



三菱電機グループは、「より良い明日」に向けたものづくりに取り組んでいます。

かしこく

独自のセンシング技術で、  
かしこく制御して商品使用時の  
CO<sub>2</sub>排出量削減を目指します。

つないで

これからのスマート技術で、  
家中の家電をつないで効率的な  
制御を目指します。

ムダなく

リサイクル技術で、使用済み家電  
の自己循環リサイクルを推進し、  
資源の有効活用を目指します。



安全に関するご注意

- 照明器具には寿命があります。
- 設置して8～10年経つと、外観に異常がなくても内部の劣化が進行しています。点検・交換をおすすめします。  
※使用条件は周囲温度30°C、1日10時間点灯、年間3000時間点灯。(JIS C 8105-1解説による)
- 周囲温度が高い場合、点灯時間が長い場合は、寿命が短くなります。
- 1年に1回は「安全チェックシート」<sup>(注)</sup>により、自主点検をしてください。  
(注)「安全チェックシート」は、(一社)日本照明工業会のホームページよりダウンロードできます。URL <http://www.jlma.or.jp>  
「LED器具 安全チェックシート」は、当社ホームページよりダウンロードできます。  
URL <http://www.MitsubishiElectric.co.jp/group/mlf/download/>
- 3年に1回は、工事店等の専門家による点検をお受けください。
- 点検せずに長時間使い続けると、まれに、発煙、発火、感電などに至る恐れがあります。

この製品は日本国内用ですので日本国外では使用できず、またアフターサービスもできません。 This appliance is designed for use in Japan only and can not be used in any other country. No servicing is available outside of Japan.

三菱電機株式会社

製造会社 三菱電機照明株式会社

〒247-0056 神奈川県鎌倉市大船2-14-40 <http://www.MitsubishiElectric.co.jp/group/mlf/>

三菱電機照明(株)営業本部 首都圏支社	〒103-0013	東京都中央区日本橋人形町1-18-12(日土地人形町ビル3F)	☎(03)5623-7660(代)
三菱電機住環境システムズ(株)北海道支社	〒004-8610	北海道札幌市厚別区大谷地東2-1-11	☎(011)893-1391
三菱電機住環境システムズ(株)東北支社	〒983-0045	宮城県仙台市宮城野区宮城野1-12-1(仙台MMビル3F)	☎(022)742-3019
三菱電機住環境システムズ(株)東京支社	〒110-0014	東京都台東区北上野1-8-1	☎(03)3847-4114
三菱電機住環境システムズ(株)中部支社	〒461-0040	愛知県名古屋市中区矢田2-15-47	☎(052)725-2044
北陸統括支店	〒920-0811	石川県金沢市小坂町西81	☎(076)252-1151
三菱電機住環境システムズ(株)関西支社	〒564-0063	大阪府吹田市江坂町2-7-8	☎(06)6338-8091
三菱電機住環境システムズ(株)中四国支社	〒733-8666	広島県広島市西区商工センター6-2-17	☎(082)278-7001
四国営業本部	〒761-1705	香川県高松市番川町川東下717-1(新空港通り)	☎(087)879-1066
三菱電機住環境システムズ(株)九州支社	〒812-0007	福岡県福岡市博多区東比恵3-9-15(Esteem福岡)	☎(092)476-7105
沖縄三菱電機販売(株)	〒901-2223	沖縄県宜野湾市大山7-12-1	☎(098)898-1111(代)

三菱電機照明(株)営業本部 照明技術相談センター 受付時間 9時～17時(土・日・祝日は除く)

LED照明器具 ☎フリーダイヤル(0120)348-027 Tel.(0467)41-2736 Fax.(0467)46-8861

●外観、仕様、価格は、予告なく変更させていただくことがあります。ご了承ください。また、商品の色は印刷物ですので、実際の色と多少異なる場合があります。●本カタログ掲載の商品は日本国内用ですので、日本国外では使用できません。またアフターサービスもできません。Appliances in this catalogue are designed for use in Japan only and can not be used in any other country.No servicing is available outside of Japan.

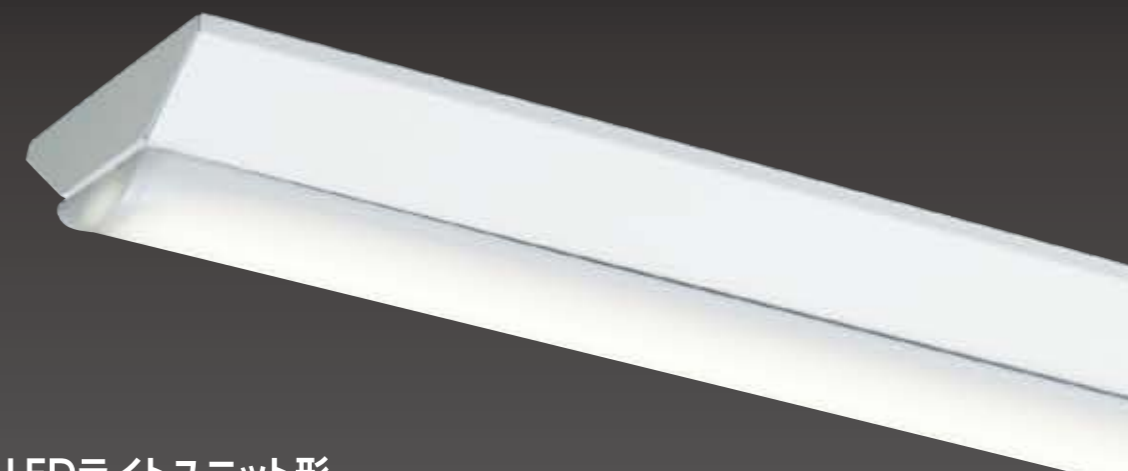

MY LEDライトユニット形  
ベースライト  
シリーズ

SMART  
QUALITY

“ひかり”の進化、  
やすらぎのあかりへ。

# BASE LIGHT

LEDライトユニット形  
ベースライト  
Myシリーズ



163.5lm/Wの効率と最大51%の省エネ。\*

バリエーション豊富な器具本体×ライトユニットの組合せ。

Myシリーズ 登場。

※40形 5,200lm 省電力タイプ 昼白色(直付形150幅、230幅、トラフタイプ、埋込形220幅Cチャンネル回避形)において開発中の製品は最終仕様と異なる場合がありますので予めご了承ください。

## 110形

器具本体 : 8タイプ  
ライトユニット : 21タイプ  
組合せ数 : **168**

## 40形

器具本体 : 10タイプ  
ライトユニット : 48タイプ  
組合せ数 : **480**

## 20形

器具本体 : 10タイプ  
ライトユニット : 16タイプ  
組合せ数 : **160**

曲面形状に広がる柔らかな光で空間全体をつつみます

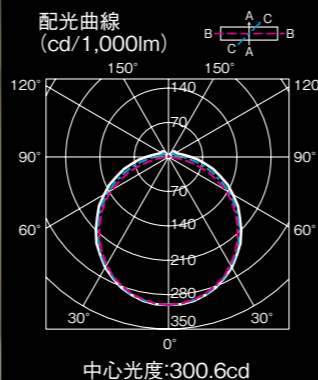
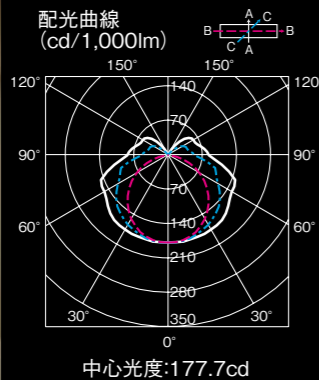

従来品  
直管蛍光灯ランプ 逆富士形器具  
(FHF32形×2 定格出力相当)

Myシリーズ  
40形 5,200lm  
(FHF32形×2 定格出力相当)

## ■ 高反射 & 高拡散の2層カバーと高反射基板のトリプル構造を採用

高反射 & 高拡散の2層カバーと高反射基板のトリプル構造を採用。従来に比べて10%光学効率がアップしました。さらに、効率の高い電源設計で従来に比べ平均1.7%の効率アップを実現。\*当社従来LED一体形ベースライト クラス500との比較

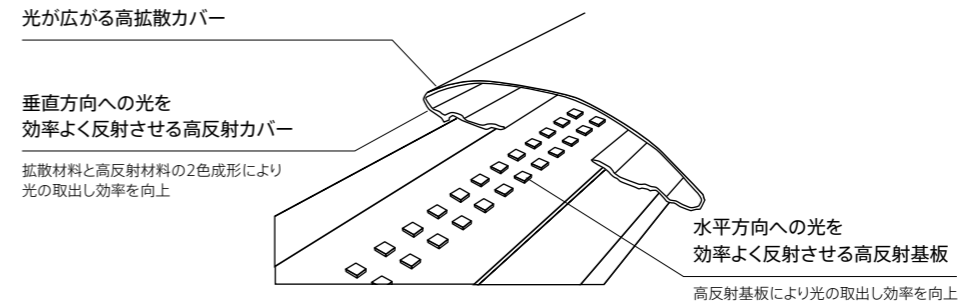

## 光学効率比較

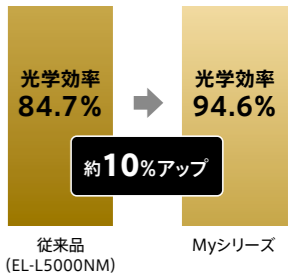

## ■ 高効率・省エネでランニングコストを大幅に削減

### 直管蛍光灯ランプ照明器具との比較

[40形 5,200lm]  
FHF32形×2  
定格出力相当

	FHF32(定格出力)×2灯 逆富士形器具	Myシリーズ 40形 5,200lm 省電力タイプ	Myシリーズ 40形 5,200lm 一般タイプ	
平均照度(lx)	783	848	848	ほぼ同等
台数(台)	40	40	40	—
消費電力/台(W)	65	31.8	38.1	約51%省エネ(約41%)
年間消費電力(kWh/年)	7,800	3,816	4,572	
年間電力料金(円)	210,600	103,032	123,444	107,568円コストダウン(87,156円)
光源寿命(時間)	12,000	40,000	40,000	約3.3倍
年間ランプ交換本数(本)	20	0	0	—
年間ランプ費用(円)	33,600	0	0	—
ランニングコスト計(円)	244,200	103,032	123,444	約58%削減(約49%)
年間CO <sub>2</sub> 排出量(kg)	3,354	1,641	1,966	約1,713kg削減(約1,388kg)

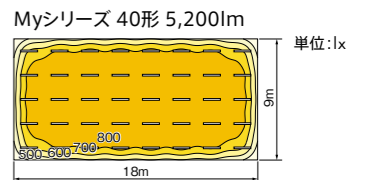
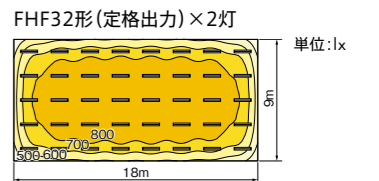

〈計算条件〉  
・当社FHF32(定格出力)×2灯器具(KV4382EF LVPN)との比較  
・保守率:FHF32形(定格出力)×2灯用 0.69  
LEDベースライト 0.81(光東維持率85%)  
〈共通計算条件〉  
・天井高:2.7m ・反射率:天井70% 壁30% 床10%  
・机上面(床+0.75m)での水平面照度 ・年間点灯時間:3,000時間  
・CO<sub>2</sub>排出係数:0.43kg-CO<sub>2</sub>/kWh  
・電気料金:27円/kWh(税込) ※新電力料金目安単価  
・ランプ交換費用は税別

照度  
■ : 800lx 以上 ■ : 700lx 以上 ■ : 600lx 以上  
□ : 500lx 以上 □ : 500lx 以下  
※( )内は一般タイプとの比較値

### 消費電力比較

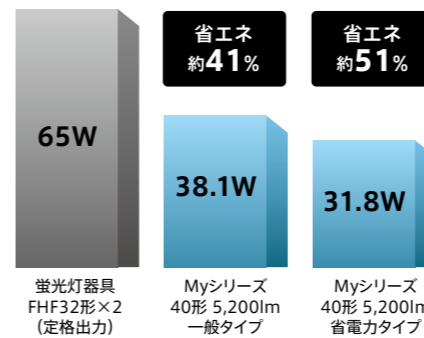

### イニシャルコスト+ランニングコスト比較(1台) ※希望小売価格換算

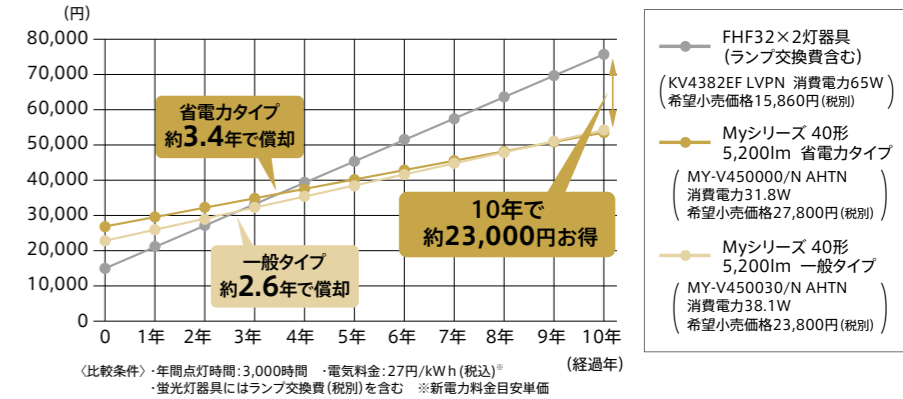



# BASE LIGHT

LEDライトユニット形ベースライト  
Myシリーズ

## ■ 連続調光(AHZ)と固定出力(AHTN)の2タイプをご用意

### 固定出力(AHTN): 段調光機能を搭載

固定出力器具はあとから明るさを約70% (節電モード) に落とすことができる段調光機能を搭載。(壁スイッチ3回切替えて実行) 用途変更で照度を落とす場合などに柔軟に対応します。

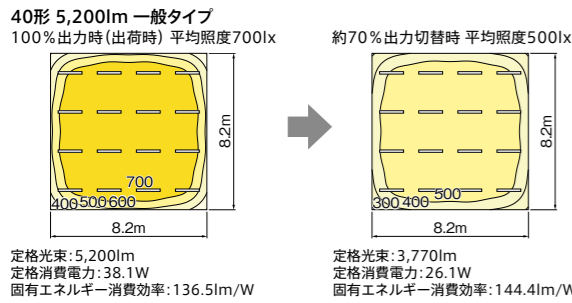

明るさをおさえて  
さらに約**31%**節電  
高効率 **144.4lm/W**

### 段調光機能について

100%⇔約70%の出力切替は、壁スイッチのON/OFF操作(3回)で行います。(出荷時は100%出力)詳しくは納入仕様書を参照ください。

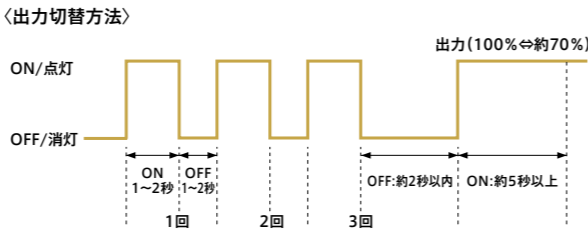

### 連続調光(AHZ): 連続調光(初期照度補正機能付)を標準装備

連続調光器具は初期照度補正機能付き。自動調光システム「MILCO.S」と組合せて自動調光が可能です。

#### ■ 初期照度補正機能

器具導入初期の余りな明るさを抑える初期照度補正機能。ランプ寿命までの設計照度を一定に保つことで消費電力を削減できます。従来FHF32形蛍光灯器具と比べ約38%の省エネを実現。

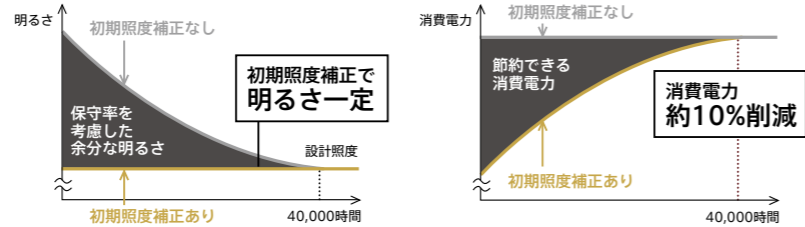

【ご注意】  
本商品はライトユニットに電源を搭載しているため器具形状(開放形・埋込形等)の違いによる保守率の違いは考慮していません。  
初期時約80%の設定となっております。

#### ■ 連続調光機能

消灯・5~100%の調光で、思い通りの明るさを提供します。信号制御方式により、自動調光システム「MILCO.S」や信号制御調光器との組合せが可能です。

##### 自動調光システム「MILCO.S」との組合せ

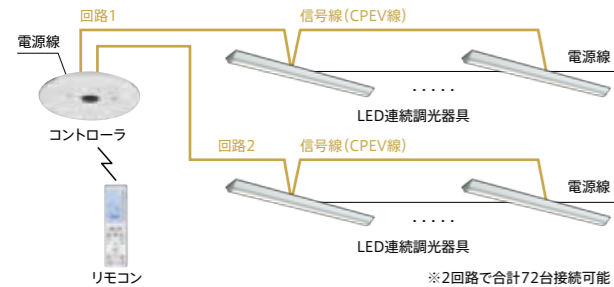

- 【使用例】
- 【例1】回路1・2: 照度センサに連動
  - 【例2】回路1: 窓際に設置した照度センサに連動し、昼光利用  
回路2: 点灯時間に応じた初期照度補正
  - 【例3】回路1・2: 点灯時間に応じた初期照度補正

※自動調光システム「MILCO.S」の詳細についてはMILIE.Vol.3 P.M53をご覧ください。

##### 信号制御調光との組合せ

調光器と組合せて、シーンに必要な明かりを得ながら省エネを実現します。

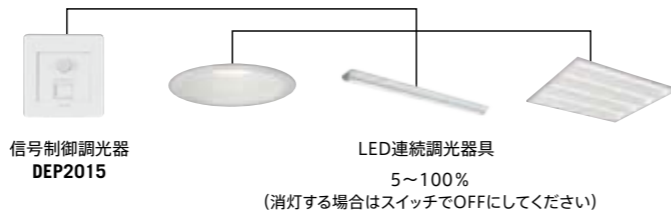

# BASE LIGHT

LEDライトユニット形ベースライト  
Myシリーズ 110形

\* 光色違いの組合せ形名について  
5000Kの例 MY-V810030/N AHTN ▶ 4000Kの例 MY-V810030/W AHTN  
D : 6500K WW : 3500K  
N : 5000K L : 3000K  
この記号が光色を示します。W : 4000K  
※Myシリーズをご注文される場合は組合せ形名をご指定ください。

LEDライトユニット形  
ベースライト  
MY シリーズ



直付形 150幅

器具本体  
**EL-LHV81500** ●△ ¥7,000(税別)

ライトユニット (電源内蔵) 別売

初期照度補正タイプ (AHZ)

光源寿命 40,000時間 (光束維持率85%)

5年保証

[共通仕様]  
本体 : 鋼板 白色仕上(高反射白色塗装)  
質量 : 2.5kg(器具本体のみ)

昼白色 (5000K) Ra85	FHF86形高出力相当		FLR110形相当	
	13,800lm FHF86形×2灯 定格出力相当	6,400lm FHF86形×1灯 定格出力相当	10,400lm FLR110形×2灯 相当	5,000lm FLR110形×1灯 相当
一般タイプ	固定出力 ライトユニット: EL-LU81403N AHTN ●△ ¥47,000(税別) MY-V814030/N AHTN 組合せ価格 ¥54,000(税別) (13,800lm・101.6W・135.8lm/W ●)	固定出力 ライトユニット: EL-LU86503N AHTN ●△ ¥28,500(税別) MY-V865030/N AHTN 組合せ価格 ¥35,500(税別) (6,400lm・47.4W・135.0lm/W ●)	固定出力 ライトユニット: EL-LU81003N AHTN ●△ ¥40,500(税別) MY-V810030/N AHTN 組合せ価格 ¥47,500(税別) (10,370lm・76.2W・136.1lm/W ●)	固定出力 ライトユニット: EL-LU85003N AHTN ●△ ¥25,500(税別) MY-V850030/N AHTN 組合せ価格 ¥32,500(税別) (4,950lm・36.2W・136.7lm/W ●)
	連続調光 ライトユニット: EL-LU81403N AHZ ●△ ¥51,000(税別) MY-V814030/N AHZ 組合せ価格 ¥58,000(税別) (13,800lm・101.6W・135.8lm/W ●)	連続調光 ライトユニット: EL-LU86503N AHZ ●△ ¥32,500(税別) MY-V865030/N AHZ 組合せ価格 ¥39,500(税別) (6,400lm・47.4W・135.0lm/W ●)		
省電力タイプ	固定出力 ライトユニット: EL-LU81400N AHTN ●△ ¥55,000(税別) MY-V814000/N AHTN 組合せ価格 ¥62,000(税別) (13,800lm・86.6W・159.4lm/W ●)		固定出力 ライトユニット: EL-LU81000N AHTN ●△ ¥48,500(税別) MY-V810000/N AHTN 組合せ価格 ¥55,500(税別) (10,500lm・63.6W・165.1lm/W ●)	
	連続調光 ライトユニット: EL-LU81400N AHZ ●△ ¥59,000(税別) MY-V814000/N AHZ 組合せ価格 ¥66,000(税別) (13,800lm・86.6W・159.4lm/W ●)			

※: 初期照度補正付 連続調光 [信号制御: 5~100%]

適合ライトユニット(110形) 光色違いのライトユニット組合せ形名は上記\*およびFP.M64をご覧ください。

タイプ	固定出力 (AHTN)					
	明るさタイプ*	色温度	ライトユニット機種名	定格	器具光束・消費電力・固有エネルギー効率	納期区分
一般タイプ	13,800lm	5000K	EL-LU81403N	13,800lm・101.6W・135.8lm/W	○	¥47,000
		5000K	EL-LU81003N	10,370lm・76.2W・136.1lm/W	△	
		4000K	EL-LU81003W	9,390lm・76.2W・123.2lm/W	△	¥40,500
	6,400lm	3500K	EL-LU81003WW	9,260lm・76.2W・121.5lm/W	△	
		5000K	EL-LU86503N	6,400lm・47.4W・135.0lm/W	△	¥28,500
		5000K	EL-LU85003N	4,950lm・36.2W・136.7lm/W	△	
省電力タイプ	13,800lm	4000K	EL-LU85003W	4,600lm・36.2W・127.1lm/W	△	¥25,500
		3500K	EL-LU85003WW	4,510lm・36.2W・124.6lm/W	△	
		5000K	EL-LU81400N	13,800lm・86.6W・159.4lm/W	△	¥55,000
省電力タイプ	10,400lm	5000K	EL-LU81000N	10,500lm・63.6W・165.1lm/W	△	
		4000K	EL-LU81000W	8,980lm・63.6W・141.2lm/W	△	¥48,500
		3500K	EL-LU81000WW	8,850lm・63.6W・139.2lm/W	△	

■: 昼白色(5000K) □: 白色(4000K) ▨: 温白色(3500K)

タイプ	連続調光 (AHZ) [信号制御: 5~100%]					
	明るさタイプ*	色温度	ライトユニット機種名	定格	器具光束・消費電力・固有エネルギー効率	納期区分
一般タイプ	13,800lm	5000K	EL-LU81403N	13,800lm・101.6W・135.8lm/W	△	
		4000K	EL-LU81403W	12,440lm・101.6W・122.4lm/W	△	¥51,000
		3500K	EL-LU81403WW	12,260lm・101.6W・120.7lm/W	△	
	6,400lm	5000K	EL-LU86503N	6,400lm・47.4W・135.0lm/W	△	
		4000K	EL-LU86503W	6,010lm・47.4W・126.8lm/W	△	¥32,500
		3500K	EL-LU86503WW	5,920lm・47.4W・124.9lm/W	△	
省電力タイプ	13,800lm	5000K	EL-LU81400N	13,800lm・86.6W・159.4lm/W	△	
		4000K	EL-LU81400W	12,080lm・86.6W・139.5lm/W	△	¥59,000
		3500K	EL-LU81400WW	11,900lm・86.6W・137.4lm/W	△	

※タイプの分類は5000K(昼白色)を基準にしております。色温度(光色)の違いで光束値が異なりますのでご注意ください。

定格電圧	AC100~242V					
	13,800lm		10,400lm		6,400lm	5,000lm
	一般	省電力	一般	省電力		
定格消費電力	100V 103.8 200V 101.6	88.4 86.6	78.4 76.2	64.6 63.6	48.2 47.4	36.4 36.2
電流値	100V 1.07 200V 0.54	0.91 0.46	0.81 0.41	0.67 0.34	0.50 0.25	0.38 0.19
平均電力	AHZ 92.1	78.5	—	—	42.9	—

納期: ○=在庫対応品(配送期間を要します) △=受注生産品(ご注文後約2~6週間を要します) ※納期は目安ですので、都度お問合せください。

※希望小売価格には消費税は含まれておりません。※仕様は予告なしに変更される場合があります。※LED素子にはバツキがあるため、同一形名の器具において光色、明るさが異なる場合があります。ご了承ください。

# BASE LIGHT

LEDライトユニット形ベースライト  
Myシリーズ 110形



**直付形 230幅**

器具本体  
**EL-LHV82300** ㊟ ○ ￥7,400 (税別)

[共通仕様]  
本体 : 鋼板 白色仕上 (高反射白色塗装)  
質量 : 3.2kg (器具本体のみ)

ライトユニット (電源内蔵) 別売

初期照度補正タイプ (AHZ)

光源寿命 40,000時間 (光束維持率85%)

5年保証

昼白色 (5000K) Ra85	FHF86形高出力相当		FLR110形相当	
	13,800lm FHF86形×2灯 定格出力相当	6,400lm FHF86形×1灯 定格出力相当	10,400lm FLR110形×2灯 相当	5,000lm FLR110形×1灯 相当
一般タイプ	固定出力 ライトユニット: <b>EL-LU81403N</b> AHTN ㊟ ○ ￥47,000 (税別) <b>MY-V814031/N</b> AHTN 組合せ価格 ￥54,400 (税別) (13,800lm・101.6W・135.8lm/W ㊟)	固定出力 ライトユニット: <b>EL-LU86503N</b> AHTN ㊟ △ ￥28,500 (税別) <b>MY-V865031/N</b> AHTN 組合せ価格 ￥35,900 (税別) (6,400lm・47.4W・135.0lm/W ㊟)	固定出力 ライトユニット: <b>EL-LU81003N</b> AHTN ㊟ △ ￥40,500 (税別) <b>MY-V810031/N</b> AHTN 組合せ価格 ￥47,900 (税別) (10,370lm・76.2W・136.1lm/W ㊟)	固定出力 ライトユニット: <b>EL-LU85003N</b> AHTN ㊟ △ ￥25,500 (税別) <b>MY-V850031/N</b> AHTN 組合せ価格 ￥32,900 (税別) (4,950lm・36.2W・136.7lm/W ㊟)
	連続調光 ライトユニット: <b>EL-LU81403N</b> AHZ ㊟ △ ￥51,000 (税別) <b>MY-V814031/N</b> AHZ 組合せ価格 ￥58,400 (税別) (13,800lm・101.6W・135.8lm/W ㊟)	連続調光 ライトユニット: <b>EL-LU86503N</b> AHZ ㊟ △ ￥32,500 (税別) <b>MY-V865031/N</b> AHZ 組合せ価格 ￥39,900 (税別) (6,400lm・47.4W・135.0lm/W ㊟)		
省電力タイプ	固定出力 ライトユニット: <b>EL-LU81400N</b> AHTN ㊟ △ ￥55,000 (税別) <b>MY-V814001/N</b> AHTN 組合せ価格 ￥62,400 (税別) (13,800lm・86.6W・159.4lm/W ㊟)		固定出力 ライトユニット: <b>EL-LU81000N</b> AHTN ㊟ △ ￥48,500 (税別) <b>MY-V810001/N</b> AHTN 組合せ価格 ￥55,900 (税別) (10,500lm・63.6W・165.1lm/W ㊟)	
	連続調光 ライトユニット: <b>EL-LU81400N</b> AHZ ㊟ △ ￥59,000 (税別) <b>MY-V814001/N</b> AHZ 組合せ価格 ￥66,400 (税別) (13,800lm・86.6W・159.4lm/W ㊟)			

※: 初期照度補正付 連続調光 [信号制御: 5~100%]

適合ライトユニット (110形) 色温度の違いのライトユニット組合せ形名は上記\*およびP.M64をご覧ください。

固定出力 (AHTN)							
明るさタイプ*	色温度	ライトユニット機種名	定格	器具光束・消費電力・固有エネルギー効率	納期区分	ライトユニット価格 (税別)	
一般タイプ	13,800lm	5000K	EL-LU81403N	13,800lm・101.6W・135.8lm/W	○	￥47,000	
		4000K	EL-LU81003W	10,370lm・76.2W・136.1lm/W	△	￥40,500	
		3500K	EL-LU81003WW	9,390lm・76.2W・123.2lm/W	△		
		10,400lm	4000K	EL-LU81003W	9,390lm・76.2W・123.2lm/W	△	￥40,500
			3500K	EL-LU81003WW	9,260lm・76.2W・121.5lm/W	△	
		6,400lm	5000K	EL-LU86503N	6,400lm・47.4W・135.0lm/W	△	￥28,500
	5000K		EL-LU85003N	4,950lm・36.2W・136.7lm/W	△	￥25,500	
	5,000lm	4000K	EL-LU85003W	4,600lm・36.2W・127.1lm/W	△		
		3500K	EL-LU85003WW	4,510lm・36.2W・124.6lm/W	△		
	省電力タイプ	13,800lm	5000K	EL-LU81400N	13,800lm・86.6W・159.4lm/W	△	￥55,000
			5000K	EL-LU81000N	10,500lm・63.6W・165.1lm/W	△	￥48,500
		10,400lm	4000K	EL-LU81000W	8,980lm・63.6W・141.2lm/W	△	
3500K			EL-LU81000WW	8,850lm・63.6W・139.2lm/W	△		

連続調光 (AHZ) [信号制御: 5~100%]								
明るさタイプ*	色温度	ライトユニット機種名	定格	器具光束・消費電力・固有エネルギー効率	納期区分	ライトユニット価格 (税別)		
一般タイプ	13,800lm	5000K	EL-LU81403N	13,800lm・101.6W・135.8lm/W	△	￥51,000		
		4000K	EL-LU81403W	12,440lm・101.6W・122.4lm/W	△			
		3500K	EL-LU81403WW	12,260lm・101.6W・120.7lm/W	△	△		
		6,400lm	5000K	EL-LU86503N	6,400lm・47.4W・135.0lm/W		△	
			4000K	EL-LU86503W	6,010lm・47.4W・126.8lm/W	△	￥32,500	
		3500K	EL-LU86503WW	5,920lm・47.4W・124.9lm/W	△			
	省電力タイプ	13,800lm	5000K	EL-LU81400N	13,800lm・86.6W・159.4lm/W	△	△	
			4000K	EL-LU81400W	12,080lm・86.6W・139.5lm/W	△		￥59,000
			3500K	EL-LU81400WW	11,900lm・86.6W・137.4lm/W	△		

※タイプの分類は5000K (昼白色) を基準にしております。色温度 (光色) の違いで光束値が異なりますのでご注意ください。

定格電圧	AC100~242V						
	13,800lm		10,400lm		6,400lm	5,000lm	
	一般	省電力	一般	省電力			
定格消費電力	100V 200V	103.8 101.6	88.4 86.6	78.4 76.2	64.6 63.6	48.2 47.4	36.4 36.2
電流値	100V 200V	1.07 0.54	0.91 0.46	0.81 0.41	0.67 0.34	0.50 0.25	0.38 0.19
平均電力	AHZ	92.1	78.5	—	—	42.9	—

\*色温度の違いの組合せ形名について  
5000Kの例  
**MY-V810030/N** AHTN ▶ **MY-V810030/W** AHTN  
D : 6500K WW : 3500K  
N : 5000K L : 3000K  
この記号が色温度を示します。W : 4000K  
※Myシリーズをご注文される場合は組合せ形名をご指定ください。

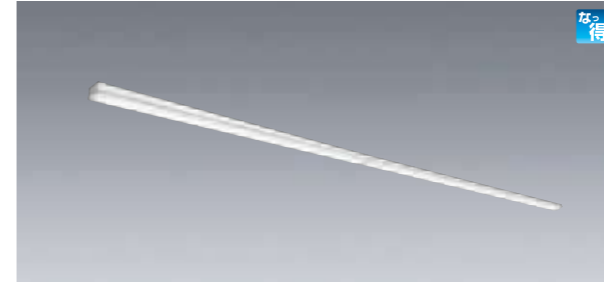

**直付形 トラフタイプ**

器具本体  
**EL-LHL80700** ㊟ △ ￥7,000 (税別)

[共通仕様]  
本体 : 鋼板 白色仕上 (高反射白色塗装)  
質量 : 1.4kg (器具本体のみ)

ライトユニット (電源内蔵) 別売

初期照度補正タイプ (AHZ)

光源寿命 40,000時間 (光束維持率85%)

5年保証

昼白色 (5000K) Ra85	FHF86形高出力相当		FLR110形相当	
	13,800lm FHF86形×2灯 定格出力相当	6,400lm FHF86形×1灯 定格出力相当	10,400lm FLR110形×2灯 相当	5,000lm FLR110形×1灯 相当
一般タイプ	固定出力 ライトユニット: <b>EL-LU81403N</b> AHTN ㊟ ○ ￥47,000 (税別) <b>MY-L814030/N</b> AHTN 組合せ価格 ￥54,000 (税別) (13,800lm・101.6W・135.8lm/W ㊟)	固定出力 ライトユニット: <b>EL-LU86503N</b> AHTN ㊟ △ ￥28,500 (税別) <b>MY-L865030/N</b> AHTN 組合せ価格 ￥35,500 (税別) (6,400lm・47.4W・135.0lm/W ㊟)	固定出力 ライトユニット: <b>EL-LU81003N</b> AHTN ㊟ △ ￥40,500 (税別) <b>MY-L810030/N</b> AHTN 組合せ価格 ￥47,500 (税別) (10,370lm・76.2W・136.1lm/W ㊟)	固定出力 ライトユニット: <b>EL-LU85003N</b> AHTN ㊟ △ ￥25,500 (税別) <b>MY-L850030/N</b> AHTN 組合せ価格 ￥32,500 (税別) (4,950lm・36.2W・136.7lm/W ㊟)
	連続調光 ライトユニット: <b>EL-LU81403N</b> AHZ ㊟ △ ￥51,000 (税別) <b>MY-L814030/N</b> AHZ 組合せ価格 ￥58,000 (税別) (13,800lm・101.6W・135.8lm/W ㊟)	連続調光 ライトユニット: <b>EL-LU86503N</b> AHZ ㊟ △ ￥32,500 (税別) <b>MY-L865030/N</b> AHZ 組合せ価格 ￥39,500 (税別) (6,400lm・47.4W・135.0lm/W ㊟)		
省電力タイプ	固定出力 ライトユニット: <b>EL-LU81400N</b> AHTN ㊟ △ ￥55,000 (税別) <b>MY-L814000/N</b> AHTN 組合せ価格 ￥62,000 (税別) (13,800lm・86.6W・159.4lm/W ㊟)		固定出力 ライトユニット: <b>EL-LU81000N</b> AHTN ㊟ △ ￥48,500 (税別) <b>MY-L810000/N</b> AHTN 組合せ価格 ￥55,500 (税別) (10,500lm・63.6W・165.1lm/W ㊟)	
	連続調光 ライトユニット: <b>EL-LU81400N</b> AHZ ㊟ △ ￥59,000 (税別) <b>MY-L814000/N</b> AHZ 組合せ価格 ￥66,000 (税別) (13,800lm・86.6W・159.4lm/W ㊟)			

※: 初期照度補正付 連続調光 [信号制御: 5~100%]

適合ライトユニット (110形) 色温度の違いのライトユニット組合せ形名は上記\*およびP.M65をご覧ください。

固定出力 (AHTN)							
明るさタイプ*	色温度	ライトユニット機種名	定格	器具光束・消費電力・固有エネルギー効率	納期区分	ライトユニット価格 (税別)	
一般タイプ	13,800lm	5000K	EL-LU81403N	13,800lm・101.6W・135.8lm/W	○	￥47,000	
		4000K	EL-LU81003W	10,370lm・76.2W・136.1lm/W	△	△	
		3500K	EL-LU81003WW	9,390lm・76.2W・123.2lm/W	△		
		10,400lm	4000K	EL-LU81003W	9,390lm・76.2W・123.2lm/W	△	△
			3500K	EL-LU81003WW	9,260lm・76.2W・121.5lm/W	△	
		6,400lm	5000K	EL-LU86503N	6,400lm・47.4W・135.0lm/W	△	￥28,500
	5000K		EL-LU85003N	4,950lm・36.2W・136.7lm/W	△	△	
	5,000lm	4000K	EL-LU85003W	4,600lm・36.2W・127.1lm/W	△		￥25,500
		3500K	EL-LU85003WW	4,510lm・36.2W・124.6lm/W	△		
	省電力タイプ	13,800lm	5000K	EL-LU81400N	13,800lm・86.6W・159.4lm/W	△	△
			5000K	EL-LU81000N	10,500lm・63.6W・165.1lm/W	△	
		10,400lm	4000K	EL-LU81000W	8,980lm・63.6W・141.2lm/W	△	
3500K			EL-LU81000WW	8,850lm・63.6W・139.2lm/W	△		

連続調光 (AHZ) [信号制御: 5~100%]								
明るさタイプ*	色温度	ライトユニット機種名	定格	器具光束・消費電力・固有エネルギー効率	納期区分	ライトユニット価格 (税別)		
一般タイプ	13,800lm	5000K	EL-LU81403N	13,800lm・101.6W・135.8lm/W	△	△		
		4000K	EL-LU81403W	12,440lm・101.6W・122.4lm/W	△			
		3500K	EL-LU81403WW	12,260lm・101.6W・120.7lm/W	△	△		
		6,400lm	5000K	EL-LU86503N	6,400lm・47.4W・135.0lm/W		△	
			4000K	EL-LU86503W	6,010lm・47.4W・126.8lm/W	△	￥32,500	
		3500K	EL-LU86503WW	5,920lm・47.4W・124.9lm/W	△			
	省電力タイプ	13,800lm	5000K	EL-LU81400N	13,800lm・86.6W・159.4lm/W	△	△	
			4000K	EL-LU81400W	12,080lm・86.6W・139.5lm/W	△		△
			3500K	EL-LU81400WW	11,900lm・86.6W・137.4lm/W	△		

※タイプの分類は5000K (昼白色) を基準にしております。色温度 (光色) の違いで光束値が異なりますのでご注意ください。

**ライトユニット機種名の見方** **EL-LU 8 14 00 N AHTN**

大きさの区分 明るさタイプ 14: 13,800lmタイプ 8: 10,400lmタイプ 00: 6,400lmタイプ

光源色 D: 昼光色 (6500K) N: 昼白色 (5000K) W: 白色 (4000K) WW: 温白色 (3500K) L: 電球色 (3000K)

定格 AHTN: 高効率調光形 AHZ: 初期照度補正付 連続調光 (5~100%)

# BASE LIGHT

LEDライトユニット形ベースライト  
Myシリーズ 110形



**直付形 笠付タイプ**

器具本体  
**EL-LHH81500** ㊦ △ ¥8,000 (税別)

ライトユニット (電源内蔵) 別売

初期照度補正タイプ (AHZ)

光源寿命 40,000時間 (光束維持率85%)

5年保証

[共通仕様]  
本体 : 鋼板 白色仕上 (高反射白色塗装)  
質量 : 2.3kg (器具本体のみ)

昼白色 (5000K) Ra85	FHF86形高出力相当		FLR110形相当	
	13,800lm FHF86形×2灯 定格出力相当	6,400lm FHF86形×1灯 定格出力相当	10,400lm FLR110形×2灯 相当	5,000lm FLR110形×1灯 相当
一般タイプ	固定出力 ライトユニット: <b>EL-LU81403N</b> AHTN ㊦ △ ¥47,000 (税別) <b>MY-H814030/N</b> AHTN 組合せ価格 <b>¥55,000</b> (税別) (13,520lm・101.6W・133.1lm/W ㊦)	ライトユニット: <b>EL-LU86503N</b> AHTN ㊦ △ ¥28,500 (税別) <b>MY-H865030/N</b> AHTN 組合せ価格 <b>¥36,500</b> (税別) (6,270lm・47.4W・132.3lm/W ㊦)	ライトユニット: <b>EL-LU81003N</b> AHTN ㊦ △ ¥40,500 (税別) <b>MY-H810030/N</b> AHTN 組合せ価格 <b>¥48,500</b> (税別) (10,160lm・76.2W・133.3lm/W ㊦)	ライトユニット: <b>EL-LU85003N</b> AHTN ㊦ △ ¥25,500 (税別) <b>MY-H850030/N</b> AHTN 組合せ価格 <b>¥33,500</b> (税別) (4,850lm・36.2W・134.0lm/W ㊦)
	連続調光 ライトユニット: <b>EL-LU81403N</b> AHZ ㊦ △ ¥51,000 (税別) <b>MY-H814030/N</b> AHZ 組合せ価格 <b>¥59,000</b> (税別) (13,520lm・101.6W・133.1lm/W ㊦)	ライトユニット: <b>EL-LU86503N</b> AHZ ㊦ △ ¥32,500 (税別) <b>MY-H865030/N</b> AHZ 組合せ価格 <b>¥40,500</b> (税別) (6,270lm・47.4W・132.3lm/W ㊦)		
省電力タイプ	固定出力 ライトユニット: <b>EL-LU81400N</b> AHTN ㊦ △ ¥55,000 (税別) <b>MY-H814000/N</b> AHTN 組合せ価格 <b>¥63,000</b> (税別) (13,520lm・86.6W・156.1lm/W ㊦)		ライトユニット: <b>EL-LU81000N</b> AHTN ㊦ △ ¥48,500 (税別) <b>MY-H810000/N</b> AHTN 組合せ価格 <b>¥56,500</b> (税別) (10,290lm・63.6W・161.8lm/W ㊦)	
	連続調光 ライトユニット: <b>EL-LU81400N</b> AHZ ㊦ △ ¥59,000 (税別) <b>MY-H814000/N</b> AHZ 組合せ価格 <b>¥67,000</b> (税別) (13,520lm・86.6W・156.1lm/W ㊦)			

※: 初期照度補正付 連続調光 [信号制御: 5~100%]

適合ライトユニット (110形) 色温度の違いのライトユニット組合せ形名は上記\*およびP.M65をご覧ください。

固定出力 (AHTN)							
明るさタイプ*	色温度	ライトユニット機種名	定格	器具光束・消費電力・固有エネルギー効率	納期区分	ライトユニット価格 (税別)	
一般タイプ	13,800lm	5000K	EL-LU81403N	13,520lm・101.6W・133.1lm/W	△	¥47,000	
		4000K	EL-LU81003N	10,160lm・76.2W・133.3lm/W	△	¥40,500	
		3500K	EL-LU81003WW	9,200lm・76.2W・120.7lm/W	△		
		10,400lm	4000K	EL-LU81003W	9,200lm・76.2W・119.0lm/W	△	¥28,500
			5000K	EL-LU86503N	6,270lm・47.4W・132.3lm/W	△	
			3500K	EL-LU86503WW	5,800lm・47.4W・124.1lm/W	△	
	5,000lm	5000K	EL-LU85003N	4,850lm・36.2W・134.0lm/W	△	¥25,500	
		4000K	EL-LU85003W	4,500lm・36.2W・124.3lm/W	△		
		3500K	EL-LU85003WW	4,410lm・36.2W・121.8lm/W	△		
	省電力タイプ	13,800lm	5000K	EL-LU81400N	13,520lm・86.6W・156.1lm/W	△	¥55,000
			4000K	EL-LU81000N	10,290lm・63.6W・161.8lm/W	△	
		10,400lm	4000K	EL-LU81000W	8,800lm・63.6W・138.4lm/W	△	¥48,500
3500K			EL-LU81000WW	8,670lm・63.6W・136.3lm/W	△		

連続調光 (AHZ) [信号制御: 5~100%]								
明るさタイプ*	色温度	ライトユニット機種名	定格	器具光束・消費電力・固有エネルギー効率	納期区分	ライトユニット価格 (税別)		
一般タイプ	13,800lm	5000K	EL-LU81403N	13,520lm・101.6W・133.1lm/W	△	¥51,000		
		4000K	EL-LU81403W	12,190lm・101.6W・120.0lm/W	△			
		3500K	EL-LU81403WW	12,010lm・101.6W・118.2lm/W	△			
		6,400lm	5000K	EL-LU86503N	6,270lm・47.4W・132.3lm/W		△	¥32,500
			4000K	EL-LU86503W	5,880lm・47.4W・124.1lm/W		△	
			3500K	EL-LU86503WW	5,800lm・47.4W・122.4lm/W		△	
	省電力タイプ	13,800lm	5000K	EL-LU81400N	13,520lm・86.6W・156.1lm/W	△	¥59,000	
			4000K	EL-LU81400W	11,830lm・86.6W・136.6lm/W	△		
			3500K	EL-LU81400WW	11,660lm・86.6W・134.6lm/W	△		

※タイプの分類は5000K (昼白色) を基準にしております。色温度 (光色) の違いで光束値が異なりますのでご注意ください。

定格電圧	AC100~242V						
	13,800lm		10,400lm		6,400lm	5,000lm	
定格消費電力	100V	103.8	88.4	78.4	64.6	48.2	36.4
	200V	101.6	86.6	76.2	63.6	47.4	36.2
電流値	100V	1.07	0.91	0.81	0.67	0.50	0.38
	200V	0.54	0.46	0.41	0.34	0.25	0.19
平均電力	AHZ	92.1	78.5	—	—	42.9	—

\*色温度の違いの組合せ形名について  
5000Kの例  
**MY-V810030/N** AHTN ▶ 4000Kの例  
**MY-V810030/W** AHTN

D : 6500K WW : 3500K  
N : 5000K L : 3000K  
この記号が色温度を示します。W : 4000K  
※Myシリーズをご注文される場合は組合せ形名をご指定ください。



**埋込形 150幅**

器具本体  
**EL-LHB81500** ㊦ △ ¥13,000 (税別)

埋込穴 150 × 2445

ライトユニット (電源内蔵) 別売

初期照度補正タイプ (AHZ)

光源寿命 40,000時間 (光束維持率85%)

5年保証

[共通仕様]  
本体 : 鋼板 白色仕上 (高反射白色塗装)  
反射板 : 鋼板 白色仕上 (高反射白色塗装)  
質量 : 3.5kg (器具本体のみ)

昼白色 (5000K) Ra85	FHF86形高出力相当		FLR110形相当	
	13,800lm FHF86形×2灯 定格出力相当	6,400lm FHF86形×1灯 定格出力相当	10,400lm FLR110形×2灯 相当	5,000lm FLR110形×1灯 相当
一般タイプ	固定出力 ライトユニット: <b>EL-LU81403N</b> AHTN ㊦ △ ¥47,000 (税別) <b>MY-B814031/N</b> AHTN 組合せ価格 <b>¥60,000</b> (税別) (13,380lm・101.6W・131.7lm/W ㊦)	ライトユニット: <b>EL-LU86503N</b> AHTN ㊦ △ ¥28,500 (税別) <b>MY-B865031/N</b> AHTN 組合せ価格 <b>¥41,500</b> (税別) (6,200lm・47.4W・130.8lm/W ㊦)	ライトユニット: <b>EL-LU81003N</b> AHTN ㊦ △ ¥40,500 (税別) <b>MY-B810031/N</b> AHTN 組合せ価格 <b>¥53,500</b> (税別) (10,050lm・76.2W・131.9lm/W ㊦)	ライトユニット: <b>EL-LU85003N</b> AHTN ㊦ △ ¥25,500 (税別) <b>MY-B850031/N</b> AHTN 組合せ価格 <b>¥38,500</b> (税別) (4,800lm・36.2W・132.6lm/W ㊦)
	連続調光 ライトユニット: <b>EL-LU81403N</b> AHZ ㊦ △ ¥51,000 (税別) <b>MY-B814031/N</b> AHZ 組合せ価格 <b>¥64,000</b> (税別) (13,380lm・101.6W・131.7lm/W ㊦)	ライトユニット: <b>EL-LU86503N</b> AHZ ㊦ △ ¥32,500 (税別) <b>MY-B865031/N</b> AHZ 組合せ価格 <b>¥45,500</b> (税別) (6,200lm・47.4W・130.8lm/W ㊦)		
省電力タイプ	固定出力 ライトユニット: <b>EL-LU81400N</b> AHTN ㊦ △ ¥55,000 (税別) <b>MY-B814001/N</b> AHTN 組合せ価格 <b>¥68,000</b> (税別) (13,380lm・86.6W・154.5lm/W ㊦)		ライトユニット: <b>EL-LU81000N</b> AHTN ㊦ △ ¥48,500 (税別) <b>MY-B810001/N</b> AHTN 組合せ価格 <b>¥61,500</b> (税別) (10,180lm・63.6W・160.1lm/W ㊦)	
	連続調光 ライトユニット: <b>EL-LU81400N</b> AHZ ㊦ △ ¥59,000 (税別) <b>MY-B814001/N</b> AHZ 組合せ価格 <b>¥72,000</b> (税別) (13,380lm・86.6W・154.5lm/W ㊦)			

※: 初期照度補正付 連続調光 [信号制御: 5~100%]

適合ライトユニット (110形) 色温度の違いのライトユニット組合せ形名は上記\*およびP.M66をご覧ください。

固定出力 (AHTN)								
明るさタイプ*	色温度	ライトユニット機種名	定格	器具光束・消費電力・固有エネルギー効率	納期区分	ライトユニット価格 (税別)		
一般タイプ	13,800lm	5000K	EL-LU81403N	13,380lm・101.6W・131.7lm/W	△	¥47,000		
		4000K	EL-LU81003N	10,050lm・76.2W・131.9lm/W	△			
		3500K	EL-LU81003WW	9,100lm・76.2W・119.4lm/W	△			
		10,400lm	4000K	EL-LU81003W	8,980lm・76.2W・117.8lm/W		△	¥40,500
			5000K	EL-LU86503N	6,200lm・47.4W・130.8lm/W		△	
			3500K	EL-LU86503WW	5,800lm・47.4W・122.4lm/W		△	
	6,400lm	5000K	EL-LU86503N	6,200lm・47.4W・130.8lm/W	△	¥28,500		
		4000K	EL-LU85003N	4,800lm・36.2W・132.6lm/W	△			
		3500K	EL-LU85003WW	4,460lm・36.2W・123.2lm/W	△			
	5,000lm	5000K	EL-LU85003W	4,370lm・36.2W・120.7lm/W	△	¥25,500		
		4000K	EL-LU85003W	4,370lm・36.2W・120.7lm/W	△			
		3500K	EL-LU85003WW	4,370lm・36.2W・120.7lm/W	△			
省電力タイプ	13,800lm	5000K	EL-LU81400N	13,380lm・86.6W・154.5lm/W	△	¥55,000		
		4000K	EL-LU81000N	10,180lm・63.6W・160.1lm/W	△			
	10,400lm	4000K	EL-LU81000W	8,710lm・63.6W・136.9lm/W	△	¥48,500		
		3500K	EL-LU81000WW	8,580lm・63.6W・134.9lm/W	△			

連続調光 (AHZ) [信号制御: 5~100%]								
明るさタイプ*	色温度	ライトユニット機種名	定格	器具光束・消費電力・固有エネルギー効率	納期区分	ライトユニット価格 (税別)		
一般タイプ	13,800lm	5000K	EL-LU81403N	13,380lm・101.6W・131.7lm/W	△	¥51,000		
		4000K	EL-LU81403W	12,060lm・101.6W・118.7lm/W	△			
		3500K	EL-LU81403WW	11,890lm・101.6W・117.0lm/W	△			
		6,400lm	5000K	EL-LU86503N	6,200lm・47.4W・130.8lm/W		△	¥32,500
			4000K	EL-LU86503W	5,820lm・47.4W・122.8lm/W		△	
			3500K	EL-LU86503WW	5,740lm・47.4W・121.1lm/W		△	
	省電力タイプ	13,800lm	5000K	EL-LU81400N	13,380lm・86.6W・154.5lm/W	△	¥59,000	
			4000K	EL-LU81400W	11,710lm・86.6W・135.2lm/W	△		
			3500K	EL-LU81400WW	11,540lm・86.6W・133.3lm/W	△		

※タイプの分類は5000K (昼白色) を基準にしております。色温度 (光色) の違いで光束値が異なりますのでご注意ください。

**ライトユニット機種名の見方** **EL-LU 8 14 00 N AHTN**

大きさの区分 明るさタイプ 14: 13,800lmタイプ 8: 6,900lmタイプ 4: 4,400lmタイプ 2: 2,000lmタイプ

光源色 D : 昼光色 (6500K) N : 昼白色 (5000K) W : 白色 (4000K) WW : 温白色 (3500K) L : 電球色 (3000K)

定格 AHTN : 高力率段調光形 AHZ : 初期照度補正付 連続調光 (5~100%)

# BASE LIGHT

LEDライトユニット形ベースライト  
Myシリーズ 110形



**埋込形 190幅**

器具本体  
**EL-LHB81900** ㊟ △ ¥13,500 (税別)

[共通仕様]  
本体 : 鋼板 白色仕上 (高反射白色塗装)  
反射板 : 鋼板 白色仕上 (高反射白色塗装)  
質量 : 3.9kg (器具本体のみ)

埋込穴 190 × 2442

ライトユニット (電源内蔵) 別売

初期照度補正タイプ (AHZ)

光源寿命 40,000時間 (光束維持率85%)

5年保証

昼白色 (5000K) Ra85	FHF86形高出力相当		FLR110形相当	
	13,800lm FHF86形×2灯 定格出力相当	6,400lm FHF86形×1灯 定格出力相当	10,400lm FLR110形×2灯 相当	5,000lm FLR110形×1灯 相当
一般タイプ	固定出力 ライトユニット: <b>EL-LU81403N</b> AHTN ㊟ △ ¥47,000 (税別) <b>MY-B814032/N</b> AHTN 組合せ価格 ¥60,500 (税別) (13,380lm・101.6W・131.7lm/W ㊟)	固定出力 ライトユニット: <b>EL-LU86503N</b> AHTN ㊟ △ ¥28,500 (税別) <b>MY-B865032/N</b> AHTN 組合せ価格 ¥42,000 (税別) (6,200lm・47.4W・130.8lm/W ㊟)	固定出力 ライトユニット: <b>EL-LU81003N</b> AHTN ㊟ △ ¥40,500 (税別) <b>MY-B810032/N</b> AHTN 組合せ価格 ¥54,000 (税別) (10,050lm・76.2W・131.9lm/W ㊟)	固定出力 ライトユニット: <b>EL-LU85003N</b> AHTN ㊟ △ ¥25,500 (税別) <b>MY-B850032/N</b> AHTN 組合せ価格 ¥39,000 (税別) (4,800lm・36.2W・132.6lm/W ㊟)
	連続調光 ライトユニット: <b>EL-LU81403N</b> AHZ ㊟ △ ¥51,000 (税別) <b>MY-B814032/N</b> AHZ 組合せ価格 ¥64,500 (税別) (13,380lm・101.6W・131.7lm/W ㊟)	連続調光 ライトユニット: <b>EL-LU86503N</b> AHZ ㊟ △ ¥32,500 (税別) <b>MY-B865032/N</b> AHZ 組合せ価格 ¥46,000 (税別) (6,200lm・47.4W・130.8lm/W ㊟)		
省電力タイプ	固定出力 ライトユニット: <b>EL-LU81400N</b> AHTN ㊟ △ ¥55,000 (税別) <b>MY-B814002/N</b> AHTN 組合せ価格 ¥68,500 (税別) (13,380lm・86.6W・154.5lm/W ㊟)		固定出力 ライトユニット: <b>EL-LU81000N</b> AHTN ㊟ △ ¥48,500 (税別) <b>MY-B810002/N</b> AHTN 組合せ価格 ¥62,000 (税別) (10,180lm・63.6W・160.1lm/W ㊟)	
	連続調光 ライトユニット: <b>EL-LU81400N</b> AHZ ㊟ △ ¥59,000 (税別) <b>MY-B814002/N</b> AHZ 組合せ価格 ¥72,500 (税別) (13,380lm・86.6W・154.5lm/W ㊟)			

※: 初期照度補正付 連続調光 [信号制御: 5~100%]

適合ライトユニット (110形) 色温度の違いのライトユニット組合せ形名は上記\*およびP.M67をご覧ください。

固定出力 (AHTN)						
明るさタイプ*	色温度	ライトユニット機種名	定格	器具光束・消費電力・固有エネルギー効率	納期区分	ライトユニット価格 (税別)
一般タイプ	13,800lm	5000K	<b>EL-LU81403N</b>	13,380lm・101.6W・131.7lm/W	○	¥47,000
		4000K	<b>EL-LU81003N</b>	10,050lm・76.2W・131.9lm/W	△	
		3500K	<b>EL-LU81003WW</b>	11,890lm・101.6W・117.0lm/W	△	
	10,400lm	4000K	<b>EL-LU81003W</b>	9,100lm・76.2W・119.4lm/W	△	¥40,500
		3500K	<b>EL-LU81003WW</b>	8,980lm・76.2W・117.8lm/W	△	
		5000K	<b>EL-LU86503N</b>	6,200lm・47.4W・130.8lm/W	△	¥28,500
5,000lm	5000K	<b>EL-LU85003N</b>	4,800lm・36.2W・132.6lm/W	△		
	4000K	<b>EL-LU85003W</b>	4,460lm・36.2W・123.2lm/W	△	¥25,500	
	3500K	<b>EL-LU85003WW</b>	4,370lm・36.2W・120.7lm/W	△		
省電力タイプ	13,800lm	5000K	<b>EL-LU81400N</b>	13,380lm・86.6W・154.5lm/W	△	¥55,000
		4000K	<b>EL-LU81000N</b>	10,180lm・63.6W・160.1lm/W	△	
		3500K	<b>EL-LU81000WW</b>	8,710lm・63.6W・136.9lm/W	△	¥48,500

連続調光 (AHZ) [信号制御: 5~100%]						
明るさタイプ*	色温度	ライトユニット機種名	定格	器具光束・消費電力・固有エネルギー効率	納期区分	ライトユニット価格 (税別)
一般タイプ	13,800lm	5000K	<b>EL-LU81403N</b>	13,380lm・101.6W・131.7lm/W	△	
		4000K	<b>EL-LU81403W</b>	12,060lm・101.6W・118.7lm/W	△	¥51,000
		3500K	<b>EL-LU81403WW</b>	11,890lm・101.6W・117.0lm/W	△	
	6,400lm	5000K	<b>EL-LU86503N</b>	6,200lm・47.4W・130.8lm/W	△	
		4000K	<b>EL-LU86503W</b>	5,820lm・47.4W・122.8lm/W	△	¥32,500
		3500K	<b>EL-LU86503WW</b>	5,740lm・47.4W・121.1lm/W	△	
省電力タイプ	13,800lm	5000K	<b>EL-LU81400N</b>	13,380lm・86.6W・154.5lm/W	△	
		4000K	<b>EL-LU81400W</b>	11,710lm・86.6W・135.2lm/W	△	¥59,000
		3500K	<b>EL-LU81400WW</b>	11,540lm・86.6W・133.3lm/W	△	

※タイプ分類は5000K (昼白色) を基準にしております。色温度 (光色) の違いで光束値が異なりますのでご注意ください。

定格電圧	AC100~242V					
	13,800lm		10,400lm		6,400lm	5,000lm
定格消費電力	100V	200V	100V	200V	100V	200V
	一般	103.8	101.6	88.4	76.2	64.6
省電力	88.4	86.6	76.2	63.6	47.4	36.2
電流値	100V	1.07	0.91	0.81	0.67	0.50
	200V	0.54	0.46	0.41	0.34	0.25
平均電力	AHZ	92.1	78.5	—	—	42.9

\*色温度の違いの組合せ形名について  
5000Kの例 **MY-V810030/N** AHTN ▶ 4000Kの例 **MY-V810030/W** AHTN  
D : 6500K WW : 3500K  
N : 5000K L : 3000K  
この記号が色温度を示します。W : 4000K  
※Myシリーズをご注文される場合は組合せ形名をご指定ください。



**埋込形 220幅**

器具本体  
**EL-LHB82200** ㊟ △ ¥13,600 (税別)

[共通仕様]  
本体 : 鋼板 白色仕上 (高反射白色塗装)  
反射板 : 鋼板 白色仕上 (高反射白色塗装)  
質量 : 4.3kg (器具本体のみ)

埋込穴 220 × 2445

ライトユニット (電源内蔵) 別売

初期照度補正タイプ (AHZ)

光源寿命 40,000時間 (光束維持率85%)

5年保証

昼白色 (5000K) Ra85	FHF86形高出力相当		FLR110形相当	
	13,800lm FHF86形×2灯 定格出力相当	6,400lm FHF86形×1灯 定格出力相当	10,400lm FLR110形×2灯 相当	5,000lm FLR110形×1灯 相当
一般タイプ	固定出力 ライトユニット: <b>EL-LU81403N</b> AHTN ㊟ △ ¥47,000 (税別) <b>MY-B814033/N</b> AHTN 組合せ価格 ¥60,600 (税別) (13,380lm・101.6W・131.7lm/W ㊟)	固定出力 ライトユニット: <b>EL-LU86503N</b> AHTN ㊟ △ ¥28,500 (税別) <b>MY-B865033/N</b> AHTN 組合せ価格 ¥42,100 (税別) (6,200lm・47.4W・130.8lm/W ㊟)	固定出力 ライトユニット: <b>EL-LU81003N</b> AHTN ㊟ △ ¥40,500 (税別) <b>MY-B810033/N</b> AHTN 組合せ価格 ¥54,100 (税別) (10,050lm・76.2W・131.9lm/W ㊟)	固定出力 ライトユニット: <b>EL-LU85003N</b> AHTN ㊟ △ ¥25,500 (税別) <b>MY-B850033/N</b> AHTN 組合せ価格 ¥39,100 (税別) (4,800lm・36.2W・132.6lm/W ㊟)
	連続調光 ライトユニット: <b>EL-LU81403N</b> AHZ ㊟ △ ¥51,000 (税別) <b>MY-B814033/N</b> AHZ 組合せ価格 ¥64,600 (税別) (13,380lm・101.6W・131.7lm/W ㊟)	連続調光 ライトユニット: <b>EL-LU86503N</b> AHZ ㊟ △ ¥32,500 (税別) <b>MY-B865033/N</b> AHZ 組合せ価格 ¥46,100 (税別) (6,200lm・47.4W・130.8lm/W ㊟)		
省電力タイプ	固定出力 ライトユニット: <b>EL-LU81400N</b> AHTN ㊟ △ ¥55,000 (税別) <b>MY-B814003/N</b> AHTN 組合せ価格 ¥68,600 (税別) (13,380lm・86.6W・154.5lm/W ㊟)		固定出力 ライトユニット: <b>EL-LU81000N</b> AHTN ㊟ △ ¥48,500 (税別) <b>MY-B810003/N</b> AHTN 組合せ価格 ¥62,100 (税別) (10,180lm・63.6W・160.1lm/W ㊟)	
	連続調光 ライトユニット: <b>EL-LU81400N</b> AHZ ㊟ △ ¥59,000 (税別) <b>MY-B814003/N</b> AHZ 組合せ価格 ¥72,600 (税別) (13,380lm・86.6W・154.5lm/W ㊟)			

※: 初期照度補正付 連続調光 [信号制御: 5~100%]

適合ライトユニット (110形) 色温度の違いのライトユニット組合せ形名は上記\*およびP.M67をご覧ください。

固定出力 (AHTN)						
明るさタイプ*	色温度	ライトユニット機種名	定格	器具光束・消費電力・固有エネルギー効率	納期区分	ライトユニット価格 (税別)
一般タイプ	13,800lm	5000K	<b>EL-LU81403N</b>	13,380lm・101.6W・131.7lm/W	○	¥47,000
		4000K	<b>EL-LU81003N</b>	10,050lm・76.2W・131.9lm/W	△	
		3500K	<b>EL-LU81003WW</b>	11,890lm・101.6W・117.0lm/W	△	
	10,400lm	4000K	<b>EL-LU81003W</b>	9,100lm・76.2W・119.4lm/W	△	¥40,500
		3500K	<b>EL-LU81003WW</b>	8,980lm・76.2W・117.8lm/W	△	
		5000K	<b>EL-LU86503N</b>	6,200lm・47.4W・130.8lm/W	△	¥28,500
5,000lm	5000K	<b>EL-LU85003N</b>	4,800lm・36.2W・132.6lm/W	△		
	4000K	<b>EL-LU85003W</b>	4,460lm・36.2W・123.2lm/W	△	¥25,500	
	3500K	<b>EL-LU85003WW</b>	4,370lm・36.2W・120.7lm/W	△		
省電力タイプ	13,800lm	5000K	<b>EL-LU81400N</b>	13,380lm・86.6W・154.5lm/W	△	¥55,000
		4000K	<b>EL-LU81000N</b>	10,180lm・63.6W・160.1lm/W	△	
		3500K	<b>EL-LU81000WW</b>	8,710lm・63.6W・136.9lm/W	△	¥48,500

連続調光 (AHZ) [信号制御: 5~100%]						
明るさタイプ*	色温度	ライトユニット機種名	定格	器具光束・消費電力・固有エネルギー効率	納期区分	ライトユニット価格 (税別)
一般タイプ	13,800lm	5000K	<b>EL-LU81403N</b>	13,380lm・101.6W・131.7lm/W	△	
		4000K	<b>EL-LU81403W</b>	12,060lm・101.6W・118.7lm/W	△	¥51,000
		3500K	<b>EL-LU81403WW</b>	11,890lm・101.6W・117.0lm/W	△	
	6,400lm	5000K	<b>EL-LU86503N</b>	6,200lm・47.4W・130.8lm/W	△	
		4000K	<b>EL-LU86503W</b>	5,820lm・47.4W・122.8lm/W	△	¥32,500
		3500K	<b>EL-LU86503WW</b>	5,740lm・47.4W・121.1lm/W	△	
省電力タイプ	13,800lm	5000K	<b>EL-LU81400N</b>	13,380lm・86.6W・154.5lm/W	△	
		4000K	<b>EL-LU81400W</b>	11,710lm・86.6W・135.2lm/W	△	¥59,000
		3500K	<b>EL-LU81400WW</b>	11,540lm・86.6W・133.3lm/W	△	

※タイプ分類は5000K (昼白色) を基準にしております。色温度 (光色) の違いで光束値が異なりますのでご注意ください。

**ライトユニット機種名の見方** **EL-LU 8 14 00 N AHTN**

大きさの区分 明るさタイプ 14: 13,800lmタイプ 8: 10,400lmタイプ 0: 6,400lmタイプ  
光源色 D: 昼光色 (6500K) N: 昼白色 (5000K) W: 白色 (4000K) WW: 温白色 (3500K) L: 電球色 (3000K)  
定格 AHTN: 高力率段調光形 AHZ: 初期照度補正付連続調光 (5~100%)

# BASE LIGHT

LEDライトユニット形ベースライト  
Myシリーズ 110形



**埋込形 300幅**

器具本体  
**EL-LHB83000** ㊦ △ ¥14,000 (税別)

[共通仕様]  
本体 : 鋼板 白色仕上 (高反射白色塗装)  
反射板 : 鋼板 白色仕上 (高反射白色塗装)  
質量 : 5.2kg (器具本体のみ)

埋込穴 300 × 2442

ライトユニット (電源内蔵) 別売

初期照度補正タイプ (AHZ)

光源寿命 40,000時間 (光束維持率85%)

5年保証

昼白色 (5000K) Ra85	FHF86形高出力相当		FLR110形相当	
	13,800lm FHF86形×2灯 定格出力相当	6,400lm FHF86形×1灯 定格出力相当	10,400lm FLR110形×2灯 相当	5,000lm FLR110形×1灯 相当
一般タイプ	固定出力 ライトユニット: <b>EL-LU81403N</b> AHTN ㊦ △ ¥47,000 (税別) <b>MY-B814035/N</b> AHTN 組合せ価格 ¥61,000 (税別) (13,520lm・101.6W・133.1lm/W ㊦)	固定出力 ライトユニット: <b>EL-LU86503N</b> AHN ㊦ △ ¥28,500 (税別) <b>MY-B865035/N</b> AHTN 組合せ価格 ¥42,500 (税別) (6,270lm・47.4W・132.3lm/W ㊦)	固定出力 ライトユニット: <b>EL-LU81003N</b> AHTN ㊦ △ ¥40,500 (税別) <b>MY-B810035/N</b> AHTN 組合せ価格 ¥54,500 (税別) (10,160lm・76.2W・133.3lm/W ㊦)	固定出力 ライトユニット: <b>EL-LU85003N</b> AHTN ㊦ △ ¥25,500 (税別) <b>MY-B850035/N</b> AHTN 組合せ価格 ¥39,500 (税別) (4,850lm・36.2W・134.0lm/W ㊦)
	連続調光 ライトユニット: <b>EL-LU81403N</b> AHZ ㊦ △ ¥51,000 (税別) <b>MY-B814035/N</b> AHZ 組合せ価格 ¥65,000 (税別) (13,520lm・101.6W・133.1lm/W ㊦)	連続調光 ライトユニット: <b>EL-LU86503N</b> AHZ ㊦ △ ¥32,500 (税別) <b>MY-B865035/N</b> AHZ 組合せ価格 ¥46,500 (税別) (6,270lm・47.4W・132.3lm/W ㊦)		
省電力タイプ	固定出力 ライトユニット: <b>EL-LU81400N</b> AHTN ㊦ △ ¥55,000 (税別) <b>MY-B814005/N</b> AHTN 組合せ価格 ¥69,000 (税別) (13,520lm・86.6W・156.1lm/W ㊦)		固定出力 ライトユニット: <b>EL-LU81000N</b> AHTN ㊦ △ ¥48,500 (税別) <b>MY-B810005/N</b> AHTN 組合せ価格 ¥62,500 (税別) (10,290lm・63.6W・161.8lm/W ㊦)	
	連続調光 ライトユニット: <b>EL-LU81400N</b> AHZ ㊦ △ ¥59,000 (税別) <b>MY-B814005/N</b> AHZ 組合せ価格 ¥73,000 (税別) (13,520lm・86.6W・156.1lm/W ㊦)			

光色違いのライトユニット組合せ形名は上記\*をご参考してください。 ※:初期照度補正付 連続調光 [信号制御:5~100%]

適合ライトユニット (110形) 光色違いのライトユニット組合せ形名は上記\*およびP.M68をご覧ください。

タイプ	固定出力 (AHTN)				連続調光 (AHZ) [信号制御:5~100%]				
	明るさタイプ*	色温度	ライトユニット機種名	定格	明るさタイプ*	色温度	ライトユニット機種名	定格	
一般タイプ	13,800lm	5000K	EL-LU81403N	13,520lm・101.6W・133.1lm/W	13,800lm	5000K	EL-LU81403N	13,520lm・101.6W・133.1lm/W	
		4000K	EL-LU81003N	10,160lm・76.2W・133.3lm/W		4000K	EL-LU81403W	12,190lm・101.6W・120.0lm/W	
	10,400lm	4000K	EL-LU81003W	9,200lm・76.2W・120.7lm/W		6,400lm	5000K	EL-LU86503N	6,270lm・47.4W・132.3lm/W
		3500K	EL-LU81003WW	9,070lm・76.2W・119.0lm/W			4000K	EL-LU86503W	5,880lm・47.4W・124.1lm/W
	6,400lm	5000K	EL-LU86503N	6,270lm・47.4W・132.3lm/W		5,000lm	3500K	EL-LU86503WW	5,800lm・47.4W・122.4lm/W
		5000K	EL-LU85003N	4,850lm・36.2W・134.0lm/W			4000K	EL-LU81400W	11,660lm・86.6W・134.6lm/W
省電力タイプ	13,800lm	5000K	EL-LU81000N	10,290lm・63.6W・161.8lm/W	13,800lm	4000K	EL-LU81400W	11,660lm・86.6W・134.6lm/W	
		4000K	EL-LU81000W	8,800lm・63.6W・138.4lm/W		5000K	EL-LU42003N	2,000lm・14.4W・138.7lm/W	
	3500K	EL-LU81000WW	8,670lm・63.6W・136.3lm/W	4000K		EL-LU42003W	1,870lm・14.4W・129.7lm/W		

タイプ	固定出力 (AHTN)				連続調光 (AHZ) [信号制御:5~100%]				
	明るさタイプ*	色温度	ライトユニット機種名	定格	明るさタイプ*	色温度	ライトユニット機種名	定格	
一般タイプ	13,800lm	5000K	EL-LU81403N	13,520lm・101.6W・133.1lm/W	13,800lm	5000K	EL-LU81403N	13,520lm・101.6W・133.1lm/W	
		4000K	EL-LU81003N	10,160lm・76.2W・133.3lm/W		4000K	EL-LU81403W	12,190lm・101.6W・120.0lm/W	
	10,400lm	4000K	EL-LU81003W	9,200lm・76.2W・120.7lm/W		6,400lm	5000K	EL-LU86503N	6,270lm・47.4W・132.3lm/W
		3500K	EL-LU81003WW	9,070lm・76.2W・119.0lm/W			4000K	EL-LU86503W	5,880lm・47.4W・124.1lm/W
	6,400lm	5000K	EL-LU86503N	6,270lm・47.4W・132.3lm/W		5,000lm	3500K	EL-LU86503WW	5,800lm・47.4W・122.4lm/W
		5000K	EL-LU85003N	4,850lm・36.2W・134.0lm/W			4000K	EL-LU81400W	11,660lm・86.6W・134.6lm/W
省電力タイプ	13,800lm	5000K	EL-LU81000N	10,290lm・63.6W・161.8lm/W	13,800lm	4000K	EL-LU81400W	11,660lm・86.6W・134.6lm/W	
		4000K	EL-LU81000W	8,800lm・63.6W・138.4lm/W		5000K	EL-LU42003N	2,000lm・14.4W・138.7lm/W	
	3500K	EL-LU81000WW	8,670lm・63.6W・136.3lm/W	4000K		EL-LU42003W	1,870lm・14.4W・129.7lm/W		

※タイプ分類は5000K (昼白色) を基準にしてあります。色温度 (光色) の違いで光束値が異なりますのでご注意ください。

# BASE LIGHT

LEDライトユニット形ベースライト  
Myシリーズ 40形



**直付形 150幅**

器具本体  
**EL-LHV41500** ㊦ △ ¥2,800 (税別)

[共通仕様]  
本体 : 鋼板 白色仕上 (高反射白色塗装)  
質量 : 1.3kg (器具本体のみ)

ライトユニット (電源内蔵) 別売

初期照度補正タイプ (AHZ)

光源寿命 40,000時間 (光束維持率85%)

5年保証

昼白色 (5000K) Ra85	FHF32形高出力相当		FHF32形定格出力相当		FLR40形相当	
	6,900lm FHF32形×2灯 高出力相当	3,200lm FHF32形×1灯 高出力相当	5,200lm FHF32形×2灯 定格出力相当	2,500lm FHF32形×1灯 定格出力相当	4,000lm FLR40形×2灯 相当	2,000lm FLR40形×1灯 相当
一般タイプ	固定出力 ライトユニット: <b>EL-LU47003N</b> AHTN ㊦ △ ¥26,000 (税別) <b>MY-V470030/N</b> AHTN 組合せ価格 ¥28,800 (税別) (6,900lm・50.8W・135.9lm/W ㊦)	固定出力 ライトユニット: <b>EL-LU43003N</b> AHTN ㊦ △ ¥16,700 (税別) <b>MY-V430030/N</b> AHTN 組合せ価格 ¥19,500 (税別) (3,200lm・23.7W・134.8lm/W ㊦)	固定出力 ライトユニット: <b>EL-LU45003N</b> AHTN ㊦ △ ¥21,000 (税別) <b>MY-V450030/N</b> AHTN 組合せ価格 ¥23,800 (税別) (5,200lm・38.1W・136.5lm/W ㊦)	固定出力 ライトユニット: <b>EL-LU42503N</b> AHTN ㊦ △ ¥15,200 (税別) <b>MY-V425030/N</b> AHTN 組合せ価格 ¥18,000 (税別) (2,500lm・18.1W・138.0lm/W ㊦)	固定出力 ライトユニット: <b>EL-LU44003N</b> AHTN ㊦ △ ¥17,500 (税別) <b>MY-V440030/N</b> AHTN 組合せ価格 ¥20,300 (税別) (4,000lm・28.8W・139.1lm/W ㊦)	固定出力 ライトユニット: <b>EL-LU42003N</b> AHTN ㊦ △ ¥13,700 (税別) <b>MY-V420030/N</b> AHTN 組合せ価格 ¥16,500 (税別) (2,000lm・14.4W・138.7lm/W ㊦)
	連続調光 ライトユニット: <b>EL-LU47003N</b> AHZ ㊦ △ ¥28,000 (税別) <b>MY-V470030/N</b> AHZ 組合せ価格 ¥30,800 (税別) (6,900lm・50.8W・135.9lm/W ㊦)	連続調光 ライトユニット: <b>EL-LU43003N</b> AHZ ㊦ △ ¥18,700 (税別) <b>MY-V430030/N</b> AHZ 組合せ価格 ¥21,500 (税別) (3,200lm・23.7W・134.8lm/W ㊦)	連続調光 ライトユニット: <b>EL-LU45003N</b> AHZ ㊦ △ ¥23,000 (税別) <b>MY-V450030/N</b> AHZ 組合せ価格 ¥25,800 (税別) (5,200lm・38.1W・136.5lm/W ㊦)		連続調光 ライトユニット: <b>EL-LU44003N</b> AHZ ㊦ △ ¥19,500 (税別) <b>MY-V440030/N</b> AHZ 組合せ価格 ¥22,300 (税別) (4,000lm・28.8W・139.1lm/W ㊦)	
省電力タイプ	固定出力 ライトユニット: <b>EL-LU47000N</b> AHTN ㊦ △ ¥30,000 (税別) <b>MY-V470000/N</b> AHTN 組合せ価格 ¥32,800 (税別) (6,900lm・43.3W・159.5lm/W ㊦)		固定出力 ライトユニット: <b>EL-LU45000N</b> AHTN ㊦ △ ¥25,000 (税別) <b>MY-V450000/N</b> AHTN 組合せ価格 ¥27,800 (税別) (5,200lm・31.8W・163.5lm/W ㊦)			
	連続調光 ライトユニット: <b>EL-LU47000N</b> AHZ ㊦ △ ¥32,000 (税別) <b>MY-V470000/N</b> AHZ 組合せ価格 ¥34,800 (税別) (6,900lm・43.3W・159.5lm/W ㊦)		連続調光 ライトユニット: <b>EL-LU45000N</b> AHZ ㊦ △ ¥27,000 (税別) <b>MY-V450000/N</b> AHZ 組合せ価格 ¥29,800 (税別) (5,200lm・31.8W・163.5lm/W ㊦)			
集光タイプ	固定/連続 ライトユニット: <b>EL-LU47004N</b> AHZ ㊦ △ ¥30,000 (税別) <b>MY-V470040/N</b> AHZ 組合せ価格 ¥32,800 (税別) (5,800lm・50.8W・114.2lm/W ㊦)	固定/連続 ライトユニット: <b>EL-LU43004N</b> AHZ ㊦ △ ¥20,700 (税別) <b>MY-V430040/N</b> AHZ 組合せ価格 ¥23,500 (税別) (2,800lm・23.7W・118.0lm/W ㊦)	固定/連続 ライトユニット: <b>EL-LU45004N</b> AHTN ㊦ △ ¥23,000 (税別) <b>MY-V450040/N</b> AHTN 組合せ価格 ¥25,800 (税別) (4,380lm・38.4W・114.2lm/W ㊦)			
	固定/連続 ライトユニット: <b>EL-LU47005N</b> AHZ ㊦ △ ¥30,000 (税別) <b>MY-V470050/N</b> AHZ 組合せ価格 ¥32,800 (税別) (5,800lm・50.8W・114.2lm/W ㊦)	固定/連続 ライトユニット: <b>EL-LU43005N</b> AHZ ㊦ △ ¥20,700 (税別) <b>MY-V430050/N</b> AHZ 組合せ価格 ¥23,500 (税別) (2,800lm・23.7W・118.0lm/W ㊦)	固定/連続 ライトユニット: <b>EL-LU45005N</b> AHTN ㊦ △ ¥23,000 (税別) <b>MY-V450050/N</b> AHTN 組合せ価格 ¥25,800 (税別) (4,380lm・38.4W・114.2lm/W ㊦)			
グレアカットタイプ	固定/連続 ライトユニット: <b>EL-LU47005N</b> AHZ ㊦ △ ¥30,000 (税別) <b>MY-V470050/N</b> AHZ 組合せ価格 ¥32,800 (税別) (5,800lm・50.8W・114.2lm/W ㊦)	固定/連続 ライトユニット: <b>EL-LU43005N</b> AHZ ㊦ △ ¥20,700 (税別) <b>MY-V430050/N</b> AHZ 組合せ価格 ¥23,500 (税別) (2,800lm・23.7W・118.0lm/W ㊦)	固定/連続 ライトユニット: <b>EL-LU45005N</b> AHTN ㊦ △ ¥23,000 (税別) <b>MY-V450050/N</b> AHTN 組合せ価格 ¥25,800 (税別) (4,380lm・38.4W・114.2lm/W ㊦)			

適合ライトユニット (40形) 光色違いのライトユニット組合せ形名は上記\*およびP.M64をご覧ください。 ※:初期照度補正付 連続調光 [信号制御:5~100%]

タイプ	固定出力 (AHTN)				連続調光 (AHZ) [信号制御:5~100%]				
	明るさタイプ*	色温度	ライトユニット機種名	定格	明るさタイプ*	色温度	ライトユニット機種名	定格	
一般タイプ	6,900lm	5000K	EL-LU47003N	6,900lm・50.8W・135.9lm/W	6,900lm	5000K	EL-LU47003D	6,470lm・50.8W・127.4lm/W	
		4000K	EL-LU45003N	5,200lm・38.1W・136.5lm/W		5000K	EL-LU47003N	6,900lm・50.8W・135.9lm/W	
	5,200lm	4000K	EL-LU45003W	4,690lm・38.1W・123.1lm/W		4,000lm	4000K	EL-LU47003W	6,210lm・50.8W・122.3lm/W
		3500K	EL-LU45003WW	4,630lm・38.1W・121.5lm/W			3500K	EL-LU47003WW	6,130lm・50.8W・120.7lm/W
	4,000lm	3000K	EL-LU45003L	4,360lm・38.1W・114.4lm/W		3,200lm	3000K	EL-LU47003L	5,770lm・50.8W・113.6lm/W
		5000K	EL-LU44003N	4,000lm・28.8W・139.1lm/W			5000K	EL-LU45003N	5,200lm・38.1W・136.5lm/W
省電力タイプ	2,500lm	5000K	EL-LU44003W	3,620lm・28.8W・125.9lm/W	2,500lm	5000K	EL-LU44003N	4,000lm・28.8W・139.1lm/W	
		4000K	EL-LU44003WW	3,570lm・28.8W・124.1lm/W		4000K	EL-LU44003W	3,130lm・23.7W・131.9lm/W	
	3500K	EL-LU44003L	3,360lm・28.8W・116.8lm/W	3500K		EL-LU43003W	3,200lm・23.7W・134.8lm/W		
2,000lm	3000K	EL-LU42503L	2,100lm・18.1W・116.0lm/W	1,700lm	3000K	EL-LU43003L	2,790lm・23.7W・117.6lm/W		
	5000K	EL-LU42003N	2,000lm・14.4W・138.7lm/W		5000K	EL-LU47000D	6,280lm・43.3W・145.1lm/W		
省電力タイプ	6,900lm	4000K	EL-LU42003W	1,870lm・14.4W・129.7lm/W	6,900lm	4000K	EL-LU47000N	6,900lm・43.3W・159.5lm/W	
		3500K	EL-LU42003WW	1,840lm・14.4W・127.6lm/W		4000K	EL-LU47000W	6,040lm・43.3W・139.6lm/W	
	3000K	EL-LU42003L	1,710lm・14.4W・118.6lm/W	3500K		EL-LU47000WW	5,950lm・43.3W・137.5lm/W		
省電力タイプ	5,200lm	5000K	EL-LU47000N	6,900lm・43.3W・159.5lm/W	5,200lm	5000K	EL-LU45000N	5,200lm・31.8W・163.5lm/W	
		6500K	EL-LU45000D	4,670lm・31.8W・146.9lm/W		5000K	EL-LU45000N	5,200lm・31.8W・163.5lm/W	
省電力タイプ	2,000lm	4000K	EL-LU45000N	5,200lm・31.8W・163.5lm/W	2,000lm	4000K	EL-LU45000N	5,200lm・31.8W・163.5lm/W	
		3500K	EL-LU45000W	4,490lm・31.8W・141.2lm/W		3500K	EL-LU45000W	4,420lm・31.8W・139.0lm/W	
	3000K	EL-LU45000L	4,420lm・31.8W・139.0lm/W	3000K		EL-LU45000L	4,420lm・31.8W・139.0lm/W		

タイプ	固定出力 (AHTN)				連続調光 (AHZ) [信号制御:5~100%]				
	明るさタイプ*	色温度	ライトユニット機種名	定格	明るさタイプ*	色温度	ライトユニット機種名	定格	
一般タイプ	6,900lm	5000K	EL-LU47003N	6,900lm・50.8W・135.9lm/W	6,900lm	5000K	EL-LU47003D	6,470lm・50.8W・127.4lm/W	
		4000K	EL-LU45003N	5,200lm・38.1W・136.5lm/W		5000K	EL-LU47003N	6,900lm・50.8W・135.9lm/W	
	5,200lm	4000K	EL-LU45003W	4,690lm・38.1W・123.1lm/W		4,000lm	4000K	EL-LU47003W	6,210lm・50.8W・122.3lm/W
		3500K	EL-LU45003WW	4,630lm・38.1W・121.5lm/W			3500K	EL-LU47003WW	6,130lm・50.8W・120.7lm/W
	4,000lm	3000K	EL-LU45003L	4,360lm・38.1W・114.4lm/W		3,200lm	3000K	EL-LU47003L	5,770lm・50.8W・113.6lm/W
		5000K	EL-LU44003N	4,000lm・28.8W・139.1lm/W			5000K	EL-LU45003N	5,200lm・38.1W・136.5lm/W
省電力タイプ	2,500lm	5000K	EL-LU44003W	3,620lm・28.8W・125.9lm/W	2,500lm	5000K	EL-LU44003N	4,000lm・28.8W・139.1lm/W	
		4000K	EL-LU44003WW	3,570lm・28.8W・124.1lm/W		4000K	EL-LU44003W	3,130lm・23.7W・131.9lm/W	
	3500K	EL-LU44003L	3,360lm・28.8W・116.8lm/W	3500K		EL-LU43003W	3,200lm・23.7W・134.8lm/W		
2,000lm	3000K	EL-LU42503L	2,100lm・18.1W・116.0lm/W	1,700lm	3000K	EL-LU43003L	2,790lm・23.7W・117.6lm/W		
	5000K	EL-LU42003N	2,000lm・14.4W・138.7lm/W		5000K	EL-LU47000D	6,280lm・43.3W・145.1lm/W		
省電力タイプ	6,900lm	4000K	EL-LU42003W	1,870lm・14.4W・129.7lm/W	6,900lm	4000K	EL-LU47000N	6,900lm・43.3W・159.5lm/W	
		3500K	EL-LU42003WW	1,840lm・14.4W・127.6lm/W</					



# BASE LIGHT

LEDライトユニット形ベースライト  
Myシリーズ 40形

\*光色違いの組合せ形名について  
5000Kの例 MY-V810030/N AHTN ▶ 4000Kの例 MY-V810030/W AHTN  
D : 6500K WW : 3500K  
N : 5000K L : 3000K  
この記号が光色を示します。W : 4000K  
※Myシリーズをご注文される場合は組合せ形名をご指定ください。



**直付形 230幅**

器具本体  
**EL-LHV42300** ○ ¥3,000 (税別)

ライトユニット (電源内蔵) 別売

初期照度補正タイプ (AHZ) 40,000時間 (光束維持率85%)  
光源寿命 5年保証

[共通仕様]  
本体 : 鋼板 白色仕上 (高反射白色塗装)  
質量 : 1.7kg (器具本体のみ)

※6,900lmは600ピッチ使用不可



**直付形 トラフタイプ**

器具本体  
**EL-LHL40700** ○ ¥2,800 (税別)

ライトユニット (電源内蔵) 別売

初期照度補正タイプ (AHZ) 40,000時間 (光束維持率85%)  
光源寿命 5年保証

[共通仕様]  
本体 : 鋼板 白色仕上 (高反射白色塗装)  
質量 : 0.7kg (器具本体のみ)

※6,900lmは600ピッチ使用不可

昼白色 (5000K) Ra85	FHF32形高出力相当		FHF32形定格出力相当		FLR40形相当	
	6,900lm FHF32形×2灯 高出力相当	3,200lm FHF32形×1灯 高出力相当	5,200lm FHF32形×2灯 定格出力相当	2,500lm FHF32形×1灯 定格出力相当	4,000lm FLR40形×2灯 相当	2,000lm FLR40形×1灯 相当
一般タイプ	ライトユニット: EL-LU47003N AHTN ○ ¥26,000 (税別) MY-V470031/N AHTN 組合せ価格 ¥29,000 (税別) (6,900lm・50.8W・135.9lm/W)	ライトユニット: EL-LU43003N AHTN ○ ¥16,700 (税別) MY-V430031/N AHTN 組合せ価格 ¥19,700 (税別) (3,200lm・23.7W・134.8lm/W)	ライトユニット: EL-LU45003N AHTN ○ ¥21,000 (税別) MY-V450031/N AHTN 組合せ価格 ¥24,000 (税別) (5,200lm・23.7W・134.8lm/W)	ライトユニット: EL-LU42503N AHTN ○ ¥15,200 (税別) MY-V425031/N AHTN 組合せ価格 ¥18,200 (税別) (2,500lm・18.1W・138.0lm/W)	ライトユニット: EL-LU44003N AHTN △ ¥17,500 (税別) MY-V440031/N AHTN 組合せ価格 ¥20,500 (税別) (4,000lm・28.8W・139.1lm/W)	ライトユニット: EL-LU42003N AHTN △ ¥13,700 (税別) MY-V420031/N AHTN 組合せ価格 ¥16,700 (税別) (2,000lm・14.4W・138.7lm/W)
	連続調光タイプ	ライトユニット: EL-LU47003N AHZ ○ ¥28,000 (税別) MY-V470031/N AHZ 組合せ価格 ¥31,000 (税別) (6,900lm・50.8W・135.9lm/W)	ライトユニット: EL-LU43003N AHZ ○ ¥18,700 (税別) MY-V430031/N AHZ 組合せ価格 ¥21,700 (税別) (3,200lm・23.7W・134.8lm/W)	ライトユニット: EL-LU45003N AHZ △ ¥23,000 (税別) MY-V450031/N AHZ 組合せ価格 ¥26,000 (税別) (5,200lm・23.7W・134.8lm/W)	ライトユニット: EL-LU42503N AHZ △ ¥19,500 (税別) MY-V425031/N AHZ 組合せ価格 ¥22,500 (税別) (2,500lm・18.1W・138.0lm/W)	ライトユニット: EL-LU44003N AHZ △ ¥19,500 (税別) MY-V440031/N AHZ 組合せ価格 ¥22,500 (税別) (4,000lm・28.8W・139.1lm/W)
省電力タイプ	ライトユニット: EL-LU47000N AHTN △ ¥30,000 (税別) MY-V470001/N AHTN 組合せ価格 ¥33,000 (税別) (6,900lm・43.3W・159.5lm/W)		ライトユニット: EL-LU45000N AHTN △ ¥25,000 (税別) MY-V450001/N AHTN 組合せ価格 ¥28,000 (税別) (5,200lm・31.8W・163.5lm/W)			
	連続調光タイプ	ライトユニット: EL-LU47000N AHZ △ ¥32,000 (税別) MY-V470001/N AHZ 組合せ価格 ¥35,000 (税別) (6,900lm・43.3W・159.5lm/W)		ライトユニット: EL-LU45000N AHZ △ ¥27,000 (税別) MY-V450001/N AHZ 組合せ価格 ¥30,000 (税別) (5,200lm・31.8W・163.5lm/W)		
集光タイプ	ライトユニット: EL-LU47004N AHTN △ ¥30,000 (税別) MY-V470041/N AHTN 組合せ価格 ¥33,000 (税別) (5,800lm・50.8W・114.2lm/W)	ライトユニット: EL-LU43004N AHTN △ ¥20,700 (税別) MY-V430041/N AHTN 組合せ価格 ¥23,700 (税別) (2,800lm・23.7W・118.0lm/W)	ライトユニット: EL-LU45004N AHTN △ ¥23,000 (税別) MY-V450041/N AHTN 組合せ価格 ¥26,000 (税別) (4,380lm・38.4W・114.2lm/W)			
	連続調光タイプ	ライトユニット: EL-LU47004N AHZ △ ¥30,000 (税別) MY-V470041/N AHZ 組合せ価格 ¥33,000 (税別) (5,800lm・50.8W・114.2lm/W)	ライトユニット: EL-LU43004N AHZ △ ¥20,700 (税別) MY-V430041/N AHZ 組合せ価格 ¥23,700 (税別) (2,800lm・23.7W・118.0lm/W)	ライトユニット: EL-LU45004N AHZ △ ¥23,000 (税別) MY-V450041/N AHZ 組合せ価格 ¥26,000 (税別) (4,380lm・38.4W・114.2lm/W)		
グレアカットタイプ	ライトユニット: EL-LU47005N AHTN △ ¥30,000 (税別) MY-V470051/N AHTN 組合せ価格 ¥33,000 (税別) (5,800lm・50.8W・114.2lm/W)	ライトユニット: EL-LU43005N AHTN △ ¥20,700 (税別) MY-V430051/N AHTN 組合せ価格 ¥23,700 (税別) (2,800lm・23.7W・118.0lm/W)	ライトユニット: EL-LU45005N AHTN △ ¥23,000 (税別) MY-V450051/N AHTN 組合せ価格 ¥26,000 (税別) (4,380lm・38.4W・114.2lm/W)			
	連続調光タイプ	ライトユニット: EL-LU47005N AHZ △ ¥30,000 (税別) MY-V470051/N AHZ 組合せ価格 ¥33,000 (税別) (5,800lm・50.8W・114.2lm/W)	ライトユニット: EL-LU43005N AHZ △ ¥20,700 (税別) MY-V430051/N AHZ 組合せ価格 ¥23,700 (税別) (2,800lm・23.7W・118.0lm/W)	ライトユニット: EL-LU45005N AHZ △ ¥23,000 (税別) MY-V450051/N AHZ 組合せ価格 ¥26,000 (税別) (4,380lm・38.4W・114.2lm/W)		

昼白色 (5000K) Ra85	FHF32形高出力相当		FHF32形定格出力相当		FLR40形相当	
	6,900lm FHF32形×2灯 高出力相当	3,200lm FHF32形×1灯 高出力相当	5,200lm FHF32形×2灯 定格出力相当	2,500lm FHF32形×1灯 定格出力相当	4,000lm FLR40形×2灯 相当	2,000lm FLR40形×1灯 相当
一般タイプ	ライトユニット: EL-LU47003N AHTN ○ ¥26,000 (税別) MY-L470030/N AHTN 組合せ価格 ¥28,800 (税別) (6,900lm・50.8W・135.9lm/W)	ライトユニット: EL-LU43003N AHTN ○ ¥16,700 (税別) MY-L430030/N AHTN 組合せ価格 ¥19,500 (税別) (3,200lm・23.7W・134.8lm/W)	ライトユニット: EL-LU45003N AHTN ○ ¥21,000 (税別) MY-L450030/N AHTN 組合せ価格 ¥23,800 (税別) (5,200lm・23.7W・134.8lm/W)	ライトユニット: EL-LU42503N AHTN ○ ¥15,200 (税別) MY-L425030/N AHTN 組合せ価格 ¥18,000 (税別) (2,500lm・18.1W・138.0lm/W)	ライトユニット: EL-LU44003N AHTN △ ¥17,500 (税別) MY-L440030/N AHTN 組合せ価格 ¥20,300 (税別) (4,000lm・28.8W・139.1lm/W)	ライトユニット: EL-LU42003N AHTN △ ¥13,700 (税別) MY-L420030/N AHTN 組合せ価格 ¥16,500 (税別) (2,000lm・14.4W・138.7lm/W)
	連続調光タイプ	ライトユニット: EL-LU47003N AHZ ○ ¥28,000 (税別) MY-L470030/N AHZ 組合せ価格 ¥30,800 (税別) (6,900lm・50.8W・135.9lm/W)	ライトユニット: EL-LU43003N AHZ ○ ¥18,700 (税別) MY-L430030/N AHZ 組合せ価格 ¥21,500 (税別) (3,200lm・23.7W・134.8lm/W)	ライトユニット: EL-LU45003N AHZ △ ¥23,000 (税別) MY-L450030/N AHZ 組合せ価格 ¥25,800 (税別) (5,200lm・23.7W・134.8lm/W)		ライトユニット: EL-LU44003N AHZ △ ¥19,500 (税別) MY-L440030/N AHZ 組合せ価格 ¥22,300 (税別) (4,000lm・28.8W・139.1lm/W)
省電力タイプ	ライトユニット: EL-LU47000N AHTN △ ¥30,000 (税別) MY-L470000/N AHTN 組合せ価格 ¥32,800 (税別) (6,900lm・43.3W・159.5lm/W)		ライトユニット: EL-LU45000N AHTN △ ¥25,000 (税別) MY-L450000/N AHTN 組合せ価格 ¥27,800 (税別) (5,200lm・31.8W・163.5lm/W)			
	連続調光タイプ	ライトユニット: EL-LU47000N AHZ △ ¥32,000 (税別) MY-L470000/N AHZ 組合せ価格 ¥34,800 (税別) (6,900lm・43.3W・159.5lm/W)		ライトユニット: EL-LU45000N AHZ △ ¥27,000 (税別) MY-L450000/N AHZ 組合せ価格 ¥29,800 (税別) (5,200lm・31.8W・163.5lm/W)		
集光タイプ	ライトユニット: EL-LU47004N AHTN △ ¥30,000 (税別) MY-L470040/N AHTN 組合せ価格 ¥32,800 (税別) (5,800lm・50.8W・114.2lm/W)	ライトユニット: EL-LU43004N AHTN △ ¥20,700 (税別) MY-L430040/N AHTN 組合せ価格 ¥23,500 (税別) (2,800lm・23.7W・118.0lm/W)	ライトユニット: EL-LU45004N AHTN △ ¥23,000 (税別) MY-L450040/N AHTN 組合せ価格 ¥25,800 (税別) (4,380lm・38.4W・114.2lm/W)			
	連続調光タイプ	ライトユニット: EL-LU47004N AHZ △ ¥30,000 (税別) MY-L470040/N AHZ 組合せ価格 ¥32,800 (税別) (5,800lm・50.8W・114.2lm/W)	ライトユニット: EL-LU43004N AHZ △ ¥20,700 (税別) MY-L430040/N AHZ 組合せ価格 ¥23,500 (税別) (2,800lm・23.7W・118.0lm/W)	ライトユニット: EL-LU45004N AHZ △ ¥23,000 (税別) MY-L450040/N AHZ 組合せ価格 ¥25,800 (税別) (4,380lm・38.4W・114.2lm/W)		
グレアカットタイプ	ライトユニット: EL-LU47005N AHTN △ ¥30,000 (税別) MY-L470050/N AHTN 組合せ価格 ¥32,800 (税別) (5,800lm・50.8W・114.2lm/W)	ライトユニット: EL-LU43005N AHTN △ ¥20,700 (税別) MY-L430050/N AHTN 組合せ価格 ¥23,500 (税別) (2,800lm・23.7W・118.0lm/W)	ライトユニット: EL-LU45005N AHTN △ ¥23,000 (税別) MY-L450050/N AHTN 組合せ価格 ¥25,800 (税別) (4,380lm・38.4W・114.2lm/W)			
	連続調光タイプ	ライトユニット: EL-LU47005N AHZ △ ¥30,000 (税別) MY-L470050/N AHZ 組合せ価格 ¥32,800 (税別) (5,800lm・50.8W・114.2lm/W)	ライトユニット: EL-LU43005N AHZ △ ¥20,700 (税別) MY-L430050/N AHZ 組合せ価格 ¥23,500 (税別) (2,800lm・23.7W・118.0lm/W)	ライトユニット: EL-LU45005N AHZ △ ¥23,000 (税別) MY-L450050/N AHZ 組合せ価格 ¥25,800 (税別) (4,380lm・38.4W・114.2lm/W)		

適合ライトユニット (40形) 光色違いのライトユニット組合せ形名は上記\*およびP.M64をご覧ください。 ※:初期照度補正付 連続調光 [信号制御: 5~100%]

適合ライトユニット (40形) 光色違いのライトユニット組合せ形名は上記\*およびP.M65をご覧ください。 ※:初期照度補正付 連続調光 [信号制御: 5~100%]

タイプ	明るさタイプ	色温度	固定出力 (AHTN)		器具光束・消費電力・固有エネルギー効率	納期区分	ライトユニット価格 (税別)
			ライトユニット機種名	定格			
一般タイプ	6,900lm	5000K	EL-LU47003N	6,900lm・50.8W・135.9lm/W	○	¥26,000	
		6500K	EL-LU45003D	4,880lm・38.1W・127.9lm/W	△		
		5000K	EL-LU45003N	5,200lm・38.1W・136.5lm/W	○		
		4000K	EL-LU45003W	4,690lm・38.1W・123.1lm/W	△	¥21,000	
		3500K	EL-LU45003WW	4,630lm・38.1W・121.5lm/W	△		
		3000K	EL-LU45003L	4,360lm・38.1W・114.4lm/W	△		
	4,000lm	5000K	EL-LU44003N	4,000lm・28.8W・139.1lm/W	△		
		4000K	EL-LU44003W	3,620lm・28.8W・125.9lm/W	△	¥17,500	
		3500K	EL-LU44003WW	3,570lm・28.8W・124.1lm/W	△		
		3000K	EL-LU44003L	3,360lm・28.8W・116.8lm/W	△		
		3,200lm	5000K	EL-LU43003N	3,200lm・23.7W・134.8lm/W	○	¥16,700
			6500K	EL-LU42503D	2,410lm・18.1W・133.1lm/W	△	
5000K	EL-LU42503N		2,500lm・18.1W・138.0lm/W	△			
4000K	EL-LU42503W		2,300lm・18.1W・127.0lm/W	△	¥15,200		
3500K	EL-LU42503WW		2,250lm・18.1W・124.2lm/W	△			
3000K	EL-LU42503L		2,100lm・18.1W・116.0lm/W	△			
2,000lm	5000K	EL-LU42003N	2,000lm・14.4W・138.7lm/W	△			
	4000K	EL-LU42003W	1,870lm・14.4W・129.7lm/W	△	¥13,700		
	3500K	EL-LU42003WW	1,840lm・14.4W・127.6lm/W	△			
	3000K	EL-LU42003L	1,710lm・14.4W・118.6lm/W	△			
	省電力タイプ	6,900lm	5000K	EL-LU47000N	6,900lm・43.3W・159.5lm/W	△	¥30,000
			6500K	EL-LU45000D	4,670lm・31.8W・146.9lm/W	△	
5000K			EL-LU45000N	5,200lm・31.8W・163.5lm/W	△	¥25,000	
5,200lm		5000K	EL-LU45000W	4,490lm・31.8W・141.2lm/W	△		
		4000K	EL-LU45000WW	4,420lm・31.8W・139.0lm/W	△		
		3500K	EL-LU45000L				

タイプ	明るさタイプ	色温度	連続調光 (AHZ) [信号制御: 5~100%]		器具光束・消費電力・固有エネルギー効率	納期区分	ライトユニット価格 (税別)
			ライトユニット機種名	定格			
一般タイプ	6,900lm	6500K	EL-LU47003D	6,470lm・50.8W・127.4lm/W	△		
		5000K	EL-LU47003N	6,900lm・50.8W・135.9lm/W	○		
		4000K	EL-LU47003W	6,210lm・50.8W・122.3lm/W	△	¥28,000	
		3500K	EL-LU47003WW	6,130lm・50.8W・120.7lm/W	△		
		3000K	EL-LU47003L	5,770lm・50.8W・113.6lm/W	△		
		5,200lm	5000K	EL-LU45003N	5,200lm・38.1W・136.5lm/W	△	¥23,000
	4,000lm	5000K	EL-LU44003N	4,000lm・28.8W・139.1lm/W	△	¥19,500	
		6500K	EL-LU43003D	3,130lm・23.7W・131.9lm/W	△		
		5000K	EL-LU43003N	3,200lm・23.7W・134.8lm/W	○		
		4000K	EL-LU43003W	3,000lm・23.7W・126.4lm/W	△	¥18,700	
		3500K	EL-LU43003WW	2,960lm・23.7W・124.7lm/W	△		
		3000K	EL-LU43003L	2,790lm・23.7W・117.6lm/W	△		
省電力タイプ	6,900lm	6500K	EL-LU47000D	6,280lm・43.3W・145.1lm/W	△		
		5000K	EL-LU47000N	6,900lm・43.3W・159.5lm/W	△	¥32,000	
		4000K	EL-LU47000W	6,040lm・43.3W・139.6lm/W	△		
	5,200lm	5000K	EL-LU45000N	5,200lm・31.8W・163.5lm/W	△	¥27,000	
		6500K	EL-LU42503D	2,410lm・18.1W・133.1lm/W	△		
		5000K	EL-LU42503N	2,500lm・18.1W・138.0lm/W	△		

※タイプの分類は5000K (昼白色) を基準にしております。色温度 (光色) の違いで光束値が異なりますのでご注意ください。  
※集光タイプ、グレアカットタイプは上記組合せ一覧をご覧ください。

定格電圧	AC100~242V						
	6,900lm	5,200lm	4,000lm	3,200lm	2,500lm	2,000lm	
定格消費電力	100V 51.9	44.2	39.2	32.3	29.6	24.1	18.2
200V	50.8	43.3	38.1	31.8	28.8	23.7	18.1
電流値	100V 0.54	0.46	0.40	0.33	0.31	0.25	0.19
200V	0.27	0.23	0.20	0.17	0.15	0.13	0.10
平均電圧	AHX 46.1	39.2	34.6	28.8	26.2	21.5	-

タイプ	明るさタイプ	色温度	固定出力 (AHTN)		器具光束・消費電力・固有エネルギー効率	納期区分	ライトユニット価格 (税別)
			ライトユニット機種名	定格			
一般タイプ	6,900lm	5000K	EL-LU47003N	6,900lm・50.8W・135.9lm/W	○	¥26,000	
		6500K	EL-LU45003D	4,880lm・38.1W・127.9lm/W	△		
		5000K	EL-LU45003N	5,200lm・38.1W・136.5lm/W	○		
		4000K	EL-LU45003W	4,690lm・38.1W・123.1lm/W	△	¥21,000	
		3500K	EL-LU45003WW	4,630lm・38.1W・121.5lm/W	△		
		3000K	EL-LU45003L	4,360lm・38.1W・114.4lm/W	△		
	4,000lm	5000K	EL-LU44003N	4,000lm・28.8W・139.1lm/W	△		
		4000K	EL-LU44003W	3,620lm・28.8W・125.9lm/W	△	¥17,500	
		3500K	EL-LU44003WW	3,570lm・28.8W・124.1lm/W	△		
		3000K	EL-LU44003L	3,360lm・28.8W・116.8lm/W	△		
		3,200lm	5000K	EL-LU43003N	3,200lm・23.7W・134.8lm/W	○	¥16,700
			6500K	EL-LU42503D	2,410lm・18.1W・133.1lm/W	△	
5000K	EL-LU42503N		2,500lm・18.1W・138.0lm/W	△			
4000K	EL-LU42503W		2,300lm・18.1W・127.0lm/W	△	¥15,200		
3500K	EL-L						

# BASE LIGHT

LEDライトユニット形ベースライト  
Myシリーズ 40形

\*光色違いの組合せ形名について  
5000Kの例 MY-V810030/N AHTN ▶ 4000Kの例 MY-V810030/W AHTN  
D : 6500K WW : 3500K  
N : 5000K L : 3000K  
この記号が光色を示します。W : 4000K  
※Myシリーズをご注文される場合は組合せ形名をご指定ください。



### 直付形 笠付タイプ

器具本体  
**EL-LHH41500** ○ ¥3,200 (税別)

ライトユニット (電源内蔵) 別売

初期照度補正タイプ (AHZ)  
光源寿命 40,000時間 (光束維持率85%)  
5年保証

[共通仕様]  
本体 : 鋼板 白色仕上 (高反射白色塗装)  
質量 : 1.2kg (器具本体のみ)

※6,900lmは600ピッチ使用不可



### 埋込形 100幅

器具本体  
**EL-LHB41000** △ ¥11,500 (税別)

埋込穴 100  
タイプ 1235

ライトユニット (電源内蔵) 別売

初期照度補正タイプ (AHZ)  
光源寿命 40,000時間 (光束維持率85%)  
5年保証

[共通仕様]  
本体 : 鋼板 白色仕上 (高反射白色塗装)  
反射板 : 鋼板 白色仕上 (高反射白色塗装)  
質量 : 2.6kg (器具本体のみ)

昼白色 (5000K) Ra85	FHF32形高出力相当		FHF32形定格出力相当		FLR40形相当	
	6,900lm FHF32形×2灯 高出力相当	3,200lm FHF32形×1灯 高出力相当	5,200lm FHF32形×2灯 定格出力相当	2,500lm FHF32形×1灯 定格出力相当	4,000lm FLR40形×2灯 相当	2,000lm FLR40形×1灯 相当
一般タイプ	固定出力 ライトユニット: EL-LU47003N AHTN ○ ¥26,000 (税別) MY-H470030/N AHTN 組合せ価格 ¥29,200 (税別) (6,760lm・50.8W・133.1lm/W)	固定出力 ライトユニット: EL-LU43003N AHTN ○ ¥16,700 (税別) MY-H430030/N AHTN 組合せ価格 ¥19,900 (税別) (3,130lm・23.7W・131.9lm/W)	固定出力 ライトユニット: EL-LU45003N AHTN ○ ¥21,000 (税別) MY-H450030/N AHTN 組合せ価格 ¥24,200 (税別) (5,090lm・38.1W・133.6lm/W)	固定出力 ライトユニット: EL-LU42503N AHTN ○ ¥15,200 (税別) MY-H425030/N AHTN 組合せ価格 ¥18,400 (税別) (2,450lm・18.1W・135.3lm/W)	固定出力 ライトユニット: EL-LU44003N AHTN △ ¥17,500 (税別) MY-H440030/N AHTN 組合せ価格 ¥20,700 (税別) (3,920lm・28.8W・136.3lm/W)	固定出力 ライトユニット: EL-LU42003N AHTN △ ¥13,700 (税別) MY-H420030/N AHTN 組合せ価格 ¥16,900 (税別) (1,960lm・14.4W・136.0lm/W)
	連続調光 ライトユニット: EL-LU47003N AHZ ○ ¥28,000 (税別) MY-H470030/N AHZ 組合せ価格 ¥31,200 (税別) (6,760lm・50.8W・133.1lm/W)	連続調光 ライトユニット: EL-LU43003N AHZ ○ ¥18,700 (税別) MY-H430030/N AHZ 組合せ価格 ¥21,900 (税別) (3,130lm・23.7W・131.9lm/W)	連続調光 ライトユニット: EL-LU45003N AHZ ○ ¥23,000 (税別) MY-H450030/N AHZ 組合せ価格 ¥26,200 (税別) (5,090lm・38.1W・133.6lm/W)	連続調光 ライトユニット: EL-LU42503N AHZ ○ ¥19,500 (税別) MY-H425030/N AHZ 組合せ価格 ¥22,700 (税別) (2,450lm・18.1W・135.3lm/W)	連続調光 ライトユニット: EL-LU44003N AHZ △ ¥19,500 (税別) MY-H440030/N AHZ 組合せ価格 ¥22,700 (税別) (3,920lm・28.8W・136.3lm/W)	連続調光 ライトユニット: EL-LU42003N AHZ △ ¥13,700 (税別) MY-H420030/N AHZ 組合せ価格 ¥16,900 (税別) (1,960lm・14.4W・136.0lm/W)
省電力タイプ	固定出力 ライトユニット: EL-LU47000N AHTN △ ¥30,000 (税別) MY-H470000/N AHTN 組合せ価格 ¥33,200 (税別) (6,760lm・43.3W・156.2lm/W)	固定出力 ライトユニット: EL-LU43000N AHTN ○ ¥25,000 (税別) MY-H430000/N AHTN 組合せ価格 ¥28,200 (税別) (5,090lm・31.8W・160.1lm/W)	固定出力 ライトユニット: EL-LU45000N AHTN △ ¥25,000 (税別) MY-H450000/N AHTN 組合せ価格 ¥28,200 (税別) (5,090lm・31.8W・160.1lm/W)	固定出力 ライトユニット: EL-LU42500N AHTN ○ ¥25,000 (税別) MY-H425000/N AHTN 組合せ価格 ¥28,200 (税別) (2,450lm・18.1W・135.3lm/W)	固定出力 ライトユニット: EL-LU44000N AHTN △ ¥25,000 (税別) MY-H440000/N AHTN 組合せ価格 ¥28,200 (税別) (3,920lm・28.8W・136.3lm/W)	固定出力 ライトユニット: EL-LU42000N AHTN △ ¥25,000 (税別) MY-H420000/N AHTN 組合せ価格 ¥28,200 (税別) (1,960lm・14.4W・136.0lm/W)
	連続調光 ライトユニット: EL-LU47000N AHZ △ ¥32,000 (税別) MY-H470000/N AHZ 組合せ価格 ¥35,200 (税別) (6,760lm・43.3W・156.2lm/W)	連続調光 ライトユニット: EL-LU43000N AHZ ○ ¥25,000 (税別) MY-H430000/N AHZ 組合せ価格 ¥28,200 (税別) (5,090lm・31.8W・160.1lm/W)	連続調光 ライトユニット: EL-LU45000N AHZ △ ¥27,000 (税別) MY-H450000/N AHZ 組合せ価格 ¥30,200 (税別) (5,090lm・31.8W・160.1lm/W)	連続調光 ライトユニット: EL-LU42500N AHZ ○ ¥25,000 (税別) MY-H425000/N AHZ 組合せ価格 ¥28,200 (税別) (2,450lm・18.1W・135.3lm/W)	連続調光 ライトユニット: EL-LU44000N AHZ △ ¥25,000 (税別) MY-H440000/N AHZ 組合せ価格 ¥28,200 (税別) (3,920lm・28.8W・136.3lm/W)	連続調光 ライトユニット: EL-LU42000N AHZ △ ¥25,000 (税別) MY-H420000/N AHZ 組合せ価格 ¥28,200 (税別) (1,960lm・14.4W・136.0lm/W)
集光タイプ	固定・連続 ライトユニット: EL-LU47004N AHZ △ ¥30,000 (税別) MY-H470040/N AHZ 組合せ価格 ¥33,200 (税別) (5,680lm・50.8W・111.8lm/W)	固定・連続 ライトユニット: EL-LU43004N AHZ ○ ¥20,700 (税別) MY-H430040/N AHZ 組合せ価格 ¥23,900 (税別) (2,740lm・23.7W・115.4lm/W)	固定・連続 ライトユニット: EL-LU45004N AHTN △ ¥23,000 (税別) MY-H450040/N AHTN 組合せ価格 ¥26,200 (税別) (4,290lm・38.4W・111.9lm/W)	固定・連続 ライトユニット: EL-LU42504N AHTN ○ ¥23,000 (税別) MY-H425040/N AHTN 組合せ価格 ¥26,200 (税別) (2,450lm・18.1W・135.3lm/W)	固定・連続 ライトユニット: EL-LU44004N AHTN △ ¥23,000 (税別) MY-H440040/N AHTN 組合せ価格 ¥26,200 (税別) (3,920lm・28.8W・136.3lm/W)	固定・連続 ライトユニット: EL-LU42004N AHTN △ ¥23,000 (税別) MY-H420040/N AHTN 組合せ価格 ¥26,200 (税別) (1,960lm・14.4W・136.0lm/W)
	連続調光 ライトユニット: EL-LU47005N AHZ △ ¥30,000 (税別) MY-H470050/N AHZ 組合せ価格 ¥33,200 (税別) (5,680lm・50.8W・111.8lm/W)	連続調光 ライトユニット: EL-LU43005N AHZ ○ ¥20,700 (税別) MY-H430050/N AHZ 組合せ価格 ¥23,900 (税別) (2,740lm・23.7W・115.4lm/W)	連続調光 ライトユニット: EL-LU45005N AHTN △ ¥23,000 (税別) MY-H450050/N AHTN 組合せ価格 ¥26,200 (税別) (4,290lm・38.4W・111.9lm/W)	連続調光 ライトユニット: EL-LU42505N AHTN ○ ¥23,000 (税別) MY-H425050/N AHTN 組合せ価格 ¥26,200 (税別) (2,450lm・18.1W・135.3lm/W)	連続調光 ライトユニット: EL-LU44005N AHTN △ ¥23,000 (税別) MY-H440050/N AHTN 組合せ価格 ¥26,200 (税別) (3,920lm・28.8W・136.3lm/W)	連続調光 ライトユニット: EL-LU42005N AHTN △ ¥23,000 (税別) MY-H420050/N AHTN 組合せ価格 ¥26,200 (税別) (1,960lm・14.4W・136.0lm/W)
グレアカットタイプ	固定・連続 ライトユニット: EL-LU47005N AHZ △ ¥30,000 (税別) MY-H470050/N AHZ 組合せ価格 ¥33,200 (税別) (5,680lm・50.8W・111.8lm/W)	固定・連続 ライトユニット: EL-LU43005N AHZ ○ ¥20,700 (税別) MY-H430050/N AHZ 組合せ価格 ¥23,900 (税別) (2,740lm・23.7W・115.4lm/W)	固定・連続 ライトユニット: EL-LU45005N AHTN △ ¥23,000 (税別) MY-H450050/N AHTN 組合せ価格 ¥26,200 (税別) (4,290lm・38.4W・111.9lm/W)	固定・連続 ライトユニット: EL-LU42505N AHTN ○ ¥23,000 (税別) MY-H425050/N AHTN 組合せ価格 ¥26,200 (税別) (2,450lm・18.1W・135.3lm/W)	固定・連続 ライトユニット: EL-LU44005N AHTN △ ¥23,000 (税別) MY-H440050/N AHTN 組合せ価格 ¥26,200 (税別) (3,920lm・28.8W・136.3lm/W)	固定・連続 ライトユニット: EL-LU42005N AHTN △ ¥23,000 (税別) MY-H420050/N AHTN 組合せ価格 ¥26,200 (税別) (1,960lm・14.4W・136.0lm/W)
	連続調光 ライトユニット: EL-LU47005N AHZ △ ¥30,000 (税別) MY-H470050/N AHZ 組合せ価格 ¥33,200 (税別) (5,680lm・50.8W・111.8lm/W)	連続調光 ライトユニット: EL-LU43005N AHZ ○ ¥20,700 (税別) MY-H430050/N AHZ 組合せ価格 ¥23,900 (税別) (2,740lm・23.7W・115.4lm/W)	連続調光 ライトユニット: EL-LU45005N AHTN △ ¥23,000 (税別) MY-H450050/N AHTN 組合せ価格 ¥26,200 (税別) (4,290lm・38.4W・111.9lm/W)	連続調光 ライトユニット: EL-LU42505N AHTN ○ ¥23,000 (税別) MY-H425050/N AHTN 組合せ価格 ¥26,200 (税別) (2,450lm・18.1W・135.3lm/W)	連続調光 ライトユニット: EL-LU44005N AHTN △ ¥23,000 (税別) MY-H440050/N AHTN 組合せ価格 ¥26,200 (税別) (3,920lm・28.8W・136.3lm/W)	連続調光 ライトユニット: EL-LU42005N AHTN △ ¥23,000 (税別) MY-H420050/N AHTN 組合せ価格 ¥26,200 (税別) (1,960lm・14.4W・136.0lm/W)

昼白色 (5000K) Ra85	FHF32形高出力相当		FHF32形定格出力相当		FLR40形相当	
	6,900lm FHF32形×2灯 高出力相当	3,200lm FHF32形×1灯 高出力相当	5,200lm FHF32形×2灯 定格出力相当	2,500lm FHF32形×1灯 定格出力相当	4,000lm FLR40形×2灯 相当	2,000lm FLR40形×1灯 相当
一般タイプ	固定出力 ライトユニット: EL-LU47003N AHTN ○ ¥26,000 (税別) MY-B470030/N AHTN 組合せ価格 ¥37,500 (税別) (6,410lm・50.8W・126.2lm/W)	固定出力 ライトユニット: EL-LU43003N AHTN ○ ¥16,700 (税別) MY-B430030/N AHTN 組合せ価格 ¥28,200 (税別) (2,970lm・23.7W・125.1lm/W)	固定出力 ライトユニット: EL-LU45003N AHTN ○ ¥21,000 (税別) MY-B450030/N AHTN 組合せ価格 ¥32,500 (税別) (4,830lm・38.1W・126.8lm/W)	固定出力 ライトユニット: EL-LU42503N AHTN ○ ¥15,200 (税別) MY-B425030/N AHTN 組合せ価格 ¥26,700 (税別) (2,320lm・18.1W・128.1lm/W)	固定出力 ライトユニット: EL-LU44003N AHTN △ ¥17,500 (税別) MY-B440030/N AHTN 組合せ価格 ¥29,000 (税別) (3,720lm・28.8W・129.4lm/W)	固定出力 ライトユニット: EL-LU42003N AHTN △ ¥13,700 (税別) MY-B420030/N AHTN 組合せ価格 ¥25,200 (税別) (1,860lm・14.4W・129.0lm/W)
	連続調光 ライトユニット: EL-LU47003N AHZ ○ ¥28,000 (税別) MY-B470030/N AHZ 組合せ価格 ¥39,500 (税別) (6,410lm・50.8W・126.2lm/W)	連続調光 ライトユニット: EL-LU43003N AHZ ○ ¥18,700 (税別) MY-B430030/N AHZ 組合せ価格 ¥30,200 (税別) (2,970lm・23.7W・125.1lm/W)	連続調光 ライトユニット: EL-LU45003N AHZ ○ ¥23,000 (税別) MY-B450030/N AHZ 組合せ価格 ¥34,500 (税別) (4,830lm・38.1W・126.8lm/W)	連続調光 ライトユニット: EL-LU42503N AHZ ○ ¥15,200 (税別) MY-B425030/N AHZ 組合せ価格 ¥26,700 (税別) (2,320lm・18.1W・128.1lm/W)	連続調光 ライトユニット: EL-LU44003N AHZ △ ¥19,500 (税別) MY-B440030/N AHZ 組合せ価格 ¥31,000 (税別) (3,720lm・28.8W・129.4lm/W)	連続調光 ライトユニット: EL-LU42003N AHZ △ ¥13,700 (税別) MY-B420030/N AHZ 組合せ価格 ¥25,200 (税別) (1,860lm・14.4W・129.0lm/W)
省電力タイプ	固定出力 ライトユニット: EL-LU47000N AHTN △ ¥30,000 (税別) MY-B470000/N AHTN 組合せ価格 ¥41,500 (税別) (6,410lm・43.3W・148.1lm/W)	固定出力 ライトユニット: EL-LU43000N AHTN ○ ¥25,000 (税別) MY-B430000/N AHTN 組合せ価格 ¥36,500 (税別) (4,830lm・31.8W・151.9lm/W)	固定出力 ライトユニット: EL-LU45000N AHTN △ ¥25,000 (税別) MY-B450000/N AHTN 組合せ価格 ¥38,500 (税別) (4,830lm・31.8W・151.9lm/W)	固定出力 ライトユニット: EL-LU42500N AHTN ○ ¥25,000 (税別) MY-B425000/N AHTN 組合せ価格 ¥38,500 (税別) (2,320lm・18.1W・128.1lm/W)	固定出力 ライトユニット: EL-LU44000N AHTN △ ¥25,000 (税別) MY-B440000/N AHTN 組合せ価格 ¥38,500 (税別) (3,720lm・28.8W・129.4lm/W)	固定出力 ライトユニット: EL-LU42000N AHTN △ ¥25,000 (税別) MY-B420000/N AHTN 組合せ価格 ¥38,500 (税別) (1,860lm・14.4W・129.0lm/W)
	連続調光 ライトユニット: EL-LU47000N AHZ △ ¥32,000 (税別) MY-B470000/N AHZ 組合せ価格 ¥43,500 (税別) (6,410lm・43.3W・148.1lm/W)	連続調光 ライトユニット: EL-LU43000N AHZ ○ ¥25,000 (税別) MY-B430000/N AHZ 組合せ価格 ¥36,500 (税別) (4,830lm・31.8W・151.9lm/W)	連続調光 ライトユニット: EL-LU45000N AHZ △ ¥27,000 (税別) MY-B450000/N AHZ 組合せ価格 ¥38,500 (税別) (4,830lm・31.8W・151.9lm/W)	連続調光 ライトユニット: EL-LU42500N AHZ ○ ¥25,000 (税別) MY-B425000/N AHZ 組合せ価格 ¥38,500 (税別) (2,320lm・18.1W・128.1lm/W)	連続調光 ライトユニット: EL-LU44000N AHZ △ ¥25,000 (税別) MY-B440000/N AHZ 組合せ価格 ¥38,500 (税別) (3,720lm・28.8W・129.4lm/W)	連続調光 ライトユニット: EL-LU42000N AHZ △ ¥25,000 (税別) MY-B420000/N AHZ 組合せ価格 ¥38,500 (税別) (1,860lm・14.4W・129.0lm/W)
集光タイプ	固定・連続 ライトユニット: EL-LU47004N AHZ △ ¥30,000 (税別) MY-B470040/N AHZ 組合せ価格 ¥41,500 (税別) (5,390lm・50.8W・106.1lm/W)	固定・連続 ライトユニット: EL-LU43004N AHZ ○ ¥20,700 (税別) MY-B430040/N AHZ 組合せ価格 ¥32,200 (税別) (2,600lm・23.7W・109.5lm/W)	固定・連続 ライトユニット: EL-LU45004N AHTN △ ¥23,000 (税別) MY-B450040/N AHTN 組合せ価格 ¥34,500 (税別) (4,070lm・38.4W・106.1lm/W)	固定・連続 ライトユニット: EL-LU42504N AHTN ○ ¥23,000 (税別) MY-B425040/N AHTN 組合せ価格 ¥34,500 (税別) (2,320lm・18.1W・128.1lm/W)	固定・連続 ライトユニット: EL-LU44004N AHTN △ ¥23,000 (税別) MY-B440040/N AHTN 組合せ価格 ¥34,500 (税別) (3,720lm・28.8W・129.4lm/W)	固定・連続 ライトユニット: EL-LU42004N AHTN △ ¥23,000 (税別) MY-B420040/N AHTN 組合せ価格 ¥34,500 (税別) (1,860lm・14.4W・129.0lm/W)
	連続調光 ライトユニット: EL-LU47005N AHZ △ ¥30,000 (税別) MY-B470050/N AHZ 組合せ価格 ¥41,500 (税別) (5,390lm・50.8W・106.1lm/W)	連続調光 ライトユニット: EL-LU43005N AHZ ○ ¥20,700 (税別) MY-B430050/N AHZ 組合せ価格 ¥32,200 (税別) (2,600lm・23.7W・109.5lm/W)	連続調光 ライトユニット: EL-LU45005N AHTN △ ¥23,000 (税別) MY-B450050/N AHTN 組合せ価格 ¥34,500 (税別) (4,070lm・38.4W・106.1lm/W)	連続調光 ライトユニット: EL-LU42505N AHTN ○ ¥23,000 (税別) MY-B425050/N AHTN 組合せ価格 ¥34,500 (税別) (2,320lm・18.1W・128.1lm/W)	連続調光 ライトユニット: EL-LU44005N AHTN △ ¥23,000 (税別) MY-B440050/N AHTN 組合せ価格 ¥34,500 (税別) (3,720lm・28.8W・129.4lm/W)	連続調光 ライトユニット: EL-LU42005N AHTN △ ¥23,000 (税別) MY-B420050/N AHTN 組合せ価格 ¥34,500 (税別) (1,860lm・14.4W・129.0lm/W)
グレアカットタイプ	固定・連続 ライトユニット: EL-LU47005N AHZ △ ¥30,000 (税別) MY-B470050/N AHZ 組合せ価格 ¥41,500 (税別) (5,390lm・50.8W・106.1lm/W)	固定・連続 ライトユニット: EL-LU43005N AHZ ○ ¥20,700 (税別) MY-B430050/N AHZ 組合せ価格 ¥32,200 (税別) (2,600lm・23.7W・109.5lm/W)	固定・連続 ライトユニット: EL-LU45005N AHTN △ ¥23,000 (税別) MY-B450050/N AHTN 組合せ価格 ¥34,500 (税別) (4,070lm・38.4W・106.1lm/W)	固定・連続 ライトユニット: EL-LU42505N AHTN ○ ¥23,000 (税別) MY-B425050/N AHTN 組合せ価格 ¥34,500 (税別) (2,320lm・18.1W・128.1lm/W)	固定・連続 ライトユニット: EL-LU44005N AHTN △ ¥23,000 (税別) MY-B440050/N AHTN 組合せ価格 ¥34,500 (税別) (3,720lm・28.8W・129.4lm/W)	固定・連続 ライトユニット: EL-LU42005N AHTN △ ¥23,000 (税別) MY-B420050/N AHTN 組合せ価格 ¥34,500 (税別) (1,860lm・14.4W・129.0lm/W)
	連続調光 ライトユニット: EL-LU47005N AHZ △ ¥30,000 (税別) MY-B470050/N AHZ 組合せ価格 ¥41,500 (税別) (5,390lm・50.8W・106.1lm/W)	連続調光 ライトユニット: EL-LU43005N AHZ ○ ¥20,700 (税別) MY-B430050/N AHZ 組合せ価格 ¥32,200 (税別) (2,600lm・23.7W・109.5lm/W)	連続調光 ライトユニット: EL-LU45005N AHTN △ ¥23,000 (税別) MY-B450050/N AHTN 組合せ価格 ¥34,500 (税別) (4,070lm・38.4W・106.1lm/W)	連続調光 ライトユニット: EL-LU42505N AHTN ○ ¥23,000 (税別) MY-B425050/N AHTN 組合せ価格 ¥34,500 (税別) (2,320lm・18.1W・128.1lm/W)	連続調光 ライトユニット: EL-LU44005N AHTN △ ¥23,000 (税別) MY-B440050/N AHTN 組合せ価格 ¥34,500 (税別) (3,720lm・28.8W・129.4lm/W)	連続調光 ライトユニット: EL-LU42005N AHTN △ ¥23,000 (税別) MY-B420050/N AHTN 組合せ価格 ¥34,500 (税別) (1,860lm・14.4W・129.0lm/W)

適合ライトユニット (40形) 光色違いのライトユニット組合せ形名は上記\*およびP.M65をご覧ください。 ※:初期照度補正付 連続調光 [信号制御:5~100%]

適合ライトユニット (40形) 光色違いのライトユニット組合せ形名は上記\*およびP.M66をご覧ください。 ※:初期照度補正付 連続調光 [信号制御:5~100%]

タイプ	明るさタイプ	色温度	固定出力 (AHTN)		器具光束・消費電力・固有エネルギー効率	納期区分	ライトユニット価格 (税別)
			ライトユニット機種名	定格			
一般タイプ	6,900lm	5000K	EL-LU47003N	6,760lm・50.8W・133.1lm/W	○	¥26,000	
		6500K	EL-LU45003D	4,780lm・38.1W・125.3lm/W	△		
		5000K	EL-LU45003N	5,090lm・38.1W・133.6lm/W	○		
		4000K	EL-LU45003W	4,590lm・38.1W・120.5lm/W	△	¥21,000	
		3500K	EL-LU45003WW	4,530lm・38.1W・118.9lm/W	△		
		3000K	EL-LU45003L	4,270lm・38.1W・112.1lm/W	△		
	4,000lm	5000K	EL-LU44003N	3,920lm・28.8W・136.3lm/W	△		
		4000K	EL-LU44003W	3,540lm・28.8W・123.1lm/W	△	¥17,500	
		3500K	EL-LU44003WW	3,490lm・28.8W・121.4lm/W	△		
		3000K	EL-LU44003L	3,290lm・28.8W・114.4lm/W	△		
		3,200lm	5000K	EL-LU43003N	3,130lm・23.7W・131.9lm/W	○	¥16,700
			6500K	EL-LU42503D	2,360lm・18.1W・130.3lm/W	△	
2,500lm	5000K	EL-LU42503N	2,450lm・18.1W・135.3lm/W	○			
	4000K	EL-LU42503W	2,250lm・18.1W・124.2lm/W	△	¥15,200		
	3500K	EL-LU42503WW	2,200lm・18.1W・121.5lm/W	△			
	3000K	EL-LU42503L	2,050lm・18.1W・113.2lm/W	△			
2,000lm	5000K	EL-LU42003N	1,960lm・14.4W・136.0lm/W	△			
	4000K	EL-LU42003W	1,830lm・14.4W・126.9lm/W	△	¥13,700		
	3500K	EL-LU42003WW	1,800lm・14.4W・118.6lm/W	△			
	3000K	EL-LU42003L	1,670lm・14.4W・115.8lm/W	△			
省電力タイプ	6,900lm						

# BASE LIGHT

LEDライトユニット形ベースライト  
Myシリーズ 40形



**埋込形 150幅**

器具本体  
**EL-LHB41500** ⑤△ ¥7,400(税別)

埋込穴 150  
タイプ 1235

ライトユニット (電源内蔵) 別売

初期照度 補正タイプ (AHZ)

光源寿命 40,000時間 (光束維持率85%)

5年保証

[共通仕様]  
本体 : 鋼板 白色仕上 (高反射白色塗装)  
反射板 : 鋼板 白色仕上 (高反射白色塗装)  
質量 : 1.9kg (器具本体のみ)

昼白色 (5000K) Ra85	FHF32形高出力相当		FHF32形定格出力相当		FLR40形相当	
	6,900lm FHF32形×2灯 高出力相当	3,200lm FHF32形×1灯 高出力相当	5,200lm FHF32形×2灯 定格出力相当	2,500lm FHF32形×1灯 定格出力相当	4,000lm FLR40形×2灯 相当	2,000lm FLR40形×1灯 相当
一般タイプ	ライトユニット:EL-LU47003N AHTN ⑤△ ¥26,000(税別) MY-B470031/N AHTN 組合せ価格 ¥33,400(税別) (6,690lm-50.8W-131.7lm/W) ㊟	ライトユニット:EL-LU43003N AHTN ⑤△ ¥16,700(税別) MY-B430031/N AHTN 組合せ価格 ¥24,100(税別) (3,100lm-23.7W-130.6lm/W) ㊟	ライトユニット:EL-LU45003N AHTN ⑤△ ¥21,000(税別) MY-B450031/N AHTN 組合せ価格 ¥28,400(税別) (5,040lm-38.1W-132.3lm/W) ㊟	ライトユニット:EL-LU42503N AHTN ⑤△ ¥15,200(税別) MY-B425031/N AHTN 組合せ価格 ¥22,600(税別) (2,420lm-18.1W-133.6lm/W) ㊟	ライトユニット:EL-LU44003N AHTN ⑤△ ¥17,500(税別) MY-B440031/N AHTN 組合せ価格 ¥24,900(税別) (3,880lm-28.8W-134.9lm/W) ㊟	ライトユニット:EL-LU42003N AHTN ⑤△ ¥13,700(税別) MY-B420031/N AHTN 組合せ価格 ¥21,100(税別) (1,940lm-14.4W-134.6lm/W) ㊟
	ライトユニット:EL-LU47003N AHZ ⑤△ ¥28,000(税別) MY-B470031/N AHZ 組合せ価格 ¥35,400(税別) (6,690lm-50.8W-131.7lm/W) ㊟	ライトユニット:EL-LU43003N AHZ ⑤△ ¥18,700(税別) MY-B430031/N AHZ 組合せ価格 ¥26,100(税別) (3,100lm-23.7W-130.6lm/W) ㊟	ライトユニット:EL-LU45003N AHZ ⑤△ ¥23,000(税別) MY-B450031/N AHZ 組合せ価格 ¥30,400(税別) (5,040lm-38.1W-132.3lm/W) ㊟	ライトユニット:EL-LU42503N AHZ ⑤△ ¥19,500(税別) MY-B425031/N AHZ 組合せ価格 ¥26,900(税別) (2,420lm-18.1W-133.6lm/W) ㊟	ライトユニット:EL-LU44003N AHZ ⑤△ ¥19,500(税別) MY-B440031/N AHZ 組合せ価格 ¥26,900(税別) (3,880lm-28.8W-134.9lm/W) ㊟	
省電力タイプ	ライトユニット:EL-LU47000N AHTN ⑤△ ¥30,000(税別) MY-B470001/N AHTN 組合せ価格 ¥37,400(税別) (6,690lm-43.3W-154.6lm/W) ㊟		ライトユニット:EL-LU45000N AHTN ⑤△ ¥25,000(税別) MY-B450001/N AHTN 組合せ価格 ¥32,400(税別) (5,040lm-31.8W-158.5lm/W) ㊟			
	ライトユニット:EL-LU47000N AHZ ⑤△ ¥32,000(税別) MY-B470001/N AHZ 組合せ価格 ¥39,400(税別) (6,690lm-43.3W-154.6lm/W) ㊟		ライトユニット:EL-LU45000N AHZ ⑤△ ¥27,000(税別) MY-B450001/N AHZ 組合せ価格 ¥34,400(税別) (5,040lm-31.8W-158.5lm/W) ㊟			
集光タイプ	ライトユニット:EL-LU47004N AHZ ⑤△ ¥30,000(税別) MY-B470041/N AHZ 組合せ価格 ¥37,400(税別) (5,620lm-50.8W-110.7lm/W) ㊟	ライトユニット:EL-LU43004N AHZ ⑤△ ¥20,700(税別) MY-B430041/N AHZ 組合せ価格 ¥28,100(税別) (2,710lm-23.7W-114.2lm/W) ㊟	ライトユニット:EL-LU45004N AHTN ⑤△ ¥23,000(税別) MY-B450041/N AHTN 組合せ価格 ¥30,400(税別) (4,240lm-38.4W-110.5lm/W) ㊟			
	ライトユニット:EL-LU47005N AHZ ⑤△ ¥30,000(税別) MY-B470051/N AHZ 組合せ価格 ¥37,400(税別) (5,620lm-50.8W-110.7lm/W) ㊟	ライトユニット:EL-LU43005N AHZ ⑤△ ¥20,700(税別) MY-B430051/N AHZ 組合せ価格 ¥28,100(税別) (2,710lm-23.7W-114.2lm/W) ㊟	ライトユニット:EL-LU45005N AHTN ⑤△ ¥23,000(税別) MY-B450051/N AHTN 組合せ価格 ¥30,400(税別) (4,240lm-38.4W-110.5lm/W) ㊟			

適合ライトユニット (40形) 光色違いのライトユニット組合せ形名は上記\*およびP.M66をご覧ください。 ※:初期照度補正付 連続調光 [信号制御:5~100%]

タイプ	明るさタイプ	色温度	固定出力 (AHTN)		器具光束・消費電力・固有エネルギー効率	納期区分	ライトユニット価格(税別)
			ライトユニット機種名	定格			
一般タイプ	6,900lm	5000K	EL-LU47003N	6,690lm-50.8W-131.7lm/W	㊟	¥26,000	
		6500K	EL-LU45003D	4,730lm-38.1W-124.0m/W	△		
		5000K	EL-LU45003N	5,040lm-38.1W-132.3lm/W	㊟		
		4000K	EL-LU45003W	4,540lm-38.1W-119.2lm/W	△	¥21,000	
		3500K	EL-LU45003WW	4,490lm-38.1W-117.8lm/W	△		
		3000K	EL-LU45003L	4,220lm-38.1W-110.8lm/W	△		
	4,000lm	5000K	EL-LU44003N	3,880lm-28.8W-134.9lm/W	△		
		4000K	EL-LU44003W	3,510lm-28.8W-122.0lm/W	△	¥17,500	
		3500K	EL-LU44003WW	3,460lm-28.8W-120.3lm/W	△		
		3000K	EL-LU44003L	3,250lm-28.8W-113.0lm/W	△		
		3,200lm	5000K	EL-LU43003N	3,100lm-23.7W-130.6lm/W	㊟	¥16,700
			6500K	EL-LU42503D	2,330lm-18.1W-128.7m/W	△	
5000K	EL-LU42503N		2,420lm-18.1W-133.6m/W	㊟			
4000K	EL-LU42503W		2,230lm-18.1W-123.1m/W	△	¥15,200		
2,500lm	3500K	EL-LU42503WW	2,180lm-18.1W-120.4m/W	△			
	3000K	EL-LU42503L	2,030lm-18.1W-112.1m/W	△			
	2,000lm	5000K	EL-LU42003N	1,940lm-14.4W-134.6lm/W	△		
		4000K	EL-LU42003W	1,810lm-14.4W-125.6lm/W	△	¥13,700	
省電力タイプ	6,900lm	5000K	EL-LU47000N	6,690lm-43.3W-154.6lm/W	△	¥30,000	
		6500K	EL-LU45000D	4,520lm-31.8W-142.1lm/W	△		
	5,200lm	5000K	EL-LU45000N	5,040lm-31.8W-158.5lm/W	△	¥25,000	
		4000K	EL-LU45000W	4,350lm-31.8W-136.8lm/W	△		
省電力タイプ	5,200lm	4000K	EL-LU45000WW	4,280lm-31.8W-134.6lm/W	△		
		3500K	EL-LU45000WL	4,280lm-31.8W-134.6lm/W	△		

タイプ	明るさタイプ	色温度	連続調光 (AHZ) [信号制御:5~100%]		器具光束・消費電力・固有エネルギー効率	納期区分	ライトユニット価格(税別)
			ライトユニット機種名	定格			
一般タイプ	6,900lm	6500K	EL-LU47003D	6,270lm-50.8W-123.4lm/W	△		
		5000K	EL-LU47003N	6,690lm-50.8W-131.7lm/W	㊟	¥28,000	
		4000K	EL-LU47003W	6,020lm-50.8W-118.5lm/W	△		
		3500K	EL-LU47003WW	5,940lm-50.8W-117.0lm/W	△		
		3000K	EL-LU47003L	5,590lm-50.8W-110.1lm/W	△		
		5,200lm	5000K	EL-LU45003N	5,040lm-38.1W-132.3lm/W	㊟	¥23,000
	4000K		EL-LU44003N	3,880lm-28.8W-134.9lm/W	△	¥19,500	
	6500K		EL-LU43003D	3,030lm-23.7W-127.7lm/W	△		
	5000K		EL-LU43003N	3,100lm-23.7W-130.6lm/W	㊟		
	4000K		EL-LU43003W	2,910lm-23.7W-122.6lm/W	△	¥18,700	
	3000K		EL-LU43003L	2,870lm-23.7W-120.9lm/W	△		
	省電力タイプ	6,900lm	5000K	EL-LU47000D	6,090lm-43.3W-140.7lm/W	△	
5000K			EL-LU47000N	6,690lm-43.3W-154.6lm/W	△	¥32,000	
5,200lm		4000K	EL-LU47000W	5,850lm-43.3W-135.2lm/W	△		
		3500K	EL-LU47000WW	5,770lm-43.3W-133.4lm/W	△		
5,200lm		5000K	EL-LU45000N	5,040lm-31.8W-158.5lm/W	△	¥27,000	

※タイプの分類は5000K(昼白色)を基準にしてあります。色温度(光色)の違いで光束値が異なりますのでご注意ください。  
※集光タイプ、グレアカットタイプは上記組合せ一覧をご覧ください。

定格電圧	AC100~242V						
	6,900lm	5,200lm	4,000lm	3,200lm	2,500lm	2,000lm	
100V	51.9	44.2	39.2	32.3	29.6	24.1	
200V	50.8	43.3	38.1	31.8	28.8	23.7	
100V	0.54	0.46	0.40	0.33	0.31	0.25	
200V	0.27	0.23	0.20	0.17	0.15	0.10	
平均電圧	AHX	46.1	39.2	34.6	28.8	26.2	21.5

\*光色違いの組合せ形名について  
5000Kの例 MY-V810030/N AHTN ▶ 4000Kの例 MY-V810030/W AHTN  
D :6500K WW :3500K  
N :5000K L :3000K  
この記号が光色を示します。W :4000K  
※Myシリーズをご注文される場合は組合せ形名をご指定ください。



**埋込形 190幅**

器具本体  
**EL-LHB41900** ⑤△ ¥7,900(税別)

埋込穴 190  
タイプ 1257

ライトユニット (電源内蔵) 別売

初期照度 補正タイプ (AHZ)

光源寿命 40,000時間 (光束維持率85%)

5年保証

[共通仕様]  
本体 : 鋼板 白色仕上 (高反射白色塗装)  
反射板 : 鋼板 白色仕上 (高反射白色塗装)  
質量 : 2.1kg (器具本体のみ)

昼白色 (5000K) Ra85	FHF32形高出力相当		FHF32形定格出力相当		FLR40形相当	
	6,900lm FHF32形×2灯 高出力相当	3,200lm FHF32形×1灯 高出力相当	5,200lm FHF32形×2灯 定格出力相当	2,500lm FHF32形×1灯 定格出力相当	4,000lm FLR40形×2灯 相当	2,000lm FLR40形×1灯 相当
一般タイプ	ライトユニット:EL-LU47003N AHTN ⑤△ ¥26,000(税別) MY-B470032/N AHTN 組合せ価格 ¥33,900(税別) (6,690lm-50.8W-131.7lm/W) ㊟	ライトユニット:EL-LU43003N AHTN ⑤△ ¥16,700(税別) MY-B430032/N AHTN 組合せ価格 ¥24,600(税別) (3,100lm-23.7W-130.6lm/W) ㊟	ライトユニット:EL-LU45003N AHTN ⑤△ ¥21,000(税別) MY-B450032/N AHTN 組合せ価格 ¥28,900(税別) (5,040lm-38.1W-132.3lm/W) ㊟	ライトユニット:EL-LU42503N AHTN ⑤△ ¥15,200(税別) MY-B425032/N AHTN 組合せ価格 ¥23,100(税別) (2,420lm-18.1W-133.6lm/W) ㊟	ライトユニット:EL-LU44003N AHTN ⑤△ ¥17,500(税別) MY-B440032/N AHTN 組合せ価格 ¥25,400(税別) (3,880lm-28.8W-134.9lm/W) ㊟	ライトユニット:EL-LU42003N AHTN ⑤△ ¥13,700(税別) MY-B420032/N AHTN 組合せ価格 ¥21,600(税別) (1,940lm-14.4W-134.6lm/W) ㊟
	ライトユニット:EL-LU47003N AHZ ⑤△ ¥28,000(税別) MY-B470032/N AHZ 組合せ価格 ¥35,900(税別) (6,690lm-50.8W-131.7lm/W) ㊟	ライトユニット:EL-LU43003N AHZ ⑤△ ¥18,700(税別) MY-B430032/N AHZ 組合せ価格 ¥26,600(税別) (3,100lm-23.7W-130.6lm/W) ㊟	ライトユニット:EL-LU45003N AHZ ⑤△ ¥23,000(税別) MY-B450032/N AHZ 組合せ価格 ¥30,900(税別) (5,040lm-38.1W-132.3lm/W) ㊟		ライトユニット:EL-LU44003N AHZ ⑤△ ¥19,500(税別) MY-B440032/N AHZ 組合せ価格 ¥27,400(税別) (3,880lm-28.8W-134.9lm/W) ㊟	
省電力タイプ	ライトユニット:EL-LU47000N AHTN ⑤△ ¥30,000(税別) MY-B470002/N AHTN 組合せ価格 ¥37,900(税別) (6,690lm-43.3W-154.6lm/W) ㊟		ライトユニット:EL-LU45000N AHTN ⑤△ ¥25,000(税別) MY-B450002/N AHTN 組合せ価格 ¥32,900(税別) (5,040lm-31.8W-158.5lm/W) ㊟			
	ライトユニット:EL-LU47000N AHZ ⑤△ ¥32,000(税別) MY-B470002/N AHZ 組合せ価格 ¥39,900(税別) (6,690lm-43.3W-154.6lm/W) ㊟		ライトユニット:EL-LU45000N AHZ ⑤△ ¥27,000(税別) MY-B450002/N AHZ 組合せ価格 ¥34,900(税別) (5,040lm-31.8W-158.5lm/W) ㊟			
集光タイプ	ライトユニット:EL-LU47004N AHZ ⑤△ ¥30,000(税別) MY-B470042/N AHZ 組合せ価格 ¥37,900(税別) (5,620lm-50.8W-110.7lm/W) ㊟	ライトユニット:EL-LU43004N AHZ ⑤△ ¥20,700(税別) MY-B430042/N AHZ 組合せ価格 ¥28,600(税別) (2,710lm-23.7W-114.2lm/W) ㊟	ライトユニット:EL-LU45004N AHTN ⑤△ ¥23,000(税別) MY-B450042/N AHTN 組合せ価格 ¥30,900(税別) (4,240lm-38.4W-110.5lm/W) ㊟			
	ライトユニット:EL-LU47005N AHZ ⑤△ ¥30,000(税別) MY-B470052/N AHZ 組合せ価格 ¥37,900(税別) (5,620lm-50.8W-110.7lm/W) ㊟	ライトユニット:EL-LU43005N AHZ ⑤△ ¥20,700(税別) MY-B430052/N AHZ 組合せ価格 ¥28,600(税別) (2,710lm-23.7W-114.2lm/W) ㊟	ライトユニット:EL-LU45005N AHTN ⑤△ ¥23,000(税別) MY-B450052/N AHTN 組合せ価格 ¥30,900(税別) (4,240lm-38.4W-110.5lm/W) ㊟			

適合ライトユニット (40形) 光色違いのライトユニット組合せ形名は上記\*およびP.M67をご覧ください。 ※:初期照度補正付 連続調光 [信号制御:5~100%]

タイプ	明るさタイプ	色温度	固定出力 (AHTN)		器具光束・消費電力・固有エネルギー効率	納期区分	ライトユニット価格(税別)
			ライトユニット機種名	定格			
一般タイプ	6,900lm	5000K	EL-LU47003N	6,690lm-50.8W-131.7lm/W	㊟	¥26,000	
		6500K	EL-LU45003D	4,730lm-38.1W-124.0m/W	△		
		5000K	EL-LU45003N	5,040lm-38.1W-132.3lm/W	㊟		
		4000K	EL-LU45003W	4,540lm-38.1W-119.2lm/W	△	¥21,000	
		3500K	EL-LU45003WW	4,490lm-38.1W-117.8lm/W	△		
		3000K	EL-LU45003L	4,220lm-38.1W-110.8lm/W	△		
	4,000lm	5000K	EL-LU44003N	3,880lm-28.8W-134.9lm/W	△		
		4000K	EL-LU44003W	3,510lm-28.8W-122.0lm/W	△	¥17,500	
		3500K	EL-LU44003WW	3,460lm-28.8W-120.3lm/W	△		
		3000K	EL-LU44003L	3,250lm-28.8W-113.0lm/W	△		
		3,200lm	5000K	EL-LU43003N	3,100lm-23.7W-130.6lm/W	㊟	¥16,700
			6500K	EL-LU42503D	2,330lm-18.1W-128.7m/W	△	
5000K	EL-LU42503N		2,420lm-18.1W-133.6m/W	㊟			
4000K	EL-LU42503W		2,230lm-18.1W-123.1m/W	△	¥15,200		
省電力タイプ	6,900lm	5000K	EL-LU47000N	6,690lm-43.3W-154.6lm/W	△	¥30,000	
		6500K	EL-LU45000D	4,520lm-31.8W-142.1lm/W	△		
	5,200lm	5000K	EL-LU45000N	5,040lm-31.8W-158.5lm/W	△	¥25,000	
		4000K	EL-LU45000W	4,350lm-31.8W-136.8lm/W	△		
省電力タイプ	5,200lm	4000K	EL-LU45000WW	4,280lm-31.8W-134.6lm/W	△		
		3500K	EL-LU45000WL	4,280lm-31.8W-134.6lm/W	△		

タイプ	明るさタイプ	色温度	連続調光 (AHZ) [信号制御:5~100%]		器具光束・消費電力・固有エネルギー効率	納期区分	ライトユニット価格(税別)
			ライトユニット機種名	定格			
一般タイプ	6,900lm	6500K	EL-LU47003D	6,270lm-50.8W-123.4lm/W	△		
		5000K	EL-LU47003N	6,690lm-50.8W-131.7lm/W	㊟	¥28,000	
		4000K	EL-LU47003W				

# BASE LIGHT

LEDライトユニット形ベースライト  
Myシリーズ 40形

\*光色違いの組合せ形名について  
5000Kの例 MY-V810030/N AHTN ▶ 4000Kの例 MY-V810030/W AHTN  
D : 6500K WW : 3500K  
N : 5000K L : 3000K  
この記号が光色を示します。W : 4000K  
※Myシリーズをご注文される場合は組合せ形名をご指定ください。



**埋込形 220幅**

器具本体  
**EL-LHB42200** ○ ¥8,000 (税別)

埋込穴 220mm  
タイプ 1235

ライトユニット (電源内蔵) 別売

初期照度補正タイプ (AHZ)

光源寿命 40,000時間 (光束維持率85%)

5年保証

[共通仕様]  
本体 : 鋼板 白色仕上 (高反射白色塗装)  
反射板 : 鋼板 白色仕上 (高反射白色塗装)  
質量 : 2.4kg (器具本体のみ)



**埋込形 220幅 Cチャンネル回避形**

器具本体  
**EL-LHB42201** △ ¥10,000 (税別)

埋込穴 220mm  
タイプ 1235

ライトユニット (電源内蔵) 別売

初期照度補正タイプ (AHZ)

光源寿命 40,000時間 (光束維持率85%)

5年保証

[共通仕様]  
本体 : 鋼板 白色仕上 (高反射白色塗装)  
反射板 : 鋼板 白色仕上 (高反射白色塗装)  
質量 : 2.2kg (器具本体のみ)

昼白色 (5000K) Ra85	FHF32形高出力相当		FHF32形定格出力相当		FLR40形相当	
	6,900lm FHF32形×2灯 高出力相当	3,200lm FHF32形×1灯 高出力相当	5,200lm FHF32形×2灯 定格出力相当	2,500lm FHF32形×1灯 定格出力相当	4,000lm FLR40形×2灯 相当	2,000lm FLR40形×1灯 相当
一般タイプ	固定出力 ライトユニット: EL-LU47003N AHTN ○ ¥26,000 (税別) MY-B470033/N AHTN 組合せ価格 ¥34,000 (税別) (6,900lm・50.8W・131.7lm/W)	固定出力 ライトユニット: EL-LU43003N AHTN ○ ¥16,700 (税別) MY-B430033/N AHTN 組合せ価格 ¥24,700 (税別) (3,100lm・23.7W・130.6lm/W)	固定出力 ライトユニット: EL-LU45003N AHTN ○ ¥21,000 (税別) MY-B450033/N AHTN 組合せ価格 ¥29,000 (税別) (5,040lm・38.1W・132.3lm/W)	固定出力 ライトユニット: EL-LU42503N AHTN ○ ¥15,200 (税別) MY-B425033/N AHTN 組合せ価格 ¥23,200 (税別) (2,420lm・18.1W・133.6lm/W)	固定出力 ライトユニット: EL-LU44003N AHTN △ ¥17,500 (税別) MY-B440033/N AHTN 組合せ価格 ¥25,500 (税別) (3,880lm・28.8W・134.9lm/W)	固定出力 ライトユニット: EL-LU42003N AHTN △ ¥13,700 (税別) MY-B420033/N AHTN 組合せ価格 ¥21,700 (税別) (1,940lm・14.4W・134.6lm/W)
	連続調光 ライトユニット: EL-LU47003N AHZ ○ ¥28,000 (税別) MY-B470033/N AHZ 組合せ価格 ¥36,000 (税別) (6,900lm・50.8W・131.7lm/W)	連続調光 ライトユニット: EL-LU43003N AHZ ○ ¥18,700 (税別) MY-B430033/N AHZ 組合せ価格 ¥26,700 (税別) (3,100lm・23.7W・130.6lm/W)	連続調光 ライトユニット: EL-LU45003N AHZ △ ¥23,000 (税別) MY-B450033/N AHZ 組合せ価格 ¥31,000 (税別) (5,040lm・38.1W・132.3lm/W)	連続調光 ライトユニット: EL-LU42503N AHZ ○ ¥19,500 (税別) MY-B425033/N AHZ 組合せ価格 ¥27,500 (税別) (2,420lm・18.1W・133.6lm/W)	連続調光 ライトユニット: EL-LU44003N AHZ △ ¥19,500 (税別) MY-B440033/N AHZ 組合せ価格 ¥27,500 (税別) (3,880lm・28.8W・134.9lm/W)	連続調光 ライトユニット: EL-LU42003N AHZ △ ¥19,500 (税別) MY-B420033/N AHZ 組合せ価格 ¥27,700 (税別) (1,940lm・14.4W・134.6lm/W)
省電力タイプ	固定出力 ライトユニット: EL-LU47000N AHTN △ ¥30,000 (税別) MY-B470003/N AHTN 組合せ価格 ¥38,000 (税別) (6,900lm・43.3W・154.6lm/W)	固定出力 ライトユニット: EL-LU43000N AHTN ○ ¥18,700 (税別) MY-B430003/N AHTN 組合せ価格 ¥26,700 (税別) (3,100lm・23.7W・130.6lm/W)	固定出力 ライトユニット: EL-LU45000N AHTN △ ¥25,000 (税別) MY-B450003/N AHTN 組合せ価格 ¥33,000 (税別) (5,040lm・31.8W・158.5lm/W)	固定出力 ライトユニット: EL-LU42500N AHTN ○ ¥15,200 (税別) MY-B425003/N AHTN 組合せ価格 ¥23,200 (税別) (2,420lm・18.1W・133.6lm/W)	固定出力 ライトユニット: EL-LU44000N AHTN △ ¥17,500 (税別) MY-B440003/N AHTN 組合せ価格 ¥25,500 (税別) (3,880lm・28.8W・134.9lm/W)	固定出力 ライトユニット: EL-LU42000N AHTN △ ¥13,700 (税別) MY-B420003/N AHTN 組合せ価格 ¥21,700 (税別) (1,940lm・14.4W・134.6lm/W)
	連続調光 ライトユニット: EL-LU47000N AHZ △ ¥32,000 (税別) MY-B470003/N AHZ 組合せ価格 ¥40,000 (税別) (6,900lm・43.3W・154.6lm/W)	連続調光 ライトユニット: EL-LU43000N AHZ ○ ¥18,700 (税別) MY-B430003/N AHZ 組合せ価格 ¥26,700 (税別) (3,100lm・23.7W・130.6lm/W)	連続調光 ライトユニット: EL-LU45000N AHZ △ ¥27,000 (税別) MY-B450003/N AHZ 組合せ価格 ¥35,000 (税別) (5,040lm・31.8W・158.5lm/W)	連続調光 ライトユニット: EL-LU42500N AHZ ○ ¥15,200 (税別) MY-B425003/N AHZ 組合せ価格 ¥23,200 (税別) (2,420lm・18.1W・133.6lm/W)	連続調光 ライトユニット: EL-LU44000N AHZ △ ¥19,500 (税別) MY-B440003/N AHZ 組合せ価格 ¥27,500 (税別) (3,880lm・28.8W・134.9lm/W)	連続調光 ライトユニット: EL-LU42000N AHZ △ ¥19,500 (税別) MY-B420003/N AHZ 組合せ価格 ¥27,700 (税別) (1,940lm・14.4W・134.6lm/W)
集光タイプ	固定・連続 ライトユニット: EL-LU47004N AHZ △ ¥30,000 (税別) MY-B470043/N AHZ 組合せ価格 ¥38,000 (税別) (5,620lm・50.8W・110.7lm/W)	固定・連続 ライトユニット: EL-LU43004N AHZ ○ ¥20,700 (税別) MY-B430043/N AHZ 組合せ価格 ¥28,700 (税別) (2,710lm・23.7W・114.2lm/W)	固定・連続 ライトユニット: EL-LU45004N AHTN △ ¥23,000 (税別) MY-B450043/N AHTN 組合せ価格 ¥31,000 (税別) (4,240lm・38.4W・110.5lm/W)	固定・連続 ライトユニット: EL-LU42504N AHTN ○ ¥15,200 (税別) MY-B425043/N AHTN 組合せ価格 ¥23,200 (税別) (2,420lm・18.1W・133.6lm/W)	固定・連続 ライトユニット: EL-LU44004N AHTN △ ¥17,500 (税別) MY-B440043/N AHTN 組合せ価格 ¥25,500 (税別) (3,880lm・28.8W・134.9lm/W)	固定・連続 ライトユニット: EL-LU42004N AHTN △ ¥13,700 (税別) MY-B420043/N AHTN 組合せ価格 ¥21,700 (税別) (1,940lm・14.4W・134.6lm/W)
	連続調光 ライトユニット: EL-LU47005N AHZ △ ¥30,000 (税別) MY-B470053/N AHZ 組合せ価格 ¥38,000 (税別) (5,620lm・50.8W・110.7lm/W)	連続調光 ライトユニット: EL-LU43005N AHZ ○ ¥20,700 (税別) MY-B430053/N AHZ 組合せ価格 ¥28,700 (税別) (2,710lm・23.7W・114.2lm/W)	連続調光 ライトユニット: EL-LU45005N AHTN △ ¥23,000 (税別) MY-B450053/N AHTN 組合せ価格 ¥31,000 (税別) (4,240lm・38.4W・110.5lm/W)	連続調光 ライトユニット: EL-LU42505N AHTN ○ ¥15,200 (税別) MY-B425053/N AHTN 組合せ価格 ¥23,200 (税別) (2,420lm・18.1W・133.6lm/W)	連続調光 ライトユニット: EL-LU44005N AHTN △ ¥17,500 (税別) MY-B440053/N AHTN 組合せ価格 ¥25,500 (税別) (3,880lm・28.8W・134.9lm/W)	連続調光 ライトユニット: EL-LU42005N AHTN △ ¥13,700 (税別) MY-B420053/N AHTN 組合せ価格 ¥21,700 (税別) (1,940lm・14.4W・134.6lm/W)
グレアカットタイプ	固定・連続 ライトユニット: EL-LU47005N AHZ △ ¥30,000 (税別) MY-B470053/N AHZ 組合せ価格 ¥38,000 (税別) (5,620lm・50.8W・110.7lm/W)	固定・連続 ライトユニット: EL-LU43005N AHZ ○ ¥20,700 (税別) MY-B430053/N AHZ 組合せ価格 ¥28,700 (税別) (2,710lm・23.7W・114.2lm/W)	固定・連続 ライトユニット: EL-LU45005N AHTN △ ¥23,000 (税別) MY-B450053/N AHTN 組合せ価格 ¥31,000 (税別) (4,240lm・38.4W・110.5lm/W)	固定・連続 ライトユニット: EL-LU42505N AHTN ○ ¥15,200 (税別) MY-B425053/N AHTN 組合せ価格 ¥23,200 (税別) (2,420lm・18.1W・133.6lm/W)	固定・連続 ライトユニット: EL-LU44005N AHTN △ ¥17,500 (税別) MY-B440053/N AHTN 組合せ価格 ¥25,500 (税別) (3,880lm・28.8W・134.9lm/W)	固定・連続 ライトユニット: EL-LU42005N AHTN △ ¥13,700 (税別) MY-B420053/N AHTN 組合せ価格 ¥21,700 (税別) (1,940lm・14.4W・134.6lm/W)
	連続調光 ライトユニット: EL-LU47005N AHZ △ ¥30,000 (税別) MY-B470053/N AHZ 組合せ価格 ¥38,000 (税別) (5,620lm・50.8W・110.7lm/W)	連続調光 ライトユニット: EL-LU43005N AHZ ○ ¥20,700 (税別) MY-B430053/N AHZ 組合せ価格 ¥28,700 (税別) (2,710lm・23.7W・114.2lm/W)	連続調光 ライトユニット: EL-LU45005N AHTN △ ¥23,000 (税別) MY-B450053/N AHTN 組合せ価格 ¥31,000 (税別) (4,240lm・38.4W・110.5lm/W)	連続調光 ライトユニット: EL-LU42505N AHTN ○ ¥15,200 (税別) MY-B425053/N AHTN 組合せ価格 ¥23,200 (税別) (2,420lm・18.1W・133.6lm/W)	連続調光 ライトユニット: EL-LU44005N AHTN △ ¥17,500 (税別) MY-B440053/N AHTN 組合せ価格 ¥25,500 (税別) (3,880lm・28.8W・134.9lm/W)	連続調光 ライトユニット: EL-LU42005N AHTN △ ¥13,700 (税別) MY-B420053/N AHTN 組合せ価格 ¥21,700 (税別) (1,940lm・14.4W・134.6lm/W)

昼白色 (5000K) Ra85	FHF32形高出力相当		FHF32形定格出力相当		FLR40形相当	
	6,900lm FHF32形×2灯 高出力相当	3,200lm FHF32形×1灯 高出力相当	5,200lm FHF32形×2灯 定格出力相当	2,500lm FHF32形×1灯 定格出力相当	4,000lm FLR40形×2灯 相当	2,000lm FLR40形×1灯 相当
一般タイプ	固定出力 ライトユニット: EL-LU47003N AHTN ○ ¥26,000 (税別) MY-B470034/N AHTN 組合せ価格 ¥36,000 (税別) (6,900lm・50.8W・135.9lm/W)	固定出力 ライトユニット: EL-LU43003N AHTN ○ ¥16,700 (税別) MY-B430034/N AHTN 組合せ価格 ¥26,700 (税別) (3,200lm・23.7W・134.8lm/W)	固定出力 ライトユニット: EL-LU45003N AHTN ○ ¥21,000 (税別) MY-B450034/N AHTN 組合せ価格 ¥31,000 (税別) (5,200lm・38.1W・136.5lm/W)	固定出力 ライトユニット: EL-LU42503N AHTN ○ ¥15,200 (税別) MY-B425034/N AHTN 組合せ価格 ¥25,200 (税別) (2,500lm・18.1W・138.0lm/W)	固定出力 ライトユニット: EL-LU44003N AHTN △ ¥17,500 (税別) MY-B440034/N AHTN 組合せ価格 ¥27,500 (税別) (4,000lm・28.8W・139.1lm/W)	固定出力 ライトユニット: EL-LU42003N AHTN △ ¥13,700 (税別) MY-B420034/N AHTN 組合せ価格 ¥23,700 (税別) (2,000lm・14.4W・138.7lm/W)
	連続調光 ライトユニット: EL-LU47003N AHZ ○ ¥28,000 (税別) MY-B470034/N AHZ 組合せ価格 ¥38,000 (税別) (6,900lm・50.8W・135.9lm/W)	連続調光 ライトユニット: EL-LU43003N AHZ ○ ¥18,700 (税別) MY-B430034/N AHZ 組合せ価格 ¥28,700 (税別) (3,200lm・23.7W・134.8lm/W)	連続調光 ライトユニット: EL-LU45003N AHZ △ ¥23,000 (税別) MY-B450034/N AHZ 組合せ価格 ¥33,000 (税別) (5,200lm・38.1W・136.5lm/W)	連続調光 ライトユニット: EL-LU42503N AHZ ○ ¥15,200 (税別) MY-B425034/N AHZ 組合せ価格 ¥25,200 (税別) (2,500lm・18.1W・138.0lm/W)	連続調光 ライトユニット: EL-LU44003N AHZ △ ¥19,500 (税別) MY-B440034/N AHZ 組合せ価格 ¥29,500 (税別) (4,000lm・28.8W・139.1lm/W)	連続調光 ライトユニット: EL-LU42003N AHZ △ ¥19,500 (税別) MY-B420034/N AHZ 組合せ価格 ¥23,700 (税別) (2,000lm・14.4W・138.7lm/W)
省電力タイプ	固定出力 ライトユニット: EL-LU47000N AHTN △ ¥30,000 (税別) MY-B470004/N AHTN 組合せ価格 ¥40,000 (税別) (6,900lm・43.3W・159.5lm/W)	固定出力 ライトユニット: EL-LU43000N AHTN ○ ¥18,700 (税別) MY-B430004/N AHTN 組合せ価格 ¥26,700 (税別) (3,200lm・23.7W・134.8lm/W)	固定出力 ライトユニット: EL-LU45000N AHTN △ ¥25,000 (税別) MY-B450004/N AHTN 組合せ価格 ¥35,000 (税別) (5,200lm・31.8W・163.5lm/W)	固定出力 ライトユニット: EL-LU42500N AHTN ○ ¥15,200 (税別) MY-B425004/N AHTN 組合せ価格 ¥25,200 (税別) (2,500lm・18.1W・138.0lm/W)	固定出力 ライトユニット: EL-LU44000N AHTN △ ¥17,500 (税別) MY-B440004/N AHTN 組合せ価格 ¥27,500 (税別) (4,000lm・28.8W・139.1lm/W)	固定出力 ライトユニット: EL-LU42000N AHTN △ ¥13,700 (税別) MY-B420004/N AHTN 組合せ価格 ¥23,700 (税別) (2,000lm・14.4W・138.7lm/W)
	連続調光 ライトユニット: EL-LU47000N AHZ △ ¥32,000 (税別) MY-B470004/N AHZ 組合せ価格 ¥42,000 (税別) (6,900lm・43.3W・159.5lm/W)	連続調光 ライトユニット: EL-LU43000N AHZ ○ ¥18,700 (税別) MY-B430004/N AHZ 組合せ価格 ¥28,700 (税別) (3,200lm・23.7W・134.8lm/W)	連続調光 ライトユニット: EL-LU45000N AHZ △ ¥27,000 (税別) MY-B450004/N AHZ 組合せ価格 ¥37,000 (税別) (5,200lm・31.8W・163.5lm/W)	連続調光 ライトユニット: EL-LU42500N AHZ ○ ¥15,200 (税別) MY-B425004/N AHZ 組合せ価格 ¥25,200 (税別) (2,500lm・18.1W・138.0lm/W)	連続調光 ライトユニット: EL-LU44000N AHZ △ ¥19,500 (税別) MY-B440004/N AHZ 組合せ価格 ¥29,500 (税別) (4,000lm・28.8W・139.1lm/W)	連続調光 ライトユニット: EL-LU42000N AHZ △ ¥19,500 (税別) MY-B420004/N AHZ 組合せ価格 ¥23,700 (税別) (2,000lm・14.4W・138.7lm/W)
集光タイプ	固定・連続 ライトユニット: EL-LU47004N AHZ △ ¥30,000 (税別) MY-B470044/N AHZ 組合せ価格 ¥40,000 (税別) (5,800lm・50.8W・114.2lm/W)	固定・連続 ライトユニット: EL-LU43004N AHZ ○ ¥20,700 (税別) MY-B430044/N AHZ 組合せ価格 ¥30,700 (税別) (2,800lm・23.7W・118.0lm/W)	固定・連続 ライトユニット: EL-LU45004N AHTN △ ¥23,000 (税別) MY-B450044/N AHTN 組合せ価格 ¥33,000 (税別) (4,380lm・38.4W・114.2lm/W)	固定・連続 ライトユニット: EL-LU42504N AHTN ○ ¥15,200 (税別) MY-B425044/N AHTN 組合せ価格 ¥25,200 (税別) (2,420lm・18.1W・133.6lm/W)	固定・連続 ライトユニット: EL-LU44004N AHTN △ ¥17,500 (税別) MY-B440044/N AHTN 組合せ価格 ¥27,500 (税別) (3,880lm・28.8W・134.9lm/W)	固定・連続 ライトユニット: EL-LU42004N AHTN △ ¥13,700 (税別) MY-B420044/N AHTN 組合せ価格 ¥23,700 (税別) (1,940lm・14.4W・134.6lm/W)
	連続調光 ライトユニット: EL-LU47005N AHZ △ ¥30,000 (税別) MY-B470054/N AHZ 組合せ価格 ¥40,000 (税別) (5,800lm・50.8W・114.2lm/W)	連続調光 ライトユニット: EL-LU43005N AHZ ○ ¥20,700 (税別) MY-B430054/N AHZ 組合せ価格 ¥30,700 (税別) (2,800lm・23.7W・118.0lm/W)	連続調光 ライトユニット: EL-LU45005N AHTN △ ¥23,000 (税別) MY-B450054/N AHTN 組合せ価格 ¥33,000 (税別) (4,380lm・38.4W・114.2lm/W)	連続調光 ライトユニット: EL-LU42505N AHTN ○ ¥15,200 (税別) MY-B425054/N AHTN 組合せ価格 ¥25,200 (税別) (2,420lm・18.1W・133.6lm/W)	連続調光 ライトユニット: EL-LU44005N AHTN △ ¥17,500 (税別) MY-B440054/N AHTN 組合せ価格 ¥27,500 (税別) (3,880lm・28.8W・134.9lm/W)	連続調光 ライトユニット: EL-LU42005N AHTN △ ¥13,700 (税別) MY-B420054/N AHTN 組合せ価格 ¥23,700 (税別) (1,940lm・14.4W・134.6lm/W)
グレアカットタイプ	固定・連続 ライトユニット: EL-LU47005N AHZ △ ¥30,000 (税別) MY-B470054/N AHZ 組合せ価格 ¥40,000 (税別) (5,800lm・50.8W・114.2lm/W)	固定・連続 ライトユニット: EL-LU43005N AHZ ○ ¥20,700 (税別) MY-B430054/N AHZ 組合せ価格 ¥30,700 (税別) (2,800lm・23.7W・118.0lm/W)	固定・連続 ライトユニット: EL-LU45005N AHTN △ ¥23,000 (税別) MY-B450054/N AHTN 組合せ価格 ¥33,000 (税別) (4,380lm・38.4W・114.2lm/W)	固定・連続 ライトユニット: EL-LU42505N AHTN ○ ¥15,200 (税別) MY-B425054/N AHTN 組合せ価格 ¥25,200 (税別) (2,420lm・18.1W・133.6lm/W)	固定・連続 ライトユニット: EL-LU44005N AHTN △ ¥17,500 (税別) MY-B440054/N AHTN 組合せ価格 ¥27,500 (税別) (3,880lm・28.8W・134.9lm/W)	固定・連続 ライトユニット: EL-LU42005N AHTN △ ¥13,700 (税別) MY-B420054/N AHTN 組合せ価格 ¥23,700 (税別) (1,940lm・14.4W・134.6lm/W)
	連続調光 ライトユニット: EL-LU47005N AHZ △ ¥30,000 (税別) MY-B470054/N AHZ 組合せ価格 ¥40,000 (税別) (5,800lm・50.8W・114.2lm/W)	連続調光 ライトユニット: EL-LU43005N AHZ ○ ¥20,700 (税別) MY-B430054/N AHZ 組合せ価格 ¥30,700 (税別) (2,800lm・23.7W・118.0lm/W)	連続調光 ライトユニット: EL-LU45005N AHTN △ ¥23,000 (税別) MY-B450054/N AHTN 組合せ価格 ¥33,000 (税別) (4,380lm・38.4W・114.2lm/W)	連続調光 ライトユニット: EL-LU42505N AHTN ○ ¥15,200 (税別) MY-B425054/N AHTN 組合せ価格 ¥25,200 (税別) (2,420lm・18.1W・133.6lm/W)	連続調光 ライトユニット: EL-LU44005N AHTN △ ¥17,500 (税別) MY-B440054/N AHTN 組合せ価格 ¥27,500 (税別) (3,880lm・28.8W・134.9lm/W)	連続調光 ライトユニット: EL-LU42005N AHTN △ ¥13,700 (税別) MY-B420054/N AHTN 組合せ価格 ¥23,700 (税別) (1,940lm・14.4W・134.6lm/W)

適合ライトユニット (40形) 光色違いのライトユニット組合せ形名は上記\*およびP.M67をご覧ください。 ※:初期照度補正付 連続調光 [信号制御:5~100%]

適合ライトユニット (40形) 光色違いのライトユニット組合せ形名は上記\*およびP.M68をご覧ください。 ※:初期照度補正付 連続調光 [信号制御:5~100%]

固定出力 (AHTN)						
明るさタイプ	色温度	ライトユニット機種名	定格	器具光束・消費電力・固有エネルギー効率	納期区分	ライトユニット価格 (税別)
6,900lm	5000K	EL-LU47003N	6,900lm	50.8W・131.7lm/W	○	¥26,000
	6500K	EL-LU45003D	4,730lm	38.1W・124.0lm/W	△	
	5000K	EL-LU45003N	5,040lm	38.1W・132.3lm/W	○	
	4000K	EL-LU45003W	4,540lm	38.1W・119.2lm/W	△	¥21,000
	3500K	EL-LU45003WW	4,490lm	38.1W・117.8lm/W	△	
	3000K	EL-LU45003L	4,220lm	38.1W・110.8lm/W	△	
5,200lm	5000K	EL-LU44003N	3,880lm	28.8W・134.9lm/W	△	
	4000K	EL-LU44003W	3,510lm	28.8W・122.0lm/W	△	
	3500K	EL-LU44003WW	3,460lm	28.8W・120.3lm/W	△	¥17,500
	3000K	EL-LU44003L	3,250lm	28.8W・113.0lm/W	△	
	5000K	EL-LU43003N	3,100lm	23.7W・130.6lm/W	○	¥16,700
	6500K	EL-LU42503D	2,330lm	18.1W・128.7lm/W	△	
4,000lm	5000K	EL-LU42503N	2,420lm	18.1W・133.6lm/W	○	
	4000K	EL-LU42503W	2,230lm	18.1W・123.1lm/W	△	¥15,200
	3500K	EL-LU42503WW	2,180lm	18.1W・120.4lm/W	△	
	3000K	EL-LU42503L	2,030lm	18.1W・112.1lm/W	△	
	5000K	EL-LU42003N	1,940lm	14.4W・134.6lm/W	△	
	4000K	EL-LU42003W	1,810lm	14.4W・125.6lm/W	△	¥13,700
3,200lm	5000K	EL-LU43003N	3,100lm	23.7W・130.6lm/W	○	

# BASE LIGHT

LEDライトユニット形ベースライト  
Myシリーズ 40形



**埋込形 300幅**

器具本体  
**EL-LHB43000** ●△ ¥8,800(税別)

埋込穴 300mm  
タイプ 1257

ライトユニット (電源内蔵) 別売

初期照度補正タイプ (AHZ)

光源寿命 40,000時間 (光束維持率85%)

5年保証

[共通仕様]  
本体 : 鋼板 白色仕上 (高反射白色塗装)  
反射板 : 鋼板 白色仕上 (高反射白色塗装)  
質量 : 2.8kg (器具本体のみ)

昼白色 (5000K) Ra85	FHF32形高出力相当		FHF32形定格出力相当		FLR40形相当	
	6,900lm FHF32形×2灯 高出力相当	3,200lm FHF32形×1灯 高出力相当	5,200lm FHF32形×2灯 定格出力相当	2,500lm FHF32形×1灯 定格出力相当	4,000lm FLR40形×2灯 相当	2,000lm FLR40形×1灯 相当
一般タイプ	固定出力 ライトユニット: EL-LU47003N AHTN ●△ ¥26,000(税別) MY-B470035/N AHTN 組合せ価格 ¥34,800(税別) (6,760lm・50.8W・133.1lm/W)	固定出力 ライトユニット: EL-LU43003N AHTN ●△ ¥16,700(税別) MY-B430035/N AHTN 組合せ価格 ¥25,500(税別) (3,130lm・23.7W・131.9lm/W)	固定出力 ライトユニット: EL-LU45003N AHTN ●△ ¥21,000(税別) MY-B450035/N AHTN 組合せ価格 ¥29,800(税別) (5,090lm・38.1W・133.6lm/W)	固定出力 ライトユニット: EL-LU42503N AHTN ●△ ¥15,200(税別) MY-B425035/N AHTN 組合せ価格 ¥24,000(税別) (2,450lm・18.1W・135.3lm/W)	固定出力 ライトユニット: EL-LU44003N AHTN ●△ ¥17,500(税別) MY-B440035/N AHTN 組合せ価格 ¥26,300(税別) (3,920lm・28.8W・136.3lm/W)	固定出力 ライトユニット: EL-LU42003N AHTN ●△ ¥13,700(税別) MY-B420035/N AHTN 組合せ価格 ¥22,500(税別) (1,960lm・14.4W・136.0lm/W)
	連続調光 ライトユニット: EL-LU47003N AHZ ●△ ¥28,000(税別) MY-B470035/N AHZ 組合せ価格 ¥36,800(税別) (6,760lm・50.8W・133.1lm/W)	連続調光 ライトユニット: EL-LU43003N AHZ ●△ ¥18,700(税別) MY-B430035/N AHZ 組合せ価格 ¥27,500(税別) (3,130lm・23.7W・131.9lm/W)	連続調光 ライトユニット: EL-LU45003N AHZ ●△ ¥23,000(税別) MY-B450035/N AHZ 組合せ価格 ¥31,800(税別) (5,090lm・38.1W・133.6lm/W)	連続調光 ライトユニット: EL-LU42503N AHZ ●△ ¥19,500(税別) MY-B425035/N AHZ 組合せ価格 ¥28,300(税別) (2,450lm・18.1W・135.3lm/W)	連続調光 ライトユニット: EL-LU44003N AHZ ●△ ¥19,500(税別) MY-B440035/N AHZ 組合せ価格 ¥28,300(税別) (3,920lm・28.8W・136.3lm/W)	連続調光 ライトユニット: EL-LU42003N AHZ ●△ ¥15,000(税別) MY-B420035/N AHZ 組合せ価格 ¥22,500(税別) (1,960lm・14.4W・136.0lm/W)
省電力タイプ	固定出力 ライトユニット: EL-LU47000N AHTN ●△ ¥30,000(税別) MY-B470005/N AHTN 組合せ価格 ¥38,800(税別) (6,760lm・43.3W・156.2lm/W)	固定出力 ライトユニット: EL-LU43003N AHZ ●△ ¥18,700(税別) MY-B430035/N AHZ 組合せ価格 ¥27,500(税別) (3,130lm・23.7W・131.9lm/W)	固定出力 ライトユニット: EL-LU45000N AHTN ●△ ¥25,000(税別) MY-B450005/N AHTN 組合せ価格 ¥33,800(税別) (5,090lm・31.8W・160.1lm/W)	固定出力 ライトユニット: EL-LU42500N AHTN ●△ ¥15,200(税別) MY-B425005/N AHTN 組合せ価格 ¥24,000(税別) (2,450lm・18.1W・135.3lm/W)	固定出力 ライトユニット: EL-LU44000N AHTN ●△ ¥17,500(税別) MY-B440035/N AHTN 組合せ価格 ¥26,300(税別) (3,920lm・28.8W・136.3lm/W)	固定出力 ライトユニット: EL-LU42000N AHTN ●△ ¥13,700(税別) MY-B420035/N AHTN 組合せ価格 ¥22,500(税別) (1,960lm・14.4W・136.0lm/W)
	連続調光 ライトユニット: EL-LU47000N AHZ ●△ ¥32,000(税別) MY-B470005/N AHZ 組合せ価格 ¥40,800(税別) (6,760lm・43.3W・156.2lm/W)	連続調光 ライトユニット: EL-LU43003N AHZ ●△ ¥18,700(税別) MY-B430035/N AHZ 組合せ価格 ¥27,500(税別) (3,130lm・23.7W・131.9lm/W)	連続調光 ライトユニット: EL-LU45000N AHZ ●△ ¥27,000(税別) MY-B450005/N AHZ 組合せ価格 ¥35,800(税別) (5,090lm・31.8W・160.1lm/W)	連続調光 ライトユニット: EL-LU42500N AHZ ●△ ¥15,200(税別) MY-B425005/N AHZ 組合せ価格 ¥24,000(税別) (2,450lm・18.1W・135.3lm/W)	連続調光 ライトユニット: EL-LU44000N AHZ ●△ ¥19,500(税別) MY-B440035/N AHZ 組合せ価格 ¥28,300(税別) (3,920lm・28.8W・136.3lm/W)	連続調光 ライトユニット: EL-LU42000N AHZ ●△ ¥15,000(税別) MY-B420035/N AHZ 組合せ価格 ¥22,500(税別) (1,960lm・14.4W・136.0lm/W)
集光タイプ	固定・連調 ライトユニット: EL-LU47004N AHZ ●△ ¥30,000(税別) MY-B470045/N AHZ 組合せ価格 ¥38,800(税別) (5,680lm・50.8W・111.8lm/W)	固定・連調 ライトユニット: EL-LU43004N AHZ ●△ ¥23,000(税別) MY-B430045/N AHZ 組合せ価格 ¥29,500(税別) (2,740lm・23.7W・115.4lm/W)	固定・連調 ライトユニット: EL-LU45004N AHTN ●△ ¥23,000(税別) MY-B450045/N AHTN 組合せ価格 ¥31,800(税別) (4,290lm・38.4W・111.9lm/W)	固定・連調 ライトユニット: EL-LU42504N AHTN ●△ ¥15,200(税別) MY-B425045/N AHTN 組合せ価格 ¥24,000(税別) (2,450lm・18.1W・135.3lm/W)	固定・連調 ライトユニット: EL-LU44004N AHTN ●△ ¥17,500(税別) MY-B440045/N AHTN 組合せ価格 ¥26,300(税別) (3,920lm・28.8W・136.3lm/W)	固定・連調 ライトユニット: EL-LU42004N AHTN ●△ ¥13,700(税別) MY-B420045/N AHTN 組合せ価格 ¥22,500(税別) (1,960lm・14.4W・136.0lm/W)
	連続調光 ライトユニット: EL-LU47005N AHZ ●△ ¥30,000(税別) MY-B470055/N AHZ 組合せ価格 ¥38,800(税別) (5,680lm・50.8W・111.8lm/W)	連続調光 ライトユニット: EL-LU43005N AHZ ●△ ¥20,700(税別) MY-B430055/N AHZ 組合せ価格 ¥29,500(税別) (2,740lm・23.7W・115.4lm/W)	連続調光 ライトユニット: EL-LU45005N AHTN ●△ ¥23,000(税別) MY-B450055/N AHTN 組合せ価格 ¥31,800(税別) (4,290lm・38.4W・111.9lm/W)	連続調光 ライトユニット: EL-LU42505N AHTN ●△ ¥15,200(税別) MY-B425055/N AHTN 組合せ価格 ¥24,000(税別) (2,450lm・18.1W・135.3lm/W)	連続調光 ライトユニット: EL-LU44005N AHTN ●△ ¥17,500(税別) MY-B440055/N AHTN 組合せ価格 ¥26,300(税別) (3,920lm・28.8W・136.3lm/W)	連続調光 ライトユニット: EL-LU42005N AHTN ●△ ¥13,700(税別) MY-B420055/N AHTN 組合せ価格 ¥22,500(税別) (1,960lm・14.4W・136.0lm/W)
グレアカットタイプ	固定・連調 ライトユニット: EL-LU47005N AHZ ●△ ¥30,000(税別) MY-B470055/N AHZ 組合せ価格 ¥38,800(税別) (5,680lm・50.8W・111.8lm/W)	固定・連調 ライトユニット: EL-LU43005N AHZ ●△ ¥20,700(税別) MY-B430055/N AHZ 組合せ価格 ¥29,500(税別) (2,740lm・23.7W・115.4lm/W)	固定・連調 ライトユニット: EL-LU45005N AHTN ●△ ¥23,000(税別) MY-B450055/N AHTN 組合せ価格 ¥31,800(税別) (4,290lm・38.4W・111.9lm/W)	固定・連調 ライトユニット: EL-LU42505N AHTN ●△ ¥15,200(税別) MY-B425055/N AHTN 組合せ価格 ¥24,000(税別) (2,450lm・18.1W・135.3lm/W)	固定・連調 ライトユニット: EL-LU44005N AHTN ●△ ¥17,500(税別) MY-B440055/N AHTN 組合せ価格 ¥26,300(税別) (3,920lm・28.8W・136.3lm/W)	固定・連調 ライトユニット: EL-LU42005N AHTN ●△ ¥13,700(税別) MY-B420055/N AHTN 組合せ価格 ¥22,500(税別) (1,960lm・14.4W・136.0lm/W)
	連続調光 ライトユニット: EL-LU47005N AHZ ●△ ¥30,000(税別) MY-B470055/N AHZ 組合せ価格 ¥38,800(税別) (5,680lm・50.8W・111.8lm/W)	連続調光 ライトユニット: EL-LU43005N AHZ ●△ ¥20,700(税別) MY-B430055/N AHZ 組合せ価格 ¥29,500(税別) (2,740lm・23.7W・115.4lm/W)	連続調光 ライトユニット: EL-LU45005N AHTN ●△ ¥23,000(税別) MY-B450055/N AHTN 組合せ価格 ¥31,800(税別) (4,290lm・38.4W・111.9lm/W)	連続調光 ライトユニット: EL-LU42505N AHTN ●△ ¥15,200(税別) MY-B425055/N AHTN 組合せ価格 ¥24,000(税別) (2,450lm・18.1W・135.3lm/W)	連続調光 ライトユニット: EL-LU44005N AHTN ●△ ¥17,500(税別) MY-B440055/N AHTN 組合せ価格 ¥26,300(税別) (3,920lm・28.8W・136.3lm/W)	連続調光 ライトユニット: EL-LU42005N AHTN ●△ ¥13,700(税別) MY-B420055/N AHTN 組合せ価格 ¥22,500(税別) (1,960lm・14.4W・136.0lm/W)

適合ライトユニット(40形) 色温度の違いのライトユニット組合せ形名は上記\*およびP.M68をご覧ください。  
※:初期照度補正付 連続調光[信号制御:5~100%]

明るさタイプ	色温度	固定出力(AHTN)		器具光束・消費電力・固有エネルギー効率	納期区分	ライトユニット価格(税別)
		ライトユニット機種名	定格			
6,900lm	5000K	EL-LU47003N	6,760lm・50.8W・133.1lm/W	△	△	¥26,000
	6500K	EL-LU45003D	4,780lm・38.1W・123.3lm/W	△	△	
	5000K	EL-LU45003N	5,090lm・38.1W・133.6lm/W	△	△	
	4000K	EL-LU45003W	4,590lm・38.1W・120.5lm/W	△	△	¥21,000
	3500K	EL-LU45003WW	4,530lm・38.1W・118.9lm/W	△	△	
5,200lm	5000K	EL-LU43003N	3,130lm・23.7W・131.9lm/W	△	△	¥16,700
	4000K	EL-LU43003W	2,740lm・23.7W・115.4lm/W	△	△	
	3500K	EL-LU43003WW	2,200lm・18.1W・121.5lm/W	△	△	
	3000K	EL-LU43003L	2,050lm・18.1W・113.2lm/W	△	△	
	5000K	EL-LU44003N	3,920lm・28.8W・136.3lm/W	△	△	
4,000lm	5000K	EL-LU44003N	3,920lm・28.8W・136.3lm/W	△	△	¥17,500
	4000K	EL-LU44003W	3,490lm・28.8W・121.4lm/W	△	△	
	3500K	EL-LU44003WW	3,290lm・28.8W・114.4lm/W	△	△	
	3000K	EL-LU44003L	3,130lm・23.7W・131.9lm/W	△	△	
	5000K	EL-LU45003N	5,090lm・38.1W・133.6lm/W	△	△	
2,500lm	5000K	EL-LU42503N	2,450lm・18.1W・135.3lm/W	△	△	¥15,200
	4000K	EL-LU42503W	2,250lm・18.1W・124.2lm/W	△	△	
	3500K	EL-LU42503WW	2,200lm・18.1W・121.5lm/W	△	△	
	3000K	EL-LU42503L	2,050lm・18.1W・113.2lm/W	△	△	
	5000K	EL-LU44003N	3,920lm・28.8W・136.3lm/W	△	△	
2,000lm	5000K	EL-LU42003N	1,960lm・14.4W・136.0lm/W	△	△	¥13,700
	4000K	EL-LU42003W	1,830lm・14.4W・126.9lm/W	△	△	
	3500K	EL-LU42003WW	1,800lm・14.4W・124.9lm/W	△	△	
	3000K	EL-LU42003L	1,670lm・14.4W・115.2lm/W	△	△	
	5000K	EL-LU45000N	5,090lm・31.8W・160.1lm/W	△	△	¥25,000
省電力タイプ	5000K	EL-LU47000N	6,760lm・43.3W・156.2lm/W	△	△	¥30,000
	6500K	EL-LU45000D	4,770lm・31.8W・143.7lm/W	△	△	
	5000K	EL-LU45000N	5,090lm・31.8W・160.1lm/W	△	△	
	4000K	EL-LU45000W	4,400lm・31.8W・138.4lm/W	△	△	
	3500K	EL-LU45000WW	4,330lm・31.8W・136.2lm/W	△	△	

明るさタイプ	色温度	連続調光(AHZ) [信号制御:5~100%]		器具光束・消費電力・固有エネルギー効率	納期区分	ライトユニット価格(税別)
		ライトユニット機種名	定格			
6,900lm	5000K	EL-LU47003D	6,340lm・50.8W・124.8lm/W	△	△	
	5000K	EL-LU47003N	6,760lm・50.8W・133.1lm/W	△	△	¥28,000
	4000K	EL-LU47003W	6,080lm・50.8W・119.7lm/W	△	△	
	3500K	EL-LU47003WW	6,000lm・50.8W・118.1lm/W	△	△	
	3000K	EL-LU47003L	5,650lm・50.8W・111.2lm/W	△	△	
5,200lm	5000K	EL-LU45003N	5,090lm・38.1W・133.6lm/W	△	△	¥23,000
	4000K	EL-LU45003W	3,920lm・28.8W・136.3lm/W	△	△	¥19,500
	3500K	EL-LU45003WW	3,060lm・23.7W・128.9lm/W	△	△	
	3000K	EL-LU45003L	3,130lm・23.7W・131.9lm/W	△	△	
	5000K	EL-LU44003N	3,920lm・28.8W・136.3lm/W	△	△	
3,200lm	5000K	EL-LU43003N	3,130lm・23.7W・131.9lm/W	△	△	¥17,500
	4000K	EL-LU43003W	2,940lm・23.7W・123.9lm/W	△	△	
	3500K	EL-LU43003WW	2,900lm・23.7W・122.2lm/W	△	△	
	3000K	EL-LU43003L	2,730lm・23.7W・115.0lm/W	△	△	
	5000K	EL-LU45000N	5,090lm・31.8W・160.1lm/W	△	△	¥27,000
省電力タイプ	5000K	EL-LU47000D	6,150lm・43.3W・142.1lm/W	△	△	
	5000K	EL-LU47000N	6,760lm・43.3W・156.2lm/W	△	△	¥32,000
	4000K	EL-LU47000W	5,910lm・43.3W・136.6lm/W	△	△	
	3500K	EL-LU47000WW	5,830lm・43.3W・134.7lm/W	△	△	
	5000K	EL-LU45000N	5,090lm・31.8W・160.1lm/W	△	△	¥27,000

※タイプの分類は5000K(昼白色)を基準にしてあります。色温度(光色)の違いで光束値が異なりますのでご注意ください。  
※集光タイプ、グレアカットタイプは上記組合せ一覧をご覧ください。

定格電圧	AC100~242V						
	6,900lm	5,200lm	4,000lm	3,200lm	2,500lm	2,000lm	
一般	51.9	44.2	39.2	32.3	29.6	24.1	
省電力	50.8	43.3	38.1	31.8	28.8	23.7	
100V	0.54	0.46	0.40	0.33	0.31	0.25	
200V	0.27	0.23	0.20	0.17	0.15	0.10	
平均電力	46.1	39.2	34.6	28.8	26.2	21.5	

# BASE LIGHT

LEDライトユニット形ベースライト  
Myシリーズ 20形



**直付形 150幅**

器具本体  
**EL-LHV21500** ●○ ¥2,500(税別)

ライトユニット (電源内蔵) 別売

初期照度補正タイプ (AHZ)

光源寿命 40,000時間 (光束維持率85%)

5年保証

[共通仕様]  
本体 : 鋼板 白色仕上 (高反射白色塗装)  
質量 : 0.7kg (器具本体のみ)

昼白色 (5000K) Ra85	FHF16形高出力相当		FLR20形相当
	3,200lm FHF16形×2灯 高出力相当	1,600lm FHF16形×1灯 高出力相当	800lm FLR20形×1灯 相当
一般タイプ	固定出力 ライトユニット: EL-LU21503N AHTN ●△ ¥13,500(税別) MY-V215030/N AHTN 組合せ価格 ¥16,000(税別) (1,620lm・12.4W・130.8lm/W)	固定出力 ライトユニット: EL-LU20803N AHTN ●○ ¥9,500(税別) MY-V208030/N AHTN 組合せ価格 ¥12,000(税別) (800lm・6.0W・133.0lm/W)	固定出力 ライトユニット: EL-LU23003N AHZ ●△ ¥19,000(税別) MY-V230030/N AHZ 組合せ価格 ¥21,500(税別) (3,200lm・24.2W・132.2lm/W)
	連続調光 ライトユニット: EL-LU21503N AHZ ●△ ¥15,000(税別) MY-V215030/N AHZ 組合せ価格 ¥17,500(税別) (1,620lm・12.4W・130.8lm/W)	連続調光 ライトユニット: EL-LU20803N AHZ ●○ ¥9,500(税別) MY-V208030/N AHZ 組合せ価格 ¥12,000(税別) (800lm・6.0W・133.0lm/W)	連続調光 ライトユニット: EL-LU23003N AHZ ●△ ¥19,000(税別) MY-V230030/N AHZ 組合せ価格 ¥21,500(税別) (3,200lm・24.2W・132.2lm/W)

定格電圧	AC100~242V		
	3,200lm	1,600lm	800lm
100V	24.9	12.6	6.0
200V	24.2	12.4	6.0
100V	0.26	0.13	0.061
200V	0.13	0.07	0.031
平均電力	22.0	11.3	—

※:初期照度補正付 連続調光[信号制御:5~100%]



**直付形 230幅**

器具本体  
**EL-LHV22300** ●○ ¥2,700(税別)

ライトユニット (電源内蔵) 別売

初期照度補正タイプ (AHZ)

光源寿命 40,000時間 (光束維持率85%)

5年保証

[共通仕様]  
本体 : 鋼板 白色仕上 (高反射白色塗装)  
質量 : 0.9kg (器具本体のみ)

昼白色 (5000K) Ra85	FHF16形高出力相当		FLR20形相当
	3,200lm FHF16形×2灯 高出力相当	1,600lm FHF16形×1灯 高出力相当	

# BASE LIGHT

LEDライトユニット形ベースライト  
Myシリーズ 20形

\*光色違いの組合せ形名について  
5000Kの例 MY-V810030/N AHTN ▶ 4000Kの例 MY-V810030/W AHTN  
D : 6500K WW : 3500K  
N : 5000K L : 3000K  
この記号が光色を示します。W : 4000K  
※Myシリーズをご注文される場合は組合せ形名をご指定ください。

LEDライトユニット形  
ベースライト  
Myシリーズ



### 直付形 トラフタイプ

器具本体  
**EL-LHL20700** ●○ ¥2,500(税別)

※LED施設 ● : なっ得バリュー (5年保証)  
光源寿命 40,000時間 (光束維持率85%)  
初期照度補正タイプ (AHZ)

[共通仕様]  
本体 : 鋼板 白色仕上 (高反射白色塗装)  
質量 : 0.4kg (器具本体のみ)

昼白色 (5000K) Ra85	FHF16形高出力相当		FLR20形相当
	3,200lm FHF16形×2灯 高出力相当	1,600lm FHF16形×1灯 高出力相当	800lm FLR20形×1灯 相当
一般タイプ	固定出力 ライトユニット: EL-LU21503N AHTN ●△ ¥13,500(税別)	ライトユニット: EL-LU21503N AHTN ●○ ¥9,500(税別)	ライトユニット: EL-LU20803N AHTN ●○ ¥9,500(税別)
	MY-L215030/N AHTN 組合せ価格 ¥16,000(税別) (1,620lm・12.4W・130.8lm/W ●)	MY-L208030/N AHTN 組合せ価格 ¥12,000(税別) (800lm・6.0W・133.0lm/W ●)	
※連続調光	ライトユニット: EL-LU23003N AHZ ●△ ¥19,000(税別)	ライトユニット: EL-LU21503N AHZ ●△ ¥15,000(税別)	
	MY-L230030/N AHZ 組合せ価格 ¥21,500(税別) (3,200lm・24.2W・132.2lm/W ●)	MY-L215030/N AHZ 組合せ価格 ¥17,500(税別) (1,620lm・12.4W・130.8lm/W ●)	

※: 初期照度補正付 連続調光 [信号制御: 5~100%]

定格電圧	AC100~242V		
	3,200lm	1,600lm	800lm
定格消費電力	100V 24.9 200V 24.2	12.6 12.4	6.0 6.0
電流値	100V 0.26 200V 0.13	0.13 0.07	0.061 0.031
平均電力	AHZ 22.0	11.3	—

適合ライトユニット(20形) 光色違いのライトユニット組合せ形名は上記\*およびP.M65をご覧ください。

固定出力 (AHTN)							
明るさタイプ	色温度	ライトユニット機種名	定格	器具光束・消費電力・固有エネルギー効率	納期区分	ライトユニット価格(税別)	
一般タイプ	1,600lm	5000K EL-LU21503N	△	1,620lm・12.4W・130.8lm/W	△	¥13,500	
		4000K EL-LU21503W	△	1,510lm・12.4W・121.9lm/W	△		
		3500K EL-LU21503WW	△	1,480lm・12.4W・119.5lm/W	△		
	3000K EL-LU21503L	△	1,370lm・12.4W・110.6lm/W	△			
	800lm	5000K EL-LU20803N	△	800lm・6.0W・133.0lm/W	△		¥9,500
		4000K EL-LU20803W	△	740lm・6.0W・123.0lm/W	△		
3500K EL-LU20803WW		△	730lm・6.0W・121.3lm/W	△			

連続調光 (AHZ) [信号制御: 5~100%]							
明るさタイプ	色温度	ライトユニット機種名	定格	器具光束・消費電力・固有エネルギー効率	納期区分	ライトユニット価格(税別)	
一般タイプ	3,200lm	5000K EL-LU23003N	△	3,200lm・24.2W・132.2lm/W	△	¥19,000	
		4000K EL-LU23003W	△	2,890lm・24.2W・119.4lm/W	△		
		3500K EL-LU23003WW	△	2,850lm・24.2W・117.7lm/W	△		
	3000K EL-LU23003L	△	2,690lm・24.2W・111.1lm/W	△			
	1,600lm	5000K EL-LU21503N	△	1,620lm・12.4W・130.8lm/W	△		¥15,000
		4000K EL-LU21503W	△	1,510lm・12.4W・121.9lm/W	△		
3500K EL-LU21503WW		△	1,480lm・12.4W・119.5lm/W	△			

※タイプ分類は5000K(昼白色)を基準にしており、色温度(光色)の違いで光束値が異なりますのでご注意ください。



### 直付形 笠付タイプ

器具本体  
**EL-LHH21500** ●△ ¥2,900(税別)

※LED施設 ● : なっ得バリュー (5年保証)  
光源寿命 40,000時間 (光束維持率85%)  
初期照度補正タイプ (AHZ)

[共通仕様]  
本体 : 鋼板 白色仕上 (高反射白色塗装)  
質量 : 0.6kg (器具本体のみ)

昼白色 (5000K) Ra85	FHF16形高出力相当		FLR20形相当
	3,200lm FHF16形×2灯 高出力相当	1,600lm FHF16形×1灯 高出力相当	800lm FLR20形×1灯 相当
一般タイプ	固定出力 ライトユニット: EL-LU21503N AHTN ●△ ¥13,500(税別)	ライトユニット: EL-LU21503N AHTN ●○ ¥9,500(税別)	ライトユニット: EL-LU20803N AHTN ●○ ¥9,500(税別)
	MY-H215030/N AHTN 組合せ価格 ¥16,400(税別) (1,580lm・12.4W・127.5lm/W ●)	MY-H208030/N AHTN 組合せ価格 ¥12,400(税別) (780lm・6.0W・129.6lm/W ●)	
※連続調光	ライトユニット: EL-LU23003N AHZ ●△ ¥19,000(税別)	ライトユニット: EL-LU21503N AHZ ●△ ¥15,000(税別)	
	MY-H230030/N AHZ 組合せ価格 ¥21,900(税別) (3,130lm・24.2W・129.3lm/W ●)	MY-H215030/N AHZ 組合せ価格 ¥17,900(税別) (1,580lm・12.4W・127.5lm/W ●)	

※: 初期照度補正付 連続調光 [信号制御: 5~100%]

ライトユニット機種名の見方

大きさの区分 明るさタイプ 光色 定格

8: 100形 70: 6,900lmタイプ 20: 2,000lmタイプ D : 昼光色 (6500K)  
 4: 40形 50: 5,200lmタイプ 14: 13,800lmタイプ N : 昼白色 (5000K)  
 2: 20形 40: 4,000lmタイプ 10: 10,000lmタイプ W : 白色 (4000K)  
 30: 3,200lmタイプ 15: 1,600lmタイプ WW : 温白色 (3500K)  
 25: 2,500lmタイプ 08: 800lmタイプ L : 電球色 (3000K)

適合ライトユニット(20形) 光色違いのライトユニット組合せ形名は上記\*およびP.M65をご覧ください。

固定出力 (AHTN)							
明るさタイプ	色温度	ライトユニット機種名	定格	器具光束・消費電力・固有エネルギー効率	納期区分	ライトユニット価格(税別)	
一般タイプ	1,600lm	5000K EL-LU21503N	△	1,580lm・12.4W・127.5lm/W	△	¥13,500	
		4000K EL-LU21503W	△	1,470lm・12.4W・118.7lm/W	△		
		3500K EL-LU21503WW	△	1,450lm・12.4W・117.0lm/W	△		
	3000K EL-LU21503L	△	1,340lm・12.4W・108.2lm/W	△			
	800lm	5000K EL-LU20803N	△	780lm・6.0W・129.6lm/W	△		¥9,500
		4000K EL-LU20803W	△	720lm・6.0W・119.7lm/W	△		
3500K EL-LU20803WW		△	710lm・6.0W・118.0lm/W	△			

連続調光 (AHZ) [信号制御: 5~100%]							
明るさタイプ	色温度	ライトユニット機種名	定格	器具光束・消費電力・固有エネルギー効率	納期区分	ライトユニット価格(税別)	
一般タイプ	3,200lm	5000K EL-LU23003N	△	3,130lm・24.2W・129.3lm/W	△	¥19,000	
		4000K EL-LU23003W	△	2,830lm・24.2W・116.9lm/W	△		
		3500K EL-LU23003WW	△	2,790lm・24.2W・115.3lm/W	△		
	3000K EL-LU23003L	△	2,630lm・24.2W・108.6lm/W	△			
	1,600lm	5000K EL-LU21503N	△	1,580lm・12.4W・127.5lm/W	△		¥15,000
		4000K EL-LU21503W	△	1,470lm・12.4W・118.7lm/W	△		
3500K EL-LU21503WW		△	1,450lm・12.4W・117.0lm/W	△			

※タイプ分類は5000K(昼白色)を基準にしており、色温度(光色)の違いで光束値が異なりますのでご注意ください。



### 埋込形 100幅

器具本体  
**EL-LHB21000** ●△ ¥8,500(税別)

埋込穴 100  
タイプ 618

※LED施設 ● : なっ得バリュー (5年保証)  
光源寿命 40,000時間 (光束維持率85%)  
初期照度補正タイプ (AHZ)

[共通仕様]  
本体 : 鋼板 白色仕上 (高反射白色塗装)  
反射板 : 鋼板 白色仕上 (高反射白色塗装)  
質量 : 1.5kg (器具本体のみ)

昼白色 (5000K) Ra85	FHF16形高出力相当		FLR20形相当
	3,200lm FHF16形×2灯 高出力相当	1,600lm FHF16形×1灯 高出力相当	800lm FLR20形×1灯 相当
一般タイプ	固定出力 ライトユニット: EL-LU21503N AHTN ●△ ¥13,500(税別)	ライトユニット: EL-LU21503N AHTN ●○ ¥9,500(税別)	ライトユニット: EL-LU20803N AHTN ●○ ¥9,500(税別)
	MY-B215030/N AHTN 組合せ価格 ¥22,000(税別) (1,500lm・12.4W・121.1lm/W ●)	MY-B208030/N AHTN 組合せ価格 ¥18,000(税別) (740lm・6.0W・123.0lm/W ●)	
※連続調光	ライトユニット: EL-LU23003N AHZ ●△ ¥19,000(税別)	ライトユニット: EL-LU21503N AHZ ●△ ¥15,000(税別)	
	MY-B230030/N AHZ 組合せ価格 ¥27,500(税別) (2,970lm・24.2W・122.7lm/W ●)	MY-B215030/N AHZ 組合せ価格 ¥23,500(税別) (1,500lm・12.4W・121.1lm/W ●)	

※: 初期照度補正付 連続調光 [信号制御: 5~100%]

定格電圧	AC100~242V		
	3,200lm	1,600lm	800lm
定格消費電力	100V 24.9 200V 24.2	12.6 12.4	6.0 6.0
電流値	100V 0.26 200V 0.13	0.13 0.07	0.061 0.031
平均電力	AHZ 22.0	11.3	—

適合ライトユニット(20形) 光色違いのライトユニット組合せ形名は上記\*およびP.M66をご覧ください。

固定出力 (AHTN)							
明るさタイプ	色温度	ライトユニット機種名	定格	器具光束・消費電力・固有エネルギー効率	納期区分	ライトユニット価格(税別)	
一般タイプ	1,600lm	5000K EL-LU21503N	△	1,500lm・12.4W・121.1lm/W	△	¥13,500	
		4000K EL-LU21503W	△	1,400lm・12.4W・113.0lm/W	△		
		3500K EL-LU21503WW	△	1,370lm・12.4W・110.6lm/W	△		
	3000K EL-LU21503L	△	1,270lm・12.4W・102.5lm/W	△			
	800lm	5000K EL-LU20803N	△	740lm・6.0W・123.0lm/W	△		¥9,500
		4000K EL-LU20803W	△	680lm・6.0W・113.0lm/W	△		
3500K EL-LU20803WW		△	670lm・6.0W・111.4lm/W	△			

連続調光 (AHZ) [信号制御: 5~100%]							
明るさタイプ	色温度	ライトユニット機種名	定格	器具光束・消費電力・固有エネルギー効率	納期区分	ライトユニット価格(税別)	
一般タイプ	3,200lm	5000K EL-LU23003N	△	2,970lm・24.2W・122.7lm/W	△	¥19,000	
		4000K EL-LU23003W	△	2,680lm・24.2W・110.7lm/W	△		
		3500K EL-LU23003WW	△	2,650lm・24.2W・109.5lm/W	△		
	3000K EL-LU23003L	△	2,500lm・24.2W・103.3lm/W	△			
	1,600lm	5000K EL-LU21503N	△	1,500lm・12.4W・121.1lm/W	△		¥15,000
		4000K EL-LU21503W	△	1,400lm・12.4W・113.0lm/W	△		
3500K EL-LU21503WW		△	1,370lm・12.4W・110.6lm/W	△			

※タイプ分類は5000K(昼白色)を基準にしており、色温度(光色)の違いで光束値が異なりますのでご注意ください。



### 埋込形 150幅

器具本体  
**EL-LHB21500** ●△ ¥7,100(税別)

埋込穴 150  
タイプ 618

※LED施設 ● : なっ得バリュー (5年保証)  
光源寿命 40,000時間 (光束維持率85%)  
初期照度補正タイプ (AHZ)

[共通仕様]  
本体 : 鋼板 白色仕上 (高反射白色塗装)  
反射板 : 鋼板 白色仕上 (高反射白色塗装)  
質量 : 1.0kg (器具本体のみ)

昼白色 (5000K) Ra85	FHF16形高出力相当		FLR20形相当
	3,200lm FHF16形×2灯 高出力相当	1,600lm FHF16形×1灯 高出力相当	800lm FLR20形×1灯 相当
一般タイプ	固定出力 ライトユニット: EL-LU21503N AHTN ●△ ¥13,500(税別)	ライトユニット: EL-LU21503N AHTN ●○ ¥9,500(税別)	ライトユニット: EL-LU20803N AHTN ●○ ¥9,500(税別)
	MY-B215031/N AHTN 組合せ価格 ¥20,600(税別) (1,570lm・12.4W・126.7lm/W ●)	MY-B208031/N AHTN 組合せ価格 ¥16,600(税別) (770lm・6.0W・128.0lm/W ●)	
※連続調光	ライトユニット: EL-LU23003N AHZ ●△ ¥19,000(税別)	ライトユニット: EL-LU21503N AHZ ●△ ¥15,000(税別)	
	MY-B230031/N AHZ 組合せ価格 ¥26,100(税別) (3,100lm・24.2W・128.1lm/W ●)	MY-B215031/N AHZ 組合せ価格 ¥22,100(税別) (1,570lm・12.4W・126.7lm/W ●)	

※: 初期照度補正付 連続調光 [信号制御: 5~100%]

ライトユニット機種名の見方

大きさの区分 明るさタイプ 光色 定格

8: 100形 70: 6,900lmタイプ 20: 2,000lmタイプ D : 昼光色 (6500K)  
 4: 40形 50: 5,200lmタイプ 14: 13,800lmタイプ N : 昼白色 (5000K)  
 2: 20形 40: 4,000lmタイプ 10: 10,000lmタイプ W : 白色 (4000K)  
 30: 3,200lmタイプ 15: 1,600lmタイプ WW : 温白色 (3500K)  
 25: 2,500lmタイプ 08: 800lmタイプ L : 電球色 (3000K)

適合ライトユニット(20形) 光色違いのライトユニット組合せ形名は上記\*およびP.M66をご覧ください。

固定出力 (AHTN)							
明るさタイプ	色温度	ライトユニット機種名	定格	器具光束・消費電力・固有エネルギー効率	納期区分	ライトユニット価格(税別)	
一般タイプ	1,600lm	5000K EL-LU21503N	△	1,570lm・12.4W・126.7lm/W	△	¥13,500	
		4000K EL-LU21503W	△	1,460lm・12.4W・117.9lm/W	△		
		3500K EL-LU21503WW	△	1,430lm・12.4W・115.4lm/W	△		
	3000K EL-LU21503L	△	1,320lm・12.4W・106.6lm/W	△			
	800lm	5000K EL-LU20803N	△	770lm・6.0W・128.0lm/W	△		¥9,500
		4000K EL-LU20803W	△	710lm・6.0W・118.0lm/W	△		
3500K EL-LU20803WW		△	700lm・6.0W・116.4lm/W	△			

連続調光 (AHZ) [信号制御: 5~100%]							
明るさタイプ	色温度	ライトユニット機種名	定格	器具光束・消費電力・固有エネルギー効率	納期区分	ライトユニット価格(税別)	
一般タイプ	3,200lm	5000K EL-LU23003N	△	3,100lm・24.2W・128.1lm/W	△	¥19,000	
		4000K EL-LU23003W	△	2,800lm・24.2W・115.7lm/W	△		
		3500K EL-LU23003WW	△	2,760lm・24.2W・114.0lm/W	△		
	3000K EL-LU23003L	△	2,600lm・24.2W・107.4lm/W	△			
	1,600lm	5000K EL-LU21503N	△	1,570lm・12.4W・126.7lm/W	△		¥15,000
		4000K EL-LU21503W	△	1,460lm・12.4W・117.9lm/W	△		
3500K EL-LU21503WW		△	1,430lm・12.4W・115.4lm/W	△			

※タイプ分類は5000K(昼白色)を基準にしており、色温度(光色)の違いで光束値が異なりますのでご注意ください。

# BASE LIGHT

LEDライトユニット形ベースライト  
Myシリーズ 20形

\*光色違いの組合せ形名について  
5000Kの例 MY-V810030/N AHTN ▶ 4000Kの例 MY-V810030/W AHTN  
D : 6500K WW : 3500K  
N : 5000K L : 3000K  
この記号が光色を示します。W : 4000K  
※Myシリーズをご注文される場合は組合せ形名をご指定ください。

LEDライトユニット形  
ベースライト  
Myシリーズ



**埋込形 190幅**

器具本体  
**EL-LHB21900** ●△ ¥7,600(税別)

埋込穴 190 × 639  
ライトユニット (電源内蔵) 別売  
初期照度 補正タイプ (AHZ)  
光源寿命 40,000時間 (光束維持率85%)  
5年保証

[共通仕様]  
本体 : 鋼板 白色仕上 (高反射白色塗装)  
反射板 : 鋼板 白色仕上 (高反射白色塗装)  
質量 : 1.2kg (器具本体のみ)

昼白色 (5000K) Ra85	FHF16形高出力相当		FLR20形相当
	3,200lm FHF16形×2灯 高出力相当	1,600lm FHF16形×1灯 高出力相当	800lm FLR20形×1灯 相当
一般タイプ	固定出力 ライトユニット: EL-LU21503N AHTN ●△ ¥13,500(税別)	ライトユニット: EL-LU21503N AHTN ●△ ¥13,500(税別)	ライトユニット: EL-LU20803N AHTN ●○ ¥9,500(税別)
	MY-B215032/N AHTN 組合せ価格 ¥21,100(税別) (1,570lm・12.4W・126.7lm/W ●)	MY-B208032/N AHTN 組合せ価格 ¥17,100(税別) (770lm・6.0W・128.0lm/W ●)	
連続調光	ライトユニット: EL-LU23003N AHZ ●△ ¥19,000(税別)	ライトユニット: EL-LU21503N AHZ ●△ ¥15,000(税別)	
	MY-B230032/N AHZ 組合せ価格 ¥26,600(税別) (3,100lm・24.2W・128.1lm/W ●)	MY-B215032/N AHZ 組合せ価格 ¥22,600(税別) (1,570lm・12.4W・126.7lm/W ●)	

※: 初期照度補正付 連続調光 [信号制御: 5~100%]

定格電圧	AC100~242V		
	3,200lm	1,600lm	800lm
定格消費電力	100V 24.9 200V 24.2	12.6 12.4	6.0 6.0
電流値	100V 0.26 200V 0.13	0.13 0.07	0.061 0.031
平均電力	AHZ 22.0	11.3	—

適合ライトユニット(20形) 光色違いのライトユニット組合せ形名は上記\*およびP.M67をご覧ください。

固定出力 (AHTN)						
明るさタイプ	色温度	ライトユニット機種名	定格	器具光束・消費電力・固有エネルギー効率	納期区分	ライトユニット価格(税別)
一般タイプ	5000K	EL-LU21503N	△	1,570lm・12.4W・126.7lm/W	△	¥13,500
	4000K	EL-LU21503W	△	1,460lm・12.4W・117.9lm/W	△	
	3500K	EL-LU21503WW	△	1,430lm・12.4W・115.4lm/W	△	
	3000K	EL-LU21503L	△	1,320lm・12.4W・106.6lm/W	△	
	5000K	EL-LU20803N	○	770lm・6.0W・128.0lm/W	○	
	4000K	EL-LU20803W	△	710lm・6.0W・118.0lm/W	△	
800lm	3500K	EL-LU20803WW	△	700lm・6.0W・116.4lm/W	△	¥9,500
	3000K	EL-LU20803L	△	650lm・6.0W・108.0lm/W	△	

連続調光 (AHZ) [信号制御: 5~100%]						
明るさタイプ	色温度	ライトユニット機種名	定格	器具光束・消費電力・固有エネルギー効率	納期区分	ライトユニット価格(税別)
一般タイプ	5000K	EL-LU23003N	△	3,100lm・24.2W・128.1lm/W	△	¥19,000
	4000K	EL-LU23003W	△	2,800lm・24.2W・115.7lm/W	△	
	3500K	EL-LU23003WW	△	2,760lm・24.2W・114.0lm/W	△	
	3000K	EL-LU23003L	△	2,600lm・24.2W・107.4lm/W	△	
	5000K	EL-LU21503N	△	1,570lm・12.4W・126.7lm/W	△	
	4000K	EL-LU21503W	△	1,460lm・12.4W・117.9lm/W	△	
1,600lm	3500K	EL-LU21503WW	△	1,430lm・12.4W・115.4lm/W	△	¥15,000
	3000K	EL-LU21503L	△	1,320lm・12.4W・106.6lm/W	△	

■: 昼白色 (5000K) □: 白色 (4000K) ▨: 温白色 (3500K) ■: 電球色 (3000K)  
※タイプの分類は5000K(昼白色)を基準にしております。色温度(光色)の違いで光束値が異なりますのでご注意ください。



**埋込形 220幅 Cチャンネル回避形**

器具本体  
**EL-LHB22201** ●△ ¥9,700(税別)

埋込穴 220 × 618  
ライトユニット (電源内蔵) 別売  
初期照度 補正タイプ (AHZ)  
光源寿命 40,000時間 (光束維持率85%)  
5年保証

[共通仕様]  
本体 : 鋼板 白色仕上 (高反射白色塗装)  
反射板 : 鋼板 白色仕上 (高反射白色塗装)  
質量 : 1.2kg (器具本体のみ)

昼白色 (5000K) Ra85	FHF16形高出力相当		FLR20形相当
	3,200lm FHF16形×2灯 高出力相当	1,600lm FHF16形×1灯 高出力相当	800lm FLR20形×1灯 相当
一般タイプ	固定出力 ライトユニット: EL-LU21503N AHTN ●△ ¥13,500(税別)	ライトユニット: EL-LU21503N AHTN ●△ ¥13,500(税別)	ライトユニット: EL-LU20803N AHTN ●○ ¥9,500(税別)
	MY-B215034/N AHTN 組合せ価格 ¥23,200(税別) (1,620lm・12.4W・130.8lm/W ●)	MY-B208034/N AHTN 組合せ価格 ¥19,200(税別) (800lm・6.0W・133.0lm/W ●)	
連続調光	ライトユニット: EL-LU23003N AHZ ●△ ¥19,000(税別)	ライトユニット: EL-LU21503N AHZ ●△ ¥15,000(税別)	
	MY-B230034/N AHZ 組合せ価格 ¥28,700(税別) (3,200lm・24.2W・132.2lm/W ●)	MY-B215034/N AHZ 組合せ価格 ¥24,700(税別) (1,620lm・12.4W・130.8lm/W ●)	

※: 初期照度補正付 連続調光 [信号制御: 5~100%]

定格電圧	AC100~242V		
	3,200lm	1,600lm	800lm
定格消費電力	100V 24.9 200V 24.2	12.6 12.4	6.0 6.0
電流値	100V 0.26 200V 0.13	0.13 0.07	0.061 0.031
平均電力	AHZ 22.0	11.3	—

適合ライトユニット(20形) 光色違いのライトユニット組合せ形名は上記\*およびP.M68をご覧ください。

固定出力 (AHTN)						
明るさタイプ	色温度	ライトユニット機種名	定格	器具光束・消費電力・固有エネルギー効率	納期区分	ライトユニット価格(税別)
一般タイプ	5000K	EL-LU21503N	△	1,620lm・12.4W・130.8lm/W	△	¥13,500
	4000K	EL-LU21503W	△	1,510lm・12.4W・121.9lm/W	△	
	3500K	EL-LU21503WW	△	1,480lm・12.4W・119.5lm/W	△	
	3000K	EL-LU21503L	△	1,370lm・12.4W・110.6lm/W	△	
	5000K	EL-LU20803N	○	800lm・6.0W・133.0lm/W	○	
	4000K	EL-LU20803W	△	740lm・6.0W・123.0lm/W	△	
800lm	3500K	EL-LU20803WW	△	730lm・6.0W・121.3lm/W	△	¥9,500
	3000K	EL-LU20803L	△	680lm・6.0W・113.0lm/W	△	

連続調光 (AHZ) [信号制御: 5~100%]						
明るさタイプ	色温度	ライトユニット機種名	定格	器具光束・消費電力・固有エネルギー効率	納期区分	ライトユニット価格(税別)
一般タイプ	5000K	EL-LU23003N	△	3,200lm・24.2W・132.2lm/W	△	¥19,000
	4000K	EL-LU23003W	△	2,890lm・24.2W・119.4lm/W	△	
	3500K	EL-LU23003WW	△	2,850lm・24.2W・117.7lm/W	△	
	3000K	EL-LU23003L	△	2,690lm・24.2W・111.1lm/W	△	
	5000K	EL-LU21503N	△	1,620lm・12.4W・130.8lm/W	△	
	4000K	EL-LU21503W	△	1,510lm・12.4W・121.9lm/W	△	
1,600lm	3500K	EL-LU21503WW	△	1,480lm・12.4W・119.5lm/W	△	¥15,000
	3000K	EL-LU21503L	△	1,370lm・12.4W・110.6lm/W	△	

■: 昼白色 (5000K) □: 白色 (4000K) ▨: 温白色 (3500K) ■: 電球色 (3000K)  
※タイプの分類は5000K(昼白色)を基準にしております。色温度(光色)の違いで光束値が異なりますのでご注意ください。



**埋込形 220幅**

器具本体  
**EL-LHB22200** ●△ ¥7,700(税別)

埋込穴 220 × 618  
ライトユニット (電源内蔵) 別売  
初期照度 補正タイプ (AHZ)  
光源寿命 40,000時間 (光束維持率85%)  
5年保証

[共通仕様]  
本体 : 鋼板 白色仕上 (高反射白色塗装)  
反射板 : 鋼板 白色仕上 (高反射白色塗装)  
質量 : 1.2kg (器具本体のみ)

昼白色 (5000K) Ra85	FHF16形高出力相当		FLR20形相当
	3,200lm FHF16形×2灯 高出力相当	1,600lm FHF16形×1灯 高出力相当	800lm FLR20形×1灯 相当
一般タイプ	固定出力 ライトユニット: EL-LU21503N AHTN ●△ ¥13,500(税別)	ライトユニット: EL-LU21503N AHTN ●△ ¥13,500(税別)	ライトユニット: EL-LU20803N AHTN ●○ ¥9,500(税別)
	MY-B215033/N AHTN 組合せ価格 ¥21,200(税別) (1,570lm・12.4W・126.7lm/W ●)	MY-B208033/N AHTN 組合せ価格 ¥17,200(税別) (770lm・6.0W・128.0lm/W ●)	
連続調光	ライトユニット: EL-LU23003N AHZ ●△ ¥19,000(税別)	ライトユニット: EL-LU21503N AHZ ●△ ¥15,000(税別)	
	MY-B230033/N AHZ 組合せ価格 ¥26,700(税別) (3,100lm・24.2W・128.1lm/W ●)	MY-B215033/N AHZ 組合せ価格 ¥22,700(税別) (1,570lm・12.4W・126.7lm/W ●)	

※: 初期照度補正付 連続調光 [信号制御: 5~100%]

適合ライトユニット(20形) 光色違いのライトユニット組合せ形名は上記\*およびP.M67をご覧ください。

固定出力 (AHTN)						
明るさタイプ	色温度	ライトユニット機種名	定格	器具光束・消費電力・固有エネルギー効率	納期区分	ライトユニット価格(税別)
一般タイプ	5000K	EL-LU21503N	△	1,570lm・12.4W・126.7lm/W	△	¥13,500
	4000K	EL-LU21503W	△	1,460lm・12.4W・117.9lm/W	△	
	3500K	EL-LU21503WW	△	1,430lm・12.4W・115.4lm/W	△	
	3000K	EL-LU21503L	△	1,320lm・12.4W・106.6lm/W	△	
	5000K	EL-LU20803N	○	770lm・6.0W・128.0lm/W	○	
	4000K	EL-LU20803W	△	710lm・6.0W・118.0lm/W	△	
800lm	3500K	EL-LU20803WW	△	700lm・6.0W・116.4lm/W	△	¥9,500
	3000K	EL-LU20803L	△	650lm・6.0W・108.0lm/W	△	

連続調光 (AHZ) [信号制御: 5~100%]						
明るさタイプ	色温度	ライトユニット機種名	定格	器具光束・消費電力・固有エネルギー効率	納期区分	ライトユニット価格(税別)
一般タイプ	5000K	EL-LU23003N	△	3,100lm・24.2W・128.1lm/W	△	¥19,000
	4000K	EL-LU23003W	△	2,800lm・24.2W・115.7lm/W	△	
	3500K	EL-LU23003WW	△	2,760lm・24.2W・114.0lm/W	△	
	3000K	EL-LU23003L	△	2,600lm・24.2W・107.4lm/W	△	
	5000K	EL-LU21503N	△	1,570lm・12.4W・126.7lm/W	△	
	4000K	EL-LU21503W	△	1,460lm・12.4W・117.9lm/W	△	
1,600lm	3500K	EL-LU21503WW	△	1,430lm・12.4W・115.4lm/W	△	¥15,000
	3000K	EL-LU21503L	△	1,320lm・12.4W・106.6lm/W	△	

■: 昼白色 (5000K) □: 白色 (4000K) ▨: 温白色 (3500K) ■: 電球色 (3000K)  
※タイプの分類は5000K(昼白色)を基準にしております。色温度(光色)の違いで光束値が異なりますのでご注意ください。



**埋込形 300幅**

器具本体  
**EL-LHB23000** ●△ ¥8,500(税別)

埋込穴 300 × 639  
ライトユニット (電源内蔵) 別売  
初期照度 補正タイプ (AHZ)  
光源寿命 40,000時間 (光束維持率85%)  
5年保証

[共通仕様]  
本体 : 鋼板 白色仕上 (高反射白色塗装)  
反射板 : 鋼板 白色仕上 (高反射白色塗装)  
質量 : 1.6kg (器具本体のみ)

昼白色 (5000K) Ra85	FHF16形高出力相当		FLR20形相当
	3,200lm FHF16形×2灯 高出力相当	1,600lm FHF16形×1灯 高出力相当	800lm FLR20形×1灯 相当
一般タイプ	固定出力 ライトユニット: EL-LU21503N AHTN ●△ ¥13,500(税別)	ライトユニット: EL-LU21503N AHTN ●△ ¥13,500(税別)	ライトユニット: EL-LU20803N AHTN ●○ ¥9,500(税別)
	MY-B215035/N AHTN 組合せ価格 ¥22,000(税別) (1,580lm・12.4W・127.5lm/W ●)	MY-B208035/N AHTN 組合せ価格 ¥18,000(税別) (780lm・6.0W・129.6lm/W ●)	
連続調光	ライトユニット: EL-LU23003N AHZ ●△ ¥19,000(税別)	ライトユニット: EL-LU21503N AHZ ●△ ¥15,000(税別)	
	MY-B230035/N AHZ 組合せ価格 ¥27,500(税別) (3,130lm・24.2W・129.3lm/W ●)	MY-B215035/N AHZ 組合せ価格 ¥23,500(税別) (1,580lm・12.4W・127.5lm/W ●)	

※: 初期照度補正付 連続調光 [信号制御: 5~100%]

適合ライトユニット(20形) 光色違いのライトユニット組合せ形名は上記\*およびP.M68をご覧ください。

固定出力 (AHTN)						
明るさタイプ	色温度	ライトユニット機種名	定格	器具光束・消費電力・固有エネルギー効率	納期区分	ライトユニット価格(税別)
一般タイプ	5000K	EL-LU21503N	△	1,580lm・12.4W・127.5lm/W	△	¥13,500
	4000K	EL-LU21503W	△	1,470lm・12.4W・118.7lm/W	△	
	3500K	EL-LU21503WW	△	1,450lm・12.4W・117.0lm/W	△	
	3000K	EL-LU21503L	△	1,340lm・12.4W・108.2lm/W	△	
	5000K	EL-LU20803N	○	780lm・6.0W・129.6lm/W	○	
	4000K	EL-LU20803W	△	720lm・6.0W・119.7lm/W	△	
800lm	3500K	EL-LU20803WW	△	710lm・6.0W・118.0lm/W	△	¥9,500
	3000K	EL-LU20803L	△	660lm・6.0W・109.7lm/W	△	

連続調光 (AHZ) [信号制御: 5~100%]						
明るさタイプ	色温度	ライトユニット機種名	定格	器具光束・消費電力・固有エネルギー効率	納期区分	ライトユニット価格(税別)
一般タイプ	5000K	EL-LU23003N	△	3,130lm・24.2W・129.3lm/W	△	¥19,000
	4000K	EL-LU23003W	△	2,830lm・24.2W・116.9lm/W	△	
	3500K	EL-LU23003WW	△	2,790lm・24.2W・115.3lm/W	△	
	3000K	EL-LU23003L	△	2,630lm・24.2W・108.6lm/W	△	
	5000K	EL-LU21503N	△	1,580lm・12.4W・127.5lm/W	△	
	4000K	EL-LU21503W	△	1,470lm・12.4W・118.7lm/W	△	
1,600lm	3500K	EL-LU21503WW	△	1,450lm・12.4W・117.0lm/W	△	¥15,000
	3000K	EL-LU21503L	△	1,340lm・12.4W・108.2lm/W	△	

■: 昼白色 (5000K) □: 白色 (4000K) ▨: 温白色 (3500K) ■: 電球色 (3000K)  
※タイプの分類は5000K(昼白色)を基準にしております。色温度(光色)の違いで光束値が異なりますのでご注意ください。

ライトユニット機種名の見方

EL-LU 2 30 03 N AHZ

大きさの区分  
8: 100形  
8: 40形  
2: 20形

明るさタイプ  
70: 6,900lmタイプ  
50: 5,200lmタイプ  
40: 4,000lmタイプ  
30: 3,200lmタイプ  
25: 2,500lmタイプ

20: 2,000lmタイプ  
14: 13,800lmタイプ  
10: 10,000lmタイプ  
15: 1,600lmタイプ  
08: 800lmタイプ

光源色  
D : 昼光色 (6500K)  
N : 昼白色 (5000K)  
W : 白色 (4000K)  
WW : 温白色 (3500K)  
L : 電球色 (3000K)

定格  
AHTN : 高力率段調光形  
AHZ : 初期照度補正付 連続調光 (5~100%)

ライトユニット機種名の見方

EL-LU 2 30 03 N AHZ</

# MYシリーズ適合部品

## 連結金具

### REA48

¥880 (税別)

- 連結金具 銅板・亜鉛メッキ仕上
- 質量 0.1kg

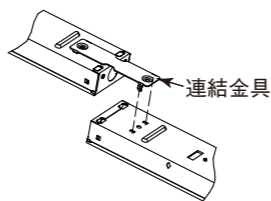

対応機種	適合部品形名	希望小売価格 (税別)
MYシリーズ全機種共通	REA48	¥880

\*直付器具については簡易連結が可能

MYシリーズの直付器具については、端板にエンボス加工 (図1) をすることで、連結取付時のずれを防止する簡易連結取付の機能が付いております。

図2のように、エンボス加工の凹凸を合わせることで、連結金具を使用しなくても、器具がずれないように取付が出来ます。

なお、連結金具を使うことにより、より正確に取付できます。

図1 直付器具端板写真

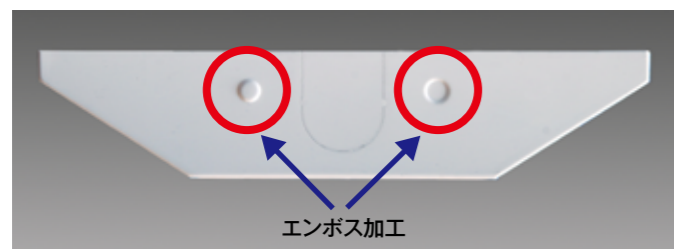

エンボス加工

図2 突合わせイメージ

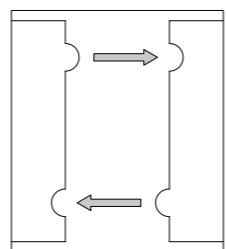

## 吊具

### CTK100PW

2本1組 ¥4,700 (税別)

- カバー 銅板・白色仕上
- 質量 0.4kg
- 取付補助金具付
- 口出線 (電源線) 2本付

- 取付限度質量11.0kg
- ※パイプ長さ違いもご用意しています。

### CTK400PW

¥4,800 (税別)

- パイプ 鋼管・白色仕上
- 吊下架 銅板・亜鉛メッキ仕上
- ハカカバー 銅板・白色仕上
- 質量 1.4kg
- 取付補助金具付
- 口出線 (電源線) 2本付

- 取付限度質量22.0kg
- ※パイプ長さ違いもご用意しています。

### CTK100CW

2本1組 ¥3,100 (税別)

- カバー 銅板・白色仕上
- チェーン 鋼線・亜鉛メッキ仕上
- 質量 0.2kg
- 取付補助金具付
- 口出線 (電源線) 2本付

- 取付限度質量11.0kg

### CTK400CW

¥3,200 (税別)

- カバー 銅板・白色仕上
- チェーン 鋼線・亜鉛メッキ仕上
- 質量 1.0kg
- 取付補助金具付
- 口出線 (電源線) 2本付

- 取付限度質量22.0kg

対応機種	適合部品形名	希望小売価格 (税別)	イメージ
40形 直付形 笠付タイプ 適合本体形名: EL-LHH41500	40形 直付形 トラフタイプ 適合本体形名: EL-LHL40700	CTK100PW ¥4,700	
代表組合せ形名 (N色) MY-H470000/N AHZ MY-H440030/N AHZ MY-H470000/N AHTN MY-H440030/N AHTN MY-H470030/N AHZ MY-H430030/N AHZ MY-H470030/N AHTN MY-H430030/N AHTN MY-H470040/N AHZ MY-H430040/N AHZ MY-H470040/N AHTN MY-H430040/N AHTN MY-H470050/N AHZ MY-H430050/N AHZ MY-H450000/N AHZ MY-H425030/N AHTN MY-H450000/N AHTN MY-H420030/N AHTN MY-H450030/N AHZ MY-H450030/N AHTN MY-H450040/N AHTN MY-H450040/N AHTN MY-H450050/N AHTN MY-H450050/N AHTN	代表組合せ形名 (N色) MY-L470000/N AHZ MY-L440030/N AHZ MY-L470000/N AHTN MY-L440030/N AHTN MY-L470030/N AHZ MY-L430030/N AHZ MY-L470030/N AHTN MY-L430030/N AHTN MY-L470040/N AHZ MY-L430040/N AHZ MY-L470040/N AHTN MY-L430040/N AHTN MY-L470050/N AHZ MY-L430050/N AHZ MY-L450000/N AHZ MY-L425030/N AHTN MY-L450000/N AHTN MY-L420030/N AHTN MY-L450030/N AHZ MY-L450030/N AHTN MY-L450040/N AHTN MY-L450040/N AHTN MY-L450050/N AHTN MY-L450050/N AHTN	CTK100CW ¥3,100	
		CTK400PW ¥4,800	
		CTK400CW ¥3,200	

## ガード

### 40形用

#### GAF28

¥7,900 (税別)

- ガード 鋼棒・白色仕上
- 取付金具 銅板・亜鉛メッキ仕上
- 質量 1.9kg

- ガード線径 φ3、φ4

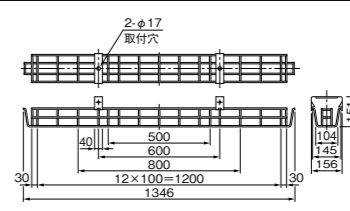
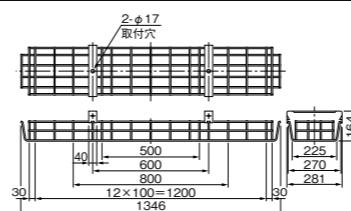

#### GAF26

¥6,300 (税別)

- ガード 鋼棒・白色仕上
- 取付金具 銅板・亜鉛メッキ仕上
- 質量 1.4kg

- ガード線径 φ3、φ4

### 20形用

#### GAF27

¥5,900 (税別)

- ガード 鋼棒・白色仕上
- 取付金具 銅板・亜鉛メッキ仕上
- 質量 1.3kg

- ガード線径 φ3、φ4

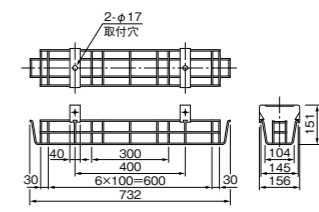
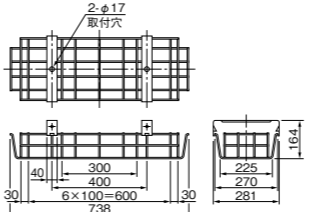

#### GAF25

¥5,100 (税別)

- ガード 鋼棒・白色仕上
- 取付金具 銅板・亜鉛メッキ仕上
- 質量 1.0kg

- ガード線径 φ3、φ4

対応機種	適合部品形名	希望小売価格 (税別)	イメージ	
40形 直付形 笠付タイプ 適合本体形名: EL-LHH41500	代表組合せ形名 (N色) MY-H470000/N AHZ MY-H450000/N AHZ MY-H470000/N AHTN MY-H450000/N AHTN MY-H470030/N AHZ MY-H450030/N AHZ MY-H470030/N AHTN MY-H450030/N AHTN MY-H470040/N AHZ MY-H450040/N AHTN MY-H470050/N AHZ MY-H450050/N AHTN	MY-H440030/N AHZ MY-H425030/N AHTN MY-H440030/N AHTN MY-H420030/N AHTN MY-H430030/N AHZ MY-H430030/N AHTN MY-H430030/N AHTN MY-H430030/N AHTN MY-H430040/N AHZ MY-H430040/N AHTN MY-H430050/N AHZ MY-H430050/N AHTN	¥7,900	
40形 直付形 トラフタイプ 適合本体形名: EL-LHH41500	代表組合せ形名 (N色) MY-L470000/N AHZ MY-L450000/N AHZ MY-L470000/N AHTN MY-L450000/N AHTN MY-L470030/N AHZ MY-L450030/N AHZ MY-L470030/N AHTN MY-L450030/N AHTN MY-L470040/N AHZ MY-L450040/N AHTN MY-L470050/N AHZ MY-L450050/N AHTN	MY-L440030/N AHZ MY-L425030/N AHTN MY-L440030/N AHTN MY-L420030/N AHTN MY-L430030/N AHZ MY-L430030/N AHTN MY-L430030/N AHTN MY-L430030/N AHTN MY-L430040/N AHZ MY-L430040/N AHTN MY-L430050/N AHZ MY-L430050/N AHTN	¥6,300	
20形 直付形 トラフタイプ 適合本体形名: EL-LHL40700	代表組合せ形名 (N色) MY-H230030/N AHZ MY-H215030/N AHZ	MY-H215030/N AHTN MY-H208030/N AHTN	¥5,900	
20形 直付形 笠付タイプ 適合本体形名: EL-LHL40700	代表組合せ形名 (N色) MY-L230030/N AHZ MY-L215030/N AHZ	MY-L215030/N AHTN MY-L208030/N AHTN	¥5,100	

## 信頼の品質・5年間の長期保証

5年間の長期保証により、従来の製品1年保証、LED光源・電源装置3年保証を大幅延長。また、「なっ得バリュー」対象商品の拡大により、ほとんどの商品が5年保証対象になります。\*LEDモジュール、LED電球およびLED電球搭載器具等一部商品は適用外となります。

保証期間

1年 2年延長 3年 4年延長 5年保証

製品 LED光源 電源装置 なっ得バリュー

### LED照明器具「なっ得バリュー」の保証について

1.保証期間と保証内容について

(1) 無償修理

- 照明器具の商品納入日より1年間。
- 照明器具に内蔵されているLED光源・電源ユニットは3年間。
- ※1日20時間以上の長時間使用の場合には、保証期間を半分の期間とさせていただきます。
- 期間内の故障・不具合は無償修理させていただきます。

(2) 無償提供

- LED光源・電源ユニットの故障による不点灯不具合につきましては、代替商品またはLED光源・電源ユニットを5年間無償提供させていただきます。
- 取付・取替えに関する交換費用は含みません。
- ※1日20時間以上の長時間使用の場合には、保証期間を半分の期間とさせていただきます。

2.保証に関するご注意

(1) 保証対象

- 取扱説明書、本体付シール等の注意書に従った使用状態で保証期間内に故障した場合。
- 原則として不具合品が返却されたものを対象とさせていただきます。
- ※光束減衰は、保証対象外とさせていただきます。

(2) 保証の無償事項

- お買い上げ後の取付場所の移送、輸送、落下などによる故障及び損傷。
- 施工上の不備に起因する故障及び損傷。
- 車両、船舶等に搭載された場合に生ずる故障及び損傷。
- 誤使用、不当な修理や改造による故障及び損傷。
- 火災、埃害、ガス害、地震、風水害、落雷、異常電圧、指定外電源 (電圧、周波数) などによる故障及び損傷。
- 海外での使用による故障及び損傷。
- 法令、取扱説明書で要求される保守点検を行わないことによる故障及び損傷。