

従来品からコンパクトに！
スライド式アーム採用で施工性向上へ

高天井用ベースライトGTシリーズ

LED高天井用ベースライト

電源別置型 RGモデル [丸タイプ]



省施工ポイント 1 コンパクト & 軽量で 本体質量1.2kgを実現

※クラス1000において

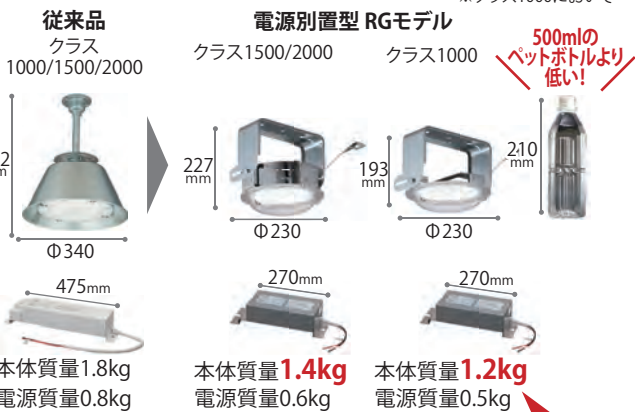

業界トップクラスの軽量

省施工ポイント 2 省梱包の実現で、 積載量もなんと7.5倍アップ

スライド式アームの採用で、体積を約85%削減へ。省梱包により1パレットあたり従来品24台に対し、電源別置型 RGモデルは180台積載可能に。 ※器具本体のみ掲載した場合。別置電源は別梱包です。

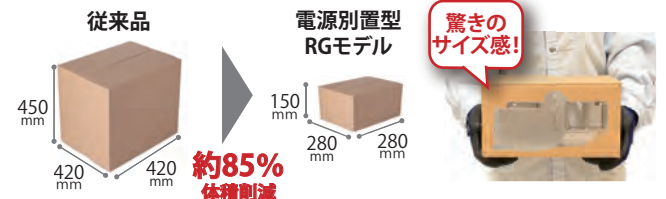

10tトラック積載高2340mm、パレットサイズ1100×1400×150mmに2段積を条件とした場合の1パレット積載可能数

	積載数/段	積段可能数	総数
従来品	6台	4台	24台
電源別置型 RGモデル	15台	12台	180台

7.5倍!

省施工ポイント 3 電動ドライバーでの施工も簡単 取付にも柔軟に対応

アームをスライドさせ電動ドライバーの施工スペースを確保。天井直付に加え従来品では難しかった壁面にも対応、取付の幅が広がりました。



◎使用可能な可動範囲

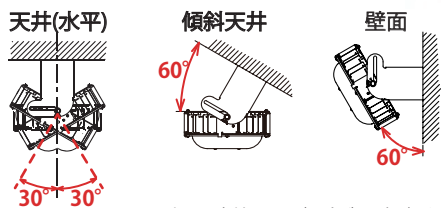

※上図は直付イメージですが、露出ボックス取付時と同様の条件です。
※上記は単独使用時の場合でオプション取付時は可動範囲が異なります。

省施工ポイント 4 既設の露出ボックスへの 施工にも配慮

ネジ4点留めで既設の露出ボックスにそのまま施工できます。アームのダルマ穴を露出ボックスに仮留めして配線作業が可能。

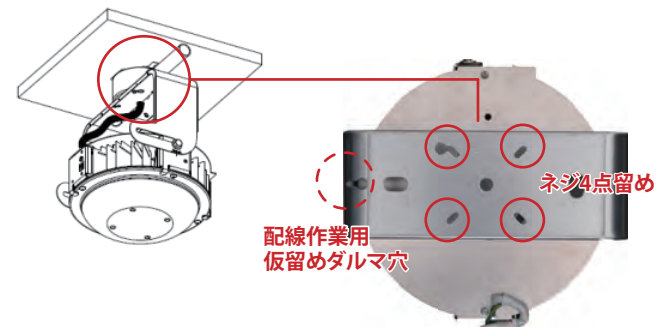

※詳細につきましては、納入仕様書及び取扱説明書をご確認ください。

さらに 三菱独自の光源寿命お知らせ機能を標準搭載

光源寿命が近づくと、点灯始動時に器具本体の明暗でお知らせ。計画的な照明保善が可能。

※100時間経過後から、60,000時間点灯時(光源寿命のタイミング)までは明暗しません。 ※ 照明器具の点検・交換の推奨時期(適正交換時期)は8~10年です。

光源寿命
お知らせ
機能

SMART
QUALITY

省電力で、従来品と比べて効率もアップ!

クラス1500(水銀ランプ400形器具相当)の比較

従来品



効率 **152.8lm/W**
消費電力104.7W
光束16,000lm

電源別置型
RGモデル



効率 **188.3lm/W**
消費電力87.6W
光束16,500lm

約19%
効率アップ



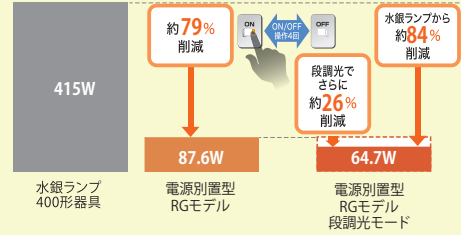

三菱独自の段調光機能でさらに省エネ

壁スイッチのON/OFFを4回繰り返すと、100%の出力から75%の出力へ変更。さらに26%の節電が可能に。



ラインアップ

	クラス2000 (メタルハライドランプ400形器具相当)	クラス1500 (水銀ランプ400形器具相当)	クラス1000 (水銀ランプ250形器具相当)
広角配光			
器具本体 別置電源	EL-GT20702N/W ¥86,000(税別) EL-T0070 AHTN ¥28,000(税別) 組合せ価格 ¥114,000(税別)	EL-GT15702N/W ¥66,000(税別) EL-T0069 AHTN ¥26,000(税別) 組合せ価格 ¥92,000(税別)	EL-GT10702N/W ¥46,000(税別) EL-T0068 AHTN ¥23,000(税別) 組合せ価格 ¥69,000(税別)
仕様	22,000lm / 117.2W / 187.7lm/W 器具本体:1.4kg 別置電源:0.6kg	16,500lm / 87.6W / 188.3 lm/W 器具本体:1.4kg 別置電源:0.6kg	11,200lm / 61.1W / 183.3lm/W 器具本体:1.2kg 別置電源:0.5kg
共通仕様	定格電圧:AC100~242V 平均演色評価数:Ra73 色温度:5000K 光源寿命:40,000時間(光束維持率85%) 光源寿命お知らせ機能、段調光機能搭載		

※200V時の消費電力

オプションの適合一覧

機種	形名	価格(税別)	器具		
			クラス2000	クラス1500	クラス1000
下面ガード(小)	EL-XGA001A	¥15,000	○	○	△※1
ガード付拡散カバー(小)	EL-XB001A	¥21,500	○	○	△※1
全体ガード(小)	EL-XGA003A	¥27,000	○	○	○
落下防止ワイヤ 追加用 (L=525 1本)	EL-XW001	¥8,500	○	○	○
落下防止ワイヤ H形鋼取付用 (L=1500 2本)	EL-XW002	¥16,000	○	○	○
落下防止ワイヤ H形鋼取付用 (L=2500 1本)	EL-XW003	¥12,000	○	○	○
チェーン吊金具 (ボルト用)	EL-X0051A※3	¥18,000	○	○	○
チェーン吊金具 (露出ボックス用)	EL-X0068A	¥6,900	○	○	○
壁面取付金具 (屋内用)	EL-XRE003	¥18,000	-※2	-※2	△※1
壁面取付金具 (屋外用)	EL-XRE005	¥25,000	-※2	-※2	△※1

※1 取付に制約がございますので、必ず納入仕様書をご確認願います。
 ※2 器具単体(オプション不要)で、壁面取付が可能になります。
 ※3 2021年7月10日発売予定

電源別置型RGモデル[丸タイプ]発売に伴う機種集約

右記2つのモデルは、電源別置型 RGモデル [丸タイプ]発売に伴い、販売終了となります。

販売終了



GTシリーズ一般丸タイプ軽量モデル 電源別置型

販売終了



角タイプ 電源別置型

集約



電源別置型 RGモデル [丸タイプ]

三菱電機株式会社

製造会社 三菱電機照明株式会社

〒247-0056 神奈川県鎌倉市大船2-14-40

【照明器具に関するお問い合わせ先】

三菱電機照明(株)営業本部 照明技術相談センター
 (0120) 348-027 (無料) Tel. (0467) 41-2736 (有料) Fax. (0467) 46-8861
 受付時間:月曜~金曜9:00~12:00、13:00~17:00(祝日・当社休日を除く)