

三菱電機照明

新商品ニュース アーカイブ

【2013年以前】

※本資料は過去の新商品情報PDFをまとめたものです。

※掲載情報は発売当時のものであり、価格改定や仕様変更等は反映されておらず、最新の情報ではない場合があります。

NEW 新商品発売のお知らせ

ミニハロゲン非常灯 長時間定格形 発売に関するお知らせ

- 常用時は消灯し、非常時にハロゲンランプが60分点灯する長時間タイプ。
- 省令改正^{*}に伴う長時間形の非常灯設置にも対応。
*平成23年6月17日「消防法施工規則及び危険物の規制に関する規則の一部を改定する省令」
- 蓄電池は環境を配慮したニッケル水素蓄電池を採用。

発売日：2012年12月21日



機種名称	形状	形名	形名コード	希望小売価格 (税抜¥)	適合ランプ	バッテリー	備考
13Wミニハロゲン非常灯 長時間定格	ダウンライト	LDB21011H	643764	67,600	JE4.8V13W	8H30JA	埋込穴 φ100
	ダウンライト リニューアル用	LDB23011H	643765	67,600	JE4.8V13W	8H30JA	埋込穴 φ150
	シーリング	LCB21011H	643766	57,600	JE4.8V13W	8H30GA	

* 誘導灯の非常電源を60分以上が義務付けられている防火対象物で階段通路誘導灯の代替として設置されている非常灯も長時間形への置換えが義務付けられる事になりました。省令が施行される平成24年12月1日以降は誘導灯に続き、非常灯も長時間形へ移行し、平成26年12月1日からは完全義務化となります。

非常灯配置表(共通)
光束比 76% ランプJE4.8V13W 光束 250lm
保守率 0.79 廊下幅 2.0m 照度 1lx範囲

器具高さ(m)	2.1	2.4	2.6	3.0	4.0
単体配置A1	3.5	3.9	4.1	4.6	2.5
直線配置A2	8.5	8.7	8.9	9.4	9.9
四角配置A4	7.0	7.5	7.9	8.6	9.2

三菱電機照明(株) 営業本部 照明技術相談センター 受付時間 9時~17時(土・日・祝日は除く)

照明器具 フリーダイヤル (0120) 348-027 Fax. (0467) 46-8861

●外観、仕様、価格は予告なく変更させていただくことがあります、ご了承ください。

NEW 新商品発売のお知らせ



直管形LEDランプ搭載ベースライト
ライン eco シリーズ
新光色 発売に関するお知らせ

■ さわやかな色合いの昼光色と
落ち着いた色合いの温白色を追加ラインアップ。

色温度 6500K の昼光色と 3500K の温白色を追加し、
発売済の 5000K・4000K・3000K と合わせて
5 光色が選べるようになり、提案の幅が広がります。



■ 電気用品安全法に適合した口金を採用。

電気用品安全法に適合した、(一社)日本電球工業会規格
「JEL801：L形ピン口金 GX16t-5 直管形ランプシステム」を採用しています。
ランプの誤挿入や落下・感電などによるトラブルを防止します。
※このランプは三菱電機照明製の照明器具専用です。

タイプ	ランプ 電力	色温度				
		6500K	5000K	4000K	3500K	3000K
【高出力】 3500lm	31W		●			
【定格出力】 2400lm	23W	●	●	○	●	●
【省電力】 2000lm	18W		●	○		
【省電力】 1500lm	14W		●	○		



発売日：2012年12月21日

機種名称	形名	形名コード	希望小売価格 (税抜¥)	色温度 (K)	ランプ電力 (W)	全光束 (lm)	演色性 (Ra)	口金	サイズ (mm)
直管形 LED ランプ	LDL40S・D/23/22-N2	69B518	8,000	6,500	23	2,200	84	GX16t-5	長さ1198 φ28.8
	LDL40S・WW/23/22-N2	69B519	8,000	3,500	23	2,200	84	GX16t-5	長さ1198 φ28.8

※他の光色の価格改定に合わせ、2013年1月に価格改定いたしました。上記は改定後の価格です。

●仕様変更についてのご連絡

LDL40S・WW/23/22-N2について、MILIEカタログでは、LDL40S・WW/23/20-N2とさせて頂き、光束も2,000lmとして
おりましたが、最終仕様で光束が2,200lmとなり、形名が変更となりましたことご連絡いたします。

三菱電機照明 (株) 営業本部 照明技術相談センター 受付時間 9時～17時 (土・日・祝日は除く)

LED 照明器具 フリーダイヤル (0120) 348-027 Fax. (0467) 46-8861

●外観、仕様、価格は予告なく変更させていただくことがあります。ご了承ください。



NEW 新商品発売のお知らせ



ミライエ
MILIE LED スクエアライト
発売に関するお知らせ

■ **リニューアルにおすすすめ。**

既設の埋込穴□450、□600に対応しています。
また取り付けに支障の少ないダクト回避形です。

■ **従来器具とほぼ同等の光出力。**

従来の蛍光灯 (FHP) 使用の当社スクエアライトと
ほぼ同等の光出力です。

■ **4 光色をラインアップ。**

色温度 5000K、4000K、3500K、3000K を各タイプにご用意しています。

■ **フェードイン点灯・連続調光、
初期照度補正機能搭載。**

LED 特有の点灯直後のまぶしさを軽減するフェードイン機能を搭載、
さらに 25 ~ 100% の連続調光で思い通りの明るさを提供します。

消費電力比較

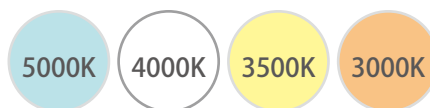
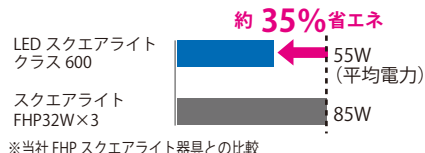

発売日：2012年12月21日

機種名称	仕様	形名	形名コード	希望小売価格 (税抜き¥)	定格光束 (lm)	定格消費電力 (W)	固有効率 (lm/W)	色温度 (K)	平均演色 評価数 (Ra)	備考
スクエアライト 埋込形 □450	クラス600 (FHP32W ×3相当)	EL-SK6002NM AHX	69A099	58,000	6,000	62(55)	96.8	5000	85	EL-SK6000NS AHZ EL-SK6001NM AHZ モデルチェンジ品
		EL-SK6002WM AHX	69A100	58,000	5,810	62(55)	93.7	4000	85	EL-SK6001WM AHZ モデルチェンジ品
		EL-SK6002WWM AHX	69A101	58,000	5,340	62(55)	86.1	3500	85	
		EL-SK6002LM AHX	69A102	58,000	5,340	62(55)	86.1	3000	85	
スクエアライト 埋込形 □600	クラス1000 (FHP45W ×3相当)	EL-SK10000NM AHX	69A103	85,000	10,350	104(92)	99.5	5000	85	
		EL-SK10000WM AHX	69A104	85,000	10,020	104(92)	96.3	4000	85	
		EL-SK10000WWM AHX	69A105	85,000	9,210	104(92)	88.6	3500	85	
		EL-SK10000LM AHX	69A106	85,000	9,210	104(92)	88.6	3000	85	
	クラス1200 (FHP45W ×4相当)	EL-SK12002NM AHX	69A107	98,000	12,050	124(109)	97.2	5000	85	EL-SK12000NS AHZ EL-SK12001NM AHZ モデルチェンジ品
		EL-SK12002WM AHX	69A108	98,000	11,660	124(109)	94.0	4000	85	EL-SK12001WM AHZ モデルチェンジ品
		EL-SK12002WWM AHX	69A109	98,000	10,720	124(109)	86.5	3500	85	
		EL-SK12002LM AHX	69A110	98,000	10,720	124(109)	86.5	3000	85	

※定格消費電力の()内の数字は平均消費電力です。

三菱電機照明 (株) 営業本部 照明技術相談センター 受付時間 9時~17時 (土・日・祝日は除く)

LED 照明器具 フリーダイヤル (0120) 348-027 Fax. (0467) 46-8861

●外観、仕様、価格は予告なく変更させていただくことがあります。ご了承ください。

人と社会へ寄りそう光へ。

MILIE 三菱電機 LED 照明の新ブランドは、
「MILIE (ミライエ)」になりました。

NEW 新商品発売のお知らせ



MILIE LED 一体形ベースライト 低温用照明 発売に関するお知らせ

- 優れた低温特性 -40℃～10℃で即時点灯、早い光束立ち上がり
- 高効率器具で設置場所・用途に合わせたバリエーションをラインアップ
- 粉塵および水の浸入に対する高い密閉性能に適合 (IP65)



発売日：2013年2月21日

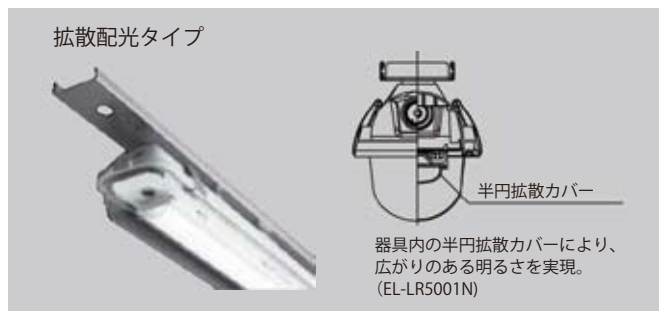
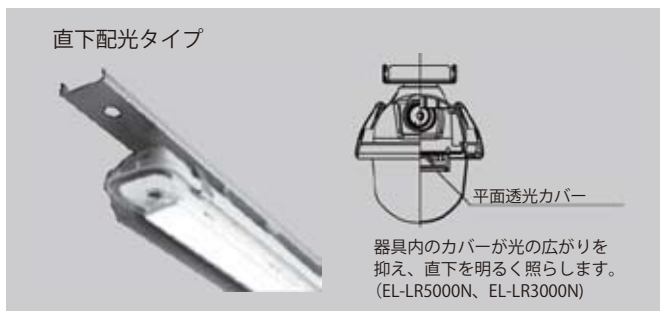

機種名称	仕様	形名	形名コード	希望小売価格 (税抜¥)	周囲温度	光束 (lm)	消費電力 (W)	固有効率 (lm/W)	仕様
一体形ベースライト 直下配光タイプ	クラス 500	EL-LR5000N AHN	69A112	68,000	10℃時	5,340	52	102.7	光源寿命 50,000時間 (光束維持率:0℃以下 95%、0～10℃ 90%) 耐じん形・耐噴流形 IP65 色温度5000K、Ra85 使用温度範囲 -40℃～10℃
					-20℃時	5,700	53	107.5	
					-40℃時	5,900	54	109.3	
一体形ベースライト 拡散配光タイプ	クラス 500	EL-LR5001N AHN	69A113	68,000	10℃時	5,260	52	101.2	光源寿命 50,000時間 (光束維持率:0℃以下 95%、0～10℃ 90%) 耐じん形・耐噴流形 IP65 色温度5000K、Ra85 使用温度範囲 -40℃～10℃
					-20℃時	5,620	53	106.0	
					-40℃時	5,810	54	107.6	
一体形ベースライト 直下配光タイプ	クラス 350	EL-LR3000N AHN	69A114	59,000	10℃時	3,640	36	101.1	光源寿命 50,000時間 (光束維持率:0℃以下 95%、0～10℃ 90%) 耐じん形・耐噴流形 IP65 色温度5000K、Ra85 使用温度範囲 -40℃～10℃
					-20℃時	3,850	37	104.1	
					-40℃時	3,960	37	107.0	

* ご使用開始後、約1ヶ月間は常温(+35℃を上限)にてご使用いただけます。
* MILIE NewProducts 2012-2013に掲載のスペックより最終仕様は変わっております。

三菱電機照明 (株) 営業本部 照明技術相談センター 受付時間 9時～17時 (土・日・祝日は除く)

LED 照明器具 フリーダイヤル (0120) 348-027 Fax. (0467) 46-8861

● 外観、仕様、価格は予告なく変更させていただくことがあります、ご了承ください。

NEW 新商品発売のお知らせ



直管形 LED ランプ搭載 階段通路誘導灯兼用 非常用照明器具 発売に関するお知らせ

- 非常時の点灯時間 60 分間（長時間定格形）と 30 分間（一般定格形）の 2 タイプをラインアップ。
- 常用時は LED ランプが点灯し省エネ、非常時には蛍光灯又はハロゲンランプが点灯するハイブリッド形。
- 初期照度補正機能を標準搭載。大幅な省エネを実現。

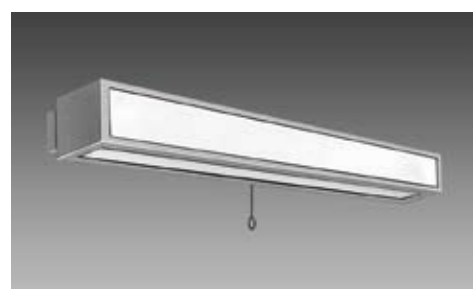

発売日：2013 年 2 月 21 日

機種名称	光源	代表形名	形名コード	器具本体 希望小売価格 (税抜¥)	ランプ込 希望小売価格 (税抜¥)	全光束 (lm)	消費電力 (W)	固有効率 (lm/W)	適合ランプ
壁直付形 60分定格形	通常時:LDL40×1 非常時:FHF32×1 (30%点灯)	EL-LFVK4091H 1HJ 2HJ	69F002 69F003	170,320	185,000	1,490	34	43.8	LDL40S-N/26/24-G-MOL ¥13,000(税抜)(別売) FHF32EX-N-H ¥1,680(税抜)(別売)
壁直付形 一般定格形	通常時:LDL40×1 非常時:FHF32×1 (60%点灯)	EL-LFVH4091 AHJ	69F001	93,320	108,000	1,490	32	46.6	LDL40S-N/26/24-G-MOL ¥13,000(税抜)(別売) FHF32EX-N-H ¥1,680(税抜)(別売)
	通常時:LDL20×1 非常時:FL20×1 (55%点灯)	EL-LFVH2151 1HJ	69F004	75,160	85,000	900	20	45.0	LDL20S-N/13/12-G-MOL ¥9,500(税抜)(別売) FL20SW ¥340円(税抜)(別売)
壁直付形 60分定格形 デザインブラケット	通常時:LDL20×1 非常時:ハロゲン13W	EL-LFVD2001H 1HJ	69F007	154,500	164,000	720	19	37.9	LDL20S-N/13/12-G-MOL ¥9,500(税抜)(別売) JE8.4V13W(同梱)
壁直付形 一般定格形 デザインブラケット	通常時:LDL20×1 非常時:ハロゲン13W	EL-LFVD2001 1HJ	69F005	96,500	106,000	720	19	37.9	LDL20S-N/13/12-G-MOL ¥9,500(税抜)(別売) JE4.8V13W(同梱)
	通常時:LDL20×1 非常時:ハロゲン30W	EL-LFVD2021 1HJ	69F006	116,500	126,000	720	19	37.9	LDL20S-N/13/12-G-MOL ¥9,500(税抜)(別売) JE8.4V30W(同梱)

* ガラスランプ専用器具です。それ以外のランプは使用不可です。 * MILIE NewProducts 2012-2013に掲載のスペックより一部最終仕様は変わっております。

● 蛍光灯の階段通路誘導灯兼用非常用照明器具も併せて発売します。

壁直付形 60分定格形 (蛍光灯)	FHF32×1 非常時:30%点灯	FVK4091EH 1PH 2PH	64Y488 64Y489	168,320	170,000	3,520	50	70.4	FHF32EX-N-H ¥1,680(税抜)(別梱包)
-------------------------	----------------------	----------------------	------------------	---------	---------	-------	----	------	-----------------------------

三菱電機照明(株) 営業本部 照明技術相談センター 受付時間 9時～17時(土・日・祝日は除く)

LED 照明器具 フリーダイヤル (0120) 348-027 Fax. (0467) 46-8861

● 外観、仕様、価格は予告なく変更させていただくことがあります。ご了承ください。

NEW 新商品発売のお知らせ



MILIE 屋外用 LED 照明 発売に関するお知らせ

■ ライティングスケープのラインアップ増加

- ★ クラス 200(バラストレス水銀ランプ 160W 相当) に電球色タイプ (3000K) 追加。
- ★ クラス 300(ハロゲンランプ 250W 相当) 本体 2 色、2 光色の 4 機種を発売。
- ★ 高光束のクラス 1200(水銀ランプ 400W 相当) を発売。

■ 粉塵や水の浸入を防ぐ高い密閉性を実現

ライティングスケープ：IP45、高天井シーリング：IP65

■ 従来機種より高効率化

EL-C12000N/W 68.0lm/W → EL-C15006N/W 95.5lm/W

発売日：2013 年 3 月 21 日
※EL-C15006N/W のみ 4 月 1 日



機種名称	仕様	形名	形名コード	希望小売価格 (税抜¥)	光束 (lm)	消費電力 (W)	固有効率 (lm/W)	色温度 (K)	演色性 (Ra)	本体色	備考
ライティング スケープ	クラス200	EL-S1900L/H AHN	63K014	オープン	1,380	35	39.4	3000	85	ダークグレイ	広角配光、IP45 光源寿命:40000時間
		EL-S1900L/W AHN	63K015	オープン	1,380	35	39.4	3000	85	ホワイト	
	クラス300	EL-S3004N/H AHN	63K008	78,000	3,180	43	74.0	5000	70	ダークグレイ	広角配光、IP45 光源寿命:60000時間
		EL-S3004L/H AHN	63K009	78,000	1,960	43	45.6	3000	85	ダークグレイ	
		EL-S3004N/W AHN	63K010	78,000	3,180	43	74.0	5000	70	ホワイト	
	クラス500	EL-S5000N/H AHN	63K012	108,000	5,050	75	67.3	5000	70	ダークグレイ	
	クラス1200	EL-S12000N/H AHN	63K013	148,000	12,440	130	95.7	5000	70	ダークグレイ	
高天井用 シーリング	クラス1500	EL-C15006N/W AHN	69D001	260,000	15,000	157	95.5	5000	70	ホワイト	広角配光、IP65 光源寿命:60000時間 旧EL-C12000N/Wの 後継品

三菱電機照明 (株) 営業本部 照明技術相談センター 受付時間 9時～17時 (土・日・祝日は除く)

LED 照明器具 フリーダイヤル (0120) 348 - 027 Fax. (0467) 46 - 8861

●外観、仕様、価格は予告なく変更させていただくことがあります、ご了承ください。

人と社会に寄りそう光へ。

MILIE 三菱電機 LED 照明の新ブランドは、「MILIE (ミライエ)」になりました。

ミライエ

三菱電機照明株式会社

〒247-0056 神奈川県鎌倉市大船 2-14-40 <http://www.mitsubishielectric.co.jp/group/mlf/>

2013 年 3 月 21 日作成

NEW 新商品発売のお知らせ



MILIE LED 一体形ベースライト 発売に関するお知らせ

- 一体形ベースライトの機種を拡充し、より幅広い提案が可能。
ライン照明：FHF32W×1 灯用相当、FLR110W×1 灯用相当を追加。
スクエアライト：□350 タイプ、カバー付き器具を追加。
- 公共施設用照明器具に、執務空間向けの器具が新たに追加。
対応商品を発売します。
ライン照明埋込形 220 幅、ライン照明直付形トラフタイプ FHF32W×1 高出力相当、
スクエアライト埋込形□600 下面開放タイプ いずれも昼白色（5000K）が対応。
- スクエアライト□600 平面カバーで 100lm/W 以上の高効率を達成。
- 4 光色をラインアップ。5000K、4000K、3500K、3000K を各タイプともご用意しています。

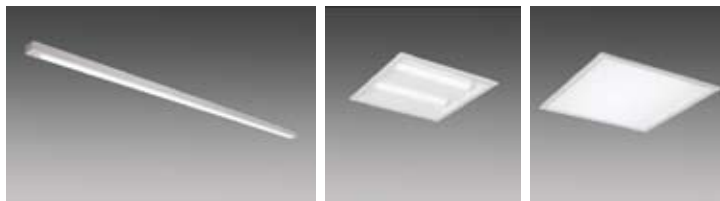

発売日：2013 年 4 月 25 日（下記を除く）

2013 年 5 月 21 日発売：ラインライト埋込形 80 幅、
直付形トラフタイプ FLR110W×1 相当、FLR110W×2 相当、
スクエアライト埋込形□600 平面カバー、深枠カバー

2013 年 6 月 21 日発売：スクエアライト埋込形□350 平面カバー

機種名称	代表形名	形名コード	希望小売価格(税抜)	器具光束 (lm)	定格消費電力 (W)	消費効率 (lm/W)	発売日	備考	
ライン照明埋込形 80幅	クラス300 (FHF32W×1PH相当)	EL-LB3000NM AHX	69A131	¥44,000	3,250	35	92.9	5月21日	連続調光(25~100%)・初期照度補正付 光源寿命40,000時間
ライン照明埋込形 220幅	クラス600 (FHF32W×2PH相当)	EL-LB6007NM AHX	69A135	¥59,000	6,390	69	92.6	4月25日	連続調光(25~100%)・初期照度補正付 光源寿命40,000時間 公共施設用形名LRS3-6300LM
ライン照明直付形 トラフタイプ	クラス300 (FHF32W×1PH相当)	EL-L3000NM AHX	69A127	¥32,000	3,420	35	97.7	4月25日	連続調光(25~100%)・初期照度補正付 光源寿命40,000時間 公共施設用形名LSS1-3150LM
	クラス700 (FLR110W×1相当)	EL-L7002NM AHX	69A123	¥59,000	6,840	69	99.1	5月21日	連続調光(25~100%)・初期照度補正付 光源寿命40,000時間
	クラス1200 (FLR110W×2相当)	EL-L13002NM AHZ	69A115	¥68,000	12,230	119	102.8	5月21日	連続調光(5~100%)・初期照度補正付 光源寿命40,000時間 EL-L11000NS、EL-L11001NM代替
ライン照明直付形 逆富士タイプ	クラス700 (FLR110W×1相当)	EL-L7001NM AHX	69A119	¥59,000	6,840	69	99.1	4月25日	連続調光(25~100%)・初期照度補正付 光源寿命40,000時間
スクエアライト 埋込形□350	クラス300 下面開放	EL-SK3000NM AHZ	69A163	¥38,000	3,100	31	100.0	4月25日	連続調光(5~100%)・初期照度補正付 光源寿命40,000時間
	クラス300 平面カバー	EL-SK2500NM AHZ	69A167	¥38,000	2,600	27	96.3	6月21日	連続調光(5~100%)・初期照度補正付 光源寿命40,000時間
スクエアライト 埋込形□450	クラス600 平面カバー	EL-SK5000NM AHZ	69A171	¥58,000	5,280	56	94.3	4月25日	連続調光(5~100%)・初期照度補正付 光源寿命40,000時間
	クラス600 深枠カバー	EL-SK5001NM AHZ	69A176	¥72,000	5,150	56	92.0	4月25日	連続調光(5~100%)・初期照度補正付 光源寿命40,000時間
スクエアライト 埋込形□600	クラス650 下面開放	EL-SK6500NM AHX	69A139	¥78,000	6,790	69	98.4	4月25日	連続調光(25~100%)・初期照度補正付 光源寿命40,000時間 公共施設用形名LRS4-6300LM
	クラス1000 平面カバー	EL-SK8000NM AHZ	69A180	¥85,000	8,920	88	101.4	5月21日	連続調光(5~100%)・初期照度補正付 光源寿命40,000時間
	クラス1000 深枠カバー	EL-SK8001NM AHZ	69A185	¥105,000	8,600	88	97.7	5月21日	連続調光(5~100%)・初期照度補正付 光源寿命40,000時間

三菱電機照明（株）営業本部 照明技術相談センター 受付時間 9時～17時（土・日・祝日は除く）

LED 照明器具 フリーダイヤル (0120) 348-027 Fax. (0467) 46-8861

●外観、仕様、価格は予告なく変更させていただくことがあります。ご了承ください。

人と社会に寄りそう光へ。

MILIE 三菱電機 LED 照明の新ブランドは、「MILIE (ミライエ)」になりました。

三菱電機照明株式会社

〒247-0056 神奈川県鎌倉市大船 2-14-40 <http://www.MitsubishiElectric.co.jp/group/mlf/>

2013 年 4 月 24 日作成

NEW 新商品発売のお知らせ



LED 一体形ベースライト [直付形ライン照明] 発売に関するお知らせ

- シンプルなデザインで使いやすい直付形ライン照明。
細形設計で天井面がすっきりとするデザイン。
- 導入コストを抑える高効率ベースライト。(当社従来品 直付形 クラス 400 比)
また 110lm/W を超える (5000K タイプ) 高効率を達成し、電気代を抑制。
- 「クイックラッチ」採用により施工性を重視。



発売日：2013 年 6 月 21 日

機種名称	形名	形名コード	希望小売価格(税抜)	器具光束 (lm)	定格消費電力 (W)	消費効率 (lm/W)	色温度 (K)	備考
クラス500 (FHF32形x2 定格出力相当)	EL-L5000NM AHN	67Z704	¥23,800	5,290	48	110.2	5000K	外形寸法: 128×1250mm 電源ユニット内蔵 光源寿命40,000時間
	EL-L5000WM AHN	67Z705	¥23,800	5,110	48	106.5	4000K	
クラス400 (FLR40形x2相当)	EL-L4007NM AHN	67Z706	¥20,300	4,010	36	111.4	5000K	
	EL-L4007WM AHN	67Z707	¥20,300	3,880	36	107.8	4000K	
クラス250 (FHF32形x1相当 定格出力相当)	EL-L2500NM AHN	67Z708	¥18,000	2,550	23	110.9	5000K	
	EL-L2500WM AHN	67Z709	¥18,000	2,470	23	107.4	4000K	

三菱電機照明 (株) 営業本部 照明技術相談センター 受付時間 9時～17時 (土・日・祝日は除く)
LED 照明器具 フリーダイヤル (0120) 348-027 Fax. (0467) 46-8861

●外観、仕様、価格は予告なく変更させていただくことがあります。ご了承ください。

人と社会に寄りそう光へ。
MILIE 三菱電機 LED 照明の新ブランドは、「MILIE (ミライエ)」になりました。
ミライエ

NEW 新商品発売のお知らせ



LED ダウンライト拡散光シリーズ 発売に関するお知らせ

■ 拡散光シリーズの機種を拡充。

各タイプとも3クラス、4光色をラインアップ。全48機種を追加。

グレアソフトタイプ
遮光角を深くすることで、光の広がりやLED特有のまぶしさを抑えました。



傾斜天井用タイプ
傾斜天井部の真下を明るく照らす配光設計。視覚に対して遮光色と銀色ツヤ消し反射版が光源のまぶしさを抑えます。



ウォールウォッシュタイプ
壁面上部への光の広がりや均斉度の高い鉛直面照射が可能です。



スクエアタイプ
直線的な空間の印象を与える角形フォルム。複数の組合せで空間のアクセントとしてもお使いいただけます。



■ 5000K、□ 4000K、■ 3500K、■ 3000K を各タイプともご用意しています。

発売日：2013年6月21日

機種名称	代表形名	形名コード	希望小売価格(税抜)	器具光束(lm)	定格消費電力(W)	消費効率(lm/W)	備考
グレアソフトタイプ (遮光角45°)	クラス200 (FHT42Wx1相当)	EL-D1843N/2W AHZ	67Z700	¥35,800	1,520	21.1	埋込穴：Φ125 光源寿命40,000時間 (光束維持率86%) 連続調光(約5%~100%)
	クラス150 (FHT32Wx1相当)	EL-D1443N/2W AHZ	67Z696	¥31,800	1,220	17	
	クラス100 (FHT24Wx1相当)	EL-D1043N/2W AHZ	67Z692	¥27,800	850	13	
ウォールウォッシュタイプ	クラス200 (FHT42Wx1相当)	EL-D1840N/2W AHZ	67Z664	¥33,500	1,810	21.1	埋込穴：Φ125 光源寿命40,000時間 (光束維持率86%) 連続調光(約5%~100%)
	クラス150 (FHT32Wx1相当)	EL-D1440N/2W AHZ	67Z660	¥27,000	1,450	17	
	クラス100 (FHT24Wx1相当)	EL-D1040N/2W AHZ	67Z656	¥24,000	1,080	13	
傾斜天井用タイプ	クラス200 (FHT42Wx1相当)	EL-D1841N/3W AHN	67Z676	¥35,800	1,490	20.4	埋込穴：Φ150 傾斜角度 10°~30° 対応 光源寿命40,000時間 (光束維持率86%) 固定出力
	クラス150 (FHT32Wx1相当)	EL-D1441N/3W AHN	67Z672	¥31,800	1,200	16.2	
	クラス100 (FHT24Wx1相当)	EL-D1041N/3W AHN	67Z668	¥27,800	890	12.2	
スクエアタイプ	クラス200 (FHT42Wx1相当)	EL-D1842N/3W AHN	67Z688	¥35,800	1,740	20.4	埋込穴：□150 配光角：100° 光源寿命40,000時間 (光束維持率86%) 固定出力
	クラス150 (FHT32Wx1相当)	EL-D1442N/3W AHN	67Z684	¥31,800	1,400	16.2	
	クラス100 (FHT24Wx1相当)	EL-D1042N/3W AHN	67Z680	¥27,800	1,020	12.2	

三菱電機照明(株) 営業本部 照明技術相談センター 受付時間 9時~17時(土・日・祝日は除く)

LED照明器具 フリーダイヤル (0120) 348-027 Fax. (0467) 46-8861

●外観、仕様、価格は予告なく変更させていただくことがあります。ご了承ください。

人と社会に寄りそう光へ。

MILIE 三菱電機 LED 照明の新ブランドは、「MILIE (ミライエ)」になりました。

三菱電機照明株式会社

〒247-0056 神奈川県鎌倉市大船 2-14-40 <http://www.MitsubishiElectric.co.jp/group/mlf/>

2013年6月20日作成

NEW 新商品発売のお知らせ



LED 一体形ベースライト グリッド天井用照明
発売に関するお知らせ

■ 格子状の配置が自由なレイアウト変更を可能にします。

■ 従来 FHP45 形 × 2 灯器具と比較して約 53% 省エネ。 ■ 間仕切り変更、小部屋の増設等の照明レイアウト変更に対応できる、標準出力⇔高出力の切替が可能なタイプをラインアップ。

照度一定調光運用時
FHP器具との消費電力比較
(目標照度750lxの場合)

	FHP45形×2灯(ルーバ付)	LED(EL-G3505NM)
100%出力時平均照度(lx)	1,310	880
台数(台)	128	128
演色性(Ra)	84	85
定格消費電力(W)	94	34
750lx調光時消費電力(W)	57	27

同等
ほぼ同等
約53%削減

■ 色温度可変タイプ、1灯用形状を新たにラインアップ。グリッド天井用照明バリエーションを拡充しました。

2013年6月21日より順次発売

(計算条件) 部屋の大きさ:28.8m×14.4m 天井高:2.85m 机上面高:床+0.8m反射率:天井70% 壁50% 床10%

機種名称	代表形名	希望小売価格(税抜)	器具光束(lm)		定格消費電力(W)	消費効率(lm/W)	色温度(K)	備考
			出力方式					
600グリッド 下面開放	クラス350	EL-G3515NM AHTJ	スペシャル オーダー	高出力 5,120	47	108.9	5000K	出力切替可能 連続調光(5~100%) 初期照度補正付
			標準出力	3,920	34	115.3		
600グリッド ルーバ付	クラス350	EL-G3505NM AHTJ	スペシャル オーダー	高出力 4,890	47	104.0	4000K	出力切替可能 連続調光(5~100%) 初期照度補正付
			標準出力	3,740	34	110.0		
600×200 ルーバ付	クラス350	EL-G3506NM AHZ	スペシャル オーダー	高出力 4,710	47	100.2	5000K	連続調光(5~100%) 初期照度補正付
			標準出力	3,610	34	106.2		
600×200 ルーバ付	クラス350	EL-G3505WM AHTJ	スペシャル オーダー	高出力 4,500	47	95.7	4000K	連続調光(5~100%) 初期照度補正付
			標準出力	3,440	34	101.2		
600グリッド ルーバ付	クラス600	EL-G6002NM AHTJ	スペシャル オーダー	高出力 7,460	72	103.6	5000K	出力切替可能 連続調光(5~100%) 初期照度補正付
			標準出力	5,690	53	107.4		
600グリッド ルーバ付	クラス600	EL-G6002WM AHTJ	スペシャル オーダー	高出力 7,130	72	99.0	4000K	出力切替可能 連続調光(5~100%) 初期照度補正付
			標準出力	5,420	53	102.3		
640グリッド ルーバ付	クラス600	EL-G6003NM AHTJ	スペシャル オーダー	高出力 7,460	72	103.6	5000K	出力切替可能 連続調光(5~100%) 初期照度補正付
			標準出力	5,690	53	107.4		
600グリッド 平面カバー	クラス600 色温度可変	EL-G6004MM AHZ	スペシャル オーダー	定格出力	6670*	82*	81.3*	色温度可変 連続調光(5~100%) 昼白色相当 白色相当 電球色相当
			標準出力	7000*	76*	92.1*		
600グリッド 曲面カバー		EL-G6005MM AHZ	スペシャル オーダー	定格出力	7000*	76*	92.1*	

*白色(4000K)、200V時の値です。

三菱電機照明(株) 営業本部 照明技術相談センター 受付時間 9時~17時(土・日・祝日は除く)

LED照明器具 フリーダイヤル(0120)348-027 Fax.(0467)46-8861

●外観、仕様、価格は予告なく変更させていただくことがあります。ご了承ください。

人と社会に寄りそう光へ。
MILIE 三菱電機 LED 照明の新ブランドは、「MILIE(ミライエ)」になりました。

三菱電機照明株式会社

〒247-0056 神奈川県鎌倉市大船 2-14-40 http://www.MitsubishiElectric.co.jp/group/mlf/

2013年6月20日作成

NEW 新商品発売のお知らせ



直管LEDランプ搭載ベースライト
Lファインecoシリーズ ラインアップ追加と
モデルチェンジに関するお知らせ

■ 直管 LED ランプ (LDL40) 新出力追加。5 出力のランプバリエーション

- 従来光源 FHF32W 高出力と同等の明るさを持つ高出力 3,900lm タイプを新発売。
それに伴い Lファイン eco シリーズ器具 56 品番を 5 出力フリーにモデルチェンジします。
- 高出力 3,500lm タイプはポリカーボネート製チューブ構造に変更し、■5000K に加え、
■6500K、□4000K、■3500K、■3000K の 5 光色をラインアップ。

【直管 LED ランプ 追加ラインアップ】

機種名称	形名	希望小売価格 (税抜¥)	色温度 (K)	定格ランプ 消費電力 (W)	全光束 (lm)	演色性 (Ra)	口金	構造
高出力3,900lm	LDL40S・N/33/39	¥13,500	5000	33	3,900	84	GX16t-5	発光面:ポリカーボネートカバー 背面:アルミヒートシンク
高出力3,500lm	LDL40S・D/31/32・N2	¥12,000	6500	31	3,200	84	GX16t-5	ポリカーボネート製 チューブ内に ヒートシンクを挿入
	LDL40S・N/31/35・N2 (LDL40S・N/31/35モデルチェンジ)	¥12,000	5000	31	3,500			
	LDL40S・W/31/33・N2	¥12,000	4000	31	3,300			
	LDL40S・WW/31/32・N2	¥12,000	3500	31	3,200			
	LDL40S・L/31/30・N2	¥12,000	3000	31	3,000			

※器具仕様・形状によって選べるランプ出力が異なります。

■ 用途別照明ラインアップ追加

人感センサ付、光源のまぶしさを抑えた学校用、OA ルーバー、乳白カバー等のオプション取付可能形、ブラケットやコーナー灯など用途別照明が拡充しました。

■ 人感センサタイプ



フェード点灯・消灯機能を搭載。不在時の点灯モード（消灯・減光及び保持時間）が選べます。親機・子機連動などの機能も充実。

■ 学校用

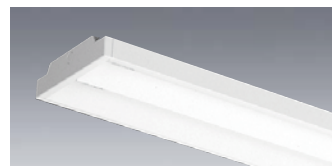

まぶしさやチラツキを抑えた目にやさしい遮光角 24 度に設定。天井面をやわらかな光で照らし、室内の明るさ感に配慮しました。学校の教室や会議室に最適です。

■ ブラケット

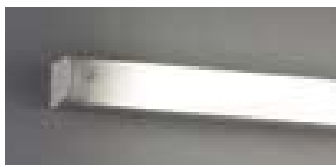

■ コーナー灯



*機種ラインアップについて、詳しくは照明総合カタログ・パンフレットをご覧ください。
<http://www.MitsubishiElectric.co.jp/group/mlf/catalog/>

発売日：2013年6月21日

三菱電機照明（株）営業本部 照明技術相談センター 受付時間 9時～17時（土・日・祝日は除く）

LED 照明器具 フリーダイヤル (0120) 348-027 Fax. (0467) 46-8861

●外観、仕様、価格は予告なく変更させていただくことがあります。ご了承ください。

人と社会に寄りそう光へ。

MILIE 三菱電機 LED 照明の新ブランドは、「MILIE (ミライエ)」になりました。
ミライエ

NEW 新商品発売のお知らせ



HID 形 LED ランプシステム
発売に関するお知らせ

- 既設の器具を利用したリニューアルを実現。
水銀ランプ（蛍光形）40W 相当。
2 種類の口金（E26・E39）×2 光色（3500K・6500K）の 4 機種を展開。
- 汚れが落ちやすく、劣化の少ないガラスバルブタイプ。
密閉形器具に使用でき、任意の点灯方向に設置可能。
- 専用電源（別置形）は防雨形で耐雷サージ対策済。
ノーマル・モード 10kV、コモン・モード 15kV を設定。



発売日：2013 年 7 月 22 日



種別	形名	形名コード	希望小売価格(税抜)	口金	寸法(mm±5)		質量(g)	光色	色温度(K)	全光束(lm)	ランプ消費電力(W)	ランプ効率(lm/W)	平均演色評価数(Ra)	定格寿命(h)
					全長	外径								
HID形LED ランプシステム LHT16シリーズ [水銀ランプ(蛍光形) 40W相当]	LHT16D-G-E26	61Z001	¥40,000	E26	216	50.5	200	昼光色	6500	1700	15.7	108	70	40,000
	LHT16D-G-E39	61Z002	¥40,000	E39	232	50.5	230							
	LHT16WW-G-E26	61Z003	¥40,000	E26	216	50.5	200	温白色	3500	1400	16.0	88	80	40,000
	LHT16WW-G-E39	61Z004	¥40,000	E39	232	50.5	230							

種別	形名	形名コード	希望小売価格(税抜)	寸法(mm)		取付ピッチ(mm)	質量(kg)	入力電圧(V)	周波数(Hz)	出力電流(A)	出力電圧(V)	定格入力容量(VA)	使用环境温度(°C)
				全長	横×高さ								
LHT16シリーズ用 直流電源装置	EL-T0017	61Z040	¥14,800	303	79.5×73	273	0.8	100-242	50/60	0.35	55	23	-20~40

※適合ランプを使用した時の入力容量は19VAになります。

※本製品をご使用される場合は、使用環境を十分にチェックし、適合性を確認して施工してください。
改造後の事故・不具合は改造・使用者の責任になります。

三菱電機照明（株）営業本部 照明技術相談センター 受付時間 9時～17時（土・日・祝日は除く）

LED モジュール・LED 電球 Tel. (0120) 232-288 Fax. (0467) 46-8861

●外観、仕様、価格は予告なく変更させていただくことがあります。ご了承ください。

人と社会に寄りそう光へ。

MILIE 「MILIE (ミライエ)」は三菱 LED 照明のブランドです。ミライエ

NEW 新商品発売のお知らせ







LED 高天井用シーリングシリーズ
発売に関するお知らせ

- 高天井用シーリングの機種を拡充。
より幅広い提案が可能となりました。
 - ・直付形（電源一体タイプ）に中角配光（昼白色）追加。
広角配光は■昼白色、□白色、■電球色の光色バリエーション。
 - ・電源別置タイプ、防雨（軒下・耐塩・低温）タイプの拡充により、様々な用途に対応できます。

- 118lm/W の高効率を実現。
(EL-C30003N、EL-C20004N、EL-C15009N)

2013年7月22日より順次発売



機種名称		代表形名	形名コード	希望小売価格(税抜)	器具光束(lm)	定格消費電力(W)	消費効率(lm/W)	備考	
直付形 (電源一体タイプ) ※屋内用仕様  クラス3000 広角配光  クラス3000 中角配光	クラス3000 (水銀ランプ700W相当)	広角配光	EL-C30002N 2AHZ*	69D018	¥218,000	32,300	279	様々なバリエーション有 連続調光(約5%~100%) 初期照度補正付 光源寿命60,000時間 (光束維持率85%) オプションでメルセーブコントロール 取得可能 * 広角配光は昼白色の 他に白色、電球色の ラインアップがあります。 ※クラス 1000 は 8/23 発売となります。	
		中角配光	EL-C30003N 2AHZ	69D021	¥218,000	33,100	279		118.6
	クラス2000 (メタルハイドランプ400W相当)	広角配光	EL-C20003N AHZ*	69D012	¥168,000	22,300	193		115.5
		中角配光	EL-C20004N AHZ	69D015	¥168,000	22,800	193		118.1
	クラス1500 (水銀ランプ400W相当)	広角配光	EL-C15005N AHZ*	69D006	¥138,000	16,800	145		115.9
		中角配光	EL-C15009N AHZ	69D009	¥138,000	17,200	145		118.6
	クラス1000※ (水銀ランプ250W相当)	広角配光	EL-C10000N AHZ*	69D002	¥88,000	9,900	94		105.3
		中角配光	EL-C10001N AHZ	69D005	¥88,000	10,200	94		108.5
防雨直付形 (軒下・耐塩・低温タイプ) ※屋外用仕様 	クラス3000 (水銀ランプ700W相当)	広角配光	EL-C30004N 2AHJ	69D022	¥248,000	32,300	279	軒下・耐塩・低温タイプ 連続調光(約5%~100%) 初期照度補正付 光源寿命60,000時間 (光束維持率85%)	
	クラス2000 (メタルハイドランプ400W相当)	広角配光	EL-C20006N AHJ	69D017	¥198,000	22,300	193		115.5
	クラス1500 (水銀ランプ400W相当)	広角配光	EL-C15008N AHJ	69D011	¥168,000	16,800	145		115.9
直付形(電源別置) ※屋内用仕様 	クラス2000 (メタルハイドランプ400W相当)	広角配光	EL-C20005N+EL-T0015		¥183,000 (組合せ価格)	22,300	193	電源別置で器具軽量化 固定出力 初期照度補正付 光源寿命60,000時間 (光束維持率85%)	
	クラス1500 (水銀ランプ400W相当)	広角配光	EL-C15007N+EL-T0014		¥153,000 (組合せ価格)	16,800	145		115.9

三菱電機照明(株) 営業本部 照明技術相談センター 受付時間 9時~17時(土・日・祝日は除く)

LED 照明器具 フリーダイヤル (0120)348-027 Fax. (0467)46-8861

●外観、仕様、価格は予告なく変更させていただくことがあります、ご了承ください。

人と社会に寄りそう光へ。

MILIE 「MILIE (ミライエ)」は
三菱 LED 照明のブランドです。
ミライエ

三菱電機照明株式会社

〒247-0056 神奈川県鎌倉市大船 2-14-40 http://www.MitsubishiElectric.co.jp/group/mlf/

2013年7月18日作成

NEW 新商品発売のお知らせ



LED 一体形ベースライト スクエアライト 埋込形
[色温度可変] シリーズ 発売に関するお知らせ



発売日：2013年7月22日



- 昼白色から電球色まで色温度を自在に変化できます。
 □5000K ~ □3000K まで色温度と明るさをお好みで調整。
 調光機能と連動させて、時間や雰囲気・用途に合わせて空間を演出します。

高い ← 色温度 → 低い
 昼光色(5000K) 白色(4000K) 温白色(3500K) 電球色(3000K)



色温度可変		昼白色	白色	電球色
クラス1000 □600	器具光束	4,860lm	9,140lm	4,280lm
	定格消費電力	50W	100W	50W
クラス600 □450	器具光束	3,000lm	5,640lm	2,640lm
	定格消費電力	32W	64W	32W

※200V時の値です。

- 天井埋込調光コントローラや
 双方向ワイヤレスリモコンなど
 様々な制御機器と組合せ可能。



機種名称	代表形名	形名コード	希望小売価格(税抜)	器具光束(lm)	定格消費電力(W)	消費効率(lm/W)	光色	備考	
□600 埋込形 	クラス1000 (FHP45形×3相当)	EL-SK8002MM AHZ	69A184	¥98,000	9,140 [※]	100 [※]	91.4 [※]	昼白色～電球色 5000K～3000K 可変	連続調光(5～100%) 初期照度補正付 光源寿命40,000時間 (光束維持率90%) 5年保証
□450 埋込形 	クラス600 (FHP32形×3相当)	EL-SK5002MM AHZ	69A175	¥75,000	5,640 [※]	64 [※]	88.1 [※]	昼白色～電球色 5000K～3000K 可変	

※白色(4000K)、200V時の値です。

三菱電機照明(株) 営業本部 照明技術相談センター 受付時間 9時～17時(土・日・祝日は除く)
 LED 照明器具 フリーダイヤル (0120)348-027 Fax. (0467)46-8861

●外観、仕様、価格は予告なく変更させていただくことがあります、ご了承ください。

人と社会に寄りそう光へ。
MILIE 「MILIE (ミライエ)」は三菱 LED 照明のブランドです。
 ミライエ

NEW 新商品発売のお知らせ



直管LEDランプ搭載ベースライト
L **ファインeco** シリーズ 多灯用・カバー付器具他
機種拡充に関するお知らせ

- 機種拡充により直管 LED ランプ搭載器具のラインアップは、業界トップクラスを実現*。
多灯用器具：5 品番、カバー付器具：15 品番、LDL20 プルススイッチ付器具：2 品番、
防雨防湿形器具：3 品番、業務用浴室灯：1 品番 計 26 品番追加。
* 2013年8月現在。当社調べ
- 既設 FHF 器具からのリニューアルにも対応できる LDL40×4 灯用の直付形、埋込形を発売。
- カバー付器具は、乳白カバー、プリズムカバー、ペン皿カバーなどの各種カバーをラインアップ。
- 特殊用途として防雨防湿器具の埋込形、片反射笠付および業務用浴室灯を発売。



発売日：2013年9月20日

* 機種ラインアップについて、詳しくは MILIE New Products 2013 をご覧ください。
<http://www.MitsubishiElectric.co.jp/group/mlf/catalog/>



代表機種

機種名称	形名	形名コード	希望小売価格 (税抜)	ランプ組合せ例(5000K)*				備考
				希望小売価格 (税抜)	器具光束 (lm)	消費電力 (W)	消費効率 (lm/W)	
LDL40x4 直付下面開放	EL-LYX4014A AHX	69B279	¥44,000	¥72,000	9,200	100(88)	92.0	マルチファインも ラインアップ
LDL40x4 埋込下面開放	EL-LYB4014A AHX	69B280	¥44,000	¥72,000	9,200	100(88)	92.0	マルチファインも ラインアップ
LDL40x3 埋込下面開放	EL-LFB45703A AHX	69G902	¥41,700	¥62,700	6,890	76(67)	90.7	
LDL40x2 埋込乳白カバー	EL-LFB4542A AHX	69G866	¥38,800	¥52,800	3,560	50(44)	71.2	プリズムカバー、 ペン皿カバーも ラインアップ
LDL40x2 業務用浴室灯(防湿)	EL-LYWP4002 AHJ	69B301	¥81,000	¥95,000	3,540	50(44)	70.8	
LDL40x2(ガラス管) 埋込下面開放WP	EL-LYWB41732 AHJ	69B303	¥60,000	¥78,000	4,490	50(44)	89.8	
LDL40x1(ガラス管) 片反射笠付	EL-LYWF4021 AHJ	69B304	¥25,000	¥34,000	2,020	26(23)	77.7	
LDL20x4 埋込ペン皿カバー	EL-LFY2004 AHJ	69G909	¥56,000	¥90,000	3,450	49(43)	70.4	プリズムカバーも ラインアップ
LDL20x2 埋込乳白カバー	EL-LFB2542 AHJ	69G860	¥33,000	¥50,000	1,690	26(23)	65.0	ペン皿カバーも ラインアップ
LDL20x2 逆富士プルススイッチ付	EL-LKV2262 AHJ	69B269	¥15,500	¥32,500	2,400	26(23)	92.3	

*組合せランプ…LDL40屋内仕様:LDL40S・N/23/25・N2、LDL40屋外用(ガラス管):LDL40T・N/23/24・G2、LDL20:LDL20S・N/11/12・N2

*消費電力の()内の数字は、初期照度補正の平均電力です。

●お知らせ MILIE New Products 2013 P11掲載のEL-LKV2262 AHJの器具本体価格につき、下記のとおり訂正させて頂きたく存じます。大変申し訳ございません。
EL-LKV2262 AHJ 器具本体価格 誤)¥15,000 → 正)¥15,500

三菱電機照明(株) 営業本部 照明技術相談センター 受付時間 9時~17時(土・日・祝日は除く)

LED 照明器具 フリーダイヤル (0120)348-027 Fax. (0467)46-8861

●外観、仕様、価格は予告なく変更させていただくことがあります。ご了承ください。

人と社会に寄りそう光へ。

MILIE 「MILIE (ミライエ)」は
三菱 LED 照明のブランドです。
ミライエ

NEW 新商品発売のお知らせ



LED 一体形ベースライト スクエアライト
直付・半埋込兼用形 発売に関するお知らせ

- さまざまな空間のリニューアルに適した LED スクエアライト。
3 出力 × 4 光色 計 12 品番を発売。
- 3 種類（クラス 1200、900、600）の出力バリエーション。
直付タイプ FHP45×4 灯相当は当社オンリーワン*。 ※ 2013 年 8 月現在。当社調べ
- 光が柔らかく広がる曲面カバーで視覚的な明るさ感を実現。
発光部をライン状から曲面カバーにする事で、さらにグレアを軽減。
- 100% 固定出力または、初期照度補正に切替可能。（出荷時：100% 固定出力）
- 従来半埋込形蛍光灯器具との取付互換性。
当社半埋込形蛍光灯器具の埋込穴（□685）と取付ピッチに対応。

空間用途に合わせて選べる4つの色温度バリエーション

4つの光色をラインアップ。色温度・照度が高くさわやかな昼白色(5000K)から、暖かみのある落ち着いた電球色(3000K)まで、設置する空間の雰囲気や用途に合わせて選べます。



昼白色(5000K) 白色(4000K) 温白色(3500K) 電球色(3000K)



発売日：2013年9月24日

機種名称	代表形名	形名コード	希望 小売価格 (税抜)	器具光束 (lm)	定格 消費電力 (W)*	消費効率 (lm/W)*	色温度 (K)	光源寿命 (h)	備考
□720 タイプ 直付・半埋込兼用形 [下面開放タイプ] Cチャンネル回避形  埋込穴 □685	クラス1200 (FHP45x4相当)	EL-SC12000NM AHZ	¥72,000	12,480	113.5	110.0	5000	40000 (光束維持率82%)	・埋込穴 □685 ・電源ユニット内蔵 ・連続調光(5~100%) ・100%固定出力/初期照度補正を切替可能 ・5年保証 ・4光色のラインアップ (5000K,4000K,3500K,3000K)
		EL-SC12000WM AHZ		11,930		105.1	4000		
		EL-SC12000WWM AHZ		11,170		98.4	3500		
		EL-SC12000LM AHZ		11,170		98.4	3000		
	クラス900 (FHP45x3相当)	EL-SC9000NM AHZ	¥60,000	9,440	81.3	116.1	5000	40000 (光束維持率85%)	
		EL-SC9000WM AHZ		9,030		111.1	4000		
		EL-SC9000WWM AHZ		8,460		104.1	3500		
		EL-SC9000LM AHZ		8,460		104.1	3000		
	クラス600 (FHP32x3相当)	EL-SC6002NM AHZ	¥53,000	6,500	57.5	113.0	5000	40000 (光束維持率85%)	
		EL-SC6002WM AHZ		6,210		108.0	4000		
		EL-SC6002WWM AHZ		5,820		101.2	3500		
		EL-SC6002LM AHZ		5,820		101.2	3000		

*200V 時

●お知らせ MILIE New Products 2013 P20 掲載の内容と最終仕様（光束、電力、消費効率）が変更になっております。

三菱電機照明(株) 営業本部 照明技術相談センター 受付時間 9時~17時(土・日・祝日は除く)
LED 照明器具 フリーダイヤル (0120)348-027 Fax. (0467)46-8861

●外観、仕様、価格は予告なく変更させていただくことがあります、ご了承ください。



NEW 新商品発売のお知らせ



LED 電球対応 SB 型断熱施工対応ダウンライト 発売に関するお知らせ

- ブローイング工法およびマット敷工法に対応。
- E17 口金を採用。LED 電球 (別売) が使用できます。
- 気密性を高めた高気密タイプや傾斜天井用、軒下用など用途別に豊富なラインアップ。

LED 電球
別売

発売日：
2013 年 10 月 21 日

機種名称		形名	形名コード	希望 小売価格 (税抜)	仕様	ソケット 口金
SB型 断熱施工	φ 150	白色コーン 高気密用	EL-DE1700C	67Y269	¥9,000	外形 φ 165 浅形
		白色コーン	EL-DE1701C	67Y270	¥6,000	外形 φ 165 浅形
		木枠 白色バツフル	EL-DE1703C	67Y272	¥11,000	外形 φ 173 浅形
	□ 125	木枠 白色コーン	EL-DE1702C	67Y271	¥9,000	外形 □ 154 浅形
	φ 125	白色コーン	EL-DE1704C	67Y273	¥4,000	外形 φ 140 浅形
		銀色コーン(梨地)	EL-DE1705C	67Y274	¥4,500	外形 φ 140 浅形
		傾斜天井用	EL-DE1706C	67Y275	¥8,000	外形 φ 140 浅形
一般M形	φ 150 軒下用	EL-DE1707C	67Y276	¥8,000	外形 φ 140 浅形	

●適合LED電球【別売】(必ず適合ランプをご使用下さい)

形名	形名コード	希望小売価格 (税抜)	光色 (色温度)	定格 消費電力 (W)	全光束 (lm)	定格寿命 (h)
	LDA6L-G-E17	60K503	電球色 (2700K)	6.1	440	40,000
	LDA6D-G-E17	60K504				

注) LDA5L-G-E17、LDA5D-G-E17は配光角が185°と若干指向性が高いため、適合ランプとはしていません。

三菱電機照明(株) 営業本部 照明技術相談センター 受付時間 9時~17時(土・日・祝日は除く)
LED 照明器具 フリーダイヤル (0120)348-027 Tel.(0467)41-2736 Fax.(0467)46-8861

●外観、仕様、価格は予告なく変更させていただくことがあります、ご了承ください。

人と社会に寄りそう光へ。
MILIE 「MILIE (ミライエ)」は
三菱 LED 照明のブランドです。
ミライエ

三菱電機照明株式会社

NEW 新商品発売のお知らせ



**高天井シーリング 吊下金具
発売に関するお知らせ**

■ 高天井シーリングのオプションに
吊下げ金具を追加。

取付バリエーションを充実化し、施工性がさらに広がりました。

機種名称	形名	形名コード	希望小売価格 (税抜)	吊下長さ (mm)	重さ (kg)	備考
吊下金具	EL-X0051	69E016	¥18,000	509	1.4	30° までの傾斜天井に取付可能 落下防止ワイヤー付

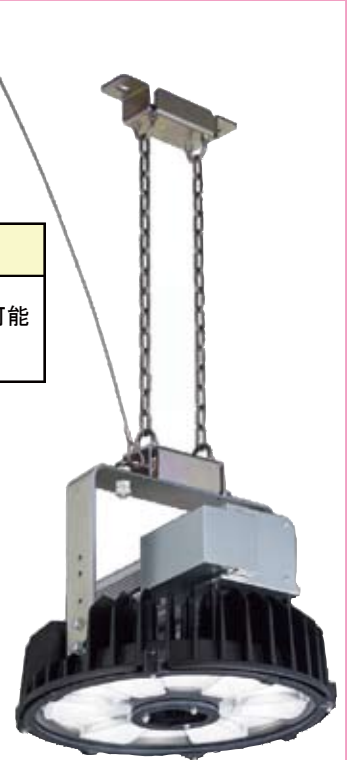

【適合器具】

■ 一般形（屋内用仕様）[電源内蔵タイプ]

クラス 3000 (水銀ランプ 700W 相当)

広角配光

EL-C30002N 2AHZ
EL-C30002W 2AHZ
EL-C30002L 2AHZ

中角配光

EL-C30003N 2AHZ

クラス 2000 (メタルハライドランプ 400W 相当)

広角配光

EL-C20003N AHZ
EL-C20003W AHZ
EL-C20003L AHZ

中角配光

EL-C20004N AHZ

クラス 1500 (水銀ランプ 400W 相当)

広角配光

EL-C15005N AHZ
EL-C15005W AHZ
EL-C15005L AHZ

中角配光

EL-C15009N AHZ

クラス 1000 (水銀ランプ 250W 相当)

広角配光

EL-C10000N AHZ
EL-C10000W AHZ
EL-C10000L AHZ

中角配光

EL-C10001N AHZ

■ 一般形（屋内用仕様）[電源別置タイプ]

クラス 2000

(メタルハライドランプ 400W 相当)

広角配光

EL-C20005N (別置電源 EL-T0015 AHZ)

クラス 1500

(水銀ランプ 400W 相当)

広角配光

EL-C15007N (別置電源 EL-T0014 AHZ)

■ オプション EL-X0045、EL-X0046、EL-X0047 と
組み合わせてご使用いただけます。

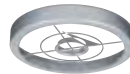

EL-X0045
下面ガード



EL-X0046
ガード付拡散カバー

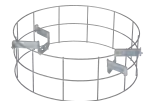

EL-X0047
全体ガード

発売日：2013年10月21日

* 器具の仕様について、詳しくは
MILIE New Products 2013 をご覧ください。
<http://www.MitsubishiElectric.co.jp/group/mlf/catalog/>



三菱電機照明(株) 営業本部 照明技術相談センター 受付時間 9時~17時(土・日・祝日は除く)

LED 照明器具 フリーダイヤル (0120)348-027 Tel.(0467)41-2736 Fax.(0467)46-8861

● 外観、仕様、価格は予告なく変更させていただくことがあります、ご了承ください。

人と社会に寄りそう光へ。

MILIE 「MILIE (ミライエ)」は
三菱 LED 照明のブランドです。
ミライエ

NEW 新商品発売のお知らせ



LED 一体形ベースライト
直付形・埋込形ライン照明シリーズ
発売に関するお知らせ

- 高効率でお求めやすいシンプルな一体形ベースライトシリーズ拡充。
先行発売の直付形 128 幅タイプも 3500K、3000K を発売、各タイプとも 3 出力、4 光色をラインアップ。
66 品番を追加し、全 72 品番に拡充。
- リニューアルに対応したサイズラインアップ。
直付形は従来蛍光灯器具よりも幅広タイプ、
埋込形は従来蛍光灯器具と同じ埋込穴サイズを採用。
- 天井や壁まで光が広がるライトユニットで
空間全体の明るさ感をアップ。

発売日：2013 年 10 月 21 日

■ 5000K、□ 4000K、■ 3500K、■ 3000K を
各タイプともご用意しています。

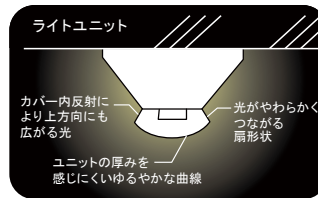

機種名称		代表形名*	形名コード	希望小売価格(税抜)	器具光束 (lm)	定格消費電力 (W)	消費効率 (lm/W)	色温度 (K)
直付形	230幅	クラス500 FHF32形×2定格出力相当	EL-L5001NM AHN	69H007	¥24,000	5,130	47.9	107.1
		クラス400 FLR40形×2相当	EL-L4008NM AHN	69H011	¥20,500	3,890	35.6	109.3
		クラス250 FHF32形×1定格出力相当	EL-L2501NM AHN	69H015	¥18,200	2,470	21.7	113.8
埋込形	150幅	クラス500 FHF32形×2定格出力相当	EL-LB5000NM AHN	69H019	¥28,400	4,870	47.9	101.7
		クラス400 FLR40形×2相当	EL-LB4003NM AHN	69H023	¥24,900	3,700	35.6	103.9
		クラス250 FHF32形×1定格出力相当	EL-LB2500NM AHN	69H027	¥22,600	2,350	21.7	108.3
	190幅	クラス500 FHF32形×2定格出力相当	EL-LB5001NM AHN	69H031	¥28,900	5,000	47.9	104.4
		クラス400 FLR40形×2相当	EL-LB4004NM AHN	69H035	¥25,400	3,800	35.6	106.7
		クラス250 FHF32形×1定格出力相当	EL-LB2501NM AHN	69H039	¥23,100	2,420	21.7	111.5
	220幅	クラス500 FHF32形×2定格出力相当	EL-LB5002NM AHN	69H043	¥29,000	5,000	47.9	104.4
		クラス400 FLR40形×2相当	EL-LB4005NM AHN	69H047	¥25,500	3,800	35.6	106.7
		クラス250 FHF32形×1定格出力相当	EL-LB2502NM AHN	69H051	¥23,200	2,420	21.7	111.5
	300幅	クラス500 FHF32形×2定格出力相当	EL-LB5003NM AHN	69H055	¥29,800	5,000	47.9	104.4
		クラス400 FLR40形×2相当	EL-LB4006NM AHN	69H059	¥26,300	3,800	35.6	106.7
		クラス250 FHF32形×1定格出力相当	EL-LB2503NM AHN	69H063	¥24,000	2,420	21.7	111.5

5000K (昼白色)

*代表形名として昼白色(5000K)のみ記載しています。各機種とも他に白色(4000K)、温白色(3500K)、電球色(3000K)のラインアップがあります。

三菱電機照明(株) 営業本部 照明技術相談センター 受付時間 9時~17時(土・日・祝日は除く)
LED 照明器具 フリーダイヤル (0120)348-027 Tel.(0467)41-2736 Fax.(0467)46-8861

●外観、仕様、価格は予告なく変更させていただくことがあります。ご了承ください。

人と社会に寄りそう光へ。
MILIE 「MILIE (ミライエ)」は三菱 LED 照明のブランドです。
ミライエ

三菱電機照明株式会社

NEW 新商品発売のお知らせ



直管LEDランプ搭載ベースライト
L **ファインeco** シリーズ 直管 LED ランプ
発売に関するお知らせ

- 屋外用途の直管 LED ランプ (ガラス管) 拡充。
従来の 5000K に加え、新しく色温度 4000K タイプを発売。
防雨・防湿タイプの器具も 2 光色が選択可能になりました。

タイプ	定格ランプ 消費電力	色温度		希望小売価格 (税抜)
		5000K	4000K	
LDL40 ガラス管 高出力 3,500lm	33W	●		¥13,000
LDL40 ガラス管 定格出力 2,400lm	23W	●	○	¥9,000
LDL20 ガラス管 定格出力 1200lm	12W	●	○	¥9,500



※光束は5000Kを代表として記載しています。

機種名称	形名	形名コード	希望小売価格 (税抜)	色温度 (K)	定格ランプ 消費電力 (W)	全光束 (lm)	演色性 (Ra)	口金
LDL40 ガラス管	LDL40T・W/23/22・G2	69B540	¥9,000	4000	23	2,200	84	GX16t-5
LDL20 ガラス管	LDL20T・W/12/11・G2	69B541	¥9,500	4000	12	1,100	84	GX16t-5



発売日：2013年10月21日

* 器具のラインアップについては
照明総合カタログ・パンフレットをご覧ください。
<http://www.MitsubishiElectric.co.jp/group/mlf/catalog/>

三菱電機照明(株) 営業本部 照明技術相談センター 受付時間 9時~17時(土・日・祝日は除く)
LED 照明器具 フリーダイヤル (0120)348-027 Tel.(0467)41-2736 Fax.(0467)46-8861

●外観、仕様、価格は予告なく変更させていただくことがあります、ご了承ください。

人と社会に寄りそう光へ。
MILIE 「MILIE (ミライエ)」は
三菱 LED 照明のブランドです。
ミライエ

三菱電機照明株式会社

〒247-0056 神奈川県鎌倉市大船 2-14-40 <http://www.MitsubishiElectric.co.jp/group/mlf/>

2013年10月17日作成

NEW 新商品発売のお知らせ

照明制御システム
MILCO

照明制御システム MILCO.S (ミルコ エス)
発売に関するお知らせ

■ 連続調光に対応した照明器具との組合せで、快適な光環境と省エネ効果を実現します。

従来から販売しております自動調光システム「メルセーブ SYSTEM IV」をモデルチェンジし、新たに「MILCO.S (ミルコ エス)」を発売いたします。従来モデルをさらに発展させ、下記の新機能を追加いたしました。

- 昼光利用などの機能を充実させた基本モデルとスケジュール機能や通信機能を搭載した高機能モデルを発売。
- 基本省エネ設定をプリセット。設定無しでも省エネ運転スタート。(基本モデルのみ)
- 調光出力は2系統。各系統毎の個別制御や色温度可変器具(高機能モデルのみ)を1台で制御可能。
- スケジュール機能を強化。年間スケジュール(月日指定)やタイマースケジュールに新たに対応。
- 無線 LAN ユニットでパソコンや携帯端末※からの操作や複数の照明コントローラーの設定、電力の「見える化」に対応。
※Windows ソフトおよび iPhone、iPad 用アプリをご用意します。(11 月初旬公開予定)
- ワイヤレスリモコンは操作しやすい大型 3.5 インチ液晶画面採用。

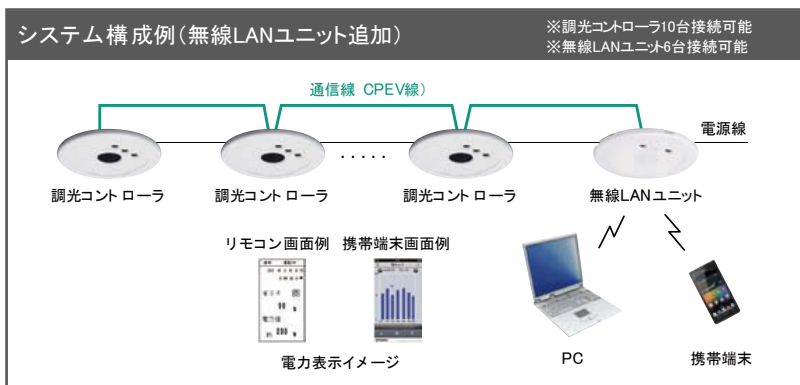

発売日：2013年10月21日
(MS121A、EL-X0057は11月21日発売)

タイプ	形名	形名コード	希望小売価格(税抜)	接続台数*1	調光回路数	照度センサ	人感センサ	スケジュール機能	通信機能	備考
基本モデル スタンダード	MS681	65F295	19,500	72(36)	2	●	-	-	-	MS631A・MS651A モデルチェンジ品*2、*3
	MS682	65F297	24,500	72(36)	2	●	●	-	-	MS641A モデルチェンジ品*2
高機能モデル スケジュール 通信タイプ	MS681S	65F296	24,500	72(36)	2	●	-	●	●	MS631SA・MS651SA モデルチェンジ品*2、*3
	MS682S	65F298	29,500	72(36)	2	●	●	●	●	MS641SA モデルチェンジ品*2
	MS683S	65F300	19,500	72(36)	2	-	-	●	●	センサレス 新発売
	MS684S	65F299	29,500	144(72)	2	-	-	●	●	センサレス 新発売
無線LANユニット	MS2042	65F304	42,000							高機能モデルのみ接続可能
人感センサ子機	MS121A	65F289	14,200							MS121 モデルチェンジ品
ワイヤレスリモコン	MS213	65F301	38,000							メルセーブSYSTEM III・IVも対応可
リニューアルプレート	EL-X0057	69E019	3,500							φ100→φ75 MILCO.S用

*1 接続台数は、LED電源台数になります。()内の数字は蛍光灯インバータの台数です。
*2 モデルチェンジとなるMS631A・MS631SA・MS641A・MS641SA・MS651A・MS651SAは11月で生産完了といたします。
*3 MS651A,MS651SAから置き換える場合は接続台数が144(72)台から72(36)台に減りますのでご注意ください。

三菱電機照明(株)営業本部 照明技術相談センター 受付時間 9時~17時(土・日・祝日は除く)

LED 照明器具 フリーダイヤル (0120)348-027 Tel.(0467)41-2736 Fax.(0467)46-8861

●外観、仕様、価格は予告なく変更させていただくことがあります、ご了承ください。

人と社会に寄りそう光へ。
MILIE 「MILIE (ミライエ)」は
三菱 LED 照明のブランドです。
ミライエ

三菱電機照明株式会社

NEW! 新商品発売のお知らせ



LED 居室用シーリング 発売に関するお知らせ

- シンプルながら基本機能はしっかり搭載した、お求めやすい価格の LED シーリングライト。
- 40,000 時間の長寿命で面倒なランプ交換不要。
※LED シーリングライトは光源一体形です。故障時には修理が必要です。
- 便利な機能もリモコンで簡単操作。
連続調光・シーンメモリ・おやすみタイマーなどの機能がリモコンで簡単に設定できます。
- シンプルなデザインのトリムレスタイプ。



	形名	形名コード	希望小売価格(税抜)	器具光束 (lm)	定格電圧 (V)	定格消費電力 (W)	消費効率 (lm/W)	光色	演色性	光源寿命 (h)	サイズ重量
10畳用	EL-CP4403N 1HZ	67P011	¥29,000	4,400	AC100	51	86.3	昼白色 (5000K)	Ra85	40,000	φ 485mm 高127mm 質量2.0kg
8畳用	EL-CP3803N 1HZ	67P010	¥25,000	3,800		44	86.4				
6畳用	EL-CP3203N 1HZ	67P009	¥20,000	3,200		37	86.5				



【共通仕様】

- ・アクリルカバー乳白色 (帯電防止機能)
- ・壁スイッチ切替 (全灯→シーン→LED 常夜灯)
- ・リモコン切替対応形 (リモコン同梱)
 - *連続調光・明るさ (約 10% ~ 100%、20 段階)
 - *シーンメモリ機能 (初期設定は 70%)
 - *30 分おやすみタイマー
 - *LED 常夜灯 6 段階調光
- ・天井面取付専用器具
- ・傾斜天井取付不可

発売日：2013 年 11 月 1 日

三菱電機照明 (株) 営業本部 照明技術相談センター 受付時間 9時~17時 (土・日・祝日は除く)

LED 照明器具 フリーダイヤル (0120)348-027 Tel.(0467)41-2736 Fax.(0467)46-8861

●外観、仕様、価格は予告なく変更させていただくことがあります、ご了承ください。

NEW! 新商品発売のお知らせ



LED 電球タイプ器具 発売に関するお知らせ

- マンションや福祉施設、住宅などにお使いいただける LED 電球タイプ器具、総計 32 品番を発売しました。小形シーリングやブラケット、ペンダント、防雨・防湿形器具など多彩なラインアップです。
- E26 口金・E17 口金を採用し、ランプは別売で用途・要望に合ったランプをお選びいただけます。LED 電球が使用できるため、白熱電球に比べ大幅に省エネでランプ交換の手間も省く事もできます。



【ラインアップ】

小形シーリング

形名	希望小売価格 (税抜)	口金	適合* ランプ
EL-CE1700C	¥4,500	E17	C
EL-CE1701C	¥8,800	E17	C
EL-CE1702C	¥6,800	E17	C
EL-CE1703C	¥4,800	E17	C
EL-CE1704C	¥9,400	E17	C
EL-CE1705C	¥4,800	E17	C

小形シーリング 人感センサ付

形名	希望小売価格 (税抜)	口金	適合* ランプ
EL-CE1706C	¥19,500	E17	D

小形シーリング

形名	希望小売価格 (税抜)	口金	適合* ランプ
EL-CE2601C	¥7,500	E26	A
EL-CE2602C	¥11,800	E26	B

ポーチ灯 防雨・防湿形

形名	希望小売価格 (税抜)	口金	適合* ランプ
EL-WVE2600C	¥15,800	E26	B

シーリング 防湿形

形名	希望小売価格 (税抜)	口金	適合* ランプ
EL-WCE1700C	¥10,000	E17	C
EL-WCE1701C	¥5,800	E17	C

シーリング 防雨・防湿形

形名	希望小売価格 (税抜)	口金	適合* ランプ
EL-WCE1702C/K	¥9,400	E17	C
EL-WCE1702C/W	¥9,400	E17	C

小形ペンダント

形名	希望小売価格 (税抜)	口金	適合* ランプ
EL-PE1700C	¥12,800	E17	C
EL-PE1701C	¥16,800	E17	C
EL-PE1702C	¥17,800	E17	C
EL-PE1703C	¥21,800	E17	C

スポットライト

形名	希望小売価格 (税抜)	口金	適合* ランプ
EL-SE1700C	¥13,800	E17	C
EL-SE1701C	¥9,700	E17	C

ブラケット

形名	希望小売価格 (税抜)	口金	適合* ランプ
EL-VE1700C	¥4,800	E17	C
EL-VE1701C	¥4,800	E17	C
EL-VE1702C	¥7,800	E17	C
EL-VE1703C	¥7,800	E17	C
EL-VE1704C	¥11,800	E17	E
EL-VE1705C	¥14,500	E17	E
EL-VE1706C	¥10,800	E17	C
EL-VE1709C	¥6,700	E17	C
EL-VE1711C	¥12,800	E17	C
EL-VE1713C	¥17,000	E17	C
EL-VE2600C	¥14,800	E26	B

ブラケット 防湿形

形名	希望小売価格 (税抜)	口金	適合* ランプ
EL-WVE1700C	¥5,000	E17	C

*適合ランプ欄のアルファベットは下表を対照ください。

A	LDA7L-G-T1 LDA6D-G-T1	LDA7L-H-T3 LDA6D-H-T3			
B	LDA7L-G-T1 LDA6D-G-T1	LDA7L-H-T3 LDA6D-H-T3	LDA12L-G/D-T1 LDA11D-G/D-T1	LDA11L-G-T1 LDA10D-G-T1	
C	LDA6L-G-E17 LDA6D-G-E17	LDA6L-G-E17-T1 LDA6D-G-E17-T1	LDA6L-G-E17/D LDA6D-G-E17/D	LDA5L-H-E17-T1 LDA5D-H-E17-T1	LDA5L-G-E17 LDA5D-G-E17
D	LDA6L-G-E17-T1 LDA6D-G-E17-T1	LDA6L-G-E17/D LDA6D-G-E17/D	LDA5L-H-E17-T1 LDA5D-H-E17-T1	LDA5L-G-E17 LDA5D-G-E17	
E	LDA6L-G-E17 LDA6D-G-E17				

発売日：
2013年11月21日

三菱電機照明(株) 営業本部 照明技術相談センター 受付時間 9時~17時(土・日・祝日は除く)

LED 照明器具 フリーダイヤル (0120)348-027 Tel.(0467)41-2736 Fax.(0467)46-8861

●外観、仕様、価格は予告なく変更させていただくことがあります。ご了承ください。

NEW! 新商品発売のお知らせ



LED 街路灯（構内灯）発売に関するお知らせ

- 工場の構内灯にも使える街路灯をラインアップしました。
- 従来の水銀ランプと比べて、約 1/3 の消費電力。
- 光源の長寿命化による省メンテナンス化を実現。
- 上方光束比 0% 光害対応形器具

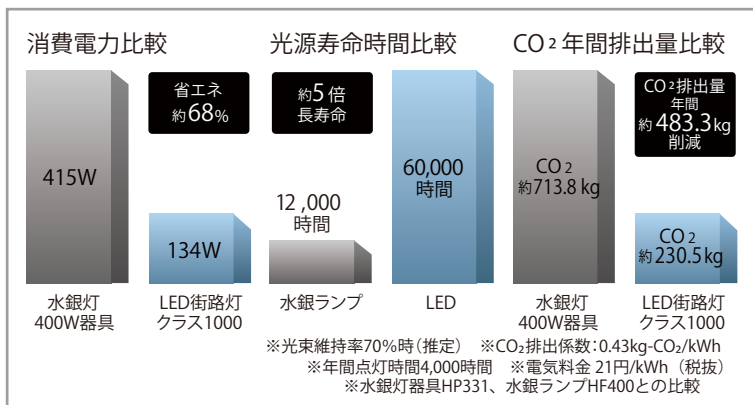

発売日：2013年11月21日
 (EL-M6002N、EL-M4001N は 12月20日発売)

機種名称	形名	形名コード	希望小売価格(税抜)	器具光束(lm)	定格消費電力(W)	消費効率(lm/W)	仕様	
	クラス1000 (水銀灯400W相当)	EL-M10000N AHN	63J026	¥248,000	10,500	134	78.4	・光源寿命 60,000時間
	クラス600 (水銀灯250W相当)	EL-M6002N AHN	63J025	¥218,000	5,900	67	88.1	・周囲温度 -20~35℃
	クラス400 (水銀灯100~200W相当)	EL-M4001N AHN (EL-M4000N AHNモデルチェンジ品)	63J024	¥198,000	4,000	45	88.9	・屋外用

※200V時

機種名称	形名	形名コード	希望小売価格(税抜)	適合灯具
	適合アーム径 φ42.7	EL-X0055	63L017	EL-M10000N
	適合ポール径 φ60.5(50A)	EL-X0056	63L018	

*EL-M6002N,EL-M4001Nにはご使用頂けません。



【組合せイメージ】
 灯具：EL-M10000N ¥248,000
 アダプタ：EL-X0055 ¥28,000
 アーム：AM10L ¥9,000
 ポール：PL9045DM ¥53,200
 ¥338,200

三菱電機照明(株) 営業本部 照明技術相談センター 受付時間 9時~17時(土・日・祝日は除く)

LED照明器具 フリーダイヤル (0120)348-027 Tel.(0467)41-2736 Fax.(0467)46-8861

●外観、仕様、価格は予告なく変更させていただくことがあります。ご了承ください。

NEW! 新商品発売のお知らせ



階段通路誘導灯兼非常用照明器具 60分定格 発売に関するお知らせ

- 非常時 FHF32 ランプが明るさ 60% で点灯する器具で 60 分定格に対応しました。
延べ面積 5 万 m² 以上の建物や延べ面積 1,000 m² 以上の地下街などで求められる非常時 60 分点灯に対応しました。
- 直管 LED ランプ器具もラインアップ。
通常時は直管 LED ランプが点灯し、大幅な省エネを実現しました。(EL-LFVH4091H のみ)
- 環境に配慮した、ニッケル水素 (Ni-MH) 電池を採用しました。

◇直管 LED ランプ



壁直付
EL-LFVH4091H AHJ



◇蛍光ランプ



壁直付
FVH4101EH VPH



逆富士
KVH4291EFH VPH

機種名称	形名	形名コード	器具本体 希望小売価格 (税抜)	ランプ込み 希望小売価格 (税抜)	定格消費電力 (W)	仕様
●直管LEDランプ 階段通路誘導灯 兼用非常用照明器具 通常時:LDL40x1(ガラス管) 非常時:FHF32x1(60%) 60分間定格	壁直付 	EL-LFVH4091H AHJ	69B305	¥198,320	3500lmランプ時 (LDL40T-N/33/35-G2、FHF32EX-N-H)	<ul style="list-style-type: none"> ・定格電圧: 100~242V ・初期照度補正機能付 ・交換用電池: 15H30EA ・適合ランプ: 常時 LDL40T-N/33/35-G2 LDL40T-N/23/25-G2 非常時 FHF32EX-N-H ・ランプ別売 ・表示文字別売
					¥213,000	
●蛍光ランプ 階段通路誘導灯 兼用非常用照明器具 通常時:FHF32x1 非常時:FHF32x1(60%) 60分間定格	壁直付 	FVH4101EH VPH	64Y884	¥196,320	2400lmランプ時 (LDL40T-N/23/25-G2、FHF32EX-N-H)	<ul style="list-style-type: none"> ・定格電圧: 100~242V ・交換用電池: 15H30EA ・適合ランプ: FHF32EX-N-H ・ランプ別売 ・表示文字別売
					¥209,000	
●逆富士 階段通路誘導灯 兼用非常用照明器具 通常時:FHF32x1 非常時:FHF32x1(60%) 60分間定格	逆富士 	KVH4291EFH VPH	64X674	¥186,320	2400lmランプ時 (LDL40T-N/23/25-G2、FHF32EX-N-H)	<ul style="list-style-type: none"> ・定格電圧: 100~242V ・交換用電池: 15H30EA ・適合ランプ: FHF32EX-N-H ・ランプ別売 ・表示文字別売
					¥188,000	
交換用電池 (Ni-MH)	15H30EA	66W145	¥58,000	-	-	-

発売日: 2013年11月29日

三菱電機照明(株) 営業本部 照明技術相談センター 受付時間 9時~17時 (土・日・祝日は除く)

LED 照明器具 フリーダイヤル (0120)348-027 Tel.(0467)41-2736 Fax.(0467)46-8861

●外観、仕様、価格は予告なく変更させていただくことがあります。ご了承ください。

NEW! 新商品発売のお知らせ



LED 電球 反射形 (バラストレス水銀ランプ形) 発売に関するお知らせ

- 既存のバラストレス水銀ランプを LED 電球に置換えて消費電力とランプ交換を大幅に削減。

バラストレス水銀ランプから LED への交換で、消費電力を約 90%削減※1し、40000 時間※2の長寿命なのでメンテナンスの手間も軽減できます。

※1 当社バラストレス水銀ランプ (BHRF100/110V160W/T) と LED 電球 反射形 16W との比較。
※2 光束維持率 70% 時。周囲温度 25℃以下使用時。定格寿命は平均値であり、保証値ではありません。



- 幅広い使用温度範囲 (-20 ~ +35℃)※3と高い防水構造※4で様々な場所に活用できる屋内・屋外兼用形。

※3 使用温度はランプ点灯時の周囲温度を示します。周囲温度が 35℃を超える場所では使用しないでください。
※4 口全部は防水構造になっていませんので防水形の照明器具でご使用ください。
既設照明器具で使用する場合、防水パッキンが LED 電球と密着していない状態での使用はできません。器具側の防水パッキンが損傷・劣化している場合は新品に交換後ご使用ください。
防水パッキンの購入については、照明器具の取扱説明書をご確認の上、照明器具をお買い求めの販売店にお問い合わせください。
必ず専用の落下防止ワイヤ (付属品) をランプフィン穴 (反射形 16W シリーズ)、ランプフィン部にある取付ヒンジピン (反射形 45W シリーズ) に取付けて使用してください

屋外用ランプホルダ (別売) との組合せ



HL201WL + 反射形 16W

HL501WL + 反射形 45W

- 明るさ 2 タイプ、2 光色の計 4 品番をラインアップ。

バラストレス水銀ランプに比べ、平均演色評価数が向上し (Ra58→Ra82・Ra85) 光色にこだわる場所にもおすすめです。

反射形 16W シリーズ

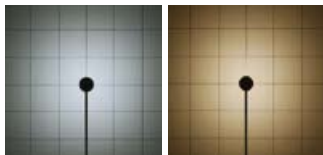

昼白色相当 (5000K) Ra85 電球色相当 (3000K) Ra82

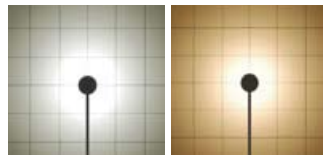

反射形 45W シリーズ



昼白色相当 (5000K) Ra85 電球色相当 (3000K) Ra82

■ 昼白色相当 (5000K)、■ 電球色相当 (3000K) を両タイプともご用意しています。

発売日：2013 年 12 月 20 日

種別	形名	形名コード	希望小売価格 (税抜)	光色 (色温度)※3	外形寸法 (mm)	質量 (g)	口金	定格入力電圧 (V)	定格入力電流 (A)	定格消費電力 (W)	全光束 (lm)※3	光束 (lm)※3	ビームの開き (度)	平均演色評価数 (Ra)	仕様			
反射形 16W シリーズ (バラストレス水銀ランプ 反射形 160W 相当)※1		LDR100-220V16L-H	61Z101	¥28,000	電球色相当 (3000K)	長さ: 157 × 直径: 120	365	E26	AC 100-220	100V時	0.16	1450	1100	110	82	・光源寿命: 40,000時間※4 ・周波数: 50/60Hz 共用 ・グリーン購入 法適合ランプ		
		LDR100-220V16N-H	61Z100	¥28,000	昼白色相当 (5000K)					200V時	0.10				1600		1200	85
										220V時	0.09							
反射形 45W シリーズ (バラストレス水銀ランプ 反射形 300W 相当)※2		LDR100-220V45L-H-E39	61Z103	¥54,000	電球色相当 (3000K)	長さ: 223 × 直径: 165	830	E39	AC 100-220	100V時	0.45	3700	2600	105	82			
		LDR100-220V45N-H-E39	61Z102	¥54,000	昼白色相当 (5000K)					200V時	0.23				3800		2700	85
										220V時	0.21							

※1 当社バラストレス水銀ランプ (BHRF100/110V160W/T) に近い明るさ (全光束) ですが光色によって異なりますので仕様をご確認ください。
※2 当社バラストレス水銀ランプ (BHRF100/110V300W/T (販売完了品)) に近い明るさ (全光束) ですが光色によって異なりますので仕様をご確認ください。
※3 LEDは、光色・明るさにばらつきがあり、製品ごとに光色や明るさが異なる場合があります。ご了承ください。
※4 光束維持率70%時。周囲温度25℃使用時。定格寿命は平均値であり、保証値ではありません。
※ 仕様詳細、使用に関するご注意等は「納入仕様書」「取扱説明書」をご確認ください。

三菱電機照明 (株) 営業本部 照明技術相談センター

受付時間 9時~17時 (土・日・祝日は除く)

LED 電球 Tel.(0120)232-288 Fax.(0467)46-8861

● 外観、仕様、価格は予告なく変更させていただくことがあります。ご了承ください。

 三菱電機照明株式会社

NEW! 新商品発売のお知らせ



直管LEDランプ搭載ベースライト Lファインecoシリーズ 機種拡充に関するお知らせ

- **業界初!**※ 直管LEDランプを搭載した電源別置形非常用照明を発売。通常時は直管LEDランプが点灯、消費電力を削減し、非常時は40Wミニ電球が点灯します。

※当社調べ (2013年11月現在)

- 豊富なLファインecoシリーズの品揃えをさらに充実させ、より多くの施設に提案が可能。

非常用照明器具〔電源別置タイプ〕直付形(3品番)、埋込形(5品番)、LDL110の直付形下面開放タイプ(2品番)、LDL40の黒板灯(2品番)、ウォールウォッシャ(2品番)、シーリング(3品番)、の計17品番を新たにラインアップ。



非常用照明器具
[LDL40×2本]
EL-LKVR4242 AHX(23NG)
¥37,500 (2400lmランプとのセット価格)

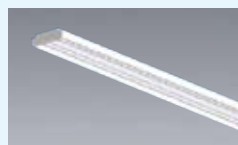

直付形下面開放タイプ
[LDL110×2本]
EL-LYX8022 AHN(57N)
¥74,000 (6500lmランプとのセット価格)



黒板灯
[LDL40×1本]
EL-LFN4051A AHX(23N)
¥43,000 (2500lmランプとのセット価格)



ウォールウォッシャ
[LDL40×1本]
EL-LYX4011A AHX(23N)
¥43,000 (2500lmランプとのセット価格)









シーリング
[LDL40×1本]
EL-LFP4151 1HJ(23N)
¥33,800 (2500lmランプとのセット価格)

発売日：2013年12月20日より順次発売

その他のシリーズラインアップ、ランプバリエーション及び組合せについては、12月発行のLED照明カタログ「MILIE Vol.2」をご覧ください。



機種名称		代表形名	形名コード	希望小売価格(税抜)	ランプ組合せ希望小売価格(税抜)*	備考
非常用照明器具 (電源別置タイプ)	直付形 逆富士タイプ LDL40×2+IL40 	EL-LKVR4242 AHX	69B322	¥19,500	¥37,500	直管LEDランプはガラス管ランプをご使用下さい。直付下面開放形やLDL20タイプもラインアップ
	埋込形 下面開放タイプ LDL40×2+IL40 	EL-LYBR4242 AHX	69B326	¥28,000	¥46,000	直管LEDランプはガラス管ランプをご使用下さい。LDL40x1タイプやLDL20タイプもラインアップ
一般照明	直付形 下面開放タイプ LDL110×2 	EL-LYX8022 AHN	69B307	¥42,000	¥74,000	連続調光タイプもラインアップ
	黒板灯 直付・パイプ吊兼用形 LDL40×1 	EL-LFN4051A AHX	69B331	¥36,000	¥43,000	埋込形もラインアップ
	ウォールウォッシャ 直付形 LDL40×1 	EL-LYX4011A AHX	69B309	¥36,000	¥43,000	埋込形もラインアップ
	シーリング LDL40×1 	EL-LFP4151 1HJ	69B333	¥26,800	¥33,800	LDL40x2タイプやLDL20タイプもラインアップ

*ランプ組合せ価格について、LDL40ランプは定格出力(2500lmタイプ、ガラス管仕様は2400lmタイプ)の場合です。

三菱電機照明(株) 営業本部 照明技術相談センター 受付時間 9時～17時(土・日・祝日は除く)

LED照明器具 フリーダイヤル (0120)348-027 Tel.(0467)41-2736 Fax.(0467)46-8861

●外観、仕様、価格は予告なく変更させていただくことがあります。ご了承ください。

NEW! 新商品発売のお知らせ



LED 一体形ベースライト 直付形・埋込形ライン照明 [色温度可変] 発売に関するお知らせ

- 時間や季節、空間用途に合わせて色温度を変更。
心地良い空間を演出します。
室内にいながらも、色温度の変化で1日の時間の流れを視覚的に体感できます。
- 従来モデルと比べ、演色性・固有エネルギー消費効率が改善。
演色性が Ra70 → Ra85 に改善。固有エネルギー消費効率も改善し、約 23% 効率アップ。
- 埋込幅 80mm のスリムな埋込形もラインアップ。

制御機器と組み合わせ

色温度可変、調光機能には自動調光システム「MILCO.S」の調光コントローラまたは、信号制御調光器との組み合わせが必要です。

※自動調光システム「MILCO.S」の詳細については当社LEDカタログ MILIE Vol.2のP.M53をご覧ください。



MILCO.S 調光コントローラ ワイヤレスリモコン



高い ← 色温度 → 低い
昼白色(5000K) 白色(4000K) 温白色(3500K) 電球色(3000K)

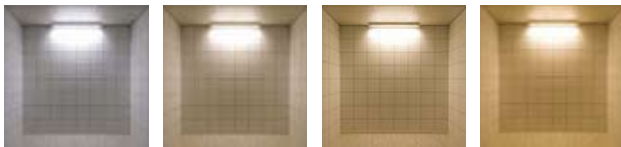

発売日：2013年12月24日

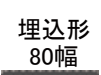
機種名称		形名	形名コード	希望小売価格(税抜)	器具光束 (lm)	定格消費電力 (W)	固有エネルギー消費効率 (lm/W)	仕様
クラス600 (FHF32形 × 2 高出力相当)	直付形 	EL-L6003MM AHZ (EL-L4004MSモデルチェンジ品)	69A201	¥49,800	白色	5,860	66.8	87.7
					昼白色	3,140	33.4	94.0
					電球色	2,720	33.4	81.4
色温度可変 昼白色～電球色 (5000K～3000K)	埋込形 80幅 	EL-LB6008MM AHZ	69A202	¥59,000	白色	5,560	66.8	83.2
					昼白色	2,980	33.4	89.2
					電球色	2,580	33.4	77.2

三菱電機照明(株) 営業本部 照明技術相談センター 受付時間 9時～17時 (土・日・祝日は除く)

LED 照明器具 フリーダイヤル (0120)348-027 Tel.(0467)41-2736 Fax.(0467)46-8861

●外観、仕様、価格は予告なく変更させていただくことがあります。ご了承ください。

NEW! 新商品発売のお知らせ



LED 一体形ベースライト スクエアライト 発売に関するお知らせ

- マルチルーバタイプを新たにラインアップ。
- 従来モデルと比べ、約 10%効率を改善し、更なる省エネを実現。
※EL-SK12003NM と当社スクエアライト クラス 1200 (EL-SK12002NM) との比較
- 取り付け場所を選ばないダクト回避形。
- 埋込穴□600 でリニューアルにも対応。

■ 5000K、□ 4000K、■ 3500K、■ 3000K を各タイプともご用意しています。

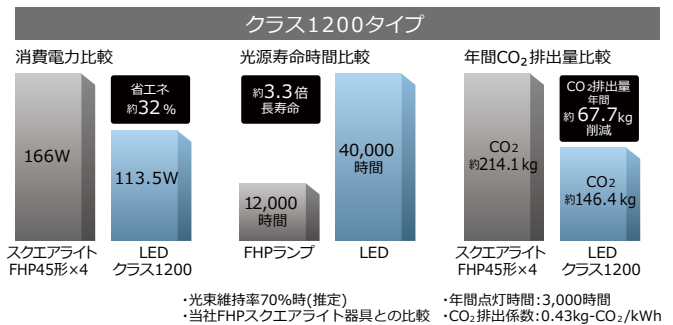

発売日：2013年12月24日

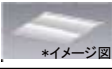
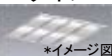
機種名称	代表形名※	形名コード	希望小売価格(税抜)	器具光束(lm)	定格消費電力(W)	固有エネルギー消費効率(lm/W)	仕様
□600埋込形 下面開放タイプ 	クラス1200 (FHP45形×4相当)	EL-SK12003NM AHZ (EL-SK12002NMモデルチェンジ品)	69U001	¥67,000	12,110	113.5	・光源寿命 40,000時間 光束維持率 クラス1200: 82% クラス1000・600: 85% ・連続調光 約5~100%
	クラス1000 (FHP45形×3相当)	EL-SK9000NM AHZ (EL-SK10000NMモデルチェンジ品)	69U009	¥55,000	9,160	81.3	
	クラス600 (FHP32形×3相当)	EL-SK6003NM AHZ	69U017	¥48,000	6,310	57.5	
□600埋込形 マルチルーバタイプ 	クラス1200 (FHP45形×4相当)	EL-SK12004NM AHZ	69U005	¥73,000	11,870	113.5	・Ra83 ・ダクト回避形
	クラス1000 (FHP45形×3相当)	EL-SK9001NM AHZ	69U013	¥61,000	8,980	81.3	
	クラス600 (FHP32形×3相当)	EL-SK6004NM AHZ	69U021	¥54,000	6,180	57.5	

※代表機種として昼白色(5000K)のみ記載しております。両機種とも他に白色(4000K)、温白色(3500K)、電球色(3000K)のラインアップがあります。

三菱電機照明(株) 営業本部 照明技術相談センター 受付時間 9時~17時(土・日・祝日は除く)

LED 照明器具 フリーダイヤル (0120)348-027 Tel.(0467)41-2736 Fax.(0467)46-8861

●外観、仕様、価格は予告なく変更させていただくことがあります。ご了承ください。