

三菱電機照明

新商品ニュース アーカイブ

【2015年】

※本資料は過去の新商品情報PDFをまとめたものです。

※掲載情報は発売当時のものであり、価格改定や仕様変更等は反映されておらず、最新の情報ではない場合があります。

NEW! 新商品発売のお知らせ



GT LED高天井用ベースライト シリーズ クラス4000発売のお知らせ

- メタルハライドランプ1kW器具相当のLED高天井用ベースライト クラス4000を発売。

目的・用途に合わせて選べる2種類の配光がある一般形(屋内用仕様) 電源一体タイプに加え、特殊対応形(防雨形仕様) [軒下・耐塩・低温用] 電源一体タイプもラインアップ。

- メタルハライドランプ1kW器具とほぼ同等の明るさで省電力・長寿命を実現。

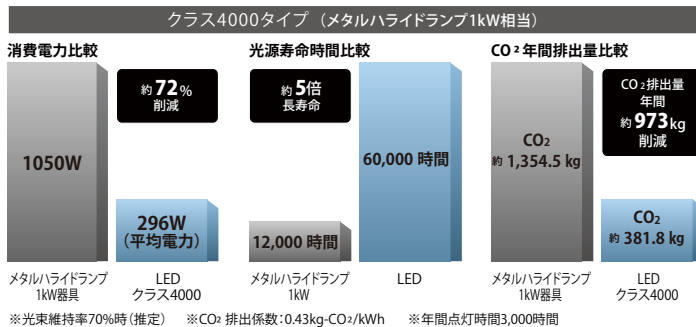

発売日：2015年1月21日

LED	形名	希望小売価格(税別)	光束 (lm)	消費電力 (平均電力)	固有エネルギー消費効率 (lm/W)	色温度 (K)	演色性	共通仕様	
クラス4000 (メタルハライドランプ1kW相当)	一般形 (屋内用仕様) 広角 95°	EL-C40000N 2AHZ	¥320,000	42,000	340W (296W)	123.5	5000	Ra70	<ul style="list-style-type: none"> ・電源電圧:200~242V ・連続調光 5~100% ・初期照度補正 ・光源寿命 60000時間 (光束維持率78%) ・落下防止ワイヤー付
	一般形 (屋内用仕様) 中角 70°	EL-C40001N 2AHZ	¥320,000	43,000	340W (296W)	126.4	5000	Ra70	
	特殊対応形 (防雨形仕様) [軒下・耐塩・低温用] 広角 95°	EL-C40002N 2AHJ	¥350,000	42,000	340W (296W)	123.5	5000	Ra70	<ul style="list-style-type: none"> ・電源電圧:200~242V ・初期照度補正 ・光源寿命 60000時間 (光束維持率78%) ・落下防止ワイヤー付 ・-25°C対応 ・IP53



12月発刊のLED照明カタログ「MILIE Vol.4」 211ページ・217ページに掲載しています。
 WEBカタログはこちら↓
http://www14.mitsubishielectric.co.jp/ldg/wink/wink_doc/contents/doc/WEB_CATA/SS164C9486A/pageview/pageview.html#page_num=210

●外観、仕様、価格は予告なく変更させていただくことがありますが、ご了承ください。

この商品に関するお問い合わせは… 三菱電機照明(株)営業本部 照明技術相談センター 受付時間 9時~17時(土・日・祝日は除く)
 LED照明器具 フリーダイヤル (0120)348-027 Tel.(0467)41-2736 Fax.(0467)46-8861



家庭から宇宙まで、エコチェンジ。

三菱電機照明株式会社

SMART QUALITY

NEW! 新商品発売のお知らせ



LED電球 全方向タイプ 小形電球40形 4.7W 発売のお知らせ

- 省エネ法に基づく電球形LEDランプのエネルギー消費効率目標基準値(2017年度)達成。
- 消費電力4.7Wで小形電球40形相当の明るさ(全光束)
- 40,000時間の長寿命*。
※光束維持率70%時、定格寿命は平均値であり保証値ではありません。
- 密閉器具・断熱材施工器具にも使用可能*。
※一般的な断熱材施工器具との組み合わせを想定し、当社の基準で不具合のない事を確認しています。特定の器具との組み合わせで(一社)日本照明工業会標準の認定を受けたものではありません。



発売日：2015年1月21日



12月発行のLED照明カタログ「MILIE Vol.4」484ページに掲載しています。

WEBカタログはこちら↓

http://www114.mitsubishielectric.co.jp/dg/wink/wink_doc/contents/doc/WEB_CATA/SS164C9486A/pageview/pageview.html#page_num=484

タイプ	口金	形名	形名コード	光束 (lm)	定格消費電力 (W)	エネルギー消費効率 (lm/W)	光色 (色温度)	演色性 (Ra)	区分名	現行形名
全方向タイプ 小形電球40形	E17	LDA5L-G-E17/40/S	60K771	470	4.7	100.0	電球色 (2700K)	83	2	LDA5L-G-E17 LDA6L-G-E17-T1
		LDA5N-G-E17/40/S	60K772	560	4.7	119.1	昼白色 (5000K)	83	1	LDA5D-G-E17 LDA6D-G-E17-T1

【共通仕様】 定格寿命：40,000時間、定格入力電圧：AC100V、全長：80mm、径：38mm、質量：81g、希望小売価格：オープン

* 定格消費電力、全光束につきましてはJNLA登録試験事業者(Z80112JP)による試験結果に基づき、弊社の責任で表示しています。区分名とは、省エネ法で定められた基準エネルギー消費効率で分けられたランプの分類です。詳しくは下記をご覧ください。

トップランナー制度

●トップランナー制度とは

省エネ法(エネルギーの使用の合理化に関する法律)第78条に規定されるエネルギーの使用の合理化を図ることが特に必要な機器について、市場に存在する最もエネルギー消費効率が優れた製品(トップランナー)の性能を基準として、今後想定される技術進歩の度合を効率改善分として加えて製造事業者等が目標年度に満たすべき省エネ基準を定める制度です。なお、トップランナー制度の対象となる機器は、省エネ法第78条に基づき、以下の3要件を満たすものとされています。

- ①日本国内で大量に使用される機械器具
- ②使用に際し相当量のエネルギーを消費する機械器具
- ③エネルギー消費効率の向上を図ることが特に必要なもの

エネルギーの使用の合理化に関する法律(昭和54年法律第49号)施行令の一部を改正する政令(政令第303号)が平成25年11月1日に施行され、トップランナー制度の対象となる機器にLEDランプが追加されました。

トップランナー制度の対象となるLEDランプは、エネルギー消費効率に関する事項について、JNLA登録試験事業者*による試験結果に基づいて表示することを義務付けられています。

*JNLA登録試験事業者とは、工業標準化法(昭和24年法律第185号)第57条第1項又は第65条第1項の規定に基づき登録を受けた試験事業者。
当社 測光試験センターは2014年10月に認定されました。(登録番号:140360JP)

●対象製品

J1C C 8158(一般照明用電球形LEDランプ(電源電圧50V超)):2012で規定する種類及び形状を表す記号が「A形(LDA)」であって、口金の種類を表す記号が、「E26」及び「E17」の製品が対象となります。ただし、以下の製品については対象外となります。

・調光器対応機能付きの電球形LEDランプ ・平均演色評価数が90以上の電球形LEDランプ

●目標消費効率

目標年度(平成29年度)以降の各年度において、区分ごとに出荷台数により加重平均した数値が、右表の基準エネルギー消費効率を下回らないようにすることが必要となります。

区分		基準エネルギー消費効率 lm/W
区分名	光源色	
1	昼光色・昼白色・白色	110.0
2	温白色・電球色	98.6

●表示事項等

LEDランプの表示に関する規定は、平成26年11月1日より施行となります。エネルギー消費効率に関し、次の事項の表示が必要となります。(パッケージにはイ～ニ及びチが必要。)ただし、施行前に製造又は輸入されたLEDランプについては適用されません。

- イ 品名及び形名
- ロ 区分名
- ハ 全光束
- ニ 消費電力
- ホ エネルギー消費効率
- ヘ 光源色
- ト 製造事業者等の氏名又は名称
- チ JNLA登録試験事業者がイ及びニを測定したこと

●外観、仕様、価格は予告なく変更させていただくことがあります。ご了承ください。

この商品に関するお問い合わせは… 三菱電機照明(株)営業本部 照明技術相談センター
LED電球 Tel.(0120)232-288 Fax.(0467)46-8861

受付時間 9時～17時(土・日・祝日は除く)



家庭から宇宙まで、エコチェンジ。

三菱電機照明株式会社

SMART QUALITY

NEW! 新商品発売のお知らせ

防雨形 LED一体形ブラケット・ スポットライト [ブラケットタイプ] 発売のお知らせ

- 玄関ポーチをやさしく照らすシンプルなフォルムのブラケットと壁付けタイプのスポットライトを発売。
- 防犯対策におすすめの人感センサ搭載タイプもラインアップ。

発売日：2015年1月21日

12月発行のLED照明カタログ「MILIE Vol.4」 P.372~373に掲載しています。

WEBカタログはこちら↓

http://www114.mitsubishielectric.co.jp/ldg/wink/wink_doc/contents/doc/WEB_CATA/SS164C9486A/pageview/pageview.html?page_num=372

●代表形名として本体色：ホワイト、シルバーを記載しています。この他に本体色：ブラックのラインアップがあります。

タイプ	形名	希望小売価格(税別)	光束 (lm)	定格消費電力 (W)	固有エネルギー消費効率 (lm/W)	色温度 (K)	演色性	本体塗装色	共通仕様	
LED一体形 ブラケット 防雨形	人感センサ マルチタイプ	EL-V0402L 1HN 	¥34,800	490	8.9	55.0	2700	白色	・電源電圧：100V ・固定出力 ・光源寿命：40000時間 ・防雨形 ・壁面取付専用 ・センサ首振り角：全方向20° ・待機電力：0.2W	
		EL-V0406L 1HN 	¥29,800	495	8.9	55.6	2700	白色		
	クラス40 (白熱電球 40W相当)	センサなしタイプ	EL-V0404L 1LN 	¥24,800	490	8.5	57.6	2700	白色	・電源電圧：100V ・固定出力 ・光源寿命：40000時間 ・防雨形 ・壁面取付専用
		EL-V0408L 1LN 	¥19,800	495	8.5	58.2	2700	白色		
LED一体形 スポットライト [ブラケットタイプ] 防雨形	人感センサ マルチフラッシュ タイプ	EL-S0400L 1HN 	¥36,800	420	8.9	47.1	2700	シルバー メタリック	・電源電圧：100V ・固定出力 ・光源寿命：40000時間 ・防雨形 ・壁面取付専用 ・灯具可動範囲：前方・左右 90° ・センサ首振り角：全方向20° ・待機電力：0.2W	
	クラス40 (白熱電球 40W相当)	センサなしタイプ	EL-S0402L 1LN 	¥24,800	420	8.5	49.4	2700		シルバー メタリック

●人感センサはそれぞれ5つのモードから選べます。



- 人感センサマルチタイプのおすすめモード：タイマーモード (6時間調光)
 …お出迎えはフェードインでフル点灯・フェードアウト消灯で快適。深夜はON/OFFモードで節電。
- 【その他のモード】
- ・調光モード…暗くなるとほんのり点灯。人が近づくと自動点灯。いなくなるとほんのり点灯。
 - ・夜間ON/OFFモード…暗くなって人が近づくと自動点灯。いなくなると自動消灯。
 - ・終日ON/OFFモード…明るくても暗くても人が近づくと自動点灯。いなくなると自動消灯。
 - ・連続点灯モード…センサの機能をOFFにして、いつでも連続点灯。



- 人感センサマルチフラッシュタイプのおすすめモード：フラッシュ6時間タイマーモード
 …人が近づくとフェードイン点灯。深夜はフラッシュモードで防犯対策におすすめ。
- 【その他のモード】
- ・夜間フラッシュモード…人が近づくとフラッシュ点滅。いなくなると自動消灯。
 - ・夜間ON/OFFモード…暗くなって人が近づくと自動点灯。いなくなると自動消灯。
 - ・終日フラッシュモード…明るくても暗くても人が近づくとフラッシュ点滅。いなくなると自動消灯。
 - ・連続点灯モード…センサの機能をOFFにしていつでも連続点灯。

●外観、仕様、価格は予告なく変更させていただくことがあります。ご了承ください。

 この商品に関するお問い合わせは… 三菱電機照明(株)営業本部 照明技術相談センター 受付時間 9時~17時(土・日・祝日は除く)
 LED照明器具 フリーダイヤル (0120)348-027 Tel.(0467)41-2736 Fax.(0467)46-8861

家庭から宇宙まで、エコチェンジ。

三菱電機照明株式会社
**SMART
QUALITY**

NEW! 新商品発売のお知らせ



直管LEDランプ搭載ベースライト

『ファインeco』シリーズ イエローランプ発売のお知らせ

■従来の蛍光灯イエローランプと同等の効果※を持つ直管LEDイエローランプを発売。

※ガラス管内面に黄色顔料層を設け、半導体工場向けはさらにガラス管外側に黄色熱収縮樹脂被膜を被せることで波長500nm以下をカットし、蛍光灯のイエローランプと同等の効果を得ています。

■半導体工場向けと低誘虫用の2タイプをラインアップ。

半導体工場向けイエローランプは顔料層および被膜により、波長500nm以下の光をカットし、ガラス管外面の樹脂被膜によって、万一ランプが破損した場合でもガラスの破片などが飛散することが少ない構造になっていますので、500nm以下の波長に感度を有する感光材料を扱うような場所、半導体・IC工場などでのセーフティライトとしてご使用になれます。



半導体工場向けイエローランプ

低誘虫用イエローランプは黄色顔料層をガラス管内面に設けてあり、電飾照明・看板照明用に、また、虫の集まりやすい領域の光の波長を抑えた直管LEDランプですので、果樹園などにおいて低誘虫ランプとしてお使いいただけます。



低誘虫用イエローランプ

●イエローランプ搭載器具組合せ例

半導体工場向けイエローランプ+直付形トラフタイプ

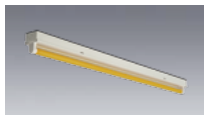

トラフタイプ1灯用 **EL-LKL4931B** AHN ¥9,500 (税別)
 ランプ **LDL40T・Y/27/18・P-IC** ¥19,000 (税別)
 組合せ価格 ¥28,500 (税別)

低誘虫用イエローランプ+防雨・防湿形器具

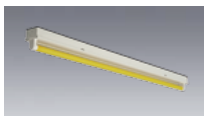

トラフタイプ1灯用 **EL-LYWL4011A** AHJ ¥24,000 (税別)
 防水ケース入り ランプ **LDL40T・Y/17/20・G3** ¥15,000 (税別)
 組合せ価格 ¥39,000 (税別)

●分光分布

[参考] 半導体工場向けイエロー蛍光灯ランプ

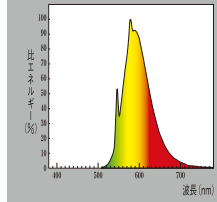

半導体工場向け **LDL40T・Y/27/18・P-IC**

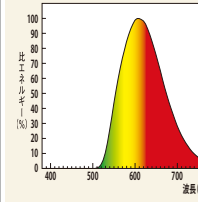

低誘虫用 **LDL40T・Y/17/20・G3**

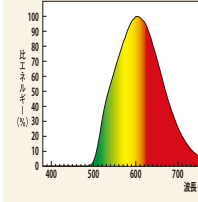

発売日：2015年1月21日

タイプ	形名	光源色	希望小売価格(税別)	全光束(lm)	ランプ電力(W)	固有エネルギー消費効率(lm/W)	定格寿命(h)	外形寸法(mm)		仕様
								長さ	管径	
半導体工場向け	LDL40T・Y/27/18・P-IC	黄色	¥19,000	1,800	27.0	66.6	40,000	1,198	25.5	・口金: GX16t-5 ・ガラス管 ・樹脂被膜
低誘虫用	LDL40T・Y/17/20・G3	黄色	¥15,000	2,000	17.4	114.9	40,000	1,198	25.5	・口金: GX16t-5 ・ガラス管



12月発行のLED照明カタログ「MILIE Vol.4」183ページに掲載しています。

WEBカタログはこちら↓

http://www14.mitsubishielectric.co.jp/dg/wink/wink_doc/contents/doc/WEB_CATA/SS164C9486A/pageview/pageview.html?page_num=182

●外観、仕様、価格は予告なく変更させていただくことがあります。ご了承ください。

この商品に関するお問い合わせは… 三菱電機照明(株)営業本部 照明技術相談センター 受付時間 9時~17時(土・日・祝日は除く)
 LED照明器具 フリーダイヤル (0120)348-027 Tel.(0467)41-2736 Fax.(0467)46-8861



家庭から宇宙まで、エコチェンジ。

三菱電機照明株式会社

SMART QUALITY

NEW! 新商品発売のお知らせ



LEDダウンライト集光シリーズ・スポットライト COBタイプ 発売のお知らせ

■ 高演色 COB(チップ・オン・ボード) LEDの採用により多重影※を低減したシャープな光と自然な色合いを再現した光を実現。※複数光源の照射による対象物の複雑な影



発売日：2015年1月28日



12月発刊のLED照明カタログ「MILIE Vol.4」 P.290,P.291,P.299,P.309に掲載しています。
WEBカタログはこちら↓

http://www114.mitsubishielectric.co.jp/ldg/wink/wink_doc/contents/doc/WEB_CATA/SS164C9486A/pageview/pageview.html#page_num=290

●代表形名として 3000K、20° (23°) タイプ 本体色ホワイトを記載しております。その他のラインナップにつきましてはカタログをご覧ください。

器具タイプ			代表形名	希望 小売価格 (税別)	組合せ 価格 (税別)	光束 (lm)	定格 消費電力 (W)	固有エネルギー 消費効率 (lm/W)	色温度 (K)	演色性	共通仕様
埋込穴 φ100 (レンズ交換)	ユニバーサル ダウンライト	クラス 100	灯具本体 EL-D0700L/W 電源ユニット EL-T0042 レンズユニット(20°) EL-X0081W	¥9,800 ¥6,000 ¥4,000	¥19,800	720	9.7	74.2	3000	Ra95	<ul style="list-style-type: none"> 電源電圧 100V 連続調光5~100%(位相制御)※ 光源寿命 40000時間 ダブルスイング構造 首振り角度 45° /30° 水平回転角 360°
		クラス 60	灯具本体 EL-D0700L/W 電源ユニット EL-T0041 レンズユニット(20°) EL-X0081W	¥9,800 ¥5,000 ¥4,000	¥18,800	530	6.7	79.1	3000	Ra95	
	グレアレス ユニバーサル ダウンライト	クラス 100	灯具本体 EL-D0701L/W 電源ユニット EL-T0042 レンズユニット(20°) EL-X0081W	¥12,800 ¥6,000 ¥4,000	¥22,800	620	9.7	63.9	3000	Ra95	
		クラス 60	灯具本体 EL-D0701L/W 電源ユニット EL-T0041 レンズユニット(20°) EL-X0081W	¥12,800 ¥5,000 ¥4,000	¥21,800	450	6.7	67.1	3000	Ra95	
埋込穴 φ75 (レンズ一体)	ユニバーサル ダウンライト	クラス 100	灯具本体(20°) EL-D0541L/W 電源ユニット EL-T0042	¥13,800 ¥6,000	¥19,800	690	9.7	71.1	3000	Ra95	<ul style="list-style-type: none"> 電源電圧 100V 連続調光5~100%(位相制御)※ 光源寿命 40000時間 ダブルスイング構造 首振り角度 30° /20° 水平回転角 355°
		クラス 60	灯具本体(20°) EL-D0541L/W 電源ユニット EL-T0041	¥13,800 ¥5,000	¥18,800	510	6.7	76.1	3000	Ra95	
	グレアレス ユニバーサル ダウンライト	クラス 100	灯具本体(23°) EL-D0544L/W 電源ユニット EL-T0042	¥16,800 ¥6,000	¥22,800	460	9.7	47.4	3000	Ra95	
		クラス 60	灯具本体(23°) EL-D0544L/W 電源ユニット EL-T0041	¥16,800 ¥5,000	¥21,800	340	6.7	50.7	3000	Ra95	
ライティング レール100V	スポットライト	クラス 100	灯具本体 EL-S0700L/W レンズユニット(20°) EL-X0081W	¥15,800 ¥4,000	¥19,800	720	9.7	74.2	3000	Ra95	<ul style="list-style-type: none"> 電源電圧 100V 連続調光5~100%(位相制御)※ 光源寿命 40000時間
		クラス 60	灯具本体 EL-S0500L/W レンズユニット(20°) EL-X0081W	¥14,800 ¥4,000	¥18,800	530	6.7	79.1	3000	Ra95	

※ 専用調光器(DEM1003D)との組合せ

● 外観、仕様、価格は予告なく変更させていただくことがありますが、ご了承ください。

この商品に関するお問い合わせは… 三菱電機照明(株)営業本部 照明技術相談センター 受付時間 9時~17時(土・日・祝日は除く)
LED照明器具 フリーダイヤル (0120)348-027 Tel.(0467)41-2736 Fax.(0467)46-8861



家庭から宇宙まで、エコチェンジ。

三菱電機照明株式会社

SMART
QUALITY

NEW! 新商品発売のお知らせ

食品向け高彩度シリーズ ユニバーサルダウンライト ・スポットライト 発売のお知らせ

- 高彩度LEDを採用し、生鮮食品や惣菜の色を鮮やかに再現するユニバーサルダウンライト・スポットライト。

高彩度LEDで様々な食品の鮮度を引き立てます。
光成分を調整したLEDにより精肉や鮮魚、青果などの色味を美しくみせることが可能です。
豊富な光色バリエーションで照射対象にふさわしい光を選べます。

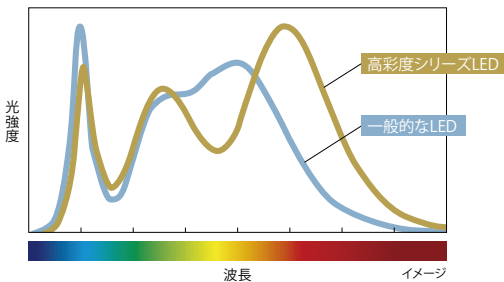

一般的なLED



高彩度シリーズLED

※イメージです。

発売日：2015年1月28日

●代表形名として20°タイプを表記しています。この他に33°があります。

品名	クラス	代表形名	希望小売価格(税別)	照射角	光色※ (参考:推奨照射対象物)	光束 (lm)	定格消費電力 (W)	固有エネルギー消費効率 (lm/W)	共通仕様
ユニバーサル ダウンライト φ125	クラス250	灯具本体 EL-D2507N/2W 電源ユニット EL-T0044 AHX 組合せ価格	¥29,800 ¥10,000 ¥39,800	20°	生鮮用昼白色相当 (鮮魚、青果)	1,940	32.4	59.8	・電源電圧:100~242V ・連続調光25~100%(信号制御) ・光源寿命:40000時間 ・埋込穴:φ125 ・首振り角度:片側30° 水平回転角360°
		灯具本体 EL-D2507W/2W 電源ユニット EL-T0044 AHX 組合せ価格	¥29,800 ¥10,000 ¥39,800	20°	生鮮用白色相当 (鮮魚、青果、魚の赤身)	2,120	32.4	65.4	
		灯具本体 EL-D2507WW/2W 電源ユニット EL-T0044 AHX 組合せ価格	¥29,800 ¥10,000 ¥39,800	20°	生鮮用温白色相当 (精肉、パン、惣菜)	1,940	32.4	59.8	
		灯具本体 EL-D2507L/2W 電源ユニット EL-T0044 AHX 組合せ価格	¥29,800 ¥10,000 ¥39,800	20°	食品用電球色相当 (パン、惣菜)	1,830	32.4	56.4	
スポットライト	クラス250	EL-S2504N/W	¥39,800	20°	生鮮用昼白色相当 (鮮魚、青果)	1,940	33.1	58.6	・電源電圧:100V ・光源寿命:40000時間 ・ライティングレール用 ・電源ユニット内蔵
		EL-S2504W/W	¥39,800	20°	生鮮用白色相当 (鮮魚、青果、魚の赤身)	2,120	33.1	64.0	
		EL-S2504WW/W	¥39,800	20°	生鮮用温白色相当 (精肉、パン、惣菜)	1,940	33.1	58.6	
		EL-S2504L/W	¥39,800	20°	食品用電球色相当 (パン、惣菜)	1,830	33.1	55.2	

※ 光成分を調整しているため、一般的なLEDを搭載した器具と同等の光色(色温度)表示が出来ません。そのため、一般的なLEDの光色を目安とした表示にしております。

●外観、仕様、価格は予告なく変更させていただくことがあります。ご了承ください。

 この商品に関するお問い合わせは… 三菱電機照明(株)営業本部 照明技術相談センター 受付時間 9時~17時(土・日・祝日は除く)
LED 照明器具 フリーダイヤル (0120)348-027 Tel.(0467)41-2736 Fax.(0467)46-8861

家庭から宇宙まで、エコチェンジ。

三菱電機照明株式会社
**SMART
QUALITY**

NEW! 新商品発売のお知らせ



MY LEDライトユニット形 ベースライト シリーズ 用途別照明 発売のお知らせ

■ LEDライトユニット形ベースライト Myシリーズに学校用[スクールファイン]、ウォールウォッシャ、コーナー灯を新たにラインアップ。

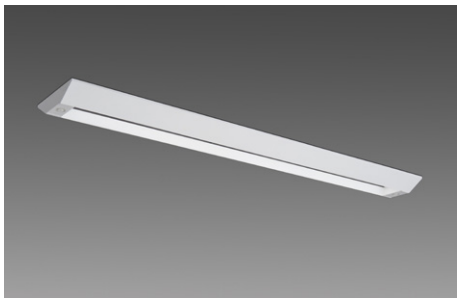

● 学校用 [スクールファイン]

視野内の不快なまぶしさを軽減し室内の明るさ感に配慮した照明器具です。先に発売した My シリーズ黒板灯と合わせて教室内の照明に。

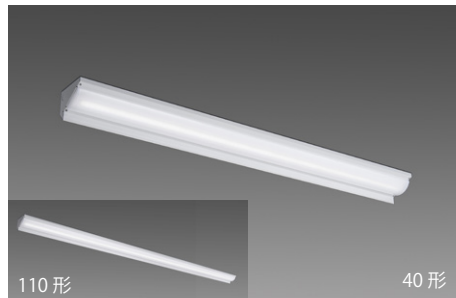

● ウォールウォッシャ

店舗などの壁面を効果的に照らす照明器具。壁面を浮き上げ、視覚的な明るさと空間への広がりを与えます。ライトユニットで明るさ・光色を選べ空間に合わせた演出が可能です。

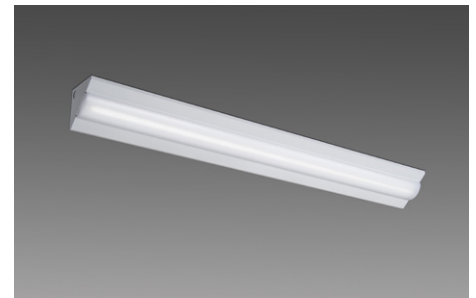

● コーナー灯

天井面・壁面のいずれにも取付可能なコーナー灯で、設置面に制約がある場所にも柔軟に対応します。



12月発行の LED照明カタログ「MILIE Vol.4」 P.83~85、P.87~93に掲載しています。

WEB カタログはこちら↓

http://www14.mitsubishielectric.co.jp/ldg/wink/wink_doc/contents/doc/WEB_CATA/SS164C9486A/pageview/pageview.html#page_num=82

発売日：2015年1月28日

種類	サイズ	器具本体	希望小売価格(税別)	組合せライトユニット(一例)		組合せ形名	組合せ価格(税別)	器具光束(lm)	定格消費電力(W)	エネルギー消費効率(lm/W)
				ライトユニット	明るさタイプ					
学校用[スクールファイン]	40形	EL-LHX42001	¥16,000	EL-LU47000N AHZ	6900lm (省電力タイプ ・連続調光)	MY-X470001/N AHZ	¥48,000	6,100	43.3	140.8
ウォールウォッシャ	110形	EL-LHN81101	¥22,000	EL-LU81400N AHZ	13800lm (省電力タイプ ・連続調光)	MY-N814001/N AHZ	¥81,000	12,840	86.6	148.2
	40形	EL-LHN41101	¥11,000	EL-LU47000N AHZ	6900lm (省電力タイプ ・連続調光)	MY-N470001/N AHZ	¥43,000	6,420	43.3	148.2
コーナー灯	40形	EL-LHN41102	¥11,000	EL-LU47000N AHZ	6900lm (省電力タイプ ・連続調光)	MY-N470002/N AHZ	¥43,000	6,420	43.3	148.2

● 外観、仕様、価格は予告なく変更させていただくことがありますが、ご了承ください。

この商品に関するお問い合わせは… 三菱電機照明(株)営業本部 照明技術相談センター 受付時間 9時~17時(土・日・祝日は除く)
LED 照明器具 フリーダイヤル (0120)348-027 Tel.(0467)41-2736 Fax.(0467)46-8861



家庭から宇宙まで、エコチェンジ。

三菱電機照明株式会社

SMART QUALITY

NEW! 新商品発売のお知らせ

GT

LED高天井用ベースライト

LED高天井用ベースライト用 シリーズ オプション 発売のお知らせ

- オプションの充実でさらに使いやすくなった GTシリーズ LED高天井用ベースライト
【下面ガードおよび下面ガード付拡散カバー】
構造を変えることで、光束口スが改善。オプション装着時の光束が約10%アップしました。(当社従来機種比較)
【吊下チェーン(短尺)】
GTシリーズ [軽量タイプ] 電源別置タイプが直付に近い形で傾斜天井に取付可能です。

発売日：2015年2月27日

タイプ	形名	希望小売価格 (税別)	適合本体	従来機種
下面ガード	EL-X0073	¥12,000	GTシリーズ 一般形(屋内用仕様) 電源一体タイプ EL-C40000N、EL-C40001N、EL-C30002シリーズ、EL-C30003N、 EL-C20003N,W,L、EL-C20004N、EL-C15005N,W,L、EL-C15009N、 EL-C10000N,W,L、EL-C10001N	EL-X0045
拡散カバー付 下面ガード	EL-X0074	¥14,000	GTシリーズ 一般形(屋内用仕様) 電源別置タイプ EL-C20005N、EL-C15007N	EL-X0046
吊下チェーン (短尺)	EL-X0067	¥5,800	GTシリーズ [軽量タイプ] 電源別置タイプ EL-C20010N,W,L、EL-C15010N,W,L、EL-C10010N,W,L	

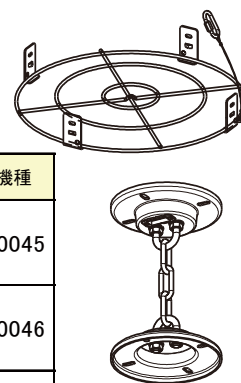

●外観、仕様、価格は予告なく変更させていただくことがあります。ご了承ください。

NEW! 新商品発売のお知らせ

MY

LEDライトユニット形
ベースライト

シリーズ ガード (屋外用) 発売のお知らせ

- Myシリーズ防雨・防湿形を保護するステンレス製ガード(屋外用) を発売。
蛍光灯器具やLファインecoシリーズ[※]にもご使用頂けます。

※40形のみ

発売日：2015年2月27日

タイプ	形名	希望小売価格 (税別)	適合本体
20形	トラフタイプ	¥12,000	Myシリーズ防雨防湿形: EL-LHWL20700 蛍光灯: FL20W形1灯用トラフ形
	直付形150幅・笠付タイプ	¥17,700	Myシリーズ防雨防湿形: EL-LHWV21500、EL-LHWH21500 蛍光灯: FL20W形1灯用 逆富士形/反射笠付
	直付形230幅	¥17,700	Myシリーズ防雨防湿形: EL-LHWV22300 蛍光灯: FL20W形2灯用 逆富士形/反射笠付
40形	トラフタイプ	¥18,600	Myシリーズ防雨防湿形: EL-LHWL40700 蛍光灯/Lファインecoシリーズ: FHF32W/LDL40形1灯用トラフ形
	直付形150幅・笠付タイプ	¥22,800	Myシリーズ防雨防湿形: EL-LHWV41500、EL-LHWH41500 蛍光灯/Lファインecoシリーズ: FHF32W/LDL40形1灯用逆富士形/反射笠付
	直付形230幅	¥25,000	Myシリーズ防雨防湿形: EL-LHWV42300 蛍光灯/Lファインecoシリーズ: FHF32W/LDL40形2灯用 逆富士形/反射笠付

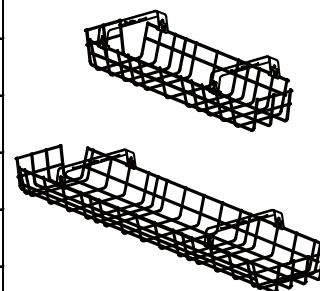

●外観、仕様、価格は予告なく変更させていただくことがあります。ご了承ください。

 この商品に関するお問い合わせは… 三菱電機照明(株) 営業本部 照明技術相談センター 受付時間 9時~17時 (土・日・祝日は除く)
LED照明器具 フリーダイヤル (0120)348-027 Tel.(0467)41-2736 Fax.(0467)46-8861



家庭から宇宙まで、エコチェンジ。

NEW! 新商品発売のお知らせ

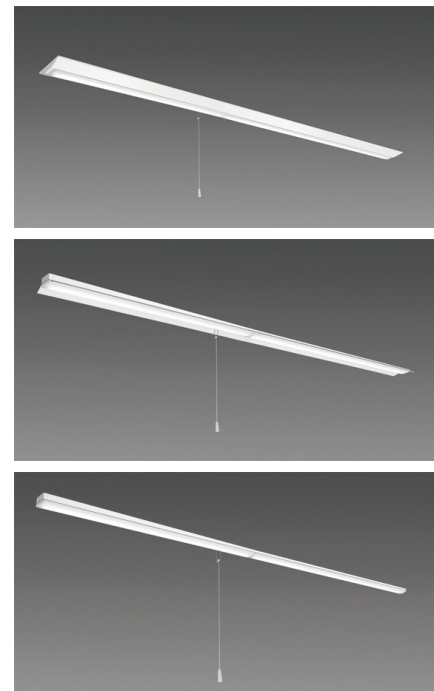
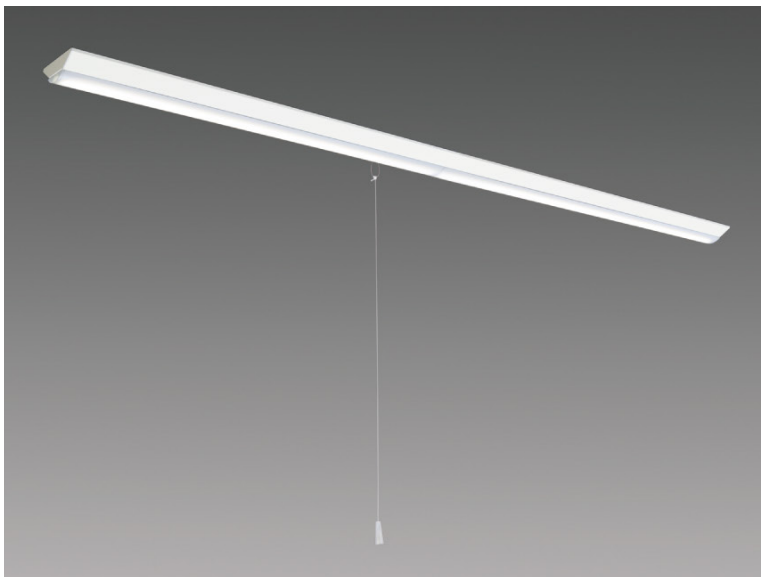

MY LEDライトユニット形 ベースライト シリーズ 110形プルスイッチ付 発売のお知らせ

- 手元での ON/OFFが可能なプルスイッチ付器具本体に 110形4機種を追加。
- 空間、用途にあわせて選べるライトユニット方式。
組合せライトユニットは 21種類で明るさや出力タイプ、光色を選んでお使い頂けます。



発売日：2015年2月27日

種類	サイズ	器具本体	希望 小売価格 (税別)	組合せライトユニット(一例)		組合せ形名	組合せ 価格 (税別)	器具光束 (lm)	消費電力 (W)	エネルギー 消費効率 (lm/W)
				ライトユニット	明るさタイプ※					
直付形150幅	110形	EL-LHV81501	¥11,000	EL-LU81400N AHZ	13800lm (省電力タイプ ・連続調光)	MY-V814000S/N AHZ	¥70,000	13,800	86.6	159.3
直付形230幅	110形	EL-LHV82301	¥11,400	EL-LU81400N AHZ	13800lm (省電力タイプ ・連続調光)	MY-V814001S/N AHZ	¥70,400	13,800	86.6	159.3
直付形トラフタイプ	110形	EL-LHL80701	¥11,000	EL-LU81400N AHZ	13800lm (省電力タイプ ・連続調光)	MY-L814000S/N AHZ	¥70,000	13,800	86.6	159.3
直付形笠付タイプ	110形	EL-LHH81501	¥12,000	EL-LU81400N AHZ	13800lm (省電力タイプ ・連続調光)	MY-H814000S/N AHZ	¥71,000	13,520	86.6	156.1

※タイプの分類は5000K(昼白色)を基準としております。色温度(光色)の違いで光束値が異なります。

●外観、仕様、価格は予告なく変更させていただくことがありますが、ご了承ください。

この商品に関するお問い合わせは… 三菱電機照明(株)営業本部 照明技術相談センター 受付時間 9時~17時(土・日・祝日は除く)
LED照明器具 フリーダイヤル (0120)348-027 Tel.(0467)41-2736 Fax.(0467)46-8861



家庭から宇宙まで、エコチェンジ。

三菱電機照明株式会社

SMART
QUALITY

NEW! 新商品発売のお知らせ

GT LED高天井用ベースライト
シリーズ

**[軽量タイプ]用オプション
発売のお知らせ**

- 体育館でご使用いただけるオプションをご用意。
- 拡散カバーの構造を変えることで、光束ロスが改善。
オプション装着時の光束が約10%アップ。(当社従来機種比較)
- 吊下チェーンは形状変更のモデルチェンジ。
(性能に関わる変更はありません。)

発売日：2015年6月22日

タイプ	形名	希望小売価格 (税別)	適合器具本体	現行形名
拡散カバー	EL-X0079	14,000円	EL-C10010N,(W),(L) EL-C15010N,(W),(L) EL-C20010N,(W),(L)	EL-X0071
吊下チェーン	EL-X0068A	6,900円	EL-C10020N EL-C15020N EL-C20020N	EL-X0068

※詳細につきましては、三菱照明総合カタログ 2015-2016 P.241 をご覧ください。 ●外観、仕様、価格は予告なく変更させていただくことがあります。ご了承ください。

 この商品に関するお問い合わせは… 三菱電機照明(株)営業本部 照明技術相談センター 受付時間 9時~17時(土・日・祝日は除く)
 LED照明器具 フリーダイヤル (0120)348-027 Tel.(0467)41-2736 Fax.(0467)46-8861

家庭から宇宙まで、エコチェンジ。

NEW! 新商品発売のお知らせ



彩明

S A I M E I

アパレル向け LEDダウンライト / スポットライト 高彩度シリーズ「彩明」発売のお知らせ

- 商品本来の色や素材感をより忠実に再現する高彩度 LEDを搭載したユニバーサルダウンライト・スポットライト。

一般的な LED の光に比べ、彩明タイプは白色の白さを引き立て個々の色をより自然に再現します。

[分光分布]

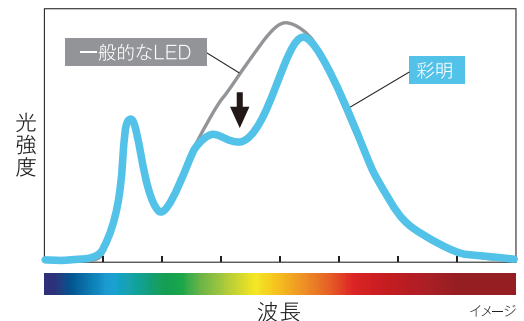

波長のバランスをコントロールすることで、黄色みを抑え白さを際立たせます。

- 豊富な光色バリエーションで照射対象に適した光を選択可能。



一般タイプ 白色(4000K)

Ra85 彩明タイプ ショップホワイト4000K Ra95

発売日：2015年6月22日

・代表形名として 20° タイプ 本体色ホワイトを記載しております。
その他のラインアップにつきましては三菱照明総合カタログ 2015-2016 P.380～382 をご覧ください。

品名	クラス	代表形名	希望小売価格(税別)	照射角	光色*	光束(lm)	定格消費電力(W)	固有エネルギー消費光率(lm/W)	共通仕様
ユニバーサルダウンライト φ125	クラス300	灯具本体 EL-D3010W/2W 電源ユニット EL-T0044 AHX	¥27,800 ¥10,000 組合せ価格 ¥37,800	20°	ショップホワイト4000K	2,750	32.4	84.8	・電源電圧 100～242V ・連続調光25～100% (信号制御) ・光源寿命: 40000時間 ・埋込穴: φ125 ・首振り角度 片側 30° ・水平回転角 360°
		灯具本体 EL-D3010WW/2W 電源ユニット EL-T0044 AHX	¥27,800 ¥10,000 組合せ価格 ¥37,800	20°	ショップホワイト3500K	2,750	32.4	84.8	
		灯具本体 EL-D3010L/2W 電源ユニット EL-T0044 AHX	¥27,800 ¥10,000 組合せ価格 ¥37,800	20°	ショップホワイト3000K	2,680	32.4	82.7	
スポットライト	クラス300	灯具本体 EL-S3010W/W	¥37,800	20°	ショップホワイト4000K	2,750	33.1	83.0	・電源電圧: 100V ・光源寿命: 40000時間 ・ライティングダクト用
		灯具本体 EL-S3010WW/W	¥37,800	20°	ショップホワイト3500K	2,750	33.1	83.0	
		灯具本体 EL-S3010L/W	¥37,800	20°	ショップホワイト3000K	2,680	33.1	80.9	

*光成分を調整しているため、一般的なLEDを搭載した器具と同等の光色(色温度)表示が出来ません。そのため、一般的なLEDの光色を目安とした表示にしております。

●外観、仕様、価格は予告なく変更させていただくことがありますが、ご了承ください。

この商品に関するお問い合わせは… 三菱電機照明(株)営業本部 照明技術相談センター 受付時間 9時～17時(土・日・祝日は除く)
LED照明器具 フリーダイヤル (0120)348-027 Tel.(0467)41-2736 Fax.(0467)46-8861



家庭から宇宙まで、エコチェンジ。

三菱電機照明株式会社

SMART QUALITY

NEW! 新商品発売のお知らせ

鮮明

SENMEI

**食品向け LEDダウンライト / スポットライト
高彩度シリーズ「鮮明」発売のお知らせ**

■ 生鮮食品や惣菜の色を鮮やかに表現する高彩度 LEDを搭載したユニバーサルダウンライト・スポットライト。

光の成分を調整したLEDにより精肉や鮮魚、青果などの色味を鮮やかに美しく引き立てることが可能です。

■ 豊富な光色バリエーションで照射対象に適した光を選択可能。



[分光分布]

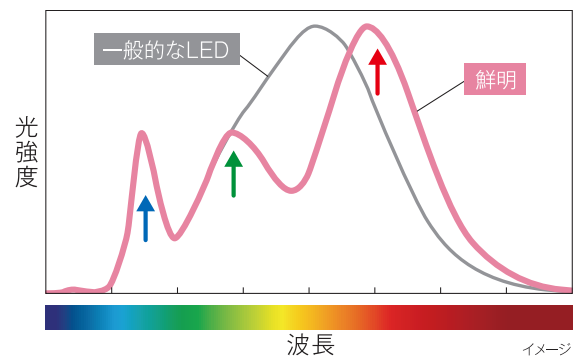

光の青、緑、赤の波長を高めることにより、色の見え方にメリハリが生まれ、食品の鮮やかさを引き立てます。



ショーウィンドウなど小規模な場所への設置におすすめです。

発売日：2015年6月22日

・代表形名として照射角 20° タイプ 本体色ホワイトを記載しております。
その他のラインアップにつきましては三菱照明総合カタログ 2015-2016 P.378 ~ 379 をご覧ください。

品名	クラス	代表形名	希望小売価格(税別)	照射角	光色※1	光束 (lm)	定格消費電力 (W)	固有エネルギー消費効率 (lm/W)	共通仕様
ユニバーサル ダウンライト φ100	クラス100	灯具本体 EL-D0550W/1W	¥12,800	20°	生鮮用白色相当	580	9.7	59.7	・電源電圧：100V ・連続調光5~100% (位相制御) ※2 ・光源寿命：40000時間 ・埋込穴：φ100 ・ダブルスイング構造 首振り角度：45° / 30° 水平回転角 360°
		電源ユニット EL-T0042 1HX	¥6,000						
		レンズユニット EL-X0081W	¥4,000						
		組合せ価格							
スポットライト	クラス100	灯具本体 EL-D0550WW/1W	¥12,800	20°	生鮮用温白色相当	520	9.7	53.6	
		電源ユニット EL-T0042 1HX	¥6,000						
		レンズユニット EL-X0081W	¥4,000						
		組合せ価格							
ユニバーサル ダウンライト φ100	クラス100	灯具本体 EL-S0550W/W	¥18,800	20°	生鮮用白色相当	580	9.7	59.7	
		電源ユニット EL-T0042 1HX	¥6,000						
		レンズユニット EL-X0081W	¥4,000						
		組合せ価格							¥22,800
スポットライト	クラス100	灯具本体 EL-S0550WW/W	¥18,800	20°	生鮮用温白色相当	520	9.7	53.6	
		電源ユニット EL-T0042 1HX	¥6,000						
		レンズユニット EL-X0081W	¥4,000						
		組合せ価格							¥22,800

※1 光成分を調整しているため、一般的なLEDを搭載した器具と同等の光色（色温度）表示が出来ません。そのため、一般的なLEDの光色を目安とした表示にしております。
※2 専用調光器 (DEM1003D) との組合せ

● 外観、仕様、価格は予告なく変更させていただくことがありますが、ご了承ください。

この商品に関するお問い合わせは… 三菱電機照明 (株) 営業本部 照明技術相談センター 受付時間 9時~17時 (土・日・祝日は除く)
LED 照明器具 フリーダイヤル (0120)348-027 Tel.(0467)41-2736 Fax.(0467)46-8861



家庭から宇宙まで、エコチェンジ。

三菱電機照明株式会社
**SMART
QUALITY**

NEW! 新商品発売のお知らせ

LED電球タイプ器具発売のお知らせ

- マンションや福祉施設、住宅などでご使用いただけるLED電球タイプ器具をラインアップ。
- E26口金・E17口金を採用。
空間の用途や雰囲気に合わせてLED電球が選択可能。
- 小形シーリングやブラケット、ペンダント、防雨・防湿形器具など多彩に73機種を発売。

発売日：2015年6月22日

・下記は代表機種になります。
その他の形名、各機種の適合ランプは三菱照明カタログ 2015-2016 P.412～430 P.450 をご覧ください。

機種名称	代表形名	希望小売価格 (税別)	口金	備考
LED小形シーリング 	EL-CE2603C	¥9,200	E26	・ランプ別売
LEDシャンデリア 	EL-KE26400C	¥51,000	E26	・ランプ別売
LED小形ペンダント 	EL-PE2600C	¥13,600	E26	・ランプ別売 ・傾斜天井取付はできません
LEDペンダント 	EL-PE2604C	¥14,600	E26	・ランプ別売 ・傾斜天井取付はできません
LEDペンダント 	EL-PE17305C/D	¥51,000	E17	・ランプ別売 ・傾斜天井取付はできません
LEDペンダント 	EL-PE17607C	¥80,000	E17	・ランプ別売 ・傾斜天井取付はできません
LEDブラケット 	EL-VE2603C	¥16,800	E26	・ランプ別売
LEDブラケット 	EL-VE1714C	¥17,600	E17	・ランプ別売 ・天井面近接限度30cm
LEDブラケット 	EL-VE1716C	¥9,300	E17	・ランプ別売 ・天井面近接限度30cm
LEDブラケット 	EL-VE1723C	¥11,800	E17	・ランプ別売 ・照射面近接限度20cm
LEDスポットライト 	EL-SE2602C/WRD	¥10,400	E17	・ランプ別売 ・照射面近接限度40cm
防湿形(屋内用)LED浴室灯 	EL-WCE2604C	¥11,200	E26	・ランプ別売 ・一般住宅用(業務用浴場には使用できません)
防雨・防湿形LEDシーリング 	EL-WCE2605C/W	¥11,300	E26	・ランプ別売 ・一般住宅用(業務用浴場には使用できません)

●外観、仕様、価格は予告なく変更させていただくことがあります。ご了承ください。

この商品に関するお問い合わせは… 三菱電機照明(株)営業本部 照明技術相談センター 受付時間 9時～17時(土・日・祝日は除く)
LED照明器具 フリーダイヤル (0120)348-027 Tel.(0467)41-2736 Fax.(0467)46-8861



家庭から宇宙まで、エコチェンジ。

三菱電機照明株式会社
**SMART
QUALITY**

NEW! 新商品発売のお知らせ



直管LEDランプ搭載ベースライト
L ファインeco シリーズ

LDL40ランプ発売のお知らせ

■ ランプ単体のエネルギー消費効率173.3lm/W※
を実現した高効率な直管LEDランプ。

※2600lm 省電カタイプ



発売日：2015年6月22日

タイプ	形名	希望小売価格 (税別)	光束 (lm)	消費電力 (W)	エネルギー 消費効率 (lm/W)	現行形名	共通仕様
3400lm省電カタイプ FHF32形高出力器具 に近い明るさ	LDL40S-N/21/34-N3	¥12,000	3,400	21.0	161.9	LDL40S-N/22/34-N3	<ul style="list-style-type: none"> 演色性: Ra83 定格寿命: 40000時間 口金: GX16t-5 色温度: 5000K(昼白色)
2600lm省電カタイプ FHF32形定格出力器具と ほぼ同等の明るさ	LDL40S-N/15/26-N4	¥8,000	2,600	15.0	173.3	LDL40S-N/16/26-N3	

※適合器具につきましては、三菱照明総合カタログ 2015-2016 P.105 ~をご覧ください。

●外観、仕様、価格は予告なく変更させていただくことがありますが、ご了承ください。

NEW! 新商品発売のお知らせ



直管LEDランプ搭載ベースライト
L ファインeco シリーズ

半導体工場向 (イエローランプ 専用) 発売のお知らせ

■ クリーンルーム空間において、
直管LEDイエローランプが使用可能な
専用器具。

※弊社L ファイン eco シリーズランプと組み合わせてご使用ください。

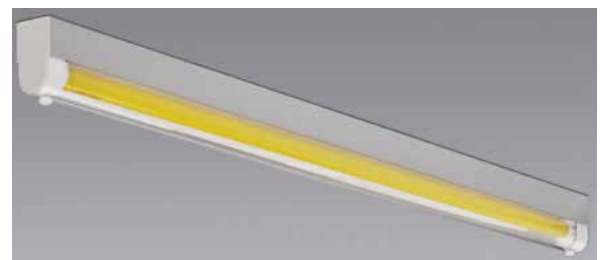

発売日：2015年6月22日

タイプ	形名	希望小売価格 (税別)	共通仕様
半導体工場向 (直管LEDイエローランプ専用)	EL-LYP4011A AHJ	¥52,000	<ul style="list-style-type: none"> 電源電圧: 100~242V 固定出力 初期照度補正タイプ 推奨洗浄度クラス: 100以下 光源寿命: 4000時間

EL-LYP4011A AHJ	¥52,000
ランプ LDL40T-Y/27/18-P-IC	¥19,000
組合せ価格(税別)	¥71,000

※詳細につきましては、三菱照明総合カタログ 2015-2016 P.207 をご覧ください。

●外観、仕様、価格は予告なく変更させていただくことがありますが、ご了承ください。

この商品に関するお問い合わせは… 三菱電機照明(株)営業本部 照明技術相談センター 受付時間 9時~17時(土・日・祝日は除く)
LED照明器具 フリーダイヤル (0120)348-027 Tel.(0467)41-2736 Fax.(0467)46-8861



家庭から宇宙まで、エコチェンジ。

三菱電機照明株式会社

SMART
QUALITY

NEW! 新商品発売のお知らせ

MY LEDライトユニット形
ベースライト
シリーズ

パネルタイプ発売のお知らせ

- Myシリーズから新たにパネルタイプ48機種がラインアップ。
- 空間の方向性に関係なくレイアウト可能。
- カバー側面部から天井面を照らす光により、空間全体の明るさ感を高めます。
- 4種の器具本体バリエーションにライトユニット方式の採用により、用途に合わせた明るさと光色が選択可能。

 クラス1200では FHP45形 ×4灯相当と同等な明るさを□450サイズ[※] で実現 (従来□600サイズ[※])

 トリムレスタイプ
(直付/半埋込兼用形)

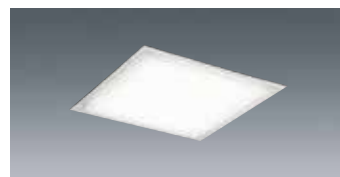
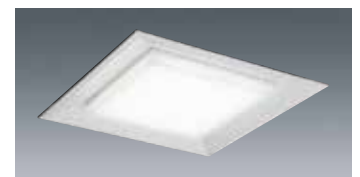
 化粧枠タイプ
(直付形)

 フラットタイプ
(埋込形 □450)

 リニューアル対応タイプ
(埋込形 □600)

発売日：2015年6月22日

・代表機種として色温度：5000K(昼白色)タイプを記載しています。この他に色温度：4000K(白色)、3500K(温白色)、3000K(電球色)のラインアップがあります。その他の形名については、三菱照明総合カタログ2015-2016 P.136~142をご覧ください。

【代表機種】	クラス	組合せ形名	組合せ内容		組合せ仕様			
			器具本体	ライトユニット	希望小売価格 (税別)	光束 (lm)	消費電力 (W)	固有エネルギー 消費効率 (lm/W)
直付/半埋込兼用形 トリムレスタイプ	1200	MY-SC412000N/4 AHTZ	EL-SC-H44000	EL-PU41200N AHTZ	¥70,000	12,160	89.3	136.1
	850	MY-SC485000N/4 AHTZ	EL-SC-H44000	EL-PU48500N AHTZ	¥65,000	8,660	61.0	141.9
	600	MY-SC460000N/4 AHTZ	EL-SC-H44000	EL-PU46000N AHTZ	¥60,000	6,050	40.8	148.2
直付形 化粧枠タイプ	1200	MY-SC412001N/5 AHTZ	EL-SC-H45000	EL-PU41200N AHTZ	¥78,000	12,160	89.3	136.1
	850	MY-SC485001N/5 AHTZ	EL-SC-H45000	EL-PU48500N AHTZ	¥73,000	8,660	61.0	141.9
	600	MY-SC460001N/5 AHTZ	EL-SC-H45000	EL-PU46000N AHTZ	¥68,000	6,050	40.8	148.2
□450埋込形 フラットタイプ	1200	MY-SK412000N/4 AHTZ	EL-SK-H44500	EL-PU41200N AHTZ	¥79,000	11,790	89.3	132.0
	850	MY-SK485000N/4 AHTZ	EL-SK-H44500	EL-PU48500N AHTZ	¥74,000	8,400	61.0	137.7
	600	MY-SK460000N/4 AHTZ	EL-SK-H44500	EL-PU46000N AHTZ	¥69,000	5,860	40.8	143.6
□600埋込形 リニューア ル対応タイプ	1200	MY-SK412000N/5 AHTZ	EL-SK-H46000	EL-PU41200N AHTZ	¥79,000	12,030	89.3	134.7
	850	MY-SK485000N/5 AHTZ	EL-SK-H46000	EL-PU48500N AHTZ	¥74,000	8,570	61.0	140.4
	600	MY-SK460000N/5 AHTZ	EL-SK-H46000	EL-PU46000N AHTZ	¥69,000	5,980	40.8	146.5

【共通仕様】連続調光：約25%~100%、段階調光機能：100%⇔70%、光源寿命：40000時間(光束維持率80%)

●外観、仕様、価格は予告なく変更させていただくことがありますが、ご了承ください。

 この商品に関するお問い合わせは… 三菱電機照明(株)営業本部 照明技術相談センター 受付時間 9時~17時(土・日・祝日は除く)
 LED照明器具 フリーダイヤル (0120)348-027 Tel.(0467)41-2736 Fax.(0467)46-8861

家庭から宇宙まで、エコチェンジ。

三菱電機照明株式会社
**SMART
QUALITY**

NEW! 新商品発売のお知らせ



LEDライトユニット形
ベースライト
MY シリーズ

防雨・防湿・耐塩形 (軒下用) 発売のお知らせ

- 防雨・防湿・耐塩形を新たにラインアップ。
塩害地域 (軒下) での使用が可能になりました。(保護等級 IP23)
- 器具本体とライトユニットに、さびにくいステンレスを使用。
- 110形・40形・20形の3つのサイズバリエーションに加え、
ライトユニット方式^{*1}の採用で、用途に応じた明るさが選択可能。
さらに20形は昼白色に加え、マンション等の共用廊下等で使用出来る
電球色の2種類の光色から選択可能。
- 耐候性に優れたアクリルカバーを採用。
軒下や厨房、食品工場等に使用可能です。

^{*1} ライトユニットの取付は、ねじ止め方式となります。



(注) 一般屋内用ライトユニットおよび防水形ライトユニットと互換性がありません。
必ず専用の耐塩形ライトユニットと防雨・防湿・耐塩形器具本体との組合せでご使用ください。

発売日：2015年6月22日

・その他の形名については三菱照明総合カタログ2015-2016 P.221～226をご覧ください。

【代表機種】	サイズ	明るさ タイプ	組合せ形名	組合せ内容		組合せ時仕様				
				器具本体	ライトユニット	希望小売価格 (税別)	光束 (lm)	消費電力 (W)	固有エネルギー 消費効率 (lm/W)	
防雨・ 防湿・ 耐塩形 (軒下用)	直付形150幅 逆富士タイプ	110形*	13800lm	MY-EV814030/N AHTN	EL-LH-EV81500	EL-LUE47003N AHTN × 2	¥141,000	13,200	101.6	129.9
		40形	6900lm	MY-EV470030/N AHTN	EL-LH-EV41500	EL-LUE47003N AHTN	¥71,500	6,600	50.8	129.9
		20形	1600lm	MY-EV215030/N AHN	EL-LH-EV21500	EL-LUE21503N AHN	¥46,500	1,650	14.1	117.0
	直付形230幅 逆富士タイプ	40形	6900lm	MY-EV470031/N AHTN	EL-LH-EV42300	EL-LUE47003N AHTN	¥72,000	6,600	50.8	129.9
		20形	1600lm	MY-EV215031/N AHN	EL-LH-EV22300	EL-LUE21503N AHN	¥46,700	1,650	14.1	117.0
	直付形 トラフタイプ	110形*	13800lm	MY-EL814030/N AHTN	EL-LH-EL80700	EL-LUE47003N AHTN × 2	¥141,000	13,200	101.6	129.9
		40形	6900lm	MY-EL470030/N AHTN	EL-LH-EL40700	EL-LUE47003N AHTN	¥71,500	6,600	50.8	129.9
		20形	1600lm	MY-EL215030/N AHN	EL-LH-EL20700	EL-LUE21503N AHN	¥46,500	1,650	14.1	117.0
	直付形 笠付タイプ	40形	6900lm	MY-EH470030/N AHTN	EL-LH-EH41500	EL-LUE47003N AHTN	¥72,500	6,550	50.8	128.9
20形		1600lm	MY-EH215030/N AHN	EL-LH-EH21500	EL-LUE21503N AHN	¥47,000	1,640	14.1	116.3	

*防雨・防湿・耐塩形110形については、40形のライトユニットを2本使用します。
また、1200ピッチないしは1400ピッチで取り付けの場合は、取付補助金具 TK11002 (¥15,800) が必要になります。

● 外観、仕様、価格は予告なく変更させていただくことがあります。ご了承ください。

この商品に関するお問い合わせは… 三菱電機照明(株)営業本部 照明技術相談センター 受付時間 9時～17時(土・日・祝日は除く)
LED照明器具 フリーダイヤル (0120)348-027 Tel.(0467)41-2736 Fax.(0467)46-8861



家庭から宇宙まで、エコチェンジ。

三菱電機照明株式会社

SMART
QUALITY

NEW! 新商品発売のお知らせ

PWM-位相制御変換器発売のお知らせ

- MILCO.Sを含む PWM調光器、照明システムで位相制御照明器具の制御が可能。
- 従来機種に対し約1/3小型化。

発売日：2015年6月22日

形名	希望小売価格 (税別)	共通仕様
MS405	¥38,000	・電源電圧:100V ・最大適合負荷 300VA ・最大負荷電流 3A(参考)

※詳細につきましては、三菱照明総合カタログ 2015-2016 P.X153 をご覧ください。

●外観、仕様、価格は予告なく変更させていただくことがあります。ご了承ください。

 この商品に関するお問い合わせは… 三菱電機照明(株)営業本部 照明技術相談センター 受付時間 9時~17時(土・日・祝日は除く)
 LED照明器具 フリーダイヤル (0120)348-027 Tel.(0467)41-2736 Fax.(0467)46-8861

Model change

MY LEDライトユニット形
ベースライト
シリーズ

器具本体モデルチェンジのお知らせ

ライトユニットモデルチェンジに伴い、一部器具本体がモデルチェンジとなります。

■ 埋込形 100 幅

スリムな形状ですっきりとした天井面を作ります。
ライトユニットで明るさ・光色を選べ、設置する空間に応じてさまざまな演出が可能です。

■ ウォールウォッシャ

店舗などの壁面を効果的に照らす照明器具。壁面を浮き上げ、視覚的な明るさと空間の広がりを与えます。
ライトユニットで明るさ・光色を選べ、空間に合わせた演出が可能です。

■ コーナー灯

天井面・壁面のいずれにも取付可能なコーナー灯で、設置面に制約がある場所にも柔軟に対応します。



※モデルチェンジとなる機種は、器具本体形名の最後に「A」がつきます。

※モデルチェンジ前の器具本体と6月30日発売のライトユニットは互換性がないのでご注意ください。

※今回発売となるモデルチェンジ器具本体とすでに発売されているライトユニットは取付が可能です。

発売日：2015年6月30日

・その他の形名については三菱照明総合カタログ2015-2016 P.54.83.188.190.194をご覧ください。

【代表機種】	明るさタイプ※	タイプ	組合せ形名	組合せ内容		組合せ 希望小売価格 (税別)	組合せ時仕様		
				器具本体形名	ライトユニット形名		光束 (lm)	消費電力 (W)	固有エネルギー 消費効率 (lm/W)
埋込形 100幅	40形 5200lm FHF32形×2灯 定格出力相当	一般タイプ	MY-B450130/N AHTN	EL-LHB41000A	EL-LU45013N AHTN	¥32,500	4,830	33.4	144.6
	20形 1600lm FHF16形×1灯 定格出力相当	一般タイプ	MY-B215130/N AHTN	EL-LHB21000A	EL-LU21513N AHTN	¥22,000	1,500	12.2	122.9
ウォール ウォッシャ	110形 13800lm FHF86形×2灯 定格出力相当	一般タイプ	MY-N814131/N AHTN	EL-LHN81101A	EL-LU814131N AHTN	¥70,000	12,830	89.4	143.5
	40形 5200lm FHF32形×2灯 定格出力相当	一般タイプ	MY-N450131/N AHTN	EL-LHN41101A	EL-LU45013N AHTN	¥32,000	4,840	33.4	144.9
コーナー灯	40形 5200lm FHF32形×2灯 定格出力相当	一般タイプ	MY-N450132/N AHTN	EL-LHN41102A	EL-LU45013N AHTN	¥32,000	4,840	33.4	144.9

※明るさタイプの分類は5000K(昼白色)を基準にしております。色温度(光色)の違いで光束値が異なりますのでご注意ください。

●外観、仕様、価格は予告なく変更させていただくことがありますが、ご了承ください。

この商品に関するお問い合わせは… 三菱電機照明(株)営業本部 照明技術相談センター 受付時間 9時~17時(土・日・祝日は除く)
LED照明器具 フリーダイヤル (0120)348-027 Tel.(0467)41-2736 Fax.(0467)46-8861



家庭から宇宙まで、エコチェンジ。

三菱電機照明株式会社

SMART
QUALITY



**MITSUBISHI
ELECTRIC**

Changes for the Better

三菱LED照明

Model change



MY LEDライトユニット形
ベースライト
シリーズ

ライトユニット
モデルチェンジのお知らせ

- 省電力タイプでは 173.4lm/W、一般タイプでは 155.6lm/W の高効率化を実現。
(当社現行品と比較し、省電力タイプは約 6% アップ、一般タイプは約 14% アップ)
- カバー形状の改善により上方光束を 3%→5% にアップ。
- 側面にくぼみをつけ、つかみやすい構造にしたことで施工性を改善。
- 高演色 (Ra95) ライトユニットが新登場。

※ EL-LHN81101、EL-LHB41000、EL-LHN41101、EL-LHN41102、EL-LHB21000
の器具本体との互換性はありませんのでご注意ください。



発売日：2015年6月30日

・その他の形名については三菱照明総合カタログ2015-2016 P.8~をご覧ください。

【代表機種】	明るさタイプ※	タイプ	組合せ形名	組合せ内容		組合せ 希望小売価格 (税別)	組合せ時仕様		
				器具本体形名	ライトユニット形名		光束 (lm)	消費電力 (W)	固有エネルギー 消費効率 (lm/W)
直付形150幅 逆富士タイプ	110形	省電力タイプ	MY-V814100/N AHZ	EL-LHV81500	EL-LU81410N AHZ	¥66,000	13,800	82.8	166.6
	40形	省電力タイプ	MY-V450100/N AHTN	EL-LHV41500	EL-LU45010N AHTN	¥27,800	5,100	29.4	173.4
	110形	一般タイプ	MY-V814130/N AHTN	EL-LHV81500	EL-LU81413N AHTN	¥55,000	13,800	89.4	154.3
40形	一般タイプ	MY-V450130/N AHTN	EL-LHV41500	EL-LU45013N AHTN	¥23,800	5,200	33.4	155.6	
									FHF32形×2灯 定格出力相当
20形	一般タイプ	MY-V230130/N AHZ	EL-LHV21500	EL-LU23013N AHZ	¥21,500	3,200	23.9	133.8	

※明るさタイプの分類は5000K(昼白色)を基準にしております。色温度(光色)の違いで光束値が異なりますのでご注意ください。

組合せ形名の見方

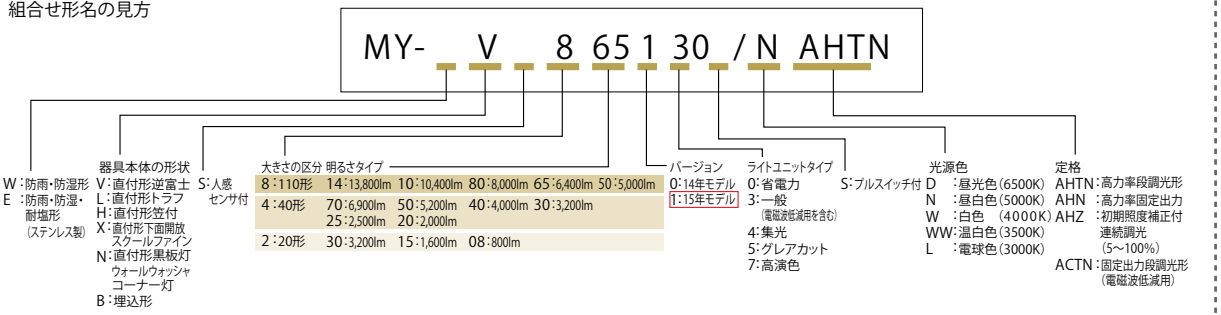

●外観、仕様、価格は予告なく変更させていただくことがありますが、ご了承ください。

この商品に関するお問い合わせは… 三菱電機照明(株)営業本部 照明技術相談センター 受付時間 9時~17時(土・日・祝日は除く)
LED照明器具 フリーダイヤル (0120)348-027 Tel.(0467)41-2736 Fax.(0467)46-8861



家庭から宇宙まで、エコチェンジ。

三菱電機照明株式会社

SMART
QUALITY

NEW! 新商品発売のお知らせ

GT LED高天井用ベースライト
シリーズ

**高天井用ダウンライト
深枠下面開放タイプ発売のお知らせ**

高天井用ダウンライトに深枠下面開放タイプ2機種を新たにラインアップしました。

- 深枠により、遮光角30°を実現し、まぶしさを軽減。
- 連続調光(約5~100%)機能を標準装備。
- 非常用電源100Vにも対応。
- 公共施設用照明器具 LRS2形に対応。

■ 出カクラスと天井高の目安

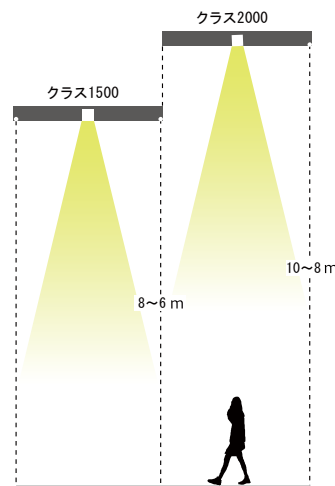
 おすすめ空間: クラス2000・1500
 大規模店舗、ホール・エントランス、体育館、駅舎などの高天井用途

発売日：2015年7月21日

6月発行の「照明総合カタログ」261~262ページに掲載しています。

Webカタログは↓をご覧ください。

http://www114.mitsubishielectric.co.jp/fdg/wink/wink_doc/contents/doc/WEB_CATA/SS165C9569A/pageview/pageview.html?page_num=260

タイプ	形名	希望小売格 (税別)	光束	消費電力	固有エネルギー 消費効率	色温度 演色性	公共施設用形名	器具質量	共通仕様
クラス2000 (メタルハライドランプ 400W相当)	EL-D20005N/7 AHZ	¥230,000	19000 lm	166 W	114.4 lm/W	5000K Ra70	LRS2-18000LM	5.7kg	・電源電圧:100~242V ・連続調光:5~100% ・光源寿命:40000時間 (光束維持率85%) ・遮光角30° ・5年保証
クラス1500 (水銀ランプ 400W相当)	EL-D15005N/7 AHZ	¥185,000	14500 lm	131 W	110.6 lm/W	5000K Ra70	LRS2-12000LM	5.6kg	・本体寸法:Φ430×361 ・埋込穴:φ400 ・電源内蔵

●外観、仕様、価格は予告なく変更させていただくことがありますが、ご了承ください。

 この商品に関するお問い合わせは… 三菱電機照明(株)営業本部 照明技術相談センター 受付時間 9時~17時(土・日・祝日は除く)
 LED照明器具 フリーダイヤル (0120)348-027 Tel.(0467)41-2736 Fax.(0467)46-8861

家庭から宇宙まで、エコチェンジ。

三菱電機照明株式会社
**SMART
QUALITY**

NEW! 新商品発売のお知らせ



直管LEDランプ搭載ベースライト
ラインファインeco シリーズ

キッチンライト・流し元灯・ ミラー灯 発売のお知らせ

キッチンやパウダールームなどで使用できる
シーリングライト・ブラケットライトを新たにラインアップしました。

■ **キッチンライト**

圧迫感のないスリムな形状で
空間に合わせて明るさや光色を自由選択。



■ **キッチンライト [流し元灯]**

棚下や壁面に取付可能なLED流し元灯。
吊り戸棚などが無いキッチンにも対応。



■ **ブラケット [ミラー灯]**

パウダールームなどで
ミラーまわりの明るさを確保。



発売日：2015年7月21日

6月発刊の「照明総合カタログ」393、395、403ページに掲載しています。
Webカタログは↓をご覧ください。

http://www114.mitsubishielectric.co.jp/ldg/wink/wink_doc/contents/doc/WEB_CATA/55165C9569A/pageview/pageview.html#page_num=392

タイプ	形名	希望小売価格 (税別)	組合せランプ		組合せ 希望小売価格 (税別)	共通仕様	
キッチンライト LDL40ランプ×2本	EL-LFP4142 1HJ	¥35,000	3400lm	(34N3A)	¥59,000	<ul style="list-style-type: none"> 電源電圧:100V 初期照度補正 5年保証 口金: GX16t-5 天井直付 傾斜天井取付対応(45°まで) 3900lmランプ使用不可 1500lmランプ使用可能 	
			2600lm	(26N4)	¥51,000		
			2500lm	(25N3)	¥49,000		
			2000lm	(20N3)	¥47,000		
キッチンライト [流し元灯] LDL20ランプ	カバーなし	EL-LFV20041 1HN	¥7,500	1300lm	(13N3)	¥13,500	<ul style="list-style-type: none"> 電源電圧:100V 固定出力 5年保証 口金: GX16t-5 棚下、壁面直付取付
	乳白 カバー付	EL-LFV20051 1HN	¥7,500	1300lm	(13N3)	¥13,500	
ブラケット [ミラー灯] LDL20ランプ	EL-LFV2341 1HN	¥26,000	1300lm	(13N3)	¥32,000	<ul style="list-style-type: none"> 電源電圧:100V 固定出力 5年保証 口金: GX16t-5 壁面直付取付 	
	EL-LFV2351 1HN	¥26,000	1300lm	(13N3)	¥32,000		

●外観、仕様、価格は予告なく変更させていただくことがありますが、ご了承ください。

この商品に関するお問い合わせは… 三菱電機照明(株)営業本部 照明技術相談センター 受付時間 9時~17時(土・日・祝日は除く)
LED照明器具 フリーダイヤル (0120)348-027 Tel.(0467)41-2736 Fax.(0467)46-8861



家庭から宇宙まで、エコチェンジ。

三菱電機照明株式会社

SMART
QUALITY

NEW! 新商品発売のお知らせ



MY

LEDライトユニット形
ベースライト

シリーズ

Myシリーズ用連結金具 発売のお知らせ

Myシリーズの埋込器具に対応した連結金具をラインアップ

- 埋込器具の連結取付時の施工性が向上。

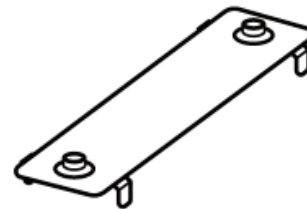
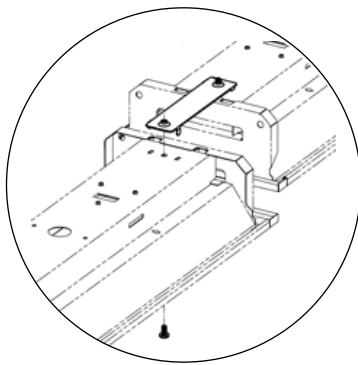

発売日：2015年7月21日

6月発行の「照明総合カタログ」26、54ページに掲載しています。

Webカタログは↓をご覧ください。

http://www14.mitsubishielectric.co.jp/dg/wink/wink_doc/contents/doc/AWEB_CATA/SS165C9569A/pageview/pageview.html?page_num=26



タイプ	形名	希望小売価格 (税別)	適合器具体		
連結金具	REB69	¥ 880	110形	埋込形150幅	EL-LHB81500
				埋込形190幅	EL-LHB81900
				埋込形220幅	EL-LHB82200
				埋込形300幅	EL-LHB83000
			40形	埋込形100幅	EL-LHB41000A
				埋込形150幅	EL-LHB41500
				埋込形190幅	EL-LHB41900
				埋込形220幅	EL-LHB42200
				埋込形220幅Cチャンネル回避形	EL-LHB42201
				埋込形300幅	EL-LHB43000
				埋込形150幅プルスイッチ付	EL-LHB41501
				埋込形190幅プルスイッチ付	EL-LHB41901
				埋込形220幅プルスイッチ付	EL-LHB42202
				埋込形300幅プルスイッチ付	EL-LHB43001

●外観、仕様、価格は予告なく変更させていただくことがあります。ご了承ください。

この商品に関するお問い合わせは… 三菱電機照明(株)営業本部 照明技術相談センター 受付時間 9時~17時(土・日・祝日は除く)
LED照明器具 フリーダイヤル (0120)348-027 Tel.(0467)41-2736 Fax.(0467)46-8861



家庭から宇宙まで、エコチェンジ。

三菱電機照明株式会社

SMART
QUALITY

NEW! 新商品発売のお知らせ



COBタイプ LEDダウンライト集光シリーズ・スポットライト クラス120発売のお知らせ

■ 独自レンズによりシャープな配光を実現する集光シリーズCOBタイプ。
出力クラス120(J12V50W形相当)を新たにラインアップ。

光色は 4000K(Ra85)、3500K(Ra85)、3000K(Ra85)の3種類。

灯具本体 12機種 電源・レンズ組合せ機種数 36機種をラインアップ。

ユニバーサルダウンライト φ100

スポットライト



ホワイト

ブラック

ホワイト

ブラック

配光イメージ

※グリッド:300mm×300mm

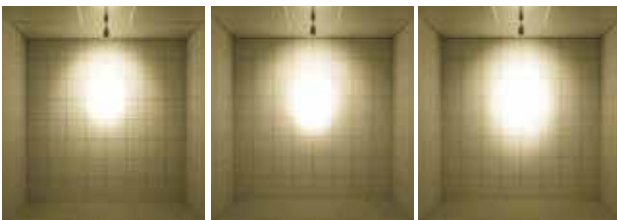

ビーム角14°

ビーム角20°

ビーム角31°

発売日：2015年8月21日

「照明総合カタログ」338ページ、368ページに掲載しています。

Webカタログは↓をご覧ください。

http://www14.mitsubishielectric.co.jp/dg/wink/wink_doc/contents/doc/WEB_CATA/SS165C9569A/pageview/pageview.html#page_num=338



品名	クラス	仕様(代表形名) ^{*1}		希望小売価格 (税別)	組合せ価格 (税別)	共通仕様
ユニバーサル ダウンライト φ100	クラス120 (J12V50W形相当)	灯具本体	クラス120 ユニバーサルダウンライト (EL-D1201W/1W 他)	¥9,800	¥22,800	<ul style="list-style-type: none"> 光色 4000K,3500K,3000K(Ra85) 電源電圧 100V 連続調光5~100%(位相制御)^{*2} 光源寿命 40000時間 埋込穴 φ100 ダブルスイング構造 首振り角度 45°/30° 水平回転角 360°
		電源ユニット	EL-T0045 1HZ	¥9,000		
		レンズユニット	EL-X0080W 他	¥4,000		
スポットライト	クラス120 (J12V50W形相当)	灯具本体	クラス120 スポットライト (EL-S1201W/W 他)	¥18,800	¥22,800	<ul style="list-style-type: none"> 光色 4000K,3500K,3000K(Ra85) 電源電圧 100V 連続調光5~100%(位相制御)^{*2} 光源寿命 40000時間 ライティングダクト用
		レンズユニット	EL-X0080W 他	¥4,000		

*1 その他の形名については照明総合カタログをご覧ください。

*2 LED専用調光器(DEM1003D)との組合せ

●外観、仕様、価格は予告なく変更させていただくことがあります。ご了承ください。

この商品に関するお問い合わせは… 三菱電機照明(株)営業本部 照明技術相談センター 受付時間 9時~17時(土・日・祝日は除く)
LED照明器具 フリーダイヤル (0120)348-027 Tel.(0467)41-2736 Fax.(0467)46-8861



家庭から宇宙まで、エコチェンジ。

三菱電機照明株式会社

SMART
QUALITY

NEW! 新商品発売のお知らせ

LED電球タイプ 業務用浴室灯発売のお知らせ

■ 業務用浴室灯のLED電球対応器具 2機種をラインアップ。

E17口金を採用。LED電球タイプのため光源の交換が容易。お客様のご要望にあったランプを選択可能です。

■ 汚れなどを拭き取りやすいシンプルな形状。

医療・福祉・公共施設向けの浴室に最適。

業務用浴室灯は、業務用途での過酷な水周り環境条件で使用されることを考慮し、耐久性、耐食性の高い材料を採用し、防水性を高めた構造です。

壁面取付専用 [防雨・防湿形] 小形電球形 (口金: E17)



防雨・防湿形器具について

ポーチ・軒下など雨の吹き込むおそれのある場所や、浴室・洗面所など湿度の高い場所に使用できます。

注) 防雨形器具であっても屋外では使用できない場合があります。

注) 業務用浴室やサウナなど常時高温・高湿度になる場所、振動の強い場所、温泉地など腐食性ガスが発生する場所、沿岸地帯など潮風による塩害地帯などでは使用できません。

注) 使用制限など詳しくは器具個別のページおよび承認図、取扱説明書をご確認ください。

注) 器具の保護構造については照明総合カタログ P.A7 を参照ください。



発売日：2015年8月21日

「照明総合カタログ」430ページに掲載しています。

Webカタログは↓をご覧ください。

http://www114.mitsubishielectric.co.jp/dg/wink/wink_doc/contents/doc/WEB_CATA/SS165C9569A/pageview/pageview.html?page_num=430

機種名称	形名	希望小売価格 (税別)	口金	備考
LED電球タイプ 業務用浴室灯	EL-WVE1705C	¥23,800	E17	※ ランプ別売
LED電球タイプ 業務用浴室灯	EL-WVE1706C	¥29,800	E17	

※適合ランプ(LED電球)

	小形 電球形	形名	光色 (色温度)	定格入力 電圧(V)	定格消費 電力(W)	定格入力 電流(A)	全光束 (lm)	定格寿命 (h)	平均演色 評価数(Ra)
全方向 タイプ	40形相当	LDA6L-G-E17	電球色(2700K)	100	6.1	0.10	440	40,000	80
		LDA6D-G-E17	昼光色(6500K)		6.1	0.10	460		80

●外観、仕様、価格は予告なく変更させていただくことがあります。ご了承ください。

この商品に関するお問い合わせは… 三菱電機照明(株)営業本部 照明技術相談センター 受付時間 9時~17時(土・日・祝日は除く)
LED照明器具 フリーダイヤル (0120)348-027 Tel.(0467)41-2736 Fax.(0467)46-8861



家庭から宇宙まで、エコチェンジ。

三菱電機照明株式会社

SMART
QUALITY

NEW! 新商品発売のお知らせ

LED非常用照明器具 電池内蔵形 LED専用形 低天井用 発売のお知らせ

「オール LED化」実現に向けて非常用光源に LEDを使用した非常用照明器具が新登場。

■ 100~242Vまでの電圧対応

200Vリニューアルにおいて、兼用形(蛍光灯)から専用形への変更が容易に行えます。

■ 初期費用+ランニングコストがダウン

従来と比べ消費電力を約**55%**削減。器具価格もミニハロゲン形に比べ、定価が**1,600円**ダウン。

交換用電池価格も、**8,600円**ダウンしています。*従来 LDB21011と新商品 EL-DB21011との比較

電池内蔵形
LED専用形(平常時消灯・非常時LED点灯) 低天井用(~3m)



タイプ		形名	希望小売価格 (税別)	消費電力(W)		器具 寸法 (mm)	質量 (kg)	共通仕様
				100V	200V			
LED専用形 低天井用 (~3m)	直付形	小形 タイプ EL-CB20011	¥37,500	0.9	1.0	φ110 × 83	0.6	電源電圧:100~242V 非常灯評定番号:D-LALH-33 蓄電池:6H10JA(Ni-MH電池)
		- EL-CB21011		0.9	1.0	φ160 × 83	0.9	
従来 ミニハロゲン器具 13W相当	埋込形	φ100 EL-DB21011	¥39,500	0.9	1.0	φ120 × 100	0.7	
		φ150 EL-DB23011		0.9	1.0	φ170 × 100	0.9	

●非常配置表

保守率:0.93、廊下巾:2.00 m、照度範囲:2.00 lx

直付形:EL-CB20011、EL-CB21011

器具高さ(m)	2.1	2.4	2.6	3.0	3.5	4.0
単体配置 A1	4.1	4.5	4.8	5.2	3.8	3.7
直線配置 A2	8.9	9.9	10.6	11.7	11.8	12.3
四角配置 A4	6.8	7.7	8.2	9.3	10.4	11.1

埋込形:EL-DB21011、EL-DB23011

器具高さ(m)	2.1	2.4	2.6	3.0	3.5	4.0
単体配置 A1	4.2	4.6	4.9	5.2	3.8	3.6
直線配置 A2	9.2	10.2	10.8	12.0	11.9	12.3
四角配置 A4	7.1	7.9	8.4	9.5	10.6	11.2

発売日:2015年8月31日

●外観、仕様、価格は予告なく変更させていただくことがありますが、ご了承ください。

この商品に関するお問い合わせは… 三菱電機照明(株)営業本部 照明技術相談センター 受付時間 9時~17時(土・日・祝日は除く)
LED照明器具 フリーダイヤル (0120)348-027 Tel.(0467)41-2736 Fax.(0467)46-8861



家庭から宇宙まで、エコチェンジ。

三菱電機照明株式会社
**SMART
QUALITY**

Model change



GT

LED高天井用ベースライト
シリーズ

一般形・特殊対応形 モデルチェンジのお知らせ

GTシリーズ、全13機種(内、電源別置タイプ2機種を含む)をモデルチェンジ。

■ 更なる高効率を実現。

- クラス 3000 (中角配光) : 118.6 lm/W → **136.9 lm/W** 約 **15 % UP**
- クラス 2000 (中角配光) : 118.1 lm/W → **138.1 lm/W** 約 **17 % UP**
- クラス 1500 (中角配光) : 118.6 lm/W → **138.7 lm/W** 約 **17 % UP**



発売日：2015年8月31日

※クラス 1000 の発売日は 10月 21日 になります。

※EL-C20005ANの仕様値は照明総合カタログ掲載値より変更となっておりますので、ご注意ください。
※詳細は照明総合カタログP.244～252をご覧ください。

クラス	タイプ		形名	希望小売価格 (税別)	光束 (lm)	消費電力 (W)	固有エネルギー 消費効率 (lm/W)	質量 (kg)	共通仕様
クラス3000 水銀ランプ700W相当	一般形 (屋内用仕様)	電源一体 タイプ	広角	EL-C30002AN 2AHZ	¥218,000	33,000	246	134.1	11.0
			中角	EL-C30003AN 2AHZ	¥218,000	33,700	246	136.9	11.0
	特殊対応形(防雨形仕様) 軒下・耐塩・低温用	電源一体 タイプ	広角	EL-C30004AN 2AHJ	¥248,000	33,000	246	134.1	13.0
クラス2000 メタルハライドランプ400W相当	一般形 (屋内用仕様)	電源一体 タイプ	広角	EL-C20003AN AHZ (公共施設用形名:LSR1W-2000LM AHZ)	¥168,000	22,300	165	135.1	10.1
			中角	EL-C20004AN AHZ	¥168,000	22,800	165	138.1	10.1
		電源別置 タイプ	広角	EL-C20005AN	¥155,000	22,300	172	129.6	7.9
			専用 別置電源	EL-T0015A AHZ	¥28,000				2.1
				組合せ価格		¥183,000			
特殊対応形(防雨形仕様) 軒下・耐塩・低温用	電源一体 タイプ	広角	EL-C20006AN AHJ	¥198,000	22,300	165	135.1	10.1	
クラス1500 水銀ランプ400W相当	一般形 (屋内用仕様)	電源一体 タイプ	広角	EL-C15005AN AHZ	¥138,000	16,800	124	135.4	9.9
			中角	EL-C15009AN AHZ	¥138,000	17,200	124	138.7	9.9
		電源別置 タイプ	広角	EL-C15007AN	¥125,000	16,800	124	135.4	7.9
			専用 別置電源	EL-T0014A AHZ	¥28,000				2.1
				組合せ価格		¥153,000			
特殊対応形(防雨形仕様) 軒下・耐塩・低温用	電源一体 タイプ	広角	EL-C15008AN AHJ	¥168,000	16,800	124	135.4	9.9	

● 外観、仕様、価格は予告なく変更させていただくことがありますので、ご了承ください。

この商品に関するお問い合わせは… 三菱電機照明(株)営業本部 照明技術相談センター 受付時間 9時～17時(土・日・祝日は除く)
LED 照明器具 フリーダイヤル (0120)348-027 Tel.(0467)41-2736 Fax.(0467)46-8861



家庭から宇宙まで、エコチェンジ。

三菱電機照明株式会社



NEW! 新商品発売のお知らせ



MY LEDライトユニット形 ベースライト シリーズ

人感センサ付器具発売のお知らせ

Myシリーズに人感センサ付器具、直付形4タイプと埋込形1タイプを新たにラインアップ。

■ フェード点灯・消灯機能搭載

従来の人感センサ付蛍光灯器具とは違う点灯方式。
100%まで2秒かけて点灯、人がいなくなると5秒かけて消灯。
人を優しく迎える空間を実現し、明るさへの視覚順応もスムーズです。

■ センサ機能

不在時モード設定 消灯：不在時に全消灯 (出荷時設定)
5%：不在時に5%の明るさで調光点灯
連続：人感検知を解除し電源投入中は100%点灯

時間切替設定 10秒 (TEST)：点灯保持時間を10秒間に設定 (出荷時設定)
3分：点灯保持時間を3分間に設定
6分：点灯保持時間を6分間に設定

人感センサ動作

1台の器具で使用用途 (不在時の頻度) に合わせて、モードの設定変更が可能です。

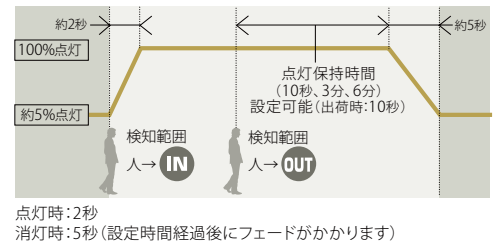

※人感センサ付器具本体は、新ライトユニット (15年モデル) の定格AHTNタイプ (固定・段調光形) のみ組合せ可能となります。
但し、集光タイプ、グレアスタイプ、電磁波低減用との組合せはできません。ライトユニット一覧については、照明総合カタログP.91をご覧ください。
※本器具は、子機として連続調光器具を連動として接続することができません。単独の使用のみとなります。
Lファイン人感センサ付器具とは仕様異なりますので、ご注意ください。



発売日：2015年8月31日

「照明総合カタログ」176~177ページに掲載しています。

Webカタログは↓をご覧ください。
http://www14.mitsubishielectric.co.jp/dg/wink/wink_doc/contents/doc/WEB_CATA/SS165C9569A/pageview/pageview.html#page_num=176

種類	明るさタイプ	タイプ	組合せ形名	組合せ内容		組合せ希望小売価格 (税別)	組合せ時仕様			
				器具本体形名	ライトユニット形名		光束 (lm)	消費電力 (W)	固有エネルギー消費効率 (lm/W)	
40形	5200lm FHF32形×2灯 定格出力相当	一般タイプ	逆富士タイプ 150幅	MY-VS450130/N AHTN	EL-LH-VS41500	EL-LU45013N AHTN	¥30,800	5,200	33.7	154.3
			逆富士タイプ 230幅	MY-VS450131/N AHTN	EL-LH-VS42300	EL-LU45013N AHTN	¥31,000	5,200	33.7	154.3
			トラフタイプ	MY-LS450130/N AHTN	EL-LH-LS40700	EL-LU45013N AHTN	¥30,800	5,200	33.7	154.3
			笠付タイプ	MY-HS450130/N AHTN	EL-LH-HS41500	EL-LU45013N AHTN	¥31,200	5,090	33.7	151.0
	埋込形 220幅	MY-BS450133/N AHTN	EL-LH-BS42200	EL-LU45013N AHTN	¥36,000	5,030	33.7	149.2		

・その他の形名については照明総合カタログをご覧ください。

●外観、仕様、価格は予告なく変更させていただくことがあります。ご了承ください。

この商品に関するお問い合わせは… 三菱電機照明 (株) 営業本部 照明技術相談センター 受付時間 9時~17時 (土・日・祝日は除く)
LED照明器具 フリーダイヤル (0120)348-027 Tel.(0467)41-2736 Fax.(0467)46-8861



家庭から宇宙まで、エコチェンジ。

三菱電機照明株式会社

SMART QUALITY

NEW! 新商品発売のお知らせ

LED一体形 ブラケット [ポーチ灯] 発売のお知らせ

設置場所を選ばないシンプルでスリムな形状と選べる2つの光色。
防犯対策に有効な人感センサ搭載タイプもラインアップ。

クラス 40 (白熱電球 40W 相当)

人感センサマルチタイプ

昼白色 5000K

電球色 2700K

センサなしタイプ

昼白色 5000K

電球色 2700K

■ 人感センサマルチタイプ

お出迎いはフェードインでフル点灯・フェードアウト消灯で快適。深夜は ON/OFFモードで節電

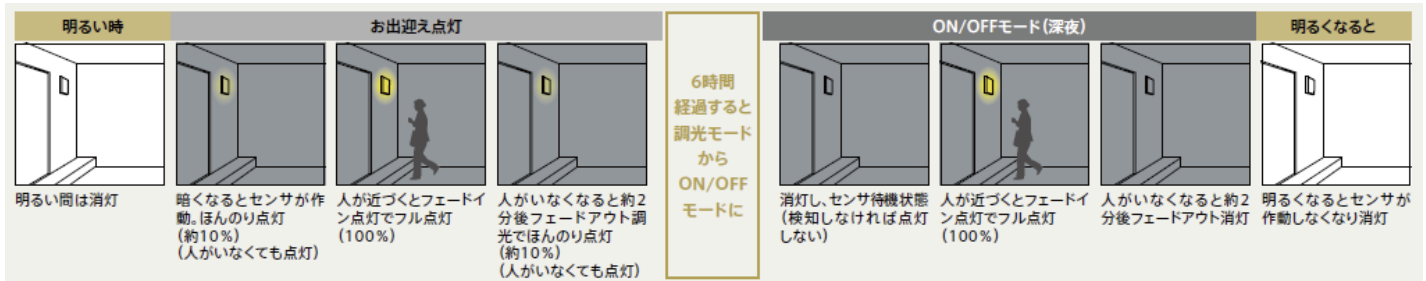
■ タイマーモード (6時間調光) ※ 5つのモードから選べます。

※ その他のモード

- ・調光モード…暗くなるとほんのり点灯。人が近づくと自動点灯。いなくなるとほんのり点灯。
- ・夜間ON/OFFモード…暗くなって人が近づくと自動点灯。いなくなると自動消灯。
- ・終日ON/OFFモード…明るくても暗くても人が近づくと自動点灯。いなくなると自動消灯。
- ・連続点灯モード…センサの機能をOFFにして、いつでも連続点灯。

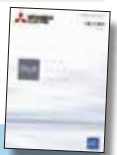
発売日：2015年9月25日

8月発行「MILIE NewProducts2015」60ページに掲載しています。

Webカタログは↓をご覧ください。

http://www114.mitsubishielectric.co.jp/dg/wink/wink_doc/contents/doc/WEB_CATA/YTOP1508A/pageview/pageview.html#page_num=59

機種名称	光色(色温度)	形名	希望小売価格(税抜)	光束(lm)	消費電力(W)	共通仕様
LEDブラケット[ポーチ灯] 人感センサマルチタイプ	昼白色(5000K)	EL-V0300N 1HN	¥31,000	380	8.1	防雨形 演色性: Ra82 光源寿命: 40,000時間
	電球色(2700K)	EL-V0300L 1HN	¥31,000	360	8.1	
LEDブラケット[ポーチ灯] センサなしタイプ	昼白色(5000K)	EL-V0301N 1LN	¥16,000	380	7.5	
	電球色(2700K)	EL-V0301L 1LN	¥16,000	360	7.5	

● 外観、仕様、価格は予告なく変更させていただくことがあります。ご了承ください。

 この商品に関するお問い合わせは… 三菱電機照明(株)営業本部 照明技術相談センター 受付時間 9時~17時(土・日・祝日は除く)
 LED照明器具 フリーダイヤル (0120)348-027 Tel.(0467)41-2736 Fax.(0467)46-8861

家庭から宇宙まで、エコチェンジ。

三菱電機照明株式会社
**SMART
QUALITY**

Model change



直管LEDランプ搭載ベースライト
ラインeco シリーズ

LDL40ランプ モデルチェンジのお知らせ

3,900 lm ランプがさらに高効率にモデルチェンジ。

■ 従来品より更なる高効率を実現。

約 10%の省電力化 27.0W → **24.4 W**

ランプ単体の消費エネルギー効率が 10%向上 144.4lm/W → **159.8 lm/W**



発売日：2015年9月25日

8月発刊「MILIE NewProducts2015」24～25ページに掲載しています。
Web カタログは↓をご覧ください。

http://www14.mitsubishielectric.co.jp/ldg/wink/wink_doc/contents/doc/WEB_CATA/YTOP1508A/pageview/pageview.html#page_num=23

●[LDL40 タイプ] 3,900lm ランプ組合せ例

LDL40 ランプ + 直付形 逆富士タイプ 1 灯用



逆富士タイプ
1 灯用
簡易連結具付

EL-LKV4321B	固定出力	AHN ￥10,000 (税別)
	連続調光 [信号制御 20 ~ 100%]	AHX ￥14,500 (税別)
ランプ LDL40・N/24/39・N4		￥13,500 (税別)
組合せ価格		AHN(39N4) ￥23,500 (税別)
		AHX(39N4) ￥28,000 (税別)

タイプ	形名	希望小売価格 (税別)	光色 (色温度)	光束 (lm)	消費 電力 (W)	エネルギー 消費効率 (lm/W)	先行形名 (従来品)
3900lmタイプ FHF32形高出力器具 とほぼ同等の明るさ	LDL40S・N/24/39・N4	￥13,500	昼白色 (5000K)	3,900	24.4	159.8	LDL40S・N/27/39・N3

- 器具ランプでのシステム品の為、ランプ単体での販売はいたしません。
- 外観、仕様、価格は予告なく変更させていただくことがあります。ご了承ください。

この商品に関するお問い合わせは… 三菱電機照明(株)営業本部 照明技術相談センター 受付時間 9時～17時(土・日・祝日は除く)
LED 照明器具 フリーダイヤル (0120)348-027 Tel.(0467)41-2736 Fax.(0467)46-8861



家庭から宇宙まで、エコチェンジ。

三菱電機照明株式会社

SMART
QUALITY

NEW! 新商品発売のお知らせ



LEDライトユニット形
ベースライト
MY シリーズ

パネルタイプ 発売のお知らせ

Myシリーズ パネルタイプの器具本体を新たに 5機種追加ラインアップ。

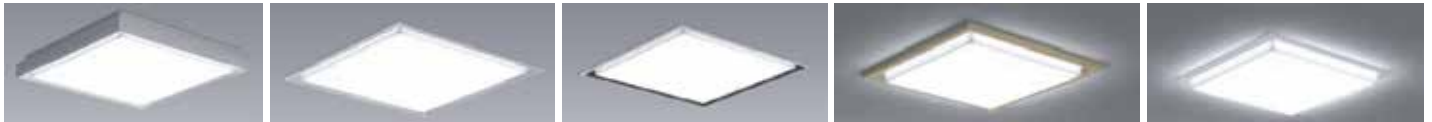

遮光タイプ
(直付/半埋込兼用形)

化粧枠タイプ (白バツフル)
(埋込形 □450)

化粧枠タイプ (黒バツフル)
(埋込形 □450)

化粧枠タイプ (木枠)
(埋込形 □450)

化粧枠タイプ (浅形)
(埋込形 □450)

- 木枠タイプやバツフル (黒・白) タイプを追加、使用空間やイメージがさらに広がります。
- 各タイプ明るさ3出力 (クラス1200・850・600)、4光色 (5000K・4000K・3500K・3000K) をラインアップ。多彩なバリエーションから用途に合わせた明るさ、光色が選択可能。



発売日：2015年9月25日

8月発刊「MILIE New Products 2015」13～23ページに掲載しています。
Webカタログは↓をご覧ください。

http://www114.mitsubishielectric.co.jp/dg/wink/wink_doc/contents/doc/WEB_CATA/YTOP1508A/pageview/pageview.html#page_num=13

・代表機種として色温度：5000K (昼白色) タイプを記載しています。この他に色温度：4000K (白色)、3500K (温白色)、3000K (電球色) のラインアップがあります。その他の形名についてはカタログをご覧ください。

種類	クラス	組合せ形名	組合せ内容		組合せ 希望小売価格 (税別)	組合せ時仕様			
			器具本体形名	ライトユニット形名		光束 (lm)	消費電力 (W)	エネルギー 消費効率 (lm/W)	
直付・半埋込形 遮光タイプ	1200	MY-SC412002N/4 AHTZ	EL-SC-H44001	EL-PU41200N AHTZ	¥85,000	11,790	89.3	132.0	
	850	MY-SC485002N/4 AHTZ	EL-SC-H44001	EL-PU48500N AHTZ	¥80,000	8,400	61.0	137.7	
	600	MY-SC460002N/4 AHTZ	EL-SC-H44001	EL-PU46000N AHTZ	¥75,000	5,860	40.8	143.6	
埋込形 化粧枠 タイプ	バツフルタイプ 白色	1200	MY-SK412001N/4 AHTZ	EL-SK-H44501	EL-PU41200N AHTZ	¥89,000	11,790	89.3	132.0
		850	MY-SK485001N/4 AHTZ	EL-SK-H44501	EL-PU48500N AHTZ	¥84,000	8,400	61.0	137.7
		600	MY-SK460001N/4 AHTZ	EL-SK-H44501	EL-PU46000N AHTZ	¥79,000	5,860	40.8	143.6
	バツフルタイプ 黒色	1200	MY-SK412002N/4 AHTZ	EL-SK-H44502	EL-PU41200N AHTZ	¥89,000	10,910	89.3	122.1
		850	MY-SK485002N/4 AHTZ	EL-SK-H44502	EL-PU48500N AHTZ	¥84,000	7,770	61.0	127.3
		600	MY-SK460002N/4 AHTZ	EL-SK-H44502	EL-PU46000N AHTZ	¥79,000	5,430	40.8	133.0
	木枠タイプ	1200	MY-SK412003N/4 AHTZ	EL-SK-H44503	EL-PU41200N AHTZ	¥85,000	11,690	89.3	130.9
		850	MY-SK485003N/4 AHTZ	EL-SK-H44503	EL-PU48500N AHTZ	¥80,000	8,330	61.0	136.5
		600	MY-SK460003N/4 AHTZ	EL-SK-H44503	EL-PU46000N AHTZ	¥75,000	5,820	40.8	142.6
	浅形タイプ	1200	MY-SK412004N/4 AHTZ	EL-SK-H44504	EL-PU41200N AHTZ	¥79,000	11,850	89.3	132.6
		850	MY-SK485004N/4 AHTZ	EL-SK-H44504	EL-PU48500N AHTZ	¥74,000	8,440	61.0	138.3
		600	MY-SK460004N/4 AHTZ	EL-SK-H44504	EL-PU46000N AHTZ	¥69,000	5,890	40.8	144.3

● 外観、仕様、価格は予告なく変更させていただくことがありますが、ご了承ください。

この商品に関するお問い合わせは… 三菱電機照明(株)営業本部 照明技術相談センター 受付時間 9時～17時 (土・日・祝日は除く)
LED照明器具 フリーダイヤル (0120)348-027 Tel.(0467)41-2736 Fax.(0467)46-8861



家庭から宇宙まで、エコチェンジ。

三菱電機照明株式会社

SMART
QUALITY

NEW! 新商品発売のお知らせ

LED一体形 居室用ペンダント発売のお知らせ

器具の存在感を抑えたベーシックなフォルム。
 プルスイッチレスでシンプルな洋風タイプと
 落ち着いた空間にマッチする和風タイプをラインアップ。

- 光色・明るさをリモコンで自在に調節[※]
 洋風タイプは昼光色から電球色まで、
 明るさは100%(全灯)～約10%まで調色・調光が可能。

※洋風タイプのみ



洋風タイプ



和風タイプ

- 壁スイッチで切替え

洋風タイプ (連続調光)

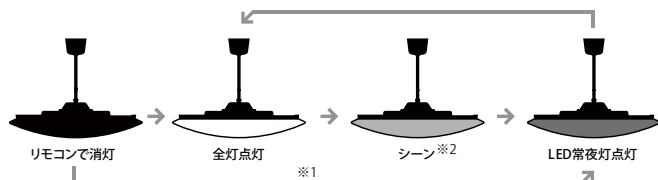

壁スイッチを素早く(1秒以内)OFF→ONにした場合、→の順序で切替わります

和風タイプ (段調光)

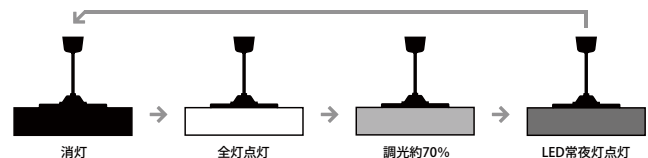

壁スイッチ・プルスイッチ引きひもを素早く(1秒以内)OFF→ONにした場合、→の順序で切替わります。

- 壁スイッチを「ON」すると消灯前の状態で点灯します。(前回状態記憶)
- リモコンで消灯した後に再び壁スイッチを「ON」するとLED常夜灯が点灯します。
- 壁スイッチで切替えて常夜灯にした場合は、常夜灯の明るさがリモコンで調光した明るさとなります。
- ※1：壁スイッチを「OFF」する前にリモコンで消灯した場合は、再び壁スイッチで「ON」にすると常夜灯が点灯します。
- ※2：シーンのお買い上げ時の設定は約70%調光です。リモコンでお好みの明るさと色に設定することができます。



発売日：2015年9月25日

8月発行「MILIE NewProducts2015」61～62ページに掲載しています。

Webカタログは↓をご覧ください。

http://www114.mitsubishieletric.co.jp/dg/wink/wink_doc/contents/doc/WEB_CATA/YTOP1508A/pageview/pageview.html#page_num=61

機種名称	畳数	形名	希望小売価格 (税抜)	光束 (lm)	消費電力 (W)	光色 (色温度)	共通仕様
LED一体形居室用ペンダント 洋風タイプ[調色・調光タイプ] (リモコン同梱)	10畳用	EL-P4000M 1HZ	¥54,000	4,250	55	電球色～昼光色 (3000K～6100K)	光源寿命：40,000時間 電源電圧：AC100V 演色性：Ra85
	8畳用	EL-P3500M 1HZ	¥49,000	3,750	49		
	6畳用	EL-P3000M 1HZ	¥44,000	3,150	41		
LED一体形居室用ペンダント 和風タイプ[単色・段調光タイプ] ※リモコンは付属しません	12畳用	EL-P5000NM 1HN	¥75,000	5,430	67	昼白色 (5000K)	
	8畳用	EL-P4001NM 1HN	¥65,000	4,100	53		

●外観、仕様、価格は予告なく変更させていただくことがあります。ご了承ください。

この商品に関するお問い合わせは… 三菱電機照明(株)営業本部 照明技術相談センター 受付時間 9時～17時(土・日・祝日は除く)
 LED照明器具 フリーダイヤル (0120)348-027 Tel.(0467)41-2736 Fax.(0467)46-8861



家庭から宇宙まで、エコチェンジ。

三菱電機照明株式会社

SMART
QUALITY

NEW! 新商品発売のお知らせ

LED電球 発売のお知らせ

■ LED電球のラインアップを拡充。

- ・一般電球60形・40形は一般電球 (JIS一般電球 LW100V54W55, LW100V36W)に近い形状・サイズ
- ・小形電球40形はクリプトンミニ電球 (当社品 KR110V36WW)とほぼ同等の形状・サイズを実現
- ・小形電球40形 調光対応タイプもモデルチェンジ
- ・バラストレス水銀ランプ形は効率改善

■ 新商品 LED電球の小型化と軽量化について

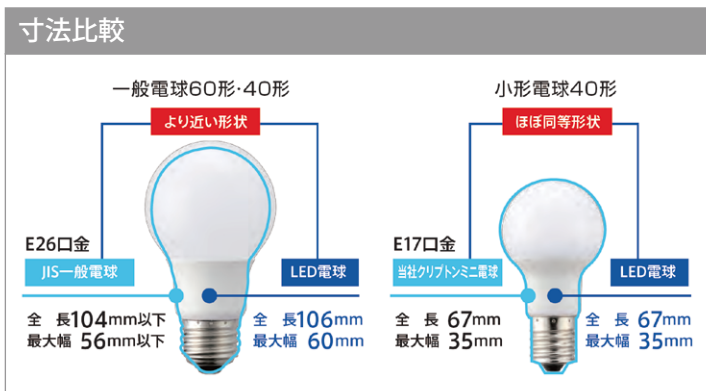
 質量も最大約52%軽量化[※]。装着も簡単に。

発売日：2015年10月21日

8月発行「MILIE NewProducts2015」63～66ページに掲載しています。

Webカタログは↓をご覧ください。

http://www114.mitsubishielectric.co.jp/ldg/wink/wink_doc/contents/doc/WEB_CATA/YTOP1508A/pageview/pageview.html?page_num=63

機種名称	口金	形名	光色 (色温度)	希望小売価格 (税別)	全光束 (lm)	定格消費電力 (W)	エネルギー 消費効率 (lm/W)	演色性	先行形名 (従来品)	
全方向タイプ 一般電球	E26	60形	LDA7L-G/60/S-A	電球色 (2700K)	オープン	810	7.2	112.5	Ra83	LDA8L-G/60/S
			LDA6N-G/60/S-A	昼白色 (5000K)	オープン	810	6.4	126.5	Ra83	LDA7N-G/60/S
		40形	LDA4L-G/40/S-A	電球色 (2700K)	オープン	485	4.4	110.2	Ra83	LDA7L-G-T1
			LDA4N-G/40/S-A	昼白色 (5000K)	オープン	540	4.4	122.7	Ra83	LDA6D-G-T1
全方向タイプ 小形電球	E17	40形	LDA4L-G-E17/40/S-PS	電球色 (2700K)	オープン	440	4.0	110.0	Ra83	LDA6L-G-E17
			LDA4N-G-E17/40/S-PS	昼白色 (5000K)	オープン	480	4.0	120.0	Ra83	LDA6D-G-E17
全方向タイプ 小形電球 [調光器対応タイプ]	E17	40形	LDA5L-G-E17/40/D/S	電球色 (2700K)	オープン	440	4.6	95.6	Ra83	LDA6L-G-E17/D
			LDA5N-G-E17/40/D/S	昼白色 (5000K)	オープン	480	4.6	104.3	Ra83	LDA6D-G-E17/D
反射形 [バラストレス水銀ランプ形]	E26		LDR100-220V14L-H	電球色相当 (3000K)	¥28,000	1450	14	103.5	Ra80	LDR100-220V16L-H
			LDR100-220V14N-H	昼白色相当 (5000K)	¥28,000	1600	14	114.2	Ra80	LDR100-220V16N-H

※従来機種は後継機種の発売をもって、在庫僅少品とさせていただきます。

●外観、仕様、価格は予告なく変更させていただくことがあります。ご了承ください。

この商品に関するお問い合わせは… 三菱電機照明(株)営業本部 照明技術相談センター 受付時間 9時～17時(土・日・祝日は除く)

LEDモジュール・LED電球 Tel.(0120)232-288 Fax.(0467)46-8861



家庭から宇宙まで、エコチェンジ。

三菱電機照明株式会社
**SMART
QUALITY**

NEW! 新商品発売のお知らせ



MC LEDベースライト シリーズ

ベースダウンライト 発売のお知らせ

拡散光ダウンライトに新シリーズ登場。

ダウンライトユニットと反射板枠との組合せで多彩な空間用途に対応。

■ 多彩なバリエーションを実現

ダウンライトユニット66機種と反射板枠6機種の組合せにより、計396機種の組合せが可能。



φ150 反射板枠 [白色 遮光15°]



φ150 反射板枠 [銀色 遮光15°]

5種類の光色バリエーションと3タイプの演色性。

	省電力タイプ Ra75	一般タイプ Ra85	高演色タイプ Ra95
クラス250	■	■ □ ■ ■	□ ■
クラス200	■	■ □ ■ ■	—
クラス150	■	■ □ ■ ■ ■	□ ■
クラス100	■	■ □ ■ ■ ■	□ ■
クラス60	—	■ □ ■ ■ ■	—

■: 昼白色 (5000K) □: 白色 (4000K) ■: 温白色 (3500K) ■: 電球色 (3000K) ■: 電球色 (2700K)

■ 軽量化と独自の電源内蔵技術によるコンパクト化で施工性を向上

シンプルな構造
ライトユニットと反射板枠の取付方法



■ 在来機種と比べ約28~46%効率アップ※

※5000K、φ150、反射板枠白色、Ra75、固定出力タイプでの比較



発売日：2015年10月21日

8月発行「MILIE NewProducts2015」31~44ページに掲載しています。

Webカタログは↓をご覧ください。

http://www14.mitsubishielectric.co.jp/ldg/wink/wink_doc/contents/doc/WEB_CATA/YTOP1508A/pageview/pageview.html?page_num=31

・組合せ代表機種を記載しています。その他機種はカタログをご覧ください。

ライトユニットタイプ	クラス	反射板枠タイプ	組合せ形名	組合せ内容		組合せ希望小売価格(税別)	組合せ仕様		
				反射板枠	ライトユニット		光束 (lm)	消費電力 (W)	エネルギー消費効率 (lm/W)
一般タイプ (Ra85)	250	φ100 反射板枠 [白色 遮光15°]	EL-D00/1(250NM) AHN	EL-D00/1	EL-DU250NM AHN	¥29,800	2,140	18.2	117.5
	200	φ100 反射板枠 [銀色 遮光15°]	EL-D01/1(200NM) AHN	EL-D01/1	EL-DU200NM AHN	¥26,300	1,780	15.2	117.1
	150	φ125 反射板枠 [白色 遮光15°]	EL-D02/2(150NM) AHN	EL-D02/2	EL-DU150NM AHN	¥20,800	1,580	12.7	124.4
	100	φ125 反射板枠 [銀色 遮光15°]	EL-D03/2(100NM) AHN	EL-D03/2	EL-DU100NM AHN	¥16,000	930	7.2	129.1
		φ150 反射板枠 [白色 遮光15°]	EL-D04/3(100NM) AHN	EL-D04/3	EL-DU100NM AHN	¥15,500	960	7.2	133.3
	60	φ150 反射板枠 [銀色 遮光15°]	EL-D05/3(060NM) AHN	EL-D05/3	EL-DU060NM AHN	¥10,300	750	5.8	129.3

※従来機種は後継機種の発売をもって、在庫僅少品とさせていただきます。

●外観、仕様、価格は予告なく変更させていただくことがあります。ご了承ください。

この商品に関するお問い合わせは… 三菱電機照明(株)営業本部 照明技術相談センター 受付時間 9時~17時(土・日・祝日は除く)
LED照明器具 フリーダイヤル (0120)348-027 Tel.(0467)41-2736 Fax.(0467)46-8861



家庭から宇宙まで、エコチェンジ。

三菱電機照明株式会社

SMART QUALITY

NEW! 新商品発売のお知らせ

LEDダウンライト・スポットライト 集光シリーズ(クラス100以下)発売のお知らせ

■ 爽やかな光色でモノトーン系のインテリアにおすすぬな昼白色(5000K)を新たにラインアップ
出力クラス100、75の集光シリーズに昼白色(5000K)を追加。
灯具本体6機種、電源・レンズ組合せ機種数40機種をラインアップ。

ユニバーサルダウンライト

φ100 ホワイト



φ75 ホワイト

スポットライト

ホワイト

発売日：2015年10月30日

※各ブラックもラインアップ

8月発行「MILIE NewProducts2015」45、48～49ページに掲載しています。

Webカタログは↓をご覧ください。

http://www14.mitsubishielectric.co.jp/ldg/wink/wink_doc/contents/doc/WEB_CATA/YTOP1508A/pageview/pageview.html#page_num=45

品名	クラス	仕様(代表形名)*1		希望小売価格 (税別)	組合せ価格 (税別)	共通仕様
ユニバーサル ダウンライト φ100	クラス100 JR12V50W形 相当	灯具本体	クラス100 ユニバーサルダウンライト (EL-D0801N/1W 他)	¥7,800	¥16,800	・光色 5000K(Ra85) ・電源電圧 100V ・連続調光5～100%(位相制御)*2 ・光源寿命 40000時間 ・埋込穴 φ100 ・ダブルスイング構造 首振り角度 45° /30° 水平回転角 360°
		電源ユニット	EL-T0022	¥6,000		
		レンズユニット	EL-X0003 他	¥3,000		
ダウンライト φ75	クラス100 JR12V50W形 相当	灯具本体	クラス100 ベースダウンライト (EL-D0800N/W 他)	¥6,800	¥15,800	・光色 5000K(Ra85) ・電源電圧 100V ・連続調光5～100%(位相制御)*2 ・光源寿命 40000時間 ・埋込穴 φ75
		電源ユニット	EL-T0022	¥6,000		
		レンズユニット	EL-X0003 他	¥3,000		
スポットライト	クラス100 JR12V50W形 相当	灯具本体	クラス100 スポットライト (EL-S0800N/W 他)	¥13,800	¥16,800	・光色 5000K(Ra85) ・電源電圧 100V ・連続調光5～100%(位相制御)*2 ・光源寿命 40000時間 ・ライティングダクト用
		レンズユニット	EL-X0003 他	¥3,000		

*1 その他の形名についてはカタログをご覧ください。

*2 LED専用調光器(DEM1003D)との組合せ。

●外観、仕様、価格は予告なく変更させていただくことがあります。ご了承ください。

 この商品に関するお問い合わせは… 三菱電機照明(株)営業本部 照明技術相談センター 受付時間 9時～17時(土・日・祝日は除く)
 LED照明器具 フリーダイヤル (0120)348-027 Tel.(0467)41-2736 Fax.(0467)46-8861

家庭から宇宙まで、エコチェンジ。

三菱電機照明株式会社
**SMART
QUALITY**

NEW! 新商品発売のお知らせ



LEDダウンライト・スポットライト 集光シリーズ(クラス200以上)発売のお知らせ

■ 爽やかな光色でモノトーン系のインテリアにおすすめな昼白色(5000K)を新たにラインアップ
出力クラス350、300、250、200の集光シリーズに昼白色(5000K)を追加。
灯具本体 42機種、電源組合せ機種数 114機種をラインアップ。

ユニバーサルダウンライト



φ150 ホワイト



φ125 ホワイト

スポットライト

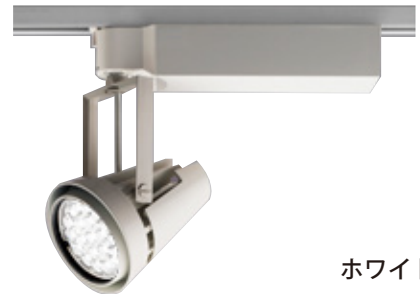

ホワイト

発売日：2015年10月30日



※各ブラックもラインアップ

8月発行「MILIE NewProducts2015」45～47ページに掲載しています。
Webカタログは↓をご覧ください。

http://www114.mitsubishielectric.co.jp/ldg/wink/wink_doc/contents/doc/WEB_CATA/YTOP1508A/pageview/pageview.html#page_num=45

品名	クラス	仕様(代表形名)*1		希望小売価格 (税別)	組合せ価格 (税別)	共通仕様
ユニバーサル ダウンライト φ150	クラス350 HID70W相当	灯具本体	クラス350 ユニバーサルダウンライト (EL-D3505N/3W 他)	¥31,500	¥45,500	<ul style="list-style-type: none"> ・光色 5000K(Ra85) ・電源電圧 100～242V ・連続調光25～100%(信号制御)*2 ・光源寿命 40000時間 ・埋込穴 φ150, φ125 ・ダブルスイング構造 首振り角度 45°/30° 水平回転角 355°
		電源ユニット	EL-T0029 AHX	¥14,000		
ユニバーサル ダウンライト φ125	クラス250 HID70W相当	灯具本体	クラス250 ユニバーサルダウンライト (EL-D2005N/3W 他)	¥27,800	¥39,800	
		電源ユニット	EL-T0037 AHX	¥12,000		
スポットライト	クラス350 HID70W相当	灯具本体	クラス350 スポットライト (EL-S3500N/W 他)	¥43,500	¥43,500	

*1 その他の形名についてはカタログをご覧ください。

*2 LED専用調光器(DEP2015)との組合せ。

●外観、仕様、価格は予告なく変更させていただくことがありますが、ご了承ください。

この商品に関するお問い合わせは… 三菱電機照明(株)営業本部 照明技術相談センター 受付時間 9時～17時(土・日・祝日は除く)
LED照明器具 フリーダイヤル (0120)348-027 Tel.(0467)41-2736 Fax.(0467)46-8861



家庭から宇宙まで、エコチェンジ。

三菱電機照明株式会社

SMART
QUALITY

NEW! 新商品発売のお知らせ



LED非常用照明器具 電池内蔵形 LED専用形 発売のお知らせ

「オールLED化」実現に向けて非常用光源にLEDを使用した非常用照明器具のラインアップを追加。

■ 100～242Vまでの電圧対応可能 200Vリニューアルで兼用形(蛍光灯)から専用形への変更が容易に行えます。



※代表機種(中天井用)

発売日：2015年10月30日

8月発行「MILIE NewProducts2015」55～56ページに掲載しています。

Webカタログは↓をご覧ください。

http://www.l14.mitsubishielectric.co.jp/l14/wink/wink_doc/contents/doc/WEB_CATA/YTOP1508A/pageview/pageview.html?page_num=55

タイプ	形名	希望小売価格 (税別)	定格電圧 (V)	消費電力 (W)		共通仕様	
				100V	200V		
LED専用形 直付形 従来ミニハロゲン器具 30W相当	中天井用 (~8m)	EL-CB31012	¥60,000	100-242	2.3	2.4	非常灯評定番号:D-LALH-17 蓄電池:7H30GA(Ni-MH電池) 適合吊具:C131P 器具寸法:φ160×83 質量:1.3kg
	高天井用 (~10m)	EL-CB31013	¥60,000	100-242	2.3	2.4	
	特高天井用 (~16m)	EL-CB31014	¥60,000	100-242	2.3	2.4	
LED専用形 埋込形 φ100 従来ミニハロゲン器具 30W相当	中天井用 (~8m)	EL-DB31012	¥70,000	100-242	2.3	2.4	非常灯評定番号:D-LALH-35 蓄電池:7H30JA(Ni-MH電池) 器具寸法:φ120×154 埋込穴:φ100 質量:1.3kg
	高天井用 (~10m)	EL-DB31013	¥70,000	100-242	2.3	2.4	
	特高天井用 (~16m)	EL-DB31014	¥70,000	100-242	2.3	2.4	
LED専用形 埋込形 φ150 従来ミニハロゲン器具 30W相当	中天井用 (~8m)	EL-DB33012	¥70,000	100-242	2.3	2.4	非常灯評定番号:D-LALH-35 蓄電池:7H30GA(Ni-MH電池) 器具寸法:φ170×100 埋込穴:φ150 質量:1.4kg
	高天井用 (~10m)	EL-DB33013	¥70,000	100-242	2.3	2.4	
LED専用形 埋込形 φ200 従来ミニハロゲン器具 30W相当	中天井用 (~8m)	EL-DB35012	¥70,000	100-242	2.3	2.4	非常灯評定番号:D-LALH-35 蓄電池:7H30GA(Ni-MH電池) 器具寸法:φ220×100 埋込穴:φ200 質量:1.5kg
	高天井用 (~10m)	EL-DB35013	¥70,000	100-242	2.3	2.4	

■ミニハロゲン非常用照明器具(ニッケル水素蓄電池使用タイプ)の生産中止について

LED非常用照明器具専用形の発売にともない、下記ミニハロゲン非常用照明器具(ニッケル水素蓄電池使用タイプ)を、生産中止とさせていただきます。

※Ni-Cd蓄電池使用タイプは生産を継続致します。

No.	中止形名	相当品	No.	中止形名	相当品	No.	中止形名	相当品	No.	中止形名	相当品
1	LCB21011	EL-CB21011	5	LCB31014	EL-CB31014	9	LDB31013	EL-DB31013	13	LDB33012	EL-DB33012
2	LCB31011	EL-CB31011	6	LDB21011	EL-DB21011	10	LDB31014	EL-DB31014	14	LDB33013	EL-DB33013
3	LCB31012	EL-CB31012	7	LDB31011	EL-DB31012	11	LDB23011	EL-DB23011	15	LDB35011	EL-DB35012
4	LCB31013	EL-CB31013	8	LDB31012	EL-DB31012	12	LDB33011	EL-DB33012	16	LDB35013	EL-DB35013

●外観、仕様、価格は予告なく変更させていただくことがあります。ご了承ください。

この商品に関するお問い合わせは… 三菱電機照明(株)営業本部 照明技術相談センター 受付時間 9時～17時(土・日・祝日は除く)
LED照明器具 フリーダイヤル (0120)348-027 Tel.(0467)41-2736 Fax.(0467)46-8861



家庭から宇宙まで、エコチェンジ。

三菱電機照明株式会社

SMART QUALITY

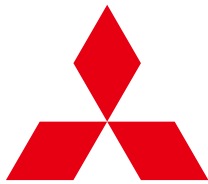

**MITSUBISHI
ELECTRIC**

Changes for the Better

三菱LED照明

2015年11月

NEW! 新商品発売のお知らせ



LED非常用照明器具 電池内蔵形 直管 LEDランプ搭載形 発売のお知らせ

「オールLED化」実現に向けて非常用光源にLEDを使用した非常用照明器具のラインアップを追加。

- 直管LEDランプが、平常時・非常時ともに点灯します。
- 従来FHF32形蛍光灯器具と比べ、消費電力を約34%削減し大幅な節電を実現。
※当社FHF32形高出力非常用照明器具との比較



逆富士タイプ1灯用

反射笠タイプ1灯用

トラフタイプ1灯用

壁面直付形

埋込300幅

発売日：2015年10月30日

※一部、2015年11月9日

8月発刊「MILIE NewProducts2015」57～59ページに掲載しています。

Webカタログは↓をご覧ください。

http://www114.mitsubishielectric.co.jp/ldg/wink/doc/contents/doc/WEB_CATA/YTOP1508A/pageview/pageview.html?page_num=57

タイプ	形名	希望小売価格 (税別)	定格電圧 (V)	消費 電力 (W)	器具 光束 (lm)	固有エネルギー 消費効率 (lm/W)	共通仕様	相当品
逆富士タイプ LDL40×1	EL-LKVH4291 AHN	¥88,500	100-242	33	3,640	110.3	非常灯評定番号：D-LAFH-17 形式認定番号：3AE-1055 蓄電池：7H30EA (Ni-MH電池) 器具寸法：128×1250×1 質量：3.0kg ランプ同梱：LDL40T・N/27/37/G3 非常時光束：1,900lm	KVH4291EF VPH
逆富士タイプ LDL40×2	EL-LKVH4272 AHN	¥104,000	100-242	60	7,170	119.5	非常灯評定番号：D-LAFH-17 形式認定番号：3AE-1055 蓄電池：7H30EA (Ni-MH電池) 器具寸法：200×1250×85 質量：3.8kg ランプ同梱：LDL40T・N/27/37/G3 非常時光束：1,900lm	KVH4272EF VPH
反射笠付タイプ LDL40×1	EL-LFHH4901 AHN	¥87,500	100-242	33	3,590	108.7	非常灯評定番号：D-LAFH-17 蓄電池：7H30EA (Ni-MH電池) 器具寸法：150×1228×90 質量：3.0kg ランプ同梱：LDL40T・N/27/37/G3 非常時光束：1,900lm	FHH4901EF VPH *断面形状が 異なります。
反射笠付タイプ LDL40×2	EL-LFHH4532 AHN	¥103,000	100-242	60	6,830	113.8	非常灯評定番号：D-LAFH-17 蓄電池：7H30EA (Ni-MH電池) 器具寸法：215×1248×104 質量：4.4kg ランプ同梱：LDL40T・N/27/37/G3 非常時光束：1,900lm	FHH4902EF VPH
トラフタイプ LDL40×1	EL-LKLH4901 AHN	¥87,200	100-242	33	3,620	109.6	非常灯評定番号：D-LAFH-17 蓄電池：7H30EA (Ni-MH電池) 器具寸法：69×1228×104 質量：2.6kg ランプ同梱：LDL40T・N/27/37/G3 非常時光束：1,900lm	KLH4901EF VPH
壁面直付形 LDL40×1	EL-LFVH4111 AHN	¥99,000	100-242	33	2,740	83.0	非常灯評定番号：D-LAFH-17 形式認定番号：3AE-1055 蓄電池：7H30EA (Ni-MH電池) 器具寸法：141×1260×160 質量：9.8kg ランプ同梱：LDL40T・N/27/37/G3 非常時光束：1,900lm	FVH4091E VPH
埋込300幅 LDL40×2	EL-LFBH4232 AHN	¥115,000	100-242	60	6,930	115.5	非常灯評定番号：D-LAFH-17 蓄電池：7H30EA (Ni-MH電池) 器具寸法：330×1274×112 埋込穴：300×1257 質量：3.0kg ランプ同梱：LDL40T・N/27/37/G3 非常時光束：1,900lm	FBH4232EAF VPH

●外観、仕様、価格は予告なく変更させていただくことがありますが、ご了承ください。

この商品に関するお問い合わせは… 三菱電機照明(株)営業本部 照明技術相談センター 受付時間 9時～17時(土・日・祝日は除く)
LED照明器具 フリーダイヤル (0120)348-027 Tel.(0467)41-2736 Fax.(0467)46-8861



家庭から宇宙まで、エコチェンジ。

三菱電機照明株式会社

SMART
QUALITY

Model change

GT LED高天井用ベースライト
シリーズ

**一般形 クラス1000
モデルチェンジのお知らせ**
現行モデルから効率改善タイプへモデルチェンジ。
■ 更なる高効率を実現。

 クラス 1000 (広角) : 105.3lm/W → **128.5 lm/W** 約 **22 % UP**

 クラス 1000 (中角) : 108.5lm/W → **130.9 lm/W** 約 **20 % UP**

電源一体タイプ クラス 1000 (水銀ランプ 250W 相当)

95° 広角配光
(白色反射板)

 全体の明るさを
確保したい場合に

70° 中角配光
(鏡面反射板)

 床面の明るさを
確保したい場合に

クラス	タイプ	形名	希望小売価格 (税別)	光束 (lm)	消費電力 (W)	固有 エネルギー 消費効率 (lm/W)	共通仕様
クラス1000 (水銀灯250W相当)	一般形 (屋内用仕様) 電源一体タイプ	広角	EL-C10000AN AHZ	¥88,000	10,800	84	・電源電圧 100~242V ・連続調光 5~100% ・光源寿命 60000時間 (光束維持率 85%) ・質量 8.5kg ・5年保証
		中角	EL-C10001AN AHZ	¥88,000	11,000	84	

発売日：2015年10月30日

 8月発刊「MILIE NewProducts2015」26、28ページに掲載しています。
 Webカタログは↓をご覧ください。

http://www114.mitsubishielectric.co.jp/dg/wink/wink_doc/contents/doc/WEB_CATA/YTOP1508A/pageview/pageview.html#page_num=25

■ 新商品と先行機種について

新商品形名	先行形名 (従来品)
EL-C10000AN AHZ	EL-C10000N AHZ
EL-C10001AN AHZ	EL-C10001N AHZ

※従来機種は後継機種の発売をもって、在庫僅少品とさせていただきます。

●外観、仕様、価格は予告なく変更させていただくことがあります。ご了承ください。

 この商品に関するお問い合わせは… 三菱電機照明(株)営業本部 照明技術相談センター 受付時間 9時~17時(土・日・祝日は除く)
 LED照明器具 フリーダイヤル (0120)348-027 Tel.(0467)41-2736 Fax.(0467)46-8861

家庭から宇宙まで、エコチェンジ。

三菱電機照明株式会社
**SMART
QUALITY**

NEW! 新商品発売のお知らせ



ローカル自動調光システム

MILCO.S

[ワイヤレスタイプ]

発売のお知らせ

ローカル自動調光システム MILCO.Sに調光信号線配線不要のワイヤレスタイプが新登場

- 従来調光システムに必要な調光信号線の配線工事が不要、省施工で調光システムが導入可能。
- 他機器との干渉が少ない920MHz帯の周波数を使用、安定した無線通信ネットワークを実現。
- LEDライトユニット形ベースライト Myシリーズ固定出力タイプの電源部分にあるデジタルインターフェースに無線調光ユニットを取り付けることで、MILCO.S[ワイヤレスタイプ]と適合。
- 昼光利用やスケジュール制御機能により、快適な光環境とさらなる節電効果を実現。



発売日：2015年11月24日

8月発行「MILIE NewProducts2015」11～12ページに掲載しています。

Webカタログは↓をご覧ください。

http://www114.mitsubishielectric.co.jp/idg/wink/wink_doc/contents/doc/WEB_CATA/YTOP1508A/pageview/pageview.html#page_num=11

タイプ	形名	希望小売価格 (税抜)	寸法(mm)・質量	備考
無線機能付天井埋込形 コントローラ	MS691S	¥29,500	外形φ90×126 埋込穴：φ75 質量：0.3kg	定格電圧：100～254V 消費電力：5W 特定小電力無線920MHz帯 通信距離 半径35m以内 照度センサ、スケジュール・タイマー機能付
USB赤外線通信器	MS2105	¥12,000	外形：22×77×16 質量：20g	USB2.0対応(TypeA)、 対応OS:Windows7以降 PC(お客様手配)、専用アプリケーションが必要
無線調光ユニット Myシリーズ40形用	SC0500	¥3,000	外形：64×49×19.5 (ハーネス長170) 質量：0.05kg	消費電力：0.3W Myシリーズライトユニット 40形固定・段調光デジタルインターフェース搭載に対応
無線調光ユニット Myシリーズ110形 一本化タイプ用	SC0510	¥3,000	外形：64×49×19.5 (ハーネス長435) 質量：0.05kg	消費電力：0.3W Myシリーズライトユニット 110形一本化タイプ固定・段調光デジタルインターフェース搭載 に対応 ※必ず2台必要となります

※Myシリーズのグレアカットタイプ・集光タイプ・電磁波低減タイプ・防雨防湿形のライトユニットは無線調光ユニットを取付できないため適応外となります。

●外観、仕様、価格は予告なく変更させていただくことがありますが、ご了承ください。

この商品に関するお問い合わせは… 三菱電機照明(株)営業本部 照明技術相談センター 受付時間 9時～17時(土・日・祝日は除く)
LED照明器具 フリーダイヤル (0120)348-027 Tel.(0467)41-2736 Fax.(0467)46-8861



家庭から宇宙まで、エコチェンジ。

三菱電機照明株式会社

SMART
QUALITY

NEW! 新商品発売のお知らせ

MY LEDライトユニット形
ベースライト
シリーズ

**110形一本化ライトユニット
発売のお知らせ**
Myシリーズ110形のライトユニットを一本化タイプで発売

- 2本に分割されていたライトユニットを一本化することにより、
ライトユニット間のつなぎ目が無くなり、美しいシームレスな光のラインを実現。
- 電源接続箇所を2カ所から1カ所に、バネ取付け箇所を4カ所から3カ所に変更したことにより、
施工性が向上。
- 固定出力タイプの電源部分にあるデジタルインターフェースに無線調光ユニット[※]を取り付ける
ことで、MILCO.S[ワイヤレスタイプ]と適合。 ※必ず2台必要となります。



直付形 逆富士タイプ 150幅



直付形 逆富士タイプ 230幅



店舗の例：シームレスな光のラインが美しい天井空間を演出します。

発売日：2015年11月24日

8月発刊「MILIE NewProducts2015」7～8ページに掲載しています。

Webカタログは↓をご覧ください。

http://www114.mitsubishielectric.co.jp/lgd/wink/wink_doc/contents/doc/WEB_CATA/YTOP1508A/pageview/pageview.html#page_num=7

・組合せ代表機種 ※その他の形名についてはカタログをご覧ください。

種類	明るさ タイプ	タイプ	光色 (色温度) 演色性	組合せ形名	組合せ内容		組合せ 希望小売価格 (税別)	組合せ時仕様			
					器具本体形名	ライトユニット形名		光束 (lm)	定格消費 電力 (W)	固有エネルギー 消費効率 (lm/W)	
110形	13800lm FHF86形×2灯 定格出力相当	逆富士タイプ 150幅	一般タイプ	昼白色 (5000K) Ra85	MY-V914130/N AHTN	EL-LH-V91500	EL-LU91413N AHTN	¥55,000	13,800	89.4	154.3
		逆富士タイプ 230幅	一般タイプ	昼白色 (5000K) Ra85	MY-V914131/N AHTN	EL-LH-V92300	EL-LU91413N AHTN	¥55,400	13,800	89.4	154.3

※一本化ライトユニットは専用本体との組合せです。

●外観、仕様、価格は予告なく変更させていただくことがありますが、ご了承ください。

 この商品に関するお問い合わせは… 三菱電機照明(株)営業本部 照明技術相談センター 受付時間 9時～17時(土・日・祝日は除く)
 LED照明器具 フリーダイヤル (0120)348-027 Tel.(0467)41-2736 Fax.(0467)46-8861

家庭から宇宙まで、エコチェンジ。

三菱電機照明株式会社
**SMART
QUALITY**

NEW! 新商品発売のお知らせ

MC LEDベースライト シリーズ

ベースダウンライト 発売のお知らせ

MCシリーズ、ベースダウンライトのバリエーションを大幅に拡充。

- '15年10月に発売したダウンライトユニット66機種と組合せが可能な反射板枠8機種を新発売。
- 一体形の埋込穴φ125、φ150に対応可能な軒下用一体形タイプ40機種を発売。
(ダウンライトユニットとの組合せはできません。)

発売日：2015年11月30日
反射板枠 ※組合せ代表機種を記載しています。その他機種は12月発刊予定のLED照明カタログ「MILIE Vol.5」をご覧ください。

クラス	ライトユニット タイプ	反射板枠タイプ	組合せ形名	組合せ内容		組合せ価格 (税別)	組合せ時仕様		
				反射板枠形名	ライトユニット形名		光束 (lm)	消費電力 (W)	エネルギー 消費効率 (lm/W)
150	一般タイプ	φ125 深枠白色(遮光角30°)	EL-D06/2(150WM) AHZ	EL-D06/2	EL-DU150WM AHZ	¥25,800	1,330	13.2	100.7
		φ125 深枠銀色(遮光角30°)	EL-D07/2(150WM) AHZ	EL-D07/2	EL-DU150WM AHZ	¥25,800	1,310	13.2	99.2
		φ150 深枠白色(遮光角30°)	EL-D08/3(150WM) AHZ	EL-D08/3	EL-DU150WM AHZ	¥25,800	1,340	13.2	101.5
		φ150 深枠銀色(遮光角30°)	EL-D09/3(150WM) AHZ	EL-D09/3	EL-DU150WM AHZ	¥25,800	1,330	13.2	100.7
		φ125 グレアソフト 銀色(遮光角45°)	EL-D10/2(150WM) AHZ	EL-D10/2	EL-DU150WM AHZ	¥33,800	1,100	13.2	83.3
		□150 角形	EL-D11/3(150WM) AHZ	EL-D11/3	EL-DU150WM AHZ	¥32,800	1,390	13.2	105.3
		φ150 木枠	EL-D12/3(150WM) AHZ	EL-D12/3	EL-DU150WM AHZ	¥26,800	1,310	13.2	99.2
		□150 角形木枠	EL-D13/3(150WM) AHZ	EL-D13/3	EL-DU150WM AHZ	¥36,800	1,360	13.2	103.0

軒下用一体形器具 ※代表機種を記載しています。その他機種は12月発刊予定のLED照明カタログ「MILIE Vol.5」をご覧ください。

クラス	ライトユニット タイプ	反射板枠タイプ	形名	希望小売価格 (税別)	光束 (lm)	消費電力 (W)	エネルギー 消費効率 (lm/W)
100	一般タイプ	φ125 軒下 白色 (遮光角15°)	EL-WD00/2(100NM) AHN	¥23,800	960	7.2	133.3
		φ150 軒下 白色 (遮光角15°)	EL-WD01/3(100NM) AHN	¥23,800	960	7.2	133.3

●外観、仕様、価格は予告なく変更させていただくことがあります。ご了承ください。

 この商品に関するお問い合わせは… 三菱電機照明(株)営業本部 照明技術相談センター 受付時間 9時~17時(土・日・祝日は除く)
 LED照明器具 フリーダイヤル (0120)348-027 Tel.(0467)41-2736 Fax.(0467)46-8861

家庭から宇宙まで、エコチェンジ。

三菱電機照明株式会社
**SMART
QUALITY**

Model change

信号制御調光器 発売のお知らせ

- 2個用スイッチボックスに取り付けられる壁埋込タイプの小形調光器です。
- 10パターンの調光特性をスイッチで選択可能、調光ボリュームで消灯(0%)も可能。



発売日：2015年12月21日

12月発行「LED照明カタログ MILIE Vol.5」
656ページに掲載しています。



タイプ	形名	希望小売価格 (税別)	定格電圧 (V)	消費電力 (W)	従来機種
3路スイッチ	DEP1015A	¥34,000	AC100~254	5.0	DFP1015B
両切スイッチ	DEP2015A	¥34,000			DFP2015B、DEP2015

※従来機種は後継機種の発売をもって、生産中止とさせていただきます。

●外観、仕様、価格は予告なく変更させていただくことがありますが、ご了承ください。

この商品に関するお問い合わせは… 三菱電機照明(株)営業本部 照明技術相談センター 受付時間 9時~17時(土・日・祝日は除く)
LED照明器具 フリーダイヤル (0120)348-027 Tel.(0467)41-2736 Fax.(0467)46-8861

NEW! 新商品発売のお知らせ



GT

LED高天井用ベースライト
シリーズ

一般形 [角タイプ] 発売のお知らせ

堅牢性と軽量・コンパクト性を兼ね備えた、角タイプが新登場。



クラス4000
(メタルハライドランプ1kW相当)



クラス3000
(水銀ランプ700W相当)



クラス2000
(メタルハライドランプ400W相当)



クラス1500・1000
(水銀ランプ400W・250W相当)

■ 従来の電源一体形器具から軽量化。
コンパクトな角形状で施工性も向上。

従来LED高天井用照明
(一般形/丸タイプ
クラス1500)



本体質量
約9.9kg

新商品
(一般形/角タイプ
クラス1500・1000)



本体質量
約3.1kg

約7kg
軽量化

■ 140lm/Wを超える高効率と60,000時間の長寿命。

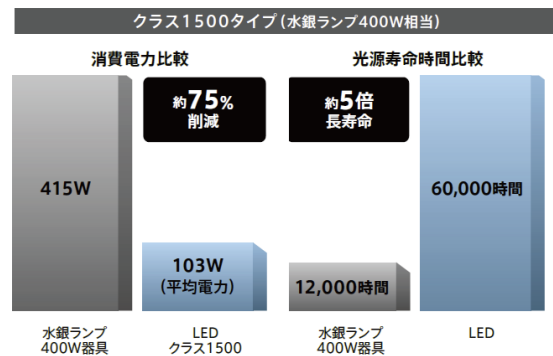

12月発行「LED照明カタログ MILIE Vol.5」

270~275ページに掲載しています。

発売日：2015年12月21日

※オプション (適合部品) は12月28日発売予定です。

タイプ	クラス	配光 (1/2ビーム角)	形名	公共施設用 照明器具形名	希望小売価格 (税別)	光束 (lm)	消費 電力 (W)	エネルギー 消費効率 (lm/W)
一般形 (屋内用仕様)	4000 (メタルハライドランプ 1kW相当)	広角 90°	EL-C40030N 2AHJ	-	¥314,000	47,000	303.7	143.5
		中角 50°	EL-C40031N 2AHJ	-	¥314,000	44,500	303.7	143.5
	3000 (水銀ランプ700W相当)	広角 90°	EL-C30030N 2AHJ	-	¥212,000	34,200	228.0	139.0
		中角 50°	EL-C30031N 2AHJ	-	¥212,000	32,400	228.0	139.0
	2000 (メタルハライドランプ 400W相当)	広角 90°	EL-C20030N AHJ	LSR2W-20000LM LJ、LZ ※	¥160,000	23,800	150.4	146.2
		中角 50°	EL-C20031N AHJ	LSR2M-20000LM LJ、LZ ※	¥160,000	22,500	150.4	146.2
	1500 (水銀ランプ400W相当)	広角 90°	EL-C15030N AHJ	-	¥125,000	17,300	114.1	140.2
		中角 50°	EL-C15031N AHJ	-	¥125,000	16,400	114.1	140.2
	1000 (水銀ランプ250W相当)	広角 90°	EL-C10030N AHJ	-	¥88,000	11,700	70.3	156.4
		中角 50°	EL-C10031N AHJ	-	¥88,000	11,100	70.3	156.4

※LZ定格(連続調光形)はオプションの信号調光ユニットを取付けることで対応します。

●外観、仕様、価格は予告なく変更させていただくことがあります。ご了承ください。

この商品に関するお問い合わせは… 三菱電機照明(株)営業本部 照明技術相談センター 受付時間 9時~17時(土・日・祝日は除く)
LED照明器具 フリーダイヤル (0120)348-027 Tel.(0467)41-2736 Fax.(0467)46-8861



家庭から宇宙まで、エコチェンジ。

三菱電機照明株式会社

SMART
QUALITY

NEW! 新商品発売のお知らせ

MC LEDベースライト シリーズ

高演色ライトユニット リニューアル対応反射板枠 発売のお知らせ

■ MCシリーズ、ベースダウンライトの高演色ライトユニットに色温度5000Kを追加。
高演色Ra95の5000Kライトユニット6機種を追加し、全72機種のバリエーションに。

発売日：2015年12月21日

新商品高演色ライトユニットとの組合せ代表機種 ※その他の形名についてはカタログをご覧ください。

クラス	ライトユニット タイプ	反射板枠	組合せ形名	組合せ内容		組合せ希望 小売価格 (税別)	組合せ時仕様				
				反射板枠形名	ライトユニット形名		色温度 (K)	演色性 (Ra)	光束 (lm)	消費 電力 (W)	エネルギー 消費効率 (lm/W)
100	高演色タイプ	φ175 白色	EL-D14/4(100NH) AHN	EL-D14/4	EL-DU100NH AHN	¥17,500	5000	95	810	7.2	112.5
100	高演色タイプ	φ200 白色	EL-D15/5(100NH) AHN	EL-D15/5	EL-DU100NH AHN	¥17,500	5000	95	810	7.2	112.5

■ リニューアル用途として、埋込穴φ175、φ200に使用可能な反射板枠を追加。
リニューアルプレートを使用せず施工が可能。

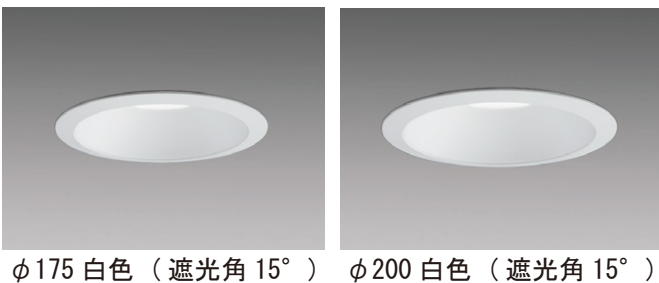
リニューアルプレート不要で省施工

埋込穴φ200・φ175の反射板枠の品揃えにより、従来必要だったリニューアルプレートが不要に。既存器具からのリニューアルを省施工で実現します。

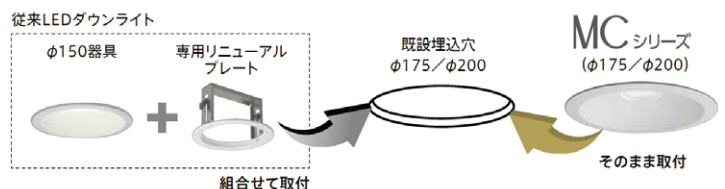

発売日：2015年12月28日

※新商品反射板枠は10月発売のダウンライトユニット(66機種)と組み合わせることが可能です。

新商品反射板枠との組合せ代表機種 ※その他の形名についてはカタログをご覧ください。

クラス	ライトユニット タイプ	反射板枠	組合せ形名	組合せ内容		組合せ希望 小売価格 (税別)	組合せ時仕様				
				反射板枠形名	ライトユニット形名		色温度 (K)	演色性 (Ra)	光束 (lm)	消費 電力 (W)	エネルギー 消費効率 (lm/W)
100	一般タイプ	φ175 白色	EL-D14/4(100NM) AHN	EL-D14/4	EL-DU100NM AHN	¥16,500	5000	85	930	7.2	129.1
100	一般タイプ	φ200 白色	EL-D15/5(100NM) AHN	EL-D15/5	EL-DU100NM AHN	¥16,500	5000	85	930	7.2	129.1

12月発行「LED照明カタログ MILIE Vol.5」
318ページ～に掲載しています。



●外観、仕様、価格は予告なく変更させていただくことがありますが、ご了承ください。

この商品に関するお問い合わせは… 三菱電機照明(株)営業本部 照明技術相談センター 受付時間 9時～17時(土・日・祝日は除く)
LED照明器具 フリーダイヤル (0120)348-027 Tel.(0467)41-2736 Fax.(0467)46-8861



家庭から宇宙まで、エコチェンジ。

三菱電機照明株式会社

SMART
QUALITY

NEW! 新商品発売のお知らせ

MY LEDライトユニット形
ベースライト
シリーズ

**40形ライトユニット拡充機種
発売のお知らせ**
Myシリーズ 40形のライトユニット拡充機種 新発売
■ 色温度可変タイプ

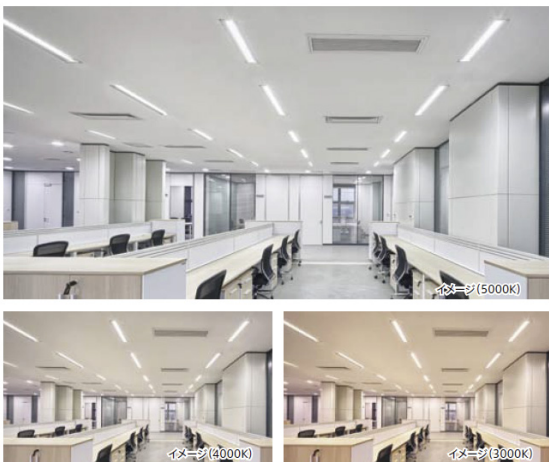
 1台の器具でシーンに合わせて、
明るさ・色温度が変化可能。

■ 高演色タイプ (6500K Ra95)

 対象物を美しく、自然な色合いで再現。
色温度6500Kを追加ラインアップ。

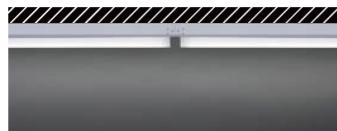
■ L=1250mm ライトユニットタイプ

 Myシリーズ40形の直付230幅や150幅
の連結取付の際でも、隙間の無いシー
ムレスな連結取付が可能。

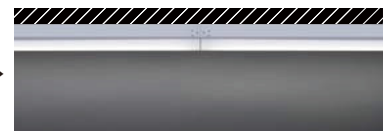
従来品



新商品(連結点灯横側イメージ)

発売日：2015年12月21日

 12月発行「LED照明カタログ MILIE Vol.5」12～15ページ、
48～49ページに掲載しています。

・組合せ代表機種 ※その他の形名についてはカタログをご覧ください。

種類			定格	色温度 (K)	形名	組合せ内容		組合せ時仕様			
サイズ	タイプ	明るさ (lm)				器具本体形名	ライトユニット形名	組合せ希望 小売価格 (税別)	光束 (lm)	消費 電力 (W)	エネルギー 消費効率 (lm/W)
40形	色温度可変 直付形150幅	6,900	連続調光	5000 ～ 3000	MY-V470130/M AHZ	EL-LHV41500	EL-LU47013M AHZ	¥41,300	6,300	46.8	134.6
	高演色 直付形150幅	6,900	固定/ 段調光	6500	MY-V470170/D AHTN	EL-LHV41500	EL-LU47017D AHTN	¥30,800	4,700	44.7	105.1
	L=1250 ライトユニット 直付形230幅	5,200	固定/ 段調光	5000	MY-V550131/N AHTN	EL-LHV42300	EL-LU55013N AHTN	¥24,000	5,200	33.4	155.6

●外観、仕様、価格は予告なく変更させていただくことがあります。ご了承ください。

 この商品に関するお問い合わせは… 三菱電機照明(株)営業本部 照明技術相談センター 受付時間 9時～17時(土・日・祝日は除く)
LED照明器具 フリーダイヤル (0120)348-027 Tel.(0467)41-2736 Fax.(0467)46-8861

家庭から宇宙まで、エコチェンジ。

三菱電機照明株式会社
**SMART
QUALITY**