



モウ～替え時です！

牛舎照明は三菱のLED照明におまかせ

GT LED高天井用ベースライト シリーズ 牛舎用(防雨・防湿・耐塵・防噴流形)

腐食性ガスが発生する牛舎環境へ対応

■アンモニアの影響を考慮した器具設計

強化ガラス仕様で腐食性ガスのアンモニアによる劣化を防ぐだけでなく、高湿度環境であること、さらに場合によっては降雨の影響も受ける環境も想定されるため、IP65の防水構造を採用しています。



保護等級
IP65



強化ガラスの採用

一般的に使用されるポリカーボネートではなく、強化ガラスの採用で、アンモニアによる加水分解や失透を防止！

※IPとは、IEC規格529にて規定された固定異物(ちり・ほこり)や水に対する電気器具の異物侵入の程度を表したものです。

換気が不足しがちな牛舎は、アンモニアが充満しやすいです。

その環境下で一般用器具を使用し続けると、器具の腐食や樹脂カバーの劣化など様々な不具合発生が考えられます。

当社調査により空気中に含まれるアンモニウム成分を分析した結果(一部抜粋)

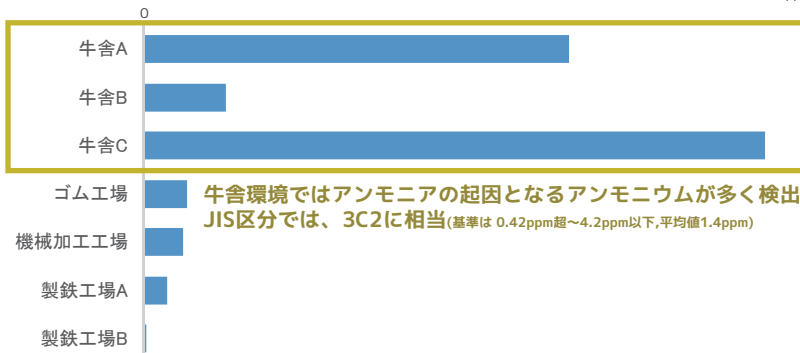

※ゴム工場では、耐硫化・耐油煙・重耐塩(防湿・耐塵・防噴流形)をご使用下さい。 ※当社調べ

環境に適した器具を使用しない場合、器具の故障や落下に繋がります！

例えば油煙環境で、一般仕様のベースライトを使用した場合、油脂の付着でカバーが破損します。

切割油によるカバー破損例

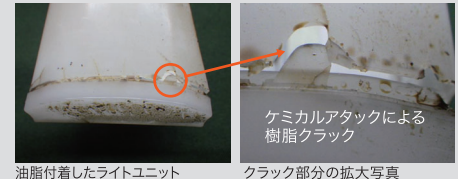

安全にご使用いただくために、空間・用途に適した器具をご選定ください。

■優れた低温特性で-25℃の環境下でもこまめな消灯が可能

低温空間で即時点灯+早い光束立ち上がりにより不在時の消灯が可能。

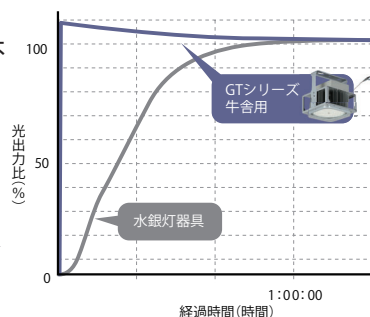

(注)光出力比は、各器具の器具光束の安定時を100%としています。したがって、光出力比100%時の明るさは同じではありません。

■段調光機能搭載で、さらに節電

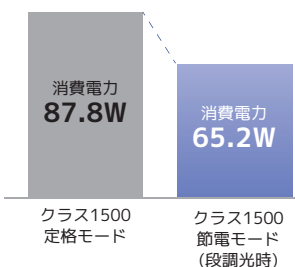

壁スイッチのON/OFF操作4回で、明るさを100%⇔75%切替えが可能。



さらに
約26%
節電

SMART
QUALITY

GT LED高天井用ベースライト シリーズ 牛舎用(防雨・防湿・耐塵・防噴流形)

クラス2000 (メタルハライドランプ400形器具相当)	クラス1500 (水銀ランプ400形器具相当)
	
EL-GT20200N/W-G AHTN 198,000円(税別)	EL-GT15200N/W-G AHTN 168,000円(税別)
20,800lm・116.3W・178.8lm/W・質量3.9kg	15,800lm・87.8W・179.9lm/W・質量3.9kg
<ul style="list-style-type: none"> 天井直付用 口出し線付 30度までの傾斜天井に取付可能 定格電圧100V-242V 光源寿命60000時間(光衰維持率85%) 	<ul style="list-style-type: none"> 保護等級IP65 段階光機能(100%⇔75%) 使用可能温度範囲:-25℃~40℃ 耐震性能クラスS2(照明器具の耐震設計・施工ガイドライン「(一社)日本照明工業会」に基づく) 5年保証
※豚舎・鶏舎ではご使用いただけません。	

取付要領図

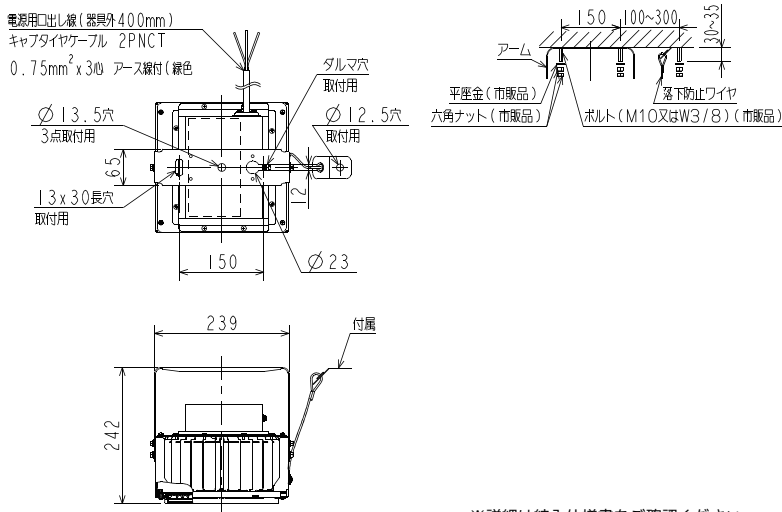

※詳細は納入仕様書をご確認ください。

牛舎の軒下へ

MY LEDライトユニット形ベースライト シリーズ 防雨・防湿仕様

※牛舎内での使用は、三菱担当営業窓口へご相談下さい。

使用環境に応じて選べる3タイプの防雨・防湿仕様

降雨の影響を受ける牛舎の軒下へ
防雨・防湿形(軒下用)

防雨 防湿 IP23

40形 逆富士タイプ230幅
5200lm(FHF32形×2灯器具 定格出力相当)
MY-WV450431/N AHTN
組合せ価格**43,000円(税別)**
(5,030lm・32.5W・154.7lm/W)

塩害地域の牛舎の軒下へ
防雨・防湿・耐塩形(軒下用)

防雨 防湿 耐塩害 IP23

40形 逆富士タイプ230幅
5200lm(FHF32形×2灯器具 定格出力相当)
MY-EV450431/N AHTN
組合せ価格**70,500円(税別)**
(5,030lm・32.5W・154.7lm/W)

重塩害地域の牛舎の軒下へ
防雨・防湿・重耐塩形(軒下用)

防雨 防湿 重耐塩 IP65

40形 逆富士タイプ230幅
5200lm(FHF32形×2灯器具 定格出力相当)
MY-EV450461/N AHTN
組合せ価格**100,500円(税別)**
(5,030lm・32.5W・154.7lm/W)

■段階光機能を標準搭載でさらに節電

壁スイッチのON/OFF操作4回で、明るさを100%⇔70%切替え。

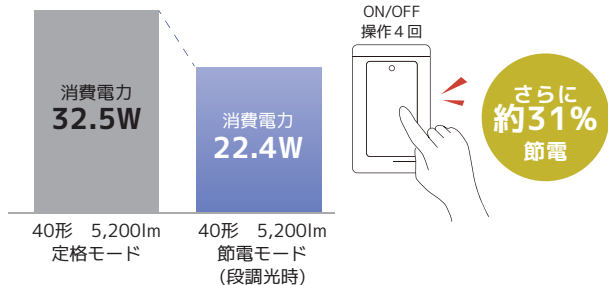

■専用機種で、塩害地域や重塩害地域で使用可能

防雨・防湿・耐塩形や防雨・防湿・重耐塩形であれば、塩害の影響を受ける牛舎の軒下で使用できます。

- ・塩害地域
常時、飛来塩分が高濃度の地域に求められるレベル
→ 目安 海岸線より200m~20km程度の範囲
- ・重塩害地域
常時、飛来塩分があり気象条件により高濃度になることのある地域に求められるレベル
→ 目安 海岸線より0m~200m程度の範囲



三菱電機グループは、「より良い明日」に向けたものづくりに取り組んでいます。

かしこく つないで ムダなく

三菱電機株式会社

製造会社 三菱電機照明株式会社

〒247-0056 神奈川県鎌倉市大船2-14-40 <https://www.MitsubishiElectric.co.jp/group/mlf/>

三菱電機照明(株) 営業本部 照明技術相談センター

【照明器具】(0120)348-027(無料) Tel.(0467)41-2736(有料) Fax.(0467)46-8861

受付時間:月曜~金曜 9:00~12:00、13:00~17:00(祝日・当社休日を除く)

●外観、仕様、価格は、予告なく変更させていただくことがあります。また、商品の色は印刷物ですので、実際の色と多少異なる場合があります。 ●本カタログ掲載の商品は日本国内用ですので、日本国外では使用できません。またアフターサービスもできません。Appliances in this catalogue are designed for use in Japan only and can not be used in any other country. No servicing is available outside of Japan.