

三菱液晶テレビ LCD-26BHR35

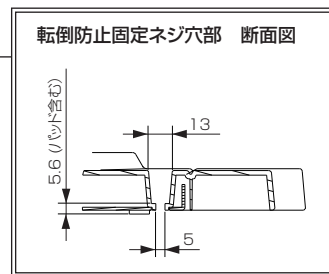

底面

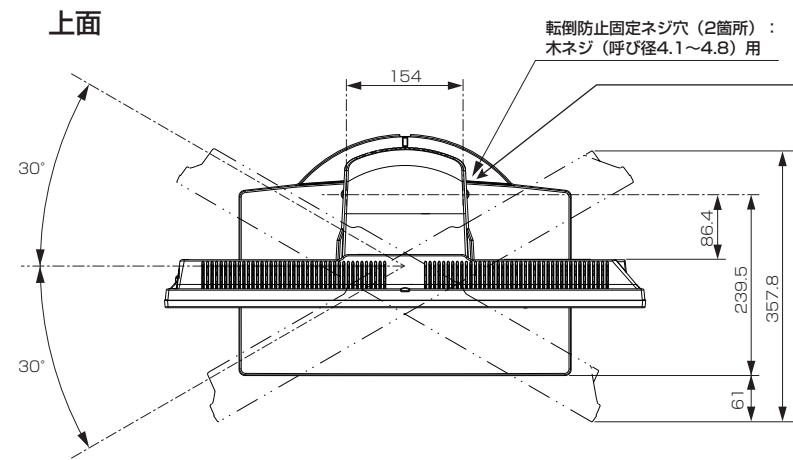
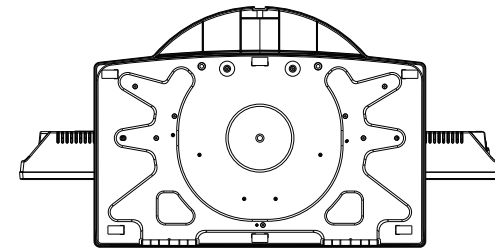

正面

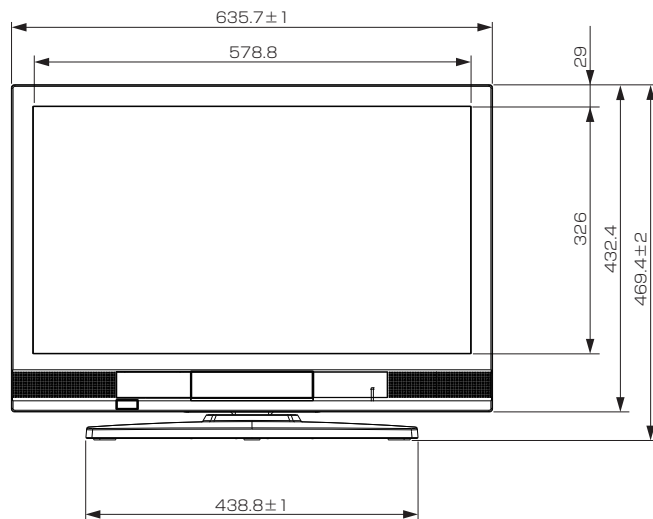

側面

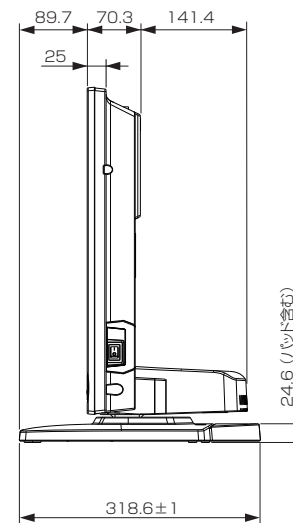

背面

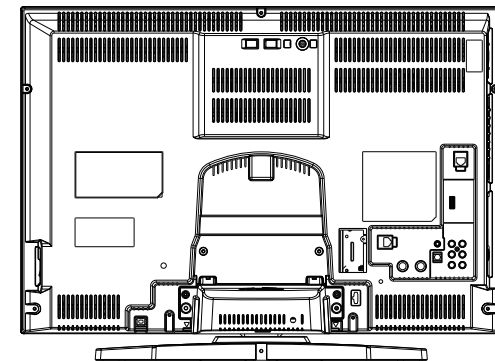

作成日付	2012年6月11日	形名	三菱液晶テレビ LCD-26BHR35
三菱電機株式会社 京都製作所		整理番号	12-B20 (1/2)

三菱液晶テレビ LCD-26BHR35

仕様

形名	LCD-26BHR35
液晶モジュール	サイズ 26V形、アスペクト比16:9 画素数 1366×768 (ワイドXGA)
受信チャンネル	地上デジタル:000~999チャンネル、BSデジタル:000~999チャンネル、110度CSデジタル:000~999チャンネル
アンテナ入力	地上デジタル:VHF/UHF 一軸 75Ω (CATV/パスルー対応)、BS・110度CSデジタル:75Ω (C15形) 兼コンバーター用電源 (DC15V 4W以下) 出力
接続端子	<p>「HDMI1入力」、「HDMI2入力」(側面)に以下が1系統ずつ</p> <ul style="list-style-type: none"> デジタル映像・音声 (Type A 19ピン) ※「HDMI1入力」のみARC対応 ※PC入力には対応していません ※映像:480i、480p、1080i、720p、1080pに対応 音声:リニアPCM 2ch、サンプリング周波数32/44.1/48 kHzに対応 <p>「ビデオ1入力」、「ビデオ2入力」に以下が1系統ずつ</p> <ul style="list-style-type: none"> コンポジット映像 (RCA端子) ステレオ音声 (RCA端子 ×2) ※ビデオ2入力のみ録画対応 <p>「デジタル音声(光) 出力」</p> <ul style="list-style-type: none"> デジタル音声 (光端子) 1系統 ※Dolby Digital 5.1 ch、DTS 5.1 ch、MPEG-2 AAC 5.1 ch、PCMに対応 <p>「音声出力」(φ3.5 mm ステレオミニジャック) 1系統</p> <p>「ヘッドホン」(φ3.5 mm ステレオミニジャック) (側面) 1系統</p> <p>「LAN1」、「LAN2」に以下が1系統ずつ</p> <ul style="list-style-type: none"> 10BASE-T/100BASE-TX (モジュラージャックRJ-45) ※「LAN1」:GIGA.TV、Yahoo! JAPAN、双方向データ放送、携帯端末連携専用 ※「LAN2」:家庭内ネットワーク、アクトビラ、TSUTAYA TV、「スカパー / HD録画」、BD-Live専用 <p>「SDカードスロット」(側面) 1系統 ※DCF規格の画像データに対応</p> <p>「USB端子」(側面) 1系統 ※外付ハードディスクには対応していません</p>
内蔵スピーカー	(10.3 cm × 4.5 cm) ×2 (実用最大出力 (JEITA) 10 W + 10 W)

使用温度	0℃～40℃
電源	AC 100 V 50/60 Hz
消費電力	81 W 本体主電源「切」時:0.02 W リモコン待機時:0.1 W (高速起動「入」時:約 27 W)
年間消費電力量*1	79 kWh/年(標準*2時)
電源コード	1.8 m
外形寸法	幅 635.7±1 mm×高さ 469.4±2 mm×奥行き 318.6±1 mm
質量	10.2 kg
梱包寸法	幅 855 mm×高さ 517 mm×奥行き 167 mm
梱包質量	13.5 kg
スタンド角度調節範囲	左右各約30° (オートターン)
付属品	リモコン、単4乾電池 (×2)、B-CASカード、スタンド、スタンド取付ネジ、BS・110度CSデジタル放送受信紹介パンフレット、GIGA.TVパンフレット、ご購入時アンケート用パンフレット、取扱説明書、テレビ台への固定用部品

仕様は改良などのため一部変更する場合があります。

*1: 省エネ法(目標年度:平成24年度)に基づいて、型サイズや受信機の種類の算定法により、一般家庭での平均視聴時間(4.5時間)を基準に算出した、一年間に使用する電力量です。

*2: 一般的にご家庭でご使用される際のメーカー推奨の画質設定の一つです。このモデルでは、映像モード=スタンダード、視聴者設定=標準、明るさ順応補正=中、バックライト補正=入、高速起動設定=切、ハードディスク節電=入をおすすめしています。

作成日付	2012年6月11日	形名	三菱液晶テレビ LCD-26BHR35
		整理番号	12-B20 (2/2)