

三菱液晶テレビ LCD-32CB1

■寸法図 単位:mm

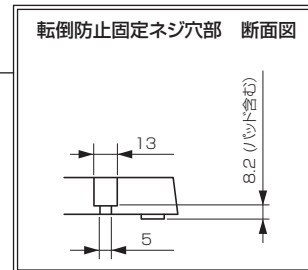

底面

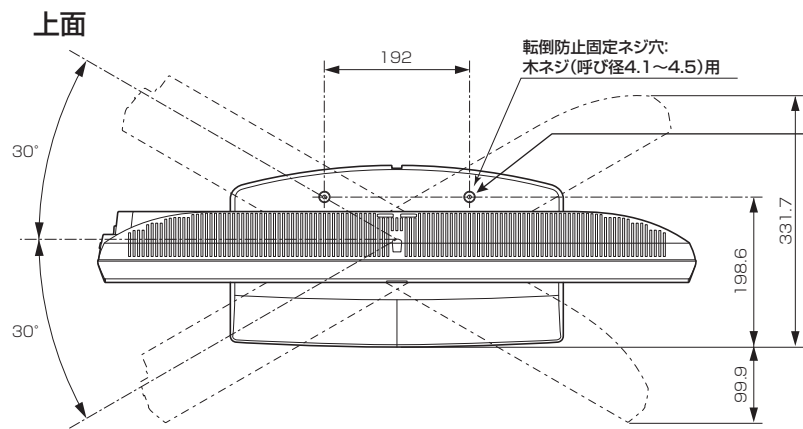
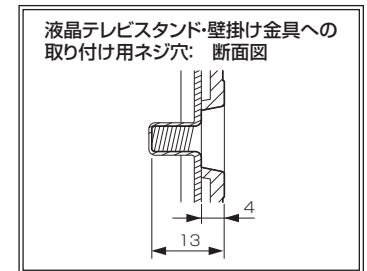
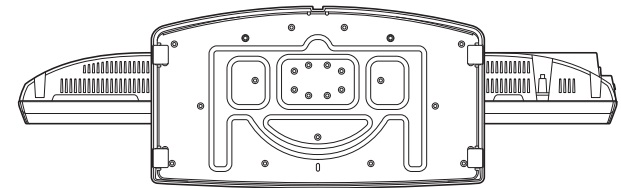

正面

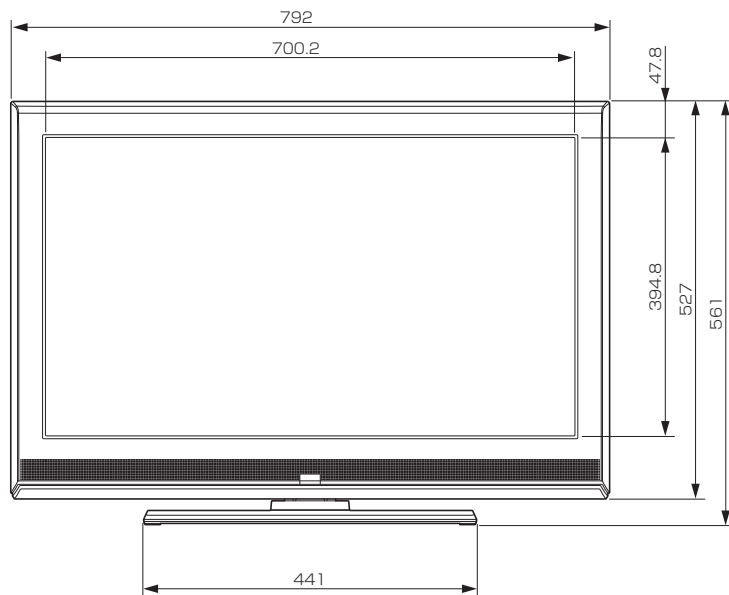

側面

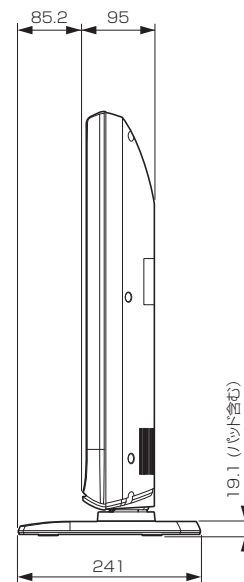

背面

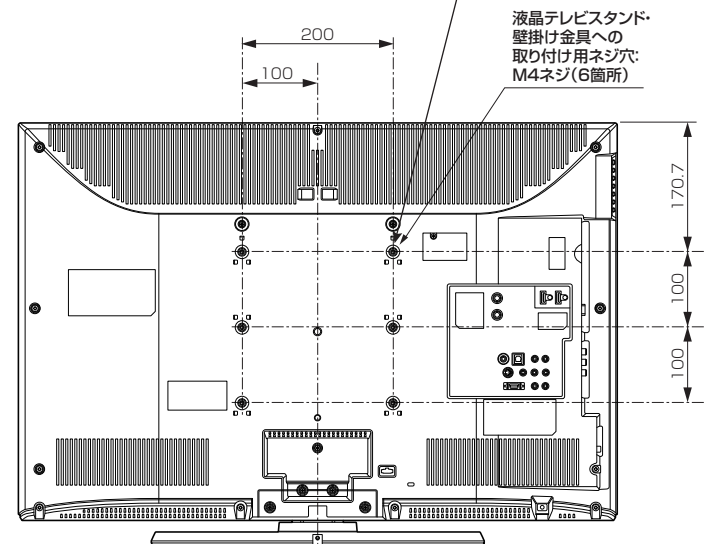

作成日付	2010年11月	形名	三菱液晶テレビ LCD-32CB1
三菱電機株式会社 京都製作所		整理番号	10-B42(1/2)

三菱液晶テレビ LCD-32CB1

■仕様

形名	LCD-32CB1																																										
液晶モジュール	サイズ	32V形、アスペクト比16:9																																									
	画素数	1366×768(ワイドXGA)																																									
受信チャンネル	VHF:1~12チャンネル、UHF:13~62チャンネル、CATV:C13~C63チャンネル、地上デジタル:000~999チャンネル、BSデジタル:000~999チャンネル、110度CSデジタル:000~999チャンネル																																										
アンテナ入力	地上デジタル/アナログ:VHF/UHF 一軸 75Ω、BS・110度CSデジタル:75Ω(C15形)兼コンバーター用電源(DC15V 4W以下)出力																																										
接続端子	<p>「ビデオ1入力」、「側面端子」に以下が1系統ずつ</p> <ul style="list-style-type: none"> ・Y/C分離映像(S端子:ビデオ1入力のみ。S2映像対応) またはコンポジット映像(RCA端子) ※同時差込み時はS端子優先。 ・ステレオ音声(RCA端子×2) <p>「D端子1入力」に以下が1系統ずつ</p> <ul style="list-style-type: none"> ・コンポーネント映像(D端子) ※D4映像対応 ・ステレオ音声(RCA端子×2) <p>「HDMI1入力」、「HDMI2入力」、「HDMI3入力」(側面端子)に以下が1系統ずつ</p> <ul style="list-style-type: none"> ※PC入力には対応していません。 ・デジタル映像・音声(Type A 19ピン) ※映像:480i、480p、1080i、720p、1080pに対応 音声:リニアPCM 2ch、サンプリング周波数32/44.1/48 kHzに対応 <p>「PC入力」</p> <ul style="list-style-type: none"> ・アナログRGB映像(ミニD-sub15ピン(メス)端子) 1系統(側面) ※以下の信号に対応 <table border="1"> <thead> <tr> <th rowspan="2">解像度</th> <th rowspan="2">フレーム周波数</th> <th rowspan="2">水平周波数(kHz)</th> <th rowspan="2">垂直周波数(Hz)</th> <th colspan="2">同期極性</th> </tr> <tr> <th>H</th> <th>V</th> </tr> </thead> <tbody> <tr> <td>800×600 SVGA</td> <td>60</td> <td>37.88</td> <td>60.32</td> <td>P</td> <td>P</td> </tr> <tr> <td>1024×768 XGA</td> <td>60</td> <td>48.36</td> <td>60.00</td> <td>N</td> <td>N</td> </tr> <tr> <td>1280×720 16:9</td> <td>60</td> <td>44.772</td> <td>59.855</td> <td>N</td> <td>P</td> </tr> <tr> <td>1280×768 15:9</td> <td>60</td> <td>47.776</td> <td>59.870</td> <td>N</td> <td>P</td> </tr> <tr> <td>1360×768 16:9</td> <td>60</td> <td>47.712</td> <td>60.015</td> <td>P</td> <td>P</td> </tr> </tbody> </table> <ul style="list-style-type: none"> ・ステレオ音声(φ3.5mmステレオミニジャック) 1系統 <p>「SDカードスロット」(側面)</p> <ul style="list-style-type: none"> ※DCF規格の画像データ、AVCHD規格の映像データに対応 <p>「音声出力」</p> <ul style="list-style-type: none"> ・ステレオ音声(RCA端子×2) 1系統 <p>「デジタル音声出力(光)」</p> <ul style="list-style-type: none"> ・デジタル音声(光端子) 1系統 ※MPEG2 AAC 5.1ch、PCMに対応 <p>「LAN端子」10BASE-T/100BASE-TX(モジュラージャックRJ-45) 1系統</p> <p>「ヘッドホン」(側面)(φ3.5mmステレオミニジャック) 1系統</p>					解像度	フレーム周波数	水平周波数(kHz)	垂直周波数(Hz)	同期極性		H	V	800×600 SVGA	60	37.88	60.32	P	P	1024×768 XGA	60	48.36	60.00	N	N	1280×720 16:9	60	44.772	59.855	N	P	1280×768 15:9	60	47.776	59.870	N	P	1360×768 16:9	60	47.712	60.015	P	P
	解像度	フレーム周波数	水平周波数(kHz)	垂直周波数(Hz)	同期極性																																						
H					V																																						
800×600 SVGA	60	37.88	60.32	P	P																																						
1024×768 XGA	60	48.36	60.00	N	N																																						
1280×720 16:9	60	44.772	59.855	N	P																																						
1280×768 15:9	60	47.776	59.870	N	P																																						
1360×768 16:9	60	47.712	60.015	P	P																																						
内蔵スピーカー	(4cm×10cm)×2(実用最大出力(JEITA)10W+10W)																																										
使用温度	0℃~40℃																																										
電源	AC100V 50/60Hz																																										
消費電力	90W 本体主電源「切」時:0W リモコン待機時:0.1W(高速起動「入」時:約15W)																																										
年間消費電力量*1	70kWh/年(標準*2時) 平成22年度改正省エネ法に基づく数値																																										
電源コード	1.9m																																										
外形寸法	【スタンド取り付け時】幅792mm×高さ561mm×奥行き241mm																																										
	【スタンド取り外し時】幅792mm×高さ527mm×奥行き95mm																																										
質量	【スタンド取り付け時】12.7kg 【スタンド取り外し時】10.0kg																																										
梱包寸法	幅868mm×高さ612mm×奥行き245mm																																										
梱包質量	15.5kg																																										
スタンド角度調節範囲	左右各30°(手動)																																										
付属品	リモコン、単4乾電池(×2)、B-CASカード、BS・110度CSデジタル放送受信紹介パンフレット、ご購入時アンケート用パンフレット、取扱説明書、スタンド、スタンド固定ねじ、テレビ台への固定用部品(固定バンド、ネジ)																																										

仕様は改良などのため一部変更する場合があります。

*1:省エネ法に基づいて、型サイズや受信機の種類別の算定法により、一般家庭での平均視聴時間を基準に算出した、一年間に使用する電力量です。

*2:一般的にご家庭でご使用される際のメーカー推奨の画質設定の一つです。このモデルでは、映像モード=スタンダード、視聴者設定=標準、バックライト補正=入、明るさ順応補正=中をおすすめしています。

作成日付	2010年11月	形名	三菱液晶テレビ LCD-32CB1
		整理番号	10-B42(2/2)