

# 三菱液晶テレビ LCD-46MDR3

■寸法図 単位：mm

上面

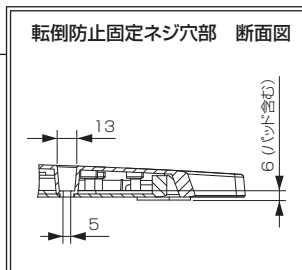
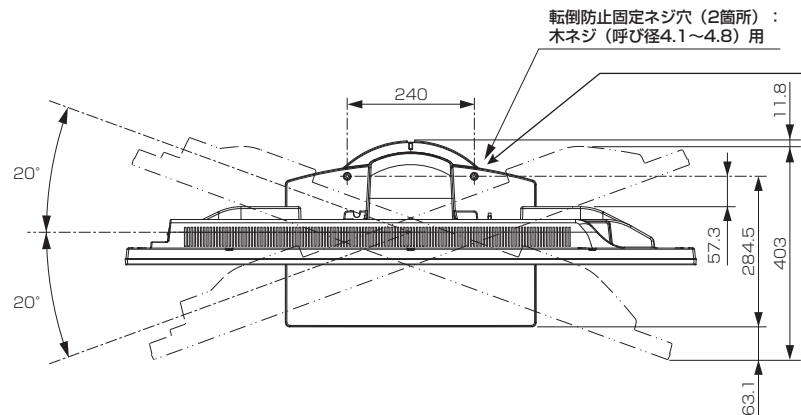

底面

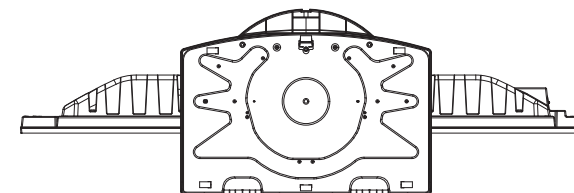

正面

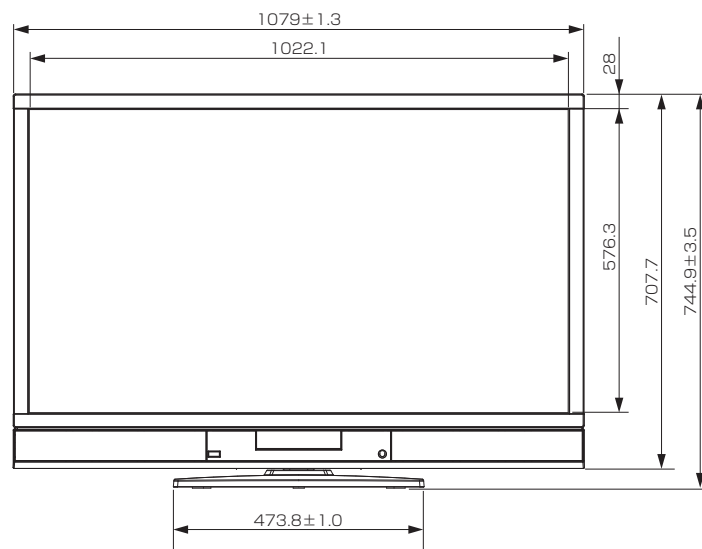

側面

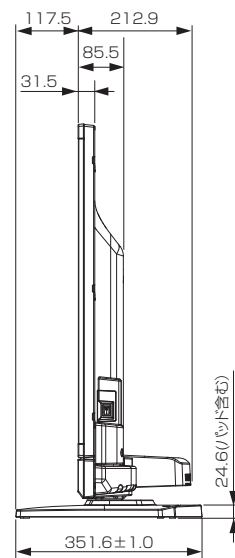

背面

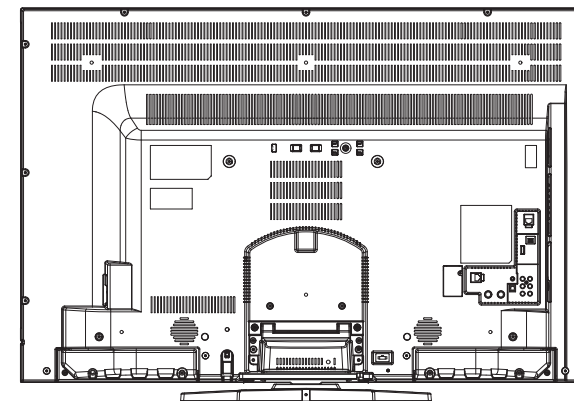

|      |                |      |                              |
|------|----------------|------|------------------------------|
| 作成日付 | 2012年6月11日     | 形名   | 三菱液晶テレビ<br><b>LCD-46MDR3</b> |
|      | 三菱電機株式会社 京都製作所 | 整理番号 | 12-B10 (1/2)                 |

# 三菱液晶テレビ LCD-46MDR3

## 仕様

|         |  |
|---------|--|
| 形名      | LCD-46MDR3   |
| 液晶モジュール | サイズ 46V形、アスペクト比16:9<br>画素数 1920×1080 (Full HD)   |
| 受信チャンネル | 地上デジタル:000~999チャンネル、BSデジタル:000~999チャンネル、110度CSデジタル:000~999チャンネル  |
| アンテナ入力  | 地上デジタル:VHF/UHF 一軸 75Ω (CATV/パスルー対応)、BS・110度CSデジタル:75Ω (C15形) 兼コンバーター用電源 (DC15V 4W以下) 出力  |
| 接続端子    | <p>「HDMI1入力」、「HDMI2入力」(側面)に以下が1系統ずつ</p> <ul style="list-style-type: none"> <li>・デジタル映像・音声 (Type A 19ピン)</li> <li>※3D対応</li> <li>※「HDMI1入力」のみARC対応</li> <li>※PC入力には対応していません</li> <li>※映像:480i、480p、1080i、720p、1080pに対応</li> <li>音声:リニアPCM 2ch、サンプリング周波数32/44.1/48 kHzに対応</li> </ul> <p>「ビデオ1入力」、「ビデオ2入力」に以下が1系統ずつ</p> <ul style="list-style-type: none"> <li>・コンポジット映像 (RCA端子)</li> <li>・ステレオ音声 (RCA端子 ×2)</li> <li>※ビデオ2入力のみ録画対応</li> </ul> <p>「デジタル音声(光) 出力」</p> <ul style="list-style-type: none"> <li>・デジタル音声 (光端子) 1系統</li> <li>※Dolby Digital 5.1 ch、DTS 5.1 ch、MPEG-2 AAC 5.1 ch、PCMに対応</li> </ul> <p>「音声出力」(φ3.5 mm ステレオミニジャック) 1系統</p> <p>「ヘッドホン」(φ3.5 mm ステレオミニジャック) (側面) 1系統</p> <p>「LAN1」、「LAN2」に以下が1系統ずつ</p> <ul style="list-style-type: none"> <li>・10BASE-T/100BASE-TX (モジュラージャックRJ-45)</li> <li>※「LAN1」:GIGA.TV、Yahoo! JAPAN、双方向データ放送、携帯端末連携専用</li> <li>※「LAN2」:家庭内ネットワーク、アクティバ、TSUTAYA TV、「スカパー / HD録画」、BD-Live専用</li> </ul> <p>「i.LINK端子」(S400 TS) 1系統 ※入力のみ</p> <p>「SDカードスロット」(側面) 1系統 ※DCF規格の画像データに対応</p> <p>「USB端子」(側面) 1系統 ※外付ハードディスク対応</p> |
| 内蔵スピーカー | φ4 cm × 6、φ5.8 cm × 4<br>(実用最大出力 (JEITA))<br>左右:10 W+10 W、センター:10 W、ウーハー:10 W+10 W)  |

|            |   |
|------------|---|
| 使用温度       | 0℃～40℃  |
| 電源         | AC 100 V 50/60 Hz   |
| 消費電力       | 155 W 本体主電源「切」時:0.02 W<br>リモコン待機時:0.1 W (高速起動「入」時:約 31 W)   |
| 年間消費電力量*1  | 125 kWh/年(標準*2時)  |
| 電源コード      | 1.9 m   |
| 外形寸法       | 幅 1079±1.3 mm×高さ 744.9±3.5mm×奥行き 351.6±1.0 mm   |
| 質量         | 25.3 kg   |
| 梱包寸法       | 幅 1171 mm×高さ 803 mm×奥行き 253 mm  |
| 梱包質量       | 31.5 kg   |
| スタンド角度調節範囲 | 左右各約20° (オートターン)  |
| 付属品        | リモコン、単4乾電池 (×2)、B-CASカード、スタンド、スタンド取付ネジ、BS・110度CSデジタル放送受信紹介パンフレット、GIGA.TVパンフレット、ご購入時アンケート用パンフレット、取扱説明書、テレビ台への固定用部品 |

仕様は改良などのため一部変更する場合があります。

\*1: 省エネ法(目標年度:平成24年度)に基づいて、型サイズや受信機の種類別の算定法により、一般家庭での平均視聴時間(4.5時間)を基準に算出した、一年間に使用する電力量です。

\*2: 一般的にご家庭でご使用される際のメーカー推奨の画質設定の一つです。このモデルでは、映像モード=スタンダード、視聴者設定=標準、明るさ順応補正=中、バックライト補正=入、高速起動設定=切、ハードディスク節電=入をおすすめしています。

|   |            |      |                              |
|---|------------|------|------------------------------|
| 作成日付  | 2012年6月11日 | 形名   | 三菱液晶テレビ<br><b>LCD-46MDR3</b> |
|  |            | 整理番号 | 12-B10 (2/2)                 |