

三菱液晶テレビ LCD-32MR2

■寸法図 単位:mm

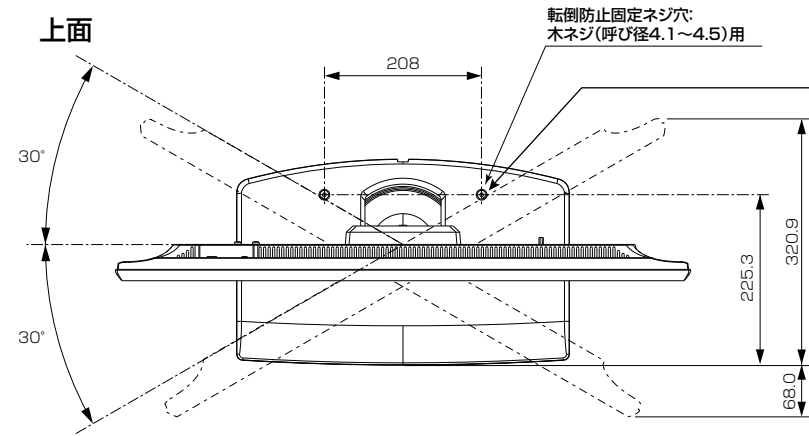

転倒防止固定ネジ穴:
木ネジ(呼び径4.1~4.5)用

転倒防止固定ネジ穴部 断面図

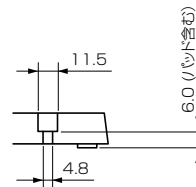

底面

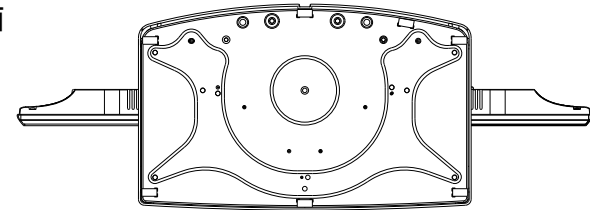

液晶テレビスタンド・壁掛け金具への
取り付け用ネジ穴: 断面図

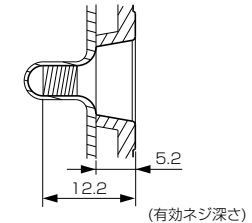

正面

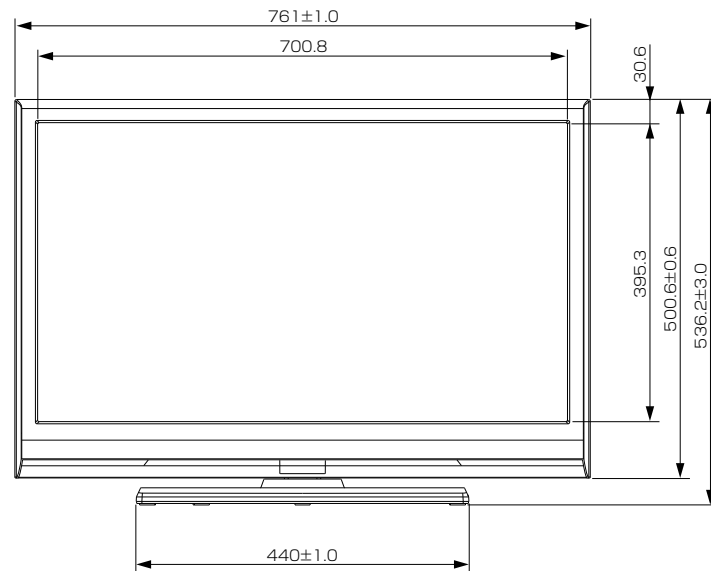

側面

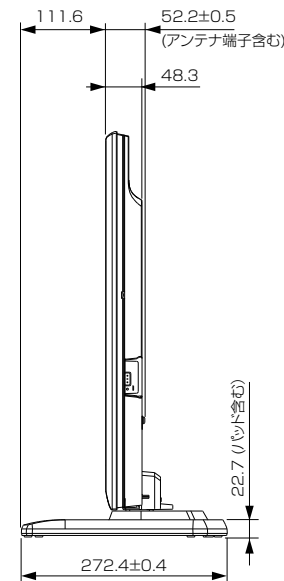

背面

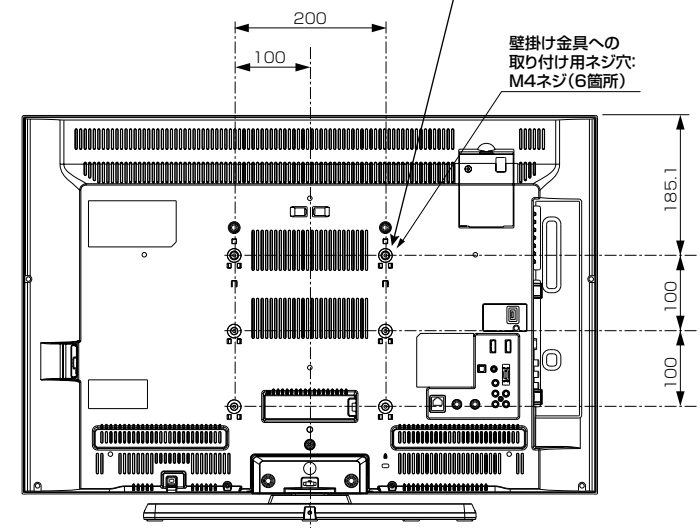

壁掛け金具への
取り付け用ネジ穴:
M4ネジ(6箇所)

作成日付	2011年9月1日	形名	三菱液晶テレビ LCD-32MR2
	三菱電機株式会社 京都製作所	整理番号	11-B20(1/2)

三菱液晶テレビ LCD-32MR2

■仕様

形名	LCD-32MR2					
液晶モジュール	サイズ	32V形、アスペクト比16:9				
	画素数	1366×768(ワイドXGA)				
受信チャンネル	地上デジタル：000～999チャンネル、BSデジタル：000～999チャンネル、110度CSデジタル：000～999チャンネル					
アンテナ入力	地上デジタル：VHF/UHF 一軸 75Ω (CATVパススルー対応)、BS・110度CSデジタル：75Ω (C15形) 兼コンバーター用電源 (DC15V 4W以下) 出力					
接続端子	「ビデオ1入力」、「側面端子」に以下が1系統ずつ					
	・コンポジット映像(RCA端子)					
	・ステレオ音声(RCA端子×2)					
	「D端子1入力」に以下が1系統ずつ					
	・コンポーネント映像(D端子) ※D4映像対応					
	・ステレオ音声(RCA端子×2)					
	「HDMI入力1」、「HDMI入力2」、「HDMI入力3」(側面端子)に以下が1系統ずつ					
	※「HDMI入力1」のみARC対応。					
	※「HDMI入力2」のみ音声をアナログ音声入力(φ3.5mm ステレオミニジャック)に切替可能。					
	・デジタル映像・音声 (Type A 19ピン)					
※映像：480i、480p、1080i、720p、1080pおよび以下の信号に対応						
	解像度	水平 周波数 (kHz)	垂直 周波数 (Hz)	ピクセル クロック (MHz)	同期極性	
	640×480	31.469	59.940	25.175	H	V
	800×600	37.879	60.317	40.000	P	P
	1024×768	48.363	60.004	65.000	N	N
	1280×768	47.776	59.870	79.500	N	P
	1360×768	47.712	60.015	85.500	P	P
	1280×1024	63.981	60.020	108.000	P	P
※音声：リニアPCM 2ch、サンプリング周波数32/44.1/48 kHzに対応						
「SDカードスロット」(側面)						
※DCF規格の画像データ、AVCHD規格の映像データに対応						
「デジタル音声出力(光)」						
・デジタル音声(光端子) 1系統 ※MPEG2 AAC 5.1 ch、PCMに対応						
「LAN端子」10BASE-T/100BASE-TX (モジュラージャックRJ-45) 1系統						
「ヘッドホン」(側面) (φ3.5 mm ステレオミニジャック) 1系統						
「USB端子」外付ハードディスク録画専用 1系統						
内蔵スピーカー	(12.3 cm × 4 cm) × 2 (実用最大出力 (JEITA) 10 W + 10 W)					
使用温度	0℃～40℃					
電源	AC 100 V 50/60 Hz					
消費電力	87 W 本体主電源「切」時：0 W リモコン待機時：0.1 W (高速起動「入」時：約13 W)					
年間消費電力量*1	59 kWh/年(標準*2時)					
電源コード	1.8 m					
外形寸法	【スタンド取り付け時】					
	幅 761±1.0 mm×高さ 536.2±3.0 mm×奥行き 272.4±0.4 mm					
質量	【スタンド取り付け時】 12.0 kg 【スタンド取り外し時】 8.6 kg					
	幅 974 mm×高さ 564 mm×奥行き 125 mm					
梱包寸法	幅 974 mm×高さ 564 mm×奥行き 125 mm					
梱包質量	15.0 kg					
スタンド角度調節範囲	左右各30° (オートターン)					
付属品	リモコン、単4乾電池 (×2)、B-CASカード、					
	BS・110度CSデジタル放送受信紹介パンフレット、GIGA.TVパンフレット、ご購入時アンケート用パンフレット、取扱説明書、スタンド、スタンド取付ネジ、テレビ台への固定用部品 (固定バンド、ネジ)、外付けハードディスクホルダー取付専用ネジ					

仕様は改良などのため一部変更する場合があります。

*1: 省エネ法に基づいて、型サイズや受信機の種類の算定法により、一般家庭での平均視聴時間を基準に算出した、一年間に使用する電力量です。

*2: 一般的にご家庭でご使用される際のメーカー推奨の画質設定の一つです。このモデルでは、映像モード＝スタンダード、視聴者設定＝標準、バックライト補正＝入、明るさ応答補正＝中をおすすめしています。

作成日付	2011年9月1日	形名	三菱液晶テレビ LCD-32MR2
三菱電機株式会社 京都製作所		整理番号	11-B20(2/2)