

MITSUBISHI

三菱電機 **ビル空調** マルチエアコン

2007年版

マルチエアコン

システム設計・工事マニュアル

シティマルチR2 **Eeco** R410A対応

シティマルチR2 **Eeco**

PURY-P224, P280, P335, P400, P450CM-E

PURY-P500, P560, P630, P690, P730, P800, P850, P900SCM-E

2007 三菱電機 **ビル空調** マルチエアコン

マルチエアコン シティマルチR2 **Eeco**

システム設計・工事マニュアル

三菱電機株式会社

三菱電機 **ビル空調** マルチエアコン 2007年版

マルチエアコン

システム設計・工事マニュアル

シティマルチR2 **Eeco** シリーズ



〒640-8686 和歌山市手平6-5-66 冷熱システム製作所 (073) 436-9807

お問い合わせは下記へどうぞ

三菱電機住環境システムズ株式会社	北海道社	(011)893-1342
三菱電機住環境システムズ株式会社	東北社	(022)231-2785
三菱電機住環境システムズ株式会社	東京社	(03)3847-4338
三菱電機住環境システムズ株式会社	中部社	(052)725-2045
	北陸営業本部	(076)252-9935
三菱電機住環境システムズ株式会社	関西社	(06)6310-5060
三菱電機住環境システムズ株式会社	中四国社	(082)278-7001
	四国営業本部	(087)879-1066
三菱電機住環境システムズ株式会社	九州社	(092)571-7014
沖縄三菱電機販売(株)		(098)898-1111



暮らしと設備の総合情報サイト
 三菱電機 空調冷熱・換気・照明設備の情報サービス
<http://www.MitsubishiElectric.co.jp/wink/>

業界初 役に立つサービス情報を発信するITツール
 携帯電話から空調機の簡易点検内容が検索できます。
<http://www.MitsubishiElectric.co.jp/wink/doc/tcl/>
 検索対象: スリムエアコン ビル用マルチエアコン 冷凍機
 QRコードでカンタンアクセス!

三菱電機空調ワンコールシステム
 空調 24時間 365日
0120-9-24365 (フリーコール)
 「修理依頼」「サービス部品注文」(365日・24時間受付)
 「技術相談」(月~土曜 9:00~19:00、日曜・祝日 9:00~17:00)

三菱電機冷熱相談センター
 0037-80-2224 (フリーボイス) / 073-427-2224 (携帯電話対応)
 (月~土曜 9:00~19:00、日曜・祝日 9:00~17:00)
 FAX (365日・24時間受付) 0037-80-2229 (フリーボイス) / 073-428-2229 (通常FAX)



安全のために必ず守ること

- この「安全のために必ず守ること」をよくお読みのうえ据付けてください。
- ここに示した注意事項は、安全に関する重大な内容を記載していますので、必ず守ってください。

⚠警告	誤った取扱いをしたときに、死亡や重傷等の重大な結果に結び付く可能性が大きいもの。
⚠注意	誤った取扱いをしたときに、状況によっては重大な結果に結び付く可能性があるもの。

- お読みになったあとは、お使いになる方に必ず本書をお渡しください。
- お使いになる方は、いつでも見られる所に大切に保管し、移設・修理の時は、工事をされる方にお渡しください。また、お使いになる方が代わる場合は、新しくお使いになる方にお渡しください。

⚠警告

据付けは、販売店または専門業者に依頼してください。

- ご自分で据付工事をされ不備があると、水漏れや感電、火災等の原因になります。

据付けは、質量に十分耐える所に確実に行ってください。

- 強度が不足している場合は、ユニット落下により、けがの原因になります。

配線は、所定のケーブルを使用して確実に接続し、端子接続部にケーブルの外力が伝わらないように確実に固定してください。

- 接続や固定が不完全な場合は、発熱、火災等の原因になります。

台風等の強風、地震に備え、所定の据付工事を行ってください。

- 据付工事に不備があると、転倒等による事故の原因になります。

空気清浄機、加湿器、暖房用電気ヒーター等の別売品は必ず、当社指定の製品を使用してください。

- また、取付けは専門の業者に依頼してください。ご自分で取付けをされ、不備があると、水漏れや感電、火災等の原因になります。

改修は絶対にしないでください。また、修理は、お買上げの販売店にご相談ください。

- 修理に不備があると水漏れや感電、火災等の原因になります。

熱交換器のフィン表面を素手で触れないように注意してください。

- 取扱いに不備があると、切傷の原因になります。

作業中に冷媒ガスが漏れた場合は、換気してください。

- 冷媒ガスが火気に触れると、有毒ガスが発生する原因になります。

オールフレッシュタイプはサーモOFF等により外気が直接室内に吹出すことがありますので、施工には十分ご注意ください。

- 外気が人体や食品に直接あたると、外気温度によっては健康障害や食品劣化等の原因になります。

据付工事は、この据付説明書に従って確実に行ってください。

- 据付けに不備があると、水漏れや感電、火災等の原因になります。

電気工事は、電気工事士の資格のある方が、「電気設備に関する技術基準」、「内線規程」および据付説明書に従って施工し、必ず専用回路を使用してください。

- 電源回路容量不足や施工不備があると感電、火災の原因になります。

ユニットの端子カバー(パネル)を確実に取付けてください。

- 端子カバー(パネル)の取付けに不備があると、ほこり・水等により、火災・感電の原因になります。

据付け・移設時、指定の冷媒(R410A)以外の物質が冷媒回路内に無いことを確認してください。

- 空気のような異物が入ると、異常な圧力上昇や、爆発を生じる可能性があります。

小部屋へ据付ける場合は万一冷媒が漏れても限界濃度を超えない対策が必要です。

- 限界濃度を超えない対策については、販売店と相談して据付けてください。万一、冷媒が漏洩して限界濃度を超えると酸欠事故の原因になります。

エアコンを移動再設置する場合は、販売店または専門業者にご相談ください。

- 据付けに不備があると水漏れや感電、火災等の原因になります。

設置工事終了後、冷媒ガスが漏れていないことを確認してください。

- 冷媒ガスが室内に漏れ、ファンヒーター、ストーブ、コンロなどの火気に触れると、有毒ガスが発生する原因になります。

保護装置の改造や設定変更をしないでください。

- 圧力開閉器や温度開閉器等の保護装置を短絡して強制的な運転を行ったり、当社指定品以外のものを使用すると、火災や爆発の原因になります。

冷媒R410A使用機器としての注意点

⚠注意

既設の冷媒配管を流用しないでください。

- 既設の配管内部には、従来の冷凍機油や冷媒中の塩素が大量に含まれ、これらの物質が新しい機器の冷凍機油劣化等の原因になります。
- R410Aは高圧冷媒のため配管の破裂等の原因になります。

冷媒配管はJIS H3300「銅及び銅合金継目無管」のC1220のリン脱酸銅を使用してください。また、管の内外面は美麗であり、使用上有害なイオウ、酸化物、ゴミ、切粉、油脂、水分等（コンタミネーション）の付着がないことを確認してください。

- 冷媒配管の内部にコンタミネーションの付着があると、冷凍機油劣化等の原因になります。

据付けに使用する配管は屋内に保管し、両端とも口ウ付する直前までシールしておいてください。（エルボ等の継手はビニール袋等に包んだ状態で保管）

- 冷媒回路内にほこり、ゴミ、水分が混入しますと、油の劣化・圧縮機故障の原因になります。

フレア・フランジ接続部に塗布する冷凍機油は、エステル油又はエーテル油又はアルキルベンゼン（少量）を使用してください。

- 鉱油が多量に混入すると、冷凍機油劣化の原因になります。

液冷媒にて封入してください。

- ガス冷媒で封入するとボンベ内冷媒の組成が変化し、能力不足等の原因になります。

逆流防止器付真空ポンプを使用してください。

- 冷媒回路内に真空ポンプ油が逆流し、機器の冷凍機油劣化等の原因になります。

従来の冷媒に使用している下記に示す工具類は使用しないでください。R410A専用の工具を使用してください。（ゲージマニホールド・チャージホース・ガス漏れ検知器・逆流防止器・冷媒チャージ用口金・真空度計・冷媒回収装置）

- 従来の冷媒・冷凍機油が混入しますと、冷凍機油劣化の原因になります。
- 水分が混入しますと、冷凍機油劣化の原因になります。
- 冷媒中に塩素を含まないため、従来の冷媒用ガス漏れ検知器では反応しません。

チャージングシリンダーを使用しないでください。

- チャージングシリンダーを使用すると冷媒の組成が変化し、能力不足等の原因になります。

工具類の管理は従来以上に注意してください。

- 冷媒回路内にほこり、ゴミ、水分等が混入しますと、冷凍機油劣化の原因になります。

R410A以外の冷媒は使用しないでください。

- R410A以外（R22等）を使用すると、塩素により冷凍機油劣化等の原因になります。

据付けをする前に

⚠️注意

可燃性ガスの漏れるおそれがある場所への設置は行わないでください。

- 万一、ガスが漏れてユニットの周囲にたまると、発火の原因になります。

食品・動植物・精密機器・美術品の保存等、特殊用途には使用しないでください。

- 食品の品質低下等の原因になります。

特殊環境には、使用しないでください。

- 油・蒸気・硫化ガスなどの多い場所で使用しますと、性能を著しく低下させたり、部品が破損することがあります。

病院、通信事業所などに据付けされる場合は、ノイズに対する備えを十分に行って施工してください。

- インバーター機器、自家発電機、高周波医療機器、無線通信機器の影響によるエアコンの誤動作や故障の原因になったり、エアコン側から医療機器あるいは通信機器へ影響を与え、人体の医療行為を妨げたり、映像放送の乱れや雑音などの弊害の原因になります。

濡れて困るものの上にユニットを据付けしないでください。

- 湿度が80%を超える場合やドレン出口が詰まっている場合は、室内ユニットからも露が落ちる場合もあります。また、室外ユニットからもドレンが垂れますので必要に応じて、室外ユニットも集中排水工事をしてください。

据付け(移設)・電気工事をする前に

⚠️注意

アースを行ってください。

- アース線は、ガス管、水道管、避雷針、電話のアース線に接続しないでください。アースが不完全な場合は、感電およびノイズによる誤動作の原因になります。

電源配線は、張力がかからないように配線工事をしてください。

- 断線したり、発熱・火災の原因になります。

電源には漏電遮断器を必ず取付けてください。

- 漏電遮断器が取付けられていないと感電の原因になります。

電源配線は、電流容量、規格品の配線にて工事をしてください。

- 漏電や発熱・火災の原因になります。

正しい容量のブレーカーやヒューズ以外は使用しないでください。

- 大きな容量のヒューズや針金・銅線を使用すると故障や火災の原因になります。

長期使用で据付台等が傷んでないか注意してください。

- 傷んだ状態で放置するとユニットの落下につながり、けが等の原因になります。

ドレン配管は、据付説明書に従って確実に排水するよう配管し、結露が生じないように保温してください。

- 配管工事に不備があると、水漏れし、家財等を濡らす原因になります。

エアコンを水洗いしないでください。

- 感電の原因になります。

据付け(移設)・電気工事をする前に

⚠注意

製品の運搬には、十分注意してください。

- 20kg以上の製品の運搬は、1人でしないでください。
- 製品によってはPPバンドによる梱包を行っていますが、危険ですので運搬の手段に使用しないでください。
- 熱交換器のフィン表面で切傷する場合がありますので、素手で触れないように注意してください。
- 室外ユニットの搬入を行う場合は、ユニットベースの指定位置にて吊下げてください。また、適宜、室外ユニットが横ずれしないよう固定し、確実に4点支持で実施してください。3点支持等で運搬・吊下げしますと不安定となり、落下の原因になります。

梱包材の処理は確実に行ってください。

- 梱包材には「クギ」等の金属あるいは、木片等を使用していますので放置状態にしますと「さし傷」などの原因になります。
- 包装用のポリフクロで子供が遊ばないように、破いてから廃棄してください。窒息事故等の原因になります。

試運転をする前に

⚠注意

運転を開始する12時間以上前に電源を入れてください。

- 故障の原因になります。シーズン中は電源を切らないでください。

運転停止後、すぐに電源を切らないでください。

- 必ず5分以上待ってください。水漏れや故障の原因になります。

運転中にパネルやガードを外したまま運転しないでください。

- 機器の回転物、高温部、高電圧に触れると巻込まれたり、火傷や感電によりケガの原因になります。

運転中および運転停止直後の冷媒配管、冷媒回路部品に素手で触れないでください。

- 運転中、停止直後の冷媒配管や圧縮機などの冷媒回路部品は、流れる冷媒の状態により低温、高温になります。素手で触れると、凍傷や火傷になるおそれがあります。

濡れた手でスイッチを操作しないでください。

- 感電の原因になります。

R410A冷媒の使用について

(1) 工具類

工事およびサービスを行うにあたって、次の工具(機材)を準備する必要があります。

【R410A用ツール(R22、R407C機種用品の使用可否一覧)】

新規に準備が必要なツール・材料(R22、R407C機種用品とは共用不可)

ツール・材料	用途	備考
ゲージマニホールド	真空引き、冷媒充てん	高圧側圧力5.09MPa以上
チャージホース	真空引き、冷媒充てん	ホース径が従来機種より大きくなっています。
冷媒回収機	冷媒の回収	
冷媒ポンベ	冷媒の充てん	冷媒名記載、ポンベ上部ピンク色
冷媒ポンベ用チャージ口	冷媒の充てん	ホース接続部の径が従来より大きくなっています。
フレアナット	機器と配管の接続	2種のフレアを使用してください。 (JIS B 8607 適合品を使用してください。)

一部条件はあるが使用可能なツール・材料

ツール・材料	用途	備考
ガス漏れ検知器	ガス漏れチェック	HFC系冷媒対応であれば使用可
真空ポンプ	真空乾燥	逆流防止アダプターを取付ければ使用可
フレアツール	配管のフレア加工	フレア加工寸法に変更あります、次ページ参照願います。

従来機種(R22、R407C)用品と共用可能なツール

ツール・材料	用途	備考
逆流防止付き真空ポンプ	真空乾燥	
ベンダー	配管の曲げ加工	
トルクレンチ	フレアナットの締付け	12.70(1/2") 15.88(5/8")のみフレア寸法が大きくなっています。
パイプカッター	配管の切断	
溶接機・窒素ポンベ	配管の溶接	
冷媒充てんはかり	冷媒充てん	
真空度計	真空度確認	

使用禁止ツール

ツール・材料	用途	備考
チャージングシリンダー	冷媒充てん	使用禁止

工具類の管理は厳しく実施し、水分・ゴミ等が入り込まないように注意してください。

(2) 配管材料

既設配管の流用禁止!

新しい配管

既設配管

銅管の質別

○材	軟質銅管(なまし銅管)やわらかく手でも曲げることが可能です。
1/2H材	硬質銅管(直管)硬い配管ですが、○材と比較して同じ肉厚でも強度があります。

- ・○材、1/2H材とは、銅配管自体の強度により質別します。
- ・○材は、やわらかく手でも曲げることが可能です。
- ・1/2H材は硬い管ですが、○材と同じ肉厚でも強度が大幅にあります。

銅管の種別 (JIS B 8607)

種別	最高使用圧力	冷媒対象
1種	3.45MPa	R22,R407Cなど
2種	4.30MPa	R410Aなど
3種	4.80MPa	————

配管材料・肉厚

冷媒配管は、JISH3300「銅、及び銅合金断目無管」のC1220のりん脱酸銅を使用してください。

R410AはR22に比べて作動圧力が上がるため、必ず下記肉厚以上のものを使用してください。(肉厚0.7mmの薄肉品の使用は禁止)

サイズ(mm)	呼び	肉厚(mm)	種別
6.35	1/4"	0.8t	○材
9.52	3/8"	0.8t	
12.7	1/2"	0.8t	
15.88	5/8"	1.0t	
19.05	3/4"	1.0t	1/2H材 またはH材
22.2	7/8"	1.0t	
25.4	1"	1.0t	
28.58	1 1/8"	1.0t	
31.75	1 1/4"	1.1t	
38.1	1 1/2"	1.35t	

従来の機種においては、19.05(3/4")までのサイズでは、○材を使用していましたがR410A機種では1/2H材を使用してください。

(19.05で肉厚1.2tであれば○材も使用できます。)

配管材料への表示

新冷媒対応の配管部材は断熱材表面に「銅管肉厚」「対応冷媒」の記号が表示されています。

配管肉厚の表示 (mm)

肉厚	記号表示
0.8	08
10	10

対応冷媒表示

対応冷媒	記号表示
1種 R22,R407C	
2種 R410A	

<断熱材への表示例>

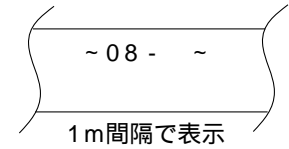

梱包外装でも識別できるように、表示されてますので確認してください。

<外装ケースの表示例>

	: 1種、2種兼用タイプ
対応冷媒	: R22,R407C,R410A
銅管口径×肉厚	: 9.52×0.8、15.88×1.0

フレア加工 (0材,OL材のみ)

R410Aのフレア加工寸法は、より気密性を増すために、R22より大きくなります。

フレア加工寸法(mm)

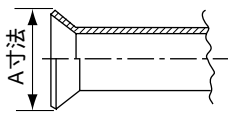

配管外径	呼び	A寸法	
		R410A	R22
6.35	1/4"	9.1	9.0
9.52	3/8"	13.2	13.0
12.70	1/2"	16.6	16.2
15.88	5/8"	19.7	19.4
19.05	3/4"	24.0	23.3

(19.05では、肉厚1.2tの0材をご使用ください。)

従来のフレアツール(クラッチ式)を使用してR410Aのフレア加工を行う場合は、配管の出し代を1.0~1.5mmとして加工すれば規定の寸法になります。

また、出し代調整用の銅管ゲージを使用すると便利です。

フレアナット

フレアナットも強度を増すために、1種から2種へ変更しています。

また、サイズを変更しているものがあります。

フレアナット寸法(mm)

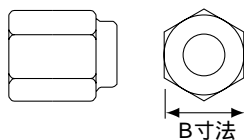

配管外径	呼び	B寸法	
		R410A(2種)	R22(1種)
6.35	1/4"	17.0	17.0
9.52	3/8"	22.0	22.0
12.70	1/2"	26.0	24.0
15.88	5/8"	29.0	27.0
19.05	3/4"	36.0	36.0

目次

室外ユニット

・ 機器概要

- 1 . 機器構成表 1
- 2 . 室外ユニット概略仕様 4
- 3 . 運転可能温度範囲 4
- 4 . 室内ユニット概略仕様 5
- 5 . 機器選定時の注意事項 6

・ 冷媒配管設計

- 1 . 冷媒配管長制限 9
- 2 . 冷媒配管の選定 13
- 3 . 冷媒漏洩による注意事項 16
 - (1)はじめに
 - (2)限界濃度確認手順
 - (3)限界濃度を越えた場合の対応

・ 据付スペース

- 1 . 据付場所の選定 21
- 2 . 据付スペース 22

・ 製品仕様

- 1 . 室外ユニット / 分流コントローラー ... 23
 - (1)仕様表
 - (2)外形図

・ 製品データ

- 1 . 冷房・暖房能力特性 35
 - (1)システムの冷房・暖房能力の求め方
 - (2)室内ユニット1台の冷房・暖房能力の求め方
 - (3)標準能力表および能力補正
- 2 . 室外ユニットの騒音 89
 - (1)騒音レベル
 - (2)NC曲線
- 3 . 重心位置 94
 - (1)室外ユニット
- 4 . 耐震強度計算 96
 - (1)耐震強度計算書フォーム
 - (2)耐震強度計算
- 5 . 室外ユニットの振動レベル 99

・ 据付工事

- 1 . 室外ユニットの据付け 100
 - (1)製品の吊下げ方法
 - (2)据付け

- (3)アンカーボルト位置
- (4)下配管・下配線時の注意
- (5)冷媒配管取出し方向
- 2 . 雪・季節風に対する注意 104
 - (1)寒冷地域・積雪地域での
防風・防雪対策
- 3 . ドレン処理 106
 - (1)集中ドレンパンの設置
 - (2)ドレン配管工事
- 4 . 冷媒配管工事 107
 - (1)注意事項
 - (2)配管接続・バルブ操作のご注意
 - (3)分岐管の据付要領
 - (4)気密試験・真空引き・冷媒充てん
 - (5)冷媒配管の断熱
- 5 . 電気工事 116
 - (1)注意事項
 - (2)配線接続位置
 - (3)機外配線接続例
 - (4)主電源配線と器具容量
 - (5)伝送線用拡張ユニット
- 6 . 試運転 125
 - (1)試運転前の確認事項
 - (2)試運転方法
 - (3)試運転時の不具合対応
 - (4)室外ユニットメイン基板 (MAIN-BOARD) の
スイッチとサービスLEDにより室外ユニットの
故障判定ができます。
 - (5)リモコンの動作不具合内容と処置
 - (6)次の現象は故障 (異常) ではありません

室内ユニット

. 製品仕様

- 1 . 室内ユニット133
 - (1)仕様表
 - (2)外形寸法図
- 2 . 別売部品表156

. 製品データ

- 1 . 送風機特性線図160
- 2 . 外気取入風量特性線図171
- 3 . 分ダクト風量特性線図173
- 4 . 温度・気流分布176
- 5 . 室内ユニットの騒音183
 - (1)騒音レベル
 - (2)NC曲線
- 6 . 重心位置211
 - (1)室内ユニット
- 7 . ビル用マルチエアコン
 - 室内ディップスイッチの設定 ...215

システム設計

. システム設計

- 1 . システム制御219
 - (1)システム構成
 - (2)MA・MEリモコンの機能・仕様
 - (3)システム構成制約
 - (4)遠方入出力制御
- 2 . 配線設計とシステム設定229
 - (1)制御配線の種類と許容長
 - (2)スイッチ設定の種類と方法
 - (3)システム接続例

室外ユニット

機器概要

1. 機器構成表

8～16HP

室外ユニット		8HP	10HP	12HP	14HP	16HP
		PURY-P224CM-E	PURY-P280CM-E	PURY-P335CM-E	PURY-P400CM-E	PURY-P450CM-E
接続可能 室内ユニット	容量	P22～P280				
	台数	1～15台	1～19台	1～22台	1～27台	1～30台
	合計容量 (室外ユニット容量比)	112～336 (50～150%)	140～420 (50～150%)	168～502 (50～150%)	200～600 (50～150%)	225～675 (50～150%)

注)8～16HPの場合に使用するユニットはPURY-P CM-E形の室外ユニットです。本ユニットを複数台組合わせて使用することはできません。
注)オールフレッシュ室内ユニット接続時、室外ユニットに接続可能な室内ユニット(標準・オールフレッシュ)合計容量は、室内ユニット容量の110%とします。

分流 コントローラー	4分岐	5分岐	6分岐	8分岐	10分岐	13分岐	16分岐
	CMB-P104G	CMB-P105G	CMB-P106G	CMB-P108G	CMB-P1010G	CMB-P1013G	CMB-P1016G

分流 コントローラー	親機				子機		
	8分岐	10分岐	13分岐	16分岐	4分岐	8分岐	16分岐
	CMB-P108GA	CMB-P1010GA	CMB-P1013GA	CMB-P1016GA	CMB-P104GB	CMB-P108GB	CMB-P1016HB

				P22	P28	P36	P45	P56	P71	P80	P90	P112	P140	P160	P224	P280	
汎用	パネル必要	天井カセット	四方向	PLFY	BM												
			二方向		JM												
			一方向	LM													
		天井	ビルトイン	PDFY	BM												
					EM												
	汎用	天井	ビルトイン	PDFY	CLMD												
					M												
		天埋	ダクト ホテル向け	PEFY	M												
					ML												
		天吊	天吊	PCFY	GM												
					AM												
		壁掛	小容量	PKFY	AMS												
					GM												
		床置	ローボイ ダクト	PFFY	LEM												
DM																	
床埋込	ローボイ	PFFY	GM														
			LRM														
厨房用	天吊	PCFY	HM														
オールフレッシュ	天埋	PEFY	M-F														
	壁	ビルトイン	PFFY	RM-F													
ロスナイ	ロスナイ	LGH	RDF5		(50)	(80)	(100)										
		LB	DF4				(100)	(150)	(200)								

パネル(天井カセット、天井ビルトイン、天袋ビルトインのみ)

リモコンおよびシステムコントローラー等

18～26HP（室外ユニット2台接続構成）

室外ユニット		18HP	20HP	22HP	24HP	26HP
		PURY-P500SCM-E	PURY-P560SCM-E	PURY-P630SCM-E	PURY-P690SCM-E	PURY-P730SCM-E
接続可能 室内ユニット	容量	P22～P280				
	台数	1～34台	1～38台	2～42台	2～47台	2～49台
	合計容量 (室外ユニット容量比)	250～750 (50～150%)	280～840 (50～150%)	315～945 (50～150%)	345～1035 (50～150%)	365～1095 (50～150%)

注)18～32HP時に構成するユニットは、PURY-P224・280・335・400・450SCM-Eです。本ユニットを単独で使用することはできません。
注)オールフレッシュ室内ユニット接続時、室外ユニットに接続可能な室内ユニット(標準・オールフレッシュ)合計容量は、室内ユニット容量の110%とします。

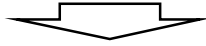

分流 コントローラー	親機				子機		
	8分岐	10分岐	13分岐	16分岐	4分岐	8分岐	16分岐
	CMB-P108GA	CMB-P1010GA	CMB-P1013GA	CMB-P1016GA	CMB-P104GB	CMB-P108GB	CMB-P1016HB



				P22	P28	P36	P45	P56	P71	P80	P90	P112	P140	P160	P224	P280	
パネル必要	天井 カセット	四方向	PLFY	BM													
				JM													
		二方向	PMFY	BM													
				EM													
	外-内-用	PLFY	CLMD														
			PDFY	M													
	天井 ビルトイン	ダクト	PEFY	M													
				ML													
	天埋 ホテル向け	PCFY	GM														
	汎用	壁掛	小容量	PKFY	AM												
					AMS												
大容量		GM															
床置	ローボーイ ダクト	PFFY	LEM														
			DM														
	スリム	PSFY	GM														
床埋込	ローボーイ	PFFY	LRM														
厨房用	天吊	PCFY	HM														
オールラウンド	天埋 壁	ビルトイン	PFFY	M-F													
			PFFY	RM-F													
ロスナイ	LGH	RDF5		(50)	(80)	(100)											
			LB	DF4			(100)	(150)	(200)								

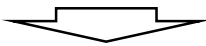

パネル(天井カセット、天井ビルトイン、天袋ビルトインのみ)



リモコンおよびシステムコントローラー等

室外ユニット

機器概要

28～32HP（室外ユニット2台接続構成）

室外ユニット		28HP	30HP	32HP
		PURY-P800SCM-E	PURY-P850SCM-E	PURY-P900SCM-E
接続可能 室内ユニット	容量	P22～P280		
	台数	2～50台		
	合計容量 (室外ユニット容量比)	400～1200 (50～150%)	425～1275 (50～150%)	450～1350 (50～150%)

注)18～32HP時に構成するユニットは、PURY-P224・280・335・400・450SCM-Eです。本ユニットを単独で使用することはできません。
注)オールフレッシュ室内ユニット接続時、室外ユニットに接続可能な室内ユニット(標準・オールフレッシュ)合計容量は、室内ユニット容量の110%とします。



分流 コントローラー	親機	子機		
	16分岐	4分岐	8分岐	16分岐
	CMB-P1016HA	CMB-P104GB	CMB-P108GB	CMB-P1016HB



				P22	P28	P36	P45	P56	P71	P80	P90	P112	P140	P160	P224	P280		
汎用	パネル必要	天井カセット	四方向	PLFY	BM													
			二方向		JM													
		一方向	PMFY	BM														
				EM														
	天井	ビルトイン	PDFY	M														
				ダクト	M													
	天埋	ホテル向け	PEFY	ML														
				天吊	PCFY	GM												
	壁掛	小容量	PKFY	AM														
				AMS														
		大容量		GM														
				LEM														
	床置	ローボーイ	PFFY	DM														
		ダクト																
スリム	PSFY	GM																
		床埋込	ローボーイ	PFFY	LRM													
厨房用	天吊	PCFY	HM															
オールフレッシュ	天埋	PEFY	M-F															
	壁	ビルトイン	PFFY	RM-F														
ロスナイ		LGH	RDF5		(50)		(80)	(100)										
		LB	DF4					(100)	(150)	(200)								



パネル(天井カセット、天井ビルトイン、天袋ビルトインのみ)



リモコンおよびシステムコントローラー等

2. 室外ユニット概略仕様

	PURY-P224CM-E	PURY-P280CM-E	PURY-P335CM-E	PURY-P400CM-E	PURY-P450CM-E
電 源	三相 200V ± 10% 50/60Hz				
冷房能力 (kW)	22.4	28.0	33.5	40.0	45.0
暖房能力 (kW)	25.0	31.5	37.5	45.0	50.0
圧縮機用電動機出力 (kW)	5.4	6.7	8.2	10.3	10.5
送風機用電動機出力 (kW)	0.46	0.46	0.46	0.92	0.92

	PURY-P500SCM-E	PURY-P560SCM-E	PURY-P630SCM-E	PURY-P690SCM-E	PURY-P730SCM-E
電 源	三相 200V ± 10% 50/60Hz				
冷房能力 (kW)	50.0	56.0	63.0	69.0	73.0
暖房能力 (kW)	56.0	63.0	69.0	76.5	81.5
圧縮機用電動機出力 (kW)	6.7 + 5.4	6.7 + 6.7	8.2 + 6.7	8.2 + 8.2	10.3 + 8.2
送風機用電動機出力 (kW)	0.92 + 0.92	0.92 + 0.92	0.92 + 0.92	0.92 + 0.92	0.92 + 0.92

	PURY-P800SCM-E	PURY-P850SCM-E	PURY-P900SCM-E
電 源	三相 200V ± 10% 50/60Hz		
冷房能力 (kW)	80.0	85.0	90.0
暖房能力 (kW)	88.0	95.0	100.0
圧縮機用電動機出力 (kW)	10.5 + 8.2	10.5 + 10.3	10.5 + 10.5
送風機用電動機出力 (kW)	0.92 + 0.92	0.92 + 0.92	0.92 + 0.92

(注)冷房・暖房能力は、JIS 8615-1又は2の条件で運転した場合の最大能力です。

3. 運転可能温度範囲

		全冷房運転時	全暖房運転時	冷暖房混在運転時	
				冷房	暖房
標 準	室内吸込 空気温度	湿球温度 15~24	乾球温度 15~27	湿球温度 15~24	乾球温度 15~27
	室外吸込 空気温度	乾球温度 -5~43	湿球温度 -20~15.5	乾球温度 -5~21 , 湿球温度 -6~15.5	
オールフレッシュ	室内吸込 空気温度	湿球温度 15~35 (注1)	乾球温度 -10~20 (注1)	湿球温度 15~35 (注1)	乾球温度 -10~20 (注1)
	室外吸込 空気温度	乾球温度 21~43	湿球温度 -12.5~20	乾球温度 21~28 湿球温度 15.5~20	

(注1)オールフレッシュ室内ユニットは本体内蔵のサーモにより、冷房時 21 (乾球温度)以下、暖房時 20 (乾球温度)以上でサーモOFFします。

4. 室内ユニット概略仕様

種類	形名	冷房能力(kW)	暖房能力(kW)
天井カセット形 (四方向吹出し) ワイドパワーカセット	PLFY-P22BM-E1	2.2	2.5
	PLFY-P28BM-E1	2.8	3.2
	PLFY-P36BM-E1	3.6	4.0
	PLFY-P45BM-E1	4.5	5.0
	PLFY-P56BM-E1	5.6	6.3
	PLFY-P71BM-E1	7.1	8.0
	PLFY-P80BM-E1	8.0	9.0
	PLFY-P90BM-E1	9.0	10.0
	PLFY-P112BM-E1	11.2	12.5
	PLFY-P140BM-E1	14.0	16.0
天井カセット形 (四方向吹出し) コンパクトタイプ	PLFY-P36JM-E1	3.6	4.0
	PLFY-P45JM-E1	4.5	5.0
	PLFY-P56JM-E1	5.6	6.3
	PLFY-P71JM-E1	7.1	8.0
天井カセット形 (二方向吹出し)	PLFY-P22LM-E2	2.2	2.5
	PLFY-P28LM-E2	2.8	3.2
	PLFY-P36LM-E2	3.6	4.0
	PLFY-P45LM-E2	4.5	5.0
	PLFY-P56LM-E2	5.6	6.3
	PLFY-P71LM-E2	7.1	8.0
	PLFY-P80LM-E2	8.0	9.0
	PLFY-P90LM-E2	9.0	10.0
天井カセット形 (一方向吹出し) 小容量タイプ	PMFY-P22BM-E1	2.2	2.5
	PMFY-P28BM-E1	2.8	3.2
	PMFY-P36BM-E1	3.6	4.0
	PMFY-P45BM-E1	4.5	5.0
天井カセット形 (一方向吹出し) 大容量タイプ	PMFY-P36EM-E1	3.6	4.0
	PMFY-P45EM-E1	4.5	5.0
	PMFY-P56EM-E1	5.6	6.3
	PMFY-P71EM-E1	7.1	8.0
天井ビルトイン形	PDFY-P22M-E1	2.2	2.5
	PDFY-P28M-E1	2.8	3.2
	PDFY-P36M-E1	3.6	4.0
	PDFY-P45M-E1	4.5	5.0
	PDFY-P56M-E1	5.6	6.3
	PDFY-P71M-E1	7.1	8.0
	PDFY-P80M-E1	8.0	9.0
	PDFY-P90M-E1	9.0	10.0
	PDFY-P112M-E1	11.2	12.5
	PDFY-P140M-E1	14.0	16.0
天井埋込形	PEFY-P45M-E1	4.5	5.0
	PEFY-P56M-E1	5.6	6.3
	PEFY-P71M-E1	7.1	8.0
	PEFY-P80M-E1	8.0	9.0
	PEFY-P90M-E1	9.0	10.0
	PEFY-P112M-E1	11.2	12.5
	PEFY-P140M-E1	14.0	16.0
	PEFY-P224M-E1	22.4	25.0
	PEFY-P160M-E1	16.0	18.0
	PEFY-P280M-E1	28.0	31.5

種類	形名	冷房能力(kW)	暖房能力(kW)
天吊形	PCFY-P45GM-E1	4.5	5.0
	PCFY-P56GM-E1	5.6	6.3
	PCFY-P71GM-E1	7.1	8.0
	PCFY-P80GM-E1	8.0	9.0
	PCFY-P90GM-E1	9.0	10.0
	PCFY-P112GM-E1	11.2	12.5
	PCFY-P140GM-E1	14.0	16.0
	PCFY-P160GM-E1	16.0	18.0
壁掛形 1 (小容量タイプ)	PKFY-P22AM(S)-E1	2.2	2.5
	PKFY-P28AM(S)-E1	2.8	3.2
壁掛形 (大容量タイプ)	PKFY-P36GM-E1	3.6	4.0
	PKFY-P45GM-E1	4.5	5.0
	PKFY-P56GM-E1	5.6	6.3
床置形 (ローボーイ)	PFFY-P28LEM-E1	2.8	3.2
	PFFY-P36LEM-E1	3.6	4.0
	PFFY-P45LEM-E1	4.5	5.0
	PFFY-P56LEM-E1	5.6	6.3
床置形	PFFY-P71LEM-E1	7.1	8.0
	PFFY-P224DM-E1	22.4	25.0
床置形	PFFY-P280DM-E1	28.0	31.5
	PSFY-P56GM-E1	5.6	6.3
床置形 (スリム)	PSFY-P71GM-E1	7.1	8.0
	PSFY-P80GM-E1	8.0	9.0
	PSFY-P112GM-E1	11.2	12.5
	PSFY-P140GM-E1	14.0	16.0
	PSFY-P160GM-E1	16.0	18.0
壁ビルトイン形	PFFY-P112RM-E1	11.2	10.6
	PFFY-P140RM-E1	14.0	13.2
	PFFY-P224RM-E1	22.4	25.0
	PFFY-P280RM-E1	28.0	31.5
床置埋込形 (ローボーイ)	PFFY-P28LRM-E1	2.8	3.2
	PFFY-P36LRM-E1	3.6	4.0
	PFFY-P45LRM-E1	4.5	5.0
	PFFY-P56LRM-E1	5.6	6.3
天井埋込形 (ホテル向け)	PFFY-P71LRM-E1	7.1	8.0
	PEFY-P22ML-E(-R)	2.2	2.5
天井埋込形 オールフレッシュ 2	PEFY-P28ML-E(-R)	2.8	3.2
	PEFY-P90M-E1-F	9.0	8.5
壁ビルトイン形 オールフレッシュ 2	PEFY-P112M-E1-F	11.2	10.6
	PEFY-P140M-E1-F	14.0	13.2
	PEFY-P160M-E1-F	16.0	15.1
	PEFY-P224M-E1-F	22.4	21.2
	PEFY-P280M-E1-F	28.0	26.5
天吊形 厨房用	PFFY-P280RM-E1-F	28.0	26.5
	PCFY-P80HM-E1	8.0	9.0
天井カセット形 クリーンルーム用	PCFY-P140HM-E1	14.0	16.0
	PLFY-P36CLMD-E1	3.6	4.0
	PLFY-P45CLMD-E1	4.5	5.0
	PLFY-P56CLMD-E1	5.6	6.3
	PLFY-P71CLMD-E1	7.1	8.0
ロスナイ	PLFY-P80CLMD-E1	8.0	9.0
	LGH-50RDF5	5.46	6.18
	LGH-80RDF5	8.79	10.11
	LGH-100RDF5	11.17	12.50
	LB-100DF4	10.36	11.59
	LB-150DF4	13.06	14.49
LB-200DF4	15.83	17.43	

注. 室内ユニットの冷房・暖房能力はJIS8615-1又は2の標準条件で運転した場合の値です。
 注. 1の壁掛形のPKFY-AMS-E1形は、静かな小部屋用を示します。ホテル、寮などの暗騒音が低い部屋でのご使用には、PKFY-AMS-E1形をご選定ください。なお、その際には必ず別売外付LEVボックスPAC-SG95LEとの組合せ使用となります。
 注. 2の冷房・暖房能力は、<冷房時:室内側吸込空気温度33(乾球温度)、28(湿球温度)、室外側吸込空気温度33(乾球温度)、28(湿球温度)、暖房時:室内側吸込空気温度0(乾球温度)、-2.9(湿球温度)、室外側吸込空気温度0(乾球温度)、-2.9(湿球温度)>によります。
 注. ()内数値はヒーター付機種種のヒーター作動時の値です。
 注. ロスナイの冷暖能力は外気負荷熱処理能力(冷房室内側吸込温度27(乾球温度)、19(湿球温度)、室外側吸込温度35(乾球温度)、24(湿球温度)、暖房室内側吸込温度20(乾球温度)、13.8(湿球温度)、室外側吸込温度7(乾球温度)、6(湿球温度))を示し、ロスナイによる熱回収分を含めた値です。

5. 機器選定時の注意事項

・冷媒の流動音

注意事項	対応方法
<p>ホテル、寮、会議室などの暗騒音が低い部屋でのご使用の場合には、わずかながら冷媒の流動音が懸念される場合があります。 (異常ではありません) 特に上記のような場所への壁掛形設置の場合には、念のため右記の対応を実施してください。</p>	<p>壁掛形PKFY-AM-E1の場合は、PKFY-AMS-E1(静かな小部屋用)を選定してください。 なお、この特別売の外付けLEVボックスPAC-SG95LEを必ず併せてご使用ください。 壁掛形以外の室内ユニットについて、冷媒の流動音が懸念される場合には、ご相談ください。</p>

・暖房運転以外での室温上昇

注意事項	対応方法
<p>暖房時、サーモOFF中の室内ユニットからわずかながら温風が出ることがあります。 (異常ではありません) 小部屋で気密性の高い部屋の場合など、その温風による室温上昇が懸念される場合には、据付け時に右記のいずれかの対応を実施してください。 (注) R2タイプはサーモOFF時温風は出ません。</p>	<p>以下のいずれかの対応を実施してください。 但し、リモコンは室内温度を検知できるところへ取付けてください。 (温風・冷風の影響を受けないところ) サーモOFF時にファン停止できる場合 室内ユニット制御基板上的SW1-7, 1-8をONにする サーモOFF時にファン停止します。 サーモOFF時にファン停止できない場合 (例えば、クリーンルーム用など) 室内ユニット制御基板上的SW3-7をONにする サーモOFF時にLEVを全閉にします ただし、LEV制御の設定変更する室内ユニットの合計容量は、室外ユニット容量の50%以下となるようにしてください。 (全室内ユニットのLEV制御設定を変更することは不可)</p>

・低外気時の吹出温度の低下

注意事項	対応方法
<p>暖房運転中において外気温度が低い条件や室内ユニットの吸込温度が低い条件では、暖房能力がカタログの記載能力よりも低下します。</p>	<p>技術資料などで必要暖房能力が確保できるか、ご検討いただき、機器・容量およびシステム選定ください。</p>

・分流コントローラーの冷媒音

注意事項	対応方法
<p>ホテル、寮、会議室などの暗騒音が低い部屋でのご使用の場合には、わずかながら冷媒の流動音が懸念される場合があります。 (異常ではありません) 特に上記のような静粛性が要求されるような場所への設置は、避けてください。</p>	<p>ユニットから発生する冷媒音の影響のない場所(廊下、給湯室、トイレなど常時人が滞在しない場所)の天井裏、もしくは同じように冷媒音が問題とならないサービススペースに設置してください。 ホテル等暗騒音が低い部屋で使用する場合、室内ユニット・分流コントローラー間を5m以上離してください。</p>

・室外ユニット騒音

注意事項	対応方法
<p>室外ユニットの製品仕様表に記載の騒音値は、無響音室にて測定した倍の値です。 従って、現地での据付け環境、および反響によって騒音値は大きく影響されますので注意が必要です。 18~32HP(室外ユニット2台接続構成)の場合、配管長が長いシステムでは、暖房時に室外ユニットから、通常より多少大きな音がする場合があります。</p>	<p>通常の住宅地など静粛性が要求されるような居住地域への隣接設置は避けてください。 設置環境において、騒音の影響が懸念される場合には、ご相談ください。</p>

・デフロスト運転時の暖房能力への影響

注意事項	対応方法
暖房運転中には外気が低下(湿球温度約6以下)すると、室外ユニットの熱交換器に霜がついて性能が低下し、また霜を除去するためのデフロスト運転に入ることがあります。(異常ではありません)	後述の「.製品データ」の「1.冷房・暖房能力特性」項の能力補正に従って、負荷見積りを実施してください。 暖房能力には以下の補正が必要です。 ・空気条件変化による補正×配管長補正×デフロスト補正
デフロスト復帰後には、デフロストによるガス配管の冷却などの要因により、そのデフロスト時間が長くなる(熱交換器の霜が多い、もしくは外風が室外ユニットに吹きつけている)ほど、暖房能力の立上りが悪くなる場合があります。(性能復帰まで最長10~20分)	外風対策、防雪対策を実施してください。(P140を参照してください)
クリーンルーム用などの室内クリーン度が要求される室内ユニットの場合、デフロスト中においても送風FAN運転(弱風)しているため、デフロスト中(通常5~10分間、最長15分間)に室温が低下することがあります。デフロスト中の室内クリーン度よりも室温低下の方を重視される場合、右記の対応を実施してください。	クリーンルーム用のPLFY-CLMD機種の場合、以下の対応を実施してください。 室内ユニット制御基板上のSW3-5をOFFにする 他機種の室内ユニットと同様、デフロスト中の送風FANを停止させます。

・ドライ運転時の室温冷え過ぎ

注意事項	対応方法
ドライ運転では、室温に応じて発停運転を行うため、設定温度に対して若干室温が低下しすぎることがあります。(異常ではありません)また、室温が18以下になると常時サーモOFFとなります。ドライ運転時に室温の低下が懸念される場合には、右記の対応を実施してください。	室温検知サーモを人の感じる温度に近いリモコンサーモ、もしくは室温サーモに変更する。室内ユニット制御基板上のSW1-1をONにする。

・ノイズの影響について

注意事項	対応方法
空調機はマイコンを使用しておりますので、わずかながら電源、伝送線、本体から放射ノイズを出しております。電気的に微細な信号を増幅するような機器(ワイヤレスマイク、医療機器等)の近傍に据付けた場合、これらの機器がノイズの影響を受け、誤動作を起こす場合があります。また、強いノイズを発生させる機器(放電加工機等)の近傍に空調機を据付けられた場合、これらの発生するノイズにより空調機が誤動作する場合も考えられます。これらが予め懸念される場合は、右記の対応を実施してください。	ノイズの影響を受けやすい機器(ワイヤレスマイクの受信器やアンテナ等)は、できる限りユニットの伝送線、電源線ならびに本体から離して設置してください。 強いノイズを発生させる機器の電源線とは空調機電源と分離し、伝送線、電源線、ユニット本体はできる限り分離して設置してください。

・冷房時の凍結防止運転について

注意事項	対応方法
冷房運転時、室内ユニット熱交換器が凍結することを防止するため、一定時間運転後に配管温度に応じて強制サーモOFFさせる運転(凍結防止運転)を行うことがあり、サーモOFF中は負荷に応じて室温が上昇することがあります。 空冷式室外ユニットの場合は、外気温の低下により凍結防止運転が発生することがあります。発生範囲の目安は運転している室内ユニットの容量に応じて以下のとおりとなります。 ・冷暖切替タイプの場合：最小容量時外気25以下、最大容量時外気15以下 ・冷暖同時タイプの場合：最小容量時外気5以下、容量50%以上の場合-5(容量50%を超えると発生しにくくなります)	左記目安となる外気温で冷房運転される場合、サーモOFFによる室温変化が許容されない用途へのご使用は避けてください。 特に対物空調などの特殊用途対応の空調をご検討の際には、設備用空調機のご検討をお願いします。

・循環水の水質管理（WR2, WYシリーズ）

注意事項	対応方法
開放式冷却塔を使用したり、循環水の水質が悪い場合は、水側熱交換器にスケールが付着し、熱交換能力の減少や熱交換器を腐食させるおそれがあります。	循環水冷却塔は、水質維持のため密閉式を使用してください。また、定期的な水質管理を行ってください。水質管理方法および水質基準値は、日本冷凍空調工業会基準「冷凍空調機器用水質ガイドライン」（JRA-GL-02）に従ってください。

・加湿器

注意事項	対応方法
暖房負荷が小さい環境で加湿器をご使用になる場合、室内温度が設定温度以上に上昇し、サーモOFFすると加湿能力は著しく低下します。	暖房負荷の小さい環境ではサーモOFF時を想定して必要加湿量をご確認ください。
湿度に関して設計仕様等でビル管理法相当の要求がある場合、室内ユニットに組込む加湿器だけではビル管理法を満足させることは困難です。	室内ユニットに組込む加湿器だけで条件が満たせるか否か事前にご確認ください。
自然蒸発式加湿器をご使用の場合、給水用の水にシリカ分を多く含んでいると、白い粉が吹出すことがあります。	現地にて純水器または軟水器の取付けをおすすめします。

・オールフレッシュ

注意事項	対応方法
オールフレッシュ室内ユニットは室温サーモにより、サーモON/OFFします。また、室内ユニット吸込空気乾球温度(外気温度センサー検知温度)が冷房時21以下、暖房時20以上で、強制サーモOFF(送風状態)になります。サーモOFFすると外気が直接室内に吹出しますので、特に低外気時の冷風吹出しにご注意ください。外気が未処理で室内に入り、室内の温湿度が大きく変化する場合があります。また、外気が人体や食品に直接あたると、外気温度によっては健康障害や食品劣化等の原因になります。また、外気温度と室内温度によっては、室内が結露するおそれがあります。	<ul style="list-style-type: none"> ・室内ユニットの吹出空気が人体や食品に直接あたらないように吹出口を設置してください。 ・オールフレッシュタイプ以外の空調機を併用してください。 ・室内が結露しないように適宜断熱処理を施してください。 ・室温サーモ（リモコンまたは温度センサー）を部屋の代表温度を検知できる位置に設置してください。
室内ユニット吸込空気乾球温度（外気温度センサー検知温度）が5 以下の場合には、加湿器凍結防止・冷風感防止のため、強制的に暖房運転することがあります。また、異常時・除霜時はファンが停止します。	加湿器を搭載しない場合や、暖房時に冷風吹出しの影響を受けない場合はスイッチ設定によりファン運転可能です。室内ユニット制御基板上のSW1-7をOFFにしてください。除霜時はファン停止します。

・運転電流について

注意事項	対応方法
運転電流は、室内負荷、外気温度条件、電源電圧等によって定格値より増加することがあります。	電源設備の選定などに用いる機器の最大電流値は定格値の1.4倍を目安としてください。

冷媒配管設計

1.冷媒配管長制限

16分岐以下の場合 < 分流コントローラー標準機または親機のみ使用時 >

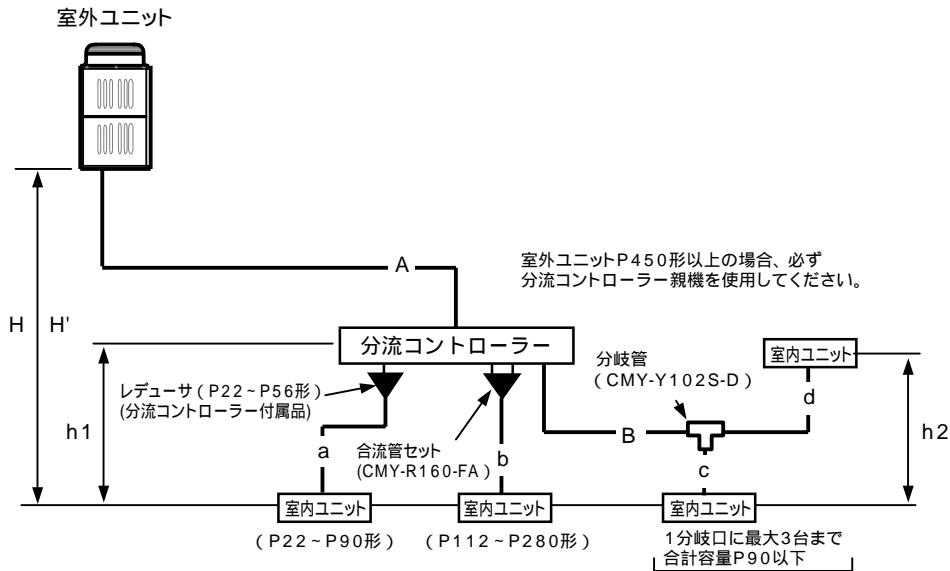

項目		配管部位	許容値	
配管長	配管総延長	A+B+a+b+c+d	図2.配管総延長制約参照	
	最遠配管長	A+B+d	165m以下(相当長190m以下)	
	室外 - 分流コントローラー間	A	110m以下	
	分流コントローラー - 室内間	B+d	40m以下 1	
高低差	室内 - 室外間	室外上	H	50m以下
		室外下	H'	40m以下
	室内 - 分流コントローラー間	h1	15m(10m)以下 2	
	室内 - 室内間	h2	15m(10m)以下 2	

1. 分流コントローラー - 最遠室内ユニット (P280形は除く) 間配管長が40mを越える場合、図1.高低差と枝管長を参照ください。
2. 室内ユニットの接続容量が、P224形以上の場合は、()内数値になります。

- 注1. P112~P160形室内ユニットを接続する場合、通常は別売品の合流管キット(形名:CMY-R160-FA)を使用し、分岐口2箇所を合流した後接続してください。
(その際には分流コントローラーDIP-SW4-6をONしてください。)
P112~P160形室内ユニットを分岐口1箇所にも接続することも可能です。(その際には分流コントローラーDIP-SW4-6をOFFしてください。)但し、冷房能力が多少低下します。
(工場出荷時はDIP-SW4-6はOFF設定となっています。)
- 注2. P224, P280形室内ユニットと他の容量の室内ユニットと同一分岐口で接続しないでください。
- 注3. 同一分岐口に複数の室内ユニットを接続する場合、それぞれの室内ユニットで同時に冷房・暖房運転をすることはできません。

図1. 分流コントローラー - 室内ユニット高低差と枝管長

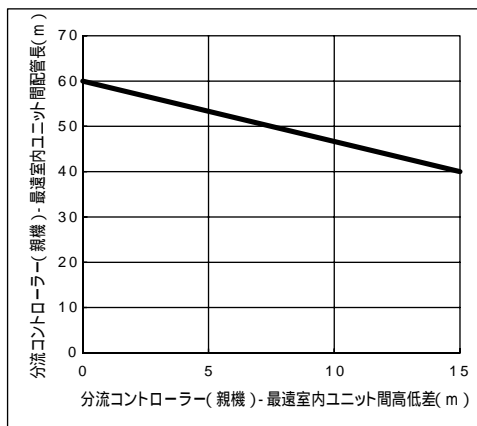

16分岐を超える場合や複数の分流コントローラーを設置する場合(室外ユニットP450形以下)

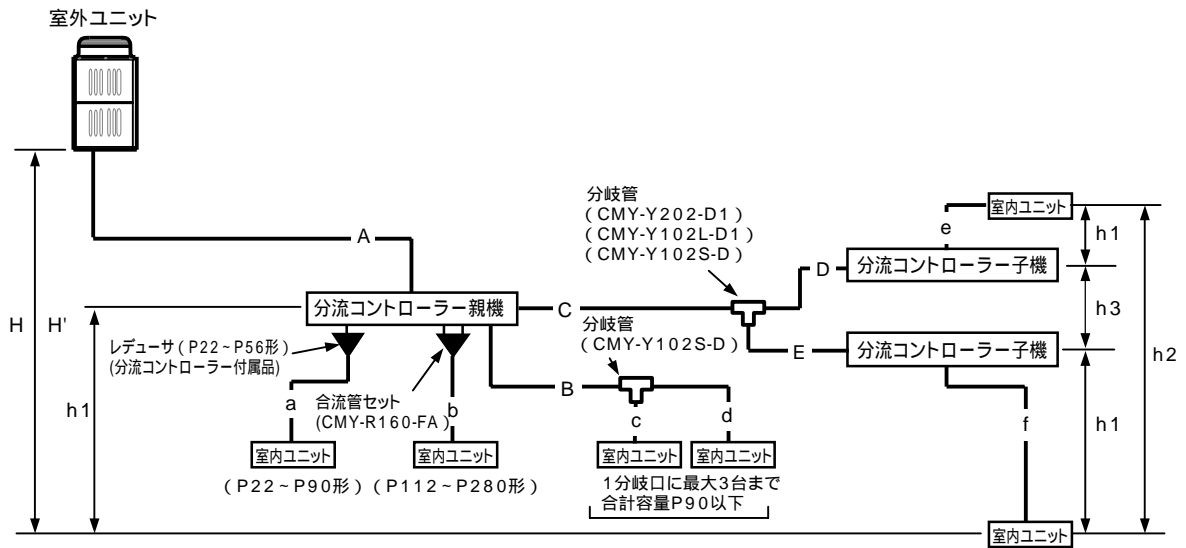

項目		配管部位	許容値	
配管長	配管総延長	$A+B+C+D+E+a+b+c+d+e+f$	図2.配管総延長制約参照	
	最遠配管長	$A+C+E+f$	165m以下(相当長190m以下)	
	室外-分流コントローラー間	A	110m以下	
	分流コントローラー-室内間	$B+d$ もしくは $C+d+e$ もしくは $C+E+f$	40m以下 1	
高低差	室内-室外間	室外上	H	50m以下
		室外下	H'	40m以下
	室内-分流コントローラー間	h1	15m(10m)以下 2	
	室内-室内間	h2	15m(10m)以下 2	
	分流コントローラー(親機もしくは子機)-分流コントローラー(子機)間	h3	15m以下	

1. 分流コントローラー - 最遠室内ユニット(P280形は除く)間配管長が40mを越える場合、図1.高低差と枝管長を参照ください。
2. 室内ユニットの接続容量が、P224形以上の場合は、()内数値になります。

注1. 分岐数が16分岐を超える場合は、分流コントローラーが2~3台(親機・子機)必要となり、かつ分流コントローラー間の配管は3管となります。

注2. 分流コントローラー子機を2台接続する場合は、上記許容値の内数としてください。

注3. 分流コントローラー子機を2台接続する場合、2台の分流コントローラー子機は並列に設置ください。

注4. P112~P160形室内ユニットを接続する場合、通常は別売品の合流管キット(形名:CMY-R160-FA)を使用し、分岐口2箇所を合流した後接続してください。

(その際には分流コントローラーDIP-SW4-6をONしてください。)

P112~P160形室内ユニットを分岐口1箇所接続することも可能です。(その際には分流コントローラーDIP-SW4-6をOFFしてください。)但し、冷房能力が多少低下します。

(工場出荷時はDIP-SW4-6はOFF設定となっています。)

注5. P224, P280形室内ユニットと他の容量の室内ユニットと同一分岐口で接続しないでください。

注6. 同一分岐口に複数の室内ユニットを接続する場合、それぞれの室内ユニットで同時に冷房・暖房運転をすることはできません。

注7. 分流コントローラー子機CMB-P・GBタイプへの室内ユニット接続可能合計容量(GBタイプ2台接続時は2台分の合計)はP400形以下です。

分流コントローラー子機CMB-P1016HBへの室内ユニット接続可能合計容量はP400形以下ですが、少なくとも1台CMB-P1016HBを使用する場合、子機2台接続時の2台分の室内ユニット接続可能合計容量はP500以下です。

図1. 分流コントローラー - 室内ユニット高低差と枝管長

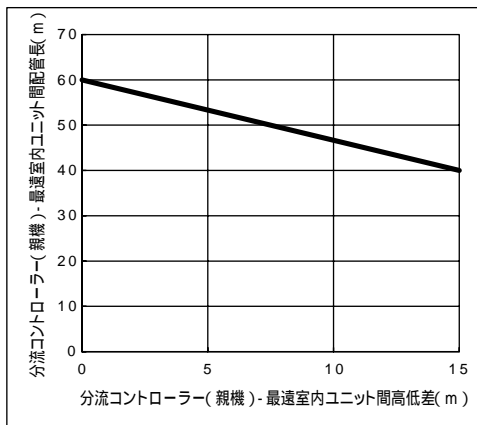

16分岐を超える場合や複数の分流コントローラーを設置する場合(室外ユニットP500形以上)

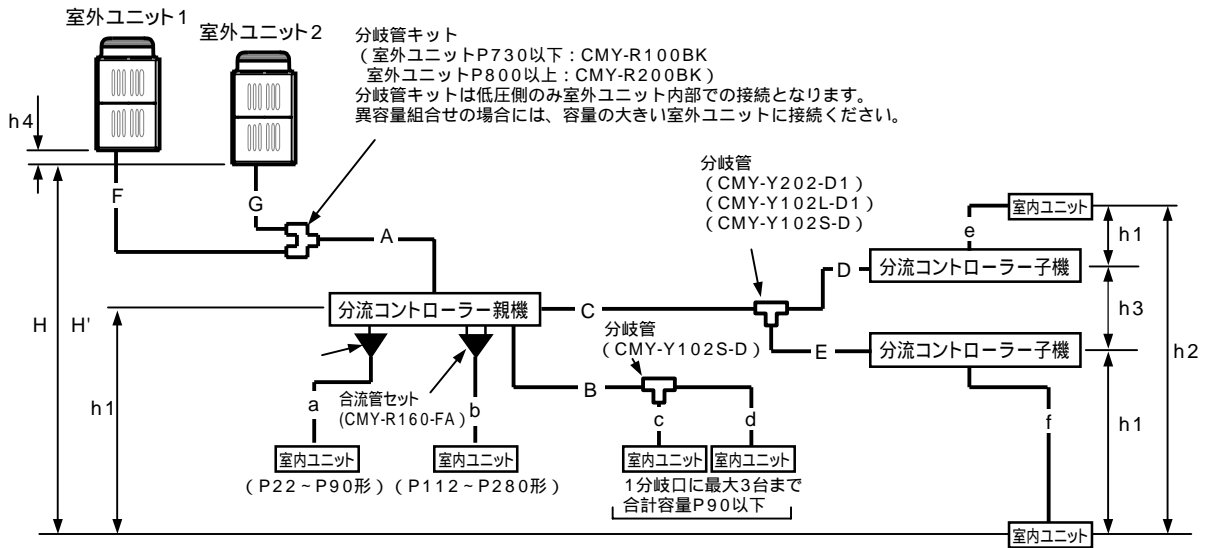

項目		配管部位	許容値	
配管長	配管総延長	$F+G+A+B+C+D+E+a+b+c+d+e+f$	図2.配管総延長制約参照	
	最遠配管長	$F(G)+A+C+E+f$	165m以下(相当長190m以下)	
	室外 - 分流コントローラー間	$F(G)+A$	110m以下	
	分流コントローラー - 室内間	$B+d$ もしくは $C+D+e$ もしくは $C+E+f$	40m以下 1	
高低差	室外 - 室外間	$F+G$	5m以下	
	室内 - 室外間	室外上	H	50m以下
		室外下	H'	40m以下
	室内 - 分流コントローラー間	h1	15m(10m)以下 2	
	室内 - 室内間	h2	15m(10m)以下 2	
	分流コントローラー(親機もしくは子機) - 分流コントローラー(子機)間	h3	15m以下	
	室外 - 室外間	h4	0.1m以下	

1. 分流コントローラー - 最遠室内ユニット(P280形は除く)間配管長が40mを越える場合、図1.高低差と枝管長を参照ください。
2. 室内ユニットの接続容量が、P224形以上の場合は、()内数値になります。

- 注1. 分岐数が16分岐を超える場合は、分流コントローラーが2～3台(親機・子機)必要となり、かつ分流コントローラー間の配管は3管となります。
- 注2. 分流コントローラー子機を2台接続する場合は、上記許容値の内数としてください。
- 注3. 分流コントローラー子機を2台接続する場合、2台の分流コントローラー子機は並列に設置ください。
- 注4. P112～P160形室内ユニットを接続する場合、通常は別売品の合流管キット(形名:CMY-R160-FA)を使用し、分岐口2箇所を合流した後接続してください。
(その際には分流コントローラーDIP-SW4-6をONしてください。)
P112～P160形室内ユニットを分岐口1箇所にも接続することも可能です。(その際には分流コントローラーDIP-SW4-6をOFFしてください。)但し、冷房能力が多少低下します。(工場出荷時はDIP-SW4-6はOFF設定となっています。)
- 注5. P224、P280形室内ユニットと他の容量の室内ユニットと同一分岐口で接続しないでください。
- 注6. 同一分岐口に複数の室内ユニットを接続する場合、それぞれの室内ユニットで同時に冷房・暖房運転をすることはできません。
- 注7. 分流コントローラー子機CMB-P-GBタイプへの室内ユニット接続可能合計容量(GBタイプ2台接続時は2台分の合計)はP400形以下です。分流コントローラー子機CMB-P1016HBへの室内ユニット接続可能合計容量はP500形以下ですが、少なくとも1台CMB-P1016HBを使用する場合、子機2台接続時の2台分の室内ユニット接続可能合計容量はP500以下です。

図1. 分流コントローラー - 室内ユニット高低差と枝管長



図2. 配管総延長制約

【PURY-P224, 280, 335CM-E】



【PURY-P400, 450CM-E】

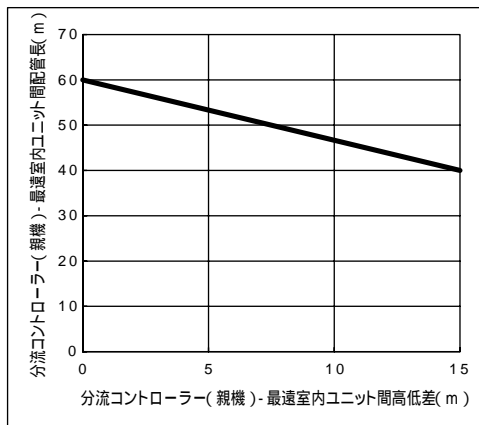
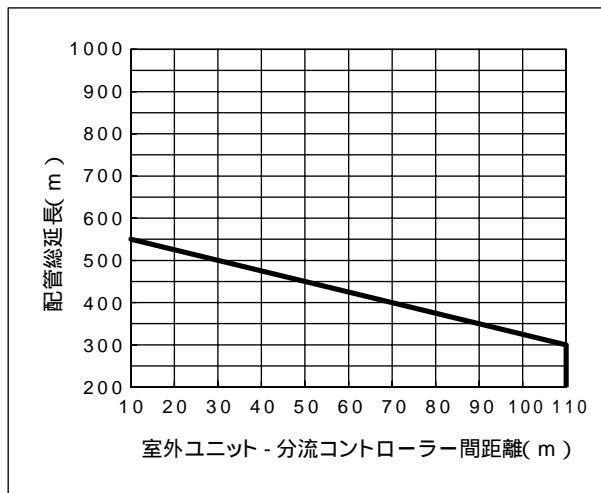
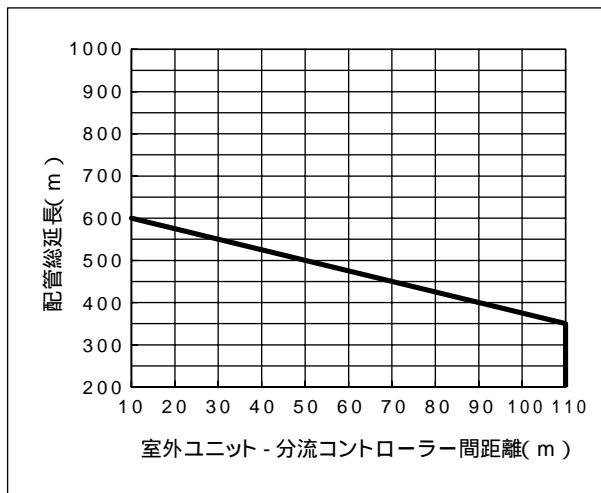

【PURY-P500SCM-E】

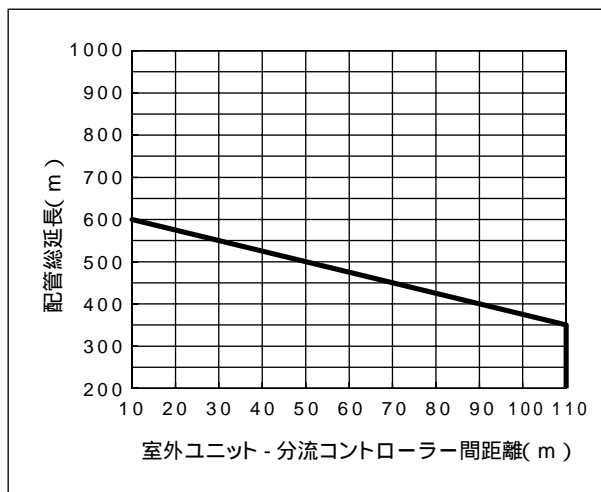

【PURY-P560, 630SCM-E】

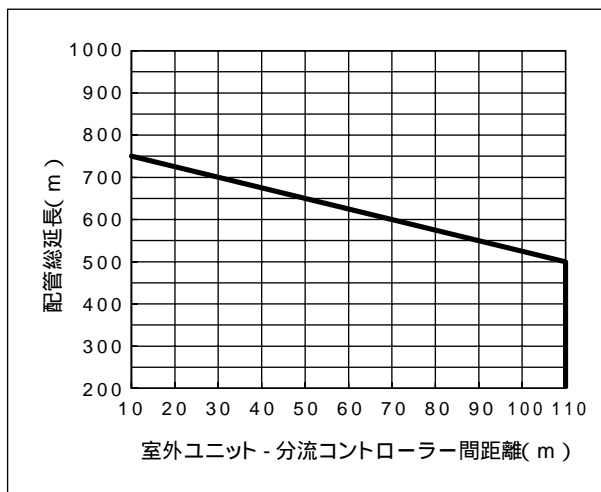

【PURY-P690, 730SCM-E】

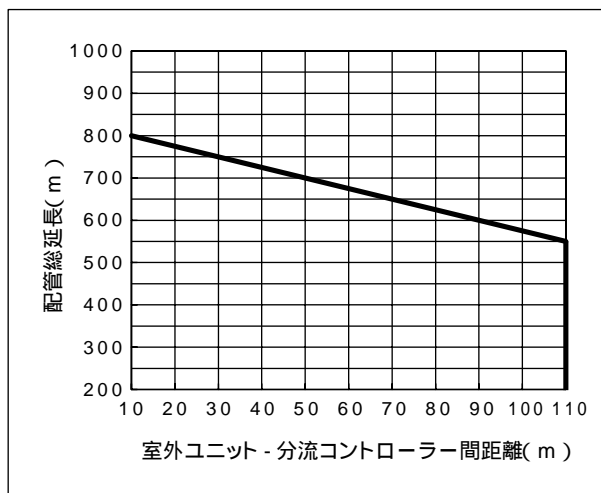

【PURY-P800, 850, 900SCM-E】

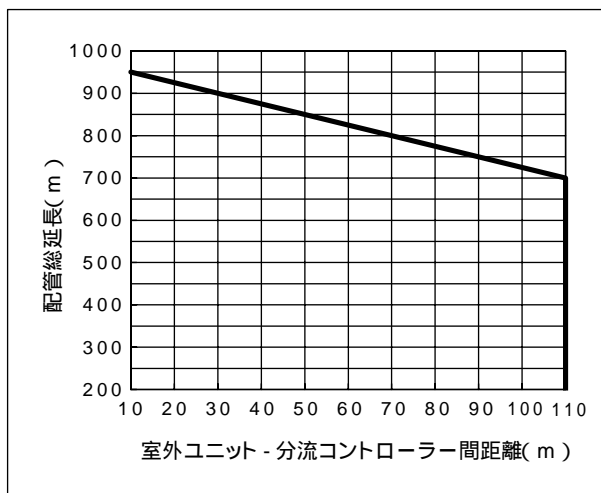

2. 冷媒配管の選定

P224～P400形

(1) 分流コントローラー(標準機)の接続口配管サイズ

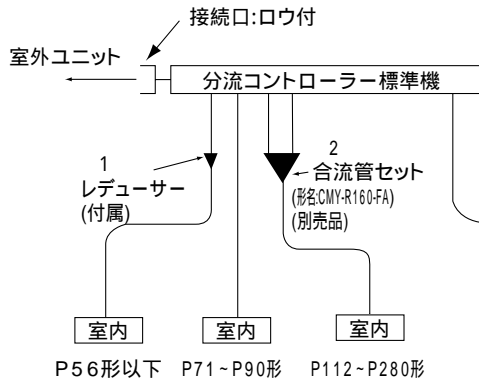

項目		配管部位	
		高压側(液側)	低压側(ガス側)
室外ユニット側	PURY-P224CM-E	15.88 <ロウ付>	19.05 <ロウ付>
	PURY-P280CM-E PURY-P335CM-E	19.05	22.2 <ロウ付>
	PURY-P400CM-E	<ロウ付>	25.4 <ロウ付>
室内ユニット側		9.52 <フレア>	15.88 <フレア>

分流コントローラー(標準機)は、P224～P400室外ユニットのみ接続可能。

分岐管(形名:CMY-Y102S-D)
(シティマルチYシリーズ用別売品)

3 1分岐口に最大3台まで
合計容量P90以下
(但し、冷暖房モードは同一)

分流コントローラーの分岐口の配管サイズは、P71～P160形室内ユニット用になっています。
したがって、前記以外の室内ユニットを接続する場合、以下の手順で配管接続を行ってください。

1 P22～P56形室内ユニットを接続する場合

分流コントローラーに付属しているレデューサー(異径管)をご使用ください。

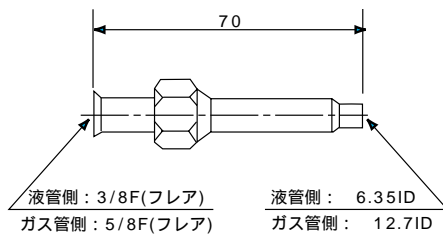

注: フレアナットは分流コントローラー付属のものを流用

2 P112～P280形室内ユニット (又は室内ユニット合計容量P91以上) を接続する場合

別売品の合流管セットを使用して、
分岐口2箇所を合流して接続ください。

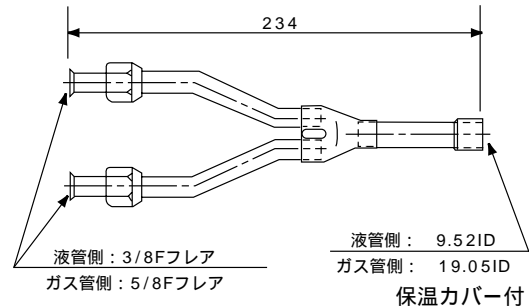

3 分岐口(または、合流管)1個に複数の室内ユニットを接続する場合

接続可能な室内ユニット合計容量: P90以下(合流管使用の場合: P280以下)

接続可能な室内ユニット台数: 最大3台

分岐管: 別売品(形名:CMY-Y102S-D)をご使用ください。

冷媒配管の選定(上図A、Bの配管サイズ): 下流側に接続される室内ユニットの合計容量により、
下表にて選定ください。

室内ユニットの合計容量	液管	ガス管
P160以下	9.52	15.88
P161～P280	9.52	19.05

P224～P900形

(1) 分流コントローラー(親機)の接続口配管サイズ

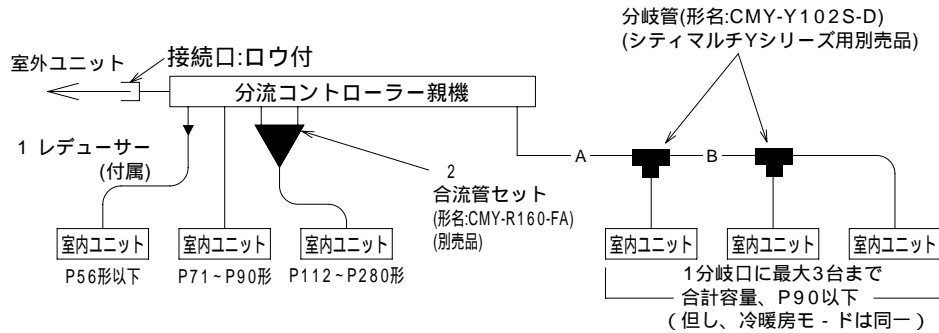

項目	配管部位	高压側 (液側)	低压側 (ガス側)
室外ユニット側	PURY-P224CM-E	15.88 (ロウ付)	19.05 (ロウ付)
	PURY-P280CM-E	19.05 (ロウ付)	22.2 (ロウ付)
	PURY-P335CM-E		25.4 (ロウ付)
	PURY-P400CM-E	22.2 (ロウ付)	28.58 (ロウ付)
	PURY-P450CM-E		
	PURY-P500SCM-E		
	PURY-P560SCM-E	25.4 (ロウ付)	31.75 (ロウ付)
	PURY-P630SCM-E		
	PURY-P690SCM-E	28.58 (ロウ付)	15.88 (フレア)
	PURY-P730SCM-E		
	PURY-P800SCM-E		
	PURY-P850SCM-E	9.52 (フレア)	15.88 (フレア)
PURY-P900SCM-E			
室内ユニット側		9.52 (フレア)	15.88 (フレア)

分流コントローラーの分岐口の配管サイズは、P71～P160形室内ユニットになっています。したがって、前記以外の室内ユニットを接続する場合、以下の手順で配管接続を行ってください。

1 P22～P56形室内ユニットを接続する場合

分流コントローラーに付属しているレデューサー (異径管) をご使用ください。

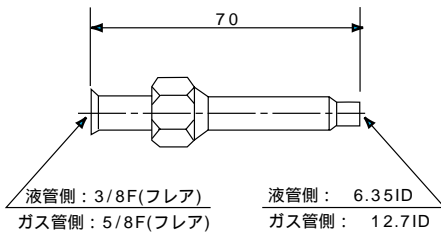

注・フレアナットは分流コントローラー付属のものを流用

2 P112～P280形室内ユニット (又は室内ユニット合計容量P91以上) を接続する場合

別売品の合流管セットを使用して、分岐口2箇所を合流して接続ください。

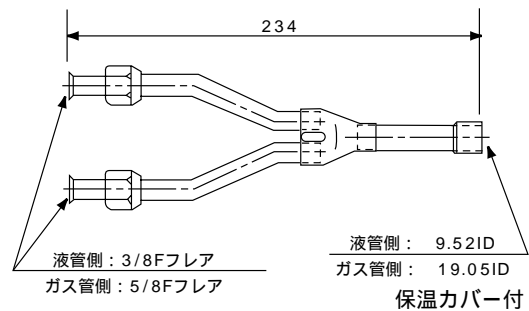

3 分岐口 (または、合流管) 1個に複数の室内ユニットを接続する場合

接続可能な室内ユニット合計容量：P90以下 (合流管使用の場合：P280以下)

接続可能な室内ユニット台数：最大3台

分岐管：別売品 (形名：CMY-Y102S-D) をご使用ください。

冷媒配管の選定 (上図A、Bの配管サイズ)：下流側に接続される室内ユニットの合計容量により、下表にて選定ください。

室内ユニットの合計容量	液管	ガス管
P160以下	9.52	15.88
P161～P280	9.52	19.05

(2) 分流コントローラー(子機)の接続口配管サイズ

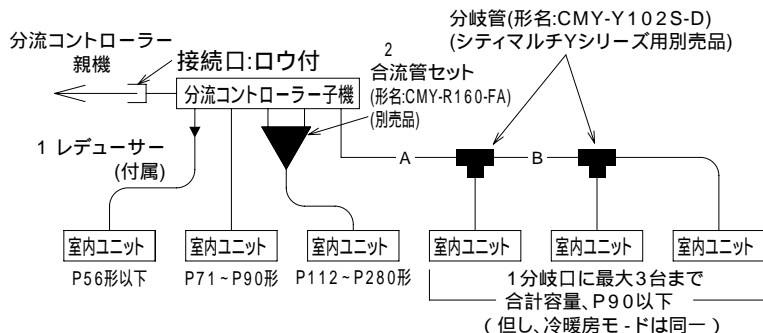

項目	配管部位 当該分岐接続 室内ユニット合計容量	高圧側 (液側)	低圧側 (ガス側)	液側
		分流コントローラー側	P224以下	
	P225~P335	19.05 (口ウ付)	22.2 (口ウ付)	12.7 (口ウ付)
	P336以上		25.4 (口ウ付)	

分流コントローラーの分岐口の配管サイズは、P71~P160形室内ユニットになっています。したがって、前記以外の室内ユニットを接続する場合、以下の手順で配管接続を行ってください。

- 1 P22~P56形室内ユニットを接続する場合
- 2 P112~P280形室内ユニット (又は室内ユニット合計容量P91以上) を接続する場合

分流コントローラーに付属しているレデューサー (異径管) をご使用ください。

別売品の合流管セットを使用して、分岐口2箇所を合流して接続ください。

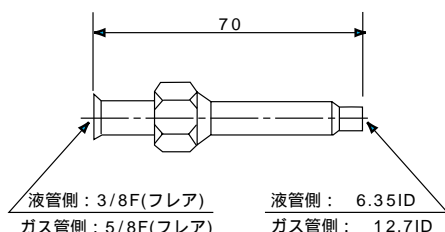

注. フレアナットは分流コントローラー付属のものを流用

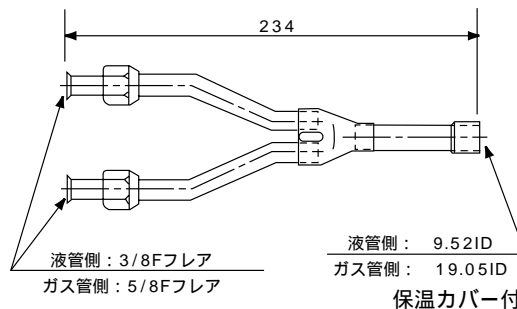

- 3 分岐口 (または、合流管) 1個に複数の室内ユニットを接続する場合

接続可能な室内ユニット合計容量 : P90以下 (合流管使用の場合 : P280以下)

接続可能な室内ユニット台数 : 最大3台

分岐管 : 別売品 (形名 : CMY-Y102S-D) をご使用ください。

冷媒配管の選定 (上図A、Bの配管サイズ) : 下流側に接続される室内ユニットの合計容量により、下表にて選定ください。

室内ユニットの合計容量	液管	ガス管
P160以下	9.52	15.88
P161~P280	9.52	19.05

3.冷媒漏洩による注意事項

(1) はじめに

マルチエアコンをはじめほとんどのエアコンは冷媒として(HFC R407CもしくはHFCR410A)を使用しています。この冷媒自体は無毒、不燃性の安全冷媒ですが、エアコンを施設する部屋は、万一その室内に冷媒ガスが漏洩しても、冷媒ガスの濃度が限界濃度を超えない部屋の大きさおよび適切な対応が必要です。

KHK(高圧ガス保安協会)では、自主基準として冷凍空調装置の施設基準(KHK S0010)の中で冷媒ガスの限界濃度を定めています。また、(社)日本冷凍空調工業会ではマルチ形パッケージエアコンの冷媒漏洩時の安全確保のための施設ガイドライン(JRA-GL13)を定めています。

以下に、その要点についてご紹介するとともに冷媒濃度の確認手順と対応についてご説明します。

限界濃度

限界濃度とは、冷媒が空气中に漏洩したときに、人身に支障なく緊急処置が行えるフロンガス濃度の限界を言います。この限界濃度の単位は、計算を容易にするために kg/m^3 (1m^3 の空气中のフロンガス質量 kg)とします。

R410Aの限界濃度: $0.30\text{kg}/\text{m}^3$

室外ユニット

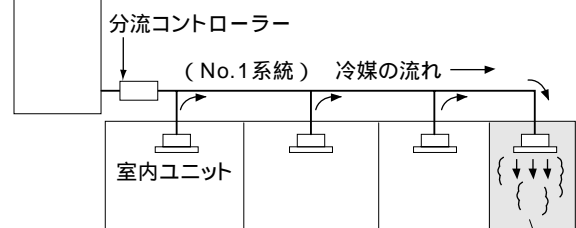

冷媒漏洩の発生した部屋
(No.1系統全体の冷媒が流出する)

(2) 限界濃度確認手順

~ の手順に従って限界濃度を算出してください。

各冷媒系統毎に全冷媒充てん量(kg)を算出。

【算出方法】

(室外ユニット1系統の冷媒充てん量) + (追加冷媒充てん量) = 冷媒設備の全冷媒充てん量(kg)

工場出荷時の冷媒充てん量

現地での配管長さや配管径に応じて追加する冷媒量

注: 1つの冷媒設備で、2つ以上の冷媒系統に分割され、それぞれが独立している場合は、それぞれの冷媒充てん量を採用します。

室内容積が最少の室内容積(m^3)を算出。

次のような場合は、□の部分をも1つの部屋、又は最小の部屋として容積を算出してください。

(a) 間仕切りのない場合

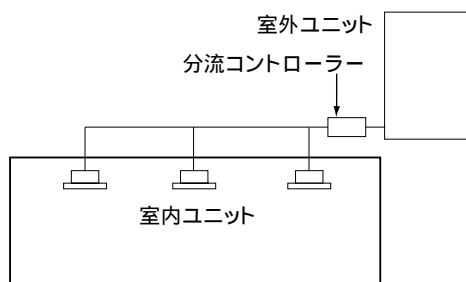

(b) 間仕切りがあるが、隣室との間に換気に有効な開口部がある場合

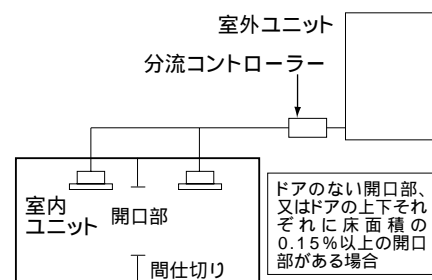

(c) 間仕切りがあっても有効な開口部がない場合

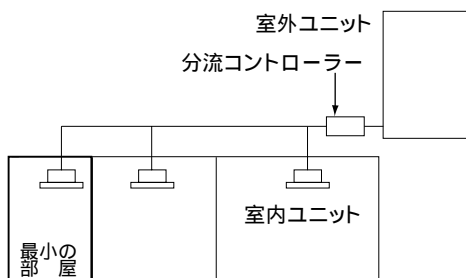

の計算結果により冷媒濃度を算出。

【算出方法】

$$\frac{\text{(冷媒設備の全冷媒充てん量 (kg))}}{\text{(室内ユニットを設置する最小室内容積 (m³))}} = \text{限界濃度 (kg/m³)}$$

計算結果が限界濃度を超過している場合は、2番目、3番目と順に室内容積の大きいものへ移行しながら同様の計算を実施し、限界濃度を超過しているすべての対象を明らかにしてください。

(3) 限界濃度を越えた場合の対応 (JRA-GL13-1998)

室内容積に対して冷媒濃度が限界を越えた場合は以下の要領によって適切な対応を行ってください。

対応1 換気のため、開口部を設ける。

部屋の外部とつながるドアの上下分それぞれ床面積の0.15%以上の開口部を設けるか、ドアのない開口部を設けてください。

対応2 冷媒設備の全冷媒充てん量を減らす。

(1)冷媒配管長を短くする。

室外ユニットの置き場所を室内ユニットの近くに変更して、冷媒配管長を短くすることで全冷媒充てん量を低減します。

(2)室外ユニットの容量を小さくする。

室外ユニットを複数台に分散することで一冷媒系統当たりの室外ユニット容量を小さくし冷媒充てん量を低減します。

例えば 20HP × 1台のシステムは10HP × 2台のシステムにすることで、一冷媒系統当たりの冷媒量を約半分にすることができます。

対応3 換気システムの設置

換気システムを設置することにより万一冷媒が漏洩した場合の冷媒濃度の過昇を防止します。

換気システムは外気導入方式と排気方式とがありますが、冷媒の性質等から外気導入方式を推奨します。

(1)換気量

換気量は対象冷媒設備の全冷媒充てん量と部屋容積によって図1に示す量以上としてください。

(2)センサ - との連動

換気システムは原則として空調機の使用 / 不使用、室内への在 / 不在に関わらず常に作動させてください。それが不可能な場合はセンサーシステムによって冷媒漏洩時に換気システムを自動的に作動させてください。図2に常時換気システム、図3にセンサー連動システムを示します。

諸注意

(a)換気システムを設置する場合でも万一の換気システムの故障を考え、図1(19ページ)の斜線で示す範囲は選定しないようにしてください。この範囲に入る場合は原則的に、**対応1** **対応2** に示すように換気のために有効な開口部を設けて対象となる部屋の容積を大きくするかまたは、室外ユニット容量もしくは配管長の見直しを行い全冷媒量の削減を行ってください。

(b)換気システムを設置した場合で図1の斜線で示す範囲に入り、**対応1** **対応2** がとれない場合は、換気システムとは別の独立した安全確保のための手段を設けてください。具体的には冷媒漏洩時のセンサ - によって作動する冷媒遮断弁や在室者の危険を知らせる確実な警報システムの併設です。この場合センサーは上記換気システム作動用のセンサ - とは別にしてください。図4に冷媒遮断弁併設の場合を示します。

- (c)換気システムを設置する場合、部屋の最下部には必ず換気に有効な隙間（ドア下隙間など）を設けてください。
- (d)居住区間内の配管接続部については細心の注意を払い、JISに適合した確実な施工と、施工完了後の気密試験を徹底してください。また、配管は地震などの外力によって破損しないよう耐震支持を実施する（但し温度変化による応力が発生しないように軸方向には逃げを設ける）等を徹底してください。

対応3 の場合のフローチャートを図5に示します。



図2 常時換気システム（外気導入の例）



図3 センサー連動システム（外気導入の例）

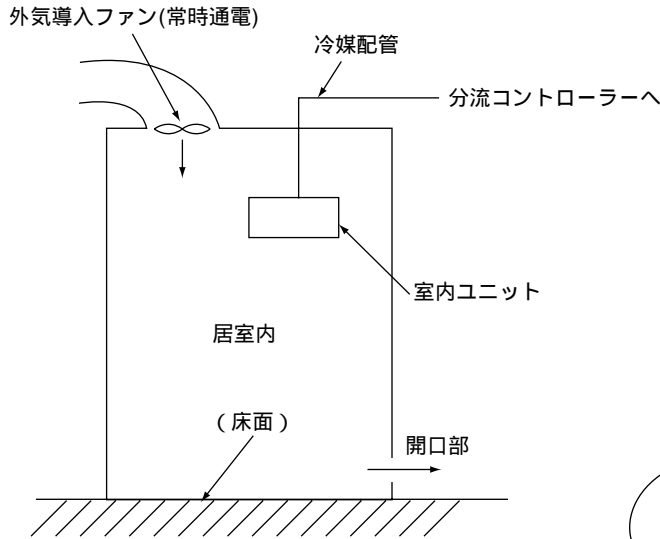

図4 常時換気システムと冷媒遮断弁の併設

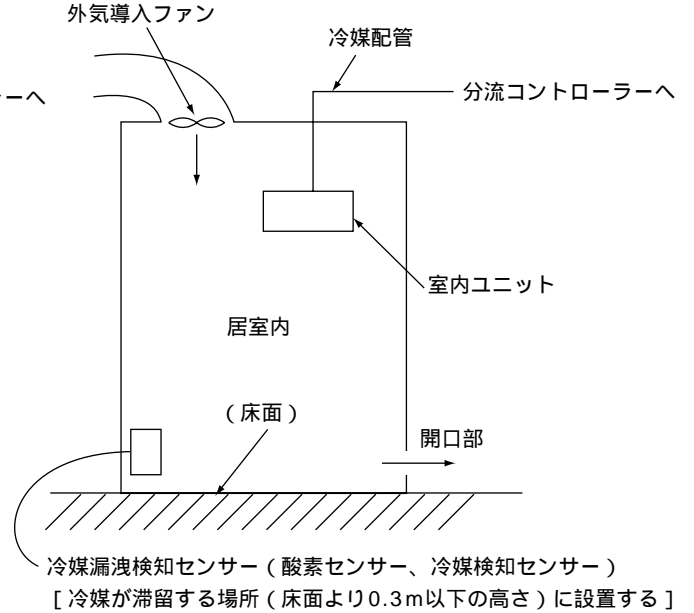

図1 換気量によるシステムの選定

表1 縦引配管の標準支持間隔

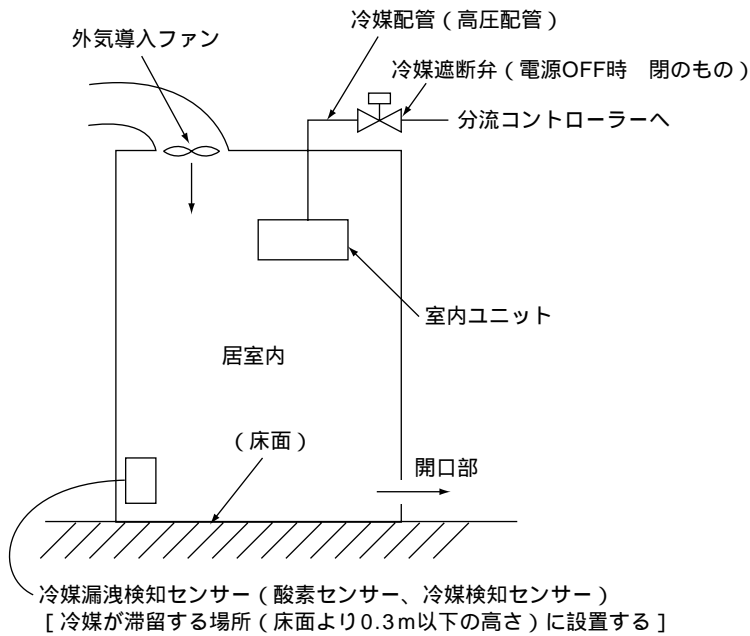
配管外径(mm)	標準支持間隔(m)
22.2以下	1.0
28.6以上～41.3以下	1.5
54.0	2.0
66.7以上～104.9以下	2.5
130.2以上	3.0

『日本建築センター「建築設備耐震設計・加工指針」による。』
備考：横引配管等は、地震による軸直角方向の過大な変位を抑制するよう耐震支持を行うこと。

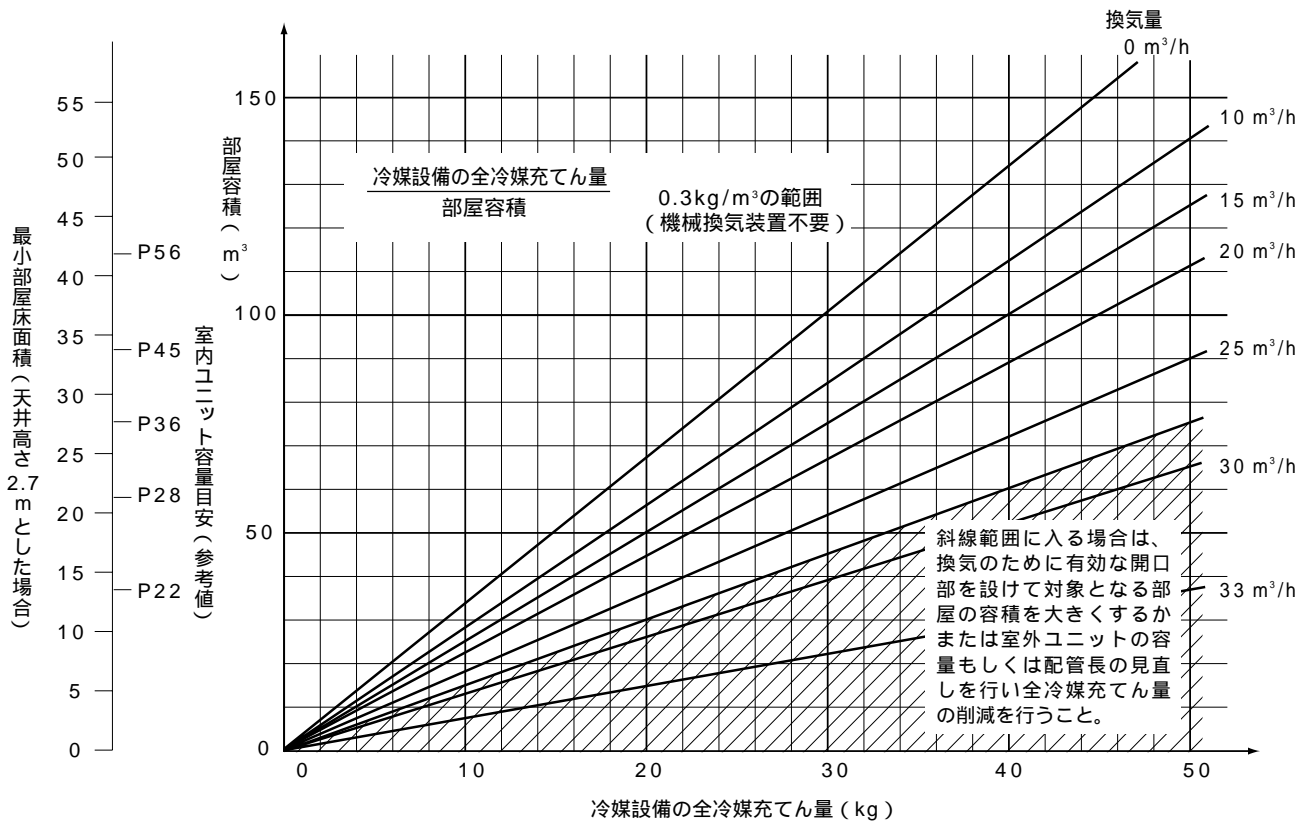
表2 縦引配管の標準支持間隔

配管外径(mm)	呼径(A)	標準支持間隔(m)
28.6	25	1.0～4.5
34.9	32	1.0～5.0
41.3	40	1.0～5.5
54.0	50	1.0～6.0
66.7	65	1.0～6.5
79.4	80	1.0～7.0
"	90	1.0～8.0
104.8	100	1.0～8.5
130.2	125	1.5～9.0
155.6	150	1.5～10.0
"	200	2.0～11.5
"	250	2.5～13.0
"	300	2.5～14.0

『日本建築センター「建築設備耐震設計・加工指針」による。』
備考：縦引配管等は、地震による軸直角方向の過大な変位を抑制するよう耐震支持を行うこと。



図5 冷媒漏洩対応フローチャート

据付スペース

1. 据付場所の選定

室外ユニットは、下記条件を考慮して据付位置を選定してください。

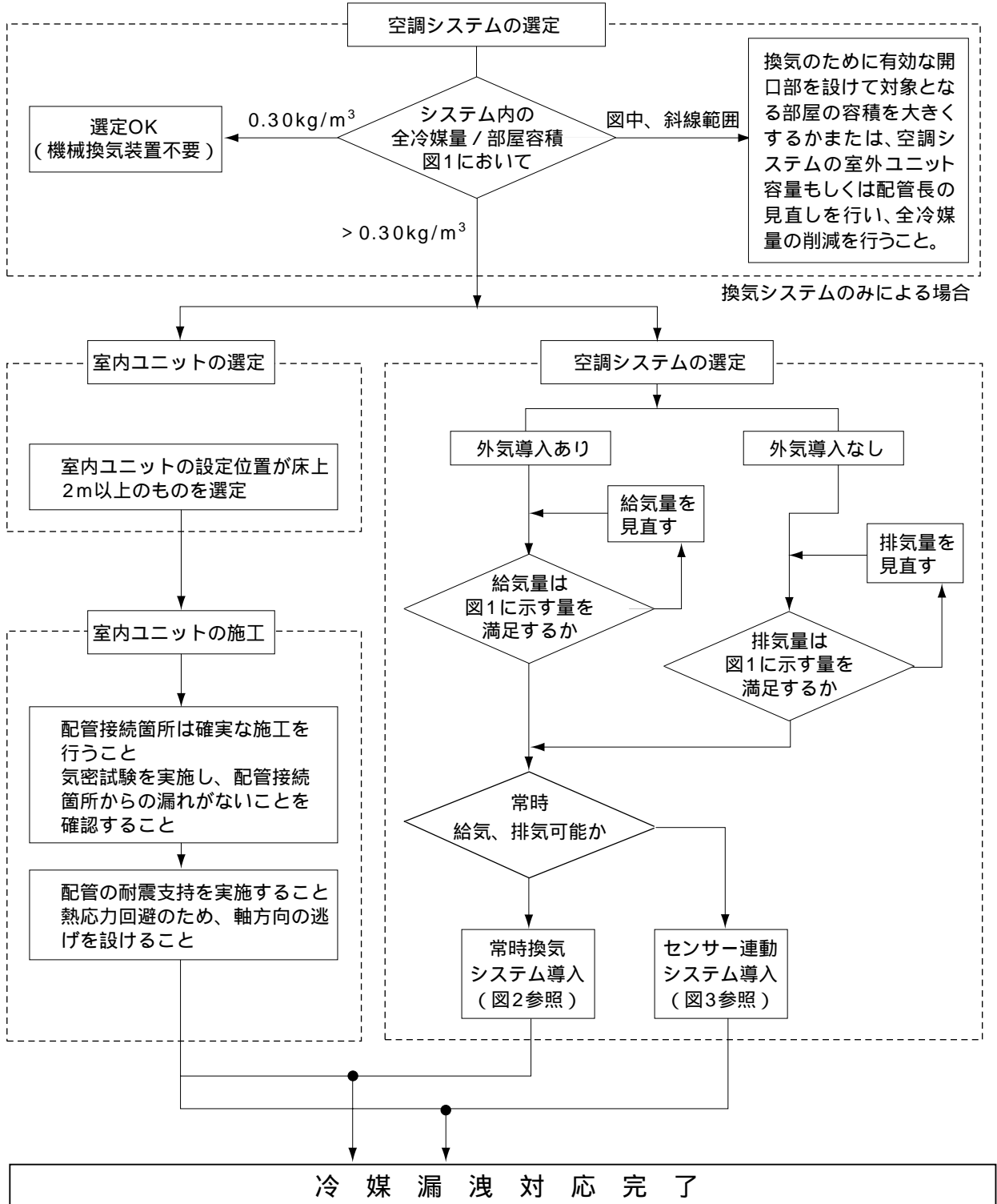
- 他の熱源から直接ふく射熱を受けないところ。
- ユニットから発生する騒音が隣家に迷惑のかからないところ。
- 強風が吹付けないところ。
- 本体の質量に十分耐えられる強度のあるところ。
- 暖房運転時には、ユニットからドレンが流れるのでご配慮ください。
- 「必要スペース」の項に示すサービス、風路スペースがあるところ。
なお、可燃性ガスの発生、流入、滞留、漏れのおそれがある場所では、火災をおこす危険性があるので、設置しないでください。
- 酸性の溶液や特殊なスプレー(イオウ系)を頻繁に使用する場所は避けてください。
- 外気10 以下にて冷房運転を実施する可能性がある場合は、ユニットの安定した運転を得るためにユニットに直接雨雪が当たらない場所を選定するか、吹出ダクト、吸込ダクトを取付けるようにしてください。
(下記「寒冷地域対策」の項参照)
- 油、蒸気、硫化ガス等腐食性ガスの多い特殊環境では使用しないでください。

寒冷地域対策

積雪の予想される地域においては、冬季にユニットを正常に運転するために、十分な防風、防雪対策が必要です。その他の地域においても季節風や降雪の影響による異常運転を防止するために、ユニットの設置に際して十分配慮してください。また外気10 以下にて冷房運転を実施する場合でユニットに直接風・雨・雪が当たる場合は、ユニットの安定した運転を得るために、ユニットにオプションの防雪フード(吹出ダクト、吸込ダクト)を取付けるようにしてください。防雪架台は、予測される積雪量の2倍程度としてください。外気が氷点下以下の暖房運転を連続的に長期間使用する場合には、ユニットベースへのヒーター取付等を適宜行い、ベース上の氷結を防止するようにしてください。

季節風対策

下記例を参考にして据付場所の実情に応じた適当な措置を施してください。

特に単独設置の場合には季節風の影響を受けやすいので据付場所には配慮してください。

防雪フードは、一方向からの風が継続的に発生する場所では、吹出口の正面から当たらないように取付けてください。

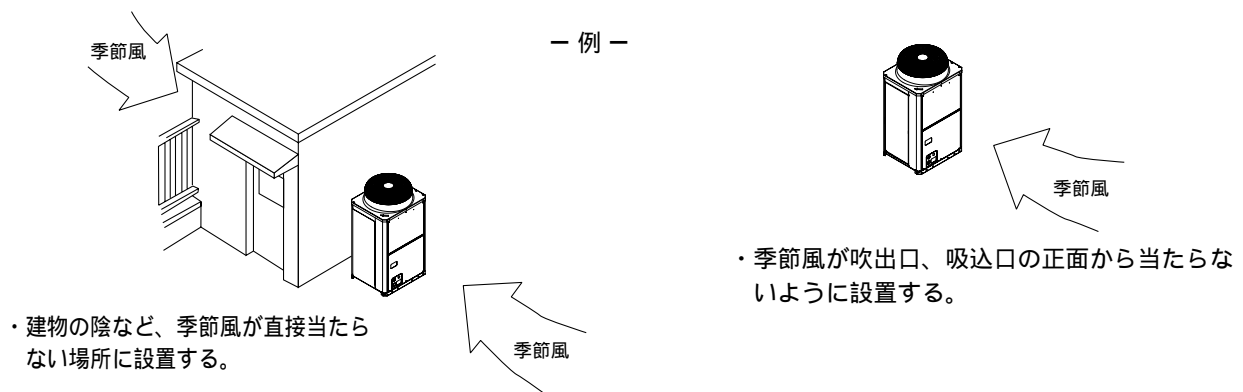

2. 据付スペース

単独設置の場合

ユニットは、右図に示す必要空間をとって設置してください。

後面側、壁面まで300mm以上の場合

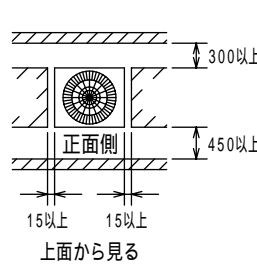

後面側、壁面まで100mm以上の場合

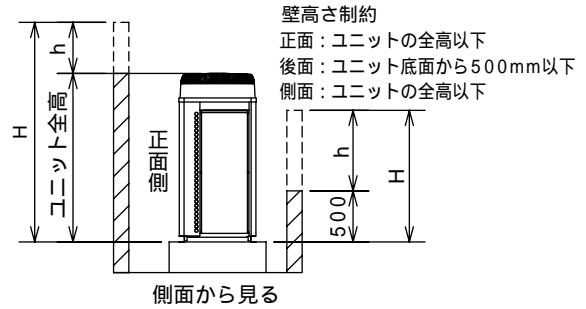
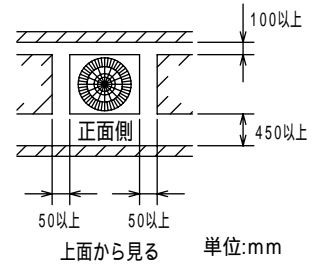

前後、側面の壁高さ H が、下記 壁高さ制約 を超える場合 壁高さ制約 を超えた分の寸法 h を図中にある 印の寸法に加算してください。

ユニットの上方に障害物がある場合

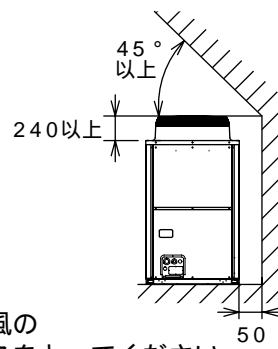

障害物までの空間が少ない場合

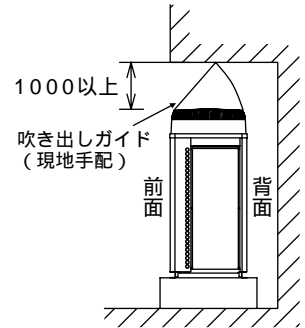

集中設置・連続設置の場合

多数のユニットを設置する場合は、人の通路、風の流通を考慮して、各ブロック間に下図のスペースをとってください。2方向は開放としてください。

壁高さ H が 壁高さ制限 を超える場合は、単独設置の場合と同様に 壁高さ制限 を超えた分の寸法 h を 印の寸法に加算してください。

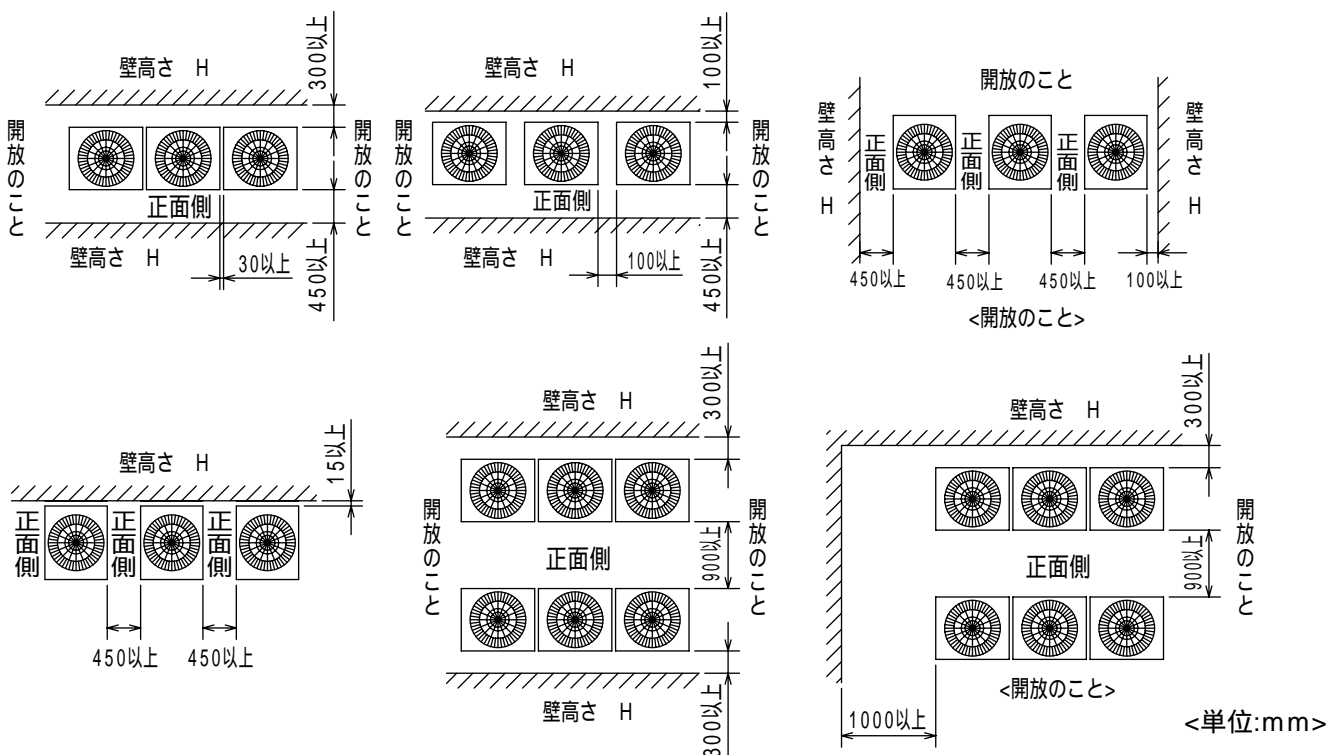

製品仕様

室外ユニット

製品仕様

1. 室外ユニット / 分流通ローラー

(1) 仕様表

P224 ~ P450形

室外ユニット形名			PURY-P224CM-E	PURY-P280CM-E	PURY-P335CM-E	PURY-P400CM-E	PURY-P450CM-E	
電 源			三相 200V 50/60Hz					
冷房能力		kW	22.4	28.0	33.5	40.0	45.0	
暖房能力		kW	25.0	31.5	37.5	45.0	50.0	
暖房低温能力 1		kW	20.0	25.0	28.8	36.0	40.0	
電 気 特 性	消費電力	冷 房	kW	6.26	8.20	9.60	13.80	15.31
		暖 房	kW	6.54	8.88	9.94	12.50	14.18
		暖房低温 1	kW	6.20	8.32	9.01	11.81	13.33
	電 流	冷 房	A	20.07	26.30	30.79	44.26	49.10
		暖 房	A	20.97	28.48	31.88	40.09	45.48
	力 率	冷 房	%	90	90	90	90	90
		暖 房	%	90	90	90	90	90
始動電流		A	15	15	15	15	15	
熱交換器形式			クロスフィンチューブ					
圧 縮 機	形式 × 個数		全密閉形 × 1					
	電動機出力	kW	5.4	6.7	8.2	10.3	10.5	
	始動方式		インバーター始動					
クランクケースヒーター		kW	0.035	0.035	0.045	0.045	0.045	
送 風 機	形式 × 個数		プロペラファン × 1					
	風 量	m ³ /min	185	185	185	225	225	
	電動機出力	kW	0.46	0.46	0.46	0.92	0.92	
法定冷凍トン		トン	2.79	3.94	4.22	5.12	5.32	
霜取方法			リバースサイクル					
保 護 装 置	高圧保護		圧力センサー・圧力開閉器 (4.15MPa)					
	圧縮機 / 送風機		過電流保護・過昇保護 / 温度開閉器					
	インバーター回路		過電流保護・過昇保護					
冷 媒 配 管	低圧管	mm	19.05口ウ付	22.2口ウ付	22.2口ウ付	25.4口ウ付	28.58口ウ付	
	高圧管	mm	15.88口ウ付	19.05口ウ付	19.05口ウ付	19.05口ウ付	22.2口ウ付	
騒音値		dB[A特性]	56	57	59	60	61	
騒音値 (低騒音モード)		dB[A特性]	44	44	50	50	53	
外 装 (マンセルNo)			溶融亜鉛メッキ鋼板 (表面処理: ポリエステル樹脂 色: マンセル 5Y8 / 1)					
外 形 寸 法	高 さ	mm	1650	1650	1650	1650	1650	
	幅	mm	920	920	920	1220	1220	
	奥 行	mm	760	760	760	760	760	
製品質量		kg	210	230	235	260	260	
取付可能部品			圧力計・防雪フード・集中ドレンパン・アクティブフィルター 2					

(注1) 冷房・暖房能力は、JIS8615-1又は2の標準条件で運転した場合の最大能力です。

(注2) 1の外気温度条件は、乾球温度2、湿球温度1です。

(注3) 2のアクティブフィルターは、P224形は対象外となります。

P500～P690形

室外ユニット形名			PURY-P500SCM-E	PURY-P560SCM-E	PURY-P630SCM-E	PURY-P690SCM-E				
電 源			三相 200V 50/60Hz	三相 200V 50/60Hz	三相 200V 50/60Hz	三相 200V 50/60Hz				
冷房能力		kW	50.0	56.0	63.0	69.0				
暖房能力		kW	56.0	63.0	69.0	76.5				
暖房低温能力 1		kW	45.0	50.0	53.8	60.0				
電気特性	消費電力	冷房	kW	14.82	18.20	18.33	19.97			
		暖房	kW	15.58	17.94	19.39	20.48			
		暖房低温 1	kW	14.71	15.63	16.76	18.72			
	電流	冷房	A	47.53	58.37	58.80	64.04			
		暖房	A	49.97	57.53	62.18	65.69			
	力率	冷房	%	90	90	90	90			
暖房		%	90	90	90	90				
始動電流		A	30(電源渡り接続時)	30(電源渡り接続時)	30(電源渡り接続時)	30(電源渡り接続時)				
熱交換器形式			クロスフィンチューブ							
構成ユニット形名			PURY-P280 SCM-E	PURY-P224 SCM-E	PURY-P280 SCM-E	PURY-P280 SCM-E	PURY-P335 SCM-E	PURY-P335 SCM-E	PURY-P335 SCM-E	
圧縮機	形式×個数		全密閉形×1	全密閉形×1	全密閉形×1	全密閉形×1	全密閉形×1	全密閉形×1	全密閉形×1	
	電動機出力	kW	6.7	5.4	6.7	6.7	8.2	6.7	8.2	
	始動方式		インバータ始動							
クランクケースヒーター		W	0.035	0.035	0.035	0.035	0.045	0.035	0.045	0.045
送風機	形式×個数		プロペラファン×1	プロペラファン×1	プロペラファン×1	プロペラファン×1	プロペラファン×1	プロペラファン×1	プロペラファン×1	プロペラファン×1
	風量	m ³ /min	185	185	185	185	185	185	185	185
	電動機出力	kW	0.92	0.92	0.92	0.92	0.92	0.92	0.92	0.92
法定冷凍トン		トン	3.94	2.79	3.94	3.94	4.22	3.94	4.22	4.22
霜取方法			リバースサイクル							
保護装置	高圧保護		圧力センサー・圧力開閉器(4.15MPa)							
	圧縮機/送風機		過電流保護・過昇保護/温度開閉器							
	インバーター回路		過電流保護・過昇保護							
冷媒配管寸法 (主管)	低压管	mm	28.58口ウ付		28.58口ウ付		28.58口ウ付		28.58口ウ付	
	高压管	mm	22.2口ウ付		22.2口ウ付		25.4口ウ付		25.4口ウ付	
冷媒配管寸法 (ユニット連絡管)	低压管	mm	22.2口ウ付	19.05口ウ付	22.2口ウ付	22.2口ウ付	22.2口ウ付	22.2口ウ付	22.2口ウ付	22.2口ウ付
	高压管	mm	19.05口ウ付	15.88口ウ付	19.05口ウ付	19.05口ウ付	19.05口ウ付	19.05口ウ付	19.05口ウ付	19.05口ウ付
騒音値		dB[A特性]	60		60		61		62	
騒音値(低騒音モード)		dB[A特性]	47		47		51		52.5	
外装(マンセルNo.)			溶融亜鉛メッキ鋼板(表面処理:ポリエステル樹脂 色:マンセル 5Y8/1)							
外形寸法	高さ	mm	1650	1650	1650	1650	1650	1650	1650	1650
	幅	mm	920	920	920	920	920	920	920	920
	奥行	mm	760	760	760	760	760	760	760	760
製品質量		kg	235	220	235	235	240	235	240	240
取付可能部品			圧力計・防雪フード・集中ドレンパン・アクティブフィルター・分岐管キット							

(注1) 冷房・暖房能力は、JIS8615-1又は2の標準条件で運転した場合の最大能力です。

(注2) 1の外気温度条件は、乾球温度2、湿球温度1です。

P730～P900形

室外ユニット形名			PURY-P730SCM-E	PURY-P800SCM-E	PURY-P850SCM-E	PURY-P900SCM-E					
電 源			三相200V 50/60Hz	三相200V 50/60Hz	三相200V 50/60Hz	三相200V 50/60Hz					
冷房能力		kW	73.0	80.0	85.0	90.0					
暖房能力		kW	81.5	88.0	95.0	100.0					
暖房低温能力 1		kW	65.0	70.0	75.0	80.0					
電気特性	消費電力	冷房	kW	23.86	25.16	29.69	31.77				
		暖房	kW	22.67	24.36	26.95	29.21				
		暖房低温 1	kW	21.28	22.84	24.80	27.57				
	電流	冷房	A	76.53	80.69	95.23	101.90				
		暖房	A	72.70	78.14	86.43	93.69				
	力率	冷房	%	90	90	90	90				
暖房		%	90	90	90	90					
始動電流		A	30(電源渡り接続時)	30(電源渡り接続時)	30(電源渡り接続時)	30(電源渡り接続時)					
熱交換器形式			クロスフィンチューブ								
構成ユニット形名			PURY-P400 SCM-E	PURY-P335 SCM-E	PURY-P450 SCM-E	PURY-P335 SCM-E	PURY-P450 SCM-E	PURY-P400 SCM-E	PURY-P450 SCM-E	PURY-P450 SCM-E	
圧縮機	形式×個数		全密閉形×1	全密閉形×1	全密閉形×1	全密閉形×1	全密閉形×1	全密閉形×1	全密閉形×1	全密閉形×1	
	電動機出力	kW	10.3	8.2	10.5	8.2	10.5	10.3	10.5	10.5	
	始動方式		インバータ始動								
クランクケースヒーター		W	0.045	0.045	0.045	0.045	0.045	0.045	0.045	0.045	
送風機	形式×個数		プロペラファン×1	プロペラファン×1	プロペラファン×1	プロペラファン×1	プロペラファン×1	プロペラファン×1	プロペラファン×1	プロペラファン×1	
	風量	m ³ /min	225	185	225	185	225	225	225	225	
	電動機出力	kW	0.92	0.92	0.92	0.92	0.92	0.92	0.92	0.92	
法定冷凍トン		トン	5.91	4.22	5.91	4.22	5.32	5.12	5.32	5.32	
霜取方法			リバースサイクル								
保護装置	高圧保護		圧力センサー・圧力開閉器(4.15MPa)								
	圧縮機/送風機		過電流保護・過昇保護/温度開閉器								
	インバーター回路		過電流保護・過昇保護								
冷媒配管寸法 (主管)	低压管	mm	28.58口ウ付		31.75口ウ付		31.75口ウ付		31.75口ウ付		
	高压管	mm	25.4口ウ付		28.58口ウ付		28.58口ウ付		28.58口ウ付		
冷媒配管寸法 (ユニット連絡管)	低压管	mm	25.4口ウ付	22.2口ウ付	28.58口ウ付	22.2口ウ付	28.58口ウ付	25.4口ウ付	28.58口ウ付	28.58口ウ付	
	高压管	mm	19.05口ウ付	19.05口ウ付	22.2口ウ付	19.05口ウ付	22.2口ウ付	19.05口ウ付	22.2口ウ付	22.2口ウ付	
騒音値		dB[A特性]	62.5		63		63.5		64		
騒音値(低騒音モード)		dB[A特性]	53		54.5		55		56		
外装(マンセルNo.)			溶融亜鉛メッキ鋼板(表面処理:ポリエステル樹脂色:マンセル5Y8/1)								
外形寸法	高さ	mm	1650	1650	1650	1650	1650	1650	1650	1650	
	幅	mm	1220	920	1220	920	1220	1220	1220	1220	
	奥行	mm	760	760	760	760	760	760	760	760	
製品質量		kg	265	240	265	240	265	265	265	265	
取付可能部品			圧力計・防雪フード・集中ドレンパン・アクティブフィルター・分岐管キット								

(注1) 冷房・暖房能力は、JIS8615-1又は2の標準条件で運転した場合の最大能力です。

(注2) 1の外気温度条件は、乾球温度2、湿球温度1です。

R2シリーズ用分流コントローラー

分流コントローラー形名			CMB-P104G	CMB-P105G	CMB-P106G	CMB-P108G	CMB-P1010G
分岐口数			4	5	6	8	10
電 源			単相 200V 50/60Hz				
電気特性	消費電力(冷房)	kW	0.070/0.060	0.085/0.073	0.101/0.086	0.132/0.112	0.162/0.138
	電 流(冷房)	A	0.35/0.30	0.43/0.37	0.51/0.43	0.66/0.56	0.81/0.69
	消費電力(暖房)	kW	0.031/0.027	0.039/0.033	0.047/0.040	0.062/0.053	0.078/0.066
	電 流(暖房)	A	0.16/0.14	0.20/0.17	0.24/0.20	0.31/0.27	0.39/0.33
外 装			溶融亜鉛メッキ鋼板				
1分岐口の接続容量			P90以下				
外形寸法	高 さ	mm	284				
	幅	mm	648				
	奥 行	mm	362 + 70(制御箱)				
冷媒配管	室外ユニット	低压管	mm	19.05(P224), 22.2(P280・P335), 25.4(P400) ロウ付接続			
		高压管	mm	15.88(P224), 19.05(P280~P400) ロウ付接続			
配管	室内ユニット側	ガス管	mm	15.88 フレア接続			
		液 管	mm	9.52 フレア接続			
ドレン配管			VP-25				
製品質量		kg	24	27	29	34	39
付属品			冷媒接続管、ドレンホース、レデューサー				

分流コントローラー形名			CMB-P1013G	CMB-P1016G
分岐口数			13	16
電 源			単相 200V 50/60Hz	
電気特性	消費電力(冷房)	kW	0.209/0.178	0.255/0.217
	電 流(冷房)	A	1.05/0.89	1.28/1.09
	消費電力(暖房)	kW	0.101/0.086	0.124/0.106
	電 流(暖房)	A	0.51/0.43	0.62/0.53
外 装			溶融亜鉛メッキ鋼板	
1分岐口の接続容量			P90以下	
外形寸法	高 さ	mm	284	
	幅	mm	1098	
	奥 行	mm	362 + 70(制御箱)	
冷媒配管	室外ユニット側	低压管	mm	19.05(P224), 22.2(P280・P335), 25.4(P400) ロウ付接続
		高压管	mm	15.88(P224), 19.05(P280~P400) ロウ付接続
配管	室内ユニット側	ガス管	mm	15.88 フレア接続
		液 管	mm	9.52 フレア接続
ドレン配管			VP-25	
製品質量		kg	47	54
付属品			冷媒接続管、ドレンホース、レデューサー	

R2シリーズ用分流通ローラー

分流通ローラー形名			CMB-P108GA	CMB-P1010GA	CMB-P1013GA	CMB-P1016GA	CMB-P1016HA	
分岐口数			8	10	13	16	16	
電 源			単相 200V 50/60Hz					
電気特性	消費電力(冷房)	kW	0.132/0.112	0.162/0.138	0.209/0.178	0.255/0.217	0.255/0.217	
	電 流(冷房)	A	0.66/0.56	0.81/0.69	1.05/0.89	1.28/1.09	1.28/1.09	
	消費電力(暖房)	kW	0.062/0.053	0.078/0.066	0.101/0.086	0.124/0.106	0.124/0.106	
	電 流(暖房)	A	0.31/0.27	0.39/0.33	0.51/0.43	0.62/0.53	0.62/0.53	
外 装			溶融亜鉛メッキ鋼板					
1分岐口の接続容量			P90以下					
外形寸法	高 さ	mm	289					
	幅	mm	1110					
	奥 行	mm	450+70(制御箱)					
冷媒配管	室外ユニット側	低圧管	mm	22.2(P280・P335), 25.4(P400), 28.58(P450~P730)ロウ付接続			31.75(P800-P900)ロウ付接続	
		高圧管	mm	19.05(P280~P400), 22.2(P450~P560), 25.4(P630~P730)ロウ付接続			28.58(P800-P900)ロウ付接続	
	室内ユニット側	ガス管	mm	15.88 フレア接続				
		液 管	mm	9.52 フレア接続				
	分流通ローラー側	低圧ガス管	mm	19.05(室内ユニット合計容量P224以下), 22.2(室内ユニット合計容量P225~P335), 25.4(室内ユニット合計容量P336~400)ロウ付接続			19.05(室内ユニット合計容量P224以下), 22.2(室内ユニット合計容量P225~P335), 25.4(室内ユニット合計容量P336~400), 28.58(室内ユニット合計容量P401~500)ロウ付接続	
		高圧ガス管	mm	15.88(室内ユニット合計容量P224以下), 19.05(室内ユニット合計容量P225~400)ロウ付接続			15.88(室内ユニット合計容量P224以下), 19.05(室内ユニット合計容量P225~400), 22.2(室内ユニット合計容量P401~500)ロウ付接続	
液配管		mm	9.52(室内ユニット合計容量P335以下), 12.7(室内ユニット合計容量P336~450)ロウ付接続			9.52(室内ユニット合計容量P335以下), 12.7(室内ユニット合計容量P336~450), 15.88(室内ユニット合計容量P451~500)ロウ付接続		
ドレン配管			VP-25					
製品質量	kg		44	49	57	64	73	
付属品			冷媒接続管、ドレンホース、レデューサー					

分流通ローラー形名			CMB-P104GB	CMB-P108GB	CMB-P1016HB	
分岐口数			4	8	16	
電 源			単相 200V 50/60Hz			
電気特性	消費電力(冷房)	kW	0.062/0.053	0.124/0.106	0.247/0.212	
	電 流(冷房)	A	0.31/0.27	0.62/0.53	1.24/1.06	
	消費電力(暖房)	kW	0.031/0.027	0.062/0.053	0.124/0.106	
	電 流(暖房)	A	0.16/0.14	0.31/0.27	0.62/0.53	
外 装			溶融亜鉛メッキ鋼板			
1分岐口の接続容量			P90以下			
外形寸法	高 さ	mm	284			
	幅	mm	648		1098	
	奥 行	mm	362+70(制御箱)			
冷媒配管	室外ユニット側	低圧管	mm	-		
		高圧管	mm	-		
	室内ユニット側	ガス管	mm	15.88 フレア接続		
		液 管	mm	9.52 フレア接続		
	分流通ローラー側	低圧ガス管	mm	19.05(室内ユニット合計容量P224以下), 22.2(室内ユニット合計容量P225~P335), 25.4(室内ユニット合計容量P336~P400)ロウ付接続		19.05(室内ユニット合計容量P224以下), 22.2(室内ユニット合計容量P225~P335), 25.4(室内ユニット合計容量P336~P400), 28.58(室内ユニット合計容量P401~P500)ロウ付接続
		高圧ガス管	mm	15.88(室内ユニット合計容量P224以下), 19.05(室内ユニット合計容量P225~P400)ロウ付接続		15.88(室内ユニット合計容量P224以下), 19.05(室内ユニット合計容量P225~P400), 22.2(室内ユニット合計容量P401~P500)ロウ付接続
液配管		mm	9.52(室内ユニット合計容量P335以下), 12.7(室内ユニット合計容量P336~P450)ロウ付接続		9.52(室内ユニット合計容量P335以下), 12.7(室内ユニット合計容量P336~P450), 15.88(室内ユニット合計容量P451~P500)ロウ付接続	
ドレン配管			VP-25			
製品質量	kg		22	32	57	
付属品			冷媒接続管、ドレンホース、レデューサー			

室外ユニット

製品仕様

(2) 外形図

PURY-P224、280、335CM-E形 / PURY-P224、280、335SCM-E形

室外ユニット

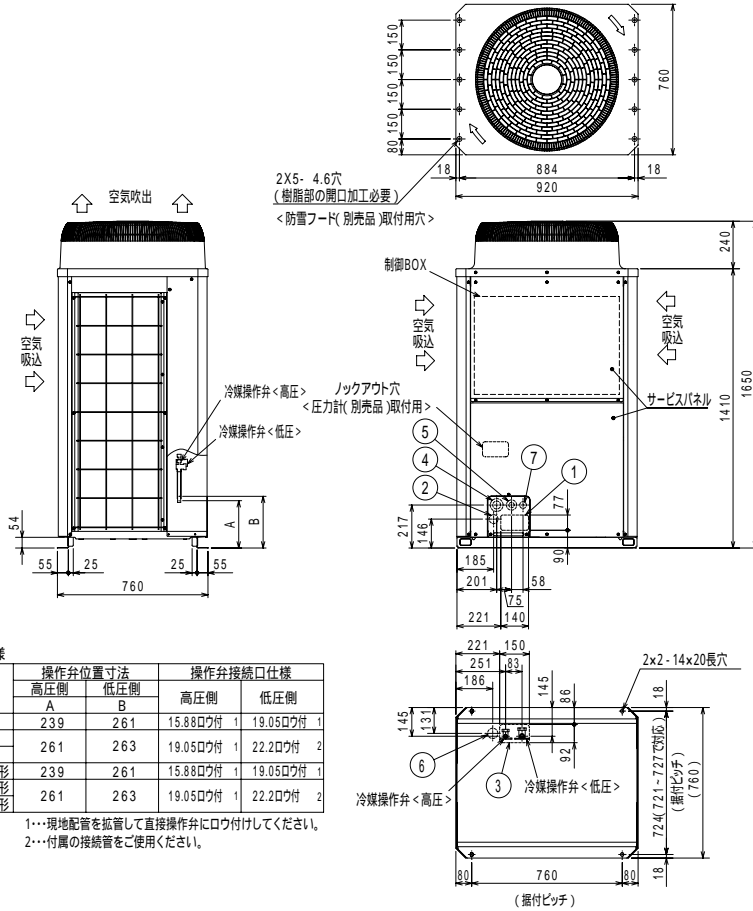

<付属品>(下記記載のユニットのみに付属)
 冷媒<低圧>接続管.....1個
 ・P280・P335形.....付属品内に同梱

注1.ユニット周囲の必要空間と基礎施工時の注意事項は、据付スペース2.据付スペースを参照してください。
 2.ロウ付時は、操作弁本体へ濡れタオル等を巻き、本体温度が120 以上にならないようにしてください。

NO.	用途	仕様
配管用	前面通し穴	140x77ノックアウト穴
	前面通し穴(別売品分岐管キット組込時使用)	45ノックアウト穴
電源配線用	前面通し穴	150x92ノックアウト穴
	前面通し穴	65もしくは40ノックアウト穴
前面通し穴	前面通し穴	52もしくは27ノックアウト穴
	前面通し穴	52ノックアウト穴
伝送用配線	前面通し穴	34ノックアウト穴

接続管仕様

形名	操作弁位置寸法		操作弁接続口仕様	
	高圧側	低圧側	高圧側	低圧側
P224CM形	239	261	15.88口付	19.05口付
P280CM形	261	263	19.05口付	22.2口付
P335CM形	239	261	15.88口付	19.05口付
P224SCM形	239	261	15.88口付	19.05口付
P280SCM形	261	263	19.05口付	22.2口付
P335SCM形	239	261	15.88口付	19.05口付

1...現地配管を拡張して直接操作弁にロウ付けしてください。
 2...付属の接続管をご使用ください。

PURY-P400、450CM-E形 / PURY-P400、450SCM-E形

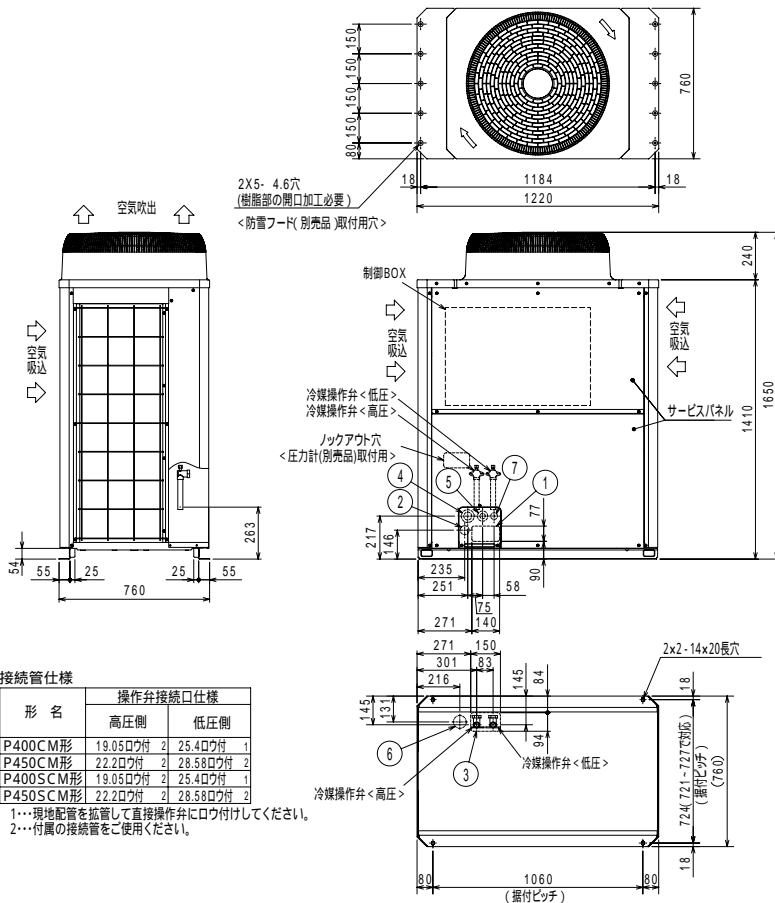

<付属品>(下記記載のユニットのみに付属)
 冷媒<低圧>接続管.....1個
 ・P450形.....付属品内に同梱
 冷媒<高圧>接続管.....1個
 エルボ(ID19.05XOD19.05).....1個(P400形)
 ・P400形、P450形.....付属品内に同梱

注1.ユニット周囲の必要空間と基礎施工時の注意事項は、据付スペース2.据付スペースを参照してください。
 2.ロウ付時は、操作弁本体へ濡れタオル等を巻き、本体温度が120 以上にならないようにしてください。

NO.	用途	仕様
配管用	前面通し穴	140x77ノックアウト穴
	前面通し穴(別売品分岐管キット組込時使用)	45ノックアウト穴
電源配線用	前面通し穴	150x94ノックアウト穴
	前面通し穴	65もしくは40ノックアウト穴
前面通し穴	前面通し穴	52もしくは27ノックアウト穴
	前面通し穴	65ノックアウト穴
伝送用配線	前面通し穴	34ノックアウト穴

接続管仕様

形名	操作弁接続口仕様	
	高圧側	低圧側
P400CM形	19.06口付	25.4口付
P450CM形	22.2口付	28.58口付
P400SCM形	19.06口付	25.4口付
P450SCM形	22.2口付	28.58口付

1...現地配管を拡張して直接操作弁にロウ付けしてください。
 2...付属の接続管をご使用ください。

製品仕様

PURY-P500、560、630、690SCM-E形

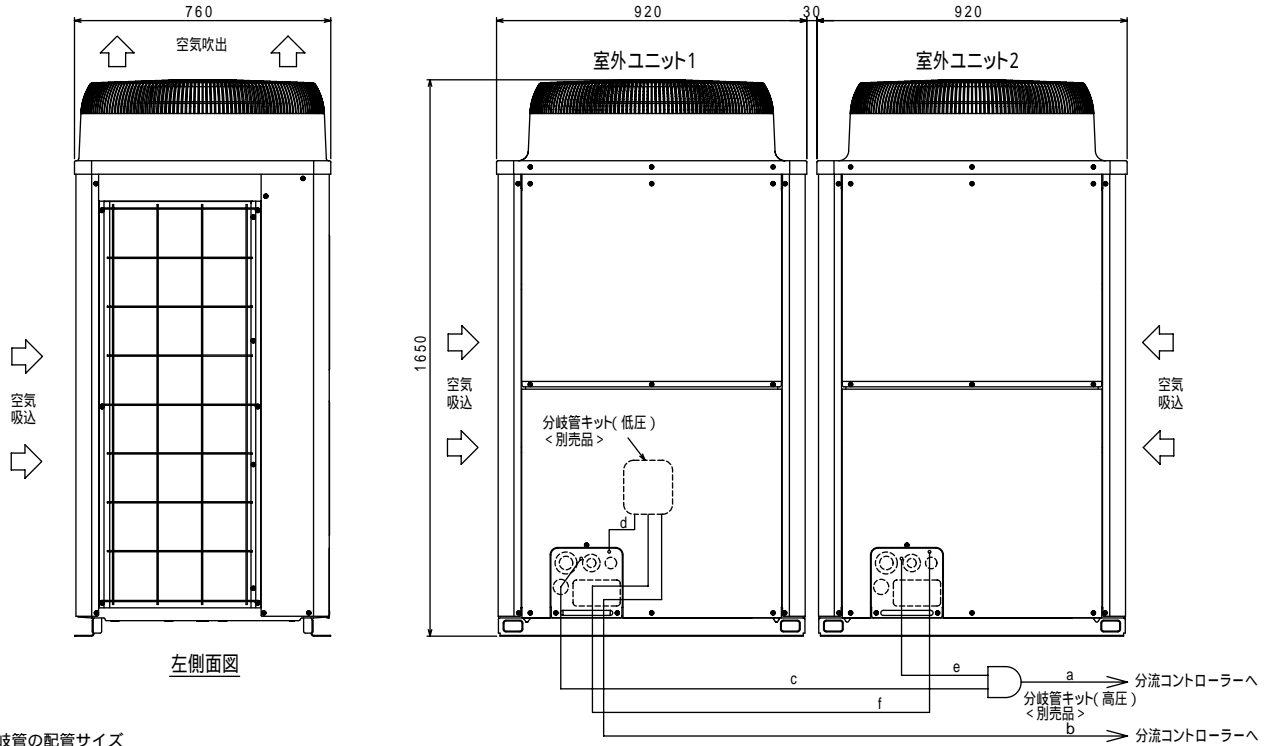

分岐管の配管サイズ

セット形名		PURY-P500SCM-E	PURY-P560SCM-E	PURY-P630SCM-E	PURY-P690SCM-E
構成ユニット形名	室外ユニット1	PURY-P280SCM-E	PURY-P280SCM-E	PURY-P335SCM-E	PURY-P335SCM-E
	室外ユニット2	PURY-P224SCM-E	PURY-P280SCM-E	PURY-P280SCM-E	PURY-P335SCM-E
分岐管キット形名(別売品) CMY-R100BK					
分岐管キット形名(別売品)	高圧	a	22.2	25.4	
	低圧	b		28.58	

ユニット形名	高圧側		低圧側	
	cまたはe	dまたはf	cまたはe	dまたはf
分岐管キット - 室外ユニット	P224形	15.88	19.05	
	P280形	19.05	22.2	
	P335形	19.05	22.2	

正面図

- 注1.図を参考に配管を接続してください。各部の配管サイズは表によります。
 2.分岐管キット(高圧)の傾きは地面に対して±15°以内になしてください。
 3.分岐管キットの詳細な接続方法は、分岐管キットの据付説明書をご覧ください。

PURY-P730、800SCM-E形

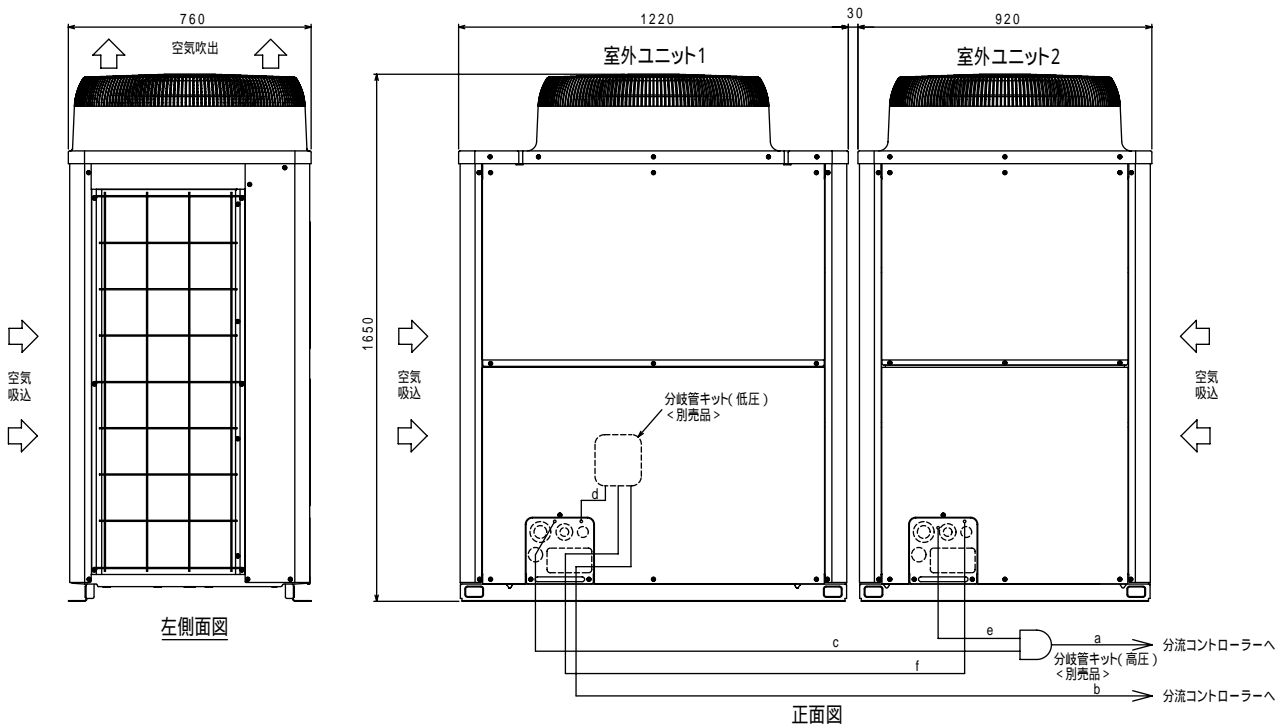

分岐管の配管サイズ

セット形名		PURY-P730SCM-E	PURY-P800SCM-E
構成ユニット形名	室外ユニット1	PURY-P400SCM-E	PURY-P450SCM-E
	室外ユニット2	PURY-P335SCM-E	PURY-P335SCM-E
分岐管キット形名(別売品) CMY-R100BK CMY-R200BK			
分岐管キット形名(別売品)	高圧	a	25.4
	低圧	b	28.58

ユニット形名	高圧側		低圧側	
	cまたはe	dまたはf	cまたはe	dまたはf
分岐管キット - 室外ユニット	P335形	19.05	22.2	
	P400形	19.05	25.4	
	P450形	22.2	28.58	

- 注1.図を参考に配管を接続してください。各部の配管サイズは表によります。
 2.分岐管キット(高圧)の傾きは地面に対して±15°以内になしてください。
 3.分岐管キットの詳細な接続方法は、分岐管キットの据付説明書をご覧ください。

PURY-P850、900SCM-E形

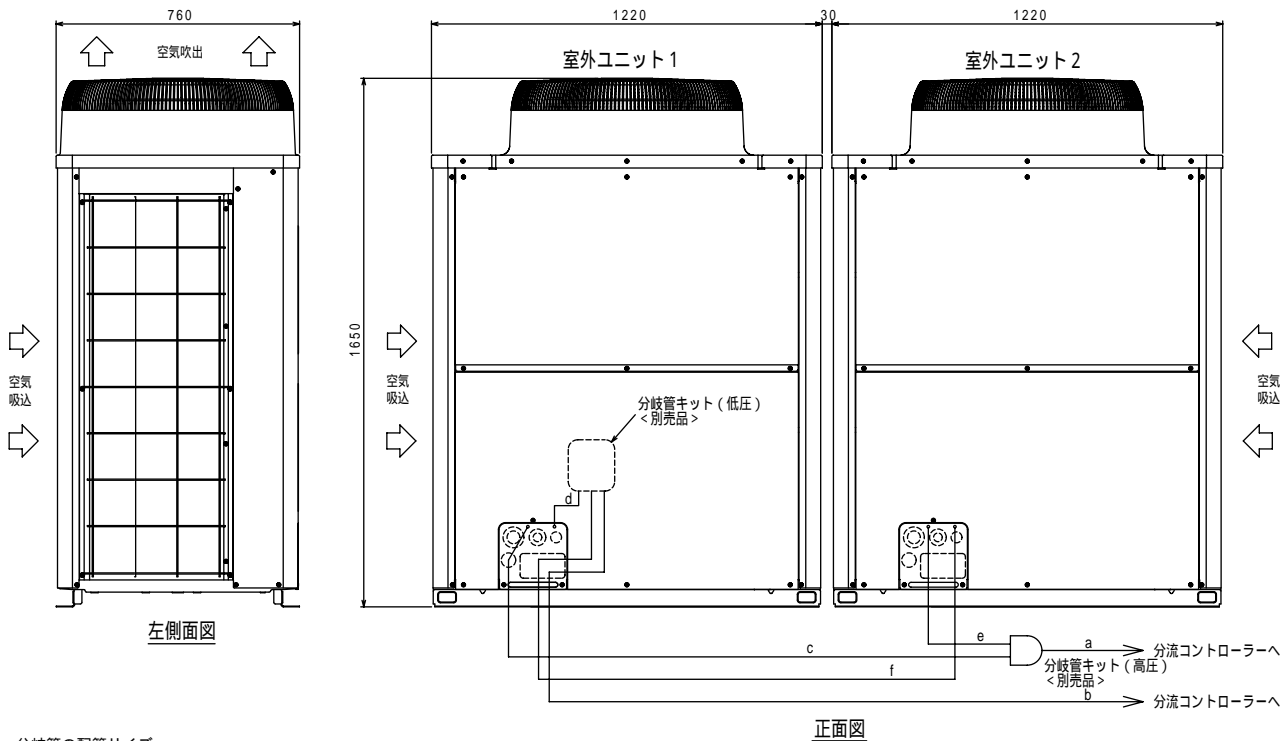

分岐管の配管サイズ

セット形名		PURY-P850SCM-E	PURY-P900SCM-E
構成ユニット形名	室外ユニット1	PURY-P450SCM-E	PURY-P450SCM-E
	室外ユニット2	PURY-P400SCM-E	PURY-P450SCM-E
分岐管キット形名(別売品)		CMY-R200BK	
分流コントローラー	高圧	a	28.58
	低圧	b	31.75

分岐管キット - 室外ユニット	ユニット形名	高圧側	低圧側
		c または e	d または f
分岐管キット - 室外ユニット	P400形	19.05	25.4
	P450形	22.2	28.58

- 注1 図を参考に配管を接続してください。各部の配管サイズは表によります。
 注2 分岐管キット(高圧)の傾きは地面に対して $\pm 15^\circ$ 以内にしてください。
 注3 分岐管キットの詳細な接続方法は、分岐管キットの据付説明書をご覧ください。

室外ユニット

製品仕様

分流コントローラー（標準）

CMB-P104・P105・P106・P108・P1010・P1013・P1016G

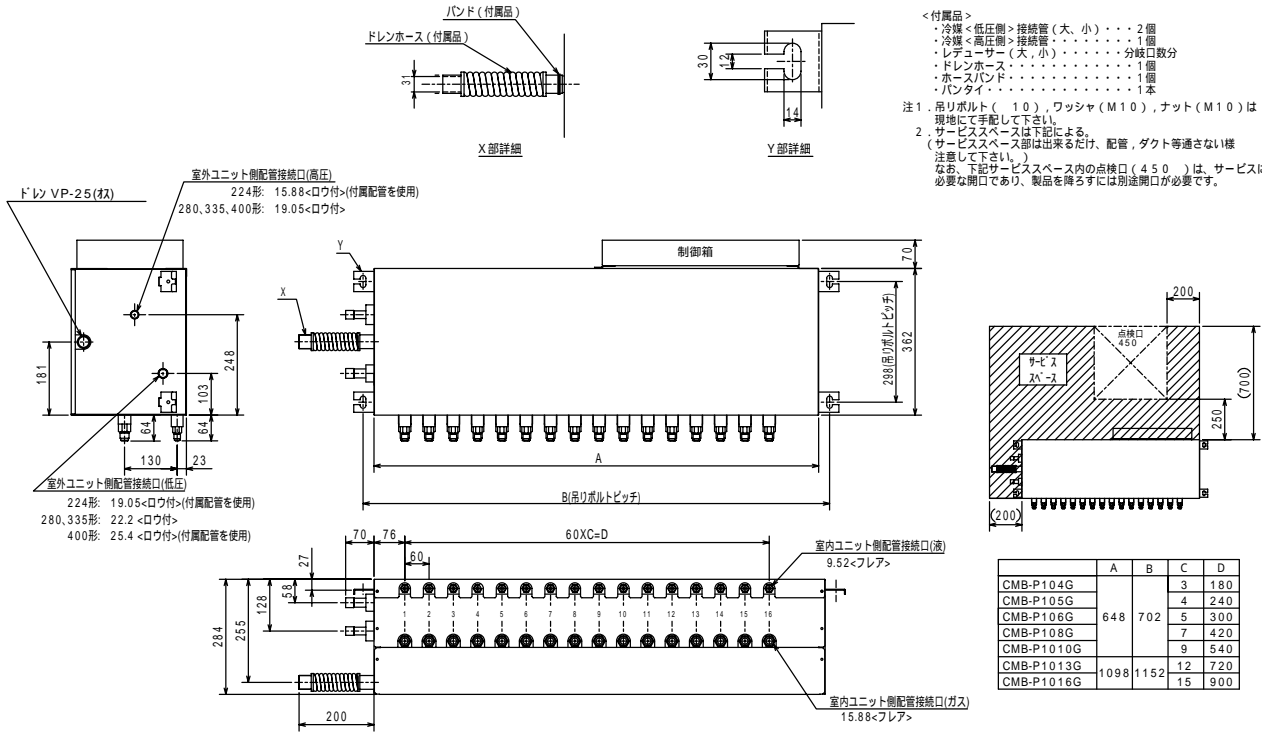

分流コントローラー（親機）

CMB-P108・P1010・P1013・P1016GA

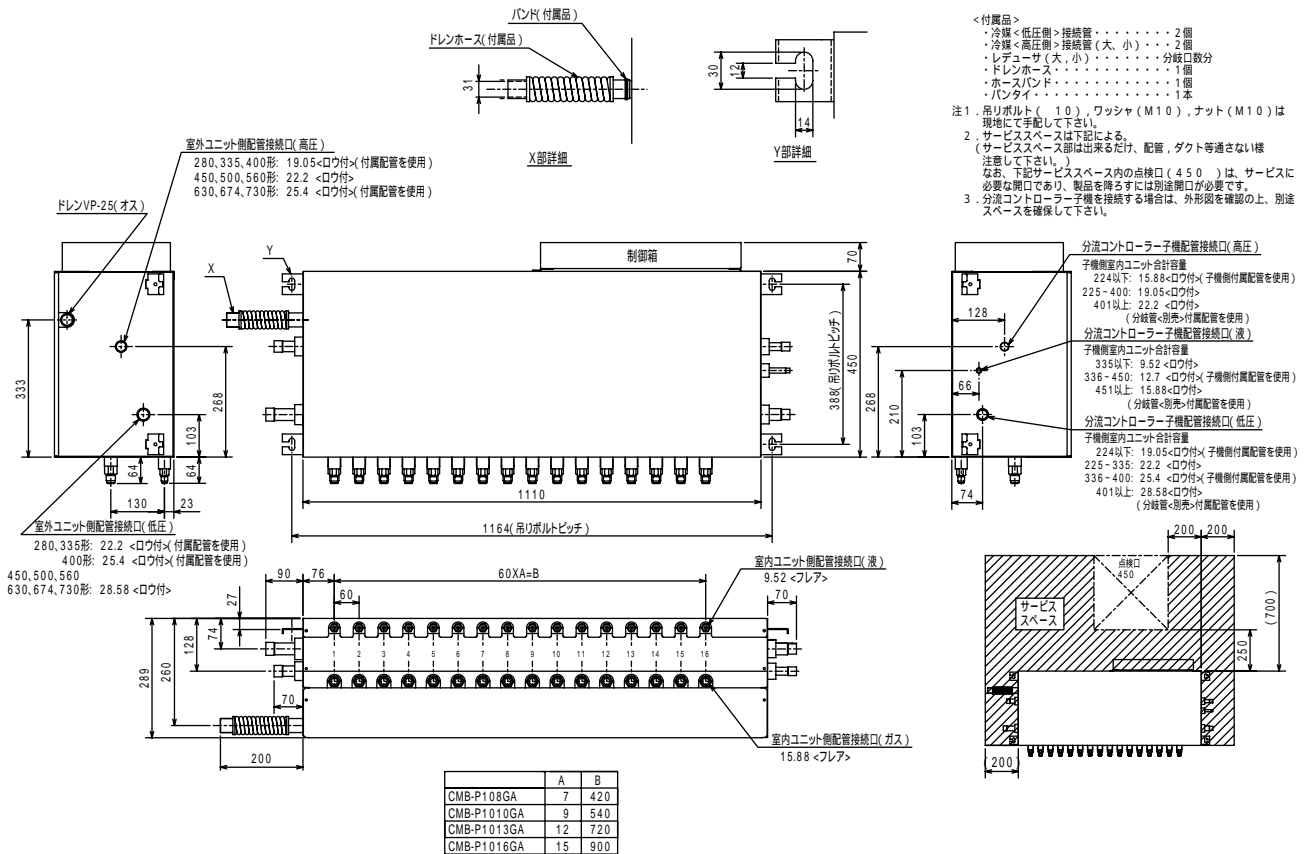

室外ユニット

製品仕様

分流通ローラー (子機) CMB-P104・P108GB

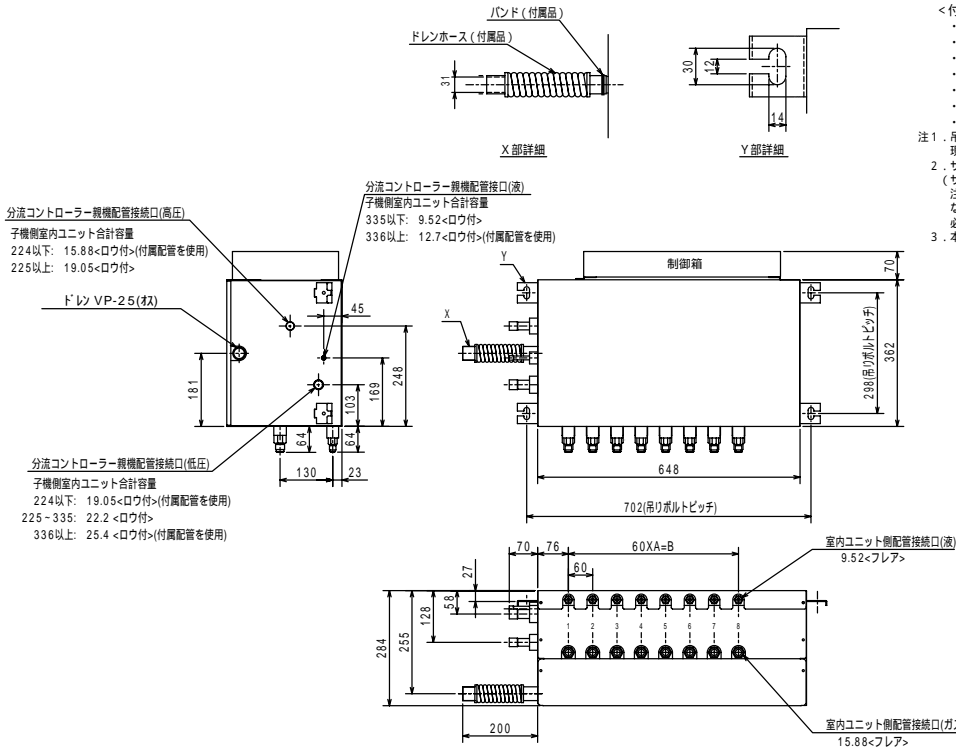

	A	B
CMB-P104GB	3	180
CMB-P108GB	7	420

- <付属品>
- ・冷媒<低圧側>接続管 4個
 - ・冷媒<高圧側>接続管 2個
 - ・冷媒<液側>接続管 2個
 - ・レコーサ<大,小> 分岐口数分
 - ・ドレンホース 1個
 - ・ホースバンド 1個
 - ・パンタイ 1本
- 注1. 吊りボルト (M10), ワッシャ (M10), ナット (M10) は現地で手配して下さい。
- 注2. サービススペースは下記による。
(サービススペースは出来るだけ、配管、ダクト等通さない様注意して下さい。)
なお、下記サービススペース内の点検口 (450) は、サービスに必要な開口であり、製品を降ろすには別途開口が必要です。
- 注3. 本機は単独使用出来ません。(分流通ローラー親機が必要です。)

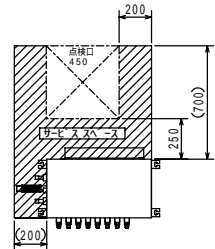

分流通ローラー (親機) CMB-P1016HA

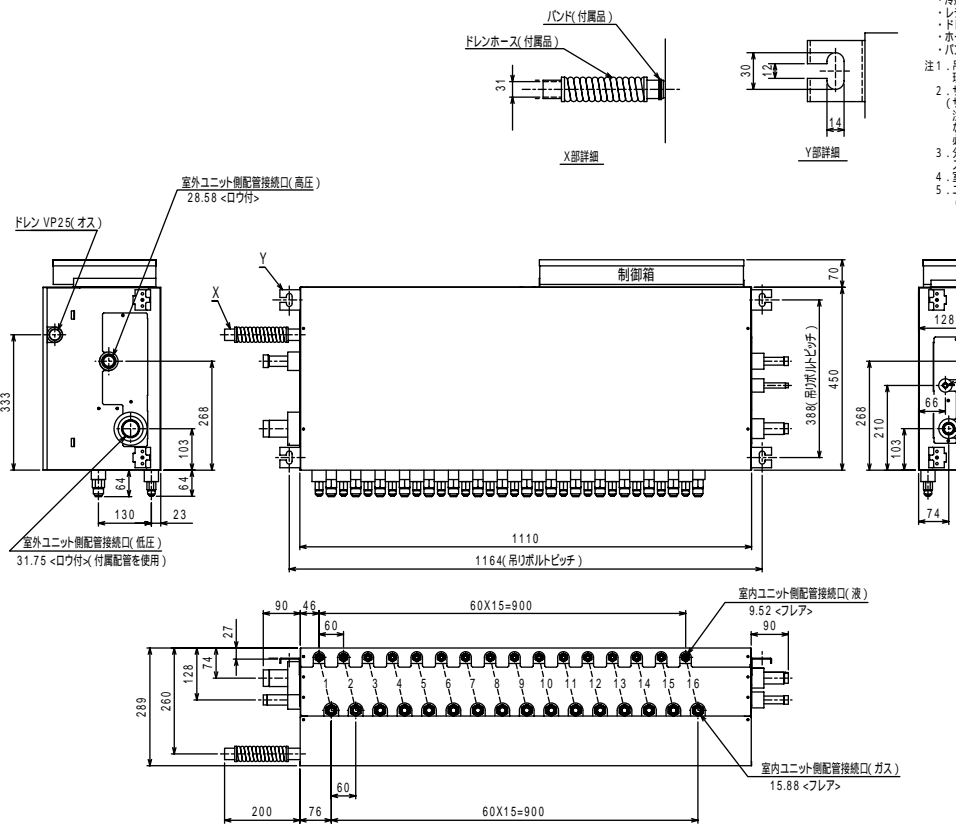

- <付属品>
- ・冷媒<低圧側>接続管 1個
 - ・レコーサ<大,小> 分岐口数分
 - ・ドレンホース 1個
 - ・ホースバンド 1個
 - ・パンタイ 1本
- 注1. 吊りボルト (M10), ワッシャ (M10), ナット (M10) は現地で手配して下さい。
- 注2. サービススペースは下記による。
(サービススペースは出来るだけ、配管、ダクト等通さない様注意して下さい。)
なお、下記サービススペース内の点検口 (450) は、サービスに必要な開口であり、製品を降ろすには別途開口が必要です。
- 注3. 分流通ローラー子機を接続する場合は、外形図を確認の上、別途スペースを確保してください。
- 注4. 室外ユニットが28HP (P800) 以上の場合は、本機を使用してください。
- 注5. ユニットを設置する高さ (冷媒管) の影響のない場所に設置してください。
(ボイル等の振動音が低い部屋で使用する場合、室内ユニット - 分流通ローラー間を5m以上離してください。)

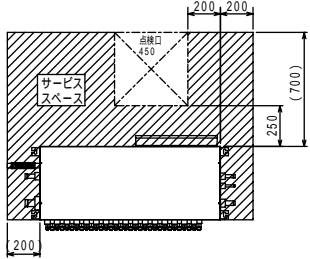

室外ユニット

製品仕様

分流コントローラー（子機） CMB-P1016HB

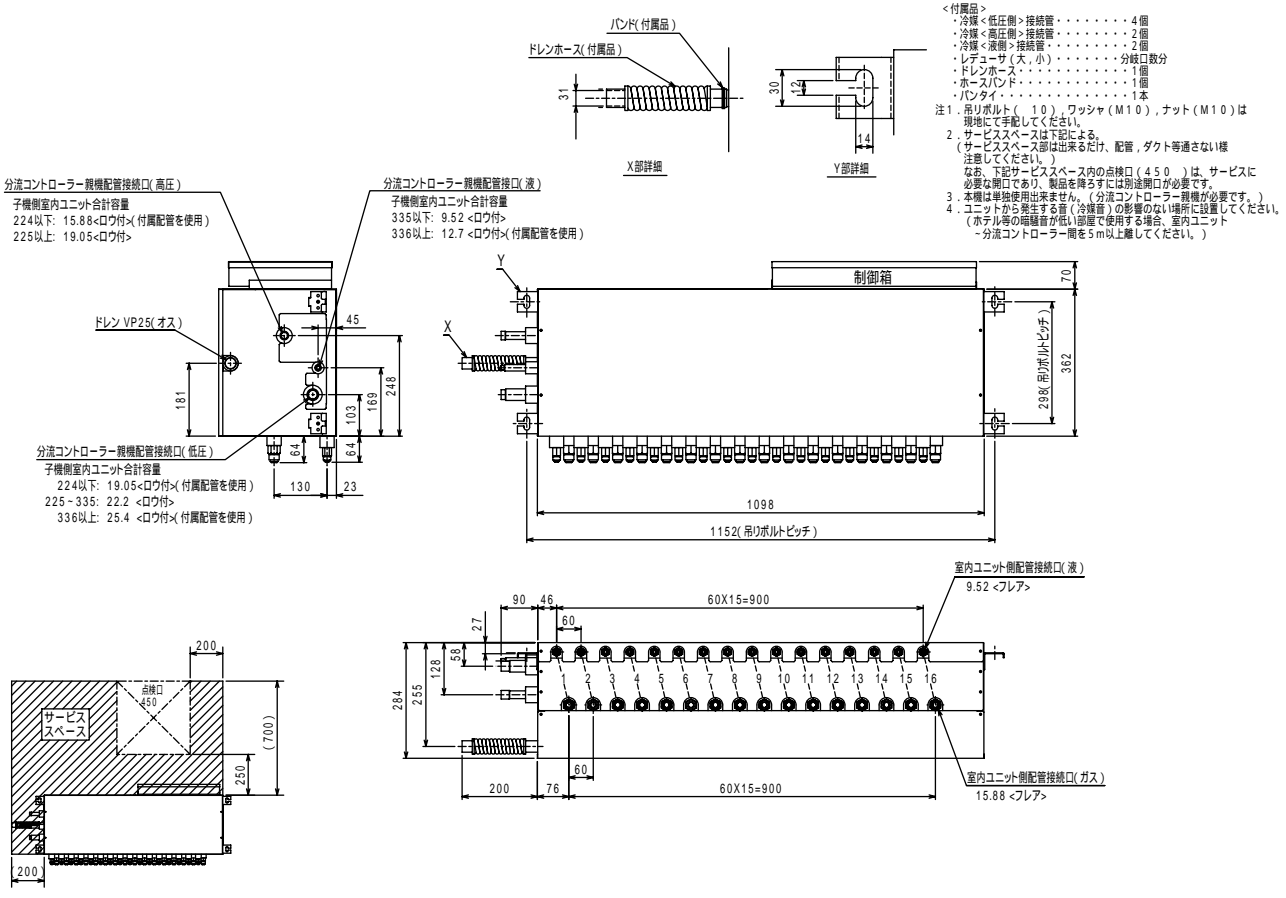

室外ユニット

製品仕様

別売部品一覧表

形名	防雪フード			集中ドレンパン	圧力計	アクティブフィルター		分岐管キット	
	吹出	吸込(左右)	吸込(後)			本体	取付部品		
PURY-P224CM-E	MOPAC-YE400S (-BS-BSG-S) (注)	MOPAC-YE400L/R (-BS-BSG-S) (注)	MOPAC-YE400B (-BS-BSG-S) (注)	PAC-KK95DP	PAC-KK65PG	—	—	—	
PURY-P280CM-E						PAC-KK50AAC	PAC-KK55FAC		
PURY-P335CM-E						PAC-KK50AAC	PAC-KK56FAC		
PURY-P400CM-E	—	—							
PURY-P450CM-E	—	—							
PURY-P224SCM-E	MOPAC-YE400S (-BS-BSG-S) (注)	MOPAC-YE400L/R (-BS-BSG-S) (注)	MOPAC-YE400B (-BS-BSG-S) (注)	PAC-KK95DP		PAC-KK50AAC	PAC-KK55FAC		室外合計形名 ・P500～P730 CMY-R100BK ・P800～P900 CMY-R200BK
PURY-P280SCM-E						PAC-KK50AAC	PAC-KK56FAC		
PURY-P335SCM-E						—	—		
PURY-P400SCM-E						—	—		
PURY-P450SCM-E	—	—	—	PAC-KK96DP		—	—		—

高調波計算書に基づき、要否判定が必要です。

(注)防雪フードは株式会社 葦下機械店にて取扱っておりますので、直接お問い合わせください。

お問合せ 株式会社 葦下機械店

TEL : 011-820-5051 FAX : 011-820-5052

〒003-0813 北海道札幌市白石区菊水上町3条3丁目52-217

詳しくはホームページをご覧ください。

URL : <http://www.yabushita-kikai.co.jp>

室外ユニットシステムオプション

部品名	形名
外部入力用アダプター	PAC-SC36NA
外部出力用アダプター	PAC-SC37SA
Web対応集中コントローラー	G-50-W
液晶レスタイプ	GB-50
スケジュールタイマー	PAC-YT34ST-W
ON/OFFリモコン	PAC-YT40ANR-W
システムリモコン	PAC-SF44SR-W
グループリモコン	PAC-SC30GR-W
伝送線用給電ユニット	PAC-SC50KU
伝送線用給電拡張ユニット	PAC-SF46EP

サービス部品 (補修塗料)

部品名	部品コード	仕様
トリョウクミタテ	R61 A45010	5Y 8/1

分流コントローラー用オプション

部品名	区分	形名	
合流管キット	—	CMY-R160-FA	
分岐管	下流側室内ユニット 合計容量	P224以下	CMY-Y102S-D
		P225～P450	CMY-Y102L-D1
		P451～P500	CMY-Y202-D1
ドレンアップメカ	—	PAC-KA40DM	
バルブキット	—	PAC-KA98VK	

製品データ

1.冷房・暖房能力特性

(1) システムの冷房・暖房能力の求め方

システムの冷房・暖房能力を求めるには、室外ユニットに接続された全室内ユニットの能力容量を合計し、その合計値をパラメータとして、次ページ以降の標準能力表より算出してください。

室内ユニットの能力容量

室内ユニット形番	P22形	P28形	P36形	P45形	P56形	P71形	P80形
能力容量	22	28	36	45	56	71	80

室内ユニット形番	P90形	P112形	P140形	P160形	P224形	P280形
能力容量	90	112	140	160	224	280

算出例

a. 室内・室外組合せシステム 50Hz地区

室外ユニット PURY-P280CM-E

室内ユニット PLFY-P36LM-E2 × 2 台

PLFY-P56LM-E2 × 4 台

b. 合計容量の算出

a項の条件より、室内ユニットの能力容量の合計値は、

能力容量の合計値 = $36 \times 2 + 56 \times 4$

= 296

c. 標準能力表より、合計容量296の欄を見ると(50Hz地区)

室内ユニット 合計容量	能力 (kW)		入力 (kW)	
	冷房	暖房	冷房	暖房
296	28.4	31.5	8.28	8.72

標準能力表はJIS8615-1又は2の標準条件で、冷媒配管長7.5mにおける値です。

JIS8615-1又は2標準条件 冷房：室内側 乾球温度27 湿球温度19 室外側 乾球温度35

暖房：室内側 乾球温度20 室外側 乾球温度 7

湿球温度 6

したがって、運転条件が異なる場合は、次ページ以降の各種能力補正を行ってください。

d. 補正後の冷房・暖房能力の求め方

$$\text{補正後の合計能力 (kW)} = \text{標準合計能力} \times \text{能力補正係数}$$

能力補正係数とは、以下の定格条件に対する補正のことをいう。

定格条件：JIS8615-1または2における標準空気条件で、配管長7.5mにおけるシステム

- a. 空気条件変化による補正 [(3)-b項を参照]
- b. 冷媒配管長補正 [(3)-c項を参照]
- c. 分流コントローラー分岐口補正 (冷房のみ) [(3)-d項を参照]
- d. 霜取補正 (暖房のみ) [(3)-e項を参照]

従って、補正後の合計能力 (kW) は以下ようになる。

$$\text{補正後の合計能力 (kW)} = \text{標準合計能力} \times (\text{空気条件による補正} \times \text{冷媒配管長補正} \times \text{分流コントローラー分岐口補正 (冷房のみ)} \times \text{霜取補正 (暖房のみ)})$$

例えば、暖房における下記条件時の補正後の合計能力(kW)は以下ようになる。

<条件>

- ・標準合計暖房能力 = 31.5kW
- ・空気条件：室内吸込み空気乾球温度20、室外吸込み空気湿球温度1
- ・配管長20m (曲がり5カ所)

上記空気条件により、空気条件変化による補正係数は0.96 [(3)-b項を参照]、

霜取補正係数は0.83 [(3)-e項を参照]。

上記の配管長より、冷媒配管長補正係数は0.99 [(3)-c項を参照] (相当長 = 20m + 0.5 × 5 = 22.5m)

$$\text{よって、補正後の合計能力 (kW)} = 31.5\text{kW} \times 0.96 \times 0.83 \times 0.99 = 24.8\text{kW}$$

(2) 室内ユニット1台の冷房・暖房能力の求め方

室内ユニットの能力

$$\text{室内ユニットの能力 (kW)} = [(1) \cdot d\text{項で求めた能力}] \times \frac{\text{求めたい室内ユニットの定格能力}}{\text{室内ユニットの定格能力の合計値}}$$

算出例

上記(1)・a項の組合せシステムで、JIS B8615-1または8615-2の標準条件で冷媒配管長20mとすると (曲がり5カ所)

a. 冷房能力の場合

冷媒配管長補正係数は 相当長 = 22.5(m) より0.97となる。

補正後の合計能力は 28.4 × 0.97 = 27.5 (kW)

室内ユニットの定格能力の合計値は、 29.6 (kW)

上記(2) 項の式より室内ユニットの能力は P36形 = 27.5 × $\frac{36}{296}$ = 3.3 (kW)

P56形 = 27.5 × $\frac{56}{296}$ = 5.2 (kW)

b. 暖房能力の場合

冷媒配管長補正係数は 相当長 = 22.5(m)より0.99となる。

補正後の合計能力は 31.5 × 0.99 = 31.2 (kW)

室内ユニットの定格能力の合計値は、 33.2 (kW)

上記(2) 項の式より室内ユニットの能力は P36形 = 31.2 × $\frac{40}{332}$ = 3.8 (kW)

P56形 = 31.2 × $\frac{63}{332}$ = 5.9 (kW)

(3)標準能力表および能力補正

a. 標準能力表

【PURY-P224CM-E(-BS, -BSG)】

室内ユニット 合計容量	能力 (kW)		入力 (kW)	
	冷房	暖房	冷房	暖房
112	11.2	12.5	2.89	3.49
113	11.3	12.6	2.90	3.52
114	11.4	12.7	2.92	3.54
115	11.5	12.8	2.94	3.57
116	11.6	12.9	2.96	3.60
117	11.7	13.1	2.98	3.62
118	11.8	13.2	3.00	3.66
119	11.9	13.3	3.02	3.68
120	12.0	13.4	3.04	3.71
121	12.1	13.5	3.05	3.73
122	12.2	13.6	3.07	3.76
123	12.3	13.7	3.09	3.79
124	12.4	13.8	3.12	3.82
125	12.5	14.0	3.14	3.85
126	12.6	14.1	3.16	3.87
127	12.7	14.2	3.18	3.90
128	12.8	14.3	3.20	3.92
129	12.9	14.4	3.22	3.95
130	13.0	14.5	3.24	3.98
131	13.1	14.6	3.26	4.01
132	13.2	14.7	3.29	4.04
133	13.3	14.8	3.31	4.06
134	13.4	15.0	3.33	4.09
135	13.5	15.1	3.36	4.11
136	13.6	15.2	3.37	4.14
137	13.7	15.3	3.40	4.17
138	13.8	15.4	3.42	4.20
139	13.9	15.5	3.45	4.22
140	14.0	15.6	3.47	4.25
141	14.1	15.7	3.49	4.28
142	14.2	15.8	3.52	4.30
143	14.3	16.0	3.54	4.34
144	14.4	16.1	3.57	4.36
145	14.5	16.2	3.59	4.39
146	14.6	16.3	3.62	4.41
147	14.7	16.4	3.64	4.44
148	14.8	16.5	3.67	4.47
149	14.9	16.6	3.69	4.50
150	15.0	16.7	3.72	4.53
151	15.1	16.9	3.74	4.55
152	15.2	17.0	3.77	4.58
153	15.3	17.1	3.80	4.60
154	15.4	17.2	3.82	4.63
155	15.5	17.3	3.86	4.66
156	15.6	17.4	3.88	4.69
157	15.7	17.5	3.91	4.72
158	15.8	17.6	3.94	4.74
159	15.9	17.7	3.96	4.77
160	16.0	17.9	3.99	4.79
161	16.1	18.0	4.02	4.82
162	16.2	18.1	4.05	4.85
163	16.3	18.2	4.08	4.88
164	16.4	18.3	4.11	4.91
165	16.5	18.4	4.14	4.93
166	16.6	18.5	4.16	4.96
167	16.7	18.6	4.19	4.98
168	16.8	18.8	4.23	5.02
169	16.9	18.9	4.26	5.04
170	17.0	19.0	4.28	5.07
171	17.1	19.1	4.31	5.09
172	17.2	19.2	4.34	5.12
173	17.3	19.3	4.38	5.15
174	17.4	19.4	4.41	5.18
175	17.5	19.5	4.44	5.21
176	17.6	19.6	4.47	5.23
177	17.7	19.8	4.50	5.26
178	17.8	19.9	4.53	5.28
179	17.9	20.0	4.57	5.31
180	18.0	20.1	4.60	5.34
181	18.1	20.2	4.63	5.37

室内ユニット 合計容量	能力 (kW)		入力 (kW)	
	冷房	暖房	冷房	暖房
182	18.2	20.3	4.66	5.40
183	18.3	20.4	4.70	5.42
184	18.4	20.5	4.73	5.45
185	18.5	20.6	4.76	5.47
186	18.6	20.8	4.80	5.50
187	18.7	20.9	4.83	5.53
188	18.8	21.0	4.87	5.56
189	18.9	21.1	4.90	5.59
190	19.0	21.2	4.94	5.61
191	19.1	21.3	4.97	5.64
192	19.2	21.4	5.01	5.66
193	19.3	21.5	5.04	5.70
194	19.4	21.7	5.08	5.72
195	19.5	21.8	5.11	5.75
196	19.6	21.9	5.15	5.77
197	19.7	22.0	5.18	5.80
198	19.8	22.1	5.22	5.83
199	19.9	22.2	5.26	5.86
200	20.0	22.3	5.30	5.89
201	20.1	22.4	5.33	5.91
202	20.2	22.5	5.37	5.94
203	20.3	22.7	5.41	5.96
204	20.4	22.8	5.45	5.99
205	20.5	22.9	5.48	6.02
206	20.6	23.0	5.52	6.05
207	20.7	23.1	5.56	6.08
208	20.8	23.2	5.60	6.10
209	20.9	23.3	5.63	6.13
210	21.0	23.4	5.67	6.15
211	21.1	23.5	5.72	6.18
212	21.2	23.7	5.75	6.21
213	21.3	23.8	5.79	6.24
214	21.4	23.9	5.83	6.27
215	21.5	24.0	5.87	6.29
216	21.6	24.1	5.92	6.32
217	21.7	24.2	5.95	6.34
218	21.8	24.3	6.00	6.38
219	21.9	24.4	6.03	6.40
220	22.0	24.6	6.08	6.43
221	22.1	24.7	6.12	6.45
222	22.2	24.8	6.16	6.48
223	22.3	24.9	6.20	6.51
224	22.4	25.0	6.26	6.54
225	22.4	25.0	6.26	6.54
226	22.4	25.0	6.26	6.53
227	22.5	25.0	6.26	6.53
228	22.5	25.0	6.26	6.51
229	22.5	25.0	6.27	6.51
230	22.5	25.0	6.27	6.50
231	22.6	25.0	6.27	6.49
232	22.6	25.0	6.27	6.48
233	22.6	25.0	6.27	6.47
234	22.6	25.0	6.27	6.46
235	22.7	25.0	6.27	6.45
236	22.7	25.0	6.27	6.44
237	22.7	25.1	6.28	6.44
238	22.7	25.1	6.28	6.43
239	22.8	25.1	6.28	6.42
240	22.8	25.1	6.28	6.41
241	22.8	25.1	6.28	6.40
242	22.8	25.1	6.29	6.39
243	22.8	25.1	6.29	6.38
244	22.9	25.1	6.29	6.38
245	22.9	25.1	6.29	6.36
246	22.9	25.1	6.29	6.36
247	22.9	25.1	6.29	6.35
248	23.0	25.1	6.29	6.34
249	23.0	25.1	6.29	6.33
250	23.0	25.1	6.30	6.32
251	23.0	25.1	6.30	6.31

室内ユニット 合計容量	能力 (kW)		入力 (kW)	
	冷房	暖房	冷房	暖房
252	23.1	25.1	6.30	6.30
253	23.1	25.1	6.30	6.29
254	23.1	25.2	6.30	6.28
255	23.1	25.2	6.30	6.28
256	23.2	25.2	6.30	6.27
257	23.2	25.2	6.30	6.26
258	23.2	25.2	6.30	6.25
259	23.2	25.2	6.31	6.24
260	23.3	25.2	6.31	6.23
261	23.3	25.2	6.31	6.23
262	23.3	25.2	6.31	6.21
263	23.3	25.2	6.32	6.21
264	23.4	25.2	6.32	6.20
265	23.4	25.2	6.32	6.19
266	23.4	25.2	6.32	6.18
267	23.4	25.2	6.32	6.17
268	23.5	25.2	6.32	6.16
269	23.5	25.2	6.32	6.15
270	23.5	25.2	6.32	6.15
271	23.5	25.3	6.32	6.13
272	23.5	25.3	6.33	6.13
273	23.6	25.3	6.33	6.11
274	23.6	25.3	6.33	6.11
275	23.6	25.3	6.33	6.10
276	23.6	25.3	6.34	6.09
277	23.7	25.3	6.34	6.08
278	23.7	25.3	6.34	6.08
279	23.7	25.3	6.34	6.06
280	23.7	25.3	6.34	6.06
281	23.8	25.3	6.34	6.05
282	23.8	25.3	6.34	6.04
283	23.8	25.3	6.34	6.03
284	23.8	25.3	6.35	6.02
285	23.9	25.3	6.35	6.01
286	23.9	25.3	6.35	6.00
287	23.9	25.3	6.35	6.00
288	23.9	25.4	6.35	5.98
289	24.0	25.4	6.35	5.98
290	24.0	25.4	6.35	5.96
291	24.0	25.4	6.35	5.96
292	24.0	25.4	6.35	5.95
293	24.1	25.4	6.36	5.94
294	24.1	25.4	6.36	5.93
295	24.1	25.4	6.36	5.93
296	24.1	25.4	6.36	5.91
297	24.1	25.4	6.37	5.91
298	24.2	25.4	6.37	5.90
299	24.2	25.4	6.37	5.89
300	24.2	25.4	6.37	5.88
301	24.2	25.4	6.37	5.87
302	24.3	25.4	6.37	5.86
303	24.3	25.4	6.37	5.85
304	24.3	25.4	6.37	5.85
305	24.3	25.5	6.37	5.83
306	24.4	25.5	6.38	5.83
307	24.4	25.5	6.38	5.82
308	24.4	25.5	6.38	5.81
309	24.4	25.5	6.38	5.80
310	24.5	25.5	6.39	5.79
311	24.5	25.5	6.39	5.78
312	24.5	25.5	6.39	5.77
313	24.5	25.5	6.39	5.76
314	24.6	25.5	6.39	5.76
315	24.6	25.5	6.39	5.75
316	24.6	25.5	6.39	5.74
317	24.6	25.5	6.39	5.73
318	24.7	25.5	6.39	5.72
319	24.7	25.5	6.40	5.71
320	24.7	25.5	6.40	5.70
321	24.7	25.5	6.40	5.70

室外ユニット

製品データ

【PURY-P224CM-E(-BS, -BSG)】

室内ユニット 合計容量	能力 (kW)		入力 (kW)	
	冷房	暖房	冷房	暖房
322	24.8	25.5	6.40	5.68
323	24.8	25.6	6.40	5.68
324	24.8	25.6	6.40	5.67
325	24.8	25.6	6.40	5.66
326	24.8	25.6	6.40	5.65
327	24.9	25.6	6.41	5.64
328	24.9	25.6	6.41	5.63
329	24.9	25.6	6.41	5.62
330	24.9	25.6	6.41	5.61
331	25.0	25.6	6.42	5.60
332	25.0	25.6	6.42	5.60
333	25.0	25.6	6.42	5.59
334	25.0	25.6	6.42	5.58
335	25.1	25.6	6.42	5.57
336	25.1	25.6	6.42	5.56

室外ユニット



製品データ

【PURY-P280CM-E(-BS, -BSG)】

室内ユニット 合計容量	能力 (kW)		入力 (kW)	
	冷房	暖房	冷房	暖房
140	14.0	15.8	3.19	4.21
141	14.1	15.9	3.21	4.24
142	14.2	16.0	3.23	4.26
143	14.3	16.1	3.26	4.29
144	14.4	16.2	3.27	4.32
145	14.5	16.3	3.30	4.34
146	14.6	16.4	3.32	4.37
147	14.7	16.5	3.35	4.40
148	14.8	16.7	3.37	4.42
149	14.9	16.8	3.39	4.45
150	15.0	16.9	3.41	4.48
151	15.1	17.0	3.44	4.50
152	15.2	17.1	3.46	4.53
153	15.3	17.2	3.49	4.56
154	15.4	17.3	3.51	4.59
155	15.5	17.4	3.53	4.62
156	15.6	17.6	3.56	4.64
157	15.7	17.7	3.58	4.67
158	15.8	17.8	3.61	4.70
159	15.9	17.9	3.64	4.73
160	16.0	18.0	3.67	4.76
161	16.1	18.1	3.69	4.79
162	16.2	18.2	3.71	4.81
163	16.3	18.3	3.74	4.84
164	16.4	18.5	3.76	4.88
165	16.5	18.6	3.80	4.90
166	16.6	18.7	3.82	4.93
167	16.7	18.8	3.85	4.96
168	16.8	18.9	3.88	4.99
169	16.9	19.0	3.90	5.02
170	17.0	19.1	3.93	5.05
171	17.1	19.2	3.96	5.08
172	17.2	19.4	3.99	5.11
173	17.3	19.5	4.02	5.14
174	17.4	19.6	4.04	5.17
175	17.5	19.7	4.08	5.19
176	17.6	19.8	4.10	5.23
177	17.7	19.9	4.13	5.26
178	17.8	20.0	4.16	5.29
179	17.9	20.1	4.19	5.32
180	18.0	20.3	4.22	5.35
181	18.1	20.4	4.25	5.38
182	18.2	20.5	4.28	5.41
183	18.3	20.6	4.31	5.44
184	18.4	20.7	4.34	5.47
185	18.5	20.8	4.37	5.51
186	18.6	20.9	4.40	5.53
187	18.7	21.0	4.44	5.57
188	18.8	21.2	4.46	5.59
189	18.9	21.3	4.49	5.63
190	19.0	21.4	4.53	5.66
191	19.1	21.5	4.56	5.69
192	19.2	21.6	4.59	5.72
193	19.3	21.7	4.62	5.75
194	19.4	21.8	4.66	5.79
195	19.5	21.9	4.69	5.82
196	19.6	22.1	4.72	5.85
197	19.7	22.2	4.76	5.88
198	19.8	22.3	4.79	5.91
199	19.9	22.4	4.82	5.95
200	20.0	22.5	4.85	5.98
201	20.1	22.6	4.89	6.01
202	20.2	22.7	4.93	6.05
203	20.3	22.8	4.96	6.07
204	20.4	23.0	4.99	6.11
205	20.5	23.1	5.03	6.14
206	20.6	23.2	5.06	6.17
207	20.7	23.3	5.10	6.21
208	20.8	23.4	5.13	6.24
209	20.9	23.5	5.17	6.27

室内ユニット 合計容量	能力 (kW)		入力 (kW)	
	冷房	暖房	冷房	暖房
210	21.0	23.6	5.21	6.30
211	21.1	23.7	5.24	6.34
212	21.2	23.9	5.28	6.38
213	21.3	24.0	5.31	6.41
214	21.4	24.1	5.35	6.44
215	21.5	24.2	5.39	6.47
216	21.6	24.3	5.42	6.51
217	21.7	24.4	5.46	6.54
218	21.8	24.5	5.50	6.58
219	21.9	24.6	5.54	6.61
220	22.0	24.8	5.58	6.64
221	22.1	24.9	5.61	6.68
222	22.2	25.0	5.65	6.71
223	22.3	25.1	5.69	6.75
224	22.4	25.2	5.72	6.78
225	22.5	25.3	5.76	6.82
226	22.6	25.4	5.81	6.86
227	22.7	25.5	5.85	6.89
228	22.8	25.7	5.88	6.93
229	22.9	25.8	5.92	6.96
230	23.0	25.9	5.96	7.00
231	23.1	26.0	6.00	7.03
232	23.2	26.1	6.04	7.07
233	23.3	26.2	6.08	7.10
234	23.4	26.3	6.13	7.14
235	23.5	26.4	6.17	7.18
236	23.6	26.6	6.21	7.21
237	23.7	26.7	6.25	7.25
238	23.8	26.8	6.29	7.28
239	23.9	26.9	6.33	7.32
240	24.0	27.0	6.37	7.35
241	24.1	27.1	6.41	7.39
242	24.2	27.2	6.45	7.42
243	24.3	27.3	6.49	7.46
244	24.4	27.5	6.54	7.49
245	24.5	27.6	6.58	7.53
246	24.6	27.7	6.63	7.57
247	24.7	27.8	6.67	7.61
248	24.8	27.9	6.71	7.65
249	24.9	28.0	6.76	7.68
250	25.0	28.1	6.80	7.72
251	25.1	28.2	6.84	7.75
252	25.2	28.4	6.89	7.80
253	25.3	28.5	6.93	7.83
254	25.4	28.6	6.98	7.87
255	25.5	28.7	7.02	7.90
256	25.6	28.8	7.07	7.94
257	25.7	28.9	7.11	7.98
258	25.8	29.0	7.16	8.02
259	25.9	29.1	7.20	8.05
260	26.0	29.3	7.25	8.10
261	26.1	29.4	7.29	8.13
262	26.2	29.5	7.34	8.17
263	26.3	29.6	7.39	8.21
264	26.4	29.7	7.43	8.25
265	26.5	29.8	7.48	8.29
266	26.6	29.9	7.53	8.32
267	26.7	30.0	7.58	8.36
268	26.8	30.2	7.62	8.40
269	26.9	30.3	7.67	8.44
270	27.0	30.4	7.72	8.48
271	27.1	30.5	7.77	8.52
272	27.2	30.6	7.81	8.56
273	27.3	30.7	7.86	8.60
274	27.4	30.8	7.90	8.64
275	27.5	30.9	7.95	8.68
276	27.6	31.1	8.00	8.72
277	27.7	31.2	8.05	8.76
278	27.8	31.3	8.10	8.80
279	27.9	31.4	8.15	8.84

室内ユニット 合計容量	能力 (kW)		入力 (kW)	
	冷房	暖房	冷房	暖房
280	28.0	31.5	8.20	8.88
281	28.0	31.5	8.20	8.86
282	28.0	31.5	8.20	8.85
283	28.1	31.5	8.20	8.84
284	28.1	31.5	8.20	8.84
285	28.1	31.5	8.28	8.83
286	28.1	31.5	8.28	8.82
287	28.2	31.5	8.28	8.81
288	28.2	31.5	8.28	8.80
289	28.2	31.5	8.28	8.79
290	28.2	31.5	8.28	8.78
291	28.2	31.5	8.28	8.77
292	28.3	31.5	8.28	8.76
293	28.3	31.5	8.28	8.75
294	28.3	31.5	8.28	8.74
295	28.3	31.5	8.28	8.73
296	28.4	31.5	8.28	8.72
297	28.4	31.5	8.28	8.71
298	28.4	31.5	8.28	8.70
299	28.4	31.5	8.28	8.69
300	28.4	31.5	8.28	8.68
301	28.5	31.5	8.28	8.68
302	28.5	31.5	8.28	8.67
303	28.5	31.5	8.28	8.66
304	28.5	31.5	8.28	8.64
305	28.6	31.5	8.28	8.63
306	28.6	31.5	8.28	8.62
307	28.6	31.5	8.28	8.61
308	28.6	31.5	8.28	8.60
309	28.7	31.5	8.28	8.60
310	28.7	31.5	8.28	8.59
311	28.7	31.5	8.28	8.58
312	28.7	31.6	8.28	8.57
313	28.7	31.6	8.28	8.56
314	28.8	31.6	8.28	8.55
315	28.8	31.6	8.28	8.54
316	28.8	31.6	8.28	8.52
317	28.8	31.6	8.28	8.52
318	28.9	31.6	8.28	8.51
319	28.9	31.6	8.28	8.50
320	28.9	31.6	8.28	8.49
321	28.9	31.6	8.28	8.48
322	29.0	31.6	8.28	8.47
323	29.0	31.6	8.28	8.46
324	29.0	31.6	8.28	8.45
325	29.0	31.6	8.28	8.44
326	29.0	31.6	8.28	8.44
327	29.1	31.6	8.28	8.42
328	29.1	31.6	8.36	8.41
329	29.1	31.6	8.36	8.40
330	29.1	31.6	8.36	8.39
331	29.2	31.6	8.36	8.38
332	29.2	31.6	8.36	8.37
333	29.2	31.6	8.36	8.36
334	29.2	31.6	8.36	8.36
335	29.2	31.6	8.36	8.35
336	29.3	31.6	8.36	8.34
337	29.3	31.6	8.36	8.33
338	29.3	31.6	8.36	8.32
339	29.3	31.6	8.36	8.30
340	29.4	31.6	8.36	8.29
341	29.4	31.6	8.36	8.29
342	29.4	31.6	8.36	8.28
343	29.4	31.6	8.36	8.27
344	29.5	31.6	8.36	8.26
345	29.5	31.6	8.36	8.25
346	29.5	31.6	8.36	8.24
347	29.5	31.6	8.36	8.23
348	29.5	31.6	8.36	8.22
349	29.6	31.6	8.36	8.21

室外ユニット

製品データ

【PURY-P280CM-E(-BS, -BSG)】

室内ユニット 合計容量	能力 (kW)		入力 (kW)	
	冷房	暖房	冷房	暖房
350	29.6	31.6	8.36	8.21
351	29.6	31.6	8.36	8.19
352	29.6	31.7	8.36	8.18
353	29.7	31.7	8.36	8.17
354	29.7	31.7	8.36	8.16
355	29.7	31.7	8.36	8.15
356	29.7	31.7	8.36	8.14
357	29.8	31.7	8.36	8.13
358	29.8	31.7	8.36	8.13
359	29.8	31.7	8.36	8.12
360	29.8	31.7	8.36	8.11
361	29.8	31.7	8.36	8.10
362	29.9	31.7	8.36	8.08
363	29.9	31.7	8.36	8.07
364	29.9	31.7	8.36	8.06
365	29.9	31.7	8.36	8.05
366	30.0	31.7	8.36	8.05
367	30.0	31.7	8.36	8.04
368	30.0	31.7	8.36	8.03
369	30.0	31.7	8.36	8.02
370	30.0	31.7	8.36	8.01
371	30.1	31.7	8.45	8.00
372	30.1	31.7	8.45	7.99
373	30.1	31.7	8.45	7.98
374	30.1	31.7	8.45	7.97
375	30.2	31.7	8.45	7.96
376	30.2	31.7	8.45	7.95
377	30.2	31.7	8.45	7.94
378	30.2	31.7	8.45	7.93
379	30.3	31.7	8.45	7.92
380	30.3	31.7	8.45	7.91
381	30.3	31.7	8.45	7.90
382	30.3	31.7	8.45	7.89
383	30.3	31.7	8.45	7.89
384	30.4	31.7	8.45	7.88
385	30.4	31.7	8.45	7.87
386	30.4	31.7	8.45	7.85
387	30.4	31.7	8.45	7.84
388	30.5	31.7	8.45	7.83
389	30.5	31.7	8.45	7.82
390	30.5	31.7	8.45	7.81
391	30.5	31.7	8.45	7.81
392	30.6	31.8	8.45	7.80
393	30.6	31.8	8.45	7.79
394	30.6	31.8	8.45	7.78
395	30.6	31.8	8.45	7.77
396	30.6	31.8	8.45	7.76
397	30.7	31.8	8.45	7.74
398	30.7	31.8	8.45	7.73
399	30.7	31.8	8.45	7.73
400	30.7	31.8	8.45	7.72
401	30.8	31.8	8.45	7.71
402	30.8	31.8	8.45	7.70
403	30.8	31.8	8.45	7.69
404	30.8	31.8	8.45	7.68
405	30.8	31.8	8.45	7.67
406	30.9	31.8	8.45	7.66
407	30.9	31.8	8.45	7.65
408	30.9	31.8	8.45	7.65
409	30.9	31.8	8.45	7.63
410	31.0	31.8	8.45	7.62
411	31.0	31.8	8.45	7.61
412	31.0	31.8	8.45	7.60
413	31.0	31.8	8.45	7.59
414	31.1	31.8	8.53	7.58
415	31.1	31.8	8.53	7.57
416	31.1	31.8	8.53	7.57
417	31.1	31.8	8.53	7.56
418	31.1	31.8	8.53	7.55
419	31.2	31.8	8.53	7.54

室内ユニット 合計容量	能力 (kW)		入力 (kW)	
	冷房	暖房	冷房	暖房
420	31.2	31.8	8.53	7.53

室外ユニット

製品データ

【PURY-P335CM-E (-BS, -BSG)】

室内ユニット 合計容量	能力 (kW)		入力 (kW)	
	冷房	暖房	冷房	暖房
168	16.8	18.8	4.23	5.11
169	16.9	18.9	4.26	5.14
170	17.0	19.0	4.29	5.17
171	17.1	19.1	4.32	5.20
172	17.2	19.3	4.35	5.23
173	17.3	19.4	4.38	5.26
174	17.4	19.5	4.41	5.29
175	17.5	19.6	4.44	5.32
176	17.6	19.7	4.45	5.35
177	17.7	19.8	4.48	5.38
178	17.8	19.9	4.51	5.41
179	17.9	20.0	4.54	5.44
180	18.0	20.1	4.57	5.47
181	18.1	20.3	4.60	5.50
182	18.2	20.4	4.63	5.53
183	18.3	20.5	4.66	5.56
184	18.4	20.6	4.68	5.59
185	18.5	20.7	4.71	5.62
186	18.6	20.8	4.74	5.65
187	18.7	20.9	4.77	5.68
188	18.8	21.0	4.80	5.71
189	18.9	21.2	4.83	5.74
190	19.0	21.3	4.86	5.76
191	19.1	21.4	4.89	5.79
192	19.2	21.5	4.92	5.81
193	19.3	21.6	4.94	5.84
194	19.4	21.7	4.97	5.87
195	19.5	21.8	5.00	5.90
196	19.6	21.9	5.03	5.93
197	19.7	22.1	5.06	5.96
198	19.8	22.2	5.09	5.99
199	19.9	22.3	5.12	6.02
200	20.0	22.4	5.15	6.05
201	20.1	22.5	5.17	6.08
202	20.2	22.6	5.20	6.11
203	20.3	22.7	5.23	6.14
204	20.4	22.8	5.26	6.17
205	20.5	22.9	5.29	6.20
206	20.6	23.1	5.32	6.23
207	20.7	23.2	5.35	6.25
208	20.8	23.3	5.38	6.28
209	20.9	23.4	5.40	6.31
210	21.0	23.5	5.43	6.34
211	21.1	23.6	5.47	6.37
212	21.2	23.7	5.50	6.40
213	21.3	23.8	5.53	6.43
214	21.4	24.0	5.56	6.46
215	21.5	24.1	5.59	6.49
216	21.6	24.2	5.62	6.52
217	21.7	24.3	5.64	6.55
218	21.8	24.4	5.67	6.58
219	21.9	24.5	5.71	6.61
220	22.0	24.6	5.74	6.64
221	22.1	24.7	5.77	6.67
222	22.2	24.9	5.80	6.69
223	22.3	25.0	5.83	6.72
224	22.4	25.1	5.87	6.75
225	22.5	25.2	5.89	6.78
226	22.6	25.3	5.92	6.81
227	22.7	25.4	5.95	6.84
228	22.8	25.5	5.98	6.87
229	22.9	25.6	6.02	6.90
230	23.0	25.7	6.05	6.93
231	23.1	25.9	6.08	6.96
232	23.2	26.0	6.11	6.99
233	23.3	26.1	6.13	7.02
234	23.4	26.2	6.17	7.05
235	23.5	26.3	6.20	7.08
236	23.6	26.4	6.23	7.10
237	23.7	26.5	6.26	7.13

室内ユニット 合計容量	能力 (kW)		入力 (kW)	
	冷房	暖房	冷房	暖房
238	23.8	26.6	6.30	7.16
239	23.9	26.8	6.33	7.19
240	24.0	26.9	6.36	7.22
241	24.1	27.0	6.39	7.25
242	24.2	27.1	6.42	7.28
243	24.3	27.2	6.45	7.31
244	24.4	27.3	6.48	7.34
245	24.5	27.4	6.52	7.37
246	24.6	27.5	6.55	7.40
247	24.7	27.6	6.58	7.43
248	24.8	27.8	6.61	7.45
249	24.9	27.9	6.64	7.47
250	25.0	28.0	6.67	7.50
251	25.1	28.1	6.71	7.53
252	25.2	28.2	6.74	7.56
253	25.3	28.3	6.78	7.59
254	25.4	28.4	6.81	7.62
255	25.5	28.5	6.84	7.65
256	25.6	28.7	6.87	7.68
257	25.7	28.8	6.90	7.71
258	25.8	28.9	6.93	7.74
259	25.9	29.0	6.97	7.76
260	26.0	29.1	7.00	7.79
261	26.1	29.2	7.04	7.82
262	26.2	29.3	7.07	7.85
263	26.3	29.4	7.09	7.88
264	26.4	29.6	7.13	7.91
265	26.5	29.7	7.16	7.94
266	26.6	29.8	7.20	7.97
267	26.7	29.9	7.23	8.00
268	26.8	30.0	7.27	8.03
269	26.9	30.1	7.30	8.05
270	27.0	30.2	7.33	8.08
271	27.1	30.3	7.36	8.11
272	27.2	30.4	7.39	8.14
273	27.3	30.6	7.43	8.17
274	27.4	30.7	7.46	8.20
275	27.5	30.8	7.50	8.23
276	27.6	30.9	7.53	8.26
277	27.7	31.0	7.56	8.29
278	27.8	31.1	7.59	8.32
279	27.9	31.2	7.63	8.34
280	28.0	31.3	7.66	8.37
281	28.1	31.5	7.70	8.40
282	28.2	31.6	7.74	8.43
283	28.3	31.7	7.77	8.46
284	28.4	31.8	7.80	8.49
285	28.5	31.9	7.83	8.52
286	28.6	32.0	7.87	8.55
287	28.7	32.1	7.90	8.58
288	28.8	32.2	7.94	8.60
289	28.9	32.4	7.97	8.63
290	29.0	32.5	8.01	8.66
291	29.1	32.6	8.04	8.69
292	29.2	32.7	8.07	8.72
293	29.3	32.8	8.11	8.75
294	29.4	32.9	8.14	8.78
295	29.5	33.0	8.18	8.81
296	29.6	33.1	8.22	8.84
297	29.7	33.2	8.25	8.86
298	29.8	33.4	8.28	8.89
299	29.9	33.5	8.32	8.92
300	30.0	33.6	8.35	8.95
301	30.1	33.7	8.39	8.98
302	30.2	33.8	8.43	9.01
303	30.3	33.9	8.46	9.04
304	30.4	34.0	8.50	9.07
305	30.5	34.1	8.53	9.09
306	30.6	34.3	8.56	9.11
307	30.7	34.4	8.60	9.14

室内ユニット 合計容量	能力 (kW)		入力 (kW)	
	冷房	暖房	冷房	暖房
308	30.8	34.5	8.64	9.17
309	30.9	34.6	8.67	9.20
310	31.0	34.7	8.71	9.23
311	31.1	34.8	8.75	9.26
312	31.2	34.9	8.77	9.29
313	31.3	35.0	8.81	9.31
314	31.4	35.1	8.85	9.34
315	31.5	35.3	8.89	9.37
316	31.6	35.4	8.92	9.40
317	31.7	35.5	8.96	9.43
318	31.8	35.6	9.00	9.46
319	31.9	35.7	9.03	9.49
320	32.0	35.8	9.06	9.52
321	32.1	35.9	9.10	9.54
322	32.2	36.0	9.14	9.57
323	32.3	36.2	9.18	9.60
324	32.4	36.3	9.21	9.63
325	32.5	36.4	9.24	9.66
326	32.6	36.5	9.28	9.69
327	32.7	36.6	9.32	9.72
328	32.8	36.7	9.36	9.74
329	32.9	36.8	9.39	9.77
330	33.0	36.9	9.43	9.80
331	33.1	37.1	9.47	9.83
332	33.2	37.2	9.50	9.86
333	33.3	37.3	9.54	9.89
334	33.4	37.4	9.58	9.92
335	33.5	37.5	9.60	9.94
336	33.5	37.5	9.61	9.93
337	33.6	37.5	9.61	9.92
338	33.6	37.5	9.61	9.91
339	33.6	37.5	9.61	9.90
340	33.6	37.5	9.62	9.89
341	33.6	37.5	9.62	9.88
342	33.7	37.5	9.62	9.87
343	33.7	37.5	9.62	9.86
344	33.7	37.5	9.62	9.85
345	33.7	37.5	9.63	9.85
346	33.8	37.5	9.63	9.84
347	33.8	37.5	9.63	9.83
348	33.8	37.5	9.63	9.82
349	33.8	37.5	9.64	9.81
350	33.9	37.5	9.64	9.80
351	33.9	37.5	9.64	9.79
352	33.9	37.6	9.64	9.78
353	33.9	37.6	9.64	9.77
354	33.9	37.6	9.65	9.76
355	34.0	37.6	9.65	9.76
356	34.0	37.6	9.65	9.75
357	34.0	37.6	9.65	9.74
358	34.0	37.6	9.66	9.73
359	34.1	37.6	9.66	9.72
360	34.1	37.6	9.66	9.71
361	34.1	37.6	9.66	9.70
362	34.1	37.6	9.66	9.69
363	34.1	37.6	9.67	9.68
364	34.2	37.6	9.67	9.67
365	34.2	37.6	9.67	9.67
366	34.2	37.6	9.67	9.66
367	34.2	37.6	9.68	9.65
368	34.3	37.6	9.68	9.64
369	34.3	37.6	9.68	9.63
370	34.3	37.6	9.68	9.62
371	34.3	37.6	9.68	9.61
372	34.3	37.6	9.69	9.60
373	34.4	37.6	9.69	9.59
374	34.4	37.6	9.69	9.58
375	34.4	37.6	9.69	9.58
376	34.4	37.6	9.70	9.57
377	34.5	37.6	9.70	9.56

室外ユニット

製品データ

【PURY-P335CM-E(-BS, -BSG)】

室内ユニット 合計容量	能力 (kW)		入力 (kW)	
	冷房	暖房	冷房	暖房
378	34.5	37.6	9.70	9.55
379	34.5	37.6	9.70	9.54
380	34.5	37.6	9.70	9.53
381	34.6	37.6	9.71	9.52
382	34.6	37.6	9.71	9.51
383	34.6	37.6	9.71	9.50
384	34.6	37.6	9.71	9.49
385	34.6	37.6	9.72	9.49
386	34.7	37.7	9.72	9.48
387	34.7	37.7	9.72	9.47
388	34.7	37.7	9.72	9.46
389	34.7	37.7	9.72	9.45
390	34.8	37.7	9.72	9.44
391	34.8	37.7	9.72	9.43
392	34.8	37.7	9.72	9.42
393	34.8	37.7	9.72	9.41
394	34.8	37.7	9.73	9.40
395	34.9	37.7	9.73	9.40
396	34.9	37.7	9.73	9.39
397	34.9	37.7	9.73	9.38
398	34.9	37.7	9.73	9.37
399	35.0	37.7	9.74	9.36
400	35.0	37.7	9.74	9.35
401	35.0	37.7	9.74	9.34
402	35.0	37.7	9.74	9.33
403	35.1	37.7	9.75	9.32
404	35.1	37.7	9.75	9.32
405	35.1	37.7	9.75	9.31
406	35.1	37.7	9.75	9.30
407	35.1	37.7	9.75	9.29
408	35.2	37.7	9.76	9.28
409	35.2	37.7	9.76	9.27
410	35.2	37.7	9.76	9.26
411	35.2	37.7	9.76	9.25
412	35.3	37.7	9.77	9.24
413	35.3	37.7	9.77	9.23
414	35.3	37.7	9.77	9.23
415	35.3	37.7	9.77	9.22
416	35.3	37.7	9.77	9.21
417	35.4	37.7	9.78	9.20
418	35.4	37.7	9.78	9.19
419	35.4	37.8	9.78	9.18
420	35.4	37.8	9.78	9.17
421	35.5	37.8	9.78	9.16
422	35.5	37.8	9.79	9.15
423	35.5	37.8	9.79	9.14
424	35.5	37.8	9.79	9.14
425	35.6	37.8	9.79	9.13
426	35.6	37.8	9.80	9.12
427	35.6	37.8	9.80	9.11
428	35.6	37.8	9.80	9.11
429	35.6	37.8	9.80	9.10
430	35.7	37.8	9.80	9.09
431	35.7	37.8	9.81	9.08
432	35.7	37.8	9.81	9.07
433	35.7	37.8	9.81	9.06
434	35.8	37.8	9.81	9.06
435	35.8	37.8	9.82	9.05
436	35.8	37.8	9.82	9.04
437	35.8	37.8	9.82	9.03
438	35.8	37.8	9.82	9.02
439	35.9	37.8	9.82	9.01
440	35.9	37.8	9.83	9.00
441	35.9	37.8	9.83	8.99
442	35.9	37.8	9.83	8.98
443	36.0	37.8	9.83	8.97
444	36.0	37.8	9.84	8.97
445	36.0	37.8	9.84	8.96
446	36.0	37.8	9.84	8.95
447	36.1	37.8	9.84	8.94

室内ユニット 合計容量	能力 (kW)		入力 (kW)	
	冷房	暖房	冷房	暖房
448	36.1	37.8	9.84	8.93
449	36.1	37.8	9.85	8.92
450	36.1	37.8	9.85	8.91
451	36.1	37.8	9.85	8.90
452	36.2	37.8	9.85	8.89
453	36.2	37.9	9.86	8.88
454	36.2	37.9	9.86	8.88
455	36.2	37.9	9.86	8.87
456	36.3	37.9	9.86	8.86
457	36.3	37.9	9.86	8.85
458	36.3	37.9	9.87	8.84
459	36.3	37.9	9.87	8.83
460	36.3	37.9	9.87	8.82
461	36.4	37.9	9.87	8.81
462	36.4	37.9	9.88	8.80
463	36.4	37.9	9.88	8.79
464	36.4	37.9	9.88	8.79
465	36.5	37.9	9.88	8.78
466	36.5	37.9	9.88	8.77
467	36.5	37.9	9.89	8.76
468	36.5	37.9	9.89	8.75
469	36.6	37.9	9.89	8.74
470	36.6	37.9	9.89	8.73
471	36.6	37.9	9.90	8.72
472	36.6	37.9	9.90	8.71
473	36.6	37.9	9.90	8.71
474	36.7	37.9	9.90	8.70
475	36.7	37.9	9.90	8.69
476	36.7	37.9	9.91	8.68
477	36.7	37.9	9.91	8.67
478	36.8	37.9	9.91	8.66
479	36.8	37.9	9.91	8.65
480	36.8	37.9	9.92	8.64
481	36.8	37.9	9.92	8.63
482	36.8	37.9	9.92	8.62
483	36.9	37.9	9.92	8.62
484	36.9	37.9	9.92	8.61
485	36.9	37.9	9.93	8.60
486	36.9	38.0	9.93	8.59
487	37.0	38.0	9.93	8.58
488	37.0	38.0	9.93	8.57
489	37.0	38.0	9.94	8.56
490	37.0	38.0	9.94	8.55
491	37.0	38.0	9.94	8.54
492	37.1	38.0	9.94	8.53
493	37.1	38.0	9.94	8.53
494	37.1	38.0	9.95	8.52
495	37.1	38.0	9.95	8.51
496	37.2	38.0	9.95	8.50
497	37.2	38.0	9.95	8.49
498	37.2	38.0	9.96	8.48
499	37.2	38.0	9.96	8.47
500	37.3	38.0	9.96	8.46
501	37.3	38.0	9.96	8.45
502	37.3	38.0	9.96	8.44

室外ユニット

製品データ

【PURY-P400CM-E(-BS, -BSG)】

室内ユニット 合計容量	能力 (kW)		入力 (kW)	
	冷房	暖房	冷房	暖房
200	20.0	22.5	5.13	5.91
201	20.1	22.6	5.18	5.94
202	20.2	22.7	5.20	5.98
203	20.3	22.8	5.24	6.00
204	20.4	23.0	5.27	6.03
205	20.5	23.1	5.31	6.05
206	20.6	23.2	5.34	6.09
207	20.7	23.3	5.38	6.11
208	20.8	23.4	5.41	6.14
209	20.9	23.5	5.44	6.16
210	21.0	23.6	5.48	6.20
211	21.1	23.7	5.52	6.23
212	21.2	23.9	5.55	6.25
213	21.3	24.0	5.59	6.28
214	21.4	24.1	5.62	6.31
215	21.5	24.2	5.66	6.34
216	21.6	24.3	5.69	6.36
217	21.7	24.4	5.73	6.39
218	21.8	24.5	5.75	6.43
219	21.9	24.6	5.80	6.45
220	22.0	24.8	5.82	6.48
221	22.1	24.9	5.87	6.51
222	22.2	25.0	5.91	6.54
223	22.3	25.1	5.93	6.56
224	22.4	25.2	5.98	6.59
225	22.5	25.3	6.00	6.63
226	22.6	25.4	6.04	6.65
227	22.7	25.5	6.09	6.68
228	22.8	25.7	6.11	6.71
229	22.9	25.8	6.15	6.74
230	23.0	25.9	6.20	6.76
231	23.1	26.0	6.22	6.80
232	23.2	26.1	6.27	6.83
233	23.3	26.2	6.31	6.85
234	23.4	26.3	6.33	6.89
235	23.5	26.4	6.38	6.91
236	23.6	26.6	6.42	6.95
237	23.7	26.7	6.44	6.98
238	23.8	26.8	6.49	7.00
239	23.9	26.9	6.53	7.04
240	24.0	27.0	6.56	7.06
241	24.1	27.1	6.60	7.09
242	24.2	27.2	6.64	7.13
243	24.3	27.3	6.68	7.15
244	24.4	27.5	6.71	7.19
245	24.5	27.6	6.75	7.21
246	24.6	27.7	6.79	7.24
247	24.7	27.8	6.83	7.28
248	24.8	27.9	6.86	7.30
249	24.9	28.0	6.90	7.34
250	25.0	28.1	6.94	7.36
251	25.1	28.2	6.98	7.39
252	25.2	28.4	7.02	7.43
253	25.3	28.5	7.05	7.45
254	25.4	28.6	7.09	7.49
255	25.5	28.7	7.13	7.51
256	25.6	28.8	7.18	7.55
257	25.7	28.9	7.22	7.58
258	25.8	29.0	7.25	7.60
259	25.9	29.1	7.29	7.64
260	26.0	29.3	7.33	7.66
261	26.1	29.4	7.37	7.70
262	26.2	29.5	7.41	7.73
263	26.3	29.6	7.45	7.76
264	26.4	29.7	7.49	7.79
265	26.5	29.8	7.53	7.83
266	26.6	29.9	7.56	7.85
267	26.7	30.0	7.60	7.89
268	26.8	30.2	7.65	7.91
269	26.9	30.3	7.69	7.95

室内ユニット 合計容量	能力 (kW)		入力 (kW)	
	冷房	暖房	冷房	暖房
270	27.0	30.4	7.73	7.98
271	27.1	30.5	7.77	8.01
272	27.2	30.6	7.81	8.04
273	27.3	30.7	7.85	8.08
274	27.4	30.8	7.89	8.10
275	27.5	30.9	7.94	8.14
276	27.6	31.1	7.98	8.16
277	27.7	31.2	8.02	8.20
278	27.8	31.3	8.06	8.23
279	27.9	31.4	8.10	8.26
280	28.0	31.5	8.14	8.29
281	28.1	31.6	8.18	8.33
282	28.2	31.7	8.22	8.35
283	28.3	31.8	8.27	8.39
284	28.4	32.0	8.31	8.43
285	28.5	32.1	8.35	8.45
286	28.6	32.2	8.39	8.49
287	28.7	32.3	8.43	8.51
288	28.8	32.4	8.47	8.55
289	28.9	32.5	8.51	8.58
290	29.0	32.6	8.56	8.61
291	29.1	32.7	8.60	8.65
292	29.2	32.9	8.64	8.68
293	29.3	33.0	8.68	8.71
294	29.4	33.1	8.72	8.74
295	29.5	33.2	8.76	8.78
296	29.6	33.3	8.82	8.81
297	29.7	33.4	8.86	8.84
298	29.8	33.5	8.90	8.88
299	29.9	33.6	8.94	8.90
300	30.0	33.8	8.98	8.94
301	30.1	33.9	9.03	8.98
302	30.2	34.0	9.07	9.00
303	30.3	34.1	9.12	9.04
304	30.4	34.2	9.16	9.08
305	30.5	34.3	9.20	9.10
306	30.6	34.4	9.25	9.14
307	30.7	34.5	9.29	9.18
308	30.8	34.7	9.33	9.20
309	30.9	34.8	9.38	9.24
310	31.0	34.9	9.43	9.28
311	31.1	35.0	9.47	9.30
312	31.2	35.1	9.51	9.34
313	31.3	35.2	9.55	9.38
314	31.4	35.3	9.60	9.40
315	31.5	35.4	9.65	9.44
316	31.6	35.6	9.69	9.48
317	31.7	35.7	9.73	9.50
318	31.8	35.8	9.78	9.54
319	31.9	35.9	9.83	9.58
320	32.0	36.0	9.87	9.60
321	32.1	36.1	9.91	9.64
322	32.2	36.2	9.96	9.68
323	32.3	36.3	10.01	9.71
324	32.4	36.5	10.05	9.74
325	32.5	36.6	10.10	9.78
326	32.6	36.7	10.14	9.81
327	32.7	36.8	10.18	9.84
328	32.8	36.9	10.24	9.88
329	32.9	37.0	10.28	9.91
330	33.0	37.1	10.32	9.95
331	33.1	37.2	10.38	9.98
332	33.2	37.4	10.42	10.01
333	33.3	37.5	10.46	10.05
334	33.4	37.6	10.52	10.09
335	33.5	37.7	10.56	10.13
336	33.6	37.8	10.60	10.15
337	33.7	37.9	10.65	10.19
338	33.8	38.0	10.70	10.23
339	33.9	38.1	10.75	10.26

室内ユニット 合計容量	能力 (kW)		入力 (kW)	
	冷房	暖房	冷房	暖房
340	34.0	38.3	10.79	10.29
341	34.1	38.4	10.85	10.33
342	34.2	38.5	10.89	10.36
343	34.3	38.6	10.93	10.40
344	34.4	38.7	10.98	10.44
345	34.5	38.8	11.03	10.46
346	34.6	38.9	11.08	10.50
347	34.7	39.0	11.12	10.54
348	34.8	39.2	11.18	10.58
349	34.9	39.3	11.22	10.61
350	35.0	39.4	11.27	10.65
351	35.1	39.5	11.32	10.68
352	35.2	39.6	11.37	10.71
353	35.3	39.7	11.41	10.75
354	35.4	39.8	11.47	10.79
355	35.5	39.9	11.51	10.83
356	35.6	40.1	11.56	10.86
357	35.7	40.2	11.61	10.90
358	35.8	40.3	11.66	10.93
359	35.9	40.4	11.70	10.96
360	36.0	40.5	11.76	11.00
361	36.1	40.6	11.80	11.04
362	36.2	40.7	11.85	11.08
363	36.3	40.8	11.90	11.11
364	36.4	41.0	11.95	11.15
365	36.5	41.1	12.01	11.19
366	36.6	41.2	12.05	11.21
367	36.7	41.3	12.10	11.25
368	36.8	41.4	12.14	11.29
369	36.9	41.5	12.20	11.33
370	37.0	41.6	12.25	11.36
371	37.1	41.7	12.30	11.40
372	37.2	41.9	12.35	11.44
373	37.3	42.0	12.41	11.48
374	37.4	42.1	12.45	11.51
375	37.5	42.2	12.50	11.55
376	37.6	42.3	12.56	11.59
377	37.7	42.4	12.60	11.63
378	37.8	42.5	12.65	11.66
379	37.9	42.6	12.71	11.70
380	38.0	42.8	12.75	11.73
381	38.1	42.9	12.81	11.76
382	38.2	43.0	12.86	11.80
383	38.3	43.1	12.90	11.84
384	38.4	43.2	12.96	11.88
385	38.5	43.3	13.01	11.91
386	38.6	43.4	13.07	11.95
387	38.7	43.5	13.11	11.99
388	38.8	43.7	13.17	12.03
389	38.9	43.8	13.22	12.06
390	39.0	43.9	13.28	12.10
391	39.1	44.0	13.32	12.14
392	39.2	44.1	13.37	12.18
393	39.3	44.2	13.43	12.21
394	39.4	44.3	13.48	12.25
395	39.5	44.4	13.52	12.29
396	39.6	44.6	13.58	12.33
397	39.7	44.7	13.63	12.36
398	39.8	44.8	13.69	12.40
399	39.9	44.9	13.74	12.44
400	40.0	45.0	13.80	12.50
401	40.0	45.0	13.80	12.49
402	40.0	45.0	13.80	12.48
403	40.1	45.0	13.80	12.46
404	40.1	45.0	13.81	12.46
405	40.1	45.0	13.81	12.45
406	40.1	45.0	13.81	12.44
407	40.2	45.0	13.81	12.43
408	40.2	45.0	13.83	12.43
409	40.2	45.0	13.83	12.41

室内ユニット

製品データ

【PURY-P400CM-E(-BS, -BSG)】

室内ユニット 合計容量	能力 (kW)		入力 (kW)	
	冷房	暖房	冷房	暖房
410	40.2	45.0	13.83	12.40
411	40.2	45.0	13.83	12.39
412	40.3	45.0	13.84	12.39
413	40.3	45.0	13.84	12.38
414	40.3	45.0	13.84	12.36
415	40.3	45.0	13.84	12.35
416	40.4	45.0	13.86	12.35
417	40.4	45.0	13.86	12.34
418	40.4	45.0	13.86	12.33
419	40.4	45.0	13.86	12.33
420	40.5	45.1	13.87	12.31
421	40.5	45.1	13.87	12.30
422	40.5	45.1	13.87	12.29
423	40.5	45.1	13.87	12.29
424	40.5	45.1	13.88	12.28
425	40.6	45.1	13.88	12.26
426	40.6	45.1	13.88	12.25
427	40.6	45.1	13.88	12.25
428	40.6	45.1	13.90	12.24
429	40.7	45.1	13.90	12.23
430	40.7	45.1	13.90	12.21
431	40.7	45.1	13.90	12.21
432	40.7	45.1	13.91	12.20
433	40.7	45.1	13.91	12.19
434	40.8	45.1	13.91	12.19
435	40.8	45.1	13.91	12.18
436	40.8	45.1	13.92	12.16
437	40.8	45.1	13.92	12.15
438	40.9	45.1	13.92	12.15
439	40.9	45.1	13.92	12.14
440	40.9	45.1	13.94	12.13
441	40.9	45.1	13.94	12.11
442	40.9	45.1	13.94	12.11
443	41.0	45.1	13.94	12.10
444	41.0	45.1	13.95	12.09
445	41.0	45.1	13.95	12.08
446	41.0	45.1	13.95	12.08
447	41.1	45.1	13.95	12.06
448	41.1	45.1	13.97	12.05
449	41.1	45.1	13.97	12.04
450	41.1	45.1	13.97	12.04
451	41.1	45.1	13.98	12.03
452	41.2	45.1	13.98	12.01
453	41.2	45.1	13.98	12.01
454	41.2	45.1	13.98	12.00
455	41.2	45.1	13.99	11.99
456	41.3	45.1	13.99	11.98
457	41.3	45.1	13.99	11.98
458	41.3	45.1	13.99	11.96
459	41.3	45.1	14.01	11.95
460	41.4	45.2	14.01	11.94
461	41.4	45.2	14.01	11.94
462	41.4	45.2	14.01	11.93
463	41.4	45.2	14.02	11.91
464	41.4	45.2	14.02	11.90
465	41.5	45.2	14.02	11.90
466	41.5	45.2	14.02	11.89
467	41.5	45.2	14.03	11.88
468	41.5	45.2	14.03	11.88
469	41.6	45.2	14.03	11.86
470	41.6	45.2	14.03	11.85
471	41.6	45.2	14.05	11.84
472	41.6	45.2	14.05	11.84
473	41.6	45.2	14.05	11.83
474	41.7	45.2	14.05	11.81
475	41.7	45.2	14.06	11.80
476	41.7	45.2	14.06	11.80
477	41.7	45.2	14.06	11.79
478	41.8	45.2	14.06	11.78
479	41.8	45.2	14.08	11.76

室内ユニット 合計容量	能力 (kW)		入力 (kW)	
	冷房	暖房	冷房	暖房
480	41.8	45.2	14.08	11.76
481	41.8	45.2	14.08	11.75
482	41.8	45.2	14.08	11.74
483	41.9	45.2	14.09	11.73
484	41.9	45.2	14.09	11.73
485	41.9	45.2	14.09	11.71
486	41.9	45.2	14.09	11.70
487	42.0	45.2	14.10	11.70
488	42.0	45.2	14.10	11.69
489	42.0	45.2	14.10	11.68
490	42.0	45.2	14.10	11.66
491	42.0	45.2	14.12	11.66
492	42.1	45.2	14.12	11.65
493	42.1	45.2	14.12	11.64
494	42.1	45.2	14.12	11.63
495	42.1	45.2	14.13	11.63
496	42.2	45.2	14.13	11.61
497	42.2	45.2	14.13	11.60
498	42.2	45.2	14.13	11.59
499	42.2	45.2	14.15	11.59
500	42.3	45.3	14.15	11.58
501	42.3	45.3	14.15	11.56
502	42.3	45.3	14.16	11.56
503	42.3	45.3	14.16	11.55
504	42.3	45.3	14.16	11.54
505	42.4	45.3	14.16	11.53
506	42.4	45.3	14.17	11.53
507	42.4	45.3	14.17	11.51
508	42.4	45.3	14.17	11.50
509	42.5	45.3	14.17	11.49
510	42.5	45.3	14.19	11.49
511	42.5	45.3	14.19	11.48
512	42.5	45.3	14.19	11.46
513	42.5	45.3	14.19	11.45
514	42.6	45.3	14.20	11.45
515	42.6	45.3	14.20	11.44
516	42.6	45.3	14.20	11.43
517	42.6	45.3	14.20	11.43
518	42.7	45.3	14.21	11.41
519	42.7	45.3	14.21	11.40
520	42.7	45.3	14.21	11.39
521	42.7	45.3	14.21	11.39
522	42.7	45.3	14.23	11.38
523	42.8	45.3	14.23	11.36
524	42.8	45.3	14.23	11.35
525	42.8	45.3	14.23	11.35
526	42.8	45.3	14.24	11.34
527	42.9	45.3	14.24	11.33
528	42.9	45.3	14.24	11.31
529	42.9	45.3	14.24	11.31
530	42.9	45.3	14.26	11.30
531	42.9	45.3	14.26	11.29
532	43.0	45.3	14.26	11.28
533	43.0	45.3	14.26	11.28
534	43.0	45.3	14.27	11.26
535	43.0	45.3	14.27	11.25
536	43.1	45.3	14.27	11.25
537	43.1	45.3	14.27	11.24
538	43.1	45.3	14.28	11.23
539	43.1	45.3	14.28	11.21
540	43.2	45.4	14.28	11.21
541	43.2	45.4	14.28	11.20
542	43.2	45.4	14.30	11.19
543	43.2	45.4	14.30	11.18
544	43.2	45.4	14.30	11.18
545	43.3	45.4	14.30	11.16
546	43.3	45.4	14.31	11.15
547	43.3	45.4	14.31	11.14
548	43.3	45.4	14.31	11.14
549	43.4	45.4	14.31	11.13

室内ユニット 合計容量	能力 (kW)		入力 (kW)	
	冷房	暖房	冷房	暖房
550	43.4	45.4	14.32	11.11
551	43.4	45.4	14.32	11.11
552	43.4	45.4	14.32	11.10
553	43.4	45.4	14.34	11.09
554	43.5	45.4	14.34	11.08
555	43.5	45.4	14.34	11.08
556	43.5	45.4	14.34	11.06
557	43.5	45.4	14.35	11.05
558	43.6	45.4	14.35	11.04
559	43.6	45.4	14.35	11.04
560	43.6	45.4	14.35	11.03
561	43.6	45.4	14.37	11.01
562	43.6	45.4	14.37	11.00
563	43.7	45.4	14.37	11.00
564	43.7	45.4	14.37	10.99
565	43.7	45.4	14.38	10.98
566	43.7	45.4	14.38	10.96
567	43.8	45.4	14.38	10.96
568	43.8	45.4	14.38	10.95
569	43.8	45.4	14.39	10.94
570	43.8	45.4	14.39	10.94
571	43.8	45.4	14.39	10.93
572	43.9	45.4	14.39	10.91
573	43.9	45.4	14.41	10.90
574	43.9	45.4	14.41	10.90
575	43.9	45.4	14.41	10.89
576	44.0	45.4	14.41	10.88
577	44.0	45.4	14.42	10.86
578	44.0	45.4	14.42	10.86
579	44.0	45.4	14.42	10.85
580	44.1	45.5	14.42	10.84
581	44.1	45.5	14.43	10.83
582	44.1	45.5	14.43	10.83
583	44.1	45.5	14.43	10.81
584	44.1	45.5	14.43	10.80
585	44.2	45.5	14.45	10.80
586	44.2	45.5	14.45	10.79
587	44.2	45.5	14.45	10.78
588	44.2	45.5	14.45	10.76
589	44.3	45.5	14.46	10.76
590	44.3	45.5	14.46	10.75
591	44.3	45.5	14.46	10.74
592	44.3	45.5	14.46	10.73
593	44.3	45.5	14.48	10.73
594	44.4	45.5	14.48	10.71
595	44.4	45.5	14.48	10.70
596	44.4	45.5	14.48	10.69
597	44.4	45.5	14.49	10.69
598	44.5	45.5	14.49	10.68
599	44.5	45.5	14.49	10.66
600	44.5	45.5	14.50	10.66

室外ユニット

製品データ

【PURY-P450CM-E(-BS, -BSG)】

室内ユニット 合計容量	能力 (kW)		入力 (kW)	
	冷房	暖房	冷房	暖房
225	22.5	25.0	6.38	6.41
226	22.6	25.1	6.41	6.42
227	22.7	25.2	6.45	6.45
228	22.8	25.3	6.48	6.48
229	22.9	25.4	6.51	6.51
230	23.0	25.6	6.55	6.54
231	23.1	25.7	6.58	6.55
232	23.2	25.8	6.61	6.58
233	23.3	25.9	6.64	6.61
234	23.4	26.0	6.68	6.64
235	23.5	26.1	6.71	6.66
236	23.6	26.2	6.74	6.69
237	23.7	26.3	6.78	6.72
238	23.8	26.4	6.81	6.74
239	23.9	26.6	6.84	6.76
240	24.0	26.7	6.87	6.79
241	24.1	26.8	6.90	6.82
242	24.2	26.9	6.94	6.85
243	24.3	27.0	6.98	6.88
244	24.4	27.1	7.01	6.91
245	24.5	27.2	7.04	6.93
246	24.6	27.3	7.07	6.96
247	24.7	27.4	7.10	6.99
248	24.8	27.6	7.15	7.02
249	24.9	27.7	7.18	7.05
250	25.0	27.8	7.21	7.06
251	25.1	27.9	7.24	7.09
252	25.2	28.0	7.27	7.12
253	25.3	28.1	7.32	7.15
254	25.4	28.2	7.35	7.18
255	25.5	28.3	7.38	7.20
256	25.6	28.4	7.41	7.23
257	25.7	28.6	7.46	7.26
258	25.8	28.7	7.49	7.29
259	25.9	28.8	7.52	7.32
260	26.0	28.9	7.55	7.35
261	26.1	29.0	7.59	7.37
262	26.2	29.1	7.62	7.40
263	26.3	29.2	7.66	7.43
264	26.4	29.3	7.69	7.46
265	26.5	29.4	7.73	7.49
266	26.6	29.6	7.76	7.52
267	26.7	29.7	7.79	7.54
268	26.8	29.8	7.82	7.57
269	26.9	29.9	7.87	7.60
270	27.0	30.0	7.90	7.64
271	27.1	30.1	7.93	7.67
272	27.2	30.2	7.98	7.70
273	27.3	30.3	8.01	7.73
274	27.4	30.4	8.04	7.76
275	27.5	30.6	8.08	7.78
276	27.6	30.7	8.11	7.81
277	27.7	30.8	8.14	7.84
278	27.8	30.9	8.19	7.87
279	27.9	31.0	8.22	7.90
280	28.0	31.1	8.25	7.93
281	28.1	31.2	8.30	7.97
282	28.2	31.3	8.33	8.00
283	28.3	31.4	8.36	8.03
284	28.4	31.6	8.41	8.05
285	28.5	31.7	8.44	8.08
286	28.6	31.8	8.47	8.11
287	28.7	31.9	8.51	8.14
288	28.8	32.0	8.54	8.18
289	28.9	32.1	8.59	8.21
290	29.0	32.2	8.62	8.24
291	29.1	32.3	8.65	8.27
292	29.2	32.4	8.70	8.30
293	29.3	32.6	8.73	8.32
294	29.4	32.7	8.76	8.37

室内ユニット 合計容量	能力 (kW)		入力 (kW)	
	冷房	暖房	冷房	暖房
295	29.5	32.8	8.80	8.39
296	29.6	32.9	8.83	8.42
297	29.7	33.0	8.88	8.45
298	29.8	33.1	8.91	8.48
299	29.9	33.2	8.96	8.52
300	30.0	33.3	8.99	8.55
301	30.1	33.4	9.02	8.58
302	30.2	33.6	9.06	8.61
303	30.3	33.7	9.09	8.65
304	30.4	33.8	9.14	8.68
305	30.5	33.9	9.17	8.71
306	30.6	34.0	9.22	8.73
307	30.7	34.1	9.25	8.78
308	30.8	34.2	9.29	8.81
309	30.9	34.3	9.32	8.83
310	31.0	34.4	9.35	8.86
311	31.1	34.6	9.40	8.91
312	31.2	34.7	9.43	8.93
313	31.3	34.8	9.48	8.96
314	31.4	34.9	9.51	9.00
315	31.5	35.0	9.55	9.03
316	31.6	35.1	9.58	9.06
317	31.7	35.2	9.63	9.09
318	31.8	35.3	9.66	9.13
319	31.9	35.4	9.71	9.16
320	32.0	35.6	9.74	9.19
321	32.1	35.7	9.78	9.23
322	32.2	35.8	9.81	9.26
323	32.3	35.9	9.86	9.30
324	32.4	36.0	9.89	9.33
325	32.5	36.1	9.94	9.36
326	32.6	36.2	9.98	9.40
327	32.7	36.3	10.01	9.43
328	32.8	36.4	10.06	9.46
329	32.9	36.6	10.09	9.50
330	33.0	36.7	10.14	9.53
331	33.1	36.8	10.17	9.57
332	33.2	36.9	10.21	9.60
333	33.3	37.0	10.24	9.63
334	33.4	37.1	10.29	9.67
335	33.5	37.2	10.33	9.70
336	33.6	37.3	10.36	9.74
337	33.7	37.4	10.41	9.77
338	33.8	37.6	10.44	9.80
339	33.9	37.7	10.49	9.84
340	34.0	37.8	10.52	9.87
341	34.1	37.9	10.56	9.91
342	34.2	38.0	10.61	9.94
343	34.3	38.1	10.64	9.98
344	34.4	38.2	10.69	10.01
345	34.5	38.3	10.73	10.05
346	34.6	38.4	10.76	10.08
347	34.7	38.6	10.81	10.12
348	34.8	38.7	10.84	10.15
349	34.9	38.8	10.89	10.20
350	35.0	38.9	10.93	10.22
351	35.1	39.0	10.96	10.27
352	35.2	39.1	11.01	10.29
353	35.3	39.2	11.05	10.34
354	35.4	39.3	11.08	10.37
355	35.5	39.4	11.13	10.41
356	35.6	39.6	11.18	10.44
357	35.7	39.7	11.21	10.48
358	35.8	39.8	11.25	10.51
359	35.9	39.9	11.30	10.55
360	36.0	40.0	11.33	10.58
361	36.1	40.1	11.38	10.62
362	36.2	40.2	11.42	10.66
363	36.3	40.3	11.45	10.69
364	36.4	40.4	11.50	10.73

室内ユニット 合計容量	能力 (kW)		入力 (kW)	
	冷房	暖房	冷房	暖房
365	36.5	40.6	11.54	10.76
366	36.6	40.7	11.59	10.81
367	36.7	40.8	11.62	10.85
368	36.8	40.9	11.67	10.88
369	36.9	41.0	11.71	10.92
370	37.0	41.1	11.74	10.95
371	37.1	41.2	11.79	10.99
372	37.2	41.3	11.83	11.03
373	37.3	41.4	11.88	11.06
374	37.4	41.6	11.91	11.10
375	37.5	41.7	11.96	11.15
376	37.6	41.8	12.00	11.17
377	37.7	41.9	12.05	11.22
378	37.8	42.0	12.08	11.24
379	37.9	42.1	12.13	11.29
380	38.0	42.2	12.17	11.33
381	38.1	42.3	12.22	11.36
382	38.2	42.4	12.25	11.40
383	38.3	42.6	12.29	11.44
384	38.4	42.7	12.34	11.49
385	38.5	42.8	12.39	11.51
386	38.6	42.9	12.43	11.56
387	38.7	43.0	12.46	11.60
388	38.8	43.1	12.51	11.63
389	38.9	43.2	12.55	11.67
390	39.0	43.3	12.60	11.71
391	39.1	43.4	12.65	11.76
392	39.2	43.6	12.68	11.78
393	39.3	43.7	12.72	11.83
394	39.4	43.8	12.77	11.87
395	39.5	43.9	12.81	11.91
396	39.6	44.0	12.86	11.94
397	39.7	44.1	12.91	11.98
398	39.8	44.2	12.95	12.02
399	39.9	44.3	12.98	12.07
400	40.0	44.4	13.03	12.10
401	40.1	44.6	13.07	12.14
402	40.2	44.7	13.12	12.18
403	40.3	44.8	13.17	12.22
404	40.4	44.9	13.21	12.27
405	40.5	45.0	13.26	12.29
406	40.6	45.1	13.29	12.34
407	40.7	45.2	13.34	12.38
408	40.8	45.3	13.38	12.42
409	40.9	45.4	13.43	12.46
410	41.0	45.6	13.47	12.49
411	41.1	45.7	13.52	12.54
412	41.2	45.8	13.56	12.58
413	41.3	45.9	13.61	12.62
414	41.4	46.0	13.66	12.66
415	41.5	46.1	13.70	12.71
416	41.6	46.2	13.73	12.75
417	41.7	46.3	13.78	12.78
418	41.8	46.4	13.82	12.82
419	41.9	46.6	13.87	12.86
420	42.0	46.7	13.92	12.90
421	42.1	46.8	13.96	12.95
422	42.2	46.9	14.01	12.99
423	42.3	47.0	14.05	13.03
424	42.4	47.1	14.10	13.07
425	42.5	47.2	14.15	13.12
426	42.6	47.3	14.19	13.16
427	42.7	47.4	14.24	13.20
428	42.8	47.6	14.28	13.23
429	42.9	47.7	14.33	13.27
430	43.0	47.8	14.38	13.32
431	43.1	47.9	14.42	13.36
432	43.2	48.0	14.47	13.40
433	43.3	48.1	14.51	13.44
434	43.4	48.2	14.56	13.49

室内ユニット

製品データ

【PURY-P450CM-E(-BS, -BSG)】

室内ユニット 合計容量	能力 (kW)		入力 (kW)	
	冷房	暖房	冷房	暖房
435	43.5	48.3	14.61	13.53
436	43.6	48.4	14.65	13.57
437	43.7	48.6	14.70	13.61
438	43.8	48.7	14.74	13.66
439	43.9	48.8	14.79	13.70
440	44.0	48.9	14.84	13.74
441	44.1	49.0	14.88	13.78
442	44.2	49.1	14.93	13.83
443	44.3	49.2	14.97	13.87
444	44.4	49.3	15.02	13.91
445	44.5	49.4	15.07	13.95
446	44.6	49.6	15.11	14.00
447	44.7	49.7	15.16	14.04
448	44.8	49.8	15.20	14.08
449	44.9	49.9	15.25	14.12
450	45.0	50.0	15.31	14.18
451	45.0	50.0	15.31	14.17
452	45.0	50.0	15.31	14.15
453	45.1	50.0	15.31	14.15
454	45.1	50.0	15.31	14.14
455	45.1	50.0	15.31	14.14
456	45.1	50.0	15.31	14.12
457	45.2	50.0	15.31	14.12
458	45.2	50.0	15.31	14.11
459	45.2	50.0	15.31	14.11
460	45.2	50.0	15.31	14.09
461	45.3	50.0	15.31	14.09
462	45.3	50.0	15.31	14.08
463	45.3	50.0	15.33	14.07
464	45.3	50.1	15.33	14.07
465	45.4	50.1	15.33	14.05
466	45.4	50.1	15.33	14.05
467	45.4	50.1	15.33	14.04
468	45.4	50.1	15.33	14.04
469	45.5	50.1	15.33	14.02
470	45.5	50.1	15.33	14.02
471	45.5	50.1	15.33	14.01
472	45.5	50.1	15.33	14.01
473	45.6	50.1	15.33	14.00
474	45.6	50.1	15.33	13.98
475	45.6	50.1	15.34	13.98
476	45.6	50.1	15.34	13.97
477	45.7	50.1	15.34	13.97
478	45.7	50.1	15.34	13.95
479	45.7	50.1	15.34	13.95
480	45.7	50.2	15.34	13.94
481	45.8	50.2	15.34	13.94
482	45.8	50.2	15.34	13.92
483	45.8	50.2	15.34	13.92
484	45.8	50.2	15.34	13.91
485	45.9	50.2	15.34	13.90
486	45.9	50.2	15.34	13.90
487	45.9	50.2	15.36	13.88
488	45.9	50.2	15.36	13.88
489	46.0	50.2	15.36	13.87
490	46.0	50.2	15.36	13.87
491	46.0	50.2	15.36	13.85
492	46.0	50.2	15.36	13.85
493	46.1	50.2	15.36	13.84
494	46.1	50.2	15.36	13.84
495	46.1	50.2	15.36	13.83
496	46.1	50.2	15.36	13.81
497	46.1	50.3	15.36	13.81
498	46.2	50.3	15.36	13.80
499	46.2	50.3	15.37	13.80
500	46.2	50.3	15.37	13.78
501	46.2	50.3	15.37	13.78
502	46.3	50.3	15.37	13.77
503	46.3	50.3	15.37	13.77
504	46.3	50.3	15.37	13.75

室内ユニット 合計容量	能力 (kW)		入力 (kW)	
	冷房	暖房	冷房	暖房
505	46.3	50.3	15.37	13.75
506	46.4	50.3	15.37	13.74
507	46.4	50.3	15.37	13.73
508	46.4	50.3	15.37	13.73
509	46.4	50.3	15.37	13.71
510	46.5	50.3	15.37	13.71
511	46.5	50.3	15.39	13.70
512	46.5	50.3	15.39	13.70
513	46.5	50.3	15.39	13.68
514	46.6	50.4	15.39	13.68
515	46.6	50.4	15.39	13.67
516	46.6	50.4	15.39	13.67
517	46.6	50.4	15.39	13.66
518	46.7	50.4	15.39	13.64
519	46.7	50.4	15.39	13.64
520	46.7	50.4	15.39	13.63
521	46.7	50.4	15.39	13.63
522	46.8	50.4	15.39	13.61
523	46.8	50.4	15.40	13.61
524	46.8	50.4	15.40	13.60
525	46.8	50.4	15.40	13.60
526	46.9	50.4	15.40	13.58
527	46.9	50.4	15.40	13.58
528	46.9	50.4	15.40	13.57
529	46.9	50.4	15.40	13.56
530	47.0	50.5	15.40	13.56
531	47.0	50.5	15.40	13.54
532	47.0	50.5	15.40	13.54
533	47.0	50.5	15.40	13.53
534	47.1	50.5	15.40	13.53
535	47.1	50.5	15.40	13.51
536	47.1	50.5	15.42	13.51
537	47.1	50.5	15.42	13.50
538	47.2	50.5	15.42	13.50
539	47.2	50.5	15.42	13.49
540	47.2	50.5	15.42	13.49
541	47.2	50.5	15.42	13.47
542	47.2	50.5	15.42	13.46
543	47.3	50.5	15.42	13.46
544	47.3	50.5	15.42	13.44
545	47.3	50.5	15.42	13.44
546	47.3	50.5	15.42	13.43
547	47.4	50.6	15.42	13.43
548	47.4	50.6	15.43	13.41
549	47.4	50.6	15.43	13.41
550	47.4	50.6	15.43	13.40
551	47.5	50.6	15.43	13.40
552	47.5	50.6	15.43	13.39
553	47.5	50.6	15.43	13.37
554	47.5	50.6	15.43	13.37
555	47.6	50.6	15.43	13.36
556	47.6	50.6	15.43	13.36
557	47.6	50.6	15.43	13.34
558	47.6	50.6	15.43	13.34
559	47.7	50.6	15.43	13.33
560	47.7	50.6	15.45	13.33
561	47.7	50.6	15.45	13.32
562	47.7	50.6	15.45	13.32
563	47.8	50.6	15.45	13.30
564	47.8	50.7	15.45	13.29
565	47.8	50.7	15.45	13.29
566	47.8	50.7	15.45	13.27
567	47.9	50.7	15.45	13.27
568	47.9	50.7	15.45	13.26
569	47.9	50.7	15.45	13.26
570	47.9	50.7	15.45	13.24
571	48.0	50.7	15.45	13.24
572	48.0	50.7	15.46	13.23
573	48.0	50.7	15.46	13.23
574	48.0	50.7	15.46	13.22

室内ユニット 合計容量	能力 (kW)		入力 (kW)	
	冷房	暖房	冷房	暖房
575	48.1	50.7	15.46	13.20
576	48.1	50.7	15.46	13.20
577	48.1	50.7	15.46	13.19
578	48.1	50.7	15.46	13.19
579	48.2	50.7	15.46	13.17
580	48.2	50.8	15.46	13.17
581	48.2	50.8	15.46	13.16
582	48.2	50.8	15.46	13.16
583	48.3	50.8	15.46	13.14
584	48.3	50.8	15.48	13.14
585	48.3	50.8	15.48	13.13
586	48.3	50.8	15.48	13.12
587	48.3	50.8	15.48	13.12
588	48.4	50.8	15.48	13.10
589	48.4	50.8	15.48	13.10
590	48.4	50.8	15.48	13.09
591	48.4	50.8	15.48	13.09
592	48.5	50.8	15.48	13.07
593	48.5	50.8	15.48	13.07
594	48.5	50.8	15.48	13.06
595	48.5	50.8	15.48	13.06
596	48.6	50.8	15.49	13.05
597	48.6	50.9	15.49	13.03
598	48.6	50.9	15.49	13.03
599	48.6	50.9	15.49	13.02
600	48.7	50.9	15.49	13.02
601	48.7	50.9	15.49	13.00
602	48.7	50.9	15.49	13.00
603	48.7	50.9	15.49	12.99
604	48.8	50.9	15.49	12.99
605	48.8	50.9	15.49	12.97
606	48.8	50.9	15.49	12.97
607	48.8	50.9	15.49	12.96
608	48.9	50.9	15.49	12.95
609	48.9	50.9	15.51	12.95
610	48.9	50.9	15.51	12.93
611	48.9	50.9	15.51	12.93
612	49.0	50.9	15.51	12.92
613	49.0	50.9	15.51	12.92
614	49.0	51.0	15.51	12.90
615	49.0	51.0	15.51	12.90
616	49.1	51.0	15.51	12.89
617	49.1	51.0	15.51	12.89
618	49.1	51.0	15.51	12.88
619	49.1	51.0	15.51	12.86
620	49.2	51.0	15.51	12.86
621	49.2	51.0	15.52	12.85
622	49.2	51.0	15.52	12.85
623	49.2	51.0	15.52	12.83
624	49.3	51.0	15.52	12.83
625	49.3	51.0	15.52	12.82
626	49.3	51.0	15.52	12.82
627	49.3	51.0	15.52	12.80
628	49.4	51.0	15.52	12.80
629	49.4	51.0	15.52	12.79
630	49.4	51.1	15.52	12.79
631	49.4	51.1	15.52	12.78
632	49.4	51.1	15.52	12.76
633	49.5	51.1	15.54	12.76
634	49.5	51.1	15.54	12.75
635	49.5	51.1	15.54	12.75
636	49.5	51.1	15.54	12.73
637	49.6	51.1	15.54	12.73
638	49.6	51.1	15.54	12.72
639	49.6	51.1	15.54	12.72
640	49.6	51.1	15.54	12.71
641	49.7	51.1	15.54	12.71
642	49.7	51.1	15.54	12.69
643	49.7	51.1	15.54	12.68
644	49.7	51.1	15.54	12.68

室外ユニット

製品データ

【PURY-P450CM-E(-BS, -BSG)】

室内ユニット 合計容量	能力 (kW)		入力 (kW)	
	冷房	暖房	冷房	暖房
645	49.8	51.1	15.55	12.66
646	49.8	51.1	15.55	12.66
647	49.8	51.2	15.55	12.65
648	49.8	51.2	15.55	12.65
649	49.9	51.2	15.55	12.63
650	49.9	51.2	15.55	12.63
651	49.9	51.2	15.55	12.62
652	49.9	51.2	15.55	12.62
653	50.0	51.2	15.55	12.61
654	50.0	51.2	15.55	12.59
655	50.0	51.2	15.55	12.59
656	50.0	51.2	15.55	12.58
657	50.1	51.2	15.57	12.58
658	50.1	51.2	15.57	12.56
659	50.1	51.2	15.57	12.56
660	50.1	51.2	15.57	12.55
661	50.2	51.2	15.57	12.55
662	50.2	51.2	15.57	12.54
663	50.2	51.2	15.57	12.54
664	50.2	51.3	15.57	12.52
665	50.3	51.3	15.57	12.51
666	50.3	51.3	15.57	12.51
667	50.3	51.3	15.57	12.49
668	50.3	51.3	15.57	12.49
669	50.4	51.3	15.59	12.48
670	50.4	51.3	15.59	12.48
671	50.4	51.3	15.59	12.46
672	50.4	51.3	15.59	12.46
673	50.5	51.3	15.59	12.45
674	50.5	51.3	15.59	12.45
675	50.5	51.3	15.59	12.44

【PURY-P500SCM-E(-BS, -BSG)】

室内ユニット 合計容量	能力 (kW)		入力 (kW)	
	冷房	暖房	冷房	暖房
250	25.0	28.0	5.74	6.65
251	25.1	28.1	5.75	6.68
252	25.2	28.2	5.76	6.70
253	25.3	28.3	5.78	6.73
254	25.4	28.4	5.79	6.76
255	25.5	28.6	5.81	6.78
256	25.6	28.7	5.82	6.81
257	25.7	28.8	5.85	6.84
258	25.8	28.9	5.87	6.87
259	25.9	29.0	5.88	6.89
260	26.0	29.1	5.90	6.92
261	26.1	29.2	5.91	6.95
262	26.2	29.3	5.93	6.96
263	26.3	29.5	5.96	7.00
264	26.4	29.6	5.97	7.03
265	26.5	29.7	5.99	7.06
266	26.6	29.8	6.00	7.07
267	26.7	29.9	6.02	7.10
268	26.8	30.0	6.05	7.14
269	26.9	30.1	6.06	7.17
270	27.0	30.2	6.08	7.20
271	27.1	30.4	6.09	7.21
272	27.2	30.5	6.12	7.24
273	27.3	30.6	6.14	7.28
274	27.4	30.7	6.15	7.31
275	27.5	30.8	6.18	7.32
276	27.6	30.9	6.19	7.35
277	27.7	31.0	6.21	7.38
278	27.8	31.1	6.24	7.42
279	27.9	31.2	6.25	7.45
280	28.0	31.4	6.27	7.48
281	28.1	31.5	6.30	7.49
282	28.2	31.6	6.31	7.53
283	28.3	31.7	6.34	7.56
284	28.4	31.8	6.36	7.59
285	28.5	31.9	6.37	7.62
286	28.6	32.0	6.40	7.65
287	28.7	32.1	6.42	7.67
288	28.8	32.3	6.45	7.70
289	28.9	32.4	6.46	7.73
290	29.0	32.5	6.49	7.76
291	29.1	32.6	6.51	7.79
292	29.2	32.7	6.54	7.82
293	29.3	32.8	6.55	7.85
294	29.4	32.9	6.58	7.88
295	29.5	33.0	6.59	7.90
296	29.6	33.2	6.62	7.93
297	29.7	33.3	6.64	7.96
298	29.8	33.4	6.67	7.99
299	29.9	33.5	6.70	8.02
300	30.0	33.6	6.71	8.05
301	30.1	33.7	6.74	8.09
302	30.2	33.8	6.76	8.12
303	30.3	33.9	6.79	8.15
304	30.4	34.0	6.82	8.18
305	30.5	34.2	6.83	8.21
306	30.6	34.3	6.86	8.24
307	30.7	34.4	6.89	8.27
308	30.8	34.5	6.91	8.30
309	30.9	34.6	6.94	8.34
310	31.0	34.7	6.97	8.35
311	31.1	34.8	7.00	8.38
312	31.2	34.9	7.01	8.41
313	31.3	35.1	7.04	8.44
314	31.4	35.2	7.07	8.48
315	31.5	35.3	7.10	8.51
316	31.6	35.4	7.11	8.54
317	31.7	35.5	7.14	8.57
318	31.8	35.6	7.17	8.60
319	31.9	35.7	7.20	8.63

室内ユニット 合計容量	能力 (kW)		入力 (kW)	
	冷房	暖房	冷房	暖房
320	32.0	35.8	7.23	8.66
321	32.1	36.0	7.25	8.69
322	32.2	36.1	7.28	8.72
323	32.3	36.2	7.31	8.77
324	32.4	36.3	7.34	8.80
325	32.5	36.4	7.37	8.83
326	32.6	36.5	7.40	8.87
327	32.7	36.6	7.42	8.90
328	32.8	36.7	7.45	8.93
329	32.9	36.8	7.48	8.96
330	33.0	37.0	7.51	8.99
331	33.1	37.1	7.53	9.02
332	33.2	37.2	7.56	9.05
333	33.3	37.3	7.59	9.08
334	33.4	37.4	7.62	9.11
335	33.5	37.5	7.65	9.15
336	33.6	37.6	7.68	9.18
337	33.7	37.7	7.71	9.21
338	33.8	37.9	7.74	9.25
339	33.9	38.0	7.77	9.29
340	34.0	38.1	7.81	9.32
341	34.1	38.2	7.84	9.35
342	34.2	38.3	7.87	9.38
343	34.3	38.4	7.90	9.41
344	34.4	38.5	7.93	9.44
345	34.5	38.6	7.96	9.47
346	34.6	38.8	7.99	9.52
347	34.7	38.9	8.02	9.55
348	34.8	39.0	8.05	9.58
349	34.9	39.1	8.08	9.61
350	35.0	39.2	8.12	9.64
351	35.1	39.3	8.15	9.68
352	35.2	39.4	8.18	9.72
353	35.3	39.5	8.21	9.75
354	35.4	39.6	8.24	9.78
355	35.5	39.8	8.28	9.82
356	35.6	39.9	8.31	9.85
357	35.7	40.0	8.34	9.89
358	35.8	40.1	8.37	9.92
359	35.9	40.2	8.42	9.96
360	36.0	40.3	8.45	9.99
361	36.1	40.4	8.48	10.02
362	36.2	40.5	8.51	10.06
363	36.3	40.7	8.55	10.10
364	36.4	40.8	8.58	10.13
365	36.5	40.9	8.61	10.16
366	36.6	41.0	8.65	10.20
367	36.7	41.1	8.68	10.24
368	36.8	41.2	8.73	10.27
369	36.9	41.3	8.76	10.30
370	37.0	41.4	8.79	10.35
371	37.1	41.6	8.83	10.38
372	37.2	41.7	8.86	10.41
373	37.3	41.8	8.89	10.44
374	37.4	41.9	8.94	10.49
375	37.5	42.0	8.97	10.52
376	37.6	42.1	9.01	10.55
377	37.7	42.2	9.04	10.59
378	37.8	42.3	9.08	10.63
379	37.9	42.4	9.11	10.66
380	38.0	42.6	9.16	10.69
381	38.1	42.7	9.19	10.73
382	38.2	42.8	9.23	10.77
383	38.3	42.9	9.26	10.80
384	38.4	43.0	9.31	10.84
385	38.5	43.1	9.34	10.87
386	38.6	43.2	9.38	10.91
387	38.7	43.3	9.43	10.95
388	38.8	43.5	9.46	10.98
389	38.9	43.6	9.50	11.03

室内ユニット 合計容量	能力 (kW)		入力 (kW)	
	冷房	暖房	冷房	暖房
390	39.0	43.7	9.53	11.06
391	39.1	43.8	9.57	11.09
392	39.2	43.9	9.62	11.14
393	39.3	44.0	9.65	11.17
394	39.4	44.1	9.69	11.20
395	39.5	44.2	9.74	11.25
396	39.6	44.4	9.77	11.28
397	39.7	44.5	9.81	11.33
398	39.8	44.6	9.86	11.36
399	39.9	44.7	9.88	11.39
400	40.0	44.8	9.93	11.44
401	40.1	44.9	9.97	11.47
402	40.2	45.0	10.02	11.51
403	40.3	45.1	10.05	11.54
404	40.4	45.2	10.09	11.58
405	40.5	45.4	10.14	11.62
406	40.6	45.5	10.18	11.65
407	40.7	45.6	10.23	11.70
408	40.8	45.7	10.26	11.73
409	40.9	45.8	10.30	11.78
410	41.0	45.9	10.34	11.81
411	41.1	46.0	10.39	11.86
412	41.2	46.1	10.43	11.89
413	41.3	46.3	10.48	11.93
414	41.4	46.4	10.51	11.97
415	41.5	46.5	10.55	12.00
416	41.6	46.6	10.60	12.04
417	41.7	46.7	10.64	12.07
418	41.8	46.8	10.69	12.12
419	41.9	46.9	10.73	12.15
420	42.0	47.0	10.77	12.20
421	42.1	47.2	10.82	12.23
422	42.2	47.3	10.86	12.28
423	42.3	47.4	10.91	12.32
424	42.4	47.5	10.95	12.35
425	42.5	47.6	11.00	12.40
426	42.6	47.7	11.04	12.43
427	42.7	47.8	11.09	12.48
428	42.8	47.9	11.13	12.51
429	42.9	48.0	11.17	12.56
430	43.0	48.2	11.22	12.59
431	43.1	48.3	11.26	12.64
432	43.2	48.4	11.31	12.67
433	43.3	48.5	11.35	12.71
434	43.4	48.6	11.41	12.76
435	43.5	48.7	11.46	12.79
436	43.6	48.8	11.50	12.84
437	43.7	48.9	11.54	12.87
438	43.8	49.1	11.59	12.92
439	43.9	49.2	11.63	12.96
440	44.0	49.3	11.68	12.99
441	44.1	49.4	11.74	13.04
442	44.2	49.5	11.78	13.07
443	44.3	49.6	11.83	13.12
444	44.4	49.7	11.87	13.17
445	44.5	49.8	11.92	13.20
446	44.6	50.0	11.97	13.24
447	44.7	50.1	12.02	13.29
448	44.8	50.2	12.06	13.32
449	44.9	50.3	12.11	13.37
450	45.0	50.4	12.17	13.41
451	45.1	50.5	12.21	13.45
452	45.2	50.6	12.26	13.49
453	45.3	50.7	12.32	13.52
454	45.4	50.8	12.36	13.57
455	45.5	51.0	12.40	13.62
456	45.6	51.1	12.46	13.66
457	45.7	51.2	12.51	13.69
458	45.8	51.3	12.55	13.74
459	45.9	51.4	12.61	13.79

【PURY-P500SCM-E (-BS, -BSG)】

室内ユニット 合計容量	能力 (kW)		入力 (kW)	
	冷房	暖房	冷房	暖房
460	46.0	51.5	12.66	13.82
461	46.1	51.6	12.72	13.87
462	46.2	51.7	12.76	13.91
463	46.3	51.9	12.82	13.94
464	46.4	52.0	12.86	13.99
465	46.5	52.1	12.91	14.04
466	46.6	52.2	12.97	14.08
467	46.7	52.3	13.01	14.12
468	46.8	52.4	13.07	14.16
469	46.9	52.5	13.12	14.21
470	47.0	52.6	13.17	14.26
471	47.1	52.8	13.22	14.29
472	47.2	52.9	13.28	14.33
473	47.3	53.0	13.32	14.38
474	47.4	53.1	13.38	14.43
475	47.5	53.2	13.44	14.46
476	47.6	53.3	13.49	14.50
477	47.7	53.4	13.55	14.55
478	47.8	53.5	13.59	14.60
479	47.9	53.6	13.65	14.65
480	48.0	53.8	13.71	14.68
481	48.1	53.9	13.75	14.72
482	48.2	54.0	13.81	14.77
483	48.3	54.1	13.87	14.82
484	48.4	54.2	13.92	14.86
485	48.5	54.3	13.98	14.91
486	48.6	54.4	14.03	14.94
487	48.7	54.5	14.08	14.99
488	48.8	54.7	14.14	15.03
489	48.9	54.8	14.20	15.08
490	49.0	54.9	14.26	15.13
491	49.1	55.0	14.30	15.17
492	49.2	55.1	14.36	15.21
493	49.3	55.2	14.42	15.25
494	49.4	55.3	14.48	15.30
495	49.5	55.4	14.52	15.35
496	49.6	55.6	14.58	15.39
497	49.7	55.7	14.64	15.44
498	49.8	55.8	14.70	15.49
499	49.9	55.9	14.76	15.53
500	50.0	56.0	14.82	15.58
501	50.0	56.0	14.82	15.55
502	50.0	56.0	14.82	15.55
503	50.1	56.0	14.82	15.53
504	50.1	56.0	14.82	15.53
505	50.1	56.0	14.82	15.52
506	50.1	56.0	14.82	15.52
507	50.2	56.0	14.82	15.50
508	50.2	56.0	14.82	15.50
509	50.2	56.0	14.82	15.49
510	50.2	56.0	14.82	15.49
511	50.3	56.0	14.82	15.47
512	50.3	56.0	14.82	15.47
513	50.3	56.1	14.82	15.46
514	50.3	56.1	14.82	15.46
515	50.4	56.1	14.82	15.44
516	50.4	56.1	14.82	15.44
517	50.4	56.1	14.82	15.42
518	50.4	56.1	14.83	15.42
519	50.5	56.1	14.83	15.42
520	50.5	56.1	14.83	15.41
521	50.5	56.1	14.83	15.41
522	50.5	56.1	14.83	15.39
523	50.6	56.1	14.83	15.39
524	50.6	56.1	14.83	15.38
525	50.6	56.1	14.83	15.38
526	50.6	56.1	14.83	15.36
527	50.6	56.1	14.83	15.36
528	50.7	56.1	14.83	15.35
529	50.7	56.1	14.83	15.35

室内ユニット 合計容量	能力 (kW)		入力 (kW)	
	冷房	暖房	冷房	暖房
530	50.7	56.1	14.83	15.33
531	50.7	56.1	14.83	15.33
532	50.8	56.1	14.83	15.32
533	50.8	56.1	14.83	15.32
534	50.8	56.2	14.83	15.30
535	50.8	56.2	14.83	15.30
536	50.9	56.2	14.85	15.28
537	50.9	56.2	14.85	15.28
538	50.9	56.2	14.85	15.27
539	50.9	56.2	14.85	15.27
540	51.0	56.2	14.85	15.25
541	51.0	56.2	14.85	15.25
542	51.0	56.2	14.85	15.24
543	51.0	56.2	14.85	15.24
544	51.1	56.2	14.85	15.22
545	51.1	56.2	14.85	15.22
546	51.1	56.2	14.85	15.21
547	51.1	56.2	14.85	15.21
548	51.2	56.2	14.85	15.19
549	51.2	56.2	14.85	15.19
550	51.2	56.2	14.85	15.19
551	51.2	56.2	14.85	15.17
552	51.2	56.2	14.85	15.17
553	51.3	56.2	14.85	15.16
554	51.3	56.2	14.86	15.16
555	51.3	56.3	14.86	15.14
556	51.3	56.3	14.86	15.14
557	51.4	56.3	14.86	15.13
558	51.4	56.3	14.86	15.13
559	51.4	56.3	14.86	15.11
560	51.4	56.3	14.86	15.11
561	51.5	56.3	14.86	15.10
562	51.5	56.3	14.86	15.10
563	51.5	56.3	14.86	15.08
564	51.5	56.3	14.86	15.08
565	51.6	56.3	14.86	15.07
566	51.6	56.3	14.86	15.07
567	51.6	56.3	14.86	15.05
568	51.6	56.3	14.86	15.05
569	51.7	56.3	14.86	15.03
570	51.7	56.3	14.86	15.03
571	51.7	56.3	14.86	15.02
572	51.7	56.3	14.88	15.02
573	51.8	56.3	14.88	15.00
574	51.8	56.3	14.88	15.00
575	51.8	56.4	14.88	14.99
576	51.8	56.4	14.88	14.99
577	51.8	56.4	14.88	14.97
578	51.9	56.4	14.88	14.97
579	51.9	56.4	14.88	14.96
580	51.9	56.4	14.88	14.96
581	51.9	56.4	14.88	14.96
582	52.0	56.4	14.88	14.94
583	52.0	56.4	14.88	14.94
584	52.0	56.4	14.88	14.93
585	52.0	56.4	14.88	14.93
586	52.1	56.4	14.88	14.91
587	52.1	56.4	14.88	14.91
588	52.1	56.4	14.88	14.89
589	52.1	56.4	14.88	14.89
590	52.2	56.4	14.89	14.88
591	52.2	56.4	14.89	14.88
592	52.2	56.4	14.89	14.86
593	52.2	56.4	14.89	14.86
594	52.3	56.4	14.89	14.85
595	52.3	56.4	14.89	14.85
596	52.3	56.5	14.89	14.83
597	52.3	56.5	14.89	14.83
598	52.4	56.5	14.89	14.82
599	52.4	56.5	14.89	14.82

室内ユニット 合計容量	能力 (kW)		入力 (kW)	
	冷房	暖房	冷房	暖房
600	52.4	56.5	14.89	14.80
601	52.4	56.5	14.89	14.80
602	52.4	56.5	14.89	14.79
603	52.5	56.5	14.89	14.79
604	52.5	56.5	14.89	14.77
605	52.5	56.5	14.89	14.77
606	52.5	56.5	14.89	14.75
607	52.6	56.5	14.89	14.75
608	52.6	56.5	14.91	14.74
609	52.6	56.5	14.91	14.74
610	52.6	56.5	14.91	14.72
611	52.7	56.5	14.91	14.72
612	52.7	56.5	14.91	14.72
613	52.7	56.5	14.91	14.71
614	52.7	56.5	14.91	14.71
615	52.8	56.5	14.91	14.69
616	52.8	56.5	14.91	14.69
617	52.8	56.6	14.91	14.68
618	52.8	56.6	14.91	14.68
619	52.9	56.6	14.91	14.66
620	52.9	56.6	14.91	14.66
621	52.9	56.6	14.91	14.65
622	52.9	56.6	14.91	14.65
623	53.0	56.6	14.91	14.63
624	53.0	56.6	14.91	14.63
625	53.0	56.6	14.92	14.61
626	53.0	56.6	14.92	14.61
627	53.0	56.6	14.92	14.60
628	53.1	56.6	14.92	14.60
629	53.1	56.6	14.92	14.58
630	53.1	56.6	14.92	14.58
631	53.1	56.6	14.92	14.57
632	53.2	56.6	14.92	14.57
633	53.2	56.6	14.92	14.55
634	53.2	56.6	14.92	14.55
635	53.2	56.6	14.92	14.54
636	53.3	56.6	14.92	14.54
637	53.3	56.6	14.92	14.52
638	53.3	56.7	14.92	14.52
639	53.3	56.7	14.92	14.50
640	53.4	56.7	14.92	14.50
641	53.4	56.7	14.92	14.49
642	53.4	56.7	14.92	14.49
643	53.4	56.7	14.94	14.49
644	53.5	56.7	14.94	14.47
645	53.5	56.7	14.94	14.47
646	53.5	56.7	14.94	14.46
647	53.5	56.7	14.94	14.46
648	53.6	56.7	14.94	14.44
649	53.6	56.7	14.94	14.44
650	53.6	56.7	14.94	14.43
651	53.6	56.7	14.94	14.43
652	53.6	56.7	14.94	14.41
653	53.7	56.7	14.94	14.41
654	53.7	56.7	14.94	14.40
655	53.7	56.7	14.94	14.40
656	53.7	56.7	14.94	14.38
657	53.8	56.7	14.94	14.38
658	53.8	56.7	14.94	14.36
659	53.8	56.8	14.94	14.36
660	53.8	56.8	14.94	14.35
661	53.9	56.8	14.95	14.35
662	53.9	56.8	14.95	14.33
663	53.9	56.8	14.95	14.33
664	53.9	56.8	14.95	14.32
665	54.0	56.8	14.95	14.32
666	54.0	56.8	14.95	14.30
667	54.0	56.8	14.95	14.30
668	54.0	56.8	14.95	14.29
669	54.1	56.8	14.95	14.29

室外ユニット

製品データ

【PURY-P500SCM-E(-BS, -BSG)】

室内ユニット 合計容量	能力 (kW)		入力 (kW)	
	冷房	暖房	冷房	暖房
670	54.1	56.8	14.95	14.27
671	54.1	56.8	14.95	14.27
672	54.1	56.8	14.95	14.26
673	54.2	56.8	14.95	14.26
674	54.2	56.8	14.95	14.26
675	54.2	56.8	14.95	14.24
676	54.2	56.8	14.95	14.24
677	54.2	56.8	14.95	14.22
678	54.3	56.8	14.95	14.22
679	54.3	56.8	14.97	14.21
680	54.3	56.9	14.97	14.21
681	54.3	56.9	14.97	14.19
682	54.4	56.9	14.97	14.19
683	54.4	56.9	14.97	14.18
684	54.4	56.9	14.97	14.18
685	54.4	56.9	14.97	14.16
686	54.5	56.9	14.97	14.16
687	54.5	56.9	14.97	14.15
688	54.5	56.9	14.97	14.15
689	54.5	56.9	14.97	14.13
690	54.6	56.9	14.97	14.13
691	54.6	56.9	14.97	14.12
692	54.6	56.9	14.97	14.12
693	54.6	56.9	14.97	14.10
694	54.7	56.9	14.97	14.10
695	54.7	56.9	14.97	14.08
696	54.7	56.9	14.97	14.08
697	54.7	56.9	14.98	14.07
698	54.8	56.9	14.98	14.07
699	54.8	56.9	14.98	14.05
700	54.8	57.0	14.98	14.05
701	54.8	57.0	14.98	14.04
702	54.8	57.0	14.98	14.04
703	54.9	57.0	14.98	14.02
704	54.9	57.0	14.98	14.02
705	54.9	57.0	14.98	14.02
706	54.9	57.0	14.98	14.01
707	55.0	57.0	14.98	14.01
708	55.0	57.0	14.98	13.99
709	55.0	57.0	14.98	13.99
710	55.0	57.0	14.98	13.98
711	55.1	57.0	14.98	13.98
712	55.1	57.0	14.98	13.96
713	55.1	57.0	14.98	13.96
714	55.1	57.0	14.98	13.94
715	55.2	57.0	15.00	13.94
716	55.2	57.0	15.00	13.93
717	55.2	57.0	15.00	13.93
718	55.2	57.0	15.00	13.91
719	55.3	57.0	15.00	13.91
720	55.3	57.0	15.00	13.90
721	55.3	57.1	15.00	13.90
722	55.3	57.1	15.00	13.88
723	55.4	57.1	15.00	13.88
724	55.4	57.1	15.00	13.87
725	55.4	57.1	15.00	13.87
726	55.4	57.1	15.00	13.85
727	55.4	57.1	15.00	13.85
728	55.5	57.1	15.00	13.84
729	55.5	57.1	15.00	13.84
730	55.5	57.1	15.00	13.82
731	55.5	57.1	15.00	13.82
732	55.6	57.1	15.00	13.80
733	55.6	57.1	15.01	13.80
734	55.6	57.1	15.01	13.79
735	55.6	57.1	15.01	13.79
736	55.7	57.1	15.01	13.79
737	55.7	57.1	15.01	13.77
738	55.7	57.1	15.01	13.77
739	55.7	57.1	15.01	13.76

室内ユニット 合計容量	能力 (kW)		入力 (kW)	
	冷房	暖房	冷房	暖房
740	55.8	57.1	15.01	13.76
741	55.8	57.1	15.01	13.74
742	55.8	57.2	15.01	13.74
743	55.8	57.2	15.01	13.73
744	55.9	57.2	15.01	13.73
745	55.9	57.2	15.01	13.71
746	55.9	57.2	15.01	13.71
747	55.9	57.2	15.01	13.69
748	56.0	57.2	15.01	13.69
749	56.0	57.2	15.01	13.68
750	56.0	57.2	15.03	13.68

室外ユニット

製品データ

【PURY-P560SCM-E (-BS, -BSG)】

室内ユニット 合計容量	能力 (kW)		入力 (kW)	
	冷房	暖房	冷房	暖房
280	28.0	31.5	7.44	8.49
281	28.1	31.6	7.46	8.52
282	28.2	31.7	7.48	8.54
283	28.3	31.8	7.50	8.58
284	28.4	32.0	7.52	8.59
285	28.5	32.1	7.53	8.63
286	28.6	32.2	7.55	8.65
287	28.7	32.3	7.57	8.68
288	28.8	32.4	7.59	8.70
289	28.9	32.5	7.61	8.74
290	29.0	32.6	7.63	8.75
291	29.1	32.7	7.64	8.77
292	29.2	32.9	7.66	8.81
293	29.3	33.0	7.68	8.83
294	29.4	33.1	7.70	8.86
295	29.5	33.2	7.72	8.88
296	29.6	33.3	7.74	8.92
297	29.7	33.4	7.75	8.93
298	29.8	33.5	7.77	8.97
299	29.9	33.6	7.79	8.99
300	30.0	33.8	7.81	9.02
301	30.1	33.9	7.83	9.04
302	30.2	34.0	7.84	9.08
303	30.3	34.1	7.86	9.10
304	30.4	34.2	7.88	9.13
305	30.5	34.3	7.90	9.15
306	30.6	34.4	7.94	9.19
307	30.7	34.5	7.95	9.20
308	30.8	34.7	7.97	9.24
309	30.9	34.8	7.99	9.26
310	31.0	34.9	8.01	9.29
311	31.1	35.0	8.03	9.31
312	31.2	35.1	8.04	9.35
313	31.3	35.2	8.08	9.38
314	31.4	35.3	8.10	9.40
315	31.5	35.4	8.12	9.44
316	31.6	35.6	8.14	9.45
317	31.7	35.7	8.15	9.49
318	31.8	35.8	8.19	9.51
319	31.9	35.9	8.21	9.54
320	32.0	36.0	8.23	9.56
321	32.1	36.1	8.24	9.60
322	32.2	36.2	8.28	9.63
323	32.3	36.3	8.30	9.65
324	32.4	36.5	8.32	9.69
325	32.5	36.6	8.34	9.71
326	32.6	36.7	8.37	9.74
327	32.7	36.8	8.39	9.76
328	32.8	36.9	8.41	9.80
329	32.9	37.0	8.44	9.83
330	33.0	37.1	8.46	9.85
331	33.1	37.2	8.48	9.88
332	33.2	37.4	8.52	9.90
333	33.3	37.5	8.54	9.94
334	33.4	37.6	8.55	9.97
335	33.5	37.7	8.59	9.99
336	33.6	37.8	8.61	10.03
337	33.7	37.9	8.63	10.05
338	33.8	38.0	8.66	10.08
339	33.9	38.1	8.68	10.12
340	34.0	38.3	8.72	10.14
341	34.1	38.4	8.74	10.17
342	34.2	38.5	8.77	10.21
343	34.3	38.6	8.79	10.23
344	34.4	38.7	8.81	10.26
345	34.5	38.8	8.85	10.28
346	34.6	38.9	8.86	10.32
347	34.7	39.0	8.90	10.35
348	34.8	39.2	8.92	10.37
349	34.9	39.3	8.95	10.41

室内ユニット 合計容量	能力 (kW)		入力 (kW)	
	冷房	暖房	冷房	暖房
350	35.0	39.4	8.97	10.44
351	35.1	39.5	9.01	10.46
352	35.2	39.6	9.03	10.49
353	35.3	39.7	9.06	10.53
354	35.4	39.8	9.08	10.55
355	35.5	39.9	9.12	10.58
356	35.6	40.1	9.14	10.62
357	35.7	40.2	9.17	10.64
358	35.8	40.3	9.21	10.67
359	35.9	40.4	9.23	10.71
360	36.0	40.5	9.26	10.73
361	36.1	40.6	9.28	10.76
362	36.2	40.7	9.32	10.80
363	36.3	40.8	9.34	10.82
364	36.4	41.0	9.37	10.85
365	36.5	41.1	9.41	10.89
366	36.6	41.2	9.43	10.93
367	36.7	41.3	9.46	10.94
368	36.8	41.4	9.50	10.98
369	36.9	41.5	9.52	11.02
370	37.0	41.6	9.56	11.03
371	37.1	41.7	9.59	11.07
372	37.2	41.9	9.61	11.10
373	37.3	42.0	9.65	11.14
374	37.4	42.1	9.68	11.16
375	37.5	42.2	9.70	11.19
376	37.6	42.3	9.74	11.23
377	37.7	42.4	9.77	11.27
378	37.8	42.5	9.81	11.28
379	37.9	42.6	9.83	11.32
380	38.0	42.8	9.86	11.36
381	38.1	42.9	9.90	11.39
382	38.2	43.0	9.94	11.41
383	38.3	43.1	9.96	11.45
384	38.4	43.2	9.99	11.48
385	38.5	43.3	10.03	11.52
386	38.6	43.4	10.06	11.54
387	38.7	43.5	10.08	11.57
388	38.8	43.7	10.12	11.61
389	38.9	43.8	10.16	11.64
390	39.0	43.9	10.19	11.66
391	39.1	44.0	10.23	11.70
392	39.2	44.1	10.26	11.73
393	39.3	44.2	10.30	11.77
394	39.4	44.3	10.32	11.80
395	39.5	44.4	10.36	11.82
396	39.6	44.6	10.39	11.86
397	39.7	44.7	10.43	11.89
398	39.8	44.8	10.47	11.93
399	39.9	44.9	10.50	11.97
400	40.0	45.0	10.45	12.52
401	40.1	45.1	10.50	12.56
402	40.2	45.2	10.56	12.59
403	40.3	45.3	10.59	12.63
404	40.4	45.5	10.65	12.67
405	40.5	45.6	10.70	12.70
406	40.6	45.7	10.74	12.72
407	40.7	45.8	10.79	12.76
408	40.8	45.9	10.85	12.79
409	40.9	46.0	10.88	12.83
410	41.0	46.1	10.94	12.86
411	41.1	46.2	10.99	12.90
412	41.2	46.4	11.03	12.93
413	41.3	46.5	11.08	12.97
414	41.4	46.6	11.14	12.99
415	41.5	46.7	11.17	13.02
416	41.6	46.8	11.23	13.06
417	41.7	46.9	11.28	13.10
418	41.8	47.0	11.32	13.13
419	41.9	47.1	11.38	13.17

室内ユニット 合計容量	能力 (kW)		入力 (kW)	
	冷房	暖房	冷房	暖房
420	42.0	47.3	11.43	13.20
421	42.1	47.4	11.47	13.24
422	42.2	47.5	11.52	13.28
423	42.3	47.6	11.58	13.29
424	42.4	47.7	11.61	13.33
425	42.5	47.8	11.67	13.37
426	42.6	47.9	11.72	13.40
427	42.7	48.0	11.76	13.44
428	42.8	48.2	11.81	13.47
429	42.9	48.3	11.87	13.51
430	43.0	48.4	11.90	13.54
431	43.1	48.5	11.96	13.56
432	43.2	48.6	11.99	13.60
433	43.3	48.7	12.05	13.63
434	43.4	48.8	12.10	13.67
435	43.5	48.9	12.14	13.71
436	43.6	49.1	12.19	13.74
437	43.7	49.2	12.25	13.78
438	43.8	49.3	12.29	13.81
439	43.9	49.4	12.34	13.85
440	44.0	49.5	12.39	13.87
441	44.1	49.6	12.43	13.90
442	44.2	49.7	12.49	13.94
443	44.3	49.8	12.54	13.98
444	44.4	50.0	12.58	14.01
445	44.5	50.1	12.63	14.05
446	44.6	50.2	12.69	14.08
447	44.7	50.3	12.72	14.12
448	44.8	50.4	12.78	14.15
449	44.9	50.5	12.83	14.17
450	45.0	50.6	12.87	14.21
451	45.1	50.7	12.92	14.24
452	45.2	50.9	12.98	14.28
453	45.3	51.0	13.01	14.32
454	45.4	51.1	13.07	14.35
455	45.5	51.2	13.12	14.39
456	45.6	51.3	13.16	14.42
457	45.7	51.4	13.21	14.44
458	45.8	51.5	13.27	14.48
459	45.9	51.6	13.30	14.51
460	46.0	51.8	13.36	14.55
461	46.1	51.9	13.41	14.59
462	46.2	52.0	13.45	14.62
463	46.3	52.1	13.50	14.66
464	46.4	52.2	13.54	14.69
465	46.5	52.3	13.60	14.73
466	46.6	52.4	13.65	14.75
467	46.7	52.5	13.69	14.78
468	46.8	52.7	13.74	14.82
469	46.9	52.8	13.80	14.85
470	47.0	52.9	13.83	14.89
471	47.1	53.0	13.89	14.93
472	47.2	53.1	13.94	14.96
473	47.3	53.2	13.98	15.00
474	47.4	53.3	14.03	15.02
475	47.5	53.4	14.09	15.05
476	47.6	53.6	14.12	15.09
477	47.7	53.7	14.18	15.12
478	47.8	53.8	14.23	15.16
479	47.9	53.9	14.27	15.20
480	48.0	54.0	14.32	15.23
481	48.1	54.1	14.38	15.27
482	48.2	54.2	14.41	15.30
483	48.3	54.3	14.47	15.32
484	48.4	54.5	14.52	15.36
485	48.5	54.6	14.56	15.39
486	48.6	54.7	14.61	15.43
487	48.7	54.8	14.67	15.46
488	48.8	54.9	14.71	15.50
489	48.9	55.0	14.76	15.54

室外ユニット

製品データ

【PURY-P560SCM-E(-BS, -BSG)】

室内ユニット 合計容量	能力 (kW)		入力 (kW)	
	冷房	暖房	冷房	暖房
490	49.0	55.1	14.81	15.57
491	49.1	55.2	14.85	15.61
492	49.2	55.4	14.91	15.63
493	49.3	55.5	14.96	15.66
494	49.4	55.6	15.00	15.70
495	49.5	55.7	15.05	15.73
496	49.6	55.8	15.09	15.77
497	49.7	55.9	15.14	15.81
498	49.8	56.0	15.20	15.84
499	49.9	56.1	15.23	15.88
500	50.0	56.3	15.29	15.89
501	50.1	56.4	15.34	15.93
502	50.2	56.5	15.38	15.97
503	50.3	56.6	15.43	16.00
504	50.4	56.7	15.49	16.04
505	50.5	56.8	15.52	16.07
506	50.6	56.9	15.58	16.11
507	50.7	57.0	15.63	16.15
508	50.8	57.2	15.67	16.18
509	50.9	57.3	15.72	16.20
510	51.0	57.4	15.78	16.24
511	51.1	57.5	15.82	16.27
512	51.2	57.6	15.87	16.31
513	51.3	57.7	15.93	16.34
514	51.4	57.8	15.96	16.38
515	51.5	57.9	16.02	16.42
516	51.6	58.1	16.07	16.45
517	51.7	58.2	16.11	16.47
518	51.8	58.3	16.16	16.50
519	51.9	58.4	16.22	16.54
520	52.0	58.5	16.25	16.58
521	52.1	58.6	16.31	16.61
522	52.2	58.7	16.36	16.65
523	52.3	58.8	16.40	16.68
524	52.4	59.0	16.45	16.72
525	52.5	59.1	16.51	16.76
526	52.6	59.2	16.54	16.77
527	52.7	59.3	16.60	16.81
528	52.8	59.4	16.63	16.85
529	52.9	59.5	16.69	16.88
530	53.0	59.6	16.74	16.92
531	53.1	59.7	16.78	16.95
532	53.2	59.9	16.84	16.99
533	53.3	60.0	16.89	17.03
534	53.4	60.1	16.93	17.06
535	53.5	60.2	16.98	17.08
536	53.6	60.3	17.04	17.11
537	53.7	60.4	17.07	17.15
538	53.8	60.5	17.13	17.19
539	53.9	60.6	17.18	17.22
540	54.0	60.8	17.22	17.26
541	54.1	60.9	17.27	17.29
542	54.2	61.0	17.33	17.33
543	54.3	61.1	17.36	17.35
544	54.4	61.2	17.42	17.38
545	54.5	61.3	17.47	17.42
546	54.6	61.4	17.51	17.46
547	54.7	61.5	17.56	17.49
548	54.8	61.7	17.62	17.53
549	54.9	61.8	17.65	17.56
550	55.0	61.9	17.71	17.60
551	55.1	62.0	17.76	17.64
552	55.2	62.1	17.80	17.65
553	55.3	62.2	17.85	17.69
554	55.4	62.3	17.91	17.72
555	55.5	62.4	17.95	17.76
556	55.6	62.6	18.00	17.80
557	55.7	62.7	18.05	17.83
558	55.8	62.8	18.09	17.87
559	55.9	62.9	18.15	17.90

室内ユニット 合計容量	能力 (kW)		入力 (kW)	
	冷房	暖房	冷房	暖房
560	56.0	63.0	18.20	17.94
561	56.0	63.0	18.20	17.92
562	56.0	63.0	18.20	17.90
563	56.1	63.0	18.20	17.90
564	56.1	63.0	18.20	17.89
565	56.1	63.0	18.22	17.87
566	56.1	63.0	18.22	17.87
567	56.2	63.0	18.22	17.85
568	56.2	63.0	18.22	17.85
569	56.2	63.0	18.22	17.83
570	56.2	63.0	18.24	17.81
571	56.3	63.0	18.24	17.81
572	56.3	63.0	18.24	17.80
573	56.3	63.0	18.24	17.80
574	56.3	63.1	18.25	17.78
575	56.3	63.1	18.25	17.76
576	56.4	63.1	18.25	17.76
577	56.4	63.1	18.25	17.74
578	56.4	63.1	18.25	17.74
579	56.4	63.1	18.27	17.72
580	56.5	63.1	18.27	17.71
581	56.5	63.1	18.27	17.71
582	56.5	63.1	18.27	17.69
583	56.5	63.1	18.29	17.67
584	56.6	63.1	18.29	17.67
585	56.6	63.1	18.29	17.65
586	56.6	63.1	18.29	17.65
587	56.6	63.1	18.29	17.64
588	56.7	63.1	18.31	17.62
589	56.7	63.1	18.31	17.62
590	56.7	63.1	18.31	17.60
591	56.7	63.1	18.31	17.60
592	56.7	63.1	18.33	17.58
593	56.8	63.1	18.33	17.56
594	56.8	63.1	18.33	17.56
595	56.8	63.1	18.33	17.55
596	56.8	63.1	18.33	17.55
597	56.9	63.1	18.35	17.53
598	56.9	63.1	18.35	17.51
599	56.9	63.1	18.35	17.51
600	56.9	63.1	18.35	17.49
601	57.0	63.1	18.36	17.47
602	57.0	63.2	18.36	17.47
603	57.0	63.2	18.36	17.46
604	57.0	63.2	18.36	17.46
605	57.0	63.2	18.36	17.44
606	57.1	63.2	18.38	17.42
607	57.1	63.2	18.38	17.42
608	57.1	63.2	18.38	17.40
609	57.1	63.2	18.38	17.40
610	57.2	63.2	18.40	17.38
611	57.2	63.2	18.40	17.37
612	57.2	63.2	18.40	17.37
613	57.2	63.2	18.40	17.35
614	57.3	63.2	18.40	17.35
615	57.3	63.2	18.42	17.33
616	57.3	63.2	18.42	17.31
617	57.3	63.2	18.42	17.31
618	57.3	63.2	18.42	17.29
619	57.4	63.2	18.44	17.28
620	57.4	63.2	18.44	17.28
621	57.4	63.2	18.44	17.26
622	57.4	63.2	18.44	17.26
623	57.5	63.2	18.44	17.24
624	57.5	63.2	18.45	17.22
625	57.5	63.2	18.45	17.22
626	57.5	63.2	18.45	17.20
627	57.6	63.2	18.45	17.20
628	57.6	63.2	18.47	17.19
629	57.6	63.2	18.47	17.17

室内ユニット 合計容量	能力 (kW)		入力 (kW)	
	冷房	暖房	冷房	暖房
630	57.6	63.3	18.47	17.17
631	57.6	63.3	18.47	17.15
632	57.7	63.3	18.47	17.15
633	57.7	63.3	18.49	17.13
634	57.7	63.3	18.49	17.11
635	57.7	63.3	18.49	17.11
636	57.8	63.3	18.49	17.10
637	57.8	63.3	18.51	17.08
638	57.8	63.3	18.51	17.08
639	57.8	63.3	18.51	17.06
640	57.9	63.3	18.51	17.06
641	57.9	63.3	18.51	17.04
642	57.9	63.3	18.53	17.03
643	57.9	63.3	18.53	17.03
644	58.0	63.3	18.53	17.01
645	58.0	63.3	18.53	17.01
646	58.0	63.3	18.55	16.99
647	58.0	63.3	18.55	16.97
648	58.0	63.3	18.55	16.97
649	58.1	63.3	18.55	16.95
650	58.1	63.3	18.55	16.95
651	58.1	63.3	18.56	16.94
652	58.1	63.3	18.56	16.92
653	58.2	63.3	18.56	16.92
654	58.2	63.3	18.56	16.90
655	58.2	63.3	18.58	16.88
656	58.2	63.3	18.58	16.88
657	58.3	63.3	18.58	16.86
658	58.3	63.4	18.58	16.86
659	58.3	63.4	18.58	16.85
660	58.3	63.4	18.60	16.83
661	58.3	63.4	18.60	16.83
662	58.4	63.4	18.60	16.81
663	58.4	63.4	18.60	16.81
664	58.4	63.4	18.62	16.79
665	58.4	63.4	18.62	16.77
666	58.5	63.4	18.62	16.77
667	58.5	63.4	18.62	16.76
668	58.5	63.4	18.62	16.76
669	58.5	63.4	18.64	16.74
670	58.6	63.4	18.64	16.72
671	58.6	63.4	18.64	16.72
672	58.6	63.4	18.64	16.70
673	58.6	63.4	18.66	16.68
674	58.6	63.4	18.66	16.68
675	58.7	63.4	18.66	16.67
676	58.7	63.4	18.66	16.67
677	58.7	63.4	18.66	16.65
678	58.7	63.4	18.67	16.63
679	58.8	63.4	18.67	16.63
680	58.8	63.4	18.67	16.61
681	58.8	63.4	18.67	16.61
682	58.8	63.4	18.69	16.59
683	58.9	63.4	18.69	16.58
684	58.9	63.4	18.69	16.58
685	58.9	63.4	18.69	16.56
686	58.9	63.5	18.69	16.56
687	58.9	63.5	18.71	16.54
688	59.0	63.5	18.71	16.52
689	59.0	63.5	18.71	16.52
690	59.0	63.5	18.71	16.50
691	59.0	63.5	18.73	16.49
692	59.1	63.5	18.73	16.49
693	59.1	63.5	18.73	16.47
694	59.1	63.5	18.73	16.47
695	59.1	63.5	18.73	16.45
696	59.2	63.5	18.75	16.43
697	59.2	63.5	18.75	16.43
698	59.2	63.5	18.75	16.42
699	59.2	63.5	18.75	16.42

室外ユニット

製品データ

【PURY-P560SCM-E(-BS, -BSG)】

室内ユニット 合計容量	能力 (kW)		入力 (kW)	
	冷房	暖房	冷房	暖房
700	59.3	63.5	18.76	16.40
701	59.3	63.5	18.76	16.38
702	59.3	63.5	18.76	16.38
703	59.3	63.5	18.76	16.36
704	59.3	63.5	18.76	16.36
705	59.4	63.5	18.78	16.34
706	59.4	63.5	18.78	16.33
707	59.4	63.5	18.78	16.33
708	59.4	63.5	18.78	16.31
709	59.5	63.5	18.78	16.31
710	59.5	63.5	18.80	16.29
711	59.5	63.5	18.80	16.27
712	59.5	63.5	18.80	16.27
713	59.6	63.5	18.80	16.25
714	59.6	63.6	18.82	16.24
715	59.6	63.6	18.82	16.24
716	59.6	63.6	18.82	16.22
717	59.6	63.6	18.82	16.22
718	59.7	63.6	18.82	16.20
719	59.7	63.6	18.84	16.18
720	59.7	63.6	18.84	16.18
721	59.7	63.6	18.84	16.16
722	59.8	63.6	18.84	16.16
723	59.8	63.6	18.86	16.15
724	59.8	63.6	18.86	16.13
725	59.8	63.6	18.86	16.13
726	59.9	63.6	18.86	16.11
727	59.9	63.6	18.86	16.11
728	59.9	63.6	18.87	16.09
729	59.9	63.6	18.87	16.07
730	59.9	63.6	18.87	16.07
731	60.0	63.6	18.87	16.06
732	60.0	63.6	18.89	16.04
733	60.0	63.6	18.89	16.04
734	60.0	63.6	18.89	16.02
735	60.1	63.6	18.89	16.02
736	60.1	63.6	18.89	16.00
737	60.1	63.6	18.91	15.98
738	60.1	63.6	18.91	15.98
739	60.2	63.6	18.91	15.97
740	60.2	63.6	18.91	15.97
741	60.2	63.6	18.93	15.95
742	60.2	63.7	18.93	15.93
743	60.2	63.7	18.93	15.93
744	60.3	63.7	18.93	15.91
745	60.3	63.7	18.93	15.91
746	60.3	63.7	18.95	15.89
747	60.3	63.7	18.95	15.88
748	60.4	63.7	18.95	15.88
749	60.4	63.7	18.95	15.86
750	60.4	63.7	18.96	15.84
751	60.4	63.7	18.96	15.84
752	60.5	63.7	18.96	15.82
753	60.5	63.7	18.96	15.82
754	60.5	63.7	18.96	15.81
755	60.5	63.7	18.98	15.79
756	60.6	63.7	18.98	15.79
757	60.6	63.7	18.98	15.77
758	60.6	63.7	18.98	15.77
759	60.6	63.7	19.00	15.75
760	60.6	63.7	19.00	15.73
761	60.7	63.7	19.00	15.73
762	60.7	63.7	19.00	15.72
763	60.7	63.7	19.00	15.72
764	60.7	63.7	19.02	15.70
765	60.8	63.7	19.02	15.68
766	60.8	63.7	19.02	15.68
767	60.8	63.7	19.02	15.66
768	60.8	63.7	19.04	15.64
769	60.9	63.7	19.04	15.64

室内ユニット 合計容量	能力 (kW)		入力 (kW)	
	冷房	暖房	冷房	暖房
770	60.9	63.8	19.04	15.63
771	60.9	63.8	19.04	15.63
772	60.9	63.8	19.04	15.61
773	60.9	63.8	19.06	15.59
774	61.0	63.8	19.06	15.59
775	61.0	63.8	19.06	15.57
776	61.0	63.8	19.06	15.57
777	61.0	63.8	19.07	15.55
778	61.1	63.8	19.07	15.54
779	61.1	63.8	19.07	15.54
780	61.1	63.8	19.07	15.52
781	61.1	63.8	19.07	15.52
782	61.2	63.8	19.09	15.50
783	61.2	63.8	19.09	15.48
784	61.2	63.8	19.09	15.48
785	61.2	63.8	19.09	15.46
786	61.2	63.8	19.11	15.45
787	61.3	63.8	19.11	15.45
788	61.3	63.8	19.11	15.43
789	61.3	63.8	19.11	15.43
790	61.3	63.8	19.11	15.41
791	61.4	63.8	19.13	15.39
792	61.4	63.8	19.13	15.39
793	61.4	63.8	19.13	15.37
794	61.4	63.8	19.13	15.37
795	61.5	63.8	19.15	15.36
796	61.5	63.8	19.15	15.34
797	61.5	63.8	19.15	15.34
798	61.5	63.9	19.15	15.32
799	61.5	63.9	19.15	15.32
800	61.6	63.9	19.16	15.30
801	61.6	63.9	19.16	15.28
802	61.6	63.9	19.16	15.28
803	61.6	63.9	19.16	15.27
804	61.7	63.9	19.18	15.25
805	61.7	63.9	19.18	15.25
806	61.7	63.9	19.18	15.23
807	61.7	63.9	19.18	15.23
808	61.8	63.9	19.18	15.21
809	61.8	63.9	19.20	15.20
810	61.8	63.9	19.20	15.20
811	61.8	63.9	19.20	15.18
812	61.9	63.9	19.20	15.18
813	61.9	63.9	19.22	15.16
814	61.9	63.9	19.22	15.14
815	61.9	63.9	19.22	15.14
816	61.9	63.9	19.22	15.12
817	62.0	63.9	19.22	15.12
818	62.0	63.9	19.24	15.11
819	62.0	63.9	19.24	15.09
820	62.0	63.9	19.24	15.09
821	62.1	63.9	19.24	15.07
822	62.1	63.9	19.26	15.05
823	62.1	63.9	19.26	15.05
824	62.1	63.9	19.26	15.03
825	62.2	63.9	19.26	15.03
826	62.2	64.0	19.26	15.02
827	62.2	64.0	19.27	15.00
828	62.2	64.0	19.27	15.00
829	62.2	64.0	19.27	14.98
830	62.3	64.0	19.27	14.98
831	62.3	64.0	19.29	14.96
832	62.3	64.0	19.29	14.94
833	62.3	64.0	19.29	14.94
834	62.4	64.0	19.29	14.93
835	62.4	64.0	19.29	14.93
836	62.4	64.0	19.31	14.91
837	62.4	64.0	19.31	14.89
838	62.5	64.0	19.31	14.89
839	62.5	64.0	19.31	14.87

室内ユニット 合計容量	能力 (kW)		入力 (kW)	
	冷房	暖房	冷房	暖房
840	62.5	64.0	19.33	14.87

室外ユニット

製品データ

【PURY-P630SCM-E(-BS, -BSG)】

室内ユニット 合計容量	能力 (kW)		入力 (kW)	
	冷房	暖房	冷房	暖房
315	31.5	34.5	7.79	9.83
316	31.6	34.6	7.81	9.87
317	31.7	34.7	7.85	9.89
318	31.8	34.8	7.86	9.93
319	31.9	34.9	7.90	9.97
320	32.0	35.0	7.92	9.99
321	32.1	35.2	7.96	10.02
322	32.2	35.3	7.99	10.04
323	32.3	35.4	8.01	10.08
324	32.4	35.5	8.05	10.10
325	32.5	35.6	8.07	10.14
326	32.6	35.7	8.10	10.18
327	32.7	35.8	8.12	10.20
328	32.8	35.9	8.16	10.24
329	32.9	36.0	8.19	10.26
330	33.0	36.1	8.21	10.30
331	33.1	36.3	8.25	10.33
332	33.2	36.4	8.27	10.35
333	33.3	36.5	8.30	10.39
334	33.4	36.6	8.34	10.41
335	33.5	36.7	8.36	10.45
336	33.6	36.8	8.40	10.47
337	33.7	36.9	8.41	10.51
338	33.8	37.0	8.45	10.55
339	33.9	37.1	8.47	10.57
340	34.0	37.2	8.51	10.61
341	34.1	37.3	8.54	10.63
342	34.2	37.5	8.56	10.66
343	34.3	37.6	8.60	10.68
344	34.4	37.7	8.62	10.72
345	34.5	37.8	8.65	10.76
346	34.6	37.9	8.69	10.78
347	34.7	38.0	8.71	10.82
348	34.8	38.1	8.74	10.84
349	34.9	38.2	8.76	10.88
350	35.0	38.3	8.80	10.90
351	35.1	38.4	8.84	10.94
352	35.2	38.6	8.85	10.97
353	35.3	38.7	8.89	10.99
354	35.4	38.8	8.93	11.03
355	35.5	38.9	8.95	11.05
356	35.6	39.0	8.98	11.09
357	35.7	39.1	9.00	11.13
358	35.8	39.2	9.04	11.15
359	35.9	39.3	9.07	11.19
360	36.0	39.4	9.09	11.21
361	36.1	39.5	9.13	11.25
362	36.2	39.6	9.17	11.27
363	36.3	39.8	9.18	11.30
364	36.4	39.9	9.22	11.34
365	36.5	40.0	9.26	11.36
366	36.6	40.1	9.27	11.40
367	36.7	40.2	9.31	11.42
368	36.8	40.3	9.33	11.46
369	36.9	40.4	9.37	11.48
370	37.0	40.5	9.40	11.52
371	37.1	40.6	9.42	11.56
372	37.2	40.7	9.46	11.58
373	37.3	40.9	9.49	11.61
374	37.4	41.0	9.51	11.63
375	37.5	41.1	9.55	11.67
376	37.6	41.2	9.59	11.69
377	37.7	41.3	9.60	11.73
378	37.8	41.4	9.64	11.77
379	37.9	41.5	9.68	11.79
380	38.0	41.6	9.70	11.83
381	38.1	41.7	9.73	11.85
382	38.2	41.8	9.77	11.89
383	38.3	41.9	9.79	11.91
384	38.4	42.1	9.82	11.94

室内ユニット 合計容量	能力 (kW)		入力 (kW)	
	冷房	暖房	冷房	暖房
385	38.5	42.2	9.86	11.98
386	38.6	42.3	9.88	12.00
387	38.7	42.4	9.92	12.04
388	38.8	42.5	9.95	12.06
389	38.9	42.6	9.97	12.10
390	39.0	42.7	10.01	12.12
391	39.1	42.8	10.04	12.16
392	39.2	42.9	10.06	12.20
393	39.3	43.0	10.10	12.22
394	39.4	43.2	10.14	12.25
395	39.5	43.3	10.15	12.27
396	39.6	43.4	10.19	12.31
397	39.7	43.5	10.23	12.33
398	39.8	43.6	10.26	12.37
399	39.9	43.7	10.28	12.41
400	40.0	43.8	10.32	12.43
401	40.1	43.9	10.36	12.47
402	40.2	44.0	10.37	12.49
403	40.3	44.1	10.41	12.53
404	40.4	44.2	10.45	12.55
405	40.5	44.4	10.47	12.58
406	40.6	44.5	10.50	12.62
407	40.7	44.6	10.54	12.64
408	40.8	44.7	10.58	12.68
409	40.9	44.8	10.59	12.70
410	41.0	44.9	10.63	12.74
411	41.1	45.0	10.67	12.76
412	41.2	45.1	10.69	12.80
413	41.3	45.2	10.72	12.84
414	41.4	45.3	10.76	12.86
415	41.5	45.5	10.80	12.89
416	41.6	45.6	10.81	12.91
417	41.7	45.7	10.85	12.95
418	41.8	45.8	10.89	12.97
419	41.9	45.9	10.92	13.01
420	42.0	46.0	10.94	13.05
421	42.1	46.1	10.98	13.07
422	42.2	46.2	11.02	13.11
423	42.3	46.3	11.05	13.13
424	42.4	46.4	11.07	13.17
425	42.5	46.5	11.11	13.19
426	42.6	46.7	11.14	13.22
427	42.7	46.8	11.16	13.26
428	42.8	46.9	11.20	13.28
429	42.9	47.0	11.24	13.32
430	43.0	47.1	11.27	13.34
431	43.1	47.2	11.29	13.38
432	43.2	47.3	11.33	13.40
433	43.3	47.4	11.36	13.44
434	43.4	47.5	11.40	13.46
435	43.5	47.6	11.44	13.50
436	43.6	47.8	11.46	13.53
437	43.7	47.9	11.49	13.55
438	43.8	48.0	11.53	13.59
439	43.9	48.1	11.57	13.61
440	44.0	48.2	11.58	13.65
441	44.1	48.3	11.62	13.67
442	44.2	48.4	11.66	13.71
443	44.3	48.5	11.69	13.75
444	44.4	48.6	11.71	13.77
445	44.5	48.7	11.75	13.81
446	44.6	48.8	11.79	13.83
447	44.7	49.0	11.82	13.86
448	44.8	49.1	11.86	13.88
449	44.9	49.2	11.88	13.92
450	45.0	49.3	11.91	13.96
451	45.1	49.4	11.95	13.98
452	45.2	49.5	11.99	14.02
453	45.3	49.6	12.01	14.04
454	45.4	49.7	12.04	14.08

室内ユニット 合計容量	能力 (kW)		入力 (kW)	
	冷房	暖房	冷房	暖房
455	45.5	49.8	12.08	14.10
456	45.6	49.9	12.12	14.14
457	45.7	50.1	12.15	14.15
458	45.8	50.2	12.17	14.19
459	45.9	50.3	12.21	14.23
460	46.0	50.4	12.24	14.25
461	46.1	50.5	12.28	14.29
462	46.2	50.6	12.32	14.31
463	46.3	50.7	12.34	14.35
464	46.4	50.8	12.37	14.37
465	46.5	50.9	12.41	14.41
466	46.6	51.0	12.45	14.45
467	46.7	51.1	12.48	14.46
468	46.8	51.3	12.52	14.50
469	46.9	51.4	12.54	14.52
470	47.0	51.5	12.57	14.56
471	47.1	51.6	12.61	14.58
472	47.2	51.7	12.65	14.62
473	47.3	51.8	12.68	14.64
474	47.4	51.9	12.70	14.68
475	47.5	52.0	12.74	14.72
476	47.6	52.1	12.78	14.74
477	47.7	52.2	12.81	14.78
478	47.8	52.4	12.85	14.79
479	47.9	52.5	12.89	14.83
480	48.0	52.6	12.90	14.85
481	48.1	52.7	12.94	14.89
482	48.2	52.8	12.98	14.93
483	48.3	52.9	13.01	14.95
484	48.4	53.0	13.05	14.99
485	48.5	53.1	13.09	15.01
486	48.6	53.2	13.12	15.05
487	48.7	53.3	13.14	15.07
488	48.8	53.4	13.18	15.10
489	48.9	53.6	13.22	15.12
490	49.0	53.7	13.25	15.16
491	49.1	53.8	13.29	15.20
492	49.2	53.9	13.33	15.22
493	49.3	54.0	13.36	15.26
494	49.4	54.1	13.38	15.28
495	49.5	54.2	13.42	15.32
496	49.6	54.3	13.45	15.34
497	49.7	54.4	13.49	15.38
498	49.8	54.5	13.53	15.42
499	49.9	54.7	13.56	15.43
500	50.0	54.8	13.60	15.47
501	50.1	54.9	13.62	15.49
502	50.2	55.0	13.66	15.53
503	50.3	55.1	13.69	15.55
504	50.4	55.2	13.73	15.59
505	50.5	55.3	13.77	15.61
506	50.6	55.4	13.80	15.65
507	50.7	55.5	13.84	15.69
508	50.8	55.6	13.88	15.71
509	50.9	55.7	13.91	15.74
510	51.0	55.9	13.93	15.76
511	51.1	56.0	13.97	15.80
512	51.2	56.1	14.00	15.82
513	51.3	56.2	14.04	15.86
514	51.4	56.3	14.08	15.88
515	51.5	56.4	14.11	15.92
516	51.6	56.5	14.15	15.96
517	51.7	56.6	14.19	15.98
518	51.8	56.7	14.22	16.02
519	51.9	56.8	14.24	16.04
520	52.0	57.0	14.28	16.07
521	52.1	57.1	14.32	16.09
522	52.2	57.2	14.35	16.13
523	52.3	57.3	14.39	16.15
524	52.4	57.4	14.43	16.19

室外ユニット

製品データ

【PURY-P630SCM-E(-BS, -BSG)】

室内ユニット 合計容量	能力 (kW)		入力 (kW)	
	冷房	暖房	冷房	暖房
525	52.5	57.5	14.46	16.23
526	52.6	57.6	14.50	16.25
527	52.7	57.7	14.54	16.29
528	52.8	57.8	14.57	16.31
529	52.9	57.9	14.61	16.35
530	53.0	58.0	14.65	16.37
531	53.1	58.2	14.66	16.40
532	53.2	58.3	14.70	16.42
533	53.3	58.4	14.74	16.46
534	53.4	58.5	14.77	16.50
535	53.5	58.6	14.81	16.52
536	53.6	58.7	14.85	16.56
537	53.7	58.8	14.88	16.58
538	53.8	58.9	14.92	16.62
539	53.9	59.0	14.96	16.64
540	54.0	59.1	14.99	16.68
541	54.1	59.3	15.03	16.69
542	54.2	59.4	15.07	16.73
543	54.3	59.5	15.10	16.77
544	54.4	59.6	15.14	16.79
545	54.5	59.7	15.18	16.83
546	54.6	59.8	15.21	16.85
547	54.7	59.9	15.25	16.89
548	54.8	60.0	15.27	16.91
549	54.9	60.1	15.31	16.95
550	55.0	60.2	15.34	16.97
551	55.1	60.3	15.38	17.01
552	55.2	60.5	15.42	17.04
553	55.3	60.6	15.45	17.06
554	55.4	60.7	15.49	17.10
555	55.5	60.8	15.53	17.12
556	55.6	60.9	15.56	17.16
557	55.7	61.0	15.60	17.18
558	55.8	61.1	15.64	17.22
559	55.9	61.2	15.67	17.24
560	56.0	61.3	15.71	17.28
561	56.1	61.4	15.75	17.32
562	56.2	61.6	15.78	17.33
563	56.3	61.7	15.82	17.37
564	56.4	61.8	15.86	17.39
565	56.5	61.9	15.89	17.43
566	56.6	62.0	15.93	17.45
567	56.7	62.1	15.97	17.49
568	56.8	62.2	16.00	17.51
569	56.9	62.3	16.04	17.55
570	57.0	62.4	16.08	17.59
571	57.1	62.5	16.11	17.61
572	57.2	62.6	16.15	17.64
573	57.3	62.8	16.19	17.66
574	57.4	62.9	16.22	17.70
575	57.5	63.0	16.26	17.72
576	57.6	63.1	16.30	17.76
577	57.7	63.2	16.33	17.78
578	57.8	63.3	16.37	17.82
579	57.9	63.4	16.41	17.84
580	58.0	63.5	16.44	17.88
581	58.1	63.6	16.48	17.92
582	58.2	63.7	16.52	17.94
583	58.3	63.9	16.55	17.97
584	58.4	64.0	16.59	17.99
585	58.5	64.1	16.63	18.03
586	58.6	64.2	16.66	18.05
587	58.7	64.3	16.70	18.09
588	58.8	64.4	16.74	18.11
589	58.9	64.5	16.77	18.15
590	59.0	64.6	16.81	18.19
591	59.1	64.7	16.85	18.21
592	59.2	64.8	16.88	18.25
593	59.3	64.9	16.92	18.27
594	59.4	65.1	16.96	18.30

室内ユニット 合計容量	能力 (kW)		入力 (kW)	
	冷房	暖房	冷房	暖房
595	59.5	65.2	16.99	18.32
596	59.6	65.3	17.03	18.36
597	59.7	65.4	17.07	18.38
598	59.8	65.5	17.10	18.42
599	59.9	65.6	17.14	18.44
600	60.0	65.7	17.18	18.48
601	60.1	65.8	17.23	18.52
602	60.2	65.9	17.27	18.54
603	60.3	66.0	17.30	18.58
604	60.4	66.2	17.34	18.60
605	60.5	66.3	17.38	18.63
606	60.6	66.4	17.41	18.65
607	60.7	66.5	17.45	18.69
608	60.8	66.6	17.49	18.71
609	60.9	66.7	17.52	18.75
610	61.0	66.8	17.56	18.77
611	61.1	66.9	17.60	18.81
612	61.2	67.0	17.63	18.85
613	61.3	67.1	17.67	18.87
614	61.4	67.2	17.71	18.91
615	61.5	67.4	17.74	18.92
616	61.6	67.5	17.78	18.96
617	61.7	67.6	17.82	18.98
618	61.8	67.7	17.87	19.02
619	61.9	67.8	17.91	19.04
620	62.0	67.9	17.95	19.08
621	62.1	68.0	17.98	19.10
622	62.2	68.1	18.02	19.14
623	62.3	68.2	18.06	19.18
624	62.4	68.3	18.09	19.20
625	62.5	68.5	18.13	19.23
626	62.6	68.6	18.17	19.25
627	62.7	68.7	18.20	19.29
628	62.8	68.8	18.24	19.31
629	62.9	68.9	18.29	19.35
630	63.0	69.0	18.33	19.39
631	63.0	69.0	18.33	19.37
632	63.1	69.0	18.33	19.37
633	63.1	69.0	18.33	19.37
634	63.1	69.0	18.33	19.35
635	63.2	69.0	18.33	19.35
636	63.2	69.0	18.33	19.35
637	63.2	69.0	18.33	19.33
638	63.3	69.0	18.33	19.33
639	63.3	69.0	18.33	19.33
640	63.3	69.0	18.33	19.31
641	63.4	69.0	18.33	19.31
642	63.4	69.1	18.33	19.31
643	63.4	69.1	18.33	19.31
644	63.4	69.1	18.33	19.29
645	63.5	69.1	18.33	19.29
646	63.5	69.1	18.33	19.29
647	63.5	69.1	18.33	19.27
648	63.6	69.1	18.33	19.27
649	63.6	69.1	18.33	19.27
650	63.6	69.1	18.33	19.25
651	63.7	69.1	18.33	19.25
652	63.7	69.1	18.33	19.25
653	63.7	69.1	18.33	19.25
654	63.8	69.1	18.33	19.23
655	63.8	69.1	18.33	19.23
656	63.8	69.1	18.33	19.23
657	63.9	69.1	18.33	19.22
658	63.9	69.1	18.33	19.22
659	63.9	69.1	18.33	19.22
660	63.9	69.1	18.33	19.20
661	64.0	69.1	18.33	19.20
662	64.0	69.1	18.33	19.20
663	64.0	69.1	18.33	19.20
664	64.1	69.1	18.33	19.18

室内ユニット 合計容量	能力 (kW)		入力 (kW)	
	冷房	暖房	冷房	暖房
665	64.1	69.1	18.33	19.18
666	64.1	69.1	18.33	19.18
667	64.2	69.1	18.33	19.16
668	64.2	69.1	18.35	19.16
669	64.2	69.1	18.35	19.16
670	64.3	69.1	18.35	19.14
671	64.3	69.1	18.35	19.14
672	64.3	69.1	18.35	19.14
673	64.3	69.1	18.35	19.14
674	64.4	69.1	18.35	19.12
675	64.4	69.1	18.35	19.12
676	64.4	69.1	18.35	19.12
677	64.5	69.1	18.35	19.10
678	64.5	69.1	18.35	19.10
679	64.5	69.2	18.35	19.10
680	64.6	69.2	18.35	19.08
681	64.6	69.2	18.35	19.08
682	64.6	69.2	18.35	19.08
683	64.7	69.2	18.35	19.08
684	64.7	69.2	18.35	19.06
685	64.7	69.2	18.35	19.06
686	64.8	69.2	18.35	19.06
687	64.8	69.2	18.35	19.04
688	64.8	69.2	18.35	19.04
689	64.8	69.2	18.35	19.04
690	64.9	69.2	18.35	19.02
691	64.9	69.2	18.35	19.02
692	64.9	69.2	18.35	19.02
693	65.0	69.2	18.35	19.02
694	65.0	69.2	18.35	19.00
695	65.0	69.2	18.35	19.00
696	65.1	69.2	18.35	19.00
697	65.1	69.2	18.35	18.98
698	65.1	69.2	18.35	18.98
699	65.2	69.2	18.35	18.98
700	65.2	69.2	18.35	18.96
701	65.2	69.2	18.35	18.96
702	65.3	69.2	18.35	18.96
703	65.3	69.2	18.35	18.94
704	65.3	69.2	18.35	18.94
705	65.3	69.2	18.35	18.94
706	65.4	69.2	18.37	18.94
707	65.4	69.2	18.37	18.92
708	65.4	69.2	18.37	18.92
709	65.5	69.2	18.37	18.92
710	65.5	69.2	18.37	18.91
711	65.5	69.2	18.37	18.91
712	65.6	69.2	18.37	18.91
713	65.6	69.2	18.37	18.89
714	65.6	69.2	18.37	18.89
715	65.7	69.2	18.37	18.89
716	65.7	69.3	18.37	18.89
717	65.7	69.3	18.37	18.87
718	65.7	69.3	18.37	18.87
719	65.8	69.3	18.37	18.87
720	65.8	69.3	18.37	18.85
721	65.8	69.3	18.37	18.85
722	65.9	69.3	18.37	18.85
723	65.9	69.3	18.37	18.83
724	65.9	69.3	18.37	18.83
725	66.0	69.3	18.37	18.83
726	66.0	69.3	18.37	18.83
727	66.0	69.3	18.37	18.81
728	66.1	69.3	18.37	18.81
729	66.1	69.3	18.37	18.81
730	66.1	69.3	18.37	18.79
731	66.2	69.3	18.37	18.79
732	66.2	69.3	18.37	18.79
733	66.2	69.3	18.37	18.77
734	66.2	69.3	18.37	18.77

室外ユニット

製品データ

【PURY-P630SCM-E(-BS, -BSG)】

室内ユニット 合計容量	能力 (kW)		入力 (kW)	
	冷房	暖房	冷房	暖房
735	66.3	69.3	18.37	18.77
736	66.3	69.3	18.37	18.77
737	66.3	69.3	18.37	18.75
738	66.4	69.3	18.37	18.75
739	66.4	69.3	18.37	18.75
740	66.4	69.3	18.37	18.73
741	66.5	69.3	18.37	18.73
742	66.5	69.3	18.37	18.73
743	66.5	69.3	18.37	18.71
744	66.6	69.3	18.38	18.71
745	66.6	69.3	18.38	18.71
746	66.6	69.3	18.38	18.71
747	66.7	69.3	18.38	18.69
748	66.7	69.3	18.38	18.69
749	66.7	69.3	18.38	18.69
750	66.7	69.3	18.38	18.67
751	66.8	69.3	18.38	18.67
752	66.8	69.3	18.38	18.67
753	66.8	69.4	18.38	18.65
754	66.9	69.4	18.38	18.65
755	66.9	69.4	18.38	18.65
756	66.9	69.4	18.38	18.65
757	67.0	69.4	18.38	18.63
758	67.0	69.4	18.38	18.63
759	67.0	69.4	18.38	18.63
760	67.1	69.4	18.38	18.61
761	67.1	69.4	18.38	18.61
762	67.1	69.4	18.38	18.61
763	67.1	69.4	18.38	18.60
764	67.2	69.4	18.38	18.60
765	67.2	69.4	18.38	18.60
766	67.2	69.4	18.38	18.58
767	67.3	69.4	18.38	18.58
768	67.3	69.4	18.38	18.58
769	67.3	69.4	18.38	18.58
770	67.4	69.4	18.38	18.56
771	67.4	69.4	18.38	18.56
772	67.4	69.4	18.38	18.56
773	67.5	69.4	18.38	18.54
774	67.5	69.4	18.38	18.54
775	67.5	69.4	18.38	18.54
776	67.6	69.4	18.38	18.52
777	67.6	69.4	18.38	18.52
778	67.6	69.4	18.38	18.52
779	67.6	69.4	18.38	18.52
780	67.7	69.4	18.38	18.50
781	67.7	69.4	18.40	18.50
782	67.7	69.4	18.40	18.50
783	67.8	69.4	18.40	18.48
784	67.8	69.4	18.40	18.48
785	67.8	69.4	18.40	18.48
786	67.9	69.4	18.40	18.46
787	67.9	69.4	18.40	18.46
788	67.9	69.4	18.40	18.46
789	68.0	69.4	18.40	18.46
790	68.0	69.5	18.40	18.44
791	68.0	69.5	18.40	18.44
792	68.1	69.5	18.40	18.44
793	68.1	69.5	18.40	18.42
794	68.1	69.5	18.40	18.42
795	68.1	69.5	18.40	18.42
796	68.2	69.5	18.40	18.40
797	68.2	69.5	18.40	18.40
798	68.2	69.5	18.40	18.40
799	68.3	69.5	18.40	18.40
800	68.3	69.5	18.40	18.38
801	68.3	69.5	18.40	18.38
802	68.4	69.5	18.40	18.38
803	68.4	69.5	18.40	18.36
804	68.4	69.5	18.40	18.36

室内ユニット 合計容量	能力 (kW)		入力 (kW)	
	冷房	暖房	冷房	暖房
805	68.5	69.5	18.40	18.36
806	68.5	69.5	18.40	18.34
807	68.5	69.5	18.40	18.34
808	68.5	69.5	18.40	18.34
809	68.6	69.5	18.40	18.34
810	68.6	69.5	18.40	18.32
811	68.6	69.5	18.40	18.32
812	68.7	69.5	18.40	18.32
813	68.7	69.5	18.40	18.30
814	68.7	69.5	18.40	18.30
815	68.8	69.5	18.40	18.30
816	68.8	69.5	18.40	18.28
817	68.8	69.5	18.40	18.28
818	68.9	69.5	18.40	18.28
819	68.9	69.5	18.42	18.28
820	68.9	69.5	18.42	18.27
821	69.0	69.5	18.42	18.27
822	69.0	69.5	18.42	18.27
823	69.0	69.5	18.42	18.25
824	69.0	69.5	18.42	18.25
825	69.1	69.5	18.42	18.25
826	69.1	69.5	18.42	18.23
827	69.1	69.6	18.42	18.23
828	69.2	69.6	18.42	18.23
829	69.2	69.6	18.42	18.21
830	69.2	69.6	18.42	18.21
831	69.3	69.6	18.42	18.21
832	69.3	69.6	18.42	18.21
833	69.3	69.6	18.42	18.19
834	69.4	69.6	18.42	18.19
835	69.4	69.6	18.42	18.19
836	69.4	69.6	18.42	18.17
837	69.5	69.6	18.42	18.17
838	69.5	69.6	18.42	18.17
839	69.5	69.6	18.42	18.15
840	69.5	69.6	18.42	18.15
841	69.6	69.6	18.42	18.15
842	69.6	69.6	18.42	18.15
843	69.6	69.6	18.42	18.13
844	69.7	69.6	18.42	18.13
845	69.7	69.6	18.42	18.13
846	69.7	69.6	18.42	18.11
847	69.8	69.6	18.42	18.11
848	69.8	69.6	18.42	18.11
849	69.8	69.6	18.42	18.09
850	69.9	69.6	18.42	18.09
851	69.9	69.6	18.42	18.09
852	69.9	69.6	18.42	18.09
853	69.9	69.6	18.42	18.07
854	70.0	69.6	18.42	18.07
855	70.0	69.6	18.42	18.07
856	70.0	69.6	18.42	18.05
857	70.1	69.6	18.44	18.05
858	70.1	69.6	18.44	18.05
859	70.1	69.6	18.44	18.03
860	70.2	69.6	18.44	18.03
861	70.2	69.6	18.44	18.03
862	70.2	69.6	18.44	18.03
863	70.3	69.6	18.44	18.01
864	70.3	69.7	18.44	18.01
865	70.3	69.7	18.44	18.01
866	70.4	69.7	18.44	17.99
867	70.4	69.7	18.44	17.99
868	70.4	69.7	18.44	17.99
869	70.4	69.7	18.44	17.97
870	70.5	69.7	18.44	17.97
871	70.5	69.7	18.44	17.97
872	70.5	69.7	18.44	17.97
873	70.6	69.7	18.44	17.96
874	70.6	69.7	18.44	17.96

室内ユニット 合計容量	能力 (kW)		入力 (kW)	
	冷房	暖房	冷房	暖房
875	70.6	69.7	18.44	17.96
876	70.7	69.7	18.44	17.94
877	70.7	69.7	18.44	17.94
878	70.7	69.7	18.44	17.94
879	70.8	69.7	18.44	17.92
880	70.8	69.7	18.44	17.92
881	70.8	69.7	18.44	17.92
882	70.9	69.7	18.44	17.92
883	70.9	69.7	18.44	17.90
884	70.9	69.7	18.44	17.90
885	70.9	69.7	18.44	17.90
886	71.0	69.7	18.44	17.88
887	71.0	69.7	18.44	17.88
888	71.0	69.7	18.44	17.88
889	71.1	69.7	18.44	17.86
890	71.1	69.7	18.44	17.86
891	71.1	69.7	18.44	17.86
892	71.2	69.7	18.44	17.84
893	71.2	69.7	18.44	17.84
894	71.2	69.7	18.44	17.84
895	71.3	69.7	18.46	17.84
896	71.3	69.7	18.46	17.82
897	71.3	69.7	18.46	17.82
898	71.3	69.7	18.46	17.82
899	71.4	69.7	18.46	17.80
900	71.4	69.7	18.46	17.80
901	71.4	69.8	18.46	17.80
902	71.5	69.8	18.46	17.78
903	71.5	69.8	18.46	17.78
904	71.5	69.8	18.46	17.78
905	71.6	69.8	18.46	17.78
906	71.6	69.8	18.46	17.76
907	71.6	69.8	18.46	17.76
908	71.7	69.8	18.46	17.76
909	71.7	69.8	18.46	17.74
910	71.7	69.8	18.46	17.74
911	71.8	69.8	18.46	17.74
912	71.8	69.8	18.46	17.72
913	71.8	69.8	18.46	17.72
914	71.8	69.8	18.46	17.72
915	71.9	69.8	18.46	17.72
916	71.9	69.8	18.46	17.70
917	71.9	69.8	18.46	17.70
918	72.0	69.8	18.46	17.70
919	72.0	69.8	18.46	17.68
920	72.0	69.8	18.46	17.68
921	72.1	69.8	18.46	17.68
922	72.1	69.8	18.46	17.66
923	72.1	69.8	18.46	17.66
924	72.2	69.8	18.46	17.66
925	72.2	69.8	18.46	17.66
926	72.2	69.8	18.46	17.64
927	72.3	69.8	18.46	17.64
928	72.3	69.8	18.46	17.64
929	72.3	69.8	18.46	17.63
930	72.3	69.8	18.46	17.63
931	72.4	69.8	18.46	17.63
932	72.4	69.8	18.48	17.61
933	72.4	69.8	18.48	17.61
934	72.5	69.8	18.48	17.61
935	72.5	69.8	18.48	17.61
936	72.5	69.8	18.48	17.59
937	72.6	69.8	18.48	17.59
938	72.6	69.9	18.48	17.59
939	72.6	69.9	18.48	17.57
940	72.7	69.9	18.48	17.57
941	72.7	69.9	18.48	17.57
942	72.7	69.9	18.48	17.55
943	72.7	69.9	18.48	17.55
944	72.8	69.9	18.48	17.55

室外ユニット

製品データ

【PURY-P630SCM-E(-BS, -BSG)】

室内ユニット 合計容量	能力 (kW)		入力 (kW)	
	冷房	暖房	冷房	暖房
945	72.8	69.9	18.48	17.55

【PURY-P690SCM-E (-BS, -BSG)】

室内ユニット 合計容量	能力 (kW)		入力 (kW)	
	冷房	暖房	冷房	暖房
345	34.5	38.3	7.67	9.93
346	34.6	38.4	7.69	9.97
347	34.7	38.5	7.71	9.99
348	34.8	38.6	7.75	10.01
349	34.9	38.7	7.77	10.06
350	35.0	38.8	7.81	10.08
351	35.1	38.9	7.83	10.10
352	35.2	39.0	7.85	10.14
353	35.3	39.1	7.89	10.16
354	35.4	39.2	7.91	10.18
355	35.5	39.4	7.95	10.22
356	35.6	39.5	7.97	10.24
357	35.7	39.6	7.99	10.28
358	35.8	39.7	8.03	10.30
359	35.9	39.8	8.05	10.32
360	36.0	39.9	8.09	10.36
361	36.1	40.0	8.11	10.38
362	36.2	40.1	8.15	10.40
363	36.3	40.2	8.17	10.44
364	36.4	40.4	8.19	10.47
365	36.5	40.5	8.23	10.49
366	36.6	40.6	8.25	10.53
367	36.7	40.7	8.29	10.55
368	36.8	40.8	8.31	10.59
369	36.9	40.9	8.35	10.61
370	37.0	41.0	8.37	10.63
371	37.1	41.1	8.41	10.67
372	37.2	41.2	8.43	10.69
373	37.3	41.4	8.47	10.71
374	37.4	41.5	8.49	10.75
375	37.5	41.6	8.51	10.77
376	37.6	41.7	8.55	10.81
377	37.7	41.8	8.57	10.83
378	37.8	41.9	8.61	10.85
379	37.9	42.0	8.63	10.90
380	38.0	42.1	8.67	10.92
381	38.1	42.2	8.69	10.94
382	38.2	42.4	8.73	10.98
383	38.3	42.5	8.75	11.00
384	38.4	42.6	8.79	11.04
385	38.5	42.7	8.81	11.06
386	38.6	42.8	8.85	11.08
387	38.7	42.9	8.87	11.12
388	38.8	43.0	8.91	11.14
389	38.9	43.1	8.93	11.16
390	39.0	43.2	8.97	11.20
391	39.1	43.4	8.99	11.22
392	39.2	43.5	9.03	11.26
393	39.3	43.6	9.05	11.28
394	39.4	43.7	9.09	11.30
395	39.5	43.8	9.11	11.35
396	39.6	43.9	9.15	11.37
397	39.7	44.0	9.17	11.41
398	39.8	44.1	9.21	11.43
399	39.9	44.2	9.23	11.45
400	40.0	44.3	9.27	11.49
401	40.1	44.5	9.29	11.51
402	40.2	44.6	9.33	11.55
403	40.3	44.7	9.35	11.57
404	40.4	44.8	9.39	11.59
405	40.5	44.9	9.41	11.63
406	40.6	45.0	9.45	11.65
407	40.7	45.1	9.49	11.69
408	40.8	45.2	9.51	11.71
409	40.9	45.3	9.55	11.74
410	41.0	45.5	9.57	11.78
411	41.1	45.6	9.61	11.80
412	41.2	45.7	9.63	11.84
413	41.3	45.8	9.67	11.86
414	41.4	45.9	9.69	11.88

室内ユニット 合計容量	能力 (kW)		入力 (kW)	
	冷房	暖房	冷房	暖房
415	41.5	46.0	9.73	11.92
416	41.6	46.1	9.75	11.94
417	41.7	46.2	9.79	11.98
418	41.8	46.3	9.83	12.00
419	41.9	46.5	9.85	12.02
420	42.0	46.6	9.89	12.06
421	42.1	46.7	9.91	12.08
422	42.2	46.8	9.95	12.12
423	42.3	46.9	9.97	12.14
424	42.4	47.0	10.00	12.19
425	42.5	47.1	10.04	12.21
426	42.6	47.2	10.06	12.23
427	42.7	47.3	10.10	12.27
428	42.8	47.5	10.12	12.29
429	42.9	47.6	10.16	12.33
430	43.0	47.7	10.18	12.35
431	43.1	47.8	10.22	12.37
432	43.2	47.9	10.26	12.41
433	43.3	48.0	10.28	12.43
434	43.4	48.1	10.32	12.47
435	43.5	48.2	10.34	12.49
436	43.6	48.3	10.38	12.53
437	43.7	48.5	10.42	12.55
438	43.8	48.6	10.44	12.57
439	43.9	48.7	10.48	12.62
440	44.0	48.8	10.50	12.64
441	44.1	48.9	10.54	12.68
442	44.2	49.0	10.58	12.70
443	44.3	49.1	10.60	12.74
444	44.4	49.2	10.64	12.76
445	44.5	49.3	10.68	12.78
446	44.6	49.4	10.70	12.82
447	44.7	49.6	10.74	12.84
448	44.8	49.7	10.76	12.88
449	44.9	49.8	10.80	12.90
450	45.0	49.9	10.84	12.94
451	45.1	50.0	10.86	12.96
452	45.2	50.1	10.90	13.00
453	45.3	50.2	10.94	13.03
454	45.4	50.3	10.96	13.05
455	45.5	50.4	11.00	13.09
456	45.6	50.6	11.04	13.11
457	45.7	50.7	11.06	13.15
458	45.8	50.8	11.10	13.17
459	45.9	50.9	11.14	13.21
460	46.0	51.0	11.16	13.23
461	46.1	51.1	11.20	13.27
462	46.2	51.2	11.22	13.29
463	46.3	51.3	11.26	13.31
464	46.4	51.4	11.30	13.35
465	46.5	51.6	11.32	13.37
466	46.6	51.7	11.36	13.41
467	46.7	51.8	11.40	13.43
468	46.8	51.9	11.42	13.48
469	46.9	52.0	11.46	13.50
470	47.0	52.1	11.50	13.54
471	47.1	52.2	11.54	13.56
472	47.2	52.3	11.56	13.58
473	47.3	52.4	11.60	13.62
474	47.4	52.6	11.64	13.64
475	47.5	52.7	11.66	13.68
476	47.6	52.8	11.70	13.70
477	47.7	52.9	11.74	13.74
478	47.8	53.0	11.76	13.76
479	47.9	53.1	11.80	13.80
480	48.0	53.2	11.84	13.82
481	48.1	53.3	11.86	13.86
482	48.2	53.4	11.90	13.89
483	48.3	53.6	11.94	13.93
484	48.4	53.7	11.98	13.95

室内ユニット 合計容量	能力 (kW)		入力 (kW)	
	冷房	暖房	冷房	暖房
485	48.5	53.8	12.00	13.97
486	48.6	53.9	12.04	14.01
487	48.7	54.0	12.08	14.03
488	48.8	54.1	12.10	14.07
489	48.9	54.2	12.14	14.09
490	49.0	54.3	12.18	14.13
491	49.1	54.4	12.22	14.15
492	49.2	54.5	12.24	14.19
493	49.3	54.7	12.28	14.21
494	49.4	54.8	12.32	14.25
495	49.5	54.9	12.36	14.27
496	49.6	55.0	12.38	14.32
497	49.7	55.1	12.42	14.34
498	49.8	55.2	12.46	14.38
499	49.9	55.3	12.48	14.40
500	50.0	55.4	12.52	14.44
501	50.1	55.5	12.56	14.46
502	50.2	55.7	12.60	14.50
503	50.3	55.8	12.62	14.52
504	50.4	55.9	12.66	14.54
505	50.5	56.0	12.70	14.58
506	50.6	56.1	12.74	14.60
507	50.7	56.2	12.78	14.64
508	50.8	56.3	12.80	14.66
509	50.9	56.4	12.84	14.70
510	51.0	56.5	12.88	14.73
511	51.1	56.7	12.92	14.77
512	51.2	56.8	12.94	14.79
513	51.3	56.9	12.98	14.83
514	51.4	57.0	13.02	14.85
515	51.5	57.1	13.06	14.89
516	51.6	57.2	13.08	14.91
517	51.7	57.3	13.12	14.95
518	51.8	57.4	13.16	14.97
519	51.9	57.5	13.20	15.01
520	52.0	57.7	13.24	15.03
521	52.1	57.8	13.26	15.07
522	52.2	57.9	13.30	15.09
523	52.3	58.0	13.34	15.13
524	52.4	58.1	13.38	15.16
525	52.5	58.2	13.42	15.20
526	52.6	58.3	13.44	15.22
527	52.7	58.4	13.48	15.26
528	52.8	58.5	13.52	15.28
529	52.9	58.7	13.56	15.32
530	53.0	58.8	13.60	15.34
531	53.1	58.9	13.62	15.38
532	53.2	59.0	13.66	15.40
533	53.3	59.1	13.70	15.44
534	53.4	59.2	13.74	15.46
535	53.5	59.3	13.78	15.50
536	53.6	59.4	13.82	15.52
537	53.7	59.5	13.84	15.56
538	53.8	59.6	13.88	15.59
539	53.9	59.8	13.92	15.63
540	54.0	59.9	13.96	15.65
541	54.1	60.0	14.00	15.69
542	54.2	60.1	14.04	15.71
543	54.3	60.2	14.06	15.75
544	54.4	60.3	14.10	15.77
545	54.5	60.4	14.14	15.81
546	54.6	60.5	14.18	15.83
547	54.7	60.6	14.22	15.87
548	54.8	60.8	14.26	15.89
549	54.9	60.9	14.28	15.93
550	55.0	61.0	14.32	15.97
551	55.1	61.1	14.36	15.99
552	55.2	61.2	14.40	16.04
553	55.3	61.3	14.44	16.06
554	55.4	61.4	14.48	16.10

室外ユニット

製品データ

【PURY-P690SCM-E(-BS, -BSG)】

室内ユニット 合計容量	能力 (kW)		入力 (kW)	
	冷房	暖房	冷房	暖房
555	55.5	61.5	14.52	16.12
556	55.6	61.6	14.56	16.16
557	55.7	61.8	14.58	16.18
558	55.8	61.9	14.62	16.22
559	55.9	62.0	14.66	16.24
560	56.0	62.1	14.70	16.28
561	56.1	62.2	14.74	16.30
562	56.2	62.3	14.78	16.34
563	56.3	62.4	14.82	16.36
564	56.4	62.5	14.86	16.40
565	56.5	62.6	14.88	16.42
566	56.6	62.8	14.92	16.47
567	56.7	62.9	14.96	16.51
568	56.8	63.0	15.00	16.53
569	56.9	63.1	15.04	16.57
570	57.0	63.2	15.08	16.59
571	57.1	63.3	15.12	16.63
572	57.2	63.4	15.16	16.65
573	57.3	63.5	15.20	16.69
574	57.4	63.6	15.24	16.71
575	57.5	63.8	15.28	16.75
576	57.6	63.9	15.30	16.77
577	57.7	64.0	15.34	16.81
578	57.8	64.1	15.38	16.83
579	57.9	64.2	15.42	16.88
580	58.0	64.3	15.46	16.92
581	58.1	64.4	15.50	16.94
582	58.2	64.5	15.54	16.98
583	58.3	64.6	15.58	17.00
584	58.4	64.7	15.62	17.04
585	58.5	64.9	15.66	17.06
586	58.6	65.0	15.70	17.10
587	58.7	65.1	15.74	17.12
588	58.8	65.2	15.78	17.16
589	58.9	65.3	15.82	17.18
590	59.0	65.4	15.84	17.22
591	59.1	65.5	15.88	17.26
592	59.2	65.6	15.92	17.29
593	59.3	65.7	15.96	17.33
594	59.4	65.9	16.00	17.35
595	59.5	66.0	16.04	17.39
596	59.6	66.1	16.08	17.41
597	59.7	66.2	16.12	17.45
598	59.8	66.3	16.16	17.47
599	59.9	66.4	16.20	17.51
600	60.0	66.5	16.24	17.55
601	60.1	66.6	16.28	17.57
602	60.2	66.7	16.32	17.61
603	60.3	66.9	16.36	17.63
604	60.4	67.0	16.40	17.67
605	60.5	67.1	16.44	17.69
606	60.6	67.2	16.48	17.74
607	60.7	67.3	16.52	17.78
608	60.8	67.4	16.56	17.80
609	60.9	67.5	16.60	17.84
610	61.0	67.6	16.64	17.86
611	61.1	67.7	16.67	17.90
612	61.2	67.9	16.71	17.92
613	61.3	68.0	16.75	17.96
614	61.4	68.1	16.79	18.00
615	61.5	68.2	16.83	18.02
616	61.6	68.3	16.87	18.06
617	61.7	68.4	16.91	18.08
618	61.8	68.5	16.95	18.12
619	61.9	68.6	16.99	18.15
620	62.0	68.7	17.03	18.19
621	62.1	68.9	17.07	18.23
622	62.2	69.0	17.11	18.25
623	62.3	69.1	17.15	18.29
624	62.4	69.2	17.19	18.31

室内ユニット 合計容量	能力 (kW)		入力 (kW)	
	冷房	暖房	冷房	暖房
625	62.5	69.3	17.23	18.35
626	62.6	69.4	17.27	18.37
627	62.7	69.5	17.31	18.41
628	62.8	69.6	17.35	18.45
629	62.9	69.7	17.39	18.47
630	63.0	69.8	17.43	18.51
631	63.1	70.0	17.47	18.53
632	63.2	70.1	17.51	18.58
633	63.3	70.2	17.55	18.62
634	63.4	70.3	17.59	18.64
635	63.5	70.4	17.63	18.68
636	63.6	70.5	17.67	18.70
637	63.7	70.6	17.73	18.74
638	63.8	70.7	17.77	18.78
639	63.9	70.8	17.81	18.80
640	64.0	71.0	17.85	18.84
641	64.1	71.1	17.89	18.86
642	64.2	71.2	17.93	18.90
643	64.3	71.3	17.97	18.94
644	64.4	71.4	18.01	18.96
645	64.5	71.5	18.05	19.01
646	64.6	71.6	18.09	19.03
647	64.7	71.7	18.13	19.07
648	64.8	71.8	18.17	19.11
649	64.9	72.0	18.21	19.13
650	65.0	72.1	18.25	19.17
651	65.1	72.2	18.29	19.19
652	65.2	72.3	18.35	19.23
653	65.3	72.4	18.39	19.27
654	65.4	72.5	18.43	19.29
655	65.5	72.6	18.47	19.33
656	65.6	72.7	18.51	19.35
657	65.7	72.8	18.55	19.39
658	65.8	73.0	18.59	19.44
659	65.9	73.1	18.63	19.46
660	66.0	73.2	18.67	19.50
661	66.1	73.3	18.71	19.52
662	66.2	73.4	18.77	19.56
663	66.3	73.5	18.81	19.60
664	66.4	73.6	18.85	19.62
665	66.5	73.7	18.89	19.66
666	66.6	73.8	18.93	19.68
667	66.7	74.0	18.97	19.72
668	66.8	74.1	19.01	19.76
669	66.9	74.2	19.05	19.78
670	67.0	74.3	19.09	19.82
671	67.1	74.4	19.15	19.87
672	67.2	74.5	19.19	19.89
673	67.3	74.6	19.23	19.93
674	67.4	74.7	19.27	19.95
675	67.5	74.8	19.31	19.99
676	67.6	74.9	19.35	20.03
677	67.7	75.1	19.39	20.05
678	67.8	75.2	19.45	20.09
679	67.9	75.3	19.49	20.13
680	68.0	75.4	19.53	20.15
681	68.1	75.5	19.57	20.19
682	68.2	75.6	19.61	20.21
683	68.3	75.7	19.65	20.25
684	68.4	75.8	19.71	20.30
685	68.5	75.9	19.75	20.32
686	68.6	76.1	19.79	20.36
687	68.7	76.2	19.83	20.40
688	68.8	76.3	19.87	20.42
689	68.9	76.4	19.91	20.46
690	69.0	76.5	19.97	20.48
691	69.0	76.5	19.97	20.46
692	69.1	76.5	19.97	20.46
693	69.1	76.5	19.97	20.46
694	69.1	76.5	19.97	20.44

室内ユニット 合計容量	能力 (kW)		入力 (kW)	
	冷房	暖房	冷房	暖房
695	69.1	76.5	19.97	20.44
696	69.2	76.5	19.97	20.44
697	69.2	76.5	19.97	20.42
698	69.2	76.5	19.97	20.42
699	69.3	76.5	19.97	20.42
700	69.3	76.5	19.97	20.42
701	69.3	76.5	19.97	20.40
702	69.3	76.5	19.97	20.40
703	69.4	76.5	19.97	20.40
704	69.4	76.5	19.97	20.38
705	69.4	76.5	19.97	20.38
706	69.4	76.5	19.97	20.38
707	69.5	76.5	19.97	20.38
708	69.5	76.5	19.97	20.36
709	69.5	76.5	19.97	20.36
710	69.5	76.5	19.97	20.36
711	69.6	76.5	19.97	20.34
712	69.6	76.5	19.97	20.34
713	69.6	76.5	19.97	20.34
714	69.7	76.5	19.97	20.34
715	69.7	76.5	19.97	20.32
716	69.7	76.5	19.97	20.32
717	69.7	76.5	19.97	20.32
718	69.8	76.5	19.97	20.30
719	69.8	76.5	19.97	20.30
720	69.8	76.5	19.97	20.30
721	69.8	76.5	19.97	20.30
722	69.9	76.5	19.97	20.28
723	69.9	76.6	19.97	20.28
724	69.9	76.6	19.97	20.28
725	70.0	76.6	19.97	20.25
726	70.0	76.6	19.97	20.25
727	70.0	76.6	19.97	20.25
728	70.0	76.6	19.97	20.25
729	70.1	76.6	19.97	20.23
730	70.1	76.6	19.97	20.23
731	70.1	76.6	19.97	20.23
732	70.1	76.6	19.97	20.21
733	70.2	76.6	19.97	20.21
734	70.2	76.6	19.97	20.21
735	70.2	76.6	19.97	20.21
736	70.3	76.6	19.97	20.19
737	70.3	76.6	19.97	20.19
738	70.3	76.6	19.97	20.19
739	70.3	76.6	19.97	20.17
740	70.4	76.6	19.99	20.17
741	70.4	76.6	19.99	20.17
742	70.4	76.6	19.99	20.17
743	70.4	76.6	19.99	20.15
744	70.5	76.6	19.99	20.15
745	70.5	76.6	19.99	20.15
746	70.5	76.6	19.99	20.13
747	70.5	76.6	19.99	20.13
748	70.6	76.6	19.99	20.13
749	70.6	76.6	19.99	20.11
750	70.6	76.6	19.99	20.11
751	70.7	76.6	19.99	20.11
752	70.7	76.6	19.99	20.11
753	70.7	76.6	19.99	20.09
754	70.7	76.6	19.99	20.09
755	70.8	76.6	19.99	20.09
756	70.8	76.6	19.99	20.07
757	70.8	76.6	19.99	20.07
758	70.8	76.6	19.99	20.07
759	70.9	76.6	19.99	20.07
760	70.9	76.6	19.99	20.05
761	70.9	76.6	19.99	20.05
762	71.0	76.6	19.99	20.05
763	71.0	76.6	19.99	20.03
764	71.0	76.7	19.99	20.03

室外ユニット

製品データ

【PURY-P690SCM-E(-BS, -BSG)】

室内ユニット 合計容量	能力 (kW)		入力 (kW)	
	冷房	暖房	冷房	暖房
765	71.0	76.7	19.99	20.03
766	71.1	76.7	19.99	20.03
767	71.1	76.7	19.99	20.01
768	71.1	76.7	19.99	20.01
769	71.1	76.7	19.99	20.01
770	71.2	76.7	19.99	19.99
771	71.2	76.7	19.99	19.99
772	71.2	76.7	19.99	19.99
773	71.2	76.7	19.99	19.99
774	71.3	76.7	19.99	19.97
775	71.3	76.7	19.99	19.97
776	71.3	76.7	19.99	19.97
777	71.4	76.7	19.99	19.95
778	71.4	76.7	19.99	19.95
779	71.4	76.7	19.99	19.95
780	71.4	76.7	19.99	19.95
781	71.5	76.7	19.99	19.93
782	71.5	76.7	19.99	19.93
783	71.5	76.7	19.99	19.93
784	71.5	76.7	19.99	19.91
785	71.6	76.7	19.99	19.91
786	71.6	76.7	19.99	19.91
787	71.6	76.7	19.99	19.91
788	71.7	76.7	19.99	19.89
789	71.7	76.7	20.01	19.89
790	71.7	76.7	20.01	19.89
791	71.7	76.7	20.01	19.87
792	71.8	76.7	20.01	19.87
793	71.8	76.7	20.01	19.87
794	71.8	76.7	20.01	19.87
795	71.8	76.7	20.01	19.85
796	71.9	76.7	20.01	19.85
797	71.9	76.7	20.01	19.85
798	71.9	76.7	20.01	19.82
799	71.9	76.7	20.01	19.82
800	72.0	76.7	20.01	19.82
801	72.0	76.7	20.01	19.80
802	72.0	76.7	20.01	19.80
803	72.1	76.7	20.01	19.80
804	72.1	76.8	20.01	19.80
805	72.1	76.8	20.01	19.78
806	72.1	76.8	20.01	19.78
807	72.2	76.8	20.01	19.78
808	72.2	76.8	20.01	19.76
809	72.2	76.8	20.01	19.76
810	72.2	76.8	20.01	19.76
811	72.3	76.8	20.01	19.76
812	72.3	76.8	20.01	19.74
813	72.3	76.8	20.01	19.74
814	72.4	76.8	20.01	19.74
815	72.4	76.8	20.01	19.72
816	72.4	76.8	20.01	19.72
817	72.4	76.8	20.01	19.72
818	72.5	76.8	20.01	19.72
819	72.5	76.8	20.01	19.70
820	72.5	76.8	20.01	19.70
821	72.5	76.8	20.01	19.70
822	72.6	76.8	20.01	19.68
823	72.6	76.8	20.01	19.68
824	72.6	76.8	20.01	19.68
825	72.6	76.8	20.01	19.68
826	72.7	76.8	20.01	19.66
827	72.7	76.8	20.01	19.66
828	72.7	76.8	20.01	19.66
829	72.8	76.8	20.01	19.64
830	72.8	76.8	20.01	19.64
831	72.8	76.8	20.01	19.64
832	72.8	76.8	20.01	19.64
833	72.9	76.8	20.01	19.62
834	72.9	76.8	20.01	19.62

室内ユニット 合計容量	能力 (kW)		入力 (kW)	
	冷房	暖房	冷房	暖房
835	72.9	76.8	20.01	19.62
836	72.9	76.8	20.01	19.60
837	73.0	76.8	20.01	19.60
838	73.0	76.8	20.03	19.60
839	73.0	76.8	20.03	19.60
840	73.1	76.8	20.03	19.58
841	73.1	76.8	20.03	19.58
842	73.1	76.8	20.03	19.58
843	73.1	76.8	20.03	19.56
844	73.2	76.8	20.03	19.56
845	73.2	76.9	20.03	19.56
846	73.2	76.9	20.03	19.56
847	73.2	76.9	20.03	19.54
848	73.3	76.9	20.03	19.54
849	73.3	76.9	20.03	19.54
850	73.3	76.9	20.03	19.52
851	73.4	76.9	20.03	19.52
852	73.4	76.9	20.03	19.52
853	73.4	76.9	20.03	19.50
854	73.4	76.9	20.03	19.50
855	73.5	76.9	20.03	19.50
856	73.5	76.9	20.03	19.50
857	73.5	76.9	20.03	19.48
858	73.5	76.9	20.03	19.48
859	73.6	76.9	20.03	19.48
860	73.6	76.9	20.03	19.46
861	73.6	76.9	20.03	19.46
862	73.6	76.9	20.03	19.46
863	73.7	76.9	20.03	19.46
864	73.7	76.9	20.03	19.44
865	73.7	76.9	20.03	19.44
866	73.8	76.9	20.03	19.44
867	73.8	76.9	20.03	19.42
868	73.8	76.9	20.03	19.42
869	73.8	76.9	20.03	19.42
870	73.9	76.9	20.03	19.42
871	73.9	76.9	20.03	19.39
872	73.9	76.9	20.03	19.39
873	73.9	76.9	20.03	19.39
874	74.0	76.9	20.03	19.37
875	74.0	76.9	20.03	19.37
876	74.0	76.9	20.03	19.37
877	74.1	76.9	20.03	19.37
878	74.1	76.9	20.03	19.35
879	74.1	76.9	20.03	19.35
880	74.1	76.9	20.03	19.35
881	74.2	76.9	20.03	19.33
882	74.2	76.9	20.03	19.33
883	74.2	76.9	20.03	19.33
884	74.2	76.9	20.03	19.33
885	74.3	77.0	20.03	19.31
886	74.3	77.0	20.03	19.31
887	74.3	77.0	20.03	19.31
888	74.3	77.0	20.05	19.29
889	74.4	77.0	20.05	19.29
890	74.4	77.0	20.05	19.29
891	74.4	77.0	20.05	19.29
892	74.5	77.0	20.05	19.27
893	74.5	77.0	20.05	19.27
894	74.5	77.0	20.05	19.27
895	74.5	77.0	20.05	19.25
896	74.6	77.0	20.05	19.25
897	74.6	77.0	20.05	19.25
898	74.6	77.0	20.05	19.25
899	74.6	77.0	20.05	19.23
900	74.7	77.0	20.05	19.23
901	74.7	77.0	20.05	19.23
902	74.7	77.0	20.05	19.21
903	74.8	77.0	20.05	19.21
904	74.8	77.0	20.05	19.21

室内ユニット 合計容量	能力 (kW)		入力 (kW)	
	冷房	暖房	冷房	暖房
905	74.8	77.0	20.05	19.19
906	74.8	77.0	20.05	19.19
907	74.9	77.0	20.05	19.19
908	74.9	77.0	20.05	19.19
909	74.9	77.0	20.05	19.17
910	74.9	77.0	20.05	19.17
911	75.0	77.0	20.05	19.17
912	75.0	77.0	20.05	19.15
913	75.0	77.0	20.05	19.15
914	75.0	77.0	20.05	19.15
915	75.1	77.0	20.05	19.15
916	75.1	77.0	20.05	19.13
917	75.1	77.0	20.05	19.13
918	75.2	77.0	20.05	19.13
919	75.2	77.0	20.05	19.11
920	75.2	77.0	20.05	19.11
921	75.2	77.0	20.05	19.11
922	75.3	77.0	20.05	19.11
923	75.3	77.0	20.05	19.09
924	75.3	77.0	20.05	19.09
925	75.3	77.0	20.05	19.09
926	75.4	77.1	20.05	19.07
927	75.4	77.1	20.05	19.07
928	75.4	77.1	20.05	19.07
929	75.5	77.1	20.05	19.07
930	75.5	77.1	20.05	19.05
931	75.5	77.1	20.05	19.05
932	75.5	77.1	20.05	19.05
933	75.6	77.1	20.05	19.03
934	75.6	77.1	20.05	19.03
935	75.6	77.1	20.05	19.03
936	75.6	77.1	20.05	19.03
937	75.7	77.1	20.07	19.01
938	75.7	77.1	20.07	19.01
939	75.7	77.1	20.07	19.01
940	75.7	77.1	20.07	18.98
941	75.8	77.1	20.07	18.98
942	75.8	77.1	20.07	18.98
943	75.8	77.1	20.07	18.98
944	75.9	77.1	20.07	18.96
945	75.9	77.1	20.07	18.96
946	75.9	77.1	20.07	18.96
947	75.9	77.1	20.07	18.94
948	76.0	77.1	20.07	18.94
949	76.0	77.1	20.07	18.94
950	76.0	77.1	20.07	18.94
951	76.0	77.1	20.07	18.92
952	76.1	77.1	20.07	18.92
953	76.1	77.1	20.07	18.92
954	76.1	77.1	20.07	18.90
955	76.2	77.1	20.07	18.90
956	76.2	77.1	20.07	18.90
957	76.2	77.1	20.07	18.88
958	76.2	77.1	20.07	18.88
959	76.3	77.1	20.07	18.88
960	76.3	77.1	20.07	18.88
961	76.3	77.1	20.07	18.86
962	76.3	77.1	20.07	18.86
963	76.4	77.1	20.07	18.86
964	76.4	77.1	20.07	18.84
965	76.4	77.1	20.07	18.84
966	76.5	77.2	20.07	18.84
967	76.5	77.2	20.07	18.84
968	76.5	77.2	20.07	18.82
969	76.5	77.2	20.07	18.82
970	76.6	77.2	20.07	18.82
971	76.6	77.2	20.07	18.80
972	76.6	77.2	20.07	18.80
973	76.6	77.2	20.07	18.80
974	76.7	77.2	20.07	18.80

室外ユニット

製品データ

【PURY-P690SCM-E(-BS, -BSG)】

室内ユニット 合計容量	能力 (kW)		入力 (kW)	
	冷房	暖房	冷房	暖房
975	76.7	77.2	20.07	18.78
976	76.7	77.2	20.07	18.78
977	76.7	77.2	20.07	18.78
978	76.8	77.2	20.07	18.76
979	76.8	77.2	20.07	18.76
980	76.8	77.2	20.07	18.76
981	76.9	77.2	20.07	18.76
982	76.9	77.2	20.07	18.74
983	76.9	77.2	20.07	18.74
984	76.9	77.2	20.07	18.74
985	77.0	77.2	20.07	18.72
986	77.0	77.2	20.09	18.72
987	77.0	77.2	20.09	18.72
988	77.0	77.2	20.09	18.72
989	77.1	77.2	20.09	18.70
990	77.1	77.2	20.09	18.70
991	77.1	77.2	20.09	18.70
992	77.2	77.2	20.09	18.68
993	77.2	77.2	20.09	18.68
994	77.2	77.2	20.09	18.68
995	77.2	77.2	20.09	18.68
996	77.3	77.2	20.09	18.66
997	77.3	77.2	20.09	18.66
998	77.3	77.2	20.09	18.66
999	77.3	77.2	20.09	18.64
1000	77.4	77.2	20.09	18.64
1001	77.4	77.2	20.09	18.64
1002	77.4	77.2	20.09	18.64
1003	77.4	77.2	20.09	18.62
1004	77.5	77.2	20.09	18.62
1005	77.5	77.2	20.09	18.62
1006	77.5	77.2	20.09	18.60
1007	77.6	77.3	20.09	18.60
1008	77.6	77.3	20.09	18.60
1009	77.6	77.3	20.09	18.58
1010	77.6	77.3	20.09	18.58
1011	77.7	77.3	20.09	18.58
1012	77.7	77.3	20.09	18.58
1013	77.7	77.3	20.09	18.55
1014	77.7	77.3	20.09	18.55
1015	77.8	77.3	20.09	18.55
1016	77.8	77.3	20.09	18.53
1017	77.8	77.3	20.09	18.53
1018	77.9	77.3	20.09	18.53
1019	77.9	77.3	20.09	18.53
1020	77.9	77.3	20.09	18.51
1021	77.9	77.3	20.09	18.51
1022	78.0	77.3	20.09	18.51
1023	78.0	77.3	20.09	18.49
1024	78.0	77.3	20.09	18.49
1025	78.0	77.3	20.09	18.49
1026	78.1	77.3	20.09	18.49
1027	78.1	77.3	20.09	18.47
1028	78.1	77.3	20.09	18.47
1029	78.1	77.3	20.09	18.47
1030	78.2	77.3	20.09	18.45
1031	78.2	77.3	20.09	18.45
1032	78.2	77.3	20.09	18.45
1033	78.3	77.3	20.09	18.45
1034	78.3	77.3	20.09	18.43
1035	78.3	77.3	20.11	18.43

室外ユニット

製品データ

【PURY-P730SCM-E (-BS, -BSG)】

室内ユニット 合計容量	能力 (kW)		入力 (kW)	
	冷房	暖房	冷房	暖房
365	36.5	40.8	10.21	11.04
366	36.6	40.9	10.24	11.06
367	36.7	41.0	10.26	11.11
368	36.8	41.1	10.28	11.13
369	36.9	41.2	10.31	11.15
370	37.0	41.3	10.33	11.18
371	37.1	41.4	10.36	11.20
372	37.2	41.5	10.38	11.24
373	37.3	41.6	10.40	11.27
374	37.4	41.8	10.43	11.29
375	37.5	41.9	10.45	11.31
376	37.6	42.0	10.47	11.34
377	37.7	42.1	10.50	11.38
378	37.8	42.2	10.52	11.40
379	37.9	42.3	10.55	11.43
380	38.0	42.4	10.57	11.45
381	38.1	42.5	10.59	11.49
382	38.2	42.6	10.62	11.52
383	38.3	42.8	10.64	11.54
384	38.4	42.9	10.67	11.56
385	38.5	43.0	10.71	11.58
386	38.6	43.1	10.74	11.63
387	38.7	43.2	10.76	11.65
388	38.8	43.3	10.78	11.68
389	38.9	43.4	10.81	11.70
390	39.0	43.5	10.83	11.72
391	39.1	43.7	10.86	11.77
392	39.2	43.8	10.88	11.79
393	39.3	43.9	10.90	11.81
394	39.4	44.0	10.93	11.83
395	39.5	44.1	10.95	11.88
396	39.6	44.2	11.00	11.90
397	39.7	44.3	11.02	11.92
398	39.8	44.4	11.05	11.95
399	39.9	44.5	11.07	11.99
400	40.0	44.7	11.09	12.02
401	40.1	44.8	11.12	12.04
402	40.2	44.9	11.14	12.06
403	40.3	45.0	11.17	12.08
404	40.4	45.1	11.19	12.13
405	40.5	45.2	11.24	12.15
406	40.6	45.3	11.26	12.17
407	40.7	45.4	11.29	12.20
408	40.8	45.6	11.31	12.24
409	40.9	45.7	11.33	12.26
410	41.0	45.8	11.36	12.29
411	41.1	45.9	11.38	12.31
412	41.2	46.0	11.43	12.36
413	41.3	46.1	11.45	12.38
414	41.4	46.2	11.48	12.40
415	41.5	46.3	11.50	12.42
416	41.6	46.4	11.52	12.47
417	41.7	46.6	11.55	12.49
418	41.8	46.7	11.60	12.51
419	41.9	46.8	11.62	12.54
420	42.0	46.9	11.64	12.58
421	42.1	47.0	11.67	12.60
422	42.2	47.1	11.69	12.63
423	42.3	47.2	11.72	12.65
424	42.4	47.3	11.76	12.70
425	42.5	47.4	11.79	12.72
426	42.6	47.6	11.81	12.74
427	42.7	47.7	11.83	12.79
428	42.8	47.8	11.86	12.81
429	42.9	47.9	11.91	12.83
430	43.0	48.0	11.93	12.85
431	43.1	48.1	11.95	12.90
432	43.2	48.2	11.98	12.92
433	43.3	48.3	12.00	12.94
434	43.4	48.5	12.05	12.97

室内ユニット 合計容量	能力 (kW)		入力 (kW)	
	冷房	暖房	冷房	暖房
435	43.5	48.6	12.07	13.01
436	43.6	48.7	12.10	13.04
437	43.7	48.8	12.12	13.06
438	43.8	48.9	12.17	13.10
439	43.9	49.0	12.19	13.13
440	44.0	49.1	12.22	13.15
441	44.1	49.2	12.24	13.17
442	44.2	49.3	12.29	13.22
443	44.3	49.5	12.31	13.24
444	44.4	49.6	12.34	13.26
445	44.5	49.7	12.36	13.31
446	44.6	49.8	12.41	13.33
447	44.7	49.9	12.43	13.35
448	44.8	50.0	12.45	13.38
449	44.9	50.1	12.48	13.42
450	45.0	50.2	12.53	13.44
451	45.1	50.4	12.55	13.47
452	45.2	50.5	12.57	13.51
453	45.3	50.6	12.60	13.53
454	45.4	50.7	12.65	13.56
455	45.5	50.8	12.67	13.58
456	45.6	50.9	12.69	13.62
457	45.7	51.0	12.74	13.65
458	45.8	51.1	12.77	13.67
459	45.9	51.2	12.79	13.72
460	46.0	51.4	12.81	13.74
461	46.1	51.5	12.86	13.76
462	46.2	51.6	12.88	13.81
463	46.3	51.7	12.91	13.83
464	46.4	51.8	12.96	13.85
465	46.5	51.9	12.98	13.90
466	46.6	52.0	13.00	13.92
467	46.7	52.1	13.05	13.94
468	46.8	52.2	13.08	13.96
469	46.9	52.4	13.10	14.01
470	47.0	52.5	13.15	14.03
471	47.1	52.6	13.17	14.06
472	47.2	52.7	13.19	14.10
473	47.3	52.8	13.24	14.12
474	47.4	52.9	13.27	14.15
475	47.5	53.0	13.29	14.19
476	47.6	53.1	13.34	14.21
477	47.7	53.3	13.36	14.24
478	47.8	53.4	13.39	14.28
479	47.9	53.5	13.43	14.30
480	48.0	53.6	13.46	14.33
481	48.1	53.7	13.48	14.37
482	48.2	53.8	13.53	14.40
483	48.3	53.9	13.55	14.42
484	48.4	54.0	13.58	14.46
485	48.5	54.1	13.62	14.49
486	48.6	54.3	13.65	14.51
487	48.7	54.4	13.70	14.55
488	48.8	54.5	13.72	14.58
489	48.9	54.6	13.74	14.60
490	49.0	54.7	13.79	14.64
491	49.1	54.8	13.81	14.67
492	49.2	54.9	13.86	14.69
493	49.3	55.0	13.89	14.74
494	49.4	55.2	13.91	14.76
495	49.5	55.3	13.96	14.78
496	49.6	55.4	13.98	14.83
497	49.7	55.5	14.03	14.85
498	49.8	55.6	14.05	14.87
499	49.9	55.7	14.08	14.92
500	50.0	55.8	14.13	14.94
501	50.1	55.9	14.15	14.96
502	50.2	56.0	14.20	15.01
503	50.3	56.2	14.22	15.03
504	50.4	56.3	14.27	15.05

室内ユニット 合計容量	能力 (kW)		入力 (kW)	
	冷房	暖房	冷房	暖房
505	50.5	56.4	14.29	15.10
506	50.6	56.5	14.32	15.12
507	50.7	56.6	14.36	15.17
508	50.8	56.7	14.39	15.19
509	50.9	56.8	14.44	15.21
510	51.0	56.9	14.46	15.26
511	51.1	57.1	14.51	15.28
512	51.2	57.2	14.53	15.30
513	51.3	57.3	14.58	15.35
514	51.4	57.4	14.60	15.37
515	51.5	57.5	14.65	15.39
516	51.6	57.6	14.67	15.44
517	51.7	57.7	14.70	15.46
518	51.8	57.8	14.75	15.51
519	51.9	57.9	14.77	15.53
520	52.0	58.1	14.82	15.55
521	52.1	58.2	14.84	15.60
522	52.2	58.3	14.89	15.62
523	52.3	58.4	14.91	15.64
524	52.4	58.5	14.96	15.69
525	52.5	58.6	14.98	15.71
526	52.6	58.7	15.03	15.76
527	52.7	58.8	15.06	15.78
528	52.8	58.9	15.10	15.80
529	52.9	59.1	15.13	15.85
530	53.0	59.2	15.17	15.87
531	53.1	59.3	15.20	15.91
532	53.2	59.4	15.25	15.94
533	53.3	59.5	15.27	15.96
534	53.4	59.6	15.32	16.01
535	53.5	59.7	15.34	16.03
536	53.6	59.8	15.39	16.05
537	53.7	60.0	15.44	16.10
538	53.8	60.1	15.46	16.12
539	53.9	60.2	15.51	16.16
540	54.0	60.3	15.53	16.19
541	54.1	60.4	15.58	16.21
542	54.2	60.5	15.60	16.25
543	54.3	60.6	15.65	16.28
544	54.4	60.7	15.68	16.32
545	54.5	60.8	15.72	16.35
546	54.6	61.0	15.75	16.37
547	54.7	61.1	15.80	16.41
548	54.8	61.2	15.84	16.44
549	54.9	61.3	15.87	16.48
550	55.0	61.4	15.91	16.50
551	55.1	61.5	15.94	16.53
552	55.2	61.6	15.99	16.57
553	55.3	61.7	16.01	16.59
554	55.4	61.9	16.06	16.64
555	55.5	62.0	16.11	16.66
556	55.6	62.1	16.13	16.71
557	55.7	62.2	16.18	16.73
558	55.8	62.3	16.20	16.75
559	55.9	62.4	16.25	16.80
560	56.0	62.5	16.30	16.82
561	56.1	62.6	16.32	16.87
562	56.2	62.7	16.37	16.89
563	56.3	62.9	16.39	16.91
564	56.4	63.0	16.44	16.96
565	56.5	63.1	16.49	16.98
566	56.6	63.2	16.51	17.03
567	56.7	63.3	16.56	17.05
568	56.8	63.4	16.61	17.09
569	56.9	63.5	16.63	17.12
570	57.0	63.6	16.68	17.14
571	57.1	63.7	16.70	17.18
572	57.2	63.9	16.75	17.21
573	57.3	64.0	16.80	17.25
574	57.4	64.1	16.82	17.27

室外ユニット

製品データ

【PURY-P730SCM-E (-BS, -BSG)】

室内ユニット 合計容量	能力 (kW)		入力 (kW)	
	冷房	暖房	冷房	暖房
575	57.5	64.2	16.87	17.32
576	57.6	64.3	16.92	17.34
577	57.7	64.4	16.94	17.39
578	57.8	64.5	16.99	17.41
579	57.9	64.6	17.04	17.43
580	58.0	64.8	17.06	17.48
581	58.1	64.9	17.11	17.50
582	58.2	65.0	17.16	17.55
583	58.3	65.1	17.18	17.57
584	58.4	65.2	17.23	17.61
585	58.5	65.3	17.27	17.64
586	58.6	65.4	17.30	17.68
587	58.7	65.5	17.35	17.71
588	58.8	65.6	17.39	17.73
589	58.9	65.8	17.42	17.77
590	59.0	65.9	17.47	17.80
591	59.1	66.0	17.51	17.84
592	59.2	66.1	17.56	17.86
593	59.3	66.2	17.58	17.91
594	59.4	66.3	17.63	17.93
595	59.5	66.4	17.68	17.98
596	59.6	66.5	17.70	18.00
597	59.7	66.7	17.75	18.05
598	59.8	66.8	17.80	18.07
599	59.9	66.9	17.85	18.11
600	60.0	67.0	17.87	18.14
601	60.1	67.1	17.92	18.16
602	60.2	67.2	17.97	18.20
603	60.3	67.3	17.99	18.23
604	60.4	67.4	18.04	18.27
605	60.5	67.5	18.09	18.29
606	60.6	67.7	18.13	18.34
607	60.7	67.8	18.16	18.36
608	60.8	67.9	18.21	18.41
609	60.9	68.0	18.25	18.43
610	61.0	68.1	18.30	18.48
611	61.1	68.2	18.32	18.50
612	61.2	68.3	18.37	18.54
613	61.3	68.4	18.42	18.57
614	61.4	68.5	18.47	18.61
615	61.5	68.7	18.49	18.63
616	61.6	68.8	18.54	18.68
617	61.7	68.9	18.59	18.70
618	61.8	69.0	18.63	18.75
619	61.9	69.1	18.68	18.77
620	62.0	69.2	18.71	18.82
621	62.1	69.3	18.75	18.84
622	62.2	69.4	18.80	18.88
623	62.3	69.6	18.85	18.91
624	62.4	69.7	18.90	18.95
625	62.5	69.8	18.92	18.97
626	62.6	69.9	18.97	19.02
627	62.7	70.0	19.02	19.04
628	62.8	70.1	19.06	19.09
629	62.9	70.2	19.11	19.11
630	63.0	70.3	19.14	19.16
631	63.1	70.4	19.18	19.18
632	63.2	70.6	19.23	19.22
633	63.3	70.7	19.28	19.25
634	63.4	70.8	19.33	19.29
635	63.5	70.9	19.37	19.31
636	63.6	71.0	19.40	19.36
637	63.7	71.1	19.45	19.38
638	63.8	71.2	19.49	19.43
639	63.9	71.3	19.54	19.45
640	64.0	71.5	19.59	19.50
641	64.1	71.6	19.64	19.52
642	64.2	71.7	19.66	19.56
643	64.3	71.8	19.71	19.59
644	64.4	71.9	19.76	19.63

室内ユニット 合計容量	能力 (kW)		入力 (kW)	
	冷房	暖房	冷房	暖房
645	64.5	72.0	19.80	19.65
646	64.6	72.1	19.85	19.70
647	64.7	72.2	19.90	19.72
648	64.8	72.3	19.95	19.77
649	64.9	72.5	19.99	19.79
650	65.0	72.6	20.02	19.84
651	65.1	72.7	20.07	19.86
652	65.2	72.8	20.11	19.90
653	65.3	72.9	20.16	19.93
654	65.4	73.0	20.21	19.97
655	65.5	73.1	20.26	19.99
656	65.6	73.2	20.30	20.04
657	65.7	73.4	20.35	20.06
658	65.8	73.5	20.40	20.11
659	65.9	73.6	20.42	20.15
660	66.0	73.7	20.47	20.18
661	66.1	73.8	20.52	20.22
662	66.2	73.9	20.57	20.24
663	66.3	74.0	20.62	20.29
664	66.4	74.1	20.66	20.31
665	66.5	74.2	20.71	20.36
666	66.6	74.4	20.76	20.38
667	66.7	74.5	20.81	20.43
668	66.8	74.6	20.85	20.45
669	66.9	74.7	20.90	20.49
670	67.0	74.8	20.95	20.54
671	67.1	74.9	21.00	20.56
672	67.2	75.0	21.02	20.61
673	67.3	75.1	21.07	20.63
674	67.4	75.2	21.12	20.68
675	67.5	75.4	21.16	20.70
676	67.6	75.5	21.21	20.74
677	67.7	75.6	21.26	20.77
678	67.8	75.7	21.31	20.81
679	67.9	75.8	21.35	20.83
680	68.0	75.9	21.40	20.88
681	68.1	76.0	21.45	20.92
682	68.2	76.1	21.50	20.95
683	68.3	76.3	21.55	20.99
684	68.4	76.4	21.59	21.02
685	68.5	76.5	21.64	21.06
686	68.6	76.6	21.69	21.08
687	68.7	76.7	21.74	21.13
688	68.8	76.8	21.78	21.17
689	68.9	76.9	21.83	21.20
690	69.0	77.0	21.88	21.24
691	69.1	77.1	21.93	21.26
692	69.2	77.3	21.98	21.31
693	69.3	77.4	22.02	21.33
694	69.4	77.5	22.07	21.38
695	69.5	77.6	22.12	21.42
696	69.6	77.7	22.17	21.45
697	69.7	77.8	22.21	21.49
698	69.8	77.9	22.26	21.51
699	69.9	78.0	22.31	21.56
700	70.0	78.2	22.36	21.58
701	70.1	78.3	22.40	21.63
702	70.2	78.4	22.45	21.67
703	70.3	78.5	22.50	21.70
704	70.4	78.6	22.55	21.74
705	70.5	78.7	22.60	21.76
706	70.6	78.8	22.64	21.81
707	70.7	78.9	22.69	21.85
708	70.8	79.0	22.76	21.88
709	70.9	79.2	22.81	21.92
710	71.0	79.3	22.86	21.94
711	71.1	79.4	22.91	21.99
712	71.2	79.5	22.95	22.04
713	71.3	79.6	23.00	22.06
714	71.4	79.7	23.05	22.10

室内ユニット 合計容量	能力 (kW)		入力 (kW)	
	冷房	暖房	冷房	暖房
715	71.5	79.8	23.10	22.13
716	71.6	79.9	23.14	22.17
717	71.7	80.0	23.19	22.22
718	71.8	80.2	23.24	22.24
719	71.9	80.3	23.29	22.28
720	72.0	80.4	23.34	22.31
721	72.1	80.5	23.41	22.35
722	72.2	80.6	23.45	22.40
723	72.3	80.7	23.50	22.42
724	72.4	80.8	23.55	22.47
725	72.5	80.9	23.60	22.49
726	72.6	81.1	23.65	22.53
727	72.7	81.2	23.69	22.58
728	72.8	81.3	23.74	22.60
729	72.9	81.4	23.79	22.65
730	73.0	81.5	23.86	22.67
731	73.0	81.5	23.86	22.65
732	73.1	81.5	23.86	22.65
733	73.1	81.5	23.86	22.65
734	73.1	81.5	23.86	22.62
735	73.2	81.5	23.86	22.62
736	73.2	81.5	23.86	22.62
737	73.2	81.5	23.86	22.62
738	73.2	81.5	23.86	22.60
739	73.3	81.5	23.86	22.60
740	73.3	81.5	23.86	22.60
741	73.3	81.5	23.86	22.60
742	73.3	81.5	23.86	22.58
743	73.4	81.5	23.86	22.58
744	73.4	81.5	23.86	22.58
745	73.4	81.5	23.86	22.58
746	73.5	81.5	23.86	22.56
747	73.5	81.5	23.86	22.56
748	73.5	81.5	23.86	22.56
749	73.5	81.5	23.86	22.53
750	73.6	81.5	23.86	22.53
751	73.6	81.5	23.86	22.53
752	73.6	81.5	23.86	22.53
753	73.6	81.5	23.86	22.51
754	73.7	81.5	23.86	22.51
755	73.7	81.5	23.86	22.51
756	73.7	81.5	23.86	22.51
757	73.7	81.5	23.86	22.49
758	73.8	81.5	23.86	22.49
759	73.8	81.5	23.86	22.49
760	73.8	81.5	23.86	22.49
761	73.9	81.5	23.86	22.47
762	73.9	81.5	23.86	22.47
763	73.9	81.5	23.86	22.47
764	73.9	81.5	23.86	22.44
765	74.0	81.5	23.86	22.44
766	74.0	81.5	23.86	22.44
767	74.0	81.5	23.86	22.44
768	74.0	81.5	23.86	22.42
769	74.1	81.5	23.86	22.42
770	74.1	81.6	23.86	22.42
771	74.1	81.6	23.86	22.42
772	74.2	81.6	23.86	22.40
773	74.2	81.6	23.86	22.40
774	74.2	81.6	23.86	22.40
775	74.2	81.6	23.86	22.40
776	74.3	81.6	23.86	22.38
777	74.3	81.6	23.86	22.38
778	74.3	81.6	23.86	22.38
779	74.3	81.6	23.86	22.35
780	74.4	81.6	23.86	22.35
781	74.4	81.6	23.86	22.35
782	74.4	81.6	23.86	22.35
783	74.5	81.6	23.86	22.33
784	74.5	81.6	23.86	22.33

室外ユニット

製品データ

【PURY-P730SCM-E (-BS, -BSG)】

室内ユニット 合計容量	能力 (kW)		入力 (kW)	
	冷房	暖房	冷房	暖房
785	74.5	81.6	23.86	22.33
786	74.5	81.6	23.86	22.33
787	74.6	81.6	23.86	22.31
788	74.6	81.6	23.86	22.31
789	74.6	81.6	23.86	22.31
790	74.6	81.6	23.86	22.31
791	74.7	81.6	23.86	22.28
792	74.7	81.6	23.86	22.28
793	74.7	81.6	23.86	22.28
794	74.7	81.6	23.86	22.26
795	74.8	81.6	23.86	22.26
796	74.8	81.6	23.86	22.26
797	74.8	81.6	23.86	22.26
798	74.9	81.6	23.86	22.24
799	74.9	81.6	23.86	22.24
800	74.9	81.6	23.86	22.24
801	74.9	81.6	23.86	22.24
802	75.0	81.6	23.86	22.22
803	75.0	81.6	23.86	22.22
804	75.0	81.6	23.86	22.22
805	75.0	81.6	23.86	22.22
806	75.1	81.6	23.86	22.19
807	75.1	81.6	23.86	22.19
808	75.1	81.6	23.86	22.19
809	75.2	81.6	23.86	22.19
810	75.2	81.6	23.86	22.17
811	75.2	81.6	23.86	22.17
812	75.2	81.6	23.86	22.17
813	75.3	81.6	23.86	22.15
814	75.3	81.6	23.86	22.15
815	75.3	81.6	23.86	22.15
816	75.3	81.6	23.86	22.15
817	75.4	81.6	23.86	22.13
818	75.4	81.6	23.86	22.13
819	75.4	81.6	23.86	22.13
820	75.4	81.6	23.86	22.13
821	75.5	81.6	23.86	22.10
822	75.5	81.6	23.86	22.10
823	75.5	81.6	23.86	22.10
824	75.6	81.6	23.86	22.10
825	75.6	81.6	23.86	22.08
826	75.6	81.7	23.86	22.08
827	75.6	81.7	23.86	22.08
828	75.7	81.7	23.86	22.06
829	75.7	81.7	23.86	22.06
830	75.7	81.7	23.86	22.06
831	75.7	81.7	23.86	22.06
832	75.8	81.7	23.86	22.04
833	75.8	81.7	23.86	22.04
834	75.8	81.7	23.86	22.04
835	75.9	81.7	23.86	22.04
836	75.9	81.7	23.86	22.01
837	75.9	81.7	23.86	22.01
838	75.9	81.7	23.86	22.01
839	76.0	81.7	23.86	22.01
840	76.0	81.7	23.86	21.99
841	76.0	81.7	23.86	21.99
842	76.0	81.7	23.86	21.99
843	76.1	81.7	23.86	21.97
844	76.1	81.7	23.86	21.97
845	76.1	81.7	23.86	21.97
846	76.2	81.7	23.86	21.97
847	76.2	81.7	23.86	21.94
848	76.2	81.7	23.86	21.94
849	76.2	81.7	23.86	21.94
850	76.3	81.7	23.86	21.94
851	76.3	81.7	23.86	21.92
852	76.3	81.7	23.86	21.92
853	76.3	81.7	23.86	21.92
854	76.4	81.7	23.86	21.92

室内ユニット 合計容量	能力 (kW)		入力 (kW)	
	冷房	暖房	冷房	暖房
855	76.4	81.7	23.86	21.90
856	76.4	81.7	23.86	21.90
857	76.4	81.7	23.86	21.90
858	76.5	81.7	23.86	21.88
859	76.5	81.7	23.86	21.88
860	76.5	81.7	23.86	21.88
861	76.6	81.7	23.86	21.88
862	76.6	81.7	23.86	21.85
863	76.6	81.7	23.86	21.85
864	76.6	81.7	23.86	21.85
865	76.7	81.7	23.86	21.85
866	76.7	81.7	23.86	21.83
867	76.7	81.7	23.86	21.83
868	76.7	81.7	23.86	21.83
869	76.8	81.7	23.86	21.83
870	76.8	81.7	23.86	21.81
871	76.8	81.7	23.86	21.81
872	76.9	81.7	23.86	21.81
873	76.9	81.7	23.86	21.79
874	76.9	81.7	23.86	21.79
875	76.9	81.7	23.86	21.79
876	77.0	81.7	23.86	21.79
877	77.0	81.7	23.86	21.76
878	77.0	81.7	23.86	21.76
879	77.0	81.7	23.86	21.76
880	77.1	81.7	23.86	21.76
881	77.1	81.7	23.86	21.74
882	77.1	81.8	23.86	21.74
883	77.1	81.8	23.86	21.74
884	77.2	81.8	23.86	21.74
885	77.2	81.8	23.86	21.72
886	77.2	81.8	23.86	21.72
887	77.3	81.8	23.86	21.72
888	77.3	81.8	23.86	21.72
889	77.3	81.8	23.86	21.70
890	77.3	81.8	23.86	21.70
891	77.4	81.8	23.86	21.70
892	77.4	81.8	23.86	21.67
893	77.4	81.8	23.86	21.67
894	77.4	81.8	23.86	21.67
895	77.5	81.8	23.86	21.67
896	77.5	81.8	23.86	21.65
897	77.5	81.8	23.86	21.65
898	77.6	81.8	23.86	21.65
899	77.6	81.8	23.86	21.65
900	77.6	81.8	23.86	21.63
901	77.6	81.8	23.86	21.63
902	77.7	81.8	23.86	21.63
903	77.7	81.8	23.86	21.63
904	77.7	81.8	23.86	21.60
905	77.7	81.8	23.86	21.60
906	77.8	81.8	23.86	21.60
907	77.8	81.8	23.86	21.58
908	77.8	81.8	23.86	21.58
909	77.9	81.8	23.86	21.58
910	77.9	81.8	23.86	21.58
911	77.9	81.8	23.86	21.56
912	77.9	81.8	23.86	21.56
913	78.0	81.8	23.86	21.56
914	78.0	81.8	23.86	21.56
915	78.0	81.8	23.86	21.54
916	78.0	81.8	23.86	21.54
917	78.1	81.8	23.86	21.54
918	78.1	81.8	23.86	21.54
919	78.1	81.8	23.86	21.51
920	78.1	81.8	23.86	21.51
921	78.2	81.8	23.86	21.51
922	78.2	81.8	23.86	21.49
923	78.2	81.8	23.86	21.49
924	78.3	81.8	23.86	21.49

室内ユニット 合計容量	能力 (kW)		入力 (kW)	
	冷房	暖房	冷房	暖房
925	78.3	81.8	23.86	21.49
926	78.3	81.8	23.86	21.47
927	78.3	81.8	23.86	21.47
928	78.4	81.8	23.86	21.47
929	78.4	81.8	23.86	21.47
930	78.4	81.8	23.86	21.45
931	78.4	81.8	23.86	21.45
932	78.5	81.8	23.86	21.45
933	78.5	81.8	23.86	21.45
934	78.5	81.8	23.86	21.42
935	78.6	81.8	23.86	21.42
936	78.6	81.8	23.86	21.42
937	78.6	81.8	23.86	21.40
938	78.6	81.9	23.86	21.40
939	78.7	81.9	23.86	21.40
940	78.7	81.9	23.86	21.40
941	78.7	81.9	23.86	21.38
942	78.7	81.9	23.86	21.38
943	78.8	81.9	23.86	21.38
944	78.8	81.9	23.86	21.38
945	78.8	81.9	23.86	21.36
946	78.8	81.9	23.86	21.36
947	78.9	81.9	23.86	21.36
948	78.9	81.9	23.86	21.36
949	78.9	81.9	23.86	21.33
950	79.0	81.9	23.86	21.33
951	79.0	81.9	23.86	21.33
952	79.0	81.9	23.86	21.33
953	79.0	81.9	23.86	21.31
954	79.1	81.9	23.86	21.31
955	79.1	81.9	23.86	21.31
956	79.1	81.9	23.86	21.29
957	79.1	81.9	23.86	21.29
958	79.2	81.9	23.86	21.29
959	79.2	81.9	23.86	21.29
960	79.2	81.9	23.86	21.26
961	79.3	81.9	23.86	21.26
962	79.3	81.9	23.86	21.26
963	79.3	81.9	23.86	21.26
964	79.3	81.9	23.86	21.24
965	79.4	81.9	23.86	21.24
966	79.4	81.9	23.86	21.24
967	79.4	81.9	23.86	21.24
968	79.4	81.9	23.86	21.22
969	79.5	81.9	23.86	21.22
970	79.5	81.9	23.86	21.22
971	79.5	81.9	23.86	21.20
972	79.6	81.9	23.86	21.20
973	79.6	81.9	23.86	21.20
974	79.6	81.9	23.86	21.20
975	79.6	81.9	23.86	21.17
976	79.7	81.9	23.86	21.17
977	79.7	81.9	23.86	21.17
978	79.7	81.9	23.86	21.17
979	79.7	81.9	23.86	21.15
980	79.8	81.9	23.86	21.15
981	79.8	81.9	23.86	21.15
982	79.8	81.9	23.86	21.15
983	79.8	81.9	23.86	21.13
984	79.9	81.9	23.86	21.13
985	79.9	81.9	23.86	21.13
986	79.9	81.9	23.86	21.11
987	80.0	81.9	23.86	21.11
988	80.0	81.9	23.86	21.11
989	80.0	81.9	23.86	21.11
990	80.0	81.9	23.86	21.08
991	80.1	81.9	23.86	21.08
992	80.1	81.9	23.86	21.08
993	80.1	81.9	23.86	21.08
994	80.1	82.0	23.86	21.06

室外ユニット

製品データ

【PURY-P730SCM-E(-BS, -BSG)】

室内ユニット 合計容量	能力 (kW)		入力 (kW)	
	冷房	暖房	冷房	暖房
995	80.2	82.0	23.86	21.06
996	80.2	82.0	23.86	21.06
997	80.2	82.0	23.86	21.06
998	80.3	82.0	23.86	21.04
999	80.3	82.0	23.86	21.04
1000	80.3	82.0	23.86	21.04
1001	80.3	82.0	23.86	21.02
1002	80.4	82.0	23.86	21.02
1003	80.4	82.0	23.86	21.02
1004	80.4	82.0	23.86	21.02
1005	80.4	82.0	23.86	20.99
1006	80.5	82.0	23.86	20.99
1007	80.5	82.0	23.86	20.99
1008	80.5	82.0	23.86	20.99
1009	80.5	82.0	23.86	20.97
1010	80.6	82.0	23.86	20.97
1011	80.6	82.0	23.86	20.97
1012	80.6	82.0	23.86	20.97
1013	80.7	82.0	23.86	20.95
1014	80.7	82.0	23.86	20.95
1015	80.7	82.0	23.86	20.95
1016	80.7	82.0	23.86	20.92
1017	80.8	82.0	23.86	20.92
1018	80.8	82.0	23.86	20.92
1019	80.8	82.0	23.86	20.92
1020	80.8	82.0	23.86	20.90
1021	80.9	82.0	23.86	20.90
1022	80.9	82.0	23.86	20.90
1023	80.9	82.0	23.86	20.90
1024	81.0	82.0	23.86	20.88
1025	81.0	82.0	23.86	20.88
1026	81.0	82.0	23.86	20.88
1027	81.0	82.0	23.86	20.88
1028	81.1	82.0	23.86	20.86
1029	81.1	82.0	23.86	20.86
1030	81.1	82.0	23.86	20.86
1031	81.1	82.0	23.86	20.86
1032	81.2	82.0	23.86	20.83
1033	81.2	82.0	23.86	20.83
1034	81.2	82.0	23.86	20.83
1035	81.3	82.0	23.86	20.81
1036	81.3	82.0	23.86	20.81
1037	81.3	82.0	23.86	20.81
1038	81.3	82.0	23.86	20.81
1039	81.4	82.0	23.86	20.79
1040	81.4	82.0	23.86	20.79
1041	81.4	82.0	23.86	20.79
1042	81.4	82.0	23.86	20.79
1043	81.5	82.0	23.86	20.77
1044	81.5	82.0	23.86	20.77
1045	81.5	82.0	23.86	20.77
1046	81.5	82.0	23.86	20.77
1047	81.6	82.0	23.86	20.74
1048	81.6	82.0	23.86	20.74
1049	81.6	82.0	23.86	20.74
1050	81.7	82.0	23.86	20.72
1051	81.7	82.1	23.86	20.72
1052	81.7	82.1	23.86	20.72
1053	81.7	82.1	23.86	20.72
1054	81.8	82.1	23.86	20.70
1055	81.8	82.1	23.86	20.70
1056	81.8	82.1	23.86	20.70
1057	81.8	82.1	23.86	20.70
1058	81.9	82.1	23.86	20.68
1059	81.9	82.1	23.86	20.68
1060	81.9	82.1	23.86	20.68
1061	82.0	82.1	23.86	20.68
1062	82.0	82.1	23.86	20.65
1063	82.0	82.1	23.86	20.65
1064	82.0	82.1	23.86	20.65

室内ユニット 合計容量	能力 (kW)		入力 (kW)	
	冷房	暖房	冷房	暖房
1065	82.1	82.1	23.86	20.63
1066	82.1	82.1	23.86	20.63
1067	82.1	82.1	23.86	20.63
1068	82.1	82.1	23.86	20.63
1069	82.2	82.1	23.86	20.61
1070	82.2	82.1	23.86	20.61
1071	82.2	82.1	23.86	20.61
1072	82.2	82.1	23.86	20.61
1073	82.3	82.1	23.86	20.58
1074	82.3	82.1	23.86	20.58
1075	82.3	82.1	23.86	20.58
1076	82.4	82.1	23.86	20.58
1077	82.4	82.1	23.86	20.56
1078	82.4	82.1	23.86	20.56
1079	82.4	82.1	23.86	20.56
1080	82.5	82.1	23.86	20.54
1081	82.5	82.1	23.86	20.54
1082	82.5	82.1	23.86	20.54
1083	82.5	82.1	23.86	20.54
1084	82.6	82.1	23.86	20.52
1085	82.6	82.1	23.86	20.52
1086	82.6	82.1	23.86	20.52
1087	82.7	82.1	23.86	20.52
1088	82.7	82.1	23.86	20.49
1089	82.7	82.1	23.86	20.49
1090	82.7	82.1	23.86	20.49
1091	82.8	82.1	23.86	20.49
1092	82.8	82.1	23.86	20.47
1093	82.8	82.1	23.86	20.47
1094	82.8	82.1	23.86	20.47
1095	82.9	82.1	23.86	20.47

室外ユニット

製品データ

【PURY-P800SCM-E(-BS, -BSG)】

室内ユニット 合計容量	能力 (kW)		入力 (kW)	
	冷房	暖房	冷房	暖房
400	40.0	44.0	9.38	11.35
401	40.1	44.1	9.41	11.38
402	40.2	44.2	9.44	11.40
403	40.3	44.3	9.46	11.42
404	40.4	44.4	9.51	11.45
405	40.5	44.6	9.54	11.47
406	40.6	44.7	9.56	11.50
407	40.7	44.8	9.59	11.52
408	40.8	44.9	9.64	11.55
409	40.9	45.0	9.66	11.57
410	41.0	45.1	9.69	11.60
411	41.1	45.2	9.71	11.62
412	41.2	45.3	9.76	11.64
413	41.3	45.4	9.79	11.67
414	41.4	45.5	9.81	11.69
415	41.5	45.7	9.84	11.72
416	41.6	45.8	9.89	11.74
417	41.7	45.9	9.91	11.77
418	41.8	46.0	9.94	11.79
419	41.9	46.1	9.96	11.81
420	42.0	46.2	10.01	11.84
421	42.1	46.3	10.04	11.86
422	42.2	46.4	10.06	11.89
423	42.3	46.5	10.09	11.94
424	42.4	46.6	10.14	11.96
425	42.5	46.8	10.16	11.99
426	42.6	46.9	10.19	12.01
427	42.7	47.0	10.21	12.03
428	42.8	47.1	10.27	12.06
429	42.9	47.2	10.29	12.08
430	43.0	47.3	10.32	12.11
431	43.1	47.4	10.34	12.13
432	43.2	47.5	10.39	12.16
433	43.3	47.6	10.42	12.18
434	43.4	47.7	10.44	12.20
435	43.5	47.9	10.49	12.23
436	43.6	48.0	10.52	12.25
437	43.7	48.1	10.54	12.28
438	43.8	48.2	10.57	12.30
439	43.9	48.3	10.62	12.33
440	44.0	48.4	10.64	12.35
441	44.1	48.5	10.67	12.37
442	44.2	48.6	10.72	12.40
443	44.3	48.7	10.74	12.42
444	44.4	48.8	10.77	12.47
445	44.5	49.0	10.82	12.50
446	44.6	49.1	10.84	12.52
447	44.7	49.2	10.87	12.55
448	44.8	49.3	10.89	12.57
449	44.9	49.4	10.94	12.59
450	45.0	49.5	10.97	12.62
451	45.1	49.6	10.99	12.64
452	45.2	49.7	11.05	12.67
453	45.3	49.8	11.07	12.69
454	45.4	49.9	11.10	12.72
455	45.5	50.1	11.15	12.74
456	45.6	50.2	11.17	12.76
457	45.7	50.3	11.20	12.81
458	45.8	50.4	11.25	12.84
459	45.9	50.5	11.27	12.86
460	46.0	50.6	11.30	12.89
461	46.1	50.7	11.35	12.91
462	46.2	50.8	11.37	12.94
463	46.3	50.9	11.40	12.96
464	46.4	51.0	11.45	12.98
465	46.5	51.2	11.47	13.01
466	46.6	51.3	11.50	13.03
467	46.7	51.4	11.55	13.08
468	46.8	51.5	11.57	13.11
469	46.9	51.6	11.60	13.13

室内ユニット 合計容量	能力 (kW)		入力 (kW)	
	冷房	暖房	冷房	暖房
470	47.0	51.7	11.65	13.15
471	47.1	51.8	11.67	13.18
472	47.2	51.9	11.70	13.20
473	47.3	52.0	11.75	13.23
474	47.4	52.1	11.77	13.25
475	47.5	52.3	11.80	13.28
476	47.6	52.4	11.85	13.32
477	47.7	52.5	11.88	13.35
478	47.8	52.6	11.90	13.37
479	47.9	52.7	11.95	13.40
480	48.0	52.8	11.98	13.42
481	48.1	52.9	12.00	13.45
482	48.2	53.0	12.05	13.47
483	48.3	53.1	12.08	13.50
484	48.4	53.2	12.13	13.54
485	48.5	53.4	12.15	13.57
486	48.6	53.5	12.18	13.59
487	48.7	53.6	12.23	13.62
488	48.8	53.7	12.25	13.64
489	48.9	53.8	12.28	13.67
490	49.0	53.9	12.33	13.69
491	49.1	54.0	12.35	13.74
492	49.2	54.1	12.40	13.76
493	49.3	54.2	12.43	13.79
494	49.4	54.3	12.45	13.81
495	49.5	54.5	12.50	13.84
496	49.6	54.6	12.53	13.86
497	49.7	54.7	12.55	13.89
498	49.8	54.8	12.61	13.93
499	49.9	54.9	12.63	13.96
500	50.0	55.0	12.68	13.98
501	50.1	55.1	12.71	14.01
502	50.2	55.2	12.73	14.03
503	50.3	55.3	12.78	14.06
504	50.4	55.4	12.81	14.10
505	50.5	55.6	12.86	14.13
506	50.6	55.7	12.88	14.15
507	50.7	55.8	12.91	14.18
508	50.8	55.9	12.96	14.20
509	50.9	56.0	12.98	14.23
510	51.0	56.1	13.03	14.27
511	51.1	56.2	13.06	14.30
512	51.2	56.3	13.11	14.32
513	51.3	56.4	13.13	14.35
514	51.4	56.5	13.16	14.37
515	51.5	56.7	13.21	14.42
516	51.6	56.8	13.23	14.45
517	51.7	56.9	13.28	14.47
518	51.8	57.0	13.31	14.49
519	51.9	57.1	13.36	14.52
520	52.0	57.2	13.39	14.57
521	52.1	57.3	13.41	14.59
522	52.2	57.4	13.46	14.62
523	52.3	57.5	13.49	14.64
524	52.4	57.6	13.54	14.66
525	52.5	57.8	13.56	14.71
526	52.6	57.9	13.61	14.74
527	52.7	58.0	13.64	14.76
528	52.8	58.1	13.66	14.79
529	52.9	58.2	13.71	14.81
530	53.0	58.3	13.74	14.86
531	53.1	58.4	13.79	14.88
532	53.2	58.5	13.81	14.91
533	53.3	58.6	13.86	14.93
534	53.4	58.7	13.89	14.96
535	53.5	58.9	13.94	15.01
536	53.6	59.0	13.96	15.03
537	53.7	59.1	14.01	15.05
538	53.8	59.2	14.04	15.08
539	53.9	59.3	14.06	15.13

室内ユニット 合計容量	能力 (kW)		入力 (kW)	
	冷房	暖房	冷房	暖房
540	54.0	59.4	14.11	15.15
541	54.1	59.5	14.14	15.18
542	54.2	59.6	14.19	15.20
543	54.3	59.7	14.22	15.23
544	54.4	59.8	14.27	15.27
545	54.5	60.0	14.29	15.30
546	54.6	60.1	14.34	15.32
547	54.7	60.2	14.37	15.35
548	54.8	60.3	14.42	15.40
549	54.9	60.4	14.44	15.42
550	55.0	60.5	14.49	15.44
551	55.1	60.6	14.52	15.47
552	55.2	60.7	14.57	15.52
553	55.3	60.8	14.59	15.54
554	55.4	60.9	14.64	15.57
555	55.5	61.1	14.67	15.59
556	55.6	61.2	14.72	15.64
557	55.7	61.3	14.74	15.66
558	55.8	61.4	14.79	15.69
559	55.9	61.5	14.82	15.71
560	56.0	61.6	14.87	15.76
561	56.1	61.7	14.89	15.79
562	56.2	61.8	14.95	15.81
563	56.3	61.9	14.97	15.86
564	56.4	62.0	15.02	15.88
565	56.5	62.2	15.05	15.91
566	56.6	62.3	15.10	15.93
567	56.7	62.4	15.12	15.98
568	56.8	62.5	15.17	16.00
569	56.9	62.6	15.20	16.03
570	57.0	62.7	15.25	16.05
571	57.1	62.8	15.27	16.10
572	57.2	62.9	15.32	16.13
573	57.3	63.0	15.35	16.15
574	57.4	63.1	15.40	16.20
575	57.5	63.3	15.42	16.22
576	57.6	63.4	15.47	16.25
577	57.7	63.5	15.50	16.27
578	57.8	63.6	15.55	16.32
579	57.9	63.7	15.57	16.35
580	58.0	63.8	15.62	16.37
581	58.1	63.9	15.65	16.42
582	58.2	64.0	15.70	16.44
583	58.3	64.1	15.75	16.47
584	58.4	64.2	15.78	16.52
585	58.5	64.4	15.83	16.54
586	58.6	64.5	15.85	16.56
587	58.7	64.6	15.90	16.61
588	58.8	64.7	15.93	16.64
589	58.9	64.8	15.98	16.66
590	59.0	64.9	16.00	16.69
591	59.1	65.0	16.05	16.74
592	59.2	65.1	16.08	16.76
593	59.3	65.2	16.13	16.78
594	59.4	65.3	16.18	16.83
595	59.5	65.5	16.20	16.86
596	59.6	65.6	16.25	16.88
597	59.7	65.7	16.28	16.93
598	59.8	65.8	16.33	16.95
599	59.9	65.9	16.35	16.98
600	60.0	66.0	16.40	17.03
601	60.1	66.1	16.45	17.05
602	60.2	66.2	16.48	17.08
603	60.3	66.3	16.53	17.13
604	60.4	66.4	16.56	17.15
605	60.5	66.6	16.61	17.17
606	60.6	66.7	16.63	17.22
607	60.7	66.8	16.68	17.25
608	60.8	66.9	16.73	17.27
609	60.9	67.0	16.76	17.32

室外ユニット

製品データ

【PURY-P800SCM-E(-BS,-BSG)】

室内ユニット 合計容量	能力 (kW)		入力 (kW)	
	冷房	暖房	冷房	暖房
610	61.0	67.1	16.81	17.34
611	61.1	67.2	16.83	17.37
612	61.2	67.3	16.88	17.42
613	61.3	67.4	16.91	17.44
614	61.4	67.5	16.96	17.49
615	61.5	67.7	17.01	17.51
616	61.6	67.8	17.03	17.54
617	61.7	67.9	17.08	17.59
618	61.8	68.0	17.11	17.61
619	61.9	68.1	17.16	17.64
620	62.0	68.2	17.21	17.69
621	62.1	68.3	17.23	17.71
622	62.2	68.4	17.28	17.73
623	62.3	68.5	17.31	17.78
624	62.4	68.6	17.36	17.81
625	62.5	68.8	17.41	17.86
626	62.6	68.9	17.44	17.88
627	62.7	69.0	17.49	17.90
628	62.8	69.1	17.54	17.95
629	62.9	69.2	17.56	17.98
630	63.0	69.3	17.61	18.00
631	63.1	69.4	17.64	18.05
632	63.2	69.5	17.69	18.08
633	63.3	69.6	17.74	18.12
634	63.4	69.7	17.76	18.15
635	63.5	69.9	17.81	18.17
636	63.6	70.0	17.86	18.22
637	63.7	70.1	17.89	18.25
638	63.8	70.2	17.94	18.29
639	63.9	70.3	17.96	18.32
640	64.0	70.4	18.01	18.34
641	64.1	70.5	18.06	18.39
642	64.2	70.6	18.09	18.42
643	64.3	70.7	18.14	18.46
644	64.4	70.8	18.19	18.49
645	64.5	71.0	18.22	18.51
646	64.6	71.1	18.27	18.56
647	64.7	71.2	18.32	18.59
648	64.8	71.3	18.34	18.64
649	64.9	71.4	18.39	18.66
650	65.0	71.5	18.44	18.68
651	65.1	71.6	18.47	18.73
652	65.2	71.7	18.52	18.76
653	65.3	71.8	18.57	18.81
654	65.4	71.9	18.59	18.83
655	65.5	72.1	18.64	18.88
656	65.6	72.2	18.69	18.90
657	65.7	72.3	18.72	18.93
658	65.8	72.4	18.77	18.98
659	65.9	72.5	18.82	19.00
660	66.0	72.6	18.84	19.05
661	66.1	72.7	18.90	19.07
662	66.2	72.8	18.95	19.12
663	66.3	72.9	18.97	19.15
664	66.4	73.0	19.02	19.20
665	66.5	73.2	19.07	19.22
666	66.6	73.3	19.10	19.24
667	66.7	73.4	19.15	19.29
668	66.8	73.5	19.20	19.32
669	66.9	73.6	19.22	19.37
670	67.0	73.7	19.27	19.39
671	67.1	73.8	19.32	19.44
672	67.2	73.9	19.35	19.46
673	67.3	74.0	19.40	19.51
674	67.4	74.1	19.45	19.54
675	67.5	74.3	19.50	19.56
676	67.6	74.4	19.52	19.61
677	67.7	74.5	19.57	19.63
678	67.8	74.6	19.62	19.68
679	67.9	74.7	19.65	19.71

室内ユニット 合計容量	能力 (kW)		入力 (kW)	
	冷房	暖房	冷房	暖房
680	68.0	74.8	19.70	19.76
681	68.1	74.9	19.75	19.78
682	68.2	75.0	19.78	19.83
683	68.3	75.1	19.83	19.85
684	68.4	75.2	19.88	19.90
685	68.5	75.4	19.93	19.93
686	68.6	75.5	19.95	19.98
687	68.7	75.6	20.00	20.00
688	68.8	75.7	20.05	20.05
689	68.9	75.8	20.08	20.07
690	69.0	75.9	20.13	20.12
691	69.1	76.0	20.18	20.15
692	69.2	76.1	20.23	20.19
693	69.3	76.2	20.25	20.22
694	69.4	76.3	20.30	20.27
695	69.5	76.5	20.35	20.29
696	69.6	76.6	20.40	20.34
697	69.7	76.7	20.43	20.36
698	69.8	76.8	20.48	20.41
699	69.9	76.9	20.53	20.44
700	70.0	77.0	20.58	20.49
701	70.1	77.1	20.61	20.51
702	70.2	77.2	20.66	20.56
703	70.3	77.3	20.71	20.58
704	70.4	77.4	20.76	20.63
705	70.5	77.6	20.78	20.66
706	70.6	77.7	20.83	20.71
707	70.7	77.8	20.88	20.73
708	70.8	77.9	20.93	20.78
709	70.9	78.0	20.96	20.80
710	71.0	78.1	21.01	20.85
711	71.1	78.2	21.06	20.88
712	71.2	78.3	21.11	20.93
713	71.3	78.4	21.13	20.95
714	71.4	78.5	21.18	21.00
715	71.5	78.7	21.24	21.02
716	71.6	78.8	21.29	21.07
717	71.7	78.9	21.31	21.10
718	71.8	79.0	21.36	21.14
719	71.9	79.1	21.41	21.17
720	72.0	79.2	21.46	21.22
721	72.1	79.3	21.51	21.27
722	72.2	79.4	21.54	21.29
723	72.3	79.5	21.59	21.34
724	72.4	79.6	21.64	21.36
725	72.5	79.8	21.69	21.41
726	72.6	79.9	21.71	21.44
727	72.7	80.0	21.76	21.49
728	72.8	80.1	21.81	21.51
729	72.9	80.2	21.86	21.56
730	73.0	80.3	21.91	21.58
731	73.1	80.4	21.94	21.63
732	73.2	80.5	21.99	21.68
733	73.3	80.6	22.04	21.70
734	73.4	80.7	22.09	21.75
735	73.5	80.9	22.14	21.78
736	73.6	81.0	22.17	21.83
737	73.7	81.1	22.22	21.85
738	73.8	81.2	22.27	21.90
739	73.9	81.3	22.32	21.95
740	74.0	81.4	22.37	21.97
741	74.1	81.5	22.39	22.02
742	74.2	81.6	22.44	22.05
743	74.3	81.7	22.49	22.09
744	74.4	81.8	22.54	22.12
745	74.5	82.0	22.59	22.17
746	74.6	82.1	22.64	22.22
747	74.7	82.2	22.67	22.24
748	74.8	82.3	22.72	22.29
749	74.9	82.4	22.77	22.31

室内ユニット 合計容量	能力 (kW)		入力 (kW)	
	冷房	暖房	冷房	暖房
750	75.0	82.5	22.82	22.36
751	75.1	82.6	22.87	22.39
752	75.2	82.7	22.92	22.44
753	75.3	82.8	22.95	22.48
754	75.4	82.9	23.00	22.51
755	75.5	83.1	23.05	22.56
756	75.6	83.2	23.10	22.58
757	75.7	83.3	23.15	22.63
758	75.8	83.4	23.20	22.68
759	75.9	83.5	23.22	22.70
760	76.0	83.6	23.27	22.75
761	76.1	83.7	23.32	22.78
762	76.2	83.8	23.37	22.83
763	76.3	83.9	23.42	22.87
764	76.4	84.0	23.47	22.90
765	76.5	84.2	23.50	22.95
766	76.6	84.3	23.55	23.00
767	76.7	84.4	23.60	23.02
768	76.8	84.5	23.65	23.07
769	76.9	84.6	23.70	23.09
770	77.0	84.7	23.75	23.14
771	77.1	84.8	23.80	23.19
772	77.2	84.9	23.85	23.22
773	77.3	85.0	23.88	23.26
774	77.4	85.1	23.93	23.31
775	77.5	85.3	23.98	23.34
776	77.6	85.4	24.03	23.39
777	77.7	85.5	24.08	23.41
778	77.8	85.6	24.13	23.46
779	77.9	85.7	24.18	23.51
780	78.0	85.8	24.23	23.53
781	78.1	85.9	24.25	23.58
782	78.2	86.0	24.30	23.63
783	78.3	86.1	24.35	23.65
784	78.4	86.2	24.41	23.70
785	78.5	86.4	24.46	23.75
786	78.6	86.5	24.51	23.78
787	78.7	86.6	24.56	23.82
788	78.8	86.7	24.61	23.87
789	78.9	86.8	24.66	23.90
790	79.0	86.9	24.68	23.95
791	79.1	87.0	24.73	23.97
792	79.2	87.1	24.78	24.02
793	79.3	87.2	24.83	24.07
794	79.4	87.3	24.88	24.09
795	79.5	87.5	24.93	24.14
796	79.6	87.6	24.98	24.19
797	79.7	87.7	25.03	24.21
798	79.8	87.8	25.08	24.26
799	79.9	87.9	25.13	24.31
800	80.0	88.0	25.16	24.36
801	80.0	88.0	25.16	24.34
802	80.0	88.0	25.16	24.34
803	80.1	88.0	25.16	24.34
804	80.1	88.0	25.16	24.31
805	80.1	88.0	25.16	24.31
806	80.2	88.0	25.16	24.31
807	80.2	88.0	25.16	24.31
808	80.2	88.1	25.16	24.29
809	80.2	88.1	25.16	24.29
810	80.3	88.1	25.16	24.29
811	80.3	88.1	25.16	24.29
812	80.3	88.1	25.16	24.26
813	80.3	88.1	25.16	24.26
814	80.4	88.1	25.16	24.26
815	80.4	88.1	25.16	24.24
816	80.4	88.1	25.16	24.24
817	80.4	88.2	25.16	24.24
818	80.5	88.2	25.16	24.24
819	80.5	88.2	25.16	24.21

室外ユニット

製品データ

【PURY-P800SCM-E(-BS, -BSG)】

室内ユニット 合計容量	能力 (kW)		入力 (kW)	
	冷房	暖房	冷房	暖房
820	80.5	88.2	25.16	24.21
821	80.6	88.2	25.16	24.21
822	80.6	88.2	25.16	24.21
823	80.6	88.2	25.16	24.19
824	80.6	88.2	25.16	24.19
825	80.7	88.2	25.16	24.19
826	80.7	88.3	25.16	24.17
827	80.7	88.3	25.16	24.17
828	80.7	88.3	25.16	24.17
829	80.8	88.3	25.16	24.17
830	80.8	88.3	25.16	24.14
831	80.8	88.3	25.16	24.14
832	80.8	88.3	25.16	24.14
833	80.9	88.3	25.16	24.14
834	80.9	88.3	25.16	24.12
835	80.9	88.4	25.16	24.12
836	81.0	88.4	25.16	24.12
837	81.0	88.4	25.16	24.09
838	81.0	88.4	25.16	24.09
839	81.0	88.4	25.16	24.09
840	81.1	88.4	25.16	24.09
841	81.1	88.4	25.16	24.07
842	81.1	88.4	25.16	24.07
843	81.1	88.4	25.16	24.07
844	81.2	88.4	25.16	24.07
845	81.2	88.5	25.16	24.04
846	81.2	88.5	25.16	24.04
847	81.2	88.5	25.16	24.04
848	81.3	88.5	25.16	24.02
849	81.3	88.5	25.16	24.02
850	81.3	88.5	25.16	24.02
851	81.4	88.5	25.16	24.02
852	81.4	88.5	25.16	23.99
853	81.4	88.5	25.16	23.99
854	81.4	88.6	25.16	23.99
855	81.5	88.6	25.16	23.99
856	81.5	88.6	25.16	23.97
857	81.5	88.6	25.16	23.97
858	81.5	88.6	25.16	23.97
859	81.6	88.6	25.16	23.95
860	81.6	88.6	25.16	23.95
861	81.6	88.6	25.16	23.95
862	81.6	88.6	25.16	23.95
863	81.7	88.7	25.16	23.92
864	81.7	88.7	25.16	23.92
865	81.7	88.7	25.16	23.92
866	81.8	88.7	25.16	23.92
867	81.8	88.7	25.16	23.90
868	81.8	88.7	25.16	23.90
869	81.8	88.7	25.16	23.90
870	81.9	88.7	25.16	23.87
871	81.9	88.7	25.16	23.87
872	81.9	88.8	25.16	23.87
873	81.9	88.8	25.19	23.87
874	82.0	88.8	25.19	23.85
875	82.0	88.8	25.19	23.85
876	82.0	88.8	25.19	23.85
877	82.0	88.8	25.19	23.85
878	82.1	88.8	25.19	23.82
879	82.1	88.8	25.19	23.82
880	82.1	88.8	25.19	23.82
881	82.2	88.9	25.19	23.80
882	82.2	88.9	25.19	23.80
883	82.2	88.9	25.19	23.80
884	82.2	88.9	25.19	23.80
885	82.3	88.9	25.19	23.78
886	82.3	88.9	25.19	23.78
887	82.3	88.9	25.19	23.78
888	82.3	88.9	25.19	23.78
889	82.4	88.9	25.19	23.75

室内ユニット 合計容量	能力 (kW)		入力 (kW)	
	冷房	暖房	冷房	暖房
890	82.4	88.9	25.19	23.75
891	82.4	89.0	25.19	23.75
892	82.5	89.0	25.19	23.73
893	82.5	89.0	25.19	23.73
894	82.5	89.0	25.19	23.73
895	82.5	89.0	25.19	23.73
896	82.6	89.0	25.19	23.70
897	82.6	89.0	25.19	23.70
898	82.6	89.0	25.19	23.70
899	82.6	89.0	25.19	23.70
900	82.7	89.1	25.19	23.68
901	82.7	89.1	25.19	23.68
902	82.7	89.1	25.19	23.68
903	82.7	89.1	25.19	23.65
904	82.8	89.1	25.19	23.65
905	82.8	89.1	25.19	23.65
906	82.8	89.1	25.19	23.65
907	82.9	89.1	25.19	23.63
908	82.9	89.1	25.19	23.63
909	82.9	89.2	25.19	23.63
910	82.9	89.2	25.19	23.63
911	83.0	89.2	25.19	23.60
912	83.0	89.2	25.19	23.60
913	83.0	89.2	25.19	23.60
914	83.0	89.2	25.19	23.58
915	83.1	89.2	25.19	23.58
916	83.1	89.2	25.19	23.58
917	83.1	89.2	25.19	23.58
918	83.1	89.3	25.19	23.56
919	83.2	89.3	25.19	23.56
920	83.2	89.3	25.19	23.56
921	83.2	89.3	25.19	23.56
922	83.3	89.3	25.19	23.53
923	83.3	89.3	25.19	23.53
924	83.3	89.3	25.19	23.53
925	83.3	89.3	25.19	23.51
926	83.4	89.3	25.19	23.51
927	83.4	89.4	25.19	23.51
928	83.4	89.4	25.19	23.51
929	83.4	89.4	25.19	23.48
930	83.5	89.4	25.19	23.48
931	83.5	89.4	25.19	23.48
932	83.5	89.4	25.19	23.48
933	83.5	89.4	25.19	23.46
934	83.6	89.4	25.19	23.46
935	83.6	89.4	25.19	23.46
936	83.6	89.4	25.19	23.43
937	83.7	89.5	25.19	23.43
938	83.7	89.5	25.19	23.43
939	83.7	89.5	25.19	23.43
940	83.7	89.5	25.19	23.41
941	83.8	89.5	25.19	23.41
942	83.8	89.5	25.19	23.41
943	83.8	89.5	25.19	23.41
944	83.8	89.5	25.19	23.39
945	83.9	89.5	25.19	23.39
946	83.9	89.6	25.21	23.39
947	83.9	89.6	25.21	23.36
948	83.9	89.6	25.21	23.36
949	84.0	89.6	25.21	23.36
950	84.0	89.6	25.21	23.36
951	84.0	89.6	25.21	23.34
952	84.1	89.6	25.21	23.34
953	84.1	89.6	25.21	23.34
954	84.1	89.6	25.21	23.34
955	84.1	89.7	25.21	23.31
956	84.2	89.7	25.21	23.31
957	84.2	89.7	25.21	23.31
958	84.2	89.7	25.21	23.29
959	84.2	89.7	25.21	23.29

室内ユニット 合計容量	能力 (kW)		入力 (kW)	
	冷房	暖房	冷房	暖房
960	84.3	89.7	25.21	23.29
961	84.3	89.7	25.21	23.29
962	84.3	89.7	25.21	23.26
963	84.4	89.7	25.21	23.26
964	84.4	89.8	25.21	23.26
965	84.4	89.8	25.21	23.26
966	84.4	89.8	25.21	23.24
967	84.5	89.8	25.21	23.24
968	84.5	89.8	25.21	23.24
969	84.5	89.8	25.21	23.22
970	84.5	89.8	25.21	23.22
971	84.6	89.8	25.21	23.22
972	84.6	89.8	25.21	23.22
973	84.6	89.9	25.21	23.19
974	84.6	89.9	25.21	23.19
975	84.7	89.9	25.21	23.19
976	84.7	89.9	25.21	23.19
977	84.7	89.9	25.21	23.17
978	84.8	89.9	25.21	23.17
979	84.8	89.9	25.21	23.17
980	84.8	89.9	25.21	23.14
981	84.8	89.9	25.21	23.14
982	84.9	89.9	25.21	23.14
983	84.9	90.0	25.21	23.14
984	84.9	90.0	25.21	23.12
985	84.9	90.0	25.21	23.12
986	85.0	90.0	25.21	23.12
987	85.0	90.0	25.21	23.12
988	85.0	90.0	25.21	23.09
989	85.0	90.0	25.21	23.09
990	85.1	90.0	25.21	23.09
991	85.1	90.0	25.21	23.07
992	85.1	90.1	25.21	23.07
993	85.2	90.1	25.21	23.07
994	85.2	90.1	25.21	23.07
995	85.2	90.1	25.21	23.04
996	85.2	90.1	25.21	23.04
997	85.3	90.1	25.21	23.04
998	85.3	90.1	25.21	23.04
999	85.3	90.1	25.21	23.02
1000	85.3	90.1	25.21	23.02
1001	85.4	90.2	25.21	23.02
1002	85.4	90.2	25.21	23.00
1003	85.4	90.2	25.21	23.00
1004	85.4	90.2	25.21	23.00
1005	85.5	90.2	25.21	23.00
1006	85.5	90.2	25.21	22.97
1007	85.5	90.2	25.21	22.97
1008	85.6	90.2	25.21	22.97
1009	85.6	90.2	25.21	22.97
1010	85.6	90.3	25.21	22.95
1011	85.6	90.3	25.21	22.95
1012	85.7	90.3	25.21	22.95
1013	85.7	90.3	25.21	22.92
1014	85.7	90.3	25.21	22.92
1015	85.7	90.3	25.21	22.92
1016	85.8	90.3	25.21	22.92
1017	85.8	90.3	25.21	22.90
1018	85.8	90.3	25.21	22.90
1019	85.8	90.4	25.24	22.90
1020	85.9	90.4	25.24	22.90
1021	85.9	90.4	25.24	22.87
1022	85.9	90.4	25.24	22.87
1023	86.0	90.4	25.24	22.87
1024	86.0	90.4	25.24	22.85
1025	86.0	90.4	25.24	22.85
1026	86.0	90.4	25.24	22.85
1027	86.1	90.4	25.24	22.85
1028	86.1	90.4	25.24	22.83
1029	86.1	90.5	25.24	22.83

【PURY-P800SCM-E(-BS, -BSG)】

室内ユニット 合計容量	能力 (kW)		入力 (kW)	
	冷房	暖房	冷房	暖房
1030	86.1	90.5	25.24	22.83
1031	86.2	90.5	25.24	22.83
1032	86.2	90.5	25.24	22.80
1033	86.2	90.5	25.24	22.80
1034	86.2	90.5	25.24	22.80
1035	86.3	90.5	25.24	22.78
1036	86.3	90.5	25.24	22.78
1037	86.3	90.5	25.24	22.78
1038	86.4	90.6	25.24	22.78
1039	86.4	90.6	25.24	22.75
1040	86.4	90.6	25.24	22.75
1041	86.4	90.6	25.24	22.75
1042	86.5	90.6	25.24	22.75
1043	86.5	90.6	25.24	22.73
1044	86.5	90.6	25.24	22.73
1045	86.5	90.6	25.24	22.73
1046	86.6	90.6	25.24	22.70
1047	86.6	90.7	25.24	22.70
1048	86.6	90.7	25.24	22.70
1049	86.7	90.7	25.24	22.70
1050	86.7	90.7	25.24	22.68
1051	86.7	90.7	25.24	22.68
1052	86.7	90.7	25.24	22.68
1053	86.8	90.7	25.24	22.68
1054	86.8	90.7	25.24	22.65
1055	86.8	90.7	25.24	22.65
1056	86.8	90.8	25.24	22.65
1057	86.9	90.8	25.24	22.63
1058	86.9	90.8	25.24	22.63
1059	86.9	90.8	25.24	22.63
1060	86.9	90.8	25.24	22.63
1061	87.0	90.8	25.24	22.61
1062	87.0	90.8	25.24	22.61
1063	87.0	90.8	25.24	22.61
1064	87.1	90.8	25.24	22.61
1065	87.1	90.9	25.24	22.58
1066	87.1	90.9	25.24	22.58
1067	87.1	90.9	25.24	22.58
1068	87.2	90.9	25.24	22.56
1069	87.2	90.9	25.24	22.56
1070	87.2	90.9	25.24	22.56
1071	87.2	90.9	25.24	22.56
1072	87.3	90.9	25.24	22.53
1073	87.3	90.9	25.24	22.53
1074	87.3	90.9	25.24	22.53
1075	87.3	91.0	25.24	22.53
1076	87.4	91.0	25.24	22.51
1077	87.4	91.0	25.24	22.51
1078	87.4	91.0	25.24	22.51
1079	87.5	91.0	25.24	22.48
1080	87.5	91.0	25.24	22.48
1081	87.5	91.0	25.24	22.48
1082	87.5	91.0	25.24	22.48
1083	87.6	91.0	25.24	22.46
1084	87.6	91.1	25.24	22.46
1085	87.6	91.1	25.24	22.46
1086	87.6	91.1	25.24	22.46
1087	87.7	91.1	25.24	22.44
1088	87.7	91.1	25.24	22.44
1089	87.7	91.1	25.24	22.44
1090	87.7	91.1	25.24	22.41
1091	87.8	91.1	25.26	22.41
1092	87.8	91.1	25.26	22.41
1093	87.8	91.2	25.26	22.41
1094	87.9	91.2	25.26	22.39
1095	87.9	91.2	25.26	22.39
1096	87.9	91.2	25.26	22.39
1097	87.9	91.2	25.26	22.39
1098	88.0	91.2	25.26	22.36
1099	88.0	91.2	25.26	22.36

室内ユニット 合計容量	能力 (kW)		入力 (kW)	
	冷房	暖房	冷房	暖房
1100	88.0	91.2	25.26	22.36
1101	88.0	91.2	25.26	22.34
1102	88.1	91.3	25.26	22.34
1103	88.1	91.3	25.26	22.34
1104	88.1	91.3	25.26	22.34
1105	88.1	91.3	25.26	22.31
1106	88.2	91.3	25.26	22.31
1107	88.2	91.3	25.26	22.31
1108	88.2	91.3	25.26	22.31
1109	88.3	91.3	25.26	22.29
1110	88.3	91.3	25.26	22.29
1111	88.3	91.4	25.26	22.29
1112	88.3	91.4	25.26	22.27
1113	88.4	91.4	25.26	22.27
1114	88.4	91.4	25.26	22.27
1115	88.4	91.4	25.26	22.27
1116	88.4	91.4	25.26	22.24
1117	88.5	91.4	25.26	22.24
1118	88.5	91.4	25.26	22.24
1119	88.5	91.4	25.26	22.24
1120	88.6	91.5	25.26	22.22
1121	88.6	91.5	25.26	22.22
1122	88.6	91.5	25.26	22.22
1123	88.6	91.5	25.26	22.19
1124	88.7	91.5	25.26	22.19
1125	88.7	91.5	25.26	22.19
1126	88.7	91.5	25.26	22.19
1127	88.7	91.5	25.26	22.17
1128	88.8	91.5	25.26	22.17
1129	88.8	91.5	25.26	22.17
1130	88.8	91.6	25.26	22.17
1131	88.8	91.6	25.26	22.14
1132	88.9	91.6	25.26	22.14
1133	88.9	91.6	25.26	22.14
1134	88.9	91.6	25.26	22.12
1135	89.0	91.6	25.26	22.12
1136	89.0	91.6	25.26	22.12
1137	89.0	91.6	25.26	22.12
1138	89.0	91.6	25.26	22.09
1139	89.1	91.7	25.26	22.09
1140	89.1	91.7	25.26	22.09
1141	89.1	91.7	25.26	22.09
1142	89.1	91.7	25.26	22.07
1143	89.2	91.7	25.26	22.07
1144	89.2	91.7	25.26	22.07
1145	89.2	91.7	25.26	22.05
1146	89.2	91.7	25.26	22.05
1147	89.3	91.7	25.26	22.05
1148	89.3	91.8	25.26	22.05
1149	89.3	91.8	25.26	22.02
1150	89.4	91.8	25.26	22.02
1151	89.4	91.8	25.26	22.02
1152	89.4	91.8	25.26	22.02
1153	89.4	91.8	25.26	22.00
1154	89.5	91.8	25.26	22.00
1155	89.5	91.8	25.26	22.00
1156	89.5	91.8	25.26	21.97
1157	89.5	91.9	25.26	21.97
1158	89.6	91.9	25.26	21.97
1159	89.6	91.9	25.26	21.97
1160	89.6	91.9	25.26	21.95
1161	89.6	91.9	25.26	21.95
1162	89.7	91.9	25.26	21.95
1163	89.7	91.9	25.26	21.95
1164	89.7	91.9	25.29	21.92
1165	89.8	91.9	25.29	21.92
1166	89.8	92.0	25.29	21.92
1167	89.8	92.0	25.29	21.90
1168	89.8	92.0	25.29	21.90
1169	89.9	92.0	25.29	21.90

室内ユニット 合計容量	能力 (kW)		入力 (kW)	
	冷房	暖房	冷房	暖房
1170	89.9	92.0	25.29	21.90
1171	89.9	92.0	25.29	21.88
1172	89.9	92.0	25.29	21.88
1173	90.0	92.0	25.29	21.88
1174	90.0	92.0	25.29	21.88
1175	90.0	92.0	25.29	21.85
1176	90.0	92.1	25.29	21.85
1177	90.1	92.1	25.29	21.85
1178	90.1	92.1	25.29	21.83
1179	90.1	92.1	25.29	21.83
1180	90.2	92.1	25.29	21.83
1181	90.2	92.1	25.29	21.83
1182	90.2	92.1	25.29	21.80
1183	90.2	92.1	25.29	21.80
1184	90.3	92.1	25.29	21.80
1185	90.3	92.2	25.29	21.80
1186	90.3	92.2	25.29	21.78
1187	90.3	92.2	25.29	21.78
1188	90.4	92.2	25.29	21.78
1189	90.4	92.2	25.29	21.75
1190	90.4	92.2	25.29	21.75
1191	90.4	92.2	25.29	21.75
1192	90.5	92.2	25.29	21.75
1193	90.5	92.2	25.29	21.73
1194	90.5	92.3	25.29	21.73
1195	90.6	92.3	25.29	21.73
1196	90.6	92.3	25.29	21.73
1197	90.6	92.3	25.29	21.70
1198	90.6	92.3	25.29	21.70
1199	90.7	92.3	25.29	21.70
1200	90.7	92.3	25.29	21.70

【PURY-P850SCM-E(-BS, -BSG)】

室内ユニット 合計容量	能力 (kW)		入力 (kW)	
	冷房	暖房	冷房	暖房
425	42.5	47.5	11.73	12.48
426	42.6	47.6	11.76	12.50
427	42.7	47.7	11.79	12.53
428	42.8	47.8	11.82	12.56
429	42.9	47.9	11.88	12.59
430	43.0	48.1	11.91	12.61
431	43.1	48.2	11.94	12.64
432	43.2	48.3	11.97	12.67
433	43.3	48.4	11.99	12.69
434	43.4	48.5	12.02	12.72
435	43.5	48.6	12.05	12.75
436	43.6	48.7	12.08	12.77
437	43.7	48.8	12.14	12.80
438	43.8	49.0	12.17	12.83
439	43.9	49.1	12.20	12.86
440	44.0	49.2	12.23	12.88
441	44.1	49.3	12.26	12.91
442	44.2	49.4	12.29	12.94
443	44.3	49.5	12.35	12.96
444	44.4	49.6	12.38	12.99
445	44.5	49.7	12.41	13.02
446	44.6	49.8	12.44	13.04
447	44.7	50.0	12.47	13.07
448	44.8	50.1	12.50	13.10
449	44.9	50.2	12.53	13.12
450	45.0	50.3	12.59	13.15
451	45.1	50.4	12.62	13.18
452	45.2	50.5	12.65	13.21
453	45.3	50.6	12.68	13.23
454	45.4	50.7	12.71	13.26
455	45.5	50.9	12.74	13.29
456	45.6	51.0	12.80	13.31
457	45.7	51.1	12.83	13.37
458	45.8	51.2	12.86	13.39
459	45.9	51.3	12.89	13.42
460	46.0	51.4	12.92	13.45
461	46.1	51.5	12.97	13.48
462	46.2	51.6	13.00	13.50
463	46.3	51.7	13.03	13.53
464	46.4	51.9	13.06	13.56
465	46.5	52.0	13.09	13.58
466	46.6	52.1	13.12	13.61
467	46.7	52.2	13.18	13.64
468	46.8	52.3	13.21	13.66
469	46.9	52.4	13.24	13.69
470	47.0	52.5	13.27	13.72
471	47.1	52.6	13.30	13.74
472	47.2	52.8	13.36	13.77
473	47.3	52.9	13.39	13.80
474	47.4	53.0	13.42	13.83
475	47.5	53.1	13.45	13.85
476	47.6	53.2	13.48	13.88
477	47.7	53.3	13.54	13.93
478	47.8	53.4	13.57	13.96
479	47.9	53.5	13.60	13.99
480	48.0	53.6	13.63	14.01
481	48.1	53.8	13.66	14.04
482	48.2	53.9	13.72	14.07
483	48.3	54.0	13.75	14.09
484	48.4	54.1	13.78	14.12
485	48.5	54.2	13.81	14.15
486	48.6	54.3	13.84	14.18
487	48.7	54.4	13.89	14.20
488	48.8	54.5	13.92	14.23
489	48.9	54.7	13.95	14.26
490	49.0	54.8	13.98	14.28
491	49.1	54.9	14.01	14.31
492	49.2	55.0	14.07	14.36
493	49.3	55.1	14.10	14.39
494	49.4	55.2	14.13	14.42

室内ユニット 合計容量	能力 (kW)		入力 (kW)	
	冷房	暖房	冷房	暖房
495	49.5	55.3	14.16	14.45
496	49.6	55.4	14.22	14.47
497	49.7	55.5	14.25	14.50
498	49.8	55.7	14.28	14.53
499	49.9	55.8	14.31	14.55
500	50.0	55.9	14.37	14.58
501	50.1	56.0	14.40	14.61
502	50.2	56.1	14.43	14.63
503	50.3	56.2	14.46	14.69
504	50.4	56.3	14.49	14.71
505	50.5	56.4	14.55	14.74
506	50.6	56.6	14.58	14.77
507	50.7	56.7	14.61	14.80
508	50.8	56.8	14.64	14.82
509	50.9	56.9	14.70	14.85
510	51.0	57.0	14.73	14.88
511	51.1	57.1	14.76	14.90
512	51.2	57.2	14.79	14.93
513	51.3	57.3	14.85	14.98
514	51.4	57.4	14.87	15.01
515	51.5	57.6	14.90	15.04
516	51.6	57.7	14.93	15.07
517	51.7	57.8	14.99	15.09
518	51.8	57.9	15.02	15.12
519	51.9	58.0	15.05	15.15
520	52.0	58.1	15.08	15.17
521	52.1	58.2	15.14	15.20
522	52.2	58.3	15.17	15.25
523	52.3	58.5	15.20	15.28
524	52.4	58.6	15.23	15.31
525	52.5	58.7	15.29	15.33
526	52.6	58.8	15.32	15.36
527	52.7	58.9	15.35	15.39
528	52.8	59.0	15.41	15.42
529	52.9	59.1	15.44	15.44
530	53.0	59.2	15.47	15.50
531	53.1	59.3	15.50	15.52
532	53.2	59.5	15.56	15.55
533	53.3	59.6	15.59	15.58
534	53.4	59.7	15.62	15.60
535	53.5	59.8	15.65	15.63
536	53.6	59.9	15.71	15.66
537	53.7	60.0	15.74	15.68
538	53.8	60.1	15.77	15.74
539	53.9	60.2	15.82	15.77
540	54.0	60.4	15.85	15.79
541	54.1	60.5	15.88	15.82
542	54.2	60.6	15.91	15.85
543	54.3	60.7	15.97	15.87
544	54.4	60.8	16.00	15.90
545	54.5	60.9	16.03	15.95
546	54.6	61.0	16.09	15.98
547	54.7	61.1	16.12	16.01
548	54.8	61.2	16.15	16.04
549	54.9	61.4	16.21	16.06
550	55.0	61.5	16.24	16.09
551	55.1	61.6	16.27	16.12
552	55.2	61.7	16.30	16.17
553	55.3	61.8	16.36	16.20
554	55.4	61.9	16.39	16.22
555	55.5	62.0	16.42	16.25
556	55.6	62.1	16.48	16.28
557	55.7	62.3	16.51	16.30
558	55.8	62.4	16.54	16.36
559	55.9	62.5	16.60	16.39
560	56.0	62.6	16.63	16.41
561	56.1	62.7	16.66	16.44
562	56.2	62.8	16.72	16.47
563	56.3	62.9	16.75	16.49
564	56.4	63.0	16.77	16.55

室内ユニット 合計容量	能力 (kW)		入力 (kW)	
	冷房	暖房	冷房	暖房
565	56.5	63.1	16.83	16.57
566	56.6	63.3	16.86	16.60
567	56.7	63.4	16.89	16.63
568	56.8	63.5	16.92	16.66
569	56.9	63.6	16.98	16.68
570	57.0	63.7	17.01	16.74
571	57.1	63.8	17.04	16.76
572	57.2	63.9	17.10	16.79
573	57.3	64.0	17.13	16.82
574	57.4	64.2	17.16	16.84
575	57.5	64.3	17.22	16.90
576	57.6	64.4	17.25	16.92
577	57.7	64.5	17.28	16.95
578	57.8	64.6	17.34	16.98
579	57.9	64.7	17.37	17.01
580	58.0	64.8	17.43	17.03
581	58.1	64.9	17.46	17.09
582	58.2	65.0	17.49	17.11
583	58.3	65.2	17.55	17.14
584	58.4	65.3	17.58	17.17
585	58.5	65.4	17.61	17.19
586	58.6	65.5	17.67	17.25
587	58.7	65.6	17.70	17.27
588	58.8	65.7	17.72	17.30
589	58.9	65.8	17.78	17.33
590	59.0	65.9	17.81	17.36
591	59.1	66.1	17.84	17.41
592	59.2	66.2	17.90	17.44
593	59.3	66.3	17.93	17.46
594	59.4	66.4	17.96	17.49
595	59.5	66.5	18.02	17.52
596	59.6	66.6	18.05	17.57
597	59.7	66.7	18.11	17.60
598	59.8	66.8	18.14	17.63
599	59.9	66.9	18.17	17.65
600	60.0	67.1	18.23	17.71
601	60.1	67.2	18.26	17.73
602	60.2	67.3	18.29	17.76
603	60.3	67.4	18.35	17.79
604	60.4	67.5	18.38	17.81
605	60.5	67.6	18.44	17.87
606	60.6	67.7	18.47	17.89
607	60.7	67.8	18.50	17.92
608	60.8	68.0	18.56	17.95
609	60.9	68.1	18.59	18.00
610	61.0	68.2	18.62	18.03
611	61.1	68.3	18.68	18.06
612	61.2	68.4	18.70	18.08
613	61.3	68.5	18.76	18.11
614	61.4	68.6	18.79	18.16
615	61.5	68.7	18.82	18.19
616	61.6	68.8	18.88	18.22
617	61.7	69.0	18.91	18.25
618	61.8	69.1	18.97	18.30
619	61.9	69.2	19.00	18.33
620	62.0	69.3	19.03	18.35
621	62.1	69.4	19.09	18.38
622	62.2	69.5	19.12	18.43
623	62.3	69.6	19.18	18.46
624	62.4	69.7	19.21	18.49
625	62.5	69.9	19.24	18.51
626	62.6	70.0	19.30	18.57
627	62.7	70.1	19.33	18.60
628	62.8	70.2	19.39	18.62
629	62.9	70.3	19.42	18.65
630	63.0	70.4	19.45	18.70
631	63.1	70.5	19.51	18.73
632	63.2	70.6	19.54	18.76
633	63.3	70.7	19.60	18.78
634	63.4	70.9	19.63	18.84

室外ユニット

製品データ

【PURY-P850SCM-E(-BS, -BSG)】

室内ユニット 合計容量	能力 (kW)		入力 (kW)	
	冷房	暖房	冷房	暖房
635	63.5	71.0	19.65	18.87
636	63.6	71.1	19.71	18.89
637	63.7	71.2	19.74	18.92
638	63.8	71.3	19.80	18.97
639	63.9	71.4	19.83	19.00
640	64.0	71.5	19.89	19.03
641	64.1	71.6	19.92	19.05
642	64.2	71.8	19.95	19.11
643	64.3	71.9	20.01	19.13
644	64.4	72.0	20.04	19.16
645	64.5	72.1	20.10	19.22
646	64.6	72.2	20.13	19.24
647	64.7	72.3	20.19	19.27
648	64.8	72.4	20.22	19.30
649	64.9	72.5	20.25	19.35
650	65.0	72.6	20.31	19.38
651	65.1	72.8	20.34	19.40
652	65.2	72.9	20.40	19.43
653	65.3	73.0	20.43	19.48
654	65.4	73.1	20.49	19.51
655	65.5	73.2	20.52	19.54
656	65.6	73.3	20.58	19.59
657	65.7	73.4	20.60	19.62
658	65.8	73.5	20.63	19.65
659	65.9	73.7	20.69	19.67
660	66.0	73.8	20.72	19.73
661	66.1	73.9	20.78	19.75
662	66.2	74.0	20.81	19.78
663	66.3	74.1	20.87	19.84
664	66.4	74.2	20.90	19.86
665	66.5	74.3	20.96	19.89
666	66.6	74.4	20.99	19.92
667	66.7	74.5	21.05	19.97
668	66.8	74.7	21.08	20.00
669	66.9	74.8	21.11	20.02
670	67.0	74.9	21.17	20.08
671	67.1	75.0	21.20	20.10
672	67.2	75.1	21.26	20.13
673	67.3	75.2	21.29	20.19
674	67.4	75.3	21.35	20.21
675	67.5	75.4	21.38	20.24
676	67.6	75.6	21.44	20.29
677	67.7	75.7	21.47	20.32
678	67.8	75.8	21.53	20.35
679	67.9	75.9	21.55	20.37
680	68.0	76.0	21.61	20.43
681	68.1	76.1	21.64	20.46
682	68.2	76.2	21.70	20.48
683	68.3	76.3	21.73	20.54
684	68.4	76.4	21.79	20.56
685	68.5	76.6	21.82	20.59
686	68.6	76.7	21.88	20.64
687	68.7	76.8	21.91	20.67
688	68.8	76.9	21.97	20.70
689	68.9	77.0	22.00	20.75
690	69.0	77.1	22.06	20.78
691	69.1	77.2	22.09	20.81
692	69.2	77.3	22.15	20.86
693	69.3	77.5	22.18	20.89
694	69.4	77.6	22.24	20.91
695	69.5	77.7	22.27	20.97
696	69.6	77.8	22.33	20.99
697	69.7	77.9	22.36	21.02
698	69.8	78.0	22.42	21.07
699	69.9	78.1	22.45	21.10
700	70.0	78.2	22.51	21.13
701	70.1	78.3	22.53	21.18
702	70.2	78.5	22.59	21.21
703	70.3	78.6	22.62	21.24
704	70.4	78.7	22.68	21.29

室内ユニット 合計容量	能力 (kW)		入力 (kW)	
	冷房	暖房	冷房	暖房
705	70.5	78.8	22.71	21.32
706	70.6	78.9	22.77	21.34
707	70.7	79.0	22.80	21.40
708	70.8	79.1	22.86	21.43
709	70.9	79.2	22.89	21.45
710	71.0	79.4	22.95	21.51
711	71.1	79.5	22.98	21.53
712	71.2	79.6	23.04	21.59
713	71.3	79.7	23.07	21.61
714	71.4	79.8	23.13	21.64
715	71.5	79.9	23.16	21.69
716	71.6	80.0	23.22	21.72
717	71.7	80.1	23.25	21.75
718	71.8	80.2	23.31	21.80
719	71.9	80.4	23.37	21.83
720	72.0	80.5	23.40	21.86
721	72.1	80.6	23.46	21.91
722	72.2	80.7	23.48	21.94
723	72.3	80.8	23.54	21.99
724	72.4	80.9	23.57	22.02
725	72.5	81.0	23.63	22.05
726	72.6	81.1	23.66	22.10
727	72.7	81.3	23.72	22.13
728	72.8	81.4	23.75	22.15
729	72.9	81.5	23.81	22.21
730	73.0	81.6	23.84	22.23
731	73.1	81.7	23.90	22.26
732	73.2	81.8	23.96	22.31
733	73.3	81.9	23.99	22.34
734	73.4	82.0	24.05	22.40
735	73.5	82.1	24.08	22.42
736	73.6	82.3	24.14	22.45
737	73.7	82.4	24.17	22.50
738	73.8	82.5	24.23	22.53
739	73.9	82.6	24.26	22.58
740	74.0	82.7	24.32	22.61
741	74.1	82.8	24.38	22.64
742	74.2	82.9	24.41	22.69
743	74.3	83.0	24.46	22.72
744	74.4	83.2	24.49	22.77
745	74.5	83.3	24.55	22.80
746	74.6	83.4	24.58	22.83
747	74.7	83.5	24.64	22.88
748	74.8	83.6	24.70	22.91
749	74.9	83.7	24.73	22.96
750	75.0	83.8	24.79	22.99
751	75.1	83.9	24.82	23.02
752	75.2	84.0	24.88	23.07
753	75.3	84.2	24.94	23.10
754	75.4	84.3	24.97	23.15
755	75.5	84.4	25.03	23.18
756	75.6	84.5	25.06	23.20
757	75.7	84.6	25.12	23.26
758	75.8	84.7	25.15	23.28
759	75.9	84.8	25.21	23.34
760	76.0	84.9	25.27	23.37
761	76.1	85.1	25.30	23.39
762	76.2	85.2	25.36	23.45
763	76.3	85.3	25.38	23.47
764	76.4	85.4	25.44	23.53
765	76.5	85.5	25.50	23.55
766	76.6	85.6	25.53	23.61
767	76.7	85.7	25.59	23.64
768	76.8	85.8	25.62	23.66
769	76.9	85.9	25.68	23.72
770	77.0	86.1	25.74	23.74
771	77.1	86.2	25.77	23.80
772	77.2	86.3	25.83	23.82
773	77.3	86.4	25.86	23.88
774	77.4	86.5	25.92	23.90

室内ユニット 合計容量	能力 (kW)		入力 (kW)	
	冷房	暖房	冷房	暖房
775	77.5	86.6	25.98	23.93
776	77.6	86.7	26.01	23.99
777	77.7	86.8	26.07	24.01
778	77.8	87.0	26.13	24.07
779	77.9	87.1	26.16	24.09
780	78.0	87.2	26.22	24.15
781	78.1	87.3	26.25	24.17
782	78.2	87.4	26.31	24.20
783	78.3	87.5	26.36	24.26
784	78.4	87.6	26.39	24.28
785	78.5	87.7	26.45	24.34
786	78.6	87.8	26.48	24.36
787	78.7	88.0	26.54	24.42
788	78.8	88.1	26.60	24.44
789	78.9	88.2	26.63	24.50
790	79.0	88.3	26.69	24.52
791	79.1	88.4	26.75	24.58
792	79.2	88.5	26.78	24.61
793	79.3	88.6	26.84	24.63
794	79.4	88.7	26.90	24.69
795	79.5	88.9	26.93	24.71
796	79.6	89.0	26.99	24.77
797	79.7	89.1	27.02	24.79
798	79.8	89.2	27.08	24.85
799	79.9	89.3	27.14	24.87
800	80.0	89.4	27.17	24.93
801	80.1	89.5	27.23	24.96
802	80.2	89.6	27.29	25.01
803	80.3	89.7	27.31	25.04
804	80.4	89.9	27.37	25.09
805	80.5	90.0	27.43	25.12
806	80.6	90.1	27.46	25.14
807	80.7	90.2	27.52	25.20
808	80.8	90.3	27.58	25.23
809	80.9	90.4	27.61	25.28
810	81.0	90.5	27.67	25.31
811	81.1	90.6	27.73	25.36
812	81.2	90.8	27.76	25.39
813	81.3	90.9	27.82	25.44
814	81.4	91.0	27.88	25.47
815	81.5	91.1	27.91	25.52
816	81.6	91.2	27.97	25.55
817	81.7	91.3	28.03	25.60
818	81.8	91.4	28.06	25.63
819	81.9	91.5	28.12	25.68
820	82.0	91.6	28.18	25.71
821	82.1	91.8	28.21	25.76
822	82.2	91.9	28.26	25.79
823	82.3	92.0	28.32	25.85
824	82.4	92.1	28.35	25.87
825	82.5	92.2	28.41	25.93
826	82.6	92.3	28.47	25.95
827	82.7	92.4	28.50	26.01
828	82.8	92.5	28.56	26.03
829	82.9	92.7	28.62	26.09
830	83.0	92.8	28.65	26.11
831	83.1	92.9	28.71	26.17
832	83.2	93.0	28.77	26.20
833	83.3	93.1	28.83	26.25
834	83.4	93.2	28.86	26.28
835	83.5	93.3	28.92	26.33
836	83.6	93.4	28.98	26.36
837	83.7	93.5	29.01	26.41
838	83.8	93.7	29.07	26.44
839	83.9	93.8	29.13	26.49
840	84.0	93.9	29.16	26.52
841	84.1	94.0	29.21	26.57
842	84.2	94.1	29.27	26.60
843	84.3	94.2	29.33	26.65
844	84.4	94.3	29.36	26.68

室外ユニット

製品データ

【PURY-P850SCM-E(-BS, -BSG)】

室内ユニット 合計容量	能力 (kW)		入力 (kW)	
	冷房	暖房	冷房	暖房
845	84.5	94.4	29.42	26.73
846	84.6	94.6	29.48	26.76
847	84.7	94.7	29.51	26.82
848	84.8	94.8	29.57	26.84
849	84.9	94.9	29.63	26.90
850	85.0	95.0	29.69	26.95
851	85.0	95.0	29.69	26.92
852	85.1	95.0	29.69	26.92
853	85.1	95.0	29.69	26.92
854	85.1	95.0	29.69	26.90
855	85.2	95.0	29.69	26.90
856	85.2	95.0	29.69	26.90
857	85.2	95.0	29.69	26.90
858	85.2	95.0	29.69	26.87
859	85.3	95.0	29.69	26.87
860	85.3	95.0	29.69	26.87
861	85.3	95.0	29.69	26.84
862	85.3	95.0	29.69	26.84
863	85.4	95.0	29.69	26.84
864	85.4	95.0	29.69	26.84
865	85.4	95.0	29.69	26.82
866	85.4	95.0	29.69	26.82
867	85.5	95.0	29.69	26.82
868	85.5	95.0	29.69	26.79
869	85.5	95.1	29.69	26.79
870	85.6	95.1	29.69	26.79
871	85.6	95.1	29.69	26.79
872	85.6	95.1	29.69	26.76
873	85.6	95.1	29.69	26.76
874	85.7	95.1	29.69	26.76
875	85.7	95.1	29.69	26.73
876	85.7	95.1	29.69	26.73
877	85.7	95.1	29.69	26.73
878	85.8	95.1	29.69	26.73
879	85.8	95.1	29.69	26.71
880	85.8	95.1	29.69	26.71
881	85.8	95.1	29.69	26.71
882	85.9	95.1	29.69	26.68
883	85.9	95.1	29.69	26.68
884	85.9	95.1	29.69	26.68
885	86.0	95.1	29.69	26.68
886	86.0	95.1	29.69	26.65
887	86.0	95.1	29.69	26.65
888	86.0	95.1	29.69	26.65
889	86.1	95.1	29.69	26.63
890	86.1	95.1	29.69	26.63
891	86.1	95.1	29.69	26.63
892	86.1	95.2	29.69	26.63
893	86.2	95.2	29.69	26.60
894	86.2	95.2	29.72	26.60
895	86.2	95.2	29.72	26.60
896	86.2	95.2	29.72	26.57
897	86.3	95.2	29.72	26.57
898	86.3	95.2	29.72	26.57
899	86.3	95.2	29.72	26.57
900	86.4	95.2	29.72	26.55
901	86.4	95.2	29.72	26.55
902	86.4	95.2	29.72	26.55
903	86.4	95.2	29.72	26.52
904	86.5	95.2	29.72	26.52
905	86.5	95.2	29.72	26.52
906	86.5	95.2	29.72	26.52
907	86.5	95.2	29.72	26.49
908	86.6	95.2	29.72	26.49
909	86.6	95.2	29.72	26.49
910	86.6	95.2	29.72	26.46
911	86.6	95.2	29.72	26.46
912	86.7	95.2	29.72	26.46
913	86.7	95.2	29.72	26.46
914	86.7	95.2	29.72	26.44

室内ユニット 合計容量	能力 (kW)		入力 (kW)	
	冷房	暖房	冷房	暖房
915	86.8	95.3	29.72	26.44
916	86.8	95.3	29.72	26.44
917	86.8	95.3	29.72	26.44
918	86.8	95.3	29.72	26.41
919	86.9	95.3	29.72	26.41
920	86.9	95.3	29.72	26.41
921	86.9	95.3	29.72	26.38
922	86.9	95.3	29.72	26.38
923	87.0	95.3	29.72	26.38
924	87.0	95.3	29.72	26.38
925	87.0	95.3	29.72	26.36
926	87.0	95.3	29.72	26.36
927	87.1	95.3	29.72	26.36
928	87.1	95.3	29.72	26.33
929	87.1	95.3	29.72	26.33
930	87.2	95.3	29.72	26.33
931	87.2	95.3	29.72	26.33
932	87.2	95.3	29.72	26.30
933	87.2	95.3	29.72	26.30
934	87.3	95.3	29.72	26.30
935	87.3	95.3	29.72	26.28
936	87.3	95.3	29.72	26.28
937	87.3	95.3	29.72	26.28
938	87.4	95.4	29.72	26.28
939	87.4	95.4	29.72	26.25
940	87.4	95.4	29.72	26.25
941	87.5	95.4	29.72	26.25
942	87.5	95.4	29.72	26.22
943	87.5	95.4	29.75	26.22
944	87.5	95.4	29.75	26.22
945	87.6	95.4	29.75	26.22
946	87.6	95.4	29.75	26.20
947	87.6	95.4	29.75	26.20
948	87.6	95.4	29.75	26.20
949	87.7	95.4	29.75	26.17
950	87.7	95.4	29.75	26.17
951	87.7	95.4	29.75	26.17
952	87.7	95.4	29.75	26.17
953	87.8	95.4	29.75	26.14
954	87.8	95.4	29.75	26.14
955	87.8	95.4	29.75	26.14
956	87.9	95.4	29.75	26.11
957	87.9	95.4	29.75	26.11
958	87.9	95.4	29.75	26.11
959	87.9	95.4	29.75	26.11
960	88.0	95.4	29.75	26.09
961	88.0	95.5	29.75	26.09
962	88.0	95.5	29.75	26.09
963	88.0	95.5	29.75	26.06
964	88.1	95.5	29.75	26.06
965	88.1	95.5	29.75	26.06
966	88.1	95.5	29.75	26.06
967	88.1	95.5	29.75	26.03
968	88.2	95.5	29.75	26.03
969	88.2	95.5	29.75	26.03
970	88.2	95.5	29.75	26.01
971	88.3	95.5	29.75	26.01
972	88.3	95.5	29.75	26.01
973	88.3	95.5	29.75	26.01
974	88.3	95.5	29.75	25.98
975	88.4	95.5	29.75	25.98
976	88.4	95.5	29.75	25.98
977	88.4	95.5	29.75	25.95
978	88.4	95.5	29.75	25.95
979	88.5	95.5	29.75	25.95
980	88.5	95.5	29.75	25.95
981	88.5	95.5	29.75	25.93
982	88.5	95.5	29.75	25.93
983	88.6	95.5	29.75	25.93
984	88.6	95.6	29.75	25.93

室内ユニット 合計容量	能力 (kW)		入力 (kW)	
	冷房	暖房	冷房	暖房
985	88.6	95.6	29.75	25.90
986	88.7	95.6	29.75	25.90
987	88.7	95.6	29.75	25.90
988	88.7	95.6	29.75	25.87
989	88.7	95.6	29.75	25.87
990	88.8	95.6	29.75	25.87
991	88.8	95.6	29.78	25.87
992	88.8	95.6	29.78	25.85
993	88.8	95.6	29.78	25.85
994	88.9	95.6	29.78	25.85
995	88.9	95.6	29.78	25.82
996	88.9	95.6	29.78	25.82
997	88.9	95.6	29.78	25.82
998	89.0	95.6	29.78	25.82
999	89.0	95.6	29.78	25.79
1000	89.0	95.6	29.78	25.79
1001	89.1	95.6	29.78	25.79
1002	89.1	95.6	29.78	25.76
1003	89.1	95.6	29.78	25.76
1004	89.1	95.6	29.78	25.76
1005	89.2	95.6	29.78	25.76
1006	89.2	95.6	29.78	25.74
1007	89.2	95.7	29.78	25.74
1008	89.2	95.7	29.78	25.74
1009	89.3	95.7	29.78	25.71
1010	89.3	95.7	29.78	25.71
1011	89.3	95.7	29.78	25.71
1012	89.3	95.7	29.78	25.71
1013	89.4	95.7	29.78	25.68
1014	89.4	95.7	29.78	25.68
1015	89.4	95.7	29.78	25.68
1016	89.5	95.7	29.78	25.66
1017	89.5	95.7	29.78	25.66
1018	89.5	95.7	29.78	25.66
1019	89.5	95.7	29.78	25.66
1020	89.6	95.7	29.78	25.63
1021	89.6	95.7	29.78	25.63
1022	89.6	95.7	29.78	25.63
1023	89.6	95.7	29.78	25.60
1024	89.7	95.7	29.78	25.60
1025	89.7	95.7	29.78	25.60
1026	89.7	95.7	29.78	25.60
1027	89.7	95.7	29.78	25.58
1028	89.8	95.7	29.78	25.58
1029	89.8	95.7	29.78	25.58
1030	89.8	95.8	29.78	25.55
1031	89.9	95.8	29.78	25.55
1032	89.9	95.8	29.78	25.55
1033	89.9	95.8	29.78	25.55
1034	89.9	95.8	29.78	25.52
1035	90.0	95.8	29.78	25.52
1036	90.0	95.8	29.78	25.52
1037	90.0	95.8	29.78	25.49
1038	90.0	95.8	29.78	25.49
1039	90.1	95.8	29.78	25.49
1040	90.1	95.8	29.81	25.49
1041	90.1	95.8	29.81	25.47
1042	90.1	95.8	29.81	25.47
1043	90.2	95.8	29.81	25.47
1044	90.2	95.8	29.81	25.44
1045	90.2	95.8	29.81	25.44
1046	90.3	95.8	29.81	25.44
1047	90.3	95.8	29.81	25.44
1048	90.3	95.8	29.81	25.41
1049	90.3	95.8	29.81	25.41
1050	90.4	95.8	29.81	25.41
1051	90.4	95.8	29.81	25.41
1052	90.4	95.8	29.81	25.39
1053	90.4	95.9	29.81	25.39
1054	90.5	95.9	29.81	25.39

室外ユニット

製品データ

【PURY-P850SCM-E (-BS, -BSG)】

室内ユニット 合計容量	能力 (kW)		入力 (kW)	
	冷房	暖房	冷房	暖房
1055	90.5	95.9	29.81	25.36
1056	90.5	95.9	29.81	25.36
1057	90.5	95.9	29.81	25.36
1058	90.6	95.9	29.81	25.36
1059	90.6	95.9	29.81	25.33
1060	90.6	95.9	29.81	25.33
1061	90.7	95.9	29.81	25.33
1062	90.7	95.9	29.81	25.31
1063	90.7	95.9	29.81	25.31
1064	90.7	95.9	29.81	25.31
1065	90.8	95.9	29.81	25.31
1066	90.8	95.9	29.81	25.28
1067	90.8	95.9	29.81	25.28
1068	90.8	95.9	29.81	25.28
1069	90.9	95.9	29.81	25.25
1070	90.9	95.9	29.81	25.25
1071	90.9	95.9	29.81	25.25
1072	90.9	95.9	29.81	25.25
1073	91.0	95.9	29.81	25.23
1074	91.0	95.9	29.81	25.23
1075	91.0	95.9	29.81	25.23
1076	91.1	96.0	29.81	25.20
1077	91.1	96.0	29.81	25.20
1078	91.1	96.0	29.81	25.20
1079	91.1	96.0	29.81	25.20
1080	91.2	96.0	29.81	25.17
1081	91.2	96.0	29.81	25.17
1082	91.2	96.0	29.81	25.17
1083	91.2	96.0	29.81	25.14
1084	91.3	96.0	29.81	25.14
1085	91.3	96.0	29.81	25.14
1086	91.3	96.0	29.81	25.14
1087	91.3	96.0	29.81	25.12
1088	91.4	96.0	29.84	25.12
1089	91.4	96.0	29.84	25.12
1090	91.4	96.0	29.84	25.09
1091	91.5	96.0	29.84	25.09
1092	91.5	96.0	29.84	25.09
1093	91.5	96.0	29.84	25.09
1094	91.5	96.0	29.84	25.06
1095	91.6	96.0	29.84	25.06
1096	91.6	96.0	29.84	25.06
1097	91.6	96.0	29.84	25.04
1098	91.6	96.0	29.84	25.04
1099	91.7	96.1	29.84	25.04
1100	91.7	96.1	29.84	25.04
1101	91.7	96.1	29.84	25.01
1102	91.7	96.1	29.84	25.01
1103	91.8	96.1	29.84	25.01
1104	91.8	96.1	29.84	24.98
1105	91.8	96.1	29.84	24.98
1106	91.9	96.1	29.84	24.98
1107	91.9	96.1	29.84	24.98
1108	91.9	96.1	29.84	24.96
1109	91.9	96.1	29.84	24.96
1110	92.0	96.1	29.84	24.96
1111	92.0	96.1	29.84	24.93
1112	92.0	96.1	29.84	24.93
1113	92.0	96.1	29.84	24.93
1114	92.1	96.1	29.84	24.93
1115	92.1	96.1	29.84	24.90
1116	92.1	96.1	29.84	24.90
1117	92.2	96.1	29.84	24.90
1118	92.2	96.1	29.84	24.90
1119	92.2	96.1	29.84	24.87
1120	92.2	96.1	29.84	24.87
1121	92.3	96.1	29.84	24.87
1122	92.3	96.2	29.84	24.85
1123	92.3	96.2	29.84	24.85
1124	92.3	96.2	29.84	24.85

室内ユニット 合計容量	能力 (kW)		入力 (kW)	
	冷房	暖房	冷房	暖房
1125	92.4	96.2	29.84	24.85
1126	92.4	96.2	29.84	24.82
1127	92.4	96.2	29.84	24.82
1128	92.4	96.2	29.84	24.82
1129	92.5	96.2	29.84	24.79
1130	92.5	96.2	29.84	24.79
1131	92.5	96.2	29.84	24.79
1132	92.6	96.2	29.84	24.79
1133	92.6	96.2	29.84	24.77
1134	92.6	96.2	29.84	24.77
1135	92.6	96.2	29.84	24.77
1136	92.7	96.2	29.84	24.74
1137	92.7	96.2	29.87	24.74
1138	92.7	96.2	29.87	24.74
1139	92.7	96.2	29.87	24.74
1140	92.8	96.2	29.87	24.71
1141	92.8	96.2	29.87	24.71
1142	92.8	96.2	29.87	24.71
1143	92.8	96.2	29.87	24.69
1144	92.9	96.2	29.87	24.69
1145	92.9	96.3	29.87	24.69
1146	92.9	96.3	29.87	24.69
1147	93.0	96.3	29.87	24.66
1148	93.0	96.3	29.87	24.66
1149	93.0	96.3	29.87	24.66
1150	93.0	96.3	29.87	24.63
1151	93.1	96.3	29.87	24.63
1152	93.1	96.3	29.87	24.63
1153	93.1	96.3	29.87	24.63
1154	93.1	96.3	29.87	24.61
1155	93.2	96.3	29.87	24.61
1156	93.2	96.3	29.87	24.61
1157	93.2	96.3	29.87	24.58
1158	93.2	96.3	29.87	24.58
1159	93.3	96.3	29.87	24.58
1160	93.3	96.3	29.87	24.58
1161	93.3	96.3	29.87	24.55
1162	93.4	96.3	29.87	24.55
1163	93.4	96.3	29.87	24.55
1164	93.4	96.3	29.87	24.52
1165	93.4	96.3	29.87	24.52
1166	93.5	96.3	29.87	24.52
1167	93.5	96.3	29.87	24.52
1168	93.5	96.4	29.87	24.50
1169	93.5	96.4	29.87	24.50
1170	93.6	96.4	29.87	24.50
1171	93.6	96.4	29.87	24.47
1172	93.6	96.4	29.87	24.47
1173	93.6	96.4	29.87	24.47
1174	93.7	96.4	29.87	24.47
1175	93.7	96.4	29.87	24.44
1176	93.7	96.4	29.87	24.44
1177	93.8	96.4	29.87	24.44
1178	93.8	96.4	29.87	24.44
1179	93.8	96.4	29.87	24.42
1180	93.8	96.4	29.87	24.42
1181	93.9	96.4	29.87	24.42
1182	93.9	96.4	29.87	24.39
1183	93.9	96.4	29.87	24.39
1184	93.9	96.4	29.87	24.39
1185	94.0	96.4	29.87	24.39
1186	94.0	96.4	29.90	24.36
1187	94.0	96.4	29.90	24.36
1188	94.0	96.4	29.90	24.36
1189	94.1	96.4	29.90	24.34
1190	94.1	96.5	29.90	24.34
1191	94.1	96.5	29.90	24.34
1192	94.2	96.5	29.90	24.34
1193	94.2	96.5	29.90	24.31
1194	94.2	96.5	29.90	24.31

室内ユニット 合計容量	能力 (kW)		入力 (kW)	
	冷房	暖房	冷房	暖房
1195	94.2	96.5	29.90	24.31
1196	94.3	96.5	29.90	24.28
1197	94.3	96.5	29.90	24.28
1198	94.3	96.5	29.90	24.28
1199	94.3	96.5	29.90	24.28
1200	94.4	96.5	29.90	24.26
1201	94.4	96.5	29.90	24.26
1202	94.4	96.5	29.90	24.26
1203	94.4	96.5	29.90	24.23
1204	94.5	96.5	29.90	24.23
1205	94.5	96.5	29.90	24.23
1206	94.5	96.5	29.90	24.23
1207	94.6	96.5	29.90	24.20
1208	94.6	96.5	29.90	24.20
1209	94.6	96.5	29.90	24.20
1210	94.6	96.5	29.90	24.17
1211	94.7	96.5	29.90	24.17
1212	94.7	96.5	29.90	24.17
1213	94.7	96.6	29.90	24.17
1214	94.7	96.6	29.90	24.15
1215	94.8	96.6	29.90	24.15
1216	94.8	96.6	29.90	24.15
1217	94.8	96.6	29.90	24.12
1218	94.8	96.6	29.90	24.12
1219	94.9	96.6	29.90	24.12
1220	94.9	96.6	29.90	24.12
1221	94.9	96.6	29.90	24.09
1222	95.0	96.6	29.90	24.09
1223	95.0	96.6	29.90	24.09
1224	95.0	96.6	29.90	24.07
1225	95.0	96.6	29.90	24.07
1226	95.1	96.6	29.90	24.07
1227	95.1	96.6	29.90	24.07
1228	95.1	96.6	29.90	24.04
1229	95.1	96.6	29.90	24.04
1230	95.2	96.6	29.90	24.04
1231	95.2	96.6	29.90	24.01
1232	95.2	96.6	29.90	24.01
1233	95.2	96.6	29.90	24.01
1234	95.3	96.6	29.93	24.01
1235	95.3	96.6	29.93	23.99
1236	95.3	96.7	29.93	23.99
1237	95.4	96.7	29.93	23.99
1238	95.4	96.7	29.93	23.96
1239	95.4	96.7	29.93	23.96
1240	95.4	96.7	29.93	23.96
1241	95.5	96.7	29.93	23.96
1242	95.5	96.7	29.93	23.93
1243	95.5	96.7	29.93	23.93
1244	95.5	96.7	29.93	23.93
1245	95.6	96.7	29.93	23.93
1246	95.6	96.7	29.93	23.90
1247	95.6	96.7	29.93	23.90
1248	95.6	96.7	29.93	23.90
1249	95.7	96.7	29.93	23.88
1250	95.7	96.7	29.93	23.88
1251	95.7	96.7	29.93	23.88
1252	95.8	96.7	29.93	23.88
1253	95.8	96.7	29.93	23.85
1254	95.8	96.7	29.93	23.85
1255	95.8	96.7	29.93	23.85
1256	95.9	96.7	29.93	23.82
1257	95.9	96.7	29.93	23.82
1258	95.9	96.7	29.93	23.82
1259	95.9	96.8	29.93	23.82
1260	96.0	96.8	29.93	23.80
1261	96.0	96.8	29.93	23.80
1262	96.0	96.8	29.93	23.80
1263	96.0	96.8	29.93	23.77
1264	96.1	96.8	29.93	23.77

室外ユニット

製品データ

【PURY-P850SCM-E(-BS, -BSG)】

室内ユニット 合計容量	能力 (kW)		入力 (kW)	
	冷房	暖房	冷房	暖房
1265	96.1	96.8	29.93	23.77
1266	96.1	96.8	29.93	23.77
1267	96.2	96.8	29.93	23.74
1268	96.2	96.8	29.93	23.74
1269	96.2	96.8	29.93	23.74
1270	96.2	96.8	29.93	23.72
1271	96.3	96.8	29.93	23.72
1272	96.3	96.8	29.93	23.72
1273	96.3	96.8	29.93	23.72
1274	96.3	96.8	29.93	23.69
1275	96.4	96.8	29.93	23.69

室外ユニット



製品データ

【PURY-P900SCM-E (-BS, -BSG)】

室内ユニット 合計容量	能力 (kW)		入力 (kW)	
	冷房	暖房	冷房	暖房
450	45.0	50.0	12.04	12.97
451	45.1	50.1	12.07	13.00
452	45.2	50.2	12.10	13.03
453	45.3	50.3	12.14	13.06
454	45.4	50.4	12.17	13.09
455	45.5	50.6	12.17	13.12
456	45.6	50.7	12.20	13.14
457	45.7	50.8	12.23	13.17
458	45.8	50.9	12.26	13.20
459	45.9	51.0	12.29	13.20
460	46.0	51.1	12.29	13.23
461	46.1	51.2	12.33	13.26
462	46.2	51.3	12.36	13.29
463	46.3	51.4	12.39	13.32
464	46.4	51.6	12.42	13.35
465	46.5	51.7	12.45	13.38
466	46.6	51.8	12.49	13.41
467	46.7	51.9	12.49	13.44
468	46.8	52.0	12.52	13.47
469	46.9	52.1	12.55	13.50
470	47.0	52.2	12.58	13.52
471	47.1	52.3	12.61	13.55
472	47.2	52.4	12.64	13.58
473	47.3	52.6	12.68	13.61
474	47.4	52.7	12.68	13.64
475	47.5	52.8	12.71	13.64
476	47.6	52.9	12.74	13.67
477	47.7	53.0	12.77	13.70
478	47.8	53.1	12.80	13.73
479	47.9	53.2	12.84	13.76
480	48.0	53.3	12.87	13.79
481	48.1	53.4	12.90	13.82
482	48.2	53.6	12.90	13.85
483	48.3	53.7	12.93	13.87
484	48.4	53.8	12.96	13.90
485	48.5	53.9	12.99	13.93
486	48.6	54.0	13.03	13.96
487	48.7	54.1	13.06	13.99
488	48.8	54.2	13.09	14.02
489	48.9	54.3	13.12	14.05
490	49.0	54.4	13.15	14.08
491	49.1	54.6	13.18	14.11
492	49.2	54.7	13.18	14.14
493	49.3	54.8	13.22	14.17
494	49.4	54.9	13.25	14.20
495	49.5	55.0	13.28	14.23
496	49.6	55.1	13.31	14.25
497	49.7	55.2	13.34	14.28
498	49.8	55.3	13.38	14.31
499	49.9	55.4	13.41	14.34
500	50.0	55.6	13.44	14.37
501	50.1	55.7	13.47	14.40
502	50.2	55.8	13.50	14.43
503	50.3	55.9	13.53	14.43
504	50.4	56.0	13.57	14.46
505	50.5	56.1	13.60	14.49
506	50.6	56.2	13.60	14.52
507	50.7	56.3	13.63	14.55
508	50.8	56.4	13.66	14.58
509	50.9	56.6	13.69	14.61
510	51.0	56.7	13.72	14.63
511	51.1	56.8	13.76	14.66
512	51.2	56.9	13.79	14.69
513	51.3	57.0	13.82	14.72
514	51.4	57.1	13.85	14.75
515	51.5	57.2	13.88	14.78
516	51.6	57.3	13.92	14.81
517	51.7	57.4	13.95	14.84
518	51.8	57.6	13.98	14.87
519	51.9	57.7	14.01	14.90

室内ユニット 合計容量	能力 (kW)		入力 (kW)	
	冷房	暖房	冷房	暖房
520	52.0	57.8	14.04	14.93
521	52.1	57.9	14.07	14.96
522	52.2	58.0	14.11	14.98
523	52.3	58.1	14.14	15.01
524	52.4	58.2	14.17	15.07
525	52.5	58.3	14.20	15.10
526	52.6	58.4	14.23	15.13
527	52.7	58.6	14.26	15.16
528	52.8	58.7	14.30	15.19
529	52.9	58.8	14.33	15.22
530	53.0	58.9	14.36	15.25
531	53.1	59.0	14.39	15.28
532	53.2	59.1	14.42	15.31
533	53.3	59.2	14.46	15.34
534	53.4	59.3	14.49	15.36
535	53.5	59.4	14.52	15.39
536	53.6	59.6	14.55	15.42
537	53.7	59.7	14.58	15.45
538	53.8	59.8	14.61	15.48
539	53.9	59.9	14.65	15.51
540	54.0	60.0	14.68	15.54
541	54.1	60.1	14.71	15.57
542	54.2	60.2	14.74	15.60
543	54.3	60.3	14.77	15.63
544	54.4	60.4	14.80	15.66
545	54.5	60.6	14.84	15.69
546	54.6	60.7	14.90	15.71
547	54.7	60.8	14.93	15.74
548	54.8	60.9	14.96	15.77
549	54.9	61.0	15.00	15.80
550	55.0	61.1	15.03	15.83
551	55.1	61.2	15.06	15.86
552	55.2	61.3	15.09	15.92
553	55.3	61.4	15.12	15.95
554	55.4	61.6	15.15	15.98
555	55.5	61.7	15.19	16.01
556	55.6	61.8	15.22	16.04
557	55.7	61.9	15.25	16.07
558	55.8	62.0	15.28	16.09
559	55.9	62.1	15.31	16.12
560	56.0	62.2	15.38	16.15
561	56.1	62.3	15.41	16.18
562	56.2	62.4	15.44	16.21
563	56.3	62.6	15.47	16.24
564	56.4	62.7	15.50	16.27
565	56.5	62.8	15.54	16.30
566	56.6	62.9	15.57	16.33
567	56.7	63.0	15.60	16.39
568	56.8	63.1	15.63	16.42
569	56.9	63.2	15.66	16.45
570	57.0	63.3	15.73	16.47
571	57.1	63.4	15.76	16.50
572	57.2	63.6	15.79	16.53
573	57.3	63.7	15.82	16.56
574	57.4	63.8	15.85	16.59
575	57.5	63.9	15.89	16.62
576	57.6	64.0	15.92	16.65
577	57.7	64.1	15.95	16.68
578	57.8	64.2	15.98	16.71
579	57.9	64.3	16.04	16.77
580	58.0	64.4	16.08	16.80
581	58.1	64.6	16.11	16.82
582	58.2	64.7	16.14	16.85
583	58.3	64.8	16.17	16.88
584	58.4	64.9	16.20	16.91
585	58.5	65.0	16.23	16.94
586	58.6	65.1	16.30	16.97
587	58.7	65.2	16.33	17.00
588	58.8	65.3	16.36	17.03
589	58.9	65.4	16.39	17.09

室内ユニット 合計容量	能力 (kW)		入力 (kW)	
	冷房	暖房	冷房	暖房
590	59.0	65.6	16.43	17.12
591	59.1	65.7	16.46	17.15
592	59.2	65.8	16.52	17.18
593	59.3	65.9	16.55	17.20
594	59.4	66.0	16.58	17.23
595	59.5	66.1	16.62	17.26
596	59.6	66.2	16.65	17.29
597	59.7	66.3	16.68	17.32
598	59.8	66.4	16.74	17.38
599	59.9	66.6	16.77	17.41
600	60.0	66.7	16.81	17.44
601	60.1	66.8	16.84	17.47
602	60.2	66.9	16.87	17.50
603	60.3	67.0	16.93	17.53
604	60.4	67.1	16.97	17.56
605	60.5	67.2	17.00	17.58
606	60.6	67.3	17.03	17.64
607	60.7	67.4	17.06	17.67
608	60.8	67.6	17.12	17.70
609	60.9	67.7	17.16	17.73
610	61.0	67.8	17.19	17.76
611	61.1	67.9	17.22	17.79
612	61.2	68.0	17.28	17.82
613	61.3	68.1	17.31	17.88
614	61.4	68.2	17.35	17.91
615	61.5	68.3	17.38	17.93
616	61.6	68.4	17.41	17.96
617	61.7	68.6	17.47	17.99
618	61.8	68.7	17.51	18.02
619	61.9	68.8	17.54	18.05
620	62.0	68.9	17.57	18.11
621	62.1	69.0	17.63	18.14
622	62.2	69.1	17.66	18.17
623	62.3	69.2	17.70	18.20
624	62.4	69.3	17.73	18.23
625	62.5	69.4	17.79	18.26
626	62.6	69.6	17.82	18.31
627	62.7	69.7	17.85	18.34
628	62.8	69.8	17.89	18.37
629	62.9	69.9	17.95	18.40
630	63.0	70.0	17.98	18.43
631	63.1	70.1	18.01	18.46
632	63.2	70.2	18.05	18.52
633	63.3	70.3	18.11	18.55
634	63.4	70.4	18.14	18.58
635	63.5	70.6	18.17	18.61
636	63.6	70.7	18.24	18.64
637	63.7	70.8	18.27	18.67
638	63.8	70.9	18.30	18.72
639	63.9	71.0	18.33	18.75
640	64.0	71.1	18.39	18.78
641	64.1	71.2	18.43	18.81
642	64.2	71.3	18.46	18.84
643	64.3	71.4	18.52	18.90
644	64.4	71.6	18.55	18.93
645	64.5	71.7	18.59	18.96
646	64.6	71.8	18.62	18.99
647	64.7	71.9	18.68	19.02
648	64.8	72.0	18.71	19.04
649	64.9	72.1	18.74	19.10
650	65.0	72.2	18.81	19.13
651	65.1	72.3	18.84	19.16
652	65.2	72.4	18.87	19.19
653	65.3	72.6	18.93	19.22
654	65.4	72.7	18.97	19.28
655	65.5	72.8	19.00	19.31
656	65.6	72.9	19.06	19.34
657	65.7	73.0	19.09	19.37
658	65.8	73.1	19.13	19.40
659	65.9	73.2	19.19	19.45

室外ユニット

製品データ

【PURY-P900SCM-E(-BS, -BSG)】

室内ユニット 合計容量	能力 (kW)		入力 (kW)	
	冷房	暖房	冷房	暖房
660	66.0	73.3	19.22	19.48
661	66.1	73.4	19.25	19.51
662	66.2	73.6	19.32	19.54
663	66.3	73.7	19.35	19.60
664	66.4	73.8	19.38	19.63
665	66.5	73.9	19.44	19.66
666	66.6	74.0	19.48	19.69
667	66.7	74.1	19.51	19.72
668	66.8	74.2	19.57	19.78
669	66.9	74.3	19.60	19.80
670	67.0	74.4	19.67	19.83
671	67.1	74.6	19.70	19.86
672	67.2	74.7	19.73	19.89
673	67.3	74.8	19.79	19.95
674	67.4	74.9	19.82	19.98
675	67.5	75.0	19.86	20.01
676	67.6	75.1	19.92	20.04
677	67.7	75.2	19.95	20.10
678	67.8	75.3	20.02	20.13
679	67.9	75.4	20.05	20.15
680	68.0	75.6	20.08	20.18
681	68.1	75.7	20.14	20.24
682	68.2	75.8	20.17	20.27
683	68.3	75.9	20.24	20.30
684	68.4	76.0	20.27	20.33
685	68.5	76.1	20.30	20.39
686	68.6	76.2	20.36	20.42
687	68.7	76.3	20.40	20.45
688	68.8	76.4	20.46	20.48
689	68.9	76.6	20.49	20.53
690	69.0	76.7	20.52	20.56
691	69.1	76.8	20.59	20.59
692	69.2	76.9	20.62	20.62
693	69.3	77.0	20.68	20.68
694	69.4	77.1	20.71	20.71
695	69.5	77.2	20.78	20.74
696	69.6	77.3	20.81	20.77
697	69.7	77.4	20.84	20.83
698	69.8	77.6	20.90	20.86
699	69.9	77.7	20.94	20.89
700	70.0	77.8	21.00	20.91
701	70.1	77.9	21.03	20.97
702	70.2	78.0	21.10	21.00
703	70.3	78.1	21.13	21.03
704	70.4	78.2	21.19	21.09
705	70.5	78.3	21.22	21.12
706	70.6	78.4	21.25	21.15
707	70.7	78.6	21.32	21.18
708	70.8	78.7	21.35	21.24
709	70.9	78.8	21.41	21.26
710	71.0	78.9	21.44	21.29
711	71.1	79.0	21.51	21.32
712	71.2	79.1	21.54	21.38
713	71.3	79.2	21.60	21.41
714	71.4	79.3	21.64	21.44
715	71.5	79.4	21.70	21.50
716	71.6	79.6	21.73	21.53
717	71.7	79.7	21.79	21.56
718	71.8	79.8	21.83	21.59
719	71.9	79.9	21.89	21.64
720	72.0	80.0	21.92	21.67
721	72.1	80.1	21.98	21.70
722	72.2	80.2	22.02	21.76
723	72.3	80.3	22.08	21.79
724	72.4	80.4	22.11	21.82
725	72.5	80.6	22.18	21.88
726	72.6	80.7	22.21	21.91
727	72.7	80.8	22.27	21.94
728	72.8	80.9	22.30	21.97
729	72.9	81.0	22.37	22.02

室内ユニット 合計容量	能力 (kW)		入力 (kW)	
	冷房	暖房	冷房	暖房
730	73.0	81.1	22.40	22.05
731	73.1	81.2	22.46	22.08
732	73.2	81.3	22.49	22.14
733	73.3	81.4	22.56	22.17
734	73.4	81.6	22.59	22.20
735	73.5	81.7	22.65	22.26
736	73.6	81.8	22.68	22.29
737	73.7	81.9	22.75	22.32
738	73.8	82.0	22.78	22.37
739	73.9	82.1	22.84	22.40
740	74.0	82.2	22.91	22.43
741	74.1	82.3	22.94	22.49
742	74.2	82.4	23.00	22.52
743	74.3	82.6	23.03	22.55
744	74.4	82.7	23.10	22.61
745	74.5	82.8	23.13	22.64
746	74.6	82.9	23.19	22.67
747	74.7	83.0	23.22	22.73
748	74.8	83.1	23.29	22.75
749	74.9	83.2	23.35	22.78
750	75.0	83.3	23.38	22.84
751	75.1	83.4	23.45	22.87
752	75.2	83.6	23.48	22.90
753	75.3	83.7	23.54	22.96
754	75.4	83.8	23.57	22.99
755	75.5	83.9	23.64	23.02
756	75.6	84.0	23.70	23.08
757	75.7	84.1	23.73	23.11
758	75.8	84.2	23.80	23.13
759	75.9	84.3	23.83	23.19
760	76.0	84.4	23.89	23.22
761	76.1	84.6	23.95	23.25
762	76.2	84.7	23.99	23.31
763	76.3	84.8	24.05	23.34
764	76.4	84.9	24.08	23.37
765	76.5	85.0	24.15	23.43
766	76.6	85.1	24.21	23.46
767	76.7	85.2	24.24	23.51
768	76.8	85.3	24.30	23.54
769	76.9	85.4	24.34	23.57
770	77.0	85.6	24.40	23.63
771	77.1	85.7	24.46	23.66
772	77.2	85.8	24.49	23.69
773	77.3	85.9	24.56	23.75
774	77.4	86.0	24.62	23.78
775	77.5	86.1	24.65	23.84
776	77.6	86.2	24.72	23.86
777	77.7	86.3	24.75	23.89
778	77.8	86.4	24.81	23.95
779	77.9	86.6	24.88	23.98
780	78.0	86.7	24.91	24.01
781	78.1	86.8	24.97	24.07
782	78.2	86.9	25.03	24.10
783	78.3	87.0	25.07	24.16
784	78.4	87.1	25.13	24.19
785	78.5	87.2	25.19	24.22
786	78.6	87.3	25.23	24.27
787	78.7	87.4	25.29	24.30
788	78.8	87.6	25.35	24.33
789	78.9	87.7	25.38	24.39
790	79.0	87.8	25.45	24.42
791	79.1	87.9	25.51	24.48
792	79.2	88.0	25.54	24.51
793	79.3	88.1	25.61	24.54
794	79.4	88.2	25.67	24.59
795	79.5	88.3	25.70	24.62
796	79.6	88.4	25.77	24.68
797	79.7	88.6	25.83	24.71
798	79.8	88.7	25.89	24.74
799	79.9	88.8	25.92	24.80

室内ユニット 合計容量	能力 (kW)		入力 (kW)	
	冷房	暖房	冷房	暖房
800	80.0	88.9	25.99	24.83
801	80.1	89.0	26.05	24.89
802	80.2	89.1	26.08	24.92
803	80.3	89.2	26.15	24.97
804	80.4	89.3	26.21	25.00
805	80.5	89.4	26.24	25.03
806	80.6	89.6	26.31	25.09
807	80.7	89.7	26.37	25.12
808	80.8	89.8	26.43	25.18
809	80.9	89.9	26.46	25.21
810	81.0	90.0	26.53	25.24
811	81.1	90.1	26.59	25.30
812	81.2	90.2	26.62	25.33
813	81.3	90.3	26.69	25.38
814	81.4	90.4	26.75	25.41
815	81.5	90.6	26.81	25.47
816	81.6	90.7	26.85	25.50
817	81.7	90.8	26.91	25.53
818	81.8	90.9	26.97	25.59
819	81.9	91.0	27.04	25.62
820	82.0	91.1	27.07	25.68
821	82.1	91.2	27.13	25.70
822	82.2	91.3	27.20	25.76
823	82.3	91.4	27.26	25.79
824	82.4	91.6	27.29	25.85
825	82.5	91.7	27.35	25.88
826	82.6	91.8	27.42	25.91
827	82.7	91.9	27.48	25.97
828	82.8	92.0	27.51	26.00
829	82.9	92.1	27.58	26.06
830	83.0	92.2	27.64	26.08
831	83.1	92.3	27.70	26.14
832	83.2	92.4	27.77	26.17
833	83.3	92.6	27.80	26.23
834	83.4	92.7	27.86	26.26
835	83.5	92.8	27.93	26.32
836	83.6	92.9	27.99	26.35
837	83.7	93.0	28.02	26.38
838	83.8	93.1	28.08	26.44
839	83.9	93.2	28.15	26.46
840	84.0	93.3	28.21	26.52
841	84.1	93.4	28.28	26.55
842	84.2	93.6	28.31	26.61
843	84.3	93.7	28.37	26.64
844	84.4	93.8	28.43	26.70
845	84.5	93.9	28.50	26.73
846	84.6	94.0	28.56	26.79
847	84.7	94.1	28.62	26.81
848	84.8	94.2	28.66	26.87
849	84.9	94.3	28.72	26.90
850	85.0	94.4	28.78	26.96
851	85.1	94.6	28.85	26.99
852	85.2	94.7	28.91	27.05
853	85.3	94.8	28.97	27.08
854	85.4	94.9	29.01	27.14
855	85.5	95.0	29.07	27.17
856	85.6	95.1	29.13	27.22
857	85.7	95.2	29.20	27.25
858	85.8	95.3	29.26	27.31
859	85.9	95.4	29.32	27.34
860	86.0	95.6	29.36	27.40
861	86.1	95.7	29.42	27.43
862	86.2	95.8	29.48	27.49
863	86.3	95.9	29.55	27.52
864	86.4	96.0	29.61	27.57
865	86.5	96.1	29.67	27.60
866	86.6	96.2	29.74	27.66
867	86.7	96.3	29.77	27.69
868	86.8	96.4	29.83	27.75
869	86.9	96.6	29.90	27.78

室内ユニット

製品データ

【PURY-P900SCM-E (-BS, -BSG)】

室内ユニット 合計容量	能力 (kW)		入力 (kW)	
	冷房	暖房	冷房	暖房
870	87.0	96.7	29.96	27.84
871	87.1	96.8	30.02	27.87
872	87.2	96.9	30.09	27.92
873	87.3	97.0	30.15	27.95
874	87.4	97.1	30.21	28.01
875	87.5	97.2	30.25	28.04
876	87.6	97.3	30.31	28.10
877	87.7	97.4	30.37	28.13
878	87.8	97.6	30.44	28.19
879	87.9	97.7	30.50	28.22
880	88.0	97.8	30.56	28.28
881	88.1	97.9	30.63	28.30
882	88.2	98.0	30.69	28.36
883	88.3	98.1	30.75	28.39
884	88.4	98.2	30.82	28.45
885	88.5	98.3	30.85	28.48
886	88.6	98.4	30.91	28.54
887	88.7	98.6	30.98	28.57
888	88.8	98.7	31.04	28.63
889	88.9	98.8	31.10	28.66
890	89.0	98.9	31.17	28.71
891	89.1	99.0	31.23	28.77
892	89.2	99.1	31.29	28.80
893	89.3	99.2	31.36	28.86
894	89.4	99.3	31.42	28.89
895	89.5	99.4	31.48	28.95
896	89.6	99.6	31.55	28.98
897	89.7	99.7	31.61	29.03
898	89.8	99.8	31.67	29.06
899	89.9	99.9	31.74	29.12
900	90.0	100.0	31.77	29.21
901	90.0	100.0	31.77	29.18
902	90.0	100.0	31.77	29.18
903	90.1	100.0	31.77	29.18
904	90.1	100.0	31.77	29.15
905	90.1	100.0	31.77	29.15
906	90.1	100.0	31.77	29.15
907	90.2	100.0	31.77	29.15
908	90.2	100.0	31.77	29.12
909	90.2	100.0	31.77	29.12
910	90.3	100.0	31.77	29.12
911	90.3	100.0	31.77	29.09
912	90.3	100.0	31.77	29.09
913	90.3	100.0	31.77	29.09
914	90.4	100.0	31.77	29.09
915	90.4	100.0	31.77	29.06
916	90.4	100.0	31.77	29.06
917	90.4	100.0	31.77	29.06
918	90.5	100.0	31.77	29.06
919	90.5	100.0	31.77	29.03
920	90.5	100.0	31.77	29.03
921	90.5	100.0	31.77	29.03
922	90.6	100.0	31.77	29.01
923	90.6	100.1	31.77	29.01
924	90.6	100.1	31.77	29.01
925	90.6	100.1	31.77	29.01
926	90.7	100.1	31.77	28.98
927	90.7	100.1	31.77	28.98
928	90.7	100.1	31.77	28.98
929	90.7	100.1	31.77	28.98
930	90.8	100.1	31.77	28.95
931	90.8	100.1	31.77	28.95
932	90.8	100.1	31.77	28.95
933	90.8	100.1	31.77	28.92
934	90.9	100.1	31.77	28.92
935	90.9	100.1	31.77	28.92
936	90.9	100.1	31.77	28.92
937	91.0	100.1	31.77	28.89
938	91.0	100.1	31.77	28.89
939	91.0	100.1	31.77	28.89

室内ユニット 合計容量	能力 (kW)		入力 (kW)	
	冷房	暖房	冷房	暖房
940	91.0	100.1	31.77	28.89
941	91.1	100.1	31.77	28.86
942	91.1	100.1	31.77	28.86
943	91.1	100.1	31.77	28.86
944	91.1	100.1	31.77	28.83
945	91.2	100.1	31.77	28.83
946	91.2	100.1	31.77	28.83
947	91.2	100.1	31.77	28.83
948	91.2	100.1	31.77	28.80
949	91.3	100.1	31.77	28.80
950	91.3	100.1	31.77	28.80
951	91.3	100.1	31.77	28.80
952	91.3	100.1	31.77	28.77
953	91.4	100.1	31.77	28.77
954	91.4	100.1	31.77	28.77
955	91.4	100.1	31.77	28.74
956	91.4	100.1	31.77	28.74
957	91.5	100.1	31.77	28.74
958	91.5	100.1	31.77	28.74
959	91.5	100.1	31.77	28.71
960	91.6	100.1	31.77	28.71
961	91.6	100.1	31.77	28.71
962	91.6	100.1	31.77	28.68
963	91.6	100.1	31.77	28.68
964	91.7	100.1	31.77	28.68
965	91.7	100.1	31.77	28.68
966	91.7	100.1	31.77	28.66
967	91.7	100.1	31.77	28.66
968	91.8	100.1	31.77	28.66
969	91.8	100.1	31.77	28.66
970	91.8	100.1	31.80	28.63
971	91.8	100.1	31.80	28.63
972	91.9	100.1	31.80	28.63
973	91.9	100.1	31.80	28.60
974	91.9	100.1	31.80	28.60
975	91.9	100.1	31.80	28.60
976	92.0	100.1	31.80	28.60
977	92.0	100.1	31.80	28.57
978	92.0	100.1	31.80	28.57
979	92.0	100.2	31.80	28.57
980	92.1	100.2	31.80	28.57
981	92.1	100.2	31.80	28.54
982	92.1	100.2	31.80	28.54
983	92.1	100.2	31.80	28.54
984	92.2	100.2	31.80	28.51
985	92.2	100.2	31.80	28.51
986	92.2	100.2	31.80	28.51
987	92.3	100.2	31.80	28.51
988	92.3	100.2	31.80	28.48
989	92.3	100.2	31.80	28.48
990	92.3	100.2	31.80	28.48
991	92.4	100.2	31.80	28.48
992	92.4	100.2	31.80	28.45
993	92.4	100.2	31.80	28.45
994	92.4	100.2	31.80	28.45
995	92.5	100.2	31.80	28.42
996	92.5	100.2	31.80	28.42
997	92.5	100.2	31.80	28.42
998	92.5	100.2	31.80	28.42
999	92.6	100.2	31.80	28.39
1000	92.6	100.2	31.80	28.39
1001	92.6	100.2	31.80	28.39
1002	92.6	100.2	31.80	28.39
1003	92.7	100.2	31.80	28.36
1004	92.7	100.2	31.80	28.36
1005	92.7	100.2	31.80	28.36
1006	92.7	100.2	31.80	28.33
1007	92.8	100.2	31.80	28.33
1008	92.8	100.2	31.80	28.33
1009	92.8	100.2	31.80	28.33

室内ユニット 合計容量	能力 (kW)		入力 (kW)	
	冷房	暖房	冷房	暖房
1010	92.9	100.2	31.80	28.30
1011	92.9	100.2	31.80	28.30
1012	92.9	100.2	31.80	28.30
1013	92.9	100.2	31.80	28.28
1014	93.0	100.2	31.80	28.28
1015	93.0	100.2	31.80	28.28
1016	93.0	100.2	31.80	28.28
1017	93.0	100.2	31.80	28.25
1018	93.1	100.2	31.80	28.25
1019	93.1	100.2	31.80	28.25
1020	93.1	100.2	31.80	28.25
1021	93.1	100.2	31.80	28.22
1022	93.2	100.2	31.80	28.22
1023	93.2	100.2	31.80	28.22
1024	93.2	100.2	31.80	28.19
1025	93.2	100.2	31.80	28.19
1026	93.3	100.2	31.80	28.19
1027	93.3	100.2	31.80	28.19
1028	93.3	100.2	31.80	28.16
1029	93.3	100.2	31.80	28.16
1030	93.4	100.2	31.80	28.16
1031	93.4	100.2	31.80	28.16
1032	93.4	100.2	31.80	28.13
1033	93.4	100.2	31.80	28.13
1034	93.5	100.2	31.80	28.13
1035	93.5	100.3	31.80	28.10
1036	93.5	100.3	31.80	28.10
1037	93.6	100.3	31.80	28.10
1038	93.6	100.3	31.80	28.10
1039	93.6	100.3	31.83	28.07
1040	93.6	100.3	31.83	28.07
1041	93.7	100.3	31.83	28.07
1042	93.7	100.3	31.83	28.07
1043	93.7	100.3	31.83	28.04
1044	93.7	100.3	31.83	28.04
1045	93.8	100.3	31.83	28.04
1046	93.8	100.3	31.83	28.01
1047	93.8	100.3	31.83	28.01
1048	93.8	100.3	31.83	28.01
1049	93.9	100.3	31.83	28.01
1050	93.9	100.3	31.83	27.98
1051	93.9	100.3	31.83	27.98
1052	93.9	100.3	31.83	27.98
1053	94.0	100.3	31.83	27.98
1054	94.0	100.3	31.83	27.95
1055	94.0	100.3	31.83	27.95
1056	94.0	100.3	31.83	27.95
1057	94.1	100.3	31.83	27.92
1058	94.1	100.3	31.83	27.92
1059	94.1	100.3	31.83	27.92
1060	94.2	100.3	31.83	27.92
1061	94.2	100.3	31.83	27.90
1062	94.2	100.3	31.83	27.90
1063	94.2	100.3	31.83	27.90
1064	94.3	100.3	31.83	27.87
1065	94.3	100.3	31.83	27.87
1066	94.3	100.3	31.83	27.87
1067	94.3	100.3	31.83	27.87
1068	94.4	100.3	31.83	27.84
1069	94.4	100.3	31.83	27.84
1070	94.4	100.3	31.83	27.84
1071	94.4	100.3	31.83	27.84
1072	94.5	100.3	31.83	27.81
1073	94.5	100.3	31.83	27.81
1074	94.5	100.3	31.83	27.81
1075	94.5	100.3	31.83	27.78
1076	94.6	100.3	31.83	27.78
1077	94.6	100.3	31.83	27.78
1078	94.6	100.3	31.83	27.78
1079	94.6	100.3	31.83	27.75

室外ユニット

製品データ

【PURY-P900SCM-E(-BS, -BSG)】

室内ユニット 合計容量	能力 (kW)		入力 (kW)	
	冷房	暖房	冷房	暖房
1290	100.1	100.7	31.93	26.06
1291	100.2	100.7	31.93	26.06
1292	100.2	100.7	31.93	26.06
1293	100.2	100.7	31.93	26.06
1294	100.2	100.7	31.93	26.03
1295	100.3	100.7	31.93	26.03
1296	100.3	100.7	31.93	26.03
1297	100.3	100.7	31.93	26.03
1298	100.3	100.7	31.93	26.00
1299	100.4	100.7	31.93	26.00
1300	100.4	100.7	31.93	26.00
1301	100.4	100.7	31.93	25.97
1302	100.4	100.7	31.93	25.97
1303	100.5	100.7	31.93	25.97
1304	100.5	100.7	31.93	25.97
1305	100.5	100.7	31.93	25.94
1306	100.5	100.7	31.93	25.94
1307	100.6	100.7	31.93	25.94
1308	100.6	100.7	31.93	25.94
1309	100.6	100.7	31.93	25.91
1310	100.7	100.7	31.93	25.91
1311	100.7	100.7	31.93	25.91
1312	100.7	100.7	31.93	25.88
1313	100.7	100.7	31.93	25.88
1314	100.8	100.7	31.93	25.88
1315	100.8	100.7	31.93	25.88
1316	100.8	100.7	31.96	25.85
1317	100.8	100.8	31.96	25.85
1318	100.9	100.8	31.96	25.85
1319	100.9	100.8	31.96	25.85
1320	100.9	100.8	31.96	25.82
1321	100.9	100.8	31.96	25.82
1322	101.0	100.8	31.96	25.82
1323	101.0	100.8	31.96	25.79
1324	101.0	100.8	31.96	25.79
1325	101.0	100.8	31.96	25.79
1326	101.1	100.8	31.96	25.79
1327	101.1	100.8	31.96	25.76
1328	101.1	100.8	31.96	25.76
1329	101.1	100.8	31.96	25.76
1330	101.2	100.8	31.96	25.73
1331	101.2	100.8	31.96	25.73
1332	101.2	100.8	31.96	25.73
1333	101.2	100.8	31.96	25.73
1334	101.3	100.8	31.96	25.70
1335	101.3	100.8	31.96	25.70
1336	101.3	100.8	31.96	25.70
1337	101.4	100.8	31.96	25.70
1338	101.4	100.8	31.96	25.68
1339	101.4	100.8	31.96	25.68
1340	101.4	100.8	31.96	25.68
1341	101.5	100.8	31.96	25.65
1342	101.5	100.8	31.96	25.65
1343	101.5	100.8	31.96	25.65
1344	101.5	100.8	31.96	25.65
1345	101.6	100.8	31.96	25.62
1346	101.6	100.8	31.96	25.62
1347	101.6	100.8	31.96	25.62
1348	101.6	100.8	31.96	25.62
1349	101.7	100.8	31.96	25.59
1350	101.7	100.8	31.96	25.59

b. 空気条件変化による補正

PURY-P224, P280CM-E(-BS, -BSG)

室外ユニット

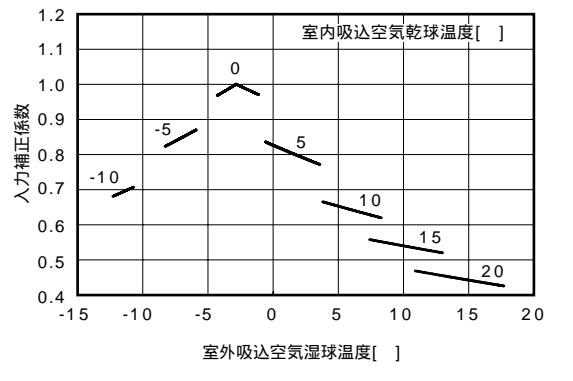
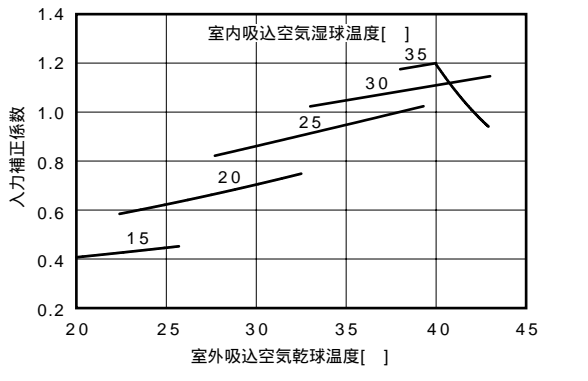
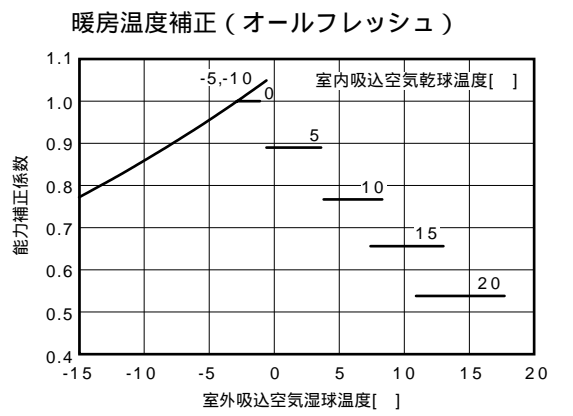
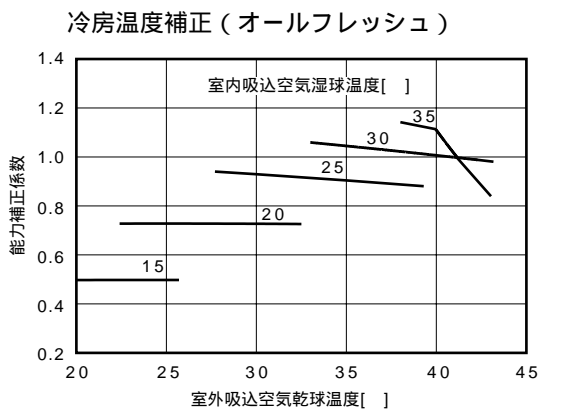
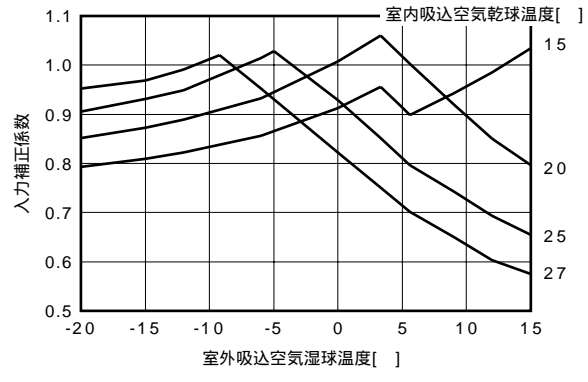
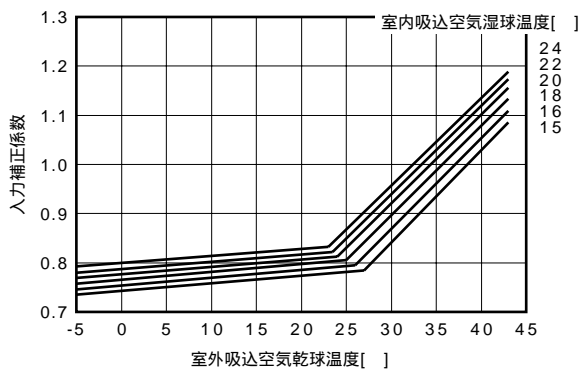
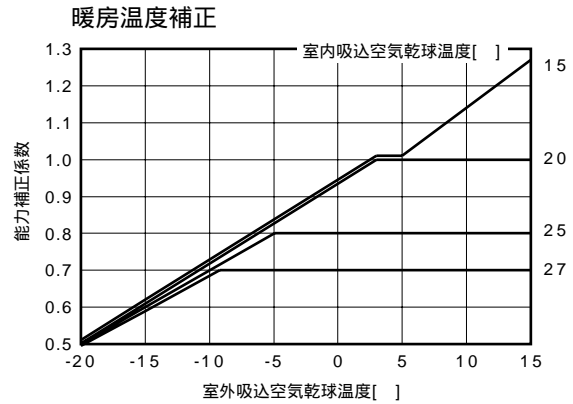
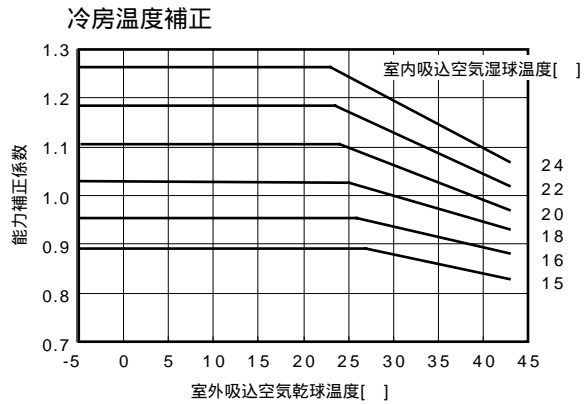

製品データ

PURY-P335, 400, 450CM-E(-BS, -BSG), PURY-P500SCM-E(-BS, -BSG)

冷房温度補正

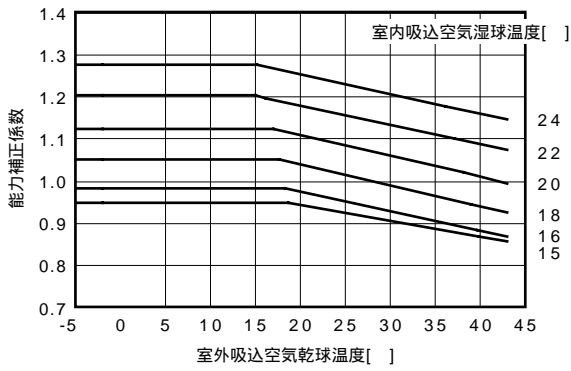

暖房温度補正

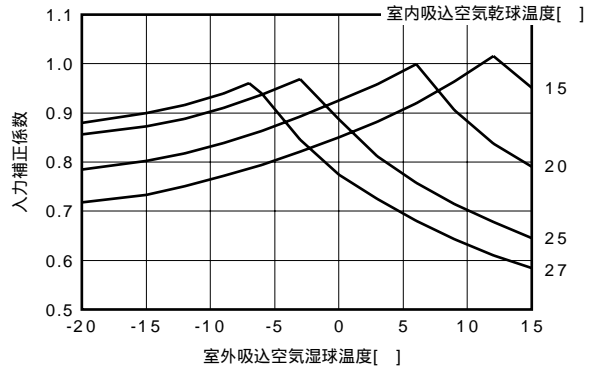
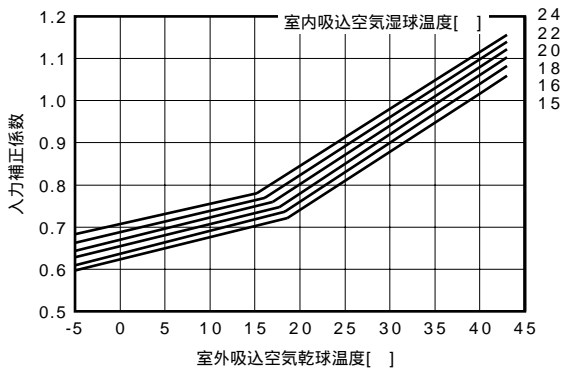
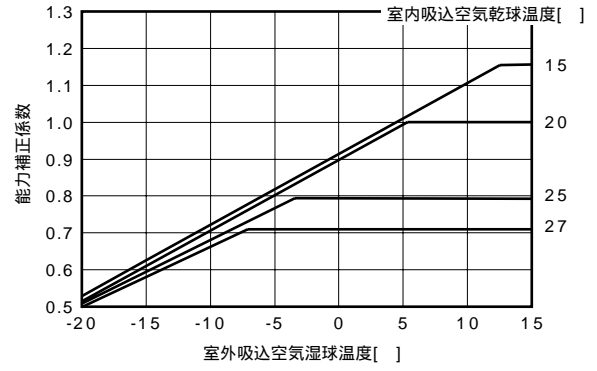

冷房温度補正 (オールフレッシュ)

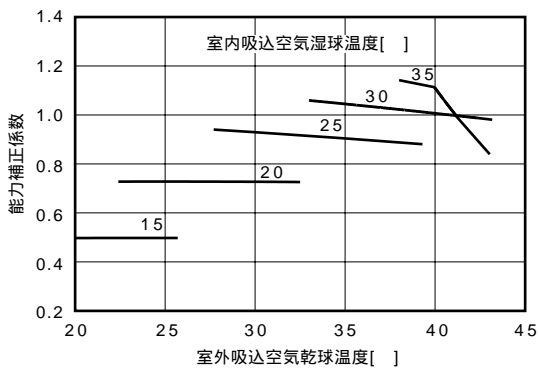

暖房温度補正 (オールフレッシュ)

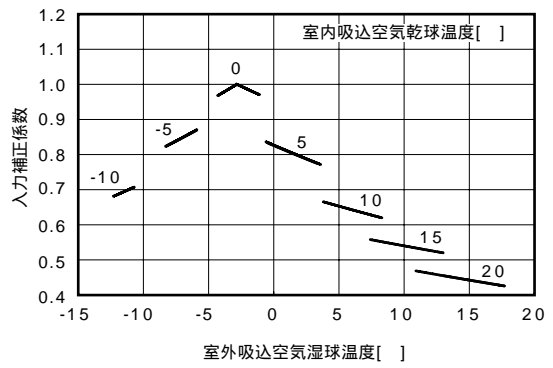
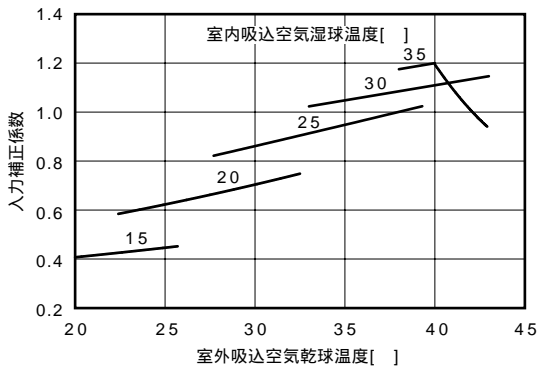
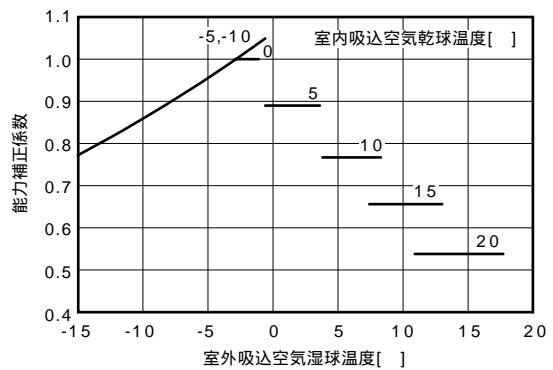

PURY-P560, 630, 690, 730SCM-E(-BS, -BSG)

室外ユニット

冷房温度補正

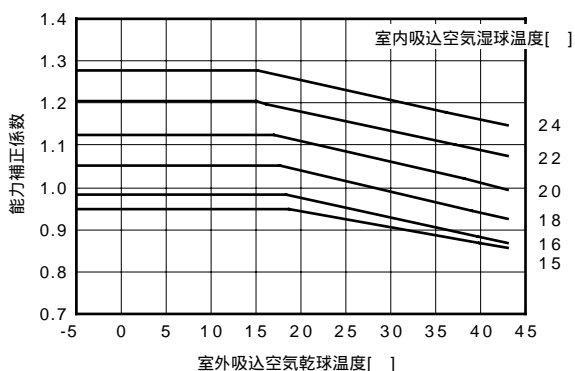

暖房温度補正

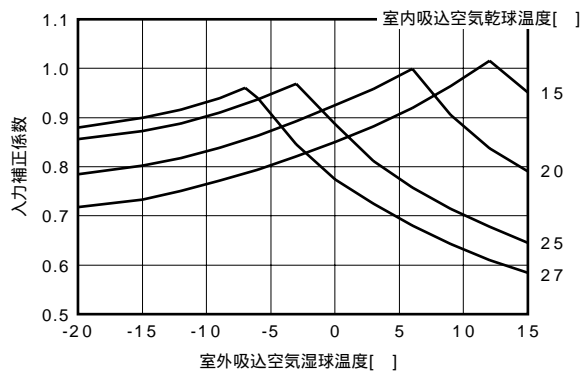
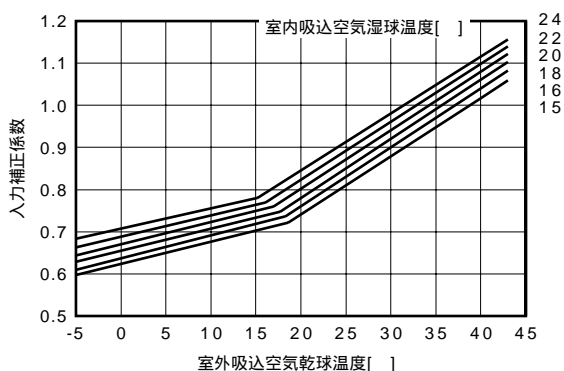
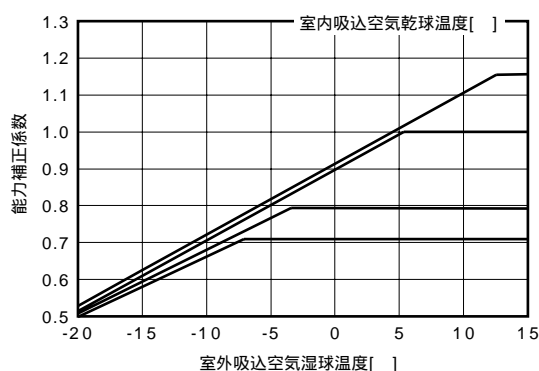

冷房温度補正 (オールフレッシュ)

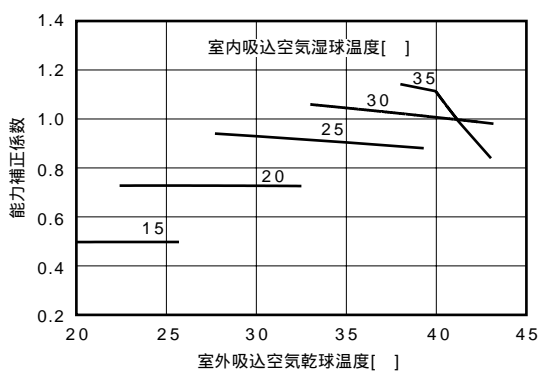

暖房温度補正 (オールフレッシュ)

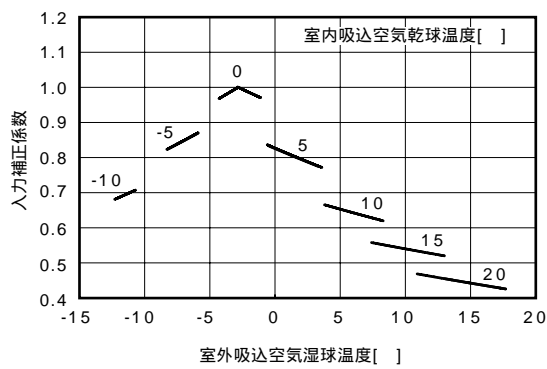
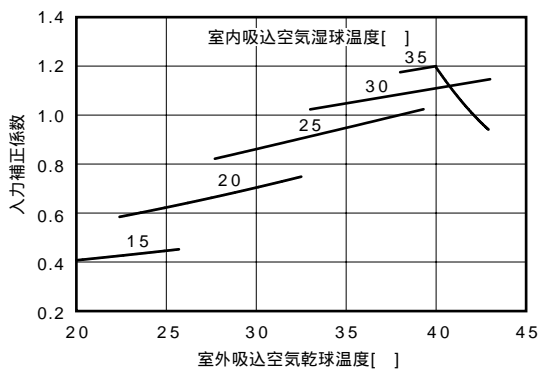
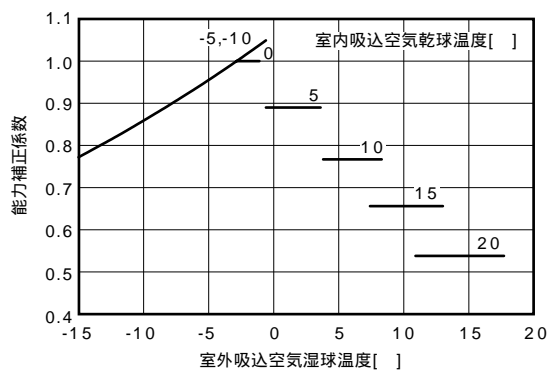

製品データ

PURY-P800, 850, 900SCM-E(-BS, -BSG)

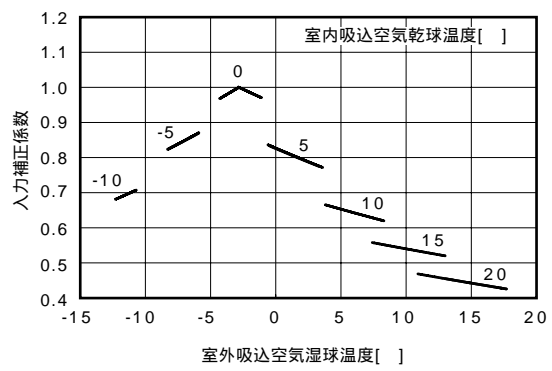
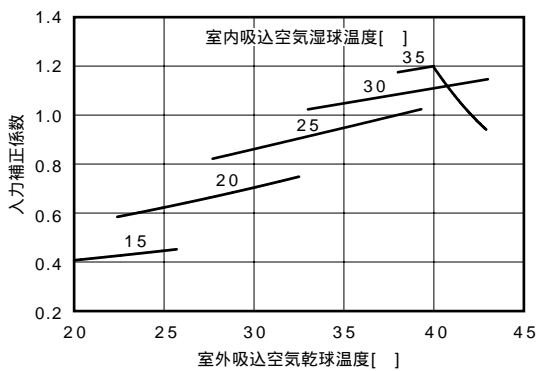
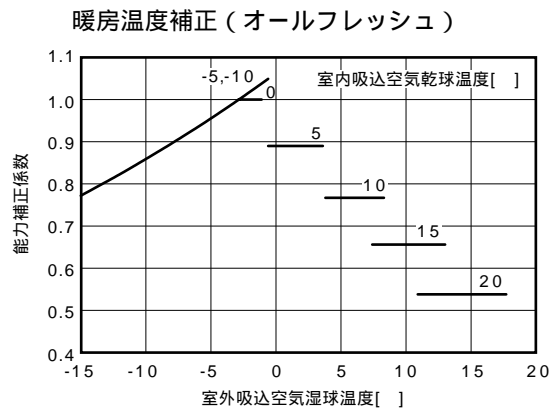
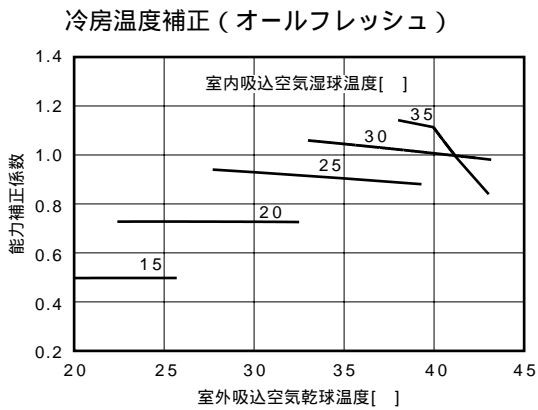
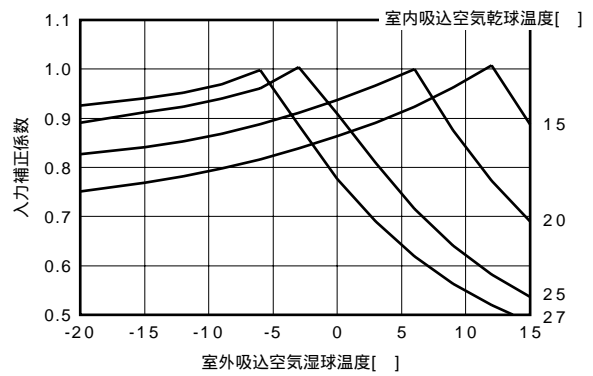
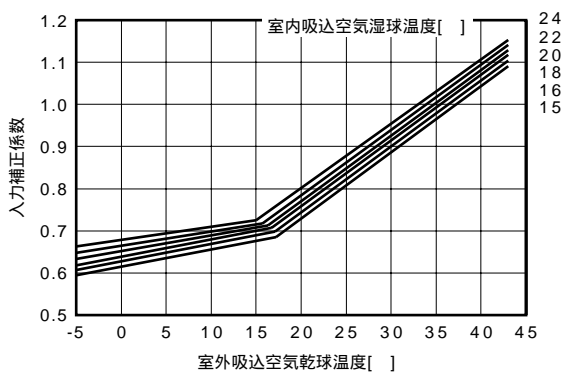
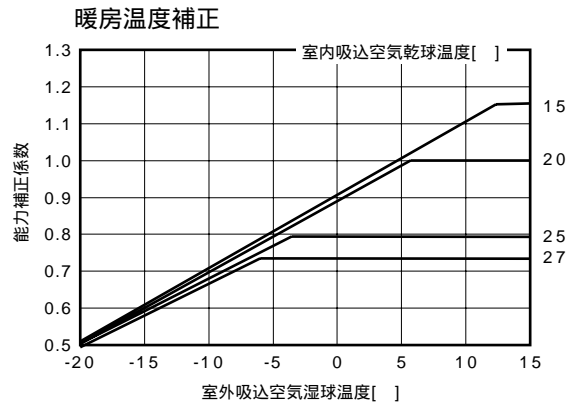
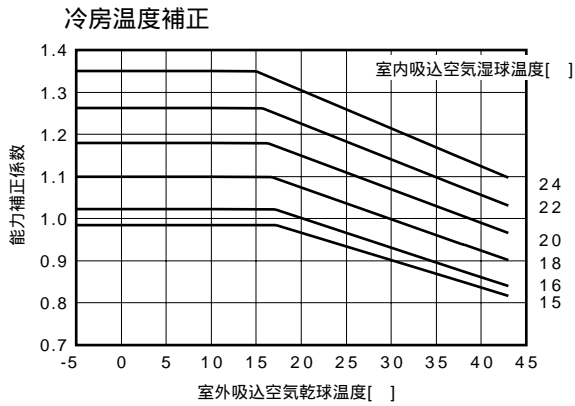

c. 冷媒配管長補正

[冷房能力補正係数]

PURY-P224CM-E(-BS, -BSG)

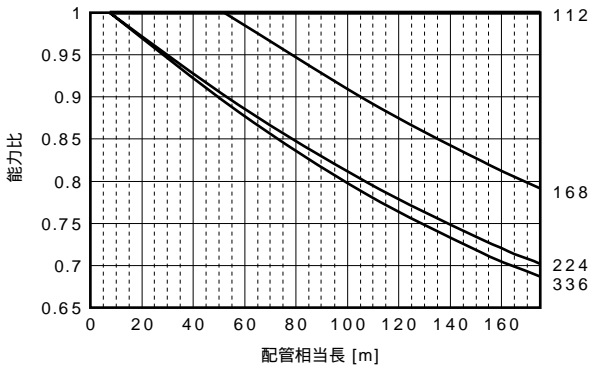

PURY-P280CM-E(-BS, -BSG)

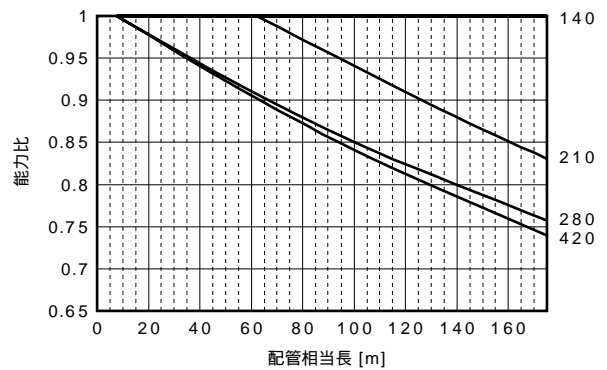

PURY-P335CM-E(-BS, -BSG)

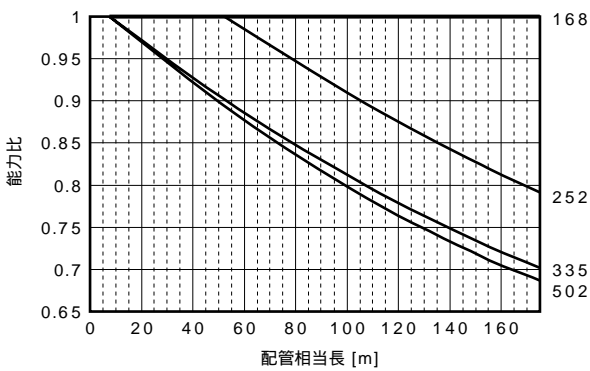

[暖房能力補正係数]

PURY-P224CM-E(-BS, -BSG)

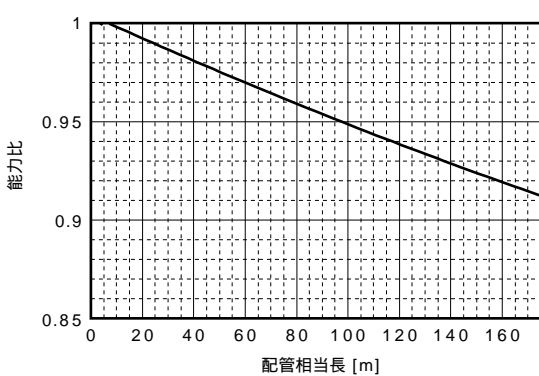

PURY-P280, 335CM-E(-BS, -BSG)

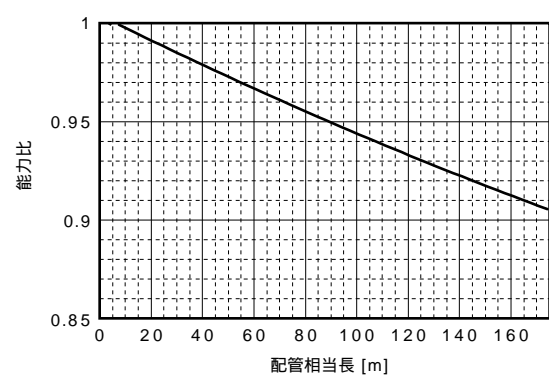

[配管相当長の求め方]

- (1) PURY-P224CM-E(-BS, BSG) 相当長=(最遠室内ユニットまでの配管実長)+(0.35×配管途中のベンド数)m
- (2) PURY-P280CM-E(-BS, BSG) 相当長=(最遠室内ユニットまでの配管実長)+(0.42×配管途中のベンド数)m
- (3) PURY-P335CM-E(-BS, BSG) 相当長=(最遠室内ユニットまでの配管実長)+(0.42×配管途中のベンド数)m

[冷房能力補正係数]

PURY-P400CM-E(-BS, -BSG)

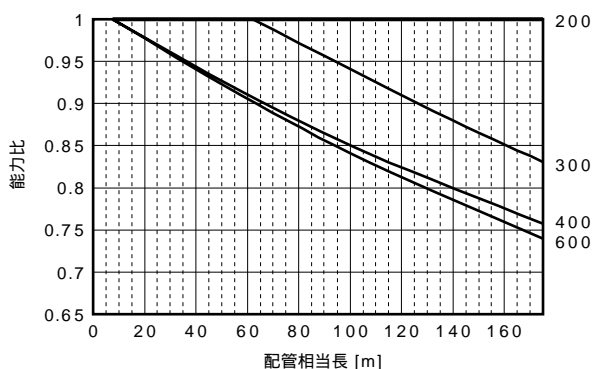

PURY-P450CM-E(-BS, -BSG)

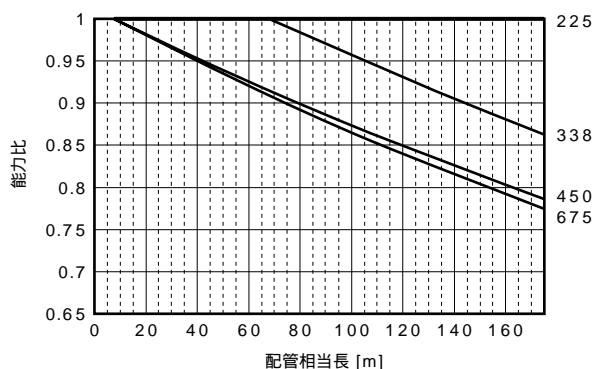

PURY-P500SCM-E(-BS, -BSG)

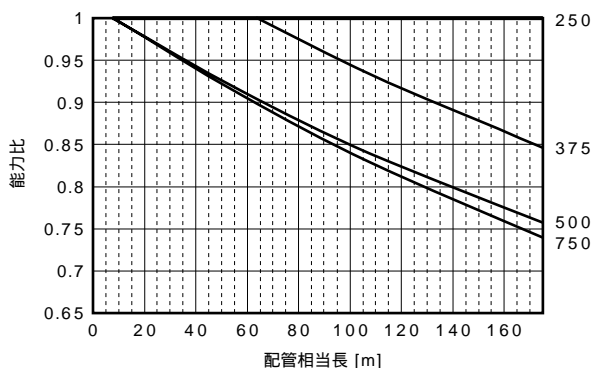

PURY-P560SCM-E(-BS, -BSG)

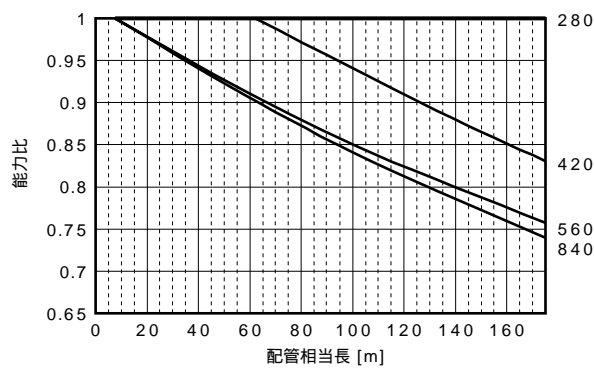

[暖房能力補正係数]

PURY-P400CM-E(-BS, -BSG)

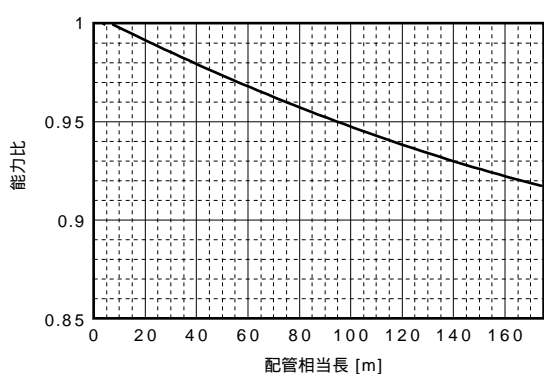

PURY-P450, 500, 560(S)CM-E(-BS, -BSG)

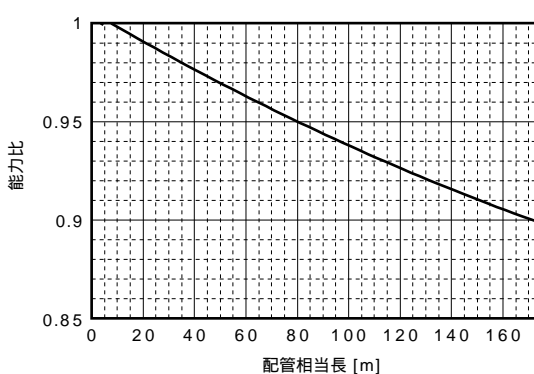

[配管相当長の求め方]

- (1) PURY-P400CM-E(-BS, BSG) 相当長=(最遠室内ユニットまでの配管実長)+(0.47×配管途中のバンド数)m
- (2) PURY-P450CM-E(-BS, BSG) 相当長=(最遠室内ユニットまでの配管実長)+(0.50×配管途中のバンド数)m
- (3) PURY-P500SCM-E(-BS, BSG) 相当長=(最遠室内ユニットまでの配管実長)+(0.50×配管途中のバンド数)m
- (4) PURY-P560SCM-E(-BS, BSG) 相当長=(最遠室内ユニットまでの配管実長)+(0.50×配管途中のバンド数)m

[冷房能力補正係数]

PURY-P630SCM-E(-BS, -BSG)

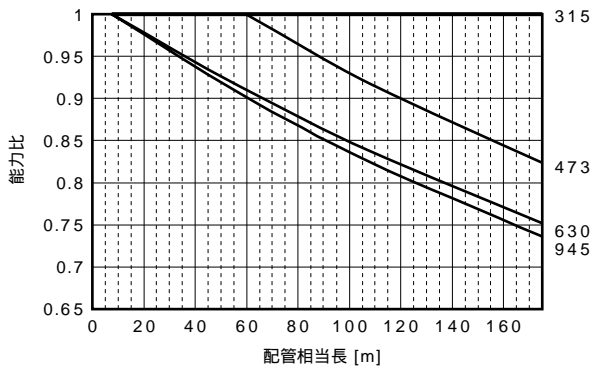

PURY-P690SCM-E(-BS, -BSG)

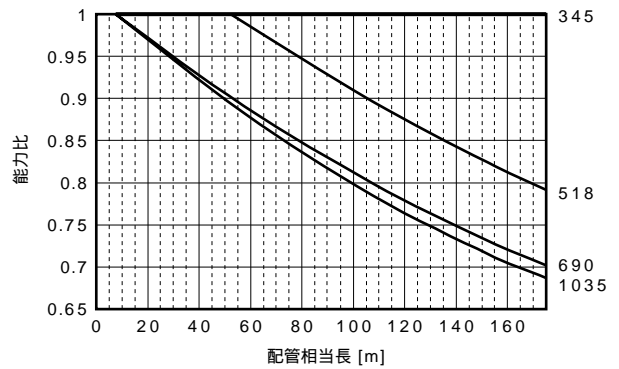

PURY-P730SCM-E(-BS, -BSG)

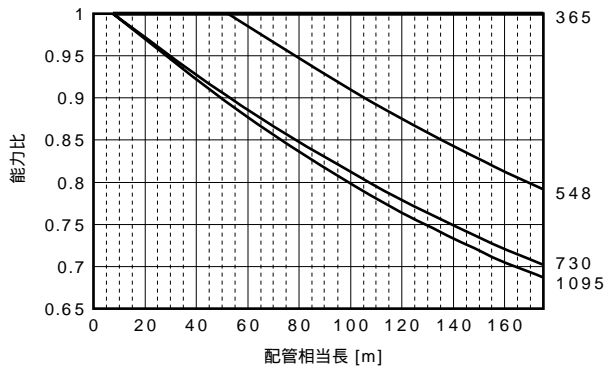

[暖房能力補正係数]

PURY-P630, 690, 730SCM-E(-BS, -BSG)

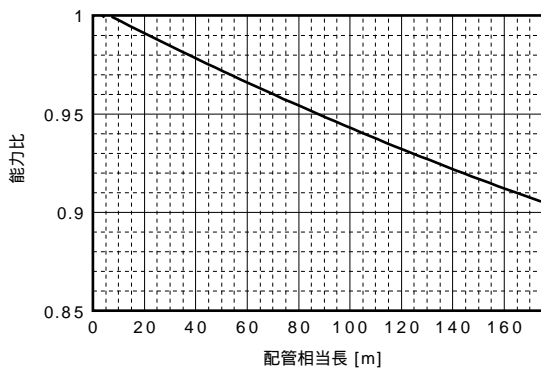

[配管相当長の求め方]

- (1) PURY-P630SCM-E(-BS, BSG) 相当長=(最遠室内ユニットまでの配管実長)+(0.50×配管途中のベンド数)m
- (2) PURY-P690SCM-E(-BS, BSG) 相当長=(最遠室内ユニットまでの配管実長)+(0.50×配管途中のベンド数)m
- (3) PURY-P730SCM-E(-BS, BSG) 相当長=(最遠室内ユニットまでの配管実長)+(0.50×配管途中のベンド数)m

[冷房能力補正係数]

PURY-P800SCM-E(-BS, -BSG)

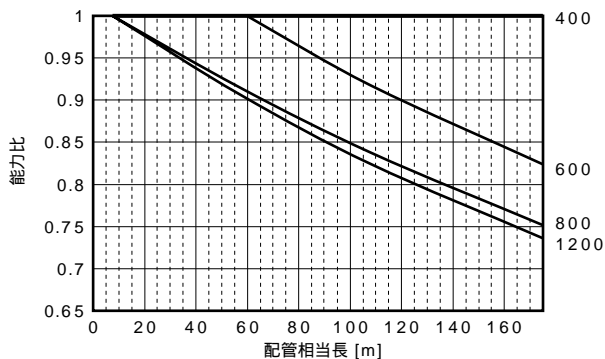

PURY-P850SCM-E(-BS, -BSG)

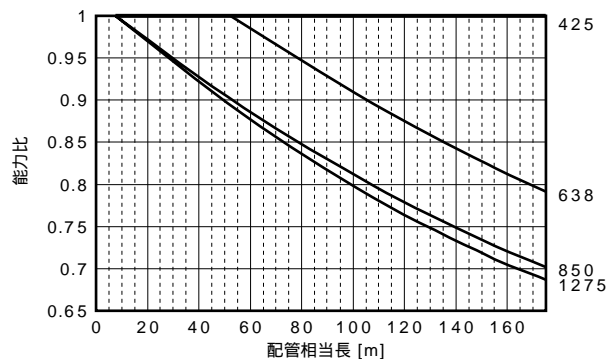

PURY-P900SCM-E(-BS, -BSG)

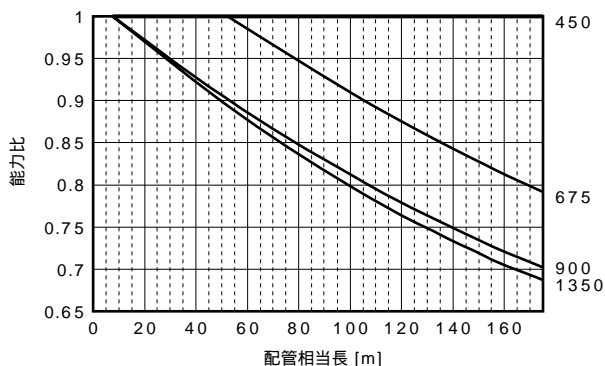

[暖房能力補正係数]

PURY-P800, 850, 900SCM-E(-BS, -BSG)

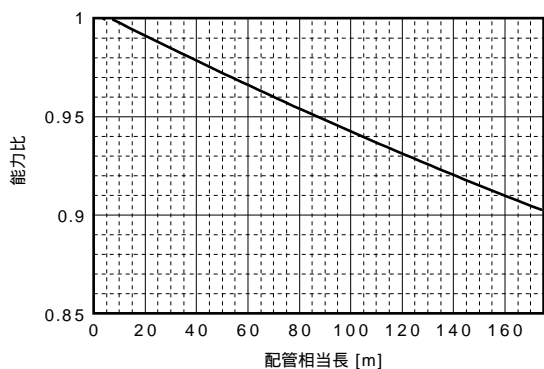

[配管相当長の求め方]

- (1) PURY-P800SCM-E(-BS, BSG) 相当長=(最遠室内ユニットまでの配管実長)+(0.70×配管途中のベンド数)m
- (2) PURY-P850SCM-E(-BS, BSG) 相当長=(最遠室内ユニットまでの配管実長)+(0.70×配管途中のベンド数)m
- (3) PURY-P900SCM-E(-BS, BSG) 相当長=(最遠室内ユニットまでの配管実長)+(0.70×配管途中のベンド数)m

d. 分流コントローラ分岐口補正

P224,P280形室内ユニットを接続する場合、別売品の合流管セット（形名：CMY-R160-FA）を使用し、分岐口2箇所を合流した後接続してください。

P112～P160形室内ユニットを接続する場合（分流コントローラDIP-SW4-6：ON）、通常は、別売品の合流管セット（形名：CMY-R160-FA）を使用し、分岐口2箇所を合流した後接続してください。

P112～P160形室内ユニットを分岐口1箇所になくとも1台接続する場合（分流コントローラDIPSW4-6：OFF）、室外機の冷房能力に補正係数 0.97 をかけるようにしてください。

e. 霜取補正

室外ユニット形名	室外吸込空気湿球温度 []										
	6	4	2	1	0	-2	-4	-6	-8	-10	-20
PURY-P224CM-E(-BS,-BSG)	1.00	0.95	0.84	0.83	0.83	0.87	0.90	0.95	0.95	0.95	0.95
PURY-P280CM-E(-BS,-BSG)	1.00	0.95	0.84	0.83	0.83	0.87	0.90	0.95	0.95	0.95	0.95
PURY-P335CM-E(-BS,-BSG)	1.00	0.93	0.82	0.80	0.82	0.86	0.90	0.90	0.95	0.95	0.95
PURY-P400CM-E(-BS,-BSG)	1.00	0.93	0.85	0.83	0.84	0.86	0.90	0.90	0.95	0.95	0.95
PURY-P450CM-E(-BS,-BSG)	1.00	0.95	0.90	0.87	0.88	0.89	0.90	0.95	0.95	0.95	0.95
PURY-P500SCM-E(-BS,-BSG)	1.00	0.98	0.89	0.87	0.89	0.90	0.92	0.95	0.95	0.95	0.95
PURY-P560SCM-E(-BS,-BSG)	1.00	0.98	0.89	0.86	0.89	0.90	0.92	0.95	0.95	0.95	0.95
PURY-P630SCM-E(-BS,-BSG)	1.00	0.94	0.87	0.86	0.87	0.88	0.90	0.90	0.93	0.93	0.93
PURY-P690SCM-E(-BS,-BSG)	1.00	0.94	0.84	0.86	0.87	0.88	0.90	0.90	0.93	0.93	0.93
PURY-P730SCM-E(-BS,-BSG)	1.00	0.94	0.84	0.86	0.87	0.88	0.90	0.90	0.93	0.93	0.93
PURY-P800SCM-E(-BS,-BSG)	1.00	0.98	0.89	0.88	0.89	0.90	0.92	0.95	0.95	0.95	0.95
PURY-P850SCM-E(-BS,-BSG)	1.00	0.98	0.89	0.88	0.89	0.90	0.92	0.95	0.95	0.95	0.95
PURY-P900SCM-E(-BS,-BSG)	1.00	0.98	0.89	0.88	0.89	0.90	0.92	0.95	0.95	0.95	0.95

2. 室外ユニットの騒音

(1) 騒音レベル

P224 ~ P335

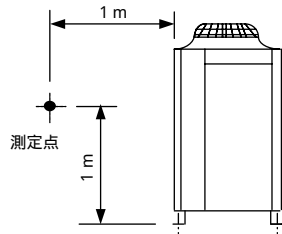
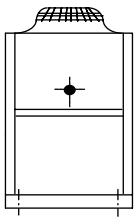

形名	騒音値(dB[A特性])
PURY-P224CM-E(-BS,-BSG)	56
PURY-P280CM-E(-BS,-BSG)	57
PURY-P335CM-E(-BS,-BSG)	59

P400 ~ P450

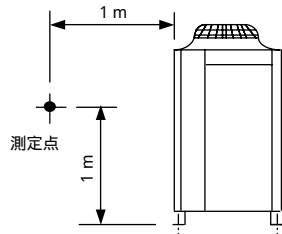
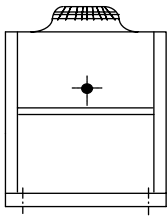

形名	騒音値(dB[A特性])
PURY-P400CM-E(-BS,-BSG)	60
PURY-P450CM-E(-BS,-BSG)	61

P500 ~ P900

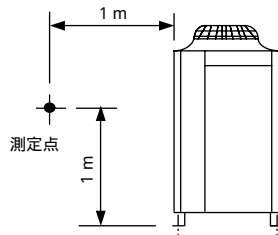
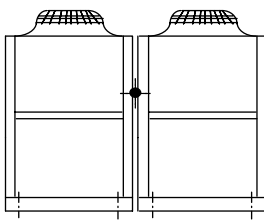

形名	騒音値(dB[A特性])
PURY-P500SCM-E(-BS,-BSG)	60
PURY-P560SCM-E(-BS,-BSG)	60
PURY-P630SCM-E(-BS,-BSG)	61
PURY-P690SCM-E(-BS,-BSG)	62
PURY-P730SCM-E(-BS,-BSG)	62.5
PURY-P800SCM-E(-BS,-BSG)	63
PURY-P850SCM-E(-BS,-BSG)	63.5
PURY-P900SCM-E(-BS,-BSG)	64

(2) NC曲線

PURY-P224CM-E(-BS,-BSG)形

	63Hz	125Hz	250Hz	500Hz	1000Hz	2000Hz	4000Hz	8000Hz	A特性	
標準	50/60Hz	62.5	61	58.5	53	50	45.5	39	36	56 (dB)
ナイトモード	50/60Hz	56.5	48.5	46	39	38.5	32.5	33	25.5	44 (dB)

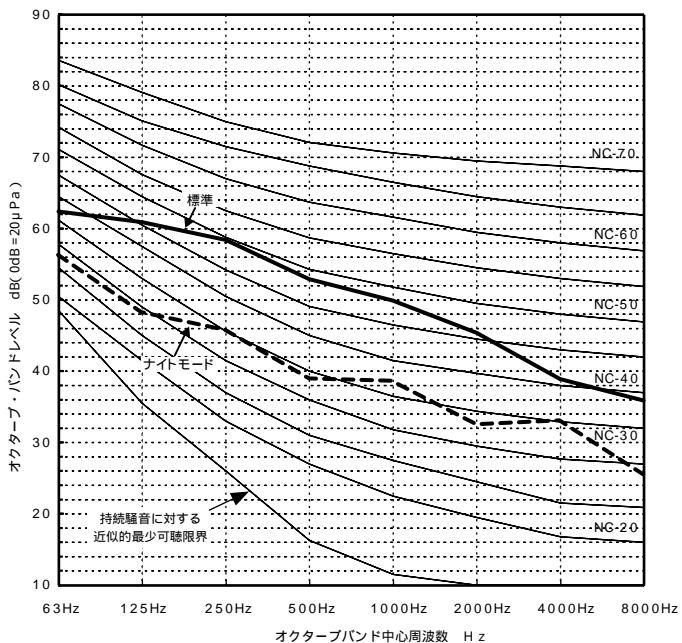

PURY-P280CM-E(-BS,-BSG)形

	63Hz	125Hz	250Hz	500Hz	1000Hz	2000Hz	4000Hz	8000Hz	A特性	
標準	50/60Hz	59	62	60	54	50.5	46	41	35	57 (dB)
ナイトモード	50/60Hz	58	53.5	44	39	36.5	32.5	31	24.5	44 (dB)

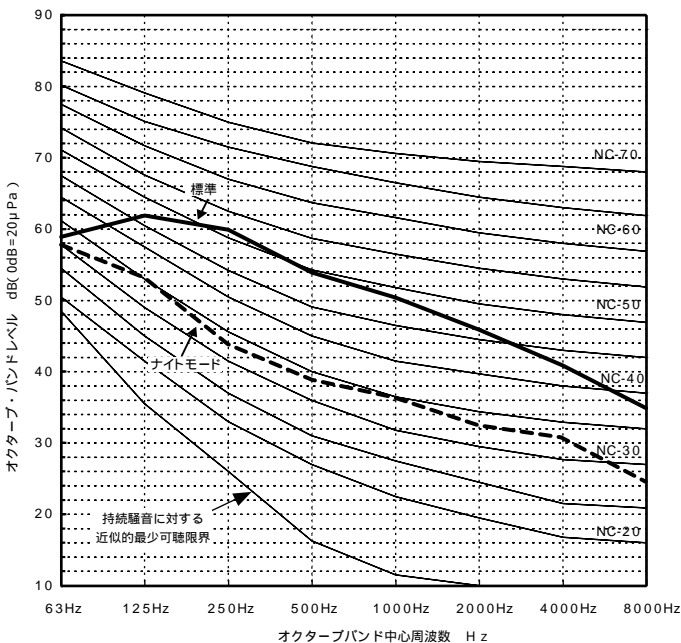

PURY-P335CM-E(-BS,-BSG)形

	63Hz	125Hz	250Hz	500Hz	1000Hz	2000Hz	4000Hz	8000Hz	A特性	
標準	50/60Hz	65	63.5	61	56	53	48.5	45	42.5	59 (dB)
ナイトモード	50/60Hz	61	59.5	49	44.5	41.5	38.5	39.5	37.5	50 (dB)

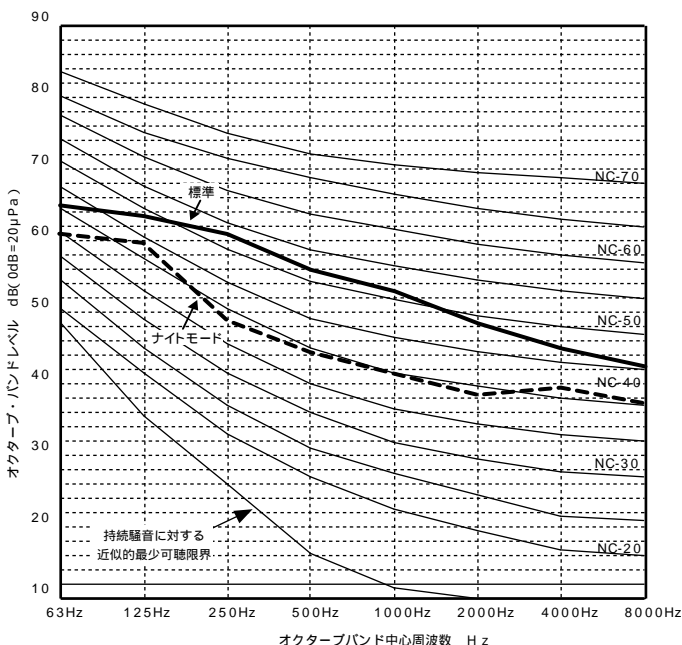

PURY-P400CM-E(-BS,-BSG)形

	63Hz	125Hz	250Hz	500Hz	1000Hz	2000Hz	4000Hz	8000Hz	A特性	
標準	50/60Hz	72	65	61.5	57	53.5	50	46.5	40	60 (dB)
ナイトモード	50/60Hz	51	52	47	43	42.5	44	42	38.5	50 (dB)

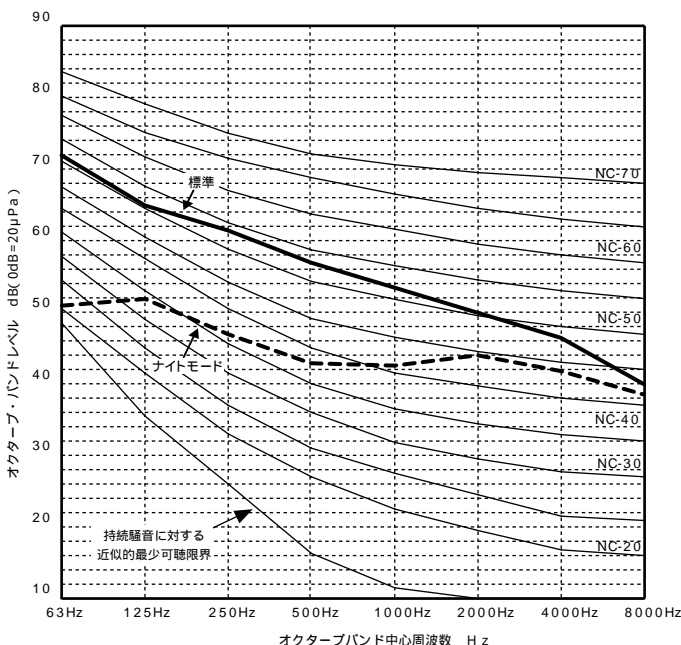

室外ユニット

製品データ

PURY-P450CM-E(-BS,-BSG)形

	63Hz	125Hz	250Hz	500Hz	1000Hz	2000Hz	4000Hz	8000Hz	A特性	
標準	50/60Hz	73	66	62.5	58	54.5	51	47.5	41	61 (dB)
ナイトモード	50/60Hz	54	55	50	46	45.5	47	45	41	53 (dB)

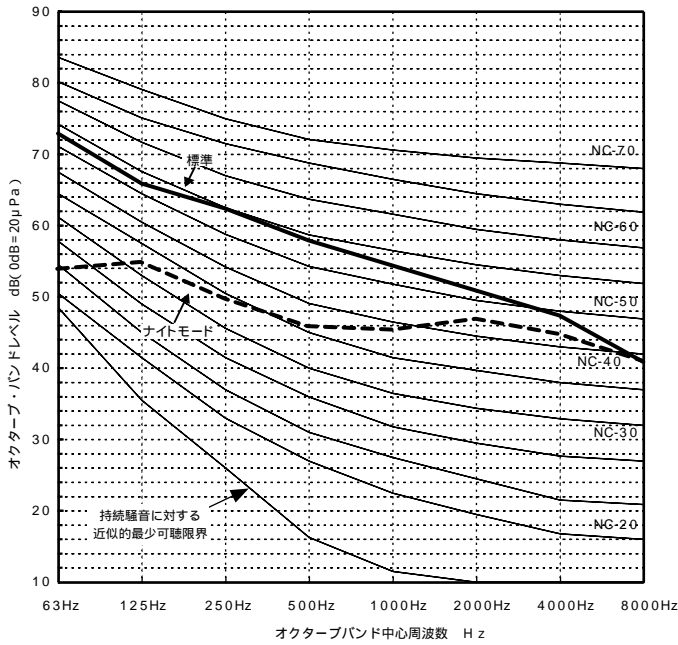

PURY-P500SCM-E(-BS,-BSG)形

	63Hz	125Hz	250Hz	500Hz	1000Hz	2000Hz	4000Hz	8000Hz	A特性	
標準	50/60Hz	64.5	65	62.5	57	53.5	49	43.5	39	60 (dB)
ナイトモード	50/60Hz	60.5	55	48.5	42	41	35.5	35	28	47 (dB)

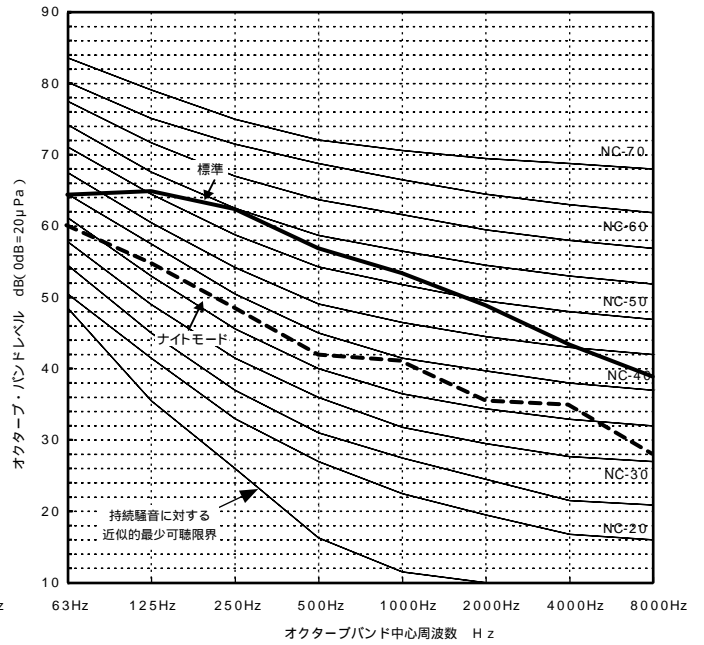

PURY-P560SCM-E(-BS,-BSG)形

	63Hz	125Hz	250Hz	500Hz	1000Hz	2000Hz	4000Hz	8000Hz	A特性	
標準	50/60Hz	62	65	63	57	53.5	49	44	38	60 (dB)
ナイトモード	50/60Hz	61	56.5	47	42	39.5	35.5	34	27.5	47 (dB)

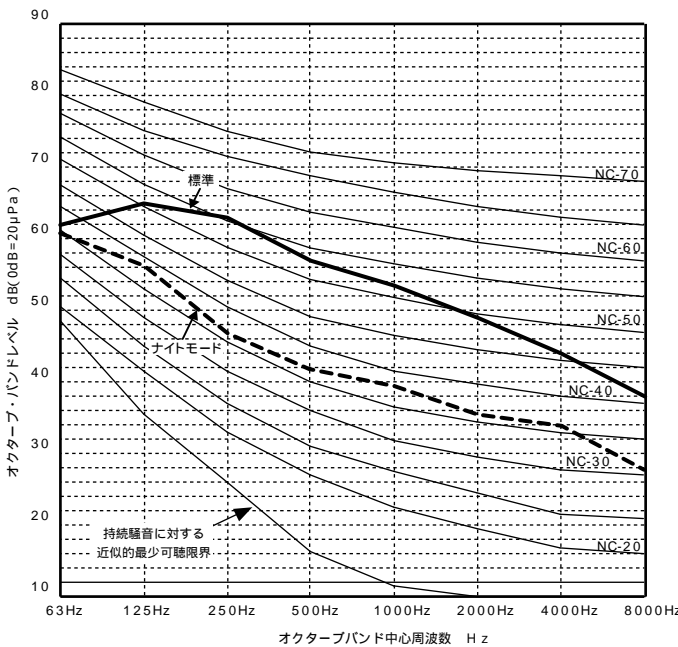

PURY-P630SCM-E(-BS,-BSG)形

	63Hz	125Hz	250Hz	500Hz	1000Hz	2000Hz	4000Hz	8000Hz	A特性	
標準	50/60Hz	66	66	63.5	58	55	50.5	46.5	43.5	61 (dB)
ナイトモード	50/60Hz	63	60.5	50	45.5	42.5	39.5	40	37.5	51 (dB)

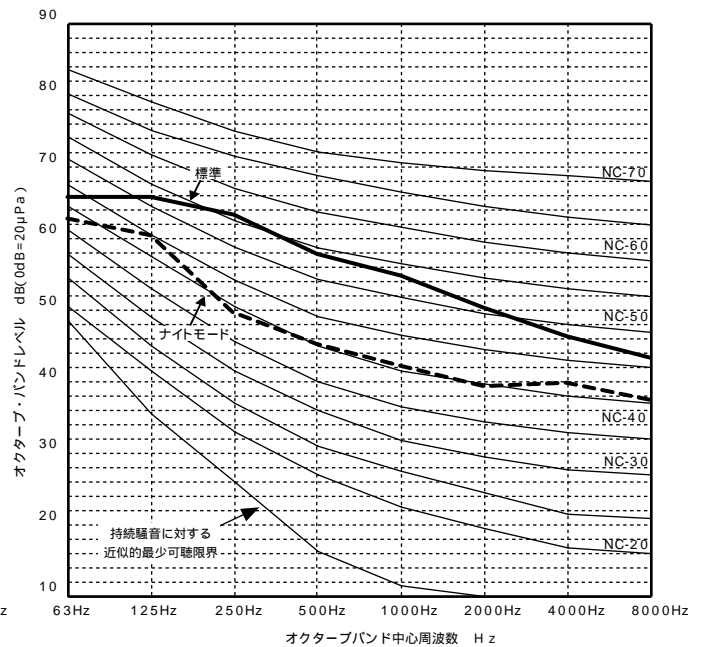

PURY-P690SCM-E(-BS,-BSG)形

	63Hz	125Hz	250Hz	500Hz	1000Hz	2000Hz	4000Hz	8000Hz	A特性	
標準	50/60Hz	68	66.5	64	59	56	51.5	48	45.5	62 (dB)
ナイトモード	50/60Hz	64	62.5	52	47.5	44.5	41.5	42.5	40.5	52.5 (dB)

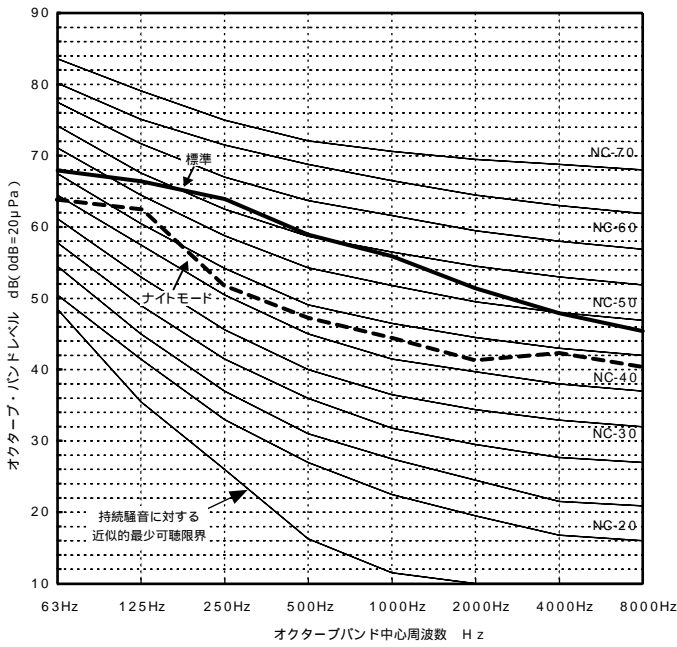

PURY-P730SCM-E(-BS,-BSG)形

	63Hz	125Hz	250Hz	500Hz	1000Hz	2000Hz	4000Hz	8000Hz	A特性	
標準	50/60Hz	73	67.5	64.5	59.5	56	52.5	49	44.5	62.5 (dB)
ナイトモード	50/60Hz	61.5	60	51	47	45	45	44	41.0	53 (dB)

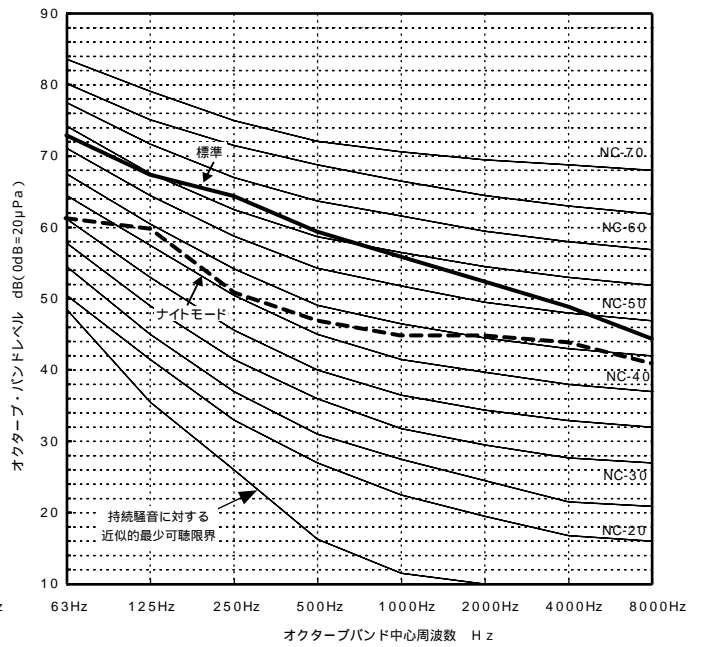

PURY-P800SCM-E(-BS,-BSG)形

	63Hz	125Hz	250Hz	500Hz	1000Hz	2000Hz	4000Hz	8000Hz	A特性	
標準	50/60Hz	73.5	68	65	60.0	56.5	53	49.5	45.0	63.0 (dB)
ナイトモード	50/60Hz	62	61	52.5	48.5	47	47.5	46	42.5	54.5 (dB)

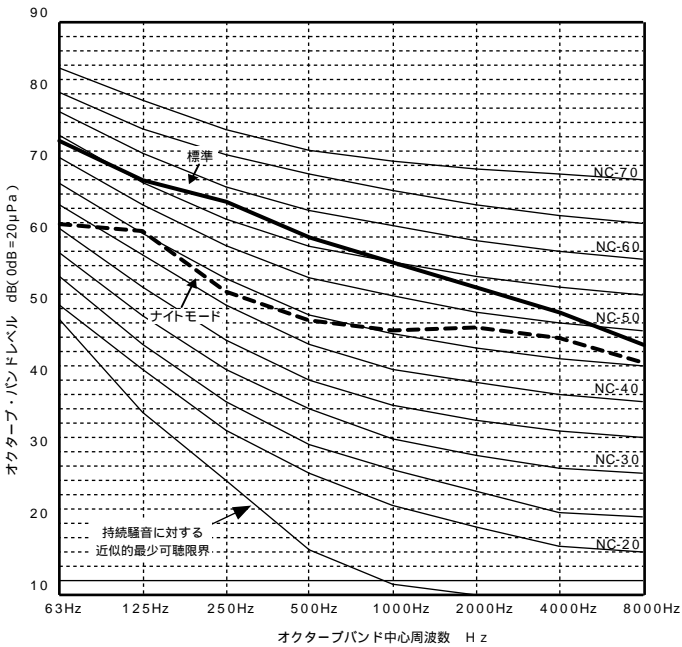

PURY-P850SCM-E(-BS,-BSG)形

	63Hz	125Hz	250Hz	500Hz	1000Hz	2000Hz	4000Hz	8000Hz	A特性	
標準	50/60Hz	75.5	68.5	65	60.5	57	53.5	50	43.5	63.5 (dB)
ナイトモード	50/60Hz	56	57	52	48	47.5	49	47	43	55 (dB)

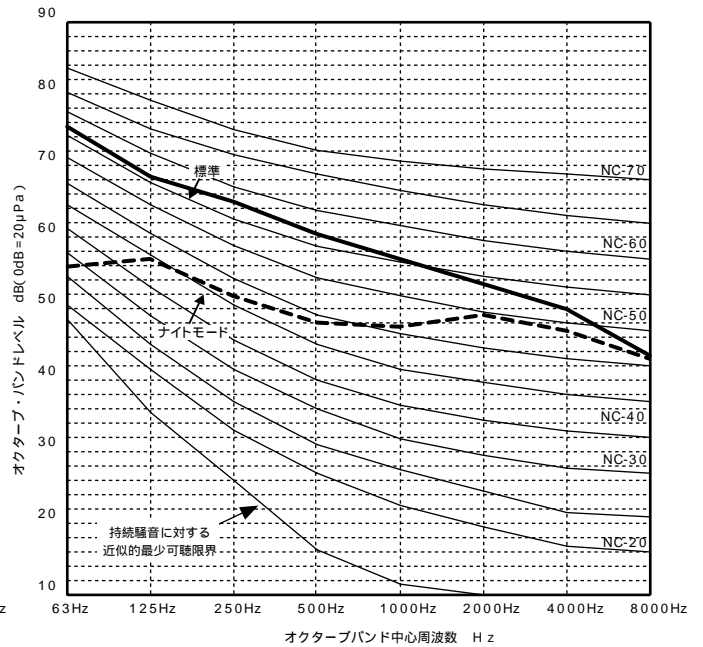

室外ユニット

製品データ

PURY-P900SCM-E(-BS,-BSG)形

	63Hz	125Hz	250Hz	500Hz	1000Hz	2000Hz	4000Hz	8000Hz	A特性		
標準	50/60Hz	76	69	65.5	61	57.5	54	50.5	44	64	(dB)
ナイトモード	50/60Hz	57	58	53	49	48.5	50	48	44	56	(dB)

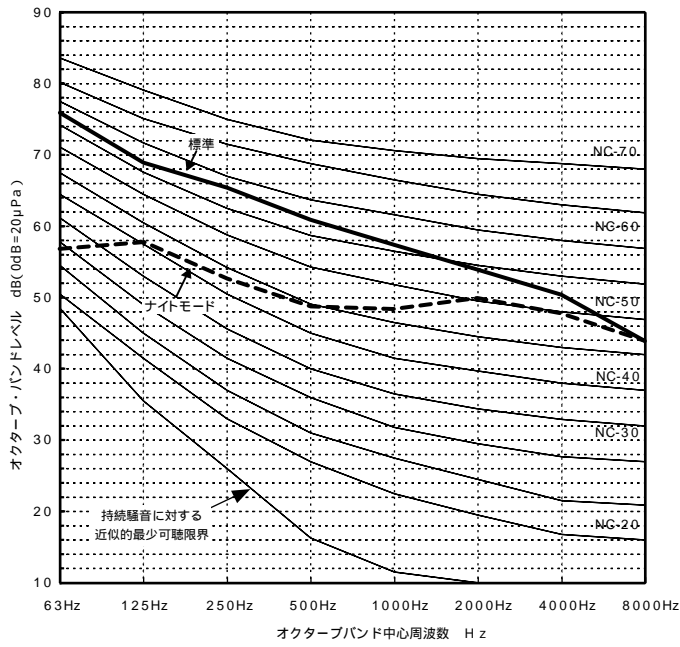

室外ユニット



製品データ

3.重心位置

(1) 室外ユニット

PURY-P224・P280・P335CM-E形

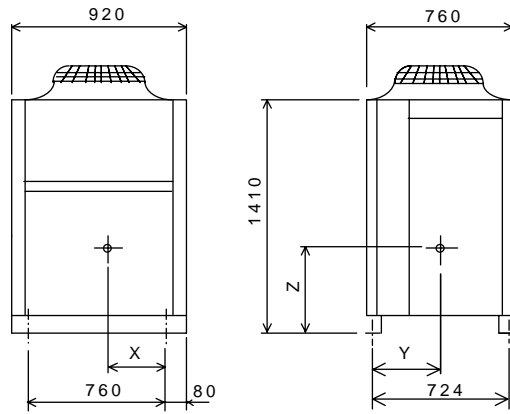

形名	X	Y	Z
PURY-P224CM-E (-BS, -BSG)	345	312	590
PURY-P280CM-E (-BS, -BSG)	345	332	585
PURY-P335CM-E (-BS, -BSG)	335	322	570

PURY-P400・P450CM-E形

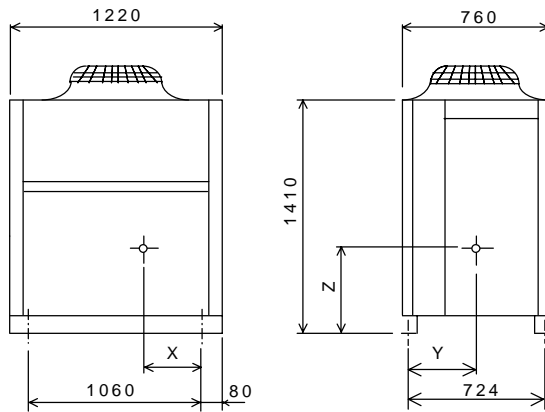

形名	X	Y	Z
PURY-P400CM-E (-BS, -BSG)	450	322	570
PURY-P450CM-E (-BS, -BSG)	450	322	570

PURY-P224・P280・P335SCM-E形

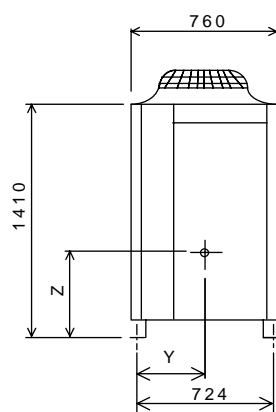

形名	X	Y	Z
PURY-P224SCM-E (-BS, -BSG)	345	317	595
PURY-P280SCM-E (-BS, -BSG)	345	332	595
PURY-P335SCM-E (-BS, -BSG)	335	327	585

PURY-P400・P450SCM-E形

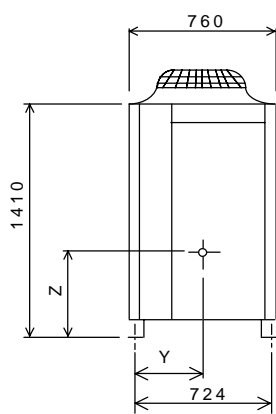

形名	X	Y	Z
PURY-P400SCM-E (-BS, -BSG)	450	322	570
PURY-P450SCM-E (-BS, -BSG)	450	322	570

4.耐震強度計算

(1) 耐震強度計算書フォーム

室外ユニット用・熱源ユニット用フォーム

耐震強度計算書

1. 機種

2. 形名

3. 機器緒元

(1) 機器質量 (運転質量) $W =$ kg

(2) アンカーボルト

総本数 $N =$ 本

サイズ・形状 $= M$ 形

1本当たりの軸断面積 (呼径による断面積) $A =$ $\text{mm}^2 =$ $\times 10^{-6}$ m^2

機器転倒を考えた場合の引張りを受ける片側のアンカーボルトの総本数 $N_t =$ 本

(3) 据付面より機器重心までの高さ $H_g =$ mm $=$ ' m

(4) 検討する方向から見たボルトスパン $L =$ mm $=$ ' m

(5) 検討する方向から見たボルト中心から機器重心までの距離 $L_g =$ mm ($L_g = L/2$) $=$ ' m

4. 検討計算 (各頁の小数点以下2桁目を四捨五入して算出)

(1) 設計用水平震度 $K_h =$ 2.0

(2) 設計用鉛直震度 $K_v = \frac{K_h}{2} =$ 1.0

(3) 設計用水平地震力 $F_h = K_h \cdot W \cdot 9.8 =$ N

(4) 設計用鉛直地震力 $F_v = K_v \cdot W \cdot 9.8 =$ N

(5) アンカーボルトの引抜力 $R_b = \frac{F_h \cdot H_g - (W \cdot 9.8 - F_v) \cdot L_g}{L \cdot N_t} =$ N

(6) アンカーボルトのせん断力 $Q = \frac{F_h}{N} =$ N

(7) アンカーボルトに生ずる応力度

引張応力度 $= \frac{R_b}{A} =$ MPa $< f_t = 176.4$ MPa

せん断応力度 $= \frac{Q}{A} =$ MPa $< f_s = 132.3$ MPa

引張とせん断を同時に受ける場合 $f_{ts} \approx 1.4f_t - 1.6$ $=$ MPa

ただし、 $f_{ts} < f_t$ のとき $f_{ts} = f_t$; $f_{ts} > f_t$ のとき $f_{ts} = f_t$ であるので $f_{ts} =$ 176.4 MPa

$=$ MPa $< f_{ts} =$ 176.4 MPa

(8) アンカーボルトの施工法

アンカーボルトの施工法 $=$ 箱抜き式J形アンカー

コンクリートの厚さ $=$ mm $=$ ' m

ボルトの埋込長さ $=$ mm $=$ ' m

許容引抜荷重 $T_a =$ N $> R_b =$ N

以上の検討計算書より、アンカーボルトは十分な強度を有する。

本検討書はアンカーボルトについての強度検討書であり、製品の耐震強度を保証するものではありません。

(2) 耐震強度計算

E[eco]シリーズ(新冷媒)

機種			E[eco]シリーズ(新冷媒)		
機器形名			PURY-P224CM-E(-BS,-BSG)	PURY-P280CM-E(-BS,-BSG)	PURY-P335CM-E(-BS,-BSG)
機器質量(kg)	W		210	230	235
	アン	総本数	N	4	4
ン		引張りを受けるボルト総本数	Nt	2	2
	カ	機器重心までの高さ(mm)	Hg	590	585
ー		"(m)	Hg	0.59	0.585
	ボ	ボルトスパン(mm)	L	724	724
ル		"(m)	L	0.724	0.724
	ト	機器重心までの距離(mm)	Lg	312	332
ト		"(m)	Lg	0.312	0.332
	検 討 計 算 書	水平地震力(N)	Fh	4116	4508
鉛直地震力(N)		Fv	2058	2254	2303
引抜力(N)		Rb	1677.1	1821.3	1813.1
せん断力(N)		Q	1029	1127	1151.5
引張応力度(MPa)			21.5	23.4	23.2
せん断応力度(MPa)			13.2	14.4	14.8
同時応力度(MPa)		fts'	225.8	223.9	223.3
コンクリート厚さ(mm)			180	180	180
"(m)			0.18	0.18	0.18
ボルトの埋込長さ(mm)			130	130	130
"(m)			0.13	0.13	0.13
許容引抜荷重(N)		Ta	5488	5488	5488
"(N)		Rb	1677	1821	1813

機種			E[eco]シリーズ(新冷媒)	
機器形名			PURY-P400CM-E(-BS,-BSG)	PURY-P450CM-E(-BS,-BSG)
機器質量(kg)	W		260	260
	アン	総本数	N	4
ン		引張りを受けるボルト総本数	Nt	2
	カ	機器重心までの高さ(mm)	Hg	570
ー		"(m)	Hg	0.57
	ボ	ボルトスパン(mm)	L	724
ル		"(m)	L	0.724
	ト	機器重心までの距離(mm)	Lg	322
ト		"(m)	Lg	0.322
	検 討 計 算 書	水平地震力(N)	Fh	5096.0
鉛直地震力(N)		Fv	2548.0	2548.0
引抜力(N)		Rb	2006.0	2006.0
せん断力(N)		Q	1274.0	1274.0
引張応力度(MPa)			25.7	25.7
せん断応力度(MPa)			16.3	16.3
同時応力度(MPa)		fts'	220.9	220.9
コンクリート厚さ(mm)			180	180
"(m)			0.18	0.18
ボルトの埋込長さ(mm)			130	130
"(m)			0.13	0.13
許容引抜荷重(N)		Ta	5488	5488
"(N)		Rb	2006	2006

E[eco]シリーズ（新冷媒）

機種		E[eco]シリーズ（新冷媒）		
機器形名		PURY-P224SCM-E(-BS,-BSG)	PURY-P280SCM-E(-BS,-BSG)	PURY-P335SCM-E(-BS,-BSG)
機器質量 (kg)	W	220	235	240
アンカーボルト	総本数	N	4	4
	引張りを受けるボルト総本数	Nt	2	2
	機器重心までの高さ (mm)	Hg	595	595
	" (m)	Hg	0.595	0.595
	ボルトスパン (mm)	L	724	724
	" (m)	L	0.724	0.724
	機器重心までの距離 (mm)	Lg	317	332
	" (m)	Lg	0.317	0.332
検討計算書	水平地震力 (N)	Fh	4312	4606
	鉛直地震力 (N)	Fv	2156	2303
	引抜き力 (N)	Rb	1771.9	1892.7
	せん断力 (N)	Q	1078	1151.5
	引張応力度 (MPa)		22.7	24.3
	せん断応力度 (MPa)		13.8	14.8
	同時応力度 (MPa)	fts'	224.9	223.3
	コンクリート厚さ (mm)		180	180
	" (m)		0.18	0.18
	ボルトの埋込長さ (mm)		130	130
	" (m)		0.13	0.13
	許容引抜荷重 (N)	Ta	5488	5488
" (N)	Rb	1772	1893	

機種		E[eco]シリーズ（新冷媒）	
機器形名		PURY-P400SCM-E(-BS,-BSG)	PURY-P450SCM-E(-BS,-BSG)
機器質量 (kg)	W	265	265
アンカーボルト	総本数	N	4
	引張りを受けるボルト総本数	Nt	2
	機器重心までの高さ (mm)	Hg	570
	" (m)	Hg	0.57
	ボルトスパン (mm)	L	724
	" (m)	L	0.724
	機器重心までの距離 (mm)	Lg	322
	" (m)	Lg	0.322
検討計算書	水平地震力 (N)	Fh	5194.0
	鉛直地震力 (N)	Fv	2597.0
	引抜き力 (N)	Rb	2044.6
	せん断力 (N)	Q	1298.5
	引張応力度 (MPa)		26.2
	せん断応力度 (MPa)		16.6
	同時応力度 (MPa)	fts'	220.4
	コンクリート厚さ (mm)		180
	" (m)		0.18
	ボルトの埋込長さ (mm)		130
	" (m)		0.13
	許容引抜荷重 (N)	Ta	5488
" (N)	Rb	2045	

室外ユニット

製品データ

5. 室外ユニットの振動レベル

PURY-P224 ~ P450CM-E形
PURY-P500 ~ P900SCM-E形

(1) 測定条件

測定周波数帯 : 1 Hz ~ 80 Hz
 測定位置 : ユニット脚部より20cmの距離の路面
 据付状態 : コンクリート床面直置
 電源 : 三相200V 50Hz / 60Hz
 運転条件 : JIS条件 (冷房、暖房)
 測定機器 : 公害用振動レベル計 VM-1220C
 (J I S 適合品)

(2) 振動レベル値

形 名	振動レベル値(dB[A特性])
PURY-P224CM-E (-BS,-BSG)	45
PURY-P280CM-E (-BS,-BSG)	46
PURY-P335CM-E (-BS,-BSG)	47
PURY-P400CM-E (-BS,-BSG)	47
PURY-P450CM-E (-BS,-BSG)	47
PURY-P500SCM-E (-BS,-BSG)	49
PURY-P560SCM-E (-BS,-BSG)	49
PURY-P630SCM-E (-BS,-BSG)	49.5
PURY-P690SCM-E (-BS,-BSG)	49.5
PURY-P730SCM-E (-BS,-BSG)	50
PURY-P800SCM-E (-BS,-BSG)	50
PURY-P850SCM-E (-BS,-BSG)	50
PURY-P900SCM-E (-BS,-BSG)	50

(注) 上記値は、暗振動補正を行ったものである。

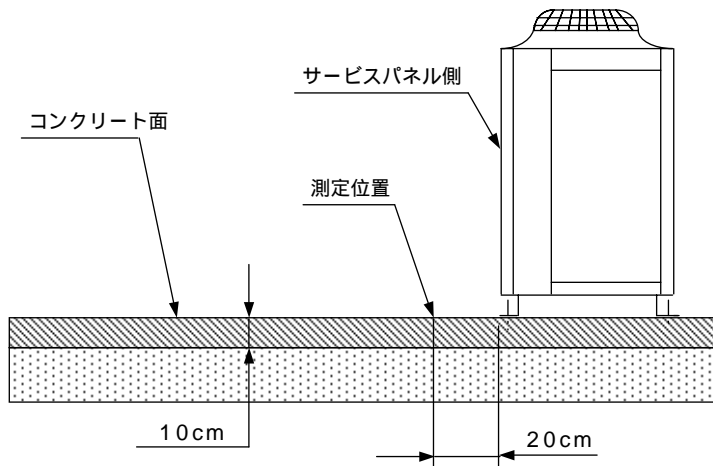

据付工事

1. 室外ユニットの据付け

(1) 製品の吊下げ方法

- ・製品を吊下げて搬入する場合はロープをユニットの下に通し、前後各2カ所の吊り部を使用してください。
- ・ロープは必ず4カ所吊りとし、ユニットに衝撃を与えないようにしてください。
- ・ロープ掛けの角度は下図のように40°以下にしてください。
- ・ロープは8m以上のものを2本使用してください。

PURY-P224・P280・P335・P400・P450CM-E形
PURY-P224・P280・P335・P400・P450SCM-E形

吊り具は、製品荷重に十分耐えるものをご使用ください。
吊下げは必ず4カ所吊りとしてください。(2カ所吊りは危険ですからやめてください)
外装パネルにロープとの擦り傷等が付かないよう、適宜保護用のパットを使用してください。

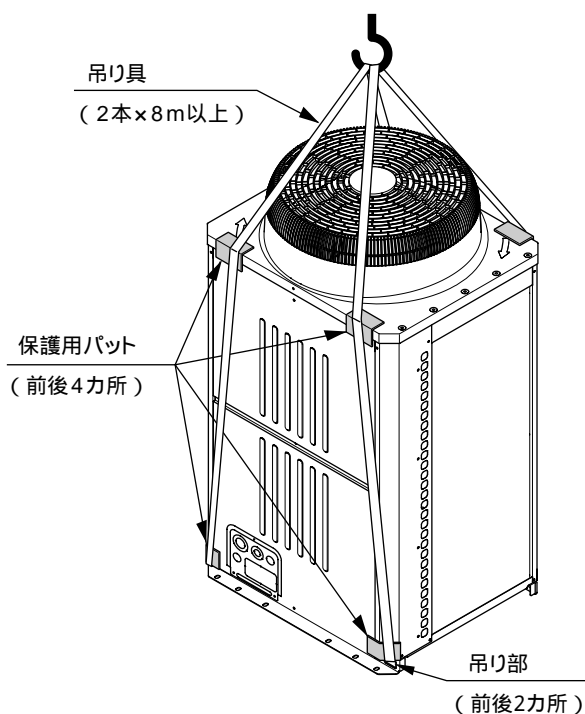

⚠️ 注意

製品の運搬には、十分注意してください。

- ・20kg以上の製品の運搬は、1人で行わないでください。
- ・製品によってはPPバンドによる梱包を行っていますが、危険ですので運搬の手段には使用しないでください。
- ・熱交換器のフィン表面で切傷する場合がありますので、素手で触れないように注意してください。
- ・包装用のポリブクロで子どもが遊ばないように、破いてから廃棄してください。窒息事故などの原因となります。
- ・室外ユニットの搬入を行う場合は、ユニットベースの指定位置に吊下げてください。また、適宜、室外ユニットが横ずれしないよう固定し、確実に4点支持で実施してください。3点支持以下で運搬・吊下げしますと不安定となり、落下の原因となります。

(2) 据付け

- ・ユニットが地震や突風などで倒れないように、下図のようにボルトで強固に固定してください。
- ・ユニットの基礎は、コンクリートまたはアングル等の強固な基礎としてください。
- ・据付条件によっては、振動が据付部から伝搬し、床や壁面から、騒音や振動が発生する場合がありますので、十分な防振工事(防振パッド、防振架台など)を行ってください。
- ・防振ゴムを使用する場合には、幅方向を防振ゴム全面で受けるように施工してください。
- ・ユニット取付部の下図コーナーが確実に受けるように基礎を施工してください。
- ・アンカーボルトの飛び出しは30mm以下とるようにしてください。
- ・本製品は、後打ち式アンカーボルト対応はできません。ただし、ユニットの4カ所で下図のようにユニット取付部に固定金具を取付けることで後打ち式アンカーボルト対応も可能となります。

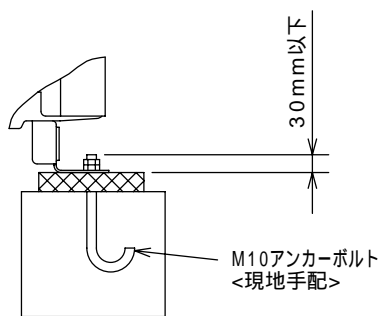

警告
 据付けは、質量に十分耐える所に確実に行ってください。
 強度が不足している場合には、ユニット落下によりけがの原因になります。

警告
 台風等の強風、地震に備え、所定の据付工事を行ってください。
 据付工事に不備があると、転倒等による事故の原因になります。

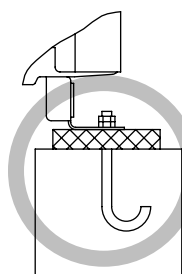

コーナー部は確実に受けるよう注意してください。
 コーナー部が十分に受けられていないと取付足が曲がるおそれがあります。

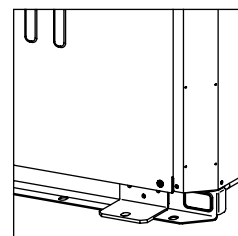
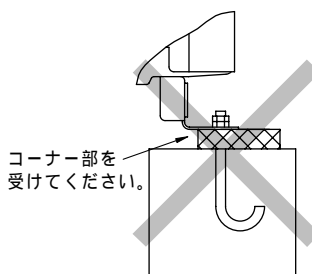

後打ち式アンカーボルト用
 固定金具 (ネジ固定3カ所)

基礎施工に際しましては床面強度、ドレン水処理、配管、配線の経路に十分留意してください。(運転時にはドレン水がユニット外に流出しますので、集中排水する場合は別売の集中ドレンパンを使用してください。)

(3) アンカーボルト位置

単独設置

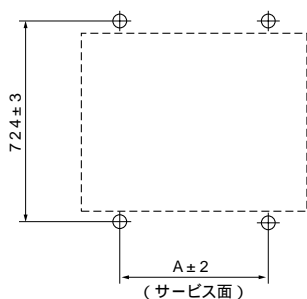

集中設置例

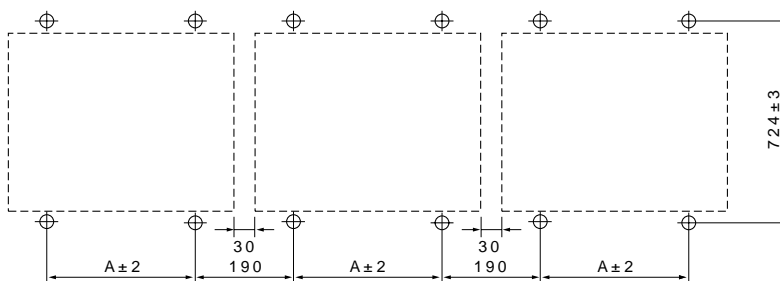

集中設置時、ユニット間には30mmのすきまを設けてください。

	P224-335形	P400-450形
A寸法	760	1060

(4) 下配管・下配線時の注意

下配管または下配線を行う場合は、ベースの貫通穴を塞がないように基礎や架台の施工には注意してください。また、下配管する時にはユニットの底下に配管が通るように100mm以上の高さの基礎を設けてください。

・ P224 ~ P335形の場合 単位(mm)

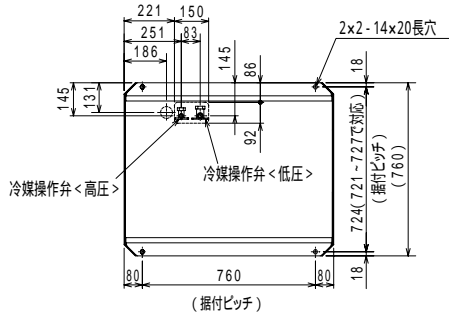

下面から見た図

・ P400・P450形の場合 単位(mm)

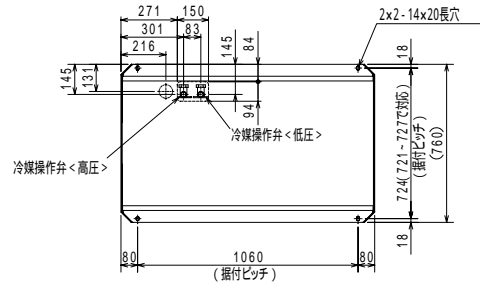

下面から見た図

基礎をユニット幅方向に施工する場合

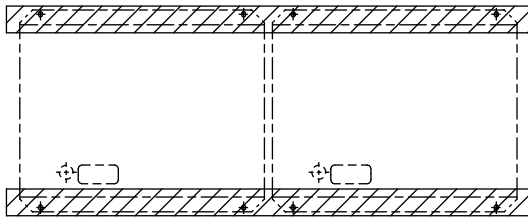

基礎をユニット奥行き方向に施工する場合

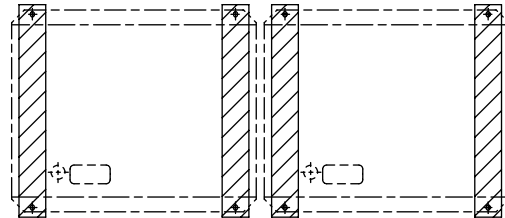

(5)冷媒配管取出し方向

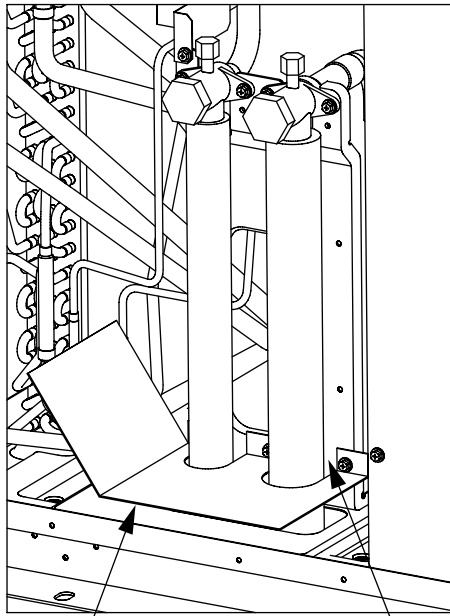

閉鎖材例（現地手配）

現地にて隙間を塞いでください。

配管、配線取出し部からは、小動物の侵入や台風などによる雨水浸入などで機器損傷の原因になります。従って、配管、配線取出し口の開口部は閉鎖材（現地手配）などで必ず塞いでください。

室外ユニットの冷媒配管取出し方向は、
下配管
前配管
の2とおりが可能です。

本図は、低圧側分岐管キットを取付けないユニットの場合を示します。

⚠ 注意

配管、配線取出し部の開口部は、必ず塞いでください。

- 小動物の侵入や台風による雨水浸入にて、機器損傷の原因になります。

2.雪・季節風に対する注意

寒冷地域や積雪の予想される地域で、冬季にユニットを正常に運転するためには、十分な防風、防雪対策が必要です。その他の地域でも、季節風や降雪の影響による異常運転を防止するために、ユニットの設置に際して十分な配慮をお願いいたします。また、外気10以下で冷房運転を実施する場合、ユニットに直接風・雨・雪が当たる時は、ユニットの安定した運転を得るために、ユニットに吹出フード、吸込フードを取付けるようにしてください。

(1) 寒冷地域・積雪地域での防風・防雪対策

下図に防雪フード組込図を示しますので参考にしてください。

防雪フード組込図

PURY-P224・P280・P335CM-E形
PURY-P224・P280・P335SCM-E形

推奨部品	形名
吹出フード	MOPAC-YE400S
吸込フード(左右)	MOPAC-YE400L/R
吸込フード(後)	MOPAC-YE400B

(注)防雪フードは株式会社 葦下機械店にて取扱っておりますので、直接お問い合わせください。

お問合せ 株式会社 葦下機械店
TEL: 011-820-5051 FAX: 011-820-5052
〒003-0813 北海道札幌市白石区菊水1丁目52-217
詳しくはホームページをご覧ください。

URL: <http://www.yabushita-kikai.co.jp>

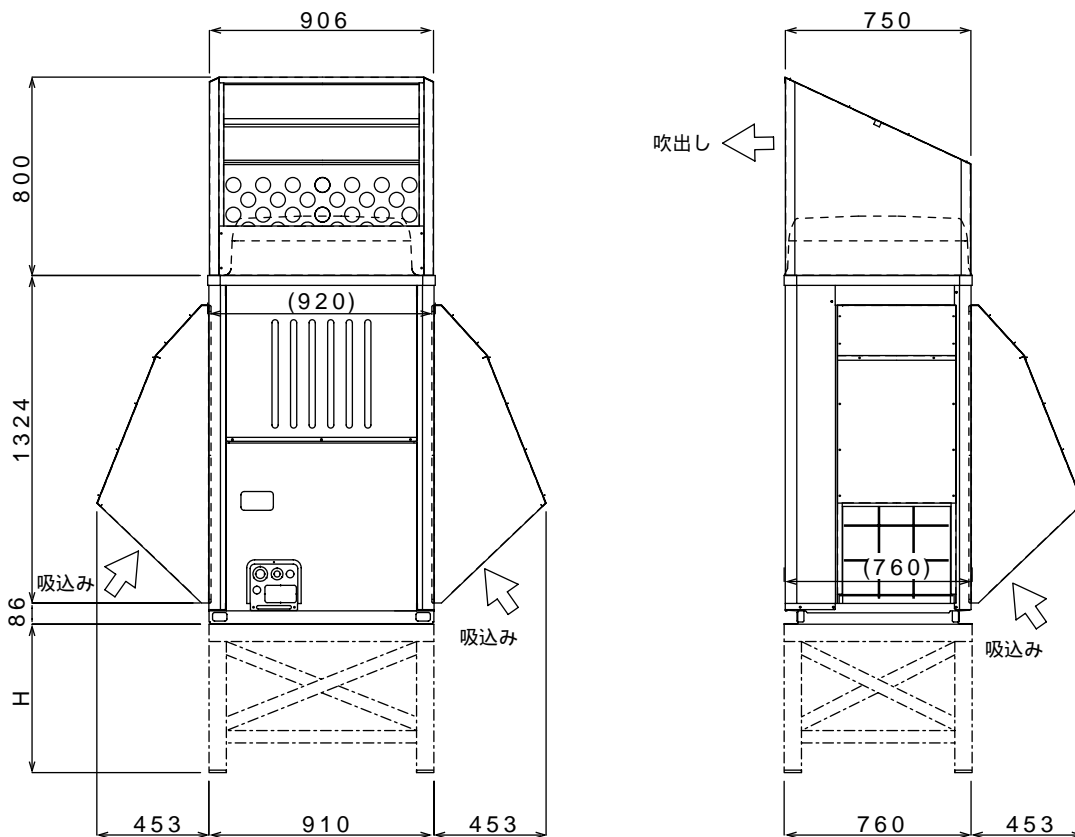

PURY-P400・P450CM-E形
PURY-P400・P450SCM-E形

推奨部品	形名
吹出ダクト	MOPAC-YE500S
吸込ダクト（左右）	MOPAC-YE500L/R
吸込ダクト（後）	MOPAC-YE500B

(注)防雪フードは株式会社 葦下機械店にて取扱っておりますので、直接お問い合わせください。

お問合せ 株式会社 葦下機械店

TEL : 011-820-5051 FAX : 011-820-5052

〒003-0813 北海道札幌市白石区菊水上町3条3丁目52-217

詳しくはホームページをご覧ください。

URL : <http://www.yabushita-kikai.co.jp>

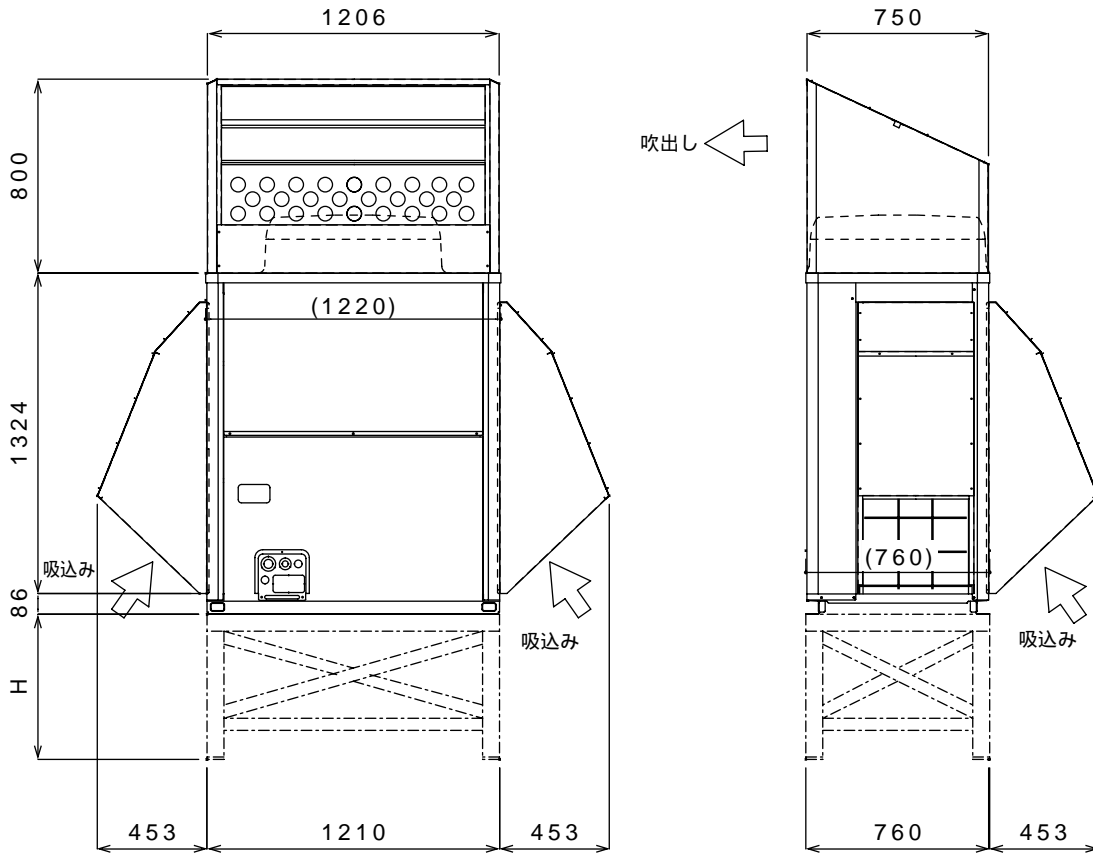

室外ユニット

- 注1. 防雪架台の高さHは、予想される積雪量の2倍程度としてください。
また、架台はアングル鋼材等で組立て、風雪の素通りする構造として架台の幅はユニットの寸法より大きくならないよう決定してください。（大きすぎるとその上に積雪します）
2. ユニット設置時、季節風が吹出口、吸込口の正面から当たらないように考慮してください。
 3. 本図を参考として、現地にて架台の製作、施工を実施してください。
 4. 連続設置時は図Aのようにファンガードと吹出側防雪フードの間にMOPAC-YE500Sに付属のフサギタを取付けてください。
ただし据付ピッチが広い場合には現地手配となります。
（据付ピッチ30～80mmに対応）
 5. 寒冷地域での使用で、外気が氷点下以下の暖房運転を連続的に長期間使用する場合には、ユニットベースへのヒーター取付等を適宜行い、ベース上の氷結を防止するようにしてください。

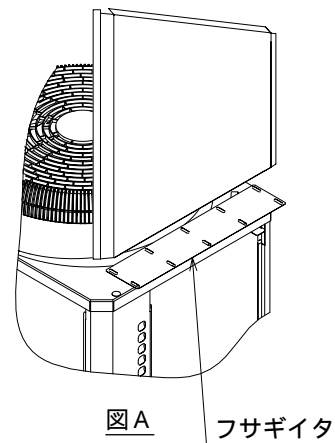

図A

フサギタ

据付工事

3. ドレン処理

(1)集中ドレンパンの設置

本品は、基礎と室外ユニット本体の間に設置して使用します。
現地側で手配する基礎は以下の注意事項を守ってください。

オプション部品	P224～P335形	P400・P450形
集中ドレンパン	PAC-KK95DP	PAC-KK96DP

- 基礎は、室外ユニット本体、およびドレンパンの重量に十分耐えられる構造、強度とし、地震や突風などで倒れたり落下しないよう強固に据付けてください。
- 集中ドレンパンを屋内または集中ドレンパンからの結露水の滴下が問題になる場所に設置する場合、低温のドレン水により集中ドレンパンが結露する可能性があるため、集中ドレンパン底面に断熱材を貼り付けて結露水の滴下を防いでください。
また次のような場合にはドレンパン外に水が飛散する可能性があります。
 - ・集中ドレンパンにドレン水が溜まり、水はねが起こる場合。
 - ・強風などでドレン水が吹き上げられる場合。
- 基礎とドレンパン、室外ユニット本体を共締めにて強固に締結してください。(4カ所)[図1]
ボルトの長さは80mmとしてください。防振ゴムは据付足とドレンパンの間に取付可能ですが、基礎ボルトを防振ゴムの高さ分長くする必要があります。[図2]
- 基礎の地上高さは、200mm以上としてください。[図3] これ以下ではドレン排水用ソケットの突出長さが50mmですのでドレン配管施工ができなくなります。[図4]
- 基礎の高さが低くドレンパン設置後のドレン配管接続が困難な場合は、ドレン配管をドレンパンに取付け後、ドレンパンの設置を行ってください。
- ユニットの幅方向に基礎を設置する場合は、[図2]の寸法部を確実に支持出来るように施工してください。
- ドレンパン基礎ボルト穴からの水漏れを防ぐため、適宜コーキングなどを実施してください。

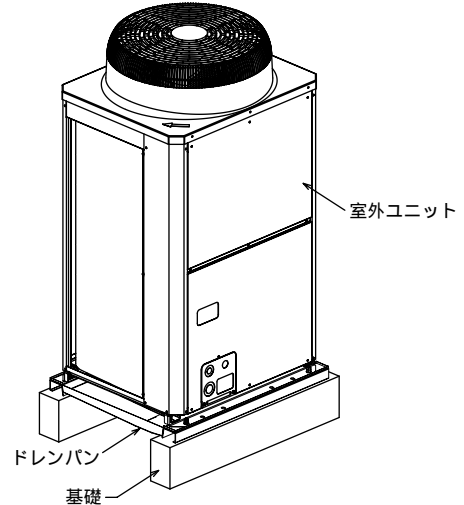

[図1]

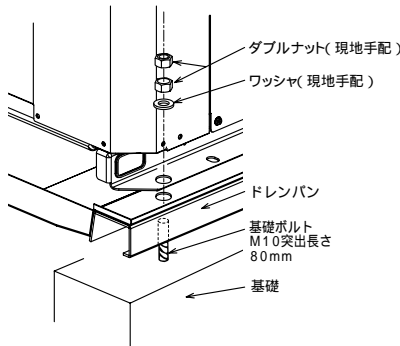

[図2]

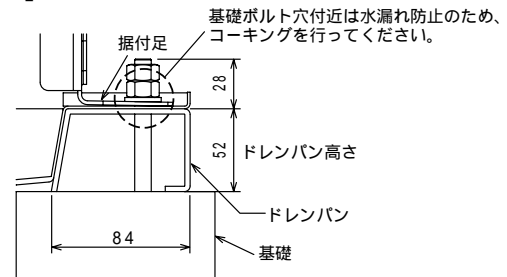

[図3]

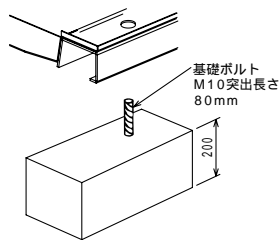

[図4]

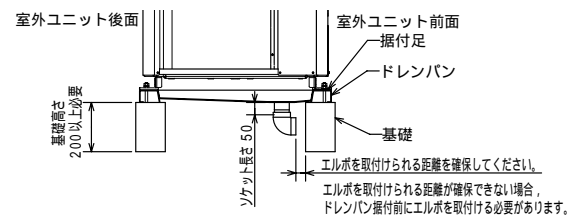

(2)ドレン配管工事

ドレンパンのドレンソケットは、2B(50A)オスネジとなっています。配管が鉄管の場合は2Bメスネジ加工で接続してください。塩ビ管(VP50)を使用する場合は、塩ビ管用バルブソケットにて接続が可能です。いずれの場合でも、ソケットのネジ部はシールテープ等で確実にシールを施してください。

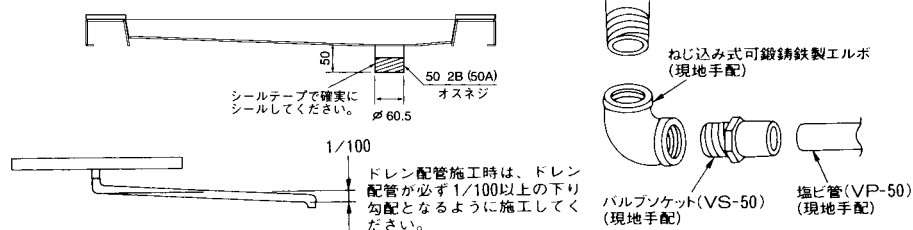

4.冷媒配管工事

配管接続は室外ユニットからの冷媒配管を末端で分岐し各室内ユニットに接続する末端分岐方式になっています。配管の接続方法は、室内ユニットはフレア接続、室外ユニットは高压管・低压管ともロウ付接続になっています。また分岐部はロウ付接続です。

⚠ 警告

火気使用中に冷媒ガス(R410A)を漏らさないように注意してください。冷媒ガスがガスコンロ等の火に触れると分解して、有毒ガスを発生させガス中毒の原因になります。溶接作業は密閉された部屋で実施しないでください。また冷媒配管工事完了後、ガス漏れ検査を実施してください。

(1) 注意事項

本ユニットは、冷媒にR410Aを使用しています。配管の選定の際には、材質と厚さにご注意ください。(下表参照ください。)

冷媒配管は下記材料をお使いください。

- 材質：冷媒配管はJIS H3300「銅及び銅合金継目無管」のC1220のリン脱酸銅を使用してください。また、管の内外面は美麗であり、使用上有害なイオウ、酸化物、ゴミ、切粉、油脂、水分等(コンタミネーション)の付着がないことを確認してください。
- サイズ：「冷媒配管設計」の項をご参照ください。

市販の銅管にはゴミが入っている場合がありますので、乾燥した不活性ガスにて吹飛ばしてください。

配管加工、または配管工事中に配管の中にゴミや水分を入れないでください。

曲げ箇所は、できるだけ少なくし、曲げ半径は、できるだけ大きくしてください。

室内・室外分岐部および合流部には、必ず別売品の下記分岐管および合流管セットをご使用ください。

配管径	最小肉厚	材質
6.35	0.8	0材以上
9.52	0.8	
12.70	0.8	
15.88	1.0	
19.05	1.0	1/2HまたはH材以上
22.22	1.0	
25.40	1.0	
28.58	1.0	
31.75	1.1	
38.1	1.35	

1. 肉厚1.2の場合は、0材の使用可能です。

室内分岐管形名	室内合流管セット形名	分流コントローラー親機 - 子機間分岐管形名		室外分岐管キット形名	
下流室内ユニット形名 合計90以下	室内ユニット形名 合計P112~P280	下流側	P224以下	CMY-Y102S-D	室外合計形名 P500~P730
CMY-Y102S-D	CMY-R160FA	室内ユニット	P225~P450	CMY-Y102L-D1	室外合計形名 P800~P900
		合計容量	P451~P500	CMY-Y202-D1	CMY-R100BK
					CMY-R200BK

P224、P280形室内ユニットと他の容量の室内ユニットとを同一分岐口で接続しないでください。

分流コントローラー子機2台接続時に必要となります。

指定冷媒配管が分岐管の径と異なる場合、異径接手を使用して径をあわせて使用してください。

冷媒配管制限(許容長さ、高低差、配管径)は必ず守ってください。故障や冷暖房不良の原因となります。

ロウ材は、JIS指定品の良質なものを使用してください。

冷媒の過不足により異常停止しますので、正確に冷媒チャージを行ってください。またサービス時の為にも必ず配管長と共に追加した冷媒量を、サービスパネル裏面のご注意ラベル冷媒量計算の欄と、組合せ室内ユニット記入ラベルの追加冷媒量の欄に表示してください。(「冷媒配管設計」の項をご参照ください。)

冷媒は、液冷媒にて封入してください。

冷媒によるエアバージは絶対に行わないでください。必ず真空ポンプによる真空引きを行ってください。

配管の断熱を正しく行ってください。不十分な場合、冷暖房不良や露タレ等によって思わぬトラブルが発生する事があります。

(「冷媒配管の断熱」の項をご参照ください。)

冷媒配管の接続は室外ユニットのバルブを全閉(工場出荷時仕様)のままとし、室内・室外ユニット・分流コントローラーと冷媒配管を全て接続して、冷媒漏れ試験、真空引き作業が終了するまで操作しないでください。

配管接続の際は、必ず無酸化ロウ付けを行ってください。無酸化ロウ付けを行わないと、圧縮機の破損につながるおそれがあります。

必ず窒素置換による無酸化ロウ付けをしてください。市販の酸化防止剤は配管腐食や冷凍機油の劣化の原因になることがあるので使用しないでください。詳細については、お問い合わせください。

(配管接続およびバルブ操作の詳細は「配管接続・バルブ操作のご注意」の項をご参照ください。)

雨天時に室外ユニットの配管接続作業はしないでください。

⚠ 注意

冷媒配管はJIS H3300「銅及び銅合金継目無管」のC1220のリン脱酸銅を使用してください。また、管の内外面は美麗であり、使用上有害なイオウ、酸化物、ゴミ、切粉、油脂、水分等(コンタミネーション)の付着がないことを確認してください。

- 冷媒配管の内部にコンタミネーションの付着があると、冷凍機油劣化等の原因になります。

⚠ 注意

液冷媒にて封入してください。

- ガス冷媒で封入するとポンペ内冷媒の組成が変化し、能力不足等の原因になります。

⚠ 注意

既設の冷媒配管を流用しないでください。

- 既設の配管内部には、従来の冷凍機油や冷媒中の塩素が多量に含まれ、これらの物質が新しい機器の冷凍機油劣化等の原因になります。

⚠ 注意

据付けに使用する配管は屋内に保管し、両端ともロウ付する直前までシールしておいてください。(エルボ等の継手はビニール袋等に包んだ状態で保管)

- 冷媒回路内にほこり、ゴミ、水分が混入しますと、油の劣化・圧縮機故障の原因となります。

(2) 配管接続・バルブ操作のご注意

室外ユニット

- 配管接続、バルブ操作は下図にしたがって確実に行ってください。
- 工場出荷時、低圧・高圧操作弁の現地配管側にはガス漏れ防止のため、ピンチ接続管を取付けています。

室外ユニットに冷媒配管を接続する際、次の ~ の手順に従い操作弁のピンチ接続管を取外してください。

操作弁が全閉（時計回り）であることを確認してください。

低圧・高圧操作弁のサービスポートにチャージホースを取付けて、ピンチ接続管内部のガスをそれぞれ抜き取ってください。（締付トルク12N・m）

ピンチ接続管内部のガスを抜き取ったあと、図示の位置でピンチ接続管を切断し、内部の冷凍機油を抜き取ってください。

作業完了後、ロウ付部を加熱しピンチ接続管を取外してください。

- 真空引き、冷媒チャージを完了してから必ず、バルブを全開状態にしてください。バルブを閉めたまま運転すると、冷媒回路高圧側または低圧側が異常圧力となり、圧縮機などの損傷につながります。

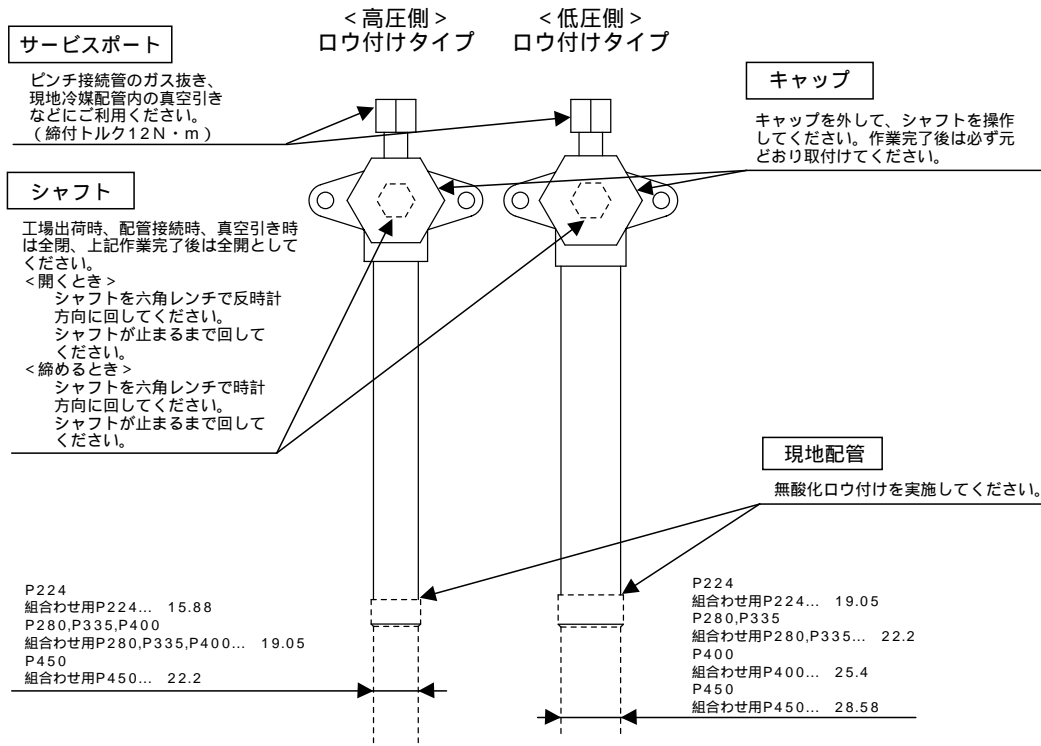
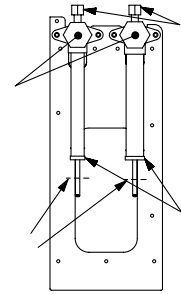

銅管外径 (mm)	キャップ (N・m)	シャフト (N・m)	六角レンチサイズ (mm)	サービスポート (N・m)
9.52	15	6	4	12
12.7	20	9	4	
15.88	25	15	6	
19.05	25	30	8	
25.4	25	30	8	

キャップ、シャフト部の締付トルクは左表を参照
ください。
トルクレンチが無い場合、目安として締付トルク
が急に増すまで締め付けてください。

警告

操作弁の現地配管接続側内部には、ガス、冷凍機油が溜まっています。
操作弁ピンチ接続管取外しの際には、必ず内部のガス、冷凍機油を抜き取ってからロウ付部を加熱しピンチ接続管を取外してください。
ガス、冷凍機油が溜まったままロウ付部を加熱すると、配管破裂やピンチ接続管吹き飛び、冷凍機油引火等の原因になります。

注意

- 配管加熱時は、操作弁本体へ濡れタオル等を巻き、本体温度が120 以上にならないようにしてください。
- ユニット内の配線・板金等を焼かないよう、炎の向きに十分注意して作業してください。

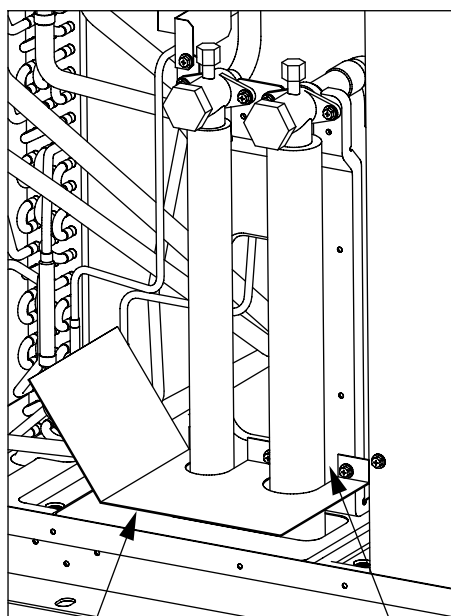

閉鎖材例（現地手配）

現地にて隙間を塞いでください。

配管、配線取出し部からは、小動物の侵入や台風などによる雨水浸入などで機器損傷の原因になります。従って、配管、配線取出し口の開口部は閉鎖材（現地手配）などで必ず塞いでください。

⚠ 注意

配管、配線取出し部の開口部は、必ず塞いでください。

- 小動物の侵入や台風による雨水浸入にて、機器損傷の原因になります。

本図は、低圧側分岐管キットを取付けないユニットの場合を示します。

(3) 分岐管の据付要領

室外ユニット組合わせ時には、別売分岐管キットが必要となります。
 詳細については、別売分岐管キットに付属の説明書をご覧ください。

<室外ユニット組合わせ時の配管接続例>

下図を参考に室外ユニット間の配管接続を行ってください。

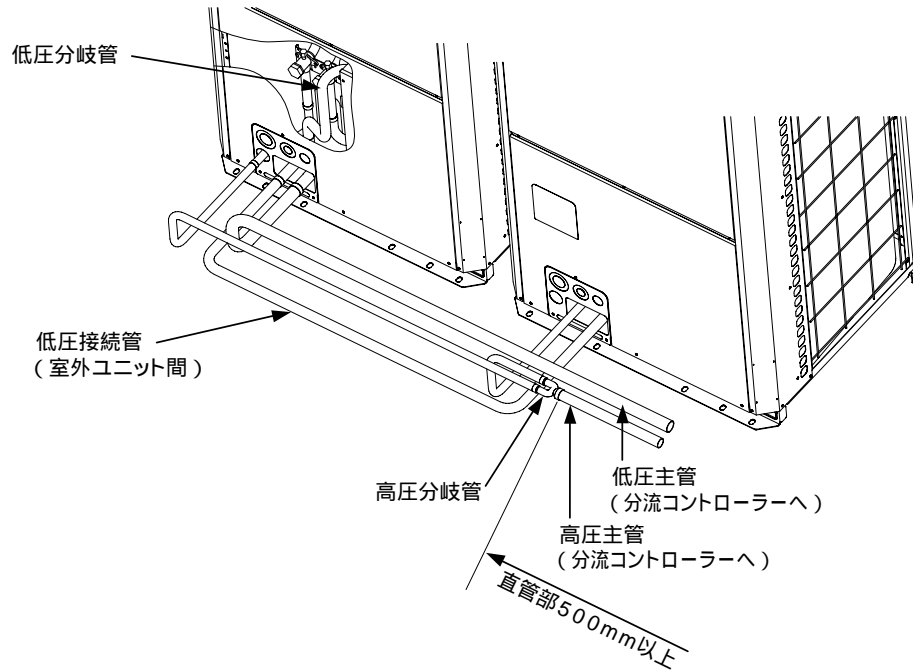

注：分岐前配管直管部長さ（高压側）

分岐管キットは必ず付属の配管を使用し、分岐前配管の直管部長さは500mm以上確保してください。（分岐前配管の直管部長さが500mm以上となるように現地配管を接続してください。）

500mm以上確保できない場合、機器損傷の原因となります。

<分岐管の傾き>

高压側分岐管の傾きは地面に対して $\pm 15^\circ$ 以内にしてください。
 分岐管が指定以上に傾くと、機器損傷の原因となります。

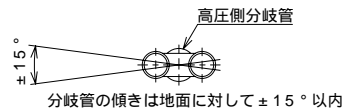

注：分岐管の取付姿勢は右図を参照して下さい。

<配管接続（高压側）>

高压分岐管から室外ユニットへの配管は、分岐管に向かって下り勾配になるようにしてください。

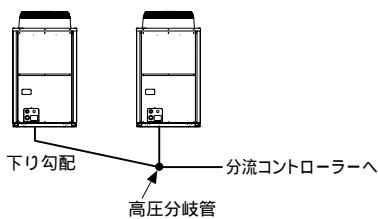

・高压分岐管を室外ユニットベースより高い位置で設置する場合は、高压分岐管取付高さを室外ユニットベースから200mm以下としてください。

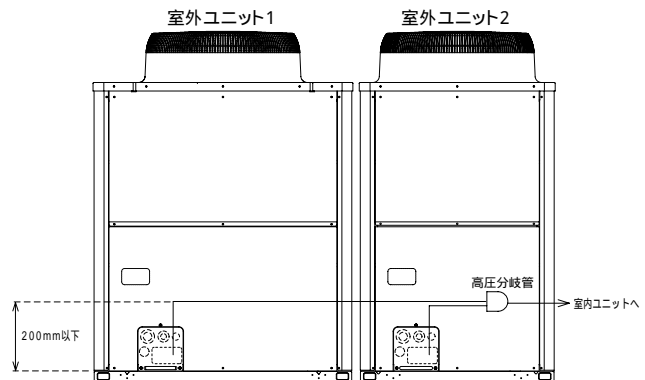

- 計算式により追加冷媒量を決定し、配管接続作業完了後にサービスポートから追加チャージを行ってください。
- 作業完了後、サービスポートおよびキャップはガス漏れの起らないようしっかりと締付けてください。

警告

現地配管への冷媒チャージが完了するまでバルブを開けないようにしてください。

- チャージ前にバルブを開けると、ユニット損傷の原因となります。

(4)気密試験・真空引き・冷媒充てん

気密試験と真空引きについては、配管接続完了後に実施してください。

気密試験

気密試験は下図のように、室外ユニットのバルブを閉じたまま、室外ユニットのバルブについているサービスポートから接続配管と室内ユニットに加圧して行います。(必ず、高压管・低压管の両方のサービスポートより加圧してください。)

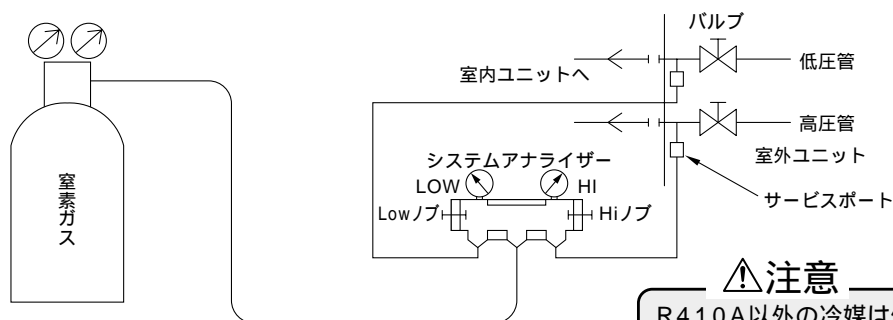

注意

R410A以外の冷媒は使用しないでください。

- R410A以外 (R22, R407C等) を使用すると、塩素により冷凍機油劣化や圧縮機故障の原因になります。

気密試験の方法は、冷凍機油劣化への影響が大きいので下記の制約事項を必ず遵守してください。また、擬似共沸混合冷媒 (R410Aなど) はガス漏れにより組成変化が生じ、性能に影響する可能性があります。したがって、気密試験は慎重に実施してください。

気密試験の手順	制約事項
<p>1.窒素ガス加圧の場合</p> <p>(1)窒素ガスにて設計圧力(4.15MPa)に加圧後、1日程度放置し、圧力が低下していなければ良好です。 但し、圧力が低下している場合、漏れ箇所は不明なので次の泡式で行うことができます。</p> <p>(2)上記加圧後、フレア接続部・ロウ付部・フランジ部等漏れが予想されるすべての箇所に泡剤(キューボフレックスなど)をスプレーし、泡の発生を目視確認ください。</p> <p>(3)気密試験後、泡剤をよく拭きとってください。</p>	<p>×加圧ガスに可燃ガスや空気(酸素)を使用すると爆発の危険があります。</p>
<p>2.冷媒ガスと窒素ガスで加圧の場合</p> <p>(1)ポンベよりR410Aを液で封入し、ガス圧力で約0.2MPa程度に加圧後、窒素ガスにて設計圧力(4.15MPa)に加圧する。 但し、一気に加圧しないで、途中加圧を停止し、圧力低下のないことを確認ください。</p> <p>(2)R410A対応の電気式リークディテクタでフレア接続部・ロウ付部・フランジ部等漏れが予想されるすべての箇所のガス漏洩を検査する。</p> <p>(3)泡式のガス漏洩検査と併用しても良い。</p>	<p>×機器に表示されている冷媒以外は、使用不可です。</p> <p>×ポンベよりガスで封入するとポンベ内冷媒の組成が変化します。</p> <p>×圧力計・チャージングホース等の部品はR410A専用のものを使用してください。</p> <p>×R22用電気式リークディテクタでは、漏洩検知できません。</p> <p>×炎色式(ハライドーチ)は使用不可です。(検出不可能)</p>

真空引き

真空引きは、下図のように、室外ユニットのバルブを閉じたまま、室外ユニットのバルブについているサービスポートから接続配管と室内ユニット共真空ポンプにて実施してください。(必ず、高压管・低压管の両方のサービスポートから行なってください。)

真空度が650Paに到達後、1時間以上真空引きをしてください。その後、真空ポンプを止めて1時間放置し、真空度が上昇していないことを確認してください。(真空度の上昇幅が130Paより大きい場合は、水分が混入している可能性がありますので、乾燥窒素ガスを0.05MPaまで加圧して、再度真空引きを実施してください。)最後に、高压管から液冷媒にて封入してください。また、運転時に冷媒が適正量になるよう低压管から冷媒量調整をしてください。

冷媒によるエアパージは、絶対に行わないでください。

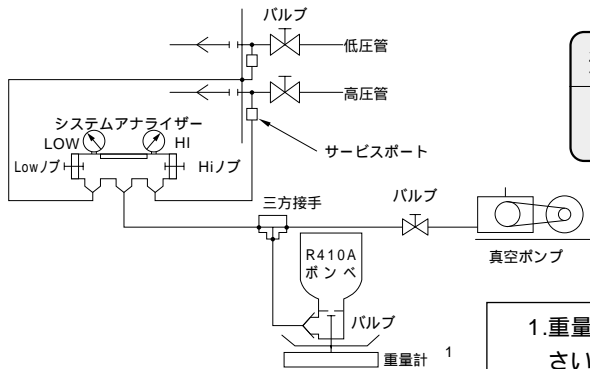

⚠注意

逆流防止器付真空ポンプを使用してください。

- 冷媒回路内に真空ポンプ油が逆流し、機器の冷凍油劣化等の原因になります。

1. 重量計は精度の高いもの(0.1kgまで測定可能なもの)を使用してください。
2. 真空ポンプは逆流防止器付のものを使用してください。
(推奨真空度計 ROBINAIR 14010 Thermistor Vacuum Gauge.)
また、真空ポンプは、5分運転後で65Pa[abs]以下のものを使用してください。

(注)・冷媒は必ず適正量を追加してください。(冷媒追加量については次頁をご覧ください。)また、必ず液冷媒にて封入してください。冷媒は多くても少なくともトラブルの原因になります。

- ・ゲージマニホールド、チャージングホース等の部品は機器に表示されている冷媒専用のものを使用してください。

冷媒充てん

機器に使用しています冷媒は、擬似共沸混合冷媒のため充てんに関しては液の状態で行う必要があります。よって、ポンペより機器に冷媒充てんするときに、サイフォン管が付いていないポンペの場合は下図のようにポンペを逆さにして充てんします。なお、右下図のようなサイフォン管付きポンペの場合は、立てたまま液冷媒を充てんすることができますので、ポンペの仕様には注意してください。

万一、ガスの状態で冷媒充てんした場合、機器は新しい冷媒に入換え、冷媒の残ったポンペは使用しないでください。

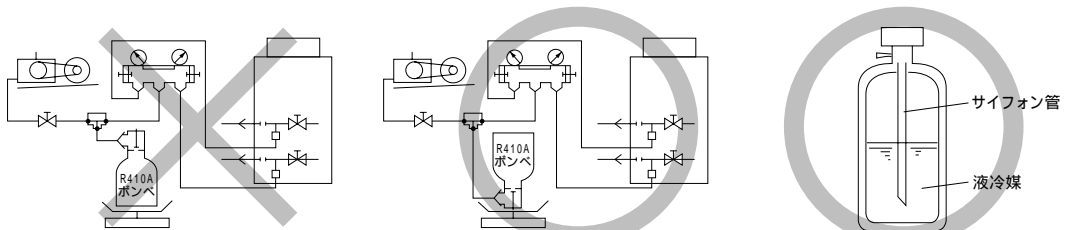

【サイフォン管が付いていないポンペの場合】

【サイフォン管付きポンペの場合(立てたまま液冷媒を充てんできる)】

冷媒追加充てん量の算出方法

接続例

(室内ユニットを6台、
分流コントローラー親機1台、
子機2台接続の場合)

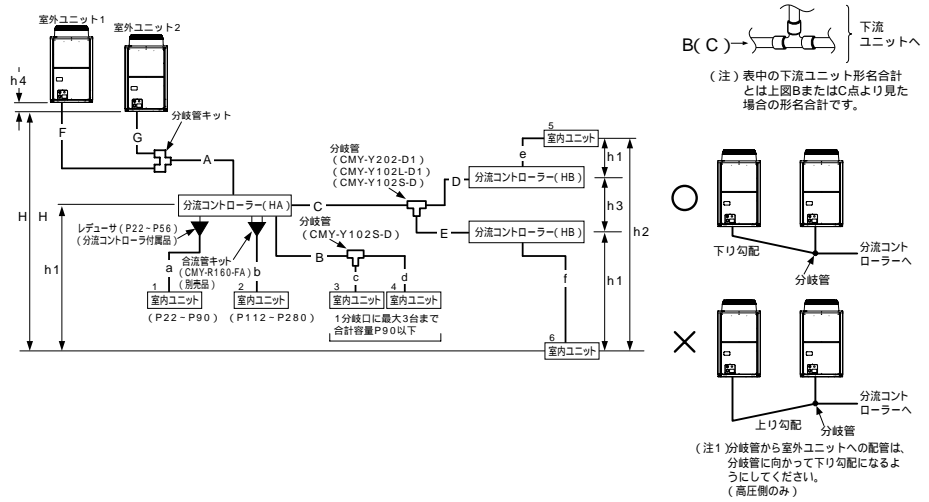

室外ユニット

冷媒追加充てん量

冷媒は工場出荷時、延長配管分は含まれていませんので、各冷媒配管系統ごとに現地に追加充てんしてください。
またサービス時のために各液管サイズと長さ、追加充てんした冷媒量を室外ユニットに記入してください。

冷媒追加充てんの算出方法

追加充てん量は延長配管の液管サイズとその長さで計算します。右記要領で冷媒追加充てん量を算出し冷媒を追加充てんしてください。
計算結果で0.1kg未満の端数は切上げてください。
(例35.23kgの場合35.3kgとします。)

追加充てん量

冷媒充てん量の計算

<table border="1"> <tr><td>高圧管サイズ</td></tr> <tr><td>28.58の総長×0.36</td></tr> <tr><td>(m) × 0.36 (kg/m)</td></tr> </table>	高圧管サイズ	28.58の総長×0.36	(m) × 0.36 (kg/m)	+	<table border="1"> <tr><td>高圧管サイズ</td></tr> <tr><td>25.4の総長×0.31</td></tr> <tr><td>(m) × 0.31 (kg/m)</td></tr> </table>	高圧管サイズ	25.4の総長×0.31	(m) × 0.31 (kg/m)	+	<table border="1"> <tr><td>高圧管サイズ</td></tr> <tr><td>22.2の総長×0.23</td></tr> <tr><td>(m) × 0.23 (kg/m)</td></tr> </table>	高圧管サイズ	22.2の総長×0.23	(m) × 0.23 (kg/m)	+	<table border="1"> <tr><td>高圧管サイズ</td></tr> <tr><td>19.05の総長×0.16</td></tr> <tr><td>(m) × 0.16 (kg/m)</td></tr> </table>	高圧管サイズ	19.05の総長×0.16	(m) × 0.16 (kg/m)	+	<table border="1"> <tr><td>高圧管サイズ</td></tr> <tr><td>15.88の総長×0.11</td></tr> <tr><td>(m) × 0.11 (kg/m)</td></tr> </table>	高圧管サイズ	15.88の総長×0.11	(m) × 0.11 (kg/m)	+	<table border="1"> <tr><td>液管サイズ</td></tr> <tr><td>15.88の総長×0.2</td></tr> <tr><td>(m) × 0.2 (kg/m)</td></tr> </table>	液管サイズ	15.88の総長×0.2	(m) × 0.2 (kg/m)
高圧管サイズ																												
28.58の総長×0.36																												
(m) × 0.36 (kg/m)																												
高圧管サイズ																												
25.4の総長×0.31																												
(m) × 0.31 (kg/m)																												
高圧管サイズ																												
22.2の総長×0.23																												
(m) × 0.23 (kg/m)																												
高圧管サイズ																												
19.05の総長×0.16																												
(m) × 0.16 (kg/m)																												
高圧管サイズ																												
15.88の総長×0.11																												
(m) × 0.11 (kg/m)																												
液管サイズ																												
15.88の総長×0.2																												
(m) × 0.2 (kg/m)																												

<table border="1"> <tr><td>液管サイズ</td></tr> <tr><td>12.7の総長×0.12</td></tr> <tr><td>(m) × 0.12 (kg/m)</td></tr> </table>	液管サイズ	12.7の総長×0.12	(m) × 0.12 (kg/m)	+	<table border="1"> <tr><td>液管サイズ</td></tr> <tr><td>9.52の総長×0.06</td></tr> <tr><td>(m) × 0.06 (kg/m)</td></tr> </table>	液管サイズ	9.52の総長×0.06	(m) × 0.06 (kg/m)	+	<table border="1"> <tr><td>液管サイズ</td></tr> <tr><td>6.35の総長×0.024</td></tr> <tr><td>(m) × 0.024 (kg/m)</td></tr> </table>	液管サイズ	6.35の総長×0.024	(m) × 0.024 (kg/m)
液管サイズ													
12.7の総長×0.12													
(m) × 0.12 (kg/m)													
液管サイズ													
9.52の総長×0.06													
(m) × 0.06 (kg/m)													
液管サイズ													
6.35の総長×0.024													
(m) × 0.024 (kg/m)													

合計室外ユニット形名	分流コントローラー(標準親機)ユニット分	分流コントローラー(親機)HAタイプ	分流コントローラー(子機)合計台数	分流コントローラー(子機)ユニット分	接続室内ユニット合計容量	室内ユニット分
P224形	2.0kg	2.0kg	1台	1.0kg	~90形	2.0kg
P280形	3.0kg				2台	2.0kg
P335形	3.0kg		181~370形	3.0kg		
P400形	4.5kg		371~440形	3.5kg		
P450形	4.5kg		441~540形	4.5kg		
P500形	5.0kg		541~710形	5.0kg		
P560形	6.0kg	711~800形	6.0kg			
P630形	6.0kg	801~900形	8.0kg			
P690形	7.5kg	901~1000形	9.0kg			
P730形	7.5kg	1001~1200形	10.0kg			
P800形	9.0kg	1201~1400形	12.0kg			
P850形	9.0kg	1401形~	14.0kg			
P900形	9.0kg					

工場出荷時の封入量

室外ユニット形名	封入量
P224形	8.0kg
P280形	10.5kg
P335形	
P400形	13.0kg
P450形	

計算例

室内1: 90形	A: 28.58	40m	a: 9.52	10m	}の時
室内2: 280形	B: 9.52	10m	b: 9.52	5m	
室内3: 36形	C: 9.52	20m	c: 6.35	5m	
室内4: 45形	D: 9.52	5m	d: 6.35	10m	
室内5: 36形	E: 9.52	5m	e: 6.35	5m	
室内6: 71形	F: 22.2	3m	f: 9.52	5m	
	G: 19.05	1m			

各液管総長は
 28.58 A = 40m
 22.2 F = 30m
 19.05 G = 1m
 9.52 C + D + E + a + b + f = 50m
 6.35 c + d + e = 20m
 したがって追加充てん量
 = 40 × 0.36 + 3 × 0.23 + 1 × 0.16 + 50 × 0.06 + 20 × 0.024 + 7.5 + 2 + 2 + 5
 = 35.3kg

⚠警告

据付けや移設の場合は、機器に表示されている冷媒(R410A)以外の異なった冷媒を入れないでください。

- 異なった冷媒や空気等が混入すると、冷凍サイクルが異常となり、破裂等の原因になります。

⚠注意

チャージングシリンダーを使用しないでください。

- チャージングシリンダーを使用すると冷媒の組成が変化し、能力不足等の原因になります。

⚠注意

工具類の管理は従来以上に注意してください。

- 冷媒回路内にほこり、ゴミ、水分等が混入しますと、冷凍機油劣化の原因になります。

⚠注意

従来の冷媒に使用している下記に示す工具類は使用しないでください。R410A専用の工具類を使用してください。

(ゲージマニホールド・チャージホース・ガス漏れ検知器・逆流防止器・冷媒チャージ用口金・冷媒回収装置)

- 従来の冷媒・冷凍機油が混入しますと冷凍機油劣化の原因になります。
- 水分が混入しますと、冷凍機油劣化の原因になります。
- 冷媒中に塩素を含まないため、従来の冷媒用ガス漏れ検知器では反応しません。

既設配管対応

本ユニットは、既設配管を流用することはできません。

既設の配管内部には、従来の冷凍機油や冷媒中の塩素が多量に含まれ、これらの物質が新しい機器の冷凍機油劣化等の原因になります。

冷媒R410Aは高圧冷媒です。配管の破裂等の原因になります。

(5)冷媒配管の断熱

冷媒配管の断熱は、必ず高压管と低压管（液管とガス管）とを別々に十分な厚さの耐熱ポリエチレンフォームで、室内ユニット、分流コントローラーと断熱材および断熱材間の継目に隙間のないように行ってください。また、断熱材のテーピング、バンドをきつく巻くと断熱材の厚みが減少し、断熱性能の低下になりますので、きつく巻きすぎないように注意してください。

断熱工事が不十分だと露タレ等が発生することがありますので、特に天井裏内の断熱工事は、細心の注意が必要です。

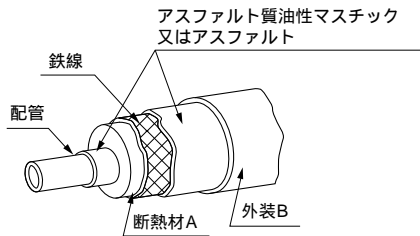

断熱材 A	グラスファイバー + 鉄線	
	接着剤 + 耐熱ポリエチレンフォーム + 圧着テープ	
外装 B	屋内	ビニールテープ
	床下露出	防水麻布 + ブロンズアスファルト
	屋外	防水麻布 + アエン鉄板 + 油性ペイント

(注) 被覆材にポリエチレンカバーを使用する場合は、アスファルトルーフィングは不要です。

悪い例	<ul style="list-style-type: none"> ● 低压管と高压管を同時に断熱してはならない。 	<ul style="list-style-type: none"> ● 接続部も十分断熱すること。
良い例		

(注) 電線の断熱処理は、行わないでください。

貫通部

○内壁（いんぺい）

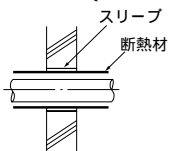

○外壁

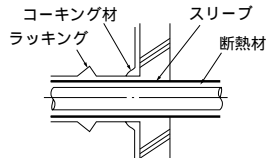

○外壁（露出）

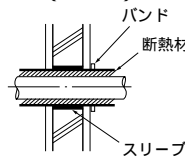

○防火区画、界壁等における貫通部

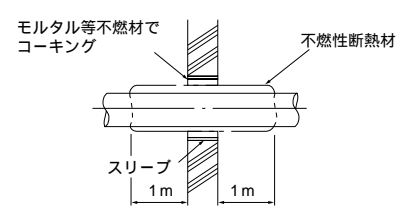

○床（防水）

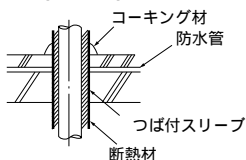

○屋上パイプシャフト

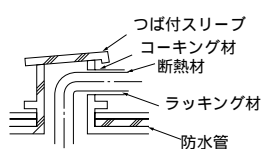

モルタルにてすき間を充てんする場合は、貫通部を鋼板にて被覆し断熱材がへこまないようにしてください。またその部分は不燃性断熱材を使用し、被覆材も不燃性(ビニールテープ巻きはダメ)を使用してください。

● 現地配管の断熱材は、下表の規格を満足していることを確認してください。

室外ユニット - 分流コントローラー間	高压管	10mm以上
	低压管	20mm以上
分流コントローラー - 室内ユニット間	配管サイズ 6.35mm ~ 25.4mmの場合	10mm以上
	配管サイズ 28.58mm ~ 38.1mmの場合	15mm以上
耐熱温度	100 以上	

最上階など高温多湿の条件下で使用する場合は、上表以上の厚さが必要となる場合があります。客先指定の仕様がある場合は、上表の規格を満足する範囲でそれに従ってください。冷房期で液管は概ね10℃、ガス管は概ね0℃まで温度が低下することが想定されます。

現地配管の接続部

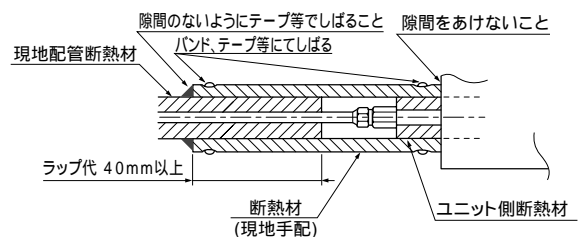

5.電気工事

(1)注意事項

「電気設備に関する技術基準」、「内線規程」および、据付工事説明書に従ってください。

⚠ 警告

電気工事は、電気工事士の資格のある方が、「電気設備に関する技術基準」、「内線規程」および据付工事説明書に従って施工し、必ず専用回路を使用してください。電源回路に容量不足や施工不備があると、ユニットが正常運転できなくなったり、最悪の場合、感電、発煙、発火等の原因になります。

ユニット外部では伝送線用配線が電源配線の電気ノイズを受けないように離して（5cm以上）施設してください。（同一電線管に入れなくてください。）

室外ユニットには、D種接地工事を必ず実施してください。

⚠ 注意

室外ユニット側で確実にアース工事を行ってください。アース線は、ガス管、水道管、避雷針、電話のアース線に接続しないでください。アースが不完全な場合は、感電、発煙、発火およびノイズによる誤動作の原因になります。

室内ユニット、室外ユニット、分流コントローラーの電気品箱はサービス時取外すことがありますので、配線は必ず取外すための余裕を設けてください。

伝送線用端子台には、200V電源を絶対に接続しないでください。万一接続すると電子部品が焼損します。

伝送用配線は、2心シールド線をご使用ください。（下図 印）

系統の異なる伝送用配線を多心の同一ケーブルを使用して配線しますと伝送信号の送・受信が正常にできなくなり、誤動作の原因になりますので、絶対に行わないでください。（下図×印）

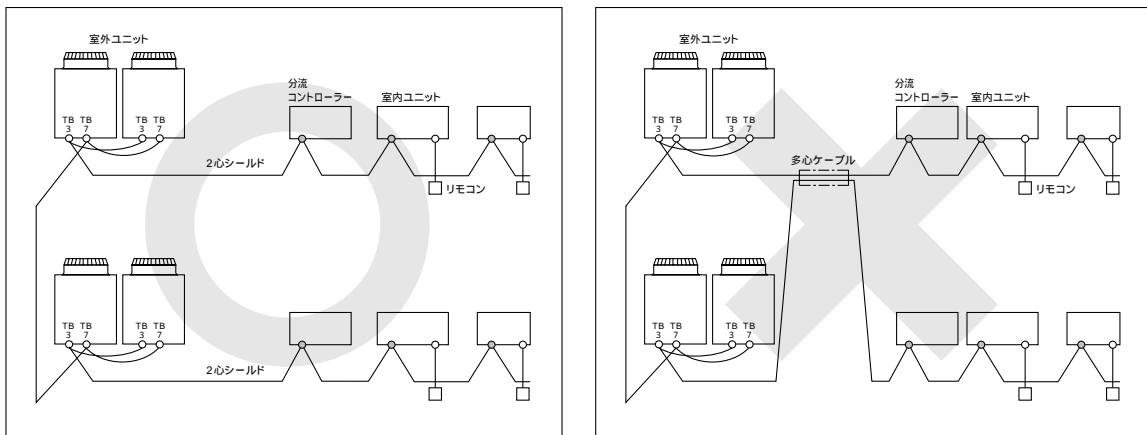

TB3：室内外伝送線用端子台、TB7：集中管理用伝送端子台

(2) 配線接続位置

現地配線

(イ)制御箱の前パネルはネジ(4本)を外して少し上に押し上げてから引っ張ると外せます。

(ロ)室内外伝送線は室内外伝送線用端子台(TB3)に接続してください。

同一冷媒回路系に複数の室外ユニットが存在する場合、同一冷媒回路系の室外ユニットのTB3(A, B, 〃端子)を渡り配線してください。室内ユニットへ接続する室内外伝送線はいずれか1台の室外ユニットのTB3(A, B, 〃端子)へのみ接続してください。

(ハ)集中管理用伝送線(集中管理システム、および異冷媒回路系の室外ユニット間)は集中管理用伝送端子台(TB7)に接続してください。同一冷媒回路系に複数の室外ユニットが存在する場合、同一冷媒回路系の室外ユニットのTB7(A, B, S端子)を渡り配線してください。(注1)

注1. 同一冷媒回路系の室外ユニットのTB7を渡り配線しない場合、集中管理用伝送線はOC(注2)のTB7へ接続してください。OCの故障、電源遮断時にも集中管理を行う場合には、OC, OSのTB7を渡り配線してください。(制御基板上の給電切換コネクター(CN41)を(CN40)に差換えた室外ユニットの故障、電源遮断時はTB7を渡り配線した場合にも集中管理できません。)

注2. 同一冷媒回路系の室外ユニットのOC, OSは自動判別されます。能力の大きな順(能力が同一の場合はアドレスの若い順)にOC, OSとなります。

(ニ)シールドアースは、室内外伝送線の場合は、アース端子(〃)へ、集中管理用伝送線の場合は、集中管理用端子台(TB7)のシールド(S)端子へ接続してください。なお、給電切換コネクターをCN41からCN40に差し換えた室外ユニットの場合は、上記に加えてシールド(S)端子とアース端子(〃)を短絡してください。

(ホ)接続配線は、端子台下部にあるケーブルストラップで確実に固定し、端子台に外力が加わらないようにしてください。端子台に外力が加わると端子台を損傷し、短絡、地絡、発火事故に至る可能性があります。

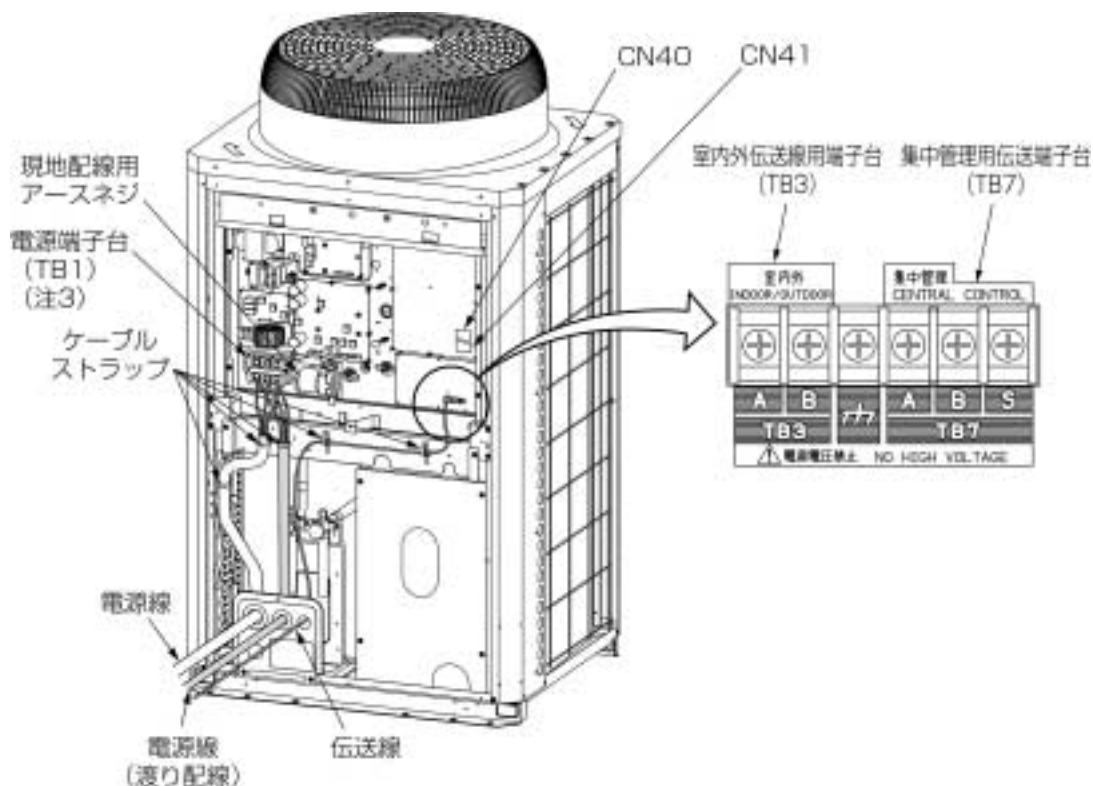

注3. 60mm²超の電源配線は、電源端子台(TB1)に接続できませんので別途プルボックスをご用意ください。

電線管取付け

- ・ ベースおよび正面パネル下部にある電線用ロックアウト穴はハンマーなどでたたいて開口してください。
- ・ ロックアウト穴に直接電線を通すときは、バリを取除き保護テープなどで電線を保護してください。
- ・ 小動物の侵入が考えられる場合も電線管を使用し開口部を狭くしてください。

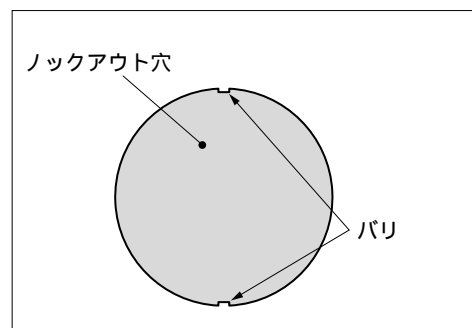

(3) 機外配線接続例

PURY-P224~P450CM-E

MAリモコンを用いたシステム例

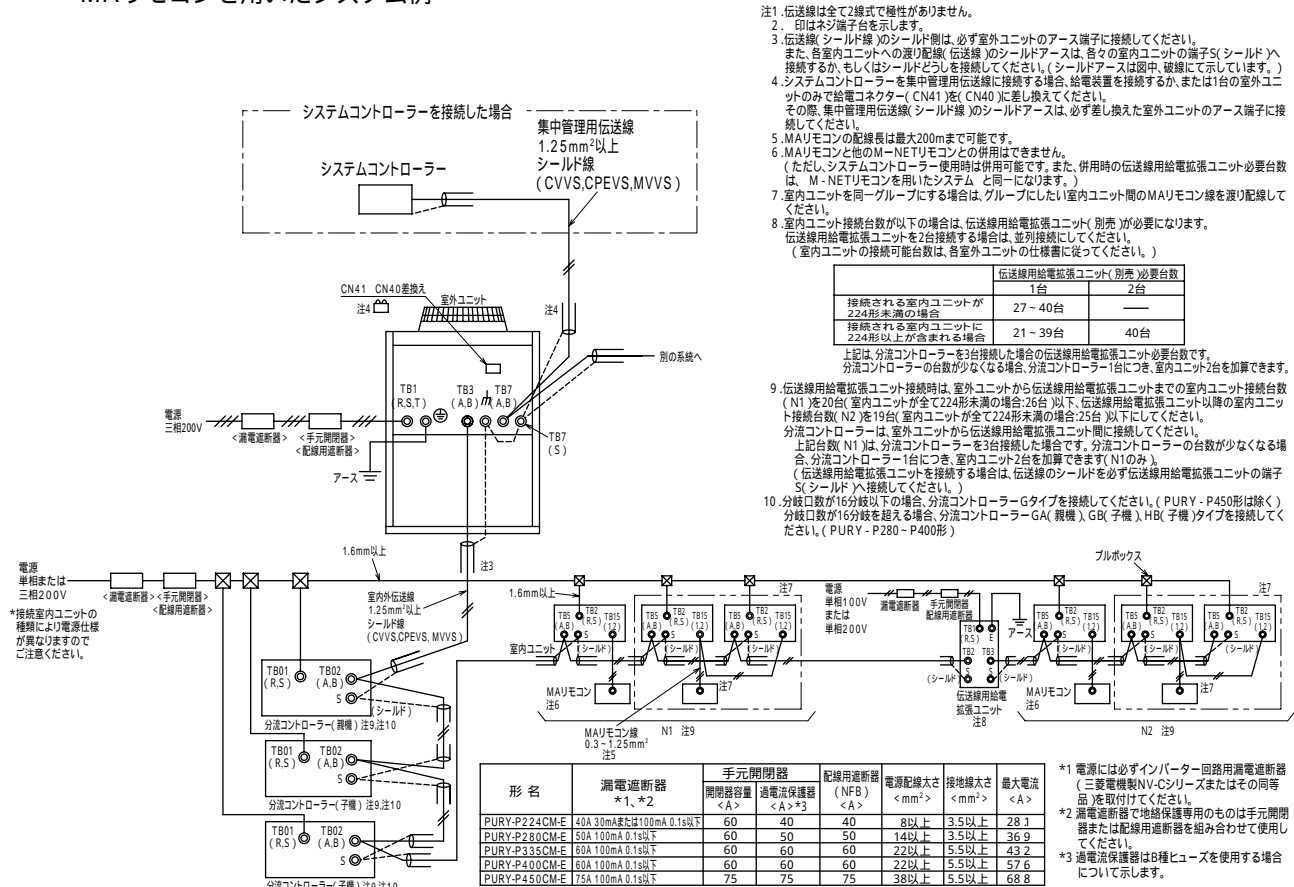

M-NETリモコンを用いたシステム例

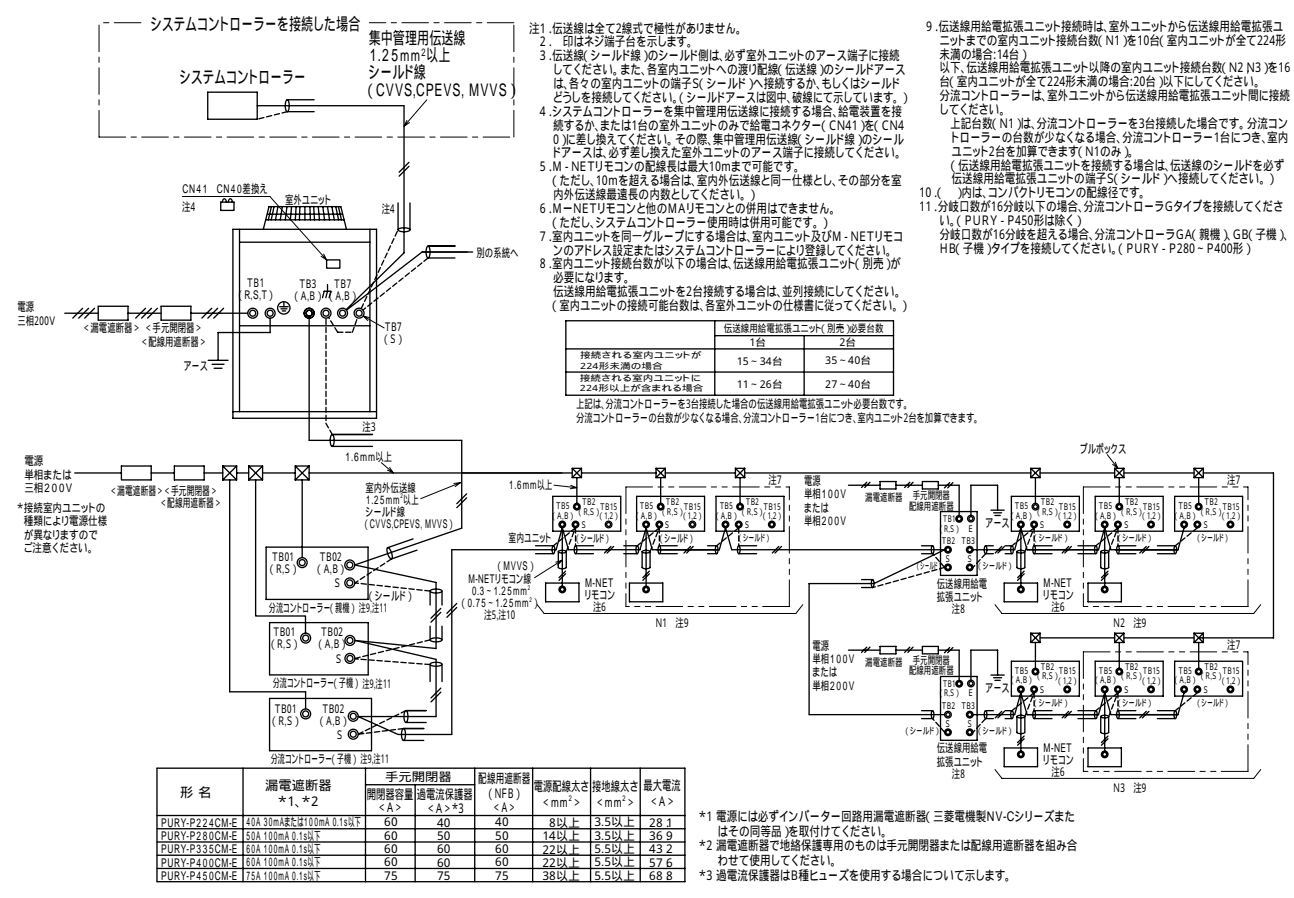

室外ユニット

据付工事

PURY-P500 ~ P900SCM-E

A.個別配線接続

MAリモコンを用いたシステム例

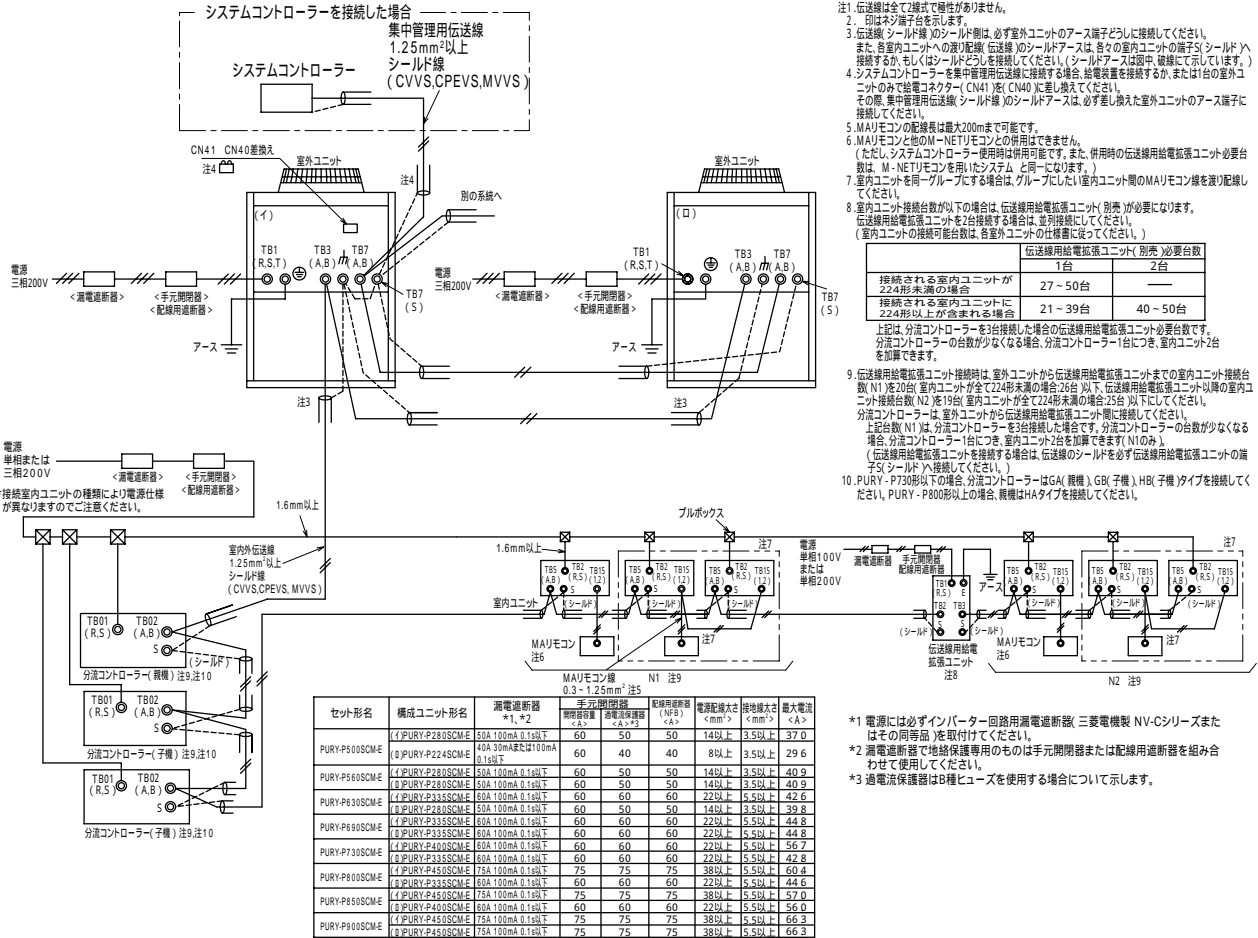

- 伝送線は全て2線式で極性がありません。
- 印はネジ端子を示します。
- 伝送線(シールド線)のシールド側は、必ず室外ユニットのアース端子のように接続してください。また、各室内ユニットへの配線(伝送線)のシールドアースは、各室内ユニットの端子(シールド)へ接続するか、もしくは(シ)の端子へ接続してください。(シ)の端子は、接続していません。)システムコントローラーを集中管理用伝送線に接続する場合、給電装置を接続するか、または(台)の室外ユニットのみで給電コネクタ(CN41)(CN40)に差し替えてください。その際、集中管理用伝送線(シールド線)のシールドアースは、必ず差し替えた室外ユニットのアース端子に接続してください。
- M-NETリモコンの配線長は最大200mまで可能です。
- M-NETリモコンと他のMAリモコンとの併用はできません。(ただし、システムコントローラー使用時は併用可能です。)
- 室内ユニットを同一グループにする場合は、室内ユニット及びM-NETリモコンのアドレス設定またはシステムコントローラーを同一グループにする場合は、グループにしたい室内ユニット間のMAリモコン線を2台を加工できます。
- 伝送線用給電装置ユニット接続時は、室外ユニットから伝送線用給電装置ユニットまでの室内ユニット接続台数(N1)は20台、室内ユニットが全て224形未満の場合26台以下、伝送線用給電装置ユニット以降の室内ユニット接続台数(N2)は19台、室内ユニットが全て224形未満の場合25台以下にしてください。分送コントローラーは、室外ユニットから伝送線用給電装置ユニット間接続してください。上記台数(N1)は、分送コントローラーを台接続した場合です。分送コントローラーの台数が少なくなる場合、分送コントローラー1台につき、室内ユニット2台を加工できます。(伝送線用給電装置ユニットを接続する場合は、伝送線のシールドを必ず伝送線用給電装置ユニットの端子(シールド)へ接続してください。)
- PURY-P730以下の場合、分送コントローラーはGA(縦機)GB(子機)H(子機)タイプを接続してください。PURY-P800以上の場合、縦機はHAタイプを接続してください。

室外ユニット

据付工事

M-NETリモコンを用いたシステム例

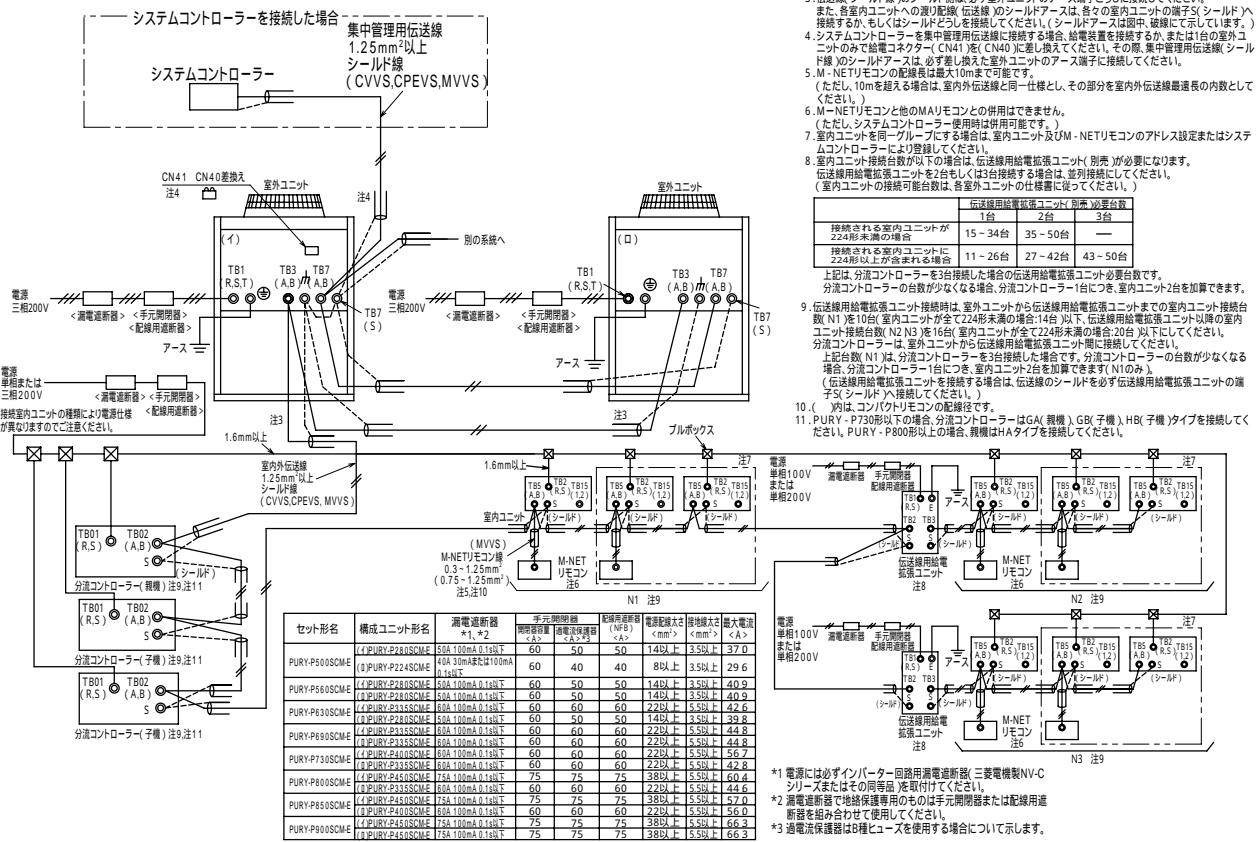

- 伝送線は全て2線式で極性がありません。
- 印はネジ端子を示します。
- 伝送線(シールド線)のシールド側は、必ず室外ユニットのアース端子のように接続してください。また、各室内ユニットへの配線(伝送線)のシールドアースは、各室内ユニットの端子(シールド)へ接続するか、もしくは(シ)の端子へ接続してください。(シ)の端子は、接続していません。)システムコントローラーを集中管理用伝送線に接続する場合、給電装置を接続するか、または(台)の室外ユニットのみで給電コネクタ(CN41)(CN40)に差し替えてください。その際、集中管理用伝送線(シールド線)のシールドアースは、必ず差し替えた室外ユニットのアース端子に接続してください。
- M-NETリモコンの配線長は最大10mまで可能です。(ただし、10mを超える場合は、室内外伝送線と同一仕様とし、その部分で室内外伝送線最長の内数としてください。)
- M-NETリモコンと他のMAリモコンとの併用はできません。(ただし、システムコントローラー使用時は併用可能です。)
- 室内ユニットを同一グループにする場合は、室内ユニット及びM-NETリモコンのアドレス設定またはシステムコントローラーを同一グループにする場合は、グループにしたい室内ユニット間のMAリモコン線を2台を加工できます。
- 伝送線用給電装置ユニット接続時は、室外ユニットから伝送線用給電装置ユニットまでの室内ユニット接続台数(N1)は10台、室内ユニットが全て224形未満の場合14台以下、伝送線用給電装置ユニット以降の室内ユニット接続台数(N2)は9台、室内ユニットが全て224形未満の場合13台以下にしてください。分送コントローラーは、室外ユニットから伝送線用給電装置ユニット間接続してください。上記台数(N1)は、分送コントローラーを台接続した場合です。分送コントローラーの台数が少なくなる場合、分送コントローラー1台につき、室内ユニット2台を加工できます。(伝送線用給電装置ユニットを接続する場合は、伝送線のシールドを必ず伝送線用給電装置ユニットの端子(シールド)へ接続してください。)
- PURY-P730以下の場合、分送コントローラーはGA(縦機)GB(子機)H(子機)タイプを接続してください。PURY-P800以上の場合、縦機はHAタイプを接続してください。

B. 渡り配線接続

MARIモコンを用いたシステム例

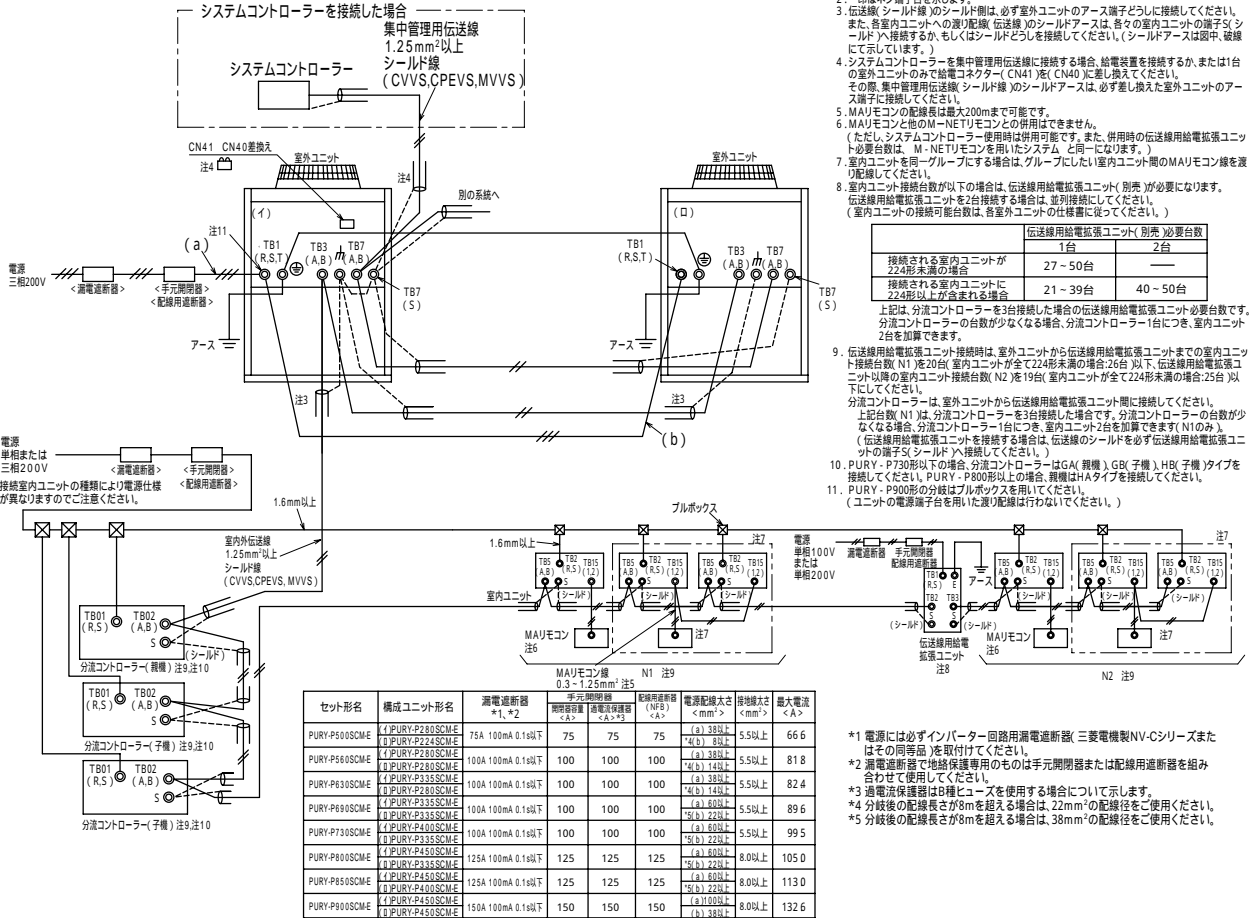

1. 伝送線は全て2線式で極性がありません。
2. 印はネジ端子台を示します。
3. 伝送線(シールド線)のシールド側は、必ず室外ユニットのアース端子どうしに接続してください。また、各室内ユニットへの渡り配線(伝送線)のシールドアースは、各々の室内ユニットの端子(シールド)へ接続するか、もしくはシールドどうしを接続してください。(シールドアースは図中、破線で示しています。)
4. システムコントローラーを集中管理用伝送線に接続する場合、給電装置を接続するか、または1台の室外ユニットのみで給電コネクタ(CN41)(CN40)に差し換えてください。その際、集中管理用伝送線(シールド線)のシールドアースは、必ず差し換えた室外ユニットのアース端子に接続してください。
5. MARIモコンの配線長は最大200mまで可能です。
6. MARIモコンとのM-NETリモコンとの併用はできません。(ただし、システムコントローラー使用時は併用可能です。また、併用時の伝送線用給電装置ユニット必要台数は、M-NETリモコンを用いたシステムと同一になります。)
7. 室内ユニットを同一グループにする場合は、グループにしたい室内ユニット間のMARIモコン線を渡り配線してください。
8. 室内ユニット接続台数が以下の場合は、伝送線用給電装置ユニット(別売)が必要になります。伝送線用給電装置ユニットを台接続する場合は、並列接続してください。(室内ユニットの接続可能台数は、各室外ユニットの仕様書に従ってください。)

伝送線用給電装置ユニット(別売)必要台数	1台		2台	
	接続される室内ユニットが224形未満の場合	27-50台	2台	—
接続される室内ユニットに224形以上が含まれる場合	21-39台	40-50台	—	—

9. 伝送線用給電装置ユニット接続時は、室外ユニットから伝送線用給電装置ユニットまでの室内ユニット接続台数(N1)≧20台(室内ユニットが全て224形未満の場合:26台以下、伝送線用給電装置ユニットの室内ユニット接続台数(N2)≧19台(室内ユニットが全て224形未満の場合:25台以下)とし、以下の条件を満たす必要があります。
分注コントローラーを3台接続した場合は、伝送線用給電装置ユニット必要台数は、分注コントローラーの台数が少なくなる場合、分注コントローラー1台につき、室内ユニット2台を加算できます。
分注コントローラーは、室外ユニットから伝送線用給電装置ユニット間に接続してください。上記台数(N1)は、分注コントローラーを3台接続した場合です。分注コントローラーの台数が少なくなる場合、分注コントローラー1台につき、室内ユニット2台を加算できます(N1のみ)。(伝送線用給電装置ユニットを接続する場合は、伝送線のシールドを必ず伝送線用給電装置ユニットの端子(シールド)へ接続してください。)
10. PURY-P730形以下の場合、分注コントローラーはGA(親機)GB(子機)HB(子機)タイプを接続してください。PURY-P800形以上の場合、親機はHAタイプを接続してください。
11. PURY-P900形の分岐はプルボックスを用いてください。(ユニットの電源端子台を用いた渡り配線は行わないでください。)

- *1 電源には必ずインバーター回路用漏電遮断器(三菱電機製INV-Cシリーズまたはその同等品)を取り付けてください。
- *2 漏電遮断器(地絡保護専用)のものは手元開閉器または配線用遮断器を組み合わせて使用してください。
- *3 過電流保護装置は0種Cコースを使用する場合について示します。
- *4 分岐線の配線径が8mmを超える場合は、22mmの配線径をご使用ください。
- *5 分岐線の配線径が8mmを超える場合は、38mmの配線径をご使用ください。

M-NETリモコンを用いたシステム例

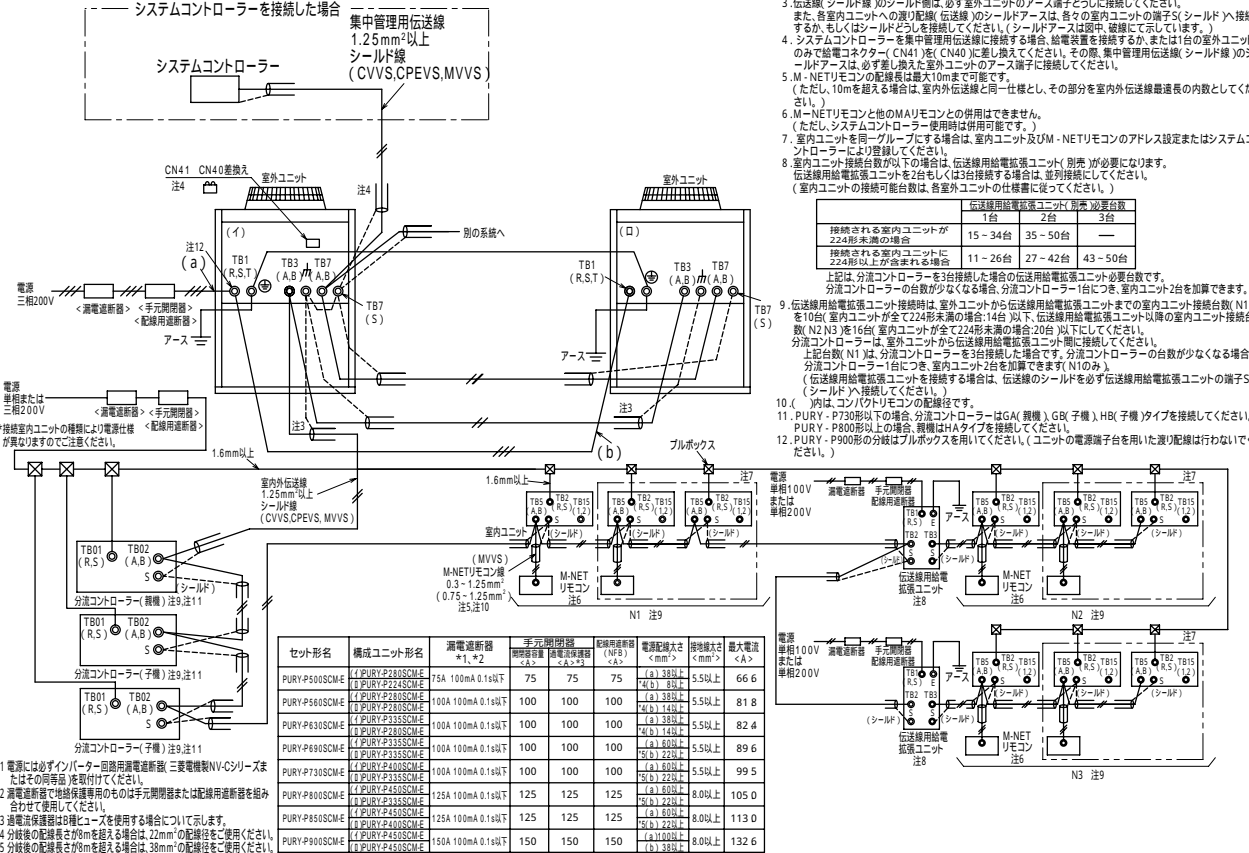

1. 伝送線は全て2線式で極性がありません。
2. 印はネジ端子台を示します。
3. 伝送線(シールド線)のシールド側は、必ず室外ユニットのアース端子どうしに接続してください。また、各室内ユニットへの渡り配線(伝送線)のシールドアースは、各々の室内ユニットの端子(シールド)へ接続するか、もしくはシールドどうしを接続してください。(シールドアースは図中、破線で示しています。)
4. システムコントローラーを集中管理用伝送線に接続する場合、給電装置を接続するか、または1台の室外ユニットのみで給電コネクタ(CN41)(CN40)に差し換えてください。その際、集中管理用伝送線(シールド線)のシールドアースは、必ず差し換えた室外ユニットのアース端子に接続してください。
5. M-NETリモコンの配線長は最大10mまで可能です。(ただし、10mを超える場合は、室内外伝送線と同一仕様とし、その部分を室内外伝送線最長の内数としてください。)
6. M-NETリモコンとのMARIモコンとの併用はできません。(ただし、システムコントローラー使用時は併用可能です。また、併用時の伝送線用給電装置ユニット必要台数は、MARIモコンを用いたシステムと同一になります。)
7. 室内ユニットを同一グループにする場合は、室内ユニット及びM-NETリモコンのアドレス設定またはシステムコントローラーにより登録してください。
8. 室内ユニット接続台数が以下の場合は、伝送線用給電装置ユニット(別売)が必要になります。伝送線用給電装置ユニットを台接続する場合は、並列接続してください。(室内ユニットの接続可能台数は、各室外ユニットの仕様書に従ってください。)

伝送線用給電装置ユニット(別売)必要台数	1台		2台	
	接続される室内ユニットが15-34台	35-50台	3台	—
接続される室内ユニットに224形以上が含まれる場合	11-26台	27-42台	43-50台	—

9. 伝送線用給電装置ユニット接続時は、室外ユニットから伝送線用給電装置ユニットまでの室内ユニット接続台数(N1)を10台(室内ユニットが全て224形未満の場合:14台以下、伝送線用給電装置ユニットの室内ユニット接続台数(N2)≧16台(室内ユニットが全て224形未満の場合:20台)以下とし、以下の条件を満たす必要があります。
分注コントローラーを3台接続した場合は、伝送線用給電装置ユニット必要台数は、分注コントローラーの台数が少なくなる場合、分注コントローラー1台につき、室内ユニット2台を加算できます。
分注コントローラーは、室外ユニットから伝送線用給電装置ユニット間に接続してください。上記台数(N1)は、分注コントローラーを3台接続した場合です。分注コントローラーの台数が少なくなる場合、分注コントローラー1台につき、室内ユニット2台を加算できます(N1のみ)。(伝送線用給電装置ユニットを接続する場合は、伝送線のシールドを必ず伝送線用給電装置ユニットの端子(シールド)へ接続してください。)
10. () 内は、分注コントローラーの配線径を示します。
11. PURY-P730形以下の場合、分注コントローラーはGA(親機)GB(子機)HB(子機)タイプを接続してください。PURY-P800形以上の場合、親機はHAタイプを接続してください。
12. PURY-P900形の分岐はプルボックスを用いてください。(ユニットの電源端子台を用いた渡り配線は行わないでください。)

- *1 電源には必ずインバーター回路用漏電遮断器(三菱電機製INV-Cシリーズまたはその同等品)を取り付けてください。
- *2 漏電遮断器(地絡保護専用)のものは手元開閉器または配線用遮断器を組み合わせて使用してください。
- *3 過電流保護装置は0種Cコースを使用する場合について示します。
- *4 分岐線の配線径が8mmを超える場合は、22mmの配線径をご使用ください。
- *5 分岐線の配線径が8mmを超える場合は、38mmの配線径をご使用ください。

(4) 主電源配線と器具容量

⚠ 警告

配線は、所定のケーブルを使用して確実に接続し、端子接続部にケーブルの外力が伝わらないように確実に固定してください。接続や固定が不完全な場合は、発熱、火災等の原因になります。

⚠ 注意

電源には必ず漏電遮断器を取付けてください。漏電遮断器が取付けられていないと感電の原因になります。

⚠ 注意

正しい容量のブレーカー（漏電遮断器・手元開閉器＜開閉器＋B種ヒューズ＞・配線用遮断器）以外は使用しないでください。規定以上の容量のブレーカーを使用すると故障や火災の原因になります。

< 個別配線接続 >

配線系統図（例）

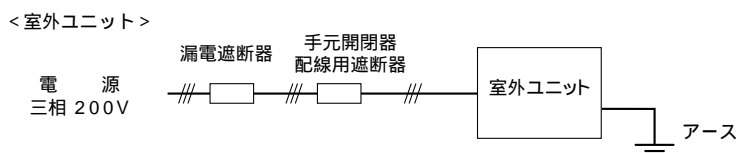

主電源の配線太さおよび開閉器容量

形名	構成 ユニット	最小太さ (mm ²)		手元開閉器		配線用遮断器 (A)	漏電遮断器 1、2
		幹線	接地線	開閉器容量 (A)	過電流保護器 (A) 3		
P224形	-	8以上	3.5以上	60	40	40	40A 30mAまたは100mA 0.1s以下
P280形	-	14以上	3.5以上	60	50	50	50A 100mA 0.1s以下
P335形	-	22以上	5.5以上	60	60	60	60A 100mA 0.1s以下
P400形	-	22以上	5.5以上	60	60	60	60A 100mA 0.1s以下
P450形	-	38以上	5.5以上	75	75	75	75A 100mA 0.1s以下
P500形	P280形	14以上	3.5以上	60	50	50	50A 100mA 0.1s以下
	P224形	8以上	3.5以上	60	40	40	40A 30mAまたは100mA 0.1s以下
P560形	P280形	14以上	3.5以上	60	50	50	50A 100mA 0.1s以下
	P280形	14以上	3.5以上	60	50	50	50A 100mA 0.1s以下
P630形	P335形	22以上	5.5以上	60	60	60	60A 100mA 0.1s以下
	P280形	14以上	3.5以上	60	50	50	50A 100mA 0.1s以下
P690形	P335形	22以上	5.5以上	60	60	60	60A 100mA 0.1s以下
	P335形	22以上	5.5以上	60	60	60	60A 100mA 0.1s以下
P730形	P400形	22以上	5.5以上	60	60	60	60A 100mA 0.1s以下
	P335形	22以上	5.5以上	60	60	60	60A 100mA 0.1s以下
P800形	P450形	38以上	5.5以上	75	75	75	75A 100mA 0.1s以下
	P335形	22以上	5.5以上	60	60	60	60A 100mA 0.1s以下
P850形	P450形	38以上	5.5以上	75	75	75	75A 100mA 0.1s以下
	P400形	22以上	5.5以上	60	60	60	60A 100mA 0.1s以下
P900形	P450形	38以上	5.5以上	75	75	75	75A 100mA 0.1s以下
	P450形	38以上	5.5以上	75	75	75	75A 100mA 0.1s以下

(注)

1. 電源には必ずインバーター回路用漏電遮断器（三菱電機製NV-Cシリーズまたは、その同等品）を取付けてください。
2. 漏電遮断器で地絡保護専用のものは、手元開閉器または配線用遮断器を組合わせて使用してください。
3. 過電流保護器は、B種ヒューズを使用する場合について示します。
4. 受電容量やブレーカー容量は、電動機出力を抛りどころとせず、最大電流値（機外配線図参照）を参考に選定ください。

組合わせユニットでの渡り配線接続

配線系統図（例）

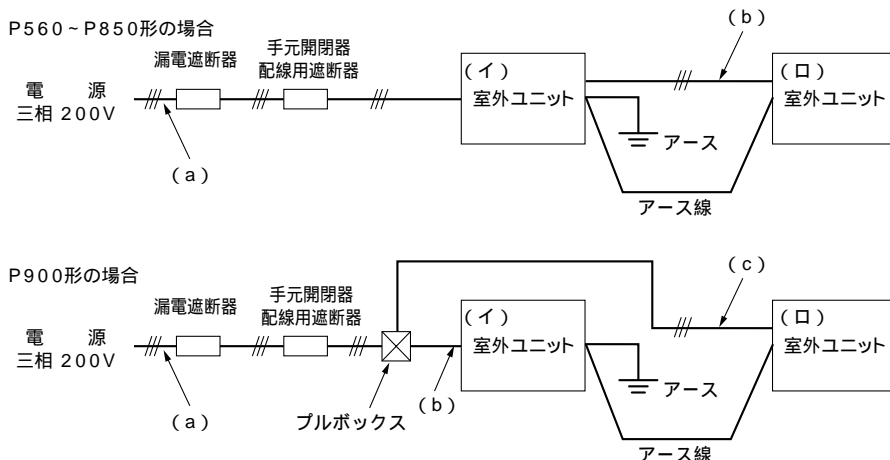

注1.P900形の第1分岐にはプルボックスを用いてください。（ユニットの電源端子台を用いた渡り配線は行わないでください。）

主電源の配線太さおよび開閉器容量

形名	構成 ユニット	最小太さ (mm ²)		手元開閉器		配線用遮断器 (A)	漏電遮断器 1、2
		幹線	接地線	開閉器容量 (A)	過電流保護器 (A) 3		
P500形	(イ)P280形	(a)38以上	5.5以上	75	75	75	75A 100mA 0.1s以下
	(ロ)P224形	4 (b)8以上					
P560形	(イ)P280形	(a)38以上	5.5以上	100	100	100	100A 100mA 0.1s以下
	(ロ)P280形	4 (b)14以上					
P630形	(イ)P335形	(a)38以上	5.5以上	100	100	100	100A 100mA 0.1s以下
	(ロ)P280形	4 (b)14以上					
P690形	(イ)P335形	(a)60以上	5.5以上	100	100	100	100A 100mA 0.1s以下
	(ロ)P335形	5 (b)22以上					
P730形	(イ)P400形	(a)60以上	5.5以上	100	100	100	100A 100mA 0.1s以下
	(ロ)P335形	5 (b)22以上					
P800形	(イ)P450形	(a)60以上	8.0以上	125	125	125	125A 100mA 0.1s以下
	(ロ)P335形	5 (b)22以上					
P850形	(イ)P450形	(a)60以上	8.0以上	125	125	125	125A 100mA 0.1s以下
	(ロ)P400形	5 (b)22以上					
P900形	プルボックス	(a)100以上	8.0以上	150	150	150	150A 100mA 0.1s以下
	(イ)P450形	(b)38以上					
	(ロ)P450形	(c)38以上					

- 1.電源には必ずインバーター回路用漏電遮断器（三菱電機製NV-Cシリーズまたは、その同等品）を取付けてください。
- 2.漏電遮断器で地絡保護専用のものは、手元開閉器または配線用遮断器を組合わせて使用してください。
- 3.過電流保護器は、B種ヒューズを使用する場合について示します。
- 4.分岐後の配線長さが8mを超える場合は、22mm²の配線径をご使用ください。
- 5.分岐後の配線長さが8mを超える場合は、38mm²の配線径をご使用ください。
- 6.受電容量やブレーカー容量は、電動機出力を抛りどころとせず、最大電流値(機外配線図参照)を参考に選定ください。

室内ユニット

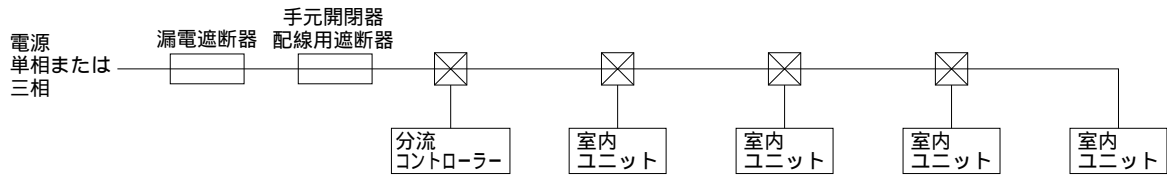

全機種 (PFFY-DM 形除く)	合計運転 電流 (注4)	15A未満 20A未満 30A未満	最小太さ			手元開閉器 A		配線用遮断器 A	漏電遮断器 (注1、2)
			幹線	分岐	アース	開閉器容量	過電流保護器(注3)		
			1.6mm	1.6mm	-	15	15	15	15A 30mA 0.1s以下
			2.0mm	2.0mm	-	20	20	20	20A 30mA 0.1s以下
			5.5mm ²	5.5mm ²	-	30	30	30	30A 30mA 0.1s以下

PFFY-DM形

PFFY-P224・280DM-E	電動機出力	最小太さ		手元開閉器 A		配線用遮断器 A	漏電遮断器 (注1、2)
		幹線	アース	開閉器容量	過電流保護器(注3)		
	1.5kW	1.6mm	1.6mm	15	15	15	15A 30mA 0.1s以下
	2.2kW	1.6mm	1.6mm	30	20	30	30A 30mA 0.1s以下

(注1) 電源には必ず漏電遮断器を取付けてください

(注2) 漏電遮断器で地絡保護専用のものは、手元開閉器または配線用遮断器を組合わせて使用してください

(注3) 過電流保護器はB種ヒューズを使用する場合について示します。

(注4) 室内ユニットの合計運転電流は運転状態によって変動することがありますので、遮断器誤作動防止のため、カタログ値等で求めた電流値より20%程度大きい値で遮断器等を選定してください。

システムコントローラー

- ・電線の太さ 0.75mm²～

(5) 伝送線用拡張ユニット

室内ユニット接続台数により、伝送線用給電拡張ユニットが必要となります。

(詳しくは119ページ(3)項を参照してください。)

- ・電源端子台(TB1) R・Sに、AC200Vを接続してください。
- ・電源端子台(TB1) アースに、アースを行ってください。
- ・伝送線用端子台1(TB2) A・Bに、室外ユニット側の伝送線を接続してください。
- ・伝送線用端子台1(TB2) Sに、室外ユニット側のシールド線を接続してください。
- ・伝送線用端子台2(TB3) A・Bに、増設室内ユニット側の伝送線を接続してください。
- ・伝送線用端子台2(TB3) Sに、増設室内ユニット側のシールド線を接続してください。
- ・伝送線用給電拡張ユニットから分流コントローラーへ給電しないでください。

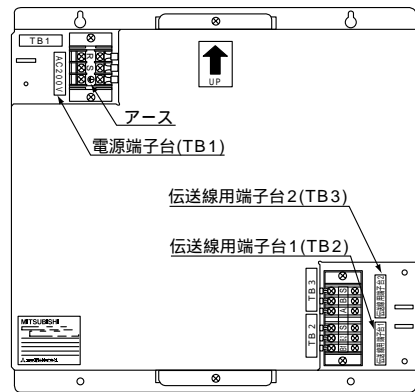

6. 試運転

(1) 試運転前の確認事項

1	冷媒漏れ、電源、伝送線のゆるみがないか確認します。
2	電源端子台と大地間を500Vメガーで計って、1.0M 以上あるか確認します。 注1. 絶縁抵抗が、1.0M 以下の場合は運転しないでください。 注2. 伝送線用端子台にはメグチェックは絶対にかけないでください。制御基板が破損します。 注3. 据付け直後、もしくは元電源を切った状態で長時間放置した場合には、圧縮機内に冷媒が溜ることにより、電源端子台と大地間の絶縁抵抗が1M 近くまで低下することがあります。 注4. 絶縁抵抗が1M 以上ある場合は、元電源を入れてクランクケースヒーターを12時間以上通電することにより、圧縮機内の冷媒が蒸発しますので絶縁抵抗は上昇します。 注5. MAリモコン用・伝送線端子台の絶縁抵抗測定は絶対にしないでください。
3	低圧側、高圧側のストップバルブ共、全開になっているか確認します。 注1. キャップは必ず締めてください。
4	三相電源の相順と各相間電圧を確認してください。
5	[伝送線用給電拡張ユニットを接続している場合] 室外ユニットの電源を投入する前に、伝送線用給電拡張ユニットの電源を投入してください。 注1. 室外ユニットの電源を先に投入した場合、冷媒系の接続情報が正常に認識できない場合があります。 注2. 室外ユニットの電源を先に投入した場合、伝送線用給電拡張ユニットの電源を投入後に室外ユニットの電源リセットを行ってください。
6	試運転の最低12時間以上前に元電源を入れて、クランクケースヒーターに通電します。 注1. 通電時間が短いと圧縮機故障の原因となります。
7	集中管理用伝送線に給電ユニットを接続する場合は、必ず給電ユニットに通電した状態で試運転を行ってください。 このとき、室外ユニットの給電切換コネクタは出荷時のまま(CN41)としてください。
8	試運転中は、必ず前下パネルを閉めた状態で行ってください。

電源投入時および停電からの復帰後、約30分間能力が低下する場合があります。

(2) 試運転方法 イラストは、MAスムーズリモコンを示します。

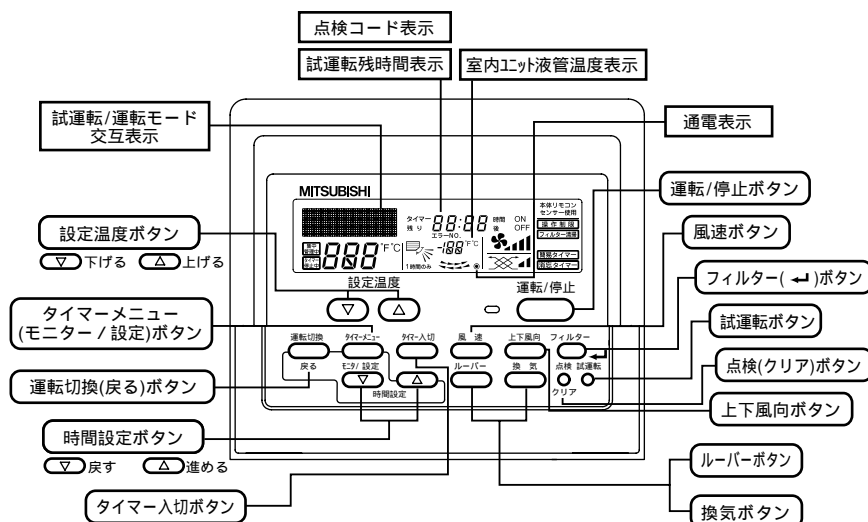

- ・リモコンに点検コードが表示されたり、正常に作動しない場合は、次頁以降を参照してください。
- ・試運転は2時間の切タイマーが作動し、2時間後自動的に停止します。
- ・試運転中、時刻表示部には試運転残時間を表示します。
- ・試運転中、室内ユニットの液管温度をリモコン室温表示部に表示します。
- ・風向調節ボタンを押したとき、機種により“この機能はありません”の表示がリモコンに表示されますが、故障ではありません。

外部入力接続されている場合は、外部入力信号にて運転操作を行い試運転を実施してください。

- 12時間以上前に元電源を入れる。
最大5分間“PLEASE WAIT”を表示。以後、12時間以上放置(クランクケースヒーター通電)
- 試運転** ボタンを2度押す。
[試運転] の液晶表示
- 運転切換** ボタンを押す。
風が吹き出すことを確認
- 運転切換** ボタンを押して冷房(または暖房)運転に切り替える。
冷風(または温風)が吹き出すことを確認
- 風速** ボタンを押す。
風速が切り換わることを確認
- 上下風向** または **ルーバー** ボタンを押して風向を切り替える。
水平吹き、下吹きなど、風向調節可能か確認
室外ユニットファンの運転を確認
- 換気機器など連動する機器がある場合はその動作も確認し、**運転/停止** ボタンを押して試運転解除する。
停止

(3) 試運転時の不具合対応

異常停止時、リモコン表示部に4桁の点検表示が表れますので、不具合要因の点検をお願いいたします。

室外ユニット

点検表示	不具合内容	点検表示	不具合内容
0403	シリアル通信異常	5105	アキュムレーター入口温度センサー異常 (TH5)
1102	吐出温度異常	5106	配管温度センサー異常 (TH6)
1301	低圧圧力異常	5107	外気温度センサー異常 (TH7)
1302	高圧圧力異常	5110	放熱板温度センサー異常 (THHS)
1500	冷媒過充てん	5201	高圧圧力センサー異常
4106	自電源OFF異常	5301	電流センサー/回路異常 (圧縮機用)
4230	放熱板過熱保護 (圧縮機用)	5305	電流センサー/回路異常 (ファン用)
4240	過負荷保護 (圧縮機用)	6602	送信エラー (伝送プロセッサハードウェア異常)
4250	I PM/過電流遮断異常 (圧縮機用)	6603	送信エラー (伝送路BUSY)
4255	I PM/過電流遮断異常 (ファン用)	6606	送受信エラー (伝送プロセッサとの通信異常)
4260	起動前放熱板過熱保護	7101	能力コードエラー
5103	配管温度センサー異常 (TH3)	7113	機能設定エラー
5104	吐出温度センサー異常 (TH4)	7117	機種未設定エラー

b. 分流コントローラー

点検表示	不具合内容	点検表示	不具合内容
2502	フロートスイッチ作動	6602	送信エラー (伝送プロセッサハードウェア異常)
5111	液入口温度センサー異常 (TH11)	6603	送信エラー (伝送路BUSY)
5112	バイパス出口温度センサー異常 (TH12)	6606	送受信エラー (伝送プロセッサとの通信異常)
5115	バイパス入口温度センサー異常 (TH15)	6607	送信エラー (ACK無しエラー)
5116	中間部温度センサー異常 (TH16)	6608	送受信エラー (応答フレーム無しエラー)
5201	液側圧力センサー異常 (63HS1)	7102	接続台数エラー
5203	中間圧力センサー異常 (63HS3)	7107	分岐No.設定エラー
6600	ユニットアドレス二重設定		

MAリモコン

点検表示	不具合内容	点検表示	不具合内容
6831	MA通信受信異常(受信なし)	6833	MA通信送信異常(ハードウェア異常)
6832	MA通信受信異常(同期回復異常)	6834	MA通信受信異常(スタートビット検出異常)

手元リモコン

a. M-NETリモコン

点検表示	不具合内容	点検表示	不具合内容
6600	ユニットアドレス二重設定	6606	送受信エラー(伝送プロセッサとの通信異常)
6602	送信エラー(伝送プロセッサハードウェア異常)	6607	送受信エラー(ACK無しエラー)
6603	送信エラー(伝送路BUSY)	6608	送受信エラー(応答フレーム無しエラー)

b. MAリモコン

点検表示	不具合内容	点検表示	不具合内容
6201(E1)	リモコンH/W異常(EEPROM)	6202(E2)	リモコンH/W異常(RTC)
6831	MA通信受信異常(受信なし)	6833	MA通信送信異常(H/W異常)
6832	MA通信受信異常(同期回復異常)	6834	MA通信送信異常(スタートビット検出異常)

システムコントローラー

点検表示	不具合内容	点検表示	不具合内容
6600	ユニットアドレス二重設定	6607	送信エラー(ACK無しエラー)
6602	送信エラー(伝送線プロセッサハードウェア異常)	6608	送受信エラー(応答フレーム無しエラー)
6603	送信エラー(伝送路BUSY)	7106	属性設定エラー
6606	送受信エラー(伝送プロセッサとの通信異常)		

(4) 室外ユニットメイン基板 (MAIN-BOARD) のスイッチとサービスLEDにより室外ユニットの故障判定ができます。

自己診断スイッチ (SW1) の設定とサービスLED(LD1)の表示内容

No	表示ユニット 2		自己診断内容	表示内容 スイッチ設定	LED点灯 (点滅) 時の表示内容								備考
	OC	OS			フラグ1	フラグ2	フラグ3	フラグ4	フラグ5	フラグ6	フラグ7	フラグ8	
1			リレー出力表示1 (点灯表示)	SW1 ON OFF 1 2 3 4 5 6 7 8 9 10 (工場出荷時)	圧縮機 運転中				72C		OC:点灯 OS:消灯	マイコン 動作中	
			点検表示 (点滅表示)		0000 ~ 9999 (アドレスとエラーコードを交互に表示)								
2			点検表示3 (ICも含む)	ON OFF 1 2 3 4 5 6 7 8 9 10	0000 ~ 9999 (アドレスとエラーコードを交互に表示)								異常がなければ "----
3			リレー出力表示2	ON OFF 1 2 3 4 5 6 7 8 9 10	上段 21S4a		CH11		SV1a		SV2		
4			リレー出力表示3	ON OFF 1 2 3 4 5 6 7 8 9 10	上段 SV4a	SV4b	SV4c	SV5b		SV4d	SV9		室内系統電圧中
16			室内ユニット 点検 1	ON OFF 1 2 3 4 5 6 7 8 9 10	上段 1号機	2号機	3号機	4号機	5号機	6号機	7号機	8号機	
17		ON OFF 1 2 3 4 5 6 7 8 9 10		上段 17号機	18号機	19号機	20号機	21号機	22号機	23号機	24号機		
18		ON OFF 1 2 3 4 5 6 7 8 9 10		上段 33号機	34号機	35号機	36号機	37号機	38号機	39号機	40号機		
19		ON OFF 1 2 3 4 5 6 7 8 9 10		上段 49号機	50号機								
20			室内ユニット 運転モード 1	ON OFF 1 2 3 4 5 6 7 8 9 10	上段 1号機	2号機	3号機	4号機	5号機	6号機	7号機	8号機	
21		ON OFF 1 2 3 4 5 6 7 8 9 10		上段 17号機	18号機	19号機	20号機	21号機	22号機	23号機	24号機		
22		ON OFF 1 2 3 4 5 6 7 8 9 10		上段 33号機	34号機	35号機	36号機	37号機	38号機	39号機	40号機		
23		ON OFF 1 2 3 4 5 6 7 8 9 10		上段 49号機	50号機								
24			室内ユニット サーモ 1	ON OFF 1 2 3 4 5 6 7 8 9 10	上段 1号機	2号機	3号機	4号機	5号機	6号機	7号機	8号機	
25		ON OFF 1 2 3 4 5 6 7 8 9 10		上段 17号機	18号機	19号機	20号機	21号機	22号機	23号機	24号機		
26		ON OFF 1 2 3 4 5 6 7 8 9 10		上段 33号機	34号機	35号機	36号機	37号機	38号機	39号機	40号機		
27		ON OFF 1 2 3 4 5 6 7 8 9 10		上段 49号機	50号機								
513			室内ユニット アドレス	ON OFF 1 2 3 4 5 6 7 8 9 10	自己冷媒系統内の室内ユニットと外気処理ユニットのアドレス(1~50)を順番に表示								
515			分流コントローラ アドレス	ON OFF 1 2 3 4 5 6 7 8 9 10	自己冷媒系統内の分流コントローラ(親機・子機1・子機2)のアドレス(51~100)を順番に表示								
517			メイン基板S/W バージョン/能力	ON OFF 1 2 3 4 5 6 7 8 9 10	S/Wバージョン 冷媒種類 機種と能力表示 通信アドレスを繰り返し表示								

- 1 接続している室内ユニットの台数 (系統) 分のみ点灯します。
- 2 : OCまたはOSの個々の状態を表示します。 : 冷媒系システム全体の状態を表示します。
- 3 電源投入後、初期設定処理時にサービスLEDの表示が「ソフトウェアバージョン」のみの表示になる場合は、制御基板、伝送電源基板間の配線不良、または基板不良の可能性がります。

【サービスLEDの表示方法】

サービスLED

・エラーコード表示の場合

発生アドレスとエラーコードを交互に表示

例 室外ユニットアドレス51、吐出温度異常 (コード1102) のとき

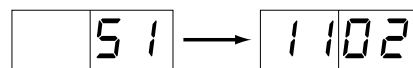
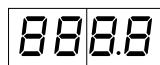

・フラグ表示の場合

例 圧縮機運転のとき (表示No.1)
(圧縮機運転中は、72CもON)

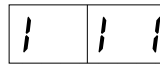

例 21S4a, 21S4b, SV1a ONのとき (表示No.3)

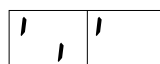

上段
下段

(5) リモコンの動作不具合内容と処置

MAリモコンシステムの場合

不具合現象または点検コード	要 因	チェック方法と処理
リモコンに運転表示されるが、一部の室内ユニットが動作しない	<ul style="list-style-type: none"> ・室内ユニットの電源が入っていない ・同一グループ内の室内ユニット間の配線忘れ ・スリム機種と同一グループ接続されている ・室内ユニット制御基板のヒューズ切れ 	<p>異常発生が以下のうちどれかを確認する。</p> <p>システム全体 冷媒系統内全て 同一グループ内のみ 一台の室内ユニットのみ</p>
室内ユニット運転してもすぐリモコンが消える	<ul style="list-style-type: none"> ・室内ユニット（親機）の電源が入っていない ・システムコントローラーとのグルーピング一致していない ・室内ユニット（親機）制御基板のヒューズ切れ ・分流コントローラーの電源が入っていない 	<p><システム全体の場合および冷媒系統内全ての場合></p> <ul style="list-style-type: none"> ・室外ユニットの自己診断LEDを確認する ・左記項目のうち室外ユニットの関連している項目を確認する
ロスナイとの連動登録が正常にできない	<ul style="list-style-type: none"> ・ロスナイの電源が入っていない ・異冷媒のロスナイで異冷媒の室外ユニットの電源が入っていない ・室内ユニットに既にロスナイ（1台）登録されている ・ロスナイのアドレスが異なっている ・ロスナイのアドレスを設定していない ・ロスナイが伝送線に接続されていない 	<p><同一グループ内のみおよび一台の室内ユニットのみ場合></p> <ul style="list-style-type: none"> ・左記項目のうち室内ユニットの関連している項目を確認する
リモコンに通電表示（●）されていない （MAリモコン給電なし）	<p>室内ユニットは、室内外の立上げが正常に完了するまでリモコン給電されません。</p> <ul style="list-style-type: none"> ・室内ユニットの電源が入っていない ・室外ユニットの電源が入っていない ・リモコン接続台数（2台）オーバー又は、室内接続台数（16台）オーバー ・室内ユニットのアドレスが“00”で、室外ユニットのアドレスが“00”以外となっている ・室内外伝送線がTB7に接続されている ・室内外伝送線にMAリモコンが接続されている ・リモコン線のショート/断線 ・電源配線又は伝送線のショート/断線 ・室内ユニット制御基板のヒューズ切れ 	
リモコンの“PLEASE WAIT”（HO）が消えない 又は、“PLEASE WAIT”（HO）を周期的に繰返す （室外ユニットの電源投入後通常最大5分“PLEASE WAIT”（HO）表示されます）	<ul style="list-style-type: none"> ・室外ユニットの電源が入っていない ・伝送線用給電拡張ユニットの電源が入っていない ・MAリモコン主従切換を従にしている ・室内外伝送線にMAリモコンが接続されている ・室外補助ユニットの伝送線ショート/断線 	
リモコンに通電表示（●）が表示されているが運転しない	<ul style="list-style-type: none"> ・室内ユニット（親機）の電源が入っていない ・室内外伝送線がTB7に接続されている ・室内外伝送線ショート又は断線・接触不良 ・室内ユニット（親機）制御基板のヒューズ切れ 	

M-NETリモコンシステムの場合

不具合現象または点検コード	要 因	チェック方法と処理
リモコンに運転表示されるが、一部の室内ユニットが動作しない	<ul style="list-style-type: none"> ・室内ユニットの電源が入っていない ・同一グループ内の室内ユニット又はリモコンのアドレスミス ・異冷媒のグルーピングでリモコンで初期登録していない ・室内ユニット制御基板のヒューズ切れ 	<p>異常発生が以下のうちどれかを確認する。</p> <p>システム全体 冷媒系統内全て 同一グループ内のみ 一台の室内ユニットのみ</p>
室内ユニット運転してもすぐリモコンが消える	<ul style="list-style-type: none"> ・室内ユニットの電源が入っていない ・室内ユニット制御基板のヒューズ切れ 	<p><システム全体の場合および冷媒系統内全ての場合></p> <ul style="list-style-type: none"> ・室外ユニットの自己診断LEDを確認する ・左記項目のうち室外ユニットの関連している項目を確認する
ロスナイとの連動登録が正常にできない	<ul style="list-style-type: none"> ・ロスナイの電源が入っていない ・異冷媒のロスナイで異冷媒の室外ユニットの電源が入っていない ・室内ユニットに既にロスナイ（1台）登録されている ・ロスナイのアドレスが異なっている ・ロスナイのアドレスを設定していない ・ロスナイが伝送線に接続されていない 	<p><同一グループ内のみおよび一台の室内ユニットのみ場合></p> <ul style="list-style-type: none"> ・左記項目のうち室内ユニットの関連している項目を確認する
リモコンに通電表示（●）されていない （M-NETリモコン給電なし）	<ul style="list-style-type: none"> ・室外ユニットの電源が入っていない ・冷媒系統内の室内ユニット又はリモコンの接続台数オーバー ・MAリモコン線にM-NETリモコン接続 ・室内外伝送線のショート/断線 ・M-NETリモコン線のショート/断線 	
リモコンの“PLEASE WAIT”（HO）が消えない 又は、“PLEASE WAIT”（HO）を周期的に繰返す （室外ユニットの電源投入後通常最大5分“PLEASE WAIT”（HO）表示されます）	<ul style="list-style-type: none"> ・伝送線用給電拡張ユニットの電源が入っていない ・室外ユニット“00”のままとなっている ・室内ユニット又はリモコンのアドレス設定ミス ・室内外伝送線にMAリモコンが接続されている ・室外補助ユニットの伝送線ショート/断線 	
リモコンに通電表示（●）が表示されているが運転しない	<ul style="list-style-type: none"> ・室内外伝送線がTB7に接続されている ・室内外伝送線ショート又は断線・接触不良 	

(6) 次の現象は故障（異常）ではありません

現象	リモコン表示	原因
冷（暖）房運転しても室内ユニットが運転しない。	“冷（暖）房” 点滅表示	他の室内ユニットが暖（冷）房運転をしている場合、冷（暖）房運転はできません。
オートベーンが勝手に動く。	通常表示	オートベーンの制御動作により、冷房時、下吹きで使った場合、1時間経過すると自動的に水平吹出しになることがあります。暖房時の霜取時、ホットアジャスト時、およびサーモ“OFF”時は、自動的に水平吹出しとなります。
暖房運転中風速設定が切替わる。	通常表示	サーモ“OFF”時は微風運転となります。サーモ“ON”時、時間または配管温度により、微風設定値へ自動的に切替わります。
暖房運転中ファンが停止する。	霜取中	霜取運転中はファンが停止します。
運転停止してもファンが停止しない。	消灯	補助電気ヒーター“ON”時は、停止後1分間余熱排除としてファンを運転します。
運転SW“ON”しても風速が設定値にならない。	暖房準備中	SW“ON”後5分間、又は配管温度35℃迄微風、その後2分間弱風の後、設定値になります。（ホットアジャスト制御）
元電源をONしたとき約3分間室内ユニットリモコンに右のような表示をする。	“PLEASE WAIT”（HO） 点滅表示	システムの立上げをしています。 “PLEASE WAIT”（HO）の点滅表示が消えた後にリモコンの操作をしてください。
運転停止してもドレンポンプが停止しない。	消灯	冷房運転停止時は、停止後、3分間ドレンポンプを運転してから停止します。
停止中でもドレンポンプが運転する。		停止中でもドレン水が発生した場合は、ドレンポンプを運転します。
冷暖房切替時に室内ユニットおよび分流コントローラーから音が出る場合がある。	通常表示	冷媒回路の切替音ですので異常ではありません。
運転直後に室内ユニットから冷媒流動音が出る場合がある。	通常表示	過渡的な冷媒流動の不安定によるものですので異常ではありません。



室内ユニット

製品仕様

1.室内ユニット

(1)仕様表

天井カセット形4方向吹出し(ヒーターレス): PLFY-BM-E1

機種		PLFY-P22BM-E1	PLFY-P28BM-E1	PLFY-P36BM-E1	PLFY-P45BM-E1	PLFY-P56BM-E1	PLFY-P71BM-E1	PLFY-P80BM-E1	PLFY-P90BM-E1	PLFY-P112BM-E1	PLFY-P140BM-E1	PLFY-P160BM-E1		
電源		単相200V 50/60Hz												
冷房能力	kW	2.2	2.8	3.6	4.5	5.6	7.1	8.0	9.0	11.2	14.0	16.0		
S H F		0.83	0.83	0.82	0.81	0.76	0.73	0.72	0.71	0.72	0.70	0.69		
暖房能力	kW	2.5	3.2	4.0	5.0	6.3	8.0	9.0	10.0	12.5	16.0	18.0		
電気特性	消費電力	冷房 kW	0.03/0.03		0.03/0.03		0.04/0.04		0.05/0.05		0.06/0.06		0.07/0.07	
		暖房 kW	0.02/0.02		0.02/0.02		0.03/0.03		0.04/0.04		0.05/0.05		0.06/0.06	
	電流	冷房 A	0.17/0.17		0.17/0.17		0.22/0.22		0.28/0.28		0.34/0.34		0.39/0.39	
		暖房 A	0.12/0.12		0.12/0.12		0.17/0.17		0.23/0.23		0.28/0.28		0.34/0.34	
	力率	冷房 %	88/88		88/88		91/91		89/89		88/88		90/90	
暖房 %		87/87		87/87		88/88		87/87		89/89		88/88		
パネル外装 (マンセルNo.)		標準パネル マンセル<6.4Y 8.9/0.4>												
外形寸法 mm	高さ<H>	258(35)									298(35)			
	幅<W>	840(950)												
()はパネル寸法 奥行<D>		840(950)												
熱交換器形式		クロスフィン												
形式×個数		ターボファン×1												
送風機	風量 m ³ /min	12.5-12-11.5-11	14-13-12-11	16-14-13-12	18-16-15-14	20-18-16-15	22-20-18-16	29-27-24-21	30-28-25-22	31-29-26-23				
	機外静圧 Pa	0												
	電動機出力 kW	0.050									0.120			
防音・断熱材		発泡PS												
エアフィルター		PPハニカム織(ロングライフフィルター, 抗菌仕様)												
冷媒配管寸法	ガス側 mm	12.7					15.88							
	液側 mm	6.35					9.52							
ドレン配管寸法		VP-25接続可												
騒音値(強/中1/中2/弱) dB[A特性]		30-29-28-27	31-29-28-27	31-30-28-27	32-30-29-28	34-32-30-28	37-35-32-30	42-40-37-34	43-41-38-35	44-42-39-36				
製品質量	本体 kg	22					23					27		
	パネルkg	6												
補助ヒーター	kW	ヒータ付き機種なし												

注1. 冷房・暖房能力は、JIS8615-1条件<冷房時:室内側吸込空気温度乾球温度27、湿球温度19.0、室外側吸込空気温度乾球温度35、
暖房時:室内側吸込空気温度乾球温度20、室外側吸込空気温度乾球温度7、湿球温度6>によります。

天井カセット形4方向吹出し(コンパクトタイプ): PLFY-JM-E1

機種		PLFY-P36JM-E1	PLFY-P45JM-E1	PLFY-P56JM-E1	PLFY-P71JM-E1	
電源		単相200V 50/60Hz				
冷房能力	kW	3.6	4.5	5.6	7.1	
S H F		0.78	0.73	0.71	0.70	
暖房能力	kW	4.0	5.0	6.3	8.0	
電気特性	消費電力	冷房 kW	0.08/0.09		0.09/0.10	
		暖房 kW	0.08/0.09		0.09/0.10	
	電流	冷房 A	0.45/0.50		0.50/0.55	
		暖房 A	0.45/0.50		0.50/0.55	
外装(マンセルNo.)		標準化粧パネル マンセル(6.4Y 8.9/0.4)				
外形寸法	高さ<H> mm	298(30)				
	幅<W> mm	660(760)				
	奥行<D> mm	660(760)				
熱交換器形式		クロスフィン				
形式×個数		ターボファン×1				
送風機	風量(強/弱) m ³ /min	15.0-14.5-14.0-13.0		16.0-15.0-14.0-13.0		
	機外静圧 Pa	0				
	電動機出力 kW	0.030				
防音・断熱材		ポリエチレンシート				
エアフィルター		PPハニカム織(抗菌仕様)				
冷媒配管寸法	ガス側 mm	12.7			15.88	
	液側 mm	6.35			9.52	
ドレン配管寸法		VP-25接続可				
騒音値(強/弱) dB[A特性]		35-34-32.5-31		37-35.5-34-32		
製品質量	kg	19(3.7)		20(3.7)		

注1. 冷房・暖房能力は、JIS8615-1条件<冷房時:室内側吸込空気温度乾球温度27、湿球温度19.0、室外側吸込空気温度乾球温度35、
暖房時:室内側吸込空気温度乾球温度20、室外側吸込空気温度乾球温度7、湿球温度6>によります。

注2. 外形寸法と製品質量の()内数値は、化粧パネルの値です。

天井カセット形2方向吹出し(ヒーターレス) : PLFY-LM-E2

		PLFY-P22LM-E2	PLFY-P28LM-E2	PLFY-P36LM-E2	PLFY-P45LM-E2	PLFY-P56LM-E2	PLFY-P71LM-E2	PLFY-P80LM-E2	PLFY-P90LM-E2	PLFY-P112LM-E2	PLFY-P140LM-E2	
電源		単相200V 50/60Hz										
冷房能力	kW(注1)	2.2	2.8	3.6	4.5	5.6	7.1	8.0	9.0	11.2	14.0	
SHF		0.83	0.74	0.71	0.66	0.67	0.68	0.70	0.69	0.70	0.72	
暖房能力	kW(注1)	2.5	3.2	4.0	5.0	6.3	8.0	9.0	10.0	12.5	16.0	
電気特性	消費電力	冷房 kW	0.07 / 0.07		0.07/0.08		0.08/0.09		0.09/0.10		0.10/0.11	
	電力	暖房 kW	0.05 / 0.05		0.05/0.06		0.06/0.07		0.07/0.08		0.08/0.09	
	電流	冷房 A	0.39 / 0.39		0.40/0.42		0.44/0.47		0.50/0.53		0.54/0.57	
		暖房 A	0.26 / 0.28		0.27/0.31		0.31/0.36		0.37/0.42		0.41/0.46	
外装(マンセルNo.)		本体: 溶融亜鉛メッキ鋼板/化粧パネル: ABS(マンセル 6.4Y 8.9/0.4) / サービスパネル: 溶融亜鉛メッキ鋼板(アクリル塗装)										
外形寸法(注3)	高さ<H>	mm 290 20										
	幅<W>	776 1080 (946 1250)					946 1250			1446 1750		1708 2012
	奥行<D>	mm 634 710										
熱交換器形式		クロスフィン										
送風機	形式×個数	ターボファン×1						ターボファン×2			シロッコファン×4	
	風量(強/中/弱) m³/min	9.5-8.0-6.5			10.5-8.5-7.0		12.5-11.0-9.0		15.5-13.0-10.0		19.0-16.0-13.5	
	機外静圧	Pa 0										
	電動機出力	0.015			0.020		0.050		0.055		0.035×2	
エアフィルター		PPハニカム織(抗菌仕様)										
補助ヒーター		kW -										
冷媒配管寸法	ガス側	mm 12.7					15.88					
	液側	mm 6.35					9.52					
ドレン配管寸法		PVC管 VP-25接続可										
騒音値(強/中/弱) dB[A特性]		31-28-25			34-31-27		35-32-29		37-35-30		38-34-30	
製品質量		kg(注3) 23 6.5			24 6.5		27 7.5		28 7.5		39 12.5	

注1. 冷房・暖房能力は、JIS B 8615-1条件<冷房時:室内側吸込空気温度乾球温度27、湿球温度19、室外側吸込空気温度乾球温度35、暖房時:室内側吸込空気温度乾球温度20、室外側吸込空気温度乾球温度7、湿球温度6>によります。
 注2. 騒音はJIS規格に準じて、反響音の少ない無響音室で測定した数値です。実際に据付けた状態で測定すると、周囲の騒音や反響等の影響を受け、表示数値より大きくなるのが普通です。
 注3. 外形寸法と製品質量の内数値は、化粧パネルの値です。

天井カセット形1方向吹出し(大容量タイプ) : PMFY-EM-E1

		PMFY-P36EM-E1	PMFY-P45EM-E1	PMFY-P56EM-E1	PMFY-P71EM-E1	PMFY-P80EM-E1		
電源		単相 200V 50/60Hz						
冷房能力	kW	3.6	4.5	5.6	7.1	8.0		
SHF		0.69	0.66	0.64	0.69	0.67		
暖房能力	kW	4.0	5.0	6.3	8.0	9.0		
電気特性	消費電力	冷房 kW	0.09/0.10		0.09/0.11		0.11/0.16	
	電力	暖房 kW	0.09/0.10		0.09/0.11		0.11/0.16	
	電流	冷房 A	0.46/0.50		0.46/0.55		0.57/0.80	
		暖房 A	0.46/0.50		0.46/0.55		0.57/0.80	
外装(マンセルNo.)		本体: 溶亜鋼板/パネル: 溶亜鋼板アクリル樹脂塗装(6.4Y8.9/0.4)						
外形寸法	高さ<H>	mm 198(10)						
	幅<W>	940(1190)			1240(1490)			
	奥行<D>	mm 610(690)						
熱交換器形式		クロスフィン						
送風機	形式×個数	シロッコファン×2			シロッコファン×3			
	風量(強/弱) m³/min	10.5-8/11.5-8			10.5-8.5/11.5-8.5		15.5-12.5/17-12.5	
	機外静圧	Pa 0						
	電動機出力	0.04		0.05		0.08		
エアフィルター		PPハニカム織(抗菌仕様)						
冷媒配管寸法	ガス側	mm 12.7			15.88			
	液側	mm 6.35			9.52			
ドレン配管寸法		PVC管 VP-25接続可						
騒音値(強/弱) dB[A特性]		39-33/41-33			39-34/42-34		42-37/44-37	
製品質量		kg(注3) 28(5.5)			35(6.5)			

注1. 冷房・暖房能力は、JIS 8615-1条件<冷房時:室内側吸込空気温度乾球温度27、湿球温度19.0、室外側吸込空気温度乾球温度35、暖房時:室内側吸込空気温度乾球温度20、室外側吸込空気温度乾球温度7、湿球温度6>によります。
 注2. 外形寸法と製品質量の()内数値は、化粧パネルの値です。

天井カセット形1方向吹出し(小容量タイプ) : PMFY-BM-E1

		PMFY-P22BM-E1	PMFY-P28BM-E1	PMFY-P36BM-E1	PMFY-P45BM-E1
電源		単相 200V 50/60Hz			
冷房能力	kW	2.2	2.8	3.6	4.5
S H F		0.76	0.72	0.68	0.66
暖房能力	kW	2.5	3.2	4.0	5.0
電気特性	消費電力	冷房 kW 0.035/0.035	0.037/0.037		0.045/0.045
	電力	暖房 kW 0.035/0.035	0.037/0.037		0.045/0.045
	電流	冷房 A 0.20/0.20	0.21/0.21		0.26/0.26
		暖房 A 0.20/0.20	0.21/0.21		0.26/0.26
外装(マンセルNo.)		本体:溶垂鋼板/標準化粧パネル:ABS樹脂アクリル塗装(6.4Y8.9/0.4)			
外形寸法	高さ<H>	mm 230(30)			
	幅<W>	mm 812(1000)			
	奥行<D>	mm 395(470)			
熱交換器形式		クロスフィン			
送風機	形式×個数	ラインフローファン×1			
	風量(強/中1/中2/弱) m ³ /min	8.7-8.0-7.2-6.5	9.3-8.6-8.0-7.3		10.7-9.7-8.7-7.7
	機外静圧	Pa 0			
	電動機出力	kW 0.028			
エアフィルター		PP八ニカム織(抗菌仕様)			
冷媒配管寸法	ガス側	mm 12.7			
	液側	mm 6.35			
ドレン配管寸法		PVC管 VP-20接続可			
騒音値(強/中1/中2/弱) dB[A特性]		35-33-30-27	37-36-34-32		39-37-35-33
製品質量		kg 14(3.0)			

注1. 冷房・暖房能力は、JIS8615-1条件<冷房時:室内側吸込空気温度乾球温度27、湿球温度19.0、室外側吸込空気温度乾球温度35、暖房時:室内側吸込空気温度乾球温度20、室外側吸込空気温度乾球温度7、湿球温度6>によります。
注2. 外形寸法と製品質量の()内数値は、化粧パネルの値です。

天井ビルトイン形 : PDFY-M-E1

		PDFY-P22M-E1	PDFY-P28M-E1	PDFY-P36M-E1	PDFY-P45M-E1	PDFY-P56M-E1	PDFY-P71M-E1	PDFY-P80M-E1	PDFY-P90M-E1	PDFY-P112M-E1	PDFY-P140M-E1			
電源		単相 200V 50/60Hz												
冷房能力	kW	2.2	2.8	3.6	4.5	5.6	7.1	8.0	9.0	11.2	14.0			
S H F		0.85	0.75	0.70	0.74	0.73	0.72	0.72	0.70	0.70	0.72			
暖房能力	kW	2.5	3.2	4.0	5.0	6.3	8.0	9.0	10.0	12.5	16.0			
電気特性	消費電力	冷房 kW 0.10/0.11	0.10/0.11	0.10/0.11	0.14/0.16	0.14/0.16	0.16/0.18	0.17/0.20	0.18/0.21	0.31/0.36	0.37/0.46			
	電力	暖房 kW 0.09/0.10	0.09/0.10	0.09/0.10	0.13/0.15	0.13/0.15	0.15/0.17	0.16/0.19	0.17/0.20	0.30/0.35	0.36/0.45			
	電流	冷房 A 0.58/0.63	0.58/0.63	0.58/0.63	0.82/0.90	0.82/0.90	0.94/1.06	0.98/1.12	0.99/1.14	1.81/2.05	2.11/2.52			
		暖房 A 0.51/0.56	0.51/0.56	0.51/0.56	0.75/0.84	0.75/0.84	0.88/1.00	0.91/1.06	0.92/1.08	1.74/1.98	2.04/2.45			
外装(マンセルNo.)		本体:溶融亜鉛メッキ鋼板/パネル:6.4Y8.9/0.4												
外形寸法	高さ<H>	mm 295(58)								335(58)				
	幅<W>	710(790)			960(1040)			1160(1240)		1510(1590)				
	奥行<D>	735(600)								775(600)				
熱交換器形式		クロスフィン												
送風機	形式×個数	シロッコファン×1					シロッコファン×2							
	風量(強/中1/中2/弱) m ³ /min	8.5-7.5-6.5-6.0			14.0-12.5-11.0-10.0			18.0-16.0-14.0-12.5		19.5-17.5-15.5-13.5		21.0-14.5	28.0-19.5	34.0-24.0
	機外静圧	Pa 35(15,85)					35(85)							
	電動機出力	kW 0.035			0.085			0.095		0.065		0.075	0.135	
エアフィルター		合成繊維不織布エアフィルター(ロングライフ・抗菌仕様)												
冷媒配管寸法	ガス側	mm 12.7					15.88							
	液側	6.35					9.52							
ドレン配管寸法		外径32(PVC管 VP-25接続可)												
騒音値(強/中1/中2/弱) dB[A特性]		37-35-33-32			38-36-34-32		39-37-35-33		40-38-36-34		41-39-37-35		41-35	44-38
製品質量		kg 25.5(5)		27(5)	32(6)	34(6)	39(7)			52(8.5)				

注1. 冷房・暖房能力は、JIS8615-2条件<冷房時:室内側吸込空気温度乾球温度27、湿球温度19.0、室外側吸込空気温度乾球温度35、暖房時:室内側吸込空気温度乾球温度20、室外側吸込空気温度乾球温度7、湿球温度6>によります。
注2. 外形寸法と製品質量の()内数値は、吸込口付メンテナンスパネルの値です。
注3. 機外静圧欄の()内数値は、静圧変更設定時の値です。

天井埋込形：PEFY-M-E1

		PEFY-P45M-E1	PEFY-P56M-E1	PEFY-P71M-E1	PEFY-P80M-E1	PEFY-P90M-E1	PEFY-P112M-E1	PEFY-P140M-E1	PEFY-P160M-E1	PEFY-P224M-E1	PEFY-P280M-E1						
電源		単相 200V 50/60Hz								三相 200V 50/60Hz							
冷房能力	kW	4.5	5.6	7.1	8.0	9.0	11.2	14.0	16.0	22.4	28.0						
S H F		0.75	0.70	0.73	0.72	0.73	0.80	0.72	0.72	0.75	0.74						
暖房能力	kW	5.0	6.3	8.0	9.0	10.0	12.5	16.0	18.0	25.0	31.5						
電気特性	消費電力	冷房 kW	0.16/0.18	0.16/0.18	0.21/0.25	0.23/0.26	0.29/0.35	0.44/0.49	0.44/0.49	0.44/0.49	0.92/1.00	1.10/1.25					
	電力	暖房 kW	0.16/0.18	0.16/0.18	0.21/0.25	0.23/0.26	0.29/0.35	0.44/0.49	0.44/0.49	0.44/0.49	0.92/1.00	1.10/1.25					
	電流	冷房 A	0.83/0.93	0.83/0.93	1.06/1.26	1.18/1.34	1.50/1.78	2.40/2.60	2.40/2.60	2.40/2.60	3.00/3.30	3.65/4.20					
	電流	暖房 A	0.83/0.93	0.83/0.93	1.06/1.26	1.18/1.34	1.50/1.78	2.40/2.60	2.40/2.60	2.40/2.60	3.00/3.30	3.65/4.20					
外装 (マンセルNo.)		本体：溶融亜鉛メッキ鋼板															
外形寸法	高さ<H>	380								470							
	幅<W>	750				1000			1200		1250						
	奥行<D>	900						1120									
熱交換器形式		クロスフィン															
送風機	形式×個数	シロッコファン×1					シロッコファン×2										
	風量(強/弱)	14.0-10.0		19.0-13.5		22.0-15.5		25.0-18.0		38.0-26.5		40.0-28.0		58.0		72.0	
	機外静圧	(50)・100・(200)										(100)200					
	電動機出力	(0.06)・0.08・(0.13)		(0.08)・0.10・(0.18)		(0.09)・0.11・(0.19)		(0.11)・0.15・(0.23)		(0.14)・0.20・(0.37)		(0.15)・0.23・(0.40)		(0.49)・0.69		(0.67)・0.87	
エアフィルター(別売)		合成繊維不織布エアフィルター(ロングライフ・抗菌仕様)															
冷媒配管寸法	ガス側	12.7				15.88				19.05		22.2					
	液側	6.35				9.52											
ドレン配管寸法		外径32 (PVC管VP-25接続可)															
騒音値(強/弱)	dB[A特性]	36-28		36-29		40-33		42-35		43-36		(44)47		(48)50			
製品質量	kg	44		45		50		70		70		100		100			

注1. 冷房・暖房能力は、JIS8615-2条件<冷房時：室内側吸込空気温度乾球温度27、湿球温度19.0、室外側吸込空気温度乾球温度35、暖房時：室内側吸込空気温度乾球温度20、室外側吸込空気温度乾球温度7、湿球温度6>によります。
 注2. 機外静圧欄・電動機出力欄の()内数値は、静圧変更設定時の値です。
 注3. 電気特性・騒音値は、機外静圧100Paの時の値です。(PEFY-P224・P280M-E1は200Paの時の値です。)
 注4. 吸込側にはエアフィルター(別途手配)を必ず使用願います。市販のエアフィルターをご使用の場合は、フィルターサービスが容易にできる場所に取付けてください。また、別売でロングライフフィルターおよび高性能フィルターを準備していますので、フィルター収納箱(別売)と併せてご用願います。

天吊形：PCFY-GM(H)-E1

		PCFY-P45GM(H)-E1	PCFY-P56GM(H)-E1	PCFY-P71GM(H)-E1	PCFY-P80GM(H)-E1	PCFY-P90GM(H)-E1	PCFY-P112GM(H)-E1	PCFY-P140GM(H)-E1	PCFY-P160GM(H)-E1								
電源		ヒーターレス：単相200V 50/60Hz					ヒーター付：三相200V 50/60Hz										
冷房能力	kW	4.5	5.6	7.1	8.0	9.0	11.2	14.0	16.0								
S H F		0.69	0.67	0.69	0.67	0.68	0.67	0.67	0.67								
暖房能力	kW	5.0(6.4)	6.3(7.7)	8.0(10.1)	9.0(11.1)	10.0(12.7)	12.5(15.2)	16.0(19.0)	18.0(21.0)								
電気特性	消費電力	冷房 kW	0.10/0.11	0.10/0.11	0.13/0.15	0.13/0.15	0.15/0.18	0.15/0.18	0.20/0.24	0.20/0.24							
		暖房 kW	0.10/0.11	0.10/0.11	0.13/0.15	0.13/0.15	0.15/0.18	0.15/0.18	0.20/0.24	0.20/0.24							
	電流	冷房 A	0.58/0.64	0.58/0.64	0.76/0.85	0.76/0.85	0.85/0.97	0.85/0.97	1.08/1.26	1.08/1.26							
		暖房 A	0.58/0.64	0.58/0.64	0.76/0.85	0.76/0.85	0.85/0.97	0.85/0.97	1.08/1.26	1.08/1.26							
外装 (マンセルNo.)		鋼板ポリエステル塗装、プラスチック ホワイト(0.70Y8.59/0.97)															
外形寸法	高さ<H>	210			210			270		270							
	幅<W>	1000				1310			1310		1620						
	奥行<D>	680				680			680		680						
熱交換器形式		クロスフィン															
送風機	形式×個数	シロッコファン×2			シロッコファン×3				シロッコファン×4								
	風量(強/中1/中2/弱)	12.0-11.0-10.0-8.0		13.0-12.0-10.0-8.0		18.0-16.0-14.0-12.0		18.0-16.0-14.0-12.0		25.0-23.0-20.0-18.0		25.0-23.0-20.0-18.0		35.0-32.0-28.0-26.0		36.0-33.0-29.0-27.0	
	機外静圧	0															
	電動機出力	0.054		0.054		0.07		0.07		0.09		0.09		0.15		0.15	
防音・断熱材		発泡PS, ポリエチレンシート															
エアフィルター		PPハニカム織(抗菌仕様)															
補助電気ヒーター	kW	1.4	1.4	2.1	2.1	2.7	2.7	3.0	3.0								
冷媒配管寸法	ガス側	12.7				15.88											
	液側	6.35				9.52											
ドレン配管寸法		外径20 (PVC管 VP-20接続可)															
騒音値(強/中1/中2/弱)	dB[A特性]	38-36-33-29		39-37-34-29		39-37-34-32		39-37-34-32		43-41-38-36		43-41-38-36		44-42-39-37		46-44-41-39	
製品質量	ヒーターレス	27		27		34		34		35		37		43		45	
	ヒーター付	28.5		28.5		36		36		37.5		39.5		46		48	

注1. 冷房・暖房能力は、JIS8615-1条件<冷房時：室内側吸込空気温度乾球温度27、湿球温度19.0、室外側吸込空気温度乾球温度35、暖房時：室内側吸込空気温度乾球温度20、室外側吸込空気温度乾球温度7、湿球温度6>によります。
 注2. 能力と電気特性の()内数値は、ヒーター付き機種でのヒーター作動時の値です。
 注3. ヒーター付機種は受注生産品です。

壁掛形：PKFY-AM-E1,PKFY-AMS-E1,PKFY-GM-E1

		PKFY-P22BM-E1	PKFY-P22BMS-E1	PKFY-P28BM-E1	PKFY-P28BMS-E1	PKFY-P36GM-E1	PKFY-P45GM-E1	PKFY-P56GM-E1	
電源		単相200V 50/60Hz				単相200V 50/60Hz			
冷房能力	kW	2.2	2.2	2.8	2.8	3.6	4.5	5.6	
S H F		0.68	0.68	0.67	0.67	0.80	0.76	0.70	
暖房能力	kW	2.5	2.5	3.2	3.2	4.0	5.0	6.3	
電気特性	消費電力	冷房 kW 0.04 / 0.04				0.05/0.06			
	電力	暖房 kW 0.04 / 0.04				0.05/0.06			
	電流	冷房	A 0.20 / 0.20				0.25/0.30		
		暖房	A 0.20 / 0.20				0.25/0.30		
外装 (マンセルNo.)		ホワイテ<1.0Y9.2/0.2>				プラスチック(PS,ABS)マンセルホワイテ(0.70Y8.59/0.97)			
外形寸法	高さ<H>	mm 295				340			
	幅<W>	mm 815				990			
	奥行<D>	mm 225				235			
熱交換器形式		クロスフィン				クロスフィン			
送風機	形式×個数	ラインフローファン×1				ラインフローファン×1			
	風量(強/中1/中2/弱) m³/min	5.9 - 5.6 - 5.2 - 4.9				11.5-10.5-9.5-8.0		12.0-11.0-10.0-9.0	
	機外静圧	Pa 0				0			
	電動機出力	kW 0.017				0.03			
防音・断熱材		ポリエチレンシート				発泡ポリエチレンシート			
エアフィルター		PPハニカム織 (防カビ仕様)				PPハニカム織 (抗菌仕様)			
冷媒配管寸法	ガス側	mm 12.70				12.7			
	液側	mm 6.35				6.35			
ドレン配管寸法		VP-16接続可				PVC管 VP-20接続可			
騒音値(強/中1/中2/弱) dB[A特性]		36 - 34 - 31 - 29				40-38-35-31		41-39-36-33	
製品質量		kg 10				16			

注1. 冷房・暖房能力はJIS B 8615-1条件による。
 冷房時:室内側吸込空気温度27 (乾球温度),19 (湿球温度),室外側吸込空気温度35 (乾球温度)
 暖房時:室内側吸込空気温度20 (乾球温度),室外側吸込み空気温度7 (乾球温度),6 (湿球温度)
 注2. PKFY-P・BMS-E1形は、必ず別売外付LEVボックスPAC-SG95LEと組合わせてご使用ください。
 注3. 風量・騒音は(強 - 中1 - 中2 - 弱)で表示する。
 注4. 騒音値はJIS規格に準じて、反響音のない無響室で測定した数値です。

床置形：PFFY-DM-E1

		PFFY-P224DM-E1	PFFY-P280DM-E1	PFFY-P450DM-E1	PFFY-P560DM-E1				
電源		三相 200V 50/60Hz							
冷房能力	kW	22.4	28.0	45.0	56.0				
S H F		0.77	0.81	0.71	0.78				
暖房能力	kW	25.0	31.5	50.0	63.0				
電気特性	消費電力	冷房 kW 0.74/0.75		0.82/0.81		1.30/1.63		1.84/2.19	
	電力	暖房 kW 0.74/0.75		0.82/0.81		1.30/1.63		1.84/2.19	
	電流	冷房	A 4.30/3.45		3.92/3.28		5.80/5.80		8.10/8.90
		暖房	A 4.30/3.45		3.92/3.28		5.80/5.80		8.10/8.90
外装 (マンセルNo.)		5Y 8/1							
外形寸法	高さ<H>	mm 1748		1899					
	幅<W>	mm 980	1200	1200	1420				
	奥行<D>	mm 485		635					
熱交換器形式		クロスフィン							
送風機	形式×個数	シロッコファン×1		シロッコファン×2					
	風量	m³/min 70		90		140		180	
	機外静圧	Pa 30/30		30/30		30/130		30/130	
	電動機出力	kW 1.5		2.2		3.7			
エアフィルター		合成繊維不織布フィルター (抗菌仕様)							
冷媒配管寸法	ガス側	mm 19.05		22.2		28.58			
	液側	mm 9.52		12.7		15.88			
ドレン配管寸法		1Bオネジ接続可		1 1/4Bオネジ接続可					
騒音値		dB[A特性] 53/53		55/55		53/55		57/60	
製品質量		kg 124		148		235		257	

注1. 冷房・暖房能力は、JIS8615-2条件<冷房時:室内側吸込空気温度乾球温度27、湿球温度19.0、室外側吸込空気温度乾球温度35、暖房時:室内側吸込空気温度乾球温度20、室外側吸込空気温度乾球温度7、湿球温度6>によります。
 注2. P224・P280DM-E形において50Hz地区の場合、モータープリー径(可変プリー)を140(出荷時は116.7)に調整した値を示します。

壁ビルトイン形：PFFY-RM-E1（受注生産品）

		PFFY-P112RM-E1	PFFY-P140RM-E1	PFFY-P224RM-E1	PFFY-P280RM-E1	
電源		三相 200V 50/60Hz				
冷房能力	kW	11.2	14.0	22.4	28.0	
S H F		0.73	0.70	0.69	0.67	
暖房能力	kW	12.5	16.0	25.0	31.5	
電気特性	消費電力	冷房 kW	0.48/0.61	0.64/0.75	1.23/1.45	1.61/1.89
	電力	暖房 kW	0.48/0.61	0.64/0.75	1.23/1.45	1.61/1.89
	電流	冷房 A	1.52/1.83	1.91/2.23	3.74/4.41	4.80/5.65
		暖房 A	1.52/1.83	1.91/2.23	3.74/4.41	4.80/5.65
外装（マンセルNo.）		溶融亜鉛メッキ鋼板				
外形寸法	高さ<H>	mm 1950				
	幅<W>	980		1200	1440	
	奥行<D>	mm 500				
熱交換器形式		クロスフィン				
送風機	形式×個数	シロッコファン×2				
	風量	m ³ /min	32	40	64	80
	機外静圧	Pa	200/250(50/60Hz)		300	
	電動機出力	kW	0.4	0.48	0.9	1.1
エアフィルター		合成繊維不織布フィルター（ロングライフ）				
冷媒配管寸法	ガス側	mm	15.88	19.05	22.2	
	液側	mm	9.52			
ドレン配管寸法		外径 32(25Aオネジ接続可)				
騒音値	dB[A特性]	47/48(50/60Hz)	49/50(50/60Hz)	52.5	55	
製品質量	kg	150		180	210	

注1. 冷房・暖房能力は、JIS8615-2条件<冷房時：室内側吸込空気温度乾球温度27、湿球温度19.0、室外側吸込空気温度乾球温度35、暖房時：室内側吸込空気温度乾球温度20、室外側吸込空気温度乾球温度7、湿球温度6 >によります。

床置埋込形ローボーイタイプ：PFFY-LRM-E1

		PFFY-P28LRM-E1	PFFY-P36LRM-E1	PFFY-P45LRM-E1	PFFY-P56LRM-E1	PFFY-P71LRM-E1	
電源		単相 200V 50/60Hz					
冷房能力	kW	2.8	3.6	4.5	5.6	7.1	
S H F		0.71	0.71	0.71	0.72	0.70	
暖房能力	kW	3.2	4.0	5.0	6.3	8.0	
電気特性	消費電力	冷房 kW	0.04/0.05	0.05/0.06	0.065/0.073	0.085/0.095	0.10/0.12
	電力	暖房 kW	0.04/0.05	0.05/0.06	0.065/0.073	0.085/0.095	0.10/0.12
	電流	冷房 A	0.22/0.26	0.28/0.33	0.38/0.41	0.47/0.51	0.52/0.61
		暖房 A	0.22/0.26	0.28/0.33	0.38/0.41	0.47/0.51	0.52/0.61
外装（マンセルNo.）		溶融亜鉛メッキ鋼板					
外形寸法	高さ<H>	mm 639					
	幅<W>	886	1006		1246		
	奥行<D>	mm 220					
熱交換器形式		クロスフィン					
送風機	形式×個数	シロッコファン×1	シロッコファン×2				
	風量（強/弱）	m ³ /min	6.5-5.5	9.0-7.0	11.0-9.0	14.0-12.0	15.5-12.0
	機外静圧	Pa	0				
	電動機出力	kW	0.02	0.03	0.035	0.04	0.045
エアフィルター		PP八ニカム織（抗菌仕様）					
冷媒配管寸法	ガス側	mm	12.7			15.88	
	液側	mm	6.35			9.52	
ドレン配管寸法		ホース付属品 27（先端 20）					
騒音値（強/弱）	dB[A特性]	37-31		40-34	42-37	44-38	
製品質量	kg	18.5	20	21	25	27	

注1. 冷房・暖房能力は、JIS8615-1条件<冷房時：室内側吸込空気温度乾球温度27、湿球温度19.0、室外側吸込空気温度乾球温度35、暖房時：室内側吸込空気温度乾球温度20、室外側吸込空気温度乾球温度7、湿球温度6 >によります。

床置形ローボイタイプ：PFFY-LEM-E1

		PFFY-P28LEM-E1	PFFY-P36LEM-E1	PFFY-P45LEM-E1	PFFY-P56LEM-E1	PFFY-P71LEM-E1	
電源		単相 200V 50/60Hz					
冷房能力	kW	2.8	3.6	4.5	5.6	7.1	
S H F		0.71	0.71	0.71	0.72	0.70	
暖房能力	kW	3.2	4.0	5.0	6.3	8.0	
電気特性	消費電力	冷房 kW	0.04/0.05	0.05/0.06	0.065/0.073	0.085/0.095	0.10/0.12
	電力	暖房 kW	0.04/0.05	0.05/0.06	0.065/0.073	0.085/0.095	0.10/0.12
	電流	冷房 A	0.22/0.26	0.28/0.33	0.38/0.41	0.47/0.51	0.52/0.61
		暖房 A	0.22/0.26	0.28/0.33	0.38/0.41	0.47/0.51	0.52/0.61
外装 (マンセルNo.)		ポリエステル粉体塗装 (5Y 8/1)					
外形寸法	高さ<H>	mm 630					
	幅<W>	1050	1170		1410		
	奥行<D>	mm 220					
熱交換器形式		クロスフィン					
送風機	形式×個数	シロッコファン×1	シロッコファン×2				
	風量 (強/弱) m ³ /min	6.5-5.5	9.0-7.0	11.0-9.0	14.0-12.0	15.5-12.0	
	機外静圧 Pa	0					
	電動機出力 kW	0.02	0.03	0.035	0.04	0.045	
エアフィルター		PPハニカム織 (抗菌仕様)					
冷媒配管寸法	ガス側 mm	12.7				15.88	
	液側 mm	6.35				9.52	
ドレン配管寸法		ホース付属品 27 (先端 20)					
騒音値 (強/弱) dB[A特性]		37-31		40-34	42-37	44-38	
製品質量	kg	23	25	26	30	32	

注1. 冷房・暖房能力は、JIS8615-1条件<冷房時：室内側吸込空気温度乾球温度27、湿球温度19.0、室外側吸込空気温度乾球温度35、暖房時：室内側吸込空気温度乾球温度20、室外側吸込空気温度乾球温度7、湿球温度6 >によります。

床置形スリムタイプ：PSFY-GM-E1

		PSFY-P56GM-E1	PSFY-P71GM-E1	PSFY-P80GM-E1	PSFY-P112GM-E1	PSFY-P140GM-E1	PSFY-P160GM-E1	
電源		単相 200V 50/60Hz						
冷房能力	kW	5.6	7.1	8.0	11.2	14.0	16.0	
S H F		0.75	0.72	0.70	0.75	0.72	0.70	
暖房能力	kW	6.3	8.0	9.0	12.5	16.0	18.0	
電気特性	消費電力	冷房 kW	0.13/0.14	0.14/0.15	0.15/0.17	0.32/0.38	0.32/0.38	0.35/0.44
	電力	暖房 kW	0.13/0.14	0.14/0.15	0.15/0.17	0.32/0.38	0.32/0.38	0.35/0.44
	電流	冷房 A	0.65/0.71	0.71/0.77	0.75/0.84	1.61/1.97	1.61/1.97	1.76/2.23
		暖房 A	0.65/0.71	0.71/0.77	0.75/0.84	1.61/1.97	1.61/1.97	1.76/2.23
外装 (マンセルNo.)		鋼板ポリエステル塗装、プラスチック<0.70Y 8.59/0.97>						
外形寸法	高さ<H>	mm 1900						
	幅<W>	mm 600						
	奥行<D>	270			350			
熱交換器形式		クロスフィン						
送風機	形式×個数	シロッコファン×1						
	風量 (強/弱) m ³ /min	16-13		18-15	33-26		35-27	
	機外静圧 Pa	0						
	電動機出力 kW	0.02	0.025	0.03	0.11		0.12	
エアフィルター		PPハニカム (ロングライフ・抗菌仕様)						
冷媒配管寸法	ガス側 mm	12.7	15.88					
	液側 mm	6.35	9.52					
ドレン配管寸法		VP-20						
騒音値 (強/弱) dB[A特性]		38-33	40-35	42-37	49-43		52-46	
製品質量	kg	41	43		53			

注1. 冷房・暖房能力は、JIS8615-1条件<冷房時：室内側吸込空気温度乾球温度27、湿球温度19.0、室外側吸込空気温度乾球温度35、暖房時：室内側吸込空気温度乾球温度20、室外側吸込空気温度乾球温度7、湿球温度6 >によります。

ホテル向天井埋込形：PEFY-ML-E(-R) (受注生産品)

		PEFY-P22ML-E(-R)	PEFY-P28ML-E(-R)	
電源		単相 200V 50/60Hz		
冷房能力	kW	2.2	2.8	
S H F		0.82	0.73	
暖房能力	kW	2.5	3.2	
電気特性	消費電力	冷房 kW	0.06/0.06	
	電力	暖房 kW	0.06/0.06	
	電流	冷房 A	0.31/0.32	
		暖房 A	0.31/0.32	
外装		溶融亜鉛メッキ鋼板		
外形寸法	高さ<H>	mm	292 (300)	
	幅<W>	mm	640 (640)	
	奥行<D>	mm	580 (570)	
熱交換器形式		クロスフィン、リニア膨張弁本体内置		
送風機	形式×個数		シロッコファン×1	
	風量(強/中/弱)m ³ /min		7.9/5.8/4.8	
	機外静圧		Pa	5
	電動機出力		kW	0.023
防音・断熱材		発泡ポリエチレン		
エアフィルター		PPハニカム		
冷媒配管寸法	ガス側	mm	12.7	
	液側	mm	6.35	
ドレン配管寸法		20A		
騒音値(強/中/弱)dB[A特性]		30/25/22		
製品質量		kg		
		18		

注1. 冷房・暖房能力は、JIS8615-2条件<冷房時：室内側吸込空気温度乾球温度27、湿球温度19.0、室外側吸込空気温度乾球温度35、暖房時：室内側吸込空気温度乾球温度20、室外側吸込空気温度乾球温度7、湿球温度6>によります。

注2. 外形寸法の()内は下吹込時の値です。

注3. 騒音値は後吸込時の値です。下吸込時は6~9dB程度、騒音値が上昇します。

厨房用：PCFY-HM-E1

		PCFY-P80HM-E1	PCFY-P140HM-E1	
電源		単相 200V 50/60Hz		
冷房能力	kW	8.0	14.0	
S H F		0.67	0.69	
暖房能力	kW	9.0	16.0	
電気特性	消費電力	冷房 kW	0.13/0.14	
	電力	暖房 kW	0.13/0.14	
	電流	冷房 A	0.70/0.75	
		暖房 A	0.70/0.75	
外装		ステンレス<ヘアライン仕上げ>		
外形寸法	高さ<H>	mm	280	
	幅<W>	mm	1136	
	奥行<D>	mm	650	
熱交換器形式		クロスフィン		
送風機	形式×個数		シロッコファン×2	
	風量(強/弱)m ³ /min		19-14	
	機外静圧		Pa	0
	電動機出力		kW	0.04
防音・断熱材		発泡PS, ポリエチレンシート		
エアフィルター		合成繊維不織布		
冷媒配管寸法	ガス側	mm	15.88	
	液側	mm	9.52	
ドレン配管寸法		VP-25接続可		
騒音値(強/弱)dB[A特性]		38-32		
製品質量		kg		
		41		
		56		

注1. 冷房・暖房能力は、JIS8615-1条件<冷房時：室内側吸込空気温度乾球温度27、湿球温度19.0、室外側吸込空気温度乾球温度35、暖房時：室内側吸込空気温度乾球温度20、室外側吸込空気温度乾球温度7、湿球温度6>によります。

オールフレッシュ：PEFY-M-E1-F, PFFY-RM-E1-F (受注生産品)

		PEFY-P90M-E1-F	PEFY-P112M-E1-F	PEFY-P140M-E1-F	PEFY-P160M-E1-F	PEFY-P224M-E1-F	PEFY-P280M-E1-F	PFFY-P280RM-E1-F		
		天井埋込形							壁ビルトイン形(受注生産品)	
電源		単相200V 50/60Hz				三相200V 50/60Hz				
冷房能力	kW	9.0	11.2	14.0	16.0	22.4	28.0	28.0		
S H F		0.38	0.39	0.38	0.39	0.39	0.39	0.39		
暖房能力	kW	8.5	10.6	13.2	15.1	21.2	26.5	26.5		
電気特性	消費電力	冷房 kW	0.13/0.15		0.20/0.21		0.20/0.23	0.32/0.38	0.34/0.45	0.38/0.45
	電力	暖房 kW	0.13/0.15		0.20/0.21		0.20/0.23	0.32/0.38	0.34/0.45	0.38/0.45
	電流	冷房 A	0.70/0.77		1.03/1.12		1.06/1.17	1.08/1.29	1.15/1.52	1.22/1.42
		暖房 A	0.70/0.77		1.03/1.12		1.06/1.17	1.08/1.29	1.15/1.52	1.22/1.42
外装		本体：溶融亜鉛メッキ鋼板								
外形寸法	高さ<H>	mm	380			470		1950		
	幅<W>	mm	1000	1200			1250		1640	
	奥行<D>	mm	900			1120		500		
熱交換器形式		クロスフィン								
送風機	形式×個数	シロッコファン×1		シロッコファン×2						
	風量	m ³ /min	9	14		18	28	35	32.7	
	機外静圧	Pa	(60),130,(200)				(120),200		150	
	電動機出力	kW	(0.03),0.07,(0.09)	(0.04),0.08,(0.13)		(0.04),0.09,(0.14)	(0.15),0.20	(0.17),0.23	0.27	
エアフィルター		合成繊維不織布エアフィルター(ロングライフ・抗菌仕様)別売							合成繊維不織布(ロングライフ)	
冷媒配管寸法	ガス側	mm	15.88			19.05	22.2			
	液側	mm	9.52							
ドレン配管寸法		外径32(VP-25接続可)							25Aオネジ接続可	
騒音値	dB[A特性]	(26)・36・(41)			(30)・37・(41)	(37)・42	(40)・43	48		
製品質量	kg	50	70			100		210		

注1. 冷房・暖房能力は、JIS8615-2条件<冷房時：室内側吸込空気温度乾球温度33、湿球温度28.0、室外側吸込空気温度乾球温度33、暖房時：室内側吸込空気温度乾球温度0、湿球温度-2.9、室外側吸込空気温度乾球温度0、湿球温度-2.9>によります。
注2. 機外静圧、電動機出力、騒音値で()内値は、静圧変更設定時の値です。

クリーンルーム用：PLFY-CLMD-E1 (受注生産品)

		PLFY-P36CLMD-E1	PLFY-P45CLMD-E1	PLFY-P56CLMD-E1	PLFY-P71CLMD-E1	PLFY-P80CLMD-E1	
電源		単相 200V 50/60Hz					
冷房能力	kW	3.6	4.5	5.6	7.1	8.0	
S H F		0.86	0.82	0.73	0.73	0.71	
暖房能力	kW	4.0	5.0	6.3	8.0	9.0	
電気特性	消費電力	冷房 kW	0.32/0.36		0.33/0.39		0.50/0.55
	電力	暖房 kW	0.32/0.36		0.33/0.39		0.50/0.55
	電流	冷房 A	1.82/2.05		1.88/2.21		2.85/3.13
		暖房 A	1.82/2.05		1.88/2.21		2.85/3.13
外装(マンセルNo.)		本体：溶融亜鉛メッキ鋼板 / パネル：鋼板アクリル塗装 マンセル 0.70Y 8.59/0.97					
外形寸法	高さ<H>	mm	460				
	幅<W>	mm	840	995		1300	
	奥行<D>	mm	1300(1700)				
熱交換器形式		クロスフィン					
送風機	形式×個数	シロッコファン×1					
	風量(強/弱)	m ³ /min	18-15	20-17		24-20	
	機外静圧	Pa	38(下吸込ボックス装着時は0)			28(下吸込ボックス装着時は0)	
	電動機出力	kW	0.28				
冷媒配管寸法	ガス側	mm	12.7			15.88	
	液側	mm	6.35			9.52	
ドレン配管寸法		外径32(VP-25接続可)					
騒音値(強/弱)	dB[A特性]	39/37	40/38.5		42/39		
製品質量	kg	100	110		130		

注1. 冷房・暖房能力は、JIS8615-1条件<冷房時：室内側吸込空気温度乾球温度27、湿球温度19.0、室外側吸込空気温度乾球温度35、暖房時：室内側吸込空気温度乾球温度20、湿球温度6、室外側吸込空気温度乾球温度7、湿球温度6>によります。
注2. 外形寸法の()内数値は、下吸込用化粧パネルの値です。

(2) 外形寸法図

天井カセット形4方向吹出し (ヒーターレス)

PLFY-P22 ~ 160BM-E1

1. 化粧パネルは標準パネル、標準パネルカタン自動パネル、ムーブアップパネルからお選びください。
2. ドレン配管はPVC管VP-25を使用してください。ドレンポンプ内蔵です。最大揚程は天井面から850mmです。
3. 吊りボルトはM10またはW3/8ネジを使用してください。(現地手配)
4. サ・ビス時、電気品箱を取外す必要があります。電源線並びにリモコン線、室内外伝送線の接続時には、電線に十分な余裕を持たせてください。
5. カタンコーナポケットより、化粧パネルを付けたまま本体の高さ調整が可能です。
6. 別売加湿器(別吊り方式)、取付時は天井ふところ高さが、360mm以上必要となります。別売加湿器(直付け方式)、取付時は天井ふところ高さが、300mm以上必要となります。
7. 別売多機能ケ-スメント及び別売高性能フィルター又は別売電気集塵機取付時の注意
 - 1) 天井ふところ高さがE以上必要となります。
 - 2) 図中の 印の寸法は、135mm加算されます。
 - 3) 別売高性能フィルターは、別売多機能ケ-スメントと併用となります。
8. 分ダクト接続時は、十分な断熱を行ってください。(露付、露たれの原因となります)
9. 必要な挿入付け・サービススペースは下図を参照願います。

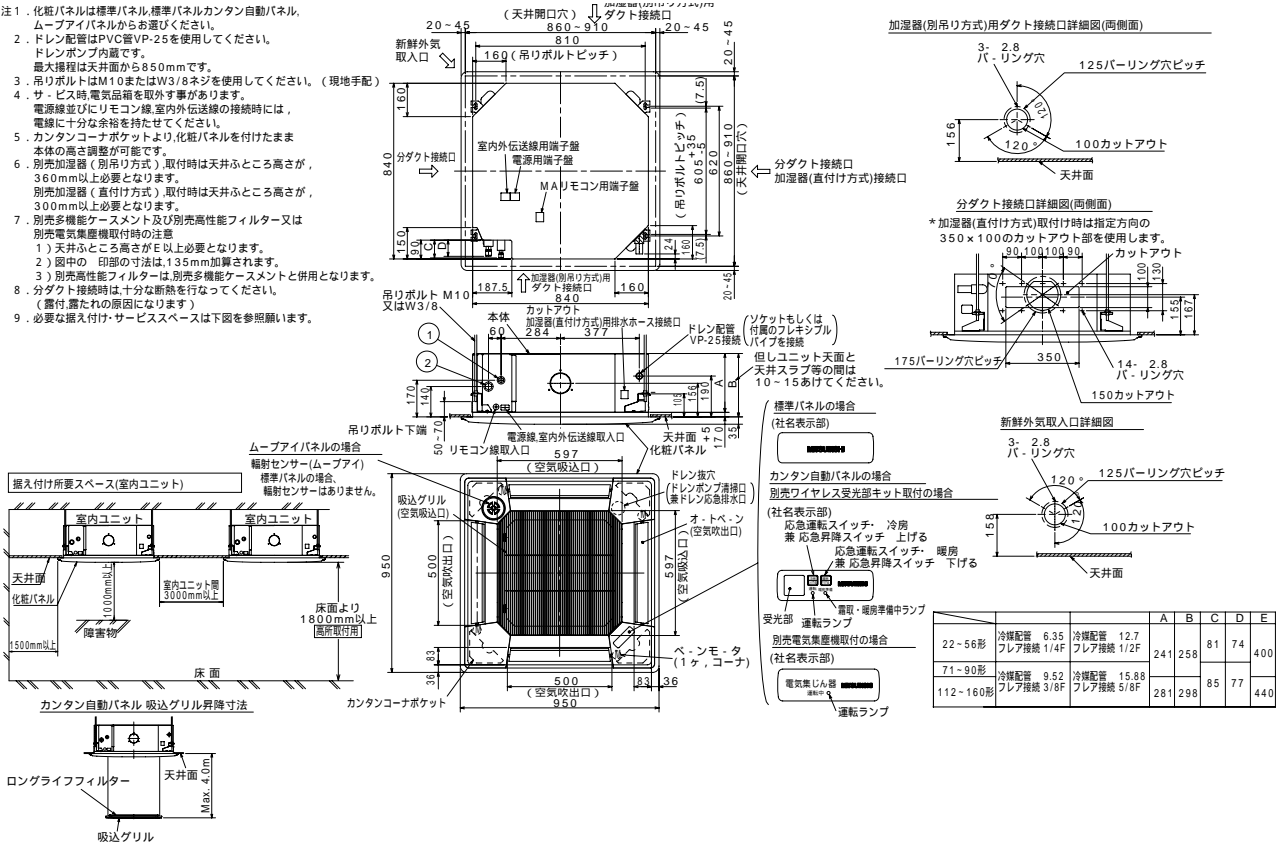

天井カセット形4方向吹出し (コンパクトタイプ)

PLFY-P36, 45, 56, 71JM-E1

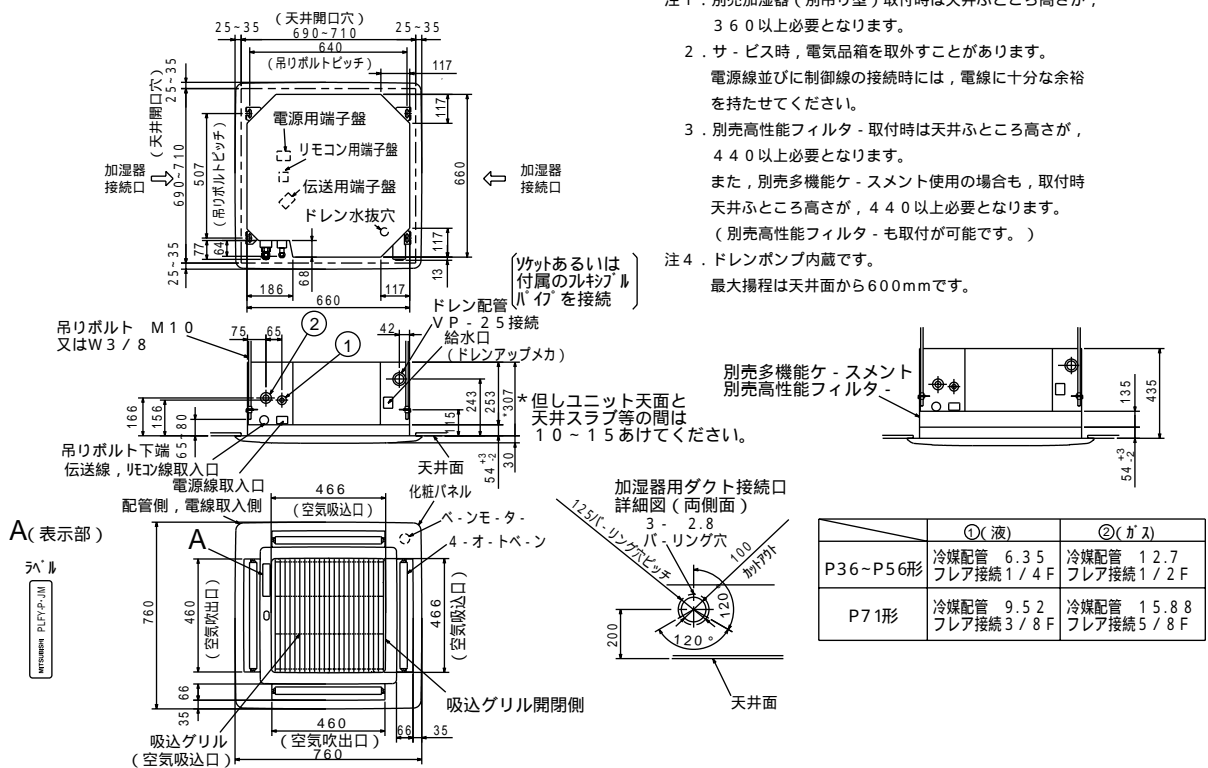

1. 別売加湿器(別吊り型)取付時は天井ふところ高さが、360以上必要となります。
2. サ・ビス時、電気品箱を取外すことがあります。電源線並びに制御線の接続時には、電線に十分な余裕を持たせてください。
3. 別売高性能フィルター-取付時は天井ふところ高さが、440以上必要となります。また、別売多機能ケ-スメント使用の場合も、取付時天井ふところ高さが、440以上必要となります。(別売高性能フィルター-も取付が可能です。)
4. ドレンポンプ内蔵です。最大揚程は天井面から600mmです。

天井カセット形2方向吹出し(ヒーターレス)

PLFY-P22, 28, 36, 45, 56, 71, 80, 90, 112LM-E2

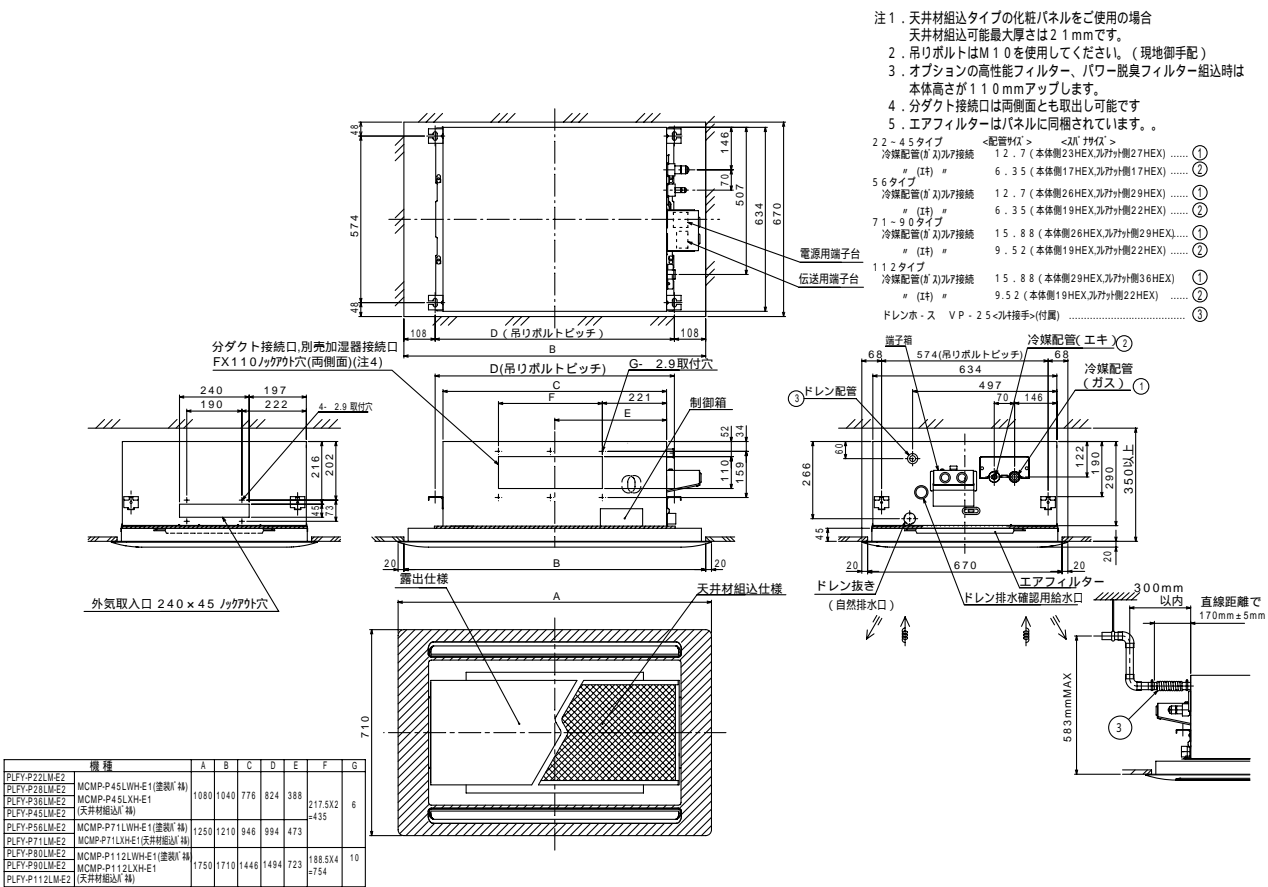

- 注1. 天井材細込タイプの化粧パネルをご使用の場合
天井材細込可能最大厚さは21mmです。
2. 吊りボルトはM10を使用してください。(現地御手配)
3. オプションの高性能フィルター、パワー脱臭フィルター組込時は本体高さが110mmアップします。
4. 分ダクト接続口は両側面とも取出し可能です
5. エアフィルターはパネルに同梱されています。

- 2.2-4.5タイプ <配管サイズ> <吊りボルト>
冷媒配管(ガス)接続 12.7 (本体側23HEX, 吊りボルト側27HEX) ①
(吊) # 6.35 (本体側17HEX, 吊りボルト側17HEX) ②
5.6タイプ
冷媒配管(ガス)接続 12.7 (本体側26HEX, 吊りボルト側29HEX) ①
(吊) # 6.35 (本体側19HEX, 吊りボルト側22HEX) ②
7.1-9.0タイプ
冷媒配管(ガス)接続 15.88 (本体側26HEX, 吊りボルト側29HEX) ①
(吊) # 9.52 (本体側19HEX, 吊りボルト側22HEX) ②
1.1.2タイプ
冷媒配管(ガス)接続 15.88 (本体側20HEX, 吊りボルト側36HEX) ①
(吊) # 9.52 (本体側19HEX, 吊りボルト側22HEX) ②
ドレンホース VP-2.5の接続(付属) ③

天井カセット形2方向吹出し(ヒーターレス)

PLFY-P140LM-E2

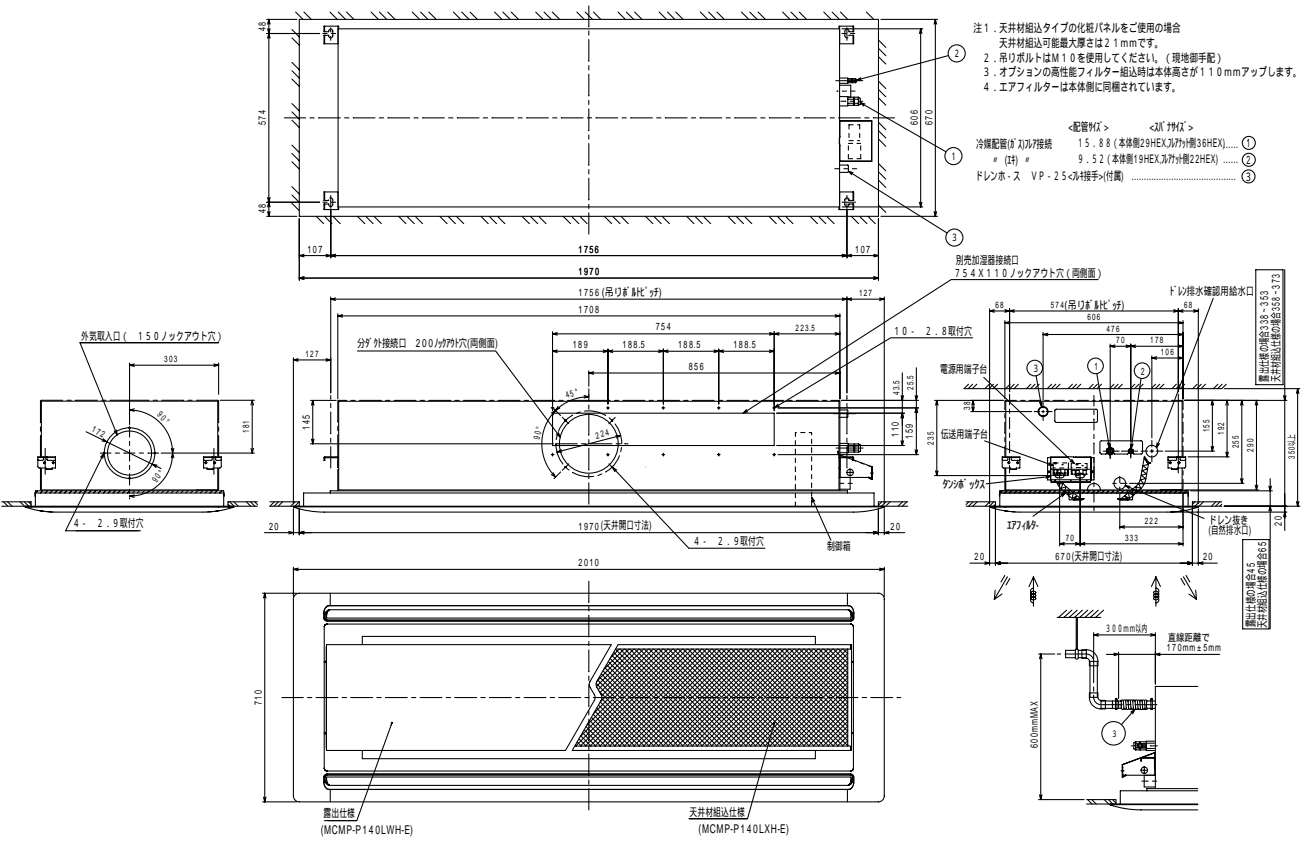

- 注1. 天井材細込タイプの化粧パネルをご使用の場合
天井材細込可能最大厚さは21mmです。
2. 吊りボルトはM10を使用してください。(現地御手配)
3. オプションの高性能フィルター組込時は本体高さが110mmアップします。
4. エアフィルターは本体側に同梱されています。

- <配管サイズ> <吊りボルト>
冷媒配管(ガス)接続 15.88 (本体側29HEX, 吊りボルト側36HEX) ①
(吊) # 9.52 (本体側19HEX, 吊りボルト側22HEX) ②
ドレンホース VP-2.5の接続(付属) ③

製品仕様

製品仕様

天井カセット形1方向吹出し大容量タイプ PMFY-P36, 45, 56, 71, 80EM-E1

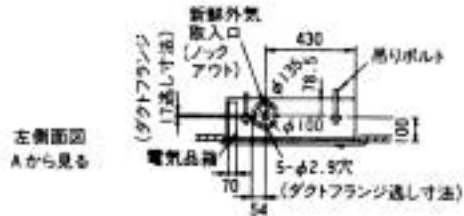
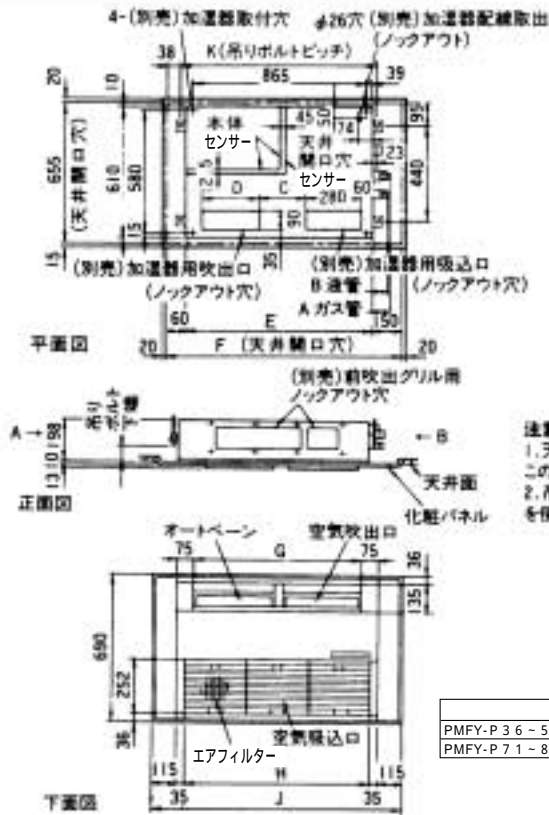

冷媒配管φ9.52(P71-P80形)、φ6.35(P36-P56形)
フレア接続1/8F(P71-P80形)、1/4F(P36-P56形)
冷媒配管φ15.88(P71-P80形)、φ12.7(P36-P56形)
フレア接続5/8F(P71-P80形)、1/2F(P36-P56形)

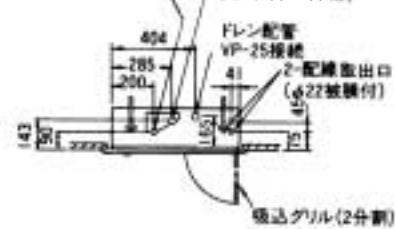

注意事項
1. 天井の隅に回り線がある場合は、この寸法を考慮して据付してください。
2. 吊りボルトはM10、またはW3/8ネジを使用してください。

	A	B	C	D	E	F	G	H	J	K
PMFY-P36-56EM-E1	69	53	223	280	940	1150	810	890	1190	987
PMFY-P71-80EM-E1	72	66	248	255	1240	1450	1110	1190	1490	1285

天井カセット形1方向吹出し小容量タイプ PMFY-P22, 28, 36, 45BM-E1

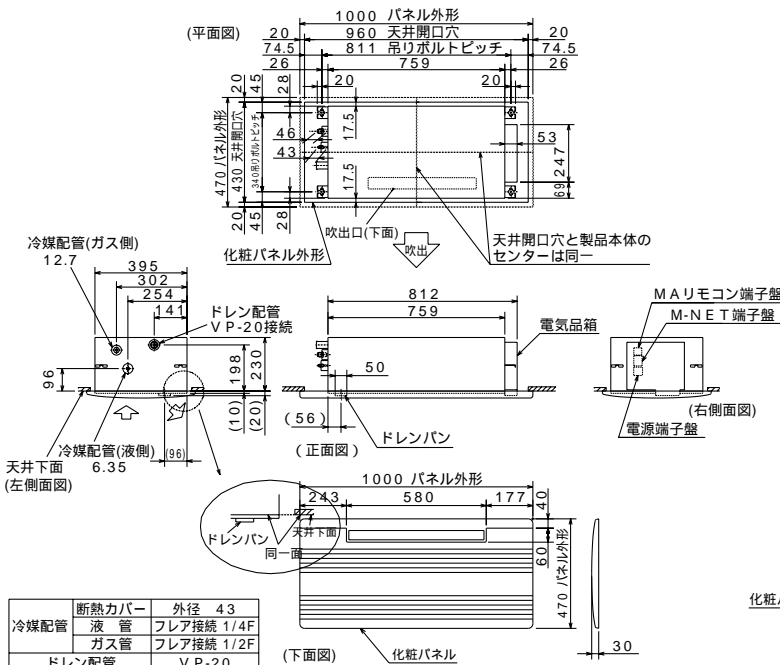

冷媒配管	断熱カバー	外径
液管	フレア接続	1/4F
ガス管	フレア接続	1/2F
ドレン配管	V P-20	

注・延長配管サイズは仕様表を参照ください。
注意・ドレンポンプ内蔵です。最大揚程は天井面から500mmです。

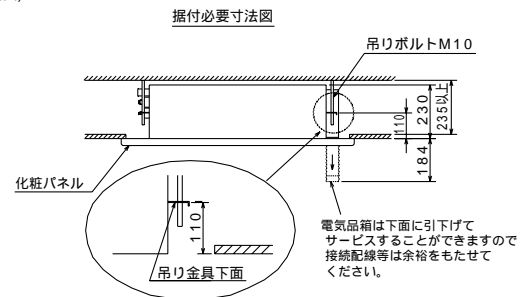

天井ビルトイン形

PDFY-P22, 28, 36, 45, 56, 71, 80, 90M-E1

機種	A	B	C	D	E	F	G	H	J
PDFY-P22・28・36M-E1	790<1040>	750<1000>	710	686	165	320	—	<250>	20<270>
PDFY-P45・56M-E1	1040<1240>	1000<1200>	960	936	225	450	—	<200>	20<220>
PDFY-P71・80・90M-E1	1240<1590>	1200<1550>	1160	1136	230	320	320	<350>	20<370>

注：1. オプションの高性能フィルター組込時は本体高さが32mmアップします。
 2. 天井材組込タイプの化粧パネルをご使用の場合、天井材組込可能最大厚さは2.0mmです。
 3. 吊りボルトはM10を使用してください。(現地手配)
 4. オプションの内蔵形加湿器を組込時は、加湿エレメントのメンテナンスがサイドスライドメンテになりますので、1ランク上のパネルを使用ください。(サ・ビススペースの詳細は、加湿器組込の外形図を参照ください。)

- < 2 - 45タイプ > < 配管サイズ > < スパナサイズ >
 冷媒配管(ガス)ルア接続 1.2.7 (本体側2.3HEX,ルア側側2.7HEX)・・・
 " (オイル) " 6.3.5 (本体側1.7HEX,ルア側側1.7HEX)・・・
- < 56タイプ >
 冷媒配管(ガス)ルア接続 1.2.7 (本体側2.6HEX,ルア側側2.9HEX)・・・
 " (オイル) " 6.3.5 (本体側1.9HEX,ルア側側2.2HEX)・・・
- < 71~90タイプ >
 冷媒配管(ガス)ルア接続 1.5.8.8 (本体側2.6HEX,ルア側側2.9HEX)・・・
 " (オイル) " 9.5.2 (本体側1.9HEX,ルア側側2.2HEX)・・・
- ドレン VP-2.5<フレキ継手2.50mm>(付属).....

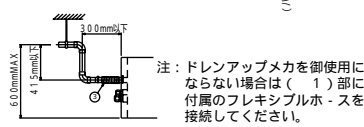
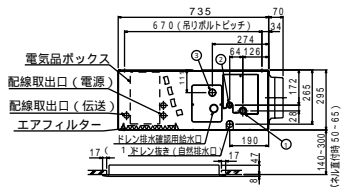

上図範囲内で付属のフレキシブルホースを使用してドレン揚程の処理をお願いします。

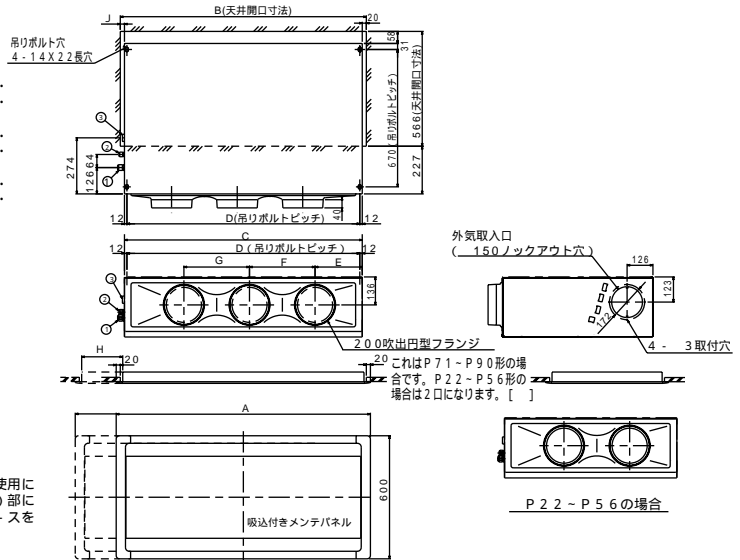

天井ビルトイン形

PDFY-P112, 140M-E1

- 注：1. オプションの高性能フィルター組込時は本体高さが32mmアップします。
 2. 天井材組込タイプの化粧パネルをご使用の場合、天井材組込可能最大厚さは2.0mmです。
 3. 吊りボルトはM10を使用してください。(現地手配)
 4. オプションの内蔵形加湿器を組込時は、加湿エレメントのメンテナンスがサイドスライドメンテになりますので、1ランク上のパネルを使用ください。(サ・ビススペースの詳細は、加湿器組込の外形図を参照ください。)

- < 2 > 寸法はオプションの内蔵形加湿器組込時です。
 < 配管サイズ > < スパナサイズ >
 冷媒配管(ガス)ルア接続 1.5.8.8 (本体側2.9HEX,ルア側側3.6HEX)・・・
 " (オイル) " 9.5.2 (本体側1.9HEX,ルア側側2.2HEX)・・・
- ドレン VP-2.5<フレキ継手2.50mm>(付属).....

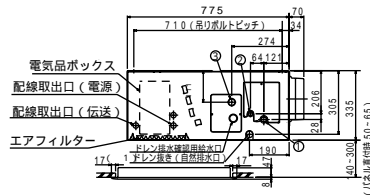

上図範囲内で付属のフレキシブルホースを使用してドレン揚程の処理をお願いします。

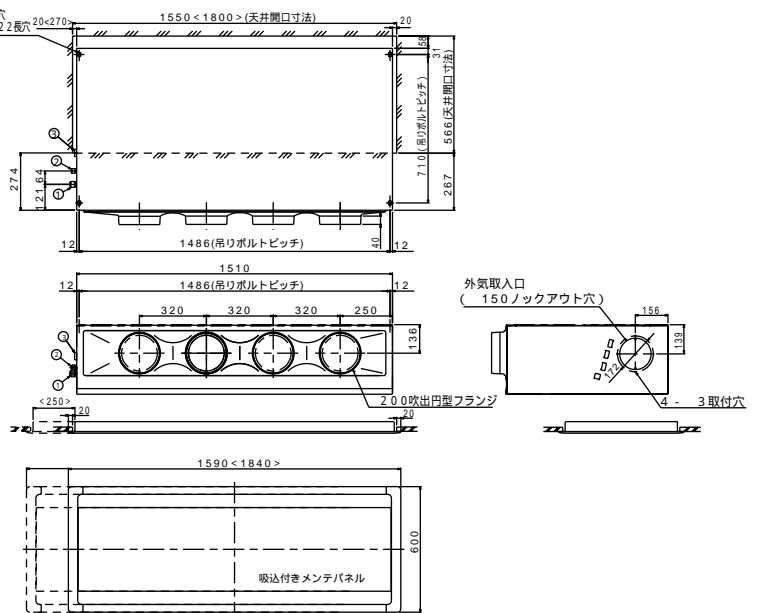

天吊形

PCFY-P45, 56GM(H)-E1

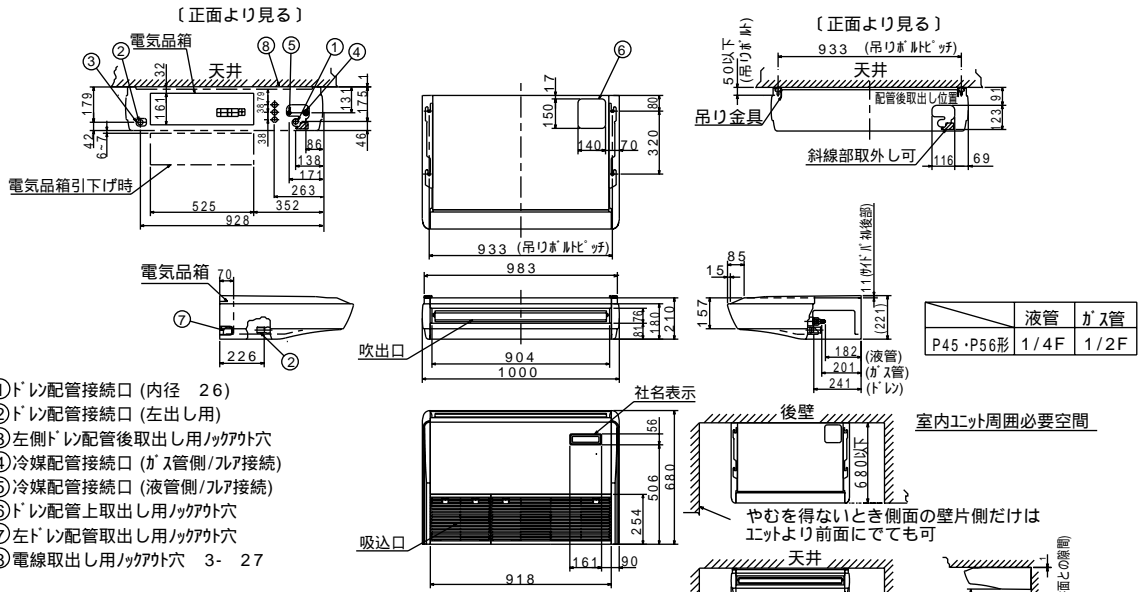

- ①ドリ配管接続口 (内径 26)
- ②ドリ配管接続口 (左出し用)
- ③左側ドリ配管後取出し用ノックアウト穴
- ④冷媒配管接続口 (ガス管側/フレア接続)
- ⑤冷媒配管接続口 (液管側/フレア接続)
- ⑥ドリ配管上取出し用ノックアウト穴
- ⑦左ドリ配管取出し用ノックアウト穴
- ⑧電線取出し用ノックアウト穴 3- 27

注意事項

1. 天井の隅に廻り縁がある場合は、その寸法を考慮して据付けしてください。
2. ドリ配管はPVC管VP-20を使用してください。
3. フカボルトはW3/8 寸または、M10を使用してください。
4. 別売ドレアップ 取付けの場合、冷媒配管は上側取出しのみとなりますのでご注意ください。

吊込時の作業性と安全性を考慮して片面の側面と壁との間はできるだけ開けてください。配管、配線、メチャスは下面および右側面となっておりますので上記ヶ-スを確保してください。

天吊形

PCFY-P71, 80GM(H)-E1

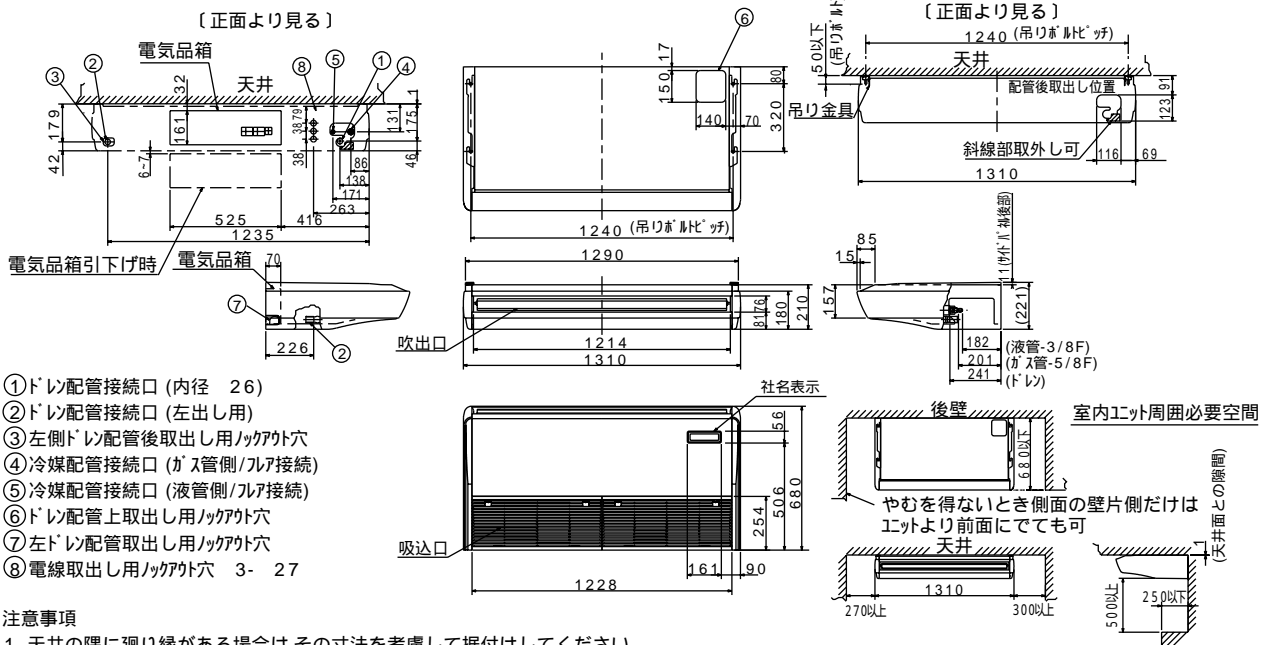

- ①ドリ配管接続口 (内径 26)
- ②ドリ配管接続口 (左出し用)
- ③左側ドリ配管後取出し用ノックアウト穴
- ④冷媒配管接続口 (ガス管側/フレア接続)
- ⑤冷媒配管接続口 (液管側/フレア接続)
- ⑥ドリ配管上取出し用ノックアウト穴
- ⑦左ドリ配管取出し用ノックアウト穴
- ⑧電線取出し用ノックアウト穴 3- 27

注意事項

1. 天井の隅に廻り縁がある場合は、その寸法を考慮して据付けしてください。
2. ドリ配管はPVC管VP-20を使用してください。
3. フカボルトはW3/8 寸または、M10を使用してください。
4. 別売ドレアップ 取付けの場合、冷媒配管は上側取出しのみとなりますのでご注意ください。

吊込時の作業性と安全性を考慮して片面の側面と壁との間はできるだけ開けてください。配管、配線、メチャスは下面および右側面となっておりますので上記ヶ-スを確保してください。

天吊形

PCFY-P90, 112GM(H)-E1

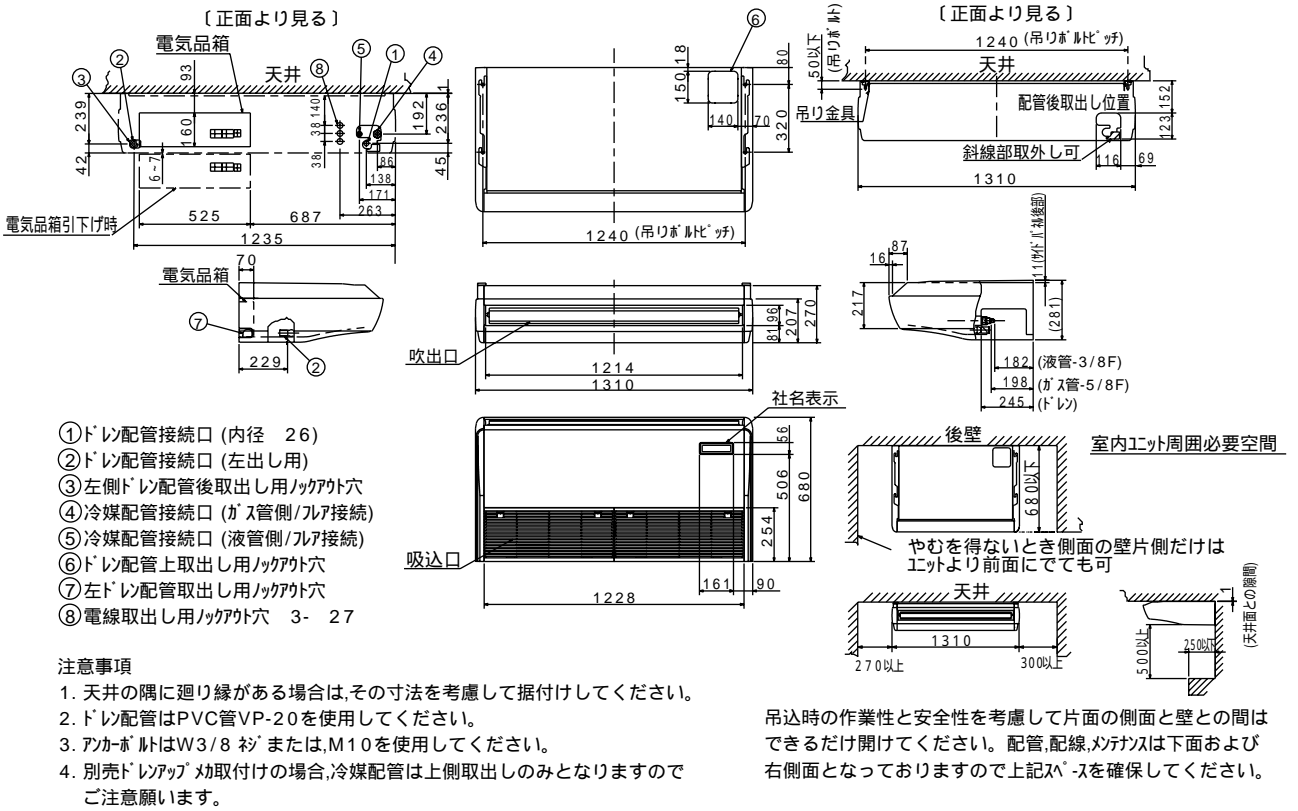

天吊形

PCFY-P140, 160GM(H)-E1

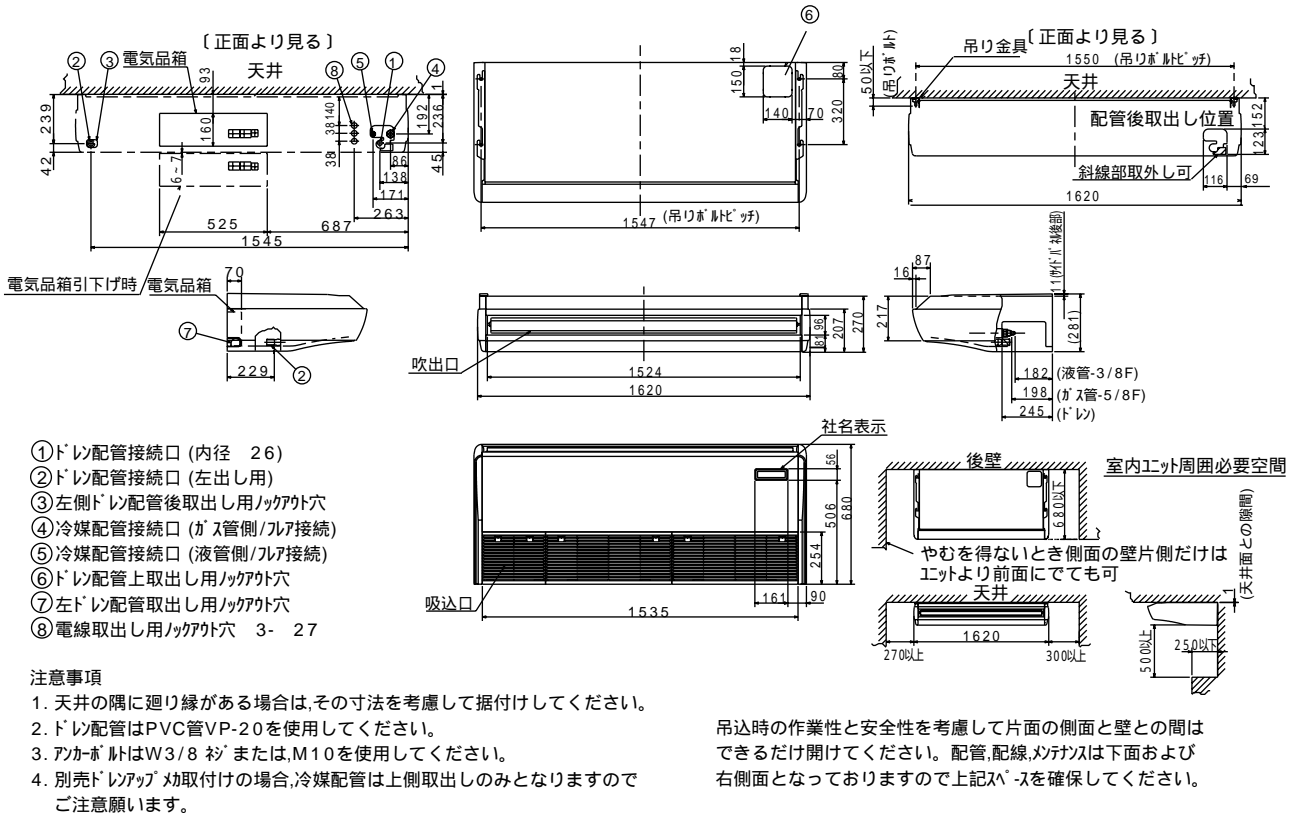

壁掛形

PKFY-P22, 28BM(S)-E1

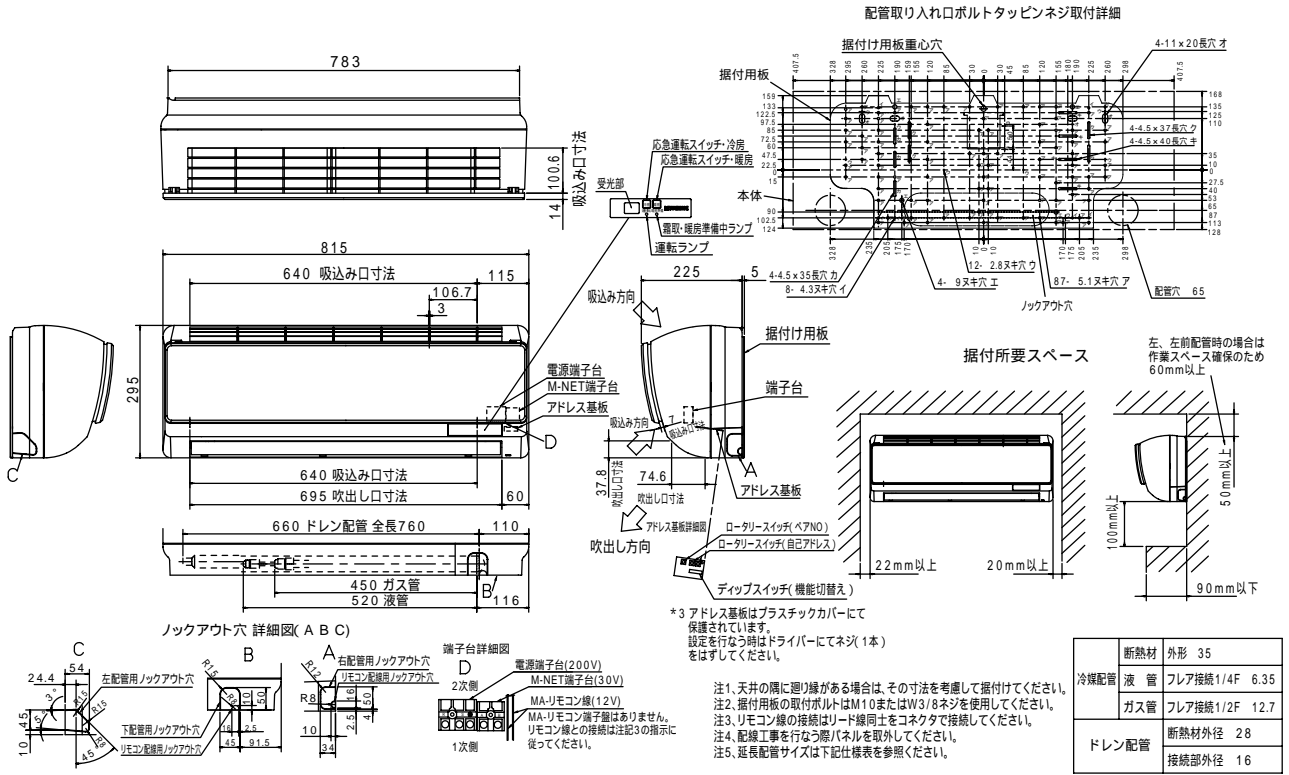

製品仕様

壁掛形

PKFY-P36, 45, 56GM-E1

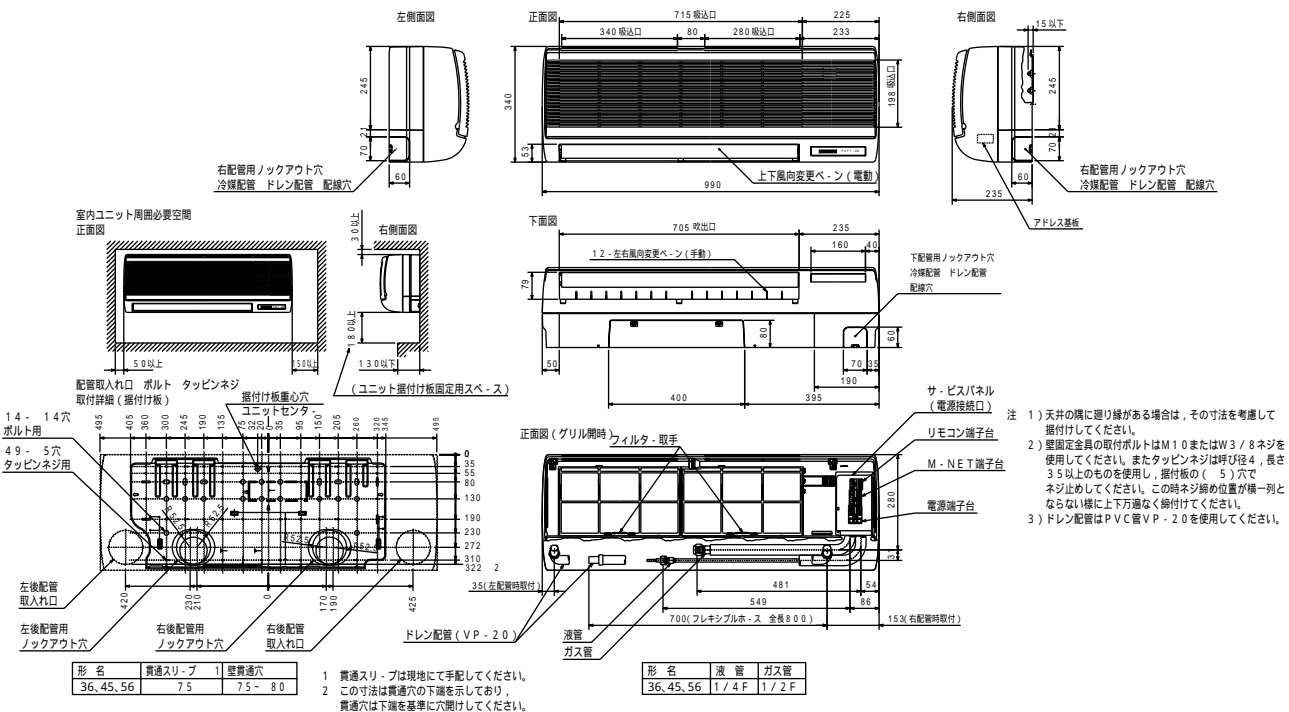

製品仕様

床置形

PFFY-P224, 280DM-E1

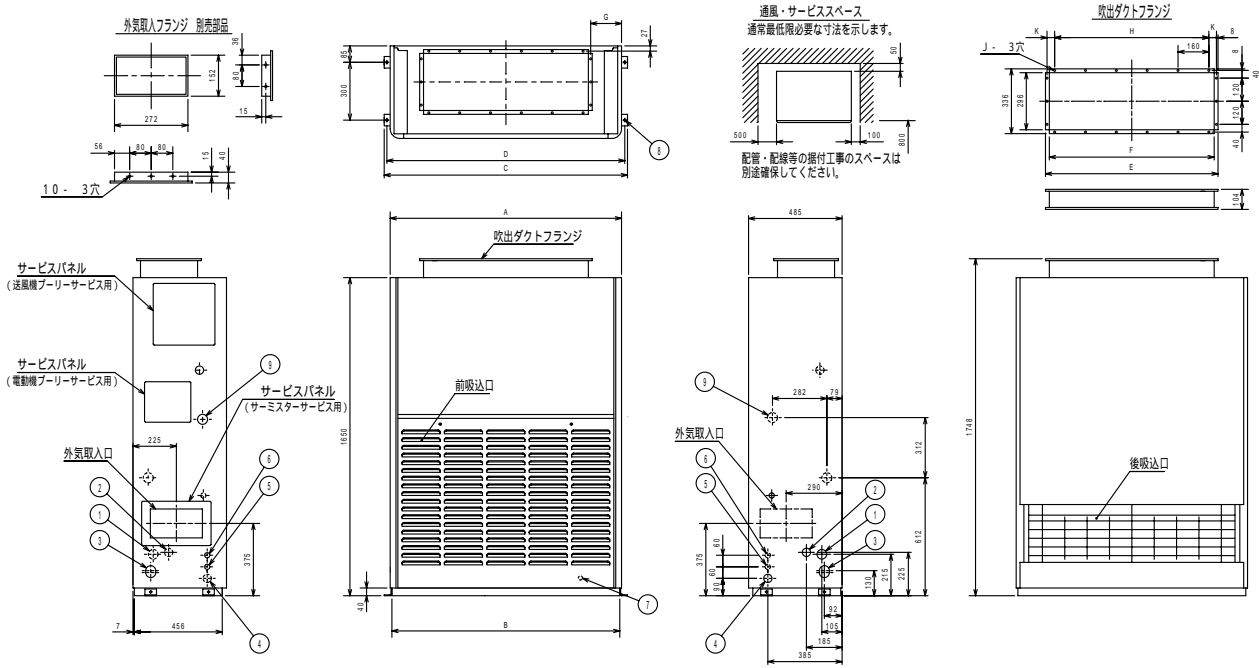

NO.	名称	NO.	名称
1	冷媒配管<ガス>..... L 0付	6	室内外連絡穴・伝送線穴..... 27
2	冷媒配管<液>..... 9.52 0付	7	ア・ス端子 (制御箱内に設置)..... 5φ
3	ドレン穴..... 1B	8	基礎ボルト穴..... 4- 12
4	設置電源穴..... 43	9	透湿膜加湿器配管穴..... 52
5	電線穴..... 27		

注1. 伝送線と電圧200V以上の配線は必ず分けた経路としてください。
 注2. 設置する部屋の気密性が高い場合、室内が負圧となり、部屋の層が落ちない等の問題が発生する場合がありますので、室内が負圧にならないような通気孔等を設けてください。
 注3. 左配管接続する場合、別売左配管部品が必要です。

	A	B	C	D	E	F	G	H	J	K	L
PFFY-P224DM-E1	980	962	1042	1014	715	675	108	640	16	29.5	19.05
PFFY-P280DM-E1	1200	1182	1262	1234	895	835	160	800	18	39.5	22.2

床置形

PFFY-P450, 560DM-E1

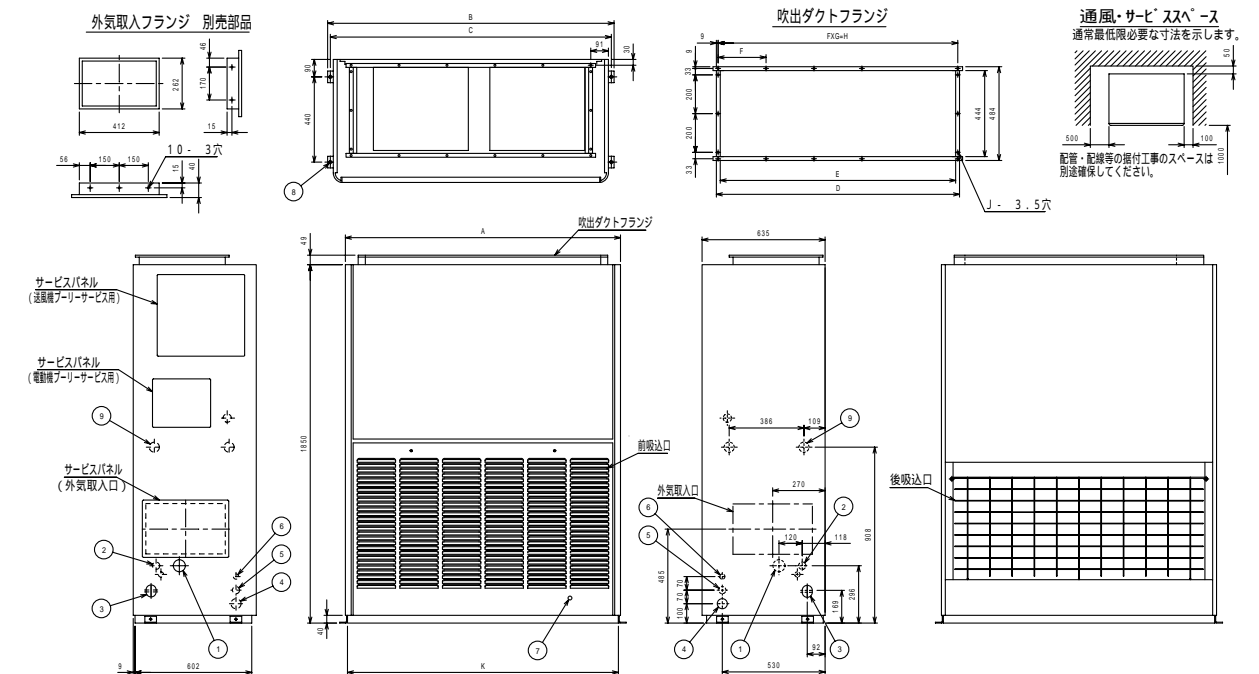

NO.	名称	NO.	名称
1	冷媒配管<ガス>..... 28.58 ロウ付	6	室内外連絡穴・伝送線穴..... 27
2	冷媒配管<液>..... L ロウ付	7	ア・ス端子 (制御箱内に設置)..... 5φ
3	ドレン穴..... 1 1/4 B	8	基礎ボルト穴..... 4- 12
4	設置電源穴..... 52	9	透湿膜加湿器配管穴..... 52
5	電線穴..... 37		

注1. 伝送線と電圧200V以上の配線は必ず分けた経路としてください。
 注2. 設置する部屋の気密性が高い場合、室内が負圧となり、部屋の層が落ちない等の問題が発生する場合がありますので、室内が負圧にならないような通気孔等を設けてください。
 注3. 左配管接続する場合、別売左配管部品が必要です。

	A	B	C	D	E	F	G	H	J	K	L
PFFY-P450DM-E1	1200	1258	1230	1046	1006	257	4	1028	16	1178	12.7
PFFY-P560DM-E1	1420	1478	1450	1255	1215	247	5	1235	18	1398	15.88

アールエフエー

製品仕様

床置形スリムタイプ

PSFY-P56, 71, 80, 112, 140, 160GM-E1

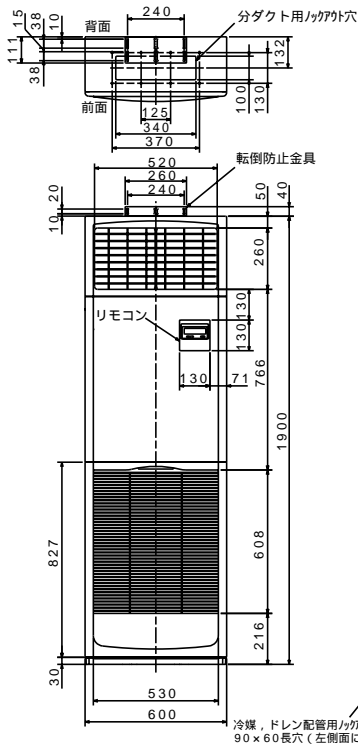

	A	B	C	D	E	F	G	H	J	K
P56~80形	270	250	180	235	55	143	160	90	175	186
P112~160形	350	330	260	315	77	201	120	140	255	261

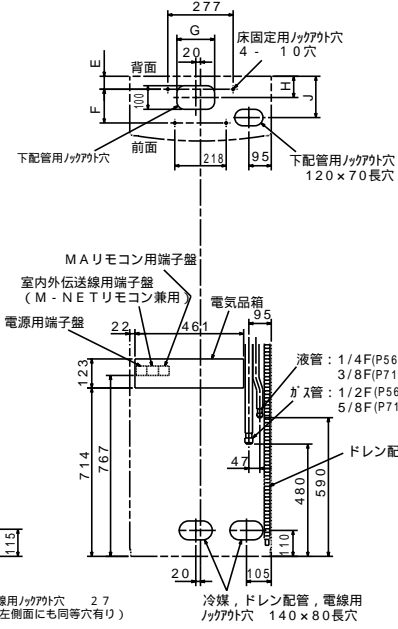

注1, ドレン配管接続部は現地工事に合わせ、加工できるようにドレンソケット (VP-20接続用) が付属品として有ります。接着してご使用ください。

注2, 分ダクトを取付ける場合は、ユニットの天井パネルに設けられたノックアウト穴および分ダクト取付け用ネジ穴に金具がつかないようご注意ください。(転倒防止金具の長辺を壁側にすればかかることはありません。)

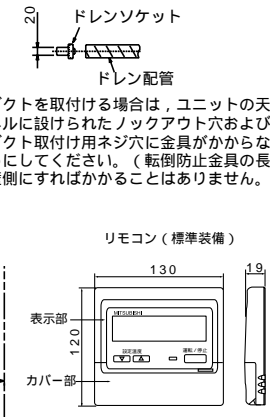

壁ビルトイン形

PFFY-P112, 140, 224, 280RM-E1 (受注生産品)

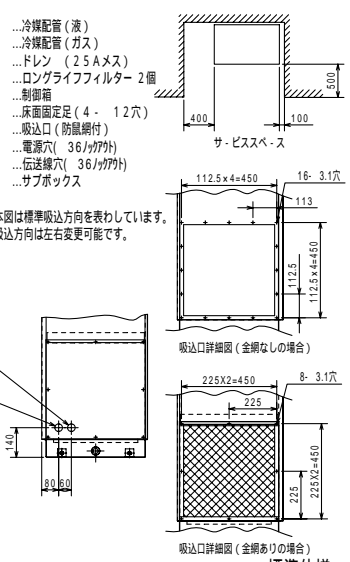
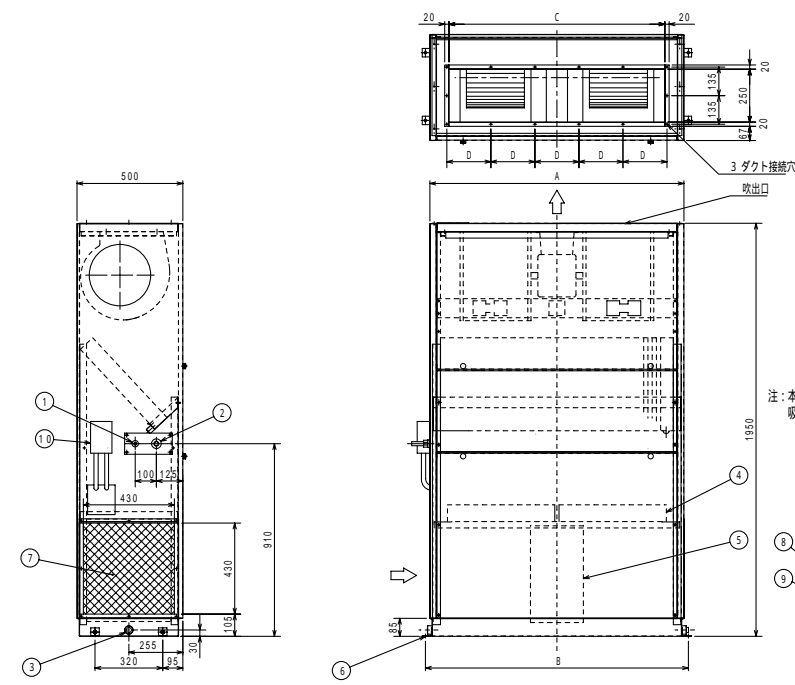

注: 本図は標準吸込方向を表わしています。吸込方向は左右変更可能です。

形名	A	B	C	D	冷媒配管(液)	冷媒配管(ガス)
PFFY-P112-140RM-E1	980	1022	800	164	吋付 9.52	吋付 19.05
PFFY-P224RM-E1	1200	1242	1020	208	吋付 9.52	吋付 19.05
PFFY-P280RM-E1	1440	1482	1260	256	吋付 9.52	吋付 22.2

<標準仕様>

床置埋込形ローボータイプ

PFFY-P28, 36, 45, 56, 71LRM-E1

機種	A	B	C	D	E	F	G	H
PFFY-P28LRM-E1	886	640	572	610	360	4	12.7(本体側23HEX,フレアナット側27HEX)	6.35(本体側17HEX,フレアナット側17HEX)
PFFY-P36・45LRM-E1	1006	760	692	730	480	5	12.7(本体側23HEX,フレアナット側27HEX)	6.35(本体側17HEX,フレアナット側17HEX)
PFFY-P56LRM-E1	1246	1000	932	970	720	7	12.7(本体側26HEX,フレアナット側29HEX)	6.35(本体側19HEX,フレアナット側22HEX)
PFFY-P71LRM-E1	1246	1000	932	970	720	7	15.88(本体側26HEX,フレアナット側29HEX)	9.52(本体側19HEX,フレアナット側22HEX)

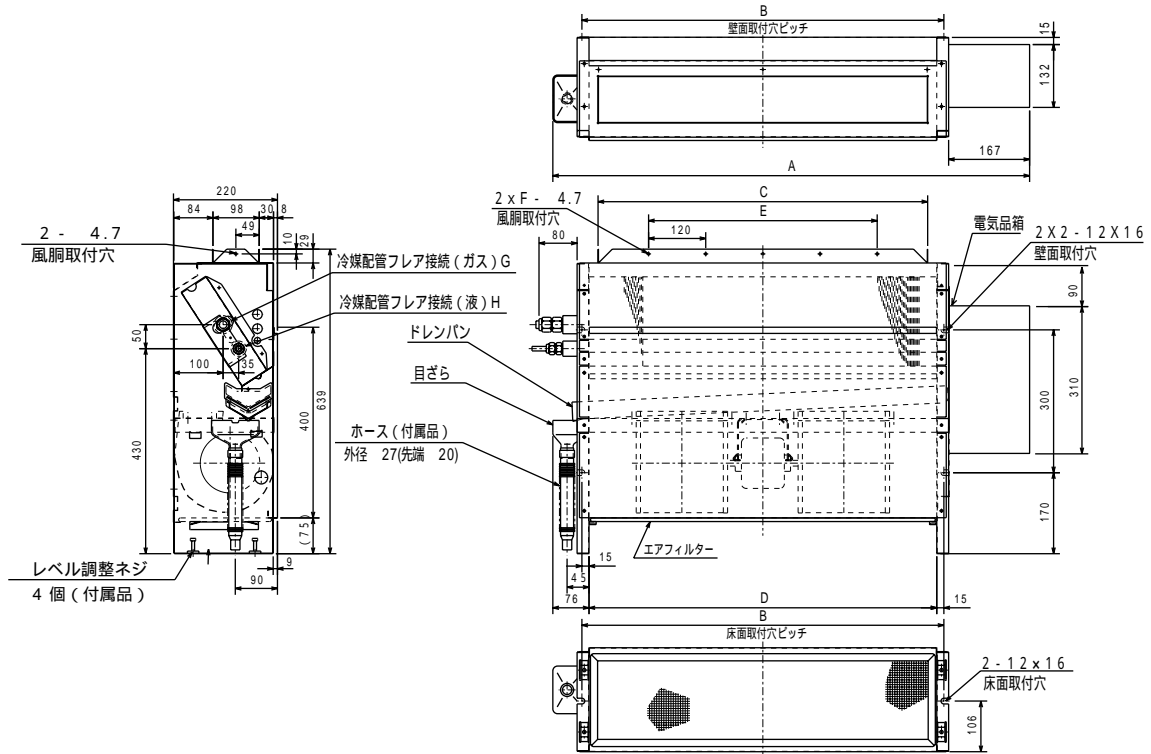

床置形ローボータイプ

PFFY-P28, 36, 45, 56, 71LEM-E1

機種	A	B	C	D	E	F
PFFY-P28LEM-E1	1050	640	600	610	12.7(本体側23HEX,フレアナット側27HEX)	6.35(本体側17HEX,フレアナット側17HEX)
PFFY-P36・45LEM-E1	1170	760	720	730	12.7(本体側23HEX,フレアナット側27HEX)	6.35(本体側17HEX,フレアナット側17HEX)
PFFY-P56LEM-E1	1410	1000	960	970	12.7(本体側26HEX,フレアナット側29HEX)	6.35(本体側19HEX,フレアナット側22HEX)
PFFY-P71LEM-E1	1410	1000	960	970	15.88(本体側26HEX,フレアナット側29HEX)	9.52(本体側19HEX,フレアナット側22HEX)

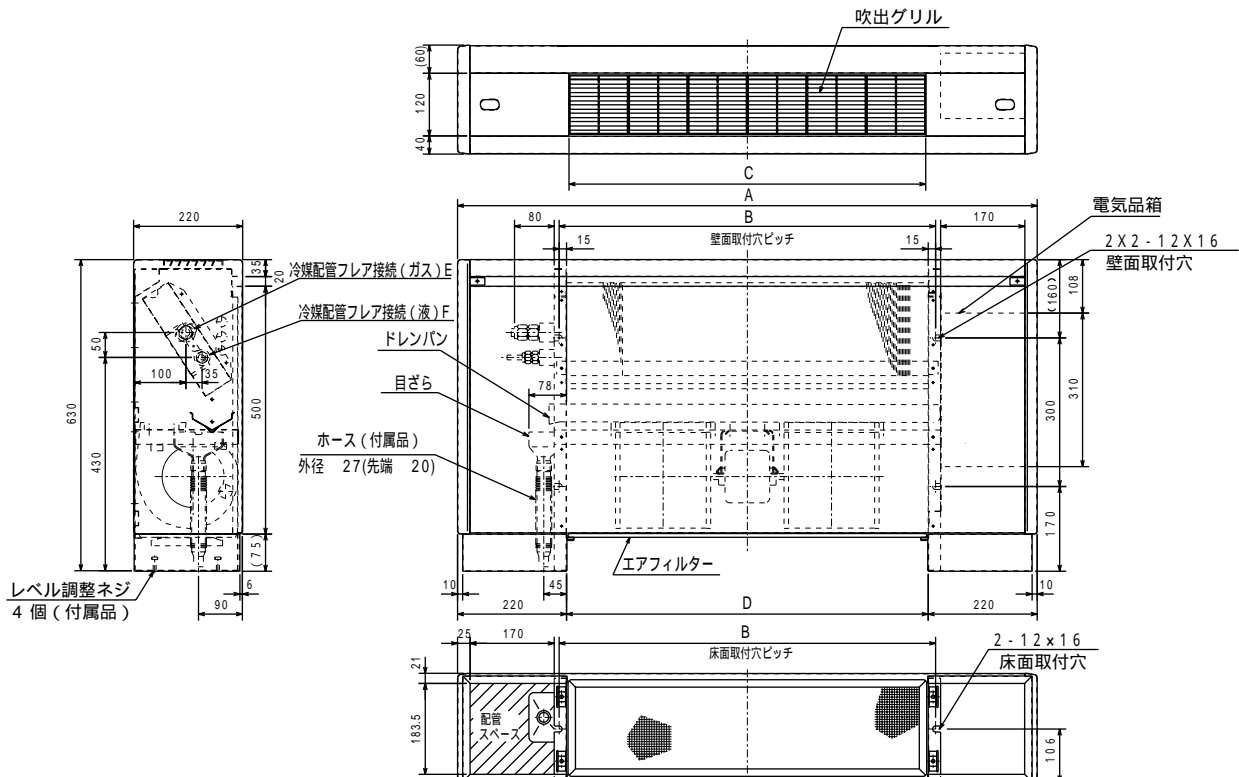

ホテル向天井埋込形 (受注生産品)
PEFY-P22, 28ML-E(-R)

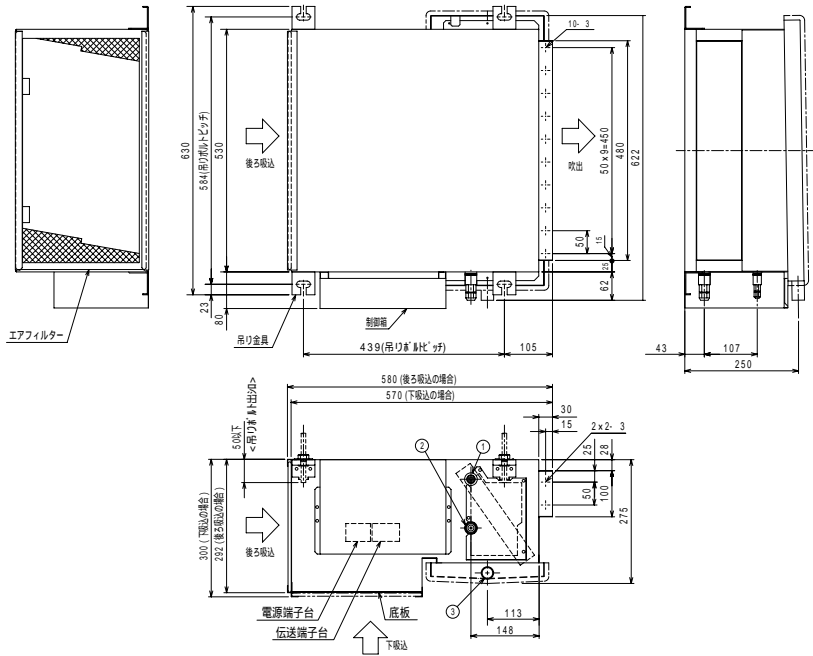

- 注: 1. 吊りボルトはM10を使用してください。(現地手配)
また先出し口は熱交換器のメンテナンススペース確保に50mm以下にしてください。
2. 熱交換器の洗浄する際には下からのメンテナンスとなりますのでサービススペースの確保と点検口を設置願います。
3. ドレンパンは左右取付け変更可能です。
4. 本図は左配管仕様を示します。右配管仕様は本図と対称になります。但し電源端子台と伝送端子台の制御箱に対する位置は同一です。(制御箱内左: 電源端子台 / 右: 伝送端子台)
形名<左配管>PEFY-P22-28-36MLE-R
<右配管>PEFY-P22-28-36MLE-R
5. 昔配管の保護保冷工事はJIS A9501に従って行ってください。
6. ドレンパンからのドレン水が溢れないよう、ドレンパンのドレン口部は定期的に清掃願います。また、ドレン配管は下り勾配となるようにしてください。
7. 後ろ吸込 / 下吸込に変更可能です。下吸込の場合は天井面との間に吸込スペースを確保してください。

サービススペース詳細図

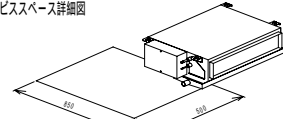

8. 吹出ダクトにグラスウールダクト(表面70シツ)を使用し、ユニットにアルミテープで固定される場合は、必ず防露処理を施してください。ユニットからの熱伝導によりダクト表面が結露し水漏れを起こすおそれがあります。防露材は下記特性の発泡ポリエチレンフォームを使用してください。
・厚み: 5mm以上(接F150mm以上)
・独立気泡性(吸水しない材質)
・熱伝導率 0.032<W/(m·K)>以下
・貼付位置: 吹出口外全周(下図)

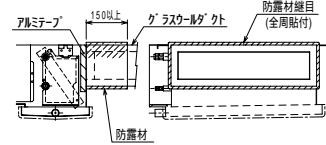

<配管サイズ> <カハサイズ>
冷媒配管(ガス)接続 12.7 (本体側23HEX,ル77分側27HEX)
" (1吋) " 6.35 (本体側17HEX,ル77分側17HEX)
ドレン配管接続径 20A

厨房用

PCFY-P80, 140HM-E1

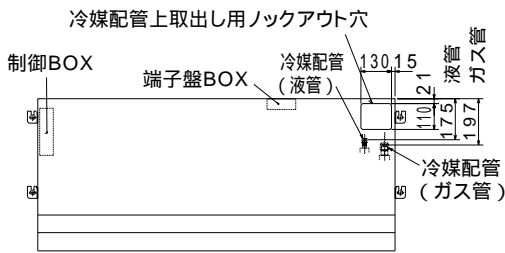

形名	P80形	P140形
本体	A	1,136
	B	650
	C	280
吊りボルト寸法	G	1,180
	H	1,564

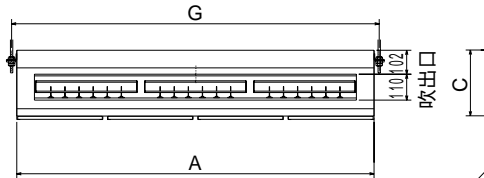

P140形の場合

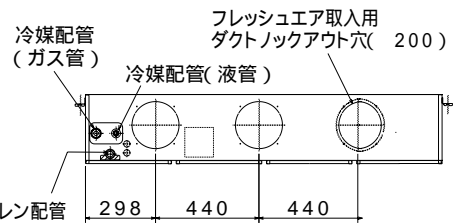

P80形の場合

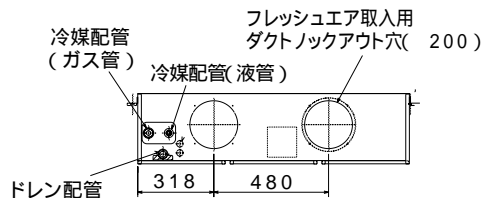

オールフレッシュ (受注生産品)

PEFY-P90, 112, 140, 160M-E1-F

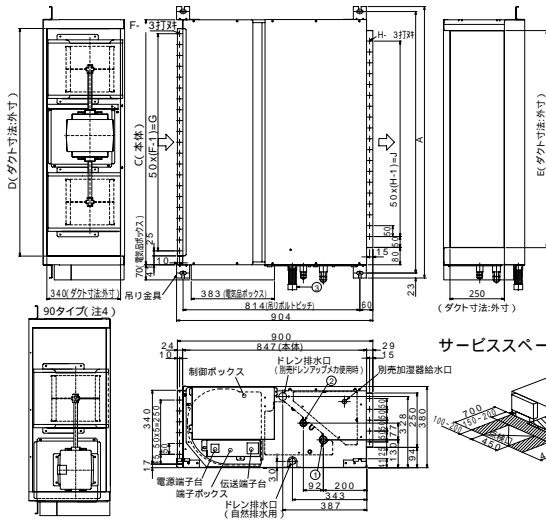

形名	A	B	C	D	E	F	G	H	J	K
PEFY-P90M-E1-F	1050	1004	930	850	800	17	800	15	700	1030
PEFY-P112・P140・P160M-E1-F	1250	1204	1130	1050	1000	21	1000	19	900	750

- 注: 1.吊りボルトにはM10を使用してください。(現地御手配)
 2.熱交換器の洗浄をする際には下からのメンテナンスとなりますのでサービススペースを確保願います。
 3.別売の内蔵形加湿器を組込の際には、加湿エレメントのメンテナンスの為に、1ランク大きい(600x600)点検口を設けてください。
 (サービススペースの詳細は加湿器組込の外形図を参照ください。)
 4.本図はファンが2つのP112・P140タイプを示します。P90タイプの場合はファンが1つとなります。
 5.吸込側にはエアフィルター(別途御手配)を必ず使用願います。市販のエアフィルターをご使用の場合はフィルターサービスが容易にできる場所に取付けてください。
- 90タイプ
 冷媒配管(ガス)フレア接続 15.88(本体側26HEX, フレアナット側29HEX).....
 冷媒配管(液)フレア接続 9.52(本体側19HEX, フレアナット側22HEX).....
- 112・P160タイプ
 冷媒配管(ガス)フレア接続 15.88(本体側29HEX, フレアナット側36HEX).....
 冷媒配管(液)フレア接続 9.52(本体側19HEX, フレアナット側22HEX).....

ドレンホース VP-25 フレキ継手200mm (付属)

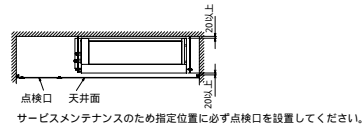

PEFY-P224, 280M-E1-F

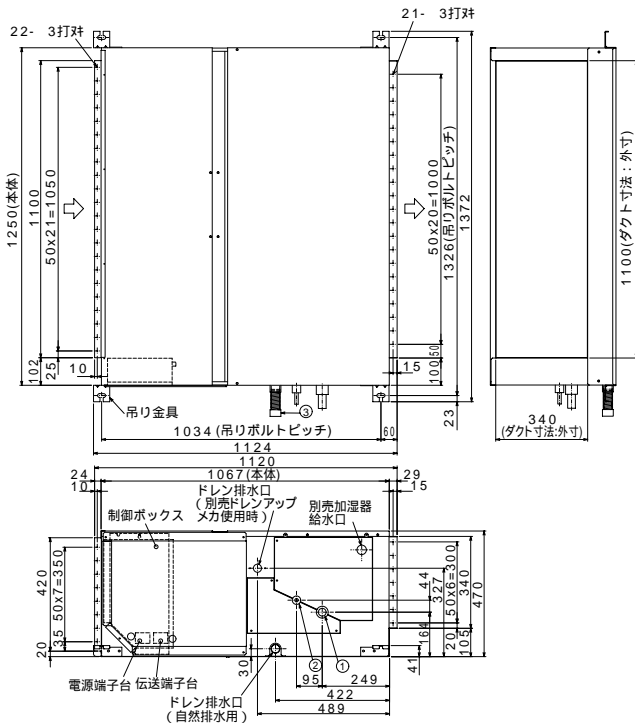

- PEFY-P224M-E1-F < 配管サイズ >
 冷媒配管(ガス) 口ウ付接続 19.05.....
 " (液) " 9.52.....
- PEFY-P280M-E1-F < 配管サイズ >
 冷媒配管(ガス) 口ウ付接続 22.2.....
 " (液) " 9.52.....
- ドレン VP-25 <フレキ継手200mm> (付属)...

- 注: 1.吊りボルトにはM10を使用してください。(現地御手配)
 2.熱交換器の洗浄をする際には下からのメンテナンスとなりますのでサービススペースを確保願います。
 3.別売の内蔵形加湿器を組込の際には、加湿エレメントのメンテナンスの点検口を設けてください。(サービススペースの詳細は加湿器組込の外形図を参照ください。)
 4.吸込側にはエアフィルター(別途御手配)を必ず使用願います。市販のエアフィルターサービスが容易にできる場所に取付けてください。

サービススペース詳細図

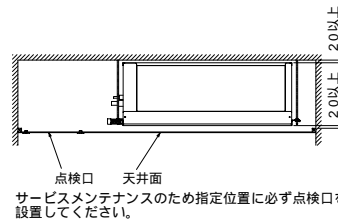
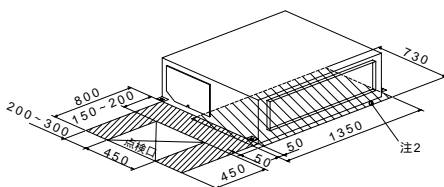

PFFY-P280RM-E1-F

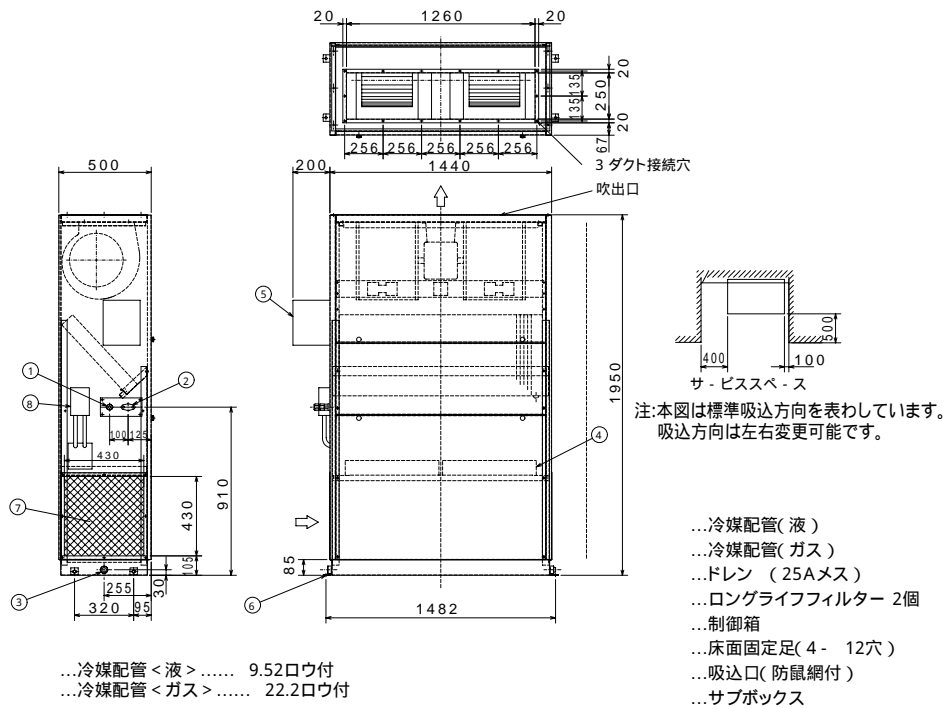

クリーンルーム用 (受注生産品)

PLFY-P36, 45, 56, 71, 80CLMD-E1

- 液側配管接続口
 - ガス側配管接続口
 - ドレン配管接続口(自然排水時)
 - ドレン配管接続口(ドレンポンプ組込仕様)
 - コントロールボックス
 - HEPAフィルター(別売)
 - 吸込口(パンチング)
 - 吹出口(拡散パンチング)
 - プレフィルター
 - 逆流防止ダンパ
 - 外気取入口(150ノックアウト)
 - サービスパネル
 - 下吸込ユニット(別売)
 - 化粧パネル(下吸込用X別売)
- HEPAフィルター、下吸込ユニット、化粧パネルは別売のため現地取付となります。

形名	A	B	C	D
PLFY-P36CLMD-E1	960	840	880	930
PLFY-P45CLMD-E1	1115	995	1035	1085
PLFY-P56CLMD-E1	1270	1150	1190	1240
PLFY-P71CLMD-E1	1525	1405	1445	1495
PLFY-P80CLMD-E1	1680	1560	1600	1650

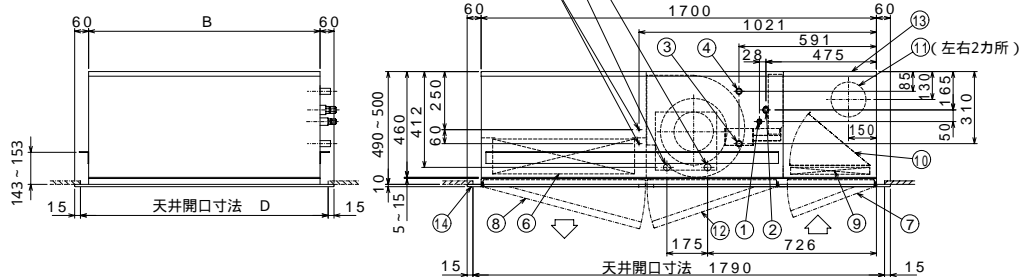

2.別売部品表

室内ユニット システムオプション

部品名	形名	部品名	形名
MAスムースリモコン	PAR-24MA	MAコンパクトリモコン(露出形)	PAC-YT51CR
リモコンケーブル	PAC-YT81HC(10m)	スケジューラタイマー	PAC-YT30ST
	PAC-YT82HC(20m)	M制御遠方表示キット(入出力用)	PAC-YU80HK
メリモコン	PAR-F28ME	遠方表示用アダプター(入出力用)	PAC-SA88HA
ワイヤレスリモコン(MAタイプ)	PAR-SL9MA	遠方発停用アダプター	PAC-SE55RA
受光アダプター	PAR-FA32M	温度センサー	PAC-SE40TS

天井カセット形(4方向吹出し、ワイドパワーカセット)

タイプ		天井カセット形(4方向吹出し、ワイドパワーカセット)		
能力		P22・P28・P36・P45・P56・P71・P80・P90・P112・P140・P160		
形名		PLFY-P22BM-E1・PLFY-P28BM-E1・PLFY-P36BM-E1・PLFY-P45BM-E1・PLFY-P56BM-E1・PLFY-P71BM-E1・PLFY-P80BM-E1・PLFY-P90BM-E1・PLFY-P112BM-E1・PLFY-P140BM-E1・PLFY-P160BM-E1		
構成部品	カセット用化粧パネル	ムーブアイパネル	MPLP-P160BWE	
		標準パネル	MPLP-P160BWH	
		ムーブアイパネル/カンタン自動パネル	MPLP-P160BJWE	
		カンタン自動パネル	MPLP-P160BJWH	
		昇降パネルリモコン	PAC-SF93RC	
リモコン		標準の他にインテリアパネル4色(ベージュ・グレー・ブラック・ブラウン)を準備しています(納期は受注後1ヶ月です)		
MAリモコン	MAリモコンPAR-24MA / MリモコンPAR-F28ME / ワイヤレスリモコン	リモコン本体:PAR-SL9MA	ワイヤレス受光部キット:PAR-SA9FA 受光アダプター:PAR-FA32M	
別売部品	スペースパネル	PAC-SH48AS		
	ワイドパネル	PAC-SH49WP		
	吹出口シャッタープレート	PAC-SH51SP		
	直付方式加湿器(注2)	PAC-SH72HU		
	加湿器(別吊方式)(注3)	PAC-SF10HU(1.0 l/h)		
	電気集じん器(注4)	電気集じん器(DOP85%)	PAC-SH55AC	
		交換用集じんエレメント	PAC-SH56KF	
	パワー脱臭フィルター(脱臭効率80%)(注5)	PAC-SH57CF		
	脱臭フィルター(脱臭効率50%)(多機能ケースメント不要)(注6)	PAC-SH58CF		
	高性能フィルター	比色法65%	PAC-SH59KF	
		比色法90%	PAC-SH60KF	
	カンタン自動パネル用	比色法65%	PAC-SH67KF	
	高性能フィルターエレメント(注1,7)	比色法90%	PAC-SH68KF	
	多機能ケースメント	高性能フィルター用ケースメント 外気取入用ケースメント(注7)(注8)	PAC-SH53TM	
	クリーンフィルター(多機能ケースメント不要)	PAC-SG11KF		
	オイルガードフィルター	PAC-SH61KF		
	高湿度対応キット	PAC-SH62HK		
外気取入ダクトフランジ(注8)	PAC-SH65OF			
分ダクトフランジ	PAC-SH66BF			
補助電気ヒーター(注9)	-			
ドレンアップメカ	標準装備			

- (注1)カンタン自動パネル(自動昇降)は、MAスムースリモコンから昇降できますが、ワイヤレスをお求めの場合は、昇降パネルリモコンを手配願います。電気集じん器、パワー脱臭フィルターとの併用はできません。ムーブアイパネル・標準パネル用高性能フィルターエレメントとの併用はできません。必ずカンタン自動パネル用高性能フィルターエレメントをご使用ください。ワイヤードリモコンで昇降操作を行う場合は、エアコンの下方が見渡せる位置にリモコンを設置してください。昇降するパネルに人や物が接触し損傷を与える恐れがあります。ワイヤードリモコンの位置からエアコンが見えない場合は、必ず別売の昇降パネルリモコン(ワイヤレス)をご使用ください。
- (注2)直付方式加湿器を取付けた場合、2方向、3方向吹出しの設定はできません。また天井フロア高さが300mm以上必要です(サービスマン推奨330mm以上)。取付けの際には、天井施工業者とご相談ください。加湿量は空気条件によって変わります。
- (注3)PAC-SF10HUの加湿器を使用する場合には、専用のドレン管(自然排水)を設けてください。別吊方式です。天井を貼る前に取付けてください。加湿量は空気条件によって変わります。
- (注4)電気集じん器を組み込む場合、室内ユニットの高さは+135mm加算されます。交換用エレメントは2個使います。カンタン自動パネル、パワー脱臭フィルター、脱臭フィルターとの併用はできません。外気取入れはできません。
- (注5)パワー脱臭フィルターを組み込む場合、多機能ケースメントの手配をお願いします。カンタン自動パネル、電気集じん器、高性能フィルター、脱臭フィルターとの併用はできません。
- (注6)脱臭フィルターは電気集じん器、高性能フィルター、パワー脱臭フィルターとの併用はできません。
- (注7)高性能フィルターを組み込む場合、多機能ケースメントとエレメントの両方手配ください。多機能ケースメント組み込み時、室内ユニットの高さは+135mm加算されます。スペースパネル使用時、外気取入れはできません。2方向吹出しに設定した際、高性能フィルターエレメントとの併用はできません。
- (注8)多機能ケースメントを使用して外気取入れをする場合、必ず別売外気取入ダクトフランジPAC-SH65OFをご使用ください。
- (注9)PLFY-P・BM-E1形用の補助電気ヒーターは別売部品の設定としてはありません。
- (注)別売部品組込時、外形寸法、騒音値などが変化する場合があります。

天井カセット形(4方向吹出し、コンパクトタイプ)

タイプ		天井カセット形(4方向吹出し/コンパクトタイプ)	
能力		P36・P45・P56・P71	
形名		PLFY-P36JM-E1・PLFY-P45JM-E1・PLFY-P56JM-E1・PLFY-P71JM-E1	
構成部品	カセット用化粧パネル	標準パネル	MPLP-P71JWH
	インテリアパネル	標準の他にインテリアパネル6色(ホワイト系・ベージュ・グレー・ブラック・ブラウン・木目調)を準備しています(納期は受注後1ヶ月、木目調は2ヶ月)	
	リモコン	MAリモコンPAR-24MA / MリモコンPAR-F28ME / ワイヤレスリモコン	リモコン本体:PAR-SL9MA 受光アダプター:PAR-FA32M
別売部品	スペースパネル	PAC-SH15AS	
	ワイドパネル	PAC-SH18WP	
	加湿器(別吊方式)(注1)	PAC-SF10HU(1.0 l/h)	
	多機能ケースメント	外気取入用ケースメント(注2)	PAC-SE21TM
	補助電気ヒーター(注3)	-(取付不可)	
ドレンアップメカ	標準装備		

- (注1)PAC-SF10HUの加湿器を使用する場合には、専用のドレン管(自然排水)を設けてください。
- (注2)外気取入れに際しては、多機能ケースメントをご利用ください。多機能ケースメント組み込み時、室内ユニットの高さは+135mm加算されます。スペースパネル使用時、外気取入れはできません。
- (注3)PLFY-P・JM-E1形は補助電気ヒーターの組み込みができません。また、補助電気ヒーターの別売部品もありません。(注)別売部品組込時、外形寸法、騒音値などが変化する場合があります。

天井カセット形(2方向吹出しタイプ)

組み合わせに関しては一覧表(下記の表)を参照ください。

タイプ		天井カセット形(2方向吹出し、ドレンアップメカ内蔵タイプ)				
能力		P22・P28・P36・P45	P56・P71	P80・P90・P112	P140	
形名		PLFY-P22LM-E2・PLFY-P28LM-E2 PLFY-P36LM-E2・PLFY-P45LM-E2 PLFY-P22LMDH-E1・PLFY-P28LMDH-E1 PLFY-P36LMDH-E1・PLFY-P45LMDH-E1	PLFY-P56LM-E2 PLFY-P71LM-E2 PLFY-P56LMDH-E1 PLFY-P71LMDH-E1	PLFY-P80LM-E2・PLFY-P90LM-E2 PLFY-P112LM-E2 PLFY-P80LMDH-E1・PLFY-P90LMDH-E1 PLFY-P112LMDH-E1	PLFY-PALM-E2 PLFY-P140LMDH-E1	
構成部品	カセット用化粧パネル	塗装パネル	MCMP-P45LWH-E1	MCMP-P71LWH-E1	MCMP-P112LWH-E1	MCMP-P140LWH-E1
		天井材組込用パネル	MCMP-P45LXH-E1	MCMP-P71LXH-E1	MCMP-P112LXH-E1	MCMP-P140LXH-E1
		自動昇降用パネル(注1)	MCMP-P45ALWH-E1	MCMP-P71ALWH-E1	MCMP-P112ALWH-E1	MCMP-P140ALWH-E1
リブレスパネル	標準タイプ	PAC-KH45LWR パネルサイズ:1,360×710mm 天井開口サイズ:1,320×670mm	PAC-KH71LWR パネルサイズ:1,540×710mm 天井開口サイズ:1,500×670mm	PAC-KH112LWR パネルサイズ:2,030×710mm 天井開口サイズ:1,990×670mm	PAC-KH140LWR パネルサイズ:2,380×710mm 天井開口サイズ:2,340×670mm	
	ロングタイプ	PAC-KH45LWRL パネルサイズ:1,540×710mm 天井開口サイズ:1,500×670mm	-	PAC-KH112LWRL パネルサイズ:2,380×710mm 天井開口サイズ:2,340×670mm	-	
	昇降パネルリモコン(注1)	PAC-SF93RC				
	リモコン	MAリモコンPAR-24MA / MERリモコンPAR-F28ME / ワイヤレスリモコン リモコン本体:PAR-SL9MA 受光アダプター:PAR-FA32M				
別売部品	加湿器(左勝手)(注2)	PAC-KH13HUL P22・P28形(0.4ℓ/h), P36・P45形(0.5ℓ/h), P56形(0.6ℓ/h), P71形(0.7ℓ/h)		PAC-KH14HUL P80形(0.8ℓ/h), P90形(0.9ℓ/h), P112形(1.2ℓ/h), P140形(1.4ℓ/h)		
	加湿器(右勝手)(注2)	PAC-KH23HUR P22・P28形(0.4ℓ/h), P36・P45形(0.5ℓ/h), P56形(0.6ℓ/h), P71形(0.7ℓ/h)		PAC-KH24HUR P80形(0.8ℓ/h), P90形(0.9ℓ/h), P112形(1.2ℓ/h), P140形(1.4ℓ/h)		
	パワー脱臭フィルター(注3)	PAC-KH01PCF	PAC-KH03PCF	PAC-KH01PCF×2	PAC-KC03PCF×2	
	パワー脱臭フィルターボックス	-	-	-	PAC-KG94TB	
	高性能フィルター(比色法65%)(注3)	PAC-KH31AF	PAC-KH33AF	PAC-KH31AF×2	PAC-KC34AF	
	高性能フィルター(比色法90%)(注3)	PAC-KH41AF	PAC-KH43AF	PAC-KH41AF×2	PAC-KC44AF	
	高性能フィルターボックス	-	-	-	PAC-KG74TB	
	多機能ケースメント(注3)	PAC-KH71TB	PAC-KH73TB	PAC-KH74TB	-	
	スぺーサー	PAC-KH81TB	PAC-KH83TB	PAC-KH84TB	PAC-KG84TB	
	外気取入ダクトフランチ(注4)	PAC-KH110F			PAC-SA110F(150)	
ドレンアップメカ	標準装備					
吹き分けプレート(7:3)(注5)	PAC-KH61SFP	PAC-KH63SFP	PAC-KH64SFP	PAC-KH65SFP		

(注1)自動昇降用パネルをご利用の際は、昇降パネルリモコンを手配願います。
 (注2)加湿器は設置場所やメンテナンスに応じて左右を選択してください。また、加湿器組込み時、吹き出し口側に吹き分けプレートの組込み、分ダクト接続はできません。左右同時組込みの場合、給水圧が0.05～0.1MPaとなるように減圧弁(現地手配)を取付けてください。
 (注3)パワー脱臭フィルター、高性能フィルターを組込む場合には、多機能ケースメントもしくはスぺーサーが必要です。また、パワー脱臭フィルターと高性能フィルターとの併用はできません。
 (注4)自動昇降用パネルは外気取入時対応できません。(注5)ヒーター付に吹き分けプレートを取付ける事はできません。(注)別売部品組込時、外形寸法、騒音値などが変化する場合があります。

別売部品組合せ一覧表

印:P140形は不可(ヒーターレス、ヒーター付共に) 印:P112～P140形は不可(ヒーターレス、ヒーター付共に) 印:ヒーター付P112～P140形は不可

別売部品	スぺーサー(自然排水方式)	多機能ケースメント	吹き分けプレート(7:3)	加湿器	フィルター	ロングライフフィルター	備考
加湿器				右勝手 (注2)(注2)(注2)(注2)(注2)			
加湿器				左勝手			
フィルター				パワー脱臭フィルター			
フィルター				高性能フィルター			
備考							

(注1)加湿器を組込む場合は加湿器用メンテナンス口が必要です。
 (注2)設置場所やメンテナンスに応じて左右を選択してください。
 (注3)加湿器組込み時、吹き出し口側に吹き分けプレートの組込み、分ダクト接続は出来ません。そのため加湿器2台組込み時は吹き分けプレートの組込み、分ダクト接続はできません。
 (注4)加湿器左右同時組込みの場合、給水圧が0.05～0.1MPaとなるように減圧弁(現地手配)を取付けてください。
 (注5)ヒーター付は吹き分けプレートを取付ける事ができません。また、P140形の吹き分けプレートはユニット配管側から見て左側が7、右側が3の吹き分けのみとなります。
 (注6)P22～P112形については、多機能ケースメントもしくはスぺーサーにて高性能フィルター・パワー脱臭フィルターの両方に対応しておりますが、P140形に関しては、フィルターに応じて専用のフィルターボックスが必要です。
 (注7)パワー脱臭フィルターと高性能フィルターの併用はできません。

天井カセット形(1方向吹出し)

タイプ		天井カセット形(1方向吹出し、小容量タイプ)		天井カセット形(1方向吹出し、大容量タイプ)		
能力		P22・P28・P36・P45		P36・P45・P56	P71・P80	
形名		PMFY-P22BM-E1・PMFY-P28BM-E1 PMFY-P36BM-E1・PMFY-P45BM-E1		PMFY-P36EM-E1 PMFY-P45EM-E1 PMFY-P56EM-E1	PMFY-P71EM-E1 PMFY-P80EM-E1	
構成部品	カセット用化粧パネル	標準パネル	MPMP-P45BWH		MPMP-P56EWH	MPMP-P112EWH
		インテリアパネル	(ホワイト系)MPMP-P45BW2 (ベージュ)MPMP-P45BC2 (板目)MPMP-P45BM2 (柾目)MPMP-P45BU2 (板目・柾目の納期は受注後1.5～2ヶ月です)		(ベージュ)MPMP-P56EC2	(ベージュ)MPMP-P112EC2
		下がり天井用パネル(注1)	-		MPMP-P56ESWH	MPMP-P112ESWH
	リモコン	MAリモコンPAR-24MA / MERリモコンPAR-F28ME / ワイヤレスリモコン リモコン本体:PAR-SL9MA 受光アダプター:PAR-FA32M				
別売部品	スペースパネル(注2)	高さ22mm	PAC-SH22AS(ビュアホワイト)		-	-
		高さ50mm	PAC-SH23AS(ビュアホワイト)		-	-
	ワイドパネル(注3)	PAC-SH24WP(ビュアホワイト)		-	-	
ドレンアップメカ	標準装備					
前吹き出しグリル(注1)	-		PAC-SH20GS	PAC-SH21GS		

(注1)下がり天井方式には、下がり天井用パネルと前吹き出しグリルが必要です。下がり天井用パネルと前吹き出しグリルはホワイトのみです。
 (注2)天井フタが浅い場合に、ユニットを天井より22mmもしくは50mm下げて設置することができます。必ず化粧パネルを手配願います。(化粧パネルと組合せて使用します。)
 (注3)既存の天井開口が流用できます。ワイドパネル寸法:高さ30×幅1327×奥行520mm。必ず化粧パネルを手配願います。(化粧パネルと組合せて使用します。)
 (注)別売部品組込時、外形寸法、騒音値などが変化する場合があります。

天井ビルトイン形

タイプ		天井ビルトイン形					
能力		P22・P28・P36	P45・P56	P71・P80・P90	P112・P140		
形名		PDFY-P22M-E1 PDFY-P28M-E1 PDFY-P36M-E1	PDFY-P45M-E1 PDFY-P56M-E1	PDFY-P71M-E1 PDFY-P80M-E1 PDFY-P90M-E1	PDFY-P112M-E1 PDFY-P140M-E1		
構成部品	メンテナンスパネル	吸込口付メンテナンスパネル(塗装)	MCMP-P36DSWH	MCMP-P56DSWH	MCMP-P90DSWH	MCMP-P160DSWH	
	(注1)	吸込口付メンテナンスパネル(天井材組込用)	MCMP-P36DSXH	MCMP-P56DSXH	MCMP-P90DSXH	MCMP-P160DSXH	
		メンテナンスパネル(塗装、天井材組込用兼用)	MCMP-P36DMW	MCMP-P90DMW			MCMP-P160DMW
		ワンサイズ	吸込口付メンテナンスパネル(塗装)	MCMP-P56DSWH	MCMP-P90DSWH	MCMP-P160DSWH	MCMP-P160DSWLH
		アップ(注1)	吸込口付メンテナンスパネル(天井材組込用)	MCMP-P56DSXH	MCMP-P90DSXH	MCMP-P160DSXH	MCMP-P160DSXLH
リモコン		MAリモコンPAR-24MA / MERリモコンPAR-F28ME / ワイヤレスリモコン リモコン本体:PAR-SL9MA 受光アダプター:PAR-FA32M(注3)					
別売部品	加湿器(注1)	PAC-KD10CH(0.4ℓ/h)	PAC-KD16CH(0.4ℓ/h)	PAC-KD18CH(0.8ℓ/h)	PAC-KD19CH(1.4ℓ/h)		
	高性能フィルター(比色法65%) (注2)	PAC-KD30AF	PAC-KD31AF	PAC-KD33AF	PAC-KD34AF		
	高性能フィルター(比色法90%) (注2)	PAC-KD40AF	PAC-KD41AF	PAC-KD43AF	PAC-KD44AF		
	下吸込用高性能フィルターボックス(注2)	PAC-KD70TB	PAC-KD71TB	PAC-KD73TB	PAC-KD74TB		
	後吸込用高性能フィルターボックス(注2)	PAC-KD80RTB	PAC-KD81RTB	PAC-KD83RTB	PAC-KD84RTB		
	ドレンアップメカ	標準装備					
	角ダクトフランジ(吹出用)	PAC-KD60KDF	PAC-KD61KDF	PAC-KD63KDF	PAC-KD64KDF		
	下吸込キャンバスダクト	PAC-KD85DF	PAC-KD86DF	PAC-KD88DF	PAC-KD89DF		
	吹出口ユニット(オートベーンなし)	PAC-SH19UN					
	円形ダクト	(1mセット)PAC-KD01FD(200、断熱材付) (2mセット)PAC-KD02FD(200、断熱材付)					
分岐ダクト	PAC-KD03BJ						

- (注1) 吸込口付メンテナンスパネルを使用して、オプションの加湿器を組み込む場合にはワンサイズ上のパネルを使用してください。
 (注2) 高性能フィルターを使用する場合には、下吸込用高性能フィルターボックスまたは、後吸込用高性能フィルターボックスを併せてご使用ください。
 (注3) ワイヤレスリモコン(MAタイプ)は、単一冷暖システムのみに対応となります。異冷暖システムにまたがるグループ制御はできません。
 (注) 別売部品組込時、外形寸法、騒音値などが変化する場合があります。

天井埋込形

タイプ		天井埋込形					
能力		P45・P56・P71	P80・P90	P112・P140・P160	P224	P280	
形名		PEFY-P45M-E1 PEFY-P56M-E1 PEFY-P71M-E1	PEFY-P80M-E1 PEFY-P90M-E1	PEFY-P112M-E1 PEFY-P140M-E1 PEFY-P160M-E1	PEFY-P224M-E1	PEFY-P280M-E1	
構成部品	リモコン	MAリモコンPAR-24MA / MERリモコンPAR-F28ME / ワイヤレスリモコン リモコン本体:PAR-SL9MA 受光アダプター:PAR-FA32M					
別売部品	加湿器	PAC-KE11CH(注1) (0.45ℓ/h)	PAC-KE13CH(0.7ℓ/h)	PAC-KE19CH(1.4ℓ/h)	PAC-KE15CH(2.8ℓ/h)		
	フィルターボックス(注2)	PAC-KE71TB	PAC-KE93TB	PAC-KE94TB	PAC-KE95TB		
	ロングライフフィルター(注2)	PAC-KE86LAF	PAC-KE88LAF	PAC-KE89LAF	PAC-KE85LAF		
	高性能フィルター	比色法65%	PAC-KE31AF(注2)	PAC-KE33AF(注2)	PAC-KE34AF(注2)	PAC-KE35AF(注2)	
		比色法90%	PAC-KE41AF(注2)	PAC-KE43AF(注2)	PAC-KE44AF(注2)	PAC-KE45AF(注2)	
ドレンアップメカ	PAC-KM24DM						

- (注1) P56形 0.5ℓ/h、P71形 0.55ℓ/h
 (注2) ロングライフフィルター、高性能フィルターを使用する場合には、フィルターボックスを併せてご使用ください。
 (注) 別売部品組込時、外形寸法、騒音値などが変化する場合があります。

天吊形

タイプ		天吊形					
能力		P45	P56	P71・P80	P90	P112	P140・P160
形名		PCFY-P45GM(H)-E1	PCFY-P56GM(H)-E1	PCFY-P71GM(H)-E1 PCFY-P80GM(H)-E1	PCFY-P90GM(H)-E1	PCFY-P112GM(H)-E1	PCFY-P140GM(H)-E1 PCFY-P160GM(H)-E1
構成部品	リモコン	MAリモコンPAR-24MA / MERリモコンPAR-F28ME / ワイヤレスリモコン リモコン本体:PAR-SL9MA 受光アダプター:PAR-FA32M					
別売部品	フィルターケースメント(注1)	PAC-SE70AF		PAC-SE71AF		PAC-SE72AF	
	高性能フィルターエレメント比色法65%(注1)	PAC-SE90KF		PAC-SE91KF		PAC-SE92KF	
	中性能フィルター(重量法70%) (注2)	PAC-SE80KF		PAC-SE81KF		PAC-SE82KF	
	補助電気ヒーター(注3)	-					
	ドレンアップメカ	PAC-SH31DM	PAC-SH16DM	PAC-SH32DM		PAC-SH17DM	
配管穴カバー(注4)	PAC-SE36NC						

- (注1) 高性能フィルターを組み込む際には、フィルターケースメントと高性能フィルターエレメントを手配願います。
 (注2) 中性能フィルターを組み込む際には、本体付属のフィルターを外して、取り付けてください。フィルターケースメントは不要です。
 (注3) PCFY-P-GM-E1形の補助電気ヒーターは別売部品としてはありません。あらかじめヒーター付機種(PCFY-P-GMH-E1 / 受注生産品)を選定ください。
 (注4) 背面ノックアウトを使用せず配管をした場合に、ノックアウト穴をカバーすることができます。
 (注) 別売部品組込時、外形寸法、騒音値などが変化する場合があります。

壁掛形

タイプ		壁掛形(小容量タイプ)		壁掛形(大容量タイプ)	
能力		P22・P28	P22・P28	P36・P45・P56	
形名		PKFY-P22BM-E1・PKFY-P28BM-E1	PKFY-P22BMS-E1(静かな小部屋用)・PKFY-P28BMS-E1(静かな小部屋用) (注1)	PKFY-P36GM-E1・PKFY-P45GM-E1・PKFY-P56GM-E1	
構成部品	リモコン	MAリモコンPAR-24MA / MERリモコンPAR-F28ME / ワイヤレスリモコン リモコン本体:PAR-SL9MA 受光アダプター:PAR-FA32M(注3)			
別売部品	外付LEVボックス(注2)	PAC-SG95LE			

- (注1) ホテル・寮など騒音音が低い部屋でのご使用には、PKFY-P-BMS-E1(静かな小部屋用)をご選定ください。なお、必ず別売外付LEVボックスPAC-SG95LEとの組合わせ使用となります。
 (注2) 別売部品組込時、外形寸法、騒音値などが変化する場合があります。
 (注3) PKFY-P-BM(S)E1形はワイヤレス受光部が標準で装備されていますので、ワイヤレスにする場合はワイヤレスリモコン本体のみお求めください。

床置形

タイプ		床置形			
能力		P224	P280	P450	P560
形名		PFFY-P224DM-E1	PFFY-P280DM-E1	PFFY-P450DM-E1	PFFY-P560DM-E1
構成部品	リモコン	MAリモコンPAR-24MA / MEリモコンPAR-F28ME			
別売部品	加湿器(注2)	PAC-CE32TF(3.0ℓ/h)	PAC-CE33TF(4.1ℓ/h)	PAC-CE34TF(6.0ℓ/h)	PAC-CE35TF(8.6ℓ/h)
	補助電気ヒーター(注2)	PAC-CE42EH(3相200V 4.2kW)	PAC-CE43EH(3相200V 5.2kW)	PAC-CE44EH(3相200V 8.4kW)	PAC-CE45EH(3相200V 10.4kW)
	フィードンフィルター(PS-400)	PAC-CJ72FF	PAC-CJ73FF	PAC-CJ74FF	PAC-CJ75FF
	プレナムチャンパー(注1)	PAC-CG52PL	PAC-CG53PL	PAC-CG54PL	PAC-CG55PL
	プレナムチャンパー(50Hz用)	標準(注3)	標準(注3)	標準	標準
	接続時(注1)(60Hz用)	標準	標準	送風機ブーリー PAC-CH51SP 電動機ブーリー 標準	送風機ブーリー PAC-CH61SP 電動機ブーリー PAC-CH62MP
	後吸込ダクトフランジ	PAC-CE72DF	PAC-CE73DF	PAC-CE74DF	PAC-CE75DF
	ファンモーター	PAC-CJ64MR		PAC-CJ65MR	PAC-CJ66MR
	外気取入フランジ	PAC-CG73GF		PAC-CG75GF	
	左配管部品	PAC-CE63RP		PAC-CE64RP	PAC-CE65RP
	予備フィルター	PAC-CF82YF	PAC-CF83YF	PAC-CF84YF	PAC-CF85YF
	中性能フィルター(比色法65%)	PAC-CF62AF	PAC-CF63AF	PAC-CF64AF	PAC-CF65AF
高性能フィルター(比色法90%)	PAC-CF92AF	PAC-CF93AF	PAC-CF94AF	PAC-CF95AF	
中高性能フィルターボックス	PAC-CF72TB	PAC-CF73TB	PAC-CF74TB	PAC-CF75TB	

に關しましては別途お問い合わせください。
 (注1)プレナムチャンパーの機外静圧は30Paです。必要に応じて静圧変更部品を併せてご使用ください。
 (注2)加湿器と補助電気ヒーターの併用組込みはできません。
 (注3)モーターブーリー径(可変ブーリー)を140(出荷時は116.7)に調整してください。
 (注)別売部品組込時、外形寸法、騒音値などが変化する場合があります。

床置形スリムタイプ

タイプ		床置形(スリムタイプ)
能力		P56-P160
形名		PSFY-P56-P160GM-E1
別売部品	クリーンフィルター	PAC-SF07KF

*MAリモコンが内蔵されています。
 *補助電気ヒーターの取付けはできません。
 (注)別売部品組込時、外形寸法、騒音値などが変化する場合があります。

床置形ローボーイタイプ

タイプ		床置形(ローボーイタイプ)	
能力		P28・P36・P45・P56	P71
形名		PFFY-P・LEM-E1 / PFFY-P・LRM-E1	PFFY-P・LEM-E1 / PFFY-P・LRM-E1
構成部品	リモコン	MAリモコンPAR-24MA / MEリモコンPAR-F28ME	
別売部品	加湿器	PAC-KA80CH(0.2ℓ/h)	PAC-KA81CH(0.4ℓ/h)

(注1)オールフレッシュタイプへの取付けはできません。
 (注)別売部品組込時、外形寸法、騒音値などが変化する場合があります。

壁ビルトイン形(受注生産品)

タイプ		床置形		
能力		P112・P140	P224	P280
形名		PFFY-P112RM-E1・PFFY-P140RM-E1	PFFY-P224RM-E1	PFFY-P280RM-E1
構成部品	リモコン	MAリモコンPAR-24MA / MEリモコンPAR-F28ME		
別売部品	加湿器	PAC-KB03CH(1.4ℓ/h)	PAC-KB04CH(2.1ℓ/h)	
	高性能フィルター(比色法65%)	PAC-KB11AF	PAC-KB12AF	PAC-KB13AF
	補助電気ヒーター	-	PAC-KB22EH(3相200V 4.5kW)	PAC-KB25EH(3相200V 6.0kW)(注1)

(注1)オールフレッシュタイプへの取付けはできません。
 (注)別売部品組込時、外形寸法、騒音値などが変化する場合があります。

厨房用エアコン 天吊形

タイプ		厨房用エアコン	
能力		P80	P140
形名		PCFY-P80HM-E1	PCFY-P140HM-E1
構成部品	リモコン	MAリモコンPAR-24MA / MEリモコンPAR-F28ME	
別売部品	厨房用フレッシュエアー用ダクトフランジ	PAC-SF28OF(200)	
	交換用オイルミストフィルターエレメント	PAC-SG38KF(1セット12枚入)	
	化粧カバー(フロント+吊金具カバー)(注1)	PAC-SF81KC	PAC-SF82KC
	フレキシブルダクト	PAC-SF05FD(200 1m)	PAC-SF06FD(200 2m)

(注1)ユニット本体、吊金具部分に埃等がたまるないようにカバーする部品です。
 (注)別売部品組込時、外形寸法、騒音値などが変化する場合があります。

オールフレッシュ天井埋込形別売部品

タイプ		天井埋込形		
能力		P90	P112・P140・P160	P224・P280
形名		PEFY-P90M-E1-F	PEFY-P112・P140・P160M-E1-F	PEFY-P224・P280M-E1-F
別売部品	フィルターボックス	PAC-KE93TB	PAC-KE94TB	PAC-KE95TB
	加湿器	PAC-KE23CH(0.5ℓ/h)	PAC-KE24CH(1.1ℓ/h)	PAC-KE25CH(2.0ℓ/h)

*加湿器以外の別売部品は標準ユニット(PEFY-M-E1)と同じです。
 *オールフレッシュタイプに補助電気ヒーターの取付けはできません。
 (注)別売部品組込時、外形寸法、騒音値などが変化する場合があります。

オールフレッシュ壁ビルトイン形別売部品(受注生産品)

タイプ		壁ビルトイン形
能力		P280
形名		PFFY-P280RM-E1
構成部品	リモコン	MAリモコンPAR-24MA / MEリモコンPAR-F28ME
別売部品	加湿器	PAC-KB04CH(1.3ℓ/h)
	高性能フィルター(比色法65%)	PAC-KB13AF

(注)別売部品組込時、外形寸法、騒音値などが変化する場合があります。

クリーンルーム用天井カセット形別売部品(受注生産品)

タイプ		天井カセット形		
能力		P36	P45・P56	P71・P80
形名		PLFY-P36CLMD-E1	PLFY-P45・P56CLMD-E1	PLFY-P71・P80CLMD-E1
別売部品	HEPAフィルター	PAC-KC80CCL	PAC-KC81CCL	PAC-KC83CCL
	下吸込仕様	パネル	CMP-J36CLW	CMP-J56CLW
		下吸込ボックス	PAC-KC60CTB	PAC-KC61CTB
	後吸込仕様	パネル	CMP-J36CSW	CMP-J80CSW
	風速アップキット*		PAC-KC90UKT	PAC-KC91UKT

*暖房時の到着距離がアップします。
 (注)別売部品組込時、外形寸法、騒音値などが変化する場合があります。

製品仕様

製品仕様

製品データ

1. 送風機特性線図

(1) ビルトインカセット形

PDFY-P22・28・36M-E1

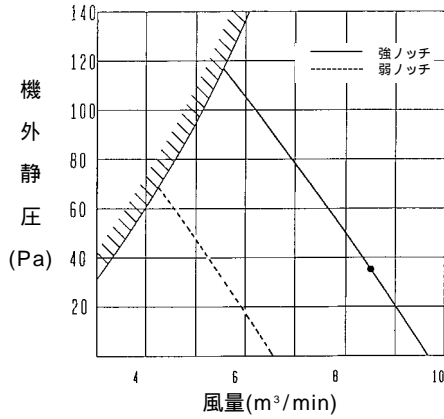

PDFY-P45・56M-E1

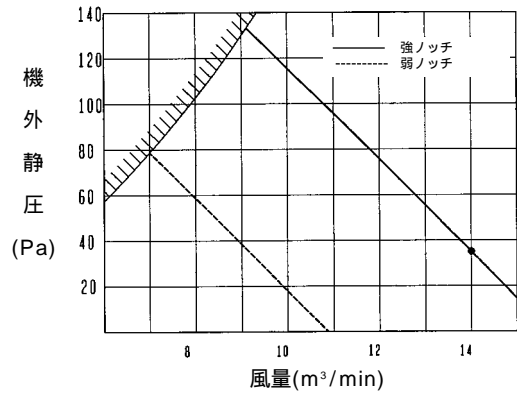

PDFY-P71M-E1

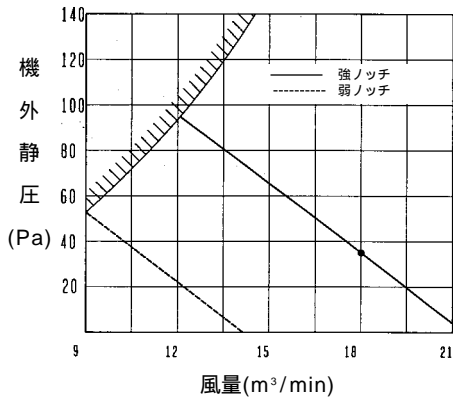

PDFY-P80M-E1

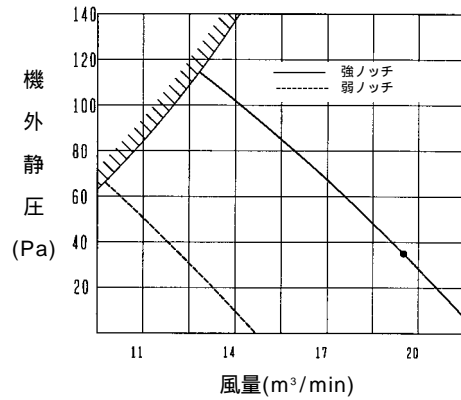

PDFY-P90M-E1

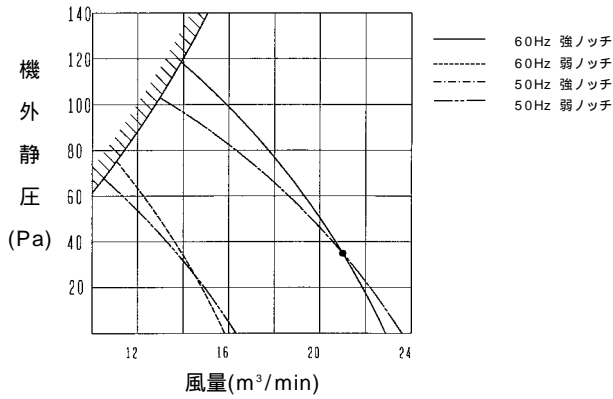

PDFY-P112M-E1

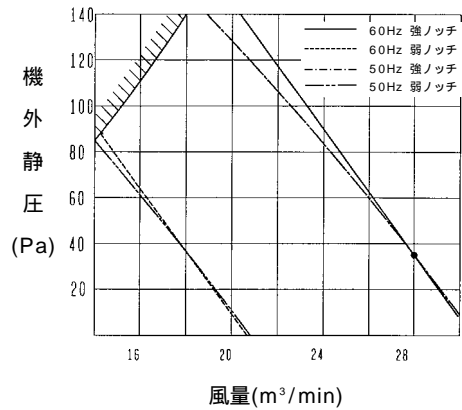

PDFY-P140M-E1

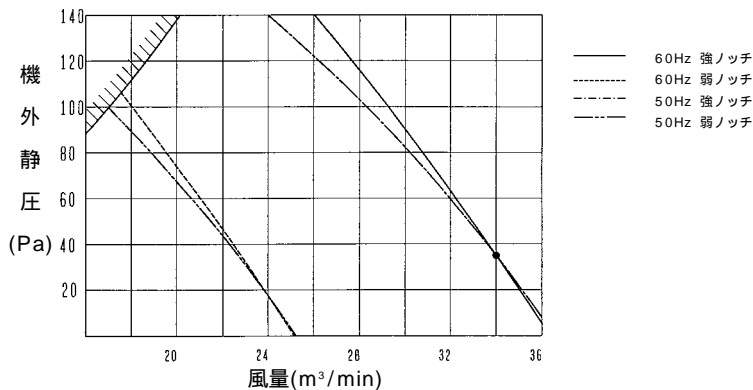

(2) 天井埋込形

PEFY-P45・56M-E1

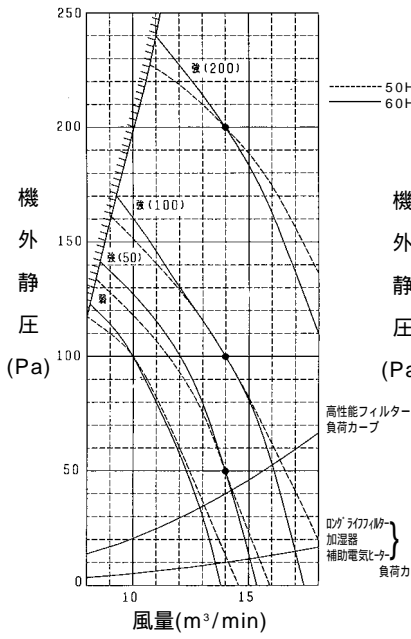

PEFY-P71M-E1

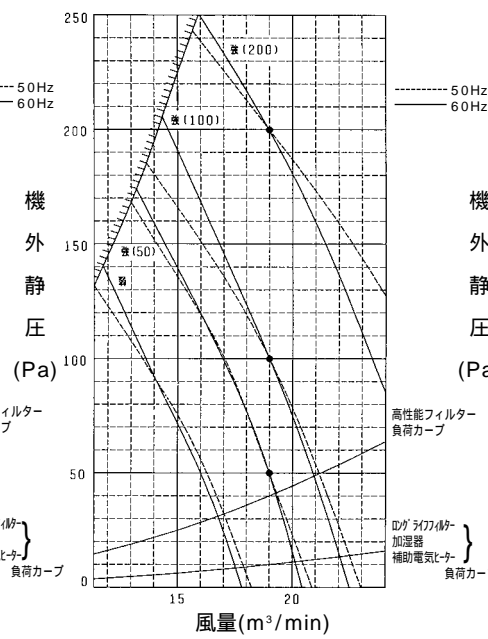

PEFY-P80M-E1

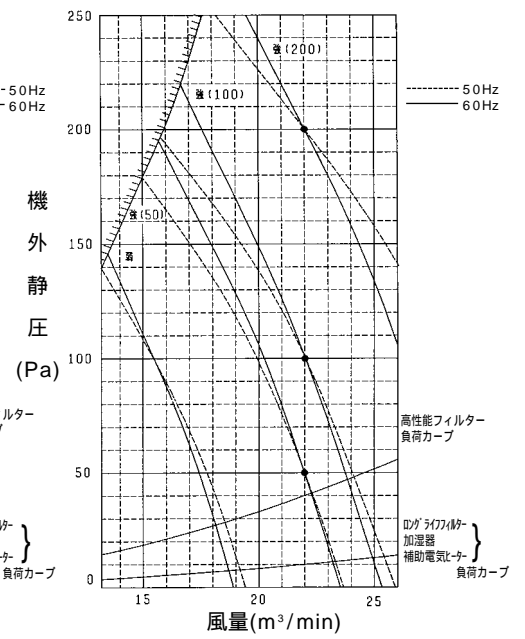

PEFY-P90M-E1

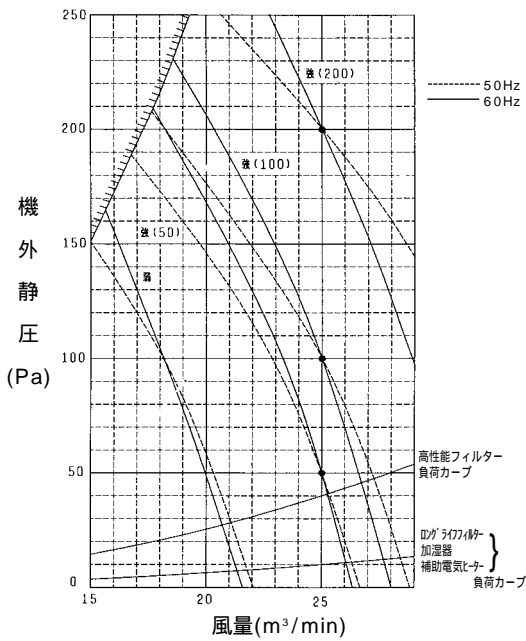

PEFY-P112・140M-E1

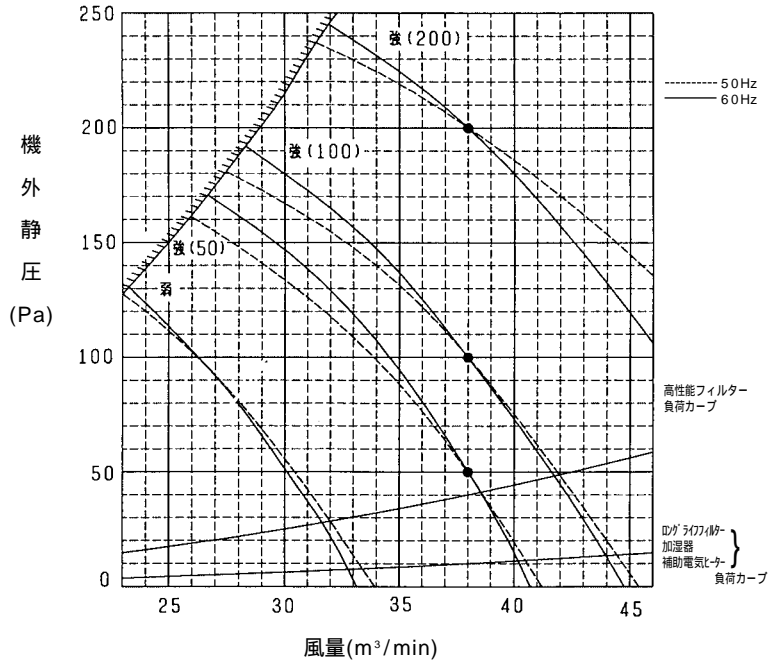

PEFY-P160M-E1

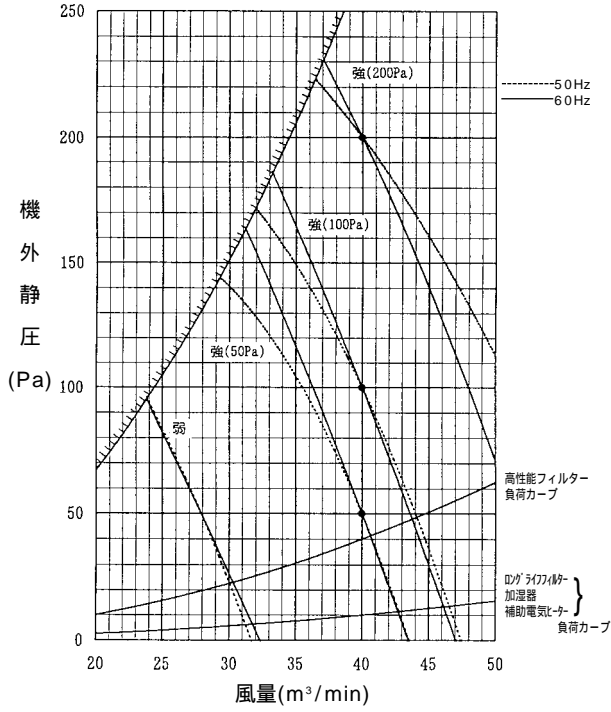

PEFY-P224M-E1

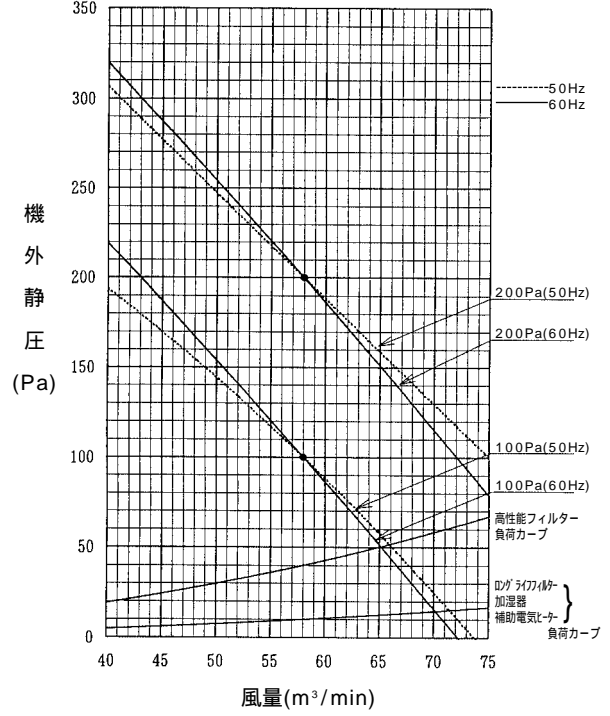

PEFY-P280M-E1

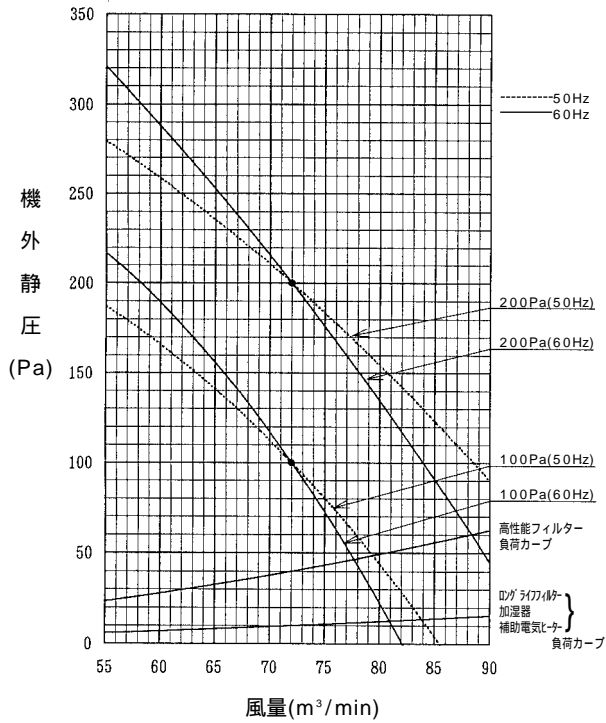

(3) 床置形 PFFY-P224DM-E1

50Hz

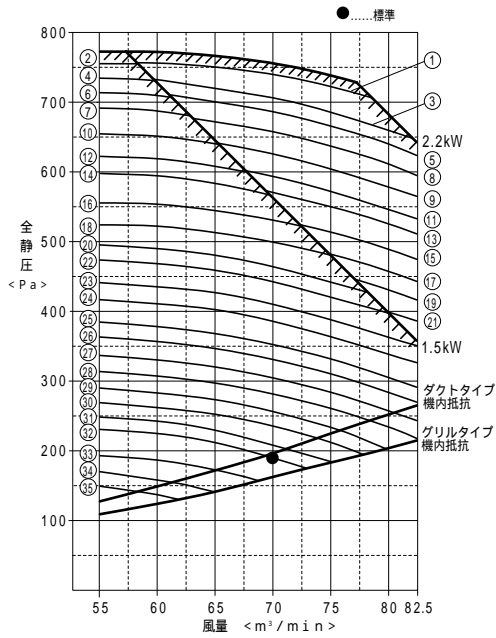

標準点は、モーターブリー径(可変ブリー)を140(出荷時 116.7)に調整した値を示します。
①～⑳ は静風圧部品選定表の組合せを示します。

標準仕様

電動機	モーターブリー	ファンブリー	Vベルト	51F設定値
1.5kW全閉形	A可変24 (出荷時PC 116.7)	A224-20	A56	6.5A

No.	回転数 (rpm)	モーター1.5kW (標準) 用 A1 (A形1本掛け) レッドラベル				モーター2.2kW (別売PAC-CJ64MR) 用 A1 (A形1本掛け) レッドラベル			
		モーターブリー		ファンブリー		モーターブリー		ファンブリー	
		形名	スライドピース 回転数	形名	V ベルト	形名	スライドピース 回転数	形名	V ベルト
1677						PAC-CT10MP	2・3/4	PAC-CT02SP(118)	50
1675	標準	3/4	PAC-CT02SP(118)	49					
1648					PAC-CT10MP	3・1/4	PAC-CT02SP(118)	50	
1645	標準	1・1/4	PAC-CT02SP(118)	49					
1620					PAC-CT10MP	1/2	PAC-CT03SP(132)	51	
1615	標準	1・3/4	PAC-CT02SP(118)	49					
1585	標準	2・1/4	PAC-CT02SP(118)	49					
1581					PAC-CT10MP	1・1/4	PAC-CT03SP(132)	51	
1540					PAC-CT10MP	2	PAC-CT03SP(132)	51	
1538	標準	0	PAC-CT03SP(132)	50					
1499					PAC-CT10MP	2・3/4	PAC-CT03SP(132)	51	
1497	標準	3/4	PAC-CT03SP(132)	50					
1459					PAC-CT10MP	3・1/2	PAC-CT03SP(132)	51	
1457	標準	1・1/2	PAC-CT03SP(132)	50					
1418					PAC-CT10MP	4・1/4	PAC-CT03SP(132)	51	
1417	標準	2・1/4	PAC-CT03SP(132)	49					
1378					PAC-CT10MP	1・1/2	PAC-CT04SP(150)	52	
1376	標準	3	PAC-CT03SP(132)	49					
1344					PAC-CT10MP	2・1/4	PAC-CT04SP(150)	52	
1336	標準	3・3/4	PAC-CT03SP(132)	49					
1308					PAC-CT10MP	3	PAC-CT04SP(150)	52	
1306	標準	1	PAC-CT04SP(150)	51					
1259	標準	2	PAC-CT04SP(150)	51					
1223	標準	2・3/4	PAC-CT04SP(150)	51					
1175	標準	3・3/4	PAC-CT04SP(150)	51					
1140	標準	4・1/2	PAC-CT04SP(150)	51					
1098	標準	3/4	PAC-CT05SP(180)	53					
1059	標準	1・3/4	PAC-CT05SP(180)	53					
1019	標準	2・3/4	PAC-CT05SP(180)	53					
980	標準	3・3/4	PAC-CT05SP(180)	53					
940	標準	4・3/4	PAC-CT05SP(180)	53					
906	標準	0	標準(224)	56					
858	標準	1・1/2	標準(224)	56					
819	標準	2・3/4	標準(224)	56					
787	標準	3・3/4	標準(224)	56					

- 注1. モーターを2.2kWにした場合、51F (過電流継電器) の設定値は9.0Aとなります。
 2. Vベルトは上表に示すサイズの別売部品を手配してください。
 Vベルト別売形名一覧表 形名は「PAC-CJ**VB」で、**部を下表の形名欄に示します。

刃径	44	45	46	47	49	50	51	52	53	54	55	56	58	59
形名	14	15	16	17	49	50	51	52	53	54	55	56	58	59

 3. 標準仕様は機内抵抗165Pa、機外静圧30Pa、風量70m³/minです。
 50Hz地区の場合、上記標準仕様にてご使用される時は、電動機ブリーPC (可変ブリー)を140(スライドピース回転数:0)にしてください。
 4. 別売プレナムは機外静圧30Paです。上記3. に示すブリー仕様にてご使用ください。(風量70m³/min)
 5. 機内抵抗はフィルドフィルターなど別売部品を組み込んだ場合に変わりますので補正が必要です。
 該当する部品の圧損線図を参照の上、補正をしてください。

60Hz

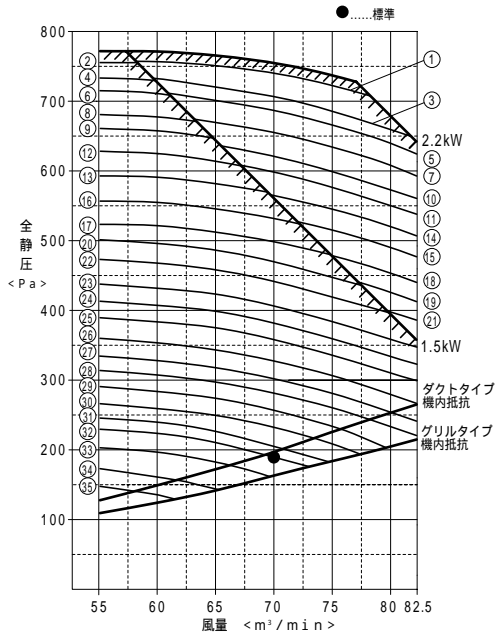

①～⑳ は静風圧部品選定表の組合せを示します。

標準仕様

電動機	モーターブリー	ファンブリー	Vベルト	51F設定値
1.5kW全閉形	A可変24 (出荷時PC 116.7)	A224-20	A56	6.5A

No.	回転数 (rpm)	モーター1.5kW (標準) 用 A1 (A形1本掛け) レッドラベル				モーター2.2kW (別売PAC-CJ64MR) 用 A1 (A形1本掛け) レッドラベル			
		モーターブリー		ファンブリー		モーターブリー		ファンブリー	
		形名	スライドピース 回転数	形名	V ベルト	形名	スライドピース 回転数	形名	V ベルト
1679						PAC-CT10MP	1・1/4	PAC-CT04SP(150)	52
1677	標準	2・3/4	PAC-CT03SP(132)	49					
1650					PAC-CT10MP	1・3/4	PAC-CT04SP(150)	52	
1645	標準	3・1/4	PAC-CT03SP(132)	49					
1622					PAC-CT10MP	2・1/4	PAC-CT04SP(150)	52	
1619	標準	1/4	PAC-CT04SP(150)	51					
1579					PAC-CT10MP	3	PAC-CT04SP(150)	52	
1576	標準	1	PAC-CT04SP(150)	51					
1547	標準	1・1/2	PAC-CT04SP(150)	51					
1535					PAC-CT10MP	3・3/4	PAC-CT04SP(150)	52	
1506					PAC-CT10MP	4・1/4	PAC-CT04SP(150)	52	
1505	標準	2・1/4	PAC-CT04SP(150)	51					
1462	標準	3	PAC-CT04SP(150)	51					
1458					PAC-CT10MP	0	PAC-CT05SP(180)	54	
1422					PAC-CT10MP	3/4	PAC-CT05SP(180)	54	
1419	標準	3・3/4	PAC-CT04SP(150)	51					
1376	標準	4・1/2	PAC-CT04SP(150)	51					
1375					PAC-CT10MP	1・3/4	PAC-CT05SP(180)	54	
1339					PAC-CT10MP	2・1/2	PAC-CT05SP(180)	54	
1337	標準	1/2	PAC-CT05SP(180)	53					
1304					PAC-CT10MP	3・1/4	PAC-CT05SP(180)	54	
1302	標準	1・1/4	PAC-CT05SP(180)	53					
1254	標準	2・1/4	PAC-CT05SP(180)	53					
1218	標準	3	PAC-CT05SP(180)	53					
1182	標準	3・3/4	PAC-CT05SP(180)	53					
1135	標準	4・3/4	PAC-CT05SP(180)	53					
1094	標準	0	標準(224)	56					
1055	標準	1	標準(224)	56					
1017	標準	2	標準(224)	56					
979	標準	3	標準(224)	56					
941	標準	4	標準(224)	56					
912	標準	4・3/4	標準(224)	56					
877	標準	3	PAC-CT07SP(250)	58					
825	標準	4・1/2	PAC-CT07SP(250)	58					
783	標準	3	PAC-CT08SP(280)	59					

- 注1. モーターを2.2kWにした場合、51F (過電流継電器) の設定値は9.0Aとなります。
 2. Vベルトは上表に示すサイズの別売部品を手配してください。
 Vベルト別売形名一覧表 形名は「PAC-CJ**VB」で、**部を下表の形名欄に示します。

刃径	44	45	46	47	49	50	51	52	53	54	55	56	58	59
形名	14	15	16	17	49	50	51	52	53	54	55	56	58	59

 3. 標準仕様は機内抵抗165Pa、機外静圧30Pa、風量70m³/minです。
 4. 別売プレナムは機外静圧30Paです。標準仕様のブリーのままご使用ください。(風量70m³/min)
 5. 機内抵抗はフィルドフィルターなど別売部品を組み込んだ場合に変わりますので補正が必要です。
 該当する部品の圧損線図を参照の上、補正をしてください。

PFFY-P280DM-E1

50Hz

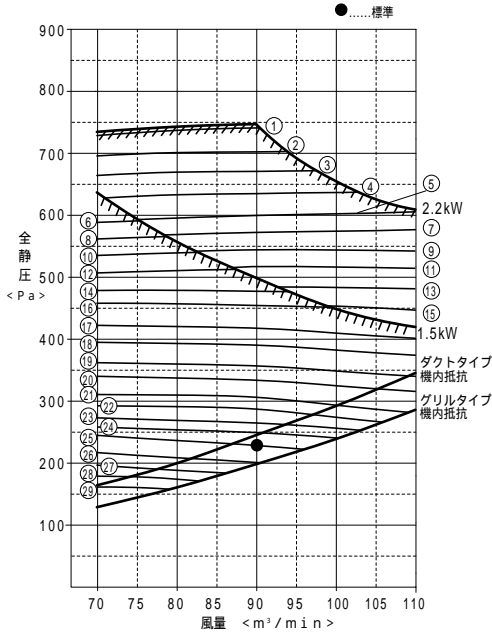

標準点は、モーターブリー径(可変ブリー)を 140(出荷時は 116.7)に調整した値を示します。
①-⑭は静風圧部品選定表の組合せを示します。

標準仕様

電動機		モーターブリー		ファンブリー	Vベルト	51F設定値		
1.5kW全閉形		A可変24 (出荷時PC 116.7)		A212-20	A55	6.5A		
No.	回転数 (rpm)	モーター1.5kW (標準)用 A1 (A形1本掛け)レッドラベル			モーター2.2kW (別売PAC-CJ64MR)用 A1 (A形1本掛け)レッドラベル			
		モーターブリー	ファンブリー	Vベルト	モーターブリー	ファンブリー	Vベルト	
回転数	形名	スライドビス回転数	形名	Vベルト	形名	スライドビス回転数	形名	Vベルト
1663					PAC-CT10MP	3	PAC-CT02SP(118)	50
1620					PAC-CT10MP	1/2	PAC-CT03SP(132)	51
1581					PAC-CT10MP	1・1/4	PAC-CT03SP(132)	51
1540					PAC-CT10MP	2	PAC-CT03SP(132)	51
1499					PAC-CT10MP	2・3/4	PAC-CT03SP(132)	51
1497	標準	3/4	PAC-CT03SP(132)	50				
1459					PAC-CT10MP	3・1/2	PAC-CT03SP(132)	51
1457	標準	1・1/4	PAC-CT03SP(132)	50				
1418					PAC-CT10MP	4・1/4	PAC-CT03SP(132)	51
1417	標準	2・1/4	PAC-CT03SP(132)	49				
1378					PAC-CT10MP	1・1/2	PAC-CT04SP(150)	52
1376	標準	3	PAC-CT03SP(132)	49				
1344					PAC-CT10MP	2・1/2	PAC-CT04SP(150)	52
1336	標準	3・3/4	PAC-CT03SP(132)	49				
1308					PAC-CT10MP	3	PAC-CT04SP(150)	52
1306	標準	1	PAC-CT04SP(150)	51				
1259	標準	2	PAC-CT04SP(150)	51				
1223	標準	2・3/4	PAC-CT04SP(150)	51				
1175	標準	3・3/4	PAC-CT04SP(150)	51				
1140	標準	4・1/2	PAC-CT04SP(150)	51				
1098	標準	3/4	PAC-CT05SP(180)	53				
1059	標準	1・3/4	PAC-CT05SP(180)	53				
1019	標準	2・3/4	PAC-CT05SP(180)	53				
989	標準	3・1/2	PAC-CT05SP(180)	53				
958	標準	0	標準(212)	55				
907	標準	1・1/2	標準(212)	55				
865	標準	2・3/4	標準(212)	55				
823	標準	4	標準(212)	55				
787	標準	3・3/4	PAC-CT06SP(224)	56				

- モーターを2.2kWにした場合、51F(過電流継電器)の設定値は9.0Aとなります。
- Vベルトは上表に示すサイズの別売部品を手配してください。
Vベルト別売形名一覧表 形名は「PAC-CJ**VB」で、**部を下表の形名欄に示します。

寸径	44	45	46	47	49	50	51	52	53	54	55	56	58	59
形名	14	15	16	17	49	50	51	52	53	54	55	56	58	59
- 標準仕様は機内抵抗200Pa、機外静圧30Pa、風量90m³/minです。
50Hz地区の場合、上記標準仕様にてご使用される時は、電動機ブリーPC(可変ブリー)を140(スライドビス回転数:0)にしてください。
- 別売プレナムは機外静圧30Paです。上記3.に示すブリー仕様にてご使用ください。(風量90m³/min)
- 機内抵抗はフレンドフィルターなど別売部品を組み込んだ場合に変わりますので補正が必要です。
該当する部品の圧損線図を参照の上、補正をしてください。

60Hz

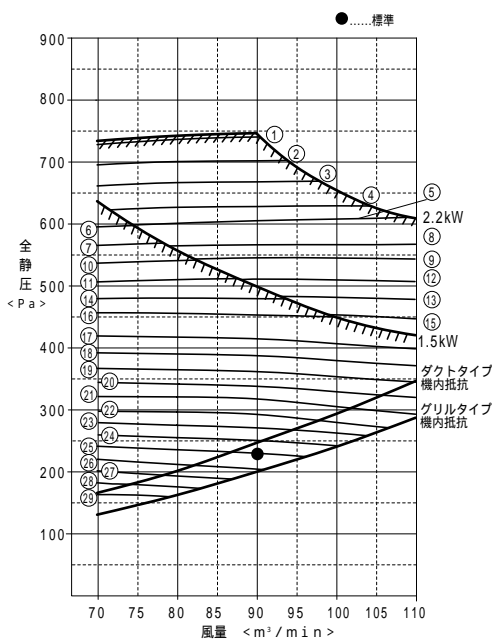

①-⑭は静風圧部品選定表の組合せを示します。

標準仕様

電動機		モーターブリー		ファンブリー	Vベルト	51F設定値		
1.5kW全閉形		A可変24 (出荷時PC 116.7)		A212-20	A55	6.5A		
No.	回転数 (rpm)	モーター1.5kW (標準)用 A1 (A形1本掛け)レッドラベル			モーター2.2kW (別売PAC-CJ64MR)用 A1 (A形1本掛け)レッドラベル			
		モーターブリー	ファンブリー	Vベルト	モーターブリー	ファンブリー	Vベルト	
回転数	形名	スライドビス回転数	形名	Vベルト	形名	スライドビス回転数	形名	Vベルト
1664					PAC-CT10MP	1・1/2	PAC-CT04SP(150)	52
1622					PAC-CT10MP	2・1/2	PAC-CT04SP(150)	52
1579					PAC-CT10MP	3	PAC-CT04SP(150)	52
1535					PAC-CT10MP	3・3/4	PAC-CT04SP(150)	52
1506					PAC-CT10MP	4・1/4	PAC-CT04SP(150)	52
1505	標準	2・1/4	PAC-CT04SP(150)	51				
1462	標準	3	PAC-CT04SP(150)	51				
1458					PAC-CT10MP	1・1/2	PAC-CT05SP(180)	54
1422					PAC-CT10MP	3/4	PAC-CT05SP(180)	54
1419	標準	3・3/4	PAC-CT04SP(150)	51				
1376	標準	4・1/2	PAC-CT04SP(150)	51				
1375					PAC-CT10MP	1・3/4	PAC-CT05SP(180)	54
1339					PAC-CT10MP	2・1/2	PAC-CT05SP(180)	54
1337	標準	1/2	PAC-CT05SP(180)	53				
1304					PAC-CT10MP	3・1/4	PAC-CT05SP(180)	54
1302	標準	1・1/4	PAC-CT05SP(180)	53				
1254	標準	2・1/4	PAC-CT05SP(180)	53				
1218	標準	3	PAC-CT05SP(180)	53				
1182	標準	3・3/4	PAC-CT05SP(180)	53				
1146	標準	1/4	標準(212)	55				
1105	標準	1・1/4	標準(212)	55				
1065	標準	2・1/4	標準(212)	55				
1024	標準	3・1/4	標準(212)	55				
994	標準	4	標準(212)	55				
963	標準	4・3/4	標準(212)	55				
911	標準	2	PAC-CT07SP(250)	58				
877	標準	3	PAC-CT07SP(250)	58				
825	標準	4・1/2	PAC-CT07SP(250)	58				
783	標準	3	PAC-CT08SP(280)	59				

- モーターを2.2kWにした場合、51F(過電流継電器)の設定値は9.0Aとなります。
- Vベルトは上表に示すサイズの別売部品を手配してください。
Vベルト別売形名一覧表 形名は「PAC-CJ**VB」で、**部を下表の形名欄に示します。

寸径	44	45	46	47	49	50	51	52	53	54	55	56	58	59
形名	14	15	16	17	49	50	51	52	53	54	55	56	58	59
- 標準仕様は機内抵抗200Pa、機外静圧30Pa、風量90m³/minです。
- 別売プレナムは機外静圧30Paです。標準仕様のブリーのまご使用ください。(風量90m³/min)
- 機内抵抗はフレンドフィルターなど別売部品を組み込んだ場合に変わりますので補正が必要です。
該当する部品の圧損線図を参照の上、補正をしてください。

PFFY-P450DM-E1

50Hz

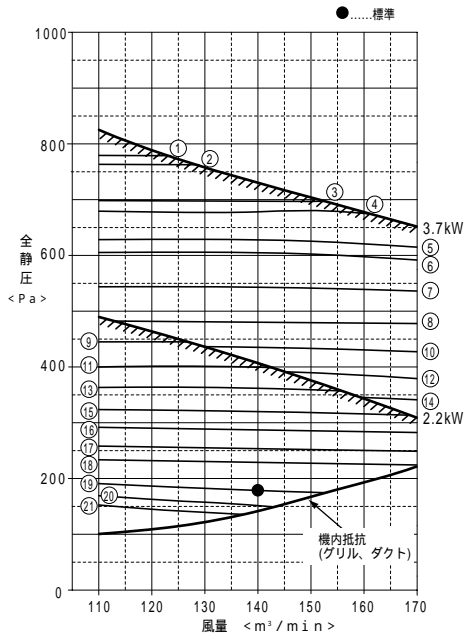

標準仕様

電動機	モーターブリー	ファンブリー	Vベルト	51F設定値
2.2kW全閉形	2B118-28	2B280-24	B65×2	9.0A

回転数 No. (rpm)	モーター2.2kW (標準) 用 B2 (B形2本掛け) レッドラベル			モーター3.7kW (別売PAC-CJ65MR) 用 B2 (B形2本掛け) レッドラベル		
	モーターブリー 形名	ファンブリー 形名	V ベルト	モーターブリー 形名	ファンブリー 形名	V ベルト
1249				PAC-CH64MP(155)	PAC-CH42SP(180)	59
1237				PAC-CH63MP(145)	PAC-CH41SP(170)	58
1183				PAC-CH64MP(155)	PAC-CH43SP(190)	60
1168				PAC-CH63MP(145)	PAC-CH42SP(180)	59
1124				PAC-CH64MP(155)	PAC-CH44SP(200)	60
1107				PAC-CH63MP(145)	PAC-CH43SP(190)	59
1051				PAC-CH63MP(145)	PAC-CH44SP(200)	60
992				PAC-CH63MP(145)	PAC-CH45SP(212)	61
951	標準(118)	PAC-CH42SP(180)	59			
939				PAC-CH63MP(145)	PAC-CH46SP(224)	62
901	標準(118)	PAC-CH43SP(190)	59			
891				PAC-CH63MP(145)	PAC-CH47SP(236)	62
856	標準(118)	PAC-CH44SP(200)	60			
841				PAC-CH63MP(145)	PAC-CH39SP(250)	63
807	標準(118)	PAC-CH45SP(212)	61			
764	標準(118)	PAC-CH46SP(224)	62			
725	標準(118)	PAC-CH47SP(236)	62			
684	標準(118)	PAC-CH39SP(250)	63			
611	標準(118)	標準(280)	65			
570	標準(118)	PAC-CH49SP(300)	66			
⑳ 543	標準(118)	PAC-CH50SP(315)	67			

- 注1. モーターを3.7kWにした場合、51F (過電流継電器) の設定値は15Aとなります。
 注2. Vベルトは、モーターブリー、またはファンブリーに付属しています。
 注3. 標準仕様は機内抵抗140Pa、機外静圧30Pa、風量140m³/minです。
 注4. 別売プレナムは機外静圧30Paです。標準仕様のブリーのままだと使用ください。(風量140m³/min)
 注5. 機内抵抗はフィレンフィルターなど別売部品を組み込んだ場合に変わりますので補正が必要です。該当する部品の圧損線図を参照の上、補正をしてください。

60Hz

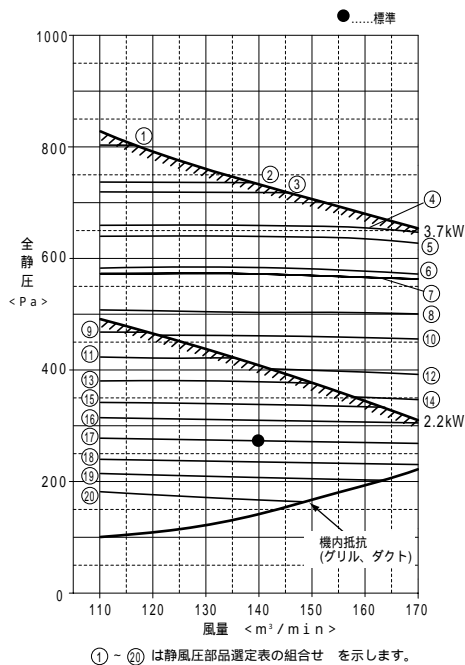

標準仕様

電動機	モーターブリー	ファンブリー	Vベルト	51F設定値
2.2kW全閉形	2B118-28	2B280-24	B65×2	9.0A

回転数 No. (rpm)	モーター2.2kW (標準) 用 B2 (B形2本掛け) レッドラベル			モーター3.7kW (別売PAC-CJ65MR) 用 B2 (B形2本掛け) レッドラベル		
	モーターブリー 形名	ファンブリー 形名	V ベルト	モーターブリー 形名	ファンブリー 形名	V ベルト
1269				PAC-CH63MP(145)	PAC-CH44SP(200)	60
1211				PAC-CH64MP(155)	PAC-CH46SP(224)	62
1197				PAC-CH63MP(145)	PAC-CH45SP(212)	61
1149				PAC-CH64MP(155)	PAC-CH47SP(236)	64
1133				PAC-CH63MP(145)	PAC-CH46SP(224)	62
1085				PAC-CH64MP(155)	PAC-CH39SP(250)	64
1075				PAC-CH63MP(145)	PAC-CH47SP(236)	62
1015				PAC-CH63MP(145)	PAC-CH39SP(250)	63
974	標準(118)	PAC-CH45SP(212)	61			
969				PAC-CH64MP(155)	標準(280)	66
922	標準(118)	PAC-CH46SP(224)	62			
906				PAC-CH63MP(145)	標準(280)	65
875	標準(118)	PAC-CH47SP(236)	62			
846				PAC-CH63MP(145)	PAC-CH49SP(300)	66
826	標準(118)	PAC-CH39SP(250)	63			
781	PAC-CH62MP(125)	標準(280)	65			
738	標準(118)	標準(280)	65			
688	標準(118)	PAC-CH49SP(300)	66			
656	標準(118)	PAC-CH50SP(315)	67			
582	標準(118)	PAC-CH51SP(355)	70			

- 注1. モーターを3.7kWにした場合、51F (過電流継電器) の設定値は15Aとなります。
 注2. Vベルトは、モーターブリー、またはファンブリーに付属しています。
 注3. 標準仕様は機内抵抗140Pa、機外静圧130Pa、風量140m³/minです。
 注4. 別売プレナムは機外静圧30Paです。上表のブリー仕様で使用ください。(風量140m³/min)
 注5. 機内抵抗はフィレンフィルターなど別売部品を組み込んだ場合に変わりますので補正が必要です。該当する部品の圧損線図を参照の上、補正をしてください。

製品ユニット

製品ユニット

PFFY-P560DM-E1

50Hz

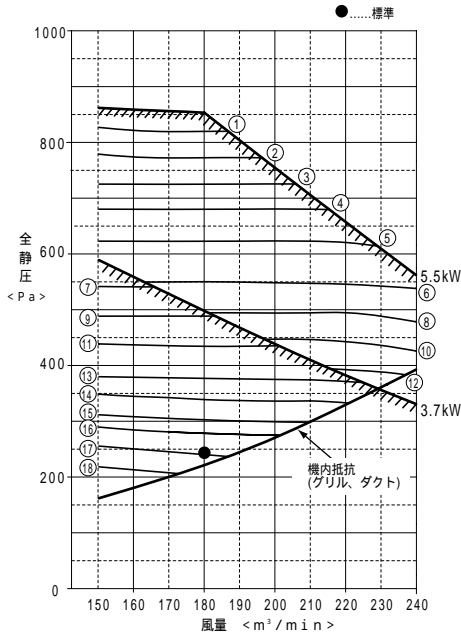

① - ⑱ は静風圧部品選定表の組合せ を示します。

標準仕様

電動機	モーターブリー	ファンブリー	Vベルト	51F設定値
3.7kW全閉形	2B135-28	2B280-28	B64×2	15A

回転数 (rpm)	モーター3.7kW (標準) 用 B2 (B形2本掛け) レッドラベル			モーター5.5kW (別売PAC-CJ66MR) 用 B2 (B形2本掛け) レッドラベル		
	モーターブリー 形名	ファンブリー 形名	V ベルト	モーターブリー 形名	ファンブリー 形名	V ベルト
1274				PAC-CH65MP(145)	PAC-CH52SP(165)	56
1237				PAC-CH65MP(145)	PAC-CH53SP(170)	56
1196				PAC-CH67MP(165)	PAC-CH55SP(200)	59
1168				PAC-CH65MP(145)	PAC-CH54SP(180)	57
1124				PAC-CH66MP(155)	PAC-CH55SP(200)	59
1060				PAC-CH66MP(155)	PAC-CH56SP(212)	60
1051	PAC-CH63MP(145)	PAC-CH55SP(200)	60			
1003				PAC-CH66MP(155)	PAC-CH57SP(224)	60
992	PAC-CH63MP(145)	PAC-CH56SP(212)	60			
952				PAC-CH66MP(155)	PAC-CH58SP(236)	61
939	PAC-CH63MP(145)	PAC-CH57SP(224)	61			
899				PAC-CH66MP(155)	PAC-CH40SP(250)	62
874	標準(135)	PAC-CH57SP(224)	61			
829	標準(135)	PAC-CH58SP(236)	61			
783	標準(135)	PAC-CH40SP(250)	62			
751	PAC-CH63MP(145)	標準(280)	65			
699	標準(135)	標準(280)	64			
653	標準(135)	PAC-CH60SP(300)	66			

- 注1. モーターを5.5kWにした場合、51F (過電流継電器) の設定値は22.5Aとなります。
 2. Vベルトは、モーターブリー、またはファンブリーに付属しています。
 3. 標準仕様は機内抵抗220Pa、機外静圧30Pa、風量180m³/minです。
 4. 別売プレナムは機外静圧30Paです。標準仕様のブリーのままご使用ください。(風量180m³/min)
 5. 機内抵抗はフレンドフィルターなど別売部品を組込んだ場合に変わりますので補正が必要です。
 該当する部品の圧損線図を参照の上、補正をしてください。

60Hz

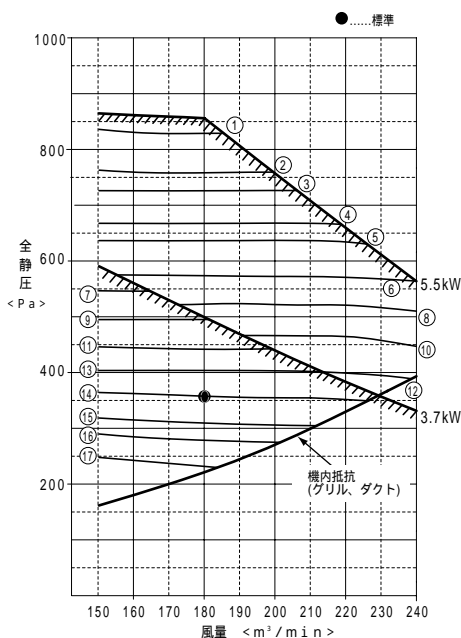

① - ⑰ は静風圧部品選定表の組合せ を示します。

標準仕様

電動機	モーターブリー	ファンブリー	Vベルト	51F設定値
3.7kW全閉形	2B135-28	2B280-28	B64×2	15A

回転数 (rpm)	モーター3.7kW (標準) 用 B2 (B形2本掛け) レッドラベル			モーター5.5kW (別売PAC-CJ66MR) 用 B2 (B形2本掛け) レッドラベル		
	モーターブリー 形名	ファンブリー 形名	V ベルト	モーターブリー 形名	ファンブリー 形名	V ベルト
1279				PAC-CH66MP(155)	PAC-CH56SP(212)	60
1224				PAC-CH67MP(165)	PAC-CH58SP(236)	62
1197				PAC-CH65MP(145)	PAC-CH56SP(212)	59
1155				PAC-CH67MP(165)	PAC-CH40SP(250)	63
1133				PAC-CH65MP(145)	PAC-CH57SP(224)	60
1085				PAC-CH66MP(155)	PAC-CH40SP(250)	62
1055	標準(135)	PAC-CH57SP(224)	60			
1031				PAC-CH67MP(165)	標準(280)	65
1001	標準(135)	PAC-CH58SP(236)	61			
969				PAC-CH66MP(155)	標準(280)	64
945	標準(135)	PAC-CH40SP(250)	62			
906				PAC-CH65MP(145)	標準(280)	64
906	PAC-CH63MP(145)	標準(280)	65			
844	標準(135)	標準(280)	64			
788	標準(135)	PAC-CH60SP(300)	66			
750	標準(135)	PAC-CH61SP(315)	66			
694	PAC-CH62MP(125)	PAC-CH61SP(315)	66			

- 注1. モーターを5.5kWにした場合、51F (過電流継電器) の設定値は22.5Aとなります。
 2. Vベルトは、モーターブリー、またはファンブリーに付属しています。
 3. 標準仕様は機内抵抗220Pa、機外静圧130Pa、風量180m³/minです。
 4. 別売プレナムは機外静圧30Paです。表 のブリー仕様でご使用ください。(風量180m³/min)
 5. 機内抵抗はフレンドフィルターなど別売部品を組込んだ場合に変わりますので補正が必要です。
 該当する部品の圧損線図を参照の上、補正をしてください。

(4) 壁ビルトイン形

PFFY-P112RM-E1

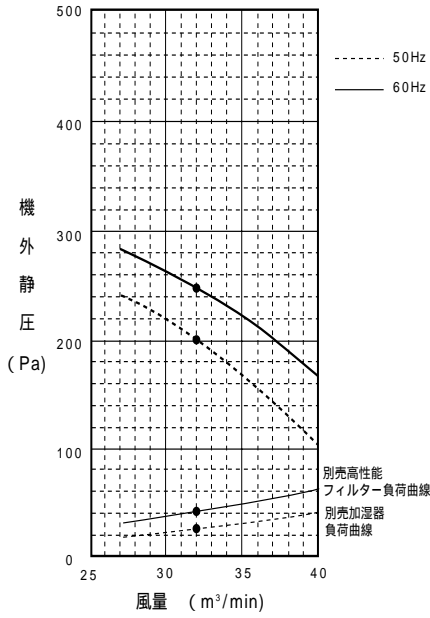

PFFY-P140RM-E1

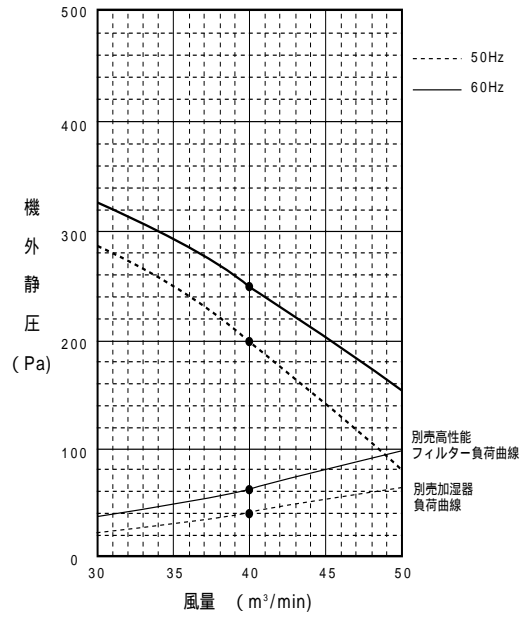

PFFY-P224RM-E1

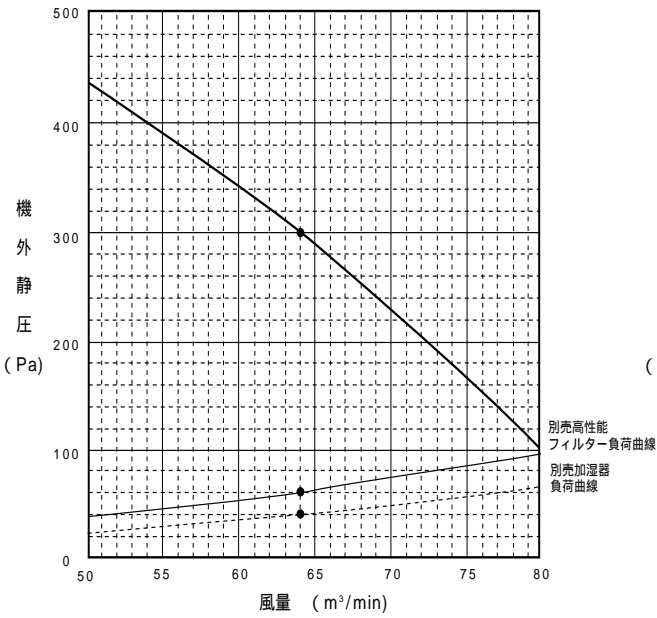

PFFY-P280RM-E1

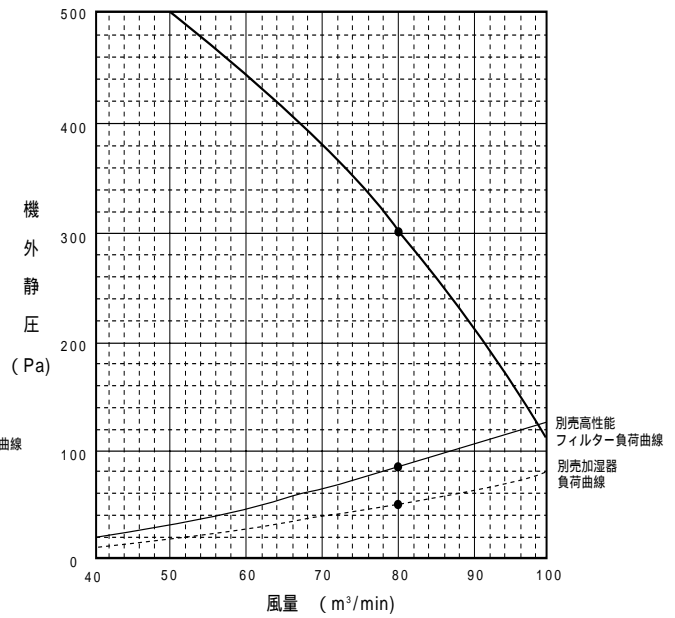

(5) ホテル向天井埋込形
PEFY-P22・28ML-E(-R)

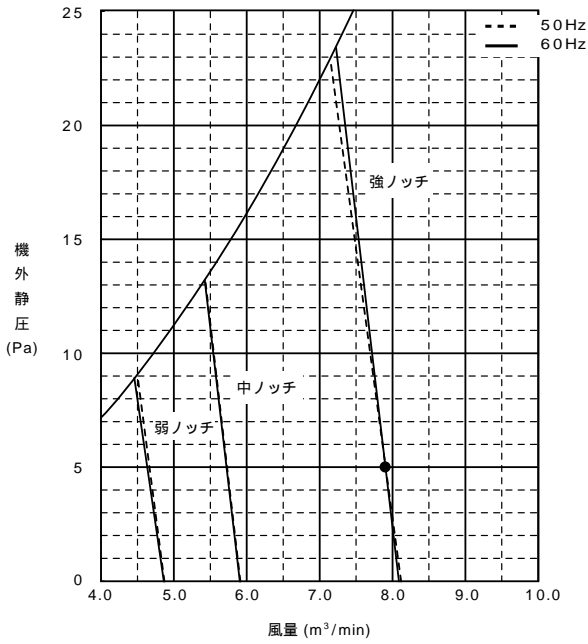

(6) オールフレッシュ
PEFY-P90M-E1-F

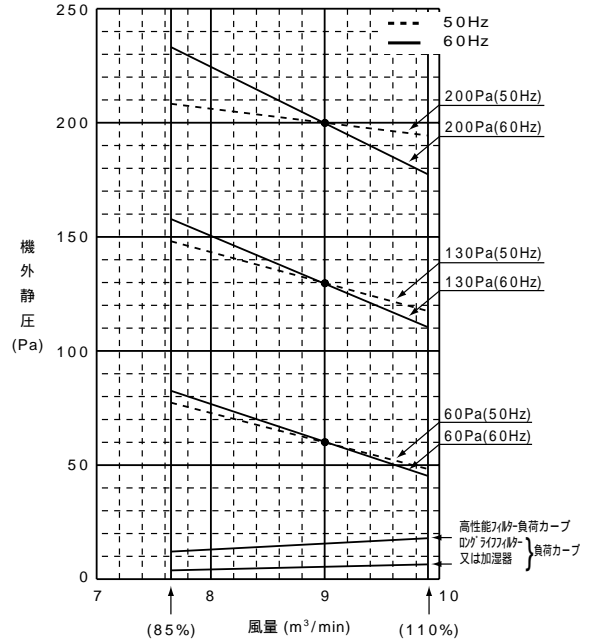

PEFY-P112・140M-E1-F

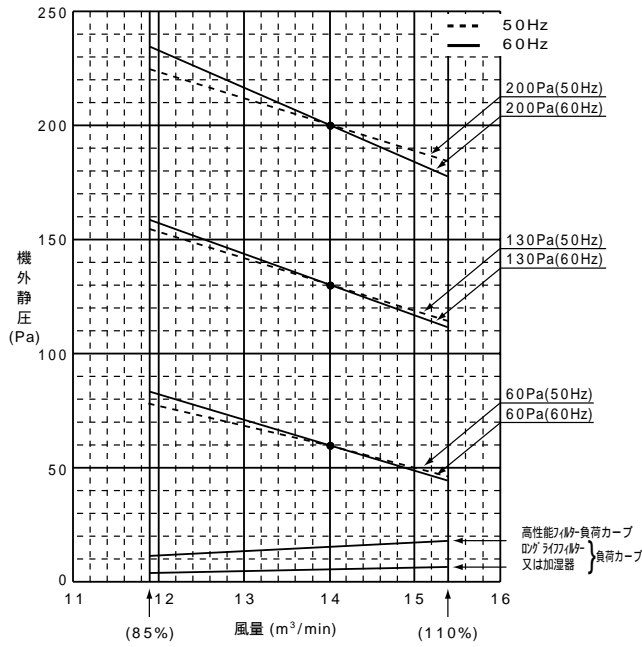

PEFY-P160M-E1-F

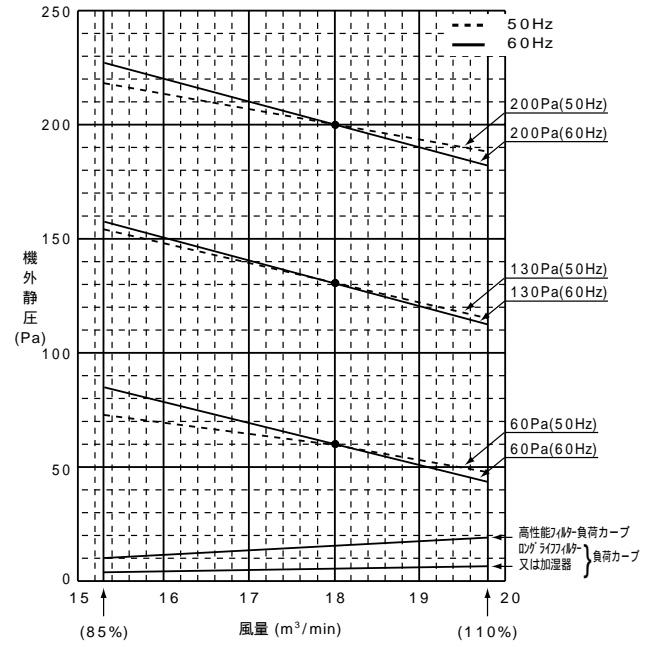

PEFY-P224M-E1-F

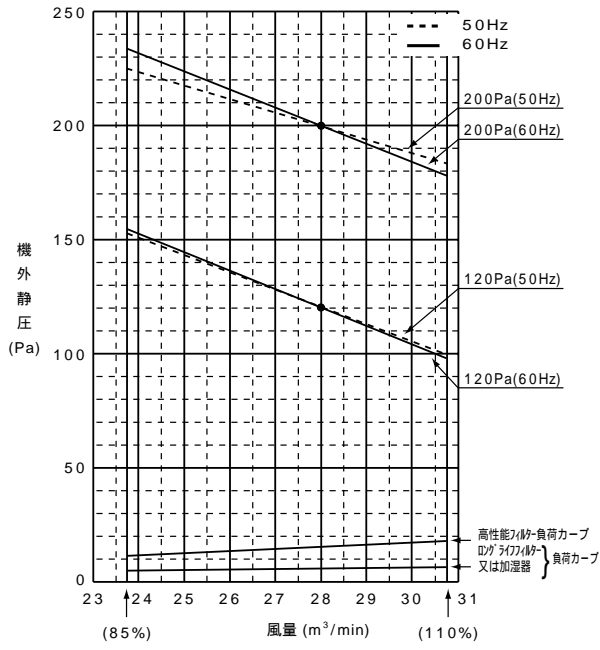

PEFY-P280M-E1-F

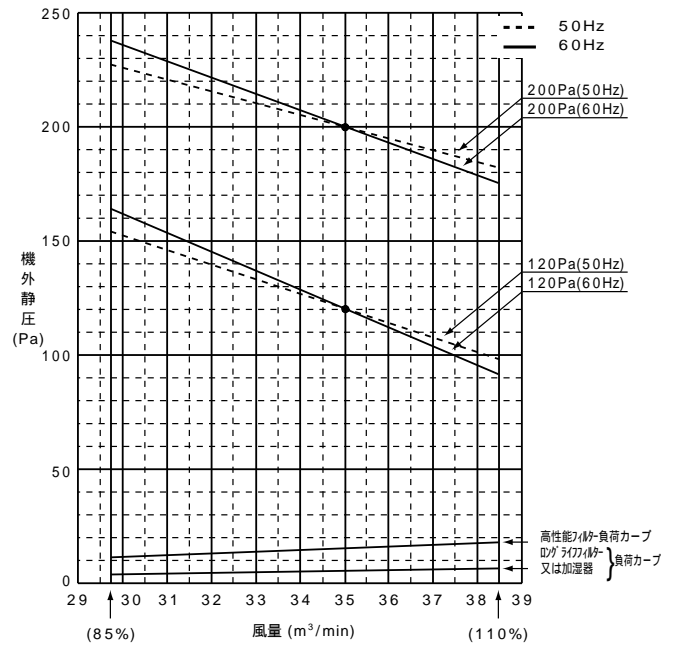

PFFY-P280RM-E1-F

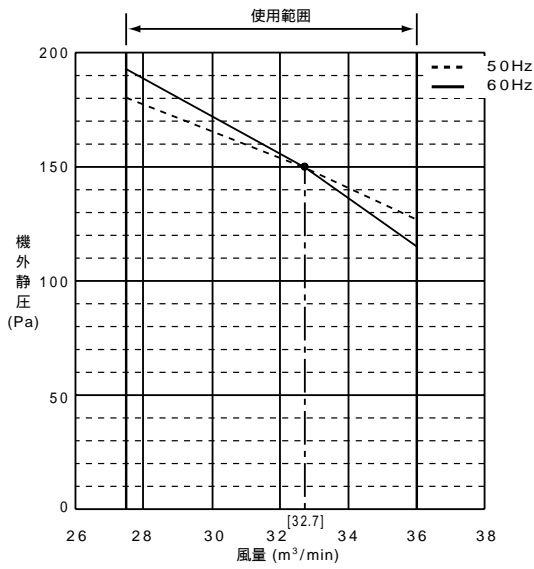

(7) クリーンルーム用カセット形

PLFY-P36CLMD-E1

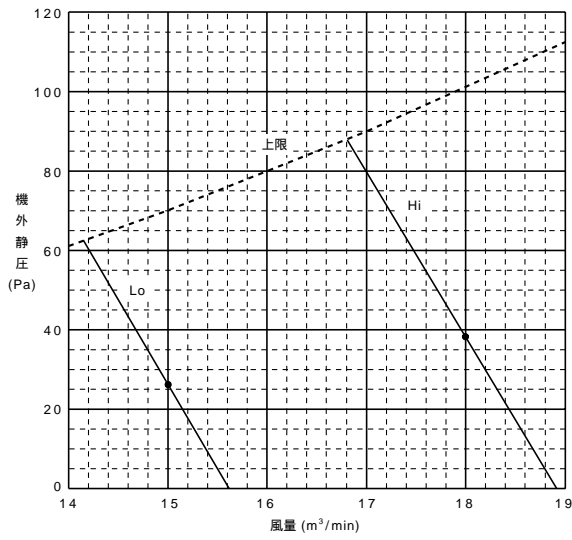

PLFY-P45・56CLMD-E1

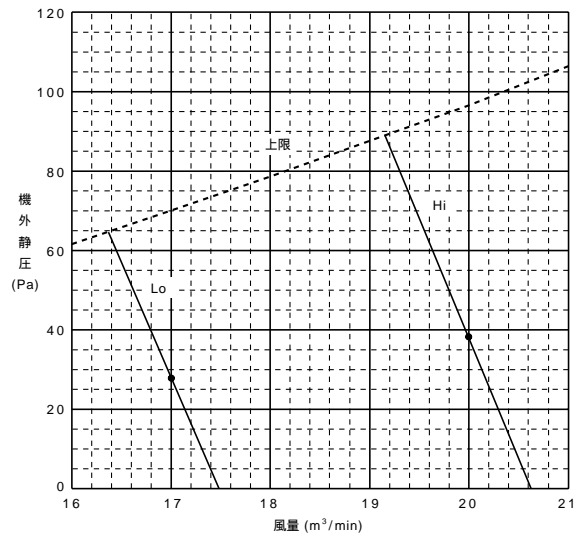

PLFY-P71・80CLMD-E1

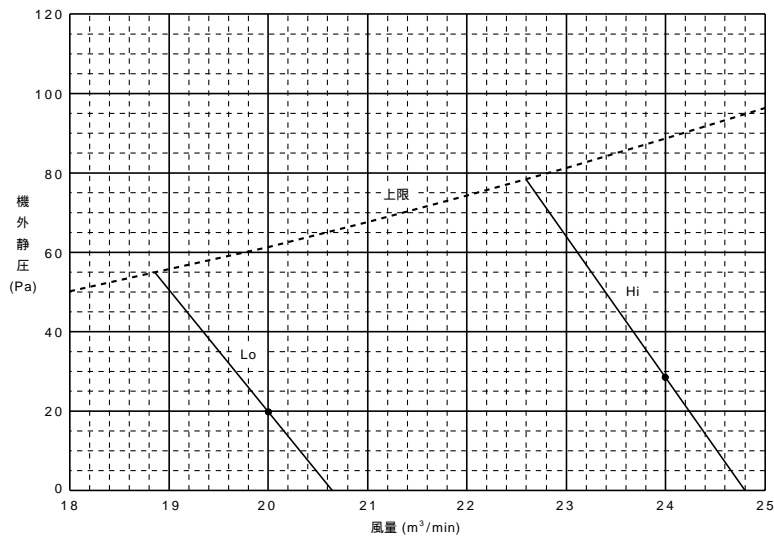

2. 外気取入風量特性線図

(1) 4方向天井カセット形 (ワイドパワーカセット)

PLFY-P22 ~ 90BM-E1

本体直接取入

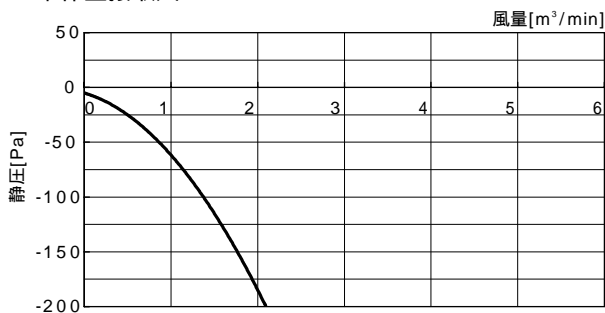

多機能ケースメント + 標準フィルター

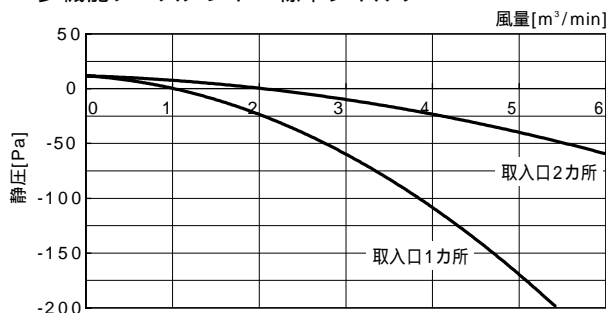

多機能ケースメント + 高性能フィルター

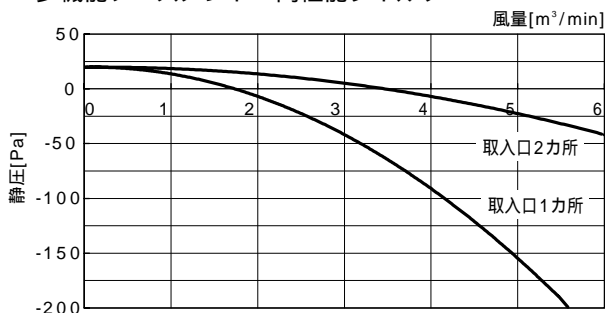

PLFY-P112 ~ 160BM-E1

本体直接取入

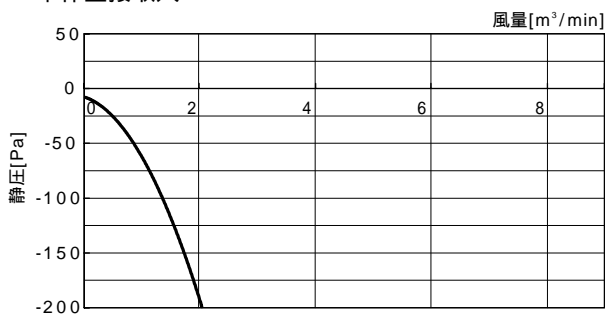

多機能ケースメント + 標準フィルター

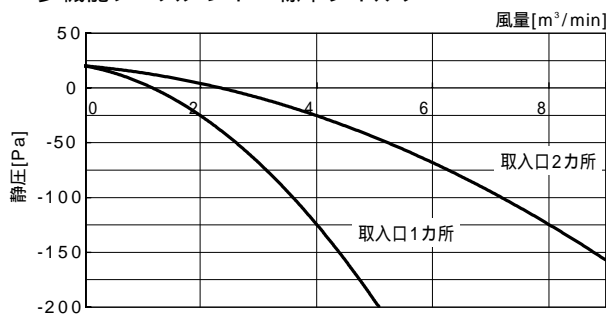

多機能ケースメント + 高性能フィルター

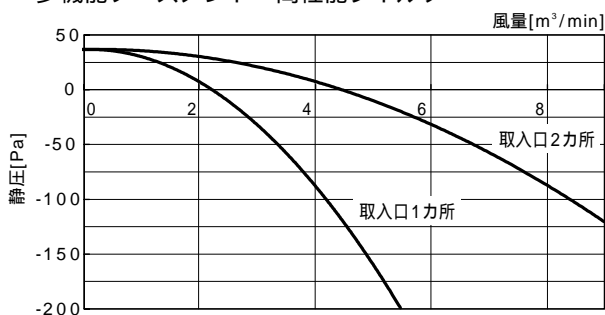

(2) 2方向天井カセット形

PLFY-P22 ~ 112LM-E2 (2方向吹出しタイプ)

PLFY-P140LM-E2 (2方向吹出しタイプ)

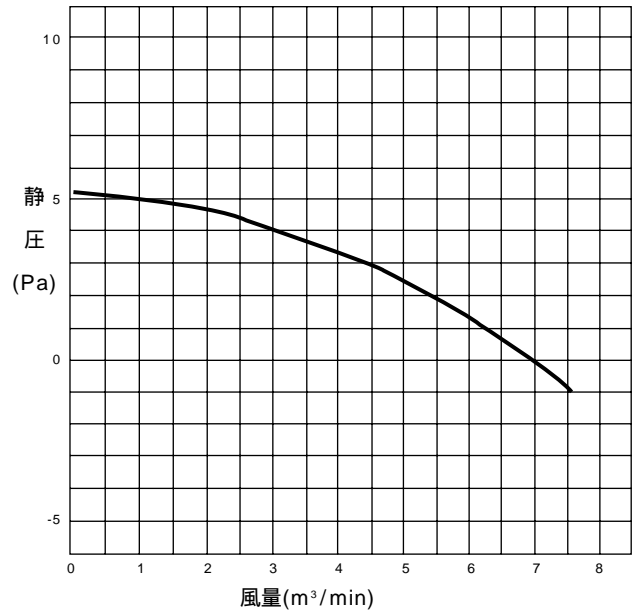
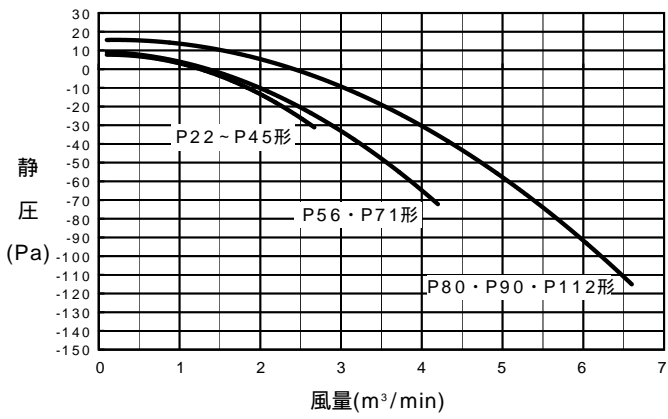

(3) ビルトイン形

PDFY-M-E1

(4) クリーンルーム用カセット形

PLFY-CLMD-E1

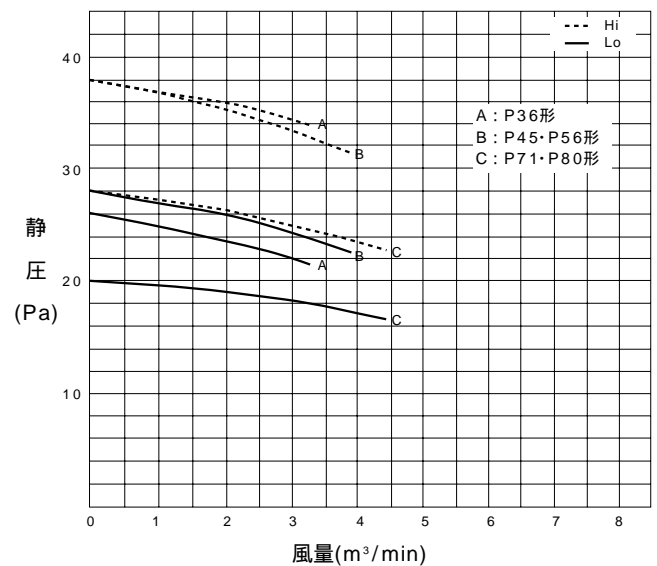
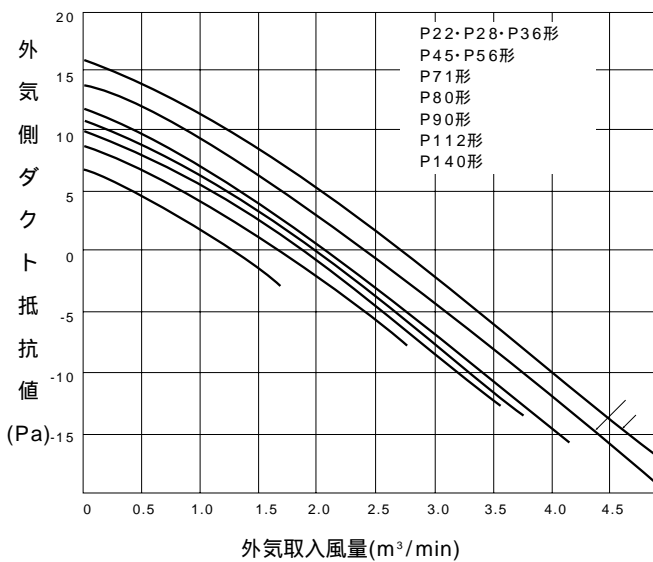

3. 分ダクト風量特性線図

(1) 4方向天井カセット形(ワイドパワーカセット)

PLFY-P80BM-E1

4方向吹出し(ペーン水平)丸形ダクト 1方向分岐

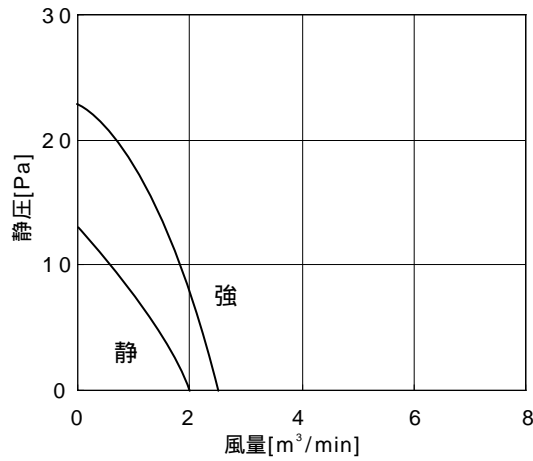

4方向吹出し(ペーン水平)角形ダクト 1方向分岐

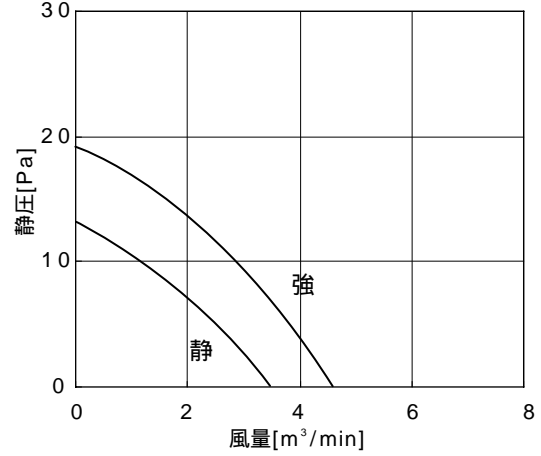

3方向吹出し(ペーン水平)丸形ダクト 1方向分岐

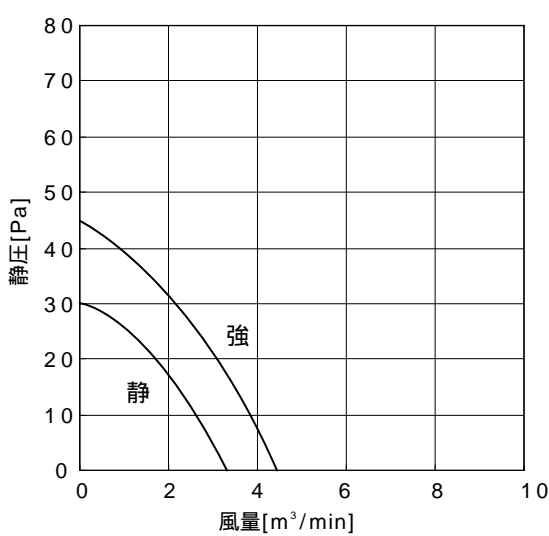

3方向吹出し(ペーン水平)角形ダクト 1方向分岐

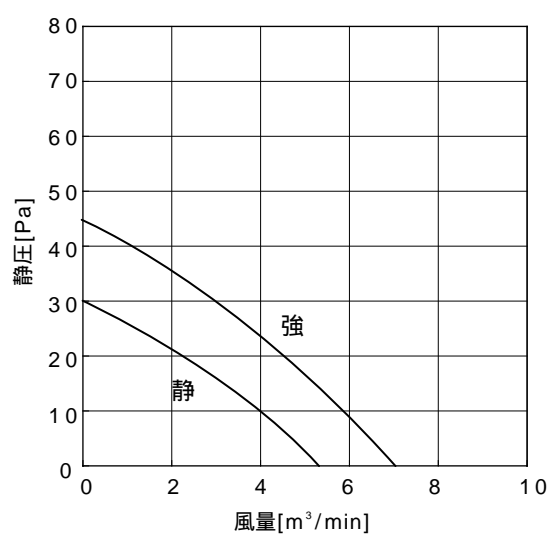

2方向吹出し(ペーン水平)丸形ダクト 1方向分岐

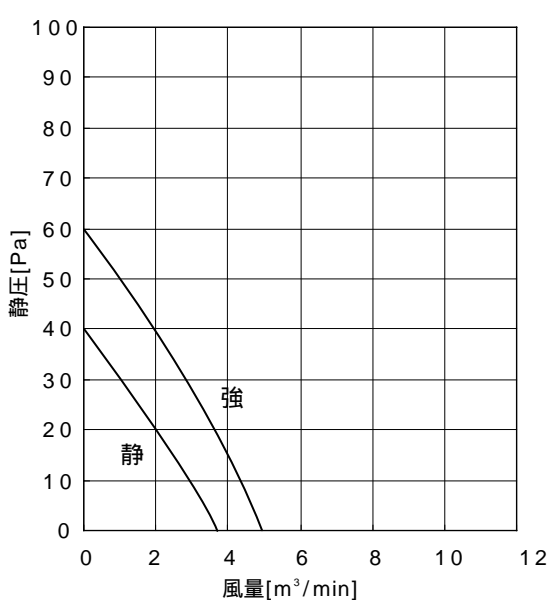

2方向吹出し(ペーン水平)角形ダクト 1方向分岐

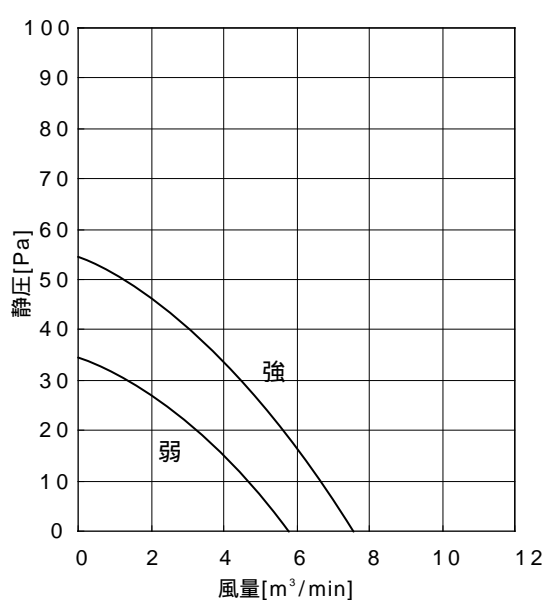

- ・分ダクトは2カ所ありますが、いずれか1カ所をご利用ください。
- ・PLFY-P22~71,90BM-E1は、PLFY-P80BM-E1の分ダクト特性を元に、風量比から算出してください。

PLFY-P140BM-E1

4方向吹出し(ベーン水平)丸形ダクト 1方向分岐

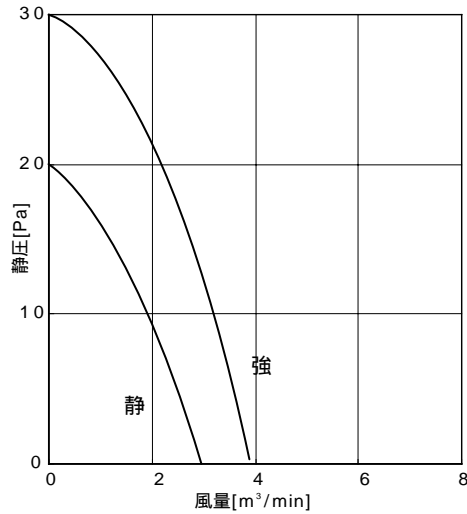

4方向吹出し(ベーン水平)角形ダクト 1方向分岐

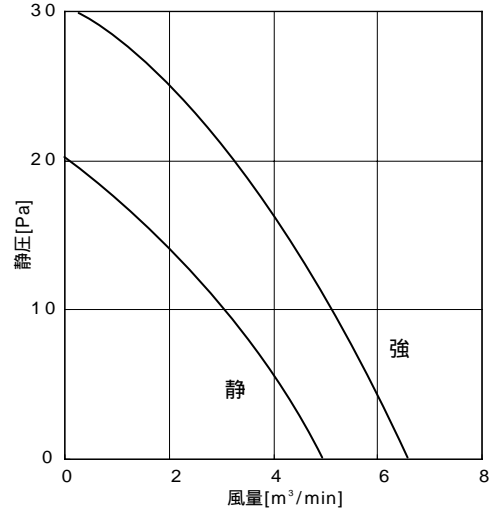

3方向吹出し(ベーン水平)丸形ダクト 1方向分岐

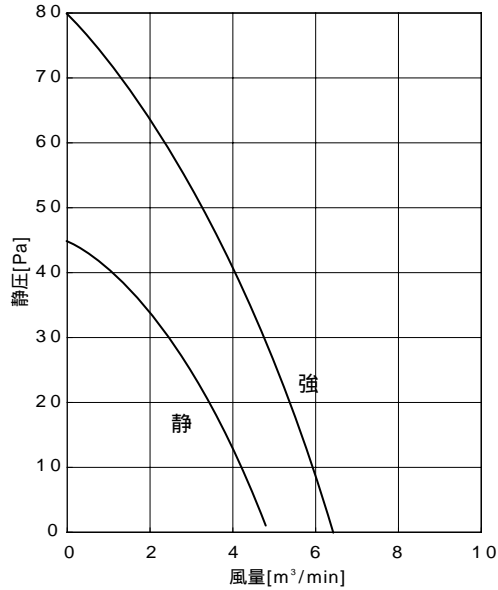

3方向吹出し(ベーン水平)角形ダクト 1方向分岐

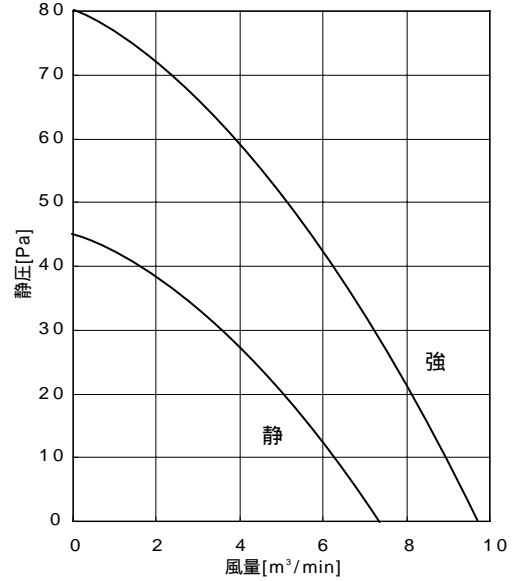

2方向吹出し(ベーン水平)丸形ダクト 1方向分岐

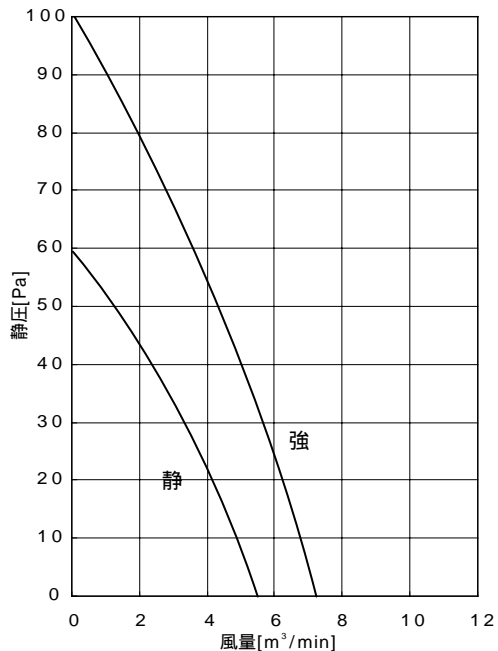

2方向吹出し(ベーン水平)角形ダクト 1方向分岐

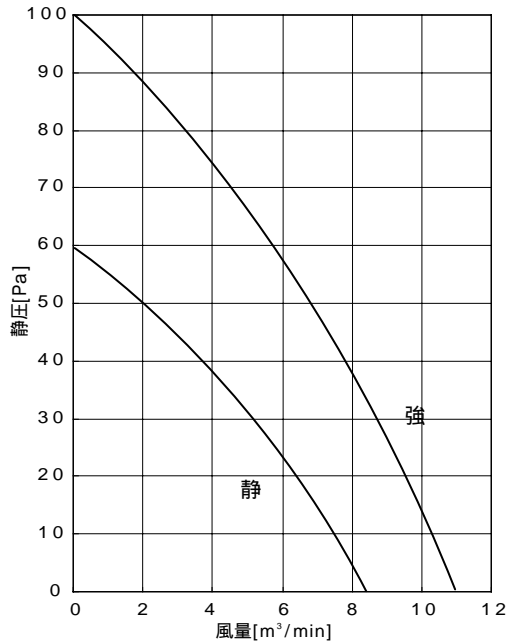

- ・分ダクトは2カ所ありますが、いずれか1カ所をご利用ください。
- ・PLFY-P112,160BM-E1は、PLFY-P140BM-E1の分ダクト特性を元に、風量比から算出してください。

(2) 2方向天井カセット形

PLFY-P22・P28・P36・P45LM-E2

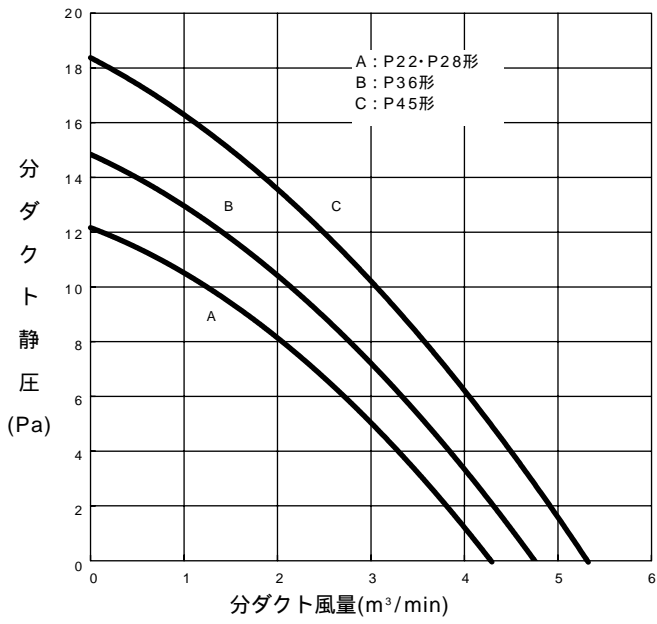

PLFY-P56・P71LM-E2

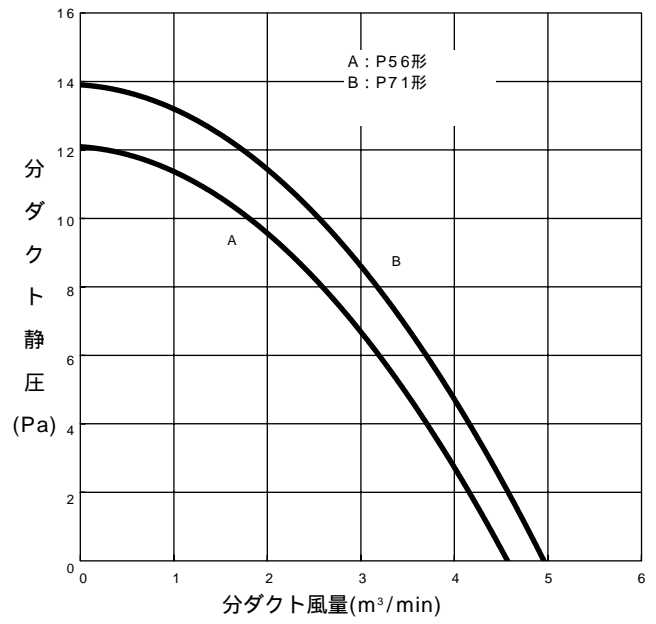

PLFY-P80・P90・P112LM-E2

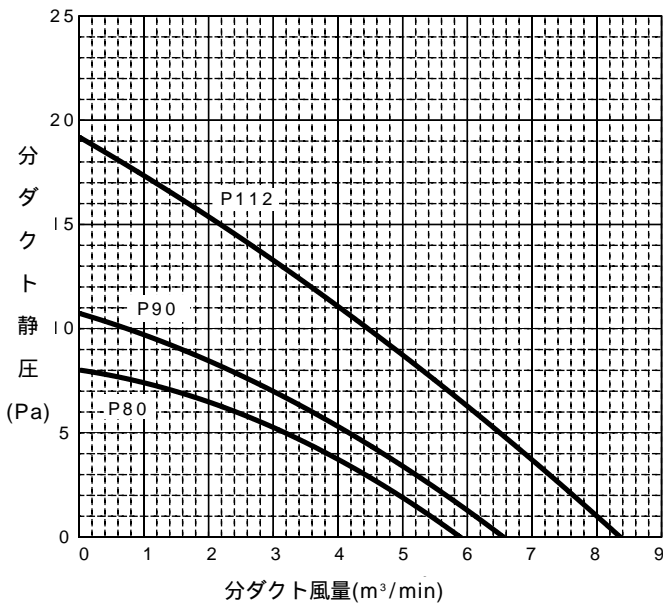

PLFY-P140LM-E2

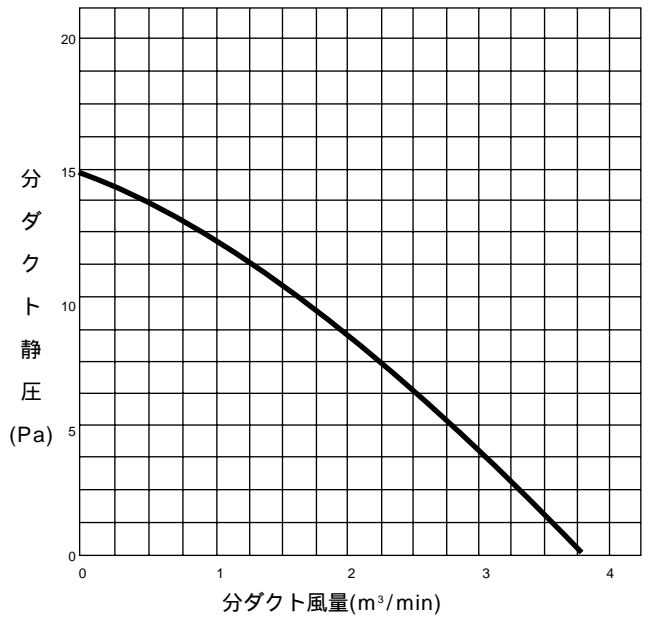

・分ダクトは2カ所ありますが、いずれか1カ所ご利用ください。

4. 温度・気流分布

(1) 4方向天井カセット形(ワイドパワーカセット)(温度分布は部屋内の広さ、物の配置等によって変化します。)

PLFY-P80BM-E1

[暖房・温度分布]

4方向吹き
天井高さ2.7m
下吹出(60°)
標準

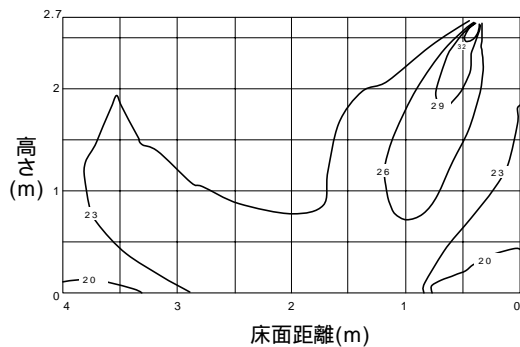

[冷房・温度分布]

4方向吹き
天井高さ2.7m
水平吹出(30°)
標準

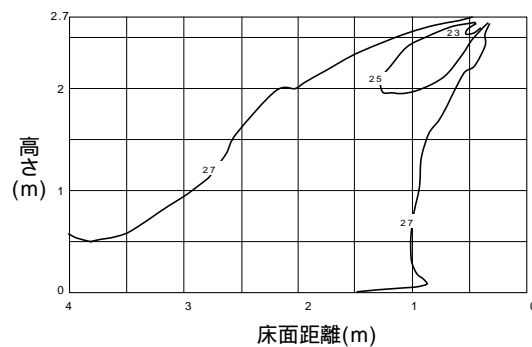

PLFY-P140BM-E1

[暖房・温度分布]

4方向吹き
天井高さ3.2m
下吹出(60°)
標準

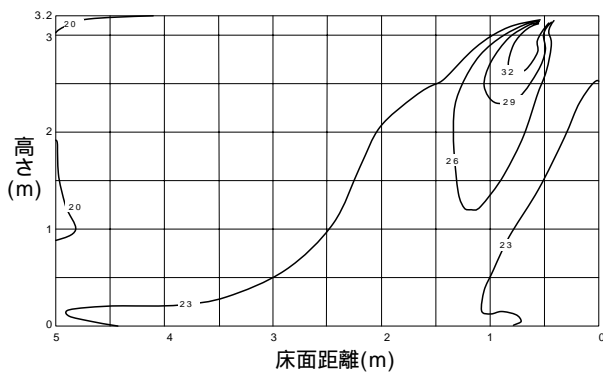

[冷房・温度分布]

4方向吹き
天井高さ3.2m
水平吹出(30°)
標準

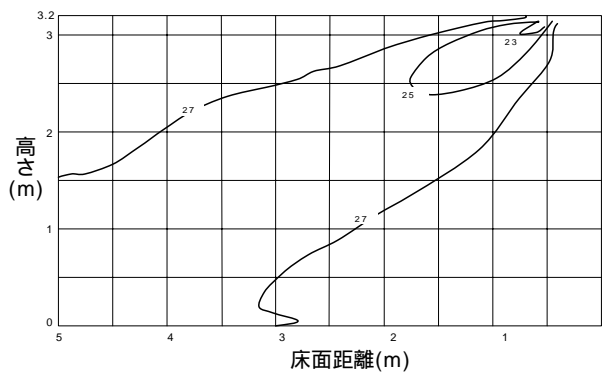

(2) 2方向天井カセット形

PLFY-LM-E2

[冷房・温度分布]

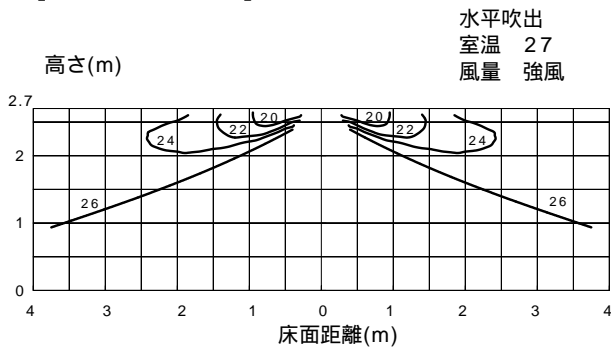

[冷房・気流分布]

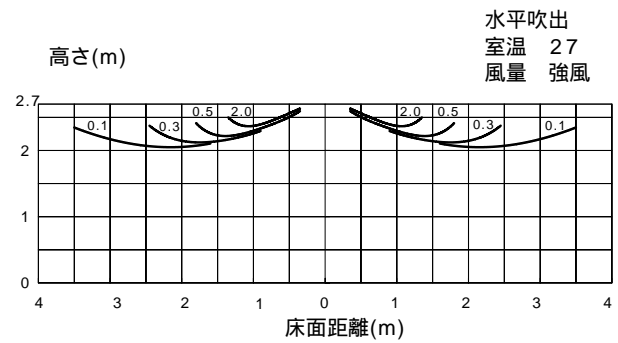

[暖房・温度分布]

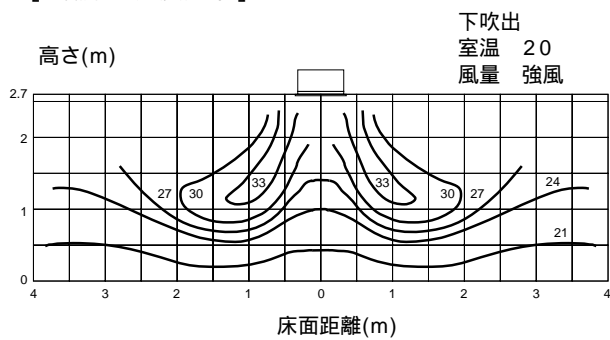

[暖房・気流分布]

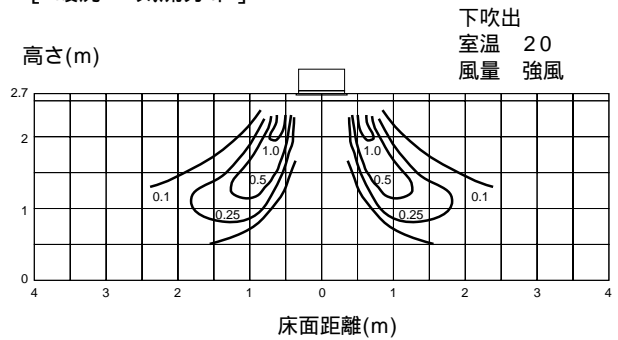

(3) 1方向天井カセット形

PMFY-EM-E1

[暖房・温度分布]

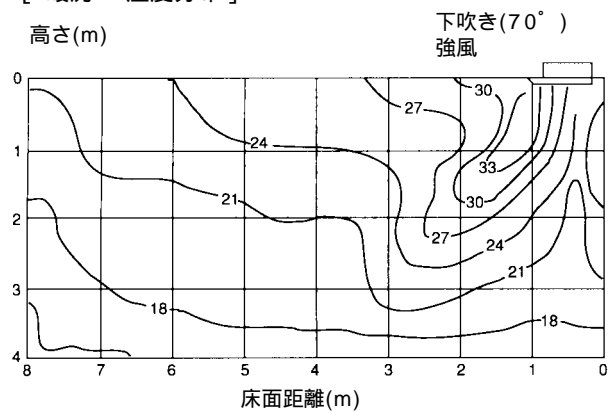

PMFY-BM-E1

[冷房・温度分布]

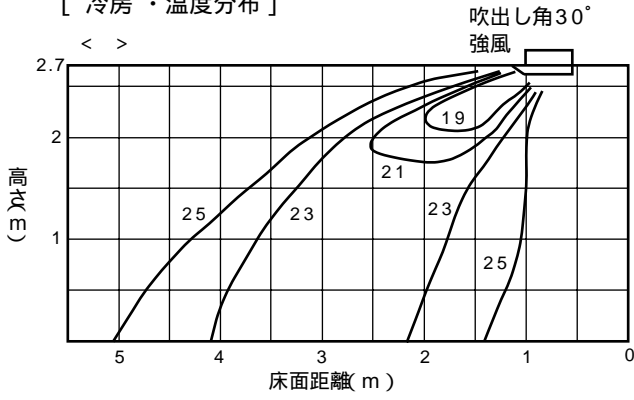

[暖房・温度分布]

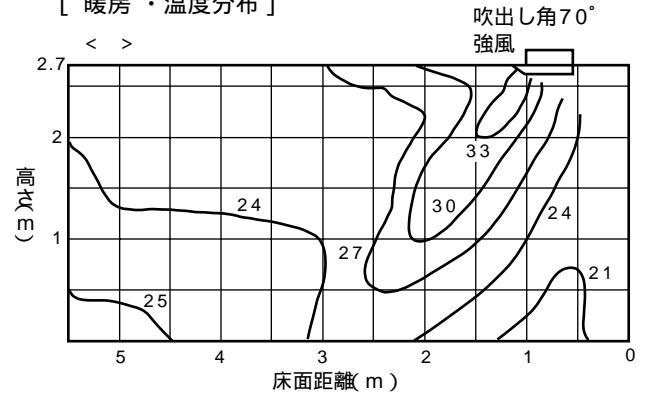

[気流分布]

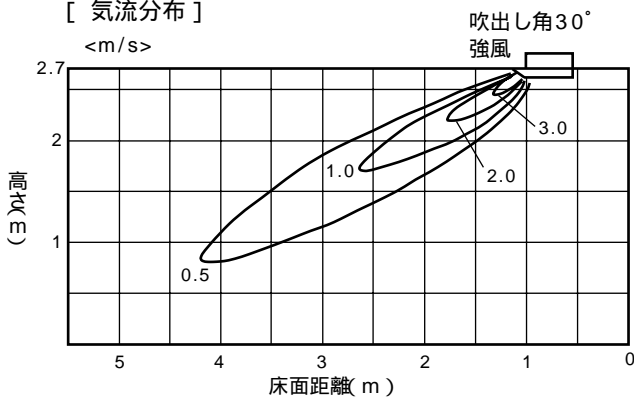

[気流分布]

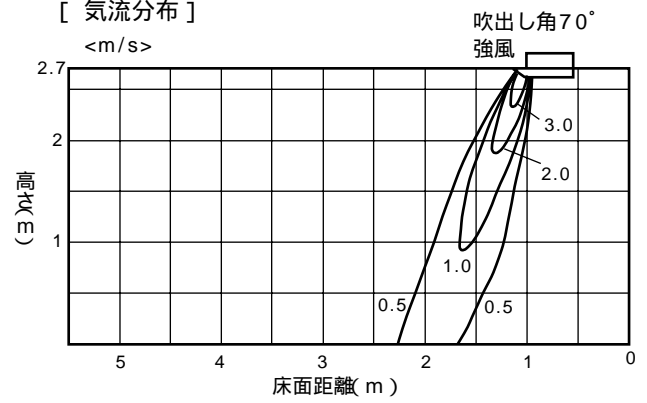

PKFY-P22・28BM(S)-E1

[冷房・温度分布]

< 水平 >

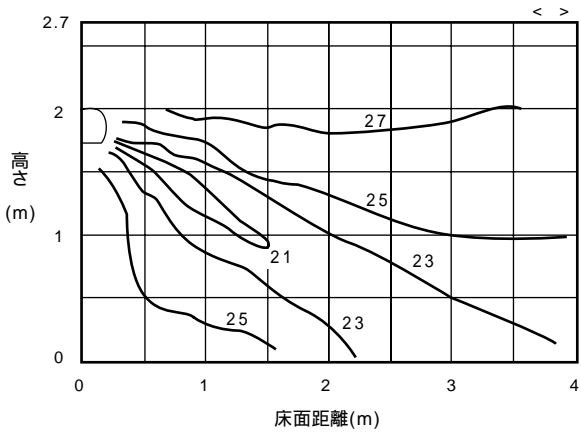

[暖房・温度分布]

< 下吹き >

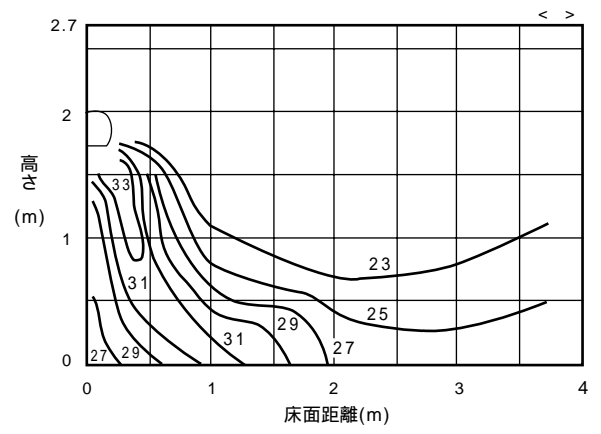

[気流分布]

< 水平 >

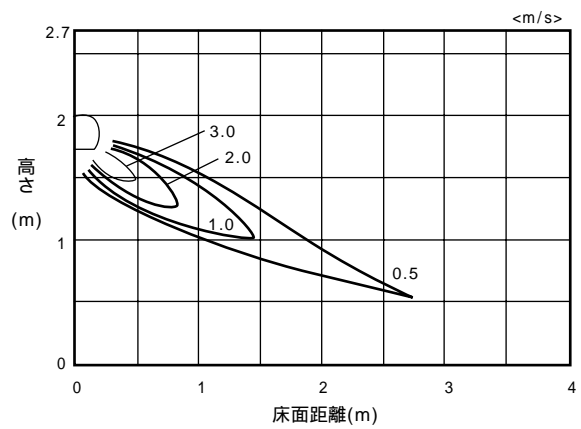

[気流分布]

< 下向き >

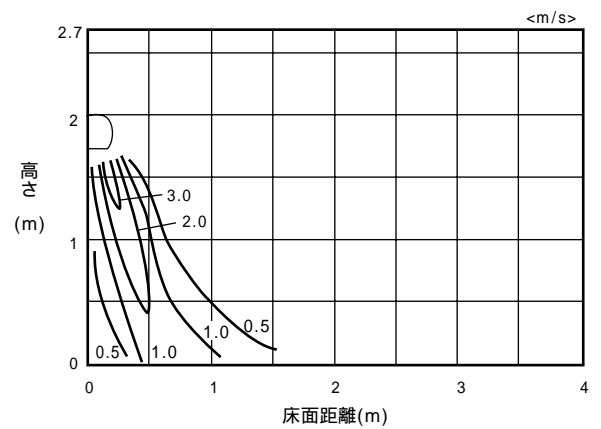

(4) 壁掛けタイプ

PKFY-GM-E1

[冷房・温度分布]

高さ(m)

水平吹き(10°)
強風

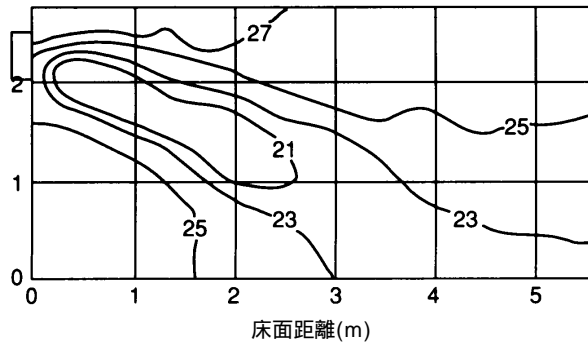

[暖房・温度分布]

高さ(m)

下吹き(70°)
強風

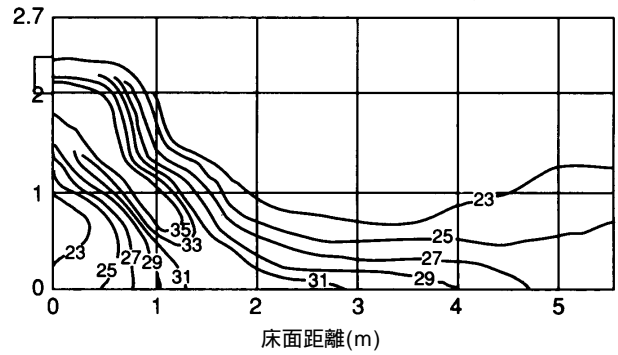

(5) 天吊形

PCFY-GM-E1

[冷房・温度分布]

高さ(m)

風量 強風
吹出角 20°
室温 27

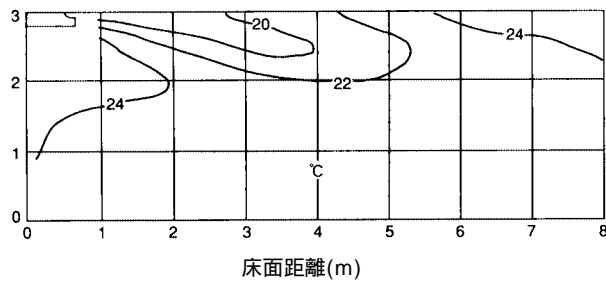

[暖房・温度分布]

高さ(m)

風量 強風
吹出角 70°
室温 21

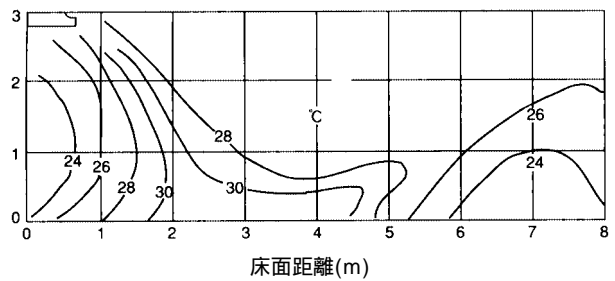

(6) クリーンルーム用カセット形

PLFY-CLMD-E1

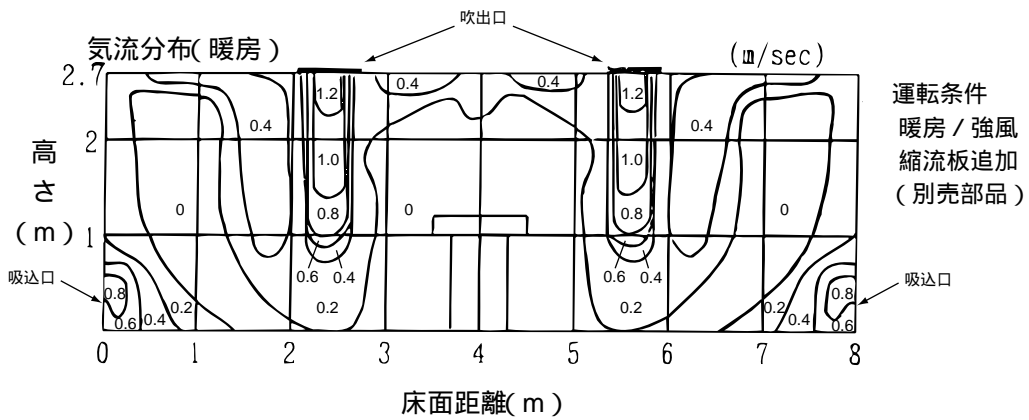
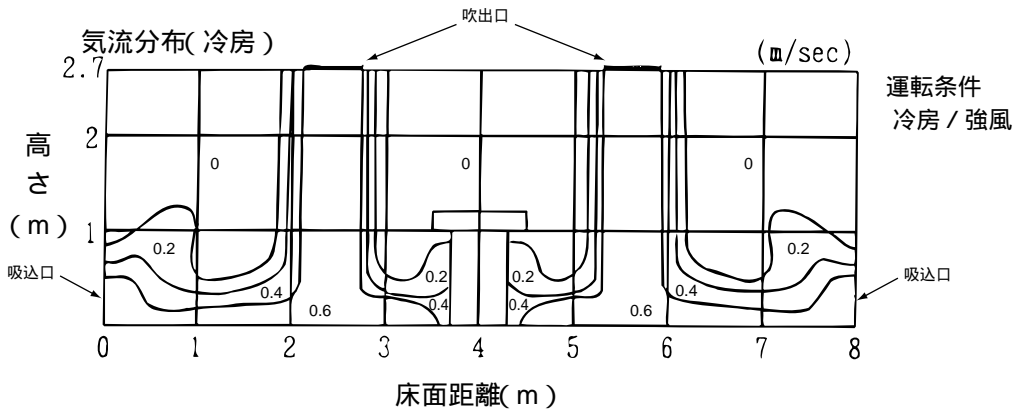
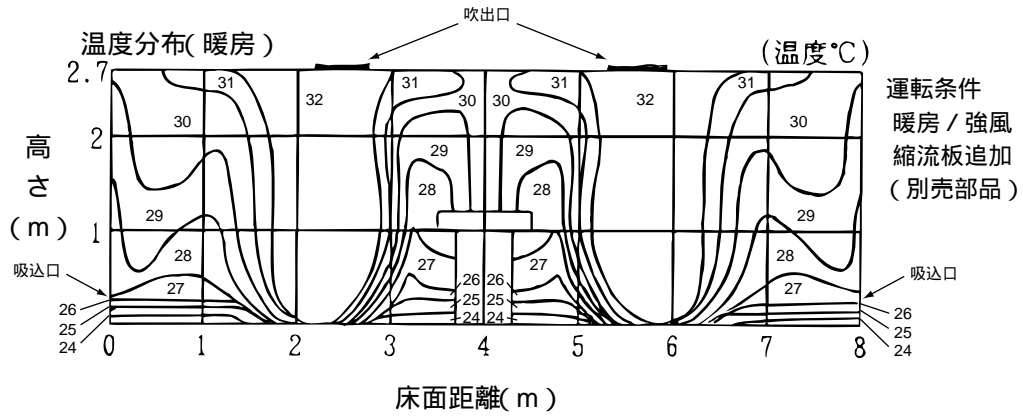
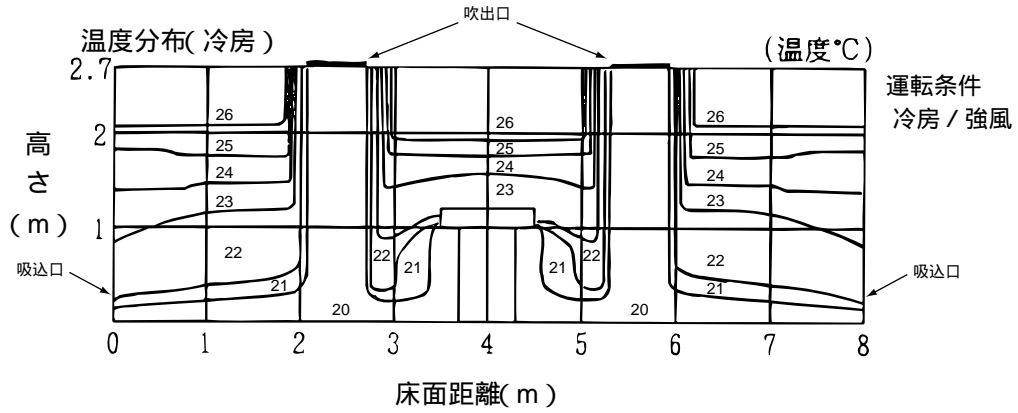

(7) 床置形

PSFY-GM-E1

[暖房 ・ 温度分布]

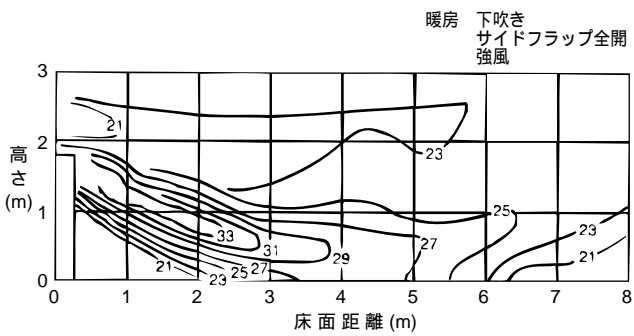
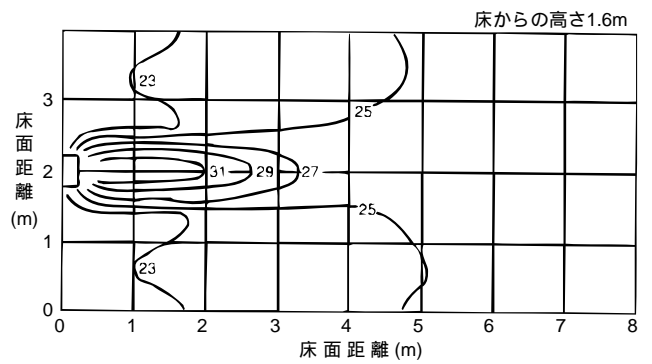
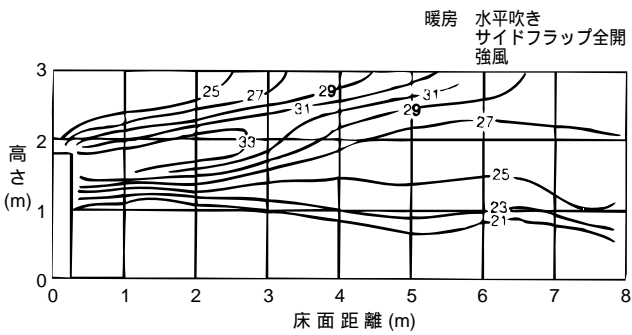
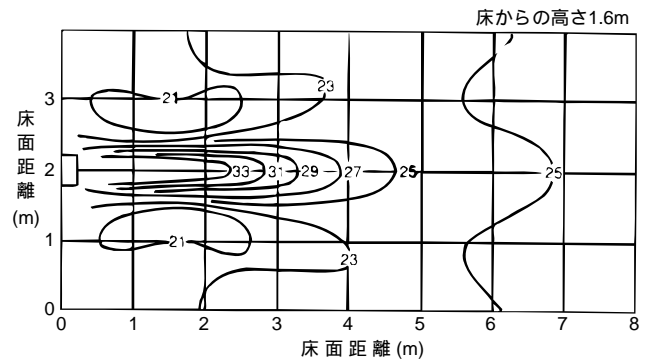
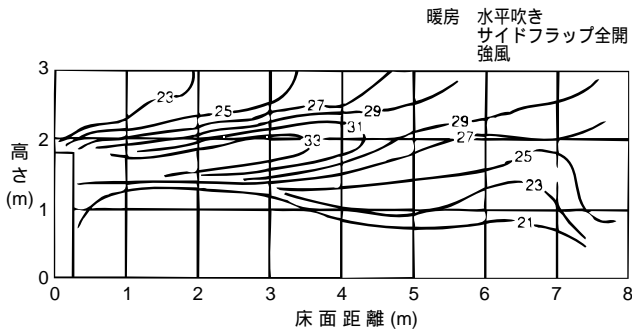

(8) 厨房用エアコン

PCFY-P80HM-E1

[冷房・温度分布]

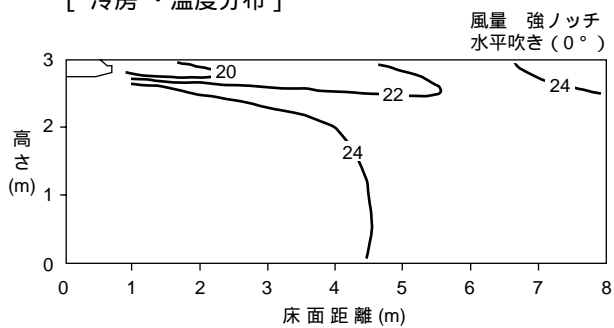

[暖房・温度分布]

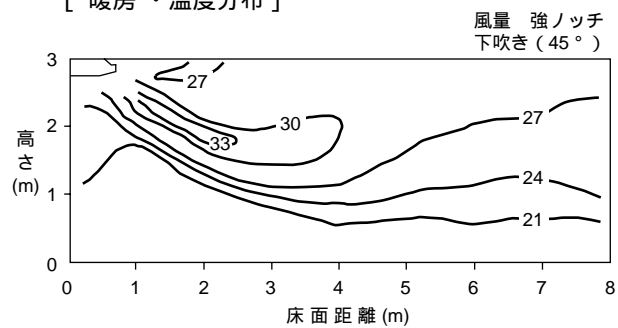

PCFY-P140HM-E1

[冷房・温度分布]

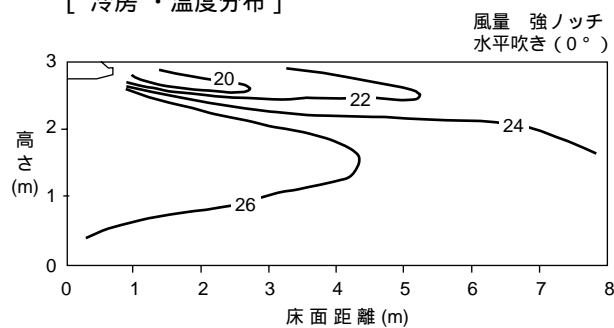

[暖房・温度分布]

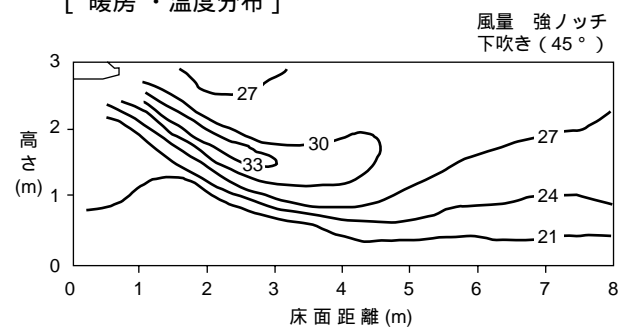

5.室内ユニットの騒音

(1) 騒音レベル

PLFY-BM-E1形

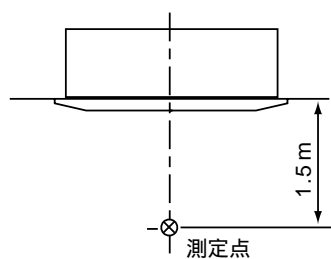

形名	騒音値(dB[A特性])
PLFY-P22・P28BM-E1	30-29-28-27
PLFY-P36BM-E1	31-29-28-27
PLFY-P45・P56BM-E1	31-30-28-27
PLFY-P71BM-E1	32-30-29-28
PLFY-P80BM-E1	34-32-30-28
PLFY-P90BM-E1	37-35-32-30
PLFY-P112BM-E1	42-40-37-34
PLFY-P140BM-E1	43-41-38-35
PLFY-P160BM-E1	44-42-39-36

PLFY-JM-E1形

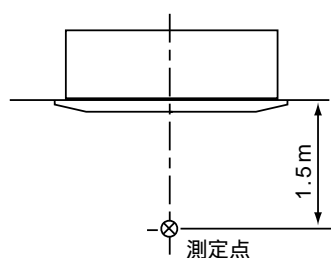

形名	騒音値(dB[A特性])
PLFY-P36・P45JM-E1	35-34-32.5-31
PLFY-P56JM-E1	37-35.5-34-32
PLFY-P71JM-E1	39-38-36.5-35

PLFY-LM-E2形

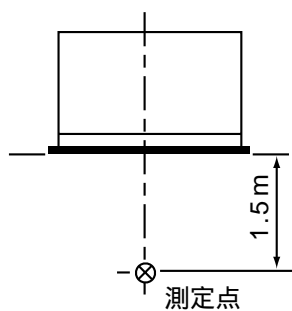

形名	騒音値(dB[A特性])
PLFY-P22・P28 ・P36LM-E2	31-28-25
PLFY-P45LM-E2	34-31-27
PLFY-P56LM-E2	35-32-29
PLFY-P71LM-E2	37-35-30
PLFY-P80LM-E2	38-34-30
PLFY-P90LM-E2	38-35-31
PLFY-P112LM-E2	40-37-33
PLFY-P140LM-E2	43-41-39-37

PMFY-EM-E1形

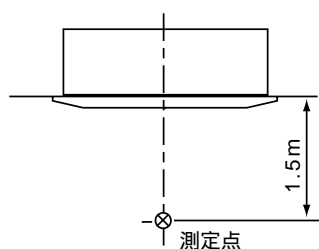

形名	騒音値(dB[A特性])
PMFY-P36・P45EM-E1	39-33/41-33
PMFY-P56EM-E1	39-34/42-34
PMFY-P71・P80EM-E1	42-37/42-37

PMFY-BM-E1形

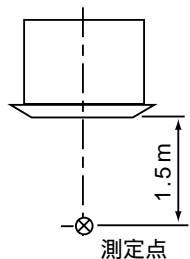

形名	騒音値(dB[A特性])
PMFY-P22BM-E1	35-33-30-27
PMFY-P28・P36BM-E1	37-36-34-32
PMFY-P45BM-E1	39-37-35-33

PDFY-M-E1形

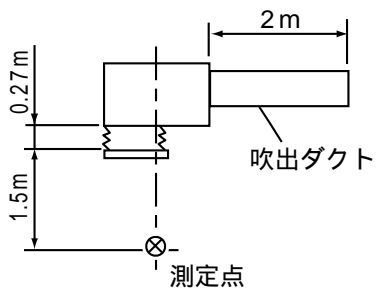

形名	騒音値(dB[A特性])
PDFY-P22・P28・P36M-E1	37-35-33-32
PDFY-P45M-E1	38-36-34-32
PDFY-P56M-E1	39-37-35-33
PDFY-P71M-E1	40-38-36-34
PDFY-P80M-E1	41-39-37-35
PDFY-P90・P112M-E1	41-35
PDFY-P140M-E1	44-38

PEFY-M-E1形

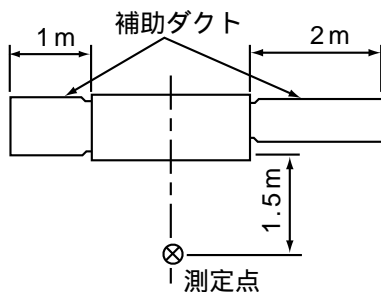

形名	騒音値(dB[A特性])
PEFY-P45M-E1	36-28
PEFY-P56M-E1	36-29
PEFY-P71・P80M-E1	40-33
PEFY-P90M-E1	42-35
PEFY-P112・P140・P160M-E1	43-36
PEFY-P224M-E1	47
PEFY-P280M-E1	50

PCFY-GM-E1形

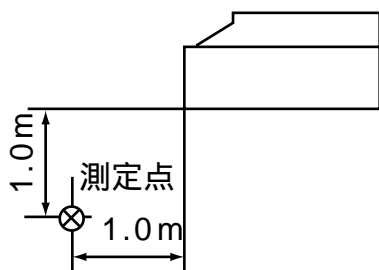

形名	騒音値(dB[A特性])
PCFY-P45GM-E1	38-36-33-29
PCFY-P56GM-E1	39-37-34-29
PCFY-P71・P80GM-E1	39-37-34-32
PCFY-P90・P112GM-E1	43-41-38-36
PCFY-P140GM-E1	44-42-39-37
PCFY-P160GM-E1	46-44-41-39

PKFY-BM(S)-E1形
PKFY-GM-E1形

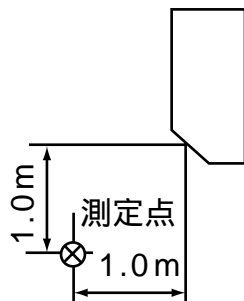

形名	騒音値(dB[A特性])
PKFY-P22・P28BM(S)-E1	36-34-31-29
PKFY-P36・P45GM-E1	40-38-35-31
PKFY-P56GM-E1	41-39-36-33

PFFY-DM-E1形

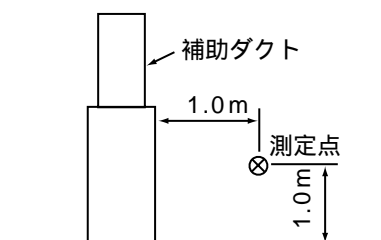

形名	騒音値(dB[A特性])
PFFY-P224DM-E1	53/53
PFFY-P280DM-E1	55/55
PFFY-P450DM-E1	53/55
PFFY-P560DM-E1	57/60

PFFY-LRM-E1形

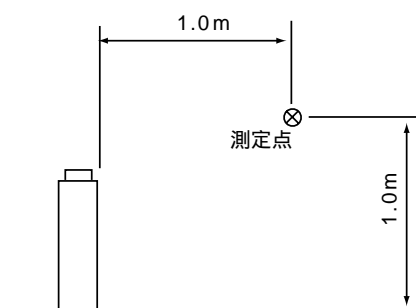

形名	騒音値(dB[A特性])
PFFY-P28・P36LRM-E1	37-31
PFFY-P45LRM-E1	40-34
PFFY-P56LRM-E1	42-37
PFFY-P71LRM-E1	44-38

PFFY-LEM-E1形

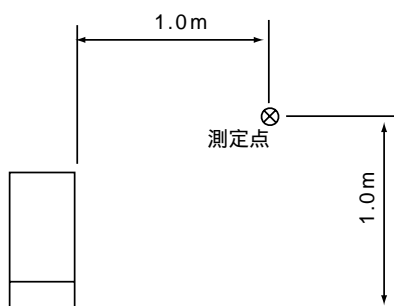

形名	騒音値(dB[A特性])
PFFY-P28・P36LEM-E1	37-31
PFFY-P45LEM-E1	40-34
PFFY-P56LEM-E1	42-37
PFFY-P71LEM-E1	44-38

PSFY-GM-E1形

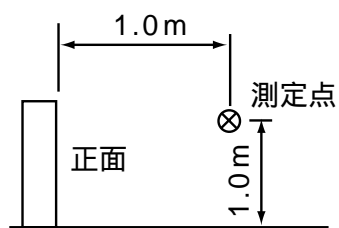

形名	騒音値(dB[A特性])
PSFY-P56GM-E1	38-33
PSFY-P71GM-E1	40-35
PSFY-P80GM-E1	42-37
PSFY-P112GM-E1	48-42
PSFY-P140GM-E1	49-43
PSFY-P160GM-E1	52-46

PFFY-RM-E1形

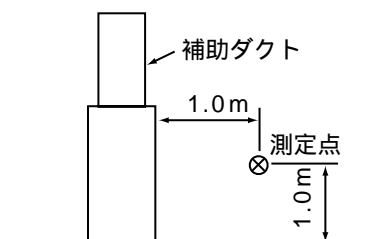

形名	騒音値(dB[A特性])
PFFY-P112RM-E1	47/48
PFFY-P140RM-E1	49/50
PFFY-P224RM-E1	52.5
PFFY-P280RM-E1	55

PEFY-ML-E(-R)形

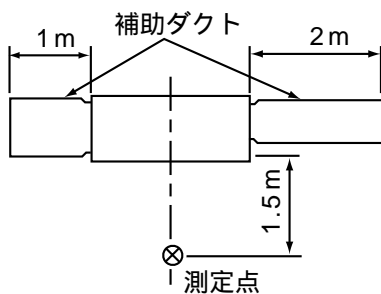

形名	騒音値(dB[A特性])
PEFY-P22・28ML-E(-R)	30-25-22

PCFY-HM-E1形

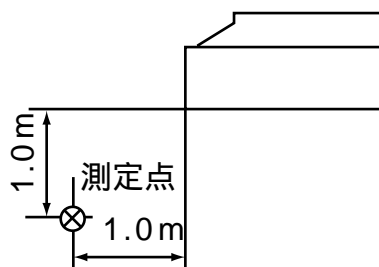

形名	騒音値(dB[A特性])
PCFY-P80HM-E1	38-32
PCFY-P140HM-E1	50-44

PEFY-M-E1-F形

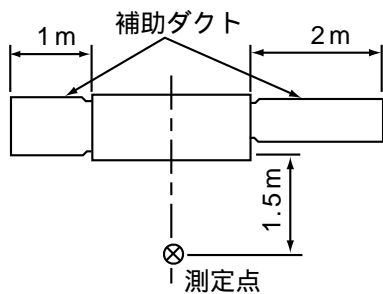

形名	騒音値(dB[A特性])
PEFY-P90M-E1-F	36
PEFY-P112・P140M-E1-F	36
PEFY-P160M-E1-F	37
PEFY-P224M-E1-F	42
PEFY-P280M-E1-F	43

PFFY-RM-E1-F形

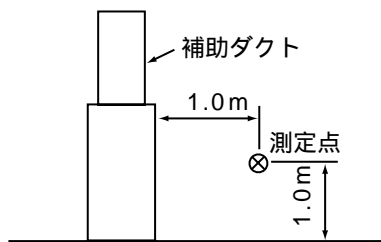

形名	騒音値(dB[A特性])
PFFY-P280RM-E1-F	48

PLFY-CLMD-E1形

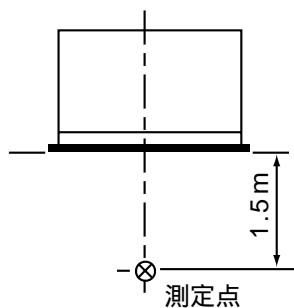

形名	騒音値(dB[A特性])
PLFY-P36CLMD-E1	39-37
PLFY-P45CLMD-E1	40-38.5
PLFY-P56CLMD-E1	40-38.5
PLFY-P71CLMD-E1	42-39
PLFY-P80CLMD-E1	42-39

(2) NC曲線

PLFY-P22・28BM-E1形

	63Hz	125Hz	250Hz	500Hz	1000Hz	2000Hz	4000Hz	8000Hz	A特性計算
強ノッチ	27.7	33.6	33.4	27.2	25.6	14.2	5.9	2.2	30
中1ノッチ	26.5	33.0	33.0	26.3	24.1	11.7	6.0	2.3	29
中2ノッチ	26.2	32.9	32.5	25.4	22.1	10.0	6.1	2.6	28
弱ノッチ	26.1	31.3	32.0	24.4	20.5	9.7	6.1	2.6	27

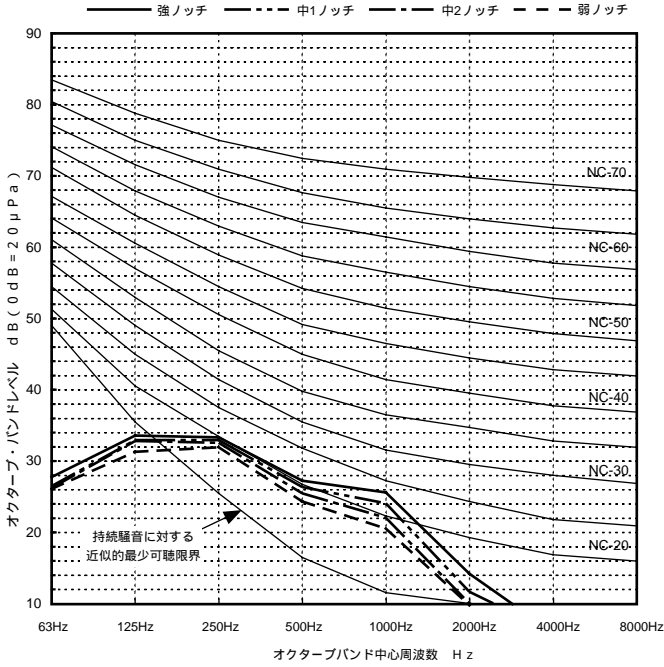

PLFY-P36BM-E1形

	63Hz	125Hz	250Hz	500Hz	1000Hz	2000Hz	4000Hz	8000Hz	A特性計算
強ノッチ	28.7	34.6	34.4	28.2	26.6	15.2	6.9	3.2	31
中1ノッチ	26.7	33.7	33.7	27.0	24.8	12.4	6.7	3.0	29
中2ノッチ	26.4	33.2	32.8	25.7	22.4	10.3	6.4	2.9	28
弱ノッチ	26.1	31.3	32.0	24.4	20.5	9.7	6.1	2.6	27

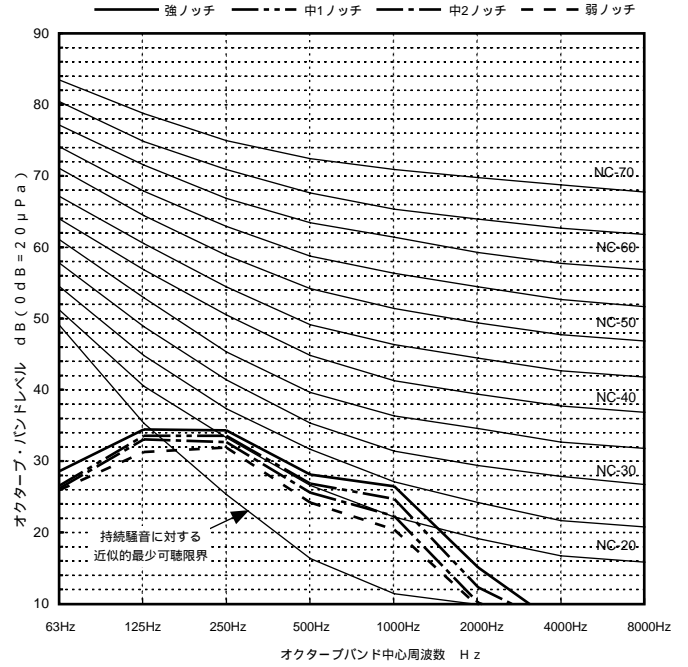

PLFY-P45BM-E1形

	63Hz	125Hz	250Hz	500Hz	1000Hz	2000Hz	4000Hz	8000Hz	A特性計算
強ノッチ	28.7	34.6	34.4	28.2	26.6	15.2	6.9	3.2	31
中1ノッチ	26.7	33.6	33.7	27.0	24.7	12.3	6.6	2.9	30
中2ノッチ	26.4	33.2	32.9	25.8	22.4	10.3	6.4	2.9	28
弱ノッチ	26.1	31.3	32.0	24.4	20.5	9.7	6.1	2.6	27

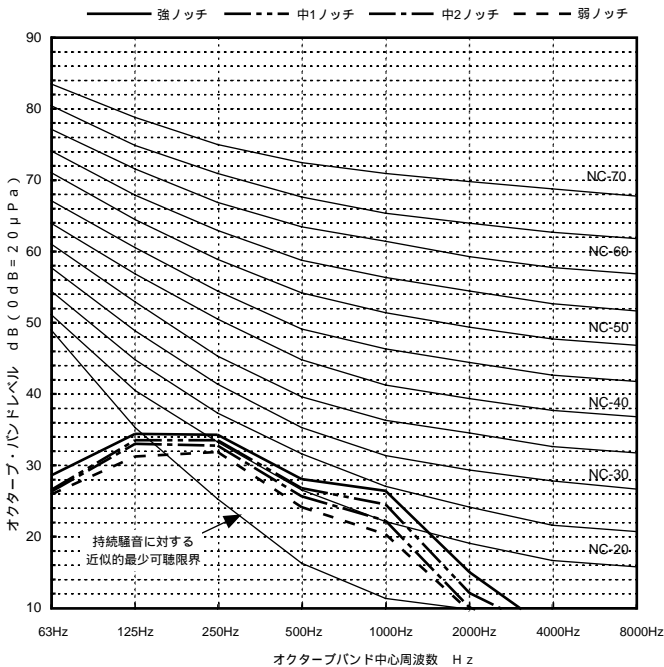

PLFY-P56BM-E1形

	63Hz	125Hz	250Hz	500Hz	1000Hz	2000Hz	4000Hz	8000Hz	A特性計算
強ノッチ	28.7	34.6	34.4	28.2	26.6	15.2	6.9	3.2	31
中1ノッチ	26.7	33.6	33.7	27.0	24.7	12.3	6.6	2.9	30
中2ノッチ	26.4	33.2	32.9	25.8	22.4	10.3	6.4	2.9	28
弱ノッチ	26.1	31.3	32.0	24.4	20.5	9.7	6.1	2.6	27

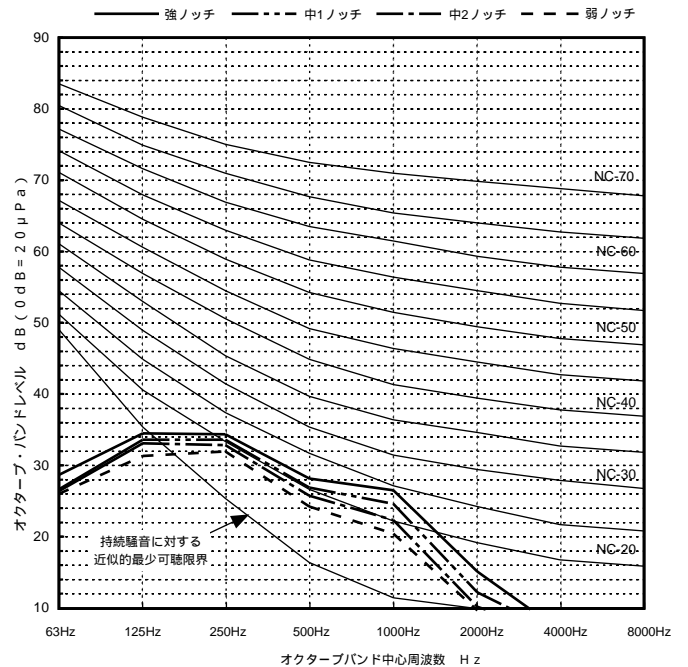

PLFY-P71BM-E1形

	63Hz	125Hz	250Hz	500Hz	1000Hz	2000Hz	4000Hz	8000Hz	A特性計算
強ノッチ	31.2	36.6	35.9	29.1	27.0	16.5	8.6	4.9	32
中1ノッチ	30.6	35.4	35.1	27.7	25.3	13.6	7.9	4.4	30
中2ノッチ	28.1	34.2	34.1	26.7	23.2	11.7	6.9	4.0	29
弱ノッチ	27.3	33.5	33.0	25.5	21.0	10.3	5.8	3.4	28

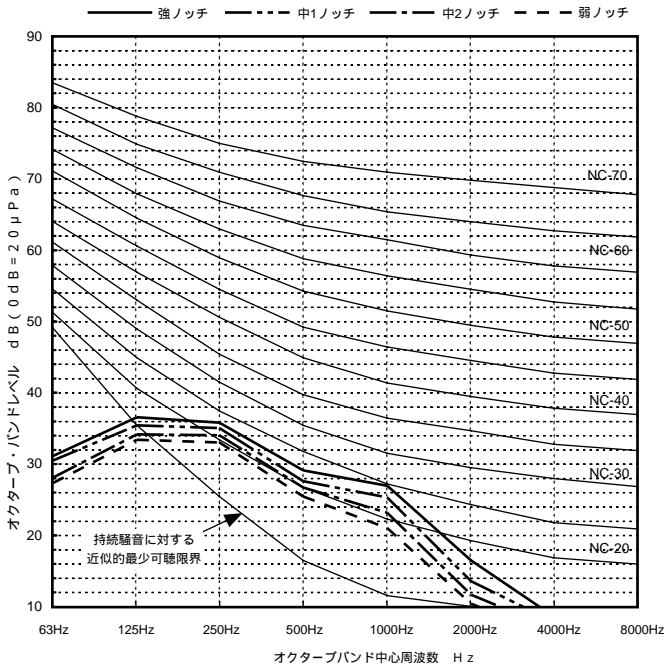

PLFY-P80BM-E1形

	63Hz	125Hz	250Hz	500Hz	1000Hz	2000Hz	4000Hz	8000Hz	A特性計算
強ノッチ	33.2	38.6	37.9	31.1	29.0	18.5	10.6	6.9	34
中1ノッチ	31.9	36.7	36.5	29.0	26.6	14.9	9.2	5.7	32
中2ノッチ	28.8	34.9	34.8	27.4	23.8	12.4	7.5	4.6	30
弱ノッチ	27.3	33.5	33.0	25.5	21.0	10.3	5.8	3.4	28

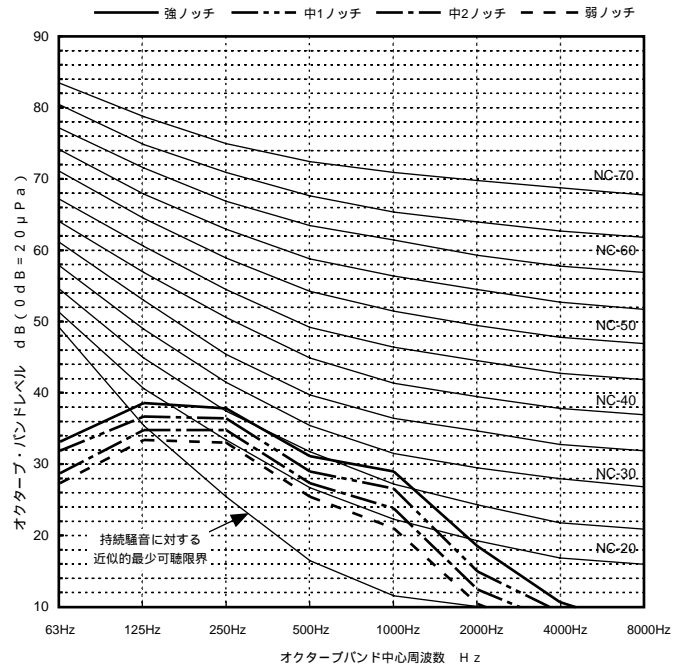

PLFY-P90BM-E1形

	63Hz	125Hz	250Hz	500Hz	1000Hz	2000Hz	4000Hz	8000Hz	A特性計算
強ノッチ	36.2	41.6	40.9	34.1	32.0	21.5	13.6	9.9	37
中1ノッチ	34.6	39.4	39.1	31.7	29.3	17.6	11.9	8.4	35
中2ノッチ	31.1	37.2	37.1	29.7	26.2	14.7	9.9	7.0	32
弱ノッチ	29.3	35.5	35.0	27.5	23.0	12.3	7.8	5.4	30

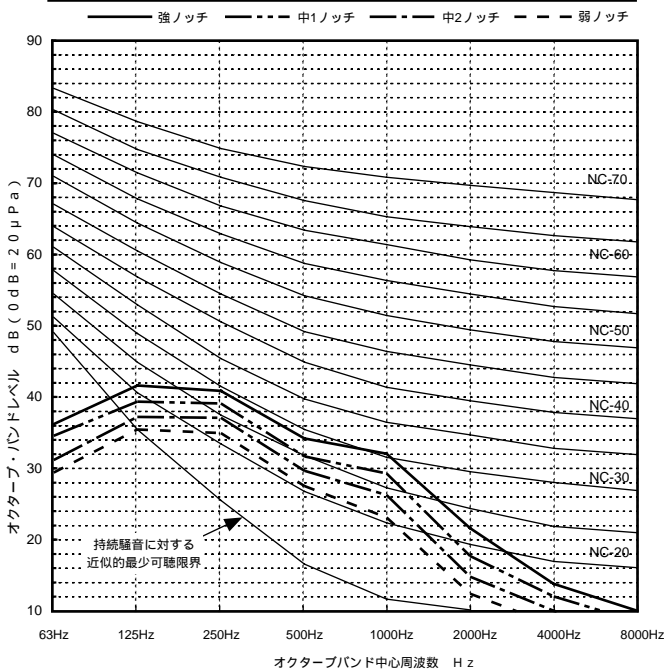

PLFY-P112BM-E1形

	63Hz	125Hz	250Hz	500Hz	1000Hz	2000Hz	4000Hz	8000Hz	A特性計算
強ノッチ	44.1	47.9	45.3	40.2	34.7	30.6	24.9	13.4	42
中1ノッチ	40.1	45.1	43.2	37.2	32.0	28.2	20.0	10.4	40
中2ノッチ	36.5	43.5	40.7	34.1	29.3	24.8	15.4	8.3	37
弱ノッチ	32.4	41.6	38.0	31.6	26.4	21.4	11.7	7.8	34

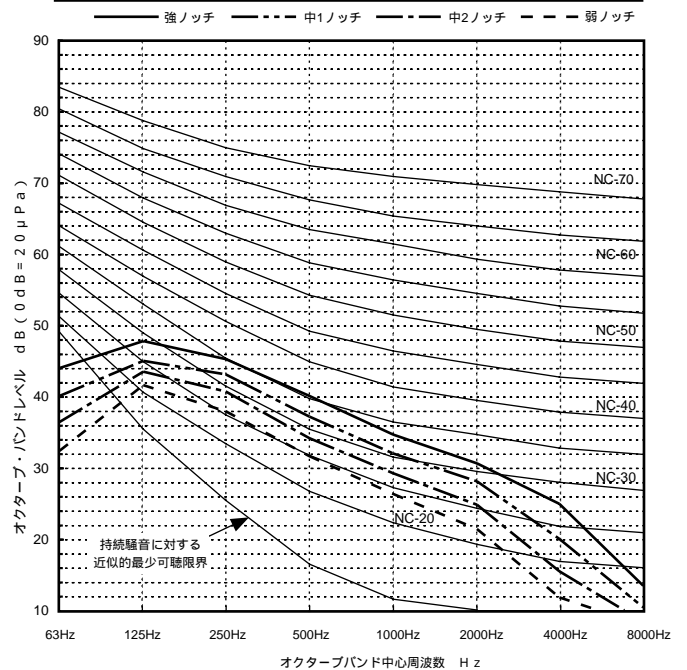

室内ユニット

製品データ

PLFY-P140BM-E1形

	63Hz	125Hz	250Hz	500Hz	1000Hz	2000Hz	4000Hz	8000Hz	A特性計算
強ノッチ	45.1	48.9	46.3	41.2	35.7	31.6	25.9	14.4	43
中1ノッチ	41.1	46.1	44.2	38.2	33.0	29.2	21.0	11.4	41
中2ノッチ	37.5	44.5	41.7	35.1	30.3	25.8	16.4	9.3	38
弱ノッチ	33.4	42.6	39.0	32.6	27.4	22.4	12.7	8.8	35

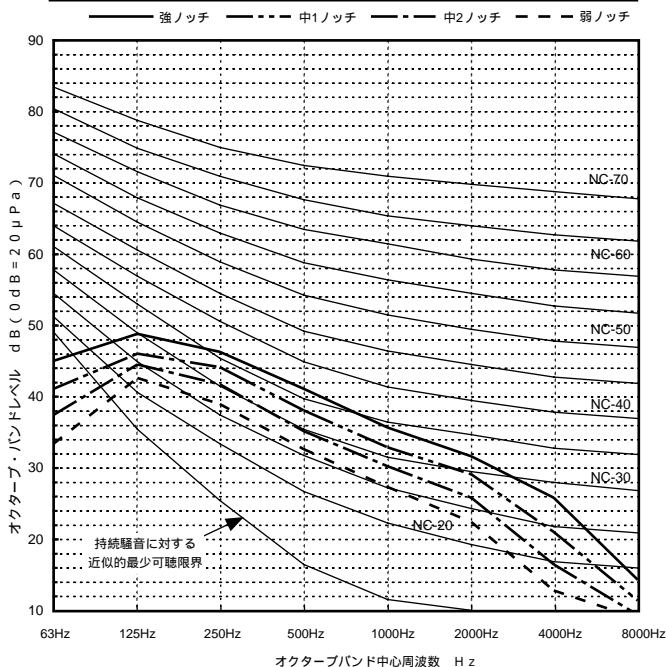

PLFY-P160BM-E1形

	63Hz	125Hz	250Hz	500Hz	1000Hz	2000Hz	4000Hz	8000Hz	A特性計算
強ノッチ	46.1	49.9	47.3	42.2	36.7	32.6	26.9	15.4	44
中1ノッチ	42.1	47.1	45.2	39.2	34.0	30.2	22.0	12.4	42
中2ノッチ	38.5	45.5	42.7	36.1	31.3	26.8	17.4	10.3	39
弱ノッチ	34.4	43.6	40.0	33.6	28.4	23.4	13.7	9.8	36

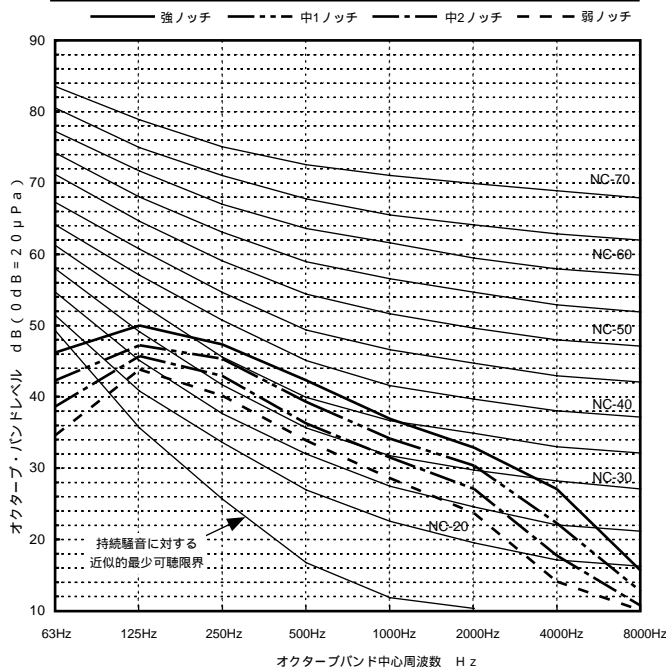

PLFY-P36・45JM-E1形

	63Hz	125Hz	250Hz	500Hz	1000Hz	2000Hz	4000Hz	8000Hz	A特性計算
強ノッチ	31.5	32.3	34.0	33.8	30.0	26.2	18.0	11.0	35.0
中1ノッチ	30.9	31.9	33.1	32.8	28.8	25.1	17.0	11.0	34.0
中2ノッチ	29.7	31.0	31.8	31.4	27.1	23.5	15.4	10.4	32.5
弱ノッチ	28.7	30.2	30.5	30.0	25.5	22.0	14.0	10.0	31.0

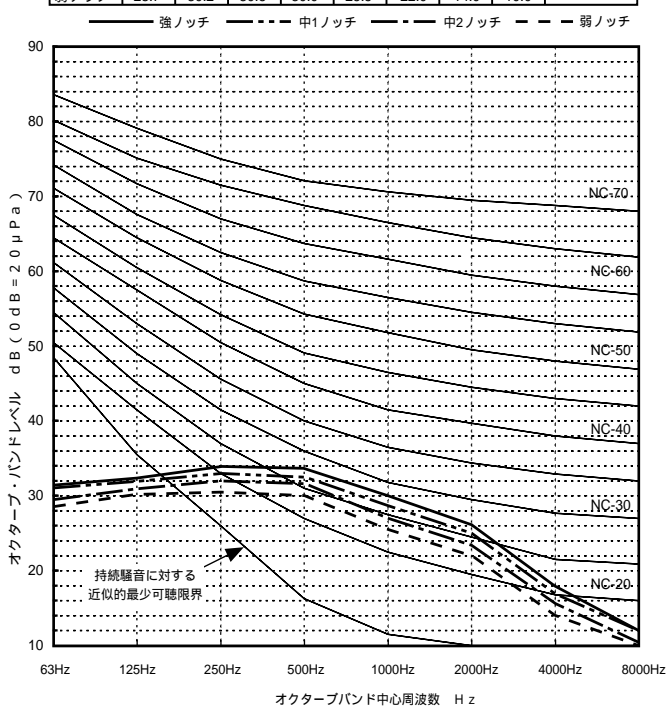

PLFY-P56JM-E1形

	63Hz	125Hz	250Hz	500Hz	1000Hz	2000Hz	4000Hz	8000Hz	A特性計算
強ノッチ	33.0	34.3	36.3	35.8	31.8	28.2	20.2	14.0	37.0
中1ノッチ	31.8	33.6	34.9	34.4	30.2	26.7	18.3	12.9	35.5
中2ノッチ	30.6	32.9	33.3	33.0	28.5	25.0	16.4	11.6	34.0
弱ノッチ	29.0	31.7	31.4	31.1	26.4	23.0	14.0	10.0	32.0

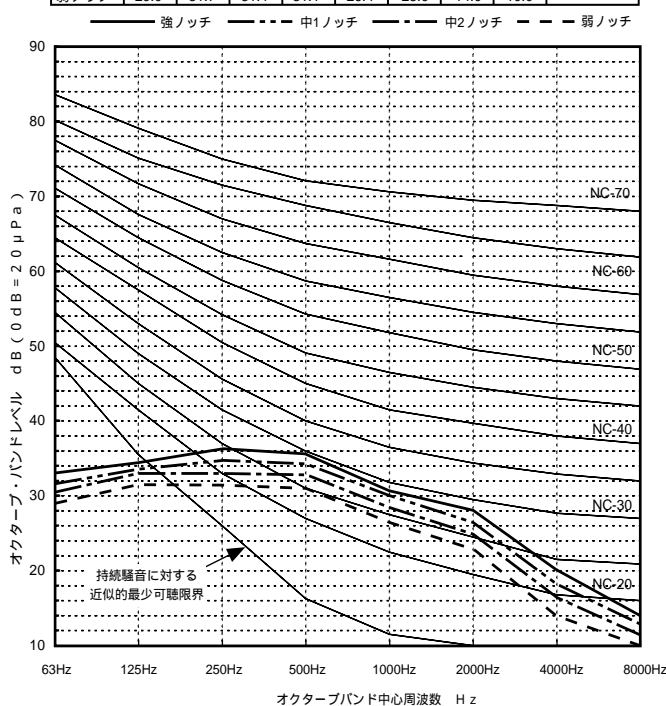

PLFY-P71JM-E1形

	63Hz	125Hz	250Hz	500Hz	1000Hz	2000Hz	4000Hz	8000Hz	A特性計算
強ノッチ	36.0	36.8	38.8	38.1	34.1	31.5	22.4	15.0	39.0
中1ノッチ	34.6	36.1	37.3	36.8	32.5	29.7	19.8	13.7	38.0
中2ノッチ	33.2	35.4	35.9	35.5	31.0	27.8	17.3	12.3	36.5
弱ノッチ	31.8	34.7	34.4	34.2	29.4	26.0	14.7	11.0	35.0

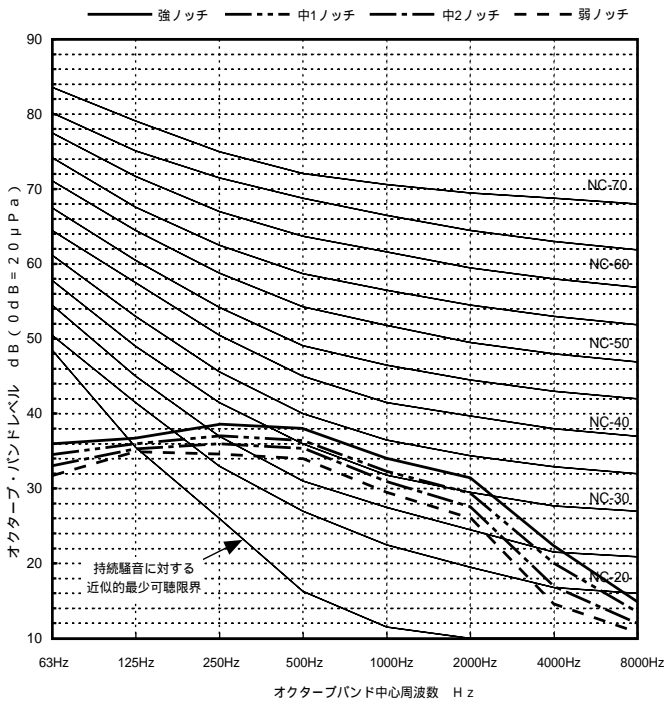

PLFY-P22・28LM-E2形

	63Hz	125Hz	250Hz	500Hz	1000Hz	2000Hz	4000Hz	8000Hz	A特性計算
強ノッチ	35	34	34.5	30	24	16.5	13	13.5	31
中ノッチ	34.5	32	32	26.5	20	14.5	12.5	13	28
弱ノッチ	34	30	28	22.5	17	13	12	12.5	25

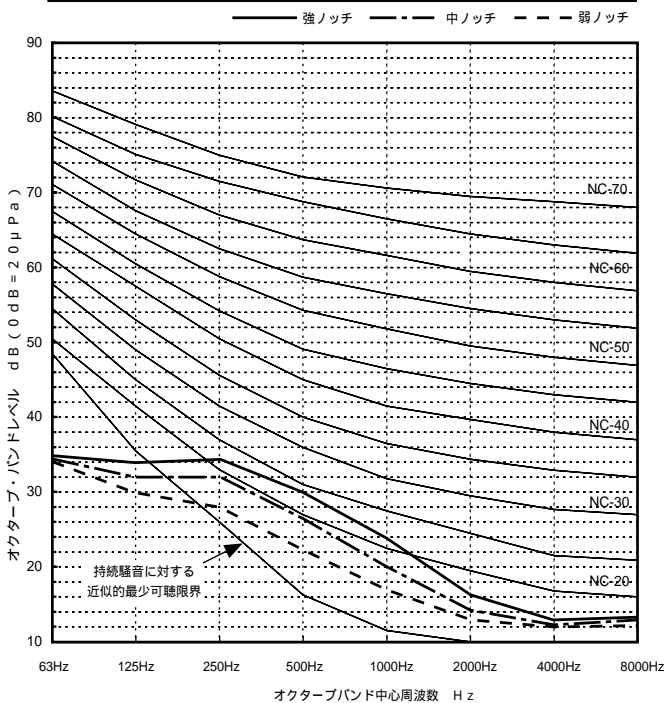

PLFY-P36LM-E2形

	63Hz	125Hz	250Hz	500Hz	1000Hz	2000Hz	4000Hz	8000Hz	A特性計算
強ノッチ	31	33.5	34	29.5	24	20.5	12.5	12	31
中ノッチ	30	32.5	32	26	20	16	12	11.5	28
弱ノッチ	26	31	29	22	17	13	11.5	11	25

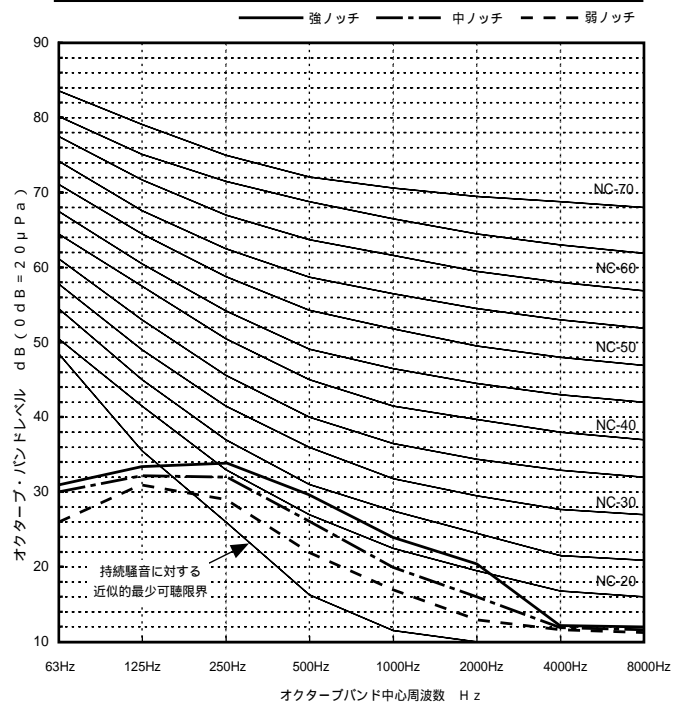

PLFY-P45LM-E2形

	63Hz	125Hz	250Hz	500Hz	1000Hz	2000Hz	4000Hz	8000Hz	A特性計算
強ノッチ	32	35.5	37	32	27.5	24.5	16.5	12.5	34
中ノッチ	31	33	34.5	29	24	20.5	14	12	31
弱ノッチ	30	30	30.5	24.5	20	17	12.5	11.5	27

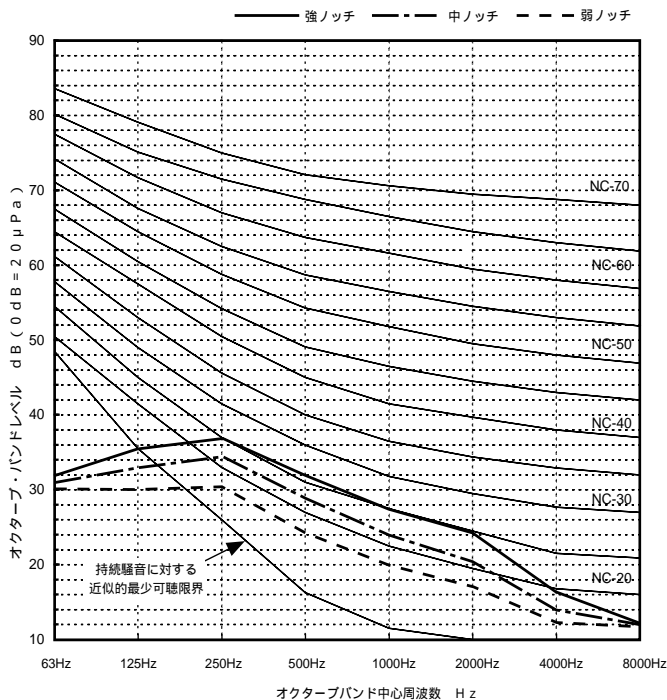

PLFY-P56LM-E2形

	63Hz	125Hz	250Hz	500Hz	1000Hz	2000Hz	4000Hz	8000Hz	A特性計算
強ノッチ	35	36.5	37	33.5	30	21.5	13.5	11	35
中ノッチ	34	34	34.5	30.5	27	17.5	12	10.5	32
弱ノッチ	33	33	31.5	28	23	14	10.5	10	29

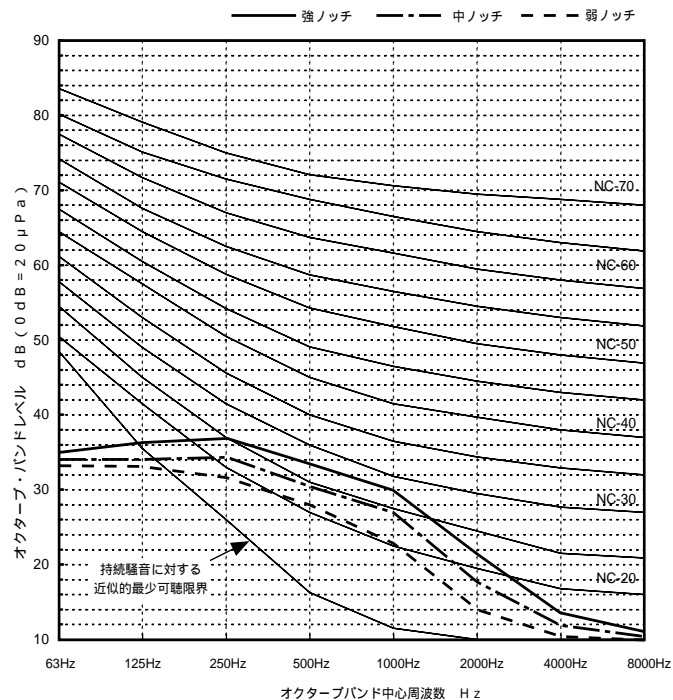

PLFY-P71LM-E2形

	63Hz	125Hz	250Hz	500Hz	1000Hz	2000Hz	4000Hz	8000Hz	A特性計算
強ノッチ	36	39.5	40	34.5	32.5	24	13	11	37
中ノッチ	33.5	36.5	38.5	33	30	20	12	10.5	35
弱ノッチ	32.5	34	34	28	24	15	11	10	30

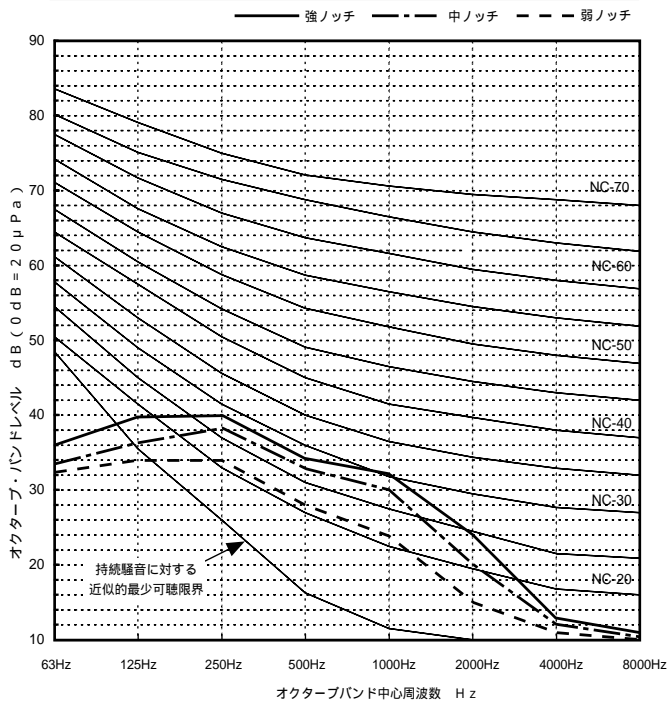

PLFY-P80LM-E2形

	63Hz	125Hz	250Hz	500Hz	1000Hz	2000Hz	4000Hz	8000Hz	A特性計算
強ノッチ	38	41.5	38	36.5	33.5	26.5	18	14.5	38
中ノッチ	33.5	37.5	35.5	32.5	29	21.5	15.5	13	34
弱ノッチ	31	35.5	31.5	29	24	16	13	11.5	30

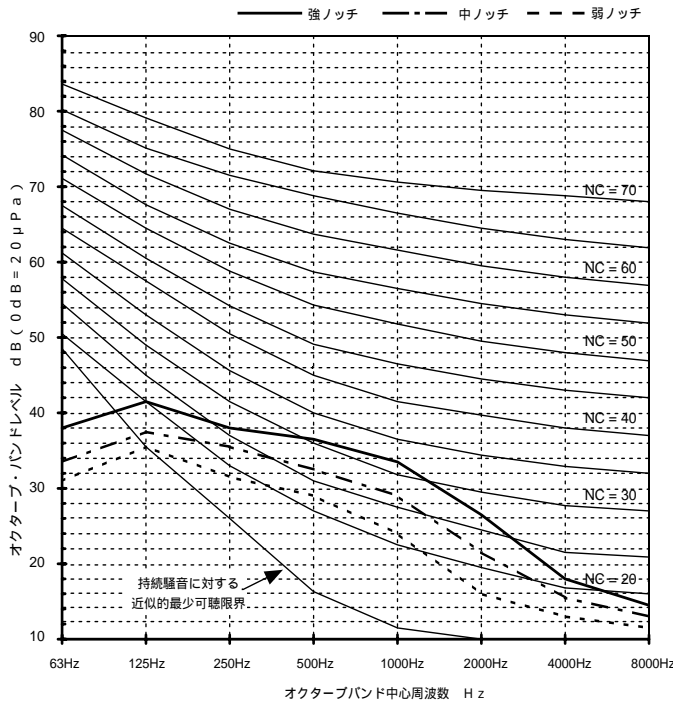

PLFY-P90LM-E2形

	63Hz	125Hz	250Hz	500Hz	1000Hz	2000Hz	4000Hz	8000Hz	A特性計算
強ノッチ	38	41.5	38.5	37	32.5	27	18.5	16	38
中ノッチ	33.5	36	36.5	34	30	22	15.5	14	35
弱ノッチ	31	32	31.5	29	25	15	12.5	12	30

—— 強ノッチ - - - 中ノッチ - - - 弱ノッチ

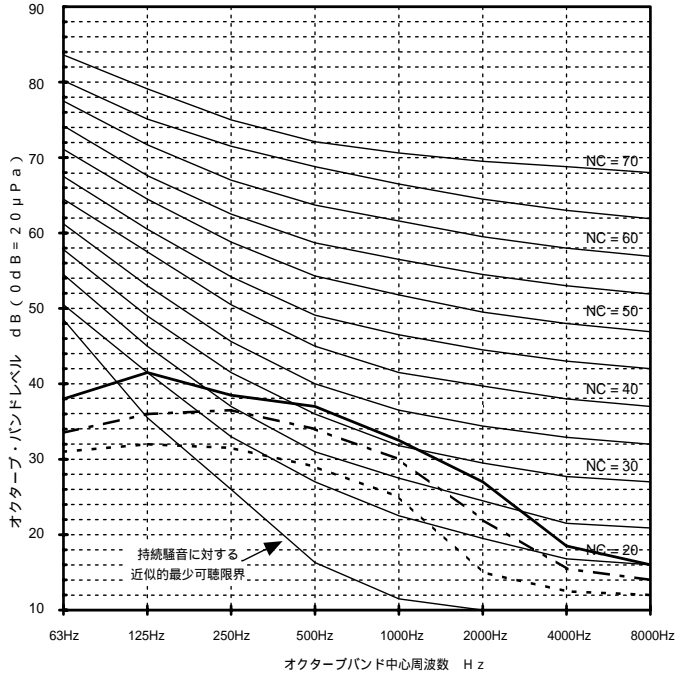

PLFY-P112LM-E2形

	63Hz	125Hz	250Hz	500Hz	1000Hz	2000Hz	4000Hz	8000Hz	A特性計算
強ノッチ	36.5	41.5	41	38.5	33.5	28	19	13.5	40
中ノッチ	36	38	37.5	36	32.5	23.5	16	13	37
弱ノッチ	33.5	36.5	34.5	32	27.5	19.5	13.6	12.5	33

—— 強ノッチ - - - 中ノッチ - - - 弱ノッチ

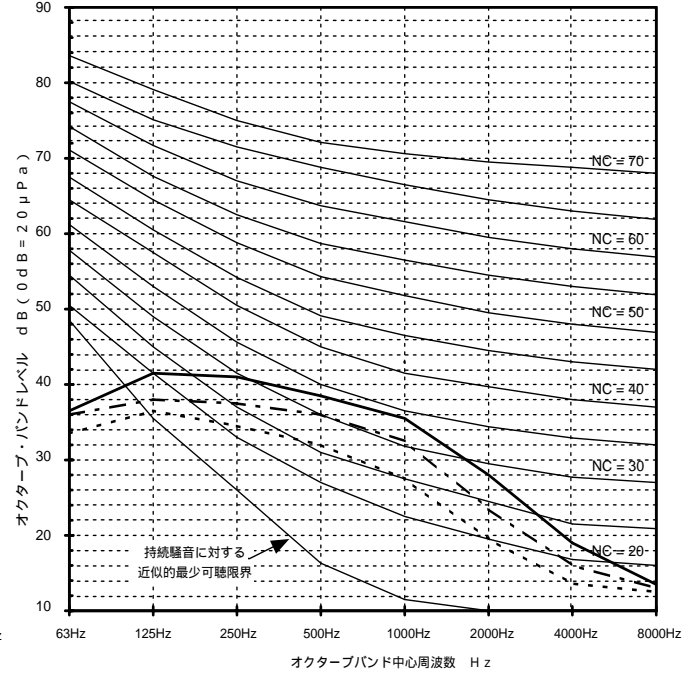

PLFY-P140LM-E2形

	63Hz	125Hz	250Hz	500Hz	1000Hz	2000Hz	4000Hz	8000Hz	A特性計算
強ノッチ	40.5	42	44.5	42	37	33	24	16	43
弱ノッチ	35	36	38	37	30.5	24.5	19	15	37

—— 強ノッチ - - - 弱ノッチ

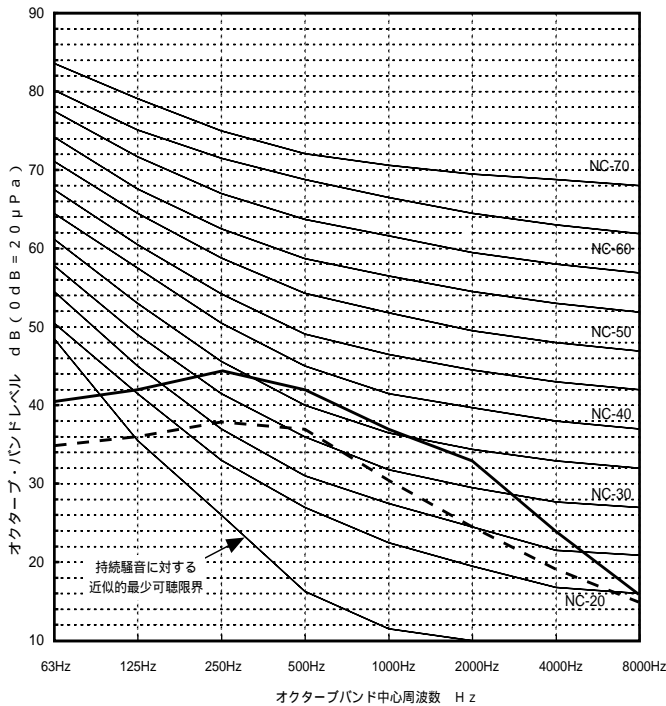

PMFY-P22BM-E1形

	63Hz	125Hz	250Hz	500Hz	1000Hz	2000Hz	4000Hz	8000Hz	A特性計算
強ノッチ	33.2	25.8	32.5	30.3	32.7	25.8	16.0	4.7	35
中1ノッチ	31.2	23.8	30.5	28.3	30.7	23.8	14.0	2.7	33
中2ノッチ	28.2	20.8	27.5	25.3	27.7	20.8	11.0	-0.3	30
弱ノッチ	25.2	17.8	24.5	22.3	24.7	17.8	8.0	-3.3	27

—— 強ノッチ - - - - 中1ノッチ - · - · 中2ノッチ - - - - 弱ノッチ

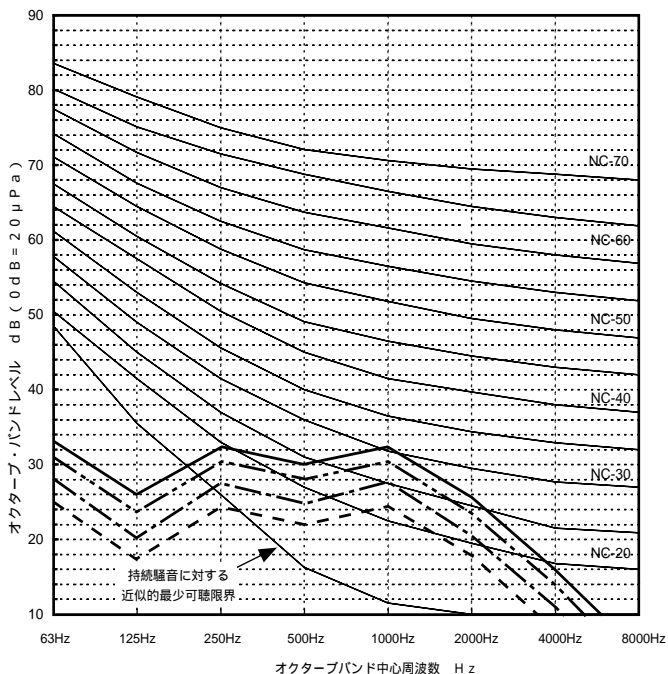

PMFY-P28・36BM-E1形

	63Hz	125Hz	250Hz	500Hz	1000Hz	2000Hz	4000Hz	8000Hz	A特性計算
強ノッチ	35.2	27.8	34.5	32.3	34.7	27.8	18.0	6.7	37
中1ノッチ	34.2	26.8	33.5	31.3	33.7	26.8	17.0	5.7	36
中2ノッチ	32.2	24.8	31.5	29.3	31.7	24.8	15.0	3.7	34
弱ノッチ	30.2	22.8	29.5	27.3	29.7	22.8	13.0	1.7	32

—— 強ノッチ - - - - 中1ノッチ - · - · 中2ノッチ - - - - 弱ノッチ

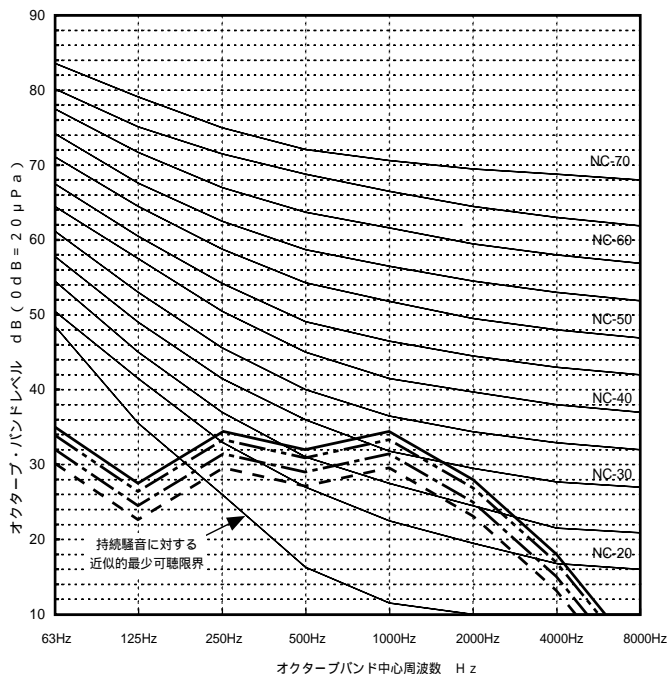

PMFY-P45BM-E1形

	63Hz	125Hz	250Hz	500Hz	1000Hz	2000Hz	4000Hz	8000Hz	A特性計算
強ノッチ	37.2	29.8	36.5	34.3	36.7	29.8	20.0	8.7	39
中1ノッチ	35.2	27.8	34.5	32.3	34.7	27.8	18.0	6.7	37
中2ノッチ	33.2	25.8	32.5	30.3	32.7	25.8	16.0	4.7	35
弱ノッチ	31.2	23.8	30.5	28.3	30.7	23.8	14.0	2.7	33

—— 強ノッチ - - - - 中1ノッチ - · - · 中2ノッチ - - - - 弱ノッチ

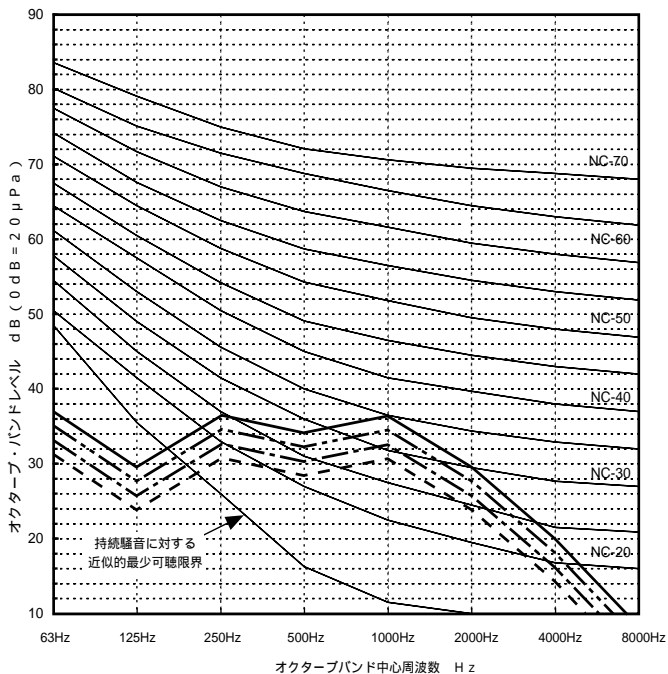

PMFY-P36・45EM-E1形

	63Hz	125Hz	250Hz	500Hz	1000Hz	2000Hz	4000Hz	8000Hz	A特性計算
強ノッチ(50Hz)	28.5	37.0	39.5	37.0	34.5	30.0	22.0	15.0	39
強ノッチ(60Hz)	29.0	38.5	41.0	38.5	37.0	32.5	25.5	18.0	41
弱ノッチ(50Hz)	24.0	31.0	33.5	31.5	28.0	23.0	14.5	7.0	33
弱ノッチ(60Hz)	23.5	31.0	34.0	31.5	28.0	23.5	14.0	7.0	33

—— 強ノッチ(50Hz) - - - - 強ノッチ(60Hz) - · - · 弱ノッチ(50Hz) - - - - 弱ノッチ(60Hz)

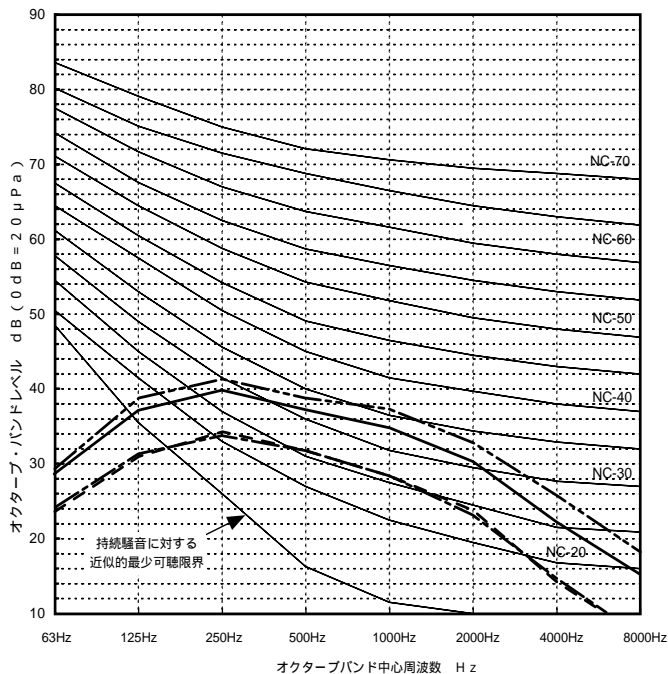

PMFY-P56EM-E1形

	63Hz	125Hz	250Hz	500Hz	1000Hz	2000Hz	4000Hz	8000Hz	A特性計算
強ノッチ(50Hz)	28.5	37.0	39.5	37.0	34.5	30.0	22.0	15.0	39
強ノッチ(60Hz)	30.0	39.5	42.0	39.5	38.0	33.5	26.5	19.0	42
弱ノッチ(50Hz)	25.0	32.0	34.5	32.5	29.0	24.0	15.5	8.0	34
弱ノッチ(60Hz)	24.5	32.0	35.0	32.5	29.0	24.5	15.0	8.0	34

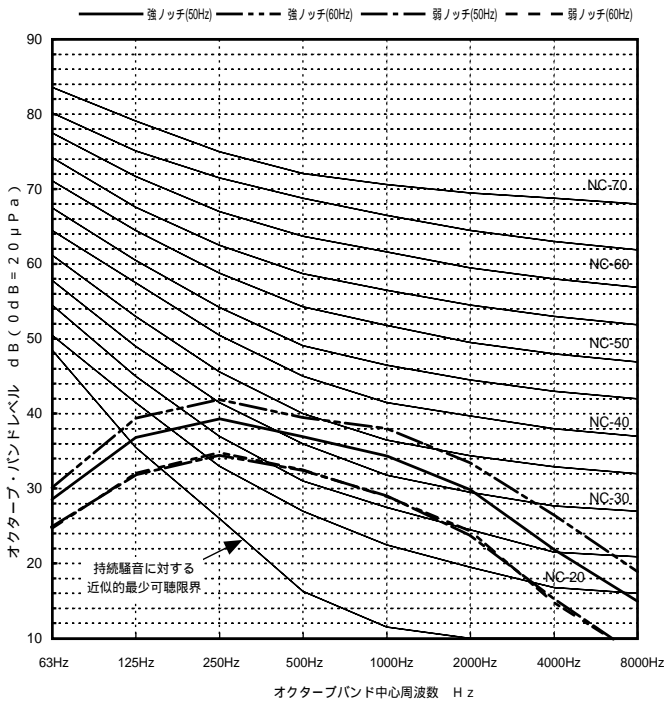

PMFY-P71・80EM-E1形

	63Hz	125Hz	250Hz	500Hz	1000Hz	2000Hz	4000Hz	8000Hz	A特性計算
強ノッチ(50Hz)	30.0	40.5	42.5	40.0	37.5	32.5	25.5	19.0	42
強ノッチ(60Hz)	31.0	41.0	44.0	42.0	39.0	35.5	29.0	22.0	44
弱ノッチ(50Hz)	27.5	37.5	38.0	35.5	32.0	26.5	20.0	13.5	37
弱ノッチ(60Hz)	26.5	36.0	38.5	35.5	32.0	26.5	19.0	13.0	37

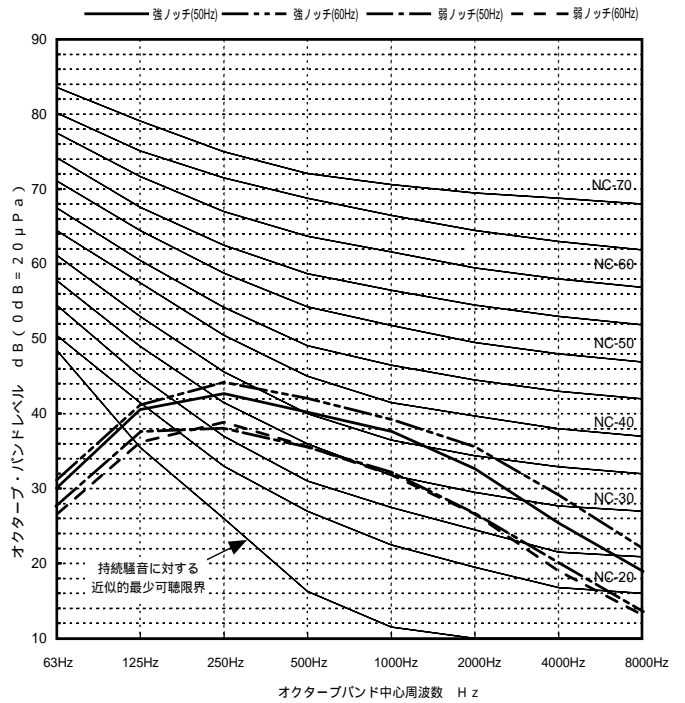

PDFY-P22・P28・P36M-E1形

	63Hz	125Hz	250Hz	500Hz	1000Hz	2000Hz	4000Hz	8000Hz	A特性計算
強ノッチ	41	43	40	33	32	27	16	10	37
弱ノッチ	37	38	36	28	26	20	14	10	32

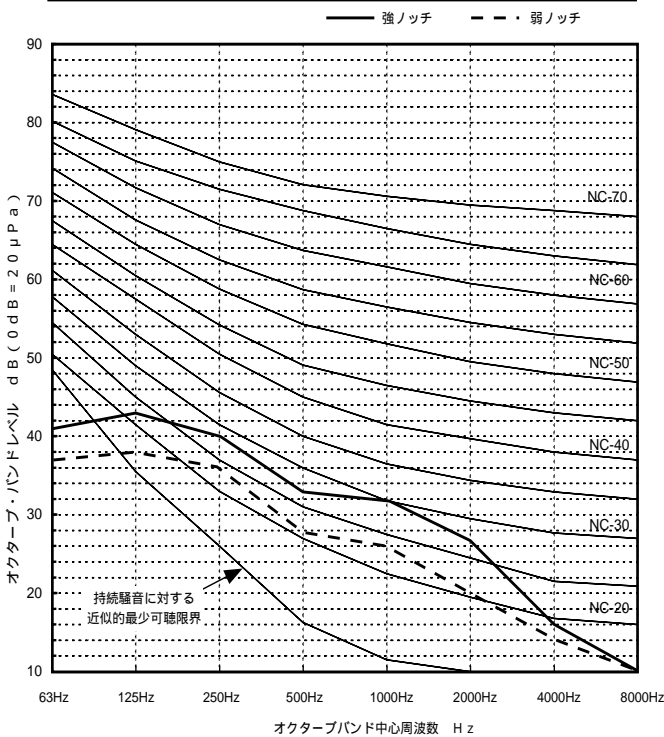

PDFY-P45M-E1形

	63Hz	125Hz	250Hz	500Hz	1000Hz	2000Hz	4000Hz	8000Hz	A特性計算
強ノッチ	42	44	42	35	32	26	14	10	38
弱ノッチ	39	40	35	29	26	19	13	10	32

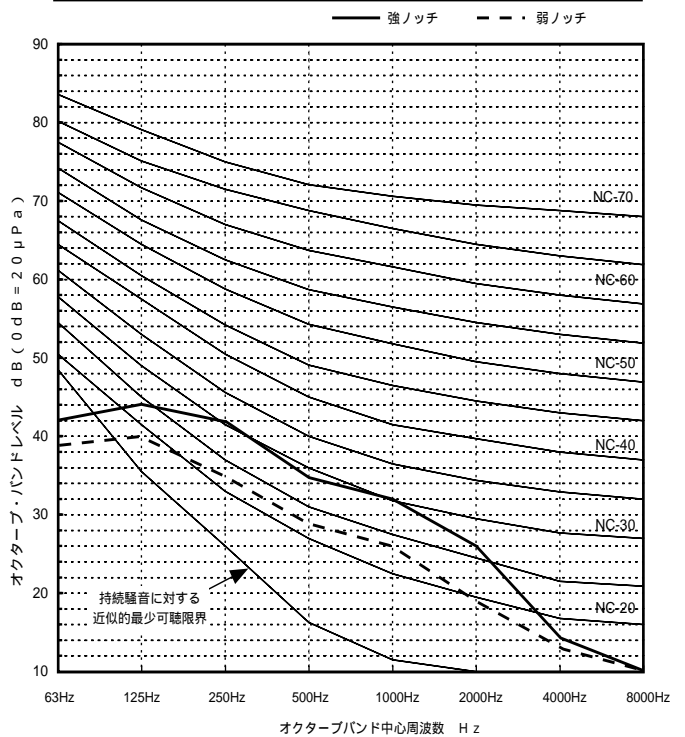

室内ユニット

製品データ

PDFY-P56M-E1形

	63Hz	125Hz	250Hz	500Hz	1000Hz	2000Hz	4000Hz	8000Hz	A特性計算
強ノッチ	43	45	43	36	34	27	14	10	39
弱ノッチ	40	41	36	30	26	22	14	10	33

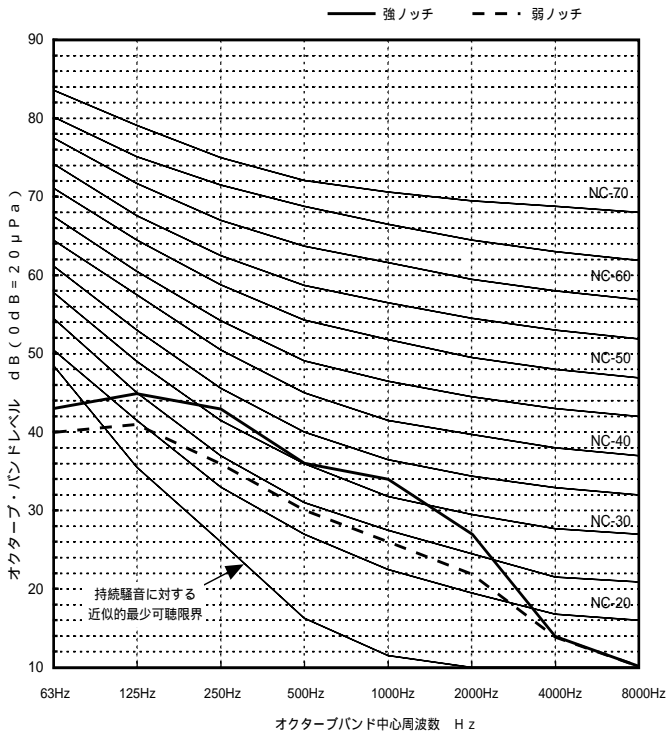

PDFY-P71M-E1形

	63Hz	125Hz	250Hz	500Hz	1000Hz	2000Hz	4000Hz	8000Hz	A特性計算
強ノッチ	45	46	41	39	34	28	16	10	40
弱ノッチ	40	41	36	33	27	20	16	10	34

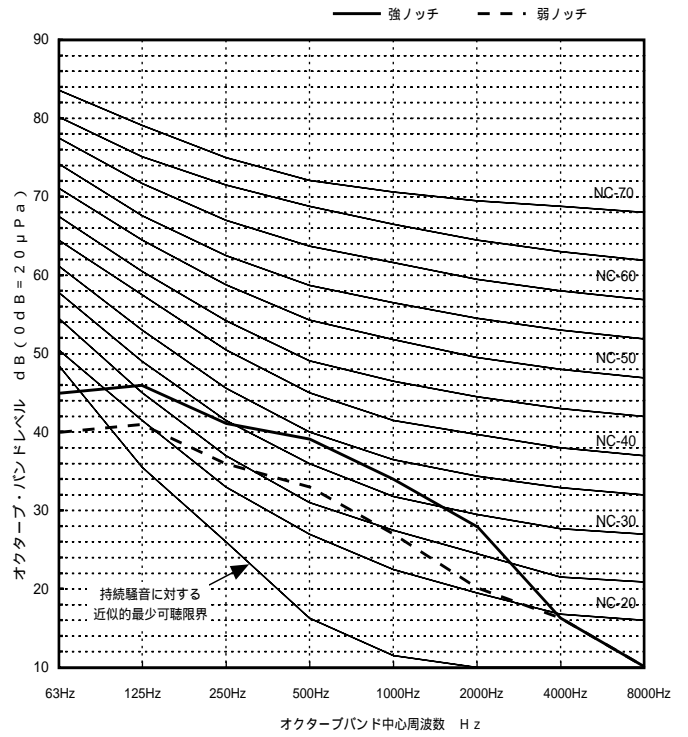

PDFY-P80M-E1形

	63Hz	125Hz	250Hz	500Hz	1000Hz	2000Hz	4000Hz	8000Hz	A特性計算
強ノッチ	46	48	43	40	34	28	16	10	41
弱ノッチ	40	42	36	34	29	21	15	10	35

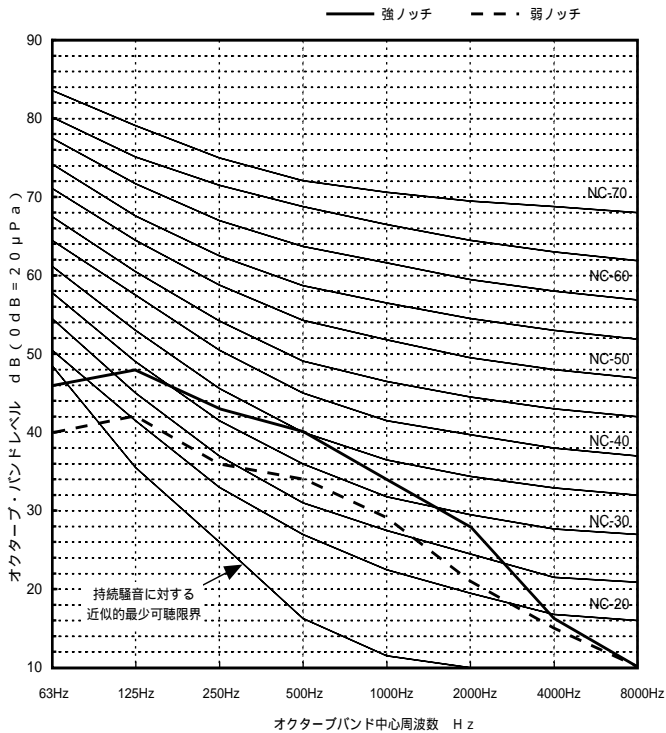

PDFY-P90M-E1形

	63Hz	125Hz	250Hz	500Hz	1000Hz	2000Hz	4000Hz	8000Hz	A特性計算
強ノッチ	45	47	43	39	36	27	20	11	41
弱ノッチ	41	42	37	33	29	23	16	10	35

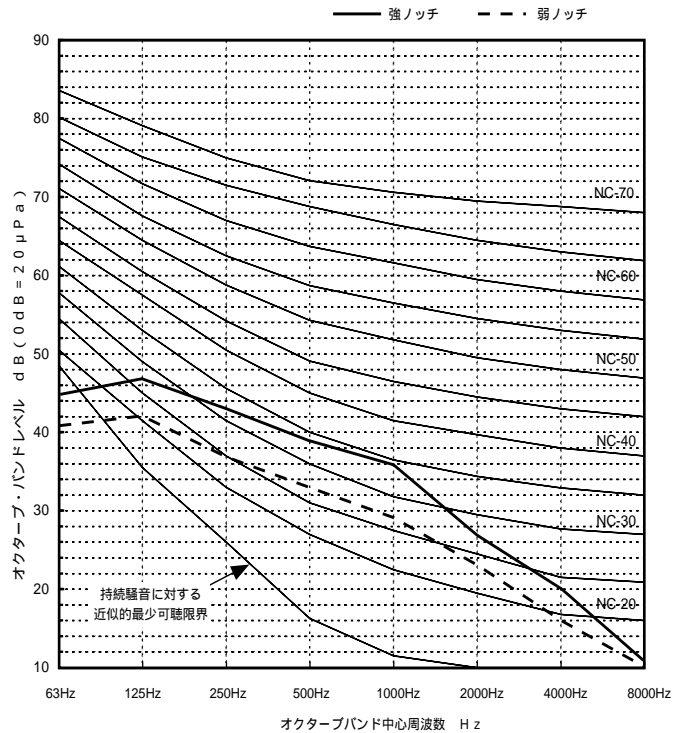

PDFY-P112M-E1形

	63Hz	125Hz	250Hz	500Hz	1000Hz	2000Hz	4000Hz	8000Hz	A特性計算
強ノッチ	46	48	42	38	35	32	26	22	41
弱ノッチ	43	42	34	33	28	26	22	19	35

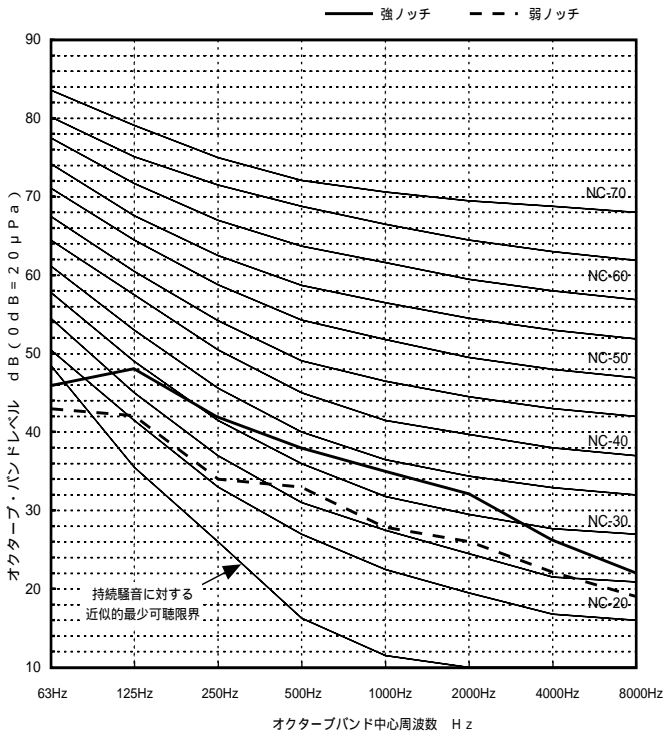

PDFY-P140M-E1形

	63Hz	125Hz	250Hz	500Hz	1000Hz	2000Hz	4000Hz	8000Hz	A特性計算
強ノッチ	49	50	47	40	38	35	27	21	44
弱ノッチ	48	46	38	36	31	29	19	12	38

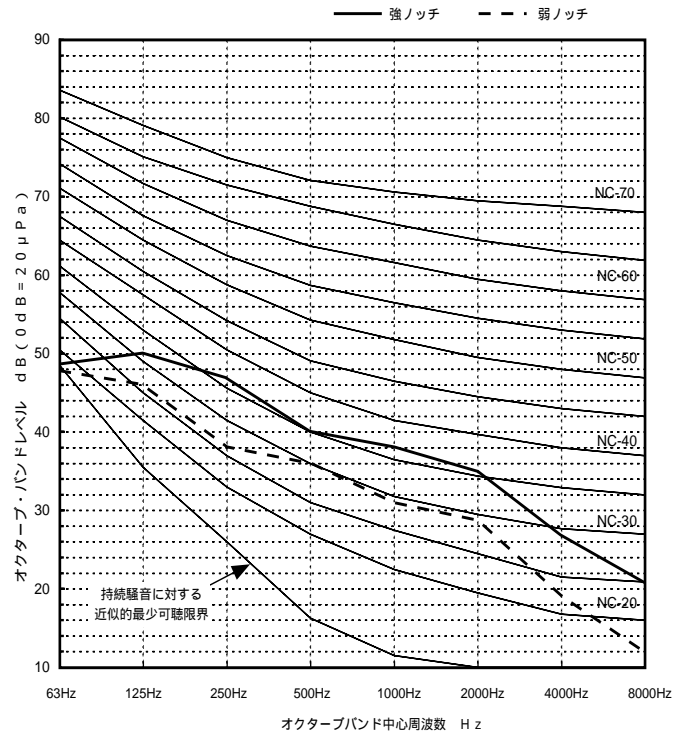

PEFY-P45M-E1形

	63Hz	125Hz	250Hz	500Hz	1000Hz	2000Hz	4000Hz	8000Hz	A特性計算
強ノッチ	44	44	37	33	30	26	20	14	36
弱ノッチ	40	36	28	25	21.5	18	14	12	28

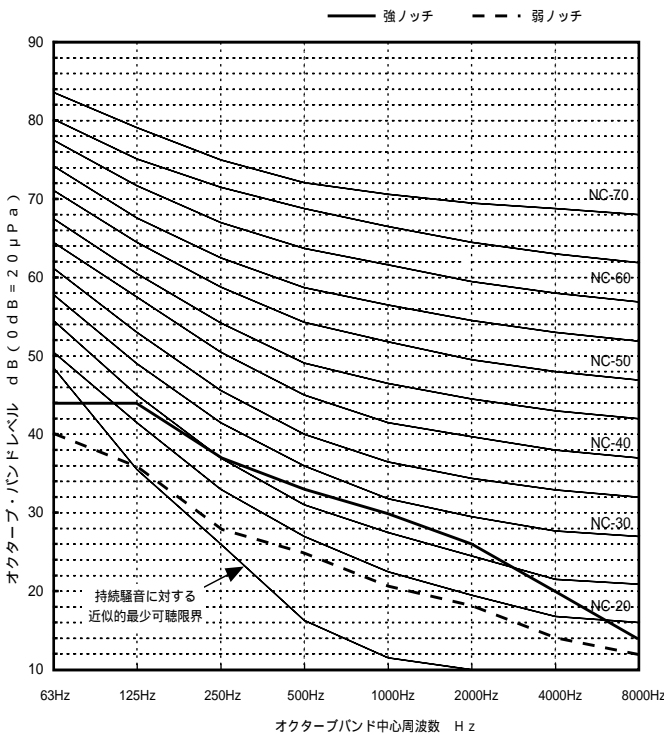

PEFY-P56M-E1形

	63Hz	125Hz	250Hz	500Hz	1000Hz	2000Hz	4000Hz	8000Hz	A特性計算
強ノッチ	44	43	37	32.5	31	26	20	14	36
弱ノッチ	39	37	29	26	23	19	14	12	29

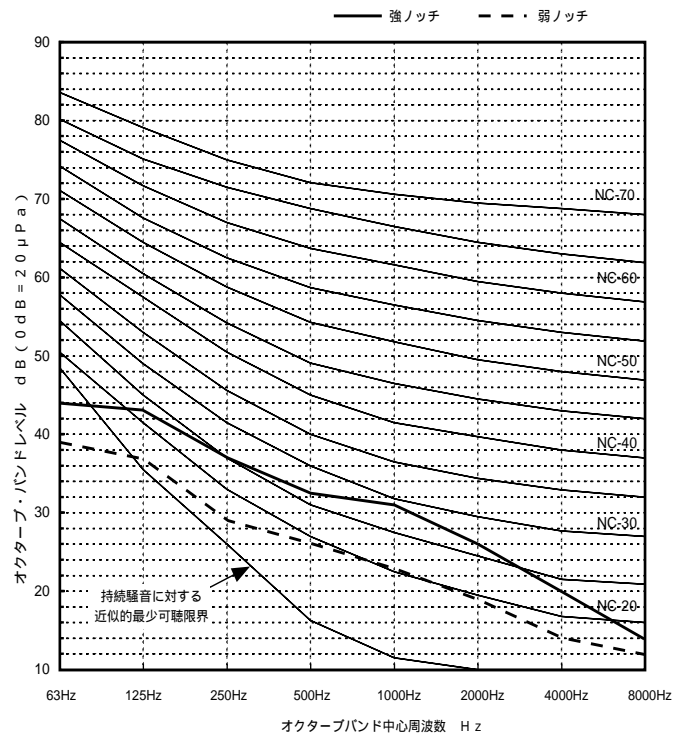

室内ユニット

製品データ

PEFY-P71M-E1形

	63Hz	125Hz	250Hz	500Hz	1000Hz	2000Hz	4000Hz	8000Hz	A特性計算
強ノッチ	46	45	41	37	36	28	23	16	40
弱ノッチ	40	39	32	30	29	22	16	14	33

— 強ノッチ - - - 弱ノッチ

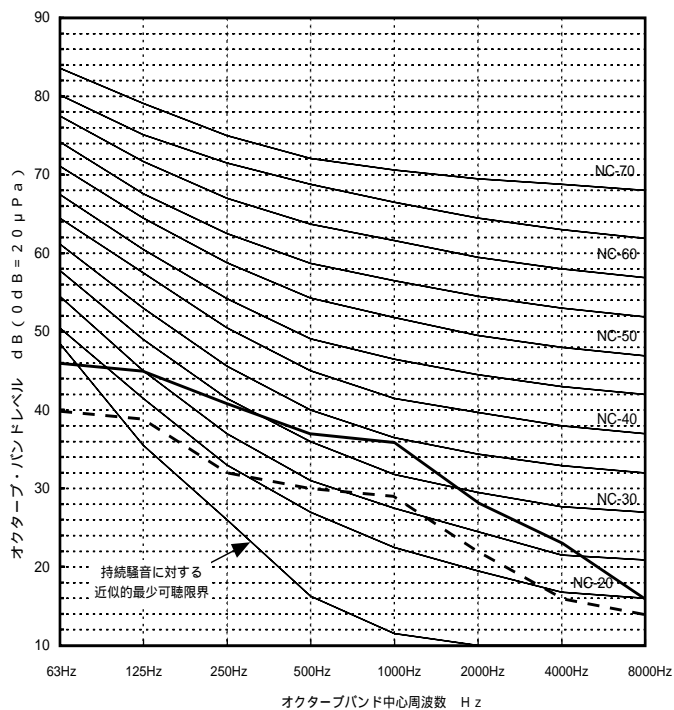

PEFY-P80M-E1形

	63Hz	125Hz	250Hz	500Hz	1000Hz	2000Hz	4000Hz	8000Hz	A特性計算
強ノッチ	47	50	42	35	34	28	23	17	40
弱ノッチ	43	44	34	29	26	20	16	14	33

— 強ノッチ - - - 弱ノッチ

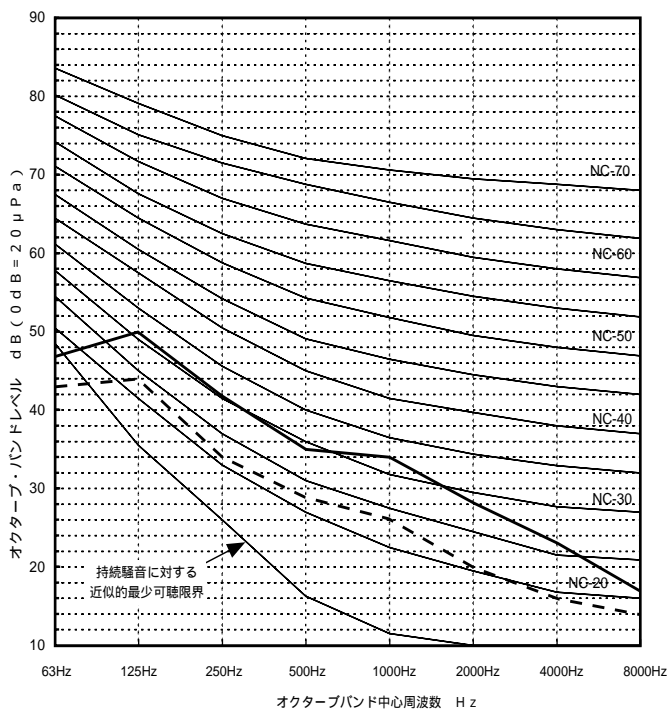

PEFY-P90M-E1形

	63Hz	125Hz	250Hz	500Hz	1000Hz	2000Hz	4000Hz	8000Hz	A特性計算
強ノッチ	49	51	45	39	35	28	24	17	42
弱ノッチ	44	46	37	32	27	20	17	12	35

— 強ノッチ - - - 弱ノッチ

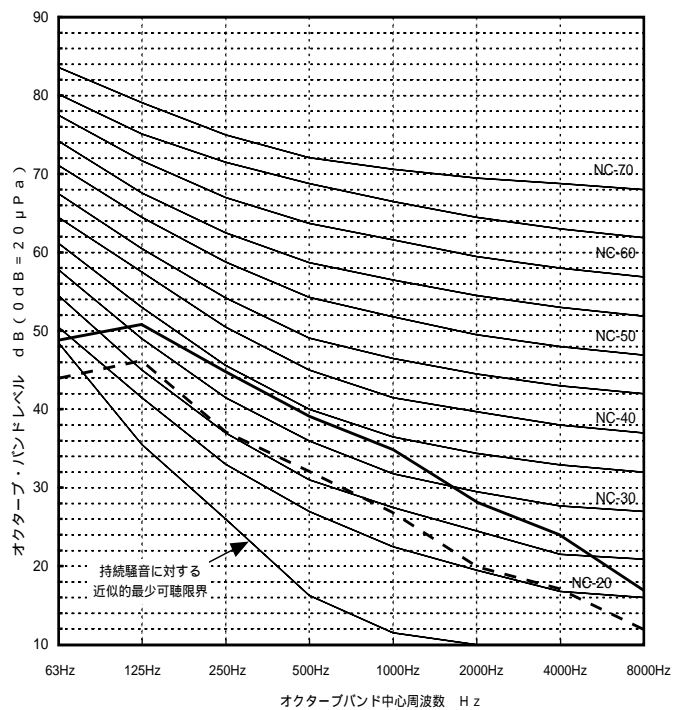

PEFY-P112・P140 M-E1形

	63Hz	125Hz	250Hz	500Hz	1000Hz	2000Hz	4000Hz	8000Hz	A特性計算
強ノッチ	52	53	43	40	37	31	25	19	43
弱ノッチ	46	47	36	33	29	23	17	15	36

— 強ノッチ - - - 弱ノッチ

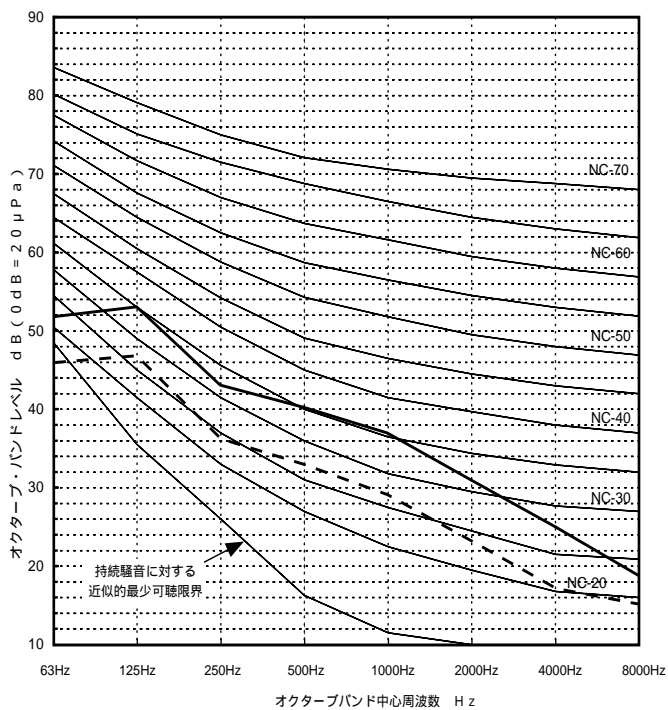

PEFY-P160M-E1形

	63Hz	125Hz	250Hz	500Hz	1000Hz	2000Hz	4000Hz	8000Hz	A特性計算
強ノッチ	52	53	43	40	37	31	25	19	43
弱ノッチ	46	47	36	33	29	23	17	15	36

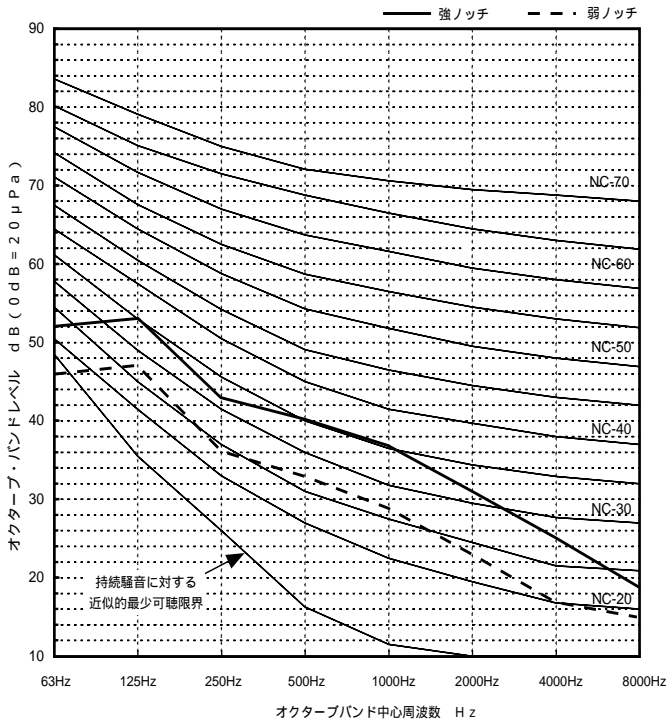

PEFY-P224M-E1形

	63Hz	125Hz	250Hz	500Hz	1000Hz	2000Hz	4000Hz	8000Hz	A特性計算
強ノッチ 200Pa時	58	53	48	45	40.5	37	32	27	47

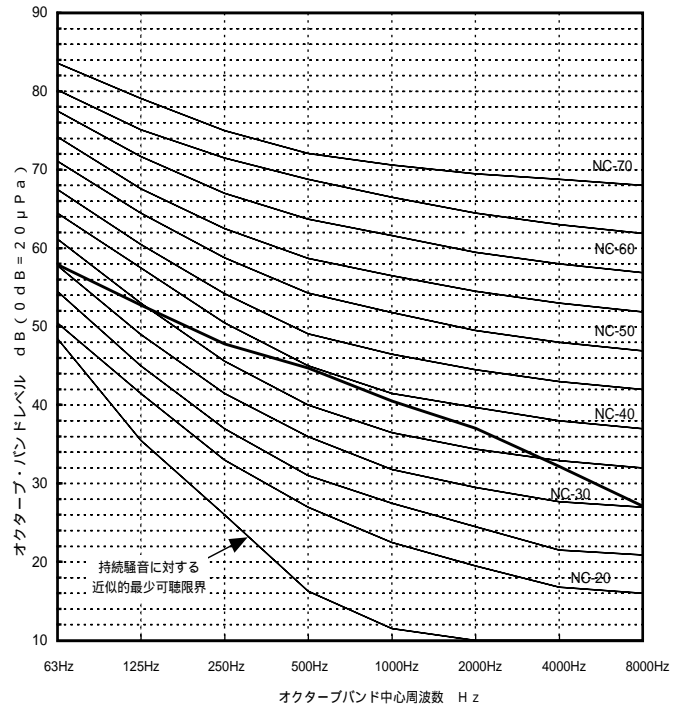

PEFY-P280M-E1形

	63Hz	125Hz	250Hz	500Hz	1000Hz	2000Hz	4000Hz	8000Hz	A特性計算
強ノッチ 200Pa時	59	57	48	47.5	45	40	35	28	50

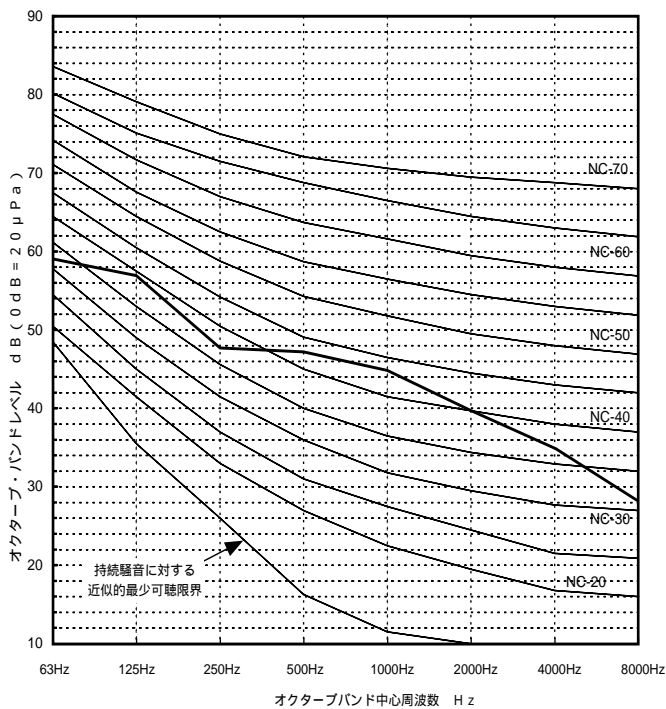

室内ユニット

製品データ

PCFY-P45GM-E1形

	63Hz	125Hz	250Hz	500Hz	1000Hz	2000Hz	4000Hz	8000Hz	A特性計算
強ノッチ	29	35.5	36.5	35.5	34	29.5	23.5	16	38
中1ノッチ	28	33.5	35	33.5	32	27	21.5	13.5	36
中2ノッチ	26.5	31	34	32	28	20	17	11	33
弱ノッチ	26	28	29	28	24.5	17	12.5	10	29

—— 強ノッチ - - - - 中1ノッチ - · - · 中2ノッチ - - - - 弱ノッチ

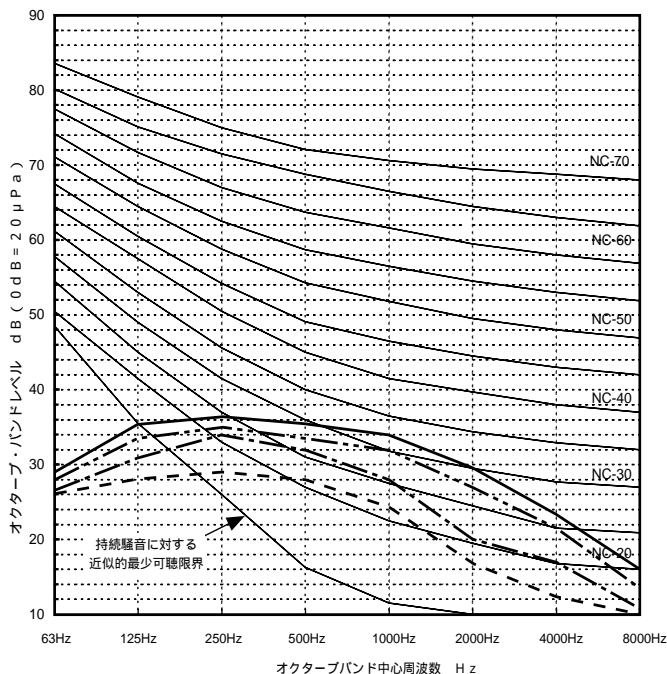

PCFY-P56GM-E1形

	63Hz	125Hz	250Hz	500Hz	1000Hz	2000Hz	4000Hz	8000Hz	A特性計算
強ノッチ	30	36.5	37.5	36.5	35	30.5	24.5	16	39
中1ノッチ	28	34.5	36	34.5	33	28	22.5	14	37
中2ノッチ	27	32	35	33	29	21	17.5	11	34
弱ノッチ	26	28	29	28	24.5	17	12.5	10	29

—— 強ノッチ - - - - 中1ノッチ - · - · 中2ノッチ - - - - 弱ノッチ

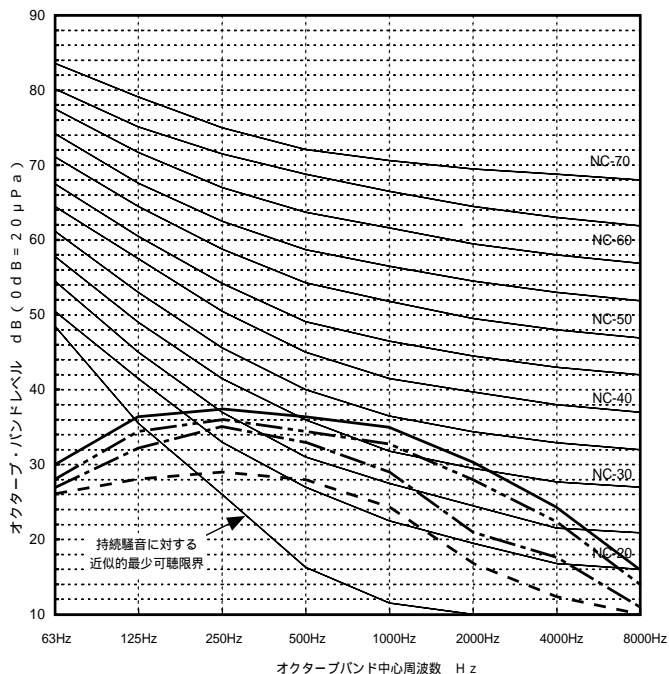

PCFY-P71・80GM-E1形

	63Hz	125Hz	250Hz	500Hz	1000Hz	2000Hz	4000Hz	8000Hz	A特性計算
強ノッチ	33	37.5	38	36	35	31	23	15	39
中1ノッチ	31	35.5	36	34	33	29	21	13	37
中2ノッチ	26.5	35	33	32	30	24	16	12	34
弱ノッチ	25.5	34	31.5	30	28	22	14	10	32

—— 強ノッチ - - - - 中1ノッチ - · - · 中2ノッチ - - - - 弱ノッチ

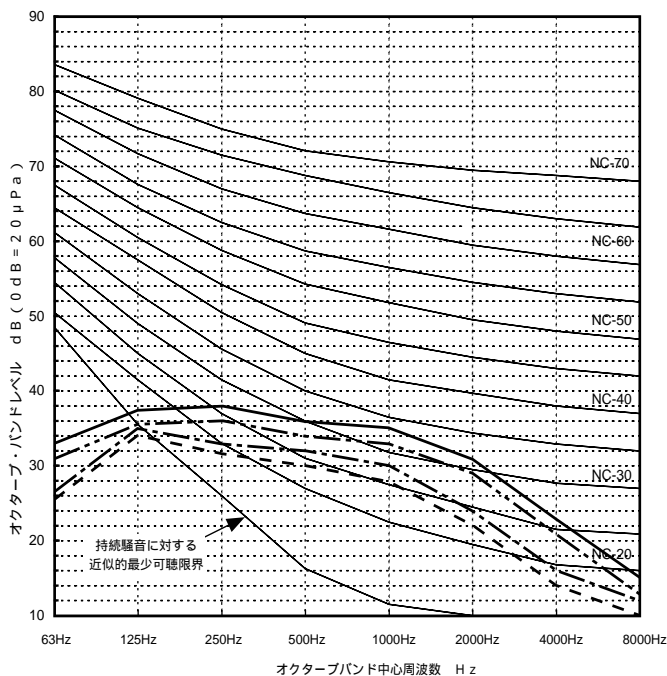

PCFY-P90・112GM-E1形

	63Hz	125Hz	250Hz	500Hz	1000Hz	2000Hz	4000Hz	8000Hz	A特性計算
強ノッチ	35	41	41	38.5	40	35	29	19	43
中1ノッチ	33	40.5	37.5	36.5	37	34.5	28	18.5	41
中2ノッチ	31.5	39.5	36.5	34.5	34.5	29	21	16	38
弱ノッチ	30	38.5	35	33	32.5	27.5	20	12.5	36

—— 強ノッチ - - - - 中1ノッチ - · - · 中2ノッチ - - - - 弱ノッチ

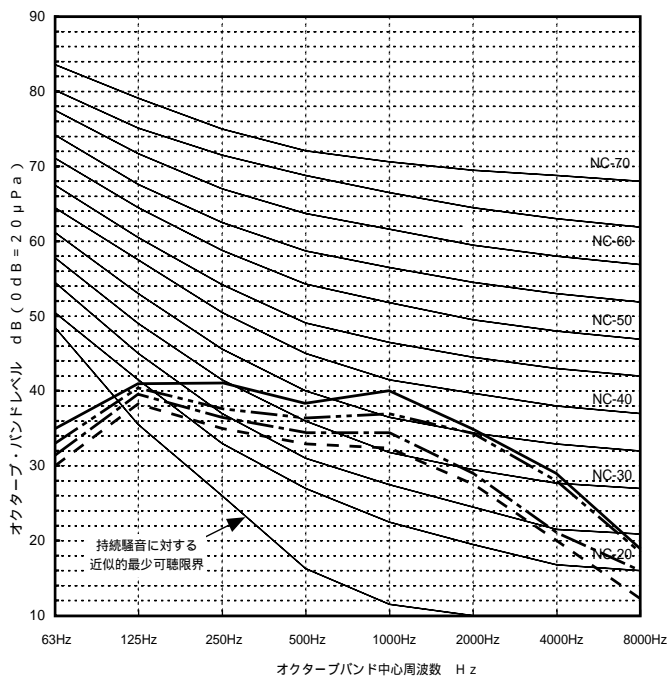

PCFY-P140GM-E1形

	63Hz	125Hz	250Hz	500Hz	1000Hz	2000Hz	4000Hz	8000Hz	A特性計算
強ノッチ	37	41	40	40	40.5	37	32.5	22.5	44
中1ノッチ	35	39	38.5	38	38	35	30.5	20.5	42
中2ノッチ	32	36	37.5	35.5	35	32	25	17	39
弱ノッチ	30	34	35.5	33.5	33	30	23	16	37

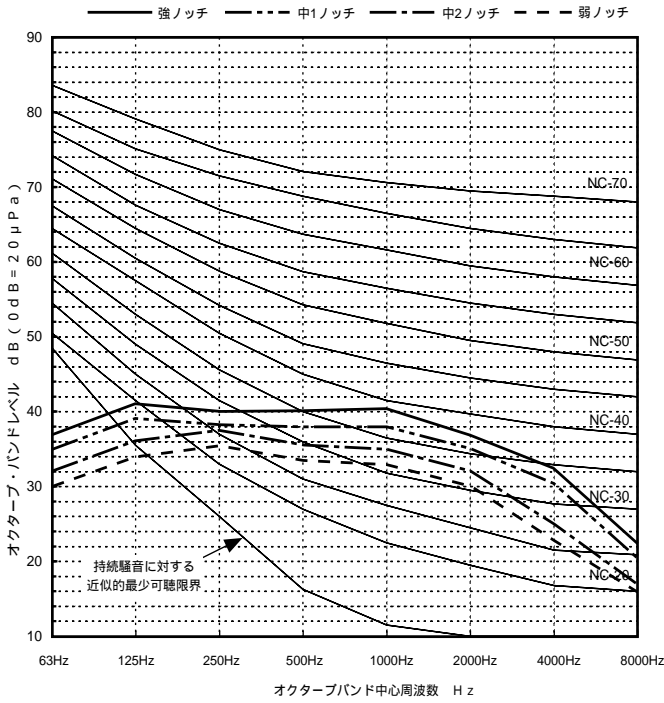

PCFY-P160GM-E1形

	63Hz	125Hz	250Hz	500Hz	1000Hz	2000Hz	4000Hz	8000Hz	A特性計算
強ノッチ	39	43	42	42	42.5	39	34.5	24.5	46
中1ノッチ	37	41	40	40	40.5	37	32.5	22.5	44
中2ノッチ	34	38.5	39.5	37.5	37	34.5	27	19	41
弱ノッチ	32	36	37.5	35.5	35	32	25	17	39

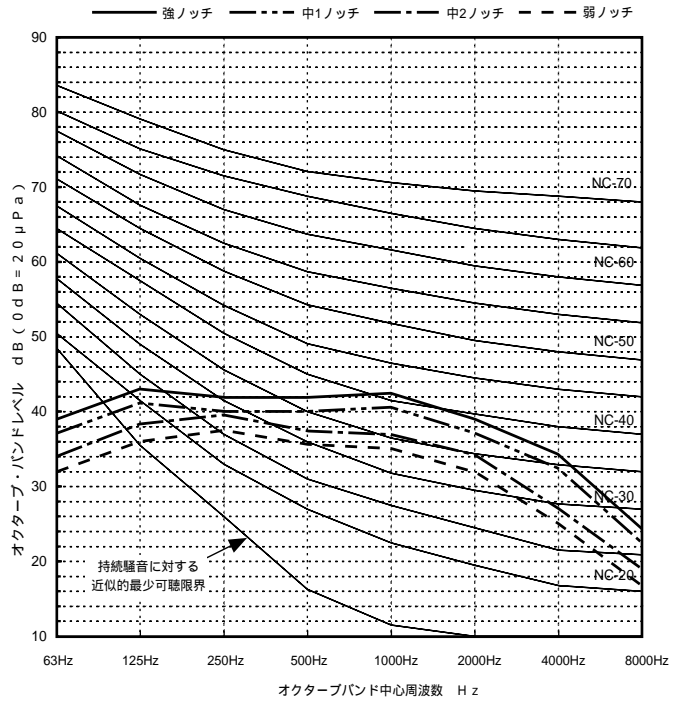

PKFY-P22・28BM(S)-E1形

	63Hz	125Hz	250Hz	500Hz	1000Hz	2000Hz	4000Hz	8000Hz	A特性計算
強ノッチ	40.0	28.0	27.0	32.0	34.0	25.0	19.0	15.0	36
弱ノッチ	32.0	20.0	19.0	25.0	27.0	18.0	11.0	7.0	29

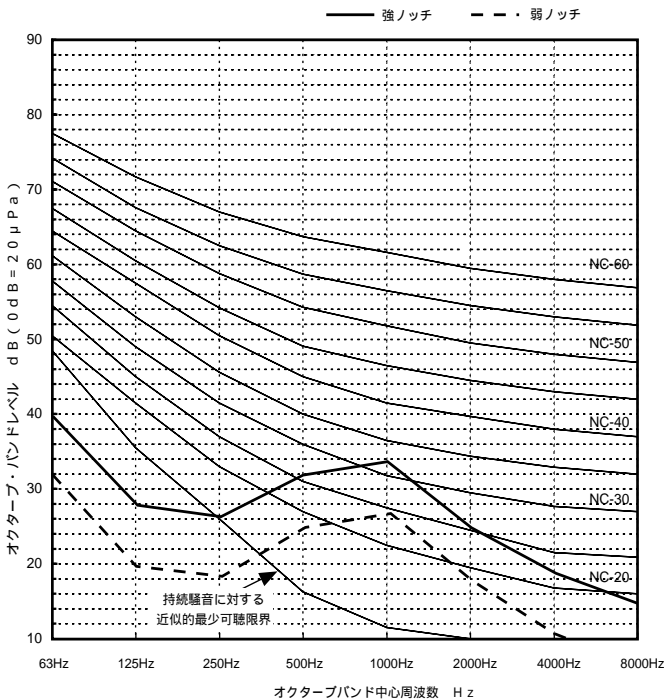

PKFY-P36・45GM-E1形

	63Hz	125Hz	250Hz	500Hz	1000Hz	2000Hz	4000Hz	8000Hz	A特性計算
強ノッチ	29.7	31.6	35.5	36.3	37.3	31.6	23.5	11.3	40.0
中1ノッチ	28.1	29.6	33.9	34.7	35.3	29.4	20.6	8.9	38.0
中2ノッチ	26.3	27.8	30.9	32.8	31.8	25.7	16.2	7.0	35.0
弱ノッチ	23.7	24.8	28.0	28.5	28.3	21.4	11.9	5.4	31.0

—— 強ノッチ - - - - 中1ノッチ - · - · 中2ノッチ - - - - 弱ノッチ

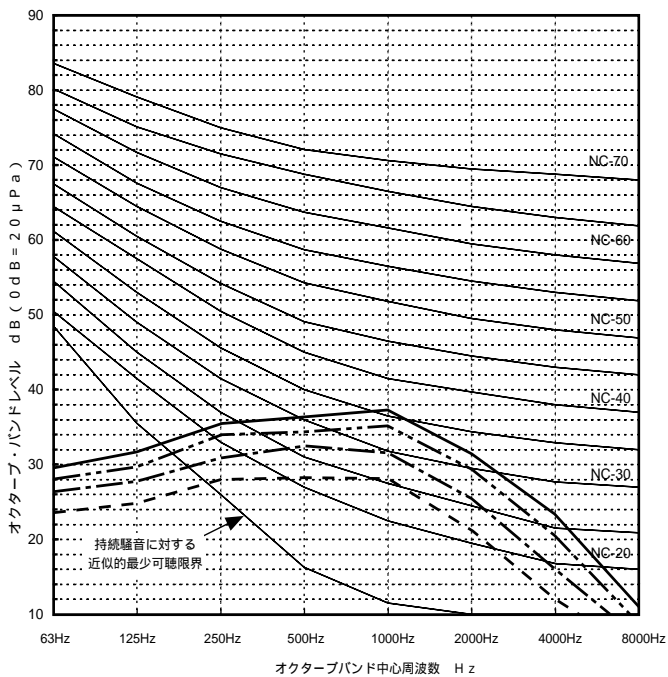

PKFY-P56GM-E1形

	63Hz	125Hz	250Hz	500Hz	1000Hz	2000Hz	4000Hz	8000Hz	A特性計算
強ノッチ	30.7	32.6	36.5	37.3	38.3	32.6	24.5	12.3	41.0
中1ノッチ	29.1	30.6	34.9	35.7	36.3	30.4	21.6	9.9	39.0
中2ノッチ	27.3	28.8	31.9	33.8	32.8	26.7	17.2	8.0	36.0
弱ノッチ	25.7	26.8	30.0	30.5	30.3	23.4	13.9	7.4	33.0

—— 強ノッチ - - - - 中1ノッチ - · - · 中2ノッチ - - - - 弱ノッチ

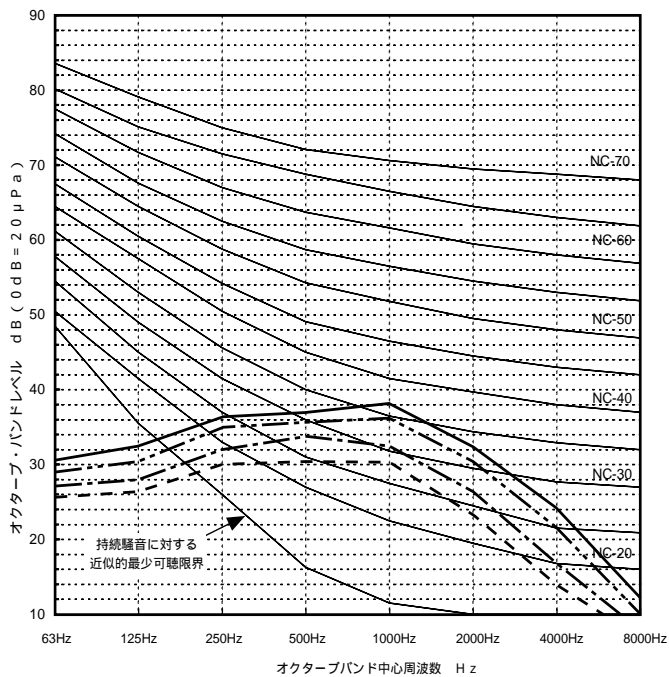

PFFY-P28LEM-E1形
PFFY-P28LRM-E1形

	63Hz	125Hz	250Hz	500Hz	1000Hz	2000Hz	4000Hz	8000Hz	A特性計算
強ノッチ	35	34	33	36.5	32	27	17	14	37
弱ノッチ	32	29	28	31	26	18	14	8	31

—— 強ノッチ - - - - 弱ノッチ

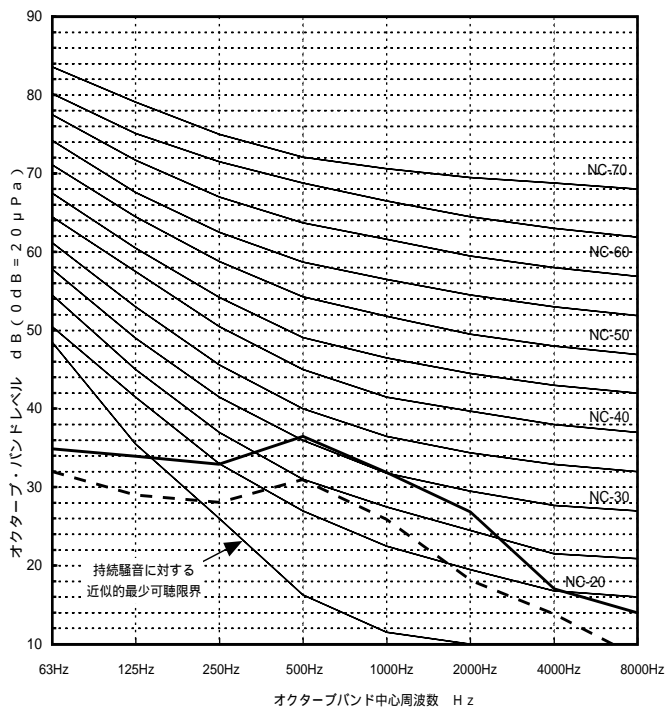

PFFY-P36LEM-E1形
PFFY-P36LRM-E1形

	63Hz	125Hz	250Hz	500Hz	1000Hz	2000Hz	4000Hz	8000Hz	A特性計算
強ノッチ	37	40	36.5	37	30	25	16	14	37
弱ノッチ	33	32	29	31	24	19	12.5	6	31

—— 強ノッチ - - - - 弱ノッチ

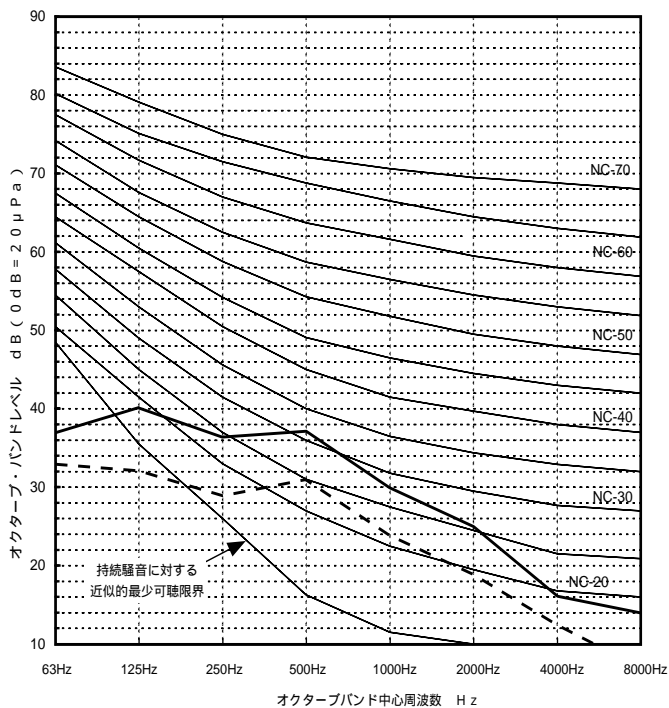

PFFY-P45LEM-E1形
PFFY-P45LRM-E1形

	63Hz	125Hz	250Hz	500Hz	1000Hz	2000Hz	4000Hz	8000Hz	A特性計算
強ノッチ	38	41	39	40	34	27	19	15	40
弱ノッチ	34	35	34	33	28	23.5	17	10	34

— 強ノッチ - - - 弱ノッチ

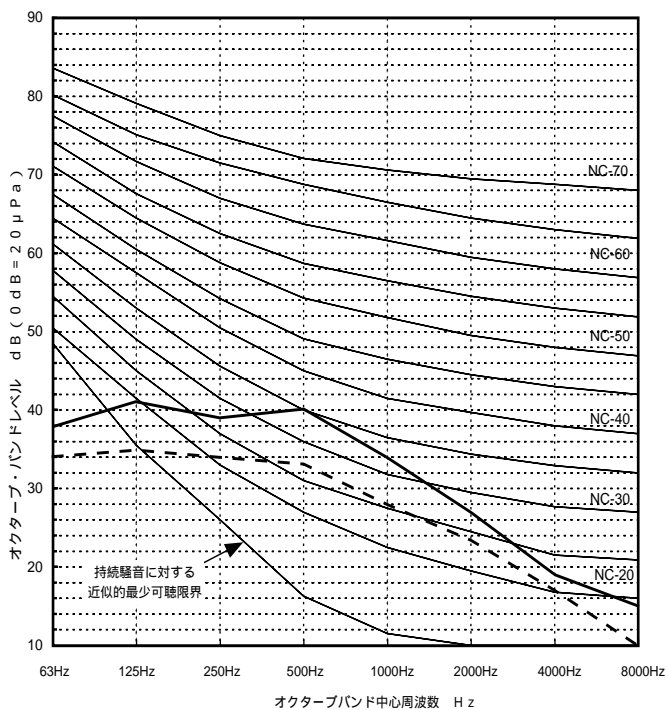

PFFY-P56LEM-E1形
PFFY-P56LRM-E1形

	63Hz	125Hz	250Hz	500Hz	1000Hz	2000Hz	4000Hz	8000Hz	A特性計算
強ノッチ	39	40	41	42	36	29	22	18	42
弱ノッチ	37	37	36	38	29	24	18	14	37

- - - 強ノッチ - - - 弱ノッチ

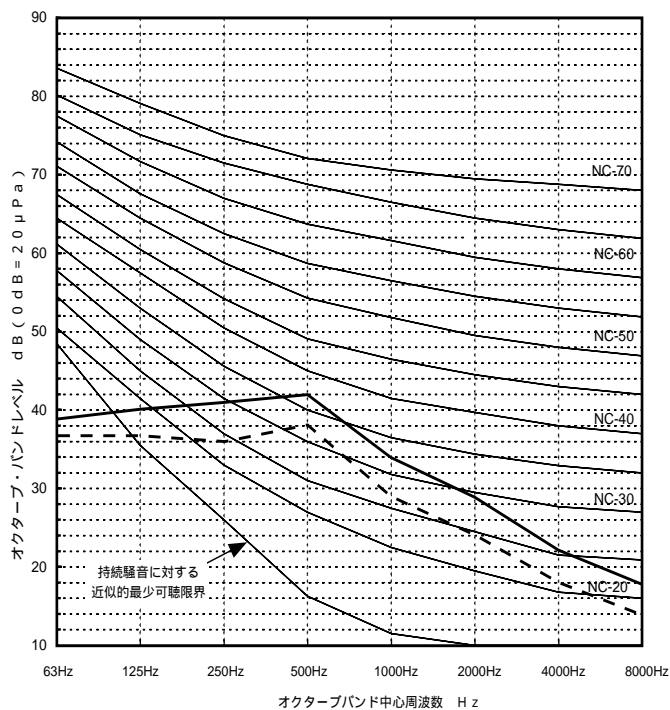

PFFY-P71LEM-E1形
PFFY-P71LRM-E1形

	63Hz	125Hz	250Hz	500Hz	1000Hz	2000Hz	4000Hz	8000Hz	A特性計算
強ノッチ	42	43.5	44	44.5	37	31	25	20	44
弱ノッチ	37	37	36	38	31	27	20	17	38

— 強ノッチ - - - 弱ノッチ

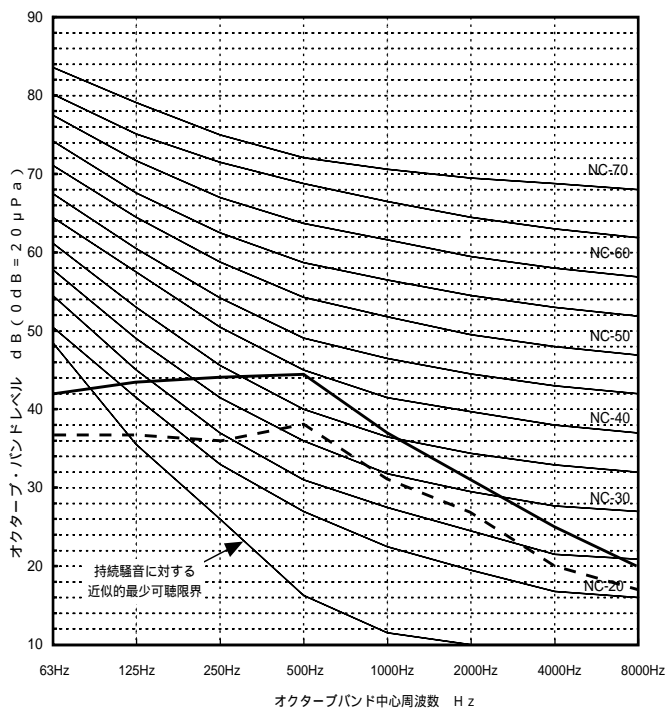

PFFY-P224DM-E1形

	63Hz	125Hz	250Hz	500Hz	1000Hz	2000Hz	4000Hz	8000Hz	A特性計算
50Hz	61.0	60.5	55.5	50.5	47.0	39.0	33.0	25.5	53
60Hz	63.5	61.0	55.0	49.5	47.5	41.0	34.0	26.5	53

--- 60Hz — 50Hz

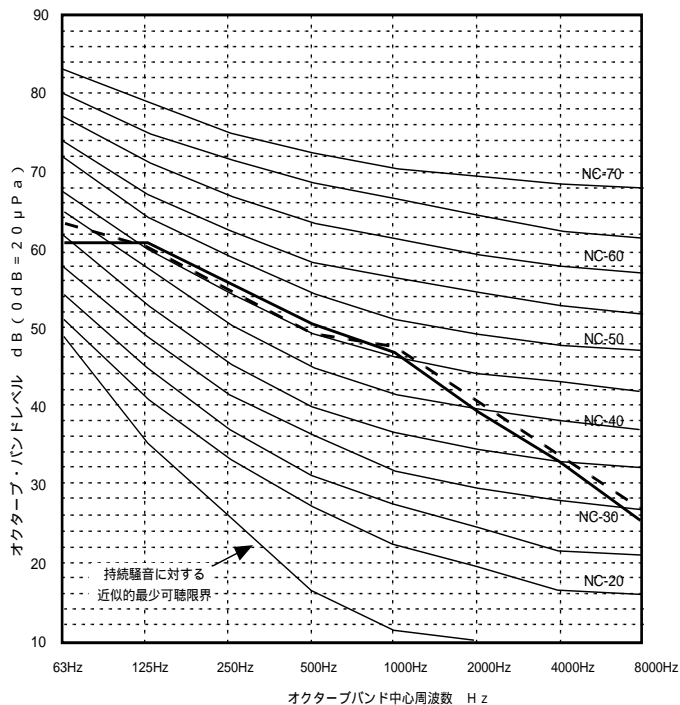

PFFY-P280DM-E1形

	63Hz	125Hz	250Hz	500Hz	1000Hz	2000Hz	4000Hz	8000Hz	A特性計算
50Hz	68.0	63.0	59.0	50.0	46.5	45.5	36.0	32.0	55
60Hz	66.0	63.0	58.5	51.0	47.5	44.0	38.5	32.0	55

--- 60Hz — 50Hz

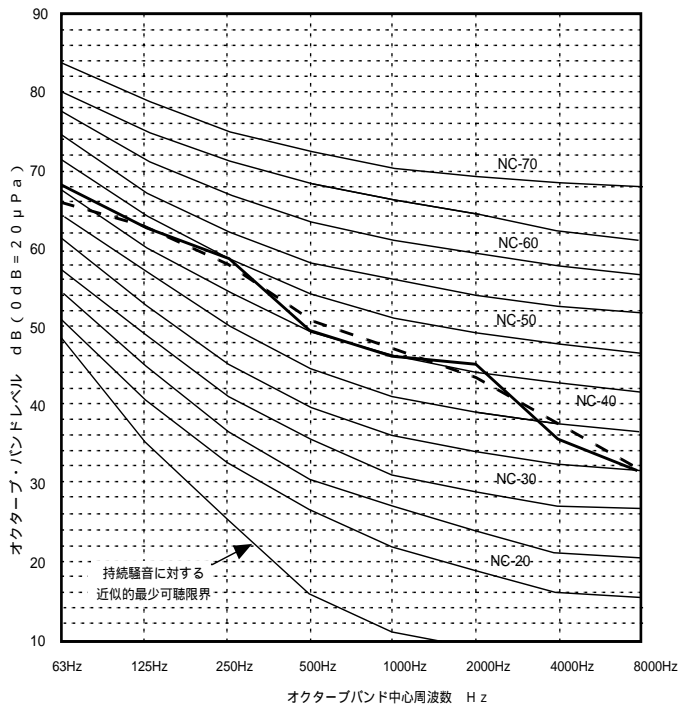

PFFY-P450DM-E1形

	63Hz	125Hz	250Hz	500Hz	1000Hz	2000Hz	4000Hz	8000Hz	A特性計算
50Hz	63.0	60.5	56.5	50.5	45.0	41.0	35.5	29.5	53
60Hz	63.0	62.0	59.0	52.0	47.5	43.0	37.5	29.5	55

--- 60Hz — 50Hz

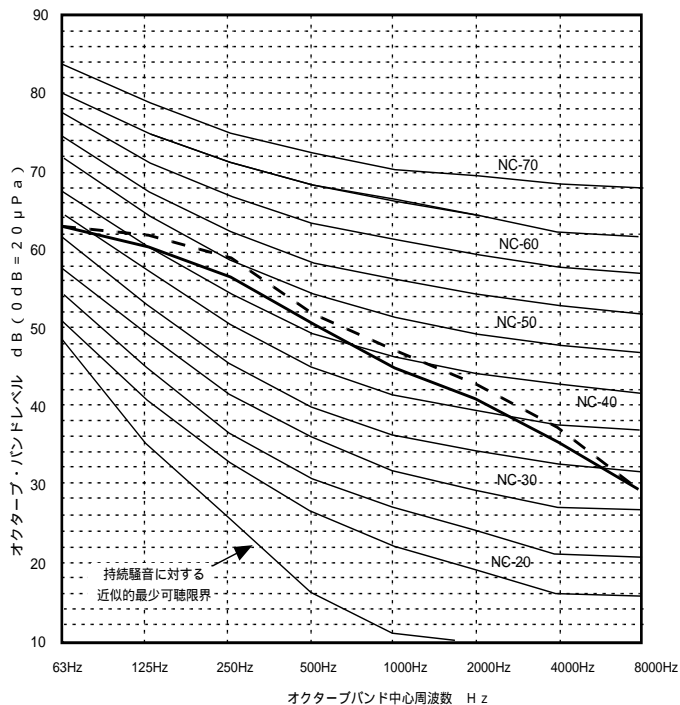

PFFY-P560DM-E1形

	63Hz	125Hz	250Hz	500Hz	1000Hz	2000Hz	4000Hz	8000Hz	A特性計算
50Hz	68.0	65.0	59.0	53.0	52.0	44.0	35.0	27.0	57
60Hz	70.5	67.0	63.0	56.5	54.0	49.0	40.0	33.0	60

--- 60Hz — 50Hz

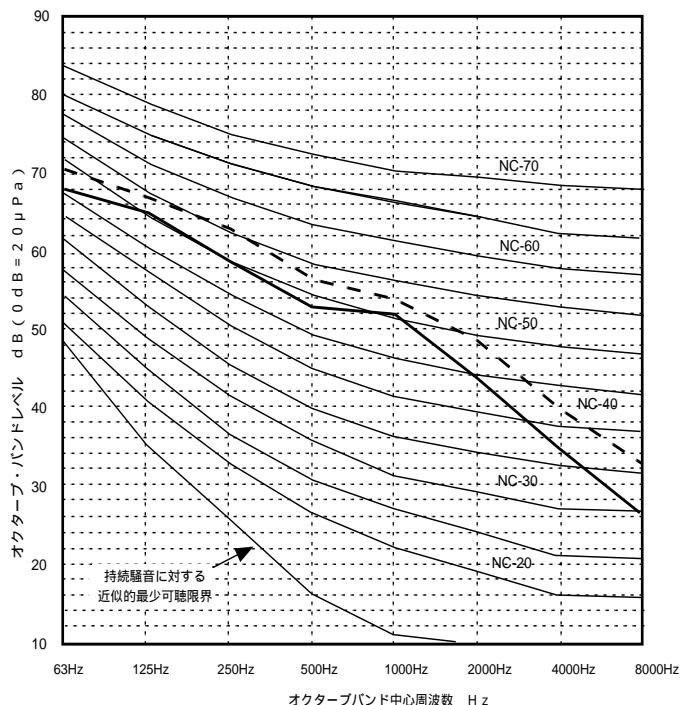

PSFY-P56GM-E1形

	63Hz	125Hz	250Hz	500Hz	1000Hz	2000Hz	4000Hz	8000Hz	A特性計算
強ノッチ	34.8	41.7	39.0	36.6	31.8	28.3	22.6	15.0	38.0
弱ノッチ	31.3	38.1	34.3	31.5	26.9	22.4	16.5	11.7	33.0

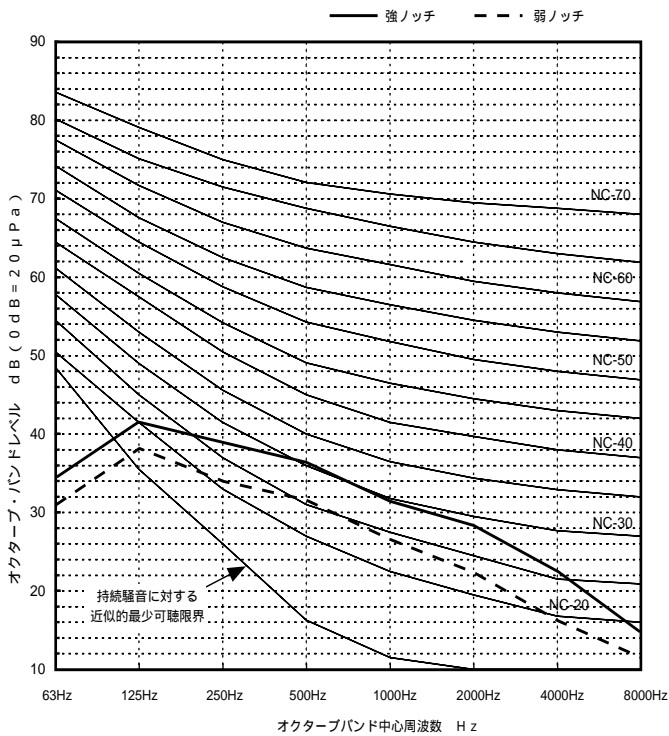

PSFY-P71GM-E1形

	63Hz	125Hz	250Hz	500Hz	1000Hz	2000Hz	4000Hz	8000Hz	A特性計算
強ノッチ	36.3	44.2	41.0	36.8	34.9	31.2	25.7	17.7	40.0
弱ノッチ	32.4	40.4	35.8	32.4	29.7	25.6	19.0	11.2	35.0

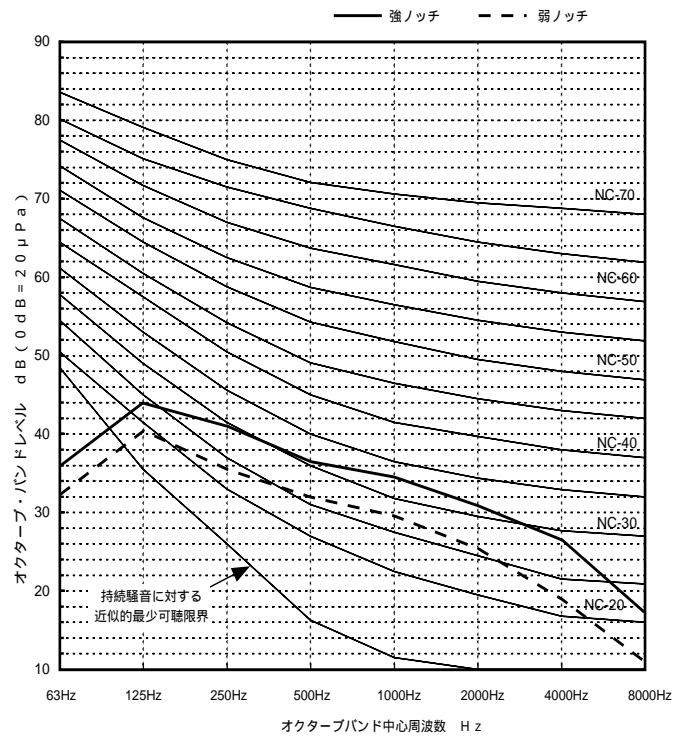

PSFY-P80GM-E1形

	63Hz	125Hz	250Hz	500Hz	1000Hz	2000Hz	4000Hz	8000Hz	A特性計算
強ノッチ	38.3	46.2	43.0	38.8	36.9	33.2	27.7	19.7	42.0
弱ノッチ	34.4	42.4	37.8	34.4	31.7	27.6	21.0	13.2	37.0

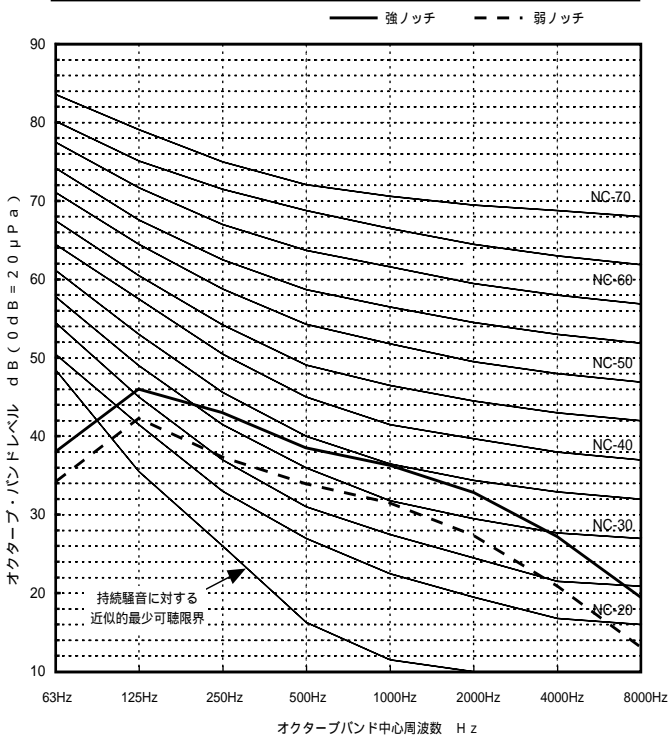

PSFY-P112GM-E1形

	63Hz	125Hz	250Hz	500Hz	1000Hz	2000Hz	4000Hz	8000Hz	A特性計算
強ノッチ	45.6	53.0	50.1	44.4	42.1	39.1	34.3	26.0	48.0
弱ノッチ	41.3	48.4	44.8	38.1	35.8	32.6	26.6	19.3	42.0

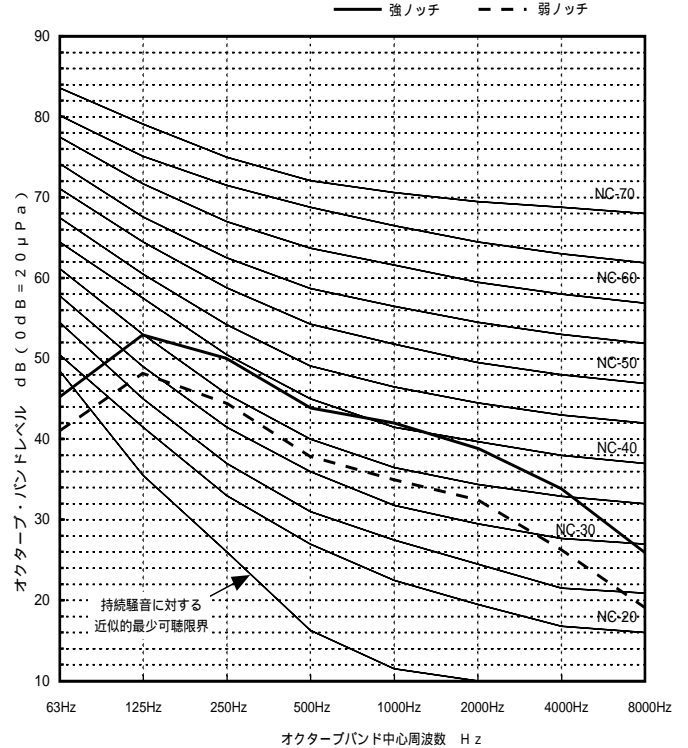

PSFY-P140GM-E1形

	63Hz	125Hz	250Hz	500Hz	1000Hz	2000Hz	4000Hz	8000Hz	A特性計算
強ノッチ	46.7	53.9	49.7	45.7	43.0	41.3	35.8	27.6	49.0
弱ノッチ	42.0	49.2	44.0	39.5	37.5	34.4	28.5	20.3	43.0

— 強ノッチ - - - 弱ノッチ

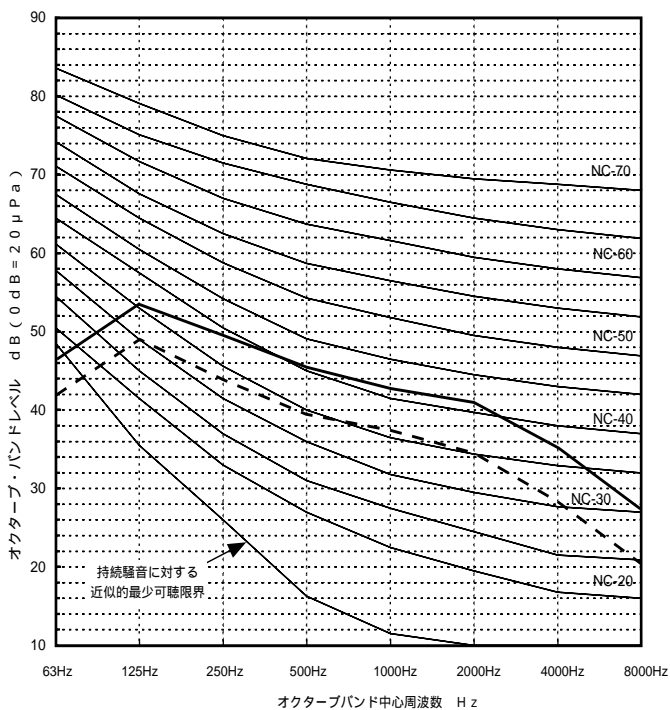

PSFY-P160GM-E1形

	63Hz	125Hz	250Hz	500Hz	1000Hz	2000Hz	4000Hz	8000Hz	A特性計算
強ノッチ	49.7	56.9	52.7	48.7	46.0	44.3	38.8	30.6	52.0
弱ノッチ	45.0	52.2	47.0	42.5	40.5	37.4	31.5	23.3	46.0

— 強ノッチ - - - 弱ノッチ

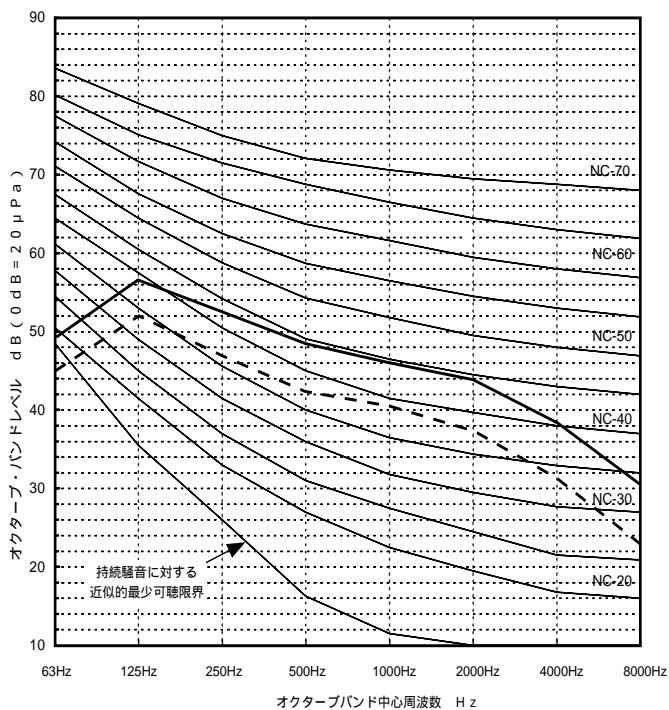

PCFY-P80HM-E1形

	63Hz	125Hz	250Hz	500Hz	1000Hz	2000Hz	4000Hz	8000Hz	A特性計算
強ノッチ	32.5	34.5	36.5	33.5	35	30	21.5	13.5	38
弱ノッチ	31	30	29	28	29.5	22.5	13	11.5	32

— 強ノッチ - - - 弱ノッチ

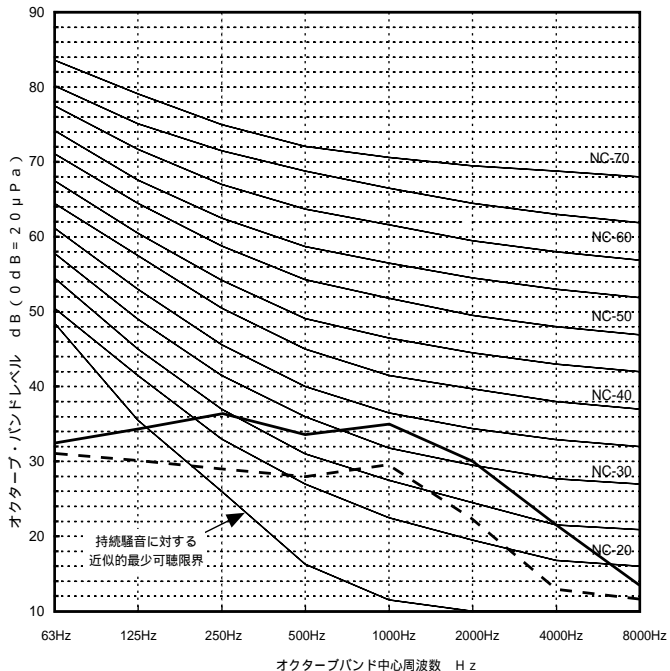

PCFY-P140HM-E1形

	63Hz	125Hz	250Hz	500Hz	1000Hz	2000Hz	4000Hz	8000Hz	A特性計算
強ノッチ	37.5	40	44.5	44	47.5	42.5	34.5	28	50
弱ノッチ	33.5	37	38	39	41.5	36.5	25.5	19.5	44

— 強ノッチ - - - 弱ノッチ

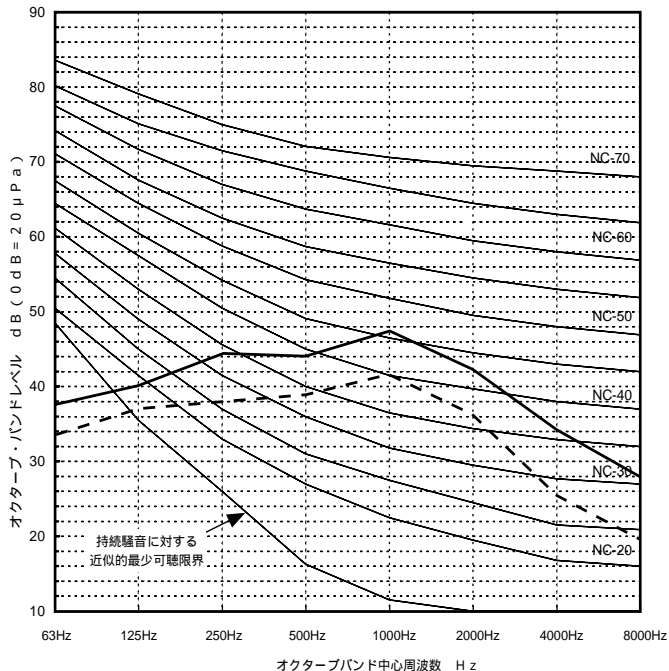

PFFY-P112RM-E1形

	63Hz	125Hz	250Hz	500Hz	1000Hz	2000Hz	4000Hz	8000Hz	A特性計算
50Hz	54.0	55.0	50.0	45.0	41.0	32.0	27.0	24.0	47
60Hz	56.0	56.0	51.0	46.0	42.0	33.0	28.0	25.0	48

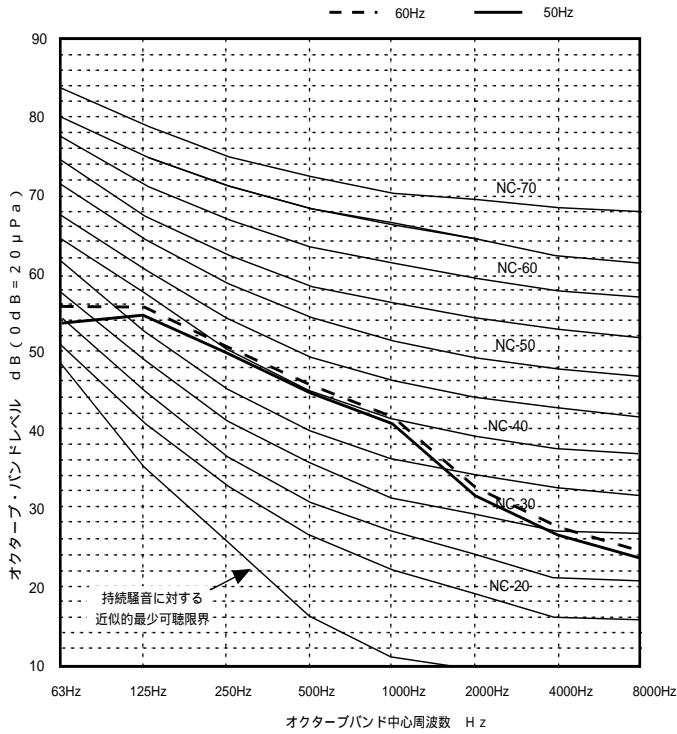

PFFY-P140RM-E1形

	63Hz	125Hz	250Hz	500Hz	1000Hz	2000Hz	4000Hz	8000Hz	A特性計算
50Hz	57.0	58.0	52.0	47.0	43.0	33.0	27.0	24.0	49
60Hz	59.0	60.0	53.0	48.0	44.0	34.0	29.0	26.0	50

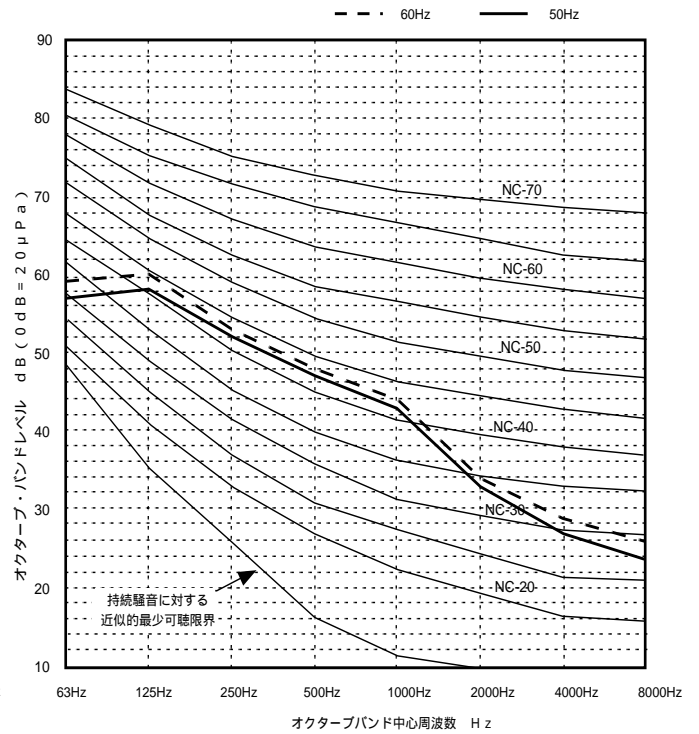

PFFY-P224RM-E1形

	63Hz	125Hz	250Hz	500Hz	1000Hz	2000Hz	4000Hz	8000Hz	A特性計算
50Hz	63.0	62.0	55.0	50.0	45.0	36.0	30.0	27.0	52.5
60Hz	63.0	62.0	55.0	50.0	45.0	36.0	30.0	27.0	52.5

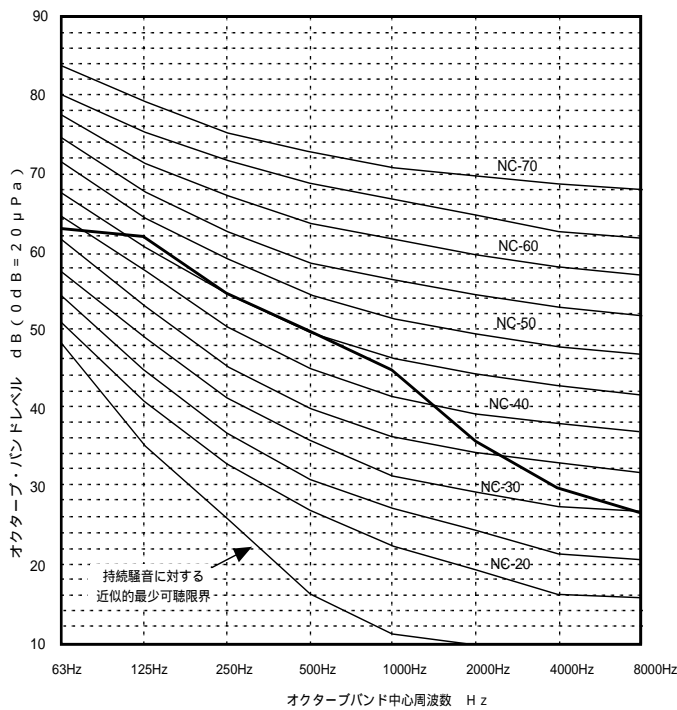

PFFY-P280RM-E1形

	63Hz	125Hz	250Hz	500Hz	1000Hz	2000Hz	4000Hz	8000Hz	A特性計算
50Hz	64.0	62.0	55.0	51.0	49.0	47.0	43.0	36.0	55.0
60Hz	64.0	62.0	55.0	51.0	49.0	47.0	43.0	36.0	55.0

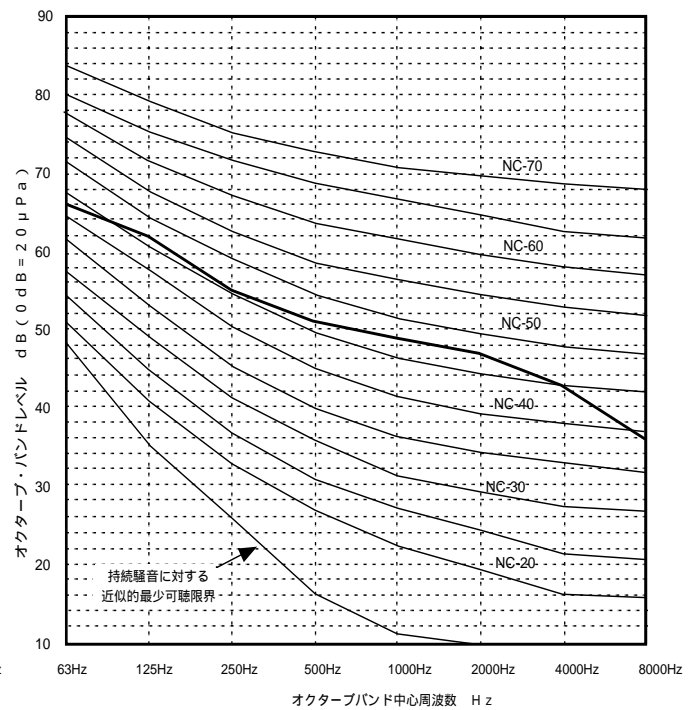

PEFY-P22・28ML-E(-R)形

	63Hz	125Hz	250Hz	500Hz	1000Hz	2000Hz	4000Hz	8000Hz	A特性計算
強ノッチ	35.0	30.9	32.3	29.1	23.7	16.3	12.5	13.8	30.0
中ノッチ	33.9	26.4	27.5	23.0	17.8	12.2	12.7	14.3	25.0
弱ノッチ	33.2	23.2	24.3	18.3	13.2	10.7	12.4	14.2	22.0

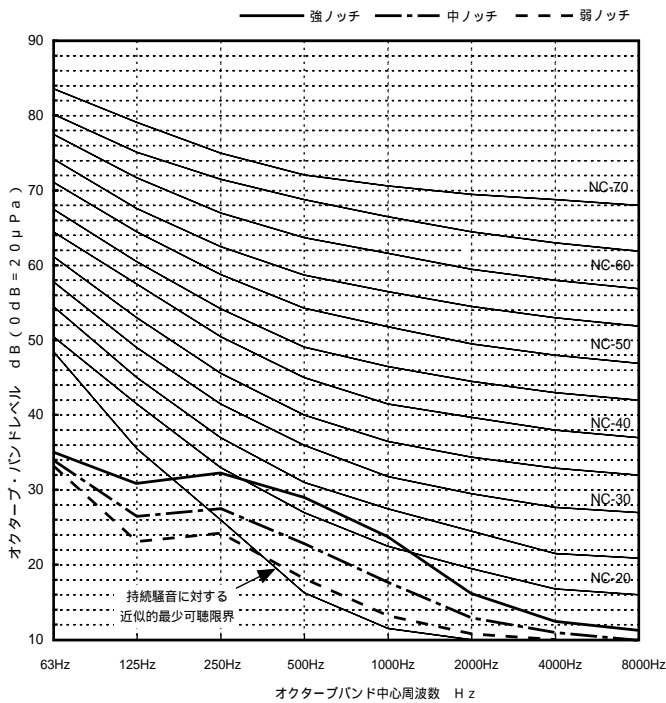

PEFY-P90M-E1-F形

	63Hz	125Hz	250Hz	500Hz	1000Hz	2000Hz	4000Hz	8000Hz	A特性計算
130Pa時	47	46.5	36.5	31	29	25.5	22.5	19.0	36.0

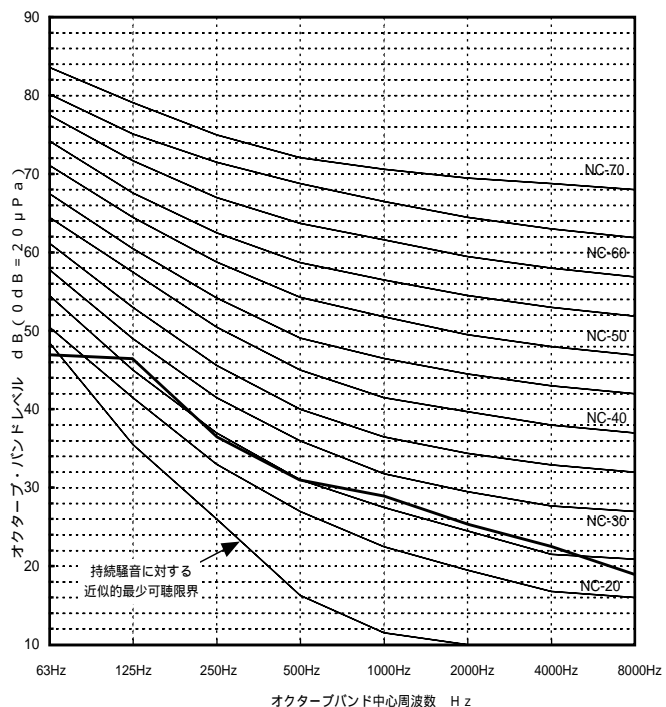

PEFY-P112・140M-E1-F形

	63Hz	125Hz	250Hz	500Hz	1000Hz	2000Hz	4000Hz	8000Hz	A特性計算
130Pa時	50	46.5	37	31.5	28.5	24	21.5	18.0	36.0

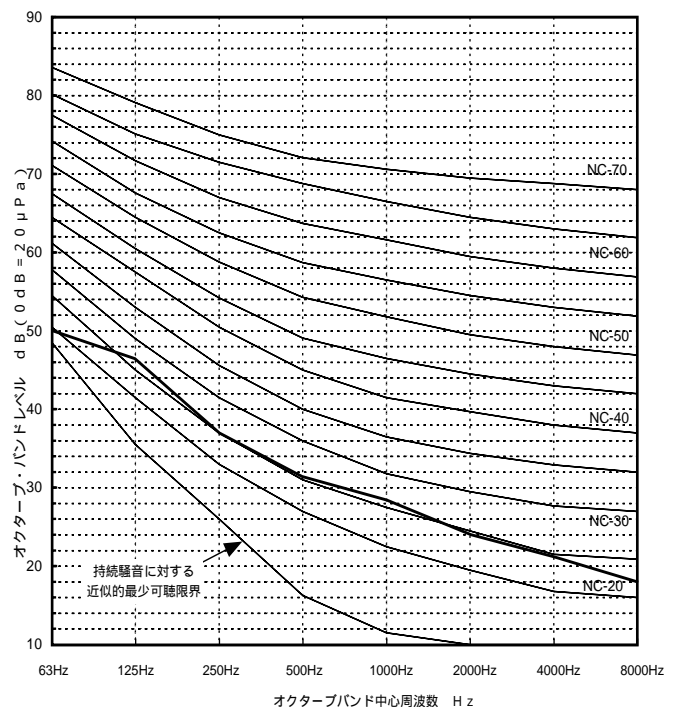

PEFY-P160M-E1-F形

	63Hz	125Hz	250Hz	500Hz	1000Hz	2000Hz	4000Hz	8000Hz	A特性計算
130Pa時	50.5	46	38.5	35	29	24	21	17	37

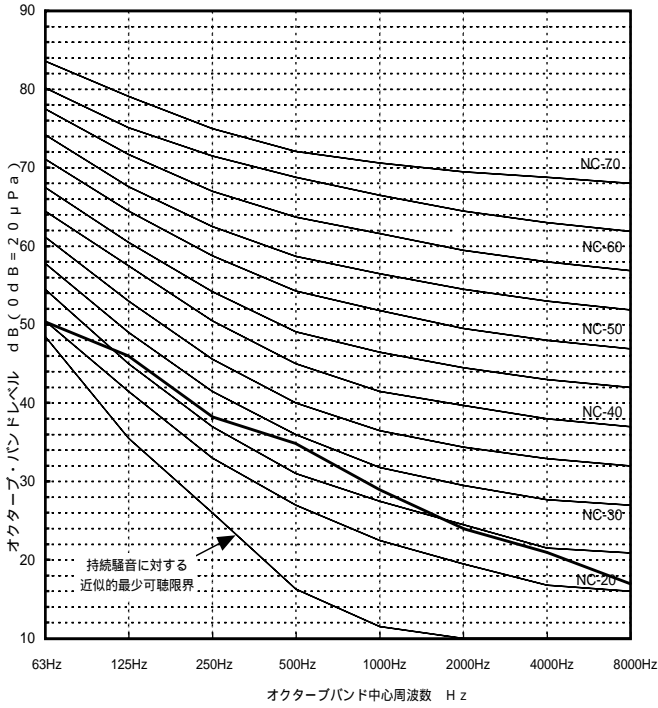

PEFY-P224M-E1-F形

	63Hz	125Hz	250Hz	500Hz	1000Hz	2000Hz	4000Hz	8000Hz	A特性計算
200Pa時	59.5	53	43	35.5	34	30	26	21	42

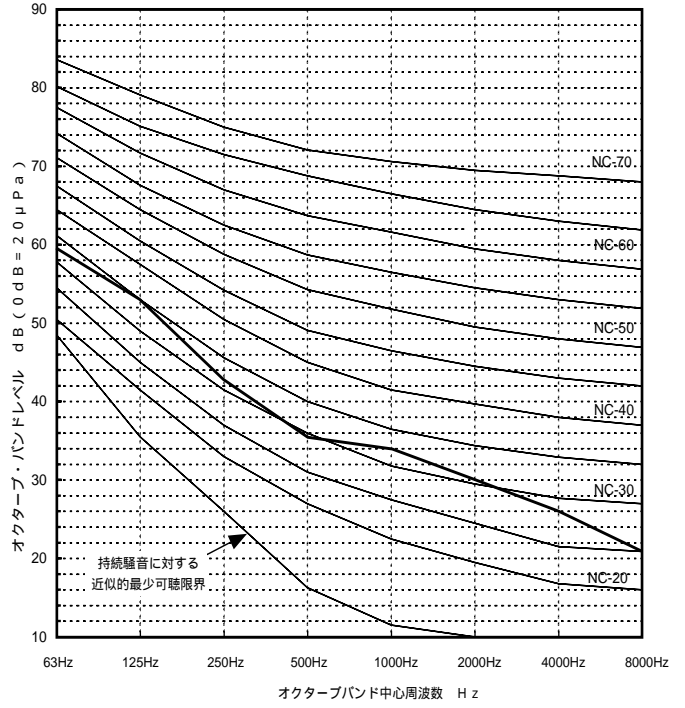

PEFY-P280M-E1-F形

	63Hz	125Hz	250Hz	500Hz	1000Hz	2000Hz	4000Hz	8000Hz	A特性計算
200Pa時	60.5	55	43	36.5	34	30	26	21	43

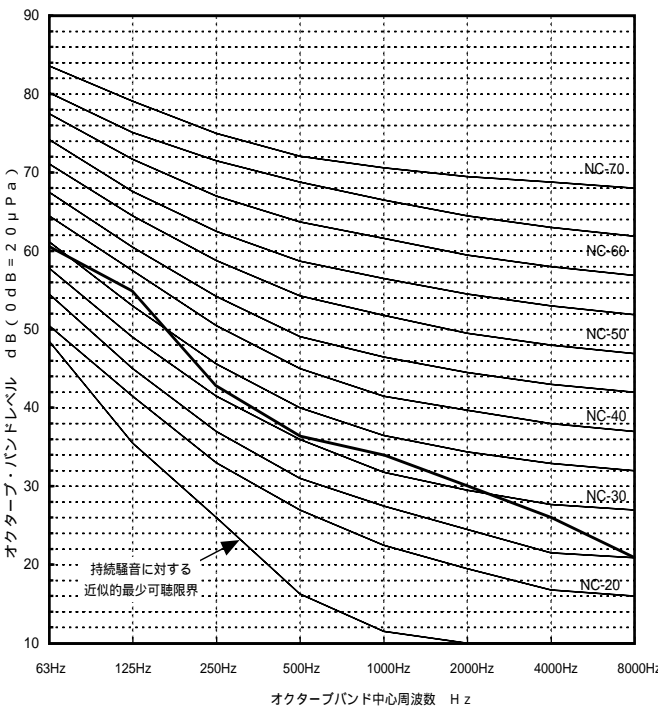

PFFY-P280RM-E1-F形

	63Hz	125Hz	250Hz	500Hz	1000Hz	2000Hz	4000Hz	8000Hz	A特性計算
200Pa時	61.0	53.5	52.5	45.0	40.0	35.5	30.0	26.0	48

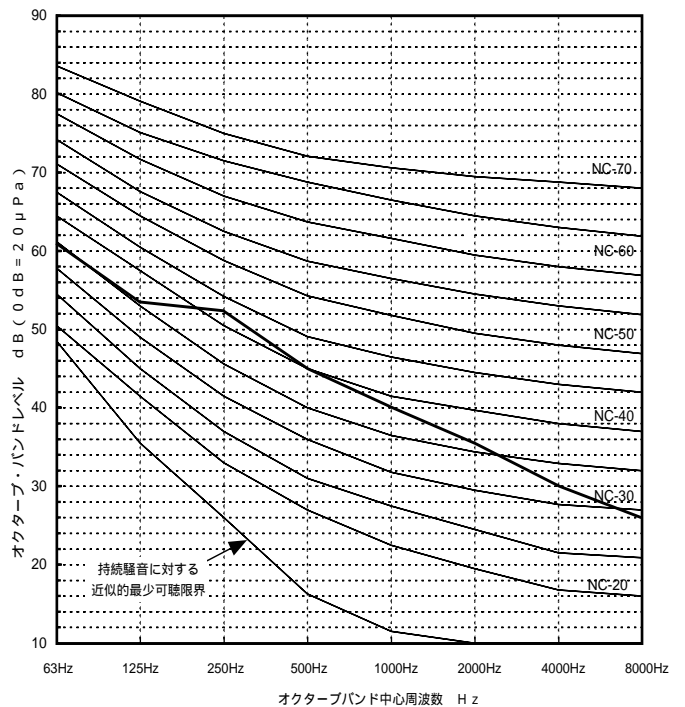

PLFY-P36CLMD-E1形

	63Hz	125Hz	250Hz	500Hz	1000Hz	2000Hz	4000Hz	8000Hz	A特性計算
強ノッチ	44.5	46.5	38	38.5	31.5	27.5	24	17	39
弱ノッチ	44	45.5	36.5	36	29.5	25.5	20.5	15	37

— 強ノッチ - - - 弱ノッチ

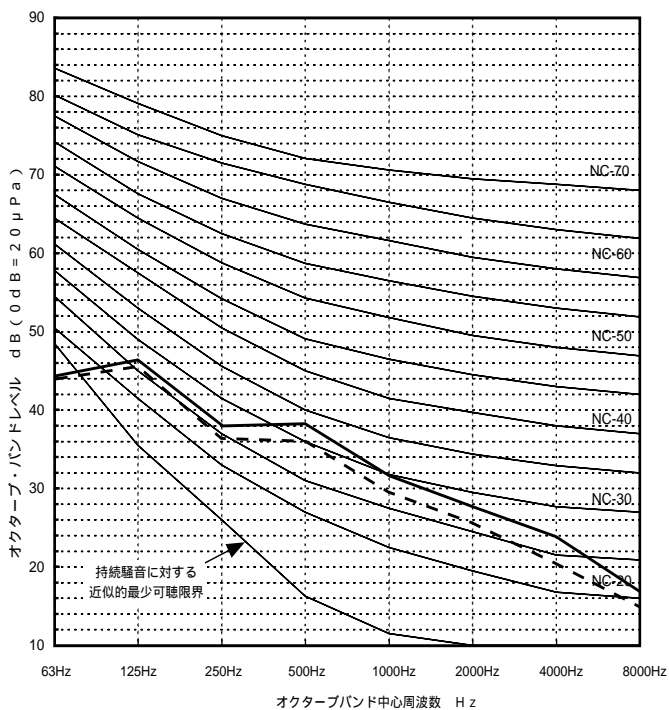

PLFY-P45・56CLMD-E1形

	63Hz	125Hz	250Hz	500Hz	1000Hz	2000Hz	4000Hz	8000Hz	A特性計算
強ノッチ	46.5	48	41.5	38.5	32	28.5	25	18.5	40
弱ノッチ	46	47	40.5	37	30	26	23	17	38.5

— 強ノッチ - - - 弱ノッチ

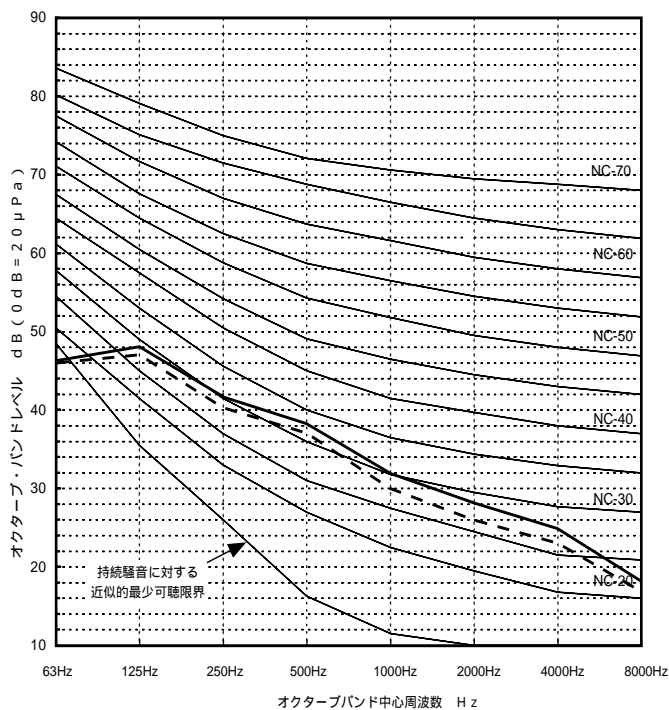

PLFY-P71・80CLMD-E1形

	63Hz	125Hz	250Hz	500Hz	1000Hz	2000Hz	4000Hz	8000Hz	A特性計算
強ノッチ	44.5	48.5	44	40	34.5	32	28	20	42
弱ノッチ	43	46.5	41	37.5	31	27.5	24.5	16.5	39

— 強ノッチ - - - 弱ノッチ

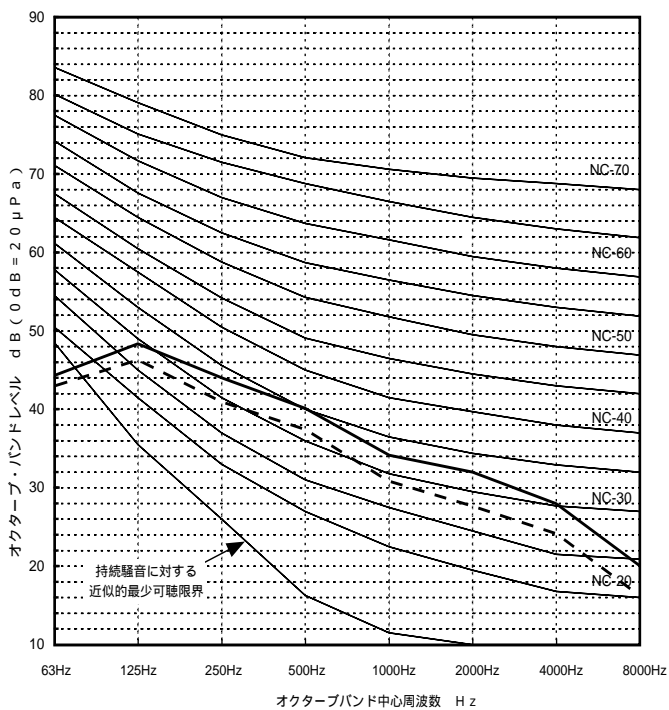

6. 重心位置

(1) 室内ユニット

PLFY-BM-E1形

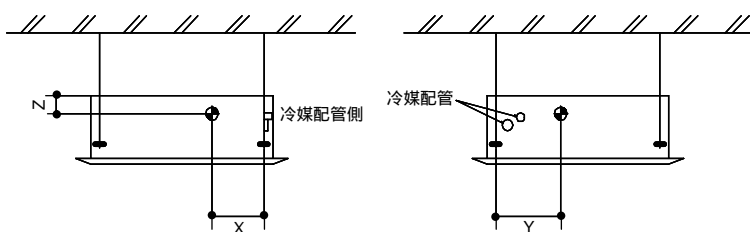

形名	X	Y	Z
PLFY-P22BM-E1	280	400	105
PLFY-P28BM-E1	280	400	105
PLFY-P36BM-E1	280	400	105
PLFY-P45BM-E1	280	400	105
PLFY-P56BM-E1	280	400	105
PLFY-P71BM-E1	280	400	105
PLFY-P80BM-E1	280	400	105
PLFY-P90BM-E1	280	400	105
PLFY-P112BM-E1	280	400	125
PLFY-P140BM-E1	280	400	125
PLFY-P160BM-E1	280	400	125

PLFY-LM-E2形

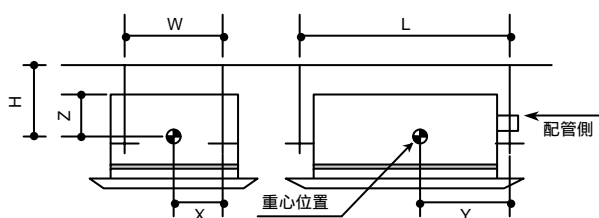

形名	W	L	X	Y	Z	H
PLFY-P22LM-E2	574	824	287	370	160	172
PLFY-P28LM-E2	574	824	287	370	160	172
PLFY-P36LM-E2	574	824	287	370	160	172
PLFY-P45LM-E2	574	824	287	370	160	172
PLFY-P56LM-E2	574	994	287	445	160	172
PLFY-P71LM-E2	574	994	287	445	160	172
PLFY-P80LM-E2	574	1494	287	655	160	172
PLFY-P90LM-E2	574	1494	287	655	160	172
PLFY-P112LM-E2	574	1494	287	655	160	172
PLFY-P140LM-E2	574	1756	287	758	181	203

PMFY-BM-E1形

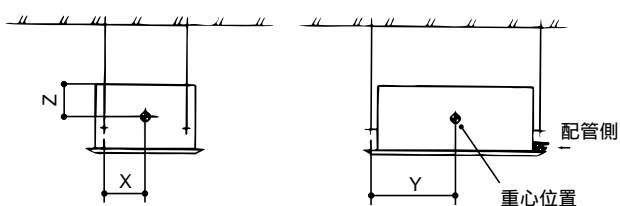

形名	X	Y	Z
PMFY-P22BM-E1	165	390	130
PMFY-P28BM-E1	165	390	130
PMFY-P36BM-E1	165	390	130
PMFY-P45BM-E1	165	390	130

PMFY-EM-E1形

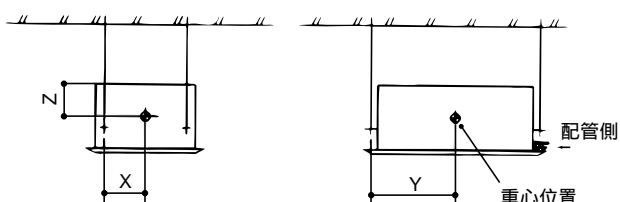

形名	X	Y	Z
PMFY-P36EM-E1	215	493.5	100
PMFY-P45EM-E1	215	493.5	100
PMFY-P56EM-E1	215	493.5	100
PMFY-P71EM-E1	205	682.5	100
PMFY-P80EM-E1	205	682.5	100

PDFY-M-E1形

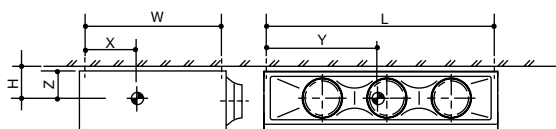

形名	W	L	H	X	Y	Z
PDFY-P22M-E1	670	686	148	285	343	128
PDFY-P28M-E1	670	686	148	285	343	128
PDFY-P36M-E1	670	686	148	285	343	128
PDFY-P45M-E1	670	936	148	285	468	128
PDFY-P56M-E1	670	936	148	285	468	128
PDFY-P71M-E1	670	1136	148	285	568	128
PDFY-P80M-E1	670	1136	148	285	568	128
PDFY-P90M-E1	670	1136	148	285	568	128
PDFY-P112M-E1	710	1486	168	305	743	148
PDFY-P140M-E1	710	1486	168	305	743	148

PEFY-M-E1形

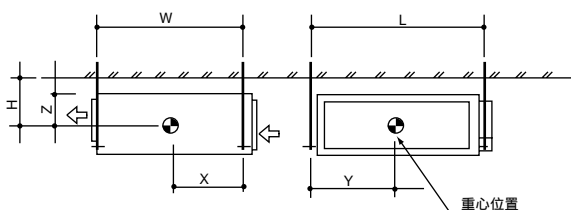

形名	W	L	H	X	Y	Z
PEFY-P45M-E1	814	754	210	374	440	190
PEFY-P56M-E1	814	754	210	374	440	190
PEFY-P71M-E1	814	754	210	374	440	190
PEFY-P80M-E1	814	1004	210	394	584	190
PEFY-P90M-E1	814	1004	210	394	584	190
PEFY-P112M-E1	814	1204	210	364	649	190
PEFY-P140M-E1	814	1204	210	364	649	190
PEFY-P160M-E1	814	1204	210	364	649	190
PEFY-P224M-E1	1034	1326	255	462	660	235
PEFY-P280M-E1	1034	1326	255	462	660	235

PCFY-GM-E1形

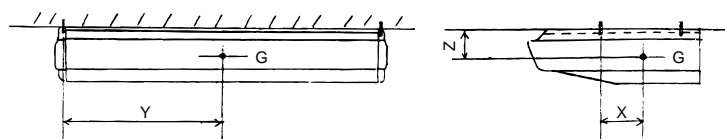

形名	X	Y	Z
PCFY-P56GM-E1	130	470	120
PCFY-P80GM-E1	110	600	140
PCFY-P112GM-E1	110	580	145
PCFY-P140GM-E1	80	710	140
PCFY-P160GM-E1	90	750	160

PKFY-P22・28BM(S)-E1形

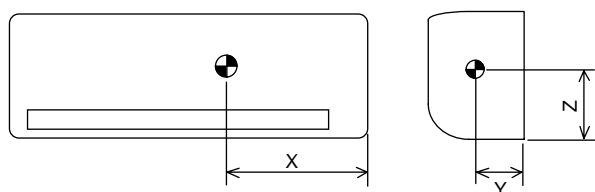

形名	X	Y	Z
PKFY-P22BM(S)-E1	300	120	150
PKFY-P28BM(S)-E1	300	120	150

PFFY-LEM-E1形

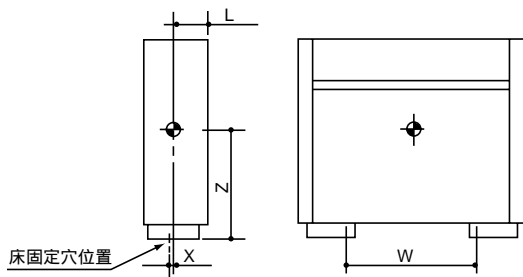

形名	W	L	X	Z
PFFY-P28LEM-E1	640	100	17	335
PFFY-P36LEM-E1	760	100	17	335
PFFY-P45LEM-E1	760	100	17	335
PFFY-P56LEM-E1	1000	100	17	335
PFFY-P71LEM-E1	1000	100	17	335

PFFY-LRM-E1形

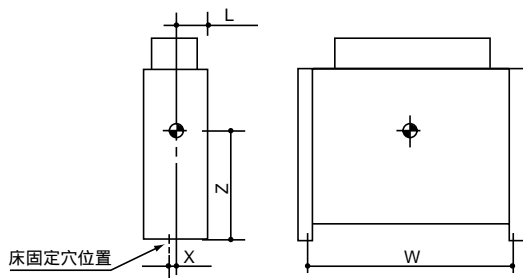

形名	W	L	X	Z
PFFY-P28LRM-E1	640	100	17	335
PFFY-P36LRM-E1	760	100	17	335
PFFY-P45LRM-E1	760	100	17	335
PFFY-P56LRM-E1	1000	100	17	335
PFFY-P71LRM-E1	1000	100	17	335

PFFY-DM-E1形

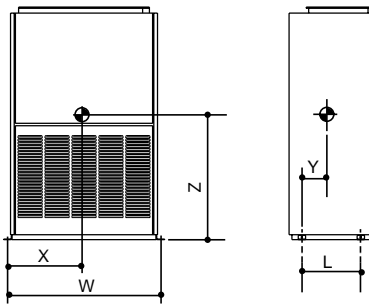

形名	W	L	X	Y	Z
PFFY-P224DM-E1	1014	300	467	158	809
PFFY-P280DM-E1	1234	300	573	156	835
PFFY-P450DM-E1	1230	440	567	225	1017
PFFY-P560DM-E1	1450	440	647	225	1017

PSFY-GM-E1形

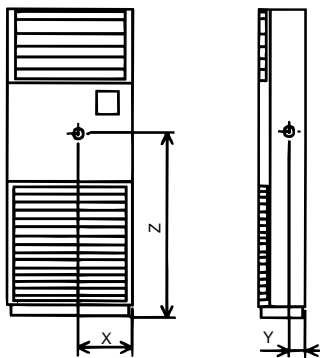

形名	X	Y	Z
PSFY-P56GM-E1	295	120	940
PSFY-P80GM-E1	295	115	960
PSFY-P112GM-E1	295	160	930
PSFY-P160GM-E1	295	155	930

PFFY-RM-E1形

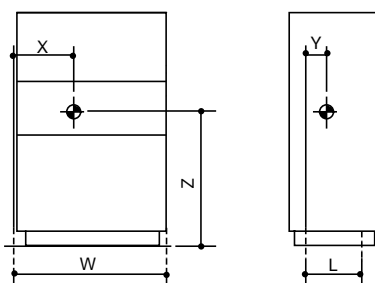

形名	W	L	X	Y	Z
PFFY-P112RM-E1	1022	320	465	125	1110
PFFY-P140RM-E1	1022	320	465	125	1110
PFFY-P224RM-E1	1242	320	570	125	1110
PFFY-P280RM-E1	1482	320	685	125	1110

PEFY-ML-E(-R)形

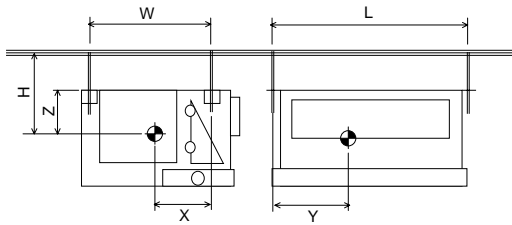

形名	W	L	H	X	Y	Z
PEFY-P22・28ML-E(-R)	439	584	170	210	250	150

PCFY-HM-E1形

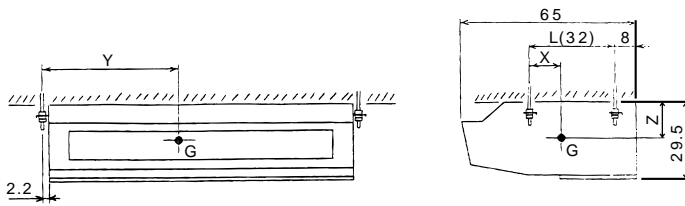

形名	X	Y	Z
PCFY-P80HM-E1	125	575	170
PCFY-P140HM-E1	95	765	150

PEFY-M-E1-F形

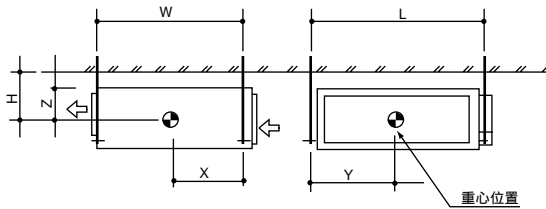

形名	W	L	H	X	Y	Z
PEFY-P90M-E1-F	814	1004	210	394	584	190
PEFY-P112M-E1-F	814	1204	210	364	649	190
PEFY-P140M-E1-F	814	1204	210	364	649	190
PEFY-P160M-E1-F	814	1204	210	364	649	190
PEFY-P224M-E1-F	1034	1326	255	462	660	235
PEFY-P280M-E1-F	1034	1326	255	462	660	235

PFFY-RM-E1-F形

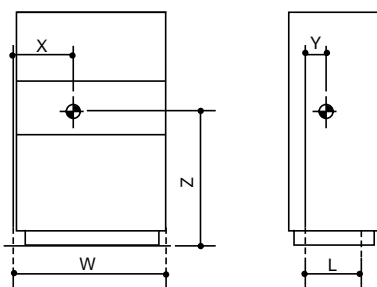

形名	W	L	X	Y	Z
PFFY-P280RM-E1-F	1482	320	685	125	1110

PLFY-CLMD-E1形

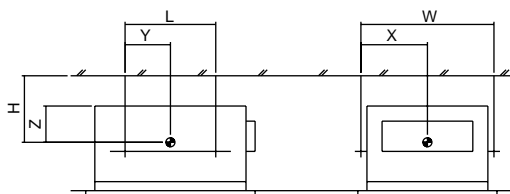

形名	W	L	H	X	Y	Z
PLFY-P36CLMD-E1	880	950	270	484	490	250
PLFY-P45・56CLMD-E1	1035	950	270	570	490	250
PLFY-P71・80CLMD-E1	1340	950	270	737	490	250

7. ビル用マルチエアコン室内ディップスイッチの設定

: 工場出荷時、- : 設定不可の項目

スイッチ	設定有効 タイミング	極	機能	スイッチ操作による動き	設定	4方向カセット		2方向カセット		1方向カセット		天井ビルトイン	天袋埋込	天井埋込	
						PLFY- P・BM	PLFY- P・JM	PLFY- P・LM	PMFY- P・EM	PMFY- P・BM	PDFY- P・M	PEFY- P・AM	PEFY- P・M		
SW1	停止中	1	室温検知位置	リモコン内蔵センサー	ON										
				室内ユニット	OFF										
		2	フィルターサイン	有	ON										
				無	OFF										
		3	フィルター時間	2500hr	ON										
				100hr	OFF										
		4	外気取入	有効	ON										
				無効	OFF										
		5	遠方表示切換	サーモON表示 (サーモON運転時出力ON)	ON										
				送風機状態表示 (ファン運転時出力ON)	OFF										
6	加湿器制御	暖房モードファン運転中	ON												
		暖房サーモON運転中	OFF												
7	暖房サーモOFF時風量	弱風 (かつSW1-8 OFF時)	ON												
		微風 (かつSW1-8 OFF時)	OFF												
8	リモコン設定風量 (かつSW1-7 OFF時) 停止 (かつSW1-7 ON時) SW1-7による	リモコン設定風量 (かつSW1-7 OFF時)	ON												
		停止 (かつSW1-7 ON時)	OFF												
9	停電自動復帰	有効	ON												
		無効	OFF												
10	電源発停	有効	ON												
		無効	OFF												
		注1	無効	OFF											
SW3	停止中	1	ヒートポンプ/冷房専用	冷房専用機種	ON										
				ヒートポンプ機種	OFF										
		2	ルーバー有り (加湿器有無) 注2	有り	ON		-								
				無し	OFF										
		3	ペーン有無	有り	ON										
				無し	OFF										
		4	スイング機能 (暖房時ウェーブフロー) 注3	有り	ON										
				無し	OFF			(140形)							
5	上下ペーン設定	第2設定 (かつSW3-6 OFF時)	ON												
		第1設定 (かつSW3-6 OFF時)	OFF												
6	注4	第3設定 (かつSW3-5 OFF時)	ON												
		PLFY-P・BM形の場合	OFF												
7	冷房弱風運転時ペーン制限角度 (ペーン角度リセット) 注5	水平	ON		-										
		無 PLFY-P・LM形 下吹きA,B,C,D: 有の場合	OFF												
8	暖房時設定温度 4 アップ	無効 (体感温度補正 無効) PLFY-P・BM形	ON												
		有効 (体感温度補正 有効) (ムーブアイパネル)の場合	OFF												
SW5	停止中 (運転中も有効)	2	別売組込、高天井対応 注6	高天井、別売組込み	ON										
				標準	OFF										
SWA	停止中 (運転中も有効)	3	天井高さ 注7,注8	高天井	3										
				標準	2										
				低天井	1										
SWB	停止中 (運転中も有効)	3	吹出口数	4方向	4										
				3方向	3										
				2方向	2										
SWC	停止中 (運転中も有効)	2	別売対応 注8	オプション											
				標準											
J41	電源 投入時	ワイヤレスリモコン ペアNo. 注7	J41(有)/J42(有): パターンA(ペアNo.0) J41(無)/J42(有): パターンB(ペアNo.1) J41(有)/J42(無): パターンC(ペアNo.2) J41(無)/J42(無): パターンD(ペアNo.3~9)	パターンA											
SWE	電源 投入時	ドレンポンプ試運転	有効(ドレンポンプとファンが同時運転します)	ON											
			無効	OFF											

注1. 室内ユニットの電源は遮断しないでください。ドレンポンプかつ加湿器搭載機種は対応できません。
ドレンポンプ搭載機種は同一冷媒系統一括の電源発停以外対応できません。
注2. PLFY-P・BM形、PLFY-P・LM形の場合のみ、加湿器有無の切替SWとなります。
注3. PLFY-P・BM形の場合、暖房時のウェーブフロー有無の切替SWとなります。
注4. PLFY-P・BM形の場合、SW3-6は上下ペーン設定の切替SWとなります。
注5. PLFY-P・LM形の場合のみ、運転/停止時のペーン角度リセット有無の切替SWとなります。
注6. PLFY-P22~112LM-E2の場合、下記別売部品組込みの場合、また高天井対応の場合、SW5を切替えてください。
加湿器2台、高性能フィルター(65%,90%)、パワー脱臭フィルター、吹分け用プレート
注7. J41,J42の設定は、有=ジャンパー線実装有り(出荷状態)、無=ジャンパー線カットを示します。
注8. PLFY-P140LM形の場合、SWA、SWCを運動させて使用します。

: 工場出荷時、 - : 設定不可の項目

スイッチ	設定有効 タイミング	極	機 能	スイッチ操作による動き	設定	天吊						
						PCFY- P・GM	PFFY- P・LEM	PSFY- P・GM	PFFY- P・LTM	PKFY- P・BM(S)	PKFY- P・GM	PCFY- P・HM
SW1	停止中	1	室温検知位置	リモコン内蔵センサー	ON							
				室内ユニット	OFF							
		2	フィルターサイン	有	ON							
				無	OFF							
		3	フィルター時間	2500hr	ON							
				100hr	OFF							
		4	外気取入	有効	ON					-	-	
				無効	OFF							
		5	遠方表示切換	サーモON表示 (サーモON運転時出力ON)	ON							
				送風機状態表示 (ファン運転時出力ON)	OFF							
6	加湿器制御	暖房モードファン運転中	ON									
		暖房サーモON運転中	OFF									
7	暖房サーモOFF時風量	弱風 (かつSW1-8 OFF時)	ON									
		微風 (かつSW1-8 OFF時)	OFF									
8	リモコン設定風量 (かつSW1-7 OFF時) 停止 (かつSW1-7 ON時) SW1-7による	リモコン設定風量 (かつSW1-7 OFF時)	ON									
		停止 (かつSW1-7 ON時)	OFF									
9	停電自動復帰	有効	ON									
		無効	OFF									
10	電源発停	有効	ON									
		無効	OFF									
			注1									
SW3	停止中	1	ヒートポンプ/冷房専用	冷房専用機種	ON							
				ヒートポンプ機種	OFF							
		2	ルーバー有り	有り	ON	-	-	-	-	-	-	
				無し	OFF							
		3	ペーン有無	有り	ON	-	-	-	-	-	-	
				無し	OFF							
		4	スイング機能	有り	ON	-	-	-	-	-	-	
				無し	OFF							
5	上下ペーン設定	第2設定	ON	-	-	-	-	-	-			
		第1設定	OFF									
6	冷房弱風運転時 ペーン制限角度	水平	ON	-	-	-	-	-	-			
		下吹きA,B,C,D	OFF									
8	暖房時設定温度 4 アップ	無効	ON									
		有効	OFF									
SW5	停止中 (運転中も有効)	2	別売組込、高天井対応	高天井、別売組込み 注4	ON							
				標準	OFF							
SWA	停止中 (運転中も有効)	3	天井高さ	高天井	3							
				標準	2							
				低天井 (静音) JMの場合	1							
SWB	停止中 (運転中も有効)	3	吹出口数	4方向	4							
				3方向	3							
				2方向	2							
SWC	停止中 (運転中も有効)	2	別売対応	オプション								
				標準								
J41 J42	電源 投入時		ワイヤレスリモコン ペアNo.	注7 J41(有)/J42(有): パターンA(ペアNo.0) J41(無)/J42(有): パターンB(ペアNo.1) J41(有)/J42(無): パターンC(ペアNo.2) J41(無)/J42(無): パターンD(ペアNo.3~9)						パターンA		
SWE	電源 投入時		ドレンポンプ試運転	有効(ドレンポンプとファンが同時運転します)	ON							
				無効	OFF							

注1. 室外ユニットの電源は遮断しないでください。ドレンポンプかつ加湿器搭載機種は対応できません。

ドレンポンプ搭載機種は同一冷媒系統一括の電源発停以外対応できません。

注7. J41, J42の設定は、有 = ジャンパー線実装有り(出荷状態)、無 = ジャンパー線カットを示します。

(1) 上下ベーン設定 (SW3-5, 6*)

4方向天井カセット形(PLFY-P・BM-E1の場合)

設定内容	SW5	SW6	ベーン角度
第2設定	ON	OFF	標準吹きより上向き設定 (冷風防止モード)*
第1設定	OFF	OFF	標準吹き
第3設定	OFF	ON	標準吹きより下向き設定 (天井汚れ防止)

* 冷房時のドラフト感を低減するため“冷風防止モード”に設定したい場合、本設定にしてください。
(ただし、吹出した気流が大きく乱れる場所などでは、天井に汚れが付着する場合があります。)

その他の機種

設定内容	SW5	PLFY-P・JM	PLFY-P・LM	PCFY-P・GM
第2設定	ON	標準吹きより下向き設定 (天井汚れ防止)	標準吹きより下向き設定 (天井汚れ防止)	標準吹きより上向き設定 (冷風防止モード)
第1設定	OFF	標準吹き	標準吹き	標準吹き

(2) 天井高さおよび吹出口数の対応 (SWA, SWB)

4方向天井カセット形(PLFY-P・BM-E1の場合)

P22~90

SWB \ SWA	1	2	3
2(2方向)	3.0m	3.3m	3.5m
3(3方向)	2.7m	3.0m	3.5m
4(4方向)	2.5m	2.7m	3.5m

4方向天井カセット形(PLFY-P・JM-E1の場合)

SWB \ SWA	1	2	3
3(3方向)	2.7m	3.0m	3.3m
4(4方向)	2.4m	2.7m	3.0m

P112~160

SWB \ SWA	1	2	3
2(2方向)	3.3m	4.0m	4.5m
3(3方向)	3.0m	3.6m	4.5m
4(4方向)	2.7m	3.2m	4.5m

2方向天井カセット形(PLFY-P140LM-E2の場合)

加湿器



加湿器2台



高性能フィルター(65%, 90%)
パワー脱臭フィルター
吹分け用プレート(7:3)



高性能フィルター(65%, 90%)+加湿器
パワー脱臭フィルター + 加湿器
吹分け用プレート(7:3)+加湿器



高天井対応の場合

必要に応じて適宜下記の通りSWA, SWCを操作し、風量をアップしてください。
出荷時のスイッチ設定は、標準風量です。

SWC	SWA	風量
標準	1	標準
	2	
オプション	1	風量up大
	2	

別売部品の組込、高天井対応によってSWA, SWCを操作した場合、騒音値が若干アップします。
標準状態で使用する場合は、SWA, SWCの設定操作は不要です。

天吊形(PCFY-P・GM-E1の場合)

SWB	天井高さ
3	3.5m
2	2.8m
1	2.3m

システム設計

システム設計

1. システム制御

(1) システム構成

システムコントローラーは、M-NET伝送線からの給電で動作します。(LMアダプターを除く)
M-NET伝送線への給電方法は以下の3種類の方法があります。

室内外伝送線に接続し、室外ユニットから給電する場合

集中管理用伝送線に接続し、かつ室外ユニットから給電する場合

集中管理用伝送線に接続し、かつ伝送線用給電ユニット(PAC-SC50KU)から給電する場合

室内外伝送線にシステムコントローラーを接続する場合または、室外ユニットからの給電をする場合は、室外ユニットの電源を遮断した場合、システムコントローラーの給電がなくなり機能を停止しますので、ご使用には十分ご注意ください。

G-50のオプションである「電力按分課金」や「省エネ制御」機能等を使用する場合は、[室内外伝送線]および[室外ユニット]からの給電ではなく、「伝送線用給電ユニット(PAC-SC50KU)」をご使用ください。室外ユニットの電源遮断時G-50も停止するため、このとき他の室外ユニットが動作していても、課金用データの収集や省エネ制御を実行することができなくなります。

室内外伝送線に接続し、室外ユニットから給電する場合

システムコントローラーは、M-NET伝送線の室内外伝送線に最大3台まで接続可能です。

(ただしG-50の場合はシステム系統を分ける場合のみ2台接続が可能となります。)

冷媒系統内の総接続台数に制限が発生しますので、【1.(3)システム構成制約】をご参照ください。

複数冷媒系統システムの場合は、1台の室外ユニットのみ給電切替コネクタ(CN41)を(CN40)に差換えが必要となります。

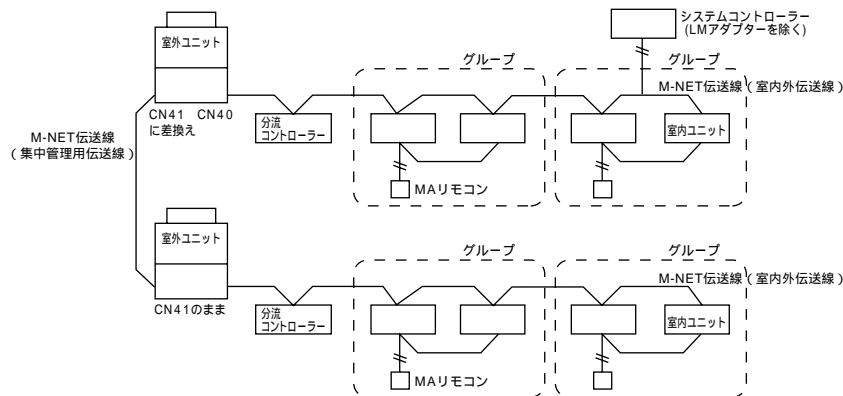

集中管理用伝送線に接続し、かつ室外ユニットから給電する場合

システムコントローラーは、M-NET伝送線の集中管理用伝送線に伝送線用給電ユニット(PAC-SC50KU)なしで、最大3台まで接続可能です。

冷媒系統内の総接続台数に制限が発生しますので、【1.(3)システム構成制約】をご参照ください。

1台の室外ユニットのみ給電切替コネクタ(CN41)を(CN40)に差換えが必要となります。

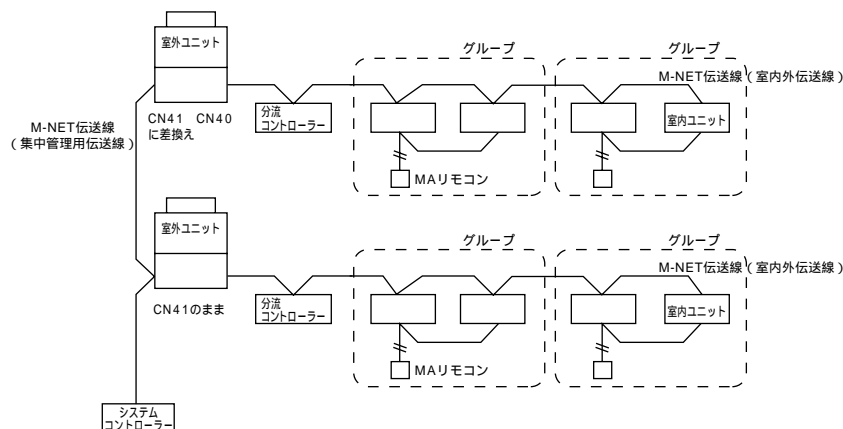

集中管理用伝送線に接続し、かつ伝送線用給電ユニット（PAC-SC50KU）から給電する場合

PAC-SC50KU 1台で下表に示すシステムコントローラー、リモコンが接続可能です。
 室外ユニットの給電切換コネクタはCN41(出荷時設定)のままとしてください。

	集中コントローラー (G-50)	ON/OFFリモコン(AN)	システムリモコン(SR) スケジュールタイマー(ST) グループリモコン(GR)	ロスナイリモコン(LR)
接続可能台数	2台(注1)	6台	12台	24台

消費電力の関係は以下のとおりです。

G-50(1台) = AN(3台分)

AN(1台) = SR/ST/GR(各2台分)

SR/ST/GR(各1台) = LR(2台分)

ANは、G-50に比べて消費電力が1/3です。

SR/ST/GRは、ANに比べて消費電力が1/2です。

LRは、SR/ST/GRに比べて消費電力が1/2です。

(注1) 集中コントローラー(G-50)は、システム系統を分ける場合のみ2台接続することができます。

組合せによる接続台数 (G-50を1台接続の場合)

：接続可能

		ON/OFFリモコンの合計台数			
		0台	1台	2台	3台
システムリモコン スケジュールタイマー グループリモコン の合計台数	0台				
	1台				x
	2台				x
	3台			x	x
	4台			x	x
	5台		x	x	x
6台		x	x	x	

組合せによる接続台数 (G-50の接続がない場合)

：接続可能

		ON/OFFリモコンの合計台数						
		0台	1台	2台	3台	4台	5台	6台
システムリモコン スケジュールタイマー グループリモコン の合計台数	0台	-						
	1台							x
	2台							x
	3台						x	x
	4台						x	x
	5台					x	x	x
	6台					x	x	x
	7台				x	x	x	x
	8台				x	x	x	x
	9台			x	x	x	x	x
	10台			x	x	x	x	x
	11台		x	x	x	x	x	x
12台		x	x	x	x	x	x	

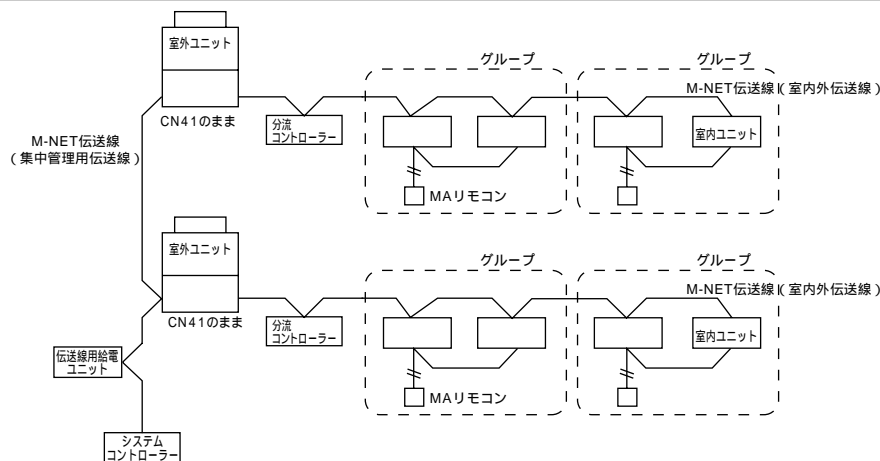

(2) MA・MEリモコンの機能・仕様

手元リモコンには、各室内ユニットに接続するMAリモコンと、室内外伝送線上に接続するM-NETリモコン(MEリモコン)の2種類があります。

機能・仕様比較

機能・仕様	MAリモコン(注1, 4)	M-NET(ME)リモコン(注2, 4)
リモコンアドレス設定	不要	必要
室内・室外ユニットアドレス設定	不要(単一冷媒システムのみ) (注3)	必要
配線方式	無極2線 *グループ運転時は、室内ユニット間を 無極2線渡り配線必要	無極2線
リモコン取付位置	グループ内のどの室内ユニットに接続しても可	室内外伝送線上のどこに接続しても可
換気ユニットとの連動	室内ユニット毎に連動換気ユニットを自由に設定可能 (同一グループ内のリモコンによる登録)	室内ユニット毎に連動換気ユニットを自由に設定可能 (リモコンによる登録)
グループ変更時	室内ユニット間のMAリモコン配線の変更が必要	室内ユニットとリモコンのアドレス変更 またはMELANSでの登録変更が必要

(注1) MAリモコンとは、MAリモコン、MAスムーズリモコン、MAデラックスリモコンおよびワイヤレスリモコンを表します。

(注2) M-NETリモコンとは、MEリモコンおよびM-NETコンパクトリモコンを表します。

(注3) 単一冷媒システム時も、システム構成によりアドレス設定が必要な場合があります。

(注4) 異冷媒グループ運転またはシステムコントローラ接続時も、MAリモコンまたはM-NETリモコンのどちらでも接続可能です。

手元リモコン選定のポイント

MAリモコン/M-NETリモコンの選定は、おのこの特性を活かしたシステムになるように選択してください。以下に、選定の目安を示します。

MAリモコン (注1, 2)	M-NET(ME)リモコン (注1, 2)
<ul style="list-style-type: none"> ・システム拡張、グループ変更の可能性が少ない場合 ・据付工事時に、グループ編成(間仕切り)が決定している場合 	<ul style="list-style-type: none"> ・リモコンの集中設置やシステム拡張、グループ変更の可能性がある場合 ・据付工事時にグループ編成(間仕切り)が未決定の場合 ・加熱加湿器内ロスナイに直接リモコンを接続したい場合

(注1) 同一グループ室内ユニットに、M-NETリモコンとMAリモコンとの併用接続はできません。

(注2) MAリモコンとM-NETリモコンが混在する場合は、必ずシステムコントローラを接続してください。

< MAリモコンを使用した場合 >

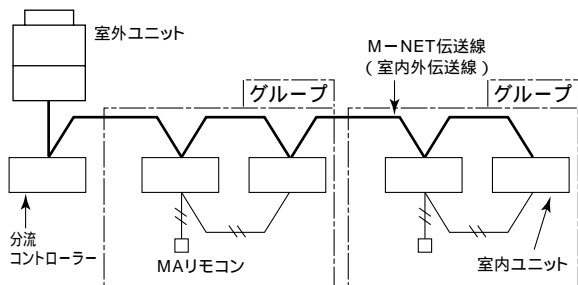

< M-NETリモコンを使用した場合 >

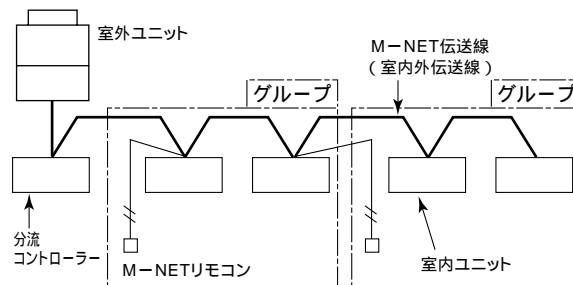

(3) システム構成制約

各ユニット1台あたり接続可能な台数を示します。

室内ユニット

リモコン接続台数(1グループ内)..... 最大2台

換気ユニット接続台数 1台

リモコン

室内ユニット接続台数(1グループ内)..... 最大16台

換気ユニット

室内ユニット接続台数 最大16台

室外ユニット

(A) 室内外自動アドレス立上げ(システムコントローラーの接続なし)(注4)

冷媒系統内の換気ユニット接続台数(注3) 1台

		冷媒系統内の総接続台数(注1,2,9)	
		MAリモコン使用時	
R2シリーズ(～32HP)	接続される室内ユニットが224形未満の場合	最大26台	
	接続される室内ユニットに224形以上が含まれる場合	最大20台	

(B) 室内外手動アドレス立上げ(システムコントローラーの接続なし)

		冷媒系統内の総接続台数(注1,2,8,9)	
		MAリモコン使用時	M-NETリモコン使用時
R2シリーズ(～32HP)	接続される室内ユニットが224形未満の場合	最大26台	最大14台(34台)
	接続される室内ユニットに224形以上が含まれる場合	最大20台	最大10台(26台)

(C) システムコントローラー接続立上げ

室内外伝送線接続時のシステムコントローラー接続台数(注5) 最大3台

集中管理用伝送線接続し、かつ室外ユニットから給電する場合の接続台数(注5,6) 最大3台

集中コントローラー(G-50)接続時(1台) (注7)

		冷媒系統内の総接続台数(注1,2,8,9)	
		MAリモコン使用時	M-NETリモコン使用時
R2シリーズ(～32HP)	接続される室内ユニットが224形未満の場合	最大23台	最大11台(31台)
	接続される室内ユニットに224形以上が含まれる場合	最大17台	最大7台(23台)

その他のシステムコントローラー接続時(1台) (注7)

		冷媒系統内の総接続台数(注1,2,8,9)	
		MAリモコン使用時	M-NETリモコン使用時
R2シリーズ(～32HP)	接続される室内ユニットが224形未満の場合	最大25台	最大13台(33台)
	接続される室内ユニットに224形以上が含まれる場合	最大19台	最大9台(25台)

注1. 機種別の室内ユニット接続台数の最大は機種構成表をご覧ください。

接続可能台数を超える室内ユニットが接続される場合は、「伝送線用給電拡張ユニット(PAC-SF46EP)」が必要となります。

注2. 冷媒系統内の総接続台数とは、室内ユニットおよび換気ユニット(加熱加湿付)の合計台数です。

システム内に、分流コントローラーを3台接続した場合の室内ユニット合計台数になります。

分流コントローラーの台数が少なくなる場合、分流コントローラー1台につき、室内ユニットおよび換気ユニット(加熱加湿付)を2台加算できます。

注3. 「室内外自動アドレス立上げ」で換気ユニットを接続した場合は、自動的に冷媒系統内の全室内ユニットを連動登録されます。

「室内外自動アドレス立上げ」以外の場合は、室内ユニットと換気ユニットの連動登録が必要です。

- 注4. 以下の場合、「室内外自動アドレス立ち上げ」はできません。
- ・冷媒系統内に換気ユニットが接続され、かつ室内ユニットが16台を超える場合
 - ・冷媒系統内に換気ユニットを2台以上接続する場合
 - ・室内ユニットの複数台のグループ運転で、外部発停入力機能を使用する場合
 - ・分流コントローラー子機を接続する場合
- 注5. 室内外伝送線にシステムコントローラーを接続する場合または、室外ユニットから給電する場合は、室外ユニットの電源を遮断時に、システムコントローラーの給電がなくなり機能を停止しますので、ご使用には十分ご注意ください。
- 注6. システムコントローラーを4台以上接続する場合は、「伝送線用給電ユニット(PAC - SC50KU)」が必要です。詳細は【1.(1) 集中管理用伝送線に接続し、かつ伝送線用給電ユニット(PAC-SC50KU)から給電する場合】をご参照ください。
- 注7. [室内外伝送線]または[室外ユニット]からの給電によりシステムコントローラーを接続する場合は、以下の表の室内ユニット台数に換算した台数を減らした台数となります。

	集中コントローラー (G-50)	ON / OFFリモコン(AN)	システムリモコン(SR) スケジュールタイマー(ST) グループリモコン(GR)
換算台数	室内ユニット3台に換算	室内ユニット1台に換算	室内ユニット0.5台に換算

G-50のオプションである「電力按分課金」機能等を使用する場合は、[室内外伝送線]および[室外ユニット]からの給電ではなく、「伝送線用給電ユニット(PAC - SC50KU)」をご使用ください。

室外ユニットの電源遮断時G-50も停止するため、このときに他の室外ユニットが動作していても課金計算することができません。

- 注8. ()内は、室内ユニット(外気処理ユニット)とM-NETリモコンの合計台数です。
- 注9. 冷媒系統内の総接続台数が最大台数を超える場合は、伝送線用給電拡張ユニット(別売)が必要です。室外ユニットから伝送線用給電拡張ユニットまでの室内ユニット台数「N1」は前ページの制限台数内としてください。伝送線用給電拡張ユニット以降の室内ユニット台数「N2, N3」は「N1」より少なくしてください。

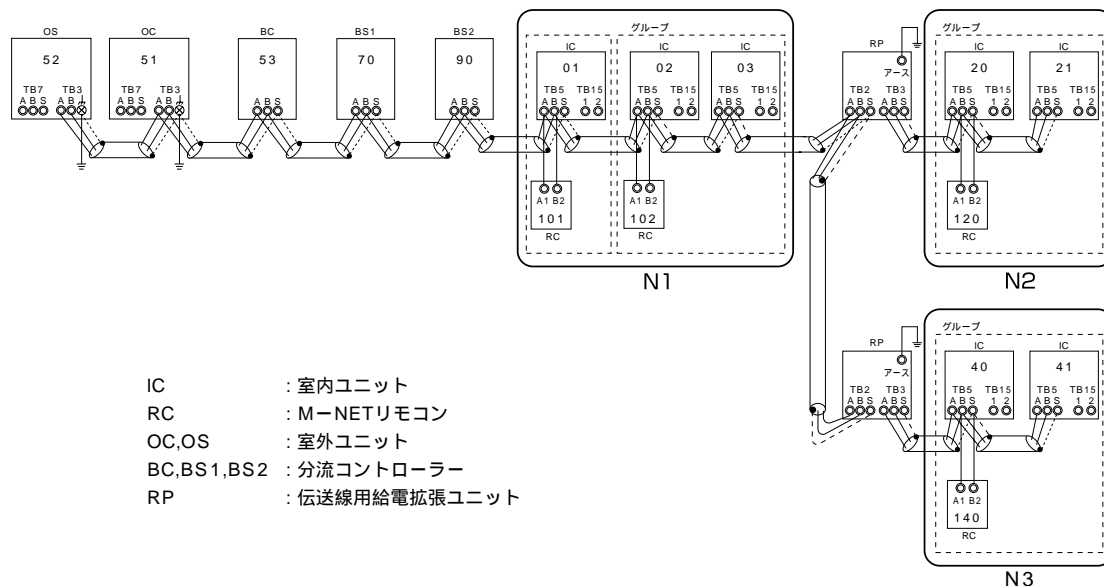

IC : 室内ユニット
 RC : M-NETリモコン
 OC, OS : 室外ユニット
 BC, BS1, BS2 : 分流コントローラー
 RP : 伝送線用給電拡張ユニット

冷媒系統内の室内ユニット総接続台数により伝送線用給電拡張ユニットが複数台必要です。(注4)

システムコントローラーの接続なしの場合	MAリモコン(注1)			M-NETリモコン(注2)				
	伝送線用給電拡張ユニット必要台数	不要	1台	2台(注3)	不要	1台	2台(注3)	3台(注3)
全室内ユニットがP224形未満の場合の室内ユニット台数	26台以下	27~50台	—	14台以下	15~34台	25~50台	—	—
P224形以上の室内ユニットが含まれる場合の室内ユニット台数	20台以下	21~39台	40~50台	10台以下	11~26台	27~42台	43~50台	—

- (注1) MAリモコンとはMAリモコン、MAスムーズリモコン、MAデラックスリモコンおよびワイヤレスリモコンを示します。
- (注2) M-NETリモコンとはMEリモコンおよびM-NETコンパクトリモコンを示します。
- (注3) 伝送線用給電拡張ユニットは並列に接続してください。
- (注4) 分流コントローラーを3台接続した場合の伝送線用給電拡張ユニット必要台数です。
 分流コントローラーが少なくなる場合、分流コントローラー1台につき、室内ユニット2台を加算できます。(N1のみ)
- (注5) 分流コントローラーは、室外ユニットから伝送線用給電拡張ユニット間に接続してください。

(4) 遠方入出力制御

【入出力コネクタの仕様】

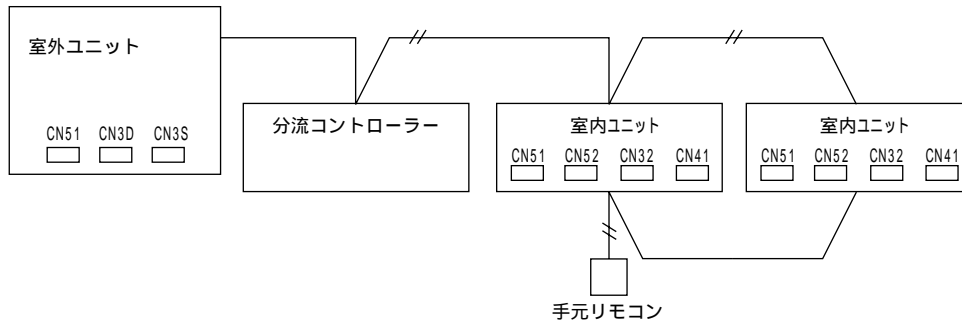

室内ユニット

分類	使用用途	機能	使用端子	使用オプション
入力 (注1)	室内ユニットグループ毎に外部からの接点・スイッチ等の入・切により、発停制御をする方法 * タイマーアダプターとして使用可能 (注1) * 「切忘れ防止」や「強制停止」として使用可能	遠方 / 手元切換 (注3) 発停 (レベル) (注2)	CN32	遠方発停用アダプター (PAC-SE55RA)
	室内ユニットグループ毎に外部からのパルス入力 (a接点) により、運転 / 停止を反転させ発停制御をする方法	発停 (パルス) (注2)	CN51	遠方表示用アダプター (PAC-SA88HA) (注4, 5) M制御用遠方表示キット (PAC-YU80HK)
	室内ユニットグループ毎にHA, JEMA規格によるHA端子で、発停制御をする方法 * 本規格に合致したテレコンからの発停制御として使用可能	発停 (パルス) (HA, JEMA規格)(注2)	CN41	
	室内ユニット毎に外部からの接点・スイッチ等の入・切により、冷暖房運転の禁止 (強制送風) 制御をする方法 * 室内ユニット毎のデマンド制御として使用可能	デマンド (レベル)	CN52	遠方表示用アダプター (PAC-SA88HA) (注4, 5) M制御用遠方表示キット (PAC-YU80HK)
出力 (注6)	室内ユニットグループ毎に外部へ信号を取出す方法 * 運転状態の表示装置として使用可能 * 外部機器との連動制御として使用可能	運転状態	CN51	M制御用遠方表示キット (注5) (PAC-YU80HK)
		異常状態		
		運転モード (暖房) 状態	CN52	
		運転モード (冷房・ドライ) 状態 サーモON (または送風) 状態		

(注1) 信号入力は、グループ内の親機のみ接続してください。

(ただし、デマンド入力は室内ユニット個別に信号入力が必要です。)

(注2) グループ運転で発停入力を使用する場合は、手元リモコンが必要です。(MAリモコンまたはM-NETリモコン)

(注3) “遠方” 設定時には、手元リモコンからの操作はできません。リモコンは“集中管理表示”となります。

(注4) CN51またはCN52を出力信号と併用する場合は、M制御用遠方表示キットを必ずご使用ください。

(注5) M制御用遠方表示キットは、CN51およびCN52の入力信号としてもご使用になれます。

(注6) 信号出力の「運転状態」および「運転モード (暖房 / 冷房・ドライ) 状態」をご使用になる場合は、親機のみ接続してください。

「異常状態」「サーモON (または送風) 状態」をご使用になる場合は、室内ユニット個別に接続してください。

— ご注意 —

G-50により、汎用制御PLCソフトで空調機の外部入出力を制御する場合は、室内ユニットのDip SW1-9および1-10を0N設定してください。詳細は、汎用制御PLCソフトの取扱説明書をご覧ください。

この場合、室内ユニットの外部入出力は、フリー接点機能が適用されるため上表の機能は無効となります。

(A) 遠方/手元切換 (CN32) を使用した場合の説明

遠方手元切換	発停	状態	リモコン表示および操作
OFF	OFF	手元/許可	操作有効
ON	OFF	遠方/停止	遠方中は“集中管理表示”
ON	ON	遠方/運転	リモコン運転操作 [ON/OFF] 禁止 (無効)

(B) 入出力信号組合せ制限

	発停の種類	遠方/手元切換	発停 (パルス)	HA発停 (JEMA)	電源発停	復電自動復帰
1	遠方/手元切換	CN32	—	(注1)	(注1)	(注1)
2	発停 (パルス)	CN51	—			
3	HA発停 (JEMA)	CN41		—		
4	電源発停	—			—	×
5	停電自動復帰	—				—

(注1) 発停 (パルス)・電源発停・停電自動復帰は、遠方/手元切換 (CN32) が“手元”に設定されている場合にのみ使用可能です。ご使用には十分ご注意ください。

(C) 発停 (パルス) 入力仕様

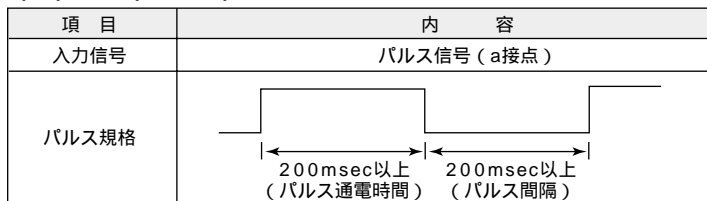

(D) 入出力信号用コネクタ仕様

(a) M制御用遠方表示キット (PAC-YU80HK)

本表示キットは、フリープラン室内ユニット (Cタイプ以降) 用です。出力信号をご利用時には、必ず本表示キットをご使用ください。遠方表示用アダプター (PAC-SA88HA) は使用できません。

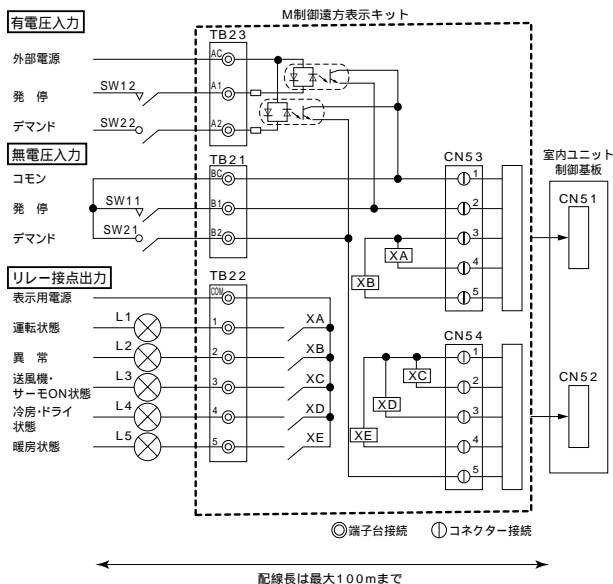

<有電圧入力の場合>

外部電源	DC12~24V 入力電流 (1接点あたり) 約10mA (DC12V)
SW12	遠方発停スイッチ SWを押す(パルス入力する) 毎にON/OFFを反転します。
SW22	デマンドスイッチ SW ON時、冷暖房運転を禁止 (強制送風)します。

<無電圧入力の場合>

SW11	遠方発停スイッチ SWを押す(パルス入力する) 毎にON/OFFを反転します。
SW21	デマンドスイッチ SW ON時、冷暖房運転を禁止 (強制送風)します。

(接点定格 DC15V 0.1A以上)
最小適用負荷1mA以下

<リレー接点出力>

表示用電源	DC30V 1A AC100V/200V 1A	L4	冷房・ドライ状態表示ランプ
L1	運転状態表示ランプ	L5	暖房状態表示ランプ
L2	異常状態表示ランプ	XA~XE	リレー 接点定格 AC250V/DC30V 1A 最小適用負荷 DC5V 10mA
L3	SW1-5 ON時:サーモON SW1-5 OFF時:送風機状態表示ランプ		

室内ユニット側の設定
 1) 発停 (パルス) は遠方/手元切換 (CN32) が、“手元”に設定されている場合にのみ使用可能です。
 2) サーモON状態を表示するには、アドレス基板上のDip SW1-5をONにセットしてください。
 工場出荷時設定は、OFF (送風機状態表示) です。

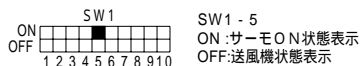

(b) 遠方表示用アダプター (PAC-SA88HA)

CN5 1(発停入力のみ)

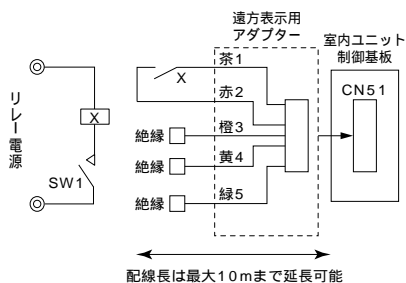

CN5 2(デマンド入力のみ)

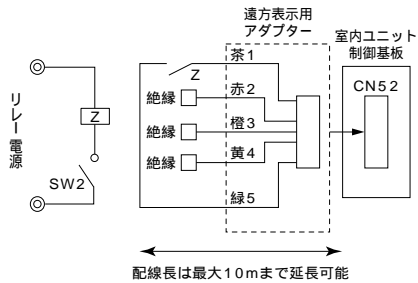

SW1	遠方発停スイッチ(モーメントリスイッチ) SWを押す(パルス入力する)毎にON/OFFを反転します。
X: リレー (接点定格 DC15V 0.1A以上 最小適用負荷 1mA以下)	

SW2	デマンドスイッチ SW ON時、冷暖房運転を禁止(強制送風)します。
Z: リレー (接点定格 DC15V 0.1A以上 最小適用負荷 1mA以下)	

(c) 遠方発停用アダプター (PAC-SE55RA)

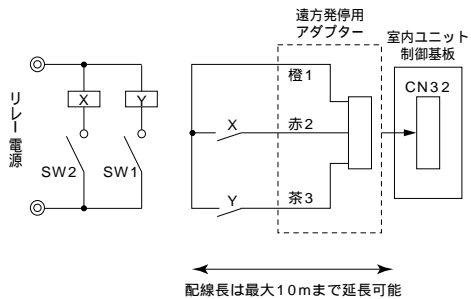

SW1	遠方/手元切換スイッチ
SW2	発停スイッチ SW1がON時のみ有効
X, Y: リレー (接点定格 DC15V 0.1A以上 最小適用負荷 1mA以下)	

室外ユニット

分類	使用用途	機能	使用端子(注1)	使用オプション
入力	室外ユニットへの外部からの入力により、冷暖房運転の禁止(サーモOFF)制御をする方法 *冷媒系統毎のデマンド制御として使用可能	デマンド(レベル)	CN3D (注2)	外部入力用 アダプター (PAC-SC36NA)
	室外ユニットへの外部からの入力により、室外ユニットの低騒音運転を行います。 *冷媒系統毎の低騒音運転として使用可能	低騒音モード(レベル) (注3、注4)		
	スノーセンサーからの降雪信号をうけて、強制的に室外ユニットを送風運転します。(注5)	スノーセンサー 信号入力(レベル)	CN3S	
	アクティブフィルターの運転確認信号を入力(注6)	アクティブフィルター 運転信号入力	CN3D または CN3S	
出力	室外ユニットから外部へ信号を取出す方法 *運転状態の表示装置として使用可能 *外部機器との運動制御として使用可能	圧縮機運転状態 異常状態	CN51 (注7)	外部出力用 アダプター (PAC-SC37SA)

(注1) 詳細は配線接続例を参照してください。

(注2) 詳細は次ページ(A)~(C)を参照してください。

(注3) 低騒音モードは、室外ユニットのDip SW4-4がOFFのときに有効となります。
Dip SW4-4がONの場合は低騒音モード入力および、デマンド入力により4段階のデマンド制御が可能です。
同一冷媒回路系の室外ユニット台数が2台の場合は、8段階デマンド制御が可能です。

(注4) 低騒音モードは、室外ユニットのDip SW5-5にて OFF:能力重視/ON:静音重視の切換えが可能です。

(注5) 同一冷媒回路系統に複数の室外ユニットが存在する場合、室外ユニットごとの設定(信号入力)が必要になります。

(注6) アクティブフィルター運転信号入力はCN3D(デマンド、低騒音モード入力)、CN3S(スノーセンサー入力)のいずれかを任意に選択できます。

アクティブフィルターを制御用に使った際、入力信号部は他の機能に使えません、残りの機能は使用可能です。

(注7) 室外ユニット制御基板上CN51をアクティブフィルターとの運動制御に使った場合、アクティブフィルター内AF基板上のCN1を代用できます。

配線接続例

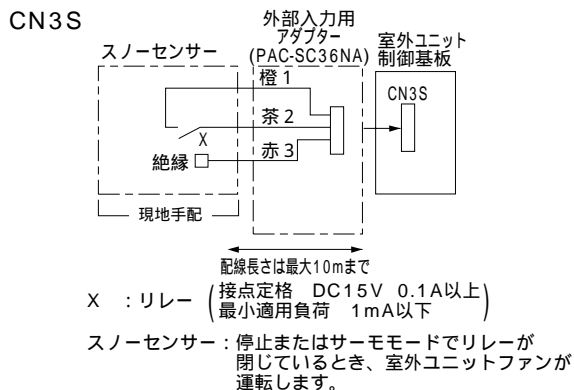
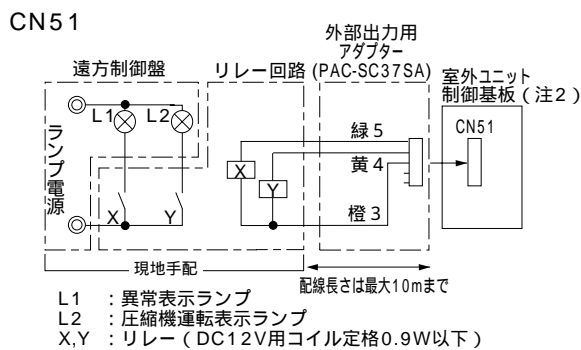

CN3D

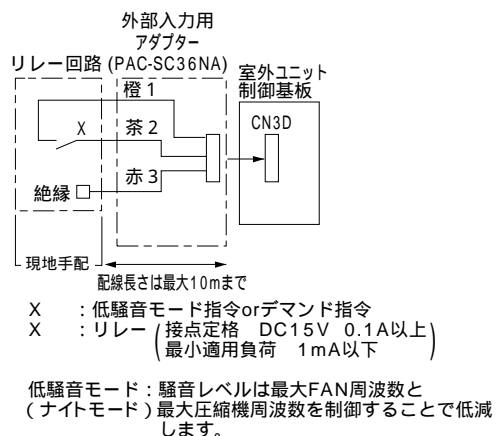
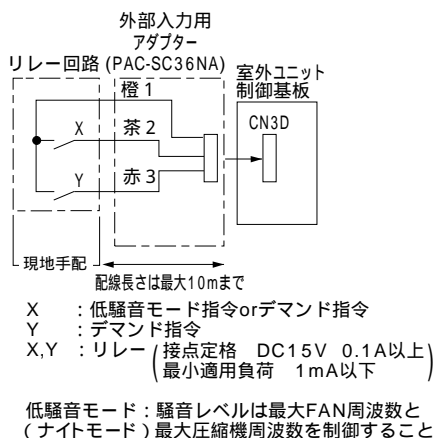

(A) SW4-4 : OFFの場合 (デマンド・低騒音モード)

CN3D 1-3P	デマンド (注1)	CN3D 1-2P	低騒音モード (注2)
開放	OFF	開放	OFF
短絡	ON	短絡	ON

注1 . 同一冷媒回路系統にSW4-4 : ONの室外ユニットが存在する場合 (4段階デマンド)、本機能は使用できません。

注2 . 4段階デマンドとの併用も可能です。SW4-4がOFFの室外ユニットのCN3D 1-2Pに入力してください。

(B) 同一冷媒回路系統の室外ユニットで1台のみがSW4-4 : ONの場合 (4段階デマンド) (注3)

	CN3D 1-2P	開放	短絡
CN3D 1-3P			
開放		100% (デマンドなし)	75%
短絡		0%	50%

4段階デマンドを使用される場合は、次のステップに注意してください。

(例) 100% 50%に変更する場合

デマンド制御	(誤)100%	0%	50%
切換ステップ	(正)100%	75%	50%

上記のような誤切換されますとサーモOFFになる可能性があります。

デマンドのパーセント (%) は圧縮機容量の概算値ですので、能力比とは必ずしも一致しません。

(C) 同一冷媒回路系統の室外ユニットで2台がSW4-4 : ONの場合 (8段階デマンド) (注3 , 4)

8段階デマンド		No.2のCN3D					
		1-2P	開放		短絡		
No.1のCN3D	1-2P	1-3P	開放	短絡	開放	短絡	
		開放	100%	50%	88%	75%	
	短絡	開放	50%	0%	38%	25%	
		短絡	88%	38%	75%	63%	
		短絡	75%	25%	63%	50%	

注3 . SW4-4をONにした室外ユニットのCN3Dに入力してください。

注4 . No.1 , 2のCN3DはSW4-4をONに設定した室外ユニットにて任意に選択可能です。

2.配線設計とシステム設定

(1) 制御配線の種類と許容長

制御配線は、システム構成により異なります。

制御配線には、「伝送線」と「リモコン線」があり、システム構成により配線の種類および許容長が異なります。

また、以下に示すように、伝送線が長い場合やノイズ源がユニットに近傍している場合は、ノイズ障害防止のためにユニット本体をノイズ源から離してください。

M-NET伝送線

配線の種類	対象施設	全ての施設
	種類	シールド線 CVVS・CPEVS・MVVS
	線数	2心ケーブル
	線径	1.25mm ² 以上
室内外伝送線最遠長		最大200m
集中管理用伝送線および室内外伝送線最遠長 (室外ユニットを経由した最遠長)		最大500m *集中管理用伝送線に設置される伝送線用給電ユニットから 各室外ユニットおよびシステムコントローラーまでの配線長は 最大200m

【図 2-1】にビル用マルチエアコンの M-NET 伝送線の配線図例を示します。

1系統あたりの集中管理系 M-NET 伝送線、室内外伝送系 M-NET 伝送線の線長制限で示すと、下図の例で総配線長は下の式で表されます。これは、他の機器と M-NET 伝送線上で通信を確実にするための距離制限です。

この距離を超えると末端の機器まで M-NET 信号が届かなくなり、通信・制御不能となります。

$$a+b+d+e(f) \leq 500m \quad a+b+c+g \leq 500m \quad e(f)+d+c+g \leq 500m$$

手元リモコン配線は10m以内となります。10mを超える場合は、超える部分を「総配線長500m以内」の内数に加算します。

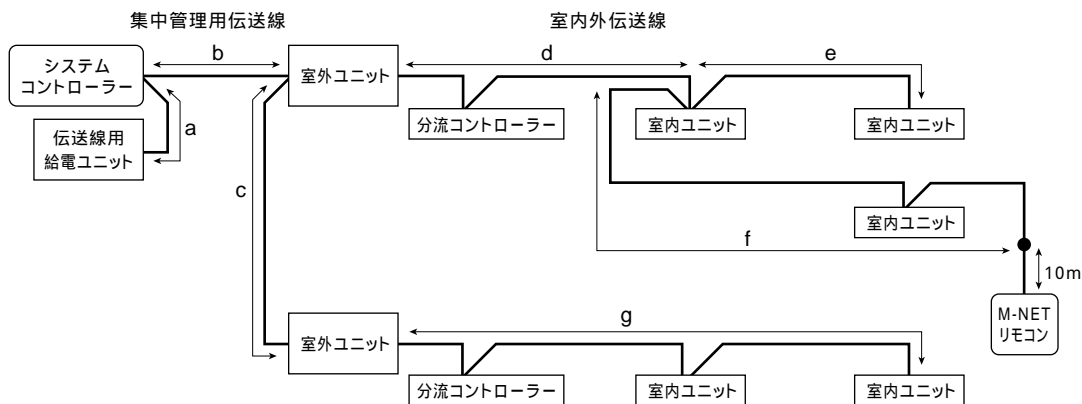

【図 2-1】 M-NET 伝送線の配線図例

(A) 集中管理用伝送線

集中管理用伝送線の給電距離は以下の式で表されます。

これは、集中管理用伝送線上に給電される距離制限です。この距離を超えると末端機器までの給電が届かなくなり、通信・制御不能となります。

$$a+b+c \leq 200m$$

(B) 室内外伝送線

室内外伝送線の給電距離は以下の式で表されます。

これは、室内外伝送線上に給電できる距離制限です。この距離を超えると末端機器までの給電が届かなくなり、通信・制御不能となります。

$$d+e(f) \leq 200m \quad g \leq 200m$$

また、手元リモコンの配線が10mを超える場合は、超える部分を「総配線長500m以内」、かつ「給電距離200m以内」の内数に加算します。

リモコン線

		MAリモコン(注1)	M-NETリモコン(注2)
配線の種類	種類	VCTF,VCTFK,CVV CVS,VVR,VVF,VCT	シールド線 MVVS
	線数	2心ケーブル	2心ケーブル
	線径	0.3 ~ 1.25mm ² (注3)	0.3 ~ 1.25mm ² (注3) (0.75 ~ 1.25mm ²)(注4)
総延長		最大200m	10mを超える部分は、 室内外伝送線最遠長の内数としてください

(注1) MAリモコンとは、MAリモコン、MAスムースリモコン、MAデラックスリモコン
およびワイヤレスリモコンを示します。

(注2) M-NETリモコンとは、MEリモコンおよびM-NETコンパクトリモコンを示します。

(注3) 作業上、0.75mm²までの線径を推奨します。

(注4) コンパクトリモコンの端子台へ接続する場合は、()内の線径としてください。

(2) スイッチ設定の種類と方法

スイッチの設定は、システム構成により設定の要否が異なります。配線工事の前に必ず、【2.(3)システム接続例】をご覧ください。

また、スイッチを設定する場合は、必ず電源を遮断した状態で行ってください。

通電状態のままスイッチを操作した場合は、設定内容が変わらず正常に動作しません。

スイッチ設定ユニット		記号	電源遮断ユニット
ビル用マルチエアコン室内ユニット	親機・子機	IC	室外ユニット(注3)および室内ユニット
ロスナイ・外気処理ユニット (注1)		LC	室外ユニット(注3)およびロスナイ
M-NETリモコン	主・従リモコン	RC	室外ユニット(注3)
MAリモコン	主・従リモコン	MA	室内ユニット
ビル用マルチエアコン室外ユニット (注2)		OC,OS	室外ユニット(注3)
室外補助ユニット	分流コントローラー	親機	室外ユニット(注3)および室外補助ユニット
	分流コントローラー	子機1・2	

(注1) 室内外伝送線にロスナイを接続する場合です。

(注2) 同一冷媒回路系の室外ユニットのOC, OSは自動判別されます。

能力の大きな順(能力が同一の場合はアドレスの若い順)にOC, OSとなります。

(注3) 同一冷媒回路系のすべての室外ユニットの電源を遮断してください。

M-NETアドレス設定

システム構成により、アドレス設定の要否およびアドレス設定範囲が異なります。

ユニット又はコントローラー	アドレス設定範囲	設定方法	工場出荷時のアドレス設定	
ビル用マルチエアコン室内ユニット	親機・子機 0, 01 ~ 50 注1, 4, 6	・同一グループ内の親機にしたい室内ユニットを最も若いアドレスにし、同一グループ内の室内ユニットアドレスを連番に設定してください。注4 ・R2システムで分流コントローラー子機が存在する場合、下記の順にしたがって室内ユニットアドレス設定を行ってください。 分流コントローラー親機に接続される室内ユニット 分流コントローラー子機1に接続される室内ユニット 分流コントローラー子機2に接続される室内ユニット この場合、室内ユニットのアドレスは < < となるように設定してください。	00	
M-NET接続用アダプター				
M-NET制御インターフェイス				
フリープランアダプター				
ロスナイ・外気処理ユニット	0, 01 ~ 50 注1, 4, 6	全室内ユニット設定後に任意のアドレスを設定してください。	00	
M-NETリモコン	主リモコン	101 ~ 150	同一グループ内の最も若い室内ユニット親機アドレス+100に設定してください。	101
	従リモコン	151 ~ 200 注2	同一グループ内の最も若い室内ユニット親機アドレス+150に設定してください。	
MAリモコン	アドレス設定不要です。(ただし、2リモコン運転の場合は主従切換設定が必要です)		主	
ビル用マルチエアコン室外ユニット	0, 51 ~ 100 注1, 3, 6	同一冷媒回路系統の最も若い室内ユニットアドレス+50に設定してください。同一冷媒回路系室外ユニットのアドレスは連番に設定してください。OC OSは自動判別されます。(注5)	00	
室外補助ユニット	分流コントローラー(親機)	0, 51 ~ 100 注1, 3, 6	・同一冷媒回路系統の室外ユニットアドレス+1に設定してください。 ・室外ユニットおよび分流コントローラー子機のアドレスと重複する場合は、設定範囲内で別の空きアドレスを設定してください。	00
	分流コントローラー(子機1・子機2)	51 ~ 100 注3	・分流コントローラー子機1・子機2にそれぞれ接続する室内ユニット内の最も若い室内ユニットアドレス+50に設定してください。 ・分流コントローラー子機を接続する場合、自動立ち上げはできません。	
システムコントローラー	グループリモコン	201 ~ 250	管理したい最小グループNo.+ 200 "に設定してください。	201
	システムリモコン	201 ~ 250	左記アドレス範囲で任意	201
	ON/OFFリモコン	201 ~ 250	管理したい最小グループNo.+ 200 "に設定してください。	201
	スケジュールタイマー(M-NET対応)	201 ~ 250	左記アドレス範囲で任意	202
	集中コントローラーG-50	0, 201 ~ 250	左記アドレス範囲で任意 ただし、K制御ユニットを管理したい場合は必ず"0"に設定してください。	000
LMアダプター	201 ~ 250	左記アドレス範囲で任意	247	

(注1) ビル用マルチエアコンで、単一冷媒システム時(一部を除く)は、アドレス設定不要です。

(注2) M-NETリモコンのアドレスを"200"に設定する場合は"00"としてください。

(注3) 室外ユニットおよび室外補助ユニットのアドレスを"100"に設定する場合は"50"としてください。

(注4) 室内ユニットには、アドレスを設定する制御基板が2枚もしくは3枚搭載した機種があります。

No.1制御基板(右側)のアドレスを若いアドレス、No.2制御基板アドレスを「No.1制御基板アドレス+1」としてください。

No.2基板へのアドレスを「No.1基板アドレス+1」、No.3基板アドレスを「No.1基板アドレス+2」に必ず設定してください。

(注5) 同一冷媒回路系の室外ユニットのOC, OSは自動判別されます。

能力の大きな順(能力が同一の場合はアドレスの若い順)にOC, OSとなります。

(注6) 他ユニットのアドレスと重複する場合は、各ユニットの設定範囲内で別の空きアドレスを設定してください。

室外ユニット給電切換コネクタの設定（工場出荷時の設定：“CN41”にコネクタ接続）
冷媒系統内の総接続台数に制限が発生しますので、【1.（3）システム構成制約】も必ずご覧ください。

冷媒システム	システムコントローラとの接続	伝送線用給電ユニット	異冷媒グルーピング運転	給電切換コネクタの設定
単一冷媒	-	-	-	CN41のまま （工場出荷時の設定）
複数冷媒	なし	-	なし	1台の室外ユニットのみ、給電切換コネクタ(CN41)を (CN40)に差換えます。(注2)
	室内外伝送線に接続あり	不要	あり/なし	
	集中管理用伝送線に接続あり	不要(注1) (室外ユニットから給電)	あり/なし	CN40に差換えた1台の室外ユニットの端子台(TB7)の S(シールド)端子とアース端子(φ)を短絡してください。
		あり	あり/なし	CN41のまま （工場出荷時の設定）

(注1) システム構成により伝送線用給電ユニットの要否が異なりますので必ず【1.（1）システム構成】をご覧ください。

(注2) 給電コネクタ(CN41)の(CN40)への差換えはシステム内で1台のみとしてください。

室外ユニット集中管理スイッチの設定（工場出荷時の設定：SW2-1 “OFF”）

システム構成	集中管理スイッチの設定(注2)
システムコントローラとの接続システム なし	OFFのまま(工場出荷時の設定)
システムコントローラとの接続システム あり (注1)	ON

(注1) LMアダプターのみ接続する場合は、SW2-1は“OFF”のままにしてください。

(注2) 同一冷媒回路系のすべての室外ユニットのSW2-1を同じ設定としてください。

室内ユニット室温検出位置の設定（工場出荷時の設定：SW1-1 “OFF”）

暖房サーモOFF時にファン停止（室内ユニットのSW1-7，1-8いずれもON）とする場合は、リモコン内蔵センサーまたは別売温度センサーを使用してください。

(A) リモコン内蔵センサーを使用する場合は、室内ユニットのSW1-1を“ON”に設定してください。

* リモコンの機種により、内蔵センサーがないものがあります。

その場合は、室内ユニット内蔵センサーにてご使用ください。

* リモコン内蔵センサー使用時は、室温検出可能な部分へのリモコン取付けをお願いします。

(注) オールフレッシュ室内ユニットの工場出荷時はSW1-1が“ON”となります。

(B) 別売温度センサーを使用する場合は、室内ユニットのSW1-1を“OFF”、SW3-8を“ON”に設定してください。

* 別売温度センサー使用時は、室温検出可能な部分への温度センサー取付けをお願いします。

各種発停制御（室内ユニット設定）

室内ユニットのDipSW（SW1-9、10）により、室内ユニット（グループ）毎の発停制御が可能です。

機能	室内ユニット復電時の動作	設定(SW1)(注4.5)	
		9	10
電源発停(注1, 2, 3)	電源を切る(停電する)前の状態にかかわらず運転開始(約5分後)	OFF	ON
停電自動復帰(注6)	電源を切る(停電する)前に運転していた場合に運転開始(約5分後)	ON	OFF
	電源を切る(停電する)前の状態にかかわらず停止のまま	OFF	OFF

(注1) 室外ユニットの電源は、遮断しないでください。

室外ユニットの電源を遮断して復帰した場合、室内ユニットの電源発停機能の設定に関わらず室内ユニットが停止する場合があります。

また、室外ユニットの電源遮断はクランクケースヒーターの電源が遮断されるため、復電後運転した場合に圧縮機の故障につながる場合があります。

(注2) ドレンポンプかつ加湿器搭載機種は対応できません。

(注3) ドレンポンプ搭載機種は、同一冷媒系統一括の電源発停以外対応できません。

(注4) グループ内の全ユニットのDipSW設定が必要です。

(注5) G-50により汎用制御PLCソフトで空調機の外部入出力を制御する場合は、SW1-9=ON, SW1-10=ONに設定してください。

このとき、電源発停機能は無効となります。また、本設定時に停電自動復帰機能を使用する場合は、SW1-5をONに設定してください。

(注6) 室外ユニットと室内ユニットの同時停電の場合に有効です。自家発電機などのご使用で室外ユニットと室内ユニットの停電、および復帰が同時でない場合は別途お問い合わせください。

室内ユニット冷房専用設定（工場出荷時の設定：SW3-1 “OFF”）

室内ユニットを冷房専用タイプとして使用される場合は、室内ユニットのSW3-1を“ON”に設定してください。

分流コントローラ分岐口数設定（工場出荷時の設定：SW4-6 “OFF”）

室内ユニット合計接続容量P91～P160で合流管キットを使用し、分岐口2箇所を合流して接続した場合、SW4-6を“ON”にしてください。分流コントローラ親機-子機システムの場合は、親機のSWのみを変更してください。（分流コントローラ子機のSW切換は不要です。）

(3) システム接続例

MAリモコンを用いたシステム

	冷媒システム	システムコントローラーとの接続	室内外立上げ	掲載頁	備考
(A)	単一冷媒	なし	自動アドレス立上げ	P234,235	
(B)	単一冷媒	なし	手動アドレス立上げ	P236,237	ロスナイ複数台接続
(C)	異冷媒グルーピング	なし	手動アドレス立上げ	P238,239	
(D)	単一冷媒	集中管理用伝送線に接続あり	手動アドレス立上げ	P240,241	
(E)	単一冷媒	室内外伝送線に接続あり	手動アドレス立上げ	P242,243	
(F)	単一冷媒	集中管理用伝送線に接続あり	手動アドレス立上げ	P244,245	ロスナイ複数台接続

M-NETリモコンを用いたシステム

	冷媒システム	システムコントローラーとの接続	室内外立上げ	掲載頁	備考
	単一冷媒	集中管理用伝送線に接続あり	手動アドレス立上げ	P246,247	

MAリモコンとM-NETリモコンを混在したシステム

	冷媒システム	システムコントローラーとの接続	室内外立上げ	掲載頁	備考
	単一冷媒	集中管理用伝送線に接続あり	手動アドレス立上げ	P248,249	

MAリモコンを用いたシステム
 (A) 単一冷媒システムの場合 (室内外自動アドレス立ち上げ)

制御線配線例

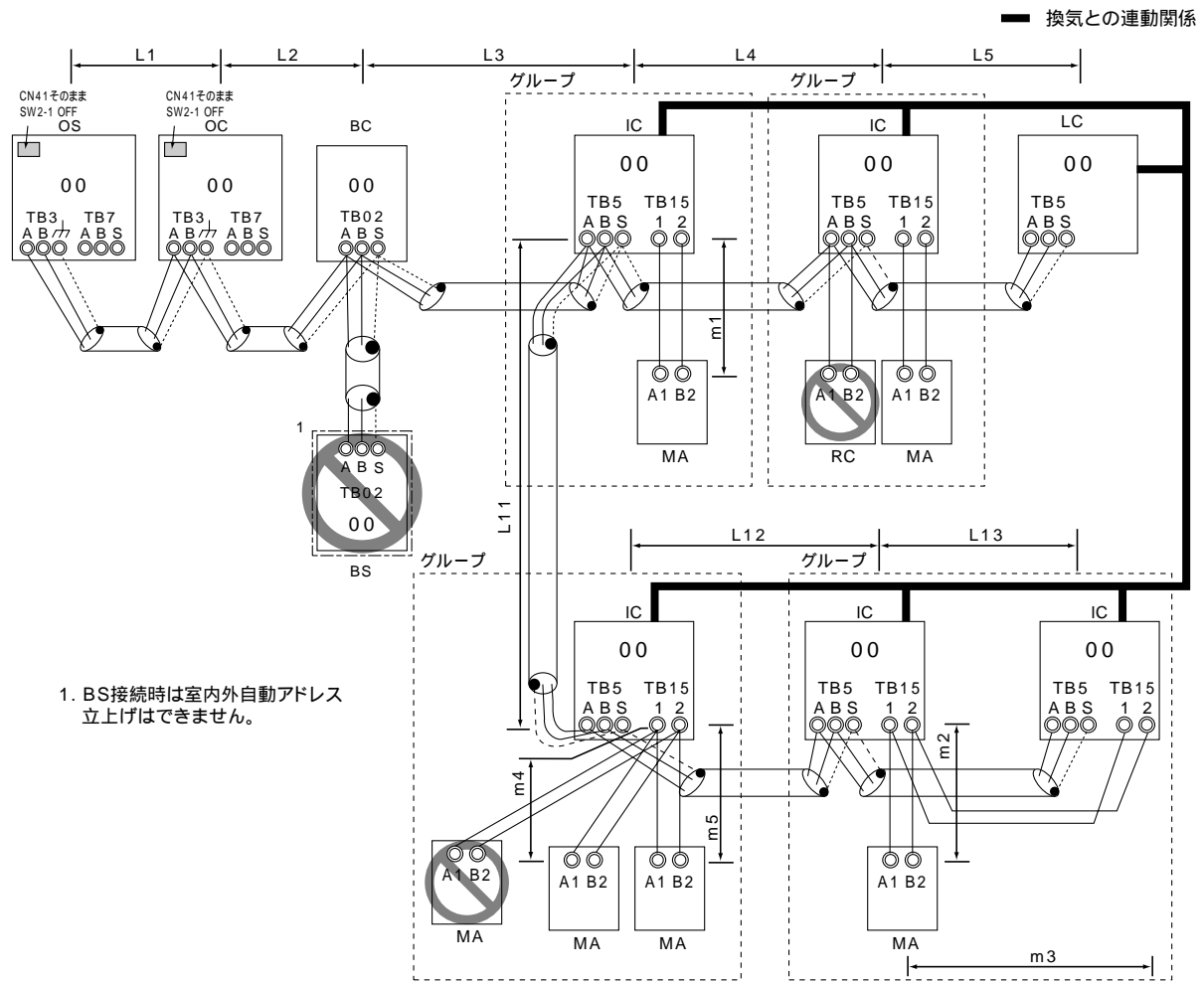

1. BS接続時は室内外自動アドレス立ち上げはできません。

注意事項

1. 同一グループの室内ユニットにM-NETリモコンとMAリモコンとの併用接続はできません。
2. 同一グループの室内ユニットに3台以上のMAリモコンは接続できません。
3. 室内ユニット接続台数が以下の場合は、伝送線用給電拡張ユニット(別売)が必要になります。
 伝送線用給電拡張ユニットを2台接続する場合は、並列接続にしてください。(室内ユニットの接続可能台数は、各室外ユニットの仕様書に従ってください。)

	伝送線用給電拡張ユニット(別売)必要台数	
	1台	2台
接続される室内ユニットが224形未満の場合	27~50台	-
接続される室内ユニットに224形以上が含まれる場合	21~39台	40~50台

上記は、分流コントローラーを3台接続した場合の伝送線用給電拡張ユニット必要台数です。分流コントローラーの台数が少なくなる場合、分流コントローラー1台につき、室内ユニット2台を加算できます。

4. 室内グループ運転で発停入力(CN32, CN51, CN41)を使用する場合、および機能が異なる室内ユニットを同一グループ運転する場合は「室内外自動アドレス立ち上げ」はできません。

(B)「室内外手動アドレス立ち上げ」をご参照ください。

5. 単一冷媒系統内に2台以上のロスナイを接続する場合は、次項の「冷媒系統内ロスナイ2台接続」を参照ください。

許容長

- < a . 室内外伝送線 >
 最遠長 (1.25mm²以上)
 $L1 + L2 + L3 + L4 + L5$ 200m
 $L1 + L2 + L3 + L11 + L12 + L13$ 200m
- < b . 集中管理用伝送線 >
 接続不要です
- < c . MAリモコン配線 >
 総延長 (0.3~1.25mm²)
 m1 200m
 m2 + m3 200m
 m4 + m5 200m

配線方法・アドレス設定方法

< a . 室内外伝送線 > 必ずシールド線をご使用ください。

室外ユニット (OC, OS) (注1) の室内外伝送線用端子台 (TB3) の A, B 端子と分流コントローラ親機 (BC) の室内外伝送線用端子台 (TB02) の A, B 端子、および各室内ユニット (IC) の室内外伝送線用端子台 (TB5) の A, B 端子を渡り配線します。(無極性2線)

注1. 同一冷媒回路系の室外ユニットのOC, OSは自動判別されます。

能力の大きな順(能力が同一の場合はアドレスの若い順)にOC, OSとなります。

[シールド線の処理]

シールド線のアースは、OC, OSのアース端子(カ)と、BCの端子台(TB02)のS端子、およびICの端子台(TB5)のS端子とを渡り配線します。

< b . 集中管理用伝送線 >

接続不要です。

< c . MAリモコン配線 >

ICのMAリモコン線用端子台(TB15)の1, 2端子をそれぞれMAリモコン(MA)の端子台に接続します(無極性2線)

[2リモコン運転の場合]

2リモコンとする場合は、ICの端子台(TB15)の1, 2端子と2つのMAの端子台をそれぞれ接続します。

一方のMAリモコンの主従切換を従リモコンに設定してください。(設定方法は、MAリモコンの据付説明書をご覧ください。)

[室内グループ運転の場合]

ICをグループ運転する場合は、同一グループ内の全ICの端子台(TB15)の1, 2端子同士を接続し、一方のICの端子台(TB15)の1, 2端子とMAリモコンの端子を接続します。(無極性2線)

機能が異なる室内ユニットを同一グループ運転する場合は、「室内外自動アドレス立ち上げ」はできません。

< d . ロスナイ接続 >

ICの端子台(TB5)のA, B端子とロスナイ(LC)の室内外伝送線用端子台(TB5)を渡り配線します。(無極性2線)

自動的に冷媒システム内の全室内ユニットと連動登録されます。(ただし、室外ユニットよりも先にロスナイ(LC)の電源投入が必要です。)

一部の室内ユニットとロスナイを連動する場合、ロスナイを連動せずに単独で使用する場合、同一冷媒回路系内に16台を超える室内ユニットとロスナイを連動する場合または、同一冷媒回路系内にロスナイを2台以上接続する場合は、「室内外自動アドレス立ち上げ」はできません。

< e . スイッチ設定 >

アドレス設定は不要です

手順	ユニットまたはコントローラ		アドレス設定範囲	設定方法	注意事項	工場出荷時
1	室内ユニット	親機	IC	設定不要	-	00
		子機	IC			
2	ロスナイ		LC	設定不要	-	00
3	MAリモコン	主リモコン	MA	設定不要	-	主
		従リモコン	MA	従リモコン	主従切換により設定	
4	室外ユニット (注2)		OC OS	設定不要	-	00
5	室外補助ユニット	分流コントローラ	BC	設定不要	-	00

注2. 同一冷媒回路系の室外ユニットのOC, OSは自動判別されます。

能力の大きな順(能力が同一の場合はアドレスの若い順)にOC, OSとなります。

MAリモコンを用いたシステム
 (B) 単一冷媒システムで、かつ、ロスナイ2台以上接続の場合 (室内外手動アドレス立ち上げ)

制御線配線例

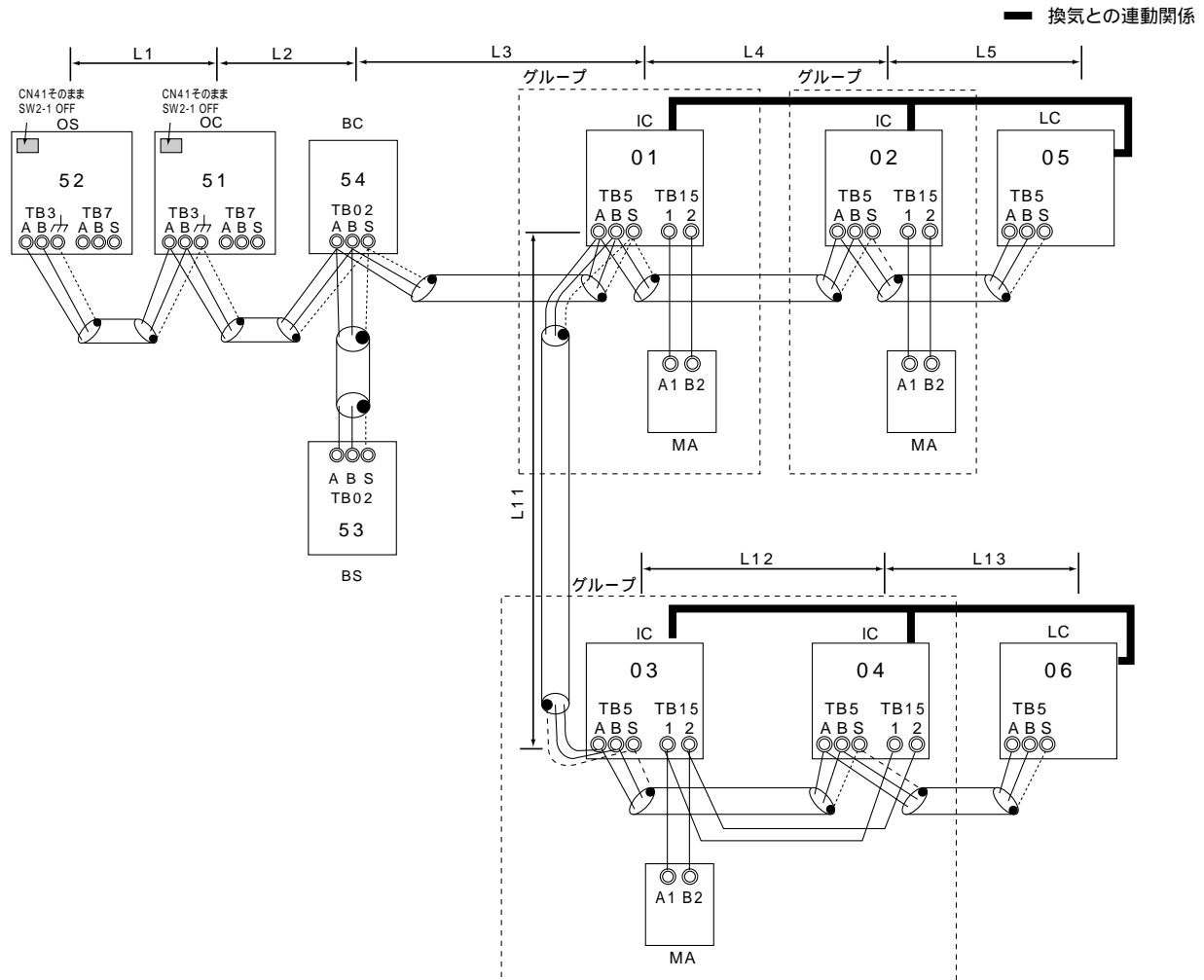

注意事項

1. 同一グループの室内ユニットにM-NETリモコンとMAリモコンとの併用接続はできません。
2. 同一グループの室内ユニットに3台以上のMAリモコンは接続できません。
3. 室内ユニット接続台数が以下の場合、伝送線用給電拡張ユニット(別売)が必要になります。
 伝送線用給電拡張ユニットを2台接続する場合は、並列接続にしてください。(室内ユニットの接続可能台数は、各室外ユニットの仕様書に従ってください。)

	伝送線用給電拡張ユニット(別売)必要台数	
	1台	2台
接続される室内ユニットが224形未満の場合	27~50台	-
接続される室内ユニットに224形以上が含まれる場合	21~39台	40~50台

上記は、分流コントローラーを3台接続した場合の伝送線用給電拡張ユニット必要台数です。分流コントローラーの台数が少なくなる場合、分流コントローラー1台につき、室内ユニット2台を加算できます。

許容長

- < a . 室内外伝送線 >
(A)と同様
- < b . 集中管理用伝送線 >
接続不要です
- < c . MAリモコン配線 >
(A)と同様

配線方法・アドレス設定方法

< a . 室内外伝送線 > 必ずシールド線をご使用ください。

室外ユニット (OC, OS) (注1) の室内外伝送線用端子台 (TB3) のA, B 端子と分流コントローラ親機 (BC) ・子機 (BS) の室内外伝送線用端子台 (TB02) のA, B 端子、および各室内ユニット (IC) の室内外伝送線用端子台 (TB5) のA, B 端子を渡り配線します。(無極性2線)

注1 . 同一冷媒回路系の室外ユニットのOC, OSは自動判別されます。

能力の大きな順 (能力が同一の場合はアドレスの若い順) にOC, OSとなります。

[シールド線の処理]

シールド線のアースは、OC, OSのアース端子 (カ) と、BC, BSの端子台 (TB02) のS 端子およびICの端子台 (TB5) のS 端子を渡り配線します。

< b . 集中管理用伝送線 >

接続不要です。

< c . MAリモコン配線 >

(A) と同様

[2リモコン運転の場合]

(A) と同様

[室内グループ運転の場合]

(A) と同様

< d . ロスナイ接続 >

室内ユニット (IC) の端子台 (TB5) のA, B 端子とロスナイ (LC) の端子台 (TB5) を渡り配線します。(無極性2線)

リモコンから室内ユニットとロスナイとの運動登録が必要です。(登録方法は、リモコンの据付説明書をご覧ください。)

< e . スイッチ設定 >

以下の通り、アドレス設定が必要です。

手順	ユニットまたはコントローラ		アドレス 設定範囲	設定方法	注意事項	工場 出荷時
1	室内 ユニット	親機	IC 01 ~ 50	<ul style="list-style-type: none"> 親機としたい室内ユニットに、同一グループ内の最も若いアドレスを設定 分流コントローラ子機が存在する場合、下記の順にしたがって室内ユニットアドレス設定を行ってください。 分流コントローラ親機に接続される室内ユニット 分流コントローラ子機1に接続される室内ユニット 分流コントローラ子機2に接続される室内ユニット この場合、室内ユニットのアドレスは < < となるように設定してください。	<ul style="list-style-type: none"> 分岐口番号の設定が必要です。 機能が異なる室内ユニットを同一グループ運転する場合は、同一グループ内の一番機能の多い室内ユニットを親機としてください。 	00
		子機		同一グループ内の親機アドレスに連番で設定 [親機+1, +2, +3,...]		
2	ロスナイ		LC 01 ~ 50	全室内ユニット設定後、任意のアドレスを設定	室内ユニットのアドレスと重複しないように設定してください。	00
3	MA リモコン	主リモコン	MA	設定不要	-	主
		従リモコン	MA	従リモコン	主従切換により設定	
4	室外ユニット		OC OS 51 ~ 100	同一冷媒回路系室外ユニットのアドレスは連番に設定してください。OC, OSは自動判別されます。(注1)	<ul style="list-style-type: none"> アドレスを"100"に設定する場合は"50"としてください。 分流コントローラ親機のアドレスが、室外ユニットおよび分流コントローラ子機のアドレスと重複する場合は、設定範囲内で別の空きアドレスを設定してください。 分流コントローラ子機を接続する場合は分流コントローラ親機が必要です。 	00
5	室外補助 ユニット	分流コントローラ (子機)	BS	51 ~ 100	分流コントローラ子機に接続する室内ユニット内の最も若い室内ユニットアドレス+50に設定	
		分流コントローラ (親機)	BC		室外ユニットアドレス+1	

注1 . 同一冷媒回路系の室外ユニットのOC, OSは自動判別されます。

能力の大きな順 (能力が同一の場合はアドレスの若い順) にOC, OSとなります。

MAリモコンを用いたシステム
(C) 異冷媒グループピンギ運転の場合

制御線配線例

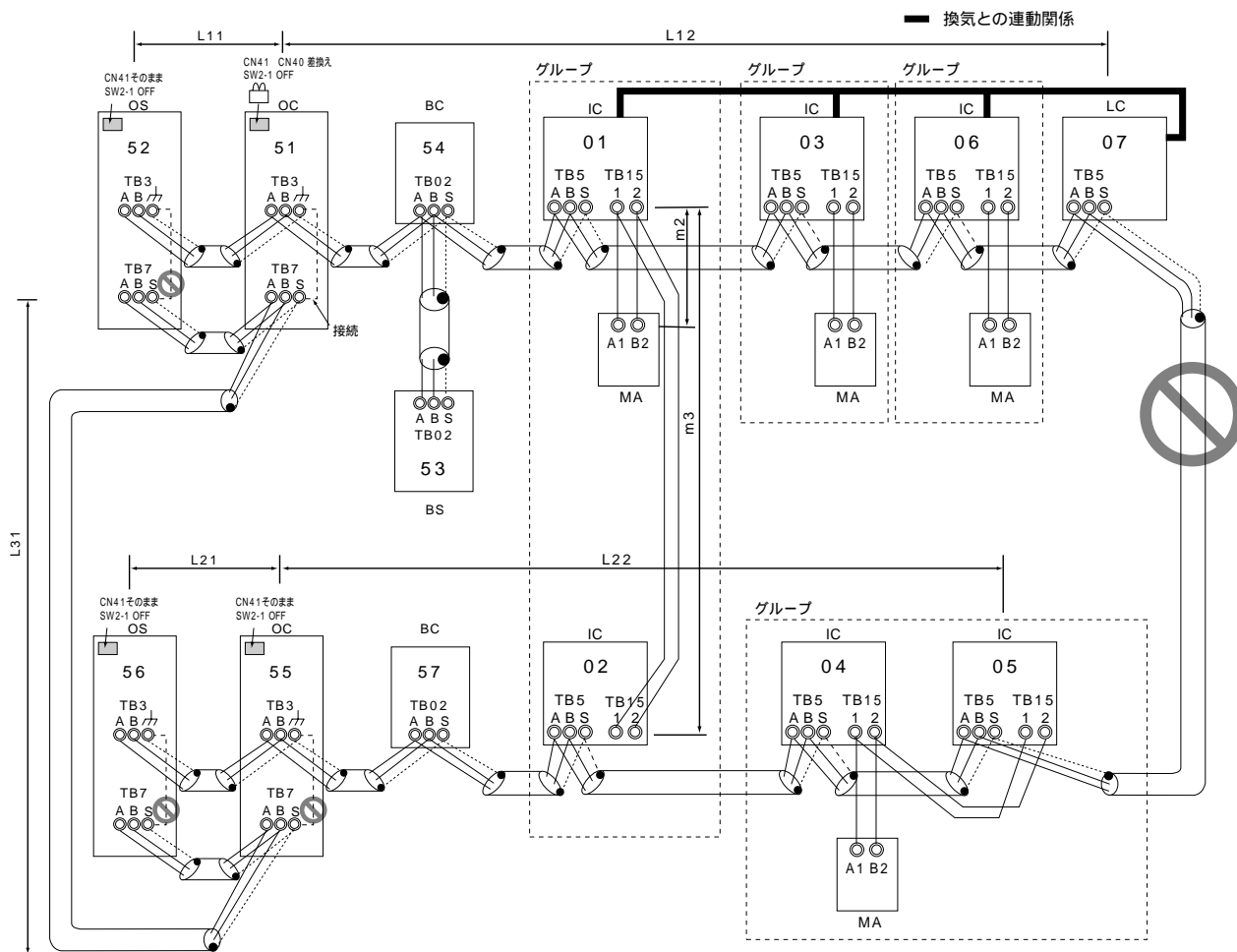

注意事項

1. 同一グループの室内ユニットにM-NETリモコンとMAリモコンとの併用接続はできません。
2. 同一グループの室内ユニットに3台以上のMAリモコンは接続できません。
3. 異なる室外ユニットに接続された室内ユニットの端子台(TB5)同士を接続しないでください。
4. 室外ユニットの給電切替コネクター(CN41)の差換えは、1台の室外ユニットのみで実施してください。
5. 室外ユニットの集中管理用伝送端子台(TB7)のS端子のアース処理は、1台の室外ユニットのみで実施してください。
6. 室内ユニット接続台数が以下の場合は、伝送線用給電拡張ユニット(別売)が必要になります。
伝送線用給電拡張ユニットを2台接続する場合は、並列接続にしてください。(室内ユニットの接続可能台数は、各室外ユニットの仕様書に従ってください。)

	伝送線用給電拡張ユニット(別売)必要台数	
	1台	2台
接続される室内ユニットが224形未満の場合	27~50台	-
接続される室内ユニットに224形以上が含まれる場合	21~39台	40~50台

上記は、分流コントローラーを3台接続した場合の伝送線用給電拡張ユニット必要台数です。分流コントローラーの台数が少なくなる場合、分流コントローラー1台につき、室内ユニット2台を加算できます。

許容長

- < a . 室内外伝送線 >
最遠長 (1.25mm²以上)
L11 + L12 200m
L21 + L22 200m
- < b . 集中管理用伝送線 >
室外ユニットを経由した最遠長 (1.25mm²以上)
L12 + L31 + L22 500m
L11 + L31 + L21 500m
- < c . MAリモコン配線 >
(A)と同様

配線方法・アドレス設定方法

- < a . 室内外伝送線 >
(B) と同様
[シールド線の処理]
(B) と同様
- < b . 集中管理用伝送線 > 必ずシールド線をご使用ください。
異冷媒回路系室外ユニットOCの集中管理用伝送端子台TB7のA、B端子、同一冷媒回路系室外ユニットOC、OS(注1)の集中管理用伝送端子台TB7のA、B端子を渡り配線します。
集中管理用伝送線に給電ユニットを接続しない場合は1台の室外ユニットのみ、制御基板上的給電切換コネクタ(CN41)を(CN40)に差換えます。
注1. 同一冷媒回路系の室外ユニットのOC、OSは自動判別されます。
能力の大きな順(能力が同一の場合はアドレスの若い順)にOC、OSとなります。
[シールド線の処理]
シールド線のアースは、OC、OSの端子台(TB7)のS端子を渡り配線します。
(CN40)に差換えた1台の室外ユニットの端子台(TB7)のS端子とアース端子(カ)を短絡します。
- < c . MAリモコン配線 >
(A) と同様
[2リモコン運転の場合]
(A) と同様
[室内グループ運転の場合]
(B) と同様
- < d . ロスナイ接続 >
(B) と同様
- < e . スイッチ設定 >
以下の通り、アドレス設定が必要です。

手順	ユニットまたはコントローラー		アドレス設定範囲	設定方法	注意事項	工場出荷時
1	室内ユニット	親機	IC 01 ~ 50	<ul style="list-style-type: none"> ・親機としたい室内ユニットに、同一グループ内の最も若いアドレスを設定 ・分流コントローラー子機が存在する場合、下記の順にしたがって室内ユニットアドレス設定を行ってください。 分流コントローラー親機に接続される室内ユニット 分流コントローラー子機1に接続される室内ユニット 分流コントローラー子機2に接続される室内ユニット この場合、室内ユニットのアドレスは < < となるように設定してください。 	<ul style="list-style-type: none"> ・分岐口番号の設定が必要です。 ・機能が異なる室内ユニットを同一グループ運転する場合は、同一グループ内の一機能の多い室内ユニットを親機としてください。 	00
		子機				
2	ロスナイ		LC 01 ~ 50	全室内ユニット設定後、任意のアドレスを設定	・室内ユニットのアドレスと重複しないように設定してください。	00
3	MAリモコン	主リモコン	MA	設定不要	-	主
		従リモコン	MA	従リモコン	主従切換により設定	
4	室外ユニット		OC OS 51 ~ 100	同一冷媒回路系室外ユニットのアドレスは連番に設定してください。 OC, OSは自動判別されます。(注1)	<ul style="list-style-type: none"> ・アドレスを"100"に設定する場合は"50"としてください。 ・分流コントローラー親機のアドレスが、室外ユニットおよび分流コントローラー子機のアドレスと重複する場合は、設定範囲内で別の空きアドレスを設定してください。 ・分流コントローラー子機を接続する場合は分流コントローラー親機が必要です。 	00
5	室外補助ユニット	分流コントローラー(子機)	BS	分流コントローラー子機に接続する室内ユニット内の最も若い室内ユニットアドレス+50に設定		
		分流コントローラー(親機)	BC	室外ユニットアドレス+1		

注1. 同一冷媒回路系の室外ユニットのOC、OSは自動判別されます。
能力の大きな順(能力が同一の場合はアドレスの若い順)にOC、OSとなります。

MAリモコンを用いたシステム
 (D) 集中管理用伝送線にシステムコントローラーを接続し、室外ユニットから給電した場合

制御線配線例

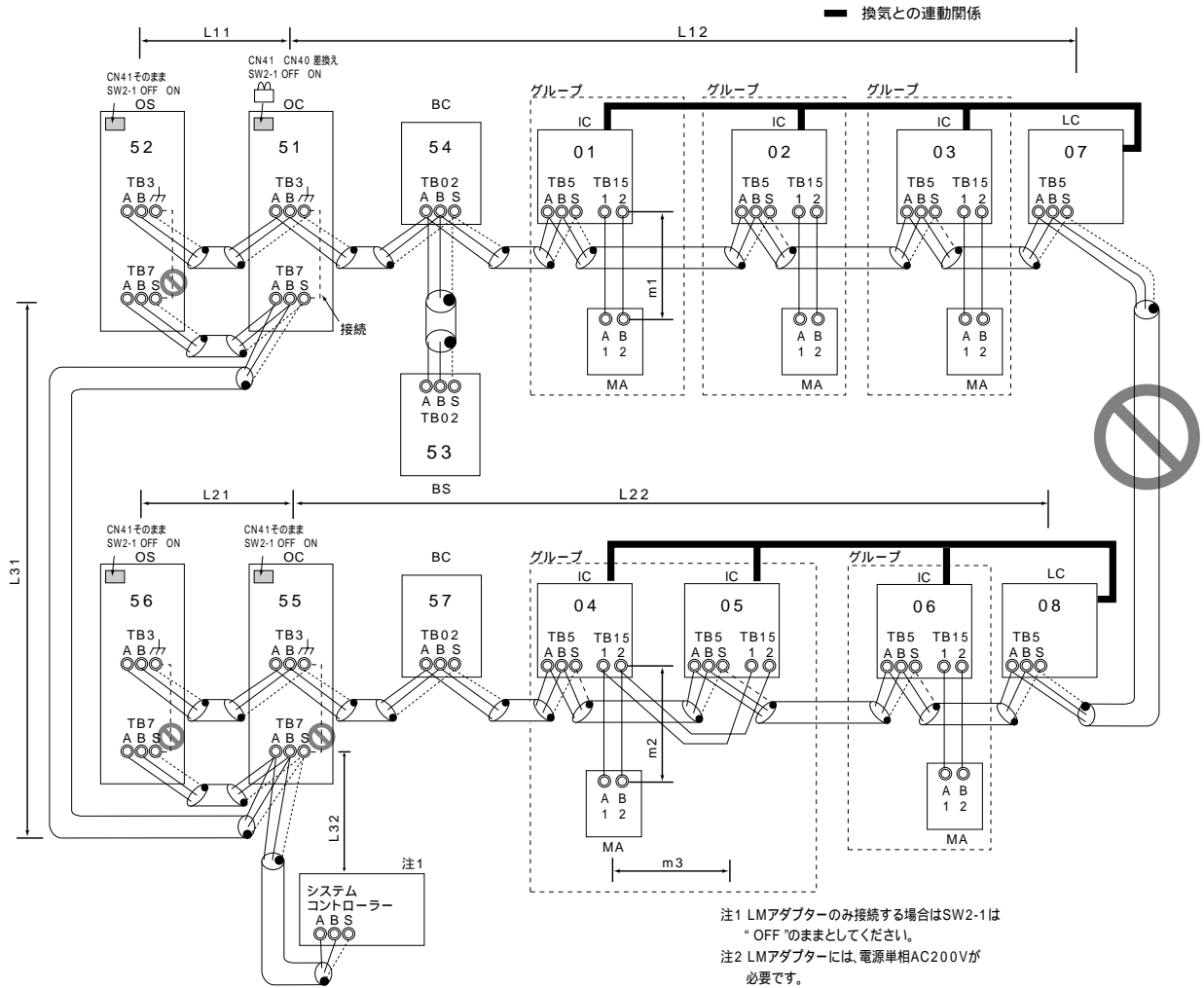

注意事項

1. 同一グループの室内ユニットにM-NETリモコンとMAリモコンとの併用接続はできません。
2. 同一グループの室内ユニットに3台以上のMAリモコンは接続できません。
3. 異なる室外ユニットに接続された室内ユニットの端子台(TB5)同士を接続しないでください。
4. 室外ユニットの給電切換コネクター(CN41)の差換えは1台の室外ユニットのみで実施してください。
5. 給電コネクターを差換えた室外ユニットで集中管理用伝送端子台(TB7)のシールドアース(S端子)とアース端子(カ)を短絡してください。
6. 室内ユニット接続台数が以下の場合は、伝送線用給電拡張ユニット(別売)が必要になります。
 伝送線用給電拡張ユニットを2台接続する場合は、並列接続にしてください。(室内ユニットの接続可能台数は、各室外ユニットの仕様書に従ってください。)

	伝送線用給電拡張ユニット(別売)必要台数	
	1台	2台
接続される室内ユニットが224形未満の場合	27~50台	-
接続される室内ユニットに224形以上が含まれる場合	21~39台	40~50台

上記は、分流コントローラーを3台接続した場合の伝送線用給電拡張ユニット必要台数です。分流コントローラーの台数が少なくなる場合、分流コントローラー1台につき、室内ユニット2台を加算できます。

7. 集中管理用伝送線に給電ユニットを接続する場合、室外ユニットの給電切換コネクターは出荷設定のまま(CN41)としてください。

許容長

- < a . 室内外伝送線 >
(C)と同様
- < b . 集中管理用伝送線 >
 室外ユニットを経由した最遠長(1.25mm²以上)
 L32+L31+L12(L11) 500m
 L32+L22(L21) 500m
 L12(L11)+L31+L22(L21) 500m
- < c . MAリモコン配線 >
(A)と同様

配線方法・アドレス設定方法

- < a . 室内外伝送線 >
 (B) と同様
 [シールド線の処理]
 (B) と同様
- < b . 集中管理用伝送線 > 必ずシールド線をご使用ください。
 システムコントローラーのA、B端子、異冷媒回路系室外ユニットOCの集中管理用伝送端子台TB7のA、B端子、同一冷媒回路系室外ユニットOC、OS(注1)の集中管理用伝送端子台TB7のA、B端子を渡り配線します。
 集中管理用伝送線に給電ユニットを接続しない場合は1台の室外ユニットのみ、制御基板上の給電切換コネクタ(CN41)を(CN40)に差換えます。
 システムコントローラーを接続する場合は、全室外ユニットの制御基板上の集中管理スイッチ(SW2-1)を“ON”に設定します。
 注1. 同一冷媒回路系の室外ユニットのOC、OSは自動判別されます。
 能力の大きな順(能力が同一の場合はアドレスの若い順)にOC、OSとなります。
 [シールド線の処理]
 シールド線のアースは、システムコントローラー、OC、OSの端子台(TB7)のS端子を渡り配線します。
 (CN40)に差換えた1台の室外ユニットの端子台(TB7)のS端子とアース端子(カ)を短絡します。
- < c . MAリモコン配線 >
 (A) と同様
 [2リモコン運転の場合]
 (A) と同様
 [室内グループ運転の場合]
 (A) と同様
- < d . ロスナイ接続 >
 ICの端子台(TB5)のA、B端子とロスナイ(LC)の室内外伝送線用端子台(TB5)を渡り配線します。(無極性2線)
 システムコントローラーから室内ユニットとロスナイとの連動登録が必要です。(登録方法は、システムコントローラーの取扱説明書をご覧ください。)
 ただし、ON/OFFリモコンおよびLMアダプターのみ接続する場合は、リモコンからの連動登録が必要となります。
- < e . スイッチ設定 >
 以下の通り、アドレス設定が必要です。

手順	ユニットまたはコントローラー		アドレス設定範囲	設定方法	注意事項	工場出荷時	
1	室内ユニット	親機	IC	01 ~ 50	<ul style="list-style-type: none"> 親機としたい室内ユニットに、同一グループ内の最も若いアドレスを設定 分流コントローラー子機が存在する場合、下記の順にしたがって室内ユニットアドレス設定を行ってください。 分流コントローラー親機に接続される室内ユニット 分流コントローラー子機1に接続される室内ユニット 分流コントローラー子機2に接続される室内ユニット この場合、室内ユニットのアドレスは < < となるように設定してください。 	00	
		子機					同一グループ内の親機アドレスに連番で設定 [親機+1, +2, +3, ...]
2	ロスナイ		LC	01 ~ 50	全室内ユニット設定後、任意のアドレスを設定	室内ユニットのアドレスと重複しないように設定してください。	00
3	MAリモコン	主リモコン	MA	設定不要	-	MAリモコン配線で実施した室内グループ設定と同一内容をシステムコントローラーで初期設定してください。	主
		従リモコン	MA	従リモコン	主従切換により設定		
4	室外ユニット		OC OS	51 ~ 100	同一冷媒回路系室外ユニットのアドレスは連番に設定してください。 OC, OSは自動判別されます。(注1)	<ul style="list-style-type: none"> アドレスを"100"に設定する場合は"50"としてください。 分流コントローラー親機のアドレスが、室外ユニットおよび分流コントローラー子機のアドレスと重複する場合は、設定範囲内で別の空きアドレスを設定してください。 分流コントローラー子機を接続する場合は分流コントローラー親機が必要です。 	00
5	室外補助ユニット	分流コントローラー(子機)	BS	51 ~ 100	分流コントローラー子機に接続する室内ユニット内の最も若い室内ユニットアドレス+50に設定		
		分流コントローラー(親機)	BC		室外ユニットアドレス+1		

注1. 同一冷媒回路系の室外ユニットのOC、OSは自動判別されます。
 能力の大きな順(能力が同一の場合はアドレスの若い順)にOC、OSとなります。

MAリモコンを用いたシステム
 (E) 室内外伝送線にシステムコントローラーを接続した場合 (LMアダプターを除く)

制御線配線例

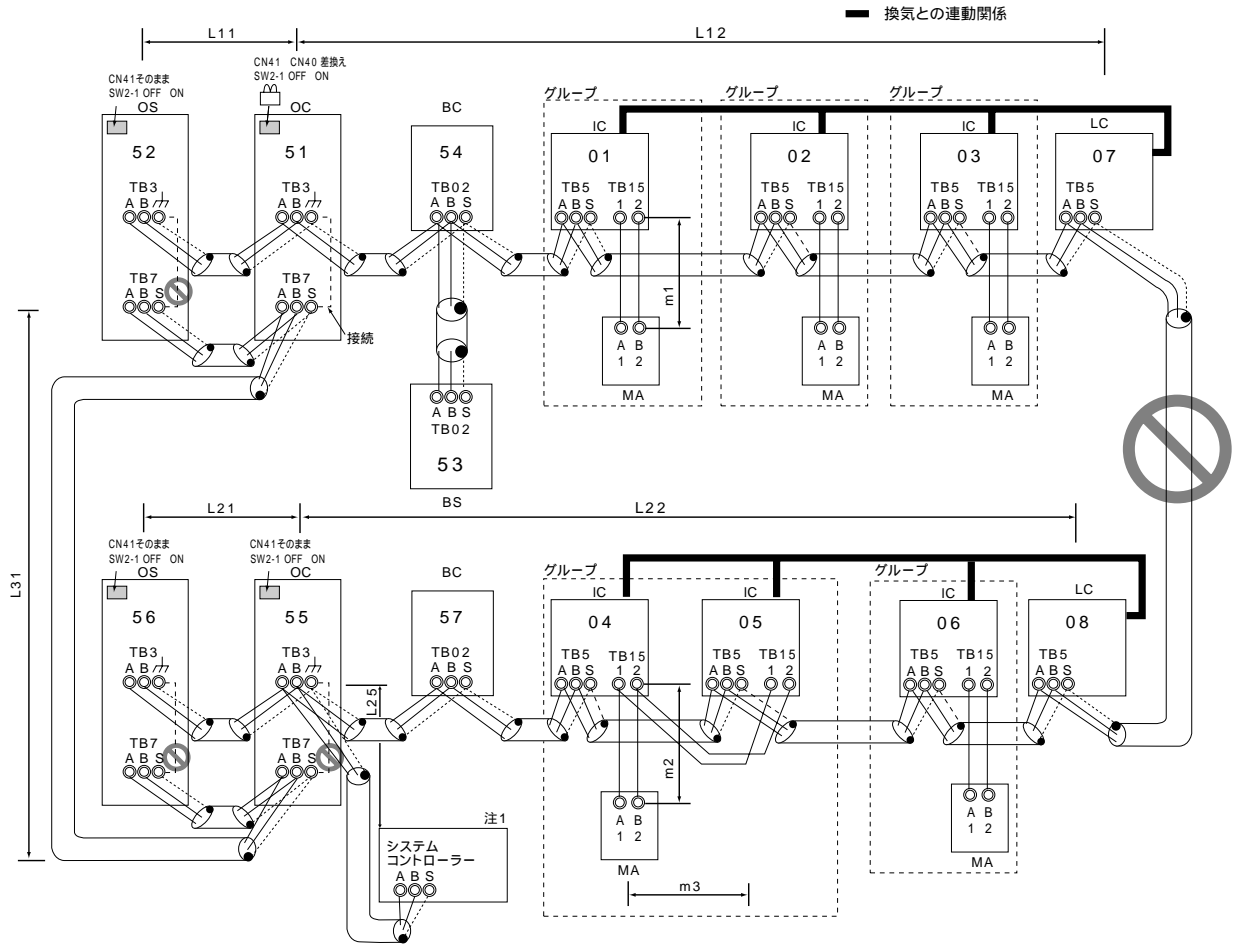

注意事項

1. 同一グループの室内ユニットにM-NETリモコンとMAリモコンとの併用接続はできません。
2. 同一グループの室内ユニットに3台以上のMAリモコンは接続できません。
3. 異なる室外ユニットに接続された室内ユニットの端子台 (TB5) 同士を接続しないでください。
4. 室外ユニットの給電切替コネクタ (CN41) の差換えは、1台の室外ユニットのみで実施してください。
5. 室外ユニットの集中管理用伝送端子台 (TB7) のS端子のアース処理は1台の室外ユニットのみで実施してください。
6. 室内外伝送線に接続できるシステムコントローラーは最大3台です。但し、G-50は1台までです。
7. 室内ユニットの合計が20台 (224形以上の室内ユニットが含まれる場合は12台) を超える場合は、システムコントローラーを室内外伝送線に接続できない場合があります。上記は、分流コントローラーを3台接続した場合の室内ユニット合計台数です。分流コントローラーの台数が少なくなる場合、分流コントローラー1台につき、室内ユニット2台を加算できます。
8. 室内ユニット接続台数が以下の場合、伝送線用給電拡張ユニット (別売) が必要になります。伝送線用給電拡張ユニットを2台接続する場合は、並列接続にしてください。(室内ユニットの接続可能台数は、各室外ユニットの仕様書に従ってください。)

	伝送線用給電拡張ユニット(別売)必要台数	
	1台	2台
接続される室内ユニットが224形未満の場合	27~50台	-
接続される室内ユニットに224形以上が含まれる場合	21~39台	40~50台

上記は、分流コントローラーを3台接続した場合の伝送線用給電拡張ユニット必要台数です。分流コントローラーの台数が少なくなる場合、分流コントローラー1台につき、室内ユニット2台を加算できます。

許容長

- < a . 室内外伝送線 >
 最遠長 (1.25mm²以上)
 L11+L12 200m
 L21+L22 200m
 L25 200m
- < b . 集中管理用伝送線 >
 室外ユニットを経由した最遠長 (1.25mm²以上)
 L25+L31+L12 (L11) 500m
 L12 (L11) +L31+L22 (L21) 500m
- < c . MAリモコン配線 >
 (A) と同様

配線方法・アドレス設定方法

- < a . 室内外伝送線 > 必ずシールド線をご使用ください。
 室外ユニット (OC, OS) (注1) の室内外伝送線用端子台 (TB3) の A、B 端子と分流コントローラー親機 (BC) ・子機 (BS) の室内外伝送線用端子台 (TB02) の A、B 端子、各室内ユニット (IC) の室内外伝送線用端子台 (TB5) の A、B 端子、およびシステムコントローラーの S 端子を渡り配線します。(無極性2線)
 注1. 同一冷媒回路系の室外ユニットの OC, OS は自動判別されます。
 能力の大きな順 (能力が同一の場合はアドレスの若い順) に OC, OS となります。
 [シールド線の処理]
 シールド線のアースは、OC, OS のアース端子 (/) と BC, BS の端子台 (TB02) の S 端子、IC の端子台 (TB5) の S 端子、およびシステムコントローラーの S 端子とを渡り配線します。
- < b . 集中管理用伝送線 > 必ずシールド線をご使用ください。
 異冷媒回路系室外ユニット OC の集中管理用伝送端子台 TB7 の A、B 端子、同一冷媒回路系室外ユニット OC, OS の集中管理用伝送端子台 TB7 の A、B 端子を渡り配線します。
 集中管理用伝送線に給電ユニットを接続しない場合は1台の室外ユニットのみ、制御基板上の給電切換コネクタ (CN41) を (CN40) に差換えます。
 システムコントローラーを接続する場合は、全室外ユニットの制御基板上の集中管理スイッチ (SW2-1) を “ON” に設定します。
 [シールド線の処理]
 シールド線のアースは、OC, OS の端子台 (TB7) の S 端子を渡り配線します。
 (CN40) に差換えた1台の室外ユニットの端子台 (TB7) の S 端子とアース端子 (/) を短絡します。
- < c . MA リモコン配線 >
 (A) と同様
 [2 リモコン運転の場合]
 (A) と同様
 [室内グループ運転の場合]
 (A) と同様
- < d . ロスナイ接続 >
 IC の端子台 (TB5) の A、B 端子とロスナイ (LC) の室内外伝送線用端子台 (TB5) を渡り配線します。(無極性2線)
 システムコントローラーから室内ユニットとロスナイとの連動登録が必要です。(登録方法は、システムコントローラーの取扱説明書をご覧ください。)ただし、ON/OFF リモコンのみ接続する場合は、リモコンから連動登録を行ってください。
- < e . スイッチ設定 >
 以下の通り、アドレス設定が必要です。

手順	ユニットまたはコントローラー	アドレス設定範囲	設定方法	注意事項	工場出荷時	
1	室内ユニット	IC	01 ~ 50	<ul style="list-style-type: none"> 親機として室内ユニットに、同一グループ内の最も若いアドレスを設定 分流コントローラー子機が存在する場合、下記の順にしたがって室内ユニットアドレス設定を行ってください。 分流コントローラー親機に接続される室内ユニット 分流コントローラー子機1に接続される室内ユニット 分流コントローラー子機2に接続される室内ユニット この場合、室内ユニットのアドレスは < < となるように設定してください。 	<ul style="list-style-type: none"> 分岐口番号の設定が必要です。 機能が異なる室内ユニットを同一グループ運転する場合は、同一グループ内の一番機能の多い室内ユニットを親機としてください。 	00
	子機			同一グループ内の親機アドレスに連番で設定 [親機+1, +2, +3, ...]		
2	ロスナイ	LC	01 ~ 50	全室内ユニット設定後、任意のアドレスを設定	室内ユニットのアドレスと重複しないように設定してください。	00
3	MA リモコン	主リモコン	MA	設定不要	MA リモコン配線で実施した室内グループ設定と同一内容をシステムコントローラーで初期設定してください。	主
		従リモコン	MA	従リモコン		
4	室外ユニット	OC OS	51 ~ 100	同一冷媒回路系室外ユニットのアドレスは連番に設定してください。 OC, OS は自動判別されます。(注1)	<ul style="list-style-type: none"> アドレスを "100" に設定する場合は "50" としてください。 分流コントローラー親機のアドレスが、室外ユニットおよび分流コントローラー子機のアドレスと重複する場合は、設定範囲内で別の空きアドレスを設定してください。 分流コントローラー子機を接続する場合は分流コントローラー親機が必要です。 	00
5	室外補助ユニット	分流コントローラー (子機)	BS	51 ~ 100	分流コントローラー子機に接続する室内ユニット内の最も若い室内ユニットアドレス + 50 に設定	00
		分流コントローラー (親機)	BC		室外ユニットアドレス + 1	

注1. 同一冷媒回路系の室外ユニットの OC, OS は自動判別されます。
 能力の大きな順 (能力が同一の場合はアドレスの若い順) に OC, OS となります。

MAリモコンを用いたシステム
(F) 分流コントローラー（複数台）接続（集中管理用伝送線にシステムコントローラー接続）した場合

制御線配線例

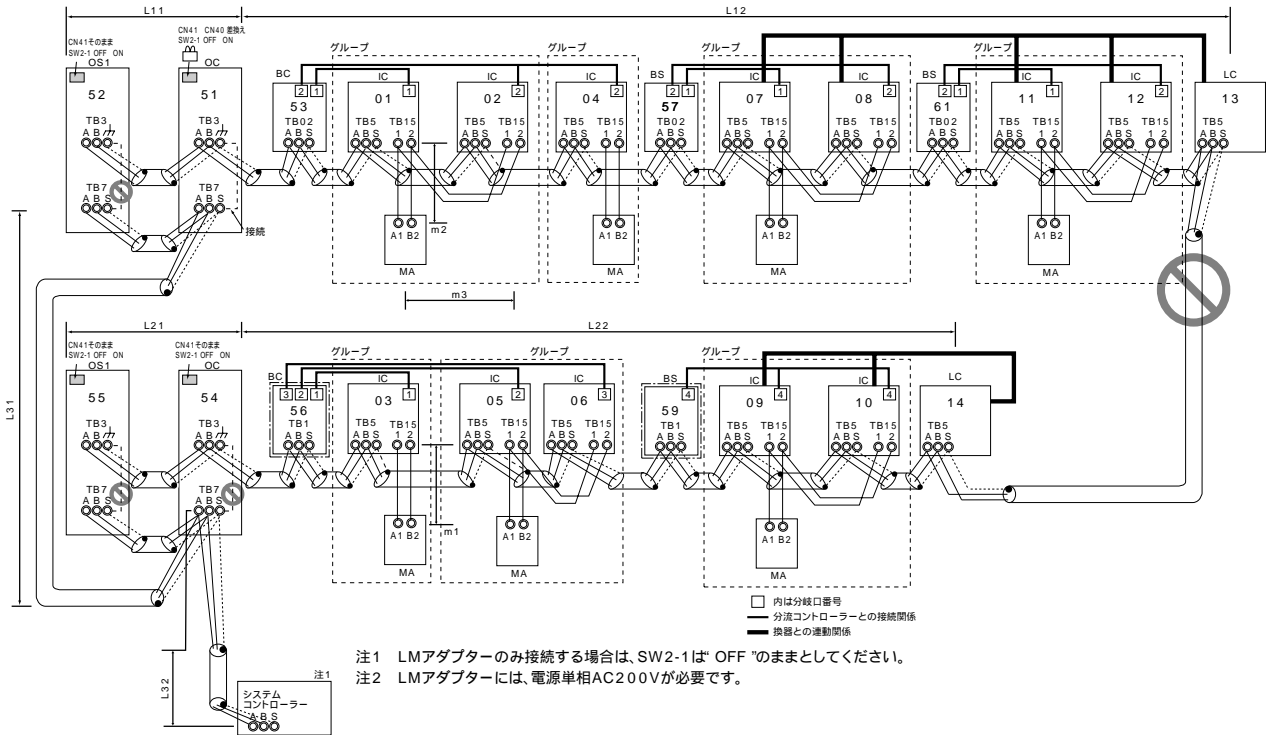

注意事項

1. 同一グループの室内ユニットにM-NETリモコンとMAリモコンとの併用接続はできません。
2. 同一グループの室内ユニットに3台以上のMAリモコンは接続できません。
3. 異なる室外ユニットに接続された室内ユニットの端子台(TB5)同士を接続しないでください。
4. 室外ユニットの給電切換コネクタ(CN41)の差換えは1台の室外ユニットのみで実施してください。
5. 給電コネクタを差換えた室外ユニットで集中管理用伝送端子台(TB7)のシールドアース(S端子)とアース端子(カ)を短絡してください。
6. 室内ユニット接続台数が以下の場合は、伝送線用給電拡張ユニット(別売)が必要になります。
伝送線用給電拡張ユニットを2台接続する場合は、並列接続にしてください。(室内ユニットの接続可能台数は、各室外ユニットの仕様書に従ってください。)

	伝送線用給電拡張ユニット(別売)必要台数	
	1台	2台
接続される室内ユニットが224形未満の場合	27~50台	-
接続される室内ユニットに224形以上が含まれる場合	21~39台	40~50台

上記は、分流コントローラーを3台接続した場合の伝送線用給電拡張ユニット必要台数です。分流コントローラーの台数が少なくなる場合、分流コントローラー1台につき、室内ユニット2台を加算できます。

7. 集中管理用伝送線に給電ユニットを接続する場合、室外ユニットの給電切換コネクタは出荷設定のまま(CN41)としてください。

許容長

- < a . 室内外伝送線 >
最遠長 (1.25mm²以上)
- | | |
|-----------|------|
| L11 + L12 | 200m |
| L21 + L22 | 200m |
- < b . 集中管理用伝送線 >
室外ユニットを経由した最遠長 (1.25mm²以上)
- | | |
|-----------------------------|------|
| L32 + L31 + L12 (L11) | 500m |
| L32 + L22 (L21) | 500m |
| L12 (L11) + L31 + L22 (L21) | 500m |
- < c . MAリモコン配線 >
総延長 (0.3~1.25mm²)
- | | |
|---------|------|
| m1 | 200m |
| m2 + m3 | 200m |

配線方法・アドレス設定方法

- < a . 室内外伝送線 > 必ずシールド線をご使用ください。
 室外ユニット (OC, OS) (注1) の室内外伝送線用端子台 (TB3) の A、B 端子と分流コントローラー親機 (BC) ・子機 (BS) の室内外伝送線用端子台 (TB02) の A、B 端子、各室内ユニット (IC) の室内外伝送線用端子台 (TB5) の A、B 端子を渡り配線します。(無極性2線)
 注1. 同一冷媒回路系の室外ユニットのOC, OSは自動判別されます。能力の大きな順 (能力が同一の場合はアドレスの若い順) にOC, OSとなります。
 [シールド線の処理]
 シールド線のアースは、OC, OSのアース端子 (/) と、BC (BS) の端子台 (TB02) およびICの端子台 (TB5) のS端子とを渡り配線します。
- < b . 集中管理用伝送線 > 必ずシールド線をご使用ください。
 システムコントローラーのA、B端子、異冷媒回路系室外ユニットOCの集中管理用伝送端子台TB7のA、B端子、同一冷媒回路系室外ユニットOC, OSの集中管理用伝送端子台TB7のA、B端子を渡り配線します。
 集中管理用伝送線に給電ユニットを接続しない場合は1台のOCのみ、制御基板上の給電切換コネクタ (CN41) を (CN40) に差換えます。
 システムコントローラーを接続する場合は、全室外ユニットの制御基板上の集中管理スイッチ (SW2-1) を “ON” に設定します。
 [シールド線の処理]
 シールド線のアースは、システムコントローラー、OC, OSの端子台 (TB7) のS端子を渡り配線します。
 (CN40) に差換えた1台のOCの端子台 (TB7) のS端子とアース端子 (/) を短絡します。
- < c . MAリモコン配線 >
 ICのMAリモコン線用端子台 (TB15) の1, 2端子をそれぞれMAリモコン (MA) の端子台に接続します (無極性2線)
 [2リモコン運転の場合]
 2リモコンとする場合は、ICの端子台 (TB15) の1, 2端子と2つのMAの端子台をそれぞれ接続します。
 一方のMAリモコンの主従切換を従リモコンに設定してください。(設定方法は、MAリモコンの据付説明書をご覧ください。)
 [室内グループ運転の場合]
 ICをグループ運転する場合は、同一グループ内の全ICの端子台 (TB15) の1, 2端子同士を接続し、一方のICの端子台 (TB15) の1, 2端子とMAリモコンの端子を接続します。(無極性2線)
 機能が異なる室内ユニットを同一グループ運転する場合は、「室内外自動アドレス立上げ」はできません。
- < d . ロスナイ接続 >
 ICの端子台 (TB5) のA、B端子とロスナイ (LC) の室内外伝送線用端子台 (TB5) を渡り配線します。(無極性2線)
 システムコントローラーから室内ユニットとロスナイとの運動登録が必要です。(登録方法は、システムコントローラーの取扱説明書をご覧ください。)
 ただし、ON/OFFリモコンおよびLMアダプターのみ接続する場合は、リモコンからの運動登録が必要となります。
- < e . スイッチ設定 >
 以下のとおり、アドレス設定が必要です。

手順	ユニットまたはコントローラー		アドレス設定範囲	設定方法	注意事項	工場出荷時	
1	室内ユニット	親機	IC	01 ~ 50	親機としたい室内ユニットに、同一グループ内の最も若いアドレスを設定 ・分流コントローラー子機が存在する場合、下記の順にしたがって室内ユニットアドレス設定を行ってください。 分流コントローラー親機に接続される室内ユニット 分流コントローラー子機1に接続される室内ユニット 分流コントローラー子機2に接続される室内ユニット この場合、室内ユニットのアドレスは < < となるように設定してください。	・分岐口番号の設定が必要です。 ・機能が異なる室内ユニットを同一グループ運転する場合は、同一グループ内の一番機能の多い室内ユニットを親機としてください。	00
		子機					
2	ロスナイ		LC	01 ~ 50	全室内ユニット設定後、任意のアドレスを設定	・室内ユニットのアドレスと重複しないように設定してください。	00
3	MAリモコン	主リモコン	MA	設定不要	-	・MAリモコン配線で実施した室内グループ設定と同一内容をシステムコントローラーで初期設定してください。	主
		従リモコン	MA	従リモコン	主従切換により設定		
4	室外ユニット		OC OS	51 ~ 100	冷媒系内の室内ユニットの中で最も若いアドレス+50。同一冷媒回路系室外ユニットのアドレスは連番に設定してください。OC, OSは自動判別されます。(注2)	・アドレスを*100*に設定する場合は*50*としてください。	00
5	室外補助ユニット	分流コントローラー (子機)	BS	51 ~ 100	分流コントローラー子機に接続する室内ユニット内の最も若い室内ユニットアドレス+50	・アドレスを*100*に設定する場合は*50*としてください。 ・分流コントローラー親機のアドレスが、室外ユニットおよび分流コントローラー子機のアドレスと重複する場合は、設定範囲内で別の空きアドレスを設定してください。 ・分流コントローラー子機を接続する場合は分流コントローラー親機が必要です。	00
		分流コントローラー (親機)	BC	51 ~ 100	室外ユニットアドレス+1		

注2. 同一冷媒回路系の室外ユニットのOC, OSは自動判別されます。能力の大きな順 (能力が同一の場合はアドレスの若い順) にOC, OSとなります。

M-NETリモコンを用いたシステム

制御線配線例

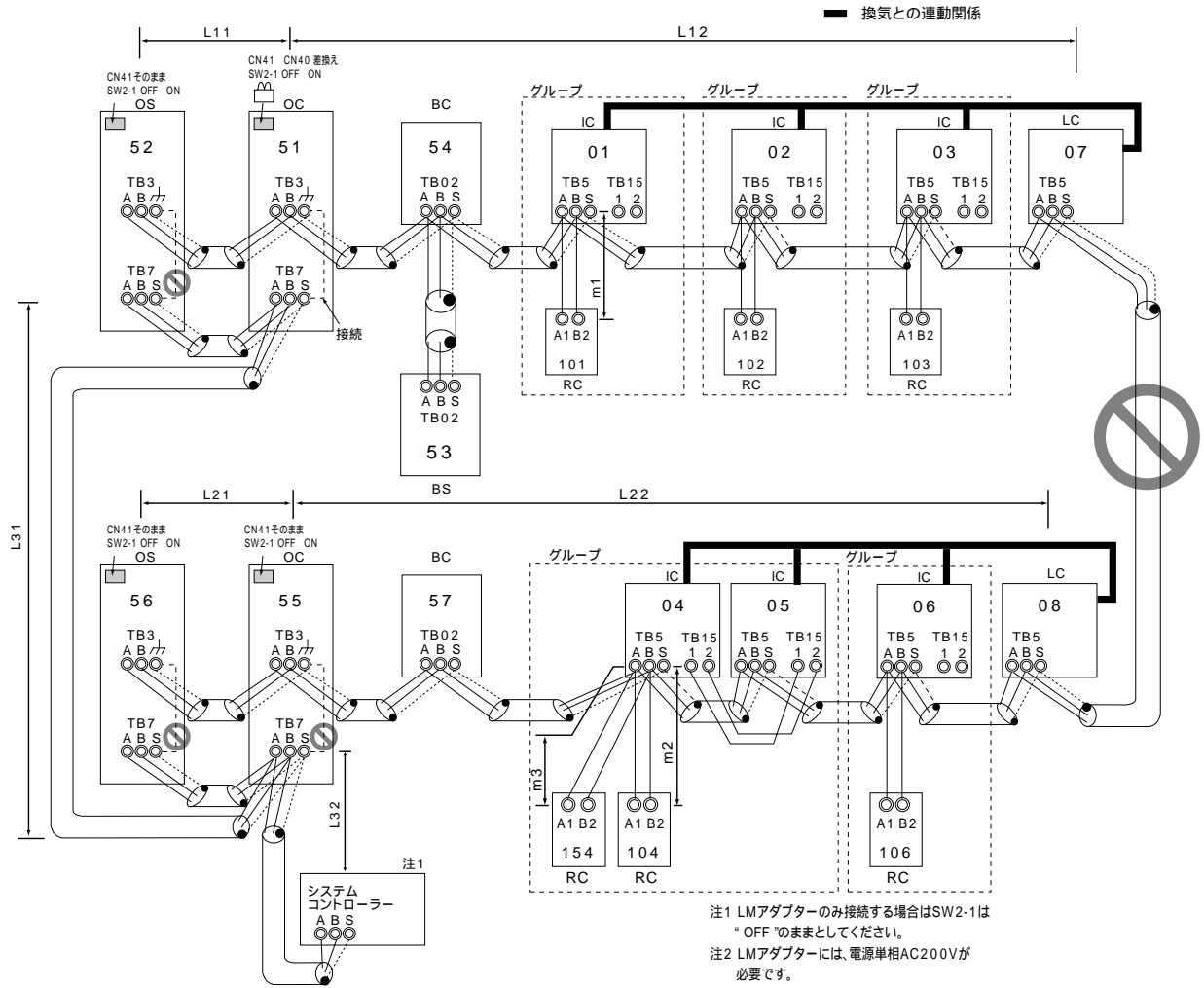

注意事項

1. 同一グループの室内ユニットにM-NETリモコンとMAリモコンとの併用接続はできません。
2. 同一グループの室内ユニットに3台以上のM-NETリモコンは接続できません。
3. 異なる室外ユニットに接続された室内ユニットの端子台（TB5）同士を接続しないでください。
4. 室外ユニットの給電切替コネクタ（CN41）の差換えは1台の室外ユニットのみで実施してください。
5. 室外ユニットの集中管理用伝送端子台（TB7）のS端子のアース処理は1台の室外ユニットのみで実施してください。
6. 室内ユニット接続台数が以下の場合は、伝送線用給電拡張ユニット（別売）が必要になります。伝送線用給電拡張ユニットを2台もしくは3台接続する場合は、並列接続にしてください。（室内ユニットの接続可能台数は、各室外ユニットの仕様書に従ってください。）

	伝送線用給電拡張ユニット(別売)必要台数		
	1台	2台	3台
接続される室内ユニットが224形未満の場合	15～34台	35～50台	-
接続される室内ユニットに224形以上が含まれる場合	11～26台	27～42台	43～50台

上記は、分流コントローラを3台接続した場合の伝送線用給電拡張ユニット必要台数です。分流コントローラの台数が少なくなる場合、分流コントローラ1台につき、室内ユニット2台を加算できます。

7. 集中管理用伝送線に給電ユニットを接続する場合、室外ユニットの給電切替コネクタは出荷設定のまま（CN41）としてください。

許容長

- < a . 室内外伝送線 >
(C)と同様
 - < b . 集中管理用伝送線 >
(D)と同様
 - < c . M-NETリモコン配線 >
(総延長 (0.3 ~ 1.25mm²))
 m1 10m
 m2 + m3 10m
 ただし、10mを超える場合は、配線径を1.25mm²とし、
 < a . 室内外伝送線 >の内数としてください。
- 注1. コンパクトリモコンの端子台へ接続する場合は、0.75 ~ 1.25mm²の線径としてください。

配線方法・アドレス設定方法

- < a . 室内外伝送線 >
(C)と同様
[シールド線の処理]
(A)と同様
- < b . 集中管理用伝送線 >
(D)と同様
[シールド線の処理]
(D)と同様
- < c . M - NETリモコン配線 >
M- NETリモコンは、室内外伝送線上のどこにでも接続可能です。
[2リモコン運転の場合]
e . スイッチ設定を参照ください。
[室内グループ運転の場合](異冷媒グループ含む)
e . スイッチ設定を参照ください。
- < d . ロスナイ接続 >
(D)と同様
- < e . スイッチ設定 >
以下の通り、アドレス設定が必要です。

手順	ユニットまたはコントローラー		アドレス設定範囲	設定方法	注意事項	工場出荷時
1	室内ユニット	親機	IC 01 ~ 50	<ul style="list-style-type: none"> ・親機としたい室内ユニットに、同一グループ内の最も若いアドレスを設定 ・分流コントローラー子機が存在する場合、下記の順にしたがって室内ユニットアドレス設定を行ってください。 分流コントローラー親機に接続される室内ユニット 分流コントローラー子機1に接続される室内ユニット 分流コントローラー子機2に接続される室内ユニット この場合、室内ユニットのアドレスは < < となるように設定してください。 	<ul style="list-style-type: none"> ・分岐口番号の設定が必要です。 ・機能が異なる室内ユニットを同一グループ運転する場合は、同一グループ内の一番機能の多い室内ユニットを親機としてください。 	00
		子機		同一グループ内の親機アドレスに連番で設定 [親機+1, +2, +3,...]		
2	ロスナイ		LC 01 ~ 50	全室内ユニット設定後、任意のアドレスを設定	・室内ユニットのアドレスと重複しないように設定してください。	00
3	M-NET リモコン	主リモコン	RC 101 ~ 150	同一グループ内の親機アドレス + 100	<ul style="list-style-type: none"> ・100の位を設定する必要はありません。 ・アドレスを"200"に設定する場合は"00"としてください。 	101
		従リモコン	RC 151 ~ 200	同一グループ内の親機アドレス + 150		
4	室外ユニット		OC OS 51 ~ 100	同一冷媒回路系室外ユニットのアドレスは連番に設定してください。 OC, OSは自動判別されます。(注1)	<ul style="list-style-type: none"> ・アドレスを"100"に設定する場合は"50"としてください。 ・分流コントローラー親機のアドレスが、室外ユニットおよび分流コントローラー子機のアドレスと重複する場合は、設定範囲内で別の空きアドレスを設定してください。 ・分流コントローラー子機を接続する場合は分流コントローラー親機が必要です。 	00
5	室外補助 ユニット	分流コントローラー (子機)	BS 51 ~ 100	分流コントローラー子機に接続する室内ユニット内の最も若い室内ユニットアドレス + 50に設定		
		分流コントローラー (親機)	BC	室外ユニットアドレス + 1		

注1 . 同一冷媒回路系の室外ユニットのOC, OSは自動判別されます。
能力の大きな順(能力が同一の場合はアドレスの若い順)にOC, OSとなります。

MAリモコンとM-NETリモコンを混在したシステム

制御線配線例

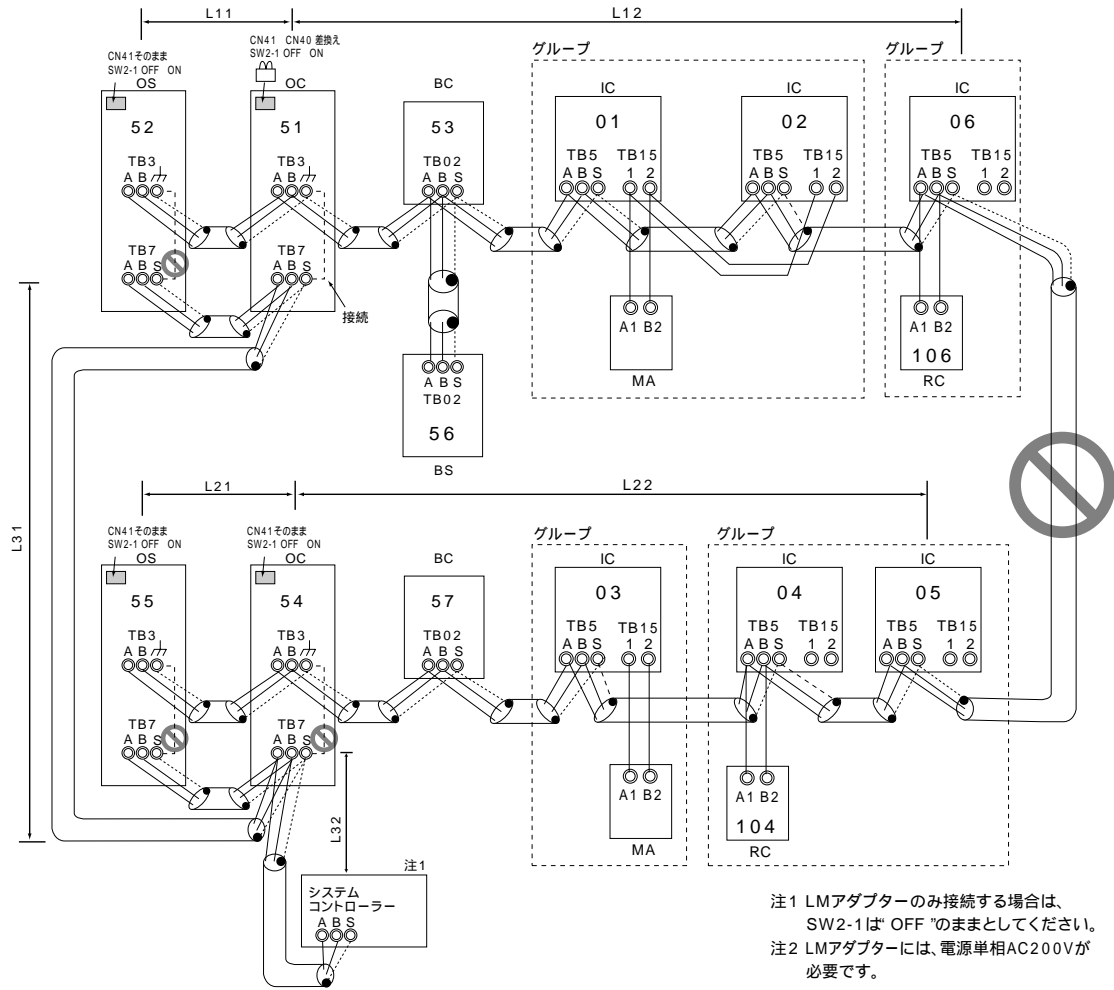

注意事項

- 必ずシステムコントローラーを接続してください。
- 同一グループの室内ユニットにM-NETリモコンとMAリモコンとの併用接続はできません。
- MAリモコンに接続される室内ユニットはM-NETリモコンに接続される室内ユニットよりも若いアドレスとしてください。
- 同一グループの室内ユニットに3台以上のM-NETリモコンは接続できません。
- 同一グループの室内ユニットに3台以上のMAリモコンは接続できません。
- 異なる室外ユニットに接続された室内ユニットの端子台(TB5)同士を接続しないでください。
- 室外ユニットの給電切換コネクタ(CN41)の差換えは1台の室外ユニットのみで実施してください。
- 室外ユニットの集中管理用伝送端子台(TB7)のS端子のアース処理は1台の室外ユニットのみで実施してください。
- 室内ユニット接続台数が以下の場合、伝送線用給電拡張ユニット(別売)が必要になります。
伝送線用給電拡張ユニットを2台もしくは3台接続する場合は、並列接続にしてください。(室内ユニットの接続可能台数は、各室外ユニットの仕様書に従ってください。)

	伝送線用給電拡張ユニット(別売)必要台数		
	1台	2台	3台
接続される室内ユニットが224形未満の場合	15~34台	35~50台	-
接続される室内ユニットに224形以上が含まれる場合	11~26台	27~42台	43~50台

上記は、分流コントローラーを3台接続した場合の伝送線用給電拡張ユニット必要台数です。分流コントローラーの台数が少なくなる場合、分流コントローラー1台につき、室内ユニット2台を加算できます。

- 集中管理用伝送線に給電ユニットを接続する場合、室外ユニットの給電切換コネクタは出荷設定のまま(CN41)としてください。

許容長

- < a . 室内外伝送線 >
(C)と同様
- < b . 集中管理用伝送線 >
(D)と同様
- < c - 1 . MAリモコン配線 >
(A)と同様
- < c - 2 . M-NETリモコン配線 >
と同様

配線方法・アドレス設定方法

- < a . 室内外伝送線 >
(C)と同様
[シールド線の処理]
(A)と同様
- < b . 集中管理用伝送線 >
(D)と同様
[シールド線の処理]
(D)と同様
- < c-1 . MAリモコン配線 > , [2リモコン運転の場合] , [室内グループ運転の場合]
(A)と同様
- < c-2 . M-NETリモコン配線 > , [2リモコン運転の場合] , [室内グループ運転の場合]
と同様
- < d . ロスナイ接続 >
(D)と同様
- < e . スイッチ設定 >
以下の通り、アドレス設定が必要です。

手順	ユニットまたはコントローラー		アドレス 設定範囲	設 定 方 法	注 意 事 項	工場 出荷時	
1	MA リモコン での操作	室内 ユニット	親機	IC	01 ~ 50	<ul style="list-style-type: none"> ・親機としたい室内ユニットに、同一グループ内の最も若いアドレスを設定 ・分流コントローラー子機が存在する場合、下記の順にしたがって室内ユニットアドレス設定を行ってください。 分流コントローラー親機に接続される室内ユニット 分流コントローラー子機1に接続される室内ユニット 分流コントローラー子機2に接続される室内ユニット この場合、室内ユニットのアドレスは < < < となるように設定してください。 	00
			子機	IC	01 ~ 50		
	MA リモコン	主リモコン	MA	設定不要	-		主
		従リモコン	MA	従リモコン	主従切換により設定		
2	M-NET リモコン での操作	室内 ユニット	親機	IC	01 ~ 50	<ul style="list-style-type: none"> ・親機としたい室内ユニットに同一グループ内の最も若いアドレスを設定 	00
			子機	IC	01 ~ 50		
	M-NET リモコン	主リモコン	RC	101 ~ 150	同一グループ内の親機アドレス+100	<ul style="list-style-type: none"> ・MAリモコンに接続されている室内ユニットのアドレスより大きいアドレスを設定してください。 ・室内グループ設定内容をシステムコントローラーで初期設定してください。 ・機能が異なる室内ユニットを同一グループ運転する場合は、最も機能の多い室内ユニットを親機としてください。 ・分岐口番号の設定が必要です。 ・分流コントローラー子機に接続する室内ユニットアドレスは分流コントローラー親機に接続する室内ユニットアドレスよりも大きなアドレスに設定してください。 	101
従リモコン	RC	151 ~ 200	同一グループ内の親機アドレス+150				
3	ロスナイ		LC	01 ~ 50	全室内ユニット設定後、任意のアドレスを設定	<ul style="list-style-type: none"> ・室内ユニットのアドレスと重複しないように設定してください。 	00
4	室外ユニット		OC OS	51 ~ 100	同一冷媒回路系室外ユニットのアドレスは連番に設定してください。 OC,OSは自動判別されます。(注1)	<ul style="list-style-type: none"> ・アドレスを"100"に設定する場合は"50"としてください。 ・分流コントローラー親機のアドレスが、室外ユニットおよび分流コントローラー子機のアドレスと重複する場合は、設定範囲内で別の空きアドレスを設定してください。 ・分流コントローラー子機を接続する場合は分流コントローラー親機が必要です。 	00
5	室外補助 ユニット	分流コントローラー (子機)	BS	51 ~ 100	分流コントローラー子機に接続する室内ユニット内の最も若い室内ユニットアドレス+50に設定		
		分流コントローラー (親機)	BC		室外ユニットアドレス+1		

注1. 同一冷媒回路系の室外ユニットのOC, OSは自動判別されます。
能力の大きな順(能力が同一の場合はアドレスの若い順)にOC, OSとなります。

