

MITSUBISHI

三菱電機 **ビル空調** マルチエアコン システム設計・工事マニュアル 直膨式マルチエアコンシステム新冷媒シリーズ

2013年版

2013 三菱電機 **ビル空調** マルチエアコン

三菱電機 **ビル空調** マルチエアコン 2013年版

システム設計・工事マニュアル

直膨式マルチエアコンシステム新冷媒シリーズ

三菱電機株式会社

〒640-8686 和歌山市手平6-5-66 冷熱システム製作所

お問い合わせは下記へどうぞ

三菱電機住環境システムズ株式会社	北海道支社	(011)893-1342
三菱電機住環境システムズ株式会社	東北支社	(022)742-3020
三菱電機住環境システムズ株式会社	東京支社	(03)3847-4337
三菱電機住環境システムズ株式会社	中部支社	(052)725-2045
三菱電機住環境システムズ株式会社	北陸営業部	(076)252-9935
三菱電機住環境システムズ株式会社	関西支社	(06)6310-5060
三菱電機住環境システムズ株式会社	中四国支社	(082)278-7001
三菱電機住環境システムズ株式会社	四国営業本部	(087)879-1066
三菱電機住環境システムズ株式会社	九州支社	(092)571-7014
沖縄三菱電機販売(株)		(098)898-1111

シティマルチY GR

<標準シリーズ>

PUHY-P224, P280, P335, P400, P450, P500, P560DMG2

PUHY-P630, P690, P730, P800, P850, P900, P960, P1010SDMG2

PUHY-P1080, P1130, P1180, P1240, P1300, P1360, P1400SDMG2

<高効率シリーズ>

PUHY-EP140, EP160, EP224, EP280, EP335, EP400, EP450, EP500, EP560DMG2

PUHY-EP630, EP690, EP730, EP800, EP850, EP900, EP960, EP1010SDMG2

PUHY-EP1080, EP1130, EP1180, EP1240, EP1300, EP1360, EP1400SDMG2

システム設計・工事マニュアル

直膨式マルチエアコン

シティマルチY

GR

三菱電機株式会社

暮らしと設備の総合情報サイト[WIN²K]
 WINK MITSUBISHI Electric Co., Ltd.
 製品のカatalog・技術情報等はこちらから。

三菱電機空調ワンコールシステム
 24時間 365日
0120-9-24365 (フリーコール)
 「修理依頼」「サービス部品注文」(365日・24時間受付)
 「技術相談」(平日9:00~19:00、土・日・祝9:00~17:00)

役に立つサービス情報を発信するITツール
 携帯電話から空調機の簡易点検内容が検索できます。
http://www.MitsubishiElectric.co.jp/wink_doc/tc/
 検索対象: スリムエアコン ビル用マルチエアコン 冷凍機
 QRコードでカンタンアクセス!

三菱電機冷熱相談センター
 0037-80-2224 (フリーボイス) / 073-427-2224 (携帯・IP電話対応)
 (平日9:00~19:00、土・日・祝9:00~17:00)
 FAX (365日・24時間受付) 0037-80-2229 (フリーボイス) / 073-428-2229 (通常FAX)



2013年11月作成

この印刷物は、2013年11月の発行です。お断りなしに仕様を変更することがありますのでご了承ください。



安全のために必ず守ること

- ◆この「安全のために必ず守ること」をよくお読みのうえ、据付けてください。
- ◆ここに記載した注意事項は、安全に関する重要な内容です。必ずお守りください。



警告

取扱いを誤った場合、使用者が死亡または重傷を負うことが想定される危害の程度



注意

取扱いを誤った場合、使用者が軽傷を負うことが想定されるか、または物的損害の発生が想定される危害・損害の程度

- ◆図記号の意味は次のとおりです。



(一般禁止)



(接触禁止)



(水ぬれ禁止)



(ぬれ手禁止)



(一般注意)



(発火注意)



(破裂注意)



(感電注意)



(高温注意)



(回転物注意)



(一般指示)



(アース線を必ず接続せよ)

- ◆お読みになったあとは、お使いになる方に必ず本書をお渡しください。
- ◆お使いになる方は、本書をいつでも見られるところに大切に保管してください。移設・修理の場合、工事をされる方にお渡しください。また、お使いになる方が代わる場合、新しくお使いになる方にお渡しください。

電気配線工事は「第一種電気工事士」の資格のある者が行うこと。

気密試験は「第一種冷凍機械責任者免状または第一種冷凍空調技士資格の所持者」が行うこと。

ろう付け作業は「労働安全衛生法で定めた溶接技能士またはガス溶接技術講習を終了した者」が行うこと。

一般事項

警告

当社指定の冷媒以外は絶対に封入しないこと。

- ◆使用時・修理時・廃棄時などに、破裂・爆発・火災のおそれあり。
- ◆法令違反のおそれあり。

封入冷媒の種類は、機器付属の説明書・銘板に記載し指定しています。

指定冷媒以外を封入した場合、故障・誤作動などの不具合・事故に関して当社は一切責任を負いません。



禁止

安全装置・保護装置の改造や設定変更をしないこと。

- ◆圧力開閉器・温度開閉器などの保護装置を短絡して強制的に運転を行った場合、破裂・発火・火災・爆発のおそれあり。
- ◆設定値を変更して使用した場合、破裂・発火・火災・爆発のおそれあり。
- ◆当社指定品以外のものを使用した場合、破裂・発火・火災・爆発のおそれあり。



変更禁止

改造はしないこと。

- ◆冷媒漏れ・水漏れ・けが・感電・火災のおそれあり。



禁止

電気部品に水をかけないこと。

- ◆ショート・漏電・感電・故障・発煙・発火・火災のおそれあり。



水ぬれ禁止

特殊環境では、使用しないこと。

- ◆油・蒸気・有機溶剤・腐食ガス（アンモニア・硫黄化合物・酸など）の多いところや、酸性やアルカリ性の溶液・特殊なスプレーなどを頻繁に使うところで使用した場合、著しい性能低下・腐食による冷媒漏れ・水漏れ・けが・感電・故障・発煙・火災のおそれあり。



使用禁止

ぬれた手で電気部品に触れたり、スイッチ・ボタンを操作したりしないこと。

- ◆ 感電・故障・発煙・発火・火災のおそれあり。



ぬれ手禁止

冷媒回路内に冷媒ガス・油を封入した状態で、封止状態を作らないこと。

- ◆ 破裂・爆発のおそれあり。



破裂注意

掃除・整備・点検をする場合、運転を停止して、主電源を切ること。

- ◆ けが・感電のおそれあり。
- ◆ ファン・回転機器により、けがのおそれあり。



感電注意

運転中および運転停止直後の冷媒配管・冷媒回路部品に素手で触れないこと。

- ◆ 冷媒は、循環過程で低温または高温になるため、素手で触れると凍傷・火傷のおそれあり。



やけど注意

運転中および運転停止直後の電気部品に素手で触れないこと。

- ◆ 火傷のおそれあり。



やけど注意

据付・点検・修理をする場合、周囲の安全を確認すること。(子どもを近づけないこと)

- ◆ 工具などが落下した場合、けがのおそれあり。



指示を実行

換気をよくすること。

- ◆ 冷媒が漏れた場合、酸素欠乏のおそれあり。
- ◆ 冷媒が火気に触れた場合、有毒ガス発生のおそれあり。



換気を実行

ヒューズ交換の場合、指定容量のヒューズを使用すること。

- ◆ 指定容量外のヒューズ・針金・銅線を使用した場合、破裂・発火・火災・爆発のおそれあり。



指示を実行

異常時（こげ臭いなど）や不具合が発生した場合、運転を停止して電源スイッチを切ること。

- ◆ お買い上げの販売店・お客様相談窓口にご連絡すること。
- ◆ 異常のまま運転を続けた場合、感電・故障・火災のおそれあり。



指示を実行

端子箱や制御箱のカバーまたはパネルを取り付けること。

- ◆ ほこり・水による感電・発煙・発火・火災のおそれあり。



指示を実行

基礎・据付台が傷んでいないか定期的に点検すること。

- ◆ ユニットの転倒・落下によるけがのおそれあり。



指示を実行

ユニットの廃棄は、専門業者に依頼すること。

- ◆ ユニット内に充てんした油や冷媒を取り除いて廃棄しないと、環境破壊・火災・爆発のおそれあり。



指示を実行

⚠ 注意

パネルやガードを外したまま運転しないこと。

- ◆ 回転機器に触れると、巻き込まれてけがのおそれあり。
- ◆ 高電圧部に触れると、感電のおそれあり。
- ◆ 高温部に触れると、火傷のおそれあり。



使用禁止

ユニットの上に乗ったり物を載せたりしないこと。

- ◆ ユニットの転倒や載せたものの落下によるけがのおそれあり。



使用禁止

運転停止後、すぐにユニットの電源を切らないこと。

- ◆ 運転停止から5分以上待つこと。
- ◆ ユニットが故障し、水漏れにより家財がぬれるおそれあり。



禁止

ぬれて困るものを下に置かないこと。

- ◆ ユニットからの露落ちにより、ぬれるおそれあり。



据付禁止

部品端面に触れないこと。

- ◆ けが・感電・故障のおそれあり。



接触禁止

部品端面・ファンや熱交換器のフィン表面を素手で触れないこと。

- ◆ けがのおそれあり。



接触禁止

保護具を身に付けて操作すること。

- ◆ 主電源を切っても数分間は充電された電気が残っている。触れると感電のおそれあり。



感電注意

保護具を身に付けて作業すること。

- ◆ 高電圧部に触れると、感電のおそれあり。
- ◆ 高温部に触れると、火傷のおそれあり。



けが注意

空気の吹出口や吸込口に指や棒などを入れないこと。

- ◆ ファンによるけがのおそれあり。



回転物注意

作業するときは保護具を身につけること。

- けがのおそれあり。



けが注意

ユニット内の冷媒は回収すること。

- 冷媒は再利用するか、処理業者に依頼して廃棄すること。
- 大気に放出すると、環境破壊のおそれあり。



指示を実行

運搬・据付工事をするときに

警告

搬入を行う場合、ユニットの指定位置にて吊下げること。また、横ずれしないよう固定し、四点支持で行うこと。

- 三点支持で運搬・吊下げをした場合、不安定になり、ユニットが転倒・落下し、けがのおそれあり。



運搬注意

注意

梱包に使用しているPPバンドを持って運搬しないこと。

- けがのおそれあり。



運搬禁止

20kg以上の製品の運搬は、1人でしないこと。

- けがのおそれあり。



運搬禁止

据付工事をするときに

警告

可燃性ガスの発生・流入・滞留・漏れのおそれがあるところにユニットを設置しないこと。

- 可燃性ガスがユニットの周囲にたまると、火災・爆発のおそれあり。



据付禁止

販売店または専門業者が据付工事説明書に従って据付工事を行うこと。

- 不備がある場合、冷媒漏れ・水漏れ・けが・感電・火災のおそれあり。



指示を実行

専門業者以外の人に触れるおそれがあるところにユニットを設置しないこと。

- ユニットに触れた場合、けがのおそれあり。



据付禁止

付属品の装着や取り外しを行うこと。

- 不備がある場合、冷媒が漏れ、酸素欠乏・発煙・発火のおそれあり。



指示を実行

梱包材を処理すること。

- 梱包材で遊んだ場合、窒息事故のおそれあり。
- 破棄すること。



指示を実行

強風・地震に備え、所定の据付工事を行うこと。

- 不備がある場合、ユニットが転倒・落下し、けがのおそれあり。



指示を実行

ユニットの質量に耐えられるところに据付けること。

- 強度不足や取り付けに不備がある場合、ユニットが転倒・落下し、けがのおそれあり。



指示を実行

注意

ぬれて困るものの上に据付けないこと。

- ユニットからドレンが出るため、必要に応じて集中排水工事をする。



据付禁止

販売店または専門業者が据付工事説明書に従って排水工事を行うこと。

- 不備がある場合、雨水・ドレンなどが屋内に浸水し、家財・周囲がぬれるおそれあり。



指示を実行

配管・配線取出し口の開口部は、塞ぐこと。

- 小動物・雪・雨水が内部に入り、機器が損傷・故障すると、漏電・感電のおそれあり。



感電注意

配管工事をするときに

警告

サービスバルブを操作する場合、冷媒噴出に注意すること。

- 冷媒が漏れた場合、冷媒を浴びると、凍傷・けがのおそれあり。
- 冷媒が火気に触れた場合、有毒ガス発生のおそれあり。



加圧ガスに塩素系冷媒・酸素・可燃ガスを使用しないこと。

- 使用した場合、爆発のおそれあり。
- 塩素により冷凍機油劣化のおそれあり。



配管内の封入ガスと残留油を取り除くこと。

- 取り除かずに配管を加熱した場合、炎が噴出し、火傷のおそれあり。



冷媒回路内にガスを封入した状態で加熱しないこと。

- 加熱した場合、ユニットが破裂・爆発のおそれあり。



使用できる配管の肉厚は、使用冷媒・配管径・配管の材質によって異なる。配管の肉厚が適合していることを確認し、使用すること。

- 不適合品を使用した場合、配管が損傷し、冷媒が漏れ、酸素欠乏のおそれあり。



冷媒が漏れていないことを確認すること。

- 冷媒が漏れた場合、酸素欠乏のおそれあり。
- 冷媒が火気に触れた場合、有毒ガス発生のおそれあり。



配管接続部の断熱は気密試験後に行うこと。

- 断熱材をつけた状態で気密試験を行うと冷媒漏れを検知できず、酸素欠乏のおそれあり。



冷媒回路は、真空ポンプによる真空引き乾燥を行うこと。冷媒による冷媒置換をしないこと。

- 指定外の気体が混入した場合、破裂・爆発のおそれあり。



現地配管が部品端面に触れないこと。

- 配管が損傷し、冷媒が漏れ、酸素欠乏のおそれあり。



注意

冷媒回路内に、指定の冷媒 (R410A) 以外の物質 (空気など) を混入しないこと。

- 指定外の気体が混入した場合、異常な圧力上昇による破裂・爆発のおそれあり。



配管は断熱すること。

- 結露により、天井・床がぬれるおそれあり。



電気工事をするときに

警告

配線に外力や張力が伝わらないようにすること。

- 伝わった場合、発熱・断線・発煙・発火・火災のおそれあり。



配線端子のネジは規定のトルクで締めること。

- ネジ緩み・接触不良により発煙・発火・火災のおそれあり。



端子接続部に配線の外力や張力が伝わらないように固定すること。

- 発熱・断線・発煙・発火・火災のおそれあり。



電気工事は第一種電気工事士の資格のある者が、「電気設備に関する技術基準」・「内線規程」および据付工事説明書に従って行うこと。電気配線には所定の配線を用い専用回路を使用すること。

- 電源回路容量不足や施工不備があると、感電・故障・発煙・発火・火災のおそれあり。



電源用端子台に単線とより線や異なったサイズの配線を併用して使用しないこと。

- 使用した場合、ねじ緩み・接触不良により発煙・発火・火災のおそれあり。



電源にはインバーター回路用漏電遮断器を取り付けること。

- ◆漏電遮断器はユニット1台につき1個設置すること。
- ◆取り付けない場合、感電・発煙・発火・火災のおそれあり。



指示を実行

電源配線には、電流量などに適合した規格品の配線を使用すること。

- ◆漏電・発熱・発煙・発火・火災のおそれあり。



指示を実行

正しい容量のブレーカー（インバーター回路用漏電遮断器・手元開閉器<開閉器＋B種ヒューズ>・配線用遮断器）を使用すること。

- ◆大きな容量のブレーカーを使用した場合、感電・故障・発煙・発火・火災のおそれあり。



指示を実行

D種接地工事（アース工事）は第一種電気工事士の資格のある電気事業者が行うこと。アース線は、ガス管・水道管・避雷針・電話のアース線に接続しないこと。

- ◆感電・ノイズによる誤動作・発煙・発火・火災・爆発のおそれあり。



アース接続

⚠ 注意

配線が冷媒配管・部品端面に触れないこと。

- ◆配線が接触した場合、漏電・断線・発煙・発火・火災のおそれあり。



発火注意

移設・修理をするときに

⚠ 警告

移設・修理をする場合、販売店または専門業者に依頼すること。分解・改造はしないこと。

- ◆不備がある場合、冷媒漏れ・水漏れ・けが・感電・火災のおそれあり。



禁止

雨天の場合、サービスはしないこと。

- ◆ショート・漏電・感電・故障・発煙・発火・火災のおそれあり。



水ぬれ禁止

修理をした場合、部品を元通り取り付けること。

- ◆不備がある場合、けが・感電・火災のおそれあり。



指示を実行

⚠ 注意

基板を手や工具などで触ったり、ほこりを付着させたりしないこと。

- ◆ショート・感電・故障・火災のおそれあり。



接触禁止

点検・修理時は、配管支持部材・断熱材の状態を確認し劣化しているものは補修または交換すること。

- ◆冷媒漏れ・水漏れのおそれあり。



指示を実行

お願い

据付・点検・修理をする場合、適切な工具を使用してください。

- ◆工具が適切でない場合、機器損傷のおそれあり。

ユニット内の冷媒は回収し、規定に従って廃棄してください。

- ◆法律（フロン回収・破壊法）によって罰せられます。

天井内配管・埋設配管の接続部には点検口を設けてください。

- ◆点検できないおそれあり。

病院・通信・放送設備がある事業所などに据付ける場合、ノイズに対する備えを行ってください。

- ◆インバーター機器・自家発電機・高周波医療機器・無線通信機器などの影響による、製品の誤動作・故障のおそれあり。
- ◆製品側から医療機器に影響を与え、人体の医療行為を妨げるおそれあり。
- ◆製品側から通信機器に影響を与え、映像放送の乱れや雑音の弊害が生じるおそれあり。

現地配管への冷媒充てんが完了するまでは、ユニットのバルブを開けないでください。

- ◆冷媒充てんが完了する前にバルブを開けた場合、ユニット損傷のおそれあり。

ぬれタオルで操作弁本体を湿布してから、ろう付け作業をしてください。

- ◆ 操作弁本体が 120℃以上になった場合、機器損傷のおそれあり。

ろう付け作業時、周囲の配線や板金に炎が当たらないようにしてください。

- ◆ 炎が当たった場合、加熱により、焼損・故障のおそれあり。

下記に示す工具類のうち、旧冷媒 (R22) に使用していたものは使用しないこと。R410A 専用の工具類を使用してください。(ゲージマニホールド・チャージングホース・ガス漏れ検知器・逆流防止器・冷媒チャージ用口金・真空度計・冷媒回収装置)

- ◆ R410A は冷媒中に塩素を含まないため、旧冷媒用ガス漏れ検知器には反応しない。
- ◆ 旧冷媒・冷凍機油・水分が混入すると、冷凍機油の劣化・圧縮機故障のおそれあり。

逆流防止付きの真空ポンプを使用してください。

- ◆ 冷媒回路内に真空ポンプの油が逆流した場合、冷凍機油の劣化・圧縮機故障のおそれあり。

工具は R410A 専用ツールを使用してください。

- ◆ R410A 用として専用ツールが必要です。最寄りの「三菱電機システムサービス」へ問い合わせること。

工具類の管理は注意してください。

- ◆ チャージングホース・フレア加工具にほこり・ゴミ・水分が付着した場合、冷媒回路内に混入し、冷凍機油の劣化・圧縮機故障のおそれあり。

冷媒配管は JIS H3300「銅及び銅合金継目無管」の C1220 のリン脱酸銅を、配管継手は JIS B 8607 に適合したものを使用してください。配管・継手の内面・外面ともに硫黄・酸化物・ゴミ・切粉・油脂・水分が付着していないことを確認してください。

- ◆ 冷凍機油劣化・圧縮機故障のおそれあり。

配管は屋内に保管し、ろう付け・フレア接続する直前まで両端を密封しておいてください。継手はビニール袋に包んで保管してください。

- ◆ 冷媒回路内にほこり・ゴミ・水分が混入した場合、冷凍機油の劣化・圧縮機故障のおそれあり。

窒素置換による無酸化ろう付けをしてください。

- ◆ 冷媒配管の内部に酸化皮膜が付着した場合、冷凍機油の劣化・圧縮機故障のおそれあり。

既設の冷媒配管を流用しないでください。

- ◆ 既設の配管内部には、古い冷凍機油や冷媒中の塩素が大量に残留しており、これらの物質による新しい機器の冷凍機油の劣化・圧縮機故障のおそれあり。

液冷媒で封入してください。

- ◆ ガス冷媒で封入した場合、ボンベ内冷媒の組成が変化し、能力低下のおそれあり。

チャージングシリンダを使用しないでください。

- ◆ 冷媒の組成が変化し、能力低下のおそれあり。

冷媒を追加する場合、適正量を充てんしてください。

- ◆ 追加冷媒充てん量は、該当の項を参照のこと。
- ◆ 液冷媒を封入すること。
- ◆ 冷媒が過不足した場合、能力低下・異常停止のおそれあり。

電源配線には専用回路を使用してください。

- ◆ 使用しない場合、電源容量不足のおそれあり。

設備の重要度により電源系統を分割するか漏電遮断器・配線用遮断器の保護協調を取ってください。

- ◆ 製品側の遮断器と上位の遮断器が共に作動するおそれあり。

ユニットの故障が重大な影響を及ぼすおそれがある場合、バックアップの系統を準備ください。

- ◆ 複数の系統にすること。

R410A冷媒の使用について

(1) 工具類

工事およびサービスを行うにあたって、次の工具(機材)を準備する必要があります。

【R410A用ツール (R22、R407C機種用品の使用可否一覧)】

①新規に準備が必要なツール・材料 (R22、R407C機種用品とは共用不可)

ツール・材料	用途	備考
ゲージマニホールド	真空引き、冷媒充てん	高圧側圧力5.09MPa以上
チャージホース	真空引き、冷媒充てん	ホース径が従来機種より大きくなっています。
冷媒回収器	冷媒の回収	
冷媒ボンベ	冷媒の充てん	冷媒名記載、ボンベ上部ピンク色
冷媒ボンベ用チャージ口	冷媒の充てん	ホース接続部の径が従来より大きくなっています。
フレアナット	機器と配管の接続	2種のフレアを使用してください。 (JIS B 8607 適合品を使用してください。)

②一部条件はあるが使用可能なツール・材料

ツール・材料	用途	備考
ガス漏れ検知器	ガス漏れチェック	HFC系冷媒対応であれば使用可
真空ポンプ	真空乾燥	逆流防止アダプターを取付ければ使用可
フレアツール	配管のフレア加工	フレア加工寸法に変更あります。※(2)配管材料の項を参照下さい。

③従来機種(R22、R407C)用品と共用可能なツール

ツール・材料	用途	備考
逆流防止付き真空ポンプ	真空乾燥	
ベンダー	配管の曲げ加工	
トルクレンチ	フレアナットの締付け	φ12.7(1/2)φ15.88(5/8)のみフレア寸法が大きくなっています。
パイプカッター	配管の切断	
溶接機・窒素ボンベ	配管の溶接	
冷媒充てんはかり	冷媒充てん	
真空計	真空度確認	

④使用禁止ツール

ツール・材料	用途	備考
チャージリングシリンダー	冷媒充てん	使用禁止

工具類の管理は厳しく実施し、水分・ゴミ等が入り込まないように注意してください。

(2) 配管材料

既設配管の流用禁止！



■銅管の質別

0材	軟質銅管（なまし銅管）やわらかく手でも曲げることが可能です。
1/2H材	硬質銅管（直管）硬い配管ですが、0材と比較して同じ肉厚でも強度があります。

- ・0材、1/2H材とは、銅配管自体の強度により質別します。
- ・0材は、やわらかく手でも曲げることが可能です。
- ・1/2H材は硬い管ですが、0材と同じ肉厚でも強度が大幅にあります。

■銅管の種別 (JIS B 8607)

種別	最高使用圧力	冷媒対象
1種	3.45MPa	R22,R407Cなど
2種	4.30MPa	R410Aなど
3種	4.80MPa	—————

■配管材料・肉厚

冷媒配管は、JISH3300「銅、及び銅合金継目無管」のC1220のりん脱酸銅を使用してください。

R410AはR22に比べて作動圧力が上がるため、必ず下記肉厚以上のものを使用してください。（肉厚0.7mmの薄肉品の使用は禁止）

サイズ(mm)	呼び	肉厚(mm)	質別
φ6.35	1/4"	0.8t	0材
φ9.52	3/8"	0.8t	
φ12.7	1/2"	0.8t	
φ15.88	5/8"	1.0t	
φ19.05	3/4"	1.0t	1/2H材 またはH材
φ22.2	7/8"	1.0t	
φ25.4	1"	1.0t	
φ28.58	1 1/8"	1.0t	
φ31.75	1 1/4"	1.1t	
φ38.1	1 1/2"	1.35t	

※従来の機種においては、φ19.05(3/4")までのサイズでは、0材を使用していましたがR410A機種では1/2H材を使用してください。
(φ19.05で肉厚1.2tであれば0材も使用できます。)

■配管材料への表示

新冷媒対応の配管部材は断熱材表面に「銅管肉厚」「対応冷媒」の記号が表示されています。

配管肉厚の表示 (mm)

肉厚	記号表示
0.8	08
1.0	10

対応冷媒表示

対応冷媒	記号表示
1種 R22,R407C	①
2種 R410A	②

<断熱材への表示例>

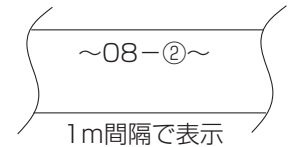

梱包外装でも識別できるように、表示されてますので確認してください。

<外装ケースの表示例>

②	: 1種、2種兼用タイプ
対応冷媒	: R22,R407C,R410A
銅管口径×肉厚	: 9.52×0.8、15.88×1.0

■フレア加工 (O材,OL材のみ)

R410Aのフレア加工寸法は、より気密性を増すために、R22より大きくなります。

フレア加工寸法(mm)

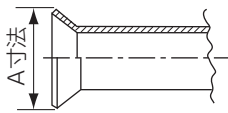

配管外径	呼び	A寸法	
		R410A	R22
φ6.35	1/4"	9.1	9.0
φ9.52	3/8"	13.2	13.0
φ12.7	1/2"	16.6	16.2
φ15.88	5/8"	19.7	19.4
φ19.05	3/4"	24.0	23.3

(φ19.05では肉厚1.2tのO材をご使用下さい。)

従来のフレアツール(クラッチ式)を使用してR410Aのフレア加工を行う場合は、配管の出し代を1.0~1.5mmとして加工すれば規定の寸法になります。

また、出し代調整用の銅管ゲージを使用すると便利です。

■フレアナット

フレアナットも強度を増すために、1種から2種へ変更しています。

また、サイズを変更しているものがあります。

フレアナット寸法(mm)

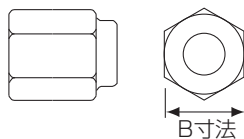

配管外径	呼び	B寸法	
		R410A(2種)	R22(1種)
φ6.35	1/4"	17.0	17.0
φ9.52	3/8"	22.0	22.0
φ12.7	1/2"	26.0	24.0
φ15.88	5/8"	29.0	27.0
φ19.05	3/4"	36.0	36.0

目次

室外ユニット

I 機器概要

[1] 機器構成表	1
[2] 室外ユニット概略仕様	4
[3] 運転可能温度範囲	4
[4] 室内ユニット概略仕様	5
[5] 機器選定時の注意事項	6

II 冷媒配管設計

[1] 冷媒配管長制限	9
[2] 冷媒配管の選定	10
[3] 冷媒漏洩による注意事項	12
<1>はじめに	12
<2>限界濃度と冷媒濃度の確認手順	13
<3>RCL (限界濃度) を超えた 場合の対応	16

III 据付けスペース

[1] 据付場所の選定	18
[2] 据付けスペース	19

IV 製品仕様

[1] 室外ユニット	21
<1>仕様表	21
<2>外形図	31

V 製品データ

[1] 機種選定方法	46
<1>室内ユニットの選定	46
<2>室外ユニットの選定	46
<3>注意事項	46
<4>選定計算例	47
<5>標準能力表および能力補正	49
[2] 室外ユニットの騒音	235
<1>騒音レベル	235
<2>NC 曲線	236
[3] 重心位置	243
<1>室外ユニット	243
[4] 耐震強度計算	245
<1>耐震強度計算書フォーム	245
<2>耐震強度計算	246
[5] 室外ユニットの振動レベル	248

VI 据付工事

[1] 室外ユニットの据付け	249
<1>製品の吊下げ方法	249
<2>据付け	250
<3>アンカーボルト位置	250
<4>下配管・下配線時の注意	251
<5>冷媒配管取出し方向	252
[2] 雪・季節風に対する注意	253
<1>季節風対策	253
<2>寒冷地域・積雪地域での防風・ 防雪対策	253
[3] ドレン処理	256

<1>集中ドレンパンの設置	256
<2>ドレン配管工事	257
<3>ベースヒータの設置	257
[4] 冷媒配管工事	258
<1>注意事項	258
<2>配管接続	260
<3>分岐管の据付要領	264
<4>気密試験・真空引き乾燥・ 冷媒充てん	267
<5>冷媒配管システム	270
<6>冷媒配管の断熱施工	272
[5] 電気工事	275
<1>注意事項	276
<2>配線接続位置	277
<3>機外配線接続例	280
<4>主電源配線と器具容量	290
<5>伝送線用給電拡張ユニット	295
[6] 試運転	296
<1>試運転前の確認事項	296
<2>試運転方法	297
<3>試運転時の不具合対応	300
<4>室外ユニット制御基板 (Control Board) のスイッチと サービス LED で、室外ユニットの 故障判定ができます。	302
<5>リモコンの動作不具合内容と処置	303
<6>次の現象は故障 (異常) では ありません	305

目次

室内ユニット

I 製品仕様

[1] 室内ユニット	309
<1>仕様表	309
<2>外形図	320
[2] 別売部品表	338

II 製品データ

[1] 送風機特性線図	342
[2] 外気取入風量特性線図	354
[3] 分ダクト風量特性線図	357
[4] 温度・気流分布	360
[5] 室内ユニットの騒音	368
<1>騒音レベル	368
<2>NC 曲線	373
[6] 重心位置	399
<1>室内ユニット	399

システム設計

I システム設計

[1] システム制御	407
<1>システム構成	407
<2>MA・ME リモコンの機能・仕様	410
<3>システム構成制約	411
<4>給電の方法	414
<5>遠方入出力制御	416
[2] 配線設計とシステム設計	422
<1>制御配線の種類と許容長	422
<2>スイッチ設定の種類と方法	424
<3>システム接続例	429

室外ユニット

I 機器概要

[1] 機器構成表	1
[2] 室外ユニット概略仕様	4
[3] 運転可能温度範囲	4
[4] 室内ユニット概略仕様	5
[5] 機器選定時の注意事項	6

II 冷媒配管設計

[1] 冷媒配管長制限	9
[2] 冷媒配管の選定	10
[3] 冷媒漏洩による注意事項	12
<1>はじめに	12
<2>限界濃度と冷媒濃度の確認手順	13
<3>RCL (限界濃度) を 超えた場合の対応	16

III 据付けスペース

[1] 据付場所の選定	18
[2] 据付けスペース	19

IV 製品仕様

[1] 室外ユニット	21
<1>仕様表	21
<2>外形図	31

V 製品データ

[1] 機種選定方法	46
<1>室内ユニットの選定	46
<2>室外ユニットの選定	46
<3>注意事項	46
<4>選定計算例	47
<5>標準能力表および能力補正	49
[2] 室外ユニットの騒音	235
<1>騒音レベル	235
<2>NC 曲線	236
[3] 重心位置	243
<1>室外ユニット	243
[4] 耐震強度計算	245
<1>耐震強度計算書フォーム	245
<2>耐震強度計算	246
[5] 室外ユニットの振動レベル	248

VI 据付工事

[1] 室外ユニットの据付け	249
<1>製品の吊下げ方法	249
<2>据付け	250
<3>アンカーボルト位置	250
<4>下配管・下配線時の注意	251
<5>冷媒配管取出し方向	252
[2] 雪・季節風に対する注意	253
<1>季節風対策	253
<2>寒冷地域・積雪地域での 防風・防雪対策	253
[3] ドレン処理	256
<1>集中ドレンパンの設置	256
<2>ドレン配管工事	257

<3>ベースヒータの設置	257
[4] 冷媒配管工事	258
<1>注意事項	258
<2>配管接続	260
<3>分岐管の据付要領	264
<4>気密試験・真空引き乾燥・ 冷媒充てん	267
<5>冷媒配管システム	270
<6>冷媒配管の断熱施工	272
[5] 電気工事	275
<1>注意事項	276
<2>配線接続位置	277
<3>機外配線接続例	280
<4>主電源配線と器具容量	290
<5>伝送線用給電拡張ユニット	295
[6] 試運転	296
<1>試運転前の確認事項	296
<2>試運転方法	297
<3>試運転時の不具合対応	300
<4>室外ユニット制御基板 (Control Board) のスイッチと サービス LED で、室外ユニットの 故障判定ができます。	302
<5>リモコンの動作不具合内容と処置	303
<6>次の現象は故障 (異常) では ありません	305

室外ユニット

I 機器概要

[1] 機器構成表

●5~20HP

室外ユニット		5HP	6HP	8HP	10HP	12HP	14HP	16HP	18HP	20HP
		PUHY-EP140DMG2	PUHY-EP160DMG2	PUHY-(E)P224DMG2	PUHY-(E)P280DMG2	PUHY-(E)P335DMG2	PUHY-(E)P400DMG2	PUHY-(E)P450DMG2	PUHY-(E)P500DMG2	PUHY-(E)P560DMG2
接続可能	容量	P22~P160		P22~P280			P22~P450	P22~P560		
	台数	1~8台	1~9台	1~13台	1~16台		1~20台	1~25台		
室内ユニット	合計容量	70~182	80~208	112~291	140~364	168~435	200~520	225~585	250~650	280~728
	(室外ユニット容量比)			(50~130%)	(50~130%)	(50~130%)	(50~130%)	(50~130%)	(50~130%)	(50~130%)

※5~20HPの場合に使用するユニットはPUHY-(E)P○○○DMG2形の室外ユニットです。本ユニットを複数台組合わせて使用することはできません。

分岐管キット	分岐ジョイント		分岐ヘッダー		
			4分岐	8分岐	10分岐
	8HP	CMY-Y102SDG1 CMY-Y102LDG1	CMY-Y104DG1	CMY-Y108DG1	CMY-Y1010DG1
10・12HP					
14・16・18・20HP	CMY-Y102SDG1 CMY-Y102LDG1 CMY-Y202DG1				

※室外ユニットが(E)P224形の場合は、第一分岐にはCMY-Y102SDG1を、
 室外ユニットが(E)P280・(E)P335形の場合は、第一分岐にはCMY-Y102LDG1を、
 室外ユニットが(E)P400・(E)P450形の場合は、第一分岐にはCMY-Y102LDG1もしくはCMY-Y202DG1を、
 室外ユニットが(E)P500・(E)P560形の場合は、第一分岐にはCMY-Y202DG1をご使用ください。

				P22	P28	P36	P45	P56	P71	P80	P90	P112	P140	P160	P224	P280	P450	P560		
パネル必要	天井カセット	四方向	PLFY	BM	●	●	●	●	●	●	●	●	●	●						
			JM			●	●	●	●											
			DM	●	●	●	●													
		二方向	LM	●	●	●	●	●	●	●	●	●	●	●	●					
			PMFY	BM	●	●	●	●												
	FM			●	●	●	●	●	●											
	外・内用	ビルトイン	PLFY	CLM			●	●	●	●	●									
			PDFY	M	●	●	●	●	●	●	●	●	●	●						
	汎用	天井	ダクト	PEFY	M			●	●	●	●	●	●	●	●	●	●			
					ML	●	●													
天吊		壁掛	小容量	PKFY	PCFY	KM			●	●	●	●	●	●						
					BM	●	●													
大容量		床置	ローボーイ	PFFY	BMS	●	●													
					HM			●	●	●										
ダクト		スリム	ローボーイ	PFFY	LEM		●	●	●	●										
					DM										●	●	●	●	●	
床埋込		ローボーイ	PFFY	GM					●	●	●		●	●	●					
				LRM		●	●	●	●											
厨房用	天吊	壁	ビルトイン	PCFY	HM					●		●								
				PEFY	M-F						●	●	●	●	●	●	●			
室温サーモ形給気処理ユニット	天埋	壁	ビルトイン	PFFY	RM-F											●	●			
				GE	M							●		●	●					
外気処理	天埋	壁	ビルトイン	LGH	RDF6		●(50)	●(80)	●(100)											
				LB	DF5				●(100)	●(150)	●(200)									

※1：室外ユニットが16・18・20HPの場合のみ。

パネル（天井カセット、天井ビルトインのみ）

リモコンおよびシステムコントローラー等

●22~36HP (室外ユニット2台接続構成)

※22HP~50HP時に構成するユニットは、PUHY-(E)P280・335・400・450・500SDMG2です。本ユニットを単独で使うことはできません。
 ※PUHY-POOOO SDMG2形とPUHY-POOOO SDMG-G, SDMG1形, PUHY-EPOOOO SDMG2形を組合わせて使うことはできません。
 ※PUHY-EPOOOO SDMG2形とPUHY-EPOOOO SDMG-G, SDMG1形, PUHY-POOOO SDMG2形を組合わせて使うことはできません。

室外ユニット

室外ユニット		22HP	24HP	26HP	28HP	30HP	32HP	34HP	36HP
		PUHY-(E)P630SDMG2	PUHY-(E)P690SDMG2	PUHY-(E)P730SDMG2	PUHY-(E)P800SDMG2	PUHY-(E)P850SDMG2	PUHY-(E)P900SDMG2	PUHY-(E)P960SDMG2	PUHY-(E)P1010SDMG2
接続可能	容量	P22~P560							
	台数	1~25台	1~32台					1~42台	
室内ユニット	合計容量	315~819	345~897	365~949	400~1040	425~1105	450~1170	480~1248	505~1313
	(室外ユニット容量比)	(50~130%)	(50~130%)	(50~130%)	(50~130%)	(50~130%)	(50~130%)	(50~130%)	(50~130%)

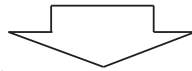

分岐管キット	分岐ジョイント		分岐ヘッダー		
			4分岐	8分岐	10分岐
	室内ユニット用	CMY-Y102SDG1 CMY-Y102LDG1 CMY-Y202DG1 CMY-Y302DG1	CMY-Y104DG1	CMY-Y108DG1	CMY-Y1010DG1
室外ユニット用	22~26HP CMY-Y100BKG1 28~36HP CMY-Y200BKG1				

※室外ユニットが(E)P630・(E)P690・(E)P730形の場合は第一分岐にはCMY-Y202DG1を、室外ユニットが(E)P800~(E)P1010形の場合は第一分岐にCMY-Y302DG1をご使用ください。
 なお、分岐ジョイントの細い側の分岐口の下流合計容量は、P730以下としてください。

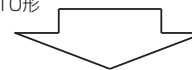

				P22	P28	P36	P45	P56	P71	P80	P90	P112	P140	P160	P224	P280	P450	P560	
汎用	パネル必要	天井カセット	四方向	PLFY	BM	●	●	●	●	●	●	●	●	●					
			JM		●	●	●	●	●										
			DM	●	●	●	●												
		二方向	LM	●	●	●	●	●	●	●	●	●	●	●					
			PMFY	BM	●	●	●	●											
		FM			●	●	●	●	●										
	一方向	CLM	PLFY	CLM		●	●	●	●	●									
		PDFY	M	●	●	●	●	●	●	●	●	●	●	●					
	汎用	天井ビルトイン	ダクト	PEFY	M			●	●	●	●	●	●	●	●	●	●		
				ML	●	●													
		天吊	PCFY	KM				●	●	●	●	●	●	●	●				
		壁掛	小容量	PKFY	BM	●	●												
					BMS	●	●												
		大容量	HM			●	●	●											
LEM				●	●	●	●	●											
床置		ローボーイダクト	PFFY	DM												●	●	●	●
				GM					●	●	●		●	●	●				
床埋込	ローボーイ	PFFY	LRM		●	●	●	●	●										
厨房用	天吊	PCFY	HM							●			●						
室温サーモ形給気処理ユニット	天埋	PEFY	M-F								●	●	●	●	●	●			
			RM-F															●	
外気処理	壁ビルトイン	PFFY																	
外気処理	天埋	GE	M										●		●	●			
ロスナイ	LGH	RDF6			●(50)		●(80)	●(100)											
			LB	DF5					●(100)	●(150)	●(200)								

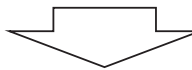

パネル (天井カセット、天井ビルトインのみ)

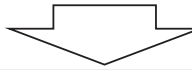

リモコンおよびシステムコントローラー等

I 機器概要

●38~50HP (室外ユニット3台接続構成)

※22HP~50HP時に構成するユニットは、PUHY-(E)P280・335・400・450・500SDMG2です。本ユニットを単独で使用することはできません。
 ※PUHY-P000SDMG2形とPUHY-P000SDM-G, SDMG1形、PUHY-E000SDMG2形を組合わせて使用することはできません。
 ※PUHY-E000SDMG2形とPUHY-E000SDM-G, SDMG1形、PUHY-P000SDMG2形を組合わせて使用することはできません。

室外ユニット		38HP	40HP	42HP	44HP	46HP	48HP	50HP
		PUHY-(E)P1080SDMG2	PUHY-(E)P1130SDMG2	PUHY-(E)P1180SDMG2	PUHY-(E)P1240SDMG2	PUHY-(E)P1300SDMG2	PUHY-(E)P1360SDMG2	PUHY-(E)P1400SDMG2
接続可能	容量	P22~P560						
	台数	1~42台		2~42台				
室内ユニット	合計容量 (室外ユニット容量比)	540~1404 (50~130%)	565~1469 (50~130%)	590~1534 (50~130%)	620~1612 (50~130%)	650~1690 (50~130%)	680~1768 (50~130%)	700~1820 (50~130%)

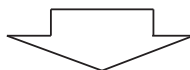

分岐管キット	分岐ジョイント		分岐ヘッダー		
			4分岐	8分岐	10分岐
	室内ユニット用	CMY-Y102SDG1 CMY-Y102LDG1 CMY-Y202DG1 CMY-Y302DG1	CMY-Y104DG1	CMY-Y108DG1	CMY-Y1010DG1
	室外ユニット用	38~50HP	CMY-Y300BKG1		

※室外ユニットが(E)P1080~(E)P1400形の場合は第一分岐にCMY-Y302DG1をご使用ください。
 なお、分岐ジョイントの細い側の分岐口の下流合計容量は、P730以下としてください。

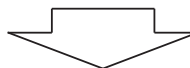

				P22	P28	P36	P45	P56	P71	P80	P90	P112	P140	P160	P224	P280	P450	P560	
汎用	パネル必要	天井カセット	四方向	PLFY	●	●	●	●	●	●	●	●	●	●					
			二方向	PLFY	●	●	●	●	●	●	●	●	●	●	●				
		一方方向	PMFY	●	●	●	●	●	●	●	●	●	●	●	●				
			PMFY			●	●	●	●	●	●								
		別-ルーム用	PLFY	CLM		●	●	●	●	●									
	汎用	天井ビルトイン	PDFY	M	●	●	●	●	●	●	●	●	●	●	●				
			PEFY	M			●	●	●	●	●	●	●	●	●	●			
		天埋ダ外低騒音	ML	●	●														
			PCFY	KM			●	●	●	●	●	●	●	●	●				
		壁掛小容量	PKFY	BM	●	●													
			PKFY	BMS	●	●													
		壁掛大容量	PKFY	HM			●	●	●										
			PFFY	LEM		●	●	●	●	●									
		床置ダ外	PFFY	DM												●	●	●	●
			PSFY	GM					●	●	●		●	●	●				
床埋込ダ外	PFFY	LRM		●	●	●	●	●											
	PCFY	HM							●			●							
厨房用	天埋	PEFY	M-F							●	●	●	●	●	●	●			
		PFFY	RM-F													●			
室温サーモ形給気処理ユニット	壁ビルトイン	PFFY	RM-F													●			
		GE	M									●		●	●				
外気処理	天埋	LGH	RDF6			●(50)		●(80)	●(100)										
		LB	DF5						●(100)	●(150)	●(200)								

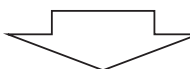

パネル (天井カセット、天井ビルトインのみ)

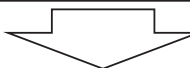

リモコンおよびシステムコントローラー等

[2] 室外ユニット概略仕様

	PUHY-EP140DMG2	PUHY-EP160DMG2	PUHY-(E)P224DMG2	PUHY-(E)P280DMG2	PUHY-(E)P335DMG2
電源	三相 200V ± 10% 50/60Hz				
冷房能力 (kW)	14.0	16.0	22.4	28.0	33.5
暖房能力 (kW)	16.0	18.0	25.0	31.5	37.5
圧縮機用電動機出力 (kW)	2.4	3.0	4.0	5.1	5.9
送風機用電動機出力 (kW)	0.35	0.35	0.35	0.46	0.46

	PUHY-(E)P400DMG2	PUHY-(E)P450DMG2	PUHY-(E)P500DMG2	PUHY-(E)P560DMG2	PUHY-(E)P630SDMG2
電源	三相 200V ± 10% 50/60Hz				
冷房能力 (kW)	40.0	45.0	50.0	56.0	63.0
暖房能力 (kW)	45.0	50.0	56.0	63.0	69.0
圧縮機用電動機出力 (kW)	7.4	8.1	9.4	9.9	5.9+5.1
送風機用電動機出力 (kW)	0.46	0.46×2	0.46×2	0.55×2	0.46+0.46

	PUHY-(E)P690SDMG2	PUHY-(E)P730SDMG2	PUHY-(E)P800SDMG2	PUHY-(E)P850SDMG2
電源	三相 200V ± 10% 50/60Hz			
冷房能力 (kW)	69.0	73.0	80.0	85.0
暖房能力 (kW)	76.5	81.5	88.0	95.0
圧縮機用電動機出力 (kW)	7.4+5.1	7.4+5.9	7.4+7.4	8.1+7.4
送風機用電動機出力 (kW)	0.46+0.46	0.46+0.46	0.46+0.46	0.46×2+0.46

	PUHY-(E)P900SDMG2	PUHY-(E)P960SDMG2	PUHY-(E)P1010SDMG2	PUHY-(E)P1080SDMG2	PUHY-(E)P1130SDMG2
電源	三相 200V ± 10% 50/60Hz				
冷房能力 (kW)	90.0	96.0	101.0	108.0	113.0
暖房能力 (kW)	100.0	108.0	113.0	119.5	127.0
圧縮機電動機出力 (kW)	9.4+7.4	9.4+8.1	9.4+9.4	8.1+5.9+5.1	8.1+5.9+5.9
送風機電動機出力 (kW)	0.46×2+0.46	0.46×2+0.46×2	0.46×2+0.46×2	0.46×2+0.46+0.46	0.46×2+0.46+0.46

	PUHY-(E)P1180SDMG2	PUHY-(E)P1240SDMG2	PUHY-(E)P1300SDMG2	PUHY-(E)P1360SDMG2	PUHY-(E)P1400SDMG2
電源	三相 200V ± 10% 50/60Hz				
冷房能力 (kW)	118.0	124.0	130.0	136.0	140.0
暖房能力 (kW)	132.0	140.0	145.0	150.0	156.5
圧縮機電動機出力 (kW)	8.1+7.4+5.9	8.1+7.4+7.4	9.4+7.4+7.4	9.4+8.1+7.4	9.4+9.4+7.4
送風機電動機出力 (kW)	0.46×2+0.46+0.46	0.46×2+0.46+0.46	0.46×2+0.46+0.46	0.46×2+0.46×2+0.46	0.46×2+0.46×2+0.46

(注) 冷房・暖房能力は、JIS8615-1又は2の条件で運転した場合の最大能力です。
(E)P560形はPLFY-P112BMG2×5台接続時の能力です。

[3] 運転可能温度範囲

		冷房時	暖房時
標準	室内吸込空気温度	湿球温度 15 ~ 24℃	乾球温度 15 ~ 27℃
	室外吸込空気温度	乾球温度 -5 ~ 43℃ (注1)	湿球温度 -20 ~ 15.5℃
室温サーモ形給気処理ユニット	室内吸込空気温度	湿球温度 15 ~ 35℃ (注2)	乾球温度 -10 ~ 20℃ (注2)
	室外吸込空気温度	乾球温度 21 ~ 43℃	湿球温度 -12.5 ~ 20℃

(注1) 室外ユニット下設置の場合、乾球温度 10℃以下の場合は室内 - 外高低差 4m 以下。

(注2) 室温サーモ形給気処理ユニットは本体内蔵のサーモにより、冷房時 21℃ (乾球温度) 以下、暖房時 20℃ (乾球温度) 以上でサーモ OFF します。

[4] 室内ユニット概略仕様

種類	形名	冷房能力 (kW)	暖房能力 (kW)
天井カセット形 (四方向吹出し) ワイドパワーカセット	PLFY-P22BMG2	2.2	2.5
	PLFY-P28BMG2	2.8	3.2
	PLFY-P36BMG2	3.6	4.0
	PLFY-P45BMG2	4.5	5.0
	PLFY-P56BMG2	5.6	6.3
	PLFY-P71BMG2	7.1	8.0
	PLFY-P80BMG2	8.0	9.0
	PLFY-P90BMG2	9.0	10.0
	PLFY-P112BMG2	11.2	12.5
	PLFY-P140BMG2	14.0	16.0
天井カセット形 (四方向吹出し) コンパクトタイプ	PLFY-P36JMG1	3.6	4.0
	PLFY-P45JMG1	4.5	5.0
	PLFY-P56JMG1	5.6	6.3
	PLFY-P71JMG1	7.1	8.0
天井カセット形 (四方向吹出し) システム天井対応タイプ	PLFY-P22DMG1	2.2	2.5
	PLFY-P28DMG1	2.8	3.2
	PLFY-P36DMG1	3.6	4.0
	PLFY-P45DMG1	4.5	5.0
天井カセット形 (二方向吹出し)	PLFY-P22LMG1	2.2	2.5
	PLFY-P28LMG1	2.8	3.2
	PLFY-P36LMG1	3.6	4.0
	PLFY-P45LMG1	4.5	5.0
	PLFY-P56LMG1	5.6	6.3
	PLFY-P71LMG1	7.1	8.0
	PLFY-P80LMG1	8.0	9.0
	PLFY-P90LMG1	9.0	10.0
	PLFY-P112LMG1	11.2	12.5
天井カセット形 (一方向吹出し) 小容量タイプ	PMFY-P22BMG1	2.2	2.5
	PMFY-P28BMG1	2.8	3.2
	PMFY-P36BMG1	3.6	4.0
	PMFY-P45BMG1	4.5	5.0
天井カセット形 (一方向吹出し) 大容量タイプ	PMFY-P36FMG1	3.6	4.0
	PMFY-P45FMG1	4.5	5.0
	PMFY-P56FMG1	5.6	6.3
	PMFY-P71FMG1	7.1	8.0
	PMFY-P80FMG1	8.0	9.0
天井ビルトイン形	PDFY-P22MG1	2.2	2.5
	PDFY-P28MG1	2.8	3.2
	PDFY-P36MG1	3.6	4.0
	PDFY-P45MG1	4.5	5.0
	PDFY-P56MG1	5.6	6.3
	PDFY-P71MG1	7.1	8.0
	PDFY-P80MG1	8.0	9.0
	PDFY-P90MG1	9.0	10.0
	PDFY-P112MG1	11.2	12.5
天井埋込形	PEFY-P45MG2	4.5	5.0
	PEFY-P56MG2	5.6	6.3
	PEFY-P71MG2	7.1	8.0
	PEFY-P80MG2	8.0	9.0
	PEFY-P90MG2	9.0	10.0
	PEFY-P112MG2	11.2	12.5
	PEFY-P140MG2	14.0	16.0
	PEFY-P160MG2	16.0	18.0
	PEFY-P224MG1	22.4	25.0
	PEFY-P280MG1	28.0	31.5

種類	形名	冷房能力 (kW)	暖房能力 (kW)
天吊形	PCFY-P45KMG1	4.5	5.0
	PCFY-P56KMG1	5.6	6.3
	PCFY-P71KMG1	7.1	8.0
	PCFY-P80KMG1	8.0	9.0
	PCFY-P90KMG1	9.0	10.0
	PCFY-P112KMG1	11.2	12.5
	PCFY-P140KMG1	14.0	16.0
	PCFY-P160KMG1	16.0	18.0
壁掛形 ※1 (小容量タイプ)	PKFY-P22BM(S)G1	2.2	2.5
	PKFY-P28BM(S)G1	2.8	3.2
壁掛形 (大容量タイプ)	PKFY-P36HMG1	3.6	4.0
	PKFY-P45HMG1	4.5	5.0
	PKFY-P56HMG1	5.6	6.3
床置形 (ローボーイ)	PFFY-P28LEMG1	2.8	3.2
	PFFY-P36LEMG1	3.6	4.0
	PFFY-P45LEMG1	4.5	5.0
	PFFY-P56LEMG1	5.6	6.3
床置形 (ローボーイ)	PFFY-P71LEMG1	7.1	8.0
	PFFY-P224DMG1	22.4	25.0
	PFFY-P280DMG1	28.0	31.5
	PFFY-P450DMG1	45.0	50.0
床置形 (スリム)	PFFY-P560DMG1	56.0	63.0
	PSFY-P56GMG1	5.6	6.3
	PSFY-P71GMG1	7.1	8.0
	PSFY-P80GMG1	8.0	9.0
	PSFY-P112GMG1	11.2	12.5
	PSFY-P140GMG1	14.0	16.0
壁ビルトイン形	PSFY-P160GMG1	16.0	18.0
	PFFY-P112RMG1	11.2	12.5
	PFFY-P140RMG1	14.0	16.0
	PFFY-P224RMG1	22.4	25.0
床置埋込形 (ローボーイ)	PFFY-P280RMG1	28.0	31.5
	PFFY-P28LRMG1	2.8	3.2
	PFFY-P36LRMG1	3.6	4.0
	PFFY-P45LRMG1	4.5	5.0
	PFFY-P56LRMG1	5.6	6.3
天井埋込形 (低騒音タイプ)	PFFY-P71LRMG1	7.1	8.0
	PEFY-P22MLG1(-R)	2.2	2.5
天井埋込形 室温サーモ形給気 処理ユニット ※2	PEFY-P28MLG1(-R)	2.8	3.2
	PEFY-P90MG1-F	9.0	8.5
	PEFY-P112MG1-F	11.2	10.6
	PEFY-P140MG1-F	14.0	13.2
	PEFY-P160MG1-F	16.0	15.1
	PEFY-P224MG1-F	22.4	21.2
	PEFY-P280MG1-F	28.0	26.5
壁ビルトイン形 室温サーモ形給気 処理ユニット ※2	PFFY-P280RMG1-F	28.0	26.5
天吊形 厨房用	PCFY-P80HMG1	8.0	9.0
	PCFY-P140HMG1	14.0	16.0
天井埋込形 外気処理エアコン	GE-P1080MG1	14.0	13.7
	GE-P1680MG1	22.4	21.2
	GE-P2100MG1	28.0	26.5
天井カセット形 クリーンルーム用	PLFY-P36CLMG1	3.6	4.0
	PLFY-P45CLMG1	4.5	5.0
	PLFY-P56CLMG1	5.6	6.3
	PLFY-P71CLMG1	7.1	8.0
ロスナイ	PLFY-P80CLMG1	8.0	9.0
	LGH-50RDF6	6.30	6.18
	LGH-80RDF6	9.45	10.11
	LGH-100RDF6	12.30	12.50
	LB-100DF5	10.36	11.59
	LB-150DF5	13.06	14.49
LB-200DF5	15.83	17.43	

注. 室内ユニットの冷房・暖房能力は JIS B8615-1 又は 2 の標準条件で運転した場合の値です。

注. ※1 の壁掛形の PKFY-BMSG1 形は、静かな小部屋用を示します。ホテル、寮などの暗騒音が低い部屋での使用には、PKFY-BMSG1 形をご選定ください。なお、その際には必ず別売外付 LEV ボックス PAC-SG95LE との組合せ使用となります。

注. ※2 の冷房・暖房能力は、<冷房時：室内側吸込空気温度 33℃ (乾球温度)、28℃ (湿球温度)、室外側吸込空気温度 33℃ (乾球温度)、28℃ (湿球温度)、暖房時：室内側吸込空気温度 0℃ (乾球温度)、-2.9℃ (湿球温度)、室外側吸込空気温度 0℃ (乾球温度)、-2.9℃ (湿球温度)> によります。

注. ロスナイの冷暖能力は外気負荷熱処理能力 (冷房室内側吸込温度 27℃ (乾球温度)、19℃ (湿球温度)、室外側吸込温度 35℃ (乾球温度)、24℃ (湿球温度)、暖房室内側吸込温度 20℃ (乾球温度)、13.8℃ (湿球温度)、室外側吸込温度 7℃ (乾球温度)、6℃ (湿球温度)) を示し、ロスナイによる熱回収分を含めた値です。

[5] 機器選定時の注意事項

・冷媒の流動音

注意事項	対応方法
ホテル、寮、会議室などの暗騒音が低い部屋でのご使用の場合には、わずかながら冷媒の流動音が懸念される場合があります。 (異常ではありません) 特に上記のような場所への壁掛形設置の場合には、念のため右記の対応を実施してください。	壁掛形 PKFY-BM の場合は、PKFY-BMS (静かな小部屋用) を選定してください。 なお、この時別売の外付け LEV ボックス PAC-SG95LE を必ず併せてご使用ください。 壁掛形以外の室内ユニットについて、冷媒の流動音が懸念される場合には、ご相談ください。

・暖房運転以外での室温上昇

注意事項	対応方法
暖房時、サーモ OFF 中の室内ユニットからわずかながら温風が出る場合があります。 (異常ではありません) 小部屋で気密性の高い部屋の場合など、その温風による室温上昇が懸念される場合には、据付け時に右記のいずれかの対応を実施してください。 (注) R2 タイプはサーモ OFF 時温風は出ません。	以下のいずれかの対応を実施してください。 但し、リモコンは室内温度を検知できるところへ取付けてください。 (温風・冷風の影響を受けないところ) ①サーモ OFF 時にファン停止できる場合 室内ユニット制御基板上の SW1-7,1-8 を ON にする。 →サーモ OFF 時にファン停止します。 ②サーモ OFF 時にファン停止できない場合 (例えば、クリーンルーム用など) 室内ユニット制御基板上の SW3-7 を ON にする。 →サーモ OFF 時に LEV を全閉にします。 ただし、LEV 制御の設定変更する室内ユニットの合計容量は、室外ユニット容量の 50%以下となるようにしてください。 (全室内ユニットの LEV 制御設定を変更することは不可)

・低外気時の吹出温度の低下

注意事項	対応方法
暖房運転中において外気温度が低い条件や室内ユニットの吸込温度が低い条件では、暖房能力がカタログの記載能力よりも低下します。	技術資料などで必要暖房能力が確保できるか、ご検討いただき、機器・容量およびシステム選定ください。

・室外ユニット騒音

注意事項	対応方法
室外ユニットの製品仕様表に記載の騒音値は、無響音室にて測定した場合の値です。 従って、現地での据付け環境、および反響によって騒音値は大きく影響されますので注意が必要です。 また、室外ユニット内部から弁の作動音や冷媒流動音が発生することがあります。	通常の住宅地など静粛性が要求されるような居住地域への隣接設置は避けてください。 設置環境において、騒音の影響が懸念される場合には、ご相談ください。

・デフロスト運転時の暖房能力への影響

注意事項	対応方法
暖房運転中には外気が低下 (湿球温度約 6℃以下) すると、室外ユニットの熱交換器に霜がついて性能が低下し、また霜を除去するためのデフロスト運転に入ることがあります。 (異常ではありません)	後述の「V [1] 機種選定方法」項の能力補正に従って、負荷見積りを実施してください。 暖房能力には以下の補正が必要です。 ・空気条件変化による補正 × 配管長補正 × デフロスト補正 外風対策、防雪対策を実施してください。(253 ページ)
デフロスト復帰後には、デフロストによるガス配管の冷却などの要因により、そのデフロスト時間が長くなる (熱交換器の霜が多い、もしくは外風が室外ユニットに吹きつけている) ほど、暖房能力の立上りが悪くなる場合があります。 (性能復帰まで最長 10 ~ 20 分)	
クリーンルーム用などの室内クリーン度が要求される室内ユニットの場合、デフロスト中においても送風 FAN 運転 (弱風) しているため、デフロスト中 (通常 5 ~ 10 分間、最長 15 分間) に室温が低下することがあります。デフロスト中の室内クリーン度よりも室温低下の方を重視される場合、右記の対応を実施してください。	クリーンルーム用の PLFY-CLM 機種の場合、以下の対応を実施してください。 室内ユニット制御基板上の SW3-5 を OFF にする →他機種の室内ユニットと同様、デフロスト中の送風 FAN を停止させます。

・ドライ運転時の室温冷え過ぎ

注意事項	対応方法
<p>ドライ運転では、室温に応じて発停運転を行うため、設定温度に対して若干室温が低下しすぎることがあります。(異常ではありません) また、室温が 18℃以下になると常時サーモ OFF となります。</p> <p>ドライ運転時に室温の低下が懸念される場合には、右記の対応を実施してください。</p>	<p>室温検知サーモを人の感じる温度に近いリモコンサーモ、もしくは室温サーモに変更する。室内ユニット制御基板上的 SW1-1 を ON にする。</p>

・ノイズの影響について

注意事項	対応方法
<p>空調機はマイコンを使用しておりますので、わずかながら電源、伝送線、本体から放射ノイズを出しております。電氣的に微細な信号を増幅するような機器(ワイヤレスマイク、医療機器等)の近傍に据付けた場合、これらの機器がノイズの影響を受け、誤動作を起こす場合があります。また、強いノイズを発生させる機器(放電加工機等)の近傍に空調機を据付けられた場合、これらの発生するノイズにより空調機が誤動作する場合も考えられます。これらが予め懸念される場合は、右記の対応を実施してください。</p>	<p>ノイズの影響を受けやすい機器(ワイヤレスマイクの受信器やアンテナ等)は、できる限りユニットの伝送線、電源線ならびに本体から離して設置してください。</p> <p>強いノイズを発生させる機器の電源線とは空調機電源と分離し、伝送線、電源線、ユニット本体はできる限り分離して設置してください。</p>

・冷房時の凍結防止運転について

注意事項	対応方法
<p>冷房運転時、室内ユニット熱交換器が凍結することを防止するため、一定時間運転後に配管温度に応じて強制サーモ OFF させる運転(凍結防止運転)を行うことがあり、サーモ OFF 中は負荷に応じて室温が上昇することがあります。</p> <p>空冷式室外ユニットの場合は、外気温の低下により凍結防止運転が発生することがあります。発生範囲の目安は運転している室内ユニットの容量に応じて以下のとおりとなります。</p> <ul style="list-style-type: none"> ・冷暖切替タイプの場合：最小容量時外気 25℃ 以下、最大容量時外気 15℃以下 ・冷暖同時タイプの場合：最小容量時外気 5℃ 以下、容量 50%以上の場合 - 5℃ (容量 50%を超えると発生しにくくなります) 	<p>左記目安となる外気温で冷房運転される場合、サーモ OFF による室温変化が許容されない用途へのご使用は避けてください。</p> <p>特に対物空調などの特殊用途対応の空調をご検討の際には、設備用空調機のご検討をお願いします。</p>

・加湿器

注意事項	対応方法
<p>暖房負荷が小さい環境で加湿器をご使用になる場合、室内温度が設定温度以上に上昇し、サーモ OFF すると加湿能力は著しく低下します。</p>	<p>暖房負荷の小さい環境ではサーモ OFF 時を想定して必要加湿量をご確認ください。</p>
<p>湿度に関して設計仕様等でビル管理法相当の要求がある場合、室内ユニットに組込む加湿器だけではビル管理法を満足させることは困難です。</p>	<p>室内ユニットに組込む加湿器だけで条件が満たせるか否か事前にご確認ください。</p>
<p>自然蒸発式加湿器をご使用の場合、給水用の水にシリカ分を多く含んでいると、白い粉が吹出すことがあります。</p>	<p>現地にて純水器の取付けをおすすめします。</p>
<p>ホテルや寝室・役員室など暗騒音の低い部屋では、カチッという電磁弁の動作音が定期的にかかる場合がありますが異常ではありません。(二方向カセット)</p>	<p>電磁弁の動作音を許容できるか事前にご確認ください。</p>

・室温サーモ形給気処理ユニット

注意事項	対応方法
<p>室温サーモ形給気処理ユニットは室温サーモにより、サーモ ON/OFF します。また、室内ユニット吸込空気乾球温度（外気温度センサー検知温度）が冷房時 21℃以下、暖房時 20℃以上で、強制サーモ OFF（送風状態）になります。</p> <p>サーモ OFF すると外気が直接室内に吹出しますので、特に低外気時の冷風吹出しにご注意ください。外気が未処理で室内に入り、室内の温湿度が大きく変化する場合があります。また、外気が人体や食品に直接あたると、外気温度によっては健康障害や食品劣化等の原因になります。また、外気温度と室内温度によっては、室内が結露するおそれがあります。</p>	<ul style="list-style-type: none"> ・ 室内ユニットの吹出空気が人体や食品に直接あたらないように吹出口を設置してください。 ・ 室温サーモ形給気処理ユニット以外の空調機を併用してください。 ・ 室内が結露しないように適宜断熱処理を施してください。 ・ 室温サーモ（リモコンまたは温度センサー）を部屋の代表温度を検知できる位置に設置してください。
<p>室内ユニット吸込空気乾球温度（外気温度センサー検知温度）が 5℃以下の場合には、加湿器凍結防止・冷風感防止のため、強制的に暖房運転することがあります。また、異常時・除霜時はファンが停止します。</p>	<p>加湿器を搭載しない場合や、暖房時に冷風吹出しの影響を受けない場合はスイッチ設定によりファン運転可能です。室内ユニット制御基板上の SW1-7 を OFF にしてください。</p> <p>※ 除霜時はファン停止します。</p>

・クリーンルーム天井カセット形

注意事項	対応方法
<p>吹出口の風速は 0.5m/s となるようにしていますが、冷房時は冷気の影響で床面の近くでは 1m/s を超える場合があります。また暖房時は到達距離が約 1.5m 以下となり、特に下吸込仕様時には温度分布が悪く足元まで十分な暖房効果が得られない場合があります。暖房を重視する場合、「風速アップキット」を取り付ければ到達距離がアップ（約 3m）します。この場合、冷房時も風速が大きくなります。</p>	<p>ご使用の環境に応じて機器の設置位置をご検討ください。</p>

・運転電流について

注意事項	対応方法
<p>運転電流は、室内負荷、外気温度条件、電源電圧等によって定格値より増加することがあります。</p>	<p>電源設備の選定などに用いる機器の最大電流値は定格値の 1.4 倍を目安としてください。</p>

II 冷媒配管設計

[1] 冷媒配管長制限

●EP140～(E)P560形

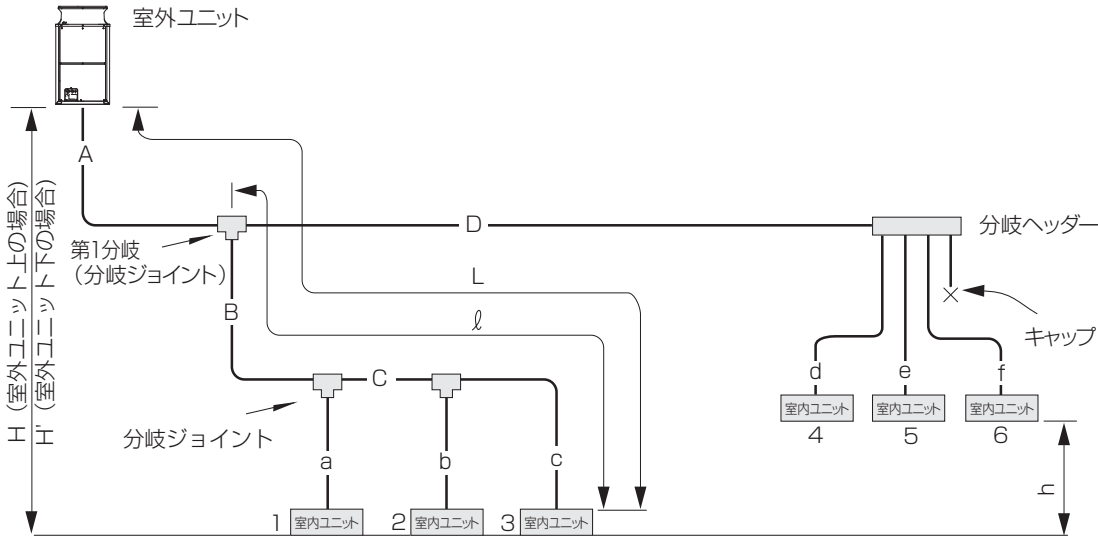

項目	配管部位	許容値	
		シティマルチY GR	
配管長	配管総延長	A+B+C+D+a+b+c+d+e+f 300m以下	
	最遠配管長(L)	A+B+C+cまたはA+D+f 150m以下 (相当長175m以下)	
	第1分岐以降の最遠配管長(l)	B+C+cまたはD+f 90m以下 ※1	
高低差	室内-室外間	室外上	H 50m以下
	室内-室外間	室外下	H' 40m以下 ※2
	室内-室内間	h	30m以下 ※3

※1: 40mを超える場合は、40mを超えている室内ユニットの液管径を1サイズアップしてください(例.上図で室内ユニット3が40mを超えている場合c部の液管径を1サイズアップ)。
 ※2: 外気10℃以下で冷房時は4m以下
 ※3: 15mを超える場合は、15mを超えている室内ユニットの液管径を1サイズアップしてください(例.上図でh>15mの場合、B,C,a,b,c部の液管径を1サイズアップ)。

●(E)P630～(E)P1400形

(注1) 分岐管から室外ユニットへの配管は、分岐管に向かって下り勾配になるようにしてください。

配管内に油が滞留し油不足状態となり、圧縮機損傷の原因になりますので、分岐管から室外ユニット間の配管が、2mを超えるときは、2m以内にトラップ(ガス管のみ)してください。トラップ高さは200mm以上としてください。

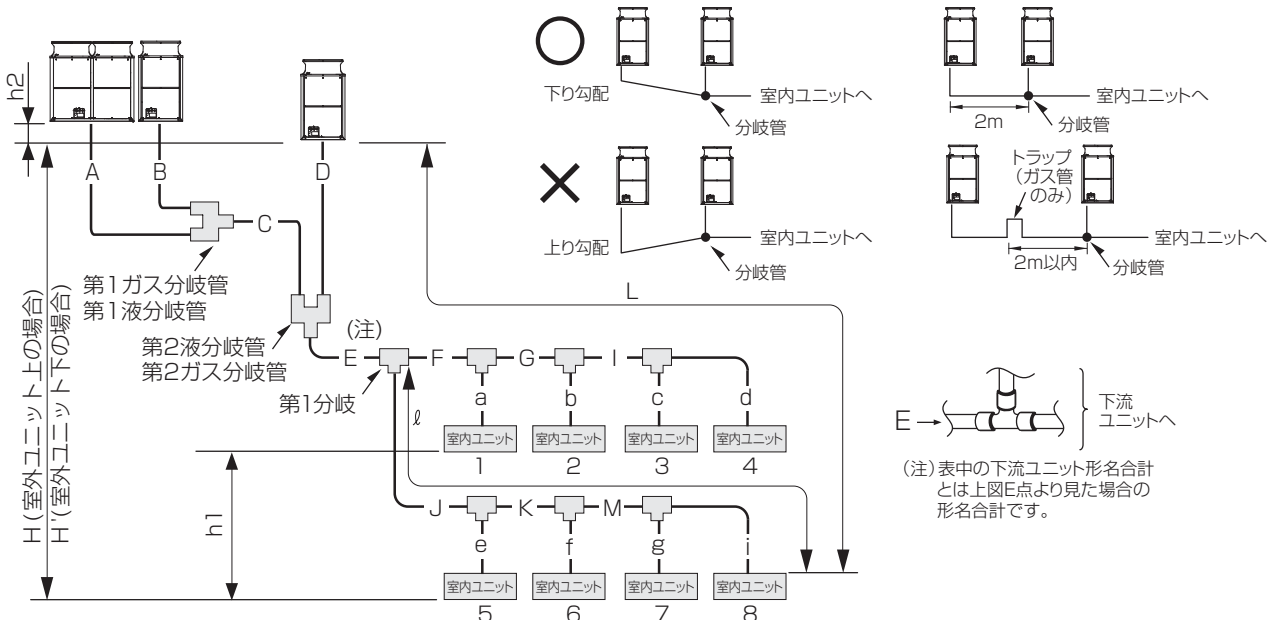

項目	配管部位	許容値	
		シティマルチY GR	
配管長	室外ユニット間	A+B+C+D 10m以下	
	配管総延長	A+B+C+D+E+F+G+H+J+K+M+a+b+c+d+e+f+g+i 300m以下	
	最遠配管長(L)	A(B)+C+E+J+K+M+i 150m以下 (相当長175m以下)	
	第1分岐以降の最遠配管長(l)	J+K+M+i 90m以下 ※1	
高低差	室内-室外間	室外上	H 50m以下
	室内-室外間	室外下	H' 40m以下 ※2
	室内-室内間	h1	30m以下 ※3
	室外ユニット-室外ユニット間	h2	0.1m以下

※1: 40mを超える場合は、40mを超えている室内ユニットの液管径を1サイズアップしてください(例.上図で室内ユニット4, 8が40mを超えている場合d,i部の液管径を1サイズアップ)。
 ※2: 外気10℃以下で冷房時は4m以下
 ※3: 15mを超える場合は、15mを超えている室内ユニットの液管径を1サイズアップしてください(例.上図でh1>15mの場合、J,K,M,e,f,g,i部の液管径を1サイズアップ)。

[2] 冷媒配管の選定

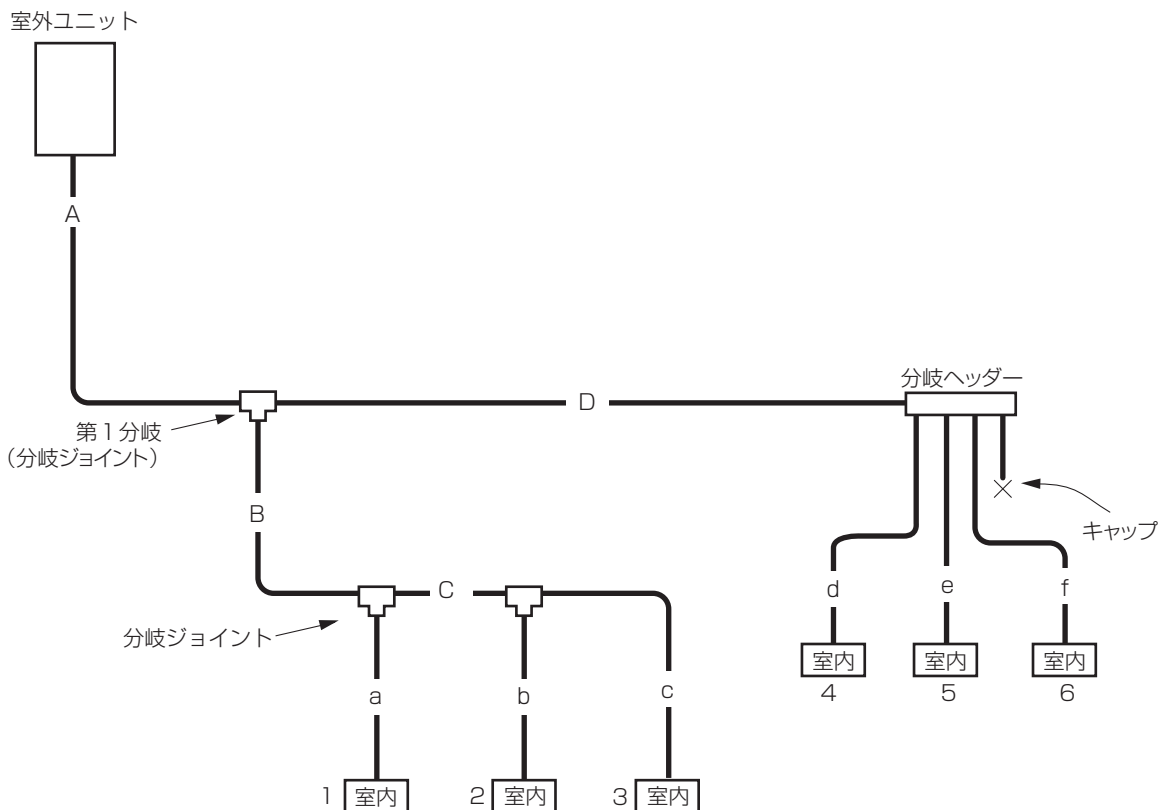

1. 室外ユニット形名がEP140～(E)P224形をご使用の場合は、第1分岐部には、必ず、分岐ジョイント(CMY-Y102SDG1)をご使用ください。
 室外ユニット形名が(E)P280形～(E)P335形をご使用の場合は、第1分岐部には、必ず、分岐ジョイント(CMY-Y102LDG1)をご使用ください。
 室外ユニット形名が(E)P400形～(E)P450形をご使用の場合は、第1分岐部には、必ず、分岐ジョイント(CMY-Y102LDG1)もしくはCMY-Y202DG1)をご使用ください。
 室外ユニット形名が(E)P500形～(E)P730形をご使用の場合は、第1分岐部には、必ず、分岐ジョイント(CMY-Y202DG1)以上をご使用ください。
 室外ユニット形名が(E)P800形～(E)P1400形をご使用の場合は、第1分岐部には、必ず、分岐ジョイント(CMY-Y302DG1)をご使用ください。
 なお、分岐ジョイントの細い側の分岐口の下流合計容量はP730以下としてください。
2. ヘッダー分岐後の再分岐はできません。

[選定手順]

1. 分岐ジョイントの選定

分岐ジョイントは、下流側に接続される室内ユニットの合計容量より、[表1] で選定してください。

2. 分岐ヘッダーの選定

分岐ヘッダーは、接続される室内ユニットの台数により、[表1] で選定してください。

3. 冷媒配管サイズの選定

- 室外－第1分岐部間 [A部] : 室外ユニットの配管サイズと同じです。[表4]
- 分岐部－分岐部間 [B～D部] : 下流側に接続される室内ユニットの合計容量より、[表2] で選定してください。
- 分岐部－室内間 [a～f部] : 室内ユニットの配管サイズと同じです。[表3]

表1.分岐管キットの種類

■分岐ジョイント・ヘッダー

分岐管の種類	区分	形名	対応室外ユニット																								
			140	160	224	280	335	400	450	500	560	630	690	730	800	850	900	960	1010	1080	1130	1180	1240	1300	1360	1400	
分岐ジョイント	下流側室内ユニット合計容量	P224以下	CMY-Y102SDG1	○	○	○	○	○	○	○	○	○	○	○	○	○	○	○	○	○	○	○	○	○	○	○	
		P225~P450	CMY-Y102LDG1	○	○	○	○	○	○	○	○	○	○	○	○	○	○	○	○	○	○	○	○	○	○	○	○
		P451~P730	CMY-Y202DG1						○	○	○	○	○	○	○	○	○	○	○	○	○	○	○	○	○	○	○
	室外ユニット形名	P731以上	CMY-Y302DG1											○	○	○	○	○	○	○	○	○	○	○	○	○	○
		630~730	CMY-Y100BKG1																								
		800~1010	CMY-Y200BKG1																								
分岐ヘッダー	下流側室内ユニット合計容量P224以下	4分岐用	CMY-Y104DG1	○	○	○	○	○	○	○	○	○	○	○	○	○	○	○	○	○	○	○	○	○	○	○	
		8分岐用	CMY-Y108DG1	○	○	○	○	○	○	○	○	○	○	○	○	○	○	○	○	○	○	○	○	○	○	○	○
	下流側室内ユニット合計容量P730以下	10分岐用	CMY-Y1010DG1	○	○	○	○	○	○	○	○	○	○	○	○	○	○	○	○	○	○	○	○	○	○	○	○

分岐ジョイントの細い側の分岐口の下流合計容量はP730以下としてください。

表2.分岐部間の配管サイズ

下流室内ユニットの合計容量	分岐部間の配管サイズ	
	液管	ガス管
P160以下	φ9.52	φ15.88
P161~P224		φ19.05
P225~P335		φ22.2
P336~P450	φ12.7	φ25.4
P451~P730	φ15.88	φ28.58
P731~P900	φ19.05	φ31.75
P901以上		φ38.1

表3.室内ユニットの配管サイズ

室内ユニット容量	液管	ガス管
P22・P28・P36・P45・P56 LGH-50RDF	φ6.35	φ12.7
P71・P80・P90 LGH-80・100RDF	φ9.52	φ15.88
P112・P140・P160		φ19.05
P224		φ22.2
P280	φ12.7	φ28.58
P450		φ28.58
P560		φ28.58

表4.室外ユニットから室内ユニットへの配管サイズ (主管)

室外ユニット形名	液管	ガス管
PUHY-EP140DMG2	φ9.52	φ15.88
PUHY-EP160DMG2	φ9.52	φ19.05
PUHY-(E)P224DMG2	φ9.52	φ19.05
PUHY-(E)P280DMG2	φ9.52 ※1	φ22.2
PUHY-(E)P335DMG2	φ9.52 ※2	φ22.2
PUHY-(E)P400DMG2	φ12.7	φ25.4
PUHY-(E)P450DMG2	φ12.7	φ28.58
PUHY-(E)P500DMG2	φ15.88	φ28.58
PUHY-(E)P560DMG2	φ15.88	φ28.58
PUHY-(E)P630SDMG2	φ15.88	φ28.58
PUHY-(E)P690SDMG2	φ15.88	φ28.58
PUHY-(E)P730SDMG2	φ15.88	φ28.58
PUHY-(E)P800SDMG2	φ19.05	φ31.75
PUHY-(E)P850SDMG2	φ19.05	φ31.75
PUHY-(E)P900SDMG2	φ19.05	φ31.75
PUHY-(E)P960~(E)P1400SDMG2	φ19.05	φ38.1

※1. 配管長が90m以上の場合にはφ12.7にしてください。
 ※2. 配管長が40m以上の場合にはφ12.7にしてください。

分岐管キット~分岐管キット間の配管サイズ

液管	ガス管
φ19.05	φ31.75

表5.冷媒配管の選定

配管径・肉厚・質別に注意ください。

配管径	最小肉厚	質別
φ6.35	0.8	O材以上
φ9.52	0.8	
φ12.70	0.8	
φ15.88	1.0	
φ19.05	1.0 ※1	1/2HまたはH材以上
φ22.22	1.0	
φ25.40	1.0	
φ28.58	1.0	
φ31.75	1.1	
φ38.1	1.35	

※1. φ19.05では肉厚1.2tのO材をご使用ください。

[3] 冷媒漏洩による注意事項

<1> はじめに

マルチ形パッケージエアコンに使用している冷媒(R410A)は、それ自体は無毒不燃性の安全な冷媒ですが、万一その室内に漏れた場合、その濃度が許容値を超えるような小部屋では、窒息等の危険があり許容値を超えない対策が必要です。(社)日本冷凍空調工業会では、マルチ形パッケージエアコンの冷媒漏洩時の安全確保のための施設ガイドライン(JRA-GL13)を定めています。

以下に、その要点についてご紹介するとともに冷媒濃度の確認手順と対応についてご説明します。

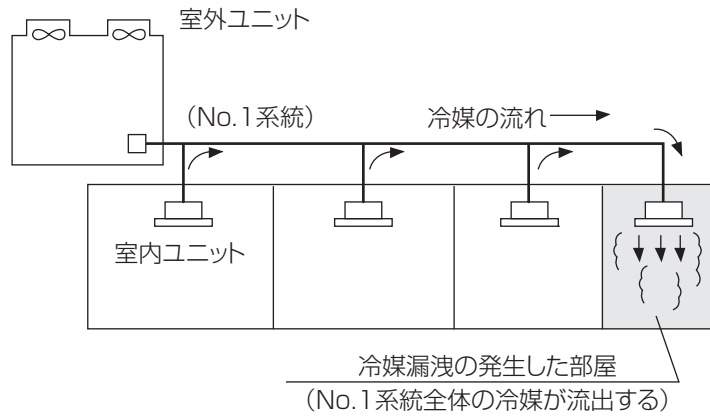

<2> 限界濃度と冷媒濃度の確認手順

下記のフローに従い、確認を行ってください。



図1 冷媒漏洩対応フローチャート

(1) 限界濃度

R410A冷媒の限界濃度を表1に示します。

表1 - 冷媒の種類とその許容濃度と限界

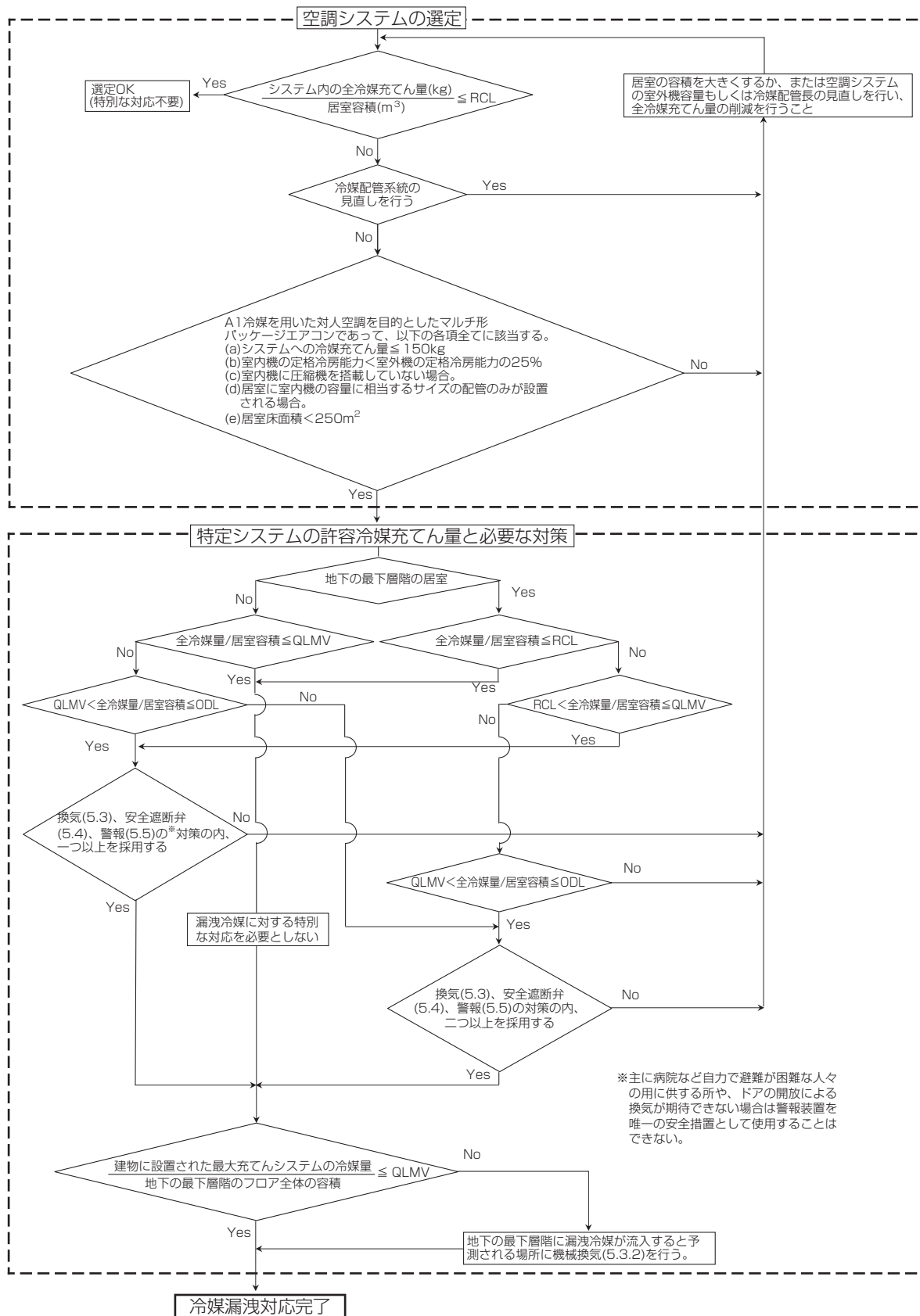
冷媒の種類とその許容濃度と限界 (単位: kg/m ³)					
安全等級	冷媒の種類	RCL	QLMV	ODL	備考
A1	R410A	0.39	0.42	0.42	HFC

<用語説明>

- ・ RCL (Refrigerant Concentration Limit : 密閉空間での冷媒限界濃度)
ISO/DIS 817により定められた冷媒の許容濃度で、急性毒性、酸欠及び可燃性によるリスクを低減するために規定される空気中の冷媒の最大濃度。
- ・ QLMV (Refrigerant Quantity Limit with Minimum Ventilation : 最低限の換気を伴う空間での冷媒限界濃度)
0.0032m² (0.8 m幅のドア下部と床面との4mmの隙間) の開口部が設けられた居室において、全充てん冷媒量が漏れてもRCL に達しない最大濃度 (ISO 5149に規定)。
- ・ ODL (Oxygen Deprivation Limit : 酸素欠乏となる冷媒限界濃度)
ISO/DIS 817により定められた、酸素不足による生理学的異常を生じないように決められた冷媒濃度。

(2) 冷媒濃度の確認手順

1. システムに充てんされる全冷媒量を算出する。

$$\begin{array}{l}
 \text{(室外ユニット1系統の冷媒充填量)} \\
 \text{工場出荷時の冷媒充填量}
 \end{array}
 +
 \begin{array}{l}
 \text{(追加冷媒充填量)} \\
 \text{現地での配管長さや配管径に} \\
 \text{応じて追加する冷媒}
 \end{array}
 = \text{冷媒設備の全冷媒充填量 (kg)}$$

1つの冷媒設備で、2つ以上の冷媒系統に分割され、それぞれが独立している場合は、それぞれの冷媒充填量を採用します。

2. 居室容積を算出する。

ここでの居室容積は、壁、床、天井で囲われた空間で、相当の時間、人が存在する空間とし、天井裏空間及びアクセスフロア下の空間を含まないものとするが、床吹出しを行うような通気性のある床の場合には床下の空間を含めることができます。

また、図3に示すように室内機形態により天井空間と天井裏空間を共有する居室を含めることができます。ただし、メッシュ天井など通気性が高い天井材の場合は、天井裏空間と天井裏空間を共有する居室を含めることはできません。



図2 居室の定義



室内機形態	居室容積 ²⁾
① 天井埋込形	居室 A + 天井裏空間
② 天井いんべい形	居室 A + B + 天井裏空間
③ 露出形	居室 A
④ 床置形	居室 B
注 ²⁾ 床吹出を行うような通気性のあるアクセスフロアは容積算定に加えてよい。	

図3 室内機形態と居室容積

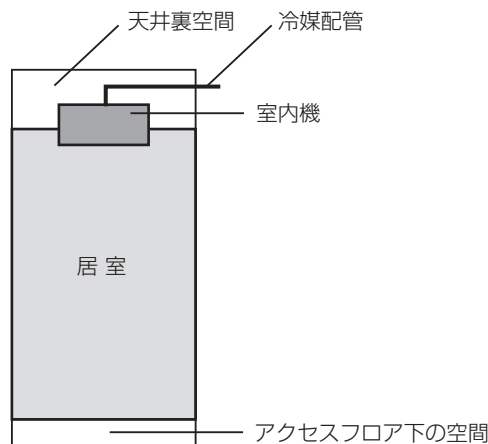
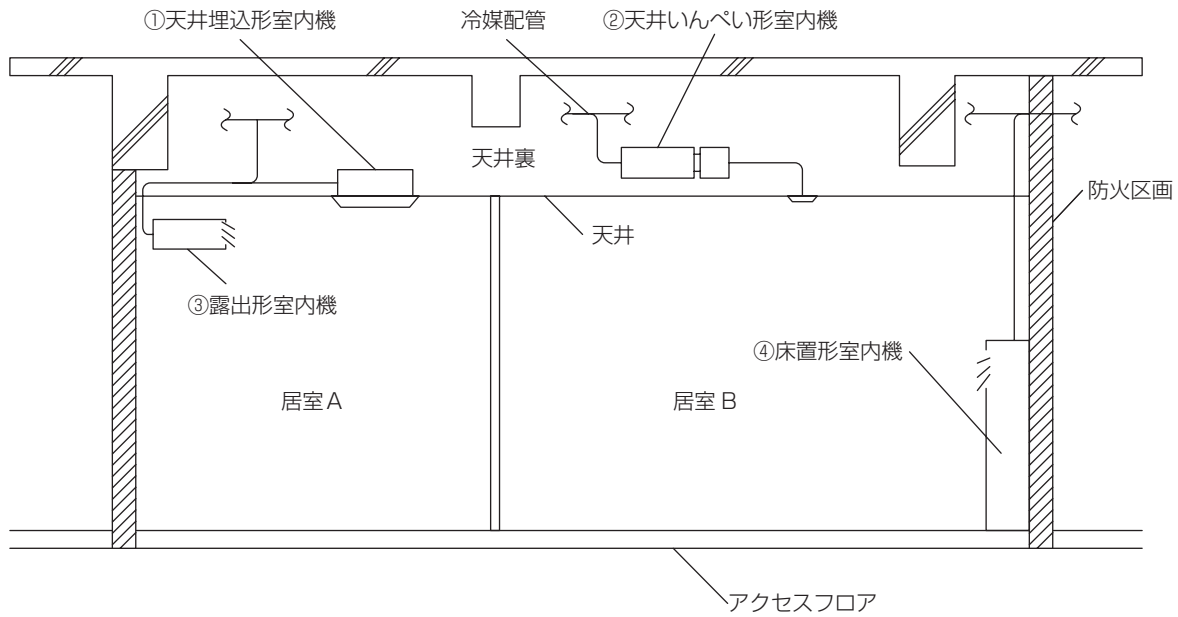
3. 冷媒濃度がRCL以下になっていることを確認する。(下記式)

$$\text{冷媒濃度 (kg/m}^3\text{)} = \text{システムに充てんされた全冷媒量 (kg)} / \text{居室容積 (m}^3\text{)} \leq \text{RCL (限界濃度)}$$

<3>RCL（限界濃度）を超えた場合の対応

(JRA GL-13:2011 対応)

・特定システムの範囲

表2に記載するA1冷媒を用いた対人空調を目的としたマルチ形パッケージエアコンのシステムにおいて、以下の各項（a～e）すべてに該当する場合（以下「特定システム」という。）には、その冷媒濃度により、冷媒漏洩時の安全対策の設置により対応できます。（表2参照）

なお、以下の各項が一つでも該当しない場合は下記（特定システムに該当しない場合）に従ってください。

- a) システムの冷媒充てん量が、150 kgを超えない場合。
- b) 少なくとも一つの室内機の定格冷房能力が室外機の定格冷房能力の25 %未満の場合。
- c) 室内機に圧縮機を搭載していない場合。
- d) 居室に室内機の容量に相当するサイズの配管のみが設置される場合。
- e) 室内機を設置した最も小さい居室床面積250m²未満の場合。

・特定システムに該当する場合

- ①地下最下層階且つ冷媒濃度がRCL以下 ⇒冷媒漏洩に対する特別な対策を必要としない
- ②地下最下層階且つRCL<冷媒濃度≤QLMV ⇒冷媒漏洩に対する対策が一つ必要
- ③地下最下層階且つQLMV<冷媒濃度≤ODL ⇒冷媒漏洩に対する対策が一つ必要
- ④地下最下層階且つODL <冷媒濃度 ⇒居室容積を大きくするかまたは、空調システムの室外機容量もしくは冷媒配管長の見直しを行い、全冷媒充てん量の削減を行い、RCL以下になるようにする。
- ⑤地下最下層階でない居室且つ冷媒濃度≤ ODL ⇒冷媒漏洩に対する特別な対策を必要としない
- ⑥地下最下層階でない居室且つODL<冷媒濃度 ⇒冷媒漏洩に対する対策が二つ必要。

・特定システムに該当しない場合

居室容積を大きくするかまたは、空調システムの室外機容量もしくは冷媒配管長の見直しを行い、全冷媒充てん量の削減を行い、RCL以下になるようにする。（表1参照）

- ⑦冷媒濃度がRCL以下 ⇒冷媒漏洩に対する特別な対策を必要としない
- ⑧冷媒濃度がRCLを超える場合 ⇒居室容積を大きくするかまたは、空調システムの室外機容量もしくは冷媒配管長の見直しを行い、全冷媒充てん量の削減を行い、RCL以下になるようにする。

表2—R410A冷媒での冷媒濃度による冷媒漏洩に対する対策要否

		RCL 0.39	QLMV(=ODL) 0.42
特定システム	地下最下層以外	不要⑤	
	地下最下層	不要①	1 ②
特定システムでない		不要⑦	見直し要⑧

注：表中の「不要」は、冷媒漏洩に対する特別な対策を必要としない。

表中の「1」は、冷媒漏洩に対する対策が一つ必要。

表中の「2」は、冷媒漏洩に対する対策が二つ必要。

表中の「見直し要」は、居室容積を大きくするかまたは、空調システムの室外機容量もしくは冷媒配管長の見直しを行い、全冷媒充てん量の削減を行い、RCL以下になるようにする。

- ・冷媒漏洩に対する対策とは換気（機械換気、自然換気）、警報、安全遮断弁のことを指します。詳細はGL-13をご覧ください。



図4 特定システムの許容冷媒充てん量と必要な対策 [R410A 冷媒]
 < 地下の最下層階以外の場合 >



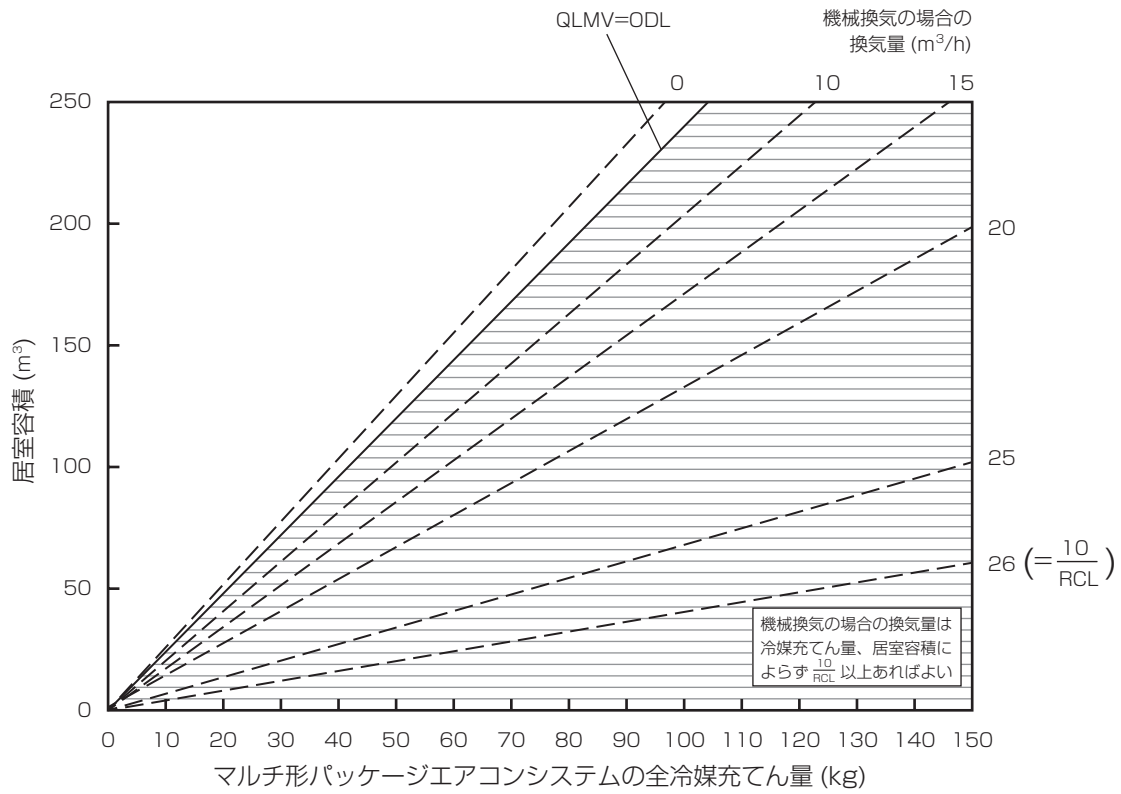

図5 特定システムの許容冷媒充てん量と必要な対策 [R410A 冷媒]
 < 地下の最下層階の場合 >

III 据付けスペース

[1] 据付場所の選定

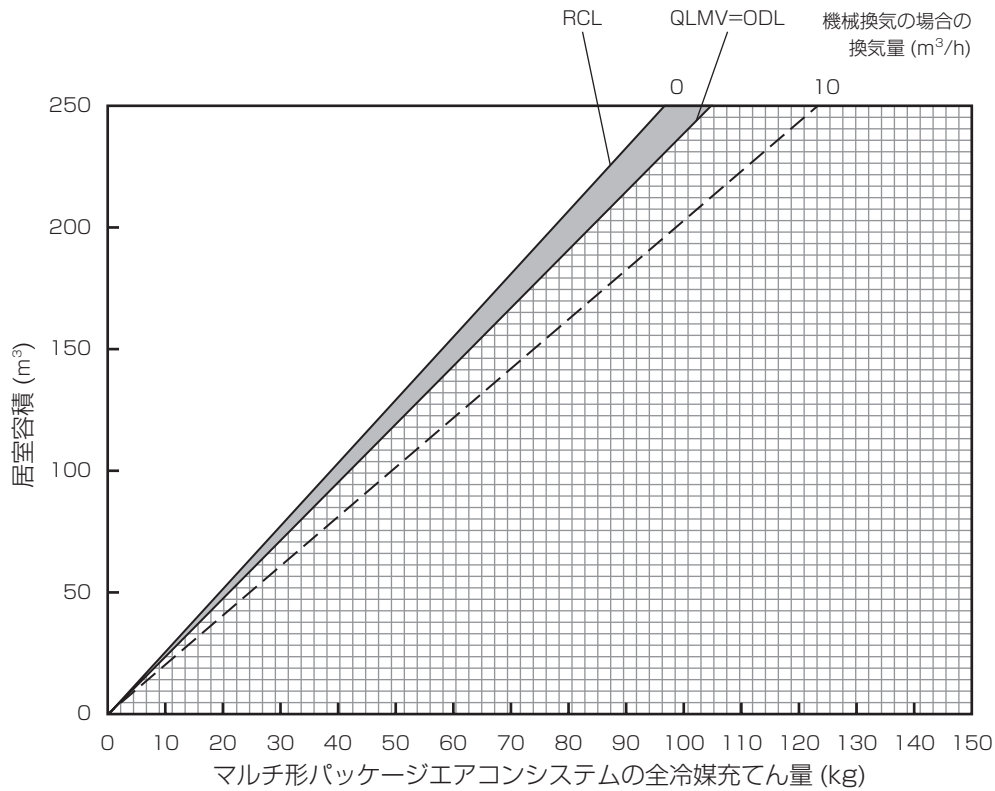
可燃性ガスの発生・流入・滞留・漏れのおそれがあるところにユニットを設置しないこと。

◆可燃性ガスがユニットの周囲にたまると、火災・爆発のおそれあり。



据付禁止

専門業者以外の人に触れるおそれがあるところにユニットを設置しないこと。

◆ユニットに触れた場合、けがのおそれあり。



据付禁止

ユニットの質量に耐えられるところに据付けること。

◆強度不足や取り付けに不備がある場合、ユニットが転倒・落下し、けがのおそれあり。



指示を実行

特殊環境では、使用しないこと。

◆油・蒸気・有機溶剤・腐食ガス（アンモニア・硫黄化合物・酸など）の多いところや、酸性やアルカリ性の溶液・特殊なスプレーなどを頻繁に使うところで使用した場合、著しい性能低下・腐食による冷媒漏れ・水漏れ・けが・感電・故障・発煙・火災のおそれあり。



使用禁止

ぬれて困るものの上に据付けないこと。

◆ユニットからドレンが出るため、必要に応じて集中排水工事をする。



据付禁止

据付場所の条件

据付場所は、施主と相談して選定してください。

室外ユニットの据付場所は、下記条件を満たすところを選定してください。

- 他の熱源から、直接ふく射熱を受けないところ
- ユニットから発生する騒音で、隣家に迷惑をかけないところ
- 強風が吹き付けられないところ
- ドレン排水を問題なく行えるところ
- 「[2]据付スペース」の項に記載している必要な空間があるところ

季節風対策

右図の例を参考に、据付場所の実情に応じ、適切な処置を施してください。

特に、単独設置の場合、季節風の影響を受けやすいので、据付場所には配慮してください。

一方向からの風が継続的に発生するところで防雪フードを取付ける場合、風が吹出口の正面から当たらないようにしてください。

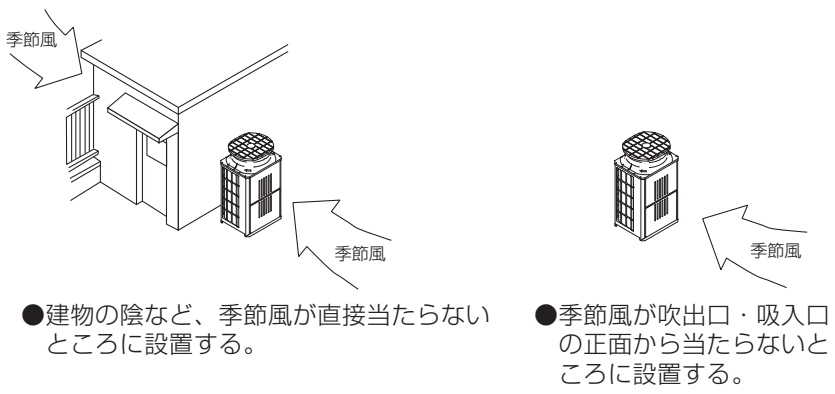

寒冷地域対策および外気10℃以下で冷房運転する場合の対策

冬季に降雪・積雪が予想される地域や季節風が予想される地域では、ユニットが正常運転するために、下記内容をお守りください。また、外気10℃以下で冷房運転をする場合、安定した運転のために、下記内容をお守りください。

- オプションの防雪フード（吹出ダクト・吸込ダクト）を取付ける。また、ユニット周囲を防雪ネットや防雪柵で囲うなどの対策をする
- 雨・風・雪が直接当たらないところに据付ける
- 防雪架台の高さは、予測される積雪量の約2倍とする
架台は、室外ユニット底面からの排水が可能なアングル構造とすること。架台の上面と室外ユニット底面のクリアランスが小さいと排水不良となり、室外ユニット底面の排水口が氷結し、最終的に熱交換器からのガス漏れの原因となります。
- 外気が0℃以下で、長期間連続的に暖房運転をする場合、ユニットベースへのヒーター取付けなどを適宜行い、ベース上の氷結を防止する
- 外気10℃以下で冷房運転する場合、室外ユニットは室内ユニットと同じ階、もしくは上の階に設置する。（右図参照）

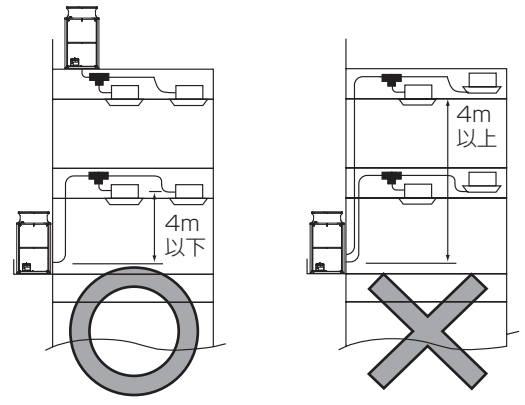

[2] 据付けスペース

単独設置の場合

<単位:mm>

- ユニットを設置する場合、下図に示すように必要な空間を確保してください。
 ユニット周囲の壁高さが高さ制約を超えた場合、超えた分の寸法〈h〉を表中の通りLおよびWの寸法に加算してください。

(イ) ユニット周囲の壁が高さ制約より低い場合

(ロ) 上方に障害物がある場合

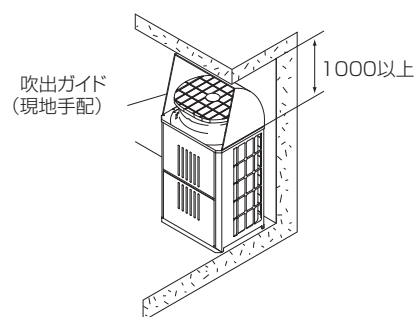
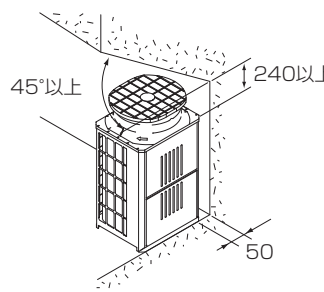
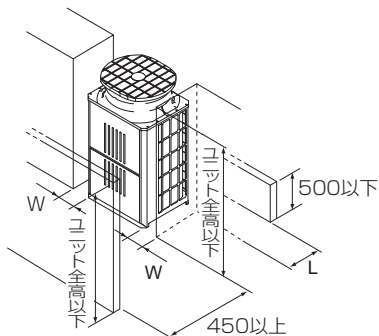

条件	L	W
背面スペース:小	100以上	50以上
側面スペース:小	300以上	15以上

(ハ) ユニット周囲の壁のいずれかまたは全てが高さ制約より〈h〉高い場合

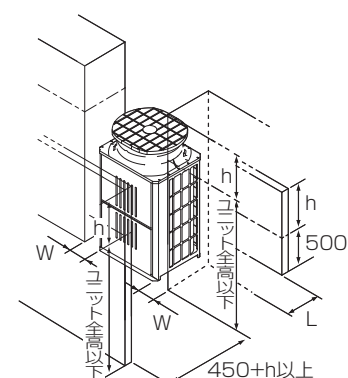
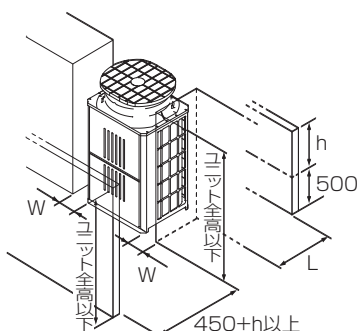
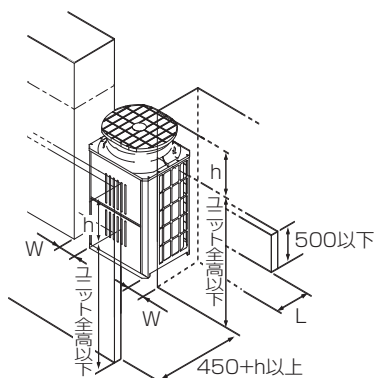

条件	L	W
背面スペース:小	100+h以上	50+h以上
側面スペース:小	300+h以上	15+h以上

集中設置・連続設置の場合

- 多数のユニットを設置する場合、通路や風の流通を考慮して、各ブロック間に下図のスペースを確保してください。
※印部（ユニットの2方向）は、スペースを空けてください。
- 単独設置の場合と同様に壁高さ制約を超えた分の寸法〈h〉を、ユニット前・後のスペース寸法に加算してください。
- ユニット前後に壁がある場合の側面方向への連続設置は最大6台として、6台毎に吸込スペース兼通路スペースとして1000mm以上とってください。なお、(E)P450～(E)P560形は1台で2台分として計算してください。
(E)P450～(E)P560形のみの場合、連続設置は最大3台までとなります。

(イ) 横方向連続設置

●側面スペース最小の場合

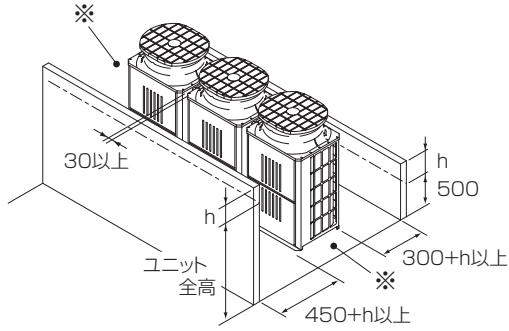

●側面スペース最小の場合

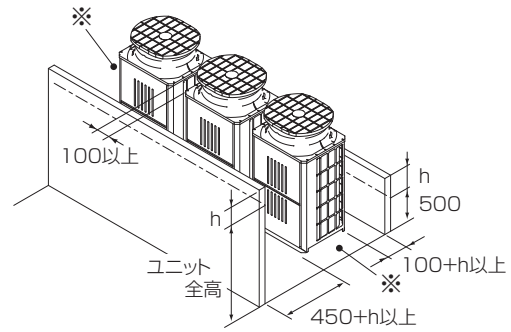

(ロ) 前後方向連続設置

●前後に壁がある場合

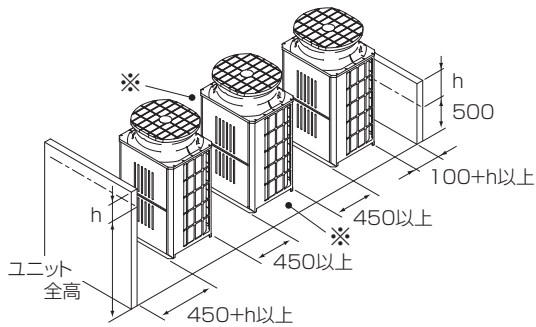

●横方向に壁がある場合

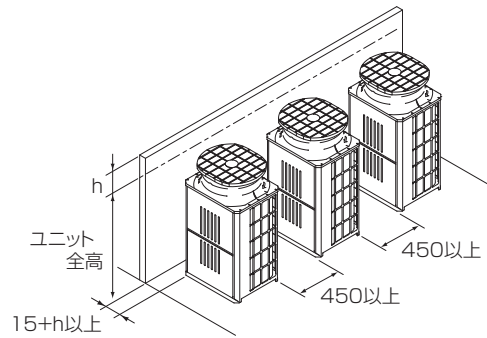

(ハ) 2列連続設置

●前後に壁がある場合

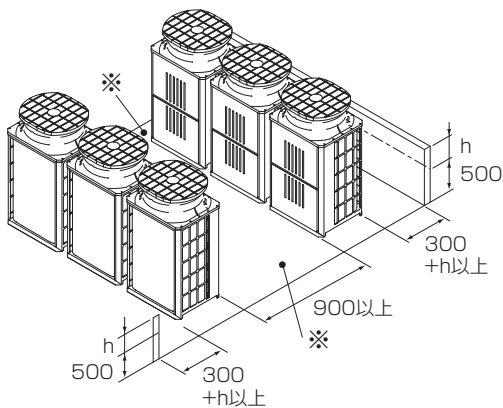

●L字状に壁がある場合

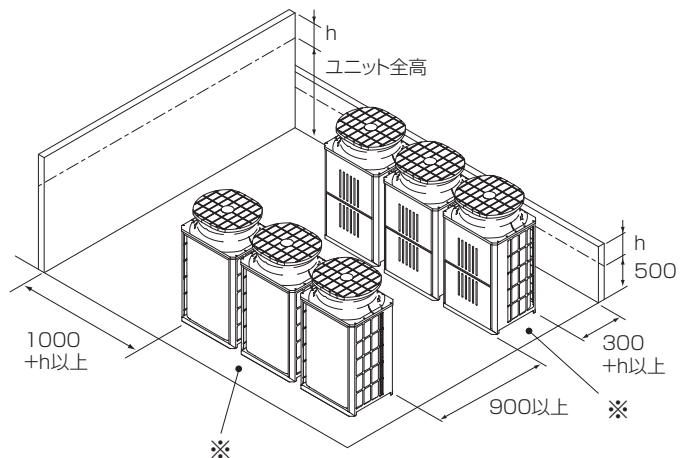

IV 製品仕様

[1] 室外ユニット

<1> 仕様表

● PUHY-P224,280,335,400DMG2

室外ユニット形名			PUHY-P224DMG2	PUHY-P280DMG2	PUHY-P335DMG2	PUHY-P400DMG2	
電 源			三相 200V 50/60Hz				
冷房能力		kW	22.4	28.0	33.5	40.0	
暖房能力		kW	25.0	31.5	37.5	45.0	
暖房低温能力 ※1		kW	20.0	25.0	28.8	36.0	
電気特性	消費電力	冷房	kW	6.46	8.95	10.22	13.08
		暖房	kW	6.66	8.93	10.59	13.98
		暖房低温 ※1	kW	6.32	9.54	11.53	14.87
	電流	冷房	A	20.72	28.70	32.78	41.95
		暖房	A	21.36	28.64	33.96	44.84
	力率	冷房	%	90	90	90	90
暖房		%	90	90	90	90	
始動電流		A	15	15	15	15	
熱交換器形式			クロスフィンチューブ				
圧縮機	形式 × 個数		全密閉形				
	電動機出力	kW	4	5.1	5.9	7.4	
	始動方式		インバーター始動				
クランクケース加熱電力 (最大)		kW	0.032		0.036		
送風機	形式 × 個数		プロペラファン × 1				
	風量	m ³ /min	165	185		210	
	電動機出力	kW	0.35	0.46			
法定冷凍トン		ton	3.21	3.92	4.99	5.31	
霜取方法			リバースサイクル				
保護装置	高圧保護		圧力センサー・圧力開閉器 (4.15MPa)				
	圧縮機 / 送風機		- / -				
	インバーター回路		過電流保護・過昇保護				
冷媒配管	ガス側	mm	φ19.05 ロウ付	φ22.2 ロウ付	φ22.2 ロウ付	φ25.4 ロウ付	
	液 側	mm	φ9.52 ロウ付	φ9.52 ロウ付 (90m以上はφ12.7)	φ9.52 ロウ付 (40m以上はφ12.7)	φ12.7 ロウ付	
騒音値 (SPL)		dB[A 特性]	56	58	59	60.5	
騒音値 (PWL)		dB[A 特性]	76.5	80.5	81	82.5	
騒音値 (SPL, 低騒音モード)		dB[A 特性]	47	47	50	50	
外装 (マンセル No.)			溶融亜鉛メッキ鋼板 (表面処理: ポリエステル樹脂 色: マンセル 5Y8 / 1)				
外形寸法	高さ	mm	1650				
	幅	mm	920		1220		
	奥行	mm	740				
製品質量		kg	169	180	198	223	
取付可能部品			圧力計・防雪フード・集中ドレンパン・アクティブフィルター ※2				

(注 1) 冷房・暖房能力は、JIS B 8615-1 又は 2 の標準条件で運転した場合の最大能力です。

(注 2) ※1 の外気温度条件は、乾球温度 2℃、湿球温度 1℃です。

(注 3) ※2 のアクティブフィルターは、P280 形以上の室外ユニットに取付可能です。

● P450 ~ P730 形

室外ユニット形名			PUHY-P450DMG2	PUHY-P500DMG2	PUHY-P560DMG2	PUHY-P630SDMG2	PUHY-P690SDMG2	PUHY-P730SDMG2				
電 源			三相 200V 50/60Hz									
冷房能力		kW	45.0	50.0	56.0	63.0	69.0	73.0				
暖房能力		kW	50.0	56.0	63.0	69.0	76.5	81.5				
暖房低温能力 ※1		kW	40.0	45.0	50.0	53.8	60.0	65.0				
電気特性	消費電力	冷房	kW	15.76	19.32	20.97	20.32	23.07	23.77			
		暖房	kW	14.28	16.83	19.66	19.71	22.36	24.54			
		暖房低温 ※1	kW	15.80	18.82	20.61	21.26	23.43	26.97			
	電流	冷房	A	50.55	61.96	67.26	65.17	73.99	76.24			
		暖房	A	45.80	53.98	63.05	63.21	71.71	78.71			
	力率	冷房	%	90	90	90	90	90	90			
暖房		%	90	90	90	90	90	90				
始動電流		A	15	15	15	30 (電源渡り接続時)	30 (電源渡り接続時)	30 (電源渡り接続時)				
熱交換器形式			クロスフィンチューブ									
構成ユニット形名			—	—	—	PUHY-P280SDMG2	PUHY-P335SDMG2	PUHY-P280SDMG2	PUHY-P400SDMG2	PUHY-P335SDMG2	PUHY-P400SDMG2	
圧縮機	形式 × 個数		全密閉形	全密閉形	全密閉形	全密閉形	全密閉形	全密閉形	全密閉形	全密閉形	全密閉形	
	電動機出力		kW	8.1	9.4	9.9	5.1	5.9	5.1	7.4	5.9	7.4
	始動方式			インバーター始動								
クランクケース加熱電力 (最大)		kW	0.036			0.032	0.036	0.032	0.036	0.036	0.036	
送風機	形式 × 個数		プロペラファン × 2			プロペラファン × 1	プロペラファン × 1	プロペラファン × 1	プロペラファン × 1	プロペラファン × 1	プロペラファン × 1	
	風量		m ³ /min	180 × 2		190 × 2	185	185	185	210	185	210
	電動機出力		kW	0.46 × 2		0.55 × 2	0.46	0.46	0.46	0.46	0.46	0.46
法定冷凍トン		ton	5.31	6.37	6.37	3.92	4.99	3.92	5.31	4.99	5.31	
霜取方法			リバースサイクル									
保護装置	高圧保護		圧力センサー・圧力開閉器 (4.15MPa)									
	圧縮機 / 送風機		— / —									
	インバーター回路		過電流保護・過昇保護									
冷媒配管	主配管	ガス側	mm	φ28.58 ロウ付	φ28.58 ロウ付	φ28.58 ロウ付	φ28.58 ロウ付	φ28.58 ロウ付	φ28.58 ロウ付	φ28.58 ロウ付		
		液 側	mm	φ12.7 ロウ付	φ15.88 ロウ付	φ15.88 ロウ付	φ15.88 ロウ付	φ15.88 ロウ付	φ15.88 ロウ付	φ15.88 ロウ付		
	ユニット連絡配管	ガス側	mm	—	—	—	φ22.2 ロウ付	φ25.4 ロウ付	φ22.2 ロウ付	φ25.4 ロウ付	φ25.4 ロウ付	φ25.4 ロウ付
		液 側	mm	—	—	—	φ9.52 ロウ付	φ12.7 ロウ付	φ9.52 ロウ付	φ12.7 ロウ付	φ12.7 ロウ付	φ12.7 ロウ付
騒音値 (SPL)		dB[A 特性]	61	62.5	65	61.5	62.5	62.5	63			
騒音値 (PWL)		dB[A 特性]	83	85.5	85.5	84	85	85				
騒音値 (SPL, 低騒音モード)		dB[A 特性]	53	53	54	52	52	53				
外装 (マンセル No.)			溶融亜鉛メッキ鋼板 (表面処理: ポリエステル樹脂 色: マンセル 5Y8 / 1)									
外形寸法	高さ	mm	1650			1650	1650	1650	1650	1650	1650	
	幅	mm	1750			920	920	920	1220	920	1220	
	奥行	mm	740									
製品質量		kg	284	289	323	185	202	185	224	202	224	
取付可能部品			圧力計・防雪フード・集中ドレンパン・アクティブフィルター									

(注 1) 冷房・暖房能力は、JIS B 8615-1 又は 2 の標準条件で運転した場合の最大能力です。

(注 2) ※1 の外気温度条件は、乾球温度 2℃、湿球温度 1℃です。

● P800～P1010形

室外ユニット形名			PUHY-P800SDMG2		PUHY-P850SDMG2		PUHY-P900SDMG2		PUHY-P960SDMG2		PUHY-P1010SDMG2			
電 源			三相 200V 50/60Hz											
冷房能力		kW	80.0		85.0		90.0		96.0		101.0			
暖房能力		kW	88.0		95.0		100.0		108.0		113.0			
暖房低温能力※1		kW	70.0		75.0		80.0		85.0		90.0			
電気特性	消費電力	冷房	kW		27.02		29.72		32.96		36.09		38.69	
		暖房	kW		28.29		29.23		30.48		32.04		33.23	
		暖房低温※1	kW		29.78		31.25		33.05		34.97		36.73	
	電流	冷房	A		86.66		95.32		105.71		115.75		124.09	
		暖房	A		90.74		93.75		97.76		102.76		106.58	
	力率	冷房	%		90		90		90		90		90	
暖房		%		90		90		90		90		90		
始動電流		A	30 (電源渡り接続時)		30 (電源渡り接続時)		30 (電源渡り接続時)		30 (電源渡り接続時)		30 (電源渡り接続時)			
熱交換器形式			クロスフィンチューブ											
構成ユニット形名			PUHY-P400SDMG2	PUHY-P400SDMG2	PUHY-P400SDMG2	PUHY-P450SDMG2	PUHY-P400SDMG2	PUHY-P500SDMG2	PUHY-P450SDMG2	PUHY-P500SDMG2	PUHY-P500SDMG2	PUHY-P500SDMG2		
圧縮機	形式×個数		全密閉形		全密閉形		全密閉形		全密閉形		全密閉形			
	電動機出力	kW	7.4	7.4	7.4	8.1	7.4	9.4	8.1	9.4	9.4	9.4		
	始動方式		インバーター始動											
クランクケース加熱電力(最大)		kW	0.036	0.036	0.036	0.036	0.036	0.036	0.036	0.036	0.036	0.036		
送風機	形式×個数		プロペラファン×1	プロペラファン×1	プロペラファン×1	プロペラファン×2	プロペラファン×1	プロペラファン×2	プロペラファン×2	プロペラファン×2	プロペラファン×2	プロペラファン×2		
	風量	m ³ /min	210	210	210	180×2	210	180×2	180×2	180×2	180×2	180×2		
	電動機出力	kW	0.46	0.46	0.46	0.46×2	0.46	0.46×2	0.46×2	0.46×2	0.46×2	0.46×2		
法定冷凍トン		ton	5.31	5.31	5.31	5.31	5.31	6.37	5.31	6.37	6.37	6.37		
霜取方法			リバースサイクル											
保護装置	高圧保護		圧力センサー・圧力開閉器											
	圧縮機/送風機		-/-											
	インバーター回路		過電流保護・過昇保護											
冷媒配管	主配管	ガス側	mm	φ31.75 ロウ付		φ31.75 ロウ付		φ31.75 ロウ付		φ38.1 ロウ付		φ38.1 ロウ付		
		液側	mm	φ19.05 ロウ付		φ19.05 ロウ付		φ19.05 ロウ付		φ19.05 ロウ付		φ19.05 ロウ付		
	ユニット連絡配管	ガス側	mm	φ25.4 ロウ付	φ25.4 ロウ付	φ25.4 ロウ付	φ28.58 ロウ付	φ25.4 ロウ付	φ28.58 ロウ付	φ25.58 ロウ付	φ28.58 ロウ付	φ28.58 ロウ付	φ28.58 ロウ付	
		液側	mm	φ12.7 ロウ付	φ12.7 ロウ付	φ12.7 ロウ付	φ15.88 ロウ付	φ12.7 ロウ付	φ15.88 ロウ付	φ15.88 ロウ付	φ15.88 ロウ付	φ15.88 ロウ付	φ15.88 ロウ付	
騒音値 (SPL)		dB[A 特性]	63.5		64		65		65		65.5			
騒音値 (PWL)		dB[A 特性]	85.5		86		87.5		87.5		88.5			
騒音値 (SPL, 低騒音モード)		dB[A 特性]	53		55		55		56		56			
外装 (マンセル No.)			溶融亜鉛メッキ鋼板 (表面処理: ポリエステル樹脂 色: マンセル 5Y8 / 1)											
外形寸法	高さ	mm	1650	1650	1650	1650	1650	1650	1650	1650	1650	1650		
	幅	mm	1220	1220	1220	1750	1220	1750	1750	1750	1750	1750		
	奥行	mm	740											
製品質量		kg	224	224	224	284	224	289	284	289	289	289		
取付可能部品			圧力計・防雪フード・集中ドレンパン・アクティブフィルター											

(注 1) 冷房・暖房能力は、JIS B 8615-1 又は 2 の標準条件で運転した場合の最大能力です。

(注 2) ※1 の外気温度条件は、乾球温度 2℃、湿球温度 1℃です。

● P1080～P1180形

室外ユニット形名			PUHY-P1080SDMG2			PUHY-P1130SDMG2			PUHY-P1180SDMG2			
電 源			三相 200V 50/60Hz									
冷房能力		kW	108.0			113.0			118.0			
暖房能力		kW	119.5			127.0			132.0			
暖房低温能力※1		kW	94.0			100.0			104.0			
電気特性	消費電力	冷房	kW	36.12			37.17			39.86		
		暖房	kW	34.33			36.81			39.75		
		暖房低温※1	kW	37.30			40.81			43.15		
	電流	冷房	A	115.85			119.22			127.85		
		暖房	A	110.11			118.06			127.49		
	力率	冷房	%	90			90			90		
暖房		%	90			90			90			
始動電流		A	45(電源渡り接続時)			45(電源渡り接続時)			45(電源渡り接続時)			
熱交換器形式			クロスフィンチューブ									
構成ユニット形名			PUHY-P280SDMG2	PUHY-P335SDMG2	PUHY-P450SDMG2	PUHY-P335SDMG2	PUHY-P335SDMG2	PUHY-P450SDMG2	PUHY-P335SDMG2	PUHY-P400SDMG2	PUHY-P450SDMG2	
圧縮機	形式×個数		全密閉形	全密閉形	全密閉形	全密閉形	全密閉形	全密閉形	全密閉形	全密閉形	全密閉形	
	電動機出力	kW	5.1	5.9	8.1	5.9	5.9	8.1	5.9	7.4	8.1	
	始動方式		インバーター始動									
クランクケース加熱電力(最大)		kW	0.032	0.036	0.036	0.036	0.036	0.036	0.036	0.036	0.036	
送風機	形式×個数		プロペラファン×1	プロペラファン×1	プロペラファン×2	プロペラファン×1	プロペラファン×1	プロペラファン×2	プロペラファン×1	プロペラファン×1	プロペラファン×2	
	風量	m ³ /min	185	185	180×2	185	185	180×2	185	210	180×2	
	電動機出力	kW	0.46	0.46	0.46×2	0.46	0.46	0.46×2	0.46	0.46	0.46×2	
法定冷凍トン		ton	3.92	4.99	5.31	4.99	4.99	5.31	4.99	5.31	5.31	
霜取方法			リバースサイクル									
保護装置	高圧保護		圧力センサー・圧力開閉器									
	圧縮機/送風機		-/-									
	インバーター回路		過電流保護・過昇保護									
冷媒配管	主配管	ガス側	mm	φ38.10 ロウ付			φ38.1 ロウ付			φ38.1 ロウ付		
		液側	mm	φ19.05 ロウ付			φ19.05 ロウ付			φ19.05 ロウ付		
	ユニット連絡配管	ガス側	mm	φ22.2 ロウ付	φ25.4 ロウ付	φ28.58 ロウ付	φ25.4 ロウ付	φ25.4 ロウ付	φ28.58 ロウ付	φ25.4 ロウ付	φ25.4 ロウ付	φ28.58 ロウ付
		液側	mm	φ9.52 ロウ付	φ12.7 ロウ付	φ15.88 ロウ付	φ12.7 ロウ付	φ12.7 ロウ付	φ15.88 ロウ付	φ12.7 ロウ付	φ12.7 ロウ付	φ15.88 ロウ付
騒音値(SPL)		dB[A特性]	64.5			64.5			65			
騒音値(PWL)		dB[A特性]	86.5			86.5			87			
騒音値(SPL, 低騒音モード)		dB[A特性]	55.5			56			56			
外装(マンセルNo.)			溶融亜鉛メッキ鋼板(表面処理: ポリエステル樹脂 色: マンセル 5Y8 / 1)									
外形寸法	高さ	mm	1650	1650	1650	1650	1650	1650	1650	1650	1650	
	幅	mm	920	920	1750	920	920	1750	920	1220	1750	
	奥行	mm	740									
製品質量		kg	185	202	284	202	202	284	202	224	284	
取付可能部品			圧力計・防雪フード・集中ドレンパン・アクティブフィルター									

(注1) 冷房・暖房能力は、JIS B 8615-1 又は 2 の標準条件で運転した場合の最大能力です。

(注2) ※1 の外気温度条件は、乾球温度 2℃、湿球温度 1℃です。

● P1240 ~ P1400 形

室外ユニット形名			PUHY-P1240SDMG2			PUHY-P1300SDMG2			PUHY-P1360SDMG2			PUHY-P1400SDMG2			
電 源			三相 200V 50/60Hz												
冷房能力		kW	124.0			130.0			136.0			140.0			
暖房能力		kW	140.0			145.0			150.0			156.5			
暖房低温能力 ※1		kW	110.2			114.0			118.0			123.0			
電気特性	消費電力	冷房	kW	42.90			46.26			49.63			52.83		
		暖房	kW	43.20			45.59			45.18			48.15		
		暖房低温 ※1	kW	45.72			48.30			48.55			51.89		
	電流	冷房	A	137.60			148.37			159.18			169.45		
		暖房	A	138.56			146.22			144.91			154.44		
	力率	冷房	%	90			90			90			90		
暖房		%	90			90			90			90			
始動電流		A	45(電源渡り接続時)			45(電源渡り接続時)			45(電源渡り接続時)			45(電源渡り接続時)			
熱交換器形式			クロスフィンチューブ												
構成ユニット形名			PUHY-P400SDMG2	PUHY-P400SDMG2	PUHY-P450SDMG2	PUHY-P400SDMG2	PUHY-P400SDMG2	PUHY-P500SDMG2	PUHY-P400SDMG2	PUHY-P450SDMG2	PUHY-P500SDMG2	PUHY-P400SDMG2	PUHY-P500SDMG2	PUHY-P500SDMG2	
圧縮機	形式 × 個数		全密閉形	全密閉形	全密閉形	全密閉形	全密閉形	全密閉形	全密閉形	全密閉形	全密閉形	全密閉形	全密閉形	全密閉形	
	電動機出力	kW	7.4	7.4	8.1	7.4	7.4	9.4	7.4	8.1	9.4	7.4	9.4	9.4	
	始動方式		インバーター始動												
クランクケース加熱電力(最大)		kW	0.036	0.036	0.036	0.036	0.036	0.036	0.036	0.036	0.036	0.036	0.036	0.036	
送風機	形式 × 個数		プロペラファン ×1	プロペラファン ×1	プロペラファン ×2	プロペラファン ×1	プロペラファン ×1	プロペラファン ×2	プロペラファン ×1	プロペラファン ×2	プロペラファン ×2	プロペラファン ×1	プロペラファン ×2	プロペラファン ×2	
	風量	m ³ /min	210	210	180×2	210	210	180×2	210	180×2	180×2	210	180×2	180×2	
	電動機出力	kW	0.46	0.46	0.46×2	0.46	0.46	0.46×2	0.46	0.46×2	0.46×2	0.46	0.46×2	0.46×2	
法定冷凍トン		ton	5.31	5.31	5.31	5.31	5.31	6.37	5.31	5.31	6.37	5.31	6.37	6.37	
霜取方法			リバースサイクル												
保護装置	高圧保護		圧力センサー・圧力開閉器												
	圧縮機/送風機		-/-												
	インバーター回路		過電流保護・過昇保護												
冷媒配管	主配管	ガス側	mm	φ38.1 ロウ付			φ38.1 ロウ付			φ38.1 ロウ付			φ38.1 ロウ付		
		液側	mm	φ19.05 ロウ付			φ19.05 ロウ付			φ19.05 ロウ付			φ19.05 ロウ付		
	ユニット連絡配管	ガス側	mm	φ25.4 ロウ付	φ25.4 ロウ付	φ28.58 ロウ付	φ25.4 ロウ付	φ25.4 ロウ付	φ28.58 ロウ付	φ25.4 ロウ付	φ28.58 ロウ付	φ28.58 ロウ付	φ25.4 ロウ付	φ28.58 ロウ付	φ28.58 ロウ付
		液側	mm	φ12.7 ロウ付	φ12.7 ロウ付	φ15.88 ロウ付	φ12.7 ロウ付	φ12.7 ロウ付	φ15.88 ロウ付	φ12.7 ロウ付	φ15.88 ロウ付	φ15.88 ロウ付	φ12.7 ロウ付	φ15.88 ロウ付	φ15.88 ロウ付
騒音値 (SPL)		dB[A 特性]	65.5			66			66.5			67			
騒音値 (PWL)		dB[A 特性]	87.5			88.5			89			89.5			
騒音値 (SPL, 低騒音モード)		dB[A 特性]	56			56			57			57			
外装 (マンセル No.)			溶融亜鉛メッキ鋼板 (表面処理: ポリエステル樹脂 色: マンセル 5Y8 / 1)												
外形寸法	高さ	mm	1650	1650	1650	1650	1650	1650	1650	1650	1650	1650	1650	1650	
	幅	mm	1220	1220	1750	1220	1220	1750	1220	1750	1750	1220	1750	1750	
	奥行	mm	740												
製品質量		kg	224	224	284	224	224	289	224	284	289	224	289	289	
取付可能部品			圧力計・防雪フード・集中ドレンパン・アクティブフィルター												

(注 1) 冷房・暖房能力は、JIS B 8615-1 又は 2 の標準条件で運転した場合の最大能力です。

(注 2) ※1 の外気温度条件は、乾球温度 2℃、湿球温度 1℃です。

● PUHY-EP140,160,224,280,335,400DMG2

室外ユニット形名			PUHY-EP140DMG2	PUHY-EP160DMG2	PUHY-EP224DMG2	PUHY-EP280DMG2	PUHY-EP335DMG2	PUHY-EP400DMG2	
電 源			三相 200V 50/60Hz						
冷房能力		kW	14.0	16.0	22.4	28.0	33.5	40.0	
暖房能力		kW	16.0	18.0	25.0	31.5	37.5	45.0	
暖房低温能力※1		kW	12.5	14.0	20.0	25.0	28.8	36.0	
電気特性	消費電力	冷房	kW	3.68	4.05	6.34	8.77	10.02	12.82
		暖房	kW	4.87	4.56	6.52	8.75	10.38	13.71
		暖房低温※1	kW	4.76	4.38	6.32	9.35	11.30	14.58
	電流	冷房	A	11.80	12.99	20.33	28.12	32.13	41.12
		暖房	A	15.62	14.62	20.91	28.06	33.29	43.97
	力率	冷房	%	90	90	90	90	90	90
		暖房	%	90	90	90	90	90	90
始動電流		A	15	15	15	15	15	15	
熱交換器形式			クロスフィンチューブ						
構成ユニット形名			全密閉形						
圧縮機	形式 × 個数	kW	2.4	3	4	5.1	5.9	7.4	
	電動機出力		インバーター始動						
	始動方式	kW	0.032				0.036		
クランクケース加熱電力(最大)			プロペラファン × 1						
送風機	形式 × 個数	m ³ /min	165			185		210	
	風量	kW	0.35			0.46			
	電動機出力	ton	2.04	2.43	3.21	3.92	4.99	5.31	
法定冷凍トン			リバースサイクル						
霜取方法			圧力センサー・圧力開閉器 (4.15MPa)						
保護装置	高圧保護		-/-						
	圧縮機 / 送風機		過電流保護・過昇保護						
	インバーター回路	mm	φ15.88 ロウ付	φ19.05 ロウ付	φ19.05 ロウ付	φ22.2 ロウ付	φ22.2 ロウ付	φ25.4 ロウ付	
冷媒配管	主配管	ガス側	mm	φ9.52 ロウ付	φ9.52 ロウ付	φ9.52 ロウ付	φ9.52 ロウ付 (90m以上はφ12.7)	φ9.52 ロウ付 (40m以上はφ12.7)	φ12.7 ロウ付
		液側	dB[A 特性]	55	56	56	58	59	60.5
	ユニット連絡配管	ガス側	dB[A 特性]	76	76.5	76.5	80.5	81	82.5
		液側	dB[A 特性]	47	47	47	47	50	50
騒音値 (SPL)			溶融亜鉛メッキ鋼板 (表面処理: ポリエステル樹脂 色: マンセル 5Y8 / 1)						
騒音値 (PWL)		mm	1650						
騒音値 (SPL, 低騒音モード)		mm	920					1220	
外装 (マンセル No.)		mm	740						
外形寸法	高さ	kg	169	169	169	180	198	223	
	幅		圧力計・防雪フード・集中ドレンパン・アクティブフィルター※2						

(注 1) 冷房・暖房能力は、JIS B 8615-1 又は 2 の標準条件で運転した場合の最大能力です。

(注 2) ※1 の外気温度条件は、乾球温度 2℃、湿球温度 1℃です。

(注 3) ※2 のアクティブフィルターは、EP280 形以上の室外ユニットに取付可能です。

● EP450 ~ EP730 形

室外ユニット形名			PUHY-EP450DMG2	PUHY-EP500DMG2	PUHY-EP560DMG2	PUHY-EP630SDMG2	PUHY-EP690SDMG2	PUHY-EP730SDMG2				
電 源			三相 200V 50/60Hz									
冷房能力		kW	45.0	50.0	56.0	63.0	69.0	73.0				
暖房能力		kW	50.0	56.0	63.0	69.0	76.5	81.5				
暖房低温能力 ※1		kW	40.0	45.0	50.0	53.8	60.0	65.0				
電気特性	消費電力	冷房	kW	15.15	18.58	20.36	19.87	22.54	23.32			
		暖房	kW	13.73	16.18	19.09	19.32	21.91	24.04			
		暖房低温 ※1	kW	15.19	18.10	20.01	20.85	23.07	26.42			
	電流	冷房	A	48.59	59.59	65.30	63.73	72.29	74.79			
		暖房	A	44.03	51.89	61.23	61.96	70.27	77.10			
	力率	冷房	%	90	90	90	90	90	90			
暖房		%	90	90	90	90	90	90				
始動電流		A	15	15	15	30 (電源渡り接続時)	30 (電源渡り接続時)	30 (電源渡り接続時)				
熱交換器形式			クロスフィンチューブ									
構成ユニット形名			—	—	—	PUHY-EP280SDMG2	PUHY-EP335SDMG2	PUHY-EP280SDMG2	PUHY-EP400SDMG2	PUHY-EP335SDMG2	PUHY-EP400SDMG2	
圧縮機	形式 × 個数		全密閉形	全密閉形	全密閉形	全密閉形	全密閉形	全密閉形	全密閉形	全密閉形	全密閉形	
	電動機出力	kW	8.1	9.4	9.9	5.1	5.9	5.1	7.4	5.9	7.4	
	始動方式		インバーター始動									
クランクケース加熱電力 (最大)		kW	0.036			0.032	0.036	0.032	0.036	0.036	0.036	
送風機	形式 × 個数		プロペラファン ×2			プロペラファン ×1	プロペラファン ×1	プロペラファン ×1	プロペラファン ×1	プロペラファン ×1	プロペラファン ×1	
	風量	m ³ /min	180×2			190×2	185	185	185	210	185	210
	電動機出力	kW	0.46×2			0.55×2	0.46	0.46	0.46	0.46	0.46	0.46
法定冷凍トン		ton	5.31	6.37	6.37	3.92	4.99	3.92	5.31	4.99	5.31	
霜取方法			リバースサイクル									
保護装置	高圧保護		圧力センサー・圧力開閉器 (4.15MPa)									
	圧縮機 / 送風機		— / —									
	インバーター回路		過電流保護・過昇保護									
冷媒配管	主配管	ガス側	mm	φ28.58 ロウ付	φ28.58 ロウ付	φ28.58 ロウ付	φ28.58 ロウ付	φ28.58 ロウ付	φ28.58 ロウ付	φ28.58 ロウ付		
		液 側	mm	φ12.7 ロウ付	φ15.88 ロウ付	φ15.88 ロウ付	φ15.88 ロウ付	φ15.88 ロウ付	φ15.88 ロウ付	φ15.88 ロウ付		
	ユニット連絡配管	ガス側	mm	—	—	—	φ22.2 ロウ付	φ25.4 ロウ付	φ22.2 ロウ付	φ25.4 ロウ付	φ25.4 ロウ付	φ25.4 ロウ付
		液 側	mm	—	—	—	φ9.52 ロウ付	φ12.7 ロウ付	φ9.52 ロウ付	φ12.7 ロウ付	φ12.7 ロウ付	φ12.7 ロウ付
騒音値 (SPL)		dB[A 特性]	61	62.5	65	61.5	62.5	62.5	63			
騒音値 (PWL)		dB[A 特性]	83	85.5	85.5	84	85	85	85			
騒音値 (SPL, 低騒音モード)		dB[A 特性]	53	53	54	52	52	53				
外装 (マンセル No.)			溶融亜鉛メッキ鋼板 (表面処理: ポリエステル樹脂 色: マンセル 5Y8 / 1)									
外形寸法	高さ	mm	1650			1650	1650	1650	1650	1650	1650	
	幅	mm	1750			920	920	920	1220	920	1220	
	奥行	mm	740									
製品質量		kg	284	289	323	185	202	185	224	202	224	
取付可能部品			圧力計・防雪フード・集中ドレンパン・アクティブフィルター									

(注 1) 冷房・暖房能力は、JIS B 8615-1 又は 2 の標準条件で運転した場合の最大能力です。

(注 2) ※1 の外気温度条件は、乾球温度 2℃、湿球温度 1℃です。

● EP800 ~ EP1010 形

室外ユニット形名			PUHY-EP800SDMG2		PUHY-EP850SDMG2		PUHY-EP900SDMG2		PUHY-EP960SDMG2		PUHY-EP1010SDMG2			
電 源			三相 200V 50/60Hz											
冷房能力		kW	80.0		85.0		90.0		96.0		101.0			
暖房能力		kW	88.0		95.0		100.0		108.0		113.0			
暖房低温能力 ※1		kW	70.0		75.0		80.0		85.0		90.0			
電気特性	消費電力	冷房	kW		26.40		28.81		31.91		34.65		37.13	
		暖房	kW		27.67		28.27		29.58		30.76		31.83	
		暖房低温 ※1	kW		29.28		30.36		32.25		33.59		35.43	
	電流	冷房	A		84.67		92.40		102.35		111.13		119.09	
		暖房	A		88.75		90.67		94.87		98.66		102.09	
	力率	冷房	%		90		90		90		90		90	
暖房		%		90		90		90		90		90		
始動電流		A	30 (電源渡り接続時)		30 (電源渡り接続時)		30 (電源渡り接続時)		30 (電源渡り接続時)		30 (電源渡り接続時)			
熱交換器形式			クロスフィンチューブ											
構成ユニット形名			PUHY-EP400SDMG2	PUHY-EP400SDMG2	PUHY-EP400SDMG2	PUHY-EP450SDMG2	PUHY-EP400SDMG2	PUHY-EP500SDMG2	PUHY-EP450SDMG2	PUHY-EP500SDMG2	PUHY-EP500SDMG2	PUHY-EP500SDMG2		
圧縮機	形式 × 個数		全密閉形		全密閉形		全密閉形		全密閉形		全密閉形			
	電動機出力	kW	7.4	7.4	7.4	8.1	7.4	9.4	8.1	9.4	9.4	9.4		
	始動方式		インバーター始動											
クランクケース加熱電力 (最大)		kW	0.036	0.036	0.036	0.036	0.036	0.036	0.036	0.036	0.036	0.036		
送風機	形式 × 個数		プロペラファン ×1	プロペラファン ×1	プロペラファン ×1	プロペラファン ×2	プロペラファン ×1	プロペラファン ×2	プロペラファン ×2	プロペラファン ×2	プロペラファン ×2	プロペラファン ×2		
	風量	m ³ /min	210	210	210	180×2	210	180×2	180×2	180×2	180×2	180×2		
	電動機出力	kW	0.46	0.46	0.46	0.46×2	0.46	0.46×2	0.46×2	0.46×2	0.46×2	0.46×2		
法定冷凍トン		ton	5.31	5.31	5.31	5.31	5.31	6.37	5.31	6.37	6.37	6.37		
霜取方法			リバースサイクル											
保護装置	高圧保護		圧力センサー・圧力開閉器											
	圧縮機 / 送風機		- / -											
	インバーター回路		過電流保護・過昇保護											
冷媒配管	主配管	ガス側	mm	φ31.75 ロウ付		φ31.75 ロウ付		φ31.75 ロウ付		φ38.1 ロウ付		φ38.1 ロウ付		
		液 側	mm	φ19.05 ロウ付		φ19.05 ロウ付		φ19.05 ロウ付		φ19.05 ロウ付		φ19.05 ロウ付		
	ユニット 連絡配管	ガス側	mm	φ25.4 ロウ付	φ25.4 ロウ付	φ25.4 ロウ付	φ28.58 ロウ付	φ25.4 ロウ付	φ28.58 ロウ付	φ25.58 ロウ付	φ28.58 ロウ付	φ28.58 ロウ付	φ28.58 ロウ付	
		液 側	mm	φ12.7 ロウ付	φ12.7 ロウ付	φ12.7 ロウ付	φ15.88 ロウ付	φ12.7 ロウ付	φ15.88 ロウ付	φ15.88 ロウ付	φ15.88 ロウ付	φ15.88 ロウ付	φ15.88 ロウ付	
騒音値 (SPL)		dB[A 特性]	63.5		64		65		65		65.5			
騒音値 (PWL)		dB[A 特性]	85.5		86		87.5		87.5		88.5			
騒音値 (SPL, 低音モード)		dB[A 特性]	53		55		55		56		56			
外装 (マンセル No.)			溶融亜鉛メッキ鋼板 (表面処理: ポリエステル樹脂 色: マンセル 5Y8 / 1)											
外形寸法	高さ	mm	1650	1650	1650	1650	1650	1650	1650	1650	1650	1650		
	幅	mm	1220	1220	1220	1750	1220	1750	1750	1750	1750	1750		
	奥行	mm	740											
製品質量		kg	224	224	224	284	224	289	284	289	289	289		
取付可能部品			圧力計・防雪フード・集中ドレンパン・アクティブフィルター											

(注 1) 冷房・暖房能力は、JIS B 8615-1 又は 2 の標準条件で運転した場合の最大能力です。

(注 2) ※1 の外気温度条件は、乾球温度 2℃、湿球温度 1℃です。

● EP1080 ~ EP1180 形

室外ユニット形名			PUHY-EP1080SDMG2			PUHY-EP1130SDMG2			PUHY-EP1180SDMG2			
電 源			三相 200V 50/60Hz									
冷房能力		kW	108.0			113.0			118.0			
暖房能力		kW	119.5			127.0			132.0			
暖房低温能力 ※1		kW	94.0			100.0			104.0			
電気特性	消費電力	冷房	kW	35.17			36.21			38.68		
		暖房	kW	33.37			35.87			38.70		
		暖房低温 ※1	kW	36.29			39.84			42.10		
	電流	冷房	A	112.80			116.14			124.06		
		暖房	A	107.03			115.05			124.13		
	力率	冷房	%	90			90			90		
		暖房	%	90			90			90		
始動電流		A	45(電源渡り接続時)			45(電源渡り接続時)			45(電源渡り接続時)			
熱交換器形式			クロスフィンチューブ									
構成ユニット形名			PUHY-EP280SDMG2	PUHY-EP335SDMG2	PUHY-EP450SDMG2	PUHY-EP335SDMG2	PUHY-EP335SDMG2	PUHY-EP450SDMG2	PUHY-EP335SDMG2	PUHY-EP400SDMG2	PUHY-EP450SDMG2	
圧縮機	形式 × 個数		全密閉形	全密閉形	全密閉形	全密閉形	全密閉形	全密閉形	全密閉形	全密閉形	全密閉形	
	電動機出力	kW	5.1	5.9	8.1	5.9	5.9	8.1	5.9	7.4	8.1	
	始動方式		インバーター始動									
クランクケース加熱電力(最大)		kW	0.032	0.036	0.036	0.036	0.036	0.036	0.036	0.036	0.036	
送風機	形式 × 個数		プロペラファン ×1	プロペラファン ×1	プロペラファン ×2	プロペラファン ×1	プロペラファン ×1	プロペラファン ×2	プロペラファン ×1	プロペラファン ×1	プロペラファン ×2	
	風量	m ³ /min	185	185	180×2	185	185	180×2	185	210	180×2	
	電動機出力	kW	0.46	0.46	0.46×2	0.46	0.46	0.46×2	0.46	0.46	0.46×2	
法定冷凍トン		ton	3.92	4.99	5.31	4.99	4.99	5.31	4.99	5.31	5.31	
霜取方法			リバースサイクル									
保護装置	高圧保護		圧力センサー・圧力開閉器									
	圧縮機 / 送風機		- / -									
	インバーター回路		過電流保護・過昇保護									
冷媒配管	主配管	ガス側	mm	φ38.1 ロウ付			φ38.1 ロウ付			φ38.1 ロウ付		
		液側	mm	φ19.05 ロウ付			φ19.05 ロウ付			φ19.05 ロウ付		
	ユニット連絡配管	ガス側	mm	φ22.2 ロウ付	φ25.4 ロウ付	φ28.58 ロウ付	φ25.4 ロウ付	φ25.4 ロウ付	φ28.58 ロウ付	φ25.4 ロウ付	φ25.4 ロウ付	φ28.58 ロウ付
		液側	mm	φ9.52 ロウ付	φ12.7 ロウ付	φ15.88 ロウ付	φ12.7 ロウ付	φ12.7 ロウ付	φ15.88 ロウ付	φ12.7 ロウ付	φ12.7 ロウ付	φ15.88 ロウ付
騒音値 (SPL)		dB[A 特性]	64.5			64.5			65			
騒音値 (PWL)		dB[A 特性]	86.5			86.5			87			
騒音値 (SPL, 低騒音モード)		dB[A 特性]	55.5			56			56			
外装 (マンセル No.)			溶融亜鉛メッキ鋼板 (表面処理: ポリエステル樹脂 色: マンセル 5Y8 / 1)									
外形寸法	高さ	mm	1650	1650	1650	1650	1650	1650	1650	1650	1650	
	幅	mm	920	920	1750	920	920	1750	920	1220	1750	
	奥行	mm	740									
製品質量		kg	185	202	284	202	202	284	202	224	284	
取付可能部品			圧力計・防雪フード・集中ドレンパン・アクティブフィルター									

(注 1) 冷房・暖房能力は、JIS B 8615-1 又は 2 の標準条件で運転した場合の最大能力です。

(注 2) ※1 の外気温度条件は、乾球温度 2℃、湿球温度 1℃です。

● EP1240 ~ EP1400 形

室外ユニット形名			PUHY-EP1240SDMG2			PUHY-EP1300SDMG2			PUHY-EP1360SDMG2			PUHY-EP1400SDMG2				
電 源			三相 200V 50/60Hz													
冷房能力		kW	124.0			130.0			136.0			140.0				
暖房能力		kW	140.0			145.0			150.0			156.5				
暖房低温能力 ※1		kW	110.2			114.0			118.0			123.0				
電気特性	消費電力	冷房	kW	41.61			44.98			47.88			50.90			
		暖房	kW	41.91			44.20			43.73			46.57			
		暖房低温 ※1	kW	44.61			47.10			47.20			50.20			
	電流	冷房	A	133.46			144.27			153.57			163.26			
		暖房	A	134.42			141.77			140.26			149.37			
	力率	冷房	%	90			90			90			90			
		暖房	%	90			90			90			90			
始動電流		A	45(電源渡り接続時)			45(電源渡り接続時)			45(電源渡り接続時)			45(電源渡り接続時)				
熱交換器形式			クロスフィンチューブ													
構成ユニット形名			PUHY-EP400SDMG2	PUHY-EP400SDMG2	PUHY-EP450SDMG2	PUHY-EP400SDMG2	PUHY-EP400SDMG2	PUHY-EP500SDMG2	PUHY-EP400SDMG2	PUHY-EP450SDMG2	PUHY-EP500SDMG2	PUHY-EP400SDMG2	PUHY-EP500SDMG2	PUHY-EP500SDMG2		
圧縮機	形式 × 個数		全密閉形	全密閉形	全密閉形	全密閉形	全密閉形	全密閉形	全密閉形	全密閉形	全密閉形	全密閉形	全密閉形	全密閉形		
	電動機出力	kW	7.4	7.4	8.1	7.4	7.4	9.4	7.4	8.1	9.4	7.4	9.4	9.4		
	始動方式		インバーター始動													
クランクケース加熱電力(最大)		kW	0.036	0.036	0.036	0.036	0.036	0.036	0.036	0.036	0.036	0.036	0.036	0.036		
送風機	形式 × 個数		プロペラファン ×1	プロペラファン ×1	プロペラファン ×2	プロペラファン ×1	プロペラファン ×1	プロペラファン ×2	プロペラファン ×1	プロペラファン ×2	プロペラファン ×2	プロペラファン ×1	プロペラファン ×2	プロペラファン ×2		
	風量	m ³ /min	210	210	180×2	210	210	180×2	210	180×2	180×2	210	180×2	180×2		
	電動機出力	kW	0.46	0.46	0.46×2	0.46	0.46	0.46×2	0.46	0.46×2	0.46×2	0.46	0.46×2	0.46×2		
法定冷凍トン		ton	5.31	5.31	5.31	5.31	5.31	6.37	5.31	5.31	6.37	5.31	6.37	6.37		
霜取方法			リバーサイクル													
保護装置	高圧保護		圧力センサー・圧力開閉器													
	圧縮機 / 送風機		-/-													
	インバーター回路		過電流保護・過昇保護													
冷媒配管	主配管	ガス側	mm	φ38.1 ロウ付			φ38.1 ロウ付			φ38.1 ロウ付			φ38.1 ロウ付			
		液 側	mm	φ19.05 ロウ付			φ19.05 ロウ付			φ19.05 ロウ付			φ19.05 ロウ付			
	ユニット連絡配管	ガス側	mm	φ25.4 ロウ付	φ25.4 ロウ付	φ28.58 ロウ付	φ25.4 ロウ付	φ25.4 ロウ付	φ28.58 ロウ付	φ25.4 ロウ付	φ28.58 ロウ付	φ28.58 ロウ付	φ25.4 ロウ付	φ28.58 ロウ付	φ28.58 ロウ付	
		液 側	mm	φ12.7 ロウ付	φ12.7 ロウ付	φ15.88 ロウ付	φ12.7 ロウ付	φ12.7 ロウ付	φ15.88 ロウ付	φ12.7 ロウ付	φ15.88 ロウ付	φ15.88 ロウ付	φ12.7 ロウ付	φ15.88 ロウ付	φ15.88 ロウ付	
騒音値 (SPL)		dB[A 特性]	65.5			66			66.5			67				
騒音値 (PWL)		dB[A 特性]	87.5			88.5			89			89.5				
騒音値 (SPL, 低騒音モード)		dB[A 特性]	56			56			57			57				
外装 (マンセル No.)			溶融亜鉛メッキ鋼板 (表面処理: ポリエステル樹脂 色: マンセル 5Y8 / 1)													
外形寸法	高さ	mm	1650	1650	1650	1650	1650	1650	1650	1650	1650	1650	1650	1650		
	幅	mm	1220	1220	1750	1220	1220	1750	1220	1750	1750	1220	1750	1750		
	奥行	mm	740													
製品質量		kg	224	224	284	224	224	289	224	284	289	224	289	289		
取付可能部品			圧力計・防雪フード・集中ドレンパン・アクティブフィルター													

(注 1) 冷房・暖房能力は、JIS B 8615-1 又は 2 の標準条件で運転した場合の最大能力です。

(注 2) ※1 の外気温度条件は、乾球温度 2℃、湿球温度 1℃です。

<2> 外形図

<標準シリーズ>

1) PUHY-P224DMG2

- 注1. ユニット周囲の必要空間と基礎施工時の注意事項は「Ⅲ 据付けスペース [2] 据付けスペース」を参照してください。
 2. ろう付け時は、操作弁本体へ濡れタオル等を巻き、本体温度が120℃以上にならない様にしてください。
 3. 背面用網は、別売部品でご用意しています。
 4. 別売品取り付けの際には、取り付け後の外形寸法に応じたユニット間隔としてください。

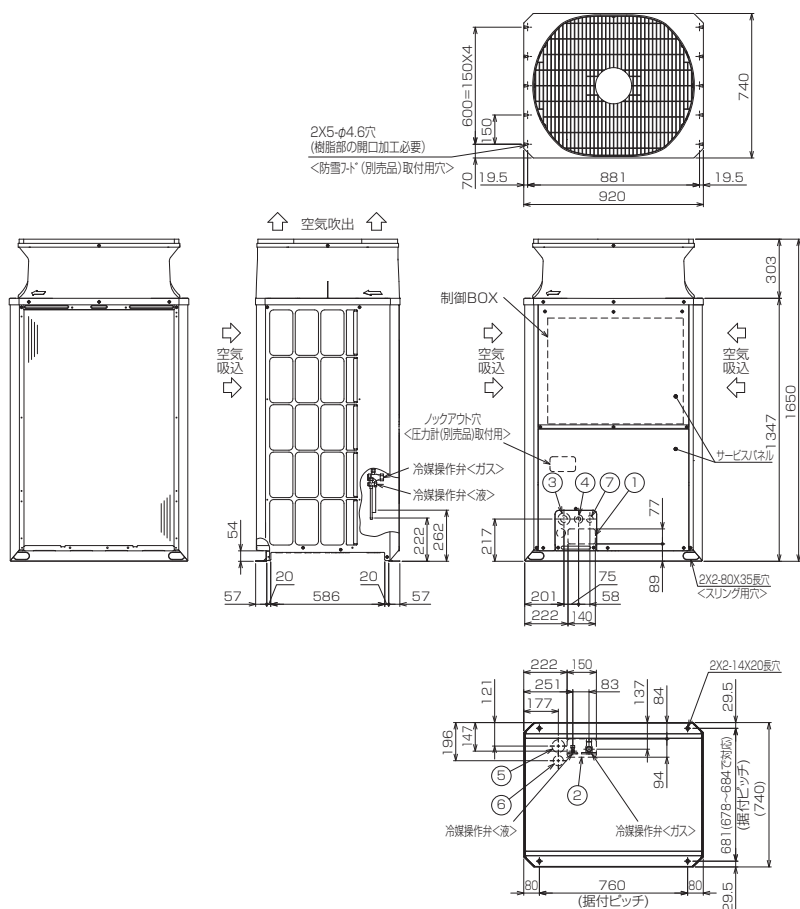

接続管仕様

形名	冷媒配管径		操作弁口径	
	液側	ガス側	液側	ガス側
P224DMG2形	φ9.52寸付 #1	φ19.05寸付 #2	φ9.52	φ25.4

- ※1-現地配管を拡張して直接操作弁にろう付してください。
 ※2-管継手(現地手配)又は弊社サービス部品を使用し、現地配管を操作弁へろう付してください。

NO.	用途	仕様
①	配管用	銅造し穴 140x77ノックアウト穴
②	配管用	銅造し穴 150x94ノックアウト穴
③	電源配線用	銅造し穴 φ65もしくはφ40ノックアウト穴
④	配管用	銅造し穴 φ52もしくはφ27ノックアウト穴
⑤	配管用	銅造し穴 φ65ノックアウト穴
⑥	配管用	銅造し穴 φ52ノックアウト穴
⑦	伝送用配線	銅造し穴 φ34ノックアウト穴

2) PUHY-P280,335DMG2 / PUHY-P280,335SDMG2

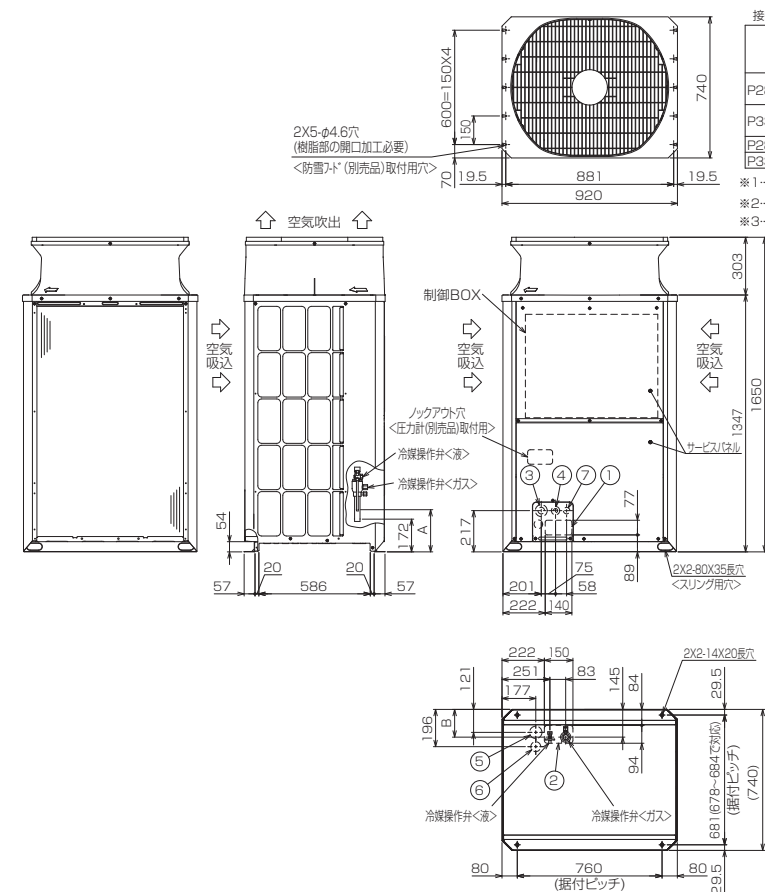

接続管仕様

形名	操作弁位置寸法		冷媒配管径		操作弁口径	
	A	B	液側	ガス側	液側	ガス側
P280DMG2形	222	147	φ9.52寸付 #1	φ22.23寸付 #2	φ9.52	φ28.58
P335DMG2形	222	147	φ9.52寸付 #1	φ22.23寸付 #2	φ9.52	φ28.58
P280SDMG2形	223	143	φ9.52寸付 #1	φ25.42寸付 #2	φ12.7	
P335SDMG2形	223	143	φ12.7寸付 #1	φ25.42寸付 #2	φ12.7	

- ※1-現地配管を拡張して直接操作弁にろう付してください。
 ※2-管継手(現地手配)又は弊社サービス部品を使用し、現地配管を操作弁へろう付してください。
 ※3-室外ユニット~室内ユニットの配管相当長となります。

- 注1. ユニット周囲の必要空間と基礎施工時の注意事項は、「Ⅲ 据付けスペース [2] 据付けスペース」を参照してください。
 2. ろう付け時は、操作弁本体へ濡れタオル等を巻き、本体温度が120℃以上にならない様にしてください。
 3. 背面用網は、別売部品でご用意しています。
 4. 別売品取り付けの際には、取り付け後の外形寸法に
 応じたユニット間隔としてください。

NO.	用途	仕様
①	配管用	銅造し穴 140x77ノックアウト穴
②	配管用	銅造し穴 150x94ノックアウト穴
③	電源配線用	銅造し穴 φ65もしくはφ40ノックアウト穴
④	配管用	銅造し穴 φ52もしくはφ27ノックアウト穴
⑤	配管用	銅造し穴 φ65ノックアウト穴
⑥	配管用	銅造し穴 φ52ノックアウト穴
⑦	伝送用配線	銅造し穴 φ34ノックアウト穴

3) PUHY-P400DMG2 / PUHY-P400SDMG2

- 注1. ユニット周囲の必要空間と基礎施工時の注意事項は、「Ⅲ 据付けスペース [2] 据付けスペース」を参照してください。
 2. ろう付け時は、操作弁本体へ濡れタオル等を巻き、本体温度が120℃以上にならない様にしてください。
 3. 背面用網は、別売部品でご用意しています。
 4. 別売品取り付けの際には、取り付け後の外形寸法に応じたユニット間隔としてください。

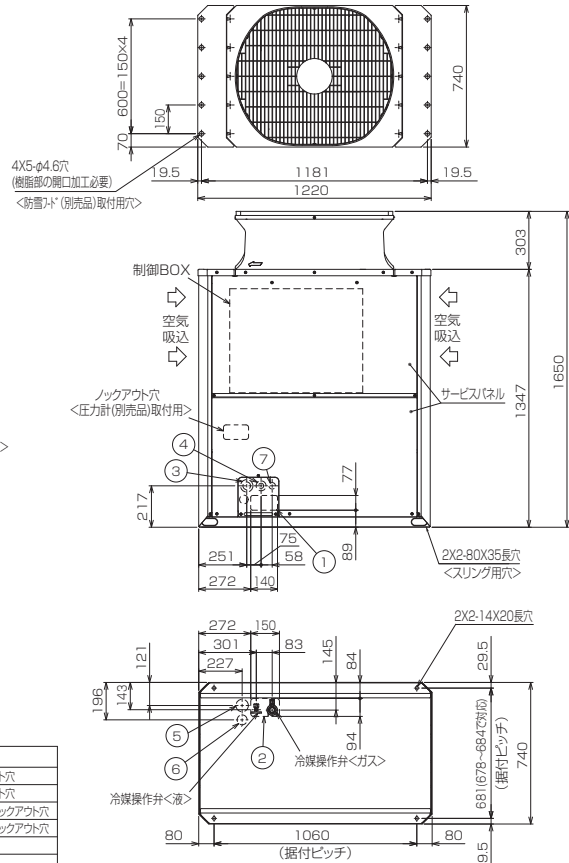
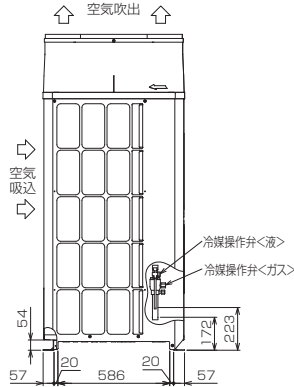
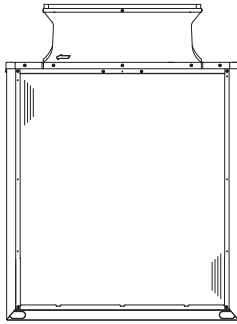

接続管仕様

形名	冷媒配管径		操作弁口径	
	液側	ガス側	液側	ガス側
P400DMG2形	φ12.73寸※1	φ25.43寸※2	φ12.7	φ28.58
P400SDMG2形				

※1…現地配管を拡張して直接操作弁にろう付けしてください。
 ※2…管継手(現地手配)又は弊社サービス部品を使用し、現地配管を操作弁へろう付けしてください。

NO.	用途	仕様
①	配管用	前面通し穴 140×77ノックアウト穴
②		後面通し穴 150×94ノックアウト穴
③	電源配線用	前面通し穴 φ65もしくはφ40ノックアウト穴
④		前面通し穴 φ52もしくはφ27ノックアウト穴
⑤		後面通し穴 φ65ノックアウト穴
⑥		後面通し穴 φ52ノックアウト穴
⑦	伝送用配線	前面通し穴 φ34ノックアウト穴

4) PUHY-P450,500,560DMG2 / PUHY-P450,500SDMG2

- 注1. ユニット周囲の必要空間と基礎施工時の注意事項は、「Ⅲ 据付けスペース [2] 据付けスペース」を参照してください。
 2. ろう付け時は、操作弁本体へ濡れタオル等を巻き、本体温度が120℃以上にならない様にしてください。
 3. 背面用網は、別売部品でご用意しています。
 4. 別売品取り付けの際には、取り付け後の外形寸法に応じたユニット間隔としてください。

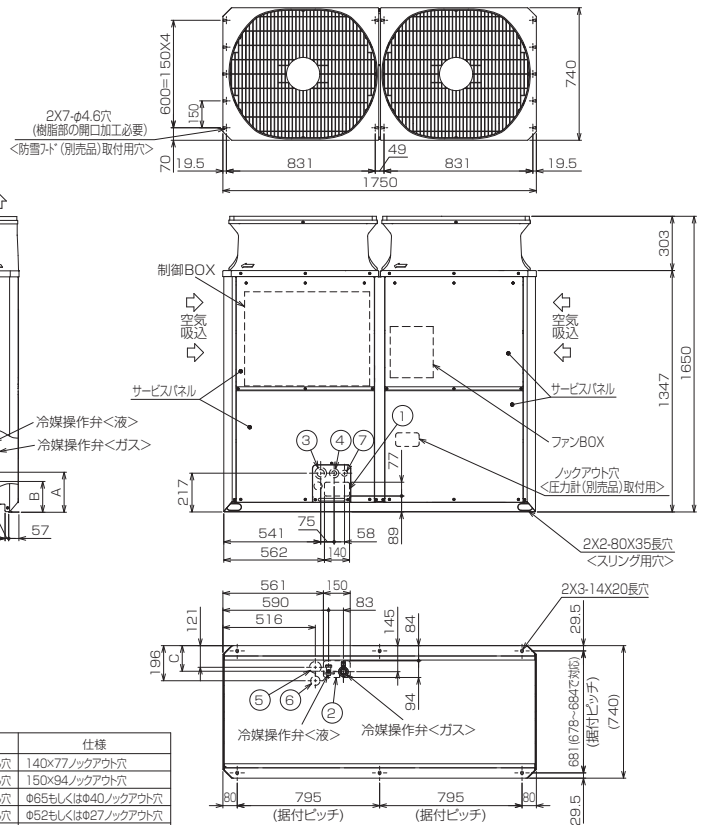
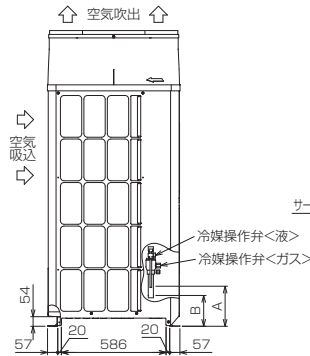
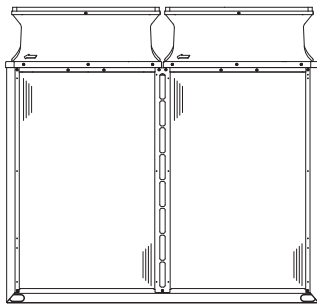

接続管仕様

形名	操作弁位置寸法			冷媒配管径		操作弁口径	
	液側	ガス側	ガス側	液側	ガス側	液側	ガス側
P450DMG2形	223	143	B	φ12.73寸※1	φ28.58寸※1	φ12.7	φ28.58
P500DMG2形							
P560DMG2形	238	144	172	φ15.88寸※1	φ28.58寸※1	φ15.88	φ28.58
P450SDMG2形							
P500SDMG2形							

※1…現地配管を拡張して直接操作弁にろう付けしてください。

5) PUHY-P630SDMG2

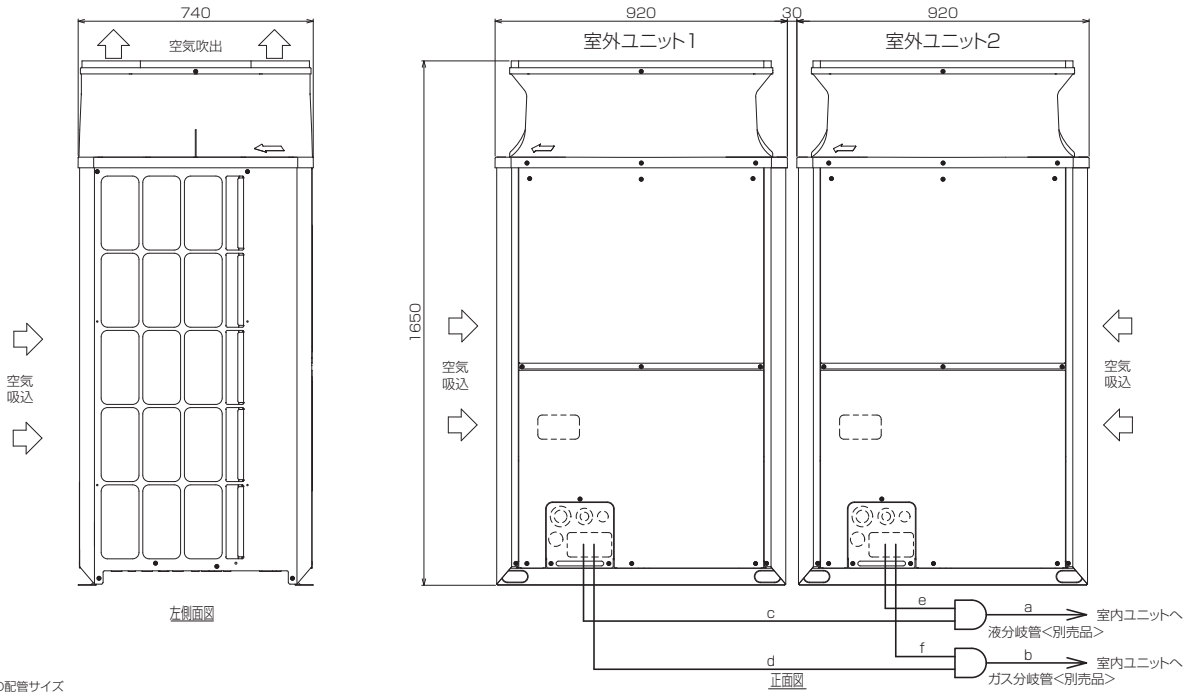

分岐管の配管サイズ

セット形名	PUHY-P630SDMG2	
構成ユニット形名	室外ユニット1	PUHY-P335SDMG2
	室外ユニット2	PUHY-P280SDMG2
分岐管キット形名(別売品)	CMY-Y100BK G1	
室内ユニット～分岐管	液	a
	ガス	b
		φ15.88
		φ28.58

分岐管キット～室外ユニット	ユニット形名	液	ガス
		c または e	d または f
	P280形	φ9.52	φ22.2
	P335形	φ12.7	φ25.4

- 注1. 図を参考に配管を接続してください。各部の配管サイズは表によります。
 2. 分岐管キットの傾きは、水平面に対して±15°以内にしてください。
 3. 分岐管キットの詳細な接続方法は、必ず分岐管キットの据付説明書をご覧ください。
 4. 分岐部手前(図中a,b部)の配管は直管部500mm以上を確保して施工してください。
 (*直管部は分岐管付属の直管配管も含めて500mm以上)
 5. 分岐管は、必ず弊社別売品をご使用ください。

6) PUHY-P690,730SDMG2

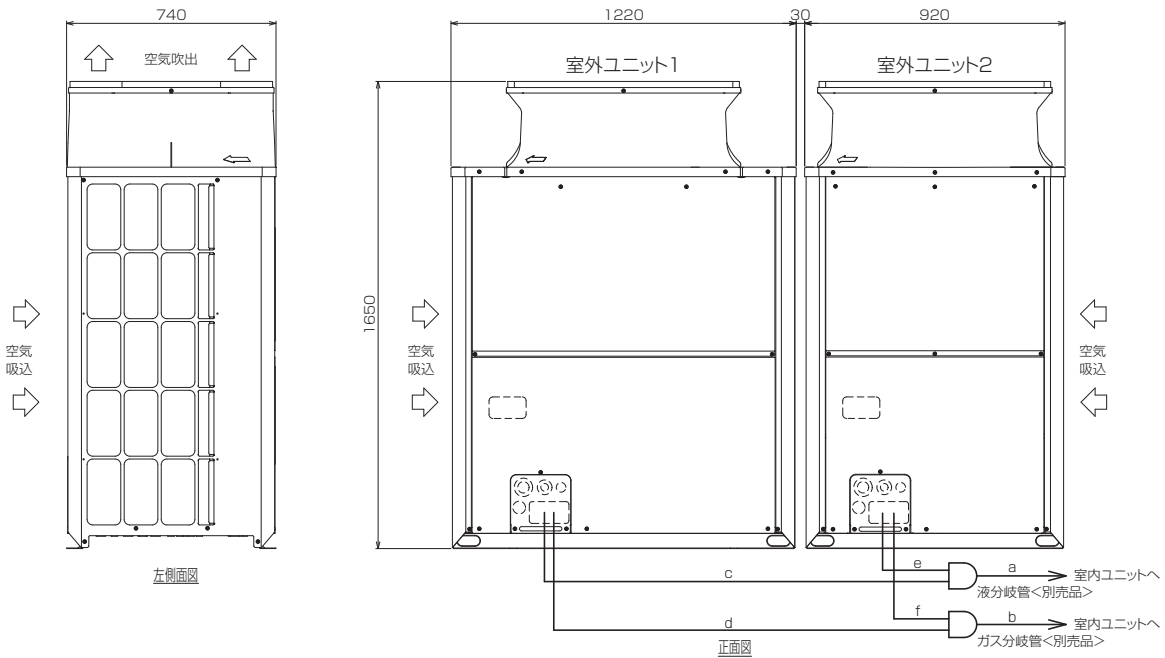

分岐管の配管サイズ

セット形名	PUHY-P690SDMG2	PUHY-P730SDMG2
構成ユニット形名	室外ユニット1	PUHY-P400SDMG2
	室外ユニット2	PUHY-P335SDMG2
分岐管キット形名(別売品)	CMY-Y100BK G1	
室内ユニット～分岐管	液	a
	ガス	b
		φ15.88
		φ28.58

分岐管キット～室外ユニット	ユニット形名	液	ガス
		c または e	d または f
	P280形	φ9.52	φ22.2
	P335形	φ12.7	φ25.4
	P400形	φ12.7	φ25.4

- 注1. 図を参考に配管を接続してください。各部の配管サイズは表によります。
 2. 分岐管キットの傾きは、水平面に対して±15°以内にしてください。
 3. 分岐管キットの詳細な接続方法は、必ず分岐管キットの据付説明書をご覧ください。
 4. 分岐部手前(図中a,b部)の配管は直管部500mm以上を確保して施工してください。
 (*直管部は分岐管付属の直管配管も含めて500mm以上)
 5. 分岐管は、必ず弊社別売品をご使用ください。

7) PUHY-P800SDMG2

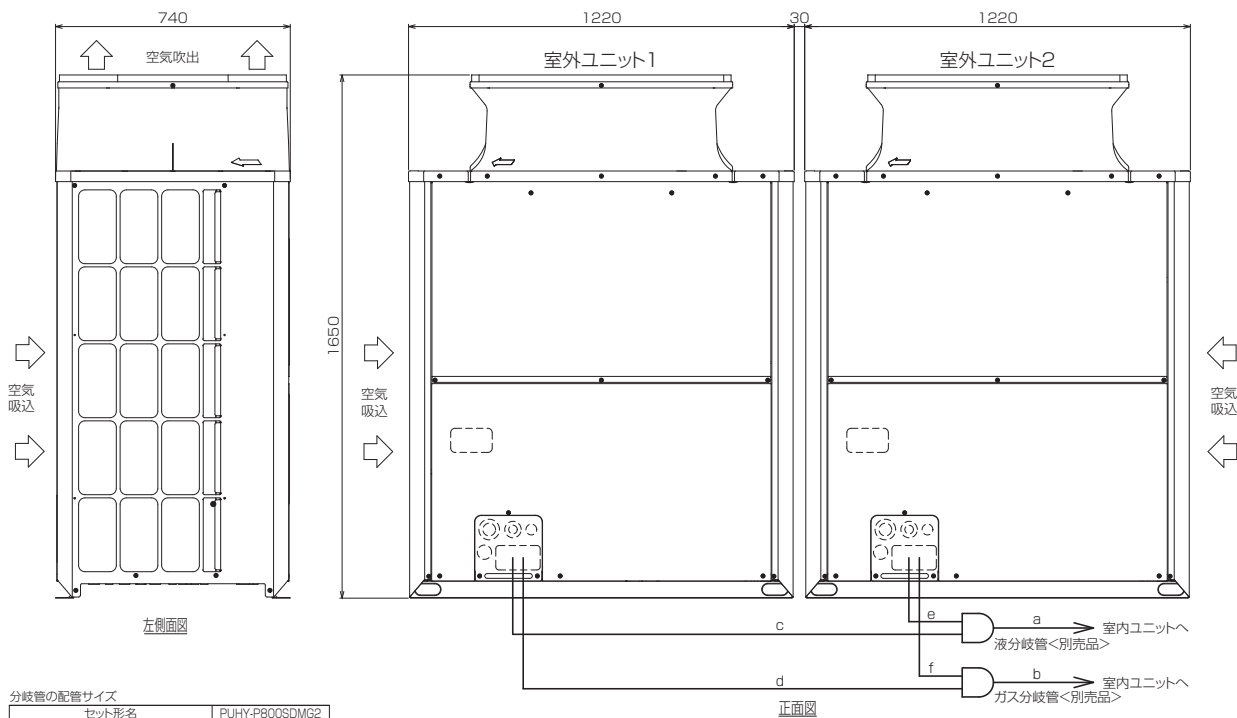

分岐管の配管サイズ

セット形式名	PUHY-P800SDMG2
構成ユニット形式名	室外ユニット1 PUHY-P400SDMG2 室外ユニット2 PUHY-P400SDMG2
分岐管キット形式名(別売品)	CMY-Y200BKG1
室内ユニット～分岐管	液 a ϕ 19.05 ガス b ϕ 31.75

	ユニット形式名	液 c または e	ガス d または f
分岐管キット～室外ユニット	P400形	ϕ 12.7	ϕ 25.4

- 注1. 図を参考に配管を接続してください。各部の配管サイズは表によります。
- 2. 分岐管キットの傾きは、水平面に対して $\pm 15^\circ$ 以内にしてください。
- 3. 分岐管キットの詳細な接続方法は、必ず分岐管キットの据付説明書をご覧ください。
- 4. 分岐部手前(図中a,b部)の配管は直管部500mm以上を確保して施工してください。
(※直管部は分岐管付属の直管配管も含めて500mm以上)
- 5. 分岐管は、必ず弊社別売品をご使用ください。

8) PUHY-P850,900SDMG2

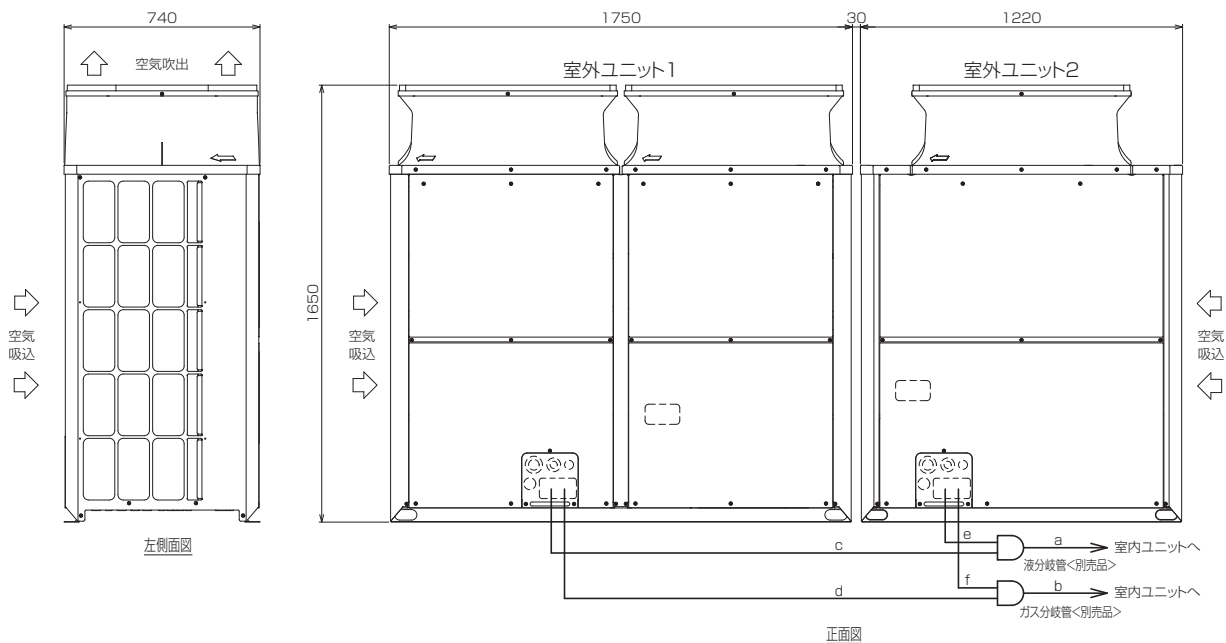

分岐管の配管サイズ

セット形式名	PUHY-P850SDMG2	PUHY-P900SDMG2
構成ユニット形式名	室外ユニット1 PUHY-P450SDMG2 室外ユニット2 PUHY-P500SDMG2	PUHY-P500SDMG2 PUHY-P400SDMG2
分岐管キット形式名(別売品)	CMY-Y200BKG1	
室内ユニット～分岐管	液 a ϕ 19.05 ガス b ϕ 31.75	

	ユニット形式名	液 c または e	ガス d または f
分岐管キット～室外ユニット	P400形	ϕ 12.7	ϕ 25.4
	P450形	ϕ 15.88	ϕ 28.58
	P500形	ϕ 15.88	ϕ 28.58

- 注1. 図を参考に配管を接続してください。各部の配管サイズは表によります。
- 2. 分岐管キットの傾きは、水平面に対して $\pm 15^\circ$ 以内にしてください。
- 3. 分岐管キットの詳細な接続方法は、必ず分岐管キットの据付説明書をご覧ください。
- 4. 分岐部手前(図中a,b部)の配管は直管部500mm以上を確保して施工してください。
(※直管部は分岐管付属の直管配管も含めて500mm以上)
- 5. 分岐管は、必ず弊社別売品をご使用ください。

9) PUHY-P960,1010SDMG2

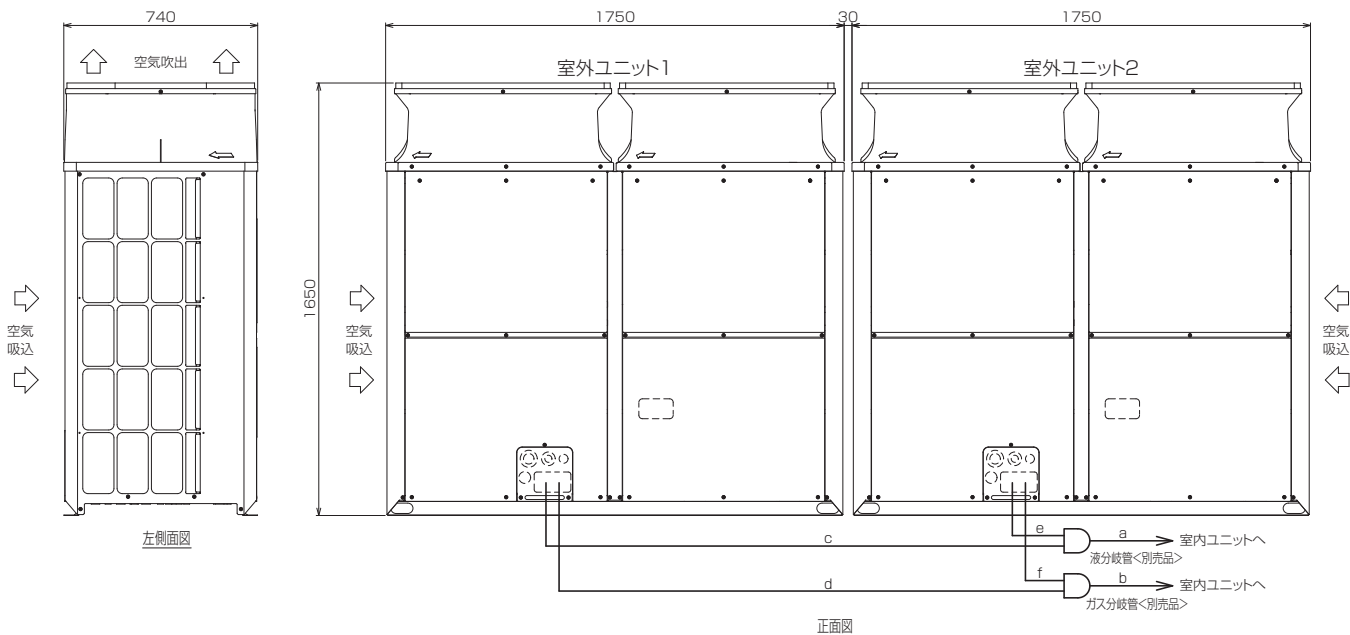

分岐管の配管サイズ

セット形名	PUHY-P960SDMG2	PUHY-P1010SDMG2
構成ユニット形名	室外ユニット1 室外ユニット2	PUHY-P500SDMG2 PUHY-P500SDMG2
分岐管キット形名(別売品)	CMY-Y200BKG1	
室内ユニット～分岐管	液 a ガス b	φ19.05 φ38.1

分岐管キット～室外ユニット	ユニット形名	液 c または e	ガス d または f
	P450形	φ15.88	φ28.58
	P500形	φ15.88	φ28.58

1. 図を参考に配管を接続してください。各部の配管サイズは表によります。
2. 分岐管キットの傾きは、水平面に対して±15°以内になしてください。
3. 分岐管キットの詳しい接続方法は、必ず分岐管キットの据付説明書をご覧ください。
4. 分岐部手前(図中a,b部)の配管は直管部500mm以上を確保して施工してください。
(※直管部は分岐管付属の直管配管も含めて500mm以上)
5. 分岐管は、必ず弊社別売品をご使用ください。

10) PUHY-P1080,1130SDMG2

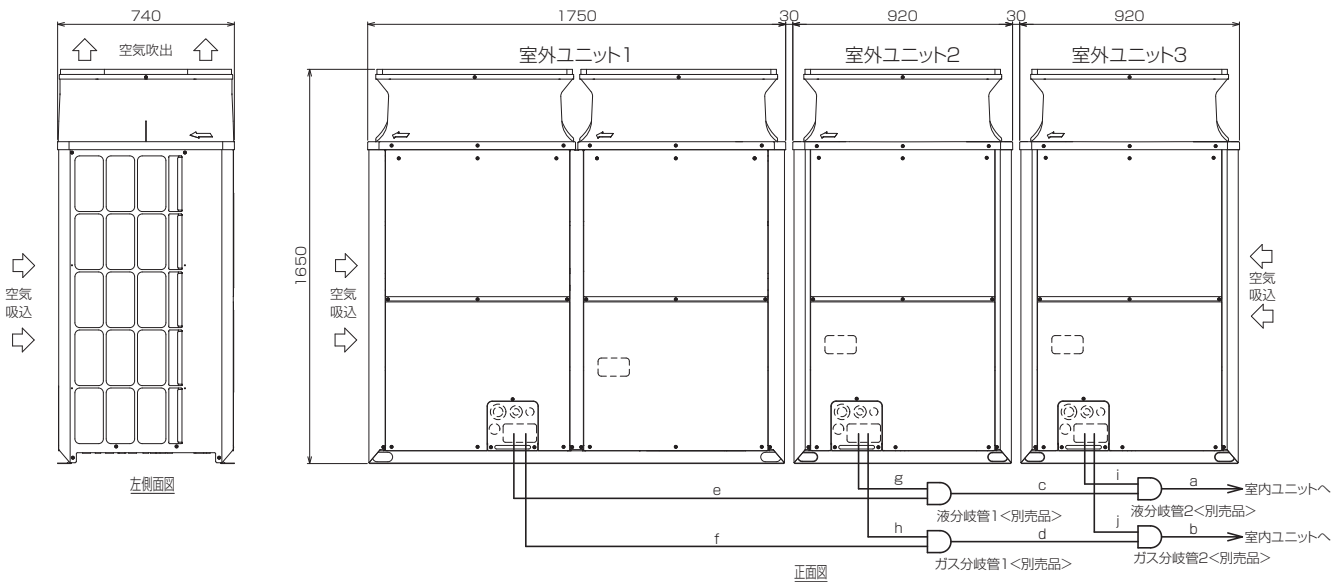

分岐管の配管サイズ

セット形名	PUHY-P1080SDMG2	PUHY-P1130SDMG2
構成ユニット形名	室外ユニット1 室外ユニット2 室外ユニット3	PUHY-P450SDMG2 PUHY-P450SDMG2 PUHY-P335SDMG2
分岐管キット形名(別売品)	CMY-Y300BKG1	
室内ユニット～分岐管2	液 a ガス b	φ19.05 φ38.1
分岐管1～分岐管2	液 c ガス d	φ19.05 φ31.75

分岐管キット～室外ユニット	ユニット形名	液 e または g または i	ガス f または h または j
	P280形	φ9.52	φ22.2
	P335形	φ12.7	φ25.4
	P450形	φ15.88	φ28.58

1. 図を参考に配管を接続してください。各部の配管サイズは表によります。
2. 分岐管キットの傾きは、水平面に対して±15°以内になしてください。
3. 分岐管キットの詳しい接続方法は、必ず分岐管キットの据付説明書をご覧ください。
4. 分岐部手前(図中a,b,c,d部)の配管は直管部500mm以上を確保して施工してください。
(※直管部は分岐管付属の直管配管も含めて500mm以上)
5. 分岐管は、必ず弊社別売品をご使用ください。

11) PUHY-P1180SDMG2

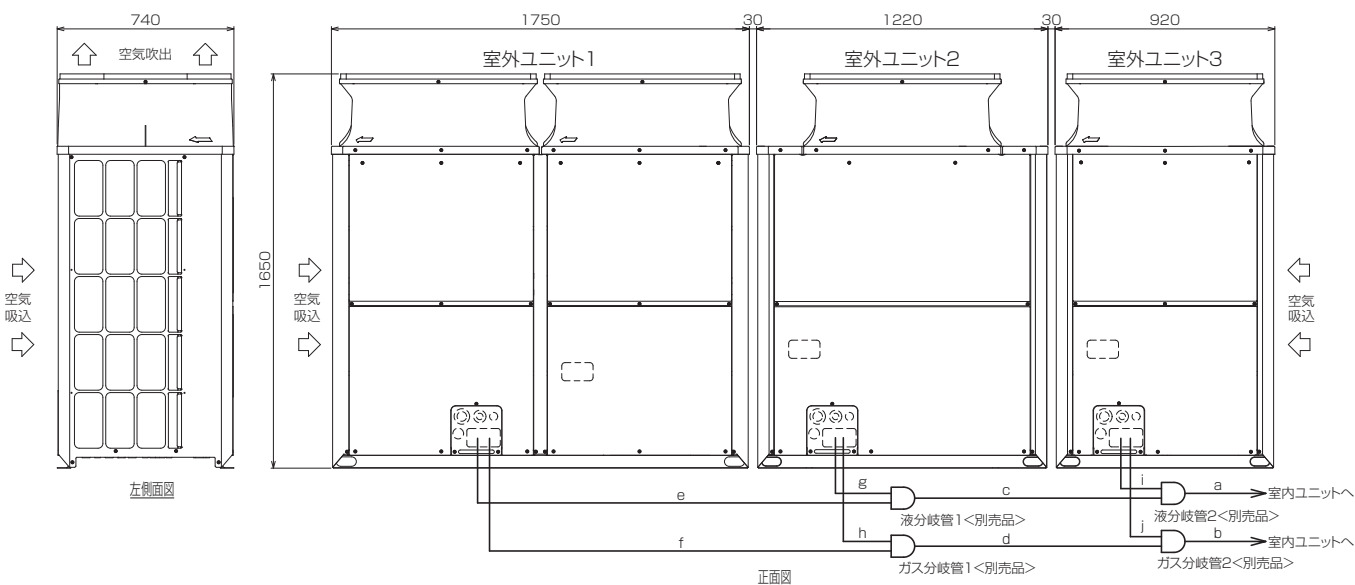

分岐管の配管サイズ

セット形名	PUHY-P1180SDMG2		
構成ユニット形名	室外ユニット1	PUHY-P450SDMG2	
	室外ユニット2	PUHY-P400SDMG2	
	室外ユニット3	PUHY-P335SDMG2	
分岐管キット形名(別売品)	CMY-Y300BKG1		
室内ユニット～分岐管2	液	a	φ19.05
	ガス	b	φ38.1
分岐管1～分岐管2	液	c	φ19.05
	ガス	d	φ31.75

分岐管キット～室外ユニット	ユニット形名	液	ガス
		e または g または i	f または h または j
	P335形	φ12.7	φ25.4
	P400形	φ12.7	φ25.4
	P450形	φ15.88	φ28.58

1. 図を参考に配管を接続してください。各部の配管サイズは表によります。
2. 分岐管キットの傾きは、水平面に対して±15°以内にしてください。
3. 分岐管キットの詳細な接続方法は、必ず分岐管キットの据付説明書をご覧ください。
4. 分岐部手前(図中a,b,c,d部)の配管は直管部500mm以上を確保して施工してください。
(※直管部は分岐管付属の直管配管も含めて500mm以上)
5. 分岐管は、必ず弊社別売品をご使用ください。

12) PUHY-P1240,1300SDMG2

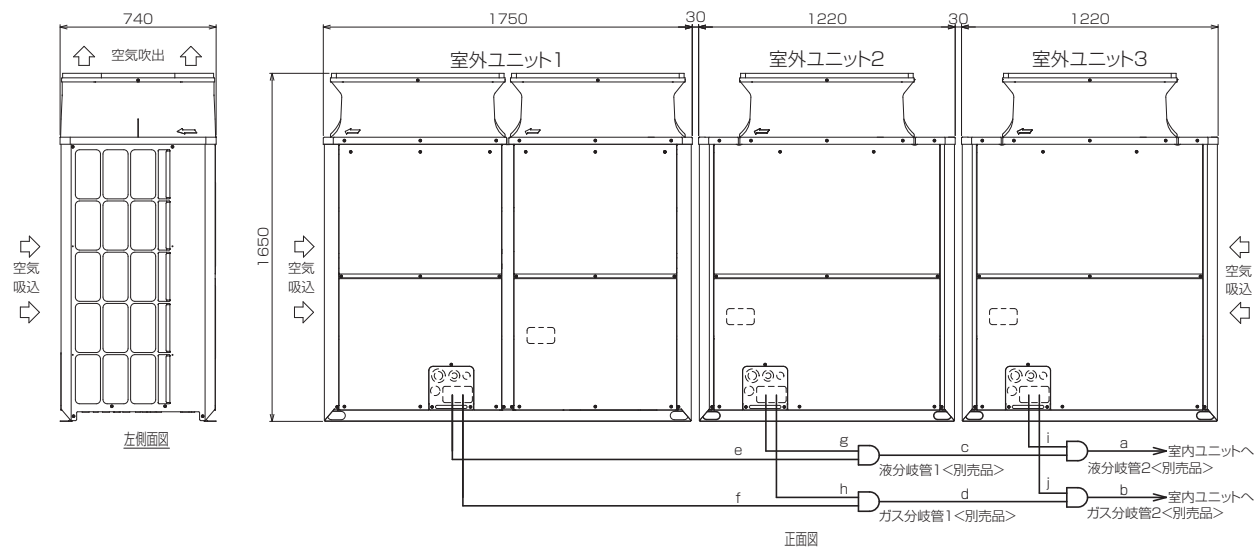

分岐管の配管サイズ

セット形名	PUHY-P1240SDMG2	PUHY-P1300SDMG2	
構成ユニット形名	室外ユニット1	PUHY-P450SDMG2	
	室外ユニット2	PUHY-P400SDMG2	
	室外ユニット3	PUHY-P400SDMG2	
分岐管キット形名(別売品)	CMY-Y300BKG1		
室内ユニット～分岐管2	液	a	φ19.05
	ガス	b	φ38.1
分岐管1～分岐管2	液	c	φ19.05
	ガス	d	φ31.75

分岐管キット～室外ユニット	ユニット形名	液	ガス
		e または g または i	f または h または j
	P400形	φ12.7	φ25.4
	P450形	φ15.88	φ28.58
	P500形	φ15.88	φ28.58

1. 図を参考に配管を接続してください。各部の配管サイズは表によります。
2. 分岐管キットの傾きは、水平面に対して±15°以内にしてください。
3. 分岐管キットの詳細な接続方法は、必ず分岐管キットの据付説明書をご覧ください。
4. 分岐部手前(図中a,b,c,d部)の配管は直管部500mm以上を確保して施工してください。
(※直管部は分岐管付属の直管配管も含めて500mm以上)
5. 分岐管は、必ず弊社別売品をご使用ください。

13) PUHY-P1360,1400SDMG2

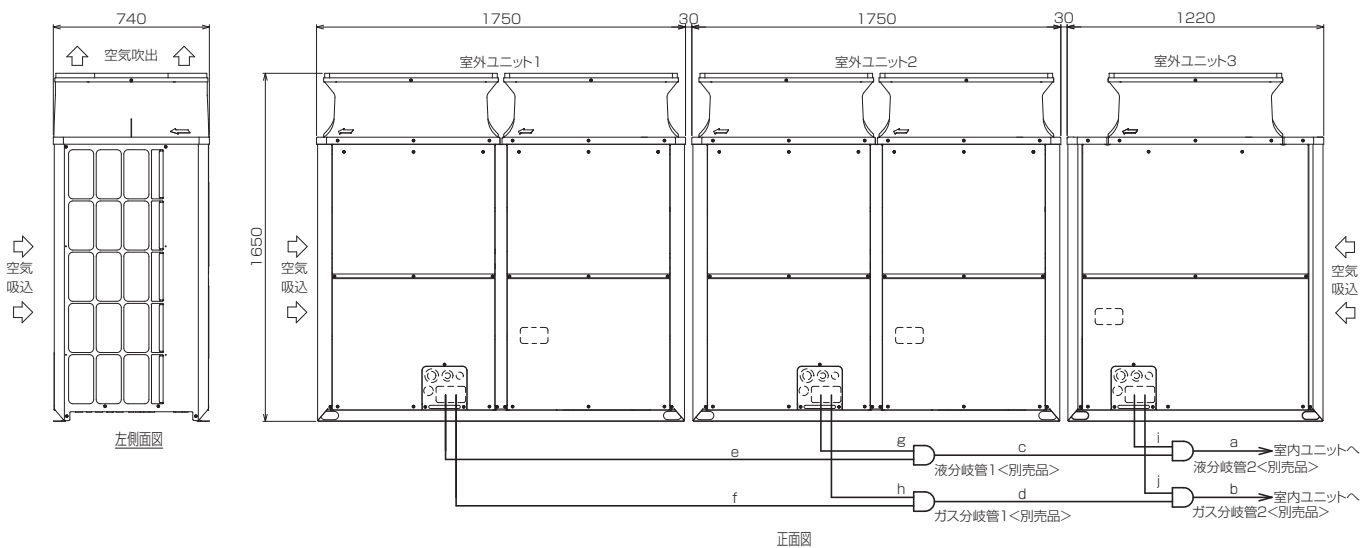

分岐管の配管サイズ

セット形名		PUHY-P1360SDMG2	PUHY-P1400SDMG2
構成ユニット形名	室外ユニット1	PUHY-P500SDMG2	PUHY-P500SDMG2
	室外ユニット2	PUHY-P450SDMG2	PUHY-P500SDMG2
	室外ユニット3	PUHY-P400SDMG2	PUHY-P400SDMG2
分岐管キット形名(別売品)		GMY-Y300BKG1	
室内ユニット～分岐管2	液 a	φ19.05	
	ガス b	φ38.1	
分岐管1～分岐管2	液 c	φ19.05	
	ガス d	φ31.75	

	ユニット形名	液		ガス	
		eまたはgまたはi	fまたはhまたはj		
分岐管キット～室外ユニット	P400形	φ12.7	φ25.4		
	P450形	φ15.88	φ28.58		
	P500形	φ15.88	φ28.58		

1. 図を参考に配管を接続してください。各部の配管サイズは表によります。
2. 分岐管キットの傾きは、水平面に対して±15°以内にしてください。
3. 分岐管キットの詳細な接続方法は、必ず分岐管キットの据付説明書をご覧ください。
4. 分岐部手前(図中a,b,c,d部)の配管は直管部500mm以上を確保して施工してください。
(※直管部は分岐管付属の直管配管も含めて500mm以上)
5. 分岐管は、必ず弊社別売品をご使用ください。

<高効率シリーズ>

1) PUHY-EP140,160DMG2

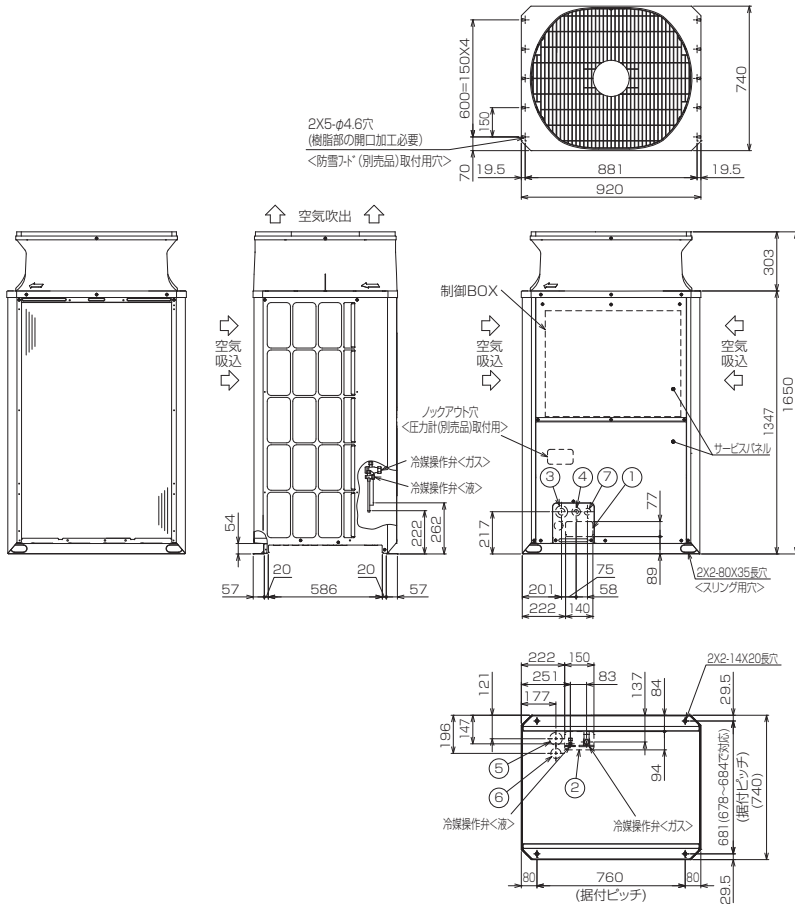

- 注1. ユニットの周囲の必要空間と基礎施工時の注意事項は「Ⅲ 据付けスペース [2] 据付けスペース」を参照してください。
 2. ろう付け時は、操作弁本体へ濡れタオル等を巻き、本体温度が120℃以上にならない様にしてください。
 3. 背面用網は、別売部品でご用意しています。
 4. 別売品取り付けの際には、取り付け後の外形寸法に応じたユニット間隔としてください。

接続管仕様

形名	冷媒配管径		操作弁口径	
	液側	ガス側	液側	ガス側
EP140DMG2形	φ9.523寸付 #1	φ15.883寸付 #2	φ9.52	φ25.4
EP160DMG2形	φ9.523寸付 #1	φ19.053寸付 #2	φ9.52	φ25.4

- ※1-現地配管を拡張して直接操作弁にろう付してください。
 ※2-管継手(現地手配)又は弊社サービスポ部品を使用し、現地配管を操作弁へろう付してください。

NO.	用途	仕様
①	配管用	前面差し 140x77ノックアウト穴
②	配管用	後面差し 150x94ノックアウト穴
③	電源配線用	前面差し φ65もしくはφ40ノックアウト穴
④	配管用	φ52もしくはφ27ノックアウト穴
⑤	配管用	φ65ノックアウト穴
⑥	配管用	φ52ノックアウト穴
⑦	伝送用配線	前面差し φ34ノックアウト穴

2) PUHY-EP224DMG2

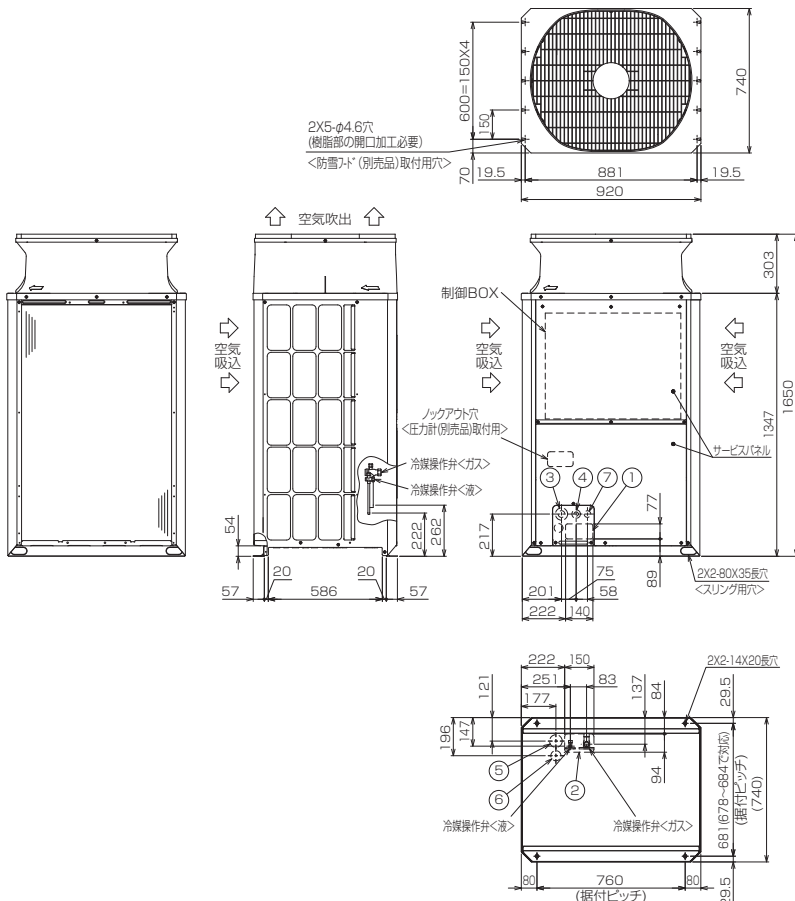

- 注1. ユニットの周囲の必要空間と基礎施工時の注意事項は「Ⅲ 据付けスペース [2] 据付けスペース」を参照してください。
 2. ろう付け時は、操作弁本体へ濡れタオル等を巻き、本体温度が120℃以上にならない様にしてください。
 3. 背面用網は、別売部品でご用意しています。
 4. 別売品取り付けの際には、取り付け後の外形寸法に応じたユニット間隔としてください。

接続管仕様

形名	冷媒配管径		操作弁口径	
	液側	ガス側	液側	ガス側
EP224DMG2形	φ9.523寸付 #1	φ19.053寸付 #2	φ9.52	φ25.4

- ※1-現地配管を拡張して直接操作弁にろう付してください。
 ※2-管継手(現地手配)又は弊社サービスポ部品を使用し、現地配管を操作弁へろう付してください。

NO.	用途	仕様
①	配管用	前面差し 140x77ノックアウト穴
②	配管用	後面差し 150x94ノックアウト穴
③	電源配線用	前面差し φ65もしくはφ40ノックアウト穴
④	配管用	φ52もしくはφ27ノックアウト穴
⑤	配管用	φ65ノックアウト穴
⑥	配管用	φ52ノックアウト穴
⑦	伝送用配線	前面差し φ34ノックアウト穴

5) PUHY-EP450,500,560DMG2 / PUHY-EP450,500SDMG2

- 注1. ユニット周囲の必要空間と基礎施工時の「Ⅲ 据付けスペース [2] 据付けスペース」を参照してください。
 2. ろう付け時は、操作弁本体へ濡れタオル等を巻き、本体温度が120℃以上にならない様にしてください。
 3. 背面用網は、別売部品でご用意しています。
 4. 別売品取り付けの際には、取り付け後の外形寸法にに応じたユニット間隔としてください。

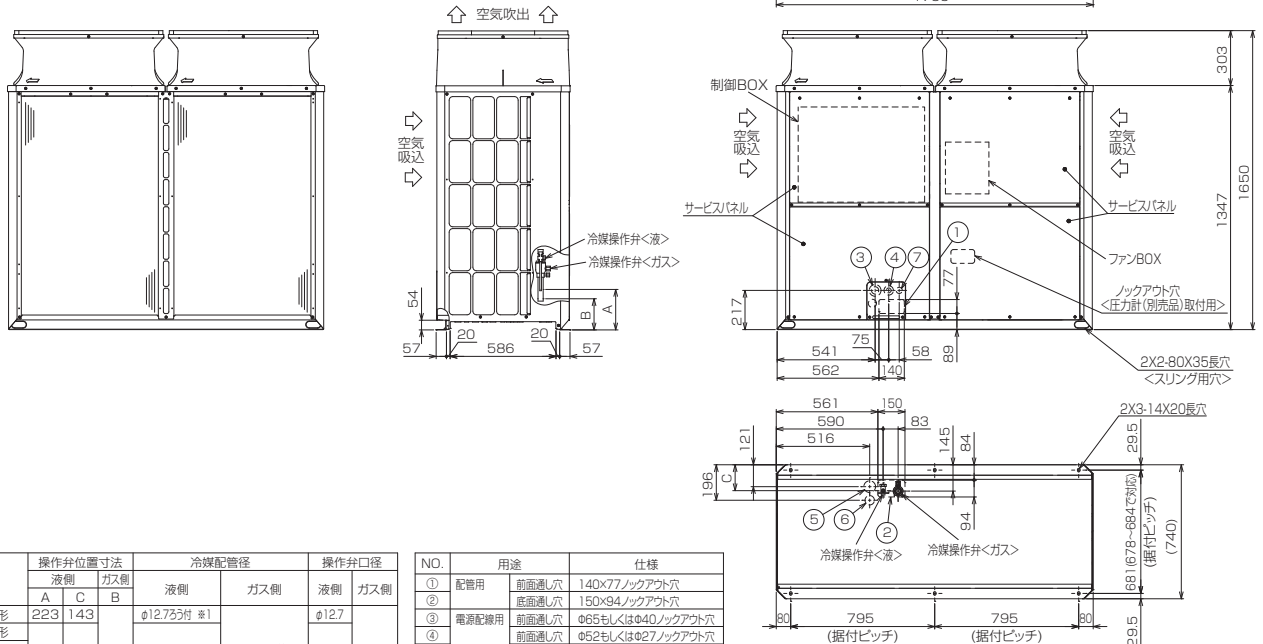

形名	操作弁位置寸法			冷媒配管径		操作弁口径	
	液側		ガス側	液側	ガス側	液側	ガス側
	A	C	B				
EP450DMG2形	223	143		φ12.75寸 #1		φ12.7	
EP500DMG2形							
EP560DMG2形	238	144	172	φ15.88寸 #1	φ28.58寸 #1	φ15.88	φ28.58
EP450SDMG2形							
EP500SDMG2形							

NO.	用途	仕様
①	配管用	前面通し穴 140×77ノックアウト穴
②		底面通し穴 150×94ノックアウト穴
③	電源配線用	φ65もしくはφ40ノックアウト穴
④		前面通し穴 φ52もしくはφ27ノックアウト穴
⑤		底面通し穴 φ65ノックアウト穴
⑥		底面通し穴 φ52ノックアウト穴
⑦	伝送用配線	φ34ノックアウト穴

*1...現地配管を拡張して直接操作弁にろう付けしてください。

6) PUHY-EP630SDMG2

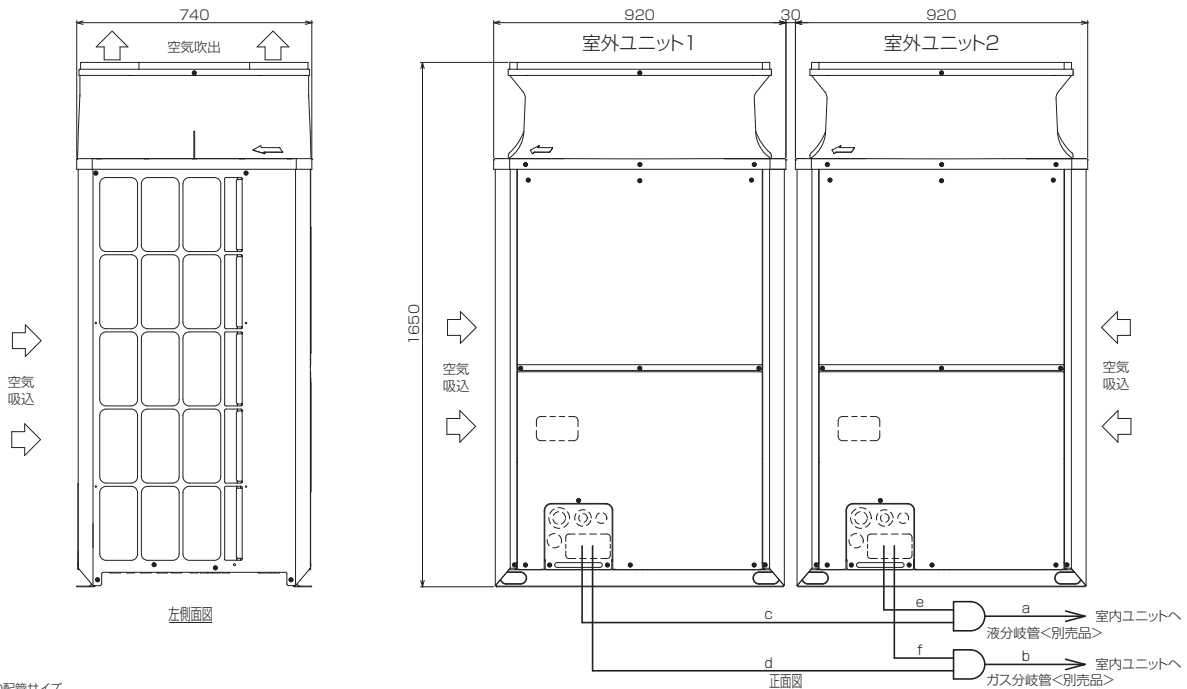

分岐管の配管サイズ		
セット形名	PUHY-EP630SDMG2	
構成ユニット形名	室外ユニット1	PUHY-EP335SDMG2
	室外ユニット2	PUHY-EP280SDMG2
分岐管キット形名(別売品)		CMY-Y100BK G1
室内ユニット～分岐管	液	a φ15.88
	ガス	b φ28.58

分岐管キット～室外ユニット	ユニット形名	液	ガス
	EP280形	c または e φ9.52	d または f φ22.2
	EP335形	φ12.7	φ25.4

- 注1. 図を参考に配管を接続してください。各部の配管サイズは表によります。
 2. 分岐管キットの傾きは、水平面に対して±15°以内にしてください。
 3. 分岐管キットの詳細な接続方法は、必ず分岐管キットの据付説明書をご覧ください。
 4. 分岐部手前(図中a,b部)の配管は直管部500mm以上を確保して施工してください。
 (*直管部は分岐管付属の直管配管も含めて500mm以上)
 5. 分岐管は、必ず弊社別売品をご使用ください。

7) PUHY-EP690,730SDMG2

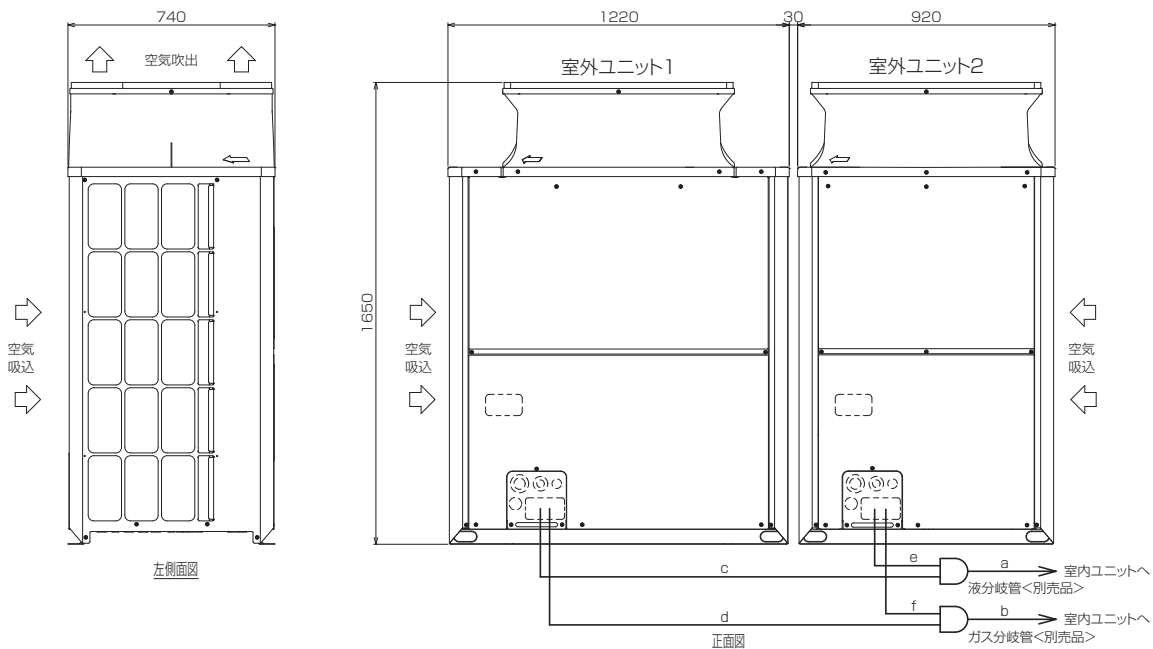

分岐管の配管サイズ

セット形名	PUHY-EP690SDMG2	PUHY-EP730SDMG2
構成ユニット形名	室外ユニット1 PUHY-EP400SDMG2	PUHY-EP400SDMG2
	室外ユニット2 PUHY-EP280SDMG2	PUHY-EP335SDMG2
分岐管キット形名(別売品)	CMY-Y100BKG1	
室内ユニット～分岐管	液 a	φ15.88
	ガス b	φ28.58

分岐管キット～室外ユニット	ユニット形名	液		ガス	
		c または e	d または f	d または f	d または f
	EP280形	φ9.52	φ22.2		
	EP335形	φ12.7	φ25.4		
	EP400形	φ12.7	φ25.4		

- 注1. 図を参考に配管を接続してください。各部の配管サイズは表によります。
 2. 分岐管キットの傾きは、水平面に対して±15°以内にしてください。
 3. 分岐管キットの詳細な接続方法は、必ず分岐管キットの据付説明書をご覧ください。
 4. 分岐部手前(図中a,b部)の配管は直管部500mm以上を確保して施工してください。
 (※直管部は分岐管付属の直管配管も含めて500mm以上)
 5. 分岐管は、必ず弊社別売品をご使用ください。

8) PUHY-EP800SDMG2

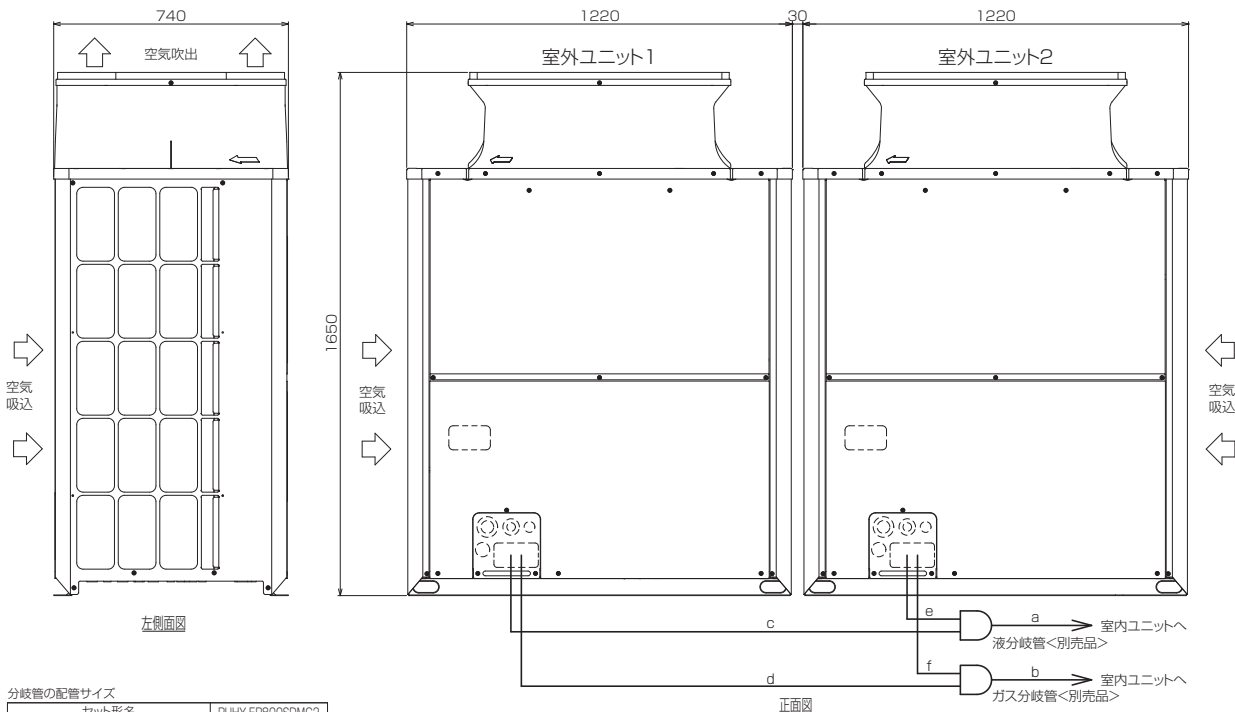

分岐管の配管サイズ

セット形名	PUHY-EP800SDMG2	
構成ユニット形名	室外ユニット1 PUHY-EP400SDMG2	
	室外ユニット2 PUHY-EP400SDMG2	
分岐管キット形名(別売品)	CMY-Y200BKG1	
室内ユニット～分岐管	液 a	φ19.05
	ガス b	φ31.75

分岐管キット～室外ユニット	ユニット形名	液		ガス	
		c または e	d または f	d または f	d または f
	EP400形	φ12.7	φ25.4		

- 注1. 図を参考に配管を接続してください。各部の配管サイズは表によります。
 2. 分岐管キットの傾きは、水平面に対して±15°以内にしてください。
 3. 分岐管キットの詳細な接続方法は、必ず分岐管キットの据付説明書をご覧ください。
 4. 分岐部手前(図中a,b部)の配管は直管部500mm以上を確保して施工してください。
 (※直管部は分岐管付属の直管配管も含めて500mm以上)
 5. 分岐管は、必ず弊社別売品をご使用ください。

9) PUHY-EP850,900SDMG2

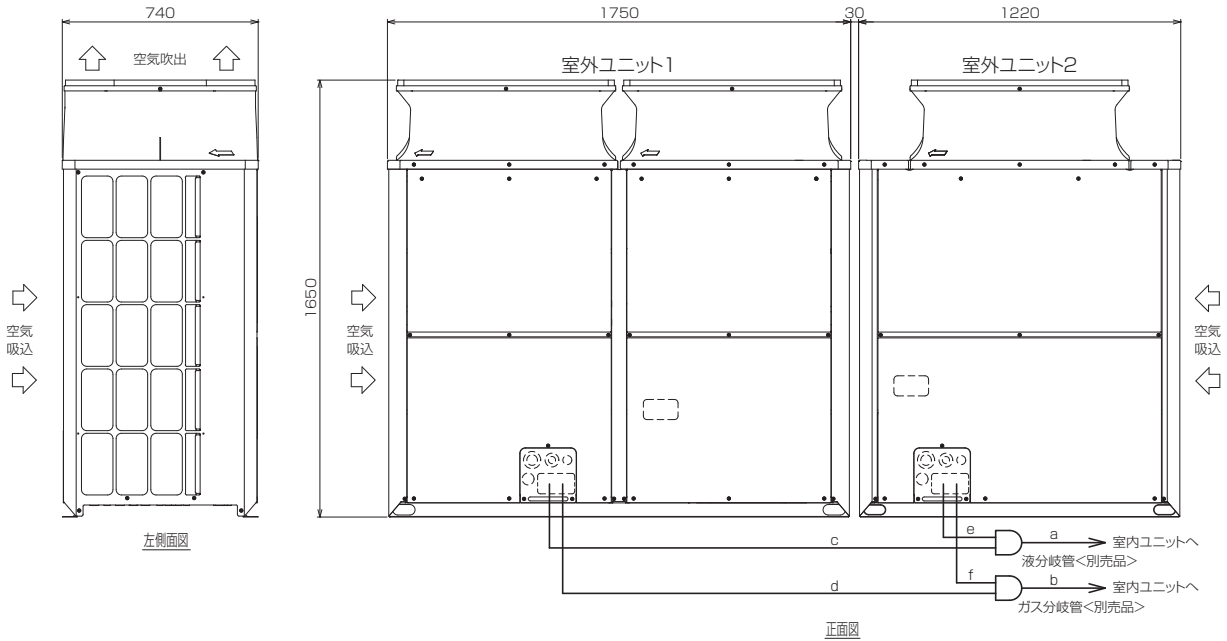

分岐管の配管サイズ

セット形名		PUHY-EP850SDMG2	PUHY-EP900SDMG2
構成ユニット形名	室外ユニット1	PUHY-EP450SDMG2	PUHY-EP500SDMG2
	室外ユニット2	PUHY-EP400SDMG2	PUHY-EP400SDMG2
分岐管キット形名(別売品)			
CMY-Y200BKG1			
室内ユニットへ分岐管	液	a	φ19.05
	ガス	b	φ31.75

分岐管キット～室外ユニット	ユニット形名	液	ガス
		c または e	d または f
分岐管キット～室外ユニット	EP400形	φ12.7	φ25.4
	EP450形	φ15.88	φ28.58
	EP500形	φ15.88	φ28.58

- 注1. 図を参考に配管を接続してください。各部の配管サイズは表によります。
 2. 分岐管キットの傾きは、水平面に対して±15°以内にしてください。
 3. 分岐管キットの詳細な接続方法は、必ず分岐管キットの据付説明書をご覧ください。
 4. 分岐部手前(図中a,b部)の配管は直管部500mm以上を確保して施工してください。
 (*直管部は分岐管付属の直管配管も含めて500mm以上)
 5. 分岐管は、必ず弊社別売品をご使用ください。

10) PUHY-EP960,1010SDMG2

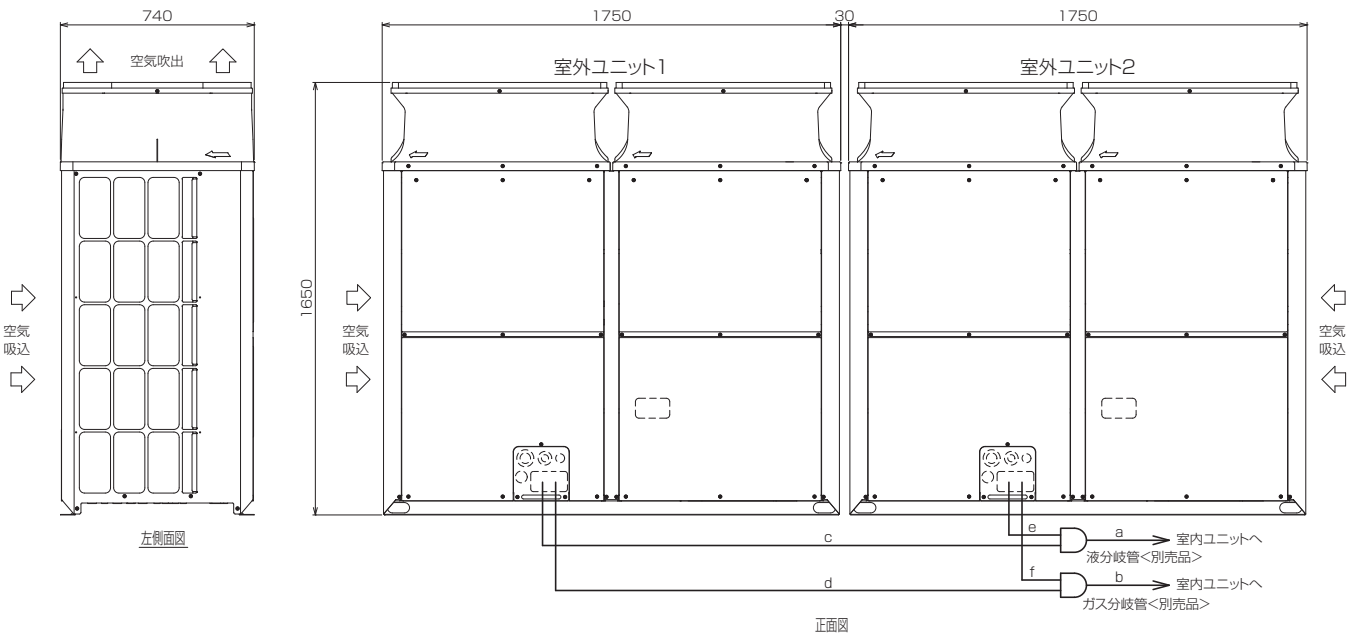

分岐管の配管サイズ

セット形名		PUHY-EP960SDMG2	PUHY-EP1010SDMG2
構成ユニット形名	室外ユニット1	PUHY-EP500SDMG2	PUHY-EP500SDMG2
	室外ユニット2	PUHY-EP450SDMG2	PUHY-EP500SDMG2
分岐管キット形名(別売品)			
CMY-Y200BKG1			
室内ユニットへ分岐管	液	a	φ19.05
	ガス	b	φ38.1

分岐管キット～室外ユニット	ユニット形名	液	ガス
		c または e	d または f
分岐管キット～室外ユニット	EP450形	φ15.88	φ28.58
	EP500形	φ15.88	φ28.58

- 注1. 図を参考に配管を接続してください。各部の配管サイズは表によります。
 2. 分岐管キットの傾きは、水平面に対して±15°以内にしてください。
 3. 分岐管キットの詳細な接続方法は、必ず分岐管キットの据付説明書をご覧ください。
 4. 分岐部手前(図中a,b部)の配管は直管部500mm以上を確保して施工してください。
 (*直管部は分岐管付属の直管配管も含めて500mm以上)
 5. 分岐管は、必ず弊社別売品をご使用ください。

11) PUHY-EP1080,1130SDMG2

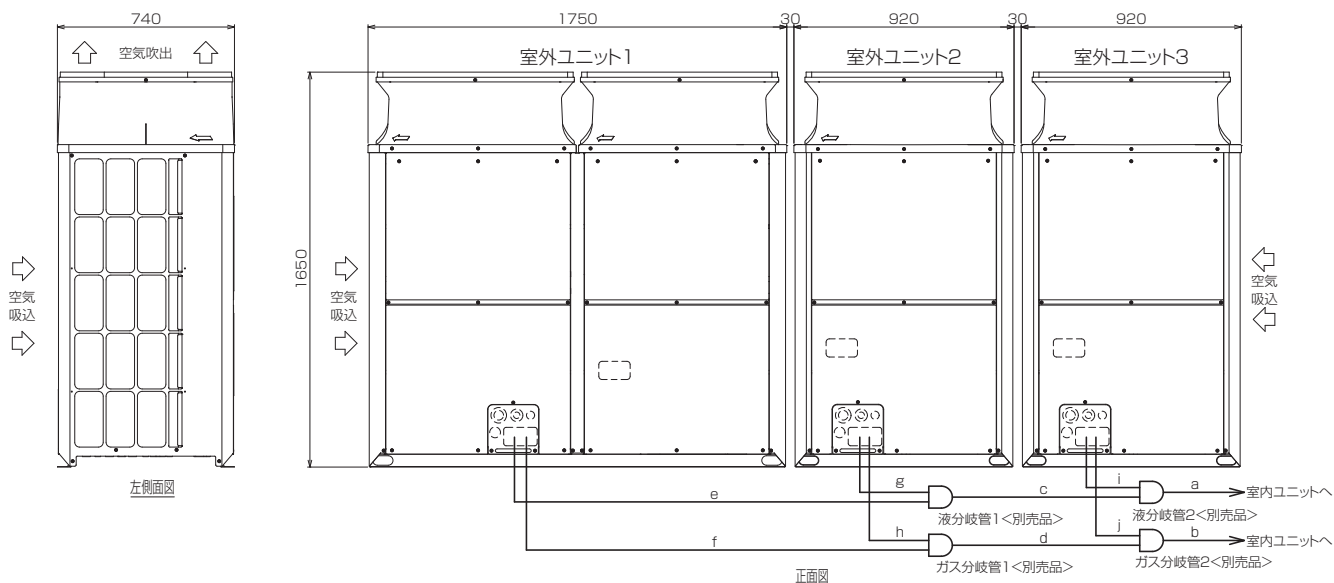

分岐管の配管サイズ

セット形名		PUHY-EP1080SDMG2	PUHY-EP1130SDMG2
構成ユニット形名	室外ユニット1	PUHY-EP450SDMG2	PUHY-EP450SDMG2
	室外ユニット2	PUHY-EP335SDMG2	PUHY-EP335SDMG2
	室外ユニット3	PUHY-EP280SDMG2	PUHY-EP335SDMG2
分岐管キット形名(別売品)			
CMY-Y300BK G1			
室内ユニット～分岐管2	液	a	φ19.05
	ガス	b	φ38.1
分岐管1～分岐管2	液	c	φ19.05
	ガス	d	φ31.75

分岐管キット～室外ユニット	ユニット形名	液		ガス	
		e または g または i	f または h または j	e または g または i	f または h または j
	EP280形	φ9.52	φ22.2	φ22.2	φ22.2
	EP335形	φ12.7	φ25.4	φ25.4	φ25.4
	EP450形	φ15.88	φ28.58	φ28.58	φ28.58

- 注1. 図を参考に配管を接続してください。各部の配管サイズは表によります。
 2. 分岐管キットの傾きは、水平面に対して±15°以内にてください。
 3. 分岐管キットの詳細な接続方法は、必ず分岐管キットの据付説明書をご覧ください。
 4. 分岐部手前(図中a,b,c,d部)の配管は直管部500mm以上を確保して施工してください。
 (*直管部は分岐管付属の直管配管も含めて500mm以上)
 5. 分岐管は、必ず弊社別売品をご使用ください。

12) PUHY-EP1180SDMG2

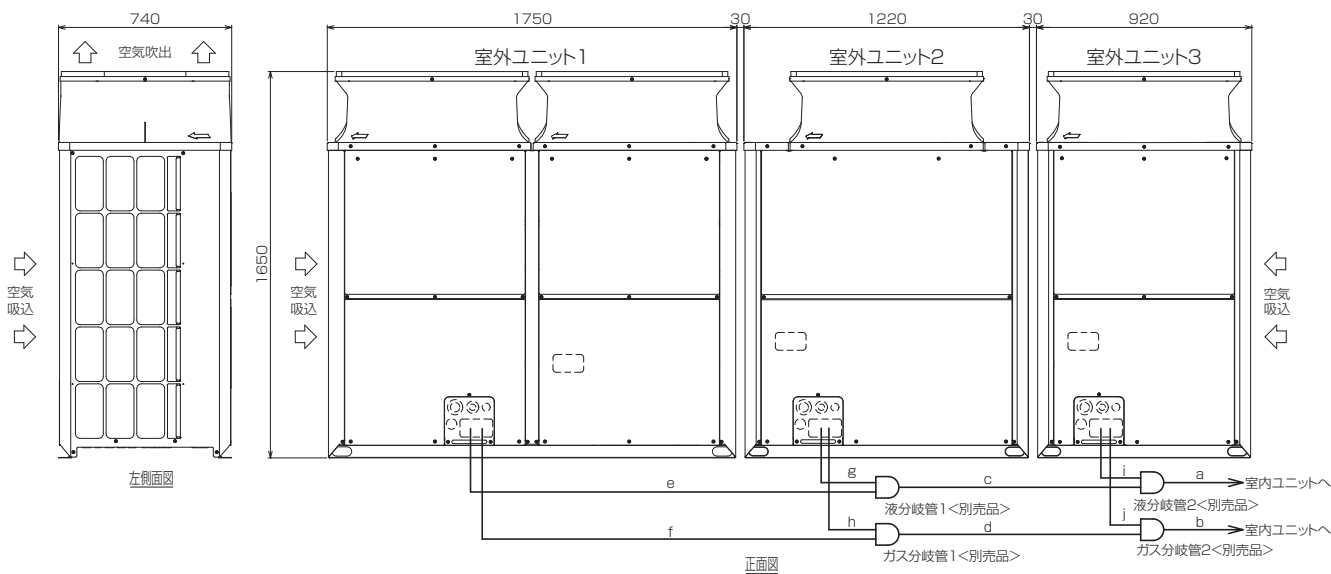

分岐管の配管サイズ

セット形名		PUHY-EP1180SDMG2	
構成ユニット形名	室外ユニット1	PUHY-EP450SDMG2	
	室外ユニット2	PUHY-EP400SDMG2	
	室外ユニット3	PUHY-EP335SDMG2	
分岐管キット形名(別売品)			
CMY-Y300BK G1			
室内ユニット～分岐管2	液	a	φ19.05
	ガス	b	φ38.1
分岐管1～分岐管2	液	c	φ19.05
	ガス	d	φ31.75

分岐管キット～室外ユニット	ユニット形名	液		ガス	
		e または g または i	f または h または j	e または g または i	f または h または j
	EP335形	φ12.7	φ25.4	φ25.4	φ25.4
	EP400形	φ12.7	φ25.4	φ25.4	φ25.4
	EP450形	φ15.88	φ28.58	φ28.58	φ28.58

- 注1. 図を参考に配管を接続してください。各部の配管サイズは表によります。
 2. 分岐管キットの傾きは、水平面に対して±15°以内にてください。
 3. 分岐管キットの詳細な接続方法は、必ず分岐管キットの据付説明書をご覧ください。
 4. 分岐部手前(図中a,b,c,d部)の配管は直管部500mm以上を確保して施工してください。
 (*直管部は分岐管付属の直管配管も含めて500mm以上)
 5. 分岐管は、必ず弊社別売品をご使用ください。

13) PUHY-EP1240,1300SDMG2

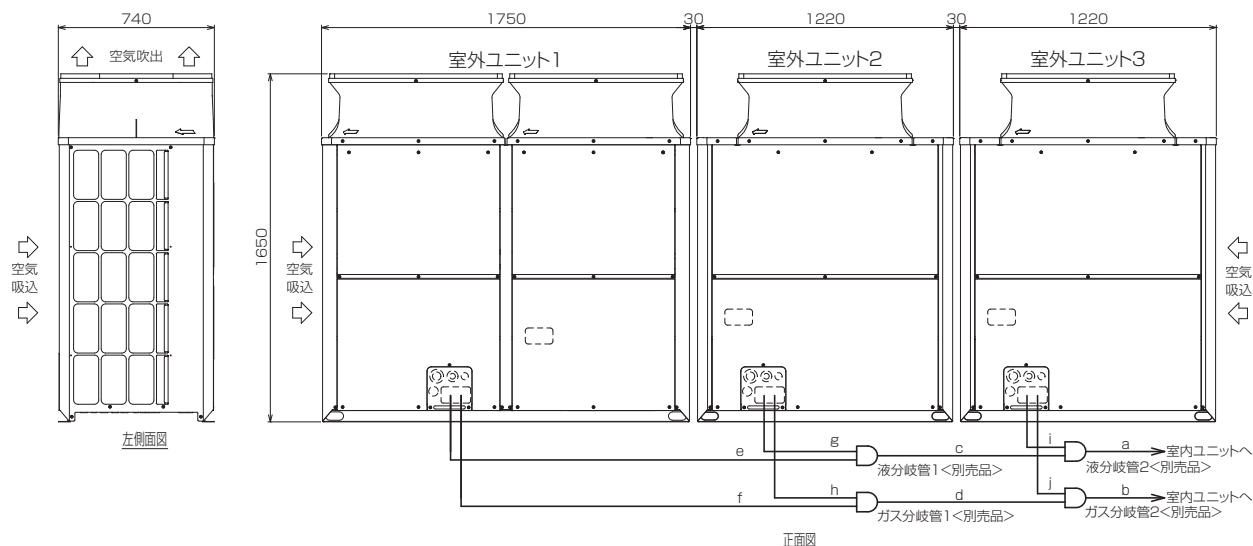

分岐管の配管サイズ

セット形名		PUHY-EP1240SDMG2	PUHY-EP1300SDMG2
構成ユニット形名	室外ユニット1	PUHY-EP450SDMG2	PUHY-EP500SDMG2
	室外ユニット2	PUHY-EP400SDMG2	PUHY-EP400SDMG2
	室外ユニット3	PUHY-EP400SDMG2	PUHY-EP400SDMG2
分岐管キット形名(別売品)			
CMY-Y300BK G1			
室内ユニット～分岐管2	液	a	φ19.05
	ガス	b	φ38.1
分岐管1～分岐管2	液	c	φ19.05
	ガス	d	φ31.75

分岐管キット～室外ユニット	ユニット形名	液	ガス
		e または g または i	f または h または j
分岐管キット～室外ユニット	EP400形	φ12.7	φ25.4
	EP450形	φ15.88	φ28.58
	EP500形	φ15.88	φ28.58

1. 図を参考に配管を接続してください。各部の配管サイズは表によります。
2. 分岐管キットの傾きは、水平面に対して±15°以内にしてください。
3. 分岐管キットの詳細な接続方法は、必ず分岐管キットの据付説明書をご覧ください。
4. 分岐部手前(図中a,b,c,d部)の配管は直管部500mm以上を確保して施工してください。
(※直管部は分岐管付属の直管配管も含めて500mm以上)
5. 分岐管は、必ず弊社別売品をご使用ください。

14) PUHY-EP1360,1400SDMG2

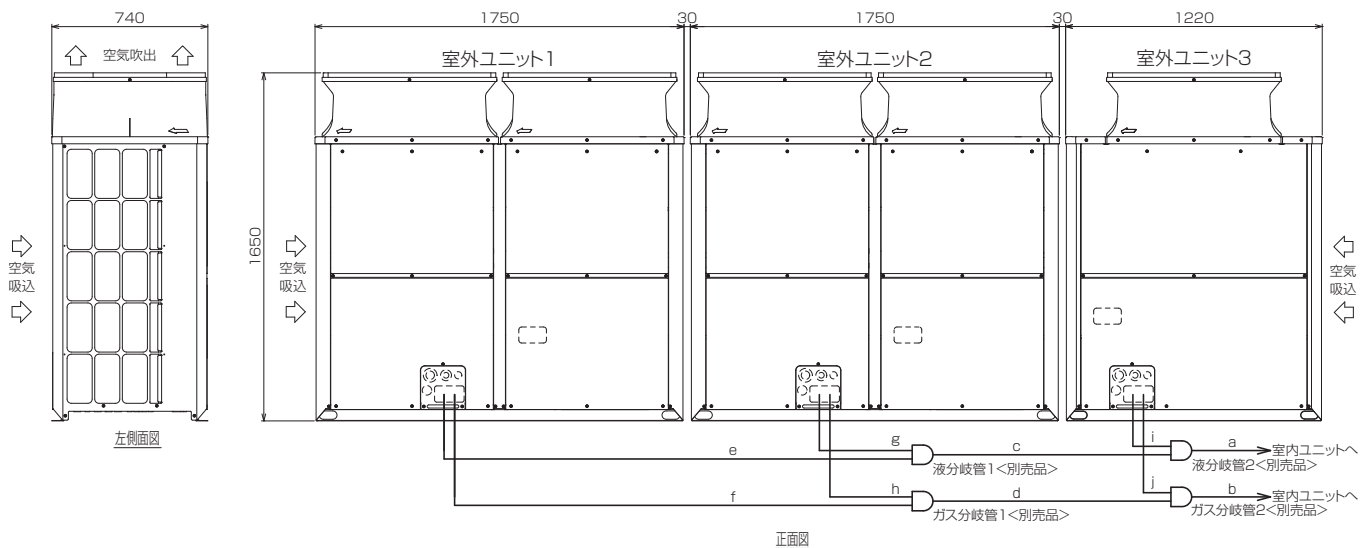

分岐管の配管サイズ

セット形名		PUHY-EP1360SDMG2	PUHY-EP1400SDMG2
構成ユニット形名	室外ユニット1	PUHY-EP500SDMG2	PUHY-EP500SDMG2
	室外ユニット2	PUHY-EP450SDMG2	PUHY-EP500SDMG2
	室外ユニット3	PUHY-EP400SDMG2	PUHY-EP400SDMG2
分岐管キット形名(別売品)			
CMY-Y300BK G1			
室内ユニット～分岐管2	液	a	φ19.05
	ガス	b	φ38.1
分岐管1～分岐管2	液	c	φ19.05
	ガス	d	φ31.75

分岐管キット～室外ユニット	ユニット形名	液	ガス
		e または g または i	f または h または j
分岐管キット～室外ユニット	EP400形	φ12.7	φ25.4
	EP450形	φ15.88	φ28.58
	EP500形	φ15.88	φ28.58

1. 図を参考に配管を接続してください。各部の配管サイズは表によります。
2. 分岐管キットの傾きは、水平面に対して±15°以内にしてください。
3. 分岐管キットの詳細な接続方法は、必ず分岐管キットの据付説明書をご覧ください。
4. 分岐部手前(図中a,b,c,d部)の配管は直管部500mm以上を確保して施工してください。
(※直管部は分岐管付属の直管配管も含めて500mm以上)
5. 分岐管は、必ず弊社別売品をご使用ください。

■別売部品一覧表

形名	防雪フード			集中 ドレンパン	圧力計	アクティブ フィルター※	伝送線用 給電基板	背面用網	高静圧キット	ベースヒーター	ベースヒーター用 リレーボックス
	吹出	吸込 (左右)	吸込 (後)								
PUHY-EP140DMG2						—					
PUHY-EP160DMG2	MOPAC-YG400T (-BS・-BSG・S) (注)	MOPAC-YGZ400L/R (-BS・-BSG・S) (注)	MOPAC-YGZ400B (-BS・-BSG・S) (注)	PAC-KS95DP	PAC-KS65PG	標準：PAC-KS50AAC 耐塩：PAC-KS50AAB	PAC-KS 01PS	PAC-KS35AM	PAC-KS45PK	PAC-KS25BH	PAC-KS20KTT
PUHY-(E)P224DMG2											
PUHY-(E)P280DMG2											
PUHY-(E)P280SDMG2											
PUHY-(E)P335DMG2											
PUHY-(E)P335SDMG2											
PUHY-(E)P400DMG2	MOPAC-YG500T (-BS・-BSG・S) (注)	MOPAC-YGZ500L/R (-BS・-BSG・S) (注)	MOPAC-YGZ500B (-BS・-BSG・S) (注)	PAC-KS96DP	PAC-KS65PG	標準：PAC-KS50AAC 耐塩：PAC-KS50AAB	—	PAC-KS36AM	PAC-KS45PK×2	PAC-KS26BH	PAC-KS20KTT
PUHY-(E)P400SDMG2											
PUHY-(E)P450DMG2											
PUHY-(E)P450SDMG2											
PUHY-(E)P500DMG2											
PUHY-(E)P500SDMG2											
PUHY-(E)P560DMG2	MOPAC-XG800T (-BS・-BSG・S) (注)	MOPAC-XG800L/R (-BS・-BSG・S) (注)	MOPAC-XG800B (-BS・-BSG・S) (注)	PAC-KS93DP	PAC-KS65PG	標準：PAC-KS50AAC 耐塩：PAC-KS50AAB	—	PAC-KS33AM	PAC-KS45PK×2	PAC-KS23BH	PAC-KS20KTT
PUHY-(E)P560SDMG2											
PUHY-(E)P660DMG2											

※高調波計算書に基づき、要否判定が必要です。
 (注) 防雪フードは株式会社 ヤブシタにて取扱っておりますので、直接お問い合わせください。

●お問合せ **株式会社 ヤブシタ**
TEL : 011-820-5051 FAX : 011-820-5052
 〒003-0813 北海道札幌市白石区菊水1上町3条3丁目52-217
 ■詳しくはホームページをご覧ください。
 URL : <http://www.yabushita-kikai.co.jp>

■室外ユニットシステムオプション

部 品 名	形 名
外部入力用アダプター	PAC-SC36NA
外部出力用アダプター	PAC-SC37SA
Web対応集中コントローラー	G-150AD
液晶レスタイプ	GB-50AD
スケジュールタイマー	PAC-YT34ST-W
ON/OFFリモコン	PAC-YT40ANR-W
システムリモコン	PAC-SF44SR-W
グループリモコン	PAC-SC30GR-W
伝送線用給電ユニット	PAC-SC51KU
伝送線用給電拡張ユニット	PAC-SF46EP
拡張コントローラー	PAC-YG50EC
A制御サービス点検キット	PAC-SG50ST

■サービス部品 (補修塗料)

部 品 名	部 品 コード	仕 様
トリョウクミタテ	R61 A45010	5Y 8/1

■分岐ジョイント・ヘッダー

分岐管の 種類	区 分	形 名	対 応 室 外 ユ ニ ッ ト																							
			140	160	224	280	335	400	450	500	560	630	690	730	800	850	900	960	1010	1080	1130	1180	1240	1300	1360	1400
分岐 ジョイント	下流側室内ユニット 合計容量	P224以下 CMY-Y102SDG1	○	○	○	○	○	○	○	○	○	○	○	○	○	○	○	○	○	○	○	○	○	○	○	
		P225~P450 CMY-Y102LDG1	○	○	○	○	○	○	○	○	○	○	○	○	○	○	○	○	○	○	○	○	○	○	○	○
		P451~P730 CMY-Y202DG1						○	○	○	○	○	○	○	○	○	○	○	○	○	○	○	○	○	○	○
		P731以上 CMY-Y302DG1															○	○	○	○	○	○	○	○	○	○
	室外ユニット形名	630~730 CMY-Y100BKG1														○	○	○								
800~1010 CMY-Y200BKG1																○	○	○	○							
1080~1400 CMY-Y300BKG1																				○	○	○	○	○	○	
分岐 ヘッダー	下流側室内ユニット合計容量P224以下	4分岐用 CMY-Y104DG1	○	○	○	○	○	○	○	○	○	○	○	○	○	○	○	○	○	○	○	○	○	○	○	
	下流側室内ユニット合計容量P450以下	8分岐用 CMY-Y108DG1	○	○	○	○	○	○	○	○	○	○	○	○	○	○	○	○	○	○	○	○	○	○	○	
	下流側室内ユニット合計容量P730以下	10分岐用 CMY-Y1010DG1	○	○	○	○	○	○	○	○	○	○	○	○	○	○	○	○	○	○	○	○	○	○	○	

分岐ジョイントの細い側の分岐口の 下流合計容量はP730以下としてください。

V 製品データ

[1] 機種選定方法

<1> 室内ユニットの選定

1. 各部屋（室内側）の熱負荷を算出ください。
2. 熱負荷と室内吸込空気温度補正により、室内ユニット形名を選定ください。空気補正線図はシステム内熱負荷の合計値（ Q_i ）に近い容量となる室外ユニットの線図を参照ください（<5> 標準能力表および能力補正の 2. 空気条件変化による補正）。
3. システム全体の室内ユニット合計容量（ N ）を算出ください。

<2> 室外ユニットの選定

1. 室内ユニット合計容量 N より室外ユニット容量（ X ）を仮設定ください。
室内ユニット合計容量 N は室外ユニットの接続容量範囲としてください。
2. 仮設定した容量 X の室外ユニット標準能力を Q_s とします。
※ 室内ユニット合計容量 N が室外ユニット容量 X の 100% を超える場合は、室外ユニット部分負荷能力表より、該当する合計値 N に対応した能力を室外標準能力 Q_s としてください。
3. 室外標準能力 Q_s に配管長補正、室外空気温度補正、霜取補正（暖房）を乗じて室外最大能力 Q_m を算出してください。
配管長補正值は室内ユニット合計容量 N に応じて線図より読み取った値としてください。
 $Q_m = Q_s \times \text{配管長補正} \times \text{室外空気温度補正} \times \text{霜取補正（暖房時のみ）}$
 室外空気温度補正 …………… [<5> -2. 項を参照]
 配管長補正 …………… [<5> -3. 項を参照]
 霜取補正（暖房のみ） …………… [<5> -4. 項を参照]
4. 室外最大能力 $Q_m \geq$ 合計熱負荷 Q_i であることを確認してください。
 $Q_m < Q_i$ の場合は、 $Q_m \geq Q_i$ となるよう、室外ユニット容量 X を見直してください。
5. 選定後、室外最大能力 Q_m を各室内ユニット容量に応じて按分し、負荷 \leq 能力となっていることを再確認ください。
負荷 $>$ 能力となっている場合、室外ユニット容量に余力がある場合には室内ユニットの容量を大きくし、1. より再計算ください。余力がない場合には室内ユニット容量と合わせて室外ユニットも大きくして 1. より再計算ください。

上記 <1>、<2> について冷房／暖房両方で確認ください。一方を満足しない場合は、両方満足する室外容量 X を選定してください。

<3> 注意事項

1. 外気温度の設定は、ショートサイクル等による室外ユニット周囲温度の上昇を考慮して設定ください。（屋上の集中設置や、周囲に障害物がある場合などは外気温度 43℃ での検討をお勧めします）
2. 室内ユニットの選定において顕熱負荷を考慮される場合は、1 項において吸込空気温度補正とあわせて、カタログ等に記載の室内ユニットの顕熱比に応じて機器の選定を行ってください。

<4> 選定計算例

設計条件

<冷房>:

室内設計乾球温度 26℃ / 室内設計湿球温度 18.5℃

室外設計乾球温度 36℃

冷房負荷 2つの部屋で各部屋13 kW

<暖房>:

室内設計乾球温度 21℃

室外設計湿球温度 5℃

暖房負荷: 2つの部屋で各15 kW

<その他>:

室内外配管相当長 50 m

1. 冷房計算

(1) 熱負荷が1室あたり13 kWで、室内吸込空気温度補正を考慮して室内ユニット容量は140形を仮設定。
(合計負荷が26 kWなので、空気補正線図は280形室外ユニットの線図を使用)

(2) 室内ユニット合計容量 N が280のため室外ユニット容量 X は280形で仮設定。標準能力 $Q_s = 28 \text{ kW}$ となります。

(3) 280形室外ユニットの空気温度補正グラフと配管長補正グラフから、各補正値は次のようになります。

外気36℃ DB・・・能力補正係数0.99 (室内標準湿球温度19℃の場合)

配管長50 m・・・能力補正係数0.93

標準能力 Q_s に室内/室外空気温度補正、配管長補正を加味すると室外最大能力 Q_m は $Q_m = 28 \times 0.99 \times 0.93 = 25.7 \text{ kW}$ 熱負荷 $Q_i (= 26 \text{ kW}) > Q_m$ と能力不足のため、室外ユニットの容量 X を1ランク大きい335形の室外ユニットで再計算します。

(4) 335形の場合、室外空気温度補正は0.99、配管長補正は室内ユニット合計容量 N が280形の値を読み取ると0.97となります。

室外標準能力 Q_s は33.5 kWより室外最大能力 Q_m は $Q_m = 33.5 \times 0.99 \times 0.97 = 32.1 \text{ kW} > Q_i (26 \text{ kW})$ となり、最大能力 Q_m は条件を満足します。

(5) 室内ユニット1台あたりに按分した室外最大能力を元に、室内吸込空気条件の補正を加味して室内側の熱負荷を比較すると、吸込空気温度18.5℃ WBの補正係数が0.99 (室外標準乾球温度35℃の場合)のため、
 $32.1 \text{ kW} \times 140 / 280 \times 0.99 = 15.88 \text{ kW} > \text{熱負荷} 13 \text{ kW}$
と能力が上回っており、室内は140形2台、室外ユニットは335形と仮決めします。

2. 暖房計算

冷房計算で仮決めした機種で暖房について計算します。

(1) 冷房で仮決めした室外ユニット335形の標準能力 $Q_s = 37.5 \text{ kW}$ となります。

(2) 暖房側の配管長補正、空気温度補正がそれぞれ、

外気5℃ WB・・・能力補正係数1.00 (室内標準乾球温度20℃の場合)、霜取補正係数0.975

配管長50 m・・・能力補正係数0.97

より室外最大能力 $Q_m = 37.5 \times 1.00 \times 0.975 \times 0.97 = 35.1 \text{ kW}$ 暖房負荷 $Q_i (30 \text{ kW}) < \text{室外最大能力 } Q_m (35.1 \text{ kW})$ となり、室外能力は満足しています。

(3) 室外最大能力を按分した室内ユニット1台あたりの能力を確認すると、室内吸込空気温度21℃ DBの補正係数は0.96 (室外標準温度6℃の場合)のため、

 $35.1 \times 140 / 280 \times 0.96 = 16.8 \text{ kW} > 1 \text{ 部屋あたりの熱負荷} 15 \text{ kW}$

となり各室内ユニットは熱負荷以上の能力を満足します。

以上より機種選定結果は以下となります。

室内ユニット: 140形 × 2台

室外ユニット: 335形

〈計算フロー〉

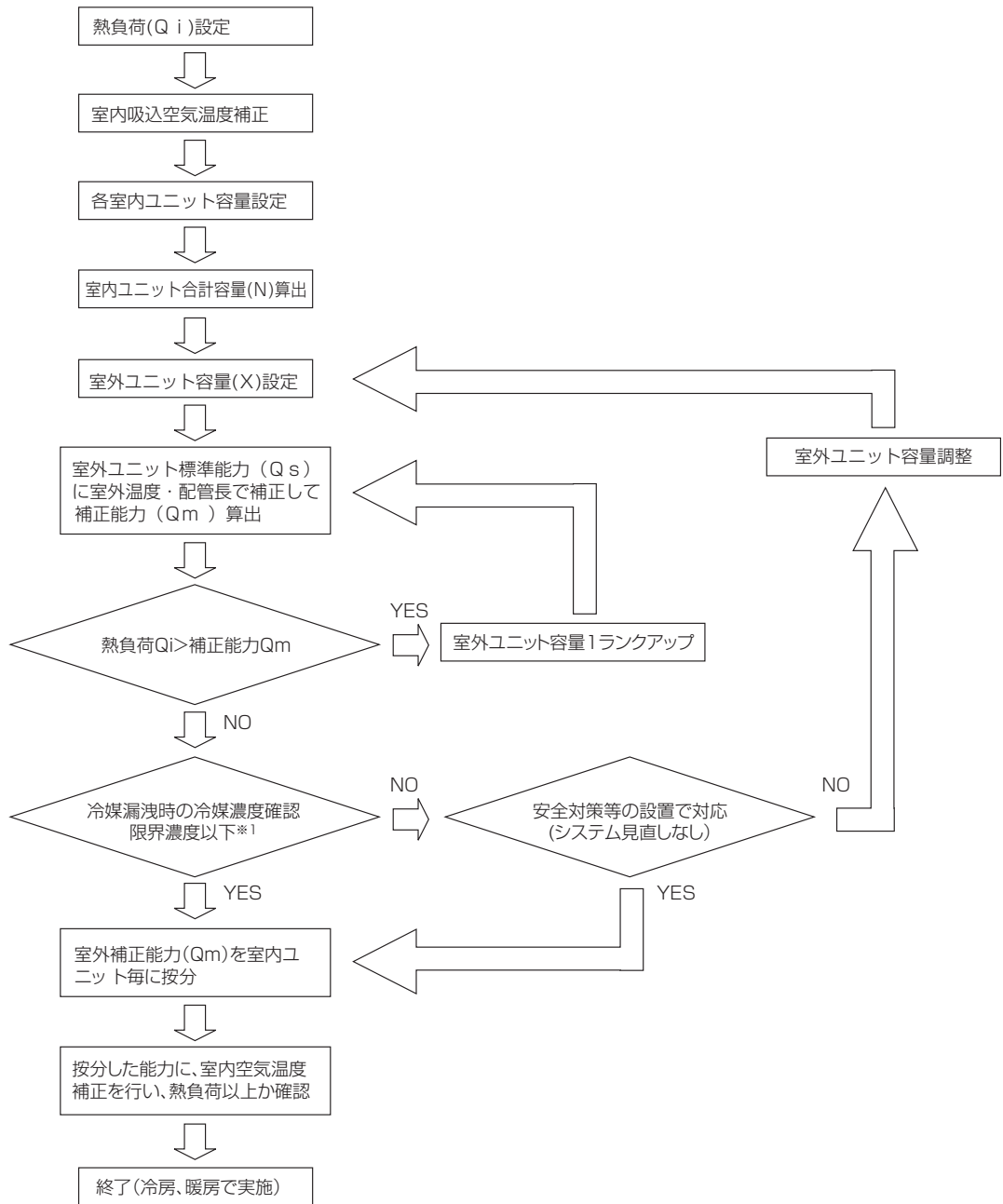

※1 「Ⅱ 冷媒配管設計 [3]」を参照ください。

<5> 標準能力表および能力補正

<標準シリーズ>

1) P224 ~ P280DMG2 形

1. 標準能力表

[PUHY-P224DMG2]

室内ユニット 合計容量	能力 (kW)		入力 (kW)		室内ユニット 合計容量	能力 (kW)		入力 (kW)		室内ユニット 合計容量	能力 (kW)		入力 (kW)	
	冷房	暖房	冷房	暖房		冷房	暖房	冷房	暖房		冷房	暖房	冷房	暖房
112	11.2	12.5	2.97	3.41	182	18.2	20.3	4.80	5.78	252	23.0	25.1	6.51	6.40
113	11.3	12.6	2.99	3.44	183	18.3	20.4	4.83	5.80	253	23.1	25.1	6.51	6.38
114	11.4	12.7	3.01	3.48	184	18.4	20.5	4.86	5.83	254	23.1	25.1	6.51	6.37
115	11.5	12.8	3.03	3.52	185	18.5	20.6	4.89	5.86	255	23.1	25.2	6.51	6.36
116	11.6	12.9	3.06	3.56	186	18.6	20.7	4.93	5.89	256	23.1	25.2	6.51	6.35
117	11.7	13.0	3.08	3.59	187	18.7	20.8	4.96	5.91	257	23.2	25.2	6.51	6.34
118	11.8	13.1	3.10	3.64	188	18.8	20.9	4.99	5.94	258	23.2	25.2	6.52	6.34
119	11.9	13.2	3.12	3.67	189	18.9	21.0	5.04	5.97	259	23.2	25.2	6.52	6.33
120	12.0	13.3	3.15	3.71	190	19.0	21.2	5.07	6.00	260	23.2	25.2	6.52	6.32
121	12.1	13.5	3.17	3.74	191	19.1	21.3	5.11	6.02	261	23.3	25.2	6.52	6.31
122	12.2	13.6	3.19	3.78	192	19.2	21.4	5.14	6.04	262	23.3	25.2	6.52	6.30
123	12.3	13.7	3.21	3.82	193	19.3	21.5	5.17	6.08	263	23.3	25.2	6.52	6.29
124	12.4	13.8	3.24	3.85	194	19.4	21.6	5.21	6.10	264	23.3	25.2	6.52	6.27
125	12.5	13.9	3.26	3.89	195	19.5	21.7	5.25	6.12	265	23.4	25.2	6.53	6.27
126	12.6	14.0	3.28	3.93	196	19.6	21.8	5.29	6.14	266	23.4	25.2	6.53	6.26
127	12.7	14.1	3.30	3.97	197	19.7	21.9	5.32	6.16	267	23.4	25.2	6.53	6.25
128	12.8	14.2	3.33	4.00	198	19.8	22.0	5.36	6.20	268	23.4	25.2	6.53	6.24
129	12.9	14.3	3.35	4.03	199	19.9	22.2	5.40	6.22	269	23.5	25.2	6.53	6.23
130	13.0	14.5	3.37	4.07	200	20.0	22.3	5.43	6.24	270	23.5	25.2	6.53	6.22
131	13.1	14.6	3.39	4.11	201	20.1	22.4	5.48	6.26	271	23.5	25.3	6.53	6.21
132	13.2	14.7	3.42	4.15	202	20.2	22.5	5.51	6.29	272	23.5	25.3	6.53	6.21
133	13.3	14.8	3.45	4.18	203	20.3	22.6	5.55	6.31	273	23.6	25.3	6.54	6.20
134	13.4	14.9	3.47	4.22	204	20.4	22.7	5.59	6.33	274	23.6	25.3	6.54	6.19
135	13.5	15.0	3.49	4.25	205	20.5	22.8	5.63	6.35	275	23.6	25.3	6.54	6.18
136	13.6	15.1	3.52	4.28	206	20.6	22.9	5.67	6.36	276	23.6	25.3	6.54	6.16
137	13.7	15.2	3.54	4.32	207	20.7	23.1	5.72	6.38	277	23.7	25.3	6.54	6.15
138	13.8	15.4	3.56	4.35	208	20.8	23.2	5.75	6.41	278	23.7	25.3	6.54	6.14
139	13.9	15.5	3.59	4.40	209	20.9	23.3	5.79	6.43	279	23.7	25.3	6.54	6.13
140	14.0	15.6	3.62	4.43	210	21.0	23.4	5.84	6.44	280	23.7	25.3	6.55	6.13
141	14.1	15.7	3.64	4.47	211	21.1	23.5	5.87	6.46	281	23.8	25.3	6.55	6.12
142	14.2	15.8	3.66	4.50	212	21.2	23.6	5.92	6.48	282	23.8	25.3	6.55	6.11
143	14.3	15.9	3.69	4.53	213	21.3	23.7	5.96	6.49	283	23.8	25.3	6.55	6.10
144	14.4	16.0	3.71	4.57	214	21.4	23.8	6.01	6.52	284	23.8	25.3	6.55	6.09
145	14.5	16.1	3.74	4.60	215	21.5	23.9	6.04	6.53	285	23.9	25.3	6.55	6.08
146	14.6	16.2	3.77	4.64	216	21.6	24.1	6.09	6.55	286	23.9	25.4	6.55	6.07
147	14.7	16.4	3.79	4.67	217	21.7	24.2	6.13	6.56	287	23.9	25.4	6.55	6.07
148	14.8	16.5	3.81	4.71	218	21.8	24.3	6.18	6.58	288	23.9	25.4	6.56	6.06
149	14.9	16.6	3.84	4.74	219	21.9	24.4	6.22	6.59	289	24.0	25.4	6.56	6.04
150	15.0	16.7	3.87	4.77	220	22.0	24.5	6.27	6.60	290	24.0	25.4	6.56	6.03
151	15.1	16.8	3.89	4.81	221	22.1	24.6	6.31	6.63	291	24.0	25.4	6.56	6.02
152	15.2	16.9	3.92	4.84	222	22.2	24.7	6.36	6.64					
153	15.3	17.0	3.95	4.88	223	22.3	24.8	6.41	6.65					
154	15.4	17.1	3.97	4.91	224	22.4	25.0	6.46	6.66					
155	15.5	17.2	4.00	4.94	225	22.4	25.0	6.46	6.65					
156	15.6	17.4	4.02	4.98	226	22.4	25.0	6.46	6.64					
157	15.7	17.5	4.05	5.01	227	22.4	25.0	6.46	6.63					
158	15.8	17.6	4.08	5.03	228	22.4	25.0	6.46	6.62					
159	15.9	17.7	4.10	5.07	229	22.5	25.0	6.47	6.62					
160	16.0	17.8	4.14	5.10	230	22.5	25.0	6.47	6.60					
161	16.1	17.9	4.16	5.14	231	22.5	25.0	6.47	6.59					
162	16.2	18.0	4.19	5.17	232	22.5	25.0	6.47	6.58					
163	16.3	18.1	4.22	5.21	233	22.6	25.0	6.47	6.57					
164	16.4	18.3	4.25	5.24	234	22.6	25.0	6.47	6.56					
165	16.5	18.4	4.27	5.27	235	22.6	25.0	6.47	6.55					
166	16.6	18.5	4.31	5.30	236	22.6	25.0	6.48	6.55					
167	16.7	18.6	4.33	5.33	237	22.7	25.0	6.48	6.54					
168	16.8	18.7	4.36	5.36	238	22.7	25.0	6.48	6.53					
169	16.9	18.8	4.40	5.39	239	22.7	25.0	6.48	6.52					
170	17.0	18.9	4.42	5.43	240	22.7	25.1	6.48	6.51					
171	17.1	19.0	4.45	5.45	241	22.8	25.1	6.48	6.49					
172	17.2	19.1	4.49	5.48	242	22.8	25.1	6.48	6.48					
173	17.3	19.3	4.51	5.52	243	22.8	25.1	6.49	6.48					
174	17.4	19.4	4.54	5.55	244	22.8	25.1	6.49	6.47					
175	17.5	19.5	4.58	5.57	245	22.9	25.1	6.49	6.46					
176	17.6	19.6	4.60	5.60	246	22.9	25.1	6.49	6.45					
177	17.7	19.7	4.63	5.64	247	22.9	25.1	6.49	6.44					
178	17.8	19.8	4.67	5.66	248	22.9	25.1	6.49	6.43					
179	17.9	19.9	4.70	5.69	249	23.0	25.1	6.49	6.42					
180	18.0	20.0	4.74	5.72	250	23.0	25.1	6.49	6.41					
181	18.1	20.2	4.77	5.75	251	23.0	25.1	6.51	6.41					

[PUHY-P280DMG2]

室外ユニット

室内ユニット 合計容量	能力 (kW)		入力 (kW)		室内ユニット 合計容量	能力 (kW)		入力 (kW)		室内ユニット 合計容量	能力 (kW)		入力 (kW)	
	冷房	暖房	冷房	暖房		冷房	暖房	冷房	暖房		冷房	暖房	冷房	暖房
140	14.0	15.7	3.48	4.22	210	21.0	23.6	5.68	6.35	280	28.0	31.5	8.95	8.93
141	14.1	15.8	3.50	4.25	211	21.1	23.7	5.72	6.38	281	28.0	31.5	8.95	8.92
142	14.2	15.9	3.53	4.27	212	21.2	23.8	5.76	6.42	282	28.0	31.5	8.95	8.91
143	14.3	16.0	3.55	4.30	213	21.3	23.9	5.80	6.45	283	28.0	31.5	8.95	8.90
144	14.4	16.2	3.57	4.33	214	21.4	24.0	5.84	6.48	284	28.0	31.5	8.95	8.89
145	14.5	16.3	3.60	4.36	215	21.5	24.1	5.88	6.52	285	28.1	31.5	8.95	8.88
146	14.6	16.4	3.62	4.38	216	21.6	24.3	5.92	6.55	286	28.1	31.5	8.96	8.87
147	14.7	16.5	3.65	4.41	217	21.7	24.4	5.96	6.58	287	28.1	31.5	8.96	8.86
148	14.8	16.6	3.68	4.44	218	21.8	24.5	6.00	6.62	288	28.1	31.5	8.96	8.85
149	14.9	16.7	3.70	4.48	219	21.9	24.6	6.04	6.65	289	28.2	31.5	8.96	8.84
150	15.0	16.8	3.72	4.51	220	22.0	24.7	6.09	6.68	290	28.2	31.5	8.96	8.83
151	15.1	16.9	3.75	4.53	221	22.1	24.8	6.13	6.72	291	28.2	31.5	8.96	8.82
152	15.2	17.1	3.78	4.56	222	22.2	24.9	6.17	6.75	292	28.2	31.5	8.96	8.81
153	15.3	17.2	3.80	4.59	223	22.3	25.0	6.21	6.79	293	28.3	31.5	8.96	8.80
154	15.4	17.3	3.83	4.62	224	22.4	25.2	6.25	6.82	294	28.3	31.5	8.96	8.79
155	15.5	17.4	3.85	4.65	225	22.5	25.3	6.29	6.86	295	28.3	31.5	8.96	8.78
156	15.6	17.5	3.89	4.68	226	22.6	25.4	6.34	6.89	296	28.3	31.5	8.97	8.77
157	15.7	17.6	3.91	4.71	227	22.7	25.5	6.38	6.93	297	28.4	31.5	8.97	8.76
158	15.8	17.7	3.94	4.73	228	22.8	25.6	6.42	6.96	298	28.4	31.5	8.97	8.76
159	15.9	17.8	3.96	4.76	229	22.9	25.7	6.47	7.00	299	28.4	31.5	8.97	8.75
160	16.0	18.0	3.99	4.79	230	23.0	25.8	6.51	7.03	300	28.4	31.5	8.97	8.74
161	16.1	18.1	4.02	4.82	231	23.1	25.9	6.55	7.07	301	28.4	31.5	8.97	8.73
162	16.2	18.2	4.05	4.85	232	23.2	26.1	6.60	7.10	302	28.5	31.5	8.97	8.72
163	16.3	18.3	4.07	4.88	233	23.3	26.2	6.64	7.14	303	28.5	31.5	8.97	8.71
164	16.4	18.4	4.10	4.91	234	23.4	26.3	6.68	7.17	304	28.5	31.5	8.98	8.70
165	16.5	18.5	4.14	4.94	235	23.5	26.4	6.73	7.21	305	28.5	31.5	8.98	8.69
166	16.6	18.6	4.16	4.97	236	23.6	26.5	6.77	7.24	306	28.6	31.5	8.98	8.68
167	16.7	18.7	4.19	5.00	237	23.7	26.6	6.82	7.28	307	28.6	31.5	8.98	8.67
168	16.8	18.9	4.22	5.03	238	23.8	26.7	6.86	7.31	308	28.6	31.5	8.98	8.66
169	16.9	19.0	4.25	5.06	239	23.9	26.8	6.91	7.35	309	28.6	31.5	8.98	8.65
170	17.0	19.1	4.28	5.08	240	24.0	27.0	6.95	7.39	310	28.7	31.5	8.98	8.64
171	17.1	19.2	4.31	5.11	241	24.1	27.1	7.00	7.42	311	28.7	31.5	8.99	8.63
172	17.2	19.3	4.34	5.14	242	24.2	27.2	7.05	7.46	312	28.7	31.5	8.99	8.62
173	17.3	19.4	4.38	5.17	243	24.3	27.3	7.09	7.49	313	28.7	31.5	8.99	8.61
174	17.4	19.5	4.40	5.20	244	24.4	27.4	7.14	7.53	314	28.8	31.5	8.99	8.60
175	17.5	19.6	4.43	5.23	245	24.5	27.5	7.18	7.57	315	28.8	31.5	8.99	8.59
176	17.6	19.8	4.46	5.26	246	24.6	27.6	7.23	7.60	316	28.8	31.6	8.99	8.58
177	17.7	19.9	4.50	5.29	247	24.7	27.7	7.28	7.64	317	28.8	31.6	9.00	8.57
178	17.8	20.0	4.53	5.32	248	24.8	27.9	7.33	7.68	318	28.8	31.6	9.00	8.56
179	17.9	20.1	4.56	5.36	249	24.9	28.0	7.37	7.71	319	28.9	31.6	9.00	8.55
180	18.0	20.2	4.60	5.39	250	25.0	28.1	7.42	7.75	320	28.9	31.6	9.00	8.54
181	18.1	20.3	4.63	5.42	251	25.1	28.2	7.47	7.79	321	28.9	31.6	9.00	8.53
182	18.2	20.4	4.66	5.45	252	25.2	28.3	7.52	7.83	322	28.9	31.6	9.00	8.52
183	18.3	20.5	4.69	5.48	253	25.3	28.4	7.56	7.86	323	29.0	31.6	9.02	8.51
184	18.4	20.7	4.73	5.51	254	25.4	28.5	7.61	7.90	324	29.0	31.6	9.02	8.51
185	18.5	20.8	4.76	5.54	255	25.5	28.6	7.66	7.94	325	29.0	31.6	9.02	8.50
186	18.6	20.9	4.79	5.57	256	25.6	28.8	7.71	7.98	326	29.0	31.6	9.02	8.49
187	18.7	21.0	4.82	5.60	257	25.7	28.9	7.76	8.01	327	29.1	31.6	9.02	8.48
188	18.8	21.1	4.87	5.63	258	25.8	29.0	7.81	8.06	328	29.1	31.6	9.03	8.47
189	18.9	21.2	4.90	5.66	259	25.9	29.1	7.86	8.10	329	29.1	31.6	9.03	8.46
190	19.0	21.3	4.93	5.69	260	26.0	29.2	7.91	8.14	330	29.1	31.6	9.03	8.45
191	19.1	21.4	4.97	5.73	261	26.1	29.3	7.96	8.18	331	29.2	31.6	9.03	8.44
192	19.2	21.6	5.00	5.76	262	26.2	29.4	8.01	8.21	332	29.2	31.6	9.03	8.43
193	19.3	21.7	5.04	5.79	263	26.3	29.5	8.06	8.25	333	29.2	31.6	9.04	8.42
194	19.4	21.8	5.08	5.82	264	26.4	29.7	8.11	8.29	334	29.2	31.6	9.04	8.41
195	19.5	21.9	5.11	5.85	265	26.5	29.8	8.16	8.33	335	29.3	31.6	9.04	8.40
196	19.6	22.0	5.15	5.88	266	26.6	29.9	8.21	8.37	336	29.3	31.6	9.04	8.39
197	19.7	22.1	5.18	5.92	267	26.7	30.0	8.26	8.41	337	29.3	31.6	9.05	8.38
198	19.8	22.2	5.23	5.95	268	26.8	30.1	8.31	8.45	338	29.3	31.6	9.05	8.37
199	19.9	22.3	5.26	5.98	269	26.9	30.2	8.37	8.49	339	29.3	31.6	9.05	8.36
200	20.0	22.5	5.30	6.01	270	27.0	30.3	8.42	8.53	340	29.4	31.6	9.05	8.35
201	20.1	22.6	5.34	6.04	271	27.1	30.4	8.47	8.57	341	29.4	31.6	9.05	8.34
202	20.2	22.7	5.38	6.08	272	27.2	30.6	8.52	8.60	342	29.4	31.6	9.06	8.33
203	20.3	22.8	5.41	6.11	273	27.3	30.7	8.57	8.64	343	29.4	31.6	9.06	8.32
204	20.4	22.9	5.46	6.14	274	27.4	30.8	8.63	8.68	344	29.5	31.6	9.06	8.31
205	20.5	23.0	5.49	6.17	275	27.5	30.9	8.68	8.72	345	29.5	31.6	9.06	8.30
206	20.6	23.1	5.53	6.21	276	27.6	31.0	8.73	8.76	346	29.5	31.6	9.07	8.29
207	20.7	23.2	5.57	6.24	277	27.7	31.1	8.79	8.80	347	29.5	31.6	9.07	8.28
208	20.8	23.4	5.61	6.28	278	27.8	31.2	8.84	8.84	348	29.6	31.6	9.07	8.27
209	20.9	23.5	5.64	6.32	279	27.9	31.3	8.89	8.88	349	29.6	31.6	9.07	8.26

V 製品データ

V [1] 機種選定方法

室内ユニット 合計容量	能力 (kW)		入力 (kW)	
	冷房	暖房	冷房	暖房
350	29.6	31.6	9.08	8.26
351	29.6	31.6	9.08	8.25
352	29.7	31.7	9.08	8.24
353	29.7	31.7	9.08	8.23
354	29.7	31.7	9.09	8.22
355	29.7	31.7	9.09	8.21
356	29.7	31.7	9.09	8.20
357	29.8	31.7	9.10	8.19
358	29.8	31.7	9.10	8.18
359	29.8	31.7	9.10	8.17
360	29.8	31.7	9.10	8.16
361	29.9	31.7	9.11	8.15
362	29.9	31.7	9.11	8.14
363	29.9	31.7	9.11	8.13
364	29.9	31.7	9.12	8.12

2. 空気条件変化による補正

■PUHY-P224~P280DMG2

①冷房温度補正

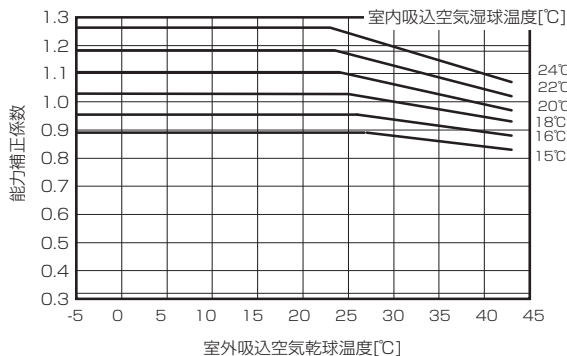

②暖房温度補正

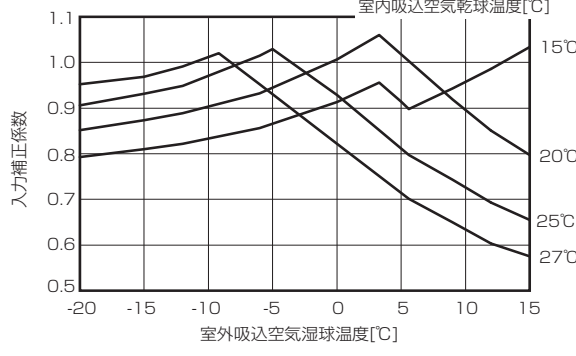
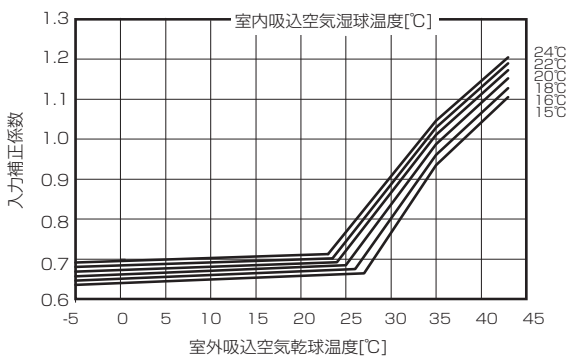
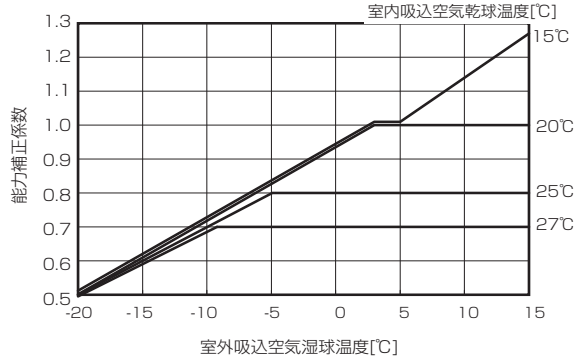

③冷房温度補正 (室温サーモ形給気処理ユニット、外気処理エアコン)

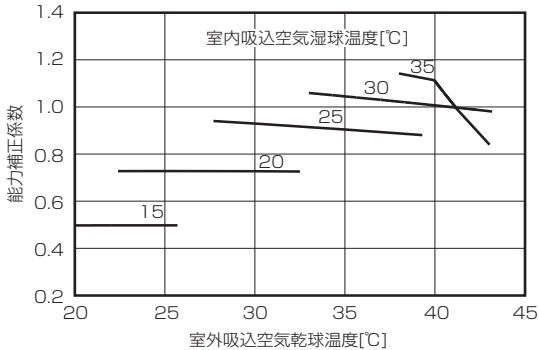

④暖房温度補正 (室温サーモ形給気処理ユニット、外気処理エアコン)

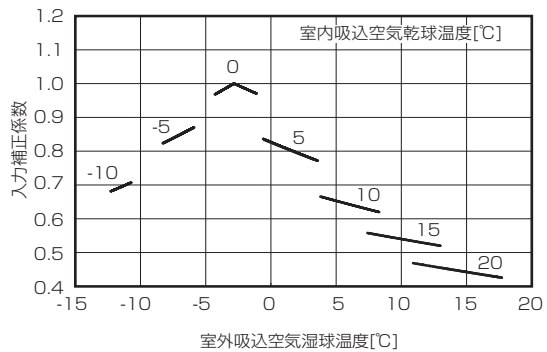
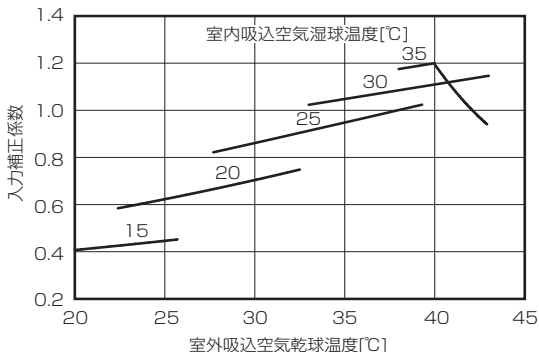
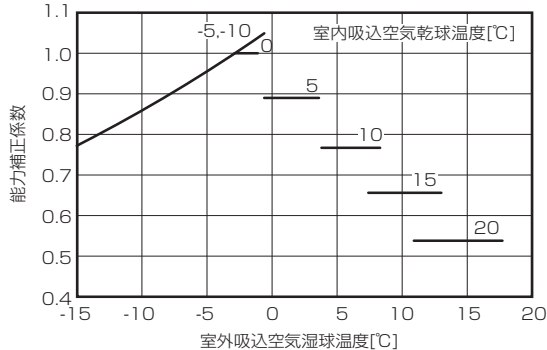

3. 冷媒配管長補正

[冷房能力補正係数]

■PUHY-P224DMG2

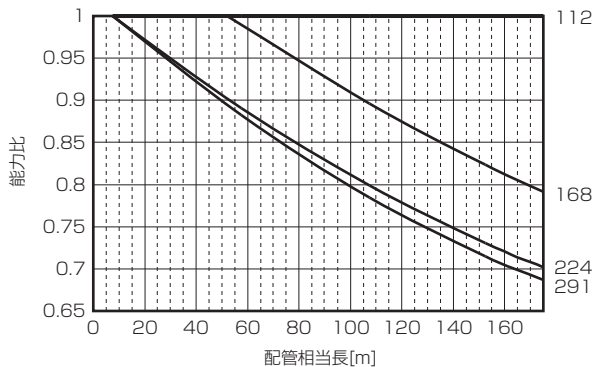

■PUHY-P280DMG2

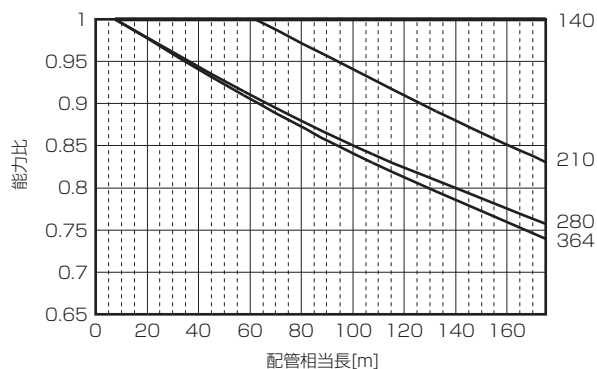

[暖房能力補正係数]

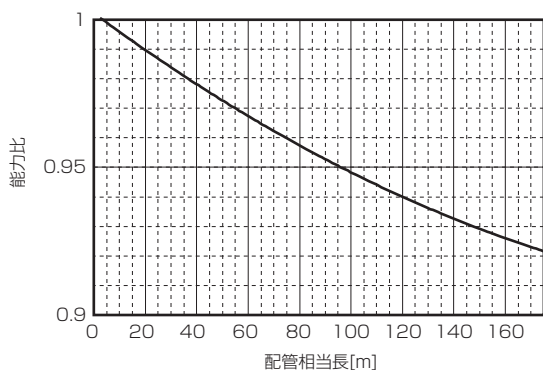

[配管相当長の求め方]

- (1) PUHY-P224DMG2形 相当長 = (最遠室内ユニットまでの配管実長) + (0.35 × 配管途中のベンド数) m
- (2) PUHY-P280DMG2形 相当長 = (最遠室内ユニットまでの配管実長) + (0.42 × 配管途中のベンド数) m

4. 霜取補正

室外吸込空気湿球温度 [°C]	6	4	2	1	0	-2	-4	-6	-8	-10	-20
霜取補正係数	1.00	0.95	0.84	0.83	0.83	0.87	0.90	0.95	0.95	0.95	0.95
P224 P280形											

2) P335 ~ P560DMG2 形

1. 標準能力表

[PUHY-P335DMG2]

室内ユニット 合計容量	能力 (kW)		入力 (kW)		室内ユニット 合計容量	能力 (kW)		入力 (kW)		室内ユニット 合計容量	能力 (kW)		入力 (kW)	
	冷房	暖房	冷房	暖房		冷房	暖房	冷房	暖房		冷房	暖房	冷房	暖房
168	16.8	18.8	4.50	5.45	238	23.8	26.6	6.69	7.62	308	30.8	34.4	9.19	9.77
169	16.9	18.9	4.53	5.48	239	23.9	26.7	6.72	7.65	309	30.9	34.5	9.23	9.81
170	17.0	19.0	4.56	5.51	240	24.0	26.8	6.76	7.68	310	31.0	34.7	9.27	9.84
171	17.1	19.1	4.59	5.54	241	24.1	26.9	6.78	7.71	311	31.1	34.8	9.31	9.87
172	17.2	19.2	4.62	5.57	242	24.2	27.0	6.82	7.74	312	31.2	34.9	9.35	9.90
173	17.3	19.3	4.64	5.60	243	24.3	27.2	6.85	7.77	313	31.3	35.0	9.38	9.93
174	17.4	19.4	4.67	5.64	244	24.4	27.3	6.89	7.80	314	31.4	35.1	9.41	9.96
175	17.5	19.5	4.70	5.67	245	24.5	27.4	6.92	7.83	315	31.5	35.2	9.45	9.99
176	17.6	19.7	4.73	5.70	246	24.6	27.5	6.96	7.87	316	31.6	35.3	9.49	10.02
177	17.7	19.8	4.76	5.73	247	24.7	27.6	7.00	7.90	317	31.7	35.4	9.53	10.05
178	17.8	19.9	4.79	5.76	248	24.8	27.7	7.02	7.93	318	31.8	35.5	9.57	10.08
179	17.9	20.0	4.82	5.79	249	24.9	27.8	7.06	7.96	319	31.9	35.7	9.61	10.12
180	18.0	20.1	4.85	5.82	250	25.0	27.9	7.09	7.99	320	32.0	35.8	9.64	10.14
181	18.1	20.2	4.87	5.85	251	25.1	28.0	7.13	8.02	321	32.1	35.9	9.68	10.17
182	18.2	20.3	4.90	5.88	252	25.2	28.2	7.16	8.05	322	32.2	36.0	9.72	10.20
183	18.3	20.4	4.93	5.91	253	25.3	28.3	7.20	8.08	323	32.3	36.1	9.76	10.23
184	18.4	20.5	4.97	5.95	254	25.4	28.4	7.24	8.11	324	32.4	36.2	9.80	10.26
185	18.5	20.7	5.00	5.98	255	25.5	28.5	7.26	8.14	325	32.5	36.3	9.84	10.29
186	18.6	20.8	5.03	6.01	256	25.6	28.6	7.30	8.19	326	32.6	36.4	9.87	10.32
187	18.7	20.9	5.06	6.04	257	25.7	28.7	7.34	8.22	327	32.7	36.6	9.91	10.35
188	18.8	21.0	5.09	6.07	258	25.8	28.8	7.37	8.25	328	32.8	36.7	9.95	10.38
189	18.9	21.1	5.11	6.10	259	25.9	28.9	7.41	8.28	329	32.9	36.8	9.99	10.41
190	19.0	21.2	5.14	6.13	260	26.0	29.1	7.44	8.31	330	33.0	36.9	10.03	10.44
191	19.1	21.3	5.18	6.16	261	26.1	29.2	7.48	8.34	331	33.1	37.0	10.07	10.47
192	19.2	21.4	5.21	6.19	262	26.2	29.3	7.51	8.37	332	33.2	37.1	10.10	10.50
193	19.3	21.6	5.24	6.22	263	26.3	29.4	7.54	8.40	333	33.3	37.2	10.14	10.53
194	19.4	21.7	5.27	6.25	264	26.4	29.5	7.58	8.43	334	33.4	37.3	10.18	10.56
195	19.5	21.8	5.30	6.29	265	26.5	29.6	7.62	8.46	335	33.5	37.5	10.22	10.59
196	19.6	21.9	5.34	6.32	266	26.6	29.7	7.65	8.49	336	33.5	37.5	10.22	10.58
197	19.7	22.0	5.36	6.35	267	26.7	29.8	7.69	8.53	337	33.5	37.5	10.22	10.57
198	19.8	22.1	5.39	6.38	268	26.8	30.0	7.72	8.56	338	33.5	37.5	10.22	10.56
199	19.9	22.2	5.42	6.41	269	26.9	30.1	7.76	8.59	339	33.5	37.5	10.23	10.54
200	20.0	22.3	5.45	6.44	270	27.0	30.2	7.79	8.62	340	33.6	37.5	10.23	10.54
201	20.1	22.5	5.49	6.47	271	27.1	30.3	7.83	8.65	341	33.6	37.5	10.23	10.53
202	20.2	22.6	5.52	6.50	272	27.2	30.4	7.87	8.68	342	33.6	37.5	10.23	10.52
203	20.3	22.7	5.55	6.53	273	27.3	30.5	7.90	8.71	343	33.6	37.5	10.24	10.51
204	20.4	22.8	5.58	6.56	274	27.4	30.6	7.94	8.74	344	33.7	37.5	10.24	10.50
205	20.5	22.9	5.61	6.60	275	27.5	30.7	7.97	8.77	345	33.7	37.5	10.24	10.49
206	20.6	23.0	5.64	6.63	276	27.6	30.8	8.01	8.80	346	33.7	37.5	10.24	10.48
207	20.7	23.1	5.67	6.66	277	27.7	31.0	8.04	8.84	347	33.7	37.5	10.24	10.48
208	20.8	23.2	5.71	6.69	278	27.8	31.1	8.08	8.87	348	33.8	37.5	10.25	10.47
209	20.9	23.3	5.74	6.72	279	27.9	31.2	8.12	8.89	349	33.8	37.5	10.25	10.45
210	21.0	23.5	5.77	6.75	280	28.0	31.3	8.16	8.92	350	33.8	37.5	10.25	10.44
211	21.1	23.6	5.80	6.78	281	28.1	31.4	8.20	8.95	351	33.8	37.5	10.25	10.43
212	21.2	23.7	5.83	6.81	282	28.2	31.5	8.22	8.98	352	33.9	37.5	10.25	10.42
213	21.3	23.8	5.86	6.84	283	28.3	31.6	8.26	9.01	353	33.9	37.5	10.26	10.41
214	21.4	23.9	5.89	6.87	284	28.4	31.7	8.30	9.04	354	33.9	37.5	10.26	10.41
215	21.5	24.0	5.93	6.91	285	28.5	31.9	8.34	9.07	355	33.9	37.5	10.26	10.40
216	21.6	24.1	5.96	6.94	286	28.6	32.0	8.37	9.10	356	33.9	37.5	10.26	10.39
217	21.7	24.2	6.00	6.97	287	28.7	32.1	8.41	9.13	357	34.0	37.5	10.26	10.38
218	21.8	24.4	6.03	7.00	288	28.8	32.2	8.44	9.17	358	34.0	37.5	10.28	10.36
219	21.9	24.5	6.06	7.03	289	28.9	32.3	8.48	9.20	359	34.0	37.5	10.28	10.35
220	22.0	24.6	6.09	7.06	290	29.0	32.4	8.52	9.23	360	34.0	37.5	10.28	10.34
221	22.1	24.7	6.12	7.09	291	29.1	32.5	8.56	9.26	361	34.1	37.6	10.28	10.34
222	22.2	24.8	6.15	7.12	292	29.2	32.6	8.59	9.29	362	34.1	37.6	10.28	10.33
223	22.3	24.9	6.19	7.15	293	29.3	32.7	8.63	9.32	363	34.1	37.6	10.29	10.32
224	22.4	25.0	6.22	7.18	294	29.4	32.9	8.67	9.35	364	34.1	37.6	10.29	10.31
225	22.5	25.1	6.26	7.21	295	29.5	33.0	8.70	9.38	365	34.2	37.6	10.29	10.30
226	22.6	25.2	6.29	7.25	296	29.6	33.1	8.74	9.41	366	34.2	37.6	10.29	10.29
227	22.7	25.4	6.31	7.28	297	29.7	33.2	8.78	9.44	367	34.2	37.6	10.29	10.29
228	22.8	25.5	6.35	7.31	298	29.8	33.3	8.82	9.48	368	34.2	37.6	10.30	10.27
229	22.9	25.6	6.38	7.34	299	29.9	33.4	8.86	9.51	369	34.3	37.6	10.30	10.26
230	23.0	25.7	6.42	7.37	300	30.0	33.5	8.89	9.54	370	34.3	37.6	10.30	10.25
231	23.1	25.8	6.45	7.40	301	30.1	33.6	8.92	9.57	371	34.3	37.6	10.30	10.24
232	23.2	25.9	6.49	7.43	302	30.2	33.8	8.96	9.60	372	34.3	37.6	10.30	10.23
233	23.3	26.0	6.52	7.46	303	30.3	33.9	9.00	9.63	373	34.3	37.6	10.31	10.22
234	23.4	26.1	6.55	7.49	304	30.4	34.0	9.04	9.66	374	34.4	37.6	10.31	10.22
235	23.5	26.3	6.58	7.52	305	30.5	34.1	9.08	9.69	375	34.4	37.6	10.31	10.21
236	23.6	26.4	6.62	7.56	306	30.6	34.2	9.12	9.72	376	34.4	37.6	10.31	10.20
237	23.7	26.5	6.65	7.59	307	30.7	34.3	9.15	9.74	377	34.4	37.6	10.31	10.18

室外ユニット

V 製品データ

V [1] 機種選定方法

室内ユニット 合計容量	能力 (kW)		入力 (kW)	
	冷房	暖房	冷房	暖房
378	34.5	37.6	10.32	10.17
379	34.5	37.6	10.32	10.16
380	34.5	37.6	10.32	10.15
381	34.5	37.6	10.32	10.15
382	34.6	37.6	10.33	10.14
383	34.6	37.6	10.33	10.13
384	34.6	37.6	10.33	10.12
385	34.6	37.6	10.33	10.11
386	34.7	37.7	10.33	10.09
387	34.7	37.7	10.34	10.09
388	34.7	37.7	10.34	10.08
389	34.7	37.7	10.34	10.07
390	34.8	37.7	10.34	10.06
391	34.8	37.7	10.34	10.05
392	34.8	37.7	10.35	10.04
393	34.8	37.7	10.35	10.03
394	34.8	37.7	10.35	10.03
395	34.9	37.7	10.35	10.02
396	34.9	37.7	10.35	10.00
397	34.9	37.7	10.37	9.99
398	34.9	37.7	10.37	9.98
399	35.0	37.7	10.37	9.97
400	35.0	37.7	10.37	9.96
401	35.0	37.7	10.37	9.96
402	35.0	37.7	10.38	9.95
403	35.1	37.7	10.38	9.94
404	35.1	37.7	10.38	9.93
405	35.1	37.7	10.38	9.91
406	35.1	37.7	10.38	9.90
407	35.2	37.7	10.39	9.90
408	35.2	37.7	10.39	9.89
409	35.2	37.7	10.39	9.88
410	35.2	37.7	10.39	9.87
411	35.2	37.7	10.39	9.86
412	35.3	37.8	10.40	9.85
413	35.3	37.8	10.40	9.84
414	35.3	37.8	10.40	9.84
415	35.3	37.8	10.40	9.82
416	35.4	37.8	10.40	9.81
417	35.4	37.8	10.41	9.80
418	35.4	37.8	10.41	9.79
419	35.4	37.8	10.41	9.78
420	35.5	37.8	10.41	9.77
421	35.5	37.8	10.41	9.77
422	35.5	37.8	10.42	9.76
423	35.5	37.8	10.42	9.75
424	35.6	37.8	10.42	9.73
425	35.6	37.8	10.42	9.72
426	35.6	37.8	10.43	9.71
427	35.6	37.8	10.43	9.70
428	35.7	37.8	10.43	9.70
429	35.7	37.8	10.43	9.69
430	35.7	37.8	10.43	9.68
431	35.7	37.8	10.44	9.67
432	35.7	37.8	10.44	9.65
433	35.8	37.8	10.44	9.64
434	35.8	37.8	10.44	9.64
435	35.8	37.8	10.44	9.63

[PUHY-P400DMG2]

室外ユニット

室内ユニット 合計容量	能力 (kW)		入力 (kW)		室内ユニット 合計容量	能力 (kW)		入力 (kW)		室内ユニット 合計容量	能力 (kW)		入力 (kW)	
	冷房	暖房	冷房	暖房		冷房	暖房	冷房	暖房		冷房	暖房	冷房	暖房
200	20.0	22.5	4.88	6.62	270	27.0	30.3	7.33	8.95	340	34.0	38.2	10.24	11.51
201	20.1	22.6	4.91	6.65	271	27.1	30.4	7.37	8.98	341	34.1	38.3	10.28	11.54
202	20.2	22.7	4.94	6.68	272	27.2	30.6	7.41	9.01	342	34.2	38.4	10.32	11.59
203	20.3	22.8	4.97	6.72	273	27.3	30.7	7.45	9.04	343	34.3	38.5	10.37	11.63
204	20.4	22.9	5.00	6.75	274	27.4	30.8	7.49	9.08	344	34.4	38.7	10.41	11.66
205	20.5	23.0	5.04	6.78	275	27.5	30.9	7.52	9.12	345	34.5	38.8	10.46	11.71
206	20.6	23.1	5.07	6.82	276	27.6	31.0	7.56	9.15	346	34.6	38.9	10.51	11.74
207	20.7	23.2	5.10	6.85	277	27.7	31.1	7.60	9.19	347	34.7	39.0	10.55	11.78
208	20.8	23.4	5.13	6.88	278	27.8	31.2	7.64	9.22	348	34.8	39.1	10.60	11.83
209	20.9	23.5	5.17	6.91	279	27.9	31.3	7.68	9.25	349	34.9	39.2	10.64	11.86
210	21.0	23.6	5.20	6.95	280	28.0	31.5	7.72	9.29	350	35.0	39.3	10.69	11.90
211	21.1	23.7	5.23	6.98	281	28.1	31.6	7.76	9.33	351	35.1	39.4	10.73	11.94
212	21.2	23.8	5.27	7.00	282	28.2	31.7	7.80	9.36	352	35.2	39.6	10.78	11.98
213	21.3	23.9	5.30	7.03	283	28.3	31.8	7.84	9.39	353	35.3	39.7	10.82	12.02
214	21.4	24.0	5.33	7.07	284	28.4	31.9	7.88	9.44	354	35.4	39.8	10.87	12.06
215	21.5	24.1	5.36	7.10	285	28.5	32.0	7.92	9.47	355	35.5	39.9	10.92	12.10
216	21.6	24.3	5.40	7.13	286	28.6	32.1	7.96	9.50	356	35.6	40.0	10.96	12.15
217	21.7	24.4	5.43	7.16	287	28.7	32.2	8.00	9.53	357	35.7	40.1	11.01	12.18
218	21.8	24.5	5.46	7.20	288	28.8	32.4	8.04	9.58	358	35.8	40.2	11.05	12.22
219	21.9	24.6	5.50	7.23	289	28.9	32.5	8.08	9.61	359	35.9	40.3	11.10	12.27
220	22.0	24.7	5.53	7.26	290	29.0	32.6	8.12	9.64	360	36.0	40.5	11.15	12.30
221	22.1	24.8	5.57	7.30	291	29.1	32.7	8.16	9.68	361	36.1	40.6	11.19	12.34
222	22.2	24.9	5.60	7.33	292	29.2	32.8	8.20	9.72	362	36.2	40.7	11.24	12.39
223	22.3	25.0	5.63	7.36	293	29.3	32.9	8.24	9.75	363	36.3	40.8	11.29	12.42
224	22.4	25.2	5.67	7.39	294	29.4	33.0	8.28	9.79	364	36.4	40.9	11.33	12.46
225	22.5	25.3	5.70	7.43	295	29.5	33.1	8.32	9.83	365	36.5	41.0	11.38	12.51
226	22.6	25.4	5.74	7.46	296	29.6	33.3	8.36	9.86	366	36.6	41.1	11.43	12.55
227	22.7	25.5	5.77	7.49	297	29.7	33.4	8.40	9.90	367	36.7	41.2	11.47	12.58
228	22.8	25.6	5.80	7.53	298	29.8	33.5	8.44	9.94	368	36.8	41.4	11.52	12.63
229	22.9	25.7	5.84	7.56	299	29.9	33.6	8.48	9.97	369	36.9	41.5	11.57	12.67
230	23.0	25.8	5.87	7.59	300	30.0	33.7	8.52	10.00	370	37.0	41.6	11.62	12.70
231	23.1	25.9	5.91	7.62	301	30.1	33.8	8.56	10.05	371	37.1	41.7	11.66	12.75
232	23.2	26.1	5.94	7.66	302	30.2	33.9	8.60	10.08	372	37.2	41.8	11.71	12.79
233	23.3	26.2	5.98	7.69	303	30.3	34.0	8.64	10.11	373	37.3	41.9	11.76	12.83
234	23.4	26.3	6.01	7.72	304	30.4	34.2	8.69	10.16	374	37.4	42.0	11.81	12.88
235	23.5	26.4	6.05	7.75	305	30.5	34.3	8.73	10.19	375	37.5	42.1	11.85	12.91
236	23.6	26.5	6.08	7.79	306	30.6	34.4	8.77	10.22	376	37.6	42.3	11.90	12.95
237	23.7	26.6	6.12	7.82	307	30.7	34.5	8.81	10.27	377	37.7	42.4	11.95	13.00
238	23.8	26.7	6.15	7.85	308	30.8	34.6	8.85	10.30	378	37.8	42.5	12.00	13.04
239	23.9	26.8	6.19	7.89	309	30.9	34.7	8.89	10.33	379	37.9	42.6	12.05	13.08
240	24.0	27.0	6.22	7.92	310	31.0	34.8	8.94	10.38	380	38.0	42.7	12.10	13.12
241	24.1	27.1	6.26	7.95	311	31.1	34.9	8.98	10.41	381	38.1	42.8	12.14	13.16
242	24.2	27.2	6.30	7.98	312	31.2	35.1	9.02	10.45	382	38.2	42.9	12.19	13.20
243	24.3	27.3	6.33	8.02	313	31.3	35.2	9.06	10.49	383	38.3	43.0	12.24	13.25
244	24.4	27.4	6.37	8.06	314	31.4	35.3	9.10	10.52	384	38.4	43.2	12.29	13.29
245	24.5	27.5	6.40	8.09	315	31.5	35.4	9.15	10.56	385	38.5	43.3	12.34	13.34
246	24.6	27.6	6.44	8.13	316	31.6	35.5	9.19	10.59	386	38.6	43.4	12.39	13.37
247	24.7	27.7	6.48	8.16	317	31.7	35.6	9.23	10.64	387	38.7	43.5	12.44	13.41
248	24.8	27.9	6.51	8.19	318	31.8	35.7	9.27	10.67	388	38.8	43.6	12.48	13.46
249	24.9	28.0	6.55	8.22	319	31.9	35.8	9.32	10.70	389	38.9	43.7	12.53	13.50
250	25.0	28.1	6.58	8.26	320	32.0	36.0	9.36	10.75	390	39.0	43.8	12.58	13.54
251	25.1	28.2	6.62	8.29	321	32.1	36.1	9.40	10.78	391	39.1	43.9	12.63	13.59
252	25.2	28.3	6.66	8.32	322	32.2	36.2	9.45	10.82	392	39.2	44.1	12.68	13.63
253	25.3	28.4	6.69	8.36	323	32.3	36.3	9.49	10.86	393	39.3	44.2	12.73	13.67
254	25.4	28.5	6.73	8.39	324	32.4	36.4	9.53	10.90	394	39.4	44.3	12.78	13.72
255	25.5	28.6	6.77	8.42	325	32.5	36.5	9.58	10.93	395	39.5	44.4	12.83	13.75
256	25.6	28.8	6.81	8.46	326	32.6	36.6	9.62	10.98	396	39.6	44.5	12.88	13.79
257	25.7	28.9	6.84	8.50	327	32.7	36.7	9.66	11.01	397	39.7	44.6	12.93	13.84
258	25.8	29.0	6.88	8.53	328	32.8	36.9	9.71	11.05	398	39.8	44.7	12.98	13.88
259	25.9	29.1	6.92	8.56	329	32.9	37.0	9.75	11.09	399	39.9	44.8	13.03	13.93
260	26.0	29.2	6.95	8.60	330	33.0	37.1	9.79	11.13	400	40.0	45.0	13.08	13.98
261	26.1	29.3	6.99	8.63	331	33.1	37.2	9.84	11.16	401	40.0	45.0	13.08	13.97
262	26.2	29.4	7.03	8.66	332	33.2	37.3	9.88	11.21	402	40.0	45.0	13.08	13.96
263	26.3	29.5	7.07	8.70	333	33.3	37.4	9.92	11.24	403	40.0	45.0	13.08	13.95
264	26.4	29.7	7.10	8.74	334	33.4	37.5	9.97	11.28	404	40.0	45.0	13.09	13.93
265	26.5	29.8	7.14	8.77	335	33.5	37.6	10.01	11.32	405	40.1	45.0	13.09	13.92
266	26.6	29.9	7.18	8.80	336	33.6	37.8	10.06	11.36	406	40.1	45.0	13.09	13.91
267	26.7	30.0	7.22	8.84	337	33.7	37.9	10.10	11.39	407	40.1	45.0	13.10	13.91
268	26.8	30.1	7.26	8.87	338	33.8	38.0	10.15	11.44	408	40.1	45.0	13.10	13.90
269	26.9	30.2	7.29	8.90	339	33.9	38.1	10.19	11.47	409	40.2	45.0	13.10	13.89

V 製品データ

V [1] 機種選定方法

室内ユニット 合計容量	能力 (kW)		入力 (kW)		室内ユニット 合計容量	能力 (kW)		入力 (kW)	
	冷房	暖房	冷房	暖房		冷房	暖房	冷房	暖房
410	40.2	45.0	13.11	13.88	480	41.8	45.2	13.34	13.16
411	40.2	45.0	13.11	13.86	481	41.8	45.2	13.34	13.15
412	40.2	45.0	13.11	13.85	482	41.8	45.2	13.35	13.14
413	40.2	45.0	13.12	13.84	483	41.9	45.2	13.35	13.13
414	40.3	45.0	13.12	13.83	484	41.9	45.2	13.35	13.11
415	40.3	45.0	13.12	13.82	485	41.9	45.2	13.36	13.10
416	40.3	45.0	13.13	13.82	486	41.9	45.2	13.36	13.09
417	40.3	45.0	13.13	13.81	487	41.9	45.2	13.36	13.09
418	40.4	45.0	13.13	13.80	488	42.0	45.2	13.37	13.08
419	40.4	45.0	13.14	13.78	489	42.0	45.2	13.37	13.07
420	40.4	45.0	13.14	13.77	490	42.0	45.2	13.38	13.06
421	40.4	45.0	13.14	13.76	491	42.0	45.2	13.38	13.05
422	40.5	45.0	13.15	13.75	492	42.1	45.2	13.38	13.03
423	40.5	45.0	13.15	13.74	493	42.1	45.2	13.39	13.02
424	40.5	45.0	13.15	13.73	494	42.1	45.2	13.39	13.01
425	40.5	45.0	13.16	13.73	495	42.1	45.2	13.39	13.00
426	40.5	45.0	13.16	13.71	496	42.2	45.2	13.40	13.00
427	40.6	45.0	13.16	13.70	497	42.2	45.2	13.40	12.99
428	40.6	45.0	13.17	13.69	498	42.2	45.2	13.40	12.98
429	40.6	45.0	13.17	13.68	499	42.2	45.2	13.41	12.96
430	40.6	45.0	13.17	13.67	500	42.2	45.2	13.41	12.95
431	40.7	45.0	13.18	13.66	501	42.3	45.2	13.41	12.94
432	40.7	45.0	13.18	13.65	502	42.3	45.2	13.42	12.93
433	40.7	45.0	13.18	13.63	503	42.3	45.2	13.42	12.92
434	40.7	45.0	13.19	13.63	504	42.3	45.2	13.42	12.91
435	40.8	45.0	13.19	13.62	505	42.4	45.2	13.43	12.91
436	40.8	45.0	13.19	13.61	506	42.4	45.2	13.43	12.90
437	40.8	45.0	13.20	13.60	507	42.4	45.2	13.43	12.88
438	40.8	45.1	13.20	13.59	508	42.4	45.2	13.44	12.87
439	40.8	45.1	13.20	13.58	509	42.5	45.2	13.44	12.86
440	40.9	45.1	13.21	13.56	510	42.5	45.2	13.44	12.85
441	40.9	45.1	13.21	13.55	511	42.5	45.2	13.45	12.84
442	40.9	45.1	13.21	13.54	512	42.5	45.3	13.45	12.83
443	40.9	45.1	13.22	13.54	513	42.5	45.3	13.45	12.82
444	41.0	45.1	13.22	13.53	514	42.6	45.3	13.46	12.82
445	41.0	45.1	13.22	13.52	515	42.6	45.3	13.46	12.80
446	41.0	45.1	13.23	13.51	516	42.6	45.3	13.46	12.79
447	41.0	45.1	13.23	13.50	517	42.6	45.3	13.47	12.78
448	41.1	45.1	13.23	13.48	518	42.7	45.3	13.47	12.77
449	41.1	45.1	13.24	13.47	519	42.7	45.3	13.47	12.76
450	41.1	45.1	13.24	13.46	520	42.7	45.3	13.48	12.75
451	41.1	45.1	13.24	13.45					
452	41.1	45.1	13.25	13.45					
453	41.2	45.1	13.25	13.44					
454	41.2	45.1	13.25	13.43					
455	41.2	45.1	13.26	13.41					
456	41.2	45.1	13.26	13.40					
457	41.3	45.1	13.26	13.39					
458	41.3	45.1	13.27	13.38					
459	41.3	45.1	13.27	13.37					
460	41.3	45.1	13.27	13.36					
461	41.3	45.1	13.28	13.36					
462	41.4	45.1	13.28	13.35					
463	41.4	45.1	13.28	13.33					
464	41.4	45.1	13.29	13.32					
465	41.4	45.1	13.29	13.31					
466	41.5	45.1	13.29	13.30					
467	41.5	45.1	13.30	13.29					
468	41.5	45.1	13.30	13.28					
469	41.5	45.1	13.30	13.28					
470	41.6	45.1	13.31	13.26					
471	41.6	45.1	13.31	13.25					
472	41.6	45.1	13.31	13.24					
473	41.6	45.1	13.32	13.23					
474	41.6	45.1	13.32	13.22					
475	41.7	45.2	13.32	13.21					
476	41.7	45.2	13.33	13.20					
477	41.7	45.2	13.33	13.18					
478	41.7	45.2	13.33	13.18					
479	41.8	45.2	13.34	13.17					

[PUHY-P450DMG2]

室外ユニット

室内ユニット 合計容量	能力 (kW)		入力 (kW)		室内ユニット 合計容量	能力 (kW)		入力 (kW)		室内ユニット 合計容量	能力 (kW)		入力 (kW)	
	冷房	暖房	冷房	暖房		冷房	暖房	冷房	暖房		冷房	暖房	冷房	暖房
225	22.5	25.0	6.58	6.46	295	29.5	32.7	9.07	8.46	365	36.5	40.5	11.89	10.85
226	22.6	25.1	6.61	6.48	296	29.6	32.8	9.11	8.49	366	36.6	40.6	11.93	10.89
227	22.7	25.2	6.65	6.51	297	29.7	33.0	9.15	8.52	367	36.7	40.7	11.98	10.93
228	22.8	25.3	6.68	6.53	298	29.8	33.1	9.18	8.55	368	36.8	40.8	12.02	10.96
229	22.9	25.4	6.71	6.56	299	29.9	33.2	9.22	8.58	369	36.9	41.0	12.06	11.00
230	23.0	25.5	6.75	6.59	300	30.0	33.3	9.26	8.62	370	37.0	41.1	12.10	11.04
231	23.1	25.6	6.78	6.61	301	30.1	33.4	9.30	8.65	371	37.1	41.2	12.15	11.07
232	23.2	25.7	6.82	6.64	302	30.2	33.5	9.34	8.68	372	37.2	41.3	12.19	11.11
233	23.3	25.8	6.85	6.66	303	30.3	33.6	9.38	8.71	373	37.3	41.4	12.23	11.15
234	23.4	26.0	6.88	6.69	304	30.4	33.7	9.41	8.74	374	37.4	41.5	12.28	11.19
235	23.5	26.1	6.92	6.72	305	30.5	33.8	9.45	8.78	375	37.5	41.6	12.32	11.23
236	23.6	26.2	6.95	6.74	306	30.6	34.0	9.49	8.81	376	37.6	41.7	12.36	11.26
237	23.7	26.3	6.98	6.77	307	30.7	34.1	9.53	8.84	377	37.7	41.8	12.41	11.30
238	23.8	26.4	7.02	6.80	308	30.8	34.2	9.57	8.87	378	37.8	42.0	12.45	11.34
239	23.9	26.5	7.05	6.82	309	30.9	34.3	9.61	8.91	379	37.9	42.1	12.49	11.38
240	24.0	26.6	7.09	6.85	310	31.0	34.4	9.65	8.94	380	38.0	42.2	12.54	11.41
241	24.1	26.7	7.12	6.88	311	31.1	34.5	9.69	8.97	381	38.1	42.3	12.58	11.45
242	24.2	26.8	7.16	6.91	312	31.2	34.6	9.72	9.00	382	38.2	42.4	12.62	11.49
243	24.3	27.0	7.19	6.93	313	31.3	34.7	9.76	9.04	383	38.3	42.5	12.67	11.53
244	24.4	27.1	7.22	6.96	314	31.4	34.8	9.80	9.07	384	38.4	42.6	12.71	11.57
245	24.5	27.2	7.26	6.99	315	31.5	35.0	9.84	9.10	385	38.5	42.7	12.76	11.61
246	24.6	27.3	7.29	7.02	316	31.6	35.1	9.88	9.14	386	38.6	42.8	12.80	11.65
247	24.7	27.4	7.33	7.04	317	31.7	35.2	9.92	9.17	387	38.7	43.0	12.84	11.68
248	24.8	27.5	7.36	7.07	318	31.8	35.3	9.96	9.20	388	38.8	43.1	12.89	11.72
249	24.9	27.6	7.40	7.10	319	31.9	35.4	10.00	9.23	389	38.9	43.2	12.93	11.76
250	25.0	27.7	7.43	7.13	320	32.0	35.5	10.04	9.27	390	39.0	43.3	12.98	11.80
251	25.1	27.8	7.47	7.15	321	32.1	35.6	10.08	9.30	391	39.1	43.4	13.02	11.84
252	25.2	28.0	7.50	7.18	322	32.2	35.7	10.12	9.34	392	39.2	43.5	13.07	11.88
253	25.3	28.1	7.54	7.21	323	32.3	35.8	10.16	9.37	393	39.3	43.6	13.11	11.92
254	25.4	28.2	7.57	7.24	324	32.4	36.0	10.20	9.40	394	39.4	43.7	13.16	11.96
255	25.5	28.3	7.61	7.27	325	32.5	36.1	10.24	9.44	395	39.5	43.8	13.20	12.00
256	25.6	28.4	7.64	7.29	326	32.6	36.2	10.28	9.47	396	39.6	44.0	13.24	12.04
257	25.7	28.5	7.68	7.32	327	32.7	36.3	10.32	9.50	397	39.7	44.1	13.29	12.08
258	25.8	28.6	7.71	7.35	328	32.8	36.4	10.36	9.54	398	39.8	44.2	13.33	12.11
259	25.9	28.7	7.75	7.38	329	32.9	36.5	10.40	9.57	399	39.9	44.3	13.38	12.15
260	26.0	28.8	7.78	7.41	330	33.0	36.6	10.44	9.61	400	40.0	44.4	13.42	12.19
261	26.1	29.0	7.82	7.44	331	33.1	36.7	10.48	9.64	401	40.1	44.5	13.47	12.23
262	26.2	29.1	7.86	7.47	332	33.2	36.8	10.52	9.67	402	40.2	44.6	13.51	12.27
263	26.3	29.2	7.89	7.49	333	33.3	37.0	10.56	9.71	403	40.3	44.7	13.56	12.31
264	26.4	29.3	7.93	7.52	334	33.4	37.1	10.60	9.74	404	40.4	44.8	13.60	12.35
265	26.5	29.4	7.96	7.55	335	33.5	37.2	10.64	9.78	405	40.5	45.0	13.65	12.39
266	26.6	29.5	8.00	7.58	336	33.6	37.3	10.68	9.81	406	40.6	45.1	13.70	12.43
267	26.7	29.6	8.03	7.61	337	33.7	37.4	10.72	9.85	407	40.7	45.2	13.74	12.47
268	26.8	29.7	8.07	7.64	338	33.8	37.5	10.76	9.88	408	40.8	45.3	13.79	12.51
269	26.9	29.8	8.11	7.67	339	33.9	37.6	10.80	9.92	409	40.9	45.4	13.83	12.55
270	27.0	30.0	8.14	7.70	340	34.0	37.7	10.84	9.95	410	41.0	45.5	13.88	12.60
271	27.1	30.1	8.18	7.73	341	34.1	37.8	10.89	9.99	411	41.1	45.6	13.92	12.64
272	27.2	30.2	8.22	7.76	342	34.2	38.0	10.93	10.02	412	41.2	45.7	13.97	12.68
273	27.3	30.3	8.25	7.79	343	34.3	38.1	10.97	10.06	413	41.3	45.8	14.02	12.72
274	27.4	30.4	8.29	7.82	344	34.4	38.2	11.01	10.09	414	41.4	46.0	14.06	12.76
275	27.5	30.5	8.33	7.85	345	34.5	38.3	11.05	10.13	415	41.5	46.1	14.11	12.80
276	27.6	30.6	8.36	7.88	346	34.6	38.4	11.09	10.16	416	41.6	46.2	14.15	12.84
277	27.7	30.7	8.40	7.91	347	34.7	38.5	11.13	10.20	417	41.7	46.3	14.20	12.88
278	27.8	30.8	8.44	7.94	348	34.8	38.6	11.17	10.23	418	41.8	46.4	14.25	12.92
279	27.9	31.0	8.47	7.97	349	34.9	38.7	11.22	10.27	419	41.9	46.5	14.29	12.96
280	28.0	31.1	8.51	8.00	350	35.0	38.8	11.26	10.31	420	42.0	46.6	14.34	13.00
281	28.1	31.2	8.55	8.03	351	35.1	39.0	11.30	10.34	421	42.1	46.7	14.38	13.05
282	28.2	31.3	8.58	8.06	352	35.2	39.1	11.34	10.38	422	42.2	46.8	14.43	13.09
283	28.3	31.4	8.62	8.09	353	35.3	39.2	11.38	10.41	423	42.3	47.0	14.48	13.13
284	28.4	31.5	8.66	8.12	354	35.4	39.3	11.42	10.45	424	42.4	47.1	14.52	13.17
285	28.5	31.6	8.69	8.15	355	35.5	39.4	11.47	10.49	425	42.5	47.2	14.57	13.21
286	28.6	31.7	8.73	8.18	356	35.6	39.5	11.51	10.52	426	42.6	47.3	14.62	13.25
287	28.7	31.8	8.77	8.21	357	35.7	39.6	11.55	10.56	427	42.7	47.4	14.66	13.30
288	28.8	32.0	8.81	8.24	358	35.8	39.7	11.59	10.59	428	42.8	47.5	14.71	13.34
289	28.9	32.1	8.84	8.27	359	35.9	39.8	11.64	10.63	429	42.9	47.6	14.76	13.38
290	29.0	32.2	8.88	8.30	360	36.0	40.0	11.68	10.67	430	43.0	47.7	14.81	13.42
291	29.1	32.3	8.92	8.33	361	36.1	40.1	11.72	10.70	431	43.1	47.8	14.85	13.46
292	29.2	32.4	8.96	8.36	362	36.2	40.2	11.76	10.74	432	43.2	48.0	14.90	13.51
293	29.3	32.5	8.99	8.40	363	36.3	40.3	11.80	10.78	433	43.3	48.1	14.95	13.55
294	29.4	32.6	9.03	8.43	364	36.4	40.4	11.85	10.81	434	43.4	48.2	14.99	13.59

V 製品データ

V [1] 機種選定方法

室内ユニット 合計容量	能力 (kW)		入力 (kW)		室内ユニット 合計容量	能力 (kW)		入力 (kW)		室内ユニット 合計容量	能力 (kW)		入力 (kW)	
	冷房	暖房	冷房	暖房		冷房	暖房	冷房	暖房		冷房	暖房	冷房	暖房
435	43.5	48.3	15.04	13.63	505	46.3	50.3	15.85	13.84	575	48.1	50.7	15.93	13.30
436	43.6	48.4	15.09	13.68	506	46.3	50.3	15.85	13.83	576	48.1	50.7	15.93	13.29
437	43.7	48.5	15.14	13.72	507	46.4	50.3	15.85	13.83	577	48.1	50.7	15.93	13.29
438	43.8	48.6	15.18	13.76	508	46.4	50.3	15.85	13.82	578	48.1	50.8	15.93	13.28
439	43.9	48.7	15.23	13.80	509	46.4	50.3	15.85	13.81	579	48.2	50.8	15.93	13.27
440	44.0	48.8	15.28	13.85	510	46.4	50.3	15.85	13.80	580	48.2	50.8	15.94	13.26
441	44.1	49.0	15.33	13.89	511	46.5	50.3	15.85	13.79	581	48.2	50.8	15.94	13.26
442	44.2	49.1	15.37	13.93	512	46.5	50.3	15.86	13.79	582	48.2	50.8	15.94	13.25
443	44.3	49.2	15.42	13.98	513	46.5	50.3	15.86	13.78	583	48.2	50.8	15.94	13.24
444	44.4	49.3	15.47	14.02	514	46.5	50.4	15.86	13.77	584	48.3	50.8	15.94	13.23
445	44.5	49.4	15.52	14.06	515	46.6	50.4	15.86	13.76	585	48.3	50.8	15.94	13.22
446	44.6	49.5	15.57	14.11	516	46.6	50.4	15.86	13.76					
447	44.7	49.6	15.62	14.15	517	46.6	50.4	15.86	13.75					
448	44.8	49.7	15.66	14.19	518	46.6	50.4	15.86	13.74					
449	44.9	49.8	15.71	14.24	519	46.7	50.4	15.86	13.73					
450	45.0	50.0	15.76	14.28	520	46.7	50.4	15.86	13.73					
451	45.0	50.0	15.78	14.26	521	46.7	50.4	15.87	13.72					
452	45.0	50.0	15.78	14.25	522	46.7	50.4	15.87	13.71					
453	45.0	50.0	15.79	14.24	523	46.8	50.4	15.87	13.70					
454	45.0	50.0	15.79	14.23	524	46.8	50.4	15.87	13.69					
455	45.1	50.0	15.79	14.23	525	46.8	50.4	15.87	13.69					
456	45.1	50.0	15.79	14.22	526	46.8	50.4	15.87	13.68					
457	45.1	50.0	15.79	14.21	527	46.9	50.4	15.87	13.67					
458	45.1	50.0	15.79	14.20	528	46.9	50.4	15.87	13.66					
459	45.2	50.0	15.79	14.20	529	46.9	50.4	15.88	13.66					
460	45.2	50.0	15.79	14.19	530	46.9	50.5	15.88	13.65					
461	45.2	50.0	15.80	14.18	531	47.0	50.5	15.88	13.64					
462	45.2	50.0	15.80	14.17	532	47.0	50.5	15.88	13.63					
463	45.3	50.0	15.80	14.16	533	47.0	50.5	15.88	13.63					
464	45.3	50.0	15.80	14.16	534	47.0	50.5	15.88	13.62					
465	45.3	50.0	15.80	14.15	535	47.1	50.5	15.88	13.61					
466	45.3	50.1	15.80	14.14	536	47.1	50.5	15.88	13.60					
467	45.4	50.1	15.80	14.13	537	47.1	50.5	15.88	13.59					
468	45.4	50.1	15.80	14.13	538	47.1	50.5	15.89	13.59					
469	45.4	50.1	15.80	14.12	539	47.2	50.5	15.89	13.58					
470	45.4	50.1	15.81	14.11	540	47.2	50.5	15.89	13.57					
471	45.5	50.1	15.81	14.10	541	47.2	50.5	15.89	13.56					
472	45.5	50.1	15.81	14.09	542	47.2	50.5	15.89	13.56					
473	45.5	50.1	15.81	14.09	543	47.3	50.5	15.89	13.55					
474	45.5	50.1	15.81	14.08	544	47.3	50.5	15.89	13.54					
475	45.6	50.1	15.81	14.07	545	47.3	50.5	15.89	13.53					
476	45.6	50.1	15.81	14.06	546	47.3	50.6	15.90	13.53					
477	45.6	50.1	15.81	14.06	547	47.4	50.6	15.90	13.52					
478	45.6	50.1	15.82	14.05	548	47.4	50.6	15.90	13.51					
479	45.7	50.1	15.82	14.04	549	47.4	50.6	15.90	13.50					
480	45.7	50.1	15.82	14.03	550	47.4	50.6	15.90	13.49					
481	45.7	50.1	15.82	14.03	551	47.5	50.6	15.90	13.49					
482	45.7	50.2	15.82	14.02	552	47.5	50.6	15.90	13.48					
483	45.8	50.2	15.82	14.01	553	47.5	50.6	15.90	13.47					
484	45.8	50.2	15.82	14.00	554	47.5	50.6	15.90	13.46					
485	45.8	50.2	15.82	13.99	555	47.6	50.6	15.91	13.46					
486	45.8	50.2	15.82	13.99	556	47.6	50.6	15.91	13.45					
487	45.9	50.2	15.83	13.98	557	47.6	50.6	15.91	13.44					
488	45.9	50.2	15.83	13.97	558	47.6	50.6	15.91	13.43					
489	45.9	50.2	15.83	13.96	559	47.7	50.6	15.91	13.43					
490	45.9	50.2	15.83	13.96	560	47.7	50.6	15.91	13.42					
491	46.0	50.2	15.83	13.95	561	47.7	50.6	15.91	13.41					
492	46.0	50.2	15.83	13.94	562	47.7	50.7	15.91	13.40					
493	46.0	50.2	15.83	13.93	563	47.8	50.7	15.92	13.39					
494	46.0	50.2	15.83	13.93	564	47.8	50.7	15.92	13.39					
495	46.1	50.2	15.84	13.92	565	47.8	50.7	15.92	13.38					
496	46.1	50.2	15.84	13.91	566	47.8	50.7	15.92	13.37					
497	46.1	50.2	15.84	13.90	567	47.9	50.7	15.92	13.36					
498	46.1	50.3	15.84	13.89	568	47.9	50.7	15.92	13.36					
499	46.2	50.3	15.84	13.89	569	47.9	50.7	15.92	13.35					
500	46.2	50.3	15.84	13.88	570	47.9	50.7	15.92	13.34					
501	46.2	50.3	15.84	13.87	571	48.0	50.7	15.92	13.33					
502	46.2	50.3	15.84	13.86	572	48.0	50.7	15.93	13.32					
503	46.3	50.3	15.84	13.86	573	48.0	50.7	15.93	13.32					
504	46.3	50.3	15.85	13.85	574	48.0	50.7	15.93	13.31					

[PUHY-P500DMG2]

室外ユニット

室内ユニット 合計容量	能力 (kW)		入力 (kW)		室内ユニット 合計容量	能力 (kW)		入力 (kW)		室内ユニット 合計容量	能力 (kW)		入力 (kW)	
	冷房	暖房	冷房	暖房		冷房	暖房	冷房	暖房		冷房	暖房	冷房	暖房
250	25.0	28.0	7.48	7.20	320	32.0	35.8	9.43	9.37	390	39.0	43.6	12.44	11.95
251	25.1	28.1	7.50	7.23	321	32.1	35.9	9.46	9.41	391	39.1	43.7	12.49	11.99
252	25.2	28.2	7.52	7.26	322	32.2	36.0	9.50	9.44	392	39.2	43.9	12.54	12.03
253	25.3	28.3	7.54	7.28	323	32.3	36.1	9.53	9.47	393	39.3	44.0	12.59	12.07
254	25.4	28.4	7.56	7.31	324	32.4	36.2	9.57	9.51	394	39.4	44.1	12.64	12.11
255	25.5	28.5	7.58	7.34	325	32.5	36.4	9.61	9.54	395	39.5	44.2	12.69	12.15
256	25.6	28.6	7.60	7.37	326	32.6	36.5	9.64	9.58	396	39.6	44.3	12.74	12.19
257	25.7	28.7	7.63	7.40	327	32.7	36.6	9.68	9.61	397	39.7	44.4	12.80	12.23
258	25.8	28.8	7.65	7.43	328	32.8	36.7	9.72	9.65	398	39.8	44.5	12.85	12.28
259	25.9	29.0	7.67	7.46	329	32.9	36.8	9.75	9.68	399	39.9	44.6	12.90	12.32
260	26.0	29.1	7.69	7.48	330	33.0	36.9	9.79	9.72	400	40.0	44.8	12.95	12.36
261	26.1	29.2	7.71	7.51	331	33.1	37.0	9.83	9.75	401	40.1	44.9	13.01	12.40
262	26.2	29.3	7.74	7.54	332	33.2	37.1	9.87	9.79	402	40.2	45.0	13.06	12.44
263	26.3	29.4	7.76	7.57	333	33.3	37.2	9.90	9.82	403	40.3	45.1	13.11	12.48
264	26.4	29.5	7.78	7.60	334	33.4	37.4	9.94	9.86	404	40.4	45.2	13.17	12.52
265	26.5	29.6	7.81	7.63	335	33.5	37.5	9.98	9.89	405	40.5	45.3	13.22	12.56
266	26.6	29.7	7.83	7.66	336	33.6	37.6	10.02	9.93	406	40.6	45.4	13.27	12.60
267	26.7	29.9	7.85	7.69	337	33.7	37.7	10.06	9.96	407	40.7	45.5	13.33	12.64
268	26.8	30.0	7.88	7.72	338	33.8	37.8	10.10	10.00	408	40.8	45.6	13.38	12.68
269	26.9	30.1	7.90	7.75	339	33.9	37.9	10.14	10.03	409	40.9	45.8	13.44	12.73
270	27.0	30.2	7.93	7.78	340	34.0	38.0	10.18	10.07	410	41.0	45.9	13.49	12.77
271	27.1	30.3	7.95	7.81	341	34.1	38.1	10.22	10.10	411	41.1	46.0	13.55	12.81
272	27.2	30.4	7.98	7.84	342	34.2	38.3	10.26	10.14	412	41.2	46.1	13.60	12.85
273	27.3	30.5	8.00	7.87	343	34.3	38.4	10.30	10.18	413	41.3	46.2	13.66	12.89
274	27.4	30.6	8.03	7.90	344	34.4	38.5	10.34	10.21	414	41.4	46.3	13.71	12.93
275	27.5	30.8	8.05	7.93	345	34.5	38.6	10.38	10.25	415	41.5	46.4	13.77	12.98
276	27.6	30.9	8.08	7.96	346	34.6	38.7	10.42	10.28	416	41.6	46.5	13.83	13.02
277	27.7	31.0	8.10	7.99	347	34.7	38.8	10.46	10.32	417	41.7	46.7	13.88	13.06
278	27.8	31.1	8.13	8.02	348	34.8	38.9	10.50	10.36	418	41.8	46.8	13.94	13.10
279	27.9	31.2	8.16	8.05	349	34.9	39.0	10.54	10.39	419	41.9	46.9	14.00	13.14
280	28.0	31.3	8.18	8.08	350	35.0	39.2	10.59	10.43	420	42.0	47.0	14.05	13.19
281	28.1	31.4	8.21	8.11	351	35.1	39.3	10.63	10.47	421	42.1	47.1	14.11	13.23
282	28.2	31.5	8.24	8.14	352	35.2	39.4	10.67	10.50	422	42.2	47.2	14.17	13.27
283	28.3	31.6	8.26	8.17	353	35.3	39.5	10.71	10.54	423	42.3	47.3	14.23	13.31
284	28.4	31.8	8.29	8.20	354	35.4	39.6	10.76	10.58	424	42.4	47.4	14.28	13.36
285	28.5	31.9	8.32	8.23	355	35.5	39.7	10.80	10.61	425	42.5	47.6	14.34	13.40
286	28.6	32.0	8.35	8.27	356	35.6	39.8	10.84	10.65	426	42.6	47.7	14.40	13.44
287	28.7	32.1	8.38	8.30	357	35.7	39.9	10.88	10.69	427	42.7	47.8	14.46	13.48
288	28.8	32.2	8.40	8.33	358	35.8	40.0	10.93	10.72	428	42.8	47.9	14.52	13.53
289	28.9	32.3	8.43	8.36	359	35.9	40.2	10.97	10.76	429	42.9	48.0	14.58	13.57
290	29.0	32.4	8.46	8.39	360	36.0	40.3	11.02	10.80	430	43.0	48.1	14.64	13.61
291	29.1	32.5	8.49	8.42	361	36.1	40.4	11.06	10.83	431	43.1	48.2	14.69	13.66
292	29.2	32.7	8.52	8.45	362	36.2	40.5	11.10	10.87	432	43.2	48.3	14.75	13.70
293	29.3	32.8	8.55	8.49	363	36.3	40.6	11.15	10.91	433	43.3	48.4	14.81	13.74
294	29.4	32.9	8.58	8.52	364	36.4	40.7	11.19	10.95	434	43.4	48.6	14.87	13.79
295	29.5	33.0	8.61	8.55	365	36.5	40.8	11.24	10.99	435	43.5	48.7	14.93	13.83
296	29.6	33.1	8.64	8.58	366	36.6	40.9	11.28	11.02	436	43.6	48.8	15.00	13.87
297	29.7	33.2	8.67	8.61	367	36.7	41.1	11.33	11.06	437	43.7	48.9	15.06	13.92
298	29.8	33.3	8.70	8.65	368	36.8	41.2	11.38	11.10	438	43.8	49.0	15.12	13.96
299	29.9	33.4	8.73	8.68	369	36.9	41.3	11.42	11.14	439	43.9	49.1	15.18	14.00
300	30.0	33.6	8.76	8.71	370	37.0	41.4	11.47	11.17	440	44.0	49.2	15.24	14.05
301	30.1	33.7	8.79	8.74	371	37.1	41.5	11.51	11.21	441	44.1	49.3	15.30	14.09
302	30.2	33.8	8.82	8.77	372	37.2	41.6	11.56	11.25	442	44.2	49.5	15.36	14.14
303	30.3	33.9	8.85	8.81	373	37.3	41.7	11.61	11.29	443	44.3	49.6	15.42	14.18
304	30.4	34.0	8.89	8.84	374	37.4	41.8	11.65	11.33	444	44.4	49.7	15.49	14.22
305	30.5	34.1	8.92	8.87	375	37.5	42.0	11.70	11.37	445	44.5	49.8	15.55	14.27
306	30.6	34.2	8.95	8.91	376	37.6	42.1	11.75	11.41	446	44.6	49.9	15.61	14.31
307	30.7	34.3	8.98	8.94	377	37.7	42.2	11.80	11.44	447	44.7	50.0	15.68	14.36
308	30.8	34.4	9.02	8.97	378	37.8	42.3	11.85	11.48	448	44.8	50.1	15.74	14.40
309	30.9	34.6	9.05	9.00	379	37.9	42.4	11.89	11.52	449	44.9	50.2	15.80	14.45
310	31.0	34.7	9.08	9.04	380	38.0	42.5	11.94	11.56	450	45.0	50.4	15.87	14.49
311	31.1	34.8	9.12	9.07	381	38.1	42.6	11.99	11.60	451	45.1	50.5	15.93	14.54
312	31.2	34.9	9.15	9.10	382	38.2	42.7	12.04	11.64	452	45.2	50.6	15.99	14.58
313	31.3	35.0	9.18	9.14	383	38.3	42.8	12.09	11.68	453	45.3	50.7	16.06	14.63
314	31.4	35.1	9.22	9.17	384	38.4	43.0	12.14	11.72	454	45.4	50.8	16.12	14.67
315	31.5	35.2	9.25	9.20	385	38.5	43.1	12.19	11.76	455	45.5	50.9	16.19	14.72
316	31.6	35.3	9.29	9.24	386	38.6	43.2	12.24	11.80	456	45.6	51.0	16.25	14.76
317	31.7	35.5	9.32	9.27	387	38.7	43.3	12.29	11.84	457	45.7	51.1	16.32	14.81
318	31.8	35.6	9.36	9.30	388	38.8	43.4	12.34	11.87	458	45.8	51.2	16.38	14.85
319	31.9	35.7	9.39	9.34	389	38.9	43.5	12.39	11.91	459	45.9	51.4	16.45	14.90

V 製品データ

V [1] 機種選定方法

室内ユニット 合計容量	能力 (kW)		入力 (kW)		室内ユニット 合計容量	能力 (kW)		入力 (kW)		室内ユニット 合計容量	能力 (kW)		入力 (kW)	
	冷房	暖房	冷房	暖房		冷房	暖房	冷房	暖房		冷房	暖房	冷房	暖房
460	46.0	51.5	16.51	14.94	530	50.7	56.1	19.35	16.55	600	52.4	56.5	19.43	16.00
461	46.1	51.6	16.58	14.99	531	50.7	56.1	19.35	16.54	601	52.4	56.5	19.43	15.99
462	46.2	51.7	16.64	15.04	532	50.7	56.1	19.35	16.54	602	52.4	56.5	19.43	15.98
463	46.3	51.8	16.71	15.08	533	50.8	56.1	19.36	16.53	603	52.4	56.5	19.43	15.98
464	46.4	51.9	16.78	15.13	534	50.8	56.1	19.36	16.52	604	52.5	56.5	19.43	15.97
465	46.5	52.0	16.84	15.17	535	50.8	56.1	19.36	16.51	605	52.5	56.5	19.43	15.96
466	46.6	52.1	16.91	15.22	536	50.8	56.1	19.36	16.50	606	52.5	56.5	19.44	15.95
467	46.7	52.3	16.98	15.27	537	50.8	56.1	19.36	16.50	607	52.5	56.5	19.44	15.94
468	46.8	52.4	17.05	15.31	538	50.9	56.2	19.36	16.49	608	52.6	56.5	19.44	15.94
469	46.9	52.5	17.11	15.36	539	50.9	56.2	19.36	16.48	609	52.6	56.5	19.44	15.93
470	47.0	52.6	17.18	15.40	540	50.9	56.2	19.36	16.47	610	52.6	56.5	19.44	15.92
471	47.1	52.7	17.25	15.45	541	50.9	56.2	19.36	16.46	611	52.6	56.5	19.44	15.91
472	47.2	52.8	17.32	15.50	542	51.0	56.2	19.37	16.46	612	52.7	56.5	19.44	15.90
473	47.3	52.9	17.39	15.54	543	51.0	56.2	19.37	16.45	613	52.7	56.6	19.44	15.90
474	47.4	53.0	17.46	15.59	544	51.0	56.2	19.37	16.44	614	52.7	56.6	19.44	15.89
475	47.5	53.2	17.52	15.64	545	51.0	56.2	19.37	16.43	615	52.7	56.6	19.45	15.88
476	47.6	53.3	17.59	15.68	546	51.1	56.2	19.37	16.43	616	52.8	56.6	19.45	15.87
477	47.7	53.4	17.66	15.73	547	51.1	56.2	19.37	16.42	617	52.8	56.6	19.45	15.87
478	47.8	53.5	17.73	15.78	548	51.1	56.2	19.37	16.41	618	52.8	56.6	19.45	15.86
479	47.9	53.6	17.80	15.83	549	51.1	56.2	19.37	16.40	619	52.8	56.6	19.45	15.85
480	48.0	53.7	17.87	15.87	550	51.2	56.2	19.37	16.39	620	52.9	56.6	19.45	15.84
481	48.1	53.8	17.94	15.92	551	51.2	56.2	19.38	16.39	621	52.9	56.6	19.45	15.83
482	48.2	53.9	18.01	15.97	552	51.2	56.2	19.38	16.38	622	52.9	56.6	19.45	15.83
483	48.3	54.0	18.08	16.02	553	51.2	56.2	19.38	16.37	623	52.9	56.6	19.45	15.82
484	48.4	54.2	18.16	16.06	554	51.3	56.2	19.38	16.36	624	53.0	56.6	19.46	15.81
485	48.5	54.3	18.23	16.11	555	51.3	56.2	19.38	16.35	625	53.0	56.6	19.46	15.80
486	48.6	54.4	18.30	16.16	556	51.3	56.2	19.38	16.35	626	53.0	56.6	19.46	15.79
487	48.7	54.5	18.37	16.21	557	51.3	56.3	19.38	16.34	627	53.0	56.6	19.46	15.79
488	48.8	54.6	18.44	16.25	558	51.4	56.3	19.38	16.33	628	53.1	56.6	19.46	15.78
489	48.9	54.7	18.51	16.30	559	51.4	56.3	19.38	16.32	629	53.1	56.6	19.46	15.77
490	49.0	54.8	18.59	16.35	560	51.4	56.3	19.39	16.31	630	53.1	56.6	19.46	15.76
491	49.1	54.9	18.66	16.40	561	51.4	56.3	19.39	16.31	631	53.1	56.6	19.46	15.75
492	49.2	55.1	18.73	16.45	562	51.5	56.3	19.39	16.30	632	53.2	56.7	19.46	15.75
493	49.3	55.2	18.80	16.50	563	51.5	56.3	19.39	16.29	633	53.2	56.7	19.47	15.74
494	49.4	55.3	18.88	16.54	564	51.5	56.3	19.39	16.28	634	53.2	56.7	19.47	15.73
495	49.5	55.4	18.95	16.59	565	51.5	56.3	19.39	16.28	635	53.2	56.7	19.47	15.72
496	49.6	55.5	19.02	16.64	566	51.6	56.3	19.39	16.27	636	53.3	56.7	19.47	15.72
497	49.7	55.6	19.10	16.69	567	51.6	56.3	19.39	16.26	637	53.3	56.7	19.47	15.71
498	49.8	55.7	19.17	16.74	568	51.6	56.3	19.39	16.25	638	53.3	56.7	19.47	15.70
499	49.9	55.8	19.25	16.79	569	51.6	56.3	19.40	16.24	639	53.3	56.7	19.47	15.69
500	50.0	56.0	19.32	16.83	570	51.6	56.3	19.40	16.24	640	53.3	56.7	19.47	15.68
501	50.0	56.0	19.32	16.78	571	51.7	56.3	19.40	16.23	641	53.4	56.7	19.47	15.68
502	50.0	56.0	19.32	16.77	572	51.7	56.3	19.40	16.22	642	53.4	56.7	19.48	15.67
503	50.0	56.0	19.32	16.76	573	51.7	56.3	19.40	16.21	643	53.4	56.7	19.48	15.66
504	50.0	56.0	19.32	16.76	574	51.7	56.3	19.40	16.20	644	53.4	56.7	19.48	15.65
505	50.1	56.0	19.33	16.75	575	51.8	56.3	19.40	16.20	645	53.5	56.7	19.48	15.64
506	50.1	56.0	19.33	16.74	576	51.8	56.4	19.40	16.19	646	53.5	56.7	19.48	15.64
507	50.1	56.0	19.33	16.73	577	51.8	56.4	19.40	16.18	647	53.5	56.7	19.48	15.63
508	50.1	56.0	19.33	16.73	578	51.8	56.4	19.41	16.17	648	53.5	56.7	19.48	15.62
509	50.2	56.0	19.33	16.72	579	51.9	56.4	19.41	16.16	649	53.6	56.7	19.48	15.61
510	50.2	56.0	19.33	16.71	580	51.9	56.4	19.41	16.16	650	53.6	56.7	19.48	15.60
511	50.2	56.0	19.33	16.70	581	51.9	56.4	19.41	16.15					
512	50.2	56.0	19.33	16.69	582	51.9	56.4	19.41	16.14					
513	50.3	56.0	19.33	16.69	583	52.0	56.4	19.41	16.13					
514	50.3	56.0	19.34	16.68	584	52.0	56.4	19.41	16.13					
515	50.3	56.0	19.34	16.67	585	52.0	56.4	19.41	16.12					
516	50.3	56.0	19.34	16.66	586	52.0	56.4	19.41	16.11					
517	50.4	56.0	19.34	16.65	587	52.1	56.4	19.42	16.10					
518	50.4	56.0	19.34	16.65	588	52.1	56.4	19.42	16.09					
519	50.4	56.1	19.34	16.64	589	52.1	56.4	19.42	16.09					
520	50.4	56.1	19.34	16.63	590	52.1	56.4	19.42	16.08					
521	50.5	56.1	19.34	16.62	591	52.2	56.4	19.42	16.07					
522	50.5	56.1	19.34	16.61	592	52.2	56.4	19.42	16.06					
523	50.5	56.1	19.35	16.61	593	52.2	56.4	19.42	16.05					
524	50.5	56.1	19.35	16.60	594	52.2	56.5	19.42	16.05					
525	50.6	56.1	19.35	16.59	595	52.3	56.5	19.42	16.04					
526	50.6	56.1	19.35	16.58	596	52.3	56.5	19.42	16.03					
527	50.6	56.1	19.35	16.58	597	52.3	56.5	19.43	16.02					
528	50.6	56.1	19.35	16.57	598	52.3	56.5	19.43	16.02					
529	50.7	56.1	19.35	16.56	599	52.4	56.5	19.43	16.01					

[PUHY-P560DMG2]

室外ユニット

室内ユニット 合計容量	能力 (kW)		入力 (kW)		室内ユニット 合計容量	能力 (kW)		入力 (kW)		室内ユニット 合計容量	能力 (kW)		入力 (kW)	
	冷房	暖房	冷房	暖房		冷房	暖房	冷房	暖房		冷房	暖房	冷房	暖房
280	28.0	31.5	8.49	9.29	350	35.0	39.3	10.50	11.48	420	42.0	47.2	12.99	13.87
281	28.1	31.6	8.52	9.31	351	35.1	39.4	10.52	11.51	421	42.1	47.3	13.04	13.91
282	28.2	31.7	8.54	9.35	352	35.2	39.6	10.56	11.55	422	42.2	47.4	13.07	13.94
283	28.3	31.8	8.56	9.38	353	35.3	39.7	10.59	11.58	423	42.3	47.5	13.12	13.98
284	28.4	31.9	8.60	9.41	354	35.4	39.8	10.62	11.62	424	42.4	47.7	13.15	14.02
285	28.5	32.0	8.62	9.44	355	35.5	39.9	10.65	11.64	425	42.5	47.8	13.20	14.06
286	28.6	32.1	8.65	9.47	356	35.6	40.0	10.69	11.67	426	42.6	47.9	13.24	14.09
287	28.7	32.2	8.67	9.50	357	35.7	40.1	10.71	11.71	427	42.7	48.0	13.28	14.13
288	28.8	32.4	8.71	9.53	358	35.8	40.2	10.75	11.74	428	42.8	48.1	13.32	14.16
289	28.9	32.5	8.73	9.57	359	35.9	40.3	10.78	11.78	429	42.9	48.2	13.37	14.21
290	29.0	32.6	8.75	9.59	360	36.0	40.5	10.81	11.81	430	43.0	48.3	13.41	14.24
291	29.1	32.7	8.79	9.62	361	36.1	40.6	10.84	11.85	431	43.1	48.4	13.45	14.28
292	29.2	32.8	8.81	9.66	362	36.2	40.7	10.88	11.87	432	43.2	48.6	13.50	14.31
293	29.3	32.9	8.84	9.68	363	36.3	40.8	10.91	11.90	433	43.3	48.7	13.53	14.34
294	29.4	33.0	8.87	9.72	364	36.4	40.9	10.94	11.94	434	43.4	48.8	13.58	14.39
295	29.5	33.1	8.90	9.75	365	36.5	41.0	10.97	11.97	435	43.5	48.9	13.63	14.42
296	29.6	33.3	8.92	9.77	366	36.6	41.1	11.01	12.01	436	43.6	49.0	13.66	14.46
297	29.7	33.4	8.94	9.81	367	36.7	41.2	11.04	12.04	437	43.7	49.1	13.71	14.49
298	29.8	33.5	8.98	9.84	368	36.8	41.4	11.08	12.08	438	43.8	49.2	13.76	14.54
299	29.9	33.6	9.00	9.86	369	36.9	41.5	11.10	12.11	439	43.9	49.3	13.81	14.57
300	30.0	33.7	9.03	9.90	370	37.0	41.6	11.14	12.14	440	44.0	49.5	13.84	14.61
301	30.1	33.8	9.06	9.93	371	37.1	41.7	11.17	12.18	441	44.1	49.6	13.89	14.64
302	30.2	33.9	9.09	9.96	372	37.2	41.8	11.21	12.21	442	44.2	49.7	13.94	14.69
303	30.3	34.0	9.11	9.99	373	37.3	41.9	11.24	12.24	443	44.3	49.8	13.98	14.72
304	30.4	34.2	9.14	10.02	374	37.4	42.0	11.28	12.27	444	44.4	49.9	14.03	14.76
305	30.5	34.3	9.17	10.06	375	37.5	42.1	11.32	12.30	445	44.5	50.0	14.07	14.79
306	30.6	34.4	9.20	10.08	376	37.6	42.3	11.34	12.34	446	44.6	50.1	14.11	14.84
307	30.7	34.5	9.23	10.12	377	37.7	42.4	11.37	12.37	447	44.7	50.2	14.16	14.87
308	30.8	34.6	9.25	10.15	378	37.8	42.5	11.41	12.41	448	44.8	50.4	14.21	14.91
309	30.9	34.7	9.29	10.17	379	37.9	42.6	11.45	12.44	449	44.9	50.5	14.26	14.95
310	31.0	34.8	9.31	10.21	380	38.0	42.7	11.48	12.48	450	45.0	50.6	14.30	14.99
311	31.1	34.9	9.33	10.24	381	38.1	42.8	11.52	12.51	451	45.1	50.7	14.35	15.02
312	31.2	35.1	9.37	10.28	382	38.2	42.9	11.55	12.55	452	45.2	50.8	14.40	15.07
313	31.3	35.2	9.39	10.30	383	38.3	43.0	11.59	12.58	453	45.3	50.9	14.45	15.10
314	31.4	35.3	9.42	10.33	384	38.4	43.2	11.62	12.61	454	45.4	51.0	14.49	15.13
315	31.5	35.4	9.45	10.37	385	38.5	43.3	11.66	12.65	455	45.5	51.1	14.54	15.18
316	31.6	35.5	9.48	10.40	386	38.6	43.4	11.69	12.68	456	45.6	51.3	14.59	15.21
317	31.7	35.6	9.51	10.43	387	38.7	43.5	11.73	12.72	457	45.7	51.4	14.64	15.25
318	31.8	35.7	9.54	10.46	388	38.8	43.6	11.77	12.75	458	45.8	51.5	14.68	15.29
319	31.9	35.8	9.57	10.49	389	38.9	43.7	11.80	12.79	459	45.9	51.6	14.73	15.33
320	32.0	36.0	9.60	10.52	390	39.0	43.8	11.84	12.82	460	46.0	51.7	14.78	15.36
321	32.1	36.1	9.62	10.55	391	39.1	43.9	11.87	12.85	461	46.1	51.8	14.83	15.41
322	32.2	36.2	9.65	10.59	392	39.2	44.1	11.91	12.89	462	46.2	51.9	14.87	15.44
323	32.3	36.3	9.68	10.62	393	39.3	44.2	11.94	12.92	463	46.3	52.0	14.93	15.49
324	32.4	36.4	9.71	10.64	394	39.4	44.3	11.98	12.96	464	46.4	52.2	14.98	15.52
325	32.5	36.5	9.74	10.68	395	39.5	44.4	12.02	12.99	465	46.5	52.3	15.03	15.56
326	32.6	36.6	9.77	10.71	396	39.6	44.5	12.05	13.03	466	46.6	52.4	15.08	15.60
327	32.7	36.7	9.80	10.75	397	39.7	44.6	12.10	13.06	467	46.7	52.5	15.13	15.64
328	32.8	36.9	9.83	10.78	398	39.8	44.7	12.13	13.10	468	46.8	52.6	15.18	15.68
329	32.9	37.0	9.86	10.80	399	39.9	44.8	12.17	13.13	469	46.9	52.7	15.23	15.72
330	33.0	37.1	9.88	10.84	400	40.0	45.0	12.20	13.16	470	47.0	52.8	15.28	15.76
331	33.1	37.2	9.92	10.87	401	40.1	45.1	12.24	13.20	471	47.1	52.9	15.34	15.80
332	33.2	37.3	9.94	10.91	402	40.2	45.2	12.28	13.23	472	47.2	53.1	15.38	15.83
333	33.3	37.4	9.97	10.93	403	40.3	45.3	12.32	13.27	473	47.3	53.2	15.43	15.88
334	33.4	37.5	10.00	10.96	404	40.4	45.4	12.36	13.30	474	47.4	53.3	15.49	15.91
335	33.5	37.6	10.03	11.00	405	40.5	45.5	12.39	13.34	475	47.5	53.4	15.54	15.96
336	33.6	37.8	10.07	11.03	406	40.6	45.6	12.43	13.37	476	47.6	53.5	15.60	15.99
337	33.7	37.9	10.09	11.07	407	40.7	45.7	12.48	13.42	477	47.7	53.6	15.64	16.04
338	33.8	38.0	10.13	11.09	408	40.8	45.9	12.51	13.45	478	47.8	53.7	15.69	16.07
339	33.9	38.1	10.15	11.12	409	40.9	46.0	12.55	13.48	479	47.9	53.8	15.75	16.12
340	34.0	38.2	10.19	11.16	410	41.0	46.1	12.58	13.52	480	48.0	54.0	15.80	16.15
341	34.1	38.3	10.21	11.19	411	41.1	46.2	12.63	13.55	481	48.1	54.1	15.86	16.20
342	34.2	38.4	10.25	11.23	412	41.2	46.3	12.67	13.59	482	48.2	54.2	15.91	16.23
343	34.3	38.5	10.27	11.25	413	41.3	46.4	12.70	13.62	483	48.3	54.3	15.96	16.28
344	34.4	38.7	10.31	11.29	414	41.4	46.5	12.75	13.66	484	48.4	54.4	16.02	16.31
345	34.5	38.8	10.34	11.32	415	41.5	46.6	12.79	13.69	485	48.5	54.5	16.07	16.36
346	34.6	38.9	10.37	11.35	416	41.6	46.8	12.83	13.73	486	48.6	54.6	16.13	16.41
347	34.7	39.0	10.40	11.39	417	41.7	46.9	12.87	13.77	487	48.7	54.7	16.18	16.44
348	34.8	39.1	10.43	11.41	418	41.8	47.0	12.90	13.81	488	48.8	54.9	16.24	16.49
349	34.9	39.2	10.46	11.45	419	41.9	47.1	12.95	13.84	489	48.9	55.0	16.30	16.52

V 製品データ

V [1] 機種選定方法

室内ユニット 合計容量	能力 (kW)		入力 (kW)		室内ユニット 合計容量	能力 (kW)		入力 (kW)		室内ユニット 合計容量	能力 (kW)		入力 (kW)	
	冷房	暖房	冷房	暖房		冷房	暖房	冷房	暖房		冷房	暖房	冷房	暖房
490	49.0	55.1	16.36	16.57	560	56.0	63.0	20.97	19.66	630	57.6	63.2	21.29	18.81
491	49.1	55.2	16.40	16.60	561	56.0	63.0	20.97	19.65	631	57.6	63.2	21.30	18.80
492	49.2	55.3	16.46	16.65	562	56.0	63.0	20.97	19.64	632	57.6	63.2	21.30	18.79
493	49.3	55.4	16.52	16.69	563	56.0	63.0	20.97	19.63	633	57.7	63.2	21.30	18.78
494	49.4	55.5	16.58	16.73	564	56.0	63.0	20.98	19.61	634	57.7	63.2	21.31	18.77
495	49.5	55.6	16.63	16.77	565	56.1	63.0	20.98	19.60	635	57.7	63.2	21.31	18.75
496	49.6	55.8	16.69	16.81	566	56.1	63.0	20.99	19.58	636	57.7	63.2	21.33	18.74
497	49.7	55.9	16.75	16.85	567	56.1	63.0	20.99	19.57	637	57.8	63.2	21.33	18.73
498	49.8	56.0	16.81	16.90	568	56.1	63.0	20.99	19.56	638	57.8	63.3	21.33	18.72
499	49.9	56.1	16.87	16.93	569	56.2	63.0	21.01	19.55	639	57.8	63.3	21.34	18.71
500	50.0	56.2	16.93	16.98	570	56.2	63.0	21.01	19.53	640	57.8	63.3	21.34	18.70
501	50.1	56.3	16.98	17.02	571	56.2	63.0	21.02	19.52	641	57.9	63.3	21.35	18.69
502	50.2	56.4	17.04	17.06	572	56.2	63.0	21.02	19.51	642	57.9	63.3	21.35	18.67
503	50.3	56.5	17.10	17.11	573	56.3	63.0	21.02	19.50	643	57.9	63.3	21.35	18.66
504	50.4	56.7	17.16	17.15	574	56.3	63.0	21.03	19.49	644	57.9	63.3	21.36	18.65
505	50.5	56.8	17.22	17.19	575	56.3	63.0	21.03	19.48	645	57.9	63.3	21.36	18.64
506	50.6	56.9	17.28	17.23	576	56.3	63.0	21.04	19.47	646	58.0	63.3	21.37	18.63
507	50.7	57.0	17.34	17.28	577	56.3	63.0	21.04	19.45	647	58.0	63.3	21.37	18.62
508	50.8	57.1	17.40	17.31	578	56.4	63.0	21.04	19.44	648	58.0	63.3	21.37	18.61
509	50.9	57.2	17.46	17.36	579	56.4	63.0	21.05	19.43	649	58.0	63.3	21.39	18.59
510	51.0	57.3	17.52	17.40	580	56.4	63.0	21.05	19.42	650	58.1	63.3	21.39	18.58
511	51.1	57.4	17.58	17.45	581	56.4	63.0	21.06	19.41	651	58.1	63.3	21.40	18.56
512	51.2	57.6	17.65	17.48	582	56.5	63.0	21.06	19.40	652	58.1	63.3	21.40	18.55
513	51.3	57.7	17.71	17.53	583	56.5	63.0	21.06	19.39	653	58.1	63.3	21.40	18.54
514	51.4	57.8	17.77	17.57	584	56.5	63.0	21.08	19.37	654	58.2	63.3	21.41	18.53
515	51.5	57.9	17.83	17.62	585	56.5	63.0	21.08	19.36	655	58.2	63.3	21.41	18.51
516	51.6	58.0	17.90	17.66	586	56.6	63.1	21.09	19.35	656	58.2	63.3	21.42	18.50
517	51.7	58.1	17.96	17.70	587	56.6	63.1	21.09	19.34	657	58.2	63.3	21.42	18.49
518	51.8	58.2	18.02	17.75	588	56.6	63.1	21.09	19.32	658	58.3	63.3	21.42	18.48
519	51.9	58.3	18.09	17.79	589	56.6	63.1	21.10	19.30	659	58.3	63.3	21.43	18.47
520	52.0	58.5	18.15	17.83	590	56.7	63.1	21.10	19.29	660	58.3	63.3	21.43	18.46
521	52.1	58.6	18.21	17.87	591	56.7	63.1	21.11	19.28	661	58.3	63.3	21.44	18.45
522	52.2	58.7	18.28	17.92	592	56.7	63.1	21.11	19.27	662	58.3	63.3	21.44	18.43
523	52.3	58.8	18.34	17.96	593	56.7	63.1	21.11	19.26	663	58.4	63.4	21.44	18.42
524	52.4	58.9	18.41	18.01	594	56.7	63.1	21.12	19.25	664	58.4	63.4	21.46	18.41
525	52.5	59.0	18.47	18.06	595	56.8	63.1	21.12	19.24	665	58.4	63.4	21.46	18.40
526	52.6	59.1	18.54	18.09	596	56.8	63.1	21.14	19.22	666	58.4	63.4	21.47	18.39
527	52.7	59.2	18.60	18.14	597	56.8	63.1	21.14	19.21	667	58.5	63.4	21.47	18.38
528	52.8	59.4	18.67	18.18	598	56.8	63.1	21.14	19.20	668	58.5	63.4	21.47	18.37
529	52.9	59.5	18.74	18.23	599	56.9	63.1	21.15	19.19	669	58.5	63.4	21.48	18.35
530	53.0	59.6	18.80	18.27	600	56.9	63.1	21.15	19.18	670	58.5	63.4	21.48	18.34
531	53.1	59.7	18.87	18.32	601	56.9	63.1	21.16	19.17	671	58.6	63.4	21.49	18.33
532	53.2	59.8	18.93	18.37	602	56.9	63.1	21.16	19.16	672	58.6	63.4	21.49	18.32
533	53.3	59.9	19.00	18.41	603	57.0	63.1	21.16	19.14	673	58.6	63.4	21.49	18.30
534	53.4	60.0	19.07	18.45	604	57.0	63.1	21.17	19.13	674	58.6	63.4	21.50	18.29
535	53.5	60.1	19.14	18.49	605	57.0	63.1	21.17	19.12	675	58.7	63.4	21.50	18.27
536	53.6	60.3	19.20	18.54	606	57.0	63.1	21.18	19.11	676	58.7	63.4	21.52	18.26
537	53.7	60.4	19.27	18.58	607	57.1	63.1	21.18	19.10	677	58.7	63.4	21.52	18.25
538	53.8	60.5	19.35	18.63	608	57.1	63.1	21.18	19.09	678	58.7	63.4	21.52	18.24
539	53.9	60.6	19.42	18.67	609	57.1	63.1	21.20	19.06	679	58.7	63.4	21.53	18.23
540	54.0	60.7	19.49	18.72	610	57.1	63.1	21.20	19.05	680	58.8	63.4	21.53	18.22
541	54.1	60.8	19.56	18.77	611	57.1	63.1	21.21	19.04	681	58.8	63.4	21.54	18.20
542	54.2	60.9	19.63	18.81	612	57.2	63.2	21.21	19.03	682	58.8	63.4	21.54	18.19
543	54.3	61.0	19.70	18.86	613	57.2	63.2	21.21	19.02	683	58.8	63.4	21.54	18.18
544	54.4	61.2	19.77	18.90	614	57.2	63.2	21.22	19.01	684	58.9	63.4	21.55	18.17
545	54.5	61.3	19.84	18.95	615	57.2	63.2	21.22	19.00	685	58.9	63.4	21.55	18.16
546	54.6	61.4	19.91	19.00	616	57.3	63.2	21.23	18.98	686	58.9	63.4	21.56	18.15
547	54.7	61.5	19.99	19.04	617	57.3	63.2	21.23	18.97	687	58.9	63.4	21.56	18.14
548	54.8	61.6	20.06	19.09	618	57.3	63.2	21.23	18.96	688	59.0	63.4	21.56	18.12
549	54.9	61.7	20.13	19.13	619	57.3	63.2	21.24	18.95	689	59.0	63.5	21.57	18.11
550	55.0	61.8	20.20	19.18	620	57.4	63.2	21.24	18.94	690	59.0	63.5	21.57	18.10
551	55.1	61.9	20.27	19.22	621	57.4	63.2	21.25	18.93	691	59.0	63.5	21.59	18.09
552	55.2	62.1	20.34	19.27	622	57.4	63.2	21.25	18.92	692	59.1	63.5	21.59	18.08
553	55.3	62.2	20.42	19.32	623	57.4	63.2	21.25	18.90	693	59.1	63.5	21.59	18.07
554	55.4	62.3	20.50	19.36	624	57.5	63.2	21.27	18.89	694	59.1	63.5	21.60	18.04
555	55.5	62.4	20.57	19.42	625	57.5	63.2	21.27	18.88	695	59.1	63.5	21.60	18.03
556	55.6	62.5	20.64	19.47	626	57.5	63.2	21.28	18.87	696	59.1	63.5	21.61	18.02
557	55.7	62.6	20.72	19.51	627	57.5	63.2	21.28	18.86	697	59.2	63.5	21.61	18.01
558	55.8	62.7	20.79	19.56	628	57.5	63.2	21.28	18.85	698	59.2	63.5	21.61	18.00
559	55.9	62.8	20.88	19.60	629	57.6	63.2	21.29	18.84	699	59.2	63.5	21.62	17.99

V [1] 機種選定方法

室外ユニット

室内ユニット 合計容量	能力 (kW)		入力 (kW)	
	冷房	暖房	冷房	暖房
700	59.2	63.5	21.62	17.98
701	59.3	63.5	21.63	17.96
702	59.3	63.5	21.63	17.95
703	59.3	63.5	21.63	17.94
704	59.3	63.5	21.65	17.93
705	59.4	63.5	21.65	17.92
706	59.4	63.5	21.66	17.91
707	59.4	63.5	21.66	17.90
708	59.4	63.5	21.66	17.88
709	59.4	63.5	21.67	17.87
710	59.5	63.5	21.67	17.86
711	59.5	63.5	21.68	17.85
712	59.5	63.5	21.68	17.84
713	59.5	63.5	21.68	17.83
714	59.6	63.5	21.69	17.82
715	59.6	63.6	21.69	17.79
716	59.6	63.6	21.71	17.78
717	59.6	63.6	21.71	17.77
718	59.7	63.6	21.71	17.76
719	59.7	63.6	21.72	17.75
720	59.7	63.6	21.72	17.74
721	59.7	63.6	21.73	17.72
722	59.8	63.6	21.73	17.71
723	59.8	63.6	21.73	17.70
724	59.8	63.6	21.74	17.69
725	59.8	63.6	21.74	17.68
726	59.8	63.6	21.75	17.67
727	59.9	63.6	21.75	17.66
728	59.9	63.6	21.75	17.64

V 製品データ

2. 空気条件変化による補正

■PUHY-P335~P560DMG2

①冷房温度補正

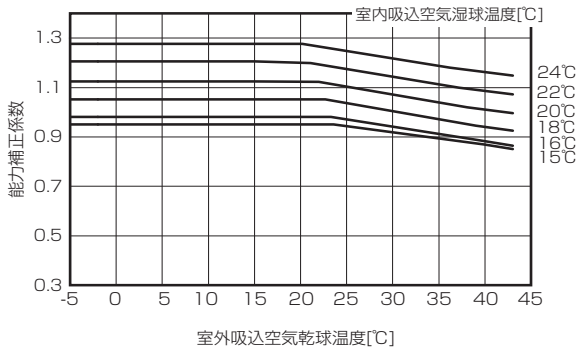

②暖房温度補正

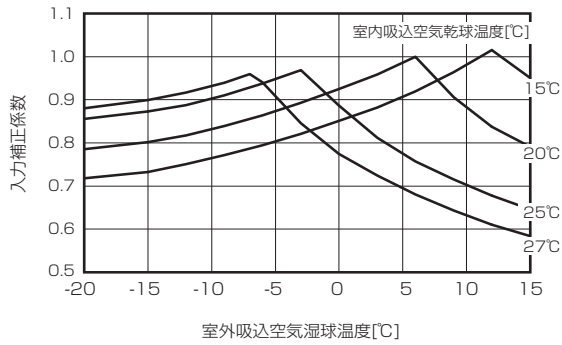
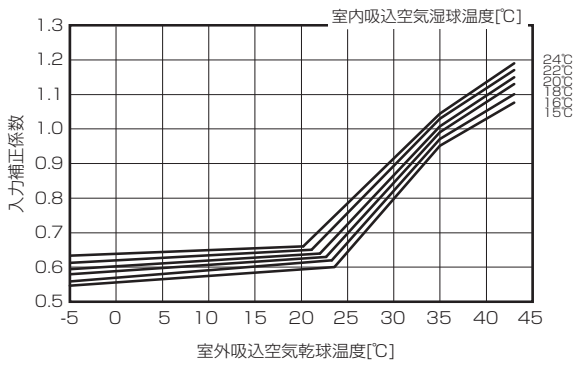
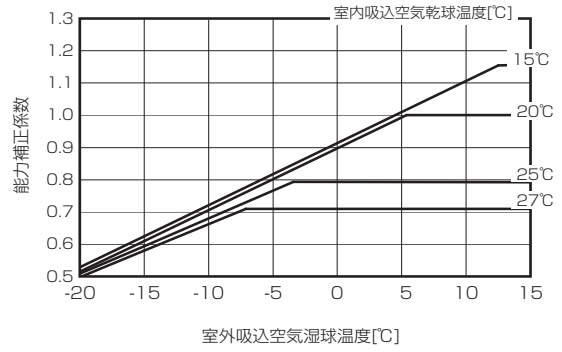

③冷房温度補正 (室温サーモ形給気処理ユニット、外気処理エアコン)

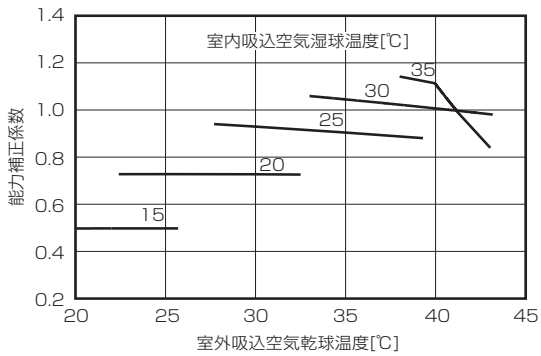

④暖房温度補正 (室温サーモ形給気処理ユニット、外気処理エアコン)

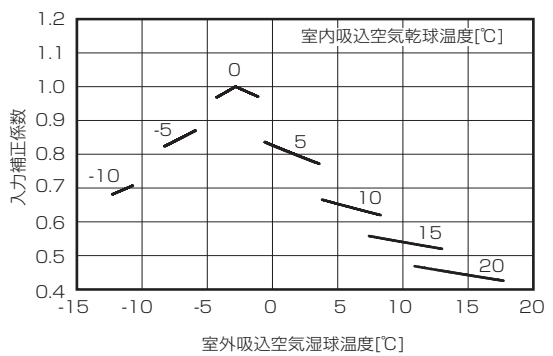
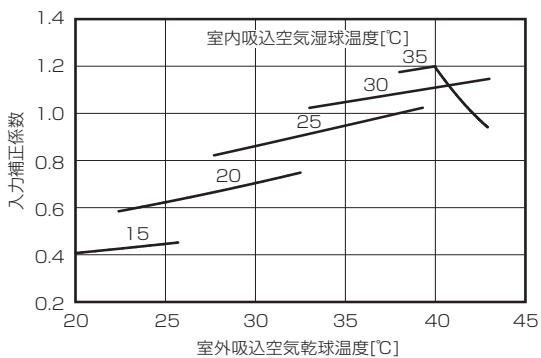
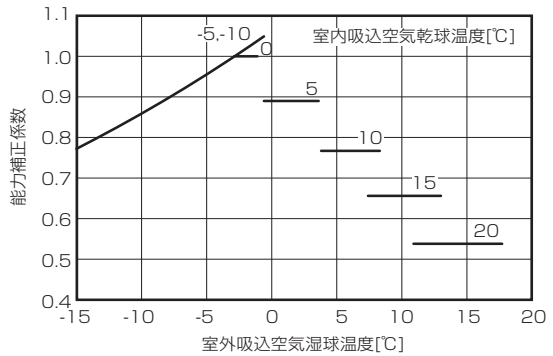

3. 冷媒配管長補正

[冷房能力補正係数]

■PUHY-P335DMG2

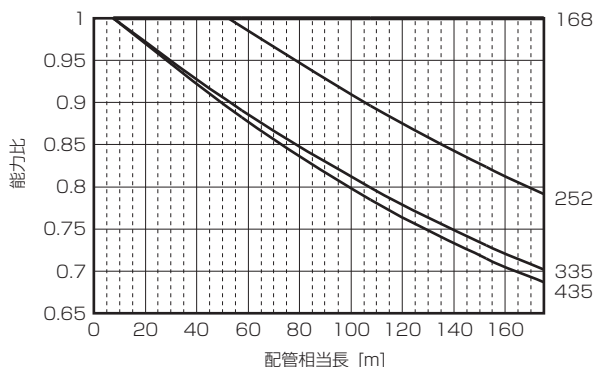

■PUHY-P400DMG2

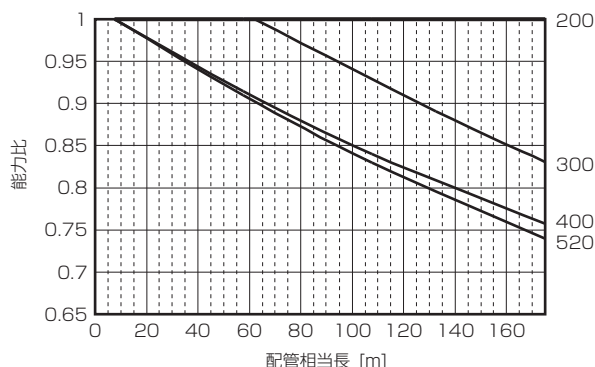

■PUHY-P450DMG2

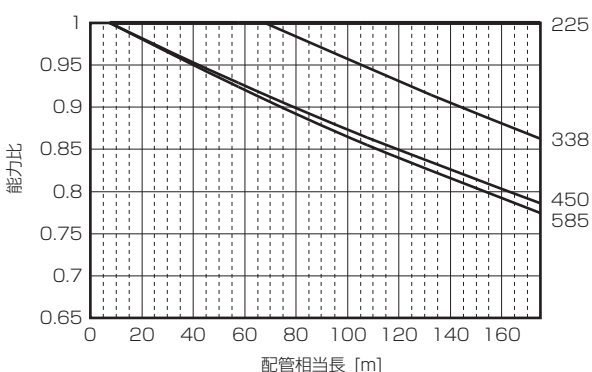

■PUHY-P500DMG2

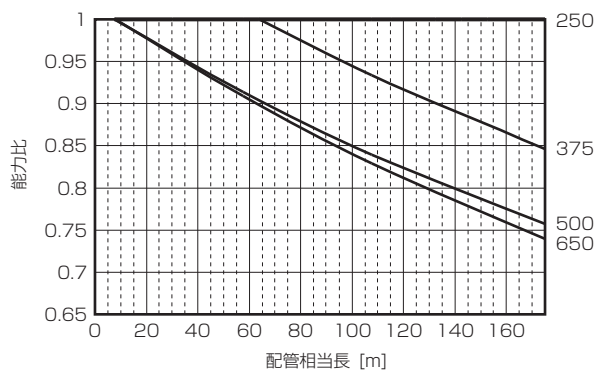

■PUHY-P560DMG2

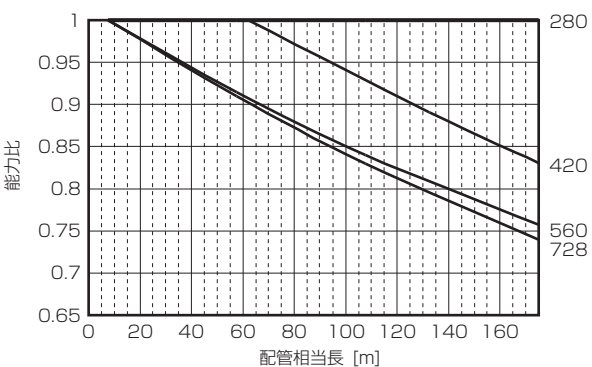

[暖房能力補正係数]

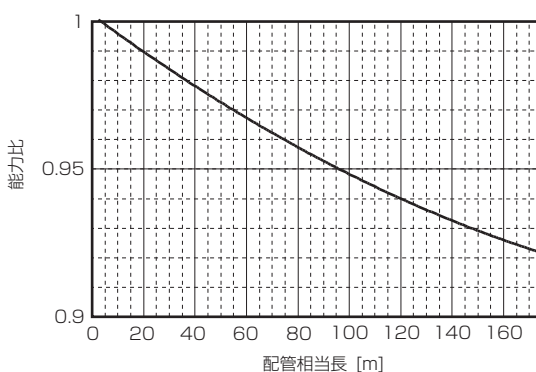

[配管相当長の求め方]

- (1) PUHY-P335DMG2形 相当長 = (最遠室内ユニットまでの配管実長) + (0.42 × 配管途中のベンド数) m
- (2) PUHY-P400DMG2形 相当長 = (最遠室内ユニットまでの配管実長) + (0.47 × 配管途中のベンド数) m
- (3) PUHY-P450DMG2形 相当長 = (最遠室内ユニットまでの配管実長) + (0.50 × 配管途中のベンド数) m
- (4) PUHY-P500DMG2形 相当長 = (最遠室内ユニットまでの配管実長) + (0.50 × 配管途中のベンド数) m
- (5) PUHY-P560DMG2形 相当長 = (最遠室内ユニットまでの配管実長) + (0.5 × 配管途中のベンド数) m

4. 霜取補正

室外吸込空気湿球温度 [°C]		6	4	2	1	0	-2	-4	-6	-8	-10	-20
霜取補正係数	P335形	1.00	0.93	0.82	0.80	0.82	0.86	0.90	0.90	0.95	0.95	0.95
	P400形	1.00	0.93	0.85	0.83	0.84	0.86	0.90	0.90	0.95	0.95	0.95
	P450形	1.00	0.93	0.85	0.83	0.84	0.86	0.90	0.95	0.95	0.95	0.95
	P500形	1.00	0.93	0.85	0.83	0.84	0.86	0.90	0.95	0.95	0.95	0.95
	P560形	1.00	0.98	0.89	0.85	0.89	0.90	0.92	0.95	0.95	0.95	0.95

3) P630 ~ P730SDMG2 形

1. 標準能力表

[PUHY-P630SDMG2]

室内ユニット 合計容量	能力 (kW)		入力 (kW)		室内ユニット 合計容量	能力 (kW)		入力 (kW)		室内ユニット 合計容量	能力 (kW)		入力 (kW)	
	冷房	暖房	冷房	暖房		冷房	暖房	冷房	暖房		冷房	暖房	冷房	暖房
315	31.5	34.5	8.64	10.00	385	38.5	42.1	10.93	12.18	455	45.5	49.8	13.40	14.35
316	31.6	34.6	8.67	10.04	386	38.6	42.2	10.97	12.21	456	45.6	49.9	13.44	14.38
317	31.7	34.7	8.70	10.07	387	38.7	42.3	11.00	12.24	457	45.7	50.0	13.47	14.41
318	31.8	34.8	8.73	10.10	388	38.8	42.4	11.03	12.28	458	45.8	50.1	13.52	14.44
319	31.9	34.9	8.77	10.13	389	38.9	42.6	11.07	12.31	459	45.9	50.2	13.55	14.47
320	32.0	35.0	8.80	10.16	390	39.0	42.7	11.10	12.34	460	46.0	50.3	13.58	14.51
321	32.1	35.1	8.82	10.20	391	39.1	42.8	11.14	12.37	461	46.1	50.4	13.62	14.54
322	32.2	35.2	8.86	10.23	392	39.2	42.9	11.17	12.40	462	46.2	50.6	13.66	14.56
323	32.3	35.3	8.89	10.26	393	39.3	43.0	11.20	12.44	463	46.3	50.7	13.70	14.59
324	32.4	35.4	8.92	10.29	394	39.4	43.1	11.24	12.47	464	46.4	50.8	13.73	14.62
325	32.5	35.5	8.96	10.32	395	39.5	43.2	11.27	12.50	465	46.5	50.9	13.76	14.65
326	32.6	35.7	8.99	10.36	396	39.6	43.3	11.31	12.52	466	46.6	51.0	13.81	14.69
327	32.7	35.8	9.01	10.39	397	39.7	43.4	11.34	12.55	467	46.7	51.1	13.84	14.72
328	32.8	35.9	9.05	10.41	398	39.8	43.5	11.38	12.59	468	46.8	51.2	13.88	14.75
329	32.9	36.0	9.08	10.44	399	39.9	43.7	11.42	12.62	469	46.9	51.3	13.92	14.78
330	33.0	36.1	9.12	10.47	400	40.0	43.8	11.45	12.65	470	47.0	51.4	13.96	14.81
331	33.1	36.2	9.15	10.51	401	40.1	43.9	11.49	12.68	471	47.1	51.5	13.99	14.84
332	33.2	36.3	9.18	10.54	402	40.2	44.0	11.52	12.71	472	47.2	51.6	14.02	14.87
333	33.3	36.4	9.21	10.57	403	40.3	44.1	11.55	12.75	473	47.3	51.8	14.07	14.90
334	33.4	36.5	9.24	10.60	404	40.4	44.2	11.59	12.78	474	47.4	51.9	14.10	14.93
335	33.5	36.6	9.27	10.63	405	40.5	44.3	11.62	12.81	475	47.5	52.0	14.14	14.96
336	33.6	36.8	9.31	10.67	406	40.6	44.4	11.65	12.83	476	47.6	52.1	14.18	15.00
337	33.7	36.9	9.34	10.70	407	40.7	44.5	11.69	12.86	477	47.7	52.2	14.22	15.03
338	33.8	37.0	9.38	10.73	408	40.8	44.6	11.72	12.89	478	47.8	52.3	14.25	15.06
339	33.9	37.1	9.41	10.76	409	40.9	44.7	11.76	12.93	479	47.9	52.4	14.28	15.08
340	34.0	37.2	9.44	10.78	410	41.0	44.9	11.79	12.96	480	48.0	52.5	14.33	15.11
341	34.1	37.3	9.47	10.81	411	41.1	45.0	11.84	12.99	481	48.1	52.6	14.36	15.15
342	34.2	37.4	9.50	10.85	412	41.2	45.1	11.87	13.02	482	48.2	52.7	14.40	15.18
343	34.3	37.5	9.53	10.88	413	41.3	45.2	11.90	13.05	483	48.3	52.9	14.44	15.21
344	34.4	37.6	9.57	10.91	414	41.4	45.3	11.94	13.09	484	48.4	53.0	14.48	15.24
345	34.5	37.7	9.60	10.94	415	41.5	45.4	11.97	13.12	485	48.5	53.1	14.51	15.27
346	34.6	37.8	9.64	10.97	416	41.6	45.5	12.00	13.14	486	48.6	53.2	14.55	15.31
347	34.7	38.0	9.67	11.01	417	41.7	45.6	12.04	13.17	487	48.7	53.3	14.59	15.33
348	34.8	38.1	9.70	11.04	418	41.8	45.7	12.07	13.20	488	48.8	53.4	14.62	15.36
349	34.9	38.2	9.74	11.07	419	41.9	45.8	12.11	13.24	489	48.9	53.5	14.67	15.39
350	35.0	38.3	9.76	11.10	420	42.0	46.0	12.15	13.27	490	49.0	53.6	14.70	15.42
351	35.1	38.4	9.79	11.13	421	42.1	46.1	12.19	13.30	491	49.1	53.7	14.74	15.45
352	35.2	38.5	9.83	11.16	422	42.2	46.2	12.22	13.33	492	49.2	53.8	14.78	15.49
353	35.3	38.6	9.86	11.19	423	42.3	46.3	12.25	13.36	493	49.3	53.9	14.81	15.52
354	35.4	38.7	9.89	11.22	424	42.4	46.4	12.29	13.40	494	49.4	54.1	14.85	15.55
355	35.5	38.8	9.93	11.25	425	42.5	46.5	12.32	13.43	495	49.5	54.2	14.89	15.58
356	35.6	38.9	9.96	11.28	426	42.6	46.6	12.35	13.45	496	49.6	54.3	14.93	15.60
357	35.7	39.1	10.00	11.32	427	42.7	46.7	12.40	13.48	497	49.7	54.4	14.97	15.64
358	35.8	39.2	10.03	11.35	428	42.8	46.8	12.43	13.51	498	49.8	54.5	15.01	15.67
359	35.9	39.3	10.06	11.38	429	42.9	46.9	12.47	13.55	499	49.9	54.6	15.04	15.70
360	36.0	39.4	10.10	11.41	430	43.0	47.0	12.50	13.58	500	50.0	54.7	15.08	15.73
361	36.1	39.5	10.13	11.44	431	43.1	47.2	12.53	13.61	501	50.1	54.8	15.12	15.76
362	36.2	39.6	10.17	11.48	432	43.2	47.3	12.57	13.64	502	50.2	54.9	15.15	15.80
363	36.3	39.7	10.19	11.51	433	43.3	47.4	12.60	13.67	503	50.3	55.0	15.20	15.83
364	36.4	39.8	10.22	11.53	434	43.4	47.5	12.65	13.71	504	50.4	55.2	15.23	15.85
365	36.5	39.9	10.26	11.56	435	43.5	47.6	12.68	13.73	505	50.5	55.3	15.28	15.88
366	36.6	40.0	10.29	11.59	436	43.6	47.7	12.72	13.76	506	50.6	55.4	15.31	15.91
367	36.7	40.1	10.32	11.63	437	43.7	47.8	12.75	13.79	507	50.7	55.5	15.34	15.95
368	36.8	40.3	10.36	11.66	438	43.8	47.9	12.78	13.82	508	50.8	55.6	15.39	15.98
369	36.9	40.4	10.39	11.69	439	43.9	48.0	12.83	13.85	509	50.9	55.7	15.42	16.01
370	37.0	40.5	10.43	11.72	440	44.0	48.1	12.86	13.89	510	51.0	55.8	15.47	16.04
371	37.1	40.6	10.46	11.75	441	44.1	48.3	12.90	13.92	511	51.1	55.9	15.50	16.07
372	37.2	40.7	10.49	11.79	442	44.2	48.4	12.93	13.95	512	51.2	56.0	15.54	16.09
373	37.3	40.8	10.53	11.82	443	44.3	48.5	12.96	13.98	513	51.3	56.1	15.58	16.13
374	37.4	40.9	10.56	11.85	444	44.4	48.6	13.00	14.00	514	51.4	56.2	15.62	16.16
375	37.5	41.0	10.59	11.87	445	44.5	48.7	13.04	14.04	515	51.5	56.4	15.66	16.19
376	37.6	41.1	10.63	11.90	446	44.6	48.8	13.08	14.07	516	51.6	56.5	15.69	16.22
377	37.7	41.2	10.66	11.93	447	44.7	48.9	13.11	14.10	517	51.7	56.6	15.74	16.25
378	37.8	41.4	10.70	11.97	448	44.8	49.0	13.14	14.13	518	51.8	56.7	15.77	16.29
379	37.9	41.5	10.73	12.00	449	44.9	49.1	13.19	14.16	519	51.9	56.8	15.81	16.31
380	38.0	41.6	10.76	12.03	450	45.0	49.2	13.22	14.20	520	52.0	56.9	15.85	16.34
381	38.1	41.7	10.80	12.06	451	45.1	49.3	13.26	14.23	521	52.1	57.0	15.89	16.37
382	38.2	41.8	10.83	12.09	452	45.2	49.5	13.29	14.26	522	52.2	57.1	15.93	16.40
383	38.3	41.9	10.87	12.13	453	45.3	49.6	13.32	14.28	523	52.3	57.2	15.96	16.44
384	38.4	42.0	10.90	12.16	454	45.4	49.7	13.37	14.31	524	52.4	57.3	16.01	16.47

V [1] 機種選定方法

室外ユニット

室内ユニット 合計容量	能力 (kW)		入力 (kW)		室内ユニット 合計容量	能力 (kW)		入力 (kW)		室内ユニット 合計容量	能力 (kW)		入力 (kW)	
	冷房	暖房	冷房	暖房		冷房	暖房	冷房	暖房		冷房	暖房	冷房	暖房
525	52.5	57.5	16.04	16.50	595	59.5	65.1	18.86	18.63	665	64.1	69.1	20.34	19.50
526	52.6	57.6	16.09	16.53	596	59.6	65.2	18.91	18.66	666	64.1	69.1	20.34	19.50
527	52.7	57.7	16.12	16.55	597	59.7	65.3	18.94	18.70	667	64.2	69.1	20.34	19.49
528	52.8	57.8	16.17	16.58	598	59.8	65.4	18.99	18.72	668	64.2	69.1	20.34	19.49
529	52.9	57.9	16.20	16.62	599	59.9	65.6	19.03	18.75	669	64.2	69.1	20.34	19.48
530	53.0	58.0	16.24	16.65	600	60.0	65.7	19.07	18.78	670	64.2	69.1	20.34	19.48
531	53.1	58.1	16.28	16.68	601	60.1	65.8	19.11	18.81	671	64.3	69.1	20.34	19.46
532	53.2	58.2	16.31	16.71	602	60.2	65.9	19.16	18.85	672	64.3	69.1	20.34	19.46
533	53.3	58.3	16.36	16.74	603	60.3	66.0	19.19	18.88	673	64.3	69.1	20.34	19.45
534	53.4	58.4	16.39	16.78	604	60.4	66.1	19.24	18.91	674	64.4	69.1	20.34	19.44
535	53.5	58.5	16.44	16.80	605	60.5	66.2	19.28	18.93	675	64.4	69.1	20.34	19.44
536	53.6	58.7	16.47	16.83	606	60.6	66.3	19.32	18.96	676	64.4	69.1	20.34	19.43
537	53.7	58.8	16.52	16.86	607	60.7	66.4	19.36	19.00	677	64.5	69.1	20.34	19.43
538	53.8	58.9	16.55	16.89	608	60.8	66.5	19.41	19.03	678	64.5	69.1	20.34	19.42
539	53.9	59.0	16.60	16.93	609	60.9	66.7	19.45	19.06	679	64.5	69.1	20.34	19.42
540	54.0	59.1	16.63	16.96	610	61.0	66.8	19.49	19.09	680	64.6	69.1	20.34	19.41
541	54.1	59.2	16.68	16.99	611	61.1	66.9	19.53	19.11	681	64.6	69.1	20.35	19.40
542	54.2	59.3	16.71	17.01	612	61.2	67.0	19.58	19.14	682	64.6	69.1	20.35	19.40
543	54.3	59.4	16.75	17.04	613	61.3	67.1	19.62	19.18	683	64.7	69.1	20.35	19.39
544	54.4	59.5	16.79	17.08	614	61.4	67.2	19.65	19.21	684	64.7	69.1	20.35	19.39
545	54.5	59.6	16.83	17.11	615	61.5	67.3	19.70	19.24	685	64.7	69.1	20.35	19.38
546	54.6	59.8	16.87	17.14	616	61.6	67.4	19.74	19.27	686	64.7	69.1	20.35	19.38
547	54.7	59.9	16.91	17.17	617	61.7	67.5	19.79	19.30	687	64.8	69.1	20.35	19.37
548	54.8	60.0	16.95	17.20	618	61.8	67.6	19.82	19.33	688	64.8	69.1	20.35	19.37
549	54.9	60.1	16.99	17.22	619	61.9	67.7	19.87	19.36	689	64.8	69.1	20.35	19.36
550	55.0	60.2	17.04	17.26	620	62.0	67.9	19.91	19.39	690	64.9	69.2	20.35	19.35
551	55.1	60.3	17.07	17.29	621	62.1	68.0	19.96	19.42	691	64.9	69.2	20.35	19.35
552	55.2	60.4	17.12	17.32	622	62.2	68.1	19.99	19.45	692	64.9	69.2	20.35	19.34
553	55.3	60.5	17.15	17.35	623	62.3	68.2	20.04	19.49	693	65.0	69.2	20.35	19.34
554	55.4	60.6	17.19	17.38	624	62.4	68.3	20.08	19.51	694	65.0	69.2	20.35	19.33
555	55.5	60.7	17.23	17.42	625	62.5	68.4	20.13	19.54	695	65.0	69.2	20.35	19.33
556	55.6	60.8	17.27	17.45	626	62.6	68.5	20.16	19.57	696	65.1	69.2	20.35	19.32
557	55.7	61.0	17.31	17.47	627	62.7	68.6	20.21	19.60	697	65.1	69.2	20.35	19.32
558	55.8	61.1	17.35	17.50	628	62.8	68.7	20.25	19.64	698	65.1	69.2	20.35	19.30
559	55.9	61.2	17.40	17.53	629	62.9	68.8	20.30	19.67	699	65.2	69.2	20.35	19.29
560	56.0	61.3	17.43	17.57	630	63.0	69.0	20.32	19.71	700	65.2	69.2	20.35	19.29
561	56.1	61.4	17.48	17.60	631	63.0	69.0	20.32	19.70	701	65.2	69.2	20.35	19.28
562	56.2	61.5	17.51	17.63	632	63.1	69.0	20.32	19.70	702	65.2	69.2	20.37	19.28
563	56.3	61.6	17.56	17.66	633	63.1	69.0	20.32	19.69	703	65.3	69.2	20.37	19.27
564	56.4	61.7	17.59	17.68	634	63.1	69.0	20.32	19.69	704	65.3	69.2	20.37	19.27
565	56.5	61.8	17.63	17.72	635	63.2	69.0	20.32	19.68	705	65.3	69.2	20.37	19.26
566	56.6	61.9	17.68	17.75	636	63.2	69.0	20.32	19.68	706	65.4	69.2	20.37	19.25
567	56.7	62.1	17.71	17.78	637	63.2	69.0	20.32	19.67	707	65.4	69.2	20.37	19.25
568	56.8	62.2	17.76	17.81	638	63.2	69.0	20.32	19.67	708	65.4	69.2	20.37	19.24
569	56.9	62.3	17.79	17.84	639	63.3	69.0	20.32	19.66	709	65.5	69.2	20.37	19.24
570	57.0	62.4	17.84	17.88	640	63.3	69.0	20.33	19.65	710	65.5	69.2	20.37	19.23
571	57.1	62.5	17.87	17.90	641	63.3	69.0	20.33	19.65	711	65.5	69.2	20.37	19.23
572	57.2	62.6	17.92	17.93	642	63.4	69.0	20.33	19.64	712	65.6	69.2	20.37	19.22
573	57.3	62.7	17.96	17.96	643	63.4	69.0	20.33	19.64	713	65.6	69.2	20.37	19.22
574	57.4	62.8	18.00	17.99	644	63.4	69.0	20.33	19.62	714	65.6	69.2	20.37	19.21
575	57.5	62.9	18.04	18.02	645	63.5	69.0	20.33	19.62	715	65.7	69.2	20.37	19.20
576	57.6	63.0	18.09	18.06	646	63.5	69.0	20.33	19.61	716	65.7	69.2	20.37	19.20
577	57.7	63.1	18.12	18.09	647	63.5	69.0	20.33	19.60	717	65.7	69.2	20.37	19.19
578	57.8	63.3	18.17	18.11	648	63.6	69.0	20.33	19.60	718	65.7	69.2	20.37	19.19
579	57.9	63.4	18.20	18.14	649	63.6	69.0	20.33	19.59	719	65.8	69.2	20.37	19.18
580	58.0	63.5	18.24	18.17	650	63.6	69.0	20.33	19.59	720	65.8	69.3	20.37	19.18
581	58.1	63.6	18.29	18.21	651	63.7	69.0	20.33	19.58	721	65.8	69.3	20.37	19.17
582	58.2	63.7	18.32	18.24	652	63.7	69.0	20.33	19.58	722	65.9	69.3	20.38	19.17
583	58.3	63.8	18.37	18.27	653	63.7	69.0	20.33	19.57	723	65.9	69.3	20.38	19.16
584	58.4	63.9	18.41	18.30	654	63.7	69.0	20.33	19.57	724	65.9	69.3	20.38	19.14
585	58.5	64.0	18.45	18.32	655	63.8	69.0	20.33	19.56	725	66.0	69.3	20.38	19.14
586	58.6	64.1	18.49	18.36	656	63.8	69.0	20.33	19.55	726	66.0	69.3	20.38	19.13
587	58.7	64.2	18.54	18.39	657	63.8	69.0	20.33	19.55	727	66.0	69.3	20.38	19.13
588	58.8	64.4	18.57	18.42	658	63.9	69.0	20.33	19.54	728	66.1	69.3	20.38	19.12
589	58.9	64.5	18.62	18.45	659	63.9	69.0	20.33	19.54	729	66.1	69.3	20.38	19.12
590	59.0	64.6	18.65	18.48	660	63.9	69.1	20.34	19.53	730	66.1	69.3	20.38	19.11
591	59.1	64.7	18.70	18.50	661	64.0	69.1	20.34	19.53	731	66.2	69.3	20.38	19.11
592	59.2	64.8	18.74	18.54	662	64.0	69.1	20.34	19.52	732	66.2	69.3	20.38	19.10
593	59.3	64.9	18.77	18.57	663	64.0	69.1	20.34	19.52	733	66.2	69.3	20.38	19.09
594	59.4	65.0	18.82	18.60	664	64.1	69.1	20.34	19.51	734	66.2	69.3	20.38	19.09

V 製品データ

V [1] 機種選定方法

室内ユニット 合計容量	能力 (kW)		入力 (kW)		室内ユニット 合計容量	能力 (kW)		入力 (kW)	
	冷房	暖房	冷房	暖房		冷房	暖房	冷房	暖房
735	66.3	69.3	20.38	19.08	805	68.5	69.5	20.42	18.66
736	66.3	69.3	20.38	19.08	806	68.5	69.5	20.42	18.66
737	66.3	69.3	20.38	19.07	807	68.5	69.5	20.42	18.65
738	66.4	69.3	20.38	19.07	808	68.6	69.5	20.42	18.64
739	66.4	69.3	20.38	19.06	809	68.6	69.5	20.42	18.64
740	66.4	69.3	20.38	19.05	810	68.6	69.5	20.42	18.63
741	66.5	69.3	20.38	19.05	811	68.6	69.5	20.42	18.63
742	66.5	69.3	20.38	19.04	812	68.7	69.5	20.42	18.62
743	66.5	69.3	20.39	19.04	813	68.7	69.5	20.42	18.62
744	66.6	69.3	20.39	19.03	814	68.7	69.5	20.42	18.61
745	66.6	69.3	20.39	19.03	815	68.8	69.5	20.42	18.61
746	66.6	69.3	20.39	19.02	816	68.8	69.5	20.42	18.60
747	66.7	69.3	20.39	19.02	817	68.8	69.5	20.42	18.59
748	66.7	69.3	20.39	19.01	818	68.9	69.5	20.42	18.59
749	66.7	69.3	20.39	19.00	819	68.9	69.5	20.42	18.58
750	66.7	69.4	20.39	19.00					
751	66.8	69.4	20.39	18.98					
752	66.8	69.4	20.39	18.98					
753	66.8	69.4	20.39	18.97					
754	66.9	69.4	20.39	18.97					
755	66.9	69.4	20.39	18.96					
756	66.9	69.4	20.39	18.96					
757	67.0	69.4	20.39	18.95					
758	67.0	69.4	20.39	18.94					
759	67.0	69.4	20.39	18.94					
760	67.1	69.4	20.39	18.93					
761	67.1	69.4	20.39	18.93					
762	67.1	69.4	20.39	18.92					
763	67.1	69.4	20.40	18.92					
764	67.2	69.4	20.40	18.91					
765	67.2	69.4	20.40	18.90					
766	67.2	69.4	20.40	18.90					
767	67.3	69.4	20.40	18.89					
768	67.3	69.4	20.40	18.89					
769	67.3	69.4	20.40	18.88					
770	67.4	69.4	20.40	18.88					
771	67.4	69.4	20.40	18.87					
772	67.4	69.4	20.40	18.87					
773	67.5	69.4	20.40	18.86					
774	67.5	69.4	20.40	18.85					
775	67.5	69.4	20.40	18.85					
776	67.6	69.4	20.40	18.84					
777	67.6	69.4	20.40	18.84					
778	67.6	69.4	20.40	18.82					
779	67.6	69.4	20.40	18.82					
780	67.7	69.5	20.40	18.81					
781	67.7	69.5	20.40	18.81					
782	67.7	69.5	20.40	18.80					
783	67.8	69.5	20.40	18.79					
784	67.8	69.5	20.41	18.79					
785	67.8	69.5	20.41	18.78					
786	67.9	69.5	20.41	18.78					
787	67.9	69.5	20.41	18.77					
788	67.9	69.5	20.41	18.77					
789	68.0	69.5	20.41	18.76					
790	68.0	69.5	20.41	18.76					
791	68.0	69.5	20.41	18.75					
792	68.1	69.5	20.41	18.74					
793	68.1	69.5	20.41	18.74					
794	68.1	69.5	20.41	18.73					
795	68.1	69.5	20.41	18.73					
796	68.2	69.5	20.41	18.72					
797	68.2	69.5	20.41	18.72					
798	68.2	69.5	20.41	18.71					
799	68.3	69.5	20.41	18.70					
800	68.3	69.5	20.41	18.70					
801	68.3	69.5	20.41	18.69					
802	68.4	69.5	20.41	18.69					
803	68.4	69.5	20.41	18.68					
804	68.4	69.5	20.42	18.68					

[PUHY-P690SDMG2]

室外ユニット

室内ユニット 合計容量	能力 (kW)		入力 (kW)		室内ユニット 合計容量	能力 (kW)		入力 (kW)		室内ユニット 合計容量	能力 (kW)		入力 (kW)	
	冷房	暖房	冷房	暖房		冷房	暖房	冷房	暖房		冷房	暖房	冷房	暖房
345	34.5	38.2	8.86	10.84	415	41.5	46.0	11.25	13.00	485	48.5	53.7	13.89	15.25
346	34.6	38.3	8.89	10.88	416	41.6	46.1	11.28	13.03	486	48.6	53.8	13.92	15.28
347	34.7	38.4	8.93	10.90	417	41.7	46.2	11.32	13.06	487	48.7	53.9	13.96	15.32
348	34.8	38.5	8.96	10.93	418	41.8	46.3	11.36	13.10	488	48.8	54.1	14.01	15.35
349	34.9	38.6	8.99	10.97	419	41.9	46.4	11.39	13.13	489	48.9	54.2	14.05	15.38
350	35.0	38.8	9.02	11.00	420	42.0	46.5	11.43	13.15	490	49.0	54.3	14.09	15.42
351	35.1	38.9	9.05	11.02	421	42.1	46.6	11.46	13.19	491	49.1	54.4	14.12	15.45
352	35.2	39.0	9.08	11.05	422	42.2	46.7	11.50	13.22	492	49.2	54.5	14.17	15.48
353	35.3	39.1	9.12	11.09	423	42.3	46.8	11.54	13.25	493	49.3	54.6	14.21	15.51
354	35.4	39.2	9.16	11.12	424	42.4	47.0	11.58	13.28	494	49.4	54.7	14.25	15.55
355	35.5	39.3	9.19	11.14	425	42.5	47.1	11.61	13.32	495	49.5	54.8	14.28	15.58
356	35.6	39.4	9.22	11.17	426	42.6	47.2	11.64	13.35	496	49.6	54.9	14.32	15.61
357	35.7	39.5	9.25	11.21	427	42.7	47.3	11.68	13.38	497	49.7	55.1	14.37	15.65
358	35.8	39.6	9.29	11.24	428	42.8	47.4	11.71	13.41	498	49.8	55.2	14.41	15.68
359	35.9	39.8	9.32	11.26	429	42.9	47.5	11.76	13.44	499	49.9	55.3	14.45	15.71
360	36.0	39.9	9.35	11.30	430	43.0	47.6	11.79	13.47	500	50.0	55.4	14.48	15.75
361	36.1	40.0	9.38	11.33	431	43.1	47.7	11.83	13.50	501	50.1	55.5	14.52	15.78
362	36.2	40.1	9.42	11.36	432	43.2	47.8	11.86	13.54	502	50.2	55.6	14.57	15.81
363	36.3	40.2	9.45	11.39	433	43.3	48.0	11.90	13.57	503	50.3	55.7	14.61	15.84
364	36.4	40.3	9.49	11.42	434	43.4	48.1	11.94	13.60	504	50.4	55.8	14.65	15.88
365	36.5	40.4	9.52	11.45	435	43.5	48.2	11.98	13.64	505	50.5	55.9	14.69	15.91
366	36.6	40.5	9.55	11.48	436	43.6	48.3	12.01	13.67	506	50.6	56.1	14.73	15.94
367	36.7	40.6	9.58	11.52	437	43.7	48.4	12.05	13.70	507	50.7	56.2	14.77	15.98
368	36.8	40.8	9.61	11.54	438	43.8	48.5	12.08	13.72	508	50.8	56.3	14.81	16.01
369	36.9	40.9	9.65	11.57	439	43.9	48.6	12.13	13.76	509	50.9	56.4	14.85	16.04
370	37.0	41.0	9.69	11.60	440	44.0	48.7	12.16	13.79	510	51.0	56.5	14.89	16.08
371	37.1	41.1	9.72	11.64	441	44.1	48.8	12.20	13.82	511	51.1	56.6	14.94	16.11
372	37.2	41.2	9.75	11.67	442	44.2	49.0	12.23	13.86	512	51.2	56.7	14.98	16.14
373	37.3	41.3	9.78	11.69	443	44.3	49.1	12.27	13.89	513	51.3	56.8	15.01	16.17
374	37.4	41.4	9.82	11.72	444	44.4	49.2	12.31	13.92	514	51.4	56.9	15.05	16.21
375	37.5	41.5	9.86	11.76	445	44.5	49.3	12.35	13.95	515	51.5	57.0	15.09	16.24
376	37.6	41.6	9.89	11.79	446	44.6	49.4	12.39	13.99	516	51.6	57.2	15.14	16.27
377	37.7	41.7	9.92	11.82	447	44.7	49.5	12.42	14.02	517	51.7	57.3	15.18	16.31
378	37.8	41.9	9.95	11.84	448	44.8	49.6	12.46	14.05	518	51.8	57.4	15.22	16.34
379	37.9	42.0	9.99	11.88	449	44.9	49.7	12.50	14.08	519	51.9	57.5	15.26	16.37
380	38.0	42.1	10.02	11.91	450	45.0	49.8	12.54	14.11	520	52.0	57.6	15.31	16.40
381	38.1	42.2	10.06	11.94	451	45.1	50.0	12.57	14.14	521	52.1	57.7	15.35	16.44
382	38.2	42.3	10.09	11.98	452	45.2	50.1	12.61	14.17	522	52.2	57.8	15.39	16.47
383	38.3	42.4	10.13	12.00	453	45.3	50.2	12.65	14.21	523	52.3	57.9	15.42	16.50
384	38.4	42.5	10.16	12.03	454	45.4	50.3	12.69	14.24	524	52.4	58.0	15.46	16.54
385	38.5	42.6	10.19	12.06	455	45.5	50.4	12.73	14.27	525	52.5	58.2	15.51	16.57
386	38.6	42.7	10.23	12.10	456	45.6	50.5	12.76	14.31	526	52.6	58.3	15.55	16.60
387	38.7	42.9	10.27	12.13	457	45.7	50.6	12.80	14.34	527	52.7	58.4	15.59	16.65
388	38.8	43.0	10.30	12.15	458	45.8	50.7	12.83	14.37	528	52.8	58.5	15.63	16.68
389	38.9	43.1	10.33	12.19	459	45.9	50.8	12.88	14.40	529	52.9	58.6	15.68	16.71
390	39.0	43.2	10.36	12.22	460	46.0	51.0	12.92	14.44	530	53.0	58.7	15.72	16.75
391	39.1	43.3	10.40	12.25	461	46.1	51.1	12.95	14.47	531	53.1	58.8	15.76	16.78
392	39.2	43.4	10.44	12.28	462	46.2	51.2	12.99	14.50	532	53.2	58.9	15.80	16.81
393	39.3	43.5	10.47	12.32	463	46.3	51.3	13.03	14.54	533	53.3	59.0	15.84	16.84
394	39.4	43.6	10.51	12.34	464	46.4	51.4	13.07	14.56	534	53.4	59.2	15.89	16.88
395	39.5	43.7	10.54	12.37	465	46.5	51.5	13.11	14.59	535	53.5	59.3	15.93	16.91
396	39.6	43.9	10.57	12.41	466	46.6	51.6	13.15	14.62	536	53.6	59.4	15.97	16.94
397	39.7	44.0	10.61	12.44	467	46.7	51.7	13.18	14.66	537	53.7	59.5	16.01	16.98
398	39.8	44.1	10.65	12.47	468	46.8	51.8	13.23	14.69	538	53.8	59.6	16.06	17.01
399	39.9	44.2	10.68	12.50	469	46.9	51.9	13.27	14.72	539	53.9	59.7	16.10	17.04
400	40.0	44.3	10.71	12.53	470	47.0	52.1	13.30	14.76	540	54.0	59.8	16.14	17.07
401	40.1	44.4	10.75	12.56	471	47.1	52.2	13.34	14.79	541	54.1	59.9	16.18	17.11
402	40.2	44.5	10.79	12.59	472	47.2	52.3	13.38	14.82	542	54.2	60.0	16.23	17.15
403	40.3	44.6	10.82	12.62	473	47.3	52.4	13.42	14.86	543	54.3	60.2	16.27	17.18
404	40.4	44.7	10.86	12.66	474	47.4	52.5	13.46	14.89	544	54.4	60.3	16.31	17.22
405	40.5	44.9	10.89	12.69	475	47.5	52.6	13.50	14.92	545	54.5	60.4	16.35	17.25
406	40.6	45.0	10.92	12.71	476	47.6	52.7	13.53	14.95	546	54.6	60.5	16.39	17.28
407	40.7	45.1	10.96	12.75	477	47.7	52.8	13.57	14.99	547	54.7	60.6	16.44	17.32
408	40.8	45.2	11.00	12.78	478	47.8	52.9	13.62	15.02	548	54.8	60.7	16.48	17.35
409	40.9	45.3	11.03	12.81	479	47.9	53.1	13.65	15.05	549	54.9	60.8	16.52	17.38
410	41.0	45.4	11.07	12.84	480	48.0	53.2	13.69	15.09	550	55.0	60.9	16.56	17.42
411	41.1	45.5	11.10	12.88	481	48.1	53.3	13.73	15.12	551	55.1	61.0	16.61	17.45
412	41.2	45.6	11.14	12.91	482	48.2	53.4	13.77	15.15	552	55.2	61.2	16.65	17.48
413	41.3	45.7	11.18	12.93	483	48.3	53.5	13.81	15.19	553	55.3	61.3	16.70	17.53
414	41.4	45.9	11.21	12.97	484	48.4	53.6	13.85	15.22	554	55.4	61.4	16.74	17.56

V 製品データ

V [1] 機種選定方法

室内ユニット 合計容量	能力 (kW)		入力 (kW)		室内ユニット 合計容量	能力 (kW)		入力 (kW)		室内ユニット 合計容量	能力 (kW)		入力 (kW)	
	冷房	暖房	冷房	暖房		冷房	暖房	冷房	暖房		冷房	暖房	冷房	暖房
555	55.5	61.5	16.78	17.59	625	62.5	69.2	19.93	20.02	695	69.1	76.5	23.07	22.33
556	55.6	61.6	16.83	17.62	626	62.6	69.4	19.97	20.05	696	69.2	76.5	23.07	22.32
557	55.7	61.7	16.87	17.66	627	62.7	69.5	20.03	20.10	697	69.2	76.5	23.07	22.32
558	55.8	61.8	16.91	17.69	628	62.8	69.6	20.07	20.13	698	69.2	76.5	23.07	22.31
559	55.9	61.9	16.95	17.72	629	62.9	69.7	20.11	20.16	699	69.2	76.5	23.07	22.31
560	56.0	62.0	17.00	17.76	630	63.0	69.8	20.17	20.20	700	69.3	76.5	23.07	22.29
561	56.1	62.1	17.04	17.79	631	63.1	69.9	20.21	20.24	701	69.3	76.5	23.07	22.29
562	56.2	62.3	17.08	17.82	632	63.2	70.0	20.26	20.27	702	69.3	76.5	23.08	22.28
563	56.3	62.4	17.13	17.87	633	63.3	70.1	20.30	20.31	703	69.4	76.5	23.08	22.27
564	56.4	62.5	17.18	17.90	634	63.4	70.2	20.36	20.34	704	69.4	76.5	23.08	22.27
565	56.5	62.6	17.22	17.93	635	63.5	70.4	20.40	20.37	705	69.4	76.5	23.08	22.26
566	56.6	62.7	17.26	17.96	636	63.6	70.5	20.45	20.42	706	69.4	76.5	23.08	22.26
567	56.7	62.8	17.30	18.00	637	63.7	70.6	20.49	20.45	707	69.5	76.5	23.08	22.25
568	56.8	62.9	17.34	18.03	638	63.8	70.7	20.55	20.48	708	69.5	76.5	23.08	22.24
569	56.9	63.0	17.39	18.06	639	63.9	70.8	20.59	20.51	709	69.5	76.5	23.08	22.24
570	57.0	63.1	17.44	18.10	640	64.0	70.9	20.64	20.56	710	69.5	76.5	23.08	22.23
571	57.1	63.3	17.48	18.14	641	64.1	71.0	20.68	20.59	711	69.6	76.5	23.08	22.23
572	57.2	63.4	17.52	18.17	642	64.2	71.1	20.74	20.62	712	69.6	76.5	23.08	22.22
573	57.3	63.5	17.57	18.21	643	64.3	71.2	20.78	20.66	713	69.6	76.5	23.08	22.21
574	57.4	63.6	17.61	18.24	644	64.4	71.4	20.83	20.70	714	69.7	76.5	23.08	22.21
575	57.5	63.7	17.65	18.27	645	64.5	71.5	20.87	20.73	715	69.7	76.5	23.08	22.20
576	57.6	63.8	17.70	18.31	646	64.6	71.6	20.93	20.77	716	69.7	76.5	23.08	22.20
577	57.7	63.9	17.75	18.34	647	64.7	71.7	20.97	20.80	717	69.7	76.5	23.08	22.18
578	57.8	64.0	17.79	18.38	648	64.8	71.8	21.02	20.84	718	69.8	76.5	23.08	22.17
579	57.9	64.1	17.83	18.42	649	64.9	71.9	21.06	20.88	719	69.8	76.5	23.08	22.17
580	58.0	64.3	17.87	18.45	650	65.0	72.0	21.12	20.91	720	69.8	76.5	23.08	22.16
581	58.1	64.4	17.93	18.48	651	65.1	72.1	21.16	20.95	721	69.8	76.5	23.08	22.16
582	58.2	64.5	17.97	18.51	652	65.2	72.2	21.21	20.99	722	69.9	76.5	23.08	22.15
583	58.3	64.6	18.01	18.55	653	65.3	72.3	21.26	21.02	723	69.9	76.5	23.08	22.15
584	58.4	64.7	18.05	18.58	654	65.4	72.5	21.31	21.05	724	69.9	76.5	23.08	22.14
585	58.5	64.8	18.09	18.62	655	65.5	72.6	21.36	21.10	725	70.0	76.5	23.09	22.13
586	58.6	64.9	18.15	18.66	656	65.6	72.7	21.40	21.13	726	70.0	76.5	23.09	22.13
587	58.7	65.0	18.19	18.69	657	65.7	72.8	21.45	21.16	727	70.0	76.5	23.09	22.12
588	58.8	65.1	18.23	18.72	658	65.8	72.9	21.50	21.20	728	70.0	76.6	23.09	22.12
589	58.9	65.3	18.27	18.76	659	65.9	73.0	21.55	21.24	729	70.1	76.6	23.09	22.11
590	59.0	65.4	18.33	18.79	660	66.0	73.1	21.60	21.27	730	70.1	76.6	23.09	22.10
591	59.1	65.5	18.37	18.83	661	66.1	73.2	21.64	21.31	731	70.1	76.6	23.09	22.10
592	59.2	65.6	18.41	18.87	662	66.2	73.3	21.70	21.35	732	70.1	76.6	23.09	22.09
593	59.3	65.7	18.45	18.90	663	66.3	73.5	21.74	21.38	733	70.2	76.6	23.09	22.09
594	59.4	65.8	18.51	18.93	664	66.4	73.6	21.79	21.42	734	70.2	76.6	23.09	22.07
595	59.5	65.9	18.55	18.96	665	66.5	73.7	21.84	21.45	735	70.2	76.6	23.09	22.06
596	59.6	66.0	18.59	19.00	666	66.6	73.8	21.89	21.49	736	70.3	76.6	23.09	22.06
597	59.7	66.1	18.64	19.04	667	66.7	73.9	21.94	21.52	737	70.3	76.6	23.09	22.05
598	59.8	66.3	18.69	19.07	668	66.8	74.0	21.99	21.56	738	70.3	76.6	23.09	22.05
599	59.9	66.4	18.73	19.11	669	66.9	74.1	22.03	21.60	739	70.3	76.6	23.09	22.04
600	60.0	66.5	18.78	19.14	670	67.0	74.2	22.09	21.63	740	70.4	76.6	23.09	22.03
601	60.1	66.6	18.82	19.17	671	67.1	74.3	22.14	21.67	741	70.4	76.6	23.09	22.03
602	60.2	66.7	18.87	19.21	672	67.2	74.5	22.18	21.71	742	70.4	76.6	23.09	22.02
603	60.3	66.8	18.91	19.25	673	67.3	74.6	22.24	21.74	743	70.4	76.6	23.09	22.02
604	60.4	66.9	18.96	19.28	674	67.4	74.7	22.29	21.78	744	70.5	76.6	23.09	22.01
605	60.5	67.0	19.00	19.32	675	67.5	74.8	22.33	21.81	745	70.5	76.6	23.09	22.01
606	60.6	67.1	19.05	19.35	676	67.6	74.9	22.38	21.85	746	70.5	76.6	23.09	22.00
607	60.7	67.2	19.10	19.38	677	67.7	75.0	22.44	21.89	747	70.5	76.6	23.09	21.99
608	60.8	67.4	19.14	19.43	678	67.8	75.1	22.48	21.92	748	70.6	76.6	23.10	21.99
609	60.9	67.5	19.18	19.46	679	67.9	75.2	22.53	21.96	749	70.6	76.6	23.10	21.98
610	61.0	67.6	19.24	19.49	680	68.0	75.3	22.58	22.00	750	70.6	76.6	23.10	21.98
611	61.1	67.7	19.28	19.53	681	68.1	75.5	22.63	22.03	751	70.7	76.6	23.10	21.96
612	61.2	67.8	19.33	19.56	682	68.2	75.6	22.68	22.07	752	70.7	76.6	23.10	21.95
613	61.3	67.9	19.37	19.60	683	68.3	75.7	22.73	22.11	753	70.7	76.6	23.10	21.95
614	61.4	68.0	19.42	19.64	684	68.4	75.8	22.77	22.14	754	70.7	76.6	23.10	21.94
615	61.5	68.1	19.47	19.67	685	68.5	75.9	22.83	22.18	755	70.8	76.6	23.10	21.94
616	61.6	68.2	19.51	19.70	686	68.6	76.0	22.88	22.22	756	70.8	76.6	23.10	21.93
617	61.7	68.4	19.55	19.73	687	68.7	76.1	22.93	22.25	757	70.8	76.6	23.10	21.92
618	61.8	68.5	19.61	19.78	688	68.8	76.2	22.97	22.29	758	70.8	76.6	23.10	21.92
619	61.9	68.6	19.65	19.81	689	68.9	76.3	23.03	22.33	759	70.9	76.6	23.10	21.91
620	62.0	68.7	19.70	19.84	690	69.0	76.5	23.07	22.36	760	70.9	76.6	23.10	21.91
621	62.1	68.8	19.74	19.88	691	69.0	76.5	23.07	22.35	761	70.9	76.6	23.10	21.90
622	62.2	68.9	19.78	19.91	692	69.1	76.5	23.07	22.35	762	71.0	76.6	23.10	21.89
623	62.3	69.0	19.84	19.95	693	69.1	76.5	23.07	22.34	763	71.0	76.6	23.10	21.89
624	62.4	69.1	19.88	19.99	694	69.1	76.5	23.07	22.34	764	71.0	76.6	23.10	21.88

V [1] 機種選定方法

室外ユニット

室内ユニット 合計容量	能力 (kW)		入力 (kW)		室内ユニット 合計容量	能力 (kW)		入力 (kW)	
	冷房	暖房	冷房	暖房		冷房	暖房	冷房	暖房
765	71.0	76.7	23.10	21.88	835	72.9	76.8	23.13	21.42
766	71.1	76.7	23.10	21.87	836	73.0	76.8	23.13	21.42
767	71.1	76.7	23.10	21.87	837	73.0	76.8	23.13	21.40
768	71.1	76.7	23.10	21.85	838	73.0	76.8	23.13	21.40
769	71.1	76.7	23.10	21.84	839	73.0	76.9	23.14	21.39
770	71.2	76.7	23.11	21.84	840	73.1	76.9	23.14	21.38
771	71.2	76.7	23.11	21.83	841	73.1	76.9	23.14	21.38
772	71.2	76.7	23.11	21.83	842	73.1	76.9	23.14	21.37
773	71.3	76.7	23.11	21.82	843	73.2	76.9	23.14	21.37
774	71.3	76.7	23.11	21.81	844	73.2	76.9	23.14	21.36
775	71.3	76.7	23.11	21.81	845	73.2	76.9	23.14	21.35
776	71.3	76.7	23.11	21.80	846	73.2	76.9	23.14	21.35
777	71.4	76.7	23.11	21.80	847	73.3	76.9	23.14	21.34
778	71.4	76.7	23.11	21.79	848	73.3	76.9	23.14	21.34
779	71.4	76.7	23.11	21.78	849	73.3	76.9	23.14	21.33
780	71.4	76.7	23.11	21.78	850	73.3	76.9	23.14	21.33
781	71.5	76.7	23.11	21.77	851	73.4	76.9	23.14	21.32
782	71.5	76.7	23.11	21.77	852	73.4	76.9	23.14	21.31
783	71.5	76.7	23.11	21.76	853	73.4	76.9	23.14	21.31
784	71.6	76.7	23.11	21.74	854	73.4	76.9	23.14	21.29
785	71.6	76.7	23.11	21.74	855	73.5	76.9	23.14	21.29
786	71.6	76.7	23.11	21.73	856	73.5	76.9	23.14	21.28
787	71.6	76.7	23.11	21.73	857	73.5	76.9	23.14	21.27
788	71.7	76.7	23.11	21.72	858	73.6	76.9	23.14	21.27
789	71.7	76.7	23.11	21.72	859	73.6	76.9	23.14	21.26
790	71.7	76.7	23.11	21.71	860	73.6	76.9	23.14	21.26
791	71.7	76.7	23.11	21.70	861	73.6	76.9	23.14	21.25
792	71.8	76.7	23.11	21.70	862	73.7	76.9	23.15	21.24
793	71.8	76.7	23.12	21.69	863	73.7	76.9	23.15	21.24
794	71.8	76.7	23.12	21.69	864	73.7	76.9	23.15	21.23
795	71.9	76.7	23.12	21.68	865	73.7	76.9	23.15	21.23
796	71.9	76.7	23.12	21.67	866	73.8	76.9	23.15	21.22
797	71.9	76.7	23.12	21.67	867	73.8	76.9	23.15	21.21
798	71.9	76.7	23.12	21.66	868	73.8	76.9	23.15	21.21
799	72.0	76.7	23.12	21.66	869	73.9	76.9	23.15	21.20
800	72.0	76.7	23.12	21.65	870	73.9	76.9	23.15	21.20
801	72.0	76.7	23.12	21.63	871	73.9	76.9	23.15	21.18
802	72.0	76.8	23.12	21.63	872	73.9	76.9	23.15	21.18
803	72.1	76.8	23.12	21.62	873	74.0	76.9	23.15	21.17
804	72.1	76.8	23.12	21.62	874	74.0	76.9	23.15	21.16
805	72.1	76.8	23.12	21.61	875	74.0	76.9	23.15	21.16
806	72.1	76.8	23.12	21.61	876	74.0	77.0	23.15	21.15
807	72.2	76.8	23.12	21.60	877	74.1	77.0	23.15	21.15
808	72.2	76.8	23.12	21.59	878	74.1	77.0	23.15	21.14
809	72.2	76.8	23.12	21.59	879	74.1	77.0	23.15	21.13
810	72.3	76.8	23.12	21.58	880	74.2	77.0	23.15	21.13
811	72.3	76.8	23.12	21.58	881	74.2	77.0	23.15	21.12
812	72.3	76.8	23.12	21.57	882	74.2	77.0	23.15	21.12
813	72.3	76.8	23.12	21.56	883	74.2	77.0	23.15	21.11
814	72.4	76.8	23.12	21.56	884	74.3	77.0	23.15	21.10
815	72.4	76.8	23.12	21.55	885	74.3	77.0	23.17	21.10
816	72.4	76.8	23.13	21.55	886	74.3	77.0	23.17	21.09
817	72.4	76.8	23.13	21.54	887	74.3	77.0	23.17	21.09
818	72.5	76.8	23.13	21.52	888	74.4	77.0	23.17	21.07
819	72.5	76.8	23.13	21.52	889	74.4	77.0	23.17	21.06
820	72.5	76.8	23.13	21.51	890	74.4	77.0	23.17	21.06
821	72.6	76.8	23.13	21.51	891	74.5	77.0	23.17	21.05
822	72.6	76.8	23.13	21.50	892	74.5	77.0	23.17	21.05
823	72.6	76.8	23.13	21.49	893	74.5	77.0	23.17	21.04
824	72.6	76.8	23.13	21.49	894	74.5	77.0	23.17	21.04
825	72.7	76.8	23.13	21.48	895	74.6	77.0	23.17	21.03
826	72.7	76.8	23.13	21.48	896	74.6	77.0	23.17	21.02
827	72.7	76.8	23.13	21.47	897	74.6	77.0	23.17	21.02
828	72.7	76.8	23.13	21.47					
829	72.8	76.8	23.13	21.46					
830	72.8	76.8	23.13	21.45					
831	72.8	76.8	23.13	21.45					
832	72.9	76.8	23.13	21.44					
833	72.9	76.8	23.13	21.44					
834	72.9	76.8	23.13	21.43					

V 製品データ

[PUHY-P730SDMG2]

室内ユニット 合計容量	能力 (kW)		入力 (kW)		室内ユニット 合計容量	能力 (kW)		入力 (kW)		室内ユニット 合計容量	能力 (kW)		入力 (kW)	
	冷房	暖房	冷房	暖房		冷房	暖房	冷房	暖房		冷房	暖房	冷房	暖房
365	36.5	40.7	10.18	11.95	435	43.5	48.5	12.03	14.08	505	50.5	56.2	14.25	16.33
366	36.6	40.8	10.20	11.98	436	43.6	48.5	12.07	14.10	506	50.6	56.3	14.28	16.36
367	36.7	41.0	10.23	12.01	437	43.7	48.7	12.10	14.13	507	50.7	56.5	14.32	16.40
368	36.8	41.0	10.25	12.04	438	43.8	48.8	12.12	14.17	508	50.8	56.5	14.35	16.43
369	36.9	41.0	10.27	12.06	439	43.9	49.0	12.15	14.20	509	50.9	56.7	14.38	16.47
370	37.0	41.2	10.30	12.10	440	44.0	49.0	12.18	14.22	510	51.0	56.8	14.42	16.50
371	37.1	41.3	10.33	12.12	441	44.1	49.0	12.21	14.26	511	51.1	57.0	14.46	16.54
372	37.2	41.5	10.35	12.16	442	44.2	49.2	12.25	14.29	512	51.2	57.0	14.49	16.57
373	37.3	41.5	10.37	12.19	443	44.3	49.3	12.27	14.33	513	51.3	57.0	14.52	16.61
374	37.4	41.7	10.40	12.21	444	44.4	49.5	12.30	14.35	514	51.4	57.2	14.55	16.63
375	37.5	41.8	10.42	12.25	445	44.5	49.5	12.33	14.39	515	51.5	57.3	14.60	16.66
376	37.6	42.0	10.44	12.27	446	44.6	49.7	12.36	14.42	516	51.6	57.5	14.63	16.70
377	37.7	42.0	10.48	12.30	447	44.7	49.8	12.39	14.45	517	51.7	57.5	14.66	16.73
378	37.8	42.0	10.50	12.33	448	44.8	50.0	12.41	14.48	518	51.8	57.7	14.70	16.77
379	37.9	42.2	10.52	12.36	449	44.9	50.0	12.45	14.51	519	51.9	57.8	14.73	16.80
380	38.0	42.3	10.55	12.40	450	45.0	50.0	12.48	14.55	520	52.0	58.0	14.77	16.84
381	38.1	42.5	10.57	12.42	451	45.1	50.2	12.51	14.58	521	52.1	58.0	14.81	16.87
382	38.2	42.5	10.59	12.45	452	45.2	50.3	12.54	14.60	522	52.2	58.0	14.84	16.90
383	38.3	42.7	10.62	12.48	453	45.3	50.5	12.57	14.64	523	52.3	58.2	14.87	16.94
384	38.4	42.8	10.65	12.51	454	45.4	50.5	12.61	14.67	524	52.4	58.3	14.91	16.97
385	38.5	43.0	10.68	12.55	455	45.5	50.7	12.63	14.71	525	52.5	58.5	14.95	17.01
386	38.6	43.0	10.70	12.57	456	45.6	50.8	12.66	14.73	526	52.6	58.5	14.98	17.04
387	38.7	43.0	10.72	12.60	457	45.7	51.0	12.69	14.77	527	52.7	58.7	15.02	17.08
388	38.8	43.2	10.75	12.63	458	45.8	51.0	12.72	14.80	528	52.8	58.8	15.05	17.10
389	38.9	43.3	10.77	12.66	459	45.9	51.0	12.75	14.83	529	52.9	59.0	15.08	17.13
390	39.0	43.5	10.80	12.70	460	46.0	51.2	12.79	14.87	530	53.0	59.0	15.13	17.17
391	39.1	43.5	10.83	12.72	461	46.1	51.3	12.82	14.89	531	53.1	59.0	15.16	17.20
392	39.2	43.7	10.86	12.75	462	46.2	51.5	12.85	14.93	532	53.2	59.2	15.20	17.24
393	39.3	43.8	10.88	12.79	463	46.3	51.5	12.88	14.96	533	53.3	59.3	15.23	17.27
394	39.4	44.0	10.91	12.81	464	46.4	51.7	12.91	15.00	534	53.4	59.5	15.26	17.31
395	39.5	44.0	10.93	12.84	465	46.5	51.8	12.94	15.02	535	53.5	59.5	15.31	17.34
396	39.6	44.0	10.95	12.87	466	46.6	52.0	12.98	15.05	536	53.6	59.7	15.34	17.38
397	39.7	44.2	10.98	12.90	467	46.7	52.0	13.00	15.09	537	53.7	59.8	15.38	17.41
398	39.8	44.3	11.01	12.94	468	46.8	52.0	13.03	15.12	538	53.8	60.0	15.41	17.44
399	39.9	44.5	11.04	12.96	469	46.9	52.2	13.06	15.16	539	53.9	60.0	15.45	17.48
400	40.0	44.5	11.06	12.99	470	47.0	52.3	13.09	15.19	540	54.0	60.0	15.49	17.51
401	40.1	44.7	11.09	13.03	471	47.1	52.5	13.12	15.21	541	54.1	60.2	15.53	17.55
402	40.2	44.8	11.11	13.05	472	47.2	52.5	13.16	15.25	542	54.2	60.3	15.56	17.58
403	40.3	45.0	11.14	13.09	473	47.3	52.7	13.19	15.28	543	54.3	60.5	15.60	17.62
404	40.4	45.0	11.16	13.11	474	47.4	52.8	13.22	15.32	544	54.4	60.5	15.63	17.65
405	40.5	45.0	11.20	13.14	475	47.5	53.0	13.25	15.35	545	54.5	60.7	15.68	17.69
406	40.6	45.2	11.23	13.18	476	47.6	53.0	13.28	15.37	546	54.6	60.8	15.71	17.72
407	40.7	45.3	11.25	13.20	477	47.7	53.0	13.32	15.41	547	54.7	61.0	15.75	17.76
408	40.8	45.5	11.28	13.24	478	47.8	53.2	13.36	15.44	548	54.8	61.0	15.78	17.79
409	40.9	45.5	11.30	13.27	479	47.9	53.3	13.39	15.48	549	54.9	61.0	15.83	17.82
410	41.0	45.7	11.33	13.29	480	48.0	53.5	13.42	15.51	550	55.0	61.2	15.86	17.86
411	41.1	45.8	11.36	13.33	481	48.1	53.5	13.45	15.55	551	55.1	61.3	15.90	17.89
412	41.2	46.0	11.39	13.36	482	48.2	53.7	13.48	15.57	552	55.2	61.5	15.93	17.93
413	41.3	46.0	11.42	13.39	483	48.3	53.8	13.52	15.60	553	55.3	61.5	15.97	17.96
414	41.4	46.0	11.44	13.42	484	48.4	54.0	13.55	15.64	554	55.4	61.7	16.01	18.00
415	41.5	46.2	11.47	13.45	485	48.5	54.0	13.58	15.67	555	55.5	61.8	16.05	18.03
416	41.6	46.3	11.49	13.48	486	48.6	54.0	13.61	15.71	556	55.6	62.0	16.08	18.07
417	41.7	46.5	11.52	13.51	487	48.7	54.2	13.64	15.74	557	55.7	62.0	16.12	18.10
418	41.8	46.5	11.56	13.55	488	48.8	54.3	13.68	15.77	558	55.8	62.0	16.16	18.13
419	41.9	46.7	11.58	13.57	489	48.9	54.5	13.71	15.80	559	55.9	62.2	16.20	18.17
420	42.0	46.8	11.61	13.60	490	49.0	54.5	13.74	15.83	560	56.0	62.3	16.24	18.20
421	42.1	47.0	11.63	13.64	491	49.1	54.7	13.78	15.87	561	56.1	62.5	16.27	18.24
422	42.2	47.0	11.66	13.67	492	49.2	54.8	13.81	15.90	562	56.2	62.5	16.31	18.27
423	42.3	47.0	11.69	13.70	493	49.3	55.0	13.84	15.94	563	56.3	62.7	16.36	18.31
424	42.4	47.2	11.72	13.73	494	49.4	55.0	13.88	15.97	564	56.4	62.8	16.39	18.34
425	42.5	47.3	11.75	13.76	495	49.5	55.0	13.91	16.00	565	56.5	63.0	16.43	18.38
426	42.6	47.5	11.78	13.79	496	49.6	55.2	13.94	16.03	566	56.6	63.0	16.47	18.41
427	42.7	47.5	11.80	13.82	497	49.7	55.3	13.97	16.06	567	56.7	63.0	16.50	18.45
428	42.8	47.7	11.83	13.86	498	49.8	55.5	14.01	16.10	568	56.8	63.2	16.55	18.48
429	42.9	47.8	11.86	13.88	499	49.9	55.5	14.05	16.13	569	56.9	63.3	16.59	18.51
430	43.0	48.0	11.90	13.91	500	50.0	55.7	14.08	16.17	570	57.0	63.5	16.62	18.56
431	43.1	48.0	11.92	13.95	501	50.1	55.8	14.11	16.20	571	57.1	63.5	16.66	18.59
432	43.2	48.0	11.95	13.98	502	50.2	56.0	14.14	16.24	572	57.2	63.7	16.70	18.63
433	43.3	48.2	11.98	14.01	503	50.3	56.0	14.18	16.26	573	57.3	63.8	16.74	18.66
434	43.4	48.3	12.00	14.04	504	50.4	56.0	14.22	16.29	574	57.4	64.0	16.78	18.70

V [1] 機種選定方法

室外ユニット

室内ユニット 合計容量	能力 (kW)		入力 (kW)		室内ユニット 合計容量	能力 (kW)		入力 (kW)		室内ユニット 合計容量	能力 (kW)		入力 (kW)	
	冷房	暖房	冷房	暖房		冷房	暖房	冷房	暖房		冷房	暖房	冷房	暖房
575	57.5	64.0	16.8	18.7	645	64.5	71.8	19.74	21.26	715	71.5	79.5	23.03	23.94
576	57.6	64.0	16.9	18.8	646	64.6	72.0	19.79	21.31	716	71.6	79.7	23.08	23.98
577	57.7	64.2	16.9	18.8	647	64.7	72.0	19.83	21.34	717	71.7	79.8	23.12	24.02
578	57.8	64.3	16.9	18.8	648	64.8	72.0	19.88	21.38	718	71.8	80.0	23.18	24.06
579	57.9	64.5	17.0	18.9	649	64.9	72.2	19.92	21.41	719	71.9	80.0	23.23	24.09
580	58.0	64.5	17.0	18.9	650	65.0	72.3	19.97	21.45	720	72.0	80.0	23.27	24.14
581	58.1	64.7	17.1	18.9	651	65.1	72.5	20.01	21.49	721	72.1	80.2	23.33	24.17
582	58.2	64.8	17.1	19.0	652	65.2	72.5	20.05	21.53	722	72.2	80.3	23.38	24.22
583	58.3	65.0	17.1	19.0	653	65.3	72.7	20.10	21.56	723	72.3	80.5	23.43	24.25
584	58.4	65.0	17.2	19.0	654	65.4	72.8	20.15	21.60	724	72.4	80.5	23.47	24.29
585	58.5	65.0	17.2	19.1	655	65.5	73.0	20.19	21.64	725	72.5	80.7	23.53	24.33
586	58.6	65.2	17.3	19.1	656	65.6	73.0	20.23	21.68	726	72.6	80.8	23.58	24.37
587	58.7	65.3	17.3	19.2	657	65.7	73.0	20.29	21.71	727	72.7	81.0	23.62	24.41
588	58.8	65.5	17.3	19.2	658	65.8	73.2	20.33	21.76	728	72.8	81.0	23.67	24.45
589	58.9	65.5	17.4	19.2	659	65.9	73.3	20.37	21.79	729	72.9	81.0	23.73	24.49
590	59.0	65.7	17.4	19.3	660	66.0	73.5	20.42	21.83	730	73.0	81.5	23.77	24.54
591	59.1	65.8	17.5	19.3	661	66.1	73.5	20.47	21.86	731	73.0	81.5	23.77	24.53
592	59.2	66.0	17.5	19.3	662	66.2	73.7	20.51	21.91	732	73.1	81.5	23.77	24.53
593	59.3	66.0	17.5	19.4	663	66.3	73.8	20.55	21.94	733	73.1	81.5	23.77	24.52
594	59.4	66.0	17.6	19.4	664	66.4	74.0	20.60	21.98	734	73.1	81.5	23.77	24.52
595	59.5	66.2	17.6	19.4	665	66.5	74.0	20.65	22.01	735	73.1	81.5	23.77	24.51
596	59.6	66.3	17.7	19.5	666	66.6	74.0	20.69	22.06	736	73.2	81.5	23.77	24.51
597	59.7	66.5	17.7	19.5	667	66.7	74.2	20.74	22.09	737	73.2	81.5	23.77	24.49
598	59.8	66.5	17.7	19.5	668	66.8	74.3	20.78	22.13	738	73.2	81.5	23.77	24.48
599	59.9	66.7	17.8	19.6	669	66.9	74.5	20.83	22.17	739	73.2	81.5	23.77	24.48
600	60.0	66.8	17.8	19.6	670	67.0	74.5	20.88	22.21	740	73.3	81.5	23.77	24.47
601	60.1	67.0	17.9	19.7	671	67.1	74.7	20.92	22.24	741	73.3	81.5	23.77	24.47
602	60.2	67.0	17.9	19.7	672	67.2	74.8	20.97	22.29	742	73.3	81.5	23.77	24.46
603	60.3	67.0	17.9	19.7	673	67.3	75.0	21.02	22.32	743	73.4	81.5	23.77	24.46
604	60.4	67.2	18.0	19.8	674	67.4	75.0	21.06	22.36	744	73.4	81.5	23.77	24.45
605	60.5	67.3	18.0	19.8	675	67.5	75.0	21.11	22.39	745	73.4	81.5	23.77	24.44
606	60.6	67.5	18.1	19.8	676	67.6	75.2	21.15	22.44	746	73.4	81.5	23.77	24.44
607	60.7	67.5	18.1	19.9	677	67.7	75.3	21.20	22.47	747	73.5	81.5	23.77	24.43
608	60.8	67.7	18.2	19.9	678	67.8	75.5	21.25	22.50	748	73.5	81.5	23.77	24.43
609	60.9	67.8	18.2	19.9	679	67.9	75.5	21.29	22.55	749	73.5	81.5	23.77	24.41
610	61.0	68.0	18.2	20.0	680	68.0	75.7	21.34	22.59	750	73.5	81.5	23.77	24.41
611	61.1	68.0	18.3	20.0	681	68.1	75.8	21.39	22.62	751	73.6	81.5	23.77	24.40
612	61.2	68.0	18.3	20.1	682	68.2	76.0	21.44	22.67	752	73.6	81.5	23.77	24.40
613	61.3	68.2	18.4	20.1	683	68.3	76.0	21.48	22.70	753	73.6	81.5	23.77	24.39
614	61.4	68.3	18.4	20.1	684	68.4	76.0	21.52	22.73	754	73.7	81.5	23.77	24.38
615	61.5	68.5	18.4	20.2	685	68.5	76.2	21.58	22.78	755	73.7	81.5	23.77	24.38
616	61.6	68.5	18.5	20.2	686	68.6	76.3	21.62	22.82	756	73.7	81.5	23.77	24.37
617	61.7	68.7	18.5	20.2	687	68.7	76.5	21.67	22.85	757	73.7	81.5	23.77	24.37
618	61.8	68.8	18.6	20.3	688	68.8	76.5	21.72	22.90	758	73.8	81.5	23.77	24.36
619	61.9	69.0	18.6	20.3	689	68.9	76.7	21.77	22.93	759	73.8	81.5	23.77	24.36
620	62.0	69.0	18.7	20.3	690	69.0	76.8	21.81	22.96	760	73.8	81.6	23.77	24.34
621	62.1	69.0	18.7	20.4	691	69.1	77.0	21.86	23.01	761	73.8	81.6	23.77	24.33
622	62.2	69.2	18.7	20.4	692	69.2	77.0	21.91	23.05	762	73.9	81.6	23.77	24.33
623	62.3	69.3	18.8	20.5	693	69.3	77.0	21.96	23.08	763	73.9	81.6	23.77	24.32
624	62.4	69.5	18.8	20.5	694	69.4	77.2	22.00	23.13	764	73.9	81.6	23.77	24.32
625	62.5	69.5	18.9	20.5	695	69.5	77.3	22.05	23.16	765	73.9	81.6	23.77	24.31
626	62.6	69.7	18.9	20.6	696	69.6	77.5	22.10	23.19	766	74.0	81.6	23.77	24.31
627	62.7	69.8	19.0	20.6	697	69.7	77.5	22.15	23.24	767	74.0	81.6	23.77	24.30
628	62.8	70.0	19.0	20.6	698	69.8	77.7	22.20	23.28	768	74.0	81.6	23.77	24.29
629	62.9	70.0	19.0	20.7	699	69.9	77.8	22.24	23.32	769	74.1	81.6	23.77	24.29
630	63.0	70.0	19.1	20.7	700	70.0	78.0	22.30	23.36	770	74.1	81.6	23.77	24.28
631	63.1	70.2	19.1	20.7	701	70.1	78.0	22.34	23.39	771	74.1	81.6	23.77	24.28
632	63.2	70.3	19.2	20.8	702	70.2	78.0	22.39	23.44	772	74.1	81.6	23.77	24.26
633	63.3	70.5	19.2	20.8	703	70.3	78.2	22.44	23.47	773	74.2	81.6	23.77	24.26
634	63.4	70.5	19.3	20.9	704	70.4	78.3	22.49	23.51	774	74.2	81.6	23.77	24.25
635	63.5	70.7	19.3	20.9	705	70.5	78.5	22.54	23.55	775	74.2	81.6	23.77	24.24
636	63.6	70.8	19.4	20.9	706	70.6	78.5	22.58	23.59	776	74.2	81.6	23.77	24.24
637	63.7	71.0	19.4	21.0	707	70.7	78.7	22.64	23.63	777	74.3	81.6	23.77	24.23
638	63.8	71.0	19.4	21.0	708	70.8	78.8	22.68	23.67	778	74.3	81.6	23.77	24.23
639	63.9	71.0	19.5	21.0	709	70.9	79.0	22.73	23.70	779	74.3	81.6	23.77	24.22
640	64.0	71.2	19.5	21.1	710	71.0	79.0	22.78	23.75	780	74.4	81.6	23.77	24.22
641	64.1	71.3	19.6	21.1	711	71.1	79.0	22.83	23.78	781	74.4	81.6	23.77	24.21
642	64.2	71.5	19.6	21.2	712	71.2	79.2	22.88	23.82	782	74.4	81.6	23.77	24.20
643	64.3	71.5	19.7	21.2	713	71.3	79.3	22.93	23.86	783	74.4	81.6	23.77	24.20
644	64.4	71.7	19.7	21.2	714	71.4	79.5	22.98	23.90	784	74.5	81.6	23.77	24.18

V 製品データ

V [1] 機種選定方法

室内ユニット 合計容量	能力 (kW)		入力 (kW)		室内ユニット 合計容量	能力 (kW)		入力 (kW)		室内ユニット 合計容量	能力 (kW)		入力 (kW)	
	冷房	暖房	冷房	暖房		冷房	暖房	冷房	暖房		冷房	暖房	冷房	暖房
785	74.5	81.6	23.77	24.18	855	76.4	81.7	23.77	23.71	925	78.3	81.8	23.77	23.26
786	74.5	81.6	23.77	24.17	856	76.4	81.7	23.77	23.71	926	78.3	81.8	23.77	23.26
787	74.5	81.6	23.77	24.17	857	76.4	81.7	23.77	23.70	927	78.3	81.8	23.77	23.25
788	74.6	81.6	23.77	24.16	858	76.5	81.7	23.77	23.70	928	78.4	81.8	23.78	23.25
789	74.6	81.6	23.77	24.16	859	76.5	81.7	23.77	23.69	929	78.4	81.8	23.78	23.24
790	74.6	81.6	23.77	24.15	860	76.5	81.7	23.77	23.69	930	78.4	81.8	23.78	23.23
791	74.7	81.6	23.77	24.14	861	76.6	81.7	23.77	23.68	931	78.4	81.8	23.78	23.23
792	74.7	81.6	23.77	24.14	862	76.6	81.7	23.77	23.67	932	78.5	81.8	23.78	23.22
793	74.7	81.6	23.77	24.13	863	76.6	81.7	23.77	23.67	933	78.5	81.8	23.78	23.22
794	74.7	81.6	23.77	24.13	864	76.6	81.7	23.77	23.65	934	78.5	81.8	23.78	23.21
795	74.8	81.6	23.77	24.11	865	76.7	81.7	23.77	23.65	935	78.6	81.8	23.78	23.21
796	74.8	81.6	23.77	24.11	866	76.7	81.7	23.77	23.64	936	78.6	81.9	23.78	23.19
797	74.8	81.6	23.77	24.10	867	76.7	81.7	23.77	23.64	937	78.6	81.9	23.78	23.18
798	74.8	81.6	23.77	24.09	868	76.7	81.7	23.77	23.63	938	78.6	81.9	23.78	23.18
799	74.9	81.6	23.77	24.09	869	76.8	81.7	23.77	23.63	939	78.7	81.9	23.78	23.17
800	74.9	81.6	23.77	24.08	870	76.8	81.7	23.77	23.62	940	78.7	81.9	23.78	23.17
801	74.9	81.6	23.77	24.08	871	76.8	81.7	23.77	23.61	941	78.7	81.9	23.78	23.16
802	75.0	81.6	23.77	24.07	872	76.8	81.7	23.77	23.61	942	78.7	81.9	23.78	23.16
803	75.0	81.6	23.77	24.07	873	76.9	81.7	23.77	23.60	943	78.8	81.9	23.78	23.15
804	75.0	81.6	23.77	24.06	874	76.9	81.7	23.77	23.60	944	78.8	81.9	23.78	23.15
805	75.0	81.6	23.77	24.05	875	76.9	81.7	23.77	23.59	945	78.8	81.9	23.78	23.14
806	75.1	81.6	23.77	24.05	876	77.0	81.7	23.77	23.59	946	78.9	81.9	23.78	23.13
807	75.1	81.6	23.77	24.03	877	77.0	81.7	23.77	23.57	947	78.9	81.9	23.78	23.13
808	75.1	81.6	23.77	24.03	878	77.0	81.8	23.77	23.56	948	78.9	81.9	23.78	23.11
809	75.1	81.6	23.77	24.02	879	77.0	81.8	23.77	23.56	949	78.9	81.9	23.78	23.11
810	75.2	81.6	23.77	24.02	880	77.1	81.8	23.77	23.55					
811	75.2	81.6	23.77	24.01	881	77.1	81.8	23.77	23.55					
812	75.2	81.6	23.77	24.00	882	77.1	81.8	23.77	23.54					
813	75.2	81.6	23.77	24.00	883	77.1	81.8	23.77	23.54					
814	75.3	81.6	23.77	23.99	884	77.2	81.8	23.77	23.53					
815	75.3	81.6	23.77	23.99	885	77.2	81.8	23.77	23.52					
816	75.3	81.6	23.77	23.98	886	77.2	81.8	23.77	23.52					
817	75.4	81.6	23.77	23.98	887	77.3	81.8	23.77	23.51					
818	75.4	81.6	23.77	23.97	888	77.3	81.8	23.77	23.51					
819	75.4	81.7	23.77	23.95	889	77.3	81.8	23.77	23.49					
820	75.4	81.7	23.77	23.95	890	77.3	81.8	23.77	23.49					
821	75.5	81.7	23.77	23.94	891	77.4	81.8	23.77	23.48					
822	75.5	81.7	23.77	23.94	892	77.4	81.8	23.77	23.47					
823	75.5	81.7	23.77	23.93	893	77.4	81.8	23.77	23.47					
824	75.5	81.7	23.77	23.93	894	77.4	81.8	23.77	23.46					
825	75.6	81.7	23.77	23.92	895	77.5	81.8	23.77	23.46					
826	75.6	81.7	23.77	23.92	896	77.5	81.8	23.77	23.45					
827	75.6	81.7	23.77	23.91	897	77.5	81.8	23.77	23.45					
828	75.7	81.7	23.77	23.90	898	77.6	81.8	23.77	23.44					
829	75.7	81.7	23.77	23.90	899	77.6	81.8	23.77	23.42					
830	75.7	81.7	23.77	23.88	900	77.6	81.8	23.77	23.42					
831	75.7	81.7	23.77	23.88	901	77.6	81.8	23.77	23.41					
832	75.8	81.7	23.77	23.87	902	77.7	81.8	23.77	23.41					
833	75.8	81.7	23.77	23.87	903	77.7	81.8	23.77	23.40					
834	75.8	81.7	23.77	23.86	904	77.7	81.8	23.77	23.40					
835	75.8	81.7	23.77	23.85	905	77.7	81.8	23.77	23.39					
836	75.9	81.7	23.77	23.85	906	77.8	81.8	23.77	23.39					
837	75.9	81.7	23.77	23.84	907	77.8	81.8	23.77	23.38					
838	75.9	81.7	23.77	23.84	908	77.8	81.8	23.77	23.37					
839	76.0	81.7	23.77	23.83	909	77.9	81.8	23.77	23.37					
840	76.0	81.7	23.77	23.83	910	77.9	81.8	23.77	23.36					
841	76.0	81.7	23.77	23.82	911	77.9	81.8	23.77	23.36					
842	76.0	81.7	23.77	23.80	912	77.9	81.8	23.77	23.34					
843	76.1	81.7	23.77	23.80	913	78.0	81.8	23.77	23.34					
844	76.1	81.7	23.77	23.79	914	78.0	81.8	23.77	23.33					
845	76.1	81.7	23.77	23.79	915	78.0	81.8	23.77	23.32					
846	76.1	81.7	23.77	23.78	916	78.0	81.8	23.77	23.32					
847	76.2	81.7	23.77	23.78	917	78.1	81.8	23.77	23.31					
848	76.2	81.7	23.77	23.77	918	78.1	81.8	23.77	23.31					
849	76.2	81.7	23.77	23.76	919	78.1	81.8	23.77	23.30					
850	76.3	81.7	23.77	23.76	920	78.1	81.8	23.77	23.30					
851	76.3	81.7	23.77	23.75	921	78.2	81.8	23.77	23.29					
852	76.3	81.7	23.77	23.75	922	78.2	81.8	23.77	23.28					
853	76.3	81.7	23.77	23.74	923	78.2	81.8	23.77	23.28					
854	76.4	81.7	23.77	23.74	924	78.3	81.8	23.77	23.26					

2. 空気条件変化による補正

■PUHY-P630~P730SDMG2

①冷房温度補正

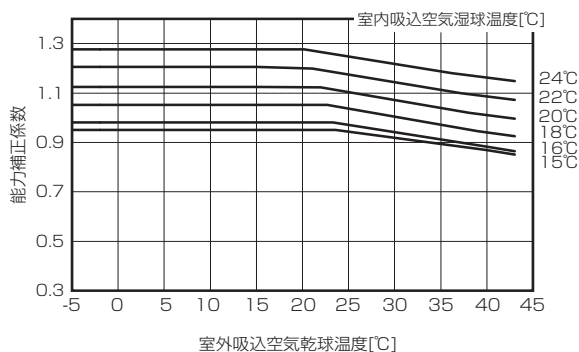

②暖房温度補正

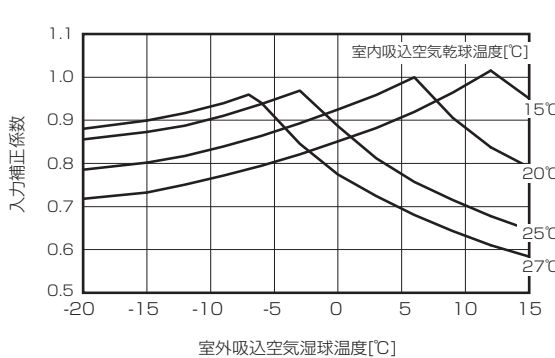
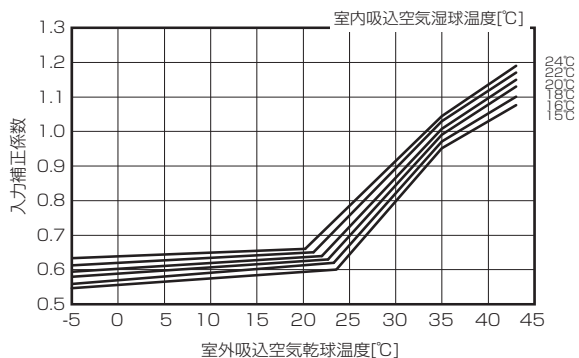
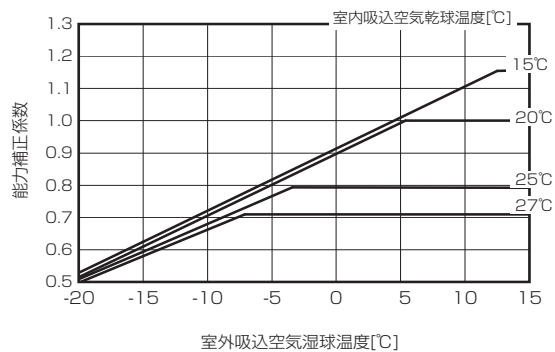

③冷房温度補正 (室温サーモ形給気処理ユニット、外気処理エアコン)

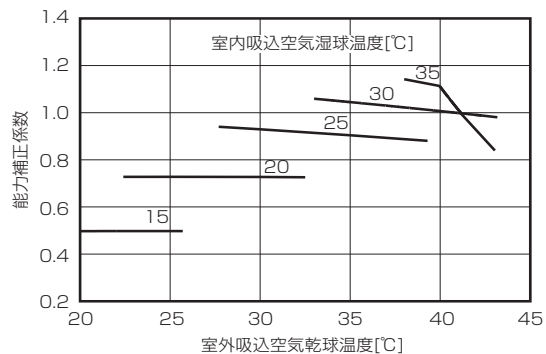

④暖房温度補正 (室温サーモ形給気処理ユニット、外気処理エアコン)

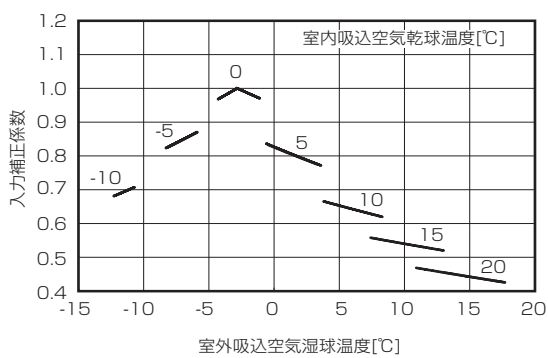
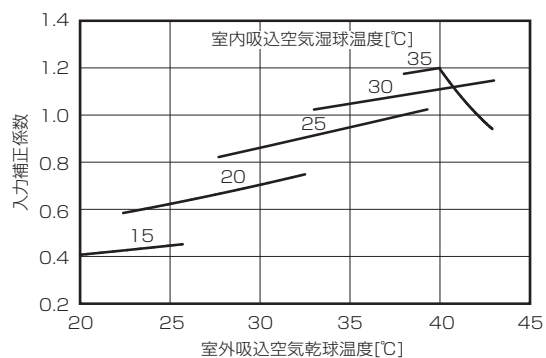
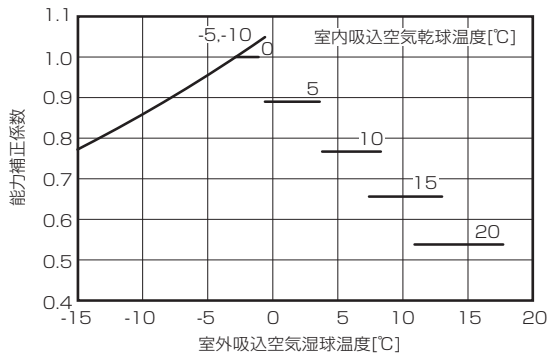

3. 冷媒配管長補正

[冷房能力補正係数]

■PUHY-P630SDMG2

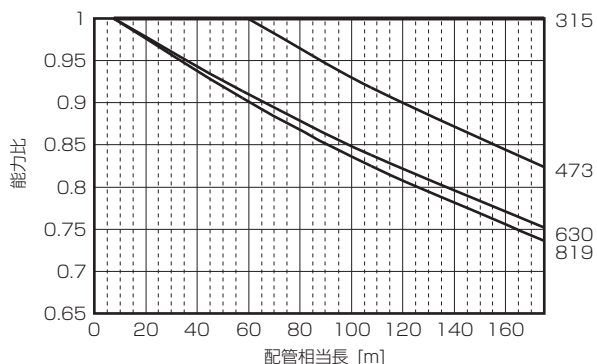

■PUHY-P690SDMG2

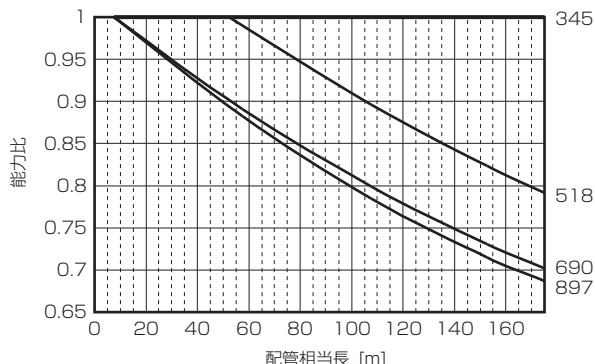

■PUHY-P730SDMG2

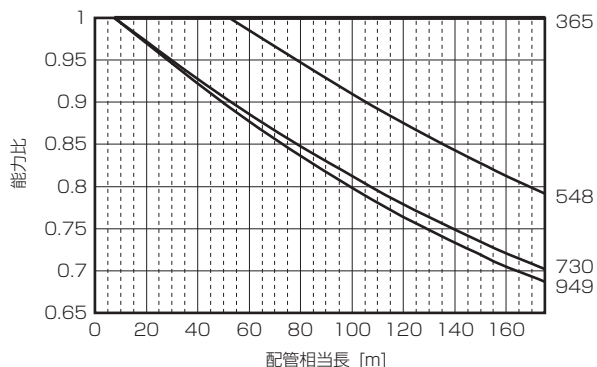

[暖房能力補正係数]

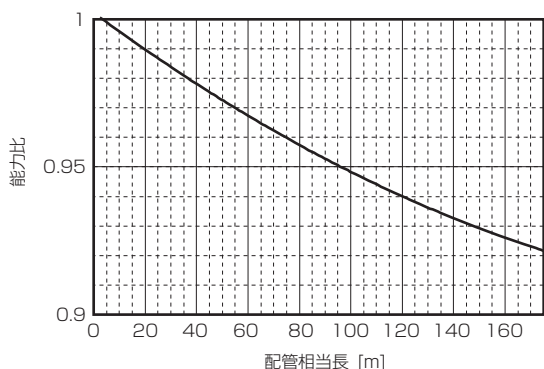

[配管相当長の求め方]

- (1) PUHY-P630SDMG2形 相当長 = (最遠室内ユニットまでの配管実長) + (0.5 × 配管途中のベンド数) m
- (2) PUHY-P690SDMG2形 相当長 = (最遠室内ユニットまでの配管実長) + (0.5 × 配管途中のベンド数) m
- (3) PUHY-P730SDMG2形 相当長 = (最遠室内ユニットまでの配管実長) + (0.5 × 配管途中のベンド数) m

4. 霜取補正

室外吸込空気湿球温度 [°C]		6	4	2	1	0	-2	-4	-6	-8	-10	-20
霜取補正係数	P630形	1.00	0.94	0.87	0.86	0.87	0.88	0.90	0.90	0.93	0.93	0.93
	P690形	1.00	0.94	0.84	0.86	0.87	0.88	0.90	0.90	0.93	0.93	0.93
	P730形	1.00	0.94	0.84	0.86	0.87	0.88	0.90	0.90	0.93	0.93	0.93

4) P800 ~ P900SDMG2 形

1. 標準能力表

[PUHY-P800SDMG2]

室内ユニット 合計容量	能力 (kW)		入力 (kW)		室内ユニット 合計容量	能力 (kW)		入力 (kW)		室内ユニット 合計容量	能力 (kW)		入力 (kW)	
	冷房	暖房	冷房	暖房		冷房	暖房	冷房	暖房		冷房	暖房	冷房	暖房
400	40.0	44.0	10.07	13.20	470	47.0	51.7	12.49	15.28	540	54.0	59.4	15.15	17.61
401	40.1	44.1	10.10	13.22	471	47.1	51.8	12.53	15.31	541	54.1	59.5	15.19	17.64
402	40.2	44.2	10.14	13.25	472	47.2	51.9	12.56	15.34	542	54.2	59.6	15.22	17.66
403	40.3	44.3	10.17	13.28	473	47.3	52.0	12.60	15.38	543	54.3	59.7	15.26	17.70
404	40.4	44.4	10.20	13.31	474	47.4	52.1	12.64	15.40	544	54.4	59.8	15.31	17.74
405	40.5	44.5	10.23	13.33	475	47.5	52.2	12.68	15.44	545	54.5	59.9	15.35	17.77
406	40.6	44.6	10.27	13.36	476	47.6	52.3	12.71	15.47	546	54.6	60.0	15.39	17.81
407	40.7	44.7	10.31	13.39	477	47.7	52.4	12.75	15.50	547	54.7	60.1	15.43	17.84
408	40.8	44.8	10.34	13.42	478	47.8	52.5	12.79	15.53	548	54.8	60.2	15.46	17.88
409	40.9	44.9	10.37	13.45	479	47.9	52.6	12.82	15.57	549	54.9	60.3	15.50	17.92
410	41.0	45.1	10.40	13.47	480	48.0	52.8	12.86	15.59	550	55.0	60.5	15.54	17.95
411	41.1	45.2	10.44	13.51	481	48.1	52.9	12.89	15.63	551	55.1	60.6	15.58	17.99
412	41.2	45.3	10.47	13.53	482	48.2	53.0	12.94	15.66	552	55.2	60.7	15.63	18.02
413	41.3	45.4	10.50	13.57	483	48.3	53.1	12.97	15.69	553	55.3	60.8	15.67	18.06
414	41.4	45.5	10.53	13.59	484	48.4	53.2	13.01	15.72	554	55.4	60.9	15.71	18.09
415	41.5	45.6	10.58	13.61	485	48.5	53.3	13.04	15.76	555	55.5	61.0	15.75	18.13
416	41.6	45.7	10.61	13.65	486	48.6	53.4	13.08	15.79	556	55.6	61.1	15.79	18.17
417	41.7	45.8	10.64	13.67	487	48.7	53.5	13.12	15.82	557	55.7	61.2	15.82	18.20
418	41.8	45.9	10.67	13.71	488	48.8	53.6	13.15	15.85	558	55.8	61.3	15.86	18.24
419	41.9	46.0	10.71	13.73	489	48.9	53.7	13.19	15.89	559	55.9	61.4	15.91	18.27
420	42.0	46.2	10.74	13.77	490	49.0	53.9	13.23	15.91	560	56.0	61.6	15.95	18.31
421	42.1	46.3	10.77	13.79	491	49.1	54.0	13.27	15.95	561	56.1	61.7	15.99	18.34
422	42.2	46.4	10.80	13.83	492	49.2	54.1	13.31	15.99	562	56.2	61.8	16.03	18.38
423	42.3	46.5	10.85	13.85	493	49.3	54.2	13.34	16.02	563	56.3	61.9	16.07	18.42
424	42.4	46.6	10.88	13.88	494	49.4	54.3	13.38	16.04	564	56.4	62.0	16.11	18.45
425	42.5	46.7	10.91	13.91	495	49.5	54.4	13.41	16.08	565	56.5	62.1	16.15	18.49
426	42.6	46.8	10.95	13.94	496	49.6	54.5	13.45	16.12	566	56.6	62.2	16.20	18.52
427	42.7	46.9	10.98	13.97	497	49.7	54.6	13.49	16.15	567	56.7	62.3	16.24	18.56
428	42.8	47.0	11.01	14.00	498	49.8	54.7	13.53	16.18	568	56.8	62.4	16.28	18.59
429	42.9	47.1	11.05	14.03	499	49.9	54.8	13.57	16.21	569	56.9	62.5	16.32	18.63
430	43.0	47.3	11.08	14.06	500	50.0	55.0	13.61	16.25	570	57.0	62.7	16.36	18.67
431	43.1	47.4	11.11	14.09	501	50.1	55.1	13.64	16.28	571	57.1	62.8	16.39	18.70
432	43.2	47.5	11.16	14.12	502	50.2	55.2	13.68	16.31	572	57.2	62.9	16.43	18.74
433	43.3	47.6	11.19	14.15	503	50.3	55.3	13.71	16.34	573	57.3	63.0	16.47	18.77
434	43.4	47.7	11.22	14.17	504	50.4	55.4	13.75	16.38	574	57.4	63.1	16.52	18.81
435	43.5	47.8	11.26	14.21	505	50.5	55.5	13.79	16.41	575	57.5	63.2	16.56	18.84
436	43.6	47.9	11.29	14.23	506	50.6	55.6	13.83	16.44	576	57.6	63.3	16.60	18.89
437	43.7	48.0	11.32	14.27	507	50.7	55.7	13.87	16.47	577	57.7	63.4	16.64	18.93
438	43.8	48.1	11.36	14.29	508	50.8	55.8	13.91	16.51	578	57.8	63.5	16.68	18.96
439	43.9	48.2	11.39	14.33	509	50.9	55.9	13.94	16.55	579	57.9	63.6	16.72	19.00
440	44.0	48.4	11.42	14.35	510	51.0	56.1	13.98	16.58	580	58.0	63.8	16.76	19.03
441	44.1	48.5	11.47	14.39	511	51.1	56.2	14.02	16.60	581	58.1	63.9	16.81	19.07
442	44.2	48.6	11.50	14.41	512	51.2	56.3	14.06	16.64	582	58.2	64.0	16.85	19.11
443	44.3	48.7	11.53	14.45	513	51.3	56.4	14.09	16.68	583	58.3	64.1	16.89	19.14
444	44.4	48.8	11.57	14.47	514	51.4	56.5	14.14	16.71	584	58.4	64.2	16.93	19.18
445	44.5	48.9	11.60	14.51	515	51.5	56.6	14.18	16.75	585	58.5	64.3	16.97	19.21
446	44.6	49.0	11.64	14.53	516	51.6	56.7	14.21	16.78	586	58.6	64.4	17.01	19.25
447	44.7	49.1	11.67	14.57	517	51.7	56.8	14.25	16.81	587	58.7	64.5	17.05	19.30
448	44.8	49.2	11.70	14.60	518	51.8	56.9	14.29	16.84	588	58.8	64.6	17.11	19.33
449	44.9	49.3	11.75	14.63	519	51.9	57.0	14.32	16.88	589	58.9	64.7	17.15	19.37
450	45.0	49.5	11.78	14.66	520	52.0	57.2	14.36	16.91	590	59.0	64.9	17.19	19.40
451	45.1	49.6	11.82	14.69	521	52.1	57.3	14.41	16.95	591	59.1	65.0	17.23	19.44
452	45.2	49.7	11.85	14.72	522	52.2	57.4	14.45	16.99	592	59.2	65.1	17.27	19.48
453	45.3	49.8	11.88	14.75	523	52.3	57.5	14.48	17.01	593	59.3	65.2	17.31	19.51
454	45.4	49.9	11.92	14.78	524	52.4	57.6	14.52	17.05	594	59.4	65.3	17.35	19.55
455	45.5	50.0	11.95	14.82	525	52.5	57.7	14.56	17.08	595	59.5	65.4	17.40	19.59
456	45.6	50.1	11.99	14.84	526	52.6	57.8	14.60	17.12	596	59.6	65.5	17.44	19.63
457	45.7	50.2	12.02	14.88	527	52.7	57.9	14.63	17.15	597	59.7	65.6	17.48	19.67
458	45.8	50.3	12.07	14.90	528	52.8	58.0	14.67	17.19	598	59.8	65.7	17.52	19.70
459	45.9	50.4	12.10	14.94	529	52.9	58.1	14.72	17.22	599	59.9	65.8	17.56	19.74
460	46.0	50.6	12.14	14.96	530	53.0	58.3	14.76	17.26	600	60.0	66.0	17.60	19.77
461	46.1	50.7	12.17	15.00	531	53.1	58.4	14.80	17.28	601	60.1	66.1	17.64	19.82
462	46.2	50.8	12.20	15.03	532	53.2	58.5	14.83	17.32	602	60.2	66.2	17.70	19.86
463	46.3	50.9	12.24	15.06	533	53.3	58.6	14.87	17.36	603	60.3	66.3	17.74	19.89
464	46.4	51.0	12.27	15.09	534	53.4	58.7	14.91	17.39	604	60.4	66.4	17.78	19.93
465	46.5	51.1	12.31	15.13	535	53.5	58.8	14.95	17.43	605	60.5	66.5	17.82	19.96
466	46.6	51.2	12.35	15.15	536	53.6	58.9	15.00	17.46	606	60.6	66.6	17.86	20.00
467	46.7	51.3	12.39	15.19	537	53.7	59.0	15.03	17.50	607	60.7	66.7	17.90	20.05
468	46.8	51.4	12.42	15.21	538	53.8	59.1	15.07	17.53	608	60.8	66.8	17.94	20.08
469	46.9	51.5	12.46	15.25	539	53.9	59.2	15.11	17.57	609	60.9	66.9	17.99	20.12

室外ユニット

V 製品データ

V [1] 機種選定方法

室内ユニット 合計容量	能力 (kW)		入力 (kW)		室内ユニット 合計容量	能力 (kW)		入力 (kW)		室内ユニット 合計容量	能力 (kW)		入力 (kW)	
	冷房	暖房	冷房	暖房		冷房	暖房	冷房	暖房		冷房	暖房	冷房	暖房
610	61.0	67.1	18.04	20.15	680	68.0	74.8	21.15	22.95	750	75.0	82.5	24.49	25.98
611	61.1	67.2	18.08	20.20	681	68.1	74.9	21.19	22.99	751	75.1	82.6	24.55	26.03
612	61.2	67.3	18.12	20.24	682	68.2	75.0	21.25	23.04	752	75.2	82.7	24.60	26.07
613	61.3	67.4	18.16	20.27	683	68.3	75.1	21.29	23.07	753	75.3	82.8	24.64	26.11
614	61.4	67.5	18.20	20.31	684	68.4	75.2	21.34	23.12	754	75.4	82.9	24.69	26.16
615	61.5	67.6	18.24	20.34	685	68.5	75.3	21.38	23.16	755	75.5	83.0	24.74	26.21
616	61.6	67.7	18.29	20.39	686	68.6	75.4	21.42	23.20	756	75.6	83.1	24.80	26.25
617	61.7	67.8	18.34	20.43	687	68.7	75.5	21.47	23.24	757	75.7	83.2	24.85	26.30
618	61.8	67.9	18.38	20.46	688	68.8	75.6	21.51	23.29	758	75.8	83.3	24.89	26.34
619	61.9	68.0	18.42	20.50	689	68.9	75.7	21.57	23.32	759	75.9	83.4	24.94	26.38
620	62.0	68.2	18.46	20.55	690	69.0	75.9	21.61	23.37	760	76.0	83.6	24.99	26.43
621	62.1	68.3	18.50	20.58	691	69.1	76.0	21.66	23.41	761	76.1	83.7	25.04	26.48
622	62.2	68.4	18.55	20.62	692	69.2	76.1	21.71	23.45	762	76.2	83.8	25.10	26.53
623	62.3	68.5	18.60	20.65	693	69.3	76.2	21.75	23.50	763	76.3	83.9	25.15	26.56
624	62.4	68.6	18.64	20.70	694	69.4	76.3	21.80	23.54	764	76.4	84.0	25.19	26.61
625	62.5	68.7	18.68	20.74	695	69.5	76.4	21.85	23.58	765	76.5	84.1	25.24	26.66
626	62.6	68.8	18.72	20.77	696	69.6	76.5	21.90	23.62	766	76.6	84.2	25.29	26.71
627	62.7	68.9	18.77	20.81	697	69.7	76.6	21.94	23.67	767	76.7	84.3	25.34	26.75
628	62.8	69.0	18.81	20.86	698	69.8	76.7	21.99	23.70	768	76.8	84.4	25.40	26.80
629	62.9	69.1	18.86	20.89	699	69.9	76.8	22.03	23.75	769	76.9	84.5	25.45	26.84
630	63.0	69.3	18.90	20.93	700	70.0	77.0	22.08	23.79	770	77.0	84.7	25.50	26.88
631	63.1	69.4	18.95	20.98	701	70.1	77.1	22.13	23.84	771	77.1	84.8	25.54	26.93
632	63.2	69.5	18.99	21.01	702	70.2	77.2	22.18	23.88	772	77.2	84.9	25.59	26.98
633	63.3	69.6	19.03	21.05	703	70.3	77.3	22.22	23.92	773	77.3	85.0	25.64	27.03
634	63.4	69.7	19.07	21.08	704	70.4	77.4	22.27	23.97	774	77.4	85.1	25.70	27.08
635	63.5	69.8	19.12	21.13	705	70.5	77.5	22.32	24.00	775	77.5	85.2	25.75	27.12
636	63.6	69.9	19.17	21.17	706	70.6	77.6	22.36	24.05	776	77.6	85.3	25.80	27.17
637	63.7	70.0	19.21	21.20	707	70.7	77.7	22.41	24.10	777	77.7	85.4	25.85	27.21
638	63.8	70.1	19.25	21.25	708	70.8	77.8	22.46	24.13	778	77.8	85.5	25.90	27.25
639	63.9	70.2	19.30	21.29	709	70.9	77.9	22.51	24.18	779	77.9	85.6	25.95	27.30
640	64.0	70.4	19.34	21.32	710	71.0	78.1	22.56	24.22	780	78.0	85.8	26.01	27.35
641	64.1	70.5	19.38	21.37	711	71.1	78.2	22.60	24.26	781	78.1	85.9	26.05	27.40
642	64.2	70.6	19.42	21.41	712	71.2	78.3	22.65	24.31	782	78.2	86.0	26.10	27.44
643	64.3	70.7	19.48	21.44	713	71.3	78.4	22.69	24.35	783	78.3	86.1	26.15	27.49
644	64.4	70.8	19.52	21.49	714	71.4	78.5	22.75	24.39	784	78.4	86.2	26.20	27.54
645	64.5	70.9	19.56	21.52	715	71.5	78.6	22.80	24.43	785	78.5	86.3	26.25	27.59
646	64.6	71.0	19.61	21.56	716	71.6	78.7	22.84	24.48	786	78.6	86.4	26.31	27.63
647	64.7	71.1	19.65	21.61	717	71.7	78.8	22.89	24.53	787	78.7	86.5	26.36	27.67
648	64.8	71.2	19.69	21.64	718	71.8	78.9	22.93	24.56	788	78.8	86.6	26.41	27.72
649	64.9	71.3	19.74	21.68	719	71.9	79.0	22.98	24.61	789	78.9	86.7	26.46	27.77
650	65.0	71.5	19.79	21.73	720	72.0	79.2	23.04	24.66	790	79.0	86.9	26.51	27.81
651	65.1	71.6	19.83	21.76	721	72.1	79.3	23.08	24.69	791	79.1	87.0	26.56	27.86
652	65.2	71.7	19.88	21.81	722	72.2	79.4	23.13	24.74	792	79.2	87.1	26.62	27.91
653	65.3	71.8	19.92	21.85	723	72.3	79.5	23.18	24.79	793	79.3	87.2	26.67	27.96
654	65.4	71.9	19.96	21.88	724	72.4	79.6	23.22	24.82	794	79.4	87.3	26.72	28.00
655	65.5	72.0	20.01	21.93	725	72.5	79.7	23.27	24.87	795	79.5	87.4	26.77	28.05
656	65.6	72.1	20.06	21.96	726	72.6	79.8	23.33	24.92	796	79.6	87.5	26.82	28.10
657	65.7	72.2	20.10	22.01	727	72.7	79.9	23.37	24.95	797	79.7	87.6	26.88	28.15
658	65.8	72.3	20.15	22.05	728	72.8	80.0	23.42	25.00	798	79.8	87.7	26.93	28.19
659	65.9	72.4	20.19	22.08	729	72.9	80.1	23.47	25.05	799	79.9	87.8	26.98	28.24
660	66.0	72.6	20.23	22.13	730	73.0	80.3	23.51	25.09	800	80.0	88.0	27.02	28.29
661	66.1	72.7	20.28	22.17	731	73.1	80.4	23.56	25.13	801	80.0	88.0	27.02	28.28
662	66.2	72.8	20.32	22.22	732	73.2	80.5	23.62	25.18	802	80.1	88.0	27.02	28.28
663	66.3	72.9	20.37	22.25	733	73.3	80.6	23.66	25.22	803	80.1	88.0	27.02	28.27
664	66.4	73.0	20.42	22.29	734	73.4	80.7	23.71	25.26	804	80.1	88.0	27.02	28.25
665	66.5	73.1	20.46	22.33	735	73.5	80.8	23.76	25.31	805	80.1	88.0	27.02	28.25
666	66.6	73.2	20.51	22.37	736	73.6	80.9	23.81	25.36	806	80.2	88.0	27.02	28.24
667	66.7	73.3	20.55	22.42	737	73.7	81.0	23.85	25.40	807	80.2	88.0	27.02	28.23
668	66.8	73.4	20.59	22.45	738	73.8	81.1	23.91	25.44	808	80.2	88.0	27.02	28.23
669	66.9	73.5	20.65	22.50	739	73.9	81.2	23.96	25.49	809	80.2	88.0	27.02	28.22
670	67.0	73.7	20.69	22.54	740	74.0	81.4	24.01	25.54	810	80.3	88.1	27.02	28.22
671	67.1	73.8	20.74	22.58	741	74.1	81.5	24.05	25.57	811	80.3	88.1	27.02	28.21
672	67.2	73.9	20.78	22.62	742	74.2	81.6	24.10	25.62	812	80.3	88.1	27.02	28.19
673	67.3	74.0	20.83	22.66	743	74.3	81.7	24.15	25.67	813	80.3	88.1	27.02	28.19
674	67.4	74.1	20.87	22.70	744	74.4	81.8	24.19	25.71	814	80.4	88.1	27.03	28.18
675	67.5	74.2	20.91	22.74	745	74.5	81.9	24.25	25.75	815	80.4	88.1	27.03	28.17
676	67.6	74.3	20.97	22.79	746	74.6	82.0	24.30	25.80	816	80.4	88.1	27.03	28.17
677	67.7	74.4	21.01	22.82	747	74.7	82.1	24.35	25.85	817	80.5	88.1	27.03	28.16
678	67.8	74.5	21.06	22.87	748	74.8	82.2	24.40	25.90	818	80.5	88.1	27.03	28.15
679	67.9	74.6	21.10	22.91	749	74.9	82.3	24.44	25.93	819	80.5	88.2	27.03	28.15

V [1] 機種選定方法

室外ユニット

室内ユニット 合計容量	能力 (kW)		入力 (kW)		室内ユニット 合計容量	能力 (kW)		入力 (kW)		室内ユニット 合計容量	能力 (kW)		入力 (kW)	
	冷房	暖房	冷房	暖房		冷房	暖房	冷房	暖房		冷房	暖房		
820	80.5	88.2	27.03	28.14	890	82.4	88.9	27.05	27.60	960	84.3	89.7	27.08	27.05
821	80.6	88.2	27.03	28.12	891	82.4	89.0	27.05	27.59	961	84.3	89.7	27.08	27.05
822	80.6	88.2	27.03	28.12	892	82.5	89.0	27.05	27.58	962	84.3	89.7	27.08	27.04
823	80.6	88.2	27.03	28.11	893	82.5	89.0	27.05	27.58	963	84.4	89.7	27.08	27.03
824	80.6	88.2	27.03	28.10	894	82.5	89.0	27.05	27.56	964	84.4	89.8	27.08	27.03
825	80.7	88.2	27.03	28.10	895	82.5	89.0	27.05	27.55	965	84.4	89.8	27.08	27.02
826	80.7	88.2	27.03	28.09	896	82.6	89.0	27.06	27.55	966	84.4	89.8	27.08	27.00
827	80.7	88.2	27.03	28.09	897	82.6	89.0	27.06	27.54	967	84.5	89.8	27.08	27.00
828	80.8	88.3	27.03	28.08	898	82.6	89.0	27.06	27.54	968	84.5	89.8	27.08	26.99
829	80.8	88.3	27.03	28.06	899	82.7	89.0	27.06	27.53	969	84.5	89.8	27.08	26.99
830	80.8	88.3	27.03	28.06	900	82.7	89.1	27.06	27.52	970	84.6	89.8	27.08	26.98
831	80.8	88.3	27.03	28.05	901	82.7	89.1	27.06	27.52	971	84.6	89.8	27.08	26.97
832	80.9	88.3	27.03	28.04	902	82.7	89.1	27.06	27.50	972	84.6	89.8	27.08	26.97
833	80.9	88.3	27.03	28.04	903	82.8	89.1	27.06	27.49	973	84.6	89.9	27.08	26.96
834	80.9	88.3	27.03	28.03	904	82.8	89.1	27.06	27.49	974	84.7	89.9	27.08	26.94
835	80.9	88.3	27.03	28.02	905	82.8	89.1	27.06	27.48	975	84.7	89.9	27.08	26.94
836	81.0	88.3	27.03	28.02	906	82.8	89.1	27.06	27.47	976	84.7	89.9	27.08	26.93
837	81.0	88.4	27.03	28.00	907	82.9	89.1	27.06	27.47	977	84.7	89.9	27.08	26.92
838	81.0	88.4	27.03	27.99	908	82.9	89.1	27.06	27.46	978	84.8	89.9	27.09	26.92
839	81.0	88.4	27.03	27.99	909	82.9	89.2	27.06	27.44	979	84.8	89.9	27.09	26.91
840	81.1	88.4	27.03	27.98	910	82.9	89.2	27.06	27.44	980	84.8	89.9	27.09	26.90
841	81.1	88.4	27.03	27.97	911	83.0	89.2	27.06	27.43	981	84.9	89.9	27.09	26.90
842	81.1	88.4	27.04	27.97	912	83.0	89.2	27.06	27.42	982	84.9	90.0	27.09	26.88
843	81.2	88.4	27.04	27.96	913	83.0	89.2	27.06	27.42	983	84.9	90.0	27.09	26.87
844	81.2	88.4	27.04	27.94	914	83.1	89.2	27.06	27.41	984	84.9	90.0	27.09	26.87
845	81.2	88.4	27.04	27.94	915	83.1	89.2	27.06	27.41	985	85.0	90.0	27.09	26.86
846	81.2	88.5	27.04	27.93	916	83.1	89.2	27.06	27.40	986	85.0	90.0	27.09	26.86
847	81.3	88.5	27.04	27.93	917	83.1	89.2	27.06	27.38	987	85.0	90.0	27.09	26.85
848	81.3	88.5	27.04	27.92	918	83.2	89.2	27.06	27.38	988	85.0	90.0	27.09	26.84
849	81.3	88.5	27.04	27.91	919	83.2	89.3	27.06	27.37	989	85.1	90.0	27.09	26.84
850	81.3	88.5	27.04	27.91	920	83.2	89.3	27.06	27.36	990	85.1	90.0	27.09	26.82
851	81.4	88.5	27.04	27.90	921	83.2	89.3	27.06	27.36	991	85.1	90.1	27.09	26.81
852	81.4	88.5	27.04	27.89	922	83.3	89.3	27.06	27.35	992	85.1	90.1	27.09	26.81
853	81.4	88.5	27.04	27.89	923	83.3	89.3	27.06	27.34	993	85.2	90.1	27.09	26.80
854	81.4	88.5	27.04	27.87	924	83.3	89.3	27.07	27.34	994	85.2	90.1	27.09	26.79
855	81.5	88.6	27.04	27.86	925	83.4	89.3	27.07	27.33	995	85.2	90.1	27.09	26.79
856	81.5	88.6	27.04	27.86	926	83.4	89.3	27.07	27.31	996	85.3	90.1	27.09	26.78
857	81.5	88.6	27.04	27.85	927	83.4	89.3	27.07	27.31	997	85.3	90.1	27.09	26.77
858	81.6	88.6	27.04	27.84	928	83.4	89.4	27.07	27.30	998	85.3	90.1	27.09	26.77
859	81.6	88.6	27.04	27.84	929	83.5	89.4	27.07	27.29	999	85.3	90.1	27.09	26.75
860	81.6	88.6	27.04	27.83	930	83.5	89.4	27.07	27.29	1000	85.4	90.2	27.09	26.74
861	81.6	88.6	27.04	27.81	931	83.5	89.4	27.07	27.28	1001	85.4	90.2	27.09	26.74
862	81.7	88.6	27.04	27.81	932	83.5	89.4	27.07	27.27	1002	85.4	90.2	27.09	26.73
863	81.7	88.6	27.04	27.80	933	83.6	89.4	27.07	27.27	1003	85.4	90.2	27.09	26.72
864	81.7	88.7	27.04	27.80	934	83.6	89.4	27.07	27.25	1004	85.5	90.2	27.09	26.72
865	81.7	88.7	27.04	27.79	935	83.6	89.4	27.07	27.25	1005	85.5	90.2	27.09	26.71
866	81.8	88.7	27.04	27.78	936	83.6	89.4	27.07	27.24	1006	85.5	90.2	27.10	26.71
867	81.8	88.7	27.04	27.78	937	83.7	89.5	27.07	27.23	1007	85.5	90.2	27.10	26.69
868	81.8	88.7	27.04	27.77	938	83.7	89.5	27.07	27.23	1008	85.6	90.2	27.10	26.68
869	81.8	88.7	27.05	27.75	939	83.7	89.5	27.07	27.22	1009	85.6	90.3	27.10	26.68
870	81.9	88.7	27.05	27.75	940	83.8	89.5	27.07	27.21	1010	85.6	90.3	27.10	26.67
871	81.9	88.7	27.05	27.74	941	83.8	89.5	27.07	27.21	1011	85.7	90.3	27.10	26.66
872	81.9	88.7	27.05	27.73	942	83.8	89.5	27.07	27.19	1012	85.7	90.3	27.10	26.66
873	82.0	88.8	27.05	27.73	943	83.8	89.5	27.07	27.18	1013	85.7	90.3	27.10	26.65
874	82.0	88.8	27.05	27.72	944	83.9	89.5	27.07	27.18	1014	85.7	90.3	27.10	26.63
875	82.0	88.8	27.05	27.71	945	83.9	89.5	27.07	27.17	1015	85.8	90.3	27.10	26.63
876	82.0	88.8	27.05	27.71	946	83.9	89.6	27.07	27.16	1016	85.8	90.3	27.10	26.62
877	82.1	88.8	27.05	27.69	947	83.9	89.6	27.07	27.16	1017	85.8	90.3	27.10	26.61
878	82.1	88.8	27.05	27.68	948	84.0	89.6	27.07	27.15	1018	85.8	90.4	27.10	26.61
879	82.1	88.8	27.05	27.68	949	84.0	89.6	27.07	27.13	1019	85.9	90.4	27.10	26.60
880	82.1	88.8	27.05	27.67	950	84.0	89.6	27.07	27.13	1020	85.9	90.4	27.10	26.59
881	82.2	88.8	27.05	27.67	951	84.0	89.6	27.08	27.12	1021	85.9	90.4	27.10	26.59
882	82.2	88.9	27.05	27.66	952	84.1	89.6	27.08	27.12	1022	85.9	90.4	27.10	26.57
883	82.2	88.9	27.05	27.65	953	84.1	89.6	27.08	27.11	1023	86.0	90.4	27.10	26.57
884	82.3	88.9	27.05	27.65	954	84.1	89.6	27.08	27.10	1024	86.0	90.4	27.10	26.56
885	82.3	88.9	27.05	27.63	955	84.2	89.7	27.08	27.10	1025	86.0	90.4	27.10	26.55
886	82.3	88.9	27.05	27.62	956	84.2	89.7	27.08	27.09	1026	86.1	90.4	27.10	26.55
887	82.3	88.9	27.05	27.62	957	84.2	89.7	27.08	27.08	1027	86.1	90.5	27.10	26.54
888	82.4	88.9	27.05	27.61	958	84.2	89.7	27.08	27.08	1028	86.1	90.5	27.10	26.53
889	82.4	88.9	27.05	27.60	959	84.3	89.7	27.08	27.06	1029	86.1	90.5	27.10	26.53

V 製品データ

V [1] 機種選定方法

室内ユニット 合計容量	能力 (kW)		入力 (kW)	
	冷房	暖房	冷房	暖房
1030	86.2	90.5	27.10	26.52
1031	86.2	90.5	27.10	26.50
1032	86.2	90.5	27.10	26.50
1033	86.2	90.5	27.11	26.49
1034	86.3	90.5	27.11	26.48
1035	86.3	90.5	27.11	26.48
1036	86.3	90.5	27.11	26.47
1037	86.4	90.6	27.11	26.46
1038	86.4	90.6	27.11	26.46
1039	86.4	90.6	27.11	26.44
1040	86.4	90.6	27.11	26.44

[PUHY-P850SDMG2]

室外ユニット

室内ユニット 合計容量	能力 (kW)		入力 (kW)		室内ユニット 合計容量	能力 (kW)		入力 (kW)		室内ユニット 合計容量	能力 (kW)		入力 (kW)	
	冷房	暖房	冷房	暖房		冷房	暖房	冷房	暖房		冷房	暖房	冷房	暖房
425	42.5	47.5	11.76	13.55	495	49.5	55.3	14.21	15.67	565	56.5	63.1	16.85	17.99
426	42.6	47.6	11.79	13.57	496	49.6	55.4	14.24	15.71	566	56.6	63.2	16.90	18.02
427	42.7	47.7	11.83	13.59	497	49.7	55.5	14.28	15.74	567	56.7	63.3	16.93	18.06
428	42.8	47.8	11.86	13.63	498	49.8	55.6	14.32	15.77	568	56.8	63.4	16.97	18.09
429	42.9	47.9	11.89	13.65	499	49.9	55.7	14.35	15.80	569	56.9	63.5	17.01	18.13
430	43.0	48.0	11.93	13.69	500	50.0	55.8	14.39	15.84	570	57.0	63.7	17.05	18.15
431	43.1	48.1	11.97	13.71	501	50.1	55.9	14.43	15.86	571	57.1	63.8	17.10	18.19
432	43.2	48.2	12.00	13.75	502	50.2	56.1	14.46	15.90	572	57.2	63.9	17.13	18.22
433	43.3	48.3	12.04	13.77	503	50.3	56.2	14.51	15.93	573	57.3	64.0	17.17	18.26
434	43.4	48.5	12.07	13.81	504	50.4	56.3	14.54	15.97	574	57.4	64.1	17.21	18.29
435	43.5	48.6	12.10	13.83	505	50.5	56.4	14.57	15.99	575	57.5	64.2	17.25	18.33
436	43.6	48.7	12.14	13.87	506	50.6	56.5	14.61	16.03	576	57.6	64.3	17.28	18.36
437	43.7	48.8	12.17	13.89	507	50.7	56.6	14.65	16.06	577	57.7	64.4	17.33	18.40
438	43.8	48.9	12.20	13.92	508	50.8	56.7	14.68	16.09	578	57.8	64.6	17.37	18.44
439	43.9	49.0	12.24	13.95	509	50.9	56.8	14.72	16.12	579	57.9	64.7	17.41	18.47
440	44.0	49.1	12.27	13.98	510	51.0	57.0	14.76	16.16	580	58.0	64.8	17.45	18.51
441	44.1	49.2	12.30	14.02	511	51.1	57.1	14.79	16.19	581	58.1	64.9	17.48	18.54
442	44.2	49.4	12.34	14.04	512	51.2	57.2	14.84	16.22	582	58.2	65.0	17.53	18.58
443	44.3	49.5	12.37	14.08	513	51.3	57.3	14.87	16.25	583	58.3	65.1	17.57	18.61
444	44.4	49.6	12.40	14.10	514	51.4	57.4	14.90	16.29	584	58.4	65.2	17.61	18.65
445	44.5	49.7	12.45	14.14	515	51.5	57.5	14.95	16.32	585	58.5	65.3	17.65	18.68
446	44.6	49.8	12.48	14.16	516	51.6	57.6	14.98	16.35	586	58.6	65.4	17.69	18.72
447	44.7	49.9	12.51	14.20	517	51.7	57.7	15.02	16.38	587	58.7	65.6	17.73	18.74
448	44.8	50.0	12.55	14.22	518	51.8	57.8	15.06	16.42	588	58.8	65.7	17.77	18.78
449	44.9	50.1	12.58	14.25	519	51.9	58.0	15.09	16.45	589	58.9	65.8	17.81	18.81
450	45.0	50.2	12.61	14.28	520	52.0	58.1	15.13	16.48	590	59.0	65.9	17.85	18.85
451	45.1	50.4	12.65	14.31	521	52.1	58.2	15.17	16.51	591	59.1	66.0	17.89	18.88
452	45.2	50.5	12.68	14.34	522	52.2	58.3	15.20	16.55	592	59.2	66.1	17.93	18.92
453	45.3	50.6	12.71	14.37	523	52.3	58.4	15.25	16.58	593	59.3	66.2	17.97	18.96
454	45.4	50.7	12.76	14.41	524	52.4	58.5	15.28	16.62	594	59.4	66.3	18.02	18.99
455	45.5	50.8	12.79	14.43	525	52.5	58.6	15.31	16.64	595	59.5	66.5	18.05	19.03
456	45.6	50.9	12.82	14.47	526	52.6	58.7	15.36	16.68	596	59.6	66.6	18.09	19.06
457	45.7	51.0	12.86	14.49	527	52.7	58.9	15.39	16.71	597	59.7	66.7	18.14	19.10
458	45.8	51.1	12.89	14.53	528	52.8	59.0	15.44	16.75	598	59.8	66.8	18.17	19.13
459	45.9	51.3	12.92	14.55	529	52.9	59.1	15.47	16.77	599	59.9	66.9	18.22	19.17
460	46.0	51.4	12.96	14.59	530	53.0	59.2	15.50	16.81	600	60.0	67.0	18.26	19.20
461	46.1	51.5	13.00	14.62	531	53.1	59.3	15.55	16.84	601	60.1	67.1	18.29	19.24
462	46.2	51.6	13.03	14.64	532	53.2	59.4	15.58	16.88	602	60.2	67.2	18.34	19.27
463	46.3	51.7	13.07	14.68	533	53.3	59.5	15.62	16.91	603	60.3	67.3	18.38	19.31
464	46.4	51.8	13.10	14.70	534	53.4	59.6	15.66	16.94	604	60.4	67.5	18.41	19.34
465	46.5	51.9	13.13	14.74	535	53.5	59.7	15.70	16.97	605	60.5	67.6	18.46	19.38
466	46.6	52.0	13.17	14.77	536	53.6	59.9	15.73	17.01	606	60.6	67.7	18.50	19.42
467	46.7	52.1	13.21	14.80	537	53.7	60.0	15.77	17.04	607	60.7	67.8	18.55	19.45
468	46.8	52.3	13.24	14.83	538	53.8	60.1	15.81	17.08	608	60.8	67.9	18.58	19.49
469	46.9	52.4	13.28	14.86	539	53.9	60.2	15.85	17.10	609	60.9	68.0	18.62	19.53
470	47.0	52.5	13.31	14.89	540	54.0	60.3	15.89	17.14	610	61.0	68.1	18.67	19.57
471	47.1	52.6	13.34	14.93	541	54.1	60.4	15.92	17.17	611	61.1	68.2	18.70	19.60
472	47.2	52.7	13.39	14.95	542	54.2	60.5	15.97	17.21	612	61.2	68.4	18.75	19.64
473	47.3	52.8	13.42	14.99	543	54.3	60.6	16.00	17.24	613	61.3	68.5	18.79	19.68
474	47.4	52.9	13.45	15.01	544	54.4	60.8	16.04	17.28	614	61.4	68.6	18.84	19.71
475	47.5	53.0	13.49	15.05	545	54.5	60.9	16.08	17.30	615	61.5	68.7	18.87	19.75
476	47.6	53.2	13.52	15.08	546	54.6	61.0	16.12	17.34	616	61.6	68.8	18.91	19.78
477	47.7	53.3	13.56	15.11	547	54.7	61.1	16.16	17.37	617	61.7	68.9	18.96	19.82
478	47.8	53.4	13.60	15.14	548	54.8	61.2	16.19	17.41	618	61.8	69.0	18.99	19.85
479	47.9	53.5	13.63	15.18	549	54.9	61.3	16.23	17.44	619	61.9	69.1	19.03	19.89
480	48.0	53.6	13.66	15.20	550	55.0	61.4	16.27	17.48	620	62.0	69.2	19.08	19.92
481	48.1	53.7	13.70	15.24	551	55.1	61.5	16.31	17.51	621	62.1	69.4	19.12	19.96
482	48.2	53.8	13.74	15.27	552	55.2	61.6	16.34	17.54	622	62.2	69.5	19.16	19.99
483	48.3	53.9	13.77	15.29	553	55.3	61.8	16.39	17.57	623	62.3	69.6	19.20	20.03
484	48.4	54.0	13.81	15.33	554	55.4	61.9	16.42	17.61	624	62.4	69.7	19.24	20.07
485	48.5	54.2	13.84	15.36	555	55.5	62.0	16.47	17.64	625	62.5	69.8	19.29	20.10
486	48.6	54.3	13.89	15.39	556	55.6	62.1	16.50	17.68	626	62.6	69.9	19.33	20.15
487	48.7	54.4	13.92	15.42	557	55.7	62.2	16.54	17.72	627	62.7	70.0	19.37	20.18
488	48.8	54.5	13.95	15.46	558	55.8	62.3	16.59	17.75	628	62.8	70.1	19.41	20.22
489	48.9	54.6	13.99	15.48	559	55.9	62.4	16.62	17.79	629	62.9	70.3	19.46	20.25
490	49.0	54.7	14.03	15.52	560	56.0	62.5	16.66	17.81	630	63.0	70.4	19.50	20.29
491	49.1	54.8	14.06	15.55	561	56.1	62.7	16.70	17.85	631	63.1	70.5	19.53	20.33
492	49.2	54.9	14.10	15.58	562	56.2	62.8	16.74	17.88	632	63.2	70.6	19.58	20.36
493	49.3	55.1	14.14	15.61	563	56.3	62.9	16.78	17.92	633	63.3	70.7	19.62	20.40
494	49.4	55.2	14.17	15.65	564	56.4	63.0	16.82	17.95	634	63.4	70.8	19.67	20.43

V 製品データ

V [1] 機種選定方法

室内ユニット 合計容量	能力 (kW)		入力 (kW)		室内ユニット 合計容量	能力 (kW)		入力 (kW)		室内ユニット 合計容量	能力 (kW)		入力 (kW)	
	冷房	暖房	冷房	暖房		冷房	暖房	冷房	暖房		冷房	暖房	冷房	暖房
635	63.5	70.9	19.71	20.47	705	70.5	78.7	22.76	23.14	775	77.5	86.6	26.02	25.97
636	63.6	71.0	19.75	20.51	706	70.6	78.9	22.81	23.17	776	77.6	86.7	26.07	26.02
637	63.7	71.1	19.79	20.55	707	70.7	79.0	22.85	23.22	777	77.7	86.8	26.11	26.05
638	63.8	71.3	19.83	20.59	708	70.8	79.1	22.90	23.25	778	77.8	86.9	26.17	26.10
639	63.9	71.4	19.88	20.62	709	70.9	79.2	22.94	23.29	779	77.9	87.0	26.21	26.14
640	64.0	71.5	19.92	20.66	710	71.0	79.3	22.99	23.34	780	78.0	87.1	26.25	26.18
641	64.1	71.6	19.96	20.69	711	71.1	79.4	23.03	23.37	781	78.1	87.2	26.31	26.23
642	64.2	71.7	20.00	20.73	712	71.2	79.5	23.08	23.41	782	78.2	87.4	26.35	26.27
643	64.3	71.8	20.04	20.76	713	71.3	79.6	23.12	23.45	783	78.3	87.5	26.40	26.31
644	64.4	71.9	20.09	20.81	714	71.4	79.8	23.16	23.49	784	78.4	87.6	26.45	26.35
645	64.5	72.0	20.13	20.84	715	71.5	79.9	23.21	23.53	785	78.5	87.7	26.50	26.40
646	64.6	72.2	20.18	20.88	716	71.6	80.0	23.25	23.57	786	78.6	87.8	26.54	26.43
647	64.7	72.3	20.22	20.92	717	71.7	80.1	23.31	23.61	787	78.7	87.9	26.60	26.48
648	64.8	72.4	20.26	20.95	718	71.8	80.2	23.35	23.64	788	78.8	88.0	26.64	26.51
649	64.9	72.5	20.30	20.99	719	71.9	80.3	23.40	23.69	789	78.9	88.1	26.70	26.56
650	65.0	72.6	20.34	21.02	720	72.0	80.4	23.44	23.73	790	79.0	88.2	26.74	26.61
651	65.1	72.7	20.39	21.07	721	72.1	80.5	23.49	23.76	791	79.1	88.4	26.79	26.64
652	65.2	72.8	20.43	21.10	722	72.2	80.6	23.53	23.81	792	79.2	88.5	26.84	26.69
653	65.3	72.9	20.47	21.14	723	72.3	80.8	23.57	23.84	793	79.3	88.6	26.89	26.73
654	65.4	73.0	20.52	21.18	724	72.4	80.9	23.62	23.89	794	79.4	88.7	26.94	26.77
655	65.5	73.2	20.56	21.21	725	72.5	81.0	23.67	23.93	795	79.5	88.8	26.98	26.82
656	65.6	73.3	20.61	21.26	726	72.6	81.1	23.72	23.96	796	79.6	88.9	27.03	26.86
657	65.7	73.4	20.64	21.29	727	72.7	81.2	23.76	24.01	797	79.7	89.0	27.08	26.90
658	65.8	73.5	20.68	21.33	728	72.8	81.3	23.81	24.05	798	79.8	89.1	27.13	26.94
659	65.9	73.6	20.73	21.36	729	72.9	81.4	23.85	24.09	799	79.9	89.3	27.18	26.99
660	66.0	73.7	20.77	21.40	730	73.0	81.5	23.90	24.13	800	80.0	89.4	27.23	27.03
661	66.1	73.8	20.82	21.44	731	73.1	81.7	23.95	24.16	801	80.1	89.5	27.27	27.07
662	66.2	73.9	20.86	21.48	732	73.2	81.8	24.00	24.21	802	80.2	89.6	27.33	27.12
663	66.3	74.1	20.91	21.52	733	73.3	81.9	24.04	24.25	803	80.3	89.7	27.37	27.16
664	66.4	74.2	20.95	21.55	734	73.4	82.0	24.08	24.29	804	80.4	89.8	27.43	27.20
665	66.5	74.3	20.99	21.59	735	73.5	82.1	24.13	24.33	805	80.5	89.9	27.47	27.25
666	66.6	74.4	21.04	21.62	736	73.6	82.2	24.17	24.36	806	80.6	90.0	27.53	27.28
667	66.7	74.5	21.07	21.67	737	73.7	82.3	24.23	24.41	807	80.7	90.1	27.57	27.33
668	66.8	74.6	21.12	21.71	738	73.8	82.4	24.27	24.45	808	80.8	90.3	27.63	27.38
669	66.9	74.7	21.16	21.74	739	73.9	82.5	24.32	24.49	809	80.9	90.4	27.67	27.41
670	67.0	74.8	21.20	21.78	740	74.0	82.7	24.36	24.53	810	81.0	90.5	27.73	27.46
671	67.1	74.9	21.25	21.83	741	74.1	82.8	24.40	24.58	811	81.1	90.6	27.77	27.51
672	67.2	75.1	21.29	21.86	742	74.2	82.9	24.46	24.61	812	81.2	90.7	27.82	27.54
673	67.3	75.2	21.34	21.90	743	74.3	83.0	24.50	24.65	813	81.3	90.8	27.87	27.59
674	67.4	75.3	21.38	21.93	744	74.4	83.1	24.55	24.69	814	81.4	90.9	27.92	27.64
675	67.5	75.4	21.43	21.97	745	74.5	83.2	24.59	24.73	815	81.5	91.0	27.97	27.67
676	67.6	75.5	21.47	22.01	746	74.6	83.3	24.65	24.78	816	81.6	91.2	28.01	27.72
677	67.7	75.6	21.51	22.05	747	74.7	83.4	24.69	24.81	817	81.7	91.3	28.07	27.77
678	67.8	75.7	21.56	22.08	748	74.8	83.6	24.74	24.86	818	81.8	91.4	28.11	27.80
679	67.9	75.8	21.60	22.12	749	74.9	83.7	24.78	24.90	819	81.9	91.5	28.17	27.85
680	68.0	76.0	21.65	22.17	750	75.0	83.8	24.83	24.94	820	82.0	91.6	28.21	27.90
681	68.1	76.1	21.69	22.20	751	75.1	83.9	24.88	24.98	821	82.1	91.7	28.27	27.93
682	68.2	76.2	21.74	22.24	752	75.2	84.0	24.93	25.03	822	82.2	91.8	28.31	27.98
683	68.3	76.3	21.78	22.27	753	75.3	84.1	24.97	25.06	823	82.3	91.9	28.37	28.03
684	68.4	76.4	21.82	22.32	754	75.4	84.2	25.01	25.11	824	82.4	92.0	28.41	28.06
685	68.5	76.5	21.87	22.36	755	75.5	84.3	25.07	25.14	825	82.5	92.2	28.47	28.11
686	68.6	76.6	21.91	22.39	756	75.6	84.4	25.11	25.19	826	82.6	92.3	28.51	28.16
687	68.7	76.7	21.96	22.43	757	75.7	84.6	25.16	25.23	827	82.7	92.4	28.57	28.19
688	68.8	76.8	22.00	22.47	758	75.8	84.7	25.20	25.26	828	82.8	92.5	28.61	28.24
689	68.9	77.0	22.05	22.51	759	75.9	84.8	25.26	25.31	829	82.9	92.6	28.67	28.29
690	69.0	77.1	22.09	22.55	760	76.0	84.9	25.30	25.34	830	83.0	92.7	28.72	28.32
691	69.1	77.2	22.13	22.59	761	76.1	85.0	25.35	25.39	831	83.1	92.8	28.77	28.37
692	69.2	77.3	22.18	22.63	762	76.2	85.1	25.40	25.43	832	83.2	92.9	28.82	28.42
693	69.3	77.4	22.22	22.66	763	76.3	85.2	25.45	25.47	833	83.3	93.1	28.87	28.46
694	69.4	77.5	22.27	22.70	764	76.4	85.3	25.49	25.51	834	83.4	93.2	28.92	28.50
695	69.5	77.6	22.31	22.75	765	76.5	85.5	25.53	25.56	835	83.5	93.3	28.97	28.55
696	69.6	77.7	22.36	22.78	766	76.6	85.6	25.59	25.59	836	83.6	93.4	29.02	28.59
697	69.7	77.9	22.40	22.82	767	76.7	85.7	25.63	25.64	837	83.7	93.5	29.07	28.64
698	69.8	78.0	22.45	22.86	768	76.8	85.8	25.68	25.69	838	83.8	93.6	29.12	28.67
699	69.9	78.1	22.49	22.90	769	76.9	85.9	25.73	25.72	839	83.9	93.7	29.18	28.72
700	70.0	78.2	22.53	22.94	770	77.0	86.0	25.78	25.77	840	84.0	93.8	29.22	28.77
701	70.1	78.3	22.58	22.98	771	77.1	86.1	25.82	25.81	841	84.1	93.9	29.28	28.80
702	70.2	78.4	22.62	23.02	772	77.2	86.2	25.88	25.85	842	84.2	94.1	29.32	28.85
703	70.3	78.5	22.67	23.05	773	77.3	86.3	25.92	25.89	843	84.3	94.2	29.38	28.90
704	70.4	78.6	22.71	23.10	774	77.4	86.5	25.97	25.93	844	84.4	94.3	29.42	28.95

V [1] 機種選定方法

室外ユニット

室内ユニット 合計容量	能力 (kW)		入力 (kW)		室内ユニット 合計容量	能力 (kW)		入力 (kW)		室内ユニット 合計容量	能力 (kW)		入力 (kW)	
	冷房	暖房	冷房	暖房		冷房	暖房	冷房	暖房		冷房	暖房		
845	84.5	94.4	29.48	28.98	915	86.7	95.2	29.76	28.69	985	88.6	95.6	29.81	28.11
846	84.6	94.5	29.53	29.03	916	86.8	95.3	29.76	28.69	986	88.6	95.6	29.81	28.10
847	84.7	94.6	29.58	29.08	917	86.8	95.3	29.76	28.67	987	88.7	95.6	29.81	28.10
848	84.8	94.7	29.63	29.12	918	86.8	95.3	29.76	28.66	988	88.7	95.6	29.81	28.08
849	84.9	94.8	29.68	29.17	919	86.8	95.3	29.76	28.66	989	88.7	95.6	29.81	28.07
850	85.0	95.0	29.72	29.23	920	86.9	95.3	29.76	28.65	990	88.8	95.6	29.81	28.07
851	85.0	95.0	29.72	29.22	921	86.9	95.3	29.76	28.64	991	88.8	95.6	29.81	28.06
852	85.1	95.0	29.72	29.22	922	86.9	95.3	29.76	28.63	992	88.8	95.6	29.81	28.05
853	85.1	95.0	29.72	29.21	923	87.0	95.3	29.76	28.63	993	88.8	95.6	29.81	28.05
854	85.1	95.0	29.72	29.19	924	87.0	95.3	29.76	28.62	994	88.9	95.6	29.81	28.04
855	85.1	95.0	29.72	29.18	925	87.0	95.3	29.76	28.60	995	88.9	95.6	29.81	28.03
856	85.2	95.0	29.72	29.18	926	87.0	95.3	29.76	28.60	996	88.9	95.6	29.81	28.01
857	85.2	95.0	29.72	29.17	927	87.1	95.3	29.76	28.59	997	88.9	95.6	29.81	28.01
858	85.2	95.0	29.72	29.16	928	87.1	95.3	29.76	28.58	998	89.0	95.6	29.81	28.00
859	85.2	95.0	29.73	29.16	929	87.1	95.3	29.76	28.58	999	89.0	95.6	29.81	27.99
860	85.3	95.0	29.73	29.15	930	87.1	95.3	29.78	28.57	1000	89.0	95.6	29.81	27.99
861	85.3	95.0	29.73	29.14	931	87.2	95.3	29.78	28.56	1001	89.0	95.6	29.82	27.98
862	85.3	95.0	29.73	29.14	932	87.2	95.3	29.78	28.55	1002	89.1	95.6	29.82	27.97
863	85.3	95.0	29.73	29.12	933	87.2	95.3	29.78	28.55	1003	89.1	95.7	29.82	27.97
864	85.4	95.0	29.73	29.11	934	87.3	95.3	29.78	28.53	1004	89.1	95.7	29.82	27.95
865	85.4	95.0	29.73	29.10	935	87.3	95.3	29.78	28.52	1005	89.2	95.7	29.82	27.94
866	85.4	95.0	29.73	29.10	936	87.3	95.3	29.78	28.52	1006	89.2	95.7	29.82	27.93
867	85.5	95.0	29.73	29.09	937	87.3	95.3	29.78	28.51	1007	89.2	95.7	29.82	27.93
868	85.5	95.0	29.73	29.08	938	87.4	95.4	29.78	28.50	1008	89.2	95.7	29.82	27.92
869	85.5	95.0	29.73	29.08	939	87.4	95.4	29.78	28.49	1009	89.3	95.7	29.82	27.91
870	85.5	95.0	29.73	29.06	940	87.4	95.4	29.78	28.49	1010	89.3	95.7	29.82	27.91
871	85.6	95.0	29.73	29.05	941	87.4	95.4	29.78	28.47	1011	89.3	95.7	29.82	27.90
872	85.6	95.1	29.73	29.05	942	87.5	95.4	29.78	28.46	1012	89.3	95.7	29.82	27.88
873	85.6	95.1	29.73	29.04	943	87.5	95.4	29.78	28.46	1013	89.4	95.7	29.82	27.88
874	85.6	95.1	29.73	29.03	944	87.5	95.4	29.78	28.45	1014	89.4	95.7	29.82	27.87
875	85.7	95.1	29.73	29.02	945	87.5	95.4	29.78	28.44	1015	89.4	95.7	29.82	27.86
876	85.7	95.1	29.73	29.02	946	87.6	95.4	29.78	28.44	1016	89.4	95.7	29.82	27.85
877	85.7	95.1	29.74	29.01	947	87.6	95.4	29.78	28.43	1017	89.5	95.7	29.82	27.85
878	85.8	95.1	29.74	28.99	948	87.6	95.4	29.79	28.42	1018	89.5	95.7	29.83	27.84
879	85.8	95.1	29.74	28.99	949	87.7	95.4	29.79	28.40	1019	89.5	95.7	29.83	27.82
880	85.8	95.1	29.74	28.98	950	87.7	95.4	29.79	28.40	1020	89.6	95.7	29.83	27.82
881	85.8	95.1	29.74	28.97	951	87.7	95.4	29.79	28.39	1021	89.6	95.7	29.83	27.81
882	85.9	95.1	29.74	28.97	952	87.7	95.4	29.79	28.38	1022	89.6	95.7	29.83	27.80
883	85.9	95.1	29.74	28.96	953	87.8	95.4	29.79	28.38	1023	89.6	95.7	29.83	27.79
884	85.9	95.1	29.74	28.95	954	87.8	95.4	29.79	28.37	1024	89.7	95.7	29.83	27.79
885	85.9	95.1	29.74	28.93	955	87.8	95.4	29.79	28.36	1025	89.7	95.8	29.83	27.78
886	86.0	95.1	29.74	28.93	956	87.8	95.4	29.79	28.36	1026	89.7	95.8	29.83	27.77
887	86.0	95.1	29.74	28.92	957	87.9	95.4	29.79	28.34	1027	89.7	95.8	29.83	27.77
888	86.0	95.1	29.74	28.91	958	87.9	95.4	29.79	28.33	1028	89.8	95.8	29.83	27.75
889	86.0	95.1	29.74	28.91	959	87.9	95.4	29.79	28.32	1029	89.8	95.8	29.83	27.74
890	86.1	95.1	29.74	28.90	960	87.9	95.5	29.79	28.32	1030	89.8	95.8	29.83	27.74
891	86.1	95.1	29.74	28.89	961	88.0	95.5	29.79	28.31	1031	89.9	95.8	29.83	27.73
892	86.1	95.1	29.74	28.88	962	88.0	95.5	29.79	28.30	1032	89.9	95.8	29.83	27.72
893	86.2	95.1	29.74	28.88	963	88.0	95.5	29.79	28.30	1033	89.9	95.8	29.83	27.71
894	86.2	95.2	29.74	28.86	964	88.1	95.5	29.79	28.29	1034	89.9	95.8	29.83	27.71
895	86.2	95.2	29.75	28.85	965	88.1	95.5	29.80	28.27	1035	90.0	95.8	29.83	27.69
896	86.2	95.2	29.75	28.85	966	88.1	95.5	29.80	28.27	1036	90.0	95.8	29.84	27.68
897	86.3	95.2	29.75	28.84	967	88.1	95.5	29.80	28.26	1037	90.0	95.8	29.84	27.68
898	86.3	95.2	29.75	28.83	968	88.2	95.5	29.80	28.25	1038	90.0	95.8	29.84	27.67
899	86.3	95.2	29.75	28.83	969	88.2	95.5	29.80	28.24	1039	90.1	95.8	29.84	27.66
900	86.3	95.2	29.75	28.82	970	88.2	95.5	29.80	28.24	1040	90.1	95.8	29.84	27.66
901	86.4	95.2	29.75	28.80	971	88.2	95.5	29.80	28.23	1041	90.1	95.8	29.84	27.65
902	86.4	95.2	29.75	28.79	972	88.3	95.5	29.80	28.21	1042	90.1	95.8	29.84	27.64
903	86.4	95.2	29.75	28.79	973	88.3	95.5	29.80	28.21	1043	90.2	95.8	29.84	27.62
904	86.4	95.2	29.75	28.78	974	88.3	95.5	29.80	28.20	1044	90.2	95.8	29.84	27.62
905	86.5	95.2	29.75	28.77	975	88.4	95.5	29.80	28.19	1045	90.2	95.8	29.84	27.61
906	86.5	95.2	29.75	28.77	976	88.4	95.5	29.80	28.18	1046	90.3	95.8	29.84	27.60
907	86.5	95.2	29.75	28.76	977	88.4	95.5	29.80	28.18	1047	90.3	95.9	29.84	27.60
908	86.6	95.2	29.75	28.75	978	88.4	95.5	29.80	28.17	1048	90.3	95.9	29.84	27.59
909	86.6	95.2	29.75	28.75	979	88.5	95.5	29.80	28.16	1049	90.3	95.9	29.84	27.58
910	86.6	95.2	29.75	28.73	980	88.5	95.5	29.80	28.16	1050	90.4	95.9	29.84	27.58
911	86.6	95.2	29.75	28.72	981	88.5	95.6	29.80	28.14	1051	90.4	95.9	29.84	27.56
912	86.7	95.2	29.76	28.71	982	88.5	95.6	29.80	28.13	1052	90.4	95.9	29.84	27.55
913	86.7	95.2	29.76	28.71	983	88.6	95.6	29.81	28.13	1053	90.4	95.9	29.84	27.54
914	86.7	95.2	29.76	28.70	984	88.6	95.6	29.81	28.12	1054	90.5	95.9	29.85	27.54

V 製品データ

V [1] 機種選定方法

室内ユニット 合計容量	能力 (kW)		入力 (kW)	
	冷房	暖房	冷房	暖房
1055	90.5	95.9	29.85	27.53
1056	90.5	95.9	29.85	27.52
1057	90.5	95.9	29.85	27.52
1058	90.6	95.9	29.85	27.51
1059	90.6	95.9	29.85	27.49
1060	90.6	95.9	29.85	27.48
1061	90.7	95.9	29.85	27.48
1062	90.7	95.9	29.85	27.47
1063	90.7	95.9	29.85	27.46
1064	90.7	95.9	29.85	27.46
1065	90.8	95.9	29.85	27.45
1066	90.8	95.9	29.85	27.43
1067	90.8	95.9	29.85	27.43
1068	90.8	95.9	29.85	27.42
1069	90.9	96.0	29.85	27.41
1070	90.9	96.0	29.85	27.40
1071	90.9	96.0	29.86	27.40
1072	90.9	96.0	29.86	27.39
1073	91.0	96.0	29.86	27.38
1074	91.0	96.0	29.86	27.38
1075	91.0	96.0	29.86	27.36
1076	91.1	96.0	29.86	27.35
1077	91.1	96.0	29.86	27.35
1078	91.1	96.0	29.86	27.34
1079	91.1	96.0	29.86	27.33
1080	91.2	96.0	29.86	27.32
1081	91.2	96.0	29.86	27.32
1082	91.2	96.0	29.86	27.30
1083	91.2	96.0	29.86	27.29
1084	91.3	96.0	29.86	27.29
1085	91.3	96.0	29.86	27.28
1086	91.3	96.0	29.86	27.27
1087	91.4	96.0	29.86	27.27
1088	91.4	96.0	29.86	27.26
1089	91.4	96.0	29.88	27.25
1090	91.4	96.0	29.88	27.23
1091	91.5	96.1	29.88	27.23
1092	91.5	96.1	29.88	27.22
1093	91.5	96.1	29.88	27.21
1094	91.5	96.1	29.88	27.21
1095	91.6	96.1	29.88	27.20
1096	91.6	96.1	29.88	27.19
1097	91.6	96.1	29.88	27.19
1098	91.6	96.1	29.88	27.18
1099	91.7	96.1	29.88	27.16
1100	91.7	96.1	29.88	27.15
1101	91.7	96.1	29.88	27.15
1102	91.8	96.1	29.88	27.14
1103	91.8	96.1	29.88	27.13
1104	91.8	96.1	29.88	27.13
1105	91.8	96.1	29.88	27.12

[PUHY-P900SDMG2]

室外ユニット

室内ユニット 合計容量	能力 (kW)		入力 (kW)		室内ユニット 合計容量	能力 (kW)		入力 (kW)		室内ユニット 合計容量	能力 (kW)		入力 (kW)	
	冷房	暖房	冷房	暖房		冷房	暖房	冷房	暖房		冷房	暖房	冷房	暖房
450	45.0	50.0	12.49	13.57	520	52.0	57.8	14.56	15.62	590	59.0	65.6	17.04	17.89
451	45.1	50.1	12.51	13.60	521	52.1	57.9	14.59	15.66	591	59.1	65.7	17.09	17.92
452	45.2	50.2	12.55	13.62	522	52.2	58.0	14.63	15.68	592	59.2	65.8	17.12	17.96
453	45.3	50.3	12.57	13.66	523	52.3	58.1	14.66	15.71	593	59.3	65.9	17.16	17.99
454	45.4	50.4	12.60	13.68	524	52.4	58.2	14.69	15.75	594	59.4	66.0	17.20	18.03
455	45.5	50.6	12.63	13.71	525	52.5	58.3	14.73	15.78	595	59.5	66.1	17.24	18.06
456	45.6	50.7	12.65	13.74	526	52.6	58.4	14.76	15.81	596	59.6	66.2	17.28	18.10
457	45.7	50.8	12.68	13.76	527	52.7	58.6	14.79	15.84	597	59.7	66.3	17.32	18.13
458	45.8	50.9	12.70	13.79	528	52.8	58.7	14.83	15.88	598	59.8	66.4	17.35	18.17
459	45.9	51.0	12.74	13.82	529	52.9	58.8	14.86	15.90	599	59.9	66.6	17.40	18.20
460	46.0	51.1	12.76	13.85	530	53.0	58.9	14.89	15.93	600	60.0	66.7	17.43	18.23
461	46.1	51.2	12.79	13.88	531	53.1	59.0	14.93	15.97	601	60.1	66.8	17.48	18.27
462	46.2	51.3	12.81	13.91	532	53.2	59.1	14.96	15.99	602	60.2	66.9	17.51	18.30
463	46.3	51.4	12.85	13.93	533	53.3	59.2	14.99	16.03	603	60.3	67.0	17.55	18.33
464	46.4	51.6	12.87	13.97	534	53.4	59.3	15.03	16.06	604	60.4	67.1	17.59	18.36
465	46.5	51.7	12.90	13.99	535	53.5	59.4	15.06	16.10	605	60.5	67.2	17.63	18.40
466	46.6	51.8	12.93	14.03	536	53.6	59.6	15.10	16.12	606	60.6	67.3	17.66	18.43
467	46.7	51.9	12.96	14.05	537	53.7	59.7	15.13	16.15	607	60.7	67.4	17.71	18.47
468	46.8	52.0	12.98	14.07	538	53.8	59.8	15.16	16.19	608	60.8	67.6	17.75	18.50
469	46.9	52.1	13.01	14.11	539	53.9	59.9	15.20	16.22	609	60.9	67.7	17.79	18.54
470	47.0	52.2	13.04	14.13	540	54.0	60.0	15.23	16.25	610	61.0	67.8	17.83	18.57
471	47.1	52.3	13.07	14.16	541	54.1	60.1	15.26	16.28	611	61.1	67.9	17.86	18.60
472	47.2	52.4	13.10	14.19	542	54.2	60.2	15.31	16.32	612	61.2	68.0	17.91	18.64
473	47.3	52.6	13.13	14.22	543	54.3	60.3	15.34	16.34	613	61.3	68.1	17.95	18.67
474	47.4	52.7	13.16	14.25	544	54.4	60.4	15.37	16.37	614	61.4	68.2	17.99	18.71
475	47.5	52.8	13.18	14.28	545	54.5	60.6	15.41	16.41	615	61.5	68.3	18.03	18.76
476	47.6	52.9	13.22	14.30	546	54.6	60.7	15.44	16.44	616	61.6	68.4	18.08	18.79
477	47.7	53.0	13.24	14.34	547	54.7	60.8	15.47	16.48	617	61.7	68.6	18.11	18.82
478	47.8	53.1	13.27	14.36	548	54.8	60.9	15.51	16.50	618	61.8	68.7	18.15	18.86
479	47.9	53.2	13.30	14.40	549	54.9	61.0	15.54	16.54	619	61.9	68.8	18.19	18.89
480	48.0	53.3	13.33	14.42	550	55.0	61.1	15.57	16.57	620	62.0	68.9	18.23	18.93
481	48.1	53.4	13.36	14.45	551	55.1	61.2	15.62	16.60	621	62.1	69.0	18.28	18.96
482	48.2	53.6	13.39	14.48	552	55.2	61.3	15.65	16.63	622	62.2	69.1	18.32	19.00
483	48.3	53.7	13.42	14.51	553	55.3	61.4	15.68	16.66	623	62.3	69.2	18.35	19.03
484	48.4	53.8	13.45	14.55	554	55.4	61.6	15.72	16.70	624	62.4	69.3	18.40	19.07
485	48.5	53.9	13.48	14.57	555	55.5	61.7	15.75	16.73	625	62.5	69.4	18.44	19.10
486	48.6	54.0	13.50	14.60	556	55.6	61.8	15.78	16.77	626	62.6	69.6	18.48	19.14
487	48.7	54.1	13.54	14.63	557	55.7	61.9	15.83	16.79	627	62.7	69.7	18.52	19.17
488	48.8	54.2	13.57	14.66	558	55.8	62.0	15.86	16.82	628	62.8	69.8	18.57	19.21
489	48.9	54.3	13.59	14.68	559	55.9	62.1	15.90	16.86	629	62.9	69.9	18.61	19.24
490	49.0	54.4	13.63	14.72	560	56.0	62.2	15.93	16.89	630	63.0	70.0	18.64	19.28
491	49.1	54.6	13.66	14.74	561	56.1	62.3	15.97	16.93	631	63.1	70.1	18.69	19.31
492	49.2	54.7	13.68	14.78	562	56.2	62.4	16.01	16.96	632	63.2	70.2	18.73	19.34
493	49.3	54.8	13.72	14.80	563	56.3	62.6	16.04	16.99	633	63.3	70.3	18.78	19.39
494	49.4	54.9	13.75	14.84	564	56.4	62.7	16.07	17.02	634	63.4	70.4	18.81	19.43
495	49.5	55.0	13.78	14.87	565	56.5	62.8	16.12	17.06	635	63.5	70.6	18.85	19.46
496	49.6	55.1	13.80	14.89	566	56.6	62.9	16.15	17.09	636	63.6	70.7	18.90	19.50
497	49.7	55.2	13.84	14.93	567	56.7	63.0	16.19	17.12	637	63.7	70.8	18.94	19.53
498	49.8	55.3	13.87	14.95	568	56.8	63.1	16.22	17.16	638	63.8	70.9	18.98	19.56
499	49.9	55.4	13.90	14.99	569	56.9	63.2	16.26	17.18	639	63.9	71.0	19.02	19.60
500	50.0	55.6	13.93	15.02	570	57.0	63.3	16.30	17.22	640	64.0	71.1	19.07	19.63
501	50.1	55.7	13.96	15.04	571	57.1	63.4	16.33	17.25	641	64.1	71.2	19.11	19.67
502	50.2	55.8	13.99	15.08	572	57.2	63.6	16.37	17.29	642	64.2	71.3	19.16	19.71
503	50.3	55.9	14.03	15.10	573	57.3	63.7	16.41	17.32	643	64.3	71.4	19.20	19.75
504	50.4	56.0	14.05	15.14	574	57.4	63.8	16.44	17.36	644	64.4	71.6	19.23	19.78
505	50.5	56.1	14.08	15.17	575	57.5	63.9	16.49	17.39	645	64.5	71.7	19.28	19.82
506	50.6	56.2	14.12	15.19	576	57.6	64.0	16.52	17.41	646	64.6	71.8	19.32	19.85
507	50.7	56.3	14.15	15.23	577	57.7	64.1	16.55	17.45	647	64.7	71.9	19.37	19.89
508	50.8	56.4	14.18	15.25	578	57.8	64.2	16.60	17.48	648	64.8	72.0	19.41	19.92
509	50.9	56.6	14.22	15.29	579	57.9	64.3	16.63	17.52	649	64.9	72.1	19.46	19.96
510	51.0	56.7	14.24	15.32	580	58.0	64.4	16.66	17.55	650	65.0	72.2	19.50	20.00
511	51.1	56.8	14.27	15.34	581	58.1	64.6	16.71	17.59	651	65.1	72.3	19.54	20.04
512	51.2	56.9	14.31	15.38	582	58.2	64.7	16.74	17.62	652	65.2	72.4	19.58	20.07
513	51.3	57.0	14.34	15.41	583	58.3	64.8	16.77	17.66	653	65.3	72.6	19.62	20.11
514	51.4	57.1	14.37	15.44	584	58.4	64.9	16.82	17.69	654	65.4	72.7	19.67	20.14
515	51.5	57.2	14.41	15.47	585	58.5	65.0	16.85	17.71	655	65.5	72.8	19.71	20.18
516	51.6	57.3	14.44	15.49	586	58.6	65.1	16.90	17.75	656	65.6	72.9	19.76	20.22
517	51.7	57.4	14.47	15.53	587	58.7	65.2	16.93	17.78	657	65.7	73.0	19.80	20.26
518	51.8	57.6	14.51	15.56	588	58.8	65.3	16.98	17.82	658	65.8	73.1	19.84	20.29
519	51.9	57.7	14.53	15.59	589	58.9	65.4	17.01	17.85	659	65.9	73.2	19.89	20.33

V 製品データ

V [1] 機種選定方法

室内ユニット 合計容量	能力 (kW)		入力 (kW)		室内ユニット 合計容量	能力 (kW)		入力 (kW)		室内ユニット 合計容量	能力 (kW)		入力 (kW)	
	冷房	暖房	冷房	暖房		冷房	暖房	冷房	暖房		冷房	暖房	冷房	暖房
660	66.0	73.3	19.93	20.36	730	73.0	81.1	23.23	23.06	800	80.0	88.9	26.93	25.96
661	66.1	73.4	19.98	20.41	731	73.1	81.2	23.28	23.09	801	80.1	89.0	26.99	26.01
662	66.2	73.6	20.02	20.44	732	73.2	81.3	23.33	23.14	802	80.2	89.1	27.04	26.04
663	66.3	73.7	20.07	20.48	733	73.3	81.4	23.38	23.17	803	80.3	89.2	27.10	26.09
664	66.4	73.8	20.11	20.51	734	73.4	81.6	23.43	23.22	804	80.4	89.3	27.15	26.13
665	66.5	73.9	20.16	20.55	735	73.5	81.7	23.48	23.25	805	80.5	89.4	27.21	26.18
666	66.6	74.0	20.20	20.59	736	73.6	81.8	23.53	23.30	806	80.6	89.6	27.26	26.21
667	66.7	74.1	20.25	20.63	737	73.7	81.9	23.58	23.33	807	80.7	89.7	27.32	26.26
668	66.8	74.2	20.29	20.66	738	73.8	82.0	23.63	23.38	808	80.8	89.8	27.38	26.31
669	66.9	74.3	20.33	20.70	739	73.9	82.1	23.68	23.42	809	80.9	89.9	27.43	26.35
670	67.0	74.4	20.38	20.73	740	74.0	82.2	23.73	23.46	810	81.0	90.0	27.49	26.39
671	67.1	74.6	20.42	20.78	741	74.1	82.3	23.78	23.50	811	81.1	90.1	27.54	26.43
672	67.2	74.7	20.47	20.81	742	74.2	82.4	23.84	23.54	812	81.2	90.2	27.61	26.48
673	67.3	74.8	20.51	20.85	743	74.3	82.6	23.88	23.58	813	81.3	90.3	27.67	26.53
674	67.4	74.9	20.56	20.88	744	74.4	82.7	23.94	23.62	814	81.4	90.4	27.72	26.56
675	67.5	75.0	20.60	20.93	745	74.5	82.8	23.98	23.66	815	81.5	90.6	27.78	26.61
676	67.6	75.1	20.65	20.96	746	74.6	82.9	24.04	23.70	816	81.6	90.7	27.83	26.65
677	67.7	75.2	20.70	21.00	747	74.7	83.0	24.09	23.74	817	81.7	90.8	27.89	26.70
678	67.8	75.3	20.75	21.03	748	74.8	83.1	24.14	23.79	818	81.8	90.9	27.94	26.75
679	67.9	75.4	20.79	21.08	749	74.9	83.2	24.19	23.82	819	81.9	91.0	28.00	26.78
680	68.0	75.6	20.83	21.11	750	75.0	83.3	24.24	23.87	820	82.0	91.1	28.07	26.83
681	68.1	75.7	20.88	21.15	751	75.1	83.4	24.29	23.90	821	82.1	91.2	28.12	26.87
682	68.2	75.8	20.92	21.19	752	75.2	83.6	24.35	23.95	822	82.2	91.3	28.18	26.92
683	68.3	75.9	20.97	21.23	753	75.3	83.7	24.39	23.98	823	82.3	91.4	28.23	26.96
684	68.4	76.0	21.01	21.26	754	75.4	83.8	24.45	24.03	824	82.4	91.6	28.29	27.00
685	68.5	76.1	21.07	21.30	755	75.5	83.9	24.51	24.07	825	82.5	91.7	28.34	27.05
686	68.6	76.2	21.11	21.35	756	75.6	84.0	24.55	24.11	826	82.6	91.8	28.41	27.09
687	68.7	76.3	21.16	21.38	757	75.7	84.1	24.61	24.16	827	82.7	91.9	28.47	27.14
688	68.8	76.4	21.20	21.41	758	75.8	84.2	24.66	24.19	828	82.8	92.0	28.52	27.18
689	68.9	76.6	21.25	21.46	759	75.9	84.3	24.72	24.24	829	82.9	92.1	28.58	27.22
690	69.0	76.7	21.29	21.50	760	76.0	84.4	24.76	24.27	830	83.0	92.2	28.64	27.27
691	69.1	76.8	21.35	21.53	761	76.1	84.6	24.82	24.32	831	83.1	92.3	28.70	27.31
692	69.2	76.9	21.39	21.56	762	76.2	84.7	24.87	24.36	832	83.2	92.4	28.76	27.36
693	69.3	77.0	21.44	21.61	763	76.3	84.8	24.92	24.40	833	83.3	92.6	28.81	27.40
694	69.4	77.1	21.48	21.65	764	76.4	84.9	24.97	24.44	834	83.4	92.7	28.88	27.45
695	69.5	77.2	21.52	21.68	765	76.5	85.0	25.03	24.48	835	83.5	92.8	28.93	27.49
696	69.6	77.3	21.58	21.73	766	76.6	85.1	25.08	24.53	836	83.6	92.9	28.99	27.53
697	69.7	77.4	21.62	21.76	767	76.7	85.2	25.13	24.56	837	83.7	93.0	29.04	27.58
698	69.8	77.6	21.67	21.80	768	76.8	85.3	25.18	24.61	838	83.8	93.1	29.11	27.62
699	69.9	77.7	21.71	21.84	769	76.9	85.4	25.24	24.65	839	83.9	93.2	29.17	27.67
700	70.0	77.8	21.77	21.88	770	77.0	85.6	25.30	24.69	840	84.0	93.3	29.22	27.72
701	70.1	77.9	21.81	21.91	771	77.1	85.7	25.35	24.73	841	84.1	93.4	29.29	27.76
702	70.2	78.0	21.86	21.96	772	77.2	85.8	25.40	24.77	842	84.2	93.6	29.34	27.80
703	70.3	78.1	21.91	21.99	773	77.3	85.9	25.45	24.81	843	84.3	93.7	29.40	27.84
704	70.4	78.2	21.96	22.03	774	77.4	86.0	25.51	24.86	844	84.4	93.8	29.47	27.89
705	70.5	78.3	22.00	22.07	775	77.5	86.1	25.56	24.90	845	84.5	93.9	29.52	27.94
706	70.6	78.4	22.05	22.11	776	77.6	86.2	25.62	24.94	846	84.6	94.0	29.58	27.98
707	70.7	78.6	22.10	22.15	777	77.7	86.3	25.66	24.99	847	84.7	94.1	29.65	28.03
708	70.8	78.7	22.15	22.19	778	77.8	86.4	25.72	25.02	848	84.8	94.2	29.70	28.07
709	70.9	78.8	22.19	22.22	779	77.9	86.6	25.77	25.07	849	84.9	94.3	29.76	28.12
710	71.0	78.9	22.25	22.27	780	78.0	86.7	25.83	25.10	850	85.0	94.4	29.82	28.17
711	71.1	79.0	22.29	22.30	781	78.1	86.8	25.89	25.15	851	85.1	94.6	29.88	28.20
712	71.2	79.1	22.34	22.34	782	78.2	86.9	25.94	25.20	852	85.2	94.7	29.95	28.25
713	71.3	79.2	22.39	22.39	783	78.3	87.0	26.00	25.23	853	85.3	94.8	30.00	28.29
714	71.4	79.3	22.44	22.42	784	78.4	87.1	26.05	25.28	854	85.4	94.9	30.06	28.34
715	71.5	79.4	22.49	22.47	785	78.5	87.2	26.10	25.32	855	85.5	95.0	30.12	28.39
716	71.6	79.6	22.54	22.50	786	78.6	87.3	26.15	25.36	856	85.6	95.1	30.18	28.43
717	71.7	79.7	22.58	22.54	787	78.7	87.4	26.21	25.40	857	85.7	95.2	30.25	28.48
718	71.8	79.8	22.64	22.58	788	78.8	87.6	26.26	25.45	858	85.8	95.3	30.30	28.53
719	71.9	79.9	22.68	22.62	789	78.9	87.7	26.32	25.48	859	85.9	95.4	30.37	28.57
720	72.0	80.0	22.74	22.66	790	79.0	87.8	26.37	25.53	860	86.0	95.6	30.42	28.62
721	72.1	80.1	22.78	22.70	791	79.1	87.9	26.43	25.58	861	86.1	95.7	30.49	28.66
722	72.2	80.2	22.83	22.74	792	79.2	88.0	26.49	25.61	862	86.2	95.8	30.55	28.71
723	72.3	80.3	22.88	22.78	793	79.3	88.1	26.54	25.66	863	86.3	95.9	30.60	28.76
724	72.4	80.4	22.93	22.81	794	79.4	88.2	26.60	25.70	864	86.4	96.0	30.67	28.80
725	72.5	80.6	22.98	22.86	795	79.5	88.3	26.65	25.74	865	86.5	96.1	30.72	28.85
726	72.6	80.7	23.03	22.89	796	79.6	88.4	26.71	25.79	866	86.6	96.2	30.79	28.90
727	72.7	80.8	23.08	22.94	797	79.7	88.6	26.76	25.83	867	86.7	96.3	30.85	28.93
728	72.8	80.9	23.13	22.98	798	79.8	88.7	26.82	25.88	868	86.8	96.4	30.91	28.98
729	72.9	81.0	23.18	23.02	799	79.9	88.8	26.88	25.91	869	86.9	96.6	30.98	29.02

V [1] 機種選定方法

室外ユニット

室内ユニット 合計容量	能力 (kW)		入力 (kW)		室内ユニット 合計容量	能力 (kW)		入力 (kW)		室内ユニット 合計容量	能力 (kW)		入力 (kW)	
	冷房	暖房	冷房	暖房		冷房	暖房	冷房	暖房		冷房	暖房	冷房	暖房
870	87.0	96.7	31.04	29.07	940	91.0	100.1	32.98	30.14	1010	92.9	100.2	33.02	29.57
871	87.1	96.8	31.10	29.12	941	91.1	100.1	32.98	30.13	1011	92.9	100.2	33.02	29.55
872	87.2	96.9	31.16	29.16	942	91.1	100.1	32.98	30.13	1012	92.9	100.2	33.02	29.54
873	87.3	97.0	31.22	29.21	943	91.1	100.1	32.98	30.12	1013	92.9	100.2	33.02	29.54
874	87.4	97.1	31.28	29.25	944	91.1	100.1	32.98	30.11	1014	93.0	100.2	33.02	29.53
875	87.5	97.2	31.35	29.30	945	91.2	100.1	32.98	30.11	1015	93.0	100.2	33.02	29.52
876	87.6	97.3	31.40	29.35	946	91.2	100.1	32.98	30.10	1016	93.0	100.2	33.02	29.51
877	87.7	97.4	31.47	29.39	947	91.2	100.1	32.98	30.09	1017	93.0	100.2	33.02	29.51
878	87.8	97.6	31.54	29.44	948	91.2	100.1	32.98	30.08	1018	93.1	100.2	33.02	29.50
879	87.9	97.7	31.59	29.49	949	91.3	100.1	32.98	30.08	1019	93.1	100.2	33.02	29.49
880	88.0	97.8	31.66	29.53	950	91.3	100.1	32.98	30.06	1020	93.1	100.2	33.02	29.49
881	88.1	97.9	31.71	29.58	951	91.3	100.1	32.98	30.05	1021	93.1	100.2	33.03	29.47
882	88.2	98.0	31.78	29.62	952	91.3	100.1	32.98	30.05	1022	93.2	100.2	33.03	29.46
883	88.3	98.1	31.85	29.67	953	91.4	100.1	32.98	30.04	1023	93.2	100.2	33.03	29.45
884	88.4	98.2	31.90	29.72	954	91.4	100.1	32.98	30.03	1024	93.2	100.2	33.03	29.45
885	88.5	98.3	31.97	29.76	955	91.4	100.1	32.99	30.02	1025	93.2	100.2	33.03	29.44
886	88.6	98.4	32.04	29.82	956	91.5	100.1	32.99	30.02	1026	93.3	100.2	33.03	29.43
887	88.7	98.6	32.09	29.87	957	91.5	100.1	32.99	30.01	1027	93.3	100.2	33.03	29.42
888	88.8	98.7	32.16	29.91	958	91.5	100.1	32.99	29.99	1028	93.3	100.2	33.03	29.42
889	88.9	98.8	32.23	29.96	959	91.5	100.1	32.99	29.98	1029	93.3	100.2	33.03	29.40
890	89.0	98.9	32.28	30.01	960	91.6	100.1	32.99	29.98	1030	93.4	100.2	33.03	29.39
891	89.1	99.0	32.35	30.05	961	91.6	100.1	32.99	29.97	1031	93.4	100.2	33.03	29.39
892	89.2	99.1	32.41	30.10	962	91.6	100.1	32.99	29.96	1032	93.4	100.2	33.03	29.38
893	89.3	99.2	32.47	30.14	963	91.6	100.1	32.99	29.96	1033	93.4	100.2	33.03	29.37
894	89.4	99.3	32.54	30.19	964	91.7	100.1	32.99	29.95	1034	93.5	100.3	33.03	29.36
895	89.5	99.4	32.60	30.24	965	91.7	100.1	32.99	29.94	1035	93.5	100.3	33.03	29.36
896	89.6	100.0	32.67	30.28	966	91.7	100.1	32.99	29.92	1036	93.5	100.3	33.03	29.35
897	89.7	100.0	32.74	30.33	967	91.7	100.1	32.99	29.92	1037	93.6	100.3	33.03	29.34
898	89.8	100.0	32.82	30.38	968	91.8	100.1	32.99	29.91	1038	93.6	100.3	33.03	29.34
899	89.9	100.0	32.89	30.42	969	91.8	100.1	32.99	29.90	1039	93.6	100.3	33.03	29.32
900	90.0	100.0	32.96	30.48	970	91.8	100.1	32.99	29.90	1040	93.6	100.3	33.03	29.31
901	90.0	100.0	32.96	30.47	971	91.8	100.1	32.99	29.89	1041	93.7	100.3	33.03	29.30
902	90.1	100.0	32.96	30.47	972	91.9	100.1	32.99	29.88	1042	93.7	100.3	33.03	29.30
903	90.1	100.0	32.96	30.46	973	91.9	100.1	32.99	29.87	1043	93.7	100.3	33.04	29.29
904	90.1	100.0	32.96	30.45	974	91.9	100.1	32.99	29.87	1044	93.7	100.3	33.04	29.28
905	90.1	100.0	32.96	30.43	975	91.9	100.1	32.99	29.86	1045	93.8	100.3	33.04	29.27
906	90.2	100.0	32.96	30.43	976	92.0	100.1	32.99	29.84	1046	93.8	100.3	33.04	29.27
907	90.2	100.0	32.96	30.42	977	92.0	100.1	33.00	29.84	1047	93.8	100.3	33.04	29.25
908	90.2	100.0	32.96	30.41	978	92.0	100.1	33.00	29.83	1048	93.8	100.3	33.04	29.24
909	90.2	100.0	32.96	30.41	979	92.0	100.1	33.00	29.82	1049	93.9	100.3	33.04	29.24
910	90.3	100.0	32.96	30.40	980	92.1	100.1	33.00	29.81	1050	93.9	100.3	33.04	29.23
911	90.3	100.0	32.97	30.39	981	92.1	100.1	33.00	29.81	1051	93.9	100.3	33.04	29.22
912	90.3	100.0	32.97	30.38	982	92.1	100.2	33.00	29.80	1052	93.9	100.3	33.04	29.21
913	90.3	100.0	32.97	30.38	983	92.2	100.2	33.00	29.79	1053	94.0	100.3	33.04	29.21
914	90.4	100.0	32.97	30.36	984	92.2	100.2	33.00	29.77	1054	94.0	100.3	33.04	29.20
915	90.4	100.0	32.97	30.35	985	92.2	100.2	33.00	29.77	1055	94.0	100.3	33.04	29.18
916	90.4	100.0	32.97	30.34	986	92.2	100.2	33.00	29.76	1056	94.0	100.3	33.04	29.18
917	90.4	100.0	32.97	30.34	987	92.3	100.2	33.00	29.75	1057	94.1	100.3	33.04	29.17
918	90.5	100.0	32.97	30.33	988	92.3	100.2	33.00	29.75	1058	94.1	100.3	33.04	29.16
919	90.5	100.0	32.97	30.32	989	92.3	100.2	33.00	29.74	1059	94.1	100.3	33.04	29.15
920	90.5	100.0	32.97	30.32	990	92.3	100.2	33.00	29.73	1060	94.1	100.3	33.04	29.15
921	90.5	100.0	32.97	30.31	991	92.4	100.2	33.00	29.72	1061	94.2	100.3	33.04	29.14
922	90.6	100.0	32.97	30.29	992	92.4	100.2	33.00	29.72	1062	94.2	100.3	33.04	29.13
923	90.6	100.0	32.97	30.28	993	92.4	100.2	33.00	29.71	1063	94.2	100.3	33.04	29.13
924	90.6	100.0	32.97	30.28	994	92.4	100.2	33.00	29.69	1064	94.3	100.3	33.04	29.12
925	90.6	100.0	32.97	30.27	995	92.5	100.2	33.00	29.69	1065	94.3	100.3	33.05	29.10
926	90.7	100.0	32.97	30.26	996	92.5	100.2	33.00	29.68	1066	94.3	100.3	33.05	29.09
927	90.7	100.0	32.97	30.26	997	92.5	100.2	33.00	29.67	1067	94.3	100.3	33.05	29.09
928	90.7	100.0	32.97	30.25	998	92.5	100.2	33.00	29.66	1068	94.4	100.3	33.05	29.08
929	90.8	100.1	32.97	30.24	999	92.6	100.2	33.02	29.66	1069	94.4	100.3	33.05	29.07
930	90.8	100.1	32.97	30.23	1000	92.6	100.2	33.02	29.65	1070	94.4	100.3	33.05	29.06
931	90.8	100.1	32.97	30.23	1001	92.6	100.2	33.02	29.64	1071	94.4	100.3	33.05	29.06
932	90.8	100.1	32.97	30.21	1002	92.6	100.2	33.02	29.62	1072	94.5	100.3	33.05	29.05
933	90.9	100.1	32.98	30.20	1003	92.7	100.2	33.02	29.62	1073	94.5	100.3	33.05	29.03
934	90.9	100.1	32.98	30.19	1004	92.7	100.2	33.02	29.61	1074	94.5	100.3	33.05	29.03
935	90.9	100.1	32.98	30.19	1005	92.7	100.2	33.02	29.60	1075	94.5	100.3	33.05	29.02
936	90.9	100.1	32.98	30.18	1006	92.7	100.2	33.02	29.60	1076	94.6	100.3	33.05	29.01
937	91.0	100.1	32.98	30.17	1007	92.8	100.2	33.02	29.59	1077	94.6	100.3	33.05	29.00
938	91.0	100.1	32.98	30.17	1008	92.8	100.2	33.02	29.58	1078	94.6	100.3	33.05	29.00
939	91.0	100.1	32.98	30.16	1009	92.8	100.2	33.02	29.57	1079	94.6	100.3	33.05	28.99

V 製品データ

V [1] 機種選定方法

室内ユニット 合計容量	能力 (kW)		入力 (kW)		室内ユニット 合計容量	能力 (kW)		入力 (kW)	
	冷房	暖房	冷房	暖房		冷房	暖房	冷房	暖房
1080	94.7	100.3	33.05	28.98	1150	96.5	100.5	33.08	28.40
1081	94.7	100.3	33.05	28.98	1151	96.5	100.5	33.08	28.39
1082	94.7	100.3	33.05	28.97	1152	96.5	100.5	33.08	28.38
1083	94.7	100.3	33.05	28.95	1153	96.6	100.5	33.09	28.38
1084	94.8	100.3	33.05	28.94	1154	96.6	100.5	33.09	28.36
1085	94.8	100.3	33.05	28.94	1155	96.6	100.5	33.09	28.35
1086	94.8	100.3	33.05	28.93	1156	96.6	100.5	33.09	28.35
1087	94.8	100.4	33.06	28.92	1157	96.7	100.5	33.09	28.34
1088	94.9	100.4	33.06	28.92	1158	96.7	100.5	33.09	28.33
1089	94.9	100.4	33.06	28.91	1159	96.7	100.5	33.09	28.32
1090	94.9	100.4	33.06	28.90	1160	96.7	100.5	33.09	28.32
1091	95.0	100.4	33.06	28.88	1161	96.8	100.5	33.09	28.31
1092	95.0	100.4	33.06	28.88	1162	96.8	100.5	33.09	28.29
1093	95.0	100.4	33.06	28.87	1163	96.8	100.5	33.09	28.28
1094	95.0	100.4	33.06	28.86	1164	96.8	100.5	33.09	28.28
1095	95.1	100.4	33.06	28.85	1165	96.9	100.5	33.09	28.27
1096	95.1	100.4	33.06	28.85	1166	96.9	100.5	33.09	28.26
1097	95.1	100.4	33.06	28.84	1167	96.9	100.5	33.09	28.26
1098	95.1	100.4	33.06	28.83	1168	96.9	100.5	33.09	28.25
1099	95.2	100.4	33.06	28.83	1169	97.0	100.5	33.09	28.24
1100	95.2	100.4	33.06	28.81	1170	97.0	100.5	33.09	28.23
1101	95.2	100.4	33.06	28.80					
1102	95.2	100.4	33.06	28.79					
1103	95.3	100.4	33.06	28.79					
1104	95.3	100.4	33.06	28.78					
1105	95.3	100.4	33.06	28.77					
1106	95.3	100.4	33.06	28.77					
1107	95.4	100.4	33.06	28.76					
1108	95.4	100.4	33.06	28.75					
1109	95.4	100.4	33.07	28.73					
1110	95.4	100.4	33.07	28.73					
1111	95.5	100.4	33.07	28.72					
1112	95.5	100.4	33.07	28.71					
1113	95.5	100.4	33.07	28.70					
1114	95.5	100.4	33.07	28.70					
1115	95.6	100.4	33.07	28.69					
1116	95.6	100.4	33.07	28.68					
1117	95.6	100.4	33.07	28.68					
1118	95.7	100.4	33.07	28.66					
1119	95.7	100.4	33.07	28.65					
1120	95.7	100.4	33.07	28.64					
1121	95.7	100.4	33.07	28.64					
1122	95.8	100.4	33.07	28.63					
1123	95.8	100.4	33.07	28.62					
1124	95.8	100.4	33.07	28.62					
1125	95.8	100.4	33.07	28.61					
1126	95.9	100.4	33.07	28.60					
1127	95.9	100.4	33.07	28.58					
1128	95.9	100.4	33.07	28.58					
1129	95.9	100.4	33.07	28.57					
1130	96.0	100.4	33.07	28.56					
1131	96.0	100.4	33.08	28.56					
1132	96.0	100.4	33.08	28.55					
1133	96.0	100.4	33.08	28.54					
1134	96.1	100.4	33.08	28.53					
1135	96.1	100.4	33.08	28.53					
1136	96.1	100.4	33.08	28.51					
1137	96.1	100.4	33.08	28.50					
1138	96.2	100.4	33.08	28.49					
1139	96.2	100.5	33.08	28.49					
1140	96.2	100.5	33.08	28.48					
1141	96.2	100.5	33.08	28.47					
1142	96.3	100.5	33.08	28.47					
1143	96.3	100.5	33.08	28.46					
1144	96.3	100.5	33.08	28.44					
1145	96.4	100.5	33.08	28.43					
1146	96.4	100.5	33.08	28.43					
1147	96.4	100.5	33.08	28.42					
1148	96.4	100.5	33.08	28.41					
1149	96.5	100.5	33.08	28.41					

2. 空気条件変化による補正

■PUHY-P800~P900SDMG2

①冷房温度補正

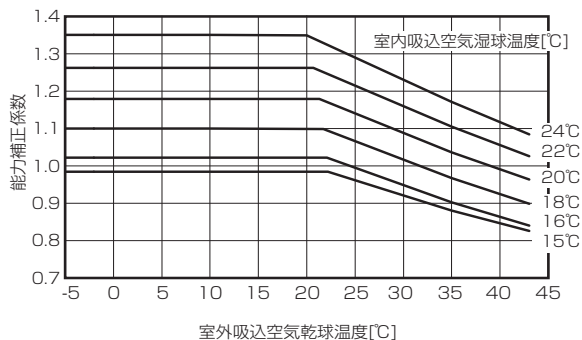

②暖房温度補正

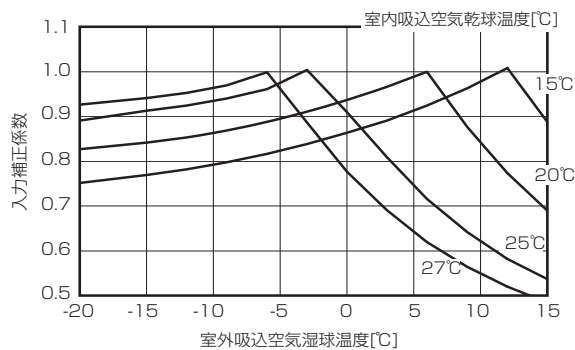
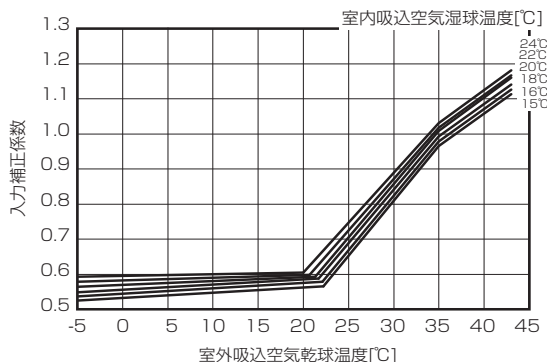
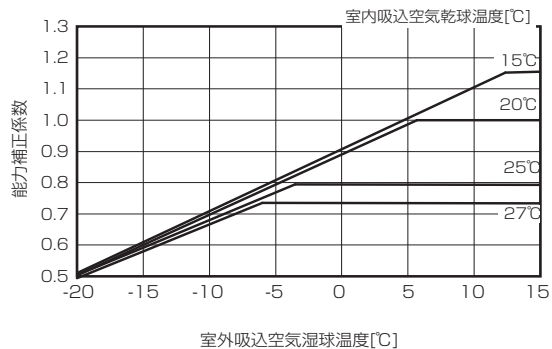

③冷房温度補正 (室温サーモ形給気処理ユニット、外気処理エアコン)

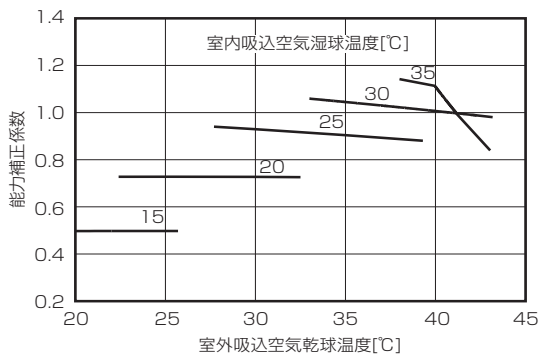

④暖房温度補正 (室温サーモ形給気処理ユニット、外気処理エアコン)

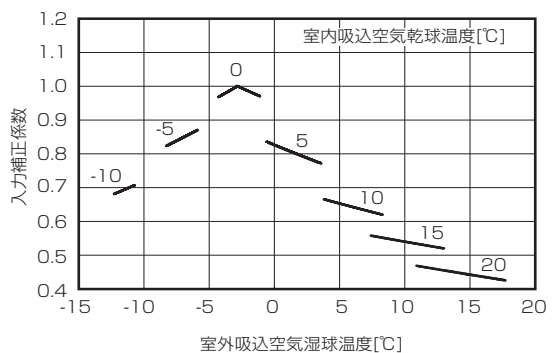
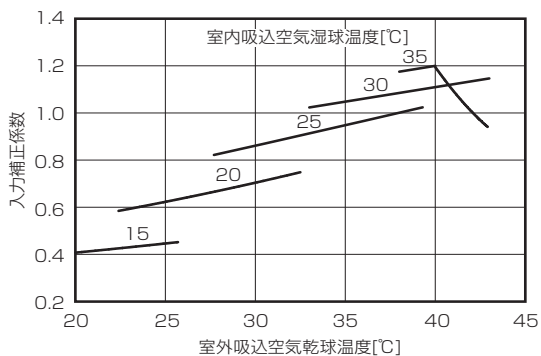
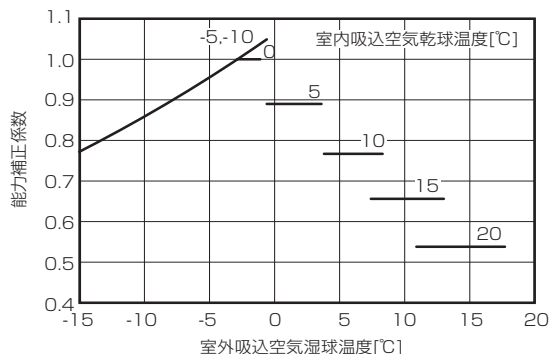

3. 冷媒配管長補正

[冷房能力補正係数]

■PUHY-P800SDMG2

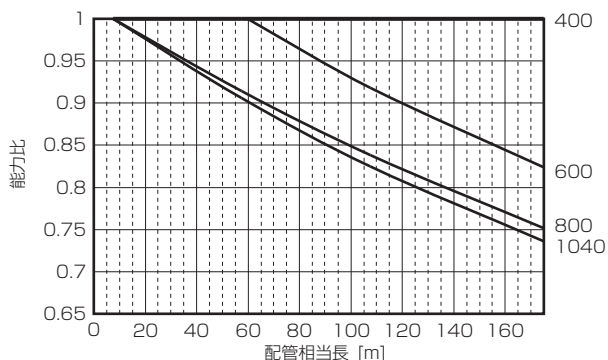

■PUHY-P850SDMG2

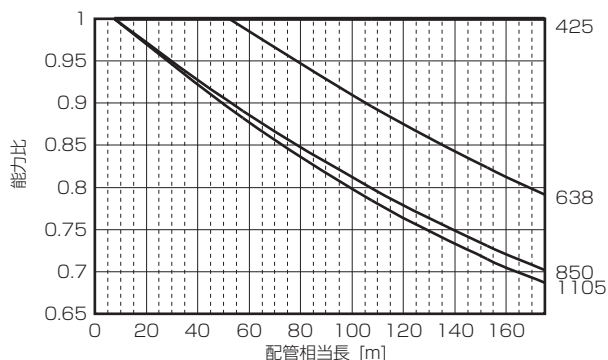

■PUHY-P900SDMG2

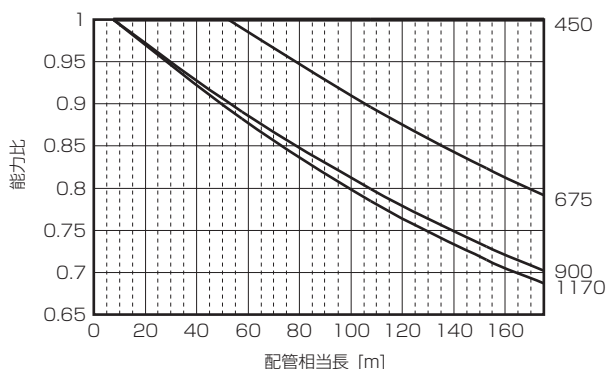

[暖房能力補正係数]

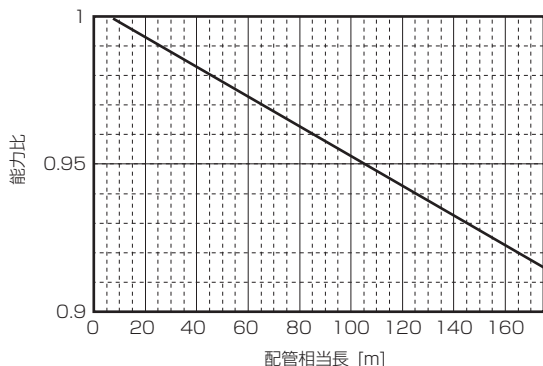

[配管相当長の求め方]

- (1) PUHY-P800SDMG2形 相当長 = (最遠室内ユニットまでの配管実長) + (0.70 × 配管途中のベンド数) m
- (2) PUHY-P850SDMG2形 相当長 = (最遠室内ユニットまでの配管実長) + (0.70 × 配管途中のベンド数) m
- (3) PUHY-P900SDMG2形 相当長 = (最遠室内ユニットまでの配管実長) + (0.70 × 配管途中のベンド数) m

4. 霜取補正

室外吸込空気湿球温度 [°C]		6	4	2	1	0	-2	-4	-6	-8	-10	-20
霜取補正係数	P800形	1.00	0.98	0.89	0.88	0.89	0.90	0.92	0.95	0.95	0.95	0.95
	P850形	1.00	0.98	0.89	0.88	0.89	0.90	0.92	0.95	0.95	0.95	0.95
	P900形	1.00	0.98	0.89	0.88	0.89	0.90	0.92	0.95	0.95	0.95	0.95

5) P960 ~ P1400SDMG2 形

1. 標準能力表

[PUHY-P960SDMG2]

室外ユニット

室内ユニット 合計容量	能力 (kW)		入力 (kW)		室内ユニット 合計容量	能力 (kW)		入力 (kW)		室内ユニット 合計容量	能力 (kW)		入力 (kW)	
	冷房	暖房	冷房	暖房		冷房	暖房	冷房	暖房		冷房	暖房	冷房	暖房
480	48.0	54.0	14.91	14.33	550	55.0	61.9	17.00	16.53	620	62.0	69.8	19.43	18.88
481	48.1	54.1	14.93	14.35	551	55.1	62.0	17.02	16.57	621	62.1	69.9	19.46	18.90
482	48.2	54.2	14.96	14.39	552	55.2	62.1	17.06	16.60	622	62.2	70.0	19.50	18.94
483	48.3	54.3	14.99	14.41	553	55.3	62.2	17.09	16.63	623	62.3	70.1	19.54	18.97
484	48.4	54.5	15.02	14.45	554	55.4	62.3	17.13	16.66	624	62.4	70.2	19.57	19.01
485	48.5	54.6	15.04	14.47	555	55.5	62.4	17.15	16.70	625	62.5	70.3	19.61	19.04
486	48.6	54.7	15.08	14.51	556	55.6	62.6	17.19	16.73	626	62.6	70.4	19.64	19.08
487	48.7	54.8	15.10	14.54	557	55.7	62.7	17.22	16.76	627	62.7	70.5	19.69	19.11
488	48.8	54.9	15.12	14.57	558	55.8	62.8	17.26	16.79	628	62.8	70.7	19.73	19.15
489	48.9	55.0	15.16	14.60	559	55.9	62.9	17.28	16.83	629	62.9	70.8	19.76	19.19
490	49.0	55.1	15.18	14.63	560	56.0	63.0	17.32	16.87	630	63.0	70.9	19.80	19.22
491	49.1	55.2	15.21	14.66	561	56.1	63.1	17.35	16.89	631	63.1	71.0	19.83	19.25
492	49.2	55.4	15.24	14.70	562	56.2	63.2	17.39	16.92	632	63.2	71.1	19.87	19.28
493	49.3	55.5	15.27	14.72	563	56.3	63.3	17.41	16.96	633	63.3	71.2	19.92	19.32
494	49.4	55.6	15.29	14.76	564	56.4	63.5	17.45	17.00	634	63.4	71.3	19.95	19.35
495	49.5	55.7	15.33	14.78	565	56.5	63.6	17.48	17.02	635	63.5	71.4	19.99	19.39
496	49.6	55.8	15.35	14.82	566	56.6	63.7	17.52	17.06	636	63.6	71.6	20.02	19.42
497	49.7	55.9	15.39	14.85	567	56.7	63.8	17.56	17.09	637	63.7	71.7	20.06	19.46
498	49.8	56.0	15.41	14.88	568	56.8	63.9	17.58	17.13	638	63.8	71.8	20.11	19.50
499	49.9	56.1	15.43	14.91	569	56.9	64.0	17.62	17.15	639	63.9	71.9	20.14	19.53
500	50.0	56.3	15.47	14.94	570	57.0	64.1	17.65	17.19	640	64.0	72.0	20.18	19.57
501	50.1	56.4	15.49	14.97	571	57.1	64.2	17.69	17.22	641	64.1	72.1	20.22	19.60
502	50.2	56.5	15.53	15.01	572	57.2	64.4	17.72	17.26	642	64.2	72.2	20.26	19.64
503	50.3	56.6	15.55	15.03	573	57.3	64.5	17.76	17.28	643	64.3	72.3	20.30	19.66
504	50.4	56.7	15.58	15.07	574	57.4	64.6	17.78	17.32	644	64.4	72.5	20.33	19.70
505	50.5	56.8	15.61	15.10	575	57.5	64.7	17.82	17.35	645	64.5	72.6	20.37	19.73
506	50.6	56.9	15.64	15.13	576	57.6	64.8	17.85	17.39	646	64.6	72.7	20.42	19.77
507	50.7	57.0	15.67	15.16	577	57.7	64.9	17.89	17.42	647	64.7	72.8	20.45	19.80
508	50.8	57.2	15.70	15.19	578	57.8	65.0	17.93	17.45	648	64.8	72.9	20.49	19.84
509	50.9	57.3	15.73	15.22	579	57.9	65.1	17.96	17.48	649	64.9	73.0	20.54	19.88
510	51.0	57.4	15.76	15.26	580	58.0	65.3	18.00	17.52	650	65.0	73.1	20.57	19.91
511	51.1	57.5	15.79	15.28	581	58.1	65.4	18.02	17.56	651	65.1	73.2	20.61	19.95
512	51.2	57.6	15.81	15.32	582	58.2	65.5	18.06	17.59	652	65.2	73.4	20.65	19.98
513	51.3	57.7	15.85	15.35	583	58.3	65.6	18.09	17.61	653	65.3	73.5	20.69	20.02
514	51.4	57.8	15.87	15.38	584	58.4	65.7	18.13	17.65	654	65.4	73.6	20.73	20.05
515	51.5	57.9	15.91	15.41	585	58.5	65.8	18.16	17.69	655	65.5	73.7	20.76	20.09
516	51.6	58.1	15.93	15.45	586	58.6	65.9	18.20	17.72	656	65.6	73.8	20.81	20.13
517	51.7	58.2	15.97	15.47	587	58.7	66.0	18.24	17.76	657	65.7	73.9	20.85	20.16
518	51.8	58.3	15.99	15.51	588	58.8	66.2	18.27	17.78	658	65.8	74.0	20.88	20.20
519	51.9	58.4	16.03	15.54	589	58.9	66.3	18.31	17.82	659	65.9	74.1	20.93	20.23
520	52.0	58.5	16.05	15.57	590	59.0	66.4	18.34	17.85	660	66.0	74.3	20.97	20.27
521	52.1	58.6	16.09	15.60	591	59.1	66.5	18.38	17.89	661	66.1	74.4	21.00	20.30
522	52.2	58.7	16.11	15.64	592	59.2	66.6	18.41	17.92	662	66.2	74.5	21.05	20.34
523	52.3	58.8	16.15	15.66	593	59.3	66.7	18.45	17.96	663	66.3	74.6	21.09	20.38
524	52.4	59.0	16.17	15.70	594	59.4	66.8	18.49	17.98	664	66.4	74.7	21.13	20.41
525	52.5	59.1	16.21	15.73	595	59.5	66.9	18.52	18.02	665	66.5	74.8	21.17	20.45
526	52.6	59.2	16.23	15.76	596	59.6	67.1	18.55	18.06	666	66.6	74.9	21.21	20.48
527	52.7	59.3	16.27	15.79	597	59.7	67.2	18.58	18.09	667	66.7	75.0	21.25	20.52
528	52.8	59.4	16.30	15.83	598	59.8	67.3	18.62	18.13	668	66.8	75.2	21.29	20.55
529	52.9	59.5	16.33	15.85	599	59.9	67.4	18.65	18.16	669	66.9	75.3	21.34	20.59
530	53.0	59.6	16.36	15.89	600	60.0	67.5	18.69	18.19	670	67.0	75.4	21.37	20.63
531	53.1	59.7	16.39	15.92	601	60.1	67.6	18.72	18.22	671	67.1	75.5	21.41	20.66
532	53.2	59.9	16.42	15.95	602	60.2	67.7	18.76	18.26	672	67.2	75.6	21.46	20.70
533	53.3	60.0	16.46	15.98	603	60.3	67.8	18.80	18.29	673	67.3	75.7	21.49	20.73
534	53.4	60.1	16.48	16.02	604	60.4	68.0	18.83	18.33	674	67.4	75.8	21.54	20.77
535	53.5	60.2	16.52	16.04	605	60.5	68.1	18.88	18.36	675	67.5	75.9	21.58	20.80
536	53.6	60.3	16.54	16.08	606	60.6	68.2	18.92	18.39	676	67.6	76.1	21.61	20.84
537	53.7	60.4	16.58	16.12	607	60.7	68.3	18.95	18.42	677	67.7	76.2	21.66	20.88
538	53.8	60.5	16.61	16.15	608	60.8	68.4	18.99	18.46	678	67.8	76.3	21.69	20.91
539	53.9	60.6	16.64	16.17	609	60.9	68.5	19.02	18.50	679	67.9	76.4	21.74	20.95
540	54.0	60.8	16.67	16.21	610	61.0	68.6	19.06	18.53	680	68.0	76.5	21.78	20.98
541	54.1	60.9	16.71	16.25	611	61.1	68.7	19.09	18.57	681	68.1	76.6	21.83	21.02
542	54.2	61.0	16.73	16.27	612	61.2	68.9	19.13	18.60	682	68.2	76.7	21.86	21.05
543	54.3	61.1	16.77	16.31	613	61.3	69.0	19.17	18.63	683	68.3	76.8	21.91	21.09
544	54.4	61.2	16.80	16.34	614	61.4	69.1	19.20	18.66	684	68.4	77.0	21.95	21.13
545	54.5	61.3	16.83	16.38	615	61.5	69.2	19.24	18.70	685	68.5	77.1	21.99	21.16
546	54.6	61.4	16.86	16.40	616	61.6	69.3	19.27	18.73	686	68.6	77.2	22.03	21.20
547	54.7	61.5	16.90	16.44	617	61.7	69.4	19.31	18.77	687	68.7	77.3	22.08	21.23
548	54.8	61.7	16.92	16.47	618	61.8	69.5	19.35	18.81	688	68.8	77.4	22.11	21.27
549	54.9	61.8	16.96	16.50	619	61.9	69.6	19.39	18.84	689	68.9	77.5	22.16	21.30

V 製品データ

V [1] 機種選定方法

室内ユニット 合計容量	能力 (kW)		入力 (kW)		室内ユニット 合計容量	能力 (kW)		入力 (kW)		室内ユニット 合計容量	能力 (kW)		入力 (kW)	
	冷房	暖房	冷房	暖房		冷房	暖房	冷房	暖房		冷房	暖房	冷房	暖房
690	69.0	77.6	22.20	21.34	760	76.0	85.5	25.32	23.93	830	83.0	93.4	28.78	26.66
691	69.1	77.7	22.24	21.38	761	76.1	85.6	25.37	23.97	831	83.1	93.5	28.84	26.70
692	69.2	77.9	22.28	21.41	762	76.2	85.7	25.42	24.01	832	83.2	93.6	28.89	26.73
693	69.3	78.0	22.33	21.45	763	76.3	85.8	25.46	24.05	833	83.3	93.7	28.93	26.78
694	69.4	78.1	22.37	21.48	764	76.4	86.0	25.51	24.09	834	83.4	93.8	28.99	26.82
695	69.5	78.2	22.41	21.52	765	76.5	86.1	25.56	24.13	835	83.5	93.9	29.04	26.86
696	69.6	78.3	22.46	21.55	766	76.6	86.2	25.61	24.16	836	83.6	94.1	29.09	26.90
697	69.7	78.4	22.49	21.59	767	76.7	86.3	25.65	24.20	837	83.7	94.2	29.15	26.93
698	69.8	78.5	22.54	21.63	768	76.8	86.4	25.70	24.24	838	83.8	94.3	29.20	26.98
699	69.9	78.6	22.58	21.66	769	76.9	86.5	25.75	24.28	839	83.9	94.4	29.26	27.02
700	70.0	78.8	22.62	21.70	770	77.0	86.6	25.80	24.32	840	84.0	94.5	29.30	27.05
701	70.1	78.9	22.67	21.73	771	77.1	86.7	25.85	24.35	841	84.1	94.6	29.35	27.10
702	70.2	79.0	22.71	21.77	772	77.2	86.9	25.89	24.39	842	84.2	94.7	29.41	27.14
703	70.3	79.1	22.76	21.82	773	77.3	87.0	25.94	24.43	843	84.3	94.8	29.46	27.17
704	70.4	79.2	22.79	21.85	774	77.4	87.1	25.99	24.47	844	84.4	95.0	29.52	27.22
705	70.5	79.3	22.84	21.89	775	77.5	87.2	26.04	24.51	845	84.5	95.1	29.57	27.26
706	70.6	79.4	22.89	21.92	776	77.6	87.3	26.08	24.54	846	84.6	95.2	29.63	27.30
707	70.7	79.5	22.92	21.96	777	77.7	87.4	26.13	24.59	847	84.7	95.3	29.67	27.34
708	70.8	79.7	22.97	21.99	778	77.8	87.5	26.18	24.63	848	84.8	95.4	29.72	27.37
709	70.9	79.8	23.01	22.03	779	77.9	87.6	26.23	24.66	849	84.9	95.5	29.78	27.42
710	71.0	79.9	23.05	22.07	780	78.0	87.8	26.27	24.70	850	85.0	95.6	29.83	27.46
711	71.1	80.0	23.10	22.10	781	78.1	87.9	26.32	24.73	851	85.1	95.7	29.89	27.51
712	71.2	80.1	23.14	22.14	782	78.2	88.0	26.37	24.78	852	85.2	95.9	29.94	27.54
713	71.3	80.2	23.19	22.17	783	78.3	88.1	26.42	24.82	853	85.3	96.0	30.00	27.58
714	71.4	80.3	23.23	22.21	784	78.4	88.2	26.47	24.85	854	85.4	96.1	30.04	27.62
715	71.5	80.4	23.27	22.24	785	78.5	88.3	26.51	24.89	855	85.5	96.2	30.10	27.66
716	71.6	80.6	23.32	22.29	786	78.6	88.4	26.56	24.93	856	85.6	96.3	30.15	27.71
717	71.7	80.7	23.36	22.33	787	78.7	88.5	26.61	24.97	857	85.7	96.4	30.21	27.74
718	71.8	80.8	23.40	22.36	788	78.8	88.7	26.67	25.01	858	85.8	96.5	30.26	27.78
719	71.9	80.9	23.45	22.40	789	78.9	88.8	26.72	25.04	859	85.9	96.6	30.32	27.83
720	72.0	81.0	23.50	22.44	790	79.0	88.9	26.76	25.09	860	86.0	96.8	30.37	27.86
721	72.1	81.1	23.54	22.47	791	79.1	89.0	26.81	25.12	861	86.1	96.9	30.42	27.91
722	72.2	81.2	23.58	22.51	792	79.2	89.1	26.86	25.16	862	86.2	97.0	30.48	27.95
723	72.3	81.3	23.63	22.54	793	79.3	89.2	26.91	25.20	863	86.3	97.1	30.53	27.98
724	72.4	81.5	23.67	22.58	794	79.4	89.3	26.95	25.24	864	86.4	97.2	30.59	28.03
725	72.5	81.6	23.71	22.63	795	79.5	89.4	27.00	25.28	865	86.5	97.3	30.64	28.06
726	72.6	81.7	23.76	22.66	796	79.6	89.6	27.06	25.32	866	86.6	97.4	30.70	28.11
727	72.7	81.8	23.81	22.70	797	79.7	89.7	27.11	25.36	867	86.7	97.5	30.75	28.15
728	72.8	81.9	23.85	22.73	798	79.8	89.8	27.16	25.40	868	86.8	97.7	30.81	28.20
729	72.9	82.0	23.89	22.77	799	79.9	89.9	27.20	25.43	869	86.9	97.8	30.85	28.23
730	73.0	82.1	23.94	22.80	800	80.0	90.0	27.25	25.47	870	87.0	97.9	30.91	28.27
731	73.1	82.2	23.98	22.84	801	80.1	90.1	27.30	25.52	871	87.1	98.0	30.97	28.31
732	73.2	82.4	24.03	22.88	802	80.2	90.2	27.36	25.55	872	87.2	98.1	31.02	28.35
733	73.3	82.5	24.08	22.92	803	80.3	90.3	27.41	25.59	873	87.3	98.2	31.08	28.40
734	73.4	82.6	24.12	22.96	804	80.4	90.5	27.46	25.64	874	87.4	98.3	31.13	28.43
735	73.5	82.7	24.16	22.99	805	80.5	90.6	27.50	25.67	875	87.5	98.4	31.19	28.48
736	73.6	82.8	24.21	23.03	806	80.6	90.7	27.55	25.71	876	87.6	98.6	31.25	28.52
737	73.7	82.9	24.26	23.07	807	80.7	90.8	27.61	25.74	877	87.7	98.7	31.30	28.56
738	73.8	83.0	24.31	23.10	808	80.8	90.9	27.66	25.79	878	87.8	98.8	31.36	28.60
739	73.9	83.1	24.34	23.14	809	80.9	91.0	27.71	25.83	879	87.9	98.9	31.41	28.64
740	74.0	83.3	24.39	23.18	810	81.0	91.1	27.75	25.86	880	88.0	99.0	31.46	28.68
741	74.1	83.4	24.44	23.22	811	81.1	91.2	27.81	25.91	881	88.1	99.1	31.52	28.72
742	74.2	83.5	24.49	23.26	812	81.2	91.4	27.86	25.95	882	88.2	99.2	31.58	28.77
743	74.3	83.6	24.53	23.29	813	81.3	91.5	27.91	25.98	883	88.3	99.3	31.63	28.80
744	74.4	83.7	24.58	23.33	814	81.4	91.6	27.96	26.03	884	88.4	99.5	31.69	28.85
745	74.5	83.8	24.62	23.36	815	81.5	91.7	28.02	26.07	885	88.5	99.6	31.75	28.89
746	74.6	83.9	24.66	23.40	816	81.6	91.8	28.06	26.10	886	88.6	99.7	31.80	28.93
747	74.7	84.0	24.71	23.45	817	81.7	91.9	28.11	26.14	887	88.7	99.8	31.86	28.97
748	74.8	84.2	24.76	23.48	818	81.8	92.0	28.16	26.18	888	88.8	99.9	31.92	29.02
749	74.9	84.3	24.81	23.52	819	81.9	92.1	28.22	26.22	889	88.9	100.0	31.96	29.05
750	75.0	84.4	24.86	23.55	820	82.0	92.3	28.27	26.26	890	89.0	100.1	32.02	29.10
751	75.1	84.5	24.90	23.59	821	82.1	92.4	28.31	26.30	891	89.1	100.2	32.08	29.14
752	75.2	84.6	24.95	23.63	822	82.2	92.5	28.37	26.34	892	89.2	100.4	32.13	29.18
753	75.3	84.7	24.99	23.67	823	82.3	92.6	28.42	26.37	893	89.3	100.5	32.19	29.22
754	75.4	84.8	25.03	23.71	824	82.4	92.7	28.47	26.42	894	89.4	100.6	32.25	29.27
755	75.5	84.9	25.08	23.74	825	82.5	92.8	28.52	26.46	895	89.5	100.7	32.31	29.30
756	75.6	85.1	25.13	23.78	826	82.6	92.9	28.58	26.49	896	89.6	100.8	32.36	29.34
757	75.7	85.2	25.18	23.82	827	82.7	93.0	28.62	26.54	897	89.7	100.9	32.42	29.39
758	75.8	85.3	25.22	23.86	828	82.8	93.2	28.67	26.58	898	89.8	101.0	32.48	29.42
759	75.9	85.4	25.27	23.90	829	82.9	93.3	28.73	26.61	899	89.9	101.1	32.54	29.47

V [1] 機種選定方法

室外ユニット

室内ユニット 合計容量	能力 (kW)		入力 (kW)		室内ユニット 合計容量	能力 (kW)		入力 (kW)		室内ユニット 合計容量	能力 (kW)		入力 (kW)	
	冷房	暖房	冷房	暖房		冷房	暖房	冷房	暖房		冷房	暖房	冷房	暖房
900	90.0	101.3	32.58	29.50	970	96.3	108.1	36.11	31.95	1040	98.1	108.8	36.26	31.35
901	90.1	101.4	32.64	29.55	971	96.3	108.1	36.11	31.95	1041	98.1	108.8	36.26	31.34
902	90.2	101.5	32.70	29.59	972	96.3	108.1	36.12	31.94	1042	98.1	108.8	36.26	31.34
903	90.3	101.6	32.76	29.64	973	96.3	108.1	36.12	31.93	1043	98.1	108.8	36.27	31.33
904	90.4	101.7	32.81	29.68	974	96.4	108.1	36.12	31.92	1044	98.2	108.8	36.27	31.32
905	90.5	101.8	32.87	29.72	975	96.4	108.1	36.12	31.91	1045	98.2	108.8	36.27	31.31
906	90.6	101.9	32.93	29.77	976	96.4	108.2	36.12	31.90	1046	98.2	108.8	36.27	31.30
907	90.7	102.0	32.99	29.80	977	96.4	108.2	36.13	31.89	1047	98.2	108.8	36.27	31.29
908	90.8	102.2	33.05	29.85	978	96.5	108.2	36.13	31.89	1048	98.3	108.9	36.28	31.28
909	90.9	102.3	33.10	29.89	979	96.5	108.2	36.13	31.88	1049	98.3	108.9	36.28	31.27
910	91.0	102.4	33.16	29.93	980	96.5	108.2	36.13	31.87	1050	98.3	108.9	36.28	31.27
911	91.1	102.5	33.22	29.97	981	96.5	108.2	36.13	31.86	1051	98.3	108.9	36.28	31.26
912	91.2	102.6	33.28	30.02	982	96.6	108.2	36.14	31.85	1052	98.4	108.9	36.28	31.25
913	91.3	102.7	33.33	30.05	983	96.6	108.2	36.14	31.84	1053	98.4	108.9	36.29	31.24
914	91.4	102.8	33.39	30.10	984	96.6	108.2	36.14	31.83	1054	98.4	108.9	36.29	31.23
915	91.5	102.9	33.44	30.14	985	96.6	108.2	36.14	31.83	1055	98.4	108.9	36.29	31.22
916	91.6	103.1	33.50	30.18	986	96.7	108.3	36.14	31.82	1056	98.5	108.9	36.29	31.21
917	91.7	103.2	33.56	30.22	987	96.7	108.3	36.15	31.81	1057	98.5	108.9	36.29	31.21
918	91.8	103.3	33.62	30.27	988	96.7	108.3	36.15	31.80	1058	98.5	109.0	36.30	31.20
919	91.9	103.4	33.68	30.30	989	96.7	108.3	36.15	31.79	1059	98.5	109.0	36.30	31.19
920	92.0	103.5	33.74	30.35	990	96.8	108.3	36.15	31.78	1060	98.6	109.0	36.30	31.18
921	92.1	103.6	33.80	30.40	991	96.8	108.3	36.16	31.77	1061	98.6	109.0	36.30	31.17
922	92.2	103.7	33.86	30.43	992	96.8	108.3	36.16	31.76	1062	98.6	109.0	36.31	31.16
923	92.3	103.8	33.91	30.48	993	96.8	108.3	36.16	31.76	1063	98.6	109.0	36.31	31.15
924	92.4	104.0	33.97	30.52	994	96.9	108.3	36.16	31.75	1064	98.7	109.0	36.31	31.15
925	92.5	104.1	34.03	30.56	995	96.9	108.3	36.16	31.74	1065	98.7	109.0	36.31	31.14
926	92.6	104.2	34.09	30.60	996	96.9	108.4	36.17	31.73	1066	98.7	109.0	36.31	31.13
927	92.7	104.3	34.15	30.65	997	97.0	108.4	36.17	31.72	1067	98.7	109.0	36.32	31.12
928	92.8	104.4	34.21	30.68	998	97.0	108.4	36.17	31.71	1068	98.8	109.1	36.32	31.11
929	92.9	104.5	34.27	30.73	999	97.0	108.4	36.17	31.70	1069	98.8	109.1	36.32	31.10
930	93.0	104.6	34.32	30.78	1000	97.0	108.4	36.17	31.70	1070	98.8	109.1	36.32	31.09
931	93.1	104.7	34.38	30.81	1001	97.1	108.4	36.18	31.69	1071	98.9	109.1	36.32	31.09
932	93.2	104.9	34.44	30.86	1002	97.1	108.4	36.18	31.68	1072	98.9	109.1	36.33	31.08
933	93.3	105.0	34.50	30.90	1003	97.1	108.4	36.18	31.67	1073	98.9	109.1	36.33	31.07
934	93.4	105.1	34.56	30.95	1004	97.1	108.4	36.18	31.66	1074	98.9	109.1	36.33	31.06
935	93.5	105.2	34.62	30.98	1005	97.2	108.4	36.19	31.65	1075	99.0	109.1	36.33	31.05
936	93.6	105.3	34.68	31.03	1006	97.2	108.4	36.19	31.64	1076	99.0	109.1	36.33	31.04
937	93.7	105.4	34.74	31.08	1007	97.2	108.5	36.19	31.64	1077	99.0	109.1	36.34	31.03
938	93.8	105.5	34.80	31.11	1008	97.2	108.5	36.19	31.63	1078	99.0	109.1	36.34	31.03
939	93.9	105.6	34.86	31.16	1009	97.3	108.5	36.19	31.62	1079	99.1	109.2	36.34	31.02
940	94.0	105.8	34.92	31.19	1010	97.3	108.5	36.20	31.61	1080	99.1	109.2	36.34	31.01
941	94.1	105.9	34.98	31.24	1011	97.3	108.5	36.20	31.60	1081	99.1	109.2	36.35	31.00
942	94.2	106.0	35.04	31.28	1012	97.3	108.5	36.20	31.59	1082	99.1	109.2	36.35	30.99
943	94.3	106.1	35.10	31.33	1013	97.4	108.5	36.20	31.58	1083	99.2	109.2	36.35	30.98
944	94.4	106.2	35.16	31.37	1014	97.4	108.5	36.20	31.58	1084	99.2	109.2	36.35	30.97
945	94.5	106.3	35.22	31.41	1015	97.4	108.5	36.21	31.57	1085	99.2	109.2	36.35	30.97
946	94.6	106.4	35.28	31.46	1016	97.4	108.5	36.21	31.56	1086	99.2	109.2	36.36	30.96
947	94.7	106.5	35.34	31.49	1017	97.5	108.6	36.21	31.55	1087	99.3	109.2	36.36	30.95
948	94.8	106.7	35.40	31.54	1018	97.5	108.6	36.21	31.54	1088	99.3	109.2	36.36	30.94
949	94.9	106.8	35.46	31.59	1019	97.5	108.6	36.21	31.53	1089	99.3	109.3	36.36	30.93
950	95.0	106.9	35.52	31.62	1020	97.5	108.6	36.22	31.52	1090	99.3	109.3	36.36	30.92
951	95.1	107.0	35.58	31.67	1021	97.6	108.6	36.22	31.52	1091	99.4	109.3	36.37	30.91
952	95.2	107.1	35.64	31.72	1022	97.6	108.6	36.22	31.51	1092	99.4	109.3	36.37	30.91
953	95.3	107.2	35.70	31.75	1023	97.6	108.6	36.22	31.50	1093	99.4	109.3	36.37	30.90
954	95.4	107.3	35.76	31.80	1024	97.6	108.6	36.23	31.49	1094	99.4	109.3	36.37	30.89
955	95.5	107.4	35.82	31.84	1025	97.7	108.6	36.23	31.48	1095	99.5	109.3	36.38	30.88
956	95.6	107.6	35.88	31.89	1026	97.7	108.6	36.23	31.47	1096	99.5	109.3	36.38	30.87
957	95.7	107.7	35.93	31.93	1027	97.7	108.7	36.23	31.46	1097	99.5	109.3	36.38	30.86
958	95.8	107.8	35.99	31.97	1028	97.7	108.7	36.23	31.46	1098	99.5	109.3	36.38	30.85
959	95.9	107.9	36.04	32.00	1029	97.8	108.7	36.24	31.45	1099	99.6	109.4	36.38	30.85
960	96.0	108.0	36.09	32.04	1030	97.8	108.7	36.24	31.44	1100	99.6	109.4	36.39	30.84
961	96.0	108.0	36.09	32.03	1031	97.8	108.7	36.24	31.43	1101	99.6	109.4	36.39	30.83
962	96.1	108.0	36.09	32.02	1032	97.9	108.7	36.24	31.42	1102	99.6	109.4	36.39	30.82
963	96.1	108.0	36.10	32.01	1033	97.9	108.7	36.24	31.41	1103	99.7	109.4	36.39	30.81
964	96.1	108.0	36.10	32.01	1034	97.9	108.7	36.25	31.40	1104	99.7	109.4	36.39	30.80
965	96.1	108.0	36.10	32.00	1035	97.9	108.7	36.25	31.40	1105	99.7	109.4	36.40	30.79
966	96.2	108.1	36.10	31.99	1036	98.0	108.7	36.25	31.39	1106	99.8	109.4	36.40	30.79
967	96.2	108.1	36.10	31.98	1037	98.0	108.7	36.25	31.38	1107	99.8	109.4	36.40	30.78
968	96.2	108.1	36.11	31.97	1038	98.0	108.8	36.25	31.37	1108	99.8	109.4	36.40	30.77
969	96.2	108.1	36.11	31.96	1039	98.0	108.8	36.26	31.36	1109	99.8	109.4	36.40	30.76

V 製品データ

V [1] 機種選定方法

室内ユニット 合計容量	能力 (kW)		入力 (kW)		室内ユニット 合計容量	能力 (kW)		入力 (kW)	
	冷房	暖房	冷房	暖房		冷房	暖房	冷房	暖房
1110	99.9	109.5	36.41	30.75	1180	101.7	110.1	36.55	30.15
1111	99.9	109.5	36.41	30.74	1181	101.7	110.1	36.56	30.14
1112	99.9	109.5	36.41	30.73	1182	101.7	110.2	36.56	30.13
1113	99.9	109.5	36.41	30.72	1183	101.7	110.2	36.56	30.12
1114	100.0	109.5	36.42	30.72	1184	101.8	110.2	36.56	30.11
1115	100.0	109.5	36.42	30.71	1185	101.8	110.2	36.57	30.11
1116	100.0	109.5	36.42	30.70	1186	101.8	110.2	36.57	30.10
1117	100.0	109.5	36.42	30.69	1187	101.8	110.2	36.57	30.09
1118	100.1	109.5	36.42	30.68	1188	101.9	110.2	36.57	30.08
1119	100.1	109.5	36.43	30.67	1189	101.9	110.2	36.57	30.07
1120	100.1	109.6	36.43	30.66	1190	101.9	110.2	36.58	30.06
1121	100.1	109.6	36.43	30.66	1191	101.9	110.2	36.58	30.05
1122	100.2	109.6	36.43	30.65	1192	102.0	110.3	36.58	30.05
1123	100.2	109.6	36.43	30.64	1193	102.0	110.3	36.58	30.04
1124	100.2	109.6	36.44	30.63	1194	102.0	110.3	36.58	30.03
1125	100.2	109.6	36.44	30.62	1195	102.0	110.3	36.59	30.02
1126	100.3	109.6	36.44	30.61	1196	102.1	110.3	36.59	30.01
1127	100.3	109.6	36.44	30.60	1197	102.1	110.3	36.59	30.00
1128	100.3	109.6	36.44	30.60	1198	102.1	110.3	36.59	29.99
1129	100.3	109.6	36.45	30.59	1199	102.1	110.3	36.59	29.99
1130	100.4	109.7	36.45	30.58	1200	102.2	110.3	36.60	29.98
1131	100.4	109.7	36.45	30.57	1201	102.2	110.3	36.60	29.97
1132	100.4	109.7	36.45	30.56	1202	102.2	110.4	36.60	29.96
1133	100.4	109.7	36.46	30.55	1203	102.2	110.4	36.60	29.95
1134	100.5	109.7	36.46	30.54	1204	102.3	110.4	36.61	29.94
1135	100.5	109.7	36.46	30.54	1205	102.3	110.4	36.61	29.93
1136	100.5	109.7	36.46	30.53	1206	102.3	110.4	36.61	29.93
1137	100.5	109.7	36.46	30.52	1207	102.3	110.4	36.61	29.92
1138	100.6	109.7	36.47	30.51	1208	102.4	110.4	36.61	29.91
1139	100.6	109.7	36.47	30.50	1209	102.4	110.4	36.62	29.90
1140	100.6	109.8	36.47	30.49	1210	102.4	110.4	36.62	29.89
1141	100.7	109.8	36.47	30.48	1211	102.4	110.4	36.62	29.88
1142	100.7	109.8	36.47	30.48	1212	102.5	110.5	36.62	29.87
1143	100.7	109.8	36.48	30.47	1213	102.5	110.5	36.62	29.87
1144	100.7	109.8	36.48	30.46	1214	102.5	110.5	36.63	29.86
1145	100.8	109.8	36.48	30.45	1215	102.6	110.5	36.63	29.85
1146	100.8	109.8	36.48	30.44	1216	102.6	110.5	36.63	29.84
1147	100.8	109.8	36.48	30.43	1217	102.6	110.5	36.63	29.83
1148	100.8	109.8	36.49	30.42	1218	102.6	110.5	36.63	29.82
1149	100.9	109.8	36.49	30.42	1219	102.7	110.5	36.64	29.81
1150	100.9	109.8	36.49	30.41	1220	102.7	110.5	36.64	29.81
1151	100.9	109.9	36.49	30.40	1221	102.7	110.5	36.64	29.80
1152	100.9	109.9	36.50	30.39	1222	102.7	110.5	36.64	29.79
1153	101.0	109.9	36.50	30.38	1223	102.8	110.6	36.65	29.78
1154	101.0	109.9	36.50	30.37	1224	102.8	110.6	36.65	29.77
1155	101.0	109.9	36.50	30.36	1225	102.8	110.6	36.65	29.76
1156	101.0	109.9	36.50	30.36	1226	102.8	110.6	36.65	29.75
1157	101.1	109.9	36.51	30.35	1227	102.9	110.6	36.65	29.74
1158	101.1	109.9	36.51	30.34	1228	102.9	110.6	36.66	29.74
1159	101.1	109.9	36.51	30.33	1229	102.9	110.6	36.66	29.73
1160	101.1	109.9	36.51	30.32	1230	102.9	110.6	36.66	29.72
1161	101.2	110.0	36.51	30.31	1231	103.0	110.6	36.66	29.71
1162	101.2	110.0	36.52	30.30	1232	103.0	110.6	36.66	29.70
1163	101.2	110.0	36.52	30.30	1233	103.0	110.7	36.67	29.69
1164	101.2	110.0	36.52	30.29	1234	103.0	110.7	36.67	29.68
1165	101.3	110.0	36.52	30.28	1235	103.1	110.7	36.67	29.68
1166	101.3	110.0	36.53	30.27	1236	103.1	110.7	36.67	29.67
1167	101.3	110.0	36.53	30.26	1237	103.1	110.7	36.68	29.66
1168	101.3	110.0	36.53	30.25	1238	103.1	110.7	36.68	29.65
1169	101.4	110.0	36.53	30.24	1239	103.2	110.7	36.68	29.64
1170	101.4	110.0	36.53	30.23	1240	103.2	110.7	36.68	29.63
1171	101.4	110.1	36.54	30.23	1241	103.2	110.7	36.68	29.62
1172	101.4	110.1	36.54	30.22	1242	103.2	110.7	36.69	29.62
1173	101.5	110.1	36.54	30.21	1243	103.3	110.8	36.69	29.61
1174	101.5	110.1	36.54	30.20	1244	103.3	110.8	36.69	29.60
1175	101.5	110.1	36.54	30.19	1245	103.3	110.8	36.69	29.59
1176	101.6	110.1	36.55	30.18	1246	103.3	110.8	36.69	29.58
1177	101.6	110.1	36.55	30.17	1247	103.4	110.8	36.70	29.57
1178	101.6	110.1	36.55	30.17	1248	103.4	110.8	36.70	29.56
1179	101.6	110.1	36.55	30.16					

[PUHY-P1010SDMG2]

室外ユニット

室内ユニット 合計容量	能力 (kW)		入力 (kW)		室内ユニット 合計容量	能力 (kW)		入力 (kW)		室内ユニット 合計容量	能力 (kW)		入力 (kW)	
	冷房	暖房	冷房	暖房		冷房	暖房	冷房	暖房		冷房	暖房	冷房	暖房
505	50.5	56.5	15.07	14.35	575	57.5	64.3	16.88	16.47	645	64.5	72.2	19.17	18.74
506	50.6	56.6	15.09	14.38	576	57.6	64.4	16.91	16.49	646	64.6	72.3	19.20	18.78
507	50.7	56.7	15.12	14.41	577	57.7	64.6	16.94	16.53	647	64.7	72.4	19.23	18.81
508	50.8	56.8	15.14	14.44	578	57.8	64.7	16.97	16.56	648	64.8	72.5	19.27	18.85
509	50.9	56.9	15.16	14.46	579	57.9	64.8	17.00	16.59	649	64.9	72.6	19.30	18.87
510	51.0	57.1	15.19	14.50	580	58.0	64.9	17.03	16.62	650	65.0	72.7	19.35	18.91
511	51.1	57.2	15.21	14.52	581	58.1	65.0	17.05	16.66	651	65.1	72.8	19.39	18.94
512	51.2	57.3	15.23	14.56	582	58.2	65.1	17.09	16.69	652	65.2	72.9	19.42	18.98
513	51.3	57.4	15.26	14.58	583	58.3	65.2	17.12	16.71	653	65.3	73.1	19.46	19.01
514	51.4	57.5	15.28	14.61	584	58.4	65.3	17.15	16.75	654	65.4	73.2	19.49	19.04
515	51.5	57.6	15.30	14.64	585	58.5	65.5	17.18	16.78	655	65.5	73.3	19.52	19.08
516	51.6	57.7	15.33	14.67	586	58.6	65.6	17.20	16.81	656	65.6	73.4	19.57	19.11
517	51.7	57.8	15.35	14.71	587	58.7	65.7	17.24	16.84	657	65.7	73.5	19.61	19.15
518	51.8	58.0	15.37	14.73	588	58.8	65.8	17.27	16.88	658	65.8	73.6	19.64	19.18
519	51.9	58.1	15.39	14.77	589	58.9	65.9	17.30	16.91	659	65.9	73.7	19.68	19.22
520	52.0	58.2	15.42	14.79	590	59.0	66.0	17.33	16.93	660	66.0	73.8	19.71	19.25
521	52.1	58.3	15.44	14.82	591	59.1	66.1	17.37	16.97	661	66.1	74.0	19.76	19.29
522	52.2	58.4	15.46	14.85	592	59.2	66.2	17.39	17.00	662	66.2	74.1	19.79	19.32
523	52.3	58.5	15.49	14.88	593	59.3	66.3	17.43	17.04	663	66.3	74.2	19.83	19.36
524	52.4	58.6	15.52	14.90	594	59.4	66.5	17.46	17.06	664	66.4	74.3	19.86	19.38
525	52.5	58.7	15.55	14.94	595	59.5	66.6	17.48	17.10	665	66.5	74.4	19.91	19.42
526	52.6	58.8	15.57	14.96	596	59.6	66.7	17.52	17.13	666	66.6	74.5	19.94	19.45
527	52.7	59.0	15.59	15.00	597	59.7	66.8	17.55	17.17	667	66.7	74.6	19.98	19.49
528	52.8	59.1	15.62	15.03	598	59.8	66.9	17.58	17.19	668	66.8	74.7	20.01	19.52
529	52.9	59.2	15.64	15.05	599	59.9	67.0	17.61	17.22	669	66.9	74.8	20.06	19.56
530	53.0	59.3	15.66	15.09	600	60.0	67.1	17.65	17.26	670	67.0	75.0	20.09	19.59
531	53.1	59.4	15.68	15.11	601	60.1	67.2	17.68	17.29	671	67.1	75.1	20.13	19.62
532	53.2	59.5	15.72	15.15	602	60.2	67.4	17.70	17.33	672	67.2	75.2	20.17	19.66
533	53.3	59.6	15.74	15.17	603	60.3	67.5	17.74	17.35	673	67.3	75.3	20.21	19.69
534	53.4	59.7	15.77	15.21	604	60.4	67.6	17.77	17.39	674	67.4	75.4	20.24	19.73
535	53.5	59.9	15.79	15.24	605	60.5	67.7	17.81	17.42	675	67.5	75.5	20.29	19.76
536	53.6	60.0	15.81	15.26	606	60.6	67.8	17.83	17.46	676	67.6	75.6	20.33	19.80
537	53.7	60.1	15.84	15.30	607	60.7	67.9	17.87	17.49	677	67.7	75.7	20.36	19.83
538	53.8	60.2	15.87	15.32	608	60.8	68.0	17.90	17.51	678	67.8	75.9	20.41	19.87
539	53.9	60.3	15.89	15.36	609	60.9	68.1	17.94	17.55	679	67.9	76.0	20.44	19.90
540	54.0	60.4	15.92	15.39	610	61.0	68.2	17.96	17.58	680	68.0	76.1	20.49	19.94
541	54.1	60.5	15.94	15.41	611	61.1	68.4	17.99	17.62	681	68.1	76.2	20.52	19.97
542	54.2	60.6	15.97	15.45	612	61.2	68.5	18.03	17.65	682	68.2	76.3	20.56	20.01
543	54.3	60.8	16.00	15.47	613	61.3	68.6	18.06	17.68	683	68.3	76.4	20.60	20.04
544	54.4	60.9	16.02	15.51	614	61.4	68.7	18.10	17.71	684	68.4	76.5	20.64	20.08
545	54.5	61.0	16.04	15.54	615	61.5	68.8	18.13	17.75	685	68.5	76.6	20.68	20.11
546	54.6	61.1	16.08	15.57	616	61.6	68.9	18.16	17.78	686	68.6	76.8	20.72	20.15
547	54.7	61.2	16.10	15.60	617	61.7	69.0	18.19	17.82	687	68.7	76.9	20.77	20.18
548	54.8	61.3	16.13	15.63	618	61.8	69.1	18.23	17.84	688	68.8	77.0	20.80	20.22
549	54.9	61.4	16.16	15.66	619	61.9	69.3	18.26	17.87	689	68.9	77.1	20.84	20.25
550	55.0	61.5	16.18	15.69	620	62.0	69.4	18.30	17.91	690	69.0	77.2	20.88	20.29
551	55.1	61.6	16.21	15.72	621	62.1	69.5	18.33	17.94	691	69.1	77.3	20.92	20.32
552	55.2	61.8	16.23	15.75	622	62.2	69.6	18.36	17.98	692	69.2	77.4	20.96	20.36
553	55.3	61.9	16.26	15.79	623	62.3	69.7	18.40	18.01	693	69.3	77.5	21.00	20.39
554	55.4	62.0	16.29	15.81	624	62.4	69.8	18.43	18.04	694	69.4	77.6	21.04	20.44
555	55.5	62.1	16.31	15.84	625	62.5	69.9	18.47	18.07	695	69.5	77.8	21.08	20.47
556	55.6	62.2	16.35	15.88	626	62.6	70.0	18.49	18.11	696	69.6	77.9	21.13	20.51
557	55.7	62.3	16.37	15.90	627	62.7	70.1	18.53	18.14	697	69.7	78.0	21.16	20.54
558	55.8	62.4	16.40	15.94	628	62.8	70.3	18.56	18.18	698	69.8	78.1	21.21	20.58
559	55.9	62.5	16.43	15.97	629	62.9	70.4	18.60	18.21	699	69.9	78.2	21.25	20.61
560	56.0	62.7	16.45	15.99	630	63.0	70.5	18.63	18.24	700	70.0	78.3	21.29	20.65
561	56.1	62.8	16.49	16.03	631	63.1	70.6	18.67	18.27	701	70.1	78.4	21.33	20.68
562	56.2	62.9	16.51	16.06	632	63.2	70.7	18.70	18.30	702	70.2	78.5	21.37	20.72
563	56.3	63.0	16.54	16.09	633	63.3	70.8	18.74	18.34	703	70.3	78.7	21.42	20.75
564	56.4	63.1	16.57	16.12	634	63.4	70.9	18.77	18.37	704	70.4	78.8	21.45	20.78
565	56.5	63.2	16.59	16.16	635	63.5	71.0	18.81	18.41	705	70.5	78.9	21.50	20.82
566	56.6	63.3	16.62	16.18	636	63.6	71.2	18.84	18.44	706	70.6	79.0	21.54	20.85
567	56.7	63.4	16.65	16.21	637	63.7	71.3	18.88	18.48	707	70.7	79.1	21.58	20.89
568	56.8	63.5	16.68	16.25	638	63.8	71.4	18.91	18.51	708	70.8	79.2	21.62	20.92
569	56.9	63.7	16.71	16.27	639	63.9	71.5	18.94	18.53	709	70.9	79.3	21.66	20.97
570	57.0	63.8	16.74	16.31	640	64.0	71.6	18.99	18.57	710	71.0	79.4	21.71	21.01
571	57.1	63.9	16.76	16.34	641	64.1	71.7	19.03	18.60	711	71.1	79.5	21.75	21.04
572	57.2	64.0	16.80	16.37	642	64.2	71.8	19.06	18.64	712	71.2	79.7	21.79	21.07
573	57.3	64.1	16.82	16.40	643	64.3	71.9	19.10	18.67	713	71.3	79.8	21.83	21.11
574	57.4	64.2	16.86	16.44	644	64.4	72.1	19.13	18.71	714	71.4	79.9	21.88	21.14

V 製品データ

V [1] 機種選定方法

室内ユニット 合計容量	能力 (kW)		入力 (kW)		室内ユニット 合計容量	能力 (kW)		入力 (kW)		室内ユニット 合計容量	能力 (kW)		入力 (kW)	
	冷房	暖房	冷房	暖房		冷房	暖房	冷房	暖房		冷房	暖房	冷房	暖房
715	71.5	80.0	21.91	21.18	785	78.5	87.8	25.15	23.78	855	85.5	95.7	28.85	26.55
716	71.6	80.1	21.96	21.21	786	78.6	87.9	25.20	23.82	856	85.6	95.8	28.91	26.58
717	71.7	80.2	22.01	21.25	787	78.7	88.1	25.24	23.86	857	85.7	95.9	28.96	26.63
718	71.8	80.3	22.05	21.28	788	78.8	88.2	25.30	23.89	858	85.8	96.0	29.01	26.67
719	71.9	80.4	22.09	21.33	789	78.9	88.3	25.35	23.94	859	85.9	96.1	29.07	26.71
720	72.0	80.6	22.14	21.36	790	79.0	88.4	25.40	23.97	860	86.0	96.2	29.13	26.75
721	72.1	80.7	22.18	21.40	791	79.1	88.5	25.44	24.01	861	86.1	96.3	29.19	26.79
722	72.2	80.8	22.22	21.43	792	79.2	88.6	25.50	24.06	862	86.2	96.4	29.25	26.83
723	72.3	80.9	22.26	21.47	793	79.3	88.7	25.55	24.09	863	86.3	96.6	29.30	26.87
724	72.4	81.0	22.31	21.50	794	79.4	88.8	25.59	24.13	864	86.4	96.7	29.36	26.91
725	72.5	81.1	22.36	21.54	795	79.5	88.9	25.65	24.17	865	86.5	96.8	29.42	26.96
726	72.6	81.2	22.39	21.57	796	79.6	89.1	25.70	24.21	866	86.6	96.9	29.48	26.99
727	72.7	81.3	22.44	21.62	797	79.7	89.2	25.74	24.24	867	86.7	97.0	29.53	27.04
728	72.8	81.4	22.48	21.65	798	79.8	89.3	25.80	24.29	868	86.8	97.1	29.58	27.07
729	72.9	81.6	22.53	21.69	799	79.9	89.4	25.85	24.32	869	86.9	97.2	29.64	27.12
730	73.0	81.7	22.58	21.72	800	80.0	89.5	25.91	24.36	870	87.0	97.3	29.70	27.16
731	73.1	81.8	22.61	21.76	801	80.1	89.6	25.95	24.40	871	87.1	97.4	29.76	27.20
732	73.2	81.9	22.66	21.79	802	80.2	89.7	26.00	24.44	872	87.2	97.6	29.82	27.25
733	73.3	82.0	22.70	21.83	803	80.3	89.8	26.06	24.47	873	87.3	97.7	29.87	27.28
734	73.4	82.1	22.75	21.87	804	80.4	90.0	26.10	24.52	874	87.4	97.8	29.93	27.33
735	73.5	82.2	22.80	21.91	805	80.5	90.1	26.16	24.55	875	87.5	97.9	29.99	27.36
736	73.6	82.3	22.84	21.94	806	80.6	90.2	26.21	24.59	876	87.6	98.0	30.05	27.41
737	73.7	82.5	22.88	21.98	807	80.7	90.3	26.27	24.64	877	87.7	98.1	30.11	27.44
738	73.8	82.6	22.92	22.01	808	80.8	90.4	26.31	24.67	878	87.8	98.2	30.16	27.49
739	73.9	82.7	22.97	22.05	809	80.9	90.5	26.36	24.71	879	87.9	98.3	30.22	27.54
740	74.0	82.8	23.02	22.10	810	81.0	90.6	26.42	24.75	880	88.0	98.5	30.29	27.57
741	74.1	82.9	23.06	22.13	811	81.1	90.7	26.46	24.79	881	88.1	98.6	30.35	27.62
742	74.2	83.0	23.11	22.16	812	81.2	90.8	26.52	24.83	882	88.2	98.7	30.41	27.65
743	74.3	83.1	23.16	22.20	813	81.3	91.0	26.57	24.87	883	88.3	98.8	30.46	27.70
744	74.4	83.2	23.20	22.23	814	81.4	91.1	26.62	24.90	884	88.4	98.9	30.52	27.74
745	74.5	83.4	23.25	22.27	815	81.5	91.2	26.67	24.95	885	88.5	99.0	30.58	27.78
746	74.6	83.5	23.30	22.32	816	81.6	91.3	26.73	24.98	886	88.6	99.1	30.64	27.83
747	74.7	83.6	23.34	22.35	817	81.7	91.4	26.78	25.03	887	88.7	99.2	30.70	27.86
748	74.8	83.7	23.39	22.39	818	81.8	91.5	26.83	25.06	888	88.8	99.4	30.75	27.91
749	74.9	83.8	23.42	22.42	819	81.9	91.6	26.89	25.10	889	88.9	99.5	30.81	27.94
750	75.0	83.9	23.47	22.45	820	82.0	91.7	26.94	25.15	890	89.0	99.6	30.88	27.99
751	75.1	84.0	23.52	22.50	821	82.1	91.9	27.00	25.18	891	89.1	99.7	30.94	28.03
752	75.2	84.1	23.56	22.54	822	82.2	92.0	27.04	25.23	892	89.2	99.8	31.00	28.07
753	75.3	84.2	23.61	22.57	823	82.3	92.1	27.10	25.26	893	89.3	99.9	31.06	28.12
754	75.4	84.4	23.65	22.61	824	82.4	92.2	27.15	25.30	894	89.4	100.0	31.11	28.16
755	75.5	84.5	23.70	22.65	825	82.5	92.3	27.20	25.34	895	89.5	100.1	31.17	28.20
756	75.6	84.6	23.75	22.69	826	82.6	92.4	27.26	25.38	896	89.6	100.2	31.23	28.24
757	75.7	84.7	23.79	22.72	827	82.7	92.5	27.31	25.42	897	89.7	100.4	31.30	28.28
758	75.8	84.8	23.85	22.76	828	82.8	92.6	27.37	25.46	898	89.8	100.5	31.36	28.32
759	75.9	84.9	23.90	22.79	829	82.9	92.7	27.41	25.51	899	89.9	100.6	31.42	28.37
760	76.0	85.0	23.94	22.84	830	83.0	92.9	27.47	25.54	900	90.0	100.7	31.47	28.40
761	76.1	85.1	23.99	22.87	831	83.1	93.0	27.53	25.57	901	90.1	100.8	31.54	28.45
762	76.2	85.3	24.04	22.91	832	83.2	93.1	27.58	25.62	902	90.2	100.9	31.60	28.50
763	76.3	85.4	24.08	22.94	833	83.3	93.2	27.63	25.66	903	90.3	101.0	31.66	28.53
764	76.4	85.5	24.13	22.99	834	83.4	93.3	27.69	25.70	904	90.4	101.1	31.72	28.58
765	76.5	85.6	24.18	23.02	835	83.5	93.4	27.74	25.74	905	90.5	101.3	31.79	28.61
766	76.6	85.7	24.22	23.06	836	83.6	93.5	27.80	25.78	906	90.6	101.4	31.85	28.66
767	76.7	85.8	24.27	23.09	837	83.7	93.6	27.85	25.82	907	90.7	101.5	31.90	28.71
768	76.8	85.9	24.32	23.14	838	83.8	93.8	27.90	25.86	908	90.8	101.6	31.96	28.74
769	76.9	86.0	24.36	23.17	839	83.9	93.9	27.96	25.90	909	90.9	101.7	32.03	28.79
770	77.0	86.1	24.42	23.21	840	84.0	94.0	28.02	25.93	910	91.0	101.8	32.09	28.83
771	77.1	86.3	24.47	23.24	841	84.1	94.1	28.07	25.98	911	91.1	101.9	32.15	28.87
772	77.2	86.4	24.51	23.29	842	84.2	94.2	28.12	26.02	912	91.2	102.0	32.22	28.92
773	77.3	86.5	24.56	23.32	843	84.3	94.3	28.18	26.06	913	91.3	102.1	32.27	28.96
774	77.4	86.6	24.61	23.36	844	84.4	94.4	28.24	26.10	914	91.4	102.3	32.33	29.00
775	77.5	86.7	24.65	23.39	845	84.5	94.5	28.30	26.14	915	91.5	102.4	32.40	29.04
776	77.6	86.8	24.71	23.44	846	84.6	94.7	28.34	26.18	916	91.6	102.5	32.46	29.09
777	77.7	86.9	24.76	23.48	847	84.7	94.8	28.40	26.22	917	91.7	102.6	32.52	29.12
778	77.8	87.0	24.80	23.51	848	84.8	94.9	28.46	26.26	918	91.8	102.7	32.59	29.17
779	77.9	87.2	24.85	23.56	849	84.9	95.0	28.52	26.31	919	91.9	102.8	32.65	29.22
780	78.0	87.3	24.90	23.59	850	85.0	95.1	28.57	26.34	920	92.0	102.9	32.70	29.26
781	78.1	87.4	24.95	23.63	851	85.1	95.2	28.62	26.39	921	92.1	103.0	32.77	29.30
782	78.2	87.5	25.00	23.66	852	85.2	95.3	28.68	26.42	922	92.2	103.2	32.83	29.34
783	78.3	87.6	25.05	23.71	853	85.3	95.4	28.74	26.47	923	92.3	103.3	32.90	29.39
784	78.4	87.7	25.09	23.74	854	85.4	95.5	28.79	26.50	924	92.4	103.4	32.96	29.43

V [1] 機種選定方法

室外ユニット

室内ユニット 合計容量	能力 (kW)		入力 (kW)		室内ユニット 合計容量	能力 (kW)		入力 (kW)		室内ユニット 合計容量	能力 (kW)		入力 (kW)	
	冷房	暖房	冷房	暖房		冷房	暖房	冷房	暖房		冷房	暖房	冷房	暖房
925	92.5	103.5	33.02	29.47	995	99.5	111.3	37.67	32.56	1065	102.4	113.6	38.78	32.73
926	92.6	103.6	33.09	29.52	996	99.6	111.4	37.74	32.60	1066	102.4	113.6	38.79	32.72
927	92.7	103.7	33.14	29.55	997	99.7	111.5	37.81	32.65	1067	102.4	113.6	38.79	32.71
928	92.8	103.8	33.21	29.60	998	99.8	111.7	37.88	32.70	1068	102.5	113.6	38.79	32.70
929	92.9	103.9	33.27	29.65	999	99.9	111.8	37.95	32.74	1069	102.5	113.6	38.79	32.69
930	93.0	104.0	33.34	29.69	1000	100.0	111.9	38.02	32.79	1070	102.5	113.6	38.79	32.68
931	93.1	104.2	33.40	29.73	1001	100.1	112.0	38.09	32.84	1071	102.5	113.6	38.79	32.67
932	93.2	104.3	33.47	29.77	1002	100.2	112.1	38.16	32.88	1072	102.6	113.6	38.80	32.66
933	93.3	104.4	33.53	29.82	1003	100.3	112.2	38.23	32.93	1073	102.6	113.6	38.80	32.66
934	93.4	104.5	33.60	29.85	1004	100.4	112.3	38.31	32.97	1074	102.6	113.7	38.80	32.65
935	93.5	104.6	33.66	29.90	1005	100.5	112.4	38.38	33.02	1075	102.6	113.7	38.80	32.64
936	93.6	104.7	33.72	29.95	1006	100.6	112.6	38.45	33.06	1076	102.7	113.7	38.80	32.63
937	93.7	104.8	33.78	29.99	1007	100.7	112.7	38.52	33.10	1077	102.7	113.7	38.80	32.62
938	93.8	104.9	33.85	30.03	1008	100.8	112.8	38.57	33.15	1078	102.7	113.7	38.81	32.61
939	93.9	105.1	33.91	30.08	1009	100.9	112.9	38.63	33.20	1079	102.7	113.7	38.81	32.60
940	94.0	105.2	33.98	30.12	1010	101.0	113.0	38.69	33.23	1080	102.8	113.7	38.81	32.59
941	94.1	105.3	34.04	30.17	1011	101.0	113.0	38.69	33.22	1081	102.8	113.7	38.81	32.58
942	94.2	105.4	34.11	30.20	1012	101.1	113.0	38.69	33.21	1082	102.8	113.7	38.81	32.57
943	94.3	105.5	34.18	30.25	1013	101.1	113.0	38.70	33.20	1083	102.8	113.7	38.81	32.56
944	94.4	105.6	34.24	30.30	1014	101.1	113.0	38.70	33.19	1084	102.9	113.8	38.82	32.55
945	94.5	105.7	34.30	30.34	1015	101.1	113.1	38.70	33.18	1085	102.9	113.8	38.82	32.55
946	94.6	105.8	34.36	30.38	1016	101.2	113.1	38.70	33.18	1086	102.9	113.8	38.82	32.54
947	94.7	106.0	34.43	30.42	1017	101.2	113.1	38.70	33.17	1087	102.9	113.8	38.82	32.53
948	94.8	106.1	34.50	30.47	1018	101.2	113.1	38.70	33.16	1088	103.0	113.8	38.82	32.52
949	94.9	106.2	34.56	30.52	1019	101.2	113.1	38.71	33.15	1089	103.0	113.8	38.83	32.51
950	95.0	106.3	34.63	30.56	1020	101.3	113.1	38.71	33.14	1090	103.0	113.8	38.83	32.50
951	95.1	106.4	34.70	30.60	1021	101.3	113.1	38.71	33.13	1091	103.0	113.8	38.83	32.49
952	95.2	106.5	34.76	30.64	1022	101.3	113.1	38.71	33.12	1092	103.1	113.8	38.83	32.48
953	95.3	106.6	34.83	30.69	1023	101.3	113.1	38.71	33.11	1093	103.1	113.8	38.83	32.47
954	95.4	106.7	34.88	30.74	1024	101.4	113.1	38.71	33.10	1094	103.1	113.9	38.83	32.46
955	95.5	106.8	34.95	30.77	1025	101.4	113.2	38.72	33.09	1095	103.1	113.9	38.84	32.45
956	95.6	107.0	35.02	30.82	1026	101.4	113.2	38.72	33.08	1096	103.2	113.9	38.84	32.45
957	95.7	107.1	35.09	30.86	1027	101.4	113.2	38.72	33.07	1097	103.2	113.9	38.84	32.44
958	95.8	107.2	35.15	30.91	1028	101.5	113.2	38.72	33.07	1098	103.2	113.9	38.84	32.43
959	95.9	107.3	35.22	30.96	1029	101.5	113.2	38.72	33.06	1099	103.2	113.9	38.84	32.42
960	96.0	107.4	35.29	30.99	1030	101.5	113.2	38.72	33.05	1100	103.3	113.9	38.84	32.41
961	96.1	107.5	35.35	31.04	1031	101.5	113.2	38.73	33.04	1101	103.3	113.9	38.85	32.40
962	96.2	107.6	35.42	31.08	1032	101.6	113.2	38.73	33.03	1102	103.3	113.9	38.85	32.39
963	96.3	107.7	35.49	31.13	1033	101.6	113.2	38.73	33.02	1103	103.3	114.0	38.85	32.38
964	96.4	107.9	35.56	31.18	1034	101.6	113.2	38.73	33.01	1104	103.4	114.0	38.85	32.37
965	96.5	108.0	35.62	31.21	1035	101.6	113.3	38.73	33.00	1105	103.4	114.0	38.85	32.36
966	96.6	108.1	35.69	31.26	1036	101.7	113.3	38.73	32.99	1106	103.4	114.0	38.85	32.35
967	96.7	108.2	35.75	31.30	1037	101.7	113.3	38.74	32.98	1107	103.4	114.0	38.86	32.34
968	96.8	108.3	35.82	31.35	1038	101.7	113.3	38.74	32.97	1108	103.5	114.0	38.86	32.34
969	96.9	108.4	35.89	31.40	1039	101.7	113.3	38.74	32.97	1109	103.5	114.0	38.86	32.33
970	97.0	108.5	35.95	31.44	1040	101.8	113.3	38.74	32.96	1110	103.5	114.0	38.86	32.32
971	97.1	108.6	36.02	31.48	1041	101.8	113.3	38.74	32.95	1111	103.5	114.0	38.86	32.31
972	97.2	108.7	36.09	31.53	1042	101.8	113.3	38.74	32.94	1112	103.6	114.0	38.86	32.30
973	97.3	108.9	36.16	31.57	1043	101.8	113.3	38.75	32.93	1113	103.6	114.1	38.87	32.29
974	97.4	109.0	36.23	31.62	1044	101.9	113.3	38.75	32.92	1114	103.6	114.1	38.87	32.28
975	97.5	109.1	36.29	31.66	1045	101.9	113.4	38.75	32.91	1115	103.6	114.1	38.87	32.27
976	97.6	109.2	36.36	31.71	1046	101.9	113.4	38.75	32.90	1116	103.7	114.1	38.87	32.26
977	97.7	109.3	36.43	31.76	1047	101.9	113.4	38.75	32.89	1117	103.7	114.1	38.87	32.25
978	97.8	109.4	36.50	31.79	1048	102.0	113.4	38.75	32.88	1118	103.7	114.1	38.87	32.24
979	97.9	109.5	36.57	31.84	1049	102.0	113.4	38.76	32.87	1119	103.7	114.1	38.88	32.24
980	98.0	109.6	36.64	31.88	1050	102.0	113.4	38.76	32.86	1120	103.8	114.1	38.88	32.23
981	98.1	109.8	36.71	31.93	1051	102.0	113.4	38.76	32.86	1121	103.8	114.1	38.88	32.22
982	98.2	109.9	36.78	31.98	1052	102.1	113.4	38.76	32.85	1122	103.8	114.1	38.88	32.21
983	98.3	110.0	36.83	32.02	1053	102.1	113.4	38.76	32.84	1123	103.8	114.2	38.88	32.20
984	98.4	110.1	36.90	32.07	1054	102.1	113.5	38.77	32.83	1124	103.9	114.2	38.88	32.19
985	98.5	110.2	36.97	32.10	1055	102.1	113.5	38.77	32.82	1125	103.9	114.2	38.89	32.18
986	98.6	110.3	37.04	32.15	1056	102.2	113.5	38.77	32.81	1126	103.9	114.2	38.89	32.17
987	98.7	110.4	37.11	32.20	1057	102.2	113.5	38.77	32.80	1127	103.9	114.2	38.89	32.16
988	98.8	110.5	37.18	32.24	1058	102.2	113.5	38.77	32.79	1128	104.0	114.2	38.89	32.15
989	98.9	110.7	37.25	32.29	1059	102.2	113.5	38.77	32.78	1129	104.0	114.2	38.89	32.14
990	99.0	110.8	37.32	32.34	1060	102.3	113.5	38.78	32.77	1130	104.0	114.2	38.90	32.13
991	99.1	110.9	37.39	32.38	1061	102.3	113.5	38.78	32.76	1131	104.0	114.2	38.90	32.13
992	99.2	111.0	37.46	32.43	1062	102.3	113.5	38.78	32.76	1132	104.1	114.2	38.90	32.12
993	99.3	111.1	37.53	32.48	1063	102.3	113.5	38.78	32.75	1133	104.1	114.3	38.90	32.11
994	99.4	111.2	37.60	32.51	1064	102.4	113.6	38.78	32.74	1134	104.1	114.3	38.90	32.10

V 製品データ

V [1] 機種選定方法

室内ユニット 合計容量	能力 (kW)		入力 (kW)		室内ユニット 合計容量	能力 (kW)		入力 (kW)		室内ユニット 合計容量	能力 (kW)		入力 (kW)	
	冷房	暖房	冷房	暖房		冷房	暖房	冷房	暖房		冷房	暖房	冷房	暖房
1135	104.1	114.3	38.90	32.09	1205	105.9	115.0	39.02	31.45	1275	107.6	115.7	39.14	30.81
1136	104.2	114.3	38.91	32.08	1206	105.9	115.0	39.03	31.44	1276	107.7	115.7	39.14	30.80
1137	104.2	114.3	38.91	32.07	1207	105.9	115.0	39.03	31.43	1277	107.7	115.7	39.15	30.79
1138	104.2	114.3	38.91	32.06	1208	106.0	115.0	39.03	31.42	1278	107.7	115.7	39.15	30.78
1139	104.2	114.3	38.91	32.05	1209	106.0	115.0	39.03	31.41	1279	107.7	115.8	39.15	30.78
1140	104.3	114.3	38.91	32.04	1210	106.0	115.0	39.03	31.40	1280	107.8	115.8	39.15	30.77
1141	104.3	114.3	38.91	32.03	1211	106.0	115.1	39.03	31.40	1281	107.8	115.8	39.15	30.76
1142	104.3	114.4	38.92	32.03	1212	106.1	115.1	39.04	31.39	1282	107.8	115.8	39.16	30.75
1143	104.3	114.4	38.92	32.02	1213	106.1	115.1	39.04	31.38	1283	107.8	115.8	39.16	30.74
1144	104.4	114.4	38.92	32.01	1214	106.1	115.1	39.04	31.37	1284	107.9	115.8	39.16	30.73
1145	104.4	114.4	38.92	32.00	1215	106.1	115.1	39.04	31.36	1285	107.9	115.8	39.16	30.72
1146	104.4	114.4	38.92	31.99	1216	106.2	115.1	39.04	31.35	1286	107.9	115.8	39.16	30.71
1147	104.4	114.4	38.92	31.98	1217	106.2	115.1	39.04	31.34	1287	107.9	115.8	39.16	30.70
1148	104.5	114.4	38.93	31.97	1218	106.2	115.1	39.05	31.33	1288	108.0	115.8	39.17	30.69
1149	104.5	114.4	38.93	31.96	1219	106.2	115.1	39.05	31.32	1289	108.0	115.9	39.17	30.68
1150	104.5	114.4	38.93	31.95	1220	106.3	115.1	39.05	31.31	1290	108.0	115.9	39.17	30.67
1151	104.5	114.4	38.93	31.94	1221	106.3	115.2	39.05	31.30	1291	108.0	115.9	39.17	30.67
1152	104.6	114.5	38.93	31.93	1222	106.3	115.2	39.05	31.30	1292	108.1	115.9	39.17	30.66
1153	104.6	114.5	38.93	31.93	1223	106.3	115.2	39.05	31.29	1293	108.1	115.9	39.17	30.65
1154	104.6	114.5	38.94	31.92	1224	106.4	115.2	39.06	31.28	1294	108.1	115.9	39.18	30.64
1155	104.6	114.5	38.94	31.91	1225	106.4	115.2	39.06	31.27	1295	108.1	115.9	39.18	30.63
1156	104.7	114.5	38.94	31.90	1226	106.4	115.2	39.06	31.26	1296	108.2	115.9	39.18	30.62
1157	104.7	114.5	38.94	31.89	1227	106.4	115.2	39.06	31.25	1297	108.2	115.9	39.18	30.61
1158	104.7	114.5	38.94	31.88	1228	106.5	115.2	39.06	31.24	1298	108.2	115.9	39.18	30.60
1159	104.7	114.5	38.94	31.87	1229	106.5	115.2	39.06	31.23	1299	108.2	116.0	39.18	30.59
1160	104.8	114.5	38.95	31.86	1230	106.5	115.3	39.07	31.22	1300	108.3	116.0	39.19	30.58
1161	104.8	114.5	38.95	31.85	1231	106.5	115.3	39.07	31.21	1301	108.3	116.0	39.19	30.57
1162	104.8	114.6	38.95	31.84	1232	106.6	115.3	39.07	31.20	1302	108.3	116.0	39.19	30.57
1163	104.8	114.6	38.95	31.83	1233	106.6	115.3	39.07	31.19	1303	108.3	116.0	39.19	30.56
1164	104.9	114.6	38.95	31.82	1234	106.6	115.3	39.07	31.19	1304	108.4	116.0	39.19	30.55
1165	104.9	114.6	38.96	31.82	1235	106.6	115.3	39.07	31.18	1305	108.4	116.0	39.19	30.54
1166	104.9	114.6	38.96	31.81	1236	106.7	115.3	39.08	31.17	1306	108.4	116.0	39.20	30.53
1167	104.9	114.6	38.96	31.80	1237	106.7	115.3	39.08	31.16	1307	108.4	116.0	39.20	30.52
1168	105.0	114.6	38.96	31.79	1238	106.7	115.3	39.08	31.15	1308	108.5	116.0	39.20	30.51
1169	105.0	114.6	38.96	31.78	1239	106.7	115.3	39.08	31.14	1309	108.5	116.1	39.20	30.50
1170	105.0	114.6	38.96	31.77	1240	106.8	115.4	39.08	31.13	1310	108.5	116.1	39.20	30.49
1171	105.0	114.6	38.97	31.76	1241	106.8	115.4	39.09	31.12	1311	108.5	116.1	39.20	30.48
1172	105.1	114.7	38.97	31.75	1242	106.8	115.4	39.09	31.11	1312	108.6	116.1	39.21	30.47
1173	105.1	114.7	38.97	31.74	1243	106.8	115.4	39.09	31.10	1313	108.6	116.1	39.21	30.46
1174	105.1	114.7	38.97	31.73	1244	106.9	115.4	39.09	31.09					
1175	105.1	114.7	38.97	31.72	1245	106.9	115.4	39.09	31.09					
1176	105.2	114.7	38.97	31.72	1246	106.9	115.4	39.09	31.08					
1177	105.2	114.7	38.98	31.71	1247	106.9	115.4	39.10	31.07					
1178	105.2	114.7	38.98	31.70	1248	107.0	115.4	39.10	31.06					
1179	105.2	114.7	38.98	31.69	1249	107.0	115.4	39.10	31.05					
1180	105.3	114.7	38.98	31.68	1250	107.0	115.5	39.10	31.04					
1181	105.3	114.7	38.98	31.67	1251	107.0	115.5	39.10	31.03					
1182	105.3	114.8	38.98	31.66	1252	107.1	115.5	39.10	31.02					
1183	105.3	114.8	38.99	31.65	1253	107.1	115.5	39.11	31.01					
1184	105.4	114.8	38.99	31.64	1254	107.1	115.5	39.11	31.00					
1185	105.4	114.8	38.99	31.63	1255	107.1	115.5	39.11	30.99					
1186	105.4	114.8	38.99	31.62	1256	107.2	115.5	39.11	30.99					
1187	105.4	114.8	38.99	31.61	1257	107.2	115.5	39.11	30.98					
1188	105.5	114.8	38.99	31.61	1258	107.2	115.5	39.11	30.97					
1189	105.5	114.8	39.00	31.60	1259	107.2	115.5	39.12	30.96					
1190	105.5	114.8	39.00	31.59	1260	107.3	115.6	39.12	30.95					
1191	105.5	114.9	39.00	31.58	1261	107.3	115.6	39.12	30.94					
1192	105.6	114.9	39.00	31.57	1262	107.3	115.6	39.12	30.93					
1193	105.6	114.9	39.00	31.56	1263	107.3	115.6	39.12	30.92					
1194	105.6	114.9	39.00	31.55	1264	107.4	115.6	39.12	30.91					
1195	105.6	114.9	39.01	31.54	1265	107.4	115.6	39.13	30.90					
1196	105.7	114.9	39.01	31.53	1266	107.4	115.6	39.13	30.89					
1197	105.7	114.9	39.01	31.52	1267	107.4	115.6	39.13	30.88					
1198	105.7	114.9	39.01	31.51	1268	107.5	115.6	39.13	30.88					
1199	105.7	114.9	39.01	31.51	1269	107.5	115.6	39.13	30.87					
1200	105.8	114.9	39.01	31.50	1270	107.5	115.7	39.13	30.86					
1201	105.8	115.0	39.02	31.49	1271	107.5	115.7	39.14	30.85					
1202	105.8	115.0	39.02	31.48	1272	107.6	115.7	39.14	30.84					
1203	105.8	115.0	39.02	31.47	1273	107.6	115.7	39.14	30.83					
1204	105.9	115.0	39.02	31.46	1274	107.6	115.7	39.14	30.82					

[PUHY-P1080SDMG2]

室外ユニット

室内ユニット 合計容量	能力 (kW)		入力 (kW)		室内ユニット 合計容量	能力 (kW)		入力 (kW)		室内ユニット 合計容量	能力 (kW)		入力 (kW)	
	冷房	暖房	冷房	暖房		冷房	暖房	冷房	暖房		冷房	暖房	冷房	暖房
540	54.0	59.8	15.24	16.71	610	61.0	67.5	17.55	18.82	680	68.0	75.2	19.98	20.99
541	54.1	59.8	15.27	16.74	611	61.1	67.6	17.58	18.85	681	68.1	75.3	20.01	21.02
542	54.2	59.9	15.30	16.77	612	61.2	67.7	17.62	18.88	682	68.2	75.4	20.05	21.05
543	54.3	60.1	15.34	16.80	613	61.3	67.8	17.65	18.91	683	68.3	75.5	20.09	21.08
544	54.4	60.2	15.37	16.83	614	61.4	67.9	17.69	18.94	684	68.4	75.7	20.12	21.11
545	54.5	60.3	15.40	16.86	615	61.5	68.0	17.72	18.97	685	68.5	75.8	20.16	21.14
546	54.6	60.4	15.43	16.89	616	61.6	68.1	17.75	19.00	686	68.6	75.9	20.19	21.17
547	54.7	60.5	15.47	16.91	617	61.7	68.2	17.79	19.03	687	68.7	76.0	20.23	21.21
548	54.8	60.6	15.50	16.94	618	61.8	68.4	17.82	19.07	688	68.8	76.1	20.26	21.24
549	54.9	60.7	15.53	16.97	619	61.9	68.5	17.86	19.10	689	68.9	76.2	20.30	21.27
550	55.0	60.8	15.56	17.00	620	62.0	68.6	17.89	19.13	690	69.0	76.3	20.34	21.30
551	55.1	60.9	15.60	17.03	621	62.1	68.7	17.92	19.16	691	69.1	76.4	20.37	21.33
552	55.2	61.1	15.63	17.06	622	62.2	68.8	17.96	19.19	692	69.2	76.5	20.41	21.36
553	55.3	61.2	15.66	17.09	623	62.3	68.9	17.99	19.22	693	69.3	76.6	20.44	21.39
554	55.4	61.3	15.69	17.12	624	62.4	69.0	18.03	19.25	694	69.4	76.8	20.48	21.43
555	55.5	61.4	15.73	17.15	625	62.5	69.1	18.06	19.28	695	69.5	76.9	20.51	21.46
556	55.6	61.5	15.76	17.18	626	62.6	69.2	18.10	19.31	696	69.6	77.0	20.55	21.49
557	55.7	61.6	15.79	17.21	627	62.7	69.3	18.13	19.34	697	69.7	77.1	20.59	21.52
558	55.8	61.7	15.82	17.24	628	62.8	69.5	18.16	19.37	698	69.8	77.2	20.62	21.55
559	55.9	61.8	15.86	17.27	629	62.9	69.6	18.20	19.40	699	69.9	77.3	20.66	21.58
560	56.0	61.9	15.89	17.30	630	63.0	69.7	18.23	19.43	700	70.0	77.4	20.69	21.61
561	56.1	62.0	15.92	17.33	631	63.1	69.8	18.27	19.46	701	70.1	77.5	20.73	21.65
562	56.2	62.2	15.95	17.36	632	63.2	69.9	18.30	19.50	702	70.2	77.6	20.77	21.68
563	56.3	62.3	15.99	17.39	633	63.3	70.0	18.34	19.53	703	70.3	77.8	20.80	21.71
564	56.4	62.4	16.02	17.43	634	63.4	70.1	18.37	19.56	704	70.4	77.9	20.84	21.74
565	56.5	62.5	16.05	17.46	635	63.5	70.2	18.40	19.59	705	70.5	78.0	20.87	21.77
566	56.6	62.6	16.08	17.49	636	63.6	70.3	18.44	19.62	706	70.6	78.1	20.91	21.80
567	56.7	62.7	16.12	17.52	637	63.7	70.5	18.47	19.65	707	70.7	78.2	20.95	21.83
568	56.8	62.8	16.15	17.55	638	63.8	70.6	18.51	19.68	708	70.8	78.3	20.98	21.87
569	56.9	62.9	16.18	17.58	639	63.9	70.7	18.54	19.71	709	70.9	78.4	21.02	21.90
570	57.0	63.0	16.22	17.61	640	64.0	70.8	18.58	19.74	710	71.0	78.5	21.06	21.93
571	57.1	63.2	16.25	17.64	641	64.1	70.9	18.61	19.77	711	71.1	78.6	21.09	21.96
572	57.2	63.3	16.28	17.67	642	64.2	71.0	18.65	19.80	712	71.2	78.7	21.13	21.99
573	57.3	63.4	16.31	17.70	643	64.3	71.1	18.68	19.83	713	71.3	78.9	21.16	22.02
574	57.4	63.5	16.35	17.73	644	64.4	71.2	18.72	19.87	714	71.4	79.0	21.20	22.06
575	57.5	63.6	16.38	17.76	645	64.5	71.3	18.75	19.90	715	71.5	79.1	21.24	22.09
576	57.6	63.7	16.41	17.79	646	64.6	71.4	18.78	19.93	716	71.6	79.2	21.27	22.12
577	57.7	63.8	16.45	17.82	647	64.7	71.6	18.82	19.96	717	71.7	79.3	21.31	22.15
578	57.8	63.9	16.48	17.85	648	64.8	71.7	18.85	19.99	718	71.8	79.4	21.35	22.18
579	57.9	64.0	16.51	17.88	649	64.9	71.8	18.89	20.02	719	71.9	79.5	21.38	22.21
580	58.0	64.1	16.55	17.91	650	65.0	71.9	18.92	20.05	720	72.0	79.6	21.42	22.25
581	58.1	64.3	16.58	17.94	651	65.1	72.0	18.96	20.08	721	72.1	79.7	21.46	22.28
582	58.2	64.4	16.61	17.97	652	65.2	72.1	18.99	20.11	722	72.2	79.9	21.49	22.31
583	58.3	64.5	16.65	18.00	653	65.3	72.2	19.03	20.14	723	72.3	80.0	21.53	22.34
584	58.4	64.6	16.68	18.03	654	65.4	72.3	19.06	20.18	724	72.4	80.1	21.57	22.37
585	58.5	64.7	16.71	18.06	655	65.5	72.4	19.10	20.21	725	72.5	80.2	21.60	22.40
586	58.6	64.8	16.75	18.09	656	65.6	72.6	19.13	20.24	726	72.6	80.3	21.64	22.44
587	58.7	64.9	16.78	18.12	657	65.7	72.7	19.17	20.27	727	72.7	80.4	21.67	22.47
588	58.8	65.0	16.81	18.15	658	65.8	72.8	19.20	20.30	728	72.8	80.5	21.71	22.50
589	58.9	65.1	16.85	18.18	659	65.9	72.9	19.24	20.33	729	72.9	80.6	21.75	22.53
590	59.0	65.3	16.88	18.21	660	66.0	73.0	19.27	20.36	730	73.0	80.7	21.78	22.56
591	59.1	65.4	16.91	18.24	661	66.1	73.1	19.31	20.39	731	73.1	80.8	21.82	22.60
592	59.2	65.5	16.95	18.27	662	66.2	73.2	19.34	20.42	732	73.2	81.0	21.86	22.63
593	59.3	65.6	16.98	18.30	663	66.3	73.3	19.38	20.46	733	73.3	81.1	21.90	22.66
594	59.4	65.7	17.01	18.33	664	66.4	73.4	19.41	20.49	734	73.4	81.2	21.93	22.69
595	59.5	65.8	17.05	18.36	665	66.5	73.5	19.45	20.52	735	73.5	81.3	21.97	22.72
596	59.6	65.9	17.08	18.39	666	66.6	73.7	19.48	20.55	736	73.6	81.4	22.01	22.75
597	59.7	66.0	17.11	18.42	667	66.7	73.8	19.52	20.58	737	73.7	81.5	22.04	22.79
598	59.8	66.1	17.15	18.45	668	66.8	73.9	19.55	20.61	738	73.8	81.6	22.08	22.82
599	59.9	66.2	17.18	18.48	669	66.9	74.0	19.59	20.64	739	73.9	81.7	22.12	22.85
600	60.0	66.4	17.21	18.52	670	67.0	74.1	19.62	20.67	740	74.0	81.8	22.15	22.88
601	60.1	66.5	17.25	18.55	671	67.1	74.2	19.66	20.70	741	74.1	82.0	22.19	22.91
602	60.2	66.6	17.28	18.58	672	67.2	74.3	19.70	20.74	742	74.2	82.1	22.23	22.95
603	60.3	66.7	17.31	18.61	673	67.3	74.4	19.73	20.77	743	74.3	82.2	22.26	22.98
604	60.4	66.8	17.35	18.64	674	67.4	74.5	19.77	20.80	744	74.4	82.3	22.30	23.01
605	60.5	66.9	17.38	18.67	675	67.5	74.7	19.80	20.83	745	74.5	82.4	22.34	23.04
606	60.6	67.0	17.42	18.70	676	67.6	74.8	19.84	20.86	746	74.6	82.5	22.38	23.07
607	60.7	67.1	17.45	18.73	677	67.7	74.9	19.87	20.89	747	74.7	82.6	22.41	23.11
608	60.8	67.2	17.48	18.76	678	67.8	75.0	19.91	20.92	748	74.8	82.7	22.45	23.14
609	60.9	67.4	17.52	18.79	679	67.9	75.1	19.94	20.95	749	74.9	82.8	22.49	23.17

V 製品データ

V [1] 機種選定方法

室内ユニット 合計容量	能力 (kW)		入力 (kW)		室内ユニット 合計容量	能力 (kW)		入力 (kW)		室内ユニット 合計容量	能力 (kW)		入力 (kW)	
	冷房	暖房	冷房	暖房		冷房	暖房	冷房	暖房		冷房	暖房	冷房	暖房
750	75.0	83.0	22.52	23.20	820	82.0	90.7	25.19	25.47	890	89.0	98.4	27.97	27.79
751	75.1	83.1	22.56	23.23	821	82.1	90.8	25.23	25.50	891	89.1	98.5	28.01	27.82
752	75.2	83.2	22.60	23.27	822	82.2	90.9	25.26	25.54	892	89.2	98.7	28.05	27.85
753	75.3	83.3	22.64	23.30	823	82.3	91.0	25.30	25.57	893	89.3	98.8	28.09	27.89
754	75.4	83.4	22.67	23.33	824	82.4	91.1	25.34	25.60	894	89.4	98.9	28.13	27.92
755	75.5	83.5	22.71	23.36	825	82.5	91.2	25.38	25.63	895	89.5	99.0	28.17	27.96
756	75.6	83.6	22.75	23.39	826	82.6	91.4	25.42	25.67	896	89.6	99.1	28.21	27.99
757	75.7	83.7	22.79	23.43	827	82.7	91.5	25.46	25.70	897	89.7	99.2	28.25	28.02
758	75.8	83.8	22.82	23.46	828	82.8	91.6	25.50	25.73	898	89.8	99.3	28.29	28.06
759	75.9	83.9	22.86	23.49	829	82.9	91.7	25.54	25.76	899	89.9	99.4	28.33	28.09
760	76.0	84.1	22.90	23.52	830	83.0	91.8	25.58	25.80	900	90.0	99.5	28.37	28.12
761	76.1	84.2	22.93	23.56	831	83.1	91.9	25.62	25.83	901	90.1	99.7	28.41	28.16
762	76.2	84.3	22.97	23.59	832	83.2	92.0	25.65	25.86	902	90.2	99.8	28.45	28.19
763	76.3	84.4	23.01	23.62	833	83.3	92.1	25.69	25.90	903	90.3	99.9	28.50	28.22
764	76.4	84.5	23.05	23.65	834	83.4	92.2	25.73	25.93	904	90.4	100.0	28.54	28.26
765	76.5	84.6	23.08	23.68	835	83.5	92.4	25.77	25.96	905	90.5	100.1	28.58	28.29
766	76.6	84.7	23.12	23.72	836	83.6	92.5	25.81	25.99	906	90.6	100.2	28.62	28.32
767	76.7	84.8	23.16	23.75	837	83.7	92.6	25.85	26.03	907	90.7	100.3	28.66	28.36
768	76.8	84.9	23.20	23.78	838	83.8	92.7	25.89	26.06	908	90.8	100.4	28.70	28.39
769	76.9	85.1	23.24	23.81	839	83.9	92.8	25.93	26.09	909	90.9	100.5	28.74	28.43
770	77.0	85.2	23.27	23.84	840	84.0	92.9	25.97	26.13	910	91.0	100.6	28.78	28.46
771	77.1	85.3	23.31	23.88	841	84.1	93.0	26.01	26.16	911	91.1	100.8	28.82	28.49
772	77.2	85.4	23.35	23.91	842	84.2	93.1	26.05	26.19	912	91.2	100.9	28.86	28.53
773	77.3	85.5	23.39	23.94	843	84.3	93.2	26.09	26.23	913	91.3	101.0	28.90	28.56
774	77.4	85.6	23.42	23.97	844	84.4	93.3	26.13	26.26	914	91.4	101.1	28.95	28.59
775	77.5	85.7	23.46	24.01	845	84.5	93.5	26.17	26.29	915	91.5	101.2	28.99	28.63
776	77.6	85.8	23.50	24.04	846	84.6	93.6	26.21	26.32	916	91.6	101.3	29.03	28.66
777	77.7	85.9	23.54	24.07	847	84.7	93.7	26.24	26.36	917	91.7	101.4	29.07	28.70
778	77.8	86.0	23.57	24.10	848	84.8	93.8	26.28	26.39	918	91.8	101.5	29.11	28.73
779	77.9	86.2	23.61	24.14	849	84.9	93.9	26.32	26.42	919	91.9	101.6	29.15	28.76
780	78.0	86.3	23.65	24.17	850	85.0	94.0	26.36	26.46	920	92.0	101.8	29.19	28.80
781	78.1	86.4	23.69	24.20	851	85.1	94.1	26.40	26.49	921	92.1	101.9	29.23	28.83
782	78.2	86.5	23.73	24.23	852	85.2	94.2	26.44	26.52	922	92.2	102.0	29.28	28.86
783	78.3	86.6	23.76	24.26	853	85.3	94.3	26.48	26.56	923	92.3	102.1	29.32	28.90
784	78.4	86.7	23.80	24.30	854	85.4	94.5	26.52	26.59	924	92.4	102.2	29.36	28.93
785	78.5	86.8	23.84	24.33	855	85.5	94.6	26.56	26.62	925	92.5	102.3	29.40	28.97
786	78.6	86.9	23.88	24.36	856	85.6	94.7	26.60	26.66	926	92.6	102.4	29.44	29.00
787	78.7	87.0	23.92	24.39	857	85.7	94.8	26.64	26.69	927	92.7	102.5	29.48	29.03
788	78.8	87.2	23.95	24.43	858	85.8	94.9	26.68	26.72	928	92.8	102.6	29.52	29.07
789	78.9	87.3	23.99	24.46	859	85.9	95.0	26.72	26.75	929	92.9	102.7	29.57	29.10
790	79.0	87.4	24.03	24.49	860	86.0	95.1	26.76	26.79	930	93.0	102.9	29.61	29.14
791	79.1	87.5	24.07	24.52	861	86.1	95.2	26.80	26.82	931	93.1	103.0	29.65	29.17
792	79.2	87.6	24.11	24.56	862	86.2	95.3	26.84	26.85	932	93.2	103.1	29.69	29.20
793	79.3	87.7	24.15	24.59	863	86.3	95.4	26.88	26.89	933	93.3	103.2	29.73	29.24
794	79.4	87.8	24.18	24.62	864	86.4	95.6	26.92	26.92	934	93.4	103.3	29.77	29.27
795	79.5	87.9	24.22	24.65	865	86.5	95.7	26.96	26.95	935	93.5	103.4	29.81	29.30
796	79.6	88.0	24.26	24.69	866	86.6	95.8	27.00	26.99	936	93.6	103.5	29.86	29.34
797	79.7	88.1	24.30	24.72	867	86.7	95.9	27.04	27.02	937	93.7	103.6	29.90	29.37
798	79.8	88.3	24.34	24.75	868	86.8	96.0	27.08	27.05	938	93.8	103.7	29.94	29.41
799	79.9	88.4	24.38	24.78	869	86.9	96.1	27.12	27.09	939	93.9	103.9	29.98	29.44
800	80.0	88.5	24.41	24.82	870	87.0	96.2	27.16	27.12	940	94.0	104.0	30.02	29.47
801	80.1	88.6	24.45	24.85	871	87.1	96.3	27.20	27.15	941	94.1	104.1	30.06	29.51
802	80.2	88.7	24.49	24.88	872	87.2	96.4	27.24	27.19	942	94.2	104.2	30.11	29.54
803	80.3	88.8	24.53	24.91	873	87.3	96.6	27.28	27.22	943	94.3	104.3	30.15	29.58
804	80.4	88.9	24.57	24.95	874	87.4	96.7	27.32	27.25	944	94.4	104.4	30.19	29.61
805	80.5	89.0	24.61	24.98	875	87.5	96.8	27.36	27.29	945	94.5	104.5	30.23	29.64
806	80.6	89.1	24.64	25.01	876	87.6	96.9	27.40	27.32	946	94.6	104.6	30.27	29.68
807	80.7	89.3	24.68	25.04	877	87.7	97.0	27.44	27.35	947	94.7	104.7	30.32	29.71
808	80.8	89.4	24.72	25.08	878	87.8	97.1	27.48	27.39	948	94.8	104.8	30.36	29.75
809	80.9	89.5	24.76	25.11	879	87.9	97.2	27.52	27.42	949	94.9	105.0	30.40	29.78
810	81.0	89.6	24.80	25.14	880	88.0	97.3	27.56	27.45	950	95.0	105.1	30.44	29.82
811	81.1	89.7	24.84	25.18	881	88.1	97.4	27.60	27.49	951	95.1	105.2	30.48	29.85
812	81.2	89.8	24.88	25.21	882	88.2	97.5	27.64	27.52	952	95.2	105.3	30.53	29.88
813	81.3	89.9	24.91	25.24	883	88.3	97.7	27.68	27.55	953	95.3	105.4	30.57	29.92
814	81.4	90.0	24.95	25.27	884	88.4	97.8	27.72	27.59	954	95.4	105.5	30.61	29.95
815	81.5	90.1	24.99	25.31	885	88.5	97.9	27.76	27.62	955	95.5	105.6	30.65	29.99
816	81.6	90.2	25.03	25.34	886	88.6	98.0	27.80	27.65	956	95.6	105.7	30.69	30.02
817	81.7	90.4	25.07	25.37	887	88.7	98.1	27.84	27.69	957	95.7	105.8	30.74	30.05
818	81.8	90.5	25.11	25.40	888	88.8	98.2	27.89	27.72	958	95.8	106.0	30.78	30.09
819	81.9	90.6	25.15	25.44	889	88.9	98.3	27.93	27.75	959	95.9	106.1	30.82	30.12

V [1] 機種選定方法

室外ユニット

室内ユニット 合計容量	能力 (kW)		入力 (kW)		室内ユニット 合計容量	能力 (kW)		入力 (kW)		室内ユニット 合計容量	能力 (kW)		入力 (kW)	
	冷房	暖房	冷房	暖房		冷房	暖房	冷房	暖房		冷房	暖房	冷房	暖房
960	96.0	106.2	30.86	30.16	1030	103.0	113.9	33.88	32.58	1100	108.5	119.7	36.16	34.14
961	96.1	106.3	30.91	30.19	1031	103.1	114.0	33.92	32.61	1101	108.5	119.7	36.16	34.14
962	96.2	106.4	30.95	30.23	1032	103.2	114.1	33.96	32.65	1102	108.5	119.8	36.17	34.13
963	96.3	106.5	30.99	30.26	1033	103.3	114.2	34.01	32.68	1103	108.6	119.8	36.17	34.12
964	96.4	106.6	31.03	30.29	1034	103.4	114.4	34.05	32.72	1104	108.6	119.8	36.17	34.12
965	96.5	106.7	31.07	30.33	1035	103.5	114.5	34.10	32.75	1105	108.6	119.8	36.17	34.11
966	96.6	106.8	31.12	30.36	1036	103.6	114.6	34.14	32.79	1106	108.6	119.8	36.17	34.10
967	96.7	107.0	31.16	30.40	1037	103.7	114.7	34.18	32.82	1107	108.7	119.8	36.17	34.10
968	96.8	107.1	31.20	30.43	1038	103.8	114.8	34.23	32.86	1108	108.7	119.8	36.17	34.09
969	96.9	107.2	31.24	30.46	1039	103.9	114.9	34.27	32.89	1109	108.7	119.8	36.18	34.08
970	97.0	107.3	31.29	30.50	1040	104.0	115.0	34.32	32.93	1110	108.7	119.9	36.18	34.08
971	97.1	107.4	31.33	30.53	1041	104.1	115.1	34.36	32.96	1111	108.8	119.9	36.18	34.07
972	97.2	107.5	31.37	30.57	1042	104.2	115.2	34.41	33.00	1112	108.8	119.9	36.18	34.07
973	97.3	107.6	31.41	30.60	1043	104.3	115.4	34.45	33.03	1113	108.8	119.9	36.18	34.06
974	97.4	107.7	31.46	30.64	1044	104.4	115.5	34.49	33.07	1114	108.8	119.9	36.18	34.05
975	97.5	107.8	31.50	30.67	1045	104.5	115.6	34.54	33.10	1115	108.9	119.9	36.18	34.05
976	97.6	107.9	31.54	30.71	1046	104.6	115.7	34.58	33.14	1116	108.9	119.9	36.19	34.04
977	97.7	108.1	31.58	30.74	1047	104.7	115.8	34.63	33.17	1117	108.9	119.9	36.19	34.03
978	97.8	108.2	31.63	30.77	1048	104.8	115.9	34.67	33.21	1118	108.9	120.0	36.19	34.03
979	97.9	108.3	31.67	30.81	1049	104.9	116.0	34.71	33.24	1119	109.0	120.0	36.19	34.02
980	98.0	108.4	31.71	30.84	1050	105.0	116.1	34.76	33.28	1120	109.0	120.0	36.19	34.02
981	98.1	108.5	31.75	30.88	1051	105.1	116.2	34.80	33.31	1121	109.0	120.0	36.19	34.01
982	98.2	108.6	31.80	30.91	1052	105.2	116.4	34.85	33.35	1122	109.0	120.0	36.19	34.00
983	98.3	108.7	31.84	30.95	1053	105.3	116.5	34.89	33.38	1123	109.0	120.0	36.20	34.00
984	98.4	108.8	31.88	30.98	1054	105.4	116.6	34.94	33.42	1124	109.1	120.0	36.20	33.99
985	98.5	108.9	31.93	31.01	1055	105.5	116.7	34.98	33.45	1125	109.1	120.0	36.20	33.98
986	98.6	109.1	31.97	31.05	1056	105.6	116.8	35.03	33.49	1126	109.1	120.1	36.20	33.98
987	98.7	109.2	32.01	31.08	1057	105.7	116.9	35.07	33.52	1127	109.1	120.1	36.20	33.97
988	98.8	109.3	32.05	31.12	1058	105.8	117.0	35.12	33.56	1128	109.2	120.1	36.20	33.97
989	98.9	109.4	32.10	31.15	1059	105.9	117.1	35.16	33.59	1129	109.2	120.1	36.20	33.96
990	99.0	109.5	32.14	31.19	1060	106.0	117.2	35.20	33.63	1130	109.2	120.1	36.21	33.95
991	99.1	109.6	32.18	31.22	1061	106.1	117.3	35.25	33.66	1131	109.2	120.1	36.21	33.95
992	99.2	109.7	32.23	31.26	1062	106.2	117.5	35.29	33.70	1132	109.3	120.1	36.21	33.94
993	99.3	109.8	32.27	31.29	1063	106.3	117.6	35.34	33.73	1133	109.3	120.1	36.21	33.93
994	99.4	109.9	32.31	31.33	1064	106.4	117.7	35.38	33.77	1134	109.3	120.2	36.21	33.93
995	99.5	110.0	32.36	31.36	1065	106.5	117.8	35.43	33.81	1135	109.3	120.2	36.21	33.92
996	99.6	110.2	32.40	31.39	1066	106.6	117.9	35.47	33.84	1136	109.4	120.2	36.21	33.92
997	99.7	110.3	32.44	31.43	1067	106.7	118.0	35.52	33.88	1137	109.4	120.2	36.22	33.91
998	99.8	110.4	32.48	31.46	1068	106.8	118.1	35.56	33.91	1138	109.4	120.2	36.22	33.90
999	99.9	110.5	32.53	31.50	1069	106.9	118.2	35.61	33.95	1139	109.4	120.2	36.22	33.90
1000	100.0	110.6	32.57	31.53	1070	107.0	118.3	35.65	33.98	1140	109.5	120.2	36.22	33.89
1001	100.1	110.7	32.61	31.57	1071	107.1	118.5	35.70	34.02	1141	109.5	120.2	36.22	33.88
1002	100.2	110.8	32.66	31.60	1072	107.2	118.6	35.74	34.05	1142	109.5	120.3	36.22	33.88
1003	100.3	110.9	32.70	31.64	1073	107.3	118.7	35.79	34.09	1143	109.5	120.3	36.22	33.87
1004	100.4	111.0	32.74	31.67	1074	107.4	118.8	35.83	34.12	1144	109.6	120.3	36.23	33.87
1005	100.5	111.2	32.79	31.71	1075	107.5	118.9	35.88	34.16	1145	109.6	120.3	36.23	33.86
1006	100.6	111.3	32.83	31.74	1076	107.6	119.0	35.92	34.19	1146	109.6	120.3	36.23	33.85
1007	100.7	111.4	32.87	31.78	1077	107.7	119.1	35.97	34.23	1147	109.6	120.3	36.23	33.85
1008	100.8	111.5	32.92	31.81	1078	107.8	119.2	36.01	34.27	1148	109.7	120.3	36.23	33.84
1009	100.9	111.6	32.96	31.85	1079	107.9	119.3	36.06	34.30	1149	109.7	120.3	36.23	33.83
1010	101.0	111.7	33.00	31.88	1080	108.0	119.5	36.12	34.33	1150	109.7	120.4	36.23	33.83
1011	101.1	111.8	33.05	31.91	1081	108.0	119.5	36.12	34.32	1151	109.7	120.4	36.24	33.82
1012	101.2	111.9	33.09	31.95	1082	108.1	119.5	36.12	34.32	1152	109.8	120.4	36.24	33.81
1013	101.3	112.0	33.13	31.98	1083	108.1	119.5	36.12	34.31	1153	109.8	120.4	36.24	33.81
1014	101.4	112.1	33.18	32.02	1084	108.1	119.5	36.13	34.30	1154	109.8	120.4	36.24	33.80
1015	101.5	112.3	33.22	32.05	1085	108.1	119.5	36.13	34.30	1155	109.8	120.4	36.24	33.80
1016	101.6	112.4	33.26	32.09	1086	108.1	119.5	36.13	34.29	1156	109.8	120.4	36.24	33.79
1017	101.7	112.5	33.31	32.12	1087	108.2	119.6	36.13	34.29	1157	109.9	120.5	36.24	33.78
1018	101.8	112.6	33.35	32.16	1088	108.2	119.6	36.13	34.28	1158	109.9	120.5	36.24	33.78
1019	101.9	112.7	33.40	32.19	1089	108.2	119.6	36.13	34.27	1159	109.9	120.5	36.25	33.77
1020	102.0	112.8	33.44	32.23	1090	108.2	119.6	36.13	34.27	1160	109.9	120.5	36.25	33.76
1021	102.1	112.9	33.48	32.26	1091	108.3	119.6	36.14	34.26	1161	110.0	120.5	36.25	33.76
1022	102.2	113.0	33.53	32.30	1092	108.3	119.6	36.14	34.25	1162	110.0	120.5	36.25	33.75
1023	102.3	113.1	33.57	32.33	1093	108.3	119.6	36.14	34.25	1163	110.0	120.5	36.25	33.75
1024	102.4	113.3	33.61	32.37	1094	108.3	119.6	36.14	34.24	1164	110.0	120.5	36.25	33.74
1025	102.5	113.4	33.66	32.40	1095	108.4	119.7	36.14	34.24	1165	110.1	120.6	36.25	33.73
1026	102.6	113.5	33.70	32.44	1096	108.4	119.7	36.14	34.23	1166	110.1	120.6	36.26	33.73
1027	102.7	113.6	33.75	32.47	1097	108.4	119.7	36.14	34.22	1167	110.1	120.6	36.26	33.72
1028	102.8	113.7	33.79	32.51	1098	108.4	119.7	36.15	34.22	1168	110.1	120.6	36.26	33.71
1029	102.9	113.8	33.83	32.54	1099	108.5	119.7	36.15	34.21	1169	110.2	120.6	36.26	33.71

V 製品データ

V [1] 機種選定方法

室内ユニット 合計容量	能力 (kW)		入力 (kW)		室内ユニット 合計容量	能力 (kW)		入力 (kW)		室内ユニット 合計容量	能力 (kW)		入力 (kW)	
	冷房	暖房	冷房	暖房		冷房	暖房	冷房	暖房		冷房	暖房	冷房	暖房
1170	110.2	120.6	36.25	33.76	1240	111.9	121.5	36.35	33.32	1310	113.6	122.4	36.45	32.88
1171	110.2	120.6	36.25	33.76	1241	111.9	121.5	36.35	33.32	1311	113.6	122.4	36.45	32.88
1172	110.2	120.6	36.25	33.75	1242	111.9	121.5	36.35	33.31	1312	113.6	122.4	36.45	32.87
1173	110.3	120.7	36.25	33.75	1243	112.0	121.5	36.35	33.31	1313	113.7	122.4	36.45	32.87
1174	110.3	120.7	36.25	33.74	1244	112.0	121.6	36.35	33.30	1314	113.7	122.5	36.45	32.86
1175	110.3	120.7	36.25	33.73	1245	112.0	121.6	36.35	33.29	1315	113.7	122.5	36.45	32.85
1176	110.3	120.7	36.26	33.73	1246	112.0	121.6	36.36	33.29	1316	113.7	122.5	36.46	32.85
1177	110.4	120.7	36.26	33.72	1247	112.1	121.6	36.36	33.28	1317	113.8	122.5	36.46	32.84
1178	110.4	120.7	36.26	33.71	1248	112.1	121.6	36.36	33.27	1318	113.8	122.5	36.46	32.83
1179	110.4	120.7	36.26	33.71	1249	112.1	121.6	36.36	33.27	1319	113.8	122.5	36.46	32.83
1180	110.4	120.7	36.26	33.70	1250	112.1	121.6	36.36	33.26	1320	113.8	122.5	36.46	32.82
1181	110.5	120.8	36.26	33.70	1251	112.2	121.7	36.36	33.26	1321	113.9	122.5	36.46	32.82
1182	110.5	120.8	36.26	33.69	1252	112.2	121.7	36.36	33.25	1322	113.9	122.6	36.46	32.81
1183	110.5	120.8	36.27	33.68	1253	112.2	121.7	36.37	33.24	1323	113.9	122.6	36.47	32.80
1184	110.5	120.8	36.27	33.68	1254	112.2	121.7	36.37	33.24	1324	113.9	122.6	36.47	32.80
1185	110.6	120.8	36.27	33.67	1255	112.3	121.7	36.37	33.23	1325	114.0	122.6	36.47	32.79
1186	110.6	120.8	36.27	33.66	1256	112.3	121.7	36.37	33.22	1326	114.0	122.6	36.47	32.78
1187	110.6	120.8	36.27	33.66	1257	112.3	121.7	36.37	33.22	1327	114.0	122.6	36.47	32.78
1188	110.6	120.8	36.27	33.65	1258	112.3	121.7	36.37	33.21	1328	114.0	122.6	36.47	32.77
1189	110.7	120.9	36.27	33.65	1259	112.4	121.8	36.37	33.21	1329	114.1	122.6	36.47	32.77
1190	110.7	120.9	36.28	33.64	1260	112.4	121.8	36.38	33.20	1330	114.1	122.7	36.48	32.76
1191	110.7	120.9	36.28	33.63	1261	112.4	121.8	36.38	33.19	1331	114.1	122.7	36.48	32.75
1192	110.7	120.9	36.28	33.63	1262	112.4	121.8	36.38	33.19	1332	114.1	122.7	36.48	32.75
1193	110.7	120.9	36.28	33.62	1263	112.4	121.8	36.38	33.18	1333	114.1	122.7	36.48	32.74
1194	110.8	120.9	36.28	33.61	1264	112.5	121.8	36.38	33.17	1334	114.2	122.7	36.48	32.73
1195	110.8	120.9	36.28	33.61	1265	112.5	121.8	36.38	33.17	1335	114.2	122.7	36.48	32.73
1196	110.8	120.9	36.28	33.60	1266	112.5	121.8	36.38	33.16	1336	114.2	122.7	36.48	32.72
1197	110.8	121.0	36.29	33.59	1267	112.5	121.9	36.39	33.15	1337	114.2	122.7	36.49	32.72
1198	110.9	121.0	36.29	33.59	1268	112.6	121.9	36.39	33.15	1338	114.3	122.8	36.49	32.71
1199	110.9	121.0	36.29	33.58	1269	112.6	121.9	36.39	33.14	1339	114.3	122.8	36.49	32.70
1200	110.9	121.0	36.29	33.58	1270	112.6	121.9	36.39	33.14	1340	114.3	122.8	36.49	32.70
1201	110.9	121.0	36.29	33.57	1271	112.6	121.9	36.39	33.13	1341	114.3	122.8	36.49	32.69
1202	111.0	121.0	36.29	33.56	1272	112.7	121.9	36.39	33.12	1342	114.4	122.8	36.49	32.68
1203	111.0	121.0	36.29	33.56	1273	112.7	121.9	36.39	33.12	1343	114.4	122.8	36.49	32.68
1204	111.0	121.1	36.30	33.55	1274	112.7	121.9	36.40	33.11	1344	114.4	122.8	36.49	32.67
1205	111.0	121.1	36.30	33.54	1275	112.7	122.0	36.40	33.10	1345	114.4	122.8	36.50	32.66
1206	111.1	121.1	36.30	33.54	1276	112.8	122.0	36.40	33.10	1346	114.5	122.9	36.50	32.66
1207	111.1	121.1	36.30	33.53	1277	112.8	122.0	36.40	33.09	1347	114.5	122.9	36.50	32.65
1208	111.1	121.1	36.30	33.53	1278	112.8	122.0	36.40	33.09	1348	114.5	122.9	36.50	32.65
1209	111.1	121.1	36.30	33.52	1279	112.8	122.0	36.40	33.08	1349	114.5	122.9	36.50	32.64
1210	111.2	121.1	36.30	33.51	1280	112.9	122.0	36.40	33.07	1350	114.6	122.9	36.50	32.63
1211	111.2	121.1	36.31	33.51	1281	112.9	122.0	36.41	33.07	1351	114.6	122.9	36.50	32.63
1212	111.2	121.2	36.31	33.50	1282	112.9	122.0	36.41	33.06	1352	114.6	122.9	36.51	32.62
1213	111.2	121.2	36.31	33.49	1283	112.9	122.1	36.41	33.05	1353	114.6	123.0	36.51	32.61
1214	111.3	121.2	36.31	33.49	1284	113.0	122.1	36.41	33.05	1354	114.7	123.0	36.51	32.61
1215	111.3	121.2	36.31	33.48	1285	113.0	122.1	36.41	33.04	1355	114.7	123.0	36.51	32.60
1216	111.3	121.2	36.31	33.48	1286	113.0	122.1	36.41	33.04	1356	114.7	123.0	36.51	32.60
1217	111.3	121.2	36.31	33.47	1287	113.0	122.1	36.41	33.03	1357	114.7	123.0	36.51	32.59
1218	111.4	121.2	36.32	33.46	1288	113.1	122.1	36.42	33.02	1358	114.8	123.0	36.51	32.58
1219	111.4	121.2	36.32	33.46	1289	113.1	122.1	36.42	33.02	1359	114.8	123.0	36.52	32.58
1220	111.4	121.3	36.32	33.45	1290	113.1	122.1	36.42	33.01	1360	114.8	123.0	36.52	32.57
1221	111.4	121.3	36.32	33.44	1291	113.1	122.2	36.42	33.00	1361	114.8	123.1	36.52	32.56
1222	111.5	121.3	36.32	33.44	1292	113.2	122.2	36.42	33.00	1362	114.9	123.1	36.52	32.56
1223	111.5	121.3	36.32	33.43	1293	113.2	122.2	36.42	32.99	1363	114.9	123.1	36.52	32.55
1224	111.5	121.3	36.32	33.43	1294	113.2	122.2	36.42	32.99	1364	114.9	123.1	36.52	32.55
1225	111.5	121.3	36.33	33.42	1295	113.2	122.2	36.43	32.98	1365	114.9	123.1	36.52	32.54
1226	111.5	121.3	36.33	33.41	1296	113.2	122.2	36.43	32.97	1366	115.0	123.1	36.53	32.53
1227	111.6	121.3	36.33	33.41	1297	113.3	122.2	36.43	32.97	1367	115.0	123.1	36.53	32.53
1228	111.6	121.4	36.33	33.40	1298	113.3	122.2	36.43	32.96	1368	115.0	123.1	36.53	32.52
1229	111.6	121.4	36.33	33.39	1299	113.3	122.3	36.43	32.95	1369	115.0	123.2	36.53	32.51
1230	111.6	121.4	36.33	33.39	1300	113.3	122.3	36.43	32.95	1370	115.0	123.2	36.53	32.51
1231	111.7	121.4	36.33	33.38	1301	113.4	122.3	36.43	32.94	1371	115.1	123.2	36.53	32.50
1232	111.7	121.4	36.34	33.37	1302	113.4	122.3	36.44	32.94	1372	115.1	123.2	36.53	32.50
1233	111.7	121.4	36.34	33.37	1303	113.4	122.3	36.44	32.93	1373	115.1	123.2	36.54	32.49
1234	111.7	121.4	36.34	33.36	1304	113.4	122.3	36.44	32.92	1374	115.1	123.2	36.54	32.48
1235	111.8	121.4	36.34	33.36	1305	113.5	122.3	36.44	32.92	1375	115.2	123.2	36.54	32.48
1236	111.8	121.5	36.34	33.35	1306	113.5	122.4	36.44	32.91	1376	115.2	123.2	36.54	32.47
1237	111.8	121.5	36.34	33.34	1307	113.5	122.4	36.44	32.90	1377	115.2	123.3	36.54	32.46
1238	111.8	121.5	36.34	33.34	1308	113.5	122.4	36.44	32.90	1378	115.2	123.3	36.54	32.46
1239	111.9	121.5	36.35	33.33	1309	113.6	122.4	36.45	32.89	1379	115.3	123.3	36.54	32.45

V [1] 機種選定方法

室外ユニット

室内ユニット 合計容量	能力 (kW)		入力 (kW)	
	冷房	暖房	冷房	暖房
1380	115.3	123.3	36.55	32.44
1381	115.3	123.3	36.55	32.44
1382	115.3	123.3	36.55	32.43
1383	115.4	123.3	36.55	32.43
1384	115.4	123.3	36.55	32.42
1385	115.4	123.4	36.55	32.41
1386	115.4	123.4	36.55	32.41
1387	115.5	123.4	36.56	32.40
1388	115.5	123.4	36.56	32.39
1389	115.5	123.4	36.56	32.39
1390	115.5	123.4	36.56	32.38
1391	115.6	123.4	36.56	32.38
1392	115.6	123.4	36.56	32.37
1393	115.6	123.5	36.56	32.36
1394	115.6	123.5	36.57	32.36
1395	115.7	123.5	36.57	32.35
1396	115.7	123.5	36.57	32.34
1397	115.7	123.5	36.57	32.34
1398	115.7	123.5	36.57	32.33
1399	115.8	123.5	36.57	32.33
1400	115.8	123.6	36.57	32.32
1401	115.8	123.6	36.58	32.31
1402	115.8	123.6	36.58	32.31
1403	115.8	123.6	36.58	32.30
1404	115.9	123.6	36.58	32.29

V 製品データ

[PUHY-P1130SDMG2]

室内ユニット 合計容量	能力 (kW)		入力 (kW)		室内ユニット 合計容量	能力 (kW)		入力 (kW)		室内ユニット 合計容量	能力 (kW)		入力 (kW)	
	冷房	暖房	冷房	暖房		冷房	暖房	冷房	暖房		冷房	暖房	冷房	暖房
565	56.5	63.5	16.13	17.71	635	63.5	71.4	18.44	19.78	705	70.5	79.2	20.85	21.93
566	56.6	63.6	16.16	17.74	636	63.6	71.5	18.48	19.81	706	70.6	79.4	20.88	21.96
567	56.7	63.7	16.19	17.77	637	63.7	71.6	18.51	19.84	707	70.7	79.5	20.92	21.99
568	56.8	63.8	16.22	17.80	638	63.8	71.7	18.55	19.87	708	70.8	79.6	20.95	22.02
569	56.9	64.0	16.26	17.83	639	63.9	71.8	18.58	19.90	709	70.9	79.7	20.99	22.05
570	57.0	64.1	16.29	17.86	640	64.0	71.9	18.61	19.93	710	71.0	79.8	21.02	22.09
571	57.1	64.2	16.32	17.89	641	64.1	72.0	18.65	19.96	711	71.1	79.9	21.06	22.12
572	57.2	64.3	16.35	17.91	642	64.2	72.2	18.68	19.99	712	71.2	80.0	21.09	22.15
573	57.3	64.4	16.39	17.94	643	64.3	72.3	18.72	20.02	713	71.3	80.1	21.13	22.18
574	57.4	64.5	16.42	17.97	644	64.4	72.4	18.75	20.05	714	71.4	80.3	21.16	22.21
575	57.5	64.6	16.45	18.00	645	64.5	72.5	18.78	20.08	715	71.5	80.4	21.20	22.24
576	57.6	64.7	16.48	18.03	646	64.6	72.6	18.82	20.11	716	71.6	80.5	21.23	22.27
577	57.7	64.9	16.52	18.06	647	64.7	72.7	18.85	20.14	717	71.7	80.6	21.27	22.31
578	57.8	65.0	16.55	18.09	648	64.8	72.8	18.88	20.17	718	71.8	80.7	21.30	22.34
579	57.9	65.1	16.58	18.12	649	64.9	72.9	18.92	20.20	719	71.9	80.8	21.34	22.37
580	58.0	65.2	16.62	18.15	650	65.0	73.1	18.95	20.23	720	72.0	80.9	21.37	22.40
581	58.1	65.3	16.65	18.18	651	65.1	73.2	18.99	20.26	721	72.1	81.0	21.41	22.43
582	58.2	65.4	16.68	18.21	652	65.2	73.3	19.02	20.29	722	72.2	81.2	21.44	22.46
583	58.3	65.5	16.71	18.23	653	65.3	73.4	19.05	20.32	723	72.3	81.3	21.48	22.50
584	58.4	65.6	16.75	18.26	654	65.4	73.5	19.09	20.35	724	72.4	81.4	21.51	22.53
585	58.5	65.8	16.78	18.29	655	65.5	73.6	19.12	20.38	725	72.5	81.5	21.55	22.56
586	58.6	65.9	16.81	18.32	656	65.6	73.7	19.16	20.41	726	72.6	81.6	21.58	22.59
587	58.7	66.0	16.85	18.35	657	65.7	73.8	19.19	20.45	727	72.7	81.7	21.62	22.62
588	58.8	66.1	16.88	18.38	658	65.8	74.0	19.22	20.48	728	72.8	81.8	21.65	22.65
589	58.9	66.2	16.91	18.41	659	65.9	74.1	19.26	20.51	729	72.9	81.9	21.69	22.69
590	59.0	66.3	16.94	18.44	660	66.0	74.2	19.29	20.54	730	73.0	82.1	21.72	22.72
591	59.1	66.4	16.98	18.47	661	66.1	74.3	19.33	20.57	731	73.1	82.2	21.76	22.75
592	59.2	66.5	17.01	18.50	662	66.2	74.4	19.36	20.60	732	73.2	82.3	21.79	22.78
593	59.3	66.7	17.04	18.53	663	66.3	74.5	19.40	20.63	733	73.3	82.4	21.83	22.81
594	59.4	66.8	17.08	18.56	664	66.4	74.6	19.43	20.66	734	73.4	82.5	21.86	22.84
595	59.5	66.9	17.11	18.59	665	66.5	74.7	19.46	20.69	735	73.5	82.6	21.90	22.88
596	59.6	67.0	17.14	18.62	666	66.6	74.9	19.50	20.72	736	73.6	82.7	21.94	22.91
597	59.7	67.1	17.18	18.65	667	66.7	75.0	19.53	20.75	737	73.7	82.8	21.97	22.94
598	59.8	67.2	17.21	18.68	668	66.8	75.1	19.57	20.78	738	73.8	83.0	22.01	22.97
599	59.9	67.3	17.24	18.70	669	66.9	75.2	19.60	20.81	739	73.9	83.1	22.04	23.00
600	60.0	67.4	17.27	18.73	670	67.0	75.3	19.64	20.84	740	74.0	83.2	22.08	23.04
601	60.1	67.6	17.31	18.76	671	67.1	75.4	19.67	20.87	741	74.1	83.3	22.11	23.07
602	60.2	67.7	17.34	18.79	672	67.2	75.5	19.70	20.90	742	74.2	83.4	22.15	23.10
603	60.3	67.8	17.37	18.82	673	67.3	75.6	19.74	20.94	743	74.3	83.5	22.18	23.13
604	60.4	67.9	17.41	18.85	674	67.4	75.8	19.77	20.97	744	74.4	83.6	22.22	23.16
605	60.5	68.0	17.44	18.88	675	67.5	75.9	19.81	21.00	745	74.5	83.7	22.26	23.20
606	60.6	68.1	17.47	18.91	676	67.6	76.0	19.84	21.03	746	74.6	83.9	22.29	23.23
607	60.7	68.2	17.51	18.94	677	67.7	76.1	19.88	21.06	747	74.7	84.0	22.33	23.26
608	60.8	68.3	17.54	18.97	678	67.8	76.2	19.91	21.09	748	74.8	84.1	22.36	23.29
609	60.9	68.5	17.57	19.00	679	67.9	76.3	19.94	21.12	749	74.9	84.2	22.40	23.32
610	61.0	68.6	17.61	19.03	680	68.0	76.4	19.98	21.15	750	75.0	84.3	22.43	23.36
611	61.1	68.7	17.64	19.06	681	68.1	76.5	20.01	21.18	751	75.1	84.4	22.47	23.39
612	61.2	68.8	17.67	19.09	682	68.2	76.7	20.05	21.21	752	75.2	84.5	22.50	23.42
613	61.3	68.9	17.71	19.12	683	68.3	76.8	20.08	21.24	753	75.3	84.6	22.54	23.45
614	61.4	69.0	17.74	19.15	684	68.4	76.9	20.12	21.27	754	75.4	84.7	22.58	23.49
615	61.5	69.1	17.77	19.18	685	68.5	77.0	20.15	21.31	755	75.5	84.9	22.61	23.52
616	61.6	69.2	17.81	19.21	686	68.6	77.1	20.19	21.34	756	75.6	85.0	22.65	23.55
617	61.7	69.4	17.84	19.24	687	68.7	77.2	20.22	21.37	757	75.7	85.1	22.68	23.58
618	61.8	69.5	17.87	19.27	688	68.8	77.3	20.26	21.40	758	75.8	85.2	22.72	23.61
619	61.9	69.6	17.91	19.30	689	68.9	77.4	20.29	21.43	759	75.9	85.3	22.75	23.65
620	62.0	69.7	17.94	19.33	690	69.0	77.6	20.32	21.46	760	76.0	85.4	22.79	23.68
621	62.1	69.8	17.97	19.36	691	69.1	77.7	20.36	21.49	761	76.1	85.5	22.83	23.71
622	62.2	69.9	18.01	19.39	692	69.2	77.8	20.39	21.52	762	76.2	85.6	22.86	23.74
623	62.3	70.0	18.04	19.42	693	69.3	77.9	20.43	21.55	763	76.3	85.8	22.90	23.78
624	62.4	70.1	18.08	19.45	694	69.4	78.0	20.46	21.59	764	76.4	85.9	22.93	23.81
625	62.5	70.3	18.11	19.48	695	69.5	78.1	20.50	21.62	765	76.5	86.0	22.97	23.84
626	62.6	70.4	18.14	19.51	696	69.6	78.2	20.53	21.65	766	76.6	86.1	23.01	23.87
627	62.7	70.5	18.18	19.54	697	69.7	78.3	20.57	21.68	767	76.7	86.2	23.04	23.90
628	62.8	70.6	18.21	19.57	698	69.8	78.5	20.60	21.71	768	76.8	86.3	23.08	23.94
629	62.9	70.7	18.24	19.60	699	69.9	78.6	20.64	21.74	769	76.9	86.4	23.11	23.97
630	63.0	70.8	18.28	19.63	700	70.0	78.7	20.67	21.77	770	77.0	86.5	23.15	24.00
631	63.1	70.9	18.31	19.66	701	70.1	78.8	20.71	21.80	771	77.1	86.7	23.18	24.03
632	63.2	71.0	18.34	19.69	702	70.2	78.9	20.74	21.84	772	77.2	86.8	23.22	24.07
633	63.3	71.1	18.38	19.72	703	70.3	79.0	20.78	21.87	773	77.3	86.9	23.26	24.10
634	63.4	71.3	18.41	19.75	704	70.4	79.1	20.81	21.90	774	77.4	87.0	23.29	24.13

V [1] 機種選定方法

室外ユニット

室内ユニット 合計容量	能力 (kW)		入力 (kW)		室内ユニット 合計容量	能力 (kW)		入力 (kW)		室内ユニット 合計容量	能力 (kW)		入力 (kW)	
	冷房	暖房	冷房	暖房		冷房	暖房	冷房	暖房		冷房	暖房	冷房	暖房
775	77.5	87.1	23.33	24.16	845	84.5	95.0	25.89	26.48	915	91.5	102.8	28.54	28.89
776	77.6	87.2	23.37	24.20	846	84.6	95.1	25.93	26.52	916	91.6	103.0	28.58	28.92
777	77.7	87.3	23.40	24.23	847	84.7	95.2	25.97	26.55	917	91.7	103.1	28.62	28.96
778	77.8	87.4	23.44	24.26	848	84.8	95.3	26.01	26.59	918	91.8	103.2	28.65	28.99
779	77.9	87.6	23.47	24.29	849	84.9	95.4	26.04	26.62	919	91.9	103.3	28.69	29.03
780	78.0	87.7	23.51	24.33	850	85.0	95.5	26.08	26.65	920	92.0	103.4	28.73	29.06
781	78.1	87.8	23.55	24.36	851	85.1	95.7	26.12	26.69	921	92.1	103.5	28.77	29.10
782	78.2	87.9	23.58	24.39	852	85.2	95.8	26.15	26.72	922	92.2	103.6	28.81	29.13
783	78.3	88.0	23.62	24.43	853	85.3	95.9	26.19	26.76	923	92.3	103.7	28.85	29.17
784	78.4	88.1	23.65	24.46	854	85.4	96.0	26.23	26.79	924	92.4	103.9	28.89	29.20
785	78.5	88.2	23.69	24.49	855	85.5	96.1	26.27	26.82	925	92.5	104.0	28.92	29.24
786	78.6	88.3	23.73	24.52	856	85.6	96.2	26.30	26.86	926	92.6	104.1	28.96	29.27
787	78.7	88.5	23.76	24.56	857	85.7	96.3	26.34	26.89	927	92.7	104.2	29.00	29.31
788	78.8	88.6	23.80	24.59	858	85.8	96.4	26.38	26.92	928	92.8	104.3	29.04	29.34
789	78.9	88.7	23.84	24.62	859	85.9	96.6	26.42	26.96	929	92.9	104.4	29.08	29.38
790	79.0	88.8	23.87	24.65	860	86.0	96.7	26.45	26.99	930	93.0	104.5	29.12	29.42
791	79.1	88.9	23.91	24.69	861	86.1	96.8	26.49	27.03	931	93.1	104.6	29.16	29.45
792	79.2	89.0	23.94	24.72	862	86.2	96.9	26.53	27.06	932	93.2	104.8	29.19	29.49
793	79.3	89.1	23.98	24.75	863	86.3	97.0	26.57	27.09	933	93.3	104.9	29.23	29.52
794	79.4	89.2	24.02	24.79	864	86.4	97.1	26.60	27.13	934	93.4	105.0	29.27	29.56
795	79.5	89.4	24.05	24.82	865	86.5	97.2	26.64	27.16	935	93.5	105.1	29.31	29.59
796	79.6	89.5	24.09	24.85	866	86.6	97.3	26.68	27.20	936	93.6	105.2	29.35	29.63
797	79.7	89.6	24.13	24.88	867	86.7	97.5	26.72	27.23	937	93.7	105.3	29.39	29.66
798	79.8	89.7	24.16	24.92	868	86.8	97.6	26.75	27.27	938	93.8	105.4	29.43	29.70
799	79.9	89.8	24.20	24.95	869	86.9	97.7	26.79	27.30	939	93.9	105.5	29.46	29.73
800	80.0	89.9	24.24	24.98	870	87.0	97.8	26.83	27.33	940	94.0	105.7	29.50	29.77
801	80.1	90.0	24.27	25.02	871	87.1	97.9	26.87	27.37	941	94.1	105.8	29.54	29.80
802	80.2	90.1	24.31	25.05	872	87.2	98.0	26.90	27.40	942	94.2	105.9	29.58	29.84
803	80.3	90.3	24.34	25.08	873	87.3	98.1	26.94	27.44	943	94.3	106.0	29.62	29.87
804	80.4	90.4	24.38	25.12	874	87.4	98.2	26.98	27.47	944	94.4	106.1	29.66	29.91
805	80.5	90.5	24.42	25.15	875	87.5	98.4	27.02	27.50	945	94.5	106.2	29.70	29.95
806	80.6	90.6	24.45	25.18	876	87.6	98.5	27.05	27.54	946	94.6	106.3	29.74	29.98
807	80.7	90.7	24.49	25.21	877	87.7	98.6	27.09	27.57	947	94.7	106.4	29.78	30.02
808	80.8	90.8	24.53	25.25	878	87.8	98.7	27.13	27.61	948	94.8	106.6	29.81	30.05
809	80.9	90.9	24.56	25.28	879	87.9	98.8	27.17	27.64	949	94.9	106.7	29.85	30.09
810	81.0	91.0	24.60	25.31	880	88.0	98.9	27.21	27.68	950	95.0	106.8	29.89	30.12
811	81.1	91.2	24.64	25.35	881	88.1	99.0	27.24	27.71	951	95.1	106.9	29.93	30.16
812	81.2	91.3	24.67	25.38	882	88.2	99.1	27.28	27.74	952	95.2	107.0	29.97	30.19
813	81.3	91.4	24.71	25.41	883	88.3	99.2	27.32	27.78	953	95.3	107.1	30.01	30.23
814	81.4	91.5	24.75	25.45	884	88.4	99.4	27.36	27.81	954	95.4	107.2	30.05	30.27
815	81.5	91.6	24.78	25.48	885	88.5	99.5	27.40	27.85	955	95.5	107.3	30.09	30.30
816	81.6	91.7	24.82	25.51	886	88.6	99.6	27.43	27.88	956	95.6	107.5	30.13	30.34
817	81.7	91.8	24.86	25.55	887	88.7	99.7	27.47	27.92	957	95.7	107.6	30.17	30.37
818	81.8	91.9	24.89	25.58	888	88.8	99.8	27.51	27.95	958	95.8	107.7	30.20	30.41
819	81.9	92.1	24.93	25.61	889	88.9	99.9	27.55	27.99	959	95.9	107.8	30.24	30.44
820	82.0	92.2	24.97	25.65	890	89.0	100.0	27.58	28.02	960	96.0	107.9	30.28	30.48
821	82.1	92.3	25.00	25.68	891	89.1	100.1	27.62	28.06	961	96.1	108.0	30.32	30.52
822	82.2	92.4	25.04	25.71	892	89.2	100.3	27.66	28.09	962	96.2	108.1	30.36	30.55
823	82.3	92.5	25.08	25.75	893	89.3	100.4	27.70	28.12	963	96.3	108.2	30.40	30.59
824	82.4	92.6	25.12	25.78	894	89.4	100.5	27.74	28.16	964	96.4	108.4	30.44	30.62
825	82.5	92.7	25.15	25.81	895	89.5	100.6	27.77	28.19	965	96.5	108.5	30.48	30.66
826	82.6	92.8	25.19	25.85	896	89.6	100.7	27.81	28.23	966	96.6	108.6	30.52	30.69
827	82.7	93.0	25.23	25.88	897	89.7	100.8	27.85	28.26	967	96.7	108.7	30.56	30.73
828	82.8	93.1	25.26	25.91	898	89.8	100.9	27.89	28.30	968	96.8	108.8	30.60	30.77
829	82.9	93.2	25.30	25.95	899	89.9	101.0	27.93	28.33	969	96.9	108.9	30.64	30.80
830	83.0	93.3	25.34	25.98	900	90.0	101.2	27.97	28.37	970	97.0	109.0	30.68	30.84
831	83.1	93.4	25.37	26.01	901	90.1	101.3	28.00	28.40	971	97.1	109.1	30.71	30.87
832	83.2	93.5	25.41	26.05	902	90.2	101.4	28.04	28.44	972	97.2	109.3	30.75	30.91
833	83.3	93.6	25.45	26.08	903	90.3	101.5	28.08	28.47	973	97.3	109.4	30.79	30.95
834	83.4	93.7	25.48	26.11	904	90.4	101.6	28.12	28.51	974	97.4	109.5	30.83	30.98
835	83.5	93.9	25.52	26.15	905	90.5	101.7	28.16	28.54	975	97.5	109.6	30.87	31.02
836	83.6	94.0	25.56	26.18	906	90.6	101.8	28.19	28.58	976	97.6	109.7	30.91	31.05
837	83.7	94.1	25.60	26.22	907	90.7	101.9	28.23	28.61	977	97.7	109.8	30.95	31.09
838	83.8	94.2	25.63	26.25	908	90.8	102.1	28.27	28.64	978	97.8	109.9	30.99	31.13
839	83.9	94.3	25.67	26.28	909	90.9	102.2	28.31	28.68	979	97.9	110.0	31.03	31.16
840	84.0	94.4	25.71	26.32	910	91.0	102.3	28.35	28.71	980	98.0	110.2	31.07	31.20
841	84.1	94.5	25.74	26.35	911	91.1	102.4	28.39	28.75	981	98.1	110.3	31.11	31.23
842	84.2	94.6	25.78	26.38	912	91.2	102.5	28.42	28.78	982	98.2	110.4	31.15	31.27
843	84.3	94.8	25.82	26.42	913	91.3	102.6	28.46	28.82	983	98.3	110.5	31.19	31.31
844	84.4	94.9	25.86	26.45	914	91.4	102.7	28.50	28.85	984	98.4	110.6	31.23	31.34

V 製品データ

V [1] 機種選定方法

室内ユニット 合計容量	能力 (kW)		入力 (kW)		室内ユニット 合計容量	能力 (kW)		入力 (kW)		室内ユニット 合計容量	能力 (kW)		入力 (kW)	
	冷房	暖房	冷房	暖房		冷房	暖房	冷房	暖房		冷房	暖房	冷房	暖房
985	98.5	110.7	31.27	31.38	1055	105.5	118.6	34.08	33.95	1125	112.5	126.5	36.97	36.61
986	98.6	110.8	31.31	31.41	1056	105.6	118.7	34.12	33.99	1126	112.6	126.6	37.01	36.65
987	98.7	110.9	31.35	31.45	1057	105.7	118.8	34.16	34.03	1127	112.7	126.7	37.05	36.69
988	98.8	111.1	31.38	31.49	1058	105.8	118.9	34.20	34.06	1128	112.8	126.8	37.09	36.73
989	98.9	111.2	31.42	31.52	1059	105.9	119.0	34.24	34.10	1129	112.9	126.9	37.13	36.76
990	99.0	111.3	31.46	31.56	1060	106.0	119.1	34.28	34.14	1130	113.0	127.0	37.17	36.81
991	99.1	111.4	31.50	31.60	1061	106.1	119.3	34.32	34.18	1131	113.0	127.0	37.17	36.80
992	99.2	111.5	31.54	31.63	1062	106.2	119.4	34.36	34.21	1132	113.1	127.0	37.17	36.79
993	99.3	111.6	31.58	31.67	1063	106.3	119.5	34.40	34.25	1133	113.1	127.0	37.18	36.78
994	99.4	111.7	31.62	31.70	1064	106.4	119.6	34.44	34.29	1134	113.1	127.0	37.18	36.77
995	99.5	111.8	31.66	31.74	1065	106.5	119.7	34.48	34.33	1135	113.1	127.0	37.18	36.77
996	99.6	112.0	31.70	31.78	1066	106.6	119.8	34.52	34.36	1136	113.2	127.0	37.18	36.76
997	99.7	112.1	31.74	31.81	1067	106.7	119.9	34.56	34.40	1137	113.2	127.0	37.19	36.75
998	99.8	112.2	31.78	31.85	1068	106.8	120.0	34.61	34.44	1138	113.2	127.0	37.19	36.74
999	99.9	112.3	31.82	31.89	1069	106.9	120.2	34.65	34.48	1139	113.2	127.0	37.19	36.73
1000	100.0	112.4	31.86	31.92	1070	107.0	120.3	34.69	34.51	1140	113.2	127.1	37.19	36.72
1001	100.1	112.5	31.90	31.96	1071	107.1	120.4	34.73	34.55	1141	113.3	127.1	37.19	36.71
1002	100.2	112.6	31.94	32.00	1072	107.2	120.5	34.77	34.59	1142	113.3	127.1	37.20	36.70
1003	100.3	112.7	31.98	32.03	1073	107.3	120.6	34.81	34.63	1143	113.3	127.1	37.20	36.70
1004	100.4	112.8	32.02	32.07	1074	107.4	120.7	34.85	34.66	1144	113.3	127.1	37.20	36.69
1005	100.5	113.0	32.06	32.10	1075	107.5	120.8	34.89	34.70	1145	113.4	127.1	37.20	36.68
1006	100.6	113.1	32.10	32.14	1076	107.6	120.9	34.93	34.74	1146	113.4	127.1	37.21	36.67
1007	100.7	113.2	32.14	32.18	1077	107.7	121.1	34.97	34.78	1147	113.4	127.1	37.21	36.66
1008	100.8	113.3	32.18	32.21	1078	107.8	121.2	35.02	34.82	1148	113.4	127.1	37.21	36.65
1009	100.9	113.4	32.22	32.25	1079	107.9	121.3	35.06	34.85	1149	113.5	127.1	37.21	36.64
1010	101.0	113.5	32.26	32.29	1080	108.0	121.4	35.10	34.89	1150	113.5	127.1	37.21	36.63
1011	101.1	113.6	32.30	32.32	1081	108.1	121.5	35.14	34.93	1151	113.5	127.1	37.22	36.63
1012	101.2	113.7	32.34	32.36	1082	108.2	121.6	35.18	34.97	1152	113.5	127.1	37.22	36.62
1013	101.3	113.9	32.38	32.40	1083	108.3	121.7	35.22	35.00	1153	113.6	127.1	37.22	36.61
1014	101.4	114.0	32.42	32.43	1084	108.4	121.8	35.26	35.04	1154	113.6	127.1	37.22	36.60
1015	101.5	114.1	32.46	32.47	1085	108.5	122.0	35.30	35.08	1155	113.6	127.1	37.23	36.59
1016	101.6	114.2	32.50	32.51	1086	108.6	122.1	35.34	35.12	1156	113.6	127.2	37.23	36.58
1017	101.7	114.3	32.54	32.54	1087	108.7	122.2	35.39	35.16	1157	113.7	127.2	37.23	36.57
1018	101.8	114.4	32.58	32.58	1088	108.8	122.3	35.43	35.19	1158	113.7	127.2	37.23	36.56
1019	101.9	114.5	32.62	32.62	1089	108.9	122.4	35.47	35.23	1159	113.7	127.2	37.24	36.56
1020	102.0	114.6	32.66	32.65	1090	109.0	122.5	35.51	35.27	1160	113.7	127.2	37.24	36.55
1021	102.1	114.8	32.70	32.69	1091	109.1	122.6	35.55	35.31	1161	113.8	127.2	37.24	36.54
1022	102.2	114.9	32.74	32.73	1092	109.2	122.7	35.59	35.35	1162	113.8	127.2	37.24	36.53
1023	102.3	115.0	32.78	32.76	1093	109.3	122.9	35.63	35.38	1163	113.8	127.2	37.24	36.52
1024	102.4	115.1	32.82	32.80	1094	109.4	123.0	35.68	35.42	1164	113.8	127.2	37.25	36.51
1025	102.5	115.2	32.86	32.84	1095	109.5	123.1	35.72	35.46	1165	113.8	127.2	37.25	36.50
1026	102.6	115.3	32.90	32.87	1096	109.6	123.2	35.76	35.50	1166	113.9	127.2	37.25	36.49
1027	102.7	115.4	32.94	32.91	1097	109.7	123.3	35.80	35.54	1167	113.9	127.2	37.25	36.49
1028	102.8	115.5	32.98	32.95	1098	109.8	123.4	35.84	35.57	1168	113.9	127.2	37.26	36.48
1029	102.9	115.7	33.02	32.99	1099	109.9	123.5	35.88	35.61	1169	113.9	127.2	37.26	36.47
1030	103.0	115.8	33.06	33.02	1100	110.0	123.6	35.92	35.65	1170	114.0	127.2	37.26	36.46
1031	103.1	115.9	33.10	33.06	1101	110.1	123.8	35.97	35.69	1171	114.0	127.2	37.26	36.45
1032	103.2	116.0	33.14	33.10	1102	110.2	123.9	36.01	35.73	1172	114.0	127.2	37.26	36.44
1033	103.3	116.1	33.18	33.13	1103	110.3	124.0	36.05	35.76	1173	114.0	127.3	37.27	36.43
1034	103.4	116.2	33.22	33.17	1104	110.4	124.1	36.09	35.80	1174	114.1	127.3	37.27	36.42
1035	103.5	116.3	33.26	33.21	1105	110.5	124.2	36.13	35.84	1175	114.1	127.3	37.27	36.42
1036	103.6	116.4	33.30	33.24	1106	110.6	124.3	36.17	35.88	1176	114.1	127.3	37.27	36.41
1037	103.7	116.6	33.34	33.28	1107	110.7	124.4	36.21	35.92	1177	114.1	127.3	37.28	36.40
1038	103.8	116.7	33.39	33.32	1108	110.8	124.5	36.26	35.96	1178	114.2	127.3	37.28	36.39
1039	103.9	116.8	33.43	33.36	1109	110.9	124.7	36.30	35.99	1179	114.2	127.3	37.28	36.38
1040	104.0	116.9	33.47	33.39	1110	111.0	124.8	36.34	36.03	1180	114.2	127.3	37.28	36.37
1041	104.1	117.0	33.51	33.43	1111	111.1	124.9	36.38	36.07	1181	114.2	127.3	37.28	36.36
1042	104.2	117.1	33.55	33.47	1112	111.2	125.0	36.42	36.11	1182	114.3	127.3	37.29	36.35
1043	104.3	117.2	33.59	33.50	1113	111.3	125.1	36.46	36.15	1183	114.3	127.3	37.29	36.35
1044	104.4	117.3	33.63	33.54	1114	111.4	125.2	36.51	36.19	1184	114.3	127.3	37.29	36.34
1045	104.5	117.5	33.67	33.58	1115	111.5	125.3	36.55	36.22	1185	114.3	127.3	37.29	36.33
1046	104.6	117.6	33.71	33.62	1116	111.6	125.4	36.59	36.26	1186	114.4	127.3	37.30	36.32
1047	104.7	117.7	33.75	33.65	1117	111.7	125.6	36.63	36.30	1187	114.4	127.3	37.30	36.31
1048	104.8	117.8	33.79	33.69	1118	111.8	125.7	36.67	36.34	1188	114.4	127.3	37.30	36.30
1049	104.9	117.9	33.83	33.73	1119	111.9	125.8	36.71	36.38	1189	114.4	127.3	37.30	36.29
1050	105.0	118.0	33.87	33.76	1120	112.0	125.9	36.76	36.42	1190	114.5	127.4	37.30	36.28
1051	105.1	118.1	33.91	33.80	1121	112.1	126.0	36.80	36.46	1191	114.5	127.4	37.31	36.28
1052	105.2	118.2	33.95	33.84	1122	112.2	126.1	36.84	36.49	1192	114.5	127.4	37.31	36.27
1053	105.3	118.4	33.99	33.88	1123	112.3	126.2	36.88	36.53	1193	114.5	127.4	37.31	36.26
1054	105.4	118.5	34.03	33.91	1124	112.4	126.3	36.92	36.57	1194	114.5	127.4	37.31	36.25

V [1] 機種選定方法

室外ユニット

室内ユニット 合計容量	能力 (kW)		入力 (kW)		室内ユニット 合計容量	能力 (kW)		入力 (kW)		室内ユニット 合計容量	能力 (kW)		入力 (kW)	
	冷房	暖房	冷房	暖房		冷房	暖房	冷房	暖房		冷房	暖房	冷房	暖房
1195	114.6	127.4	37.32	36.24	1265	116.3	127.8	37.47	35.63	1335	117.9	128.2	37.63	35.01
1196	114.6	127.4	37.32	36.23	1266	116.3	127.8	37.48	35.62	1336	118.0	128.2	37.63	35.01
1197	114.6	127.4	37.32	36.22	1267	116.3	127.8	37.48	35.61	1337	118.0	128.2	37.63	35.00
1198	114.6	127.4	37.32	36.21	1268	116.3	127.8	37.48	35.60	1338	118.0	128.2	37.64	34.99
1199	114.7	127.4	37.32	36.21	1269	116.4	127.8	37.48	35.59	1339	118.0	128.2	37.64	34.98
1200	114.7	127.4	37.33	36.20	1270	116.4	127.8	37.48	35.58	1340	118.1	128.2	37.64	34.97
1201	114.7	127.4	37.33	36.19	1271	116.4	127.8	37.49	35.58	1341	118.1	128.2	37.64	34.96
1202	114.7	127.4	37.33	36.18	1272	116.4	127.8	37.49	35.57	1342	118.1	128.3	37.65	34.95
1203	114.8	127.4	37.33	36.17	1273	116.4	127.8	37.49	35.56	1343	118.1	128.3	37.65	34.94
1204	114.8	127.4	37.34	36.16	1274	116.5	127.8	37.49	35.55	1344	118.2	128.3	37.65	34.94
1205	114.8	127.4	37.34	36.15	1275	116.5	127.9	37.50	35.54	1345	118.2	128.3	37.65	34.93
1206	114.8	127.4	37.34	36.14	1276	116.5	127.9	37.50	35.53	1346	118.2	128.3	37.66	34.92
1207	114.9	127.5	37.34	36.14	1277	116.5	127.9	37.50	35.52	1347	118.2	128.3	37.66	34.91
1208	114.9	127.5	37.35	36.13	1278	116.6	127.9	37.50	35.51	1348	118.3	128.3	37.66	34.90
1209	114.9	127.5	37.35	36.12	1279	116.6	127.9	37.50	35.51	1349	118.3	128.3	37.66	34.89
1210	114.9	127.5	37.35	36.11	1280	116.6	127.9	37.51	35.50	1350	118.3	128.3	37.66	34.88
1211	115.0	127.5	37.35	36.10	1281	116.6	127.9	37.51	35.49	1351	118.3	128.3	37.67	34.87
1212	115.0	127.5	37.35	36.09	1282	116.7	127.9	37.51	35.48	1352	118.3	128.3	37.67	34.87
1213	115.0	127.5	37.36	36.08	1283	116.7	127.9	37.51	35.47	1353	118.4	128.3	37.67	34.86
1214	115.0	127.5	37.36	36.07	1284	116.7	127.9	37.52	35.46	1354	118.4	128.3	37.67	34.85
1215	115.1	127.5	37.36	36.07	1285	116.7	127.9	37.52	35.45	1355	118.4	128.3	37.68	34.84
1216	115.1	127.5	37.36	36.06	1286	116.8	127.9	37.52	35.44	1356	118.4	128.3	37.68	34.83
1217	115.1	127.5	37.37	36.05	1287	116.8	127.9	37.52	35.44	1357	118.5	128.3	37.68	34.82
1218	115.1	127.5	37.37	36.04	1288	116.8	127.9	37.52	35.43	1358	118.5	128.3	37.68	34.81
1219	115.1	127.5	37.37	36.03	1289	116.8	127.9	37.53	35.42	1359	118.5	128.4	37.68	34.80
1220	115.2	127.5	37.37	36.02	1290	116.9	127.9	37.53	35.41	1360	118.5	128.4	37.69	34.80
1221	115.2	127.5	37.37	36.01	1291	116.9	128.0	37.53	35.40	1361	118.6	128.4	37.69	34.79
1222	115.2	127.5	37.38	36.00	1292	116.9	128.0	37.53	35.39	1362	118.6	128.4	37.69	34.78
1223	115.2	127.5	37.38	36.00	1293	116.9	128.0	37.54	35.38	1363	118.6	128.4	37.69	34.77
1224	115.3	127.6	37.38	35.99	1294	117.0	128.0	37.54	35.37	1364	118.6	128.4	37.70	34.76
1225	115.3	127.6	37.38	35.98	1295	117.0	128.0	37.54	35.37	1365	118.7	128.4	37.70	34.75
1226	115.3	127.6	37.39	35.97	1296	117.0	128.0	37.54	35.36	1366	118.7	128.4	37.70	34.74
1227	115.3	127.6	37.39	35.96	1297	117.0	128.0	37.55	35.35	1367	118.7	128.4	37.70	34.73
1228	115.4	127.6	37.39	35.95	1298	117.0	128.0	37.55	35.34	1368	118.7	128.4	37.70	34.73
1229	115.4	127.6	37.39	35.94	1299	117.1	128.0	37.55	35.33	1369	118.8	128.4	37.71	34.72
1230	115.4	127.6	37.39	35.93	1300	117.1	128.0	37.55	35.32	1370	118.8	128.4	37.71	34.71
1231	115.4	127.6	37.40	35.93	1301	117.1	128.0	37.55	35.31	1371	118.8	128.4	37.71	34.70
1232	115.5	127.6	37.40	35.92	1302	117.1	128.0	37.56	35.30	1372	118.8	128.4	37.71	34.69
1233	115.5	127.6	37.40	35.91	1303	117.2	128.0	37.56	35.29	1373	118.9	128.4	37.72	34.68
1234	115.5	127.6	37.40	35.90	1304	117.2	128.0	37.56	35.29	1374	118.9	128.4	37.72	34.67
1235	115.5	127.6	37.41	35.89	1305	117.2	128.0	37.56	35.28	1375	118.9	128.4	37.72	34.66
1236	115.6	127.6	37.41	35.88	1306	117.2	128.0	37.57	35.27	1376	118.9	128.5	37.72	34.66
1237	115.6	127.6	37.41	35.87	1307	117.3	128.0	37.57	35.26	1377	119.0	128.5	37.72	34.65
1238	115.6	127.6	37.41	35.86	1308	117.3	128.1	37.57	35.25	1378	119.0	128.5	37.73	34.64
1239	115.6	127.6	37.41	35.86	1309	117.3	128.1	37.57	35.24	1379	119.0	128.5	37.73	34.63
1240	115.7	127.6	37.42	35.85	1310	117.3	128.1	37.57	35.23	1380	119.0	128.5	37.73	34.62
1241	115.7	127.7	37.42	35.84	1311	117.4	128.1	37.58	35.22	1381	119.0	128.5	37.73	34.61
1242	115.7	127.7	37.42	35.83	1312	117.4	128.1	37.58	35.22	1382	119.1	128.5	37.74	34.60
1243	115.7	127.7	37.42	35.82	1313	117.4	128.1	37.58	35.21	1383	119.1	128.5	37.74	34.59
1244	115.8	127.7	37.43	35.81	1314	117.4	128.1	37.58	35.20	1384	119.1	128.5	37.74	34.59
1245	115.8	127.7	37.43	35.80	1315	117.5	128.1	37.59	35.19	1385	119.1	128.5	37.74	34.58
1246	115.8	127.7	37.43	35.79	1316	117.5	128.1	37.59	35.18	1386	119.2	128.5	37.75	34.57
1247	115.8	127.7	37.43	35.79	1317	117.5	128.1	37.59	35.17	1387	119.2	128.5	37.75	34.56
1248	115.8	127.7	37.44	35.78	1318	117.5	128.1	37.59	35.16	1388	119.2	128.5	37.75	34.55
1249	115.9	127.7	37.44	35.77	1319	117.6	128.1	37.59	35.15	1389	119.2	128.5	37.75	34.54
1250	115.9	127.7	37.44	35.76	1320	117.6	128.1	37.60	35.15	1390	119.3	128.5	37.75	34.53
1251	115.9	127.7	37.44	35.75	1321	117.6	128.1	37.60	35.14	1391	119.3	128.5	37.76	34.52
1252	115.9	127.7	37.44	35.74	1322	117.6	128.1	37.60	35.13	1392	119.3	128.5	37.76	34.52
1253	116.0	127.7	37.45	35.73	1323	117.7	128.1	37.60	35.12	1393	119.3	128.6	37.76	34.51
1254	116.0	127.7	37.45	35.72	1324	117.7	128.1	37.61	35.11	1394	119.4	128.6	37.76	34.50
1255	116.0	127.7	37.45	35.72	1325	117.7	128.2	37.61	35.10	1395	119.4	128.6	37.77	34.49
1256	116.0	127.7	37.45	35.71	1326	117.7	128.2	37.61	35.09	1396	119.4	128.6	37.77	34.48
1257	116.1	127.7	37.46	35.70	1327	117.7	128.2	37.61	35.08	1397	119.4	128.6	37.77	34.47
1258	116.1	127.8	37.46	35.69	1328	117.8	128.2	37.61	35.08	1398	119.5	128.6	37.77	34.46
1259	116.1	127.8	37.46	35.68	1329	117.8	128.2	37.62	35.07	1399	119.5	128.6	37.77	34.45
1260	116.1	127.8	37.46	35.67	1330	117.8	128.2	37.62	35.06	1400	119.5	128.6	37.78	34.45
1261	116.2	127.8	37.46	35.66	1331	117.8	128.2	37.62	35.05	1401	119.5	128.6	37.78	34.44
1262	116.2	127.8	37.47	35.65	1332	117.9	128.2	37.62	35.04	1402	119.6	128.6	37.78	34.43
1263	116.2	127.8	37.47	35.65	1333	117.9	128.2	37.63	35.03	1403	119.6	128.6	37.78	34.42
1264	116.2	127.8	37.47	35.64	1334	117.9	128.2	37.63	35.02	1404	119.6	128.6	37.79	34.41

V 製品データ

V [1] 機種選定方法

室内ユニット 合計容量	能力 (kW)		入力 (kW)	
	冷房	暖房	冷房	暖房
1405	119.6	128.6	37.79	34.40
1406	119.6	128.6	37.79	34.39
1407	119.7	128.6	37.79	34.38
1408	119.7	128.6	37.79	34.38
1409	119.7	128.6	37.80	34.37
1410	119.7	128.7	37.80	34.36
1411	119.8	128.7	37.80	34.35
1412	119.8	128.7	37.80	34.34
1413	119.8	128.7	37.81	34.33
1414	119.8	128.7	37.81	34.32
1415	119.9	128.7	37.81	34.31
1416	119.9	128.7	37.81	34.31
1417	119.9	128.7	37.81	34.30
1418	119.9	128.7	37.82	34.29
1419	120.0	128.7	37.82	34.28
1420	120.0	128.7	37.82	34.27
1421	120.0	128.7	37.82	34.26
1422	120.0	128.7	37.83	34.25
1423	120.1	128.7	37.83	34.24
1424	120.1	128.7	37.83	34.24
1425	120.1	128.7	37.83	34.23
1426	120.1	128.8	37.83	34.22
1427	120.2	128.8	37.84	34.21
1428	120.2	128.8	37.84	34.20
1429	120.2	128.8	37.84	34.19
1430	120.2	128.8	37.84	34.18
1431	120.2	128.8	37.85	34.17
1432	120.3	128.8	37.85	34.17
1433	120.3	128.8	37.85	34.16
1434	120.3	128.8	37.85	34.15
1435	120.3	128.8	37.86	34.14
1436	120.4	128.8	37.86	34.13
1437	120.4	128.8	37.86	34.12
1438	120.4	128.8	37.86	34.11
1439	120.4	128.8	37.86	34.10
1440	120.5	128.8	37.87	34.10
1441	120.5	128.8	37.87	34.09
1442	120.5	128.8	37.87	34.08
1443	120.5	128.9	37.87	34.07
1444	120.6	128.9	37.88	34.06
1445	120.6	128.9	37.88	34.05
1446	120.6	128.9	37.88	34.04
1447	120.6	128.9	37.88	34.03
1448	120.7	128.9	37.88	34.03
1449	120.7	128.9	37.89	34.02
1450	120.7	128.9	37.89	34.01
1451	120.7	128.9	37.89	34.00
1452	120.8	128.9	37.89	33.99
1453	120.8	128.9	37.90	33.98
1454	120.8	128.9	37.90	33.97
1455	120.8	128.9	37.90	33.96
1456	120.9	128.9	37.90	33.96
1457	120.9	128.9	37.90	33.95
1458	120.9	128.9	37.91	33.94
1459	120.9	128.9	37.91	33.93
1460	120.9	129.0	37.91	33.92
1461	121.0	129.0	37.91	33.91
1462	121.0	129.0	37.92	33.90
1463	121.0	129.0	37.92	33.89
1464	121.0	129.0	37.92	33.89
1465	121.1	129.0	37.92	33.88
1466	121.1	129.0	37.92	33.87
1467	121.1	129.0	37.93	33.86
1468	121.1	129.0	37.93	33.85
1469	121.2	129.0	37.93	33.84

[PUHY-P1180SDMG2]

室外ユニット

室内ユニット 合計容量	能力 (kW)		入力 (kW)		室内ユニット 合計容量	能力 (kW)		入力 (kW)		室内ユニット 合計容量	能力 (kW)		入力 (kW)	
	冷房	暖房	冷房	暖房		冷房	暖房	冷房	暖房		冷房	暖房	冷房	暖房
590	59.0	66.0	16.15	18.93	660	66.0	73.8	18.43	21.04	730	73.0	81.7	20.86	23.24
591	59.1	66.1	16.18	18.96	661	66.1	73.9	18.46	21.07	731	73.1	81.8	20.89	23.28
592	59.2	66.2	16.21	18.98	662	66.2	74.1	18.50	21.10	732	73.2	81.9	20.93	23.31
593	59.3	66.3	16.24	19.01	663	66.3	74.2	18.53	21.13	733	73.3	82.0	20.96	23.34
594	59.4	66.4	16.27	19.04	664	66.4	74.3	18.57	21.16	734	73.4	82.1	21.00	23.37
595	59.5	66.6	16.31	19.07	665	66.5	74.4	18.60	21.19	735	73.5	82.2	21.04	23.40
596	59.6	66.7	16.34	19.10	666	66.6	74.5	18.63	21.22	736	73.6	82.3	21.07	23.44
597	59.7	66.8	16.37	19.13	667	66.7	74.6	18.67	21.25	737	73.7	82.4	21.11	23.47
598	59.8	66.9	16.40	19.16	668	66.8	74.7	18.70	21.28	738	73.8	82.6	21.14	23.50
599	59.9	67.0	16.43	19.19	669	66.9	74.8	18.73	21.31	739	73.9	82.7	21.18	23.53
600	60.0	67.1	16.47	19.22	670	67.0	74.9	18.77	21.35	740	74.0	82.8	21.21	23.57
601	60.1	67.2	16.50	19.25	671	67.1	75.1	18.80	21.38	741	74.1	82.9	21.25	23.60
602	60.2	67.3	16.53	19.28	672	67.2	75.2	18.84	21.41	742	74.2	83.0	21.29	23.63
603	60.3	67.5	16.56	19.31	673	67.3	75.3	18.87	21.44	743	74.3	83.1	21.32	23.66
604	60.4	67.6	16.59	19.34	674	67.4	75.4	18.90	21.47	744	74.4	83.2	21.36	23.70
605	60.5	67.7	16.62	19.37	675	67.5	75.5	18.94	21.50	745	74.5	83.3	21.39	23.73
606	60.6	67.8	16.66	19.40	676	67.6	75.6	18.97	21.53	746	74.6	83.5	21.43	23.76
607	60.7	67.9	16.69	19.43	677	67.7	75.7	19.01	21.56	747	74.7	83.6	21.47	23.79
608	60.8	68.0	16.72	19.46	678	67.8	75.8	19.04	21.59	748	74.8	83.7	21.50	23.83
609	60.9	68.1	16.75	19.49	679	67.9	76.0	19.08	21.63	749	74.9	83.8	21.54	23.86
610	61.0	68.2	16.79	19.52	680	68.0	76.1	19.11	21.66	750	75.0	83.9	21.58	23.89
611	61.1	68.3	16.82	19.55	681	68.1	76.2	19.14	21.69	751	75.1	84.0	21.61	23.92
612	61.2	68.5	16.85	19.58	682	68.2	76.3	19.18	21.72	752	75.2	84.1	21.65	23.96
613	61.3	68.6	16.88	19.61	683	68.3	76.4	19.21	21.75	753	75.3	84.2	21.68	23.99
614	61.4	68.7	16.91	19.64	684	68.4	76.5	19.25	21.78	754	75.4	84.3	21.72	24.02
615	61.5	68.8	16.95	19.67	685	68.5	76.6	19.28	21.81	755	75.5	84.5	21.76	24.06
616	61.6	68.9	16.98	19.70	686	68.6	76.7	19.32	21.84	756	75.6	84.6	21.79	24.09
617	61.7	69.0	17.01	19.73	687	68.7	76.9	19.35	21.88	757	75.7	84.7	21.83	24.12
618	61.8	69.1	17.04	19.76	688	68.8	77.0	19.38	21.91	758	75.8	84.8	21.87	24.15
619	61.9	69.2	17.08	19.79	689	68.9	77.1	19.42	21.94	759	75.9	84.9	21.90	24.19
620	62.0	69.4	17.11	19.82	690	69.0	77.2	19.45	21.97	760	76.0	85.0	21.94	24.22
621	62.1	69.5	17.14	19.85	691	69.1	77.3	19.49	22.00	761	76.1	85.1	21.98	24.25
622	62.2	69.6	17.17	19.88	692	69.2	77.4	19.52	22.03	762	76.2	85.2	22.01	24.28
623	62.3	69.7	17.21	19.91	693	69.3	77.5	19.56	22.06	763	76.3	85.4	22.05	24.32
624	62.4	69.8	17.24	19.94	694	69.4	77.6	19.59	22.10	764	76.4	85.5	22.09	24.35
625	62.5	69.9	17.27	19.97	695	69.5	77.7	19.63	22.13	765	76.5	85.6	22.12	24.38
626	62.6	70.0	17.30	20.00	696	69.6	77.9	19.66	22.16	766	76.6	85.7	22.16	24.42
627	62.7	70.1	17.34	20.03	697	69.7	78.0	19.70	22.19	767	76.7	85.8	22.20	24.45
628	62.8	70.3	17.37	20.06	698	69.8	78.1	19.73	22.22	768	76.8	85.9	22.23	24.48
629	62.9	70.4	17.40	20.09	699	69.9	78.2	19.76	22.25	769	76.9	86.0	22.27	24.52
630	63.0	70.5	17.43	20.12	700	70.0	78.3	19.80	22.29	770	77.0	86.1	22.31	24.55
631	63.1	70.6	17.47	20.15	701	70.1	78.4	19.83	22.32	771	77.1	86.2	22.34	24.58
632	63.2	70.7	17.50	20.18	702	70.2	78.5	19.87	22.35	772	77.2	86.4	22.38	24.61
633	63.3	70.8	17.53	20.21	703	70.3	78.6	19.90	22.38	773	77.3	86.5	22.42	24.65
634	63.4	70.9	17.57	20.24	704	70.4	78.8	19.94	22.41	774	77.4	86.6	22.45	24.68
635	63.5	71.0	17.60	20.27	705	70.5	78.9	19.97	22.44	775	77.5	86.7	22.49	24.71
636	63.6	71.1	17.63	20.30	706	70.6	79.0	20.01	22.48	776	77.6	86.8	22.53	24.75
637	63.7	71.3	17.66	20.33	707	70.7	79.1	20.04	22.51	777	77.7	86.9	22.57	24.78
638	63.8	71.4	17.70	20.36	708	70.8	79.2	20.08	22.54	778	77.8	87.0	22.60	24.81
639	63.9	71.5	17.73	20.39	709	70.9	79.3	20.11	22.57	779	77.9	87.1	22.64	24.85
640	64.0	71.6	17.76	20.42	710	71.0	79.4	20.15	22.60	780	78.0	87.3	22.68	24.88
641	64.1	71.7	17.80	20.45	711	71.1	79.5	20.18	22.63	781	78.1	87.4	22.71	24.91
642	64.2	71.8	17.83	20.48	712	71.2	79.6	20.22	22.67	782	78.2	87.5	22.75	24.95
643	64.3	71.9	17.86	20.51	713	71.3	79.8	20.25	22.70	783	78.3	87.6	22.79	24.98
644	64.4	72.0	17.90	20.55	714	71.4	79.9	20.29	22.73	784	78.4	87.7	22.83	25.01
645	64.5	72.2	17.93	20.58	715	71.5	80.0	20.32	22.76	785	78.5	87.8	22.86	25.05
646	64.6	72.3	17.96	20.61	716	71.6	80.1	20.36	22.79	786	78.6	87.9	22.90	25.08
647	64.7	72.4	18.00	20.64	717	71.7	80.2	20.40	22.83	787	78.7	88.0	22.94	25.11
648	64.8	72.5	18.03	20.67	718	71.8	80.3	20.43	22.86	788	78.8	88.1	22.97	25.15
649	64.9	72.6	18.06	20.70	719	71.9	80.4	20.47	22.89	789	78.9	88.3	23.01	25.18
650	65.0	72.7	18.10	20.73	720	72.0	80.5	20.50	22.92	790	79.0	88.4	23.05	25.21
651	65.1	72.8	18.13	20.76	721	72.1	80.7	20.54	22.95	791	79.1	88.5	23.09	25.25
652	65.2	72.9	18.16	20.79	722	72.2	80.8	20.57	22.99	792	79.2	88.6	23.12	25.28
653	65.3	73.0	18.20	20.82	723	72.3	80.9	20.61	23.02	793	79.3	88.7	23.16	25.31
654	65.4	73.2	18.23	20.85	724	72.4	81.0	20.64	23.05	794	79.4	88.8	23.20	25.35
655	65.5	73.3	18.26	20.88	725	72.5	81.1	20.68	23.08	795	79.5	88.9	23.24	25.38
656	65.6	73.4	18.30	20.91	726	72.6	81.2	20.71	23.11	796	79.6	89.0	23.27	25.41
657	65.7	73.5	18.33	20.94	727	72.7	81.3	20.75	23.15	797	79.7	89.2	23.31	25.45
658	65.8	73.6	18.36	20.97	728	72.8	81.4	20.79	23.18	798	79.8	89.3	23.35	25.48
659	65.9	73.7	18.40	21.01	729	72.9	81.5	20.82	23.21	799	79.9	89.4	23.39	25.51

V 製品データ

V [1] 機種選定方法

室内ユニット 合計容量	能力 (kW)		入力 (kW)		室内ユニット 合計容量	能力 (kW)		入力 (kW)		室内ユニット 合計容量	能力 (kW)		入力 (kW)	
	冷房	暖房	冷房	暖房		冷房	暖房	冷房	暖房		冷房	暖房	冷房	暖房
800	80.0	89.5	23.43	25.55	870	87.0	97.3	26.14	27.95	940	94.0	105.2	28.99	30.45
801	80.1	89.6	23.46	25.58	871	87.1	97.4	26.18	27.98	941	94.1	105.3	29.03	30.48
802	80.2	89.7	23.50	25.61	872	87.2	97.5	26.22	28.02	942	94.2	105.4	29.07	30.52
803	80.3	89.8	23.54	25.65	873	87.3	97.7	26.26	28.05	943	94.3	105.5	29.12	30.56
804	80.4	89.9	23.58	25.68	874	87.4	97.8	26.30	28.09	944	94.4	105.6	29.16	30.59
805	80.5	90.1	23.61	25.72	875	87.5	97.9	26.34	28.12	945	94.5	105.7	29.20	30.63
806	80.6	90.2	23.65	25.75	876	87.6	98.0	26.38	28.16	946	94.6	105.8	29.24	30.67
807	80.7	90.3	23.69	25.78	877	87.7	98.1	26.42	28.19	947	94.7	105.9	29.28	30.70
808	80.8	90.4	23.73	25.82	878	87.8	98.2	26.46	28.23	948	94.8	106.0	29.33	30.74
809	80.9	90.5	23.77	25.85	879	87.9	98.3	26.50	28.26	949	94.9	106.2	29.37	30.77
810	81.0	90.6	23.80	25.88	880	88.0	98.4	26.54	28.30	950	95.0	106.3	29.41	30.81
811	81.1	90.7	23.84	25.92	881	88.1	98.6	26.58	28.33	951	95.1	106.4	29.45	30.85
812	81.2	90.8	23.88	25.95	882	88.2	98.7	26.62	28.37	952	95.2	106.5	29.49	30.88
813	81.3	90.9	23.92	25.99	883	88.3	98.8	26.66	28.41	953	95.3	106.6	29.54	30.92
814	81.4	91.1	23.96	26.02	884	88.4	98.9	26.70	28.44	954	95.4	106.7	29.58	30.96
815	81.5	91.2	23.99	26.05	885	88.5	99.0	26.74	28.48	955	95.5	106.8	29.62	30.99
816	81.6	91.3	24.03	26.09	886	88.6	99.1	26.78	28.51	956	95.6	106.9	29.66	31.03
817	81.7	91.4	24.07	26.12	887	88.7	99.2	26.82	28.55	957	95.7	107.1	29.71	31.07
818	81.8	91.5	24.11	26.16	888	88.8	99.3	26.86	28.58	958	95.8	107.2	29.75	31.10
819	81.9	91.6	24.15	26.19	889	88.9	99.4	26.90	28.62	959	95.9	107.3	29.79	31.14
820	82.0	91.7	24.19	26.22	890	89.0	99.6	26.94	28.65	960	96.0	107.4	29.83	31.18
821	82.1	91.8	24.22	26.26	891	89.1	99.7	26.98	28.69	961	96.1	107.5	29.87	31.21
822	82.2	92.0	24.26	26.29	892	89.2	99.8	27.02	28.72	962	96.2	107.6	29.92	31.25
823	82.3	92.1	24.30	26.33	893	89.3	99.9	27.06	28.76	963	96.3	107.7	29.96	31.29
824	82.4	92.2	24.34	26.36	894	89.4	100.0	27.10	28.79	964	96.4	107.8	30.00	31.33
825	82.5	92.3	24.38	26.39	895	89.5	100.1	27.14	28.83	965	96.5	107.9	30.04	31.36
826	82.6	92.4	24.42	26.43	896	89.6	100.2	27.18	28.87	966	96.6	108.1	30.09	31.40
827	82.7	92.5	24.45	26.46	897	89.7	100.3	27.22	28.90	967	96.7	108.2	30.13	31.44
828	82.8	92.6	24.49	26.50	898	89.8	100.5	27.26	28.94	968	96.8	108.3	30.17	31.47
829	82.9	92.7	24.53	26.53	899	89.9	100.6	27.30	28.97	969	96.9	108.4	30.22	31.51
830	83.0	92.8	24.57	26.56	900	90.0	100.7	27.34	29.01	970	97.0	108.5	30.26	31.55
831	83.1	93.0	24.61	26.60	901	90.1	100.8	27.38	29.04	971	97.1	108.6	30.30	31.58
832	83.2	93.1	24.65	26.63	902	90.2	100.9	27.42	29.08	972	97.2	108.7	30.34	31.62
833	83.3	93.2	24.69	26.67	903	90.3	101.0	27.46	29.11	973	97.3	108.8	30.39	31.66
834	83.4	93.3	24.72	26.70	904	90.4	101.1	27.51	29.15	974	97.4	109.0	30.43	31.69
835	83.5	93.4	24.76	26.74	905	90.5	101.2	27.55	29.19	975	97.5	109.1	30.47	31.73
836	83.6	93.5	24.80	26.77	906	90.6	101.3	27.59	29.22	976	97.6	109.2	30.51	31.77
837	83.7	93.6	24.84	26.80	907	90.7	101.5	27.63	29.26	977	97.7	109.3	30.56	31.81
838	83.8	93.7	24.88	26.84	908	90.8	101.6	27.67	29.29	978	97.8	109.4	30.60	31.84
839	83.9	93.9	24.92	26.87	909	90.9	101.7	27.71	29.33	979	97.9	109.5	30.64	31.88
840	84.0	94.0	24.96	26.91	910	91.0	101.8	27.75	29.36	980	98.0	109.6	30.69	31.92
841	84.1	94.1	25.00	26.94	911	91.1	101.9	27.79	29.40	981	98.1	109.7	30.73	31.95
842	84.2	94.2	25.03	26.98	912	91.2	102.0	27.83	29.44	982	98.2	109.9	30.77	31.99
843	84.3	94.3	25.07	27.01	913	91.3	102.1	27.87	29.47	983	98.3	110.0	30.81	32.03
844	84.4	94.4	25.11	27.05	914	91.4	102.2	27.91	29.51	984	98.4	110.1	30.86	32.07
845	84.5	94.5	25.15	27.08	915	91.5	102.4	27.96	29.54	985	98.5	110.2	30.90	32.10
846	84.6	94.6	25.19	27.11	916	91.6	102.5	28.00	29.58	986	98.6	110.3	30.94	32.14
847	84.7	94.7	25.23	27.15	917	91.7	102.6	28.04	29.62	987	98.7	110.4	30.99	32.18
848	84.8	94.9	25.27	27.18	918	91.8	102.7	28.08	29.65	988	98.8	110.5	31.03	32.22
849	84.9	95.0	25.31	27.22	919	91.9	102.8	28.12	29.69	989	98.9	110.6	31.07	32.25
850	85.0	95.1	25.35	27.25	920	92.0	102.9	28.16	29.72	990	99.0	110.7	31.12	32.29
851	85.1	95.2	25.39	27.29	921	92.1	103.0	28.20	29.76	991	99.1	110.9	31.16	32.33
852	85.2	95.3	25.43	27.32	922	92.2	103.1	28.24	29.80	992	99.2	111.0	31.20	32.37
853	85.3	95.4	25.46	27.36	923	92.3	103.3	28.28	29.83	993	99.3	111.1	31.25	32.40
854	85.4	95.5	25.50	27.39	924	92.4	103.4	28.33	29.87	994	99.4	111.2	31.29	32.44
855	85.5	95.6	25.54	27.43	925	92.5	103.5	28.37	29.90	995	99.5	111.3	31.33	32.48
856	85.6	95.8	25.58	27.46	926	92.6	103.6	28.41	29.94	996	99.6	111.4	31.38	32.51
857	85.7	95.9	25.62	27.50	927	92.7	103.7	28.45	29.98	997	99.7	111.5	31.42	32.55
858	85.8	96.0	25.66	27.53	928	92.8	103.8	28.49	30.01	998	99.8	111.6	31.46	32.59
859	85.9	96.1	25.70	27.56	929	92.9	103.9	28.53	30.05	999	99.9	111.8	31.51	32.63
860	86.0	96.2	25.74	27.60	930	93.0	104.0	28.57	30.08	1000	100.0	111.9	31.55	32.67
861	86.1	96.3	25.78	27.63	931	93.1	104.1	28.62	30.12	1001	100.1	112.0	31.59	32.70
862	86.2	96.4	25.82	27.67	932	93.2	104.3	28.66	30.16	1002	100.2	112.1	31.64	32.74
863	86.3	96.5	25.86	27.70	933	93.3	104.4	28.70	30.19	1003	100.3	112.2	31.68	32.78
864	86.4	96.7	25.90	27.74	934	93.4	104.5	28.74	30.23	1004	100.4	112.3	31.73	32.82
865	86.5	96.8	25.94	27.77	935	93.5	104.6	28.78	30.27	1005	100.5	112.4	31.77	32.85
866	86.6	96.9	25.98	27.81	936	93.6	104.7	28.82	30.30	1006	100.6	112.5	31.81	32.89
867	86.7	97.0	26.02	27.84	937	93.7	104.8	28.87	30.34	1007	100.7	112.6	31.86	32.93
868	86.8	97.1	26.06	27.88	938	93.8	104.9	28.91	30.37	1008	100.8	112.8	31.90	32.97
869	86.9	97.2	26.10	27.91	939	93.9	105.0	28.95	30.41	1009	100.9	112.9	31.94	33.00

V [1] 機種選定方法

室外ユニット

室内ユニット 合計容量	能力 (kW)		入力 (kW)		室内ユニット 合計容量	能力 (kW)		入力 (kW)		室内ユニット 合計容量	能力 (kW)		入力 (kW)	
	冷房	暖房	冷房	暖房		冷房	暖房	冷房	暖房		冷房	暖房	冷房	暖房
1010	101.0	113.0	31.99	33.04	1080	108.0	120.8	35.13	35.73	1150	115.0	128.6	38.41	38.52
1011	101.1	113.1	32.03	33.08	1081	108.1	120.9	35.17	35.77	1151	115.1	128.8	38.46	38.56
1012	101.2	113.2	32.08	33.12	1082	108.2	121.0	35.22	35.81	1152	115.2	128.9	38.51	38.60
1013	101.3	113.3	32.12	33.16	1083	108.3	121.1	35.27	35.85	1153	115.3	129.0	38.55	38.64
1014	101.4	113.4	32.16	33.19	1084	108.4	121.3	35.31	35.89	1154	115.4	129.1	38.60	38.68
1015	101.5	113.5	32.21	33.23	1085	108.5	121.4	35.36	35.93	1155	115.5	129.2	38.65	38.73
1016	101.6	113.7	32.25	33.27	1086	108.6	121.5	35.40	35.97	1156	115.6	129.3	38.70	38.77
1017	101.7	113.8	32.30	33.31	1087	108.7	121.6	35.45	36.01	1157	115.7	129.4	38.75	38.81
1018	101.8	113.9	32.34	33.34	1088	108.8	121.7	35.50	36.05	1158	115.8	129.5	38.79	38.85
1019	101.9	114.0	32.38	33.38	1089	108.9	121.8	35.54	36.09	1159	115.9	129.7	38.84	38.89
1020	102.0	114.1	32.43	33.42	1090	109.0	121.9	35.59	36.13	1160	116.0	129.8	38.89	38.93
1021	102.1	114.2	32.47	33.46	1091	109.1	122.0	35.63	36.17	1161	116.1	129.9	38.94	38.97
1022	102.2	114.3	32.52	33.50	1092	109.2	122.2	35.68	36.20	1162	116.2	130.0	38.99	39.01
1023	102.3	114.4	32.56	33.53	1093	109.3	122.3	35.73	36.24	1163	116.3	130.1	39.04	39.05
1024	102.4	114.5	32.60	33.57	1094	109.4	122.4	35.77	36.28	1164	116.4	130.2	39.08	39.09
1025	102.5	114.7	32.65	33.61	1095	109.5	122.5	35.82	36.32	1165	116.5	130.3	39.13	39.13
1026	102.6	114.8	32.69	33.65	1096	109.6	122.6	35.87	36.36	1166	116.6	130.4	39.18	39.17
1027	102.7	114.9	32.74	33.69	1097	109.7	122.7	35.91	36.40	1167	116.7	130.5	39.23	39.21
1028	102.8	115.0	32.78	33.72	1098	109.8	122.8	35.96	36.44	1168	116.8	130.7	39.28	39.26
1029	102.9	115.1	32.83	33.76	1099	109.9	122.9	36.00	36.48	1169	116.9	130.8	39.33	39.30
1030	103.0	115.2	32.87	33.80	1100	110.0	123.1	36.05	36.52	1170	117.0	130.9	39.37	39.34
1031	103.1	115.3	32.91	33.84	1101	110.1	123.2	36.10	36.56	1171	117.1	131.0	39.42	39.38
1032	103.2	115.4	32.96	33.88	1102	110.2	123.3	36.14	36.60	1172	117.2	131.1	39.47	39.42
1033	103.3	115.6	33.00	33.92	1103	110.3	123.4	36.19	36.64	1173	117.3	131.2	39.52	39.46
1034	103.4	115.7	33.05	33.95	1104	110.4	123.5	36.24	36.68	1174	117.4	131.3	39.57	39.50
1035	103.5	115.8	33.09	33.99	1105	110.5	123.6	36.28	36.72	1175	117.5	131.4	39.62	39.54
1036	103.6	115.9	33.14	34.03	1106	110.6	123.7	36.33	36.76	1176	117.6	131.6	39.67	39.58
1037	103.7	116.0	33.18	34.07	1107	110.7	123.8	36.38	36.80	1177	117.7	131.7	39.71	39.62
1038	103.8	116.1	33.23	34.11	1108	110.8	123.9	36.42	36.84	1178	117.8	131.8	39.76	39.67
1039	103.9	116.2	33.27	34.15	1109	110.9	124.1	36.47	36.88	1179	117.9	131.9	39.81	39.71
1040	104.0	116.3	33.32	34.18	1110	111.0	124.2	36.52	36.92	1180	118.0	132.0	39.86	39.75
1041	104.1	116.5	33.36	34.22	1111	111.1	124.3	36.56	36.96	1181	118.0	132.0	39.86	39.74
1042	104.2	116.6	33.41	34.26	1112	111.2	124.4	36.61	37.00	1182	118.1	132.0	39.86	39.73
1043	104.3	116.7	33.45	34.30	1113	111.3	124.5	36.66	37.04	1183	118.1	132.0	39.86	39.72
1044	104.4	116.8	33.50	34.34	1114	111.4	124.6	36.70	37.08	1184	118.1	132.1	39.86	39.71
1045	104.5	116.9	33.54	34.38	1115	111.5	124.7	36.75	37.12	1185	118.1	132.1	39.87	39.70
1046	104.6	117.0	33.58	34.41	1116	111.6	124.8	36.80	37.16	1186	118.1	132.1	39.87	39.69
1047	104.7	117.1	33.63	34.45	1117	111.7	125.0	36.84	37.20	1187	118.2	132.1	39.87	39.68
1048	104.8	117.2	33.67	34.49	1118	111.8	125.1	36.89	37.24	1188	118.2	132.1	39.87	39.68
1049	104.9	117.3	33.72	34.53	1119	111.9	125.2	36.94	37.28	1189	118.2	132.1	39.88	39.67
1050	105.0	117.5	33.76	34.57	1120	112.0	125.3	36.99	37.32	1190	118.2	132.1	39.88	39.66
1051	105.1	117.6	33.81	34.61	1121	112.1	125.4	37.03	37.36	1191	118.3	132.1	39.88	39.65
1052	105.2	117.7	33.85	34.65	1122	112.2	125.5	37.08	37.40	1192	118.3	132.1	39.88	39.64
1053	105.3	117.8	33.90	34.68	1123	112.3	125.6	37.13	37.44	1193	118.3	132.1	39.89	39.63
1054	105.4	117.9	33.94	34.72	1124	112.4	125.7	37.17	37.48	1194	118.3	132.1	39.89	39.62
1055	105.5	118.0	33.99	34.76	1125	112.5	125.8	37.22	37.52	1195	118.4	132.1	39.89	39.61
1056	105.6	118.1	34.04	34.80	1126	112.6	126.0	37.27	37.56	1196	118.4	132.1	39.89	39.60
1057	105.7	118.2	34.08	34.84	1127	112.7	126.1	37.32	37.60	1197	118.4	132.1	39.90	39.59
1058	105.8	118.4	34.13	34.88	1128	112.8	126.2	37.36	37.64	1198	118.4	132.1	39.90	39.58
1059	105.9	118.5	34.17	34.92	1129	112.9	126.3	37.41	37.68	1199	118.5	132.2	39.90	39.57
1060	106.0	118.6	34.22	34.95	1130	113.0	126.4	37.46	37.72	1200	118.5	132.2	39.90	39.56
1061	106.1	118.7	34.26	34.99	1131	113.1	126.5	37.51	37.76	1201	118.5	132.2	39.91	39.55
1062	106.2	118.8	34.31	35.03	1132	113.2	126.6	37.55	37.80	1202	118.5	132.2	39.91	39.54
1063	106.3	118.9	34.35	35.07	1133	113.3	126.7	37.60	37.84	1203	118.6	132.2	39.91	39.53
1064	106.4	119.0	34.40	35.11	1134	113.4	126.9	37.65	37.88	1204	118.6	132.2	39.91	39.53
1065	106.5	119.1	34.44	35.15	1135	113.5	127.0	37.69	37.92	1205	118.6	132.2	39.92	39.52
1066	106.6	119.2	34.49	35.19	1136	113.6	127.1	37.74	37.96	1206	118.6	132.2	39.92	39.51
1067	106.7	119.4	34.53	35.23	1137	113.7	127.2	37.79	38.00	1207	118.7	132.2	39.92	39.50
1068	106.8	119.5	34.58	35.27	1138	113.8	127.3	37.84	38.04	1208	118.7	132.2	39.92	39.49
1069	106.9	119.6	34.62	35.30	1139	113.9	127.4	37.88	38.08	1209	118.7	132.2	39.93	39.48
1070	107.0	119.7	34.67	35.34	1140	114.0	127.5	37.93	38.12	1210	118.7	132.2	39.93	39.47
1071	107.1	119.8	34.72	35.38	1141	114.1	127.6	37.98	38.16	1211	118.8	132.2	39.93	39.46
1072	107.2	119.9	34.76	35.42	1142	114.2	127.7	38.03	38.20	1212	118.8	132.2	39.93	39.45
1073	107.3	120.0	34.81	35.46	1143	114.3	127.9	38.08	38.24	1213	118.8	132.2	39.93	39.44
1074	107.4	120.1	34.85	35.50	1144	114.4	128.0	38.12	38.28	1214	118.8	132.3	39.94	39.43
1075	107.5	120.3	34.90	35.54	1145	114.5	128.1	38.17	38.32	1215	118.8	132.3	39.94	39.42
1076	107.6	120.4	34.94	35.58	1146	114.6	128.2	38.22	38.36	1216	118.9	132.3	39.94	39.41
1077	107.7	120.5	34.99	35.62	1147	114.7	128.3	38.27	38.40	1217	118.9	132.3	39.94	39.40
1078	107.8	120.6	35.04	35.66	1148	114.8	128.4	38.31	38.44	1218	118.9	132.3	39.95	39.39
1079	107.9	120.7	35.08	35.69	1149	114.9	128.5	38.36	38.48	1219	118.9	132.3	39.95	39.39

V 製品データ

V [1] 機種選定方法

室内ユニット 合計容量	能力 (kW)		入力 (kW)		室内ユニット 合計容量	能力 (kW)		入力 (kW)		室内ユニット 合計容量	能力 (kW)		入力 (kW)	
	冷房	暖房	冷房	暖房		冷房	暖房	冷房	暖房		冷房	暖房		
1220	119.0	132.3	39.95	39.38	1290	120.7	132.8	40.12	38.72	1360	122.3	133.2	40.29	38.07
1221	119.0	132.3	39.95	39.37	1291	120.7	132.8	40.12	38.71	1361	122.4	133.2	40.29	38.06
1222	119.0	132.3	39.96	39.36	1292	120.7	132.8	40.13	38.70	1362	122.4	133.2	40.30	38.05
1223	119.0	132.3	39.96	39.35	1293	120.7	132.8	40.13	38.69	1363	122.4	133.3	40.30	38.04
1224	119.1	132.3	39.96	39.34	1294	120.8	132.8	40.13	38.68	1364	122.4	133.3	40.30	38.03
1225	119.1	132.3	39.96	39.33	1295	120.8	132.8	40.13	38.67	1365	122.5	133.3	40.30	38.02
1226	119.1	132.3	39.97	39.32	1296	120.8	132.8	40.14	38.67	1366	122.5	133.3	40.31	38.01
1227	119.1	132.3	39.97	39.31	1297	120.8	132.8	40.14	38.66	1367	122.5	133.3	40.31	38.00
1228	119.2	132.3	39.97	39.30	1298	120.9	132.8	40.14	38.65	1368	122.5	133.3	40.31	37.99
1229	119.2	132.4	39.97	39.29	1299	120.9	132.8	40.14	38.64	1369	122.6	133.3	40.31	37.98
1230	119.2	132.4	39.98	39.28	1300	120.9	132.8	40.15	38.63	1370	122.6	133.3	40.32	37.97
1231	119.2	132.4	39.98	39.27	1301	120.9	132.8	40.15	38.62	1371	122.6	133.3	40.32	37.96
1232	119.3	132.4	39.98	39.26	1302	120.9	132.8	40.15	38.61	1372	122.6	133.3	40.32	37.95
1233	119.3	132.4	39.98	39.25	1303	121.0	132.9	40.15	38.60	1373	122.7	133.3	40.32	37.95
1234	119.3	132.4	39.99	39.25	1304	121.0	132.9	40.16	38.59	1374	122.7	133.3	40.33	37.94
1235	119.3	132.4	39.99	39.24	1305	121.0	132.9	40.16	38.58	1375	122.7	133.3	40.33	37.93
1236	119.4	132.4	39.99	39.23	1306	121.0	132.9	40.16	38.57	1376	122.7	133.3	40.33	37.92
1237	119.4	132.4	39.99	39.22	1307	121.1	132.9	40.16	38.56	1377	122.8	133.3	40.33	37.91
1238	119.4	132.4	40.00	39.21	1308	121.1	132.9	40.17	38.55	1378	122.8	133.4	40.34	37.90
1239	119.4	132.4	40.00	39.20	1309	121.1	132.9	40.17	38.54	1379	122.8	133.4	40.34	37.89
1240	119.5	132.4	40.00	39.19	1310	121.1	132.9	40.17	38.53	1380	122.8	133.4	40.34	37.88
1241	119.5	132.4	40.00	39.18	1311	121.2	132.9	40.17	38.53	1381	122.9	133.4	40.34	37.87
1242	119.5	132.4	40.01	39.17	1312	121.2	132.9	40.18	38.52	1382	122.9	133.4	40.35	37.86
1243	119.5	132.4	40.01	39.16	1313	121.2	132.9	40.18	38.51	1383	122.9	133.4	40.35	37.85
1244	119.5	132.5	40.01	39.15	1314	121.2	132.9	40.18	38.50	1384	122.9	133.4	40.35	37.84
1245	119.6	132.5	40.01	39.14	1315	121.3	132.9	40.18	38.49	1385	123.0	133.4	40.35	37.83
1246	119.6	132.5	40.01	39.13	1316	121.3	132.9	40.18	38.48	1386	123.0	133.4	40.35	37.82
1247	119.6	132.5	40.02	39.12	1317	121.3	132.9	40.19	38.47	1387	123.0	133.4	40.36	37.81
1248	119.6	132.5	40.02	39.11	1318	121.3	133.0	40.19	38.46	1388	123.0	133.4	40.36	37.81
1249	119.7	132.5	40.02	39.10	1319	121.4	133.0	40.19	38.45	1389	123.0	133.4	40.36	37.80
1250	119.7	132.5	40.02	39.10	1320	121.4	133.0	40.19	38.44	1390	123.1	133.4	40.36	37.79
1251	119.7	132.5	40.03	39.09	1321	121.4	133.0	40.20	38.43	1391	123.1	133.4	40.37	37.78
1252	119.7	132.5	40.03	39.08	1322	121.4	133.0	40.20	38.42	1392	123.1	133.4	40.37	37.77
1253	119.8	132.5	40.03	39.07	1323	121.5	133.0	40.20	38.41	1393	123.1	133.5	40.37	37.76
1254	119.8	132.5	40.03	39.06	1324	121.5	133.0	40.20	38.40	1394	123.2	133.5	40.37	37.75
1255	119.8	132.5	40.04	39.05	1325	121.5	133.0	40.21	38.39	1395	123.2	133.5	40.38	37.74
1256	119.8	132.5	40.04	39.04	1326	121.5	133.0	40.21	38.38	1396	123.2	133.5	40.38	37.73
1257	119.9	132.5	40.04	39.03	1327	121.6	133.0	40.21	38.38	1397	123.2	133.5	40.38	37.72
1258	119.9	132.5	40.04	39.02	1328	121.6	133.0	40.21	38.37	1398	123.3	133.5	40.38	37.71
1259	119.9	132.6	40.05	39.01	1329	121.6	133.0	40.22	38.36	1399	123.3	133.5	40.39	37.70
1260	119.9	132.6	40.05	39.00	1330	121.6	133.0	40.22	38.35	1400	123.3	133.5	40.39	37.69
1261	120.0	132.6	40.05	38.99	1331	121.6	133.0	40.22	38.34	1401	123.3	133.5	40.39	37.68
1262	120.0	132.6	40.05	38.98	1332	121.7	133.0	40.22	38.33	1402	123.4	133.5	40.39	37.67
1263	120.0	132.6	40.06	38.97	1333	121.7	133.1	40.23	38.32	1403	123.4	133.5	40.40	37.66
1264	120.0	132.6	40.06	38.96	1334	121.7	133.1	40.23	38.31	1404	123.4	133.5	40.40	37.66
1265	120.1	132.6	40.06	38.96	1335	121.7	133.1	40.23	38.30	1405	123.4	133.5	40.40	37.65
1266	120.1	132.6	40.06	38.95	1336	121.8	133.1	40.23	38.29	1406	123.5	133.5	40.40	37.64
1267	120.1	132.6	40.07	38.94	1337	121.8	133.1	40.24	38.28	1407	123.5	133.5	40.41	37.63
1268	120.1	132.6	40.07	38.93	1338	121.8	133.1	40.24	38.27	1408	123.5	133.6	40.41	37.62
1269	120.2	132.6	40.07	38.92	1339	121.8	133.1	40.24	38.26	1409	123.5	133.6	40.41	37.61
1270	120.2	132.6	40.07	38.91	1340	121.9	133.1	40.24	38.25	1410	123.6	133.6	40.41	37.60
1271	120.2	132.6	40.08	38.90	1341	121.9	133.1	40.25	38.24	1411	123.6	133.6	40.42	37.59
1272	120.2	132.6	40.08	38.89	1342	121.9	133.1	40.25	38.24	1412	123.6	133.6	40.42	37.58
1273	120.2	132.7	40.08	38.88	1343	121.9	133.1	40.25	38.23	1413	123.6	133.6	40.42	37.57
1274	120.3	132.7	40.08	38.87	1344	122.0	133.1	40.25	38.22	1414	123.6	133.6	40.42	37.56
1275	120.3	132.7	40.09	38.86	1345	122.0	133.1	40.26	38.21	1415	123.7	133.6	40.43	37.55
1276	120.3	132.7	40.09	38.85	1346	122.0	133.1	40.26	38.20	1416	123.7	133.6	40.43	37.54
1277	120.3	132.7	40.09	38.84	1347	122.0	133.1	40.26	38.19	1417	123.7	133.6	40.43	37.53
1278	120.4	132.7	40.09	38.83	1348	122.1	133.2	40.26	38.18	1418	123.7	133.6	40.43	37.52
1279	120.4	132.7	40.10	38.82	1349	122.1	133.2	40.27	38.17	1419	123.8	133.6	40.43	37.52
1280	120.4	132.7	40.10	38.81	1350	122.1	133.2	40.27	38.16	1420	123.8	133.6	40.44	37.51
1281	120.4	132.7	40.10	38.81	1351	122.1	133.2	40.27	38.15	1421	123.8	133.6	40.44	37.50
1282	120.5	132.7	40.10	38.80	1352	122.2	133.2	40.27	38.14	1422	123.8	133.7	40.44	37.49
1283	120.5	132.7	40.10	38.79	1353	122.2	133.2	40.27	38.13	1423	123.9	133.7	40.44	37.48
1284	120.5	132.7	40.11	38.78	1354	122.2	133.2	40.28	38.12	1424	123.9	133.7	40.45	37.47
1285	120.5	132.7	40.11	38.77	1355	122.2	133.2	40.28	38.11	1425	123.9	133.7	40.45	37.46
1286	120.6	132.7	40.11	38.76	1356	122.3	133.2	40.28	38.10	1426	123.9	133.7	40.45	37.45
1287	120.6	132.7	40.11	38.75	1357	122.3	133.2	40.28	38.10	1427	124.0	133.7	40.45	37.44
1288	120.6	132.8	40.12	38.74	1358	122.3	133.2	40.29	38.09	1428	124.0	133.7	40.46	37.43
1289	120.6	132.8	40.12	38.73	1359	122.3	133.2	40.29	38.08	1429	124.0	133.7	40.46	37.42

V [1] 機種選定方法

室外ユニット

室内ユニット 合計容量	能力 (kW)		入力 (kW)		室内ユニット 合計容量	能力 (kW)		入力 (kW)	
	冷房	暖房	冷房	暖房		冷房	暖房	冷房	暖房
1430	124.0	133.7	40.46	37.41	1500	125.7	134.2	40.63	36.76
1431	124.1	133.7	40.46	37.40	1501	125.7	134.2	40.63	36.75
1432	124.1	133.7	40.47	37.39	1502	125.8	134.2	40.64	36.74
1433	124.1	133.7	40.47	37.38	1503	125.8	134.2	40.64	36.73
1434	124.1	133.7	40.47	37.38	1504	125.8	134.2	40.64	36.72
1435	124.2	133.7	40.47	37.37	1505	125.8	134.2	40.64	36.71
1436	124.2	133.7	40.48	37.36	1506	125.9	134.2	40.65	36.70
1437	124.2	133.8	40.48	37.35	1507	125.9	134.2	40.65	36.69
1438	124.2	133.8	40.48	37.34	1508	125.9	134.2	40.65	36.68
1439	124.3	133.8	40.48	37.33	1509	125.9	134.2	40.65	36.67
1440	124.3	133.8	40.49	37.32	1510	126.0	134.2	40.66	36.66
1441	124.3	133.8	40.49	37.31	1511	126.0	134.2	40.66	36.66
1442	124.3	133.8	40.49	37.30	1512	126.0	134.3	40.66	36.65
1443	124.3	133.8	40.49	37.29	1513	126.0	134.3	40.66	36.64
1444	124.4	133.8	40.50	37.28	1514	126.1	134.3	40.67	36.63
1445	124.4	133.8	40.50	37.27	1515	126.1	134.3	40.67	36.62
1446	124.4	133.8	40.50	37.26	1516	126.1	134.3	40.67	36.61
1447	124.4	133.8	40.50	37.25	1517	126.1	134.3	40.67	36.60
1448	124.5	133.8	40.51	37.24	1518	126.2	134.3	40.68	36.59
1449	124.5	133.8	40.51	37.23	1519	126.2	134.3	40.68	36.58
1450	124.5	133.8	40.51	37.23	1520	126.2	134.3	40.68	36.57
1451	124.5	133.8	40.51	37.22	1521	126.2	134.3	40.68	36.56
1452	124.6	133.9	40.52	37.21	1522	126.3	134.3	40.68	36.55
1453	124.6	133.9	40.52	37.20	1523	126.3	134.3	40.69	36.54
1454	124.6	133.9	40.52	37.19	1524	126.3	134.3	40.69	36.53
1455	124.6	133.9	40.52	37.18	1525	126.3	134.3	40.69	36.52
1456	124.7	133.9	40.52	37.17	1526	126.4	134.3	40.69	36.51
1457	124.7	133.9	40.53	37.16	1527	126.4	134.4	40.70	36.51
1458	124.7	133.9	40.53	37.15	1528	126.4	134.4	40.70	36.50
1459	124.7	133.9	40.53	37.14	1529	126.4	134.4	40.70	36.49
1460	124.8	133.9	40.53	37.13	1530	126.4	134.4	40.70	36.48
1461	124.8	133.9	40.54	37.12	1531	126.5	134.4	40.71	36.47
1462	124.8	133.9	40.54	37.11	1532	126.5	134.4	40.71	36.46
1463	124.8	133.9	40.54	37.10	1533	126.5	134.4	40.71	36.45
1464	124.9	133.9	40.54	37.09	1534	126.5	134.4	40.71	36.44
1465	124.9	133.9	40.55	37.09					
1466	124.9	133.9	40.55	37.08					
1467	124.9	134.0	40.55	37.07					
1468	125.0	134.0	40.55	37.06					
1469	125.0	134.0	40.56	37.05					
1470	125.0	134.0	40.56	37.04					
1471	125.0	134.0	40.56	37.03					
1472	125.0	134.0	40.56	37.02					
1473	125.1	134.0	40.57	37.01					
1474	125.1	134.0	40.57	37.00					
1475	125.1	134.0	40.57	36.99					
1476	125.1	134.0	40.57	36.98					
1477	125.2	134.0	40.58	36.97					
1478	125.2	134.0	40.58	36.96					
1479	125.2	134.0	40.58	36.95					
1480	125.2	134.0	40.58	36.94					
1481	125.3	134.0	40.59	36.94					
1482	125.3	134.1	40.59	36.93					
1483	125.3	134.1	40.59	36.92					
1484	125.3	134.1	40.59	36.91					
1485	125.4	134.1	40.60	36.90					
1486	125.4	134.1	40.60	36.89					
1487	125.4	134.1	40.60	36.88					
1488	125.4	134.1	40.60	36.87					
1489	125.5	134.1	40.60	36.86					
1490	125.5	134.1	40.61	36.85					
1491	125.5	134.1	40.61	36.84					
1492	125.5	134.1	40.61	36.83					
1493	125.6	134.1	40.61	36.82					
1494	125.6	134.1	40.62	36.81					
1495	125.6	134.1	40.62	36.80					
1496	125.6	134.1	40.62	36.80					
1497	125.7	134.2	40.62	36.79					
1498	125.7	134.2	40.63	36.78					
1499	125.7	134.2	40.63	36.77					

V 製品データ

[PUHY-P1240SDMG2]

室内ユニット 合計容量	能力 (kW)		入力 (kW)		室内ユニット 合計容量	能力 (kW)		入力 (kW)		室内ユニット 合計容量	能力 (kW)		入力 (kW)	
	冷房	暖房	冷房	暖房		冷房	暖房	冷房	暖房		冷房	暖房	冷房	暖房
620	62.0	70.0	16.49	20.19	690	69.0	77.9	18.81	22.35	760	76.0	85.8	21.30	24.62
621	62.1	70.1	16.52	20.22	691	69.1	78.0	18.85	22.38	761	76.1	85.9	21.34	24.65
622	62.2	70.2	16.56	20.25	692	69.2	78.1	18.88	22.41	762	76.2	86.0	21.38	24.68
623	62.3	70.3	16.59	20.28	693	69.3	78.2	18.92	22.44	763	76.3	86.1	21.41	24.72
624	62.4	70.4	16.62	20.31	694	69.4	78.4	18.95	22.47	764	76.4	86.3	21.45	24.75
625	62.5	70.6	16.65	20.34	695	69.5	78.5	18.99	22.51	765	76.5	86.4	21.49	24.78
626	62.6	70.7	16.68	20.37	696	69.6	78.6	19.02	22.54	766	76.6	86.5	21.52	24.82
627	62.7	70.8	16.72	20.40	697	69.7	78.7	19.06	22.57	767	76.7	86.6	21.56	24.85
628	62.8	70.9	16.75	20.43	698	69.8	78.8	19.09	22.60	768	76.8	86.7	21.60	24.88
629	62.9	71.0	16.78	20.46	699	69.9	78.9	19.12	22.63	769	76.9	86.8	21.64	24.92
630	63.0	71.1	16.81	20.49	700	70.0	79.0	19.16	22.66	770	77.0	86.9	21.67	24.95
631	63.1	71.2	16.85	20.52	701	70.1	79.1	19.19	22.70	771	77.1	87.0	21.71	24.98
632	63.2	71.4	16.88	20.55	702	70.2	79.3	19.23	22.73	772	77.2	87.2	21.75	25.02
633	63.3	71.5	16.91	20.58	703	70.3	79.4	19.26	22.76	773	77.3	87.3	21.78	25.05
634	63.4	71.6	16.94	20.61	704	70.4	79.5	19.30	22.79	774	77.4	87.4	21.82	25.08
635	63.5	71.7	16.98	20.64	705	70.5	79.6	19.33	22.82	775	77.5	87.5	21.86	25.12
636	63.6	71.8	17.01	20.67	706	70.6	79.7	19.37	22.86	776	77.6	87.6	21.90	25.15
637	63.7	71.9	17.04	20.70	707	70.7	79.8	19.40	22.89	777	77.7	87.7	21.93	25.18
638	63.8	72.0	17.07	20.73	708	70.8	79.9	19.44	22.92	778	77.8	87.8	21.97	25.22
639	63.9	72.1	17.11	20.76	709	70.9	80.0	19.47	22.95	779	77.9	87.9	22.01	25.25
640	64.0	72.3	17.14	20.79	710	71.0	80.2	19.51	22.98	780	78.0	88.1	22.05	25.29
641	64.1	72.4	17.17	20.82	711	71.1	80.3	19.54	23.02	781	78.1	88.2	22.08	25.32
642	64.2	72.5	17.20	20.86	712	71.2	80.4	19.58	23.05	782	78.2	88.3	22.12	25.35
643	64.3	72.6	17.24	20.89	713	71.3	80.5	19.61	23.08	783	78.3	88.4	22.16	25.39
644	64.4	72.7	17.27	20.92	714	71.4	80.6	19.65	23.11	784	78.4	88.5	22.20	25.42
645	64.5	72.8	17.30	20.95	715	71.5	80.7	19.68	23.14	785	78.5	88.6	22.23	25.45
646	64.6	72.9	17.34	20.98	716	71.6	80.8	19.72	23.18	786	78.6	88.7	22.27	25.49
647	64.7	73.0	17.37	21.01	717	71.7	80.9	19.75	23.21	787	78.7	88.9	22.31	25.52
648	64.8	73.2	17.40	21.04	718	71.8	81.1	19.79	23.24	788	78.8	89.0	22.35	25.56
649	64.9	73.3	17.43	21.07	719	71.9	81.2	19.83	23.27	789	78.9	89.1	22.38	25.59
650	65.0	73.4	17.47	21.10	720	72.0	81.3	19.86	23.31	790	79.0	89.2	22.42	25.62
651	65.1	73.5	17.50	21.13	721	72.1	81.4	19.90	23.34	791	79.1	89.3	22.46	25.66
652	65.2	73.6	17.53	21.16	722	72.2	81.5	19.93	23.37	792	79.2	89.4	22.50	25.69
653	65.3	73.7	17.57	21.19	723	72.3	81.6	19.97	23.40	793	79.3	89.5	22.54	25.73
654	65.4	73.8	17.60	21.22	724	72.4	81.7	20.00	23.44	794	79.4	89.6	22.57	25.76
655	65.5	73.9	17.63	21.25	725	72.5	81.9	20.04	23.47	795	79.5	89.8	22.61	25.79
656	65.6	74.1	17.67	21.28	726	72.6	82.0	20.07	23.50	796	79.6	89.9	22.65	25.83
657	65.7	74.2	17.70	21.32	727	72.7	82.1	20.11	23.53	797	79.7	90.0	22.69	25.86
658	65.8	74.3	17.73	21.35	728	72.8	82.2	20.14	23.56	798	79.8	90.1	22.73	25.90
659	65.9	74.4	17.77	21.38	729	72.9	82.3	20.18	23.60	799	79.9	90.2	22.76	25.93
660	66.0	74.5	17.80	21.41	730	73.0	82.4	20.22	23.63	800	80.0	90.3	22.80	25.96
661	66.1	74.6	17.83	21.44	731	73.1	82.5	20.25	23.66	801	80.1	90.4	22.84	26.00
662	66.2	74.7	17.87	21.47	732	73.2	82.6	20.29	23.70	802	80.2	90.5	22.88	26.03
663	66.3	74.9	17.90	21.50	733	73.3	82.8	20.32	23.73	803	80.3	90.7	22.92	26.07
664	66.4	75.0	17.93	21.53	734	73.4	82.9	20.36	23.76	804	80.4	90.8	22.95	26.10
665	66.5	75.1	17.97	21.56	735	73.5	83.0	20.40	23.79	805	80.5	90.9	22.99	26.13
666	66.6	75.2	18.00	21.59	736	73.6	83.1	20.43	23.83	806	80.6	91.0	23.03	26.17
667	66.7	75.3	18.03	21.63	737	73.7	83.2	20.47	23.86	807	80.7	91.1	23.07	26.20
668	66.8	75.4	18.07	21.66	738	73.8	83.3	20.50	23.89	808	80.8	91.2	23.11	26.24
669	66.9	75.5	18.10	21.69	739	73.9	83.4	20.54	23.92	809	80.9	91.3	23.15	26.27
670	67.0	75.6	18.13	21.72	740	74.0	83.5	20.58	23.96	810	81.0	91.4	23.18	26.31
671	67.1	75.8	18.17	21.75	741	74.1	83.7	20.61	23.99	811	81.1	91.6	23.22	26.34
672	67.2	75.9	18.20	21.78	742	74.2	83.8	20.65	24.02	812	81.2	91.7	23.26	26.38
673	67.3	76.0	18.23	21.81	743	74.3	83.9	20.68	24.05	813	81.3	91.8	23.30	26.41
674	67.4	76.1	18.27	21.84	744	74.4	84.0	20.72	24.09	814	81.4	91.9	23.34	26.44
675	67.5	76.2	18.30	21.88	745	74.5	84.1	20.76	24.12	815	81.5	92.0	23.38	26.48
676	67.6	76.3	18.34	21.91	746	74.6	84.2	20.79	24.15	816	81.6	92.1	23.42	26.51
677	67.7	76.4	18.37	21.94	747	74.7	84.3	20.83	24.19	817	81.7	92.2	23.45	26.55
678	67.8	76.5	18.40	21.97	748	74.8	84.4	20.86	24.22	818	81.8	92.4	23.49	26.58
679	67.9	76.7	18.44	22.00	749	74.9	84.6	20.90	24.25	819	81.9	92.5	23.53	26.62
680	68.0	76.8	18.47	22.03	750	75.0	84.7	20.94	24.29	820	82.0	92.6	23.57	26.65
681	68.1	76.9	18.51	22.06	751	75.1	84.8	20.97	24.32	821	82.1	92.7	23.61	26.69
682	68.2	77.0	18.54	22.09	752	75.2	84.9	21.01	24.35	822	82.2	92.8	23.65	26.72
683	68.3	77.1	18.57	22.13	753	75.3	85.0	21.05	24.38	823	82.3	92.9	23.69	26.76
684	68.4	77.2	18.61	22.16	754	75.4	85.1	21.08	24.42	824	82.4	93.0	23.73	26.79
685	68.5	77.3	18.64	22.19	755	75.5	85.2	21.12	24.45	825	82.5	93.1	23.77	26.82
686	68.6	77.4	18.68	22.22	756	75.6	85.4	21.16	24.48	826	82.6	93.3	23.80	26.86
687	68.7	77.6	18.71	22.25	757	75.7	85.5	21.19	24.52	827	82.7	93.4	23.84	26.89
688	68.8	77.7	18.75	22.28	758	75.8	85.6	21.23	24.55	828	82.8	93.5	23.88	26.93
689	68.9	77.8	18.78	22.32	759	75.9	85.7	21.27	24.58	829	82.9	93.6	23.92	26.96

V [1] 機種選定方法

室外ユニット

室内ユニット 合計容量	能力 (kW)		入力 (kW)		室内ユニット 合計容量	能力 (kW)		入力 (kW)		室内ユニット 合計容量	能力 (kW)		入力 (kW)	
	冷房	暖房	冷房	暖房		冷房	暖房	冷房	暖房		冷房	暖房	冷房	暖房
830	83.0	93.7	23.96	27.00	900	90.0	101.6	26.78	29.49	970	97.0	109.5	29.78	32.10
831	83.1	93.8	24.00	27.03	901	90.1	101.7	26.83	29.53	971	97.1	109.6	29.82	32.14
832	83.2	93.8	24.04	27.07	902	90.2	101.8	26.87	29.57	972	97.2	109.7	29.86	32.17
833	83.3	93.8	24.08	27.10	903	90.3	101.9	26.91	29.60	973	97.3	109.9	29.91	32.21
834	83.4	93.8	24.12	27.14	904	90.4	102.1	26.95	29.64	974	97.4	110.0	29.95	32.25
835	83.5	93.8	24.16	27.17	905	90.5	102.2	26.99	29.67	975	97.5	110.1	30.00	32.29
836	83.6	93.8	24.20	27.21	906	90.6	102.3	27.03	29.71	976	97.6	110.2	30.04	32.33
837	83.7	93.8	24.24	27.24	907	90.7	102.4	27.08	29.75	977	97.7	110.3	30.09	32.37
838	83.8	93.8	24.27	27.28	908	90.8	102.5	27.12	29.78	978	97.8	110.4	30.13	32.40
839	83.9	93.8	24.31	27.31	909	90.9	102.6	27.16	29.82	979	97.9	110.5	30.17	32.44
840	84.0	93.8	24.35	27.35	910	91.0	102.7	27.20	29.86	980	98.0	110.6	30.22	32.48
841	84.1	93.8	24.39	27.38	911	91.1	102.9	27.24	29.89	981	98.1	110.8	30.26	32.52
842	84.2	93.8	24.43	27.42	912	91.2	103.0	27.29	29.93	982	98.2	110.9	30.31	32.56
843	84.3	93.8	24.47	27.45	913	91.3	103.1	27.33	29.97	983	98.3	111.0	30.35	32.60
844	84.4	93.8	24.51	27.49	914	91.4	103.2	27.37	30.00	984	98.4	111.1	30.40	32.63
845	84.5	93.8	24.55	27.52	915	91.5	103.3	27.41	30.04	985	98.5	111.2	30.44	32.67
846	84.6	93.8	24.59	27.56	916	91.6	103.4	27.45	30.08	986	98.6	111.3	30.48	32.71
847	84.7	93.8	24.63	27.59	917	91.7	103.5	27.50	30.12	987	98.7	111.4	30.53	32.75
848	84.8	93.8	24.67	27.63	918	91.8	103.6	27.54	30.15	988	98.8	111.5	30.57	32.79
849	84.9	93.8	24.71	27.66	919	91.9	103.8	27.58	30.19	989	98.9	111.7	30.62	32.83
850	85.0	93.8	24.75	27.70	920	92.0	103.9	27.62	30.23	990	99.0	111.8	30.66	32.86
851	85.1	93.8	24.79	27.73	921	92.1	104.0	27.66	30.26	991	99.1	111.9	30.71	32.90
852	85.2	93.8	24.83	27.77	922	92.2	104.1	27.71	30.30	992	99.2	112.0	30.75	32.94
853	85.3	93.8	24.87	27.81	923	92.3	104.2	27.75	30.34	993	99.3	112.1	30.80	32.98
854	85.4	93.8	24.91	27.84	924	92.4	104.3	27.79	30.37	994	99.4	112.2	30.84	33.02
855	85.5	93.8	24.95	27.88	925	92.5	104.4	27.83	30.41	995	99.5	112.3	30.89	33.06
856	85.6	93.8	24.99	27.91	926	92.6	104.5	27.88	30.45	996	99.6	112.4	30.93	33.10
857	85.7	93.8	25.03	27.95	927	92.7	104.7	27.92	30.48	997	99.7	112.6	30.98	33.13
858	85.8	93.8	25.07	27.98	928	92.8	104.8	27.96	30.52	998	99.8	112.7	31.02	33.17
859	85.9	93.8	25.11	28.02	929	92.9	104.9	28.00	30.56	999	99.9	112.8	31.07	33.21
860	86.0	93.8	25.15	28.05	930	93.0	105.0	28.05	30.60	1000	100.0	112.9	31.11	33.25
861	86.1	93.8	25.19	28.09	931	93.1	105.1	28.09	30.63	1001	100.1	113.0	31.16	33.29
862	86.2	93.8	25.23	28.12	932	93.2	105.2	28.13	30.67	1002	100.2	113.1	31.20	33.33
863	86.3	93.8	25.27	28.16	933	93.3	105.3	28.17	30.71	1003	100.3	113.2	31.25	33.37
864	86.4	93.8	25.31	28.20	934	93.4	105.4	28.22	30.74	1004	100.4	113.4	31.29	33.41
865	86.5	93.8	25.35	28.23	935	93.5	105.6	28.26	30.78	1005	100.5	113.5	31.34	33.44
866	86.6	93.8	25.39	28.27	936	93.6	105.7	28.30	30.82	1006	100.6	113.6	31.38	33.48
867	86.7	93.8	25.43	28.30	937	93.7	105.8	28.35	30.86	1007	100.7	113.7	31.43	33.52
868	86.8	93.8	25.47	28.34	938	93.8	105.9	28.39	30.89	1008	100.8	113.8	31.47	33.56
869	86.9	93.8	25.51	28.37	939	93.9	106.0	28.43	30.93	1009	100.9	113.9	31.52	33.60
870	87.0	93.8	25.55	28.41	940	94.0	106.1	28.47	30.97	1010	101.0	114.0	31.56	33.64
871	87.1	93.8	25.59	28.45	941	94.1	106.2	28.52	31.01	1011	101.1	114.1	31.61	33.68
872	87.2	93.8	25.63	28.48	942	94.2	106.4	28.56	31.04	1012	101.2	114.3	31.65	33.72
873	87.3	93.8	25.68	28.52	943	94.3	106.5	28.60	31.08	1013	101.3	114.4	31.70	33.76
874	87.4	93.8	25.72	28.55	944	94.4	106.6	28.65	31.12	1014	101.4	114.5	31.74	33.79
875	87.5	93.8	25.76	28.59	945	94.5	106.7	28.69	31.16	1015	101.5	114.6	31.79	33.83
876	87.6	93.8	25.80	28.62	946	94.6	106.8	28.73	31.19	1016	101.6	114.7	31.83	33.87
877	87.7	93.8	25.84	28.66	947	94.7	106.9	28.78	31.23	1017	101.7	114.8	31.88	33.91
878	87.8	93.8	25.88	28.70	948	94.8	107.0	28.82	31.27	1018	101.8	114.9	31.93	33.95
879	87.9	93.8	25.92	28.73	949	94.9	107.1	28.86	31.31	1019	101.9	115.0	31.97	33.99
880	88.0	93.8	25.96	28.77	950	95.0	107.3	28.90	31.34	1020	102.0	115.2	32.02	34.03
881	88.1	93.8	26.00	28.80	951	95.1	107.4	28.95	31.38	1021	102.1	115.3	32.06	34.07
882	88.2	93.8	26.04	28.84	952	95.2	107.5	28.99	31.42	1022	102.2	115.4	32.11	34.11
883	88.3	93.8	26.08	28.88	953	95.3	107.6	29.03	31.46	1023	102.3	115.5	32.15	34.15
884	88.4	93.8	26.12	28.91	954	95.4	107.7	29.08	31.49	1024	102.4	115.6	32.20	34.19
885	88.5	93.8	26.17	28.95	955	95.5	107.8	29.12	31.53	1025	102.5	115.7	32.24	34.23
886	88.6	93.8	26.21	28.98	956	95.6	107.9	29.16	31.57	1026	102.6	115.8	32.29	34.26
887	88.7	93.8	26.25	29.02	957	95.7	108.0	29.21	31.61	1027	102.7	115.9	32.34	34.30
888	88.8	93.8	26.29	29.06	958	95.8	108.2	29.25	31.64	1028	102.8	116.1	32.38	34.34
889	88.9	93.8	26.33	29.09	959	95.9	108.3	29.30	31.68	1029	102.9	116.2	32.43	34.38
890	89.0	93.8	26.37	29.13	960	96.0	108.4	29.34	31.72	1030	103.0	116.3	32.47	34.42
891	89.1	93.8	26.41	29.17	961	96.1	108.5	29.38	31.76	1031	103.1	116.4	32.52	34.46
892	89.2	93.8	26.45	29.20	962	96.2	108.6	29.43	31.80	1032	103.2	116.5	32.57	34.50
893	89.3	93.8	26.49	29.24	963	96.3	108.7	29.47	31.83	1033	103.3	116.6	32.61	34.54
894	89.4	93.8	26.54	29.27	964	96.4	108.8	29.51	31.87	1034	103.4	116.7	32.66	34.58
895	89.5	93.8	26.58	29.31	965	96.5	108.9	29.56	31.91	1035	103.5	116.9	32.70	34.62
896	89.6	93.8	26.62	29.35	966	96.6	109.1	29.60	31.95	1036	103.6	117.0	32.75	34.66
897	89.7	93.8	26.66	29.38	967	96.7	109.2	29.64	31.98	1037	103.7	117.1	32.80	34.70
898	89.8	93.8	26.70	29.42	968	96.8	109.3	29.69	32.02	1038	103.8	117.2	32.84	34.74
899	89.9	93.8	26.74	29.46	969	96.9	109.4	29.73	32.06	1039	103.9	117.3	32.89	34.78

V 製品データ

V [1] 機種選定方法

室内ユニット 合計容量	能力 (kW)		入力 (kW)		室内ユニット 合計容量	能力 (kW)		入力 (kW)		室内ユニット 合計容量	能力 (kW)		入力 (kW)	
	冷房	暖房	冷房	暖房		冷房	暖房	冷房	暖房		冷房	暖房	冷房	暖房
1040	104.0	117.4	32.94	34.82	1110	111.0	125.3	36.26	37.65	1180	118.0	133.2	39.76	40.59
1041	104.1	117.5	32.98	34.86	1111	111.1	125.4	36.31	37.69	1181	118.1	133.3	39.81	40.63
1042	104.2	117.6	33.03	34.90	1112	111.2	125.5	36.36	37.73	1182	118.2	133.4	39.86	40.68
1043	104.3	117.8	33.08	34.94	1113	111.3	125.7	36.41	37.77	1183	118.3	133.6	39.91	40.72
1044	104.4	117.9	33.12	34.98	1114	111.4	125.8	36.46	37.81	1184	118.4	133.7	39.96	40.76
1045	104.5	118.0	33.17	35.02	1115	111.5	125.9	36.51	37.85	1185	118.5	133.8	40.01	40.81
1046	104.6	118.1	33.21	35.06	1116	111.6	126.0	36.56	37.90	1186	118.6	133.9	40.06	40.85
1047	104.7	118.2	33.26	35.10	1117	111.7	126.1	36.60	37.94	1187	118.7	134.0	40.12	40.89
1048	104.8	118.3	33.31	35.14	1118	111.8	126.2	36.65	37.98	1188	118.8	134.1	40.17	40.93
1049	104.9	118.4	33.35	35.18	1119	111.9	126.3	36.70	38.02	1189	118.9	134.2	40.22	40.98
1050	105.0	118.5	33.40	35.21	1120	112.0	126.4	36.75	38.06	1190	119.0	134.4	40.27	41.02
1051	105.1	118.7	33.45	35.25	1121	112.1	126.6	36.80	38.10	1191	119.1	134.5	40.32	41.06
1052	105.2	118.8	33.49	35.29	1122	112.2	126.7	36.85	38.14	1192	119.2	134.6	40.37	41.11
1053	105.3	118.9	33.54	35.33	1123	112.3	126.8	36.90	38.19	1193	119.3	134.7	40.42	41.15
1054	105.4	119.0	33.59	35.37	1124	112.4	126.9	36.95	38.23	1194	119.4	134.8	40.48	41.19
1055	105.5	119.1	33.63	35.41	1125	112.5	127.0	37.00	38.27	1195	119.5	134.9	40.53	41.24
1056	105.6	119.2	33.68	35.45	1126	112.6	127.1	37.05	38.31	1196	119.6	135.0	40.58	41.28
1057	105.7	119.3	33.73	35.49	1127	112.7	127.2	37.10	38.35	1197	119.7	135.1	40.63	41.32
1058	105.8	119.4	33.78	35.53	1128	112.8	127.4	37.15	38.39	1198	119.8	135.3	40.68	41.37
1059	105.9	119.6	33.82	35.57	1129	112.9	127.5	37.19	38.44	1199	119.9	135.4	40.73	41.41
1060	106.0	119.7	33.87	35.61	1130	113.0	127.6	37.24	38.48	1200	120.0	135.5	40.79	41.45
1061	106.1	119.8	33.92	35.65	1131	113.1	127.7	37.29	38.52	1201	120.1	135.6	40.84	41.50
1062	106.2	119.9	33.96	35.70	1132	113.2	127.8	37.34	38.56	1202	120.2	135.7	40.89	41.54
1063	106.3	120.0	34.01	35.74	1133	113.3	127.9	37.39	38.60	1203	120.3	135.8	40.94	41.58
1064	106.4	120.1	34.06	35.78	1134	113.4	128.0	37.44	38.64	1204	120.4	135.9	40.99	41.63
1065	106.5	120.2	34.10	35.82	1135	113.5	128.1	37.49	38.69	1205	120.5	136.0	41.05	41.67
1066	106.6	120.4	34.15	35.86	1136	113.6	128.3	37.54	38.73	1206	120.6	136.2	41.10	41.71
1067	106.7	120.5	34.20	35.90	1137	113.7	128.4	37.59	38.77	1207	120.7	136.3	41.15	41.76
1068	106.8	120.6	34.25	35.94	1138	113.8	128.5	37.64	38.81	1208	120.8	136.4	41.20	41.80
1069	106.9	120.7	34.29	35.98	1139	113.9	128.6	37.69	38.85	1209	120.9	136.5	41.25	41.84
1070	107.0	120.8	34.34	36.02	1140	114.0	128.7	37.74	38.90	1210	121.0	136.6	41.31	41.89
1071	107.1	120.9	34.39	36.06	1141	114.1	128.8	37.79	38.94	1211	121.1	136.7	41.36	41.93
1072	107.2	121.0	34.44	36.10	1142	114.2	128.9	37.84	38.98	1212	121.2	136.8	41.41	41.97
1073	107.3	121.1	34.48	36.14	1143	114.3	129.0	37.89	39.02	1213	121.3	136.9	41.46	42.02
1074	107.4	121.3	34.53	36.18	1144	114.4	129.2	37.94	39.06	1214	121.4	137.1	41.52	42.06
1075	107.5	121.4	34.58	36.22	1145	114.5	129.3	37.99	39.11	1215	121.5	137.2	41.57	42.11
1076	107.6	121.5	34.63	36.26	1146	114.6	129.4	38.04	39.15	1216	121.6	137.3	41.62	42.15
1077	107.7	121.6	34.67	36.30	1147	114.7	129.5	38.09	39.19	1217	121.7	137.4	41.67	42.19
1078	107.8	121.7	34.72	36.34	1148	114.8	129.6	38.14	39.23	1218	121.8	137.5	41.72	42.24
1079	107.9	121.8	34.77	36.38	1149	114.9	129.7	38.19	39.27	1219	121.9	137.6	41.78	42.28
1080	108.0	121.9	34.82	36.42	1150	115.0	129.8	38.24	39.32	1220	122.0	137.7	41.83	42.32
1081	108.1	122.0	34.86	36.46	1151	115.1	129.9	38.29	39.36	1221	122.1	137.9	41.88	42.37
1082	108.2	122.2	34.91	36.50	1152	115.2	130.1	38.34	39.40	1222	122.2	138.0	41.93	42.41
1083	108.3	122.3	34.96	36.54	1153	115.3	130.2	38.39	39.44	1223	122.3	138.1	41.99	42.45
1084	108.4	122.4	35.01	36.58	1154	115.4	130.3	38.44	39.49	1224	122.4	138.2	42.04	42.50
1085	108.5	122.5	35.06	36.62	1155	115.5	130.4	38.49	39.53	1225	122.5	138.3	42.09	42.54
1086	108.6	122.6	35.10	36.67	1156	115.6	130.5	38.54	39.57	1226	122.6	138.4	42.14	42.59
1087	108.7	122.7	35.15	36.71	1157	115.7	130.6	38.59	39.61	1227	122.7	138.5	42.20	42.63
1088	108.8	122.8	35.20	36.75	1158	115.8	130.7	38.64	39.65	1228	122.8	138.6	42.25	42.67
1089	108.9	122.9	35.25	36.79	1159	115.9	130.9	38.69	39.70	1229	122.9	138.8	42.30	42.72
1090	109.0	123.1	35.30	36.83	1160	116.0	131.0	38.74	39.74	1230	123.0	138.9	42.36	42.76
1091	109.1	123.2	35.34	36.87	1161	116.1	131.1	38.79	39.78	1231	123.1	139.0	42.41	42.81
1092	109.2	123.3	35.39	36.91	1162	116.2	131.2	38.84	39.82	1232	123.2	139.1	42.46	42.85
1093	109.3	123.4	35.44	36.95	1163	116.3	131.3	38.89	39.87	1233	123.3	139.2	42.51	42.89
1094	109.4	123.5	35.49	36.99	1164	116.4	131.4	38.94	39.91	1234	123.4	139.3	42.57	42.94
1095	109.5	123.6	35.54	37.03	1165	116.5	131.5	38.99	39.95	1235	123.5	139.4	42.62	42.98
1096	109.6	123.7	35.58	37.07	1166	116.6	131.6	39.05	39.99	1236	123.6	139.5	42.67	43.03
1097	109.7	123.9	35.63	37.11	1167	116.7	131.8	39.10	40.04	1237	123.7	139.7	42.73	43.07
1098	109.8	124.0	35.68	37.15	1168	116.8	131.9	39.15	40.08	1238	123.8	139.8	42.78	43.11
1099	109.9	124.1	35.73	37.20	1169	116.9	132.0	39.20	40.12	1239	123.9	139.9	42.83	43.16
1100	110.0	124.2	35.78	37.24	1170	117.0	132.1	39.25	40.16	1240	124.0	140.0	42.90	43.20
1101	110.1	124.3	35.83	37.28	1171	117.1	132.2	39.30	40.21	1241	124.1	140.1	42.95	43.25
1102	110.2	124.4	35.87	37.32	1172	117.2	132.3	39.35	40.25	1242	124.2	140.2	42.99	43.29
1103	110.3	124.5	35.92	37.36	1173	117.3	132.4	39.40	40.29	1243	124.3	140.3	43.04	43.34
1104	110.4	124.6	35.97	37.40	1174	117.4	132.5	39.45	40.33	1244	124.4	140.4	43.09	43.39
1105	110.5	124.8	36.02	37.44	1175	117.5	132.7	39.50	40.38	1245	124.5	140.5	43.14	43.44
1106	110.6	124.9	36.07	37.48	1176	117.6	132.8	39.55	40.42	1246	124.6	140.6	43.19	43.49
1107	110.7	125.0	36.12	37.52	1177	117.7	132.9	39.60	40.46	1247	124.7	140.7	43.24	43.54
1108	110.8	125.1	36.17	37.57	1178	117.8	133.0	39.65	40.51	1248	124.8	140.8	43.29	43.59
1109	110.9	125.2	36.21	37.61	1179	117.9	133.1	39.70	40.55	1249	124.9	140.9	43.34	43.64

V [1] 機種選定方法

室外ユニット

室内ユニット 合計容量	能力 (kW)		入力 (kW)		室内ユニット 合計容量	能力 (kW)		入力 (kW)		室内ユニット 合計容量	能力 (kW)		入力 (kW)	
	冷房	暖房	冷房	暖房		冷房	暖房	冷房	暖房		冷房	暖房	冷房	暖房
1250	124.2	140.1	42.94	43.09	1320	125.9	140.2	43.19	42.33	1390	127.6	140.4	43.45	41.58
1251	124.3	140.1	42.94	43.08	1321	125.9	140.2	43.20	42.32	1391	127.6	140.4	43.45	41.57
1252	124.3	140.1	42.94	43.07	1322	126.0	140.2	43.20	42.31	1392	127.7	140.4	43.46	41.55
1253	124.3	140.1	42.95	43.06	1323	126.0	140.3	43.20	42.30	1393	127.7	140.4	43.46	41.54
1254	124.3	140.1	42.95	43.05	1324	126.0	140.3	43.21	42.29	1394	127.7	140.4	43.47	41.53
1255	124.4	140.1	42.96	43.04	1325	126.0	140.3	43.21	42.28	1395	127.7	140.4	43.47	41.52
1256	124.4	140.1	42.96	43.03	1326	126.1	140.3	43.22	42.27	1396	127.8	140.4	43.47	41.51
1257	124.4	140.1	42.96	43.02	1327	126.1	140.3	43.22	42.26	1397	127.8	140.4	43.48	41.50
1258	124.4	140.1	42.97	43.01	1328	126.1	140.3	43.22	42.25	1398	127.8	140.4	43.48	41.49
1259	124.5	140.1	42.97	42.99	1329	126.1	140.3	43.23	42.24	1399	127.8	140.4	43.48	41.48
1260	124.5	140.1	42.97	42.98	1330	126.2	140.3	43.23	42.23	1400	127.9	140.4	43.49	41.47
1261	124.5	140.1	42.98	42.97	1331	126.2	140.3	43.23	42.21	1401	127.9	140.4	43.49	41.46
1262	124.5	140.1	42.98	42.96	1332	126.2	140.3	43.24	42.20	1402	127.9	140.4	43.49	41.45
1263	124.5	140.1	42.98	42.95	1333	126.2	140.3	43.24	42.19	1403	127.9	140.4	43.50	41.44
1264	124.6	140.1	42.99	42.94	1334	126.3	140.3	43.25	42.18	1404	127.9	140.4	43.50	41.42
1265	124.6	140.1	42.99	42.93	1335	126.3	140.3	43.25	42.17	1405	128.0	140.5	43.51	41.41
1266	124.6	140.1	43.00	42.92	1336	126.3	140.3	43.25	42.16	1406	128.0	140.5	43.51	41.40
1267	124.6	140.1	43.00	42.91	1337	126.3	140.3	43.26	42.15	1407	128.0	140.5	43.51	41.39
1268	124.7	140.1	43.00	42.90	1338	126.4	140.3	43.26	42.14	1408	128.0	140.5	43.52	41.38
1269	124.7	140.1	43.01	42.89	1339	126.4	140.3	43.26	42.13	1409	128.1	140.5	43.52	41.37
1270	124.7	140.1	43.01	42.88	1340	126.4	140.3	43.27	42.12	1410	128.1	140.5	43.52	41.36
1271	124.7	140.1	43.01	42.86	1341	126.4	140.3	43.27	42.11	1411	128.1	140.5	43.53	41.35
1272	124.8	140.1	43.02	42.85	1342	126.5	140.3	43.27	42.10	1412	128.1	140.5	43.53	41.34
1273	124.8	140.1	43.02	42.84	1343	126.5	140.3	43.28	42.08	1413	128.2	140.5	43.54	41.33
1274	124.8	140.1	43.02	42.83	1344	126.5	140.3	43.28	42.07	1414	128.2	140.5	43.54	41.32
1275	124.8	140.1	43.03	42.82	1345	126.5	140.3	43.29	42.06	1415	128.2	140.5	43.54	41.31
1276	124.9	140.1	43.03	42.81	1346	126.5	140.3	43.29	42.05	1416	128.2	140.5	43.55	41.29
1277	124.9	140.1	43.04	42.80	1347	126.6	140.3	43.29	42.04	1417	128.3	140.5	43.55	41.28
1278	124.9	140.1	43.04	42.79	1348	126.6	140.3	43.30	42.03	1418	128.3	140.5	43.55	41.27
1279	124.9	140.1	43.04	42.78	1349	126.6	140.3	43.30	42.02	1419	128.3	140.5	43.56	41.26
1280	125.0	140.1	43.05	42.77	1350	126.6	140.3	43.30	42.01	1420	128.3	140.5	43.56	41.25
1281	125.0	140.1	43.05	42.76	1351	126.7	140.3	43.31	42.00	1421	128.4	140.5	43.56	41.24
1282	125.0	140.1	43.05	42.75	1352	126.7	140.3	43.31	41.99	1422	128.4	140.5	43.57	41.23
1283	125.0	140.2	43.06	42.73	1353	126.7	140.3	43.31	41.98	1423	128.4	140.5	43.57	41.22
1284	125.1	140.2	43.06	42.72	1354	126.7	140.3	43.32	41.97	1424	128.4	140.5	43.58	41.21
1285	125.1	140.2	43.07	42.71	1355	126.8	140.3	43.32	41.95	1425	128.5	140.5	43.58	41.20
1286	125.1	140.2	43.07	42.70	1356	126.8	140.3	43.33	41.94	1426	128.5	140.5	43.58	41.19
1287	125.1	140.2	43.07	42.69	1357	126.8	140.3	43.33	41.93	1427	128.5	140.5	43.59	41.18
1288	125.2	140.2	43.08	42.68	1358	126.8	140.3	43.33	41.92	1428	128.5	140.5	43.59	41.16
1289	125.2	140.2	43.08	42.67	1359	126.9	140.3	43.34	41.91	1429	128.5	140.5	43.59	41.15
1290	125.2	140.2	43.08	42.66	1360	126.9	140.3	43.34	41.90	1430	128.6	140.5	43.60	41.14
1291	125.2	140.2	43.09	42.65	1361	126.9	140.3	43.34	41.89	1431	128.6	140.5	43.60	41.13
1292	125.2	140.2	43.09	42.64	1362	126.9	140.3	43.35	41.88	1432	128.6	140.5	43.61	41.12
1293	125.3	140.2	43.09	42.63	1363	127.0	140.3	43.35	41.87	1433	128.6	140.5	43.61	41.11
1294	125.3	140.2	43.10	42.62	1364	127.0	140.4	43.36	41.86	1434	128.7	140.5	43.61	41.10
1295	125.3	140.2	43.10	42.60	1365	127.0	140.4	43.36	41.85	1435	128.7	140.5	43.62	41.09
1296	125.3	140.2	43.11	42.59	1366	127.0	140.4	43.36	41.84	1436	128.7	140.5	43.62	41.08
1297	125.4	140.2	43.11	42.58	1367	127.1	140.4	43.37	41.82	1437	128.7	140.5	43.62	41.07
1298	125.4	140.2	43.11	42.57	1368	127.1	140.4	43.37	41.81	1438	128.8	140.5	43.63	41.06
1299	125.4	140.2	43.12	42.56	1369	127.1	140.4	43.37	41.80	1439	128.8	140.5	43.63	41.05
1300	125.4	140.2	43.12	42.55	1370	127.1	140.4	43.38	41.79	1440	128.8	140.5	43.63	41.03
1301	125.5	140.2	43.12	42.54	1371	127.2	140.4	43.38	41.78	1441	128.8	140.5	43.64	41.02
1302	125.5	140.2	43.13	42.53	1372	127.2	140.4	43.38	41.77	1442	128.9	140.5	43.64	41.01
1303	125.5	140.2	43.13	42.52	1373	127.2	140.4	43.39	41.76	1443	128.9	140.5	43.65	41.00
1304	125.5	140.2	43.14	42.51	1374	127.2	140.4	43.39	41.75	1444	128.9	140.5	43.65	40.99
1305	125.6	140.2	43.14	42.50	1375	127.2	140.4	43.40	41.74	1445	128.9	140.6	43.65	40.98
1306	125.6	140.2	43.14	42.49	1376	127.3	140.4	43.40	41.73	1446	129.0	140.6	43.66	40.97
1307	125.6	140.2	43.15	42.47	1377	127.3	140.4	43.40	41.72	1447	129.0	140.6	43.66	40.96
1308	125.6	140.2	43.15	42.46	1378	127.3	140.4	43.41	41.71	1448	129.0	140.6	43.66	40.95
1309	125.7	140.2	43.15	42.45	1379	127.3	140.4	43.41	41.70	1449	129.0	140.6	43.67	40.94
1310	125.7	140.2	43.16	42.44	1380	127.4	140.4	43.41	41.68	1450	129.1	140.6	43.67	40.93
1311	125.7	140.2	43.16	42.43	1381	127.4	140.4	43.42	41.67	1451	129.1	140.6	43.67	40.92
1312	125.7	140.2	43.16	42.42	1382	127.4	140.4	43.42	41.66	1452	129.1	140.6	43.68	40.90
1313	125.8	140.2	43.17	42.41	1383	127.4	140.4	43.43	41.65	1453	129.1	140.6	43.68	40.89
1314	125.8	140.2	43.17	42.40	1384	127.5	140.4	43.43	41.64	1454	129.2	140.6	43.69	40.88
1315	125.8	140.2	43.18	42.39	1385	127.5	140.4	43.43	41.63	1455	129.2	140.6	43.69	40.87
1316	125.8	140.2	43.18	42.38	1386	127.5	140.4	43.44	41.62	1456	129.2	140.6	43.69	40.86
1317	125.8	140.2	43.18	42.37	1387	127.5	140.4	43.44	41.61	1457	129.2	140.6	43.70	40.85
1318	125.9	140.2	43.19	42.36	1388	127.6	140.4	43.44	41.60	1458	129.3	140.6	43.70	40.84
1319	125.9	140.2	43.19	42.34	1389	127.6	140.4	43.45	41.59	1459	129.3	140.6	43.70	40.83

V 製品データ

V [1] 機種選定方法

室内ユニット 合計容量	能力 (kW)		入力 (kW)		室内ユニット 合計容量	能力 (kW)		入力 (kW)		室内ユニット 合計容量	能力 (kW)		入力 (kW)	
	冷房	暖房	冷房	暖房		冷房	暖房	冷房	暖房		冷房	暖房	冷房	暖房
1460	129.3	140.6	43.71	40.82	1530	131.0	140.8	43.96	40.06	1600	132.7	140.9	44.22	39.30
1461	129.3	140.6	43.71	40.81	1531	131.0	140.8	43.97	40.05	1601	132.7	140.9	44.23	39.29
1462	129.3	140.6	43.72	40.80	1532	131.0	140.8	43.97	40.04	1602	132.7	140.9	44.23	39.28
1463	129.4	140.6	43.72	40.79	1533	131.1	140.8	43.98	40.03	1603	132.7	140.9	44.23	39.27
1464	129.4	140.6	43.72	40.77	1534	131.1	140.8	43.98	40.02	1604	132.8	140.9	44.24	39.26
1465	129.4	140.6	43.73	40.76	1535	131.1	140.8	43.98	40.01	1605	132.8	140.9	44.24	39.25
1466	129.4	140.6	43.73	40.75	1536	131.1	140.8	43.99	40.00	1606	132.8	140.9	44.24	39.24
1467	129.5	140.6	43.73	40.74	1537	131.2	140.8	43.99	39.98	1607	132.8	140.9	44.25	39.23
1468	129.5	140.6	43.74	40.73	1538	131.2	140.8	43.99	39.97	1608	132.9	141.0	44.25	39.22
1469	129.5	140.6	43.74	40.72	1539	131.2	140.8	44.00	39.96	1609	132.9	141.0	44.26	39.20
1470	129.5	140.6	43.74	40.71	1540	131.2	140.8	44.00	39.95	1610	132.9	141.0	44.26	39.19
1471	129.6	140.6	43.75	40.70	1541	131.2	140.8	44.01	39.94	1611	132.9	141.0	44.26	39.18
1472	129.6	140.6	43.75	40.69	1542	131.3	140.8	44.01	39.93	1612	133.0	141.0	44.27	39.17
1473	129.6	140.6	43.76	40.68	1543	131.3	140.8	44.01	39.92					
1474	129.6	140.6	43.76	40.67	1544	131.3	140.8	44.02	39.91					
1475	129.7	140.6	43.76	40.66	1545	131.3	140.8	44.02	39.90					
1476	129.7	140.6	43.77	40.64	1546	131.4	140.8	44.02	39.89					
1477	129.7	140.6	43.77	40.63	1547	131.4	140.8	44.03	39.88					
1478	129.7	140.6	43.77	40.62	1548	131.4	140.8	44.03	39.87					
1479	129.8	140.6	43.78	40.61	1549	131.4	140.8	44.03	39.85					
1480	129.8	140.6	43.78	40.60	1550	131.5	140.8	44.04	39.84					
1481	129.8	140.6	43.79	40.59	1551	131.5	140.8	44.04	39.83					
1482	129.8	140.6	43.79	40.58	1552	131.5	140.8	44.05	39.82					
1483	129.9	140.6	43.79	40.57	1553	131.5	140.8	44.05	39.81					
1484	129.9	140.6	43.80	40.56	1554	131.6	140.8	44.05	39.80					
1485	129.9	140.6	43.80	40.55	1555	131.6	140.8	44.06	39.79					
1486	129.9	140.7	43.80	40.54	1556	131.6	140.8	44.06	39.78					
1487	129.9	140.7	43.81	40.53	1557	131.6	140.8	44.06	39.77					
1488	130.0	140.7	43.81	40.51	1558	131.7	140.8	44.07	39.76					
1489	130.0	140.7	43.81	40.50	1559	131.7	140.8	44.07	39.75					
1490	130.0	140.7	43.82	40.49	1560	131.7	140.8	44.08	39.74					
1491	130.0	140.7	43.82	40.48	1561	131.7	140.8	44.08	39.72					
1492	130.1	140.7	43.83	40.47	1562	131.8	140.8	44.08	39.71					
1493	130.1	140.7	43.83	40.46	1563	131.8	140.8	44.09	39.70					
1494	130.1	140.7	43.83	40.45	1564	131.8	140.8	44.09	39.69					
1495	130.1	140.7	43.84	40.44	1565	131.8	140.8	44.09	39.68					
1496	130.2	140.7	43.84	40.43	1566	131.9	140.8	44.10	39.67					
1497	130.2	140.7	43.84	40.42	1567	131.9	140.9	44.10	39.66					
1498	130.2	140.7	43.85	40.41	1568	131.9	140.9	44.10	39.65					
1499	130.2	140.7	43.85	40.40	1569	131.9	140.9	44.11	39.64					
1500	130.3	140.7	43.85	40.38	1570	131.9	140.9	44.11	39.63					
1501	130.3	140.7	43.86	40.37	1571	132.0	140.9	44.12	39.62					
1502	130.3	140.7	43.86	40.36	1572	132.0	140.9	44.12	39.61					
1503	130.3	140.7	43.87	40.35	1573	132.0	140.9	44.12	39.59					
1504	130.4	140.7	43.87	40.34	1574	132.0	140.9	44.13	39.58					
1505	130.4	140.7	43.87	40.33	1575	132.1	140.9	44.13	39.57					
1506	130.4	140.7	43.88	40.32	1576	132.1	140.9	44.13	39.56					
1507	130.4	140.7	43.88	40.31	1577	132.1	140.9	44.14	39.55					
1508	130.5	140.7	43.88	40.30	1578	132.1	140.9	44.14	39.54					
1509	130.5	140.7	43.89	40.29	1579	132.2	140.9	44.14	39.53					
1510	130.5	140.7	43.89	40.28	1580	132.2	140.9	44.15	39.52					
1511	130.5	140.7	43.90	40.27	1581	132.2	140.9	44.15	39.51					
1512	130.5	140.7	43.90	40.25	1582	132.2	140.9	44.16	39.50					
1513	130.6	140.7	43.90	40.24	1583	132.3	140.9	44.16	39.49					
1514	130.6	140.7	43.91	40.23	1584	132.3	140.9	44.16	39.48					
1515	130.6	140.7	43.91	40.22	1585	132.3	140.9	44.17	39.46					
1516	130.6	140.7	43.91	40.21	1586	132.3	140.9	44.17	39.45					
1517	130.7	140.7	43.92	40.20	1587	132.4	140.9	44.17	39.44					
1518	130.7	140.7	43.92	40.19	1588	132.4	140.9	44.18	39.43					
1519	130.7	140.7	43.92	40.18	1589	132.4	140.9	44.18	39.42					
1520	130.7	140.7	43.93	40.17	1590	132.4	140.9	44.19	39.41					
1521	130.8	140.7	43.93	40.16	1591	132.5	140.9	44.19	39.40					
1522	130.8	140.7	43.94	40.15	1592	132.5	140.9	44.19	39.39					
1523	130.8	140.7	43.94	40.14	1593	132.5	140.9	44.20	39.38					
1524	130.8	140.7	43.94	40.13	1594	132.5	140.9	44.20	39.37					
1525	130.9	140.7	43.95	40.11	1595	132.5	140.9	44.20	39.36					
1526	130.9	140.7	43.95	40.10	1596	132.6	140.9	44.21	39.35					
1527	130.9	140.8	43.95	40.09	1597	132.6	140.9	44.21	39.33					
1528	130.9	140.8	43.96	40.08	1598	132.6	140.9	44.21	39.32					
1529	131.0	140.8	43.96	40.07	1599	132.6	140.9	44.22	39.31					

[PUHY-P1300SDMG2]

室外ユニット

室内ユニット 合計容量	能力 (kW)		入力 (kW)		室内ユニット 合計容量	能力 (kW)		入力 (kW)		室内ユニット 合計容量	能力 (kW)		入力 (kW)	
	冷房	暖房	冷房	暖房		冷房	暖房	冷房	暖房		冷房	暖房	冷房	暖房
650	65.0	72.5	17.43	20.72	720	72.0	80.3	19.57	22.85	790	79.0	88.1	21.93	25.11
651	65.1	72.6	17.46	20.75	721	72.1	80.4	19.60	22.88	791	79.1	88.2	21.97	25.14
652	65.2	72.7	17.49	20.78	722	72.2	80.5	19.63	22.91	792	79.2	88.3	22.00	25.18
653	65.3	72.8	17.52	20.80	723	72.3	80.6	19.66	22.94	793	79.3	88.4	22.04	25.21
654	65.4	72.9	17.55	20.83	724	72.4	80.7	19.70	22.97	794	79.4	88.5	22.08	25.24
655	65.5	73.0	17.58	20.86	725	72.5	80.8	19.73	23.00	795	79.5	88.6	22.11	25.28
656	65.6	73.1	17.61	20.89	726	72.6	80.9	19.76	23.04	796	79.6	88.8	22.15	25.31
657	65.7	73.3	17.64	20.92	727	72.7	81.1	19.79	23.07	797	79.7	88.9	22.18	25.34
658	65.8	73.4	17.67	20.95	728	72.8	81.2	19.83	23.10	798	79.8	89.0	22.22	25.38
659	65.9	73.5	17.70	20.98	729	72.9	81.3	19.86	23.13	799	79.9	89.1	22.25	25.41
660	66.0	73.6	17.73	21.01	730	73.0	81.4	19.89	23.16	800	80.0	89.2	22.29	25.45
661	66.1	73.7	17.75	21.04	731	73.1	81.5	19.92	23.19	801	80.1	89.3	22.33	25.48
662	66.2	73.8	17.78	21.07	732	73.2	81.6	19.96	23.23	802	80.2	89.4	22.36	25.51
663	66.3	73.9	17.81	21.10	733	73.3	81.7	19.99	23.26	803	80.3	89.5	22.40	25.55
664	66.4	74.0	17.84	21.13	734	73.4	81.8	20.02	23.29	804	80.4	89.6	22.43	25.58
665	66.5	74.1	17.87	21.16	735	73.5	82.0	20.05	23.32	805	80.5	89.8	22.47	25.61
666	66.6	74.3	17.90	21.19	736	73.6	82.1	20.09	23.35	806	80.6	89.9	22.51	25.65
667	66.7	74.4	17.93	21.22	737	73.7	82.2	20.12	23.39	807	80.7	90.0	22.54	25.68
668	66.8	74.5	17.96	21.25	738	73.8	82.3	20.15	23.42	808	80.8	90.1	22.58	25.71
669	66.9	74.6	17.99	21.28	739	73.9	82.4	20.19	23.45	809	80.9	90.2	22.62	25.75
670	67.0	74.7	18.02	21.31	740	74.0	82.5	20.22	23.48	810	81.0	90.3	22.65	25.78
671	67.1	74.8	18.05	21.34	741	74.1	82.6	20.25	23.51	811	81.1	90.4	22.69	25.82
672	67.2	74.9	18.08	21.37	742	74.2	82.7	20.28	23.54	812	81.2	90.5	22.72	25.85
673	67.3	75.0	18.11	21.40	743	74.3	82.8	20.32	23.58	813	81.3	90.6	22.76	25.88
674	67.4	75.2	18.14	21.43	744	74.4	83.0	20.35	23.61	814	81.4	90.8	22.80	25.92
675	67.5	75.3	18.17	21.46	745	74.5	83.1	20.38	23.64	815	81.5	90.9	22.83	25.95
676	67.6	75.4	18.20	21.49	746	74.6	83.2	20.42	23.67	816	81.6	91.0	22.87	25.99
677	67.7	75.5	18.23	21.52	747	74.7	83.3	20.45	23.70	817	81.7	91.1	22.91	26.02
678	67.8	75.6	18.26	21.55	748	74.8	83.4	20.48	23.74	818	81.8	91.2	22.95	26.05
679	67.9	75.7	18.29	21.58	749	74.9	83.5	20.52	23.77	819	81.9	91.3	22.98	26.09
680	68.0	75.8	18.32	21.61	750	75.0	83.6	20.55	23.80	820	82.0	91.4	23.02	26.12
681	68.1	75.9	18.35	21.64	751	75.1	83.7	20.59	23.83	821	82.1	91.5	23.06	26.16
682	68.2	76.0	18.38	21.67	752	75.2	83.8	20.62	23.87	822	82.2	91.7	23.09	26.19
683	68.3	76.2	18.41	21.70	753	75.3	84.0	20.65	23.90	823	82.3	91.8	23.13	26.22
684	68.4	76.3	18.44	21.73	754	75.4	84.1	20.69	23.93	824	82.4	91.9	23.17	26.26
685	68.5	76.4	18.47	21.77	755	75.5	84.2	20.72	23.96	825	82.5	92.0	23.20	26.29
686	68.6	76.5	18.50	21.80	756	75.6	84.3	20.75	24.00	826	82.6	92.1	23.24	26.33
687	68.7	76.6	18.53	21.83	757	75.7	84.4	20.79	24.03	827	82.7	92.2	23.28	26.36
688	68.8	76.7	18.56	21.86	758	75.8	84.5	20.82	24.06	828	82.8	92.3	23.32	26.39
689	68.9	76.8	18.59	21.89	759	75.9	84.6	20.86	24.09	829	82.9	92.4	23.35	26.43
690	69.0	76.9	18.62	21.92	760	76.0	84.7	20.89	24.12	830	83.0	92.5	23.39	26.46
691	69.1	77.0	18.65	21.95	761	76.1	84.9	20.92	24.16	831	83.1	92.7	23.43	26.50
692	69.2	77.2	18.69	21.98	762	76.2	85.0	20.96	24.19	832	83.2	92.8	23.47	26.53
693	69.3	77.3	18.72	22.01	763	76.3	85.1	20.99	24.22	833	83.3	92.9	23.50	26.57
694	69.4	77.4	18.75	22.04	764	76.4	85.2	21.03	24.25	834	83.4	93.0	23.54	26.60
695	69.5	77.5	18.78	22.07	765	76.5	85.3	21.06	24.29	835	83.5	93.1	23.58	26.64
696	69.6	77.6	18.81	22.10	766	76.6	85.4	21.10	24.32	836	83.6	93.2	23.62	26.67
697	69.7	77.7	18.84	22.13	767	76.7	85.5	21.13	24.35	837	83.7	93.3	23.65	26.70
698	69.8	77.8	18.87	22.16	768	76.8	85.6	21.16	24.39	838	83.8	93.4	23.69	26.74
699	69.9	77.9	18.90	22.19	769	76.9	85.7	21.20	24.42	839	83.9	93.5	23.73	26.77
700	70.0	78.1	18.93	22.23	770	77.0	85.9	21.23	24.45	840	84.0	93.7	23.77	26.81
701	70.1	78.2	18.96	22.26	771	77.1	86.0	21.27	24.48	841	84.1	93.8	23.80	26.84
702	70.2	78.3	19.00	22.29	772	77.2	86.1	21.30	24.52	842	84.2	93.9	23.84	26.88
703	70.3	78.4	19.03	22.32	773	77.3	86.2	21.34	24.55	843	84.3	94.0	23.88	26.91
704	70.4	78.5	19.06	22.35	774	77.4	86.3	21.37	24.58	844	84.4	94.1	23.92	26.95
705	70.5	78.6	19.09	22.38	775	77.5	86.4	21.41	24.61	845	84.5	94.2	23.96	26.98
706	70.6	78.7	19.12	22.41	776	77.6	86.5	21.44	24.65	846	84.6	94.3	23.99	27.02
707	70.7	78.8	19.15	22.44	777	77.7	86.6	21.48	24.68	847	84.7	94.4	24.03	27.05
708	70.8	78.9	19.18	22.47	778	77.8	86.7	21.51	24.71	848	84.8	94.6	24.07	27.09
709	70.9	79.1	19.22	22.50	779	77.9	86.9	21.55	24.75	849	84.9	94.7	24.11	27.12
710	71.0	79.2	19.25	22.53	780	78.0	87.0	21.58	24.78	850	85.0	94.8	24.15	27.16
711	71.1	79.3	19.28	22.57	781	78.1	87.1	21.62	24.81	851	85.1	94.9	24.19	27.19
712	71.2	79.4	19.31	22.60	782	78.2	87.2	21.65	24.85	852	85.2	95.0	24.22	27.23
713	71.3	79.5	19.34	22.63	783	78.3	87.3	21.69	24.88	853	85.3	95.1	24.26	27.26
714	71.4	79.6	19.37	22.66	784	78.4	87.4	21.72	24.91	854	85.4	95.2	24.30	27.30
715	71.5	79.7	19.41	22.69	785	78.5	87.5	21.76	24.94	855	85.5	95.3	24.34	27.33
716	71.6	79.8	19.44	22.72	786	78.6	87.6	21.79	24.98	856	85.6	95.4	24.38	27.37
717	71.7	79.9	19.47	22.75	787	78.7	87.8	21.83	25.01	857	85.7	95.6	24.42	27.40
718	71.8	80.1	19.50	22.78	788	78.8	87.9	21.86	25.04	858	85.8	95.7	24.46	27.44
719	71.9	80.2	19.53	22.82	789	78.9	88.0	21.90	25.08	859	85.9	95.8	24.50	27.47

V 製品データ

V [1] 機種選定方法

室内ユニット 合計容量	能力 (kW)		入力 (kW)		室内ユニット 合計容量	能力 (kW)		入力 (kW)		室内ユニット 合計容量	能力 (kW)		入力 (kW)	
	冷房	暖房	冷房	暖房		冷房	暖房	冷房	暖房		冷房	暖房	冷房	暖房
860	86.0	95.9	24.53	27.51	930	93.0	103.7	27.37	30.03	1000	100.0	111.5	30.44	32.69
861	86.1	96.0	24.57	27.54	931	93.1	103.8	27.41	30.07	1001	100.1	111.6	30.49	32.73
862	86.2	96.1	24.61	27.58	932	93.2	103.9	27.45	30.11	1002	100.2	111.7	30.53	32.77
863	86.3	96.2	24.65	27.61	933	93.3	104.0	27.50	30.14	1003	100.3	111.8	30.58	32.81
864	86.4	96.3	24.69	27.65	934	93.4	104.1	27.54	30.18	1004	100.4	111.9	30.62	32.85
865	86.5	96.4	24.73	27.68	935	93.5	104.3	27.58	30.22	1005	100.5	112.1	30.67	32.89
866	86.6	96.6	24.77	27.72	936	93.6	104.4	27.62	30.26	1006	100.6	112.2	30.71	32.93
867	86.7	96.7	24.81	27.75	937	93.7	104.5	27.67	30.29	1007	100.7	112.3	30.76	32.97
868	86.8	96.8	24.85	27.79	938	93.8	104.6	27.71	30.33	1008	100.8	112.4	30.81	33.00
869	86.9	96.9	24.89	27.82	939	93.9	104.7	27.75	30.37	1009	100.9	112.5	30.85	33.04
870	87.0	97.0	24.92	27.86	940	94.0	104.8	27.79	30.41	1010	101.0	112.6	30.90	33.08
871	87.1	97.1	24.96	27.89	941	94.1	104.9	27.84	30.44	1011	101.1	112.7	30.94	33.12
872	87.2	97.2	25.00	27.93	942	94.2	105.0	27.88	30.48	1012	101.2	112.8	30.99	33.16
873	87.3	97.3	25.04	27.97	943	94.3	105.1	27.92	30.52	1013	101.3	112.9	31.04	33.20
874	87.4	97.5	25.08	28.00	944	94.4	105.3	27.97	30.55	1014	101.4	113.1	31.08	33.24
875	87.5	97.6	25.12	28.04	945	94.5	105.4	28.01	30.59	1015	101.5	113.2	31.13	33.28
876	87.6	97.7	25.16	28.07	946	94.6	105.5	28.05	30.63	1016	101.6	113.3	31.18	33.32
877	87.7	97.8	25.20	28.11	947	94.7	105.6	28.09	30.67	1017	101.7	113.4	31.22	33.36
878	87.8	97.9	25.24	28.14	948	94.8	105.7	28.14	30.70	1018	101.8	113.5	31.27	33.40
879	87.9	98.0	25.28	28.18	949	94.9	105.8	28.18	30.74	1019	101.9	113.6	31.31	33.44
880	88.0	98.1	25.32	28.21	950	95.0	105.9	28.22	30.78	1020	102.0	113.7	31.36	33.48
881	88.1	98.2	25.36	28.25	951	95.1	106.0	28.27	30.82	1021	102.1	113.8	31.41	33.52
882	88.2	98.3	25.40	28.29	952	95.2	106.1	28.31	30.86	1022	102.2	114.0	31.45	33.56
883	88.3	98.5	25.44	28.32	953	95.3	106.3	28.35	30.89	1023	102.3	114.1	31.50	33.60
884	88.4	98.6	25.48	28.36	954	95.4	106.4	28.40	30.93	1024	102.4	114.2	31.55	33.63
885	88.5	98.7	25.52	28.39	955	95.5	106.5	28.44	30.97	1025	102.5	114.3	31.59	33.67
886	88.6	98.8	25.56	28.43	956	95.6	106.6	28.48	31.01	1026	102.6	114.4	31.64	33.71
887	88.7	98.9	25.60	28.47	957	95.7	106.7	28.53	31.04	1027	102.7	114.5	31.69	33.75
888	88.8	99.0	25.64	28.50	958	95.8	106.8	28.57	31.08	1028	102.8	114.6	31.73	33.79
889	88.9	99.1	25.68	28.54	959	95.9	106.9	28.61	31.12	1029	102.9	114.7	31.78	33.83
890	89.0	99.2	25.72	28.57	960	96.0	107.0	28.66	31.16	1030	103.0	114.8	31.83	33.87
891	89.1	99.3	25.76	28.61	961	96.1	107.2	28.70	31.19	1031	103.1	115.0	31.88	33.91
892	89.2	99.5	25.80	28.65	962	96.2	107.3	28.74	31.23	1032	103.2	115.1	31.92	33.95
893	89.3	99.6	25.84	28.68	963	96.3	107.4	28.79	31.27	1033	103.3	115.2	31.97	33.99
894	89.4	99.7	25.88	28.72	964	96.4	107.5	28.83	31.31	1034	103.4	115.3	32.02	34.03
895	89.5	99.8	25.92	28.75	965	96.5	107.6	28.88	31.35	1035	103.5	115.4	32.06	34.07
896	89.6	99.9	25.96	28.79	966	96.6	107.7	28.92	31.38	1036	103.6	115.5	32.11	34.11
897	89.7	100.0	26.00	28.83	967	96.7	107.8	28.96	31.42	1037	103.7	115.6	32.16	34.15
898	89.8	100.1	26.04	28.86	968	96.8	107.9	29.01	31.46	1038	103.8	115.7	32.21	34.19
899	89.9	100.2	26.08	28.90	969	96.9	108.0	29.05	31.50	1039	103.9	115.8	32.25	34.23
900	90.0	100.4	26.13	28.93	970	97.0	108.2	29.10	31.54	1040	104.0	116.0	32.30	34.27
901	90.1	100.5	26.17	28.97	971	97.1	108.3	29.14	31.57	1041	104.1	116.1	32.35	34.31
902	90.2	100.6	26.21	29.01	972	97.2	108.4	29.18	31.61	1042	104.2	116.2	32.40	34.35
903	90.3	100.7	26.25	29.04	973	97.3	108.5	29.23	31.65	1043	104.3	116.3	32.44	34.39
904	90.4	100.8	26.29	29.08	974	97.4	108.6	29.27	31.69	1044	104.4	116.4	32.49	34.43
905	90.5	100.9	26.33	29.12	975	97.5	108.7	29.32	31.73	1045	104.5	116.5	32.54	34.47
906	90.6	101.0	26.37	29.15	976	97.6	108.8	29.36	31.77	1046	104.6	116.6	32.59	34.51
907	90.7	101.1	26.41	29.19	977	97.7	108.9	29.41	31.80	1047	104.7	116.7	32.63	34.55
908	90.8	101.2	26.45	29.23	978	97.8	109.0	29.45	31.84	1048	104.8	116.9	32.68	34.59
909	90.9	101.4	26.49	29.26	979	97.9	109.2	29.49	31.88	1049	104.9	117.0	32.73	34.63
910	91.0	101.5	26.54	29.30	980	98.0	109.3	29.54	31.92	1050	105.0	117.1	32.78	34.67
911	91.1	101.6	26.58	29.33	981	98.1	109.4	29.58	31.96	1051	105.1	117.2	32.83	34.71
912	91.2	101.7	26.62	29.37	982	98.2	109.5	29.63	32.00	1052	105.2	117.3	32.87	34.75
913	91.3	101.8	26.66	29.41	983	98.3	109.6	29.67	32.03	1053	105.3	117.4	32.92	34.79
914	91.4	101.9	26.70	29.44	984	98.4	109.7	29.72	32.07	1054	105.4	117.5	32.97	34.83
915	91.5	102.0	26.74	29.48	985	98.5	109.8	29.76	32.11	1055	105.5	117.6	33.02	34.87
916	91.6	102.1	26.78	29.52	986	98.6	109.9	29.81	32.15	1056	105.6	117.7	33.07	34.91
917	91.7	102.2	26.83	29.55	987	98.7	110.1	29.85	32.19	1057	105.7	117.9	33.11	34.96
918	91.8	102.4	26.87	29.59	988	98.8	110.2	29.90	32.23	1058	105.8	118.0	33.16	35.00
919	91.9	102.5	26.91	29.63	989	98.9	110.3	29.94	32.27	1059	105.9	118.1	33.21	35.04
920	92.0	102.6	26.95	29.66	990	99.0	110.4	29.99	32.30	1060	106.0	118.2	33.26	35.08
921	92.1	102.7	26.99	29.70	991	99.1	110.5	30.03	32.34	1061	106.1	118.3	33.31	35.12
922	92.2	102.8	27.03	29.74	992	99.2	110.6	30.08	32.38	1062	106.2	118.4	33.36	35.16
923	92.3	102.9	27.08	29.77	993	99.3	110.7	30.12	32.42	1063	106.3	118.5	33.40	35.20
924	92.4	103.0	27.12	29.81	994	99.4	110.8	30.17	32.46	1064	106.4	118.6	33.45	35.24
925	92.5	103.1	27.16	29.85	995	99.5	110.9	30.21	32.50	1065	106.5	118.7	33.50	35.28
926	92.6	103.2	27.20	29.89	996	99.6	111.1	30.26	32.54	1066	106.6	118.9	33.55	35.32
927	92.7	103.4	27.24	29.92	997	99.7	111.2	30.30	32.58	1067	106.7	119.0	33.60	35.36
928	92.8	103.5	27.29	29.96	998	99.8	111.3	30.35	32.61	1068	106.8	119.1	33.65	35.40
929	92.9	103.6	27.33	30.00	999	99.9	111.4	30.39	32.65	1069	106.9	119.2	33.70	35.44

V [1] 機種選定方法

室外ユニット

室内ユニット 合計容量	能力 (kW)		入力 (kW)		室内ユニット 合計容量	能力 (kW)		入力 (kW)		室内ユニット 合計容量	能力 (kW)		入力 (kW)	
	冷房	暖房	冷房	暖房		冷房	暖房	冷房	暖房		冷房	暖房	冷房	暖房
1070	107.0	119.3	33.75	35.48	1140	114.0	127.1	37.29	38.41	1210	121.0	134.9	41.06	41.46
1071	107.1	119.4	33.79	35.52	1141	114.1	127.2	37.34	38.45	1211	121.1	135.0	41.12	41.51
1072	107.2	119.5	33.84	35.57	1142	114.2	127.3	37.39	38.49	1212	121.2	135.1	41.17	41.55
1073	107.3	119.6	33.89	35.61	1143	114.3	127.4	37.44	38.53	1213	121.3	135.2	41.23	41.60
1074	107.4	119.8	33.94	35.65	1144	114.4	127.6	37.49	38.58	1214	121.4	135.4	41.28	41.64
1075	107.5	119.9	33.99	35.69	1145	114.5	127.7	37.55	38.62	1215	121.5	135.5	41.34	41.68
1076	107.6	120.0	34.04	35.73	1146	114.6	127.8	37.60	38.66	1216	121.6	135.6	41.39	41.73
1077	107.7	120.1	34.09	35.77	1147	114.7	127.9	37.65	38.71	1217	121.7	135.7	41.45	41.77
1078	107.8	120.2	34.14	35.81	1148	114.8	128.0	37.71	38.75	1218	121.8	135.8	41.51	41.82
1079	107.9	120.3	34.19	35.85	1149	114.9	128.1	37.76	38.79	1219	121.9	135.9	41.56	41.86
1080	108.0	120.4	34.24	35.89	1150	115.0	128.2	37.81	38.83	1220	122.0	136.0	41.62	41.91
1081	108.1	120.5	34.29	35.93	1151	115.1	128.3	37.86	38.88	1221	122.1	136.1	41.67	41.95
1082	108.2	120.6	34.34	35.98	1152	115.2	128.4	37.92	38.92	1222	122.2	136.3	41.73	42.00
1083	108.3	120.8	34.39	36.02	1153	115.3	128.6	37.97	38.96	1223	122.3	136.4	41.79	42.04
1084	108.4	120.9	34.43	36.06	1154	115.4	128.7	38.02	39.01	1224	122.4	136.5	41.84	42.09
1085	108.5	121.0	34.48	36.10	1155	115.5	128.8	38.07	39.05	1225	122.5	136.6	41.90	42.13
1086	108.6	121.1	34.53	36.14	1156	115.6	128.9	38.13	39.09	1226	122.6	136.7	41.96	42.18
1087	108.7	121.2	34.58	36.18	1157	115.7	129.0	38.18	39.14	1227	122.7	136.8	42.01	42.22
1088	108.8	121.3	34.63	36.22	1158	115.8	129.1	38.23	39.18	1228	122.8	136.9	42.07	42.27
1089	108.9	121.4	34.68	36.26	1159	115.9	129.2	38.29	39.22	1229	122.9	137.0	42.13	42.31
1090	109.0	121.5	34.73	36.31	1160	116.0	129.3	38.34	39.27	1230	123.0	137.1	42.18	42.36
1091	109.1	121.6	34.78	36.35	1161	116.1	129.5	38.39	39.31	1231	123.1	137.3	42.24	42.40
1092	109.2	121.8	34.83	36.39	1162	116.2	129.6	38.45	39.35	1232	123.2	137.4	42.30	42.45
1093	109.3	121.9	34.88	36.43	1163	116.3	129.7	38.50	39.40	1233	123.3	137.5	42.35	42.49
1094	109.4	122.0	34.93	36.47	1164	116.4	129.8	38.55	39.44	1234	123.4	137.6	42.41	42.54
1095	109.5	122.1	34.98	36.51	1165	116.5	129.9	38.61	39.48	1235	123.5	137.7	42.47	42.58
1096	109.6	122.2	35.03	36.55	1166	116.6	130.0	38.66	39.53	1236	123.6	137.8	42.52	42.63
1097	109.7	122.3	35.08	36.60	1167	116.7	130.1	38.71	39.57	1237	123.7	137.9	42.58	42.67
1098	109.8	122.4	35.13	36.64	1168	116.8	130.2	38.77	39.61	1238	123.8	138.0	42.64	42.72
1099	109.9	122.5	35.18	36.68	1169	116.9	130.3	38.82	39.66	1239	123.9	138.1	42.69	42.77
1100	110.0	122.7	35.23	36.72	1170	117.0	130.5	38.87	39.70	1240	124.0	138.3	42.75	42.81
1101	110.1	122.8	35.28	36.76	1171	117.1	130.6	38.93	39.74	1241	124.1	138.4	42.81	42.86
1102	110.2	122.9	35.33	36.80	1172	117.2	130.7	38.98	39.79	1242	124.2	138.5	42.86	42.90
1103	110.3	123.0	35.39	36.85	1173	117.3	130.8	39.04	39.83	1243	124.3	138.6	42.92	42.95
1104	110.4	123.1	35.44	36.89	1174	117.4	130.9	39.09	39.87	1244	124.4	138.7	42.98	42.99
1105	110.5	123.2	35.49	36.93	1175	117.5	131.0	39.14	39.92	1245	124.5	138.8	43.04	43.04
1106	110.6	123.3	35.54	36.97	1176	117.6	131.1	39.20	39.96	1246	124.6	138.9	43.09	43.08
1107	110.7	123.4	35.59	37.01	1177	117.7	131.2	39.25	40.00	1247	124.7	139.0	43.15	43.13
1108	110.8	123.5	35.64	37.05	1178	117.8	131.3	39.31	40.05	1248	124.8	139.2	43.21	43.18
1109	110.9	123.7	35.69	37.10	1179	117.9	131.5	39.36	40.09	1249	124.9	139.3	43.27	43.22
1110	111.0	123.8	35.74	37.14	1180	118.0	131.6	39.41	40.14	1250	125.0	139.4	43.32	43.27
1111	111.1	123.9	35.79	37.18	1181	118.1	131.7	39.47	40.18	1251	125.1	139.5	43.38	43.31
1112	111.2	124.0	35.84	37.22	1182	118.2	131.8	39.52	40.22	1252	125.2	139.6	43.44	43.36
1113	111.3	124.1	35.89	37.26	1183	118.3	131.9	39.58	40.27	1253	125.3	139.7	43.50	43.40
1114	111.4	124.2	35.94	37.31	1184	118.4	132.0	39.63	40.31	1254	125.4	139.8	43.55	43.45
1115	111.5	124.3	35.99	37.35	1185	118.5	132.1	39.69	40.36	1255	125.5	139.9	43.61	43.49
1116	111.6	124.4	36.05	37.39	1186	118.6	132.2	39.74	40.40	1256	125.6	140.0	43.67	43.54
1117	111.7	124.5	36.10	37.43	1187	118.7	132.4	39.79	40.44	1257	125.7	140.2	43.73	43.59
1118	111.8	124.7	36.15	37.47	1188	118.8	132.5	39.85	40.49	1258	125.8	140.3	43.78	43.63
1119	111.9	124.8	36.20	37.52	1189	118.9	132.6	39.90	40.53	1259	125.9	140.4	43.84	43.68
1120	112.0	124.9	36.25	37.56	1190	119.0	132.7	39.96	40.58	1260	126.0	140.5	43.90	43.72
1121	112.1	125.0	36.30	37.60	1191	119.1	132.8	40.01	40.62	1261	126.1	140.6	43.96	43.77
1122	112.2	125.1	36.35	37.64	1192	119.2	132.9	40.07	40.66	1262	126.2	140.7	44.02	43.82
1123	112.3	125.2	36.40	37.68	1193	119.3	133.0	40.12	40.71	1263	126.3	140.8	44.07	43.86
1124	112.4	125.3	36.46	37.73	1194	119.4	133.1	40.18	40.75	1264	126.4	140.9	44.13	43.91
1125	112.5	125.4	36.51	37.77	1195	119.5	133.2	40.23	40.80	1265	126.5	141.0	44.19	43.95
1126	112.6	125.5	36.56	37.81	1196	119.6	133.4	40.29	40.84	1266	126.6	141.2	44.25	44.00
1127	112.7	125.7	36.61	37.85	1197	119.7	133.5	40.34	40.88	1267	126.7	141.3	44.31	44.05
1128	112.8	125.8	36.66	37.90	1198	119.8	133.6	40.40	40.93	1268	126.8	141.4	44.37	44.09
1129	112.9	125.9	36.71	37.94	1199	119.9	133.7	40.45	40.97	1269	126.9	141.5	44.42	44.14
1130	113.0	126.0	36.77	37.98	1200	120.0	133.8	40.51	41.02	1270	127.0	141.6	44.48	44.18
1131	113.1	126.1	36.82	38.02	1201	120.1	133.9	40.56	41.06	1271	127.1	141.7	44.54	44.23
1132	113.2	126.2	36.87	38.07	1202	120.2	134.0	40.62	41.11	1272	127.2	141.8	44.60	44.28
1133	113.3	126.3	36.92	38.11	1203	120.3	134.1	40.67	41.15	1273	127.3	141.9	44.66	44.32
1134	113.4	126.4	36.97	38.15	1204	120.4	134.2	40.73	41.19	1274	127.4	142.1	44.72	44.37
1135	113.5	126.6	37.02	38.19	1205	120.5	134.4	40.78	41.24	1275	127.5	142.2	44.78	44.42
1136	113.6	126.7	37.08	38.24	1206	120.6	134.5	40.84	41.28	1276	127.6	142.3	44.83	44.46
1137	113.7	126.8	37.13	38.28	1207	120.7	134.6	40.89	41.33	1277	127.7	142.4	44.89	44.51
1138	113.8	126.9	37.18	38.32	1208	120.8	134.7	40.95	41.37	1278	127.8	142.5	44.95	44.56
1139	113.9	127.0	37.23	38.36	1209	120.9	134.8	41.00	41.42	1279	127.9	142.6	45.01	44.60

V 製品データ

V [1] 機種選定方法

室内ユニット 合計容量	能力 (kW)		入力 (kW)		室内ユニット 合計容量	能力 (kW)		入力 (kW)		室内ユニット 合計容量	能力 (kW)		入力 (kW)	
	冷房	暖房	冷房	暖房		冷房	暖房	冷房	暖房		冷房	暖房	冷房	暖房
1280	128.0	142.7	45.07	44.65	1350	131.2	145.3	46.48	45.14	1420	132.9	145.7	46.78	44.51
1281	128.1	142.8	45.13	44.69	1351	131.2	145.3	46.48	45.13	1421	132.9	145.7	46.78	44.51
1282	128.2	142.9	45.19	44.74	1352	131.3	145.3	46.48	45.12	1422	133.0	145.7	46.79	44.50
1283	128.3	143.1	45.25	44.79	1353	131.3	145.3	46.49	45.11	1423	133.0	145.7	46.79	44.49
1284	128.4	143.2	45.31	44.83	1354	131.3	145.3	46.49	45.11	1424	133.0	145.7	46.80	44.48
1285	128.5	143.3	45.37	44.88	1355	131.3	145.3	46.50	45.10	1425	133.0	145.8	46.80	44.47
1286	128.6	143.4	45.42	44.93	1356	131.4	145.3	46.50	45.09	1426	133.1	145.8	46.80	44.46
1287	128.7	143.5	45.48	44.97	1357	131.4	145.3	46.51	45.08	1427	133.1	145.8	46.81	44.45
1288	128.8	143.6	45.54	45.02	1358	131.4	145.3	46.51	45.07	1428	133.1	145.8	46.81	44.44
1289	128.9	143.7	45.60	45.07	1359	131.4	145.3	46.51	45.06	1429	133.1	145.8	46.82	44.43
1290	129.0	143.8	45.66	45.11	1360	131.5	145.3	46.52	45.05	1430	133.2	145.8	46.82	44.42
1291	129.1	143.9	45.72	45.16	1361	131.5	145.3	46.52	45.04	1431	133.2	145.8	46.83	44.42
1292	129.2	144.1	45.78	45.21	1362	131.5	145.4	46.53	45.03	1432	133.2	145.8	46.83	44.41
1293	129.3	144.2	45.84	45.25	1363	131.5	145.4	46.53	45.03	1433	133.2	145.8	46.83	44.40
1294	129.4	144.3	45.90	45.30	1364	131.6	145.4	46.54	45.02	1434	133.3	145.8	46.84	44.39
1295	129.5	144.4	45.96	45.35	1365	131.6	145.4	46.54	45.01	1435	133.3	145.8	46.84	44.38
1296	129.6	144.5	46.02	45.40	1366	131.6	145.4	46.55	45.00	1436	133.3	145.8	46.85	44.37
1297	129.7	144.6	46.08	45.44	1367	131.6	145.4	46.55	44.99	1437	133.3	145.8	46.85	44.36
1298	129.8	144.7	46.14	45.49	1368	131.7	145.4	46.55	44.98	1438	133.4	145.8	46.86	44.35
1299	129.9	144.8	46.20	45.54	1369	131.7	145.4	46.56	44.97	1439	133.4	145.8	46.86	44.34
1300	130.0	145.0	46.26	45.59	1370	131.7	145.4	46.56	44.96	1440	133.4	145.8	46.87	44.33
1301	130.0	145.0	46.26	45.58	1371	131.7	145.4	46.57	44.95	1441	133.4	145.9	46.87	44.33
1302	130.0	145.0	46.27	45.57	1372	131.8	145.4	46.57	44.94	1442	133.5	145.9	46.87	44.32
1303	130.1	145.0	46.27	45.56	1373	131.8	145.4	46.58	44.94	1443	133.5	145.9	46.88	44.31
1304	130.1	145.0	46.28	45.55	1374	131.8	145.4	46.58	44.93	1444	133.5	145.9	46.88	44.30
1305	130.1	145.0	46.28	45.55	1375	131.8	145.4	46.58	44.92	1445	133.5	145.9	46.89	44.29
1306	130.1	145.0	46.29	45.54	1376	131.9	145.4	46.59	44.91	1446	133.6	145.9	46.89	44.28
1307	130.2	145.0	46.29	45.53	1377	131.9	145.5	46.59	44.90	1447	133.6	145.9	46.90	44.27
1308	130.2	145.0	46.29	45.52	1378	131.9	145.5	46.60	44.89	1448	133.6	145.9	46.90	44.26
1309	130.2	145.0	46.30	45.51	1379	131.9	145.5	46.60	44.88	1449	133.6	145.9	46.90	44.25
1310	130.2	145.0	46.30	45.50	1380	131.9	145.5	46.61	44.87	1450	133.7	145.9	46.91	44.25
1311	130.3	145.0	46.31	45.49	1381	132.0	145.5	46.61	44.86	1451	133.7	145.9	46.91	44.24
1312	130.3	145.0	46.31	45.48	1382	132.0	145.5	46.61	44.85	1452	133.7	145.9	46.92	44.23
1313	130.3	145.0	46.32	45.47	1383	132.0	145.5	46.62	44.85	1453	133.7	145.9	46.92	44.22
1314	130.3	145.1	46.32	45.46	1384	132.0	145.5	46.62	44.84	1454	133.8	145.9	46.93	44.21
1315	130.4	145.1	46.32	45.46	1385	132.1	145.5	46.63	44.83	1455	133.8	145.9	46.93	44.20
1316	130.4	145.1	46.33	45.45	1386	132.1	145.5	46.63	44.82	1456	133.8	145.9	46.93	44.19
1317	130.4	145.1	46.33	45.44	1387	132.1	145.5	46.64	44.81	1457	133.8	146.0	46.94	44.18
1318	130.4	145.1	46.34	45.43	1388	132.1	145.5	46.64	44.80	1458	133.9	146.0	46.94	44.17
1319	130.5	145.1	46.34	45.42	1389	132.2	145.5	46.64	44.79	1459	133.9	146.0	46.95	44.16
1320	130.5	145.1	46.35	45.41	1390	132.2	145.5	46.65	44.78	1460	133.9	146.0	46.95	44.16
1321	130.5	145.1	46.35	45.40	1391	132.2	145.5	46.65	44.77	1461	133.9	146.0	46.96	44.15
1322	130.5	145.1	46.36	45.39	1392	132.2	145.5	46.66	44.77	1462	133.9	146.0	46.96	44.14
1323	130.6	145.1	46.36	45.38	1393	132.3	145.6	46.66	44.76	1463	134.0	146.0	46.96	44.13
1324	130.6	145.1	46.36	45.37	1394	132.3	145.6	46.67	44.75	1464	134.0	146.0	46.97	44.12
1325	130.6	145.1	46.37	45.37	1395	132.3	145.6	46.67	44.74	1465	134.0	146.0	46.97	44.11
1326	130.6	145.1	46.37	45.36	1396	132.3	145.6	46.67	44.73	1466	134.0	146.0	46.98	44.10
1327	130.7	145.1	46.38	45.35	1397	132.4	145.6	46.68	44.72	1467	134.1	146.0	46.98	44.09
1328	130.7	145.1	46.38	45.34	1398	132.4	145.6	46.68	44.71	1468	134.1	146.0	46.99	44.08
1329	130.7	145.1	46.39	45.33	1399	132.4	145.6	46.69	44.70	1469	134.1	146.0	46.99	44.07
1330	130.7	145.2	46.39	45.32	1400	132.4	145.6	46.69	44.69	1470	134.1	146.0	46.99	44.07
1331	130.8	145.2	46.39	45.31	1401	132.5	145.6	46.70	44.68	1471	134.2	146.0	47.00	44.06
1332	130.8	145.2	46.40	45.30	1402	132.5	145.6	46.70	44.68	1472	134.2	146.0	47.00	44.05
1333	130.8	145.2	46.40	45.29	1403	132.5	145.6	46.71	44.67	1473	134.2	146.1	47.01	44.04
1334	130.8	145.2	46.41	45.29	1404	132.5	145.6	46.71	44.66	1474	134.2	146.1	47.01	44.03
1335	130.9	145.2	46.41	45.28	1405	132.6	145.6	46.71	44.65	1475	134.3	146.1	47.02	44.02
1336	130.9	145.2	46.42	45.27	1406	132.6	145.6	46.72	44.64	1476	134.3	146.1	47.02	44.01
1337	130.9	145.2	46.42	45.26	1407	132.6	145.6	46.72	44.63	1477	134.3	146.1	47.02	44.00
1338	130.9	145.2	46.42	45.25	1408	132.6	145.6	46.73	44.62	1478	134.3	146.1	47.03	43.99
1339	130.9	145.2	46.43	45.24	1409	132.7	145.7	46.73	44.61	1479	134.4	146.1	47.03	43.99
1340	131.0	145.2	46.43	45.23	1410	132.7	145.7	46.74	44.60	1480	134.4	146.1	47.04	43.98
1341	131.0	145.2	46.44	45.22	1411	132.7	145.7	46.74	44.59	1481	134.4	146.1	47.04	43.97
1342	131.0	145.2	46.44	45.21	1412	132.7	145.7	46.74	44.59	1482	134.4	146.1	47.05	43.96
1343	131.0	145.2	46.45	45.20	1413	132.8	145.7	46.75	44.58	1483	134.5	146.1	47.05	43.95
1344	131.1	145.2	46.45	45.20	1414	132.8	145.7	46.75	44.57	1484	134.5	146.1	47.06	43.94
1345	131.1	145.2	46.45	45.19	1415	132.8	145.7	46.76	44.56	1485	134.5	146.1	47.06	43.93
1346	131.1	145.3	46.46	45.18	1416	132.8	145.7	46.76	44.55	1486	134.5	146.1	47.06	43.92
1347	131.1	145.3	46.46	45.17	1417	132.9	145.7	46.77	44.54	1487	134.6	146.1	47.07	43.91
1348	131.2	145.3	46.47	45.16	1418	132.9	145.7	46.77	44.53	1488	134.6	146.1	47.07	43.90
1349	131.2	145.3	46.47	45.15	1419	132.9	145.7	46.77	44.52	1489	134.6	146.2	47.08	43.90

V [1] 機種選定方法

室外ユニット

室内ユニット 合計容量	能力 (kW)		入力 (kW)		室内ユニット 合計容量	能力 (kW)		入力 (kW)		室内ユニット 合計容量	能力 (kW)		入力 (kW)	
	冷房	暖房	冷房	暖房		冷房	暖房	冷房	暖房		冷房	暖房		
1490	134.6	146.2	47.08	43.89	1560	136.3	146.6	47.38	43.26	1630	138.0	147.0	47.69	42.63
1491	134.7	146.2	47.09	43.88	1561	136.4	146.6	47.39	43.25	1631	138.1	147.0	47.69	42.62
1492	134.7	146.2	47.09	43.87	1562	136.4	146.6	47.39	43.24	1632	138.1	147.1	47.69	42.61
1493	134.7	146.2	47.09	43.86	1563	136.4	146.6	47.40	43.23	1633	138.1	147.1	47.70	42.60
1494	134.7	146.2	47.10	43.85	1564	136.4	146.6	47.40	43.22	1634	138.1	147.1	47.70	42.60
1495	134.8	146.2	47.10	43.84	1565	136.5	146.6	47.41	43.21	1635	138.2	147.1	47.71	42.59
1496	134.8	146.2	47.11	43.83	1566	136.5	146.6	47.41	43.21	1636	138.2	147.1	47.71	42.58
1497	134.8	146.2	47.11	43.82	1567	136.5	146.6	47.41	43.20	1637	138.2	147.1	47.72	42.57
1498	134.8	146.2	47.12	43.82	1568	136.5	146.7	47.42	43.19	1638	138.2	147.1	47.72	42.56
1499	134.9	146.2	47.12	43.81	1569	136.6	146.7	47.42	43.18	1639	138.3	147.1	47.72	42.55
1500	134.9	146.2	47.12	43.80	1570	136.6	146.7	47.43	43.17	1640	138.3	147.1	47.73	42.54
1501	134.9	146.2	47.13	43.79	1571	136.6	146.7	47.43	43.16	1641	138.3	147.1	47.73	42.53
1502	134.9	146.2	47.13	43.78	1572	136.6	146.7	47.44	43.15	1642	138.3	147.1	47.74	42.52
1503	134.9	146.2	47.14	43.77	1573	136.7	146.7	47.44	43.14	1643	138.4	147.1	47.74	42.52
1504	135.0	146.2	47.14	43.76	1574	136.7	146.7	47.44	43.13	1644	138.4	147.1	47.75	42.51
1505	135.0	146.3	47.15	43.75	1575	136.7	146.7	47.45	43.12	1645	138.4	147.1	47.75	42.50
1506	135.0	146.3	47.15	43.74	1576	136.7	146.7	47.45	43.12	1646	138.4	147.1	47.76	42.49
1507	135.0	146.3	47.15	43.73	1577	136.8	146.7	47.46	43.11	1647	138.5	147.1	47.76	42.48
1508	135.1	146.3	47.16	43.73	1578	136.8	146.7	47.46	43.10	1648	138.5	147.2	47.76	42.47
1509	135.1	146.3	47.16	43.72	1579	136.8	146.7	47.47	43.09	1649	138.5	147.2	47.77	42.46
1510	135.1	146.3	47.17	43.71	1580	136.8	146.7	47.47	43.08	1650	138.5	147.2	47.77	42.45
1511	135.1	146.3	47.17	43.70	1581	136.9	146.7	47.47	43.07	1651	138.6	147.2	47.78	42.44
1512	135.2	146.3	47.18	43.69	1582	136.9	146.7	47.48	43.06	1652	138.6	147.2	47.78	42.43
1513	135.2	146.3	47.18	43.68	1583	136.9	146.7	47.48	43.05	1653	138.6	147.2	47.79	42.43
1514	135.2	146.3	47.18	43.67	1584	136.9	146.8	47.49	43.04	1654	138.6	147.2	47.79	42.42
1515	135.2	146.3	47.19	43.66	1585	136.9	146.8	47.49	43.04	1655	138.7	147.2	47.79	42.41
1516	135.3	146.3	47.19	43.65	1586	137.0	146.8	47.50	43.03	1656	138.7	147.2	47.80	42.40
1517	135.3	146.3	47.20	43.64	1587	137.0	146.8	47.50	43.02	1657	138.7	147.2	47.80	42.39
1518	135.3	146.3	47.20	43.64	1588	137.0	146.8	47.50	43.01	1658	138.7	147.2	47.81	42.38
1519	135.3	146.3	47.21	43.63	1589	137.0	146.8	47.51	43.00	1659	138.8	147.2	47.81	42.37
1520	135.4	146.3	47.21	43.62	1590	137.1	146.8	47.51	42.99	1660	138.8	147.2	47.82	42.36
1521	135.4	146.4	47.22	43.61	1591	137.1	146.8	47.52	42.98	1661	138.8	147.2	47.82	42.35
1522	135.4	146.4	47.22	43.60	1592	137.1	146.8	47.52	42.97	1662	138.8	147.2	47.82	42.34
1523	135.4	146.4	47.22	43.59	1593	137.1	146.8	47.53	42.96	1663	138.9	147.2	47.83	42.34
1524	135.5	146.4	47.23	43.58	1594	137.2	146.8	47.53	42.95	1664	138.9	147.3	47.83	42.33
1525	135.5	146.4	47.23	43.57	1595	137.2	146.8	47.53	42.95	1665	138.9	147.3	47.84	42.32
1526	135.5	146.4	47.24	43.56	1596	137.2	146.8	47.54	42.94	1666	138.9	147.3	47.84	42.31
1527	135.5	146.4	47.24	43.56	1597	137.2	146.8	47.54	42.93	1667	138.9	147.3	47.85	42.30
1528	135.6	146.4	47.25	43.55	1598	137.3	146.8	47.55	42.92	1668	139.0	147.3	47.85	42.29
1529	135.6	146.4	47.25	43.54	1599	137.3	146.8	47.55	42.91	1669	139.0	147.3	47.85	42.28
1530	135.6	146.4	47.25	43.53	1600	137.3	146.9	47.56	42.90	1670	139.0	147.3	47.86	42.27
1531	135.6	146.4	47.26	43.52	1601	137.3	146.9	47.56	42.89	1671	139.0	147.3	47.86	42.26
1532	135.7	146.4	47.26	43.51	1602	137.4	146.9	47.57	42.88	1672	139.1	147.3	47.87	42.26
1533	135.7	146.4	47.27	43.50	1603	137.4	146.9	47.57	42.87	1673	139.1	147.3	47.87	42.25
1534	135.7	146.4	47.27	43.49	1604	137.4	146.9	47.57	42.86	1674	139.1	147.3	47.88	42.24
1535	135.7	146.4	47.28	43.48	1605	137.4	146.9	47.58	42.86	1675	139.1	147.3	47.88	42.23
1536	135.8	146.4	47.28	43.47	1606	137.5	146.9	47.58	42.85	1676	139.2	147.3	47.88	42.22
1537	135.8	146.5	47.28	43.47	1607	137.5	146.9	47.59	42.84	1677	139.2	147.3	47.89	42.21
1538	135.8	146.5	47.29	43.46	1608	137.5	146.9	47.59	42.83	1678	139.2	147.3	47.89	42.20
1539	135.8	146.5	47.29	43.45	1609	137.5	146.9	47.60	42.82	1679	139.2	147.3	47.90	42.19
1540	135.9	146.5	47.30	43.44	1610	137.6	146.9	47.60	42.81	1680	139.3	147.4	47.90	42.18
1541	135.9	146.5	47.30	43.43	1611	137.6	146.9	47.60	42.80	1681	139.3	147.4	47.91	42.17
1542	135.9	146.5	47.31	43.42	1612	137.6	146.9	47.61	42.79	1682	139.3	147.4	47.91	42.17
1543	135.9	146.5	47.31	43.41	1613	137.6	146.9	47.61	42.78	1683	139.3	147.4	47.92	42.16
1544	135.9	146.5	47.31	43.40	1614	137.7	146.9	47.62	42.78	1684	139.4	147.4	47.92	42.15
1545	136.0	146.5	47.32	43.39	1615	137.7	146.9	47.62	42.77	1685	139.4	147.4	47.92	42.14
1546	136.0	146.5	47.32	43.38	1616	137.7	147.0	47.63	42.76	1686	139.4	147.4	47.93	42.13
1547	136.0	146.5	47.33	43.38	1617	137.7	147.0	47.63	42.75	1687	139.4	147.4	47.93	42.12
1548	136.0	146.5	47.33	43.37	1618	137.8	147.0	47.63	42.74	1688	139.5	147.4	47.94	42.11
1549	136.1	146.5	47.34	43.36	1619	137.8	147.0	47.64	42.73	1689	139.5	147.4	47.94	42.10
1550	136.1	146.5	47.34	43.35	1620	137.8	147.0	47.64	42.72	1690	139.5	147.4	47.95	42.09
1551	136.1	146.5	47.34	43.34	1621	137.8	147.0	47.65	42.71					
1552	136.1	146.5	47.35	43.33	1622	137.9	147.0	47.65	42.70					
1553	136.2	146.6	47.35	43.32	1623	137.9	147.0	47.66	42.69					
1554	136.2	146.6	47.36	43.31	1624	137.9	147.0	47.66	42.69					
1555	136.2	146.6	47.36	43.30	1625	137.9	147.0	47.66	42.68					
1556	136.2	146.6	47.37	43.30	1626	137.9	147.0	47.67	42.67					
1557	136.3	146.6	47.37	43.29	1627	138.0	147.0	47.67	42.66					
1558	136.3	146.6	47.37	43.28	1628	138.0	147.0	47.68	42.65					
1559	136.3	146.6	47.38	43.27	1629	138.0	147.0	47.68	42.64					

V 製品データ

[PUHY-P1360SDMG2]

室内ユニット 合計容量	能力 (kW)		入力 (kW)		室内ユニット 合計容量	能力 (kW)		入力 (kW)		室内ユニット 合計容量	能力 (kW)		入力 (kW)	
	冷房	暖房	冷房	暖房		冷房	暖房	冷房	暖房		冷房	暖房	冷房	暖房
680	68.0	75.0	19.56	20.23	750	75.0	82.7	21.80	22.20	820	82.0	90.4	24.24	24.32
681	68.1	75.1	19.59	20.25	751	75.1	82.8	21.83	22.23	821	82.1	90.6	24.27	24.35
682	68.2	75.2	19.62	20.28	752	75.2	82.9	21.87	22.26	822	82.2	90.7	24.31	24.38
683	68.3	75.3	19.65	20.31	753	75.3	83.1	21.90	22.29	823	82.3	90.8	24.35	24.41
684	68.4	75.4	19.68	20.34	754	75.4	83.2	21.93	22.32	824	82.4	90.9	24.38	24.44
685	68.5	75.6	19.71	20.36	755	75.5	83.3	21.97	22.35	825	82.5	91.0	24.42	24.47
686	68.6	75.7	19.74	20.39	756	75.6	83.4	22.00	22.38	826	82.6	91.1	24.46	24.50
687	68.7	75.8	19.77	20.42	757	75.7	83.5	22.04	22.41	827	82.7	91.2	24.49	24.53
688	68.8	75.9	19.80	20.45	758	75.8	83.6	22.07	22.44	828	82.8	91.3	24.53	24.57
689	68.9	76.0	19.84	20.47	759	75.9	83.7	22.10	22.47	829	82.9	91.4	24.57	24.60
690	69.0	76.1	19.87	20.50	760	76.0	83.8	22.14	22.50	830	83.0	91.5	24.60	24.63
691	69.1	76.2	19.90	20.53	761	76.1	83.9	22.17	22.53	831	83.1	91.7	24.64	24.66
692	69.2	76.3	19.93	20.56	762	76.2	84.0	22.20	22.56	832	83.2	91.8	24.68	24.69
693	69.3	76.4	19.96	20.58	763	76.3	84.2	22.24	22.58	833	83.3	91.9	24.71	24.72
694	69.4	76.5	19.99	20.61	764	76.4	84.3	22.27	22.61	834	83.4	92.0	24.75	24.75
695	69.5	76.7	20.02	20.64	765	76.5	84.4	22.31	22.64	835	83.5	92.1	24.79	24.79
696	69.6	76.8	20.05	20.67	766	76.6	84.5	22.34	22.67	836	83.6	92.2	24.82	24.82
697	69.7	76.9	20.08	20.69	767	76.7	84.6	22.37	22.70	837	83.7	92.3	24.86	24.85
698	69.8	77.0	20.12	20.72	768	76.8	84.7	22.41	22.73	838	83.8	92.4	24.90	24.88
699	69.9	77.1	20.15	20.75	769	76.9	84.8	22.44	22.76	839	83.9	92.5	24.93	24.91
700	70.0	77.2	20.18	20.78	770	77.0	84.9	22.48	22.79	840	84.0	92.7	24.97	24.94
701	70.1	77.3	20.21	20.80	771	77.1	85.0	22.51	22.82	841	84.1	92.8	25.01	24.98
702	70.2	77.4	20.24	20.83	772	77.2	85.2	22.55	22.85	842	84.2	92.9	25.04	25.01
703	70.3	77.5	20.27	20.86	773	77.3	85.3	22.58	22.88	843	84.3	93.0	25.08	25.04
704	70.4	77.7	20.30	20.89	774	77.4	85.4	22.61	22.91	844	84.4	93.1	25.12	25.07
705	70.5	77.8	20.34	20.92	775	77.5	85.5	22.65	22.94	845	84.5	93.2	25.16	25.10
706	70.6	77.9	20.37	20.94	776	77.6	85.6	22.68	22.97	846	84.6	93.3	25.19	25.13
707	70.7	78.0	20.40	20.97	777	77.7	85.7	22.72	23.00	847	84.7	93.4	25.23	25.17
708	70.8	78.1	20.43	21.00	778	77.8	85.8	22.75	23.03	848	84.8	93.5	25.27	25.20
709	70.9	78.2	20.46	21.03	779	77.9	85.9	22.79	23.06	849	84.9	93.6	25.31	25.23
710	71.0	78.3	20.50	21.06	780	78.0	86.0	22.82	23.09	850	85.0	93.8	25.34	25.26
711	71.1	78.4	20.53	21.08	781	78.1	86.1	22.86	23.12	851	85.1	93.9	25.38	25.29
712	71.2	78.5	20.56	21.11	782	78.2	86.3	22.89	23.15	852	85.2	94.0	25.42	25.33
713	71.3	78.6	20.59	21.14	783	78.3	86.4	22.93	23.18	853	85.3	94.1	25.46	25.36
714	71.4	78.8	20.62	21.17	784	78.4	86.5	22.96	23.21	854	85.4	94.2	25.49	25.39
715	71.5	78.9	20.65	21.20	785	78.5	86.6	22.99	23.24	855	85.5	94.3	25.53	25.42
716	71.6	79.0	20.69	21.23	786	78.6	86.7	23.03	23.27	856	85.6	94.4	25.57	25.45
717	71.7	79.1	20.72	21.25	787	78.7	86.8	23.06	23.30	857	85.7	94.5	25.61	25.49
718	71.8	79.2	20.75	21.28	788	78.8	86.9	23.10	23.33	858	85.8	94.6	25.64	25.52
719	71.9	79.3	20.78	21.31	789	78.9	87.0	23.13	23.36	859	85.9	94.7	25.68	25.55
720	72.0	79.4	20.82	21.34	790	79.0	87.1	23.17	23.39	860	86.0	94.9	25.72	25.58
721	72.1	79.5	20.85	21.37	791	79.1	87.2	23.20	23.42	861	86.1	95.0	25.76	25.62
722	72.2	79.6	20.88	21.40	792	79.2	87.4	23.24	23.45	862	86.2	95.1	25.80	25.65
723	72.3	79.7	20.91	21.42	793	79.3	87.5	23.27	23.48	863	86.3	95.2	25.83	25.68
724	72.4	79.9	20.94	21.45	794	79.4	87.6	23.31	23.51	864	86.4	95.3	25.87	25.71
725	72.5	80.0	20.98	21.48	795	79.5	87.7	23.34	23.55	865	86.5	95.4	25.91	25.75
726	72.6	80.1	21.01	21.51	796	79.6	87.8	23.38	23.58	866	86.6	95.5	25.95	25.78
727	72.7	80.2	21.04	21.54	797	79.7	87.9	23.42	23.61	867	86.7	95.6	25.99	25.81
728	72.8	80.3	21.07	21.57	798	79.8	88.0	23.45	23.64	868	86.8	95.7	26.02	25.84
729	72.9	80.4	21.11	21.60	799	79.9	88.1	23.49	23.67	869	86.9	95.9	26.06	25.87
730	73.0	80.5	21.14	21.62	800	80.0	88.2	23.52	23.70	870	87.0	96.0	26.10	25.91
731	73.1	80.6	21.17	21.65	801	80.1	88.4	23.56	23.73	871	87.1	96.1	26.14	25.94
732	73.2	80.7	21.20	21.68	802	80.2	88.5	23.59	23.76	872	87.2	96.2	26.18	25.97
733	73.3	80.8	21.24	21.71	803	80.3	88.6	23.63	23.79	873	87.3	96.3	26.21	26.01
734	73.4	81.0	21.27	21.74	804	80.4	88.7	23.66	23.82	874	87.4	96.4	26.25	26.04
735	73.5	81.1	21.30	21.77	805	80.5	88.8	23.70	23.85	875	87.5	96.5	26.29	26.07
736	73.6	81.2	21.34	21.80	806	80.6	88.9	23.73	23.88	876	87.6	96.6	26.33	26.10
737	73.7	81.3	21.37	21.83	807	80.7	89.0	23.77	23.91	877	87.7	96.7	26.37	26.14
738	73.8	81.4	21.40	21.85	808	80.8	89.1	23.81	23.94	878	87.8	96.8	26.41	26.17
739	73.9	81.5	21.43	21.88	809	80.9	89.2	23.84	23.97	879	87.9	97.0	26.45	26.20
740	74.0	81.6	21.47	21.91	810	81.0	89.3	23.88	24.01	880	88.0	97.1	26.48	26.23
741	74.1	81.7	21.50	21.94	811	81.1	89.5	23.91	24.04	881	88.1	97.2	26.52	26.27
742	74.2	81.8	21.53	21.97	812	81.2	89.6	23.95	24.07	882	88.2	97.3	26.56	26.30
743	74.3	82.0	21.57	22.00	813	81.3	89.7	23.99	24.10	883	88.3	97.4	26.60	26.33
744	74.4	82.1	21.60	22.03	814	81.4	89.8	24.02	24.13	884	88.4	97.5	26.64	26.37
745	74.5	82.2	21.63	22.06	815	81.5	89.9	24.06	24.16	885	88.5	97.6	26.68	26.40
746	74.6	82.3	21.67	22.09	816	81.6	90.0	24.09	24.19	886	88.6	97.7	26.72	26.43
747	74.7	82.4	21.70	22.12	817	81.7	90.1	24.13	24.22	887	88.7	97.8	26.76	26.46
748	74.8	82.5	21.73	22.14	818	81.8	90.2	24.17	24.25	888	88.8	97.9	26.79	26.50
749	74.9	82.6	21.77	22.17	819	81.9	90.3	24.20	24.28	889	88.9	98.1	26.83	26.53

V [1] 機種選定方法

室外ユニット

V 製品データ

室内ユニット 合計容量	能力 (kW)		入力 (kW)		室内ユニット 合計容量	能力 (kW)		入力 (kW)		室内ユニット 合計容量	能力 (kW)		入力 (kW)	
	冷房	暖房	冷房	暖房		冷房	暖房	冷房	暖房		冷房	暖房	冷房	暖房
890	89.0	98.2	26.87	26.56	960	96.0	105.9	29.70	28.95	1030	103.0	113.6	32.73	31.47
891	89.1	98.3	26.91	26.60	961	96.1	106.0	29.74	28.98	1031	103.1	113.7	32.77	31.50
892	89.2	98.4	26.95	26.63	962	96.2	106.1	29.79	29.02	1032	103.2	113.8	32.82	31.54
893	89.3	98.5	26.99	26.66	963	96.3	106.2	29.83	29.05	1033	103.3	113.9	32.86	31.58
894	89.4	98.6	27.03	26.70	964	96.4	106.3	29.87	29.09	1034	103.4	114.1	32.91	31.62
895	89.5	98.7	27.07	26.73	965	96.5	106.4	29.91	29.12	1035	103.5	114.2	32.95	31.65
896	89.6	98.8	27.11	26.76	966	96.6	106.5	29.95	29.16	1036	103.6	114.3	33.00	31.69
897	89.7	98.9	27.15	26.80	967	96.7	106.7	30.00	29.19	1037	103.7	114.4	33.04	31.73
898	89.8	99.0	27.19	26.83	968	96.8	106.8	30.04	29.23	1038	103.8	114.5	33.09	31.76
899	89.9	99.2	27.23	26.86	969	96.9	106.9	30.08	29.26	1039	103.9	114.6	33.13	31.80
900	90.0	99.3	27.26	26.90	970	97.0	107.0	30.12	29.30	1040	104.0	114.7	33.18	31.84
901	90.1	99.4	27.30	26.93	971	97.1	107.1	30.17	29.33	1041	104.1	114.8	33.22	31.88
902	90.2	99.5	27.34	26.96	972	97.2	107.2	30.21	29.37	1042	104.2	114.9	33.27	31.91
903	90.3	99.6	27.38	27.00	973	97.3	107.3	30.25	29.41	1043	104.3	115.0	33.31	31.95
904	90.4	99.7	27.42	27.03	974	97.4	107.4	30.29	29.44	1044	104.4	115.2	33.36	31.99
905	90.5	99.8	27.46	27.06	975	97.5	107.5	30.34	29.48	1045	104.5	115.3	33.40	32.02
906	90.6	99.9	27.50	27.10	976	97.6	107.7	30.38	29.51	1046	104.6	115.4	33.45	32.06
907	90.7	100.0	27.54	27.13	977	97.7	107.8	30.42	29.55	1047	104.7	115.5	33.49	32.10
908	90.8	100.2	27.58	27.16	978	97.8	107.9	30.46	29.58	1048	104.8	115.6	33.54	32.14
909	90.9	100.3	27.62	27.20	979	97.9	108.0	30.51	29.62	1049	104.9	115.7	33.59	32.17
910	91.0	100.4	27.66	27.23	980	98.0	108.1	30.55	29.65	1050	105.0	115.8	33.63	32.21
911	91.1	100.5	27.70	27.26	981	98.1	108.2	30.59	29.69	1051	105.1	115.9	33.68	32.25
912	91.2	100.6	27.74	27.30	982	98.2	108.3	30.63	29.72	1052	105.2	116.0	33.72	32.29
913	91.3	100.7	27.78	27.33	983	98.3	108.4	30.68	29.76	1053	105.3	116.1	33.77	32.32
914	91.4	100.8	27.82	27.37	984	98.4	108.5	30.72	29.80	1054	105.4	116.3	33.81	32.36
915	91.5	100.9	27.86	27.40	985	98.5	108.6	30.76	29.83	1055	105.5	116.4	33.86	32.40
916	91.6	101.0	27.90	27.43	986	98.6	108.8	30.80	29.87	1056	105.6	116.5	33.90	32.44
917	91.7	101.1	27.94	27.47	987	98.7	108.9	30.85	29.90	1057	105.7	116.6	33.95	32.48
918	91.8	101.3	27.98	27.50	988	98.8	109.0	30.89	29.94	1058	105.8	116.7	34.00	32.51
919	91.9	101.4	28.02	27.53	989	98.9	109.1	30.93	29.98	1059	105.9	116.8	34.04	32.55
920	92.0	101.5	28.06	27.57	990	99.0	109.2	30.98	30.01	1060	106.0	116.9	34.09	32.59
921	92.1	101.6	28.10	27.60	991	99.1	109.3	31.02	30.05	1061	106.1	117.0	34.13	32.63
922	92.2	101.7	28.14	27.64	992	99.2	109.4	31.06	30.08	1062	106.2	117.1	34.18	32.66
923	92.3	101.8	28.18	27.67	993	99.3	109.5	31.11	30.12	1063	106.3	117.2	34.23	32.70
924	92.4	101.9	28.22	27.70	994	99.4	109.6	31.15	30.15	1064	106.4	117.4	34.27	32.74
925	92.5	102.0	28.26	27.74	995	99.5	109.7	31.19	30.19	1065	106.5	117.5	34.32	32.78
926	92.6	102.1	28.30	27.77	996	99.6	109.9	31.24	30.23	1066	106.6	117.6	34.36	32.82
927	92.7	102.2	28.34	27.81	997	99.7	110.0	31.28	30.26	1067	106.7	117.7	34.41	32.85
928	92.8	102.4	28.38	27.84	998	99.8	110.1	31.32	30.30	1068	106.8	117.8	34.46	32.89
929	92.9	102.5	28.43	27.88	999	99.9	110.2	31.37	30.33	1069	106.9	117.9	34.50	32.93
930	93.0	102.6	28.47	27.91	1000	100.0	110.3	31.41	30.37	1070	107.0	118.0	34.55	32.97
931	93.1	102.7	28.51	27.94	1001	100.1	110.4	31.45	30.41	1071	107.1	118.1	34.59	33.01
932	93.2	102.8	28.55	27.98	1002	100.2	110.5	31.50	30.44	1072	107.2	118.2	34.64	33.04
933	93.3	102.9	28.59	28.01	1003	100.3	110.6	31.54	30.48	1073	107.3	118.4	34.69	33.08
934	93.4	103.0	28.63	28.05	1004	100.4	110.7	31.58	30.52	1074	107.4	118.5	34.73	33.12
935	93.5	103.1	28.67	28.08	1005	100.5	110.9	31.63	30.55	1075	107.5	118.6	34.78	33.16
936	93.6	103.2	28.71	28.12	1006	100.6	111.0	31.67	30.59	1076	107.6	118.7	34.83	33.20
937	93.7	103.4	28.75	28.15	1007	100.7	111.1	31.71	30.62	1077	107.7	118.8	34.87	33.24
938	93.8	103.5	28.79	28.18	1008	100.8	111.2	31.76	30.66	1078	107.8	118.9	34.92	33.27
939	93.9	103.6	28.83	28.22	1009	100.9	111.3	31.80	30.70	1079	107.9	119.0	34.97	33.31
940	94.0	103.7	28.87	28.25	1010	101.0	111.4	31.85	30.73	1080	108.0	119.1	35.01	33.35
941	94.1	103.8	28.92	28.29	1011	101.1	111.5	31.89	30.77	1081	108.1	119.2	35.06	33.39
942	94.2	103.9	28.96	28.32	1012	101.2	111.6	31.93	30.81	1082	108.2	119.3	35.11	33.43
943	94.3	104.0	29.00	28.36	1013	101.3	111.7	31.98	30.84	1083	108.3	119.5	35.15	33.47
944	94.4	104.1	29.04	28.39	1014	101.4	111.8	32.02	30.88	1084	108.4	119.6	35.20	33.50
945	94.5	104.2	29.08	28.43	1015	101.5	112.0	32.06	30.92	1085	108.5	119.7	35.25	33.54
946	94.6	104.3	29.12	28.46	1016	101.6	112.1	32.11	30.95	1086	108.6	119.8	35.29	33.58
947	94.7	104.5	29.16	28.49	1017	101.7	112.2	32.15	30.99	1087	108.7	119.9	35.34	33.62
948	94.8	104.6	29.20	28.53	1018	101.8	112.3	32.20	31.03	1088	108.8	120.0	35.39	33.66
949	94.9	104.7	29.25	28.56	1019	101.9	112.4	32.24	31.06	1089	108.9	120.1	35.43	33.70
950	95.0	104.8	29.29	28.60	1020	102.0	112.5	32.29	31.10	1090	109.0	120.2	35.48	33.74
951	95.1	104.9	29.33	28.63	1021	102.1	112.6	32.33	31.14	1091	109.1	120.3	35.53	33.77
952	95.2	105.0	29.37	28.67	1022	102.2	112.7	32.37	31.17	1092	109.2	120.4	35.57	33.81
953	95.3	105.1	29.41	28.70	1023	102.3	112.8	32.42	31.21	1093	109.3	120.6	35.62	33.85
954	95.4	105.2	29.45	28.74	1024	102.4	112.9	32.46	31.25	1094	109.4	120.7	35.67	33.89
955	95.5	105.3	29.49	28.77	1025	102.5	113.1	32.51	31.28	1095	109.5	120.8	35.72	33.93
956	95.6	105.4	29.54	28.81	1026	102.6	113.2	32.55	31.32	1096	109.6	120.9	35.76	33.97
957	95.7	105.6	29.58	28.84	1027	102.7	113.3	32.60	31.36	1097	109.7	121.0	35.81	34.01
958	95.8	105.7	29.62	28.88	1028	102.8	113.4	32.64	31.39	1098	109.8	121.1	35.86	34.05
959	95.9	105.8	29.66	28.91	1029	102.9	113.5	32.69	31.43	1099	109.9	121.2	35.91	34.08

V [1] 機種選定方法

室内ユニット 合計容量	能力 (kW)		入力 (kW)		室内ユニット 合計容量	能力 (kW)		入力 (kW)		室内ユニット 合計容量	能力 (kW)		入力 (kW)	
	冷房	暖房	冷房	暖房		冷房	暖房	冷房	暖房		冷房	暖房	冷房	暖房
1100	110.0	121.3	35.95	34.12	1170	117.0	129.1	39.37	36.91	1240	124.0	136.8	42.99	39.84
1101	110.1	121.4	36.00	34.16	1171	117.1	129.2	39.42	36.95	1241	124.1	136.9	43.04	39.88
1102	110.2	121.6	36.05	34.20	1172	117.2	129.3	39.47	37.00	1242	124.2	137.0	43.09	39.93
1103	110.3	121.7	36.10	34.24	1173	117.3	129.4	39.52	37.04	1243	124.3	137.1	43.15	39.97
1104	110.4	121.8	36.14	34.28	1174	117.4	129.5	39.57	37.08	1244	124.4	137.2	43.20	40.01
1105	110.5	121.9	36.19	34.32	1175	117.5	129.6	39.62	37.12	1245	124.5	137.3	43.25	40.05
1106	110.6	122.0	36.24	34.36	1176	117.6	129.7	39.67	37.16	1246	124.6	137.4	43.31	40.10
1107	110.7	122.1	36.29	34.40	1177	117.7	129.8	39.73	37.20	1247	124.7	137.5	43.36	40.14
1108	110.8	122.2	36.33	34.43	1178	117.8	129.9	39.78	37.24	1248	124.8	137.7	43.41	40.18
1109	110.9	122.3	36.38	34.47	1179	117.9	130.0	39.83	37.28	1249	124.9	137.8	43.47	40.23
1110	111.0	122.4	36.43	34.51	1180	118.0	130.2	39.88	37.32	1250	125.0	137.9	43.52	40.27
1111	111.1	122.5	36.48	34.55	1181	118.1	130.3	39.93	37.36	1251	125.1	138.0	43.57	40.31
1112	111.2	122.7	36.53	34.59	1182	118.2	130.4	39.98	37.41	1252	125.2	138.1	43.63	40.36
1113	111.3	122.8	36.57	34.63	1183	118.3	130.5	40.03	37.45	1253	125.3	138.2	43.68	40.40
1114	111.4	122.9	36.62	34.67	1184	118.4	130.6	40.08	37.49	1254	125.4	138.3	43.73	40.44
1115	111.5	123.0	36.67	34.71	1185	118.5	130.7	40.13	37.53	1255	125.5	138.4	43.79	40.49
1116	111.6	123.1	36.72	34.75	1186	118.6	130.8	40.18	37.57	1256	125.6	138.5	43.84	40.53
1117	111.7	123.2	36.77	34.79	1187	118.7	130.9	40.23	37.61	1257	125.7	138.6	43.90	40.57
1118	111.8	123.3	36.81	34.83	1188	118.8	131.0	40.28	37.65	1258	125.8	138.8	43.95	40.62
1119	111.9	123.4	36.86	34.87	1189	118.9	131.1	40.33	37.69	1259	125.9	138.9	44.00	40.66
1120	112.0	123.5	36.91	34.91	1190	119.0	131.3	40.39	37.74	1260	126.0	139.0	44.06	40.70
1121	112.1	123.6	36.96	34.95	1191	119.1	131.4	40.44	37.78	1261	126.1	139.1	44.11	40.75
1122	112.2	123.8	37.01	34.99	1192	119.2	131.5	40.49	37.82	1262	126.2	139.2	44.17	40.79
1123	112.3	123.9	37.05	35.02	1193	119.3	131.6	40.54	37.86	1263	126.3	139.3	44.22	40.83
1124	112.4	124.0	37.10	35.06	1194	119.4	131.7	40.59	37.90	1264	126.4	139.4	44.27	40.88
1125	112.5	124.1	37.15	35.10	1195	119.5	131.8	40.64	37.94	1265	126.5	139.5	44.33	40.92
1126	112.6	124.2	37.20	35.14	1196	119.6	131.9	40.69	37.99	1266	126.6	139.6	44.38	40.96
1127	112.7	124.3	37.25	35.18	1197	119.7	132.0	40.74	38.03	1267	126.7	139.8	44.44	41.01
1128	112.8	124.4	37.30	35.22	1198	119.8	132.1	40.80	38.07	1268	126.8	139.9	44.49	41.05
1129	112.9	124.5	37.35	35.26	1199	119.9	132.2	40.85	38.11	1269	126.9	140.0	44.54	41.09
1130	113.0	124.6	37.39	35.30	1200	120.0	132.4	40.90	38.15	1270	127.0	140.1	44.60	41.14
1131	113.1	124.7	37.44	35.34	1201	120.1	132.5	40.95	38.19	1271	127.1	140.2	44.65	41.18
1132	113.2	124.9	37.49	35.38	1202	120.2	132.6	41.00	38.23	1272	127.2	140.3	44.71	41.22
1133	113.3	125.0	37.54	35.42	1203	120.3	132.7	41.05	38.28	1273	127.3	140.4	44.76	41.27
1134	113.4	125.1	37.59	35.46	1204	120.4	132.8	41.10	38.32	1274	127.4	140.5	44.82	41.31
1135	113.5	125.2	37.64	35.50	1205	120.5	132.9	41.16	38.36	1275	127.5	140.6	44.87	41.35
1136	113.6	125.3	37.69	35.54	1206	120.6	133.0	41.21	38.40	1276	127.6	140.7	44.92	41.40
1137	113.7	125.4	37.74	35.58	1207	120.7	133.1	41.26	38.44	1277	127.7	140.9	44.98	41.44
1138	113.8	125.5	37.79	35.62	1208	120.8	133.2	41.31	38.49	1278	127.8	141.0	45.03	41.49
1139	113.9	125.6	37.83	35.66	1209	120.9	133.4	41.36	38.53	1279	127.9	141.1	45.09	41.53
1140	114.0	125.7	37.88	35.70	1210	121.0	133.5	41.41	38.57	1280	128.0	141.2	45.14	41.57
1141	114.1	125.9	37.93	35.74	1211	121.1	133.6	41.47	38.61	1281	128.1	141.3	45.20	41.62
1142	114.2	126.0	37.98	35.78	1212	121.2	133.7	41.52	38.65	1282	128.2	141.4	45.25	41.66
1143	114.3	126.1	38.03	35.82	1213	121.3	133.8	41.57	38.70	1283	128.3	141.5	45.31	41.71
1144	114.4	126.2	38.08	35.86	1214	121.4	133.9	41.62	38.74	1284	128.4	141.6	45.36	41.75
1145	114.5	126.3	38.13	35.90	1215	121.5	134.0	41.67	38.78	1285	128.5	141.7	45.42	41.79
1146	114.6	126.4	38.18	35.94	1216	121.6	134.1	41.73	38.82	1286	128.6	141.8	45.47	41.84
1147	114.7	126.5	38.23	35.98	1217	121.7	134.2	41.78	38.86	1287	128.7	142.0	45.53	41.88
1148	114.8	126.6	38.28	36.02	1218	121.8	134.3	41.83	38.91	1288	128.8	142.1	45.58	41.93
1149	114.9	126.7	38.33	36.06	1219	121.9	134.5	41.88	38.95	1289	128.9	142.2	45.64	41.97
1150	115.0	126.8	38.38	36.10	1220	122.0	134.6	41.94	38.99	1290	129.0	142.3	45.69	42.01
1151	115.1	127.0	38.43	36.14	1221	122.1	134.7	41.99	39.03	1291	129.1	142.4	45.75	42.06
1152	115.2	127.1	38.47	36.18	1222	122.2	134.8	42.04	39.08	1292	129.2	142.5	45.80	42.10
1153	115.3	127.2	38.52	36.22	1223	122.3	134.9	42.09	39.12	1293	129.3	142.6	45.86	42.15
1154	115.4	127.3	38.57	36.26	1224	122.4	135.0	42.14	39.16	1294	129.4	142.7	45.91	42.19
1155	115.5	127.4	38.62	36.30	1225	122.5	135.1	42.20	39.20	1295	129.5	142.8	45.97	42.24
1156	115.6	127.5	38.67	36.34	1226	122.6	135.2	42.25	39.24	1296	129.6	142.9	46.02	42.28
1157	115.7	127.6	38.72	36.39	1227	122.7	135.3	42.30	39.29	1297	129.7	143.1	46.08	42.32
1158	115.8	127.7	38.77	36.43	1228	122.8	135.4	42.35	39.33	1298	129.8	143.2	46.13	42.37
1159	115.9	127.8	38.82	36.47	1229	122.9	135.6	42.41	39.37	1299	129.9	143.3	46.19	42.41
1160	116.0	127.9	38.87	36.51	1230	123.0	135.7	42.46	39.41	1300	130.0	143.4	46.24	42.46
1161	116.1	128.1	38.92	36.55	1231	123.1	135.8	42.51	39.46	1301	130.1	143.5	46.30	42.50
1162	116.2	128.2	38.97	36.59	1232	123.2	135.9	42.57	39.50	1302	130.2	143.6	46.35	42.55
1163	116.3	128.3	39.02	36.63	1233	123.3	136.0	42.62	39.54	1303	130.3	143.7	46.41	42.59
1164	116.4	128.4	39.07	36.67	1234	123.4	136.1	42.67	39.58	1304	130.4	143.8	46.47	42.64
1165	116.5	128.5	39.12	36.71	1235	123.5	136.2	42.72	39.63	1305	130.5	143.9	46.52	42.68
1166	116.6	128.6	39.17	36.75	1236	123.6	136.3	42.78	39.67	1306	130.6	144.1	46.58	42.72
1167	116.7	128.7	39.22	36.79	1237	123.7	136.4	42.83	39.71	1307	130.7	144.2	46.63	42.77
1168	116.8	128.8	39.27	36.83	1238	123.8	136.6	42.88	39.76	1308	130.8	144.3	46.69	42.81
1169	116.9	128.9	39.32	36.87	1239	123.9	136.7	42.94	39.80	1309	130.9	144.4	46.74	42.86

V [1] 機種選定方法

室外ユニット

室内ユニット 合計容量	能力 (kW)		入力 (kW)		室内ユニット 合計容量	能力 (kW)		入力 (kW)		室内ユニット 合計容量	能力 (kW)		入力 (kW)	
	冷房	暖房	冷房	暖房		冷房	暖房	冷房	暖房		冷房	暖房	冷房	暖房
1310	131.0	144.5	46.80	42.90	1380	136.5	150.2	49.71	44.97	1450	138.2	150.9	50.00	44.28
1311	131.1	144.6	46.86	42.95	1381	136.5	150.2	49.72	44.96	1451	138.2	150.9	50.00	44.27
1312	131.2	144.7	46.91	42.99	1382	136.5	150.2	49.72	44.95	1452	138.3	150.9	50.01	44.26
1313	131.3	144.8	46.97	43.04	1383	136.6	150.2	49.72	44.94	1453	138.3	150.9	50.01	44.25
1314	131.4	144.9	47.02	43.08	1384	136.6	150.2	49.73	44.93	1454	138.3	150.9	50.01	44.24
1315	131.5	145.0	47.08	43.13	1385	136.6	150.2	49.73	44.92	1455	138.3	150.9	50.02	44.23
1316	131.6	145.2	47.14	43.17	1386	136.6	150.2	49.74	44.91	1456	138.4	150.9	50.02	44.22
1317	131.7	145.3	47.19	43.22	1387	136.7	150.3	49.74	44.90	1457	138.4	150.9	50.03	44.21
1318	131.8	145.4	47.25	43.26	1388	136.7	150.3	49.74	44.89	1458	138.4	150.9	50.03	44.20
1319	131.9	145.5	47.30	43.31	1389	136.7	150.3	49.75	44.88	1459	138.4	151.0	50.03	44.19
1320	132.0	145.6	47.36	43.35	1390	136.7	150.3	49.75	44.87	1460	138.5	151.0	50.04	44.18
1321	132.1	145.7	47.42	43.40	1391	136.8	150.3	49.76	44.86	1461	138.5	151.0	50.04	44.17
1322	132.2	145.8	47.47	43.44	1392	136.8	150.3	49.76	44.85	1462	138.5	151.0	50.05	44.16
1323	132.3	145.9	47.53	43.49	1393	136.8	150.3	49.76	44.84	1463	138.5	151.0	50.05	44.15
1324	132.4	146.0	47.59	43.53	1394	136.8	150.3	49.77	44.83	1464	138.6	151.0	50.05	44.14
1325	132.5	146.1	47.64	43.58	1395	136.9	150.3	49.77	44.82	1465	138.6	151.0	50.06	44.13
1326	132.6	146.3	47.70	43.62	1396	136.9	150.3	49.78	44.81	1466	138.6	151.0	50.06	44.12
1327	132.7	146.4	47.76	43.67	1397	136.9	150.3	49.78	44.80	1467	138.6	151.0	50.07	44.11
1328	132.8	146.5	47.81	43.71	1398	136.9	150.4	49.79	44.79	1468	138.7	151.0	50.07	44.10
1329	132.9	146.6	47.87	43.76	1399	137.0	150.4	49.79	44.78	1469	138.7	151.1	50.07	44.09
1330	133.0	146.7	47.93	43.80	1400	137.0	150.4	49.79	44.77	1470	138.7	151.1	50.08	44.08
1331	133.1	146.8	47.98	43.85	1401	137.0	150.4	49.80	44.76	1471	138.7	151.1	50.08	44.07
1332	133.2	146.9	48.04	43.89	1402	137.0	150.4	49.80	44.75	1472	138.8	151.1	50.09	44.06
1333	133.3	147.0	48.10	43.94	1403	137.1	150.4	49.81	44.74	1473	138.8	151.1	50.09	44.05
1334	133.4	147.1	48.15	43.98	1404	137.1	150.4	49.81	44.73	1474	138.8	151.1	50.10	44.04
1335	133.5	147.3	48.21	44.03	1405	137.1	150.4	49.81	44.72	1475	138.8	151.1	50.10	44.03
1336	133.6	147.4	48.27	44.08	1406	137.1	150.4	49.82	44.71	1476	138.9	151.1	50.10	44.02
1337	133.7	147.5	48.32	44.12	1407	137.1	150.4	49.82	44.70	1477	138.9	151.1	50.11	44.01
1338	133.8	147.6	48.38	44.17	1408	137.2	150.5	49.83	44.69	1478	138.9	151.1	50.11	44.00
1339	133.9	147.7	48.44	44.21	1409	137.2	150.5	49.83	44.68	1479	138.9	151.2	50.12	43.99
1340	134.0	147.8	48.49	44.26	1410	137.2	150.5	49.83	44.67	1480	139.0	151.2	50.12	43.98
1341	134.1	147.9	48.55	44.30	1411	137.2	150.5	49.84	44.66	1481	139.0	151.2	50.12	43.97
1342	134.2	148.0	48.61	44.35	1412	137.3	150.5	49.84	44.64	1482	139.0	151.2	50.13	43.96
1343	134.3	148.1	48.67	44.39	1413	137.3	150.5	49.85	44.63	1483	139.0	151.2	50.13	43.95
1344	134.4	148.2	48.72	44.44	1414	137.3	150.5	49.85	44.62	1484	139.1	151.2	50.14	43.94
1345	134.5	148.4	48.78	44.49	1415	137.3	150.5	49.85	44.61	1485	139.1	151.2	50.14	43.93
1346	134.6	148.5	48.84	44.53	1416	137.4	150.5	49.86	44.60	1486	139.1	151.2	50.14	43.92
1347	134.7	148.6	48.89	44.58	1417	137.4	150.5	49.86	44.59	1487	139.1	151.2	50.15	43.91
1348	134.8	148.7	48.95	44.62	1418	137.4	150.6	49.87	44.58	1488	139.2	151.2	50.15	43.90
1349	134.9	148.8	49.01	44.67	1419	137.4	150.6	49.87	44.57	1489	139.2	151.3	50.16	43.89
1350	135.0	148.9	49.07	44.71	1420	137.5	150.6	49.87	44.56	1490	139.2	151.3	50.16	43.88
1351	135.1	149.0	49.12	44.76	1421	137.5	150.6	49.88	44.55	1491	139.2	151.3	50.16	43.87
1352	135.2	149.1	49.18	44.81	1422	137.5	150.6	49.88	44.54	1492	139.3	151.3	50.17	43.86
1353	135.3	149.2	49.24	44.85	1423	137.5	150.6	49.89	44.53	1493	139.3	151.3	50.17	43.85
1354	135.4	149.3	49.30	44.90	1424	137.6	150.6	49.89	44.52	1494	139.3	151.3	50.18	43.84
1355	135.5	149.5	49.35	44.94	1425	137.6	150.6	49.90	44.51	1495	139.3	151.3	50.18	43.83
1356	135.6	149.6	49.41	44.99	1426	137.6	150.6	49.90	44.50	1496	139.4	151.3	50.18	43.82
1357	135.7	149.7	49.47	45.04	1427	137.6	150.6	49.90	44.49	1497	139.4	151.3	50.19	43.81
1358	135.8	149.8	49.53	45.09	1428	137.7	150.7	49.91	44.48	1498	139.4	151.3	50.19	43.80
1359	135.9	149.9	49.59	45.13	1429	137.7	150.7	49.91	44.47	1499	139.4	151.4	50.20	43.79
1360	136.0	150.0	49.63	45.18	1430	137.7	150.7	49.92	44.46	1500	139.5	151.4	50.20	43.78
1361	136.0	150.0	49.63	45.17	1431	137.7	150.7	49.92	44.45	1501	139.5	151.4	50.21	43.77
1362	136.0	150.0	49.64	45.16	1432	137.8	150.7	49.92	44.44	1502	139.5	151.4	50.21	43.76
1363	136.1	150.0	49.64	45.15	1433	137.8	150.7	49.93	44.43	1503	139.5	151.4	50.21	43.75
1364	136.1	150.0	49.65	45.14	1434	137.8	150.7	49.93	44.42	1504	139.6	151.4	50.22	43.74
1365	136.1	150.0	49.65	45.13	1435	137.8	150.7	49.94	44.41	1505	139.6	151.4	50.22	43.73
1366	136.1	150.0	49.65	45.12	1436	137.9	150.7	49.94	44.40	1506	139.6	151.4	50.23	43.72
1367	136.2	150.1	49.66	45.11	1437	137.9	150.7	49.94	44.39	1507	139.6	151.4	50.23	43.71
1368	136.2	150.1	49.66	45.10	1438	137.9	150.8	49.95	44.38	1508	139.7	151.4	50.23	43.70
1369	136.2	150.1	49.67	45.09	1439	137.9	150.8	49.95	44.37	1509	139.7	151.5	50.24	43.69
1370	136.2	150.1	49.67	45.08	1440	138.0	150.8	49.96	44.36	1510	139.7	151.5	50.24	43.68
1371	136.3	150.1	49.67	45.07	1441	138.0	150.8	49.96	44.35	1511	139.7	151.5	50.25	43.67
1372	136.3	150.1	49.68	45.06	1442	138.0	150.8	49.96	44.34	1512	139.8	151.5	50.25	43.66
1373	136.3	150.1	49.68	45.05	1443	138.0	150.8	49.97	44.33	1513	139.8	151.5	50.25	43.65
1374	136.3	150.1	49.69	45.04	1444	138.1	150.8	49.97	44.32	1514	139.8	151.5	50.26	43.64
1375	136.4	150.1	49.69	45.03	1445	138.1	150.8	49.98	44.30	1515	139.8	151.5	50.26	43.63
1376	136.4	150.1	49.70	45.02	1446	138.1	150.8	49.98	44.29	1516	139.9	151.5	50.27	43.62
1377	136.4	150.2	49.70	45.01	1447	138.1	150.8	49.98	44.28	1517	139.9	151.5	50.27	43.61
1378	136.4	150.2	49.70	45.00	1448	138.2	150.9	49.99	44.27	1518	139.9	151.5	50.27	43.60
1379	136.5	150.2	49.71	44.99	1449	138.2	150.9	49.99	44.26	1519	139.9	151.5	50.28	43.59

V 製品データ

V [1] 機種選定方法

室内ユニット 合計容量	能力 (kW)		入力 (kW)		室内ユニット 合計容量	能力 (kW)		入力 (kW)		室内ユニット 合計容量	能力 (kW)		入力 (kW)	
	冷房	暖房	冷房	暖房		冷房	暖房	冷房	暖房		冷房	暖房	冷房	暖房
1520	140.0	151.6	50.28	43.58	1590	141.7	152.2	50.57	42.88	1660	143.4	152.9	50.85	42.18
1521	140.0	151.6	50.29	43.57	1591	141.7	152.3	50.57	42.87	1661	143.5	152.9	50.86	42.17
1522	140.0	151.6	50.29	43.56	1592	141.7	152.3	50.58	42.86	1662	143.5	153.0	50.86	42.16
1523	140.0	151.6	50.30	43.55	1593	141.8	152.3	50.58	42.85	1663	143.5	153.0	50.87	42.15
1524	140.1	151.6	50.30	43.54	1594	141.8	152.3	50.58	42.84	1664	143.5	153.0	50.87	42.14
1525	140.1	151.6	50.30	43.53	1595	141.8	152.3	50.59	42.83	1665	143.6	153.0	50.87	42.13
1526	140.1	151.6	50.31	43.52	1596	141.8	152.3	50.59	42.82	1666	143.6	153.0	50.88	42.12
1527	140.1	151.6	50.31	43.51	1597	141.9	152.3	50.60	42.81	1667	143.6	153.0	50.88	42.11
1528	140.2	151.6	50.32	43.50	1598	141.9	152.3	50.60	42.80	1668	143.6	153.0	50.89	42.10
1529	140.2	151.6	50.32	43.49	1599	141.9	152.3	50.61	42.79	1669	143.7	153.0	50.89	42.09
1530	140.2	151.7	50.32	43.48	1600	141.9	152.3	50.61	42.78	1670	143.7	153.0	50.89	42.08
1531	140.2	151.7	50.33	43.47	1601	142.0	152.4	50.61	42.77	1671	143.7	153.0	50.90	42.07
1532	140.3	151.7	50.33	43.46	1602	142.0	152.4	50.62	42.76	1672	143.7	153.1	50.90	42.06
1533	140.3	151.7	50.34	43.45	1603	142.0	152.4	50.62	42.75	1673	143.8	153.1	50.91	42.05
1534	140.3	151.7	50.34	43.44	1604	142.0	152.4	50.63	42.74	1674	143.8	153.1	50.91	42.04
1535	140.3	151.7	50.34	43.43	1605	142.1	152.4	50.63	42.73	1675	143.8	153.1	50.92	42.03
1536	140.4	151.7	50.35	43.42	1606	142.1	152.4	50.63	42.72	1676	143.8	153.1	50.92	42.02
1537	140.4	151.7	50.35	43.41	1607	142.1	152.4	50.64	42.71	1677	143.9	153.1	50.92	42.01
1538	140.4	151.7	50.36	43.40	1608	142.1	152.4	50.64	42.70	1678	143.9	153.1	50.93	42.00
1539	140.4	151.7	50.36	43.39	1609	142.2	152.4	50.65	42.69	1679	143.9	153.1	50.93	41.99
1540	140.5	151.8	50.36	43.38	1610	142.2	152.4	50.65	42.68	1680	143.9	153.1	50.94	41.98
1541	140.5	151.8	50.37	43.37	1611	142.2	152.5	50.65	42.67	1681	144.0	153.1	50.94	41.97
1542	140.5	151.8	50.37	43.36	1612	142.2	152.5	50.66	42.66	1682	144.0	153.2	50.94	41.97
1543	140.5	151.8	50.38	43.35	1613	142.3	152.5	50.66	42.65	1683	144.0	153.2	50.95	41.96
1544	140.6	151.8	50.38	43.34	1614	142.3	152.5	50.67	42.64	1684	144.0	153.2	50.95	41.95
1545	140.6	151.8	50.38	43.33	1615	142.3	152.5	50.67	42.63	1685	144.1	153.2	50.96	41.94
1546	140.6	151.8	50.39	43.32	1616	142.3	152.5	50.67	42.62	1686	144.1	153.2	50.96	41.93
1547	140.6	151.8	50.39	43.31	1617	142.4	152.5	50.68	42.61	1687	144.1	153.2	50.96	41.92
1548	140.7	151.8	50.40	43.30	1618	142.4	152.5	50.68	42.60	1688	144.1	153.2	50.97	41.91
1549	140.7	151.8	50.40	43.29	1619	142.4	152.5	50.69	42.59	1689	144.2	153.2	50.97	41.90
1550	140.7	151.9	50.41	43.28	1620	142.4	152.5	50.69	42.58	1690	144.2	153.2	50.98	41.89
1551	140.7	151.9	50.41	43.27	1621	142.5	152.6	50.69	42.57	1691	144.2	153.2	50.98	41.88
1552	140.8	151.9	50.41	43.26	1622	142.5	152.6	50.70	42.56	1692	144.2	153.3	50.98	41.87
1553	140.8	151.9	50.42	43.25	1623	142.5	152.6	50.70	42.55	1693	144.3	153.3	50.99	41.86
1554	140.8	151.9	50.42	43.24	1624	142.5	152.6	50.71	42.54	1694	144.3	153.3	50.99	41.85
1555	140.8	151.9	50.43	43.23	1625	142.6	152.6	50.71	42.53	1695	144.3	153.3	51.00	41.84
1556	140.9	151.9	50.43	43.22	1626	142.6	152.6	50.72	42.52	1696	144.3	153.3	51.00	41.83
1557	140.9	151.9	50.43	43.21	1627	142.6	152.6	50.72	42.51	1697	144.4	153.3	51.01	41.82
1558	140.9	151.9	50.44	43.20	1628	142.6	152.6	50.72	42.50	1698	144.4	153.3	51.01	41.81
1559	140.9	151.9	50.44	43.19	1629	142.7	152.6	50.73	42.49	1699	144.4	153.3	51.01	41.80
1560	141.0	152.0	50.45	43.18	1630	142.7	152.6	50.73	42.48	1700	144.4	153.3	51.02	41.79
1561	141.0	152.0	50.45	43.17	1631	142.7	152.7	50.74	42.47	1701	144.5	153.3	51.02	41.78
1562	141.0	152.0	50.45	43.16	1632	142.7	152.7	50.74	42.46	1702	144.5	153.4	51.03	41.77
1563	141.0	152.0	50.46	43.15	1633	142.8	152.7	50.74	42.45	1703	144.5	153.4	51.03	41.76
1564	141.0	152.0	50.46	43.14	1634	142.8	152.7	50.75	42.44	1704	144.5	153.4	51.03	41.75
1565	141.1	152.0	50.47	43.13	1635	142.8	152.7	50.75	42.43	1705	144.6	153.4	51.04	41.74
1566	141.1	152.0	50.47	43.12	1636	142.8	152.7	50.76	42.42	1706	144.6	153.4	51.04	41.73
1567	141.1	152.0	50.47	43.11	1637	142.9	152.7	50.76	42.41	1707	144.6	153.4	51.05	41.72
1568	141.1	152.0	50.48	43.10	1638	142.9	152.7	50.76	42.40	1708	144.6	153.4	51.05	41.71
1569	141.2	152.0	50.48	43.09	1639	142.9	152.7	50.77	42.39	1709	144.7	153.4	51.05	41.70
1570	141.2	152.1	50.49	43.08	1640	142.9	152.7	50.77	42.38	1710	144.7	153.4	51.06	41.69
1571	141.2	152.1	50.49	43.07	1641	143.0	152.8	50.78	42.37	1711	144.7	153.4	51.06	41.68
1572	141.2	152.1	50.50	43.06	1642	143.0	152.8	50.78	42.36	1712	144.7	153.4	51.07	41.67
1573	141.3	152.1	50.50	43.05	1643	143.0	152.8	50.78	42.35	1713	144.8	153.5	51.07	41.66
1574	141.3	152.1	50.50	43.04	1644	143.0	152.8	50.79	42.34	1714	144.8	153.5	51.07	41.65
1575	141.3	152.1	50.51	43.03	1645	143.1	152.8	50.79	42.33	1715	144.8	153.5	51.08	41.64
1576	141.3	152.1	50.51	43.02	1646	143.1	152.8	50.80	42.32	1716	144.8	153.5	51.08	41.63
1577	141.4	152.1	50.52	43.01	1647	143.1	152.8	50.80	42.31	1717	144.9	153.5	51.09	41.62
1578	141.4	152.1	50.52	43.00	1648	143.1	152.8	50.81	42.30	1718	144.9	153.5	51.09	41.61
1579	141.4	152.1	50.52	42.99	1649	143.2	152.8	50.81	42.29	1719	144.9	153.5	51.09	41.60
1580	141.4	152.2	50.53	42.98	1650	143.2	152.8	50.81	42.28	1720	144.9	153.5	51.10	41.59
1581	141.5	152.2	50.53	42.97	1651	143.2	152.8	50.82	42.27	1721	144.9	153.5	51.10	41.58
1582	141.5	152.2	50.54	42.96	1652	143.2	152.9	50.82	42.26	1722	145.0	153.5	51.11	41.57
1583	141.5	152.2	50.54	42.95	1653	143.3	152.9	50.83	42.25	1723	145.0	153.6	51.11	41.56
1584	141.5	152.2	50.54	42.94	1654	143.3	152.9	50.83	42.24	1724	145.0	153.6	51.12	41.55
1585	141.6	152.2	50.55	42.93	1655	143.3	152.9	50.83	42.23	1725	145.0	153.6	51.12	41.54
1586	141.6	152.2	50.55	42.92	1656	143.3	152.9	50.84	42.22	1726	145.1	153.6	51.12	41.53
1587	141.6	152.2	50.56	42.91	1657	143.4	152.9	50.84	42.21	1727	145.1	153.6	51.13	41.52
1588	141.6	152.2	50.56	42.90	1658	143.4	152.9	50.85	42.20	1728	145.1	153.6	51.13	41.51
1589	141.7	152.2	50.56	42.89	1659	143.4	152.9	50.85	42.19	1729	145.1	153.6	51.14	41.50

V [1] 機種選定方法

室外ユニット

室内ユニット 合計容量	能力 (kW)		入力 (kW)	
	冷房	暖房	冷房	暖房
1730	145.2	153.6	51.14	41.49
1731	145.2	153.6	51.14	41.48
1732	145.2	153.6	51.15	41.47
1733	145.2	153.7	51.15	41.46
1734	145.3	153.7	51.16	41.45
1735	145.3	153.7	51.16	41.44
1736	145.3	153.7	51.16	41.43
1737	145.3	153.7	51.17	41.42
1738	145.4	153.7	51.17	41.41
1739	145.4	153.7	51.18	41.40
1740	145.4	153.7	51.18	41.39
1741	145.4	153.7	51.18	41.38
1742	145.5	153.7	51.19	41.37
1743	145.5	153.8	51.19	41.36
1744	145.5	153.8	51.20	41.35
1745	145.5	153.8	51.20	41.34
1746	145.6	153.8	51.21	41.33
1747	145.6	153.8	51.21	41.32
1748	145.6	153.8	51.21	41.31
1749	145.6	153.8	51.22	41.30
1750	145.7	153.8	51.22	41.29
1751	145.7	153.8	51.23	41.28
1752	145.7	153.8	51.23	41.27
1753	145.7	153.9	51.23	41.26
1754	145.8	153.9	51.24	41.25
1755	145.8	153.9	51.24	41.24
1756	145.8	153.9	51.25	41.23
1757	145.8	153.9	51.25	41.22
1758	145.9	153.9	51.25	41.21
1759	145.9	153.9	51.26	41.20
1760	145.9	153.9	51.26	41.19
1761	145.9	153.9	51.27	41.18
1762	146.0	153.9	51.27	41.17
1763	146.0	154.0	51.27	41.16
1764	146.0	154.0	51.28	41.15
1765	146.0	154.0	51.28	41.14
1766	146.1	154.0	51.29	41.13
1767	146.1	154.0	51.29	41.12
1768	146.1	154.0	51.29	41.11

V 製品データ

[PUHY-P1400SDMG2]

室内ユニット 合計容量	能力 (kW)		入力 (kW)	
	冷房	暖房	冷房	暖房
700	70.0	78.3	20.17	21.22
701	70.1	78.4	20.20	21.25
702	70.2	78.5	20.22	21.28
703	70.3	78.6	20.25	21.31
704	70.4	78.7	20.27	21.34
705	70.5	78.8	20.30	21.37
706	70.6	79.0	20.32	21.40
707	70.7	79.1	20.35	21.43
708	70.8	79.2	20.37	21.45
709	70.9	79.3	20.40	21.48
710	71.0	79.4	20.42	21.51
711	71.1	79.5	20.45	21.54
712	71.2	79.6	20.48	21.57
713	71.3	79.7	20.50	21.60
714	71.4	79.9	20.53	21.63
715	71.5	80.0	20.55	21.66
716	71.6	80.1	20.58	21.69
717	71.7	80.2	20.60	21.72
718	71.8	80.3	20.63	21.75
719	71.9	80.4	20.66	21.78
720	72.0	80.5	20.68	21.81
721	72.1	80.6	20.71	21.84
722	72.2	80.7	20.73	21.87
723	72.3	80.9	20.76	21.90
724	72.4	81.0	20.79	21.93
725	72.5	81.1	20.81	21.96
726	72.6	81.2	20.84	21.98
727	72.7	81.3	20.87	22.01
728	72.8	81.4	20.89	22.04
729	72.9	81.5	20.92	22.07
730	73.0	81.6	20.95	22.10
731	73.1	81.8	20.97	22.13
732	73.2	81.9	21.00	22.16
733	73.3	82.0	21.03	22.19
734	73.4	82.1	21.05	22.22
735	73.5	82.2	21.08	22.25
736	73.6	82.3	21.11	22.28
737	73.7	82.4	21.13	22.31
738	73.8	82.5	21.16	22.34
739	73.9	82.6	21.19	22.37
740	74.0	82.8	21.22	22.40
741	74.1	82.9	21.24	22.43
742	74.2	83.0	21.27	22.46
743	74.3	83.1	21.30	22.49
744	74.4	83.2	21.33	22.52
745	74.5	83.3	21.35	22.55
746	74.6	83.4	21.38	22.58
747	74.7	83.5	21.41	22.61
748	74.8	83.7	21.44	22.64
749	74.9	83.8	21.46	22.67
750	75.0	83.9	21.49	22.70
751	75.1	84.0	21.52	22.74
752	75.2	84.1	21.55	22.77
753	75.3	84.2	21.58	22.80
754	75.4	84.3	21.60	22.83
755	75.5	84.4	21.63	22.86
756	75.6	84.5	21.66	22.89
757	75.7	84.7	21.69	22.92
758	75.8	84.8	21.72	22.95
759	75.9	84.9	21.75	22.98
760	76.0	85.0	21.78	23.01
761	76.1	85.1	21.80	23.04
762	76.2	85.2	21.83	23.07
763	76.3	85.3	21.86	23.10
764	76.4	85.4	21.89	23.13
765	76.5	85.6	21.92	23.16
766	76.6	85.7	21.95	23.19
767	76.7	85.8	21.98	23.22
768	76.8	85.9	22.01	23.26
769	76.9	86.0	22.04	23.29

室内ユニット 合計容量	能力 (kW)		入力 (kW)	
	冷房	暖房	冷房	暖房
770	77.0	86.1	22.06	23.32
771	77.1	86.2	22.09	23.35
772	77.2	86.3	22.12	23.38
773	77.3	86.4	22.15	23.41
774	77.4	86.6	22.18	23.44
775	77.5	86.7	22.21	23.47
776	77.6	86.8	22.24	23.50
777	77.7	86.9	22.27	23.53
778	77.8	87.0	22.30	23.56
779	77.9	87.1	22.33	23.60
780	78.0	87.2	22.36	23.63
781	78.1	87.3	22.39	23.66
782	78.2	87.4	22.42	23.69
783	78.3	87.6	22.45	23.72
784	78.4	87.7	22.48	23.75
785	78.5	87.8	22.51	23.78
786	78.6	87.9	22.54	23.81
787	78.7	88.0	22.57	23.85
788	78.8	88.1	22.60	23.88
789	78.9	88.2	22.63	23.91
790	79.0	88.3	22.66	23.94
791	79.1	88.5	22.69	23.97
792	79.2	88.6	22.72	24.00
793	79.3	88.7	22.75	24.03
794	79.4	88.8	22.78	24.07
795	79.5	88.9	22.81	24.10
796	79.6	89.0	22.84	24.13
797	79.7	89.1	22.88	24.16
798	79.8	89.2	22.91	24.19
799	79.9	89.3	22.94	24.22
800	80.0	89.5	22.97	24.26
801	80.1	89.6	23.00	24.29
802	80.2	89.7	23.03	24.32
803	80.3	89.8	23.06	24.35
804	80.4	89.9	23.09	24.38
805	80.5	90.0	23.12	24.41
806	80.6	90.1	23.16	24.45
807	80.7	90.2	23.19	24.48
808	80.8	90.4	23.22	24.51
809	80.9	90.5	23.25	24.54
810	81.0	90.6	23.28	24.57
811	81.1	90.7	23.31	24.61
812	81.2	90.8	23.35	24.64
813	81.3	90.9	23.38	24.67
814	81.4	91.0	23.41	24.70
815	81.5	91.1	23.44	24.73
816	81.6	91.2	23.47	24.77
817	81.7	91.4	23.51	24.80
818	81.8	91.5	23.54	24.83
819	81.9	91.6	23.57	24.86
820	82.0	91.7	23.60	24.89
821	82.1	91.8	23.63	24.93
822	82.2	91.9	23.67	24.96
823	82.3	92.0	23.70	24.99
824	82.4	92.1	23.73	25.02
825	82.5	92.3	23.76	25.06
826	82.6	92.4	23.80	25.09
827	82.7	92.5	23.83	25.12
828	82.8	92.6	23.86	25.15
829	82.9	92.7	23.90	25.19
830	83.0	92.8	23.93	25.22
831	83.1	92.9	23.96	25.25
832	83.2	93.0	23.99	25.28
833	83.3	93.1	24.03	25.32
834	83.4	93.3	24.06	25.35
835	83.5	93.4	24.09	25.38
836	83.6	93.5	24.13	25.41
837	83.7	93.6	24.16	25.45
838	83.8	93.7	24.19	25.48
839	83.9	93.8	24.23	25.51

室内ユニット 合計容量	能力 (kW)		入力 (kW)	
	冷房	暖房	冷房	暖房
840	84.0	93.9	24.26	25.54
841	84.1	94.0	24.29	25.58
842	84.2	94.2	24.33	25.61
843	84.3	94.3	24.36	25.64
844	84.4	94.4	24.40	25.68
845	84.5	94.5	24.43	25.71
846	84.6	94.6	24.46	25.74
847	84.7	94.7	24.50	25.77
848	84.8	94.8	24.53	25.81
849	84.9	94.9	24.57	25.84
850	85.0	95.0	24.60	25.87
851	85.1	95.2	24.63	25.91
852	85.2	95.3	24.67	25.94
853	85.3	95.4	24.70	25.97
854	85.4	95.5	24.74	26.01
855	85.5	95.6	24.77	26.04
856	85.6	95.7	24.81	26.07
857	85.7	95.8	24.84	26.11
858	85.8	95.9	24.88	26.14
859	85.9	96.1	24.91	26.17
860	86.0	96.2	24.95	26.21
861	86.1	96.3	24.98	26.24
862	86.2	96.4	25.01	26.27
863	86.3	96.5	25.05	26.31
864	86.4	96.6	25.08	26.34
865	86.5	96.7	25.12	26.37
866	86.6	96.8	25.16	26.41
867	86.7	96.9	25.19	26.44
868	86.8	97.1	25.23	26.47
869	86.9	97.2	25.26	26.51
870	87.0	97.3	25.30	26.54
871	87.1	97.4	25.33	26.57
872	87.2	97.5	25.37	26.61
873	87.3	97.6	25.40	26.64
874	87.4	97.7	25.44	26.67
875	87.5	97.8	25.47	26.71
876	87.6	97.9	25.51	26.74
877	87.7	98.1	25.55	26.78
878	87.8	98.2	25.58	26.81
879	87.9	98.3	25.62	26.84
880	88.0	98.4	25.65	26.88
881	88.1	98.5	25.69	26.91
882	88.2	98.6	25.73	26.94
883	88.3	98.7	25.76	26.98
884	88.4	98.8	25.80	27.01
885	88.5	99.0	25.83	27.05
886	88.6	99.1	25.87	27.08
887	88.7	99.2	25.91	27.11
888	88.8	99.3	25.94	27.15
889	88.9	99.4	25.98	27.18
890	89.0	99.5	26.02	27.22
891	89.1	99.6	26.05	27.25
892	89.2	99.7	26.09	27.29
893	89.3	99.8	26.13	27.32
894	89.4	100.0	26.16	27.35
895	89.5	100.1	26.20	27.39
896	89.6	100.2	26.24	27.42
897	89.7	100.3	26.28	27.46
898	89.8	100.4	26.31	27.49
899	89.9	100.5	26.35	27.52
900	90.0	100.6	26.39	27.56
901	90.1	100.7	26.42	27.59
902	90.2	100.9	26.46	27.63
903	90.3	101.0	26.50	27.66
904	90.4	101.1	26.54	27.70
905	90.5	101.2	26.57	27.73
906	90.6	101.3	26.61	27.77
907	90.7	101.4	26.65	27.80
908	90.8	101.5	26.69	27.84
909	90.9	101.6	26.73	27.87

V [1] 機種選定方法

室外ユニット

室内ユニット 合計容量	能力 (kW)		入力 (kW)		室内ユニット 合計容量	能力 (kW)		入力 (kW)		室内ユニット 合計容量	能力 (kW)		入力 (kW)	
	冷房	暖房	冷房	暖房		冷房	暖房	冷房	暖房		冷房	暖房	冷房	暖房
910	91.0	101.7	26.76	27.90	980	98.0	109.6	29.57	30.40	1050	105.0	117.4	32.68	33.02
911	91.1	101.9	26.80	27.94	981	98.1	109.7	29.61	30.43	1051	105.1	117.5	32.73	33.06
912	91.2	102.0	26.84	27.97	982	98.2	109.8	29.66	30.47	1052	105.2	117.6	32.78	33.10
913	91.3	102.1	26.88	28.01	983	98.3	109.9	29.70	30.51	1053	105.3	117.7	32.83	33.14
914	91.4	102.2	26.92	28.04	984	98.4	110.0	29.74	30.54	1054	105.4	117.8	32.87	33.18
915	91.5	102.3	26.95	28.08	985	98.5	110.1	29.78	30.58	1055	105.5	117.9	32.92	33.22
916	91.6	102.4	26.99	28.11	986	98.6	110.2	29.83	30.62	1056	105.6	118.1	32.97	33.26
917	91.7	102.5	27.03	28.15	987	98.7	110.3	29.87	30.65	1057	105.7	118.2	33.01	33.29
918	91.8	102.6	27.07	28.18	988	98.8	110.5	29.91	30.69	1058	105.8	118.3	33.06	33.33
919	91.9	102.8	27.11	28.22	989	98.9	110.6	29.95	30.73	1059	105.9	118.4	33.11	33.37
920	92.0	102.9	27.15	28.25	990	99.0	110.7	30.00	30.76	1060	106.0	118.5	33.15	33.41
921	92.1	103.0	27.18	28.29	991	99.1	110.8	30.04	30.80	1061	106.1	118.6	33.20	33.45
922	92.2	103.1	27.22	28.32	992	99.2	110.9	30.08	30.84	1062	106.2	118.7	33.25	33.49
923	92.3	103.2	27.26	28.36	993	99.3	111.0	30.13	30.88	1063	106.3	118.8	33.30	33.53
924	92.4	103.3	27.30	28.39	994	99.4	111.1	30.17	30.91	1064	106.4	118.9	33.34	33.57
925	92.5	103.4	27.34	28.43	995	99.5	111.2	30.21	30.95	1065	106.5	119.1	33.39	33.60
926	92.6	103.5	27.38	28.46	996	99.6	111.4	30.26	30.99	1066	106.6	119.2	33.44	33.64
927	92.7	103.6	27.42	28.50	997	99.7	111.5	30.30	31.02	1067	106.7	119.3	33.49	33.68
928	92.8	103.8	27.46	28.53	998	99.8	111.6	30.34	31.06	1068	106.8	119.4	33.53	33.72
929	92.9	103.9	27.50	28.57	999	99.9	111.7	30.39	31.10	1069	106.9	119.5	33.58	33.76
930	93.0	104.0	27.53	28.60	1000	100.0	111.8	30.43	31.13	1070	107.0	119.6	33.63	33.80
931	93.1	104.1	27.57	28.64	1001	100.1	111.9	30.47	31.17	1071	107.1	119.7	33.68	33.84
932	93.2	104.2	27.61	28.67	1002	100.2	112.0	30.52	31.21	1072	107.2	119.8	33.73	33.88
933	93.3	104.3	27.65	28.71	1003	100.3	112.1	30.56	31.25	1073	107.3	120.0	33.77	33.92
934	93.4	104.4	27.69	28.74	1004	100.4	112.2	30.60	31.28	1074	107.4	120.1	33.82	33.96
935	93.5	104.5	27.73	28.78	1005	100.5	112.4	30.65	31.32	1075	107.5	120.2	33.87	33.99
936	93.6	104.7	27.77	28.82	1006	100.6	112.5	30.69	31.36	1076	107.6	120.3	33.92	34.03
937	93.7	104.8	27.81	28.85	1007	100.7	112.6	30.74	31.40	1077	107.7	120.4	33.97	34.07
938	93.8	104.9	27.85	28.89	1008	100.8	112.7	30.78	31.43	1078	107.8	120.5	34.02	34.11
939	93.9	105.0	27.89	28.92	1009	100.9	112.8	30.82	31.47	1079	107.9	120.6	34.06	34.15
940	94.0	105.1	27.93	28.96	1010	101.0	112.9	30.87	31.51	1080	108.0	120.7	34.11	34.19
941	94.1	105.2	27.97	28.99	1011	101.1	113.0	30.91	31.54	1081	108.1	120.8	34.16	34.23
942	94.2	105.3	28.01	29.03	1012	101.2	113.1	30.96	31.58	1082	108.2	121.0	34.21	34.27
943	94.3	105.4	28.05	29.06	1013	101.3	113.3	31.00	31.62	1083	108.3	121.1	34.26	34.31
944	94.4	105.5	28.09	29.10	1014	101.4	113.4	31.05	31.66	1084	108.4	121.2	34.31	34.35
945	94.5	105.7	28.13	29.13	1015	101.5	113.5	31.09	31.69	1085	108.5	121.3	34.36	34.39
946	94.6	105.8	28.17	29.17	1016	101.6	113.6	31.13	31.73	1086	108.6	121.4	34.40	34.43
947	94.7	105.9	28.21	29.21	1017	101.7	113.7	31.18	31.77	1087	108.7	121.5	34.45	34.47
948	94.8	106.0	28.25	29.24	1018	101.8	113.8	31.22	31.81	1088	108.8	121.6	34.50	34.51
949	94.9	106.1	28.29	29.28	1019	101.9	113.9	31.27	31.84	1089	108.9	121.7	34.55	34.54
950	95.0	106.2	28.33	29.31	1020	102.0	114.0	31.31	31.88	1090	109.0	121.9	34.60	34.58
951	95.1	106.3	28.37	29.35	1021	102.1	114.1	31.36	31.92	1091	109.1	122.0	34.65	34.62
952	95.2	106.4	28.41	29.38	1022	102.2	114.3	31.40	31.96	1092	109.2	122.1	34.70	34.66
953	95.3	106.6	28.45	29.42	1023	102.3	114.4	31.45	32.00	1093	109.3	122.2	34.75	34.70
954	95.4	106.7	28.49	29.46	1024	102.4	114.5	31.49	32.03	1094	109.4	122.3	34.80	34.74
955	95.5	106.8	28.53	29.49	1025	102.5	114.6	31.54	32.07	1095	109.5	122.4	34.85	34.78
956	95.6	106.9	28.57	29.53	1026	102.6	114.7	31.58	32.11	1096	109.6	122.5	34.90	34.82
957	95.7	107.0	28.62	29.56	1027	102.7	114.8	31.63	32.15	1097	109.7	122.6	34.95	34.86
958	95.8	107.1	28.66	29.60	1028	102.8	114.9	31.67	32.18	1098	109.8	122.7	35.00	34.90
959	95.9	107.2	28.70	29.64	1029	102.9	115.0	31.72	32.22	1099	109.9	122.9	35.05	34.94
960	96.0	107.3	28.74	29.67	1030	103.0	115.2	31.76	32.26	1100	110.0	123.0	35.10	34.98
961	96.1	107.4	28.78	29.71	1031	103.1	115.3	31.81	32.30	1101	110.1	123.1	35.15	35.02
962	96.2	107.6	28.82	29.74	1032	103.2	115.4	31.86	32.34	1102	110.2	123.2	35.20	35.06
963	96.3	107.7	28.86	29.78	1033	103.3	115.5	31.90	32.37	1103	110.3	123.3	35.25	35.10
964	96.4	107.8	28.90	29.82	1034	103.4	115.6	31.95	32.41	1104	110.4	123.4	35.30	35.14
965	96.5	107.9	28.94	29.85	1035	103.5	115.7	31.99	32.45	1105	110.5	123.5	35.35	35.18
966	96.6	108.0	28.99	29.89	1036	103.6	115.8	32.04	32.49	1106	110.6	123.6	35.40	35.22
967	96.7	108.1	29.03	29.92	1037	103.7	115.9	32.08	32.53	1107	110.7	123.8	35.45	35.26
968	96.8	108.2	29.07	29.96	1038	103.8	116.0	32.13	32.56	1108	110.8	123.9	35.50	35.30
969	96.9	108.3	29.11	30.00	1039	103.9	116.2	32.18	32.60	1109	110.9	124.0	35.55	35.34
970	97.0	108.4	29.15	30.03	1040	104.0	116.3	32.22	32.64	1110	111.0	124.1	35.60	35.38
971	97.1	108.6	29.19	30.07	1041	104.1	116.4	32.27	32.68	1111	111.1	124.2	35.65	35.42
972	97.2	108.7	29.24	30.11	1042	104.2	116.5	32.31	32.72	1112	111.2	124.3	35.70	35.46
973	97.3	108.8	29.28	30.14	1043	104.3	116.6	32.36	32.76	1113	111.3	124.4	35.75	35.50
974	97.4	108.9	29.32	30.18	1044	104.4	116.7	32.41	32.79	1114	111.4	124.5	35.80	35.54
975	97.5	109.0	29.36	30.22	1045	104.5	116.8	32.45	32.83	1115	111.5	124.6	35.85	35.58
976	97.6	109.1	29.40	30.25	1046	104.6	116.9	32.50	32.87	1116	111.6	124.8	35.90	35.62
977	97.7	109.2	29.44	30.29	1047	104.7	117.0	32.55	32.91	1117	111.7	124.9	35.95	35.66
978	97.8	109.3	29.49	30.32	1048	104.8	117.2	32.59	32.95	1118	111.8	125.0	36.00	35.70
979	97.9	109.5	29.53	30.36	1049	104.9	117.3	32.64	32.99	1119	111.9	125.1	36.05	35.74

V 製品データ

V [1] 機種選定方法

室内ユニット 合計容量	能力 (kW)		入力 (kW)		室内ユニット 合計容量	能力 (kW)		入力 (kW)		室内ユニット 合計容量	能力 (kW)		入力 (kW)	
	冷房	暖房	冷房	暖房		冷房	暖房	冷房	暖房		冷房	暖房	冷房	暖房
1120	112.0	125.2	36.10	35.78	1190	119.0	133.0	39.83	38.67	1260	126.0	140.8	43.86	41.70
1121	112.1	125.3	36.15	35.82	1191	119.1	133.1	39.88	38.72	1261	126.1	141.0	43.92	41.74
1122	112.2	125.4	36.21	35.86	1192	119.2	133.2	39.94	38.76	1262	126.2	141.1	43.98	41.79
1123	112.3	125.5	36.26	35.90	1193	119.3	133.4	39.99	38.80	1263	126.3	141.2	44.04	41.83
1124	112.4	125.7	36.31	35.94	1194	119.4	133.5	40.05	38.84	1264	126.4	141.3	44.10	41.88
1125	112.5	125.8	36.36	35.99	1195	119.5	133.6	40.11	38.89	1265	126.5	141.4	44.16	41.92
1126	112.6	125.9	36.41	36.03	1196	119.6	133.7	40.16	38.93	1266	126.6	141.5	44.22	41.97
1127	112.7	126.0	36.46	36.07	1197	119.7	133.8	40.22	38.97	1267	126.7	141.6	44.28	42.01
1128	112.8	126.1	36.51	36.11	1198	119.8	133.9	40.27	39.01	1268	126.8	141.7	44.34	42.05
1129	112.9	126.2	36.57	36.15	1199	119.9	134.0	40.33	39.06	1269	126.9	141.8	44.40	42.10
1130	113.0	126.3	36.62	36.19	1200	120.0	134.1	40.38	39.10	1270	127.0	142.0	44.46	42.14
1131	113.1	126.4	36.67	36.23	1201	120.1	134.3	40.44	39.14	1271	127.1	142.1	44.52	42.19
1132	113.2	126.5	36.72	36.27	1202	120.2	134.4	40.50	39.18	1272	127.2	142.2	44.58	42.23
1133	113.3	126.7	36.77	36.31	1203	120.3	134.5	40.55	39.23	1273	127.3	142.3	44.64	42.28
1134	113.4	126.8	36.82	36.35	1204	120.4	134.6	40.61	39.27	1274	127.4	142.4	44.70	42.32
1135	113.5	126.9	36.88	36.39	1205	120.5	134.7	40.67	39.31	1275	127.5	142.5	44.76	42.37
1136	113.6	127.0	36.93	36.43	1206	120.6	134.8	40.72	39.35	1276	127.6	142.6	44.82	42.41
1137	113.7	127.1	36.98	36.47	1207	120.7	134.9	40.78	39.40	1277	127.7	142.7	44.88	42.45
1138	113.8	127.2	37.03	36.51	1208	120.8	135.0	40.83	39.44	1278	127.8	142.9	44.94	42.50
1139	113.9	127.3	37.08	36.55	1209	120.9	135.1	40.89	39.48	1279	127.9	143.0	45.00	42.54
1140	114.0	127.4	37.14	36.60	1210	121.0	135.3	40.95	39.53	1280	128.0	143.1	45.07	42.59
1141	114.1	127.5	37.19	36.64	1211	121.1	135.4	41.00	39.57	1281	128.1	143.2	45.13	42.63
1142	114.2	127.7	37.24	36.68	1212	121.2	135.5	41.06	39.61	1282	128.2	143.3	45.19	42.68
1143	114.3	127.8	37.29	36.72	1213	121.3	135.6	41.12	39.65	1283	128.3	143.4	45.25	42.72
1144	114.4	127.9	37.35	36.76	1214	121.4	135.7	41.18	39.70	1284	128.4	143.5	45.31	42.77
1145	114.5	128.0	37.40	36.80	1215	121.5	135.8	41.23	39.74	1285	128.5	143.6	45.37	42.81
1146	114.6	128.1	37.45	36.84	1216	121.6	135.9	41.29	39.78	1286	128.6	143.7	45.43	42.86
1147	114.7	128.2	37.50	36.88	1217	121.7	136.0	41.35	39.83	1287	128.7	143.9	45.49	42.90
1148	114.8	128.3	37.56	36.92	1218	121.8	136.2	41.40	39.87	1288	128.8	144.0	45.56	42.95
1149	114.9	128.4	37.61	36.97	1219	121.9	136.3	41.46	39.91	1289	128.9	144.1	45.62	42.99
1150	115.0	128.6	37.66	37.01	1220	122.0	136.4	41.52	39.95	1290	129.0	144.2	45.68	43.04
1151	115.1	128.7	37.72	37.05	1221	122.1	136.5	41.57	40.00	1291	129.1	144.3	45.74	43.08
1152	115.2	128.8	37.77	37.09	1222	122.2	136.6	41.63	40.04	1292	129.2	144.4	45.80	43.13
1153	115.3	128.9	37.82	37.13	1223	122.3	136.7	41.69	40.08	1293	129.3	144.5	45.86	43.17
1154	115.4	129.0	37.87	37.17	1224	122.4	136.8	41.75	40.13	1294	129.4	144.6	45.93	43.22
1155	115.5	129.1	37.93	37.21	1225	122.5	136.9	41.80	40.17	1295	129.5	144.8	45.99	43.26
1156	115.6	129.2	37.98	37.25	1226	122.6	137.0	41.86	40.21	1296	129.6	144.9	46.05	43.31
1157	115.7	129.3	38.03	37.30	1227	122.7	137.2	41.92	40.26	1297	129.7	145.0	46.11	43.35
1158	115.8	129.4	38.09	37.34	1228	122.8	137.3	41.98	40.30	1298	129.8	145.1	46.17	43.40
1159	115.9	129.6	38.14	37.38	1229	122.9	137.4	42.04	40.34	1299	129.9	145.2	46.24	43.44
1160	116.0	129.7	38.19	37.42	1230	123.0	137.5	42.09	40.39	1300	130.0	145.3	46.30	43.49
1161	116.1	129.8	38.25	37.46	1231	123.1	137.6	42.15	40.43	1301	130.1	145.4	46.36	43.53
1162	116.2	129.9	38.30	37.50	1232	123.2	137.7	42.21	40.47	1302	130.2	145.5	46.42	43.58
1163	116.3	130.0	38.36	37.54	1233	123.3	137.8	42.27	40.52	1303	130.3	145.6	46.48	43.62
1164	116.4	130.1	38.41	37.59	1234	123.4	137.9	42.33	40.56	1304	130.4	145.8	46.55	43.67
1165	116.5	130.2	38.46	37.63	1235	123.5	138.0	42.38	40.60	1305	130.5	145.9	46.61	43.71
1166	116.6	130.3	38.52	37.67	1236	123.6	138.2	42.44	40.65	1306	130.6	146.0	46.67	43.76
1167	116.7	130.5	38.57	37.71	1237	123.7	138.3	42.50	40.69	1307	130.7	146.1	46.73	43.81
1168	116.8	130.6	38.62	37.75	1238	123.8	138.4	42.56	40.73	1308	130.8	146.2	46.80	43.85
1169	116.9	130.7	38.68	37.79	1239	123.9	138.5	42.62	40.78	1309	130.9	146.3	46.86	43.90
1170	117.0	130.8	38.73	37.84	1240	124.0	138.6	42.68	40.82	1310	131.0	146.4	46.92	43.94
1171	117.1	130.9	38.79	37.88	1241	124.1	138.7	42.73	40.87	1311	131.1	146.5	46.99	43.99
1172	117.2	131.0	38.84	37.92	1242	124.2	138.8	42.79	40.91	1312	131.2	146.7	47.05	44.03
1173	117.3	131.1	38.90	37.96	1243	124.3	138.9	42.85	40.95	1313	131.3	146.8	47.11	44.08
1174	117.4	131.2	38.95	38.00	1244	124.4	139.1	42.91	41.00	1314	131.4	146.9	47.17	44.12
1175	117.5	131.3	39.00	38.04	1245	124.5	139.2	42.97	41.04	1315	131.5	147.0	47.24	44.17
1176	117.6	131.5	39.06	38.09	1246	124.6	139.3	43.03	41.08	1316	131.6	147.1	47.30	44.22
1177	117.7	131.6	39.11	38.13	1247	124.7	139.4	43.09	41.13	1317	131.7	147.2	47.36	44.26
1178	117.8	131.7	39.17	38.17	1248	124.8	139.5	43.15	41.17	1318	131.8	147.3	47.43	44.31
1179	117.9	131.8	39.22	38.21	1249	124.9	139.6	43.20	41.22	1319	131.9	147.4	47.49	44.35
1180	118.0	131.9	39.28	38.25	1250	125.0	139.7	43.26	41.26	1320	132.0	147.5	47.55	44.40
1181	118.1	132.0	39.33	38.30	1251	125.1	139.8	43.32	41.30	1321	132.1	147.7	47.62	44.44
1182	118.2	132.1	39.39	38.34	1252	125.2	139.9	43.38	41.35	1322	132.2	147.8	47.68	44.49
1183	118.3	132.2	39.44	38.38	1253	125.3	140.1	43.44	41.39	1323	132.3	147.9	47.75	44.54
1184	118.4	132.4	39.50	38.42	1254	125.4	140.2	43.50	41.44	1324	132.4	148.0	47.81	44.58
1185	118.5	132.5	39.55	38.46	1255	125.5	140.3	43.56	41.48	1325	132.5	148.1	47.87	44.63
1186	118.6	132.6	39.61	38.51	1256	125.6	140.4	43.62	41.52	1326	132.6	148.2	47.94	44.67
1187	118.7	132.7	39.66	38.55	1257	125.7	140.5	43.68	41.57	1327	132.7	148.3	48.00	44.72
1188	118.8	132.8	39.72	38.59	1258	125.8	140.6	43.74	41.61	1328	132.8	148.4	48.06	44.77
1189	118.9	132.9	39.77	38.63	1259	125.9	140.7	43.80	41.66	1329	132.9	148.5	48.13	44.81

V [1] 機種選定方法

室外ユニット

室内ユニット 合計容量	能力 (kW)		入力 (kW)		室内ユニット 合計容量	能力 (kW)		入力 (kW)		室内ユニット 合計容量	能力 (kW)		入力 (kW)	
	冷房	暖房	冷房	暖房		冷房	暖房	冷房	暖房		冷房	暖房	冷房	暖房
1330	133.0	148.7	48.19	44.86	1400	140.0	156.5	52.83	48.15	1470	141.8	156.8	53.11	47.43
1331	133.1	148.8	48.26	44.90	1401	140.0	156.5	52.83	48.14	1471	141.8	156.8	53.11	47.42
1332	133.2	148.9	48.32	44.95	1402	140.1	156.5	52.84	48.13	1472	141.8	156.8	53.12	47.41
1333	133.3	149.0	48.39	45.00	1403	140.1	156.5	52.84	48.12	1473	141.9	156.8	53.12	47.40
1334	133.4	149.1	48.45	45.04	1404	140.1	156.5	52.85	48.11	1474	141.9	156.9	53.13	47.39
1335	133.5	149.2	48.51	45.09	1405	140.1	156.5	52.85	48.10	1475	141.9	156.9	53.13	47.38
1336	133.6	149.3	48.58	45.13	1406	140.2	156.5	52.85	48.09	1476	141.9	156.9	53.13	47.37
1337	133.7	149.4	48.64	45.18	1407	140.2	156.5	52.86	48.08	1477	142.0	156.9	53.14	47.36
1338	133.8	149.6	48.71	45.23	1408	140.2	156.6	52.86	48.07	1478	142.0	156.9	53.14	47.35
1339	133.9	149.7	48.77	45.27	1409	140.2	156.6	52.87	48.06	1479	142.0	156.9	53.15	47.34
1340	134.0	149.8	48.84	45.32	1410	140.3	156.6	52.87	48.05	1480	142.0	156.9	53.15	47.33
1341	134.1	149.9	48.90	45.37	1411	140.3	156.6	52.87	48.04	1481	142.1	156.9	53.15	47.32
1342	134.2	150.0	48.97	45.41	1412	140.3	156.6	52.88	48.03	1482	142.1	156.9	53.16	47.31
1343	134.3	150.1	49.03	45.46	1413	140.3	156.6	52.88	48.02	1483	142.1	156.9	53.16	47.30
1344	134.4	150.2	49.10	45.50	1414	140.4	156.6	52.89	48.01	1484	142.1	156.9	53.17	47.29
1345	134.5	150.3	49.16	45.55	1415	140.4	156.6	52.89	48.00	1485	142.2	156.9	53.17	47.28
1346	134.6	150.4	49.23	45.60	1416	140.4	156.6	52.89	47.99	1486	142.2	156.9	53.17	47.27
1347	134.7	150.6	49.29	45.64	1417	140.4	156.6	52.90	47.98	1487	142.2	156.9	53.18	47.26
1348	134.8	150.7	49.36	45.69	1418	140.5	156.6	52.90	47.96	1488	142.2	156.9	53.18	47.25
1349	134.9	150.8	49.42	45.74	1419	140.5	156.6	52.91	47.95	1489	142.3	156.9	53.19	47.23
1350	135.0	150.9	49.49	45.78	1420	140.5	156.6	52.91	47.94	1490	142.3	156.9	53.19	47.22
1351	135.1	151.0	49.55	45.83	1421	140.5	156.6	52.91	47.93	1491	142.3	156.9	53.19	47.21
1352	135.2	151.1	49.62	45.88	1422	140.6	156.6	52.92	47.92	1492	142.3	156.9	53.20	47.20
1353	135.3	151.2	49.68	45.92	1423	140.6	156.6	52.92	47.91	1493	142.4	156.9	53.20	47.19
1354	135.4	151.3	49.75	45.97	1424	140.6	156.6	52.93	47.90	1494	142.4	156.9	53.21	47.18
1355	135.5	151.5	49.82	46.02	1425	140.6	156.6	52.93	47.89	1495	142.4	156.9	53.21	47.17
1356	135.6	151.6	49.88	46.06	1426	140.7	156.6	52.93	47.88	1496	142.4	157.0	53.21	47.16
1357	135.7	151.7	49.95	46.11	1427	140.7	156.6	52.94	47.87	1497	142.5	157.0	53.22	47.15
1358	135.8	151.8	50.01	46.16	1428	140.7	156.6	52.94	47.86	1498	142.5	157.0	53.22	47.14
1359	135.9	151.9	50.08	46.20	1429	140.7	156.6	52.95	47.85	1499	142.5	157.0	53.23	47.13
1360	136.0	152.0	50.14	46.25	1430	140.8	156.7	52.95	47.84	1500	142.5	157.0	53.23	47.12
1361	136.1	152.1	50.21	46.30	1431	140.8	156.7	52.95	47.83	1501	142.6	157.0	53.23	47.11
1362	136.2	152.2	50.28	46.35	1432	140.8	156.7	52.96	47.82	1502	142.6	157.0	53.24	47.10
1363	136.3	152.3	50.34	46.39	1433	140.8	156.7	52.96	47.81	1503	142.6	157.0	53.24	47.09
1364	136.4	152.5	50.41	46.44	1434	140.9	156.7	52.97	47.80	1504	142.6	157.0	53.25	47.08
1365	136.5	152.6	50.47	46.49	1435	140.9	156.7	52.97	47.79	1505	142.7	157.0	53.25	47.07
1366	136.6	152.7	50.54	46.53	1436	140.9	156.7	52.97	47.78	1506	142.7	157.0	53.25	47.06
1367	136.7	152.8	50.61	46.58	1437	140.9	156.7	52.98	47.77	1507	142.7	157.0	53.26	47.05
1368	136.8	152.9	50.67	46.63	1438	141.0	156.7	52.98	47.76	1508	142.7	157.0	53.26	47.04
1369	136.9	153.0	50.74	46.67	1439	141.0	156.7	52.99	47.75	1509	142.8	157.0	53.27	47.03
1370	137.0	153.1	50.81	46.72	1440	141.0	156.7	52.99	47.74	1510	142.8	157.0	53.27	47.02
1371	137.1	153.2	50.87	46.77	1441	141.0	156.7	52.99	47.73	1511	142.8	157.0	53.27	47.01
1372	137.2	153.4	50.94	46.82	1442	141.1	156.7	53.00	47.72	1512	142.8	157.0	53.28	47.00
1373	137.3	153.5	51.01	46.86	1443	141.1	156.7	53.00	47.71	1513	142.9	157.0	53.28	46.99
1374	137.4	153.6	51.07	46.91	1444	141.1	156.7	53.01	47.70	1514	142.9	157.0	53.29	46.98
1375	137.5	153.7	51.14	46.96	1445	141.1	156.7	53.01	47.69	1515	142.9	157.0	53.29	46.97
1376	137.6	153.8	51.21	47.00	1446	141.2	156.7	53.01	47.68	1516	142.9	157.0	53.29	46.96
1377	137.7	153.9	51.27	47.05	1447	141.2	156.7	53.02	47.67	1517	143.0	157.0	53.30	46.95
1378	137.8	154.0	51.34	47.10	1448	141.2	156.7	53.02	47.66	1518	143.0	157.1	53.30	46.94
1379	137.9	154.1	51.41	47.15	1449	141.2	156.7	53.03	47.65	1519	143.0	157.1	53.31	46.93
1380	138.0	154.2	51.48	47.19	1450	141.3	156.7	53.03	47.64	1520	143.0	157.1	53.31	46.92
1381	138.1	154.4	51.54	47.24	1451	141.3	156.7	53.03	47.63	1521	143.1	157.1	53.31	46.91
1382	138.2	154.5	51.61	47.29	1452	141.3	156.8	53.04	47.62	1522	143.1	157.1	53.32	46.90
1383	138.3	154.6	51.68	47.34	1453	141.3	156.8	53.04	47.60	1523	143.1	157.1	53.32	46.89
1384	138.4	154.7	51.75	47.38	1454	141.4	156.8	53.05	47.59	1524	143.1	157.1	53.33	46.87
1385	138.5	154.8	51.81	47.43	1455	141.4	156.8	53.05	47.58	1525	143.2	157.1	53.33	46.86
1386	138.6	154.9	51.88	47.48	1456	141.4	156.8	53.05	47.57	1526	143.2	157.1	53.33	46.85
1387	138.7	155.0	51.95	47.53	1457	141.4	156.8	53.06	47.56	1527	143.2	157.1	53.34	46.84
1388	138.8	155.1	52.02	47.57	1458	141.5	156.8	53.06	47.55	1528	143.3	157.1	53.34	46.83
1389	138.9	155.3	52.08	47.62	1459	141.5	156.8	53.07	47.54	1529	143.3	157.1	53.35	46.82
1390	139.0	155.4	52.15	47.67	1460	141.5	156.8	53.07	47.53	1530	143.3	157.1	53.35	46.81
1391	139.1	155.5	52.22	47.72	1461	141.6	156.8	53.07	47.52	1531	143.3	157.1	53.35	46.80
1392	139.2	155.6	52.29	47.77	1462	141.6	156.8	53.08	47.51	1532	143.4	157.1	53.36	46.79
1393	139.3	155.7	52.36	47.81	1463	141.6	156.8	53.08	47.50	1533	143.4	157.1	53.36	46.78
1394	139.4	155.8	52.42	47.86	1464	141.6	156.8	53.09	47.49	1534	143.4	157.1	53.37	46.77
1395	139.5	155.9	52.49	47.91	1465	141.7	156.8	53.09	47.48	1535	143.4	157.1	53.37	46.76
1396	139.6	156.0	52.56	47.96	1466	141.7	156.8	53.09	47.47	1536	143.5	157.1	53.37	46.75
1397	139.7	156.1	52.63	48.00	1467	141.7	156.8	53.10	47.46	1537	143.5	157.1	53.38	46.74
1398	139.8	156.3	52.70	48.05	1468	141.7	156.8	53.10	47.45	1538	143.5	157.1	53.38	46.73
1399	139.9	156.4	52.76	48.10	1469	141.8	156.8	53.11	47.44	1539	143.5	157.1	53.39	46.72

V 製品データ

V [1] 機種選定方法

室内ユニット 合計容量	能力 (kW)		入力 (kW)		室内ユニット 合計容量	能力 (kW)		入力 (kW)		室内ユニット 合計容量	能力 (kW)		入力 (kW)	
	冷房	暖房	冷房	暖房		冷房	暖房	冷房	暖房		冷房	暖房	冷房	暖房
1540	143.6	157.2	53.39	46.71	1610	145.3	157.5	53.67	45.99	1680	147.1	157.8	53.95	45.27
1541	143.6	157.2	53.39	46.70	1611	145.4	157.5	53.67	45.98	1681	147.1	157.8	53.95	45.26
1542	143.6	157.2	53.40	46.69	1612	145.4	157.5	53.68	45.97	1682	147.2	157.8	53.96	45.25
1543	143.6	157.2	53.40	46.68	1613	145.4	157.5	53.68	45.96	1683	147.2	157.8	53.96	45.24
1544	143.7	157.2	53.41	46.67	1614	145.4	157.5	53.68	45.95	1684	147.2	157.8	53.96	45.23
1545	143.7	157.2	53.41	46.66	1615	145.5	157.5	53.69	45.94	1685	147.2	157.8	53.97	45.22
1546	143.7	157.2	53.41	46.65	1616	145.5	157.5	53.69	45.93	1686	147.3	157.8	53.97	45.21
1547	143.7	157.2	53.42	46.64	1617	145.5	157.5	53.70	45.92	1687	147.3	157.8	53.98	45.20
1548	143.8	157.2	53.42	46.63	1618	145.5	157.5	53.70	45.91	1688	147.3	157.8	53.98	45.19
1549	143.8	157.2	53.43	46.62	1619	145.6	157.5	53.70	45.90	1689	147.3	157.8	53.98	45.18
1550	143.8	157.2	53.43	46.61	1620	145.6	157.5	53.71	45.89	1690	147.4	157.8	53.99	45.17
1551	143.8	157.2	53.43	46.60	1621	145.6	157.5	53.71	45.88	1691	147.4	157.8	53.99	45.16
1552	143.9	157.2	53.44	46.59	1622	145.6	157.5	53.72	45.87	1692	147.4	157.8	54.00	45.15
1553	143.9	157.2	53.44	46.58	1623	145.7	157.5	53.72	45.86	1693	147.4	157.8	54.00	45.14
1554	143.9	157.2	53.45	46.57	1624	145.7	157.5	53.72	45.85	1694	147.5	157.8	54.00	45.13
1555	143.9	157.2	53.45	46.56	1625	145.7	157.5	53.73	45.84	1695	147.5	157.8	54.01	45.12
1556	144.0	157.2	53.45	46.55	1626	145.7	157.5	53.73	45.83	1696	147.5	157.9	54.01	45.11
1557	144.0	157.2	53.46	46.54	1627	145.8	157.5	53.74	45.82	1697	147.5	157.9	54.02	45.10
1558	144.0	157.2	53.46	46.53	1628	145.8	157.5	53.74	45.81	1698	147.6	157.9	54.02	45.09
1559	144.0	157.2	53.46	46.51	1629	145.8	157.6	53.74	45.80	1699	147.6	157.9	54.02	45.08
1560	144.1	157.2	53.47	46.50	1630	145.8	157.6	53.75	45.78	1700	147.6	157.9	54.03	45.06
1561	144.1	157.2	53.47	46.49	1631	145.9	157.6	53.75	45.77	1701	147.6	157.9	54.03	45.05
1562	144.1	157.2	53.48	46.48	1632	145.9	157.6	53.76	45.76	1702	147.7	157.9	54.04	45.04
1563	144.1	157.3	53.48	46.47	1633	145.9	157.6	53.76	45.75	1703	147.7	157.9	54.04	45.03
1564	144.2	157.3	53.48	46.46	1634	145.9	157.6	53.76	45.74	1704	147.7	157.9	54.04	45.02
1565	144.2	157.3	53.49	46.45	1635	146.0	157.6	53.77	45.73	1705	147.7	157.9	54.05	45.01
1566	144.2	157.3	53.49	46.44	1636	146.0	157.6	53.77	45.72	1706	147.8	157.9	54.05	45.00
1567	144.2	157.3	53.50	46.43	1637	146.0	157.6	53.78	45.71	1707	147.8	157.9	54.06	44.99
1568	144.3	157.3	53.50	46.42	1638	146.0	157.6	53.78	45.70	1708	147.8	157.9	54.06	44.98
1569	144.3	157.3	53.50	46.41	1639	146.1	157.6	53.78	45.69	1709	147.8	157.9	54.06	44.97
1570	144.3	157.3	53.51	46.40	1640	146.1	157.6	53.79	45.68	1710	147.9	157.9	54.07	44.96
1571	144.3	157.3	53.51	46.39	1641	146.1	157.6	53.79	45.67	1711	147.9	157.9	54.07	44.95
1572	144.4	157.3	53.52	46.38	1642	146.1	157.6	53.80	45.66	1712	147.9	157.9	54.08	44.94
1573	144.4	157.3	53.52	46.37	1643	146.2	157.6	53.80	45.65	1713	147.9	157.9	54.08	44.93
1574	144.4	157.3	53.52	46.36	1644	146.2	157.6	53.80	45.64	1714	148.0	157.9	54.08	44.92
1575	144.4	157.3	53.53	46.35	1645	146.2	157.6	53.81	45.63	1715	148.0	157.9	54.09	44.91
1576	144.5	157.3	53.53	46.34	1646	146.2	157.6	53.81	45.62	1716	148.0	157.9	54.09	44.90
1577	144.5	157.3	53.54	46.33	1647	146.3	157.6	53.82	45.61	1717	148.0	157.9	54.10	44.89
1578	144.5	157.3	53.54	46.32	1648	146.3	157.6	53.82	45.60	1718	148.1	158.0	54.10	44.88
1579	144.5	157.3	53.54	46.31	1649	146.3	157.6	53.82	45.59	1719	148.1	158.0	54.10	44.87
1580	144.6	157.3	53.55	46.30	1650	146.3	157.6	53.83	45.58	1720	148.1	158.0	54.11	44.86
1581	144.6	157.3	53.55	46.29	1651	146.4	157.7	53.83	45.57	1721	148.1	158.0	54.11	44.85
1582	144.6	157.3	53.56	46.28	1652	146.4	157.7	53.84	45.56	1722	148.2	158.0	54.12	44.84
1583	144.6	157.3	53.56	46.27	1653	146.4	157.7	53.84	45.55	1723	148.2	158.0	54.12	44.83
1584	144.7	157.3	53.56	46.26	1654	146.4	157.7	53.84	45.54	1724	148.2	158.0	54.12	44.82
1585	144.7	157.4	53.57	46.25	1655	146.5	157.7	53.85	45.53	1725	148.2	158.0	54.13	44.81
1586	144.7	157.4	53.57	46.24	1656	146.5	157.7	53.85	45.52	1726	148.3	158.0	54.13	44.80
1587	144.7	157.4	53.58	46.23	1657	146.5	157.7	53.86	45.51	1727	148.3	158.0	54.14	44.79
1588	144.8	157.4	53.58	46.22	1658	146.5	157.7	53.86	45.50	1728	148.3	158.0	54.14	44.78
1589	144.8	157.4	53.58	46.21	1659	146.6	157.7	53.86	45.49	1729	148.3	158.0	54.14	44.77
1590	144.8	157.4	53.59	46.20	1660	146.6	157.7	53.87	45.48	1730	148.4	158.0	54.15	44.76
1591	144.8	157.4	53.59	46.19	1661	146.6	157.7	53.87	45.47	1731	148.4	158.0	54.15	44.75
1592	144.9	157.4	53.60	46.18	1662	146.6	157.7	53.88	45.46	1732	148.4	158.0	54.16	44.74
1593	144.9	157.4	53.60	46.17	1663	146.7	157.7	53.88	45.45	1733	148.4	158.0	54.16	44.73
1594	144.9	157.4	53.60	46.15	1664	146.7	157.7	53.88	45.44	1734	148.5	158.0	54.16	44.72
1595	144.9	157.4	53.61	46.14	1665	146.7	157.7	53.89	45.42	1735	148.5	158.0	54.17	44.70
1596	145.0	157.4	53.61	46.13	1666	146.7	157.7	53.89	45.41	1736	148.5	158.0	54.17	44.69
1597	145.0	157.4	53.62	46.12	1667	146.8	157.7	53.90	45.40	1737	148.6	158.0	54.18	44.68
1598	145.0	157.4	53.62	46.11	1668	146.8	157.7	53.90	45.39	1738	148.6	158.0	54.18	44.67
1599	145.1	157.4	53.62	46.10	1669	146.8	157.7	53.90	45.38	1739	148.6	158.0	54.18	44.66
1600	145.1	157.4	53.63	46.09	1670	146.9	157.7	53.91	45.37	1740	148.6	158.1	54.19	44.65
1601	145.1	157.4	53.63	46.08	1671	146.9	157.7	53.91	45.36	1741	148.7	158.1	54.19	44.64
1602	145.1	157.4	53.64	46.07	1672	146.9	157.7	53.92	45.35	1742	148.7	158.1	54.20	44.63
1603	145.2	157.4	53.64	46.06	1673	146.9	157.8	53.92	45.34	1743	148.7	158.1	54.20	44.62
1604	145.2	157.4	53.64	46.05	1674	147.0	157.8	53.92	45.33	1744	148.7	158.1	54.20	44.61
1605	145.2	157.4	53.65	46.04	1675	147.0	157.8	53.93	45.32	1745	148.8	158.1	54.21	44.60
1606	145.2	157.4	53.65	46.03	1676	147.0	157.8	53.93	45.31	1746	148.8	158.1	54.21	44.59
1607	145.3	157.5	53.66	46.02	1677	147.0	157.8	53.94	45.30	1747	148.8	158.1	54.22	44.58
1608	145.3	157.5	53.66	46.01	1678	147.1	157.8	53.94	45.29	1748	148.8	158.1	54.22	44.57
1609	145.3	157.5	53.66	46.00	1679	147.1	157.8	53.94	45.28	1749	148.9	158.1	54.22	44.56

V [1] 機種選定方法

室外ユニット

室内ユニット 合計容量	能力 (kW)		入力 (kW)		室内ユニット 合計容量	能力 (kW)		入力 (kW)	
	冷房	暖房	冷房	暖房		冷房	暖房	冷房	暖房
1750	148.9	158.1	54.23	44.55	1820	150.6	158.4	54.51	43.83
1751	148.9	158.1	54.23	44.54					
1752	148.9	158.1	54.24	44.53					
1753	149.0	158.1	54.24	44.52					
1754	149.0	158.1	54.24	44.51					
1755	149.0	158.1	54.25	44.50					
1756	149.0	158.1	54.25	44.49					
1757	149.1	158.1	54.26	44.48					
1758	149.1	158.1	54.26	44.47					
1759	149.1	158.1	54.26	44.46					
1760	149.1	158.1	54.27	44.45					
1761	149.2	158.1	54.27	44.44					
1762	149.2	158.2	54.28	44.43					
1763	149.2	158.2	54.28	44.42					
1764	149.2	158.2	54.28	44.41					
1765	149.3	158.2	54.29	44.40					
1766	149.3	158.2	54.29	44.39					
1767	149.3	158.2	54.30	44.38					
1768	149.3	158.2	54.30	44.37					
1769	149.4	158.2	54.30	44.36					
1770	149.4	158.2	54.31	44.34					
1771	149.4	158.2	54.31	44.33					
1772	149.4	158.2	54.32	44.32					
1773	149.5	158.2	54.32	44.31					
1774	149.5	158.2	54.32	44.30					
1775	149.5	158.2	54.33	44.29					
1776	149.5	158.2	54.33	44.28					
1777	149.6	158.2	54.34	44.27					
1778	149.6	158.2	54.34	44.26					
1779	149.6	158.2	54.34	44.25					
1780	149.6	158.2	54.35	44.24					
1781	149.7	158.2	54.35	44.23					
1782	149.7	158.2	54.36	44.22					
1783	149.7	158.2	54.36	44.21					
1784	149.7	158.3	54.36	44.20					
1785	149.8	158.3	54.37	44.19					
1786	149.8	158.3	54.37	44.18					
1787	149.8	158.3	54.38	44.17					
1788	149.8	158.3	54.38	44.16					
1789	149.9	158.3	54.38	44.15					
1790	149.9	158.3	54.39	44.14					
1791	149.9	158.3	54.39	44.13					
1792	149.9	158.3	54.40	44.12					
1793	150.0	158.3	54.40	44.11					
1794	150.0	158.3	54.40	44.10					
1795	150.0	158.3	54.41	44.09					
1796	150.0	158.3	54.41	44.08					
1797	150.1	158.3	54.42	44.07					
1798	150.1	158.3	54.42	44.06					
1799	150.1	158.3	54.42	44.05					
1800	150.1	158.3	54.43	44.04					
1801	150.2	158.3	54.43	44.03					
1802	150.2	158.3	54.44	44.02					
1803	150.2	158.3	54.44	44.01					
1804	150.2	158.3	54.44	44.00					
1805	150.3	158.3	54.45	43.99					
1806	150.3	158.4	54.45	43.97					
1807	150.3	158.4	54.46	43.96					
1808	150.4	158.4	54.46	43.95					
1809	150.4	158.4	54.46	43.94					
1810	150.4	158.4	54.47	43.93					
1811	150.4	158.4	54.47	43.92					
1812	150.5	158.4	54.48	43.91					
1813	150.5	158.4	54.48	43.90					
1814	150.5	158.4	54.48	43.89					
1815	150.5	158.4	54.49	43.88					
1816	150.6	158.4	54.49	43.87					
1817	150.6	158.4	54.50	43.86					
1818	150.6	158.4	54.50	43.85					
1819	150.6	158.4	54.50	43.84					

V 製品データ

2. 空気条件変化による補正

■PUHY-P960~P1400SDMG2

①冷房温度補正

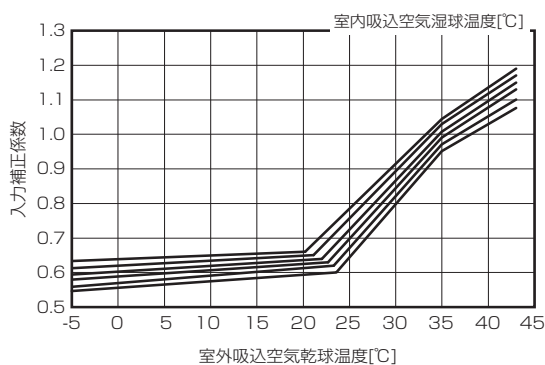
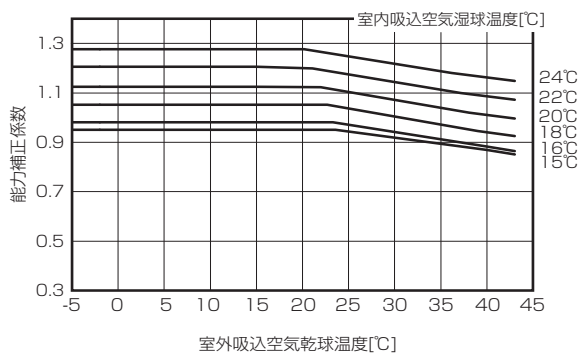

②暖房温度補正

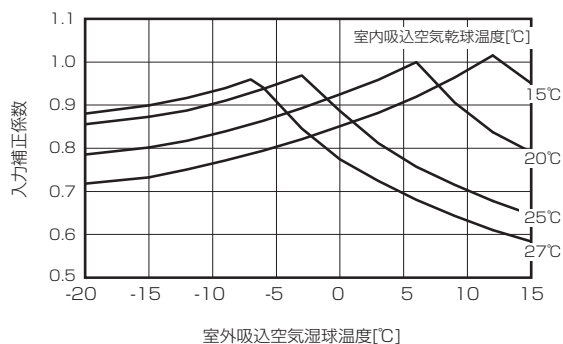
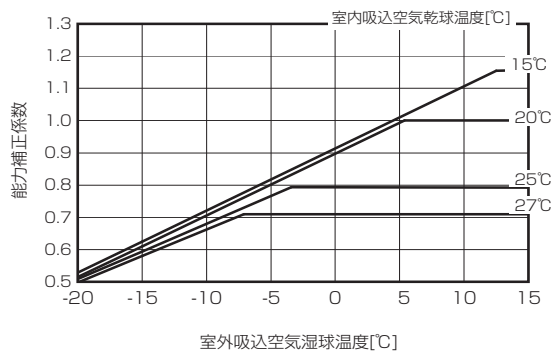

③冷房温度補正 (室温サーモ形給気処理ユニット、外気処理エアコン)

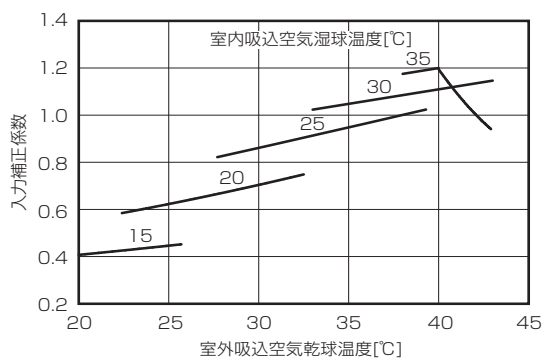
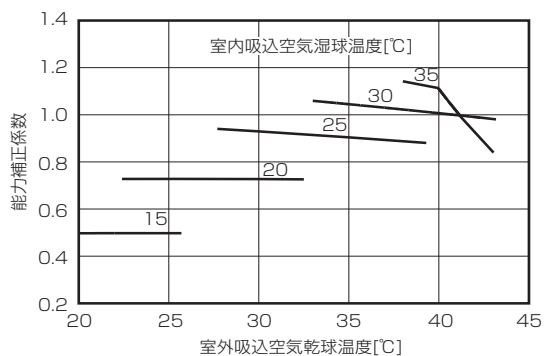

④暖房温度補正 (室温サーモ形給気処理ユニット、外気処理エアコン)

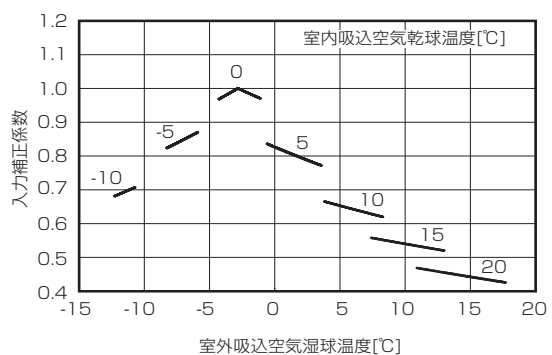
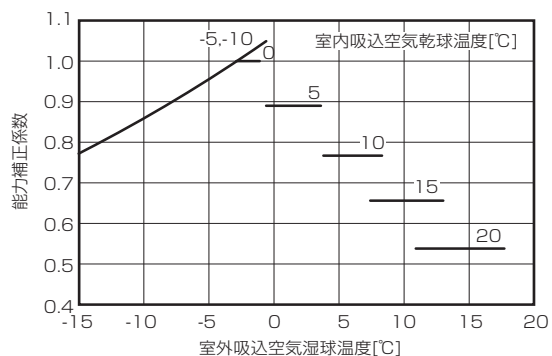

3. 冷媒配管長補正

[冷房能力補正係数]

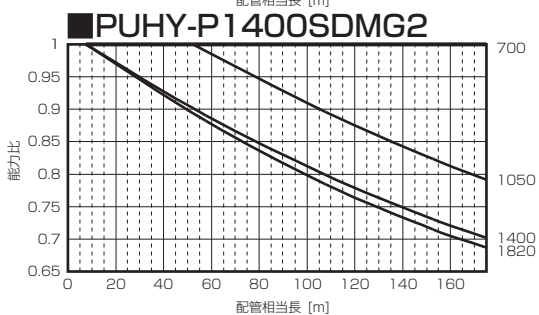
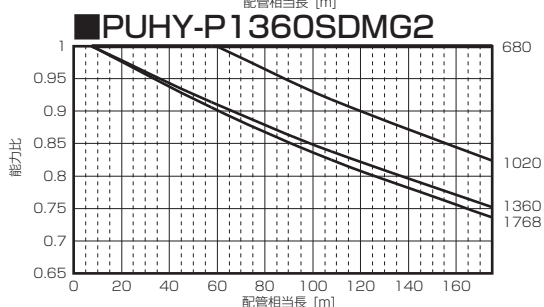
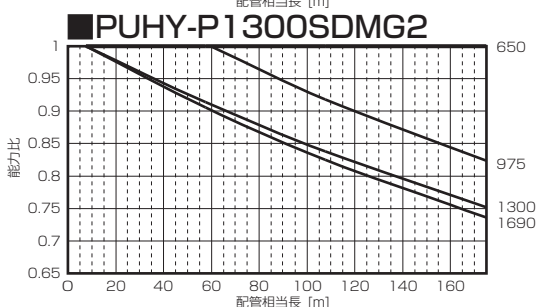
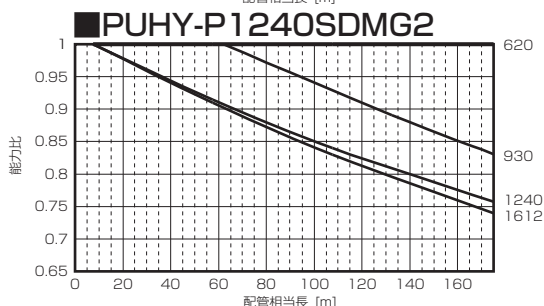
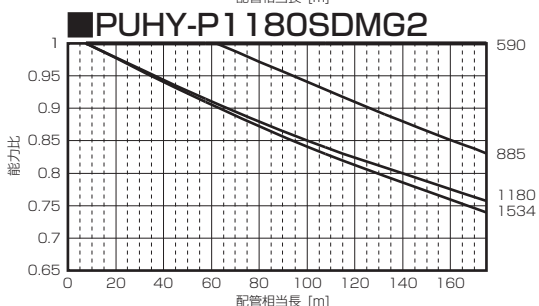
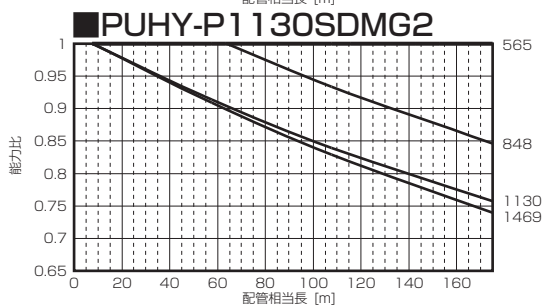
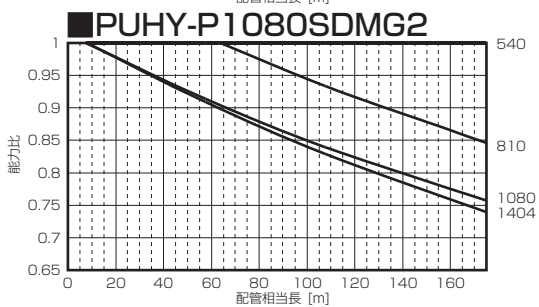
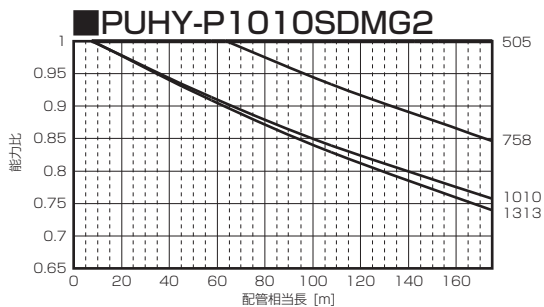
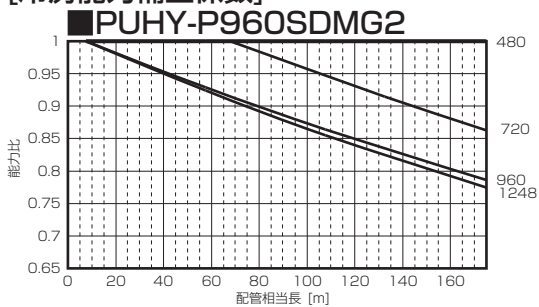

[暖房能力補正係数]

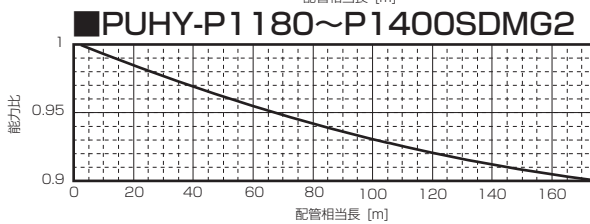
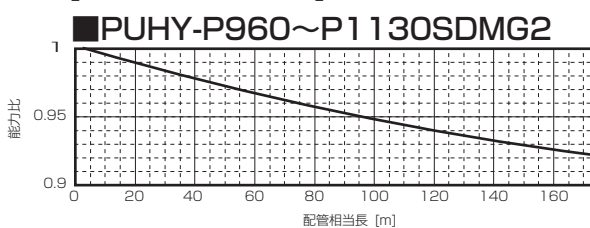

[配管相当長の求め方]

PUHY-P960~P1400SDMG2形 相当長 = (最遠室内ユニットまでの配管実長) + (0.80 × 配管途中のバンド数) m

4. 霜取補正

室外吸込空気湿球温度 [°C]	6	4	2	1	0	-2	-4	-6	-8	-10	-20	
霜取補正係数	P960形	1.00	0.94	0.87	0.86	0.87	0.88	0.90	0.90	0.93	0.93	0.93
	P1010形	1.00	0.94	0.87	0.86	0.87	0.88	0.90	0.90	0.93	0.93	0.93
	P1080形	1.00	0.94	0.87	0.86	0.87	0.88	0.90	0.90	0.93	0.93	0.93
	P1130形	1.00	0.94	0.87	0.86	0.87	0.88	0.90	0.90	0.93	0.93	0.93
	P1180形	1.00	0.94	0.87	0.86	0.87	0.88	0.90	0.90	0.93	0.93	0.93
	P1240形	1.00	0.94	0.87	0.86	0.87	0.88	0.90	0.90	0.93	0.93	0.93
	P1300形	1.00	0.94	0.87	0.86	0.87	0.88	0.90	0.90	0.93	0.93	0.93
	P1360形	1.00	0.94	0.87	0.86	0.87	0.88	0.90	0.90	0.93	0.93	0.93
P1400形	1.00	0.94	0.87	0.86	0.87	0.88	0.90	0.90	0.93	0.93	0.93	

<高効率シリーズ>

1) EP140～EP160DMG2形

1. 標準能力表

[PUHY-EP140DMG2]

室内ユニット 合計容量	能力 (kW)		入力 (kW)		室内ユニット 合計容量	能力 (kW)		入力 (kW)	
	冷房	暖房	冷房	暖房		冷房	暖房	冷房	暖房
70	7.0	8.0	2.11	2.91	140	14.0	16.0	3.68	4.87
71	7.1	8.1	2.13	2.94	141	14.0	16.0	3.68	4.86
72	7.2	8.2	2.16	2.97	142	14.0	16.0	3.69	4.84
73	7.3	8.3	2.17	3.01	143	14.0	16.0	3.69	4.84
74	7.4	8.4	2.19	3.04	144	14.1	16.0	3.69	4.83
75	7.5	8.5	2.21	3.06	145	14.1	16.0	3.69	4.82
76	7.6	8.6	2.24	3.09	146	14.1	16.0	3.69	4.80
77	7.7	8.8	2.26	3.12	147	14.1	16.0	3.70	4.80
78	7.8	8.9	2.28	3.16	148	14.2	16.0	3.70	4.79
79	7.9	9.0	2.31	3.19	149	14.2	16.0	3.70	4.77
80	8.0	9.1	2.33	3.21	150	14.2	16.0	3.70	4.76
81	8.1	9.2	2.34	3.24	151	14.3	16.1	3.70	4.75
82	8.2	9.3	2.36	3.28	152	14.3	16.1	3.71	4.75
83	8.3	9.4	2.39	3.31	153	14.3	16.1	3.71	4.73
84	8.4	9.6	2.41	3.34	154	14.3	16.1	3.71	4.72
85	8.5	9.7	2.43	3.38	155	14.4	16.1	3.71	4.71
86	8.6	9.8	2.46	3.41	156	14.4	16.1	3.71	4.71
87	8.7	9.9	2.48	3.43	157	14.4	16.1	3.73	4.69
88	8.8	10.0	2.49	3.47	158	14.4	16.1	3.73	4.68
89	8.9	10.1	2.51	3.50	159	14.5	16.1	3.73	4.66
90	9.0	10.2	2.54	3.53	160	14.5	16.1	3.73	4.66
91	9.1	10.4	2.56	3.57	161	14.5	16.2	3.73	4.65
92	9.2	10.5	2.58	3.60	162	14.6	16.2	3.73	4.64
93	9.3	10.6	2.61	3.63	163	14.6	16.2	3.74	4.62
94	9.4	10.7	2.63	3.67	164	14.6	16.2	3.74	4.61
95	9.5	10.8	2.64	3.69	165	14.6	16.2	3.74	4.61
96	9.6	10.9	2.66	3.73	166	14.7	16.2	3.74	4.60
97	9.7	11.0	2.69	3.76	167	14.7	16.2	3.74	4.58
98	9.8	11.2	2.71	3.79	168	14.7	16.2	3.75	4.57
99	9.9	11.3	2.73	3.83	169	14.7	16.2	3.75	4.57
100	10.0	11.4	2.76	3.86	170	14.8	16.2	3.75	4.56
101	10.1	11.5	2.78	3.89	171	14.8	16.2	3.75	4.54
102	10.2	11.6	2.80	3.93	172	14.8	16.3	3.75	4.53
103	10.3	11.7	2.83	3.95	173	14.9	16.3	3.76	4.53
104	10.4	11.8	2.84	3.98	174	14.9	16.3	3.76	4.51
105	10.5	12.0	2.86	4.02	175	14.9	16.3	3.76	4.50
106	10.6	12.1	2.88	4.05	176	14.9	16.3	3.76	4.49
107	10.7	12.2	2.91	4.08	177	15.0	16.3	3.76	4.47
108	10.8	12.3	2.93	4.10	178	15.0	16.3	3.76	4.47
109	10.9	12.4	2.95	4.14	179	15.0	16.3	3.77	4.46
110	11.0	12.5	2.98	4.17	180	15.0	16.3	3.77	4.45
111	11.1	12.6	3.00	4.20	181	15.1	16.3	3.77	4.43
112	11.2	12.8	3.02	4.23	182	15.1	16.4	3.77	4.43
113	11.3	12.9	3.05	4.25					
114	11.4	13.0	3.07	4.28					
115	11.5	13.1	3.09	4.31					
116	11.6	13.2	3.11	4.34					
117	11.7	13.3	3.13	4.36					
118	11.8	13.4	3.15	4.39					
119	11.9	13.6	3.17	4.42					
120	12.0	13.7	3.20	4.45					
121	12.1	13.8	3.22	4.47					
122	12.2	13.9	3.24	4.50					
123	12.3	14.0	3.26	4.53					
124	12.4	14.1	3.29	4.56					
125	12.5	14.2	3.31	4.58					
126	12.6	14.4	3.33	4.60					
127	12.7	14.5	3.36	4.62					
128	12.8	14.6	3.38	4.65					
129	12.9	14.7	3.40	4.66					
130	13.0	14.8	3.43	4.69					
131	13.1	14.9	3.46	4.71					
132	13.2	15.0	3.48	4.73					
133	13.3	15.2	3.51	4.75					
134	13.4	15.3	3.53	4.77					
135	13.5	15.4	3.55	4.79					
136	13.6	15.5	3.58	4.80					
137	13.7	15.6	3.60	4.83					
138	13.8	15.7	3.62	4.84					
139	13.9	15.8	3.65	4.86					

[PUHY-EP160DMG2]

室内ユニット 合計容量	能力 (kW)		入力 (kW)		室内ユニット 合計容量	能力 (kW)		入力 (kW)	
	冷房	暖房	冷房	暖房		冷房	暖房	冷房	暖房
80	8.0	9.0	2.04	2.66	150	15.0	16.8	3.68	4.42
81	8.1	9.1	2.06	2.68	151	15.1	16.9	3.72	4.44
82	8.2	9.2	2.07	2.70	152	15.2	17.1	3.75	4.45
83	8.3	9.3	2.09	2.74	153	15.3	17.2	3.79	4.47
84	8.4	9.4	2.11	2.76	154	15.4	17.3	3.83	4.48
85	8.5	9.5	2.12	2.78	155	15.5	17.4	3.86	4.49
86	8.6	9.6	2.14	2.81	156	15.6	17.5	3.89	4.51
87	8.7	9.7	2.16	2.83	157	15.7	17.6	3.93	4.53
88	8.8	9.9	2.18	2.87	158	15.8	17.7	3.97	4.54
89	8.9	10.0	2.19	2.89	159	15.9	17.8	4.01	4.55
90	9.0	10.1	2.21	2.91	160	16.0	18.0	4.05	4.56
91	9.1	10.2	2.24	2.94	161	16.0	18.0	4.05	4.55
92	9.2	10.3	2.26	2.97	162	16.0	18.0	4.05	4.54
93	9.3	10.4	2.27	3.00	163	16.0	18.0	4.05	4.54
94	9.4	10.5	2.29	3.02	164	16.1	18.0	4.05	4.53
95	9.5	10.6	2.31	3.05	165	16.1	18.0	4.05	4.52
96	9.6	10.8	2.33	3.08	166	16.1	18.0	4.05	4.51
97	9.7	10.9	2.35	3.11	167	16.1	18.0	4.05	4.49
98	9.8	11.0	2.37	3.13	168	16.2	18.0	4.05	4.49
99	9.9	11.1	2.38	3.16	169	16.2	18.0	4.05	4.48
100	10.0	11.2	2.40	3.20	170	16.2	18.0	4.05	4.47
101	10.1	11.3	2.43	3.22	171	16.2	18.0	4.05	4.46
102	10.2	11.4	2.45	3.25	172	16.3	18.1	4.05	4.45
103	10.3	11.5	2.47	3.27	173	16.3	18.1	4.05	4.45
104	10.4	11.7	2.49	3.31	174	16.3	18.1	4.05	4.44
105	10.5	11.8	2.51	3.33	175	16.3	18.1	4.05	4.43
106	10.6	11.9	2.53	3.36	176	16.4	18.1	4.05	4.42
107	10.7	12.0	2.55	3.38	177	16.4	18.1	4.05	4.41
108	10.8	12.1	2.57	3.42	178	16.4	18.1	4.05	4.41
109	10.9	12.2	2.59	3.45	179	16.5	18.1	4.05	4.40
110	11.0	12.3	2.62	3.47	180	16.5	18.1	4.05	4.38
111	11.1	12.4	2.64	3.51	181	16.5	18.1	4.05	4.37
112	11.2	12.6	2.66	3.53	182	16.5	18.1	4.05	4.36
113	11.3	12.7	2.68	3.56	183	16.6	18.2	4.05	4.36
114	11.4	12.8	2.70	3.58	184	16.6	18.2	4.05	4.35
115	11.5	12.9	2.72	3.62	185	16.6	18.2	4.05	4.34
116	11.6	13.0	2.74	3.64	186	16.6	18.2	4.05	4.33
117	11.7	13.1	2.77	3.67	187	16.7	18.2	4.05	4.32
118	11.8	13.2	2.79	3.69	188	16.7	18.2	4.05	4.32
119	11.9	13.3	2.82	3.72	189	16.7	18.2	4.05	4.31
120	12.0	13.5	2.84	3.75	190	16.7	18.2	4.05	4.30
121	12.1	13.6	2.86	3.78	191	16.8	18.2	4.05	4.29
122	12.2	13.7	2.89	3.80	192	16.8	18.2	4.05	4.27
123	12.3	13.8	2.91	3.82	193	16.8	18.2	4.05	4.27
124	12.4	13.9	2.93	3.86	194	16.8	18.2	4.05	4.26
125	12.5	14.0	2.96	3.88	195	16.9	18.3	4.05	4.25
126	12.6	14.1	2.98	3.90	196	16.9	18.3	4.05	4.24
127	12.7	14.2	3.02	3.93	197	16.9	18.3	4.05	4.23
128	12.8	14.4	3.04	3.96	198	17.0	18.3	4.05	4.23
129	12.9	14.5	3.06	3.98	199	17.0	18.3	4.05	4.22
130	13.0	14.6	3.09	4.01	200	17.0	18.3	4.05	4.21
131	13.1	14.7	3.11	4.03	201	17.0	18.3	4.05	4.20
132	13.2	14.8	3.14	4.05	202	17.1	18.3	4.05	4.20
133	13.3	14.9	3.17	4.08	203	17.1	18.3	4.05	4.19
134	13.4	15.0	3.20	4.10	204	17.1	18.3	4.05	4.18
135	13.5	15.1	3.23	4.12	205	17.1	18.3	4.05	4.16
136	13.6	15.3	3.25	4.14	206	17.2	18.4	4.05	4.15
137	13.7	15.4	3.28	4.16	207	17.2	18.4	4.05	4.15
138	13.8	15.5	3.31	4.19	208	17.2	18.4	4.05	4.14
139	13.9	15.6	3.34	4.21					
140	14.0	15.7	3.38	4.23					
141	14.1	15.8	3.40	4.25					
142	14.2	15.9	3.43	4.27					
143	14.3	16.0	3.46	4.30					
144	14.4	16.2	3.49	4.32					
145	14.5	16.3	3.52	4.33					
146	14.6	16.4	3.55	4.35					
147	14.7	16.5	3.59	4.37					
148	14.8	16.6	3.62	4.38					
149	14.9	16.7	3.65	4.41					

2. 空気条件変化による補正

■PUHY-EP140~EP160DMG2

①冷房温度補正

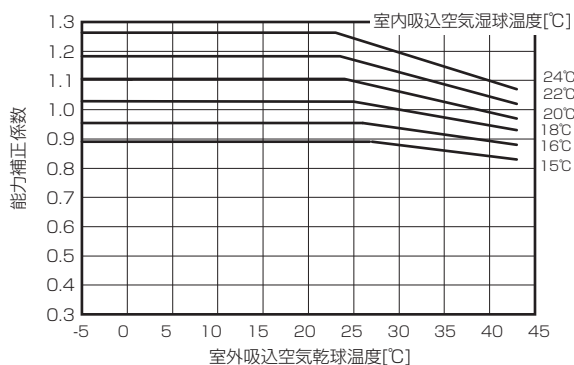

②暖房温度補正

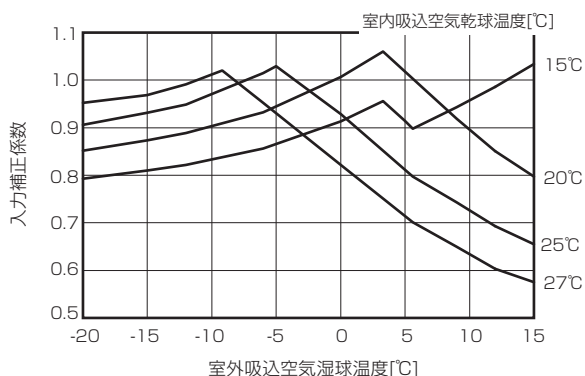
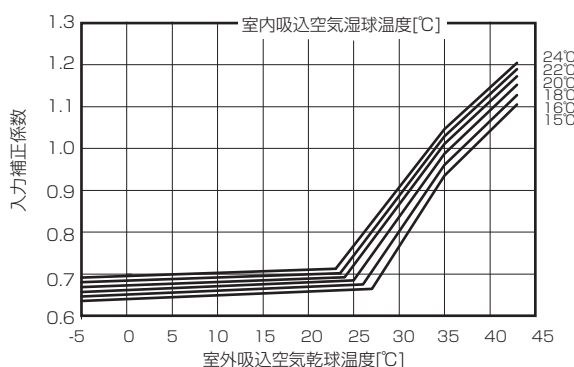
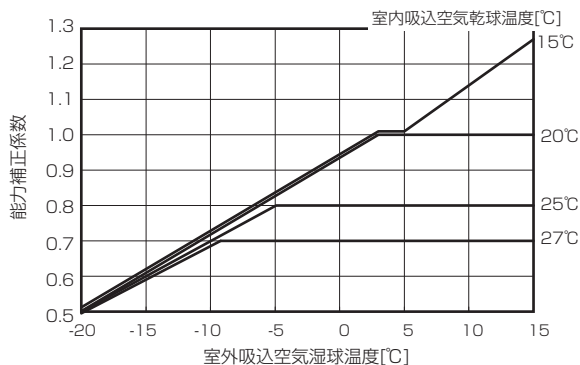

③冷房温度補正 (室温サーモ形給気処理ユニット、外気処理エアコン)

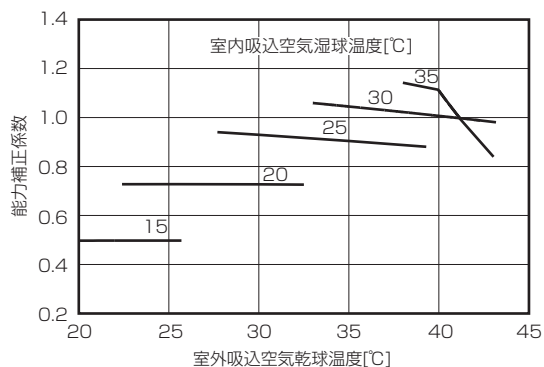

④暖房温度補正 (室温サーモ形給気処理ユニット、外気処理エアコン)

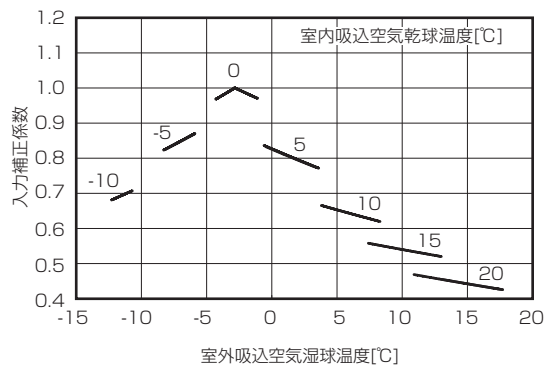
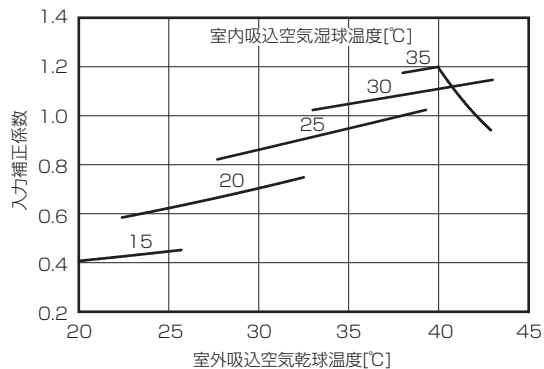
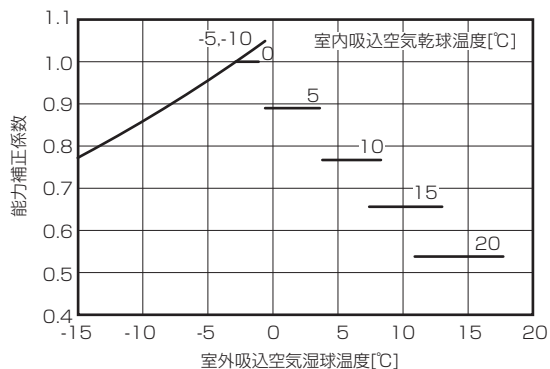

3. 冷媒配管長補正

[冷房能力補正係数]

■PUHY-EP140DMG2

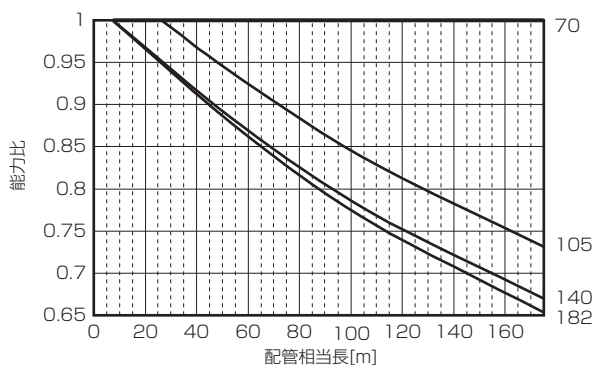

■PUHY-EP160DMG2

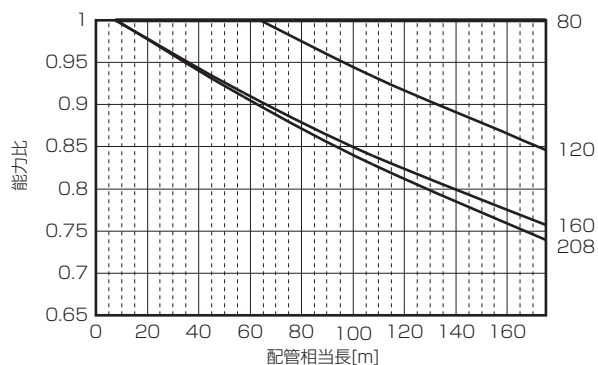

[暖房能力補正係数]

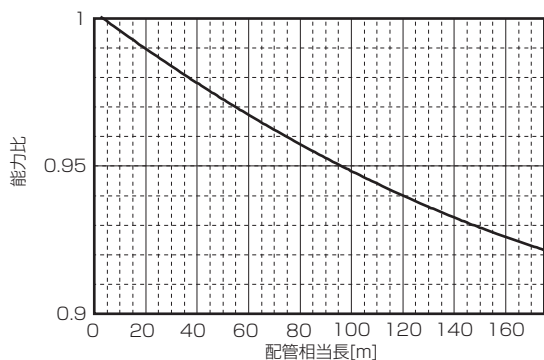

[配管相当長の求め方]

- (1) PUHY-EP140DMG2形 相当長 = (最遠室内ユニットまでの配管実長) + (0.30 × 配管途中のベンド数) m
- (2) PUHY-EP160DMG2形 相当長 = (最遠室内ユニットまでの配管実長) + (0.35 × 配管途中のベンド数) m

4. 霜取補正

室外吸込空気湿球温度 [°C]		6	4	2	1	0	-2	-4	-6	-8	-10	-20
霜取補正係数	EP140 EP160形	1.00	0.94	0.83	0.81	0.83	0.87	0.90	0.90	0.93	0.93	0.93

2) EP224DMG2 形

1. 標準能力表

[PUHY-EP224DMG2]

室外ユニット

室内ユニット 合計容量	能力 (kW)		入力 (kW)		室内ユニット 合計容量	能力 (kW)		入力 (kW)		室内ユニット 合計容量	能力 (kW)		入力 (kW)	
	冷房	暖房	冷房	暖房		冷房	暖房	冷房	暖房		冷房	暖房	冷房	暖房
112	11.2	12.5	2.91	3.34	182	18.2	20.3	4.71	5.66	252	23.0	25.1	6.38	6.26
113	11.3	12.6	2.93	3.37	183	18.3	20.4	4.74	5.68	253	23.1	25.1	6.38	6.25
114	11.4	12.7	2.95	3.40	184	18.4	20.5	4.77	5.71	254	23.1	25.1	6.38	6.24
115	11.5	12.8	2.98	3.45	185	18.5	20.6	4.80	5.73	255	23.1	25.2	6.38	6.23
116	11.6	12.9	3.00	3.48	186	18.6	20.7	4.84	5.77	256	23.1	25.2	6.38	6.22
117	11.7	13.0	3.02	3.52	187	18.7	20.8	4.87	5.79	257	23.2	25.2	6.38	6.21
118	11.8	13.1	3.04	3.56	188	18.8	20.9	4.90	5.82	258	23.2	25.2	6.40	6.21
119	11.9	13.2	3.06	3.59	189	18.9	21.0	4.95	5.84	259	23.2	25.2	6.40	6.20
120	12.0	13.3	3.09	3.63	190	19.0	21.2	4.98	5.87	260	23.2	25.2	6.40	6.19
121	12.1	13.5	3.11	3.66	191	19.1	21.3	5.01	5.89	261	23.3	25.2	6.40	6.18
122	12.2	13.6	3.13	3.71	192	19.2	21.4	5.05	5.92	262	23.3	25.2	6.40	6.16
123	12.3	13.7	3.15	3.74	193	19.3	21.5	5.08	5.95	263	23.3	25.2	6.40	6.15
124	12.4	13.8	3.18	3.77	194	19.4	21.6	5.11	5.97	264	23.3	25.2	6.40	6.14
125	12.5	13.9	3.20	3.81	195	19.5	21.7	5.16	5.99	265	23.4	25.2	6.41	6.14
126	12.6	14.0	3.22	3.85	196	19.6	21.8	5.19	6.01	266	23.4	25.2	6.41	6.13
127	12.7	14.1	3.24	3.88	197	19.7	21.9	5.22	6.04	267	23.4	25.2	6.41	6.12
128	12.8	14.2	3.26	3.92	198	19.8	22.0	5.26	6.07	268	23.4	25.2	6.41	6.11
129	12.9	14.3	3.29	3.95	199	19.9	22.2	5.30	6.09	269	23.5	25.2	6.41	6.10
130	13.0	14.5	3.31	3.98	200	20.0	22.3	5.33	6.11	270	23.5	25.2	6.41	6.09
131	13.1	14.6	3.33	4.03	201	20.1	22.4	5.38	6.13	271	23.5	25.3	6.41	6.08
132	13.2	14.7	3.35	4.06	202	20.2	22.5	5.41	6.15	272	23.5	25.3	6.41	6.08
133	13.3	14.8	3.39	4.09	203	20.3	22.6	5.44	6.18	273	23.6	25.3	6.42	6.07
134	13.4	14.9	3.41	4.13	204	20.4	22.7	5.49	6.20	274	23.6	25.3	6.42	6.06
135	13.5	15.0	3.43	4.16	205	20.5	22.8	5.52	6.22	275	23.6	25.3	6.42	6.05
136	13.6	15.1	3.45	4.19	206	20.6	22.9	5.57	6.23	276	23.6	25.3	6.42	6.04
137	13.7	15.2	3.47	4.23	207	20.7	23.1	5.61	6.25	277	23.7	25.3	6.42	6.02
138	13.8	15.4	3.50	4.26	208	20.8	23.2	5.64	6.27	278	23.7	25.3	6.42	6.01
139	13.9	15.5	3.52	4.31	209	20.9	23.3	5.69	6.29	279	23.7	25.3	6.42	6.00
140	14.0	15.6	3.55	4.34	210	21.0	23.4	5.73	6.30	280	23.7	25.3	6.43	6.00
141	14.1	15.7	3.57	4.37	211	21.1	23.5	5.76	6.33	281	23.8	25.3	6.43	5.99
142	14.2	15.8	3.60	4.41	212	21.2	23.6	5.81	6.35	282	23.8	25.3	6.43	5.98
143	14.3	15.9	3.62	4.44	213	21.3	23.7	5.85	6.36	283	23.8	25.3	6.43	5.97
144	14.4	16.0	3.64	4.47	214	21.4	23.8	5.90	6.38	284	23.8	25.3	6.43	5.96
145	14.5	16.1	3.67	4.51	215	21.5	23.9	5.93	6.39	285	23.9	25.3	6.43	5.95
146	14.6	16.2	3.70	4.54	216	21.6	24.1	5.97	6.41	286	23.9	25.4	6.43	5.94
147	14.7	16.4	3.72	4.57	217	21.7	24.2	6.02	6.42	287	23.9	25.4	6.43	5.94
148	14.8	16.5	3.74	4.61	218	21.8	24.3	6.06	6.44	288	23.9	25.4	6.44	5.93
149	14.9	16.6	3.77	4.64	219	21.9	24.4	6.11	6.46	289	24.0	25.4	6.44	5.92
150	15.0	16.7	3.80	4.67	220	22.0	24.5	6.15	6.47	290	24.0	25.4	6.44	5.91
151	15.1	16.8	3.82	4.71	221	22.1	24.6	6.20	6.49	291	24.0	25.4	6.44	5.89
152	15.2	16.9	3.85	4.74	222	22.2	24.7	6.24	6.50					
153	15.3	17.0	3.87	4.77	223	22.3	24.8	6.30	6.51					
154	15.4	17.1	3.89	4.81	224	22.4	25.0	6.34	6.52					
155	15.5	17.2	3.93	4.84	225	22.4	25.0	6.34	6.51					
156	15.6	17.4	3.95	4.87	226	22.4	25.0	6.34	6.50					
157	15.7	17.5	3.97	4.91	227	22.4	25.0	6.34	6.49					
158	15.8	17.6	4.01	4.93	228	22.4	25.0	6.34	6.48					
159	15.9	17.7	4.03	4.96	229	22.5	25.0	6.35	6.48					
160	16.0	17.8	4.06	5.00	230	22.5	25.0	6.35	6.47					
161	16.1	17.9	4.08	5.03	231	22.5	25.0	6.35	6.46					
162	16.2	18.0	4.12	5.06	232	22.5	25.0	6.35	6.44					
163	16.3	18.1	4.14	5.10	233	22.6	25.0	6.35	6.43					
164	16.4	18.3	4.17	5.13	234	22.6	25.0	6.35	6.42					
165	16.5	18.4	4.19	5.16	235	22.6	25.0	6.35	6.41					
166	16.6	18.5	4.23	5.18	236	22.6	25.0	6.36	6.41					
167	16.7	18.6	4.25	5.22	237	22.7	25.0	6.36	6.40					
168	16.8	18.7	4.28	5.25	238	22.7	25.0	6.36	6.39					
169	16.9	18.8	4.32	5.28	239	22.7	25.0	6.36	6.38					
170	17.0	18.9	4.34	5.31	240	22.7	25.1	6.36	6.37					
171	17.1	19.0	4.37	5.33	241	22.8	25.1	6.36	6.36					
172	17.2	19.1	4.40	5.37	242	22.8	25.1	6.36	6.35					
173	17.3	19.3	4.43	5.40	243	22.8	25.1	6.37	6.35					
174	17.4	19.4	4.46	5.43	244	22.8	25.1	6.37	6.34					
175	17.5	19.5	4.49	5.45	245	22.9	25.1	6.37	6.33					
176	17.6	19.6	4.51	5.49	246	22.9	25.1	6.37	6.32					
177	17.7	19.7	4.55	5.52	247	22.9	25.1	6.37	6.30					
178	17.8	19.8	4.58	5.54	248	22.9	25.1	6.37	6.29					
179	17.9	19.9	4.61	5.57	249	23.0	25.1	6.37	6.28					
180	18.0	20.0	4.65	5.60	250	23.0	25.1	6.37	6.27					
181	18.1	20.2	4.68	5.63	251	23.0	25.1	6.38	6.27					

V 製品データ

2. 空気条件変化による補正

■PUHY-EP224DMG2

①冷房温度補正

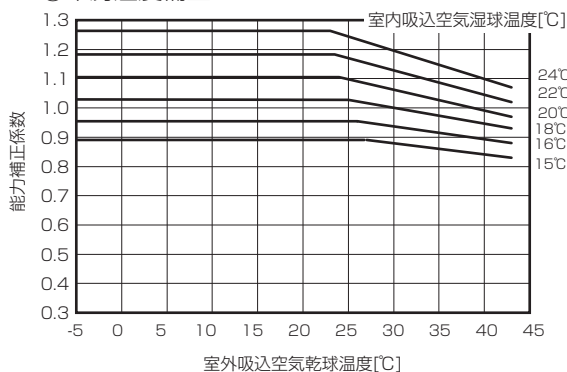

②暖房温度補正

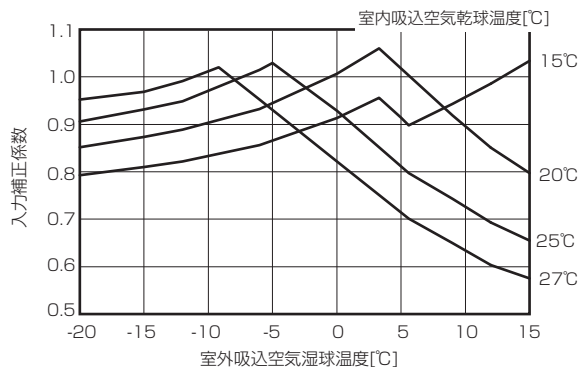
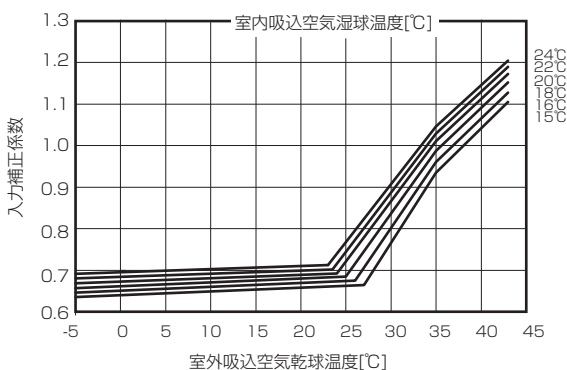
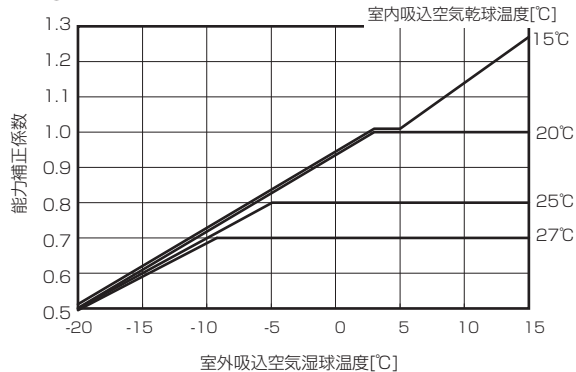

③冷房温度補正 (室温サーモ形給気処理ユニット、外気処理エアコン)

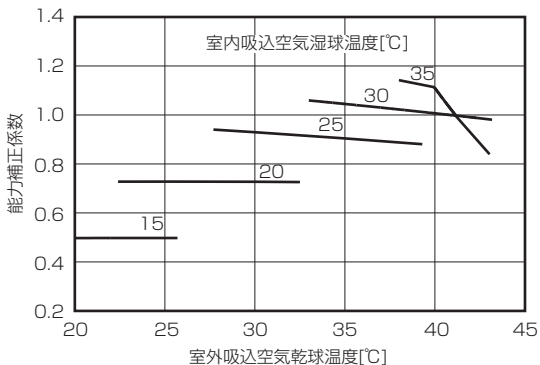

④暖房温度補正 (室温サーモ形給気処理ユニット、外気処理エアコン)

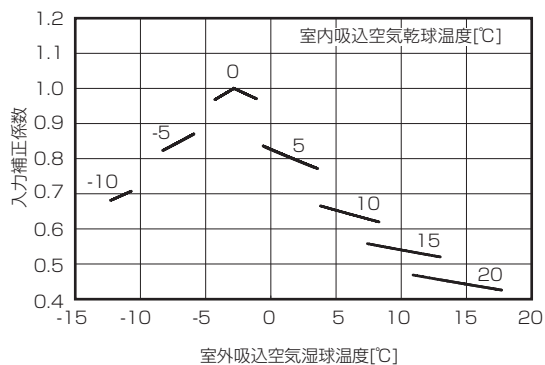
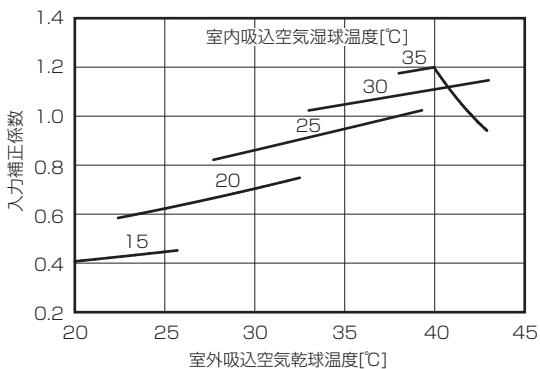
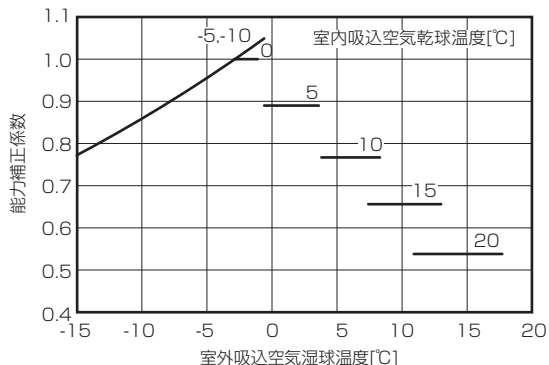

3. 冷媒配管長補正

[冷房能力補正係数]

■PUHY-EP224DMG2

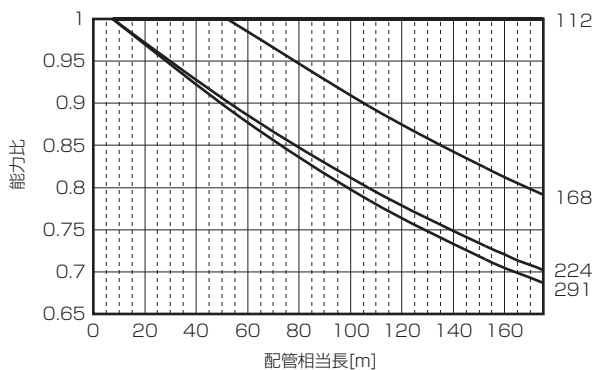

[暖房能力補正係数]

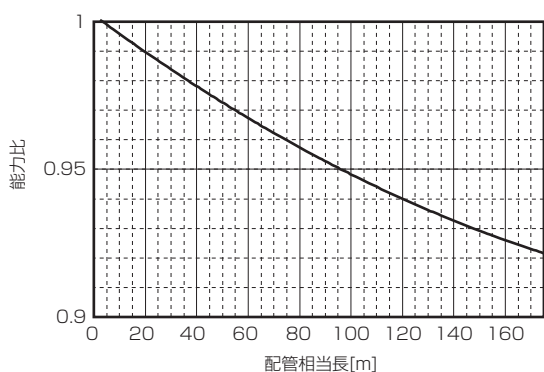

[配管相当長の求め方]

(1) PUHY-EP224DMG2形 相当長 = (最遠室内ユニットまでの配管実長) + (0.35 × 配管途中のバンド数) m

4. 霜取補正

室外吸込空気湿球温度 [°C]	6	4	2	1	0	-2	-4	-6	-8	-10	-20
霜取補正係数	1.00	0.95	0.84	0.83	0.83	0.87	0.90	0.95	0.95	0.95	0.95

3) EP280 ~ EP450DMG2 形

1. 標準能力表

[PUHY-EP280DMG2]

室内ユニット 合計容量	能力 (kW)		入力 (kW)		室内ユニット 合計容量	能力 (kW)		入力 (kW)		室内ユニット 合計容量	能力 (kW)		入力 (kW)	
	冷房	暖房	冷房	暖房		冷房	暖房	冷房	暖房		冷房	暖房	冷房	暖房
140	14.0	15.7	3.41	4.14	210	21.0	23.6	5.57	6.22	280	28.0	31.5	8.77	8.75
141	14.1	15.8	3.43	4.17	211	21.1	23.7	5.61	6.25	281	28.0	31.5	8.77	8.74
142	14.2	15.9	3.45	4.19	212	21.2	23.8	5.65	6.29	282	28.0	31.5	8.77	8.73
143	14.3	16.0	3.48	4.22	213	21.3	23.9	5.69	6.32	283	28.0	31.5	8.77	8.72
144	14.4	16.2	3.50	4.25	214	21.4	24.0	5.72	6.35	284	28.0	31.5	8.77	8.71
145	14.5	16.3	3.53	4.28	215	21.5	24.1	5.76	6.39	285	28.1	31.5	8.77	8.70
146	14.6	16.4	3.55	4.30	216	21.6	24.3	5.80	6.41	286	28.1	31.5	8.78	8.69
147	14.7	16.5	3.57	4.33	217	21.7	24.4	5.84	6.44	287	28.1	31.5	8.78	8.68
148	14.8	16.6	3.60	4.36	218	21.8	24.5	5.88	6.48	288	28.1	31.5	8.78	8.67
149	14.9	16.7	3.63	4.38	219	21.9	24.6	5.92	6.51	289	28.2	31.5	8.78	8.66
150	15.0	16.8	3.65	4.41	220	22.0	24.7	5.96	6.54	290	28.2	31.5	8.78	8.65
151	15.1	16.9	3.68	4.43	221	22.1	24.8	6.00	6.58	291	28.2	31.5	8.78	8.64
152	15.2	17.1	3.70	4.46	222	22.2	24.9	6.04	6.61	292	28.2	31.5	8.78	8.63
153	15.3	17.2	3.72	4.49	223	22.3	25.0	6.09	6.65	293	28.3	31.5	8.78	8.62
154	15.4	17.3	3.75	4.52	224	22.4	25.2	6.13	6.68	294	28.3	31.5	8.78	8.61
155	15.5	17.4	3.78	4.55	225	22.5	25.3	6.17	6.72	295	28.3	31.5	8.78	8.60
156	15.6	17.5	3.81	4.58	226	22.6	25.4	6.21	6.75	296	28.3	31.5	8.79	8.59
157	15.7	17.6	3.83	4.61	227	22.7	25.5	6.25	6.79	297	28.4	31.5	8.79	8.58
158	15.8	17.7	3.86	4.63	228	22.8	25.6	6.29	6.82	298	28.4	31.5	8.79	8.58
159	15.9	17.8	3.88	4.66	229	22.9	25.7	6.34	6.86	299	28.4	31.5	8.79	8.57
160	16.0	18.0	3.91	4.69	230	23.0	25.8	6.38	6.89	300	28.4	31.5	8.79	8.56
161	16.1	18.1	3.94	4.72	231	23.1	25.9	6.42	6.93	301	28.4	31.5	8.79	8.55
162	16.2	18.2	3.97	4.75	232	23.2	26.1	6.46	6.96	302	28.5	31.5	8.79	8.54
163	16.3	18.3	3.99	4.78	233	23.3	26.2	6.51	7.00	303	28.5	31.5	8.79	8.53
164	16.4	18.4	4.02	4.81	234	23.4	26.3	6.55	7.03	304	28.5	31.5	8.80	8.52
165	16.5	18.5	4.05	4.84	235	23.5	26.4	6.59	7.07	305	28.5	31.5	8.80	8.51
166	16.6	18.6	4.07	4.87	236	23.6	26.5	6.64	7.09	306	28.6	31.5	8.80	8.50
167	16.7	18.7	4.11	4.90	237	23.7	26.6	6.68	7.13	307	28.6	31.5	8.80	8.49
168	16.8	18.9	4.14	4.93	238	23.8	26.7	6.73	7.16	308	28.6	31.5	8.80	8.48
169	16.9	19.0	4.16	4.96	239	23.9	26.8	6.77	7.20	309	28.6	31.5	8.80	8.47
170	17.0	19.1	4.19	4.98	240	24.0	27.0	6.81	7.24	310	28.7	31.5	8.80	8.46
171	17.1	19.2	4.22	5.01	241	24.1	27.1	6.86	7.27	311	28.7	31.5	8.81	8.45
172	17.2	19.3	4.26	5.04	242	24.2	27.2	6.90	7.31	312	28.7	31.5	8.81	8.44
173	17.3	19.4	4.29	5.06	243	24.3	27.3	6.95	7.34	313	28.7	31.5	8.81	8.43
174	17.4	19.5	4.31	5.09	244	24.4	27.4	6.99	7.38	314	28.8	31.5	8.81	8.42
175	17.5	19.6	4.34	5.12	245	24.5	27.5	7.04	7.42	315	28.8	31.5	8.81	8.41
176	17.6	19.8	4.37	5.15	246	24.6	27.6	7.09	7.45	316	28.8	31.6	8.81	8.41
177	17.7	19.9	4.41	5.18	247	24.7	27.7	7.13	7.49	317	28.8	31.6	8.82	8.40
178	17.8	20.0	4.44	5.21	248	24.8	27.9	7.18	7.53	318	28.8	31.6	8.82	8.39
179	17.9	20.1	4.47	5.25	249	24.9	28.0	7.22	7.56	319	28.9	31.6	8.82	8.38
180	18.0	20.2	4.50	5.28	250	25.0	28.1	7.27	7.60	320	28.9	31.6	8.82	8.37
181	18.1	20.3	4.53	5.31	251	25.1	28.2	7.32	7.64	321	28.9	31.6	8.82	8.36
182	18.2	20.4	4.57	5.34	252	25.2	28.3	7.37	7.68	322	28.9	31.6	8.82	8.35
183	18.3	20.5	4.60	5.37	253	25.3	28.4	7.41	7.71	323	29.0	31.6	8.83	8.34
184	18.4	20.7	4.63	5.40	254	25.4	28.5	7.46	7.74	324	29.0	31.6	8.83	8.34
185	18.5	20.8	4.66	5.43	255	25.5	28.6	7.51	7.78	325	29.0	31.6	8.83	8.33
186	18.6	20.9	4.70	5.46	256	25.6	28.8	7.56	7.82	326	29.0	31.6	8.83	8.32
187	18.7	21.0	4.73	5.49	257	25.7	28.9	7.60	7.85	327	29.1	31.6	8.83	8.31
188	18.8	21.1	4.77	5.52	258	25.8	29.0	7.65	7.89	328	29.1	31.6	8.84	8.30
189	18.9	21.2	4.80	5.55	259	25.9	29.1	7.70	7.93	329	29.1	31.6	8.84	8.29
190	19.0	21.3	4.83	5.58	260	26.0	29.2	7.75	7.97	330	29.1	31.6	8.84	8.28
191	19.1	21.4	4.87	5.62	261	26.1	29.3	7.80	8.01	331	29.2	31.6	8.84	8.27
192	19.2	21.6	4.90	5.65	262	26.2	29.4	7.85	8.04	332	29.2	31.6	8.84	8.26
193	19.3	21.7	4.94	5.68	263	26.3	29.5	7.90	8.08	333	29.2	31.6	8.86	8.25
194	19.4	21.8	4.97	5.71	264	26.4	29.7	7.95	8.12	334	29.2	31.6	8.86	8.24
195	19.5	21.9	5.01	5.73	265	26.5	29.8	8.00	8.16	335	29.3	31.6	8.86	8.23
196	19.6	22.0	5.05	5.76	266	26.6	29.9	8.05	8.20	336	29.3	31.6	8.86	8.22
197	19.7	22.1	5.08	5.80	267	26.7	30.0	8.10	8.24	337	29.3	31.6	8.87	8.21
198	19.8	22.2	5.12	5.83	268	26.8	30.1	8.15	8.28	338	29.3	31.6	8.87	8.20
199	19.9	22.3	5.16	5.86	269	26.9	30.2	8.20	8.32	339	29.3	31.6	8.87	8.19
200	20.0	22.5	5.20	5.89	270	27.0	30.3	8.25	8.36	340	29.4	31.6	8.87	8.18
201	20.1	22.6	5.23	5.92	271	27.1	30.4	8.30	8.40	341	29.4	31.6	8.87	8.17
202	20.2	22.7	5.27	5.96	272	27.2	30.6	8.35	8.42	342	29.4	31.6	8.88	8.16
203	20.3	22.8	5.30	5.99	273	27.3	30.7	8.40	8.46	343	29.4	31.6	8.88	8.15
204	20.4	22.9	5.35	6.02	274	27.4	30.8	8.45	8.50	344	29.5	31.6	8.88	8.14
205	20.5	23.0	5.38	6.05	275	27.5	30.9	8.51	8.54	345	29.5	31.6	8.88	8.13
206	20.6	23.1	5.42	6.09	276	27.6	31.0	8.56	8.58	346	29.5	31.6	8.89	8.12
207	20.7	23.2	5.46	6.12	277	27.7	31.1	8.61	8.62	347	29.5	31.6	8.89	8.11
208	20.8	23.4	5.49	6.15	278	27.8	31.2	8.66	8.66	348	29.6	31.6	8.89	8.10
209	20.9	23.5	5.53	6.19	279	27.9	31.3	8.71	8.70	349	29.6	31.6	8.89	8.09

V [1] 機種選定方法

室外ユニット

室内ユニット 合計容量	能力 (kW)		入力 (kW)	
	冷房	暖房	冷房	暖房
350	29.6	31.6	8.90	8.09
351	29.6	31.6	8.90	8.08
352	29.7	31.7	8.90	8.07
353	29.7	31.7	8.90	8.06
354	29.7	31.7	8.91	8.05
355	29.7	31.7	8.91	8.04
356	29.7	31.7	8.91	8.03
357	29.8	31.7	8.92	8.02
358	29.8	31.7	8.92	8.01
359	29.8	31.7	8.92	8.00
360	29.8	31.7	8.92	7.99
361	29.9	31.7	8.93	7.98
362	29.9	31.7	8.93	7.97
363	29.9	31.7	8.93	7.96
364	29.9	31.7	8.94	7.95

V 製品データ

[PUHY-EP335DMG2]

室内ユニット 合計容量	能力 (kW)		入力 (kW)		室内ユニット 合計容量	能力 (kW)		入力 (kW)		室内ユニット 合計容量	能力 (kW)		入力 (kW)	
	冷房	暖房	冷房	暖房		冷房	暖房	冷房	暖房		冷房	暖房	冷房	暖房
168	16.8	18.8	4.41	5.34	238	23.8	26.6	6.56	7.47	308	30.8	34.4	9.01	9.58
169	16.9	18.9	4.44	5.37	239	23.9	26.7	6.59	7.50	309	30.9	34.5	9.05	9.61
170	17.0	19.0	4.47	5.40	240	24.0	26.8	6.62	7.53	310	31.0	34.7	9.09	9.64
171	17.1	19.1	4.50	5.43	241	24.1	26.9	6.65	7.56	311	31.1	34.8	9.13	9.67
172	17.2	19.2	4.53	5.46	242	24.2	27.0	6.69	7.59	312	31.2	34.9	9.16	9.70
173	17.3	19.3	4.55	5.49	243	24.3	27.2	6.72	7.62	313	31.3	35.0	9.19	9.73
174	17.4	19.4	4.58	5.52	244	24.4	27.3	6.76	7.65	314	31.4	35.1	9.23	9.76
175	17.5	19.5	4.61	5.55	245	24.5	27.4	6.78	7.68	315	31.5	35.2	9.27	9.79
176	17.6	19.7	4.64	5.58	246	24.6	27.5	6.82	7.71	316	31.6	35.3	9.30	9.82
177	17.7	19.8	4.67	5.61	247	24.7	27.6	6.86	7.74	317	31.7	35.4	9.34	9.85
178	17.8	19.9	4.69	5.65	248	24.8	27.7	6.89	7.77	318	31.8	35.5	9.38	9.88
179	17.9	20.0	4.72	5.68	249	24.9	27.8	6.92	7.80	319	31.9	35.7	9.42	9.91
180	18.0	20.1	4.75	5.71	250	25.0	27.9	6.95	7.83	320	32.0	35.8	9.46	9.93
181	18.1	20.2	4.78	5.74	251	25.1	28.0	6.99	7.86	321	32.1	35.9	9.49	9.97
182	18.2	20.3	4.81	5.77	252	25.2	28.2	7.02	7.89	322	32.2	36.0	9.53	10.00
183	18.3	20.4	4.84	5.80	253	25.3	28.3	7.06	7.92	323	32.3	36.1	9.57	10.03
184	18.4	20.5	4.87	5.83	254	25.4	28.4	7.09	7.95	324	32.4	36.2	9.61	10.06
185	18.5	20.7	4.90	5.86	255	25.5	28.5	7.12	7.98	325	32.5	36.3	9.64	10.09
186	18.6	20.8	4.93	5.89	256	25.6	28.6	7.16	8.02	326	32.6	36.4	9.68	10.12
187	18.7	20.9	4.96	5.92	257	25.7	28.7	7.20	8.05	327	32.7	36.6	9.72	10.15
188	18.8	21.0	4.99	5.95	258	25.8	28.8	7.23	8.08	328	32.8	36.7	9.76	10.18
189	18.9	21.1	5.01	5.98	259	25.9	28.9	7.26	8.11	329	32.9	36.8	9.79	10.21
190	19.0	21.2	5.04	6.01	260	26.0	29.1	7.29	8.14	330	33.0	36.9	9.83	10.23
191	19.1	21.3	5.08	6.04	261	26.1	29.2	7.33	8.17	331	33.1	37.0	9.87	10.26
192	19.2	21.4	5.11	6.07	262	26.2	29.3	7.37	8.20	332	33.2	37.1	9.91	10.29
193	19.3	21.6	5.14	6.10	263	26.3	29.4	7.40	8.24	333	33.3	37.2	9.94	10.32
194	19.4	21.7	5.17	6.13	264	26.4	29.5	7.43	8.27	334	33.4	37.3	9.98	10.35
195	19.5	21.8	5.19	6.16	265	26.5	29.6	7.47	8.30	335	33.5	37.5	10.02	10.38
196	19.6	21.9	5.23	6.19	266	26.6	29.7	7.50	8.33	336	33.5	37.5	10.02	10.37
197	19.7	22.0	5.26	6.22	267	26.7	29.8	7.54	8.36	337	33.5	37.5	10.02	10.36
198	19.8	22.1	5.29	6.25	268	26.8	30.0	7.57	8.39	338	33.5	37.5	10.02	10.35
199	19.9	22.2	5.32	6.28	269	26.9	30.1	7.61	8.42	339	33.5	37.5	10.03	10.34
200	20.0	22.3	5.34	6.31	270	27.0	30.2	7.64	8.45	340	33.6	37.5	10.03	10.34
201	20.1	22.5	5.38	6.34	271	27.1	30.3	7.68	8.48	341	33.6	37.5	10.03	10.32
202	20.2	22.6	5.41	6.37	272	27.2	30.4	7.71	8.51	342	33.6	37.5	10.03	10.31
203	20.3	22.7	5.44	6.40	273	27.3	30.5	7.74	8.54	343	33.6	37.5	10.04	10.30
204	20.4	22.8	5.47	6.43	274	27.4	30.6	7.78	8.57	344	33.7	37.5	10.04	10.29
205	20.5	22.9	5.50	6.46	275	27.5	30.7	7.82	8.60	345	33.7	37.5	10.04	10.28
206	20.6	23.0	5.53	6.50	276	27.6	30.8	7.86	8.63	346	33.7	37.5	10.04	10.27
207	20.7	23.1	5.56	6.53	277	27.7	31.0	7.88	8.66	347	33.7	37.5	10.04	10.27
208	20.8	23.2	5.60	6.56	278	27.8	31.1	7.92	8.69	348	33.8	37.5	10.05	10.26
209	20.9	23.3	5.63	6.59	279	27.9	31.2	7.96	8.71	349	33.8	37.5	10.05	10.25
210	21.0	23.5	5.65	6.62	280	28.0	31.3	8.00	8.74	350	33.8	37.5	10.05	10.24
211	21.1	23.6	5.68	6.65	281	28.1	31.4	8.03	8.77	351	33.8	37.5	10.05	10.23
212	21.2	23.7	5.72	6.68	282	28.2	31.5	8.06	8.80	352	33.9	37.5	10.05	10.21
213	21.3	23.8	5.75	6.71	283	28.3	31.6	8.10	8.83	353	33.9	37.5	10.06	10.20
214	21.4	23.9	5.78	6.74	284	28.4	31.7	8.14	8.86	354	33.9	37.5	10.06	10.20
215	21.5	24.0	5.81	6.77	285	28.5	31.9	8.18	8.89	355	33.9	37.5	10.06	10.19
216	21.6	24.1	5.84	6.80	286	28.6	32.0	8.20	8.92	356	33.9	37.5	10.06	10.18
217	21.7	24.2	5.88	6.83	287	28.7	32.1	8.24	8.95	357	34.0	37.5	10.06	10.17
218	21.8	24.4	5.91	6.86	288	28.8	32.2	8.28	8.98	358	34.0	37.5	10.08	10.16
219	21.9	24.5	5.94	6.89	289	28.9	32.3	8.32	9.01	359	34.0	37.5	10.08	10.15
220	22.0	24.6	5.97	6.92	290	29.0	32.4	8.35	9.04	360	34.0	37.5	10.08	10.14
221	22.1	24.7	6.00	6.95	291	29.1	32.5	8.39	9.07	361	34.1	37.6	10.08	10.14
222	22.2	24.8	6.03	6.98	292	29.2	32.6	8.42	9.11	362	34.1	37.6	10.08	10.13
223	22.3	24.9	6.07	7.01	293	29.3	32.7	8.46	9.14	363	34.1	37.6	10.09	10.11
224	22.4	25.0	6.10	7.04	294	29.4	32.9	8.50	9.17	364	34.1	37.6	10.09	10.10
225	22.5	25.1	6.13	7.07	295	29.5	33.0	8.53	9.20	365	34.2	37.6	10.09	10.09
226	22.6	25.2	6.16	7.10	296	29.6	33.1	8.57	9.23	366	34.2	37.6	10.09	10.08
227	22.7	25.4	6.19	7.13	297	29.7	33.2	8.61	9.26	367	34.2	37.6	10.09	10.08
228	22.8	25.5	6.23	7.16	298	29.8	33.3	8.65	9.29	368	34.2	37.6	10.10	10.07
229	22.9	25.6	6.26	7.19	299	29.9	33.4	8.68	9.32	369	34.3	37.6	10.10	10.06
230	23.0	25.7	6.29	7.22	300	30.0	33.5	8.71	9.35	370	34.3	37.6	10.10	10.05
231	23.1	25.8	6.32	7.25	301	30.1	33.6	8.75	9.38	371	34.3	37.6	10.10	10.04
232	23.2	25.9	6.36	7.28	302	30.2	33.8	8.79	9.41	372	34.3	37.6	10.10	10.03
233	23.3	26.0	6.39	7.31	303	30.3	33.9	8.83	9.44	373	34.3	37.6	10.11	10.02
234	23.4	26.1	6.43	7.34	304	30.4	34.0	8.86	9.47	374	34.4	37.6	10.11	10.02
235	23.5	26.3	6.45	7.38	305	30.5	34.1	8.90	9.50	375	34.4	37.6	10.11	10.00
236	23.6	26.4	6.49	7.41	306	30.6	34.2	8.94	9.53	376	34.4	37.6	10.11	9.99
237	23.7	26.5	6.52	7.44	307	30.7	34.3	8.98	9.55	377	34.4	37.6	10.11	9.98

V [1] 機種選定方法

室外ユニット

室内ユニット 合計容量	能力 (kW)		入力 (kW)	
	冷房	暖房	冷房	暖房
378	34.5	37.6	10.12	9.97
379	34.5	37.6	10.12	9.96
380	34.5	37.6	10.12	9.95
381	34.5	37.6	10.12	9.95
382	34.6	37.6	10.13	9.94
383	34.6	37.6	10.13	9.93
384	34.6	37.6	10.13	9.92
385	34.6	37.6	10.13	9.91
386	34.7	37.7	10.13	9.89
387	34.7	37.7	10.14	9.89
388	34.7	37.7	10.14	9.88
389	34.7	37.7	10.14	9.87
390	34.8	37.7	10.14	9.86
391	34.8	37.7	10.14	9.85
392	34.8	37.7	10.15	9.84
393	34.8	37.7	10.15	9.83
394	34.8	37.7	10.15	9.83
395	34.9	37.7	10.15	9.82
396	34.9	37.7	10.15	9.81
397	34.9	37.7	10.16	9.79
398	34.9	37.7	10.16	9.78
399	35.0	37.7	10.16	9.77
400	35.0	37.7	10.16	9.76
401	35.0	37.7	10.16	9.76
402	35.0	37.7	10.17	9.75
403	35.1	37.7	10.17	9.74
404	35.1	37.7	10.17	9.73
405	35.1	37.7	10.17	9.72
406	35.1	37.7	10.17	9.71
407	35.2	37.7	10.19	9.71
408	35.2	37.7	10.19	9.70
409	35.2	37.7	10.19	9.68
410	35.2	37.7	10.19	9.67
411	35.2	37.7	10.19	9.66
412	35.3	37.8	10.20	9.65
413	35.3	37.8	10.20	9.64
414	35.3	37.8	10.20	9.64
415	35.3	37.8	10.20	9.63
416	35.4	37.8	10.20	9.62
417	35.4	37.8	10.21	9.61
418	35.4	37.8	10.21	9.60
419	35.4	37.8	10.21	9.58
420	35.5	37.8	10.21	9.57
421	35.5	37.8	10.21	9.57
422	35.5	37.8	10.22	9.56
423	35.5	37.8	10.22	9.55
424	35.6	37.8	10.22	9.54
425	35.6	37.8	10.22	9.53
426	35.6	37.8	10.23	9.52
427	35.6	37.8	10.23	9.51
428	35.7	37.8	10.23	9.51
429	35.7	37.8	10.23	9.50
430	35.7	37.8	10.23	9.49
431	35.7	37.8	10.24	9.47
432	35.7	37.8	10.24	9.46
433	35.8	37.8	10.24	9.45
434	35.8	37.8	10.24	9.45
435	35.8	37.8	10.24	9.44

V 製品データ

[PUHY-EP400DMG2]

室内ユニット 合計容量	能力 (kW)		入力 (kW)		室内ユニット 合計容量	能力 (kW)		入力 (kW)		室内ユニット 合計容量	能力 (kW)		入力 (kW)	
	冷房	暖房	冷房	暖房		冷房	暖房	冷房	暖房		冷房	暖房	冷房	暖房
200	20.0	22.5	4.78	6.49	270	27.0	30.3	7.19	8.77	340	34.0	38.2	10.03	11.29
201	20.1	22.6	4.81	6.52	271	27.1	30.4	7.22	8.80	341	34.1	38.3	10.08	11.32
202	20.2	22.7	4.84	6.56	272	27.2	30.6	7.26	8.84	342	34.2	38.4	10.12	11.36
203	20.3	22.8	4.87	6.59	273	27.3	30.7	7.30	8.87	343	34.3	38.5	10.16	11.41
204	20.4	22.9	4.90	6.62	274	27.4	30.8	7.34	8.90	344	34.4	38.7	10.21	11.44
205	20.5	23.0	4.94	6.65	275	27.5	30.9	7.37	8.94	345	34.5	38.8	10.25	11.48
206	20.6	23.1	4.97	6.68	276	27.6	31.0	7.41	8.98	346	34.6	38.9	10.30	11.51
207	20.7	23.2	5.00	6.72	277	27.7	31.1	7.45	9.01	347	34.7	39.0	10.34	11.56
208	20.8	23.4	5.03	6.75	278	27.8	31.2	7.49	9.04	348	34.8	39.1	10.39	11.60
209	20.9	23.5	5.06	6.78	279	27.9	31.3	7.53	9.07	349	34.9	39.2	10.43	11.63
210	21.0	23.6	5.10	6.81	280	28.0	31.5	7.57	9.12	350	35.0	39.3	10.47	11.67
211	21.1	23.7	5.13	6.84	281	28.1	31.6	7.60	9.15	351	35.1	39.4	10.52	11.71
212	21.2	23.8	5.16	6.87	282	28.2	31.7	7.64	9.18	352	35.2	39.6	10.56	11.75
213	21.3	23.9	5.19	6.90	283	28.3	31.8	7.68	9.21	353	35.3	39.7	10.61	11.79
214	21.4	24.0	5.23	6.93	284	28.4	31.9	7.72	9.25	354	35.4	39.8	10.65	11.82
215	21.5	24.1	5.26	6.96	285	28.5	32.0	7.76	9.29	355	35.5	39.9	10.70	11.87
216	21.6	24.3	5.29	6.99	286	28.6	32.1	7.80	9.32	356	35.6	40.0	10.74	11.91
217	21.7	24.4	5.32	7.03	287	28.7	32.2	7.84	9.35	357	35.7	40.1	10.79	11.94
218	21.8	24.5	5.36	7.06	288	28.8	32.4	7.88	9.39	358	35.8	40.2	10.83	11.99
219	21.9	24.6	5.39	7.09	289	28.9	32.5	7.92	9.43	359	35.9	40.3	10.88	12.03
220	22.0	24.7	5.42	7.12	290	29.0	32.6	7.95	9.46	360	36.0	40.5	10.93	12.06
221	22.1	24.8	5.46	7.15	291	29.1	32.7	7.99	9.49	361	36.1	40.6	10.97	12.10
222	22.2	24.9	5.49	7.19	292	29.2	32.8	8.03	9.53	362	36.2	40.7	11.02	12.15
223	22.3	25.0	5.52	7.22	293	29.3	32.9	8.07	9.56	363	36.3	40.8	11.06	12.18
224	22.4	25.2	5.56	7.25	294	29.4	33.0	8.11	9.60	364	36.4	40.9	11.11	12.22
225	22.5	25.3	5.59	7.28	295	29.5	33.1	8.15	9.64	365	36.5	41.0	11.15	12.26
226	22.6	25.4	5.62	7.32	296	29.6	33.3	8.19	9.67	366	36.6	41.1	11.20	12.31
227	22.7	25.5	5.66	7.35	297	29.7	33.4	8.23	9.70	367	36.7	41.2	11.25	12.34
228	22.8	25.6	5.69	7.38	298	29.8	33.5	8.27	9.75	368	36.8	41.4	11.29	12.38
229	22.9	25.7	5.72	7.41	299	29.9	33.6	8.31	9.78	369	36.9	41.5	11.34	12.42
230	23.0	25.8	5.76	7.44	300	30.0	33.7	8.35	9.81	370	37.0	41.6	11.39	12.46
231	23.1	25.9	5.79	7.48	301	30.1	33.8	8.39	9.85	371	37.1	41.7	11.43	12.50
232	23.2	26.1	5.83	7.51	302	30.2	33.9	8.43	9.89	372	37.2	41.8	11.48	12.54
233	23.3	26.2	5.86	7.54	303	30.3	34.0	8.47	9.92	373	37.3	41.9	11.53	12.59
234	23.4	26.3	5.89	7.57	304	30.4	34.2	8.51	9.96	374	37.4	42.0	11.57	12.63
235	23.5	26.4	5.93	7.60	305	30.5	34.3	8.55	9.99	375	37.5	42.1	11.62	12.66
236	23.6	26.5	5.96	7.64	306	30.6	34.4	8.59	10.03	376	37.6	42.3	11.67	12.70
237	23.7	26.6	6.00	7.67	307	30.7	34.5	8.64	10.07	377	37.7	42.4	11.71	12.75
238	23.8	26.7	6.03	7.70	308	30.8	34.6	8.68	10.10	378	37.8	42.5	11.76	12.79
239	23.9	26.8	6.07	7.73	309	30.9	34.7	8.72	10.13	379	37.9	42.6	11.81	12.83
240	24.0	27.0	6.10	7.77	310	31.0	34.8	8.76	10.18	380	38.0	42.7	11.85	12.86
241	24.1	27.1	6.14	7.80	311	31.1	34.9	8.80	10.21	381	38.1	42.8	11.90	12.91
242	24.2	27.2	6.17	7.83	312	31.2	35.1	8.84	10.25	382	38.2	42.9	11.95	12.95
243	24.3	27.3	6.21	7.86	313	31.3	35.2	8.88	10.28	383	38.3	43.0	12.00	12.99
244	24.4	27.4	6.24	7.90	314	31.4	35.3	8.92	10.31	384	38.4	43.2	12.04	13.04
245	24.5	27.5	6.28	7.94	315	31.5	35.4	8.97	10.36	385	38.5	43.3	12.09	13.08
246	24.6	27.6	6.31	7.97	316	31.6	35.5	9.01	10.39	386	38.6	43.4	12.14	13.11
247	24.7	27.7	6.35	8.00	317	31.7	35.6	9.05	10.43	387	38.7	43.5	12.19	13.15
248	24.8	27.9	6.38	8.03	318	31.8	35.7	9.09	10.46	388	38.8	43.6	12.24	13.20
249	24.9	28.0	6.42	8.07	319	31.9	35.8	9.13	10.50	389	38.9	43.7	12.28	13.24
250	25.0	28.1	6.45	8.10	320	32.0	36.0	9.17	10.54	390	39.0	43.8	12.33	13.28
251	25.1	28.2	6.49	8.13	321	32.1	36.1	9.22	10.57	391	39.1	43.9	12.38	13.32
252	25.2	28.3	6.53	8.16	322	32.2	36.2	9.26	10.61	392	39.2	44.1	12.43	13.37
253	25.3	28.4	6.56	8.19	323	32.3	36.3	9.30	10.65	393	39.3	44.2	12.48	13.41
254	25.4	28.5	6.60	8.23	324	32.4	36.4	9.34	10.69	394	39.4	44.3	12.53	13.45
255	25.5	28.6	6.63	8.26	325	32.5	36.5	9.39	10.72	395	39.5	44.4	12.58	13.49
256	25.6	28.8	6.67	8.30	326	32.6	36.6	9.43	10.76	396	39.6	44.5	12.62	13.53
257	25.7	28.9	6.71	8.33	327	32.7	36.7	9.47	10.80	397	39.7	44.6	12.67	13.57
258	25.8	29.0	6.74	8.37	328	32.8	36.9	9.51	10.84	398	39.8	44.7	12.72	13.61
259	25.9	29.1	6.78	8.40	329	32.9	37.0	9.56	10.87	399	39.9	44.8	12.77	13.66
260	26.0	29.2	6.82	8.43	330	33.0	37.1	9.60	10.91	400	40.0	45.0	12.82	13.71
261	26.1	29.3	6.85	8.46	331	33.1	37.2	9.64	10.95	401	40.0	45.0	12.82	13.70
262	26.2	29.4	6.89	8.49	332	33.2	37.3	9.68	10.99	402	40.0	45.0	12.82	13.69
263	26.3	29.5	6.93	8.54	333	33.3	37.4	9.73	11.02	403	40.0	45.0	12.82	13.68
264	26.4	29.7	6.96	8.57	334	33.4	37.5	9.77	11.06	404	40.0	45.0	12.83	13.66
265	26.5	29.8	7.00	8.60	335	33.5	37.6	9.81	11.10	405	40.1	45.0	12.83	13.65
266	26.6	29.9	7.04	8.63	336	33.6	37.8	9.86	11.14	406	40.1	45.0	12.83	13.64
267	26.7	30.0	7.07	8.67	337	33.7	37.9	9.90	11.17	407	40.1	45.0	12.84	13.64
268	26.8	30.1	7.11	8.70	338	33.8	38.0	9.94	11.21	408	40.1	45.0	12.84	13.63
269	26.9	30.2	7.15	8.73	339	33.9	38.1	9.99	11.25	409	40.2	45.0	12.84	13.62

V [1] 機種選定方法

室外ユニット

室内ユニット 合計容量	能力 (kW)		入力 (kW)		室内ユニット 合計容量	能力 (kW)		入力 (kW)	
	冷房	暖房	冷房	暖房		冷房	暖房	冷房	暖房
410	40.2	45.0	12.85	13.61	480	41.8	45.2	13.08	12.91
411	40.2	45.0	12.85	13.60	481	41.8	45.2	13.08	12.90
412	40.2	45.0	12.85	13.59	482	41.8	45.2	13.09	12.88
413	40.2	45.0	12.86	13.57	483	41.9	45.2	13.09	12.87
414	40.3	45.0	12.86	13.56	484	41.9	45.2	13.09	12.86
415	40.3	45.0	12.86	13.55	485	41.9	45.2	13.10	12.85
416	40.3	45.0	12.87	13.55	486	41.9	45.2	13.10	12.84
417	40.3	45.0	12.87	13.54	487	41.9	45.2	13.10	12.84
418	40.4	45.0	12.87	13.53	488	42.0	45.2	13.11	12.83
419	40.4	45.0	12.88	13.52	489	42.0	45.2	13.11	12.82
420	40.4	45.0	12.88	13.51	490	42.0	45.2	13.12	12.81
421	40.4	45.0	12.88	13.50	491	42.0	45.2	13.12	12.79
422	40.5	45.0	12.89	13.48	492	42.1	45.2	13.12	12.78
423	40.5	45.0	12.89	13.47	493	42.1	45.2	13.13	12.77
424	40.5	45.0	12.89	13.46	494	42.1	45.2	13.13	12.76
425	40.5	45.0	12.90	13.46	495	42.1	45.2	13.13	12.75
426	40.5	45.0	12.90	13.45	496	42.2	45.2	13.14	12.75
427	40.6	45.0	12.90	13.44	497	42.2	45.2	13.14	12.74
428	40.6	45.0	12.91	13.43	498	42.2	45.2	13.14	12.73
429	40.6	45.0	12.91	13.42	499	42.2	45.2	13.15	12.71
430	40.6	45.0	12.91	13.40	500	42.2	45.2	13.15	12.70
431	40.7	45.0	12.92	13.39	501	42.3	45.2	13.15	12.69
432	40.7	45.0	12.92	13.38	502	42.3	45.2	13.16	12.68
433	40.7	45.0	12.92	13.37	503	42.3	45.2	13.16	12.67
434	40.7	45.0	12.93	13.37	504	42.3	45.2	13.16	12.66
435	40.8	45.0	12.93	13.36	505	42.4	45.2	13.16	12.66
436	40.8	45.0	12.93	13.35	506	42.4	45.2	13.16	12.65
437	40.8	45.0	12.94	13.34	507	42.4	45.2	13.16	12.64
438	40.8	45.1	12.94	13.33	508	42.4	45.2	13.17	12.62
439	40.8	45.1	12.94	13.31	509	42.5	45.2	13.17	12.61
440	40.9	45.1	12.95	13.30	510	42.5	45.2	13.17	12.60
441	40.9	45.1	12.95	13.29	511	42.5	45.2	13.18	12.59
442	40.9	45.1	12.95	13.28	512	42.5	45.3	13.18	12.58
443	40.9	45.1	12.96	13.28	513	42.5	45.3	13.18	12.57
444	41.0	45.1	12.96	13.27	514	42.6	45.3	13.19	12.57
445	41.0	45.1	12.96	13.26	515	42.6	45.3	13.19	12.56
446	41.0	45.1	12.97	13.25	516	42.6	45.3	13.19	12.54
447	41.0	45.1	12.97	13.23	517	42.6	45.3	13.20	12.53
448	41.1	45.1	12.97	13.22	518	42.7	45.3	13.20	12.52
449	41.1	45.1	12.98	13.21	519	42.7	45.3	13.20	12.51
450	41.1	45.1	12.98	13.20	520	42.7	45.3	13.21	12.50
451	41.1	45.1	12.98	13.19					
452	41.1	45.1	12.99	13.19					
453	41.2	45.1	12.99	13.18					
454	41.2	45.1	12.99	13.17					
455	41.2	45.1	13.00	13.16					
456	41.2	45.1	13.00	13.14					
457	41.3	45.1	13.00	13.13					
458	41.3	45.1	13.01	13.12					
459	41.3	45.1	13.01	13.11					
460	41.3	45.1	13.01	13.10					
461	41.3	45.1	13.02	13.10					
462	41.4	45.1	13.02	13.09					
463	41.4	45.1	13.02	13.08					
464	41.4	45.1	13.03	13.07					
465	41.4	45.1	13.03	13.05					
466	41.5	45.1	13.03	13.04					
467	41.5	45.1	13.04	13.03					
468	41.5	45.1	13.04	13.02					
469	41.5	45.1	13.04	13.02					
470	41.6	45.1	13.05	13.01					
471	41.6	45.1	13.05	13.00					
472	41.6	45.1	13.05	12.99					
473	41.6	45.1	13.06	12.97					
474	41.6	45.1	13.06	12.96					
475	41.7	45.2	13.06	12.95					
476	41.7	45.2	13.07	12.94					
477	41.7	45.2	13.07	12.93					
478	41.7	45.2	13.07	12.93					
479	41.8	45.2	13.08	12.92					

V 製品データ

[PUHY-EP450DMG2]

室内ユニット 合計容量	能力 (kW)		入力 (kW)		室内ユニット 合計容量	能力 (kW)		入力 (kW)		室内ユニット 合計容量	能力 (kW)		入力 (kW)	
	冷房	暖房	冷房	暖房		冷房	暖房	冷房	暖房		冷房	暖房	冷房	暖房
225	22.5	25.0	6.33	6.21	295	29.5	32.7	8.72	8.13	365	36.5	40.5	11.43	10.43
226	22.6	25.1	6.36	6.23	296	29.6	32.8	8.76	8.16	366	36.6	40.6	11.47	10.47
227	22.7	25.2	6.39	6.26	297	29.7	33.0	8.79	8.19	367	36.7	40.7	11.51	10.50
228	22.8	25.3	6.42	6.28	298	29.8	33.1	8.83	8.22	368	36.8	40.8	11.55	10.54
229	22.9	25.4	6.45	6.31	299	29.9	33.2	8.87	8.25	369	36.9	41.0	11.59	10.58
230	23.0	25.5	6.49	6.33	300	30.0	33.3	8.90	8.28	370	37.0	41.1	11.64	10.61
231	23.1	25.6	6.52	6.36	301	30.1	33.4	8.94	8.32	371	37.1	41.2	11.68	10.65
232	23.2	25.7	6.55	6.38	302	30.2	33.5	8.98	8.35	372	37.2	41.3	11.72	10.68
233	23.3	25.8	6.58	6.41	303	30.3	33.6	9.01	8.38	373	37.3	41.4	11.76	10.72
234	23.4	26.0	6.62	6.43	304	30.4	33.7	9.05	8.41	374	37.4	41.5	11.80	10.76
235	23.5	26.1	6.65	6.46	305	30.5	33.8	9.09	8.44	375	37.5	41.6	11.84	10.79
236	23.6	26.2	6.68	6.48	306	30.6	34.0	9.12	8.47	376	37.6	41.7	11.88	10.83
237	23.7	26.3	6.71	6.51	307	30.7	34.1	9.16	8.50	377	37.7	41.8	11.93	10.87
238	23.8	26.4	6.75	6.54	308	30.8	34.2	9.20	8.53	378	37.8	42.0	11.97	10.90
239	23.9	26.5	6.78	6.56	309	30.9	34.3	9.24	8.56	379	37.9	42.1	12.01	10.94
240	24.0	26.6	6.81	6.59	310	31.0	34.4	9.27	8.59	380	38.0	42.2	12.05	10.98
241	24.1	26.7	6.85	6.61	311	31.1	34.5	9.31	8.63	381	38.1	42.3	12.09	11.01
242	24.2	26.8	6.88	6.64	312	31.2	34.6	9.35	8.66	382	38.2	42.4	12.14	11.05
243	24.3	27.0	6.91	6.67	313	31.3	34.7	9.39	8.69	383	38.3	42.5	12.18	11.09
244	24.4	27.1	6.94	6.69	314	31.4	34.8	9.42	8.72	384	38.4	42.6	12.22	11.12
245	24.5	27.2	6.98	6.72	315	31.5	35.0	9.46	8.75	385	38.5	42.7	12.26	11.16
246	24.6	27.3	7.01	6.75	316	31.6	35.1	9.50	8.78	386	38.6	42.8	12.31	11.20
247	24.7	27.4	7.04	6.77	317	31.7	35.2	9.54	8.82	387	38.7	43.0	12.35	11.23
248	24.8	27.5	7.08	6.80	318	31.8	35.3	9.57	8.85	388	38.8	43.1	12.39	11.27
249	24.9	27.6	7.11	6.82	319	31.9	35.4	9.61	8.88	389	38.9	43.2	12.43	11.31
250	25.0	27.7	7.14	6.85	320	32.0	35.5	9.65	8.91	390	39.0	43.3	12.48	11.35
251	25.1	27.8	7.18	6.88	321	32.1	35.6	9.69	8.94	391	39.1	43.4	12.52	11.38
252	25.2	28.0	7.21	6.91	322	32.2	35.7	9.73	8.98	392	39.2	43.5	12.56	11.42
253	25.3	28.1	7.25	6.93	323	32.3	35.8	9.76	9.01	393	39.3	43.6	12.60	11.46
254	25.4	28.2	7.28	6.96	324	32.4	36.0	9.80	9.04	394	39.4	43.7	12.65	11.50
255	25.5	28.3	7.31	6.99	325	32.5	36.1	9.84	9.07	395	39.5	43.8	12.69	11.53
256	25.6	28.4	7.35	7.01	326	32.6	36.2	9.88	9.11	396	39.6	44.0	12.73	11.57
257	25.7	28.5	7.38	7.04	327	32.7	36.3	9.92	9.14	397	39.7	44.1	12.78	11.61
258	25.8	28.6	7.41	7.07	328	32.8	36.4	9.96	9.17	398	39.8	44.2	12.82	11.65
259	25.9	28.7	7.45	7.10	329	32.9	36.5	10.00	9.20	399	39.9	44.3	12.86	11.69
260	26.0	28.8	7.48	7.12	330	33.0	36.6	10.03	9.24	400	40.0	44.4	12.90	11.72
261	26.1	29.0	7.52	7.15	331	33.1	36.7	10.07	9.27	401	40.1	44.5	12.95	11.76
262	26.2	29.1	7.55	7.18	332	33.2	36.8	10.11	9.30	402	40.2	44.6	12.99	11.80
263	26.3	29.2	7.59	7.21	333	33.3	37.0	10.15	9.34	403	40.3	44.7	13.03	11.84
264	26.4	29.3	7.62	7.23	334	33.4	37.1	10.19	9.37	404	40.4	44.8	13.08	11.88
265	26.5	29.4	7.65	7.26	335	33.5	37.2	10.23	9.40	405	40.5	45.0	13.12	11.92
266	26.6	29.5	7.69	7.29	336	33.6	37.3	10.27	9.43	406	40.6	45.1	13.17	11.96
267	26.7	29.6	7.72	7.32	337	33.7	37.4	10.31	9.47	407	40.7	45.2	13.21	11.99
268	26.8	29.7	7.76	7.35	338	33.8	37.5	10.35	9.50	408	40.8	45.3	13.25	12.03
269	26.9	29.8	7.79	7.37	339	33.9	37.6	10.39	9.54	409	40.9	45.4	13.30	12.07
270	27.0	30.0	7.83	7.40	340	34.0	37.7	10.42	9.57	410	41.0	45.5	13.34	12.11
271	27.1	30.1	7.86	7.43	341	34.1	37.8	10.46	9.60	411	41.1	45.6	13.38	12.15
272	27.2	30.2	7.90	7.46	342	34.2	38.0	10.50	9.64	412	41.2	45.7	13.43	12.19
273	27.3	30.3	7.93	7.49	343	34.3	38.1	10.54	9.67	413	41.3	45.8	13.47	12.23
274	27.4	30.4	7.97	7.52	344	34.4	38.2	10.58	9.70	414	41.4	46.0	13.52	12.27
275	27.5	30.5	8.00	7.54	345	34.5	38.3	10.62	9.74	415	41.5	46.1	13.56	12.31
276	27.6	30.6	8.04	7.57	346	34.6	38.4	10.66	9.77	416	41.6	46.2	13.61	12.35
277	27.7	30.7	8.07	7.60	347	34.7	38.5	10.70	9.81	417	41.7	46.3	13.65	12.39
278	27.8	30.8	8.11	7.63	348	34.8	38.6	10.74	9.84	418	41.8	46.4	13.69	12.42
279	27.9	31.0	8.14	7.66	349	34.9	38.7	10.78	9.87	419	41.9	46.5	13.74	12.46
280	28.0	31.1	8.18	7.69	350	35.0	38.8	10.82	9.91	420	42.0	46.6	13.78	12.50
281	28.1	31.2	8.21	7.72	351	35.1	39.0	10.86	9.94	421	42.1	46.7	13.83	12.54
282	28.2	31.3	8.25	7.75	352	35.2	39.1	10.90	9.98	422	42.2	46.8	13.87	12.58
283	28.3	31.4	8.29	7.78	353	35.3	39.2	10.94	10.01	423	42.3	47.0	13.92	12.62
284	28.4	31.5	8.32	7.81	354	35.4	39.3	10.98	10.05	424	42.4	47.1	13.96	12.66
285	28.5	31.6	8.36	7.83	355	35.5	39.4	11.02	10.08	425	42.5	47.2	14.01	12.70
286	28.6	31.7	8.39	7.86	356	35.6	39.5	11.06	10.12	426	42.6	47.3	14.05	12.74
287	28.7	31.8	8.43	7.89	357	35.7	39.6	11.10	10.15	427	42.7	47.4	14.10	12.78
288	28.8	32.0	8.47	7.92	358	35.8	39.7	11.14	10.19	428	42.8	47.5	14.14	12.82
289	28.9	32.1	8.50	7.95	359	35.9	39.8	11.18	10.22	429	42.9	47.6	14.19	12.86
290	29.0	32.2	8.54	7.98	360	36.0	40.0	11.23	10.26	430	43.0	47.7	14.23	12.91
291	29.1	32.3	8.57	8.01	361	36.1	40.1	11.27	10.29	431	43.1	47.8	14.28	12.95
292	29.2	32.4	8.61	8.04	362	36.2	40.2	11.31	10.33	432	43.2	48.0	14.32	12.99
293	29.3	32.5	8.65	8.07	363	36.3	40.3	11.35	10.36	433	43.3	48.1	14.37	13.03
294	29.4	32.6	8.68	8.10	364	36.4	40.4	11.39	10.40	434	43.4	48.2	14.41	13.07

V [1] 機種選定方法

室外ユニット

室内ユニット 合計容量	能力 (kW)		入力 (kW)	
	冷房	暖房	冷房	暖房
435	43.5	48.3	14.46	13.11
436	43.6	48.4	14.50	13.15
437	43.7	48.5	14.55	13.19
438	43.8	48.6	14.60	13.23
439	43.9	48.7	14.64	13.27
440	44.0	48.8	14.69	13.31
441	44.1	49.0	14.73	13.36
442	44.2	49.1	14.78	13.40
443	44.3	49.2	14.83	13.44
444	44.4	49.3	14.87	13.48
445	44.5	49.4	14.92	13.52
446	44.6	49.5	14.96	13.56
447	44.7	49.6	15.01	13.61
448	44.8	49.7	15.06	13.65
449	44.9	49.8	15.10	13.69
450	45.0	50.0	15.15	13.73
451	45.0	50.0	15.17	13.71
452	45.0	50.0	15.17	13.70
453	45.0	50.0	15.17	13.69
454	45.0	50.0	15.18	13.69
455	45.1	50.0	15.18	13.68
456	45.1	50.0	15.18	13.67
457	45.1	50.0	15.18	13.66
458	45.1	50.0	15.18	13.66
459	45.2	50.0	15.18	13.65
460	45.2	50.0	15.18	13.64
461	45.2	50.0	15.18	13.63
462	45.2	50.0	15.18	13.63
463	45.3	50.0	15.19	13.62
464	45.3	50.0	15.19	13.61
465	45.3	50.0	15.19	13.60
466	45.3	50.1	15.19	13.60
467	45.4	50.1	15.19	13.59
468	45.4	50.1	15.19	13.58
469	45.4	50.1	15.19	13.57
470	45.4	50.1	15.19	13.57
471	45.5	50.1	15.20	13.56
472	45.5	50.1	15.20	13.55
473	45.5	50.1	15.20	13.54
474	45.5	50.1	15.20	13.54
475	45.6	50.1	15.20	13.53
476	45.6	50.1	15.20	13.52
477	45.6	50.1	15.20	13.52
478	45.6	50.1	15.20	13.51
479	45.7	50.1	15.20	13.50
480	45.7	50.1	15.21	13.49
481	45.7	50.1	15.21	13.49
482	45.7	50.2	15.21	13.48
483	45.8	50.2	15.21	13.47
484	45.8	50.2	15.21	13.46
485	45.8	50.2	15.21	13.46
486	45.8	50.2	15.21	13.45
487	45.9	50.2	15.21	13.44
488	45.9	50.2	15.21	13.43
489	45.9	50.2	15.22	13.43
490	45.9	50.2	15.22	13.42
491	46.0	50.2	15.22	13.41
492	46.0	50.2	15.22	13.40
493	46.0	50.2	15.22	13.40
494	46.0	50.2	15.22	13.39
495	46.1	50.2	15.22	13.38
496	46.1	50.2	15.22	13.37
497	46.1	50.2	15.22	13.37
498	46.1	50.3	15.23	13.36
499	46.2	50.3	15.23	13.35
500	46.2	50.3	15.23	13.34
501	46.2	50.3	15.23	13.34
502	46.2	50.3	15.23	13.33
503	46.3	50.3	15.23	13.32
504	46.3	50.3	15.23	13.32

室内ユニット 合計容量	能力 (kW)		入力 (kW)	
	冷房	暖房	冷房	暖房
505	46.3	50.3	15.23	13.31
506	46.3	50.3	15.23	13.30
507	46.4	50.3	15.24	13.29
508	46.4	50.3	15.24	13.29
509	46.4	50.3	15.24	13.28
510	46.4	50.3	15.24	13.27
511	46.5	50.3	15.24	13.26
512	46.5	50.3	15.24	13.26
513	46.5	50.3	15.24	13.25
514	46.5	50.4	15.24	13.24
515	46.6	50.4	15.24	13.23
516	46.6	50.4	15.25	13.23
517	46.6	50.4	15.25	13.22
518	46.6	50.4	15.25	13.21
519	46.7	50.4	15.25	13.20
520	46.7	50.4	15.25	13.20
521	46.7	50.4	15.25	13.19
522	46.7	50.4	15.25	13.18
523	46.8	50.4	15.25	13.17
524	46.8	50.4	15.25	13.17
525	46.8	50.4	15.26	13.16
526	46.8	50.4	15.26	13.15
527	46.9	50.4	15.26	13.14
528	46.9	50.4	15.26	13.14
529	46.9	50.4	15.26	13.13
530	46.9	50.5	15.26	13.12
531	47.0	50.5	15.26	13.12
532	47.0	50.5	15.26	13.11
533	47.0	50.5	15.27	13.10
534	47.0	50.5	15.27	13.09
535	47.1	50.5	15.27	13.09
536	47.1	50.5	15.27	13.08
537	47.1	50.5	15.27	13.07
538	47.1	50.5	15.27	13.06
539	47.2	50.5	15.27	13.06
540	47.2	50.5	15.27	13.05
541	47.2	50.5	15.27	13.04
542	47.2	50.5	15.28	13.03
543	47.3	50.5	15.28	13.03
544	47.3	50.5	15.28	13.02
545	47.3	50.5	15.28	13.01
546	47.3	50.6	15.28	13.00
547	47.4	50.6	15.28	13.00
548	47.4	50.6	15.28	12.99
549	47.4	50.6	15.28	12.98
550	47.4	50.6	15.28	12.97
551	47.5	50.6	15.29	12.97
552	47.5	50.6	15.29	12.96
553	47.5	50.6	15.29	12.95
554	47.5	50.6	15.29	12.95
555	47.6	50.6	15.29	12.94
556	47.6	50.6	15.29	12.93
557	47.6	50.6	15.29	12.92
558	47.6	50.6	15.29	12.92
559	47.7	50.6	15.29	12.91
560	47.7	50.6	15.30	12.90
561	47.7	50.6	15.30	12.89
562	47.7	50.7	15.30	12.89
563	47.8	50.7	15.30	12.88
564	47.8	50.7	15.30	12.87
565	47.8	50.7	15.30	12.86
566	47.8	50.7	15.30	12.86
567	47.9	50.7	15.30	12.85
568	47.9	50.7	15.30	12.84
569	47.9	50.7	15.31	12.83
570	47.9	50.7	15.31	12.83
571	48.0	50.7	15.31	12.82
572	48.0	50.7	15.31	12.81
573	48.0	50.7	15.31	12.80
574	48.0	50.7	15.31	12.80

室内ユニット 合計容量	能力 (kW)		入力 (kW)	
	冷房	暖房	冷房	暖房
575	48.1	50.7	15.31	12.79
576	48.1	50.7	15.31	12.78
577	48.1	50.7	15.31	12.77
578	48.1	50.8	15.32	12.77
579	48.2	50.8	15.32	12.76
580	48.2	50.8	15.32	12.75
581	48.2	50.8	15.32	12.75
582	48.2	50.8	15.32	12.74
583	48.2	50.8	15.32	12.73
584	48.3	50.8	15.32	12.72
585	48.3	50.8	15.32	12.72

V 製品データ

2. 空気条件変化による補正

■PUHY-EP280~EP450DMG2

①冷房温度補正

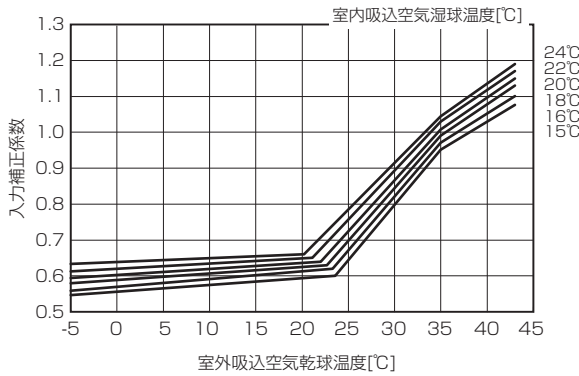
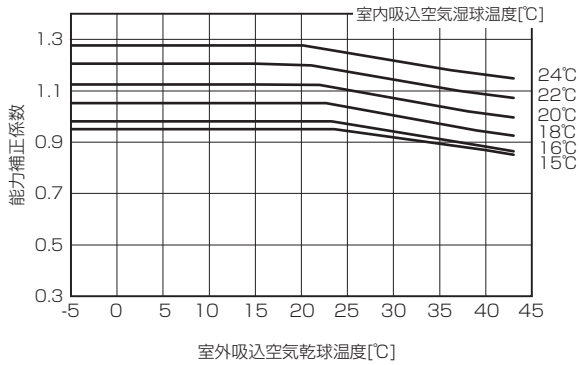

②暖房温度補正

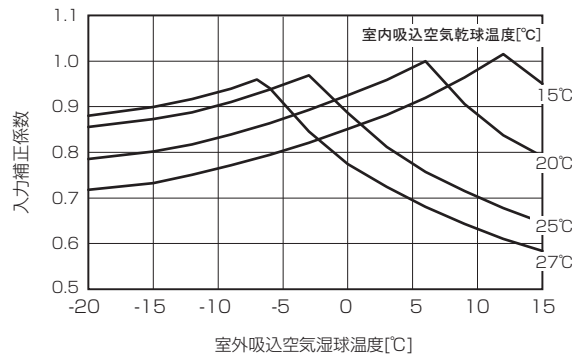
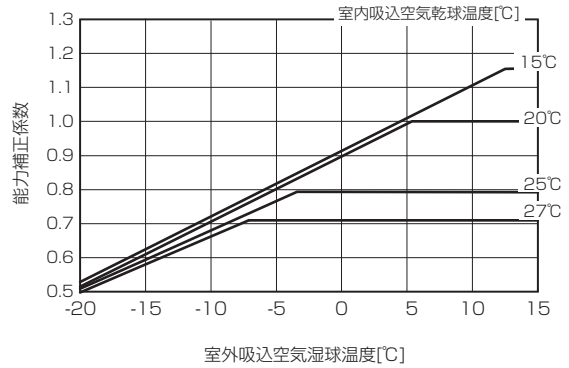

③冷房温度補正 (室温サーモ形給気処理ユニット、外気処理エアコン)

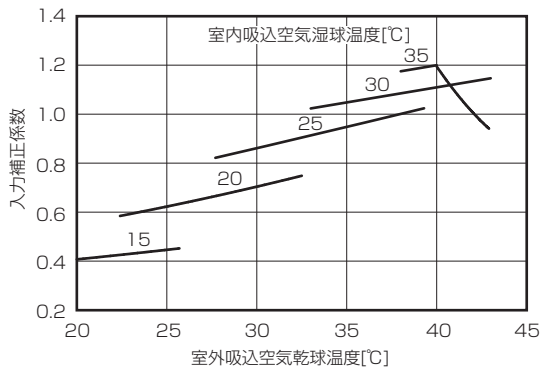
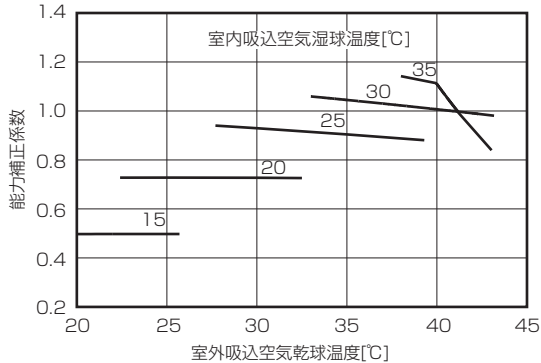

④暖房温度補正 (室温サーモ形給気処理ユニット、外気処理エアコン)

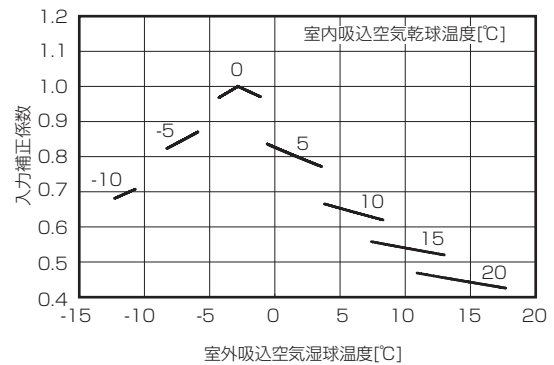
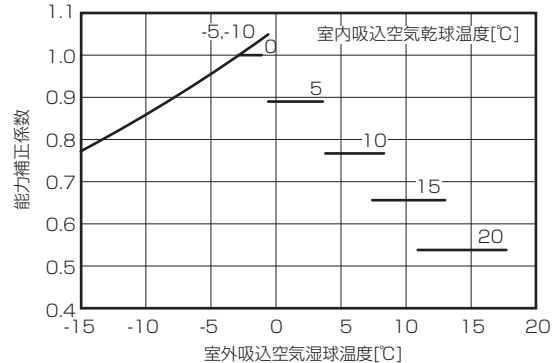

3. 冷媒配管長補正

[冷房能力補正係数]

■PUHY-EP280DMG2

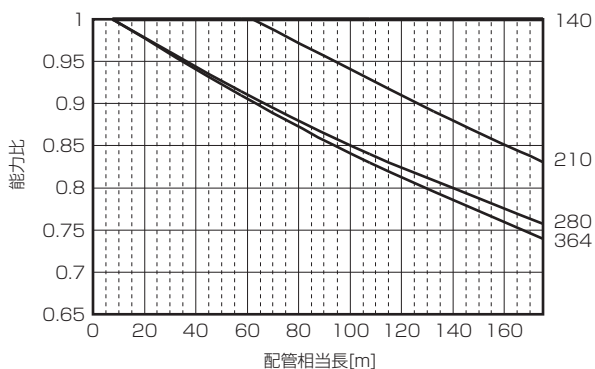

■PUHY-EP335DMG2

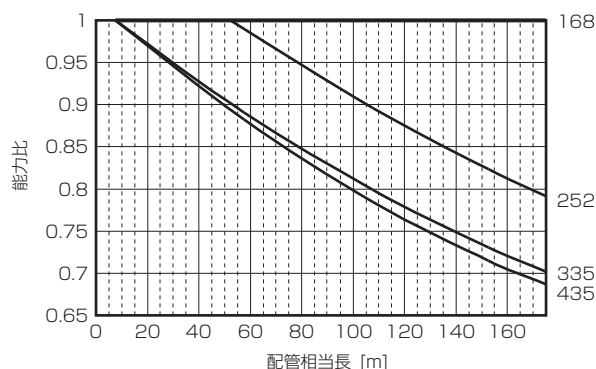

■PUHY-EP400DMG2

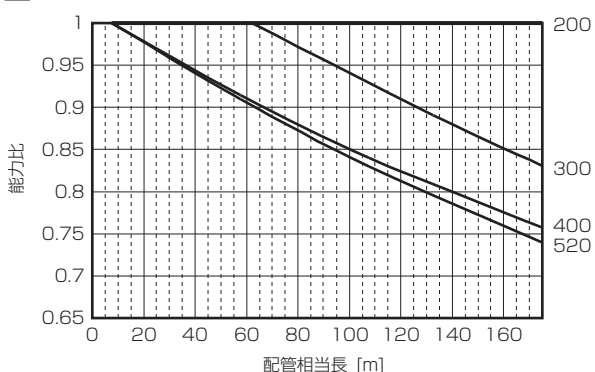

■PUHY-EP450DMG2

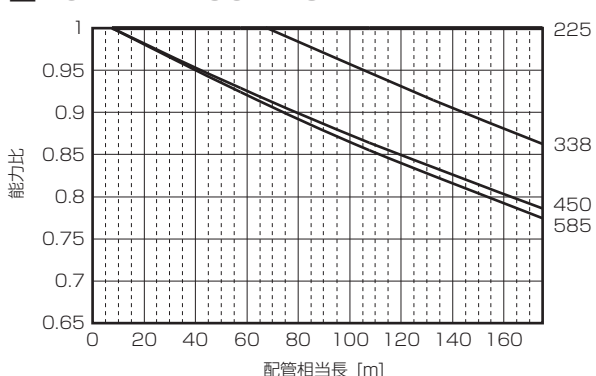

[暖房能力補正係数]

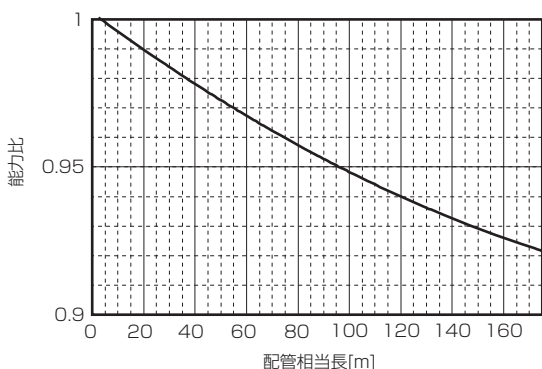

[配管相当長の求め方]

- (1) PUHY-EP280DMG2形 相当長 = (最遠室内ユニットまでの配管実長) + (0.42 × 配管途中のベンド数) m
- (2) PUHY-EP335DMG2形 相当長 = (最遠室内ユニットまでの配管実長) + (0.42 × 配管途中のベンド数) m
- (3) PUHY-EP400DMG2形 相当長 = (最遠室内ユニットまでの配管実長) + (0.47 × 配管途中のベンド数) m
- (4) PUHY-EP450DMG2形 相当長 = (最遠室内ユニットまでの配管実長) + (0.50 × 配管途中のベンド数) m

4. 霜取補正

室外吸込空気湿球温度 [°C]		6	4	2	1	0	-2	-4	-6	-8	-10	-20
霜取補正係数	EP280形	1.00	0.95	0.84	0.83	0.83	0.87	0.90	0.95	0.95	0.95	0.95
	EP335形	1.00	0.93	0.82	0.80	0.82	0.86	0.90	0.90	0.95	0.95	0.95
	EP400形	1.00	0.93	0.85	0.83	0.84	0.86	0.90	0.90	0.95	0.95	0.95
	EP450形	1.00	0.93	0.85	0.83	0.84	0.86	0.90	0.95	0.95	0.95	0.95

4) EP500 ~ EP560DMG2 形

1. 標準能力表

[PUHY-EP500DMG2]

室内ユニット 合計容量	能力 (kW)		入力 (kW)		室内ユニット 合計容量	能力 (kW)		入力 (kW)		室内ユニット 合計容量	能力 (kW)		入力 (kW)	
	冷房	暖房	冷房	暖房		冷房	暖房	冷房	暖房		冷房	暖房	冷房	暖房
250	25.0	28.0	7.19	6.92	320	32.0	35.8	9.06	9.01	390	39.0	43.6	11.96	11.49
251	25.1	28.1	7.21	6.95	321	32.1	35.9	9.10	9.04	391	39.1	43.7	12.01	11.53
252	25.2	28.2	7.23	6.98	322	32.2	36.0	9.13	9.08	392	39.2	43.9	12.06	11.57
253	25.3	28.3	7.25	7.00	323	32.3	36.1	9.17	9.11	393	39.3	44.0	12.11	11.61
254	25.4	28.4	7.27	7.03	324	32.4	36.2	9.20	9.14	394	39.4	44.1	12.16	11.65
255	25.5	28.5	7.29	7.06	325	32.5	36.4	9.24	9.17	395	39.5	44.2	12.21	11.68
256	25.6	28.6	7.31	7.09	326	32.6	36.5	9.27	9.21	396	39.6	44.3	12.26	11.72
257	25.7	28.7	7.33	7.11	327	32.7	36.6	9.31	9.24	397	39.7	44.4	12.31	11.76
258	25.8	28.8	7.35	7.14	328	32.8	36.7	9.34	9.27	398	39.8	44.5	12.36	11.80
259	25.9	29.0	7.38	7.17	329	32.9	36.8	9.38	9.31	399	39.9	44.6	12.41	11.84
260	26.0	29.1	7.40	7.20	330	33.0	36.9	9.42	9.34	400	40.0	44.8	12.46	11.88
261	26.1	29.2	7.42	7.22	331	33.1	37.0	9.45	9.37	401	40.1	44.9	12.51	11.92
262	26.2	29.3	7.44	7.25	332	33.2	37.1	9.49	9.41	402	40.2	45.0	12.56	11.96
263	26.3	29.4	7.46	7.28	333	33.3	37.2	9.52	9.44	403	40.3	45.1	12.61	12.00
264	26.4	29.5	7.48	7.31	334	33.4	37.4	9.56	9.48	404	40.4	45.2	12.66	12.04
265	26.5	29.6	7.51	7.34	335	33.5	37.5	9.60	9.51	405	40.5	45.3	12.71	12.08
266	26.6	29.7	7.53	7.36	336	33.6	37.6	9.64	9.54	406	40.6	45.4	12.77	12.11
267	26.7	29.9	7.55	7.39	337	33.7	37.7	9.67	9.58	407	40.7	45.5	12.82	12.15
268	26.8	30.0	7.58	7.42	338	33.8	37.8	9.71	9.61	408	40.8	45.6	12.87	12.19
269	26.9	30.1	7.60	7.45	339	33.9	37.9	9.75	9.65	409	40.9	45.8	12.92	12.23
270	27.0	30.2	7.62	7.48	340	34.0	38.0	9.79	9.68	410	41.0	45.9	12.98	12.27
271	27.1	30.3	7.65	7.51	341	34.1	38.1	9.83	9.71	411	41.1	46.0	13.03	12.31
272	27.2	30.4	7.67	7.54	342	34.2	38.3	9.86	9.75	412	41.2	46.1	13.08	12.35
273	27.3	30.5	7.69	7.56	343	34.3	38.4	9.90	9.78	413	41.3	46.2	13.14	12.39
274	27.4	30.6	7.72	7.59	344	34.4	38.5	9.94	9.82	414	41.4	46.3	13.19	12.43
275	27.5	30.8	7.74	7.62	345	34.5	38.6	9.98	9.85	415	41.5	46.4	13.24	12.47
276	27.6	30.9	7.77	7.65	346	34.6	38.7	10.02	9.89	416	41.6	46.5	13.30	12.51
277	27.7	31.0	7.79	7.68	347	34.7	38.8	10.06	9.92	417	41.7	46.7	13.35	12.55
278	27.8	31.1	7.82	7.71	348	34.8	38.9	10.10	9.96	418	41.8	46.8	13.41	12.60
279	27.9	31.2	7.84	7.74	349	34.9	39.0	10.14	9.99	419	41.9	46.9	13.46	12.64
280	28.0	31.3	7.87	7.77	350	35.0	39.2	10.18	10.03	420	42.0	47.0	13.52	12.68
281	28.1	31.4	7.90	7.80	351	35.1	39.3	10.22	10.06	421	42.1	47.1	13.57	12.72
282	28.2	31.5	7.92	7.83	352	35.2	39.4	10.26	10.10	422	42.2	47.2	13.63	12.76
283	28.3	31.6	7.95	7.86	353	35.3	39.5	10.30	10.13	423	42.3	47.3	13.68	12.80
284	28.4	31.8	7.97	7.89	354	35.4	39.6	10.34	10.17	424	42.4	47.4	13.74	12.84
285	28.5	31.9	8.00	7.92	355	35.5	39.7	10.38	10.20	425	42.5	47.6	13.79	12.88
286	28.6	32.0	8.03	7.95	356	35.6	39.8	10.43	10.24	426	42.6	47.7	13.85	12.92
287	28.7	32.1	8.05	7.98	357	35.7	39.9	10.47	10.27	427	42.7	47.8	13.90	12.96
288	28.8	32.2	8.08	8.01	358	35.8	40.0	10.51	10.31	428	42.8	47.9	13.96	13.00
289	28.9	32.3	8.11	8.04	359	35.9	40.2	10.55	10.34	429	42.9	48.0	14.02	13.05
290	29.0	32.4	8.14	8.07	360	36.0	40.3	10.59	10.38	430	43.0	48.1	14.07	13.09
291	29.1	32.5	8.16	8.10	361	36.1	40.4	10.64	10.42	431	43.1	48.2	14.13	13.13
292	29.2	32.7	8.19	8.13	362	36.2	40.5	10.68	10.45	432	43.2	48.3	14.19	13.17
293	29.3	32.8	8.22	8.16	363	36.3	40.6	10.72	10.49	433	43.3	48.4	14.25	13.21
294	29.4	32.9	8.25	8.19	364	36.4	40.7	10.77	10.52	434	43.4	48.6	14.30	13.25
295	29.5	33.0	8.28	8.22	365	36.5	40.8	10.81	10.56	435	43.5	48.7	14.36	13.30
296	29.6	33.1	8.31	8.25	366	36.6	40.9	10.85	10.60	436	43.6	48.8	14.42	13.34
297	29.7	33.2	8.34	8.28	367	36.7	41.1	10.90	10.63	437	43.7	48.9	14.48	13.38
298	29.8	33.3	8.37	8.31	368	36.8	41.2	10.94	10.67	438	43.8	49.0	14.54	13.42
299	29.9	33.4	8.40	8.34	369	36.9	41.3	10.98	10.71	439	43.9	49.1	14.60	13.46
300	30.0	33.6	8.43	8.37	370	37.0	41.4	11.03	10.74	440	44.0	49.2	14.66	13.51
301	30.1	33.7	8.46	8.40	371	37.1	41.5	11.07	10.78	441	44.1	49.3	14.72	13.55
302	30.2	33.8	8.49	8.44	372	37.2	41.6	11.12	10.82	442	44.2	49.5	14.77	13.59
303	30.3	33.9	8.52	8.47	373	37.3	41.7	11.16	10.85	443	44.3	49.6	14.83	13.63
304	30.4	34.0	8.55	8.50	374	37.4	41.8	11.21	10.89	444	44.4	49.7	14.89	13.68
305	30.5	34.1	8.58	8.53	375	37.5	42.0	11.25	10.93	445	44.5	49.8	14.95	13.72
306	30.6	34.2	8.61	8.56	376	37.6	42.1	11.30	10.96	446	44.6	49.9	15.01	13.76
307	30.7	34.3	8.64	8.59	377	37.7	42.2	11.35	11.00	447	44.7	50.0	15.07	13.80
308	30.8	34.4	8.67	8.62	378	37.8	42.3	11.39	11.04	448	44.8	50.1	15.14	13.85
309	30.9	34.6	8.70	8.66	379	37.9	42.4	11.44	11.08	449	44.9	50.2	15.20	13.89
310	31.0	34.7	8.73	8.69	380	38.0	42.5	11.48	11.11	450	45.0	50.4	15.26	13.93
311	31.1	34.8	8.77	8.72	381	38.1	42.6	11.53	11.15	451	45.1	50.5	15.32	13.98
312	31.2	34.9	8.80	8.75	382	38.2	42.7	11.58	11.19	452	45.2	50.6	15.38	14.02
313	31.3	35.0	8.83	8.78	383	38.3	42.8	11.62	11.23	453	45.3	50.7	15.44	14.06
314	31.4	35.1	8.86	8.82	384	38.4	43.0	11.67	11.26	454	45.4	50.8	15.50	14.11
315	31.5	35.2	8.90	8.85	385	38.5	43.1	11.72	11.30	455	45.5	50.9	15.57	14.15
316	31.6	35.3	8.93	8.88	386	38.6	43.2	11.77	11.34	456	45.6	51.0	15.63	14.19
317	31.7	35.5	8.96	8.91	387	38.7	43.3	11.82	11.38	457	45.7	51.1	15.69	14.24
318	31.8	35.6	9.00	8.95	388	38.8	43.4	11.86	11.42	458	45.8	51.2	15.75	14.28
319	31.9	35.7	9.03	8.98	389	38.9	43.5	11.91	11.45	459	45.9	51.4	15.82	14.32

V [1] 機種選定方法

室外ユニット

室内ユニット 合計容量	能力 (kW)		入力 (kW)		室内ユニット 合計容量	能力 (kW)		入力 (kW)		室内ユニット 合計容量	能力 (kW)		入力 (kW)	
	冷房	暖房	冷房	暖房		冷房	暖房	冷房	暖房		冷房	暖房	冷房	暖房
460	46.0	51.5	15.88	14.37	530	50.7	56.1	18.61	15.91	600	52.4	56.5	18.69	15.38
461	46.1	51.6	15.94	14.41	531	50.7	56.1	18.61	15.90	601	52.4	56.5	18.69	15.37
462	46.2	51.7	16.01	14.45	532	50.7	56.1	18.61	15.90	602	52.4	56.5	18.69	15.37
463	46.3	51.8	16.07	14.50	533	50.8	56.1	18.61	15.89	603	52.4	56.5	18.69	15.36
464	46.4	51.9	16.14	14.54	534	50.8	56.1	18.62	15.88	604	52.5	56.5	18.69	15.35
465	46.5	52.0	16.20	14.59	535	50.8	56.1	18.62	15.87	605	52.5	56.5	18.69	15.34
466	46.6	52.1	16.26	14.63	536	50.8	56.1	18.62	15.87	606	52.5	56.5	18.69	15.34
467	46.7	52.3	16.33	14.68	537	50.8	56.1	18.62	15.86	607	52.5	56.5	18.69	15.33
468	46.8	52.4	16.39	14.72	538	50.9	56.2	18.62	15.85	608	52.6	56.5	18.69	15.32
469	46.9	52.5	16.46	14.77	539	50.9	56.2	18.62	15.84	609	52.6	56.5	18.69	15.31
470	47.0	52.6	16.52	14.81	540	50.9	56.2	18.62	15.84	610	52.6	56.5	18.70	15.31
471	47.1	52.7	16.59	14.85	541	50.9	56.2	18.62	15.83	611	52.6	56.5	18.70	15.30
472	47.2	52.8	16.65	14.90	542	51.0	56.2	18.62	15.82	612	52.7	56.5	18.70	15.29
473	47.3	52.9	16.72	14.94	543	51.0	56.2	18.63	15.81	613	52.7	56.6	18.70	15.28
474	47.4	53.0	16.79	14.99	544	51.0	56.2	18.63	15.81	614	52.7	56.6	18.70	15.28
475	47.5	53.2	16.85	15.03	545	51.0	56.2	18.63	15.80	615	52.7	56.6	18.70	15.27
476	47.6	53.3	16.92	15.08	546	51.1	56.2	18.63	15.79	616	52.8	56.6	18.70	15.26
477	47.7	53.4	16.99	15.12	547	51.1	56.2	18.63	15.78	617	52.8	56.6	18.70	15.25
478	47.8	53.5	17.05	15.17	548	51.1	56.2	18.63	15.78	618	52.8	56.6	18.70	15.24
479	47.9	53.6	17.12	15.21	549	51.1	56.2	18.63	15.77	619	52.8	56.6	18.71	15.24
480	48.0	53.7	17.19	15.26	550	51.2	56.2	18.63	15.76	620	52.9	56.6	18.71	15.23
481	48.1	53.8	17.26	15.31	551	51.2	56.2	18.63	15.75	621	52.9	56.6	18.71	15.22
482	48.2	53.9	17.32	15.35	552	51.2	56.2	18.63	15.75	622	52.9	56.6	18.71	15.21
483	48.3	54.0	17.39	15.40	553	51.2	56.2	18.64	15.74	623	52.9	56.6	18.71	15.21
484	48.4	54.2	17.46	15.44	554	51.3	56.2	18.64	15.73	624	53.0	56.6	18.71	15.20
485	48.5	54.3	17.53	15.49	555	51.3	56.2	18.64	15.72	625	53.0	56.6	18.71	15.19
486	48.6	54.4	17.60	15.53	556	51.3	56.2	18.64	15.72	626	53.0	56.6	18.71	15.18
487	48.7	54.5	17.67	15.58	557	51.3	56.3	18.64	15.71	627	53.0	56.6	18.71	15.18
488	48.8	54.6	17.73	15.63	558	51.4	56.3	18.64	15.70	628	53.1	56.6	18.71	15.17
489	48.9	54.7	17.80	15.67	559	51.4	56.3	18.64	15.69	629	53.1	56.6	18.72	15.16
490	49.0	54.8	17.87	15.72	560	51.4	56.3	18.64	15.68	630	53.1	56.6	18.72	15.15
491	49.1	54.9	17.94	15.77	561	51.4	56.3	18.64	15.68	631	53.1	56.6	18.72	15.15
492	49.2	55.1	18.01	15.81	562	51.5	56.3	18.65	15.67	632	53.2	56.7	18.72	15.14
493	49.3	55.2	18.08	15.86	563	51.5	56.3	18.65	15.66	633	53.2	56.7	18.72	15.13
494	49.4	55.3	18.15	15.90	564	51.5	56.3	18.65	15.65	634	53.2	56.7	18.72	15.12
495	49.5	55.4	18.22	15.95	565	51.5	56.3	18.65	15.65	635	53.2	56.7	18.72	15.12
496	49.6	55.5	18.29	16.00	566	51.6	56.3	18.65	15.64	636	53.3	56.7	18.72	15.11
497	49.7	55.6	18.37	16.05	567	51.6	56.3	18.65	15.63	637	53.3	56.7	18.72	15.10
498	49.8	55.7	18.44	16.09	568	51.6	56.3	18.65	15.62	638	53.3	56.7	18.73	15.09
499	49.9	55.8	18.51	16.14	569	51.6	56.3	18.65	15.62	639	53.3	56.7	18.73	15.09
500	50.0	56.0	18.58	16.18	570	51.6	56.3	18.65	15.61	640	53.3	56.7	18.73	15.08
501	50.0	56.0	18.58	16.13	571	51.7	56.3	18.65	15.60	641	53.4	56.7	18.73	15.07
502	50.0	56.0	18.58	16.12	572	51.7	56.3	18.66	15.59	642	53.4	56.7	18.73	15.06
503	50.0	56.0	18.58	16.12	573	51.7	56.3	18.66	15.59	643	53.4	56.7	18.73	15.05
504	50.0	56.0	18.58	16.11	574	51.7	56.3	18.66	15.58	644	53.4	56.7	18.73	15.05
505	50.1	56.0	18.59	16.10	575	51.8	56.3	18.66	15.57	645	53.5	56.7	18.73	15.04
506	50.1	56.0	18.59	16.09	576	51.8	56.4	18.66	15.56	646	53.5	56.7	18.73	15.03
507	50.1	56.0	18.59	16.09	577	51.8	56.4	18.66	15.56	647	53.5	56.7	18.73	15.02
508	50.1	56.0	18.59	16.08	578	51.8	56.4	18.66	15.55	648	53.5	56.7	18.74	15.02
509	50.2	56.0	18.59	16.07	579	51.9	56.4	18.66	15.54	649	53.6	56.7	18.74	15.01
510	50.2	56.0	18.59	16.06	580	51.9	56.4	18.66	15.53	650	53.6	56.7	18.74	15.00
511	50.2	56.0	18.59	16.06	581	51.9	56.4	18.67	15.53					
512	50.2	56.0	18.59	16.05	582	51.9	56.4	18.67	15.52					
513	50.3	56.0	18.59	16.04	583	52.0	56.4	18.67	15.51					
514	50.3	56.0	18.59	16.03	584	52.0	56.4	18.67	15.50					
515	50.3	56.0	18.60	16.03	585	52.0	56.4	18.67	15.50					
516	50.3	56.0	18.60	16.02	586	52.0	56.4	18.67	15.49					
517	50.4	56.0	18.60	16.01	587	52.1	56.4	18.67	15.48					
518	50.4	56.0	18.60	16.00	588	52.1	56.4	18.67	15.47					
519	50.4	56.1	18.60	16.00	589	52.1	56.4	18.67	15.46					
520	50.4	56.1	18.60	15.99	590	52.1	56.4	18.67	15.46					
521	50.5	56.1	18.60	15.98	591	52.2	56.4	18.68	15.45					
522	50.5	56.1	18.60	15.97	592	52.2	56.4	18.68	15.44					
523	50.5	56.1	18.60	15.97	593	52.2	56.4	18.68	15.43					
524	50.5	56.1	18.61	15.96	594	52.2	56.5	18.68	15.43					
525	50.6	56.1	18.61	15.95	595	52.3	56.5	18.68	15.42					
526	50.6	56.1	18.61	15.94	596	52.3	56.5	18.68	15.41					
527	50.6	56.1	18.61	15.94	597	52.3	56.5	18.68	15.40					
528	50.6	56.1	18.61	15.93	598	52.3	56.5	18.68	15.40					
529	50.7	56.1	18.61	15.92	599	52.4	56.5	18.68	15.39					

V 製品データ

[PUHY-EP560DMG2]

室内ユニット 合計容量	能力 (kW)		入力 (kW)		室内ユニット 合計容量	能力 (kW)		入力 (kW)		室内ユニット 合計容量	能力 (kW)		入力 (kW)	
	冷房	暖房	冷房	暖房		冷房	暖房	冷房	暖房		冷房	暖房	冷房	暖房
280	28.0	31.5	8.25	9.02	350	35.0	39.3	10.19	11.15	420	42.0	47.2	12.61	13.47
281	28.1	31.6	8.27	9.04	351	35.1	39.4	10.21	11.18	421	42.1	47.3	12.66	13.51
282	28.2	31.7	8.29	9.08	352	35.2	39.6	10.25	11.21	422	42.2	47.4	12.69	13.54
283	28.3	31.8	8.31	9.11	353	35.3	39.7	10.28	11.25	423	42.3	47.5	12.74	13.57
284	28.4	31.9	8.35	9.13	354	35.4	39.8	10.31	11.28	424	42.4	47.7	12.77	13.62
285	28.5	32.0	8.37	9.17	355	35.5	39.9	10.34	11.30	425	42.5	47.8	12.82	13.65
286	28.6	32.1	8.40	9.20	356	35.6	40.0	10.38	11.34	426	42.6	47.9	12.85	13.68
287	28.7	32.2	8.42	9.22	357	35.7	40.1	10.40	11.37	427	42.7	48.0	12.90	13.72
288	28.8	32.4	8.45	9.26	358	35.8	40.2	10.43	11.40	428	42.8	48.1	12.93	13.75
289	28.9	32.5	8.48	9.29	359	35.9	40.3	10.47	11.44	429	42.9	48.2	12.98	13.79
290	29.0	32.6	8.50	9.31	360	36.0	40.5	10.49	11.47	430	43.0	48.3	13.02	13.83
291	29.1	32.7	8.53	9.34	361	36.1	40.6	10.53	11.50	431	43.1	48.4	13.06	13.86
292	29.2	32.8	8.56	9.38	362	36.2	40.7	10.56	11.53	432	43.2	48.6	13.11	13.89
293	29.3	32.9	8.58	9.40	363	36.3	40.8	10.59	11.56	433	43.3	48.7	13.14	13.93
294	29.4	33.0	8.61	9.43	364	36.4	40.9	10.62	11.59	434	43.4	48.8	13.19	13.97
295	29.5	33.1	8.64	9.47	365	36.5	41.0	10.65	11.63	435	43.5	48.9	13.23	14.01
296	29.6	33.3	8.66	9.49	366	36.6	41.1	10.69	11.66	436	43.6	49.0	13.27	14.04
297	29.7	33.4	8.68	9.52	367	36.7	41.2	10.72	11.69	437	43.7	49.1	13.31	14.07
298	29.8	33.5	8.72	9.56	368	36.8	41.4	10.76	11.73	438	43.8	49.2	13.36	14.12
299	29.9	33.6	8.74	9.58	369	36.9	41.5	10.78	11.76	439	43.9	49.3	13.40	14.15
300	30.0	33.7	8.76	9.61	370	37.0	41.6	10.81	11.79	440	44.0	49.5	13.44	14.18
301	30.1	33.8	8.80	9.65	371	37.1	41.7	10.85	11.83	441	44.1	49.6	13.49	14.22
302	30.2	33.9	8.82	9.67	372	37.2	41.8	10.88	11.86	442	44.2	49.7	13.53	14.26
303	30.3	34.0	8.84	9.70	373	37.3	41.9	10.92	11.88	443	44.3	49.8	13.58	14.30
304	30.4	34.2	8.88	9.73	374	37.4	42.0	10.95	11.91	444	44.4	49.9	13.62	14.33
305	30.5	34.3	8.90	9.77	375	37.5	42.1	10.99	11.95	445	44.5	50.0	13.66	14.36
306	30.6	34.4	8.94	9.79	376	37.6	42.3	11.01	11.98	446	44.6	50.1	13.70	14.41
307	30.7	34.5	8.96	9.82	377	37.7	42.4	11.04	12.01	447	44.7	50.2	13.75	14.44
308	30.8	34.6	8.98	9.86	378	37.8	42.5	11.08	12.05	448	44.8	50.4	13.80	14.47
309	30.9	34.7	9.02	9.88	379	37.9	42.6	11.11	12.08	449	44.9	50.5	13.84	14.52
310	31.0	34.8	9.04	9.91	380	38.0	42.7	11.15	12.11	450	45.0	50.6	13.89	14.55
311	31.1	34.9	9.06	9.95	381	38.1	42.8	11.18	12.15	451	45.1	50.7	13.93	14.58
312	31.2	35.1	9.10	9.98	382	38.2	42.9	11.22	12.18	452	45.2	50.8	13.98	14.63
313	31.3	35.2	9.12	10.00	383	38.3	43.0	11.25	12.21	453	45.3	50.9	14.03	14.66
314	31.4	35.3	9.14	10.03	384	38.4	43.2	11.29	12.25	454	45.4	51.0	14.07	14.70
315	31.5	35.4	9.18	10.07	385	38.5	43.3	11.32	12.28	455	45.5	51.1	14.12	14.74
316	31.6	35.5	9.20	10.10	386	38.6	43.4	11.35	12.32	456	45.6	51.3	14.16	14.77
317	31.7	35.6	9.24	10.12	387	38.7	43.5	11.39	12.35	457	45.7	51.4	14.21	14.81
318	31.8	35.7	9.26	10.16	388	38.8	43.6	11.42	12.38	458	45.8	51.5	14.26	14.85
319	31.9	35.8	9.29	10.19	389	38.9	43.7	11.46	12.42	459	45.9	51.6	14.30	14.88
320	32.0	36.0	9.32	10.21	390	39.0	43.8	11.49	12.45	460	46.0	51.7	14.35	14.92
321	32.1	36.1	9.34	10.25	391	39.1	43.9	11.53	12.48	461	46.1	51.8	14.39	14.96
322	32.2	36.2	9.37	10.28	392	39.2	44.1	11.56	12.52	462	46.2	51.9	14.44	15.00
323	32.3	36.3	9.40	10.31	393	39.3	44.2	11.60	12.55	463	46.3	52.0	14.50	15.04
324	32.4	36.4	9.43	10.33	394	39.4	44.3	11.63	12.58	464	46.4	52.2	14.54	15.07
325	32.5	36.5	9.45	10.37	395	39.5	44.4	11.67	12.62	465	46.5	52.3	14.59	15.11
326	32.6	36.6	9.49	10.40	396	39.6	44.5	11.70	12.65	466	46.6	52.4	14.64	15.15
327	32.7	36.7	9.51	10.43	397	39.7	44.6	11.75	12.68	467	46.7	52.5	14.69	15.19
328	32.8	36.9	9.55	10.47	398	39.8	44.7	11.78	12.72	468	46.8	52.6	14.74	15.23
329	32.9	37.0	9.57	10.49	399	39.9	44.8	11.82	12.75	469	46.9	52.7	14.79	15.26
330	33.0	37.1	9.59	10.52	400	40.0	45.0	11.85	12.78	470	47.0	52.8	14.83	15.31
331	33.1	37.2	9.63	10.56	401	40.1	45.1	11.88	12.82	471	47.1	52.9	14.89	15.34
332	33.2	37.3	9.65	10.59	402	40.2	45.2	11.92	12.85	472	47.2	53.1	14.94	15.37
333	33.3	37.4	9.68	10.61	403	40.3	45.3	11.96	12.88	473	47.3	53.2	14.98	15.42
334	33.4	37.5	9.71	10.65	404	40.4	45.4	12.00	12.92	474	47.4	53.3	15.04	15.45
335	33.5	37.6	9.74	10.68	405	40.5	45.5	12.03	12.95	475	47.5	53.4	15.09	15.50
336	33.6	37.8	9.78	10.71	406	40.6	45.6	12.07	12.98	476	47.6	53.5	15.14	15.53
337	33.7	37.9	9.80	10.75	407	40.7	45.7	12.11	13.03	477	47.7	53.6	15.19	15.57
338	33.8	38.0	9.83	10.77	408	40.8	45.9	12.15	13.06	478	47.8	53.7	15.24	15.61
339	33.9	38.1	9.86	10.80	409	40.9	46.0	12.18	13.09	479	47.9	53.8	15.29	15.65
340	34.0	38.2	9.89	10.84	410	41.0	46.1	12.22	13.13	480	48.0	54.0	15.34	15.69
341	34.1	38.3	9.92	10.87	411	41.1	46.2	12.26	13.16	481	48.1	54.1	15.40	15.73
342	34.2	38.4	9.95	10.90	412	41.2	46.3	12.30	13.19	482	48.2	54.2	15.44	15.76
343	34.3	38.5	9.97	10.92	413	41.3	46.4	12.33	13.23	483	48.3	54.3	15.50	15.81
344	34.4	38.7	10.01	10.96	414	41.4	46.5	12.38	13.26	484	48.4	54.4	15.56	15.84
345	34.5	38.8	10.04	10.99	415	41.5	46.6	12.41	13.29	485	48.5	54.5	15.60	15.89
346	34.6	38.9	10.06	11.02	416	41.6	46.8	12.46	13.33	486	48.6	54.6	15.66	15.93
347	34.7	39.0	10.10	11.06	417	41.7	46.9	12.49	13.37	487	48.7	54.7	15.71	15.96
348	34.8	39.1	10.12	11.08	418	41.8	47.0	12.53	13.41	488	48.8	54.9	15.77	16.01
349	34.9	39.2	10.16	11.11	419	41.9	47.1	12.58	13.44	489	48.9	55.0	15.82	16.04

V [1] 機種選定方法

室外ユニット

室内ユニット 合計容量	能力 (kW)		入力 (kW)		室内ユニット 合計容量	能力 (kW)		入力 (kW)		室内ユニット 合計容量	能力 (kW)		入力 (kW)	
	冷房	暖房	冷房	暖房		冷房	暖房	冷房	暖房		冷房	暖房	冷房	暖房
490	49.0	55.1	15.88	16.09	560	56.0	63.0	20.36	19.09	630	57.6	63.2	20.67	18.27
491	49.1	55.2	15.93	16.12	561	56.0	63.0	20.36	19.08	631	57.6	63.2	20.68	18.26
492	49.2	55.3	15.98	16.16	562	56.0	63.0	20.36	19.07	632	57.6	63.2	20.68	18.24
493	49.3	55.4	16.04	16.21	563	56.0	63.0	20.36	19.06	633	57.7	63.2	20.68	18.23
494	49.4	55.5	16.10	16.24	564	56.0	63.0	20.37	19.05	634	57.7	63.2	20.69	18.22
495	49.5	55.6	16.15	16.29	565	56.1	63.0	20.37	19.03	635	57.7	63.2	20.69	18.21
496	49.6	55.8	16.20	16.32	566	56.1	63.0	20.38	19.01	636	57.7	63.2	20.71	18.20
497	49.7	55.9	16.26	16.36	567	56.1	63.0	20.38	19.00	637	57.8	63.2	20.71	18.19
498	49.8	56.0	16.32	16.41	568	56.1	63.0	20.38	18.99	638	57.8	63.3	20.71	18.18
499	49.9	56.1	16.38	16.44	569	56.2	63.0	20.39	18.98	639	57.8	63.3	20.72	18.17
500	50.0	56.2	16.43	16.49	570	56.2	63.0	20.39	18.97	640	57.8	63.3	20.72	18.16
501	50.1	56.3	16.49	16.53	571	56.2	63.0	20.41	18.96	641	57.9	63.3	20.73	18.14
502	50.2	56.4	16.55	16.56	572	56.2	63.0	20.41	18.95	642	57.9	63.3	20.73	18.13
503	50.3	56.5	16.61	16.61	573	56.3	63.0	20.41	18.93	643	57.9	63.3	20.73	18.12
504	50.4	56.7	16.66	16.65	574	56.3	63.0	20.42	18.92	644	57.9	63.3	20.74	18.11
505	50.5	56.8	16.72	16.69	575	56.3	63.0	20.42	18.91	645	57.9	63.3	20.74	18.10
506	50.6	56.9	16.78	16.73	576	56.3	63.0	20.43	18.90	646	58.0	63.3	20.75	18.09
507	50.7	57.0	16.84	16.78	577	56.3	63.0	20.43	18.89	647	58.0	63.3	20.75	18.08
508	50.8	57.1	16.89	16.81	578	56.4	63.0	20.43	18.88	648	58.0	63.3	20.75	18.07
509	50.9	57.2	16.95	16.85	579	56.4	63.0	20.44	18.87	649	58.0	63.3	20.76	18.06
510	51.0	57.3	17.01	16.90	580	56.4	63.0	20.44	18.86	650	58.1	63.3	20.76	18.04
511	51.1	57.4	17.07	16.94	581	56.4	63.0	20.45	18.85	651	58.1	63.3	20.77	18.02
512	51.2	57.6	17.14	16.98	582	56.5	63.0	20.45	18.83	652	58.1	63.3	20.77	18.01
513	51.3	57.7	17.19	17.02	583	56.5	63.0	20.45	18.82	653	58.1	63.3	20.77	18.00
514	51.4	57.8	17.25	17.07	584	56.5	63.0	20.46	18.81	654	58.2	63.3	20.79	17.99
515	51.5	57.9	17.31	17.11	585	56.5	63.0	20.46	18.80	655	58.2	63.3	20.79	17.98
516	51.6	58.0	17.38	17.14	586	56.6	63.1	20.48	18.79	656	58.2	63.3	20.80	17.97
517	51.7	58.1	17.43	17.19	587	56.6	63.1	20.48	18.78	657	58.2	63.3	20.80	17.96
518	51.8	58.2	17.49	17.23	588	56.6	63.1	20.48	18.76	658	58.3	63.3	20.80	17.94
519	51.9	58.3	17.56	17.28	589	56.6	63.1	20.49	18.75	659	58.3	63.3	20.81	17.93
520	52.0	58.5	17.62	17.31	590	56.7	63.1	20.49	18.73	660	58.3	63.3	20.81	17.92
521	52.1	58.6	17.68	17.35	591	56.7	63.1	20.50	18.72	661	58.3	63.3	20.82	17.91
522	52.2	58.7	17.75	17.40	592	56.7	63.1	20.50	18.71	662	58.3	63.3	20.82	17.90
523	52.3	58.8	17.80	17.44	593	56.7	63.1	20.50	18.70	663	58.4	63.4	20.82	17.89
524	52.4	58.9	17.87	17.49	594	56.7	63.1	20.51	18.69	664	58.4	63.4	20.83	17.88
525	52.5	59.0	17.93	17.53	595	56.8	63.1	20.51	18.68	665	58.4	63.4	20.83	17.87
526	52.6	59.1	18.00	17.57	596	56.8	63.1	20.52	18.67	666	58.4	63.4	20.84	17.86
527	52.7	59.2	18.06	17.61	597	56.8	63.1	20.52	18.66	667	58.5	63.4	20.84	17.84
528	52.8	59.4	18.13	17.65	598	56.8	63.1	20.52	18.65	668	58.5	63.4	20.84	17.83
529	52.9	59.5	18.20	17.70	599	56.9	63.1	20.53	18.63	669	58.5	63.4	20.86	17.82
530	53.0	59.6	18.25	17.74	600	56.9	63.1	20.53	18.62	670	58.5	63.4	20.86	17.81
531	53.1	59.7	18.32	17.79	601	56.9	63.1	20.54	18.61	671	58.6	63.4	20.87	17.80
532	53.2	59.8	18.38	17.83	602	56.9	63.1	20.54	18.60	672	58.6	63.4	20.87	17.79
533	53.3	59.9	18.45	17.88	603	57.0	63.1	20.54	18.59	673	58.6	63.4	20.87	17.77
534	53.4	60.0	18.52	17.91	604	57.0	63.1	20.56	18.58	674	58.6	63.4	20.88	17.76
535	53.5	60.1	18.59	17.96	605	57.0	63.1	20.56	18.57	675	58.7	63.4	20.88	17.74
536	53.6	60.3	18.64	18.00	606	57.0	63.1	20.57	18.56	676	58.7	63.4	20.89	17.73
537	53.7	60.4	18.71	18.04	607	57.1	63.1	20.57	18.54	677	58.7	63.4	20.89	17.72
538	53.8	60.5	18.78	18.09	608	57.1	63.1	20.57	18.53	678	58.7	63.4	20.89	17.71
539	53.9	60.6	18.85	18.13	609	57.1	63.1	20.58	18.51	679	58.7	63.4	20.90	17.70
540	54.0	60.7	18.92	18.18	610	57.1	63.1	20.58	18.50	680	58.8	63.4	20.90	17.69
541	54.1	60.8	18.99	18.22	611	57.1	63.1	20.59	18.49	681	58.8	63.4	20.91	17.68
542	54.2	60.9	19.06	18.27	612	57.2	63.2	20.59	18.48	682	58.8	63.4	20.91	17.67
543	54.3	61.0	19.13	18.31	613	57.2	63.2	20.59	18.47	683	58.8	63.4	20.91	17.65
544	54.4	61.2	19.20	18.36	614	57.2	63.2	20.60	18.46	684	58.9	63.4	20.92	17.64
545	54.5	61.3	19.27	18.40	615	57.2	63.2	20.60	18.44	685	58.9	63.4	20.92	17.63
546	54.6	61.4	19.34	18.44	616	57.3	63.2	20.61	18.43	686	58.9	63.4	20.94	17.62
547	54.7	61.5	19.40	18.49	617	57.3	63.2	20.61	18.42	687	58.9	63.4	20.94	17.61
548	54.8	61.6	19.47	18.53	618	57.3	63.2	20.61	18.41	688	59.0	63.4	20.94	17.60
549	54.9	61.7	19.54	18.58	619	57.3	63.2	20.62	18.40	689	59.0	63.5	20.95	17.59
550	55.0	61.8	19.61	18.62	620	57.4	63.2	20.62	18.39	690	59.0	63.5	20.95	17.58
551	55.1	61.9	19.68	18.67	621	57.4	63.2	20.64	18.38	691	59.0	63.5	20.96	17.57
552	55.2	62.1	19.75	18.71	622	57.4	63.2	20.64	18.37	692	59.1	63.5	20.96	17.55
553	55.3	62.2	19.83	18.76	623	57.4	63.2	20.64	18.36	693	59.1	63.5	20.96	17.54
554	55.4	62.3	19.90	18.80	624	57.5	63.2	20.65	18.34	694	59.1	63.5	20.97	17.52
555	55.5	62.4	19.97	18.86	625	57.5	63.2	20.65	18.33	695	59.1	63.5	20.97	17.51
556	55.6	62.5	20.04	18.90	626	57.5	63.2	20.66	18.32	696	59.1	63.5	20.98	17.50
557	55.7	62.6	20.12	18.95	627	57.5	63.2	20.66	18.31	697	59.2	63.5	20.98	17.49
558	55.8	62.7	20.19	18.99	628	57.5	63.2	20.66	18.30	698	59.2	63.5	20.98	17.48
559	55.9	62.8	20.27	19.03	629	57.6	63.2	20.67	18.29	699	59.2	63.5	20.99	17.47

V 製品データ

V [1] 機種選定方法

室内ユニット 合計容量	能力 (kW)		入力 (kW)	
	冷房	暖房	冷房	暖房
700	59.2	63.5	20.99	17.45
701	59.3	63.5	21.00	17.44
702	59.3	63.5	21.00	17.43
703	59.3	63.5	21.00	17.42
704	59.3	63.5	21.02	17.41
705	59.4	63.5	21.02	17.40
706	59.4	63.5	21.03	17.39
707	59.4	63.5	21.03	17.38
708	59.4	63.5	21.03	17.37
709	59.4	63.5	21.04	17.35
710	59.5	63.5	21.04	17.34
711	59.5	63.5	21.05	17.33
712	59.5	63.5	21.05	17.32
713	59.5	63.5	21.05	17.31
714	59.6	63.5	21.06	17.30
715	59.6	63.6	21.06	17.28
716	59.6	63.6	21.07	17.27
717	59.6	63.6	21.07	17.25
718	59.7	63.6	21.07	17.24
719	59.7	63.6	21.09	17.23
720	59.7	63.6	21.09	17.22
721	59.7	63.6	21.10	17.21
722	59.8	63.6	21.10	17.20
723	59.8	63.6	21.10	17.19
724	59.8	63.6	21.11	17.18
725	59.8	63.6	21.11	17.17
726	59.8	63.6	21.12	17.15
727	59.9	63.6	21.12	17.14
728	59.9	63.6	21.12	17.13

2. 空気条件変化による補正

■PUHY-EP500~EP560DMG2

①冷房温度補正

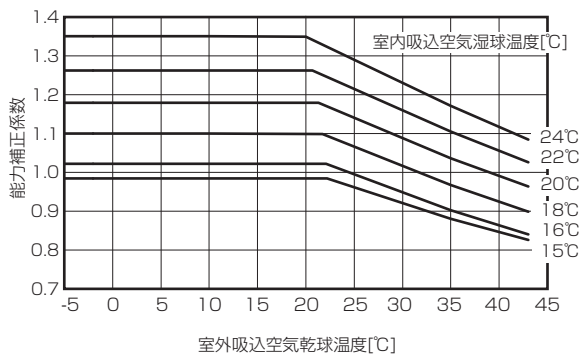

②暖房温度補正

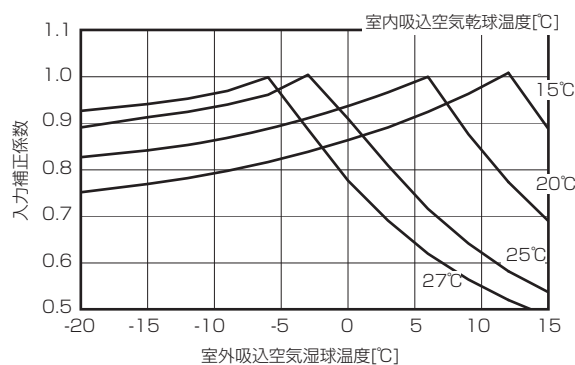
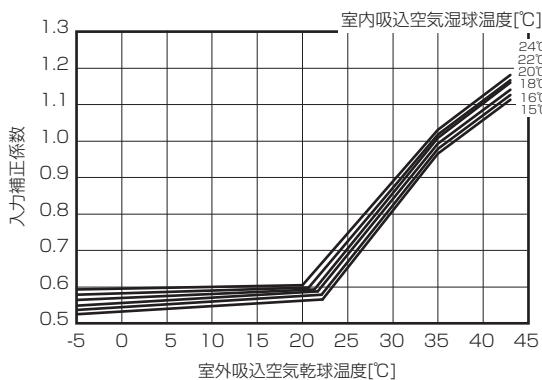
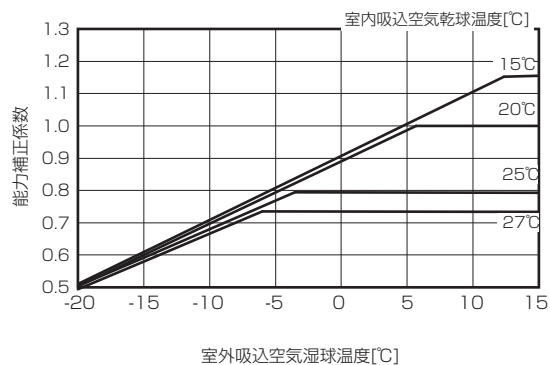

③冷房温度補正 (室温サーモ形給気処理ユニット、外気処理エアコン)

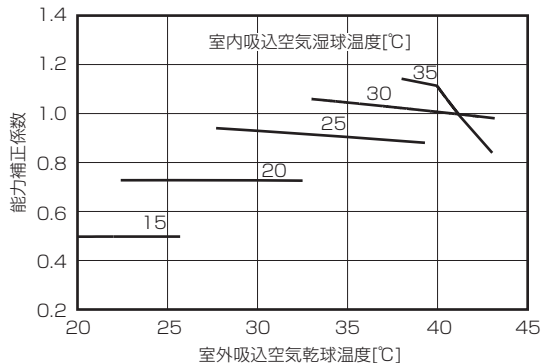

④暖房温度補正 (室温サーモ形給気処理ユニット、外気処理エアコン)

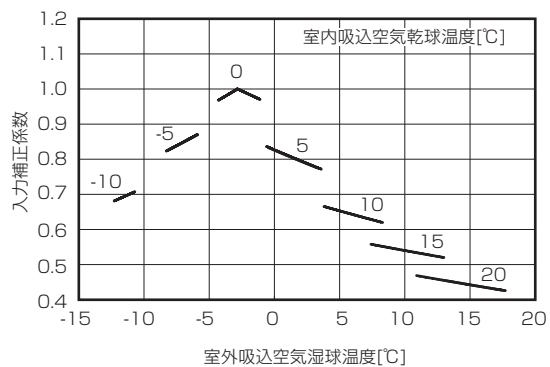
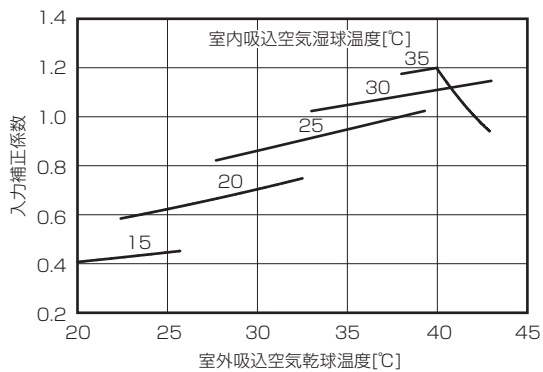
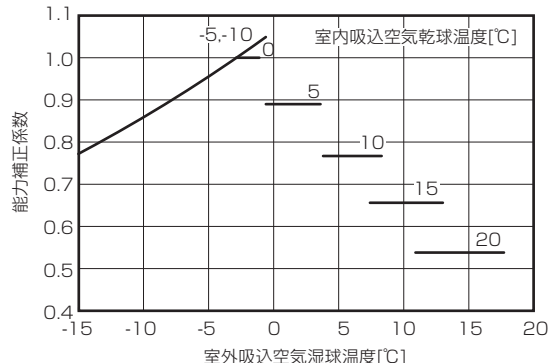

3. 冷媒配管長補正

[冷房能力補正係数]

■PUHY-EP500DMG2

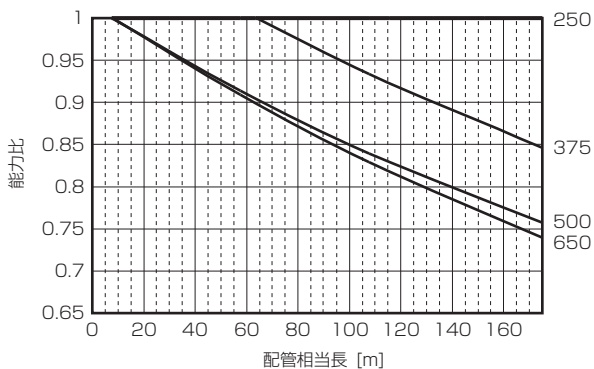

■PUHY-EP560DMG2

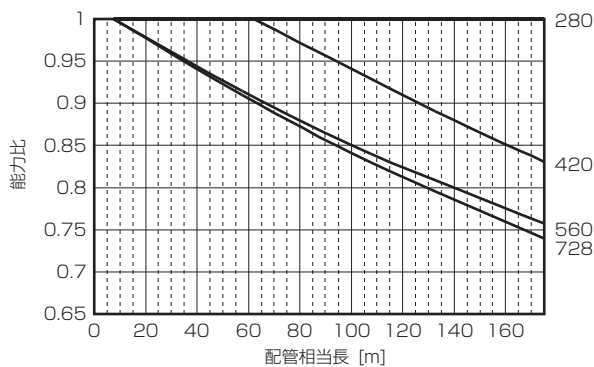

[暖房能力補正係数]

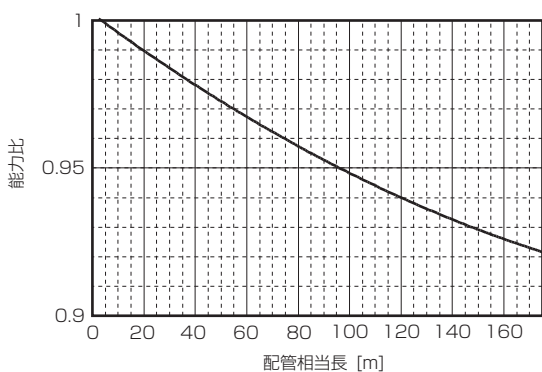

[配管相当長の求め方]

- (1) PUHY-EP500DMG2形 相当長 = (最遠室内ユニットまでの配管実長) + (0.50 × 配管途中のベンド数) m
- (2) PUHY-EP560DMG2形 相当長 = (最遠室内ユニットまでの配管実長) + (0.5 × 配管途中のベンド数) m

4. 霜取補正

室外吸込空気湿球温度 [°C]		6	4	2	1	0	-2	-4	-6	-8	-10	-20
霜取補正係数	EP500形	1.00	0.93	0.85	0.83	0.84	0.86	0.90	0.95	0.95	0.95	0.95
	EP560形	1.00	0.98	0.89	0.85	0.89	0.90	0.92	0.95	0.95	0.95	0.95

5) EP630 ~ EP1400SDMG2 形

1. 標準能力表

[PUHY-EP630SDMG2]

室内ユニット 合計容量	能力 (kW)		入力 (kW)		室内ユニット 合計容量	能力 (kW)		入力 (kW)		室内ユニット 合計容量	能力 (kW)		入力 (kW)	
	冷房	暖房	冷房	暖房		冷房	暖房	冷房	暖房		冷房	暖房	冷房	暖房
315	31.5	34.5	8.45	9.81	385	38.5	42.1	10.69	11.94	455	45.5	49.8	13.11	14.06
316	31.6	34.6	8.47	9.84	386	38.6	42.2	10.72	11.97	456	45.6	49.9	13.14	14.09
317	31.7	34.7	8.51	9.87	387	38.7	42.3	10.76	12.00	457	45.7	50.0	13.17	14.12
318	31.8	34.8	8.54	9.90	388	38.8	42.4	10.79	12.03	458	45.8	50.1	13.22	14.16
319	31.9	34.9	8.57	9.93	389	38.9	42.6	10.82	12.06	459	45.9	50.2	13.25	14.19
320	32.0	35.0	8.61	9.96	390	39.0	42.7	10.86	12.10	460	46.0	50.3	13.28	14.22
321	32.1	35.1	8.63	9.99	391	39.1	42.8	10.89	12.13	461	46.1	50.4	13.32	14.25
322	32.2	35.2	8.66	10.03	392	39.2	42.9	10.92	12.16	462	46.2	50.6	13.36	14.27
323	32.3	35.3	8.69	10.06	393	39.3	43.0	10.96	12.19	463	46.3	50.7	13.39	14.30
324	32.4	35.4	8.73	10.09	394	39.4	43.1	10.99	12.22	464	46.4	50.8	13.43	14.33
325	32.5	35.5	8.76	10.12	395	39.5	43.2	11.02	12.25	465	46.5	50.9	13.46	14.36
326	32.6	35.7	8.79	10.15	396	39.6	43.3	11.05	12.27	466	46.6	51.0	13.50	14.40
327	32.7	35.8	8.82	10.18	397	39.7	43.4	11.09	12.31	467	46.7	51.1	13.54	14.43
328	32.8	35.9	8.85	10.20	398	39.8	43.5	11.13	12.34	468	46.8	51.2	13.57	14.46
329	32.9	36.0	8.88	10.24	399	39.9	43.7	11.17	12.37	469	46.9	51.3	13.61	14.49
330	33.0	36.1	8.91	10.27	400	40.0	43.8	11.20	12.40	470	47.0	51.4	13.65	14.52
331	33.1	36.2	8.95	10.30	401	40.1	43.9	11.23	12.43	471	47.1	51.5	13.68	14.54
332	33.2	36.3	8.98	10.33	402	40.2	44.0	11.26	12.46	472	47.2	51.6	13.71	14.57
333	33.3	36.4	9.00	10.36	403	40.3	44.1	11.30	12.49	473	47.3	51.8	13.76	14.61
334	33.4	36.5	9.04	10.39	404	40.4	44.2	11.33	12.52	474	47.4	51.9	13.79	14.64
335	33.5	36.6	9.07	10.42	405	40.5	44.3	11.36	12.56	475	47.5	52.0	13.82	14.67
336	33.6	36.8	9.10	10.45	406	40.6	44.4	11.40	12.58	476	47.6	52.1	13.87	14.70
337	33.7	36.9	9.14	10.49	407	40.7	44.5	11.43	12.61	477	47.7	52.2	13.90	14.73
338	33.8	37.0	9.17	10.52	408	40.8	44.6	11.46	12.64	478	47.8	52.3	13.93	14.76
339	33.9	37.1	9.20	10.55	409	40.9	44.7	11.50	12.67	479	47.9	52.4	13.97	14.78
340	34.0	37.2	9.23	10.57	410	41.0	44.9	11.53	12.70	480	48.0	52.5	14.01	14.81
341	34.1	37.3	9.26	10.60	411	41.1	45.0	11.57	12.73	481	48.1	52.6	14.04	14.85
342	34.2	37.4	9.29	10.63	412	41.2	45.1	11.61	12.77	482	48.2	52.7	14.08	14.88
343	34.3	37.5	9.32	10.66	413	41.3	45.2	11.64	12.80	483	48.3	52.9	14.12	14.91
344	34.4	37.6	9.36	10.70	414	41.4	45.3	11.67	12.83	484	48.4	53.0	14.16	14.94
345	34.5	37.7	9.39	10.73	415	41.5	45.4	11.71	12.86	485	48.5	53.1	14.19	14.97
346	34.6	37.8	9.42	10.76	416	41.6	45.5	11.74	12.88	486	48.6	53.2	14.23	15.00
347	34.7	38.0	9.46	10.79	417	41.7	45.6	11.77	12.91	487	48.7	53.3	14.27	15.02
348	34.8	38.1	9.49	10.82	418	41.8	45.7	11.81	12.94	488	48.8	53.4	14.30	15.05
349	34.9	38.2	9.52	10.85	419	41.9	45.8	11.84	12.97	489	48.9	53.5	14.34	15.09
350	35.0	38.3	9.54	10.88	420	42.0	46.0	11.88	13.01	490	49.0	53.6	14.38	15.12
351	35.1	38.4	9.58	10.91	421	42.1	46.1	11.92	13.04	491	49.1	53.7	14.41	15.15
352	35.2	38.5	9.61	10.94	422	42.2	46.2	11.95	13.07	492	49.2	53.8	14.45	15.18
353	35.3	38.6	9.64	10.97	423	42.3	46.3	11.98	13.10	493	49.3	53.9	14.49	15.21
354	35.4	38.7	9.68	11.00	424	42.4	46.4	12.01	13.13	494	49.4	54.1	14.52	15.24
355	35.5	38.8	9.71	11.03	425	42.5	46.5	12.05	13.16	495	49.5	54.2	14.56	15.27
356	35.6	38.9	9.74	11.06	426	42.6	46.6	12.08	13.18	496	49.6	54.3	14.60	15.30
357	35.7	39.1	9.78	11.09	427	42.7	46.7	12.13	13.21	497	49.7	54.4	14.64	15.33
358	35.8	39.2	9.81	11.12	428	42.8	46.8	12.16	13.25	498	49.8	54.5	14.67	15.36
359	35.9	39.3	9.84	11.16	429	42.9	46.9	12.19	13.28	499	49.9	54.6	14.71	15.39
360	36.0	39.4	9.87	11.19	430	43.0	47.0	12.22	13.31	500	50.0	54.7	14.75	15.42
361	36.1	39.5	9.91	11.22	431	43.1	47.2	12.26	13.34	501	50.1	54.8	14.78	15.45
362	36.2	39.6	9.94	11.25	432	43.2	47.3	12.29	13.37	502	50.2	54.9	14.82	15.48
363	36.3	39.7	9.96	11.28	433	43.3	47.4	12.32	13.40	503	50.3	55.0	14.86	15.51
364	36.4	39.8	10.00	11.30	434	43.4	47.5	12.37	13.43	504	50.4	55.2	14.89	15.54
365	36.5	39.9	10.03	11.33	435	43.5	47.6	12.40	13.46	505	50.5	55.3	14.94	15.57
366	36.6	40.0	10.06	11.36	436	43.6	47.7	12.43	13.49	506	50.6	55.4	14.97	15.60
367	36.7	40.1	10.09	11.40	437	43.7	47.8	12.47	13.52	507	50.7	55.5	15.00	15.63
368	36.8	40.3	10.13	11.43	438	43.8	47.9	12.50	13.55	508	50.8	55.6	15.05	15.66
369	36.9	40.4	10.16	11.46	439	43.9	48.0	12.54	13.58	509	50.9	55.7	15.08	15.69
370	37.0	40.5	10.19	11.49	440	44.0	48.1	12.58	13.61	510	51.0	55.8	15.13	15.72
371	37.1	40.6	10.23	11.52	441	44.1	48.3	12.61	13.64	511	51.1	55.9	15.16	15.76
372	37.2	40.7	10.26	11.55	442	44.2	48.4	12.64	13.67	512	51.2	56.0	15.19	15.78
373	37.3	40.8	10.29	11.58	443	44.3	48.5	12.68	13.71	513	51.3	56.1	15.24	15.81
374	37.4	40.9	10.33	11.62	444	44.4	48.6	12.71	13.73	514	51.4	56.2	15.27	15.84
375	37.5	41.0	10.36	11.64	445	44.5	48.7	12.75	13.76	515	51.5	56.4	15.31	15.87
376	37.6	41.1	10.39	11.67	446	44.6	48.8	12.79	13.79	516	51.6	56.5	15.35	15.90
377	37.7	41.2	10.43	11.70	447	44.7	48.9	12.82	13.82	517	51.7	56.6	15.39	15.93
378	37.8	41.4	10.46	11.73	448	44.8	49.0	12.85	13.85	518	51.8	56.7	15.42	15.96
379	37.9	41.5	10.49	11.76	449	44.9	49.1	12.90	13.88	519	51.9	56.8	15.46	15.99
380	38.0	41.6	10.53	11.79	450	45.0	49.2	12.93	13.92	520	52.0	56.9	15.50	16.02
381	38.1	41.7	10.56	11.82	451	45.1	49.3	12.96	13.95	521	52.1	57.0	15.53	16.05
382	38.2	41.8	10.59	11.86	452	45.2	49.5	13.00	13.98	522	52.2	57.1	15.58	16.08
383	38.3	41.9	10.62	11.89	453	45.3	49.6	13.03	14.00	523	52.3	57.2	15.61	16.11
384	38.4	42.0	10.66	11.92	454	45.4	49.7	13.07	14.03	524	52.4	57.3	15.66	16.14

室外ユニット

V 製品データ

V [1] 機種選定方法

室内ユニット 合計容量	能力 (kW)		入力 (kW)		室内ユニット 合計容量	能力 (kW)		入力 (kW)		室内ユニット 合計容量	能力 (kW)		入力 (kW)	
	冷房	暖房	冷房	暖房		冷房	暖房	冷房	暖房		冷房	暖房	冷房	暖房
525	52.5	57.5	15.69	16.17	595	59.5	65.1	18.45	18.26	665	64.1	69.1	19.89	19.11
526	52.6	57.6	15.73	16.20	596	59.6	65.2	18.49	18.30	666	64.1	69.1	19.89	19.11
527	52.7	57.7	15.77	16.23	597	59.7	65.3	18.52	18.33	667	64.2	69.1	19.89	19.10
528	52.8	57.8	15.81	16.26	598	59.8	65.4	18.57	18.35	668	64.2	69.1	19.89	19.10
529	52.9	57.9	15.84	16.29	599	59.9	65.6	18.61	18.38	669	64.2	69.1	19.89	19.09
530	53.0	58.0	15.88	16.32	600	60.0	65.7	18.65	18.41	670	64.2	69.1	19.89	19.09
531	53.1	58.1	15.92	16.35	601	60.1	65.8	18.69	18.44	671	64.3	69.1	19.89	19.08
532	53.2	58.2	15.95	16.38	602	60.2	65.9	18.73	18.47	672	64.3	69.1	19.89	19.08
533	53.3	58.3	16.00	16.41	603	60.3	66.0	18.77	18.50	673	64.3	69.1	19.89	19.07
534	53.4	58.4	16.03	16.45	604	60.4	66.1	18.81	18.54	674	64.4	69.1	19.89	19.06
535	53.5	58.5	16.07	16.47	605	60.5	66.2	18.85	18.56	675	64.4	69.1	19.89	19.06
536	53.6	58.7	16.11	16.50	606	60.6	66.3	18.89	18.59	676	64.4	69.1	19.89	19.05
537	53.7	58.8	16.15	16.53	607	60.7	66.4	18.93	18.62	677	64.5	69.1	19.89	19.05
538	53.8	58.9	16.19	16.56	608	60.8	66.5	18.98	18.65	678	64.5	69.1	19.89	19.04
539	53.9	59.0	16.23	16.59	609	60.9	66.7	19.02	18.68	679	64.5	69.1	19.89	19.04
540	54.0	59.1	16.26	16.62	610	61.0	66.8	19.05	18.71	680	64.6	69.1	19.89	19.03
541	54.1	59.2	16.31	16.65	611	61.1	66.9	19.10	18.73	681	64.6	69.1	19.90	19.02
542	54.2	59.3	16.34	16.68	612	61.2	67.0	19.14	18.77	682	64.6	69.1	19.90	19.02
543	54.3	59.4	16.38	16.71	613	61.3	67.1	19.19	18.80	683	64.7	69.1	19.90	19.01
544	54.4	59.5	16.42	16.74	614	61.4	67.2	19.22	18.83	684	64.7	69.1	19.90	19.01
545	54.5	59.6	16.46	16.77	615	61.5	67.3	19.26	18.86	685	64.7	69.1	19.90	19.00
546	54.6	59.8	16.49	16.80	616	61.6	67.4	19.31	18.89	686	64.7	69.1	19.90	19.00
547	54.7	59.9	16.54	16.83	617	61.7	67.5	19.35	18.92	687	64.8	69.1	19.90	18.99
548	54.8	60.0	16.57	16.86	618	61.8	67.6	19.38	18.94	688	64.8	69.1	19.90	18.99
549	54.9	60.1	16.62	16.88	619	61.9	67.7	19.43	18.98	689	64.8	69.1	19.90	18.98
550	55.0	60.2	16.66	16.92	620	62.0	67.9	19.47	19.01	690	64.9	69.2	19.90	18.96
551	55.1	60.3	16.69	16.95	621	62.1	68.0	19.52	19.04	691	64.9	69.2	19.90	18.96
552	55.2	60.4	16.74	16.98	622	62.2	68.1	19.55	19.07	692	64.9	69.2	19.90	18.95
553	55.3	60.5	16.77	17.01	623	62.3	68.2	19.59	19.10	693	65.0	69.2	19.90	18.95
554	55.4	60.6	16.81	17.04	624	62.4	68.3	19.64	19.12	694	65.0	69.2	19.90	18.94
555	55.5	60.7	16.85	17.07	625	62.5	68.4	19.68	19.15	695	65.0	69.2	19.90	18.94
556	55.6	60.8	16.89	17.10	626	62.6	68.5	19.72	19.18	696	65.1	69.2	19.90	18.93
557	55.7	61.0	16.92	17.12	627	62.7	68.6	19.76	19.22	697	65.1	69.2	19.90	18.93
558	55.8	61.1	16.97	17.16	628	62.8	68.7	19.80	19.25	698	65.1	69.2	19.90	18.92
559	55.9	61.2	17.01	17.19	629	62.9	68.8	19.85	19.28	699	65.2	69.2	19.90	18.91
560	56.0	61.3	17.05	17.22	630	63.0	69.0	19.87	19.32	700	65.2	69.2	19.90	18.91
561	56.1	61.4	17.09	17.25	631	63.0	69.0	19.87	19.31	701	65.2	69.2	19.90	18.90
562	56.2	61.5	17.12	17.28	632	63.1	69.0	19.87	19.31	702	65.2	69.2	19.91	18.90
563	56.3	61.6	17.17	17.31	633	63.1	69.0	19.87	19.30	703	65.3	69.2	19.91	18.89
564	56.4	61.7	17.20	17.33	634	63.1	69.0	19.87	19.30	704	65.3	69.2	19.91	18.89
565	56.5	61.8	17.24	17.37	635	63.2	69.0	19.87	19.29	705	65.3	69.2	19.91	18.88
566	56.6	61.9	17.29	17.40	636	63.2	69.0	19.87	19.29	706	65.4	69.2	19.91	18.87
567	56.7	62.1	17.32	17.43	637	63.2	69.0	19.87	19.28	707	65.4	69.2	19.91	18.87
568	56.8	62.2	17.37	17.46	638	63.2	69.0	19.87	19.28	708	65.4	69.2	19.91	18.86
569	56.9	62.3	17.40	17.49	639	63.3	69.0	19.87	19.27	709	65.5	69.2	19.91	18.86
570	57.0	62.4	17.44	17.52	640	63.3	69.0	19.88	19.26	710	65.5	69.2	19.91	18.85
571	57.1	62.5	17.48	17.54	641	63.3	69.0	19.88	19.26	711	65.5	69.2	19.91	18.85
572	57.2	62.6	17.52	17.57	642	63.4	69.0	19.88	19.25	712	65.6	69.2	19.91	18.84
573	57.3	62.7	17.56	17.61	643	63.4	69.0	19.88	19.25	713	65.6	69.2	19.91	18.84
574	57.4	62.8	17.60	17.64	644	63.4	69.0	19.88	19.24	714	65.6	69.2	19.91	18.83
575	57.5	62.9	17.64	17.67	645	63.5	69.0	19.88	19.24	715	65.7	69.2	19.91	18.82
576	57.6	63.0	17.69	17.70	646	63.5	69.0	19.88	19.23	716	65.7	69.2	19.91	18.82
577	57.7	63.1	17.72	17.73	647	63.5	69.0	19.88	19.22	717	65.7	69.2	19.91	18.81
578	57.8	63.3	17.76	17.75	648	63.6	69.0	19.88	19.22	718	65.7	69.2	19.91	18.81
579	57.9	63.4	17.80	17.78	649	63.6	69.0	19.88	19.21	719	65.8	69.2	19.91	18.80
580	58.0	63.5	17.84	17.81	650	63.6	69.0	19.88	19.21	720	65.8	69.3	19.91	18.80
581	58.1	63.6	17.88	17.85	651	63.7	69.0	19.88	19.19	721	65.8	69.3	19.91	18.79
582	58.2	63.7	17.92	17.88	652	63.7	69.0	19.88	19.19	722	65.9	69.3	19.93	18.79
583	58.3	63.8	17.96	17.91	653	63.7	69.0	19.88	19.18	723	65.9	69.3	19.93	18.78
584	58.4	63.9	18.01	17.94	654	63.7	69.0	19.88	19.18	724	65.9	69.3	19.93	18.77
585	58.5	64.0	18.04	17.96	655	63.8	69.0	19.88	19.17	725	66.0	69.3	19.93	18.77
586	58.6	64.1	18.08	17.99	656	63.8	69.0	19.88	19.16	726	66.0	69.3	19.93	18.76
587	58.7	64.2	18.13	18.02	657	63.8	69.0	19.88	19.16	727	66.0	69.3	19.93	18.76
588	58.8	64.4	18.16	18.06	658	63.9	69.0	19.88	19.15	728	66.1	69.3	19.93	18.75
589	58.9	64.5	18.20	18.09	659	63.9	69.0	19.88	19.15	729	66.1	69.3	19.93	18.75
590	59.0	64.6	18.24	18.12	660	63.9	69.1	19.89	19.14	730	66.1	69.3	19.93	18.73
591	59.1	64.7	18.28	18.14	661	64.0	69.1	19.89	19.14	731	66.2	69.3	19.93	18.73
592	59.2	64.8	18.33	18.17	662	64.0	69.1	19.89	19.13	732	66.2	69.3	19.93	18.72
593	59.3	64.9	18.36	18.20	663	64.0	69.1	19.89	19.13	733	66.2	69.3	19.93	18.71
594	59.4	65.0	18.40	18.23	664	64.1	69.1	19.89	19.12	734	66.2	69.3	19.93	18.71

V [1] 機種選定方法

室外ユニット

室内ユニット 合計容量	能力 (kW)		入力 (kW)	
	冷房	暖房	冷房	暖房
735	66.3	69.3	19.93	18.70
736	66.3	69.3	19.93	18.70
737	66.3	69.3	19.93	18.69
738	66.4	69.3	19.93	18.69
739	66.4	69.3	19.93	18.68
740	66.4	69.3	19.93	18.67
741	66.5	69.3	19.93	18.67
742	66.5	69.3	19.93	18.66
743	66.5	69.3	19.94	18.66
744	66.6	69.3	19.94	18.65
745	66.6	69.3	19.94	18.65
746	66.6	69.3	19.94	18.64
747	66.7	69.3	19.94	18.64
748	66.7	69.3	19.94	18.63
749	66.7	69.3	19.94	18.62
750	66.7	69.4	19.94	18.62
751	66.8	69.4	19.94	18.61
752	66.8	69.4	19.94	18.61
753	66.8	69.4	19.94	18.60
754	66.9	69.4	19.94	18.60
755	66.9	69.4	19.94	18.59
756	66.9	69.4	19.94	18.59
757	67.0	69.4	19.94	18.58
758	67.0	69.4	19.94	18.57
759	67.0	69.4	19.94	18.57
760	67.1	69.4	19.94	18.56
761	67.1	69.4	19.94	18.56
762	67.1	69.4	19.94	18.55
763	67.1	69.4	19.95	18.55
764	67.2	69.4	19.95	18.54
765	67.2	69.4	19.95	18.53
766	67.2	69.4	19.95	18.53
767	67.3	69.4	19.95	18.52
768	67.3	69.4	19.95	18.52
769	67.3	69.4	19.95	18.50
770	67.4	69.4	19.95	18.50
771	67.4	69.4	19.95	18.49
772	67.4	69.4	19.95	18.49
773	67.5	69.4	19.95	18.48
774	67.5	69.4	19.95	18.47
775	67.5	69.4	19.95	18.47
776	67.6	69.4	19.95	18.46
777	67.6	69.4	19.95	18.46
778	67.6	69.4	19.95	18.45
779	67.6	69.4	19.95	18.45
780	67.7	69.5	19.95	18.44
781	67.7	69.5	19.95	18.44
782	67.7	69.5	19.95	18.43
783	67.8	69.5	19.95	18.42
784	67.8	69.5	19.96	18.42
785	67.8	69.5	19.96	18.41
786	67.9	69.5	19.96	18.41
787	67.9	69.5	19.96	18.40
788	67.9	69.5	19.96	18.40
789	68.0	69.5	19.96	18.39
790	68.0	69.5	19.96	18.39
791	68.0	69.5	19.96	18.38
792	68.1	69.5	19.96	18.37
793	68.1	69.5	19.96	18.37
794	68.1	69.5	19.96	18.36
795	68.1	69.5	19.96	18.36
796	68.2	69.5	19.96	18.35
797	68.2	69.5	19.96	18.35
798	68.2	69.5	19.96	18.34
799	68.3	69.5	19.96	18.33
800	68.3	69.5	19.96	18.33
801	68.3	69.5	19.96	18.32
802	68.4	69.5	19.96	18.32
803	68.4	69.5	19.96	18.31
804	68.4	69.5	19.97	18.31

室内ユニット 合計容量	能力 (kW)		入力 (kW)	
	冷房	暖房	冷房	暖房
805	68.5	69.5	19.97	18.30
806	68.5	69.5	19.97	18.30
807	68.5	69.5	19.97	18.29
808	68.6	69.5	19.97	18.27
809	68.6	69.5	19.97	18.27
810	68.6	69.5	19.97	18.26
811	68.6	69.5	19.97	18.26
812	68.7	69.5	19.97	18.25
813	68.7	69.5	19.97	18.25
814	68.7	69.5	19.97	18.24
815	68.8	69.5	19.97	18.24
816	68.8	69.5	19.97	18.23
817	68.8	69.5	19.97	18.22
818	68.9	69.5	19.97	18.22
819	68.9	69.5	19.97	18.21

V 製品データ

[PUHY-EP690SDMG2]

室内ユニット 合計容量	能力 (kW)		入力 (kW)		室内ユニット 合計容量	能力 (kW)		入力 (kW)		室内ユニット 合計容量	能力 (kW)		入力 (kW)	
	冷房	暖房	冷房	暖房		冷房	暖房	冷房	暖房		冷房	暖房	冷房	暖房
345	34.5	38.2	8.66	10.63	415	41.5	46.0	10.99	12.74	485	48.5	53.7	13.57	14.94
346	34.6	38.3	8.69	10.66	416	41.6	46.1	11.02	12.77	486	48.6	53.8	13.60	14.98
347	34.7	38.4	8.72	10.68	417	41.7	46.2	11.06	12.80	487	48.7	53.9	13.64	15.01
348	34.8	38.5	8.75	10.71	418	41.8	46.3	11.09	12.83	488	48.8	54.1	13.69	15.04
349	34.9	38.6	8.78	10.75	419	41.9	46.4	11.13	12.87	489	48.9	54.2	13.73	15.07
350	35.0	38.8	8.81	10.78	420	42.0	46.5	11.17	12.89	490	49.0	54.3	13.77	15.11
351	35.1	38.9	8.84	10.80	421	42.1	46.6	11.20	12.92	491	49.1	54.4	13.80	15.14
352	35.2	39.0	8.88	10.83	422	42.2	46.7	11.24	12.95	492	49.2	54.5	13.84	15.17
353	35.3	39.1	8.91	10.86	423	42.3	46.8	11.27	12.98	493	49.3	54.6	13.88	15.20
354	35.4	39.2	8.95	10.90	424	42.4	47.0	11.31	13.02	494	49.4	54.7	13.92	15.23
355	35.5	39.3	8.98	10.92	425	42.5	47.1	11.34	13.05	495	49.5	54.8	13.95	15.27
356	35.6	39.4	9.01	10.95	426	42.6	47.2	11.37	13.08	496	49.6	54.9	13.99	15.30
357	35.7	39.5	9.04	10.98	427	42.7	47.3	11.41	13.11	497	49.7	55.1	14.04	15.33
358	35.8	39.6	9.07	11.01	428	42.8	47.4	11.45	13.14	498	49.8	55.2	14.08	15.36
359	35.9	39.8	9.10	11.04	429	42.9	47.5	11.49	13.17	499	49.9	55.3	14.12	15.40
360	36.0	39.9	9.13	11.07	430	43.0	47.6	11.52	13.20	500	50.0	55.4	14.15	15.43
361	36.1	40.0	9.16	11.10	431	43.1	47.7	11.56	13.23	501	50.1	55.5	14.19	15.46
362	36.2	40.1	9.21	11.13	432	43.2	47.8	11.59	13.26	502	50.2	55.6	14.23	15.49
363	36.3	40.2	9.24	11.16	433	43.3	48.0	11.63	13.30	503	50.3	55.7	14.27	15.53
364	36.4	40.3	9.27	11.19	434	43.4	48.1	11.66	13.33	504	50.4	55.8	14.31	15.56
365	36.5	40.4	9.30	11.22	435	43.5	48.2	11.70	13.36	505	50.5	55.9	14.36	15.59
366	36.6	40.5	9.33	11.25	436	43.6	48.3	11.73	13.39	506	50.6	56.1	14.39	15.62
367	36.7	40.6	9.36	11.28	437	43.7	48.4	11.78	13.43	507	50.7	56.2	14.43	15.65
368	36.8	40.8	9.39	11.30	438	43.8	48.5	11.81	13.45	508	50.8	56.3	14.47	15.69
369	36.9	40.9	9.43	11.34	439	43.9	48.6	11.85	13.48	509	50.9	56.4	14.51	15.72
370	37.0	41.0	9.46	11.37	440	44.0	48.7	11.88	13.51	510	51.0	56.5	14.55	15.75
371	37.1	41.1	9.49	11.40	441	44.1	48.8	11.92	13.54	511	51.1	56.6	14.59	15.78
372	37.2	41.2	9.53	11.43	442	44.2	49.0	11.95	13.58	512	51.2	56.7	14.63	15.82
373	37.3	41.3	9.56	11.46	443	44.3	49.1	11.99	13.61	513	51.3	56.8	14.67	15.85
374	37.4	41.4	9.60	11.49	444	44.4	49.2	12.02	13.64	514	51.4	56.9	14.71	15.88
375	37.5	41.5	9.63	11.52	445	44.5	49.3	12.06	13.67	515	51.5	57.0	14.75	15.91
376	37.6	41.6	9.66	11.55	446	44.6	49.4	12.11	13.71	516	51.6	57.2	14.79	15.95
377	37.7	41.7	9.69	11.58	447	44.7	49.5	12.14	13.74	517	51.7	57.3	14.83	15.98
378	37.8	41.9	9.72	11.61	448	44.8	49.6	12.18	13.77	518	51.8	57.4	14.87	16.01
379	37.9	42.0	9.76	11.64	449	44.9	49.7	12.21	13.79	519	51.9	57.5	14.91	16.04
380	38.0	42.1	9.79	11.67	450	45.0	49.8	12.25	13.82	520	52.0	57.6	14.95	16.07
381	38.1	42.2	9.83	11.70	451	45.1	50.0	12.28	13.86	521	52.1	57.7	15.00	16.11
382	38.2	42.3	9.86	11.74	452	45.2	50.1	12.32	13.89	522	52.2	57.8	15.04	16.14
383	38.3	42.4	9.90	11.76	453	45.3	50.2	12.36	13.92	523	52.3	57.9	15.07	16.17
384	38.4	42.5	9.93	11.79	454	45.4	50.3	12.39	13.95	524	52.4	58.0	15.11	16.20
385	38.5	42.6	9.96	11.82	455	45.5	50.4	12.44	13.99	525	52.5	58.2	15.15	16.24
386	38.6	42.7	9.99	11.85	456	45.6	50.5	12.47	14.02	526	52.6	58.3	15.19	16.27
387	38.7	42.9	10.03	11.89	457	45.7	50.6	12.51	14.05	527	52.7	58.4	15.23	16.31
388	38.8	43.0	10.06	11.91	458	45.8	50.7	12.54	14.08	528	52.8	58.5	15.27	16.34
389	38.9	43.1	10.09	11.94	459	45.9	50.8	12.58	14.11	529	52.9	58.6	15.32	16.38
390	39.0	43.2	10.12	11.97	460	46.0	51.0	12.62	14.15	530	53.0	58.7	15.36	16.41
391	39.1	43.3	10.17	12.00	461	46.1	51.1	12.65	14.18	531	53.1	58.8	15.40	16.44
392	39.2	43.4	10.20	12.04	462	46.2	51.2	12.69	14.21	532	53.2	58.9	15.44	16.47
393	39.3	43.5	10.23	12.07	463	46.3	51.3	12.74	14.24	533	53.3	59.0	15.48	16.51
394	39.4	43.6	10.27	12.09	464	46.4	51.4	12.77	14.27	534	53.4	59.2	15.52	16.54
395	39.5	43.7	10.30	12.12	465	46.5	51.5	12.81	14.30	535	53.5	59.3	15.56	16.57
396	39.6	43.9	10.33	12.16	466	46.6	51.6	12.85	14.33	536	53.6	59.4	15.60	16.60
397	39.7	44.0	10.36	12.19	467	46.7	51.7	12.88	14.36	537	53.7	59.5	15.65	16.63
398	39.8	44.1	10.40	12.22	468	46.8	51.8	12.92	14.39	538	53.8	59.6	15.69	16.67
399	39.9	44.2	10.43	12.25	469	46.9	51.9	12.96	14.43	539	53.9	59.7	15.73	16.70
400	40.0	44.3	10.47	12.27	470	47.0	52.1	12.99	14.46	540	54.0	59.8	15.77	16.73
401	40.1	44.4	10.51	12.31	471	47.1	52.2	13.03	14.49	541	54.1	59.9	15.81	16.76
402	40.2	44.5	10.54	12.34	472	47.2	52.3	13.08	14.52	542	54.2	60.0	15.85	16.81
403	40.3	44.6	10.57	12.37	473	47.3	52.4	13.11	14.56	543	54.3	60.2	15.89	16.84
404	40.4	44.7	10.61	12.40	474	47.4	52.5	13.15	14.59	544	54.4	60.3	15.93	16.87
405	40.5	44.9	10.64	12.44	475	47.5	52.6	13.19	14.62	545	54.5	60.4	15.98	16.90
406	40.6	45.0	10.67	12.46	476	47.6	52.7	13.22	14.65	546	54.6	60.5	16.02	16.94
407	40.7	45.1	10.71	12.49	477	47.7	52.8	13.26	14.69	547	54.7	60.6	16.06	16.97
408	40.8	45.2	10.74	12.52	478	47.8	52.9	13.30	14.72	548	54.8	60.7	16.10	17.00
409	40.9	45.3	10.77	12.55	479	47.9	53.1	13.33	14.75	549	54.9	60.8	16.14	17.03
410	41.0	45.4	10.82	12.59	480	48.0	53.2	13.38	14.78	550	55.0	60.9	16.18	17.07
411	41.1	45.5	10.85	12.62	481	48.1	53.3	13.42	14.81	551	55.1	61.0	16.22	17.10
412	41.2	45.6	10.89	12.65	482	48.2	53.4	13.46	14.85	552	55.2	61.2	16.27	17.13
413	41.3	45.7	10.92	12.67	483	48.3	53.5	13.49	14.88	553	55.3	61.3	16.32	17.17
414	41.4	45.9	10.95	12.70	484	48.4	53.6	13.53	14.91	554	55.4	61.4	16.36	17.21

室外ユニット

V 製品データ

V [1] 機種選定方法

室外ユニット

室内ユニット 合計容量	能力 (kW)		入力 (kW)		室内ユニット 合計容量	能力 (kW)		入力 (kW)		室内ユニット 合計容量	能力 (kW)		入力 (kW)	
	冷房	暖房	冷房	暖房		冷房	暖房	冷房	暖房		冷房	暖房	冷房	暖房
555	55.5	61.5	16.40	17.24	625	62.5	69.2	19.47	19.62	695	69.1	76.5	22.54	21.88
556	55.6	61.6	16.44	17.27	626	62.6	69.4	19.52	19.65	696	69.2	76.5	22.54	21.87
557	55.7	61.7	16.48	17.30	627	62.7	69.5	19.57	19.69	697	69.2	76.5	22.54	21.87
558	55.8	61.8	16.52	17.33	628	62.8	69.6	19.61	19.72	698	69.2	76.5	22.54	21.86
559	55.9	61.9	16.56	17.37	629	62.9	69.7	19.65	19.76	699	69.2	76.5	22.54	21.86
560	56.0	62.0	16.61	17.40	630	63.0	69.8	19.70	19.79	700	69.3	76.5	22.54	21.85
561	56.1	62.1	16.65	17.43	631	63.1	69.9	19.74	19.83	701	69.3	76.5	22.54	21.85
562	56.2	62.3	16.69	17.46	632	63.2	70.0	19.79	19.86	702	69.3	76.5	22.55	21.83
563	56.3	62.4	16.74	17.51	633	63.3	70.1	19.84	19.90	703	69.4	76.5	22.55	21.82
564	56.4	62.5	16.78	17.54	634	63.4	70.2	19.89	19.93	704	69.4	76.5	22.55	21.82
565	56.5	62.6	16.82	17.57	635	63.5	70.4	19.93	19.96	705	69.4	76.5	22.55	21.81
566	56.6	62.7	16.86	17.60	636	63.6	70.5	19.98	20.00	706	69.4	76.5	22.55	21.81
567	56.7	62.8	16.91	17.64	637	63.7	70.6	20.02	20.04	707	69.5	76.5	22.55	21.80
568	56.8	62.9	16.95	17.67	638	63.8	70.7	20.07	20.07	708	69.5	76.5	22.55	21.79
569	56.9	63.0	16.99	17.70	639	63.9	70.8	20.11	20.10	709	69.5	76.5	22.55	21.79
570	57.0	63.1	17.04	17.73	640	64.0	70.9	20.17	20.14	710	69.5	76.5	22.55	21.78
571	57.1	63.3	17.08	17.78	641	64.1	71.0	20.21	20.18	711	69.6	76.5	22.55	21.78
572	57.2	63.4	17.12	17.81	642	64.2	71.1	20.26	20.21	712	69.6	76.5	22.55	21.77
573	57.3	63.5	17.16	17.84	643	64.3	71.2	20.30	20.24	713	69.6	76.5	22.55	21.76
574	57.4	63.6	17.20	17.87	644	64.4	71.4	20.35	20.28	714	69.7	76.5	22.55	21.76
575	57.5	63.7	17.25	17.90	645	64.5	71.5	20.39	20.32	715	69.7	76.5	22.55	21.75
576	57.6	63.8	17.30	17.94	646	64.6	71.6	20.44	20.35	716	69.7	76.5	22.55	21.75
577	57.7	63.9	17.34	17.97	647	64.7	71.7	20.49	20.38	717	69.7	76.5	22.55	21.74
578	57.8	64.0	17.38	18.01	648	64.8	71.8	20.54	20.42	718	69.8	76.5	22.55	21.73
579	57.9	64.1	17.42	18.04	649	64.9	71.9	20.58	20.46	719	69.8	76.5	22.55	21.73
580	58.0	64.3	17.46	18.08	650	65.0	72.0	20.63	20.49	720	69.8	76.5	22.55	21.72
581	58.1	64.4	17.51	18.11	651	65.1	72.1	20.67	20.53	721	69.8	76.5	22.55	21.72
582	58.2	64.5	17.56	18.14	652	65.2	72.2	20.72	20.56	722	69.9	76.5	22.55	21.71
583	58.3	64.6	17.60	18.17	653	65.3	72.3	20.78	20.60	723	69.9	76.5	22.55	21.71
584	58.4	64.7	17.64	18.21	654	65.4	72.5	20.82	20.63	724	69.9	76.5	22.55	21.69
585	58.5	64.8	17.68	18.25	655	65.5	72.6	20.87	20.67	725	70.0	76.5	22.56	21.68
586	58.6	64.9	17.73	18.28	656	65.6	72.7	20.91	20.70	726	70.0	76.5	22.56	21.68
587	58.7	65.0	17.77	18.31	657	65.7	72.8	20.96	20.74	727	70.0	76.5	22.56	21.67
588	58.8	65.1	17.81	18.35	658	65.8	72.9	21.00	20.77	728	70.0	76.6	22.56	21.67
589	58.9	65.3	17.85	18.38	659	65.9	73.0	21.05	20.81	729	70.1	76.6	22.56	21.66
590	59.0	65.4	17.91	18.41	660	66.0	73.1	21.11	20.84	730	70.1	76.6	22.56	21.65
591	59.1	65.5	17.95	18.45	661	66.1	73.2	21.15	20.88	731	70.1	76.6	22.56	21.65
592	59.2	65.6	17.99	18.49	662	66.2	73.3	21.20	20.92	732	70.1	76.6	22.56	21.64
593	59.3	65.7	18.03	18.52	663	66.3	73.5	21.24	20.95	733	70.2	76.6	22.56	21.64
594	59.4	65.8	18.08	18.55	664	66.4	73.6	21.29	20.98	734	70.2	76.6	22.56	21.63
595	59.5	65.9	18.12	18.58	665	66.5	73.7	21.34	21.02	735	70.2	76.6	22.56	21.62
596	59.6	66.0	18.16	18.62	666	66.6	73.8	21.38	21.06	736	70.3	76.6	22.56	21.62
597	59.7	66.1	18.22	18.66	667	66.7	73.9	21.44	21.09	737	70.3	76.6	22.56	21.61
598	59.8	66.3	18.26	18.69	668	66.8	74.0	21.49	21.12	738	70.3	76.6	22.56	21.61
599	59.9	66.4	18.30	18.72	669	66.9	74.1	21.53	21.17	739	70.3	76.6	22.56	21.60
600	60.0	66.5	18.35	18.76	670	67.0	74.2	21.58	21.20	740	70.4	76.6	22.56	21.59
601	60.1	66.6	18.39	18.79	671	67.1	74.3	21.63	21.23	741	70.4	76.6	22.56	21.59
602	60.2	66.7	18.43	18.82	672	67.2	74.5	21.67	21.27	742	70.4	76.6	22.56	21.58
603	60.3	66.8	18.47	18.86	673	67.3	74.6	21.72	21.31	743	70.4	76.6	22.56	21.58
604	60.4	66.9	18.53	18.90	674	67.4	74.7	21.78	21.34	744	70.5	76.6	22.56	21.57
605	60.5	67.0	18.57	18.93	675	67.5	74.8	21.82	21.37	745	70.5	76.6	22.56	21.57
606	60.6	67.1	18.61	18.96	676	67.6	74.9	21.87	21.41	746	70.5	76.6	22.56	21.55
607	60.7	67.2	18.66	18.99	677	67.7	75.0	21.92	21.45	747	70.5	76.6	22.56	21.54
608	60.8	67.4	18.70	19.04	678	67.8	75.1	21.96	21.48	748	70.6	76.6	22.57	21.54
609	60.9	67.5	18.74	19.07	679	67.9	75.2	22.01	21.52	749	70.6	76.6	22.57	21.53
610	61.0	67.6	18.79	19.10	680	68.0	75.3	22.07	21.55	750	70.6	76.6	22.57	21.53
611	61.1	67.7	18.83	19.13	681	68.1	75.5	22.11	21.59	751	70.7	76.6	22.57	21.52
612	61.2	67.8	18.89	19.16	682	68.2	75.6	22.16	21.63	752	70.7	76.6	22.57	21.51
613	61.3	67.9	18.93	19.21	683	68.3	75.7	22.21	21.66	753	70.7	76.6	22.57	21.51
614	61.4	68.0	18.97	19.24	684	68.4	75.8	22.25	21.69	754	70.7	76.6	22.57	21.50
615	61.5	68.1	19.02	19.27	685	68.5	75.9	22.30	21.74	755	70.8	76.6	22.57	21.50
616	61.6	68.2	19.06	19.30	686	68.6	76.0	22.35	21.77	756	70.8	76.6	22.57	21.49
617	61.7	68.4	19.10	19.34	687	68.7	76.1	22.41	21.80	757	70.8	76.6	22.57	21.48
618	61.8	68.5	19.15	19.38	688	68.8	76.2	22.45	21.85	758	70.8	76.6	22.57	21.48
619	61.9	68.6	19.20	19.41	689	68.9	76.3	22.50	21.88	759	70.9	76.6	22.57	21.47
620	62.0	68.7	19.25	19.44	690	69.0	76.5	22.54	21.91	760	70.9	76.6	22.57	21.47
621	62.1	68.8	19.29	19.48	691	69.0	76.5	22.54	21.90	761	70.9	76.6	22.57	21.46
622	62.2	68.9	19.33	19.51	692	69.1	76.5	22.54	21.90	762	71.0	76.6	22.57	21.45
623	62.3	69.0	19.38	19.55	693	69.1	76.5	22.54	21.89	763	71.0	76.6	22.57	21.45
624	62.4	69.1	19.42	19.58	694	69.1	76.5	22.54	21.89	764	71.0	76.6	22.57	21.44

V 製品データ

V [1] 機種選定方法

室内ユニット 合計容量	能力 (kW)		入力 (kW)		室内ユニット 合計容量	能力 (kW)		入力 (kW)	
	冷房	暖房	冷房	暖房		冷房	暖房	冷房	暖房
765	71.0	76.7	22.57	21.44	835	72.9	76.8	22.60	20.98
766	71.1	76.7	22.57	21.43	836	73.0	76.8	22.60	20.98
767	71.1	76.7	22.57	21.43	837	73.0	76.8	22.60	20.97
768	71.1	76.7	22.57	21.41	838	73.0	76.8	22.60	20.97
769	71.1	76.7	22.57	21.40	839	73.0	76.9	22.61	20.96
770	71.2	76.7	22.58	21.40	840	73.1	76.9	22.61	20.95
771	71.2	76.7	22.58	21.39	841	73.1	76.9	22.61	20.95
772	71.2	76.7	22.58	21.39	842	73.1	76.9	22.61	20.94
773	71.3	76.7	22.58	21.38	843	73.2	76.9	22.61	20.94
774	71.3	76.7	22.58	21.37	844	73.2	76.9	22.61	20.93
775	71.3	76.7	22.58	21.37	845	73.2	76.9	22.61	20.92
776	71.3	76.7	22.58	21.36	846	73.2	76.9	22.61	20.92
777	71.4	76.7	22.58	21.36	847	73.3	76.9	22.61	20.91
778	71.4	76.7	22.58	21.35	848	73.3	76.9	22.61	20.91
779	71.4	76.7	22.58	21.34	849	73.3	76.9	22.61	20.90
780	71.4	76.7	22.58	21.34	850	73.3	76.9	22.61	20.90
781	71.5	76.7	22.58	21.33	851	73.4	76.9	22.61	20.89
782	71.5	76.7	22.58	21.33	852	73.4	76.9	22.61	20.88
783	71.5	76.7	22.58	21.32	853	73.4	76.9	22.61	20.88
784	71.6	76.7	22.58	21.31	854	73.4	76.9	22.61	20.87
785	71.6	76.7	22.58	21.31	855	73.5	76.9	22.61	20.87
786	71.6	76.7	22.58	21.30	856	73.5	76.9	22.61	20.85
787	71.6	76.7	22.58	21.30	857	73.5	76.9	22.61	20.84
788	71.7	76.7	22.58	21.29	858	73.6	76.9	22.61	20.84
789	71.7	76.7	22.58	21.29	859	73.6	76.9	22.61	20.83
790	71.7	76.7	22.58	21.27	860	73.6	76.9	22.61	20.83
791	71.7	76.7	22.58	21.26	861	73.6	76.9	22.61	20.82
792	71.8	76.7	22.58	21.26	862	73.7	76.9	22.62	20.81
793	71.8	76.7	22.59	21.25	863	73.7	76.9	22.62	20.81
794	71.8	76.7	22.59	21.25	864	73.7	76.9	22.62	20.80
795	71.9	76.7	22.59	21.24	865	73.7	76.9	22.62	20.80
796	71.9	76.7	22.59	21.23	866	73.8	76.9	22.62	20.79
797	71.9	76.7	22.59	21.23	867	73.8	76.9	22.62	20.78
798	71.9	76.7	22.59	21.22	868	73.8	76.9	22.62	20.78
799	72.0	76.7	22.59	21.22	869	73.9	76.9	22.62	20.77
800	72.0	76.7	22.59	21.21	870	73.9	76.9	22.62	20.77
801	72.0	76.7	22.59	21.20	871	73.9	76.9	22.62	20.76
802	72.0	76.8	22.59	21.20	872	73.9	76.9	22.62	20.76
803	72.1	76.8	22.59	21.19	873	74.0	76.9	22.62	20.75
804	72.1	76.8	22.59	21.19	874	74.0	76.9	22.62	20.74
805	72.1	76.8	22.59	21.18	875	74.0	76.9	22.62	20.74
806	72.1	76.8	22.59	21.18	876	74.0	77.0	22.62	20.73
807	72.2	76.8	22.59	21.17	877	74.1	77.0	22.62	20.73
808	72.2	76.8	22.59	21.16	878	74.1	77.0	22.62	20.71
809	72.2	76.8	22.59	21.16	879	74.1	77.0	22.62	20.70
810	72.3	76.8	22.59	21.15	880	74.2	77.0	22.62	20.70
811	72.3	76.8	22.59	21.15	881	74.2	77.0	22.62	20.69
812	72.3	76.8	22.59	21.13	882	74.2	77.0	22.62	20.69
813	72.3	76.8	22.59	21.12	883	74.2	77.0	22.62	20.68
814	72.4	76.8	22.59	21.12	884	74.3	77.0	22.62	20.67
815	72.4	76.8	22.59	21.11	885	74.3	77.0	22.63	20.67
816	72.4	76.8	22.60	21.11	886	74.3	77.0	22.63	20.66
817	72.4	76.8	22.60	21.10	887	74.3	77.0	22.63	20.66
818	72.5	76.8	22.60	21.09	888	74.4	77.0	22.63	20.65
819	72.5	76.8	22.60	21.09	889	74.4	77.0	22.63	20.64
820	72.5	76.8	22.60	21.08	890	74.4	77.0	22.63	20.64
821	72.6	76.8	22.60	21.08	891	74.5	77.0	22.63	20.63
822	72.6	76.8	22.60	21.07	892	74.5	77.0	22.63	20.63
823	72.6	76.8	22.60	21.06	893	74.5	77.0	22.63	20.62
824	72.6	76.8	22.60	21.06	894	74.5	77.0	22.63	20.62
825	72.7	76.8	22.60	21.05	895	74.6	77.0	22.63	20.61
826	72.7	76.8	22.60	21.05	896	74.6	77.0	22.63	20.60
827	72.7	76.8	22.60	21.04	897	74.6	77.0	22.63	20.60
828	72.7	76.8	22.60	21.04					
829	72.8	76.8	22.60	21.03					
830	72.8	76.8	22.60	21.02					
831	72.8	76.8	22.60	21.02					
832	72.9	76.8	22.60	21.01					
833	72.9	76.8	22.60	21.01					
834	72.9	76.8	22.60	20.99					

[PUHY-EP730SDMG2]

室外ユニット

室内ユニット 合計容量	能力 (kW)		入力 (kW)		室内ユニット 合計容量	能力 (kW)		入力 (kW)		室内ユニット 合計容量	能力 (kW)		入力 (kW)	
	冷房	暖房	冷房	暖房		冷房	暖房	冷房	暖房		冷房	暖房	冷房	暖房
365	36.5	40.7	9.99	11.70	435	43.5	48.5	11.81	13.79	505	50.5	56.2	13.98	16.00
366	36.6	40.8	10.01	11.74	436	43.6	48.5	11.84	13.81	506	50.6	56.3	14.01	16.03
367	36.7	41.0	10.04	11.76	437	43.7	48.7	11.87	13.84	507	50.7	56.5	14.05	16.06
368	36.8	41.0	10.06	11.79	438	43.8	48.8	11.89	13.88	508	50.8	56.5	14.08	16.10
369	36.9	41.0	10.08	11.82	439	43.9	49.0	11.92	13.91	509	50.9	56.7	14.11	16.13
370	37.0	41.2	10.10	11.85	440	44.0	49.0	11.95	13.94	510	51.0	56.8	14.14	16.17
371	37.1	41.3	10.13	11.87	441	44.1	49.0	11.98	13.97	511	51.1	57.0	14.19	16.20
372	37.2	41.5	10.15	11.91	442	44.2	49.2	12.01	14.00	512	51.2	57.0	14.22	16.23
373	37.3	41.5	10.17	11.94	443	44.3	49.3	12.03	14.04	513	51.3	57.0	14.25	16.27
374	37.4	41.7	10.21	11.96	444	44.4	49.5	12.07	14.06	514	51.4	57.2	14.28	16.29
375	37.5	41.8	10.23	12.00	445	44.5	49.5	12.10	14.09	515	51.5	57.3	14.32	16.32
376	37.6	42.0	10.25	12.02	446	44.6	49.7	12.13	14.13	516	51.6	57.5	14.35	16.36
377	37.7	42.0	10.28	12.05	447	44.7	49.8	12.16	14.16	517	51.7	57.5	14.38	16.39
378	37.8	42.0	10.30	12.08	448	44.8	50.0	12.18	14.18	518	51.8	57.7	14.42	16.42
379	37.9	42.2	10.32	12.11	449	44.9	50.0	12.21	14.22	519	51.9	57.8	14.46	16.46
380	38.0	42.3	10.35	12.14	450	45.0	50.0	12.24	14.25	520	52.0	58.0	14.49	16.49
381	38.1	42.5	10.37	12.17	451	45.1	50.2	12.27	14.28	521	52.1	58.0	14.53	16.53
382	38.2	42.5	10.39	12.20	452	45.2	50.3	12.30	14.31	522	52.2	58.0	14.56	16.56
383	38.3	42.7	10.42	12.22	453	45.3	50.5	12.34	14.34	523	52.3	58.2	14.59	16.59
384	38.4	42.8	10.44	12.26	454	45.4	50.5	12.37	14.37	524	52.4	58.3	14.63	16.63
385	38.5	43.0	10.48	12.29	455	45.5	50.7	12.39	14.41	525	52.5	58.5	14.66	16.66
386	38.6	43.0	10.50	12.31	456	45.6	50.8	12.42	14.43	526	52.6	58.5	14.69	16.70
387	38.7	43.0	10.52	12.35	457	45.7	51.0	12.45	14.46	527	52.7	58.7	14.74	16.73
388	38.8	43.2	10.55	12.37	458	45.8	51.0	12.48	14.50	528	52.8	58.8	14.77	16.75
389	38.9	43.3	10.57	12.40	459	45.9	51.0	12.51	14.53	529	52.9	59.0	14.80	16.79
390	39.0	43.5	10.60	12.44	460	46.0	51.2	12.54	14.57	530	53.0	59.0	14.84	16.82
391	39.1	43.5	10.62	12.46	461	46.1	51.3	12.57	14.59	531	53.1	59.0	14.87	16.85
392	39.2	43.7	10.65	12.49	462	46.2	51.5	12.61	14.62	532	53.2	59.2	14.91	16.89
393	39.3	43.8	10.67	12.53	463	46.3	51.5	12.64	14.66	533	53.3	59.3	14.94	16.92
394	39.4	44.0	10.70	12.55	464	46.4	51.7	12.67	14.69	534	53.4	59.5	14.98	16.95
395	39.5	44.0	10.72	12.58	465	46.5	51.8	12.70	14.71	535	53.5	59.5	15.02	16.99
396	39.6	44.0	10.75	12.61	466	46.6	52.0	12.73	14.75	536	53.6	59.7	15.05	17.02
397	39.7	44.2	10.78	12.64	467	46.7	52.0	12.75	14.78	537	53.7	59.8	15.09	17.06
398	39.8	44.3	10.80	12.67	468	46.8	52.0	12.78	14.81	538	53.8	60.0	15.12	17.09
399	39.9	44.5	10.83	12.70	469	46.9	52.2	12.81	14.85	539	53.9	60.0	15.16	17.12
400	40.0	44.5	10.85	12.73	470	47.0	52.3	12.84	14.88	540	54.0	60.0	15.19	17.16
401	40.1	44.7	10.88	12.76	471	47.1	52.5	12.88	14.90	541	54.1	60.2	15.23	17.19
402	40.2	44.8	10.90	12.79	472	47.2	52.5	12.91	14.94	542	54.2	60.3	15.27	17.22
403	40.3	45.0	10.93	12.82	473	47.3	52.7	12.94	14.97	543	54.3	60.5	15.31	17.26
404	40.4	45.0	10.95	12.84	474	47.4	52.8	12.97	15.01	544	54.4	60.5	15.34	17.29
405	40.5	45.0	10.98	12.88	475	47.5	53.0	13.00	15.04	545	54.5	60.7	15.38	17.33
406	40.6	45.2	11.02	12.91	476	47.6	53.0	13.03	15.06	546	54.6	60.8	15.41	17.36
407	40.7	45.3	11.04	12.93	477	47.7	53.0	13.06	15.10	547	54.7	61.0	15.45	17.39
408	40.8	45.5	11.07	12.97	478	47.8	53.2	13.10	15.13	548	54.8	61.0	15.48	17.43
409	40.9	45.5	11.09	13.00	479	47.9	53.3	13.14	15.16	549	54.9	61.0	15.53	17.46
410	41.0	45.7	11.12	13.02	480	48.0	53.5	13.17	15.20	550	55.0	61.2	15.56	17.49
411	41.1	45.8	11.14	13.06	481	48.1	53.5	13.20	15.23	551	55.1	61.3	15.60	17.53
412	41.2	46.0	11.17	13.09	482	48.2	53.7	13.23	15.25	552	55.2	61.5	15.63	17.56
413	41.3	46.0	11.20	13.11	483	48.3	53.8	13.26	15.29	553	55.3	61.5	15.67	17.60
414	41.4	46.0	11.22	13.15	484	48.4	54.0	13.29	15.32	554	55.4	61.7	15.70	17.63
415	41.5	46.2	11.25	13.18	485	48.5	54.0	13.32	15.35	555	55.5	61.8	15.74	17.66
416	41.6	46.3	11.28	13.20	486	48.6	54.0	13.35	15.39	556	55.6	62.0	15.78	17.70
417	41.7	46.5	11.31	13.24	487	48.7	54.2	13.39	15.42	557	55.7	62.0	15.82	17.73
418	41.8	46.5	11.34	13.27	488	48.8	54.3	13.42	15.44	558	55.8	62.0	15.86	17.77
419	41.9	46.7	11.36	13.29	489	48.9	54.5	13.45	15.48	559	55.9	62.2	15.89	17.80
420	42.0	46.8	11.39	13.33	490	49.0	54.5	13.48	15.51	560	56.0	62.3	15.93	17.83
421	42.1	47.0	11.41	13.36	491	49.1	54.7	13.52	15.55	561	56.1	62.5	15.96	17.87
422	42.2	47.0	11.44	13.39	492	49.2	54.8	13.55	15.58	562	56.2	62.5	16.00	17.90
423	42.3	47.0	11.47	13.42	493	49.3	55.0	13.58	15.61	563	56.3	62.7	16.05	17.93
424	42.4	47.2	11.49	13.45	494	49.4	55.0	13.61	15.65	564	56.4	62.8	16.08	17.97
425	42.5	47.3	11.52	13.48	495	49.5	55.0	13.64	15.67	565	56.5	63.0	16.12	18.00
426	42.6	47.5	11.56	13.51	496	49.6	55.2	13.68	15.70	566	56.6	63.0	16.16	18.04
427	42.7	47.5	11.58	13.54	497	49.7	55.3	13.71	15.74	567	56.7	63.0	16.19	18.07
428	42.8	47.7	11.61	13.57	498	49.8	55.5	13.75	15.77	568	56.8	63.2	16.23	18.10
429	42.9	47.8	11.64	13.60	499	49.9	55.5	13.78	15.81	569	56.9	63.3	16.27	18.14
430	43.0	48.0	11.67	13.63	500	50.0	55.7	13.81	15.84	570	57.0	63.5	16.31	18.18
431	43.1	48.0	11.69	13.66	501	50.1	55.8	13.84	15.87	571	57.1	63.5	16.35	18.22
432	43.2	48.0	11.72	13.70	502	50.2	56.0	13.87	15.91	572	57.2	63.7	16.39	18.25
433	43.3	48.2	11.75	13.72	503	50.3	56.0	13.92	15.93	573	57.3	63.8	16.42	18.28
434	43.4	48.3	11.77	13.75	504	50.4	56.0	13.95	15.96	574	57.4	64.0	16.46	18.32

V 製品データ

V [1] 機種選定方法

室内ユニット 合計容量	能力 (kW)		入力 (kW)		室内ユニット 合計容量	能力 (kW)		入力 (kW)		室内ユニット 合計容量	能力 (kW)		入力 (kW)	
	冷房	暖房	冷房	暖房		冷房	暖房	冷房	暖房		冷房	暖房	冷房	暖房
575	57.5	64.0	16.50	18.35	645	64.5	71.8	19.37	20.83	715	71.5	79.5	22.59	23.45
576	57.6	64.0	16.53	18.38	646	64.6	72.0	19.41	20.87	716	71.6	79.7	22.64	23.49
577	57.7	64.2	16.58	18.42	647	64.7	72.0	19.45	20.91	717	71.7	79.8	22.69	23.53
578	57.8	64.3	16.62	18.45	648	64.8	72.0	19.51	20.94	718	71.8	80.0	22.74	23.57
579	57.9	64.5	16.66	18.49	649	64.9	72.2	19.55	20.98	719	71.9	80.0	22.79	23.60
580	58.0	64.5	16.69	18.52	650	65.0	72.3	19.59	21.01	720	72.0	80.0	22.83	23.65
581	58.1	64.7	16.73	18.55	651	65.1	72.5	19.63	21.05	721	72.1	80.2	22.88	23.68
582	58.2	64.8	16.77	18.59	652	65.2	72.5	19.67	21.09	722	72.2	80.3	22.94	23.72
583	58.3	65.0	16.81	18.62	653	65.3	72.7	19.72	21.12	723	72.3	80.5	22.99	23.76
584	58.4	65.0	16.85	18.66	654	65.4	72.8	19.77	21.16	724	72.4	80.5	23.03	23.79
585	58.5	65.0	16.89	18.70	655	65.5	73.0	19.81	21.20	725	72.5	80.7	23.08	23.84
586	58.6	65.2	16.93	18.73	656	65.6	73.0	19.85	21.23	726	72.6	80.8	23.13	23.87
587	58.7	65.3	16.97	18.77	657	65.7	73.0	19.90	21.27	727	72.7	81.0	23.17	23.92
588	58.8	65.5	17.00	18.80	658	65.8	73.2	19.94	21.31	728	72.8	81.0	23.23	23.95
589	58.9	65.5	17.04	18.84	659	65.9	73.3	19.98	21.35	729	72.9	81.0	23.28	23.99
590	59.0	65.7	17.08	18.87	660	66.0	73.5	20.04	21.38	730	73.0	81.5	23.32	24.04
591	59.1	65.8	17.13	18.90	661	66.1	73.5	20.08	21.42	731	73.0	81.5	23.32	24.03
592	59.2	66.0	17.17	18.94	662	66.2	73.7	20.12	21.46	732	73.1	81.5	23.32	24.03
593	59.3	66.0	17.20	18.97	663	66.3	73.8	20.16	21.49	733	73.1	81.5	23.32	24.02
594	59.4	66.0	17.24	19.00	664	66.4	74.0	20.21	21.53	734	73.1	81.5	23.32	24.02
595	59.5	66.2	17.28	19.05	665	66.5	74.0	20.25	21.56	735	73.1	81.5	23.32	24.01
596	59.6	66.3	17.32	19.08	666	66.6	74.0	20.30	21.61	736	73.2	81.5	23.32	24.01
597	59.7	66.5	17.37	19.12	667	66.7	74.2	20.35	21.64	737	73.2	81.5	23.32	23.99
598	59.8	66.5	17.41	19.15	668	66.8	74.3	20.39	21.67	738	73.2	81.5	23.32	23.98
599	59.9	66.7	17.45	19.18	669	66.9	74.5	20.43	21.72	739	73.2	81.5	23.32	23.98
600	60.0	66.8	17.48	19.22	670	67.0	74.5	20.48	21.75	740	73.3	81.5	23.32	23.97
601	60.1	67.0	17.52	19.25	671	67.1	74.7	20.52	21.79	741	73.3	81.5	23.32	23.97
602	60.2	67.0	17.56	19.29	672	67.2	74.8	20.58	21.83	742	73.3	81.5	23.32	23.96
603	60.3	67.0	17.60	19.33	673	67.3	75.0	20.62	21.87	743	73.4	81.5	23.32	23.96
604	60.4	67.2	17.65	19.36	674	67.4	75.0	20.66	21.90	744	73.4	81.5	23.32	23.95
605	60.5	67.3	17.69	19.40	675	67.5	75.0	20.71	21.93	745	73.4	81.5	23.32	23.94
606	60.6	67.5	17.73	19.43	676	67.6	75.2	20.75	21.98	746	73.4	81.5	23.32	23.94
607	60.7	67.5	17.77	19.47	677	67.7	75.3	20.79	22.01	747	73.5	81.5	23.32	23.93
608	60.8	67.7	17.81	19.50	678	67.8	75.5	20.85	22.05	748	73.5	81.5	23.32	23.93
609	60.9	67.8	17.85	19.53	679	67.9	75.5	20.89	22.09	749	73.5	81.5	23.32	23.92
610	61.0	68.0	17.90	19.58	680	68.0	75.7	20.94	22.12	750	73.5	81.5	23.32	23.92
611	61.1	68.0	17.94	19.61	681	68.1	75.8	20.98	22.16	751	73.6	81.5	23.32	23.90
612	61.2	68.0	17.97	19.65	682	68.2	76.0	21.03	22.20	752	73.6	81.5	23.32	23.90
613	61.3	68.2	18.01	19.68	683	68.3	76.0	21.08	22.24	753	73.6	81.5	23.32	23.89
614	61.4	68.3	18.05	19.71	684	68.4	76.0	21.12	22.27	754	73.7	81.5	23.32	23.88
615	61.5	68.5	18.09	19.75	685	68.5	76.2	21.17	22.32	755	73.7	81.5	23.32	23.88
616	61.6	68.5	18.13	19.78	686	68.6	76.3	21.21	22.35	756	73.7	81.5	23.32	23.87
617	61.7	68.7	18.18	19.83	687	68.7	76.5	21.26	22.38	757	73.7	81.5	23.32	23.87
618	61.8	68.8	18.22	19.86	688	68.8	76.5	21.30	22.43	758	73.8	81.5	23.32	23.86
619	61.9	69.0	18.26	19.89	689	68.9	76.7	21.36	22.46	759	73.8	81.5	23.32	23.86
620	62.0	69.0	18.30	19.93	690	69.0	76.8	21.40	22.50	760	73.8	81.6	23.32	23.85
621	62.1	69.0	18.34	19.96	691	69.1	77.0	21.45	22.54	761	73.8	81.6	23.32	23.84
622	62.2	69.2	18.38	20.01	692	69.2	77.0	21.49	22.58	762	73.9	81.6	23.32	23.84
623	62.3	69.3	18.43	20.04	693	69.3	77.0	21.54	22.61	763	73.9	81.6	23.32	23.83
624	62.4	69.5	18.48	20.07	694	69.4	77.2	21.58	22.65	764	73.9	81.6	23.32	23.83
625	62.5	69.5	18.52	20.11	695	69.5	77.3	21.64	22.69	765	73.9	81.6	23.32	23.81
626	62.6	69.7	18.56	20.14	696	69.6	77.5	21.68	22.72	766	74.0	81.6	23.32	23.81
627	62.7	69.8	18.60	20.18	697	69.7	77.5	21.73	22.77	767	74.0	81.6	23.32	23.80
628	62.8	70.0	18.64	20.22	698	69.8	77.7	21.78	22.80	768	74.0	81.6	23.32	23.79
629	62.9	70.0	18.69	20.25	699	69.9	77.8	21.82	22.85	769	74.1	81.6	23.32	23.79
630	63.0	70.0	18.73	20.29	700	70.0	78.0	21.88	22.88	770	74.1	81.6	23.32	23.78
631	63.1	70.2	18.77	20.32	701	70.1	78.0	21.92	22.91	771	74.1	81.6	23.32	23.78
632	63.2	70.3	18.81	20.36	702	70.2	78.0	21.97	22.96	772	74.1	81.6	23.32	23.77
633	63.3	70.5	18.85	20.40	703	70.3	78.2	22.01	22.99	773	74.2	81.6	23.32	23.77
634	63.4	70.5	18.89	20.44	704	70.4	78.3	22.06	23.03	774	74.2	81.6	23.32	23.76
635	63.5	70.7	18.93	20.47	705	70.5	78.5	22.11	23.07	775	74.2	81.6	23.32	23.75
636	63.6	70.8	18.99	20.50	706	70.6	78.5	22.16	23.10	776	74.2	81.6	23.32	23.75
637	63.7	71.0	19.03	20.54	707	70.7	78.7	22.21	23.15	777	74.3	81.6	23.32	23.74
638	63.8	71.0	19.07	20.58	708	70.8	78.8	22.25	23.18	778	74.3	81.6	23.32	23.74
639	63.9	71.0	19.11	20.62	709	70.9	79.0	22.30	23.22	779	74.3	81.6	23.32	23.72
640	64.0	71.2	19.15	20.65	710	71.0	79.0	22.35	23.26	780	74.4	81.6	23.32	23.72
641	64.1	71.3	19.19	20.68	711	71.1	79.0	22.40	23.30	781	74.4	81.6	23.32	23.71
642	64.2	71.5	19.24	20.73	712	71.2	79.2	22.45	23.33	782	74.4	81.6	23.32	23.70
643	64.3	71.5	19.29	20.76	713	71.3	79.3	22.50	23.38	783	74.4	81.6	23.32	23.70
644	64.4	71.7	19.33	20.80	714	71.4	79.5	22.54	23.41	784	74.5	81.6	23.32	23.69

V [1] 機種選定方法

室外ユニット

室内ユニット 合計容量	能力 (kW)		入力 (kW)		室内ユニット 合計容量	能力 (kW)		入力 (kW)		室内ユニット 合計容量	能力 (kW)		入力 (kW)	
	冷房	暖房	冷房	暖房		冷房	暖房	冷房	暖房		冷房	暖房	冷房	暖房
785	74.5	81.6	23.32	23.69	855	76.4	81.7	23.32	23.23	925	78.3	81.8	23.32	22.79
786	74.5	81.6	23.32	23.68	856	76.4	81.7	23.32	23.23	926	78.3	81.8	23.32	22.79
787	74.5	81.6	23.32	23.68	857	76.4	81.7	23.32	23.22	927	78.3	81.8	23.32	22.78
788	74.6	81.6	23.32	23.67	858	76.5	81.7	23.32	23.22	928	78.4	81.8	23.33	22.78
789	74.6	81.6	23.32	23.67	859	76.5	81.7	23.32	23.21	929	78.4	81.8	23.33	22.77
790	74.6	81.6	23.32	23.66	860	76.5	81.7	23.32	23.21	930	78.4	81.8	23.33	22.76
791	74.7	81.6	23.32	23.65	861	76.6	81.7	23.32	23.20	931	78.4	81.8	23.33	22.76
792	74.7	81.6	23.32	23.65	862	76.6	81.7	23.32	23.18	932	78.5	81.8	23.33	22.74
793	74.7	81.6	23.32	23.63	863	76.6	81.7	23.32	23.18	933	78.5	81.8	23.33	22.74
794	74.7	81.6	23.32	23.63	864	76.6	81.7	23.32	23.17	934	78.5	81.8	23.33	22.73
795	74.8	81.6	23.32	23.62	865	76.7	81.7	23.32	23.17	935	78.6	81.8	23.33	22.73
796	74.8	81.6	23.32	23.62	866	76.7	81.7	23.32	23.16	936	78.6	81.9	23.33	22.72
797	74.8	81.6	23.32	23.61	867	76.7	81.7	23.32	23.16	937	78.6	81.9	23.33	22.71
798	74.8	81.6	23.32	23.60	868	76.7	81.7	23.32	23.15	938	78.6	81.9	23.33	22.71
799	74.9	81.6	23.32	23.60	869	76.8	81.7	23.32	23.15	939	78.7	81.9	23.33	22.70
800	74.9	81.6	23.32	23.59	870	76.8	81.7	23.32	23.14	940	78.7	81.9	23.33	22.70
801	74.9	81.6	23.32	23.59	871	76.8	81.7	23.32	23.13	941	78.7	81.9	23.33	22.69
802	75.0	81.6	23.32	23.58	872	76.8	81.7	23.32	23.13	942	78.7	81.9	23.33	22.69
803	75.0	81.6	23.32	23.58	873	76.9	81.7	23.32	23.12	943	78.8	81.9	23.33	22.68
804	75.0	81.6	23.32	23.57	874	76.9	81.7	23.32	23.12	944	78.8	81.9	23.33	22.68
805	75.0	81.6	23.32	23.56	875	76.9	81.7	23.32	23.10	945	78.8	81.9	23.33	22.67
806	75.1	81.6	23.32	23.56	876	77.0	81.7	23.32	23.10	946	78.9	81.9	23.33	22.65
807	75.1	81.6	23.32	23.54	877	77.0	81.7	23.32	23.09	947	78.9	81.9	23.33	22.65
808	75.1	81.6	23.32	23.54	878	77.0	81.8	23.32	23.08	948	78.9	81.9	23.33	22.64
809	75.1	81.6	23.32	23.53	879	77.0	81.8	23.32	23.08	949	78.9	81.9	23.33	22.64
810	75.2	81.6	23.32	23.53	880	77.1	81.8	23.32	23.07					
811	75.2	81.6	23.32	23.52	881	77.1	81.8	23.32	23.07					
812	75.2	81.6	23.32	23.51	882	77.1	81.8	23.32	23.06					
813	75.2	81.6	23.32	23.51	883	77.1	81.8	23.32	23.06					
814	75.3	81.6	23.32	23.50	884	77.2	81.8	23.32	23.05					
815	75.3	81.6	23.32	23.50	885	77.2	81.8	23.32	23.04					
816	75.3	81.6	23.32	23.49	886	77.2	81.8	23.32	23.04					
817	75.4	81.6	23.32	23.49	887	77.3	81.8	23.32	23.03					
818	75.4	81.6	23.32	23.48	888	77.3	81.8	23.32	23.03					
819	75.4	81.7	23.32	23.47	889	77.3	81.8	23.32	23.01					
820	75.4	81.7	23.32	23.47	890	77.3	81.8	23.32	23.01					
821	75.5	81.7	23.32	23.45	891	77.4	81.8	23.32	23.00					
822	75.5	81.7	23.32	23.45	892	77.4	81.8	23.32	22.99					
823	75.5	81.7	23.32	23.44	893	77.4	81.8	23.32	22.99					
824	75.5	81.7	23.32	23.44	894	77.4	81.8	23.32	22.98					
825	75.6	81.7	23.32	23.43	895	77.5	81.8	23.32	22.98					
826	75.6	81.7	23.32	23.43	896	77.5	81.8	23.32	22.97					
827	75.6	81.7	23.32	23.42	897	77.5	81.8	23.32	22.97					
828	75.7	81.7	23.32	23.41	898	77.6	81.8	23.32	22.96					
829	75.7	81.7	23.32	23.41	899	77.6	81.8	23.32	22.95					
830	75.7	81.7	23.32	23.40	900	77.6	81.8	23.32	22.95					
831	75.7	81.7	23.32	23.40	901	77.6	81.8	23.32	22.94					
832	75.8	81.7	23.32	23.39	902	77.7	81.8	23.32	22.94					
833	75.8	81.7	23.32	23.39	903	77.7	81.8	23.32	22.92					
834	75.8	81.7	23.32	23.38	904	77.7	81.8	23.32	22.92					
835	75.8	81.7	23.32	23.36	905	77.7	81.8	23.32	22.91					
836	75.9	81.7	23.32	23.36	906	77.8	81.8	23.32	22.91					
837	75.9	81.7	23.32	23.35	907	77.8	81.8	23.32	22.90					
838	75.9	81.7	23.32	23.35	908	77.8	81.8	23.32	22.89					
839	76.0	81.7	23.32	23.34	909	77.9	81.8	23.32	22.89					
840	76.0	81.7	23.32	23.34	910	77.9	81.8	23.32	22.88					
841	76.0	81.7	23.32	23.33	911	77.9	81.8	23.32	22.88					
842	76.0	81.7	23.32	23.32	912	77.9	81.8	23.32	22.87					
843	76.1	81.7	23.32	23.32	913	78.0	81.8	23.32	22.87					
844	76.1	81.7	23.32	23.31	914	78.0	81.8	23.32	22.86					
845	76.1	81.7	23.32	23.31	915	78.0	81.8	23.32	22.85					
846	76.1	81.7	23.32	23.30	916	78.0	81.8	23.32	22.85					
847	76.2	81.7	23.32	23.30	917	78.1	81.8	23.32	22.83					
848	76.2	81.7	23.32	23.29	918	78.1	81.8	23.32	22.83					
849	76.2	81.7	23.32	23.27	919	78.1	81.8	23.32	22.82					
850	76.3	81.7	23.32	23.27	920	78.1	81.8	23.32	22.82					
851	76.3	81.7	23.32	23.26	921	78.2	81.8	23.32	22.81					
852	76.3	81.7	23.32	23.26	922	78.2	81.8	23.32	22.80					
853	76.3	81.7	23.32	23.25	923	78.2	81.8	23.32	22.80					
854	76.4	81.7	23.32	23.25	924	78.3	81.8	23.32	22.79					

V 製品データ

[PUHY-EP800SDMG2]

室内ユニット 合計容量	能力 (kW)		入力 (kW)		室内ユニット 合計容量	能力 (kW)		入力 (kW)		室内ユニット 合計容量	能力 (kW)		入力 (kW)	
	冷房	暖房	冷房	暖房		冷房	暖房	冷房	暖房		冷房	暖房	冷房	暖房
400	40.0	44.0	9.84	12.91	470	47.0	51.7	12.20	14.95	540	54.0	59.4	14.80	17.22
401	40.1	44.1	9.87	12.93	471	47.1	51.8	12.24	14.97	541	54.1	59.5	14.84	17.25
402	40.2	44.2	9.91	12.96	472	47.2	51.9	12.27	15.01	542	54.2	59.6	14.87	17.28
403	40.3	44.3	9.94	12.99	473	47.3	52.0	12.32	15.04	543	54.3	59.7	14.91	17.31
404	40.4	44.4	9.97	13.01	474	47.4	52.1	12.35	15.06	544	54.4	59.8	14.95	17.35
405	40.5	44.5	10.00	13.04	475	47.5	52.2	12.39	15.10	545	54.5	59.9	14.99	17.38
406	40.6	44.6	10.03	13.07	476	47.6	52.3	12.42	15.13	546	54.6	60.0	15.04	17.42
407	40.7	44.7	10.07	13.10	477	47.7	52.4	12.46	15.16	547	54.7	60.1	15.08	17.45
408	40.8	44.8	10.10	13.13	478	47.8	52.5	12.50	15.19	548	54.8	60.2	15.11	17.49
409	40.9	44.9	10.13	13.15	479	47.9	52.6	12.53	15.23	549	54.9	60.3	15.15	17.52
410	41.0	45.1	10.16	13.18	480	48.0	52.8	12.57	15.25	550	55.0	60.5	15.19	17.56
411	41.1	45.2	10.20	13.21	481	48.1	52.9	12.60	15.29	551	55.1	60.6	15.23	17.59
412	41.2	45.3	10.23	13.23	482	48.2	53.0	12.64	15.32	552	55.2	60.7	15.27	17.63
413	41.3	45.4	10.26	13.27	483	48.3	53.1	12.67	15.34	553	55.3	60.8	15.31	17.66
414	41.4	45.5	10.29	13.29	484	48.4	53.2	12.71	15.38	554	55.4	60.9	15.35	17.70
415	41.5	45.6	10.33	13.32	485	48.5	53.3	12.74	15.41	555	55.5	61.0	15.39	17.73
416	41.6	45.7	10.36	13.35	486	48.6	53.4	12.78	15.45	556	55.6	61.1	15.43	17.77
417	41.7	45.8	10.39	13.37	487	48.7	53.5	12.82	15.47	557	55.7	61.2	15.46	17.80
418	41.8	45.9	10.42	13.41	488	48.8	53.6	12.85	15.51	558	55.8	61.3	15.50	17.84
419	41.9	46.0	10.46	13.43	489	48.9	53.7	12.89	15.54	559	55.9	61.4	15.54	17.87
420	42.0	46.2	10.50	13.47	490	49.0	53.9	12.92	15.57	560	56.0	61.6	15.58	17.91
421	42.1	46.3	10.53	13.49	491	49.1	54.0	12.96	15.60	561	56.1	61.7	15.62	17.94
422	42.2	46.4	10.56	13.53	492	49.2	54.1	13.00	15.64	562	56.2	61.8	15.66	17.98
423	42.3	46.5	10.60	13.55	493	49.3	54.2	13.03	15.67	563	56.3	61.9	15.70	18.01
424	42.4	46.6	10.63	13.57	494	49.4	54.3	13.07	15.69	564	56.4	62.0	15.74	18.05
425	42.5	46.7	10.66	13.61	495	49.5	54.4	13.10	15.73	565	56.5	62.1	15.78	18.08
426	42.6	46.8	10.70	13.63	496	49.6	54.5	13.14	15.76	566	56.6	62.2	15.82	18.12
427	42.7	46.9	10.73	13.67	497	49.7	54.6	13.18	15.80	567	56.7	62.3	15.86	18.15
428	42.8	47.0	10.76	13.69	498	49.8	54.7	13.22	15.82	568	56.8	62.4	15.90	18.19
429	42.9	47.1	10.80	13.72	499	49.9	54.8	13.26	15.86	569	56.9	62.5	15.95	18.22
430	43.0	47.3	10.83	13.75	500	50.0	55.0	13.30	15.89	570	57.0	62.7	15.99	18.26
431	43.1	47.4	10.86	13.78	501	50.1	55.1	13.33	15.93	571	57.1	62.8	16.02	18.29
432	43.2	47.5	10.90	13.81	502	50.2	55.2	13.37	15.95	572	57.2	62.9	16.06	18.33
433	43.3	47.6	10.93	13.84	503	50.3	55.3	13.40	15.98	573	57.3	63.0	16.10	18.36
434	43.4	47.7	10.96	13.86	504	50.4	55.4	13.44	16.02	574	57.4	63.1	16.14	18.40
435	43.5	47.8	11.00	13.90	505	50.5	55.5	13.48	16.05	575	57.5	63.2	16.18	18.43
436	43.6	47.9	11.03	13.92	506	50.6	55.6	13.51	16.08	576	57.6	63.3	16.22	18.48
437	43.7	48.0	11.06	13.96	507	50.7	55.7	13.55	16.11	577	57.7	63.4	16.26	18.51
438	43.8	48.1	11.10	13.98	508	50.8	55.8	13.59	16.15	578	57.8	63.5	16.30	18.55
439	43.9	48.2	11.13	14.02	509	50.9	55.9	13.62	16.18	579	57.9	63.6	16.34	18.58
440	44.0	48.4	11.16	14.04	510	51.0	56.1	13.66	16.22	580	58.0	63.8	16.38	18.62
441	44.1	48.5	11.20	14.07	511	51.1	56.2	13.70	16.24	581	58.1	63.9	16.42	18.65
442	44.2	48.6	11.23	14.10	512	51.2	56.3	13.74	16.28	582	58.2	64.0	16.46	18.69
443	44.3	48.7	11.26	14.13	513	51.3	56.4	13.77	16.31	583	58.3	64.1	16.50	18.72
444	44.4	48.8	11.30	14.16	514	51.4	56.5	13.81	16.35	584	58.4	64.2	16.54	18.76
445	44.5	48.9	11.33	14.19	515	51.5	56.6	13.85	16.38	585	58.5	64.3	16.58	18.79
446	44.6	49.0	11.37	14.21	516	51.6	56.7	13.88	16.42	586	58.6	64.4	16.62	18.83
447	44.7	49.1	11.41	14.25	517	51.7	56.8	13.92	16.44	587	58.7	64.5	16.66	18.87
448	44.8	49.2	11.44	14.28	518	51.8	56.9	13.96	16.47	588	58.8	64.6	16.71	18.91
449	44.9	49.3	11.48	14.31	519	51.9	57.0	13.99	16.51	589	58.9	64.7	16.75	18.94
450	45.0	49.5	11.51	14.34	520	52.0	57.2	14.03	16.54	590	59.0	64.9	16.79	18.98
451	45.1	49.6	11.55	14.37	521	52.1	57.3	14.07	16.58	591	59.1	65.0	16.83	19.01
452	45.2	49.7	11.58	14.40	522	52.2	57.4	14.12	16.61	592	59.2	65.1	16.88	19.05
453	45.3	49.8	11.61	14.42	523	52.3	57.5	14.15	16.64	593	59.3	65.2	16.92	19.08
454	45.4	49.9	11.65	14.46	524	52.4	57.6	14.19	16.67	594	59.4	65.3	16.96	19.12
455	45.5	50.0	11.68	14.49	525	52.5	57.7	14.23	16.71	595	59.5	65.4	17.00	19.17
456	45.6	50.1	11.72	14.52	526	52.6	57.8	14.27	16.74	596	59.6	65.5	17.04	19.20
457	45.7	50.2	11.75	14.55	527	52.7	57.9	14.30	16.78	597	59.7	65.6	17.08	19.24
458	45.8	50.3	11.79	14.57	528	52.8	58.0	14.34	16.81	598	59.8	65.7	17.12	19.27
459	45.9	50.4	11.82	14.61	529	52.9	58.1	14.38	16.85	599	59.9	65.8	17.16	19.30
460	46.0	50.6	11.86	14.63	530	53.0	58.3	14.42	16.88	600	60.0	66.0	17.20	19.34
461	46.1	50.7	11.89	14.67	531	53.1	58.4	14.46	16.90	601	60.1	66.1	17.24	19.39
462	46.2	50.8	11.92	14.70	532	53.2	58.5	14.49	16.94	602	60.2	66.2	17.29	19.42
463	46.3	50.9	11.96	14.73	533	53.3	58.6	14.53	16.97	603	60.3	66.3	17.33	19.46
464	46.4	51.0	11.99	14.76	534	53.4	58.7	14.57	17.01	604	60.4	66.4	17.37	19.49
465	46.5	51.1	12.03	14.80	535	53.5	58.8	14.61	17.04	605	60.5	66.5	17.41	19.53
466	46.6	51.2	12.06	14.82	536	53.6	58.9	14.65	17.08	606	60.6	66.6	17.45	19.56
467	46.7	51.3	12.10	14.85	537	53.7	59.0	14.68	17.11	607	60.7	66.7	17.49	19.61
468	46.8	51.4	12.13	14.88	538	53.8	59.1	14.72	17.15	608	60.8	66.8	17.53	19.64
469	46.9	51.5	12.17	14.91	539	53.9	59.2	14.76	17.18	609	60.9	66.9	17.57	19.68

V [1] 機種選定方法

室外ユニット

室内ユニット 合計容量	能力 (kW)		入力 (kW)		室内ユニット 合計容量	能力 (kW)		入力 (kW)		室内ユニット 合計容量	能力 (kW)		入力 (kW)	
	冷房	暖房	冷房	暖房		冷房	暖房	冷房	暖房		冷房	暖房	冷房	暖房
610	61.0	67.1	17.62	19.71	680	68.0	74.8	20.67	22.45	750	75.0	82.5	23.93	25.41
611	61.1	67.2	17.66	19.76	681	68.1	74.9	20.71	22.49	751	75.1	82.6	23.98	25.46
612	61.2	67.3	17.70	19.79	682	68.2	75.0	20.76	22.53	752	75.2	82.7	24.03	25.50
613	61.3	67.4	17.74	19.83	683	68.3	75.1	20.80	22.57	753	75.3	82.8	24.07	25.54
614	61.4	67.5	17.79	19.86	684	68.4	75.2	20.85	22.61	754	75.4	82.9	24.13	25.58
615	61.5	67.6	17.83	19.90	685	68.5	75.3	20.89	22.65	755	75.5	83.0	24.18	25.63
616	61.6	67.7	17.87	19.95	686	68.6	75.4	20.93	22.70	756	75.6	83.1	24.23	25.68
617	61.7	67.8	17.92	19.98	687	68.7	75.5	20.98	22.73	757	75.7	83.2	24.28	25.72
618	61.8	67.9	17.96	20.02	688	68.8	75.6	21.02	22.78	758	75.8	83.3	24.32	25.76
619	61.9	68.0	18.00	20.05	689	68.9	75.7	21.07	22.81	759	75.9	83.4	24.37	25.81
620	62.0	68.2	18.04	20.10	690	69.0	75.9	21.11	22.86	760	76.0	83.6	24.42	25.85
621	62.1	68.3	18.08	20.13	691	69.1	76.0	21.16	22.89	761	76.1	83.7	24.47	25.90
622	62.2	68.4	18.13	20.17	692	69.2	76.1	21.21	22.94	762	76.2	83.8	24.52	25.95
623	62.3	68.5	18.17	20.20	693	69.3	76.2	21.25	22.99	763	76.3	83.9	24.57	25.98
624	62.4	68.6	18.21	20.25	694	69.4	76.3	21.30	23.02	764	76.4	84.0	24.61	26.03
625	62.5	68.7	18.25	20.28	695	69.5	76.4	21.34	23.07	765	76.5	84.1	24.66	26.07
626	62.6	68.8	18.29	20.32	696	69.6	76.5	21.40	23.10	766	76.6	84.2	24.71	26.12
627	62.7	68.9	18.34	20.35	697	69.7	76.6	21.44	23.15	767	76.7	84.3	24.76	26.17
628	62.8	69.0	18.38	20.40	698	69.8	76.7	21.49	23.18	768	76.8	84.4	24.81	26.21
629	62.9	69.1	18.42	20.44	699	69.9	76.8	21.53	23.23	769	76.9	84.5	24.86	26.25
630	63.0	69.3	18.46	20.47	700	70.0	77.0	21.58	23.27	770	77.0	84.7	24.91	26.30
631	63.1	69.4	18.51	20.52	701	70.1	77.1	21.62	23.31	771	77.1	84.8	24.95	26.34
632	63.2	69.5	18.55	20.55	702	70.2	77.2	21.67	23.36	772	77.2	84.9	25.00	26.39
633	63.3	69.6	18.59	20.59	703	70.3	77.3	21.71	23.39	773	77.3	85.0	25.06	26.44
634	63.4	69.7	18.63	20.62	704	70.4	77.4	21.76	23.44	774	77.4	85.1	25.11	26.48
635	63.5	69.8	18.69	20.67	705	70.5	77.5	21.81	23.48	775	77.5	85.2	25.16	26.53
636	63.6	69.9	18.73	20.70	706	70.6	77.6	21.85	23.52	776	77.6	85.3	25.21	26.57
637	63.7	70.0	18.77	20.74	707	70.7	77.7	21.90	23.57	777	77.7	85.4	25.26	26.61
638	63.8	70.1	18.81	20.78	708	70.8	77.8	21.94	23.60	778	77.8	85.5	25.31	26.66
639	63.9	70.2	18.86	20.82	709	70.9	77.9	21.99	23.65	779	77.9	85.6	25.36	26.70
640	64.0	70.4	18.90	20.85	710	71.0	78.1	22.04	23.69	780	78.0	85.8	25.41	26.75
641	64.1	70.5	18.94	20.90	711	71.1	78.2	22.08	23.73	781	78.1	85.9	25.45	26.80
642	64.2	70.6	18.98	20.94	712	71.2	78.3	22.13	23.78	782	78.2	86.0	25.50	26.84
643	64.3	70.7	19.03	20.97	713	71.3	78.4	22.17	23.81	783	78.3	86.1	25.55	26.89
644	64.4	70.8	19.07	21.02	714	71.4	78.5	22.22	23.86	784	78.4	86.2	25.60	26.94
645	64.5	70.9	19.11	21.05	715	71.5	78.6	22.27	23.90	785	78.5	86.3	25.65	26.98
646	64.6	71.0	19.16	21.09	716	71.6	78.7	22.32	23.94	786	78.6	86.4	25.70	27.03
647	64.7	71.1	19.20	21.13	717	71.7	78.8	22.37	23.99	787	78.7	86.5	25.75	27.06
648	64.8	71.2	19.24	21.17	718	71.8	78.9	22.41	24.02	788	78.8	86.6	25.80	27.11
649	64.9	71.3	19.29	21.20	719	71.9	79.0	22.46	24.07	789	78.9	86.7	25.85	27.16
650	65.0	71.5	19.33	21.25	720	72.0	79.2	22.51	24.12	790	79.0	86.9	25.90	27.20
651	65.1	71.6	19.37	21.29	721	72.1	79.3	22.55	24.15	791	79.1	87.0	25.95	27.25
652	65.2	71.7	19.42	21.33	722	72.2	79.4	22.60	24.20	792	79.2	87.1	26.01	27.30
653	65.3	71.8	19.46	21.37	723	72.3	79.5	22.65	24.24	793	79.3	87.2	26.06	27.34
654	65.4	71.9	19.50	21.40	724	72.4	79.6	22.69	24.28	794	79.4	87.3	26.11	27.39
655	65.5	72.0	19.55	21.45	725	72.5	79.7	22.74	24.33	795	79.5	87.4	26.16	27.44
656	65.6	72.1	19.60	21.48	726	72.6	79.8	22.79	24.37	796	79.6	87.5	26.21	27.48
657	65.7	72.2	19.64	21.53	727	72.7	79.9	22.83	24.41	797	79.7	87.6	26.26	27.53
658	65.8	72.3	19.69	21.57	728	72.8	80.0	22.88	24.45	798	79.8	87.7	26.31	27.58
659	65.9	72.4	19.73	21.60	729	72.9	80.1	22.93	24.50	799	79.9	87.8	26.36	27.62
660	66.0	72.6	19.77	21.65	730	73.0	80.3	22.97	24.54	800	80.0	88.0	26.40	27.67
661	66.1	72.7	19.82	21.68	731	73.1	80.4	23.02	24.58	801	80.0	88.0	26.40	27.66
662	66.2	72.8	19.86	21.73	732	73.2	80.5	23.07	24.63	802	80.1	88.0	26.40	27.66
663	66.3	72.9	19.90	21.76	733	73.3	80.6	23.11	24.66	803	80.1	88.0	26.40	27.65
664	66.4	73.0	19.95	21.80	734	73.4	80.7	23.16	24.71	804	80.1	88.0	26.40	27.64
665	66.5	73.1	19.99	21.84	735	73.5	80.8	23.22	24.76	805	80.1	88.0	26.40	27.64
666	66.6	73.2	20.04	21.88	736	73.6	80.9	23.27	24.80	806	80.2	88.0	26.40	27.62
667	66.7	73.3	20.08	21.93	737	73.7	81.0	23.31	24.84	807	80.2	88.0	26.40	27.61
668	66.8	73.4	20.12	21.96	738	73.8	81.1	23.36	24.89	808	80.2	88.0	26.40	27.61
669	66.9	73.5	20.17	22.01	739	73.9	81.2	23.41	24.93	809	80.2	88.0	26.40	27.60
670	67.0	73.7	20.21	22.04	740	74.0	81.4	23.46	24.98	810	80.3	88.1	26.40	27.60
671	67.1	73.8	20.26	22.09	741	74.1	81.5	23.50	25.01	811	80.3	88.1	26.40	27.59
672	67.2	73.9	20.30	22.12	742	74.2	81.6	23.55	25.06	812	80.3	88.1	26.40	27.58
673	67.3	74.0	20.35	22.16	743	74.3	81.7	23.60	25.11	813	80.3	88.1	26.40	27.58
674	67.4	74.1	20.39	22.21	744	74.4	81.8	23.64	25.14	814	80.4	88.1	26.41	27.57
675	67.5	74.2	20.43	22.24	745	74.5	81.9	23.69	25.19	815	80.4	88.1	26.41	27.55
676	67.6	74.3	20.49	22.29	746	74.6	82.0	23.74	25.24	816	80.4	88.1	26.41	27.55
677	67.7	74.4	20.53	22.32	747	74.7	82.1	23.79	25.28	817	80.5	88.1	26.41	27.54
678	67.8	74.5	20.58	22.37	748	74.8	82.2	23.84	25.33	818	80.5	88.1	26.41	27.53
679	67.9	74.6	20.62	22.40	749	74.9	82.3	23.88	25.36	819	80.5	88.2	26.41	27.53

V 製品データ

V [1] 機種選定方法

室内ユニット 合計容量	能力 (kW)		入力 (kW)		室内ユニット 合計容量	能力 (kW)		入力 (kW)		室内ユニット 合計容量	能力 (kW)		入力 (kW)	
	冷房	暖房	冷房	暖房		冷房	暖房	冷房	暖房		冷房	暖房	冷房	暖房
820	80.5	88.2	26.41	27.52	890	82.4	88.9	26.43	26.99	960	84.3	89.7	26.46	26.46
821	80.6	88.2	26.41	27.51	891	82.4	89.0	26.43	26.98	961	84.3	89.7	26.46	26.46
822	80.6	88.2	26.41	27.51	892	82.5	89.0	26.43	26.97	962	84.3	89.7	26.46	26.45
823	80.6	88.2	26.41	27.50	893	82.5	89.0	26.43	26.97	963	84.4	89.7	26.46	26.44
824	80.6	88.2	26.41	27.48	894	82.5	89.0	26.43	26.96	964	84.4	89.8	26.46	26.44
825	80.7	88.2	26.41	27.48	895	82.5	89.0	26.43	26.95	965	84.4	89.8	26.46	26.42
826	80.7	88.2	26.41	27.47	896	82.6	89.0	26.44	26.95	966	84.4	89.8	26.46	26.41
827	80.7	88.2	26.41	27.47	897	82.6	89.0	26.44	26.94	967	84.5	89.8	26.46	26.41
828	80.8	88.3	26.41	27.46	898	82.6	89.0	26.44	26.94	968	84.5	89.8	26.46	26.40
829	80.8	88.3	26.41	27.45	899	82.7	89.0	26.44	26.92	969	84.5	89.8	26.46	26.40
830	80.8	88.3	26.41	27.45	900	82.7	89.1	26.44	26.91	970	84.6	89.8	26.46	26.39
831	80.8	88.3	26.41	27.44	901	82.7	89.1	26.44	26.91	971	84.6	89.8	26.46	26.38
832	80.9	88.3	26.41	27.43	902	82.7	89.1	26.44	26.90	972	84.6	89.8	26.46	26.38
833	80.9	88.3	26.41	27.43	903	82.8	89.1	26.44	26.89	973	84.6	89.9	26.46	26.37
834	80.9	88.3	26.41	27.41	904	82.8	89.1	26.44	26.89	974	84.7	89.9	26.46	26.35
835	80.9	88.3	26.41	27.40	905	82.8	89.1	26.44	26.88	975	84.7	89.9	26.46	26.35
836	81.0	88.3	26.41	27.40	906	82.8	89.1	26.44	26.87	976	84.7	89.9	26.46	26.34
837	81.0	88.4	26.41	27.39	907	82.9	89.1	26.44	26.87	977	84.7	89.9	26.46	26.33
838	81.0	88.4	26.41	27.38	908	82.9	89.1	26.44	26.85	978	84.8	89.9	26.47	26.33
839	81.0	88.4	26.41	27.38	909	82.9	89.2	26.44	26.84	979	84.8	89.9	26.47	26.32
840	81.1	88.4	26.41	27.37	910	82.9	89.2	26.44	26.84	980	84.8	89.9	26.47	26.31
841	81.1	88.4	26.41	27.36	911	83.0	89.2	26.44	26.83	981	84.9	89.9	26.47	26.31
842	81.1	88.4	26.42	27.36	912	83.0	89.2	26.44	26.82	982	84.9	90.0	26.47	26.30
843	81.2	88.4	26.42	27.34	913	83.0	89.2	26.44	26.82	983	84.9	90.0	26.47	26.28
844	81.2	88.4	26.42	27.33	914	83.1	89.2	26.44	26.81	984	84.9	90.0	26.47	26.28
845	81.2	88.4	26.42	27.33	915	83.1	89.2	26.44	26.81	985	85.0	90.0	26.47	26.27
846	81.2	88.5	26.42	27.32	916	83.1	89.2	26.44	26.80	986	85.0	90.0	26.47	26.27
847	81.3	88.5	26.42	27.32	917	83.1	89.2	26.44	26.78	987	85.0	90.0	26.47	26.26
848	81.3	88.5	26.42	27.31	918	83.2	89.2	26.44	26.78	988	85.0	90.0	26.47	26.25
849	81.3	88.5	26.42	27.30	919	83.2	89.3	26.44	26.77	989	85.1	90.0	26.47	26.25
850	81.3	88.5	26.42	27.30	920	83.2	89.3	26.44	26.76	990	85.1	90.0	26.47	26.24
851	81.4	88.5	26.42	27.29	921	83.2	89.3	26.44	26.76	991	85.1	90.1	26.47	26.23
852	81.4	88.5	26.42	27.27	922	83.3	89.3	26.44	26.75	992	85.1	90.1	26.47	26.23
853	81.4	88.5	26.42	27.27	923	83.3	89.3	26.44	26.74	993	85.2	90.1	26.47	26.21
854	81.4	88.5	26.42	27.26	924	83.3	89.3	26.45	26.74	994	85.2	90.1	26.47	26.20
855	81.5	88.6	26.42	27.25	925	83.4	89.3	26.45	26.73	995	85.2	90.1	26.47	26.20
856	81.5	88.6	26.42	27.25	926	83.4	89.3	26.45	26.71	996	85.3	90.1	26.47	26.19
857	81.5	88.6	26.42	27.24	927	83.4	89.3	26.45	26.71	997	85.3	90.1	26.47	26.18
858	81.6	88.6	26.42	27.23	928	83.4	89.4	26.45	26.70	998	85.3	90.1	26.47	26.18
859	81.6	88.6	26.42	27.23	929	83.5	89.4	26.45	26.69	999	85.3	90.1	26.47	26.17
860	81.6	88.6	26.42	27.22	930	83.5	89.4	26.45	26.69	1000	85.4	90.2	26.47	26.16
861	81.6	88.6	26.42	27.20	931	83.5	89.4	26.45	26.68	1001	85.4	90.2	26.47	26.16
862	81.7	88.6	26.42	27.20	932	83.5	89.4	26.45	26.67	1002	85.4	90.2	26.47	26.14
863	81.7	88.6	26.42	27.19	933	83.6	89.4	26.45	26.67	1003	85.4	90.2	26.47	26.13
864	81.7	88.7	26.42	27.19	934	83.6	89.4	26.45	26.66	1004	85.5	90.2	26.47	26.13
865	81.7	88.7	26.42	27.18	935	83.6	89.4	26.45	26.66	1005	85.5	90.2	26.47	26.12
866	81.8	88.7	26.42	27.17	936	83.6	89.4	26.45	26.64	1006	85.5	90.2	26.48	26.12
867	81.8	88.7	26.42	27.17	937	83.7	89.5	26.45	26.63	1007	85.5	90.2	26.48	26.11
868	81.8	88.7	26.42	27.16	938	83.7	89.5	26.45	26.63	1008	85.6	90.2	26.48	26.10
869	81.8	88.7	26.43	27.15	939	83.7	89.5	26.45	26.62	1009	85.6	90.3	26.48	26.10
870	81.9	88.7	26.43	27.15	940	83.8	89.5	26.45	26.61	1010	85.6	90.3	26.48	26.09
871	81.9	88.7	26.43	27.13	941	83.8	89.5	26.45	26.61	1011	85.7	90.3	26.48	26.07
872	81.9	88.7	26.43	27.12	942	83.8	89.5	26.45	26.60	1012	85.7	90.3	26.48	26.07
873	82.0	88.8	26.43	27.12	943	83.8	89.5	26.45	26.59	1013	85.7	90.3	26.48	26.06
874	82.0	88.8	26.43	27.11	944	83.9	89.5	26.45	26.59	1014	85.7	90.3	26.48	26.05
875	82.0	88.8	26.43	27.10	945	83.9	89.5	26.45	26.57	1015	85.8	90.3	26.48	26.05
876	82.0	88.8	26.43	27.10	946	83.9	89.6	26.45	26.56	1016	85.8	90.3	26.48	26.04
877	82.1	88.8	26.43	27.09	947	83.9	89.6	26.45	26.56	1017	85.8	90.3	26.48	26.03
878	82.1	88.8	26.43	27.08	948	84.0	89.6	26.45	26.55	1018	85.8	90.4	26.48	26.03
879	82.1	88.8	26.43	27.08	949	84.0	89.6	26.45	26.54	1019	85.9	90.4	26.48	26.02
880	82.1	88.8	26.43	27.06	950	84.0	89.6	26.45	26.54	1020	85.9	90.4	26.48	26.00
881	82.2	88.8	26.43	27.06	951	84.0	89.6	26.46	26.53	1021	85.9	90.4	26.48	26.00
882	82.2	88.9	26.43	27.05	952	84.1	89.6	26.46	26.53	1022	85.9	90.4	26.48	25.99
883	82.2	88.9	26.43	27.04	953	84.1	89.6	26.46	26.52	1023	86.0	90.4	26.48	25.99
884	82.3	88.9	26.43	27.04	954	84.1	89.6	26.46	26.50	1024	86.0	90.4	26.48	25.98
885	82.3	88.9	26.43	27.03	955	84.2	89.7	26.46	26.50	1025	86.0	90.4	26.48	25.97
886	82.3	88.9	26.43	27.02	956	84.2	89.7	26.46	26.49	1026	86.1	90.4	26.48	25.97
887	82.3	88.9	26.43	27.02	957	84.2	89.7	26.46	26.48	1027	86.1	90.5	26.48	25.96
888	82.4	88.9	26.43	27.01	958	84.2	89.7	26.46	26.48	1028	86.1	90.5	26.48	25.95
889	82.4	88.9	26.43	26.99	959	84.3	89.7	26.46	26.47	1029	86.1	90.5	26.48	25.95

室外ユニット

V 製品データ

V [1] 機種選定方法

室内ユニット 合計容量	能力 (kW)		入力 (kW)	
	冷房	暖房	冷房	暖房
1030	86.2	90.5	26.48	25.93
1031	86.2	90.5	26.48	25.92
1032	86.2	90.5	26.48	25.92
1033	86.2	90.5	26.49	25.91
1034	86.3	90.5	26.49	25.90
1035	86.3	90.5	26.49	25.90
1036	86.3	90.5	26.49	25.89
1037	86.4	90.6	26.49	25.88
1038	86.4	90.6	26.49	25.88
1039	86.4	90.6	26.49	25.86
1040	86.4	90.6	26.49	25.86

[PUHY-EP850SDMG2]

室内ユニット 合計容量	能力 (kW)		入力 (kW)		室内ユニット 合計容量	能力 (kW)		入力 (kW)		室内ユニット 合計容量	能力 (kW)		入力 (kW)	
	冷房	暖房	冷房	暖房		冷房	暖房	冷房	暖房		冷房	暖房	冷房	暖房
425	42.5	47.5	11.40	13.10	495	49.5	55.3	13.77	15.16	565	56.5	63.1	16.34	17.40
426	42.6	47.6	11.43	13.12	496	49.6	55.4	13.80	15.19	566	56.6	63.2	16.38	17.43
427	42.7	47.7	11.46	13.15	497	49.7	55.5	13.85	15.23	567	56.7	63.3	16.41	17.46
428	42.8	47.8	11.50	13.18	498	49.8	55.6	13.88	15.25	568	56.8	63.4	16.46	17.50
429	42.9	47.9	11.53	13.20	499	49.9	55.7	13.91	15.28	569	56.9	63.5	16.49	17.53
430	43.0	48.0	11.56	13.24	500	50.0	55.8	13.95	15.32	570	57.0	63.7	16.53	17.56
431	43.1	48.1	11.60	13.26	501	50.1	55.9	13.99	15.34	571	57.1	63.8	16.57	17.59
432	43.2	48.2	11.64	13.30	502	50.2	56.1	14.02	15.37	572	57.2	63.9	16.61	17.62
433	43.3	48.3	11.67	13.32	503	50.3	56.2	14.06	15.41	573	57.3	64.0	16.65	17.66
434	43.4	48.5	11.70	13.35	504	50.4	56.3	14.09	15.44	574	57.4	64.1	16.68	17.69
435	43.5	48.6	11.73	13.38	505	50.5	56.4	14.13	15.47	575	57.5	64.2	16.72	17.73
436	43.6	48.7	11.76	13.41	506	50.6	56.5	14.16	15.50	576	57.6	64.3	16.76	17.76
437	43.7	48.8	11.80	13.43	507	50.7	56.6	14.20	15.53	577	57.7	64.4	16.80	17.80
438	43.8	48.9	11.83	13.47	508	50.8	56.7	14.23	15.56	578	57.8	64.6	16.84	17.83
439	43.9	49.0	11.86	13.49	509	50.9	56.8	14.27	15.59	579	57.9	64.7	16.87	17.86
440	44.0	49.1	11.89	13.52	510	51.0	57.0	14.31	15.63	580	58.0	64.8	16.92	17.90
441	44.1	49.2	11.93	13.56	511	51.1	57.1	14.34	15.66	581	58.1	64.9	16.95	17.93
442	44.2	49.4	11.96	13.58	512	51.2	57.2	14.38	15.68	582	58.2	65.0	16.99	17.97
443	44.3	49.5	11.99	13.62	513	51.3	57.3	14.42	15.72	583	58.3	65.1	17.03	18.00
444	44.4	49.6	12.02	13.64	514	51.4	57.4	14.45	15.75	584	58.4	65.2	17.07	18.04
445	44.5	49.7	12.06	13.67	515	51.5	57.5	14.49	15.79	585	58.5	65.3	17.11	18.07
446	44.6	49.8	12.10	13.70	516	51.6	57.6	14.52	15.81	586	58.6	65.4	17.15	18.10
447	44.7	49.9	12.13	13.73	517	51.7	57.7	14.56	15.84	587	58.7	65.6	17.19	18.13
448	44.8	50.0	12.16	13.75	518	51.8	57.8	14.60	15.88	588	58.8	65.7	17.23	18.16
449	44.9	50.1	12.19	13.79	519	51.9	58.0	14.63	15.91	589	58.9	65.8	17.26	18.20
450	45.0	50.2	12.23	13.81	520	52.0	58.1	14.66	15.93	590	59.0	65.9	17.30	18.23
451	45.1	50.4	12.26	13.84	521	52.1	58.2	14.71	15.97	591	59.1	66.0	17.35	18.26
452	45.2	50.5	12.29	13.87	522	52.2	58.3	14.74	16.00	592	59.2	66.1	17.38	18.30
453	45.3	50.6	12.32	13.90	523	52.3	58.4	14.78	16.04	593	59.3	66.2	17.42	18.33
454	45.4	50.7	12.37	13.94	524	52.4	58.5	14.81	16.07	594	59.4	66.3	17.46	18.37
455	45.5	50.8	12.40	13.96	525	52.5	58.6	14.85	16.09	595	59.5	66.5	17.50	18.40
456	45.6	50.9	12.43	13.99	526	52.6	58.7	14.89	16.13	596	59.6	66.6	17.54	18.44
457	45.7	51.0	12.46	14.02	527	52.7	58.9	14.92	16.16	597	59.7	66.7	17.58	18.47
458	45.8	51.1	12.49	14.05	528	52.8	59.0	14.96	16.20	598	59.8	66.8	17.61	18.50
459	45.9	51.3	12.53	14.07	529	52.9	59.1	15.00	16.22	599	59.9	66.9	17.66	18.54
460	46.0	51.4	12.56	14.11	530	53.0	59.2	15.03	16.25	600	60.0	67.0	17.70	18.57
461	46.1	51.5	12.60	14.14	531	53.1	59.3	15.07	16.29	601	60.1	67.1	17.73	18.61
462	46.2	51.6	12.63	14.16	532	53.2	59.4	15.10	16.32	602	60.2	67.2	17.78	18.64
463	46.3	51.7	12.67	14.20	533	53.3	59.5	15.15	16.36	603	60.3	67.3	17.82	18.68
464	46.4	51.8	12.70	14.22	534	53.4	59.6	15.18	16.38	604	60.4	67.5	17.85	18.71
465	46.5	51.9	12.73	14.25	535	53.5	59.7	15.22	16.41	605	60.5	67.6	17.89	18.74
466	46.6	52.0	12.76	14.29	536	53.6	59.9	15.25	16.45	606	60.6	67.7	17.94	18.78
467	46.7	52.1	12.81	14.31	537	53.7	60.0	15.29	16.48	607	60.7	67.8	17.98	18.81
468	46.8	52.3	12.84	14.35	538	53.8	60.1	15.33	16.52	608	60.8	67.9	18.01	18.85
469	46.9	52.4	12.87	14.37	539	53.9	60.2	15.36	16.54	609	60.9	68.0	18.05	18.89
470	47.0	52.5	12.90	14.40	540	54.0	60.3	15.40	16.57	610	61.0	68.1	18.10	18.93
471	47.1	52.6	12.93	14.44	541	54.1	60.4	15.44	16.61	611	61.1	68.2	18.13	18.96
472	47.2	52.7	12.98	14.46	542	54.2	60.5	15.48	16.64	612	61.2	68.4	18.17	19.00
473	47.3	52.8	13.01	14.49	543	54.3	60.6	15.51	16.68	613	61.3	68.5	18.22	19.03
474	47.4	52.9	13.04	14.52	544	54.4	60.8	15.55	16.71	614	61.4	68.6	18.26	19.06
475	47.5	53.0	13.07	14.55	545	54.5	60.9	15.59	16.73	615	61.5	68.7	18.29	19.10
476	47.6	53.2	13.11	14.59	546	54.6	61.0	15.63	16.77	616	61.6	68.8	18.33	19.13
477	47.7	53.3	13.15	14.61	547	54.7	61.1	15.66	16.80	617	61.7	68.9	18.38	19.17
478	47.8	53.4	13.18	14.64	548	54.8	61.2	15.69	16.84	618	61.8	69.0	18.41	19.20
479	47.9	53.5	13.21	14.68	549	54.9	61.3	15.74	16.87	619	61.9	69.1	18.45	19.24
480	48.0	53.6	13.25	14.70	550	55.0	61.4	15.77	16.90	620	62.0	69.2	18.49	19.27
481	48.1	53.7	13.28	14.73	551	55.1	61.5	15.81	16.94	621	62.1	69.4	18.54	19.30
482	48.2	53.8	13.32	14.77	552	55.2	61.6	15.84	16.96	622	62.2	69.5	18.57	19.34
483	48.3	53.9	13.35	14.79	553	55.3	61.8	15.89	17.00	623	62.3	69.6	18.61	19.37
484	48.4	54.0	13.39	14.83	554	55.4	61.9	15.92	17.03	624	62.4	69.7	18.66	19.41
485	48.5	54.2	13.42	14.86	555	55.5	62.0	15.96	17.06	625	62.5	69.8	18.70	19.44
486	48.6	54.3	13.46	14.88	556	55.6	62.1	15.99	17.10	626	62.6	69.9	18.74	19.49
487	48.7	54.4	13.49	14.92	557	55.7	62.2	16.04	17.13	627	62.7	70.0	18.77	19.52
488	48.8	54.5	13.52	14.95	558	55.8	62.3	16.08	17.17	628	62.8	70.1	18.82	19.55
489	48.9	54.6	13.56	14.97	559	55.9	62.4	16.11	17.20	629	62.9	70.3	18.86	19.59
490	49.0	54.7	13.60	15.01	560	56.0	62.5	16.15	17.22	630	63.0	70.4	18.90	19.62
491	49.1	54.8	13.63	15.04	561	56.1	62.7	16.19	17.26	631	63.1	70.5	18.93	19.66
492	49.2	54.9	13.66	15.07	562	56.2	62.8	16.23	17.29	632	63.2	70.6	18.98	19.69
493	49.3	55.1	13.71	15.10	563	56.3	62.9	16.26	17.33	633	63.3	70.7	19.02	19.73
494	49.4	55.2	13.74	15.13	564	56.4	63.0	16.30	17.36	634	63.4	70.8	19.06	19.76

V [1] 機種選定方法

室外ユニット

室内ユニット 合計容量	能力 (kW)		入力 (kW)		室内ユニット 合計容量	能力 (kW)		入力 (kW)		室内ユニット 合計容量	能力 (kW)		入力 (kW)	
	冷房	暖房	冷房	暖房		冷房	暖房	冷房	暖房		冷房	暖房	冷房	暖房
635	63.5	70.9	19.11	19.79	705	70.5	78.7	22.06	22.38	775	77.5	86.6	25.22	25.12
636	63.6	71.0	19.15	19.84	706	70.6	78.9	22.11	22.41	776	77.6	86.7	25.27	25.16
637	63.7	71.1	19.18	19.87	707	70.7	79.0	22.15	22.46	777	77.7	86.8	25.31	25.20
638	63.8	71.3	19.22	19.91	708	70.8	79.1	22.20	22.49	778	77.8	86.9	25.36	25.24
639	63.9	71.4	19.27	19.94	709	70.9	79.2	22.24	22.52	779	77.9	87.0	25.41	25.28
640	64.0	71.5	19.31	19.98	710	71.0	79.3	22.28	22.57	780	78.0	87.1	25.45	25.32
641	64.1	71.6	19.35	20.01	711	71.1	79.4	22.33	22.60	781	78.1	87.2	25.50	25.37
642	64.2	71.7	19.39	20.05	712	71.2	79.5	22.37	22.64	782	78.2	87.4	25.55	25.40
643	64.3	71.8	19.43	20.08	713	71.3	79.6	22.41	22.68	783	78.3	87.5	25.59	25.45
644	64.4	71.9	19.47	20.13	714	71.4	79.8	22.46	22.72	784	78.4	87.6	25.64	25.48
645	64.5	72.0	19.51	20.16	715	71.5	79.9	22.50	22.75	785	78.5	87.7	25.69	25.53
646	64.6	72.2	19.56	20.19	716	71.6	80.0	22.54	22.80	786	78.6	87.8	25.73	25.56
647	64.7	72.3	19.60	20.23	717	71.7	80.1	22.60	22.83	787	78.7	87.9	25.78	25.61
648	64.8	72.4	19.64	20.26	718	71.8	80.2	22.64	22.87	788	78.8	88.0	25.83	25.64
649	64.9	72.5	19.68	20.30	719	71.9	80.3	22.68	22.91	789	78.9	88.1	25.88	25.69
650	65.0	72.6	19.72	20.33	720	72.0	80.4	22.72	22.95	790	79.0	88.2	25.92	25.73
651	65.1	72.7	19.76	20.38	721	72.1	80.5	22.77	22.98	791	79.1	88.4	25.97	25.77
652	65.2	72.8	19.80	20.41	722	72.2	80.6	22.81	23.03	792	79.2	88.5	26.02	25.81
653	65.3	72.9	19.85	20.45	723	72.3	80.8	22.85	23.06	793	79.3	88.6	26.06	25.85
654	65.4	73.0	19.89	20.48	724	72.4	80.9	22.90	23.11	794	79.4	88.7	26.12	25.89
655	65.5	73.2	19.93	20.51	725	72.5	81.0	22.95	23.14	795	79.5	88.8	26.16	25.94
656	65.6	73.3	19.98	20.56	726	72.6	81.1	22.99	23.18	796	79.6	88.9	26.20	25.97
657	65.7	73.4	20.01	20.59	727	72.7	81.2	23.04	23.22	797	79.7	89.0	26.26	26.02
658	65.8	73.5	20.05	20.63	728	72.8	81.3	23.08	23.26	798	79.8	89.1	26.30	26.05
659	65.9	73.6	20.09	20.66	729	72.9	81.4	23.12	23.30	799	79.9	89.3	26.35	26.10
660	66.0	73.7	20.14	20.70	730	73.0	81.5	23.16	23.34	800	80.0	89.4	26.39	26.15
661	66.1	73.8	20.18	20.73	731	73.1	81.7	23.22	23.37	801	80.1	89.5	26.44	26.18
662	66.2	73.9	20.22	20.78	732	73.2	81.8	23.26	23.42	802	80.2	89.6	26.49	26.23
663	66.3	74.1	20.27	20.81	733	73.3	81.9	23.30	23.45	803	80.3	89.7	26.53	26.27
664	66.4	74.2	20.31	20.85	734	73.4	82.0	23.35	23.50	804	80.4	89.8	26.59	26.31
665	66.5	74.3	20.35	20.88	735	73.5	82.1	23.39	23.53	805	80.5	89.9	26.63	26.35
666	66.6	74.4	20.39	20.91	736	73.6	82.2	23.43	23.56	806	80.6	90.0	26.68	26.39
667	66.7	74.5	20.43	20.96	737	73.7	82.3	23.49	23.61	807	80.7	90.1	26.73	26.43
668	66.8	74.6	20.47	20.99	738	73.8	82.4	23.53	23.64	808	80.8	90.3	26.78	26.48
669	66.9	74.7	20.51	21.03	739	73.9	82.5	23.57	23.69	809	80.9	90.4	26.82	26.51
670	67.0	74.8	20.56	21.06	740	74.0	82.7	23.61	23.72	810	81.0	90.5	26.88	26.56
671	67.1	74.9	20.60	21.11	741	74.1	82.8	23.66	23.77	811	81.1	90.6	26.92	26.60
672	67.2	75.1	20.64	21.14	742	74.2	82.9	23.71	23.80	812	81.2	90.7	26.96	26.64
673	67.3	75.2	20.68	21.18	743	74.3	83.0	23.75	23.84	813	81.3	90.8	27.02	26.68
674	67.4	75.3	20.73	21.21	744	74.4	83.1	23.80	23.88	814	81.4	90.9	27.06	26.73
675	67.5	75.4	20.77	21.25	745	74.5	83.2	23.84	23.92	815	81.5	91.0	27.11	26.76
676	67.6	75.5	20.81	21.29	746	74.6	83.3	23.89	23.96	816	81.6	91.2	27.16	26.81
677	67.7	75.6	20.86	21.33	747	74.7	83.4	23.94	24.00	817	81.7	91.3	27.21	26.85
678	67.8	75.7	20.90	21.36	748	74.8	83.6	23.98	24.04	818	81.8	91.4	27.25	26.89
679	67.9	75.8	20.94	21.39	749	74.9	83.7	24.02	24.08	819	81.9	91.5	27.31	26.93
680	68.0	76.0	20.98	21.44	750	75.0	83.8	24.07	24.12	820	82.0	91.6	27.35	26.98
681	68.1	76.1	21.03	21.47	751	75.1	83.9	24.12	24.16	821	82.1	91.7	27.40	27.01
682	68.2	76.2	21.07	21.51	752	75.2	84.0	24.16	24.20	822	82.2	91.8	27.45	27.06
683	68.3	76.3	21.11	21.54	753	75.3	84.1	24.21	24.24	823	82.3	91.9	27.50	27.10
684	68.4	76.4	21.16	21.59	754	75.4	84.2	24.25	24.28	824	82.4	92.0	27.54	27.14
685	68.5	76.5	21.20	21.62	755	75.5	84.3	24.30	24.32	825	82.5	92.2	27.60	27.18
686	68.6	76.6	21.24	21.66	756	75.6	84.4	24.34	24.36	826	82.6	92.3	27.64	27.23
687	68.7	76.7	21.29	21.69	757	75.7	84.6	24.39	24.40	827	82.7	92.4	27.69	27.26
688	68.8	76.8	21.33	21.74	758	75.8	84.7	24.43	24.43	828	82.8	92.5	27.74	27.31
689	68.9	77.0	21.37	21.77	759	75.9	84.8	24.48	24.48	829	82.9	92.6	27.79	27.36
690	69.0	77.1	21.41	21.81	760	76.0	84.9	24.53	24.51	830	83.0	92.7	27.84	27.39
691	69.1	77.2	21.46	21.85	761	76.1	85.0	24.57	24.56	831	83.1	92.8	27.89	27.44
692	69.2	77.3	21.50	21.88	762	76.2	85.1	24.62	24.59	832	83.2	92.9	27.94	27.48
693	69.3	77.4	21.54	21.92	763	76.3	85.2	24.67	24.64	833	83.3	93.1	27.98	27.53
694	69.4	77.5	21.59	21.95	764	76.4	85.3	24.71	24.67	834	83.4	93.2	28.04	27.56
695	69.5	77.6	21.63	22.00	765	76.5	85.5	24.75	24.72	835	83.5	93.3	28.08	27.61
696	69.6	77.7	21.67	22.03	766	76.6	85.6	24.81	24.75	836	83.6	93.4	28.13	27.65
697	69.7	77.9	21.71	22.07	767	76.7	85.7	24.85	24.80	837	83.7	93.5	28.18	27.70
698	69.8	78.0	21.76	22.11	768	76.8	85.8	24.89	24.84	838	83.8	93.6	28.23	27.73
699	69.9	78.1	21.80	22.15	769	76.9	85.9	24.95	24.88	839	83.9	93.7	28.28	27.78
700	70.0	78.2	21.84	22.18	770	77.0	86.0	24.99	24.92	840	84.0	93.8	28.33	27.82
701	70.1	78.3	21.89	22.23	771	77.1	86.1	25.03	24.96	841	84.1	93.9	28.38	27.86
702	70.2	78.4	21.93	22.26	772	77.2	86.2	25.09	25.00	842	84.2	94.1	28.42	27.90
703	70.3	78.5	21.97	22.30	773	77.3	86.3	25.13	25.04	843	84.3	94.2	28.48	27.95
704	70.4	78.6	22.02	22.34	774	77.4	86.5	25.17	25.08	844	84.4	94.3	28.52	28.00

V 製品データ

V [1] 機種選定方法

室内ユニット 合計容量	能力 (kW)		入力 (kW)		室内ユニット 合計容量	能力 (kW)		入力 (kW)		室内ユニット 合計容量	能力 (kW)		入力 (kW)	
	冷房	暖房	冷房	暖房		冷房	暖房	冷房	暖房		冷房	暖房	冷房	暖房
845	84.5	94.4	28.57	28.03	915	86.7	95.2	28.85	27.74	985	88.6	95.6	28.90	27.18
846	84.6	94.5	28.63	28.08	916	86.8	95.3	28.85	27.74	986	88.6	95.6	28.90	27.17
847	84.7	94.6	28.67	28.12	917	86.8	95.3	28.85	27.73	987	88.7	95.6	28.90	27.17
848	84.8	94.7	28.72	28.17	918	86.8	95.3	28.85	27.72	988	88.7	95.6	28.90	27.16
849	84.9	94.8	28.77	28.21	919	86.8	95.3	28.85	27.72	989	88.7	95.6	28.90	27.15
850	85.0	95.0	28.81	28.27	920	86.9	95.3	28.85	27.71	990	88.8	95.6	28.90	27.15
851	85.0	95.0	28.81	28.26	921	86.9	95.3	28.85	27.70	991	88.8	95.6	28.90	27.14
852	85.1	95.0	28.81	28.26	922	86.9	95.3	28.85	27.69	992	88.8	95.6	28.90	27.13
853	85.1	95.0	28.81	28.25	923	87.0	95.3	28.85	27.69	993	88.8	95.6	28.90	27.13
854	85.1	95.0	28.81	28.24	924	87.0	95.3	28.85	27.68	994	88.9	95.6	28.90	27.12
855	85.1	95.0	28.81	28.22	925	87.0	95.3	28.85	27.66	995	88.9	95.6	28.90	27.10
856	85.2	95.0	28.81	28.22	926	87.0	95.3	28.85	27.66	996	88.9	95.6	28.90	27.09
857	85.2	95.0	28.81	28.21	927	87.1	95.3	28.85	27.65	997	88.9	95.6	28.90	27.09
858	85.2	95.0	28.81	28.20	928	87.1	95.3	28.85	27.64	998	89.0	95.6	28.90	27.08
859	85.2	95.0	28.82	28.20	929	87.1	95.3	28.85	27.64	999	89.0	95.6	28.90	27.07
860	85.3	95.0	28.82	28.19	930	87.1	95.3	28.86	27.63	1000	89.0	95.6	28.90	27.07
861	85.3	95.0	28.82	28.18	931	87.2	95.3	28.86	27.62	1001	89.0	95.6	28.91	27.06
862	85.3	95.0	28.82	28.18	932	87.2	95.3	28.86	27.61	1002	89.1	95.6	28.91	27.05
863	85.3	95.0	28.82	28.17	933	87.2	95.3	28.86	27.61	1003	89.1	95.7	28.91	27.05
864	85.4	95.0	28.82	28.16	934	87.3	95.3	28.86	27.60	1004	89.1	95.7	28.91	27.04
865	85.4	95.0	28.82	28.14	935	87.3	95.3	28.86	27.58	1005	89.2	95.7	28.91	27.02
866	85.4	95.0	28.82	28.14	936	87.3	95.3	28.86	27.58	1006	89.2	95.7	28.91	27.01
867	85.5	95.0	28.82	28.13	937	87.3	95.3	28.86	27.57	1007	89.2	95.7	28.91	27.01
868	85.5	95.0	28.82	28.12	938	87.4	95.4	28.86	27.56	1008	89.2	95.7	28.91	27.00
869	85.5	95.0	28.82	28.12	939	87.4	95.4	28.86	27.55	1009	89.3	95.7	28.91	26.99
870	85.5	95.0	28.82	28.11	940	87.4	95.4	28.86	27.55	1010	89.3	95.7	28.91	26.99
871	85.6	95.0	28.82	28.10	941	87.4	95.4	28.86	27.54	1011	89.3	95.7	28.91	26.98
872	85.6	95.1	28.82	28.10	942	87.5	95.4	28.86	27.53	1012	89.3	95.7	28.91	26.97
873	85.6	95.1	28.82	28.09	943	87.5	95.4	28.86	27.53	1013	89.4	95.7	28.91	26.97
874	85.6	95.1	28.82	28.08	944	87.5	95.4	28.86	27.52	1014	89.4	95.7	28.91	26.96
875	85.7	95.1	28.82	28.06	945	87.5	95.4	28.86	27.50	1015	89.4	95.7	28.91	26.95
876	85.7	95.1	28.82	28.06	946	87.6	95.4	28.86	27.50	1016	89.4	95.7	28.91	26.93
877	85.7	95.1	28.83	28.05	947	87.6	95.4	28.86	27.49	1017	89.5	95.7	28.91	26.93
878	85.8	95.1	28.83	28.04	948	87.6	95.4	28.87	27.48	1018	89.5	95.7	28.92	26.92
879	85.8	95.1	28.83	28.04	949	87.7	95.4	28.87	27.47	1019	89.5	95.7	28.92	26.91
880	85.8	95.1	28.83	28.03	950	87.7	95.4	28.87	27.47	1020	89.6	95.7	28.92	26.91
881	85.8	95.1	28.83	28.02	951	87.7	95.4	28.87	27.46	1021	89.6	95.7	28.92	26.90
882	85.9	95.1	28.83	28.02	952	87.7	95.4	28.87	27.45	1022	89.6	95.7	28.92	26.89
883	85.9	95.1	28.83	28.01	953	87.8	95.4	28.87	27.45	1023	89.6	95.7	28.92	26.88
884	85.9	95.1	28.83	28.00	954	87.8	95.4	28.87	27.44	1024	89.7	95.7	28.92	26.88
885	85.9	95.1	28.83	27.98	955	87.8	95.4	28.87	27.42	1025	89.7	95.8	28.92	26.87
886	86.0	95.1	28.83	27.98	956	87.8	95.4	28.87	27.42	1026	89.7	95.8	28.92	26.85
887	86.0	95.1	28.83	27.97	957	87.9	95.4	28.87	27.41	1027	89.7	95.8	28.92	26.85
888	86.0	95.1	28.83	27.96	958	87.9	95.4	28.87	27.40	1028	89.8	95.8	28.92	26.84
889	86.0	95.1	28.83	27.96	959	87.9	95.4	28.87	27.39	1029	89.8	95.8	28.92	26.83
890	86.1	95.1	28.83	27.95	960	87.9	95.5	28.87	27.39	1030	89.8	95.8	28.92	26.83
891	86.1	95.1	28.83	27.94	961	88.0	95.5	28.87	27.38	1031	89.9	95.8	28.92	26.82
892	86.1	95.1	28.83	27.93	962	88.0	95.5	28.87	27.37	1032	89.9	95.8	28.92	26.81
893	86.2	95.1	28.83	27.93	963	88.0	95.5	28.87	27.37	1033	89.9	95.8	28.92	26.80
894	86.2	95.2	28.83	27.92	964	88.1	95.5	28.87	27.36	1034	89.9	95.8	28.92	26.80
895	86.2	95.2	28.84	27.90	965	88.1	95.5	28.89	27.34	1035	90.0	95.8	28.92	26.79
896	86.2	95.2	28.84	27.90	966	88.1	95.5	28.89	27.34	1036	90.0	95.8	28.93	26.77
897	86.3	95.2	28.84	27.89	967	88.1	95.5	28.89	27.33	1037	90.0	95.8	28.93	26.77
898	86.3	95.2	28.84	27.88	968	88.2	95.5	28.89	27.32	1038	90.0	95.8	28.93	26.76
899	86.3	95.2	28.84	27.88	969	88.2	95.5	28.89	27.31	1039	90.1	95.8	28.93	26.75
900	86.3	95.2	28.84	27.87	970	88.2	95.5	28.89	27.31	1040	90.1	95.8	28.93	26.75
901	86.4	95.2	28.84	27.86	971	88.2	95.5	28.89	27.30	1041	90.1	95.8	28.93	26.74
902	86.4	95.2	28.84	27.85	972	88.3	95.5	28.89	27.29	1042	90.1	95.8	28.93	26.73
903	86.4	95.2	28.84	27.85	973	88.3	95.5	28.89	27.29	1043	90.2	95.8	28.93	26.72
904	86.4	95.2	28.84	27.84	974	88.3	95.5	28.89	27.28	1044	90.2	95.8	28.93	26.72
905	86.5	95.2	28.84	27.82	975	88.4	95.5	28.89	27.26	1045	90.2	95.8	28.93	26.71
906	86.5	95.2	28.84	27.82	976	88.4	95.5	28.89	27.25	1046	90.3	95.8	28.93	26.69
907	86.5	95.2	28.84	27.81	977	88.4	95.5	28.89	27.25	1047	90.3	95.9	28.93	26.69
908	86.6	95.2	28.84	27.80	978	88.4	95.5	28.89	27.24	1048	90.3	95.9	28.93	26.68
909	86.6	95.2	28.84	27.80	979	88.5	95.5	28.89	27.23	1049	90.3	95.9	28.93	26.67
910	86.6	95.2	28.84	27.79	980	88.5	95.5	28.89	27.23	1050	90.4	95.9	28.93	26.67
911	86.6	95.2	28.84	27.78	981	88.5	95.6	28.89	27.22	1051	90.4	95.9	28.93	26.66
912	86.7	95.2	28.85	27.77	982	88.5	95.6	28.89	27.21	1052	90.4	95.9	28.93	26.65
913	86.7	95.2	28.85	27.77	983	88.6	95.6	28.90	27.21	1053	90.4	95.9	28.93	26.64
914	86.7	95.2	28.85	27.76	984	88.6	95.6	28.90	27.20	1054	90.5	95.9	28.94	26.64

室外ユニット

V 製品データ

V [1] 機種選定方法

室外ユニット

室内ユニット 合計容量	能力 (kW)		入力 (kW)	
	冷房	暖房	冷房	暖房
1055	90.5	95.9	28.94	26.63
1056	90.5	95.9	28.94	26.61
1057	90.5	95.9	28.94	26.61
1058	90.6	95.9	28.94	26.60
1059	90.6	95.9	28.94	26.59
1060	90.6	95.9	28.94	26.58
1061	90.7	95.9	28.94	26.58
1062	90.7	95.9	28.94	26.57
1063	90.7	95.9	28.94	26.56
1064	90.7	95.9	28.94	26.56
1065	90.8	95.9	28.94	26.55
1066	90.8	95.9	28.94	26.53
1067	90.8	95.9	28.94	26.53
1068	90.8	95.9	28.94	26.52
1069	90.9	96.0	28.94	26.51
1070	90.9	96.0	28.94	26.50
1071	90.9	96.0	28.95	26.50
1072	90.9	96.0	28.95	26.49
1073	91.0	96.0	28.95	26.48
1074	91.0	96.0	28.95	26.48
1075	91.0	96.0	28.95	26.47
1076	91.1	96.0	28.95	26.45
1077	91.1	96.0	28.95	26.45
1078	91.1	96.0	28.95	26.44
1079	91.1	96.0	28.95	26.43
1080	91.2	96.0	28.95	26.42
1081	91.2	96.0	28.95	26.42
1082	91.2	96.0	28.95	26.41
1083	91.2	96.0	28.95	26.40
1084	91.3	96.0	28.95	26.40
1085	91.3	96.0	28.95	26.39
1086	91.3	96.0	28.95	26.37
1087	91.4	96.0	28.95	26.37
1088	91.4	96.0	28.95	26.36
1089	91.4	96.0	28.96	26.35
1090	91.4	96.0	28.96	26.34
1091	91.5	96.1	28.96	26.34
1092	91.5	96.1	28.96	26.33
1093	91.5	96.1	28.96	26.32
1094	91.5	96.1	28.96	26.32
1095	91.6	96.1	28.96	26.31
1096	91.6	96.1	28.96	26.29
1097	91.6	96.1	28.96	26.29
1098	91.6	96.1	28.96	26.28
1099	91.7	96.1	28.96	26.27
1100	91.7	96.1	28.96	26.26
1101	91.7	96.1	28.96	26.26
1102	91.8	96.1	28.96	26.25
1103	91.8	96.1	28.96	26.24
1104	91.8	96.1	28.96	26.24
1105	91.8	96.1	28.96	26.23

V 製品データ

[PUHY-EP900SDMG2]

室内ユニット 合計容量	能力 (kW)		入力 (kW)		室内ユニット 合計容量	能力 (kW)		入力 (kW)		室内ユニット 合計容量	能力 (kW)		入力 (kW)	
	冷房	暖房	冷房	暖房		冷房	暖房	冷房	暖房		冷房	暖房	冷房	暖房
450	45.0	50.0	12.09	13.17	520	52.0	57.8	14.10	15.16	590	59.0	65.6	16.50	17.36
451	45.1	50.1	12.12	13.20	521	52.1	57.9	14.13	15.19	591	59.1	65.7	16.54	17.39
452	45.2	50.2	12.15	13.22	522	52.2	58.0	14.16	15.22	592	59.2	65.8	16.57	17.43
453	45.3	50.3	12.17	13.25	523	52.3	58.1	14.19	15.25	593	59.3	65.9	16.62	17.46
454	45.4	50.4	12.20	13.28	524	52.4	58.2	14.23	15.28	594	59.4	66.0	16.65	17.49
455	45.5	50.6	12.22	13.31	525	52.5	58.3	14.26	15.32	595	59.5	66.1	16.69	17.53
456	45.6	50.7	12.24	13.33	526	52.6	58.4	14.29	15.34	596	59.6	66.2	16.73	17.56
457	45.7	50.8	12.28	13.35	527	52.7	58.6	14.32	15.37	597	59.7	66.3	16.77	17.60
458	45.8	50.9	12.30	13.39	528	52.8	58.7	14.36	15.41	598	59.8	66.4	16.80	17.63
459	45.9	51.0	12.33	13.41	529	52.9	58.8	14.39	15.43	599	59.9	66.6	16.84	17.66
460	46.0	51.1	12.35	13.44	530	53.0	58.9	14.42	15.46	600	60.0	66.7	16.88	17.70
461	46.1	51.2	12.38	13.47	531	53.1	59.0	14.45	15.50	601	60.1	66.8	16.92	17.73
462	46.2	51.3	12.41	13.50	532	53.2	59.1	14.48	15.52	602	60.2	66.9	16.95	17.76
463	46.3	51.4	12.44	13.52	533	53.3	59.2	14.52	15.55	603	60.3	67.0	16.99	17.79
464	46.4	51.6	12.46	13.56	534	53.4	59.3	14.55	15.59	604	60.4	67.1	17.03	17.82
465	46.5	51.7	12.49	13.58	535	53.5	59.4	14.58	15.62	605	60.5	67.2	17.07	17.85
466	46.6	51.8	12.51	13.61	536	53.6	59.6	14.61	15.64	606	60.6	67.3	17.10	17.89
467	46.7	51.9	12.55	13.63	537	53.7	59.7	14.65	15.68	607	60.7	67.4	17.15	17.92
468	46.8	52.0	12.57	13.66	538	53.8	59.8	14.68	15.71	608	60.8	67.6	17.19	17.95
469	46.9	52.1	12.60	13.69	539	53.9	59.9	14.71	15.74	609	60.9	67.7	17.22	17.99
470	47.0	52.2	12.62	13.71	540	54.0	60.0	14.74	15.77	610	61.0	67.8	17.26	18.02
471	47.1	52.3	12.65	13.75	541	54.1	60.1	14.78	15.80	611	61.1	67.9	17.30	18.06
472	47.2	52.4	12.69	13.77	542	54.2	60.2	14.82	15.83	612	61.2	68.0	17.34	18.09
473	47.3	52.6	12.71	13.80	543	54.3	60.3	14.85	15.86	613	61.3	68.1	17.38	18.12
474	47.4	52.7	12.74	13.82	544	54.4	60.4	14.88	15.89	614	61.4	68.2	17.41	18.16
475	47.5	52.8	12.76	13.86	545	54.5	60.6	14.92	15.92	615	61.5	68.3	17.46	18.20
476	47.6	52.9	12.79	13.88	546	54.6	60.7	14.95	15.96	616	61.6	68.4	17.50	18.24
477	47.7	53.0	12.82	13.91	547	54.7	60.8	14.98	15.99	617	61.7	68.6	17.53	18.27
478	47.8	53.1	12.85	13.94	548	54.8	60.9	15.01	16.01	618	61.8	68.7	17.58	18.30
479	47.9	53.2	12.88	13.97	549	54.9	61.0	15.04	16.05	619	61.9	68.8	17.61	18.34
480	48.0	53.3	12.90	13.99	550	55.0	61.1	15.08	16.08	620	62.0	68.9	17.65	18.37
481	48.1	53.4	12.93	14.03	551	55.1	61.2	15.12	16.11	621	62.1	69.0	17.69	18.40
482	48.2	53.6	12.97	14.05	552	55.2	61.3	15.15	16.14	622	62.2	69.1	17.74	18.44
483	48.3	53.7	12.99	14.08	553	55.3	61.4	15.18	16.17	623	62.3	69.2	17.77	18.47
484	48.4	53.8	13.02	14.12	554	55.4	61.6	15.22	16.20	624	62.4	69.3	17.81	18.50
485	48.5	53.9	13.05	14.14	555	55.5	61.7	15.25	16.24	625	62.5	69.4	17.86	18.54
486	48.6	54.0	13.07	14.17	556	55.6	61.8	15.28	16.27	626	62.6	69.6	17.89	18.57
487	48.7	54.1	13.11	14.20	557	55.7	61.9	15.32	16.29	627	62.7	69.7	17.93	18.61
488	48.8	54.2	13.14	14.23	558	55.8	62.0	15.36	16.33	628	62.8	69.8	17.97	18.64
489	48.9	54.3	13.16	14.25	559	55.9	62.1	15.39	16.36	629	62.9	69.9	18.02	18.67
490	49.0	54.4	13.19	14.29	560	56.0	62.2	15.42	16.39	630	63.0	70.0	18.05	18.71
491	49.1	54.6	13.22	14.31	561	56.1	62.3	15.46	16.43	631	63.1	70.1	18.09	18.74
492	49.2	54.7	13.25	14.34	562	56.2	62.4	15.50	16.46	632	63.2	70.2	18.14	18.77
493	49.3	54.8	13.28	14.36	563	56.3	62.6	15.53	16.48	633	63.3	70.3	18.18	18.82
494	49.4	54.9	13.31	14.40	564	56.4	62.7	15.56	16.52	634	63.4	70.4	18.21	18.85
495	49.5	55.0	13.34	14.43	565	56.5	62.8	15.60	16.55	635	63.5	70.6	18.25	18.89
496	49.6	55.1	13.36	14.45	566	56.6	62.9	15.64	16.59	636	63.6	70.7	18.30	18.92
497	49.7	55.2	13.40	14.49	567	56.7	63.0	15.67	16.62	637	63.7	70.8	18.34	18.95
498	49.8	55.3	13.43	14.51	568	56.8	63.1	15.70	16.65	638	63.8	70.9	18.37	18.99
499	49.9	55.4	13.46	14.54	569	56.9	63.2	15.74	16.68	639	63.9	71.0	18.42	19.02
500	50.0	55.6	13.48	14.58	570	57.0	63.3	15.78	16.71	640	64.0	71.1	18.46	19.05
501	50.1	55.7	13.52	14.60	571	57.1	63.4	15.81	16.74	641	64.1	71.2	18.50	19.09
502	50.2	55.8	13.55	14.63	572	57.2	63.6	15.85	16.78	642	64.2	71.3	18.55	19.13
503	50.3	55.9	13.58	14.66	573	57.3	63.7	15.88	16.81	643	64.3	71.4	18.59	19.17
504	50.4	56.0	13.60	14.69	574	57.4	63.8	15.92	16.84	644	64.4	71.6	18.62	19.20
505	50.5	56.1	13.63	14.72	575	57.5	63.9	15.96	16.88	645	64.5	71.7	18.66	19.23
506	50.6	56.2	13.67	14.75	576	57.6	64.0	15.99	16.90	646	64.6	71.8	18.71	19.27
507	50.7	56.3	13.70	14.78	577	57.7	64.1	16.03	16.93	647	64.7	71.9	18.75	19.30
508	50.8	56.4	13.73	14.80	578	57.8	64.2	16.07	16.97	648	64.8	72.0	18.79	19.33
509	50.9	56.6	13.76	14.83	579	57.9	64.3	16.10	17.00	649	64.9	72.1	18.84	19.37
510	51.0	56.7	13.78	14.87	580	58.0	64.4	16.13	17.03	650	65.0	72.2	18.88	19.41
511	51.1	56.8	13.82	14.89	581	58.1	64.6	16.18	17.07	651	65.1	72.3	18.92	19.45
512	51.2	56.9	13.85	14.92	582	58.2	64.7	16.21	17.10	652	65.2	72.4	18.95	19.48
513	51.3	57.0	13.88	14.96	583	58.3	64.8	16.24	17.14	653	65.3	72.6	19.00	19.51
514	51.4	57.1	13.91	14.98	584	58.4	64.9	16.28	17.17	654	65.4	72.7	19.04	19.55
515	51.5	57.2	13.95	15.01	585	58.5	65.0	16.32	17.19	655	65.5	72.8	19.08	19.58
516	51.6	57.3	13.98	15.04	586	58.6	65.1	16.36	17.23	656	65.6	72.9	19.13	19.63
517	51.7	57.4	14.01	15.07	587	58.7	65.2	16.39	17.26	657	65.7	73.0	19.17	19.66
518	51.8	57.6	14.04	15.10	588	58.8	65.3	16.43	17.29	658	65.8	73.1	19.21	19.69
519	51.9	57.7	14.06	15.13	589	58.9	65.4	16.47	17.33	659	65.9	73.2	19.26	19.73

V [1] 機種選定方法

室外ユニット

室内ユニット 合計容量	能力 (kW)		入力 (kW)		室内ユニット 合計容量	能力 (kW)		入力 (kW)		室内ユニット 合計容量	能力 (kW)		入力 (kW)	
	冷房	暖房	冷房	暖房		冷房	暖房	冷房	暖房		冷房	暖房	冷房	暖房
660	66.0	73.3	19.30	19.76	730	73.0	81.1	22.49	22.38	800	80.0	88.9	26.07	25.19
661	66.1	73.4	19.34	19.81	731	73.1	81.2	22.54	22.41	801	80.1	89.0	26.13	25.24
662	66.2	73.6	19.39	19.84	732	73.2	81.3	22.58	22.45	802	80.2	89.1	26.18	25.27
663	66.3	73.7	19.43	19.87	733	73.3	81.4	22.64	22.49	803	80.3	89.2	26.23	25.32
664	66.4	73.8	19.47	19.91	734	73.4	81.6	22.68	22.53	804	80.4	89.3	26.29	25.36
665	66.5	73.9	19.51	19.94	735	73.5	81.7	22.73	22.57	805	80.5	89.4	26.34	25.41
666	66.6	74.0	19.56	19.99	736	73.6	81.8	22.78	22.61	806	80.6	89.6	26.40	25.44
667	66.7	74.1	19.60	20.02	737	73.7	81.9	22.83	22.65	807	80.7	89.7	26.45	25.48
668	66.8	74.2	19.64	20.05	738	73.8	82.0	22.87	22.69	808	80.8	89.8	26.50	25.53
669	66.9	74.3	19.69	20.09	739	73.9	82.1	22.93	22.72	809	80.9	89.9	26.56	25.57
670	67.0	74.4	19.73	20.12	740	74.0	82.2	22.97	22.77	810	81.0	90.0	26.61	25.61
671	67.1	74.6	19.77	20.17	741	74.1	82.3	23.03	22.80	811	81.1	90.1	26.67	25.65
672	67.2	74.7	19.82	20.20	742	74.2	82.4	23.08	22.85	812	81.2	90.2	26.73	25.70
673	67.3	74.8	19.86	20.23	743	74.3	82.6	23.12	22.88	813	81.3	90.3	26.78	25.74
674	67.4	74.9	19.90	20.27	744	74.4	82.7	23.18	22.93	814	81.4	90.4	26.84	25.78
675	67.5	75.0	19.95	20.31	745	74.5	82.8	23.22	22.96	815	81.5	90.6	26.89	25.82
676	67.6	75.1	19.99	20.34	746	74.6	82.9	23.27	23.00	816	81.6	90.7	26.95	25.87
677	67.7	75.2	20.04	20.38	747	74.7	83.0	23.33	23.04	817	81.7	90.8	27.00	25.91
678	67.8	75.3	20.09	20.41	748	74.8	83.1	23.37	23.08	818	81.8	90.9	27.05	25.96
679	67.9	75.4	20.13	20.46	749	74.9	83.2	23.42	23.12	819	81.9	91.0	27.11	25.99
680	68.0	75.6	20.17	20.49	750	75.0	83.3	23.47	23.16	820	82.0	91.1	27.17	26.03
681	68.1	75.7	20.21	20.52	751	75.1	83.4	23.52	23.19	821	82.1	91.2	27.23	26.08
682	68.2	75.8	20.26	20.57	752	75.2	83.6	23.57	23.24	822	82.2	91.3	27.28	26.12
683	68.3	75.9	20.30	20.60	753	75.3	83.7	23.62	23.27	823	82.3	91.4	27.33	26.17
684	68.4	76.0	20.34	20.64	754	75.4	83.8	23.67	23.32	824	82.4	91.6	27.39	26.20
685	68.5	76.1	20.40	20.67	755	75.5	83.9	23.73	23.36	825	82.5	91.7	27.44	26.25
686	68.6	76.2	20.44	20.71	756	75.6	84.0	23.77	23.40	826	82.6	91.8	27.51	26.29
687	68.7	76.3	20.48	20.75	757	75.7	84.1	23.82	23.44	827	82.7	91.9	27.56	26.34
688	68.8	76.4	20.53	20.78	758	75.8	84.2	23.88	23.48	828	82.8	92.0	27.61	26.38
689	68.9	76.6	20.57	20.83	759	75.9	84.3	23.93	23.52	829	82.9	92.1	27.67	26.42
690	69.0	76.7	20.61	20.86	760	76.0	84.4	23.97	23.55	830	83.0	92.2	27.73	26.46
691	69.1	76.8	20.67	20.89	761	76.1	84.6	24.03	23.60	831	83.1	92.3	27.79	26.51
692	69.2	76.9	20.71	20.93	762	76.2	84.7	24.08	23.64	832	83.2	92.4	27.84	26.55
693	69.3	77.0	20.75	20.97	763	76.3	84.8	24.12	23.68	833	83.3	92.6	27.89	26.60
694	69.4	77.1	20.80	21.01	764	76.4	84.9	24.18	23.72	834	83.4	92.7	27.96	26.64
695	69.5	77.2	20.84	21.04	765	76.5	85.0	24.23	23.76	835	83.5	92.8	28.01	26.67
696	69.6	77.3	20.89	21.09	766	76.6	85.1	24.29	23.80	836	83.6	92.9	28.07	26.72
697	69.7	77.4	20.94	21.12	767	76.7	85.2	24.33	23.83	837	83.7	93.0	28.12	26.76
698	69.8	77.6	20.98	21.15	768	76.8	85.3	24.38	23.88	838	83.8	93.1	28.18	26.81
699	69.9	77.7	21.02	21.20	769	76.9	85.4	24.44	23.92	839	83.9	93.2	28.24	26.85
700	70.0	77.8	21.08	21.23	770	77.0	85.6	24.49	23.96	840	84.0	93.3	28.29	26.90
701	70.1	77.9	21.12	21.26	771	77.1	85.7	24.54	24.00	841	84.1	93.4	28.36	26.94
702	70.2	78.0	21.16	21.31	772	77.2	85.8	24.59	24.04	842	84.2	93.6	28.41	26.98
703	70.3	78.1	21.22	21.34	773	77.3	85.9	24.64	24.08	843	84.3	93.7	28.46	27.02
704	70.4	78.2	21.26	21.38	774	77.4	86.0	24.69	24.13	844	84.4	93.8	28.53	27.07
705	70.5	78.3	21.30	21.42	775	77.5	86.1	24.75	24.16	845	84.5	93.9	28.58	27.11
706	70.6	78.4	21.35	21.46	776	77.6	86.2	24.80	24.20	846	84.6	94.0	28.64	27.16
707	70.7	78.6	21.40	21.50	777	77.7	86.3	24.85	24.25	847	84.7	94.1	28.70	27.20
708	70.8	78.7	21.44	21.53	778	77.8	86.4	24.90	24.28	848	84.8	94.2	28.75	27.25
709	70.9	78.8	21.49	21.57	779	77.9	86.6	24.95	24.33	849	84.9	94.3	28.81	27.29
710	71.0	78.9	21.54	21.61	780	78.0	86.7	25.01	24.36	850	85.0	94.4	28.87	27.34
711	71.1	79.0	21.58	21.65	781	78.1	86.8	25.06	24.41	851	85.1	94.6	28.93	27.37
712	71.2	79.1	21.63	21.68	782	78.2	86.9	25.11	24.45	852	85.2	94.7	28.99	27.41
713	71.3	79.2	21.68	21.72	783	78.3	87.0	25.17	24.49	853	85.3	94.8	29.05	27.46
714	71.4	79.3	21.72	21.76	784	78.4	87.1	25.22	24.53	854	85.4	94.9	29.10	27.50
715	71.5	79.4	21.78	21.80	785	78.5	87.2	25.27	24.58	855	85.5	95.0	29.16	27.55
716	71.6	79.6	21.82	21.84	786	78.6	87.3	25.32	24.61	856	85.6	95.1	29.22	27.59
717	71.7	79.7	21.86	21.87	787	78.7	87.4	25.37	24.65	857	85.7	95.2	29.28	27.64
718	71.8	79.8	21.92	21.92	788	78.8	87.6	25.43	24.70	858	85.8	95.3	29.34	27.68
719	71.9	79.9	21.96	21.95	789	78.9	87.7	25.48	24.73	859	85.9	95.4	29.40	27.73
720	72.0	80.0	22.01	21.99	790	79.0	87.8	25.53	24.78	860	86.0	95.6	29.45	27.77
721	72.1	80.1	22.06	22.03	791	79.1	87.9	25.59	24.82	861	86.1	95.7	29.52	27.82
722	72.2	80.2	22.10	22.07	792	79.2	88.0	25.64	24.86	862	86.2	95.8	29.57	27.86
723	72.3	80.3	22.15	22.11	793	79.3	88.1	25.70	24.90	863	86.3	95.9	29.63	27.91
724	72.4	80.4	22.20	22.14	794	79.4	88.2	25.75	24.95	864	86.4	96.0	29.69	27.95
725	72.5	80.6	22.25	22.19	795	79.5	88.3	25.80	24.98	865	86.5	96.1	29.75	28.00
726	72.6	80.7	22.29	22.22	796	79.6	88.4	25.86	25.02	866	86.6	96.2	29.81	28.04
727	72.7	80.8	22.35	22.26	797	79.7	88.6	25.91	25.07	867	86.7	96.3	29.86	28.08
728	72.8	80.9	22.39	22.30	798	79.8	88.7	25.97	25.11	868	86.8	96.4	29.93	28.12
729	72.9	81.0	22.44	22.34	799	79.9	88.8	26.02	25.15	869	86.9	96.6	29.99	28.17

V 製品データ

V [1] 機種選定方法

室内ユニット 合計容量	能力 (kW)		入力 (kW)		室内ユニット 合計容量	能力 (kW)		入力 (kW)		室内ユニット 合計容量	能力 (kW)		入力 (kW)	
	冷房	暖房	冷房	暖房		冷房	暖房	冷房	暖房		冷房	暖房	冷房	暖房
870	87.0	96.7	30.05	28.21	940	91.0	100.1	31.93	29.25	1010	92.9	100.2	31.96	28.69
871	87.1	96.8	30.11	28.26	941	91.1	100.1	31.93	29.24	1011	92.9	100.2	31.96	28.68
872	87.2	96.9	30.17	28.30	942	91.1	100.1	31.93	29.24	1012	92.9	100.2	31.96	28.67
873	87.3	97.0	30.23	28.35	943	91.1	100.1	31.93	29.23	1013	92.9	100.2	31.96	28.67
874	87.4	97.1	30.28	28.39	944	91.1	100.1	31.93	29.22	1014	93.0	100.2	31.96	28.66
875	87.5	97.2	30.35	28.44	945	91.2	100.1	31.93	29.22	1015	93.0	100.2	31.96	28.65
876	87.6	97.3	30.40	28.48	946	91.2	100.1	31.93	29.21	1016	93.0	100.2	31.96	28.64
877	87.7	97.4	30.47	28.53	947	91.2	100.1	31.93	29.20	1017	93.0	100.2	31.96	28.64
878	87.8	97.6	30.53	28.57	948	91.2	100.1	31.93	29.19	1018	93.1	100.2	31.96	28.63
879	87.9	97.7	30.59	28.61	949	91.3	100.1	31.93	29.19	1019	93.1	100.2	31.96	28.61
880	88.0	97.8	30.65	28.66	950	91.3	100.1	31.93	29.18	1020	93.1	100.2	31.96	28.61
881	88.1	97.9	30.70	28.70	951	91.3	100.1	31.93	29.16	1021	93.1	100.2	31.97	28.60
882	88.2	98.0	30.77	28.75	952	91.3	100.1	31.93	29.16	1022	93.2	100.2	31.97	28.59
883	88.3	98.1	30.83	28.79	953	91.4	100.1	31.93	29.15	1023	93.2	100.2	31.97	28.58
884	88.4	98.2	30.89	28.84	954	91.4	100.1	31.93	29.14	1024	93.2	100.2	31.97	28.58
885	88.5	98.3	30.95	28.88	955	91.4	100.1	31.94	29.13	1025	93.2	100.2	31.97	28.57
886	88.6	98.4	31.02	28.94	956	91.5	100.1	31.94	29.13	1026	93.3	100.2	31.97	28.56
887	88.7	98.6	31.07	28.99	957	91.5	100.1	31.94	29.12	1027	93.3	100.2	31.97	28.55
888	88.8	98.7	31.13	29.03	958	91.5	100.1	31.94	29.11	1028	93.3	100.2	31.97	28.55
889	88.9	98.8	31.20	29.08	959	91.5	100.1	31.94	29.10	1029	93.3	100.2	31.97	28.54
890	89.0	98.9	31.25	29.12	960	91.6	100.1	31.94	29.10	1030	93.4	100.2	31.97	28.53
891	89.1	99.0	31.32	29.16	961	91.6	100.1	31.94	29.09	1031	93.4	100.2	31.97	28.53
892	89.2	99.1	31.38	29.21	962	91.6	100.1	31.94	29.08	1032	93.4	100.2	31.97	28.51
893	89.3	99.2	31.44	29.25	963	91.6	100.1	31.94	29.08	1033	93.4	100.2	31.97	28.50
894	89.4	99.3	31.50	29.30	964	91.7	100.1	31.94	29.06	1034	93.5	100.3	31.97	28.49
895	89.5	99.4	31.57	29.34	965	91.7	100.1	31.94	29.05	1035	93.5	100.3	31.97	28.49
896	89.6	100.0	31.63	29.39	966	91.7	100.1	31.94	29.04	1036	93.5	100.3	31.97	28.48
897	89.7	100.0	31.69	29.43	967	91.7	100.1	31.94	29.04	1037	93.6	100.3	31.97	28.47
898	89.8	100.0	31.77	29.48	968	91.8	100.1	31.94	29.03	1038	93.6	100.3	31.97	28.47
899	89.9	100.0	31.85	29.52	969	91.8	100.1	31.94	29.02	1039	93.6	100.3	31.97	28.46
900	90.0	100.0	31.91	29.58	970	91.8	100.1	31.94	29.02	1040	93.6	100.3	31.97	28.45
901	90.0	100.0	31.91	29.57	971	91.8	100.1	31.94	29.01	1041	93.7	100.3	31.97	28.44
902	90.1	100.0	31.91	29.57	972	91.9	100.1	31.94	29.00	1042	93.7	100.3	31.97	28.44
903	90.1	100.0	31.91	29.56	973	91.9	100.1	31.94	28.99	1043	93.7	100.3	31.99	28.42
904	90.1	100.0	31.91	29.55	974	91.9	100.1	31.94	28.99	1044	93.7	100.3	31.99	28.41
905	90.1	100.0	31.91	29.54	975	91.9	100.1	31.94	28.97	1045	93.8	100.3	31.99	28.40
906	90.2	100.0	31.91	29.54	976	92.0	100.1	31.94	28.96	1046	93.8	100.3	31.99	28.40
907	90.2	100.0	31.91	29.52	977	92.0	100.1	31.95	28.96	1047	93.8	100.3	31.99	28.39
908	90.2	100.0	31.91	29.51	978	92.0	100.1	31.95	28.95	1048	93.8	100.3	31.99	28.38
909	90.2	100.0	31.91	29.51	979	92.0	100.1	31.95	28.94	1049	93.9	100.3	31.99	28.38
910	90.3	100.0	31.91	29.50	980	92.1	100.1	31.95	28.93	1050	93.9	100.3	31.99	28.37
911	90.3	100.0	31.92	29.49	981	92.1	100.1	31.95	28.93	1051	93.9	100.3	31.99	28.36
912	90.3	100.0	31.92	29.48	982	92.1	100.2	31.95	28.92	1052	93.9	100.3	31.99	28.35
913	90.3	100.0	31.92	29.48	983	92.2	100.2	31.95	28.91	1053	94.0	100.3	31.99	28.35
914	90.4	100.0	31.92	29.47	984	92.2	100.2	31.95	28.90	1054	94.0	100.3	31.99	28.33
915	90.4	100.0	31.92	29.46	985	92.2	100.2	31.95	28.90	1055	94.0	100.3	31.99	28.32
916	90.4	100.0	31.92	29.45	986	92.2	100.2	31.95	28.88	1056	94.0	100.3	31.99	28.32
917	90.4	100.0	31.92	29.45	987	92.3	100.2	31.95	28.87	1057	94.1	100.3	31.99	28.31
918	90.5	100.0	31.92	29.43	988	92.3	100.2	31.95	28.87	1058	94.1	100.3	31.99	28.30
919	90.5	100.0	31.92	29.42	989	92.3	100.2	31.95	28.86	1059	94.1	100.3	31.99	28.29
920	90.5	100.0	31.92	29.42	990	92.3	100.2	31.95	28.85	1060	94.1	100.3	31.99	28.29
921	90.5	100.0	31.92	29.41	991	92.4	100.2	31.95	28.84	1061	94.2	100.3	31.99	28.28
922	90.6	100.0	31.92	29.40	992	92.4	100.2	31.95	28.84	1062	94.2	100.3	31.99	28.27
923	90.6	100.0	31.92	29.39	993	92.4	100.2	31.95	28.83	1063	94.2	100.3	31.99	28.27
924	90.6	100.0	31.92	29.39	994	92.4	100.2	31.95	28.82	1064	94.3	100.3	31.99	28.26
925	90.6	100.0	31.92	29.38	995	92.5	100.2	31.95	28.82	1065	94.3	100.3	32.00	28.24
926	90.7	100.0	31.92	29.37	996	92.5	100.2	31.95	28.81	1066	94.3	100.3	32.00	28.23
927	90.7	100.0	31.92	29.37	997	92.5	100.2	31.95	28.79	1067	94.3	100.3	32.00	28.23
928	90.7	100.0	31.92	29.36	998	92.5	100.2	31.95	28.78	1068	94.4	100.3	32.00	28.22
929	90.8	100.1	31.92	29.34	999	92.6	100.2	31.96	28.78	1069	94.4	100.3	32.00	28.21
930	90.8	100.1	31.92	29.33	1000	92.6	100.2	31.96	28.77	1070	94.4	100.3	32.00	28.20
931	90.8	100.1	31.92	29.33	1001	92.6	100.2	31.96	28.76	1071	94.4	100.3	32.00	28.20
932	90.8	100.1	31.92	29.32	1002	92.6	100.2	31.96	28.75	1072	94.5	100.3	32.00	28.19
933	90.9	100.1	31.93	29.31	1003	92.7	100.2	31.96	28.75	1073	94.5	100.3	32.00	28.18
934	90.9	100.1	31.93	29.30	1004	92.7	100.2	31.96	28.74	1074	94.5	100.3	32.00	28.18
935	90.9	100.1	31.93	29.30	1005	92.7	100.2	31.96	28.73	1075	94.5	100.3	32.00	28.17
936	90.9	100.1	31.93	29.29	1006	92.7	100.2	31.96	28.73	1076	94.6	100.3	32.00	28.15
937	91.0	100.1	31.93	29.28	1007	92.8	100.2	31.96	28.72	1077	94.6	100.3	32.00	28.14
938	91.0	100.1	31.93	29.28	1008	92.8	100.2	31.96	28.70	1078	94.6	100.3	32.00	28.14
939	91.0	100.1	31.93	29.27	1009	92.8	100.2	31.96	28.69	1079	94.6	100.3	32.00	28.13

V [1] 機種選定方法

室外ユニット

室内ユニット 合計容量	能力 (kW)		入力 (kW)		室内ユニット 合計容量	能力 (kW)		入力 (kW)	
	冷房	暖房	冷房	暖房		冷房	暖房	冷房	暖房
1080	94.7	100.3	32.00	28.12	1150	96.5	100.5	32.03	27.56
1081	94.7	100.3	32.00	28.12	1151	96.5	100.5	32.03	27.55
1082	94.7	100.3	32.00	28.11	1152	96.5	100.5	32.03	27.54
1083	94.7	100.3	32.00	28.10	1153	96.6	100.5	32.04	27.54
1084	94.8	100.3	32.00	28.09	1154	96.6	100.5	32.04	27.53
1085	94.8	100.3	32.00	28.09	1155	96.6	100.5	32.04	27.52
1086	94.8	100.3	32.00	28.08	1156	96.6	100.5	32.04	27.52
1087	94.8	100.4	32.01	28.07	1157	96.7	100.5	32.04	27.50
1088	94.9	100.4	32.01	28.07	1158	96.7	100.5	32.04	27.49
1089	94.9	100.4	32.01	28.05	1159	96.7	100.5	32.04	27.48
1090	94.9	100.4	32.01	28.04	1160	96.7	100.5	32.04	27.48
1091	95.0	100.4	32.01	28.03	1161	96.8	100.5	32.04	27.47
1092	95.0	100.4	32.01	28.03	1162	96.8	100.5	32.04	27.46
1093	95.0	100.4	32.01	28.02	1163	96.8	100.5	32.04	27.45
1094	95.0	100.4	32.01	28.01	1164	96.8	100.5	32.04	27.45
1095	95.1	100.4	32.01	28.00	1165	96.9	100.5	32.04	27.44
1096	95.1	100.4	32.01	28.00	1166	96.9	100.5	32.04	27.43
1097	95.1	100.4	32.01	27.99	1167	96.9	100.5	32.04	27.43
1098	95.1	100.4	32.01	27.98	1168	96.9	100.5	32.04	27.41
1099	95.2	100.4	32.01	27.98	1169	97.0	100.5	32.04	27.40
1100	95.2	100.4	32.01	27.96	1170	97.0	100.5	32.04	27.39
1101	95.2	100.4	32.01	27.95					
1102	95.2	100.4	32.01	27.94					
1103	95.3	100.4	32.01	27.94					
1104	95.3	100.4	32.01	27.93					
1105	95.3	100.4	32.01	27.92					
1106	95.3	100.4	32.01	27.92					
1107	95.4	100.4	32.01	27.91					
1108	95.4	100.4	32.01	27.90					
1109	95.4	100.4	32.02	27.89					
1110	95.4	100.4	32.02	27.89					
1111	95.5	100.4	32.02	27.87					
1112	95.5	100.4	32.02	27.86					
1113	95.5	100.4	32.02	27.85					
1114	95.5	100.4	32.02	27.85					
1115	95.6	100.4	32.02	27.84					
1116	95.6	100.4	32.02	27.83					
1117	95.6	100.4	32.02	27.83					
1118	95.7	100.4	32.02	27.82					
1119	95.7	100.4	32.02	27.81					
1120	95.7	100.4	32.02	27.80					
1121	95.7	100.4	32.02	27.80					
1122	95.8	100.4	32.02	27.78					
1123	95.8	100.4	32.02	27.77					
1124	95.8	100.4	32.02	27.77					
1125	95.8	100.4	32.02	27.76					
1126	95.9	100.4	32.02	27.75					
1127	95.9	100.4	32.02	27.74					
1128	95.9	100.4	32.02	27.74					
1129	95.9	100.4	32.02	27.73					
1130	96.0	100.4	32.02	27.72					
1131	96.0	100.4	32.03	27.72					
1132	96.0	100.4	32.03	27.71					
1133	96.0	100.4	32.03	27.69					
1134	96.1	100.4	32.03	27.68					
1135	96.1	100.4	32.03	27.68					
1136	96.1	100.4	32.03	27.67					
1137	96.1	100.4	32.03	27.66					
1138	96.2	100.4	32.03	27.65					
1139	96.2	100.5	32.03	27.65					
1140	96.2	100.5	32.03	27.64					
1141	96.2	100.5	32.03	27.63					
1142	96.3	100.5	32.03	27.63					
1143	96.3	100.5	32.03	27.62					
1144	96.3	100.5	32.03	27.61					
1145	96.4	100.5	32.03	27.59					
1146	96.4	100.5	32.03	27.59					
1147	96.4	100.5	32.03	27.58					
1148	96.4	100.5	32.03	27.57					
1149	96.5	100.5	32.03	27.57					

V 製品データ

[PUHY-EP960SDMG2]

室内ユニット 合計容量	能力 (kW)		入力 (kW)		室内ユニット 合計容量	能力 (kW)		入力 (kW)		室内ユニット 合計容量	能力 (kW)		入力 (kW)	
	冷房	暖房	冷房	暖房		冷房	暖房	冷房	暖房		冷房	暖房	冷房	暖房
480	48.0	54.0	14.31	13.76	550	55.0	61.9	16.32	15.87	620	62.0	69.8	18.65	18.12
481	48.1	54.1	14.34	13.78	551	55.1	62.0	16.34	15.91	621	62.1	69.9	18.69	18.15
482	48.2	54.2	14.36	13.81	552	55.2	62.1	16.37	15.94	622	62.2	70.0	18.72	18.18
483	48.3	54.3	14.39	13.84	553	55.3	62.2	16.41	15.96	623	62.3	70.1	18.76	18.21
484	48.4	54.5	14.42	13.87	554	55.4	62.3	16.44	16.00	624	62.4	70.2	18.79	18.25
485	48.5	54.6	14.44	13.89	555	55.5	62.4	16.47	16.03	625	62.5	70.3	18.83	18.28
486	48.6	54.7	14.47	13.93	556	55.6	62.6	16.50	16.07	626	62.6	70.4	18.86	18.32
487	48.7	54.8	14.50	13.96	557	55.7	62.7	16.53	16.09	627	62.7	70.5	18.91	18.35
488	48.8	54.9	14.52	13.99	558	55.8	62.8	16.57	16.12	628	62.8	70.7	18.94	18.39
489	48.9	55.0	14.55	14.02	559	55.9	62.9	16.59	16.16	629	62.9	70.8	18.97	18.42
490	49.0	55.1	14.58	14.04	560	56.0	63.0	16.63	16.19	630	63.0	70.9	19.01	18.45
491	49.1	55.2	14.60	14.08	561	56.1	63.1	16.66	16.21	631	63.1	71.0	19.04	18.48
492	49.2	55.4	14.63	14.11	562	56.2	63.2	16.70	16.25	632	63.2	71.1	19.08	18.51
493	49.3	55.5	14.66	14.13	563	56.3	63.3	16.72	16.28	633	63.3	71.2	19.12	18.55
494	49.4	55.6	14.68	14.17	564	56.4	63.5	16.75	16.32	634	63.4	71.3	19.16	18.58
495	49.5	55.7	14.71	14.19	565	56.5	63.6	16.79	16.34	635	63.5	71.4	19.19	18.61
496	49.6	55.8	14.74	14.23	566	56.6	63.7	16.82	16.37	636	63.6	71.6	19.23	18.65
497	49.7	55.9	14.77	14.26	567	56.7	63.8	16.86	16.41	637	63.7	71.7	19.26	18.68
498	49.8	56.0	14.79	14.28	568	56.8	63.9	16.88	16.44	638	63.8	71.8	19.31	18.72
499	49.9	56.1	14.82	14.32	569	56.9	64.0	16.91	16.47	639	63.9	71.9	19.34	18.75
500	50.0	56.3	14.85	14.34	570	57.0	64.1	16.95	16.50	640	64.0	72.0	19.37	18.79
501	50.1	56.4	14.87	14.37	571	57.1	64.2	16.98	16.53	641	64.1	72.1	19.41	18.82
502	50.2	56.5	14.91	14.41	572	57.2	64.4	17.02	16.57	642	64.2	72.2	19.45	18.85
503	50.3	56.6	14.93	14.43	573	57.3	64.5	17.05	16.59	643	64.3	72.3	19.49	18.88
504	50.4	56.7	14.95	14.47	574	57.4	64.6	17.07	16.63	644	64.4	72.5	19.52	18.91
505	50.5	56.8	14.99	14.50	575	57.5	64.7	17.11	16.66	645	64.5	72.6	19.56	18.95
506	50.6	56.9	15.01	14.52	576	57.6	64.8	17.14	16.69	646	64.6	72.7	19.60	18.98
507	50.7	57.0	15.05	14.56	577	57.7	64.9	17.18	16.73	647	64.7	72.8	19.64	19.01
508	50.8	57.2	15.07	14.58	578	57.8	65.0	17.21	16.75	648	64.8	72.9	19.67	19.05
509	50.9	57.3	15.10	14.61	579	57.9	65.1	17.24	16.79	649	64.9	73.0	19.72	19.08
510	51.0	57.4	15.13	14.65	580	58.0	65.3	17.28	16.82	650	65.0	73.1	19.75	19.12
511	51.1	57.5	15.16	14.67	581	58.1	65.4	17.30	16.85	651	65.1	73.2	19.79	19.15
512	51.2	57.6	15.18	14.71	582	58.2	65.5	17.34	16.89	652	65.2	73.4	19.82	19.19
513	51.3	57.7	15.22	14.74	583	58.3	65.6	17.37	16.91	653	65.3	73.5	19.87	19.22
514	51.4	57.8	15.24	14.76	584	58.4	65.7	17.41	16.95	654	65.4	73.6	19.90	19.25
515	51.5	57.9	15.28	14.80	585	58.5	65.8	17.44	16.98	655	65.5	73.7	19.94	19.29
516	51.6	58.1	15.30	14.83	586	58.6	65.9	17.47	17.01	656	65.6	73.8	19.98	19.32
517	51.7	58.2	15.33	14.85	587	58.7	66.0	17.51	17.05	657	65.7	73.9	20.02	19.36
518	51.8	58.3	15.36	14.89	588	58.8	66.2	17.54	17.07	658	65.8	74.0	20.05	19.39
519	51.9	58.4	15.39	14.92	589	58.9	66.3	17.58	17.11	659	65.9	74.1	20.10	19.42
520	52.0	58.5	15.41	14.95	590	59.0	66.4	17.61	17.14	660	66.0	74.3	20.13	19.46
521	52.1	58.6	15.45	14.98	591	59.1	66.5	17.65	17.17	661	66.1	74.4	20.16	19.49
522	52.2	58.7	15.47	15.01	592	59.2	66.6	17.68	17.21	662	66.2	74.5	20.21	19.53
523	52.3	58.8	15.50	15.04	593	59.3	66.7	17.71	17.24	663	66.3	74.6	20.24	19.56
524	52.4	59.0	15.53	15.07	594	59.4	66.8	17.75	17.27	664	66.4	74.7	20.29	19.60
525	52.5	59.1	15.56	15.11	595	59.5	66.9	17.78	17.30	665	66.5	74.8	20.33	19.63
526	52.6	59.2	15.58	15.13	596	59.6	67.1	17.81	17.33	666	66.6	74.9	20.36	19.66
527	52.7	59.3	15.62	15.16	597	59.7	67.2	17.84	17.37	667	66.7	75.0	20.41	19.70
528	52.8	59.4	15.65	15.20	598	59.8	67.3	17.87	17.40	668	66.8	75.2	20.44	19.73
529	52.9	59.5	15.68	15.22	599	59.9	67.4	17.91	17.44	669	66.9	75.3	20.49	19.77
530	53.0	59.6	15.71	15.25	600	60.0	67.5	17.94	17.46	670	67.0	75.4	20.52	19.80
531	53.1	59.7	15.73	15.29	601	60.1	67.6	17.98	17.49	671	67.1	75.5	20.55	19.84
532	53.2	59.9	15.77	15.31	602	60.2	67.7	18.01	17.53	672	67.2	75.6	20.60	19.87
533	53.3	60.0	15.80	15.35	603	60.3	67.8	18.05	17.56	673	67.3	75.7	20.63	19.90
534	53.4	60.1	15.82	15.38	604	60.4	68.0	18.08	17.60	674	67.4	75.8	20.68	19.94
535	53.5	60.2	15.86	15.40	605	60.5	68.1	18.13	17.63	675	67.5	75.9	20.71	19.97
536	53.6	60.3	15.88	15.44	606	60.6	68.2	18.16	17.65	676	67.6	76.1	20.75	20.01
537	53.7	60.4	15.92	15.47	607	60.7	68.3	18.20	17.69	677	67.7	76.2	20.79	20.04
538	53.8	60.5	15.95	15.51	608	60.8	68.4	18.23	17.72	678	67.8	76.3	20.83	20.08
539	53.9	60.6	15.97	15.53	609	60.9	68.5	18.26	17.76	679	67.9	76.4	20.87	20.11
540	54.0	60.8	16.01	15.56	610	61.0	68.6	18.30	17.79	680	68.0	76.5	20.91	20.14
541	54.1	60.9	16.04	15.60	611	61.1	68.7	18.33	17.83	681	68.1	76.6	20.95	20.18
542	54.2	61.0	16.07	15.62	612	61.2	68.9	18.37	17.86	682	68.2	76.7	20.99	20.21
543	54.3	61.1	16.10	15.65	613	61.3	69.0	18.40	17.88	683	68.3	76.8	21.04	20.25
544	54.4	61.2	16.13	15.69	614	61.4	69.1	18.44	17.92	684	68.4	77.0	21.07	20.28
545	54.5	61.3	16.16	15.72	615	61.5	69.2	18.47	17.95	685	68.5	77.1	21.12	20.32
546	54.6	61.4	16.19	15.75	616	61.6	69.3	18.50	17.99	686	68.6	77.2	21.15	20.35
547	54.7	61.5	16.23	15.78	617	61.7	69.4	18.54	18.02	687	68.7	77.3	21.20	20.38
548	54.8	61.7	16.25	15.81	618	61.8	69.5	18.57	18.05	688	68.8	77.4	21.23	20.42
549	54.9	61.8	16.28	15.84	619	61.9	69.6	18.62	18.09	689	68.9	77.5	21.28	20.45

V [1] 機種選定方法

室外ユニット

室内ユニット 合計容量	能力 (kW)		入力 (kW)		室内ユニット 合計容量	能力 (kW)		入力 (kW)		室内ユニット 合計容量	能力 (kW)		入力 (kW)	
	冷房	暖房	冷房	暖房		冷房	暖房	冷房	暖房		冷房	暖房	冷房	暖房
690	69.0	77.6	21.31	20.49	760	76.0	85.5	24.31	22.98	830	83.0	93.4	27.63	25.60
691	69.1	77.7	21.36	20.52	761	76.1	85.6	24.36	23.01	831	83.1	93.5	27.69	25.63
692	69.2	77.9	21.39	20.56	762	76.2	85.7	24.40	23.05	832	83.2	93.6	27.73	25.66
693	69.3	78.0	21.44	20.59	763	76.3	85.8	24.45	23.09	833	83.3	93.7	27.78	25.71
694	69.4	78.1	21.48	20.62	764	76.4	86.0	24.49	23.13	834	83.4	93.8	27.84	25.74
695	69.5	78.2	21.52	20.66	765	76.5	86.1	24.54	23.16	835	83.5	93.9	27.88	25.79
696	69.6	78.3	21.56	20.69	766	76.6	86.2	24.58	23.20	836	83.6	94.1	27.93	25.82
697	69.7	78.4	21.60	20.73	767	76.7	86.3	24.63	23.23	837	83.7	94.2	27.99	25.86
698	69.8	78.5	21.64	20.76	768	76.8	86.4	24.68	23.28	838	83.8	94.3	28.03	25.90
699	69.9	78.6	21.68	20.80	769	76.9	86.5	24.72	23.31	839	83.9	94.4	28.09	25.94
700	70.0	78.8	21.72	20.83	770	77.0	86.6	24.77	23.34	840	84.0	94.5	28.13	25.97
701	70.1	78.9	21.77	20.86	771	77.1	86.7	24.81	23.38	841	84.1	94.6	28.18	26.02
702	70.2	79.0	21.80	20.90	772	77.2	86.9	24.86	23.41	842	84.2	94.7	28.24	26.05
703	70.3	79.1	21.85	20.94	773	77.3	87.0	24.91	23.46	843	84.3	94.8	28.28	26.09
704	70.4	79.2	21.88	20.98	774	77.4	87.1	24.95	23.49	844	84.4	95.0	28.34	26.13
705	70.5	79.3	21.93	21.01	775	77.5	87.2	25.00	23.53	845	84.5	95.1	28.39	26.17
706	70.6	79.4	21.97	21.05	776	77.6	87.3	25.04	23.56	846	84.6	95.2	28.44	26.21
707	70.7	79.5	22.01	21.08	777	77.7	87.4	25.09	23.61	847	84.7	95.3	28.49	26.25
708	70.8	79.7	22.05	21.12	778	77.8	87.5	25.13	23.64	848	84.8	95.4	28.54	26.28
709	70.9	79.8	22.09	21.15	779	77.9	87.6	25.18	23.68	849	84.9	95.5	28.59	26.33
710	71.0	79.9	22.13	21.18	780	78.0	87.8	25.23	23.71	850	85.0	95.6	28.64	26.36
711	71.1	80.0	22.18	21.22	781	78.1	87.9	25.27	23.74	851	85.1	95.7	28.70	26.41
712	71.2	80.1	22.21	21.25	782	78.2	88.0	25.32	23.79	852	85.2	95.9	28.74	26.44
713	71.3	80.2	22.26	21.29	783	78.3	88.1	25.36	23.82	853	85.3	96.0	28.80	26.48
714	71.4	80.3	22.31	21.32	784	78.4	88.2	25.41	23.86	854	85.4	96.1	28.84	26.52
715	71.5	80.4	22.34	21.36	785	78.5	88.3	25.46	23.89	855	85.5	96.2	28.90	26.56
716	71.6	80.6	22.39	21.40	786	78.6	88.4	25.50	23.94	856	85.6	96.3	28.95	26.60
717	71.7	80.7	22.43	21.44	787	78.7	88.5	25.55	23.97	857	85.7	96.4	29.00	26.64
718	71.8	80.8	22.47	21.47	788	78.8	88.7	25.60	24.01	858	85.8	96.5	29.05	26.67
719	71.9	80.9	22.51	21.50	789	78.9	88.8	25.65	24.04	859	85.9	96.6	29.11	26.72
720	72.0	81.0	22.56	21.54	790	79.0	88.9	25.70	24.09	860	86.0	96.8	29.15	26.75
721	72.1	81.1	22.60	21.57	791	79.1	89.0	25.74	24.12	861	86.1	96.9	29.21	26.80
722	72.2	81.2	22.64	21.61	792	79.2	89.1	25.79	24.16	862	86.2	97.0	29.27	26.83
723	72.3	81.3	22.68	21.64	793	79.3	89.2	25.83	24.19	863	86.3	97.1	29.31	26.86
724	72.4	81.5	22.73	21.68	794	79.4	89.3	25.88	24.24	864	86.4	97.2	29.37	26.91
725	72.5	81.6	22.76	21.72	795	79.5	89.4	25.92	24.27	865	86.5	97.3	29.42	26.94
726	72.6	81.7	22.81	21.76	796	79.6	89.6	25.98	24.30	866	86.6	97.4	29.47	26.99
727	72.7	81.8	22.86	21.79	797	79.7	89.7	26.03	24.35	867	86.7	97.5	29.52	27.02
728	72.8	81.9	22.90	21.82	798	79.8	89.8	26.07	24.38	868	86.8	97.7	29.58	27.07
729	72.9	82.0	22.94	21.86	799	79.9	89.9	26.12	24.42	869	86.9	97.8	29.62	27.10
730	73.0	82.1	22.98	21.89	800	80.0	90.0	26.16	24.45	870	87.0	97.9	29.68	27.14
731	73.1	82.2	23.03	21.93	801	80.1	90.1	26.21	24.50	871	87.1	98.0	29.74	27.18
732	73.2	82.4	23.07	21.96	802	80.2	90.2	26.27	24.53	872	87.2	98.1	29.78	27.22
733	73.3	82.5	23.12	22.01	803	80.3	90.3	26.31	24.57	873	87.3	98.2	29.84	27.26
734	73.4	82.6	23.15	22.04	804	80.4	90.5	26.36	24.61	874	87.4	98.3	29.89	27.30
735	73.5	82.7	23.20	22.08	805	80.5	90.6	26.41	24.65	875	87.5	98.4	29.94	27.34
736	73.6	82.8	23.25	22.11	806	80.6	90.7	26.45	24.68	876	87.6	98.6	30.00	27.38
737	73.7	82.9	23.29	22.14	807	80.7	90.8	26.51	24.72	877	87.7	98.7	30.05	27.42
738	73.8	83.0	23.34	22.18	808	80.8	90.9	26.55	24.76	878	87.8	98.8	30.10	27.46
739	73.9	83.1	23.37	22.21	809	80.9	91.0	26.60	24.80	879	87.9	98.9	30.16	27.49
740	74.0	83.3	23.42	22.26	810	81.0	91.1	26.65	24.83	880	88.0	99.0	30.21	27.54
741	74.1	83.4	23.46	22.29	811	81.1	91.2	26.70	24.88	881	88.1	99.1	30.26	27.57
742	74.2	83.5	23.51	22.33	812	81.2	91.4	26.75	24.91	882	88.2	99.2	30.32	27.62
743	74.3	83.6	23.55	22.36	813	81.3	91.5	26.79	24.94	883	88.3	99.3	30.37	27.65
744	74.4	83.7	23.60	22.40	814	81.4	91.6	26.84	24.99	884	88.4	99.5	30.42	27.70
745	74.5	83.8	23.63	22.43	815	81.5	91.7	26.90	25.02	885	88.5	99.6	30.48	27.73
746	74.6	83.9	23.68	22.46	816	81.6	91.8	26.94	25.06	886	88.6	99.7	30.53	27.78
747	74.7	84.0	23.73	22.51	817	81.7	91.9	26.99	25.09	887	88.7	99.8	30.58	27.81
748	74.8	84.2	23.77	22.54	818	81.8	92.0	27.04	25.14	888	88.8	99.9	30.64	27.86
749	74.9	84.3	23.82	22.58	819	81.9	92.1	27.09	25.17	889	88.9	100.0	30.69	27.89
750	75.0	84.4	23.86	22.61	820	82.0	92.3	27.14	25.21	890	89.0	100.1	30.75	27.94
751	75.1	84.5	23.91	22.65	821	82.1	92.4	27.18	25.25	891	89.1	100.2	30.80	27.97
752	75.2	84.6	23.95	22.68	822	82.2	92.5	27.24	25.29	892	89.2	100.4	30.85	28.02
753	75.3	84.7	23.99	22.73	823	82.3	92.6	27.29	25.32	893	89.3	100.5	30.91	28.05
754	75.4	84.8	24.04	22.76	824	82.4	92.7	27.33	25.37	894	89.4	100.6	30.96	28.10
755	75.5	84.9	24.08	22.80	825	82.5	92.8	27.38	25.40	895	89.5	100.7	31.02	28.13
756	75.6	85.1	24.13	22.83	826	82.6	92.9	27.44	25.44	896	89.6	100.8	31.07	28.17
757	75.7	85.2	24.17	22.86	827	82.7	93.0	27.48	25.48	897	89.7	100.9	31.12	28.21
758	75.8	85.3	24.22	22.91	828	82.8	93.2	27.53	25.52	898	89.8	101.0	31.18	28.25
759	75.9	85.4	24.26	22.94	829	82.9	93.3	27.58	25.55	899	89.9	101.1	31.24	28.29

V 製品データ

V [1] 機種選定方法

室内ユニット 合計容量	能力 (kW)		入力 (kW)		室内ユニット 合計容量	能力 (kW)		入力 (kW)		室内ユニット 合計容量	能力 (kW)		入力 (kW)	
	冷房	暖房	冷房	暖房		冷房	暖房	冷房	暖房		冷房	暖房	冷房	暖房
900	90.0	101.3	31.28	28.33	970	96.3	108.1	34.67	30.68	1040	98.1	108.8	34.81	30.10
901	90.1	101.4	31.34	28.37	971	96.3	108.1	34.67	30.67	1041	98.1	108.8	34.81	30.09
902	90.2	101.5	31.40	28.41	972	96.3	108.1	34.67	30.66	1042	98.1	108.8	34.82	30.08
903	90.3	101.6	31.46	28.45	973	96.3	108.1	34.68	30.65	1043	98.1	108.8	34.82	30.08
904	90.4	101.7	31.50	28.50	974	96.4	108.1	34.68	30.64	1044	98.2	108.8	34.82	30.07
905	90.5	101.8	31.56	28.53	975	96.4	108.1	34.68	30.64	1045	98.2	108.8	34.82	30.06
906	90.6	101.9	31.62	28.58	976	96.4	108.2	34.68	30.63	1046	98.2	108.8	34.82	30.05
907	90.7	102.0	31.67	28.61	977	96.4	108.2	34.68	30.62	1047	98.2	108.8	34.83	30.04
908	90.8	102.2	31.73	28.66	978	96.5	108.2	34.69	30.61	1048	98.3	108.9	34.83	30.03
909	90.9	102.3	31.78	28.69	979	96.5	108.2	34.69	30.60	1049	98.3	108.9	34.83	30.03
910	91.0	102.4	31.83	28.74	980	96.5	108.2	34.69	30.59	1050	98.3	108.9	34.83	30.02
911	91.1	102.5	31.89	28.77	981	96.5	108.2	34.69	30.59	1051	98.3	108.9	34.83	30.01
912	91.2	102.6	31.95	28.82	982	96.6	108.2	34.69	30.58	1052	98.4	108.9	34.84	30.00
913	91.3	102.7	32.00	28.85	983	96.6	108.2	34.70	30.57	1053	98.4	108.9	34.84	29.99
914	91.4	102.8	32.06	28.90	984	96.6	108.2	34.70	30.56	1054	98.4	108.9	34.84	29.98
915	91.5	102.9	32.11	28.93	985	96.6	108.2	34.70	30.55	1055	98.4	108.9	34.84	29.98
916	91.6	103.1	32.17	28.98	986	96.7	108.3	34.70	30.55	1056	98.5	108.9	34.84	29.97
917	91.7	103.2	32.22	29.01	987	96.7	108.3	34.70	30.54	1057	98.5	108.9	34.85	29.96
918	91.8	103.3	32.28	29.06	988	96.7	108.3	34.71	30.53	1058	98.5	109.0	34.85	29.95
919	91.9	103.4	32.34	29.09	989	96.7	108.3	34.71	30.52	1059	98.5	109.0	34.85	29.94
920	92.0	103.5	32.39	29.14	990	96.8	108.3	34.71	30.51	1060	98.6	109.0	34.85	29.93
921	92.1	103.6	32.45	29.18	991	96.8	108.3	34.71	30.50	1061	98.6	109.0	34.85	29.93
922	92.2	103.7	32.51	29.22	992	96.8	108.3	34.71	30.50	1062	98.6	109.0	34.86	29.92
923	92.3	103.8	32.55	29.26	993	96.8	108.3	34.72	30.49	1063	98.6	109.0	34.86	29.91
924	92.4	104.0	32.61	29.30	994	96.9	108.3	34.72	30.48	1064	98.7	109.0	34.86	29.90
925	92.5	104.1	32.67	29.34	995	96.9	108.3	34.72	30.47	1065	98.7	109.0	34.86	29.89
926	92.6	104.2	32.73	29.38	996	96.9	108.4	34.72	30.46	1066	98.7	109.0	34.86	29.89
927	92.7	104.3	32.78	29.42	997	97.0	108.4	34.73	30.45	1067	98.7	109.0	34.87	29.88
928	92.8	104.4	32.84	29.46	998	97.0	108.4	34.73	30.45	1068	98.8	109.1	34.87	29.87
929	92.9	104.5	32.90	29.50	999	97.0	108.4	34.73	30.44	1069	98.8	109.1	34.87	29.86
930	93.0	104.6	32.96	29.55	1000	97.0	108.4	34.73	30.43	1070	98.8	109.1	34.87	29.85
931	93.1	104.7	33.01	29.58	1001	97.1	108.4	34.73	30.42	1071	98.9	109.1	34.88	29.84
932	93.2	104.9	33.07	29.63	1002	97.1	108.4	34.74	30.41	1072	98.9	109.1	34.88	29.84
933	93.3	105.0	33.13	29.66	1003	97.1	108.4	34.74	30.41	1073	98.9	109.1	34.88	29.83
934	93.4	105.1	33.18	29.71	1004	97.1	108.4	34.74	30.40	1074	98.9	109.1	34.88	29.82
935	93.5	105.2	33.24	29.74	1005	97.2	108.4	34.74	30.39	1075	99.0	109.1	34.88	29.81
936	93.6	105.3	33.30	29.79	1006	97.2	108.4	34.74	30.38	1076	99.0	109.1	34.89	29.80
937	93.7	105.4	33.36	29.83	1007	97.2	108.5	34.75	30.37	1077	99.0	109.1	34.89	29.79
938	93.8	105.5	33.41	29.87	1008	97.2	108.5	34.75	30.36	1078	99.0	109.1	34.89	29.79
939	93.9	105.6	33.47	29.91	1009	97.3	108.5	34.75	30.36	1079	99.1	109.2	34.89	29.78
940	94.0	105.8	33.53	29.95	1010	97.3	108.5	34.75	30.35	1080	99.1	109.2	34.89	29.77
941	94.1	105.9	33.59	29.99	1011	97.3	108.5	34.75	30.34	1081	99.1	109.2	34.90	29.76
942	94.2	106.0	33.64	30.03	1012	97.3	108.5	34.76	30.33	1082	99.1	109.2	34.90	29.75
943	94.3	106.1	33.70	30.07	1013	97.4	108.5	34.76	30.32	1083	99.2	109.2	34.90	29.74
944	94.4	106.2	33.76	30.12	1014	97.4	108.5	34.76	30.31	1084	99.2	109.2	34.90	29.74
945	94.5	106.3	33.81	30.15	1015	97.4	108.5	34.76	30.31	1085	99.2	109.2	34.90	29.73
946	94.6	106.4	33.87	30.20	1016	97.4	108.5	34.76	30.30	1086	99.2	109.2	34.91	29.72
947	94.7	106.5	33.93	30.23	1017	97.5	108.6	34.77	30.29	1087	99.3	109.2	34.91	29.71
948	94.8	106.7	33.99	30.28	1018	97.5	108.6	34.77	30.28	1088	99.3	109.2	34.91	29.70
949	94.9	106.8	34.04	30.33	1019	97.5	108.6	34.77	30.27	1089	99.3	109.3	34.91	29.70
950	95.0	106.9	34.10	30.36	1020	97.5	108.6	34.77	30.26	1090	99.3	109.3	34.91	29.69
951	95.1	107.0	34.16	30.41	1021	97.6	108.6	34.77	30.26	1091	99.4	109.3	34.92	29.68
952	95.2	107.1	34.21	30.45	1022	97.6	108.6	34.78	30.25	1092	99.4	109.3	34.92	29.67
953	95.3	107.2	34.27	30.49	1023	97.6	108.6	34.78	30.24	1093	99.4	109.3	34.92	29.66
954	95.4	107.3	34.33	30.53	1024	97.6	108.6	34.78	30.23	1094	99.4	109.3	34.92	29.65
955	95.5	107.4	34.39	30.57	1025	97.7	108.6	34.78	30.22	1095	99.5	109.3	34.92	29.65
956	95.6	107.6	34.44	30.61	1026	97.7	108.6	34.78	30.22	1096	99.5	109.3	34.93	29.64
957	95.7	107.7	34.50	30.66	1027	97.7	108.7	34.79	30.21	1097	99.5	109.3	34.93	29.63
958	95.8	107.8	34.56	30.69	1028	97.7	108.7	34.79	30.20	1098	99.5	109.3	34.93	29.62
959	95.9	107.9	34.60	30.73	1029	97.8	108.7	34.79	30.19	1099	99.6	109.4	34.93	29.61
960	96.0	108.0	34.65	30.76	1030	97.8	108.7	34.79	30.18	1100	99.6	109.4	34.93	29.60
961	96.0	108.0	34.65	30.75	1031	97.8	108.7	34.79	30.17	1101	99.6	109.4	34.94	29.60
962	96.1	108.0	34.65	30.74	1032	97.9	108.7	34.80	30.17	1102	99.6	109.4	34.94	29.59
963	96.1	108.0	34.66	30.74	1033	97.9	108.7	34.80	30.16	1103	99.7	109.4	34.94	29.58
964	96.1	108.0	34.66	30.73	1034	97.9	108.7	34.80	30.15	1104	99.7	109.4	34.94	29.57
965	96.1	108.0	34.66	30.72	1035	97.9	108.7	34.80	30.14	1105	99.7	109.4	34.94	29.56
966	96.2	108.1	34.66	30.71	1036	98.0	108.7	34.80	30.13	1106	99.8	109.4	34.95	29.56
967	96.2	108.1	34.66	30.70	1037	98.0	108.7	34.81	30.12	1107	99.8	109.4	34.95	29.55
968	96.2	108.1	34.67	30.69	1038	98.0	108.8	34.81	30.12	1108	99.8	109.4	34.95	29.54
969	96.2	108.1	34.67	30.69	1039	98.0	108.8	34.81	30.11	1109	99.8	109.4	34.95	29.53

V [1] 機種選定方法

室外ユニット

室内ユニット 合計容量	能力 (kW)		入力 (kW)		室内ユニット 合計容量	能力 (kW)		入力 (kW)	
	冷房	暖房	冷房	暖房		冷房	暖房	冷房	暖房
1110	99.9	109.5	34.95	29.52	1180	101.7	110.1	35.10	28.94
1111	99.9	109.5	34.96	29.51	1181	101.7	110.1	35.10	28.94
1112	99.9	109.5	34.96	29.51	1182	101.7	110.2	35.10	28.93
1113	99.9	109.5	34.96	29.50	1183	101.7	110.2	35.10	28.92
1114	100.0	109.5	34.96	29.49	1184	101.8	110.2	35.10	28.91
1115	100.0	109.5	34.96	29.48	1185	101.8	110.2	35.11	28.90
1116	100.0	109.5	34.97	29.47	1186	101.8	110.2	35.11	28.89
1117	100.0	109.5	34.97	29.46	1187	101.8	110.2	35.11	28.89
1118	100.1	109.5	34.97	29.46	1188	101.9	110.2	35.11	28.88
1119	100.1	109.5	34.97	29.45	1189	101.9	110.2	35.11	28.87
1120	100.1	109.6	34.97	29.44	1190	101.9	110.2	35.12	28.86
1121	100.1	109.6	34.98	29.43	1191	101.9	110.2	35.12	28.85
1122	100.2	109.6	34.98	29.42	1192	102.0	110.3	35.12	28.85
1123	100.2	109.6	34.98	29.41	1193	102.0	110.3	35.12	28.84
1124	100.2	109.6	34.98	29.41	1194	102.0	110.3	35.12	28.83
1125	100.2	109.6	34.98	29.40	1195	102.0	110.3	35.13	28.82
1126	100.3	109.6	34.99	29.39	1196	102.1	110.3	35.13	28.81
1127	100.3	109.6	34.99	29.38	1197	102.1	110.3	35.13	28.80
1128	100.3	109.6	34.99	29.37	1198	102.1	110.3	35.13	28.80
1129	100.3	109.6	34.99	29.37	1199	102.1	110.3	35.13	28.79
1130	100.4	109.7	34.99	29.36	1200	102.2	110.3	35.14	28.78
1131	100.4	109.7	35.00	29.35	1201	102.2	110.3	35.14	28.77
1132	100.4	109.7	35.00	29.34	1202	102.2	110.4	35.14	28.76
1133	100.4	109.7	35.00	29.33	1203	102.2	110.4	35.14	28.75
1134	100.5	109.7	35.00	29.32	1204	102.3	110.4	35.14	28.75
1135	100.5	109.7	35.00	29.32	1205	102.3	110.4	35.15	28.74
1136	100.5	109.7	35.01	29.31	1206	102.3	110.4	35.15	28.73
1137	100.5	109.7	35.01	29.30	1207	102.3	110.4	35.15	28.72
1138	100.6	109.7	35.01	29.29	1208	102.4	110.4	35.15	28.71
1139	100.6	109.7	35.01	29.28	1209	102.4	110.4	35.15	28.71
1140	100.6	109.8	35.01	29.27	1210	102.4	110.4	35.16	28.70
1141	100.7	109.8	35.02	29.27	1211	102.4	110.4	35.16	28.69
1142	100.7	109.8	35.02	29.26	1212	102.5	110.5	35.16	28.68
1143	100.7	109.8	35.02	29.25	1213	102.5	110.5	35.16	28.67
1144	100.7	109.8	35.02	29.24	1214	102.5	110.5	35.17	28.66
1145	100.8	109.8	35.03	29.23	1215	102.6	110.5	35.17	28.66
1146	100.8	109.8	35.03	29.23	1216	102.6	110.5	35.17	28.65
1147	100.8	109.8	35.03	29.22	1217	102.6	110.5	35.17	28.64
1148	100.8	109.8	35.03	29.21	1218	102.6	110.5	35.17	28.63
1149	100.9	109.8	35.03	29.20	1219	102.7	110.5	35.18	28.62
1150	100.9	109.8	35.04	29.19	1220	102.7	110.5	35.18	28.61
1151	100.9	109.9	35.04	29.18	1221	102.7	110.5	35.18	28.61
1152	100.9	109.9	35.04	29.18	1222	102.7	110.5	35.18	28.60
1153	101.0	109.9	35.04	29.17	1223	102.8	110.6	35.18	28.59
1154	101.0	109.9	35.04	29.16	1224	102.8	110.6	35.19	28.58
1155	101.0	109.9	35.05	29.15	1225	102.8	110.6	35.19	28.57
1156	101.0	109.9	35.05	29.14	1226	102.8	110.6	35.19	28.56
1157	101.1	109.9	35.05	29.13	1227	102.9	110.6	35.19	28.56
1158	101.1	109.9	35.05	29.13	1228	102.9	110.6	35.19	28.55
1159	101.1	109.9	35.05	29.12	1229	102.9	110.6	35.20	28.54
1160	101.1	109.9	35.06	29.11	1230	102.9	110.6	35.20	28.53
1161	101.2	110.0	35.06	29.10	1231	103.0	110.6	35.20	28.52
1162	101.2	110.0	35.06	29.09	1232	103.0	110.6	35.20	28.52
1163	101.2	110.0	35.06	29.08	1233	103.0	110.7	35.20	28.51
1164	101.2	110.0	35.06	29.08	1234	103.0	110.7	35.21	28.50
1165	101.3	110.0	35.07	29.07	1235	103.1	110.7	35.21	28.49
1166	101.3	110.0	35.07	29.06	1236	103.1	110.7	35.21	28.48
1167	101.3	110.0	35.07	29.05	1237	103.1	110.7	35.21	28.47
1168	101.3	110.0	35.07	29.04	1238	103.1	110.7	35.21	28.47
1169	101.4	110.0	35.07	29.04	1239	103.2	110.7	35.22	28.46
1170	101.4	110.0	35.08	29.03	1240	103.2	110.7	35.22	28.45
1171	101.4	110.1	35.08	29.02	1241	103.2	110.7	35.22	28.44
1172	101.4	110.1	35.08	29.01	1242	103.2	110.7	35.22	28.43
1173	101.5	110.1	35.08	29.00	1243	103.3	110.8	35.22	28.42
1174	101.5	110.1	35.08	28.99	1244	103.3	110.8	35.23	28.42
1175	101.5	110.1	35.09	28.99	1245	103.3	110.8	35.23	28.41
1176	101.6	110.1	35.09	28.98	1246	103.3	110.8	35.23	28.40
1177	101.6	110.1	35.09	28.97	1247	103.4	110.8	35.23	28.39
1178	101.6	110.1	35.09	28.96	1248	103.4	110.8	35.23	28.38
1179	101.6	110.1	35.09	28.95					

V 製品データ

[PUHY-EP1010SDMG2]

室内ユニット 合計容量	能力 (kW)		入力 (kW)		室内ユニット 合計容量	能力 (kW)		入力 (kW)		室内ユニット 合計容量	能力 (kW)		入力 (kW)	
	冷房	暖房	冷房	暖房		冷房	暖房	冷房	暖房		冷房	暖房	冷房	暖房
505	50.5	56.5	14.46	13.74	575	57.5	64.3	16.20	15.78	645	64.5	72.2	18.39	17.95
506	50.6	56.6	14.48	13.78	576	57.6	64.4	16.23	15.80	646	64.6	72.3	18.43	17.99
507	50.7	56.7	14.51	13.80	577	57.7	64.6	16.25	15.83	647	64.7	72.4	18.46	18.02
508	50.8	56.8	14.53	13.83	578	57.8	64.7	16.29	15.87	648	64.8	72.5	18.49	18.05
509	50.9	56.9	14.55	13.85	579	57.9	64.8	16.31	15.89	649	64.9	72.6	18.53	18.08
510	51.0	57.1	14.57	13.89	580	58.0	64.9	16.34	15.92	650	65.0	72.7	18.57	18.11
511	51.1	57.2	14.60	13.91	581	58.1	65.0	16.37	15.95	651	65.1	72.8	18.60	18.14
512	51.2	57.3	14.62	13.94	582	58.2	65.1	16.40	15.99	652	65.2	72.9	18.64	18.18
513	51.3	57.4	14.64	13.97	583	58.3	65.2	16.43	16.01	653	65.3	73.1	18.67	18.21
514	51.4	57.5	14.66	14.00	584	58.4	65.3	16.46	16.04	654	65.4	73.2	18.70	18.24
515	51.5	57.6	14.68	14.02	585	58.5	65.5	16.49	16.08	655	65.5	73.3	18.74	18.28
516	51.6	57.7	14.71	14.05	586	58.6	65.6	16.51	16.10	656	65.6	73.4	18.78	18.31
517	51.7	57.8	14.73	14.09	587	58.7	65.7	16.54	16.13	657	65.7	73.5	18.82	18.34
518	51.8	58.0	14.75	14.11	588	58.8	65.8	16.58	16.16	658	65.8	73.6	18.85	18.38
519	51.9	58.1	14.77	14.14	589	58.9	65.9	16.60	16.20	659	65.9	73.7	18.88	18.41
520	52.0	58.2	14.80	14.17	590	59.0	66.0	16.63	16.22	660	66.0	73.8	18.92	18.44
521	52.1	58.3	14.82	14.20	591	59.1	66.1	16.67	16.25	661	66.1	74.0	18.96	18.48
522	52.2	58.4	14.84	14.22	592	59.2	66.2	16.69	16.29	662	66.2	74.1	18.99	18.51
523	52.3	58.5	14.86	14.25	593	59.3	66.3	16.72	16.32	663	66.3	74.2	19.03	18.54
524	52.4	58.6	14.90	14.28	594	59.4	66.5	16.76	16.34	664	66.4	74.3	19.06	18.56
525	52.5	58.7	14.92	14.31	595	59.5	66.6	16.78	16.38	665	66.5	74.4	19.10	18.60
526	52.6	58.8	14.94	14.33	596	59.6	66.7	16.81	16.41	666	66.6	74.5	19.14	18.63
527	52.7	59.0	14.96	14.37	597	59.7	66.8	16.84	16.44	667	66.7	74.6	19.17	18.66
528	52.8	59.1	14.99	14.40	598	59.8	66.9	16.87	16.46	668	66.8	74.7	19.21	18.70
529	52.9	59.2	15.01	14.42	599	59.9	67.0	16.90	16.50	669	66.9	74.8	19.25	18.73
530	53.0	59.3	15.03	14.45	600	60.0	67.1	16.93	16.53	670	67.0	75.0	19.28	18.76
531	53.1	59.4	15.05	14.48	601	60.1	67.2	16.97	16.56	671	67.1	75.1	19.32	18.80
532	53.2	59.5	15.09	14.51	602	60.2	67.4	16.99	16.60	672	67.2	75.2	19.36	18.83
533	53.3	59.6	15.11	14.53	603	60.3	67.5	17.02	16.62	673	67.3	75.3	19.39	18.86
534	53.4	59.7	15.13	14.57	604	60.4	67.6	17.06	16.65	674	67.4	75.4	19.43	18.90
535	53.5	59.9	15.15	14.60	605	60.5	67.7	17.09	16.69	675	67.5	75.5	19.47	18.93
536	53.6	60.0	15.17	14.62	606	60.6	67.8	17.11	16.72	676	67.6	75.6	19.51	18.96
537	53.7	60.1	15.20	14.65	607	60.7	67.9	17.15	16.75	677	67.7	75.7	19.54	19.00
538	53.8	60.2	15.23	14.68	608	60.8	68.0	17.18	16.78	678	67.8	75.9	19.58	19.03
539	53.9	60.3	15.25	14.71	609	60.9	68.1	17.21	16.81	679	67.9	76.0	19.62	19.06
540	54.0	60.4	15.28	14.74	610	61.0	68.2	17.23	16.84	680	68.0	76.1	19.66	19.10
541	54.1	60.5	15.30	14.77	611	61.1	68.4	17.27	16.88	681	68.1	76.2	19.70	19.13
542	54.2	60.6	15.33	14.80	612	61.2	68.5	17.30	16.91	682	68.2	76.3	19.73	19.16
543	54.3	60.8	15.35	14.82	613	61.3	68.6	17.33	16.93	683	68.3	76.4	19.77	19.20
544	54.4	60.9	15.38	14.85	614	61.4	68.7	17.37	16.96	684	68.4	76.5	19.81	19.23
545	54.5	61.0	15.40	14.89	615	61.5	68.8	17.40	17.00	685	68.5	76.6	19.85	19.26
546	54.6	61.1	15.43	14.91	616	61.6	68.9	17.42	17.03	686	68.6	76.8	19.88	19.30
547	54.7	61.2	15.45	14.94	617	61.7	69.0	17.46	17.06	687	68.7	76.9	19.93	19.33
548	54.8	61.3	15.48	14.98	618	61.8	69.1	17.49	17.09	688	68.8	77.0	19.96	19.36
549	54.9	61.4	15.51	15.00	619	61.9	69.3	17.52	17.12	689	68.9	77.1	20.00	19.40
550	55.0	61.5	15.53	15.03	620	62.0	69.4	17.56	17.15	690	69.0	77.2	20.04	19.43
551	55.1	61.6	15.55	15.05	621	62.1	69.5	17.59	17.19	691	69.1	77.3	20.07	19.46
552	55.2	61.8	15.58	15.09	622	62.2	69.6	17.62	17.22	692	69.2	77.4	20.12	19.50
553	55.3	61.9	15.61	15.12	623	62.3	69.7	17.66	17.25	693	69.3	77.5	20.15	19.53
554	55.4	62.0	15.63	15.14	624	62.4	69.8	17.69	17.28	694	69.4	77.6	20.20	19.58
555	55.5	62.1	15.65	15.18	625	62.5	69.9	17.72	17.31	695	69.5	77.8	20.23	19.61
556	55.6	62.2	15.69	15.21	626	62.6	70.0	17.75	17.34	696	69.6	77.9	20.27	19.64
557	55.7	62.3	15.71	15.23	627	62.7	70.1	17.78	17.38	697	69.7	78.0	20.31	19.68
558	55.8	62.4	15.74	15.27	628	62.8	70.3	17.81	17.41	698	69.8	78.1	20.35	19.71
559	55.9	62.5	15.76	15.30	629	62.9	70.4	17.85	17.44	699	69.9	78.2	20.40	19.74
560	56.0	62.7	15.79	15.32	630	63.0	70.5	17.88	17.48	700	70.0	78.3	20.43	19.78
561	56.1	62.8	15.82	15.35	631	63.1	70.6	17.91	17.50	701	70.1	78.4	20.47	19.81
562	56.2	62.9	15.84	15.39	632	63.2	70.7	17.95	17.53	702	70.2	78.5	20.51	19.84
563	56.3	63.0	15.88	15.41	633	63.3	70.8	17.98	17.56	703	70.3	78.7	20.55	19.88
564	56.4	63.1	15.90	15.44	634	63.4	70.9	18.01	17.60	704	70.4	78.8	20.59	19.91
565	56.5	63.2	15.92	15.48	635	63.5	71.0	18.05	17.63	705	70.5	78.9	20.63	19.94
566	56.6	63.3	15.95	15.50	636	63.6	71.2	18.08	17.66	706	70.6	79.0	20.67	19.98
567	56.7	63.4	15.98	15.53	637	63.7	71.3	18.11	17.70	707	70.7	79.1	20.71	20.01
568	56.8	63.5	16.01	15.57	638	63.8	71.4	18.15	17.73	708	70.8	79.2	20.75	20.04
569	56.9	63.7	16.03	15.59	639	63.9	71.5	18.18	17.75	709	70.9	79.3	20.79	20.09
570	57.0	63.8	16.07	15.62	640	64.0	71.6	18.23	17.79	710	71.0	79.4	20.83	20.12
571	57.1	63.9	16.09	15.65	641	64.1	71.7	18.26	17.82	711	71.1	79.5	20.88	20.15
572	57.2	64.0	16.12	15.68	642	64.2	71.8	18.29	17.85	712	71.2	79.7	20.91	20.19
573	57.3	64.1	16.14	15.71	643	64.3	71.9	18.33	17.89	713	71.3	79.8	20.95	20.22
574	57.4	64.2	16.18	15.74	644	64.4	72.1	18.36	17.92	714	71.4	79.9	21.00	20.25

V [1] 機種選定方法

室外ユニット

室内ユニット 合計容量	能力 (kW)		入力 (kW)		室内ユニット 合計容量	能力 (kW)		入力 (kW)		室内ユニット 合計容量	能力 (kW)		入力 (kW)	
	冷房	暖房	冷房	暖房		冷房	暖房	冷房	暖房		冷房	暖房	冷房	暖房
715	71.5	80.0	21.03	20.29	785	78.5	87.8	24.14	22.78	855	85.5	95.7	27.69	25.43
716	71.6	80.1	21.08	20.32	786	78.6	87.9	24.18	22.82	856	85.6	95.8	27.74	25.46
717	71.7	80.2	21.12	20.35	787	78.7	88.1	24.23	22.85	857	85.7	95.9	27.79	25.51
718	71.8	80.3	21.16	20.39	788	78.8	88.2	24.28	22.89	858	85.8	96.0	27.84	25.54
719	71.9	80.4	21.20	20.43	789	78.9	88.3	24.33	22.93	859	85.9	96.1	27.90	25.59
720	72.0	80.6	21.24	20.46	790	79.0	88.4	24.37	22.96	860	86.0	96.2	27.96	25.62
721	72.1	80.7	21.29	20.50	791	79.1	88.5	24.42	23.00	861	86.1	96.3	28.01	25.66
722	72.2	80.8	21.32	20.53	792	79.2	88.6	24.47	23.04	862	86.2	96.4	28.07	25.70
723	72.3	80.9	21.37	20.56	793	79.3	88.7	24.52	23.08	863	86.3	96.6	28.12	25.74
724	72.4	81.0	21.41	20.60	794	79.4	88.8	24.56	23.11	864	86.4	96.7	28.18	25.78
725	72.5	81.1	21.45	20.63	795	79.5	88.9	24.62	23.15	865	86.5	96.8	28.23	25.82
726	72.6	81.2	21.49	20.66	796	79.6	89.1	24.66	23.19	866	86.6	96.9	28.29	25.85
727	72.7	81.3	21.53	20.71	797	79.7	89.2	24.71	23.22	867	86.7	97.0	28.33	25.90
728	72.8	81.4	21.58	20.74	798	79.8	89.3	24.76	23.26	868	86.8	97.1	28.39	25.93
729	72.9	81.6	21.62	20.78	799	79.9	89.4	24.81	23.30	869	86.9	97.2	28.45	25.98
730	73.0	81.7	21.67	20.81	800	80.0	89.5	24.86	23.33	870	87.0	97.3	28.50	26.02
731	73.1	81.8	21.70	20.84	801	80.1	89.6	24.91	23.38	871	87.1	97.4	28.56	26.05
732	73.2	81.9	21.74	20.88	802	80.2	89.7	24.95	23.41	872	87.2	97.6	28.61	26.10
733	73.3	82.0	21.79	20.91	803	80.3	89.8	25.01	23.44	873	87.3	97.7	28.67	26.13
734	73.4	82.1	21.83	20.95	804	80.4	90.0	25.05	23.49	874	87.4	97.8	28.72	26.18
735	73.5	82.2	21.88	20.99	805	80.5	90.1	25.11	23.52	875	87.5	97.9	28.78	26.21
736	73.6	82.3	21.92	21.02	806	80.6	90.2	25.15	23.55	876	87.6	98.0	28.84	26.25
737	73.7	82.5	21.96	21.05	807	80.7	90.3	25.21	23.60	877	87.7	98.1	28.89	26.29
738	73.8	82.6	22.00	21.09	808	80.8	90.4	25.25	23.63	878	87.8	98.2	28.95	26.33
739	73.9	82.7	22.04	21.12	809	80.9	90.5	25.30	23.66	879	87.9	98.3	29.00	26.38
740	74.0	82.8	22.09	21.16	810	81.0	90.6	25.35	23.71	880	88.0	98.5	29.07	26.41
741	74.1	82.9	22.13	21.20	811	81.1	90.7	25.40	23.74	881	88.1	98.6	29.13	26.45
742	74.2	83.0	22.18	21.23	812	81.2	90.8	25.45	23.79	882	88.2	98.7	29.18	26.49
743	74.3	83.1	22.22	21.26	813	81.3	91.0	25.50	23.82	883	88.3	98.8	29.24	26.53
744	74.4	83.2	22.27	21.30	814	81.4	91.1	25.55	23.85	884	88.4	98.9	29.29	26.57
745	74.5	83.4	22.31	21.33	815	81.5	91.2	25.60	23.90	885	88.5	99.0	29.35	26.61
746	74.6	83.5	22.36	21.38	816	81.6	91.3	25.65	23.93	886	88.6	99.1	29.40	26.65
747	74.7	83.6	22.40	21.41	817	81.7	91.4	25.70	23.98	887	88.7	99.2	29.46	26.69
748	74.8	83.7	22.45	21.44	818	81.8	91.5	25.75	24.01	888	88.8	99.4	29.51	26.73
749	74.9	83.8	22.48	21.48	819	81.9	91.6	25.81	24.04	889	88.9	99.5	29.57	26.76
750	75.0	83.9	22.52	21.51	820	82.0	91.7	25.85	24.09	890	89.0	99.6	29.64	26.81
751	75.1	84.0	22.57	21.55	821	82.1	91.9	25.91	24.12	891	89.1	99.7	29.69	26.85
752	75.2	84.1	22.61	21.59	822	82.2	92.0	25.95	24.16	892	89.2	99.8	29.75	26.89
753	75.3	84.2	22.66	21.62	823	82.3	92.1	26.01	24.20	893	89.3	99.9	29.80	26.93
754	75.4	84.4	22.70	21.65	824	82.4	92.2	26.05	24.23	894	89.4	100.0	29.86	26.97
755	75.5	84.5	22.75	21.70	825	82.5	92.3	26.11	24.28	895	89.5	100.1	29.92	27.01
756	75.6	84.6	22.79	21.73	826	82.6	92.4	26.16	24.31	896	89.6	100.2	29.97	27.05
757	75.7	84.7	22.83	21.76	827	82.7	92.5	26.21	24.35	897	89.7	100.4	30.04	27.09
758	75.8	84.8	22.89	21.80	828	82.8	92.6	26.26	24.39	898	89.8	100.5	30.09	27.13
759	75.9	84.9	22.93	21.83	829	82.9	92.7	26.31	24.43	899	89.9	100.6	30.15	27.17
760	76.0	85.0	22.98	21.88	830	83.0	92.9	26.36	24.46	900	90.0	100.7	30.21	27.21
761	76.1	85.1	23.02	21.91	831	83.1	93.0	26.42	24.50	901	90.1	100.8	30.27	27.25
762	76.2	85.3	23.07	21.94	832	83.2	93.1	26.46	24.54	902	90.2	100.9	30.33	27.30
763	76.3	85.4	23.11	21.98	833	83.3	93.2	26.52	24.58	903	90.3	101.0	30.38	27.33
764	76.4	85.5	23.16	22.02	834	83.4	93.3	26.58	24.62	904	90.4	101.1	30.44	27.37
765	76.5	85.6	23.20	22.05	835	83.5	93.4	26.62	24.65	905	90.5	101.3	30.51	27.41
766	76.6	85.7	23.25	22.09	836	83.6	93.5	26.68	24.70	906	90.6	101.4	30.56	27.45
767	76.7	85.8	23.29	22.12	837	83.7	93.6	26.73	24.73	907	90.7	101.5	30.62	27.50
768	76.8	85.9	23.34	22.16	838	83.8	93.8	26.78	24.78	908	90.8	101.6	30.67	27.53
769	76.9	86.0	23.38	22.20	839	83.9	93.9	26.83	24.81	909	90.9	101.7	30.74	27.57
770	77.0	86.1	23.44	22.23	840	84.0	94.0	26.89	24.84	910	91.0	101.8	30.80	27.62
771	77.1	86.3	23.48	22.26	841	84.1	94.1	26.94	24.89	911	91.1	101.9	30.85	27.65
772	77.2	86.4	23.52	22.31	842	84.2	94.2	26.99	24.92	912	91.2	102.0	30.92	27.70
773	77.3	86.5	23.57	22.34	843	84.3	94.3	27.04	24.96	913	91.3	102.1	30.97	27.74
774	77.4	86.6	23.61	22.38	844	84.4	94.4	27.10	25.00	914	91.4	102.3	31.03	27.77
775	77.5	86.7	23.66	22.41	845	84.5	94.5	27.15	25.04	915	91.5	102.4	31.10	27.82
776	77.6	86.8	23.71	22.45	846	84.6	94.7	27.20	25.08	916	91.6	102.5	31.15	27.86
777	77.7	86.9	23.76	22.49	847	84.7	94.8	27.25	25.12	917	91.7	102.6	31.21	27.90
778	77.8	87.0	23.80	22.52	848	84.8	94.9	27.31	25.15	918	91.8	102.7	31.27	27.94
779	77.9	87.2	23.85	22.56	849	84.9	95.0	27.37	25.20	919	91.9	102.8	31.33	27.99
780	78.0	87.3	23.89	22.60	850	85.0	95.1	27.42	25.23	920	92.0	102.9	31.39	28.03
781	78.1	87.4	23.95	22.63	851	85.1	95.2	27.47	25.28	921	92.1	103.0	31.45	28.06
782	78.2	87.5	23.99	22.66	852	85.2	95.3	27.52	25.31	922	92.2	103.2	31.51	28.11
783	78.3	87.6	24.04	22.71	853	85.3	95.4	27.58	25.35	923	92.3	103.3	31.57	28.15
784	78.4	87.7	24.08	22.74	854	85.4	95.5	27.63	25.39	924	92.4	103.4	31.63	28.19

V 製品データ

V [1] 機種選定方法

室内ユニット 合計容量	能力 (kW)		入力 (kW)		室内ユニット 合計容量	能力 (kW)		入力 (kW)		室内ユニット 合計容量	能力 (kW)		入力 (kW)	
	冷房	暖房	冷房	暖房		冷房	暖房	冷房	暖房		冷房	暖房	冷房	暖房
925	92.5	103.5	31.69	28.23	995	99.5	111.3	36.15	31.19	1065	102.4	113.6	37.22	31.35
926	92.6	103.6	31.75	28.27	996	99.6	111.4	36.22	31.23	1066	102.4	113.6	37.22	31.34
927	92.7	103.7	31.81	28.31	997	99.7	111.5	36.28	31.27	1067	102.4	113.6	37.22	31.33
928	92.8	103.8	31.88	28.35	998	99.8	111.7	36.35	31.32	1068	102.5	113.6	37.23	31.32
929	92.9	103.9	31.93	28.40	999	99.9	111.8	36.42	31.36	1069	102.5	113.6	37.23	31.31
930	93.0	104.0	32.00	28.44	1000	100.0	111.9	36.48	31.41	1070	102.5	113.6	37.23	31.31
931	93.1	104.2	32.05	28.47	1001	100.1	112.0	36.55	31.45	1071	102.5	113.6	37.23	31.30
932	93.2	104.3	32.12	28.52	1002	100.2	112.1	36.62	31.50	1072	102.6	113.6	37.23	31.29
933	93.3	104.4	32.18	28.56	1003	100.3	112.2	36.68	31.54	1073	102.6	113.6	37.23	31.28
934	93.4	104.5	32.24	28.60	1004	100.4	112.3	36.76	31.59	1074	102.6	113.7	37.24	31.27
935	93.5	104.6	32.30	28.64	1005	100.5	112.4	36.83	31.63	1075	102.6	113.7	37.24	31.26
936	93.6	104.7	32.36	28.69	1006	100.6	112.6	36.90	31.66	1076	102.7	113.7	37.24	31.25
937	93.7	104.8	32.42	28.73	1007	100.7	112.7	36.96	31.71	1077	102.7	113.7	37.24	31.24
938	93.8	104.9	32.49	28.76	1008	100.8	112.8	37.02	31.75	1078	102.7	113.7	37.24	31.24
939	93.9	105.1	32.54	28.81	1009	100.9	112.9	37.07	31.80	1079	102.7	113.7	37.24	31.23
940	94.0	105.2	32.61	28.85	1010	101.0	113.0	37.13	31.83	1080	102.8	113.7	37.24	31.22
941	94.1	105.3	32.67	28.90	1011	101.0	113.0	37.13	31.82	1081	102.8	113.7	37.25	31.21
942	94.2	105.4	32.73	28.93	1012	101.1	113.0	37.13	31.81	1082	102.8	113.7	37.25	31.20
943	94.3	105.5	32.80	28.97	1013	101.1	113.0	37.13	31.80	1083	102.8	113.7	37.25	31.19
944	94.4	105.6	32.85	29.02	1014	101.1	113.0	37.14	31.80	1084	102.9	113.8	37.25	31.18
945	94.5	105.7	32.92	29.06	1015	101.1	113.1	37.14	31.79	1085	102.9	113.8	37.25	31.17
946	94.6	105.8	32.98	29.10	1016	101.2	113.1	37.14	31.78	1086	102.9	113.8	37.25	31.17
947	94.7	106.0	33.04	29.14	1017	101.2	113.1	37.14	31.77	1087	102.9	113.8	37.26	31.16
948	94.8	106.1	33.11	29.19	1018	101.2	113.1	37.14	31.76	1088	103.0	113.8	37.26	31.15
949	94.9	106.2	33.17	29.23	1019	101.2	113.1	37.14	31.75	1089	103.0	113.8	37.26	31.14
950	95.0	106.3	33.23	29.27	1020	101.3	113.1	37.15	31.74	1090	103.0	113.8	37.26	31.13
951	95.1	106.4	33.30	29.31	1021	101.3	113.1	37.15	31.73	1091	103.0	113.8	37.26	31.12
952	95.2	106.5	33.36	29.35	1022	101.3	113.1	37.15	31.73	1092	103.1	113.8	37.26	31.11
953	95.3	106.6	33.42	29.40	1023	101.3	113.1	37.15	31.72	1093	103.1	113.8	37.27	31.10
954	95.4	106.7	33.48	29.44	1024	101.4	113.1	37.15	31.71	1094	103.1	113.9	37.27	31.10
955	95.5	106.8	33.55	29.47	1025	101.4	113.2	37.15	31.70	1095	103.1	113.9	37.27	31.09
956	95.6	107.0	33.61	29.52	1026	101.4	113.2	37.16	31.69	1096	103.2	113.9	37.27	31.08
957	95.7	107.1	33.68	29.56	1027	101.4	113.2	37.16	31.68	1097	103.2	113.9	37.27	31.07
958	95.8	107.2	33.73	29.61	1028	101.5	113.2	37.16	31.67	1098	103.2	113.9	37.27	31.06
959	95.9	107.3	33.80	29.65	1029	101.5	113.2	37.16	31.66	1099	103.2	113.9	37.28	31.05
960	96.0	107.4	33.87	29.69	1030	101.5	113.2	37.16	31.66	1100	103.3	113.9	37.28	31.04
961	96.1	107.5	33.92	29.73	1031	101.5	113.2	37.16	31.65	1101	103.3	113.9	37.28	31.03
962	96.2	107.6	33.99	29.77	1032	101.6	113.2	37.17	31.64	1102	103.3	113.9	37.28	31.03
963	96.3	107.7	34.06	29.82	1033	101.6	113.2	37.17	31.63	1103	103.3	114.0	37.28	31.02
964	96.4	107.9	34.12	29.86	1034	101.6	113.2	37.17	31.62	1104	103.4	114.0	37.28	31.01
965	96.5	108.0	34.18	29.90	1035	101.6	113.3	37.17	31.61	1105	103.4	114.0	37.29	31.00
966	96.6	108.1	34.25	29.94	1036	101.7	113.3	37.17	31.60	1106	103.4	114.0	37.29	30.99
967	96.7	108.2	34.31	29.99	1037	101.7	113.3	37.17	31.59	1107	103.4	114.0	37.29	30.98
968	96.8	108.3	34.38	30.03	1038	101.7	113.3	37.18	31.59	1108	103.5	114.0	37.29	30.97
969	96.9	108.4	34.45	30.07	1039	101.7	113.3	37.18	31.58	1109	103.5	114.0	37.29	30.96
970	97.0	108.5	34.50	30.12	1040	101.8	113.3	37.18	31.57	1110	103.5	114.0	37.29	30.96
971	97.1	108.6	34.57	30.15	1041	101.8	113.3	37.18	31.56	1111	103.5	114.0	37.30	30.95
972	97.2	108.7	34.64	30.20	1042	101.8	113.3	37.18	31.55	1112	103.6	114.0	37.30	30.94
973	97.3	108.9	34.70	30.24	1043	101.8	113.3	37.18	31.54	1113	103.6	114.1	37.30	30.93
974	97.4	109.0	34.77	30.29	1044	101.9	113.3	37.19	31.53	1114	103.6	114.1	37.30	30.92
975	97.5	109.1	34.83	30.33	1045	101.9	113.4	37.19	31.52	1115	103.6	114.1	37.30	30.91
976	97.6	109.2	34.89	30.37	1046	101.9	113.4	37.19	31.52	1116	103.7	114.1	37.30	30.90
977	97.7	109.3	34.96	30.42	1047	101.9	113.4	37.19	31.51	1117	103.7	114.1	37.31	30.89
978	97.8	109.4	35.03	30.45	1048	102.0	113.4	37.19	31.50	1118	103.7	114.1	37.31	30.89
979	97.9	109.5	35.09	30.50	1049	102.0	113.4	37.19	31.49	1119	103.7	114.1	37.31	30.88
980	98.0	109.6	35.16	30.54	1050	102.0	113.4	37.20	31.48	1120	103.8	114.1	37.31	30.87
981	98.1	109.8	35.23	30.59	1051	102.0	113.4	37.20	31.47	1121	103.8	114.1	37.31	30.86
982	98.2	109.9	35.29	30.63	1052	102.1	113.4	37.20	31.46	1122	103.8	114.1	37.31	30.85
983	98.3	110.0	35.35	30.67	1053	102.1	113.4	37.20	31.45	1123	103.8	114.2	37.32	30.84
984	98.4	110.1	35.42	30.72	1054	102.1	113.5	37.20	31.45	1124	103.9	114.2	37.32	30.83
985	98.5	110.2	35.48	30.75	1055	102.1	113.5	37.20	31.44	1125	103.9	114.2	37.32	30.82
986	98.6	110.3	35.55	30.80	1056	102.2	113.5	37.21	31.43	1126	103.9	114.2	37.32	30.82
987	98.7	110.4	35.62	30.84	1057	102.2	113.5	37.21	31.42	1127	103.9	114.2	37.32	30.81
988	98.8	110.5	35.68	30.89	1058	102.2	113.5	37.21	31.41	1128	104.0	114.2	37.32	30.80
989	98.9	110.7	35.75	30.93	1059	102.2	113.5	37.21	31.40	1129	104.0	114.2	37.33	30.79
990	99.0	110.8	35.82	30.97	1060	102.3	113.5	37.21	31.39	1130	104.0	114.2	37.33	30.78
991	99.1	110.9	35.88	31.02	1061	102.3	113.5	37.21	31.38	1131	104.0	114.2	37.33	30.77
992	99.2	111.0	35.95	31.06	1062	102.3	113.5	37.22	31.38	1132	104.1	114.2	37.33	30.76
993	99.3	111.1	36.02	31.11	1063	102.3	113.5	37.22	31.37	1133	104.1	114.3	37.33	30.75
994	99.4	111.2	36.08	31.14	1064	102.4	113.6	37.22	31.36	1134	104.1	114.3	37.33	30.75

V [1] 機種選定方法

室外ユニット

室内ユニット 合計容量	能力 (kW)		入力 (kW)		室内ユニット 合計容量	能力 (kW)		入力 (kW)		室内ユニット 合計容量	能力 (kW)		入力 (kW)	
	冷房	暖房	冷房	暖房		冷房	暖房	冷房	暖房		冷房	暖房	冷房	暖房
1135	104.1	114.3	37.34	30.74	1205	105.9	115.0	37.45	30.13	1275	107.6	115.7	37.56	29.51
1136	104.2	114.3	37.34	30.73	1206	105.9	115.0	37.45	30.12	1276	107.7	115.7	37.57	29.50
1137	104.2	114.3	37.34	30.72	1207	105.9	115.0	37.45	30.11	1277	107.7	115.7	37.57	29.50
1138	104.2	114.3	37.34	30.71	1208	106.0	115.0	37.45	30.10	1278	107.7	115.7	37.57	29.49
1139	104.2	114.3	37.34	30.70	1209	106.0	115.0	37.46	30.09	1279	107.7	115.8	37.57	29.48
1140	104.3	114.3	37.34	30.69	1210	106.0	115.0	37.46	30.08	1280	107.8	115.8	37.57	29.47
1141	104.3	114.3	37.34	30.68	1211	106.0	115.1	37.46	30.07	1281	107.8	115.8	37.57	29.46
1142	104.3	114.4	37.35	30.68	1212	106.1	115.1	37.46	30.06	1282	107.8	115.8	37.58	29.45
1143	104.3	114.4	37.35	30.67	1213	106.1	115.1	37.46	30.06	1283	107.8	115.8	37.58	29.44
1144	104.4	114.4	37.35	30.66	1214	106.1	115.1	37.46	30.05	1284	107.9	115.8	37.58	29.43
1145	104.4	114.4	37.35	30.65	1215	106.1	115.1	37.47	30.04	1285	107.9	115.8	37.58	29.43
1146	104.4	114.4	37.35	30.64	1216	106.2	115.1	37.47	30.03	1286	107.9	115.8	37.58	29.42
1147	104.4	114.4	37.35	30.63	1217	106.2	115.1	37.47	30.02	1287	107.9	115.8	37.58	29.41
1148	104.5	114.4	37.36	30.62	1218	106.2	115.1	37.47	30.01	1288	108.0	115.8	37.59	29.40
1149	104.5	114.4	37.36	30.61	1219	106.2	115.1	37.47	30.00	1289	108.0	115.9	37.59	29.39
1150	104.5	114.4	37.36	30.61	1220	106.3	115.1	37.47	29.99	1290	108.0	115.9	37.59	29.38
1151	104.5	114.4	37.36	30.60	1221	106.3	115.2	37.48	29.99	1291	108.0	115.9	37.59	29.37
1152	104.6	114.5	37.36	30.59	1222	106.3	115.2	37.48	29.98	1292	108.1	115.9	37.59	29.36
1153	104.6	114.5	37.36	30.58	1223	106.3	115.2	37.48	29.97	1293	108.1	115.9	37.59	29.36
1154	104.6	114.5	37.37	30.57	1224	106.4	115.2	37.48	29.96	1294	108.1	115.9	37.60	29.35
1155	104.6	114.5	37.37	30.56	1225	106.4	115.2	37.48	29.95	1295	108.1	115.9	37.60	29.34
1156	104.7	114.5	37.37	30.55	1226	106.4	115.2	37.48	29.94	1296	108.2	115.9	37.60	29.33
1157	104.7	114.5	37.37	30.55	1227	106.4	115.2	37.49	29.93	1297	108.2	115.9	37.60	29.32
1158	104.7	114.5	37.37	30.54	1228	106.5	115.2	37.49	29.92	1298	108.2	115.9	37.60	29.31
1159	104.7	114.5	37.37	30.53	1229	106.5	115.2	37.49	29.92	1299	108.2	116.0	37.60	29.30
1160	104.8	114.5	37.38	30.52	1230	106.5	115.3	37.49	29.91	1300	108.3	116.0	37.61	29.30
1161	104.8	114.5	37.38	30.51	1231	106.5	115.3	37.49	29.90	1301	108.3	116.0	37.61	29.29
1162	104.8	114.6	37.38	30.50	1232	106.6	115.3	37.49	29.89	1302	108.3	116.0	37.61	29.28
1163	104.8	114.6	37.38	30.49	1233	106.6	115.3	37.50	29.88	1303	108.3	116.0	37.61	29.27
1164	104.9	114.6	37.38	30.48	1234	106.6	115.3	37.50	29.87	1304	108.4	116.0	37.61	29.26
1165	104.9	114.6	37.38	30.48	1235	106.6	115.3	37.50	29.86	1305	108.4	116.0	37.61	29.25
1166	104.9	114.6	37.39	30.47	1236	106.7	115.3	37.50	29.85	1306	108.4	116.0	37.62	29.24
1167	104.9	114.6	37.39	30.46	1237	106.7	115.3	37.50	29.85	1307	108.4	116.0	37.62	29.23
1168	105.0	114.6	37.39	30.45	1238	106.7	115.3	37.50	29.84	1308	108.5	116.0	37.62	29.23
1169	105.0	114.6	37.39	30.44	1239	106.7	115.3	37.51	29.83	1309	108.5	116.1	37.62	29.22
1170	105.0	114.6	37.39	30.43	1240	106.8	115.4	37.51	29.82	1310	108.5	116.1	37.62	29.21
1171	105.0	114.6	37.39	30.42	1241	106.8	115.4	37.51	29.81	1311	108.5	116.1	37.62	29.20
1172	105.1	114.7	37.40	30.41	1242	106.8	115.4	37.51	29.80	1312	108.6	116.1	37.63	29.19
1173	105.1	114.7	37.40	30.41	1243	106.8	115.4	37.51	29.79	1313	108.6	116.1	37.63	29.18
1174	105.1	114.7	37.40	30.40	1244	106.9	115.4	37.51	29.78					
1175	105.1	114.7	37.40	30.39	1245	106.9	115.4	37.52	29.78					
1176	105.2	114.7	37.40	30.38	1246	106.9	115.4	37.52	29.77					
1177	105.2	114.7	37.40	30.37	1247	106.9	115.4	37.52	29.76					
1178	105.2	114.7	37.41	30.36	1248	107.0	115.4	37.52	29.75					
1179	105.2	114.7	37.41	30.35	1249	107.0	115.4	37.52	29.74					
1180	105.3	114.7	37.41	30.34	1250	107.0	115.5	37.52	29.73					
1181	105.3	114.7	37.41	30.34	1251	107.0	115.5	37.53	29.72					
1182	105.3	114.8	37.41	30.33	1252	107.1	115.5	37.53	29.71					
1183	105.3	114.8	37.41	30.32	1253	107.1	115.5	37.53	29.71					
1184	105.4	114.8	37.42	30.31	1254	107.1	115.5	37.53	29.70					
1185	105.4	114.8	37.42	30.30	1255	107.1	115.5	37.53	29.69					
1186	105.4	114.8	37.42	30.29	1256	107.2	115.5	37.53	29.68					
1187	105.4	114.8	37.42	30.28	1257	107.2	115.5	37.54	29.67					
1188	105.5	114.8	37.42	30.27	1258	107.2	115.5	37.54	29.66					
1189	105.5	114.8	37.42	30.27	1259	107.2	115.5	37.54	29.65					
1190	105.5	114.8	37.43	30.26	1260	107.3	115.6	37.54	29.64					
1191	105.5	114.9	37.43	30.25	1261	107.3	115.6	37.54	29.64					
1192	105.6	114.9	37.43	30.24	1262	107.3	115.6	37.54	29.63					
1193	105.6	114.9	37.43	30.23	1263	107.3	115.6	37.55	29.62					
1194	105.6	114.9	37.43	30.22	1264	107.4	115.6	37.55	29.61					
1195	105.6	114.9	37.43	30.21	1265	107.4	115.6	37.55	29.60					
1196	105.7	114.9	37.44	30.20	1266	107.4	115.6	37.55	29.59					
1197	105.7	114.9	37.44	30.20	1267	107.4	115.6	37.55	29.58					
1198	105.7	114.9	37.44	30.19	1268	107.5	115.6	37.55	29.57					
1199	105.7	114.9	37.44	30.18	1269	107.5	115.6	37.56	29.57					
1200	105.8	114.9	37.44	30.17	1270	107.5	115.7	37.56	29.56					
1201	105.8	115.0	37.44	30.16	1271	107.5	115.7	37.56	29.55					
1202	105.8	115.0	37.45	30.15	1272	107.6	115.7	37.56	29.54					
1203	105.8	115.0	37.45	30.14	1273	107.6	115.7	37.56	29.53					
1204	105.9	115.0	37.45	30.13	1274	107.6	115.7	37.56	29.52					

V 製品データ

[PUHY-EP1080SDMG2]

室内ユニット 合計容量	能力 (kW)		入力 (kW)		室内ユニット 合計容量	能力 (kW)		入力 (kW)		室内ユニット 合計容量	能力 (kW)		入力 (kW)	
	冷房	暖房	冷房	暖房		冷房	暖房	冷房	暖房		冷房	暖房	冷房	暖房
540	54.0	59.8	14.84	16.24	610	61.0	67.5	17.09	18.29	680	68.0	75.2	19.45	20.40
541	54.1	59.8	14.87	16.27	611	61.1	67.6	17.12	18.32	681	68.1	75.3	19.49	20.43
542	54.2	59.9	14.90	16.30	612	61.2	67.7	17.16	18.35	682	68.2	75.4	19.52	20.46
543	54.3	60.1	14.93	16.33	613	61.3	67.8	17.19	18.38	683	68.3	75.5	19.56	20.49
544	54.4	60.2	14.96	16.35	614	61.4	67.9	17.22	18.41	684	68.4	75.7	19.59	20.52
545	54.5	60.3	15.00	16.38	615	61.5	68.0	17.25	18.44	685	68.5	75.8	19.63	20.55
546	54.6	60.4	15.03	16.41	616	61.6	68.1	17.29	18.47	686	68.6	75.9	19.66	20.58
547	54.7	60.5	15.06	16.44	617	61.7	68.2	17.32	18.50	687	68.7	76.0	19.70	20.61
548	54.8	60.6	15.09	16.47	618	61.8	68.4	17.35	18.53	688	68.8	76.1	19.73	20.64
549	54.9	60.7	15.12	16.50	619	61.9	68.5	17.39	18.56	689	68.9	76.2	19.77	20.67
550	55.0	60.8	15.15	16.53	620	62.0	68.6	17.42	18.59	690	69.0	76.3	19.80	20.70
551	55.1	60.9	15.18	16.56	621	62.1	68.7	17.45	18.62	691	69.1	76.4	19.84	20.73
552	55.2	61.1	15.22	16.59	622	62.2	68.8	17.49	18.65	692	69.2	76.5	19.87	20.76
553	55.3	61.2	15.25	16.62	623	62.3	68.9	17.52	18.68	693	69.3	76.6	19.90	20.80
554	55.4	61.3	15.28	16.65	624	62.4	69.0	17.55	18.71	694	69.4	76.8	19.94	20.83
555	55.5	61.4	15.31	16.67	625	62.5	69.1	17.59	18.74	695	69.5	76.9	19.97	20.86
556	55.6	61.5	15.34	16.70	626	62.6	69.2	17.62	18.77	696	69.6	77.0	20.01	20.89
557	55.7	61.6	15.37	16.73	627	62.7	69.3	17.65	18.80	697	69.7	77.1	20.04	20.92
558	55.8	61.7	15.41	16.76	628	62.8	69.5	17.69	18.83	698	69.8	77.2	20.08	20.95
559	55.9	61.8	15.44	16.79	629	62.9	69.6	17.72	18.86	699	69.9	77.3	20.11	20.98
560	56.0	61.9	15.47	16.82	630	63.0	69.7	17.75	18.89	700	70.0	77.4	20.15	21.01
561	56.1	62.0	15.50	16.85	631	63.1	69.8	17.79	18.92	701	70.1	77.5	20.18	21.04
562	56.2	62.2	15.53	16.88	632	63.2	69.9	17.82	18.95	702	70.2	77.6	20.22	21.07
563	56.3	62.3	15.57	16.91	633	63.3	70.0	17.85	18.98	703	70.3	77.8	20.26	21.10
564	56.4	62.4	15.60	16.94	634	63.4	70.1	17.89	19.01	704	70.4	77.9	20.29	21.13
565	56.5	62.5	15.63	16.97	635	63.5	70.2	17.92	19.04	705	70.5	78.0	20.33	21.16
566	56.6	62.6	15.66	17.00	636	63.6	70.3	17.95	19.07	706	70.6	78.1	20.36	21.19
567	56.7	62.7	15.69	17.03	637	63.7	70.5	17.99	19.10	707	70.7	78.2	20.40	21.22
568	56.8	62.8	15.73	17.05	638	63.8	70.6	18.02	19.13	708	70.8	78.3	20.43	21.25
569	56.9	62.9	15.76	17.08	639	63.9	70.7	18.05	19.16	709	70.9	78.4	20.47	21.29
570	57.0	63.0	15.79	17.11	640	64.0	70.8	18.09	19.19	710	71.0	78.5	20.50	21.32
571	57.1	63.2	15.82	17.14	641	64.1	70.9	18.12	19.22	711	71.1	78.6	20.54	21.35
572	57.2	63.3	15.85	17.17	642	64.2	71.0	18.16	19.25	712	71.2	78.7	20.57	21.38
573	57.3	63.4	15.89	17.20	643	64.3	71.1	18.19	19.28	713	71.3	78.9	20.61	21.41
574	57.4	63.5	15.92	17.23	644	64.4	71.2	18.22	19.31	714	71.4	79.0	20.64	21.44
575	57.5	63.6	15.95	17.26	645	64.5	71.3	18.26	19.34	715	71.5	79.1	20.68	21.47
576	57.6	63.7	15.98	17.29	646	64.6	71.4	18.29	19.37	716	71.6	79.2	20.71	21.50
577	57.7	63.8	16.01	17.32	647	64.7	71.6	18.32	19.40	717	71.7	79.3	20.75	21.53
578	57.8	63.9	16.05	17.35	648	64.8	71.7	18.36	19.43	718	71.8	79.4	20.78	21.56
579	57.9	64.0	16.08	17.38	649	64.9	71.8	18.39	19.46	719	71.9	79.5	20.82	21.59
580	58.0	64.1	16.11	17.41	650	65.0	71.9	18.43	19.49	720	72.0	79.6	20.86	21.62
581	58.1	64.3	16.14	17.44	651	65.1	72.0	18.46	19.52	721	72.1	79.7	20.89	21.65
582	58.2	64.4	16.18	17.47	652	65.2	72.1	18.49	19.55	722	72.2	79.9	20.93	21.69
583	58.3	64.5	16.21	17.50	653	65.3	72.2	18.53	19.58	723	72.3	80.0	20.96	21.72
584	58.4	64.6	16.24	17.52	654	65.4	72.3	18.56	19.61	724	72.4	80.1	21.00	21.75
585	58.5	64.7	16.27	17.55	655	65.5	72.4	18.60	19.64	725	72.5	80.2	21.03	21.78
586	58.6	64.8	16.30	17.58	656	65.6	72.6	18.63	19.67	726	72.6	80.3	21.07	21.81
587	58.7	64.9	16.34	17.61	657	65.7	72.7	18.66	19.70	727	72.7	80.4	21.10	21.84
588	58.8	65.0	16.37	17.64	658	65.8	72.8	18.70	19.73	728	72.8	80.5	21.14	21.87
589	58.9	65.1	16.40	17.67	659	65.9	72.9	18.73	19.76	729	72.9	80.6	21.18	21.90
590	59.0	65.3	16.43	17.70	660	66.0	73.0	18.77	19.79	730	73.0	80.7	21.21	21.93
591	59.1	65.4	16.47	17.73	661	66.1	73.1	18.80	19.82	731	73.1	80.8	21.25	21.96
592	59.2	65.5	16.50	17.76	662	66.2	73.2	18.83	19.85	732	73.2	81.0	21.28	21.99
593	59.3	65.6	16.53	17.79	663	66.3	73.3	18.87	19.88	733	73.3	81.1	21.32	22.03
594	59.4	65.7	16.56	17.82	664	66.4	73.4	18.90	19.91	734	73.4	81.2	21.36	22.06
595	59.5	65.8	16.60	17.85	665	66.5	73.5	18.94	19.94	735	73.5	81.3	21.39	22.09
596	59.6	65.9	16.63	17.88	666	66.6	73.7	18.97	19.97	736	73.6	81.4	21.43	22.12
597	59.7	66.0	16.66	17.91	667	66.7	73.8	19.01	20.00	737	73.7	81.5	21.46	22.15
598	59.8	66.1	16.70	17.94	668	66.8	73.9	19.04	20.03	738	73.8	81.6	21.50	22.18
599	59.9	66.2	16.73	17.97	669	66.9	74.0	19.07	20.07	739	73.9	81.7	21.53	22.21
600	60.0	66.4	16.76	18.00	670	67.0	74.1	19.11	20.10	740	74.0	81.8	21.57	22.24
601	60.1	66.5	16.79	18.03	671	67.1	74.2	19.14	20.13	741	74.1	82.0	21.61	22.27
602	60.2	66.6	16.83	18.06	672	67.2	74.3	19.18	20.16	742	74.2	82.1	21.64	22.30
603	60.3	66.7	16.86	18.09	673	67.3	74.4	19.21	20.19	743	74.3	82.2	21.68	22.34
604	60.4	66.8	16.89	18.12	674	67.4	74.5	19.25	20.22	744	74.4	82.3	21.71	22.37
605	60.5	66.9	16.92	18.15	675	67.5	74.7	19.28	20.25	745	74.5	82.4	21.75	22.40
606	60.6	67.0	16.96	18.18	676	67.6	74.8	19.32	20.28	746	74.6	82.5	21.79	22.43
607	60.7	67.1	16.99	18.21	677	67.7	74.9	19.35	20.31	747	74.7	82.6	21.82	22.46
608	60.8	67.2	17.02	18.23	678	67.8	75.0	19.38	20.34	748	74.8	82.7	21.86	22.49
609	60.9	67.4	17.06	18.26	679	67.9	75.1	19.42	20.37	749	74.9	82.8	21.90	22.52

V [1] 機種選定方法

室外ユニット

室内ユニット 合計容量	能力 (kW)		入力 (kW)		室内ユニット 合計容量	能力 (kW)		入力 (kW)		室内ユニット 合計容量	能力 (kW)		入力 (kW)	
	冷房	暖房	冷房	暖房		冷房	暖房	冷房	暖房		冷房	暖房	冷房	暖房
750	75.0	83.0	21.93	22.55	820	82.0	90.7	24.52	24.76	890	89.0	98.4	27.23	27.01
751	75.1	83.1	21.97	22.58	821	82.1	90.8	24.56	24.79	891	89.1	98.5	27.27	27.04
752	75.2	83.2	22.00	22.62	822	82.2	90.9	24.60	24.82	892	89.2	98.7	27.31	27.08
753	75.3	83.3	22.04	22.65	823	82.3	91.0	24.64	24.85	893	89.3	98.8	27.35	27.11
754	75.4	83.4	22.08	22.68	824	82.4	91.1	24.68	24.88	894	89.4	98.9	27.39	27.14
755	75.5	83.5	22.11	22.71	825	82.5	91.2	24.71	24.92	895	89.5	99.0	27.43	27.17
756	75.6	83.6	22.15	22.74	826	82.6	91.4	24.75	24.95	896	89.6	99.1	27.47	27.21
757	75.7	83.7	22.19	22.77	827	82.7	91.5	24.79	24.98	897	89.7	99.2	27.51	27.24
758	75.8	83.8	22.22	22.80	828	82.8	91.6	24.83	25.01	898	89.8	99.3	27.55	27.27
759	75.9	83.9	22.26	22.83	829	82.9	91.7	24.87	25.04	899	89.9	99.4	27.59	27.30
760	76.0	84.1	22.30	22.87	830	83.0	91.8	24.90	25.08	900	90.0	99.5	27.63	27.34
761	76.1	84.2	22.33	22.90	831	83.1	91.9	24.94	25.11	901	90.1	99.7	27.67	27.37
762	76.2	84.3	22.37	22.93	832	83.2	92.0	24.98	25.14	902	90.2	99.8	27.71	27.40
763	76.3	84.4	22.40	22.96	833	83.3	92.1	25.02	25.17	903	90.3	99.9	27.75	27.43
764	76.4	84.5	22.44	22.99	834	83.4	92.2	25.06	25.20	904	90.4	100.0	27.79	27.47
765	76.5	84.6	22.48	23.02	835	83.5	92.4	25.09	25.24	905	90.5	100.1	27.83	27.50
766	76.6	84.7	22.51	23.05	836	83.6	92.5	25.13	25.27	906	90.6	100.2	27.87	27.53
767	76.7	84.8	22.55	23.08	837	83.7	92.6	25.17	25.30	907	90.7	100.3	27.91	27.57
768	76.8	84.9	22.59	23.12	838	83.8	92.7	25.21	25.33	908	90.8	100.4	27.94	27.60
769	76.9	85.1	22.62	23.15	839	83.9	92.8	25.25	25.36	909	90.9	100.5	27.98	27.63
770	77.0	85.2	22.66	23.18	840	84.0	92.9	25.29	25.40	910	91.0	100.6	28.02	27.66
771	77.1	85.3	22.70	23.21	841	84.1	93.0	25.32	25.43	911	91.1	100.8	28.06	27.70
772	77.2	85.4	22.73	23.24	842	84.2	93.1	25.36	25.46	912	91.2	100.9	28.10	27.73
773	77.3	85.5	22.77	23.27	843	84.3	93.2	25.40	25.49	913	91.3	101.0	28.14	27.76
774	77.4	85.6	22.81	23.30	844	84.4	93.3	25.44	25.52	914	91.4	101.1	28.18	27.79
775	77.5	85.7	22.84	23.33	845	84.5	93.5	25.48	25.56	915	91.5	101.2	28.22	27.83
776	77.6	85.8	22.88	23.37	846	84.6	93.6	25.52	25.59	916	91.6	101.3	28.26	27.86
777	77.7	85.9	22.92	23.40	847	84.7	93.7	25.55	25.62	917	91.7	101.4	28.30	27.89
778	77.8	86.0	22.95	23.43	848	84.8	93.8	25.59	25.65	918	91.8	101.5	28.35	27.93
779	77.9	86.2	22.99	23.46	849	84.9	93.9	25.63	25.68	919	91.9	101.6	28.39	27.96
780	78.0	86.3	23.03	23.49	850	85.0	94.0	25.67	25.72	920	92.0	101.8	28.43	27.99
781	78.1	86.4	23.07	23.52	851	85.1	94.1	25.71	25.75	921	92.1	101.9	28.47	28.02
782	78.2	86.5	23.10	23.55	852	85.2	94.2	25.75	25.78	922	92.2	102.0	28.51	28.06
783	78.3	86.6	23.14	23.59	853	85.3	94.3	25.79	25.81	923	92.3	102.1	28.55	28.09
784	78.4	86.7	23.18	23.62	854	85.4	94.5	25.82	25.85	924	92.4	102.2	28.59	28.12
785	78.5	86.8	23.21	23.65	855	85.5	94.6	25.86	25.88	925	92.5	102.3	28.63	28.16
786	78.6	86.9	23.25	23.68	856	85.6	94.7	25.90	25.91	926	92.6	102.4	28.67	28.19
787	78.7	87.0	23.29	23.71	857	85.7	94.8	25.94	25.94	927	92.7	102.5	28.71	28.22
788	78.8	87.2	23.32	23.74	858	85.8	94.9	25.98	25.97	928	92.8	102.6	28.75	28.25
789	78.9	87.3	23.36	23.78	859	85.9	95.0	26.02	26.01	929	92.9	102.7	28.79	28.29
790	79.0	87.4	23.40	23.81	860	86.0	95.1	26.06	26.04	930	93.0	102.9	28.83	28.32
791	79.1	87.5	23.44	23.84	861	86.1	95.2	26.10	26.07	931	93.1	103.0	28.87	28.35
792	79.2	87.6	23.47	23.87	862	86.2	95.3	26.13	26.10	932	93.2	103.1	28.91	28.39
793	79.3	87.7	23.51	23.90	863	86.3	95.4	26.17	26.14	933	93.3	103.2	28.95	28.42
794	79.4	87.8	23.55	23.93	864	86.4	95.6	26.21	26.17	934	93.4	103.3	28.99	28.45
795	79.5	87.9	23.59	23.96	865	86.5	95.7	26.25	26.20	935	93.5	103.4	29.03	28.49
796	79.6	88.0	23.62	24.00	866	86.6	95.8	26.29	26.23	936	93.6	103.5	29.07	28.52
797	79.7	88.1	23.66	24.03	867	86.7	95.9	26.33	26.26	937	93.7	103.6	29.11	28.55
798	79.8	88.3	23.70	24.06	868	86.8	96.0	26.37	26.30	938	93.8	103.7	29.15	28.58
799	79.9	88.4	23.73	24.09	869	86.9	96.1	26.41	26.33	939	93.9	103.9	29.19	28.62
800	80.0	88.5	23.77	24.12	870	87.0	96.2	26.45	26.36	940	94.0	104.0	29.23	28.65
801	80.1	88.6	23.81	24.15	871	87.1	96.3	26.48	26.39	941	94.1	104.1	29.27	28.68
802	80.2	88.7	23.85	24.19	872	87.2	96.4	26.52	26.43	942	94.2	104.2	29.31	28.72
803	80.3	88.8	23.88	24.22	873	87.3	96.6	26.56	26.46	943	94.3	104.3	29.36	28.75
804	80.4	88.9	23.92	24.25	874	87.4	96.7	26.60	26.49	944	94.4	104.4	29.40	28.78
805	80.5	89.0	23.96	24.28	875	87.5	96.8	26.64	26.52	945	94.5	104.5	29.44	28.82
806	80.6	89.1	24.00	24.31	876	87.6	96.9	26.68	26.56	946	94.6	104.6	29.48	28.85
807	80.7	89.3	24.03	24.34	877	87.7	97.0	26.72	26.59	947	94.7	104.7	29.52	28.88
808	80.8	89.4	24.07	24.38	878	87.8	97.1	26.76	26.62	948	94.8	104.8	29.56	28.92
809	80.9	89.5	24.11	24.41	879	87.9	97.2	26.80	26.65	949	94.9	105.0	29.60	28.95
810	81.0	89.6	24.15	24.44	880	88.0	97.3	26.84	26.69	950	95.0	105.1	29.64	28.98
811	81.1	89.7	24.18	24.47	881	88.1	97.4	26.88	26.72	951	95.1	105.2	29.68	29.01
812	81.2	89.8	24.22	24.50	882	88.2	97.5	26.92	26.75	952	95.2	105.3	29.72	29.05
813	81.3	89.9	24.26	24.53	883	88.3	97.7	26.95	26.78	953	95.3	105.4	29.76	29.08
814	81.4	90.0	24.30	24.57	884	88.4	97.8	26.99	26.82	954	95.4	105.5	29.80	29.11
815	81.5	90.1	24.34	24.60	885	88.5	97.9	27.03	26.85	955	95.5	105.6	29.85	29.15
816	81.6	90.2	24.37	24.63	886	88.6	98.0	27.07	26.88	956	95.6	105.7	29.89	29.18
817	81.7	90.4	24.41	24.66	887	88.7	98.1	27.11	26.91	957	95.7	105.8	29.93	29.21
818	81.8	90.5	24.45	24.69	888	88.8	98.2	27.15	26.95	958	95.8	106.0	29.97	29.25
819	81.9	90.6	24.49	24.73	889	88.9	98.3	27.19	26.98	959	95.9	106.1	30.01	29.28

V 製品データ

V [1] 機種選定方法

室内ユニット 合計容量	能力 (kW)		入力 (kW)		室内ユニット 合計容量	能力 (kW)		入力 (kW)		室内ユニット 合計容量	能力 (kW)		入力 (kW)	
	冷房	暖房	冷房	暖房		冷房	暖房	冷房	暖房		冷房	暖房	冷房	暖房
960	96.0	106.2	30.05	29.31	1030	103.0	113.9	32.99	31.67	1100	108.5	119.7	35.21	33.19
961	96.1	106.3	30.09	29.35	1031	103.1	114.0	33.03	31.70	1101	108.5	119.7	35.21	33.18
962	96.2	106.4	30.13	29.38	1032	103.2	114.1	33.07	31.73	1102	108.5	119.8	35.21	33.17
963	96.3	106.5	30.17	29.41	1033	103.3	114.2	33.11	31.77	1103	108.6	119.8	35.22	33.17
964	96.4	106.6	30.22	29.45	1034	103.4	114.4	33.16	31.80	1104	108.6	119.8	35.22	33.16
965	96.5	106.7	30.26	29.48	1035	103.5	114.5	33.20	31.84	1105	108.6	119.8	35.22	33.16
966	96.6	106.8	30.30	29.51	1036	103.6	114.6	33.24	31.87	1106	108.6	119.8	35.22	33.15
967	96.7	107.0	30.34	29.55	1037	103.7	114.7	33.29	31.90	1107	108.7	119.8	35.22	33.14
968	96.8	107.1	30.38	29.58	1038	103.8	114.8	33.33	31.94	1108	108.7	119.8	35.22	33.14
969	96.9	107.2	30.42	29.61	1039	103.9	114.9	33.37	31.97	1109	108.7	119.8	35.22	33.13
970	97.0	107.3	30.46	29.65	1040	104.0	115.0	33.41	32.01	1110	108.7	119.9	35.23	33.13
971	97.1	107.4	30.50	29.68	1041	104.1	115.1	33.46	32.04	1111	108.8	119.9	35.23	33.12
972	97.2	107.5	30.55	29.71	1042	104.2	115.2	33.50	32.07	1112	108.8	119.9	35.23	33.11
973	97.3	107.6	30.59	29.75	1043	104.3	115.4	33.54	32.11	1113	108.8	119.9	35.23	33.11
974	97.4	107.7	30.63	29.78	1044	104.4	115.5	33.59	32.14	1114	108.8	119.9	35.23	33.10
975	97.5	107.8	30.67	29.81	1045	104.5	115.6	33.63	32.18	1115	108.9	119.9	35.23	33.10
976	97.6	107.9	30.71	29.85	1046	104.6	115.7	33.67	32.21	1116	108.9	119.9	35.23	33.09
977	97.7	108.1	30.75	29.88	1047	104.7	115.8	33.72	32.24	1117	108.9	119.9	35.24	33.08
978	97.8	108.2	30.79	29.91	1048	104.8	115.9	33.76	32.28	1118	108.9	120.0	35.24	33.08
979	97.9	108.3	30.84	29.95	1049	104.9	116.0	33.80	32.31	1119	109.0	120.0	35.24	33.07
980	98.0	108.4	30.88	29.98	1050	105.0	116.1	33.85	32.35	1120	109.0	120.0	35.24	33.06
981	98.1	108.5	30.92	30.01	1051	105.1	116.2	33.89	32.38	1121	109.0	120.0	35.24	33.06
982	98.2	108.6	30.96	30.05	1052	105.2	116.4	33.93	32.41	1122	109.0	120.0	35.24	33.05
983	98.3	108.7	31.00	30.08	1053	105.3	116.5	33.97	32.45	1123	109.0	120.0	35.24	33.05
984	98.4	108.8	31.04	30.11	1054	105.4	116.6	34.02	32.48	1124	109.1	120.0	35.24	33.04
985	98.5	108.9	31.09	30.15	1055	105.5	116.7	34.06	32.52	1125	109.1	120.0	35.25	33.03
986	98.6	109.1	31.13	30.18	1056	105.6	116.8	34.10	32.55	1126	109.1	120.1	35.25	33.03
987	98.7	109.2	31.17	30.21	1057	105.7	116.9	34.15	32.59	1127	109.1	120.1	35.25	33.02
988	98.8	109.3	31.21	30.25	1058	105.8	117.0	34.19	32.62	1128	109.2	120.1	35.25	33.02
989	98.9	109.4	31.25	30.28	1059	105.9	117.1	34.23	32.65	1129	109.2	120.1	35.25	33.01
990	99.0	109.5	31.29	30.32	1060	106.0	117.2	34.28	32.69	1130	109.2	120.1	35.25	33.00
991	99.1	109.6	31.34	30.35	1061	106.1	117.3	34.32	32.72	1131	109.2	120.1	35.25	33.00
992	99.2	109.7	31.38	30.38	1062	106.2	117.5	34.37	32.76	1132	109.3	120.1	35.26	32.99
993	99.3	109.8	31.42	30.42	1063	106.3	117.6	34.41	32.79	1133	109.3	120.1	35.26	32.99
994	99.4	109.9	31.46	30.45	1064	106.4	117.7	34.45	32.83	1134	109.3	120.2	35.26	32.98
995	99.5	110.0	31.50	30.48	1065	106.5	117.8	34.50	32.86	1135	109.3	120.2	35.26	32.97
996	99.6	110.2	31.55	30.52	1066	106.6	117.9	34.54	32.89	1136	109.4	120.2	35.26	32.97
997	99.7	110.3	31.59	30.55	1067	106.7	118.0	34.58	32.93	1137	109.4	120.2	35.26	32.96
998	99.8	110.4	31.63	30.58	1068	106.8	118.1	34.63	32.96	1138	109.4	120.2	35.26	32.95
999	99.9	110.5	31.67	30.62	1069	106.9	118.2	34.67	33.00	1139	109.4	120.2	35.27	32.95
1000	100.0	110.6	31.71	30.65	1070	107.0	118.3	34.71	33.03	1140	109.5	120.2	35.27	32.94
1001	100.1	110.7	31.76	30.68	1071	107.1	118.5	34.76	33.07	1141	109.5	120.2	35.27	32.94
1002	100.2	110.8	31.80	30.72	1072	107.2	118.6	34.80	33.10	1142	109.5	120.3	35.27	32.93
1003	100.3	110.9	31.84	30.75	1073	107.3	118.7	34.84	33.13	1143	109.5	120.3	35.27	32.92
1004	100.4	111.0	31.88	30.79	1074	107.4	118.8	34.89	33.17	1144	109.6	120.3	35.27	32.92
1005	100.5	111.2	31.92	30.82	1075	107.5	118.9	34.93	33.20	1145	109.6	120.3	35.27	32.91
1006	100.6	111.3	31.97	30.85	1076	107.6	119.0	34.98	33.24	1146	109.6	120.3	35.28	32.91
1007	100.7	111.4	32.01	30.89	1077	107.7	119.1	35.02	33.27	1147	109.6	120.3	35.28	32.90
1008	100.8	111.5	32.05	30.92	1078	107.8	119.2	35.06	33.31	1148	109.7	120.3	35.28	32.89
1009	100.9	111.6	32.09	30.95	1079	107.9	119.3	35.11	33.34	1149	109.7	120.3	35.28	32.89
1010	101.0	111.7	32.14	30.99	1080	108.0	119.5	35.17	33.37	1150	109.7	120.4	35.28	32.88
1011	101.1	111.8	32.18	31.02	1081	108.0	119.5	35.17	33.36	1151	109.7	120.4	35.28	32.88
1012	101.2	111.9	32.22	31.06	1082	108.1	119.5	35.17	33.36	1152	109.8	120.4	35.28	32.87
1013	101.3	112.0	32.26	31.09	1083	108.1	119.5	35.17	33.35	1153	109.8	120.4	35.28	32.86
1014	101.4	112.1	32.30	31.12	1084	108.1	119.5	35.18	33.35	1154	109.8	120.4	35.29	32.86
1015	101.5	112.3	32.35	31.16	1085	108.1	119.5	35.18	33.34	1155	109.8	120.4	35.29	32.85
1016	101.6	112.4	32.39	31.19	1086	108.1	119.5	35.18	33.33	1156	109.8	120.4	35.29	32.84
1017	101.7	112.5	32.43	31.22	1087	108.2	119.6	35.18	33.33	1157	109.9	120.5	35.29	32.84
1018	101.8	112.6	32.47	31.26	1088	108.2	119.6	35.18	33.32	1158	109.9	120.5	35.29	32.83
1019	101.9	112.7	32.52	31.29	1089	108.2	119.6	35.18	33.32	1159	109.9	120.5	35.29	32.83
1020	102.0	112.8	32.56	31.33	1090	108.2	119.6	35.18	33.31	1160	109.9	120.5	35.29	32.82
1021	102.1	112.9	32.60	31.36	1091	108.3	119.6	35.19	33.30	1161	110.0	120.5	35.30	32.81
1022	102.2	113.0	32.64	31.39	1092	108.3	119.6	35.19	33.30	1162	110.0	120.5	35.30	32.81
1023	102.3	113.1	32.69	31.43	1093	108.3	119.6	35.19	33.29	1163	110.0	120.5	35.30	32.80
1024	102.4	113.3	32.73	31.46	1094	108.3	119.6	35.19	33.28	1164	110.0	120.5	35.30	32.80
1025	102.5	113.4	32.77	31.50	1095	108.4	119.7	35.19	33.28	1165	110.1	120.6	35.30	32.79
1026	102.6	113.5	32.81	31.53	1096	108.4	119.7	35.19	33.27	1166	110.1	120.6	35.30	32.78
1027	102.7	113.6	32.86	31.56	1097	108.4	119.7	35.19	33.27	1167	110.1	120.6	35.30	32.78
1028	102.8	113.7	32.90	31.60	1098	108.4	119.7	35.19	33.26	1168	110.1	120.6	35.31	32.77
1029	102.9	113.8	32.94	31.63	1099	108.5	119.7	35.20	33.25	1169	110.2	120.6	35.31	32.77

V [1] 機種選定方法

室外ユニット

室内ユニット 合計容量	能力 (kW)		入力 (kW)		室内ユニット 合計容量	能力 (kW)		入力 (kW)		室内ユニット 合計容量	能力 (kW)		入力 (kW)	
	冷房	暖房	冷房	暖房		冷房	暖房	冷房	暖房		冷房	暖房	冷房	暖房
1170	110.2	120.6	35.29	32.82	1240	111.9	121.5	35.39	32.39	1310	113.6	122.4	35.49	31.97
1171	110.2	120.6	35.30	32.81	1241	111.9	121.5	35.39	32.39	1311	113.6	122.4	35.49	31.96
1172	110.2	120.6	35.30	32.81	1242	111.9	121.5	35.39	32.38	1312	113.6	122.4	35.49	31.95
1173	110.3	120.7	35.30	32.80	1243	112.0	121.5	35.40	32.37	1313	113.7	122.4	35.49	31.95
1174	110.3	120.7	35.30	32.80	1244	112.0	121.6	35.40	32.37	1314	113.7	122.5	35.49	31.94
1175	110.3	120.7	35.30	32.79	1245	112.0	121.6	35.40	32.36	1315	113.7	122.5	35.50	31.93
1176	110.3	120.7	35.30	32.78	1246	112.0	121.6	35.40	32.36	1316	113.7	122.5	35.50	31.93
1177	110.4	120.7	35.30	32.78	1247	112.1	121.6	35.40	32.35	1317	113.8	122.5	35.50	31.92
1178	110.4	120.7	35.31	32.77	1248	112.1	121.6	35.40	32.34	1318	113.8	122.5	35.50	31.92
1179	110.4	120.7	35.31	32.77	1249	112.1	121.6	35.40	32.34	1319	113.8	122.5	35.50	31.91
1180	110.4	120.7	35.31	32.76	1250	112.1	121.6	35.41	32.33	1320	113.8	122.5	35.50	31.90
1181	110.5	120.8	35.31	32.75	1251	112.2	121.7	35.41	32.33	1321	113.9	122.5	35.50	31.90
1182	110.5	120.8	35.31	32.75	1252	112.2	121.7	35.41	32.32	1322	113.9	122.6	35.50	31.89
1183	110.5	120.8	35.31	32.74	1253	112.2	121.7	35.41	32.31	1323	113.9	122.6	35.51	31.89
1184	110.5	120.8	35.31	32.73	1254	112.2	121.7	35.41	32.31	1324	113.9	122.6	35.51	31.88
1185	110.6	120.8	35.32	32.73	1255	112.3	121.7	35.41	32.30	1325	114.0	122.6	35.51	31.87
1186	110.6	120.8	35.32	32.72	1256	112.3	121.7	35.41	32.29	1326	114.0	122.6	35.51	31.87
1187	110.6	120.8	35.32	32.72	1257	112.3	121.7	35.41	32.29	1327	114.0	122.6	35.51	31.86
1188	110.6	120.8	35.32	32.71	1258	112.3	121.7	35.42	32.28	1328	114.0	122.6	35.51	31.86
1189	110.7	120.9	35.32	32.70	1259	112.4	121.8	35.42	32.28	1329	114.1	122.6	35.51	31.85
1190	110.7	120.9	35.32	32.70	1260	112.4	121.8	35.42	32.27	1330	114.1	122.7	35.52	31.84
1191	110.7	120.9	35.32	32.69	1261	112.4	121.8	35.42	32.26	1331	114.1	122.7	35.52	31.84
1192	110.7	120.9	35.32	32.69	1262	112.4	121.8	35.42	32.26	1332	114.1	122.7	35.52	31.83
1193	110.7	120.9	35.33	32.68	1263	112.4	121.8	35.42	32.25	1333	114.1	122.7	35.52	31.82
1194	110.8	120.9	35.33	32.67	1264	112.5	121.8	35.42	32.25	1334	114.2	122.7	35.52	31.82
1195	110.8	120.9	35.33	32.67	1265	112.5	121.8	35.43	32.24	1335	114.2	122.7	35.52	31.81
1196	110.8	120.9	35.33	32.66	1266	112.5	121.8	35.43	32.23	1336	114.2	122.7	35.52	31.81
1197	110.8	121.0	35.33	32.66	1267	112.5	121.9	35.43	32.23	1337	114.2	122.7	35.53	31.80
1198	110.9	121.0	35.33	32.65	1268	112.6	121.9	35.43	32.22	1338	114.3	122.8	35.53	31.79
1199	110.9	121.0	35.33	32.64	1269	112.6	121.9	35.43	32.22	1339	114.3	122.8	35.53	31.79
1200	110.9	121.0	35.34	32.64	1270	112.6	121.9	35.43	32.21	1340	114.3	122.8	35.53	31.78
1201	110.9	121.0	35.34	32.63	1271	112.6	121.9	35.43	32.20	1341	114.3	122.8	35.53	31.78
1202	111.0	121.0	35.34	32.62	1272	112.7	121.9	35.44	32.20	1342	114.4	122.8	35.53	31.77
1203	111.0	121.0	35.34	32.62	1273	112.7	121.9	35.44	32.19	1343	114.4	122.8	35.53	31.76
1204	111.0	121.1	35.34	32.61	1274	112.7	121.9	35.44	32.19	1344	114.4	122.8	35.54	31.76
1205	111.0	121.1	35.34	32.61	1275	112.7	122.0	35.44	32.18	1345	114.4	122.8	35.54	31.75
1206	111.1	121.1	35.34	32.60	1276	112.8	122.0	35.44	32.17	1346	114.5	122.9	35.54	31.75
1207	111.1	121.1	35.35	32.59	1277	112.8	122.0	35.44	32.17	1347	114.5	122.9	35.54	31.74
1208	111.1	121.1	35.35	32.59	1278	112.8	122.0	35.44	32.16	1348	114.5	122.9	35.54	31.73
1209	111.1	121.1	35.35	32.58	1279	112.8	122.0	35.45	32.15	1349	114.5	122.9	35.54	31.73
1210	111.2	121.1	35.35	32.58	1280	112.9	122.0	35.45	32.15	1350	114.6	122.9	35.54	31.72
1211	111.2	121.1	35.35	32.57	1281	112.9	122.0	35.45	32.14	1351	114.6	122.9	35.54	31.71
1212	111.2	121.2	35.35	32.56	1282	112.9	122.0	35.45	32.14	1352	114.6	122.9	35.55	31.71
1213	111.2	121.2	35.35	32.56	1283	112.9	122.1	35.45	32.13	1353	114.6	123.0	35.55	31.70
1214	111.3	121.2	35.36	32.55	1284	113.0	122.1	35.45	32.12	1354	114.7	123.0	35.55	31.70
1215	111.3	121.2	35.36	32.55	1285	113.0	122.1	35.45	32.12	1355	114.7	123.0	35.55	31.69
1216	111.3	121.2	35.36	32.54	1286	113.0	122.1	35.45	32.11	1356	114.7	123.0	35.55	31.68
1217	111.3	121.2	35.36	32.53	1287	113.0	122.1	35.46	32.11	1357	114.7	123.0	35.55	31.68
1218	111.4	121.2	35.36	32.53	1288	113.1	122.1	35.46	32.10	1358	114.8	123.0	35.55	31.67
1219	111.4	121.2	35.36	32.52	1289	113.1	122.1	35.46	32.09	1359	114.8	123.0	35.56	31.67
1220	111.4	121.3	35.36	32.51	1290	113.1	122.1	35.46	32.09	1360	114.8	123.0	35.56	31.66
1221	111.4	121.3	35.37	32.51	1291	113.1	122.2	35.46	32.08	1361	114.8	123.1	35.56	31.65
1222	111.5	121.3	35.37	32.50	1292	113.2	122.2	35.46	32.08	1362	114.9	123.1	35.56	31.65
1223	111.5	121.3	35.37	32.50	1293	113.2	122.2	35.46	32.07	1363	114.9	123.1	35.56	31.64
1224	111.5	121.3	35.37	32.49	1294	113.2	122.2	35.47	32.06	1364	114.9	123.1	35.56	31.64
1225	111.5	121.3	35.37	32.48	1295	113.2	122.2	35.47	32.06	1365	114.9	123.1	35.56	31.63
1226	111.5	121.3	35.37	32.48	1296	113.2	122.2	35.47	32.05	1366	115.0	123.1	35.57	31.62
1227	111.6	121.3	35.37	32.47	1297	113.3	122.2	35.47	32.04	1367	115.0	123.1	35.57	31.62
1228	111.6	121.4	35.37	32.47	1298	113.3	122.2	35.47	32.04	1368	115.0	123.1	35.57	31.61
1229	111.6	121.4	35.38	32.46	1299	113.3	122.3	35.47	32.03	1369	115.0	123.2	35.57	31.60
1230	111.6	121.4	35.38	32.45	1300	113.3	122.3	35.47	32.03	1370	115.0	123.2	35.57	31.60
1231	111.7	121.4	35.38	32.45	1301	113.4	122.3	35.48	32.02	1371	115.1	123.2	35.57	31.59
1232	111.7	121.4	35.38	32.44	1302	113.4	122.3	35.48	32.01	1372	115.1	123.2	35.57	31.59
1233	111.7	121.4	35.38	32.44	1303	113.4	122.3	35.48	32.01	1373	115.1	123.2	35.58	31.58
1234	111.7	121.4	35.38	32.43	1304	113.4	122.3	35.48	32.00	1374	115.1	123.2	35.58	31.57
1235	111.8	121.4	35.38	32.42	1305	113.5	122.3	35.48	32.00	1375	115.2	123.2	35.58	31.57
1236	111.8	121.5	35.39	32.42	1306	113.5	122.4	35.48	31.99	1376	115.2	123.2	35.58	31.56
1237	111.8	121.5	35.39	32.41	1307	113.5	122.4	35.48	31.98	1377	115.2	123.3	35.58	31.56
1238	111.8	121.5	35.39	32.40	1308	113.5	122.4	35.49	31.98	1378	115.2	123.3	35.58	31.55
1239	111.9	121.5	35.39	32.40	1309	113.6	122.4	35.49	31.97	1379	115.3	123.3	35.58	31.54

V 製品データ

V [1] 機種選定方法

室内ユニット 合計容量	能力 (kW)		入力 (kW)	
	冷房	暖房	冷房	暖房
1380	115.3	123.3	35.58	31.54
1381	115.3	123.3	35.59	31.53
1382	115.3	123.3	35.59	31.53
1383	115.4	123.3	35.59	31.52
1384	115.4	123.3	35.59	31.51
1385	115.4	123.4	35.59	31.51
1386	115.4	123.4	35.59	31.50
1387	115.5	123.4	35.59	31.49
1388	115.5	123.4	35.60	31.49
1389	115.5	123.4	35.60	31.48
1390	115.5	123.4	35.60	31.48
1391	115.6	123.4	35.60	31.47
1392	115.6	123.4	35.60	31.46
1393	115.6	123.5	35.60	31.46
1394	115.6	123.5	35.60	31.45
1395	115.7	123.5	35.61	31.45
1396	115.7	123.5	35.61	31.44
1397	115.7	123.5	35.61	31.43
1398	115.7	123.5	35.61	31.43
1399	115.8	123.5	35.61	31.42
1400	115.8	123.6	35.61	31.42
1401	115.8	123.6	35.61	31.41
1402	115.8	123.6	35.62	31.40
1403	115.8	123.6	35.62	31.40
1404	115.9	123.6	35.62	31.39

[PUHY-EP1130SDMG2]

室外ユニット

室内ユニット 合計容量	能力 (kW)		入力 (kW)		室内ユニット 合計容量	能力 (kW)		入力 (kW)		室内ユニット 合計容量	能力 (kW)		入力 (kW)	
	冷房	暖房	冷房	暖房		冷房	暖房	冷房	暖房		冷房	暖房	冷房	暖房
565	56.5	63.5	15.71	17.26	635	63.5	71.4	17.97	19.27	705	70.5	79.2	20.31	21.37
566	56.6	63.6	15.74	17.29	636	63.6	71.5	18.00	19.30	706	70.6	79.4	20.34	21.40
567	56.7	63.7	15.77	17.32	637	63.7	71.6	18.03	19.33	707	70.7	79.5	20.38	21.43
568	56.8	63.8	15.80	17.34	638	63.8	71.7	18.07	19.36	708	70.8	79.6	20.41	21.46
569	56.9	64.0	15.84	17.37	639	63.9	71.8	18.10	19.39	709	70.9	79.7	20.44	21.49
570	57.0	64.1	15.87	17.40	640	64.0	71.9	18.13	19.42	710	71.0	79.8	20.48	21.52
571	57.1	64.2	15.90	17.43	641	64.1	72.0	18.17	19.45	711	71.1	79.9	20.51	21.55
572	57.2	64.3	15.93	17.46	642	64.2	72.2	18.20	19.48	712	71.2	80.0	20.55	21.58
573	57.3	64.4	15.96	17.49	643	64.3	72.3	18.23	19.51	713	71.3	80.1	20.58	21.61
574	57.4	64.5	15.99	17.51	644	64.4	72.4	18.26	19.54	714	71.4	80.3	20.61	21.64
575	57.5	64.6	16.03	17.54	645	64.5	72.5	18.30	19.57	715	71.5	80.4	20.65	21.68
576	57.6	64.7	16.06	17.57	646	64.6	72.6	18.33	19.60	716	71.6	80.5	20.68	21.71
577	57.7	64.9	16.09	17.60	647	64.7	72.7	18.36	19.63	717	71.7	80.6	20.72	21.74
578	57.8	65.0	16.12	17.63	648	64.8	72.8	18.40	19.66	718	71.8	80.7	20.75	21.77
579	57.9	65.1	16.15	17.66	649	64.9	72.9	18.43	19.69	719	71.9	80.8	20.79	21.80
580	58.0	65.2	16.19	17.68	650	65.0	73.1	18.46	19.72	720	72.0	80.9	20.82	21.83
581	58.1	65.3	16.22	17.71	651	65.1	73.2	18.50	19.74	721	72.1	81.0	20.85	21.86
582	58.2	65.4	16.25	17.74	652	65.2	73.3	18.53	19.77	722	72.2	81.2	20.89	21.89
583	58.3	65.5	16.28	17.77	653	65.3	73.4	18.56	19.80	723	72.3	81.3	20.92	21.92
584	58.4	65.6	16.31	17.80	654	65.4	73.5	18.60	19.83	724	72.4	81.4	20.96	21.95
585	58.5	65.8	16.35	17.83	655	65.5	73.6	18.63	19.86	725	72.5	81.5	20.99	21.98
586	58.6	65.9	16.38	17.85	656	65.6	73.7	18.66	19.89	726	72.6	81.6	21.03	22.01
587	58.7	66.0	16.41	17.88	657	65.7	73.8	18.70	19.92	727	72.7	81.7	21.06	22.04
588	58.8	66.1	16.44	17.91	658	65.8	74.0	18.73	19.95	728	72.8	81.8	21.09	22.08
589	58.9	66.2	16.47	17.94	659	65.9	74.1	18.76	19.98	729	72.9	81.9	21.13	22.11
590	59.0	66.3	16.51	17.97	660	66.0	74.2	18.79	20.01	730	73.0	82.1	21.16	22.14
591	59.1	66.4	16.54	18.00	661	66.1	74.3	18.83	20.04	731	73.1	82.2	21.20	22.17
592	59.2	66.5	16.57	18.03	662	66.2	74.4	18.86	20.07	732	73.2	82.3	21.23	22.20
593	59.3	66.7	16.60	18.05	663	66.3	74.5	18.89	20.10	733	73.3	82.4	21.27	22.23
594	59.4	66.8	16.64	18.08	664	66.4	74.6	18.93	20.13	734	73.4	82.5	21.30	22.26
595	59.5	66.9	16.67	18.11	665	66.5	74.7	18.96	20.16	735	73.5	82.6	21.33	22.29
596	59.6	67.0	16.70	18.14	666	66.6	74.9	18.99	20.19	736	73.6	82.7	21.37	22.32
597	59.7	67.1	16.73	18.17	667	66.7	75.0	19.03	20.22	737	73.7	82.8	21.40	22.35
598	59.8	67.2	16.76	18.20	668	66.8	75.1	19.06	20.25	738	73.8	83.0	21.44	22.39
599	59.9	67.3	16.80	18.23	669	66.9	75.2	19.09	20.28	739	73.9	83.1	21.47	22.42
600	60.0	67.4	16.83	18.26	670	67.0	75.3	19.13	20.31	740	74.0	83.2	21.51	22.45
601	60.1	67.6	16.86	18.28	671	67.1	75.4	19.16	20.34	741	74.1	83.3	21.54	22.48
602	60.2	67.7	16.89	18.31	672	67.2	75.5	19.20	20.37	742	74.2	83.4	21.58	22.51
603	60.3	67.8	16.93	18.34	673	67.3	75.6	19.23	20.40	743	74.3	83.5	21.61	22.54
604	60.4	67.9	16.96	18.37	674	67.4	75.8	19.26	20.43	744	74.4	83.6	21.65	22.57
605	60.5	68.0	16.99	18.40	675	67.5	75.9	19.30	20.46	745	74.5	83.7	21.68	22.60
606	60.6	68.1	17.02	18.43	676	67.6	76.0	19.33	20.49	746	74.6	83.9	21.71	22.64
607	60.7	68.2	17.06	18.46	677	67.7	76.1	19.36	20.52	747	74.7	84.0	21.75	22.67
608	60.8	68.3	17.09	18.49	678	67.8	76.2	19.40	20.55	748	74.8	84.1	21.78	22.70
609	60.9	68.5	17.12	18.52	679	67.9	76.3	19.43	20.58	749	74.9	84.2	21.82	22.73
610	61.0	68.6	17.15	18.54	680	68.0	76.4	19.46	20.61	750	75.0	84.3	21.85	22.76
611	61.1	68.7	17.18	18.57	681	68.1	76.5	19.50	20.64	751	75.1	84.4	21.89	22.79
612	61.2	68.8	17.22	18.60	682	68.2	76.7	19.53	20.67	752	75.2	84.5	21.92	22.82
613	61.3	68.9	17.25	18.63	683	68.3	76.8	19.56	20.70	753	75.3	84.6	21.96	22.85
614	61.4	69.0	17.28	18.66	684	68.4	76.9	19.60	20.73	754	75.4	84.7	21.99	22.89
615	61.5	69.1	17.31	18.69	685	68.5	77.0	19.63	20.76	755	75.5	84.9	22.03	22.92
616	61.6	69.2	17.35	18.72	686	68.6	77.1	19.67	20.79	756	75.6	85.0	22.06	22.95
617	61.7	69.4	17.38	18.75	687	68.7	77.2	19.70	20.82	757	75.7	85.1	22.10	22.98
618	61.8	69.5	17.41	18.78	688	68.8	77.3	19.73	20.85	758	75.8	85.2	22.13	23.01
619	61.9	69.6	17.45	18.81	689	68.9	77.4	19.77	20.88	759	75.9	85.3	22.17	23.04
620	62.0	69.7	17.48	18.83	690	69.0	77.6	19.80	20.91	760	76.0	85.4	22.20	23.07
621	62.1	69.8	17.51	18.86	691	69.1	77.7	19.83	20.94	761	76.1	85.5	22.24	23.11
622	62.2	69.9	17.54	18.89	692	69.2	77.8	19.87	20.97	762	76.2	85.6	22.27	23.14
623	62.3	70.0	17.58	18.92	693	69.3	77.9	19.90	21.00	763	76.3	85.8	22.31	23.17
624	62.4	70.1	17.61	18.95	694	69.4	78.0	19.93	21.03	764	76.4	85.9	22.34	23.20
625	62.5	70.3	17.64	18.98	695	69.5	78.1	19.97	21.06	765	76.5	86.0	22.38	23.23
626	62.6	70.4	17.67	19.01	696	69.6	78.2	20.00	21.10	766	76.6	86.1	22.41	23.26
627	62.7	70.5	17.71	19.04	697	69.7	78.3	20.04	21.13	767	76.7	86.2	22.45	23.29
628	62.8	70.6	17.74	19.07	698	69.8	78.5	20.07	21.16	768	76.8	86.3	22.48	23.33
629	62.9	70.7	17.77	19.10	699	69.9	78.6	20.10	21.19	769	76.9	86.4	22.52	23.36
630	63.0	70.8	17.80	19.13	700	70.0	78.7	20.14	21.22	770	77.0	86.5	22.55	23.39
631	63.1	70.9	17.84	19.16	701	70.1	78.8	20.17	21.25	771	77.1	86.7	22.59	23.42
632	63.2	71.0	17.87	19.19	702	70.2	78.9	20.21	21.28	772	77.2	86.8	22.62	23.45
633	63.3	71.1	17.90	19.21	703	70.3	79.0	20.24	21.31	773	77.3	86.9	22.66	23.48
634	63.4	71.3	17.94	19.24	704	70.4	79.1	20.27	21.34	774	77.4	87.0	22.69	23.52

V 製品データ

V [1] 機種選定方法

室内ユニット 合計容量	能力 (kW)		入力 (kW)		室内ユニット 合計容量	能力 (kW)		入力 (kW)		室内ユニット 合計容量	能力 (kW)		入力 (kW)	
	冷房	暖房	冷房	暖房		冷房	暖房	冷房	暖房		冷房	暖房	冷房	暖房
775	77.5	87.1	22.73	23.55	845	84.5	95.0	25.22	25.81	915	91.5	102.8	27.80	28.15
776	77.6	87.2	22.76	23.58	846	84.6	95.1	25.26	25.84	916	91.6	103.0	27.84	28.19
777	77.7	87.3	22.80	23.61	847	84.7	95.2	25.30	25.87	917	91.7	103.1	27.88	28.22
778	77.8	87.4	22.83	23.64	848	84.8	95.3	25.33	25.91	918	91.8	103.2	27.91	28.25
779	77.9	87.6	22.87	23.67	849	84.9	95.4	25.37	25.94	919	91.9	103.3	27.95	28.29
780	78.0	87.7	22.90	23.71	850	85.0	95.5	25.41	25.97	920	92.0	103.4	27.99	28.32
781	78.1	87.8	22.94	23.74	851	85.1	95.7	25.44	26.01	921	92.1	103.5	28.03	28.36
782	78.2	87.9	22.97	23.77	852	85.2	95.8	25.48	26.04	922	92.2	103.6	28.06	28.39
783	78.3	88.0	23.01	23.80	853	85.3	95.9	25.52	26.07	923	92.3	103.7	28.10	28.42
784	78.4	88.1	23.04	23.83	854	85.4	96.0	25.55	26.10	924	92.4	103.9	28.14	28.46
785	78.5	88.2	23.08	23.87	855	85.5	96.1	25.59	26.14	925	92.5	104.0	28.18	28.49
786	78.6	88.3	23.11	23.90	856	85.6	96.2	25.62	26.17	926	92.6	104.1	28.21	28.53
787	78.7	88.5	23.15	23.93	857	85.7	96.3	25.66	26.20	927	92.7	104.2	28.25	28.56
788	78.8	88.6	23.18	23.96	858	85.8	96.4	25.70	26.24	928	92.8	104.3	28.29	28.60
789	78.9	88.7	23.22	23.99	859	85.9	96.6	25.73	26.27	929	92.9	104.4	28.33	28.63
790	79.0	88.8	23.26	24.03	860	86.0	96.7	25.77	26.30	930	93.0	104.5	28.36	28.66
791	79.1	88.9	23.29	24.06	861	86.1	96.8	25.81	26.34	931	93.1	104.6	28.40	28.70
792	79.2	89.0	23.33	24.09	862	86.2	96.9	25.84	26.37	932	93.2	104.8	28.44	28.73
793	79.3	89.1	23.36	24.12	863	86.3	97.0	25.88	26.40	933	93.3	104.9	28.48	28.77
794	79.4	89.2	23.40	24.15	864	86.4	97.1	25.92	26.44	934	93.4	105.0	28.52	28.80
795	79.5	89.4	23.43	24.19	865	86.5	97.2	25.95	26.47	935	93.5	105.1	28.55	28.84
796	79.6	89.5	23.47	24.22	866	86.6	97.3	25.99	26.50	936	93.6	105.2	28.59	28.87
797	79.7	89.6	23.50	24.25	867	86.7	97.5	26.03	26.54	937	93.7	105.3	28.63	28.90
798	79.8	89.7	23.54	24.28	868	86.8	97.6	26.06	26.57	938	93.8	105.4	28.67	28.94
799	79.9	89.8	23.57	24.31	869	86.9	97.7	26.10	26.60	939	93.9	105.5	28.70	28.97
800	80.0	89.9	23.61	24.35	870	87.0	97.8	26.14	26.64	940	94.0	105.7	28.74	29.01
801	80.1	90.0	23.65	24.38	871	87.1	97.9	26.17	26.67	941	94.1	105.8	28.78	29.04
802	80.2	90.1	23.68	24.41	872	87.2	98.0	26.21	26.70	942	94.2	105.9	28.82	29.08
803	80.3	90.3	23.72	24.44	873	87.3	98.1	26.25	26.74	943	94.3	106.0	28.86	29.11
804	80.4	90.4	23.75	24.47	874	87.4	98.2	26.28	26.77	944	94.4	106.1	28.89	29.15
805	80.5	90.5	23.79	24.51	875	87.5	98.4	26.32	26.80	945	94.5	106.2	28.93	29.18
806	80.6	90.6	23.82	24.54	876	87.6	98.5	26.36	26.84	946	94.6	106.3	28.97	29.22
807	80.7	90.7	23.86	24.57	877	87.7	98.6	26.39	26.87	947	94.7	106.4	29.01	29.25
808	80.8	90.8	23.89	24.60	878	87.8	98.7	26.43	26.90	948	94.8	106.6	29.04	29.28
809	80.9	90.9	23.93	24.64	879	87.9	98.8	26.47	26.94	949	94.9	106.7	29.08	29.32
810	81.0	91.0	23.97	24.67	880	88.0	98.9	26.50	26.97	950	95.0	106.8	29.12	29.35
811	81.1	91.2	24.00	24.70	881	88.1	99.0	26.54	27.00	951	95.1	106.9	29.16	29.39
812	81.2	91.3	24.04	24.73	882	88.2	99.1	26.58	27.04	952	95.2	107.0	29.20	29.42
813	81.3	91.4	24.07	24.76	883	88.3	99.2	26.61	27.07	953	95.3	107.1	29.23	29.46
814	81.4	91.5	24.11	24.80	884	88.4	99.4	26.65	27.10	954	95.4	107.2	29.27	29.49
815	81.5	91.6	24.14	24.83	885	88.5	99.5	26.69	27.14	955	95.5	107.3	29.31	29.53
816	81.6	91.7	24.18	24.86	886	88.6	99.6	26.72	27.17	956	95.6	107.5	29.35	29.56
817	81.7	91.8	24.22	24.89	887	88.7	99.7	26.76	27.20	957	95.7	107.6	29.39	29.60
818	81.8	91.9	24.25	24.93	888	88.8	99.8	26.80	27.24	958	95.8	107.7	29.42	29.63
819	81.9	92.1	24.29	24.96	889	88.9	99.9	26.84	27.27	959	95.9	107.8	29.46	29.67
820	82.0	92.2	24.32	24.99	890	89.0	100.0	26.87	27.31	960	96.0	107.9	29.50	29.70
821	82.1	92.3	24.36	25.02	891	89.1	100.1	26.91	27.34	961	96.1	108.0	29.54	29.74
822	82.2	92.4	24.40	25.06	892	89.2	100.3	26.95	27.37	962	96.2	108.1	29.58	29.77
823	82.3	92.5	24.43	25.09	893	89.3	100.4	26.98	27.41	963	96.3	108.2	29.62	29.81
824	82.4	92.6	24.47	25.12	894	89.4	100.5	27.02	27.44	964	96.4	108.4	29.65	29.84
825	82.5	92.7	24.50	25.15	895	89.5	100.6	27.06	27.47	965	96.5	108.5	29.69	29.88
826	82.6	92.8	24.54	25.19	896	89.6	100.7	27.09	27.51	966	96.6	108.6	29.73	29.91
827	82.7	93.0	24.57	25.22	897	89.7	100.8	27.13	27.54	967	96.7	108.7	29.77	29.95
828	82.8	93.1	24.61	25.25	898	89.8	100.9	27.17	27.57	968	96.8	108.8	29.81	29.98
829	82.9	93.2	24.65	25.28	899	89.9	101.0	27.21	27.61	969	96.9	108.9	29.84	30.02
830	83.0	93.3	24.68	25.32	900	90.0	101.2	27.24	27.64	970	97.0	109.0	29.88	30.05
831	83.1	93.4	24.72	25.35	901	90.1	101.3	27.28	27.68	971	97.1	109.1	29.92	30.08
832	83.2	93.5	24.75	25.38	902	90.2	101.4	27.32	27.71	972	97.2	109.3	29.96	30.12
833	83.3	93.6	24.79	25.41	903	90.3	101.5	27.35	27.74	973	97.3	109.4	30.00	30.16
834	83.4	93.7	24.83	25.45	904	90.4	101.6	27.39	27.78	974	97.4	109.5	30.04	30.19
835	83.5	93.9	24.86	25.48	905	90.5	101.7	27.43	27.81	975	97.5	109.6	30.07	30.23
836	83.6	94.0	24.90	25.51	906	90.6	101.8	27.47	27.85	976	97.6	109.7	30.11	30.26
837	83.7	94.1	24.94	25.55	907	90.7	101.9	27.50	27.88	977	97.7	109.8	30.15	30.30
838	83.8	94.2	24.97	25.58	908	90.8	102.1	27.54	27.91	978	97.8	109.9	30.19	30.33
839	83.9	94.3	25.01	25.61	909	90.9	102.2	27.58	27.95	979	97.9	110.0	30.23	30.37
840	84.0	94.4	25.04	25.64	910	91.0	102.3	27.62	27.98	980	98.0	110.2	30.27	30.40
841	84.1	94.5	25.08	25.68	911	91.1	102.4	27.65	28.02	981	98.1	110.3	30.30	30.44
842	84.2	94.6	25.12	25.71	912	91.2	102.5	27.69	28.05	982	98.2	110.4	30.34	30.47
843	84.3	94.8	25.15	25.74	913	91.3	102.6	27.73	28.08	983	98.3	110.5	30.38	30.51
844	84.4	94.9	25.19	25.78	914	91.4	102.7	27.76	28.12	984	98.4	110.6	30.42	30.54

V [1] 機種選定方法

室外ユニット

室内ユニット 合計容量	能力 (kW)		入力 (kW)		室内ユニット 合計容量	能力 (kW)		入力 (kW)		室内ユニット 合計容量	能力 (kW)		入力 (kW)	
	冷房	暖房	冷房	暖房		冷房	暖房	冷房	暖房		冷房	暖房	冷房	暖房
985	98.5	110.7	30.46	30.58	1055	105.5	118.6	33.19	33.08	1125	112.5	126.5	36.01	35.67
986	98.6	110.8	30.50	30.61	1056	105.6	118.7	33.23	33.12	1126	112.6	126.6	36.05	35.71
987	98.7	110.9	30.54	30.65	1057	105.7	118.8	33.27	33.16	1127	112.7	126.7	36.09	35.75
988	98.8	111.1	30.57	30.68	1058	105.8	118.9	33.31	33.19	1128	112.8	126.8	36.13	35.79
989	98.9	111.2	30.61	30.72	1059	105.9	119.0	33.35	33.23	1129	112.9	126.9	36.17	35.82
990	99.0	111.3	30.65	30.75	1060	106.0	119.1	33.39	33.27	1130	113.0	127.0	36.21	35.87
991	99.1	111.4	30.69	30.79	1061	106.1	119.3	33.43	33.30	1131	113.0	127.0	36.21	35.86
992	99.2	111.5	30.73	30.82	1062	106.2	119.4	33.47	33.34	1132	113.1	127.0	36.21	35.85
993	99.3	111.6	30.77	30.86	1063	106.3	119.5	33.51	33.38	1133	113.1	127.0	36.22	35.84
994	99.4	111.7	30.81	30.89	1064	106.4	119.6	33.55	33.41	1134	113.1	127.0	36.22	35.84
995	99.5	111.8	30.84	30.93	1065	106.5	119.7	33.59	33.45	1135	113.1	127.0	36.22	35.83
996	99.6	112.0	30.88	30.97	1066	106.6	119.8	33.63	33.49	1136	113.2	127.0	36.22	35.82
997	99.7	112.1	30.92	31.00	1067	106.7	119.9	33.67	33.52	1137	113.2	127.0	36.23	35.81
998	99.8	112.2	30.96	31.04	1068	106.8	120.0	33.71	33.56	1138	113.2	127.0	36.23	35.80
999	99.9	112.3	31.00	31.07	1069	106.9	120.2	33.75	33.60	1139	113.2	127.0	36.23	35.79
1000	100.0	112.4	31.04	31.11	1070	107.0	120.3	33.79	33.63	1140	113.2	127.1	36.23	35.78
1001	100.1	112.5	31.08	31.14	1071	107.1	120.4	33.83	33.67	1141	113.3	127.1	36.23	35.78
1002	100.2	112.6	31.12	31.18	1072	107.2	120.5	33.87	33.71	1142	113.3	127.1	36.24	35.77
1003	100.3	112.7	31.15	31.21	1073	107.3	120.6	33.91	33.74	1143	113.3	127.1	36.24	35.76
1004	100.4	112.8	31.19	31.25	1074	107.4	120.7	33.95	33.78	1144	113.3	127.1	36.24	35.75
1005	100.5	113.0	31.23	31.28	1075	107.5	120.8	33.99	33.82	1145	113.4	127.1	36.24	35.74
1006	100.6	113.1	31.27	31.32	1076	107.6	120.9	34.03	33.85	1146	113.4	127.1	36.25	35.73
1007	100.7	113.2	31.31	31.36	1077	107.7	121.1	34.07	33.89	1147	113.4	127.1	36.25	35.72
1008	100.8	113.3	31.35	31.39	1078	107.8	121.2	34.11	33.93	1148	113.4	127.1	36.25	35.72
1009	100.9	113.4	31.39	31.43	1079	107.9	121.3	34.15	33.96	1149	113.5	127.1	36.25	35.71
1010	101.0	113.5	31.43	31.46	1080	108.0	121.4	34.19	34.00	1150	113.5	127.1	36.25	35.70
1011	101.1	113.6	31.47	31.50	1081	108.1	121.5	34.23	34.04	1151	113.5	127.1	36.26	35.69
1012	101.2	113.7	31.50	31.53	1082	108.2	121.6	34.27	34.07	1152	113.5	127.1	36.26	35.68
1013	101.3	113.9	31.54	31.57	1083	108.3	121.7	34.31	34.11	1153	113.6	127.1	36.26	35.67
1014	101.4	114.0	31.58	31.61	1084	108.4	121.8	34.35	34.15	1154	113.6	127.1	36.26	35.67
1015	101.5	114.1	31.62	31.64	1085	108.5	122.0	34.39	34.18	1155	113.6	127.1	36.26	35.66
1016	101.6	114.2	31.66	31.68	1086	108.6	122.1	34.43	34.22	1156	113.6	127.2	36.27	35.65
1017	101.7	114.3	31.70	31.71	1087	108.7	122.2	34.47	34.26	1157	113.7	127.2	36.27	35.64
1018	101.8	114.4	31.74	31.75	1088	108.8	122.3	34.51	34.30	1158	113.7	127.2	36.27	35.63
1019	101.9	114.5	31.78	31.78	1089	108.9	122.4	34.55	34.33	1159	113.7	127.2	36.27	35.62
1020	102.0	114.6	31.82	31.82	1090	109.0	122.5	34.59	34.37	1160	113.7	127.2	36.28	35.61
1021	102.1	114.8	31.86	31.86	1091	109.1	122.6	34.63	34.41	1161	113.8	127.2	36.28	35.61
1022	102.2	114.9	31.90	31.89	1092	109.2	122.7	34.67	34.44	1162	113.8	127.2	36.28	35.60
1023	102.3	115.0	31.93	31.93	1093	109.3	122.9	34.71	34.48	1163	113.8	127.2	36.28	35.59
1024	102.4	115.1	31.97	31.96	1094	109.4	123.0	34.75	34.52	1164	113.8	127.2	36.28	35.58
1025	102.5	115.2	32.01	32.00	1095	109.5	123.1	34.79	34.55	1165	113.8	127.2	36.29	35.57
1026	102.6	115.3	32.05	32.04	1096	109.6	123.2	34.83	34.59	1166	113.9	127.2	36.29	35.56
1027	102.7	115.4	32.09	32.07	1097	109.7	123.3	34.87	34.63	1167	113.9	127.2	36.29	35.55
1028	102.8	115.5	32.13	32.11	1098	109.8	123.4	34.92	34.67	1168	113.9	127.2	36.29	35.55
1029	102.9	115.7	32.17	32.14	1099	109.9	123.5	34.96	34.70	1169	113.9	127.2	36.30	35.54
1030	103.0	115.8	32.21	32.18	1100	110.0	123.6	35.00	34.74	1170	114.0	127.2	36.30	35.53
1031	103.1	115.9	32.25	32.22	1101	110.1	123.8	35.04	34.78	1171	114.0	127.2	36.30	35.52
1032	103.2	116.0	32.29	32.25	1102	110.2	123.9	35.08	34.81	1172	114.0	127.2	36.30	35.51
1033	103.3	116.1	32.33	32.29	1103	110.3	124.0	35.12	34.85	1173	114.0	127.3	36.30	35.50
1034	103.4	116.2	32.37	32.32	1104	110.4	124.1	35.16	34.89	1174	114.1	127.3	36.31	35.49
1035	103.5	116.3	32.41	32.36	1105	110.5	124.2	35.20	34.93	1175	114.1	127.3	36.31	35.49
1036	103.6	116.4	32.44	32.40	1106	110.6	124.3	35.24	34.96	1176	114.1	127.3	36.31	35.48
1037	103.7	116.6	32.48	32.43	1107	110.7	124.4	35.28	35.00	1177	114.1	127.3	36.31	35.47
1038	103.8	116.7	32.52	32.47	1108	110.8	124.5	35.32	35.04	1178	114.2	127.3	36.32	35.46
1039	103.9	116.8	32.56	32.50	1109	110.9	124.7	35.36	35.08	1179	114.2	127.3	36.32	35.45
1040	104.0	116.9	32.60	32.54	1110	111.0	124.8	35.40	35.11	1180	114.2	127.3	36.32	35.44
1041	104.1	117.0	32.64	32.58	1111	111.1	124.9	35.44	35.15	1181	114.2	127.3	36.32	35.43
1042	104.2	117.1	32.68	32.61	1112	111.2	125.0	35.48	35.19	1182	114.3	127.3	36.32	35.43
1043	104.3	117.2	32.72	32.65	1113	111.3	125.1	35.52	35.22	1183	114.3	127.3	36.33	35.42
1044	104.4	117.3	32.76	32.68	1114	111.4	125.2	35.56	35.26	1184	114.3	127.3	36.33	35.41
1045	104.5	117.5	32.80	32.72	1115	111.5	125.3	35.60	35.30	1185	114.3	127.3	36.33	35.40
1046	104.6	117.6	32.84	32.76	1116	111.6	125.4	35.64	35.34	1186	114.4	127.3	36.33	35.39
1047	104.7	117.7	32.88	32.79	1117	111.7	125.6	35.68	35.37	1187	114.4	127.3	36.33	35.38
1048	104.8	117.8	32.92	32.83	1118	111.8	125.7	35.73	35.41	1188	114.4	127.3	36.34	35.38
1049	104.9	117.9	32.96	32.87	1119	111.9	125.8	35.77	35.45	1189	114.4	127.3	36.34	35.37
1050	105.0	118.0	33.00	32.90	1120	112.0	125.9	35.81	35.49	1190	114.5	127.4	36.34	35.36
1051	105.1	118.1	33.04	32.94	1121	112.1	126.0	35.85	35.52	1191	114.5	127.4	36.34	35.35
1052	105.2	118.2	33.08	32.98	1122	112.2	126.1	35.89	35.56	1192	114.5	127.4	36.35	35.34
1053	105.3	118.4	33.12	33.01	1123	112.3	126.2	35.93	35.60	1193	114.5	127.4	36.35	35.33
1054	105.4	118.5	33.16	33.05	1124	112.4	126.3	35.97	35.64	1194	114.5	127.4	36.35	35.32

V 製品データ

V [1] 機種選定方法

室内ユニット 合計容量	能力 (kW)		入力 (kW)		室内ユニット 合計容量	能力 (kW)		入力 (kW)		室内ユニット 合計容量	能力 (kW)		入力 (kW)	
	冷房	暖房	冷房	暖房		冷房	暖房	冷房	暖房		冷房	暖房	冷房	暖房
1195	114.6	127.4	36.35	35.32	1265	116.3	127.8	36.51	34.72	1335	117.9	128.2	36.66	34.12
1196	114.6	127.4	36.35	35.31	1266	116.3	127.8	36.51	34.71	1336	118.0	128.2	36.66	34.11
1197	114.6	127.4	36.36	35.30	1267	116.3	127.8	36.51	34.70	1337	118.0	128.2	36.66	34.10
1198	114.6	127.4	36.36	35.29	1268	116.3	127.8	36.51	34.69	1338	118.0	128.2	36.67	34.09
1199	114.7	127.4	36.36	35.28	1269	116.4	127.8	36.51	34.68	1339	118.0	128.2	36.67	34.09
1200	114.7	127.4	36.36	35.27	1270	116.4	127.8	36.52	34.68	1340	118.1	128.2	36.67	34.08
1201	114.7	127.4	36.37	35.26	1271	116.4	127.8	36.52	34.67	1341	118.1	128.2	36.67	34.07
1202	114.7	127.4	36.37	35.26	1272	116.4	127.8	36.52	34.66	1342	118.1	128.3	36.67	34.06
1203	114.8	127.4	36.37	35.25	1273	116.4	127.8	36.52	34.65	1343	118.1	128.3	36.68	34.05
1204	114.8	127.4	36.37	35.24	1274	116.5	127.8	36.53	34.64	1344	118.2	128.3	36.68	34.04
1205	114.8	127.4	36.37	35.23	1275	116.5	127.9	36.53	34.63	1345	118.2	128.3	36.68	34.04
1206	114.8	127.4	36.38	35.22	1276	116.5	127.9	36.53	34.62	1346	118.2	128.3	36.68	34.03
1207	114.9	127.5	36.38	35.21	1277	116.5	127.9	36.53	34.62	1347	118.2	128.3	36.68	34.02
1208	114.9	127.5	36.38	35.20	1278	116.6	127.9	36.53	34.61	1348	118.3	128.3	36.69	34.01
1209	114.9	127.5	36.38	35.20	1279	116.6	127.9	36.54	34.60	1349	118.3	128.3	36.69	34.00
1210	114.9	127.5	36.39	35.19	1280	116.6	127.9	36.54	34.59	1350	118.3	128.3	36.69	33.99
1211	115.0	127.5	36.39	35.18	1281	116.6	127.9	36.54	34.58	1351	118.3	128.3	36.69	33.98
1212	115.0	127.5	36.39	35.17	1282	116.7	127.9	36.54	34.57	1352	118.3	128.3	36.70	33.98
1213	115.0	127.5	36.39	35.16	1283	116.7	127.9	36.54	34.56	1353	118.4	128.3	36.70	33.97
1214	115.0	127.5	36.39	35.15	1284	116.7	127.9	36.55	34.56	1354	118.4	128.3	36.70	33.96
1215	115.1	127.5	36.40	35.14	1285	116.7	127.9	36.55	34.55	1355	118.4	128.3	36.70	33.95
1216	115.1	127.5	36.40	35.14	1286	116.8	127.9	36.55	34.54	1356	118.4	128.3	36.70	33.94
1217	115.1	127.5	36.40	35.13	1287	116.8	127.9	36.55	34.53	1357	118.5	128.3	36.71	33.93
1218	115.1	127.5	36.40	35.12	1288	116.8	127.9	36.56	34.52	1358	118.5	128.3	36.71	33.92
1219	115.1	127.5	36.40	35.11	1289	116.8	127.9	36.56	34.51	1359	118.5	128.4	36.71	33.92
1220	115.2	127.5	36.41	35.10	1290	116.9	127.9	36.56	34.50	1360	118.5	128.4	36.71	33.91
1221	115.2	127.5	36.41	35.09	1291	116.9	128.0	36.56	34.50	1361	118.6	128.4	36.72	33.90
1222	115.2	127.5	36.41	35.08	1292	116.9	128.0	36.56	34.49	1362	118.6	128.4	36.72	33.89
1223	115.2	127.5	36.41	35.08	1293	116.9	128.0	36.57	34.48	1363	118.6	128.4	36.72	33.88
1224	115.3	127.6	36.42	35.07	1294	117.0	128.0	36.57	34.47	1364	118.6	128.4	36.72	33.87
1225	115.3	127.6	36.42	35.06	1295	117.0	128.0	36.57	34.46	1365	118.7	128.4	36.72	33.86
1226	115.3	127.6	36.42	35.05	1296	117.0	128.0	36.57	34.45	1366	118.7	128.4	36.73	33.86
1227	115.3	127.6	36.42	35.04	1297	117.0	128.0	36.58	34.44	1367	118.7	128.4	36.73	33.85
1228	115.4	127.6	36.42	35.03	1298	117.0	128.0	36.58	34.44	1368	118.7	128.4	36.73	33.84
1229	115.4	127.6	36.43	35.03	1299	117.1	128.0	36.58	34.43	1369	118.8	128.4	36.73	33.83
1230	115.4	127.6	36.43	35.02	1300	117.1	128.0	36.58	34.42	1370	118.8	128.4	36.74	33.82
1231	115.4	127.6	36.43	35.01	1301	117.1	128.0	36.58	34.41	1371	118.8	128.4	36.74	33.81
1232	115.5	127.6	36.43	35.00	1302	117.1	128.0	36.59	34.40	1372	118.8	128.4	36.74	33.80
1233	115.5	127.6	36.44	34.99	1303	117.2	128.0	36.59	34.39	1373	118.9	128.4	36.74	33.80
1234	115.5	127.6	36.44	34.98	1304	117.2	128.0	36.59	34.39	1374	118.9	128.4	36.74	33.79
1235	115.5	127.6	36.44	34.97	1305	117.2	128.0	36.59	34.38	1375	118.9	128.4	36.75	33.78
1236	115.6	127.6	36.44	34.97	1306	117.2	128.0	36.60	34.37	1376	118.9	128.5	36.75	33.77
1237	115.6	127.6	36.44	34.96	1307	117.3	128.0	36.60	34.36	1377	119.0	128.5	36.75	33.76
1238	115.6	127.6	36.45	34.95	1308	117.3	128.1	36.60	34.35	1378	119.0	128.5	36.75	33.75
1239	115.6	127.6	36.45	34.94	1309	117.3	128.1	36.60	34.34	1379	119.0	128.5	36.75	33.75
1240	115.7	127.6	36.45	34.93	1310	117.3	128.1	36.60	34.33	1380	119.0	128.5	36.76	33.74
1241	115.7	127.7	36.45	34.92	1311	117.4	128.1	36.61	34.33	1381	119.0	128.5	36.76	33.73
1242	115.7	127.7	36.46	34.91	1312	117.4	128.1	36.61	34.32	1382	119.1	128.5	36.76	33.72
1243	115.7	127.7	36.46	34.91	1313	117.4	128.1	36.61	34.31	1383	119.1	128.5	36.76	33.71
1244	115.8	127.7	36.46	34.90	1314	117.4	128.1	36.61	34.30	1384	119.1	128.5	36.77	33.70
1245	115.8	127.7	36.46	34.89	1315	117.5	128.1	36.61	34.29	1385	119.1	128.5	36.77	33.69
1246	115.8	127.7	36.46	34.88	1316	117.5	128.1	36.62	34.28	1386	119.2	128.5	36.77	33.69
1247	115.8	127.7	36.47	34.87	1317	117.5	128.1	36.62	34.27	1387	119.2	128.5	36.77	33.68
1248	115.8	127.7	36.47	34.86	1318	117.5	128.1	36.62	34.27	1388	119.2	128.5	36.77	33.67
1249	115.9	127.7	36.47	34.85	1319	117.6	128.1	36.62	34.26	1389	119.2	128.5	36.78	33.66
1250	115.9	127.7	36.47	34.85	1320	117.6	128.1	36.63	34.25	1390	119.3	128.5	36.78	33.65
1251	115.9	127.7	36.47	34.84	1321	117.6	128.1	36.63	34.24	1391	119.3	128.5	36.78	33.64
1252	115.9	127.7	36.48	34.83	1322	117.6	128.1	36.63	34.23	1392	119.3	128.5	36.78	33.63
1253	116.0	127.7	36.48	34.82	1323	117.7	128.1	36.63	34.22	1393	119.3	128.6	36.79	33.63
1254	116.0	127.7	36.48	34.81	1324	117.7	128.1	36.63	34.21	1394	119.4	128.6	36.79	33.62
1255	116.0	127.7	36.48	34.80	1325	117.7	128.2	36.64	34.21	1395	119.4	128.6	36.79	33.61
1256	116.0	127.7	36.49	34.79	1326	117.7	128.2	36.64	34.20	1396	119.4	128.6	36.79	33.60
1257	116.1	127.7	36.49	34.79	1327	117.7	128.2	36.64	34.19	1397	119.4	128.6	36.79	33.59
1258	116.1	127.8	36.49	34.78	1328	117.8	128.2	36.64	34.18	1398	119.5	128.6	36.80	33.58
1259	116.1	127.8	36.49	34.77	1329	117.8	128.2	36.65	34.17	1399	119.5	128.6	36.80	33.57
1260	116.1	127.8	36.49	34.76	1330	117.8	128.2	36.65	34.16	1400	119.5	128.6	36.80	33.57
1261	116.2	127.8	36.50	34.75	1331	117.8	128.2	36.65	34.15	1401	119.5	128.6	36.80	33.56
1262	116.2	127.8	36.50	34.74	1332	117.9	128.2	36.65	34.15	1402	119.6	128.6	36.81	33.55
1263	116.2	127.8	36.50	34.73	1333	117.9	128.2	36.65	34.14	1403	119.6	128.6	36.81	33.54
1264	116.2	127.8	36.50	34.73	1334	117.9	128.2	36.66	34.13	1404	119.6	128.6	36.81	33.53

V [1] 機種選定方法

室外ユニット

室内ユニット 合計容量	能力 (kW)		入力 (kW)	
	冷房	暖房	冷房	暖房
1405	119.6	128.6	36.81	33.52
1406	119.6	128.6	36.81	33.51
1407	119.7	128.6	36.82	33.51
1408	119.7	128.6	36.82	33.50
1409	119.7	128.6	36.82	33.49
1410	119.7	128.7	36.82	33.48
1411	119.8	128.7	36.82	33.47
1412	119.8	128.7	36.83	33.46
1413	119.8	128.7	36.83	33.45
1414	119.8	128.7	36.83	33.45
1415	119.9	128.7	36.83	33.44
1416	119.9	128.7	36.84	33.43
1417	119.9	128.7	36.84	33.42
1418	119.9	128.7	36.84	33.41
1419	120.0	128.7	36.84	33.40
1420	120.0	128.7	36.84	33.40
1421	120.0	128.7	36.85	33.39
1422	120.0	128.7	36.85	33.38
1423	120.1	128.7	36.85	33.37
1424	120.1	128.7	36.85	33.36
1425	120.1	128.7	36.86	33.35
1426	120.1	128.8	36.86	33.34
1427	120.2	128.8	36.86	33.34
1428	120.2	128.8	36.86	33.33
1429	120.2	128.8	36.86	33.32
1430	120.2	128.8	36.87	33.31
1431	120.2	128.8	36.87	33.30
1432	120.3	128.8	36.87	33.29
1433	120.3	128.8	36.87	33.28
1434	120.3	128.8	36.88	33.28
1435	120.3	128.8	36.88	33.27
1436	120.4	128.8	36.88	33.26
1437	120.4	128.8	36.88	33.25
1438	120.4	128.8	36.88	33.24
1439	120.4	128.8	36.89	33.23
1440	120.5	128.8	36.89	33.22
1441	120.5	128.8	36.89	33.22
1442	120.5	128.8	36.89	33.21
1443	120.5	128.9	36.89	33.20
1444	120.6	128.9	36.90	33.19
1445	120.6	128.9	36.90	33.18
1446	120.6	128.9	36.90	33.17
1447	120.6	128.9	36.90	33.16
1448	120.7	128.9	36.91	33.16
1449	120.7	128.9	36.91	33.15
1450	120.7	128.9	36.91	33.14
1451	120.7	128.9	36.91	33.13
1452	120.8	128.9	36.91	33.12
1453	120.8	128.9	36.92	33.11
1454	120.8	128.9	36.92	33.11
1455	120.8	128.9	36.92	33.10
1456	120.9	128.9	36.92	33.09
1457	120.9	128.9	36.93	33.08
1458	120.9	128.9	36.93	33.07
1459	120.9	128.9	36.93	33.06
1460	120.9	129.0	36.93	33.05
1461	121.0	129.0	36.93	33.05
1462	121.0	129.0	36.94	33.04
1463	121.0	129.0	36.94	33.03
1464	121.0	129.0	36.94	33.02
1465	121.1	129.0	36.94	33.01
1466	121.1	129.0	36.95	33.00
1467	121.1	129.0	36.95	32.99
1468	121.1	129.0	36.95	32.99
1469	121.2	129.0	36.95	32.98

V 製品データ

[PUHY-EP1180SDMG2]

室内ユニット 合計容量	能力 (kW)		入力 (kW)		室内ユニット 合計容量	能力 (kW)		入力 (kW)		室内ユニット 合計容量	能力 (kW)		入力 (kW)	
	冷房	暖房	冷房	暖房		冷房	暖房	冷房	暖房		冷房	暖房	冷房	暖房
590	59.0	66.0	15.67	18.43	660	66.0	73.8	17.89	20.48	730	73.0	81.7	20.24	22.63
591	59.1	66.1	15.70	18.45	661	66.1	73.9	17.92	20.51	731	73.1	81.8	20.27	22.66
592	59.2	66.2	15.73	18.48	662	66.2	74.1	17.95	20.54	732	73.2	81.9	20.31	22.69
593	59.3	66.3	15.76	18.51	663	66.3	74.2	17.98	20.57	733	73.3	82.0	20.34	22.72
594	59.4	66.4	15.79	18.54	664	66.4	74.3	18.02	20.60	734	73.4	82.1	20.38	22.76
595	59.5	66.6	15.82	18.57	665	66.5	74.4	18.05	20.63	735	73.5	82.2	20.41	22.79
596	59.6	66.7	15.85	18.60	666	66.6	74.5	18.08	20.66	736	73.6	82.3	20.45	22.82
597	59.7	66.8	15.88	18.63	667	66.7	74.6	18.11	20.69	737	73.7	82.4	20.48	22.85
598	59.8	66.9	15.92	18.66	668	66.8	74.7	18.15	20.72	738	73.8	82.6	20.52	22.88
599	59.9	67.0	15.95	18.68	669	66.9	74.8	18.18	20.75	739	73.9	82.7	20.55	22.91
600	60.0	67.1	15.98	18.71	670	67.0	74.9	18.21	20.78	740	74.0	82.8	20.59	22.94
601	60.1	67.2	16.01	18.74	671	67.1	75.1	18.25	20.81	741	74.1	82.9	20.62	22.98
602	60.2	67.3	16.04	18.77	672	67.2	75.2	18.28	20.84	742	74.2	83.0	20.66	23.01
603	60.3	67.5	16.07	18.80	673	67.3	75.3	18.31	20.87	743	74.3	83.1	20.69	23.04
604	60.4	67.6	16.10	18.83	674	67.4	75.4	18.34	20.90	744	74.4	83.2	20.73	23.07
605	60.5	67.7	16.13	18.86	675	67.5	75.5	18.38	20.93	745	74.5	83.3	20.76	23.10
606	60.6	67.8	16.16	18.89	676	67.6	75.6	18.41	20.96	746	74.6	83.5	20.80	23.13
607	60.7	67.9	16.19	18.92	677	67.7	75.7	18.44	20.99	747	74.7	83.6	20.83	23.17
608	60.8	68.0	16.23	18.95	678	67.8	75.8	18.48	21.02	748	74.8	83.7	20.87	23.20
609	60.9	68.1	16.26	18.97	679	67.9	76.0	18.51	21.05	749	74.9	83.8	20.90	23.23
610	61.0	68.2	16.29	19.00	680	68.0	76.1	18.54	21.08	750	75.0	83.9	20.94	23.26
611	61.1	68.3	16.32	19.03	681	68.1	76.2	18.58	21.12	751	75.1	84.0	20.97	23.29
612	61.2	68.5	16.35	19.06	682	68.2	76.3	18.61	21.15	752	75.2	84.1	21.01	23.32
613	61.3	68.6	16.38	19.09	683	68.3	76.4	18.64	21.18	753	75.3	84.2	21.04	23.36
614	61.4	68.7	16.41	19.12	684	68.4	76.5	18.68	21.21	754	75.4	84.3	21.08	23.39
615	61.5	68.8	16.44	19.15	685	68.5	76.6	18.71	21.24	755	75.5	84.5	21.11	23.42
616	61.6	68.9	16.48	19.18	686	68.6	76.7	18.74	21.27	756	75.6	84.6	21.15	23.45
617	61.7	69.0	16.51	19.21	687	68.7	76.9	18.78	21.30	757	75.7	84.7	21.18	23.48
618	61.8	69.1	16.54	19.24	688	68.8	77.0	18.81	21.33	758	75.8	84.8	21.22	23.52
619	61.9	69.2	16.57	19.27	689	68.9	77.1	18.84	21.36	759	75.9	84.9	21.25	23.55
620	62.0	69.4	16.60	19.29	690	69.0	77.2	18.88	21.39	760	76.0	85.0	21.29	23.58
621	62.1	69.5	16.63	19.32	691	69.1	77.3	18.91	21.42	761	76.1	85.1	21.33	23.61
622	62.2	69.6	16.67	19.35	692	69.2	77.4	18.94	21.45	762	76.2	85.2	21.36	23.64
623	62.3	69.7	16.70	19.38	693	69.3	77.5	18.98	21.48	763	76.3	85.4	21.40	23.68
624	62.4	69.8	16.73	19.41	694	69.4	77.6	19.01	21.51	764	76.4	85.5	21.43	23.71
625	62.5	69.9	16.76	19.44	695	69.5	77.7	19.04	21.54	765	76.5	85.6	21.47	23.74
626	62.6	70.0	16.79	19.47	696	69.6	77.9	19.08	21.57	766	76.6	85.7	21.50	23.77
627	62.7	70.1	16.82	19.50	697	69.7	78.0	19.11	21.60	767	76.7	85.8	21.54	23.80
628	62.8	70.3	16.86	19.53	698	69.8	78.1	19.15	21.64	768	76.8	85.9	21.58	23.84
629	62.9	70.4	16.89	19.56	699	69.9	78.2	19.18	21.67	769	76.9	86.0	21.61	23.87
630	63.0	70.5	16.92	19.59	700	70.0	78.3	19.21	21.70	770	77.0	86.1	21.65	23.90
631	63.1	70.6	16.95	19.62	701	70.1	78.4	19.25	21.73	771	77.1	86.2	21.68	23.93
632	63.2	70.7	16.98	19.65	702	70.2	78.5	19.28	21.76	772	77.2	86.4	21.72	23.96
633	63.3	70.8	17.01	19.68	703	70.3	78.6	19.31	21.79	773	77.3	86.5	21.75	24.00
634	63.4	70.9	17.05	19.71	704	70.4	78.8	19.35	21.82	774	77.4	86.6	21.79	24.03
635	63.5	71.0	17.08	19.74	705	70.5	78.9	19.38	21.85	775	77.5	86.7	21.83	24.06
636	63.6	71.1	17.11	19.77	706	70.6	79.0	19.42	21.88	776	77.6	86.8	21.86	24.09
637	63.7	71.3	17.14	19.80	707	70.7	79.1	19.45	21.91	777	77.7	86.9	21.90	24.13
638	63.8	71.4	17.17	19.82	708	70.8	79.2	19.48	21.94	778	77.8	87.0	21.93	24.16
639	63.9	71.5	17.21	19.85	709	70.9	79.3	19.52	21.97	779	77.9	87.1	21.97	24.19
640	64.0	71.6	17.24	19.88	710	71.0	79.4	19.55	22.01	780	78.0	87.3	22.01	24.22
641	64.1	71.7	17.27	19.91	711	71.1	79.5	19.59	22.04	781	78.1	87.4	22.04	24.25
642	64.2	71.8	17.30	19.94	712	71.2	79.6	19.62	22.07	782	78.2	87.5	22.08	24.29
643	64.3	71.9	17.33	19.97	713	71.3	79.8	19.65	22.10	783	78.3	87.6	22.11	24.32
644	64.4	72.0	17.37	20.00	714	71.4	79.9	19.69	22.13	784	78.4	87.7	22.15	24.35
645	64.5	72.2	17.40	20.03	715	71.5	80.0	19.72	22.16	785	78.5	87.8	22.19	24.38
646	64.6	72.3	17.43	20.06	716	71.6	80.1	19.76	22.19	786	78.6	87.9	22.22	24.42
647	64.7	72.4	17.46	20.09	717	71.7	80.2	19.79	22.22	787	78.7	88.0	22.26	24.45
648	64.8	72.5	17.50	20.12	718	71.8	80.3	19.83	22.25	788	78.8	88.1	22.29	24.48
649	64.9	72.6	17.53	20.15	719	71.9	80.4	19.86	22.29	789	78.9	88.3	22.33	24.51
650	65.0	72.7	17.56	20.18	720	72.0	80.5	19.89	22.32	790	79.0	88.4	22.37	24.55
651	65.1	72.8	17.59	20.21	721	72.1	80.7	19.93	22.35	791	79.1	88.5	22.40	24.58
652	65.2	72.9	17.62	20.24	722	72.2	80.8	19.96	22.38	792	79.2	88.6	22.44	24.61
653	65.3	73.0	17.66	20.27	723	72.3	80.9	20.00	22.41	793	79.3	88.7	22.48	24.64
654	65.4	73.2	17.69	20.30	724	72.4	81.0	20.03	22.44	794	79.4	88.8	22.51	24.68
655	65.5	73.3	17.72	20.33	725	72.5	81.1	20.07	22.47	795	79.5	88.9	22.55	24.71
656	65.6	73.4	17.75	20.36	726	72.6	81.2	20.10	22.50	796	79.6	89.0	22.59	24.74
657	65.7	73.5	17.79	20.39	727	72.7	81.3	20.14	22.54	797	79.7	89.2	22.62	24.77
658	65.8	73.6	17.82	20.42	728	72.8	81.4	20.17	22.57	798	79.8	89.3	22.66	24.81
659	65.9	73.7	17.85	20.45	729	72.9	81.5	20.20	22.60	799	79.9	89.4	22.70	24.84

V [1] 機種選定方法

室外ユニット

室内ユニット 合計容量	能力 (kW)		入力 (kW)		室内ユニット 合計容量	能力 (kW)		入力 (kW)		室内ユニット 合計容量	能力 (kW)		入力 (kW)	
	冷房	暖房	冷房	暖房		冷房	暖房	冷房	暖房		冷房	暖房	冷房	暖房
800	80.0	89.5	22.73	24.87	870	87.0	97.3	25.36	27.21	940	94.0	105.2	28.13	29.64
801	80.1	89.6	22.77	24.91	871	87.1	97.4	25.40	27.24	941	94.1	105.3	28.17	29.68
802	80.2	89.7	22.80	24.94	872	87.2	97.5	25.44	27.28	942	94.2	105.4	28.21	29.71
803	80.3	89.8	22.84	24.97	873	87.3	97.7	25.48	27.31	943	94.3	105.5	28.25	29.75
804	80.4	89.9	22.88	25.00	874	87.4	97.8	25.52	27.35	944	94.4	105.6	28.30	29.78
805	80.5	90.1	22.92	25.04	875	87.5	97.9	25.56	27.38	945	94.5	105.7	28.34	29.82
806	80.6	90.2	22.95	25.07	876	87.6	98.0	25.59	27.42	946	94.6	105.8	28.38	29.86
807	80.7	90.3	22.99	25.10	877	87.7	98.1	25.63	27.45	947	94.7	105.9	28.42	29.89
808	80.8	90.4	23.03	25.14	878	87.8	98.2	25.67	27.48	948	94.8	106.0	28.46	29.93
809	80.9	90.5	23.06	25.17	879	87.9	98.3	25.71	27.52	949	94.9	106.2	28.50	29.96
810	81.0	90.6	23.10	25.20	880	88.0	98.4	25.75	27.55	950	95.0	106.3	28.54	30.00
811	81.1	90.7	23.14	25.23	881	88.1	98.6	25.79	27.59	951	95.1	106.4	28.58	30.03
812	81.2	90.8	23.17	25.27	882	88.2	98.7	25.83	27.62	952	95.2	106.5	28.62	30.07
813	81.3	90.9	23.21	25.30	883	88.3	98.8	25.87	27.65	953	95.3	106.6	28.66	30.10
814	81.4	91.1	23.25	25.33	884	88.4	98.9	25.91	27.69	954	95.4	106.7	28.70	30.14
815	81.5	91.2	23.28	25.37	885	88.5	99.0	25.94	27.72	955	95.5	106.8	28.74	30.18
816	81.6	91.3	23.32	25.40	886	88.6	99.1	25.98	27.76	956	95.6	106.9	28.79	30.21
817	81.7	91.4	23.36	25.43	887	88.7	99.2	26.02	27.79	957	95.7	107.1	28.83	30.25
818	81.8	91.5	23.40	25.46	888	88.8	99.3	26.06	27.83	958	95.8	107.2	28.87	30.28
819	81.9	91.6	23.43	25.50	889	88.9	99.4	26.10	27.86	959	95.9	107.3	28.91	30.32
820	82.0	91.7	23.47	25.53	890	89.0	99.6	26.14	27.90	960	96.0	107.4	28.95	30.35
821	82.1	91.8	23.51	25.56	891	89.1	99.7	26.18	27.93	961	96.1	107.5	28.99	30.39
822	82.2	92.0	23.54	25.60	892	89.2	99.8	26.22	27.96	962	96.2	107.6	29.03	30.43
823	82.3	92.1	23.58	25.63	893	89.3	99.9	26.26	28.00	963	96.3	107.7	29.07	30.46
824	82.4	92.2	23.62	25.66	894	89.4	100.0	26.30	28.03	964	96.4	107.8	29.11	30.50
825	82.5	92.3	23.66	25.70	895	89.5	100.1	26.34	28.07	965	96.5	107.9	29.16	30.53
826	82.6	92.4	23.69	25.73	896	89.6	100.2	26.38	28.10	966	96.6	108.1	29.20	30.57
827	82.7	92.5	23.73	25.76	897	89.7	100.3	26.41	28.14	967	96.7	108.2	29.24	30.61
828	82.8	92.6	23.77	25.80	898	89.8	100.5	26.45	28.17	968	96.8	108.3	29.28	30.64
829	82.9	92.7	23.80	25.83	899	89.9	100.6	26.49	28.21	969	96.9	108.4	29.32	30.68
830	83.0	92.8	23.84	25.86	900	90.0	100.7	26.53	28.24	970	97.0	108.5	29.36	30.71
831	83.1	93.0	23.88	25.90	901	90.1	100.8	26.57	28.28	971	97.1	108.6	29.40	30.75
832	83.2	93.1	23.92	25.93	902	90.2	100.9	26.61	28.31	972	97.2	108.7	29.44	30.79
833	83.3	93.2	23.95	25.96	903	90.3	101.0	26.65	28.35	973	97.3	108.8	29.49	30.82
834	83.4	93.3	23.99	26.00	904	90.4	101.1	26.69	28.38	974	97.4	109.0	29.53	30.86
835	83.5	93.4	24.03	26.03	905	90.5	101.2	26.73	28.41	975	97.5	109.1	29.57	30.89
836	83.6	93.5	24.07	26.06	906	90.6	101.3	26.77	28.45	976	97.6	109.2	29.61	30.93
837	83.7	93.6	24.11	26.10	907	90.7	101.5	26.81	28.48	977	97.7	109.3	29.65	30.97
838	83.8	93.7	24.14	26.13	908	90.8	101.6	26.85	28.52	978	97.8	109.4	29.69	31.00
839	83.9	93.9	24.18	26.16	909	90.9	101.7	26.89	28.55	979	97.9	109.5	29.74	31.04
840	84.0	94.0	24.22	26.20	910	91.0	101.8	26.93	28.59	980	98.0	109.6	29.78	31.07
841	84.1	94.1	24.26	26.23	911	91.1	101.9	26.97	28.62	981	98.1	109.7	29.82	31.11
842	84.2	94.2	24.29	26.26	912	91.2	102.0	27.01	28.66	982	98.2	109.9	29.86	31.15
843	84.3	94.3	24.33	26.30	913	91.3	102.1	27.05	28.69	983	98.3	110.0	29.90	31.18
844	84.4	94.4	24.37	26.33	914	91.4	102.2	27.09	28.73	984	98.4	110.1	29.94	31.22
845	84.5	94.5	24.41	26.36	915	91.5	102.4	27.13	28.76	985	98.5	110.2	29.99	31.26
846	84.6	94.6	24.45	26.40	916	91.6	102.5	27.17	28.80	986	98.6	110.3	30.03	31.29
847	84.7	94.7	24.48	26.43	917	91.7	102.6	27.21	28.83	987	98.7	110.4	30.07	31.33
848	84.8	94.9	24.52	26.47	918	91.8	102.7	27.25	28.87	988	98.8	110.5	30.11	31.36
849	84.9	95.0	24.56	26.50	919	91.9	102.8	27.29	28.90	989	98.9	110.6	30.15	31.40
850	85.0	95.1	24.60	26.53	920	92.0	102.9	27.33	28.94	990	99.0	110.7	30.20	31.44
851	85.1	95.2	24.64	26.57	921	92.1	103.0	27.37	28.97	991	99.1	110.9	30.24	31.47
852	85.2	95.3	24.67	26.60	922	92.2	103.1	27.41	29.01	992	99.2	111.0	30.28	31.51
853	85.3	95.4	24.71	26.63	923	92.3	103.3	27.45	29.04	993	99.3	111.1	30.32	31.55
854	85.4	95.5	24.75	26.67	924	92.4	103.4	27.49	29.08	994	99.4	111.2	30.36	31.58
855	85.5	95.6	24.79	26.70	925	92.5	103.5	27.53	29.11	995	99.5	111.3	30.41	31.62
856	85.6	95.8	24.83	26.74	926	92.6	103.6	27.57	29.15	996	99.6	111.4	30.45	31.66
857	85.7	95.9	24.86	26.77	927	92.7	103.7	27.61	29.18	997	99.7	111.5	30.49	31.69
858	85.8	96.0	24.90	26.80	928	92.8	103.8	27.65	29.22	998	99.8	111.6	30.53	31.73
859	85.9	96.1	24.94	26.84	929	92.9	103.9	27.69	29.25	999	99.9	111.8	30.57	31.77
860	86.0	96.2	24.98	26.87	930	93.0	104.0	27.73	29.29	1000	100.0	111.9	30.62	31.80
861	86.1	96.3	25.02	26.90	931	93.1	104.1	27.77	29.32	1001	100.1	112.0	30.66	31.84
862	86.2	96.4	25.06	26.94	932	93.2	104.3	27.81	29.36	1002	100.2	112.1	30.70	31.88
863	86.3	96.5	25.09	26.97	933	93.3	104.4	27.85	29.39	1003	100.3	112.2	30.74	31.91
864	86.4	96.7	25.13	27.01	934	93.4	104.5	27.89	29.43	1004	100.4	112.3	30.79	31.95
865	86.5	96.8	25.17	27.04	935	93.5	104.6	27.93	29.47	1005	100.5	112.4	30.83	31.99
866	86.6	96.9	25.21	27.07	936	93.6	104.7	27.97	29.50	1006	100.6	112.5	30.87	32.02
867	86.7	97.0	25.25	27.11	937	93.7	104.8	28.01	29.54	1007	100.7	112.6	30.91	32.06
868	86.8	97.1	25.29	27.14	938	93.8	104.9	28.05	29.57	1008	100.8	112.8	30.96	32.10
869	86.9	97.2	25.32	27.18	939	93.9	105.0	28.09	29.61	1009	100.9	112.9	31.00	32.13

V 製品データ

V [1] 機種選定方法

室内ユニット 合計容量	能力 (kW)		入力 (kW)		室内ユニット 合計容量	能力 (kW)		入力 (kW)		室内ユニット 合計容量	能力 (kW)		入力 (kW)	
	冷房	暖房	冷房	暖房		冷房	暖房	冷房	暖房		冷房	暖房	冷房	暖房
1010	101.0	113.0	31.04	32.17	1080	108.0	120.8	34.09	34.79	1150	115.0	128.6	37.27	37.50
1011	101.1	113.1	31.08	32.21	1081	108.1	120.9	34.13	34.83	1151	115.1	128.8	37.32	37.54
1012	101.2	113.2	31.13	32.24	1082	108.2	121.0	34.18	34.87	1152	115.2	128.9	37.37	37.58
1013	101.3	113.3	31.17	32.28	1083	108.3	121.1	34.22	34.90	1153	115.3	129.0	37.41	37.62
1014	101.4	113.4	31.21	32.32	1084	108.4	121.3	34.27	34.94	1154	115.4	129.1	37.46	37.66
1015	101.5	113.5	31.25	32.35	1085	108.5	121.4	34.31	34.98	1155	115.5	129.2	37.51	37.70
1016	101.6	113.7	31.30	32.39	1086	108.6	121.5	34.36	35.02	1156	115.6	129.3	37.55	37.74
1017	101.7	113.8	31.34	32.43	1087	108.7	121.6	34.40	35.06	1157	115.7	129.4	37.60	37.78
1018	101.8	113.9	31.38	32.46	1088	108.8	121.7	34.44	35.10	1158	115.8	129.5	37.65	37.82
1019	101.9	114.0	31.42	32.50	1089	108.9	121.8	34.49	35.13	1159	115.9	129.7	37.69	37.86
1020	102.0	114.1	31.47	32.54	1090	109.0	121.9	34.53	35.17	1160	116.0	129.8	37.74	37.90
1021	102.1	114.2	31.51	32.57	1091	109.1	122.0	34.58	35.21	1161	116.1	129.9	37.79	37.94
1022	102.2	114.3	31.55	32.61	1092	109.2	122.2	34.62	35.25	1162	116.2	130.0	37.83	37.98
1023	102.3	114.4	31.60	32.65	1093	109.3	122.3	34.67	35.29	1163	116.3	130.1	37.88	38.02
1024	102.4	114.5	31.64	32.69	1094	109.4	122.4	34.71	35.33	1164	116.4	130.2	37.93	38.06
1025	102.5	114.7	31.68	32.72	1095	109.5	122.5	34.76	35.36	1165	116.5	130.3	37.97	38.10
1026	102.6	114.8	31.73	32.76	1096	109.6	122.6	34.80	35.40	1166	116.6	130.4	38.02	38.14
1027	102.7	114.9	31.77	32.80	1097	109.7	122.7	34.85	35.44	1167	116.7	130.5	38.07	38.18
1028	102.8	115.0	31.81	32.83	1098	109.8	122.8	34.89	35.48	1168	116.8	130.7	38.11	38.22
1029	102.9	115.1	31.85	32.87	1099	109.9	122.9	34.94	35.52	1169	116.9	130.8	38.16	38.26
1030	103.0	115.2	31.90	32.91	1100	110.0	123.1	34.98	35.56	1170	117.0	130.9	38.21	38.30
1031	103.1	115.3	31.94	32.95	1101	110.1	123.2	35.03	35.59	1171	117.1	131.0	38.26	38.34
1032	103.2	115.4	31.98	32.98	1102	110.2	123.3	35.07	35.63	1172	117.2	131.1	38.30	38.38
1033	103.3	115.6	32.03	33.02	1103	110.3	123.4	35.12	35.67	1173	117.3	131.2	38.35	38.42
1034	103.4	115.7	32.07	33.06	1104	110.4	123.5	35.16	35.71	1174	117.4	131.3	38.40	38.46
1035	103.5	115.8	32.11	33.09	1105	110.5	123.6	35.21	35.75	1175	117.5	131.4	38.44	38.50
1036	103.6	115.9	32.16	33.13	1106	110.6	123.7	35.25	35.79	1176	117.6	131.6	38.49	38.54
1037	103.7	116.0	32.20	33.17	1107	110.7	123.8	35.30	35.83	1177	117.7	131.7	38.54	38.58
1038	103.8	116.1	32.24	33.21	1108	110.8	123.9	35.35	35.86	1178	117.8	131.8	38.59	38.62
1039	103.9	116.2	32.29	33.24	1109	110.9	124.1	35.39	35.90	1179	117.9	131.9	38.63	38.66
1040	104.0	116.3	32.33	33.28	1110	111.0	124.2	35.44	35.94	1180	118.0	132.0	38.68	38.70
1041	104.1	116.5	32.37	33.32	1111	111.1	124.3	35.48	35.98	1181	118.0	132.0	38.68	38.69
1042	104.2	116.6	32.42	33.36	1112	111.2	124.4	35.53	36.02	1182	118.1	132.0	38.68	38.68
1043	104.3	116.7	32.46	33.39	1113	111.3	124.5	35.57	36.06	1183	118.1	132.0	38.68	38.67
1044	104.4	116.8	32.50	33.43	1114	111.4	124.6	35.62	36.10	1184	118.1	132.1	38.68	38.66
1045	104.5	116.9	32.55	33.47	1115	111.5	124.7	35.66	36.14	1185	118.1	132.1	38.69	38.65
1046	104.6	117.0	32.59	33.50	1116	111.6	124.8	35.71	36.17	1186	118.1	132.1	38.69	38.65
1047	104.7	117.1	32.63	33.54	1117	111.7	125.0	35.75	36.21	1187	118.2	132.1	38.69	38.64
1048	104.8	117.2	32.68	33.58	1118	111.8	125.1	35.80	36.25	1188	118.2	132.1	38.69	38.63
1049	104.9	117.3	32.72	33.62	1119	111.9	125.2	35.85	36.29	1189	118.2	132.1	38.70	38.62
1050	105.0	117.5	32.76	33.65	1120	112.0	125.3	35.89	36.33	1190	118.2	132.1	38.70	38.61
1051	105.1	117.6	32.81	33.69	1121	112.1	125.4	35.94	36.37	1191	118.3	132.1	38.70	38.60
1052	105.2	117.7	32.85	33.73	1122	112.2	125.5	35.98	36.41	1192	118.3	132.1	38.70	38.59
1053	105.3	117.8	32.90	33.77	1123	112.3	125.6	36.03	36.45	1193	118.3	132.1	38.71	38.58
1054	105.4	117.9	32.94	33.81	1124	112.4	125.7	36.07	36.49	1194	118.3	132.1	38.71	38.57
1055	105.5	118.0	32.98	33.84	1125	112.5	125.8	36.12	36.52	1195	118.4	132.1	38.71	38.56
1056	105.6	118.1	33.03	33.88	1126	112.6	126.0	36.17	36.56	1196	118.4	132.1	38.71	38.55
1057	105.7	118.2	33.07	33.92	1127	112.7	126.1	36.21	36.60	1197	118.4	132.1	38.71	38.55
1058	105.8	118.4	33.12	33.96	1128	112.8	126.2	36.26	36.64	1198	118.4	132.1	38.72	38.54
1059	105.9	118.5	33.16	33.99	1129	112.9	126.3	36.30	36.68	1199	118.5	132.2	38.72	38.53
1060	106.0	118.6	33.20	34.03	1130	113.0	126.4	36.35	36.72	1200	118.5	132.2	38.72	38.52
1061	106.1	118.7	33.25	34.07	1131	113.1	126.5	36.39	36.76	1201	118.5	132.2	38.72	38.51
1062	106.2	118.8	33.29	34.11	1132	113.2	126.6	36.44	36.80	1202	118.5	132.2	38.73	38.50
1063	106.3	118.9	33.34	34.14	1133	113.3	126.7	36.49	36.84	1203	118.6	132.2	38.73	38.49
1064	106.4	119.0	33.38	34.18	1134	113.4	126.9	36.53	36.88	1204	118.6	132.2	38.73	38.48
1065	106.5	119.1	33.42	34.22	1135	113.5	127.0	36.58	36.92	1205	118.6	132.2	38.73	38.47
1066	106.6	119.2	33.47	34.26	1136	113.6	127.1	36.62	36.95	1206	118.6	132.2	38.74	38.46
1067	106.7	119.4	33.51	34.30	1137	113.7	127.2	36.67	36.99	1207	118.7	132.2	38.74	38.45
1068	106.8	119.5	33.56	34.33	1138	113.8	127.3	36.72	37.03	1208	118.7	132.2	38.74	38.45
1069	106.9	119.6	33.60	34.37	1139	113.9	127.4	36.76	37.07	1209	118.7	132.2	38.74	38.44
1070	107.0	119.7	33.64	34.41	1140	114.0	127.5	36.81	37.11	1210	118.7	132.2	38.75	38.43
1071	107.1	119.8	33.69	34.45	1141	114.1	127.6	36.86	37.15	1211	118.8	132.2	38.75	38.42
1072	107.2	119.9	33.73	34.49	1142	114.2	127.7	36.90	37.19	1212	118.8	132.2	38.75	38.41
1073	107.3	120.0	33.78	34.52	1143	114.3	127.9	36.95	37.23	1213	118.8	132.2	38.75	38.40
1074	107.4	120.1	33.82	34.56	1144	114.4	128.0	36.99	37.27	1214	118.8	132.3	38.76	38.39
1075	107.5	120.3	33.87	34.60	1145	114.5	128.1	37.04	37.31	1215	118.8	132.3	38.76	38.38
1076	107.6	120.4	33.91	34.64	1146	114.6	128.2	37.09	37.35	1216	118.9	132.3	38.76	38.37
1077	107.7	120.5	33.95	34.68	1147	114.7	128.3	37.13	37.39	1217	118.9	132.3	38.76	38.36
1078	107.8	120.6	34.00	34.71	1148	114.8	128.4	37.18	37.43	1218	118.9	132.3	38.76	38.35
1079	107.9	120.7	34.04	34.75	1149	114.9	128.5	37.23	37.47	1219	118.9	132.3	38.77	38.34

V [1] 機種選定方法

室外ユニット

室内ユニット 合計容量	能力 (kW)		入力 (kW)		室内ユニット 合計容量	能力 (kW)		入力 (kW)		室内ユニット 合計容量	能力 (kW)		入力 (kW)	
	冷房	暖房	冷房	暖房		冷房	暖房	冷房	暖房		冷房	暖房	冷房	暖房
1220	119.0	132.3	38.77	38.34	1290	120.7	132.8	38.93	37.70	1360	122.3	133.2	39.10	37.06
1221	119.0	132.3	38.77	38.33	1291	120.7	132.8	38.94	37.69	1361	122.4	133.2	39.10	37.05
1222	119.0	132.3	38.77	38.32	1292	120.7	132.8	38.94	37.68	1362	122.4	133.2	39.10	37.04
1223	119.0	132.3	38.78	38.31	1293	120.7	132.8	38.94	37.67	1363	122.4	133.3	39.11	37.03
1224	119.1	132.3	38.78	38.30	1294	120.8	132.8	38.94	37.66	1364	122.4	133.3	39.11	37.03
1225	119.1	132.3	38.78	38.29	1295	120.8	132.8	38.95	37.65	1365	122.5	133.3	39.11	37.02
1226	119.1	132.3	38.78	38.28	1296	120.8	132.8	38.95	37.64	1366	122.5	133.3	39.11	37.01
1227	119.1	132.3	38.79	38.27	1297	120.8	132.8	38.95	37.63	1367	122.5	133.3	39.12	37.00
1228	119.2	132.3	38.79	38.26	1298	120.9	132.8	38.95	37.63	1368	122.5	133.3	39.12	36.99
1229	119.2	132.4	38.79	38.25	1299	120.9	132.8	38.96	37.62	1369	122.6	133.3	39.12	36.98
1230	119.2	132.4	38.79	38.24	1300	120.9	132.8	38.96	37.61	1370	122.6	133.3	39.12	36.97
1231	119.2	132.4	38.80	38.24	1301	120.9	132.8	38.96	37.60	1371	122.6	133.3	39.12	36.96
1232	119.3	132.4	38.80	38.23	1302	120.9	132.8	38.96	37.59	1372	122.6	133.3	39.13	36.95
1233	119.3	132.4	38.80	38.22	1303	121.0	132.9	38.96	37.58	1373	122.7	133.3	39.13	36.94
1234	119.3	132.4	38.80	38.21	1304	121.0	132.9	38.97	37.57	1374	122.7	133.3	39.13	36.93
1235	119.3	132.4	38.80	38.20	1305	121.0	132.9	38.97	37.56	1375	122.7	133.3	39.13	36.92
1236	119.4	132.4	38.81	38.19	1306	121.0	132.9	38.97	37.55	1376	122.7	133.3	39.14	36.92
1237	119.4	132.4	38.81	38.18	1307	121.1	132.9	38.97	37.54	1377	122.8	133.3	39.14	36.91
1238	119.4	132.4	38.81	38.17	1308	121.1	132.9	38.98	37.53	1378	122.8	133.4	39.14	36.90
1239	119.4	132.4	38.81	38.16	1309	121.1	132.9	38.98	37.53	1379	122.8	133.4	39.14	36.89
1240	119.5	132.4	38.82	38.15	1310	121.1	132.9	38.98	37.52	1380	122.8	133.4	39.15	36.88
1241	119.5	132.4	38.82	38.14	1311	121.2	132.9	38.98	37.51	1381	122.9	133.4	39.15	36.87
1242	119.5	132.4	38.82	38.14	1312	121.2	132.9	38.99	37.50	1382	122.9	133.4	39.15	36.86
1243	119.5	132.4	38.82	38.13	1313	121.2	132.9	38.99	37.49	1383	122.9	133.4	39.15	36.85
1244	119.5	132.5	38.83	38.12	1314	121.2	132.9	38.99	37.48	1384	122.9	133.4	39.16	36.84
1245	119.6	132.5	38.83	38.11	1315	121.3	132.9	38.99	37.47	1385	123.0	133.4	39.16	36.83
1246	119.6	132.5	38.83	38.10	1316	121.3	132.9	39.00	37.46	1386	123.0	133.4	39.16	36.82
1247	119.6	132.5	38.83	38.09	1317	121.3	132.9	39.00	37.45	1387	123.0	133.4	39.16	36.82
1248	119.6	132.5	38.84	38.08	1318	121.3	133.0	39.00	37.44	1388	123.0	133.4	39.16	36.81
1249	119.7	132.5	38.84	38.07	1319	121.4	133.0	39.00	37.43	1389	123.0	133.4	39.17	36.80
1250	119.7	132.5	38.84	38.06	1320	121.4	133.0	39.00	37.43	1390	123.1	133.4	39.17	36.79
1251	119.7	132.5	38.84	38.05	1321	121.4	133.0	39.01	37.42	1391	123.1	133.4	39.17	36.78
1252	119.7	132.5	38.84	38.04	1322	121.4	133.0	39.01	37.41	1392	123.1	133.4	39.17	36.77
1253	119.8	132.5	38.85	38.04	1323	121.5	133.0	39.01	37.40	1393	123.1	133.5	39.18	36.76
1254	119.8	132.5	38.85	38.03	1324	121.5	133.0	39.01	37.39	1394	123.2	133.5	39.18	36.75
1255	119.8	132.5	38.85	38.02	1325	121.5	133.0	39.02	37.38	1395	123.2	133.5	39.18	36.74
1256	119.8	132.5	38.85	38.01	1326	121.5	133.0	39.02	37.37	1396	123.2	133.5	39.18	36.73
1257	119.9	132.5	38.86	38.00	1327	121.6	133.0	39.02	37.36	1397	123.2	133.5	39.19	36.72
1258	119.9	132.5	38.86	37.99	1328	121.6	133.0	39.02	37.35	1398	123.3	133.5	39.19	36.72
1259	119.9	132.6	38.86	37.98	1329	121.6	133.0	39.03	37.34	1399	123.3	133.5	39.19	36.71
1260	119.9	132.6	38.86	37.97	1330	121.6	133.0	39.03	37.33	1400	123.3	133.5	39.19	36.70
1261	120.0	132.6	38.87	37.96	1331	121.6	133.0	39.03	37.33	1401	123.3	133.5	39.20	36.69
1262	120.0	132.6	38.87	37.95	1332	121.7	133.0	39.03	37.32	1402	123.4	133.5	39.20	36.68
1263	120.0	132.6	38.87	37.94	1333	121.7	133.1	39.04	37.31	1403	123.4	133.5	39.20	36.67
1264	120.0	132.6	38.87	37.94	1334	121.7	133.1	39.04	37.30	1404	123.4	133.5	39.20	36.66
1265	120.1	132.6	38.88	37.93	1335	121.7	133.1	39.04	37.29	1405	123.4	133.5	39.20	36.65
1266	120.1	132.6	38.88	37.92	1336	121.8	133.1	39.04	37.28	1406	123.5	133.5	39.21	36.64
1267	120.1	132.6	38.88	37.91	1337	121.8	133.1	39.04	37.27	1407	123.5	133.5	39.21	36.63
1268	120.1	132.6	38.88	37.90	1338	121.8	133.1	39.05	37.26	1408	123.5	133.6	39.21	36.62
1269	120.2	132.6	38.88	37.89	1339	121.8	133.1	39.05	37.25	1409	123.5	133.6	39.21	36.62
1270	120.2	132.6	38.89	37.88	1340	121.9	133.1	39.05	37.24	1410	123.6	133.6	39.22	36.61
1271	120.2	132.6	38.89	37.87	1341	121.9	133.1	39.05	37.23	1411	123.6	133.6	39.22	36.60
1272	120.2	132.6	38.89	37.86	1342	121.9	133.1	39.06	37.23	1412	123.6	133.6	39.22	36.59
1273	120.2	132.7	38.89	37.85	1343	121.9	133.1	39.06	37.22	1413	123.6	133.6	39.22	36.58
1274	120.3	132.7	38.90	37.84	1344	122.0	133.1	39.06	37.21	1414	123.6	133.6	39.23	36.57
1275	120.3	132.7	38.90	37.84	1345	122.0	133.1	39.06	37.20	1415	123.7	133.6	39.23	36.56
1276	120.3	132.7	38.90	37.83	1346	122.0	133.1	39.07	37.19	1416	123.7	133.6	39.23	36.55
1277	120.3	132.7	38.90	37.82	1347	122.0	133.1	39.07	37.18	1417	123.7	133.6	39.23	36.54
1278	120.4	132.7	38.91	37.81	1348	122.1	133.2	39.07	37.17	1418	123.7	133.6	39.24	36.53
1279	120.4	132.7	38.91	37.80	1349	122.1	133.2	39.07	37.16	1419	123.8	133.6	39.24	36.52
1280	120.4	132.7	38.91	37.79	1350	122.1	133.2	39.08	37.15	1420	123.8	133.6	39.24	36.52
1281	120.4	132.7	38.91	37.78	1351	122.1	133.2	39.08	37.14	1421	123.8	133.6	39.24	36.51
1282	120.5	132.7	38.92	37.77	1352	122.2	133.2	39.08	37.13	1422	123.8	133.7	39.24	36.50
1283	120.5	132.7	38.92	37.76	1353	122.2	133.2	39.08	37.13	1423	123.9	133.7	39.25	36.49
1284	120.5	132.7	38.92	37.75	1354	122.2	133.2	39.08	37.12	1424	123.9	133.7	39.25	36.48
1285	120.5	132.7	38.92	37.74	1355	122.2	133.2	39.09	37.11	1425	123.9	133.7	39.25	36.47
1286	120.6	132.7	38.92	37.74	1356	122.3	133.2	39.09	37.10	1426	123.9	133.7	39.25	36.46
1287	120.6	132.7	38.93	37.73	1357	122.3	133.2	39.09	37.09	1427	124.0	133.7	39.26	36.45
1288	120.6	132.8	38.93	37.72	1358	122.3	133.2	39.09	37.08	1428	124.0	133.7	39.26	36.44
1289	120.6	132.8	38.93	37.71	1359	122.3	133.2	39.10	37.07	1429	124.0	133.7	39.26	36.43

V 製品データ

V [1] 機種選定方法

室内ユニット 合計容量	能力 (kW)		入力 (kW)		室内ユニット 合計容量	能力 (kW)		入力 (kW)	
	冷房	暖房	冷房	暖房		冷房	暖房	冷房	暖房
1430	124.0	133.7	39.26	36.42	1500	125.7	134.2	39.43	35.79
1431	124.1	133.7	39.27	36.42	1501	125.7	134.2	39.43	35.78
1432	124.1	133.7	39.27	36.41	1502	125.8	134.2	39.43	35.77
1433	124.1	133.7	39.27	36.40	1503	125.8	134.2	39.44	35.76
1434	124.1	133.7	39.27	36.39	1504	125.8	134.2	39.44	35.75
1435	124.2	133.7	39.28	36.38	1505	125.8	134.2	39.44	35.74
1436	124.2	133.7	39.28	36.37	1506	125.9	134.2	39.44	35.73
1437	124.2	133.8	39.28	36.36	1507	125.9	134.2	39.45	35.72
1438	124.2	133.8	39.28	36.35	1508	125.9	134.2	39.45	35.71
1439	124.3	133.8	39.29	36.34	1509	125.9	134.2	39.45	35.71
1440	124.3	133.8	39.29	36.33	1510	126.0	134.2	39.45	35.70
1441	124.3	133.8	39.29	36.32	1511	126.0	134.2	39.45	35.69
1442	124.3	133.8	39.29	36.31	1512	126.0	134.3	39.46	35.68
1443	124.3	133.8	39.29	36.31	1513	126.0	134.3	39.46	35.67
1444	124.4	133.8	39.30	36.30	1514	126.1	134.3	39.46	35.66
1445	124.4	133.8	39.30	36.29	1515	126.1	134.3	39.46	35.65
1446	124.4	133.8	39.30	36.28	1516	126.1	134.3	39.47	35.64
1447	124.4	133.8	39.30	36.27	1517	126.1	134.3	39.47	35.63
1448	124.5	133.8	39.31	36.26	1518	126.2	134.3	39.47	35.62
1449	124.5	133.8	39.31	36.25	1519	126.2	134.3	39.47	35.61
1450	124.5	133.8	39.31	36.24	1520	126.2	134.3	39.48	35.60
1451	124.5	133.8	39.31	36.23	1521	126.2	134.3	39.48	35.60
1452	124.6	133.9	39.32	36.22	1522	126.3	134.3	39.48	35.59
1453	124.6	133.9	39.32	36.21	1523	126.3	134.3	39.48	35.58
1454	124.6	133.9	39.32	36.21	1524	126.3	134.3	39.49	35.57
1455	124.6	133.9	39.32	36.20	1525	126.3	134.3	39.49	35.56
1456	124.7	133.9	39.33	36.19	1526	126.4	134.3	39.49	35.55
1457	124.7	133.9	39.33	36.18	1527	126.4	134.4	39.49	35.54
1458	124.7	133.9	39.33	36.17	1528	126.4	134.4	39.49	35.53
1459	124.7	133.9	39.33	36.16	1529	126.4	134.4	39.50	35.52
1460	124.8	133.9	39.33	36.15	1530	126.4	134.4	39.50	35.51
1461	124.8	133.9	39.34	36.14	1531	126.5	134.4	39.50	35.50
1462	124.8	133.9	39.34	36.13	1532	126.5	134.4	39.50	35.50
1463	124.8	133.9	39.34	36.12	1533	126.5	134.4	39.51	35.49
1464	124.9	133.9	39.34	36.11	1534	126.5	134.4	39.51	35.48
1465	124.9	133.9	39.35	36.11					
1466	124.9	133.9	39.35	36.10					
1467	124.9	134.0	39.35	36.09					
1468	125.0	134.0	39.35	36.08					
1469	125.0	134.0	39.36	36.07					
1470	125.0	134.0	39.36	36.06					
1471	125.0	134.0	39.36	36.05					
1472	125.0	134.0	39.36	36.04					
1473	125.1	134.0	39.37	36.03					
1474	125.1	134.0	39.37	36.02					
1475	125.1	134.0	39.37	36.01					
1476	125.1	134.0	39.37	36.01					
1477	125.2	134.0	39.37	36.00					
1478	125.2	134.0	39.38	35.99					
1479	125.2	134.0	39.38	35.98					
1480	125.2	134.0	39.38	35.97					
1481	125.3	134.0	39.38	35.96					
1482	125.3	134.1	39.39	35.95					
1483	125.3	134.1	39.39	35.94					
1484	125.3	134.1	39.39	35.93					
1485	125.4	134.1	39.39	35.92					
1486	125.4	134.1	39.40	35.91					
1487	125.4	134.1	39.40	35.91					
1488	125.4	134.1	39.40	35.90					
1489	125.5	134.1	39.40	35.89					
1490	125.5	134.1	39.41	35.88					
1491	125.5	134.1	39.41	35.87					
1492	125.5	134.1	39.41	35.86					
1493	125.6	134.1	39.41	35.85					
1494	125.6	134.1	39.41	35.84					
1495	125.6	134.1	39.42	35.83					
1496	125.6	134.1	39.42	35.82					
1497	125.7	134.2	39.42	35.81					
1498	125.7	134.2	39.42	35.81					
1499	125.7	134.2	39.43	35.80					

[PUHY-EP1240SDMG2]

室外ユニット

室内ユニット 合計容量	能力 (kW)		入力 (kW)		室内ユニット 合計容量	能力 (kW)		入力 (kW)		室内ユニット 合計容量	能力 (kW)		入力 (kW)	
	冷房	暖房	冷房	暖房		冷房	暖房	冷房	暖房		冷房	暖房	冷房	暖房
620	62.0	70.0	16.00	19.59	690	69.0	77.9	18.25	21.68	760	76.0	85.8	20.66	23.88
621	62.1	70.1	16.03	19.62	691	69.1	78.0	18.28	21.71	761	76.1	85.9	20.70	23.91
622	62.2	70.2	16.06	19.64	692	69.2	78.1	18.32	21.74	762	76.2	86.0	20.73	23.95
623	62.3	70.3	16.09	19.67	693	69.3	78.2	18.35	21.77	763	76.3	86.1	20.77	23.98
624	62.4	70.4	16.12	19.70	694	69.4	78.4	18.38	21.80	764	76.4	86.3	20.81	24.01
625	62.5	70.6	16.15	19.73	695	69.5	78.5	18.42	21.83	765	76.5	86.4	20.84	24.04
626	62.6	70.7	16.18	19.76	696	69.6	78.6	18.45	21.86	766	76.6	86.5	20.88	24.08
627	62.7	70.8	16.21	19.79	697	69.7	78.7	18.48	21.89	767	76.7	86.6	20.91	24.11
628	62.8	70.9	16.25	19.82	698	69.8	78.8	18.52	21.93	768	76.8	86.7	20.95	24.14
629	62.9	71.0	16.28	19.85	699	69.9	78.9	18.55	21.96	769	76.9	86.8	20.99	24.17
630	63.0	71.1	16.31	19.88	700	70.0	79.0	18.58	21.99	770	77.0	86.9	21.02	24.20
631	63.1	71.2	16.34	19.91	701	70.1	79.1	18.62	22.02	771	77.1	87.0	21.06	24.24
632	63.2	71.4	16.37	19.94	702	70.2	79.3	18.65	22.05	772	77.2	87.2	21.09	24.27
633	63.3	71.5	16.40	19.97	703	70.3	79.4	18.68	22.08	773	77.3	87.3	21.13	24.30
634	63.4	71.6	16.43	20.00	704	70.4	79.5	18.72	22.11	774	77.4	87.4	21.17	24.33
635	63.5	71.7	16.47	20.03	705	70.5	79.6	18.75	22.14	775	77.5	87.5	21.20	24.37
636	63.6	71.8	16.50	20.06	706	70.6	79.7	18.79	22.17	776	77.6	87.6	21.24	24.40
637	63.7	71.9	16.53	20.08	707	70.7	79.8	18.82	22.20	777	77.7	87.7	21.27	24.43
638	63.8	72.0	16.56	20.11	708	70.8	79.9	18.85	22.24	778	77.8	87.8	21.31	24.47
639	63.9	72.1	16.59	20.14	709	70.9	80.0	18.89	22.27	779	77.9	87.9	21.35	24.50
640	64.0	72.3	16.62	20.17	710	71.0	80.2	18.92	22.30	780	78.0	88.1	21.38	24.53
641	64.1	72.4	16.66	20.20	711	71.1	80.3	18.96	22.33	781	78.1	88.2	21.42	24.56
642	64.2	72.5	16.69	20.23	712	71.2	80.4	18.99	22.36	782	78.2	88.3	21.46	24.60
643	64.3	72.6	16.72	20.26	713	71.3	80.5	19.02	22.39	783	78.3	88.4	21.49	24.63
644	64.4	72.7	16.75	20.29	714	71.4	80.6	19.06	22.42	784	78.4	88.5	21.53	24.66
645	64.5	72.8	16.78	20.32	715	71.5	80.7	19.09	22.45	785	78.5	88.6	21.56	24.69
646	64.6	72.9	16.81	20.35	716	71.6	80.8	19.13	22.48	786	78.6	88.7	21.60	24.73
647	64.7	73.0	16.85	20.38	717	71.7	80.9	19.16	22.52	787	78.7	88.9	21.64	24.76
648	64.8	73.2	16.88	20.41	718	71.8	81.1	19.19	22.55	788	78.8	89.0	21.67	24.79
649	64.9	73.3	16.91	20.44	719	71.9	81.2	19.23	22.58	789	78.9	89.1	21.71	24.83
650	65.0	73.4	16.94	20.47	720	72.0	81.3	19.26	22.61	790	79.0	89.2	21.75	24.86
651	65.1	73.5	16.97	20.50	721	72.1	81.4	19.30	22.64	791	79.1	89.3	21.78	24.89
652	65.2	73.6	17.01	20.53	722	72.2	81.5	19.33	22.67	792	79.2	89.4	21.82	24.92
653	65.3	73.7	17.04	20.56	723	72.3	81.6	19.37	22.70	793	79.3	89.5	21.86	24.96
654	65.4	73.8	17.07	20.59	724	72.4	81.7	19.40	22.74	794	79.4	89.6	21.89	24.99
655	65.5	73.9	17.10	20.62	725	72.5	81.9	19.44	22.77	795	79.5	89.8	21.93	25.02
656	65.6	74.1	17.13	20.65	726	72.6	82.0	19.47	22.80	796	79.6	89.9	21.97	25.06
657	65.7	74.2	17.17	20.68	727	72.7	82.1	19.50	22.83	797	79.7	90.0	22.00	25.09
658	65.8	74.3	17.20	20.71	728	72.8	82.2	19.54	22.86	798	79.8	90.1	22.04	25.12
659	65.9	74.4	17.23	20.74	729	72.9	82.3	19.57	22.89	799	79.9	90.2	22.08	25.16
660	66.0	74.5	17.26	20.77	730	73.0	82.4	19.61	22.92	800	80.0	90.3	22.12	25.19
661	66.1	74.6	17.30	20.80	731	73.1	82.5	19.64	22.96	801	80.1	90.4	22.15	25.22
662	66.2	74.7	17.33	20.83	732	73.2	82.6	19.68	22.99	802	80.2	90.5	22.19	25.25
663	66.3	74.9	17.36	20.86	733	73.3	82.8	19.71	23.02	803	80.3	90.7	22.23	25.29
664	66.4	75.0	17.39	20.89	734	73.4	82.9	19.75	23.05	804	80.4	90.8	22.26	25.32
665	66.5	75.1	17.43	20.92	735	73.5	83.0	19.78	23.08	805	80.5	90.9	22.30	25.35
666	66.6	75.2	17.46	20.95	736	73.6	83.1	19.82	23.11	806	80.6	91.0	22.34	25.39
667	66.7	75.3	17.49	20.98	737	73.7	83.2	19.85	23.15	807	80.7	91.1	22.38	25.42
668	66.8	75.4	17.52	21.01	738	73.8	83.3	19.89	23.18	808	80.8	91.2	22.41	25.45
669	66.9	75.5	17.56	21.04	739	73.9	83.4	19.92	23.21	809	80.9	91.3	22.45	25.49
670	67.0	75.6	17.59	21.07	740	74.0	83.5	19.96	23.24	810	81.0	91.4	22.49	25.52
671	67.1	75.8	17.62	21.10	741	74.1	83.7	19.99	23.27	811	81.1	91.6	22.52	25.55
672	67.2	75.9	17.65	21.13	742	74.2	83.8	20.03	23.30	812	81.2	91.7	22.56	25.59
673	67.3	76.0	17.69	21.16	743	74.3	83.9	20.06	23.34	813	81.3	91.8	22.60	25.62
674	67.4	76.1	17.72	21.19	744	74.4	84.0	20.10	23.37	814	81.4	91.9	22.64	25.65
675	67.5	76.2	17.75	21.22	745	74.5	84.1	20.13	23.40	815	81.5	92.0	22.67	25.69
676	67.6	76.3	17.79	21.25	746	74.6	84.2	20.17	23.43	816	81.6	92.1	22.71	25.72
677	67.7	76.4	17.82	21.28	747	74.7	84.3	20.20	23.46	817	81.7	92.2	22.75	25.75
678	67.8	76.5	17.85	21.31	748	74.8	84.4	20.24	23.50	818	81.8	92.4	22.79	25.79
679	67.9	76.7	17.88	21.34	749	74.9	84.6	20.27	23.53	819	81.9	92.5	22.82	25.82
680	68.0	76.8	17.92	21.37	750	75.0	84.7	20.31	23.56	820	82.0	92.6	22.86	25.86
681	68.1	76.9	17.95	21.40	751	75.1	84.8	20.34	23.59	821	82.1	92.7	22.90	25.89
682	68.2	77.0	17.98	21.43	752	75.2	84.9	20.38	23.62	822	82.2	92.8	22.94	25.92
683	68.3	77.1	18.02	21.47	753	75.3	85.0	20.41	23.66	823	82.3	92.9	22.97	25.96
684	68.4	77.2	18.05	21.50	754	75.4	85.1	20.45	23.69	824	82.4	93.0	23.01	25.99
685	68.5	77.3	18.08	21.53	755	75.5	85.2	20.49	23.72	825	82.5	93.1	23.05	26.02
686	68.6	77.4	18.12	21.56	756	75.6	85.4	20.52	23.75	826	82.6	93.3	23.09	26.06
687	68.7	77.6	18.15	21.59	757	75.7	85.5	20.56	23.78	827	82.7	93.4	23.13	26.09
688	68.8	77.7	18.18	21.62	758	75.8	85.6	20.59	23.82	828	82.8	93.5	23.16	26.12
689	68.9	77.8	18.22	21.65	759	75.9	85.7	20.63	23.85	829	82.9	93.6	23.20	26.16

V 製品データ

V [1] 機種選定方法

室内ユニット 合計容量	能力 (kW)		入力 (kW)		室内ユニット 合計容量	能力 (kW)		入力 (kW)		室内ユニット 合計容量	能力 (kW)		入力 (kW)	
	冷房	暖房	冷房	暖房		冷房	暖房	冷房	暖房		冷房	暖房	冷房	暖房
830	83.0	93.7	23.24	26.19	900	90.0	101.6	25.98	28.61	970	97.0	109.5	28.88	31.14
831	83.1	93.8	23.28	26.23	901	90.1	101.7	26.02	28.65	971	97.1	109.6	28.92	31.18
832	83.2	93.9	23.32	26.26	902	90.2	101.8	26.06	28.68	972	97.2	109.7	28.97	31.21
833	83.3	94.0	23.35	26.29	903	90.3	101.9	26.10	28.72	973	97.3	109.9	29.01	31.25
834	83.4	94.2	23.39	26.33	904	90.4	102.1	26.14	28.75	974	97.4	110.0	29.05	31.29
835	83.5	94.3	23.43	26.36	905	90.5	102.2	26.18	28.79	975	97.5	110.1	29.09	31.33
836	83.6	94.4	23.47	26.40	906	90.6	102.3	26.22	28.82	976	97.6	110.2	29.14	31.36
837	83.7	94.5	23.51	26.43	907	90.7	102.4	26.26	28.86	977	97.7	110.3	29.18	31.40
838	83.8	94.6	23.54	26.46	908	90.8	102.5	26.30	28.90	978	97.8	110.4	29.22	31.44
839	83.9	94.7	23.58	26.50	909	90.9	102.6	26.34	28.93	979	97.9	110.5	29.27	31.47
840	84.0	94.8	23.62	26.53	910	91.0	102.7	26.38	28.97	980	98.0	110.6	29.31	31.51
841	84.1	94.9	23.66	26.57	911	91.1	102.9	26.42	29.00	981	98.1	110.8	29.35	31.55
842	84.2	95.1	23.70	26.60	912	91.2	103.0	26.47	29.04	982	98.2	110.9	29.40	31.58
843	84.3	95.2	23.74	26.63	913	91.3	103.1	26.51	29.07	983	98.3	111.0	29.44	31.62
844	84.4	95.3	23.77	26.67	914	91.4	103.2	26.55	29.11	984	98.4	111.1	29.48	31.66
845	84.5	95.4	23.81	26.70	915	91.5	103.3	26.59	29.14	985	98.5	111.2	29.52	31.70
846	84.6	95.5	23.85	26.74	916	91.6	103.4	26.63	29.18	986	98.6	111.3	29.57	31.73
847	84.7	95.6	23.89	26.77	917	91.7	103.5	26.67	29.22	987	98.7	111.4	29.61	31.77
848	84.8	95.7	23.93	26.80	918	91.8	103.6	26.71	29.25	988	98.8	111.5	29.65	31.81
849	84.9	95.9	23.97	26.84	919	91.9	103.8	26.75	29.29	989	98.9	111.7	29.70	31.85
850	85.0	96.0	24.01	26.87	920	92.0	103.9	26.79	29.32	990	99.0	111.8	29.74	31.88
851	85.1	96.1	24.04	26.91	921	92.1	104.0	26.83	29.36	991	99.1	111.9	29.78	31.92
852	85.2	96.2	24.08	26.94	922	92.2	104.1	26.87	29.39	992	99.2	112.0	29.83	31.96
853	85.3	96.3	24.12	26.98	923	92.3	104.2	26.91	29.43	993	99.3	112.1	29.87	31.99
854	85.4	96.4	24.16	27.01	924	92.4	104.3	26.96	29.47	994	99.4	112.2	29.91	32.03
855	85.5	96.5	24.20	27.04	925	92.5	104.4	27.00	29.50	995	99.5	112.3	29.96	32.07
856	85.6	96.6	24.24	27.08	926	92.6	104.5	27.04	29.54	996	99.6	112.4	30.00	32.11
857	85.7	96.8	24.28	27.11	927	92.7	104.7	27.08	29.57	997	99.7	112.6	30.04	32.14
858	85.8	96.9	24.32	27.15	928	92.8	104.8	27.12	29.61	998	99.8	112.7	30.09	32.18
859	85.9	97.0	24.36	27.18	929	92.9	104.9	27.16	29.65	999	99.9	112.8	30.13	32.22
860	86.0	97.1	24.39	27.22	930	93.0	105.0	27.20	29.68	1000	100.0	112.9	30.17	32.26
861	86.1	97.2	24.43	27.25	931	93.1	105.1	27.24	29.72	1001	100.1	113.0	30.22	32.29
862	86.2	97.3	24.47	27.28	932	93.2	105.2	27.29	29.75	1002	100.2	113.1	30.26	32.33
863	86.3	97.4	24.51	27.32	933	93.3	105.3	27.33	29.79	1003	100.3	113.2	30.31	32.37
864	86.4	97.5	24.55	27.35	934	93.4	105.4	27.37	29.83	1004	100.4	113.4	30.35	32.41
865	86.5	97.7	24.59	27.39	935	93.5	105.6	27.41	29.86	1005	100.5	113.5	30.39	32.45
866	86.6	97.8	24.63	27.42	936	93.6	105.7	27.45	29.90	1006	100.6	113.6	30.44	32.48
867	86.7	97.9	24.67	27.46	937	93.7	105.8	27.49	29.93	1007	100.7	113.7	30.48	32.52
868	86.8	98.0	24.71	27.49	938	93.8	105.9	27.53	29.97	1008	100.8	113.8	30.52	32.56
869	86.9	98.1	24.75	27.53	939	93.9	106.0	27.58	30.01	1009	100.9	113.9	30.57	32.60
870	87.0	98.2	24.79	27.56	940	94.0	106.1	27.62	30.04	1010	101.0	114.0	30.61	32.63
871	87.1	98.3	24.82	27.60	941	94.1	106.2	27.66	30.08	1011	101.1	114.1	30.66	32.67
872	87.2	98.4	24.86	27.63	942	94.2	106.4	27.70	30.12	1012	101.2	114.3	30.70	32.71
873	87.3	98.6	24.90	27.67	943	94.3	106.5	27.74	30.15	1013	101.3	114.4	30.74	32.75
874	87.4	98.7	24.94	27.70	944	94.4	106.6	27.78	30.19	1014	101.4	114.5	30.79	32.79
875	87.5	98.8	24.98	27.74	945	94.5	106.7	27.83	30.22	1015	101.5	114.6	30.83	32.82
876	87.6	98.9	25.02	27.77	946	94.6	106.8	27.87	30.26	1016	101.6	114.7	30.88	32.86
877	87.7	99.0	25.06	27.80	947	94.7	106.9	27.91	30.30	1017	101.7	114.8	30.92	32.90
878	87.8	99.1	25.10	27.84	948	94.8	107.0	27.95	30.33	1018	101.8	114.9	30.97	32.94
879	87.9	99.2	25.14	27.87	949	94.9	107.1	27.99	30.37	1019	101.9	115.0	31.01	32.98
880	88.0	99.4	25.18	27.91	950	95.0	107.3	28.04	30.41	1020	102.0	115.2	31.05	33.01
881	88.1	99.5	25.22	27.94	951	95.1	107.4	28.08	30.44	1021	102.1	115.3	31.10	33.05
882	88.2	99.6	25.26	27.98	952	95.2	107.5	28.12	30.48	1022	102.2	115.4	31.14	33.09
883	88.3	99.7	25.30	28.01	953	95.3	107.6	28.16	30.52	1023	102.3	115.5	31.19	33.13
884	88.4	99.8	25.34	28.05	954	95.4	107.7	28.20	30.55	1024	102.4	115.6	31.23	33.17
885	88.5	99.9	25.38	28.08	955	95.5	107.8	28.25	30.59	1025	102.5	115.7	31.28	33.20
886	88.6	100.0	25.42	28.12	956	95.6	107.9	28.29	30.63	1026	102.6	115.8	31.32	33.24
887	88.7	100.1	25.46	28.15	957	95.7	108.0	28.33	30.66	1027	102.7	115.9	31.36	33.28
888	88.8	100.3	25.50	28.19	958	95.8	108.2	28.37	30.70	1028	102.8	116.1	31.41	33.32
889	88.9	100.4	25.54	28.22	959	95.9	108.3	28.41	30.74	1029	102.9	116.2	31.45	33.36
890	89.0	100.5	25.58	28.26	960	96.0	108.4	28.46	30.77	1030	103.0	116.3	31.50	33.39
891	89.1	100.6	25.62	28.29	961	96.1	108.5	28.50	30.81	1031	103.1	116.4	31.54	33.43
892	89.2	100.7	25.66	28.33	962	96.2	108.6	28.54	30.85	1032	103.2	116.5	31.59	33.47
893	89.3	100.8	25.70	28.36	963	96.3	108.7	28.58	30.88	1033	103.3	116.6	31.63	33.51
894	89.4	100.9	25.74	28.40	964	96.4	108.8	28.63	30.92	1034	103.4	116.7	31.68	33.55
895	89.5	101.0	25.78	28.44	965	96.5	108.9	28.67	30.96	1035	103.5	116.9	31.72	33.59
896	89.6	101.2	25.82	28.47	966	96.6	109.1	28.71	30.99	1036	103.6	117.0	31.77	33.62
897	89.7	101.3	25.86	28.51	967	96.7	109.2	28.75	31.03	1037	103.7	117.1	31.81	33.66
898	89.8	101.4	25.90	28.54	968	96.8	109.3	28.80	31.07	1038	103.8	117.2	31.86	33.70
899	89.9	101.5	25.94	28.58	969	96.9	109.4	28.84	31.10	1039	103.9	117.3	31.90	33.74

V [1] 機種選定方法

室外ユニット

室内ユニット 合計容量	能力 (kW)		入力 (kW)		室内ユニット 合計容量	能力 (kW)		入力 (kW)		室内ユニット 合計容量	能力 (kW)		入力 (kW)	
	冷房	暖房	冷房	暖房		冷房	暖房	冷房	暖房		冷房	暖房	冷房	暖房
1040	104.0	117.4	31.95	33.78	1110	111.0	125.3	35.17	36.52	1180	118.0	133.2	38.56	39.38
1041	104.1	117.5	31.99	33.82	1111	111.1	125.4	35.22	36.56	1181	118.1	133.3	38.61	39.42
1042	104.2	117.6	32.04	33.85	1112	111.2	125.5	35.27	36.60	1182	118.2	133.4	38.66	39.46
1043	104.3	117.8	32.08	33.89	1113	111.3	125.7	35.31	36.64	1183	118.3	133.6	38.71	39.50
1044	104.4	117.9	32.13	33.93	1114	111.4	125.8	35.36	36.68	1184	118.4	133.7	38.76	39.55
1045	104.5	118.0	32.17	33.97	1115	111.5	125.9	35.41	36.72	1185	118.5	133.8	38.81	39.59
1046	104.6	118.1	32.22	34.01	1116	111.6	126.0	35.46	36.76	1186	118.6	133.9	38.86	39.63
1047	104.7	118.2	32.26	34.05	1117	111.7	126.1	35.50	36.80	1187	118.7	134.0	38.91	39.67
1048	104.8	118.3	32.31	34.09	1118	111.8	126.2	35.55	36.84	1188	118.8	134.1	38.96	39.71
1049	104.9	118.4	32.35	34.12	1119	111.9	126.3	35.60	36.89	1189	118.9	134.2	39.01	39.75
1050	105.0	118.5	32.40	34.16	1120	112.0	126.4	35.65	36.93	1190	119.0	134.4	39.06	39.80
1051	105.1	118.7	32.44	34.20	1121	112.1	126.6	35.69	36.97	1191	119.1	134.5	39.11	39.84
1052	105.2	118.8	32.49	34.24	1122	112.2	126.7	35.74	37.01	1192	119.2	134.6	39.16	39.88
1053	105.3	118.9	32.53	34.28	1123	112.3	126.8	35.79	37.05	1193	119.3	134.7	39.21	39.92
1054	105.4	119.0	32.58	34.32	1124	112.4	126.9	35.84	37.09	1194	119.4	134.8	39.26	39.96
1055	105.5	119.1	32.62	34.36	1125	112.5	127.0	35.89	37.13	1195	119.5	134.9	39.31	40.01
1056	105.6	119.2	32.67	34.40	1126	112.6	127.1	35.93	37.17	1196	119.6	135.0	39.36	40.05
1057	105.7	119.3	32.71	34.43	1127	112.7	127.2	35.98	37.21	1197	119.7	135.1	39.41	40.09
1058	105.8	119.4	32.76	34.47	1128	112.8	127.4	36.03	37.25	1198	119.8	135.3	39.46	40.13
1059	105.9	119.6	32.81	34.51	1129	112.9	127.5	36.08	37.29	1199	119.9	135.4	39.51	40.17
1060	106.0	119.7	32.85	34.55	1130	113.0	127.6	36.12	37.33	1200	120.0	135.5	39.56	40.22
1061	106.1	119.8	32.90	34.59	1131	113.1	127.7	36.17	37.37	1201	120.1	135.6	39.61	40.26
1062	106.2	119.9	32.94	34.63	1132	113.2	127.8	36.22	37.41	1202	120.2	135.7	39.66	40.30
1063	106.3	120.0	32.99	34.67	1133	113.3	127.9	36.27	37.45	1203	120.3	135.8	39.71	40.34
1064	106.4	120.1	33.03	34.71	1134	113.4	128.0	36.32	37.49	1204	120.4	135.9	39.76	40.38
1065	106.5	120.2	33.08	34.75	1135	113.5	128.1	36.36	37.53	1205	120.5	136.0	39.81	40.43
1066	106.6	120.4	33.13	34.79	1136	113.6	128.3	36.41	37.57	1206	120.6	136.2	39.86	40.47
1067	106.7	120.5	33.17	34.82	1137	113.7	128.4	36.46	37.61	1207	120.7	136.3	39.91	40.51
1068	106.8	120.6	33.22	34.86	1138	113.8	128.5	36.51	37.65	1208	120.8	136.4	39.96	40.55
1069	106.9	120.7	33.26	34.90	1139	113.9	128.6	36.56	37.69	1209	120.9	136.5	40.01	40.59
1070	107.0	120.8	33.31	34.94	1140	114.0	128.7	36.61	37.73	1210	121.0	136.6	40.06	40.64
1071	107.1	120.9	33.35	34.98	1141	114.1	128.8	36.65	37.78	1211	121.1	136.7	40.11	40.68
1072	107.2	121.0	33.40	35.02	1142	114.2	128.9	36.70	37.82	1212	121.2	136.8	40.17	40.72
1073	107.3	121.1	33.45	35.06	1143	114.3	129.0	36.75	37.86	1213	121.3	136.9	40.22	40.76
1074	107.4	121.3	33.49	35.10	1144	114.4	129.2	36.80	37.90	1214	121.4	137.1	40.27	40.81
1075	107.5	121.4	33.54	35.14	1145	114.5	129.3	36.85	37.94	1215	121.5	137.2	40.32	40.85
1076	107.6	121.5	33.58	35.18	1146	114.6	129.4	36.90	37.98	1216	121.6	137.3	40.37	40.89
1077	107.7	121.6	33.63	35.22	1147	114.7	129.5	36.94	38.02	1217	121.7	137.4	40.42	40.93
1078	107.8	121.7	33.68	35.26	1148	114.8	129.6	36.99	38.06	1218	121.8	137.5	40.47	40.97
1079	107.9	121.8	33.72	35.29	1149	114.9	129.7	37.04	38.10	1219	121.9	137.6	40.52	41.02
1080	108.0	121.9	33.77	35.33	1150	115.0	129.8	37.09	38.14	1220	122.0	137.7	40.57	41.06
1081	108.1	122.0	33.82	35.37	1151	115.1	129.9	37.14	38.18	1221	122.1	137.9	40.62	41.10
1082	108.2	122.2	33.86	35.41	1152	115.2	130.1	37.19	38.22	1222	122.2	138.0	40.67	41.14
1083	108.3	122.3	33.91	35.45	1153	115.3	130.2	37.24	38.27	1223	122.3	138.1	40.72	41.19
1084	108.4	122.4	33.95	35.49	1154	115.4	130.3	37.28	38.31	1224	122.4	138.2	40.78	41.23
1085	108.5	122.5	34.00	35.53	1155	115.5	130.4	37.33	38.35	1225	122.5	138.3	40.83	41.27
1086	108.6	122.6	34.05	35.57	1156	115.6	130.5	37.38	38.39	1226	122.6	138.4	40.88	41.31
1087	108.7	122.7	34.09	35.61	1157	115.7	130.6	37.43	38.43	1227	122.7	138.5	40.93	41.36
1088	108.8	122.8	34.14	35.65	1158	115.8	130.7	37.48	38.47	1228	122.8	138.6	40.98	41.40
1089	108.9	122.9	34.19	35.69	1159	115.9	130.9	37.53	38.51	1229	122.9	138.8	41.03	41.44
1090	109.0	123.1	34.23	35.73	1160	116.0	131.0	37.58	38.55	1230	123.0	138.9	41.08	41.49
1091	109.1	123.2	34.28	35.77	1161	116.1	131.1	37.63	38.59	1231	123.1	139.0	41.13	41.53
1092	109.2	123.3	34.33	35.81	1162	116.2	131.2	37.67	38.63	1232	123.2	139.1	41.18	41.57
1093	109.3	123.4	34.37	35.85	1163	116.3	131.3	37.72	38.68	1233	123.3	139.2	41.24	41.61
1094	109.4	123.5	34.42	35.89	1164	116.4	131.4	37.77	38.72	1234	123.4	139.3	41.29	41.66
1095	109.5	123.6	34.47	35.93	1165	116.5	131.5	37.82	38.76	1235	123.5	139.4	41.34	41.70
1096	109.6	123.7	34.51	35.97	1166	116.6	131.6	37.87	38.80	1236	123.6	139.5	41.39	41.74
1097	109.7	123.9	34.56	36.01	1167	116.7	131.8	37.92	38.84	1237	123.7	139.7	41.44	41.78
1098	109.8	124.0	34.61	36.05	1168	116.8	131.9	37.97	38.88	1238	123.8	139.8	41.49	41.83
1099	109.9	124.1	34.65	36.09	1169	116.9	132.0	38.02	38.92	1239	123.9	139.9	41.54	41.87
1100	110.0	124.2	34.70	36.13	1170	117.0	132.1	38.07	38.96	1240	124.0	140.0	41.61	41.91
1101	110.1	124.3	34.75	36.16	1171	117.1	132.2	38.12	39.01	1241	124.0	140.0	41.61	41.90
1102	110.2	124.4	34.80	36.20	1172	117.2	132.3	38.17	39.05	1242	124.0	140.1	41.62	41.89
1103	110.3	124.5	34.84	36.24	1173	117.3	132.4	38.22	39.09	1243	124.1	140.1	41.62	41.88
1104	110.4	124.6	34.89	36.28	1174	117.4	132.5	38.26	39.13	1244	124.1	140.1	41.62	41.87
1105	110.5	124.8	34.94	36.32	1175	117.5	132.7	38.31	39.17	1245	124.1	140.1	41.63	41.86
1106	110.6	124.9	34.98	36.36	1176	117.6	132.8	38.36	39.21	1246	124.1	140.1	41.63	41.85
1107	110.7	125.0	35.03	36.40	1177	117.7	132.9	38.41	39.25	1247	124.2	140.1	41.63	41.84
1108	110.8	125.1	35.08	36.44	1178	117.8	133.0	38.46	39.30	1248	124.2	140.1	41.64	41.83
1109	110.9	125.2	35.13	36.48	1179	117.9	133.1	38.51	39.34	1249	124.2	140.1	41.64	41.82

V 製品データ

V [1] 機種選定方法

室内ユニット 合計容量	能力 (kW)		入力 (kW)		室内ユニット 合計容量	能力 (kW)		入力 (kW)		室内ユニット 合計容量	能力 (kW)		入力 (kW)	
	冷房	暖房	冷房	暖房		冷房	暖房	冷房	暖房		冷房	暖房	冷房	暖房
1250	124.2	140.1	41.65	41.80	1320	125.9	140.2	41.89	41.07	1390	127.6	140.4	42.14	40.33
1251	124.3	140.1	41.65	41.79	1321	125.9	140.2	41.90	41.06	1391	127.6	140.4	42.15	40.32
1252	124.3	140.1	41.65	41.78	1322	126.0	140.2	41.90	41.05	1392	127.7	140.4	42.15	40.31
1253	124.3	140.1	41.66	41.77	1323	126.0	140.3	41.91	41.04	1393	127.7	140.4	42.15	40.30
1254	124.3	140.1	41.66	41.76	1324	126.0	140.3	41.91	41.03	1394	127.7	140.4	42.16	40.29
1255	124.4	140.1	41.66	41.75	1325	126.0	140.3	41.91	41.02	1395	127.7	140.4	42.16	40.28
1256	124.4	140.1	41.67	41.74	1326	126.1	140.3	41.92	41.01	1396	127.8	140.4	42.17	40.27
1257	124.4	140.1	41.67	41.73	1327	126.1	140.3	41.92	41.00	1397	127.8	140.4	42.17	40.26
1258	124.4	140.1	41.67	41.72	1328	126.1	140.3	41.92	40.99	1398	127.8	140.4	42.17	40.25
1259	124.5	140.1	41.68	41.71	1329	126.1	140.3	41.93	40.98	1399	127.8	140.4	42.18	40.24
1260	124.5	140.1	41.68	41.70	1330	126.2	140.3	41.93	40.96	1400	127.9	140.4	42.18	40.23
1261	124.5	140.1	41.68	41.69	1331	126.2	140.3	41.93	40.95	1401	127.9	140.4	42.18	40.22
1262	124.5	140.1	41.69	41.68	1332	126.2	140.3	41.94	40.94	1402	127.9	140.4	42.19	40.21
1263	124.5	140.1	41.69	41.67	1333	126.2	140.3	41.94	40.93	1403	127.9	140.4	42.19	40.20
1264	124.6	140.1	41.70	41.66	1334	126.3	140.3	41.94	40.92	1404	127.9	140.4	42.19	40.19
1265	124.6	140.1	41.70	41.65	1335	126.3	140.3	41.95	40.91	1405	128.0	140.5	42.20	40.18
1266	124.6	140.1	41.70	41.64	1336	126.3	140.3	41.95	40.90	1406	128.0	140.5	42.20	40.17
1267	124.6	140.1	41.71	41.63	1337	126.3	140.3	41.96	40.89	1407	128.0	140.5	42.20	40.16
1268	124.7	140.1	41.71	41.62	1338	126.4	140.3	41.96	40.88	1408	128.0	140.5	42.21	40.15
1269	124.7	140.1	41.71	41.61	1339	126.4	140.3	41.96	40.87	1409	128.1	140.5	42.21	40.13
1270	124.7	140.1	41.72	41.59	1340	126.4	140.3	41.97	40.86	1410	128.1	140.5	42.22	40.12
1271	124.7	140.1	41.72	41.58	1341	126.4	140.3	41.97	40.85	1411	128.1	140.5	42.22	40.11
1272	124.8	140.1	41.72	41.57	1342	126.5	140.3	41.97	40.84	1412	128.1	140.5	42.22	40.10
1273	124.8	140.1	41.73	41.56	1343	126.5	140.3	41.98	40.83	1413	128.2	140.5	42.23	40.09
1274	124.8	140.1	41.73	41.55	1344	126.5	140.3	41.98	40.82	1414	128.2	140.5	42.23	40.08
1275	124.8	140.1	41.73	41.54	1345	126.5	140.3	41.98	40.81	1415	128.2	140.5	42.23	40.07
1276	124.9	140.1	41.74	41.53	1346	126.5	140.3	41.99	40.80	1416	128.2	140.5	42.24	40.06
1277	124.9	140.1	41.74	41.52	1347	126.6	140.3	41.99	40.79	1417	128.3	140.5	42.24	40.05
1278	124.9	140.1	41.75	41.51	1348	126.6	140.3	41.99	40.78	1418	128.3	140.5	42.24	40.04
1279	124.9	140.1	41.75	41.50	1349	126.6	140.3	42.00	40.77	1419	128.3	140.5	42.25	40.03
1280	125.0	140.1	41.75	41.49	1350	126.6	140.3	42.00	40.75	1420	128.3	140.5	42.25	40.02
1281	125.0	140.1	41.76	41.48	1351	126.7	140.3	42.01	40.74	1421	128.4	140.5	42.25	40.01
1282	125.0	140.1	41.76	41.47	1352	126.7	140.3	42.01	40.73	1422	128.4	140.5	42.26	40.00
1283	125.0	140.2	41.76	41.46	1353	126.7	140.3	42.01	40.72	1423	128.4	140.5	42.26	39.99
1284	125.1	140.2	41.77	41.45	1354	126.7	140.3	42.02	40.71	1424	128.4	140.5	42.27	39.98
1285	125.1	140.2	41.77	41.44	1355	126.8	140.3	42.02	40.70	1425	128.5	140.5	42.27	39.97
1286	125.1	140.2	41.77	41.43	1356	126.8	140.3	42.02	40.69	1426	128.5	140.5	42.27	39.96
1287	125.1	140.2	41.78	41.42	1357	126.8	140.3	42.03	40.68	1427	128.5	140.5	42.28	39.95
1288	125.2	140.2	41.78	41.41	1358	126.8	140.3	42.03	40.67	1428	128.5	140.5	42.28	39.94
1289	125.2	140.2	41.78	41.40	1359	126.9	140.3	42.03	40.66	1429	128.5	140.5	42.28	39.92
1290	125.2	140.2	41.79	41.38	1360	126.9	140.3	42.04	40.65	1430	128.6	140.5	42.29	39.91
1291	125.2	140.2	41.79	41.37	1361	126.9	140.3	42.04	40.64	1431	128.6	140.5	42.29	39.90
1292	125.2	140.2	41.80	41.36	1362	126.9	140.3	42.04	40.63	1432	128.6	140.5	42.29	39.89
1293	125.3	140.2	41.80	41.35	1363	127.0	140.3	42.05	40.62	1433	128.6	140.5	42.30	39.88
1294	125.3	140.2	41.80	41.34	1364	127.0	140.4	42.05	40.61	1434	128.7	140.5	42.30	39.87
1295	125.3	140.2	41.81	41.33	1365	127.0	140.4	42.06	40.60	1435	128.7	140.5	42.30	39.86
1296	125.3	140.2	41.81	41.32	1366	127.0	140.4	42.06	40.59	1436	128.7	140.5	42.31	39.85
1297	125.4	140.2	41.81	41.31	1367	127.1	140.4	42.06	40.58	1437	128.7	140.5	42.31	39.84
1298	125.4	140.2	41.82	41.30	1368	127.1	140.4	42.07	40.57	1438	128.8	140.5	42.32	39.83
1299	125.4	140.2	41.82	41.29	1369	127.1	140.4	42.07	40.55	1439	128.8	140.5	42.32	39.82
1300	125.4	140.2	41.82	41.28	1370	127.1	140.4	42.07	40.54	1440	128.8	140.5	42.32	39.81
1301	125.5	140.2	41.83	41.27	1371	127.2	140.4	42.08	40.53	1441	128.8	140.5	42.33	39.80
1302	125.5	140.2	41.83	41.26	1372	127.2	140.4	42.08	40.52	1442	128.9	140.5	42.33	39.79
1303	125.5	140.2	41.83	41.25	1373	127.2	140.4	42.08	40.51	1443	128.9	140.5	42.33	39.78
1304	125.5	140.2	41.84	41.24	1374	127.2	140.4	42.09	40.50	1444	128.9	140.5	42.34	39.77
1305	125.6	140.2	41.84	41.23	1375	127.2	140.4	42.09	40.49	1445	128.9	140.6	42.34	39.76
1306	125.6	140.2	41.85	41.22	1376	127.3	140.4	42.09	40.48	1446	129.0	140.6	42.34	39.75
1307	125.6	140.2	41.85	41.21	1377	127.3	140.4	42.10	40.47	1447	129.0	140.6	42.35	39.74
1308	125.6	140.2	41.85	41.20	1378	127.3	140.4	42.10	40.46	1448	129.0	140.6	42.35	39.73
1309	125.7	140.2	41.86	41.19	1379	127.3	140.4	42.11	40.45	1449	129.0	140.6	42.35	39.71
1310	125.7	140.2	41.86	41.17	1380	127.4	140.4	42.11	40.44	1450	129.1	140.6	42.36	39.70
1311	125.7	140.2	41.86	41.16	1381	127.4	140.4	42.11	40.43	1451	129.1	140.6	42.36	39.69
1312	125.7	140.2	41.87	41.15	1382	127.4	140.4	42.12	40.42	1452	129.1	140.6	42.37	39.68
1313	125.8	140.2	41.87	41.14	1383	127.4	140.4	42.12	40.41	1453	129.1	140.6	42.37	39.67
1314	125.8	140.2	41.87	41.13	1384	127.5	140.4	42.12	40.40	1454	129.2	140.6	42.37	39.66
1315	125.8	140.2	41.88	41.12	1385	127.5	140.4	42.13	40.39	1455	129.2	140.6	42.38	39.65
1316	125.8	140.2	41.88	41.11	1386	127.5	140.4	42.13	40.38	1456	129.2	140.6	42.38	39.64
1317	125.8	140.2	41.88	41.10	1387	127.5	140.4	42.13	40.37	1457	129.2	140.6	42.38	39.63
1318	125.9	140.2	41.89	41.09	1388	127.6	140.4	42.14	40.36	1458	129.3	140.6	42.39	39.62
1319	125.9	140.2	41.89	41.08	1389	127.6	140.4	42.14	40.34	1459	129.3	140.6	42.39	39.61

V [1] 機種選定方法

室外ユニット

室内ユニット 合計容量	能力 (kW)		入力 (kW)		室内ユニット 合計容量	能力 (kW)		入力 (kW)		室内ユニット 合計容量	能力 (kW)		入力 (kW)	
	冷房	暖房	冷房	暖房		冷房	暖房	冷房	暖房		冷房	暖房	冷房	暖房
1460	129.3	140.6	42.39	39.60	1530	131.0	140.8	42.64	38.86	1600	132.7	140.9	42.89	38.13
1461	129.3	140.6	42.40	39.59	1531	131.0	140.8	42.65	38.85	1601	132.7	140.9	42.90	38.12
1462	129.3	140.6	42.40	39.58	1532	131.0	140.8	42.65	38.84	1602	132.7	140.9	42.90	38.11
1463	129.4	140.6	42.40	39.57	1533	131.1	140.8	42.65	38.83	1603	132.7	140.9	42.90	38.10
1464	129.4	140.6	42.41	39.56	1534	131.1	140.8	42.66	38.82	1604	132.8	140.9	42.91	38.09
1465	129.4	140.6	42.41	39.55	1535	131.1	140.8	42.66	38.81	1605	132.8	140.9	42.91	38.08
1466	129.4	140.6	42.41	39.54	1536	131.1	140.8	42.66	38.80	1606	132.8	140.9	42.91	38.07
1467	129.5	140.6	42.42	39.53	1537	131.2	140.8	42.67	38.79	1607	132.8	140.9	42.92	38.06
1468	129.5	140.6	42.42	39.52	1538	131.2	140.8	42.67	38.78	1608	132.9	141.0	42.92	38.04
1469	129.5	140.6	42.43	39.50	1539	131.2	140.8	42.67	38.77	1609	132.9	141.0	42.92	38.03
1470	129.5	140.6	42.43	39.49	1540	131.2	140.8	42.68	38.76	1610	132.9	141.0	42.93	38.02
1471	129.6	140.6	42.43	39.48	1541	131.2	140.8	42.68	38.75	1611	132.9	141.0	42.93	38.01
1472	129.6	140.6	42.44	39.47	1542	131.3	140.8	42.69	38.74	1612	133.0	141.0	42.93	38.00
1473	129.6	140.6	42.44	39.46	1543	131.3	140.8	42.69	38.73					
1474	129.6	140.6	42.44	39.45	1544	131.3	140.8	42.69	38.72					
1475	129.7	140.6	42.45	39.44	1545	131.3	140.8	42.70	38.71					
1476	129.7	140.6	42.45	39.43	1546	131.4	140.8	42.70	38.70					
1477	129.7	140.6	42.45	39.42	1547	131.4	140.8	42.70	38.69					
1478	129.7	140.6	42.46	39.41	1548	131.4	140.8	42.71	38.67					
1479	129.8	140.6	42.46	39.40	1549	131.4	140.8	42.71	38.66					
1480	129.8	140.6	42.46	39.39	1550	131.5	140.8	42.71	38.65					
1481	129.8	140.6	42.47	39.38	1551	131.5	140.8	42.72	38.64					
1482	129.8	140.6	42.47	39.37	1552	131.5	140.8	42.72	38.63					
1483	129.9	140.6	42.48	39.36	1553	131.5	140.8	42.72	38.62					
1484	129.9	140.6	42.48	39.35	1554	131.6	140.8	42.73	38.61					
1485	129.9	140.6	42.48	39.34	1555	131.6	140.8	42.73	38.60					
1486	129.9	140.7	42.49	39.33	1556	131.6	140.8	42.74	38.59					
1487	129.9	140.7	42.49	39.32	1557	131.6	140.8	42.74	38.58					
1488	130.0	140.7	42.49	39.31	1558	131.7	140.8	42.74	38.57					
1489	130.0	140.7	42.50	39.29	1559	131.7	140.8	42.75	38.56					
1490	130.0	140.7	42.50	39.28	1560	131.7	140.8	42.75	38.55					
1491	130.0	140.7	42.50	39.27	1561	131.7	140.8	42.75	38.54					
1492	130.1	140.7	42.51	39.26	1562	131.8	140.8	42.76	38.53					
1493	130.1	140.7	42.51	39.25	1563	131.8	140.8	42.76	38.52					
1494	130.1	140.7	42.51	39.24	1564	131.8	140.8	42.76	38.51					
1495	130.1	140.7	42.52	39.23	1565	131.8	140.8	42.77	38.50					
1496	130.2	140.7	42.52	39.22	1566	131.9	140.8	42.77	38.49					
1497	130.2	140.7	42.53	39.21	1567	131.9	140.9	42.77	38.48					
1498	130.2	140.7	42.53	39.20	1568	131.9	140.9	42.78	38.46					
1499	130.2	140.7	42.53	39.19	1569	131.9	140.9	42.78	38.45					
1500	130.3	140.7	42.54	39.18	1570	131.9	140.9	42.79	38.44					
1501	130.3	140.7	42.54	39.17	1571	132.0	140.9	42.79	38.43					
1502	130.3	140.7	42.54	39.16	1572	132.0	140.9	42.79	38.42					
1503	130.3	140.7	42.55	39.15	1573	132.0	140.9	42.80	38.41					
1504	130.4	140.7	42.55	39.14	1574	132.0	140.9	42.80	38.40					
1505	130.4	140.7	42.55	39.13	1575	132.1	140.9	42.80	38.39					
1506	130.4	140.7	42.56	39.12	1576	132.1	140.9	42.81	38.38					
1507	130.4	140.7	42.56	39.11	1577	132.1	140.9	42.81	38.37					
1508	130.5	140.7	42.56	39.09	1578	132.1	140.9	42.81	38.36					
1509	130.5	140.7	42.57	39.08	1579	132.2	140.9	42.82	38.35					
1510	130.5	140.7	42.57	39.07	1580	132.2	140.9	42.82	38.34					
1511	130.5	140.7	42.58	39.06	1581	132.2	140.9	42.82	38.33					
1512	130.5	140.7	42.58	39.05	1582	132.2	140.9	42.83	38.32					
1513	130.6	140.7	42.58	39.04	1583	132.3	140.9	42.83	38.31					
1514	130.6	140.7	42.59	39.03	1584	132.3	140.9	42.84	38.30					
1515	130.6	140.7	42.59	39.02	1585	132.3	140.9	42.84	38.29					
1516	130.6	140.7	42.59	39.01	1586	132.3	140.9	42.84	38.28					
1517	130.7	140.7	42.60	39.00	1587	132.4	140.9	42.85	38.27					
1518	130.7	140.7	42.60	38.99	1588	132.4	140.9	42.85	38.25					
1519	130.7	140.7	42.60	38.98	1589	132.4	140.9	42.85	38.24					
1520	130.7	140.7	42.61	38.97	1590	132.4	140.9	42.86	38.23					
1521	130.8	140.7	42.61	38.96	1591	132.5	140.9	42.86	38.22					
1522	130.8	140.7	42.61	38.95	1592	132.5	140.9	42.86	38.21					
1523	130.8	140.7	42.62	38.94	1593	132.5	140.9	42.87	38.20					
1524	130.8	140.7	42.62	38.93	1594	132.5	140.9	42.87	38.19					
1525	130.9	140.7	42.63	38.92	1595	132.5	140.9	42.87	38.18					
1526	130.9	140.7	42.63	38.91	1596	132.6	140.9	42.88	38.17					
1527	130.9	140.8	42.63	38.90	1597	132.6	140.9	42.88	38.16					
1528	130.9	140.8	42.64	38.88	1598	132.6	140.9	42.89	38.15					
1529	131.0	140.8	42.64	38.87	1599	132.6	140.9	42.89	38.14					

V 製品データ

[PUHY-EP1300SDMG2]

室内ユニット 合計容量	能力 (kW)		入力 (kW)		室内ユニット 合計容量	能力 (kW)		入力 (kW)		室内ユニット 合計容量	能力 (kW)		入力 (kW)	
	冷房	暖房	冷房	暖房		冷房	暖房	冷房	暖房		冷房	暖房	冷房	暖房
650	65.0	72.5	16.95	20.08	720	72.0	80.3	19.03	22.15	790	79.0	88.1	21.33	24.35
651	65.1	72.6	16.98	20.11	721	72.1	80.4	19.06	22.18	791	79.1	88.2	21.36	24.38
652	65.2	72.7	17.01	20.14	722	72.2	80.5	19.09	22.21	792	79.2	88.3	21.40	24.41
653	65.3	72.8	17.04	20.17	723	72.3	80.6	19.12	22.24	793	79.3	88.4	21.43	24.44
654	65.4	72.9	17.06	20.20	724	72.4	80.7	19.15	22.27	794	79.4	88.5	21.46	24.47
655	65.5	73.0	17.09	20.23	725	72.5	80.8	19.18	22.30	795	79.5	88.6	21.50	24.51
656	65.6	73.1	17.12	20.26	726	72.6	80.9	19.21	22.33	796	79.6	88.8	21.53	24.54
657	65.7	73.3	17.15	20.29	727	72.7	81.1	19.24	22.36	797	79.7	88.9	21.57	24.57
658	65.8	73.4	17.18	20.31	728	72.8	81.2	19.28	22.40	798	79.8	89.0	21.60	24.60
659	65.9	73.5	17.21	20.34	729	72.9	81.3	19.31	22.43	799	79.9	89.1	21.64	24.64
660	66.0	73.6	17.23	20.37	730	73.0	81.4	19.34	22.46	800	80.0	89.2	21.67	24.67
661	66.1	73.7	17.26	20.40	731	73.1	81.5	19.37	22.49	801	80.1	89.3	21.71	24.70
662	66.2	73.8	17.29	20.43	732	73.2	81.6	19.40	22.52	802	80.2	89.4	21.74	24.73
663	66.3	73.9	17.32	20.46	733	73.3	81.7	19.44	22.55	803	80.3	89.5	21.78	24.77
664	66.4	74.0	17.35	20.49	734	73.4	81.8	19.47	22.58	804	80.4	89.6	21.81	24.80
665	66.5	74.1	17.38	20.52	735	73.5	82.0	19.50	22.61	805	80.5	89.8	21.85	24.83
666	66.6	74.3	17.41	20.55	736	73.6	82.1	19.53	22.64	806	80.6	89.9	21.88	24.86
667	66.7	74.4	17.43	20.57	737	73.7	82.2	19.56	22.67	807	80.7	90.0	21.92	24.90
668	66.8	74.5	17.46	20.60	738	73.8	82.3	19.59	22.70	808	80.8	90.1	21.95	24.93
669	66.9	74.6	17.49	20.63	739	73.9	82.4	19.63	22.73	809	80.9	90.2	21.99	24.96
670	67.0	74.7	17.52	20.66	740	74.0	82.5	19.66	22.76	810	81.0	90.3	22.03	25.00
671	67.1	74.8	17.55	20.69	741	74.1	82.6	19.69	22.80	811	81.1	90.4	22.06	25.03
672	67.2	74.9	17.58	20.72	742	74.2	82.7	19.72	22.83	812	81.2	90.5	22.10	25.06
673	67.3	75.0	17.61	20.75	743	74.3	82.8	19.76	22.86	813	81.3	90.6	22.13	25.09
674	67.4	75.2	17.64	20.78	744	74.4	83.0	19.79	22.89	814	81.4	90.8	22.17	25.13
675	67.5	75.3	17.67	20.81	745	74.5	83.1	19.82	22.92	815	81.5	90.9	22.20	25.16
676	67.6	75.4	17.70	20.84	746	74.6	83.2	19.85	22.95	816	81.6	91.0	22.24	25.19
677	67.7	75.5	17.72	20.87	747	74.7	83.3	19.89	22.98	817	81.7	91.1	22.27	25.23
678	67.8	75.6	17.75	20.90	748	74.8	83.4	19.92	23.01	818	81.8	91.2	22.31	25.26
679	67.9	75.7	17.78	20.93	749	74.9	83.5	19.95	23.04	819	81.9	91.3	22.35	25.29
680	68.0	75.8	17.81	20.95	750	75.0	83.6	19.98	23.08	820	82.0	91.4	22.38	25.32
681	68.1	75.9	17.84	20.98	751	75.1	83.7	20.02	23.11	821	82.1	91.5	22.42	25.36
682	68.2	76.0	17.87	21.01	752	75.2	83.8	20.05	23.14	822	82.2	91.7	22.45	25.39
683	68.3	76.2	17.90	21.04	753	75.3	84.0	20.08	23.17	823	82.3	91.8	22.49	25.42
684	68.4	76.3	17.93	21.07	754	75.4	84.1	20.11	23.20	824	82.4	91.9	22.53	25.46
685	68.5	76.4	17.96	21.10	755	75.5	84.2	20.15	23.23	825	82.5	92.0	22.56	25.49
686	68.6	76.5	17.99	21.13	756	75.6	84.3	20.18	23.26	826	82.6	92.1	22.60	25.52
687	68.7	76.6	18.02	21.16	757	75.7	84.4	20.21	23.29	827	82.7	92.2	22.63	25.56
688	68.8	76.7	18.05	21.19	758	75.8	84.5	20.25	23.33	828	82.8	92.3	22.67	25.59
689	68.9	76.8	18.08	21.22	759	75.9	84.6	20.28	23.36	829	82.9	92.4	22.71	25.62
690	69.0	76.9	18.11	21.25	760	76.0	84.7	20.31	23.39	830	83.0	92.5	22.74	25.66
691	69.1	77.0	18.14	21.28	761	76.1	84.9	20.35	23.42	831	83.1	92.7	22.78	25.69
692	69.2	77.2	18.17	21.31	762	76.2	85.0	20.38	23.45	832	83.2	92.8	22.82	25.72
693	69.3	77.3	18.20	21.34	763	76.3	85.1	20.41	23.48	833	83.3	92.9	22.85	25.76
694	69.4	77.4	18.23	21.37	764	76.4	85.2	20.44	23.52	834	83.4	93.0	22.89	25.79
695	69.5	77.5	18.26	21.40	765	76.5	85.3	20.48	23.55	835	83.5	93.1	22.93	25.82
696	69.6	77.6	18.29	21.43	766	76.6	85.4	20.51	23.58	836	83.6	93.2	22.96	25.86
697	69.7	77.7	18.32	21.46	767	76.7	85.5	20.54	23.61	837	83.7	93.3	23.00	25.89
698	69.8	77.8	18.35	21.49	768	76.8	85.6	20.58	23.64	838	83.8	93.4	23.04	25.92
699	69.9	77.9	18.38	21.52	769	76.9	85.7	20.61	23.67	839	83.9	93.5	23.07	25.96
700	70.0	78.1	18.41	21.55	770	77.0	85.9	20.65	23.71	840	84.0	93.7	23.11	25.99
701	70.1	78.2	18.44	21.58	771	77.1	86.0	20.68	23.74	841	84.1	93.8	23.15	26.02
702	70.2	78.3	18.47	21.61	772	77.2	86.1	20.71	23.77	842	84.2	93.9	23.18	26.06
703	70.3	78.4	18.50	21.64	773	77.3	86.2	20.75	23.80	843	84.3	94.0	23.22	26.09
704	70.4	78.5	18.53	21.67	774	77.4	86.3	20.78	23.83	844	84.4	94.1	23.26	26.13
705	70.5	78.6	18.56	21.70	775	77.5	86.4	20.81	23.86	845	84.5	94.2	23.29	26.16
706	70.6	78.7	18.59	21.73	776	77.6	86.5	20.85	23.90	846	84.6	94.3	23.33	26.19
707	70.7	78.8	18.62	21.76	777	77.7	86.6	20.88	23.93	847	84.7	94.4	23.37	26.23
708	70.8	78.9	18.65	21.79	778	77.8	86.7	20.92	23.96	848	84.8	94.6	23.41	26.26
709	70.9	79.1	18.68	21.82	779	77.9	86.9	20.95	23.99	849	84.9	94.7	23.44	26.29
710	71.0	79.2	18.72	21.85	780	78.0	87.0	20.98	24.02	850	85.0	94.8	23.48	26.33
711	71.1	79.3	18.75	21.88	781	78.1	87.1	21.02	24.06	851	85.1	94.9	23.52	26.36
712	71.2	79.4	18.78	21.91	782	78.2	87.2	21.05	24.09	852	85.2	95.0	23.55	26.40
713	71.3	79.5	18.81	21.94	783	78.3	87.3	21.09	24.12	853	85.3	95.1	23.59	26.43
714	71.4	79.6	18.84	21.97	784	78.4	87.4	21.12	24.15	854	85.4	95.2	23.63	26.46
715	71.5	79.7	18.87	22.00	785	78.5	87.5	21.15	24.18	855	85.5	95.3	23.67	26.50
716	71.6	79.8	18.90	22.03	786	78.6	87.6	21.19	24.22	856	85.6	95.4	23.70	26.53
717	71.7	79.9	18.93	22.06	787	78.7	87.8	21.22	24.25	857	85.7	95.6	23.74	26.57
718	71.8	80.1	18.96	22.09	788	78.8	87.9	21.26	24.28	858	85.8	95.7	23.78	26.60
719	71.9	80.2	18.99	22.12	789	78.9	88.0	21.29	24.31	859	85.9	95.8	23.82	26.63

V [1] 機種選定方法

室外ユニット

室内ユニット 合計容量	能力 (kW)		入力 (kW)		室内ユニット 合計容量	能力 (kW)		入力 (kW)		室内ユニット 合計容量	能力 (kW)		入力 (kW)	
	冷房	暖房	冷房	暖房		冷房	暖房	冷房	暖房		冷房	暖房	冷房	暖房
860	86.0	95.9	23.86	26.67	930	93.0	103.7	26.61	29.12	1000	100.0	111.5	29.60	31.70
861	86.1	96.0	23.89	26.70	931	93.1	103.8	26.65	29.15	1001	100.1	111.6	29.64	31.73
862	86.2	96.1	23.93	26.74	932	93.2	103.9	26.69	29.19	1002	100.2	111.7	29.69	31.77
863	86.3	96.2	23.97	26.77	933	93.3	104.0	26.74	29.23	1003	100.3	111.8	29.73	31.81
864	86.4	96.3	24.01	26.80	934	93.4	104.1	26.78	29.26	1004	100.4	111.9	29.78	31.85
865	86.5	96.4	24.04	26.84	935	93.5	104.3	26.82	29.30	1005	100.5	112.1	29.82	31.88
866	86.6	96.6	24.08	26.87	936	93.6	104.4	26.86	29.33	1006	100.6	112.2	29.86	31.92
867	86.7	96.7	24.12	26.91	937	93.7	104.5	26.90	29.37	1007	100.7	112.3	29.91	31.96
868	86.8	96.8	24.16	26.94	938	93.8	104.6	26.94	29.41	1008	100.8	112.4	29.95	32.00
869	86.9	96.9	24.20	26.98	939	93.9	104.7	26.98	29.44	1009	100.9	112.5	30.00	32.04
870	87.0	97.0	24.23	27.01	940	94.0	104.8	27.02	29.48	1010	101.0	112.6	30.04	32.07
871	87.1	97.1	24.27	27.04	941	94.1	104.9	27.07	29.51	1011	101.1	112.7	30.09	32.11
872	87.2	97.2	24.31	27.08	942	94.2	105.0	27.11	29.55	1012	101.2	112.8	30.13	32.15
873	87.3	97.3	24.35	27.11	943	94.3	105.1	27.15	29.59	1013	101.3	112.9	30.18	32.19
874	87.4	97.5	24.39	27.15	944	94.4	105.3	27.19	29.62	1014	101.4	113.1	30.22	32.23
875	87.5	97.6	24.43	27.18	945	94.5	105.4	27.23	29.66	1015	101.5	113.2	30.27	32.26
876	87.6	97.7	24.47	27.22	946	94.6	105.5	27.27	29.70	1016	101.6	113.3	30.31	32.30
877	87.7	97.8	24.50	27.25	947	94.7	105.6	27.32	29.73	1017	101.7	113.4	30.36	32.34
878	87.8	97.9	24.54	27.29	948	94.8	105.7	27.36	29.77	1018	101.8	113.5	30.40	32.38
879	87.9	98.0	24.58	27.32	949	94.9	105.8	27.40	29.80	1019	101.9	113.6	30.45	32.42
880	88.0	98.1	24.62	27.35	950	95.0	105.9	27.44	29.84	1020	102.0	113.7	30.49	32.46
881	88.1	98.2	24.66	27.39	951	95.1	106.0	27.48	29.88	1021	102.1	113.8	30.54	32.49
882	88.2	98.3	24.70	27.42	952	95.2	106.1	27.53	29.91	1022	102.2	114.0	30.58	32.53
883	88.3	98.5	24.74	27.46	953	95.3	106.3	27.57	29.95	1023	102.3	114.1	30.63	32.57
884	88.4	98.6	24.77	27.49	954	95.4	106.4	27.61	29.99	1024	102.4	114.2	30.67	32.61
885	88.5	98.7	24.81	27.53	955	95.5	106.5	27.65	30.02	1025	102.5	114.3	30.72	32.65
886	88.6	98.8	24.85	27.56	956	95.6	106.6	27.69	30.06	1026	102.6	114.4	30.77	32.69
887	88.7	98.9	24.89	27.60	957	95.7	106.7	27.74	30.10	1027	102.7	114.5	30.81	32.72
888	88.8	99.0	24.93	27.63	958	95.8	106.8	27.78	30.13	1028	102.8	114.6	30.86	32.76
889	88.9	99.1	24.97	27.67	959	95.9	106.9	27.82	30.17	1029	102.9	114.7	30.90	32.80
890	89.0	99.2	25.01	27.70	960	96.0	107.0	27.86	30.21	1030	103.0	114.8	30.95	32.84
891	89.1	99.3	25.05	27.74	961	96.1	107.2	27.91	30.24	1031	103.1	115.0	30.99	32.88
892	89.2	99.5	25.09	27.77	962	96.2	107.3	27.95	30.28	1032	103.2	115.1	31.04	32.92
893	89.3	99.6	25.13	27.81	963	96.3	107.4	27.99	30.32	1033	103.3	115.2	31.08	32.96
894	89.4	99.7	25.17	27.84	964	96.4	107.5	28.03	30.35	1034	103.4	115.3	31.13	32.99
895	89.5	99.8	25.21	27.88	965	96.5	107.6	28.08	30.39	1035	103.5	115.4	31.18	33.03
896	89.6	99.9	25.24	27.91	966	96.6	107.7	28.12	30.43	1036	103.6	115.5	31.22	33.07
897	89.7	100.0	25.28	27.95	967	96.7	107.8	28.16	30.46	1037	103.7	115.6	31.27	33.11
898	89.8	100.1	25.32	27.98	968	96.8	107.9	28.20	30.50	1038	103.8	115.7	31.31	33.15
899	89.9	100.2	25.36	28.02	969	96.9	108.0	28.25	30.54	1039	103.9	115.8	31.36	33.19
900	90.0	100.4	25.40	28.05	970	97.0	108.2	28.29	30.58	1040	104.0	116.0	31.41	33.23
901	90.1	100.5	25.44	28.09	971	97.1	108.3	28.33	30.61	1041	104.1	116.1	31.45	33.27
902	90.2	100.6	25.48	28.12	972	97.2	108.4	28.38	30.65	1042	104.2	116.2	31.50	33.30
903	90.3	100.7	25.52	28.16	973	97.3	108.5	28.42	30.69	1043	104.3	116.3	31.55	33.34
904	90.4	100.8	25.56	28.19	974	97.4	108.6	28.46	30.72	1044	104.4	116.4	31.59	33.38
905	90.5	100.9	25.60	28.23	975	97.5	108.7	28.51	30.76	1045	104.5	116.5	31.64	33.42
906	90.6	101.0	25.64	28.26	976	97.6	108.8	28.55	30.80	1046	104.6	116.6	31.68	33.46
907	90.7	101.1	25.68	28.30	977	97.7	108.9	28.59	30.83	1047	104.7	116.7	31.73	33.50
908	90.8	101.2	25.72	28.33	978	97.8	109.0	28.64	30.87	1048	104.8	116.9	31.78	33.54
909	90.9	101.4	25.76	28.37	979	97.9	109.2	28.68	30.91	1049	104.9	117.0	31.82	33.58
910	91.0	101.5	25.80	28.40	980	98.0	109.3	28.72	30.95	1050	105.0	117.1	31.87	33.62
911	91.1	101.6	25.84	28.44	981	98.1	109.4	28.77	30.98	1051	105.1	117.2	31.92	33.65
912	91.2	101.7	25.88	28.48	982	98.2	109.5	28.81	31.02	1052	105.2	117.3	31.96	33.69
913	91.3	101.8	25.92	28.51	983	98.3	109.6	28.85	31.06	1053	105.3	117.4	32.01	33.73
914	91.4	101.9	25.96	28.55	984	98.4	109.7	28.90	31.10	1054	105.4	117.5	32.06	33.77
915	91.5	102.0	26.00	28.58	985	98.5	109.8	28.94	31.13	1055	105.5	117.6	32.10	33.81
916	91.6	102.1	26.04	28.62	986	98.6	109.9	28.98	31.17	1056	105.6	117.7	32.15	33.85
917	91.7	102.2	26.08	28.65	987	98.7	110.1	29.03	31.21	1057	105.7	117.9	32.20	33.89
918	91.8	102.4	26.12	28.69	988	98.8	110.2	29.07	31.24	1058	105.8	118.0	32.24	33.93
919	91.9	102.5	26.16	28.72	989	98.9	110.3	29.11	31.28	1059	105.9	118.1	32.29	33.97
920	92.0	102.6	26.20	28.76	990	99.0	110.4	29.16	31.32	1060	106.0	118.2	32.34	34.01
921	92.1	102.7	26.25	28.80	991	99.1	110.5	29.20	31.36	1061	106.1	118.3	32.39	34.05
922	92.2	102.8	26.29	28.83	992	99.2	110.6	29.25	31.39	1062	106.2	118.4	32.43	34.09
923	92.3	102.9	26.33	28.87	993	99.3	110.7	29.29	31.43	1063	106.3	118.5	32.48	34.13
924	92.4	103.0	26.37	28.90	994	99.4	110.8	29.33	31.47	1064	106.4	118.6	32.53	34.16
925	92.5	103.1	26.41	28.94	995	99.5	110.9	29.38	31.51	1065	106.5	118.7	32.57	34.20
926	92.6	103.2	26.45	28.97	996	99.6	111.1	29.42	31.55	1066	106.6	118.9	32.62	34.24
927	92.7	103.4	26.49	29.01	997	99.7	111.2	29.47	31.58	1067	106.7	119.0	32.67	34.28
928	92.8	103.5	26.53	29.05	998	99.8	111.3	29.51	31.62	1068	106.8	119.1	32.72	34.32
929	92.9	103.6	26.57	29.08	999	99.9	111.4	29.55	31.66	1069	106.9	119.2	32.76	34.36

V 製品データ

V [1] 機種選定方法

室内ユニット 合計容量	能力 (kW)		入力 (kW)		室内ユニット 合計容量	能力 (kW)		入力 (kW)		室内ユニット 合計容量	能力 (kW)		入力 (kW)	
	冷房	暖房	冷房	暖房		冷房	暖房	冷房	暖房		冷房	暖房	冷房	暖房
1070	107.0	119.3	32.81	34.40	1140	114.0	127.1	36.25	37.24	1210	121.0	134.9	39.92	40.20
1071	107.1	119.4	32.86	34.44	1141	114.1	127.2	36.30	37.28	1211	121.1	135.0	39.98	40.24
1072	107.2	119.5	32.91	34.48	1142	114.2	127.3	36.36	37.32	1212	121.2	135.1	40.03	40.28
1073	107.3	119.6	32.95	34.52	1143	114.3	127.4	36.41	37.36	1213	121.3	135.2	40.09	40.33
1074	107.4	119.8	33.00	34.56	1144	114.4	127.6	36.46	37.40	1214	121.4	135.4	40.14	40.37
1075	107.5	119.9	33.05	34.60	1145	114.5	127.7	36.51	37.44	1215	121.5	135.5	40.20	40.41
1076	107.6	120.0	33.10	34.64	1146	114.6	127.8	36.56	37.48	1216	121.6	135.6	40.25	40.46
1077	107.7	120.1	33.15	34.68	1147	114.7	127.9	36.61	37.53	1217	121.7	135.7	40.30	40.50
1078	107.8	120.2	33.19	34.72	1148	114.8	128.0	36.66	37.57	1218	121.8	135.8	40.36	40.54
1079	107.9	120.3	33.24	34.76	1149	114.9	128.1	36.71	37.61	1219	121.9	135.9	40.41	40.59
1080	108.0	120.4	33.29	34.80	1150	115.0	128.2	36.76	37.65	1220	122.0	136.0	40.47	40.63
1081	108.1	120.5	33.34	34.84	1151	115.1	128.3	36.82	37.69	1221	122.1	136.1	40.52	40.67
1082	108.2	120.6	33.39	34.88	1152	115.2	128.4	36.87	37.73	1222	122.2	136.3	40.58	40.72
1083	108.3	120.8	33.43	34.92	1153	115.3	128.6	36.92	37.78	1223	122.3	136.4	40.63	40.76
1084	108.4	120.9	33.48	34.96	1154	115.4	128.7	36.97	37.82	1224	122.4	136.5	40.69	40.81
1085	108.5	121.0	33.53	35.00	1155	115.5	128.8	37.02	37.86	1225	122.5	136.6	40.74	40.85
1086	108.6	121.1	33.58	35.04	1156	115.6	128.9	37.07	37.90	1226	122.6	136.7	40.80	40.89
1087	108.7	121.2	33.63	35.08	1157	115.7	129.0	37.12	37.94	1227	122.7	136.8	40.85	40.94
1088	108.8	121.3	33.68	35.12	1158	115.8	129.1	37.18	37.98	1228	122.8	136.9	40.90	40.98
1089	108.9	121.4	33.72	35.16	1159	115.9	129.2	37.23	38.03	1229	122.9	137.0	40.96	41.02
1090	109.0	121.5	33.77	35.20	1160	116.0	129.3	37.28	38.07	1230	123.0	137.1	41.01	41.07
1091	109.1	121.6	33.82	35.24	1161	116.1	129.5	37.33	38.11	1231	123.1	137.3	41.07	41.11
1092	109.2	121.8	33.87	35.28	1162	116.2	129.6	37.38	38.15	1232	123.2	137.4	41.12	41.15
1093	109.3	121.9	33.92	35.32	1163	116.3	129.7	37.43	38.19	1233	123.3	137.5	41.18	41.20
1094	109.4	122.0	33.97	35.36	1164	116.4	129.8	37.49	38.24	1234	123.4	137.6	41.24	41.24
1095	109.5	122.1	34.01	35.40	1165	116.5	129.9	37.54	38.28	1235	123.5	137.7	41.29	41.29
1096	109.6	122.2	34.06	35.44	1166	116.6	130.0	37.59	38.32	1236	123.6	137.8	41.35	41.33
1097	109.7	122.3	34.11	35.48	1167	116.7	130.1	37.64	38.36	1237	123.7	137.9	41.40	41.37
1098	109.8	122.4	34.16	35.52	1168	116.8	130.2	37.69	38.40	1238	123.8	138.0	41.46	41.42
1099	109.9	122.5	34.21	35.56	1169	116.9	130.3	37.75	38.45	1239	123.9	138.1	41.51	41.46
1100	110.0	122.7	34.26	35.60	1170	117.0	130.5	37.80	38.49	1240	124.0	138.3	41.57	41.51
1101	110.1	122.8	34.31	35.64	1171	117.1	130.6	37.85	38.53	1241	124.1	138.4	41.62	41.55
1102	110.2	122.9	34.36	35.68	1172	117.2	130.7	37.90	38.57	1242	124.2	138.5	41.68	41.59
1103	110.3	123.0	34.41	35.72	1173	117.3	130.8	37.96	38.62	1243	124.3	138.6	41.73	41.64
1104	110.4	123.1	34.46	35.76	1174	117.4	130.9	38.01	38.66	1244	124.4	138.7	41.79	41.68
1105	110.5	123.2	34.50	35.80	1175	117.5	131.0	38.06	38.70	1245	124.5	138.8	41.84	41.73
1106	110.6	123.3	34.55	35.84	1176	117.6	131.1	38.11	38.74	1246	124.6	138.9	41.90	41.77
1107	110.7	123.4	34.60	35.88	1177	117.7	131.2	38.17	38.79	1247	124.7	139.0	41.96	41.81
1108	110.8	123.5	34.65	35.92	1178	117.8	131.3	38.22	38.83	1248	124.8	139.2	42.01	41.86
1109	110.9	123.7	34.70	35.96	1179	117.9	131.5	38.27	38.87	1249	124.9	139.3	42.07	41.90
1110	111.0	123.8	34.75	36.01	1180	118.0	131.6	38.32	38.91	1250	125.0	139.4	42.12	41.95
1111	111.1	123.9	34.80	36.05	1181	118.1	131.7	38.38	38.95	1251	125.1	139.5	42.18	41.99
1112	111.2	124.0	34.85	36.09	1182	118.2	131.8	38.43	39.00	1252	125.2	139.6	42.24	42.04
1113	111.3	124.1	34.90	36.13	1183	118.3	131.9	38.48	39.04	1253	125.3	139.7	42.29	42.08
1114	111.4	124.2	34.95	36.17	1184	118.4	132.0	38.53	39.08	1254	125.4	139.8	42.35	42.12
1115	111.5	124.3	35.00	36.21	1185	118.5	132.1	38.59	39.12	1255	125.5	139.9	42.40	42.17
1116	111.6	124.4	35.05	36.25	1186	118.6	132.2	38.64	39.17	1256	125.6	140.0	42.46	42.21
1117	111.7	124.5	35.10	36.29	1187	118.7	132.4	38.69	39.21	1257	125.7	140.2	42.52	42.26
1118	111.8	124.7	35.15	36.33	1188	118.8	132.5	38.75	39.25	1258	125.8	140.3	42.57	42.30
1119	111.9	124.8	35.20	36.37	1189	118.9	132.6	38.80	39.30	1259	125.9	140.4	42.63	42.35
1120	112.0	124.9	35.25	36.41	1190	119.0	132.7	38.85	39.34	1260	126.0	140.5	42.69	42.39
1121	112.1	125.0	35.30	36.45	1191	119.1	132.8	38.91	39.38	1261	126.1	140.6	42.74	42.44
1122	112.2	125.1	35.35	36.49	1192	119.2	132.9	38.96	39.42	1262	126.2	140.7	42.80	42.48
1123	112.3	125.2	35.40	36.54	1193	119.3	133.0	39.01	39.47	1263	126.3	140.8	42.85	42.52
1124	112.4	125.3	35.45	36.58	1194	119.4	133.1	39.07	39.51	1264	126.4	140.9	42.91	42.57
1125	112.5	125.4	35.50	36.62	1195	119.5	133.2	39.12	39.55	1265	126.5	141.0	42.97	42.61
1126	112.6	125.5	35.55	36.66	1196	119.6	133.4	39.17	39.59	1266	126.6	141.2	43.02	42.66
1127	112.7	125.7	35.60	36.70	1197	119.7	133.5	39.23	39.64	1267	126.7	141.3	43.08	42.70
1128	112.8	125.8	35.65	36.74	1198	119.8	133.6	39.28	39.68	1268	126.8	141.4	43.14	42.75
1129	112.9	125.9	35.70	36.78	1199	119.9	133.7	39.33	39.72	1269	126.9	141.5	43.19	42.79
1130	113.0	126.0	35.75	36.82	1200	120.0	133.8	39.39	39.77	1270	127.0	141.6	43.25	42.84
1131	113.1	126.1	35.80	36.86	1201	120.1	133.9	39.44	39.81	1271	127.1	141.7	43.31	42.88
1132	113.2	126.2	35.85	36.91	1202	120.2	134.0	39.49	39.85	1272	127.2	141.8	43.37	42.93
1133	113.3	126.3	35.90	36.95	1203	120.3	134.1	39.55	39.90	1273	127.3	141.9	43.42	42.97
1134	113.4	126.4	35.95	36.99	1204	120.4	134.2	39.60	39.94	1274	127.4	142.1	43.48	43.02
1135	113.5	126.6	36.00	37.03	1205	120.5	134.4	39.65	39.98	1275	127.5	142.2	43.54	43.06
1136	113.6	126.7	36.05	37.07	1206	120.6	134.5	39.71	40.02	1276	127.6	142.3	43.59	43.11
1137	113.7	126.8	36.10	37.11	1207	120.7	134.6	39.76	40.07	1277	127.7	142.4	43.65	43.15
1138	113.8	126.9	36.15	37.15	1208	120.8	134.7	39.82	40.11	1278	127.8	142.5	43.71	43.20
1139	113.9	127.0	36.20	37.19	1209	120.9	134.8	39.87	40.15	1279	127.9	142.6	43.77	43.24

V [1] 機種選定方法

室外ユニット

室内ユニット 合計容量	能力 (kW)		入力 (kW)		室内ユニット 合計容量	能力 (kW)		入力 (kW)		室内ユニット 合計容量	能力 (kW)		入力 (kW)	
	冷房	暖房	冷房	暖房		冷房	暖房	冷房	暖房		冷房	暖房	冷房	暖房
1280	128.0	142.7	43.82	43.29	1350	131.2	145.3	45.19	43.77	1420	132.9	145.7	45.48	43.16
1281	128.1	142.8	43.88	43.33	1351	131.2	145.3	45.19	43.76	1421	132.9	145.7	45.49	43.15
1282	128.2	142.9	43.94	43.38	1352	131.3	145.3	45.20	43.75	1422	133.0	145.7	45.49	43.14
1283	128.3	143.1	43.99	43.42	1353	131.3	145.3	45.20	43.74	1423	133.0	145.7	45.50	43.13
1284	128.4	143.2	44.05	43.47	1354	131.3	145.3	45.21	43.73	1424	133.0	145.7	45.50	43.12
1285	128.5	143.3	44.11	43.51	1355	131.3	145.3	45.21	43.72	1425	133.0	145.8	45.51	43.11
1286	128.6	143.4	44.17	43.56	1356	131.4	145.3	45.22	43.71	1426	133.1	145.8	45.51	43.10
1287	128.7	143.5	44.23	43.60	1357	131.4	145.3	45.22	43.70	1427	133.1	145.8	45.51	43.10
1288	128.8	143.6	44.28	43.65	1358	131.4	145.3	45.22	43.70	1428	133.1	145.8	45.52	43.09
1289	128.9	143.7	44.34	43.69	1359	131.4	145.3	45.23	43.69	1429	133.1	145.8	45.52	43.08
1290	129.0	143.8	44.40	43.74	1360	131.5	145.3	45.23	43.68	1430	133.2	145.8	45.53	43.07
1291	129.1	143.9	44.46	43.78	1361	131.5	145.3	45.24	43.67	1431	133.2	145.8	45.53	43.06
1292	129.2	144.1	44.51	43.83	1362	131.5	145.4	45.24	43.66	1432	133.2	145.8	45.53	43.05
1293	129.3	144.2	44.57	43.87	1363	131.5	145.4	45.24	43.65	1433	133.2	145.8	45.54	43.04
1294	129.4	144.3	44.63	43.92	1364	131.6	145.4	45.25	43.64	1434	133.3	145.8	45.54	43.04
1295	129.5	144.4	44.69	43.97	1365	131.6	145.4	45.25	43.64	1435	133.3	145.8	45.55	43.03
1296	129.6	144.5	44.75	44.01	1366	131.6	145.4	45.26	43.63	1436	133.3	145.8	45.55	43.02
1297	129.7	144.6	44.80	44.06	1367	131.6	145.4	45.26	43.62	1437	133.3	145.8	45.56	43.01
1298	129.8	144.7	44.86	44.10	1368	131.7	145.4	45.27	43.61	1438	133.4	145.8	45.56	43.00
1299	129.9	144.8	44.92	44.15	1369	131.7	145.4	45.27	43.60	1439	133.4	145.8	45.56	42.99
1300	130.0	145.0	44.98	44.20	1370	131.7	145.4	45.27	43.59	1440	133.4	145.8	45.57	42.98
1301	130.0	145.0	44.98	44.19	1371	131.7	145.4	45.28	43.58	1441	133.4	145.9	45.57	42.97
1302	130.0	145.0	44.99	44.18	1372	131.8	145.4	45.28	43.57	1442	133.5	145.9	45.58	42.97
1303	130.1	145.0	44.99	44.17	1373	131.8	145.4	45.29	43.57	1443	133.5	145.9	45.58	42.96
1304	130.1	145.0	45.00	44.17	1374	131.8	145.4	45.29	43.56	1444	133.5	145.9	45.59	42.95
1305	130.1	145.0	45.00	44.16	1375	131.8	145.4	45.30	43.55	1445	133.5	145.9	45.59	42.94
1306	130.1	145.0	45.01	44.15	1376	131.9	145.4	45.30	43.54	1446	133.6	145.9	45.59	42.93
1307	130.2	145.0	45.01	44.14	1377	131.9	145.5	45.30	43.53	1447	133.6	145.9	45.60	42.92
1308	130.2	145.0	45.01	44.13	1378	131.9	145.5	45.31	43.52	1448	133.6	145.9	45.60	42.91
1309	130.2	145.0	45.02	44.12	1379	131.9	145.5	45.31	43.51	1449	133.6	145.9	45.61	42.90
1310	130.2	145.0	45.02	44.11	1380	131.9	145.5	45.32	43.50	1450	133.7	145.9	45.61	42.90
1311	130.3	145.0	45.03	44.10	1381	132.0	145.5	45.32	43.50	1451	133.7	145.9	45.61	42.89
1312	130.3	145.0	45.03	44.10	1382	132.0	145.5	45.32	43.49	1452	133.7	145.9	45.62	42.88
1313	130.3	145.0	45.03	44.09	1383	132.0	145.5	45.33	43.48	1453	133.7	145.9	45.62	42.87
1314	130.3	145.1	45.04	44.08	1384	132.0	145.5	45.33	43.47	1454	133.8	145.9	45.63	42.86
1315	130.4	145.1	45.04	44.07	1385	132.1	145.5	45.34	43.46	1455	133.8	145.9	45.63	42.85
1316	130.4	145.1	45.05	44.06	1386	132.1	145.5	45.34	43.45	1456	133.8	145.9	45.64	42.84
1317	130.4	145.1	45.05	44.05	1387	132.1	145.5	45.35	43.44	1457	133.8	146.0	45.64	42.84
1318	130.4	145.1	45.06	44.04	1388	132.1	145.5	45.35	43.44	1458	133.9	146.0	45.64	42.83
1319	130.5	145.1	45.06	44.03	1389	132.2	145.5	45.35	43.43	1459	133.9	146.0	45.65	42.82
1320	130.5	145.1	45.06	44.03	1390	132.2	145.5	45.36	43.42	1460	133.9	146.0	45.65	42.81
1321	130.5	145.1	45.07	44.02	1391	132.2	145.5	45.36	43.41	1461	133.9	146.0	45.66	42.80
1322	130.5	145.1	45.07	44.01	1392	132.2	145.5	45.37	43.40	1462	133.9	146.0	45.66	42.79
1323	130.6	145.1	45.08	44.00	1393	132.3	145.6	45.37	43.39	1463	134.0	146.0	45.66	42.78
1324	130.6	145.1	45.08	43.99	1394	132.3	145.6	45.37	43.38	1464	134.0	146.0	45.67	42.77
1325	130.6	145.1	45.09	43.98	1395	132.3	145.6	45.38	43.37	1465	134.0	146.0	45.67	42.77
1326	130.6	145.1	45.09	43.97	1396	132.3	145.6	45.38	43.37	1466	134.0	146.0	45.68	42.76
1327	130.7	145.1	45.09	43.97	1397	132.4	145.6	45.39	43.36	1467	134.1	146.0	45.68	42.75
1328	130.7	145.1	45.10	43.96	1398	132.4	145.6	45.39	43.35	1468	134.1	146.0	45.69	42.74
1329	130.7	145.1	45.10	43.95	1399	132.4	145.6	45.40	43.34	1469	134.1	146.0	45.69	42.73
1330	130.7	145.2	45.11	43.94	1400	132.4	145.6	45.40	43.33	1470	134.1	146.0	45.69	42.72
1331	130.8	145.2	45.11	43.93	1401	132.5	145.6	45.40	43.32	1471	134.2	146.0	45.70	42.71
1332	130.8	145.2	45.11	43.92	1402	132.5	145.6	45.41	43.31	1472	134.2	146.0	45.70	42.71
1333	130.8	145.2	45.12	43.91	1403	132.5	145.6	45.41	43.30	1473	134.2	146.1	45.71	42.70
1334	130.8	145.2	45.12	43.90	1404	132.5	145.6	45.42	43.30	1474	134.2	146.1	45.71	42.69
1335	130.9	145.2	45.13	43.90	1405	132.6	145.6	45.42	43.29	1475	134.3	146.1	45.72	42.68
1336	130.9	145.2	45.13	43.89	1406	132.6	145.6	45.43	43.28	1476	134.3	146.1	45.72	42.67
1337	130.9	145.2	45.14	43.88	1407	132.6	145.6	45.43	43.27	1477	134.3	146.1	45.72	42.66
1338	130.9	145.2	45.14	43.87	1408	132.6	145.6	45.43	43.26	1478	134.3	146.1	45.73	42.65
1339	130.9	145.2	45.14	43.86	1409	132.7	145.7	45.44	43.25	1479	134.4	146.1	45.73	42.64
1340	131.0	145.2	45.15	43.85	1410	132.7	145.7	45.44	43.24	1480	134.4	146.1	45.74	42.64
1341	131.0	145.2	45.15	43.84	1411	132.7	145.7	45.45	43.24	1481	134.4	146.1	45.74	42.63
1342	131.0	145.2	45.16	43.83	1412	132.7	145.7	45.45	43.23	1482	134.4	146.1	45.74	42.62
1343	131.0	145.2	45.16	43.83	1413	132.8	145.7	45.45	43.22	1483	134.5	146.1	45.75	42.61
1344	131.1	145.2	45.16	43.82	1414	132.8	145.7	45.46	43.21	1484	134.5	146.1	45.75	42.60
1345	131.1	145.2	45.17	43.81	1415	132.8	145.7	45.46	43.20	1485	134.5	146.1	45.76	42.59
1346	131.1	145.3	45.17	43.80	1416	132.8	145.7	45.47	43.19	1486	134.5	146.1	45.76	42.58
1347	131.1	145.3	45.18	43.79	1417	132.9	145.7	45.47	43.18	1487	134.6	146.1	45.77	42.57
1348	131.2	145.3	45.18	43.78	1418	132.9	145.7	45.48	43.17	1488	134.6	146.1	45.77	42.57
1349	131.2	145.3	45.19	43.77	1419	132.9	145.7	45.48	43.17	1489	134.6	146.2	45.77	42.56

V 製品データ

V [1] 機種選定方法

室内ユニット 合計容量	能力 (kW)		入力 (kW)		室内ユニット 合計容量	能力 (kW)		入力 (kW)		室内ユニット 合計容量	能力 (kW)		入力 (kW)	
	冷房	暖房	冷房	暖房		冷房	暖房	冷房	暖房		冷房	暖房		
1490	134.6	146.2	45.78	42.55	1560	136.3	146.6	46.07	41.94	1630	138.0	147.0	46.37	41.33
1491	134.7	146.2	45.78	42.54	1561	136.4	146.6	46.08	41.93	1631	138.1	147.0	46.37	41.32
1492	134.7	146.2	45.79	42.53	1562	136.4	146.6	46.08	41.92	1632	138.1	147.1	46.38	41.31
1493	134.7	146.2	45.79	42.52	1563	136.4	146.6	46.09	41.91	1633	138.1	147.1	46.38	41.31
1494	134.7	146.2	45.80	42.51	1564	136.4	146.6	46.09	41.91	1634	138.1	147.1	46.38	41.30
1495	134.8	146.2	45.80	42.51	1565	136.5	146.6	46.09	41.90	1635	138.2	147.1	46.39	41.29
1496	134.8	146.2	45.80	42.50	1566	136.5	146.6	46.10	41.89	1636	138.2	147.1	46.39	41.28
1497	134.8	146.2	45.81	42.49	1567	136.5	146.6	46.10	41.88	1637	138.2	147.1	46.40	41.27
1498	134.8	146.2	45.81	42.48	1568	136.5	146.7	46.11	41.87	1638	138.2	147.1	46.40	41.26
1499	134.9	146.2	45.82	42.47	1569	136.6	146.7	46.11	41.86	1639	138.3	147.1	46.40	41.25
1500	134.9	146.2	45.82	42.46	1570	136.6	146.7	46.11	41.85	1640	138.3	147.1	46.41	41.24
1501	134.9	146.2	45.82	42.45	1571	136.6	146.7	46.12	41.84	1641	138.3	147.1	46.41	41.24
1502	134.9	146.2	45.83	42.44	1572	136.6	146.7	46.12	41.84	1642	138.3	147.1	46.42	41.23
1503	134.9	146.2	45.83	42.44	1573	136.7	146.7	46.13	41.83	1643	138.4	147.1	46.42	41.22
1504	135.0	146.2	45.84	42.43	1574	136.7	146.7	46.13	41.82	1644	138.4	147.1	46.43	41.21
1505	135.0	146.3	45.84	42.42	1575	136.7	146.7	46.14	41.81	1645	138.4	147.1	46.43	41.20
1506	135.0	146.3	45.85	42.41	1576	136.7	146.7	46.14	41.80	1646	138.4	147.1	46.43	41.19
1507	135.0	146.3	45.85	42.40	1577	136.8	146.7	46.14	41.79	1647	138.5	147.1	46.44	41.18
1508	135.1	146.3	45.85	42.39	1578	136.8	146.7	46.15	41.78	1648	138.5	147.2	46.44	41.18
1509	135.1	146.3	45.86	42.38	1579	136.8	146.7	46.15	41.78	1649	138.5	147.2	46.45	41.17
1510	135.1	146.3	45.86	42.37	1580	136.8	146.7	46.16	41.77	1650	138.5	147.2	46.45	41.16
1511	135.1	146.3	45.87	42.37	1581	136.9	146.7	46.16	41.76	1651	138.6	147.2	46.45	41.15
1512	135.2	146.3	45.87	42.36	1582	136.9	146.7	46.16	41.75	1652	138.6	147.2	46.46	41.14
1513	135.2	146.3	45.88	42.35	1583	136.9	146.7	46.17	41.74	1653	138.6	147.2	46.46	41.13
1514	135.2	146.3	45.88	42.34	1584	136.9	146.8	46.17	41.73	1654	138.6	147.2	46.47	41.12
1515	135.2	146.3	45.88	42.33	1585	136.9	146.8	46.18	41.72	1655	138.7	147.2	46.47	41.11
1516	135.3	146.3	45.89	42.32	1586	137.0	146.8	46.18	41.71	1656	138.7	147.2	46.48	41.11
1517	135.3	146.3	45.89	42.31	1587	137.0	146.8	46.19	41.71	1657	138.7	147.2	46.48	41.10
1518	135.3	146.3	45.90	42.31	1588	137.0	146.8	46.19	41.70	1658	138.7	147.2	46.48	41.09
1519	135.3	146.3	45.90	42.30	1589	137.0	146.8	46.19	41.69	1659	138.8	147.2	46.49	41.08
1520	135.4	146.3	45.90	42.29	1590	137.1	146.8	46.20	41.68	1660	138.8	147.2	46.49	41.07
1521	135.4	146.4	45.91	42.28	1591	137.1	146.8	46.20	41.67	1661	138.8	147.2	46.50	41.06
1522	135.4	146.4	45.91	42.27	1592	137.1	146.8	46.21	41.66	1662	138.8	147.2	46.50	41.05
1523	135.4	146.4	45.92	42.26	1593	137.1	146.8	46.21	41.65	1663	138.9	147.2	46.51	41.05
1524	135.5	146.4	45.92	42.25	1594	137.2	146.8	46.22	41.64	1664	138.9	147.3	46.51	41.04
1525	135.5	146.4	45.93	42.24	1595	137.2	146.8	46.22	41.64	1665	138.9	147.3	46.51	41.03
1526	135.5	146.4	45.93	42.24	1596	137.2	146.8	46.22	41.63	1666	138.9	147.3	46.52	41.02
1527	135.5	146.4	45.93	42.23	1597	137.2	146.8	46.23	41.62	1667	138.9	147.3	46.52	41.01
1528	135.6	146.4	45.94	42.22	1598	137.3	146.8	46.23	41.61	1668	139.0	147.3	46.53	41.00
1529	135.6	146.4	45.94	42.21	1599	137.3	146.8	46.24	41.60	1669	139.0	147.3	46.53	40.99
1530	135.6	146.4	45.95	42.20	1600	137.3	146.9	46.24	41.59	1670	139.0	147.3	46.53	40.98
1531	135.6	146.4	45.95	42.19	1601	137.3	146.9	46.24	41.58	1671	139.0	147.3	46.54	40.98
1532	135.7	146.4	45.95	42.18	1602	137.4	146.9	46.25	41.58	1672	139.1	147.3	46.54	40.97
1533	135.7	146.4	45.96	42.17	1603	137.4	146.9	46.25	41.57	1673	139.1	147.3	46.55	40.96
1534	135.7	146.4	45.96	42.17	1604	137.4	146.9	46.26	41.56	1674	139.1	147.3	46.55	40.95
1535	135.7	146.4	45.97	42.16	1605	137.4	146.9	46.26	41.55	1675	139.1	147.3	46.56	40.94
1536	135.8	146.4	45.97	42.15	1606	137.5	146.9	46.27	41.54	1676	139.2	147.3	46.56	40.93
1537	135.8	146.5	45.98	42.14	1607	137.5	146.9	46.27	41.53	1677	139.2	147.3	46.56	40.92
1538	135.8	146.5	45.98	42.13	1608	137.5	146.9	46.27	41.52	1678	139.2	147.3	46.57	40.91
1539	135.8	146.5	45.98	42.12	1609	137.5	146.9	46.28	41.51	1679	139.2	147.3	46.57	40.91
1540	135.9	146.5	45.99	42.11	1610	137.6	146.9	46.28	41.51	1680	139.3	147.4	46.58	40.90
1541	135.9	146.5	45.99	42.11	1611	137.6	146.9	46.29	41.50	1681	139.3	147.4	46.58	40.89
1542	135.9	146.5	46.00	42.10	1612	137.6	146.9	46.29	41.49	1682	139.3	147.4	46.59	40.88
1543	135.9	146.5	46.00	42.09	1613	137.6	146.9	46.30	41.48	1683	139.3	147.4	46.59	40.87
1544	135.9	146.5	46.01	42.08	1614	137.7	146.9	46.30	41.47	1684	139.4	147.4	46.59	40.86
1545	136.0	146.5	46.01	42.07	1615	137.7	146.9	46.30	41.46	1685	139.4	147.4	46.60	40.85
1546	136.0	146.5	46.01	42.06	1616	137.7	147.0	46.31	41.45	1686	139.4	147.4	46.60	40.85
1547	136.0	146.5	46.02	42.05	1617	137.7	147.0	46.31	41.44	1687	139.4	147.4	46.61	40.84
1548	136.0	146.5	46.02	42.04	1618	137.8	147.0	46.32	41.44	1688	139.5	147.4	46.61	40.83
1549	136.1	146.5	46.03	42.04	1619	137.8	147.0	46.32	41.43	1689	139.5	147.4	46.61	40.82
1550	136.1	146.5	46.03	42.03	1620	137.8	147.0	46.32	41.42	1690	139.5	147.4	46.62	40.81
1551	136.1	146.5	46.03	42.02	1621	137.8	147.0	46.33	41.41					
1552	136.1	146.5	46.04	42.01	1622	137.9	147.0	46.33	41.40					
1553	136.2	146.6	46.04	42.00	1623	137.9	147.0	46.34	41.39					
1554	136.2	146.6	46.05	41.99	1624	137.9	147.0	46.34	41.38					
1555	136.2	146.6	46.05	41.98	1625	137.9	147.0	46.35	41.38					
1556	136.2	146.6	46.06	41.98	1626	137.9	147.0	46.35	41.37					
1557	136.3	146.6	46.06	41.97	1627	138.0	147.0	46.35	41.36					
1558	136.3	146.6	46.06	41.96	1628	138.0	147.0	46.36	41.35					
1559	136.3	146.6	46.07	41.95	1629	138.0	147.0	46.36	41.34					

[PUHY-EP1360SDMG2]

室外ユニット

室内ユニット 合計容量	能力 (kW)		入力 (kW)		室内ユニット 合計容量	能力 (kW)		入力 (kW)		室内ユニット 合計容量	能力 (kW)		入力 (kW)	
	冷房	暖房	冷房	暖房		冷房	暖房	冷房	暖房		冷房	暖房	冷房	暖房
680	68.0	75.0	18.87	19.58	750	75.0	82.7	21.03	21.49	820	82.0	90.4	23.38	23.54
681	68.1	75.1	18.90	19.60	751	75.1	82.8	21.06	21.52	821	82.1	90.6	23.42	23.57
682	68.2	75.2	18.93	19.63	752	75.2	82.9	21.10	21.55	822	82.2	90.7	23.45	23.60
683	68.3	75.3	18.96	19.66	753	75.3	83.1	21.13	21.58	823	82.3	90.8	23.49	23.63
684	68.4	75.4	18.99	19.68	754	75.4	83.2	21.16	21.60	824	82.4	90.9	23.52	23.66
685	68.5	75.6	19.02	19.71	755	75.5	83.3	21.19	21.63	825	82.5	91.0	23.56	23.69
686	68.6	75.7	19.05	19.74	756	75.6	83.4	21.23	21.66	826	82.6	91.1	23.59	23.72
687	68.7	75.8	19.08	19.76	757	75.7	83.5	21.26	21.69	827	82.7	91.2	23.63	23.75
688	68.8	75.9	19.11	19.79	758	75.8	83.6	21.29	21.72	828	82.8	91.3	23.66	23.78
689	68.9	76.0	19.14	19.82	759	75.9	83.7	21.32	21.75	829	82.9	91.4	23.70	23.81
690	69.0	76.1	19.17	19.84	760	76.0	83.8	21.36	21.77	830	83.0	91.5	23.73	23.84
691	69.1	76.2	19.20	19.87	761	76.1	83.9	21.39	21.80	831	83.1	91.7	23.77	23.87
692	69.2	76.3	19.23	19.90	762	76.2	84.0	21.42	21.83	832	83.2	91.8	23.81	23.90
693	69.3	76.4	19.26	19.92	763	76.3	84.2	21.45	21.86	833	83.3	91.9	23.84	23.93
694	69.4	76.5	19.29	19.95	764	76.4	84.3	21.49	21.89	834	83.4	92.0	23.88	23.96
695	69.5	76.7	19.32	19.98	765	76.5	84.4	21.52	21.92	835	83.5	92.1	23.91	23.99
696	69.6	76.8	19.35	20.00	766	76.6	84.5	21.55	21.95	836	83.6	92.2	23.95	24.02
697	69.7	76.9	19.38	20.03	767	76.7	84.6	21.59	21.97	837	83.7	92.3	23.98	24.05
698	69.8	77.0	19.41	20.06	768	76.8	84.7	21.62	22.00	838	83.8	92.4	24.02	24.08
699	69.9	77.1	19.44	20.08	769	76.9	84.8	21.65	22.03	839	83.9	92.5	24.05	24.11
700	70.0	77.2	19.47	20.11	770	77.0	84.9	21.68	22.06	840	84.0	92.7	24.09	24.14
701	70.1	77.3	19.50	20.14	771	77.1	85.0	21.72	22.09	841	84.1	92.8	24.13	24.17
702	70.2	77.4	19.53	20.16	772	77.2	85.2	21.75	22.12	842	84.2	92.9	24.16	24.20
703	70.3	77.5	19.56	20.19	773	77.3	85.3	21.78	22.15	843	84.3	93.0	24.20	24.24
704	70.4	77.7	19.59	20.22	774	77.4	85.4	21.82	22.18	844	84.4	93.1	24.23	24.27
705	70.5	77.8	19.62	20.25	775	77.5	85.5	21.85	22.21	845	84.5	93.2	24.27	24.30
706	70.6	77.9	19.65	20.27	776	77.6	85.6	21.88	22.23	846	84.6	93.3	24.31	24.33
707	70.7	78.0	19.68	20.30	777	77.7	85.7	21.92	22.26	847	84.7	93.4	24.34	24.36
708	70.8	78.1	19.71	20.33	778	77.8	85.8	21.95	22.29	848	84.8	93.5	24.38	24.39
709	70.9	78.2	19.74	20.35	779	77.9	85.9	21.98	22.32	849	84.9	93.6	24.41	24.42
710	71.0	78.3	19.77	20.38	780	78.0	86.0	22.02	22.35	850	85.0	93.8	24.45	24.45
711	71.1	78.4	19.80	20.41	781	78.1	86.1	22.05	22.38	851	85.1	93.9	24.49	24.48
712	71.2	78.5	19.83	20.44	782	78.2	86.3	22.08	22.41	852	85.2	94.0	24.52	24.51
713	71.3	78.6	19.86	20.46	783	78.3	86.4	22.12	22.44	853	85.3	94.1	24.56	24.54
714	71.4	78.8	19.90	20.49	784	78.4	86.5	22.15	22.47	854	85.4	94.2	24.59	24.58
715	71.5	78.9	19.93	20.52	785	78.5	86.6	22.18	22.50	855	85.5	94.3	24.63	24.61
716	71.6	79.0	19.96	20.54	786	78.6	86.7	22.22	22.53	856	85.6	94.4	24.67	24.64
717	71.7	79.1	19.99	20.57	787	78.7	86.8	22.25	22.55	857	85.7	94.5	24.70	24.67
718	71.8	79.2	20.02	20.60	788	78.8	86.9	22.28	22.58	858	85.8	94.6	24.74	24.70
719	71.9	79.3	20.05	20.63	789	78.9	87.0	22.32	22.61	859	85.9	94.7	24.78	24.73
720	72.0	79.4	20.08	20.65	790	79.0	87.1	22.35	22.64	860	86.0	94.9	24.81	24.76
721	72.1	79.5	20.11	20.68	791	79.1	87.2	22.39	22.67	861	86.1	95.0	24.85	24.79
722	72.2	79.6	20.14	20.71	792	79.2	87.4	22.42	22.70	862	86.2	95.1	24.89	24.82
723	72.3	79.7	20.17	20.74	793	79.3	87.5	22.45	22.73	863	86.3	95.2	24.92	24.86
724	72.4	79.9	20.21	20.76	794	79.4	87.6	22.49	22.76	864	86.4	95.3	24.96	24.89
725	72.5	80.0	20.24	20.79	795	79.5	87.7	22.52	22.79	865	86.5	95.4	25.00	24.92
726	72.6	80.1	20.27	20.82	796	79.6	87.8	22.56	22.82	866	86.6	95.5	25.03	24.95
727	72.7	80.2	20.30	20.85	797	79.7	87.9	22.59	22.85	867	86.7	95.6	25.07	24.98
728	72.8	80.3	20.33	20.87	798	79.8	88.0	22.62	22.88	868	86.8	95.7	25.11	25.01
729	72.9	80.4	20.36	20.90	799	79.9	88.1	22.66	22.91	869	86.9	95.9	25.14	25.04
730	73.0	80.5	20.39	20.93	800	80.0	88.2	22.69	22.94	870	87.0	96.0	25.18	25.08
731	73.1	80.6	20.43	20.96	801	80.1	88.4	22.73	22.97	871	87.1	96.1	25.22	25.11
732	73.2	80.7	20.46	20.99	802	80.2	88.5	22.76	23.00	872	87.2	96.2	25.25	25.14
733	73.3	80.8	20.49	21.01	803	80.3	88.6	22.79	23.03	873	87.3	96.3	25.29	25.17
734	73.4	81.0	20.52	21.04	804	80.4	88.7	22.83	23.06	874	87.4	96.4	25.33	25.20
735	73.5	81.1	20.55	21.07	805	80.5	88.8	22.86	23.09	875	87.5	96.5	25.36	25.23
736	73.6	81.2	20.58	21.10	806	80.6	88.9	22.90	23.12	876	87.6	96.6	25.40	25.27
737	73.7	81.3	20.62	21.12	807	80.7	89.0	22.93	23.15	877	87.7	96.7	25.44	25.30
738	73.8	81.4	20.65	21.15	808	80.8	89.1	22.97	23.18	878	87.8	96.8	25.48	25.33
739	73.9	81.5	20.68	21.18	809	80.9	89.2	23.00	23.21	879	87.9	97.0	25.51	25.36
740	74.0	81.6	20.71	21.21	810	81.0	89.3	23.04	23.23	880	88.0	97.1	25.55	25.39
741	74.1	81.7	20.74	21.24	811	81.1	89.5	23.07	23.26	881	88.1	97.2	25.59	25.42
742	74.2	81.8	20.77	21.26	812	81.2	89.6	23.11	23.29	882	88.2	97.3	25.62	25.46
743	74.3	82.0	20.81	21.29	813	81.3	89.7	23.14	23.32	883	88.3	97.4	25.66	25.49
744	74.4	82.1	20.84	21.32	814	81.4	89.8	23.17	23.35	884	88.4	97.5	25.70	25.52
745	74.5	82.2	20.87	21.35	815	81.5	89.9	23.21	23.38	885	88.5	97.6	25.74	25.55
746	74.6	82.3	20.90	21.38	816	81.6	90.0	23.24	23.41	886	88.6	97.7	25.77	25.58
747	74.7	82.4	20.93	21.41	817	81.7	90.1	23.28	23.44	887	88.7	97.8	25.81	25.62
748	74.8	82.5	20.97	21.43	818	81.8	90.2	23.31	23.47	888	88.8	97.9	25.85	25.65
749	74.9	82.6	21.00	21.46	819	81.9	90.3	23.35	23.50	889	88.9	98.1	25.89	25.68

V 製品データ

V [1] 機種選定方法

室内ユニット 合計容量	能力 (kW)		入力 (kW)		室内ユニット 合計容量	能力 (kW)		入力 (kW)		室内ユニット 合計容量	能力 (kW)		入力 (kW)	
	冷房	暖房	冷房	暖房		冷房	暖房	冷房	暖房		冷房	暖房	冷房	暖房
890	89.0	98.2	25.92	25.71	960	96.0	105.9	28.66	28.02	1030	103.0	113.6	31.58	30.46
891	89.1	98.3	25.96	25.74	961	96.1	106.0	28.70	28.05	1031	103.1	113.7	31.62	30.49
892	89.2	98.4	26.00	25.78	962	96.2	106.1	28.74	28.09	1032	103.2	113.8	31.66	30.53
893	89.3	98.5	26.04	25.81	963	96.3	106.2	28.78	28.12	1033	103.3	113.9	31.71	30.56
894	89.4	98.6	26.08	25.84	964	96.4	106.3	28.82	28.15	1034	103.4	114.1	31.75	30.60
895	89.5	98.7	26.11	25.87	965	96.5	106.4	28.86	28.19	1035	103.5	114.2	31.79	30.64
896	89.6	98.8	26.15	25.90	966	96.6	106.5	28.90	28.22	1036	103.6	114.3	31.83	30.67
897	89.7	98.9	26.19	25.94	967	96.7	106.7	28.94	28.26	1037	103.7	114.4	31.88	30.71
898	89.8	99.0	26.23	25.97	968	96.8	106.8	28.98	28.29	1038	103.8	114.5	31.92	30.74
899	89.9	99.2	26.27	26.00	969	96.9	106.9	29.02	28.32	1039	103.9	114.6	31.97	30.78
900	90.0	99.3	26.30	26.03	970	97.0	107.0	29.06	28.36	1040	104.0	114.7	32.01	30.82
901	90.1	99.4	26.34	26.07	971	97.1	107.1	29.10	28.39	1041	104.1	114.8	32.05	30.85
902	90.2	99.5	26.38	26.10	972	97.2	107.2	29.14	28.43	1042	104.2	114.9	32.10	30.89
903	90.3	99.6	26.42	26.13	973	97.3	107.3	29.18	28.46	1043	104.3	115.0	32.14	30.92
904	90.4	99.7	26.46	26.16	974	97.4	107.4	29.22	28.50	1044	104.4	115.2	32.18	30.96
905	90.5	99.8	26.49	26.19	975	97.5	107.5	29.27	28.53	1045	104.5	115.3	32.23	31.00
906	90.6	99.9	26.53	26.23	976	97.6	107.7	29.31	28.56	1046	104.6	115.4	32.27	31.03
907	90.7	100.0	26.57	26.26	977	97.7	107.8	29.35	28.60	1047	104.7	115.5	32.31	31.07
908	90.8	100.2	26.61	26.29	978	97.8	107.9	29.39	28.63	1048	104.8	115.6	32.36	31.11
909	90.9	100.3	26.65	26.32	979	97.9	108.0	29.43	28.67	1049	104.9	115.7	32.40	31.14
910	91.0	100.4	26.69	26.36	980	98.0	108.1	29.47	28.70	1050	105.0	115.8	32.44	31.18
911	91.1	100.5	26.72	26.39	981	98.1	108.2	29.51	28.74	1051	105.1	115.9	32.49	31.21
912	91.2	100.6	26.76	26.42	982	98.2	108.3	29.55	28.77	1052	105.2	116.0	32.53	31.25
913	91.3	100.7	26.80	26.45	983	98.3	108.4	29.59	28.81	1053	105.3	116.1	32.58	31.29
914	91.4	100.8	26.84	26.49	984	98.4	108.5	29.64	28.84	1054	105.4	116.3	32.62	31.32
915	91.5	100.9	26.88	26.52	985	98.5	108.6	29.68	28.87	1055	105.5	116.4	32.66	31.36
916	91.6	101.0	26.92	26.55	986	98.6	108.8	29.72	28.91	1056	105.6	116.5	32.71	31.40
917	91.7	101.1	26.96	26.59	987	98.7	108.9	29.76	28.94	1057	105.7	116.6	32.75	31.43
918	91.8	101.3	26.99	26.62	988	98.8	109.0	29.80	28.98	1058	105.8	116.7	32.80	31.47
919	91.9	101.4	27.03	26.65	989	98.9	109.1	29.84	29.01	1059	105.9	116.8	32.84	31.51
920	92.0	101.5	27.07	26.68	990	99.0	109.2	29.88	29.05	1060	106.0	116.9	32.89	31.54
921	92.1	101.6	27.11	26.72	991	99.1	109.3	29.93	29.08	1061	106.1	117.0	32.93	31.58
922	92.2	101.7	27.15	26.75	992	99.2	109.4	29.97	29.12	1062	106.2	117.1	32.97	31.62
923	92.3	101.8	27.19	26.78	993	99.3	109.5	30.01	29.15	1063	106.3	117.2	33.02	31.65
924	92.4	101.9	27.23	26.82	994	99.4	109.6	30.05	29.19	1064	106.4	117.4	33.06	31.69
925	92.5	102.0	27.27	26.85	995	99.5	109.7	30.09	29.22	1065	106.5	117.5	33.11	31.73
926	92.6	102.1	27.31	26.88	996	99.6	109.9	30.13	29.26	1066	106.6	117.6	33.15	31.76
927	92.7	102.2	27.34	26.91	997	99.7	110.0	30.18	29.29	1067	106.7	117.7	33.20	31.80
928	92.8	102.4	27.38	26.95	998	99.8	110.1	30.22	29.33	1068	106.8	117.8	33.24	31.84
929	92.9	102.5	27.42	26.98	999	99.9	110.2	30.26	29.36	1069	106.9	117.9	33.28	31.87
930	93.0	102.6	27.46	27.01	1000	100.0	110.3	30.30	29.40	1070	107.0	118.0	33.33	31.91
931	93.1	102.7	27.50	27.05	1001	100.1	110.4	30.34	29.43	1071	107.1	118.1	33.37	31.95
932	93.2	102.8	27.54	27.08	1002	100.2	110.5	30.39	29.47	1072	107.2	118.2	33.42	31.98
933	93.3	102.9	27.58	27.11	1003	100.3	110.6	30.43	29.50	1073	107.3	118.4	33.46	32.02
934	93.4	103.0	27.62	27.15	1004	100.4	110.7	30.47	29.54	1074	107.4	118.5	33.51	32.06
935	93.5	103.1	27.66	27.18	1005	100.5	110.9	30.51	29.57	1075	107.5	118.6	33.55	32.09
936	93.6	103.2	27.70	27.21	1006	100.6	111.0	30.55	29.61	1076	107.6	118.7	33.60	32.13
937	93.7	103.4	27.74	27.25	1007	100.7	111.1	30.60	29.64	1077	107.7	118.8	33.64	32.17
938	93.8	103.5	27.78	27.28	1008	100.8	111.2	30.64	29.68	1078	107.8	118.9	33.69	32.21
939	93.9	103.6	27.82	27.31	1009	100.9	111.3	30.68	29.71	1079	107.9	119.0	33.73	32.24
940	94.0	103.7	27.86	27.35	1010	101.0	111.4	30.72	29.75	1080	108.0	119.1	33.78	32.28
941	94.1	103.8	27.90	27.38	1011	101.1	111.5	30.76	29.78	1081	108.1	119.2	33.82	32.32
942	94.2	103.9	27.94	27.41	1012	101.2	111.6	30.81	29.82	1082	108.2	119.3	33.87	32.35
943	94.3	104.0	27.98	27.45	1013	101.3	111.7	30.85	29.85	1083	108.3	119.5	33.91	32.39
944	94.4	104.1	28.01	27.48	1014	101.4	111.8	30.89	29.89	1084	108.4	119.6	33.96	32.43
945	94.5	104.2	28.05	27.51	1015	101.5	112.0	30.93	29.92	1085	108.5	119.7	34.00	32.47
946	94.6	104.3	28.09	27.55	1016	101.6	112.1	30.98	29.96	1086	108.6	119.8	34.05	32.50
947	94.7	104.5	28.13	27.58	1017	101.7	112.2	31.02	29.99	1087	108.7	119.9	34.09	32.54
948	94.8	104.6	28.17	27.61	1018	101.8	112.3	31.06	30.03	1088	108.8	120.0	34.14	32.58
949	94.9	104.7	28.21	27.65	1019	101.9	112.4	31.10	30.07	1089	108.9	120.1	34.18	32.62
950	95.0	104.8	28.25	27.68	1020	102.0	112.5	31.15	30.10	1090	109.0	120.2	34.23	32.65
951	95.1	104.9	28.29	27.71	1021	102.1	112.6	31.19	30.14	1091	109.1	120.3	34.27	32.69
952	95.2	105.0	28.33	27.75	1022	102.2	112.7	31.23	30.17	1092	109.2	120.4	34.32	32.73
953	95.3	105.1	28.37	27.78	1023	102.3	112.8	31.28	30.21	1093	109.3	120.6	34.37	32.76
954	95.4	105.2	28.41	27.82	1024	102.4	112.9	31.32	30.24	1094	109.4	120.7	34.41	32.80
955	95.5	105.3	28.45	27.85	1025	102.5	113.1	31.36	30.28	1095	109.5	120.8	34.46	32.84
956	95.6	105.4	28.49	27.88	1026	102.6	113.2	31.40	30.31	1096	109.6	120.9	34.50	32.88
957	95.7	105.6	28.53	27.92	1027	102.7	113.3	31.45	30.35	1097	109.7	121.0	34.55	32.91
958	95.8	105.7	28.58	27.95	1028	102.8	113.4	31.49	30.39	1098	109.8	121.1	34.59	32.95
959	95.9	105.8	28.62	27.98	1029	102.9	113.5	31.53	30.42	1099	109.9	121.2	34.64	32.99

V [1] 機種選定方法

室外ユニット

室内ユニット 合計容量	能力 (kW)		入力 (kW)		室内ユニット 合計容量	能力 (kW)		入力 (kW)		室内ユニット 合計容量	能力 (kW)		入力 (kW)	
	冷房	暖房	冷房	暖房		冷房	暖房	冷房	暖房		冷房	暖房	冷房	暖房
1100	110.0	121.3	34.69	33.03	1170	117.0	129.1	37.98	35.73	1240	124.0	136.8	41.47	38.56
1101	110.1	121.4	34.73	33.07	1171	117.1	129.2	38.03	35.77	1241	124.1	136.9	41.52	38.60
1102	110.2	121.6	34.78	33.10	1172	117.2	129.3	38.08	35.81	1242	124.2	137.0	41.57	38.64
1103	110.3	121.7	34.82	33.14	1173	117.3	129.4	38.13	35.85	1243	124.3	137.1	41.63	38.69
1104	110.4	121.8	34.87	33.18	1174	117.4	129.5	38.18	35.89	1244	124.4	137.2	41.68	38.73
1105	110.5	121.9	34.91	33.22	1175	117.5	129.6	38.23	35.93	1245	124.5	137.3	41.73	38.77
1106	110.6	122.0	34.96	33.25	1176	117.6	129.7	38.28	35.97	1246	124.6	137.4	41.78	38.81
1107	110.7	122.1	35.01	33.29	1177	117.7	129.8	38.32	36.01	1247	124.7	137.5	41.83	38.85
1108	110.8	122.2	35.05	33.33	1178	117.8	129.9	38.37	36.05	1248	124.8	137.7	41.88	38.89
1109	110.9	122.3	35.10	33.37	1179	117.9	130.0	38.42	36.09	1249	124.9	137.8	41.93	38.94
1110	111.0	122.4	35.15	33.41	1180	118.0	130.2	38.47	36.13	1250	125.0	137.9	41.99	38.98
1111	111.1	122.5	35.19	33.44	1181	118.1	130.3	38.52	36.17	1251	125.1	138.0	42.04	39.02
1112	111.2	122.7	35.24	33.48	1182	118.2	130.4	38.57	36.21	1252	125.2	138.1	42.09	39.06
1113	111.3	122.8	35.28	33.52	1183	118.3	130.5	38.62	36.25	1253	125.3	138.2	42.14	39.10
1114	111.4	122.9	35.33	33.56	1184	118.4	130.6	38.67	36.29	1254	125.4	138.3	42.19	39.14
1115	111.5	123.0	35.38	33.60	1185	118.5	130.7	38.72	36.33	1255	125.5	138.4	42.24	39.19
1116	111.6	123.1	35.42	33.63	1186	118.6	130.8	38.76	36.37	1256	125.6	138.5	42.30	39.23
1117	111.7	123.2	35.47	33.67	1187	118.7	130.9	38.81	36.41	1257	125.7	138.6	42.35	39.27
1118	111.8	123.3	35.52	33.71	1188	118.8	131.0	38.86	36.45	1258	125.8	138.8	42.40	39.31
1119	111.9	123.4	35.56	33.75	1189	118.9	131.1	38.91	36.49	1259	125.9	138.9	42.45	39.35
1120	112.0	123.5	35.61	33.79	1190	119.0	131.3	38.96	36.53	1260	126.0	139.0	42.50	39.40
1121	112.1	123.6	35.66	33.82	1191	119.1	131.4	39.01	36.57	1261	126.1	139.1	42.56	39.44
1122	112.2	123.8	35.70	33.86	1192	119.2	131.5	39.06	36.61	1262	126.2	139.2	42.61	39.48
1123	112.3	123.9	35.75	33.90	1193	119.3	131.6	39.11	36.65	1263	126.3	139.3	42.66	39.52
1124	112.4	124.0	35.80	33.94	1194	119.4	131.7	39.16	36.69	1264	126.4	139.4	42.71	39.56
1125	112.5	124.1	35.84	33.98	1195	119.5	131.8	39.21	36.73	1265	126.5	139.5	42.76	39.61
1126	112.6	124.2	35.89	34.02	1196	119.6	131.9	39.26	36.77	1266	126.6	139.6	42.82	39.65
1127	112.7	124.3	35.94	34.05	1197	119.7	132.0	39.31	36.81	1267	126.7	139.8	42.87	39.69
1128	112.8	124.4	35.98	34.09	1198	119.8	132.1	39.36	36.85	1268	126.8	139.9	42.92	39.73
1129	112.9	124.5	36.03	34.13	1199	119.9	132.2	39.41	36.89	1269	126.9	140.0	42.97	39.77
1130	113.0	124.6	36.08	34.17	1200	120.0	132.4	39.46	36.93	1270	127.0	140.1	43.03	39.82
1131	113.1	124.7	36.12	34.21	1201	120.1	132.5	39.51	36.97	1271	127.1	140.2	43.08	39.86
1132	113.2	124.9	36.17	34.25	1202	120.2	132.6	39.56	37.01	1272	127.2	140.3	43.13	39.90
1133	113.3	125.0	36.22	34.28	1203	120.3	132.7	39.61	37.05	1273	127.3	140.4	43.18	39.94
1134	113.4	125.1	36.26	34.32	1204	120.4	132.8	39.65	37.09	1274	127.4	140.5	43.24	39.99
1135	113.5	125.2	36.31	34.36	1205	120.5	132.9	39.70	37.13	1275	127.5	140.6	43.29	40.03
1136	113.6	125.3	36.36	34.40	1206	120.6	133.0	39.75	37.17	1276	127.6	140.7	43.34	40.07
1137	113.7	125.4	36.41	34.44	1207	120.7	133.1	39.80	37.21	1277	127.7	140.9	43.39	40.11
1138	113.8	125.5	36.45	34.48	1208	120.8	133.2	39.85	37.25	1278	127.8	141.0	43.45	40.15
1139	113.9	125.6	36.50	34.52	1209	120.9	133.4	39.90	37.29	1279	127.9	141.1	43.50	40.20
1140	114.0	125.7	36.55	34.56	1210	121.0	133.5	39.95	37.33	1280	128.0	141.2	43.55	40.24
1141	114.1	125.9	36.59	34.59	1211	121.1	133.6	40.00	37.37	1281	128.1	141.3	43.60	40.28
1142	114.2	126.0	36.64	34.63	1212	121.2	133.7	40.05	37.41	1282	128.2	141.4	43.66	40.32
1143	114.3	126.1	36.69	34.67	1213	121.3	133.8	40.10	37.45	1283	128.3	141.5	43.71	40.37
1144	114.4	126.2	36.74	34.71	1214	121.4	133.9	40.15	37.49	1284	128.4	141.6	43.76	40.41
1145	114.5	126.3	36.78	34.75	1215	121.5	134.0	40.20	37.54	1285	128.5	141.7	43.81	40.45
1146	114.6	126.4	36.83	34.79	1216	121.6	134.1	40.26	37.58	1286	128.6	141.8	43.87	40.50
1147	114.7	126.5	36.88	34.83	1217	121.7	134.2	40.31	37.62	1287	128.7	142.0	43.92	40.54
1148	114.8	126.6	36.93	34.87	1218	121.8	134.3	40.36	37.66	1288	128.8	142.1	43.97	40.58
1149	114.9	126.7	36.97	34.90	1219	121.9	134.5	40.41	37.70	1289	128.9	142.2	44.03	40.62
1150	115.0	126.8	37.02	34.94	1220	122.0	134.6	40.46	37.74	1290	129.0	142.3	44.08	40.67
1151	115.1	127.0	37.07	34.98	1221	122.1	134.7	40.51	37.78	1291	129.1	142.4	44.13	40.71
1152	115.2	127.1	37.12	35.02	1222	122.2	134.8	40.56	37.82	1292	129.2	142.5	44.19	40.75
1153	115.3	127.2	37.17	35.06	1223	122.3	134.9	40.61	37.86	1293	129.3	142.6	44.24	40.79
1154	115.4	127.3	37.21	35.10	1224	122.4	135.0	40.66	37.90	1294	129.4	142.7	44.29	40.84
1155	115.5	127.4	37.26	35.14	1225	122.5	135.1	40.71	37.94	1295	129.5	142.8	44.35	40.88
1156	115.6	127.5	37.31	35.18	1226	122.6	135.2	40.76	37.98	1296	129.6	142.9	44.40	40.92
1157	115.7	127.6	37.36	35.22	1227	122.7	135.3	40.81	38.03	1297	129.7	143.1	44.45	40.97
1158	115.8	127.7	37.41	35.26	1228	122.8	135.4	40.86	38.07	1298	129.8	143.2	44.51	41.01
1159	115.9	127.8	37.45	35.30	1229	122.9	135.6	40.91	38.11	1299	129.9	143.3	44.56	41.05
1160	116.0	127.9	37.50	35.34	1230	123.0	135.7	40.96	38.15	1300	130.0	143.4	44.61	41.09
1161	116.1	128.1	37.55	35.37	1231	123.1	135.8	41.01	38.19	1301	130.1	143.5	44.67	41.14
1162	116.2	128.2	37.60	35.41	1232	123.2	135.9	41.06	38.23	1302	130.2	143.6	44.72	41.18
1163	116.3	128.3	37.65	35.45	1233	123.3	136.0	41.12	38.27	1303	130.3	143.7	44.77	41.22
1164	116.4	128.4	37.69	35.49	1234	123.4	136.1	41.17	38.31	1304	130.4	143.8	44.83	41.27
1165	116.5	128.5	37.74	35.53	1235	123.5	136.2	41.22	38.36	1305	130.5	143.9	44.88	41.31
1166	116.6	128.6	37.79	35.57	1236	123.6	136.3	41.27	38.40	1306	130.6	144.1	44.93	41.35
1167	116.7	128.7	37.84	35.61	1237	123.7	136.4	41.32	38.44	1307	130.7	144.2	44.99	41.40
1168	116.8	128.8	37.89	35.65	1238	123.8	136.6	41.37	38.48	1308	130.8	144.3	45.04	41.44
1169	116.9	128.9	37.94	35.69	1239	123.9	136.7	41.42	38.52	1309	130.9	144.4	45.10	41.48

V 製品データ

V [1] 機種選定方法

室内ユニット 合計容量	能力 (kW)		入力 (kW)		室内ユニット 合計容量	能力 (kW)		入力 (kW)		室内ユニット 合計容量	能力 (kW)		入力 (kW)	
	冷房	暖房	冷房	暖房		冷房	暖房	冷房	暖房		冷房	暖房	冷房	暖房
1310	131.0	144.5	45.15	41.53	1380	136.5	150.2	47.96	43.53	1450	138.2	150.9	48.23	42.86
1311	131.1	144.6	45.20	41.57	1381	136.5	150.2	47.96	43.52	1451	138.2	150.9	48.24	42.85
1312	131.2	144.7	45.26	41.61	1382	136.5	150.2	47.97	43.51	1452	138.3	150.9	48.24	42.84
1313	131.3	144.8	45.31	41.66	1383	136.6	150.2	47.97	43.50	1453	138.3	150.9	48.25	42.83
1314	131.4	144.9	45.37	41.70	1384	136.6	150.2	47.97	43.49	1454	138.3	150.9	48.25	42.82
1315	131.5	145.0	45.42	41.74	1385	136.6	150.2	47.98	43.48	1455	138.3	150.9	48.25	42.81
1316	131.6	145.2	45.47	41.79	1386	136.6	150.2	47.98	43.47	1456	138.4	150.9	48.26	42.80
1317	131.7	145.3	45.53	41.83	1387	136.7	150.3	47.99	43.46	1457	138.4	150.9	48.26	42.79
1318	131.8	145.4	45.58	41.87	1388	136.7	150.3	47.99	43.45	1458	138.4	150.9	48.27	42.78
1319	131.9	145.5	45.64	41.92	1389	136.7	150.3	47.99	43.44	1459	138.4	151.0	48.27	42.77
1320	132.0	145.6	45.69	41.96	1390	136.7	150.3	48.00	43.43	1460	138.5	151.0	48.27	42.76
1321	132.1	145.7	45.75	42.00	1391	136.8	150.3	48.00	43.42	1461	138.5	151.0	48.28	42.75
1322	132.2	145.8	45.80	42.05	1392	136.8	150.3	48.01	43.41	1462	138.5	151.0	48.28	42.74
1323	132.3	145.9	45.85	42.09	1393	136.8	150.3	48.01	43.40	1463	138.5	151.0	48.29	42.73
1324	132.4	146.0	45.91	42.13	1394	136.8	150.3	48.01	43.39	1464	138.6	151.0	48.29	42.72
1325	132.5	146.1	45.96	42.18	1395	136.9	150.3	48.02	43.38	1465	138.6	151.0	48.29	42.72
1326	132.6	146.3	46.02	42.22	1396	136.9	150.3	48.02	43.37	1466	138.6	151.0	48.30	42.71
1327	132.7	146.4	46.07	42.27	1397	136.9	150.3	48.03	43.36	1467	138.6	151.0	48.30	42.70
1328	132.8	146.5	46.13	42.31	1398	136.9	150.4	48.03	43.35	1468	138.7	151.0	48.31	42.69
1329	132.9	146.6	46.18	42.35	1399	137.0	150.4	48.03	43.34	1469	138.7	151.1	48.31	42.68
1330	133.0	146.7	46.24	42.40	1400	137.0	150.4	48.04	43.33	1470	138.7	151.1	48.31	42.67
1331	133.1	146.8	46.29	42.44	1401	137.0	150.4	48.04	43.32	1471	138.7	151.1	48.32	42.66
1332	133.2	146.9	46.34	42.48	1402	137.0	150.4	48.05	43.31	1472	138.8	151.1	48.32	42.65
1333	133.3	147.0	46.40	42.53	1403	137.1	150.4	48.05	43.30	1473	138.8	151.1	48.32	42.64
1334	133.4	147.1	46.45	42.57	1404	137.1	150.4	48.05	43.29	1474	138.8	151.1	48.33	42.63
1335	133.5	147.3	46.51	42.62	1405	137.1	150.4	48.06	43.28	1475	138.8	151.1	48.33	42.62
1336	133.6	147.4	46.56	42.66	1406	137.1	150.4	48.06	43.27	1476	138.9	151.1	48.34	42.61
1337	133.7	147.5	46.62	42.70	1407	137.1	150.4	48.07	43.26	1477	138.9	151.1	48.34	42.60
1338	133.8	147.6	46.67	42.75	1408	137.2	150.5	48.07	43.25	1478	138.9	151.1	48.34	42.59
1339	133.9	147.7	46.73	42.79	1409	137.2	150.5	48.07	43.24	1479	138.9	151.2	48.35	42.58
1340	134.0	147.8	46.78	42.84	1410	137.2	150.5	48.08	43.23	1480	139.0	151.2	48.35	42.57
1341	134.1	147.9	46.84	42.88	1411	137.2	150.5	48.08	43.22	1481	139.0	151.2	48.36	42.56
1342	134.2	148.0	46.89	42.92	1412	137.3	150.5	48.08	43.21	1482	139.0	151.2	48.36	42.55
1343	134.3	148.1	46.95	42.97	1413	137.3	150.5	48.09	43.20	1483	139.0	151.2	48.36	42.54
1344	134.4	148.2	47.00	43.01	1414	137.3	150.5	48.09	43.19	1484	139.1	151.2	48.37	42.53
1345	134.5	148.4	47.06	43.06	1415	137.3	150.5	48.10	43.18	1485	139.1	151.2	48.37	42.52
1346	134.6	148.5	47.12	43.10	1416	137.4	150.5	48.10	43.17	1486	139.1	151.2	48.38	42.51
1347	134.7	148.6	47.17	43.15	1417	137.4	150.5	48.10	43.16	1487	139.1	151.2	48.38	42.50
1348	134.8	148.7	47.23	43.19	1418	137.4	150.6	48.11	43.15	1488	139.2	151.2	48.38	42.49
1349	134.9	148.8	47.28	43.23	1419	137.4	150.6	48.11	43.14	1489	139.2	151.3	48.39	42.48
1350	135.0	148.9	47.34	43.28	1420	137.5	150.6	48.12	43.13	1490	139.2	151.3	48.39	42.47
1351	135.1	149.0	47.39	43.32	1421	137.5	150.6	48.12	43.12	1491	139.2	151.3	48.40	42.46
1352	135.2	149.1	47.45	43.37	1422	137.5	150.6	48.12	43.11	1492	139.3	151.3	48.40	42.45
1353	135.3	149.2	47.50	43.41	1423	137.5	150.6	48.13	43.10	1493	139.3	151.3	48.40	42.44
1354	135.4	149.3	47.56	43.46	1424	137.6	150.6	48.13	43.09	1494	139.3	151.3	48.41	42.44
1355	135.5	149.5	47.61	43.50	1425	137.6	150.6	48.14	43.08	1495	139.3	151.3	48.41	42.43
1356	135.6	149.6	47.67	43.55	1426	137.6	150.6	48.14	43.07	1496	139.4	151.3	48.42	42.42
1357	135.7	149.7	47.73	43.59	1427	137.6	150.6	48.14	43.06	1497	139.4	151.3	48.42	42.41
1358	135.8	149.8	47.78	43.64	1428	137.7	150.7	48.15	43.05	1498	139.4	151.3	48.42	42.40
1359	135.9	149.9	47.84	43.69	1429	137.7	150.7	48.15	43.04	1499	139.4	151.4	48.43	42.39
1360	136.0	150.0	47.88	43.73	1430	137.7	150.7	48.16	43.03	1500	139.5	151.4	48.43	42.38
1361	136.0	150.0	47.88	43.72	1431	137.7	150.7	48.16	43.02	1501	139.5	151.4	48.44	42.37
1362	136.0	150.0	47.89	43.71	1432	137.8	150.7	48.16	43.01	1502	139.5	151.4	48.44	42.36
1363	136.1	150.0	47.89	43.70	1433	137.8	150.7	48.17	43.00	1503	139.5	151.4	48.44	42.35
1364	136.1	150.0	47.90	43.69	1434	137.8	150.7	48.17	42.99	1504	139.6	151.4	48.45	42.34
1365	136.1	150.0	47.90	43.68	1435	137.8	150.7	48.18	42.98	1505	139.6	151.4	48.45	42.33
1366	136.1	150.0	47.90	43.67	1436	137.9	150.7	48.18	42.97	1506	139.6	151.4	48.45	42.32
1367	136.2	150.1	47.91	43.66	1437	137.9	150.7	48.18	42.96	1507	139.6	151.4	48.46	42.31
1368	136.2	150.1	47.91	43.65	1438	137.9	150.8	48.19	42.95	1508	139.7	151.4	48.46	42.30
1369	136.2	150.1	47.92	43.64	1439	137.9	150.8	48.19	42.94	1509	139.7	151.5	48.47	42.29
1370	136.2	150.1	47.92	43.63	1440	138.0	150.8	48.19	42.93	1510	139.7	151.5	48.47	42.28
1371	136.3	150.1	47.92	43.62	1441	138.0	150.8	48.20	42.92	1511	139.7	151.5	48.47	42.27
1372	136.3	150.1	47.93	43.61	1442	138.0	150.8	48.20	42.91	1512	139.8	151.5	48.48	42.26
1373	136.3	150.1	47.93	43.60	1443	138.0	150.8	48.21	42.90	1513	139.8	151.5	48.48	42.25
1374	136.3	150.1	47.94	43.59	1444	138.1	150.8	48.21	42.89	1514	139.8	151.5	48.49	42.24
1375	136.4	150.1	47.94	43.59	1445	138.1	150.8	48.21	42.88	1515	139.8	151.5	48.49	42.23
1376	136.4	150.1	47.94	43.58	1446	138.1	150.8	48.22	42.87	1516	139.9	151.5	48.49	42.22
1377	136.4	150.2	47.95	43.57	1447	138.1	150.8	48.22	42.86	1517	139.9	151.5	48.50	42.21
1378	136.4	150.2	47.95	43.56	1448	138.2	150.9	48.23	42.85	1518	139.9	151.5	48.50	42.20
1379	136.5	150.2	47.95	43.55	1449	138.2	150.9	48.23	42.84	1519	139.9	151.5	48.51	42.19

V [1] 機種選定方法

室外ユニット

室内ユニット 合計容量	能力 (kW)		入力 (kW)		室内ユニット 合計容量	能力 (kW)		入力 (kW)		室内ユニット 合計容量	能力 (kW)		入力 (kW)	
	冷房	暖房	冷房	暖房		冷房	暖房	冷房	暖房		冷房	暖房	冷房	暖房
1520	140.0	151.6	48.51	42.18	1590	141.7	152.2	48.79	41.51	1660	143.4	152.9	49.06	40.83
1521	140.0	151.6	48.51	42.17	1591	141.7	152.3	48.79	41.50	1661	143.5	152.9	49.06	40.82
1522	140.0	151.6	48.52	42.16	1592	141.7	152.3	48.79	41.49	1662	143.5	153.0	49.07	40.81
1523	140.0	151.6	48.52	42.15	1593	141.8	152.3	48.80	41.48	1663	143.5	153.0	49.07	40.80
1524	140.1	151.6	48.53	42.15	1594	141.8	152.3	48.80	41.47	1664	143.5	153.0	49.08	40.79
1525	140.1	151.6	48.53	42.14	1595	141.8	152.3	48.81	41.46	1665	143.6	153.0	49.08	40.78
1526	140.1	151.6	48.53	42.13	1596	141.8	152.3	48.81	41.45	1666	143.6	153.0	49.08	40.77
1527	140.1	151.6	48.54	42.12	1597	141.9	152.3	48.81	41.44	1667	143.6	153.0	49.09	40.76
1528	140.2	151.6	48.54	42.11	1598	141.9	152.3	48.82	41.43	1668	143.6	153.0	49.09	40.75
1529	140.2	151.6	48.55	42.10	1599	141.9	152.3	48.82	41.42	1669	143.7	153.0	49.10	40.74
1530	140.2	151.7	48.55	42.09	1600	141.9	152.3	48.82	41.41	1670	143.7	153.0	49.10	40.73
1531	140.2	151.7	48.55	42.08	1601	142.0	152.4	48.83	41.40	1671	143.7	153.0	49.10	40.72
1532	140.3	151.7	48.56	42.07	1602	142.0	152.4	48.83	41.39	1672	143.7	153.1	49.11	40.71
1533	140.3	151.7	48.56	42.06	1603	142.0	152.4	48.84	41.38	1673	143.8	153.1	49.11	40.71
1534	140.3	151.7	48.56	42.05	1604	142.0	152.4	48.84	41.37	1674	143.8	153.1	49.12	40.70
1535	140.3	151.7	48.57	42.04	1605	142.1	152.4	48.84	41.36	1675	143.8	153.1	49.12	40.69
1536	140.4	151.7	48.57	42.03	1606	142.1	152.4	48.85	41.35	1676	143.8	153.1	49.12	40.68
1537	140.4	151.7	48.58	42.02	1607	142.1	152.4	48.85	41.34	1677	143.9	153.1	49.13	40.67
1538	140.4	151.7	48.58	42.01	1608	142.1	152.4	48.86	41.33	1678	143.9	153.1	49.13	40.66
1539	140.4	151.7	48.58	42.00	1609	142.2	152.4	48.86	41.32	1679	143.9	153.1	49.14	40.65
1540	140.5	151.8	48.59	41.99	1610	142.2	152.4	48.86	41.31	1680	143.9	153.1	49.14	40.64
1541	140.5	151.8	48.59	41.98	1611	142.2	152.5	48.87	41.30	1681	144.0	153.1	49.14	40.63
1542	140.5	151.8	48.60	41.97	1612	142.2	152.5	48.87	41.29	1682	144.0	153.2	49.15	40.62
1543	140.5	151.8	48.60	41.96	1613	142.3	152.5	48.88	41.28	1683	144.0	153.2	49.15	40.61
1544	140.6	151.8	48.60	41.95	1614	142.3	152.5	48.88	41.28	1684	144.0	153.2	49.16	40.60
1545	140.6	151.8	48.61	41.94	1615	142.3	152.5	48.88	41.27	1685	144.1	153.2	49.16	40.59
1546	140.6	151.8	48.61	41.93	1616	142.3	152.5	48.89	41.26	1686	144.1	153.2	49.16	40.58
1547	140.6	151.8	48.62	41.92	1617	142.4	152.5	48.89	41.25	1687	144.1	153.2	49.17	40.57
1548	140.7	151.8	48.62	41.91	1618	142.4	152.5	48.90	41.24	1688	144.1	153.2	49.17	40.56
1549	140.7	151.8	48.62	41.90	1619	142.4	152.5	48.90	41.23	1689	144.2	153.2	49.18	40.55
1550	140.7	151.9	48.63	41.89	1620	142.4	152.5	48.90	41.22	1690	144.2	153.2	49.18	40.54
1551	140.7	151.9	48.63	41.88	1621	142.5	152.6	48.91	41.21	1691	144.2	153.2	49.18	40.53
1552	140.8	151.9	48.64	41.87	1622	142.5	152.6	48.91	41.20	1692	144.2	153.3	49.19	40.52
1553	140.8	151.9	48.64	41.86	1623	142.5	152.6	48.92	41.19	1693	144.3	153.3	49.19	40.51
1554	140.8	151.9	48.64	41.86	1624	142.5	152.6	48.92	41.18	1694	144.3	153.3	49.19	40.50
1555	140.8	151.9	48.65	41.85	1625	142.6	152.6	48.92	41.17	1695	144.3	153.3	49.20	40.49
1556	140.9	151.9	48.65	41.84	1626	142.6	152.6	48.93	41.16	1696	144.3	153.3	49.20	40.48
1557	140.9	151.9	48.66	41.83	1627	142.6	152.6	48.93	41.15	1697	144.4	153.3	49.21	40.47
1558	140.9	151.9	48.66	41.82	1628	142.6	152.6	48.93	41.14	1698	144.4	153.3	49.21	40.46
1559	140.9	151.9	48.66	41.81	1629	142.7	152.6	48.94	41.13	1699	144.4	153.3	49.21	40.45
1560	141.0	152.0	48.67	41.80	1630	142.7	152.6	48.94	41.12	1700	144.4	153.3	49.22	40.44
1561	141.0	152.0	48.67	41.79	1631	142.7	152.7	48.95	41.11	1701	144.5	153.3	49.22	40.43
1562	141.0	152.0	48.68	41.78	1632	142.7	152.7	48.95	41.10	1702	144.5	153.4	49.23	40.42
1563	141.0	152.0	48.68	41.77	1633	142.8	152.7	48.95	41.09	1703	144.5	153.4	49.23	40.42
1564	141.0	152.0	48.68	41.76	1634	142.8	152.7	48.96	41.08	1704	144.5	153.4	49.23	40.41
1565	141.1	152.0	48.69	41.75	1635	142.8	152.7	48.96	41.07	1705	144.6	153.4	49.24	40.40
1566	141.1	152.0	48.69	41.74	1636	142.8	152.7	48.97	41.06	1706	144.6	153.4	49.24	40.39
1567	141.1	152.0	48.69	41.73	1637	142.9	152.7	48.97	41.05	1707	144.6	153.4	49.25	40.38
1568	141.1	152.0	48.70	41.72	1638	142.9	152.7	48.97	41.04	1708	144.6	153.4	49.25	40.37
1569	141.2	152.0	48.70	41.71	1639	142.9	152.7	48.98	41.03	1709	144.7	153.4	49.25	40.36
1570	141.2	152.1	48.71	41.70	1640	142.9	152.7	48.98	41.02	1710	144.7	153.4	49.26	40.35
1571	141.2	152.1	48.71	41.69	1641	143.0	152.8	48.99	41.01	1711	144.7	153.4	49.26	40.34
1572	141.2	152.1	48.71	41.68	1642	143.0	152.8	48.99	41.00	1712	144.7	153.4	49.27	40.33
1573	141.3	152.1	48.72	41.67	1643	143.0	152.8	48.99	41.00	1713	144.8	153.5	49.27	40.32
1574	141.3	152.1	48.72	41.66	1644	143.0	152.8	49.00	40.99	1714	144.8	153.5	49.27	40.31
1575	141.3	152.1	48.73	41.65	1645	143.1	152.8	49.00	40.98	1715	144.8	153.5	49.28	40.30
1576	141.3	152.1	48.73	41.64	1646	143.1	152.8	49.01	40.97	1716	144.8	153.5	49.28	40.29
1577	141.4	152.1	48.73	41.63	1647	143.1	152.8	49.01	40.96	1717	144.9	153.5	49.29	40.28
1578	141.4	152.1	48.74	41.62	1648	143.1	152.8	49.01	40.95	1718	144.9	153.5	49.29	40.27
1579	141.4	152.1	48.74	41.61	1649	143.2	152.8	49.02	40.94	1719	144.9	153.5	49.29	40.26
1580	141.4	152.2	48.75	41.60	1650	143.2	152.8	49.02	40.93	1720	144.9	153.5	49.30	40.25
1581	141.5	152.2	48.75	41.59	1651	143.2	152.8	49.03	40.92	1721	144.9	153.5	49.30	40.24
1582	141.5	152.2	48.75	41.58	1652	143.2	152.9	49.03	40.91	1722	145.0	153.5	49.30	40.23
1583	141.5	152.2	48.76	41.57	1653	143.3	152.9	49.03	40.90	1723	145.0	153.6	49.31	40.22
1584	141.5	152.2	48.76	41.57	1654	143.3	152.9	49.04	40.89	1724	145.0	153.6	49.31	40.21
1585	141.6	152.2	48.77	41.56	1655	143.3	152.9	49.04	40.88	1725	145.0	153.6	49.32	40.20
1586	141.6	152.2	48.77	41.55	1656	143.3	152.9	49.05	40.87	1726	145.1	153.6	49.32	40.19
1587	141.6	152.2	48.77	41.54	1657	143.4	152.9	49.05	40.86	1727	145.1	153.6	49.32	40.18
1588	141.6	152.2	48.78	41.53	1658	143.4	152.9	49.05	40.85	1728	145.1	153.6	49.33	40.17
1589	141.7	152.2	48.78	41.52	1659	143.4	152.9	49.06	40.84	1729	145.1	153.6	49.33	40.16

V 製品データ

V [1] 機種選定方法

室内ユニット 合計容量	能力 (kW)		入力 (kW)	
	冷房	暖房	冷房	暖房
1730	145.2	153.6	49.34	40.15
1731	145.2	153.6	49.34	40.14
1732	145.2	153.6	49.34	40.13
1733	145.2	153.7	49.35	40.13
1734	145.3	153.7	49.35	40.12
1735	145.3	153.7	49.36	40.11
1736	145.3	153.7	49.36	40.10
1737	145.3	153.7	49.36	40.09
1738	145.4	153.7	49.37	40.08
1739	145.4	153.7	49.37	40.07
1740	145.4	153.7	49.38	40.06
1741	145.4	153.7	49.38	40.05
1742	145.5	153.7	49.38	40.04
1743	145.5	153.8	49.39	40.03
1744	145.5	153.8	49.39	40.02
1745	145.5	153.8	49.40	40.01
1746	145.6	153.8	49.40	40.00
1747	145.6	153.8	49.40	39.99
1748	145.6	153.8	49.41	39.98
1749	145.6	153.8	49.41	39.97
1750	145.7	153.8	49.42	39.96
1751	145.7	153.8	49.42	39.95
1752	145.7	153.8	49.42	39.94
1753	145.7	153.9	49.43	39.93
1754	145.8	153.9	49.43	39.92
1755	145.8	153.9	49.43	39.91
1756	145.8	153.9	49.44	39.90
1757	145.8	153.9	49.44	39.89
1758	145.9	153.9	49.45	39.88
1759	145.9	153.9	49.45	39.87
1760	145.9	153.9	49.45	39.86
1761	145.9	153.9	49.46	39.85
1762	146.0	153.9	49.46	39.85
1763	146.0	154.0	49.47	39.84
1764	146.0	154.0	49.47	39.83
1765	146.0	154.0	49.47	39.82
1766	146.1	154.0	49.48	39.81
1767	146.1	154.0	49.48	39.80
1768	146.1	154.0	49.49	39.79

[PUHY-EP1400SDMG2]

室外ユニット

室内ユニット 合計容量	能力 (kW)		入力 (kW)		室内ユニット 合計容量	能力 (kW)		入力 (kW)		室内ユニット 合計容量	能力 (kW)		入力 (kW)	
	冷房	暖房	冷房	暖房		冷房	暖房	冷房	暖房		冷房	暖房	冷房	暖房
700	70.0	78.3	19.44	20.53	770	77.0	86.1	21.26	22.55	840	84.0	93.9	23.37	24.71
701	70.1	78.4	19.46	20.55	771	77.1	86.2	21.29	22.58	841	84.1	94.0	23.41	24.74
702	70.2	78.5	19.48	20.58	772	77.2	86.3	21.31	22.61	842	84.2	94.2	23.44	24.77
703	70.3	78.6	19.51	20.61	773	77.3	86.4	21.34	22.64	843	84.3	94.3	23.47	24.80
704	70.4	78.7	19.53	20.64	774	77.4	86.6	21.37	22.67	844	84.4	94.4	23.50	24.83
705	70.5	78.8	19.56	20.67	775	77.5	86.7	21.40	22.70	845	84.5	94.5	23.54	24.86
706	70.6	79.0	19.58	20.69	776	77.6	86.8	21.43	22.73	846	84.6	94.6	23.57	24.90
707	70.7	79.1	19.60	20.72	777	77.7	86.9	21.46	22.76	847	84.7	94.7	23.60	24.93
708	70.8	79.2	19.63	20.75	778	77.8	87.0	21.49	22.79	848	84.8	94.8	23.64	24.96
709	70.9	79.3	19.65	20.78	779	77.9	87.1	21.51	22.82	849	84.9	94.9	23.67	24.99
710	71.0	79.4	19.68	20.81	780	78.0	87.2	21.54	22.85	850	85.0	95.0	23.70	25.02
711	71.1	79.5	19.70	20.84	781	78.1	87.3	21.57	22.88	851	85.1	95.2	23.73	25.06
712	71.2	79.6	19.73	20.86	782	78.2	87.4	21.60	22.91	852	85.2	95.3	23.77	25.09
713	71.3	79.7	19.75	20.89	783	78.3	87.6	21.63	22.94	853	85.3	95.4	23.80	25.12
714	71.4	79.9	19.78	20.92	784	78.4	87.7	21.66	22.97	854	85.4	95.5	23.83	25.15
715	71.5	80.0	19.80	20.95	785	78.5	87.8	21.69	23.00	855	85.5	95.6	23.87	25.18
716	71.6	80.1	19.83	20.98	786	78.6	87.9	21.72	23.03	856	85.6	95.7	23.90	25.22
717	71.7	80.2	19.85	21.01	787	78.7	88.0	21.75	23.06	857	85.7	95.8	23.93	25.25
718	71.8	80.3	19.88	21.03	788	78.8	88.1	21.77	23.09	858	85.8	95.9	23.97	25.28
719	71.9	80.4	19.90	21.06	789	78.9	88.2	21.80	23.12	859	85.9	96.1	24.00	25.31
720	72.0	80.5	19.93	21.09	790	79.0	88.3	21.83	23.15	860	86.0	96.2	24.03	25.35
721	72.1	80.6	19.95	21.12	791	79.1	88.5	21.86	23.18	861	86.1	96.3	24.07	25.38
722	72.2	80.7	19.98	21.15	792	79.2	88.6	21.89	23.21	862	86.2	96.4	24.10	25.41
723	72.3	80.9	20.00	21.18	793	79.3	88.7	21.92	23.25	863	86.3	96.5	24.13	25.44
724	72.4	81.0	20.03	21.21	794	79.4	88.8	21.95	23.28	864	86.4	96.6	24.17	25.47
725	72.5	81.1	20.05	21.23	795	79.5	88.9	21.98	23.31	865	86.5	96.7	24.20	25.51
726	72.6	81.2	20.08	21.26	796	79.6	89.0	22.01	23.34	866	86.6	96.8	24.24	25.54
727	72.7	81.3	20.10	21.29	797	79.7	89.1	22.04	23.37	867	86.7	96.9	24.27	25.57
728	72.8	81.4	20.13	21.32	798	79.8	89.2	22.07	23.40	868	86.8	97.1	24.30	25.60
729	72.9	81.5	20.16	21.35	799	79.9	89.3	22.10	23.43	869	86.9	97.2	24.34	25.64
730	73.0	81.6	20.18	21.38	800	80.0	89.5	22.13	23.46	870	87.0	97.3	24.37	25.67
731	73.1	81.8	20.21	21.41	801	80.1	89.6	22.16	23.49	871	87.1	97.4	24.41	25.70
732	73.2	81.9	20.23	21.44	802	80.2	89.7	22.19	23.52	872	87.2	97.5	24.44	25.73
733	73.3	82.0	20.26	21.46	803	80.3	89.8	22.22	23.55	873	87.3	97.6	24.47	25.77
734	73.4	82.1	20.28	21.49	804	80.4	89.9	22.25	23.58	874	87.4	97.7	24.51	25.80
735	73.5	82.2	20.31	21.52	805	80.5	90.0	22.28	23.61	875	87.5	97.8	24.54	25.83
736	73.6	82.3	20.34	21.55	806	80.6	90.1	22.31	23.64	876	87.6	97.9	24.58	25.86
737	73.7	82.4	20.36	21.58	807	80.7	90.2	22.34	23.67	877	87.7	98.1	24.61	25.90
738	73.8	82.5	20.39	21.61	808	80.8	90.4	22.37	23.71	878	87.8	98.2	24.65	25.93
739	73.9	82.6	20.41	21.64	809	80.9	90.5	22.40	23.74	879	87.9	98.3	24.68	25.96
740	74.0	82.8	20.44	21.67	810	81.0	90.6	22.43	23.77	880	88.0	98.4	24.72	25.99
741	74.1	82.9	20.47	21.70	811	81.1	90.7	22.46	23.80	881	88.1	98.5	24.75	26.03
742	74.2	83.0	20.49	21.73	812	81.2	90.8	22.49	23.83	882	88.2	98.6	24.79	26.06
743	74.3	83.1	20.52	21.76	813	81.3	90.9	22.52	23.86	883	88.3	98.7	24.82	26.09
744	74.4	83.2	20.55	21.78	814	81.4	91.0	22.55	23.89	884	88.4	98.8	24.86	26.13
745	74.5	83.3	20.57	21.81	815	81.5	91.1	22.59	23.92	885	88.5	99.0	24.89	26.16
746	74.6	83.4	20.60	21.84	816	81.6	91.2	22.62	23.95	886	88.6	99.1	24.93	26.19
747	74.7	83.5	20.63	21.87	817	81.7	91.4	22.65	23.98	887	88.7	99.2	24.96	26.22
748	74.8	83.7	20.65	21.90	818	81.8	91.5	22.68	24.02	888	88.8	99.3	25.00	26.26
749	74.9	83.8	20.68	21.93	819	81.9	91.6	22.71	24.05	889	88.9	99.4	25.03	26.29
750	75.0	83.9	20.71	21.96	820	82.0	91.7	22.74	24.08	890	89.0	99.5	25.07	26.32
751	75.1	84.0	20.73	21.99	821	82.1	91.8	22.77	24.11	891	89.1	99.6	25.10	26.36
752	75.2	84.1	20.76	22.02	822	82.2	91.9	22.80	24.14	892	89.2	99.7	25.14	26.39
753	75.3	84.2	20.79	22.05	823	82.3	92.0	22.83	24.17	893	89.3	99.8	25.17	26.42
754	75.4	84.3	20.82	22.08	824	82.4	92.1	22.87	24.20	894	89.4	100.0	25.21	26.46
755	75.5	84.4	20.84	22.11	825	82.5	92.3	22.90	24.23	895	89.5	100.1	25.24	26.49
756	75.6	84.5	20.87	22.14	826	82.6	92.4	22.93	24.26	896	89.6	100.2	25.28	26.52
757	75.7	84.7	20.90	22.17	827	82.7	92.5	22.96	24.30	897	89.7	100.3	25.32	26.56
758	75.8	84.8	20.92	22.20	828	82.8	92.6	22.99	24.33	898	89.8	100.4	25.35	26.59
759	75.9	84.9	20.95	22.22	829	82.9	92.7	23.02	24.36	899	89.9	100.5	25.39	26.62
760	76.0	85.0	20.98	22.25	830	83.0	92.8	23.05	24.39	900	90.0	100.6	25.42	26.66
761	76.1	85.1	21.01	22.28	831	83.1	92.9	23.09	24.42	901	90.1	100.7	25.46	26.69
762	76.2	85.2	21.04	22.31	832	83.2	93.0	23.12	24.45	902	90.2	100.9	25.50	26.72
763	76.3	85.3	21.06	22.34	833	83.3	93.1	23.15	24.48	903	90.3	101.0	25.53	26.75
764	76.4	85.4	21.09	22.37	834	83.4	93.3	23.18	24.52	904	90.4	101.1	25.57	26.79
765	76.5	85.6	21.12	22.40	835	83.5	93.4	23.21	24.55	905	90.5	101.2	25.60	26.82
766	76.6	85.7	21.15	22.43	836	83.6	93.5	23.25	24.58	906	90.6	101.3	25.64	26.86
767	76.7	85.8	21.17	22.46	837	83.7	93.6	23.28	24.61	907	90.7	101.4	25.68	26.89
768	76.8	85.9	21.20	22.49	838	83.8	93.7	23.31	24.64	908	90.8	101.5	25.71	26.92
769	76.9	86.0	21.23	22.52	839	83.9	93.8	23.34	24.67	909	90.9	101.6	25.75	26.96

V 製品データ

V [1] 機種選定方法

室内ユニット 合計容量	能力 (kW)		入力 (kW)		室内ユニット 合計容量	能力 (kW)		入力 (kW)		室内ユニット 合計容量	能力 (kW)		入力 (kW)	
	冷房	暖房	冷房	暖房		冷房	暖房	冷房	暖房		冷房	暖房	冷房	暖房
910	91.0	101.7	25.79	26.99	980	98.0	109.6	28.49	29.40	1050	105.0	117.4	31.49	31.94
911	91.1	101.9	25.82	27.02	981	98.1	109.7	28.53	29.44	1051	105.1	117.5	31.54	31.98
912	91.2	102.0	25.86	27.06	982	98.2	109.8	28.57	29.47	1052	105.2	117.6	31.58	32.01
913	91.3	102.1	25.90	27.09	983	98.3	109.9	28.61	29.51	1053	105.3	117.7	31.63	32.05
914	91.4	102.2	25.93	27.12	984	98.4	110.0	28.65	29.54	1054	105.4	117.8	31.67	32.09
915	91.5	102.3	25.97	27.16	985	98.5	110.1	28.70	29.58	1055	105.5	117.9	31.72	32.13
916	91.6	102.4	26.01	27.19	986	98.6	110.2	28.74	29.61	1056	105.6	118.1	31.76	32.16
917	91.7	102.5	26.04	27.22	987	98.7	110.3	28.78	29.65	1057	105.7	118.2	31.81	32.20
918	91.8	102.6	26.08	27.26	988	98.8	110.5	28.82	29.68	1058	105.8	118.3	31.85	32.24
919	91.9	102.8	26.12	27.29	989	98.9	110.6	28.86	29.72	1059	105.9	118.4	31.90	32.28
920	92.0	102.9	26.15	27.33	990	99.0	110.7	28.90	29.76	1060	106.0	118.5	31.94	32.31
921	92.1	103.0	26.19	27.36	991	99.1	110.8	28.94	29.79	1061	106.1	118.6	31.99	32.35
922	92.2	103.1	26.23	27.39	992	99.2	110.9	28.98	29.83	1062	106.2	118.7	32.03	32.39
923	92.3	103.2	26.27	27.43	993	99.3	111.0	29.03	29.86	1063	106.3	118.8	32.08	32.43
924	92.4	103.3	26.30	27.46	994	99.4	111.1	29.07	29.90	1064	106.4	118.9	32.13	32.46
925	92.5	103.4	26.34	27.49	995	99.5	111.2	29.11	29.93	1065	106.5	119.1	32.17	32.50
926	92.6	103.5	26.38	27.53	996	99.6	111.4	29.15	29.97	1066	106.6	119.2	32.22	32.54
927	92.7	103.6	26.42	27.56	997	99.7	111.5	29.19	30.01	1067	106.7	119.3	32.26	32.58
928	92.8	103.8	26.45	27.60	998	99.8	111.6	29.23	30.04	1068	106.8	119.4	32.31	32.61
929	92.9	103.9	26.49	27.63	999	99.9	111.7	29.28	30.08	1069	106.9	119.5	32.36	32.65
930	93.0	104.0	26.53	27.66	1000	100.0	111.8	29.32	30.11	1070	107.0	119.6	32.40	32.69
931	93.1	104.1	26.57	27.70	1001	100.1	111.9	29.36	30.15	1071	107.1	119.7	32.45	32.73
932	93.2	104.2	26.60	27.73	1002	100.2	112.0	29.40	30.18	1072	107.2	119.8	32.49	32.77
933	93.3	104.3	26.64	27.77	1003	100.3	112.1	29.44	30.22	1073	107.3	120.0	32.54	32.80
934	93.4	104.4	26.68	27.80	1004	100.4	112.2	29.49	30.26	1074	107.4	120.1	32.59	32.84
935	93.5	104.5	26.72	27.84	1005	100.5	112.4	29.53	30.29	1075	107.5	120.2	32.63	32.88
936	93.6	104.7	26.76	27.87	1006	100.6	112.5	29.57	30.33	1076	107.6	120.3	32.68	32.92
937	93.7	104.8	26.79	27.90	1007	100.7	112.6	29.61	30.36	1077	107.7	120.4	32.73	32.95
938	93.8	104.9	26.83	27.94	1008	100.8	112.7	29.66	30.40	1078	107.8	120.5	32.77	32.99
939	93.9	105.0	26.87	27.97	1009	100.9	112.8	29.70	30.44	1079	107.9	120.6	32.82	33.03
940	94.0	105.1	26.91	28.01	1010	101.0	112.9	29.74	30.47	1080	108.0	120.7	32.87	33.07
941	94.1	105.2	26.95	28.04	1011	101.1	113.0	29.78	30.51	1081	108.1	120.8	32.91	33.11
942	94.2	105.3	26.99	28.08	1012	101.2	113.1	29.83	30.55	1082	108.2	121.0	32.96	33.14
943	94.3	105.4	27.02	28.11	1013	101.3	113.3	29.87	30.58	1083	108.3	121.1	33.01	33.18
944	94.4	105.5	27.06	28.14	1014	101.4	113.4	29.91	30.62	1084	108.4	121.2	33.05	33.22
945	94.5	105.7	27.10	28.18	1015	101.5	113.5	29.95	30.65	1085	108.5	121.3	33.10	33.26
946	94.6	105.8	27.14	28.21	1016	101.6	113.6	30.00	30.69	1086	108.6	121.4	33.15	33.30
947	94.7	105.9	27.18	28.25	1017	101.7	113.7	30.04	30.73	1087	108.7	121.5	33.20	33.33
948	94.8	106.0	27.22	28.28	1018	101.8	113.8	30.08	30.76	1088	108.8	121.6	33.24	33.37
949	94.9	106.1	27.26	28.32	1019	101.9	113.9	30.13	30.80	1089	108.9	121.7	33.29	33.41
950	95.0	106.2	27.30	28.35	1020	102.0	114.0	30.17	30.84	1090	109.0	121.9	33.34	33.45
951	95.1	106.3	27.33	28.39	1021	102.1	114.1	30.21	30.87	1091	109.1	122.0	33.38	33.49
952	95.2	106.4	27.37	28.42	1022	102.2	114.3	30.26	30.91	1092	109.2	122.1	33.43	33.53
953	95.3	106.6	27.41	28.46	1023	102.3	114.4	30.30	30.95	1093	109.3	122.2	33.48	33.56
954	95.4	106.7	27.45	28.49	1024	102.4	114.5	30.34	30.98	1094	109.4	122.3	33.53	33.60
955	95.5	106.8	27.49	28.52	1025	102.5	114.6	30.39	31.02	1095	109.5	122.4	33.57	33.64
956	95.6	106.9	27.53	28.56	1026	102.6	114.7	30.43	31.06	1096	109.6	122.5	33.62	33.68
957	95.7	107.0	27.57	28.59	1027	102.7	114.8	30.47	31.09	1097	109.7	122.6	33.67	33.72
958	95.8	107.1	27.61	28.63	1028	102.8	114.9	30.52	31.13	1098	109.8	122.7	33.72	33.76
959	95.9	107.2	27.65	28.66	1029	102.9	115.0	30.56	31.16	1099	109.9	122.9	33.77	33.79
960	96.0	107.3	27.69	28.70	1030	103.0	115.2	30.60	31.20	1100	110.0	123.0	33.81	33.83
961	96.1	107.4	27.73	28.73	1031	103.1	115.3	30.65	31.24	1101	110.1	123.1	33.86	33.87
962	96.2	107.6	27.77	28.77	1032	103.2	115.4	30.69	31.27	1102	110.2	123.2	33.91	33.91
963	96.3	107.7	27.81	28.80	1033	103.3	115.5	30.74	31.31	1103	110.3	123.3	33.96	33.95
964	96.4	107.8	27.85	28.84	1034	103.4	115.6	30.78	31.35	1104	110.4	123.4	34.01	33.99
965	96.5	107.9	27.89	28.87	1035	103.5	115.7	30.82	31.39	1105	110.5	123.5	34.05	34.03
966	96.6	108.0	27.93	28.91	1036	103.6	115.8	30.87	31.42	1106	110.6	123.6	34.10	34.06
967	96.7	108.1	27.97	28.94	1037	103.7	115.9	30.91	31.46	1107	110.7	123.8	34.15	34.10
968	96.8	108.2	28.01	28.98	1038	103.8	116.0	30.96	31.50	1108	110.8	123.9	34.20	34.14
969	96.9	108.3	28.05	29.01	1039	103.9	116.2	31.00	31.53	1109	110.9	124.0	34.25	34.18
970	97.0	108.4	28.09	29.05	1040	104.0	116.3	31.04	31.57	1110	111.0	124.1	34.30	34.22
971	97.1	108.6	28.13	29.08	1041	104.1	116.4	31.09	31.61	1111	111.1	124.2	34.34	34.26
972	97.2	108.7	28.17	29.12	1042	104.2	116.5	31.13	31.64	1112	111.2	124.3	34.39	34.30
973	97.3	108.8	28.21	29.15	1043	104.3	116.6	31.18	31.68	1113	111.3	124.4	34.44	34.34
974	97.4	108.9	28.25	29.19	1044	104.4	116.7	31.22	31.72	1114	111.4	124.5	34.49	34.38
975	97.5	109.0	28.29	29.22	1045	104.5	116.8	31.27	31.75	1115	111.5	124.6	34.54	34.41
976	97.6	109.1	28.33	29.26	1046	104.6	116.9	31.31	31.79	1116	111.6	124.8	34.59	34.45
977	97.7	109.2	28.37	29.29	1047	104.7	117.0	31.36	31.83	1117	111.7	124.9	34.64	34.49
978	97.8	109.3	28.41	29.33	1048	104.8	117.2	31.40	31.87	1118	111.8	125.0	34.69	34.53
979	97.9	109.5	28.45	29.37	1049	104.9	117.3	31.45	31.90	1119	111.9	125.1	34.74	34.57

V [1] 機種選定方法

室外ユニット

室内ユニット 合計容量	能力 (kW)		入力 (kW)		室内ユニット 合計容量	能力 (kW)		入力 (kW)		室内ユニット 合計容量	能力 (kW)		入力 (kW)	
	冷房	暖房	冷房	暖房		冷房	暖房	冷房	暖房		冷房	暖房	冷房	暖房
1120	112.0	125.2	34.78	34.61	1190	119.0	133.0	38.37	37.41	1260	126.0	140.8	42.26	40.33
1121	112.1	125.3	34.83	34.65	1191	119.1	133.1	38.43	37.45	1261	126.1	141.0	42.31	40.37
1122	112.2	125.4	34.88	34.69	1192	119.2	133.2	38.48	37.49	1262	126.2	141.1	42.37	40.42
1123	112.3	125.5	34.93	34.73	1193	119.3	133.4	38.53	37.53	1263	126.3	141.2	42.43	40.46
1124	112.4	125.7	34.98	34.77	1194	119.4	133.5	38.59	37.57	1264	126.4	141.3	42.49	40.50
1125	112.5	125.8	35.03	34.80	1195	119.5	133.6	38.64	37.61	1265	126.5	141.4	42.54	40.55
1126	112.6	125.9	35.08	34.84	1196	119.6	133.7	38.69	37.65	1266	126.6	141.5	42.60	40.59
1127	112.7	126.0	35.13	34.88	1197	119.7	133.8	38.75	37.69	1267	126.7	141.6	42.66	40.63
1128	112.8	126.1	35.18	34.92	1198	119.8	133.9	38.80	37.73	1268	126.8	141.7	42.72	40.67
1129	112.9	126.2	35.23	34.96	1199	119.9	134.0	38.86	37.77	1269	126.9	141.8	42.78	40.72
1130	113.0	126.3	35.28	35.00	1200	120.0	134.1	38.91	37.82	1270	127.0	142.0	42.83	40.76
1131	113.1	126.4	35.33	35.04	1201	120.1	134.3	38.96	37.86	1271	127.1	142.1	42.89	40.80
1132	113.2	126.5	35.38	35.08	1202	120.2	134.4	39.02	37.90	1272	127.2	142.2	42.95	40.85
1133	113.3	126.7	35.43	35.12	1203	120.3	134.5	39.07	37.94	1273	127.3	142.3	43.01	40.89
1134	113.4	126.8	35.48	35.16	1204	120.4	134.6	39.13	37.98	1274	127.4	142.4	43.07	40.93
1135	113.5	126.9	35.53	35.20	1205	120.5	134.7	39.18	38.02	1275	127.5	142.5	43.13	40.97
1136	113.6	127.0	35.58	35.24	1206	120.6	134.8	39.23	38.06	1276	127.6	142.6	43.18	41.02
1137	113.7	127.1	35.63	35.28	1207	120.7	134.9	39.29	38.10	1277	127.7	142.7	43.24	41.06
1138	113.8	127.2	35.68	35.32	1208	120.8	135.0	39.34	38.15	1278	127.8	142.9	43.30	41.10
1139	113.9	127.3	35.73	35.36	1209	120.9	135.1	39.40	38.19	1279	127.9	143.0	43.36	41.15
1140	114.0	127.4	35.78	35.39	1210	121.0	135.3	39.45	38.23	1280	128.0	143.1	43.42	41.19
1141	114.1	127.5	35.83	35.43	1211	121.1	135.4	39.51	38.27	1281	128.1	143.2	43.48	41.23
1142	114.2	127.7	35.88	35.47	1212	121.2	135.5	39.56	38.31	1282	128.2	143.3	43.54	41.28
1143	114.3	127.8	35.93	35.51	1213	121.3	135.6	39.62	38.35	1283	128.3	143.4	43.60	41.32
1144	114.4	127.9	35.98	35.55	1214	121.4	135.7	39.67	38.39	1284	128.4	143.5	43.65	41.36
1145	114.5	128.0	36.03	35.59	1215	121.5	135.8	39.73	38.44	1285	128.5	143.6	43.71	41.41
1146	114.6	128.1	36.08	35.63	1216	121.6	135.9	39.78	38.48	1286	128.6	143.7	43.77	41.45
1147	114.7	128.2	36.13	35.67	1217	121.7	136.0	39.84	38.52	1287	128.7	143.9	43.83	41.49
1148	114.8	128.3	36.18	35.71	1218	121.8	136.2	39.89	38.56	1288	128.8	144.0	43.89	41.54
1149	114.9	128.4	36.24	35.75	1219	121.9	136.3	39.95	38.60	1289	128.9	144.1	43.95	41.58
1150	115.0	128.6	36.29	35.79	1220	122.0	136.4	40.00	38.64	1290	129.0	144.2	44.01	41.62
1151	115.1	128.7	36.34	35.83	1221	122.1	136.5	40.06	38.69	1291	129.1	144.3	44.07	41.67
1152	115.2	128.8	36.39	35.87	1222	122.2	136.6	40.11	38.73	1292	129.2	144.4	44.13	41.71
1153	115.3	128.9	36.44	35.91	1223	122.3	136.7	40.17	38.77	1293	129.3	144.5	44.19	41.76
1154	115.4	129.0	36.49	35.95	1224	122.4	136.8	40.22	38.81	1294	129.4	144.6	44.25	41.80
1155	115.5	129.1	36.54	35.99	1225	122.5	136.9	40.28	38.85	1295	129.5	144.8	44.31	41.84
1156	115.6	129.2	36.59	36.03	1226	122.6	137.0	40.33	38.89	1296	129.6	144.9	44.37	41.89
1157	115.7	129.3	36.64	36.07	1227	122.7	137.2	40.39	38.94	1297	129.7	145.0	44.43	41.93
1158	115.8	129.4	36.70	36.11	1228	122.8	137.3	40.44	38.98	1298	129.8	145.1	44.49	41.97
1159	115.9	129.6	36.75	36.15	1229	122.9	137.4	40.50	39.02	1299	129.9	145.2	44.55	42.02
1160	116.0	129.7	36.80	36.19	1230	123.0	137.5	40.56	39.06	1300	130.0	145.3	44.61	42.06
1161	116.1	129.8	36.85	36.23	1231	123.1	137.6	40.61	39.10	1301	130.1	145.4	44.67	42.10
1162	116.2	129.9	36.90	36.27	1232	123.2	137.7	40.67	39.15	1302	130.2	145.5	44.73	42.15
1163	116.3	130.0	36.95	36.31	1233	123.3	137.8	40.72	39.19	1303	130.3	145.6	44.79	42.19
1164	116.4	130.1	37.01	36.35	1234	123.4	137.9	40.78	39.23	1304	130.4	145.8	44.85	42.24
1165	116.5	130.2	37.06	36.39	1235	123.5	138.0	40.83	39.27	1305	130.5	145.9	44.91	42.28
1166	116.6	130.3	37.11	36.43	1236	123.6	138.2	40.89	39.31	1306	130.6	146.0	44.97	42.32
1167	116.7	130.5	37.16	36.47	1237	123.7	138.3	40.95	39.36	1307	130.7	146.1	45.03	42.37
1168	116.8	130.6	37.21	36.51	1238	123.8	138.4	41.00	39.40	1308	130.8	146.2	45.09	42.41
1169	116.9	130.7	37.27	36.55	1239	123.9	138.5	41.06	39.44	1309	130.9	146.3	45.15	42.46
1170	117.0	130.8	37.32	36.59	1240	124.0	138.6	41.12	39.48	1310	131.0	146.4	45.21	42.50
1171	117.1	130.9	37.37	36.63	1241	124.1	138.7	41.17	39.52	1311	131.1	146.5	45.27	42.54
1172	117.2	131.0	37.42	36.67	1242	124.2	138.8	41.23	39.57	1312	131.2	146.7	45.33	42.59
1173	117.3	131.1	37.47	36.71	1243	124.3	138.9	41.29	39.61	1313	131.3	146.8	45.39	42.63
1174	117.4	131.2	37.53	36.76	1244	124.4	139.1	41.34	39.65	1314	131.4	146.9	45.45	42.68
1175	117.5	131.3	37.58	36.80	1245	124.5	139.2	41.40	39.69	1315	131.5	147.0	45.51	42.72
1176	117.6	131.5	37.63	36.84	1246	124.6	139.3	41.46	39.74	1316	131.6	147.1	45.57	42.76
1177	117.7	131.6	37.68	36.88	1247	124.7	139.4	41.51	39.78	1317	131.7	147.2	45.63	42.81
1178	117.8	131.7	37.74	36.92	1248	124.8	139.5	41.57	39.82	1318	131.8	147.3	45.70	42.85
1179	117.9	131.8	37.79	36.96	1249	124.9	139.6	41.63	39.86	1319	131.9	147.4	45.76	42.90
1180	118.0	131.9	37.84	37.00	1250	125.0	139.7	41.68	39.91	1320	132.0	147.5	45.82	42.94
1181	118.1	132.0	37.90	37.04	1251	125.1	139.8	41.74	39.95	1321	132.1	147.7	45.88	42.99
1182	118.2	132.1	37.95	37.08	1252	125.2	139.9	41.80	39.99	1322	132.2	147.8	45.94	43.03
1183	118.3	132.2	38.00	37.12	1253	125.3	140.1	41.85	40.03	1323	132.3	147.9	46.00	43.07
1184	118.4	132.4	38.05	37.16	1254	125.4	140.2	41.91	40.08	1324	132.4	148.0	46.06	43.12
1185	118.5	132.5	38.11	37.20	1255	125.5	140.3	41.97	40.12	1325	132.5	148.1	46.12	43.16
1186	118.6	132.6	38.16	37.24	1256	125.6	140.4	42.03	40.16	1326	132.6	148.2	46.19	43.21
1187	118.7	132.7	38.21	37.28	1257	125.7	140.5	42.08	40.20	1327	132.7	148.3	46.25	43.25
1188	118.8	132.8	38.27	37.32	1258	125.8	140.6	42.14	40.25	1328	132.8	148.4	46.31	43.30
1189	118.9	132.9	38.32	37.36	1259	125.9	140.7	42.20	40.29	1329	132.9	148.5	46.37	43.34

V 製品データ

V [1] 機種選定方法

室内ユニット 合計容量	能力 (kW)		入力 (kW)		室内ユニット 合計容量	能力 (kW)		入力 (kW)		室内ユニット 合計容量	能力 (kW)		入力 (kW)	
	冷房	暖房	冷房	暖房		冷房	暖房	冷房	暖房		冷房	暖房	冷房	暖房
1330	133.0	148.7	46.43	43.39	1400	140.0	156.5	50.90	46.57	1470	141.8	156.8	51.17	45.87
1331	133.1	148.8	46.49	43.43	1401	140.0	156.5	50.90	46.56	1471	141.8	156.8	51.17	45.86
1332	133.2	148.9	46.56	43.47	1402	140.1	156.5	50.91	46.55	1472	141.8	156.8	51.18	45.85
1333	133.3	149.0	46.62	43.52	1403	140.1	156.5	50.91	46.54	1473	141.9	156.8	51.18	45.84
1334	133.4	149.1	46.68	43.56	1404	140.1	156.5	50.92	46.53	1474	141.9	156.9	51.18	45.83
1335	133.5	149.2	46.74	43.61	1405	140.1	156.5	50.92	46.52	1475	141.9	156.9	51.19	45.82
1336	133.6	149.3	46.80	43.65	1406	140.2	156.5	50.92	46.51	1476	141.9	156.9	51.19	45.81
1337	133.7	149.4	46.87	43.70	1407	140.2	156.5	50.93	46.50	1477	142.0	156.9	51.20	45.80
1338	133.8	149.6	46.93	43.74	1408	140.2	156.6	50.93	46.49	1478	142.0	156.9	51.20	45.79
1339	133.9	149.7	46.99	43.79	1409	140.2	156.6	50.93	46.48	1479	142.0	156.9	51.20	45.78
1340	134.0	149.8	47.05	43.83	1410	140.3	156.6	50.94	46.47	1480	142.0	156.9	51.21	45.77
1341	134.1	149.9	47.12	43.88	1411	140.3	156.6	50.94	46.46	1481	142.1	156.9	51.21	45.76
1342	134.2	150.0	47.18	43.92	1412	140.3	156.6	50.95	46.45	1482	142.1	156.9	51.22	45.75
1343	134.3	150.1	47.24	43.97	1413	140.3	156.6	50.95	46.44	1483	142.1	156.9	51.22	45.74
1344	134.4	150.2	47.30	44.01	1414	140.4	156.6	50.95	46.43	1484	142.1	156.9	51.22	45.73
1345	134.5	150.3	47.37	44.06	1415	140.4	156.6	50.96	46.42	1485	142.2	156.9	51.23	45.72
1346	134.6	150.4	47.43	44.10	1416	140.4	156.6	50.96	46.41	1486	142.2	156.9	51.23	45.71
1347	134.7	150.6	47.49	44.15	1417	140.4	156.6	50.97	46.40	1487	142.2	156.9	51.23	45.70
1348	134.8	150.7	47.55	44.19	1418	140.5	156.6	50.97	46.39	1488	142.2	156.9	51.24	45.69
1349	134.9	150.8	47.62	44.24	1419	140.5	156.6	50.97	46.38	1489	142.3	156.9	51.24	45.68
1350	135.0	150.9	47.68	44.28	1420	140.5	156.6	50.98	46.37	1490	142.3	156.9	51.25	45.67
1351	135.1	151.0	47.74	44.33	1421	140.5	156.6	50.98	46.36	1491	142.3	156.9	51.25	45.66
1352	135.2	151.1	47.81	44.37	1422	140.6	156.6	50.98	46.35	1492	142.3	156.9	51.25	45.65
1353	135.3	151.2	47.87	44.42	1423	140.6	156.6	50.99	46.34	1493	142.4	156.9	51.26	45.64
1354	135.4	151.3	47.93	44.46	1424	140.6	156.6	50.99	46.33	1494	142.4	156.9	51.26	45.64
1355	135.5	151.5	48.00	44.51	1425	140.6	156.6	51.00	46.32	1495	142.4	156.9	51.27	45.63
1356	135.6	151.6	48.06	44.55	1426	140.7	156.6	51.00	46.31	1496	142.4	157.0	51.27	45.62
1357	135.7	151.7	48.12	44.60	1427	140.7	156.6	51.00	46.30	1497	142.5	157.0	51.27	45.61
1358	135.8	151.8	48.19	44.64	1428	140.7	156.6	51.01	46.29	1498	142.5	157.0	51.28	45.60
1359	135.9	151.9	48.25	44.69	1429	140.7	156.6	51.01	46.28	1499	142.5	157.0	51.28	45.59
1360	136.0	152.0	48.31	44.73	1430	140.8	156.7	51.02	46.27	1500	142.5	157.0	51.28	45.58
1361	136.1	152.1	48.38	44.78	1431	140.8	156.7	51.02	46.26	1501	142.6	157.0	51.29	45.57
1362	136.2	152.2	48.44	44.82	1432	140.8	156.7	51.02	46.25	1502	142.6	157.0	51.29	45.56
1363	136.3	152.3	48.50	44.87	1433	140.8	156.7	51.03	46.24	1503	142.6	157.0	51.30	45.55
1364	136.4	152.5	48.57	44.92	1434	140.9	156.7	51.03	46.23	1504	142.6	157.0	51.30	45.54
1365	136.5	152.6	48.63	44.96	1435	140.9	156.7	51.03	46.22	1505	142.7	157.0	51.30	45.53
1366	136.6	152.7	48.69	45.01	1436	140.9	156.7	51.04	46.21	1506	142.7	157.0	51.31	45.52
1367	136.7	152.8	48.76	45.05	1437	140.9	156.7	51.04	46.20	1507	142.7	157.0	51.31	45.51
1368	136.8	152.9	48.82	45.10	1438	141.0	156.7	51.05	46.19	1508	142.7	157.0	51.32	45.50
1369	136.9	153.0	48.89	45.14	1439	141.0	156.7	51.05	46.18	1509	142.8	157.0	51.32	45.49
1370	137.0	153.1	48.95	45.19	1440	141.0	156.7	51.05	46.17	1510	142.8	157.0	51.32	45.48
1371	137.1	153.2	49.02	45.23	1441	141.0	156.7	51.06	46.16	1511	142.8	157.0	51.33	45.47
1372	137.2	153.4	49.08	45.28	1442	141.1	156.7	51.06	46.15	1512	142.8	157.0	51.33	45.46
1373	137.3	153.5	49.14	45.33	1443	141.1	156.7	51.07	46.14	1513	142.9	157.0	51.33	45.45
1374	137.4	153.6	49.21	45.37	1444	141.1	156.7	51.07	46.13	1514	142.9	157.0	51.34	45.44
1375	137.5	153.7	49.27	45.42	1445	141.1	156.7	51.07	46.12	1515	142.9	157.0	51.34	45.43
1376	137.6	153.8	49.34	45.46	1446	141.2	156.7	51.08	46.11	1516	142.9	157.0	51.35	45.42
1377	137.7	153.9	49.40	45.51	1447	141.2	156.7	51.08	46.10	1517	143.0	157.0	51.35	45.41
1378	137.8	154.0	49.47	45.55	1448	141.2	156.7	51.08	46.09	1518	143.0	157.1	51.35	45.40
1379	137.9	154.1	49.53	45.60	1449	141.2	156.7	51.09	46.08	1519	143.0	157.1	51.36	45.39
1380	138.0	154.2	49.60	45.65	1450	141.3	156.7	51.09	46.07	1520	143.0	157.1	51.36	45.38
1381	138.1	154.4	49.66	45.69	1451	141.3	156.7	51.10	46.06	1521	143.1	157.1	51.37	45.37
1382	138.2	154.5	49.73	45.74	1452	141.3	156.8	51.10	46.05	1522	143.1	157.1	51.37	45.36
1383	138.3	154.6	49.79	45.78	1453	141.3	156.8	51.10	46.04	1523	143.1	157.1	51.37	45.35
1384	138.4	154.7	49.86	45.83	1454	141.4	156.8	51.11	46.03	1524	143.1	157.1	51.38	45.34
1385	138.5	154.8	49.92	45.88	1455	141.4	156.8	51.11	46.02	1525	143.2	157.1	51.38	45.33
1386	138.6	154.9	49.99	45.92	1456	141.4	156.8	51.12	46.01	1526	143.2	157.1	51.38	45.32
1387	138.7	155.0	50.05	45.97	1457	141.4	156.8	51.12	46.00	1527	143.2	157.1	51.39	45.31
1388	138.8	155.1	50.12	46.01	1458	141.5	156.8	51.12	45.99	1528	143.3	157.1	51.39	45.30
1389	138.9	155.3	50.18	46.06	1459	141.5	156.8	51.13	45.98	1529	143.3	157.1	51.40	45.29
1390	139.0	155.4	50.25	46.11	1460	141.5	156.8	51.13	45.97	1530	143.3	157.1	51.40	45.28
1391	139.1	155.5	50.31	46.15	1461	141.6	156.8	51.13	45.96	1531	143.3	157.1	51.40	45.27
1392	139.2	155.6	50.38	46.20	1462	141.6	156.8	51.14	45.95	1532	143.4	157.1	51.41	45.26
1393	139.3	155.7	50.44	46.24	1463	141.6	156.8	51.14	45.94	1533	143.4	157.1	51.41	45.25
1394	139.4	155.8	50.51	46.29	1464	141.6	156.8	51.15	45.93	1534	143.4	157.1	51.42	45.24
1395	139.5	155.9	50.57	46.34	1465	141.7	156.8	51.15	45.92	1535	143.4	157.1	51.42	45.23
1396	139.6	156.0	50.64	46.38	1466	141.7	156.8	51.15	45.91	1536	143.5	157.1	51.42	45.22
1397	139.7	156.1	50.71	46.43	1467	141.7	156.8	51.16	45.90	1537	143.5	157.1	51.43	45.21
1398	139.8	156.3	50.77	46.48	1468	141.7	156.8	51.16	45.89	1538	143.5	157.1	51.43	45.20
1399	139.9	156.4	50.84	46.52	1469	141.8	156.8	51.17	45.88	1539	143.5	157.1	51.43	45.19

V [1] 機種選定方法

室外ユニット

室内ユニット 合計容量	能力 (kW)		入力 (kW)		室内ユニット 合計容量	能力 (kW)		入力 (kW)		室内ユニット 合計容量	能力 (kW)		入力 (kW)	
	冷房	暖房	冷房	暖房		冷房	暖房	冷房	暖房		冷房	暖房	冷房	暖房
1540	143.6	157.2	51.44	45.18	1610	145.3	157.5	51.71	44.48	1680	147.1	157.8	51.98	43.79
1541	143.6	157.2	51.44	45.17	1611	145.4	157.5	51.71	44.47	1681	147.1	157.8	51.98	43.78
1542	143.6	157.2	51.45	45.16	1612	145.4	157.5	51.72	44.46	1682	147.2	157.8	51.99	43.77
1543	143.6	157.2	51.45	45.15	1613	145.4	157.5	51.72	44.45	1683	147.2	157.8	51.99	43.76
1544	143.7	157.2	51.45	45.14	1614	145.4	157.5	51.72	44.44	1684	147.2	157.8	51.99	43.75
1545	143.7	157.2	51.46	45.13	1615	145.5	157.5	51.73	44.43	1685	147.2	157.8	52.00	43.74
1546	143.7	157.2	51.46	45.12	1616	145.5	157.5	51.73	44.42	1686	147.3	157.8	52.00	43.73
1547	143.7	157.2	51.47	45.11	1617	145.5	157.5	51.73	44.41	1687	147.3	157.8	52.00	43.72
1548	143.8	157.2	51.47	45.10	1618	145.5	157.5	51.74	44.40	1688	147.3	157.8	52.01	43.71
1549	143.8	157.2	51.47	45.09	1619	145.6	157.5	51.74	44.39	1689	147.3	157.8	52.01	43.70
1550	143.8	157.2	51.48	45.08	1620	145.6	157.5	51.75	44.38	1690	147.4	157.8	52.02	43.69
1551	143.8	157.2	51.48	45.07	1621	145.6	157.5	51.75	44.37	1691	147.4	157.8	52.02	43.68
1552	143.9	157.2	51.48	45.06	1622	145.6	157.5	51.75	44.36	1692	147.4	157.8	52.02	43.67
1553	143.9	157.2	51.49	45.05	1623	145.7	157.5	51.76	44.35	1693	147.4	157.8	52.03	43.66
1554	143.9	157.2	51.49	45.04	1624	145.7	157.5	51.76	44.34	1694	147.5	157.8	52.03	43.65
1555	143.9	157.2	51.50	45.03	1625	145.7	157.5	51.77	44.33	1695	147.5	157.8	52.04	43.64
1556	144.0	157.2	51.50	45.02	1626	145.7	157.5	51.77	44.32	1696	147.5	157.9	52.04	43.63
1557	144.0	157.2	51.50	45.01	1627	145.8	157.5	51.77	44.31	1697	147.5	157.9	52.04	43.62
1558	144.0	157.2	51.51	45.00	1628	145.8	157.5	51.78	44.30	1698	147.6	157.9	52.05	43.61
1559	144.0	157.2	51.51	44.99	1629	145.8	157.6	51.78	44.29	1699	147.6	157.9	52.05	43.60
1560	144.1	157.2	51.52	44.98	1630	145.8	157.6	51.78	44.28	1700	147.6	157.9	52.05	43.59
1561	144.1	157.2	51.52	44.97	1631	145.9	157.6	51.79	44.27	1701	147.6	157.9	52.06	43.58
1562	144.1	157.2	51.52	44.96	1632	145.9	157.6	51.79	44.26	1702	147.7	157.9	52.06	43.57
1563	144.1	157.3	51.53	44.95	1633	145.9	157.6	51.80	44.25	1703	147.7	157.9	52.07	43.56
1564	144.2	157.3	51.53	44.94	1634	145.9	157.6	51.80	44.24	1704	147.7	157.9	52.07	43.55
1565	144.2	157.3	51.53	44.93	1635	146.0	157.6	51.80	44.23	1705	147.7	157.9	52.07	43.54
1566	144.2	157.3	51.54	44.92	1636	146.0	157.6	51.81	44.22	1706	147.8	157.9	52.08	43.53
1567	144.2	157.3	51.54	44.91	1637	146.0	157.6	51.81	44.21	1707	147.8	157.9	52.08	43.52
1568	144.3	157.3	51.55	44.90	1638	146.0	157.6	51.82	44.20	1708	147.8	157.9	52.09	43.51
1569	144.3	157.3	51.55	44.89	1639	146.1	157.6	51.82	44.19	1709	147.8	157.9	52.09	43.50
1570	144.3	157.3	51.55	44.88	1640	146.1	157.6	51.82	44.18	1710	147.9	157.9	52.09	43.49
1571	144.3	157.3	51.56	44.87	1641	146.1	157.6	51.83	44.17	1711	147.9	157.9	52.10	43.48
1572	144.4	157.3	51.56	44.86	1642	146.1	157.6	51.83	44.16	1712	147.9	157.9	52.10	43.47
1573	144.4	157.3	51.57	44.85	1643	146.2	157.6	51.84	44.15	1713	147.9	157.9	52.10	43.46
1574	144.4	157.3	51.57	44.84	1644	146.2	157.6	51.84	44.14	1714	148.0	157.9	52.11	43.45
1575	144.4	157.3	51.57	44.83	1645	146.2	157.6	51.84	44.13	1715	148.0	157.9	52.11	43.44
1576	144.5	157.3	51.58	44.82	1646	146.2	157.6	51.85	44.12	1716	148.0	157.9	52.12	43.43
1577	144.5	157.3	51.58	44.81	1647	146.3	157.6	51.85	44.11	1717	148.0	157.9	52.12	43.42
1578	144.5	157.3	51.58	44.80	1648	146.3	157.6	51.85	44.10	1718	148.1	158.0	52.12	43.41
1579	144.5	157.3	51.59	44.79	1649	146.3	157.6	51.86	44.09	1719	148.1	158.0	52.13	43.40
1580	144.6	157.3	51.59	44.78	1650	146.3	157.6	51.86	44.08	1720	148.1	158.0	52.13	43.39
1581	144.6	157.3	51.60	44.77	1651	146.4	157.7	51.87	44.07	1721	148.1	158.0	52.14	43.38
1582	144.6	157.3	51.60	44.76	1652	146.4	157.7	51.87	44.06	1722	148.2	158.0	52.14	43.37
1583	144.6	157.3	51.60	44.75	1653	146.4	157.7	51.87	44.05	1723	148.2	158.0	52.14	43.36
1584	144.7	157.3	51.61	44.74	1654	146.4	157.7	51.88	44.04	1724	148.2	158.0	52.15	43.35
1585	144.7	157.4	51.61	44.73	1655	146.5	157.7	51.88	44.03	1725	148.2	158.0	52.15	43.34
1586	144.7	157.4	51.62	44.72	1656	146.5	157.7	51.89	44.02	1726	148.3	158.0	52.15	43.33
1587	144.7	157.4	51.62	44.71	1657	146.5	157.7	51.89	44.01	1727	148.3	158.0	52.16	43.32
1588	144.8	157.4	51.62	44.70	1658	146.5	157.7	51.89	44.00	1728	148.3	158.0	52.16	43.31
1589	144.8	157.4	51.63	44.69	1659	146.6	157.7	51.90	43.99	1729	148.3	158.0	52.17	43.30
1590	144.8	157.4	51.63	44.68	1660	146.6	157.7	51.90	43.98	1730	148.4	158.0	52.17	43.29
1591	144.8	157.4	51.63	44.67	1661	146.6	157.7	51.90	43.97	1731	148.4	158.0	52.17	43.28
1592	144.9	157.4	51.64	44.66	1662	146.6	157.7	51.91	43.96	1732	148.4	158.0	52.18	43.27
1593	144.9	157.4	51.64	44.65	1663	146.7	157.7	51.91	43.95	1733	148.4	158.0	52.18	43.26
1594	144.9	157.4	51.65	44.64	1664	146.7	157.7	51.92	43.94	1734	148.5	158.0	52.19	43.25
1595	144.9	157.4	51.65	44.63	1665	146.7	157.7	51.92	43.93	1735	148.5	158.0	52.19	43.24
1596	145.0	157.4	51.65	44.62	1666	146.7	157.7	51.92	43.92	1736	148.5	158.0	52.19	43.23
1597	145.0	157.4	51.66	44.61	1667	146.8	157.7	51.93	43.91	1737	148.6	158.0	52.20	43.22
1598	145.0	157.4	51.66	44.60	1668	146.8	157.7	51.93	43.90	1738	148.6	158.0	52.20	43.21
1599	145.1	157.4	51.67	44.59	1669	146.8	157.7	51.94	43.89	1739	148.6	158.0	52.20	43.20
1600	145.1	157.4	51.67	44.58	1670	146.9	157.7	51.94	43.88	1740	148.6	158.1	52.21	43.19
1601	145.1	157.4	51.67	44.57	1671	146.9	157.7	51.94	43.87	1741	148.7	158.1	52.21	43.18
1602	145.1	157.4	51.68	44.56	1672	146.9	157.7	51.95	43.86	1742	148.7	158.1	52.22	43.17
1603	145.2	157.4	51.68	44.55	1673	146.9	157.8	51.95	43.85	1743	148.7	158.1	52.22	43.16
1604	145.2	157.4	51.68	44.54	1674	147.0	157.8	51.95	43.84	1744	148.7	158.1	52.22	43.15
1605	145.2	157.4	51.69	44.53	1675	147.0	157.8	51.96	43.83	1745	148.8	158.1	52.23	43.14
1606	145.2	157.4	51.69	44.52	1676	147.0	157.8	51.96	43.82	1746	148.8	158.1	52.23	43.13
1607	145.3	157.5	51.70	44.51	1677	147.0	157.8	51.97	43.81	1747	148.8	158.1	52.24	43.12
1608	145.3	157.5	51.70	44.50	1678	147.1	157.8	51.97	43.80	1748	148.8	158.1	52.24	43.11
1609	145.3	157.5	51.70	44.49	1679	147.1	157.8	51.97	43.79	1749	148.9	158.1	52.24	43.10

V 製品データ

V [1] 機種選定方法

室内ユニット 合計容量	能力 (kW)		入力 (kW)		室内ユニット 合計容量	能力 (kW)		入力 (kW)	
	冷房	暖房	冷房	暖房		冷房	暖房	冷房	暖房
1750	148.9	158.1	52.25	43.09	1820	150.6	158.4	52.52	42.39
1751	148.9	158.1	52.25	43.08					
1752	148.9	158.1	52.25	43.07					
1753	149.0	158.1	52.26	43.06					
1754	149.0	158.1	52.26	43.05					
1755	149.0	158.1	52.27	43.04					
1756	149.0	158.1	52.27	43.03					
1757	149.1	158.1	52.27	43.02					
1758	149.1	158.1	52.28	43.01					
1759	149.1	158.1	52.28	43.00					
1760	149.1	158.1	52.29	42.99					
1761	149.2	158.1	52.29	42.98					
1762	149.2	158.2	52.29	42.97					
1763	149.2	158.2	52.30	42.96					
1764	149.2	158.2	52.30	42.95					
1765	149.3	158.2	52.30	42.94					
1766	149.3	158.2	52.31	42.93					
1767	149.3	158.2	52.31	42.92					
1768	149.3	158.2	52.32	42.91					
1769	149.4	158.2	52.32	42.90					
1770	149.4	158.2	52.32	42.89					
1771	149.4	158.2	52.33	42.88					
1772	149.4	158.2	52.33	42.87					
1773	149.5	158.2	52.34	42.86					
1774	149.5	158.2	52.34	42.85					
1775	149.5	158.2	52.34	42.84					
1776	149.5	158.2	52.35	42.83					
1777	149.6	158.2	52.35	42.82					
1778	149.6	158.2	52.35	42.81					
1779	149.6	158.2	52.36	42.80					
1780	149.6	158.2	52.36	42.79					
1781	149.7	158.2	52.37	42.78					
1782	149.7	158.2	52.37	42.77					
1783	149.7	158.2	52.37	42.76					
1784	149.7	158.3	52.38	42.75					
1785	149.8	158.3	52.38	42.74					
1786	149.8	158.3	52.39	42.73					
1787	149.8	158.3	52.39	42.72					
1788	149.8	158.3	52.39	42.71					
1789	149.9	158.3	52.40	42.70					
1790	149.9	158.3	52.40	42.69					
1791	149.9	158.3	52.40	42.68					
1792	149.9	158.3	52.41	42.67					
1793	150.0	158.3	52.41	42.66					
1794	150.0	158.3	52.42	42.65					
1795	150.0	158.3	52.42	42.64					
1796	150.0	158.3	52.42	42.63					
1797	150.1	158.3	52.43	42.62					
1798	150.1	158.3	52.43	42.61					
1799	150.1	158.3	52.44	42.60					
1800	150.1	158.3	52.44	42.59					
1801	150.2	158.3	52.44	42.58					
1802	150.2	158.3	52.45	42.57					
1803	150.2	158.3	52.45	42.56					
1804	150.2	158.3	52.45	42.55					
1805	150.3	158.3	52.46	42.54					
1806	150.3	158.4	52.46	42.53					
1807	150.3	158.4	52.47	42.52					
1808	150.4	158.4	52.47	42.51					
1809	150.4	158.4	52.47	42.50					
1810	150.4	158.4	52.48	42.49					
1811	150.4	158.4	52.48	42.48					
1812	150.5	158.4	52.49	42.47					
1813	150.5	158.4	52.49	42.46					
1814	150.5	158.4	52.49	42.45					
1815	150.5	158.4	52.50	42.44					
1816	150.6	158.4	52.50	42.43					
1817	150.6	158.4	52.50	42.42					
1818	150.6	158.4	52.51	42.41					
1819	150.6	158.4	52.51	42.40					

2. 空気条件変化による補正

■PUHY-EP630~EP1400SDMG2

①冷房温度補正

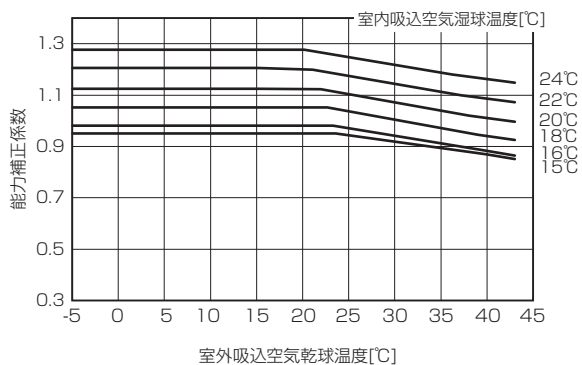

②暖房温度補正

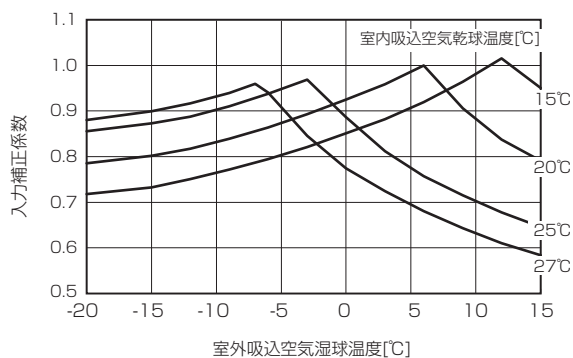
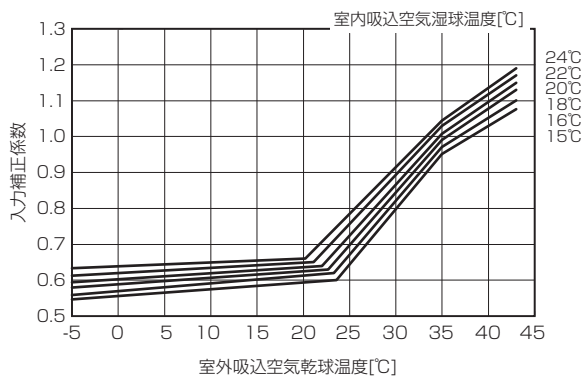
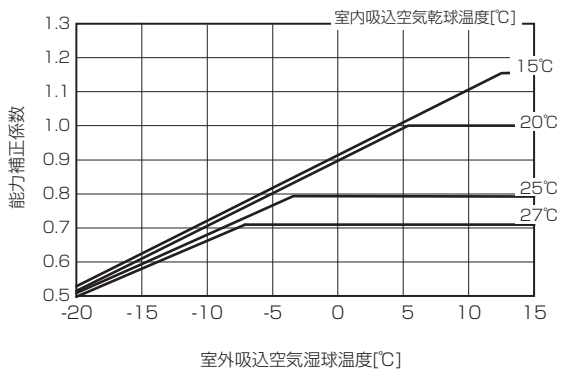

③冷房温度補正 (室温サーモ形給気処理ユニット、外気処理エアコン)

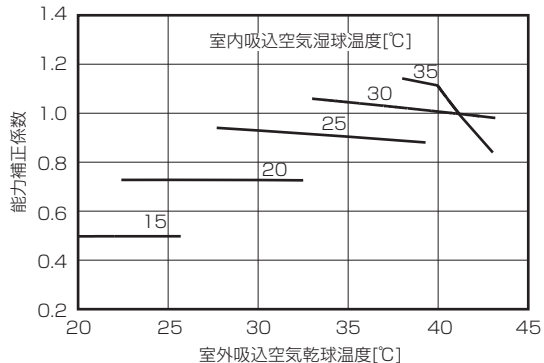

④暖房温度補正 (室温サーモ形給気処理ユニット、外気処理エアコン)

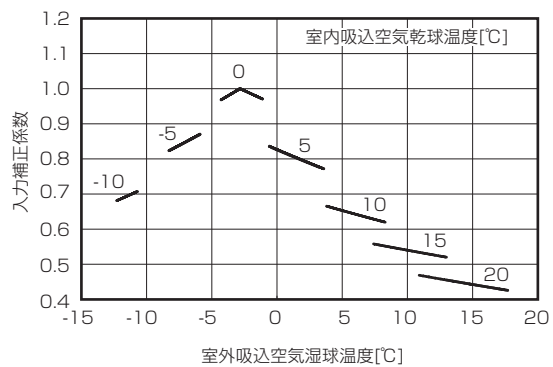
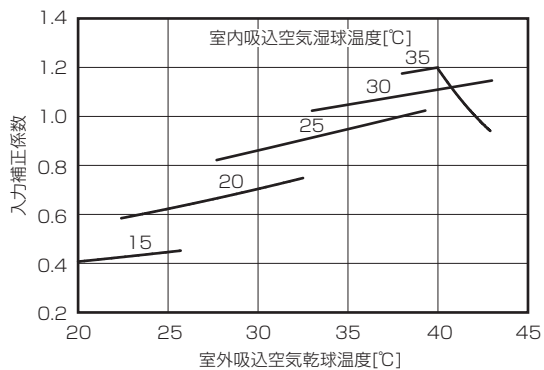
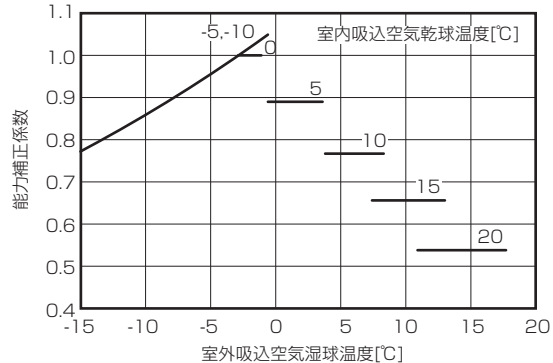

3. 冷媒配管長補正

[冷房能力補正係数]

■PUHY-EP630SDMG2

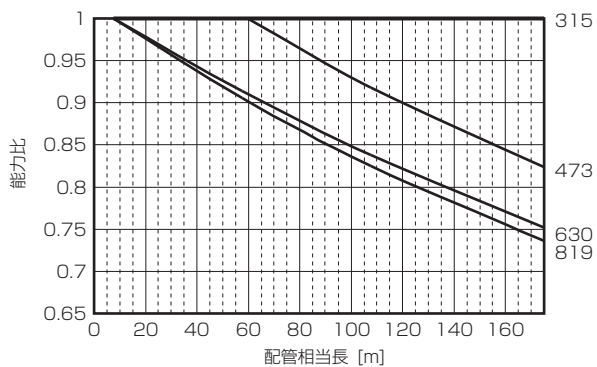

■PUHY-EP690SDMG2

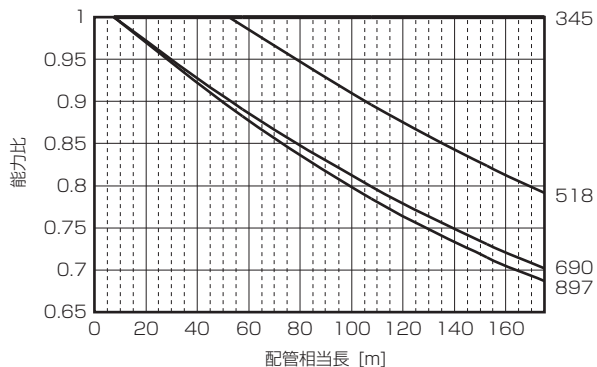

■PUHY-EP730SDMG2

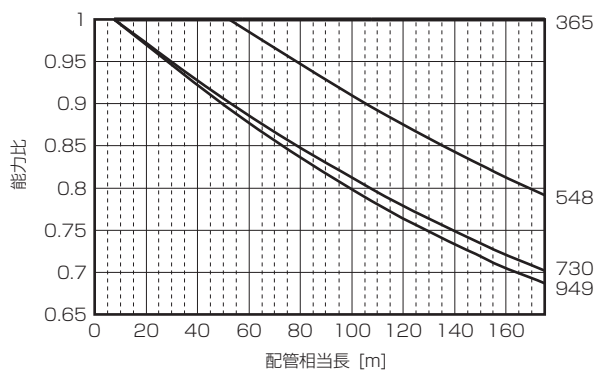

■PUHY-EP800SDMG2

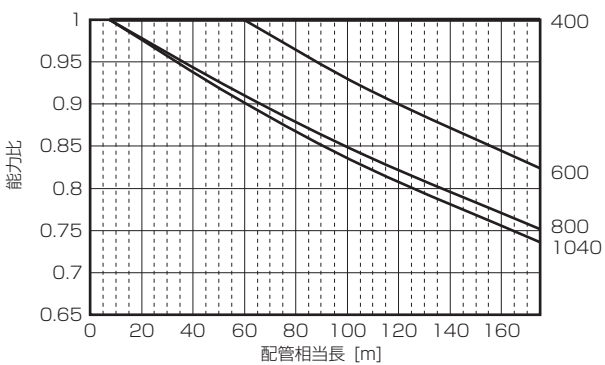

■PUHY-EP850SDMG2

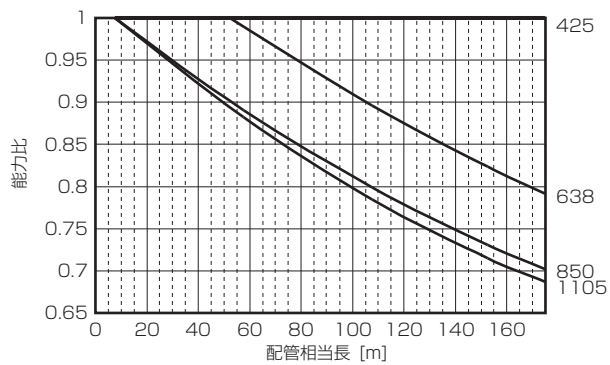

■PUHY-EP900SDMG2

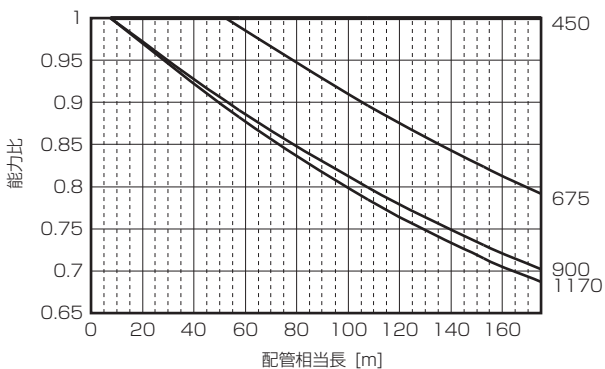

■PUHY-EP960SDMG2

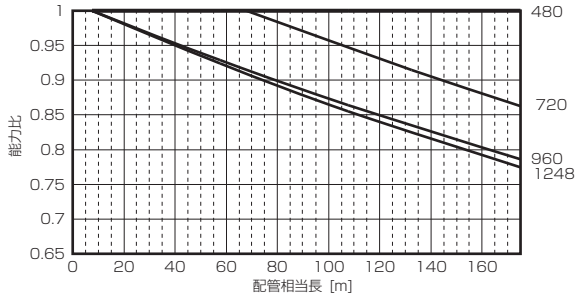

■PUHY-EP1010SDMG2

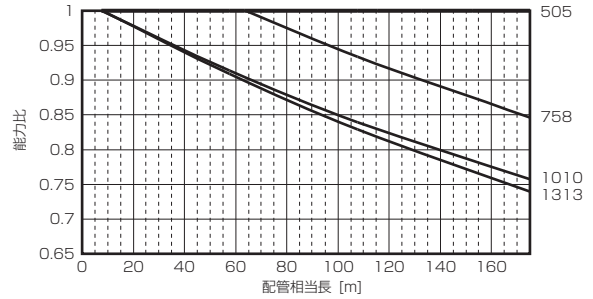

■PUHY-EP1080SDMG2

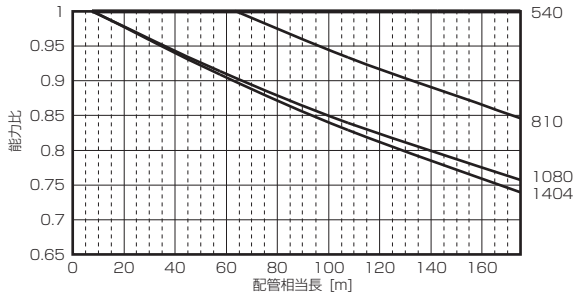

■PUHY-EP1130SDMG2

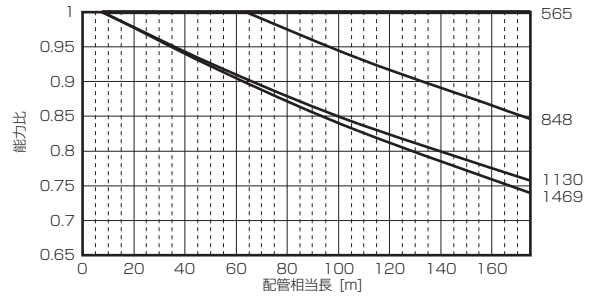

■PUHY-EP1180SDMG2

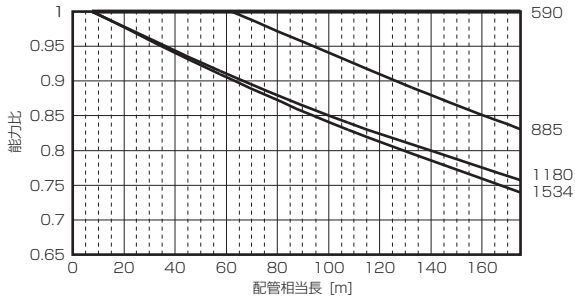

■PUHY-EP1240SDMG2

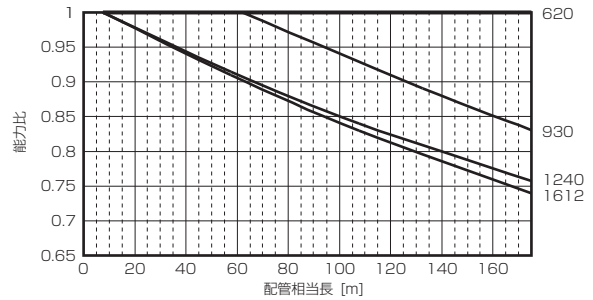

■PUHY-EP1300SDMG2

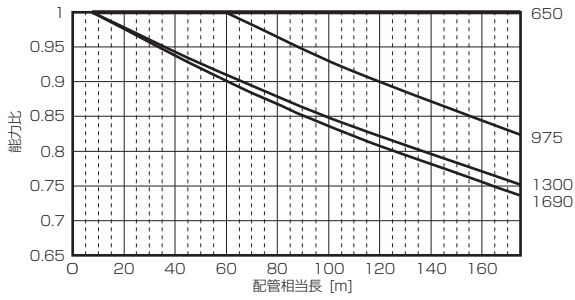

■PUHY-EP1360SDMG2

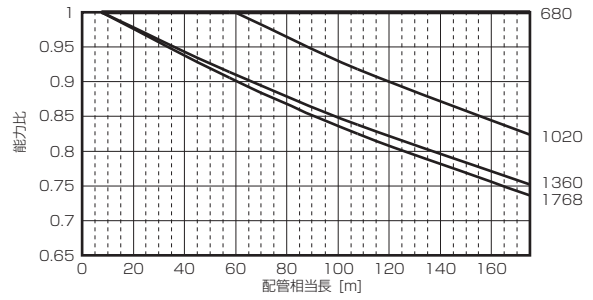

■PUHY-EP1400SDMG2

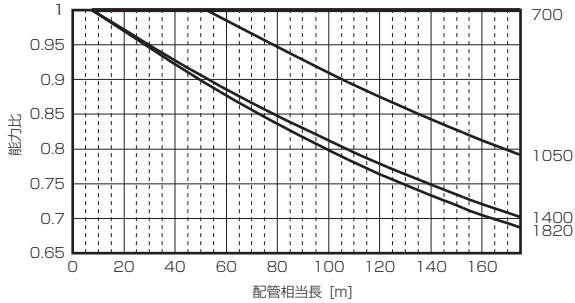

[暖房能力補正係数]

■PUHY-EP630~730、EP960~EP1130SDMG2

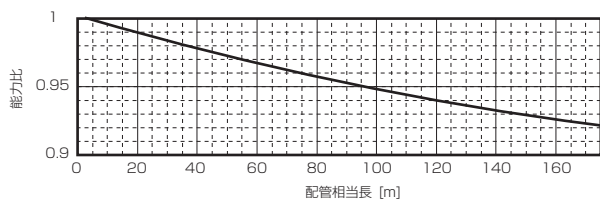

■PUHY-EP800~EP900SDMG2

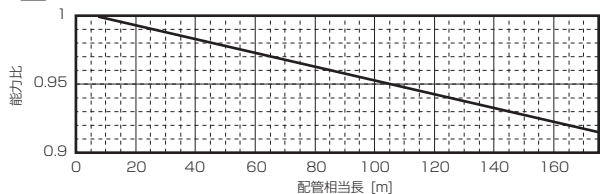

■PUHY-EP1180~EP1400SDMG2

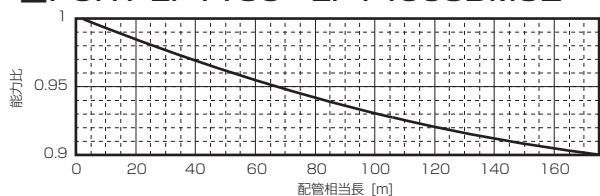

[配管相当長の求め方]

- (1) PUHY-EP630SDMG2形 相当長 = (最遠室内ユニットまでの配管実長) + (0.5 × 配管途中のベンド数) m
- (2) PUHY-EP690SDMG2形 相当長 = (最遠室内ユニットまでの配管実長) + (0.5 × 配管途中のベンド数) m
- (3) PUHY-EP730SDMG2形 相当長 = (最遠室内ユニットまでの配管実長) + (0.5 × 配管途中のベンド数) m
- (4) PUHY-EP800SDMG2形 相当長 = (最遠室内ユニットまでの配管実長) + (0.70 × 配管途中のベンド数) m
- (5) PUHY-EP850SDMG2形 相当長 = (最遠室内ユニットまでの配管実長) + (0.70 × 配管途中のベンド数) m
- (6) PUHY-EP900SDMG2形 相当長 = (最遠室内ユニットまでの配管実長) + (0.70 × 配管途中のベンド数) m
- (7) PUHY-EP960~EP1400SDMG2形 相当長 = (最遠室内ユニットまでの配管実長) + (0.80 × 配管途中のベンド数) m

4. 霜取補正

室外吸込空気湿球温度 [°C]		6	4	2	1	0	-2	-4	-6	-8	-10	-20
霜取補正係数	EP630形	1.00	0.94	0.87	0.86	0.87	0.88	0.90	0.90	0.93	0.93	0.93
	EP690形	1.00	0.94	0.84	0.86	0.87	0.88	0.90	0.90	0.93	0.93	0.93
	EP730形	1.00	0.94	0.84	0.86	0.87	0.88	0.90	0.90	0.93	0.93	0.93
	EP800形	1.00	0.98	0.89	0.88	0.89	0.90	0.92	0.95	0.95	0.95	0.95
	EP850形	1.00	0.98	0.89	0.88	0.89	0.90	0.92	0.95	0.95	0.95	0.95
	EP900形	1.00	0.98	0.89	0.88	0.89	0.90	0.92	0.95	0.95	0.95	0.95
	EP960形	1.00	0.94	0.87	0.86	0.87	0.88	0.90	0.90	0.93	0.93	0.93
	EP1010形	1.00	0.94	0.87	0.86	0.87	0.88	0.90	0.90	0.93	0.93	0.93
	EP1080形	1.00	0.94	0.87	0.86	0.87	0.88	0.90	0.90	0.93	0.93	0.93
	EP1130形	1.00	0.94	0.87	0.86	0.87	0.88	0.90	0.90	0.93	0.93	0.93
	EP1180形	1.00	0.94	0.87	0.86	0.87	0.88	0.90	0.90	0.93	0.93	0.93
	EP1240形	1.00	0.94	0.87	0.86	0.87	0.88	0.90	0.90	0.93	0.93	0.93
	EP1300形	1.00	0.94	0.87	0.86	0.87	0.88	0.90	0.90	0.93	0.93	0.93
	EP1360形	1.00	0.94	0.87	0.86	0.87	0.88	0.90	0.90	0.93	0.93	0.93
EP1400形	1.00	0.94	0.87	0.86	0.87	0.88	0.90	0.90	0.93	0.93	0.93	

[2] 室外ユニットの騒音

<1> 騒音レベル

[EP140 ~ (E)P335]

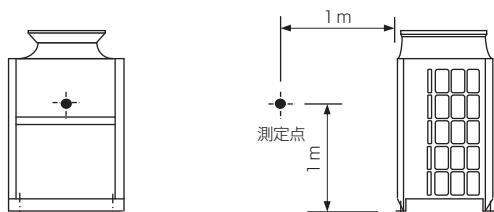

形名	騒音値(dB[A 特性])
PUHY-EP140DMG2 (-BS, -BSG)	55
PUHY-EP160DMG2 (-BS, -BSG)	56
PUHY-(E)P224DMG2 (-BS, -BSG)	56
PUHY-(E)P280(S)DMG2 (-BS, -BSG)	58
PUHY-(E)P335(S)DMG2 (-BS, -BSG)	59

[(E)P400]

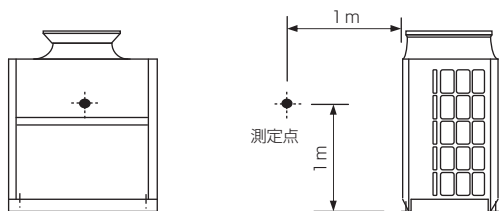

形名	騒音値(dB[A 特性])
PUHY-(E)P400(S)DMG2 (-BS, -BSG)	60.5

[(E)P450 ~ (E)P560]

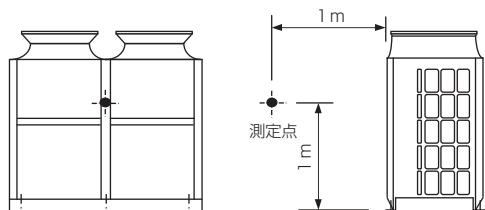

形名	騒音値(dB[A 特性])
PUHY-(E)P450(S)DMG2 (-BS, -BSG)	61
PUHY-(E)P500(S)DMG2 (-BS, -BSG)	62.5
PUHY-(E)P560DMG2 (-BS, -BSG)	65

[(E)P630 ~ (E)P1010]

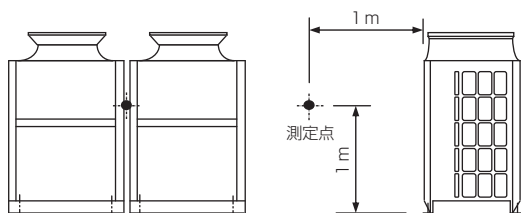

形名	騒音値(dB[A 特性])
PUHY-(E)P630SDMG2 (-BS, -BSG)	61.5
PUHY-(E)P690SDMG2 (-BS, -BSG)	62.5
PUHY-(E)P730SDMG2 (-BS, -BSG)	63
PUHY-(E)P800SDMG2 (-BS, -BSG)	63.5
PUHY-(E)P850SDMG2 (-BS, -BSG)	64
PUHY-(E)P900SDMG2 (-BS, -BSG)	65
PUHY-(E)P960SDMG2 (-BS, -BSG)	65
PUHY-(E)P1010SDMG2 (-BS, -BSG)	65.5

[(E)P1080 ~ (E)P1400]

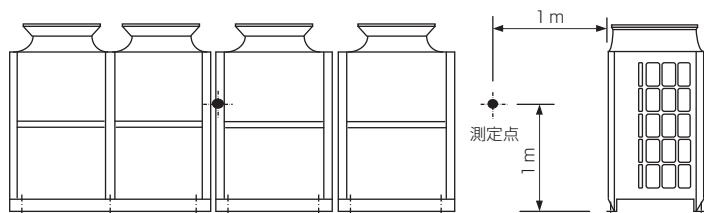

形名	騒音値(dB[A 特性])
PUHY-(E)P1080SDMG2 (-BS, -BSG)	64.5
PUHY-(E)P1130SDMG2 (-BS, -BSG)	64.5
PUHY-(E)P1180SDMG2 (-BS, -BSG)	65
PUHY-(E)P1240SDMG2 (-BS, -BSG)	65.5
PUHY-(E)P1300SDMG2 (-BS, -BSG)	66
PUHY-(E)P1360SDMG2 (-BS, -BSG)	66.5
PUHY-(E)P1400SDMG2 (-BS, -BSG)	67

<2>NC 曲線

●PUHY-EP140DMG2(-BS,-BSG)形

	63Hz	125Hz	250Hz	500Hz	1000Hz	2000Hz	4000Hz	8000Hz	A特性	(dB)
標準	50/60Hz	66.5	63.5	59.0	52.0	45.0	41.0	36.5	34.0	55.0
低騒音	50/60Hz	56.5	56.5	49.5	43.0	41.0	29.5	24.5	29.5	47.0

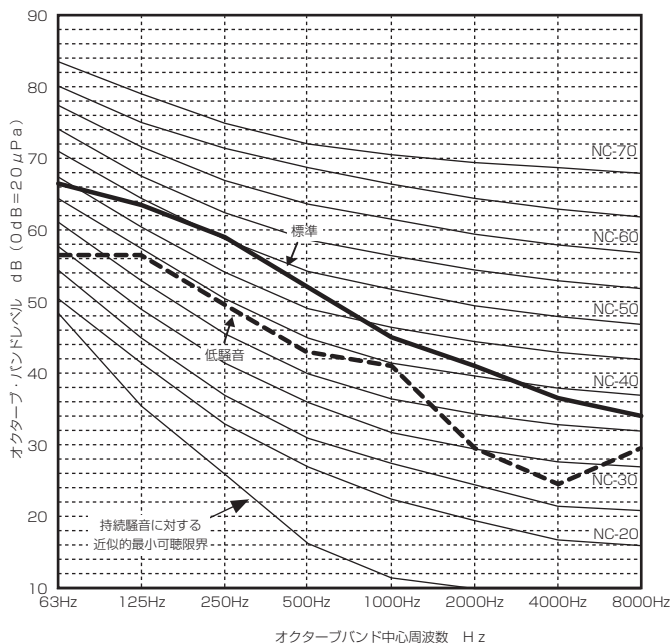

●PUHY-EP160DMG2(-BS,-BSG)形

	63Hz	125Hz	250Hz	500Hz	1000Hz	2000Hz	4000Hz	8000Hz	A特性	(dB)
標準	50/60Hz	67.5	64.5	60.0	53.0	46.5	42.0	37.5	34.0	56.0
低騒音	50/60Hz	56.5	56.5	49.5	43.0	41.0	30.5	25.0	29.5	47.0

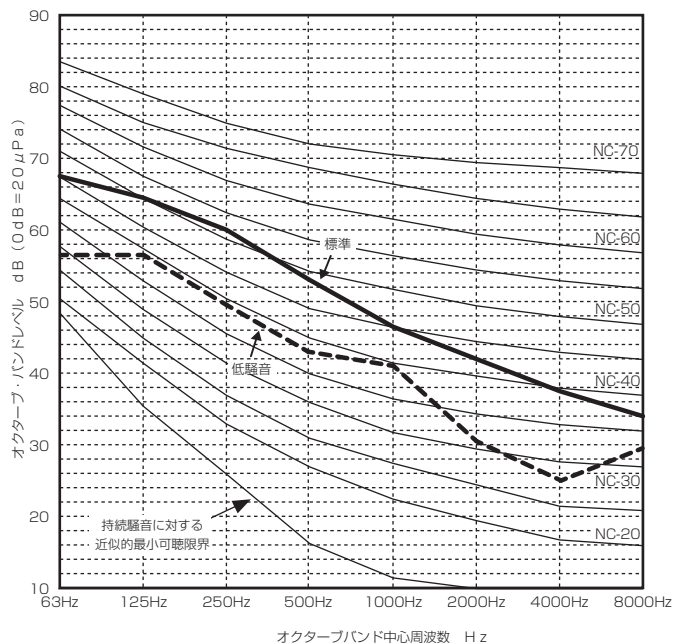

●PUHY-(E)P224DMG2(-BS,-BSG)形

	63Hz	125Hz	250Hz	500Hz	1000Hz	2000Hz	4000Hz	8000Hz	A特性	
標準	50/60Hz	68.5	62.0	57.5	54.0	50.0	42.5	40.0	33.5	56.0 (dB)
低騒音	50/60Hz	57.0	56.0	48.0	43.5	41.5	34.0	27.5	30.5	47.0 (dB)

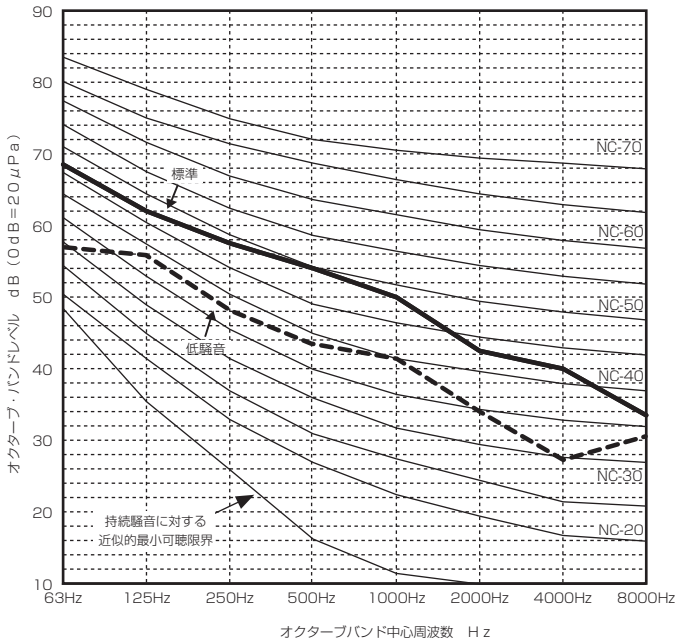

●PUHY-(E)P280(S)DMG2(-BS,-BSG)形

	63Hz	125Hz	250Hz	500Hz	1000Hz	2000Hz	4000Hz	8000Hz	A特性	
標準	50/60Hz	68.5	65.0	58.5	56.5	51.0	47.0	42.0	37.5	58.0 (dB)
低騒音	50/60Hz	56.5	56.0	48.0	43.0	42.0	33.0	27.0	30.5	47.0 (dB)

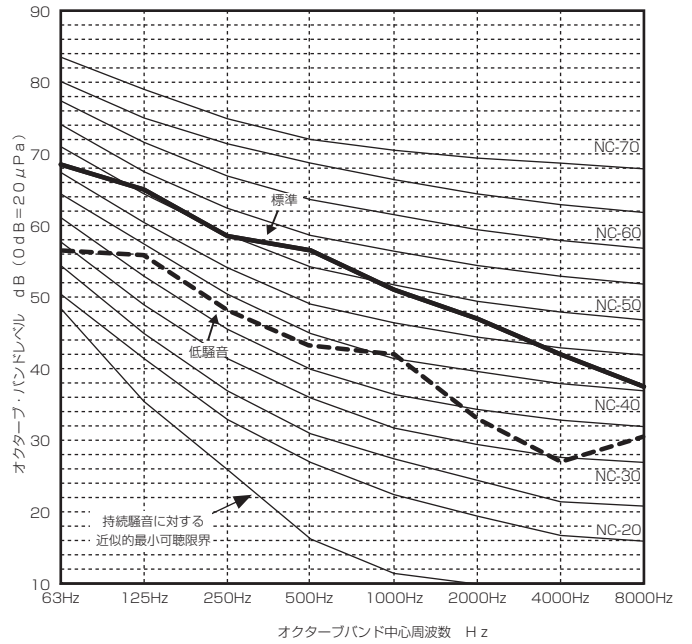

●PUHY-(E)P335(S)DMG2(-BS,-BSG)形

	63Hz	125Hz	250Hz	500Hz	1000Hz	2000Hz	4000Hz	8000Hz	A特性	
標準	50/60Hz	74.5	64.5	62.0	56.5	51.5	45.0	40.5	32.5	59.0 (dB)
低騒音	50/60Hz	57.0	56.5	55.0	45.5	42.0	37.0	32.5	29.0	50.0 (dB)

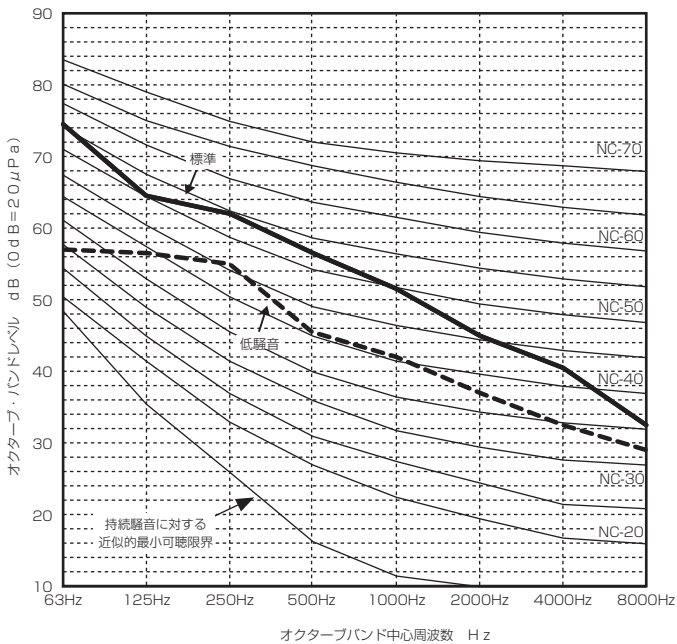

●PUHY-(E)P400(S)DMG2(-BS,-BSG)形

	63Hz	125Hz	250Hz	500Hz	1000Hz	2000Hz	4000Hz	8000Hz	A特性	
標準	50/60Hz	77.5	69.0	61.5	57.5	52.0	49.0	44.0	37.5	60.5 (dB)
低騒音	50/60Hz	61.0	59.5	51.0	47.0	43.0	37.0	34.5	30.5	50.0 (dB)

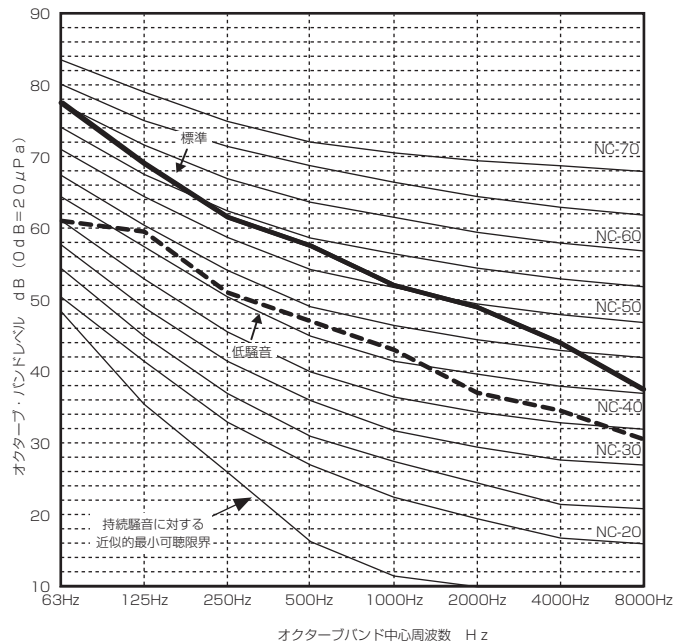

●PUHY-(E)P450(S)DMG2(-BS,-BSG)形

	63Hz	125Hz	250Hz	500Hz	1000Hz	2000Hz	4000Hz	8000Hz	A特性	
標準	50/60Hz	77.5	69.0	63.0	58.0	52.5	48.0	45.5	38.0	61.0 (dB)
低騒音	50/60Hz	69.0	62.5	51.0	48.0	45.0	45.5	38.5	30.5	53.0 (dB)

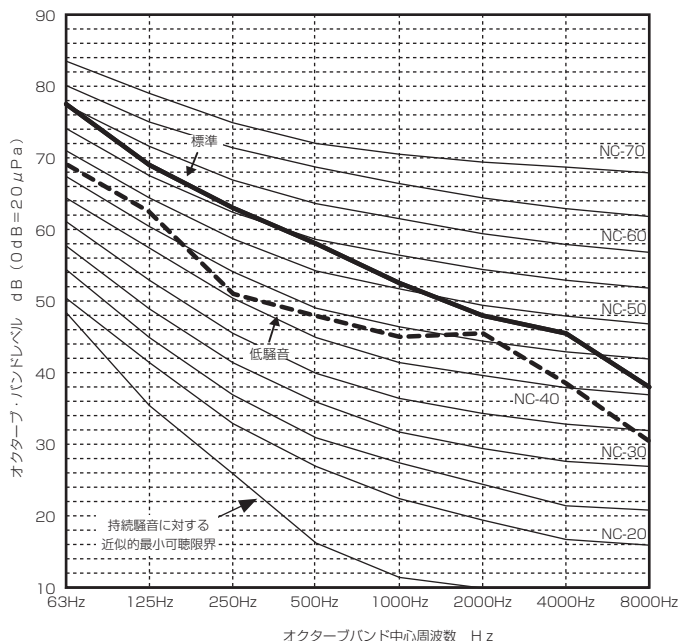

●PUHY-(E)P500(S)DMG2(-BS,-BSG)形

	63Hz	125Hz	250Hz	500Hz	1000Hz	2000Hz	4000Hz	8000Hz	A特性	
標準	50/60Hz	78.5	70.5	64.0	60.0	54.0	50.0	47.0	40.5	62.5 (dB)
低騒音	50/60Hz	69.0	62.5	51.0	48.0	45.0	45.5	38.5	30.5	53.0 (dB)

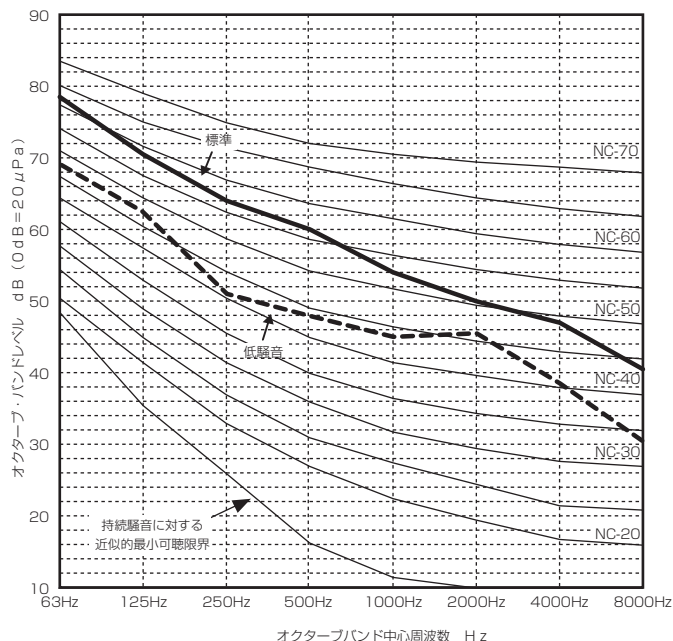

●PUHY-(E)P560DMG2(-BS,-BSG)形

	63Hz	125Hz	250Hz	500Hz	1000Hz	2000Hz	4000Hz	8000Hz	A特性	
標準	50/60Hz	77.0	73.5	66.0	63.0	57.5	53.0	49.0	42.5	65.0 (dB)
低騒音	50/60Hz	75.5	57.5	55.5	48.5	45.0	39.0	42.0	28.5	54.0 (dB)

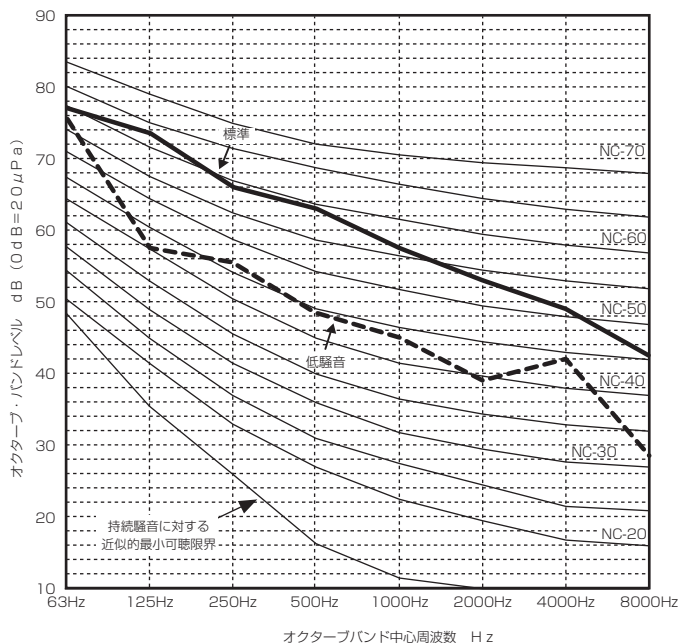

●PUHY-(E)P630SDMG2(-BS,-BSG)形

	63Hz	125Hz	250Hz	500Hz	1000Hz	2000Hz	4000Hz	8000Hz	A特性	
標準	50/60Hz	75.5	67.5	63.5	59.5	54.5	49.0	44.5	39.0	61.5 (dB)
低騒音	50/60Hz	60.5	60.0	56.0	47.0	45.5	39.0	34.0	33.0	52.0 (dB)

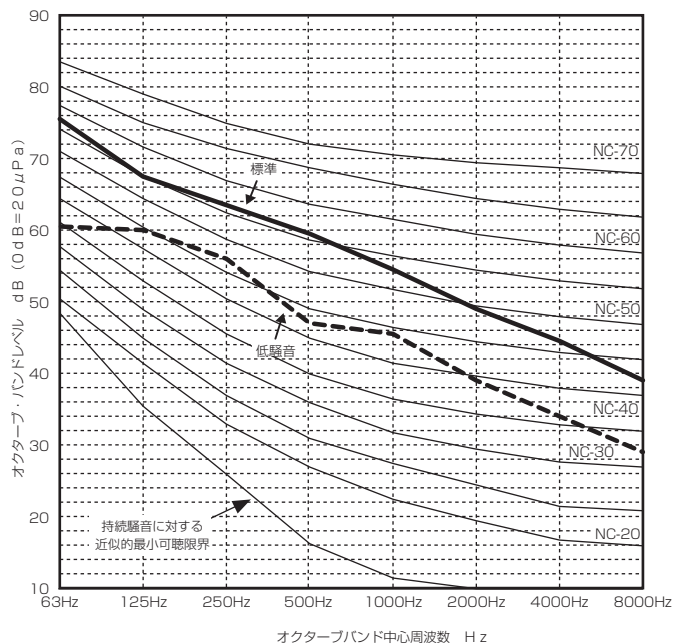

●PUHY-(E)P690SDMG2(-BS,-BSG)形

	63Hz	125Hz	250Hz	500Hz	1000Hz	2000Hz	4000Hz	8000Hz	A特性	
標準	50/60Hz	78.0	70.5	63.5	60.0	54.5	51.5	46.5	40.5	62.5 (dB)
低騒音	50/60Hz	62.5	61.5	53.0	48.5	46.0	39.0	35.5	34.0	52.0 (dB)

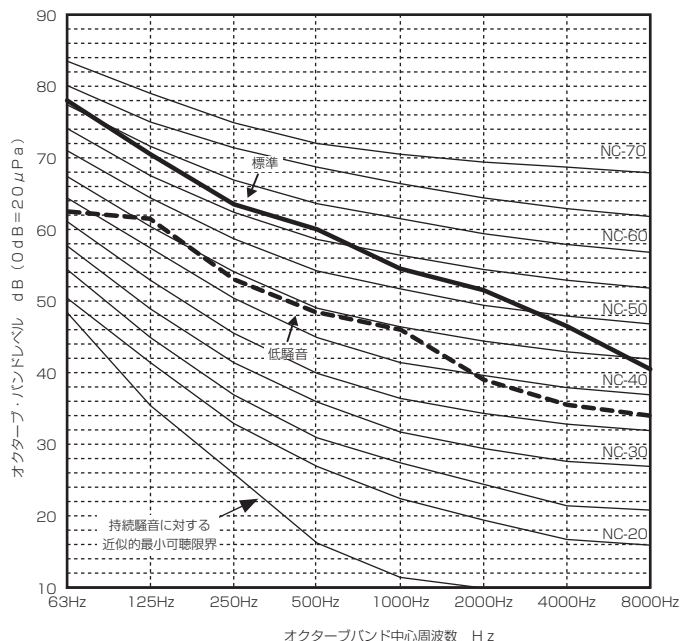

●PUHY-(E)P730SDMG2(-BS,-BSG)形

	63Hz	125Hz	250Hz	500Hz	1000Hz	2000Hz	4000Hz	8000Hz	A特性	
標準	50/60Hz	79.5	70.5	65.0	60.0	55.0	51.0	46.0	39.0	63.0 (dB)
低騒音	50/60Hz	62.5	61.0	56.5	49.5	45.5	40.0	36.5	33.0	53.0 (dB)

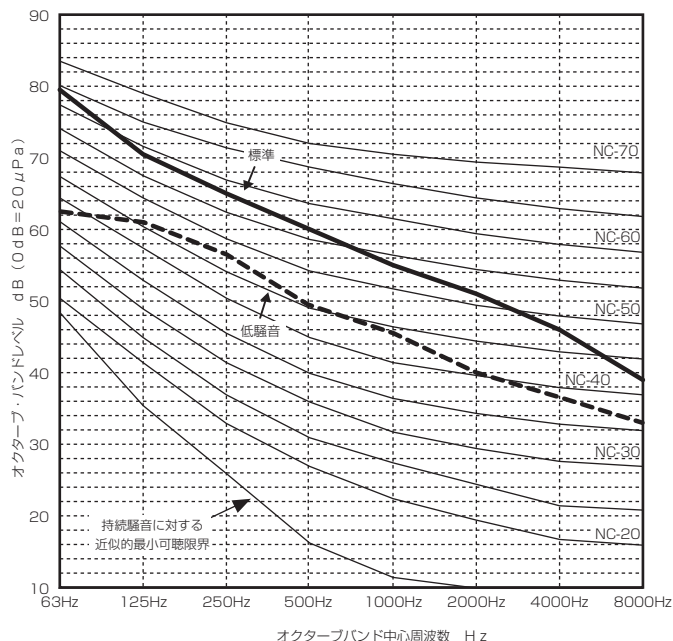

●PUHY-(E)P800SDMG2(-BS,-BSG)形

	63Hz	125Hz	250Hz	500Hz	1000Hz	2000Hz	4000Hz	8000Hz	A特性	
標準	50/60Hz	80.5	72.0	64.5	60.5	55.0	52.0	47.0	40.5	63.5 (dB)
低騒音	50/60Hz	64.0	62.5	54.0	50.0	46.0	40.0	37.5	33.5	53.0 (dB)

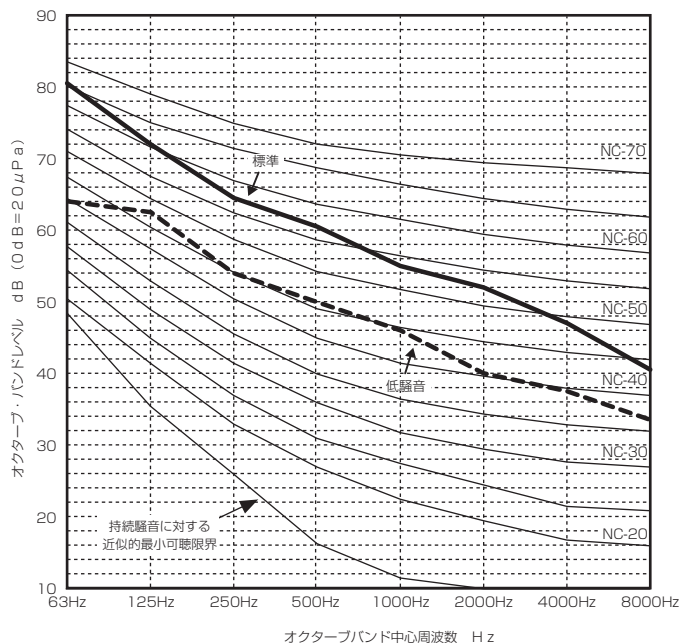

●PUHY-(E)P850SDMG2(-BS,-BSG)形

	63Hz	125Hz	250Hz	500Hz	1000Hz	2000Hz	4000Hz	8000Hz	A特性	
標準	50/60Hz	81.0	72.5	65.5	61.0	55.5	52.0	48.0	41.0	64.0 (dB)
低騒音	50/60Hz	70.0	64.5	54.0	50.5	47.5	46.5	40.0	33.5	55.0 (dB)

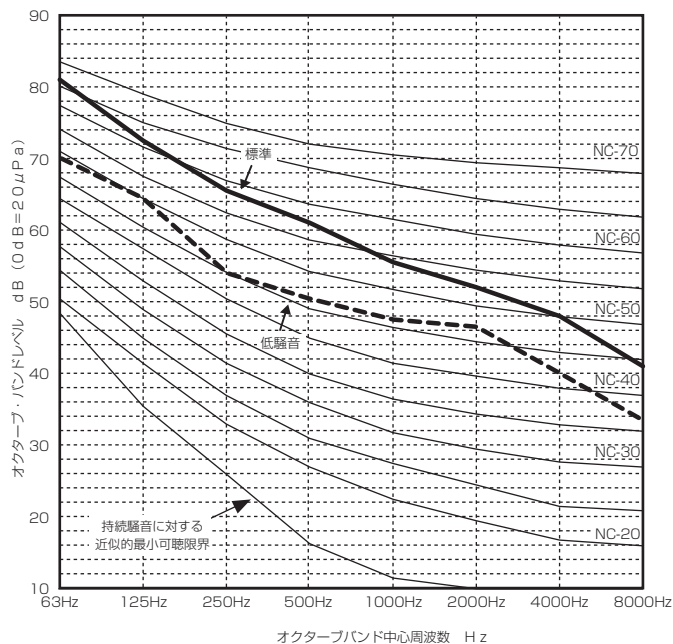

●PUHY-(E)P900SDMG2(-BS,-BSG)形

	63Hz	125Hz	250Hz	500Hz	1000Hz	2000Hz	4000Hz	8000Hz	A特性	(dB)
標準	50/60Hz	81.5	73.0	66.5	62.5	56.5	53.0	49.0	42.5	65.0
低騒音	50/60Hz	70.0	64.5	54.0	50.5	47.5	46.5	40.0	33.5	55.0

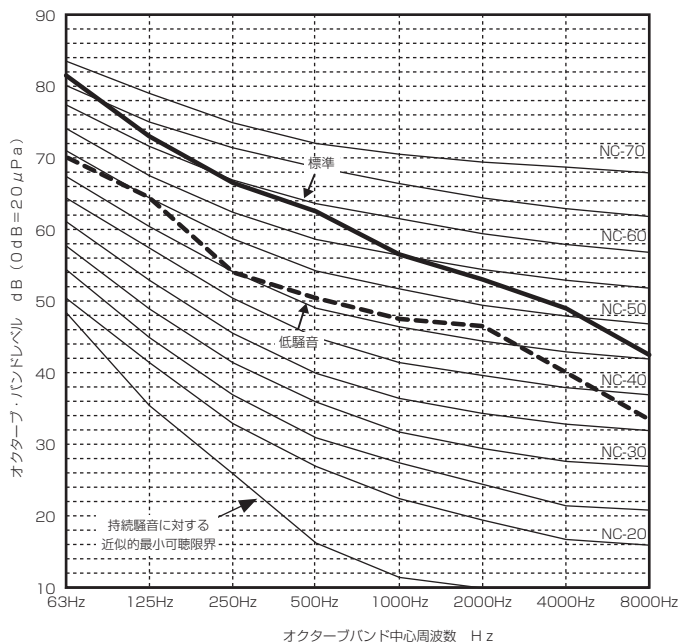

●PUHY-(E)P960SDMG2(-BS,-BSG)形

	63Hz	125Hz	250Hz	500Hz	1000Hz	2000Hz	4000Hz	8000Hz	A特性	(dB)
標準	50/60Hz	81.0	73.0	66.5	62.5	56.5	52.5	49.5	42.5	65.0
低騒音	50/60Hz	72.0	65.5	54.0	51.0	48.0	48.5	41.5	33.5	56.0

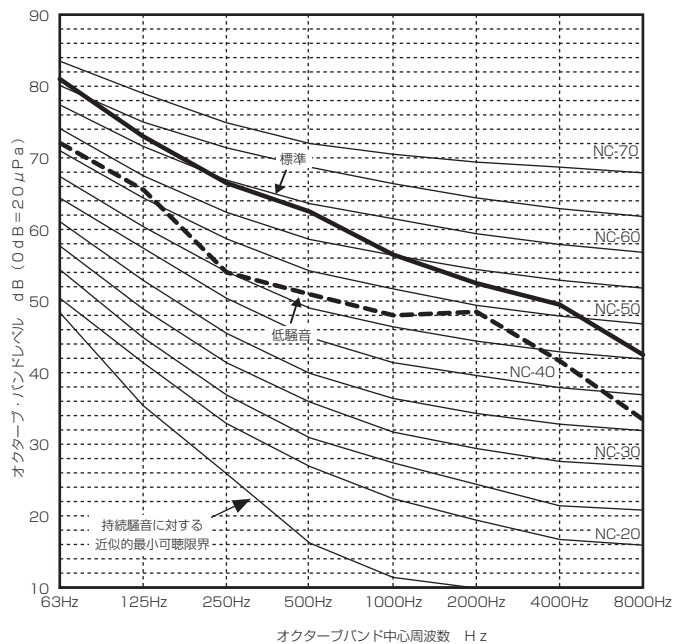

●PUHY-(E)P1010SDMG2(-BS,-BSG)形

	63Hz	125Hz	250Hz	500Hz	1000Hz	2000Hz	4000Hz	8000Hz	A特性	(dB)
標準	50/60Hz	81.5	73.5	67.0	63.0	57.0	53.0	50.0	43.5	65.5
低騒音	50/60Hz	72.0	65.5	54.0	51.0	48.0	48.5	41.5	33.5	56.0

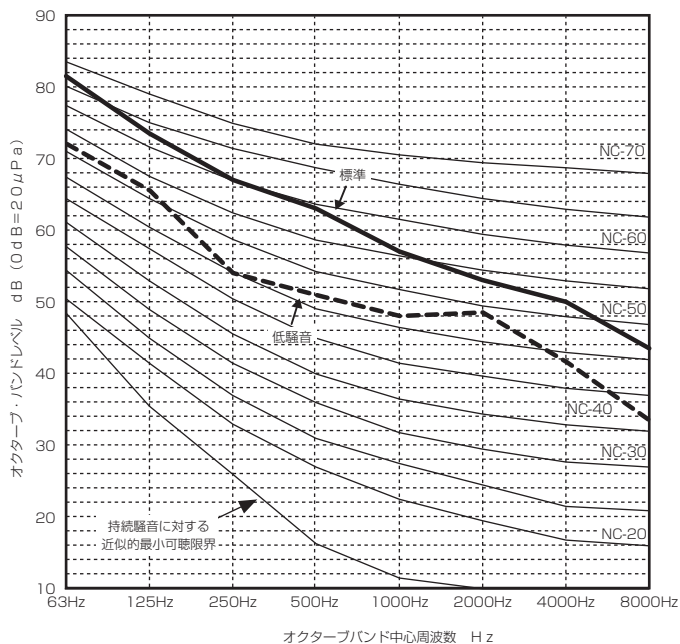

●PUHY-(E)P1080SDMG2(-BS,-BSG)形

	63Hz	125Hz	250Hz	500Hz	1000Hz	2000Hz	4000Hz	8000Hz	A特性	(dB)
標準	50/60Hz	80.0	71.5	66.5	62.0	57.0	52.0	48.5	41.5	64.5
低騒音	50/60Hz	69.5	64.5	57.0	50.5	48.0	46.5	40.0	35.0	55.5

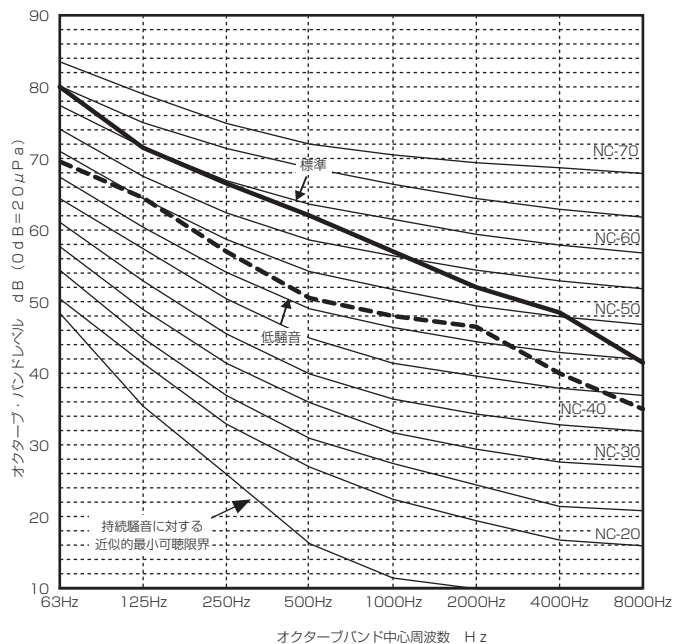

●PUHY-(E)P1130SDMG2(-BS,-BSG)形

	63Hz	125Hz	250Hz	500Hz	1000Hz	2000Hz	4000Hz	8000Hz	A特性	
標準	50/60Hz	80.5	71.5	67.0	62.0	56.5	51.0	48.0	40.0	64.5 (dB)
低騒音	50/60Hz	69.5	64.0	59.0	51.0	48.0	46.5	40.5	34.5	56.0 (dB)

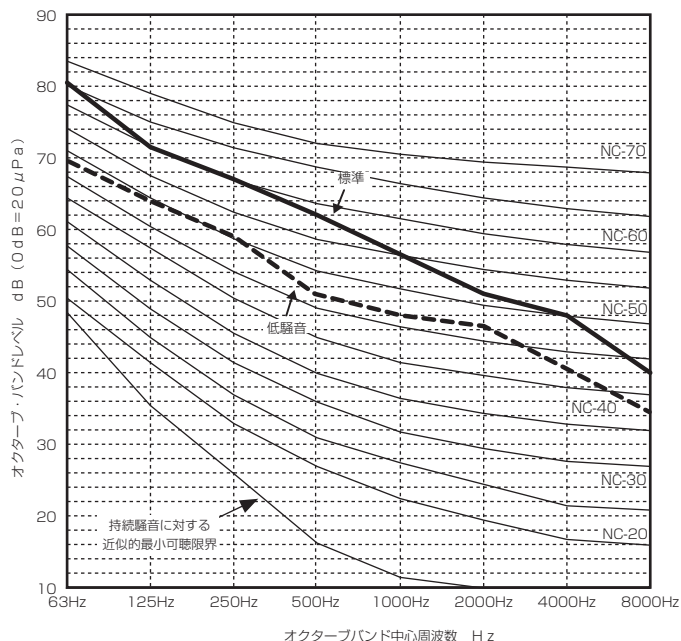

●PUHY-(E)P1180SDMG2(-BS,-BSG)形

	63Hz	125Hz	250Hz	500Hz	1000Hz	2000Hz	4000Hz	8000Hz	A特性	
標準	50/60Hz	81.5	73.0	67.0	62.0	57.0	52.5	49.0	41.5	65.0 (dB)
低騒音	50/60Hz	70.0	65.0	57.5	51.5	48.5	46.5	41.0	35.0	56.0 (dB)

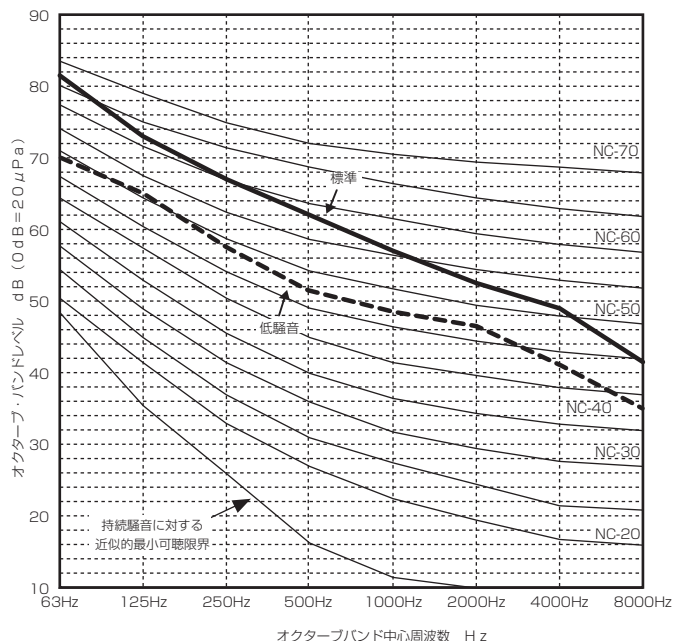

●PUHY-(E)P1240SDMG2(-BS,-BSG)形

	63Hz	125Hz	250Hz	500Hz	1000Hz	2000Hz	4000Hz	8000Hz	A特性	
標準	50/60Hz	82.5	74.0	67.0	62.5	57.0	53.5	49.5	42.5	65.5 (dB)
低騒音	50/60Hz	70.0	65.5	56.0	52.0	48.5	46.5	41.0	35.5	56.0 (dB)

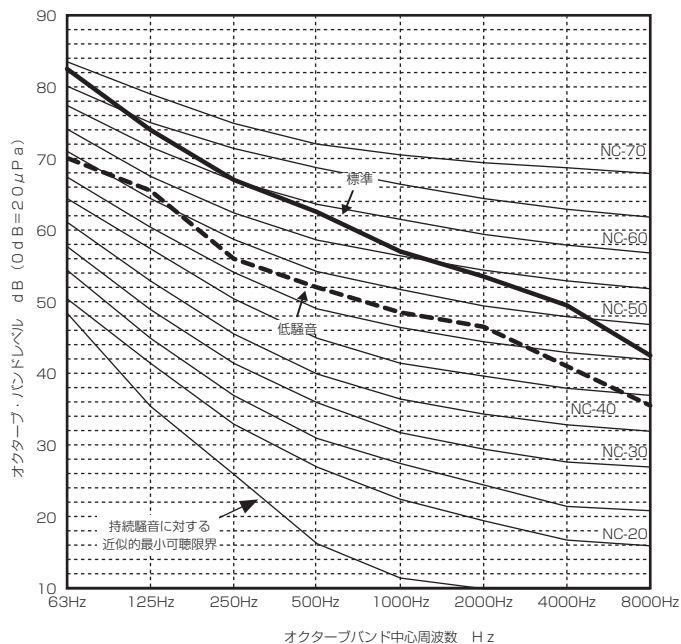

●PUHY-(E)P1300SDMG2(-BS,-BSG)形

	63Hz	125Hz	250Hz	500Hz	1000Hz	2000Hz	4000Hz	8000Hz	A特性	
標準	50/60Hz	82.5	74.5	67.5	63.0	57.5	54.0	50.0	43.5	66.0 (dB)
低騒音	50/60Hz	70.0	65.5	56.0	52.0	48.5	46.5	41.0	35.5	56.0 (dB)

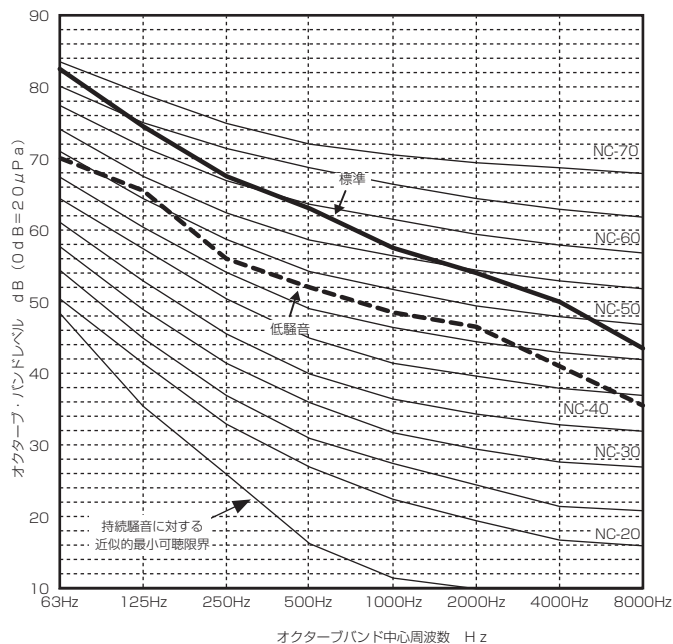

●PUHY-(E)P1360SDMG2(-BS,-BSG)形

	63Hz	125Hz	250Hz	500Hz	1000Hz	2000Hz	4000Hz	8000Hz	A特性	
標準	50/60Hz	83.0	74.5	68.0	64.0	58.0	54.0	51.0	44.0	66.5 (dB)
低騒音	50/60Hz	72.0	66.5	55.5	52.5	49.0	49.0	42.5	35.5	57.0 (dB)

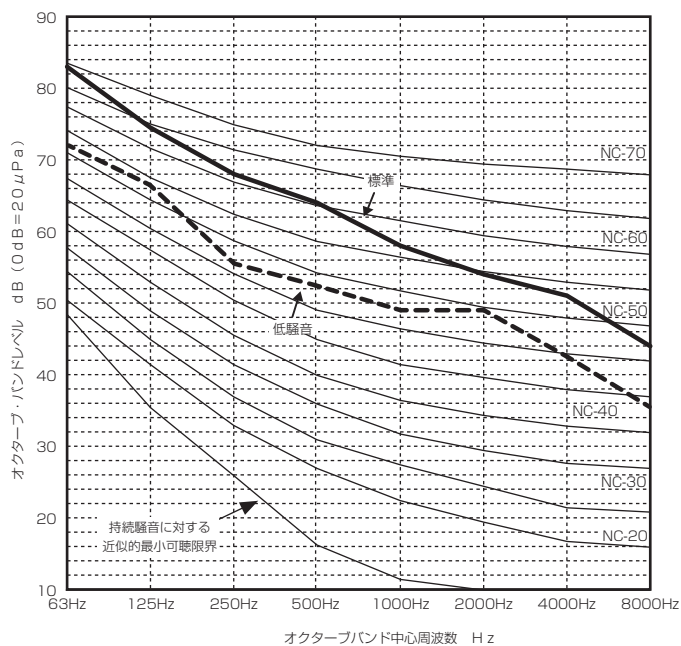

●PUHY-(E)P1400SDMG2(-BS,-BSG)形

	63Hz	125Hz	250Hz	500Hz	1000Hz	2000Hz	4000Hz	8000Hz	A特性	
標準	50/60Hz	83.0	75.0	68.5	64.5	58.5	54.5	51.0	44.5	67.0 (dB)
低騒音	50/60Hz	72.0	66.5	56.0	52.5	49.0	49.0	42.5	35.5	57.0 (dB)

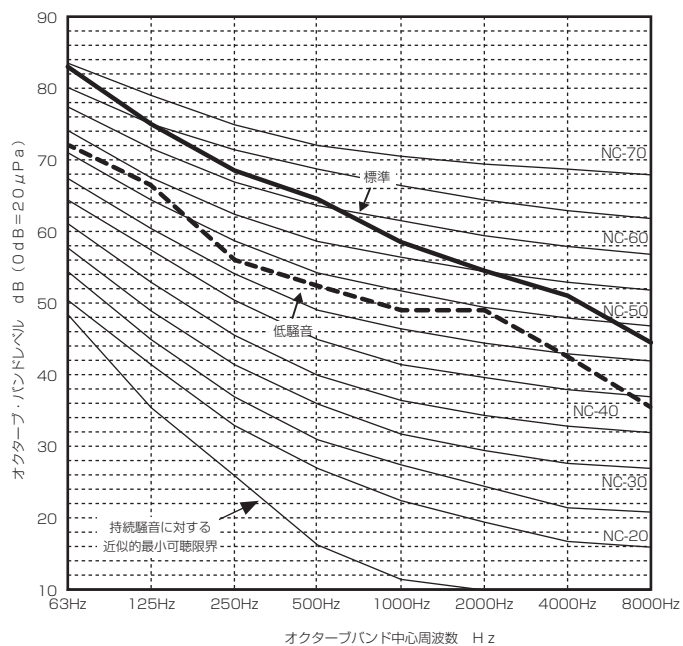

[3] 重心位置

<1> 室外ユニット

[PUHY-EP140・EP160・(E)P224・(E)P280・(E)P335・(E)P400DMG2 形]

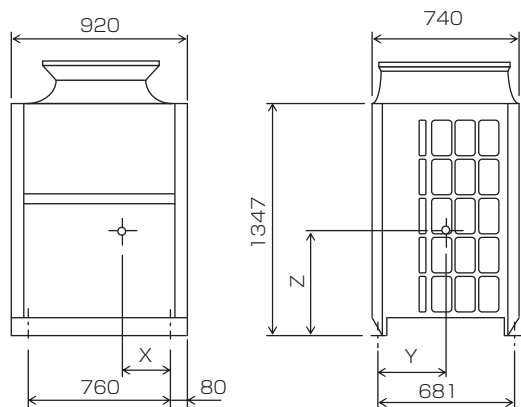

形名	X	Y	Z
PUHY-EP140DMG2	331	290	622
PUHY-EP160DMG2	331	290	622
PUHY-(E)P224DMG2	331	290	622
PUHY-(E)P280DMG2	333	296	639
PUHY-(E)P335DMG2	322	281	621

[PUHY-(E)P400DMG2 形]

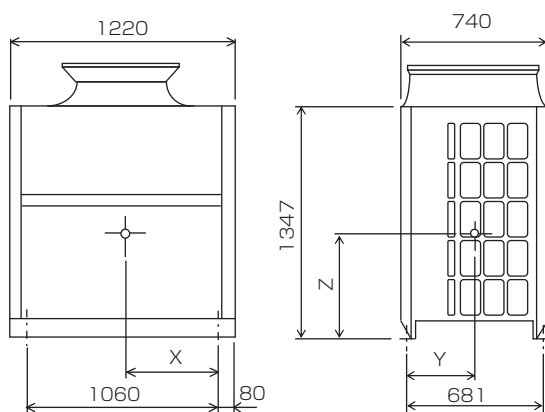

形名	X	Y	Z
PUHY-(E)P400DMG2	437	297	624

[PUHY-(E)P450・(E)P500・(E)P560DMG2 形]

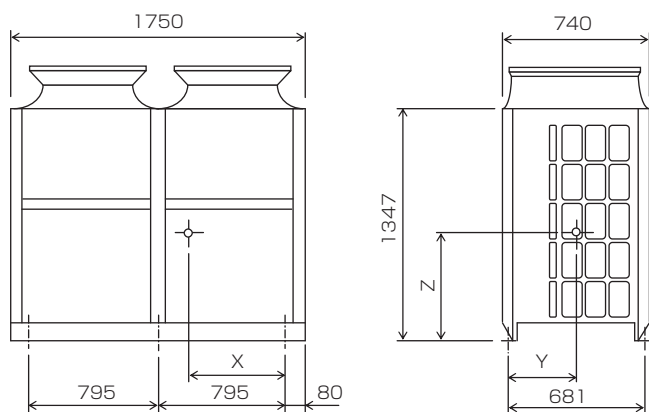

形名	X	Y	Z
PUHY-(E)P450DMG2	688	312	642
PUHY-(E)P500DMG2	704	310	656
PUHY-(E)P560DMG2	715	326	684

[PUHY-(E)P280・(E)P335・(E)P400SDMG2 形]

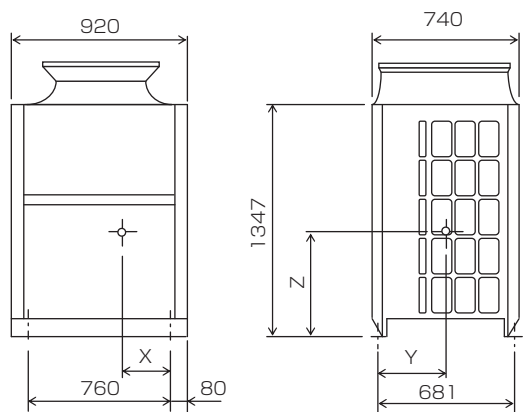

形名	X	Y	Z
PUHY-(E)P280SDMG2	332	298	636
PUHY-(E)P335SDMG2	323	285	620

[PUHY-(E)P400SDMG2 形]

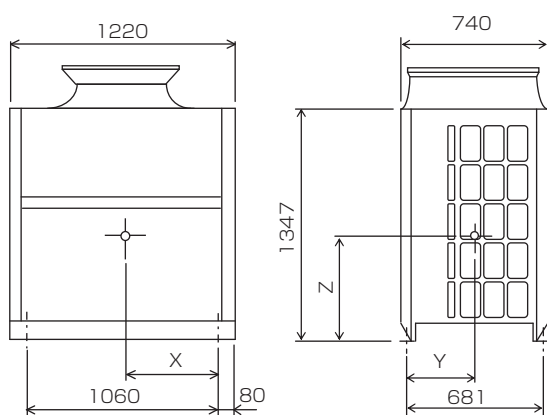

形名	X	Y	Z
PUHY-(E)P400SDMG2	436	298	622

[PUHY-(E)P450・(E)P500SDMG2 形]

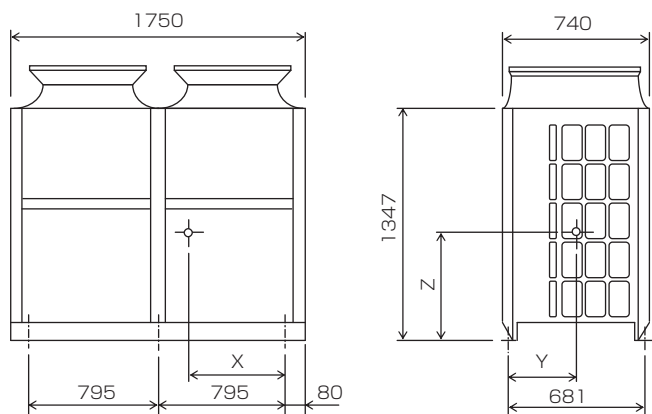

形名	X	Y	Z
PUHY-(E)P450SDMG2	688	312	642
PUHY-(E)P500SDMG2	705	310	656

[4] 耐震強度計算

<1> 耐震強度計算書フォーム

● 室外ユニット用フォーム

耐震強度計算書

1. 機種

2. 形名

3. 機器緒元

(1) 機器質量 (運転質量) $W =$ kg

(2) アンカーボルト

① 総本数 $N =$ 本

② サイズ・形状 $= M$ 形

③ 1本当たりの軸断面積 (呼径による断面積) $A =$ mm² = m²

④ 機器転倒を考えた場合の引張りを受ける片側のアンカーボルトの総本数 $N_t =$ 本

(3) 据付面より機器重心までの高さ $H_g =$ mm = m

(4) 検討する方向から見たボルトスパン $L =$ mm = m

(5) 検討する方向から見たボルト中心から機器重心までの距離 $L_g =$ mm ($L_g \leq L/2$) = m

4. 検討計算 (各項の小数点以下2桁目を四捨五入して算出)

(1) 設計用水平震度 $K_h =$

(2) 設計用鉛直震度 $K_v = \frac{K_h}{2} =$

(3) 設計用水平地震力 $F_h = K_h \cdot W \cdot 9.8 =$ N

(4) 設計用鉛直地震力 $F_v = K_v \cdot W \cdot 9.8 =$ N

(5) アンカーボルトの引抜力 $R_b = \frac{F_h \cdot H_g - (W \cdot 9.8 - F_v) \cdot L_g}{L \cdot N_t} =$ N

(6) アンカーボルトのせん断力 $Q = \frac{F_h}{N} =$ N

(7) アンカーボルトに生ずる応力度

① 引張応力度 $\sigma = \frac{R_b}{A} =$ MPa < $f_t = 176$ MPa

② せん断応力度 $\tau = \frac{Q}{A} =$ MPa < $f_s = 101$ MPa

③ 引張とせん断を同時に受ける場合 $f_{ts}' = 1.4f_t - 1.6\tau =$ MPa

ただし、 $f_{ts}' \leq f_t$ のとき $f_{ts} = f_{ts}'$, $f_{ts}' > f_t$ のとき $f_{ts} = f_t$ であるので $f_{ts} =$ MPa

$\sigma =$ MPa < $f_{ts} =$ MPa

(8) アンカーボルトの施工法

① アンカーボルトの施工法 =

② コンクリートの厚さ = mm = m

③ ボルトの埋込長さ = mm = m

④ 許容引抜荷重 $T_a =$ N > $R_b =$ N

以上の検討計算書より、アンカーボルトは十分な強度を有する。
 ※ボルトの許容応力度は、『建築設備耐震設計・施工指針2005年度版』による。
 本検討書はアンカーボルトについての強度検討書であり、製品の耐震強度を保証するものではありません。

<2> 耐震強度計算

1. PUHY-(E)P-DMG2 シリーズ (新冷媒)

① 機種		PUHY-(E)P-DMG2 シリーズ (新冷媒)				
② 機器形名		PUHY-EP140~(E)P224DMG2	PUHY-(E)P280DMG2	PUHY-(E)P335DMG2	PUHY-(E)P400DMG2	
③ 機器質量 (kg)	W	169	180	198	223	
④ アンカーボルト	総本数	N	4	4	4	4
	引張りを受けるボルト総本数	Nt	2	2	2	2
	機器重心までの高さ (mm)	Hg	622	639	621	624
	// (m)	Hg	0.622	0.639	0.621	0.624
	ボルトスパン (mm)	L	681	681	681	681
	// (m)	L	0.681	0.681	0.681	0.681
	機器重心までの距離 (mm)	Lg	290	296	281	297
	// (m)	Lg	0.290	0.296	0.281	0.297
⑨ 検討計算書	水平地震力 (N)	Fh	3312.4	3528	3880.8	4370.8
	鉛直地震力 (N)	Fv	1656.2	1764	1940.4	2185.4
	引抜力 (N)	Rb	1512.7	1655.2	1769.4	2002.5
	せん断力 (N)	Q	828.1	882	970.2	1092.7
	引張応力度 (MPa)	σ	19.4	21.2	22.7	25.7
	せん断応力度 (MPa)	τ	10.6	11.3	12.4	14.0
	同時応力度 (MPa)	fts'	229.4	228.3	226.6	224
	コンクリート厚さ (mm)		180	180	180	180
	// (m)		0.180	0.180	0.180	0.180
	ボルトの埋込長さ (mm)		130	130	130	130
// (m)		0.130	0.130	0.130	0.130	
許容引抜荷重 (N)	Ta	5488	5488	5488	5488	
// (N)	Rb	1513	1655	1769	2003	

① 機種		PUHY-(E)P-DMG2 シリーズ (新冷媒)			
② 機器形名		PUHY-(E)P450DMG2	PUHY-(E)P500DMG2	PUHY-(E)P560DMG2	
③ 機器質量 (kg)	W	284	289	323	
④ アンカーボルト	総本数	N	6	6	6
	引張りを受けるボルト総本数	Nt	3	3	3
	機器重心までの高さ (mm)	Hg	642	656	684
	// (m)	Hg	0.642	0.656	0.684
	ボルトスパン (mm)	L	681	681	681
	// (m)	L	0.681	0.681	0.681
	機器重心までの距離 (mm)	Lg	312	310	326
	// (m)	Lg	0.312	0.310	0.326
⑨ 検討計算書	水平地震力 (N)	Fh	5566.4	5664.4	6630.8
	鉛直地震力 (N)	Fv	2783.2	2832.2	3165.4
	引抜力 (N)	Rb	1749.2	1818.8	2119.6
	せん断力 (N)	Q	927.7	944.1	1055.1
	引張応力度 (MPa)	σ	22.4	23.3	27.2
	せん断応力度 (MPa)	τ	11.9	12.1	13.5
	同時応力度 (MPa)	fts'	227.4	227	224.8
	コンクリート厚さ (mm)		180	180	180
	// (m)		0.180	0.180	0.180
	ボルトの埋込長さ (mm)		130	130	130
// (m)		0.130	0.130	0.130	
許容引抜荷重 (N)	Ta	5488	5488	5488	
// (N)	Rb	1749	1819	2120	

① 機種			PUHY-(E)P-DMG2 シリーズ (新冷媒)			
② 機器形名			PUHY-(E)P280SDMG2	PUHY-(E)P335SDMG2	PUHY-(E)P400SDMG2	
③	機器質量 (kg)	W	185	202	224	
④	アンカーボルト	総本数	N	4	4	
⑤		引張りを受けるボルト総本数	Nt	2	2	
⑥		機器重心までの高さ (mm)	Hg	636	620	622
⑥'		// (m)	Hg	0.636	0.620	0.622
⑦		ボルトスパン (mm)	L	681	681	681
⑦'		// (m)	L	0.681	0.681	0.681
⑧		機器重心までの距離 (mm)	Lg	298	285	298
⑧'		// (m)	Lg	0.298	0.285	0.298
⑨	検討 計 算 書	水平地震力 (N)	Fh	3626.0	3959.2	4390.4
⑩		鉛直地震力 (N)	Fv	1813.0	1979.6	2195.2
⑪		引抜き力 (N)	Rb	1693.2	1802.3	2005.0
⑫		せん断力 (N)	Q	906.5	989.8	1097.6
⑬		引張応力度 (MPa)	σ	21.7	23.1	25.7
⑭		せん断応力度 (MPa)	τ	11.6	12.7	14.1
⑮		同時応力度 (MPa)	fts'	227.8	226.1	223.8
⑯		コンクリート厚さ (mm)		180	180	180
⑯'		// (m)		0.180	0.180	0.180
⑰		ボルトの埋込長さ (mm)		130	130	130
⑰'	// (m)		0.130	0.130	0.130	
⑱	許容引抜荷重 (N)	Ta	5488	5488	5488	
⑲'	// (N)	Rb	1693	1802	2005	

① 機種			PUHY-(E)P-DMG2 シリーズ (新冷媒)		
② 機器形名			PUHY-(E)P450SDMG2	PUHY-(E)P500SDMG2	
③	機器質量 (kg)	W	284	289	
④	アンカーボルト	総本数	N	6	
⑤		引張りを受けるボルト総本数	Nt	3	
⑥		機器重心までの高さ (mm)	Hg	642	656
⑥'		// (m)	Hg	0.642	0.656
⑦		ボルトスパン (mm)	L	681	681
⑦'		// (m)	L	0.681	0.681
⑧		機器重心までの距離 (mm)	Lg	312	310
⑧'		// (m)	Lg	0.312	0.310
⑨	検討 計 算 書	水平地震力 (N)	Fh	5566.4	5664.4
⑩		鉛直地震力 (N)	Fv	2783.2	2832.2
⑪		引抜き力 (N)	Rb	1749.2	1818.8
⑫		せん断力 (N)	Q	927.7	944.1
⑬		引張応力度 (MPa)	σ	22.4	23.3
⑭		せん断応力度 (MPa)	τ	11.9	12.1
⑮		同時応力度 (MPa)	fts'	227.4	227
⑯		コンクリート厚さ (mm)		180	180
⑯'		// (m)		0.180	0.180
⑰		ボルトの埋込長さ (mm)		130	130
⑰'	// (m)		0.130	0.130	
⑱	許容引抜荷重 (N)	Ta	5488	5488	
⑲'	// (N)	Rb	1749	1819	

[5] 室外ユニットの振動レベル

[PUHY-EP140～(E)P560DMG2形, PUHY-(E)P630～(E)P1400SDMG2形]

1. 測定条件

測定条件

- ①測定周波数帯 : 1Hz～80Hz
- ②測定位置 : ユニット脚部より20cmの距離の路面
- ③据付状態 : コンクリート床面直置
- ④電源 : 三相200V 50Hz/60Hz
- ⑤運転条件 : JIS条件(冷房、暖房)
- ⑥測定機器 : 公害用振動レベル計 VM-1220C
(JIS適合品)

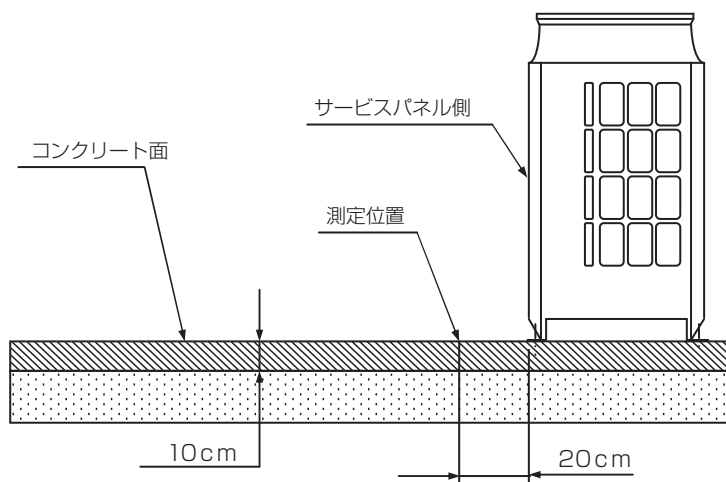

2. 振動レベル値

形名	振動レベル値 (dB)
PUHY-EP140DMG2 (-BS, -BSG)	44
PUHY-EP160DMG2 (-BS, -BSG)	44
PUHY-(E)P224DMG2 (-BS, -BSG)	45
PUHY-(E)P280DMG2 (-BS, -BSG)	46
PUHY-(E)P335DMG2 (-BS, -BSG)	47
PUHY-(E)P400DMG2 (-BS, -BSG)	47
PUHY-(E)P450DMG2 (-BS, -BSG)	47
PUHY-(E)P500DMG2 (-BS, -BSG)	47
PUHY-(E)P560DMG2 (-BS, -BSG)	48
PUHY-(E)P630SDMG2 (-BS, -BSG)	49.5
PUHY-(E)P690SDMG2 (-BS, -BSG)	49.5
PUHY-(E)P730SDMG2 (-BS, -BSG)	50
PUHY-(E)P800SDMG2 (-BS, -BSG)	50
PUHY-(E)P850SDMG2 (-BS, -BSG)	50
PUHY-(E)P900SDMG2 (-BS, -BSG)	50
PUHY-(E)P960SDMG2 (-BS, -BSG)	50
PUHY-(E)P1010SDMG2 (-BS, -BSG)	50
PUHY-(E)P1080SDMG2 (-BS, -BSG)	51.5
PUHY-(E)P1130SDMG2 (-BS, -BSG)	52
PUHY-(E)P1180SDMG2 (-BS, -BSG)	52
PUHY-(E)P1240SDMG2 (-BS, -BSG)	52
PUHY-(E)P1300SDMG2 (-BS, -BSG)	52
PUHY-(E)P1360SDMG2 (-BS, -BSG)	52
PUHY-(E)P1400SDMG2 (-BS, -BSG)	52

(注) 上記値は、暗振動補正を行ったものである。

VI 据付工事

[1] 室外ユニットの据付け

搬入を行う場合、ユニットの指定位置にて吊下げること。また、横ずれしないよう固定し、四点支持で行うこと。

- ◆ 三点支持で運搬・吊下げをした場合、不安定になり、ユニットが転倒・落下し、けがのおそれあり。



運搬注意

付属品の装着や取り外しを行うこと。

- ◆ 不備がある場合、冷媒が漏れ、酸素欠乏・発煙・発火のおそれあり。



指示を実行

強風・地震に備え、所定の据付工事を行うこと。

- ◆ 不備がある場合、ユニットが転倒・落下し、けがのおそれあり。



指示を実行

販売店または専門業者が据付工事説明書に従って排水工事を行うこと。

- ◆ 不備がある場合、雨水・ドレンなどが屋内に浸水し、家財・周囲がぬれるおそれあり。



指示を実行

<1> 製品の吊下げ方法

- ユニットに衝撃を与えないようにしてください。
- 製品を吊下げて搬入する場合、ロープは8m以上のものを2本使用し、ロープ掛けの角度を40°以下にしてください。
- 製品の角など、ロープと接触する部分にキズ付き防止用部材（板など）を挟んでください。
- 上部の保護用パットは50mm厚以上のダンボール・当て布を使用し、ファンガードと吊り具の干渉を防止してください。

① PUHY-EP140・EP160・(E)P224・(E)P280・(E)P335・(E)P400・(E)P450・(E)P500・(E)P560DMG2形
PUHY-(E)P280・(E)P335・(E)P400・(E)P450・(E)P500SDMG2形

・ EP140～(E)P400形の場合

・ (E)P450～(E)P560形の場合

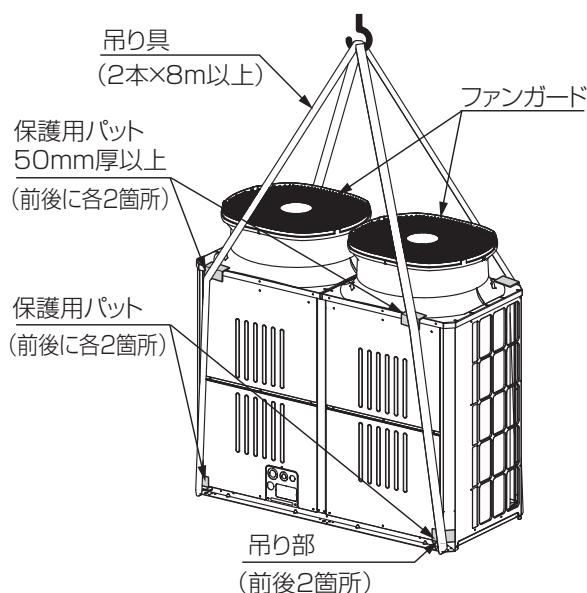
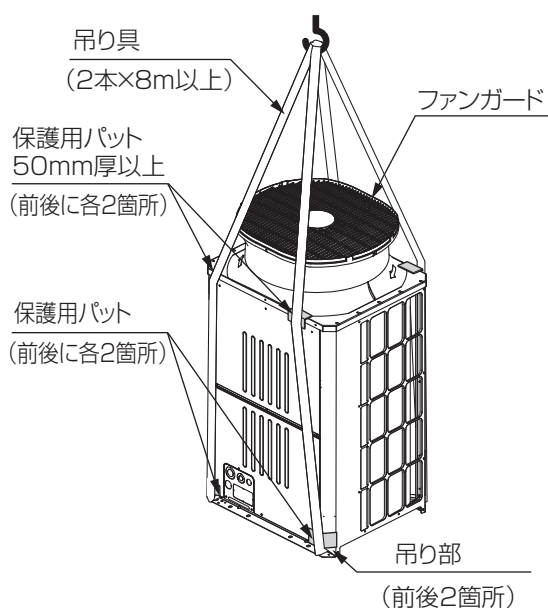

<2> 据付け

- ユニットが強風・地震などで倒れないように、下図のようにボルトで強固に固定してください。
- ユニットの基礎は、コンクリートまたはアングルなどの強固な基礎にしてください。
- 据付条件によって、振動が据付部から伝搬し、床や壁面から、騒音や振動が発生するおそれがあります。十分な防振工事（防振パッド、防振架台の設置など）を行ってください。
また防振工事の際には、揺れ止めなどの耐震対策を実施してください。
- ユニット取付足コーナー部は、確実に受けてください。コーナー部を受けていないと、取付足が曲がるおそれがあります。防振ゴムを使用する場合、幅方向全面を防振ゴムで受けてください。
- アンカーボルトの飛び出しは、 $25 \pm 5\text{mm}$ 程度にしてください。
- 本製品は、後打ち式アンカーボルト対応ではありません。ただし、下図のようにユニット取付部（EP140～(E)P400形は4カ所、(E)P450～(E)P560形は6カ所）に、固定金具（現地調達品）取付けることにより、後打ち式アンカーボルトに対応できます。
- ユニットは水平に設置してください。
- 基礎や架台においてステンレス製を用いる場合、室外ユニットやボルトと絶縁処理（塗装やゴムダンパなど）を行ってください。さびが発生する原因となります。

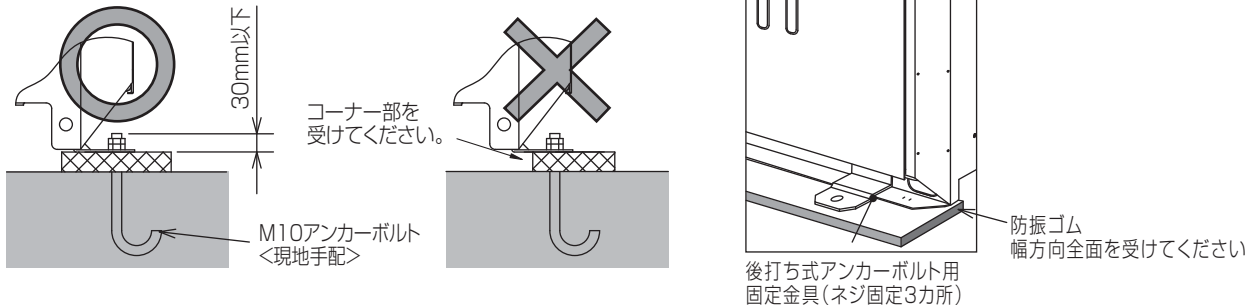

基礎施工に際しましては床面強度、ドレン水処理、配管、配線の経路に十分留意してください。（運転時にはドレン水がユニット外に流出しますので、集中排水する場合は別売の集中ドレンパンを使用してください。）

<3> アンカーボルト位置

EP140～(E)P400

● 単独設置

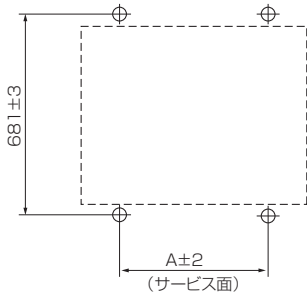

● 集中設置例

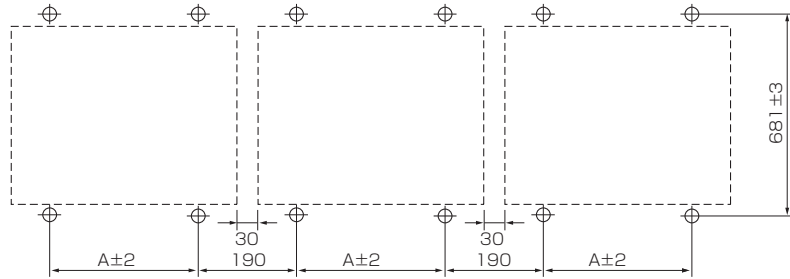

	EP140-EP160-(E)P224~335形	(E)P400形
A寸法	760	1060

(E)P450～(E)P560

● 単独設置

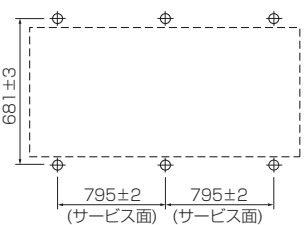

● 集中設置例

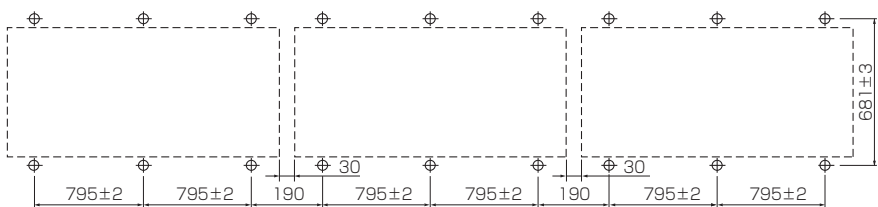

集中設置時、ユニット間には30mmのすきまを設けてください。

<4> 下配管・下配線時の注意

下配管または下配線を行う場合は、ベースの貫通穴を塞がないように基礎や架台の施工には注意してください。また、下配管する時にはユニットの底下に配管が通るように 100 mm以上の高さの基礎を設けてください。

・ EP140～(E)P335形の場合 単位(mm)

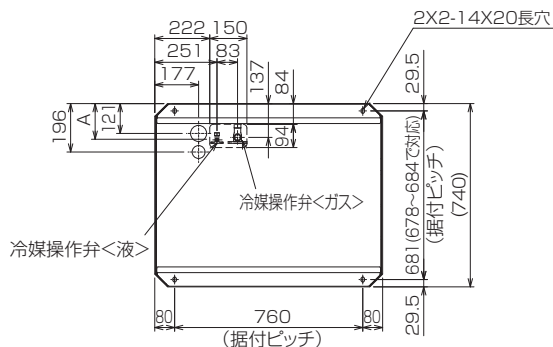

下面から見た図

	A
EP140, EP160DM形, (E)P224～(E)P335DM形, (E)P280SDM形	147
(E)P335SDM形	143

・ (E)P400形の場合 単位(mm)

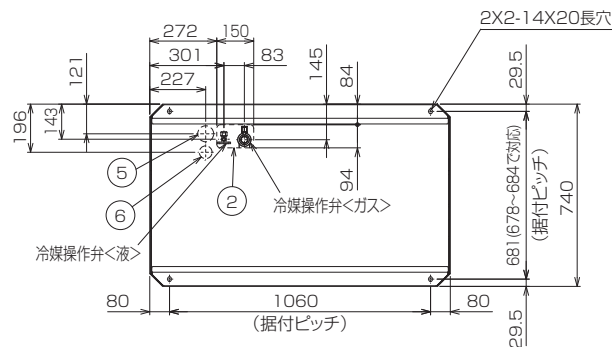

・ (E)P450～(E)P560形の場合 単位(mm)

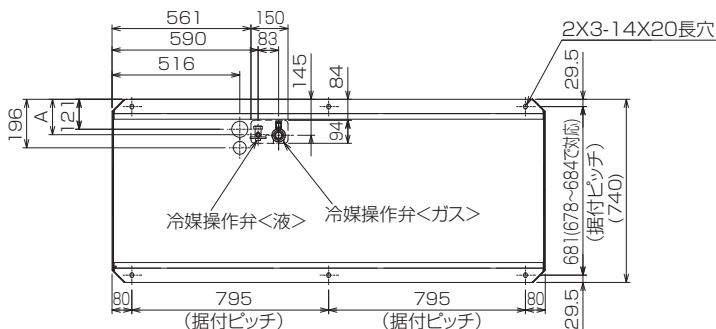

下面から見た図

	A
(E)P450DM形	143
(E)P500,(E)P560DM形, (E)P450,(E)P500SDM形	144

基礎をユニット幅方向に施工する場合

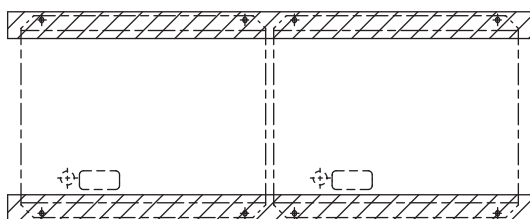

基礎をユニット奥行き方向に施工する場合

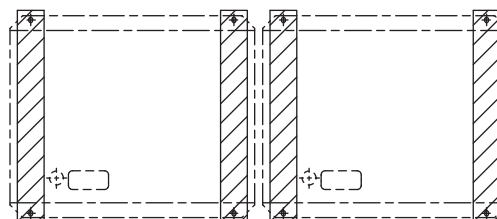

<5> 冷媒配管取出し方向

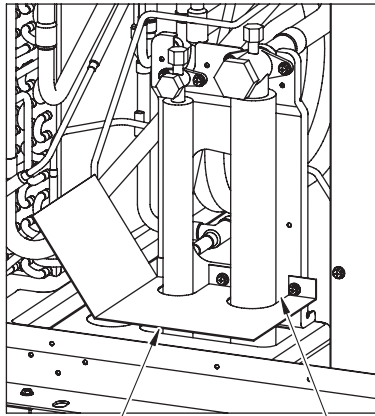

閉鎖材例(現地手配)

現地にて隙間を塞いでください。

配管、配線取出し部からは、小動物の侵入や雪・雨水浸入などで機器損傷の原因になります。従って、配管、配線取出し口の開口部は閉鎖材（現地手配）などで必ず塞いでください。

室外ユニットの冷媒配管取出し方向は、

● 下配管

● 前配管

の2とおりが可能です。

配管・配線取出し口の開口部は、塞ぐこと。

◆ 小動物・雪・雨水が内部に入り、機器が損傷・故障すると、漏電・感電のおそれあり。



感電注意

[2] 雪・季節風に対する注意

<1> 季節風対策

右図の例を参考に、据付場所の実情に応じ、適切な処置を施してください。

特に、単独設置の場合、季節風の影響を受けやすいので、据付場所には配慮してください。

一方向からの風が継続的に発生するところで防雪フードを取付ける場合、風が吹出口の正面から当たらないようにしてください。

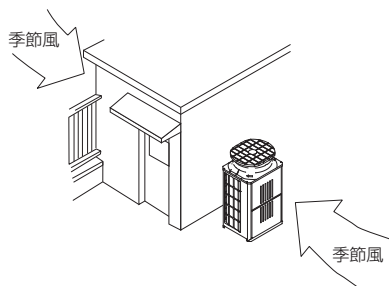

●建物の陰など、季節風が直接当たらないところに設置する。

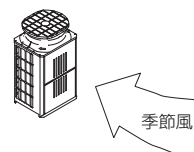

●季節風が吹出口・吸入口の正面から当たらないところに設置する。

<2> 寒冷地域・積雪地域での防風・防雪対策

冬季に降雪・積雪が予想される地域や季節風が予想される地域では、ユニットが正常運転するために、下記内容をお守りください。また、外気10℃以下で冷房運転をする場合、安定した運転のために、下記内容をお守りください。

- オプションの防雪フード（吹出ダクト・吸込ダクト）を取付ける。また、ユニット周囲を防雪ネットや防雪柵で囲うなどの対策をする
- 雨・風・雪が直接当たらないところに据付ける
- 防雪架台の高さは、予測される積雪量の約2倍とする
架台は室外ユニット底面からの排水が可能なアングル構造とすること。架台の上面と室外ユニット底面のクリアランスが小さいと排水不良となり、室外ユニット底面の排水口が氷結し、最終的に熱交換器からのガス漏れの原因となります。
- 外気が0℃以下で、長期間連続的に暖房運転をする場合、ユニットベースへのヒーター取付けなどを適宜行い、ベース上の氷結を防止する
- 外気10℃以下で冷房運転する場合、室外ユニットは室内ユニットと同じ階、もしくは上の階に設置する。（右図参照）

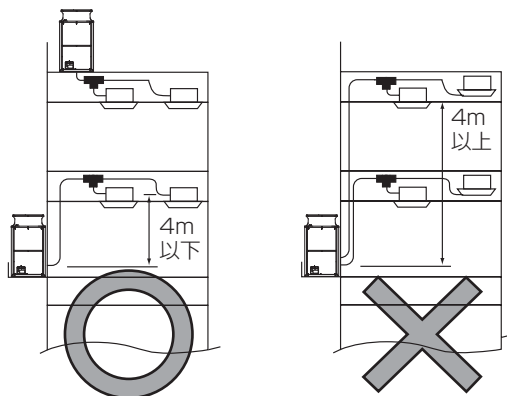

下図に防雪フード組込図を示しますので参考にしてください。

防雪フード組込図

(注) 防雪フードは株式会社 ヤブシタにて取扱っておりますので、
直接お問い合わせください。

●お問合せ **株式会社 ヤブシタ**
TEL : 011-820-5051 FAX : 011-820-5052
〒003-0813 北海道札幌市白石区菊水1上町3条3丁目52-217
■詳しくはホームページをご覧ください。

URL : <http://www.yabushita-kikai.co.jp>

PUHY-EP140・EP160・(E)P224・(E)P280・(E)P335DMG2形
PUHY-(E)P280・(E)P335SDMG2形

推奨部品	形名
吹出フード	MOPAC-YG400T
吸込フード (左右)	MOPAC-YGZ400L/R
吸込フード (後)	MOPAC-YGZ400B

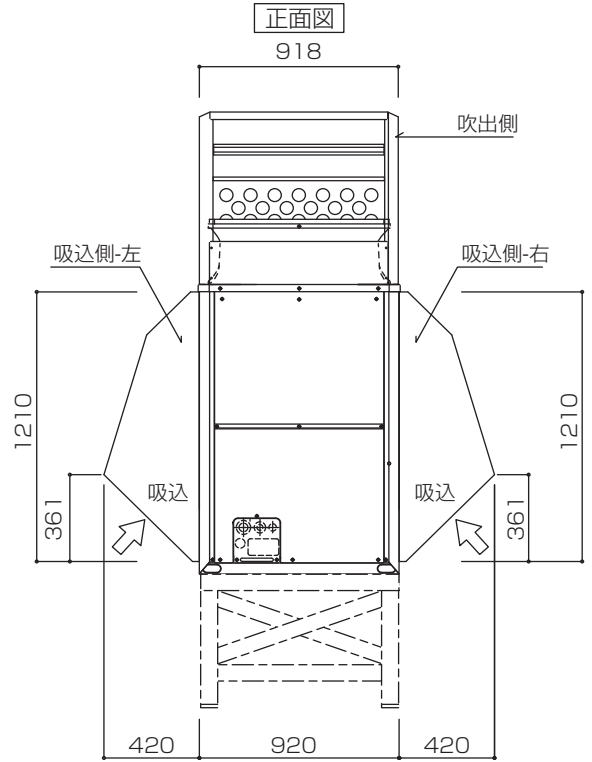
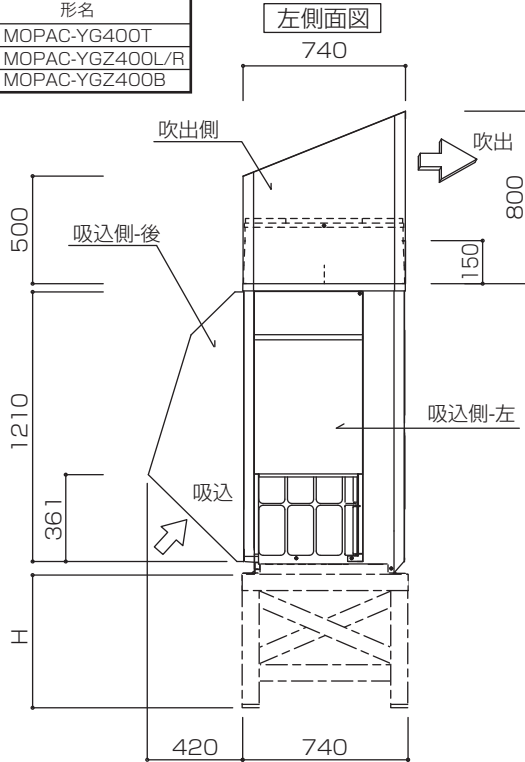

PUHY-(E)P400DMG2形
PUHY-(E)P400SDMG2形

推奨部品	形名
吹出フード	MOPAC-YG500T
吸込フード (左右)	MOPAC-YGZ500L/R
吸込フード (後)	MOPAC-YGZ500B

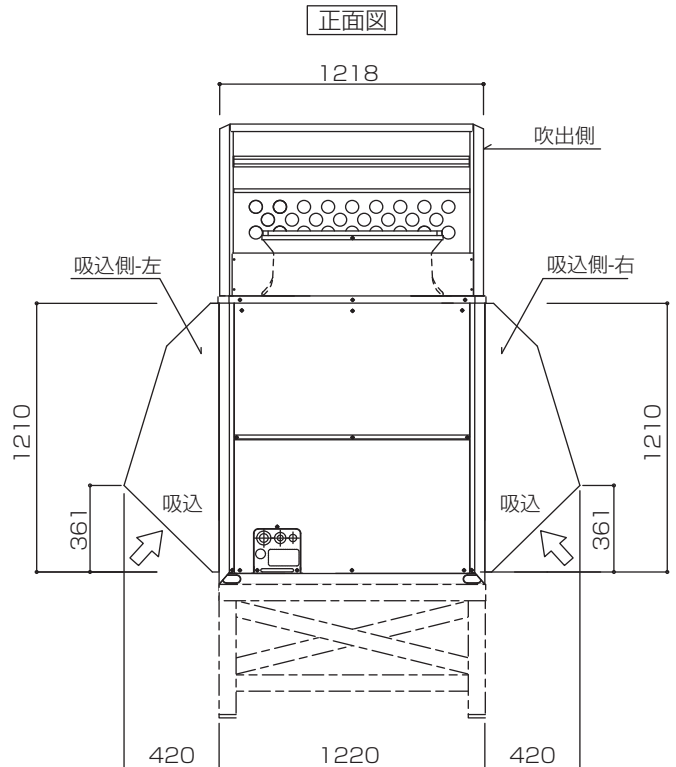
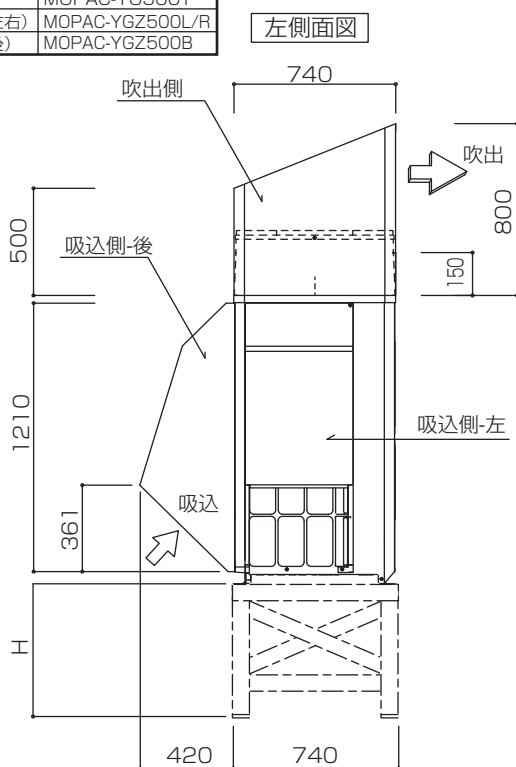

PUHY-(E)P450・(E)P500・(E)P560DMG2形
 PUHY-(E)P450・(E)P500SDMG2形

推奨部品	形名
吹出フード	MOPAC-XG800T
吸込フード（左右）	MOPAC-XG800L/R
吸込フード（後）	MOPAC-XG800B

(注) 防雪フードは株式会社 ヤブシタにて取扱っておりますので、直接お問い合わせください。

●お問合せ 株式会社 ヤブシタ
 TEL : 011-820-5051 FAX : 011-820-5052
 〒003-0813 北海道札幌市白石区菊水1上町3条3丁目52-217
 ■詳しくはホームページをご覧ください。
 URL : <http://www.yabushita-kikai.co.jp>

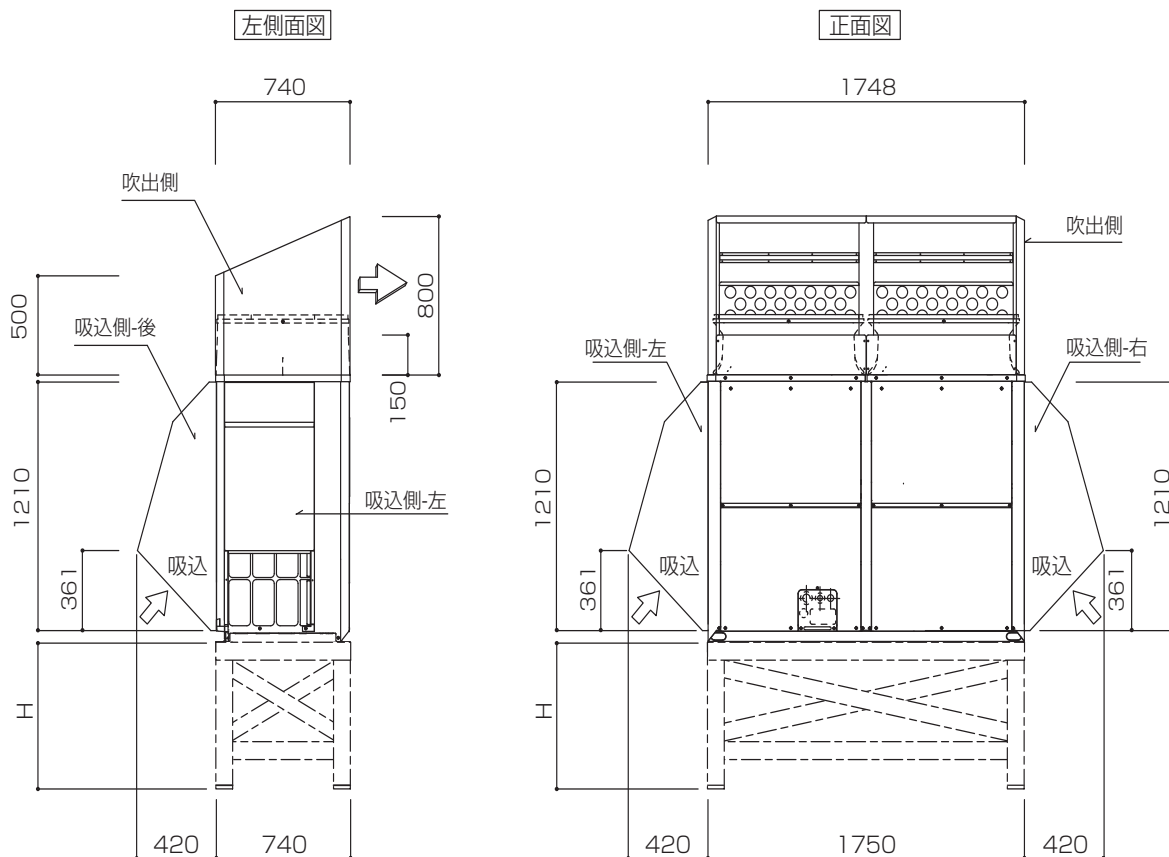

- 注1. 防雪架台の高さ H は、予想される積雪量の2倍程度としてください。また、架台はアングル鋼材等で組立て、風雪の素通りする構造として架台の幅はユニットの寸法より大きくならないよう決定してください。(大きすぎるとその上に積雪します)
- 注2. ユニット設置時、季節風が吹出口、吸込口の正面から当たらないように考慮してください。
- 注3. 本図を参考として、現地にて架台の製作、施工を実施してください。
- 注4. 連続設置時は図 A のようにファンガードと吹出側防雪フードの間に付属のフサギイタを取付けてください。ただし据付ピッチが広い場合には現地手配となります。
(据付ピッチ 30 ~ 80mm に対応)
- 注5. 寒冷地域での使用で、外気が氷点下以下の暖房運転を連続的に長期間使用する場合には、ユニットベースへのヒーター取付等を適宜行い、ベース上の氷結を防止するようにしてください。

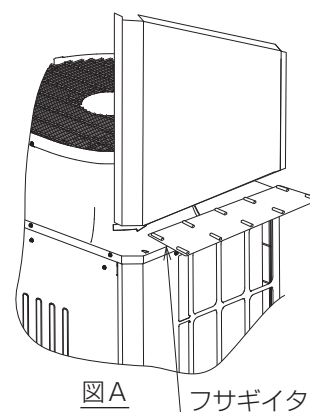

[3] ドレン処理

<1> 集中ドレンパンの設置

本品は、基礎と室外ユニット本体の間に設置して使用します。
現地側で手配する基礎は以下の注意事項を守ってください。

オプション部品	EP140～(E)P335形	(E)P400形	(E)P450～(E)P560形
集中ドレンパン	PAC-KS95DP	PAC-KS96DP	PAC-KS93DP

- 基礎は、室外ユニット本体、およびドレンパンの重量に十分耐えられる構造、強度とし、地震や突風などで倒れたり落下しないよう強固に据付けてください。
- 集中ドレンパンを屋内または集中ドレンパンからの結露水の滴下が問題になる場所に設置する場合、低温のドレン水により集中ドレンパンが結露する可能性があるため、集中ドレンパン底面に断熱材を貼り付けて結露水の滴下を防いでください。
また次のような場合にはドレンパン外に水が飛散する可能性があります。
●集中ドレンパンにドレン水が溜まり、水はねが起こる場合。
●強風などでドレン水が吹き上げられる場合。
- 基礎とドレンパン、ドレンパンと室外ユニットをそれぞれ強固に締結してください。[図 1]
<EP140～(E)P400形 (PAC-KS95DP,PAC-KS96DP) の場合、4カ所>
<(E)P450～(E)P560形 (PAC-KS93DP) の場合、6カ所>
基礎ボルトの長さは30mmとしてください。
防振ゴムは基礎とドレンパンの間に取付可能ですが、基礎ボルトを防振ゴムの高さ分長くする必要があります。[図 2]
- 基礎の地上高さは、200mm以上としてください。これ以下ではドレン排水用ソケットの突出長さが50mmですのでドレン配管施工ができなくなります。[図 3]
- 基礎の高さが低くドレンパン設置後のドレン配管接続が困難な場合は、ドレン配管をドレンパンに取付け後、ドレンパンの設置を行ってください。
- ユニットの幅方向に基礎を設置する場合は、[図 2]の※寸法部を確実に支持出来るように施工してください。
- ドレンパン基礎ボルト穴からの水漏れを防ぐため、適宜コーキングなどを実施してください。

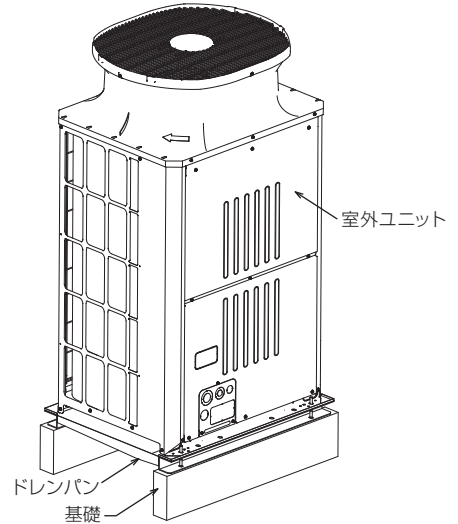

[図 1]

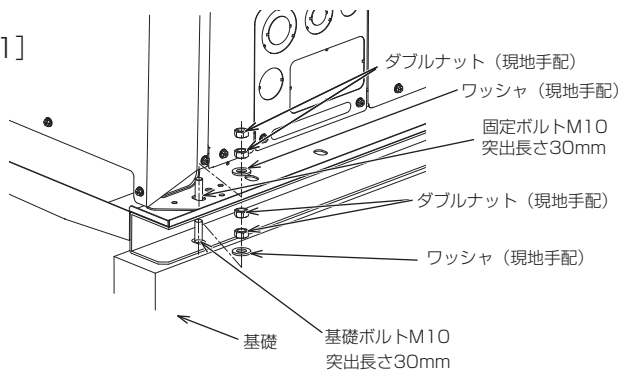

[図 2]

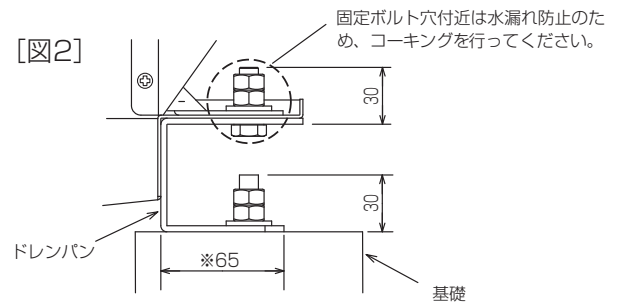

[図 3]

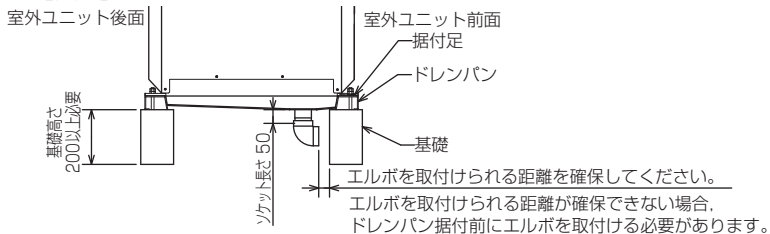

<2> ドレン配管工事

ドレンパンのドレンソケットは、2B(50A) オスネジとなっています。配管が鉄管の場合は 2B メスネジ加工で接続してください。塩ビ管 (VP50) を使用する場合は、塩ビ管用バルブソケットにて接続が可能です。いずれの場合でも、ソケットのネジ部はシールテープ等で確実にシールを施してください。

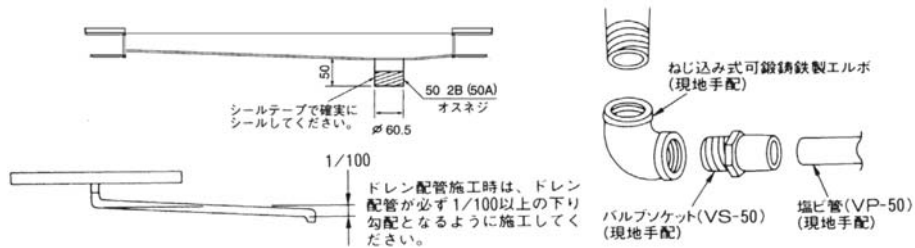

<3> ベースヒータの設置

ベースの凍結による伝熱管凍結破損を防止するため、下記に該当する地域については、ベースヒータの取付けを推奨いたします。

月平均の最低気温 - 10℃以下の地域：ベースヒータ取付け推奨

月平均の最低気温 - 5℃～ - 10℃の地域：24 時間運転、外気処理ユニット接続時、ベースヒータ取付け推奨

お願い：

寒冷地域や積雪が予想される地域にて、冬季において機器を正常に運転させるには、ベースヒータ取付け以外に下記対策は必須です。

- ・ 室外ユニットの吸込み、吹出し口に防雪フードを取付けてください。
特に、停止中に機器内へ積雪しやすいため、天面の吹出し口は必須です。
- ・ 防雪架台の高さは、想定される積雪高さの2倍以上としてください。
積雪にて熱交換器が埋もれて、能力不足や氷結によりガス漏れの要因となります。
- ・ 架台は、室外ユニット底面からの排水が可能なようにアングル構造としてください。
架台の上面と、ユニットベース部のクリアランスが少ないと、架台上面でドレンが氷結し、ベース排水穴が塞がってしまいます。ユニットベース排水穴が塞がると排水不良となり、ユニット内にて熱交換器が氷結しガス漏れの要因となります。

[4] 冷媒配管工事

当社指定の冷媒以外は絶対に封入しないこと。

- 使用時・修理時・廃棄時などに、破裂・爆発・火災のおそれあり。
- 法令違反のおそれあり。

封入冷媒の種類は、機器付属の説明書・銘板に記載し指定しています。

指定冷媒以外を封入した場合、故障・誤作動などの不具合・事故に関して当社は一切責任を負いません。



禁止

換気をよくすること。

- 冷媒が漏れた場合、酸素欠乏のおそれあり。
- 冷媒が火気に触れた場合、有毒ガス発生のおそれあり。



換気を実行

サービスバルブを操作する場合、冷媒噴出に注意すること。

- 冷媒が漏れた場合、冷媒を浴びると、凍傷・けがのおそれあり。
- 冷媒が火気に触れた場合、有毒ガス発生のおそれあり。



冷媒注意

冷媒が漏れていないことを確認すること。

- 冷媒が漏れた場合、酸素欠乏のおそれあり。
- 冷媒が火気に触れた場合、有毒ガス発生のおそれあり。



指示を実行

冷媒回路内に、指定の冷媒 (R410A) 以外の物質 (空気など) を混入しないこと。

- 指定外の気体が混入した場合、異常な圧力上昇による破裂・爆発のおそれあり。



爆発注意

配管接続は、端末分岐（室外ユニットからの冷媒配管を末端で分岐し、各室内ユニットに接続する）方式です。

		接続方法
室内ユニット		フレア接続
室外ユニット	ガス管	ろう付接続
	液管	ろう付接続
分岐部		ろう付接続

<1> 注意事項

●冷媒配管工事時のお願い

本ユニットは、冷媒R410Aを使用しています。

- ① 配管の質別と厚さは、右表を参照し、下記の条件を満たすものを選定してください。
 - 材質：冷媒配管は、JIS H3300「銅及び銅合金継目無管」のC1220のリン脱酸銅をお使いください。また、配管の内面・外面ともに美しく、使用上有害な硫黄・酸化物・ゴミ・切粉・油脂・水分など（コンタミネーション）が付着していないことを確認してください。
 - サイズ：「<5>冷媒配管システム」の項を参照してください。
- ② 市販の銅管には、ゴミが入っているおそれがあります。乾燥した不活性ガスで吹き飛ばしてください。
- ③ 配管加工・配管工事中に、配管の中にゴミ・水分が入らないよう注意してください。
- ④ 雨天の場合、**室外ユニットの配管接続作業はしないでください。**
- ⑤ 室内・室外分岐部には、必ず別売品の下記分岐管セットを使用してください。

配管径	最小肉厚	質別
φ6.35	0.8	0材以上
φ9.52	0.8	
φ12.70	0.8	
φ15.88	1.0	1/2HまたはH材以上
φ19.05	1.0 ※	
φ22.22	1.0	
φ25.40	1.0	
φ28.58	1.0	
φ31.75	1.1	
φ38.1	1.35	

※ 肉厚が1.2の場合、0材が使用可能です。

室内分岐セット形名				ヘッダー分岐		
ライン分岐				4分岐	8分岐	10分岐
下流ユニット名 合計224以下	下流ユニット名 合計225以上450以下	下流ユニット名 合計451以上730以下	下流ユニット名 合計731以上	CMY-Y104DG1	CMY-Y108DG1	CMY-Y1010DG1
CMY-Y102SDG1	CMY-Y102LDG1	CMY-Y202DG1	CMY-Y302DG1			

室外分岐セット形名		
室外合計形名 (E)P630~(E)P730	室外合計形名 (E)P800~(E)P1010	室外合計形名 (E)P1080~(E)P1400
CMY-Y100BKG1	CMY-Y200BKG1	CMY-Y300BKG1

- ⑥ 指定冷媒配管径が分岐管の配管径と異なる場合、異径接手を使用して、配管径を合わせてください。
- ⑦ 曲げ箇所はできるだけ少くし、曲げ半径はできるだけ大きくしてください。
- ⑧ 冷媒配管制限（許容長さ・高低差・配管径）は、必ずお守りください。故障や冷暖房不良のおそれがあります。
- ⑨ ヘッダー分岐後に、再分岐はできません。（×印部分）

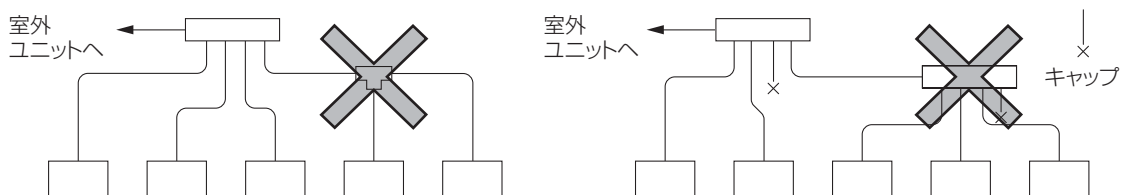

- ⑩ ろう材は、JIS指定の良質品を使用してください。
- ⑪ 配管を接続する場合、必ず、窒素置換による無酸化ろう付けをしてください。市販の酸化防止剤は配管腐食・冷凍機油を劣化させるおそれがあるので使用しないでください。無酸化ろう付けを行わないと、圧縮機破損のおそれがあります。詳細は、営業窓口にお問い合わせください。（配管接続およびバルブ操作の詳細は、「<2>配管接続」の項を参照してください。）
- ⑫ 冷媒配管の接続は、室外ユニットのバルブを工場出荷時仕様（全閉）のままで行ってください。室内・室外ユニットと冷媒配管を全て接続して、冷媒漏れ試験、真空引き乾燥作業が終了するまでバルブを操作しないでください。
- ⑬ 配管の断熱を正しく行ってください。断熱に不備がある場合、冷暖房不良・露落ちなどによる不具合が発生するおそれがあります。（「<6>冷媒配管の断熱施工」の項を参照してください。）
- ⑭ 冷媒が過不足した場合、異常停止します。正確に冷媒充てんを行ってください。また、サービスパネル裏面の「冷媒量記入のお願い」名板：冷媒量計算の欄・室内ユニット組合わせ記入の欄に、配管長とともに追加した冷媒量を必ず記入してください。（「<5>冷媒配管システム」の項を参照してください。）

お願い：

冷媒配管は JIS H3300「銅及び銅合金継目無管」の C1220 のリン脱酸銅を、配管継手は JIS B 8607 に適合したものを使用してください。配管・継手の内面・外面ともに硫黄・酸化物・ゴミ・切粉・油脂・水分が付着していないことを確認してください。

◆ 冷凍機油劣化・圧縮機故障のおそれあり。

液冷媒で封入してください。

◆ ガス冷媒で封入した場合、ポンペ内冷媒の組成が変化し、能力低下のおそれあり。

既設の冷媒配管を流用しないでください。

◆ 既設の配管内部には、古い冷凍機油や冷媒中の塩素が大量に残留しており、これらの物質による新しい機器の冷凍機油の劣化・圧縮機故障のおそれあり。

配管は屋内に保管し、ろう付け・フレア接続する直前まで両端を密封しておいてください。継手はビニール袋に包んで保管してください。

◆ 冷媒回路内にほこり・ゴミ・水分が混入した場合、冷凍機油の劣化・圧縮機故障のおそれあり。

<2> 配管接続

配管内の封入ガスと残留油を取り除くこと。

- 取り除かずに配管を加熱した場合、炎が噴出し、火傷のおそれあり。



冷媒回路内にガスを封入した状態で加熱しないこと。

- 加熱した場合、ユニットが破裂・爆発のおそれあり。



お願い：

ぬれタオルで操作弁本体を湿布してから、ろう付け作業をしてください。

- 操作弁本体が 120℃以上になった場合、機器損傷のおそれあり。

ろう付け作業時、周囲の配線や板金に炎が当たらないようにしてください。

- 炎が当たった場合、加熱により、焼損・故障のおそれあり。

● 室外ユニット

- 配管接続・バルブ操作は、下図にしたがって行ってください。
- 工場出荷時、液側・ガス側操作弁の現地配管側にはガス漏れ防止のため、ピンチ接続管を取付けています。室外ユニットに冷媒配管を接続する際、次の①～④の順に従い操作弁のピンチ接続管を取外してください。
 - 操作弁が全閉（時計回り）であることを確認してください。
 - 液側・ガス側操作弁のサービスポートにチャージホースを取付けて、ピンチ接続管内部のガスをそれぞれ抜き取ってください。
 - ピンチ接続管内部のガスを抜き取ったあと、図示の位置でピンチ接続管を切断し、内部の冷凍機油を抜き取ってください。
 - ②、③作業完了後、ろう付け部を加熱しピンチ接続管を取外してください。

EP140～(E)P224形の場合

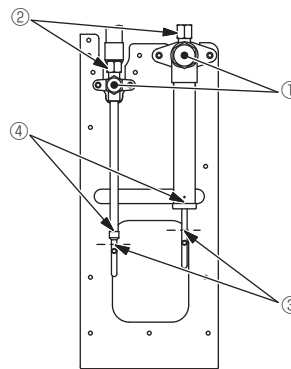

(E)P280～(E)P560形の場合

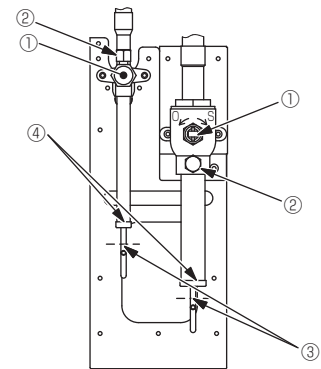

● **真空引き・冷媒充填完了後、必ずバルブを全開にしてください。**バルブを閉めたまま運転すると、冷媒回路高圧側または低圧側が異常圧力となり、圧縮機損傷のおそれがあります。

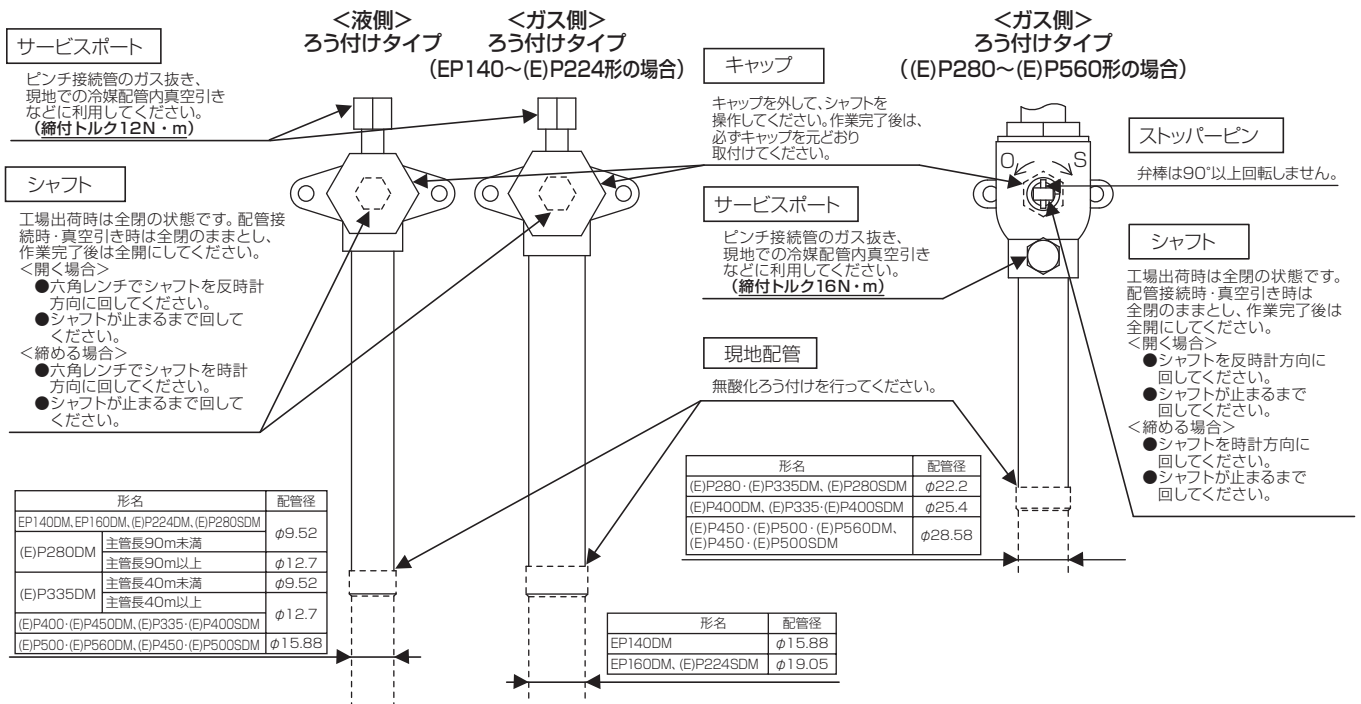

●キャップ・シャフト部の締付トルクは、右表を参照してください。トルクレンチが無い場合の目安として、締付トルクが急に増すまで締付けてください。

配管径(mm)	キャップ(N・m)	シャフト(N・m)	六角レンチサイズ(mm)
φ9.52	22	6	4
φ12.7	27	10	4
φ15.88	32	12	4
φ19.05	50	30	8
φ25.4	50	30	8
φ28.58	25	-	-

・冷媒配管接続

現地にて、管継手の手配・配管加工が困難な場合は必要に応じて下記の弊社サービス部品を手配ください。

名称	①接続管	②エルボ	③接続管	④エルボ	⑤接続管
形状					
EP140DM形	—	1個（ガス側）	—	—	—
EP160DM形・(E)P224DM形	—	1個（ガス側）	1個（ガス側）	—	—
(E)P280DM形	1個（液側）	—	—	1個（ガス側）	1個（ガス側）
(E)P280SDM形	—	—	—	1個（ガス側）	1個（ガス側）
(E)P335DM形	1個（液側）	—	—	1個（ガス側）	1個（ガス側）
(E)P335SDM形	—	—	—	1個（ガス側）	—
(E)P400DM形・(E)P400SDM形	—	—	—	1個（ガス側）	—
(E)P450DM形	—	—	—	—	—
(E)P450SDM形	—	—	—	—	—
(E)P500DM形・(E)P500SDM形	—	—	—	—	—
(E)P560DM形	—	—	—	—	—

名称	⑥接続管	⑦接続管
形状		
EP140DM形	—	1個（ガス側）
EP160DM形・(E)P224DM形	—	—
(E)P280DM形	—	—
(E)P280SDM形	—	—
(E)P335DM形	—	—
(E)P335SDM形	1個（ガス側）	—
(E)P400DM形・(E)P400SDM形	1個（ガス側）	—
(E)P450DM形	—	—
(E)P450SDM形	—	—
(E)P500DM形・(E)P500SDM形	—	—
(E)P560DM形	—	—

冷媒配管接続時に、液側・ガス側現地配管径を確認の上、使用してください。
 （詳細は<5>冷媒配管システム 各部の冷媒配管の選定を参照してください。）
 冷媒配管は、他の冷媒配管およびユニットのパネル、ベース等の板金類と接触無きよう注意してください。
 配管接続の際は必ず無酸化ろう付けを行ってください。
 配管ろう付け時は、ユニット内の配線・板金を焼かないよう、十分注意して作業してください。

<冷媒配管接続例（弊社サービス部品を使用する場合）>

●配管前取出し

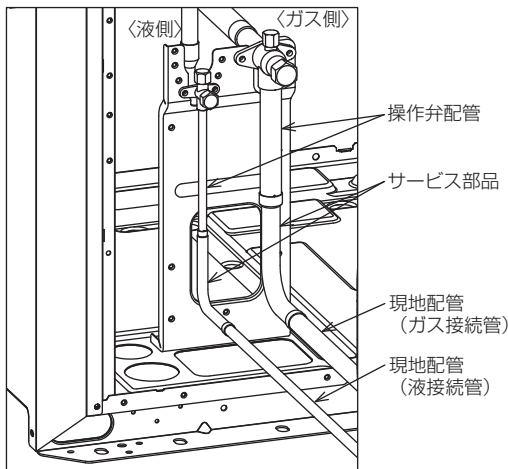

形名	液側	ガス側
EP140DM形		②エルボと⑦接続管を使用し、接続してください。
EP160DM形、(E)P224DM形	液側現地配管を拡管(IDφ9.52)し、操作弁配管に接続してください。	②エルボと③接続管を使用し、ガス側現地配管を拡管(IDφ19.05)して接続してください。
(E)P280DM形	主管長90m未満 主管長90m以上	①接続管を使用し、接続してください。
(E)P280SDM形	液側現地配管を拡管(IDφ9.52)し、操作弁配管に接続してください。	④エルボと⑥接続管を使用し、ガス側現地配管を拡管(IDφ22.2)して接続してください。
(E)P335DM形	主管長40m未満 主管長40m以上	①接続管を使用し、接続してください。
(E)P335SDM形		④エルボと⑥接続管を使用し、ガス側現地配管を拡管(IDφ25.4)して接続してください。
(E)P400DM、(E)P400SDM形	液側現地配管を拡管(IDφ9.52)し、操作弁配管に接続してください。	
(E)P450DM形		ガス側現地配管を拡管(IDφ28.58)し、操作弁配管に接続してください。
(E)P450SDM形		
(E)P500DM形、(E)P500SDM形	液側現地配管を拡管(IDφ15.88)し、操作弁配管に接続してください。	
(E)P560DM形		

●配管下取出し

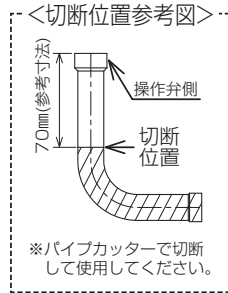
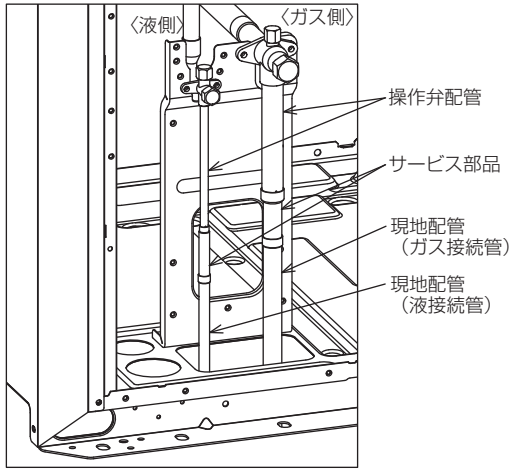

形名	液側	ガス側
EP140DM形		⑦接続管を使用し、接続してください。
EP160DM形、(E)P224DM形	液側現地配管を拡張(IDφ9.52)し、操作弁配管に接続してください。	③接続管を使用し、ガス側現地配管を拡張(IDφ19.05)して接続してください。
(E)P280DM形	主管長90m未満 主管長90m以上	⑥接続管を使用し、ガス側現地配管を拡張(IDφ22.2)して接続してください。
(E)P280SDM形	液側現地配管を拡張(IDφ9.52)し、操作弁配管に接続してください。	
(E)P335DM形	主管長40m未満 主管長40m以上	⑥接続管を使用し、ガス側現地配管を拡張(IDφ25.4)して接続してください。
(E)P335SDM形	①接続管を参考図のようにパイプカッターで切断し、ご使用ください。接続する現地配管はIDφ12.7に拡張してください。	
(E)P400DM形、(E)P400SDM形	液側現地配管を拡張(IDφ12.7)し、操作弁配管に接続してください。	ガス側現地配管を拡張(IDφ28.58)し、操作弁配管に接続してください。
(E)P450DM形		
(E)P450SDM形	液側現地配管を拡張(IDφ15.88)し、操作弁配管に接続してください。	
(E)P500DM形、(E)P500SDM形		
(E)P560DM形		

<冷媒配管接続例(弊社サービス部品を使用しない場合)>

●配管前取出し

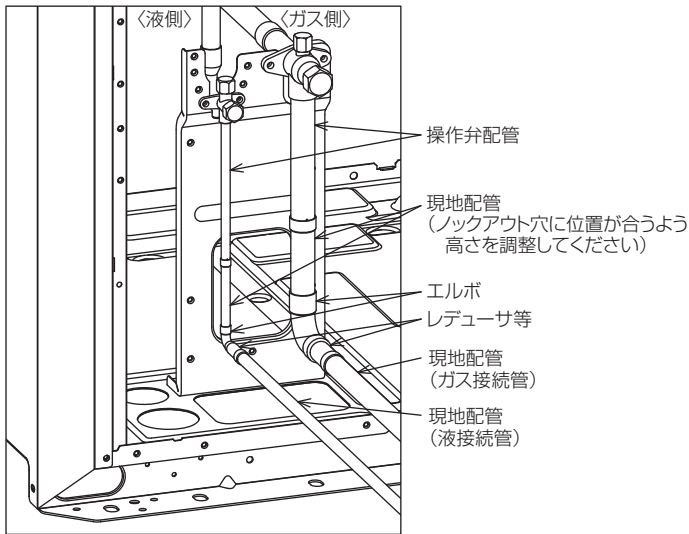

管継手(エルボやレデューサ等)を使用し配管径を合わせて接続してください。

●配管下取出し

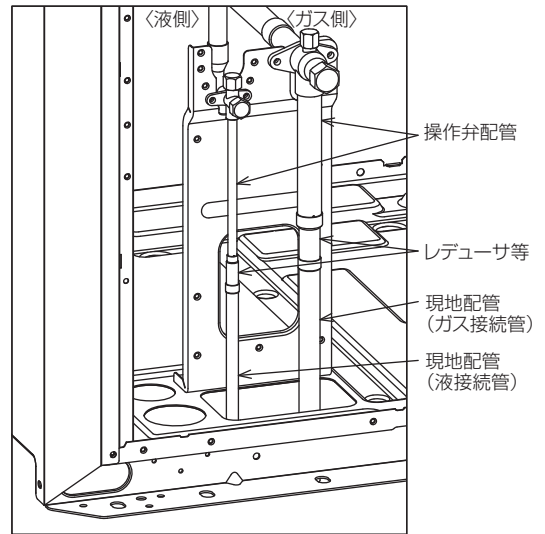

管継手(レデューサ等)を使用し配管径を合わせて接続してください。

現地での配管拡張加工時には、下表の配管最小はまり込み深さを満足してください。

配管径(mm)	最小はまり込み深さ(mm)
5以上 8未満	6
8以上 12未満	7
12以上 16未満	8
16以上 25未満	10
25以上 35未満	12
35以上 45未満	14

- 計算式から冷媒追加充てん量を決定し、配管接続作業完了後にサービスポートから追加充てんを行ってください。
- 冷媒漏れを防止するため、作業完了後は、サービスポート・キャップを締付けてください。

配管・配線取出口の開口部は、塞ぐこと。

- ◆ 小動物・雪・雨水が内部に入り、機器が損傷・故障すると、漏電・感電のおそれあり。



感電注意

お願い：

現地配管への冷媒充てんが完了するまでは、ユニットのバルブを開けないでください。

- ◆ 冷媒充てんが完了する前にバルブを開けた場合、ユニット損傷のおそれあり。

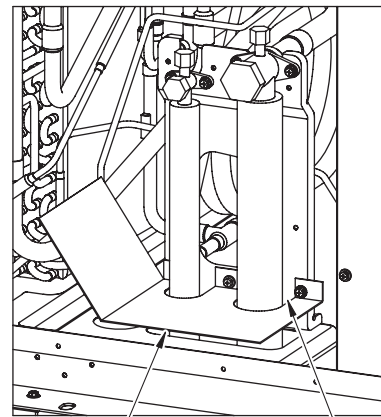

閉鎖材例(現地手配)

現地にて隙間を塞いでください。

<3> 分岐管の据付要領

詳細については、別売冷媒分岐キットに付属の説明書によって行ってください。

①室内ユニット側の分岐

■ジョイント

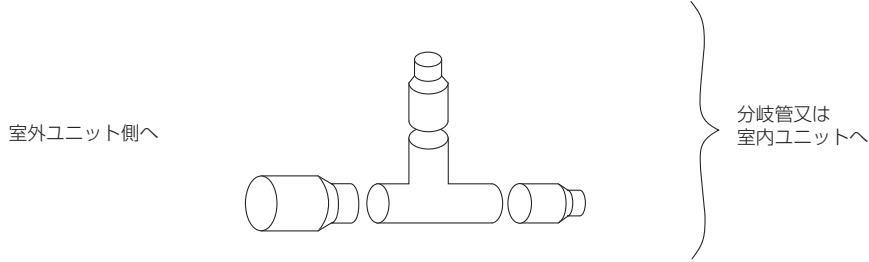

- ・ジョイントの取付姿勢についての制約は、CMY-Y202DG1、CMY-Y302DG1のガス側だけです。
- ・CMY-Y202DG1、CMY-Y302DG1のガス側分岐管は、水平または枝管が垂直上向き（右図）となるように取付けてください。
- ・「Ⅱ-[2] 冷媒配管の選定」により選定した冷媒配管とジョイントのサイズが異なる場合、異径接手を使用し、サイズをあわせて使用してください。異径接手は、キットに付属されています。

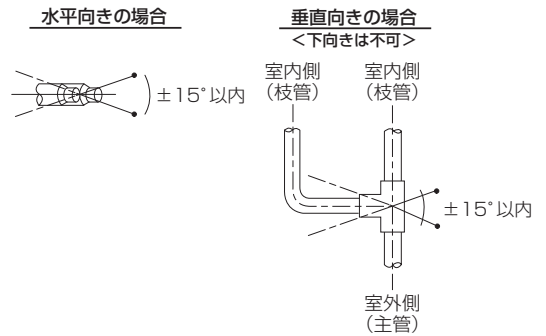

■ヘッダー

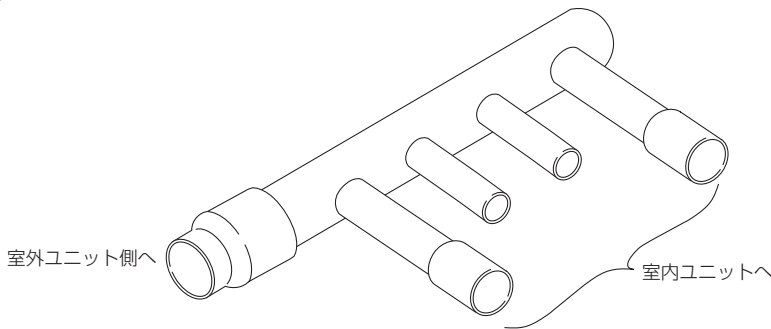

- ・ヘッダーの取付姿勢についての制約はありません。
- ・「Ⅱ-[2] 冷媒配管の選定」により選定した冷媒配管とヘッダーのサイズが異なる場合、接続部をパイプカッター等で切断するか、又は異径接手を使用し、サイズをあわせて使用してください。

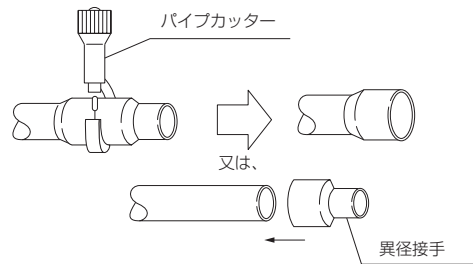

- ・接続する配管の数がヘッダーの分岐数より少ない場合は、接続しない箇所にキャップを取付けてください。キャップは、キットに付属されています。

②室外ユニット側の分岐

- ・分岐管の傾き
分岐管の傾きは水平面に対して±15°以内にしてください。分岐管が指定以上に傾くと、機器損傷の原因となります。
- ・分岐前配管直管部長さ
分岐管キットは必ず付属の配管を使用し、分岐前配管の直管部長さは500mm以上確保してください。（分岐前配管の直管部長さが500mm以上となるように現地配管を接続してください。）500mm以上確保できない場合、機器損傷の原因となります。

注. 分岐管の取付姿勢は下図を参照して下さい。

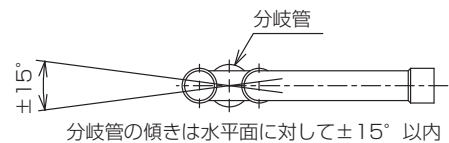

・配管接続

分岐管キットと室外ユニットを配管接続するときには以下のことに注意してください。

分岐管キットから室外ユニット間の配管が、2mを超えるときは、2m以内にトラップ（ガス管のみ）を設けてください。トラップ高さは200mm以上としてください。

〈2m以下の場合〉

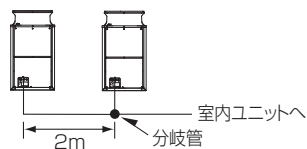

〈2m以上の場合〉

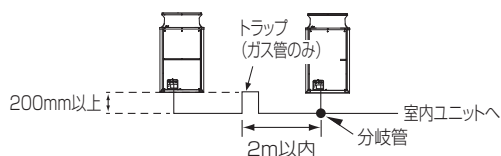

(注1) 室外ユニットから分岐管への配管は、分岐管に向かって下り勾配にしてください。

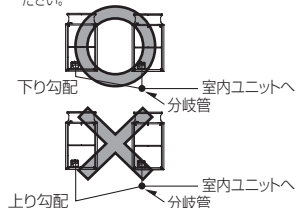

分岐管キットを室外ユニットベースより高い位置で設置する場合は、分岐管キット取付高さを室外ユニットベースから200mm以下としてください。

〈PUHY-(E)P630SDMG2の場合〉

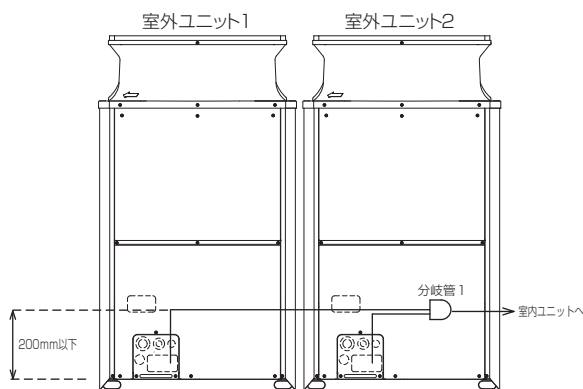

〈PUHY-(E)P1080SDMG2の場合〉

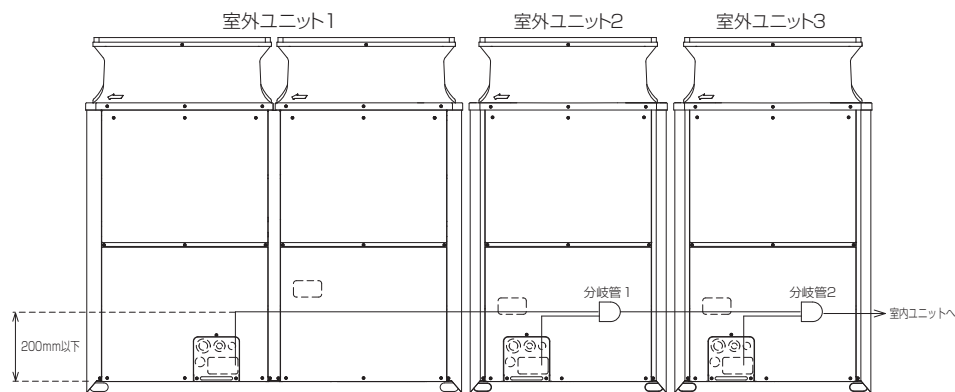

下図を参考に室外ユニット間の配管接続を行ってください。
 〈2台組合わせの場合〉

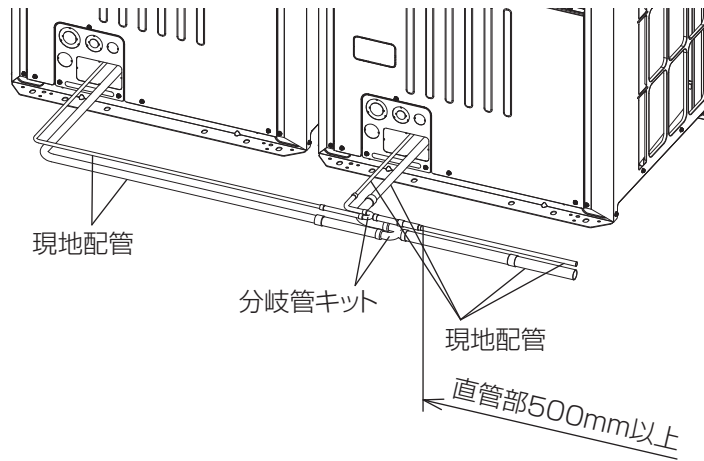

〈3台組合わせの場合〉

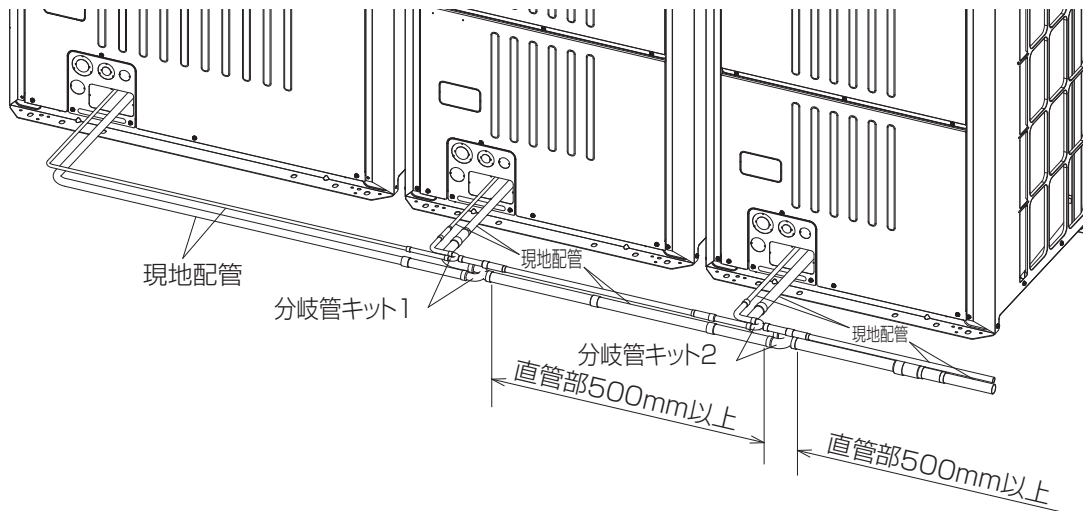

<4> 気密試験・真空引き乾燥・冷媒充てん

お願い：

〈フロン回収・破壊法による冷媒充てん量および二酸化炭素換算値記入のお願い〉

- ・設置工事時の追加冷媒量・合計冷媒量・二酸化炭素換算値・設置時に冷媒を充てんした工事店名を冷媒量記入ラベルに記入してください。
- ・合計冷媒量は、出荷時冷媒量と設置時の冷媒追加充てん量の合計値を記入してください。二酸化炭素換算値は、この合計値に2.09を乗じ小数点以下2桁目を切上げ、小数点1桁で記入してください。出荷時の冷媒量は、定格銘板に記載された冷媒量です。
- ・冷媒を追加した場合やサービスで冷媒を入れ替えた場合には、冷媒量記入ラベルの記入欄に必要事項を必ず記入してください。



〈製品の整備・廃棄時のお願い〉

- ・フロン類をみだりに大気に放出することは禁じられています。
- ・この製品を廃棄・整備する場合には、フロン類の回収が必要です。

●気密試験

加圧ガスに塩素系冷媒・酸素・可燃ガスを使用しないこと。

- ・使用した場合、爆発のおそれあり。
- ・塩素により冷凍機油劣化のおそれあり。

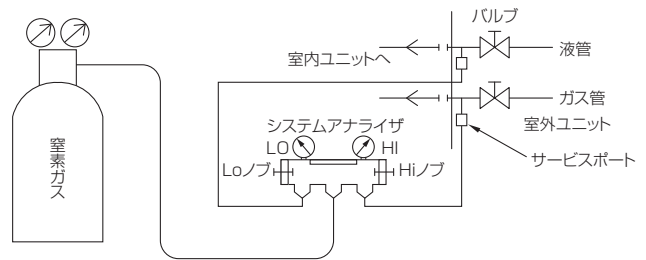

気密試験は右図のように、室外ユニットのバルブを閉じたまま、室外ユニットのバルブについているサービスポートから接続配管と室内ユニットに加圧して行います。(必ず、液管・ガス管の両方のサービスポートから加圧してください)

気密試験は、冷凍機油に大きく影響します。試験方法は、下記の制約事項を必ずお守りください。また、擬似共沸混合冷媒 (R410Aなど) は、冷媒漏れにより組成が変化し、能力不足など性能に影響するおそれがあります。気密試験は慎重に行ってください。

気密試験の手順	制約事項
<p>①窒素ガスで設計圧力(4.15MPa)に加圧後、1日程度放置し、圧力が低下していなければ、気密が保たれており、正常と確認できる。圧力が低下している場合、漏れ箇所があると推定できる。漏れ箇所の確認は、下記の泡式で行ってもよい。</p> <p>②上記加圧後、フレア接続部・ろう付部・フランジ部など、窒素ガス漏れが予想されるすべての箇所に泡剤(ギョッポフレックスなど)をスプレーし、泡の発生を目視確認する。</p> <p>③確認後、泡剤をよく拭きとる。</p>	<p>✕ 加圧ガスに可燃ガスや空気(酸素)を使用すると爆発のおそれあり。</p>

(*) 配管内の圧力は外気温度により変化します。下記の計算式にて外気温度の変化による圧力変化を考慮してガス漏れの有無を判断してください。

$$(\text{測定時絶対圧力}) = (\text{加圧時絶対圧力}) \times \left\{ \frac{(273 + \text{測定時温度} (\text{°C}))}{(273 + \text{加圧時温度} (\text{°C}))} \right\}$$

●真空引き乾燥

冷媒回路は、真空ポンプによる真空引き乾燥を行うこと。冷媒による冷媒置換をしないこと。

- ◆ 指定外の気体が混入した場合、破裂・爆発のおそれあり。



お願い:

冷媒を追加する場合、適正量を充てんしてください。

- ◆ 追加冷媒充てん量は、該当の項を参照のこと。
- ◆ 液冷媒を封入すること。
- ◆ 冷媒が過不足した場合、能力低下・異常停止のおそれあり。

逆流防止付きの真空ポンプを使用してください。

- ◆ 冷媒回路内に真空ポンプの油が逆流入した場合、冷凍機油の劣化・圧縮機故障のおそれあり。

真空引き乾燥は、下図のように必ず室外ユニットのバルブを閉じたまま、室外ユニットのバルブ（液管・ガス管の両方）についているサービスポートから接続配管と室内ユニットともに真空ポンプにて行ってください。（必ず、液管・ガス管の両方のサービスポートから行ってください）

真空度が650Pa [abs] に到達してから、1時間以上真空引きを行ってください。その後、真空ポンプを止めて1時間放置し、真空度が上昇していないことを確認してください。（真空度の上昇幅が130Paより大きい場合、水分が混入しているおそれがあります。もう一度乾燥窒素ガスを充てんし、0.05MPaまで加圧して、真空引き乾燥を行ってください）液管から液冷媒を封入してください。また、運転時に冷媒が適正量になるようガス管から冷媒量を調整してください。

※1 重量計は、精度の高いもの（0.1kgまで測定可能なもの）を使用してください。

※2 真空ポンプは、逆流防止器付のものを使用してください。

（推奨真空度計：ROBINAIR 14010 Thermistor Vacuum Gauge.）

また真空ポンプは、5分間運転した後、65Pa [abs] 以下のものを使用してください。

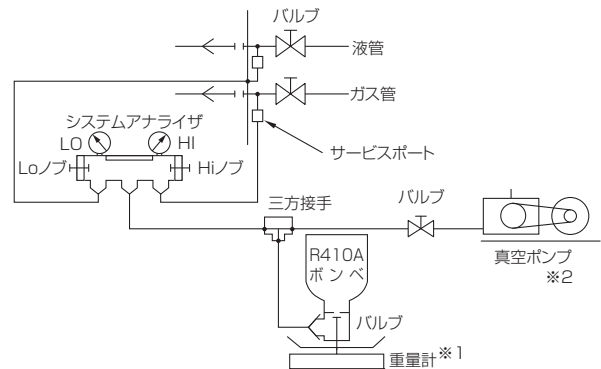

●冷媒充てん

当社指定の冷媒以外は絶対に封入しないこと。

- ◆ 使用時・修理時・廃棄時などに、破裂・爆発・火災のおそれあり。
- ◆ 法令違反のおそれあり。

封入冷媒の種類は、機器付属の説明書・銘板に記載し指定しています。

指定冷媒以外を封入した場合、故障・誤作動などの不具合・事故に関して当社は一切責任を負いません。



冷媒回路内に、指定の冷媒 (R410A) 以外の物質 (空気など) を混入しないこと。

- ◆ 指定外の気体が混入した場合、異常な圧力上昇による破裂・爆発のおそれあり。



お願い:

チャージングシリンダを使用しないでください。

- ◆ 冷媒の組成が変化し、能力低下のおそれあり。

工具類の管理は注意してください。

- ◆ チャージングホース・フレア加工具にほこり・ゴミ・水分が付着した場合、冷媒回路内に混入し、冷凍機油の劣化・圧縮機故障のおそれあり。

下記に示す工具類のうち、旧冷媒 (R22) に使用していたものは使用しないこと。R410A 専用の工具類を使用してください。(ゲージマニホールド・チャージングホース・ガス漏れ検知器・逆流防止器・冷媒チャージ用口金・真空度計・冷媒回収装置)

- ◆ R410A は冷媒中に塩素を含まないため、旧冷媒用ガス漏れ検知器には反応しない。
- ◆ 旧冷媒・冷凍機油・水分が混入すると、冷凍機油の劣化・圧縮機故障のおそれあり。

ユニットに使用している冷媒は、擬似共沸混合冷媒のため、充てんは液状で行わなければなりません。ポンベからユニットに冷媒充てんをする場合、サイフォン管がないポンベは、右図のようにポンベを逆さにして冷媒を充てんしてください。サイフォン管付ポンベの場合、ポンベを立てたまま冷媒を充てんしてください。ポンベの仕様を確認してから、充てん作業をしてください。

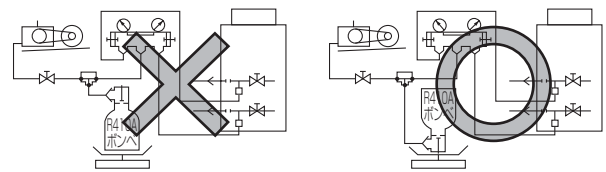

【サイフォン管が付いていないポンベの場合】

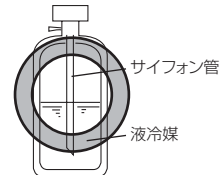

【サイフォン管付ポンベの場合(立てたまま冷媒を充てんできる)】

<5> 冷媒配管システム

●ライン分岐方式

室外ユニット

接続例
(室内ユニットを8台接続の場合)

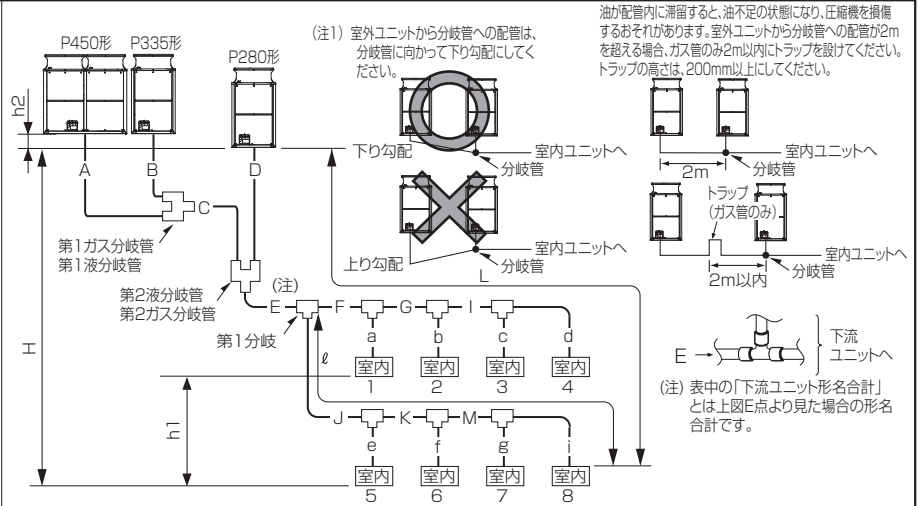

配管長容	室外-室外間	A+B+C+D	10m以下
配管総延長	配管総延長	A+B+C+D+E+F+G+H+I+J+K+M+a+b+c+d+e+f+g+i	300m以下
最遠配管長(L)	最遠配管長(L)	A(B)+C+E+J+K+M+i	150m以下(相当長175m以下)
第1分岐部以降の最遠配管長(ℓ)	第1分岐部以降の最遠配管長(ℓ)	J+K+M+i	90m以下 ※1
高許低	室内-室外間	H	50m以下(室外ユニットが下の場合は40m以下 ※2)
室内-室内間	室内-室内間	h1	30m以下 ※3
差容	室外-室外間	h2	0.1m以下

■冷媒分岐管キットの選定

分岐部下流の室内ユニット形名合計をもとに、右記【表1】から適切なものを選定してください。
室外ユニット間の分岐管は、必ず右記【表2】から選定してください。

別売品の分岐管キットを、下表より選定してください。(キットは、液管用・ガス管用のセットです。)

【表.1】分岐部下流の室内ユニット形名合計

室内ユニット形名合計	224以下	225~450	451~730	731以上
分岐管キット形名	CMY-Y102SDG1	CMY-Y102LDG1	CMY-Y202DG1	CMY-Y302DG1

【表.2】室外ユニット形名合計

室外ユニット形名合計	EP630~EP730	EP800~EP1010	EP1080~EP1400
分岐管キット形名	CMY-Y100BKG1	CMY-Y200BKG1	CMY-Y300BKG1

※ (E)P224形を使用する場合、第1分岐部には、必ず分岐ジョイント (CMY-Y102SDG1) を使用してください。
 (E)P280形~(E)P335形を使用する場合、第1分岐部には、必ず分岐ジョイント (CMY-Y102LDG1) を使用してください。
 (E)P400形~(E)P450形を使用する場合、第1分岐部には、必ず分岐ジョイント (CMY-Y102LDG1もしくはCMY-Y202DG1) を使用してください。
 (E)P500形~(E)P730形を使用する場合、第1分岐部には、必ず分岐ジョイント (CMY-Y202DG1) を使用してください。
 (E)P800形以上を使用する場合、第1分岐部には、必ず分岐ジョイント (CMY-Y302DG1) を使用してください。
 なお、分岐ジョイントの細い側の分岐口の下流合計容量はP730以下としてください。
 ※ 必ず室外分岐管キットの据付説明書に従い据付工事を行ってください。
 ※ 分岐管の傾きは水平面に対して±15°以内としてください。
 分岐管が指定以上に傾くと、機器損傷の原因となります。
 注、分岐管の取付姿勢は右図を参照してください。
 ※ 分岐管は、必ず弊社別売品を使用してください。

分岐管の傾きは水平面に対して±15°以内

※1 40mを超える場合は、40mを超える室内ユニットの液管径を1サイズアップください。(例.上図で室内ユニット4.8が40mを超える場合は、d.i部の液管を1サイズアップください。)
 ※2 外気10℃以下で冷房時は4m以下。
 ※3 15mを超える場合は、15mを超える室内ユニットの液管径を1サイズアップください。(例.上図でh1が15mを超える場合は、J,K,M,e,f,g,i部の液管を1サイズアップください。)

VI 据付工事

■各部の冷媒配管の選定

(1) 室外ユニット
～第1分岐間の冷媒配管径
(室外ユニット配管径)

(2) 分岐
～室内ユニット間の冷媒配管径
(室内ユニット配管径)

(3) 室内分岐～室内分岐間の冷媒配管径

(4) 室外第1分岐
～第2分配器間の冷媒配管径

(5) 第1・2分配器
～室外ユニット間の冷媒配管径

の各部の配管

サイズを右記表から選定してください。

(1) 室外ユニット～第1分岐間の冷媒配管径 (室外ユニット配管径) (E)

合計室外ユニット形名	液管(mm)	ガス管(mm)	
EP140形	φ9.52	φ15.88	
EP160形		φ19.05	
(E)P224形		φ22.2	
(E)P280形	φ9.52 ※1	φ25.4	
(E)P335形	φ9.52 ※2		
(E)P400形	φ12.7	φ28.58	
(E)P450形			φ15.88
(E)P500形			
(E)P560形	φ15.88	φ28.58	
(E)P630形			φ19.05
(E)P690形			
(E)P730形	φ19.05	φ31.75	
(E)P800～(E)P900形			φ19.05
(E)P960～(E)P1400形			

※1 配管長が90m以上の場合、液管の配管径をφ12.7にしてください。
※2 配管長が40m以上の場合、液管の配管径をφ12.7にしてください。

(2) 分岐～室内ユニット間の冷媒配管径 (室内ユニット配管径) (a, b, c, d, e, f, g, i)

形名	液管(mm)	ガス管(mm)
22～56形	φ6.35	φ12.7
71～160形	φ9.52	φ15.88
224形		φ19.05
280形	φ12.7	φ22.2
450形		φ28.58
560形	φ15.88	φ28.58

(3) 室内分岐～室内分岐間の冷媒配管径 (F, G, I, J, K, M)

下流ユニット形名合計	液管(mm)	ガス管(mm)
160以下	φ9.52	φ15.88
161～224		φ19.05
225～335		φ22.2
336～450	φ12.7	φ25.4
451～730	φ15.88	φ28.58
731～900	φ19.05	φ31.75
901以上		φ38.1

(4) 室外第1分岐～第2分配器間の冷媒配管径 (C)

※3台構成の場合のみ

液管(mm)	ガス管(mm)
φ19.05	φ31.75

(5) 第1・2分配器～室外ユニット間の冷媒配管径 (A, B, D)

※P630形以上のみ

液管(mm)	ガス管(mm)
(E)P280	φ9.52
(E)P335	φ12.7
(E)P400	
(E)P450	φ15.88
(E)P500	

■冷媒追加充てん量

工場出荷時の冷媒は、延長配管分を含んでいません。各冷媒配管系統ごとに、現地にて追加充てんしてください。また、サービスをする場合のために、各液管の配管径・長さ・追加充てんした冷媒量を室外ユニットの記入用「冷媒量記入のお願い」名板に記入してください。

■冷媒追加充てん量の算出方法

- 追加充てん量は、延長配管の液管サイズとその長さで計算します。
- 右記要領で冷媒追加充てん量を算出し、冷媒を追加充てんしてください。
- 計算結果で0.1kg未満の端数は切上げてください。
(例30.37kgの場合30.4kgとします。)

■封入冷媒量の制限

封入冷媒量には最大量に制限を設けています。右記計算で求められた値が、右表の最大封入冷媒量を超えた場合は、右表の最大封入冷媒量に従ってください。

追加充てん量

■冷媒充てん量の計算

液管サイズ φ19.05の総長×0.29	液管サイズ φ15.88の総長×0.2	液管サイズ φ12.7の総長×0.12	液管サイズ φ9.52の総長×0.06	液管サイズ φ6.35の総長×0.024	接続室内ユニット合計容量	室内ユニット分
(m)×0.29(kg/m)	(m)×0.2(kg/m)	(m)×0.12(kg/m)	(m)×0.06(kg/m)	(m)×0.024(kg/m)	～90形	2.0kg
					91～180形	2.5kg
					181～370形	3.0kg
					371～440形	3.5kg
					441～540形	4.5kg
					541～710形	5.0kg
					711～800形	6.0kg
					801～900形	8.0kg
					901～1000形	9.0kg
					1001～1200形	10.0kg
					1201～1400形	12.0kg
					1401形～	14.0kg
					+	
					室外ユニット形名	室外ユニット追加分
					単独	(E)P450形 1.5kg
					組合せ	(E)P500形 1.0kg
					組合せ	(E)P560形 5.5kg
					組合せ	(E)P450形 1.5kg
					組合せ	(E)P500形 1.0kg

■工場出荷時の冷媒封入量

室外ユニット形名	封入量
EP140形	7kg
EP160形	
(E)P224形	
(E)P280形	
(E)P335形	
(E)P400形	7.5kg
(E)P450形	10.5kg
(E)P500形	11.8kg
(E)P560形	
(E)P280形	
(E)P335形	7.5kg
(E)P400形	10.5kg
(E)P450形	11.8kg
(E)P500形	

■計算例

室内

1: P280	A: φ15.88	3m	a: φ9.52	15m
2: P224	B: φ12.7	1m	b: φ9.52	15m
3: P90	C: φ19.05	3m	c: φ9.52	5m
4: P90	D: φ9.52	1m	d: φ9.52	5m
5: P160	E: φ19.05	40m	e: φ9.52	5m
6: P140	F: φ15.88	5m	f: φ9.52	5m
7: P71	G: φ12.7	10m	g: φ9.52	5m
8: P28	H: φ9.52	5m	h: φ6.35	5m
	I: φ9.52	5m	i: φ6.35	5m
	J: φ12.7	5m		
	K: φ9.52	5m		
	L: φ9.52	5m		
	M: φ9.52	5m		

各液管総長は φ19.05 C+E=43m
φ15.88 A+F=8m
φ12.7 B+G+J=16m
φ9.52 D+H+K+M+a+b+c+d+e+f+g=71m
φ6.35 I+L=10m
したがって追加充てん量 =43×0.29+8×0.2+16×0.12+71×0.06+5×0.024+10.0+1.5 =31.9kg

■封入冷媒量の制限

室外ユニット形名	EP140形	EP160形	(E)P224形	(E)P280形	(E)P335形	(E)P400形	(E)P450形	(E)P500形	(E)P560形		
最大封入冷媒量 ※1 kg	22	23	27	31	37	38	41	50	51		
合計室外ユニット形名	(E)P630形	(E)P690形	(E)P730形	(E)P800形							
最大封入冷媒量 ※1 kg	56	56	60	60							
合計室外ユニット形名	(E)P850形	(E)P900形	(E)P960形	(E)P1010形	(E)P1080形	(E)P1130形	(E)P1180形	(E)P1240形	(E)P1300形	(E)P1360形	(E)P1400形
最大封入冷媒量 ※1 kg	71	71	77	77	85	86	86	89	90	93	94

※1 最大封入冷媒量:工場出荷時の冷媒封入量+現地での追加充てん量の最大量

●既設配管対応

本ユニットは、既設配管を流用することはできません。
既設の配管内部には、従来の冷凍機油や冷媒中の塩素が多量に含まれ、これらの物質が新しい機器の冷凍機油劣化等の原因になります。
冷媒 R410A は高圧冷媒です。配管の破裂等の原因になります。

<6> 冷媒配管の断熱施工

- 冷媒配管（液管・ガス管）からの水タレ防止のため、十分な防露断熱工事を施工してください。
- 設置環境に応じて冷媒配管の断熱材を強化してください。強化しない場合は、断熱材表面に結露することがあります。
※最上階の天井裏など高温多湿の条件で使用する場合、さらに断熱の強化が必要となる場合があります。
- 冷媒配管の断熱は、必ず液管とガス管とを別々に十分な厚さの耐熱ポリエチレンフォームで室内ユニットと断熱材および断熱材間の継目に隙間のないよう行ってください。
(配管が露出していると結露や接触による火傷の原因となります。)

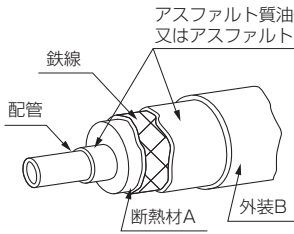

断熱材A	グラスファイバー＋鉄線	
	接着剤＋耐熱ポリエチレンフォーム＋圧着テープ	
外装B	屋 内	ビニールテープ
	床下露出	防水麻布＋ブロンズアスファルト
	屋 外	防水麻布＋アエン鉄板＋油性ペイント

(注) 被覆材にポリエチレンカバーを使用する場合は、アスファルトルーフィングは不要です。

悪い例	<p>●ガス管と液管を同時に断熱してはならない。</p>	<p>●接続部も十分断熱すること。</p>
良い例		

(注) 電線の断熱処理は、行わないでください。

貫通部

○内壁（いんぺい）

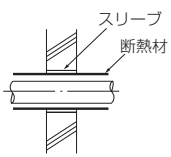

○外壁

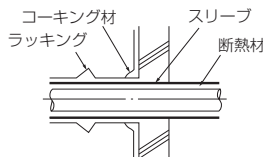

○外壁（露出）

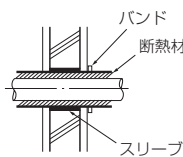

○防火区画、界壁等における貫通部

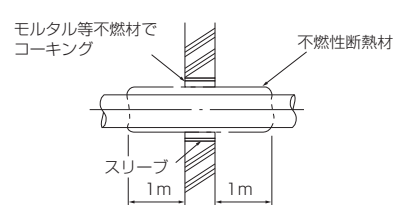

○床（防水）

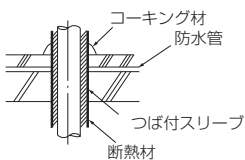

○屋上パイプシャフト

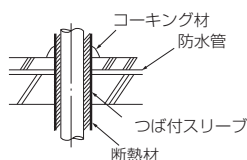

モルタルにてすき間を充てんする場合は、貫通部を鋼板にて被覆し断熱材がへこまないようにしてください。またその部分是不燃性断熱材を使用し、被覆材も不燃性(ビニールテープ巻きはダメ)を使用してください。

- 現地配管の断熱材は、下表の規格を満足していることを確認してください。

	配管サイズ	
	6.35～25.4mm	28.58～38.1mm
厚さ	10mm以上	15mm以上
耐熱温度	120℃以上	

- ※最上階など高温多湿の条件下で使用する場合は、左表以上の厚さが必要となる場合があります。次ページのグラフから、雰囲気条件に対して断熱材厚さが厚くなるように選定してください。
- ※客先指定の仕様がある場合は、左表の規格を満足する範囲でそれに従ってください。

各配管径の必要断熱厚さ

囲った断熱材厚さは、当社指定の最低厚さを示します。

① 6.35

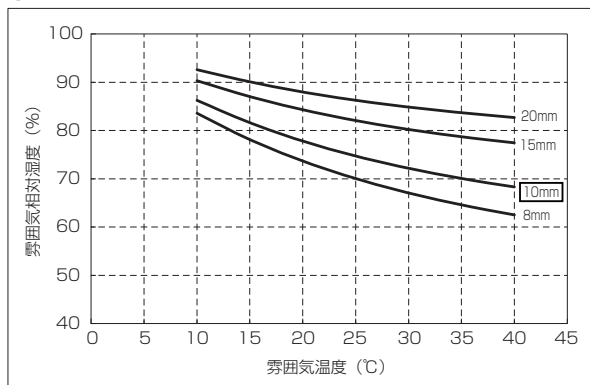

② 9.52

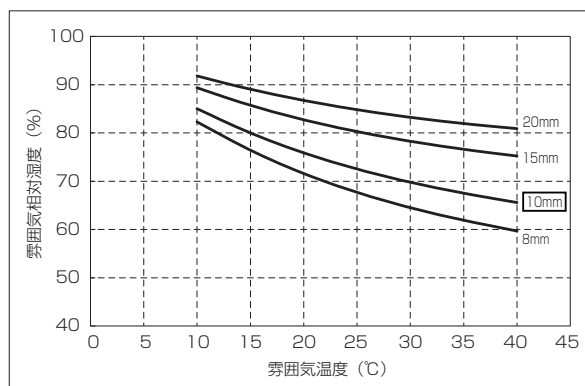

③ 12.7

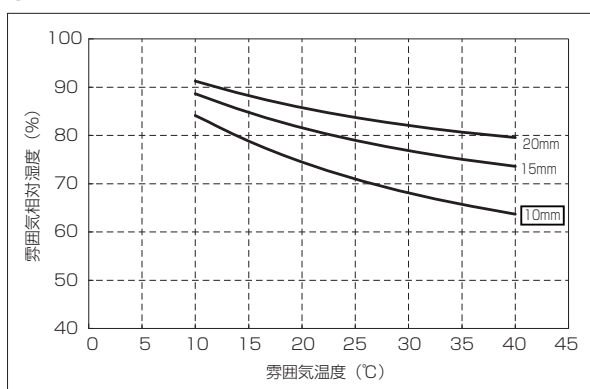

④ 15.88

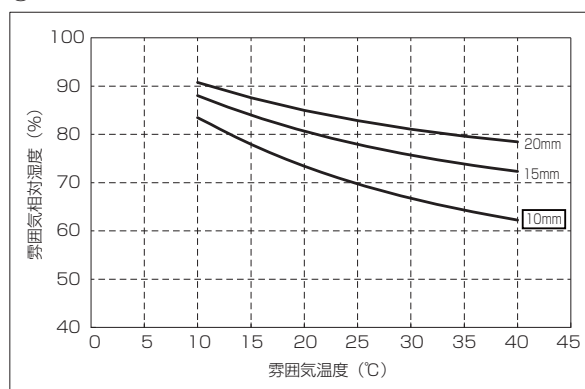

⑤ 19.05

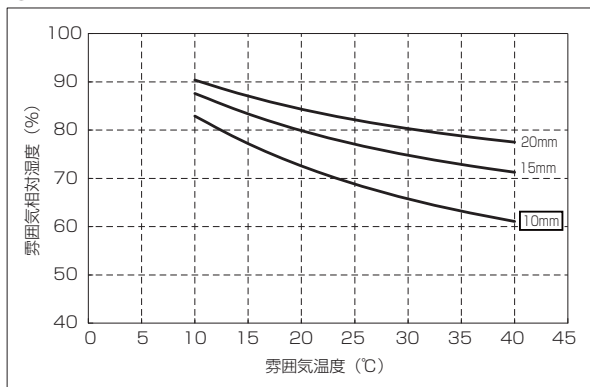

⑥ 22.2

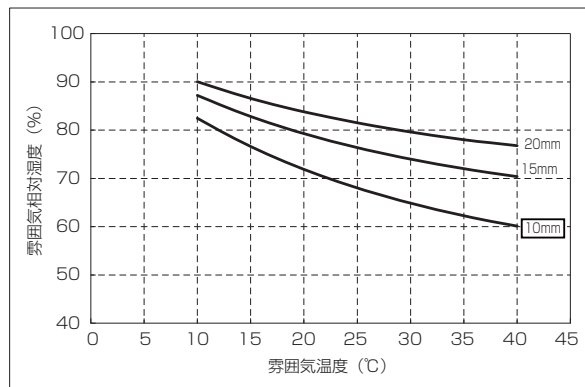

⑦ 25.4

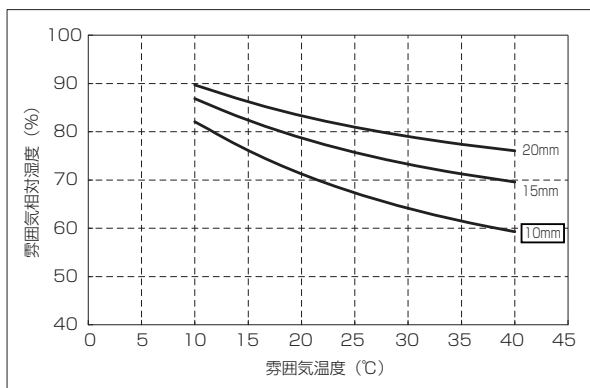

⑧ 28.58

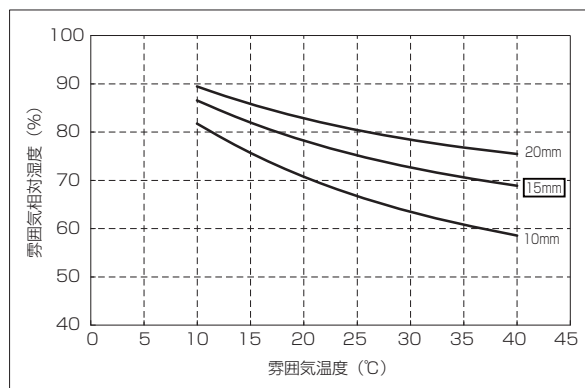

⑨ 31.75

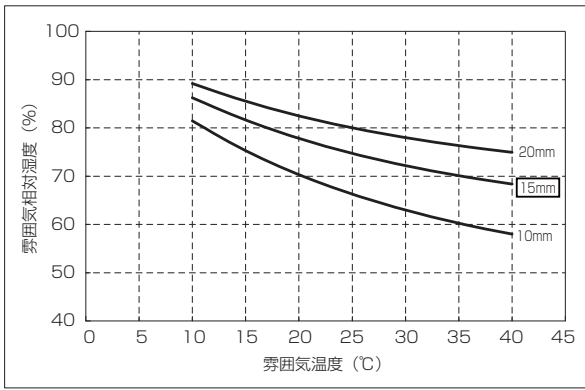

⑩ 38.1

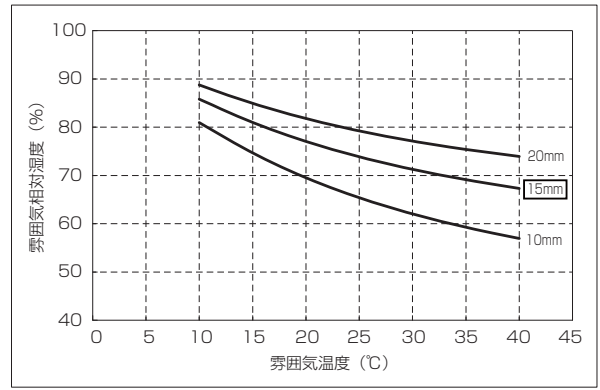

⑪ 44.45

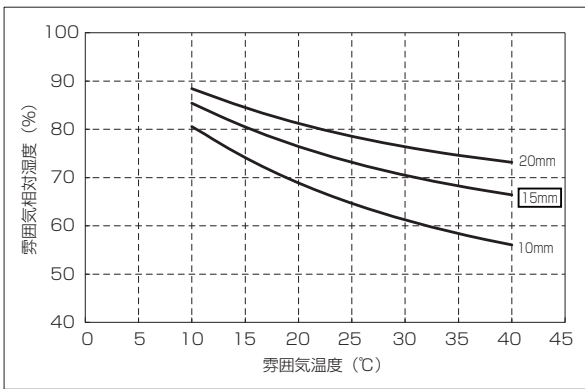

[5] 電気工事

ぬれた手で電気部品に触れたり、スイッチ・ボタンを操作したりしないこと。

- ◆ 感電・故障・発煙・発火・火災のおそれあり。



ぬれ手禁止

運転中および運転停止直後の電気部品に素手で触れないこと。

- ◆ 火傷のおそれあり。



やけど注意

電気工事は第一種電気工事士の資格のある者が、「電気設備に関する技術基準」・「内線規程」および据付工事説明書に従って行うこと。電気配線には所定の配線を用い専用回路を使用すること。

- ◆ 電源回路容量不足や施工不備があると、感電・故障・発煙・発火・火災のおそれあり。



指示を実行

端子箱や制御箱のカバーまたはパネルを取り付けること。

- ◆ ほこり・水による感電・発煙・発火・火災のおそれあり。



指示を実行

正しい容量のブレーカー（インバーター回路用漏電遮断器・手元開閉器<開閉器＋B種ヒューズ>・配線用遮断器）を使用すること。

- ◆ 大きな容量のブレーカーを使用した場合、感電・故障・発煙・発火・火災のおそれあり。



指示を実行

部品端面に触れないこと。

- ◆ けが・感電・故障のおそれあり。



接触禁止

保護具を身に付けて操作すること。

- ◆ 主電源を切っても数分間は充電された電気が残っている。触れると感電のおそれあり。



感電注意

配線に外力や張力が伝わらないようにすること。

- ◆ 伝わった場合、発熱・断線・発煙・発火・火災のおそれあり。



発火注意

電源にはインバーター回路用漏電遮断器を取り付けること。

- ◆ 漏電遮断器はユニット1台につき1個設置すること。
- ◆ 取り付けない場合、感電・発煙・発火・火災のおそれあり。



指示を実行

電源配線には、電流容量などに適合した規格品の配線を使用すること。

- ◆ 漏電・発熱・発煙・発火・火災のおそれあり。



指示を実行

D種接地工事（アース工事）は第一種電気工事士の資格のある電気工事業者が行うこと。アース線は、ガス管・水道管・避雷針・電話のアース線に接続しないこと。

- ◆ 感電・ノイズによる誤動作・発煙・発火・火災・爆発のおそれあり。



アース接続

保護具を身に付けて作業すること。

- ◆ 高電圧部に触れると、感電のおそれあり。
- ◆ 高温部に触れると、火傷のおそれあり。



けが注意

お願い：

病院・通信・放送設備がある事業所などに据付ける場合、ノイズに対する備えを行ってください。

- ◆ インバーター機器・自家発電機・高周波医療機器・無線通信機器などの影響による、製品の誤動作・故障のおそれあり。
- ◆ 製品側から医療機器に影響を与え、人体の医療行為を妨げるおそれあり。
- ◆ 製品側から通信機器に影響を与え、映像放送の乱れや雑音の弊害が生じるおそれあり。

<1> 注意事項

●電気工事時のお願い

- ユニット外部では、伝送線用配線が電源配線の電気ノイズを受けないよう、5cm以上離して配線してください。(同一電線管に入れなくてください。)
- 室内ユニット・室外ユニットの制御箱は、サービス時に取外すことがあります。配線は、取外すための余裕を設けてください。
- 伝送線用端子台に、電源配線を絶対に接続しないでください。接続すると、電子部品が破損します。
- 伝送線用配線は、2心シールド線を使用してください。(下図○印)
- 系統の異なる伝送線用配線に、多心の同一ケーブルを絶対に使用しないでください。伝送信号の送受信が正常にできなくなり、誤動作のおそれがあります(下図×印)
- 伝送線用配線の継ぎ足しを行う場合には、シールド線も必ず継ぎ足してください。

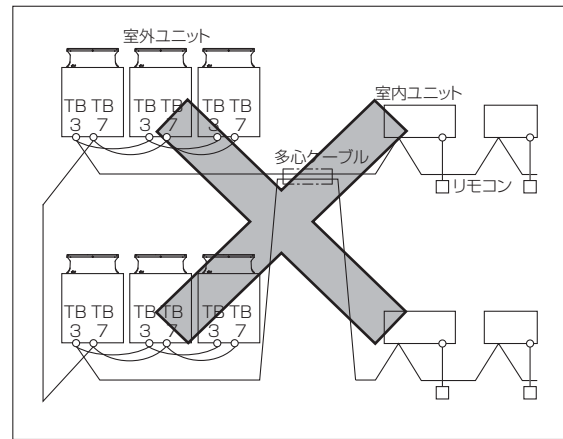
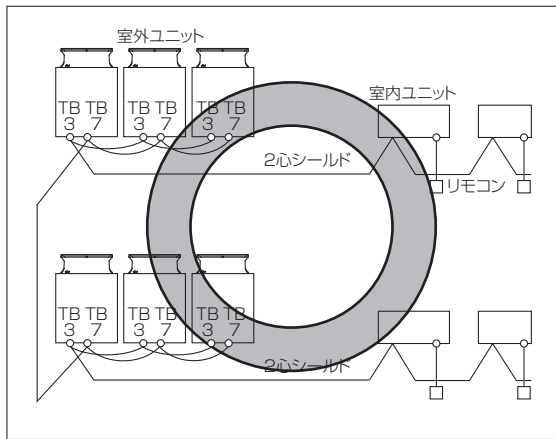

TB3: 室内外伝送線用端子台
TB7: 集中管理用伝送線端子台

- 制御箱は高電圧部品を内蔵しています。
- 制御箱のフロントパネルを開閉する場合は、内部部品に触れないでください。制御箱の中を点検する時は、必ず10分以上前にユニットの電源をOFFとし、電解コンデンサの電圧(インバーター主回路)が20VDC以下になっていることを確認してください。(電源を切ってから、放電するのに10分程度かかります。)
- 制御箱(内部および背面)は高温部品を内蔵しています。電源遮断後も注意してください。
- サービス開始時には室外ファンのファン基板コネクタ(CNINV)およびINV基板(CNFAN)またはコンデンサ基板上的コネクタ(CNFAN2)を抜いてから作業を実施してください。
コネクタを抜き挿しする際には、室外ファンが回転していない事、主回路コンデンサの電圧がDC20V以下であることを確認してください。強風時により室外ファンが回転すると主回路コンデンサに充電され、感電のおそれがあります。詳細は、配線図メイバンを参照ください。
サービス終了時には、ファン基板上的コネクタ(CNINV)とINV基板上的コネクタ(CNFAN)またはコンデンサ基板上的コネクタ(CNFAN2)を元通りに接続してください。
- TB7に配線接続の際には、電圧がDC20V以下であることを確認してください。
- 電源投入時には、圧縮機が停止している場合でも通電されます。電源投入前に、圧縮機の端子台から電源配線をはずし、圧縮機の絶縁抵抗を測定してください。圧縮機が地絡していないことを確認してください。絶縁抵抗が1MΩ以下の場合、圧縮機の電源配線をつけて室外ユニットの電源投入を実施してください。(圧縮機へ通電させて、圧縮機に溜まった液冷媒を蒸発させます。)
- 室外ユニットのTB7側にシステムコントローラーを接続する場合は、伝送線用給電ユニットをTB7側に接続することをおすすめします。
TB3側にシステムコントローラーを接続する場合は、最大3台まで接続可能です。
給電切換コネクタをCN41からCN40に切換えることで、TB7側にシステムコントローラーを接続することが可能ですが、室外ユニットの電源をOFFした場合でも、TB7側に給電され、システムコントローラーが異常を履歴、発報することがあります。

<2> 配線接続位置

● 室外ユニット

配線接続については、「システム接続例」の項を参照してください。

(イ) 制御箱の前パネルは、ネジを4本外し、下部両端を持ち、手前に引いて、下に下げると外せます。

(ロ) 室内外伝送線は、室内外伝送線用端子台 (TB3) に接続してください。

複数の室外ユニットを同一冷媒回路系に接続する場合、同一冷媒回路系の室外ユニットの端子台TB3 (A・B・*カ* 端子) を渡り配線接続してください。室内ユニットへ接続する室内外伝送線は、いずれか1台のみ室外ユニットの端子台TB3 (A・B・*カ* 端子) に接続してください。

(ハ) 集中管理用伝送線 (集中管理システム・異冷媒回路系の室外ユニット間) は集中管理用伝送線端子台TB7に接続してください。複数の室外ユニットを同一冷媒回路系に接続する場合、同一冷媒回路系の室外ユニットの端子台TB7 (A, B, S端子) を渡り配線してください。(お願い1)

お願い1. 同一冷媒回路系の室外ユニットの端子台TB7を渡り配線しない場合、集中管理用伝送線は、室外ユニットOC (お願い2) の端子台TB7に接続してください。室外ユニットOCの故障・電源遮断時でも集中管理を行う場合は、室外ユニットOC・OS1・OS2の端子台TB7を渡り配線してください。(制御基板上の給電切換コネクタ-CN41をCN40に差換えた室外ユニットが故障・電源遮断した場合、端子台TB7を渡り配線しても集中管理できません。)

2. 同一冷媒回路系の室外ユニットのOC・OS1・OS2は、ユニットが自動判別します。能力の大きな順 (能力が同一の場合、アドレスが若い順) にOC・OS1・OS2です。

(ニ) シールドアースは、下記に従って接続してください。

・室内外伝送線の場合はアース端子 *カ* に接続してください。

・集中管理用伝送線の場合は集中管理用端子台TB7のシールド端子Sに接続してください。

* 給電切換コネクタをCN41からCN40に差換えた室外ユニットの場合は、上記に加えてシールド端子Sとアース端子 *カ* を接続してください。

1. 付属品

本製品には下記の部品が入っていますので、作業前に確認してください。

- ①結束バンド・・・2本

2. 取付準備

- ・ 室外ユニット本体の元電源がOFFであることを必ず確認してください。
- ・ 作業は元電源OFF後10分以上経過してから実施してください。

3. 取付要領

- (1) 左側のゴムブッシュに電源配線を通してください。(下記図1、注1、注2参照)
- (2) 右側のゴムブッシュにユニット配線(センサー)系と共に伝送線を通してください。(下記図1、注1、注2参照)
- (3) 現地電源配線と伝送線はそれぞれケーブルストラップにて配線固定してください。(下記図1参照)
- (4) 配線を電源端子台および伝送端子台に接続してください。(下記図1参照)
- (5) それぞれの端子台に配線接続後、ゴムブッシュを付属の結束バンドにて固定してください。(下記図1、注3参照)

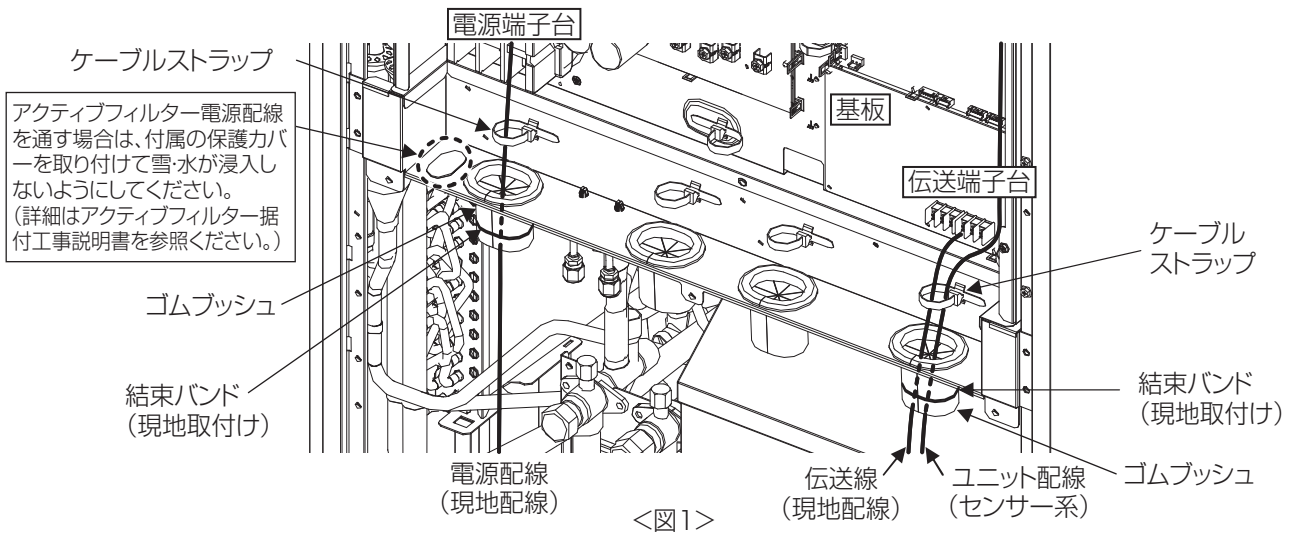

注1) 各配線がゴムブッシュ切込み部から飛び出さないようしてください。<図2、図3>

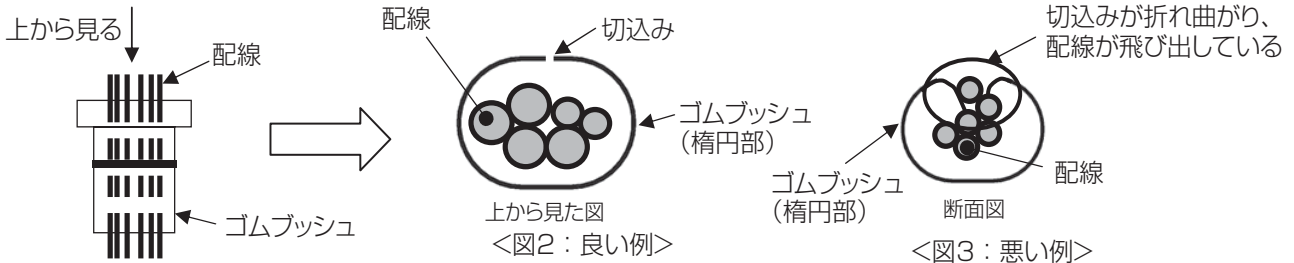

注2) ゴムブッシュ内に配線を通す際、ゴムブッシュがガード板金から外れないようしてください。<図4、図5>



注3) 付属の結束バンドはゴムブッシュに隙間が開かないように取付けてください。<図6、図7>

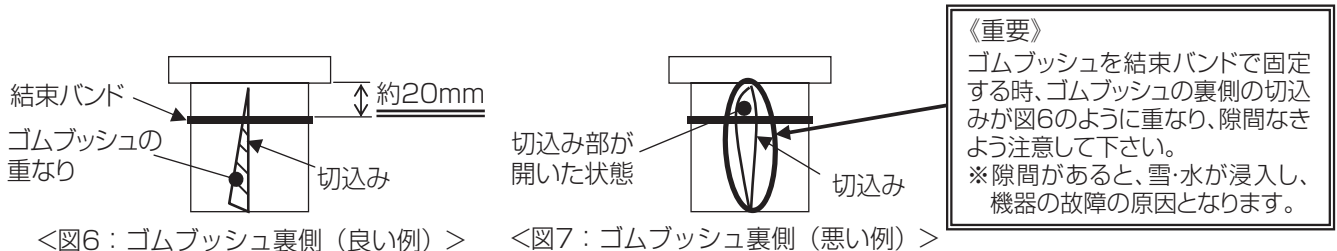

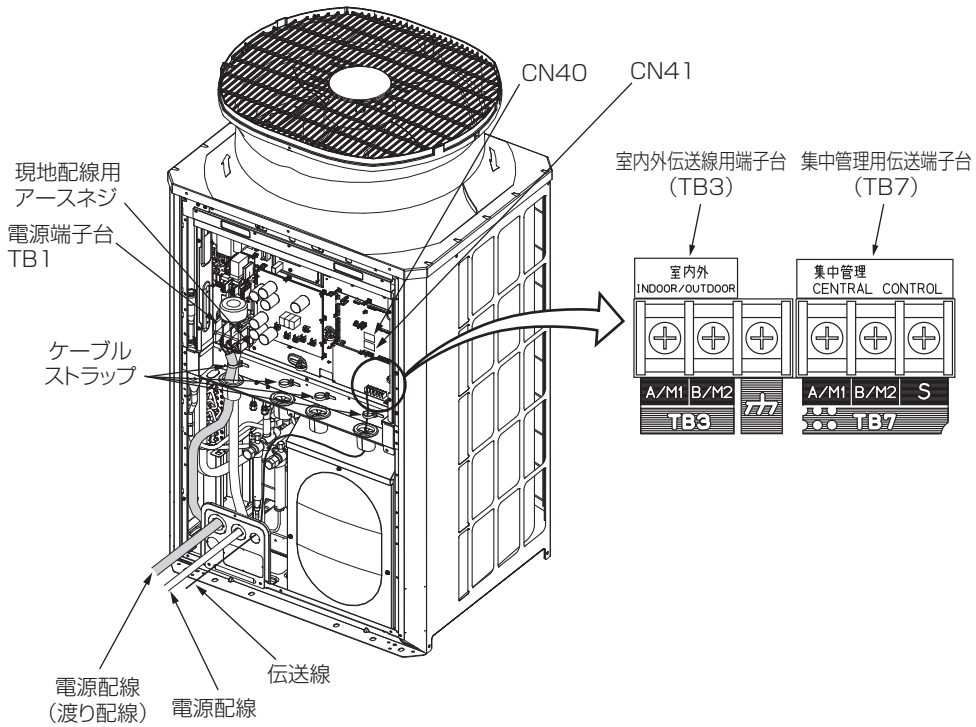

- お願い・60mm² (EP140~(E)P280形は22mm²) を超える電源配線は、電源端子台TB1に接続できません。別途プルボックスを使用してください。
- ・電源端子台TB1のネジ締トルクは13.5N・mまたは、5.4N・mを超えないようにしてください。
 - ・室内外伝送線用端子台TB3および集中管理用伝送端子台TB7のネジ締トルクは1.0N・mを超えないようにしてください。

ネジ止め時の注意事項

【ネジ締めトルク】
 電源端子台(TB1)…M8ネジ:10~13.5N・m M6ネジ:4~5.4N・m
 室内外伝送線用端子台(TB3)、集中管理用伝送端子台(TB7)…M3.5ネジ:0.82~1.0N・m

また、以下の①、②の方法でもネジが締まっていることを確認してください。

- ①スプリングワッシャーが平行状態となっていることを確認してください。
 ※ネジが咬み込んだ場合は、規定トルクでネジ締めをしただけでは正常判断できません。

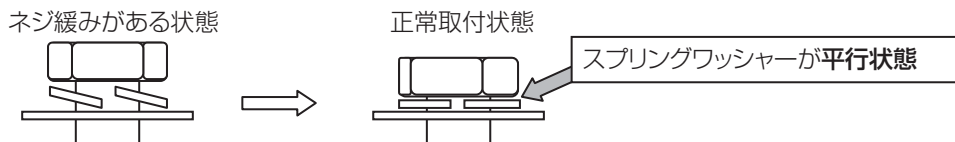

- ②配線がネジ端子部で動かないことを確認してください。

- 斜め締めによりネジ山を潰すことのないよう十分ご注意ください。
 ※斜め締め防止のため、丸端子が背中合わせとなるように取付けてください。
- ネジ締め後に油性マジックでネジ頭、ワッシャー、端子にチェックを入れてください。

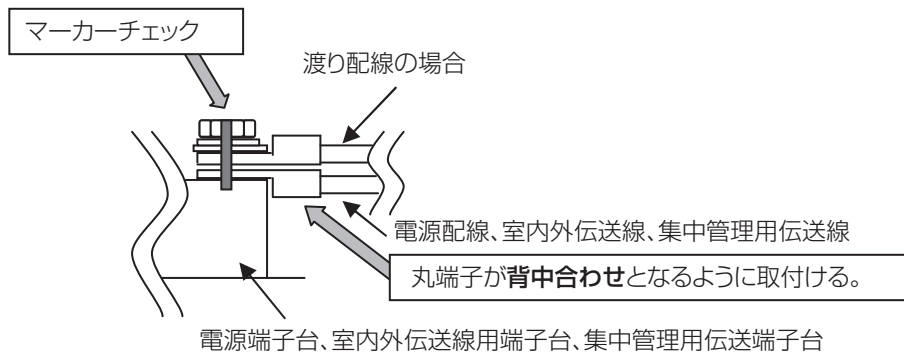

※ネジの緩みによる接触不具合は発熱、火災の原因になります。
 ※基板が損傷した状態で使用した場合、発熱、火災の原因になります。

<3> 機外配線接続例

PUHY-P224 ~ P560DMG2

< 標準シリーズ >

(1) MAリモコンを用いたシステム例

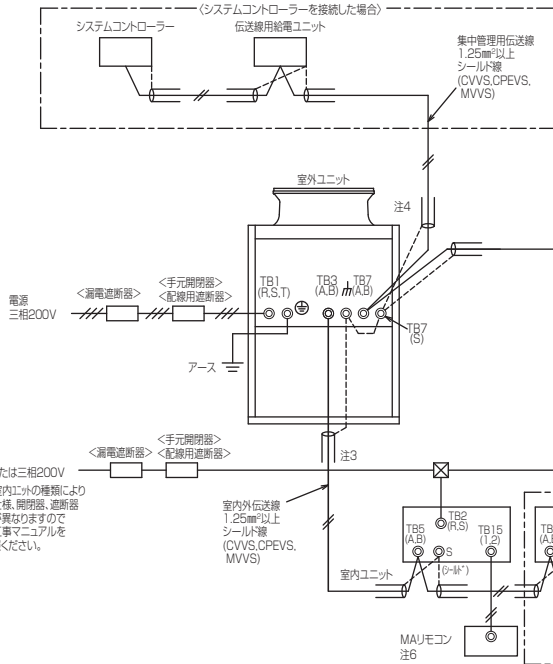

- 注1. 伝送線は全て2線式で極性がありません。
- 注2. ㊸印はネジ端子台を示します。
- 注3. 伝送線(シールド線)のシールド側は、必ず室外ユニットのアース端子に接続してください。また、各室内ユニットへの渡り配線(伝送線)のシールドアースは、各々の室内ユニットの端子S(シールド)へ接続するか、もしくはシールドどうしを接続してください。(シールドアースは図中、破線で示しています。)
- 注4. システムコントローラーを集中管理用伝送線に接続する場合、伝送線用給電ユニットを接続してください。
- 注5. MAリモコンの配線長は最大200mまで可能です。(MAスマートリモコンとのペア接続時は100m)
- 注6. MAリモコンと他のM-NETリモコンとの併用はできません。(ただし、システムコントローラー使用時は併用可能です。また、併用時の伝送線用給電拡張ユニット必要台数は、(M-NETリモコンを用いたシステム)と同一となります。)
- 注7. 室内ユニットを同一グループにする場合は、グループにしたい室内ユニット側のMAリモコン線を渡り配線してください。

形名	漏電遮断器 ※1, ※2, ※4	手元開閉器		配線用遮断器 (NFB) <A> ※3, ※4	電源配線太さ <mm> ※5	接地線太さ <mm>	最大電流 <A>
		開閉器容量 <A>	過電流保護器 <A>				
PUHY-P224DMG2	40A 30mA感度100mA 0.1s以下	60	40	40	8以上	3.5以上	25.8
PUHY-P280DMG2	50A 100mA 0.1s以下	60	50	50	14以上	3.5以上	36.9
PUHY-P335DMG2	60A 100mA 0.1s以下	60	60	60	22以上	5.5以上	40.9
PUHY-P400DMG2	60A 100mA 0.1s以下	60	60	60	22以上	5.5以上	52.9
PUHY-P460DMG2	75A 100mA 0.1s以下	75	75	75	22以上	5.5以上	59.5
PUHY-P500DMG2	75A 100mA 0.1s以下	75	75	75	38以上	5.5以上	65.8
PUHY-P560DMG2	75A 100mA 0.1s以下	75	75	75	38以上	5.5以上	73.2

- *1 電源には必ずインバーター回路用漏電遮断器(三菱電機製NV-Cシリーズまたはその同等品)を取付けてください。
 - *2 漏電遮断器で地絡保護専用のものは手元開閉器または配線用遮断器を組み合わせて使用してください。
 - *3 過電流保護器はB種ヒューズを使用する場合について示します。
 - *4 製品の故障、電源配線不良などにより大電流が流れた場合、製品側の遮断器と上位側の遮断器が共に作動することがあります。設備の重要度により電源系統を分割するか、遮断器の保護協調をとってください。
 - *5 電源配線の太さは、ご使用になる配線種・周囲温度により異なる場合がありますので、内線規定に従ってご選定ください。
- (MAリモコンを用いたシステム)

(2) M-NETリモコンを用いたシステム例

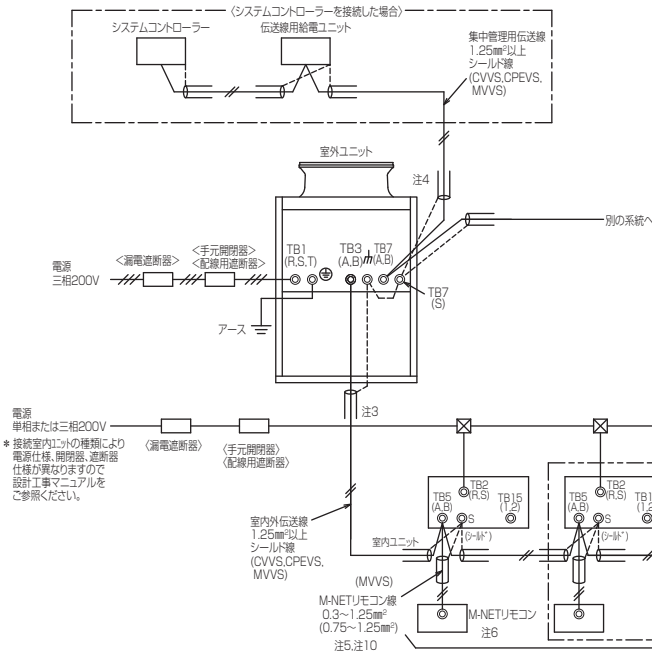

- 注1. 伝送線は全て2線式で極性がありません。
- 注2. ㊸印はネジ端子台を示します。
- 注3. 伝送線(シールド線)のシールド側は、必ず室外ユニットのアース端子に接続してください。また、各室内ユニットへの渡り配線(伝送線)のシールドアースは、各々の室内ユニットの端子S(シールド)へ接続するか、もしくはシールドどうしを接続してください。(シールドアースは図中、破線で示しています。)
- 注4. システムコントローラーを集中管理用伝送線に接続する場合、伝送線用給電ユニットを接続してください。
- 注5. M-NETリモコンの配線長は最大10mまで可能です。(ただし、10mを超える場合は、室内外伝送線と同一仕様とし、その部分を室内外伝送線最長の内数としてください。)
- 注6. M-NETリモコンと他のMAリモコンとの併用はできません。(ただし、システムコントローラー使用時は併用可能です。)
- 注7. 室内ユニットを同一グループにする場合は、室内ユニット及びM-NETリモコンのアドレス設定またはシステムコントローラーにより登録してください。
- 注8. 室内ユニット接続台数(N1)は16台(室内ユニットが全て224形未満の場合:20台)となります。ただし、室外ユニットがP224形またはP280形の場合、室内ユニット接続台数は12台となります。上記の室内ユニット台数を超える場合は、伝送線用給電拡張ユニットが必要となります。(室内ユニットの接続可能台数は、各室外ユニットの仕様書に従ってください。)
- 注9. 伝送線用給電拡張ユニット以降の室内ユニット接続台数(N2)は16台(室内ユニットが全て224形未満の場合:20台)以下としてください。(伝送線用給電拡張ユニットを接続する場合は、伝送線のシールドを必ず伝送線用給電拡張ユニットの端子S(シールド)へ接続してください。)
- 注10. ()内は、コンパクトリモコンの配線径です。

形名	漏電遮断器 ※1, ※2, ※4	手元開閉器		配線用遮断器 (NFB) <A> ※3, ※4	電源配線太さ <mm> ※5	接地線太さ <mm>	最大電流 <A>
		開閉器容量 <A>	過電流保護器 <A>				
PUHY-P224DMG2	40A 30mA感度100mA 0.1s以下	60	40	40	8以上	3.5以上	25.8
PUHY-P280DMG2	50A 100mA 0.1s以下	60	50	50	14以上	3.5以上	36.9
PUHY-P335DMG2	60A 100mA 0.1s以下	60	60	60	22以上	5.5以上	40.9
PUHY-P400DMG2	60A 100mA 0.1s以下	60	60	60	22以上	5.5以上	52.9
PUHY-P460DMG2	75A 100mA 0.1s以下	75	75	75	22以上	5.5以上	59.5
PUHY-P500DMG2	75A 100mA 0.1s以下	75	75	75	38以上	5.5以上	65.8
PUHY-P560DMG2	75A 100mA 0.1s以下	75	75	75	38以上	5.5以上	73.2

- *1 電源には必ずインバーター回路用漏電遮断器(三菱電機製NV-Cシリーズまたはその同等品)を取付けてください。
 - *2 漏電遮断器で地絡保護専用のものは手元開閉器または配線用遮断器を組み合わせて使用してください。
 - *3 過電流保護器はB種ヒューズを使用する場合について示します。
 - *4 製品の故障、電源配線不良などにより大電流が流れた場合、製品側の遮断器と上位側の遮断器が共に作動することがあります。設備の重要度により電源系統を分割するか、遮断器の保護協調をとってください。
 - *5 電源配線の太さは、ご使用になる配線種・周囲温度により異なる場合がありますので、内線規定に従ってご選定ください。
- (M-NETリモコンを用いたシステム)

PUHY-P630 ~ P1010SDMG2

A. 個別配線接続

(1) MA リモコンを用いたシステム例

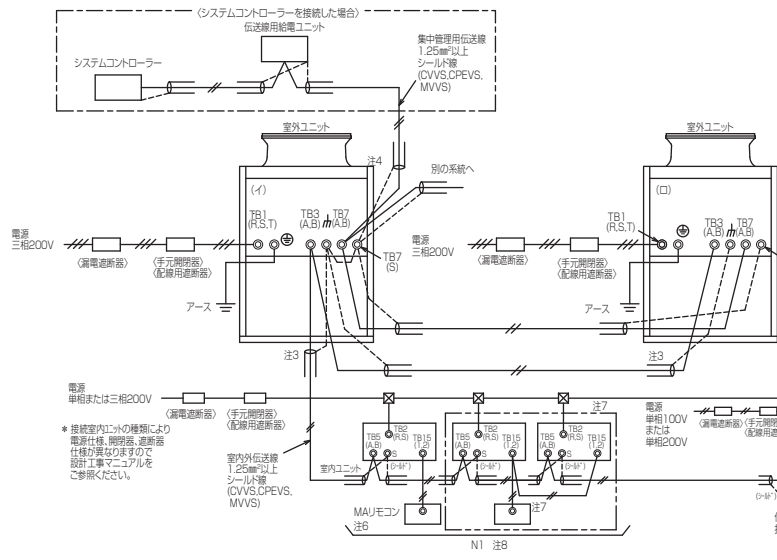

1. 伝送線は全て2線式で極性がありません。
2. ②印はネジ端子台を示します。
3. 伝送線(シールド線)のシールド側は、必ず室外ユニットのアース端子どうしに接続してください。また、各室内ユニットへの渡り配線(伝送線)のシールドアースは、各々の室内ユニットの端子S(シールド)へ接続するか、もしくはシールドどうしを接続してください。(シールドアースは図中、破線にて示しています。)
4. システムコントローラーを集中管理用伝送線に接続する場合、伝送線用給電ユニットを接続してください。
5. MAリモコンの配線長は最大200mまで可能です。(MAスマートリモコンとのペア接続時は100m)
6. MAリモコンと他のM-NETリモコンとの併用はできません。(ただし、システムコントローラー使用時は併用可能です。また、併用時の伝送線用給電拡張ユニット必要台数は、(M-NETリモコンを用いたシステム)と同一となります。)
7. 室内ユニットを同一グループにする場合は、グループにしたい室内ユニット間のMAリモコン線を渡り配線してください。
8. 室内ユニット接続台数(N1)が26台(室内ユニットが全て224形未満の場合:32台)を超える場合は、伝送線用給電拡張ユニットが必要となります。(室内ユニットの接続可能台数は、各室外ユニットの仕様書に従ってください。)
9. 伝送線用給電拡張ユニット以降の室内ユニット接続台数(N2)は20台(室内ユニットが全て224形未満の場合:25台)以下としてください。(伝送線用給電拡張ユニットを接続する場合は、伝送線のシールドを必ず伝送線用給電拡張ユニットの端子S(シールド)へ接続してください。)

セット形名	構成ユニット形名	漏電遮断器 ※1, ※2, ※4	手元開閉器 (NFB)	過電流保護器 <A> ※3, ※4	配線用遮断器 (NFB) <A> ※4	電源配線太さ <mm> ※5	接地線太さ <mm> ※5	最大電流 <A>
PUHY-P630SDMG2	(I)PUHY-P335SDMG2	60A 100mA 0.1s以下	60	60	60	22以上	5.5以上	41.8
	(D)PUHY-P280SDMG2	50A 100mA 0.1s以下	60	50	50	14以上	3.5以上	39.1
PUHY-P690SDMG2	(I)PUHY-P400SDMG2	60A 100mA 0.1s以下	60	60	60	22以上	5.5以上	56.6
	(D)PUHY-P280SDMG2	50A 100mA 0.1s以下	60	50	50	14以上	3.5以上	41.5
PUHY-P730SDMG2	(I)PUHY-P400SDMG2	60A 100mA 0.1s以下	60	60	60	22以上	5.5以上	53.0
	(D)PUHY-P335SDMG2	60A 100mA 0.1s以下	60	60	60	22以上	5.5以上	41.3
PUHY-P800SDMG2	(I)PUHY-P400SDMG2	60A 100mA 0.1s以下	60	60	60	22以上	5.5以上	54.5
	(D)PUHY-P400SDMG2	60A 100mA 0.1s以下	60	60	60	22以上	5.5以上	54.5
PUHY-P850SDMG2	(I)PUHY-P450SDMG2	75A 100mA 0.1s以下	75	75	75	22以上	5.5以上	57.1
	(D)PUHY-P400SDMG2	60A 100mA 0.1s以下	60	60	60	22以上	5.5以上	56.6
PUHY-P900SDMG2	(I)PUHY-P500SDMG2	75A 100mA 0.1s以下	75	75	75	38以上	5.5以上	61.3
	(D)PUHY-P400SDMG2	60A 100mA 0.1s以下	60	60	60	22以上	5.5以上	53.0
PUHY-P960SDMG2	(I)PUHY-P500SDMG2	75A 100mA 0.1s以下	75	75	75	38以上	5.5以上	72.5
	(D)PUHY-P450SDMG2	75A 100mA 0.1s以下	75	75	75	22以上	5.5以上	63.4
PUHY-P1010SDMG2	(I)PUHY-P500SDMG2	75A 100mA 0.1s以下	75	75	75	38以上	5.5以上	69.5
	(D)PUHY-P500SDMG2	75A 100mA 0.1s以下	75	75	75	38以上	5.5以上	69.5

- ※1 電源には必ずインバーター回路用漏電遮断器(三菱電機製NV-Cシリーズまたはその同等品)を取付けてください。
- ※2 漏電遮断器で地絡保護専用のものは手元開閉器または配線用遮断器を組み合わせて使用してください。
- ※3 過電流保護器はB種ヒューズを使用する場合について示します。
- ※4 製品の故障、電源配線不良などにより大電流が流れた場合、製品側の遮断器と上位側の遮断器が共に動作することがあります。設備の重要性により電源系統を分割するか、遮断器の保護協調をとってください。
- ※5 電源配線の太さは、ご使用になる配線種・周囲温度により異なる場合がありますので、内線規定に従ってご選定ください。

(MAリモコンを用いたシステム)

(2) M-NET リモコンを用いたシステム例

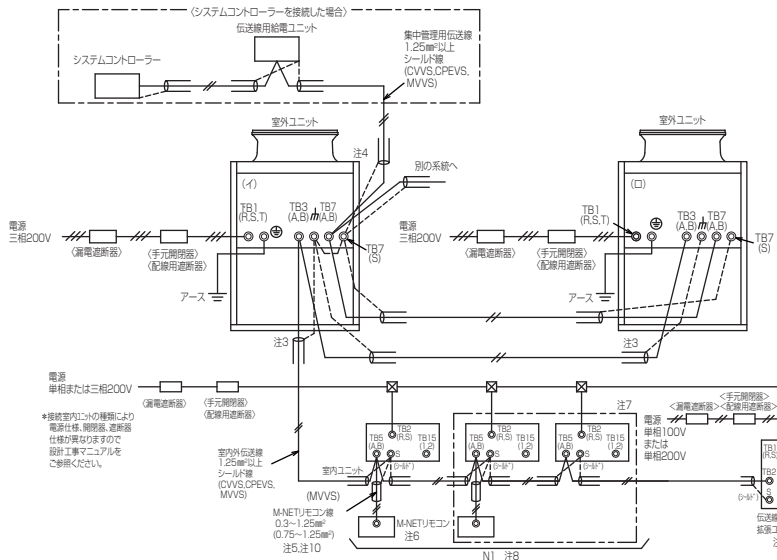

1. 伝送線は全て2線式で極性がありません。
2. ②印はネジ端子台を示します。
3. 伝送線(シールド線)のシールド側は、必ず室外ユニットのアース端子どうしに接続してください。また、各室内ユニットへの渡り配線(伝送線)のシールドアースは、各々の室内ユニットの端子S(シールド)へ接続するか、もしくはシールドどうしを接続してください。(シールドアースは図中、破線にて示しています。)
4. システムコントローラーを集中管理用伝送線に接続する場合、伝送線用給電ユニットを接続してください。
5. M-NETリモコンの配線長は最大10mまで可能です。(ただし、10mを超える場合は、室内伝送線と同一仕様とし、その部分を室内伝送線最速長の内数としてください。)
6. M-NETリモコンと他のMAリモコンとの併用はできません。(ただし、システムコントローラー使用時は併用可能です。)
7. 室内ユニットを同一グループにする場合は、室内ユニット及びM-NETリモコンのアドレス設定または、システムコントローラーにより登録してください。
8. 室内ユニット接続台数(N1)が以下の場合は、伝送線用給電拡張ユニット(別売)が必要となります。(伝送線用給電拡張ユニットを台数接続する場合は、並列接続してください。)(室内ユニットの接続可能台数は、各室外ユニットの仕様書に従ってください。)

接続される室内ユニットが	伝送線用給電拡張ユニット(別売)必要台数
224形未満の場合	1台
224形以上の室内ユニットが224形未満の場合	2台
224形以上が含まれる場合	3台
224形未満の場合(20台)以下としてください。	4台

9. 伝送線用給電拡張ユニット以降の室内ユニット接続台数(N2)は16台(室内ユニットが全て224形未満の場合:20台)以下としてください。(伝送線用給電拡張ユニットを接続する場合は、伝送線のシールドを必ず伝送線用給電拡張ユニットの端子S(シールド)へ接続してください。)
10. ()内は、コピバトリモコンの配線種です。

セット形名	構成ユニット形名	漏電遮断器 ※1, ※2, ※4	手元開閉器 (NFB)	過電流保護器 <A> ※3, ※4	配線用遮断器 (NFB) <A> ※4	電源配線太さ <mm> ※5	接地線太さ <mm> ※5	最大電流 <A>
PUHY-P630SDMG2	(I)PUHY-P335SDMG2	60A 100mA 0.1s以下	60	60	60	22以上	5.5以上	41.8
	(D)PUHY-P280SDMG2	50A 100mA 0.1s以下	60	50	50	14以上	3.5以上	39.1
PUHY-P690SDMG2	(I)PUHY-P400SDMG2	60A 100mA 0.1s以下	60	60	60	22以上	5.5以上	56.6
	(D)PUHY-P280SDMG2	50A 100mA 0.1s以下	60	50	50	14以上	3.5以上	41.5
PUHY-P730SDMG2	(I)PUHY-P400SDMG2	60A 100mA 0.1s以下	60	60	60	22以上	5.5以上	53.0
	(D)PUHY-P335SDMG2	60A 100mA 0.1s以下	60	60	60	22以上	5.5以上	41.3
PUHY-P800SDMG2	(I)PUHY-P400SDMG2	60A 100mA 0.1s以下	60	60	60	22以上	5.5以上	54.5
	(D)PUHY-P400SDMG2	60A 100mA 0.1s以下	60	60	60	22以上	5.5以上	54.5
PUHY-P850SDMG2	(I)PUHY-P450SDMG2	75A 100mA 0.1s以下	75	75	75	22以上	5.5以上	57.1
	(D)PUHY-P400SDMG2	60A 100mA 0.1s以下	60	60	60	22以上	5.5以上	56.6
PUHY-P900SDMG2	(I)PUHY-P500SDMG2	75A 100mA 0.1s以下	75	75	75	38以上	5.5以上	61.3
	(D)PUHY-P400SDMG2	60A 100mA 0.1s以下	60	60	60	22以上	5.5以上	53.0
PUHY-P960SDMG2	(I)PUHY-P500SDMG2	75A 100mA 0.1s以下	75	75	75	38以上	5.5以上	72.5
	(D)PUHY-P450SDMG2	75A 100mA 0.1s以下	75	75	75	22以上	5.5以上	63.4
PUHY-P1010SDMG2	(I)PUHY-P500SDMG2	75A 100mA 0.1s以下	75	75	75	38以上	5.5以上	69.5
	(D)PUHY-P500SDMG2	75A 100mA 0.1s以下	75	75	75	38以上	5.5以上	69.5

- ※1 電源には必ずインバーター回路用漏電遮断器(三菱電機製NV-Cシリーズまたはその同等品)を取付けてください。
- ※2 漏電遮断器で地絡保護専用のものは手元開閉器または配線用遮断器を組み合わせて使用してください。
- ※3 過電流保護器はB種ヒューズを使用する場合について示します。
- ※4 製品の故障、電源配線不良などにより大電流が流れた場合、製品側の遮断器と上位側の遮断器が共に動作することがあります。設備の重要性により電源系統を分割するか、遮断器の保護協調をとってください。
- ※5 電源配線の太さは、ご使用になる配線種・周囲温度により異なる場合がありますので、内線規定に従ってご選定ください。

(M-NETリモコンを用いたシステム)

B. 渡り配線接続

(1) MA リモコンを用いたシステム例

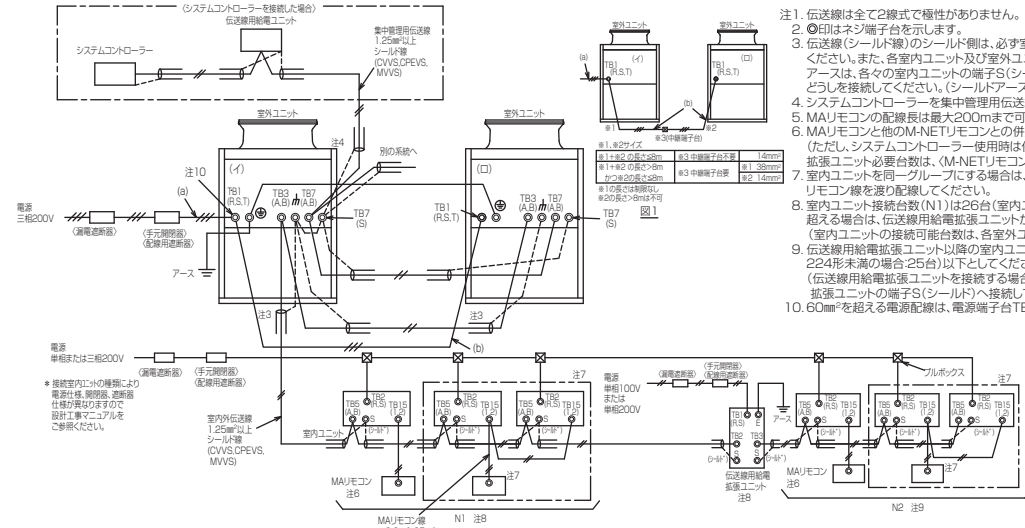

1. 伝送線は全て2線式で極性がありません。
2. ⊙印はネジ端子台を示します。
3. 伝送線（シールド線）のシールド側は、必ず室外ユニットのアース端子どうしに接続してください。また、各室内ユニット及び室外ユニット間の渡り配線（伝送線）のシールドアースは、各々の室内ユニットの端子S（シールド）へ接続するか、もしくはシールドどうしを接続してください。（シールドアースは図中、破線にて示しています。）
4. システムコントローラを集中管理用伝送線に接続する場合、伝送線用給電ユニットを接続してください。
5. MAリモコンの配線長は最大200mまで可能です。（MAスマートリモコンとのペア接続時は100m）
6. MAリモコンと他のM-NETリモコンとの併用はできません。
7. 室内ユニットを同一グループにする場合は、グループにしたい室内ユニット間のMAリモコン線を渡り配線してください。
8. 室内ユニット接続台数(N1)は26台(室内ユニットが全て224形未滿の場合:32台)を超える場合は、伝送線用給電ユニットが必要となります。（室内ユニットの接続可能台数は、各室外ユニットの仕様書に従ってください。）
9. 伝送線用給電ユニット以降の室内ユニット接続台数(N2)は20台(室内ユニットが全て224形未滿の場合:25台)以下としてください。（伝送線用給電ユニットを接続する場合は、伝送線のシールドを必ず伝送線用給電ユニットの端子S（シールド）へ接続してください。）
10. 60mm²を超える電源配線は、電源端子台TB1に接続できません。別途プルボックスを使用してください。

セット名	構成ユニット形名	漏電遮断器 ※1, ※2, ※7	手元開閉器 開閉容量 <A>	過電流保護器 <A> ※3, ※7	配線用遮断器 (NFB) <A> ※7	電源配線太さ <mm ² > ※8	接地線太さ <mm ² >	最大電流 <A>
PUHY-P630SDMG2	(I) PUHY-P335SDMG2 (D) PUHY-P280SDMG2	100A 100mA 0.1s以下	100	100	100	(a) 38以上 ※4(b) 14以上	5.5以上	80.9
PUHY-P690SDMG2	(I) PUHY-P400SDMG2 (D) PUHY-P280SDMG2	100A 100mA 0.1s以下	100	100	100	(a) 60以上 ※6(b) 14以上	5.5以上	98.1
PUHY-P730SDMG2	(I) PUHY-P400SDMG2 (D) PUHY-P335SDMG2	100A 100mA 0.1s以下	100	100	100	(a) 60以上 ※5(b) 22以上	5.5以上	94.3
PUHY-P800SDMG2	(I) PUHY-P400SDMG2 (D) PUHY-P400SDMG2	125A 100mA 0.1s以下	125	125	125	(a) 60以上 ※5(b) 22以上	8.0以上	109.0
PUHY-P850SDMG2	(I) PUHY-P450SDMG2 (D) PUHY-P400SDMG2	125A 100mA 0.1s以下	125	125	125	(a) 60以上 ※5(b) 22以上	8.0以上	113.7
PUHY-P900SDMG2	(I) PUHY-P500SDMG2 (D) PUHY-P400SDMG2	125A 100mA 0.1s以下	125	125	125	(a) 60以上 ※5(b) 22以上	8.0以上	114.3
PUHY-P960SDMG2	(I) PUHY-P500SDMG2 (D) PUHY-P450SDMG2	150A 100mA 0.1s以下	150	150	150	(a) 100以上 ※5(b) 22以上	8.0以上	135.9
PUHY-P1010SDMG2	(I) PUHY-P500SDMG2 (D) PUHY-P500SDMG2	150A 100mA 0.1s以下	150	150	150	(a) 100以上 (b) 38以上	8.0以上	139.0

- *1 電源には必ずインバーター回路用漏電遮断器（三菱電機製NV-Cシリーズまたはその同等品）を取付けてください。
- *2 漏電遮断器で地絡保護専用のものは手元開閉器または配線用遮断器を組み合わせ使用してください。
- *3 過電流保護器はR種ヒューズを使用する場合について示します。分岐後の配線長さが8mを超える場合は、22mm²の配線径をご使用ください。
- *4 分岐後の配線長さが8mを超える場合は、38mm²の配線径をご使用ください。
- *5 分岐後の配線長さが8mを超える場合は、図1のように配線接続してください。
- *6 製品の故障、電源配線不良などにより大電流が流れた場合、製品側の遮断器と上位側の遮断器が共に作動することがあります。設備の重要度により電源系統を分割するか、遮断器の保護協調をとってください。
- *8 電源配線の太さは、ご使用になる配線種・周囲温度により異なる場合がありますので、内線規定に従ってご選定ください。

〈MAリモコンを用いたシステム〉

(2) M-NET リモコンを用いたシステム例

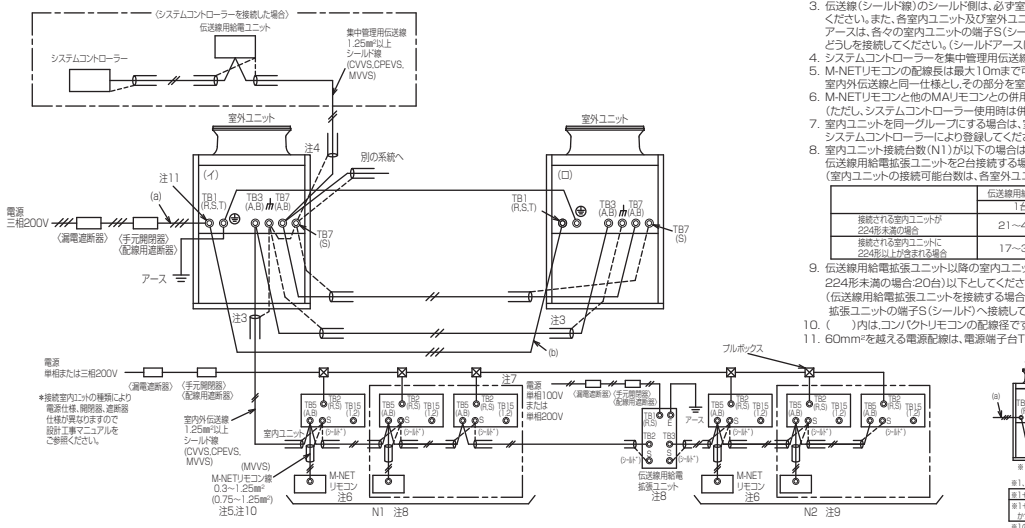

1. 伝送線は全て2線式で極性がありません。
 2. ⊙印はネジ端子台を示します。
 3. 伝送線（シールド線）のシールド側は、必ず室外ユニットのアース端子どうしに接続してください。また、各室内ユニット及び室外ユニット間の渡り配線（伝送線）のシールドアースは、各々の室内ユニットの端子S（シールド）へ接続するか、もしくはシールドどうしを接続してください。（シールドアースは図中、破線にて示しています。）
 4. システムコントローラを集中管理用伝送線に接続する場合、伝送線用給電ユニットを接続してください。
 5. M-NETリモコンの配線長は最大10mまで可能です。（ただし、10mを超える場合は、室内外伝送線と同一仕様とし、その部分を室内外伝送線最長の内数としてください。）
 6. M-NETリモコンと他のMAリモコンとの併用はできません。（ただしシステムコントローラ使用時は併用可能です。）
 7. 室内ユニットを同一グループにする場合は、室内ユニット及びM-NETリモコンのアドレス設定または、システムコントローラにより登録してください。
 8. 室内ユニット接続台数(N1)が以下の場合は、伝送線用給電ユニット(別売)が必要になります。伝送線用給電ユニットを2台接続する場合は、並列接続にしてください。（室内ユニットの接続可能台数は、各室外ユニットの仕様書に従ってください。）
- | 接続される室内ユニットが
224形未滿の場合 | 伝送線用給電ユニット(別売)必要台数 | |
|-------------------------------|--------------------|--------|
| | 1台 | 2台 |
| 21~40台 | 21~40台 | 41~42台 |
| 接続される室内ユニットに
224形1台以上を含む場合 | 17~32台 | 33~42台 |
9. 伝送線用給電ユニット以降の室内ユニット接続台数(N2)は16台(室内ユニットが全て224形未滿の場合:20台)以下としてください。（伝送線用給電ユニットを接続する場合は、伝送線のシールドを必ず伝送線用給電ユニットの端子S（シールド）へ接続してください。）
 10. ()内は、コンパクトリモコンの配線径です。
 11. 60mm²を超える電源配線は、電源端子台TB1に接続できません。別途プルボックスを使用してください。

セット名	構成ユニット形名	漏電遮断器 ※1, ※2, ※7	手元開閉器 開閉容量 <A>	過電流保護器 <A> ※3, ※7	配線用遮断器 (NFB) <A> ※7	電源配線太さ <mm ² > ※8	接地線太さ <mm ² >	最大電流 <A>
PUHY-P630SDMG2	(I) PUHY-P335SDMG2 (D) PUHY-P280SDMG2	100A 100mA 0.1s以下	100	100	100	(a) 38以上 ※4(b) 14以上	5.5以上	80.9
PUHY-P690SDMG2	(I) PUHY-P400SDMG2 (D) PUHY-P280SDMG2	100A 100mA 0.1s以下	100	100	100	(a) 60以上 ※6(b) 14以上	5.5以上	98.1
PUHY-P730SDMG2	(I) PUHY-P400SDMG2 (D) PUHY-P335SDMG2	100A 100mA 0.1s以下	100	100	100	(a) 60以上 ※5(b) 22以上	5.5以上	94.3
PUHY-P800SDMG2	(I) PUHY-P400SDMG2 (D) PUHY-P400SDMG2	125A 100mA 0.1s以下	125	125	125	(a) 60以上 ※5(b) 22以上	8.0以上	109.0
PUHY-P850SDMG2	(I) PUHY-P450SDMG2 (D) PUHY-P400SDMG2	125A 100mA 0.1s以下	125	125	125	(a) 60以上 ※5(b) 22以上	8.0以上	113.7
PUHY-P900SDMG2	(I) PUHY-P500SDMG2 (D) PUHY-P400SDMG2	125A 100mA 0.1s以下	125	125	125	(a) 60以上 ※5(b) 22以上	8.0以上	114.3
PUHY-P960SDMG2	(I) PUHY-P500SDMG2 (D) PUHY-P450SDMG2	150A 100mA 0.1s以下	150	150	150	(a) 100以上 ※5(b) 22以上	8.0以上	135.9
PUHY-P1010SDMG2	(I) PUHY-P500SDMG2 (D) PUHY-P500SDMG2	150A 100mA 0.1s以下	150	150	150	(a) 100以上 (b) 38以上	8.0以上	139.0

- *1 電源には必ずインバーター回路用漏電遮断器（三菱電機製NV-Cシリーズまたはその同等品）を取付けてください。
- *2 漏電遮断器で地絡保護専用のものは手元開閉器または配線用遮断器を組み合わせ使用してください。
- *3 過電流保護器はR種ヒューズを使用する場合について示します。分岐後の配線長さが8mを超える場合は、22mm²の配線径をご使用ください。
- *4 分岐後の配線長さが8mを超える場合は、38mm²の配線径をご使用ください。
- *5 分岐後の配線長さが8mを超える場合は、図1のように配線接続してください。
- *6 製品の故障、電源配線不良などにより大電流が流れた場合、製品側の遮断器と上位側の遮断器が共に作動することがあります。設備の重要度により電源系統を分割するか、遮断器の保護協調をとってください。
- *8 電源配線の太さは、ご使用になる配線種・周囲温度により異なる場合がありますので、内線規定に従ってご選定ください。

〈M-NETリモコンを用いたシステム〉

PUHY-P1080 ~ P1400SDMG2

A. 個別配線接続

(1) MA リモコンを用いたシステム例

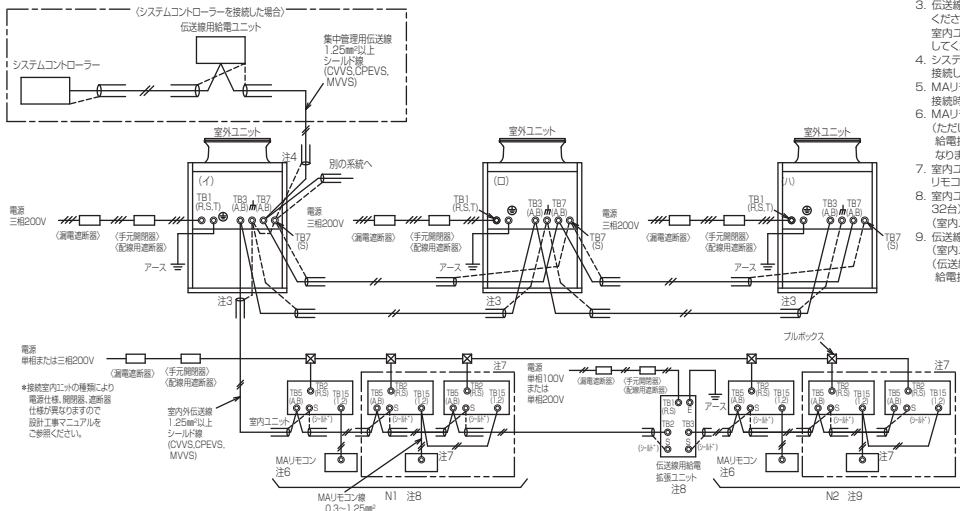

セット形式	構成ユニット形式	漏電遮断器 ※1, ※2, ※4	手元開閉器		配線用遮断器 (NF-B)	電源配線太さ <幅> ※5	接地線太さ <広>	最大電流 <A>
			開閉器容量 <A>	過電流保護器 <A> ※3, ※4				
PUHY-P1080SDMG2	(I) PUHY-P450SDMG2	75A 100mA 0.1s以下	75	75	75	22以上	5.5以上	55.5
	(D) PUHY-P335SDMG2	60A 100mA 0.1s以下	60	60	60	22以上	5.5以上	42.8
	(V) PUHY-P280SDMG2	50A 100mA 0.1s以下	60	50	50	14以上	3.5以上	40.1
PUHY-P1130SDMG2	(I) PUHY-P450SDMG2	75A 100mA 0.1s以下	75	75	75	22以上	5.5以上	57.4
	(D) PUHY-P335SDMG2	60A 100mA 0.1s以下	60	60	60	22以上	5.5以上	44.3
	(V) PUHY-P280SDMG2	60A 100mA 0.1s以下	60	60	60	22以上	5.5以上	44.3
PUHY-P1180SDMG2	(I) PUHY-P450SDMG2	75A 100mA 0.1s以下	75	75	75	22以上	5.5以上	53.6
	(D) PUHY-P400SDMG2	60A 100mA 0.1s以下	60	60	60	22以上	5.5以上	53.0
	(V) PUHY-P335SDMG2	60A 100mA 0.1s以下	60	60	60	22以上	5.5以上	41.3
PUHY-P1240SDMG2	(I) PUHY-P450SDMG2	75A 100mA 0.1s以下	75	75	75	22以上	5.5以上	55.9
	(D) PUHY-P400SDMG2	60A 100mA 0.1s以下	60	60	60	22以上	5.5以上	55.3
	(V) PUHY-P400SDMG2	60A 100mA 0.1s以下	60	60	60	22以上	5.5以上	55.3
PUHY-P1300SDMG2	(I) PUHY-P500SDMG2	75A 100mA 0.1s以下	75	75	75	38以上	5.5以上	61.3
	(D) PUHY-P400SDMG2	60A 100mA 0.1s以下	60	60	60	22以上	5.5以上	53.0
	(V) PUHY-P400SDMG2	60A 100mA 0.1s以下	60	60	60	22以上	5.5以上	53.0
PUHY-P1360SDMG2	(I) PUHY-P500SDMG2	75A 100mA 0.1s以下	75	75	75	38以上	5.5以上	61.3
	(D) PUHY-P400SDMG2	60A 100mA 0.1s以下	60	60	60	22以上	5.5以上	53.0
	(V) PUHY-P400SDMG2	60A 100mA 0.1s以下	60	60	60	22以上	5.5以上	53.0
PUHY-P1400SDMG2	(I) PUHY-P500SDMG2	75A 100mA 0.1s以下	75	75	75	38以上	5.5以上	60.1
	(D) PUHY-P500SDMG2	75A 100mA 0.1s以下	75	75	75	38以上	5.5以上	60.1
	(V) PUHY-P400SDMG2	60A 100mA 0.1s以下	60	60	60	22以上	5.5以上	51.9

- *1 電源には必ずインバーター回路用漏電遮断器(三菱電機製NVC-Sシリーズまたはその同等品)を取付けてください。
- *2 漏電遮断器で地絡保護専用のものは手元開閉器または配線用遮断器を組み合わせ使用してください。
- *3 過電流保護器はB種1コースを使用する場合について示します。
- *4 製品の故障、電源配線不良などにより大電流が流れた場合、製品の遮断器と上位側の遮断器が共に動作することがあります。設備の重要度により電源系統を分割するか、遮断器の保護協調をとってください。
- *5 電源配線の太さは、ご使用になる配線種・周囲温度により異なる場合がありますので、内規規定に従ってご選定ください。

(MAリモコンを用いたシステム)

(2) M-NET リモコンを用いたシステム例

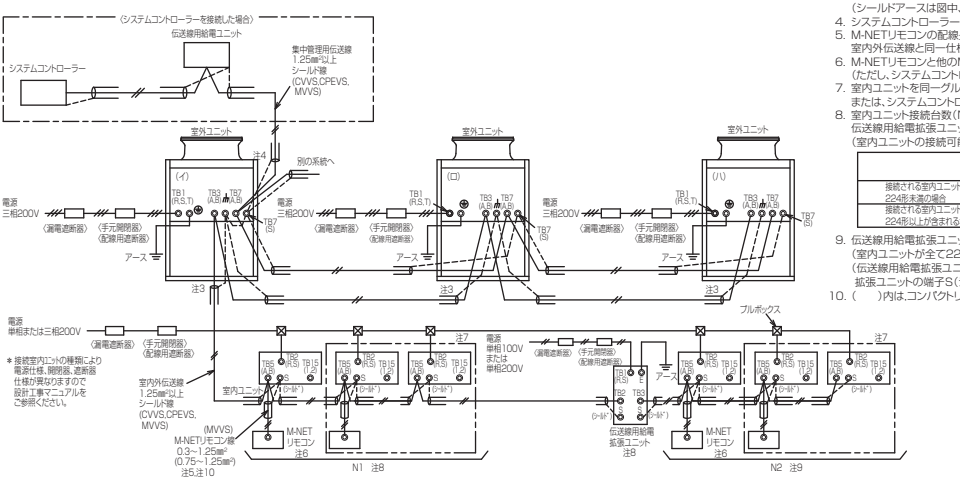

セット形式	構成ユニット形式	漏電遮断器 ※1, ※2, ※4	手元開閉器		配線用遮断器 (NF-B)	電源配線太さ <幅> ※5	接地線太さ <広>	最大電流 <A>
			開閉器容量 <A>	過電流保護器 <A> ※3, ※4				
PUHY-P1080SDMG2	(I) PUHY-P450SDMG2	75A 100mA 0.1s以下	75	75	75	22以上	5.5以上	55.5
	(D) PUHY-P335SDMG2	60A 100mA 0.1s以下	60	60	60	22以上	5.5以上	42.8
	(V) PUHY-P280SDMG2	50A 100mA 0.1s以下	60	50	50	14以上	3.5以上	40.1
PUHY-P1130SDMG2	(I) PUHY-P450SDMG2	75A 100mA 0.1s以下	75	75	75	22以上	5.5以上	57.4
	(D) PUHY-P335SDMG2	60A 100mA 0.1s以下	60	60	60	22以上	5.5以上	44.3
	(V) PUHY-P280SDMG2	60A 100mA 0.1s以下	60	60	60	22以上	5.5以上	44.3
PUHY-P1180SDMG2	(I) PUHY-P450SDMG2	75A 100mA 0.1s以下	75	75	75	22以上	5.5以上	53.6
	(D) PUHY-P400SDMG2	60A 100mA 0.1s以下	60	60	60	22以上	5.5以上	53.0
	(V) PUHY-P335SDMG2	60A 100mA 0.1s以下	60	60	60	22以上	5.5以上	41.3
PUHY-P1240SDMG2	(I) PUHY-P450SDMG2	75A 100mA 0.1s以下	75	75	75	22以上	5.5以上	55.9
	(D) PUHY-P400SDMG2	60A 100mA 0.1s以下	60	60	60	22以上	5.5以上	55.3
	(V) PUHY-P400SDMG2	60A 100mA 0.1s以下	60	60	60	22以上	5.5以上	55.3
PUHY-P1300SDMG2	(I) PUHY-P500SDMG2	75A 100mA 0.1s以下	75	75	75	38以上	5.5以上	61.3
	(D) PUHY-P400SDMG2	60A 100mA 0.1s以下	60	60	60	22以上	5.5以上	53.0
	(V) PUHY-P400SDMG2	60A 100mA 0.1s以下	60	60	60	22以上	5.5以上	53.0
PUHY-P1360SDMG2	(I) PUHY-P500SDMG2	75A 100mA 0.1s以下	75	75	75	38以上	5.5以上	61.3
	(D) PUHY-P400SDMG2	60A 100mA 0.1s以下	60	60	60	22以上	5.5以上	53.0
	(V) PUHY-P400SDMG2	60A 100mA 0.1s以下	60	60	60	22以上	5.5以上	53.0
PUHY-P1400SDMG2	(I) PUHY-P500SDMG2	75A 100mA 0.1s以下	75	75	75	38以上	5.5以上	60.1
	(D) PUHY-P500SDMG2	75A 100mA 0.1s以下	75	75	75	38以上	5.5以上	60.1
	(V) PUHY-P400SDMG2	60A 100mA 0.1s以下	60	60	60	22以上	5.5以上	51.9

- *1 電源には必ずインバーター回路用漏電遮断器(三菱電機製NVC-Sシリーズまたはその同等品)を取付けてください。
- *2 漏電遮断器で地絡保護専用のものは手元開閉器または配線用遮断器を組み合わせ使用してください。
- *3 過電流保護器はB種1コースを使用する場合について示します。
- *4 製品の故障、電源配線不良などにより大電流が流れた場合、製品の遮断器と上位側の遮断器が共に動作することがあります。設備の重要度により電源系統を分割するか、遮断器の保護協調をとってください。
- *5 電源配線の太さは、ご使用になる配線種・周囲温度により異なる場合がありますので、内規規定に従ってご選定ください。

(M-NETリモコンを用いたシステム)

1. 伝送線は全て2線式で極性がありません。
2. ⊙はネジ端子台を示します。
3. 伝送線(シールド線)のシールド側は、必ず室外ユニットのアース端子どうしに接続してください。また、各室内ユニットへの渡り配線(伝送線)のシールドアースは、各々の室内ユニットの端子S(シールド)へ接続するか、もしくはシールドどしを接続してください。(シールドアースは図中、破線に示しています。)
4. システムコントローラーを集中管理用伝送線に接続する場合伝送線用給電ユニットを接続してください。
5. MAリモコンの配線長は最大200mまで可能です。(MAスマートリモコンとのペア接続時は100m)
6. MAリモコンと他のM-NETリモコンとの併用はできません。(ただし、システムコントローラー使用時は併用可能です。また、併用時の伝送線用給電拡張ユニット必要台数は、(M-NETリモコンを用いたシステム)と同一となります。)
7. 室内ユニットを同一グループにする場合は、グループにしたい室内ユニット側のMAリモコン線を渡り配線してください。
8. 室内ユニット接続台数(N1)が26台(室内ユニットが全て224形未満の場合:32台)を超える場合は、伝送線用給電拡張ユニットが必要となります。(室内ユニットの接続可能台数は、各室外ユニットの仕様書に従ってください。)
9. 伝送線用給電拡張ユニット以降の室内ユニット接続台数(N2)は20台(室内ユニットが全て224形未満の場合:26台)以下としてください。(伝送線用給電拡張ユニットを接続する場合は、伝送線のシールドを必ず伝送線用給電拡張ユニットの端子S(シールド)へ接続してください。)

1. 伝送線は全て2線式で極性がありません。
2. ⊙はネジ端子台を示します。
3. 伝送線(シールド線)のシールド側は、必ず室外ユニットのアース端子どうしに接続してください。また、各室内ユニットへの渡り配線(伝送線)のシールドアースは、各々の室内ユニットの端子S(シールド)へ接続するか、もしくはシールドどしを接続してください。(シールドアースは図中、破線に示しています。)
4. システムコントローラーを集中管理用伝送線に接続する場合、伝送線用給電ユニットを接続してください。
5. M-NETリモコンの配線長は最大10mまで可能です。(ただし、10mを超える場合は、室内外伝送線と同一仕様とし、その部分を室内外伝送線最長の内数とさせていただきます。)
6. M-NETリモコンと他のMAリモコンとの併用はできません。(ただし、システムコントローラー使用時は併用可能です。)
7. 室内ユニットを同一グループにする場合は、室内ユニット及びM-NETリモコンのアドレス設定または、システムコントローラーにより登録してください。
8. 室内ユニット接続台数(N1)が以下の場合は、伝送線用給電拡張ユニット(別売)が必要になります。伝送線用給電拡張ユニットを2台接続する場合は、並列接続してください。(室内ユニットの接続可能台数は、各室外ユニットの仕様書に従ってください。)

	伝送線用給電拡張ユニット(別売)必要台数	
	1台	2台
接続される室内ユニットが224形未満の場合	21~40台	41~42台
接続される室内ユニットに224形以上が含まれる場合	17~32台	33~42台

9. 伝送線用給電拡張ユニット以降の室内ユニット接続台数(N2)は16台(室内ユニットが全て224形未満の場合:20台)以下としてください。(伝送線用給電拡張ユニットを接続する場合は、伝送線のシールドを必ず伝送線用給電拡張ユニットの端子S(シールド)へ接続してください。)
10. ()内は、コンパクトリモコンの配線後です。

B. 渡り配線接続

(1) MA リモコンを用いたシステム例

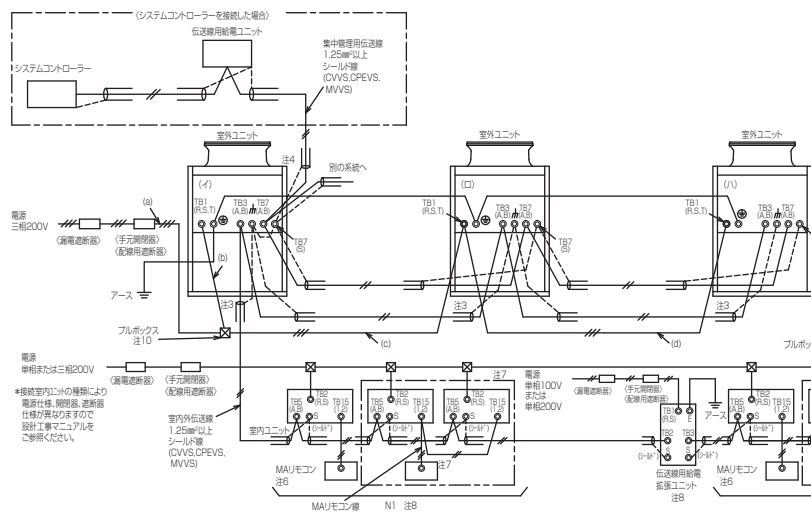

1. 伝送線は全て2線式で極性がありません。
2. ②印は本端子台を示します。
3. 伝送線(シールド線)のシールドは、必ず室外ユニットのアース端子どうしに接続してください。また、各室内ユニット及び室外ユニット間の渡り配線(伝送線のシールドアースは、各々の室内ユニットの端子S(シールド)へ接続するか、もしくはシールドどうしを接続してください。(シールドアースは図中、破線に示しています。))
4. システムコントローラを集中管理用伝送線に接続する場合、伝送線用給電ユニットを接続してください。
5. MAリモコンの配線長は最大200mまで可能です。(MAスタートモコンとのペア接続時は100m)
6. MAリモコンと他のM-NETリモコンとの併用はできません。(ただし、システムコントローラ使用時は併用可能です。また、併用時の伝送線用給電ユニット必要台数は、(M-NETリモコンを用いたシステム)と同じとなります。)
7. 室内ユニットを同一グループにする場合は、グループごとの室内ユニット間のMAリモコン線を渡り配線してください。
8. 室内ユニット接続台数(N1)が20台(室内ユニットが全て224形未満の場合32台)を超える場合は、伝送線用給電ユニットが必要となります。(室内ユニットの接続可能台数は、各室外ユニットの仕様書に従ってください。)
9. 伝送線用給電ユニット以降の室内ユニット接続台数(N2)は20台(室内ユニットが全て224形未満の場合25台以下)としてください。(伝送線用給電ユニットを接続する場合は、伝送線のシールドを必ず伝送線用給電ユニットの端子S(シールド)へ接続してください。)
10. 電源配線の第1分岐にはプルボックスを用いてください。(ユニットの電源端子台を用いた渡り配線を行わないでください。)
電源配線の第2分岐については、ユニットの電源端子台を用いた渡り配線を行ってください。

- *1 電源には必ずインバーター回路用漏電遮断器(三菱電機製NV-Cシリーズまたはその同等品)を取付けてください。
- *2 漏電遮断器で地絡保護専用のものは手元開閉器または配線用遮断器を組み合わせ使用してください。
- *3 過電流保護器は日種ヒューズを使用する場合について示します。
- *4 分岐後の配線長さが8mを超える場合は、38mm²の配線径をご使用ください。
- *5 分岐後の配線長さが8mを超える場合は、図1のように配線接続してください。
- *6 製品の故障、電源配線不良などにより大電流が流れた場合、製品側の遮断器と上側の遮断器が共に動作することがあります。設備の重要性により電源系統を分割するが、遮断器の保護協調をとってください。
- *7 電源配線の太さは、ご使用になる配線種/用周温度により異なる場合がありますので、内線規定に従ってご選定ください。



図1 (MAリモコンを用いたシステム)

(2) M-NET リモコンを用いたシステム例

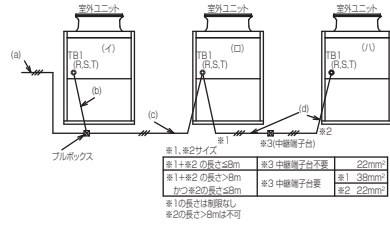
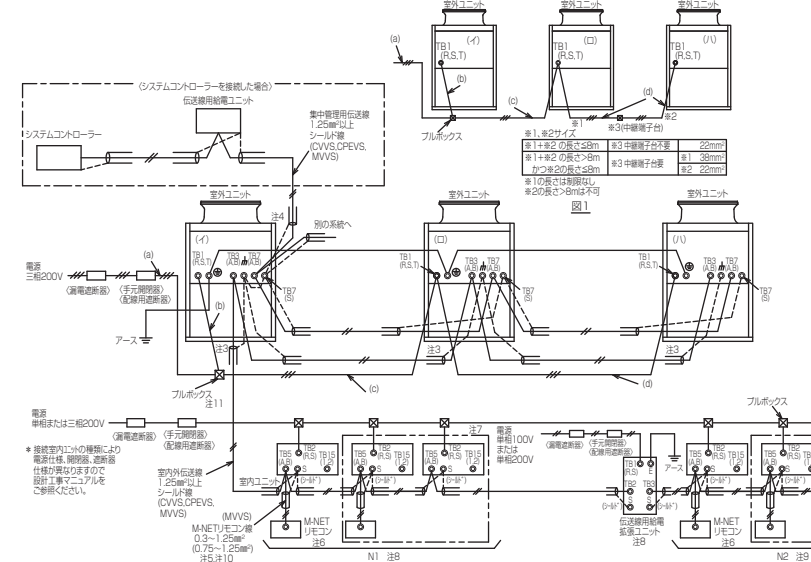

1. 伝送線は全て2線式で極性がありません。
2. ②印は本端子台を示します。
3. 伝送線(シールド線)のシールドは、必ず室外ユニットのアース端子どうしに接続してください。また、各室内ユニット及び室外ユニット間の渡り配線(伝送線のシールドアースは、各々の室内ユニットの端子S(シールド)へ接続するか、もしくはシールドどうしを接続してください。(シールドアースは図中、破線に示しています。))
4. システムコントローラを集中管理用伝送線に接続する場合、伝送線用給電ユニットを接続してください。
5. M-NETリモコンの配線長は最大10mまで可能です。(ただし、10mを超える場合は、室内伝送線と同一仕様とし、その部分を室外伝送線最速長の内数としてください。)
6. M-NETリモコンと他のMAリモコンとの併用はできません。(ただし、システムコントローラ使用時は併用可能です。)
7. 室内ユニットを同一グループにする場合は、室内ユニット及びM-NETリモコンのアドレス設定または、システムコントローラにより登録してください。
8. 室内ユニット接続台数(N1)が以下の場合は、伝送線用給電ユニット(別売)が必要となります。伝送線用給電ユニットを2台接続する場合は、並列接続してください。(室内ユニットの接続可能台数は、各室外ユニットの仕様書に従ってください。)

伝送線用給電ユニット(別売)必要台数	1台	2台
接続される室内ユニットが224形未満の場合	21~40台	41~42台
接続される室内ユニットが224形以上が混在する場合	17~32台	33~42台

9. 伝送線用給電ユニット以降の室内ユニット接続台数(N2)は16台(室内ユニットが全て224形未満の場合20台)以下としてください。(伝送線用給電ユニットを接続する場合は、伝送線のシールドを必ず伝送線用給電ユニットの端子S(シールド)へ接続してください。)
10. ()内は、システムコントローラリモコンの配線径です。
11. 電源配線の第1分岐にはプルボックスを用いてください。(ユニットの電源端子台を用いた渡り配線を行わないでください。)
電源配線の第2分岐については、ユニットの電源端子台を用いた渡り配線を行ってください。

- *1 電源には必ずインバーター回路用漏電遮断器(三菱電機製NV-Cシリーズまたはその同等品)を取付けてください。
- *2 漏電遮断器で地絡保護専用のものは手元開閉器または配線用遮断器を組み合わせ使用してください。
- *3 過電流保護器は日種ヒューズを使用する場合について示します。
- *4 分岐後の配線長さが8mを超える場合は、38mm²の配線径をご使用ください。
- *5 分岐後の配線長さが8mを超える場合は、図1のように配線接続してください。
- *6 製品の故障、電源配線不良などにより大電流が流れた場合、製品側の遮断器と上側の遮断器が共に動作することがあります。設備の重要性により電源系統を分割するが、遮断器の保護協調をとってください。
- *7 電源配線の太さは、ご使用になる配線種/用周温度により異なる場合がありますので、内線規定に従ってご選定ください。

図1 (M-NETリモコンを用いたシステム)

セット形式	構成ユニット形式	漏電遮断器 *1, *2, *6	手元開閉器		配線用遮断器 (NFB) <A> *6	電源配線太さ <mm> *7				接地線太さ <mm>	最大電流 <A>
			開閉器容量 <A>	過電流保護値 <A> *3, *6		(a)	(b)	(c)	(d)		
PUHY-P1080SDMG2	(I) PUHY-P450SDMG2	150A 100mA 0.1s以下	150	150	150	(a)	14	15	15	8以上	138.4
	(D) PUHY-P338SDMG2					14	15	15	8以上		
	(U) PUHY-P280SDMG2					14	15	15	8以上		
PUHY-P1130SDMG2	(I) PUHY-P450SDMG2	150A 100mA 0.1s以下	150	150	150	(a)	14	15	15	8以上	146.0
	(D) PUHY-P338SDMG2					14	15	15	8以上		
	(U) PUHY-P280SDMG2					14	15	15	8以上		
PUHY-P1180SDMG2	(I) PUHY-P450SDMG2	150A 100mA 0.1s以下	150	150	150	(a)	14	15	15	8以上	147.9
	(D) PUHY-P400SDMG2					14	15	15	8以上		
	(U) PUHY-P338SDMG2					14	15	15	8以上		
PUHY-P1240SDMG2	(I) PUHY-P450SDMG2	175A 100mA 0.1s以下	175	175	175	(a)	14	15	15	8以上	166.5
	(D) PUHY-P400SDMG2					14	15	15	8以上		
	(U) PUHY-P400SDMG2					14	15	15	8以上		
PUHY-P1300SDMG2	(I) PUHY-P450SDMG2	175A 100mA 0.1s以下	175	175	175	(a)	14	15	15	8以上	167.3
	(D) PUHY-P400SDMG2					14	15	15	8以上		
	(U) PUHY-P400SDMG2					14	15	15	8以上		
PUHY-P1360SDMG2	(I) PUHY-P450SDMG2	175A 100mA 0.1s以下	175	175	175	(a)	14	15	15	14以上	167.9
	(D) PUHY-P400SDMG2					14	15	15	14以上		
	(U) PUHY-P400SDMG2					14	15	15	14以上		
PUHY-P1400SDMG2	(I) PUHY-P450SDMG2	175A 100mA 0.1s以下	175	175	175	(a)	14	15	15	14以上	172.1
	(D) PUHY-P400SDMG2					14	15	15	14以上		
	(U) PUHY-P400SDMG2					14	15	15	14以上		

室外ユニット

VI 据付工事

PUHY-EP140 ~ EP560DMG2

< 高効率シリーズ >

(1) MA リモコンを用いたシステム例

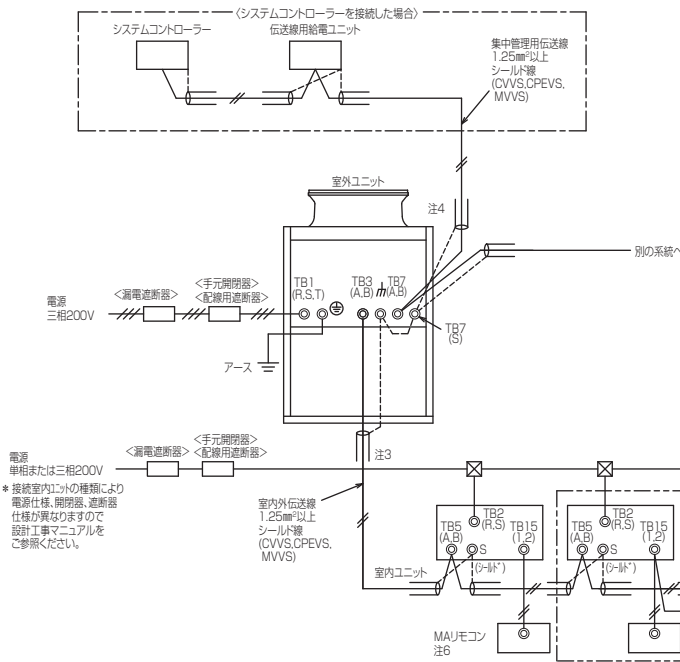

- 注1. 伝送線は全て2線式で極性がありません。
- 注2. ㊦印はネジ端子台を示します。
- 注3. 伝送線(シールド線)のシールド側は、必ず室外ユニットのアース端子に接続してください。また、各室内ユニットへの渡り配線(伝送線)のシールドアースは、各々の室内ユニットの端子S(シールド)へ接続するか、もしくはシールドどうしを接続してください。(シールドアースは図中、破線にて示しています。)
- 注4. システムコントローラーを集中管理用伝送線に接続する場合、伝送線用給電ユニットを接続してください。
- 注5. MAリモコンの配線長は最大200mまで可能です。(MAスマートリモコンとのペア接続時は100m)
- 注6. MAリモコンと他のM-NETリモコンとの併用はできません。(ただし、システムコントローラー使用時は併用可能です。また、併用時の伝送線用給電拡張ユニット必要台数は、(M-NETリモコンを用いたシステム)と同一となります。)
- 注7. 室内ユニットを同一グループにする場合は、グループにしたい室内ユニット間のMAリモコン線を渡り配線してください。

形名	漏電遮断器 ※1, ※2, ※4	手元開閉器		配線用遮断器 (NFB) <A>, ※3, ※4	電源配線太さ <mm> ※5	接地線太さ <mm>	最大電流 <A>
		開閉器容量 <A>	過電流保護器 <A>				
PUHY-EP140DMG2	30A 30mA感度100mA 0.1s切	30	30	30	5.5以上	2.0以上	16.0
PUHY-EP160DMG2	30A 30mA感度100mA 0.1s切	30	30	30	5.5以上	2.0以上	19.5
PUHY-EP224DMG2	40A 30mA感度100mA 0.1s切	60	40	40	8以上	3.5以上	25.8
PUHY-EP280DMG2	50A 100mA 0.1s切	60	50	50	14以上	3.5以上	36.9
PUHY-EP335DMG2	60A 100mA 0.1s切	60	60	60	22以上	5.5以上	40.9
PUHY-EP400DMG2	60A 100mA 0.1s切	60	60	60	22以上	5.5以上	52.9
PUHY-EP460DMG2	75A 100mA 0.1s切	75	75	75	22以上	5.5以上	59.5
PUHY-EP500DMG2	75A 100mA 0.1s切	75	75	75	38以上	5.5以上	65.8
PUHY-EP560DMG2	75A 100mA 0.1s切	75	75	75	38以上	5.5以上	73.2

- *1 電源には必ずインバーター回路用漏電遮断器(三菱電機製NV-Cシリーズまたはその同等品)を取付けてください。
- *2 漏電遮断器で地絡保護専用のものは手元開閉器または配線用遮断器を組み合わせで使用してください。
- *3 過電流保護器はB種ヒューズを使用する場合について示します。
- *4 製品の故障、電源配線不良などにより大電流が流れた場合、製品側の遮断器と上位側の遮断器が共に作動することがあります。設備の重要度により電源系統を分割するか、遮断器の保護協調をとってください。
- *5 電源配線の太さは、ご使用になる配線種・周囲温度により異なる場合がありますので、内線規定に従ってご選定ください。

< MAリモコンを用いたシステム >

(2) M-NET リモコンを用いたシステム例

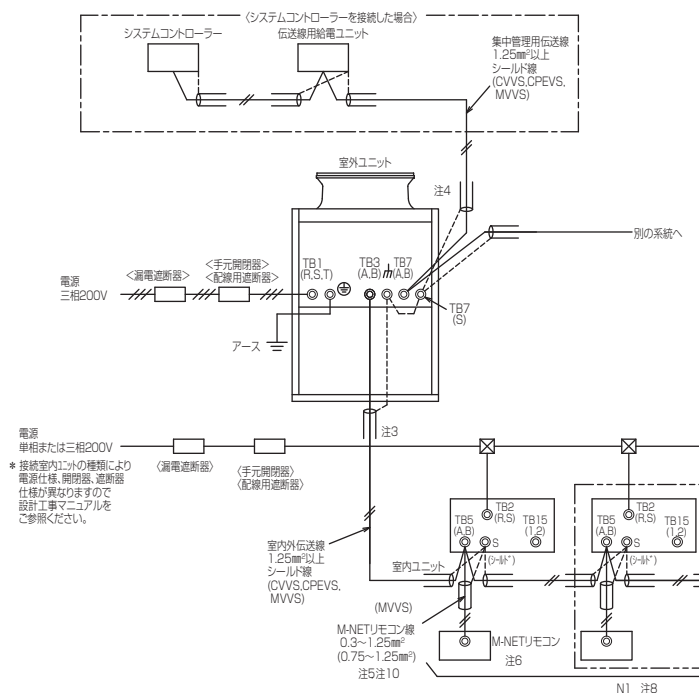

- 注1. 伝送線は全て2線式で極性がありません。
- 注2. ㊦印はネジ端子台を示します。
- 注3. 伝送線(シールド線)のシールド側は、必ず室外ユニットのアース端子に接続してください。また、各室内ユニットへの渡り配線(伝送線)のシールドアースは、各々の室内ユニットの端子S(シールド)へ接続するか、もしくはシールドどうしを接続してください。(シールドアースは図中、破線にて示しています。)
- 注4. システムコントローラーを集中管理用伝送線に接続する場合、伝送線用給電ユニットを接続してください。
- 注5. M-NETリモコンの配線長は最大10mまで可能です。(ただし、10mを超える場合は、室内外伝送線と同一仕様とし、その部分を室内外伝送線延長の内数としてください。)
- 注6. M-NETリモコンと他のMAリモコンとの併用はできません。(ただし、システムコントローラー使用時は併用可能です。)
- 注7. 室内ユニットを同一グループにする場合は、室内ユニット及びM-NETリモコンのアドレス設定またはシステムコントローラーにより登録してください。
- 注8. 室内ユニット接続台数(N1)は16台(室内ユニットが全て224形未満の場合:20台)となります。ただし、室外ユニットがP224形またはP280形の場合、室内ユニット接続台数は12台となります。上記の室内ユニット台数を超える場合は、伝送線用給電拡張ユニットが必要となります。(室内ユニットの接続可能台数は、各室外ユニットの仕様書に従ってください。)
- 注9. 伝送線用給電拡張ユニット以降の室内ユニット接続台数(N2)は16台(室内ユニットが全て224形未満の場合:20台)以下としてください。(伝送線用給電拡張ユニットを接続する場合は、伝送線のシールドを必ず伝送線用給電拡張ユニットの端子S(シールド)へ接続してください。)
- 注10. ()内は、コンパクトリモコンの配線種です。

形名	漏電遮断器 ※1, ※2, ※4	手元開閉器		配線用遮断器 (NFB) <A>, ※3, ※4	電源配線太さ <mm> ※5	接地線太さ <mm>	最大電流 <A>
		開閉器容量 <A>	過電流保護器 <A>				
PUHY-EP140DMG2	30A 30mA感度100mA 0.1s切	30	30	30	5.5以上	2.0以上	16.0
PUHY-EP160DMG2	30A 30mA感度100mA 0.1s切	30	30	30	5.5以上	2.0以上	19.5
PUHY-EP224DMG2	40A 30mA感度100mA 0.1s切	60	40	40	8以上	3.5以上	25.8
PUHY-EP280DMG2	50A 100mA 0.1s切	60	50	50	14以上	3.5以上	36.9
PUHY-EP335DMG2	60A 100mA 0.1s切	60	60	60	22以上	5.5以上	40.9
PUHY-EP400DMG2	60A 100mA 0.1s切	60	60	60	22以上	5.5以上	52.9
PUHY-EP460DMG2	75A 100mA 0.1s切	75	75	75	22以上	5.5以上	59.5
PUHY-EP500DMG2	75A 100mA 0.1s切	75	75	75	38以上	5.5以上	65.8
PUHY-EP560DMG2	75A 100mA 0.1s切	75	75	75	38以上	5.5以上	73.2

- *1 電源には必ずインバーター回路用漏電遮断器(三菱電機製NV-Cシリーズまたはその同等品)を取付けてください。
- *2 漏電遮断器で地絡保護専用のものは手元開閉器または配線用遮断器を組み合わせで使用してください。
- *3 過電流保護器はB種ヒューズを使用する場合について示します。
- *4 製品の故障、電源配線不良などにより大電流が流れた場合、製品側の遮断器と上位側の遮断器が共に作動することがあります。設備の重要度により電源系統を分割するか、遮断器の保護協調をとってください。
- *5 電源配線の太さは、ご使用になる配線種・周囲温度により異なる場合がありますので、内線規定に従ってご選定ください。

< M-NETリモコンを用いたシステム >

PUHY-EP630 ~ EP1010SDMG2

A. 個別配線接続

(1) MA リモコンを用いたシステム例

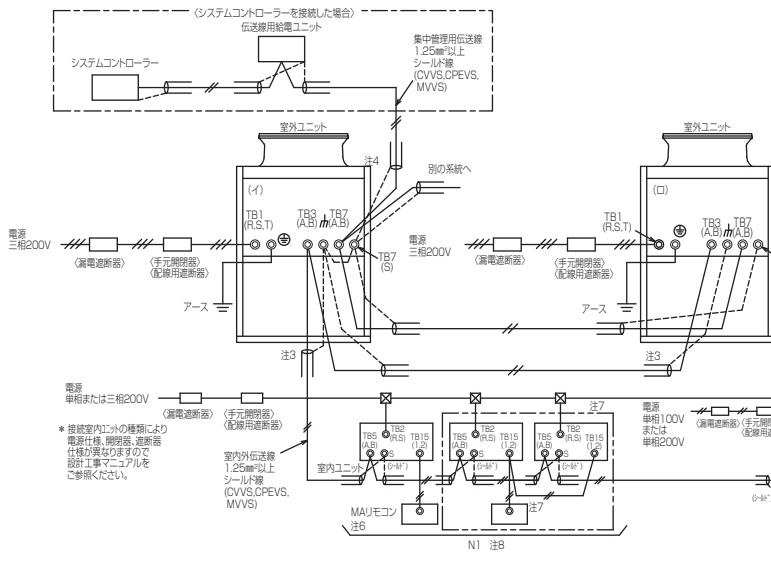

- 伝送線は全て2線式で極性がありません。
- 印はネジ端子台を示します。
- 伝送線（シールド線）のシールド側は、必ず室外ユニットのアース端子どうしに接続してください。また、各室内ユニットへの渡り配線（伝送線）のシールドアースは、各々の室内ユニットの端子台（シールド）へ接続するか、もしくはシールドどうしに接続してください。（シールドアースは図中、破線で示しています。）
- システムコントローラーを集中管理用伝送線に接続する場合、伝送線用給電ユニットを接続してください。
- MAUモコンの配線長は最大200mまで可能です。（MAスマートリモコンとのペア接続時は100m）
- MAUモコンと他のM-NETリモコンとの併用はできません。（ただし、システムコントローラー使用時は併用可能です。また、併用時の伝送線用給電ユニット必要台数は、M-NETリモコンを用いたシステムと同一となります。）
- 室内ユニットを同一グループにする場合は、グループにしたい室内ユニット間のMAUリモコン線を渡り配線してください。
- 室内ユニット接続台数(N1)が20台（室内ユニットが全て224形未満の場合:32台）を超える場合は、伝送線用給電ユニットが必要となります。（室内ユニットの接続可能台数は、各室外ユニットの仕様書に従ってください。）
- 伝送線用給電ユニット以降の室内ユニット接続台数(N2)は20台（室内ユニットが全て224形未満の場合:25台）以下としてください。（伝送線用給電ユニットを接続する場合は、伝送線のシールドを必ず伝送線用給電ユニットの端子S（シールド）へ接続してください。）

セット形式	構成ユニット形式	漏電遮断器 ※1, ※2, ※4	手元開閉器		配線用遮断器 (NFB) <A> ※4	電源配線太さ <A> ※5	接地線太さ <A>	最大電流 <A>
			開閉器容量 <A>	過電流保護 <A> ※3, ※4				
PUHY-EP630SDMG2	(I) PUHY-EP335SDMG2	60A 100mA 0.1s以下	60	60	60	22以上	5.5以上	41.8
	(D) PUHY-EP280SDMG2	50A 100mA 0.1s以下	60	50	50	14以上	3.5以上	39.1
PUHY-EP690SDMG2	(I) PUHY-EP400SDMG2	60A 100mA 0.1s以下	60	60	60	22以上	5.5以上	56.6
	(D) PUHY-EP280SDMG2	50A 100mA 0.1s以下	60	50	50	14以上	3.5以上	41.5
PUHY-EP730SDMG2	(I) PUHY-EP400SDMG2	60A 100mA 0.1s以下	60	60	60	22以上	5.5以上	53.0
	(D) PUHY-EP335SDMG2	60A 100mA 0.1s以下	60	60	60	22以上	5.5以上	41.3
PUHY-EP800SDMG2	(I) PUHY-EP400SDMG2	60A 100mA 0.1s以下	60	60	60	22以上	5.5以上	54.5
	(D) PUHY-EP400SDMG2	60A 100mA 0.1s以下	60	60	60	22以上	5.5以上	54.5
PUHY-EP850SDMG2	(I) PUHY-EP450SDMG2	75A 100mA 0.1s以下	75	75	75	22以上	5.5以上	57.1
	(D) PUHY-EP400SDMG2	60A 100mA 0.1s以下	60	60	60	22以上	5.5以上	56.6
PUHY-EP900SDMG2	(I) PUHY-EP500SDMG2	75A 100mA 0.1s以下	75	75	75	38以上	5.5以上	61.3
	(D) PUHY-EP400SDMG2	60A 100mA 0.1s以下	60	60	60	22以上	5.5以上	53.0
PUHY-EP960SDMG2	(I) PUHY-EP500SDMG2	75A 100mA 0.1s以下	75	75	75	38以上	5.5以上	72.5
	(D) PUHY-EP450SDMG2	75A 100mA 0.1s以下	75	75	75	22以上	5.5以上	63.4
PUHY-EP1010SDMG2	(I) PUHY-EP500SDMG2	75A 100mA 0.1s以下	75	75	75	38以上	5.5以上	69.5
	(D) PUHY-EP500SDMG2	75A 100mA 0.1s以下	75	75	75	38以上	5.5以上	69.5

- 電源には必ずインバーター回路用漏電遮断器（三菱電機製NV-Cシリーズまたはその同等品）を取付けてください。
- 漏電遮断器で地絡保護専用のものは手元開閉器または配線用遮断器を組み合わせ使用してください。
- 過電流保護器はB種ヒューズを使用する場合について示します。
- 製品の故障、電源配線不良などにより大電流が流れた場合、製品側の遮断器と上位側の遮断器が共に作動することがあります。設備の重要度により電源系統を分割するか、遮断器の保護協調をとってください。
- 電源配線の太さは、ご使用になる配線種・周囲温度により異なる場合がありますので、内線規定に従ってご選定ください。

(MAUリモコンを用いたシステム)

(2) M-NET リモコンを用いたシステム例

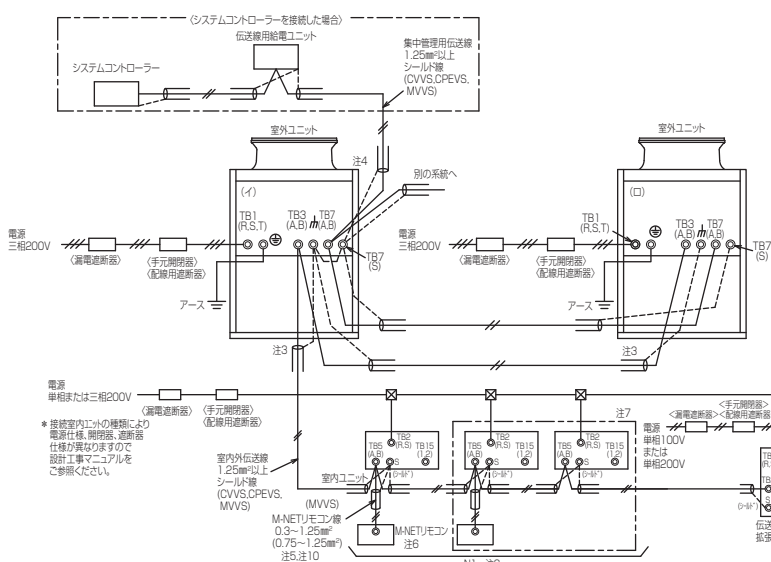

- 伝送線は全て2線式で極性がありません。
 - 印はネジ端子台を示します。
 - 伝送線（シールド線）のシールド側は、必ず室外ユニットのアース端子どうしに接続してください。また、各室内ユニットへの渡り配線（伝送線）のシールドアースは、各々の室内ユニットの端子台（シールド）へ接続するか、もしくはシールドどうしに接続してください。（シールドアースは図中、破線で示しています。）
 - システムコントローラーを集中管理用伝送線に接続する場合、伝送線用給電ユニットを接続してください。
 - M-NETリモコンの配線長は最大10mまで可能です。（ただし、10mを超える場合は、室内伝送線と同一仕様とし、その部分を室内伝送線用遮断器の内数としてください。）
 - M-NETリモコンと他のMAUリモコンの併用はできません。（ただし、システムコントローラー使用時は併用可能です。）
 - 室内ユニットを同一グループにする場合は、室内ユニット及びM-NETリモコンのアドレス設定または、システムコントローラーにより登録してください。
 - 室内ユニット接続台数(N1)が以下の場合は、伝送線用給電ユニット（別売）が必要となります。伝送線用給電ユニットを2台接続する場合は、並列接続してください。（室内ユニットの接続可能台数は、各室外ユニットの仕様書に従ってください。）
- | 接続される室内ユニットが | 伝送線用給電ユニット（別売）必要台数 | |
|--------------|--------------------|--------|
| | 1台 | 2台 |
| 224形未満の場合 | 21~40台 | 41~42台 |
| 224形以上含まれる場合 | 17~32台 | 33~42台 |
- 伝送線用給電ユニット以降の室内ユニット接続台数(N2)は16台（室内ユニットが全て224形未満の場合:20台）以下としてください。（伝送線用給電ユニットを接続する場合は、伝送線のシールドを必ず伝送線用給電ユニットの端子S（シールド）へ接続してください。）
 - ()内は、コネクタリモコンの配線数です。

セット形式	構成ユニット形式	漏電遮断器 ※1, ※2, ※4	手元開閉器		配線用遮断器 (NFB) <A> ※4	電源配線太さ <A> ※5	接地線太さ <A>	最大電流 <A>
			開閉器容量 <A>	過電流保護 <A> ※3, ※4				
PUHY-EP630SDMG2	(I) PUHY-EP335SDMG2	60A 100mA 0.1s以下	60	60	60	22以上	5.5以上	41.8
	(D) PUHY-EP280SDMG2	50A 100mA 0.1s以下	60	50	50	14以上	3.5以上	39.1
PUHY-EP690SDMG2	(I) PUHY-EP400SDMG2	60A 100mA 0.1s以下	60	60	60	22以上	5.5以上	56.6
	(D) PUHY-EP280SDMG2	50A 100mA 0.1s以下	60	50	50	14以上	3.5以上	41.5
PUHY-EP730SDMG2	(I) PUHY-EP400SDMG2	60A 100mA 0.1s以下	60	60	60	22以上	5.5以上	53.0
	(D) PUHY-EP335SDMG2	60A 100mA 0.1s以下	60	60	60	22以上	5.5以上	41.3
PUHY-EP800SDMG2	(I) PUHY-EP400SDMG2	60A 100mA 0.1s以下	60	60	60	22以上	5.5以上	54.5
	(D) PUHY-EP400SDMG2	60A 100mA 0.1s以下	60	60	60	22以上	5.5以上	54.5
PUHY-EP850SDMG2	(I) PUHY-EP450SDMG2	75A 100mA 0.1s以下	75	75	75	22以上	5.5以上	57.1
	(D) PUHY-EP400SDMG2	60A 100mA 0.1s以下	60	60	60	22以上	5.5以上	56.6
PUHY-EP900SDMG2	(I) PUHY-EP500SDMG2	75A 100mA 0.1s以下	75	75	75	38以上	5.5以上	61.3
	(D) PUHY-EP400SDMG2	60A 100mA 0.1s以下	60	60	60	22以上	5.5以上	53.0
PUHY-EP960SDMG2	(I) PUHY-EP500SDMG2	75A 100mA 0.1s以下	75	75	75	38以上	5.5以上	72.5
	(D) PUHY-EP450SDMG2	75A 100mA 0.1s以下	75	75	75	22以上	5.5以上	63.4
PUHY-EP1010SDMG2	(I) PUHY-EP500SDMG2	75A 100mA 0.1s以下	75	75	75	38以上	5.5以上	69.5
	(D) PUHY-EP500SDMG2	75A 100mA 0.1s以下	75	75	75	38以上	5.5以上	69.5

- 電源には必ずインバーター回路用漏電遮断器（三菱電機製NV-Cシリーズまたはその同等品）を取付けてください。
- 漏電遮断器で地絡保護専用のものは手元開閉器または配線用遮断器を組み合わせ使用してください。
- 過電流保護器はB種ヒューズを使用する場合について示します。
- 製品の故障、電源配線不良などにより大電流が流れた場合、製品側の遮断器と上位側の遮断器が共に作動することがあります。設備の重要度により電源系統を分割するか、遮断器の保護協調をとってください。
- 電源配線の太さは、ご使用になる配線種・周囲温度により異なる場合がありますので、内線規定に従ってご選定ください。

(M-NETリモコンを用いたシステム)

室外ユニット

VI 据付工事

PUHY-EP1080 ~ EP1400SDMG2

A. 個別配線接続

(1) MA リモコンを用いたシステム例

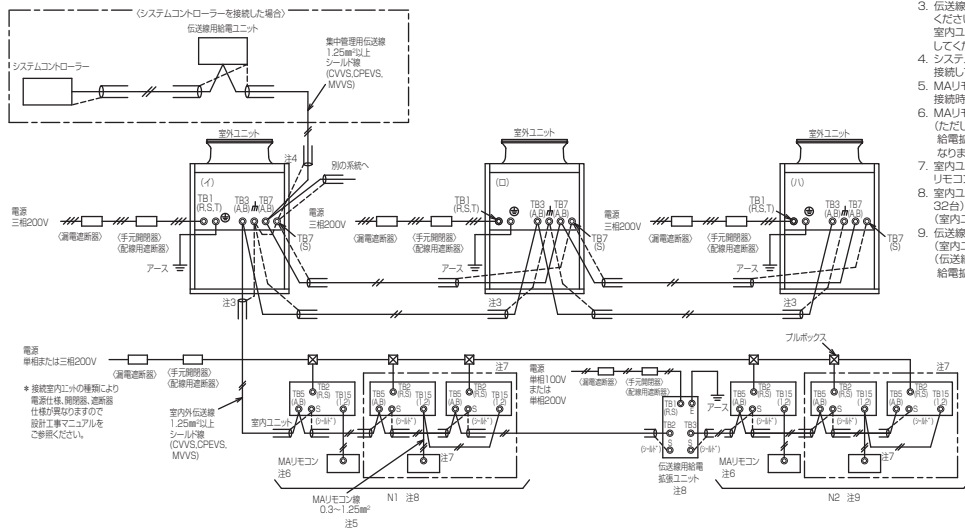

1. 伝送線は全て2線式で極性がありません。
2. ⊙印はネジ端子台を示します。
3. 伝送線(シールド線)のシールド側は、必ず室外ユニットのアース端子どうしに接続してください。また、各室内ユニットへの渡り配線(伝送線)のシールドアースは、各々の室内ユニットの端子(シールド)へ接続するか、もしくはシールドどうしを接続してください。(シールドアースは図中、破線にて示しています)
4. システムコントローラーを集中管理用伝送線に接続する場合伝送線用給電ユニットを接続してください。
5. MAリモコンの配線長は最大200mまで可能です。(MAスタートリモコンとのペア接続時は100m)
6. MAリモコンと他のM-NETリモコンとの併用はできません。(ただし、システムコントローラー使用時は併用可能です。また、併用時の伝送線用給電拡張ユニット必要台数は、(M-NETリモコンを用いたシステム)と同一となります)
7. 室内ユニットを同一グループにする場合は、グループにしたい室内ユニット間のMAリモコン線を渡り配線してください。
8. 室内ユニット接続台数(N1)が26台(室内ユニットが全て224形未満の場合:32台)を超える場合は、伝送線用給電拡張ユニットが必要となります。(室内ユニットの接続可能台数は、各室外ユニットの仕様書に従ってください。)
9. 伝送線用給電拡張ユニット以降の室内ユニット接続台数(N2)は20台(室内ユニットが全て224形未満の場合:26台)以下とさせていただきます。(伝送線用給電拡張ユニットを接続する場合は、伝送線のシールドを必ず伝送線用給電拡張ユニットの端子S(シールド)へ接続してください。)

セット形式	構成ユニット形式	漏電遮断器 ※1, ※2, ※4	手元開閉器		配線用遮断器 (NFB) ※3, ※4	電源配線太さ		接地線太さ		最大電流 <A>
			開閉器容量 <A>	過電流保護 <A> ※3, ※4		<mm> ※5	<mm> ※5			
PUHY-EP1080SDMG2	(I) PUHY-EP450SDMG2	75A 100mA 0.1s以下	75	75	75	22以上	5.5以上	55.5	55.5	
	(II) PUHY-EP335SDMG2	60A 100mA 0.1s以下	60	60	60	22以上	5.5以上	42.8	42.8	
	(U) PUHY-EP280SDMG2	60A 100mA 0.1s以下	60	50	50	14以上	3.5以上	40.1	40.1	
PUHY-EP1130SDMG2	(I) PUHY-EP450SDMG2	75A 100mA 0.1s以下	75	75	75	22以上	5.5以上	57.4	57.4	
	(II) PUHY-EP335SDMG2	60A 100mA 0.1s以下	60	60	60	22以上	5.5以上	44.3	44.3	
	(U) PUHY-EP280SDMG2	60A 100mA 0.1s以下	60	60	60	22以上	5.5以上	44.3	44.3	
PUHY-EP1180SDMG2	(I) PUHY-EP450SDMG2	75A 100mA 0.1s以下	75	75	75	22以上	5.5以上	53.6	53.6	
	(II) PUHY-EP400SDMG2	60A 100mA 0.1s以下	60	60	60	22以上	5.5以上	53.0	53.0	
	(U) PUHY-EP335SDMG2	60A 100mA 0.1s以下	60	60	60	22以上	5.5以上	41.3	41.3	
PUHY-EP1240SDMG2	(I) PUHY-EP450SDMG2	75A 100mA 0.1s以下	75	75	75	22以上	5.5以上	55.9	55.9	
	(II) PUHY-EP400SDMG2	60A 100mA 0.1s以下	60	60	60	22以上	5.5以上	53.6	53.6	
	(U) PUHY-EP335SDMG2	60A 100mA 0.1s以下	60	60	60	22以上	5.5以上	53.6	53.6	
PUHY-EP1300SDMG2	(I) PUHY-EP450SDMG2	75A 100mA 0.1s以下	75	75	75	38以上	5.5以上	61.3	61.3	
	(II) PUHY-EP400SDMG2	60A 100mA 0.1s以下	60	60	60	22以上	5.5以上	53.0	53.0	
	(U) PUHY-EP335SDMG2	60A 100mA 0.1s以下	60	60	60	22以上	5.5以上	53.0	53.0	
PUHY-EP1360SDMG2	(I) PUHY-EP450SDMG2	75A 100mA 0.1s以下	75	75	75	38以上	5.5以上	60.1	60.1	
	(II) PUHY-EP400SDMG2	60A 100mA 0.1s以下	60	60	60	22以上	5.5以上	53.0	53.0	
	(U) PUHY-EP335SDMG2	60A 100mA 0.1s以下	60	60	60	22以上	5.5以上	51.9	51.9	

- *1 電源には必ずインバーター回路用漏電遮断器(三菱電機製NVCシリーズまたはその同等品)を取付けてください。
- *2 漏電遮断器で地絡保護専用のものは手元開閉器または配線用遮断器を組み合わせ使用してください。
- *3 過電流保護器は2極ヒューズを使用する場合について示します。
- *4 製品の故障、電源配線不良などにより大電流が流れた場合、製品側の遮断器と上位側の遮断器が共に動作することがあります。設備の重要度により電源系統を分割するか、遮断器の保護協調をとってください。
- *5 電源配線の太さは、ご使用になる配線種・周囲温度により異なる場合がありますので、内線規定に従ってご選定ください。

<MAリモコンを用いたシステム>

(2) M-NET リモコンを用いたシステム例

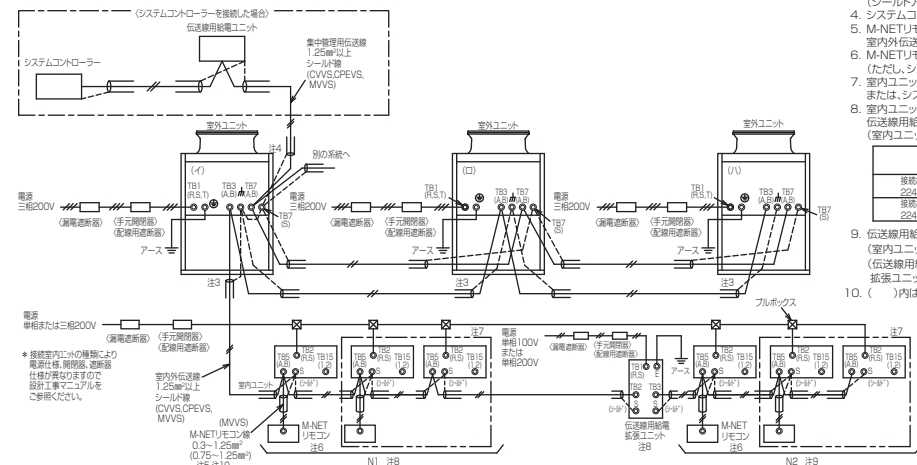

1. 伝送線は全て2線式で極性がありません。
2. ⊙印はネジ端子台を示します。
3. 伝送線(シールド線)のシールド側は、必ず室外ユニットのアース端子どうしに接続してください。また、各室内ユニットへの渡り配線(伝送線)のシールドアースは、各々の室内ユニットの端子S(シールド)へ接続するか、もしくはシールドどうしを接続してください。(シールドアースは図中、破線にて示しています)
4. システムコントローラーを集中管理用伝送線に接続する場合、伝送線用給電ユニットを接続してください。
5. M-NETリモコンの配線長は最大10mまで可能です。(ただし、10mを超える場合は、室内伝送線と同一仕様とし、その部分を室内伝送線最長の内数としてください。)
6. M-NETリモコンと他のMAリモコンとの併用はできません。(ただし、システムコントローラー使用時は併用可能です。)
7. 室内ユニットを同一グループにする場合は、室内ユニット及びM-NETリモコンのアドレス設定または、システムコントローラーにより登録してください。
8. 室内ユニット接続台数(N1)が以下の場合は、伝送線用給電拡張ユニット(別売)が必要になります。伝送線用給電拡張ユニットを2台接続する場合は、並列接続してください。(室内ユニットの接続可能台数は、各室外ユニットの仕様書に従ってください。)

接続される室内ユニットが 224形未満の場合	伝送線用給電拡張ユニット(別売)必要台数	
	1台	2台
17~40台	1	41~42台
41~224形以上が 含まれる場合	2	23~42台

9. 伝送線用給電拡張ユニット以降の室内ユニット接続台数(N2)は16台(室内ユニットが全て224形未満の場合:20台)以下とさせていただきます。(伝送線用給電拡張ユニットを接続する場合は、伝送線のシールドを必ず伝送線用給電拡張ユニットの端子S(シールド)へ接続してください。)
10. ()内は、コンパクトリモコンの配線種です。

セット形式	構成ユニット形式	漏電遮断器 ※1, ※2, ※4	手元開閉器		配線用遮断器 (NFB) ※3, ※4	電源配線太さ		接地線太さ		最大電流 <A>
			開閉器容量 <A>	過電流保護 <A> ※3, ※4		<mm> ※5	<mm> ※5			
PUHY-EP1080SDMG2	(I) PUHY-EP450SDMG2	75A 100mA 0.1s以下	75	75	75	22以上	5.5以上	55.5	55.5	
	(II) PUHY-EP335SDMG2	60A 100mA 0.1s以下	60	60	60	22以上	5.5以上	42.8	42.8	
	(U) PUHY-EP280SDMG2	60A 100mA 0.1s以下	60	50	50	14以上	3.5以上	40.1	40.1	
PUHY-EP1130SDMG2	(I) PUHY-EP450SDMG2	75A 100mA 0.1s以下	75	75	75	22以上	5.5以上	57.4	57.4	
	(II) PUHY-EP335SDMG2	60A 100mA 0.1s以下	60	60	60	22以上	5.5以上	44.3	44.3	
	(U) PUHY-EP280SDMG2	60A 100mA 0.1s以下	60	60	60	22以上	5.5以上	44.3	44.3	
PUHY-EP1180SDMG2	(I) PUHY-EP450SDMG2	75A 100mA 0.1s以下	75	75	75	22以上	5.5以上	53.6	53.6	
	(II) PUHY-EP400SDMG2	60A 100mA 0.1s以下	60	60	60	22以上	5.5以上	53.0	53.0	
	(U) PUHY-EP335SDMG2	60A 100mA 0.1s以下	60	60	60	22以上	5.5以上	41.3	41.3	
PUHY-EP1240SDMG2	(I) PUHY-EP450SDMG2	75A 100mA 0.1s以下	75	75	75	22以上	5.5以上	55.9	55.9	
	(II) PUHY-EP400SDMG2	60A 100mA 0.1s以下	60	60	60	22以上	5.5以上	53.6	53.6	
	(U) PUHY-EP335SDMG2	60A 100mA 0.1s以下	60	60	60	22以上	5.5以上	53.6	53.6	
PUHY-EP1300SDMG2	(I) PUHY-EP450SDMG2	75A 100mA 0.1s以下	75	75	75	38以上	5.5以上	61.3	61.3	
	(II) PUHY-EP400SDMG2	60A 100mA 0.1s以下	60	60	60	22以上	5.5以上	53.0	53.0	
	(U) PUHY-EP335SDMG2	60A 100mA 0.1s以下	60	60	60	22以上	5.5以上	53.0	53.0	
PUHY-EP1360SDMG2	(I) PUHY-EP450SDMG2	75A 100mA 0.1s以下	75	75	75	38以上	5.5以上	60.1	60.1	
	(II) PUHY-EP400SDMG2	60A 100mA 0.1s以下	60	60	60	22以上	5.5以上	53.0	53.0	
	(U) PUHY-EP335SDMG2	60A 100mA 0.1s以下	60	60	60	22以上	5.5以上	51.9	51.9	

- *1 電源には必ずインバーター回路用漏電遮断器(三菱電機製NVCシリーズまたはその同等品)を取付けてください。
- *2 漏電遮断器で地絡保護専用のものは手元開閉器または配線用遮断器を組み合わせ使用してください。
- *3 過電流保護器は2極ヒューズを使用する場合について示します。
- *4 製品の故障、電源配線不良などにより大電流が流れた場合、製品側の遮断器と上位側の遮断器が共に動作することがあります。設備の重要度により電源系統を分割するか、遮断器の保護協調をとってください。
- *5 電源配線の太さは、ご使用になる配線種・周囲温度により異なる場合がありますので、内線規定に従ってご選定ください。

<M-NETリモコンを用いたシステム>

B. 渡り配線接続

(1) MA リモコンを用いたシステム例

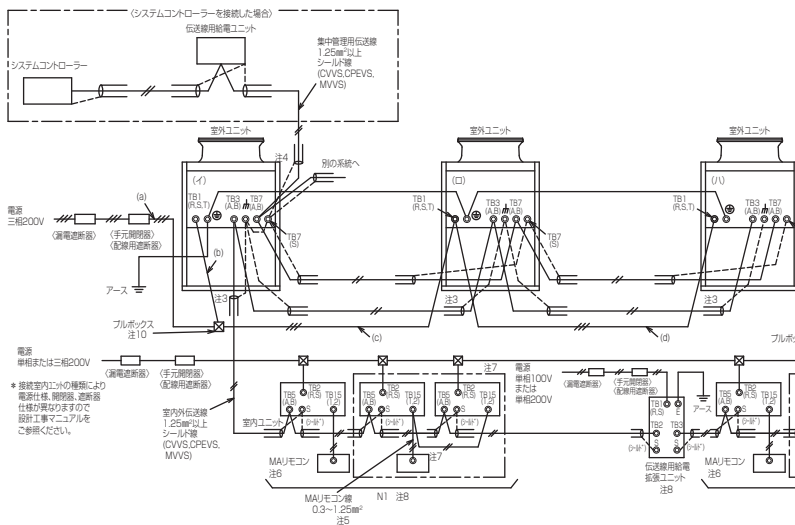

1. 伝送線は全て2線式で極性がありません。
2. ②はネジ端子台を示します。
3. 伝送線(シールド線)のシールド側は、必ず室外ユニットのアース端子どうしに接続してください。また、各室内ユニット及び室外ユニット間の配線(伝送線)のシールドアースは、各々の室内ユニットの端子S(シールド)へ接続するか、もしくはシールドどうしを接続してください。(シールドアースは図中、破線にて示しています。)
4. システムコントローラーを集中管理用伝送線に接続する場合、伝送線用給電ユニットを接続してください。
5. MAリモコンの配線長は最大200mまで可能です。(MAスマートリモコンとのペア接続時は100m)
6. MAリモコンと他のM-NETリモコンとの併用はできません。(ただし、システムコントローラー併用時は併用可能です。また、併用時の伝送線用給電ユニット必要台数は、(M-NETリモコンを用いたシステム)と同一となります。)
7. 室内ユニットを同一グループにする場合は、グループにたい室内ユニット間のMAリモコン線を渡り配線してください。
8. 室内ユニット接続台数(N1)が24台未満の場合(32台)を超える場合は、伝送線用給電ユニットが必要となります。(室内ユニットの接続可能台数は、各室外ユニットの仕様書に従ってください。)
9. 伝送線用給電ユニット以降の室内ユニット接続台数(N2)は20台(室内ユニットが全て224台未満の場合25台)以下とさせていただきます。(伝送線用給電ユニットを接続する場合は、伝送線のシールドを必ず伝送線用給電ユニットの端子S(シールド)へ接続してください。)
10. 電源配線の第1分岐にはプルボックスを使用してください。(ユニットの電源端子台を用いた渡り配線を行わないでください。)

- *1 電源には必ずインバーター回路用漏電遮断器(三菱電機製NVCシリーズまたはその同等品)を取付けてください。
- *2 漏電遮断器で地絡保護専用のものは手元開閉器または配線用遮断器を組み合わせて使用してください。
- *3 過電流保護器はB種ヒューズを使用する場合について示します。分岐後の配線長が8mを超える場合は、38mmの配線径をご使用ください。
- *4 分岐後の配線長が8mを超える場合は、図1のように配線接続してください。
- *5 分岐後の配線長が8mを超える場合は、図1のように配線接続してください。
- *6 製品の故障、電源配線不良などにより大電流が流れた場合、製品側の遮断器と上位側の遮断器が共に動作することがあります。設備の重要度により電源系統を分けるか、遮断器の保護協調をとってください。
- *7 電源配線の太さは、ご使用になる配線種・用間温度により異なる場合がありますので、内線規定に従ってご選択ください。

セット名	構成ユニット名	漏電遮断器 #1, #2, #6	手元開閉器		配線用遮断器 (NFB) <A> #6	電源配線太さ <mm> #7				接地線太さ <mm>	最大電流 <A>
			開閉器容量 <A>	過電流保護 <A> #3, #6		(a)	(b)	(c)	(d)		
PUHY-EP1080SDM2	(I) PUHY-EP480SDM2	150A 100mA 0.1s以下	150	150	150	④	④	④	④	8以上	138.4
	(C) PUHY-EP336SDM2					④	④	④	④		
	(U) PUHY-EP288SDM2					④	④	④	④		
PUHY-EP1130SDM2	(I) PUHY-EP480SDM2	150A 100mA 0.1s以下	150	150	150	④	④	④	④	8以上	146.0
	(C) PUHY-EP336SDM2					④	④	④	④		
	(U) PUHY-EP288SDM2					④	④	④	④		
PUHY-EP1180SDM2	(I) PUHY-EP480SDM2	150A 100mA 0.1s以下	150	150	150	④	④	④	④	8以上	147.9
	(C) PUHY-EP336SDM2					④	④	④	④		
	(U) PUHY-EP288SDM2					④	④	④	④		
PUHY-EP1240SDM2	(I) PUHY-EP480SDM2	175A 100mA 0.1s以下	175	175	175	④	④	④	④	8以上	166.5
	(C) PUHY-EP400SDM2					④	④	④	④		
	(U) PUHY-EP400SDM2					④	④	④	④		
PUHY-EP1300SDM2	(I) PUHY-EP500SDM2	175A 100mA 0.1s以下	175	175	175	④	④	④	④	8以上	167.3
	(C) PUHY-EP400SDM2					④	④	④	④		
	(U) PUHY-EP400SDM2					④	④	④	④		
PUHY-EP1360SDM2	(I) PUHY-EP480SDM2	175A 100mA 0.1s以下	175	175	175	④	④	④	④	14以上	167.9
	(C) PUHY-EP400SDM2					④	④	④	④		
	(U) PUHY-EP400SDM2					④	④	④	④		
PUHY-EP1400SDM2	(I) PUHY-EP500SDM2	175A 100mA 0.1s以下	175	175	175	④	④	④	④	14以上	172.1
	(C) PUHY-EP400SDM2					④	④	④	④		
	(U) PUHY-EP400SDM2					④	④	④	④		

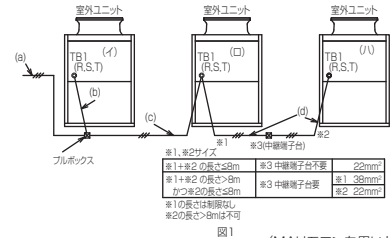

(MAリモコンを用いたシステム)

(2) M-NET リモコンを用いたシステム例

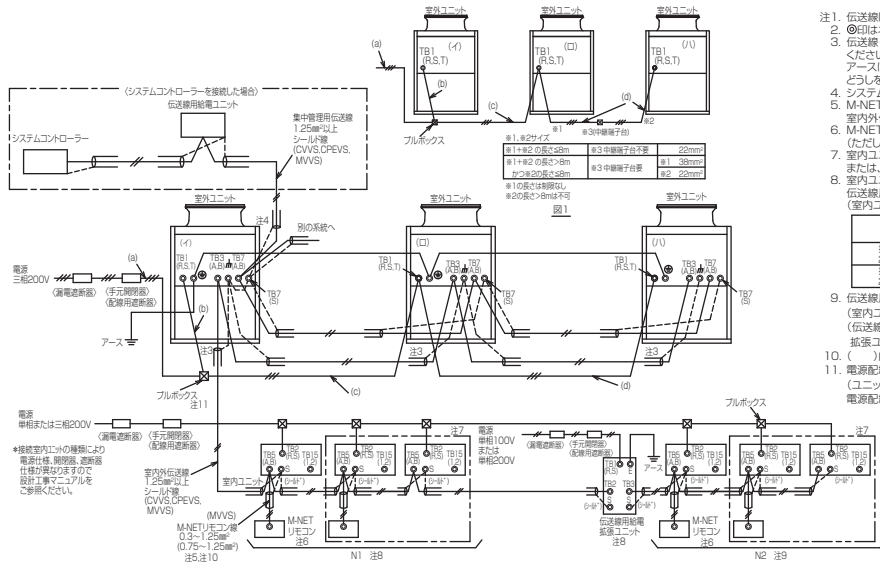

1. 伝送線は全て2線式で極性がありません。
2. ②はネジ端子台を示します。
3. 伝送線(シールド線)のシールド側は、必ず室外ユニットのアース端子どうしに接続してください。また、各室内ユニット及び室外ユニット間の配線(伝送線)のシールドアースは、各々の室内ユニットの端子S(シールド)へ接続するか、もしくはシールドどうしを接続してください。(シールドアースは図中、破線にて示しています。)
4. システムコントローラーを集中管理用伝送線に接続する場合、伝送線用給電ユニットを接続してください。
5. M-NETリモコンの配線長は最大10mまで可能です。(ただし、10mを超える場合は、室内外伝送線と同一仕様とし、その部分を室内外伝送線延長の内数としてください。)
6. M-NETリモコンと他のMAリモコンとの併用はできません。(ただし、システムコントローラー併用時は併用可能です。)
7. 室内ユニット接続台数(N1)が24台未満の場合(20台)を超える場合は、伝送線用給電ユニット(別売)が必要となります。(伝送線用給電ユニットを2台接続する場合は、並列接続してください。)(室内ユニットの接続可能台数は、各室外ユニットの仕様書に従ってください。)

伝送線用給電ユニット(別売)必要台数	接続される室内ユニットが	
	24台未満の場合	24台以上を含まれる場合
1台	21~40台	41~42台
2台	17~32台	33~42台

9. 伝送線用給電ユニット以降の室内ユニット接続台数(N2)は16台(室内ユニットが全て224台未満の場合20台)以下とさせていただきます。(伝送線用給電ユニットを接続する場合は、伝送線のシールドを必ず伝送線用給電ユニットの端子S(シールド)へ接続してください。)
10. ()内は、コンパクトリモコンの配線径です。
11. 電源配線の第1分岐にはプルボックスを使用してください。(ユニットの電源端子台を用いた渡り配線を行わないでください。)

セット名	構成ユニット名	漏電遮断器 #1, #2, #6	手元開閉器		配線用遮断器 (NFB) <A> #6	電源配線太さ <mm> #7				接地線太さ <mm>	最大電流 <A>
			開閉器容量 <A>	過電流保護 <A> #3, #6		(a)	(b)	(c)	(d)		
PUHY-EP1080SDM2	(I) PUHY-EP480SDM2	150A 100mA 0.1s以下	150	150	150	④	④	④	④	8以上	138.4
	(C) PUHY-EP336SDM2					④	④	④	④		
	(U) PUHY-EP288SDM2					④	④	④	④		
PUHY-EP1130SDM2	(I) PUHY-EP480SDM2	150A 100mA 0.1s以下	150	150	150	④	④	④	④	8以上	146.0
	(C) PUHY-EP336SDM2					④	④	④	④		
	(U) PUHY-EP288SDM2					④	④	④	④		
PUHY-EP1180SDM2	(I) PUHY-EP480SDM2	150A 100mA 0.1s以下	150	150	150	④	④	④	④	8以上	147.9
	(C) PUHY-EP336SDM2					④	④	④	④		
	(U) PUHY-EP288SDM2					④	④	④	④		
PUHY-EP1240SDM2	(I) PUHY-EP480SDM2	175A 100mA 0.1s以下	175	175	175	④	④	④	④	8以上	166.5
	(C) PUHY-EP400SDM2					④	④	④	④		
	(U) PUHY-EP400SDM2					④	④	④	④		
PUHY-EP1300SDM2	(I) PUHY-EP500SDM2	175A 100mA 0.1s以下	175	175	175	④	④	④	④	8以上	167.3
	(C) PUHY-EP400SDM2					④	④	④	④		
	(U) PUHY-EP400SDM2					④	④	④	④		
PUHY-EP1360SDM2	(I) PUHY-EP480SDM2	175A 100mA 0.1s以下	175	175	175	④	④	④	④	14以上	167.9
	(C) PUHY-EP400SDM2					④	④	④	④		
	(U) PUHY-EP400SDM2					④	④	④	④		
PUHY-EP1400SDM2	(I) PUHY-EP500SDM2	175A 100mA 0.1s以下	175	175	175	④	④	④	④	14以上	172.1
	(C) PUHY-EP400SDM2					④	④	④	④		
	(U) PUHY-EP400SDM2					④	④	④	④		

- *1 電源には必ずインバーター回路用漏電遮断器(三菱電機製NVCシリーズまたはその同等品)を取付けてください。
- *2 漏電遮断器で地絡保護専用のものは手元開閉器または配線用遮断器を組み合わせて使用してください。
- *3 過電流保護器はB種ヒューズを使用する場合について示します。分岐後の配線長が8mを超える場合は、38mmの配線径をご使用ください。
- *4 分岐後の配線長が8mを超える場合は、図1のように配線接続してください。
- *5 分岐後の配線長が8mを超える場合は、図1のように配線接続してください。
- *6 製品の故障、電源配線不良などにより大電流が流れた場合、製品側の遮断器と上位側の遮断器が共に動作することがあります。設備の重要度により電源系統を分けるか、遮断器の保護協調をとってください。
- *7 電源配線の太さは、ご使用になる配線種・用間温度により異なる場合がありますので、内線規定に従ってご選択ください。

(M-NETリモコンを用いたシステム)

<4> 主電源配線と器具容量

配線に外力や張力が伝わらないようにすること。

- 伝わった場合、発熱・断線・発煙・発火・火災のおそれあり。



発火注意

電源にはインバーター回路用漏電遮断器を取り付けること。

- 漏電遮断器はユニット1台につき1個設置すること。
- 取り付けない場合、感電・発煙・発火・火災のおそれあり。



指示を実行

正しい容量のブレーカー（インバーター回路用漏電遮断器・手元開閉器<開閉器+B種ヒューズ>・配線用遮断器）を使用すること。

- 大きな容量のブレーカーを使用した場合、感電・故障・発煙・発火・火災のおそれあり。



指示を実行

電源配線には、電流容量などに適合した規格品の配線を使用すること。

- 漏電・発熱・発煙・発火・火災のおそれあり。



指示を実行

<個別配線接続>

●配線系統図（例）

<室外ユニット>

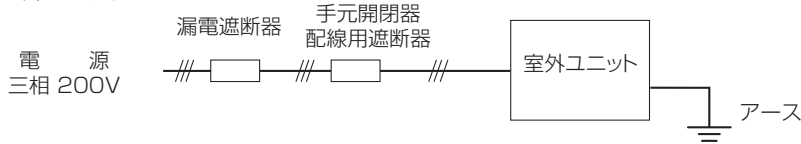

●主電源の配線太さおよび開閉器容量

形名	構成 ユニット	最小太さ (mm ²)		手元開閉器		配線遮断器 (A) ※5	漏電遮断器 ※1, ※2, ※5
		幹線	接地線	開閉器容量 (A)	過電流保護器 (A) ※3, ※5		
EP140形	—	5.5以上	2以上	30	30	30	30A 30mAまたは100mA 0.1s以下
EP160形	—	5.5以上	2以上	30	30	30	30A 30mAまたは100mA 0.1s以下
(E)P224形	—	8以上	3.5以上	60	40	40	40A 30mAまたは100mA 0.1s以下
(E)P280形	—	14以上	3.5以上	60	50	50	50A 100mA 0.1s以下
(E)P335形	—	22以上	5.5以上	60	60	60	60A 100mA 0.1s以下
(E)P400形	—	22以上	5.5以上	60	60	60	60A 100mA 0.1s以下
(E)P450形	—	22以上	5.5以上	75	75	75	75A 100mA 0.1s以下
(E)P500形	—	38以上	5.5以上	75	75	75	75A 100mA 0.1s以下
(E)P560形	—	38以上	5.5以上	75	75	75	75A 100mA 0.1s以下
(E)P630形	(E)P335形	22以上	5.5以上	60	60	60	60A 100mA 0.1s以下
	(E)P280形	14以上	3.5以上	60	50	50	50A 100mA 0.1s以下
(E)P690形	(E)P400形	22以上	5.5以上	60	60	60	60A 100mA 0.1s以下
	(E)P280形	14以上	3.5以上	60	50	50	50A 100mA 0.1s以下
(E)P730形	(E)P400形	22以上	5.5以上	60	60	60	60A 100mA 0.1s以下
	(E)P335形	22以上	5.5以上	60	60	60	60A 100mA 0.1s以下
(E)P800形	(E)P400形	22以上	5.5以上	60	60	60	60A 100mA 0.1s以下
	(E)P400形	22以上	5.5以上	60	60	60	60A 100mA 0.1s以下
(E)P850形	(E)P450形	22以上	5.5以上	75	75	75	75A 100mA 0.1s以下
	(E)P400形	22以上	5.5以上	60	60	60	60A 100mA 0.1s以下
(E)P900形	(E)P500形	38以上	5.5以上	75	75	75	75A 100mA 0.1s以下
	(E)P400形	22以上	5.5以上	60	60	60	60A 100mA 0.1s以下
(E)P960形	(E)P500形	38以上	5.5以上	75	75	75	75A 100mA 0.1s以下
	(E)P450形	22以上	5.5以上	75	75	75	75A 100mA 0.1s以下
(E)P1010形	(E)P500形	38以上	5.5以上	75	75	75	75A 100mA 0.1s以下
	(E)P500形	38以上	5.5以上	75	75	75	75A 100mA 0.1s以下
(E)P1080形	(E)P450形	22以上	5.5以上	75	75	75	75A 100mA 0.1s以下
	(E)P335形	22以上	5.5以上	60	60	60	60A 100mA 0.1s以下
(E)P1130形	(E)P280形	14以上	3.5以上	60	50	50	50A 100mA 0.1s以下
	(E)P450形	22以上	5.5以上	75	75	75	75A 100mA 0.1s以下
(E)P1180形	(E)P335形	22以上	5.5以上	60	60	60	60A 100mA 0.1s以下
	(E)P335形	22以上	5.5以上	60	60	60	60A 100mA 0.1s以下
(E)P1240形	(E)P450形	22以上	5.5以上	75	75	75	75A 100mA 0.1s以下
	(E)P400形	22以上	5.5以上	60	60	60	60A 100mA 0.1s以下
(E)P1300形	(E)P400形	22以上	5.5以上	60	60	60	60A 100mA 0.1s以下
	(E)P500形	38以上	5.5以上	75	75	75	75A 100mA 0.1s以下
(E)P1360形	(E)P400形	22以上	5.5以上	60	60	60	60A 100mA 0.1s以下
	(E)P450形	22以上	5.5以上	75	75	75	75A 100mA 0.1s以下
(E)P1400形	(E)P500形	38以上	5.5以上	75	75	75	75A 100mA 0.1s以下
	(E)P400形	22以上	5.5以上	60	60	60	60A 100mA 0.1s以下

(注)

※1. 電源には必ずインバーター回路用漏電遮断器（三菱電機製NV-Cシリーズまたは、その同等品）を取付けてください。

※2. 漏電遮断器で地絡保護専用のものは、手元開閉器または配線用遮断器を組合わせて使用してください。

※3. 過電流保護器は、B種ヒューズを使用する場合について示します。

※4. 受電容量やブレーカー容量は、電動機出力を振りどころとせず、最大電流値（<3> 機外配線接続例）を参考に選定ください。

※5. 製品の故障、電源配線不良などにより大電流が流れた場合、製品側の遮断器と上位側の遮断器が共に作動することがあります。設備の重要度により電源系統を分割するか、遮断器の保護協調をとってください。

〈組合わせユニットでの渡り配線接続〉

●配線系統図 (例)

(E)P630~(E)P900形の場合

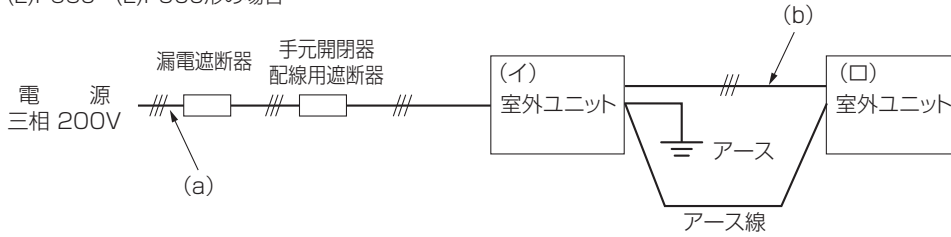

(E)P960.(E)P1010形の場合

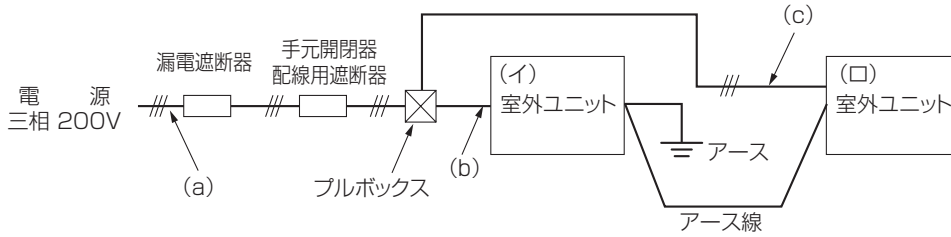

※1 (E)P960・(E)P1010形の第1分岐には、プルボックスを使用してください。
(ユニットの電源端子台を使用した渡り配線接続は行わないでください。)

(E)P1080~(E)P1400形の場合

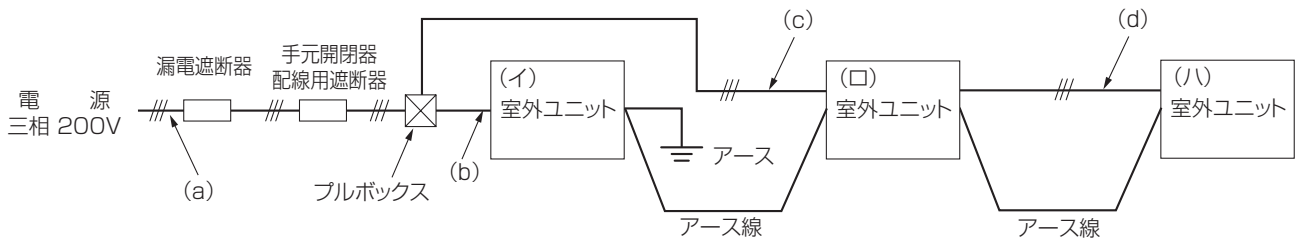

※2 電源配線の第1分岐には、プルボックスを使用してください。
(ユニットの電源端子台を使用した渡り配線接続は行わないでください。)
電源配線の第2分岐については、ユニットの電源端子台を用いた渡り配線接続を行ってください。

注1) (E)P690形の場合、下記要領で配線接続ください。

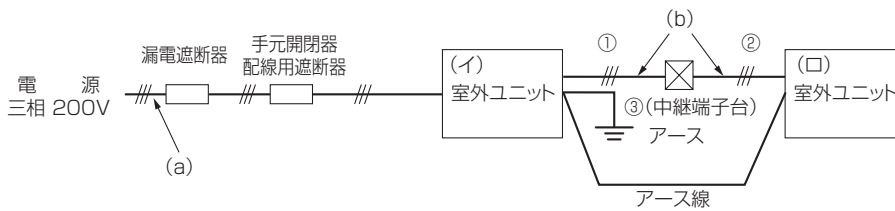

①②サイズについて

配線長	中継端子台	幹線
①+②の長さ≤8m	③不要	①②14mm ²
①+②の長さ>8m かつ②の長さ≤8m	③必要	①38mm ² ②14mm ²

・①の長さは制限なし
・②の長さ>8mは不可

注2) (E)P1080形の場合、下記要領で配線接続ください。

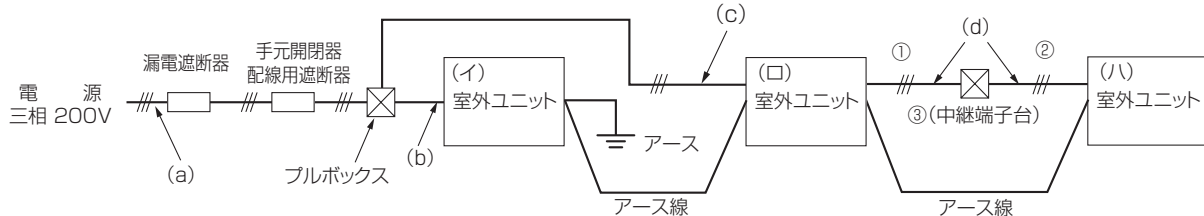

①②サイズについて

配線長	中継端子台	幹線
①+②の長さ≤8m	③不要	①②22mm ²
①+②の長さ>8m かつ②の長さ≤8m	③必要	①38mm ² ②22mm ²

・①の長さは制限なし
・②の長さ>8mは不可

●主電源の配線太さおよび開閉器容量

形名	構成 ユニット	最小太さ (mm ²)		手元開閉器		配線遮断器 (A) ※9	漏電遮断器 ※1, ※2, ※9
		幹線	接地線	開閉器容量 (A)	過電流保護器 (A) ※3, ※9		
(E)P630形	(イ)(E)P335形	(a)38以上	5.5以上	100	100	100	100A 100mA 0.1s以下
	(ロ)(E)P280形	(b)14以上 ※4					
(E)P690形	(イ)(E)P400形	(a)60以上	5.5以上	100	100	100	100A 100mA 0.1s以下
	(ロ)(E)P280形	(b)14以上 ※6					
(E)P730形	(イ)(E)P400形	(a)60以上	5.5以上	100	100	100	100A 100mA 0.1s以下
	(ロ)(E)P335形	(b)22以上 ※5					
(E)P800形	(イ)(E)P400形	(a)60以上	8.0以上	125	125	125	125A 100mA 0.1s以下
	(ロ)(E)P400形	(b)22以上 ※5					
(E)P850形	(イ)(E)P450形	(a)60以上	8.0以上	125	125	125	125A 100mA 0.1s以下
	(ロ)(E)P400形	(b)22以上 ※5					
(E)P900形	(イ)(E)P500形	(a)60以上	8.0以上	125	125	125	125A 100mA 0.1s以下
	(ロ)(E)P400形	(b)22以上 ※5					
(E)P960形	プルボックス	(a)100以上	8.0以上	150	150	150	150A 100mA 0.1s以下
	(イ)(E)P500形	(b)38以上					
	(ロ)(E)P450形	(c)22以上 ※5					
(E)P1010形	プルボックス	(a)100以上	8.0以上	150	150	150	150A 100mA 0.1s以下
	(イ)(E)P500形	(b)38以上					
	(ロ)(E)P500形	(c)38以上					
(E)P1080形	プルボックス	(a)100以上	8.0以上	150	150	150	150A 100mA 0.1s以下
	(イ)(E)P450形	(b)22以上 ※5					
	(ロ)(E)P335形	(c)60以上					
	(ハ)(E)P280形	(d)22以上 ※7					
(E)P1130形	プルボックス	(a)100以上	8.0以上	150	150	150	150A 100mA 0.1s以下
	(イ)(E)P450形	(b)22以上 ※5					
	(ロ)(E)P335形	(c)60以上					
	(ハ)(E)P335形	(d)22以上 ※5					
(E)P1180形	プルボックス	(a)100以上	8.0以上	150	150	150	150A 100mA 0.1s以下
	(イ)(E)P450形	(b)22以上 ※5					
	(ロ)(E)P400形	(c)60以上					
	(ハ)(E)P335形	(d)22以上 ※5					
(E)P1240形	プルボックス	(a)150以上	8.0以上	175	175	175	175A 100mA 0.1s以下
	(イ)(E)P450形	(b)22以上 ※5					
	(ロ)(E)P400形	(c)60以上					
	(ハ)(E)P400形	(d)22以上 ※5					
(E)P1300形	プルボックス	(a)150以上	8.0以上	175	175	175	175A 100mA 0.1s以下
	(イ)(E)P500形	(b)38以上					
	(ロ)(E)P400形	(c)60以上					
	(ハ)(E)P400形	(d)22以上 ※5					
(E)P1360形	プルボックス	(a)150以上	14以上	175	175	175	175A 100mA 0.1s以下
	(イ)(E)P500形	(b)38以上					
	(ロ)(E)P450形	(c)60以上					
	(ハ)(E)P400形	(d)22以上 ※5					
(E)P1400形	プルボックス	(a)150以上	14以上	175	175	175	175A 100mA 0.1s以下
	(イ)(E)P500形	(b)38以上					
	(ロ)(E)P500形	(c)60以上					
	(ハ)(E)P400形	(d)22以上 ※5					

※1. 電源には必ずインバーター回路用漏電遮断器（三菱電機製NV-Cシリーズまたは、その同等品）を取付けてください。

※2. 漏電遮断器で地絡保護専用のものは、手元開閉器または配線用遮断器を組合わせて使用してください。

※3. 過電流保護器は、B種ヒューズを使用する場合について示します。

※4. 分岐後の配線長さが8mを超える場合は、22mm²の配線径をご使用ください。

※5. 分岐後の配線長さが8mを超える場合は、38mm²の配線径をご使用ください。

※6. 分岐後の配線長さが8mを超える場合、P292の配線系統図（例）の注1を参照ください。

※7. 分岐後の配線長さが8mを超える場合、P292の配線系統図（例）の注2を参照ください。

※8. 受電容量やブレーカー容量は、電動機出力を振りどころとせず、最大電流値（<3> 機外配線接続例）を参考に選定ください。

※9. 製品の故障、電源配線不良などにより大電流が流れた場合、製品側の遮断器と上位側の遮断器が共に作動することがあります。設備の重要度により電源系統を分割するか、遮断器の保護協調をとってください。

● 室内ユニット

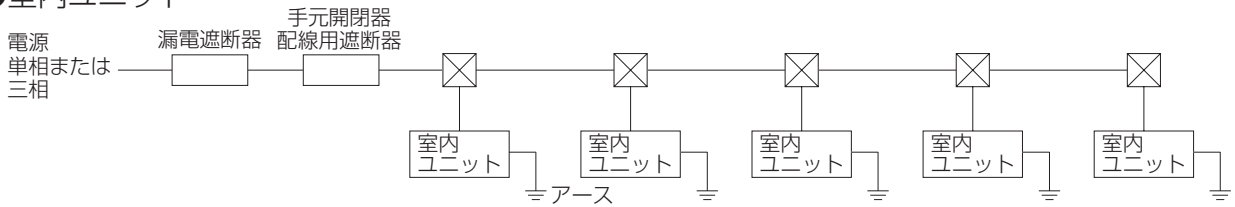

機種	合計運転電流	最小太さ(mm)		手元開閉器		配線用遮断器(A) ※4	漏電遮断器 ※1, ※2, ※4
		幹線(電源線)	接地線	開閉器容量(A)	過電流保護器(A) ※3, ※4		
全機種 (PFFY-DM形除く)	1.5A未満	φ1.6 (2.0mm ²)	φ1.6 (2.0mm ²)	開閉器、遮断器の定格容量は下記の方法で選定してください。			
	2.0A未満	φ2.0 (3.0mm ²)	φ2.0 (3.0mm ²)				
	3.0A未満	φ2.6 (5.5mm ²)	φ2.6 (5.5mm ²)				

機種	電動機出力	最小太さ(mm)		手元開閉器		配線用遮断器(A) ※4	漏電遮断器 ※1, ※2, ※4
		幹線(電源線)	接地線	開閉器容量(A)	過電流保護器(A) ※3, ※4		
PFFY-P224, 280DMG1	1.5kW	φ1.6 (2.0mm ²)	φ1.6 (2.0mm ²)	15	15	15	15A 30mA 0.1s以下
	2.2kW	φ1.6 (2.0mm ²)	φ1.6 (2.0mm ²)	30	20	30	30A 30mA 0.1s以下
PFFY-P450DMG1	2.2kW	φ1.6 (2.0mm ²)	φ1.6 (2.0mm ²)	30	20	30	30A 30mA 0.1s以下
	3.7kW	φ1.6 (2.0mm ²)	φ1.6 (2.0mm ²)	30	30	30	30A 30mA 0.1s以下
PFFY-P560DMG1	3.7kW	φ1.6 (2.0mm ²)	φ1.6 (2.0mm ²)	30	30	30	30A 30mA 0.1s以下
	5.5kW	φ2.6 (5.5mm ²)	φ2.6 (5.5mm ²)	60	50	75	75A 100mA 0.1s以下

- ※1 電源には必ず漏電遮断器(三菱電機製NF-Cシリーズまたは、その同等品)を取付けてください。
- ※2 漏電遮断器で地絡保護専用のものは、手元開閉器または配線用遮断器を組合わせて使用してください。
- ※3 過電流保護器はB種ヒューズを使用する場合について示します。
- ※4 製品の故障、電源配線不良などにより大電流が流れた場合、製品側の遮断器と上側側の遮断器が共に作動することがあります。設備の重要度により電源系統を分割するか、遮断器の保護協調をとってください。

開閉器、遮断器の選定方法

開閉器、遮断器の定格容量を以下の方法で選定してください。

1. 定格電流の選定

- ① 開閉器、遮断器の必要定格電流を計算式：(室内ユニットの最大運転電流の合計)×1.2で求めます。
 - ② 開閉器、遮断器の必要定格電流を下記計算式と判定方法から求めます。
- ⇒①②の結果から大きい方の定格電流品をご使用ください。

<計算式> (必要開閉器、遮断器容量) = (機種群A固有价值) × (機種群A台数) + (その他の機種固有价值) × (その他の機種台数)

<機種固有价值>

機種	固有价值
機種群A・・・PLFY-BM形、PMFY-BM形、PCFY-KM形、PKFY-HM形 ※	1.3
その他の機種	0

※機種形名の詳細は下記機種群分類表をご参照ください。

<判定方法>

- (必要開閉器、遮断器容量) ≤ 15・・・定格電流15A品をご使用ください。
- 15 < (必要開閉器、遮断器容量) ≤ 20・・・定格電流20A品をご使用ください。
- 20 < (必要開閉器、遮断器容量) ≤ 30・・・定格電流30A品をご使用ください。
- 30 < (必要開閉器、遮断器容量)・・・開閉器、遮断器の系統分割(追加)が必要です。

<算出例>

PLFY-BM形×10台と上記機種群A以外の機種2台を1個の開閉器、遮断器系統に接続する場合。
 (必要開閉器、遮断器容量) = 1.3×10(台) + 0×2(台) = 13.0 ⇒ ②の結果：必要定格電流 = 15A
 (上記計算方法①の結果) ≤ 15Aの場合・・・定格電流15A品をご使用ください。
 (上記計算方法①の結果) > 15Aの場合・・・①で求めた定格電流品をご使用ください。

2. 定格感度電流の選定

漏電遮断器の定格感度電流を下記計算式と判定方法で求めます。

<計算式>

(必要感度電流) = (機種群1固有价值) × (機種群1の台数) + (その他の機種固有价值) × (その他の機種台数) + (配線固有价值) × (配線長 [km])

<機種固有价值>

機種	固有价值
機種群1・・・PLFY-BM形、PMFY-BM形、PCFY-KM形、PKFY-HM形 ※	2.4
その他の機種	0

※機種形名の詳細は下記機種群分類表をご参照ください。

<配線固有价值>

電源配線径	固有价值
2.0mm ² (φ1.6mm)	48
3.0mm ² (φ2.0mm)	56
5.5mm ² (φ2.6mm)	66

<判定方法>

- (必要感度電流) ≤ 30・・・定格感度電流30mA (0.1s以下)品をご使用ください。
- 30 < (必要感度電流) ≤ 100・・・定格感度電流100mA (0.1s以下)品をご使用ください。
- 100 < (必要感度電流)・・・漏電遮断器の系統分割(追加)が必要です。

<算出例>

PLFY-BM形×10台と上記機種群1以外の機種2台を配線長100mで1個の漏電遮断器系統(配線径φ1.6mm)に接続する場合。
 (必要感度電流) = 2.4×10(台) + 0×2(台) + 48×0.1(km) = 28.8 ⇒ 定格感度電流30mA (0.1s以下)品をご使用ください。

3. 機種群分類表

機種形名	機種略称	定格電流の機種群	感度電流の機種群
PLFY-P22,28,36,45,56,71,80,90,112,140,160BMG1	PLFY-BM	A	1
PMFY-P22,28,36,45BMG1	PMFY-BM	A	1
PCFY-P45,56,71,80,90,112,140,160KMG1	PCFY-KM	A	1
PKFY-P36,45,56HMG1	PKFY-HM	A	1

●システムコントローラー

- ◆電線の太さ 0.75mm²～

<5> 伝送線用給電拡張ユニット

室内ユニット接続台数により、伝送線用給電拡張ユニットが必要となります。
(詳しくはシステム設計章 [1] システム制御< 3 >システム構成制約 注 8. を参照してください。) (411 ページ)

- ◆電源端子台 (TB1) R・S に、AC200V を接続してください。
- ◆電源端子台 (TB1) アースに、アースを行ってください。
- ◆伝送線用端子台 1 (TB2) A・B に、室外ユニット側の伝送線を接続してください。
- ◆伝送線用端子台 1 (TB2) S に、室外ユニット側のシールド線を接続してください。
- ◆伝送線用端子台 2 (TB3) A・B に、増設室内ユニット側の伝送線を接続してください。
- ◆伝送線用端子台 2 (TB3) S に、増設室内ユニット側のシールド線を接続してください。

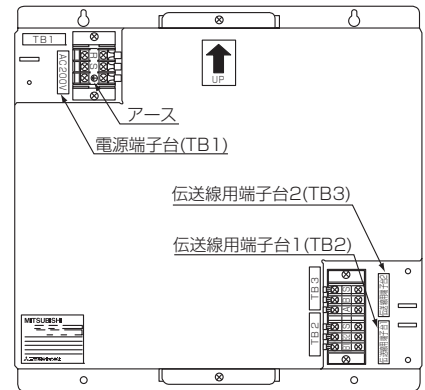

[6] 試運転

お客さま立会いで、必ず試運転を行ってください。

<1> 試運転前の確認事項

1	冷媒漏れ、電源、伝送線のゆるみがないか確認します。
2	<p>制御箱のフロントパネルを開閉する場合は、内部部品に触れないでください。</p> <ol style="list-style-type: none"> 1. 制御箱の中を点検する時は、必ず10分以上前にユニットの電源をOFFとし、電解コンデンサーの電圧(インバーター主回路)が20VDC以下になっていることを確認してください。(電源を切ってから、放電するのに10分程度かかります。) 2. 制御箱(内部および背面)は高温部品を内蔵しています。電源遮断後も注意してください。 3. サービス開始時には室外ファンのファン基板コネクタ(CNINV)およびINV基板(CNFAN)またはコンデンサー基板上的コネクタ(CNFAN2)を抜いてから作業を実施してください。(コネクタを抜き挿しする際には、室外ファンが回転していない事、主回路コンデンサーの電圧がDC20V以下であることを確認してください。強風時により室外ファンが回転すると主回路コンデンサーに充電され、感電のおそれがあります。詳細は、配線図メイバンを参照ください。) 4. TB7に配線接続の際には、電圧がDC20V以下であることを確認してください。 5. サービス終了時には、ファン基板上的コネクタ(CNINV)とINV基板上的コネクタ(CNFAN)またはコンデンサー基板上的コネクタ(CNFAN2)を元通りに接続してください。
3	<p>電源端子台と大地間を500Vメガーで計って、1.0MΩ以上あるか確認します。</p> <ol style="list-style-type: none"> 1. 絶縁抵抗値が、1.0MΩ以下の場合は運転しないでください。 2. 伝送線用端子台にはメグチェックは絶対にかけないでください。制御基板が破損します。 3. 据付け直後、もしくは元電源を切った状態で長時間放置した場合には、圧縮機内に冷媒が溜ることにより、電源端子台と大地間の絶縁抵抗が1MΩ近くまで低下することがあります。 4. 絶縁抵抗が1MΩ以下の場合は、元電源を入れて室外ユニットを12時間以上通電することにより、圧縮機内の冷媒が蒸発しますので絶縁抵抗は上昇します。 5. ユニットリモコン用、伝送線端子台の絶縁抵抗測定は絶対にしないでください。
4	<p>電源投入時には、圧縮機が停止している場合でも通電されます。</p> <ol style="list-style-type: none"> 1. 電源投入前に、圧縮機の端子台から電源配線をはずし、圧縮機の絶縁抵抗を測定してください。 2. 圧縮機が地絡していないことを確認してください。絶縁抵抗が1MΩ以下の場合は、圧縮機の電源配線をつけて室外ユニットの電源投入を実施してください。(圧縮機へ通電させて、圧縮機に溜まった液冷媒を蒸発させます。)
5	<p>ガス側、液側のバルブ共、全開になっているか確認します。</p> <p>注1. キャップは必ず締めてください。</p>
6	<p>電源の相順と各相間電圧を確認してください。</p> <p>電圧が±10%以外の場合や、相間の電圧不平衡が2%を超える場合は、お客様と処置のご相談をお願いします。</p>
7	<p>[伝送線用給電拡張ユニットを接続している場合]</p> <p>室外ユニットの電源を投入する前に、伝送線用給電拡張ユニットの電源を投入してください。</p> <p>注1. 室外ユニットの電源を先に投入した場合、冷媒系の接続情報が正常に認識できない場合があります。</p> <p>注2. 室外ユニットの電源を先に投入した場合、伝送線用給電拡張ユニットの電源を投入後に室外ユニットの電源リセットを行ってください。</p>
8	<p>試運転の最低12時間以上前に元電源を入れて、ユニットに通電します。</p> <p>注1. 通電時間が短いと圧縮機故障の原因となります。</p>
9	<p>集中管理用伝送線に給電ユニットを接続する場合(*)は、必ず給電ユニットに通電した状態で試運転を行ってください。</p> <p>このとき、室外ユニットの給電切換コネクタは出荷時のまま(CN41)としてください。</p> <p>注1. 給電機能のあるシステムコントローラにて給電して接続する場合も同様です。</p>
10	<p>試運転中は、必ず前下パネルを閉めた状態で行ってください。</p>

※電源投入時および停電からの復帰後、約30分間能力が低下する場合があります。

<2> 試運転方法

■ MA スムースリモコンをご使用の場合。

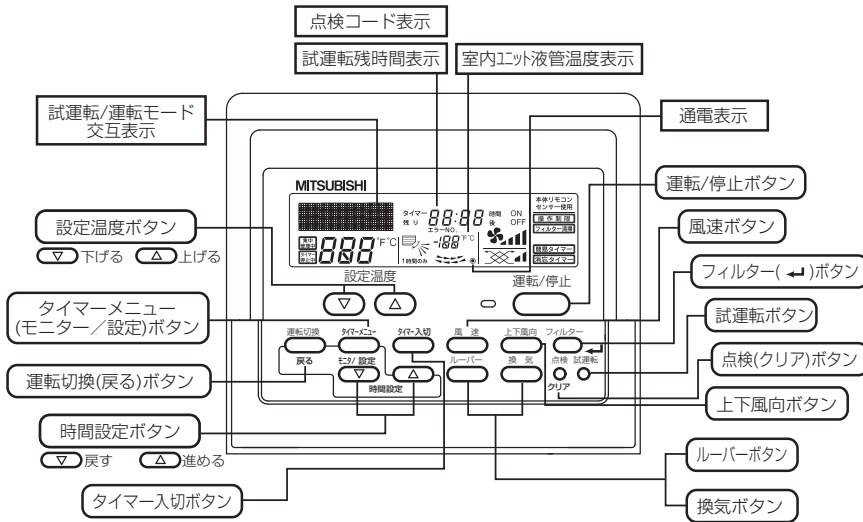

- ・リモコンに点検コードが表示された場合・正常に作動しない場合は、P300を参照してください。
- ・試運転は、切タイマーにより、2時間後自動的に停止します。
- ・試運転中、時刻表示部に試運転残時間を表示します。
- ・試運転中、室内ユニットの液管温度をリモコン室温表示部に表示します。
- ・風向調節ボタンを押すと、機種により“この機能はありません”とリモコンに表示されますが、故障ではありません。

外部入力接続されている場合は、外部入力信号にて運転操作を行い試運転を実施してください。

1. 試運転を行う最低12時間以上に元電源を入れる。

⇒ 最大約5分間“PLEASE WAIT”を表示。以後、12時間以上放置

2. ボタンを2度押す。

⇒  の液晶表示（*システム異常検知に最大約15分かかる場合があるため、全システム同時運転を約15分以上実施してください）

3. ボタンを押す。

⇒ 風が吹出すことを確認

4. ボタンを押して冷房/暖房運転を切替える。

⇒ 冷風（または温風）が吹出すことを確認（同一冷媒系は運転モードを統一して確認してください）

5. ボタンを押す。

⇒ 風速が切替わることを確認

6. または ボタンを押して風向を切替える。

⇒ 水平吹き、下吹きなど、風向調節可能か確認

⇒ 室外ユニットファンの運転を確認

7. 換気機器など連動する機器がある場合、その動作も確認。 ボタンを押して試運転解除する。

⇒ 停止

■MAスマートリモコンをご使用の場合

リモコン操作ボタン説明

ファンクションボタン

ファンクションボタンは操作する画面によって動作が変わります。液晶表示下部の操作ガイドにしたがって操作してください。(左からF1ボタンになります)

F1ボタン

- メイン画面：運転モード切換えます。
- メインメニュー画面：カーソルが下に移動します。

F2ボタン

- メイン画面：設定温度を下げます。
- メインメニュー画面：カーソルが上に移動します。

F3ボタン

- メイン画面：設定温度を上げます。
- メインメニュー画面：前のページを表示します。

F4ボタン

- メイン画面：風速を切換ええます。
- メインメニュー画面：次のページを表示します。

メニューボタン

- メインメニューを表示します。

戻るボタン

- 前の画面に戻ります。

決定ボタン

- 設定の決定をします。

運転/停止ボタン

- 1度押しと運転し、もう1度押しと停止します。

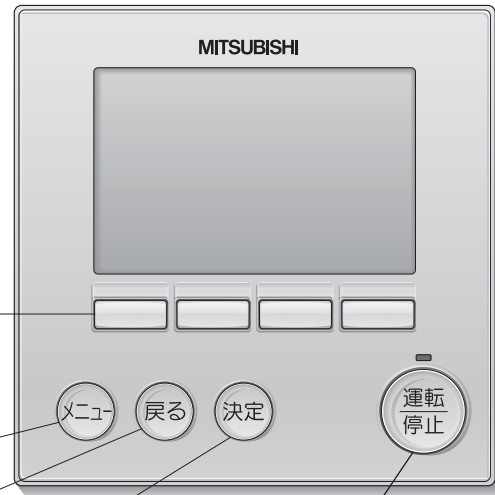

◆試運転方法

【手順1】12時間以上前に元電源を入れます。

リモコンの電源ランプ（ミドリ）と“Please Wait” が点滅表示されます。点滅表示中はリモコンからの操作ができません。“Please Wait” が消灯してから操作してください。電源投入後、“Please Wait” は最大約5分間表示されます。

【手順2】リモコンを『試運転』に切換えます。

- 1 サービスメニュー画面で「試運転」を選択し[決定]ボタンを押します。
- 2 試運転メニューが表示されますので、「試運転操作」を選択し[決定]ボタンを押します。
- 3 試運転が開始され、試運転操作画面が表示されます。
(※システム異常検知に最大約15分かかる場合があるため、全システム同時運転を約15分以上実施してください。)

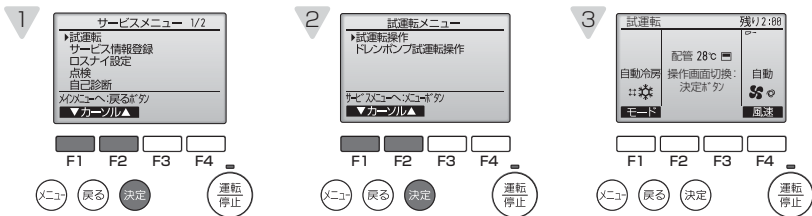

【手順3】試運転操作を行い吹出し温度、オートペーンなどの機能に応じて確認をします。

- 1 [F1] ボタンを押して運転切換を行います。
冷房運転…冷風の吹出しを確認します。
暖房運転…温風の吹出しを確認します。
※同一冷媒系統の運転モードを統一して確認してください。
- 2 [決定] ボタンを押して風向操作画面にし、[F1]、[F2] ボタンでオートペーンの確認をします。
[戻る] ボタンで試運転操作画面に戻ります。

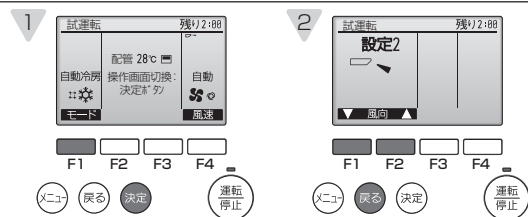

【手順4】室外ユニットのファン運転を確認します。

室外ユニットは、ファンの回転数をコントロールし能力制御をしています。そのため外気の状態によってファンは低速で回り、能力不足にならない限りその回転数を保持します。従って、そのときの外風によりファンが停止、または逆回転となることがありますが、異常ではありません。

【手順5】試運転の終了

- 1 [運転/停止] ボタンを押して試運転を終了させます。(試運転メニューに戻ります。)

●MAスマートリモコンをご使用の場合のサービス情報の登録

リモコンへの形名、製造番号登録、ならびに販売店名やサービス店名、それぞれの連絡先を登録することで、異常発生時、異常画面に表示することができます。

【手順1】リモコンを『サービス情報登録』に切換えます。(サービス用パスワードが必要です。また、集中管理中は設定できません。)

- 1 サービスメニュー画面で「サービス情報登録」を選択し[決定]ボタンを押します。
- 2 サービス情報登録画面から「形名登録」を選択し[決定]ボタンを押します。

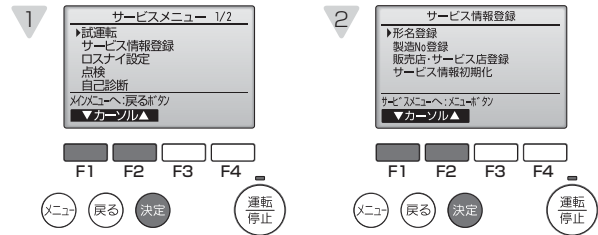

【手順2】登録する冷媒アドレス、室外ユニット、室内ユニットを選択します。

- 1 [F1]、[F2] ボタンで登録する冷媒アドレスを選択し、[決定]ボタンを押します。
・冷媒アドレス：0~255



【手順3】形名を登録します。

- 1 形名を登録します。形名は最大18文字まで入力できます。
 - [F1]、[F2] ボタンで入力カーソルを左方向、右方向に移動させます。
 - [F3]、[F4] ボタンで入力カーソル部の文字を選択します。
 - 入力が終わりましたら[決定]ボタンを押します。(【手順2】に移動します。)



【手順2】～【手順3】の操作を繰り返し、選択した冷媒アドレスのユニット形名を登録します。冷媒アドレスを変更する場合は【手順3】の画面で[戻る]ボタンを押すことで、【手順2】の画面に移動しますので、冷媒アドレスの変更を行い、同様の手順で形名登録を行ってください。

上手な使い方…登録した形名情報を冷媒アドレス単位でコピー、貼付けることができます。

- 【手順2】にて [F3] ボタンを押すことで、選択している冷媒アドレスの形名情報をコピーします。
- 【手順2】にて [F4] ボタンを押すことで、コピーした形名情報を選択している冷媒アドレスに上書きします。

【手順4】製造番号を登録します。

- 1 【手順1】-2で「製造 No 登録」を選択し[決定]ボタンを押します。
- 2 【手順2】～【手順3】の要領で製造番号を登録します。
製造番号は最大で8文字まで入力できます。



【手順5】販売店・サービス店を選択します。

- 1 サービス情報登録画面から「販売店・サービス店登録」を選択し[決定]ボタンを押します。
- 2 [F1]、[F2]ボタンで登録する項目（「販売店」「販売店 TEL NO」「サービス店」「サービス店 TEL NO」）を選択し、[決定]ボタンを押します。



【手順6】販売店名・サービス店名を登録します。

- 1 販売店名、サービス店名を登録します。形名は最大で10文字まで入力できます。
 - [F1]～[F4] ボタンで選択カーソルを移動させ入力文字を選択します。
 - [決定] ボタンで選択カーソルが示す文字を入力カーソル部に入力します。
 - 入力カーソルを移動させたい時は、選択カーソルで「←」「→」を選択し、[決定]ボタンを押すことで移動します。
 - 入力文字を消したいときは、選択カーソルで「DEL」を選択し[決定]ボタンを押すことで入力カーソル部の文字を消去します。
 - 入力が終わりましたら選択カーソルで「終了」を選択し[決定]ボタンを押すことで、入力内容を記憶し【手順5】-2に戻ります。

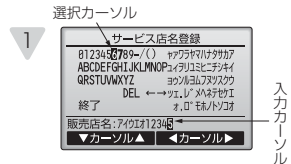

【手順7】販売店 TEL NO・サービス店 TEL NOを選択、登録します。

- 1 【手順5】-2で「販売店 TEL NO」、もしくは「サービス店 TEL NO」を選択し、[決定]ボタンを押します。

【手順8】販売店 TEL NO・サービス店 TEL NOを選択、登録します。

- 1 販売店 TEL NO、サービス店 TEL NO を登録します。
TEL NO は最大13文字まで入力できます。
 - [F1]、[F2] ボタンで入力カーソルを左方向、右方向に移動させます。
 - [F3]、[F4] ボタンで入力カーソル部の文字を選択します。
 - 入力が終わりましたら[決定]ボタンを押します。(【手順7】移動します。)



<3> 試運転時の不具合対応

異常停止時、リモコン表示部に4桁の点検表示が表れますので、不具合要因の点検をお願いいたします。

(イ)室内ユニット

エラーコード	不具合内容	エラーコード	不具合内容
0403	パネル通信異常、シリアル通信異常	5104	外気温度センサー異常
2500	漏水異常	5110	ヒートシンクサーミスター異常
2502	ドレンポンプ異常	5305	ACCTセンサー回路異常、IPMオープン/ACCTコネクタ外れ異常
2503	ドレンセンサー異常・フロートスイッチ作動	5401	湿度センサー異常
2600	加湿器漏水異常	5701	フロートスイッチコネクタ外れ
2602	加湿器ドレンポンプ異常	6600	ユニットアドレス二重設定
3606	フィルター自動清掃“位置検知異常”	6602	送信エラー(伝送プロセッサハードウェア異常)
3607	フィルター自動清掃“ダストボックス外れ検知”	6603	送信エラー(伝送路BUSY)
4109	ファン異常	6606	送受信エラー(伝送プロセッサとの通信異常)
4116	回転数異常・モーター異常	6607	送受信エラー(ACK無しエラー)
4127	オゾン出力回路異常	6608	送受信エラー(応答フレーム無しエラー)
4128	パルスクリーンの異常	6831	MA通信受信異常(受信なし)
4225	母線電圧異常、ロジック異常	6832	MA通信送信異常(同期回復異常)
4235	放熱板過熱保護	6833	MA通信送信異常(ハードウェア異常)
4255	IPM異常、過電流遮断、起動時/運転時位置検出異常、IPMショート/地絡異常、負荷短絡異常	6834	MA通信受信異常(スタートビット検出異常)
5101	吸込センサー異常(TH21)	7101	能力コードエラー
5102	配管センサー異常(TH22)	7111	リモコンセンサー異常
5103	ガス側配管センサー異常(TH23)	7130	組み合わせ異常

(ロ)業務用ロスナイ(加熱・加湿付)

エラーコード	不具合内容	エラーコード	不具合内容
0900	試運転(異常ではありません)	6602	送信エラー(伝送プロセッサハードウェア異常)
2503	ドレンセンサー異常・フロートスイッチ作動	6603	送信エラー(伝送路BUSY)
2600	漏水異常	6606	送受信エラー(伝送プロセッサとの通信異常)
2601	加湿器断水異常	6607	送受信エラー(ACK無しエラー)
3602	ダンパモーター異常	6608	送受信エラー(応答フレーム無しエラー)
4116	回転数異常・モーター異常	6831	MA通信受信異常(受信なし)
5101	吸込センサー異常(TH4)	6832	MA通信送信異常(同期回復異常)
5102	配管センサー異常(TH2)	6833	MA通信送信異常(ハードウェア異常)
5103	ガス側配管センサー異常(TH3)	6834	MA通信受信異常(スタートビット検出異常)
5104	外気温度センサー異常(TH1)	7101	能力コードエラー
5401	湿度センサー異常	7106	属性設定エラー
5402	外気湿度センサー異常	7111	リモコンセンサー異常
5403	外気湿度センサー経年劣化異常	7113	機能設定エラー
6600	ユニットアドレス二重設定		

(ハ)室外ユニット

エラーコード	不具合内容	エラーコード	不具合内容
0403	シリアル通信異常	5105	アキュムレーター入口温度センサー異常(TH5)
1102	吐出温度異常	5107	外気温度センサー異常(TH7)
1301	低圧圧力異常	5110	放熱板温度センサー異常(THHS)
1302	高圧圧力異常	5120	DCL温度センサー異常
1500	冷媒過充てん	5201	高圧圧力センサー異常
4106	自電源OFF異常	5301	電流センサー/回路異常(圧縮機用)
4230	放熱板過熱保護(圧縮機用)	5305	位置検出異常/回転数異常(ファン用)
4240	過負荷保護(圧縮機用)	6602	送信エラー(伝送プロセッサハードウェア異常)
4250	IPM/過電流遮断異常(圧縮機用)	6603	送信エラー(伝送路BUSY)
4255	IPM/過電流遮断異常(ファン用)	6606	送受信エラー(伝送プロセッサとの通信異常)
4260	起動前放熱板過熱保護	7101	能力コードエラー
5102	サブクールコイルバイパス出口温度センサ異常(TH2)	7113	機能設定エラー
5103	配管温度センサー異常(TH3)	7116	リプレイス未洗浄設定異常
5104	吐出温度センサー異常(TH4)	7117	機種未設定エラー

・施工または工事によくある異常コード

エラーコード	不具合内容	不具合内容の説明	対策内容
4102	欠相異常	電源の欠相、または電圧の異常	電源の各相間電圧、および配線接続を確認
4115	電源同期信号異常	電源周波数の異常	電源の各相間電圧、および配線接続を確認
4121	高調波対策機器異常	アクティブフィルタートとの通信異常 またはアクティブフィルタが異常を検知している	制御基板スイッチ設定の確認 アクティブフィルタートとの配線接続確認 アクティブフィルタの据付工事説明書を確認
4220,4225,4226	母線電圧異常	インバーター母線電圧の異常	電源の各相間電圧を確認
6600	ユニットアドレス二重設定	同一アドレスのユニットが存在している	異常発生元と同じアドレスのユニットを探す
6607	送受信エラー(ACK無しエラー)	送信した相手から返事が無い	伝送線の接続確認
6608	送受信エラー(応答無しエラー)	コマンドの応答が無い	伝送線の接続確認
7100	合計能力エラー	室内ユニットの合計能力がオーバーしている	室内ユニットの形名合計を確認 OC-OS間の配線、電源を確認
7102	接続台数エラー	室内外伝送線上の接続台数がゼロまたはオーバーしている	室内外伝送線上の接続ユニット、台数を確認 室外ユニットの形名確認
7105	アドレス設定異常	室外ユニットのアドレス設定エラー	室外ユニットのアドレス設定確認
7110	接続情報未設定異常	室内ユニットが正常に接続されていない	伝送線の接続確認
7130	組み合わせ異常	室内ユニットの形名エラー	室内ユニットの形名確認

(二)手元リモコン

a.M-NETリモコン

エラーコード	不具合内容	エラーコード	不具合内容
6600	ユニットアドレス二重設定	6606	送受信エラー(伝送プロセッサとの通信異常)
6602	送信エラー(伝送プロセッサハードウェア異常)	6607	送受信エラー(ACK無しエラー)
6603	送信エラー(伝送路BUSY)	6608	送受信エラー(応答フレーム無しエラー)

b.MAリモコン

エラーコード	不具合内容	エラーコード	不具合内容
6201(E1)	リモコンH/W異常(EEPROM)	6202(E2)	リモコンH/W異常(RTC)
6831	MA通信受信異常(受信なし)	6833	MA通信送信異常(H/W異常)
6832	MA通信送信異常(同期回復異常)	6834	MA通信受信異常(スタートビット検出異常)

(ホ) システムコントローラー

エラーコード	不具合内容	エラーコード	不具合内容
6600	ユニットアドレス二重設定	6607	送受信エラー(ACK無しエラー)
6602	送信エラー(伝送プロセッサハードウェア異常)	6608	送受信エラー(応答フレーム無しエラー)
6603	送信エラー(伝送路BUSY)	7106	属性設定エラー
6606	送受信エラー(伝送プロセッサとの通信異常)		

<4> 室外ユニット制御基板 (Control Board) のスイッチとサービス LED で、室外ユニットの故障判定ができます。

●SW6-10をOFFに設定し、室外ユニットの制御基板上のコネクタCN7S1、およびCN7S2に別売部品 (A制御サービス点検キット：PAC-SG50ST) を2個接続することにより、サービスLEDでユニットの運転状態確認、故障判定ができます。
 注. 別売部品 (A制御サービス点検キット：PAC-SG50ST) を接続しない場合においても、制御基板上のLED2、3にて運転状態などを確認できます。

- ・ LED2 点灯：正常
点滅：異常発生中
- ・ LED3 「システム設計章[2]<2>8室外ユニットの機能設定とモニター表示」を参照してください。

《自己診断スイッチの設定とサービスLEDの表示内容》

No	表示ユニット※2		自己診断内容	表示内容 スイッチ設定SW4 (SW6-10をOFFにする)	LED点灯(点滅)時の表示内容								備考
	OC	OS			フラグ1	フラグ2	フラグ3	フラグ4	フラグ5	フラグ6	フラグ7	フラグ8	
1	○	○	リレー出力表示1 (点灯表示)	ON OFF 12345678910 (工場出荷時)	圧縮機 運転中				72C		室外ユニットOC 点灯 親機 室外ユニットOS 点灯 子機	マイコン 動作中	
	◎		点検表示 (点滅表示)		0000~9999 (アドレスとエラーコードを交互に表示)								
2	◎		点検表示3 (ICも含む)	ON OFF 12345678910	0000~9999 (アドレスとエラーコードを交互に表示)								異常がなければ ---
3	○	○	リレー出力表示2	ON OFF 12345678910	上段 21S4a				SV1a				
4	○	○	リレー出力表示3	ON OFF 12345678910	下段		21S4b	SV5b					室内線電圧中
16	◎		室内ユニット 点検 ※1	ON OFF 12345678910	上段	1号機	2号機	3号機	4号機	5号機	6号機	7号機	8号機
17		ON OFF 12345678910		下段	9号機	10号機	11号機	12号機	13号機	14号機	15号機	16号機	
18		ON OFF 12345678910		上段	17号機	18号機	19号機	20号機	21号機	22号機	23号機	24号機	
19		ON OFF 12345678910		下段	25号機	26号機	27号機	28号機	29号機	30号機	31号機	32号機	
20	◎		室内ユニット 運転モード ※1	ON OFF 12345678910	上段	1号機	2号機	3号機	4号機	5号機	6号機	7号機	8号機
21		ON OFF 12345678910		下段	9号機	10号機	11号機	12号機	13号機	14号機	15号機	16号機	
22		ON OFF 12345678910		上段	17号機	18号機	19号機	20号機	21号機	22号機	23号機	24号機	
23		ON OFF 12345678910		下段	25号機	26号機	27号機	28号機	29号機	30号機	31号機	32号機	
24	◎		室内ユニット サーモ ※1	ON OFF 12345678910	上段	33号機	34号機	35号機	36号機	37号機	38号機	39号機	40号機
25		ON OFF 12345678910		下段	41号機	42号機	43号機	44号機	45号機	46号機	47号機	48号機	
26		ON OFF 12345678910		上段	49号機	50号機							
27		ON OFF 12345678910		下段									
513	◎		室内ユニット アドレス	ON OFF 12345678910	自己冷媒系統内の室内ユニットと外気処理ユニットのアドレス(1~50)を順番に表示								
517	◎		メイン基板S/W バージョン/能力	ON OFF 12345678910	S/Wバージョン→冷媒種類→機種と能力表示→通信アドレスを繰り返し表示								

- ※1 接続している室内ユニットの台数(系統)分のみ点灯します。
- ※2 ○：OCまたはOSの個々の状態を表示します。 ◎：冷媒系システム全体の状態を表示します。
- ※3 電源投入後、初期設定処理時にサービスLEDの表示が「ソフトウェアバージョン」のみの表示になる場合は、制御基板、伝送電源基板間の配線不良、または基板不良の可能性があります。

【サービスLEDの表示方法】

サービスLED

・エラーコード表示の場合

発生アドレスとエラーコードを交互に表示
 例 室外ユニットアドレス51、吐出温度異常 (コード1102) のとき

・フラグ表示の場合

例 圧縮機運転のとき (表示No.1)
 (圧縮機運転中は、72CもON)

例 21S4a, SV5b, SV1a ONのとき (表示No.3)

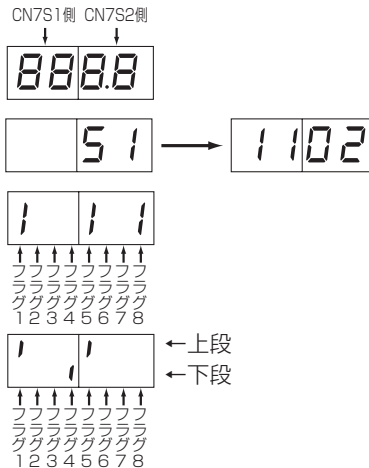

<5> リモコンの動作不具合内容と処置

1. MA リモコンシステムの場合

不具合現象または点検コード	要 因	チェック方法と処理
リモコンに運転表示されるが、一部の室内ユニットが動作しない	<ul style="list-style-type: none"> 室内ユニットの電源が入っていない 同一グループ内の室内ユニット間の配線忘れ スリム機種と同一グループ接続されている 室内ユニット制御基板のヒューズ切れ 	異常発生が以下のうちどれかを確認する。 <ol style="list-style-type: none"> ①システム全体 ②冷媒系統内全て ③同一グループ内のみ ④一台の室内ユニットのみ
室内ユニット運転してもすぐリモコンが消える	<ul style="list-style-type: none"> 室内ユニット(親機)の電源が入っていない システムコントローラーとのグルーピング一致していない 室内ユニット(親機)の制御基板のヒューズ切れ 	<システム全体の場合および冷媒系統内全ての場合> <ul style="list-style-type: none"> 室内ユニットの自己診断 LED を確認する 左記項目のうち室外ユニットの関連している項目を確認する
ロスナイとの連動登録が正常にできない	<ul style="list-style-type: none"> ロスナイの電源が入っていない 異冷媒のロスナイで異冷媒の室外ユニットの電源が入っていない 室内ユニットに既にロスナイ(1台)登録されている ロスナイのアドレスが異なっている ロスナイのアドレスを設定していない ロスナイが伝送線に接続されていない 	<同一グループ内のみおよび一台の室内ユニットのみ場合> <ul style="list-style-type: none"> 左記項目のうち室内ユニットの関連している項目を確認する
リモコンに通電表示(●)または、罫線が表示されていない(MA リモコン給電なし)	室内ユニットは、室内外の立上げが正常に完了するまでリモコン給電されません。 <ul style="list-style-type: none"> 室内ユニットの電源が入っていない 室外ユニットの電源が入っていない MA リモコンの配線距離が超過 リモコン接続台数(2台)オーバーまたは、室内接続台数(16台)オーバー 室内ユニットのアドレスが"00"で、室外ユニットのアドレスが"00"以外となっている 室内外伝送線がTB7に接続されている 室内外伝送線にMA リモコンが接続されている リモコン線のショート/断線 電源配線または伝送線のショート/断線 室内ユニット制御基板のヒューズ切れ 	
リモコンの"PLEASE WAIT"("HO")が消えないまたは、"PLEASE WAIT"("HO")を周期的に繰り返す(室外ユニットの電源投入後通常最大5分"PLEASE WAIT"("HO")表示されます)	<ul style="list-style-type: none"> 室外ユニットの電源が入っていない 伝送線用給電拡張ユニットの電源が入っていない MA リモコン主従切換を従にしている 室内外伝送線にMA リモコンが接続されている 	
リモコンに通電表示(●)または、罫線が表示されているが運転しない	<ul style="list-style-type: none"> 室内ユニット(親機)の電源が入っていない 室内外伝送線がTB7に接続されている 室内外伝送線ショートまたは断線・接触不良 室内ユニット(親機)制御基板のヒューズ切れ 	

2. M-NET リモコンシステムの場合

不具合現象または点検コード	要 因	チェック方法と処理
リモコンに運転表示されるが、一部の室内ユニットが動作しない	<ul style="list-style-type: none"> ◆ 室内ユニットの電源が入っていない ◆ 同一グループ内の室内ユニットまたはリモコンのアドレスミス ◆ 異冷媒のグルーピングでリモコンで初期登録していない ◆ 室内ユニット制御基板のヒューズ切れ 	異常発生が以下のうちどれかを確認する。 ①システム全体 ②冷媒系統内全て ③同一グループ内のみ ④一台の室内ユニットのみ
室内ユニット運転してもすぐリモコンが消える	<ul style="list-style-type: none"> ◆ 室内ユニットの電源が入っていない ◆ 室内ユニットの制御基板のヒューズ切れ 	<システム全体の場合および冷媒系統内全ての場合> <ul style="list-style-type: none"> ◆ 室外ユニットの自己診断LEDを確認する ◆ 左記項目のうち室外ユニットの関連している項目を確認する
ロスナイとの連動登録が正常にできない	<ul style="list-style-type: none"> ◆ ロスナイの電源が入っていない ◆ 異冷媒のロスナイで異冷媒の室外ユニットの電源が入っていない ◆ 室内ユニットに既にロスナイ(1台)登録されている ◆ ロスナイのアドレスが異なっている ◆ ロスナイのアドレスを設定していない ◆ ロスナイが伝送線に接続されていない 	
リモコンに通電表示(●)されていない(M-NET リモコン給電なし)	<ul style="list-style-type: none"> ◆ 室外ユニットの電源が入っていない ◆ 冷媒系統内の室内ユニットまたはリモコンの接続台数オーバー ◆ MA リモコン線に M-NET リモコン接続 ◆ 室内外伝送線のショート/断線 ◆ M-NET リモコン線のショート/断線 	<同一グループ内のみおよび一台の室内ユニットのみ場合> <ul style="list-style-type: none"> ◆ 左記項目のうち室内ユニットの関連している項目を確認する
リモコンの "PLEASE WAIT" (" HO") が消えない または、" PLEASE WAIT " (" HO") を周期的に繰返す (室外ユニットの電源投入後通常最大 5 分 "PLEASE WAIT" (" HO") 表示されます)	<ul style="list-style-type: none"> ◆ 伝送線用給電拡張ユニットの電源が入っていない ◆ 室外ユニット "00" のままとっている ◆ 室内ユニットまたはリモコンのアドレス設定ミス ◆ 室内外伝送線に MA リモコンが接続されている 	
リモコンに通電表示(●)が表示されているが運転しない	<ul style="list-style-type: none"> ◆ 室内外伝送線が TB7 に接続されている ◆ 室内外伝送線ショートまたは断線・接触不良 	

<6> 次の現象は故障（異常）ではありません

現象	リモコン表示	原因
冷（暖）房運転しても室内ユニットが運転しない。	"冷（暖）房" 点滅表示	同一冷媒系統の他の室内ユニットが暖（冷）房運転をしている場合、冷（暖）房運転はできません。
オートベーンが勝手に動く。	通常表示	オートベーンの制御動作により、冷房時、下吹きで使用した場合、1時間経過すると自動的に水平吹出しになることがあります。暖房時の霜取時、ホットアジャスト時、およびサーモ"OFF"時は、自動的に水平吹出しとなります。
暖房運転中風速設定が切換わる。	通常表示	サーモ"OFF"時は微風運転となります。サーモ"ON"時、時間または配管温度により、微風→設定値へ自動的に切換わります。
暖房運転中ファンが停止する。	霜取中	霜取運転中はファンが停止します。
運転停止してもファンが停止しない。	消 灯	補助電気ヒーター"ON"時は、停止後1分間余熱排除としてファンを運転します。
運転 SW "ON"しても風速が設定値にならない。	暖房準備中	SW"ON"後5分間、または配管温度35℃迄微風、その後2分間弱風の後、設定値になります。 (ホットアジャスト制御)
元電源をONしたとき最大約5分間室内ユニットリモコンに右のような表示をする。	"HO"または "PLEASE WAIT" 点滅表示	システムの立上げをしています。 "HO"または"PLEASE WAIT"の点滅表示が消えた後にリモコンの操作をしてください。
運転停止してもドレンポンプが停止しない。	消 灯	冷房運転停止時は、停止後、3分間ドレンポンプを運転してから停止します。
停止中でもドレンポンプが運転する。	消 灯	停止中でもドレン水が発生した場合は、ドレンポンプを運転します。
冷暖房切換時に室内ユニットから音が出る場合がある。	通常表示	冷媒回路の切換音ですので異常ではありません。
運転直後に室内ユニットから冷媒流動音が出る場合がある。	通常表示	過渡的な冷媒流動の不安定によるものですので異常ではありません。
暖房運転以外の室内ユニットから温風が出る場合がある。	通常表示	暖房運転以外の室内ユニットへの冷媒寝込み防止を目的にLEVを微開にしているためで異常ではありません。万一不具合となる場合には、「I-[5] 機器選定時の注意事項」に従って対応してください。

室内ユニット

I 製品仕様

[1] 室内ユニット	309
<1>仕様表	309
<2>外形図	320
[2] 別売部品表	338

II 製品データ

[1] 送風機特性線図	342
[2] 外気取入風量特性線図	354
[3] 分ダクト風量特性線図	357
[4] 温度・気流分布	360
[5] 室内ユニットの騒音	368
<1>騒音レベル	368
<2>NC 曲線	373
[6] 重心位置	399
<1>室内ユニット	399

室内ユニット

I 製品仕様

[1] 室内ユニット

<1> 仕様表

■天井カセット形4方向吹出し：PLFY-BMG2

機種		PLFY-P22BMG2	PLFY-P28BMG2	PLFY-P36BMG2	PLFY-P45BMG2	PLFY-P56BMG2	PLFY-P71BMG2	PLFY-P80BMG2	PLFY-P90BMG2	PLFY-P112BMG2	PLFY-P140BMG2	PLFY-P160BMG2	
項目		単相200V 50/60Hz											
電源													
冷房能力 kW		2.2	2.8	3.6	4.5	5.6	7.1	8.0	9.0	11.2	14.0	16.0	
SHF		0.83	0.83	0.82	0.81	0.76	0.73	0.72	0.71	0.72	0.70	0.69	
暖房能力 kW		2.5	3.2	4.0	5.0	6.3	8.0	9.0	10.0	12.5	16.0	18.0	
電気特性	消費電力	冷房 kW	0.03/0.03			0.04/0.04		0.05/0.05	0.06/0.06	0.07/0.07	0.13/0.13	0.14/0.14	0.15/0.15
		暖房 kW	0.02/0.02			0.03/0.03		0.04/0.04	0.05/0.05	0.06/0.06	0.12/0.12	0.13/0.13	0.14/0.14
	電流	冷房 A	0.17/0.17			0.22/0.22		0.28/0.28	0.53/0.53	0.58/0.58	0.73/0.73	0.78/0.78	0.83/0.83
		暖房 A	0.12/0.12			0.17/0.17		0.23/0.23	0.48/0.48	0.53/0.53	0.68/0.68	0.73/0.73	0.79/0.79
	力率	冷房 %	88/88			91/91		89/89	85/85	85/85	89/89	90/90	90/90
		暖房 %	87/87			88/88		87/87	85/85	85/85	88/88	89/89	89/89
パネル外装 (マンセルNo.)		標準パネル マンセル<6.4Y 8.9/0.4>											
外形寸法 mm	高さ<H>	258<35>						298<35>					
	幅<W>	840<950>											
	<>はパネル寸法 奥行<D>	840<950>											
熱交換器形式		クロスフィン											
形式×個数		ターボファン×1											
送風機	風量(強/中1/中2/弱)m³/min	12.5-12-11.5-11	14-13-12-11	16-14-13-12	21-19-17-14	24-21-18-15	24-21-18-16	31-28-24-21	32-29-25-22	33-30-26-23			
	機外静圧 Pa	0											
	電動機出力 kW	0.050								0.120			
防音・断熱材		発泡PS											
エアフィルター		PPハニカム織 (ロングライフフィルター, 抗菌・防カビ仕様)											
冷媒配管寸法	ガス側 mm	φ12.7						φ15.88					
	液側 mm	φ6.35						φ9.52					
ドレン配管寸法		VP-25接続可											
騒音値(強/中1/中2/弱)dB[A特性]		30-29-28-27	31-29-28-27	31-30-28-27	36-34-31-28	38-35-32-28	38-35-32-29	44-41-38-34	45-42-39-35	46-43-40-36			
製品質量	本体 kg	22						23		27			
	パネルkg	6											
補助ヒーター		ヒータ付き機種なし											

注1. 冷房・暖房能力は、JIS B 8615-1条件<冷房時：室内側吸込空気温度乾球温度27℃、湿球温度19.0℃、室外側吸込空気温度乾球温度35℃、暖房時：室内側吸込空気温度乾球温度20℃、室外側吸込空気温度乾球温度7℃、湿球温度6℃>によります。
 注2. 騒音値はJIS規格に準じて、反響音の少ない無響音室で測定した数値です。実際に据え付けた状態での測定すると、周囲の騒音や反響等の影響を受け、表示数値より大きくなるのが普通です。
 注3. 外形寸法の<>内数値は化粧パネルの値です。

■天井カセット形4方向吹出し (コンパクトタイプ)：PLFY-JMG1

		PLFY-P36JMG1	PLFY-P45JMG1	PLFY-P56JMG1	PLFY-P71JMG1		
電源		単相 200V 50/60Hz					
冷房能力 kW		3.6	4.5	5.6	7.1		
SHF		0.78	0.73	0.71	0.70		
暖房能力 kW		4.0	5.0	6.3	8.0		
電気特性	消費電力	冷房 kW 0.08/0.09		0.09/0.10		0.10/0.11	
	電力	暖房 kW 0.08/0.09		0.09/0.10		0.10/0.11	
	電流	冷房 A 0.45/0.50		0.50/0.55		0.55/0.60	
		暖房 A 0.45/0.50		0.50/0.55		0.55/0.60	
外装 (マンセルNo.)		標準化粧パネル マンセル (6.4Y 8.9/0.4)					
外形寸法 mm	高さ<H>	307<30>					
	幅<W>	660<760>					
	奥行<D>	660<760>					
熱交換器形式		クロスフィン					
形式×個数		ターボファン×1					
送風機	風量(強/中1/中2/弱)m³/min	15.0-14.5-14.0-13.0		16.0-15.0-14.0-13.0		17.0-16.0-15.0-14.0	
	機外静圧 Pa	0					
	電動機出力 kW	0.030					
防音・断熱材		ポリエチレンシート					
エアフィルター		PPハニカム織 (ロングライフフィルター・抗菌・防カビ仕様)					
冷媒配管寸法	ガス側 mm	φ12.7		φ15.88			
	液側 mm	φ6.35		φ9.52			
ドレン配管寸法		VP-25接続可					
騒音値(強/中1/中2/弱)dB[A特性]		35-34-32.5-31		37-35.5-34-32		39-38-36.5-35	
製品質量 kg		19<3.7>		20<3.7>			

注1. 冷房・暖房能力は、JIS B 8615-1条件<冷房時：室内側吸込空気温度乾球温度27℃、湿球温度19.0℃、室外側吸込空気温度乾球温度35℃、暖房時：室内側吸込空気温度乾球温度20℃、室外側吸込空気温度乾球温度7℃、湿球温度6℃>によります。
 注2. 騒音値はJIS規格に準じて、反響音の少ない無響音室で測定した数値です。実際に据え付けた状態での測定すると、周囲の騒音や反響等の影響を受け、表示数値より大きくなるのが普通です。
 注3. 外形寸法と製品質量の<>内数値は化粧パネルの値です。

■天井カセット形4方向吹出し（システム天井対応タイプ）：PLFY-DMG1（受注生産品）

		PLFY-P22DMG1	PLFY-P28DMG1	PLFY-P36DMG1	PLFY-P45DMG1
電源		ヒーターレス：単相200V 50/60Hz			
冷房能力	kW (注1)	2.2	2.8	3.6	4.5
SHF		0.85	0.79	0.74	0.68
暖房能力	kW (注1)	2.5	3.2	4.0	5.0
電気特性	消費電力	冷房 kW 0.08/0.08		0.09/0.09	
	電力	暖房 kW 0.05/0.05		0.06/0.06	
	電流	冷房 A 0.44/0.44		0.49/0.49	
		暖房 A 0.27/0.27		0.32/0.32	
外装 (マンセルNo.)		ピュアホワイト<6.4Y 8.9/0.4>			
外形寸法	高さ<H>	mm 265<67>			
	幅<W>	mm 570<580>			
	奥行<D>	mm 570<580>			
熱交換器形式		クロスフィン			
送風機	形式×個数	ターボファン×1			
	風量(強/中/弱) m³/min	10-9-8			11-9-8
	機外静圧 Pa	0			
	電動機出力 kW	0.015		0.020	
防音・断熱材		ポリエチレンシート			
エアフィルター		PPハニカム織 (ロングライフフィルター、抗菌・防カビ仕様)			
補助電気ヒーター kW		-			
冷媒配管寸法	ガス側 mm	φ12.7			
	液側 mm	φ6.35			
ドレン配管寸法		VP-25接続可			
騒音値(強/中/弱) dB[A特性] (注2)		37-31-28		37-34-30	39-34-30
製品質量 kg		15.5<2.5>		17<2.5>	

注1. 冷房・暖房能力は、JIS B 8615-1条件<冷房時：室内側吸込空気温度27℃(乾球温度)、19℃(湿球温度)、室外側吸込空気温度35℃(乾球温度)、暖房時：室内側吸込空気温度20℃(乾球温度)、室外側吸込空気温度7℃(乾球温度)、6℃(湿球温度)>によります。

注2. 騒音値はJIS規格に準じて、反響音の少ない無響音室で測定した数値です。実際に据付けた状態で測定すると、周囲の騒音や反響等の影響を受け、表示数値より大きくなるのが普通です。

注3. 外形寸法と製品質量の<>内数値は化粧パネルの値です。

■天井カセット形2方向吹出し：PLFY-LMG1

		PLFY-P22LMG1	PLFY-P28LMG1	PLFY-P36LMG1	PLFY-P45LMG1	PLFY-P56LMG1	PLFY-P71LMG1	PLFY-P80LMG1	PLFY-P90LMG1	PLFY-P112LMG1	PLFY-P140LMG1
電源		単相200V 50/60Hz									
冷房能力	kW(注1)	2.2	2.8	3.6	4.5	5.6	7.1	8.0	9.0	11.2	14.0
SHF		0.83	0.74	0.71	0.66	0.67	0.68	0.70	0.69	0.70	0.72
暖房能力	kW(注1)	2.5	3.2	4.0	5.0	6.3	8.0	9.0	10.0	12.5	16.0
電気特性	消費電力	冷房 kW 0.07 / 0.07		0.07/0.08	0.08/0.09	0.09/0.10	0.10/0.11	0.11/0.12	0.15/0.16	0.16/0.18	0.34/0.36
	電力	暖房 kW 0.05 / 0.05		0.05/0.06	0.06/0.07	0.07/0.08	0.08/0.09	0.09/0.10	0.13/0.14	0.14/0.16	0.32/0.34
	電流	冷房 A 0.39 / 0.39		0.40/0.42	0.44/0.47	0.50/0.53	0.54/0.57	0.59/0.62	0.79/0.83	0.86/0.92	1.99/2.07
		暖房 A 0.26/ 0.28		0.27/0.31	0.31/0.36	0.37/0.42	0.41/0.46	0.46/0.51	0.66/0.72	0.73/0.81	1.86/1.96
外装 (マンセルNo.)		本体：溶融亜鉛メッキ鋼板/化粧パネル：ABS(マンセル<6.4Y 8.9/0.4>)/サービスパネル：溶融亜鉛メッキ鋼板(アクリル塗装)									
外形寸法(注3)	高さ<H>	mm 290<20>									
	幅<W>	776<1080>				946<1250>			1446<1750>		1708<2012>
	奥行<D>	mm 634<710>									
熱交換器形式		クロスフィン									
送風機	形式×個数	ターボファン×1							ターボファン×2		シロッコファン×4
	風量(強/中/弱) m³/min	9.5-8.0-6.5			10.5-8.5-7.0	12.5-11.0-9.0	15.5-13.0-10.0	19.0-16.0-13.5	22.0-18.5-15.5	25.0-21.0-17.5	33.0-30.0-27.0-24.0
	機外静圧 Pa	0									
	電動機出力 kW	0.015				0.020	0.050	0.055	0.035×2	0.040×2	0.095×2
エアフィルター		PPハニカム織 (抗菌仕様)									
補助ヒーター kW		-									
冷媒配管寸法	ガス側 mm	φ12.7				φ15.88					
	液側 mm	φ6.35				φ9.52					
ドレン配管寸法		PVC管 VP-25接続可									
騒音値(強/中/弱) dB[A特性]		31-28-25			34-31-27	35-32-29	37-35-30	38-34-30	38-35-31	40-37-33	43-41-39-37
製品質量 kg(注3)		23<6.5>		24<6.5>	27<7.5>	28<7.5>	39<12.5>	44<12.5>	47<12.5>	56<13.0>	

※注1. 冷房・暖房能力は、JIS B 8615-1条件<冷房時：室内側吸込空気温度乾球温度27℃、湿球温度19℃、室外側吸込空気温度乾球温度35℃、暖房時：室内側吸込空気温度乾球温度20℃、室外側吸込空気温度乾球温度7℃、湿球温度6℃>によります。

※注2. 騒音値はJIS規格に準じて、反響音の少ない無響音室で測定した数値です。実際に据付けた状態で測定すると、周囲の騒音や反響等の影響を受け、表示数値より大きくなるのが普通です。

※注3. 外形寸法と製品質量の<>内数値は、化粧パネルの値です。

■天井カセット形1方向吹出し（大容量タイプ）：PMFY-FMG1

		PMFY-P36FMG1	PMFY-P45FMG1	PMFY-P56FMG1	PMFY-P71FMG1	PMFY-P80FMG1	
電源		単相 200V 50/60Hz					
冷房能力	kW	3.6	4.5	5.6	7.1	8.0	
SHF		0.79	0.78	0.77	0.76	0.75	
暖房能力	kW	4.0	5.0	6.3	8.0	9.0	
電気特性	消費電力	0.07/0.07		0.08/0.08		0.10/0.10	
	電力	0.06/0.06		0.07/0.07		0.09/0.09	
	電流	冷房	0.38/0.38	0.41/0.41	0.45/0.45	0.58/0.58	
		暖房	0.33/0.33	0.36/0.36	0.40/0.40	0.53/0.53	
外装 (マンセル No.)		本体：溶亜鋼板/パネル：ABS樹脂 (6.4Y8.9/0.4)					
外形寸法	高さ <H> mm	225<20>					
	幅 <W> mm	1112<1340>					
	奥行 <D> mm	724<800>					
熱交換器形式		クロスフィン					
送風機	形式×個数	シロッコファン×2			シロッコファン×3		
	風量(強/中1/中2/弱)m³/min	14-13-12-11	15-14-12-11	16-14-12-11	19-17-16-14	20-18-16-14	
	機外静圧 Pa	0					
	電動機出力 kW	0.090			0.095		
エアフィルター		PPハニカム織 (ロングライフフィルター、抗菌・防カビ仕様)					
冷媒配管寸法	ガス側 mm	φ12.7			φ15.88		
	液側 mm	φ6.35			φ9.52		
ドレン配管寸法		PVC管 VP-25接続可					
騒音値(強/中1/中2/弱)dB[A特性]		36-34-32-29	37-35-32-29	38-35-32-29	39-37-35-32	41-38-35-32	
製品質量 kg		25<6.5>			26<6.5>		

- 注1. 冷房・暖房能力は、JIS B 8615-1条件<冷房時：室内側吸込空気温度乾球温度27℃、湿球温度19℃、室外側吸込空気温度乾球温度35℃、暖房時：室内側吸込空気温度乾球温度20℃、室外側吸込空気温度乾球温度7℃、湿球温度6℃>によります。
- 注2. 騒音値はJIS規格に準じて、反響音の少ない無響音室で測定した数値です。実際に据え付けられた状態で測定すると、周囲の騒音や反響等の影響を受け、表示数値より大きくなるのが普通です。
- 注3. 外形寸法と製品質量の<>内数値は化粧パネルの値です。

■天井カセット形1方向吹出し（小容量タイプ）：PMFY-BMG1

		PMFY-P22BMG1	PMFY-P28BMG1	PMFY-P36BMG1	PMFY-P45BMG1	
電源		単相 200V 50/60Hz				
冷房能力	kW	2.2	2.8	3.6	4.5	
SHF		0.76	0.72	0.68	0.66	
暖房能力	kW	2.5	3.2	4.0	5.0	
電気特性	消費電力	0.035/0.035		0.037/0.037		
	電力	0.035/0.035		0.037/0.037		
	電流	冷房	0.20/0.20	0.21/0.21		0.26/0.26
		暖房	0.20/0.20	0.21/0.21		0.26/0.26
外装 (マンセル No.)		本体：溶亜鋼板/標準化粧パネル：ABS樹脂アクリル塗装(6.4Y8.9/0.4)				
外形寸法	高さ <H> mm	230<30>				
	幅 <W> mm	812<1000>				
	奥行 <D> mm	395<470>				
熱交換器形式		クロスフィン				
送風機	形式×個数	ラインフローファン×1				
	風量(強/中1/中2/弱) m³/min	8.7-8.0-7.2-6.5	9.3-8.6-8.0-7.3		10.7-9.7-8.7-7.7	
	機外静圧 Pa	0				
	電動機出力 kW	0.028				
エアフィルター		PPハニカム織 (防カビ仕様)				
冷媒配管寸法	ガス側 mm	φ12.7				
	液側 mm	φ6.35				
ドレン配管寸法		PVC管 VP-20接続可				
騒音値(強/中1/中2/弱)dB[A特性]		35-33-30-27	37-36-34-32		39-37-35-33	
製品質量 kg		14<3.0>				

- 注1. 冷房・暖房能力は、JIS B 8615-1条件<冷房時：室内側吸込空気温度乾球温度27℃、湿球温度19.0℃、室外側吸込空気温度乾球温度35℃、暖房時：室内側吸込空気温度乾球温度20℃、室外側吸込空気温度乾球温度7℃、湿球温度6℃>によります。
- 注2. 騒音値はJIS規格に準じて、反響音の少ない無響音室で測定した数値です。実際に据え付けられた状態で測定すると、周囲の騒音や反響等の影響を受け、表示数値より大きくなるのが普通です。
- 注3. 外形寸法と製品質量の<>内数値は化粧パネルの値です。

■天井ビルトイン形：PDFY-MG1

		PDFY-P22MG1	PDFY-P28MG1	PDFY-P36MG1	PDFY-P45MG1	PDFY-P56MG1	PDFY-P71MG1	PDFY-P80MG1	PDFY-P90MG1	PDFY-P112MG1	PDFY-P140MG1						
電源		単相 200V 50/60Hz															
冷房能力	kW	2.2	2.8	3.6	4.5	5.6	7.1	8.0	9.0	11.2	14.0						
SHF		0.85	0.75	0.70	0.74	0.73	0.72	0.72	0.70	0.70	0.72						
暖房能力	kW	2.5	3.2	4.0	5.0	6.3	8.0	9.0	10.0	12.5	16.0						
電気特性	消費電力	冷房 kW	0.13/0.14	0.13/0.14	0.13/0.14	0.17/0.19	0.17/0.19	0.19/0.21	0.20/0.23	0.21/0.24	0.34/0.39	0.40/0.49					
	電力	暖房 kW	0.11/0.12	0.11/0.12	0.11/0.12	0.15/0.17	0.15/0.17	0.17/0.19	0.18/0.21	0.19/0.22	0.32/0.37	0.38/0.47					
	電流	冷房 A	0.72/0.77	0.72/0.77	0.72/0.77	0.95/1.03	0.95/1.03	1.07/1.19	1.11/1.25	1.12/1.27	1.94/2.18	2.24/2.65					
		暖房 A	0.56/0.61	0.56/0.61	0.56/0.61	0.78/0.87	0.78/0.87	0.95/1.09	0.99/1.15	1.00/1.16	1.81/2.05	2.11/2.52					
外装 (マンセル No.)		本体：溶融亜鉛メッキ鋼板/パネル：6.4Y8.9/0.4															
外形寸法	高さ<H>	mm 295(58)								335(58)							
	幅<W>	mm 710(790)				960(1040)			1160(1240)		1510(1590)						
	奥行<D>	mm 735(600)								775(600)							
熱交換器形式		クロスフィン															
送風機	形式×個数	シロッコファン×1					シロッコファン×2										
	風量 (強/中1/中2/弱) m³/min	8.5-7.5-6.5-6.0				14.0-12.5-11.0-10.0		18.0-16.0-14.0-12.5		19.5-17.5-15.5-13.5		21.0-14.5		28.0-19.5		34.0-24.0	
	機外静圧 Pa	35(15.85)					35(85)										
	電動機出力 kW	0.035					0.085		0.095		0.065		0.075		0.135		
エアフィルター		合成繊維不織布エアフィルター (ロングライフ・抗菌仕様)															
冷媒配管寸法	ガス側 mm	φ12.7					φ15.88										
	液側 mm	φ6.35					φ9.52										
ドレン配管寸法		外径32 (PVC管 VP-25接続可)															
騒音値 (強/中1/中2/弱) dB [A特性]		37-35-33-32			38-36-34-32		39-37-35-33		40-38-36-34		41-39-37-35		41-35		44-38		
製品質量 kg		26(5)		28(5)		32(6)		34(6)		38(7)		56(8.5)					

- 注1. 冷房・暖房能力は、JIS B 8615-2条件<冷房時：室内側吸込空気温度乾球温度27℃、湿球温度19.0℃、室外側吸込空気温度乾球温度35℃、暖房時：室内側吸込空気温度乾球温度20℃、室外側吸込空気温度乾球温度7℃、湿球温度6℃>によります。
 注2. 騒音値はJIS規格に準じて、反響音の少ない無響音室で測定した数値です。実際に据え付けた状態で測定すると、周囲の騒音や反響等の影響を受け、表示数値より大きくなるのが普通です。
 注3. 外形寸法と製品質量の()内数値は、吸込口付メンテナンスパネルの値です。
 注4. 機外静圧欄の()内数値は、静圧変更設定時の値です。

■天井埋込形：PEFY-MG1/2

		PEFY-P45MG2	PEFY-P56MG2	PEFY-P71MG2	PEFY-P80MG2	PEFY-P90MG2	PEFY-P112MG2	PEFY-P140MG2	PEFY-P160MG2	PEFY-P224MG1	PEFY-P280MG1						
電源		単相 200V 50/60Hz									三相 200V 50/60Hz						
冷房能力	kW	4.5	5.6	7.1	8.0	9.0	11.2	14.0	16.0	22.4	28.0						
SHF		0.75	0.70	0.73	0.72	0.73	0.80	0.72	0.72	0.75	0.74						
暖房能力	kW	5.0	6.3	8.0	9.0	10.0	12.5	16.0	18.0	25.0	31.5						
電気特性	消費電力	冷房 kW	0.19/0.22	0.19/0.22	0.24/0.28	0.27/0.31	0.29/0.33	0.49/0.55	0.49/0.55	0.49/0.55	0.92/1.00	1.10/1.25					
	電力	暖房 kW	0.17/0.20	0.17/0.20	0.22/0.26	0.25/0.29	0.27/0.31	0.47/0.53	0.47/0.53	0.47/0.53	0.92/1.00	1.10/1.25					
	電流	冷房 A	0.97/1.12	0.97/1.12	1.23/1.42	1.37/1.58	1.47/1.67	2.54/2.89	2.54/2.89	2.54/2.89	3.00/3.30	3.65/4.20					
		暖房 A	0.86/1.01	0.86/1.01	1.12/1.31	1.26/1.47	1.36/1.56	2.43/2.78	2.43/2.78	2.43/2.78	3.00/3.30	3.65/4.20					
外装 (マンセルNo.)		本体：溶融亜鉛メッキ鋼板															
外形寸法	高さ<H>	mm 380								470							
	幅<W>	mm 745				1030			1195		1250						
	奥行<D>	mm 900								1120							
熱交換器形式		クロスフィン															
送風機	形式×個数	シロッコファン×1					シロッコファン×2										
	風量 (強/弱) m³/min	14.0-10.0		19.0-13.5		22.0-15.5		25.0-18.0		38.0-26.5		40.0-28.0		58.0		72.0	
	機外静圧 Pa	(50)・100・(200)										(100)200					
	電動機出力 kW	(0.06)・0.08・(0.13)		(0.09)・0.10・(0.18)		(0.09)・0.11・(0.16)		(0.09)・0.14・(0.18)		(0.14)・0.20・(0.37)		(0.15)・0.23・(0.40)		(0.49)・0.69		(0.67)・0.87	
エアフィルター (別売)		合成繊維不織布エアフィルター (ロングライフ・抗菌仕様)															
冷媒配管寸法	ガス側 mm	φ12.7					φ15.88					φ19.05		φ22.2			
	液側 mm	φ6.35					φ9.52										
ドレン配管寸法		外径32 (PVC管VP-25接続可)															
騒音値 (強/弱) dB [A特性]		36-28		40-33		39-32		41-34		43-36		(44)47		(48)50			
製品質量 kg		43		44		58		67		69		92		95			

- 注1. 冷房・暖房能力は、JIS B 8615-2条件<冷房時：室内側吸込空気温度乾球温度27℃、湿球温度19.0℃、室外側吸込空気温度乾球温度35℃、暖房時：室内側吸込空気温度乾球温度20℃、室外側吸込空気温度乾球温度7℃、湿球温度6℃>によります。
 注2. 騒音値はJIS規格に準じて、反響音の少ない無響音室で測定した数値です。実際に据え付けた状態で測定すると、周囲の騒音や反響等の影響を受け、表示数値より大きくなるのが普通です。
 注3. 機外静圧欄・電動機出力欄の()内数値は、静圧変更設定時の値です。
 注4. 電気特性・騒音値は、機外静圧100Paの時の値です。(PEFY-P224・P280MG1は200Paの時の値です。)
 注5. 吸込側にはエアフィルター (別途手配) を必ず使用願います。市販のエアフィルターをご使用の場合は、フィルターサービスが容易にできる場所に取付けてください。また、別売でロングライフフィルターおよび高性能フィルターを準備していますので、フィルター収納箱 (別売) と併せてご用願います。
 注6. P224、280の単相仕様は受注品で対応可能です。

■天吊形：PCFY-KMG1

		PCFY-P45KMG1	PCFY-P56KMG1	PCFY-P71KMG1	PCFY-P80KMG1	PCFY-P90KMG1	PCFY-P112KMG1	PCFY-P140KMG1	PCFY-P160KMG1	
電源		ヒーターレス：単相 200V 50/60Hz								
冷房能力	kW	4.5	5.6	7.1	8.0	9.0	11.2	14.0	16.0	
SHF		0.69	0.67	0.69	0.67	0.68	0.67	0.67	0.67	
暖房能力	kW	5.0	6.3	8.0	9.0	10.0	12.5	16.0	18.0	
電気特性	消費電力	冷房 kW	0.05/0.05	0.06/0.06	0.08/0.08	0.08/0.08	0.09/0.09	0.14/0.14	0.16/0.16	0.19/0.19
	電力	暖房 kW	0.04/0.04	0.05/0.05	0.07/0.07	0.07/0.07	0.08/0.08	0.13/0.13	0.15/0.15	0.18/0.18
	電流	冷房 A	0.29/0.29	0.35/0.35	0.43/0.43	0.43/0.43	0.53/0.53	0.76/0.76	0.89/0.89	1.06/1.06
		暖房 A	0.24/0.24	0.30/0.30	0.38/0.38	0.38/0.38	0.48/0.48	0.71/0.71	0.84/0.84	1.01/1.01
外装 (マンセル No.)		鋼板ポリエステル塗装、プラスチック ピュアホワイト (6.4Y 8.9/0.4)								
外形寸法	高さ <H> mm	230			230			230		
	幅 <W> mm	960			1280			1600		
	奥行 <D> mm	680			680			680		
熱交換器形式		クロスフィン								
送風機	形式×個数	シロッコファン×2			シロッコファン×3			シロッコファン×4		
	風量 (強中1/中2/弱) m³/min	12-11-10-9	13-12-11-10	18-16-15-14		20-18-16-15	28-25-22-20	31-27-24-21		
	機外静圧 Pa	0								
	電動機出力 kW	0.090			0.095			0.160		
防音・断熱材		発泡 PS、ポリエチレンシート								
エアフィルター		PPハニカム織 (ロングライフフィルター、抗菌・防カビ仕様)								
補助電気ヒーター kW		-								
冷媒配管寸法	ガス側 mm	φ12.7			φ15.88					
	液側 mm	φ6.35			φ9.52					
ドレン配管寸法		VP-20接続可								
騒音値 (強中1/中2/弱) dB[A特性]		34-32-30-28	36-34-32-29	37-35-33-31		40-38-35-33	43-40-37-34	44-42-39-36	46-43-40-37	
製品質量 kg		24			32		36	38	39	

注1. 冷房・暖房能力は、JIS B 8615-1条件<冷房時：室内側吸込空気温度乾球温度27℃、湿球温度19.0℃、室外側吸込空気温度乾球温度35℃、暖房時：室内側吸込空気温度乾球温度20℃、室外側吸込空気温度乾球温度7℃、湿球温度6℃>によります。

注2. 騒音値はJIS規格に準じて、反響音の少ない無響音室で測定した数値です。実際に据え付けた状態で測定すると、周囲の騒音や反響等の影響を受け、表示数値より大きくなるのが普通です。

■壁掛形：PKFY-BMG1,PKFY-BMSG1,PKFY-HMG1

		PKFY-P22BMG1	PKFY-P28BMG1	PKFY-P22BMSG1	PKFY-P28BMSG1	PKFY-P36HMG1	PKFY-P45HMG1	PKFY-P56HMG1	
電源		単相200V 50/60Hz				単相200V 50/60Hz			
冷房能力	kW	2.2	2.8	2.2	2.8	3.6	4.5	5.6	
SHF		0.68	0.67	0.68	0.67	0.80	0.76	0.70	
暖房能力	kW	2.5	3.2	2.5	3.2	4.0	5.0	6.3	
電気特性	消費電力	冷房 kW				0.03/0.03	0.04/0.04	0.04/0.04	
	電力	暖房 kW				0.04/0.04	0.05/0.05	0.06/0.06	
	電流	冷房 A				0.16/0.16	0.22/0.22	0.22/0.22	
		暖房 A				0.23/0.23	0.28/0.28	0.33/0.33	
外装 (マンセル No.)		プラスチック マンセル (1.0Y 9.2/0.2)				プラスチック マンセル (1.0Y 9.2/0.2)			
外形寸法	高さ <H> mm	295				295			
	幅 <W> mm	815				898			
	奥行 <D> mm	225				249			
熱交換器形式		クロスフィン				クロスフィン			
送風機	形式×個数	ラインフローファン×1				ラインフローファン×1			
	風量 (強中1/中2/弱) m³/min	5.9-5.6-5.2-4.9				11-10-9	11.5-10.5-9	12-10.5-9	
	機外静圧 Pa	0				0			
	電動機出力 kW	0.017				0.03			
防音・断熱材		ポリエチレンシート				ポリエチレンシート			
エアフィルター		PPハニカム織 (防カビ仕様)				PPハニカム織 (抗菌仕様)			
冷媒配管寸法	ガス側 mm	φ12.7				φ12.7			
	液側 mm	φ6.35				φ6.35			
ドレン配管寸法		断熱材外径φ28 VP-16接続可				断熱材外径φ28 VP-16接続可			
騒音値 (強中1/中2/弱) dB[A特性]		36-34-31-29				40-37-33	41-38-34	43-39-34	
製品質量 kg		10				13			

注1. 冷房・暖房能力は、JIS B 8615-1条件<冷房時：室内側吸込空気温度乾球温度27℃、湿球温度19.0℃、室外側吸込空気温度乾球温度35℃、暖房時：室内側吸込空気温度乾球温度20℃、室外側吸込空気温度乾球温度7℃、湿球温度6℃>によります。

注2. 騒音値はJIS規格に準じて、反響音の少ない無響音室で測定した数値です。実際に据え付けた状態で測定すると、周囲の騒音や反響等の影響を受け、表示数値より大きくなるのが普通です。

■床置形：PFFY-DMG1

		PFFY-P224DMG1	PFFY-P280DMG1	PFFY-P450DMG1	PFFY-P560DMG1	
電源		三相 200V 50/60Hz				
冷房能力	kW	22.4	28.0	45.0	56.0	
SHF		0.77	0.81	0.82	0.73	
暖房能力	kW	25.0	31.5	50.0	63.0	
電気特性	消費電力	冷房 kW	0.74/0.75	0.82/0.81	1.62/2.21	2.34/3.36
	電力	暖房 kW	0.74/0.75	0.82/0.81	1.62/2.21	2.34/3.36
	電流	冷房 A	4.30/3.45	3.92/3.28	7.0/7.8	9.5/11.4
		暖房 A	4.30/3.45	3.92/3.28	7.0/7.8	9.5/11.4
外装 (マンセルNo.)		5Y8/1				
外形寸法	高さ<H> mm	1748		1899		
	幅<W> mm	980	1200	1200	1420	
	奥行<D> mm	485		635		
熱交換器形式		クロスフィン				
送風機	形式×個数	シロッコファン×1	シロッコファン×2	シロッコファン×1		
	風量	m ³ /min	70	90	140	180
	機外静圧	Pa	30/30	30/30	30/130	30/130
	電動機出力	kW	1.5		2.2	3.7
エアフィルター		合成繊維不織布フィルター (抗菌仕様)				
冷媒配管寸法	ガス側 mm	φ19.05	φ22.2	φ28.58		
	液側 mm	φ9.52		φ12.7	φ15.88	
ドレン配管寸法		1B オネジ接続可		R1 1/4接続可		
騒音値	dB [A特性]	53/53	55/55	58/60	59/62	
製品質量	kg	124	148	217	255	

注1. 冷房・暖房能力は、JIS B 8615-2条件<冷房時：室内側吸込空気温度乾球温度27℃、湿球温度19.0℃、室外側吸込空気温度乾球温度35℃、

暖房時：室内側吸込空気温度乾球温度20℃、室外側吸込空気温度乾球温度7℃、湿球温度6℃>によります。

注2. 騒音値はJIS規格に準じて、反響音の少ない無響音室で測定した数値です。実際に据え付けた状態で測定すると、周囲の騒音や反響等の影響を受け、表示数値より大きくなるのが普通です。

注3. P450・P560形の室温検知を温度センサー (別売) に行う場合は、2セットの温度センサー (別売) が必要です。

注4. P224・P280形は、50Hz地区の場合、モータープーリー径 (可変プーリー) をφ140 (出荷時はφ116.7) に調整した値を示します。

■壁ビルトイン形：PFFY-RMG1 (受注生産品)

		PFFY-P112RMG1	PFFY-P140RMG1	PFFY-P224RMG1	PFFY-P280RMG1	
電源		三相 200V 50/60Hz				
冷房能力	kW	11.2	14.0	22.4	28.0	
SHF		0.73	0.70	0.69	0.67	
暖房能力	kW	12.5	16.0	25.0	31.5	
電気特性	消費電力	冷房 kW	0.48/0.61	0.64/0.75	1.23/1.45	1.61/1.89
	電力	暖房 kW	0.48/0.61	0.64/0.75	1.23/1.45	1.61/1.89
	電流	冷房 A	1.52/1.83	1.91/2.23	3.74/4.41	4.80/5.65
		暖房 A	1.52/1.83	1.91/2.23	3.74/4.41	4.80/5.65
外装 (マンセルNo.)		溶融亜鉛メッキ鋼板				
外形寸法	高さ<H> mm	1950				
	幅<W> mm	980		1200	1440	
	奥行<D> mm	500				
熱交換器形式		クロスフィン				
送風機	形式×個数	シロッコファン×2				
	風量	m ³ /min	32	40	64	80
	機外静圧	Pa	200/250(50/60Hz)		300	
	電動機出力	kW	0.4	0.48	0.9	1.1
エアフィルター		合成繊維不織布フィルター (ロングライフ)				
冷媒配管寸法	ガス側 mm	φ15.88		φ19.05	φ22.2	
	液側 mm	φ9.52				
ドレン配管寸法		外径φ32(25Aオネジ接続可)				
騒音値	dB [A特性]	47/48(50/60Hz)	49/50(50/60Hz)	52.5	55	
製品質量	kg	150		180	210	

注1. 冷房・暖房能力は、JIS B 8615-2条件<冷房時：室内側吸込空気温度乾球温度27℃、湿球温度19.0℃、室外側吸込空気温度乾球温度35℃、

暖房時：室内側吸込空気温度乾球温度20℃、室外側吸込空気温度乾球温度7℃、湿球温度6℃>によります。

注2. 騒音値はJIS規格に準じて、反響音の少ない無響音室で測定した数値です。実際に据え付けた状態で測定すると、周囲の騒音や反響等の影響を受け、表示数値より大きくなるのが普通です。

■床置埋込形ローボアタイプ：PFFY-LRMG1

		PFFY-P28LRMG1	PFFY-P36LRMG1	PFFY-P45LRMG1	PFFY-P56LRMG1	PFFY-P71LRMG1	
電源		単相200V 50/60Hz					
冷房能力	kW	2.8	3.6	4.5	5.6	7.1	
SHF		0.71	0.71	0.71	0.72	0.70	
暖房能力	kW	3.2	4.0	5.0	6.3	8.0	
電気特性	消費電力	冷房 kW	0.04/0.05	0.05/0.06	0.065/0.073	0.085/0.095	0.10/0.12
	電力	暖房 kW	0.04/0.05	0.05/0.06	0.065/0.073	0.085/0.095	0.10/0.12
	電流	冷房 A	0.22/0.26	0.28/0.33	0.38/0.41	0.47/0.51	0.52/0.61
		暖房 A	0.22/0.26	0.28/0.33	0.38/0.41	0.47/0.51	0.52/0.61
外装 (マンセルNo.)		溶融亜鉛メッキ鋼板					
外形寸法	高さ<H>	mm 639					
	幅<W>	886	1006		1246		
	奥行<D>	mm 220					
熱交換器形式		クロスフィン					
送風機	形式×個数	シロッコファン×1	シロッコファン×2				
	風量 (強/弱)	m ³ /min 6.5-5.5	9.0-7.0	11.0-9.0	14.0-12.0	15.5-12.0	
	機外静圧	Pa 0					
	電動機出力	kW 0.02	0.03	0.035	0.04	0.045	
エアフィルター		PPハニカム織 (抗菌仕様)					
冷媒配管寸法	ガス側	mm φ12.7				φ15.88	
	液側	mm φ6.35				φ9.52	
ドレン配管寸法		ホース付属品φ27 (先端φ20)					
騒音値 (強/弱)	dB [A特性]	37-31		40-34	42-37	44-38	
製品質量	kg	18.5	20	21	25	27	

注1. 冷房・暖房能力は、JIS B 8615-1条件<冷房時：室内側吸込空気温度乾球温度27℃、湿球温度19.0℃、室外側吸込空気温度乾球温度35℃、暖房時：室内側吸込空気温度乾球温度20℃、室外側吸込空気温度乾球温度7℃、湿球温度6℃>によります。

注2. 騒音値はJIS規格に準じて、反響音の少ない無響音室で測定した数値です。実際に据え付けた状態で測定すると、周囲の騒音や反響等の影響を受け、表示数値より大きくなるのが普通です。

■床置形ローボアタイプ：PFFY-LEMG1

		PFFY-P28LEMG1	PFFY-P36LEMG1	PFFY-P45LEMG1	PFFY-P56LEMG1	PFFY-P71LEMG1	
電源		単相200V 50/60Hz					
冷房能力	kW	2.8	3.6	4.5	5.6	7.1	
SHF		0.71	0.71	0.71	0.72	0.70	
暖房能力	kW	3.2	4.0	5.0	6.3	8.0	
電気特性	消費電力	冷房 kW	0.04/0.05	0.05/0.06	0.065/0.073	0.085/0.095	0.10/0.12
	電力	暖房 kW	0.04/0.05	0.05/0.06	0.065/0.073	0.085/0.095	0.10/0.12
	電流	冷房 A	0.22/0.26	0.28/0.33	0.38/0.41	0.47/0.51	0.52/0.61
		暖房 A	0.22/0.26	0.28/0.33	0.38/0.41	0.47/0.51	0.52/0.61
外装 (マンセルNo.)		ポリエステル粉体塗装 (5Y 8/1)					
外形寸法	高さ<H>	mm 630					
	幅<W>	1050	1170		1410		
	奥行<D>	mm 220					
熱交換器形式		クロスフィン					
送風機	形式×個数	シロッコファン×1	シロッコファン×2				
	風量 (強/弱)	m ³ /min 6.5-5.5	9.0-7.0	11.0-9.0	14.0-12.0	15.5-12.0	
	機外静圧	Pa 0					
	電動機出力	kW 0.02	0.03	0.035	0.04	0.045	
エアフィルター		PPハニカム織 (抗菌仕様)					
冷媒配管寸法	ガス側	mm φ12.7				φ15.88	
	液側	mm φ6.35				φ9.52	
ドレン配管寸法		ホース付属品φ27 (先端φ20)					
騒音値 (強/弱)	dB [A特性]	37-31		40-34	42-37	44-38	
製品質量	kg	23	25	26	30	32	

注1. 冷房・暖房能力は、JIS B 8615-1条件<冷房時：室内側吸込空気温度乾球温度27℃、湿球温度19.0℃、室外側吸込空気温度乾球温度35℃、暖房時：室内側吸込空気温度乾球温度20℃、室外側吸込空気温度乾球温度7℃、湿球温度6℃>によります。

注2. 騒音値はJIS規格に準じて、反響音の少ない無響音室で測定した数値です。実際に据え付けた状態で測定すると、周囲の騒音や反響等の影響を受け、表示数値より大きくなるのが普通です。

■床置形スリムタイプ：PSFY-GMG1

		PSFY-P56GMG1	PSFY-P71GMG1	PSFY-P80GMG1	PSFY-P112GMG1	PSFY-P140GMG1	PSFY-P160GMG1		
電源		単相 200V 50/60Hz							
冷房能力	kW	5.6	7.1	8.0	11.2	14.0	16.0		
SHF		0.75	0.72	0.70	0.75	0.72	0.70		
暖房能力	kW	6.3	8.0	9.0	12.5	16.0	18.0		
電気特性	消費電力	冷房 kW	0.13/0.14	0.14/0.15	0.15/0.17	0.32/0.38	0.32/0.38	0.35/0.44	
	電力	暖房 kW	0.13/0.14	0.14/0.15	0.15/0.17	0.32/0.38	0.32/0.38	0.35/0.44	
	電流	冷房 A	0.65/0.71	0.71/0.77	0.75/0.84	1.61/1.97	1.61/1.97	1.76/2.23	
		暖房 A	0.65/0.71	0.71/0.77	0.75/0.84	1.61/1.97	1.61/1.97	1.76/2.23	
外装 (マンセルNo.)		鋼板ポリエステル塗装、プラスチック< 0.70Y 8.59/0.97>							
外形寸法	高さ <H> mm	1900							
	幅 <W> mm	600							
	奥行 <D> mm	270			350				
熱交換器形式		クロスフィン							
送風機	形式×個数	シロッコファン×1							
	風量 (強/弱) m³/min	16-13		18-15		33-26		35-27	
	機外静圧 Pa	0							
	電動機出力 kW	0.02	0.025	0.03	0.11		0.12		
防音・断熱材		ポリエチレンシート							
エアフィルター		PPハニカム織 (ロングライフフィルター・抗菌・防カビ仕様)							
冷媒配管寸法	ガス側 mm	φ12.7		φ15.88					
	液側 mm	φ6.35		φ9.52					
ドレン配管寸法		VP-20接続可							
騒音値 (強/弱) dB[A特性]		38-33		40-35		42-37		49-43	52-46
製品質量 kg		41		43		54			

注1. 冷房・暖房能力は、JIS B 8615-1条件<冷房時：室内側吸込空気温度乾球温度27℃、湿球温度19.0℃、室外側吸込空気温度乾球温度35℃、暖房時：室内側吸込空気温度乾球温度20℃、室外側吸込空気温度乾球温度7℃、湿球温度6℃>によります。

注2. 騒音値はJIS規格に準じて、反響音の少ない無響音室で測定した数値です。実際に据え付けた状態で測定すると、周囲の騒音や反響等の影響を受け、表示数値より大きくなるのが普通です。

■低騒音天井埋込形：PEFY-MLG1 (-R) (受注生産品)

		PEFY-P22MLG1(-R)	PEFY-P28MLG1(-R)	
電源		単相 200V 50/60Hz		
冷房能力	kW	2.2	2.8	
SHF		0.82	0.73	
暖房能力	kW	2.5	3.2	
電気特性	消費電力	冷房 kW	0.06<0.07>/0.07<0.08>	0.06<0.07>/0.07<0.08>
	電力	暖房 kW	0.06<0.07>/0.07<0.08>	0.06<0.07>/0.07<0.08>
	電流	冷房 A	0.32<0.36>/0.36<0.41>	0.32<0.36>/0.36<0.41>
		暖房 A	0.32<0.36>/0.36<0.41>	0.32<0.36>/0.36<0.41>
外装		溶融亜鉛メッキ鋼板		
外形寸法	高さ <H> mm	292 (300)		
	幅 <W> mm	640 (640)		
	奥行 <D> mm	580 (570)		
熱交換器形式		クロスフィン、リニア膨張弁本体内蔵		
送風機	形式×個数	シロッコファン×1		
	風量 (強/中/弱) m³/min	7.9/5.8/4.8		
	機外静圧 Pa	5<35>		
	電動機出力 kW	0.023		
防音・断熱材		発泡ポリエチレン		
エアフィルター		PPハニカム		
冷媒配管寸法	ガス側 mm	φ12.7		
	液側 mm	φ6.35		
ドレン配管寸法		20A		
騒音値 (強/中/弱) dB[A特性]		30/25/22<33/26/23>		
製品質量 kg		18		

注1. 冷房・暖房能力は、JIS B 8615-2条件<冷房時：室内側吸込空気温度27℃(乾球温度)、19.0℃(湿球温度)、室外側吸込空気温度35℃(乾球温度)、暖房時：室内側吸込空気温度20℃(乾球温度)、室外側吸込空気温度7℃(乾球温度)、6℃(湿球温度)>によります。

注2. 実際の能力特性は、内・外ユニットの組み合わせにより変わりますので、技術資料をご覧ください。

注3. 騒音値はJIS規格に準じて、反響音の少ない無響音室で測定した数値です。(後ろ吸込時)下吸込時は6~9dB程度騒音値が上昇します。また、実際に据え付けた状態で測定すると、周囲の騒音や反響等の影響を受け、表示数値より大きくなるのが普通です。

注4. 機外静圧を考慮の上、ダクトでの設計をお願いします。注5. ドレンアップ機能はありません。注6. リモコンサーモを標準仕様としています。

注7. 電気特性、機外静圧、騒音値で<>値は機外静圧35Pa設定時の値です。

注8. 外形寸法の()内は、下吸込時の値です。

■厨房用：PCFY-HMG1

		PCFY-P80HMG1	PCFY-P140HMG1
電源		単相 200V 50/60Hz	
冷房能力	kW	8.0	14.0
SHF		0.67	0.69
暖房能力	kW	9.0	16.0
電気特性	消費電力	冷房 kW 0.13/0.14	0.30/0.34
	電力	暖房 kW 0.13/0.14	0.30/0.34
	電流	冷房 A 0.70/0.75	1.60/1.80
		暖房 A 0.70/0.75	1.60/1.80
外装		ステンレス<ヘアライン仕上げ>	
外形寸法	高さ <H> mm	280	
	幅 <W> mm	1136	1520
	奥行 <D> mm	650	
熱交換器形式		クロスフィン	
送風機	形式×個数	シロココファン×2	シロココファン×4
	風量 (強/弱) m³/min	19-14	38-30
	機外静圧 Pa	0	
	電動機出力 kW	0.04	0.08×2
防音・断熱材		発泡PS, ポリエチレンシート	
エアフィルター		合成繊維不織布	
冷媒配管寸法	ガス側 mm	φ15.88	
	液側 mm	φ9.52	
ドレン配管寸法		VP-25接続可	
騒音値 (強/弱) dB[A特性]		38-32	50-44
製品質量 kg		41	56

注1. 冷房・暖房能力は、JIS B 8615-1条件<冷房時：室内側吸込空気温度乾球温度27℃、湿球温度19.0℃、室外側吸込空気温度乾球温度35℃、暖房時：室内側吸込空気温度乾球温度20℃、室外側吸込空気温度乾球温度7℃、湿球温度6℃>によります。
 注2. 騒音値はJIS規格に準じて、反響音の少ない無響音室で測定した数値です。実際に据え付けた状態で測定すると、周囲の騒音や反響等の影響を受け、表示数値より大きくなるのが普通です。

■室温サーモ形給気処理ユニット：PEFY-MG1-F, PFFY-RMG1-F (受注生産品)

		PEFY-P90MG1-F	PEFY-P112MG1-F	PEFY-P140MG1-F	PEFY-P160MG1-F	PEFY-P224MG1-F	PEFY-P280MG1-F	PFFY-P280RMG1-F	
		天井埋込形							壁リフトイン形 (受注生産品)
電源		単相200V 50/60Hz				三相200V 50/60Hz			
冷房能力	kW	9.0	11.2	14.0	16.0	22.4	28.0	28.0	
SHF		0.38	0.39	0.38	0.39	0.39	0.39	0.39	
暖房能力	kW	8.5	10.6	13.2	15.1	21.2	26.5	26.5	
電気特性	消費電力	冷房 kW 0.13/0.15	0.20/0.21		0.20/0.23	0.32/0.38	0.34/0.45	0.38/0.45	
	電力	暖房 kW 0.13/0.15	0.20/0.21		0.20/0.23	0.32/0.38	0.34/0.45	0.38/0.45	
	電流	冷房 A 0.70/0.77	1.03/1.12		1.06/1.17	1.08/1.29	1.15/1.52	1.22/1.42	
		暖房 A 0.70/0.77	1.03/1.12		1.06/1.17	1.08/1.29	1.15/1.52	1.22/1.42	
外装		本体：溶融亜鉛メッキ鋼板							
外形寸法	高さ <H> mm	380				470		1950	
	幅 <W> mm	1000	1200		1250		1640		
	奥行 <D> mm	900				1120		500	
熱交換器形式		クロスフィン							
送風機	形式×個数	シロココファン×1	シロココファン×2						
	風量 m³/min	9	14		18	28	35	32.7	
	機外静圧 Pa	(60),130,(200)				(120),200		150	
	電動機出力 kW	(0.03),0.07,(0.09)	(0.04),0.08,(0.13)		(0.04),0.09,(0.14)	(0.15),0.20	(0.17),0.23	0.27	
エアフィルター		合成繊維不織布エアフィルター (ロングライフ・抗菌仕様) 別売							合成繊維不織布 (ロングライフ)
冷媒配管寸法	ガス側 mm	φ15.88				φ19.05	φ22.2		
	液側 mm	φ9.52							
ドレン配管寸法		外径32(VP-25接続可)							25Aオネジ接続可
騒音値 dB[A特性]		(26)・36・(41)			(30)・37・(41)	(37)・42	(40)・43	48	
製品質量 kg		50	70		100		210		

注1. 冷房・暖房能力は、<冷房時：室内側吸込空気温度乾球温度33℃、湿球温度28.0℃、室外側吸込空気温度乾球温度33℃、暖房時：室内側吸込空気温度乾球温度0℃、湿球温度-2.9℃、室外側吸込空気温度乾球温度0℃、湿球温度-2.9℃>によります。
 注2. 騒音値はJIS規格に準じて、反響音の少ない無響音室で測定した数値です。実際に据え付けた状態で測定すると、周囲の騒音や反響等の影響を受け、表示数値より大きくなるのが普通です。
 注3. 機外静圧、電動機出力、騒音値で () 内値は、静圧変更設定時の値です。

■外気処理エアコン：GE-MG1

		GE-P1080MG1	GE-P1680MG1	GE-P2100MG1
電源		単相200V 50/60Hz		
冷房能力 kW		14.0	22.4	28.0
SHF		0.37	0.39	0.39
暖房能力 kW		13.7(8.0)	21.2(12.4)	26.5(15.5)
空気条件	室内側	乾球温度/湿球温度	33/28	
		冷房 °C	33/28	
	室外側	乾球温度/湿球温度	33/-	
		暖房 °C	0/-2.9	
電気特性	消費電力	冷房 kW	0.24(0.27)/0.34(0.37)	0.42(0.45)/0.57(0.60)
		暖房 kW	0.24(0.27)/0.34(0.37)	0.42(0.45)/0.57(0.60)
	電流	冷房 A	1.24(1.37)/1.76(1.89)	2.15(2.28)/2.92(3.05)
		暖房 A	1.24(1.37)/1.76(1.89)	2.15(2.28)/2.92(3.05)
リモコン温度設定範囲		冷房 °C	14~30	
		暖房 °C	17~28	
風向調整		上下方向		
外装		溶融亜鉛メッキ鋼板		
外形寸法	高さ<H> mm	470	470	470
	幅<W> mm	850	1250	1250
	奥行<D> mm	1400	1400	1400
熱交換器形式		クロスフィン		
送風機	形式×個数	シロッコファン×1	シロッコファン×2	シロッコファン×2
	風量 m³/h	1080	1680	2100
	機外静圧 Pa	210/220	210/230	170/200
	電動機出力 kW	0.20	0.40	0.40
加湿量 kg/h		8.3	13.0	16.2
エアフィルター		-		
防音・断熱材		EPS・発砲ポリエチレン		
冷媒配管寸法	ガス側 mm	φ15.88	φ19.05	φ22.2
	液側 mm	φ9.52	φ9.52	φ9.52
ドレン配管寸法		外径φ32(PVC管VP-25接続可)		
給水配管径(製品側)		1/2B オネジ		
供給水質		水道法水質基準に準ずる飲料水		
供給水圧力、温度		0.07~0.5MPa、5~30°C		
外部入力信号		ヒューミディスタット(無電圧接点入力)		
運転音 dB		41/43	43/44	44/45
質量 kg		97	114	121
機外配線	最小電線太さ mm	1.6		
	配線用遮断器 A	15		
構成部品		MAリモコン(自動アドレス設定可能) M-NETリモコン		
その他の取付可能主要別売部品		ドレンアップメカ: ドレンアップ高さは本体下面から最高550mm		
付属品		据付説明書・取扱説明書・ドレンホース・ドレンホース用断熱パイプ・冷媒配管用断熱パイプ・試運転コネクター・結束バンド・座金・給水接続継ぎ手(1/2Bオネジ)		
注意事項	1. 冷房能力は、上記に示す空気条件(無着霜時)および吹出温度設定値が、冷房18°C、暖房22°Cでの配管長7.5m高低差0m時の値です。また、()内の値は暖房顕熱能力を示します。			
	2. 電気特性の()内の値はドレンアップメカ組み込み時の値を示します。また質量は加湿器に給水されていない状態での値です。			
	3. PUHY-P・DMG1との接続容量の上限は100%です。また、同一冷媒系統に本外気処理エアコン以外の室内ユニットとの接続はできません。PUHY-P・DMG1以外の接続可能な室外ユニットは接続可能室外ユニット一覧(WYN C1-2146)を参照ください。			
	4. 運転音は無着霜時でのデータです。(騒音計A特性値)			
	5. 除霜運転中は冷風感防止のため送風機が停止します。また、外気温度が5°C以下で異常となった場合には、加湿器凍結防止のため送風機が停止します。			
	6. 本機はいかなる場合でも定格風量の110%以下でご使用願います。運転範囲の詳細は送風機特性線図をご参照ください。			
	7. 運転可能外気温度範囲は、(冷房:乾球温度43°C以下、湿球温度15~35°C)とします。 (暖房:乾球温度-10°C~乾球温度15°C)			
	※冷房時は外気(乾球温度)14°C以下、暖房時は外気(乾球温度)15°C以上で強制サーモOFF(送風運転)になります。 サーモON/OFF制御の詳細については、制御説明書(WYN B0-7070)を参照ください。			
	8. 低外気時に加湿器の凍結を防ぐため強制的に暖房運転することがあります。			
	9. 本機は外気温度や運転状態によっては吹出温度が安定しない場合があります。また、外気温度が設定温度に近い場合、能力過多のためサーモON/OFFを繰り返すことがあります。			
	10. 本機は室温の制御はできません。室温の制御については外気処理タイプ以外の空調機で対応してください。また、吹出温度が標準の空調機とは異なるので、吹出口に配慮して設置してください。			
	11. 本機がサーモOFFや異常停止した場合は、外気が直接室内に吹出しますので、施工には十分ご注意ください。外気が人体や食品に直接あたると外気温度によっては健康障害や食品劣化等の原因になります。			
	12. 過加湿防止のため、必ず湿度調節器(現地御手配)を設置してください。			
	13. 吸入側にはエアフィルターが標準装備されていないので、別売フィルターおよびフィルターボックス、もしくは現地手配のフィルターを装着ください。 また、市販のフィルターをご使用の場合は、フィルターサービスが容易にできる場所に取付けてください。			
	14. 天井内が高湿多湿雰囲気(露点温度26°C以上)で長時間運転されると、室内ユニットに結露する場合があります。そのような条件で使用できる可能性がある場合は、販売店または施工業者にご相談願います。			
	15. 給水サービス弁を必ず室内機1台につき1個ご用意ください。またフラッシング用バルブやプラグを取り付け、施工後にもフラッシング(給水配管のブロー)を行えるように配管してください。			
	16. 本機は加湿器部への給水は、公共の水道管からの直結はできません。このような場合はシスターン(型式認可品)をご使用ください。			
	17. 本体と給水配管を接続する前に、必ずフラッシング(配管のブロー)を行い、汚れや異物が加湿器に入らないようにしてください。			
	18. 給水管は継ぎ手付近からの急な曲げ加工は行わず、締め付けトルクは10N・mとしてください。締め付け不足や締め過ぎは漏水の原因になります。			
	19. シリカ成分を多く含んでいる水を給水に用いると白い粉が吹き出る場合がありますので、そのような場合は現地に純水器の取付けをおすすめします。			
20. 加湿エレメントは10時間/日の運転の場合、3年を交換周期としてください。(交換周期は、製品を長く安心してご使用いただくための目安期間を示しています。保証期間を示しているものではありませんのでご注意ください。)				
21. 本機を24時間運転される場合は、定期的に機器のメンテナンス(加湿器の点検、部品交換等)をする必要があります。				
22. 給水管は必ず保温してください。結露による漏水の原因になります。				
23. 本製品を長く安心してお使い頂くには定期的な保守・点検が必要です。各部品の点検、保全周期については日本冷凍空調工業会発行のガイドラインを参考にしてください。				

■クリーンルーム用：PLFY-CLMG1（受注生産品）

		PLFY-P36CLMG1	PLFY-P45CLMG1	PLFY-P56CLMG1	PLFY-P71CLMG1	PLFY-P80CLMG1
電源		単相 200V 50/60Hz				
冷房能力	kW	3.6	4.5	5.6	7.1	8.0
SHF		0.86	0.82	0.73	0.73	0.71
暖房能力	kW	4.0	5.0	6.3	8.0	9.0
電気特性	消費電力	冷房 kW	0.32/0.36		0.33/0.39	
	電力	暖房 kW	0.32/0.36		0.33/0.39	
	電流	冷房 A	1.82/2.05		1.88/2.21	
		暖房 A	1.82/2.05		1.88/2.21	
外装 (マンセルNo.)		本体：溶融亜鉛メッキ鋼板 / パネル：鋼板アクリル塗装 マンセル 0.70Y 8.59/0.97				
外形寸法	高さ <H> mm	460				
	幅 <W> mm	840	995		1300	
	奥行 <D> mm	1300(1700)				
熱交換器形式		クロスフィン				
送風機	形式×個数		シロッコファン×1			
	風量 (強/弱) m³/min	18-15	20-17		24-20	
	機外静圧 Pa	38(下吸込ボックス装着時は0)			28(下吸込ボックス装着時は0)	
	電動機出力 kW	0.28				
冷媒配管寸法	ガス側 mm	φ12.7			φ15.88	
	液側 mm	φ6.35			φ9.52	
ドレン配管寸法		外径32 (VP-25接続可)				
騒音値 (強/弱) dB[A特性]		39/37	40/38.5		42/39	
製品質量 kg		100	110		130	

注1. 冷房・暖房能力は、JIS B 8615-1条件<冷房時：室内側吸込空気温度乾球温度27℃、湿球温度19.0℃、室外側吸込空気温度乾球温度35℃、

暖房時：室内側吸込空気温度乾球温度20℃、室外側吸込空気温度乾球温度7℃、湿球温度6℃>によります。

注2. 騒音値はJIS規格に準じて、反響音の少ない無響音室で測定した数値です。実際に据え付けた状態で測定すると、周囲の騒音や反響等の影響を受け、表示数値より大きくなるのが普通です。

注3. 外形寸法の()内数値は、下吸込用ボックス装着時の本体及びボックスの値です。

<2> 外形図

天井カセット形4方向吹出し

●PLFY-P22~160BMG2

- 1.化粧パネルは標準パネル(ムーブアイパネル、標準カンタン自動パネル、ムーブアイカンタン自動パネル)からお選びください。
- 2.吊りボルトは耐震など必要に応じ、振れ止め用耐震支持部材にて補強を行ってください。特に天井材がない場合は、確実に補強をしてください。
- 3.吊りボルトはM10またはW3/8ネジを使用してください。(現地手配)
- 4.ドレン配管はPVC管VP-25を使用してください。ドレンポンプ内蔵です。最大揚程は天井面から850mmです。
- 5.サービス時、電気品箱を取外す事があります。電源線並びにリモコン線、室内外伝送線の接続時には、電線に十分な余裕を持たせてください。
- 6.カンタンコーナポケットより、化粧パネルを付けたまま本体の高さ調整が可能です。
- 7.別売加湿器(別吊り方式)取付時は、天井ふところ高さが360mm以上必要となります。別売加湿器(直付け方式)取付時は、天井ふところ高さが300mm以上必要となります。
- 8.別売多機能ケースメント及び別売高性能フィルター取付時の注意
 - 1)天井ふところ高さがE以上必要となります。
 - 2)図中の※印部の寸法は、135mm加算されます。
 - 3)別売高性能フィルターは、別売多機能ケースメントと併用となります。
- 9.分ダクト接続時は、十分な断熱を行ってください。(露付、曇たれの原因になります)
- 10.必要な据付け・サービススペースは下図を参照願います。

ムーブアイパネルの場合
 輻射センサー(ムーブアイ)
 標準取付位置
 ※標準パネルの場合、
 輻射センサーはありません。
 ※ドレン配管コーナー以外の
 コーナーへの取付が可能です。
 (但し、リモコンでの機能選択が
 必要となります。)

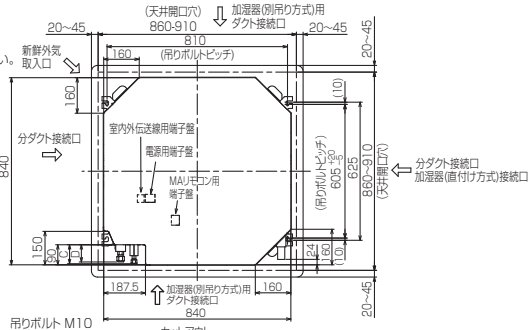
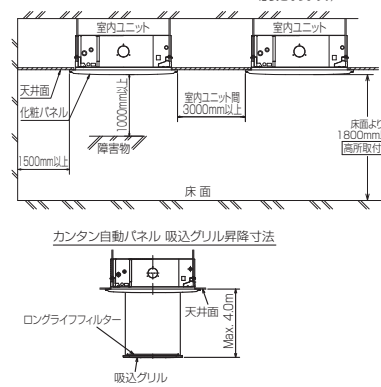

加湿器(別吊り方式)用ダクト接続口詳細図(両側面)

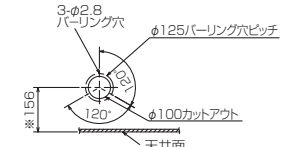

分ダクト接続口詳細図(両側面)

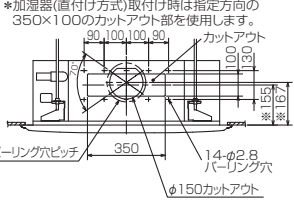

標準パネルの場合
 (社名表示部)

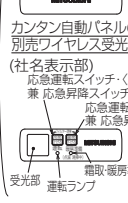

	①	②	A	B	C	D	E
22~56形	冷媒配管 φ6.35 フレア接続 1/4F	冷媒配管 φ12.7 フレア接続 1/2F	241	258	81	74	400
71形	冷媒配管 φ9.52 フレア接続 3/8F	冷媒配管 φ15.88 フレア接続 5/8F	85	77			440
80~160形			281	298			440

●PLFY-P22~160BMG2

<自動清掃ユニット取付の場合>

※本図はフィルター自動清掃ユニット取付の場合を示す。

- 1.フィルター自動清掃ユニット用パネル(ムーブアイパネル、または標準パネル)をお選びください。
- 2.吊りボルトは耐震など必要に応じ、振れ止め用耐震支持部材にて補強を行ってください。特に天井材がない場合は、確実に補強をしてください。
- 3.吊りボルトはM10またはW3/8ネジを使用してください。(現地手配)
- 4.ドレン配管はPVC管VP-25を使用してください。ドレンポンプ内蔵です。最大揚程は天井面から850mmです。
- 5.サービス時、電気品箱を取外す事があります。電源線並びにリモコン線、室内外伝送線の接続時には、電線に十分な余裕を持たせてください。
- 6.カンタンコーナポケットより、化粧パネルを付けたまま本体の高さ調整が可能です。
- 7.天井ふところ高さがE以上必要となります。
- 8.分ダクト接続時は、十分な断熱を行ってください。(露付、曇たれの原因になります)
- 9.必要な据付け・サービススペースは下図を参照願います。

ムーブアイパネルの場合
 輻射センサー(ムーブアイ)
 標準取付位置
 ※標準パネルの場合、
 輻射センサーはありません。
 ※ドレン配管コーナー以外の
 コーナーへの取付が可能です。
 (但し、リモコンでの機能選択が
 必要となります。)

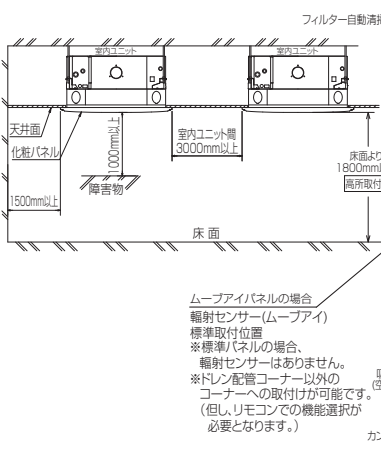

加湿器(別吊り方式)用ダクト接続口詳細図(両側面)

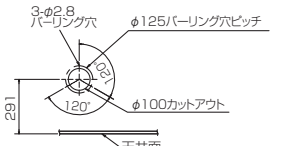

分ダクト接続口詳細図(両側面)

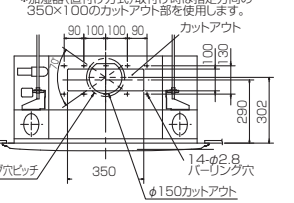

新鮮外気取入口詳細図

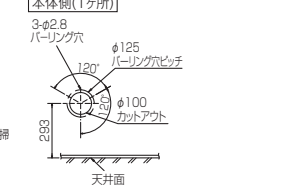

標準パネルの場合
 (社名表示部)

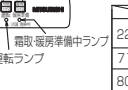

	①	②	A	B	C	D	E
22~56形	冷媒配管 φ6.35 フレア接続 1/4F	冷媒配管 φ12.7 フレア接続 1/2F	241	393	81	74	400
71形	冷媒配管 φ9.52 フレア接続 3/8F	冷媒配管 φ15.88 フレア接続 5/8F	85	77			440
80~160形			281	433			440

天井カセット形4方向吹出し (コンパクトタイプ)

●PLFY-P36, 45, 56, 71JMG1

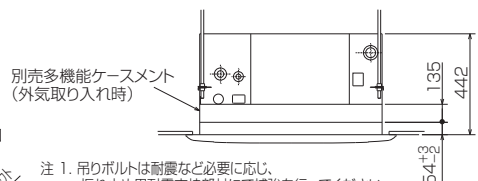
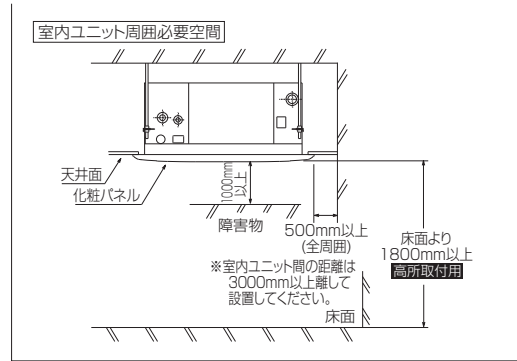
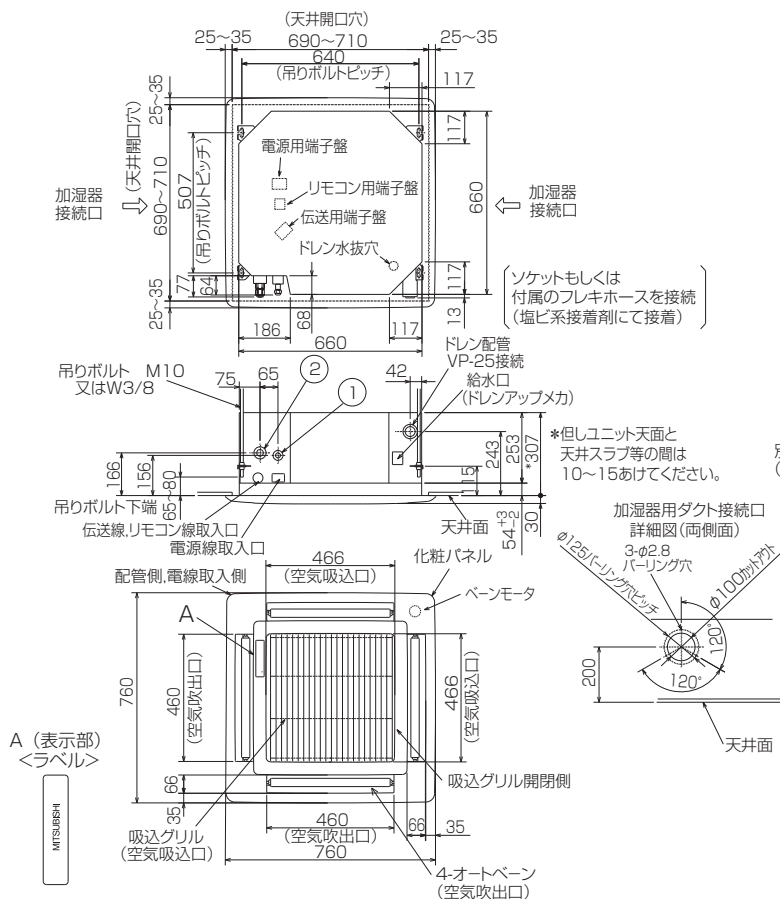

- 注 1. 吊りボルトは耐震など必要に応じ、振れ止め用耐震支持部材にて補強を行ってください。特に天井材がない場合は、確実に補強をしてください。
 2. 別売加湿器 (別吊り型)、取り付け時は天井ふところ高さが、360mm以上必要となります。
 3. サービス時、電気品箱を取り外す事があります。電源線並びに制御線の接続時には、電線に十分な余裕を持たせてください。
 4. 別売多機能ケースメント使用の場合は、取付時天井ふところ高さが450mm以上必要となります。
 5. ドレンポンプ内蔵です。最大揚程は天井面から600mmです。

	① (液)	② (ガス)
36~56形	冷媒配管 φ6.35 フレア接続 1/4F	冷媒配管 φ12.7 フレア接続 1/2F
71形	冷媒配管 φ9.52 フレア接続 3/8F	冷媒配管 φ15.88 フレア接続 5/8F

室内ユニット

製品仕様

天井カセット形1方向吹出し小容量タイプ

●PMFY-P22, 28, 36, 45BMG1

室内ユニット

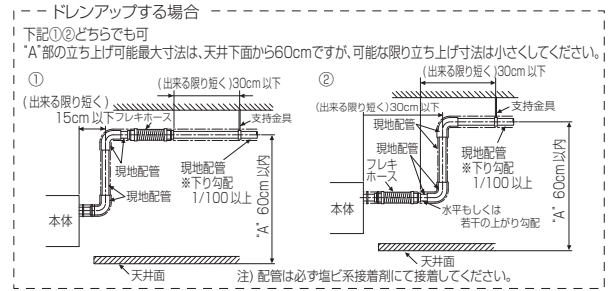
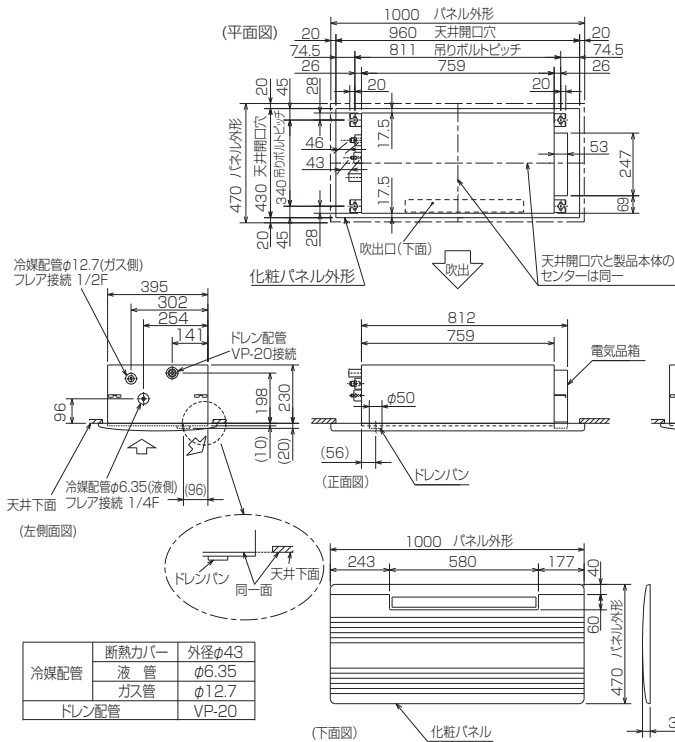

注1. 吊りボルトは耐震など必要に応じ、振れ止め用耐震支持部材にて補強を行ってください。
特に天井材がない場合は、確実に補強をしてください。

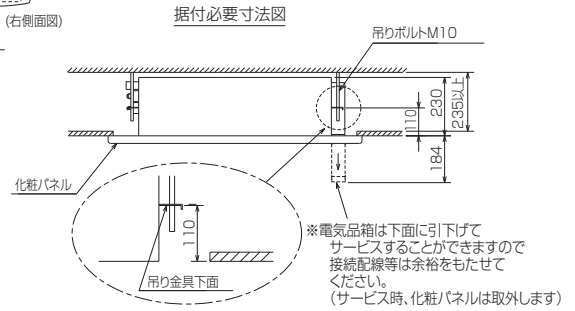

製品仕様

天井ビルトイン形

●PDFY-P22, 28, 36, 45, 56, 71, 80, 90MG1

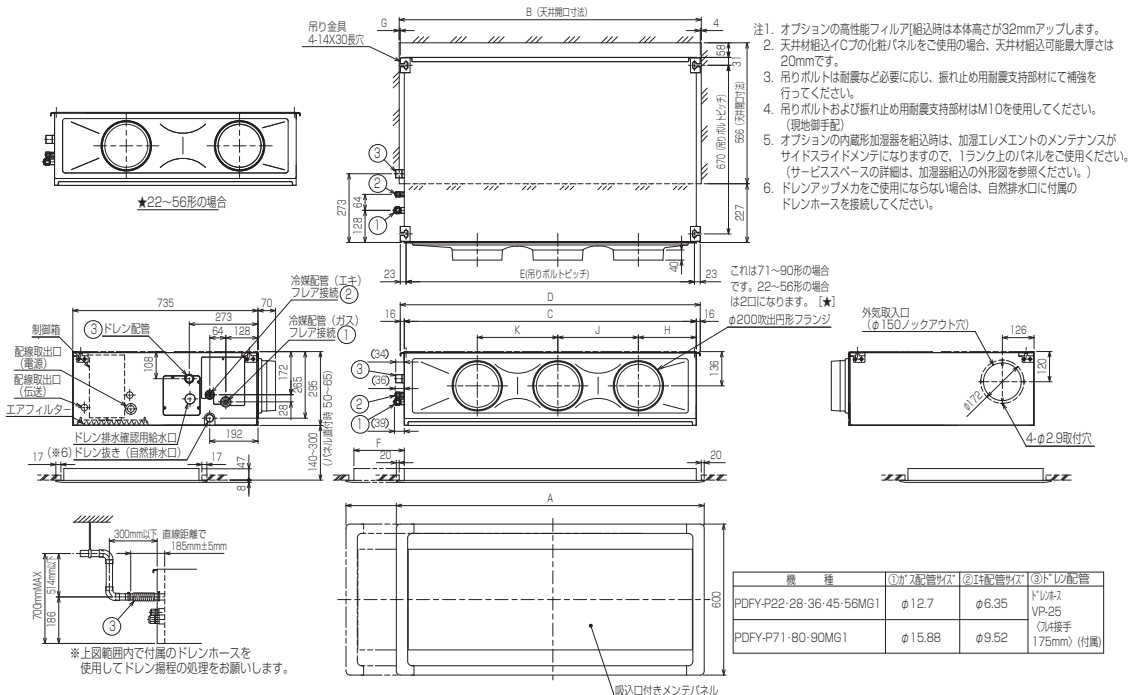

機種	A	B	C	D	E	F	G	H	J	K
PDFY-P22-28-36MG1	790 (1040)	750 (1000)	710	742	696 (250)	4 (254)	165	320	-	-
PDFY-P45-56MG1	1040 (1240)	1000 (1200)	960	992	946 (200)	4 (204)	225	450	-	-
PDFY-P71-80-90MG1	1240 (1590)	1200 (1550)	1160	1192	1146 (350)	4 (354)	230	320	320	320

() 寸法はオプションの内蔵形加湿器組込時です。

天井ビルトイン形

●PDFY-P112, 140MG1

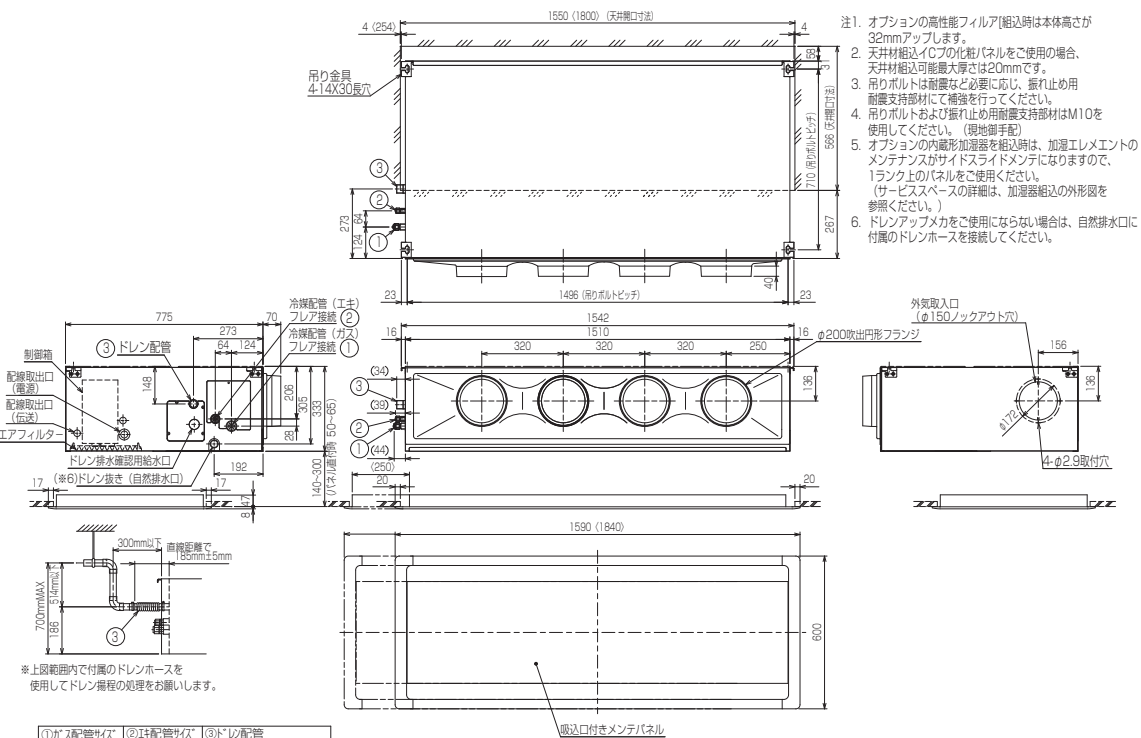

室内ユニット

製品仕様

天井埋込形

●PEFY-P45, 56, 71, 80, 90, 112, 140, 160MG2

室内ユニット

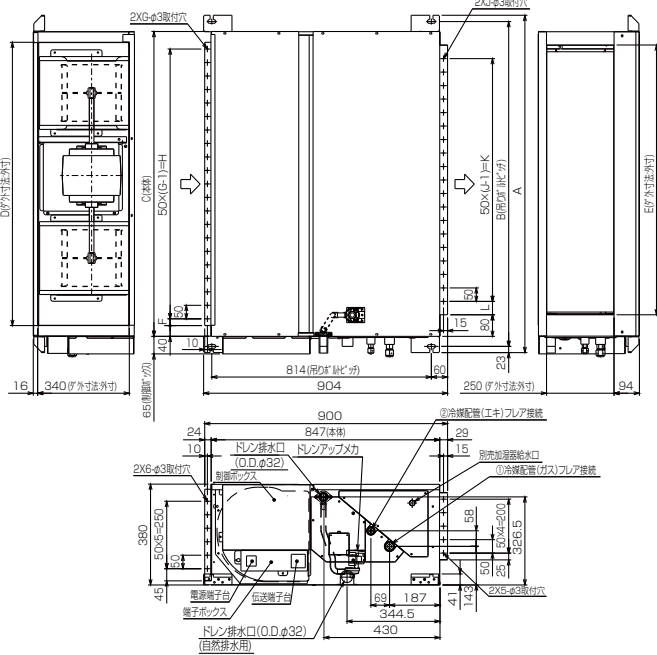

機種	A	B	C	D	E	F	G	H	J	K	L	①が冷媒配管径	②がドレン径
PEFY-P45-56MG2	800	754	680	600	550	50	11	500	10	450	50	φ12.7	φ6.35
PEFY-P71MG2	1085	1039	965	885	835	42.5	17	800	15	700	67		
PEFY-P80-90MG2	1250	1204	1130	1050	1000	25	21	1000	19	900	50		

- 注: 1. 吊りボルトは耐震など必要に応じ、振れ止め用耐震支持部材にて補強を行ってください。
 2. 吊りボルトおよび振れ止め用耐震支持部材はM10を使用してください。(現地御手配)
 3. 熱交換器の洗浄をする際には下からのメンテナンスとなりますのでサービススペースを確保してください。
 4. 別売の内蔵形加湿器を組込の際は、加湿エレメントのメンテナンスのために、1ランク大きい(600×600)点検口を設けてください。(サービススペースの詳細は加湿器組込の外形図を参照ください。)
 5. 本図はファンが2つのP80~160形を示します。P45~71形の場合はファンが1つとなります。
 6. 取込側にはエアフィルター(別途御手配)を必ず使用してください。市販のエアフィルターをご使用の場合はフィルターサービスが容易にできる場所に取付けてください。
 7. ドレンホースは、接着方式で室内ユニットと現地配管を固定してください。

ドレン配管接続図

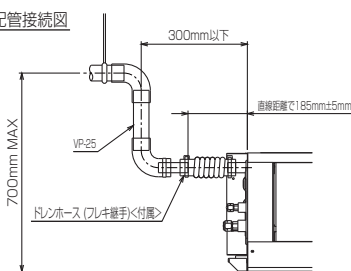

* 上図範囲内で付属のドレンホースを使用してドレン揚程の処理をしてください。

サービススペース詳細図

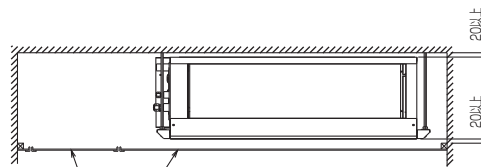
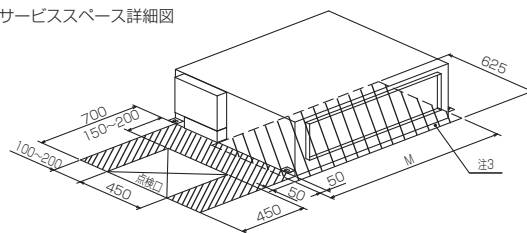

サービスメンテナンスのため指定位置に必ず点検口を設置してください。

天井埋込形

●PEFY-P224, 280MG1

製品仕様

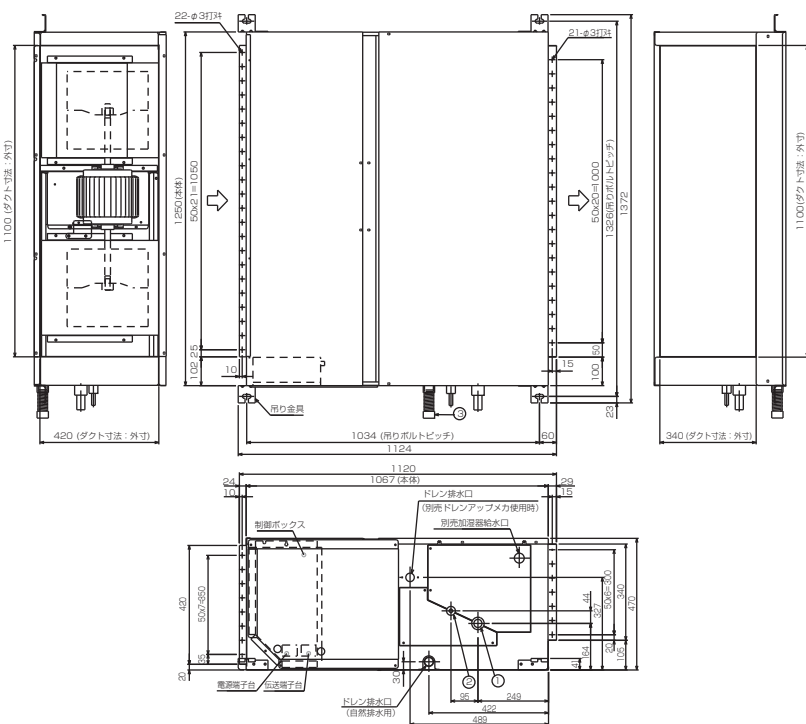

- 注: 1. 吊りボルトにはM10を使用してください。(現地御手配)
 2. 熱交換器の洗浄をする際には下からのメンテナンスとなりますので、サービススペースを確保願います。
 3. 別売の内蔵形加湿器を組込の際は、加湿エレメントのメンテナンスのために、1ランク大きい(600×600)点検口を設けてください。(サービススペースの詳細は加湿器組込の外形図を参照ください。)

PEFY-P224M-E1	冷媒配管 (ガス)	口付接続	<配管サイズ>
〃 (エキ)	〃	〃	φ19.05...①
〃 (エキ)	〃	〃	φ12.7...②
PEFY-P280M-E1	冷媒配管 (ガス)	口付接続	<配管サイズ>
〃 (エキ)	〃	〃	φ22.2...①
〃 (エキ)	〃	〃	φ12.7...②
ドレン VP-25<フレキ継手φ20mm> (付属)...			③

サービススペース詳細図

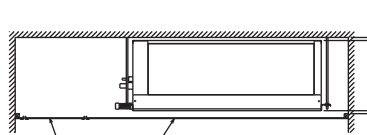
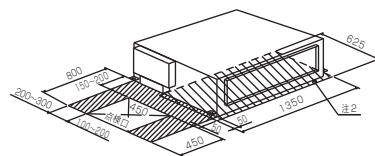

サービスメンテナンスのため指定位置に必ず点検口を設置してください。

天吊形

●PCFY-P112, 140, 160KMG1

- ①ドレン配管接続口(内径φ26)
- ②ドレン配管接続口(左出し用)
- ③左側ドレン配管後取出し用ノックアウト穴
- ④冷媒配管接続口(ガス管側/フレア接続)
- ⑤冷媒配管接続口(液管側/フレア接続)
- ⑥ドレン配管上取出し用ノックアウト穴
- ⑦新鮮外気取入用ノックアウト穴 φ100
- ⑧電線取出し用ノックアウト穴 2-φ22.2
- ⑨電線取出し用ノックアウト穴 2-φ26

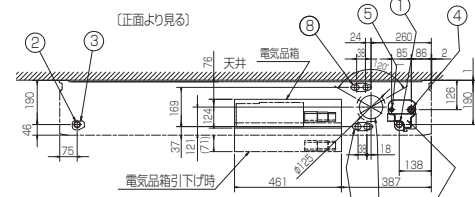

後配管の際、後配管穴が「は」斜線部を切り離し、必ず元の位置へ取付けて下さい。(後の進入により、熱交換器が目詰まりするおそれがあります)

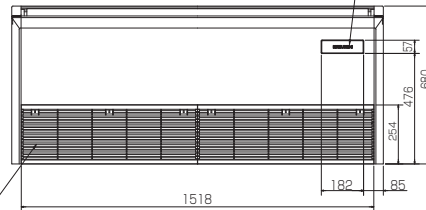
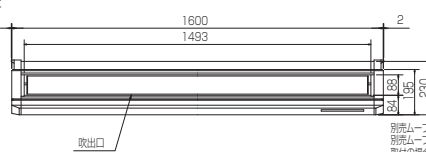
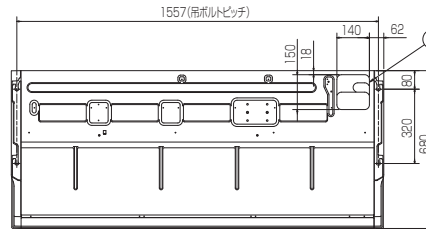
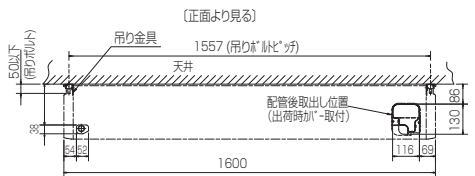

別売自動昇降取付の場合は、後壁から30mm以上離してください。



吊込時の作業性と安全性を考慮して片面の側面と壁との間にはできるだけ開けてください。配管、配線、メテラスは下面及び右側面となっておりますので上記メテラスを確保してください。

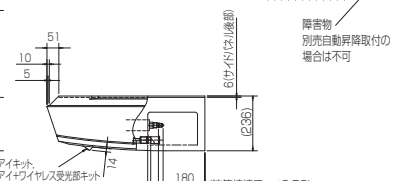

- 注意事項
- 天井の隅に廻り縁がある場合は、その寸法を考慮して据付けてください。
 - 吊り脚は耐震など必要に応じ、揺れ止め用耐震支持部材にて増強を行ってください。
 - 吊り脚はW3/8インチまたはM10を使用してください。
 - ドレン配管はPVC管VP-20を使用してください。
 - 別売ドレン配管取付の場合、冷媒配管は上側取出しのみとなりますのでご注意ください。

壁掛形

- PKFY-P22, 28BMG1
- PKFY-P22, 28BMSG1

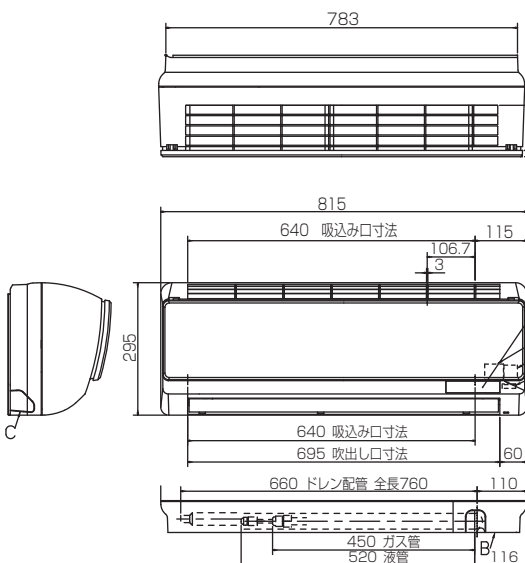

ノックアウト穴 詳細図(A B C)

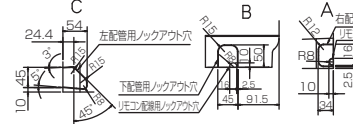

端子台詳細図

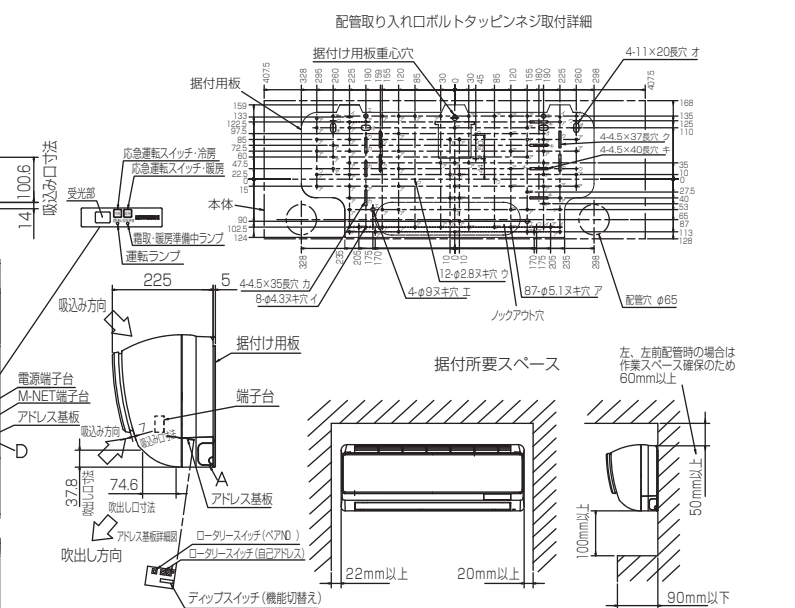

*3 アドレス基板はプラスチックカーにて保護されています。設定を行なう時はドライバーにてネジ(本体)をはずしてください。

- 天井の隅に廻り縁がある場合は、その寸法を考慮して据付けてください。
- 据付け用板の取付ボルトはM10またはW3/8ネジを使用してください。
- リモコン線の接続はリード線同士をコネクタで接続してください。
- 配線工事を行なう際はパネルを取外してください。
- 延長配管サイズは右記仕様表を参照ください。

冷媒配管	断熱材	外形φ35
液管	フレア接続	1/4F φ6.35
ガス管	フレア接続	1/2F φ12.7
ドレン配管	断熱材	外径φ28
	接続部	外径φ16

床置形スリムタイプ

●PSFY-P112, 140, 160GMG1

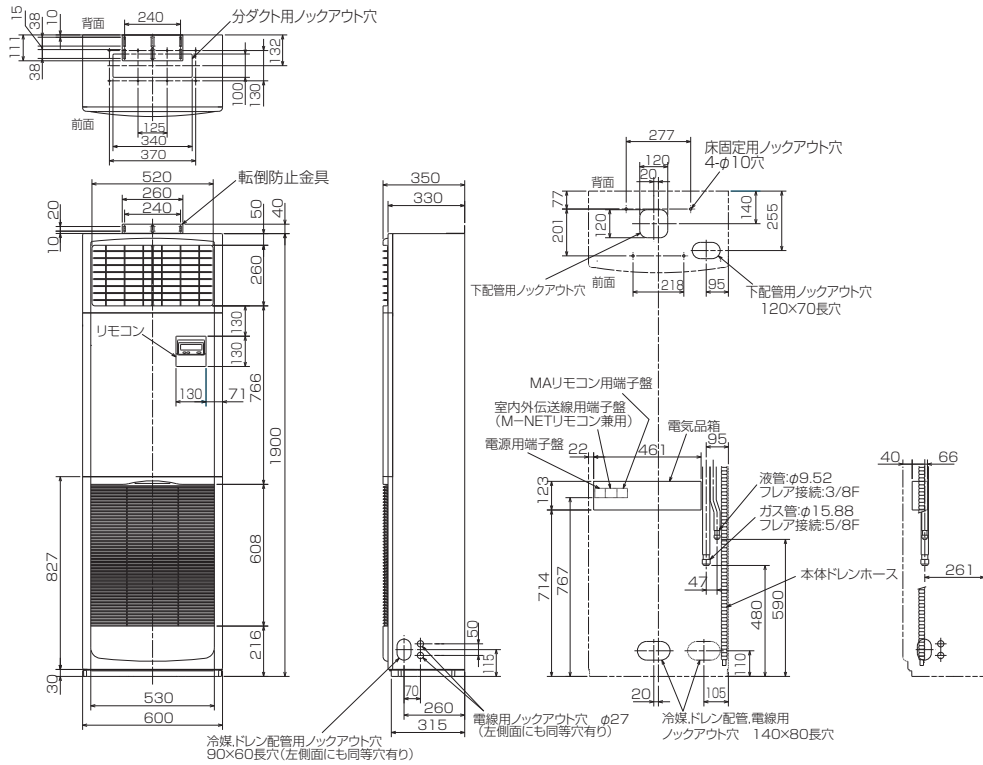

1. ドレン配管はPVC管VP-20を使用してください。
2. ドレン配管接続部は現地工事に合わせ、加工できるようにドレンソケット (VP-20接続用) が付属品として有ります。接着してご使用ください。

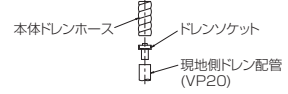

3. 分ダクトを取り付ける場合は、ユニットの天井パネルに設けられたノックアウト穴及び分ダクト取り付け用ネジ穴に金具がつかないようにしてください (転倒防止金具の長辺を壁側にすればかかるとはなりません)

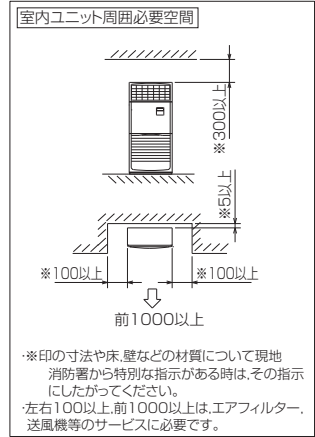

壁ビルトイン形

●PFFY-P112, 140, 224, 280RMG1 (受注生産品)

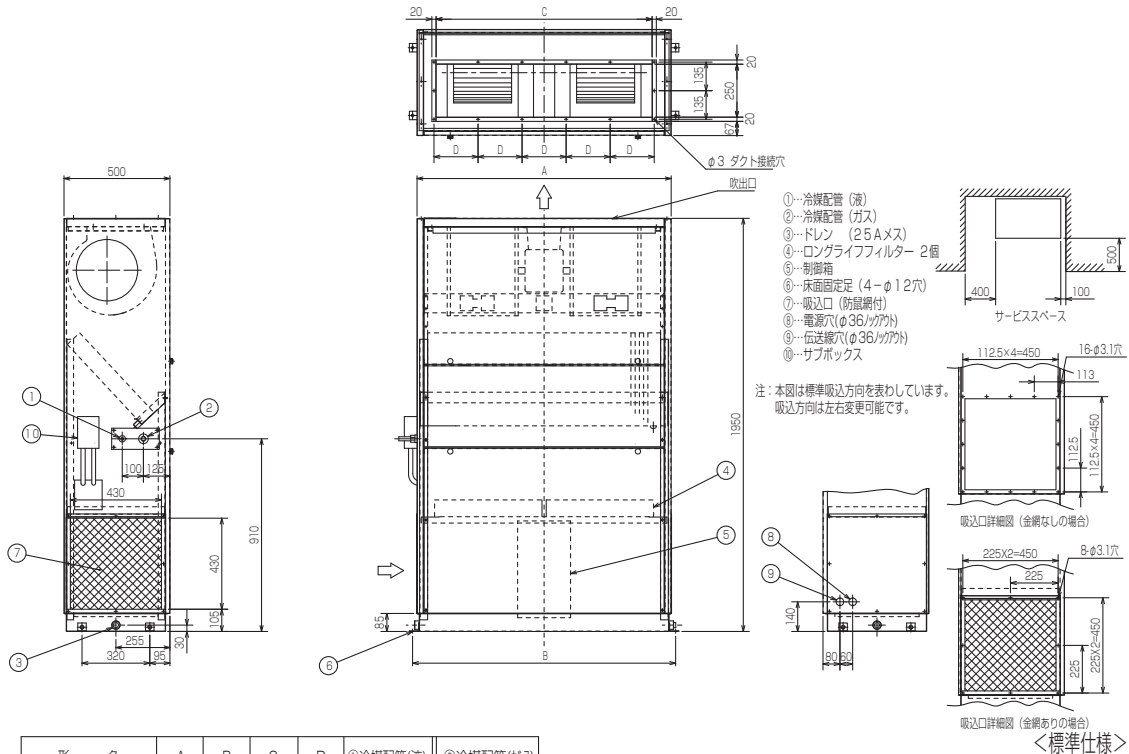

形名	A	B	C	D	①冷媒配管(液)	②冷媒配管(ガス)
PFFY-P112-140RMG1	980	1022	800	164	吋付 φ9.52	吋付 φ19.05
PFFY-P224RMG1	1200	1242	1020	208	吋付 φ9.52	吋付 φ19.05
PFFY-P280RMG1	1440	1482	1260	256	吋付 φ9.52	吋付 φ22.2

床置埋込形ローボータイプ

●PFFY-P28, 36, 45, 56, 71LRMG1

機種	A	B	C	D	E	F	G	H
PFFY-P28LRMG1	886	640	572	610	360	4	φ12.7	φ6.35
PFFY-P36・45LRMG1	1006	760	692	730	480	5	φ12.7	φ6.35
PFFY-P56LRMG1	1246	1000	932	970	720	7	φ12.7	φ6.35
PFFY-P71LRMG1	1246	1000	932	970	720	7	φ15.88	φ9.52

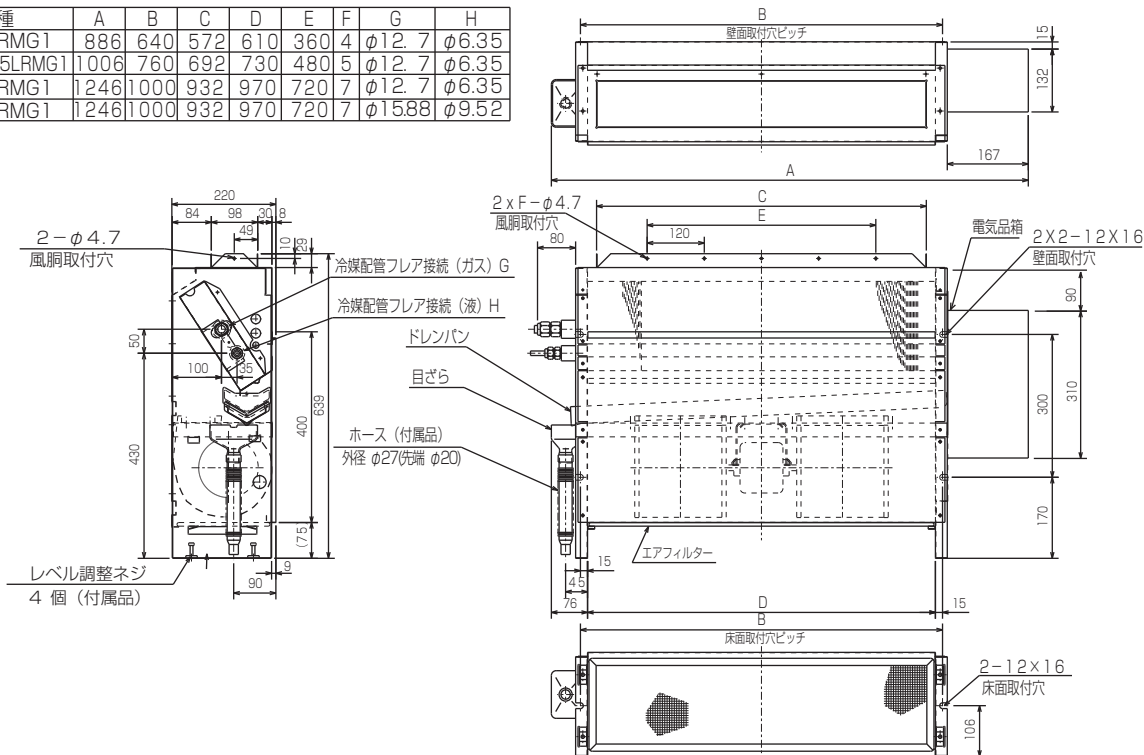

床置形ローボータイプ

●PFFY-P28, 36, 45, 56, 71LEMG1

機種	A	B	C	D	E	F
PFFY-P28LEMG1	1050	640	600	610	φ12.7	φ6.35
PFFY-P36・45LEMG1	1170	760	720	730	φ12.7	φ6.35
PFFY-P56LEMG1	1410	1000	960	970	φ12.7	φ6.35
PFFY-P71LEMG1	1410	1000	960	970	φ15.88	φ9.52

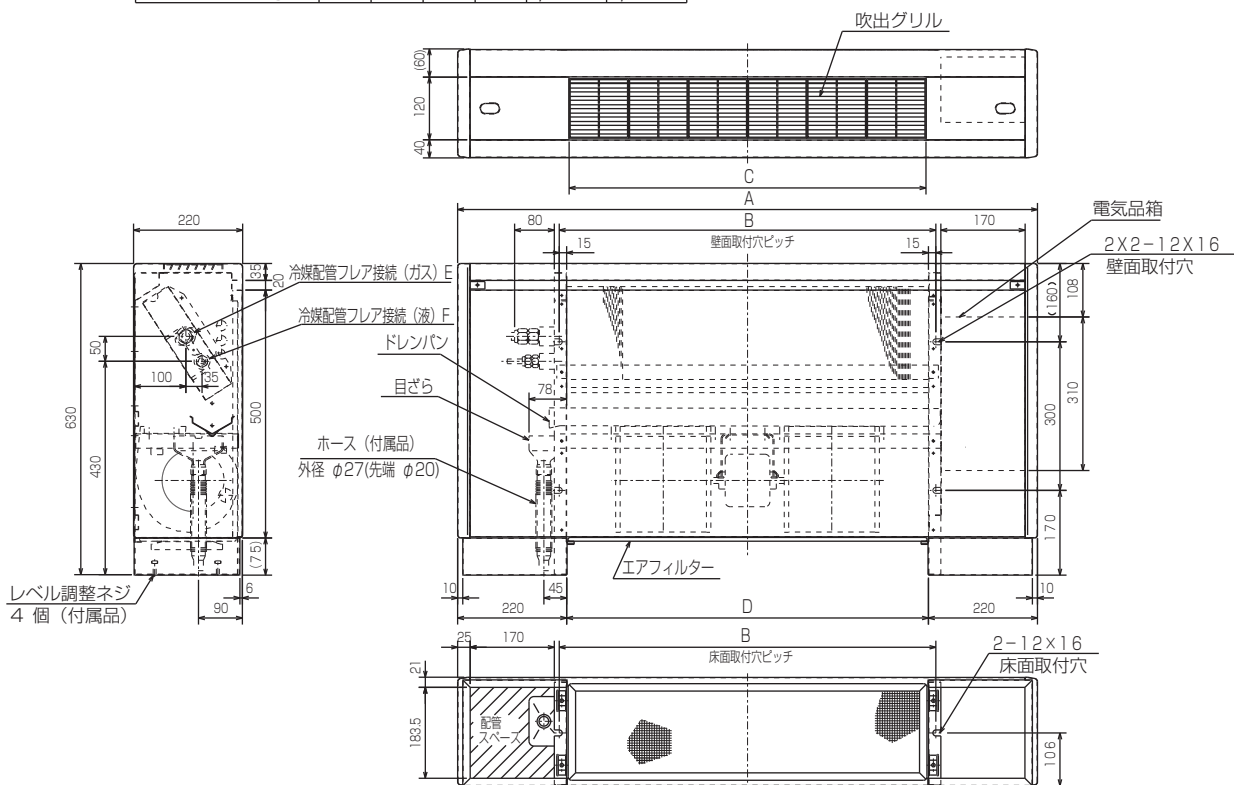

室温サーモ形給気処理ユニット (受注生産品)

●PEFY-P90, 112, 140, 160MG1-F

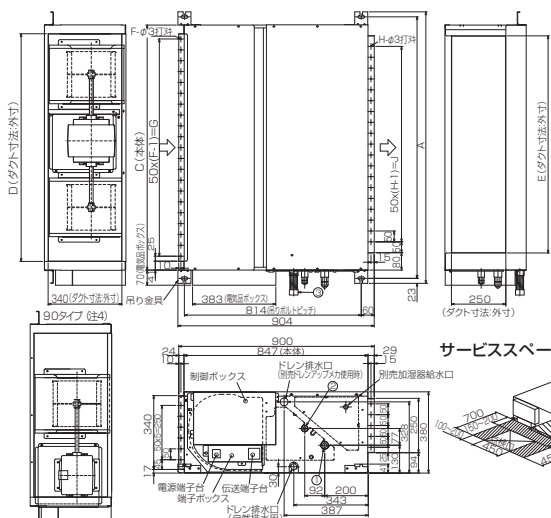

形名	A	B	C	D	E	F	G	H	J	K
PEFY-P90MG1-F	1050	1004	930	850	800	17	800	15	700	1030
PEFY-P112・P140・P160MG1-F	1250	1204	1130	1050	1000	21	1000	19	900	750

- 注: 1. 吊りボルトにはM10を使用してください。(現地御手配)
 2. 熱交換器の洗浄をする際には下からのメンテナンスとなりますのでサービススペースを確保願います。
 3. 別売の内蔵形加湿器を組込の際には、加湿エレメントのメンテナンスの為に、1ランク大きい(600×600)点検口を設けてください。
 (サービススペースの詳細は加湿器組込の外形図を参照ください。)
 4. 本図はファンが2つのP112・P140タイプを示します。P90タイプの場合はファンが1つとなります。
 5. 吸込側にはエアフィルター(別途御手配)を必ず使用願います。市販のエアフィルターをご使用の場合はフィルターサービスが容易にできる場所に取付けてください。
 P90タイプ
 冷媒配管(ガス)フレア接続 φ15.88①
 冷媒配管(液)フレア接続 φ9.52②
 P112~P160タイプ
 冷媒配管(ガス)フレア接続 φ15.88①
 冷媒配管(液)フレア接続 φ9.52②
 ドレンホース VP-25<フレキ継手200mm>(付属).....③

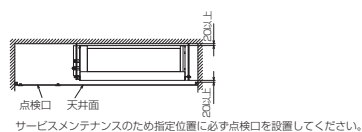

室内ユニット

●PEFY-P224, 280MG1-F

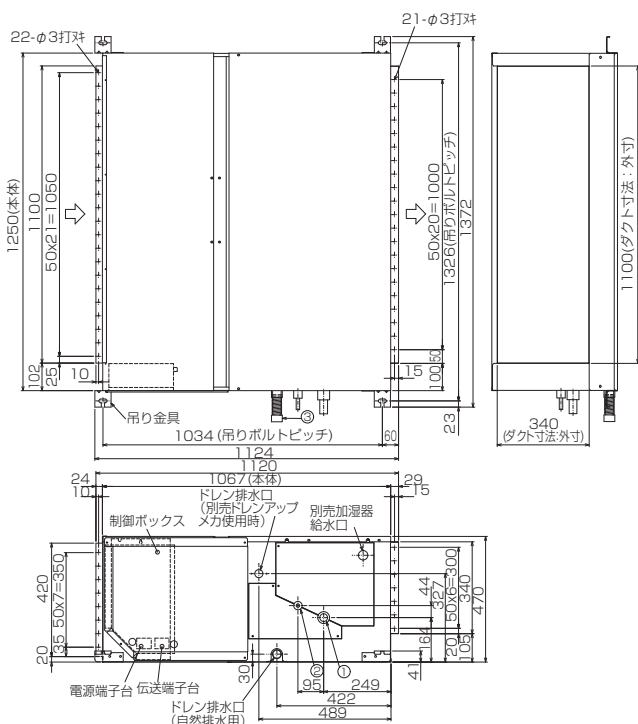

PEFY-P224MG1-F	<配管サイズ>
冷媒配管(ガス) □ウ付接続	φ19.05.....①
冷媒配管(液) □ウ付接続	φ9.52.....②
PEFY-P280MG1-F	<配管サイズ>
冷媒配管(ガス) □ウ付接続	φ22.2.....①
冷媒配管(液) □ウ付接続	φ9.52.....②
ドレン VP-25<フレキ継手200mm>(付属)③

- 注: 1. 吊りボルトにはM10を使用してください。(現地御手配)
 2. 熱交換器の洗浄をする際には下からのメンテナンスとなりますのでサービススペースを確保願います。
 3. 別売の内蔵形加湿器を組込の際には、加湿エレメントのメンテナンスの点検口を設けてください。(サービススペースの詳細は加湿器組込の外形図を参照ください。)
 4. 吸込側にはエアフィルター(別途御手配)を必ず使用願います。市販のエアフィルターサービスが容易にできる場所に取付けてください。

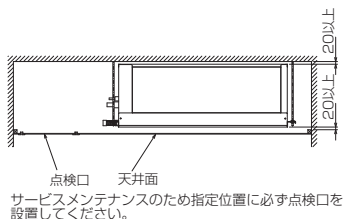
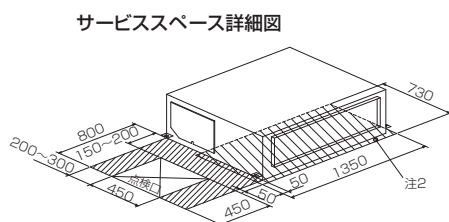

製品仕様

●PFFY-P280RMG1-F

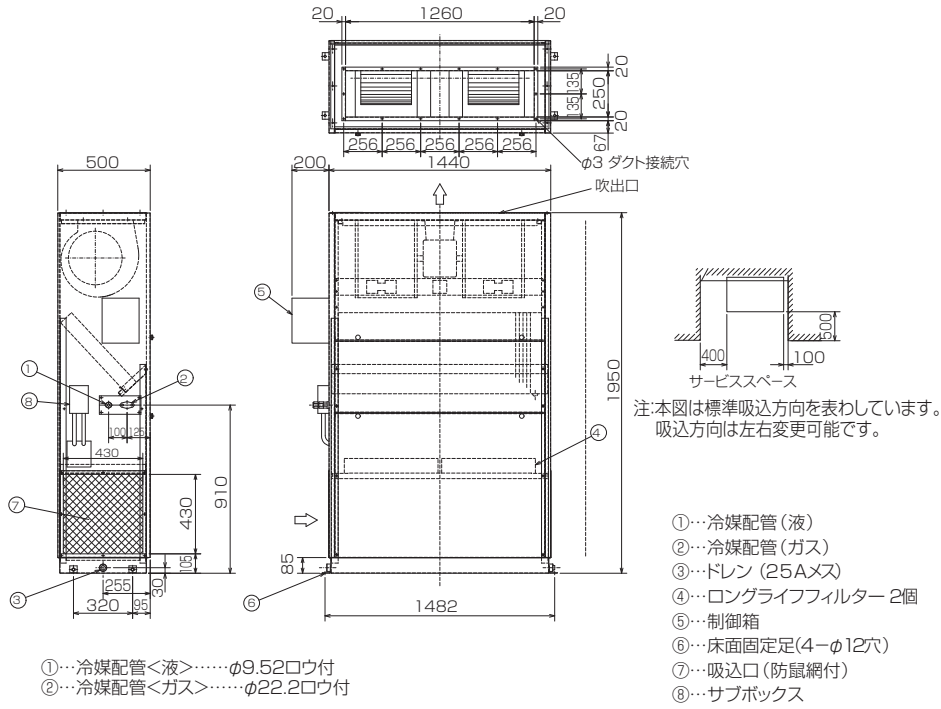

外気処理エアコン(受注生産品)

●GE-P1080, 1680, 2100MG1

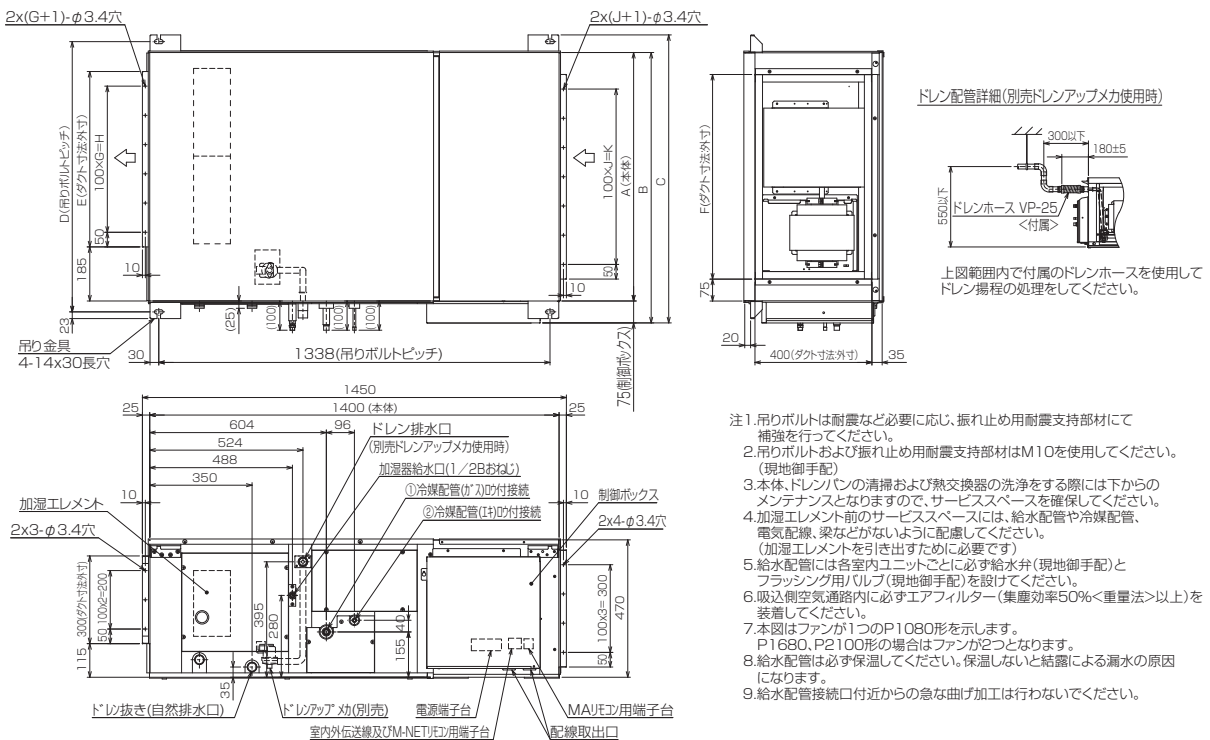

機種	A	B	C	D	E	F	G	H	J	K	①冷媒配管径	②冷媒配管径
GE-P1080MG1	850	925	985	925	600	700	5	500	6	600	φ15.88	φ9.52
GE-P1680MG1	1250	1325	1385	1325	1000	1100	9	900	10	1000	φ19.05	φ9.52
GE-P2100MG1											φ22.2	φ9.52

サービススペース詳細

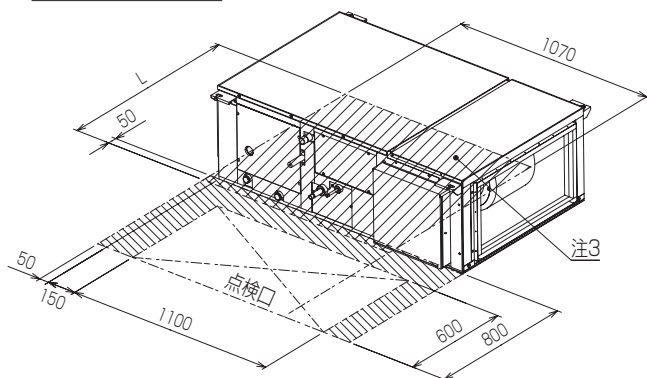

機種	L
GE-P1080MG1	950
GE-P1680MG1	1350
GE-P2100MG1	1350

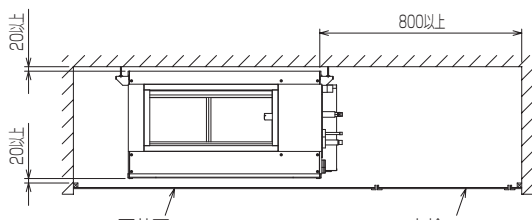

天井面
点検口
サービス及びメンテナンスのため
指定位置に必ず点検口を設置してください。

加湿器接続詳細

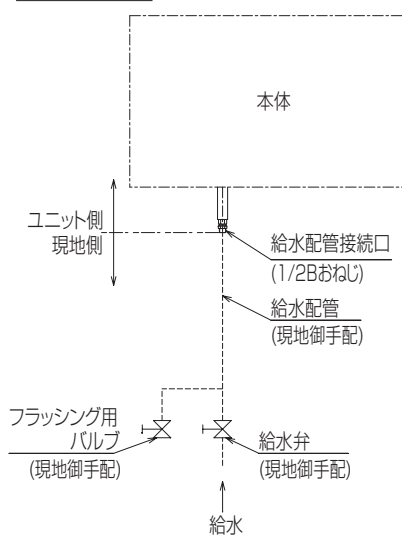

クリーンルーム用 (受注生産品)

●PLFY-P36, 45, 56, 71, 80CLMG1

- ①液側配管接続口
- ②ガス側配管接続口
- ③ドレン配管接続口 (自然排水時)
- ④ドレン配管接続口 (ドレンポンプ組込仕様)
- ⑤コントロールボックス
- ⑥HEPAフィルター (別売)
- ⑦吸込口 (パンチング)
- ⑧吹出口 (拡散パンチング)
- ⑨プレフィルター
- ⑩逆流防止ダンパー
- ⑪外気取入口 (φ150ノックアウト)
- ⑫サービスパネル
- ⑬下吸込ユニット (別売)
- ⑭化粧パネル (下吸込用) (別売)

※HEPAフィルター、下吸込ユニット、化粧パネルは別売のため現地取付となります。

形名	A	B	C	D
PLFY-P36CLMG1	960	840	880	930
PLFY-P45CLMG1	1115	995	1035	1085
PLFY-P56CLMG1	1420	1300	1340	1390
PLFY-P80CLMG1				

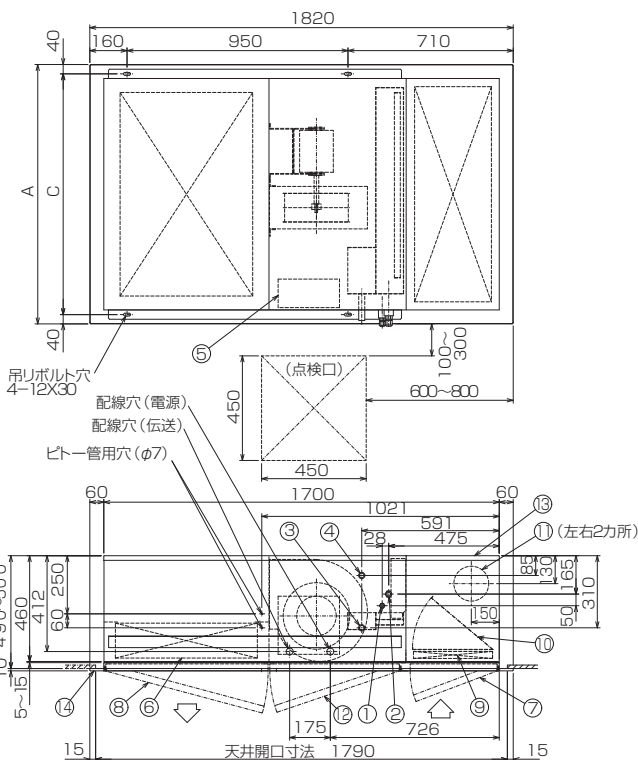
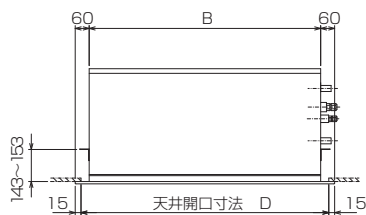

[2] 別売部品表

■室内ユニット システムオプション

部 品 名	形 名	部 品 名	形 名
MAスムースリモコン	PAR-26MA1	受光アダプター	PAR-FA33M1
MAスマートリモコン	PAR-34MA	MAコンパクトリモコン	PAC-YT51CR
耐油性リモコン(MAリモコン)	PAR-20MA-TY	スケジュールタイマー	PAC-YT30ST
リモコンケーブル	PAC-YT81HC (10m)	M制御遠方表示キット(入出力用)	PAC-YU80HK
	PAC-YT82HC (20m)	遠方表示用アダプター(入出力用)	PAC-SA88HA
メリモコン	PAR-F29ME1	遠方発停用アダプター	PAC-SE55RA
ワイヤレスリモコン(MAタイプ)	PAR-SC1SA	温度センサー	PAC-SE40TS

■天井カセット形 (4方向吹出し、ワイドパワーカセット)

タイプ		天井カセット形 (4方向吹出し、ワイドパワーカセット)	
能力		P22・P28・P36・P45・P56・P71・P80・P90・P112・P140・P160	
形名		PLFY-P22BMG2・PLFY-P28BMG2・PLFY-P36BMG2・PLFY-P45BMG2・PLFY-P56BMG2・PLFY-P71BMG2・PLFY-P80BMG2・PLFY-P90BMG2・PLFY-P112BMG2・PLFY-P140BMG2・PLFY-P160BMG2	
構成部品	カセット用化粧パネル	ムーブアイパネル	PLP-P160BWE7
		標準パネル	PLP-P160BWH7
		昇降パネル	PLP-P160BJWE7
		昇降パネルリモコン	PLP-P160BJWH7
		標準の他にインテリアパネル4色(ベージュ・グレー・ブラック・ブラウン)を準備しています(納期は受注後1ヵ月です)	
別売部品	フィルター自動清掃ユニット(注2)	PLP-U160C3	
	フィルター自動清掃ユニット用ムーブアイパネル	PLP-P160BWEC7	
	フィルター自動清掃ユニット用標準パネル	PLP-P160BWC7	
	リモコン	MAリモコンPAR-26MA1又はPAR-34MA/メリモコンPAR-F29ME1/ワイヤレスリモコン リモコン本体:PAR-SC1SA 受光アダプター:PAR-FA33M1	
	スペースパネル	PAC-SJ34AS	
	ワイドパネル(外形寸法970×1,490mm)	PAC-SH49WP(対応可能天井開口寸法860×1,380~910×1,430mm)	
	ワイドパネル(外形寸法970×1,150mm)	PAC-SH50WP(対応可能天井開口寸法860×1,040~910×1,090mm)	
	吹出口シャッタープレート	PAC-SH51SP	
	直付方式加湿器(注3)(注5)	PAC-SJ17HU	
	加湿器(別用方式)(注4)(注5)	PAC-SF10HU(1.0ℓ/h)	
	パワー脱臭フィルター(脱臭効率80%)(注6)	PAC-SH57CF	
	脱臭フィルター(脱臭効率50%)(多機能ケースメント不要)(注7)	PAC-SH58CF	
	ムーブアイパネル標準パネル用高性能フィルターエレメント(注1,8)	PAC-SH59KF	
カンタン自動パネル用高性能フィルターエレメント(注1,8)	PAC-SH60KF		
カンタン自動パネル用高性能フィルターエレメント(注1,8)	PAC-SH67KF		
多機能ケースメント 高性能フィルター用ケースメント 外気取入用ケースメント(注8)(注9)	PAC-SH68KF		
クリーンフィルター(多機能ケースメント不要)	PAC-SH53TM		
オイルガードフィルター	PAC-SG11KF		
高湿度対応キット(注10)	PAC-SH61KF		
外気取入ダクトフランジ(注9)	PAC-SH62HK		
分ダクトフランジ	PAC-SH65OF		
バルスクリーン(注11)	PAC-SH66BF		
外付LEVボックス(注12)	PAC-SJ05PC		
補助電気ヒーター(注13)	PAC-SG95LE(P22~P71形)		
ドレンアップメカ	標準装備		

(注1)カンタン自動(パネル自動昇降)は、MAスムースリモコン又はMAスマートリモコンから昇降できますが、ワイヤレスをお求めの場合は、昇降パネルリモコンを手配願います。パワー脱臭フィルターとの併用はできません。ムーブアイパネル/標準パネル用高性能フィルターエレメントとの併用はできません。必ずカンタン自動(パネル用高性能フィルターエレメント)をご使用ください。ワイヤードリモコンで昇降操作を行う場合は、エアコンの下が見えなくなる位置にリモコンを設置してください。昇降するパネルに人や物が接触し損傷を与えるおそれがあります。ワイヤードリモコンの位置からエアコンが見えない場合は、必ず別売の昇降(パネル)リモコン(ワイヤレス)をご使用ください。

(注2)フィルター自動清掃ユニットを組み込む場合、室内ユニットの高さは+135mm加算されます。清掃時刻を設定する場合は、MAスマートリモコンをご使用ください。

(注3)建築物衛生法の湿度基準を満足させるためには、機器の設置環境を考慮し、加湿器の採用をご検討ください。直付方式加湿器を取り付けた場合、内部の湿りを防止するため停止中でもセンサーが働くことがあります。2方向、3方向吹出しの設定はできません。また天井コート高さ900mm以上必要です(サービス推奨930mm以上)。取り付けの際は、天吊り工業者とご相談ください。加湿量は空気条件によって変わります。

(注4)建築物衛生法の湿度基準を満足させるためには、機器の設置環境を考慮し、加湿器の採用をご検討ください。PAC-SF10HUの加湿器を使用する場合には、専用のドレン管(自然排水)を設けてください。別用方式です。天井を貼る前に取り付けてください。加湿量は空気条件によって変わります。

(注5)加湿エレメントは交換が必要な消耗品です。供給水は市水・上水を使用し、硬度70以下の場合、交換の目安は3年(3750時間)です。交換目安は保証期間を示しているものではありませんのでご注意ください。供給水中の硬度、イオン状シリカ、酸消費量が多い場合は、加湿エレメントの劣化が早まり加湿能力の低下、変色、白粉発生などがあられることがあります。

(注6)パワー脱臭フィルターは高性能フィルター、パワー脱臭フィルターとの併用はできません。

(注7)高性能フィルターを組み込む場合、多機能ケースメントとの併用はできません。

(注8)多機能ケースメントを使用して外気取り入れをする場合、必ず別売外気取入ダクトフランジ PAC-SH65OFをご使用ください。ダクト静圧、室内ユニット静圧に耐した押込静圧が必要になりますので、ダクトファン等を手配してください。

(注9)天井内の湿度、湿度が30℃RH80%を超える場合にご使用ください。

(注10)天井内の湿度、湿度が30℃RH80%を超える場合にご使用ください。

(注11)バルスクリーンは直付方式加湿器、加湿器(別用方式)との併用はできません。

(注12)ホテル・病院・寮など騒音の低い部屋では、別売の外付LEVボックスをご使用ください(P22~P71形)。

(注13)PLFY-P-BMG2形用の補助電気ヒーターは別売部品の設定としてはありません。

■天井カセット形 (4方向吹出し、コンパクトタイプ)

タイプ		天井カセット形 (4方向吹出し/コンパクトタイプ)	
能力		P36・P45・P56・P71	
形名		PLFY-P36JMG1・PLFY-P45JMG1・PLFY-P56JMG1・PLFY-P71JMG1	
構成部品	カセット用化粧パネル	標準パネル	PLP-P71JWH7
		インテリアパネル	標準の他にインテリアパネル5色(ホワイト系・ベージュ・グレー・ブラウン・ブラック)を準備しています(納期は受注後1ヵ月)
		リモコン	MAリモコンPAR-26MA1又はPAR-34MA/メリモコンPAR-F29ME1/ワイヤレスリモコン リモコン本体:PAR-SC1SA 受光アダプター:PAR-FA33M1
		スペースパネル	PAC-SH15AS
別売部品	ワイドパネル	PAC-SH18WP	
	加湿器(別用方式)(注1)	PAC-SF10HU(1.0ℓ/h)	
	多機能ケースメント 外気取入用ケースメント(注2)	PAC-SE21TM	
	外付LEVボックス(注3)	PAC-SG95LE	
	補助電気ヒーター(注4)	-	
	ドレンアップメカ	標準装備	

(注1)建築物衛生法の湿度基準を満足させるためには、機器の設置環境を考慮し、加湿器の採用をご検討ください。PAC-SF10HUの加湿器を使用する場合には、専用のドレン管(自然排水)を設けてください。加湿量は空気条件によって変わります。加湿エレメントは交換が必要な消耗品です。供給水は市水・上水を使用し、硬度70以下の場合、交換の目安は3年(3750時間)です。交換目安は保証期間を示しているものではありませんのでご注意ください。供給水中の硬度、イオン状シリカ、酸消費量が多い場合は、加湿エレメントの劣化が早まり加湿能力の低下、変色、白粉発生などがあられることがあります。

(注2)外気取り入れに際しては、多機能ケースメントをご利用ください。多機能ケースメント組み込み時、室内ユニットの高さは+135mm加算されます。スペースパネル使用時、外気取り入れはできません。

(注3)ホテル・病院・寮など騒音の低い部屋では、別売の外付LEVボックスをご使用ください。(注4)PLFY-P-JMG1形は補助電気ヒーターの組み込みができません。また、補助電気ヒーターの別売部品もありません。

■天井カセット形 (4方向吹出し、システム天井対応タイプ)

タイプ		天井カセット形 (4方向吹出し/システム天井対応タイプ)	
能力		P22・P28・P36・P45	
形名		PLFY-P22DMG1・PLFY-P28DMG1・PLFY-P36DMG1・PLFY-P45DMG1	
構成部品	カセット用化粧パネル	標準パネル	PLP-P45DWH7
		リモコン	MAリモコンPAR-26MA1又はPAR-34MA/メリモコンPAR-F29ME1/ワイヤレスリモコン リモコン本体:PAR-SC1SA 受光アダプター:PAR-FA33M1
		外付LEVボックス(注1)	PAC-SG95LE
		補助電気ヒーター(注2)	-
別売部品	ドレンアップメカ	標準装備	

(注1)ホテル・病院・寮など騒音の低い部屋では、別売の外付LEVボックスをご使用ください。(注2)PLFY-P-DMG1形は補助電気ヒーターの組み込みができません。また、補助電気ヒーターの別売部品もありません。

■天井ビルトイン形

タイプ		天井ビルトイン形				
能力		P22・P28・P36	P45・P56	P71・P80・P90	P112・P140	
形名		PDFY-P22MG1 PDFY-P28MG1 PDFY-P36MG1	PDFY-P45MG1 PDFY-P56MG1	PDFY-P71MG1 PDFY-P80MG1 PDFY-P90MG1	PDFY-P112MG1 PDFY-P140MG1	
構成部品	メンテナ スパネル (注1)	吸込口付メンテナンスパネル(塗装) 吸込口付メンテナンスパネル(天井材組込用)	CMP-P36DSWHG1 CMP-P36DSXHG1	CMP-P56DSWHG1 CMP-P56DSXHG1	CMP-P90DSWHG1 CMP-P90DSXHG1	CMP-P160DSWHG1 CMP-P160DSXHG1
	リモコン	メンテナンスパネル(塗装、天井材組込用兼用) ワンスサイズ アップ(注1) 吸込口付メンテナンスパネル(塗装) アップ(注1) 吸込口付メンテナンスパネル(天井材組込用)	CMP-P36DMWG1 CMP-P56DSWHG1 CMP-P56DSXHG1	CMP-P90DMWG1 CMP-P90DSWHG1 CMP-P90DSXHG1	CMP-P160DMWG1 CMP-P160DSWHG1 CMP-P160DSXHG1	
別売部品	加湿器(注2)	MAリモコンPAR-26MA1又はPAR-34MA/MEリモコンPAR-F29ME1/ワイヤレスリモコン リモコン本体: PAR-SC1SA 受光アダプター: PAR-FA33M1				
	高性能フィルター(比色法65%)(注3)	PAC-KD30AF	PAC-KD31AF	PAC-KD33AF	PAC-KD34AF	
	高性能フィルター(比色法90%)(注3)	PAC-KD40AF	PAC-KD41AF	PAC-KD43AF	PAC-KD44AF	
	下吸込用高性能フィルターボックス(注3)	PAC-KD70TB	PAC-KD71TB	PAC-KD73TB	PAC-KD74TB	
	後吸込用フィルターボックス(注3)	PAC-KD80RTB	PAC-KD81RTB	PAC-KD83RTB	PAC-KD84RTB	
	ドレンアップメカ	標準装備				
	角ダクトフランジ(吹出用)	PAC-KD60KDF	PAC-KD61KDF	PAC-KD63KDF	PAC-KD64KDF	
	下吸込キャパシタダクト	PAC-KD85DF	PAC-KD86DF	PAC-KD88DF	PAC-KD89DF	
	吹出口ユニット(オートベーンなし)	PAC-SH19UN				
	円形ダクト	(1mセット) PAC-KD01FD (φ200、断熱材付)		(2mセット) PAC-KD02FD (φ200、断熱材付)		
	分岐ダクト	PAC-KD03BJ				
	外付LEVボックス(注4)	PAC-SG95LE (P22~P71形)				

(注1) 吸込口付メンテナンスパネルを使用し、オプションの加湿器を組み込む場合にはワンスサイズ上のパネルを使用してください。
 (注2) 建築物衛生法の湿度基準を満足させるためには、機器の設置環境を考慮し、加湿器の採用をご検討ください。加湿量は空気条件によって変わります。加湿エレメントは交換が必要な消耗部品です。供給水質が市水・上水で硬度70以下の場合、交換の目安は5年(6250時間)です。交換目安は保証期間を示しているものではありませんのでご注意ください。供給水中の硬度、イオン状シリカ、酸消費量が多い場合、加湿エレメントの劣化が早まり加湿能力の低下、変色、白粉発生などがあらわれることがあります。
 (注3) 高性能フィルターを使用する場合には、下吸込用高性能フィルターボックスまたは、後吸込用フィルターボックスを併せてご使用ください。
 (注4) ホテル、病院、寮など騒音の低い部屋では、別売の外付LEVボックスをご使用ください(P22~P71形)。
 (注) 別売部品組込時、外形寸法、騒音値などが変化する場合があります。

■天井埋込形

タイプ		天井埋込形			
能力		P45・P56・P71	P80・P90	P112・P140・P160	P224 P280
形名		PEFY-P45MG2 PEFY-P56MG2 PEFY-P71MG2	PEFY-P80MG2 PEFY-P90MG2	PEFY-P112MG2 PEFY-P140MG2 PEFY-P160MG2	PEFY-P224MG1 PEFY-P280MG1
構成部品	リモコン	MAリモコンPAR-26MA1又はPAR-34MA/MEリモコンPAR-F29ME1/ワイヤレスリモコン リモコン本体: PAR-SC1SA 受光アダプター: PAR-FA33M1			
別売部品	加湿器(注1)	PAC-KE01CH(注2)(0.45ℓ/h)	PAC-KE03CH(0.7ℓ/h)	PAC-KE09CH(1.4ℓ/h)	PAC-KE15CH(2.8ℓ/h)
	フィルターボックス(注3)	PAC-KE71TB	PAC-KE99TB	PAC-KE94TB	PAC-KE95TB
	ロングライフフィルター(注3)	PAC-KE86LAF	PAC-KE88LAF	PAC-KE89LAF	PAC-KE85LAF
	高性能フィルター 比色法65%	PAC-KE31PAF(注3)	PAC-KE33PAF(注3)	PAC-KE34PAF(注3)	PAC-KE35AF(注3)
	高性能フィルター 比色法90%	PAC-KE41PAF(注3)	PAC-KE43PAF(注3)	PAC-KE44PAF(注3)	PAC-KE45AF(注3)
	ダブルフィルターボックス	PAC-KE55WTB	PAC-KE59WTB	PAC-KE57WTB	PAC-KE58WTB
	ドレンアップメカ	—(標準装備)			
補助電気ヒーター(注4)	—				

(注1) 建築物衛生法の湿度基準を満足させるためには、機器の設置環境を考慮し、加湿器の採用をご検討ください。加湿量は空気条件によって変わります。加湿エレメントは交換が必要な消耗部品です。供給水質が市水・上水で、硬度70以下の場合、交換の目安は5年(6250時間)です。交換目安は保証期間を示しているものではありませんのでご注意ください。供給水中の硬度、イオン状シリカ、酸消費量が多い場合、加湿エレメントの劣化が早まり加湿能力の低下、変色、白粉発生などがあらわれることがあります。
 (注2) P56形 0.5ℓ/h、P71形 0.55ℓ/h。
 (注3) ロングライフフィルター、高性能フィルターを使用する場合には、フィルターボックスを併せてご使用ください。(ロングライフフィルター・高性能フィルターを併用する場合はダブルフィルターボックスを使用してください)。
 (注4) PEFY-P-MG1(2)形用の補助電気ヒーターは別売部品の設定としてはありません。
 (注) 別売部品組込時、外形寸法、騒音値などが変化する場合があります。

■天吊形

タイプ		天吊形		
能力		P45・P56	P71・P80・P90	P112・P140・P160
形名		PCFY-P45KMG1 PCFY-P56KMG1	PCFY-P71KMG1 PCFY-P80KMG1 PCFY-P90KMG1	PCFY-P112KMG1 PCFY-P140KMG1 PCFY-P160KMG1
構成部品	リモコン	MAリモコンPAR-26MA1又はPAR-34MA/MEリモコンPAR-F29ME1/ワイヤレスリモコン リモコン本体: PAR-SC1SA 天吊ワイヤレス受光部: PAR-SA9WA (注1)		
別売部品	ムーブアイ+ワイヤレス受光部キット(注1)	PAC-SH92MW		
	ムーブアイキット(注1)	PAC-SH91MK		
	自動昇降キット(注2)	PAC-SH85JK	PAC-SH86JK	PAC-SH87JK
	昇降パネルリモコン(注2)	PAR-SF93RC		
	フィルターケースメント(注3)	PAC-SH77AF	PAC-SH78AF	PAC-SH79AF
	高性能フィルターエレメント(比色法65%)(注3)	PAC-SH80KF	PAC-SH81KF	PAC-SH82KF
	オイルガードフィルター(注4)	PAC-SH88KF	PAC-SH89KF	PAC-SH90KF
外気取入ダクトフランジ(注5)	PAC-SH65OF			
ドレンアップメカ	PAC-SH83DM			
補助電気ヒーター(注6)	—			

(注1) PCFY-P・KMG1形専用の本体組込タイプです。
 (注2) 高性能フィルターとの併用はできません。冷媒配管の右側取出しはできません。ドレン配管の右側、及び左側の取出しはできません。上側取出しの場合ドレンアップメカが必要です。自動昇降キットはワイヤードリモコンから昇降できますが、ワイヤレスをお求めの場合は、天吊形ワイヤレスリモコン受光部と昇降パネルリモコンを手配願います。ワイヤードリモコンで昇降操作を行う場合は、エアコンの下が見渡せる位置にリモコンを設置してください。昇降するパネルに人や物が接触し損傷を与える恐れがあります。ワイヤードリモコンの位置からエアコンが見えない場合は、必ず別売の昇降パネルリモコン(ワイヤレス)をご使用ください。
 (注3) 高性能フィルターを組込む際には、フィルターケースメントを手配願います。自動昇降キットとの併用はできません。
 (注4) オイルガードフィルターを組込む際には、本体付属のフィルターを取りはずして、取付けてください。フィルターケースメントの手配は不要です。オイルガードフィルターは室内ユニットへの油煙侵入保護を目的とするもので、油煙を捕集するものではありません。
 (注5) 食用油を用いる厨房、加工油を用いる工場等油煙環境での使用は避けてください。
 (注6) ダクト静圧、室内ユニット静圧に応じた押込み静圧が必要になりますので、ダクトファン等を手配してください。
 (注) PCFY-P・KMG1形用の補助電気ヒーターは別売部品の設定としてはありません。
 (注) 別売部品組込時、外形寸法、騒音値などが変化する場合があります。

■壁掛形

タイプ		壁掛形(小容量タイプ)		壁掛形(大容量タイプ)
能力		P22・P28	P22・P28	P36・P45・P56
形名		PKFY-P22BMG1・PKFY-P28BMG1	PKFY-P22BMSG1(静かな小部屋用)・PKFY-P28BMSG1(静かな小部屋用)(注1)	PKFY-P36HMG1・PKFY-P45HMG1・PKFY-P56HMG1
構成部品	リモコン	MAリモコンPAR-26MA1又はPAR-34MA/MEリモコンPAR-F29ME1/ワイヤレスリモコン リモコン本体: PAR-SC1SA (注2)		
別売部品	外付LEVボックス(注2)	—	PAC-SG95LE	PAC-SG95LE
	ドレンアップメカ	—	—	PAC-SH75DM

(注1) ホテル、病院、寮など騒音の低い部屋での使用には、PKFY-P・BMSG1(静かな小部屋用)をご選定ください。なお、必ず別売外付LEVボックスPAC-SG95LEとの組み合わせ使用となります。
 (注2) PKFY-P・BM(S)形及びPKFY-P・HMG1形はワイヤレス受光部が標準で装備されているので、ワイヤレスにする場合はワイヤレスリモコン本体のみお求めください。
 (注) 別売部品組込時、外形寸法、騒音値などが変化する場合があります。

■床置形

タイプ		床置形				
能力		P224	P280	P450	P560	
形名		PFFY-P224DMG1	PFFY-P280DMG1	PFFY-P450DMG1	PFFY-P560DMG1	
構成部品	リモコン	MAリモコンPAR-26MA1又はPAR-33MA / MEリモコンPAR-F29ME1				
別売部品	加湿器(注2)	PAC-CE32TF (3.0ℓ/h)	PAC-CE33TF (4.1ℓ/h)	PAC-CE39TF (6.0ℓ/h)	PAC-CE40TF (8.6ℓ/h)	
	フレッドフィルター (PS-400)	PAC-CJ72FF	PAC-CJ73FF	PAC-CJ79FF	PAC-CJ80FF	
	プレナムチャンパー(注1)	PAC-CC82PL	PAC-CC83PL	PAC-CC84PL	PAC-CC85PL	
	プレナムチャンパー 接続時(注1)	(50Hz用)	標準(注3)	標準(注3)	標準	標準
		(60Hz用)	標準	標準	送風機ブリー PAC-CC10SP 電動機ブリー 標準	送風機ブリー PAC-CC21SP 電動機ブリー PAC-CC26MP
	後吸込ダクトフランジ	PAC-CE72DF	PAC-CE73DF	PAC-CE79DF	PAC-CE80DF	
	ファンモーター	PAC-CJ64MR		PAC-CJ60MR	PAC-CJ61MR	
	外気取入フランジ	PAC-CG73GF				
	左配管部品	PAC-CE63RP				
	予備フィルター	PAC-CF82YF	PAC-CF83YF	PAC-CF89YF	PAC-CF90YF	
高性能フィルター (NBS90%)	PAC-CF92AF	PAC-CF93AF	PAC-CF94AF	PAC-CF90AF		
中性能フィルター (NBS65%)	PAC-CF62AF	PAC-CF63AF	PAC-CF64AF	PAC-CF65AF		
中高性能フィルターボックス	PAC-CF72TB	PAC-CF73TB	PAC-CF74TB	PAC-CF75TB		

(注1) プレナムチャンパーの機外静圧は30Paです。必要に応じて静圧変更部品を併せてご使用ください。
 (注2) 建築物衛生法の湿度基準を満足させるためには、機器の設置環境を考慮し、加湿器の採用をご検討ください。加湿量は空気条件によって変わります。加湿エレメントは交換が必要な消耗部品です。供給水質が市水・上水で、硬度70以下の場合、交換の目安は5年(6250時間)です。交換目安は保証期間を示しているものではありませんのでご注意ください。供給水中の硬度、イオン状シリカ、酸消費量が多い場合、加湿エレメントの劣化が早まり加湿能力の低下、変色、白粉発生などがあらわれることがあります。
 (注3) モーターブリー1個(可変ブリー)をφ140(出荷時はφ116.7)に調整してください。
 (注) 別売部品組込時、外形寸法、騒音値などが変化することがあります。

■床置形スリムタイプ

タイプ		床置形(スリムタイプ)
能力		P56~P160
形名		PSFY-P56~P160GMG1
別売部品	クリーンフィルター	PAC-SF07KF

*MAリモコンが内蔵されています。
 *補助電気ヒーターの取付けはできません。
 (注) 別売部品組込時、外形寸法、騒音値などが変化することがあります。

■床置形ローボーイタイプ

タイプ		床置形(ローボーイタイプ)	
能力		P28・P36・P45・P56	P71
形名		PFFY-P-LEMG1 / PFFY-P-LRMG1	PFFY-P-LEMG1 / PFFY-P-LRMG1
構成部品	リモコン	MAリモコンPAR-26MA1又はPAR-34MA / MEリモコンPAR-F29ME1	
別売部品	加湿器(注1)	PAC-KA80CH (0.2ℓ/h)	PAC-KA81CH (0.4ℓ/h)

(注1) 建築物衛生法の湿度基準を満足させるためには、機器の設置環境を考慮し、加湿器の採用をご検討ください。加湿量は空気条件によって変わります。加湿エレメントは交換が必要な消耗部品です。供給水質が市水・上水で、硬度70以下の場合、交換の目安は5年(6250時間)です。交換目安は保証期間を示しているものではありませんのでご注意ください。供給水中の硬度、イオン状シリカ、酸消費量が多い場合、加湿エレメントの劣化が早まり加湿能力の低下、変色、白粉発生などがあらわれることがあります。
 (注2) 室温サーモ給気処理ユニットタイプへの取付けはできません。(注) 別売部品組込時、外形寸法、騒音値などが変化することがあります。

■壁ビルトイン形(受注生産品)

タイプ		壁ビルトイン形		
能力		P112・P140	P224	P280
形名		PFFY-P112RMG1 / PFFY-P140RMG1	PFFY-P224RMG1	PFFY-P280RMG1
構成部品	リモコン	MAリモコンPAR-26MA1又はPAR-34MA / MEリモコンPAR-F29ME1		
別売部品	加湿器	PAC-KB03CH (1.4ℓ/h)	PAC-KB04CH (2.1ℓ/h)	
	高性能フィルター(NBS65%)	PAC-KB11AF	PAC-KB12AF	PAC-KB13AF

(注1) 建築物衛生法の湿度基準を満足させるためには、機器の設置環境を考慮し、加湿器の採用をご検討ください。加湿量は空気条件によって変わります。加湿エレメントは交換が必要な消耗部品です。供給水質が市水・上水で、硬度70以下の場合、交換の目安は5年(6250時間)です。交換目安は保証期間を示しているものではありませんのでご注意ください。供給水中の硬度、イオン状シリカ、酸消費量が多い場合、加湿エレメントの劣化が早まり加湿能力の低下、変色、白粉発生などがあらわれることがあります。
 (注) 別売部品組込時、外形寸法、騒音値などが変化することがあります。

■厨房用エアコン(天吊形)

タイプ		厨房用エアコン	
能力		P80	P140
形名		PCFY-P80HMG1	PCFY-P140HMG1
構成部品	リモコン	MAリモコンPAR-26MA1又はPAR-34MA / MEリモコンPAR-F29ME1	
別売部品	厨房用フレッシュエア用ダクトフランジ	PAC-SF280F(φ200)	
	交換用オイルミストフィルターエレメント	PAC-SG38KF(1セット12枚入)	
	化粧カバー(フロント・吊金具カバー)(注1)	PAC-SF81KC	PAC-SF82KC

(注1) ユニット本体、吊金具部分に埃等がたまりやすいようになっています。
 (注) 別売部品組込時、外形寸法、騒音値などが変化することがあります。

■室温サーモ給気処理ユニット天井埋込形別売部品

タイプ		天井埋込形		
能力		P90	P112・P140・P160	P224・P280
形名		PEFY-P90MG1-F	PEFY-P112-P140-P160MG1-F	PEFY-P224-P280MG1-F
別売部品	フィルターボックス	PAC-KE93TB	PAC-KE94TB	PAC-KE95TB
	加湿器(注1)	PAC-KE23CH (0.5ℓ/h)	PAC-KE24CH (1.1ℓ/h)	PAC-KE25CH (2.0ℓ/h)

*加湿器以外の別売部品は標準ユニット(PEFY-ME1)と同じです。
 *室温サーモ給気処理ユニットタイプに補助電気ヒーターの取付けはできません。
 (注1) 建築物衛生法の湿度基準を満足させるためには、機器の設置環境を考慮し、加湿器の採用をご検討ください。加湿量は空気条件によって変わります。加湿エレメントは交換が必要な消耗部品です。供給水質が市水・上水で、硬度70以下の場合、交換の目安は5年(6250時間)です。交換目安は保証期間を示しているものではありませんのでご注意ください。供給水中の硬度、イオン状シリカ、酸消費量が多い場合、加湿エレメントの劣化が早まり加湿能力の低下、変色、白粉発生などがあらわれることがあります。
 (注) 別売部品組込時、外形寸法、騒音値などが変化することがあります。

■室温サーモ給気処理ユニット壁ビルトイン形別売部品(受注生産品)

タイプ		壁ビルトイン形	
能力		P280	
形名		PFFY-P280RMG1	
構成部品	リモコン	MAリモコンPAR-26MA1又はPAR-34MA / MEリモコンPAR-F29ME1	
別売部品	加湿器(注1)	PAC-KB04CH (2.1ℓ/h)	
	高性能フィルター(NBS65%)	PAC-KB13AF	

(注1) 建築物衛生法の湿度基準を満足させるためには、機器の設置環境を考慮し、加湿器の採用をご検討ください。加湿量は空気条件によって変わります。加湿エレメントは交換が必要な消耗部品です。供給水質が市水・上水で、硬度70以下の場合、交換の目安は5年(6250時間)です。交換目安は保証期間を示しているものではありませんのでご注意ください。供給水中の硬度、イオン状シリカ、酸消費量が多い場合、加湿エレメントの劣化が早まり加湿能力の低下、変色、白粉発生などがあらわれることがあります。
 (注) 別売部品組込時、外形寸法、騒音値などが変化することがあります。

■外気処理エアコン天井埋込形別売部品

タイプ		MAリモコン	MEリモコン	ロングライフフィルター	高性能フィルター(NBS65%)	高性能フィルター(NBS90%)	フィルターボックス	ドレンアップメカ
別売部品	GE-P1080MG1	PAR-26MA1 PAR-34MA	PAR-F29ME1	PAC-KE87LAF	PAC-KE36PAF	PAC-KE46PAF	PAC-KE96TB	PAC-KM26DM
	GE-P1680MG1			PAC-KE85LAF	PAC-KE35PAF	PAC-KE45PAF	PAC-KE97TB	
	GE-P2100MG1							

■クリーンルーム用天井カセット形別売部品(受注生産品)

タイプ		天井カセット形		
能力		P36	P45・P56	P71・P80
形名		PLFY-P36CLMG1	PLFY-P45・P56CLMG1	PLFY-P71・P80CLMG1
別売部品	HEPAフィルター	PAC-KC80CCL	PAC-KC81CCL	PAC-KC83CCL
	下吸込仕様	パネル	CMP-J36CLWG1	CMP-J56CLWG1
		下吸込ボックス	PAC-KC60CTB	PAC-KC61CTB
	後吸込仕様	パネル	CMP-J36CSWG1	CMP-J56CSWG1
	風速アップキット*		PAC-KC90UKT	PAC-KC91UKT

*暖房時の到着距離がアップします。
 (注) 別売部品組込時、外形寸法、騒音値などが変化することがあります。
 *吹出口の風速は0.5m/sとなるようにしていますが、冷房時は冷気の自然対流の影響で床面の近くでは1m/sを超える場合があります。また暖房時は到着距離が約1.5m以下となり、特に下吸込仕様時には温度分布が著しく足元で十分な暖房効果が得られない場合があります。暖房を重視する場合、「風速アップキット」を取り付ければ到着距離がアップ(約3m)します。この場合、冷房時も風速が大きくなります。

II 製品データ

[1] 送風機特性線図

(1) ビルトインカセット形

■PDFY-P22・28・36MG1

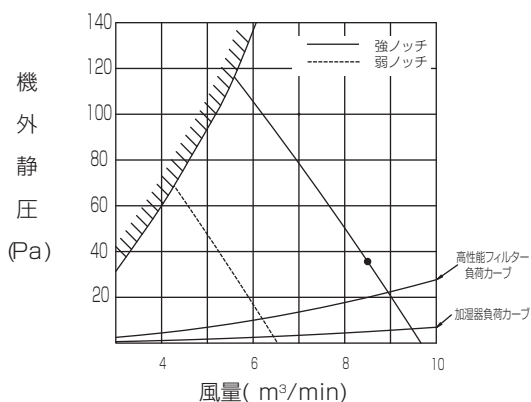

■PDFY-P45・56MG1

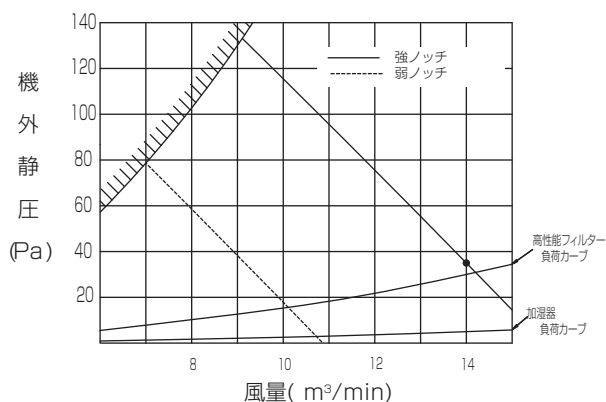

■PDFY-P71MG1

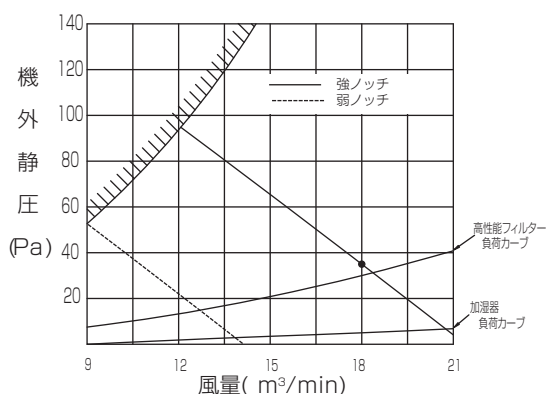

■PDFY-P80MG1

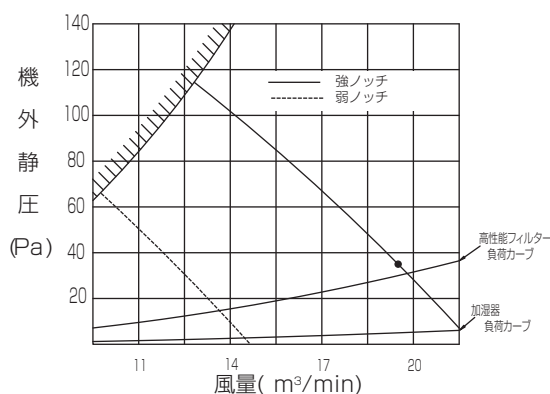

■PDFY-P90MG1

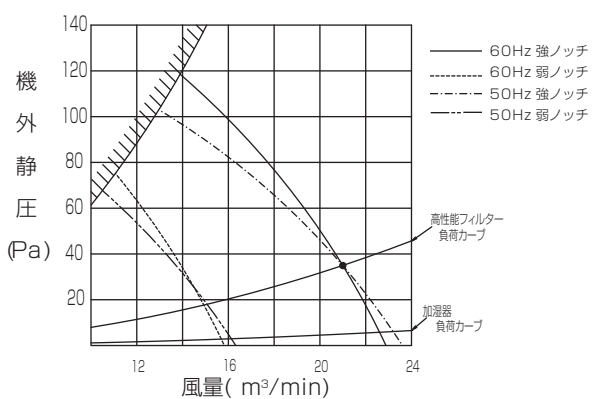

■PDFY-P112MG1

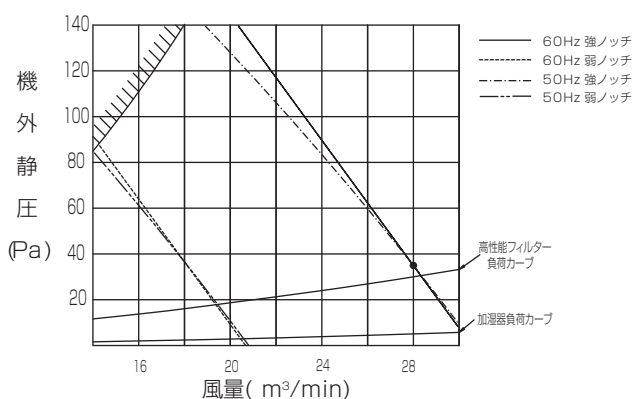

■PDFY-P140MG1

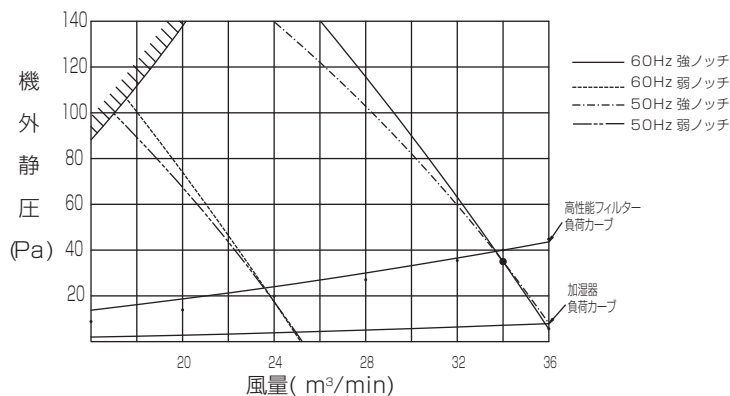

(2) 天井埋込形

■PEFY-P45・56MG2

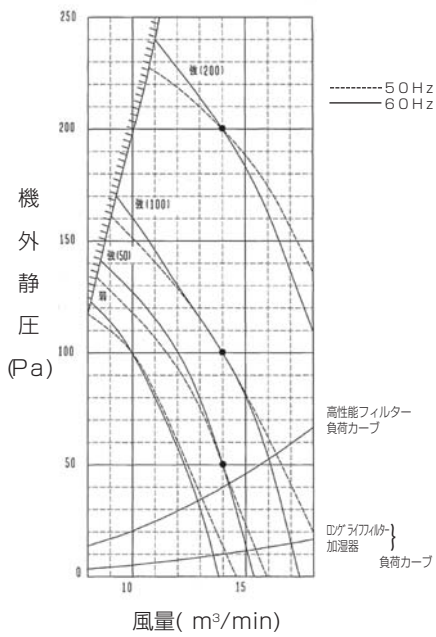

■PEFY-P71MG2

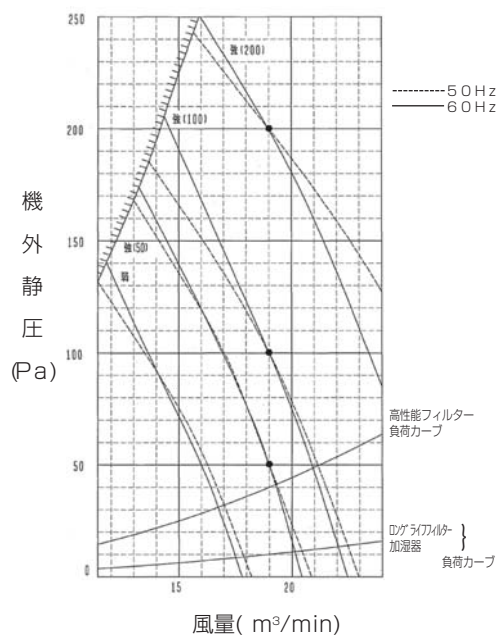

■PEFY-P80MG2

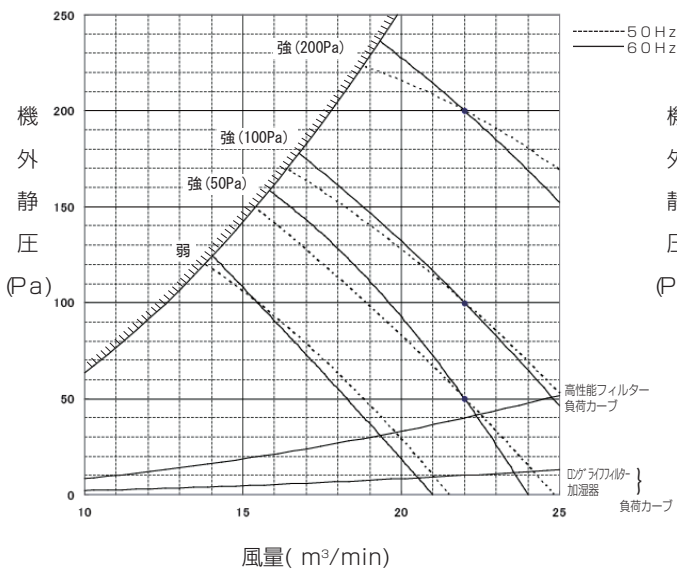

■PEFY-P90MG2

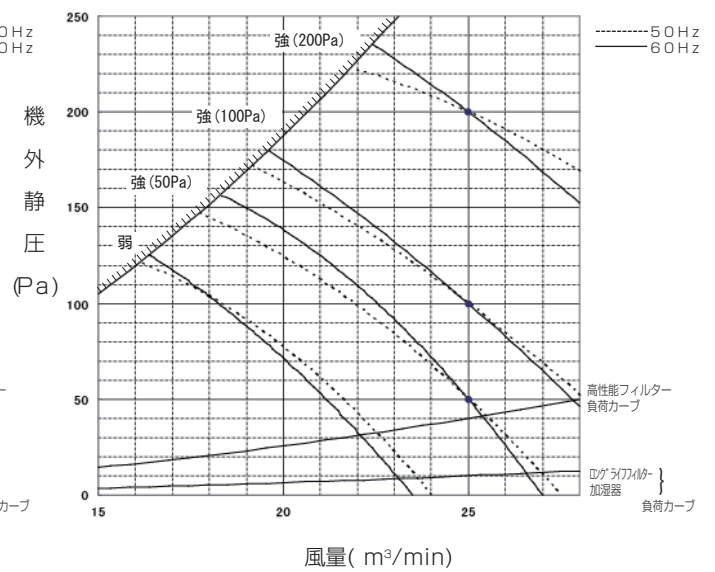

■PEFY-P112・140MG2

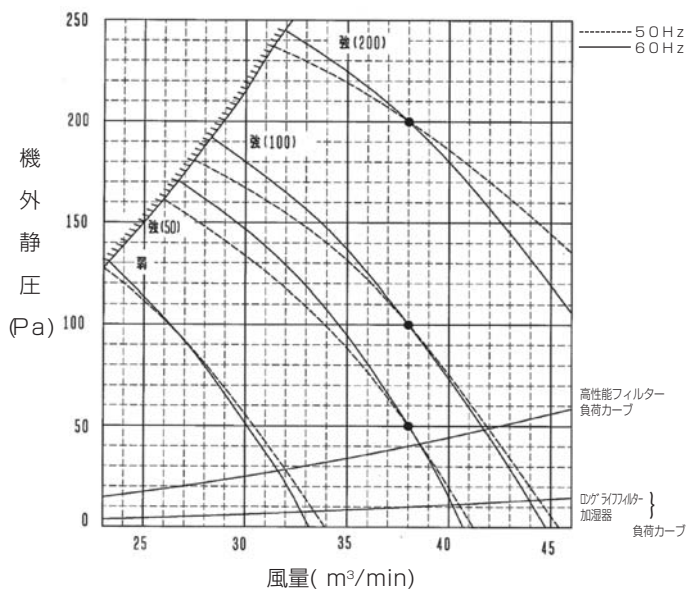

■PEFY-P160MG2

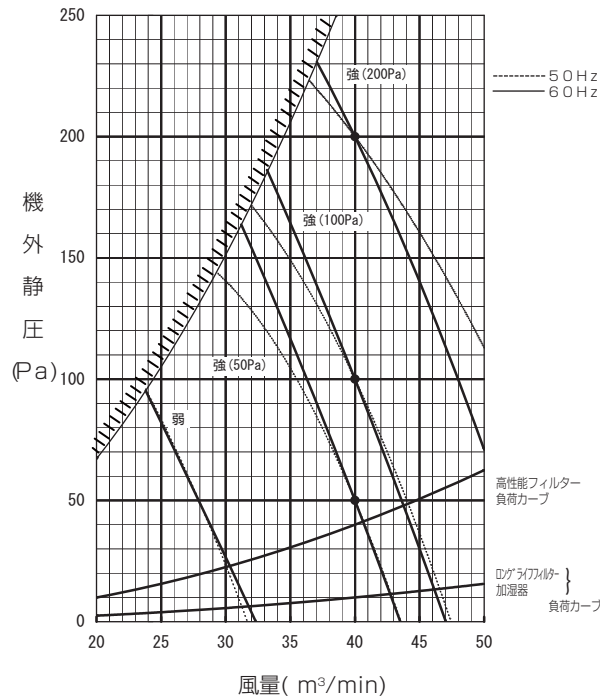

■PEFY-P224MG1

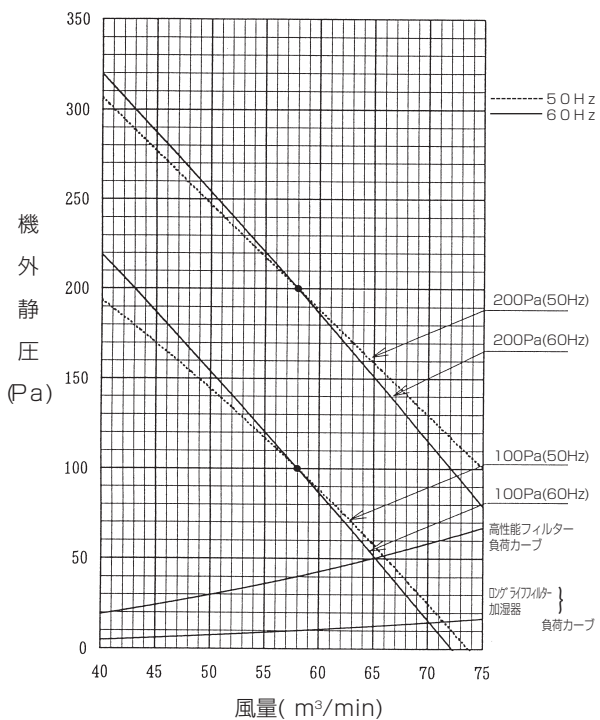

■PEFY-P280MG1

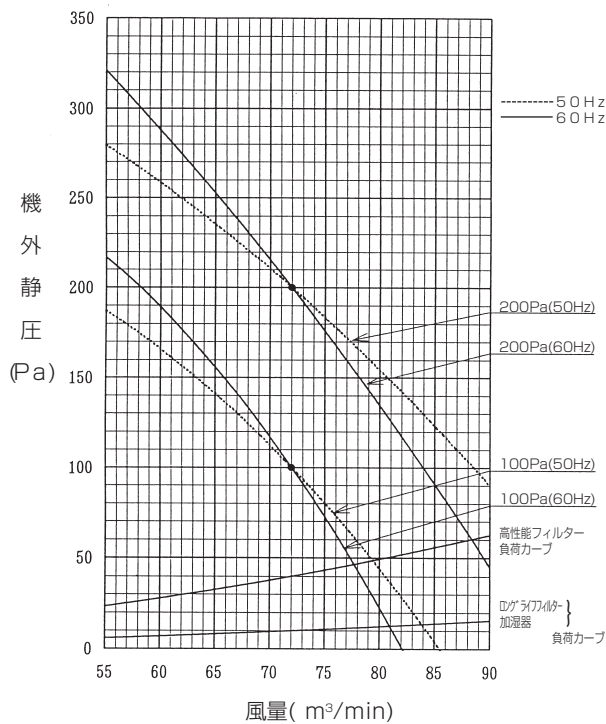

室内ユニット

製品データ

(3) 床置形

■PFFY-P224DMG1

50Hz

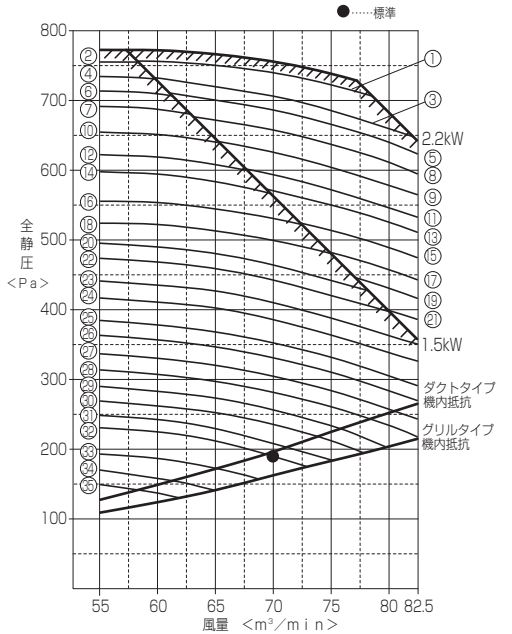

標準点は、モーターブリー径(可変ブリー)をφ140(出荷時はφ116.7)に調整した値を示します。
①～⑮は静風圧部品選定表の組合せNoを示します。

標準仕様

電動機		モーターブリー		ファンブリー	Vベルト	51F設定値	
1.5kW全閉形		A可変24 (出荷時PCφ116.7)		A224-20	A56	6.5A	
No.	回転数 (rpm)	モーター1.5kW (標準) 用 A1 (A形1本掛け) レッドラベル		モーター2.2kW (別売PAC-CJ64MR) 用 A1 (A形1本掛け) レッドラベル			
		モーターブリー	ファンブリー	モーターブリー	ファンブリー	Vベルト	
		形名	スライドピース回転数	形名	スライドピース回転数	形名	Vベルト
①	1677						
②	1675	標準	3/4	PAC-CT02SP(φ118)	49	PAC-CT10MP	2・3/4
③	1648						
④	1645	標準	1・1/4	PAC-CT02SP(φ118)	49	PAC-CT10MP	3・1/4
⑤	1620						
⑥	1615	標準	1・3/4	PAC-CT02SP(φ118)	49	PAC-CT10MP	1/2
⑦	1585	標準	2・1/4	PAC-CT02SP(φ118)	49		
⑧	1581						
⑨	1540						
⑩	1538	標準	0	PAC-CT03SP(φ132)	50	PAC-CT10MP	1・1/4
⑪	1499						
⑫	1497	標準	3/4	PAC-CT03SP(φ132)	50	PAC-CT10MP	2
⑬	1459						
⑭	1457	標準	3/4	PAC-CT03SP(φ132)	50	PAC-CT10MP	2・3/4
⑮	1418						
⑯	1417	標準	1・1/2	PAC-CT03SP(φ132)	50	PAC-CT10MP	3・1/2
⑰	1378						
⑱	1376	標準	2・1/4	PAC-CT03SP(φ132)	49	PAC-CT10MP	4・1/4
⑲	1344						
⑳	1336	標準	3	PAC-CT03SP(φ132)	49	PAC-CT10MP	1・1/2
㉑	1308						
㉒	1306	標準	3・3/4	PAC-CT03SP(φ132)	49	PAC-CT10MP	2・1/4
㉓	1306	標準	1	PAC-CT04SP(φ150)	51	PAC-CT10MP	3
㉔	1259	標準	2	PAC-CT04SP(φ150)	51		
㉕	1223	標準	2・3/4	PAC-CT04SP(φ150)	51		
㉖	1175	標準	3・3/4	PAC-CT04SP(φ150)	51		
㉗	1140	標準	4・1/2	PAC-CT04SP(φ150)	51		
㉘	1098	標準	3/4	PAC-CT05SP(φ180)	53		
㉙	1059	標準	1・3/4	PAC-CT05SP(φ180)	53		
㉚	1019	標準	2・3/4	PAC-CT05SP(φ180)	53		
㉛	980	標準	3・3/4	PAC-CT05SP(φ180)	53		
㉜	940	標準	4・3/4	PAC-CT05SP(φ180)	53		
㉝	906	標準	0	標準(φ224)	56		
㉞	858	標準	1・1/2	標準(φ224)	56		
㉟	819	標準	2・3/4	標準(φ224)	56		
㊱	787	標準	3・3/4	標準(φ224)	56		

- 注1. モーターを2.2kWにした場合、51F (過電流継電器) の設定値は9.0Aとなります。
 注2. Vベルトは上表に示すサイズの別売部品を手配してください。
 Vベルト別売形名一覧表 ※形名は「PAC-CJ**VB」で、**部を下表の形名欄に示します。

φ14	44	45	46	47	49	50	51	52	53	54	55	56	58	59
φ14	14	15	16	17	49	50	51	52	53	54	55	56	58	59

 注3. 標準仕様は機内抵抗165Pa、機外静圧30Pa、風量70m³/minです。
 ※50Hz地区の場合、上記標準仕様にてご使用される時は、電動機ブリー径(可変ブリー)をφ140(スライドピース回転数:0)にしてください。
 注4. 別売プレナムは機外静圧30Paです。上記3. ※に示すブリー径仕様にてご使用ください。(風量70m³/min)
 注5. 機内抵抗はフィルドフィルターなど別売部品を組み込んだ場合に変わりますので補正が必要です。該当する部品の圧損線図を参照の上、補正をしてください。

60Hz

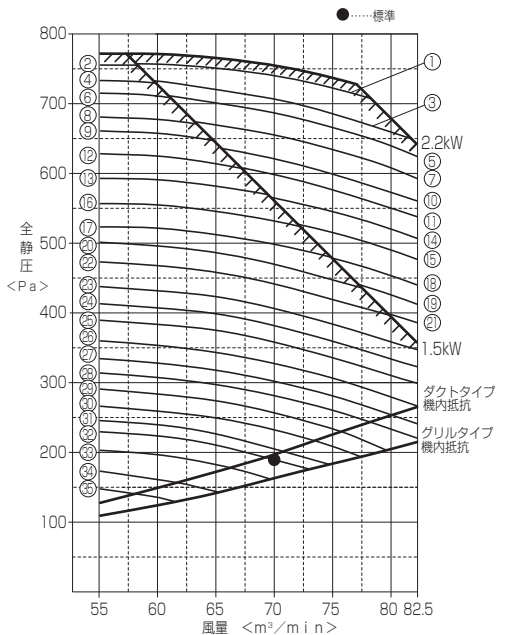

①～⑮は静風圧部品選定表の組合せNoを示します。

標準仕様

電動機		モーターブリー		ファンブリー	Vベルト	51F設定値	
1.5kW全閉形		A可変24 (出荷時PCφ116.7)		A224-20	A56	6.5A	
No.	回転数 (rpm)	モーター1.5kW (標準) 用 A1 (A形1本掛け) レッドラベル		モーター2.2kW (別売PAC-CJ64MR) 用 A1 (A形1本掛け) レッドラベル			
		モーターブリー	ファンブリー	モーターブリー	ファンブリー	Vベルト	
		形名	スライドピース回転数	形名	スライドピース回転数	形名	Vベルト
①	1679						
②	1677	標準	2・3/4	PAC-CT03SP(φ132)	49	PAC-CT10MP	1・1/4
③	1650						
④	1645	標準	3・1/4	PAC-CT03SP(φ132)	49	PAC-CT10MP	1・3/4
⑤	1622						
⑥	1619	標準	1/4	PAC-CT04SP(φ150)	51	PAC-CT10MP	2・1/4
⑦	1579						
⑧	1576	標準	1	PAC-CT04SP(φ150)	51	PAC-CT10MP	3
⑨	1547	標準	1・1/2	PAC-CT04SP(φ150)	51		
⑩	1535						
⑪	1506						
⑫	1505	標準	2・1/4	PAC-CT04SP(φ150)	51	PAC-CT10MP	3・3/4
⑬	1462	標準	3	PAC-CT04SP(φ150)	51	PAC-CT10MP	4・1/4
⑭	1458						
⑮	1422						
⑯	1419	標準	3・3/4	PAC-CT04SP(φ150)	51	PAC-CT10MP	0
⑰	1376	標準	4・1/2	PAC-CT04SP(φ150)	51	PAC-CT10MP	3/4
⑱	1375						
⑲	1339						
⑳	1337	標準	1/2	PAC-CT05SP(φ180)	53	PAC-CT10MP	1・3/4
㉑	1304						
㉒	1302	標準	1・1/4	PAC-CT05SP(φ180)	53	PAC-CT10MP	3・1/4
㉓	1254	標準	2・1/4	PAC-CT05SP(φ180)	53		
㉔	1218	標準	3	PAC-CT05SP(φ180)	53		
㉕	1182	標準	3・3/4	PAC-CT05SP(φ180)	53		
㉖	1135	標準	4・3/4	PAC-CT05SP(φ180)	53		
㉗	1094	標準	0	標準(φ224)	56		
㉘	1055	標準	1	標準(φ224)	56		
㉙	1017	標準	2	標準(φ224)	56		
㉚	979	標準	3	標準(φ224)	56		
㉛	941	標準	4	標準(φ224)	56		
㉜	912	標準	4・3/4	標準(φ224)	56		
㉝	877	標準	3	PAC-CT07SP(φ250)	58		
㉞	825	標準	4・1/2	PAC-CT07SP(φ250)	58		
㉟	783	標準	3	PAC-CT08SP(φ280)	59		

- 注1. モーターを2.2kWにした場合、51F (過電流継電器) の設定値は9.0Aとなります。
 注2. Vベルトは上表に示すサイズの別売部品を手配してください。
 Vベルト別売形名一覧表 ※形名は「PAC-CJ**VB」で、**部を下表の形名欄に示します。

φ14	44	45	46	47	49	50	51	52	53	54	55	56	58	59
φ14	14	15	16	17	49	50	51	52	53	54	55	56	58	59

 注3. 標準仕様は機内抵抗165Pa、機外静圧30Pa、風量70m³/minです。
 注4. 別売プレナムは機外静圧30Paです。標準仕様のブリーのまゝご使用ください。(風量70m³/min)
 注5. 機内抵抗はフィルドフィルターなど別売部品を組み込んだ場合に変わりますので補正が必要です。該当する部品の圧損線図を参照の上、補正をしてください。

■ PFFY-P280DMG 1

室内ユニット

50Hz

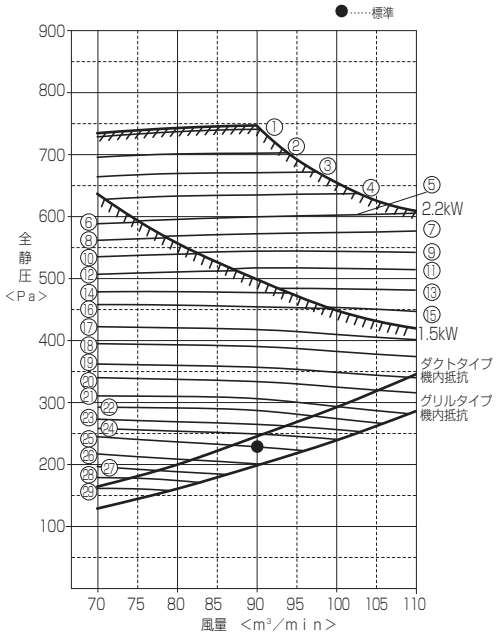

標準点は、モーターブリー径(可変ブリー)をφ140(出荷時はφ116.7)に調整した値を示します。
①～⑭ は静風圧部品選定表の組合せNoを示します。

標準仕様

電動機	モーターブリー	ファンブリー	Vベルト	51F設定値
1.5kW全閉形	A可変24 (出荷時PCφ116.7)	A212-20	A55	6.5A

No.	モーター1.5kW (標準) 用 A1 (A形1本掛け) レッドラベル				モーター2.2kW (別売PAC-CJ64MR) 用 A1 (A形1本掛け) レッドラベル			
	モーターブリー		ファンブリー		モーターブリー		ファンブリー	
	形名	スライドピス 回転数	形名	V ベルト	形名	スライドピス 回転数	形名	V ベルト
①	1663				PAC-CT10MP	3	PAC-CT02SP(φ118)	50
②	1620				PAC-CT10MP	1/2	PAC-CT03SP(φ132)	51
③	1581				PAC-CT10MP	1・1/4	PAC-CT03SP(φ132)	51
④	1540				PAC-CT10MP	2	PAC-CT03SP(φ132)	51
⑤	1499				PAC-CT10MP	2・3/4	PAC-CT03SP(φ132)	51
⑥	1497	標準	3/4	PAC-CT03SP(φ132)	50			
⑦	1459				PAC-CT10MP	3・1/2	PAC-CT03SP(φ132)	51
⑧	1457	標準	1・1/4	PAC-CT03SP(φ132)	50			
⑨	1418				PAC-CT10MP	4・1/4	PAC-CT03SP(φ132)	51
⑩	1417	標準	2・1/4	PAC-CT03SP(φ132)	49			
⑪	1378				PAC-CT10MP	1・1/2	PAC-CT04SP(φ150)	52
⑫	1376	標準	3	PAC-CT03SP(φ132)	49			
⑬	1344				PAC-CT10MP	2・1/2	PAC-CT04SP(φ150)	52
⑭	1336	標準	3・3/4	PAC-CT03SP(φ132)	49			
⑮	1308				PAC-CT10MP	3	PAC-CT04SP(φ150)	52
⑯	1306	標準	1	PAC-CT04SP(φ150)	51			
⑰	1259	標準	2	PAC-CT04SP(φ150)	51			
⑱	1223	標準	2・3/4	PAC-CT04SP(φ150)	51			
⑲	1175	標準	3・3/4	PAC-CT04SP(φ150)	51			
⑳	1140	標準	4・1/2	PAC-CT04SP(φ150)	51			
㉑	1098	標準	3/4	PAC-CT05SP(φ180)	53			
㉒	1059	標準	1・3/4	PAC-CT05SP(φ180)	53			
㉓	1019	標準	2・3/4	PAC-CT05SP(φ180)	53			
㉔	989	標準	3・1/2	PAC-CT05SP(φ180)	53			
㉕	958	標準	0	標準(φ212)	55			
㉖	907	標準	1・1/2	標準(φ212)	55			
㉗	865	標準	2・3/4	標準(φ212)	55			
㉘	823	標準	4	標準(φ212)	55			
㉙	787	標準	3・3/4	PAC-CT06SP(φ224)	56			

注1. モーターを2.2kWにした場合、51F (過電流継電器) の設定値は9.0Aとなります。
注2. Vベルトは上表に示すサイズの別売部品を手配してください。

Vベルト別売形名一覧表 ※形名は「PAC-CJ**VB」で、**部を下表の形名欄に示します。

サイズ	44	45	46	47	49	50	51	52	53	54	55	56	58	59
形名	14	15	16	17	49	50	51	52	53	54	55	56	58	59

- 標準仕様は機内抵抗200Pa、機外静圧30Pa、風量90m³/minです。
- ※50Hz地区の場合、上記標準仕様にて使用される時は、電動機ブリー径φ (可変ブリー) を140 (スライドピス回転数: 0) にしてください。
- 別売プレナムは機外静圧30Paです。上記3 ※に示すブリー仕様にてご使用ください。(風量90m³/min)
- 機内抵抗はフィルタフィルターなど別売部品を組み込んだ場合に変わりますので補正が必要です。該当する部品の圧損線図を参照の上、補正をしてください。

60Hz

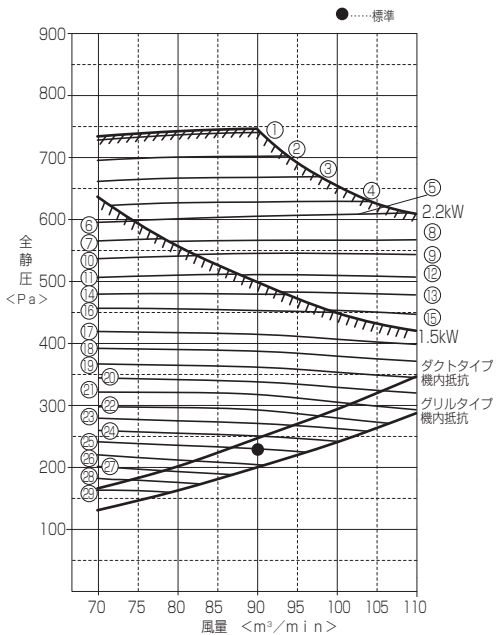

①～⑭ は静風圧部品選定表の組合せNoを示します。

標準仕様

電動機	モーターブリー	ファンブリー	Vベルト	51F設定値
1.5kW全閉形	A可変24 (出荷時PCφ116.7)	A212-20	A55	6.5A

No.	モーター1.5kW (標準) 用 A1 (A形1本掛け) レッドラベル				モーター2.2kW (別売PAC-CJ64MR) 用 A1 (A形1本掛け) レッドラベル			
	モーターブリー		ファンブリー		モーターブリー		ファンブリー	
	形名	スライドピス 回転数	形名	V ベルト	形名	スライドピス 回転数	形名	V ベルト
①	1664				PAC-CT10MP	1・1/2	PAC-CT04SP(φ150)	52
②	1622				PAC-CT10MP	2・1/2	PAC-CT04SP(φ150)	52
③	1579				PAC-CT10MP	3	PAC-CT04SP(φ150)	52
④	1535				PAC-CT10MP	3・3/4	PAC-CT04SP(φ150)	52
⑤	1506				PAC-CT10MP	4・1/4	PAC-CT04SP(φ150)	52
⑥	1505	標準	2・1/4	PAC-CT04SP(φ150)	51			
⑦	1462	標準	3	PAC-CT04SP(φ150)	51			
⑧	1458				PAC-CT10MP	1・1/2	PAC-CT05SP(φ180)	54
⑨	1422				PAC-CT10MP	3/4	PAC-CT05SP(φ180)	54
⑩	1419	標準	3・3/4	PAC-CT04SP(φ150)	51			
⑪	1376	標準	4・1/2	PAC-CT04SP(φ150)	51			
⑫	1375				PAC-CT10MP	1・3/4	PAC-CT05SP(φ180)	54
⑬	1339				PAC-CT10MP	2・1/2	PAC-CT05SP(φ180)	54
⑭	1337	標準	1/2	PAC-CT05SP(φ180)	53			
⑮	1304				PAC-CT10MP	3・1/4	PAC-CT05SP(φ180)	54
⑯	1302	標準	1・1/4	PAC-CT05SP(φ180)	53			
⑰	1254	標準	2・1/4	PAC-CT05SP(φ180)	53			
⑱	1218	標準	3	PAC-CT05SP(φ180)	53			
⑲	1182	標準	3・3/4	PAC-CT05SP(φ180)	53			
㉑	1146	標準	1/4	標準(φ212)	55			
㉒	1105	標準	1・1/4	標準(φ212)	55			
㉓	1065	標準	2・1/4	標準(φ212)	55			
㉔	1024	標準	3・1/4	標準(φ212)	55			
㉕	994	標準	4	標準(φ212)	55			
㉖	963	標準	4・3/4	標準(φ212)	55			
㉗	911	標準	2	PAC-CT07SP(φ250)	58			
㉘	877	標準	3	PAC-CT07SP(φ250)	58			
㉙	825	標準	4・1/2	PAC-CT07SP(φ250)	58			
㉚	783	標準	3	PAC-CT08SP(φ280)	59			

注1. モーターを2.2kWにした場合、51F (過電流継電器) の設定値は9.0Aとなります。
注2. Vベルトは上表に示すサイズの別売部品を手配してください。

Vベルト別売形名一覧表 ※形名は「PAC-CJ**VB」で、**部を下表の形名欄に示します。

サイズ	44	45	46	47	49	50	51	52	53	54	55	56	58	59
形名	14	15	16	17	49	50	51	52	53	54	55	56	58	59

- 標準仕様は機内抵抗200Pa、機外静圧30Pa、風量90m³/minです。
- 別売プレナムは機外静圧30Paです。標準仕様のブリーのままでご使用ください。(風量90m³/min)
- 機内抵抗はフィルタフィルターなど別売部品を組み込んだ場合に変わりますので補正が必要です。該当する部品の圧損線図を参照の上、補正をしてください。

II 製品データ

■PFFY-P450DMG1

50Hz

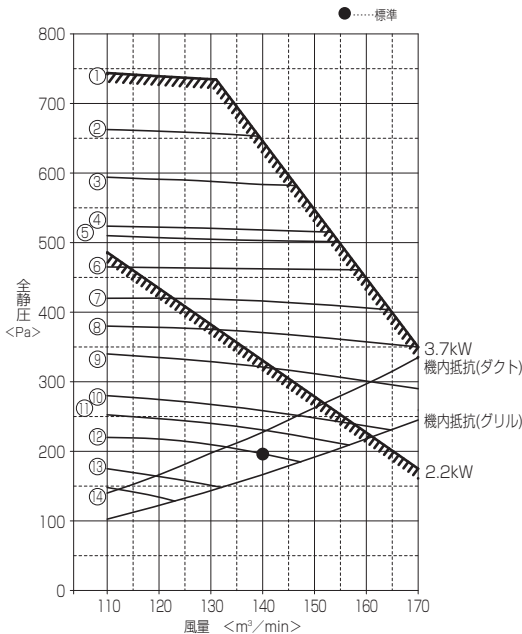

①～⑭ は静風圧部品選定表の組合せNoを示します。

標準仕様

電動機	モーターブリー	ファンブリー	Vベルト	51F設定値
2.2kW全閉形	B118-28	B250-32	B44	9.0A

No.	回転数 (rpm)	モーター2.2kW (標準)用 B1 (B形1本掛け)レッドラベル			モーター3.7kW (別売PAC-CJ60MR)用 B1 (B形1本掛け)レッドラベル		
		モーターブリー 形名	ファンブリー 形名	V ベルト	モーターブリー 形名	ファンブリー 形名	V ベルト
①	1251				PAC-CC25MP (φ145)	PAC-CC02SP (φ170)	B38
②	1182				PAC-CC25MP (φ145)	PAC-CC03SP (φ180)	B39
③	1121				PAC-CC25MP (φ145)	PAC-CC04SP (φ190)	B40
④	1065				PAC-CC25MP (φ145)	PAC-CC05SP (φ200)	B40
⑤	1051				標準 (φ118)	PAC-CC01SP (φ165)	B36
⑥	1006	PAC-CC25MP (φ145)	PAC-CC06SP (φ212)	B43	PAC-CC25MP (φ145)	PAC-CC06SP (φ212)	B41
⑦	953	PAC-CC25MP (φ145)	PAC-CC07SP (φ224)	B43	PAC-CC25MP (φ145)	PAC-CC07SP (φ224)	B42
⑧	905	PAC-CC25MP (φ145)	PAC-CC08SP (φ236)	B44	PAC-CC25MP (φ145)	PAC-CC08SP (φ236)	B43
⑨	855	PAC-CC25MP (φ145)	標準 (φ250)	B45	PAC-CC25MP (φ145)	標準 (φ250)	B44
⑩	778	標準 (φ118)	PAC-CC07SP (φ224)	B42	標準 (φ118)	PAC-CC07SP (φ224)	B40
⑪	739	標準 (φ118)	PAC-CC08SP (φ236)	B43			
⑫	698	標準 (φ118)	標準 (φ250)	B44			
⑬	625	標準 (φ118)	PAC-CC10SP (φ280)	B46			
⑭	584	標準 (φ118)	PAC-CC11SP (φ300)	B47			

注1. モーターを3.7kWにした場合、51F (過電流継電器) の設定値は15Aとなります。

注2. Vベルトは上表に示すサイズの別売部品を手配してください。

Vベルト別売形名一覧表 ※形名は「PAC-CC**VB」で、**部を下表の形名欄に示します。

サイズ	B36	B38	B39	B40	B41	B42	B43	B44	B45	B46	B47	B48	B49	B50	B53	B54
形名	30	32	33	34	35	36	37	38	39	40	41	42	43	44	47	48

3. 標準仕様は機内抵抗166Pa、機外静圧30Pa、風量140m³/minです。

4. 別売プレナムは機外静圧30Paです。標準仕様のブリーのままご使用ください。(風量140m³/min)

5. 機内抵抗はフィルドフィルターなど別売部品を組み込んだ場合に変わりますので補正が必要です。該当する部品の圧損線図を参照の上、補正をしてください。

60Hz

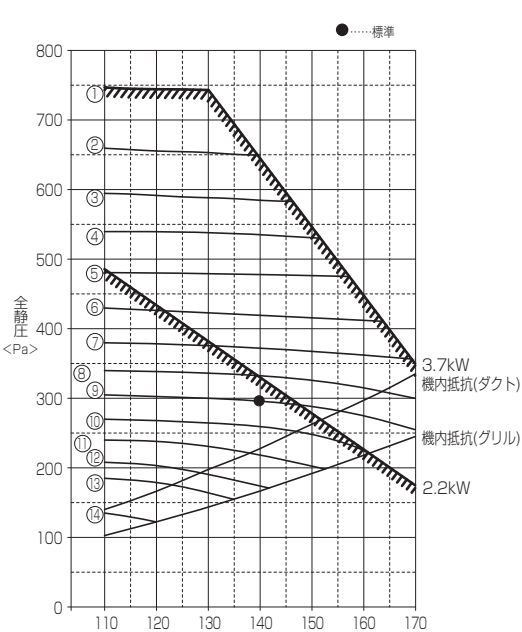

①～⑭ は静風圧部品選定表の組合せNoを示します。

標準仕様

電動機	モーターブリー	ファンブリー	Vベルト	51F設定値
2.2kW全閉形	B118-28	B250-32	B44	9.0A

No.	回転数 (rpm)	モーター2.2kW (標準)用 B1 (B形1本掛け)レッドラベル			モーター3.7kW (別売PAC-CJ60MR)用 B1 (B形1本掛け)レッドラベル		
		モーターブリー 形名	ファンブリー 形名	V ベルト	モーターブリー 形名	ファンブリー 形名	V ベルト
①	1255				PAC-CC25MP (φ145)	PAC-CC05SP (φ200)	B40
②	1183				PAC-CC25MP (φ145)	PAC-CC06SP (φ212)	B41
③	1119				PAC-CC25MP (φ145)	PAC-CC07SP (φ224)	B42
④	1073				標準 (φ118)	PAC-CC04SP (φ190)	B38
⑤	1019	標準 (φ118)	PAC-CC05SP (φ200)	B40	標準 (φ118)	PAC-CC05SP (φ200)	B39
⑥	960	標準 (φ118)	PAC-CC06SP (φ212)	B41	標準 (φ118)	PAC-CC06SP (φ212)	B40
⑦	908	標準 (φ118)	PAC-CC07SP (φ224)	B42	標準 (φ118)	PAC-CC07SP (φ224)	B40
⑧	861	標準 (φ118)	PAC-CC08SP (φ236)	B43	標準 (φ118)	PAC-CC08SP (φ236)	B41
⑨	812	標準 (φ118)	標準 (φ250)	B44	標準 (φ118)	標準 (φ250)	B42
⑩	767	PAC-CC24MP (φ125)	PAC-CC10SP (φ280)	B46			
⑪	724	標準 (φ118)	PAC-CC10SP (φ280)	B46			
⑫	674	標準 (φ118)	PAC-CC11SP (φ300)	B47			
⑬	642	標準 (φ118)	PAC-CC12SP (φ315)	B49			
⑭	568	標準 (φ118)	PAC-CC13SP (φ355)	B53			

注1. モーターを3.7kWにした場合、51F (過電流継電器) の設定値は15Aとなります。

注2. Vベルトは上表に示すサイズの別売部品を手配してください。

Vベルト別売形名一覧表 ※形名は「PAC-CC**VB」で、**部を下表の形名欄に示します。

サイズ	B36	B38	B39	B40	B41	B42	B43	B44	B45	B46	B47	B48	B49	B50	B53	B54
形名	30	32	33	34	35	36	37	38	39	40	41	42	43	44	47	48

3. 標準仕様は機内抵抗166Pa、機外静圧30Pa、風量140m³/minです。

4. 別売プレナムは機外静圧30Paです。上表⑩のブリー仕様でご使用ください。(風量140m³/min)

5. 機内抵抗はフィルドフィルターなど別売部品を組み込んだ場合に変わりますので補正が必要です。該当する部品の圧損線図を参照の上、補正をしてください。

■PFFY-P560DMG1

50Hz

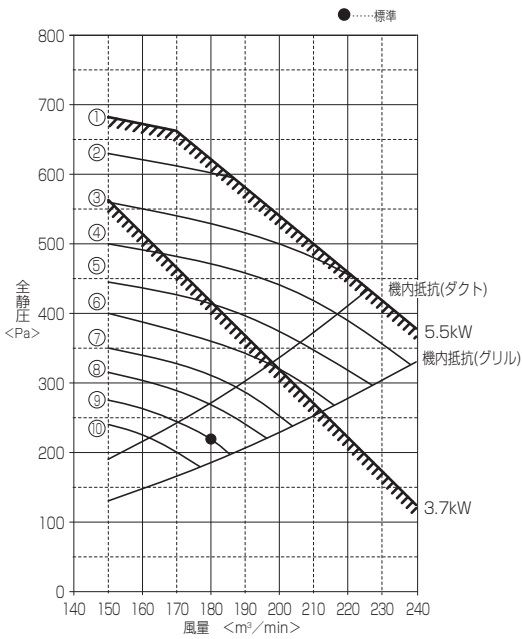

①～⑩ は静風圧部品選定表の組合せNoを示します。

標準仕様

電動機	モーターブリー	ファンブリー	Vベルト	51F設定値
3.7kW全閉形	2B118-28	2B236-32	B41×2	15A

No.	回転数 (rpm)	モーター3.7kW (標準)用 B2 (B形2本掛け) レッドラベル			モーター5.5kW (別売PAC-CJ61MR)用 B2 (B形2本掛け) レッドラベル		
		モーターブリー 形名	ファンブリー 形名	V ベルト	モーターブリー 形名	ファンブリー 形名	V ベルト
①	1135				PAC-CC65MP (φ145)	PAC-CC16SP (φ190)	B38
②	1094				PAC-CC28MP (φ125)	PAC-CC14SP (φ170)	B35
③	1034				PAC-CC27MP (φ118)	PAC-CC14SP (φ170)	B35
④	979	標準 (φ118)	PAC-CC15SP (φ180)	B37	PAC-CC27MP (φ118)	PAC-CC15SP (φ180)	B36
⑤	929	標準 (φ118)	PAC-CC16SP (φ190)	B38	PAC-CC27MP (φ118)	PAC-CC16SP (φ190)	B36
⑥	884	標準 (φ118)	PAC-CC17SP (φ200)	B39	PAC-CC27MP (φ118)	PAC-CC17SP (φ200)	B37
⑦	835	標準 (φ118)	PAC-CC18SP (φ212)	B40			
⑧	796	PAC-CC26MP (φ125)	標準 (φ236)	B42			
⑨	753	標準 (φ118)	標準 (φ236)	B41			
⑩	712	標準 (φ118)	PAC-CC20SP (φ250)	B42			

- 注1. モーターを5.5kWにした場合、51F (過電流継電器) の設定値は22.5Aとなります。
 2. Vベルトは上表に示すサイズの別売部品を手配してください。
 Vベルト別売形名一覧表 ※形名は「PAC-CC**VB×2」で、**部を下表の形名欄に示します。

サイズ	B35	B36	B37	B38	B39	B40	B41	B42	B45	B47
形名	29	30	31	32	33	34	35	36	39	41

- 別売部品にはVベルトが2本セットされています。
 ※「PAC-CC**VB」のVベルトを2本手配いただくことで対応することも可能です。
 3. 標準仕様は機内抵抗189Pa、機外静圧30Pa、風量180m³/minです。
 4. 別売プレナムは機外静圧30Paです。標準仕様のブリーのままご使用ください。(風量180m³/min)
 5. 機内抵抗はフィルドフィルターなど別売部品を組み込んだ場合に変わりますので補正が必要です。該当する部品の圧損線図を参照の上、補正をしてください。

60Hz

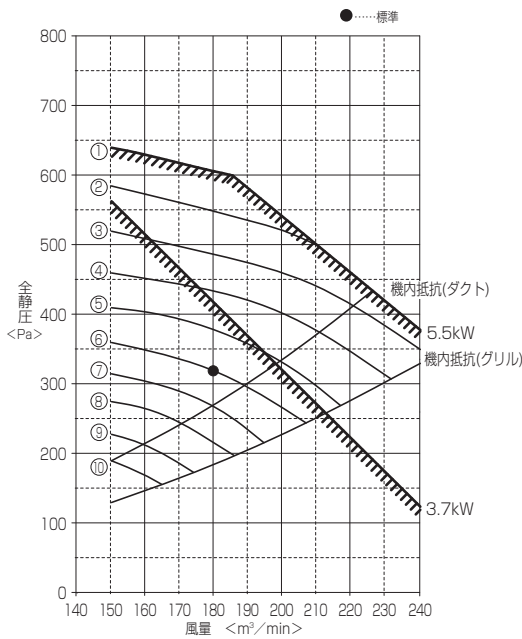

①～⑩ は静風圧部品選定表の組合せNoを示します。

標準仕様

電動機	モーターブリー	ファンブリー	Vベルト	51F設定値
3.7kW全閉形	2B118-28	2B236-32	B41×2	15A

No.	回転数 (rpm)	モーター3.7kW (標準)用 B2 (B形2本掛け) レッドラベル			モーター5.5kW (別売PAC-CJ61MR)用 B2 (B形2本掛け) レッドラベル		
		モーターブリー 形名	ファンブリー 形名	V ベルト	モーターブリー 形名	ファンブリー 形名	V ベルト
①	1105				PAC-CC65MP (φ145)	PAC-CC19SP (φ224)	B40
②	1059				PAC-CC27MP (φ118)	PAC-CC16SP (φ190)	B36
③	1005	標準 (φ118)	PAC-CC17SP (φ200)	B39	PAC-CC27MP (φ118)	PAC-CC17SP (φ200)	B37
④	946	標準 (φ118)	PAC-CC18SP (φ212)	B40	PAC-CC27MP (φ118)	PAC-CC18SP (φ212)	B38
⑤	894	標準 (φ118)	PAC-CC19SP (φ224)	B40	PAC-CC27MP (φ118)	PAC-CC19SP (φ224)	B39
⑥	847	標準 (φ118)	標準 (φ236)	B41			
⑦	798	標準 (φ118)	PAC-CC20SP (φ250)	B42			
⑧	753	PAC-CC26MP (φ125)	PAC-CC21SP (φ280)	B45			
⑨	701	PAC-CC26MP (φ125)	PAC-CC22SP (φ300)	B47			
⑩	660	標準 (φ118)	PAC-CC22SP (φ300)	B47			

- 注1. モーターを5.5kWにした場合、51F (過電流継電器) の設定値は22.5Aとなります。
 2. Vベルトは上表に示すサイズの別売部品を手配してください。
 Vベルト別売形名一覧表 ※形名は「PAC-CC**VB×2」で、**部を下表の形名欄に示します。

サイズ	B35	B36	B37	B38	B39	B40	B41	B42	B45	B47
形名	29	30	31	32	33	34	35	36	39	41

- 別売部品にはVベルトが2本セットされています。
 ※「PAC-CC**VB」のVベルトを2本手配いただくことで対応することも可能です。
 3. 標準仕様は機内抵抗189Pa、機外静圧130Pa、風量180m³/minです。
 4. 別売プレナムは機外静圧30Paです。表⑧のブリー仕様でご使用ください。(風量180m³/min)
 5. 機内抵抗はフィルドフィルターなど別売部品を組み込んだ場合に変わりますので補正が必要です。該当する部品の圧損線図を参照の上、補正をしてください。

(4) 壁ビルトイン形

■PFFY-P112RMG1

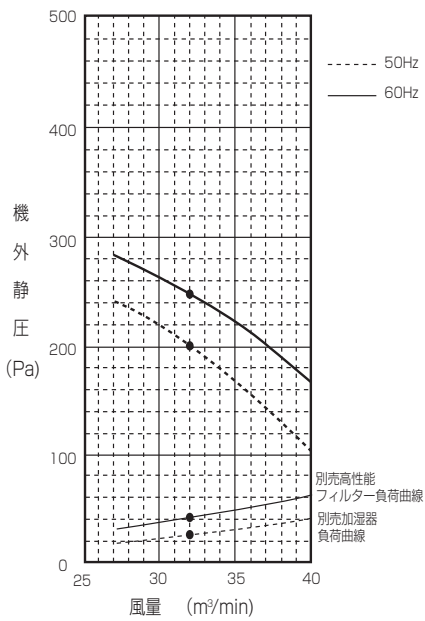

■PFFY-P140RMG1

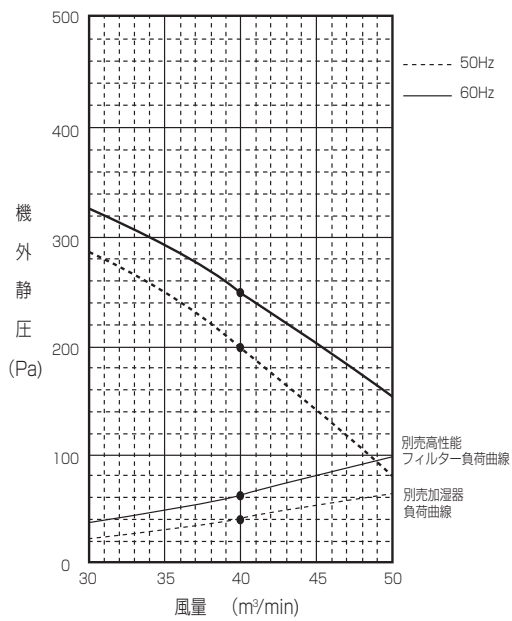

■PFFY-P224RMG1

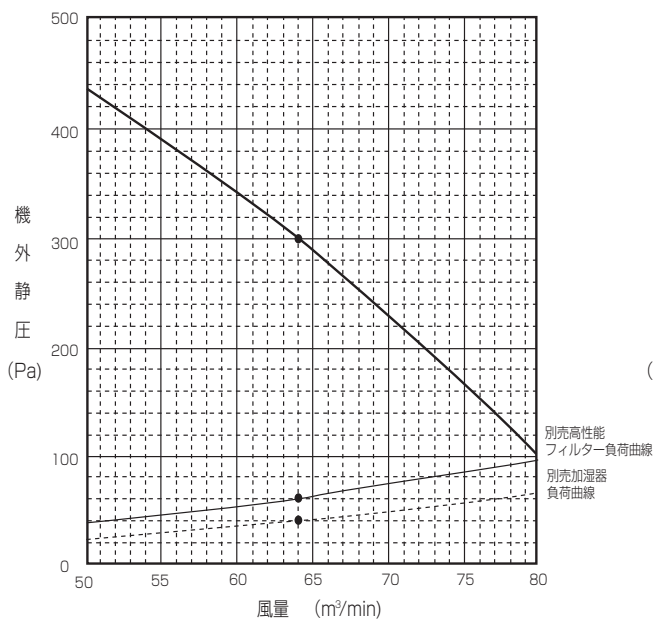

■PFFY-P280RMG1

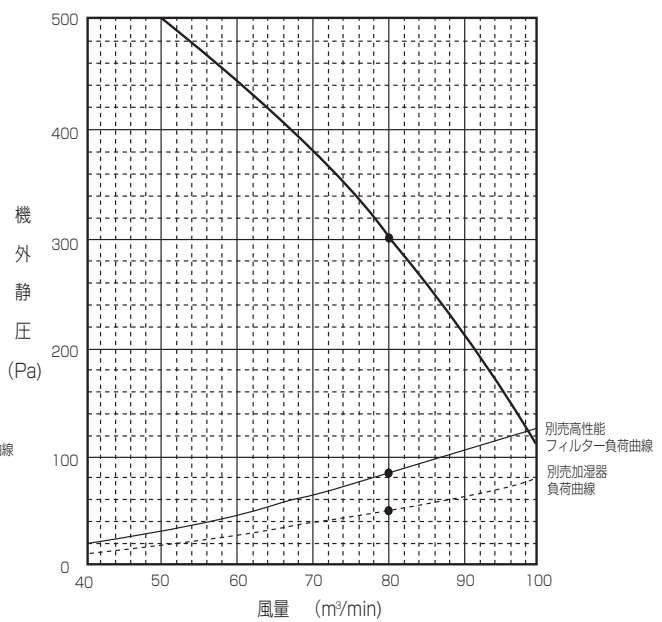

(5) 低騒音天井埋込形

■PEFY-P22・28MLG1 (-R)

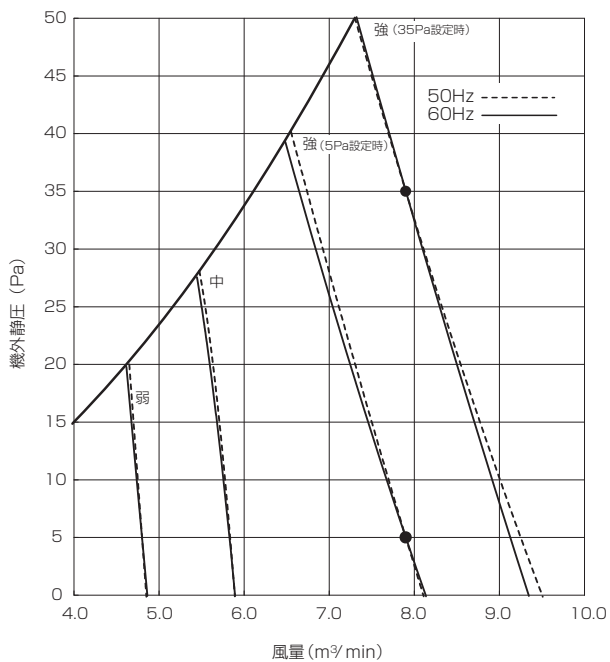

(6) 室温サーモ形給気処理ユニット

■PEFY-P90MG1-F

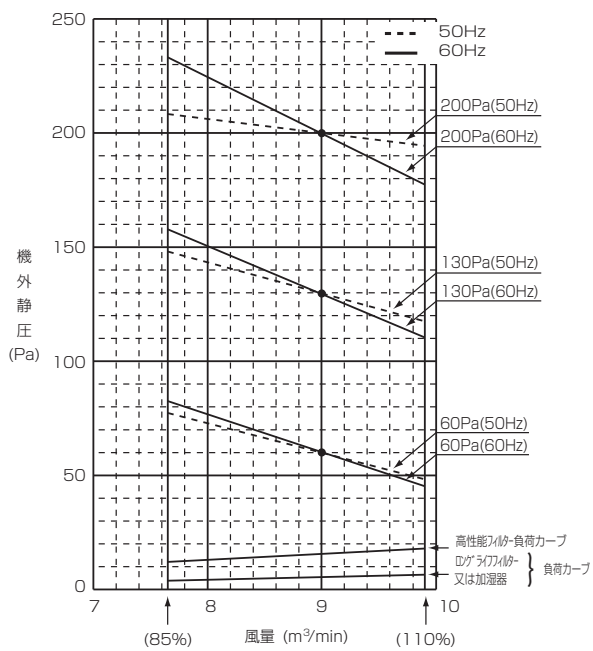

■PEFY-P112・140MG1-F

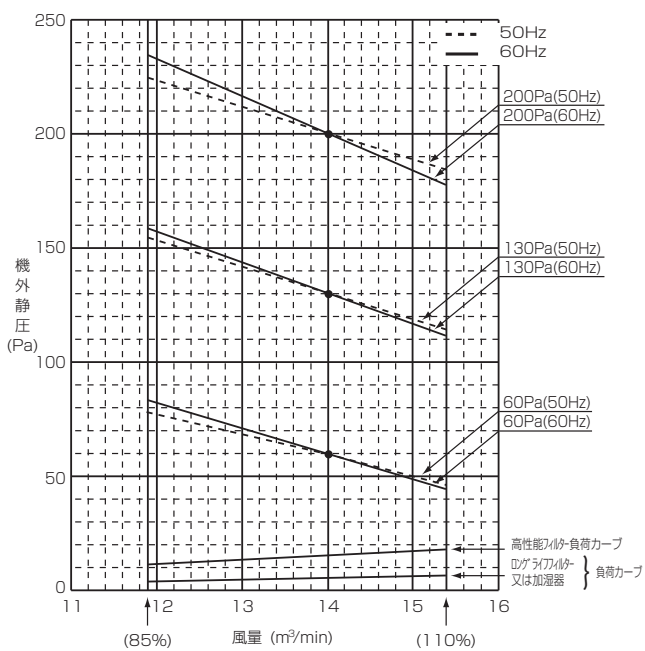

■PEFY-P160MG1-F

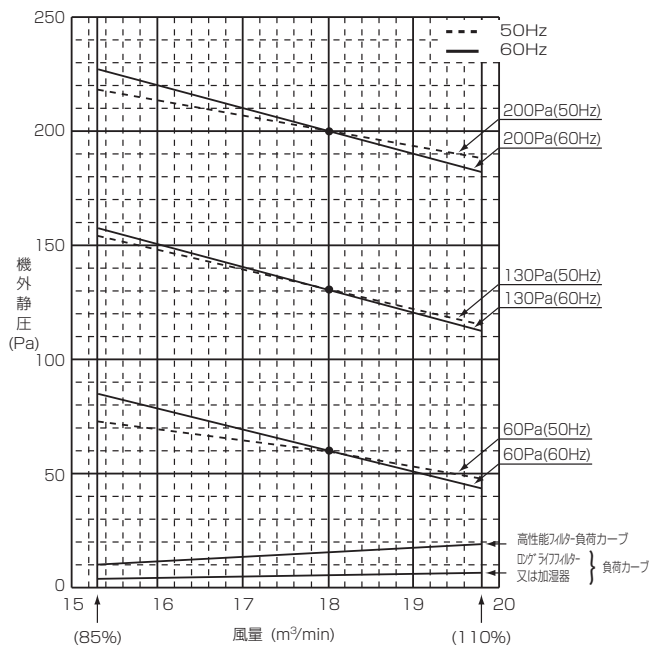

■PEFY-P224MG1-F

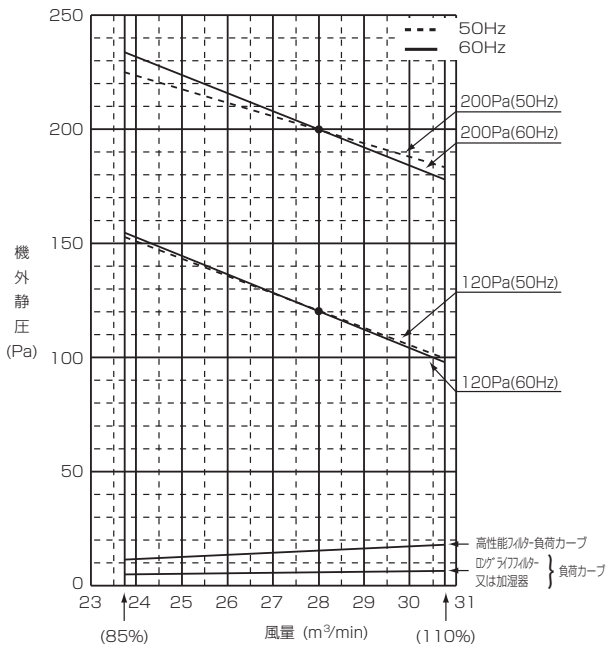

■PEFY-P280MG1-F

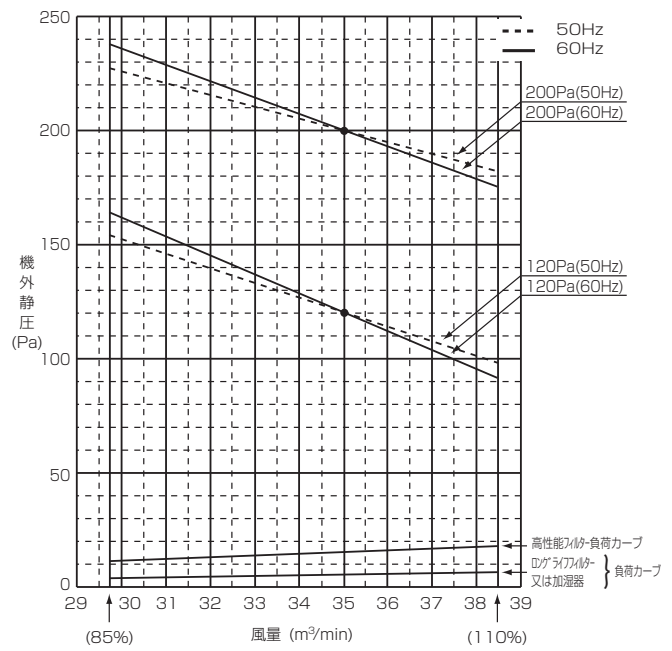

■PFFY-P280RMG1-F

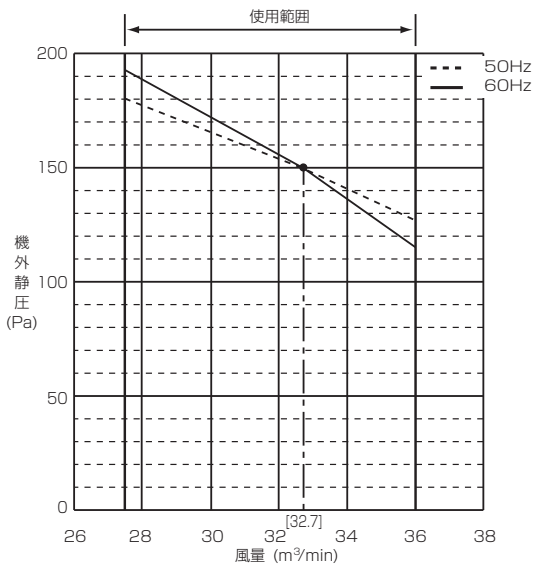

(7) 外気処理エアコン

■GE-P1080MG1

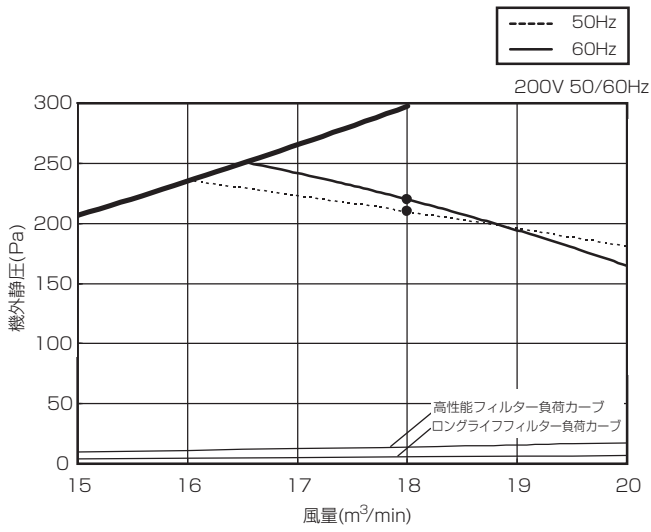

■GE-P1680MG1

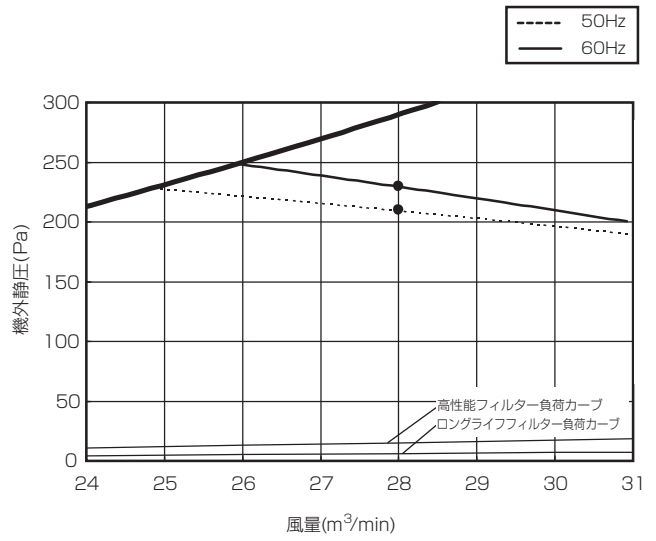

■GE-P2100MG1

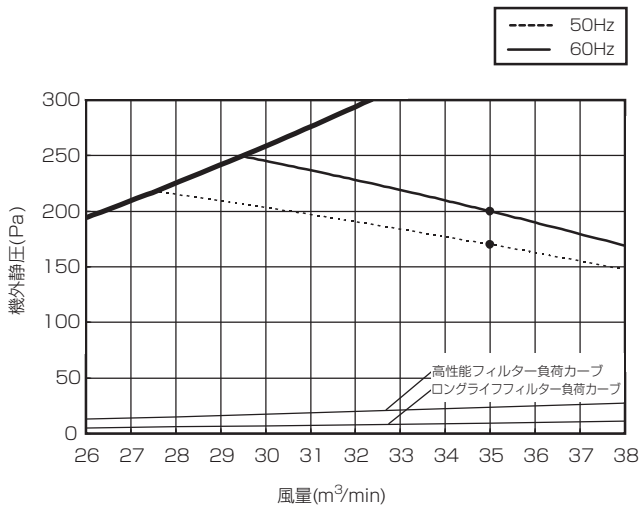

(8) クリーンルーム用カセット形

■PLFY-P36CLMG1

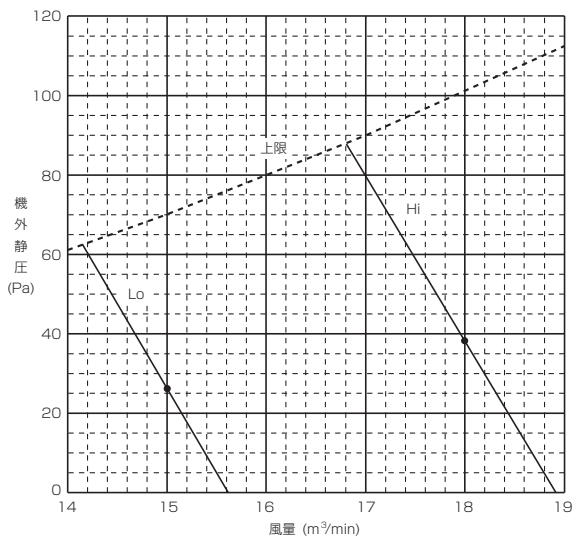

■PLFY-P45・56CLMG1

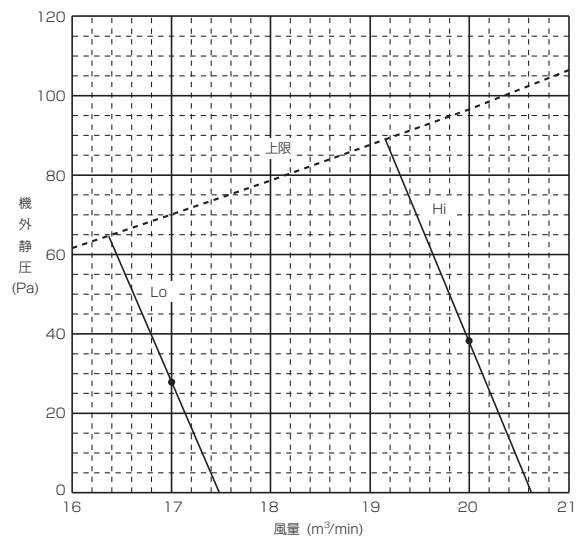

■PLFY-P71・80CLMG1

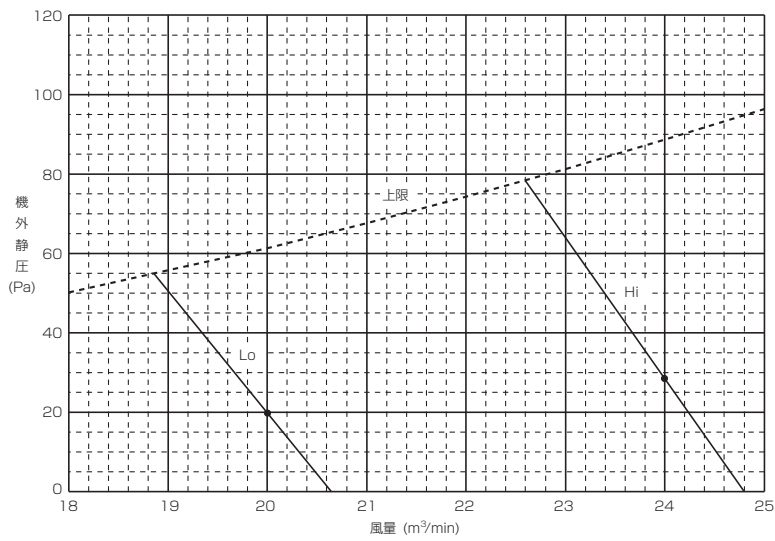

[2] 外気取入風量特性線図

- ◆注意事項
- ・本体外気取り入れ口から外気取り入れた場合、騒音が大きくなる場合があります。
 - ・本体に取り入れた外気は、粉塵処理されませんので、現地ダクトでの粉塵処理が必要となります。
 - ・外気と室内の混合空気の状態が右表の使用温度範囲にあることを確認してください。

使用温度範囲

モード	温度範囲
冷房	15℃~24℃(湿球温度)
ドライ	
暖房	15℃~27℃(乾球温度)

*相対湿度30~80%

■4方向天井カセット形(ワイドパワーカセット)

- 外気取り入れ口は、4コーナーの任意2ヶ所以内としてください。
- 多機能ケースメントより外気を取り入れる場合、外気取り入れ量は空調機風量の20%以下にしてください。
- 製品本体より直接外気を取り入れる場合、外気取り入れ量は空調機風量の5%以下にしてください。
- 高性能フィルターエレメントを取付けた場合でも、外気取り入れは可能です。
- 外気取り入れをする場合は、別売スペースパネルとの併用はできません。
- 外気取り入れをする場合は、ダクトフランジは必ず別売部品PAC-SH650Fをご使用ください。

(1) 4方向天井カセット形(ワイドパワーカセット)

■PLFY-P22~71BMG2

本体直接取入

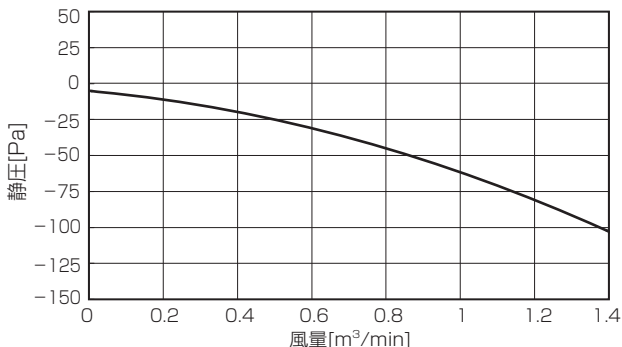

※外気取入風量は、空調機風量の5%以下として下さい。下表2参照。

多機能ケースメント+標準フィルター

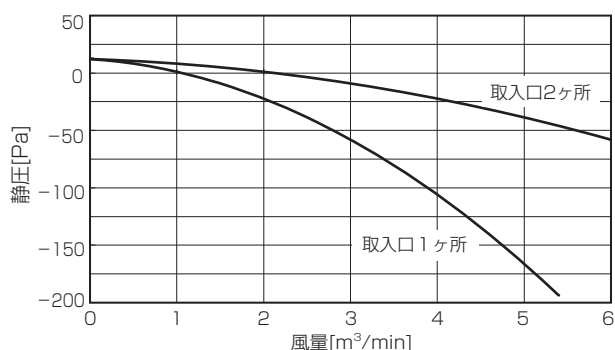

※外気取入風量は、空調機風量の20%以下として下さい。下表3参照。

多機能ケースメント+高性能フィルター

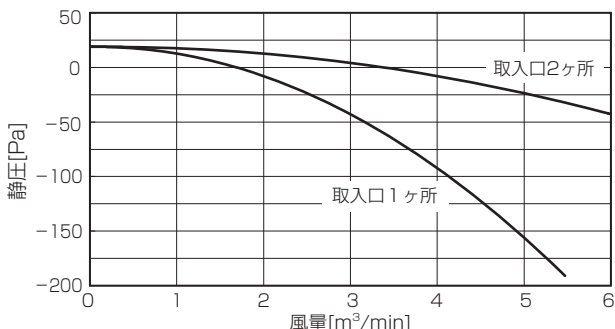

※外気取入風量は、空調機風量の20%以下として下さい。下表3参照。

■PLFY-P80~160BMG2

本体直接取入

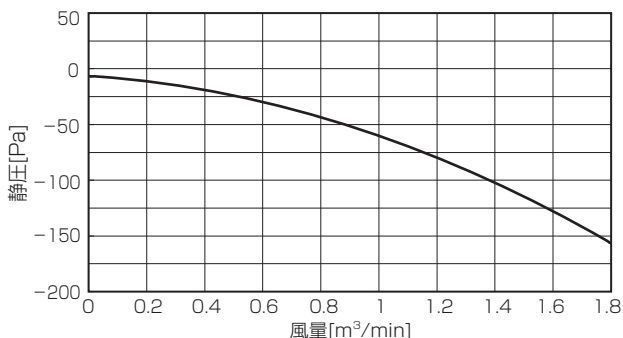

※外気取入風量は、空調機風量の5%以下として下さい。下表2参照。

多機能ケースメント+標準フィルター

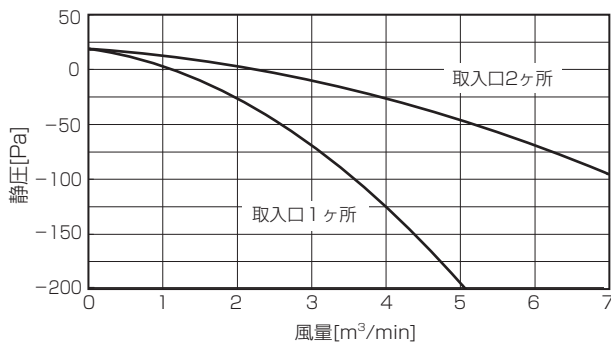

※外気取入風量は、空調機風量の20%以下として下さい。下表3参照。

多機能ケースメント+高性能フィルター

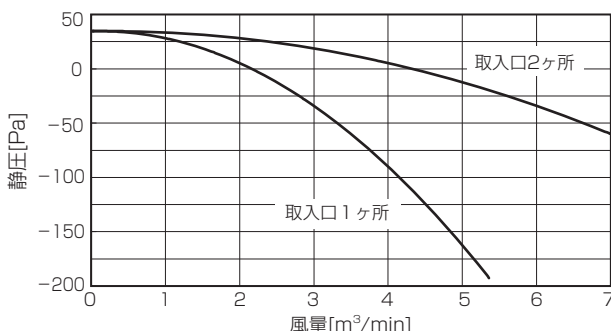

※外気取入風量は、空調機風量の20%以下として下さい。下表3参照。

表 1. 室内ユニット風量 [m³/min]

能力	22	28	36	45	56	71	80	90	112	140	160
風量	12.5	12.5	14	16	16	21	24	24	31	32	33

表 2. 本体直接取り入れ時の外気取入許容範囲 (室内ユニット風量の5%以下) [m³/min]

能力	22	28	36	45	56	71	80	90	112	140	160
外気取入許容範囲	~0.6	~0.6	~0.7	~0.8	~0.8	~1.1	~1.2	~1.2	~1.6	~1.6	~1.7

表 3. 多機能ケースメント使用時の外気取入許容範囲 (室内ユニット風量の20%以下) [m³/min]

能力	22	28	36	45	56	71	80	90	112	140	160
外気取入許容範囲	~2.5	~2.5	~2.8	~3.2	~3.2	~4.2	~4.8	~4.8	~6.2	~6.4	~6.6

※許容範囲を越える風量を取り入れた場合、騒音が大きくなったり、能力不足の原因になることがあります。

(2) 2方向天井カセット形

■PLFY-P22~112LMG1 (2方向吹出しタイプ)

■PLFY-P140LMG1 (2方向吹出しタイプ)

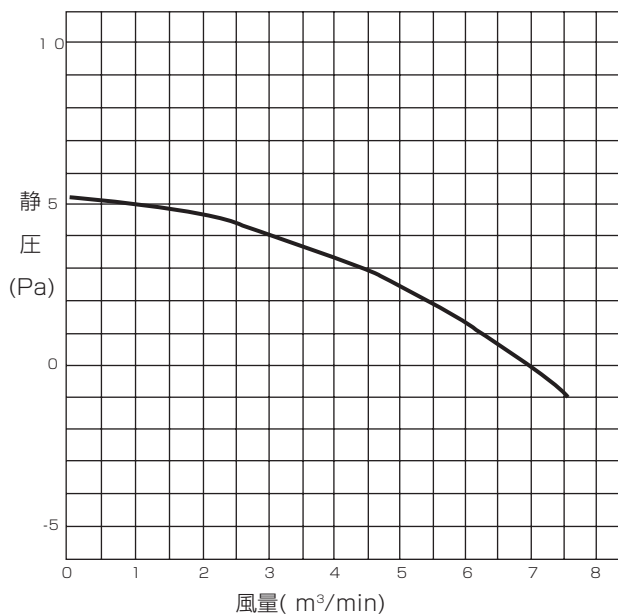
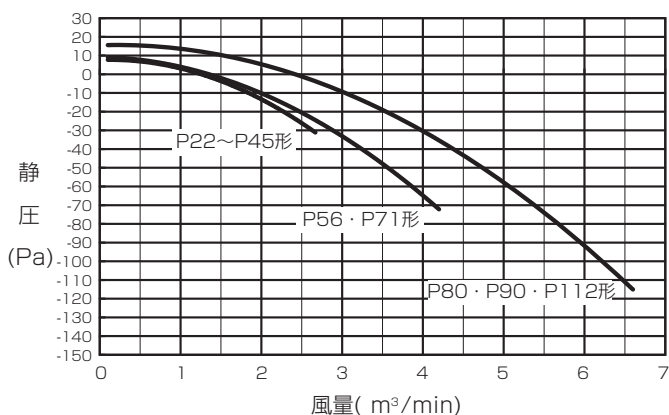

(3) ビルトイン形

■PDFY-MG1

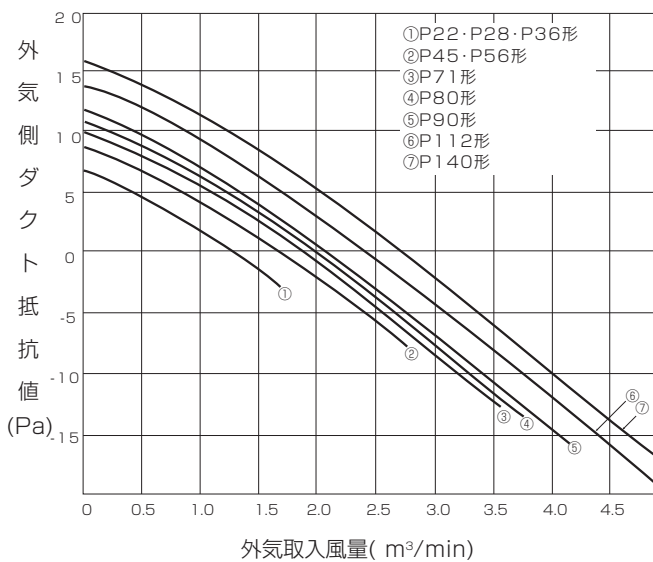

(4) クリーンルーム用カセット形

■PLFY-CLMG1

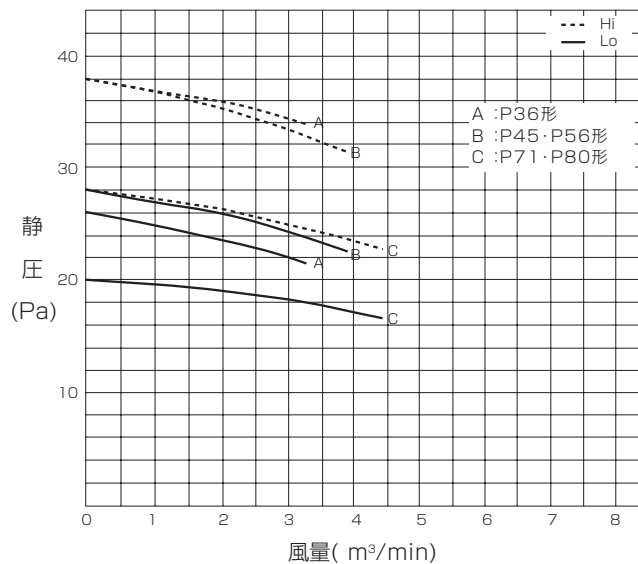

(5) 天吊形

■PCFY-P45~56KMG1 (ビル用マルチ)

標準フィルター

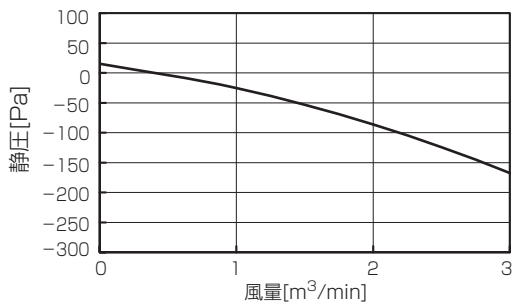

フィルターケースメント+高性能フィルター

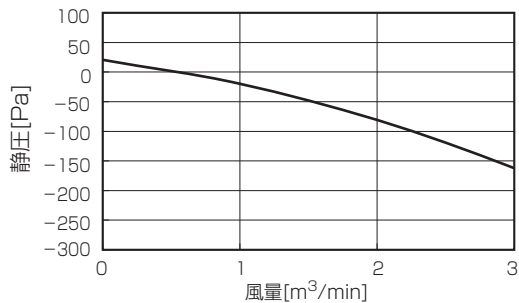

■PCFY-P71~90KMG1 (ビル用マルチ)

標準フィルター

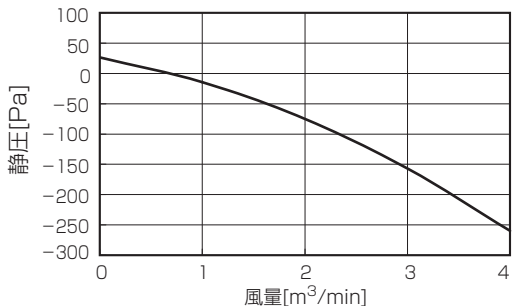

フィルターケースメント+高性能フィルター

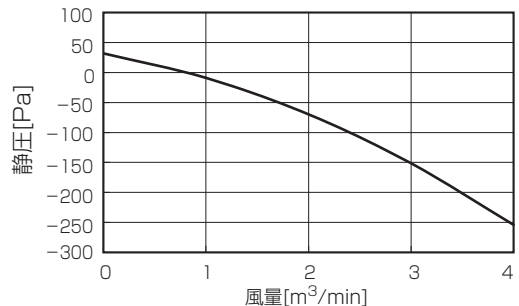

■PCFY-P112~160KMG1 (ビル用マルチ)

標準フィルター

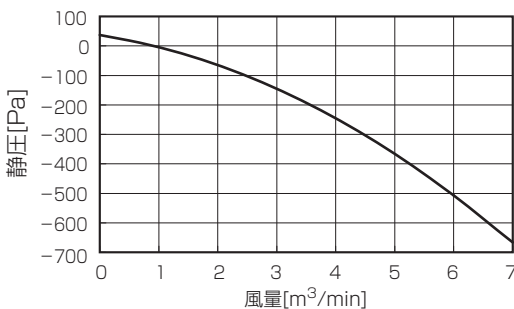

フィルターケースメント+高性能フィルター

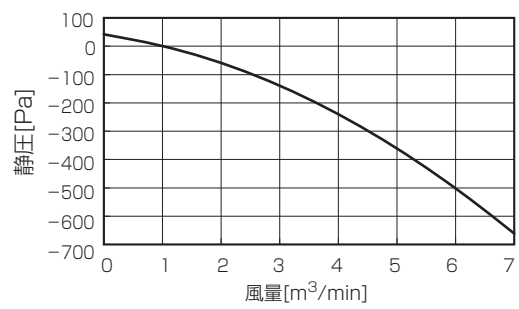

[3] 分ダクト風量特性線図

(1) 4方向天井カセット形 (ワイドパワーカセット)

■PLFY-P71BMG2

4方向吹出し(ベーン水平)丸形ダクト 1方向分岐

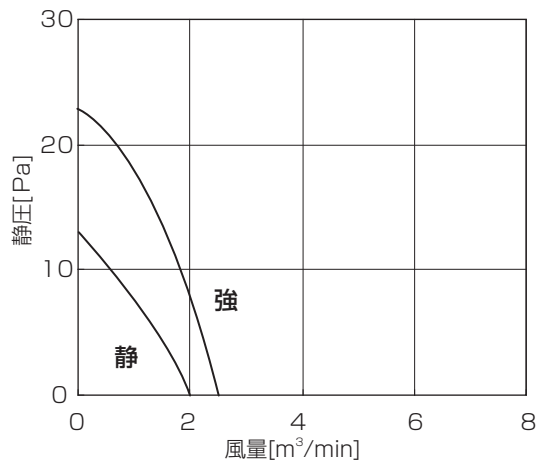

4方向吹出し(ベーン水平)角形ダクト 1方向分岐

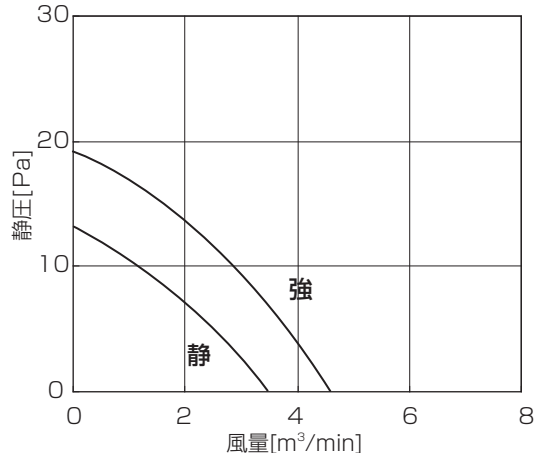

3方向吹出し(ベーン水平)丸形ダクト 1方向分岐

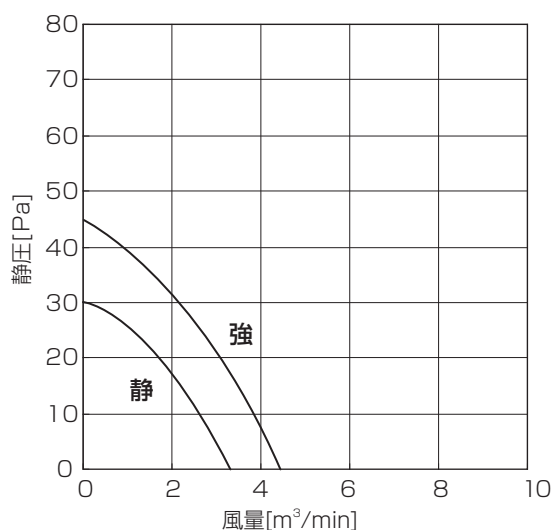

3方向吹出し(ベーン水平)角形ダクト 1方向分岐

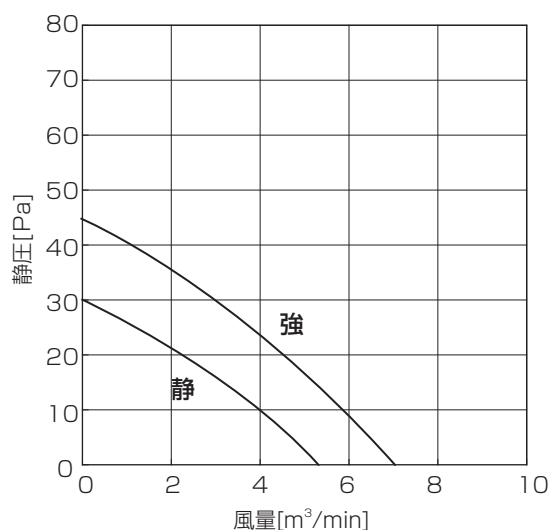

2方向吹出し(ベーン水平)丸形ダクト 1方向分岐

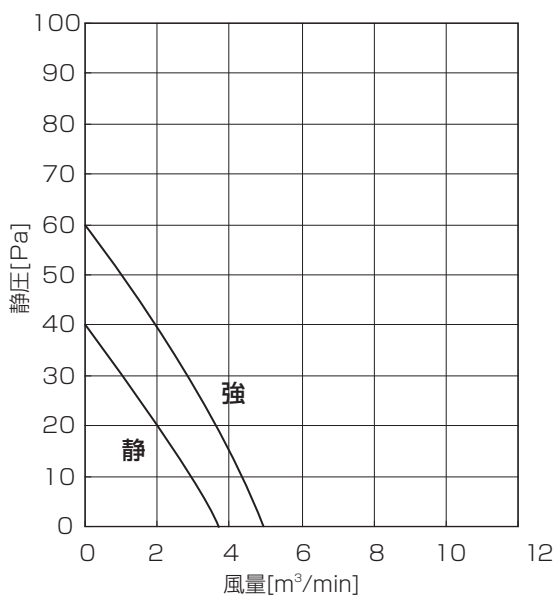

2方向吹出し(ベーン水平)角形ダクト 1方向分岐

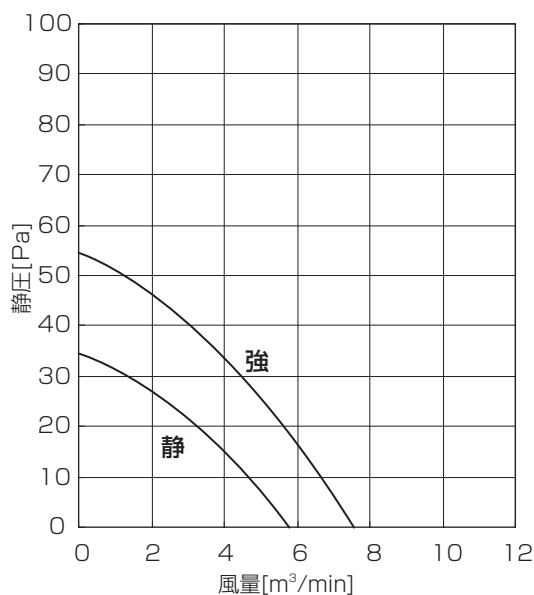

- ・分ダクトは2カ所ありますが、いずれか1カ所をご利用ください。
- ・PLFY-P22~56BMG2は、PLFY-P71BMG2の分ダクト特性を元に、風量比から算出してください。

■PLFY-P140BMG2

4方向吹出し(ベーン水平)丸形ダクト 1方向分岐

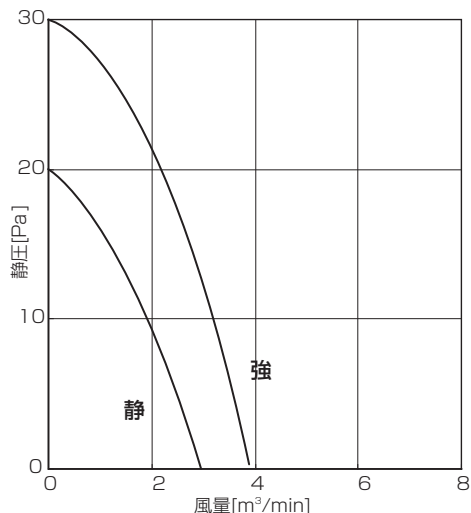

4方向吹出し(ベーン水平)角形ダクト 1方向分岐

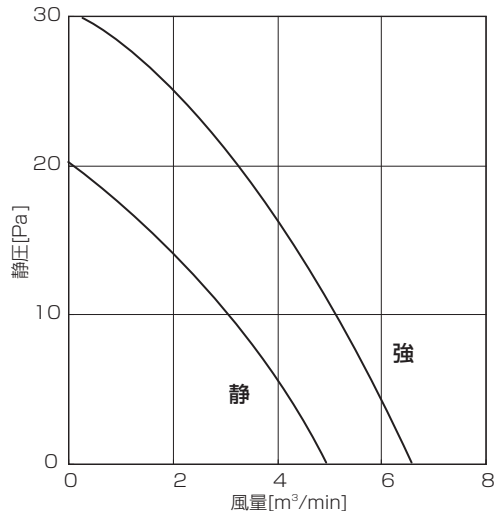

3方向吹出し(ベーン水平)丸形ダクト 1方向分岐

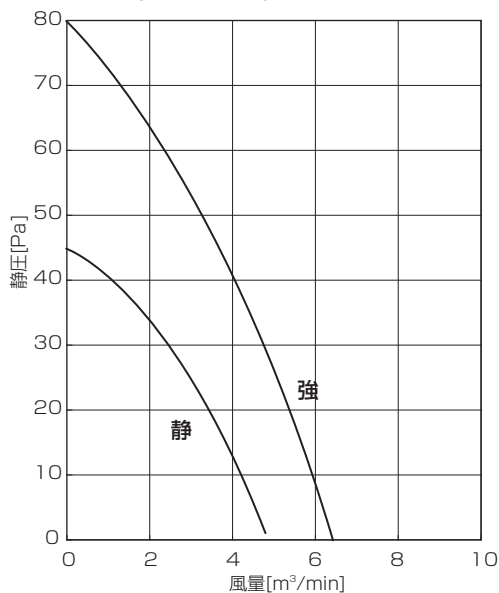

3方向吹出し(ベーン水平)角形ダクト 1方向分岐

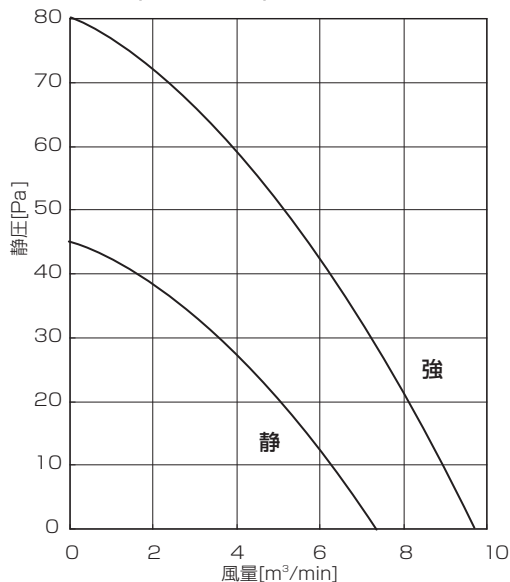

2方向吹出し(ベーン水平)丸形ダクト 1方向分岐

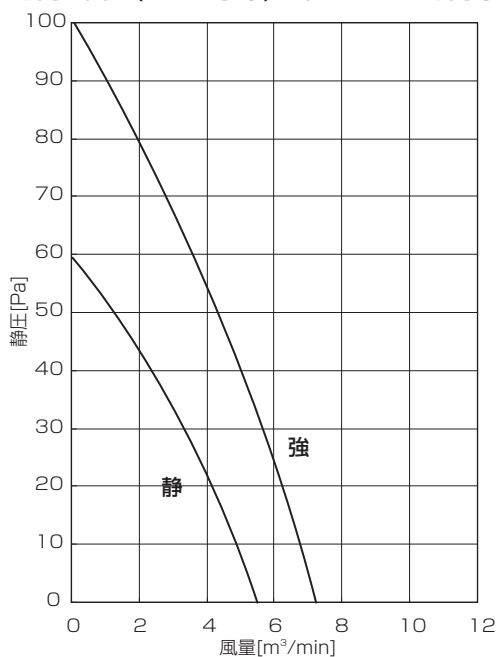

2方向吹出し(ベーン水平)角形ダクト 1方向分岐

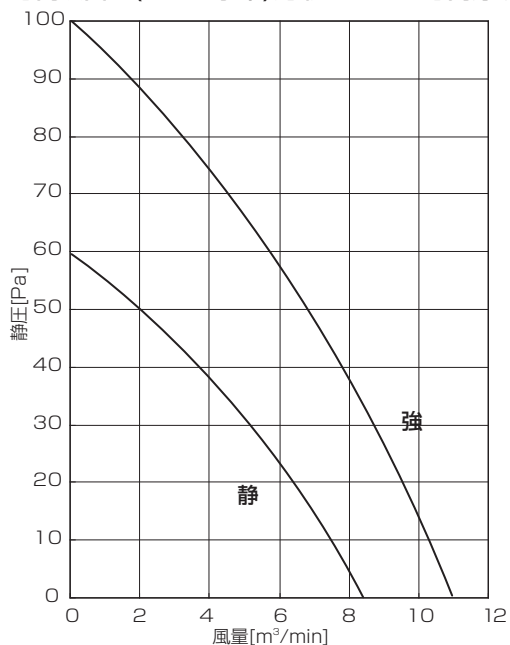

- ・分ダクトは2カ所ありますが、いずれか1カ所をご利用ください。
- ・PLFY-P80,90,112,160BMG2は、PLFY-P140BMG2の分ダクト特性を元に、風量比から算出してください。

(2) 2方向天井カセット形

■PLFY-P22・P28・P36・P45LMG1

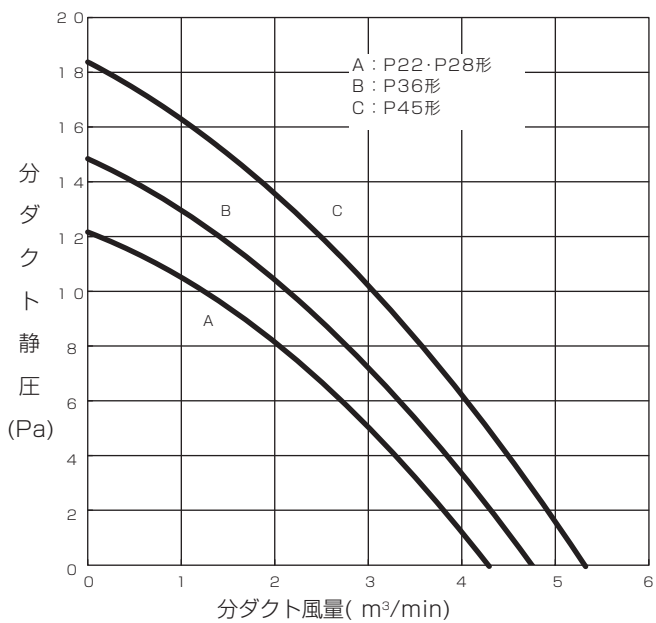

■PLFY-P56・P71LMG1

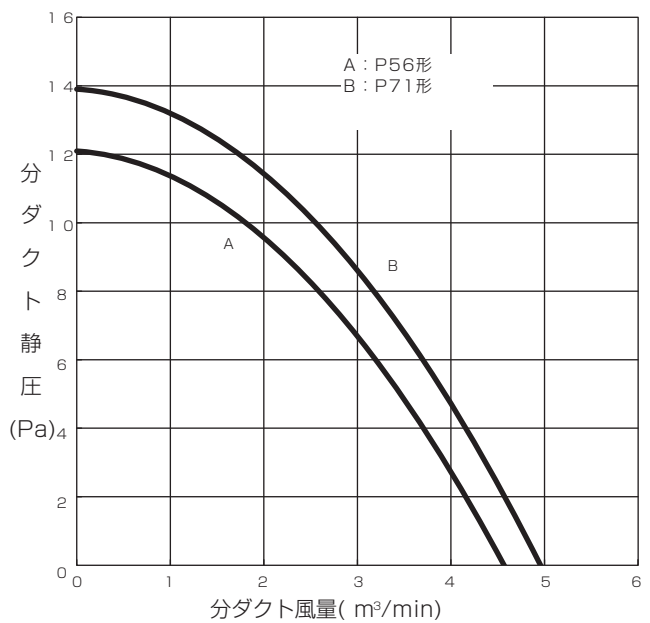

■PLFY-P80・P90・P112LMG1

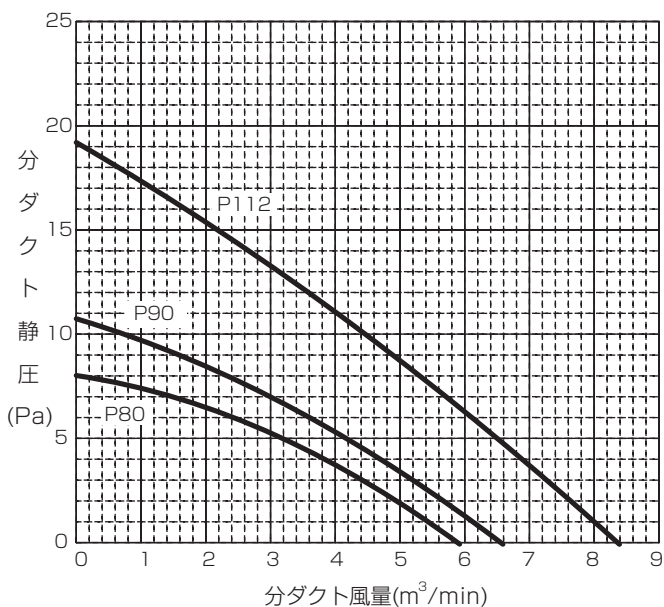

■PLFY-P140LMG1

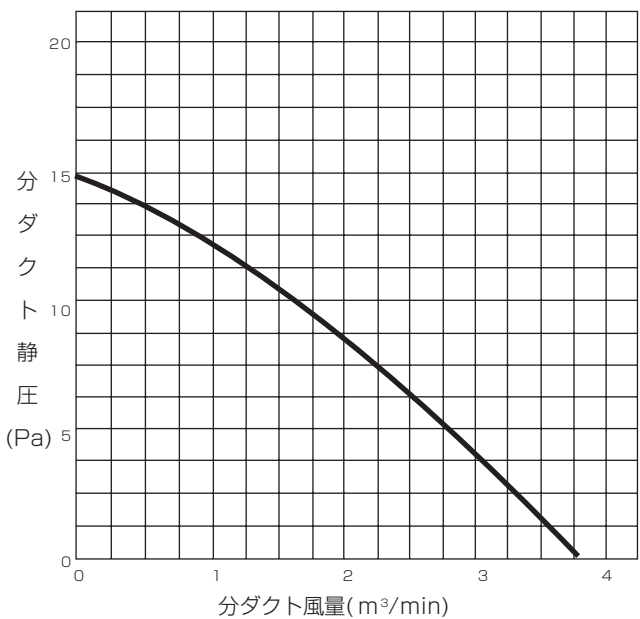

・分ダクトは2カ所ありますが、いずれか1カ所をご利用ください。

[4] 温度・気流分布

(1) 4方向天井カセット形(ワイドパワーカセット) (温度分布は部屋内の広さ、物の配置等によって変化します。)

■PLFY-P80BMG2

●冷房・温度分布
 <天井高さ:2.7m>
 強風/水平吹出(30°)/27°C設定運転時

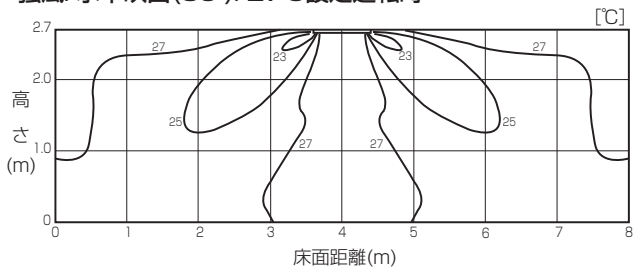

●冷房・気流分布
 <天井高さ:2.7m>
 強風/水平吹出(30°)/27°C設定運転時

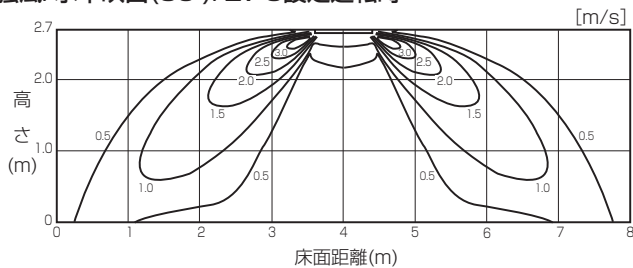

●暖房・温度分布
 <天井高さ:2.7m>
 強風/下吹出(60°)/20°C設定運転時

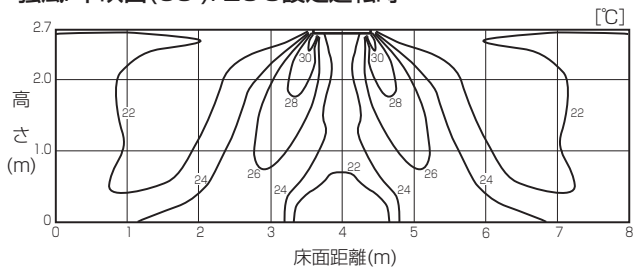

●暖房・気流分布
 <天井高さ:2.7m>
 強風/下吹出(60°)/20°C設定運転時

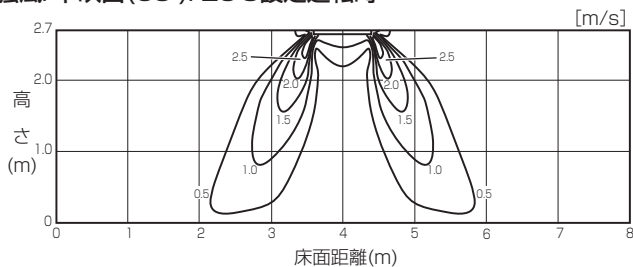

■PLFY-P140BMG2

●冷房・温度分布
 <天井高さ:3.2m>
 強風/水平吹出(30°)/27°C設定運転時

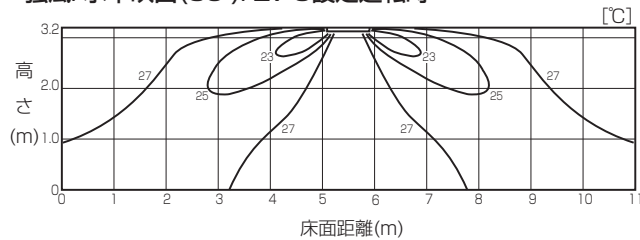

●冷房・気流分布
 <天井高さ:3.2m>
 強風/水平吹出(30°)/27°C設定運転時

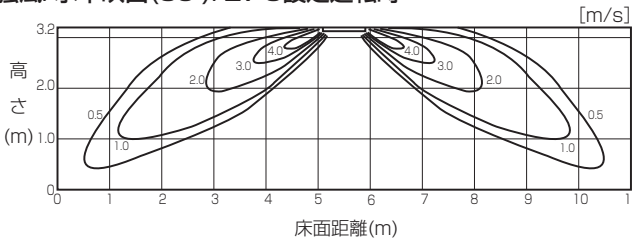

●暖房・温度分布
 <天井高さ:3.2m>
 強風/下吹出(60°)/20°C設定運転時

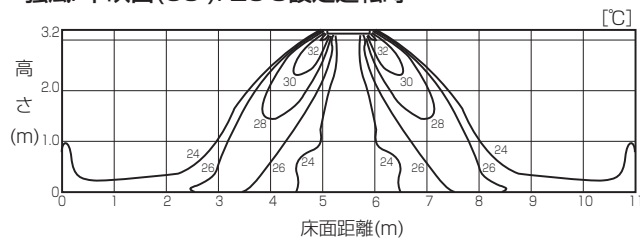

●暖房・気流分布
 <天井高さ:3.2m>
 強風/下吹出(60°)/20°C設定運転時

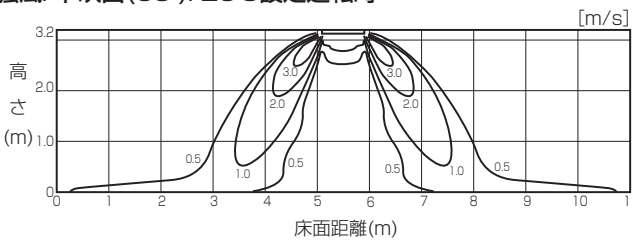

(2) 4方向天井カセット形 (システム天井対応タイプ)

■ PLFY-P28DMG1

● 冷房・温度分布
 <天井高さ:2.7m>
 強風/水平吹出(30°)/27°C設定運転時

● 冷房・気流分布
 <天井高さ:2.7m>
 強風/水平吹出(30°)/27°C設定運転時

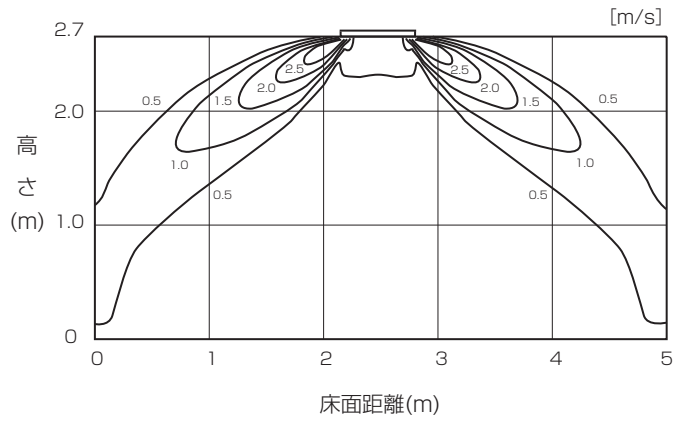
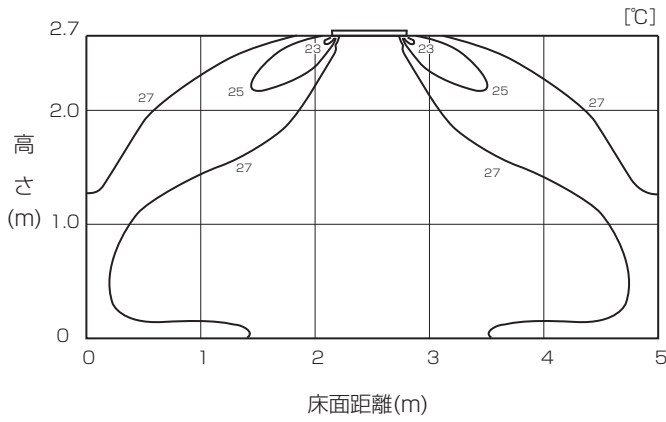

● 暖房・温度分布
 <天井高さ:2.7m>
 強風/下吹出(70°)/20°C設定運転時

● 暖房・気流分布
 <天井高さ:2.7m>
 強風/下吹出(70°)/20°C設定運転時

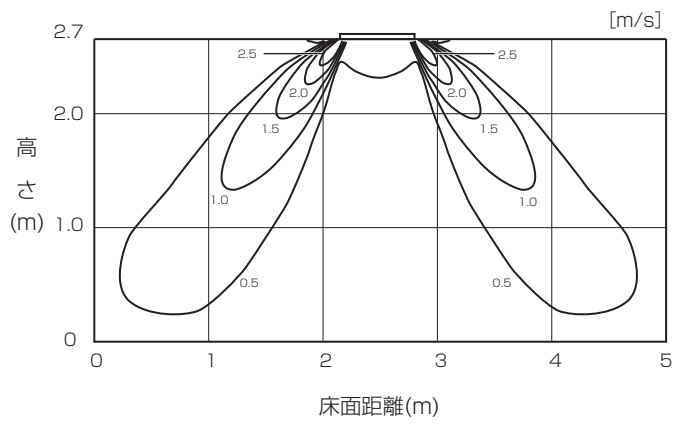
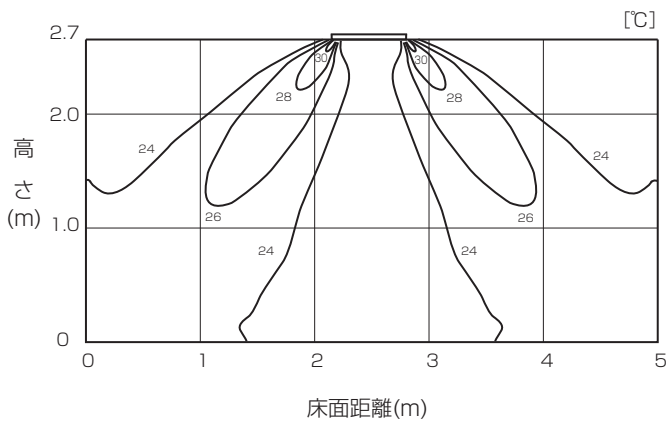

(3) 2方向天井カセット形

■PLFY-LMG1

[冷房・温度分布]

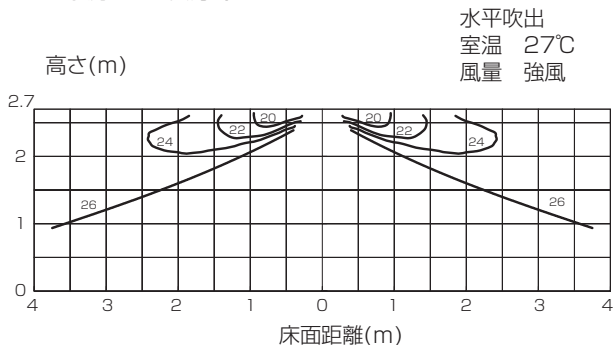

[冷房・気流分布]

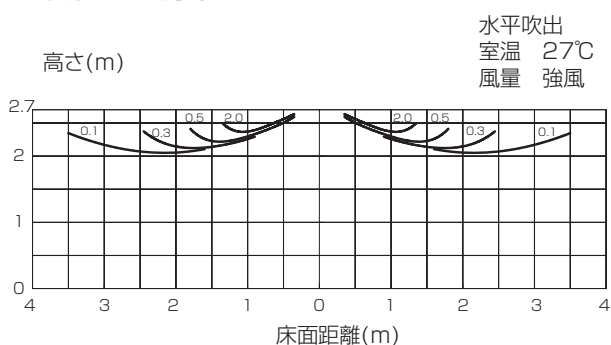

[暖房・温度分布]

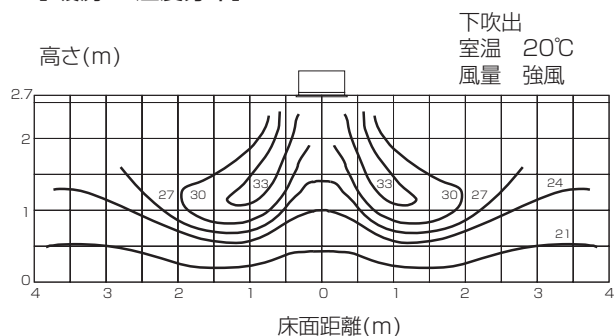

[暖房・気流分布]

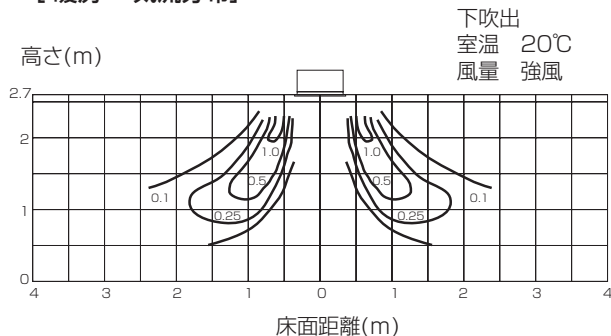

(4) 1方向天井カセット形

■PMFY-P80FMG1

●冷房温度分布

<天井高さ:2.7m>

強風・水平吹き15°・27°C設定運転時

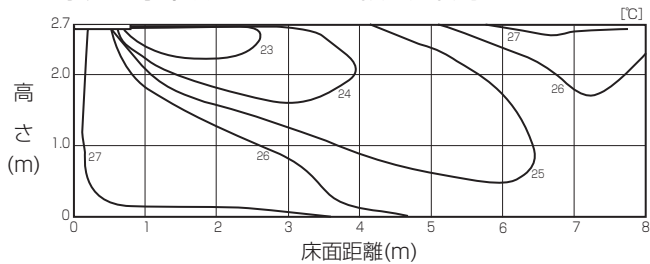

●冷房風速分布

<天井高さ:2.7m>

強風・水平吹き15°・27°C設定運転時

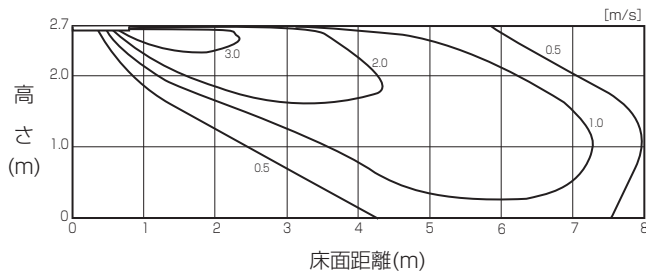

●暖房温度分布

<天井高さ:2.7m>

強風・下吹き60°・20°C設定運転時

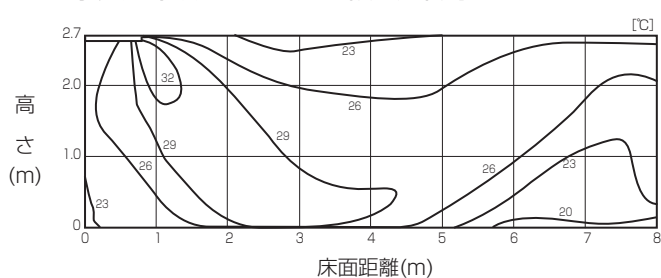

●暖房風速分布

<天井高さ:2.7m>

強風・下吹き60°・20°C設定運転時

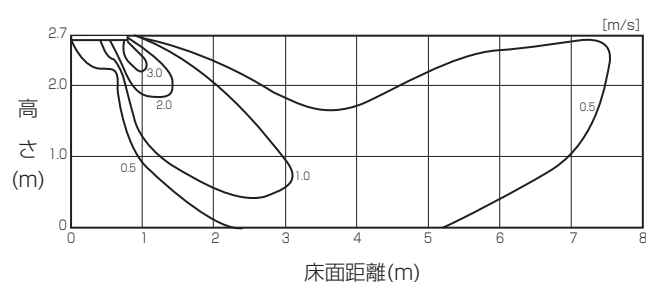

■PMFY-P45BMG1

●冷房・温度分布

<天井高さ:2.7m>

強風/水平吹出(30°)/27°C設定運転時

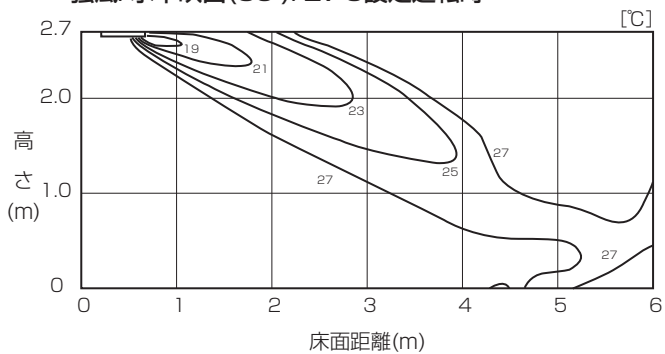

●冷房・気流分布

<天井高さ:2.7m>

強風/水平吹出(30°)/27°C設定運転時

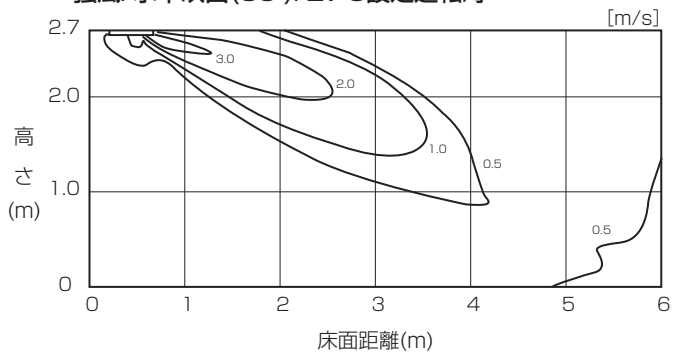

●暖房・温度分布

<天井高さ:2.7m>

強風/下吹出(70°)/20°C設定運転時

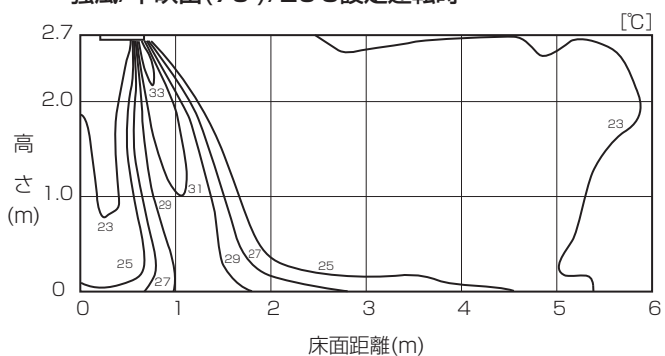

●暖房・気流分布

<天井高さ:2.7m>

強風/下吹出(70°)/20°C設定運転時

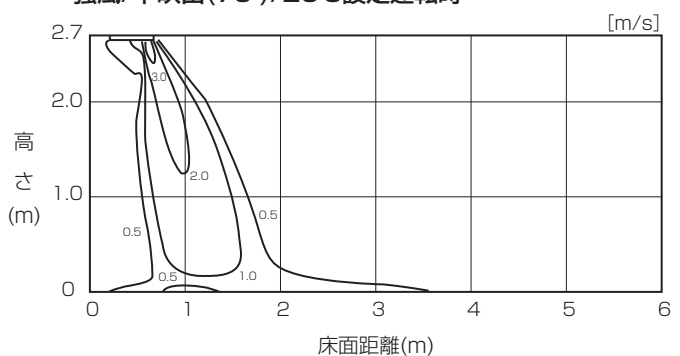

(5) 壁掛けタイプ

■PKFY-P45HMG1

●冷房・温度分布

<天井高さ:2.4m(据付け2m)>

強風/水平吹出(13°)/27°C設定運転時

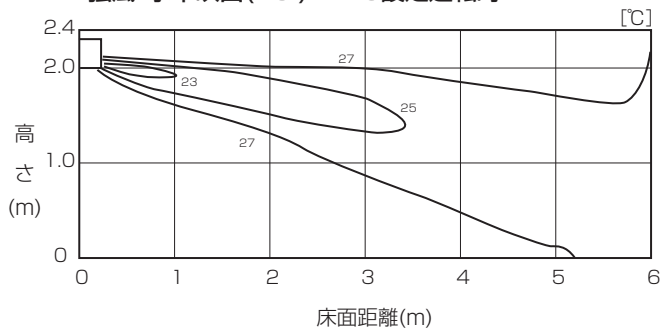

●冷房・気流分布

<天井高さ:2.4m(据付け2m)>

強風/水平吹出(13°)/27°C設定運転時

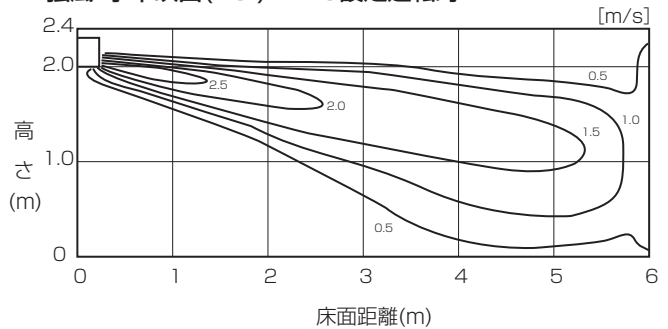

●暖房・温度分布

<天井高さ:2.4m(据付け2m)>

強風/下吹出(75°)/20°C設定運転時

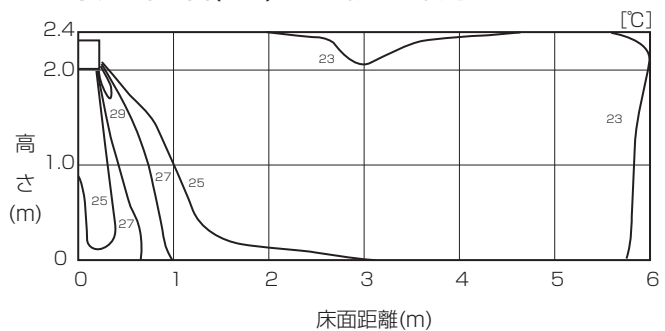

●暖房・気流分布

<天井高さ:2.4m(据付け2m)>

強風/下吹出(75°)/20°C設定運転時

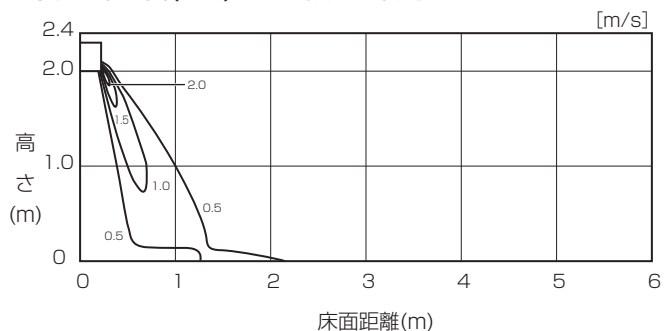

(6) 天吊形

■PCFY-P80KMG1

●冷房・温度分布
 <天井高さ:2.7m>
 強風/水平吹出(10°)/27°C設定運転時

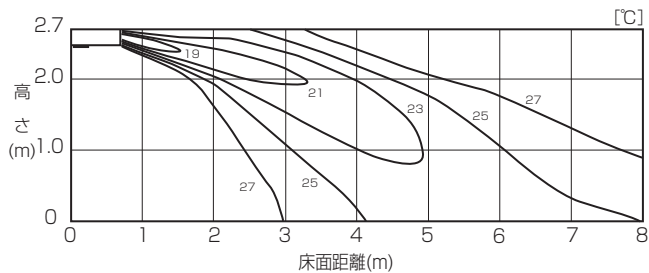

●冷房・気流分布
 <天井高さ:2.7m>
 強風/水平吹出(10°)/27°C設定運転時

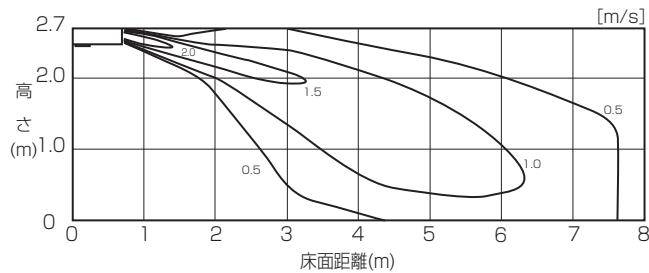

●暖房・温度分布
 <天井高さ:2.7m>
 強風/下吹出(60°)/20°C設定運転時

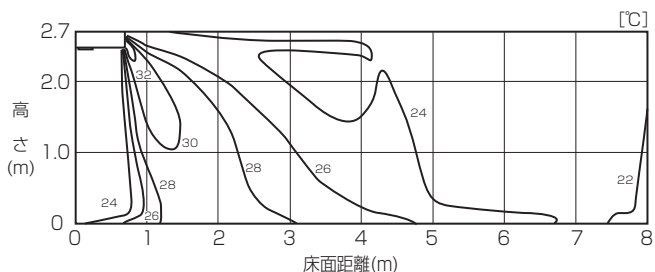

●暖房・気流分布
 <天井高さ:2.7m>
 強風/下吹出(60°)/20°C設定運転時

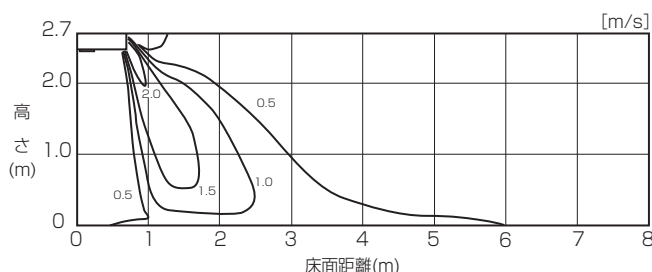

■PCFY-P140KMG1

●冷房・温度分布
 <天井高さ:2.7m>
 強風/水平吹出(10°)/20°C設定運転時

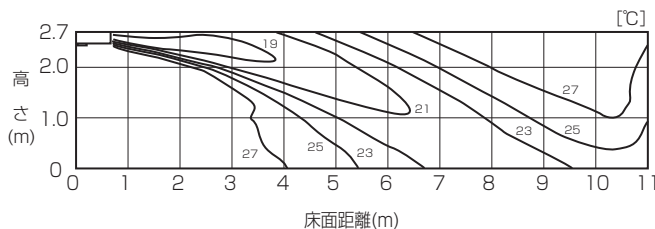

●冷房・気流分布
 <天井高さ:2.7m>
 強風/水平吹出(10°)/20°C設定運転時

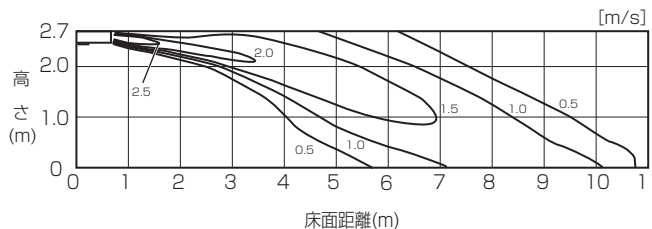

●暖房・温度分布
 <天井高さ:2.7m>
 強風/下吹出(60°)/20°C設定運転時

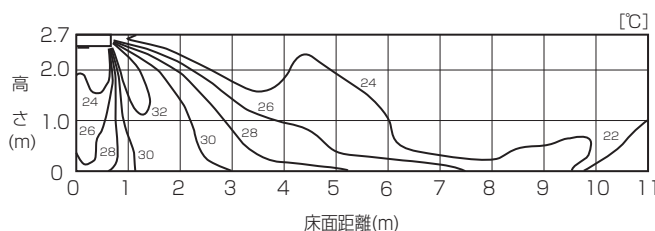

●暖房・気流分布
 <天井高さ:2.7m>
 強風/下吹出(60°)/20°C設定運転時

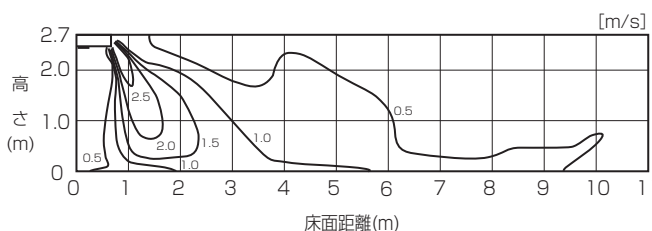

室内ユニット

II 製品データ

(7) クリーンルーム用カセット形

■PLFY-CLMG1

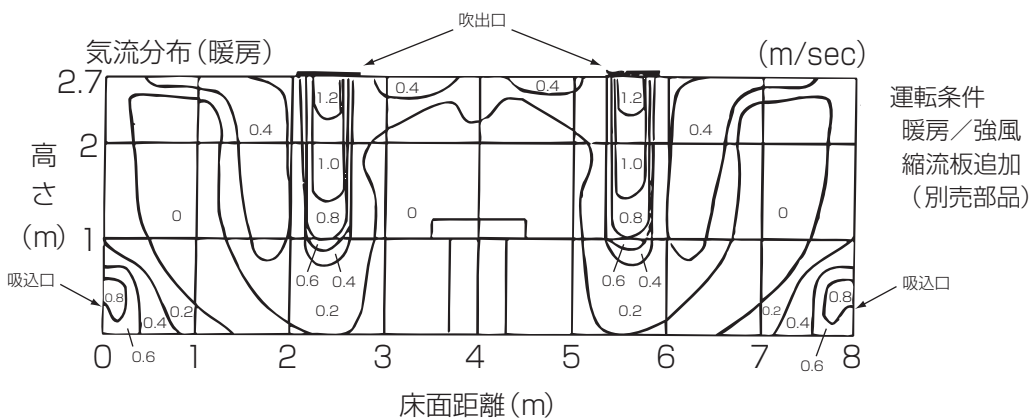
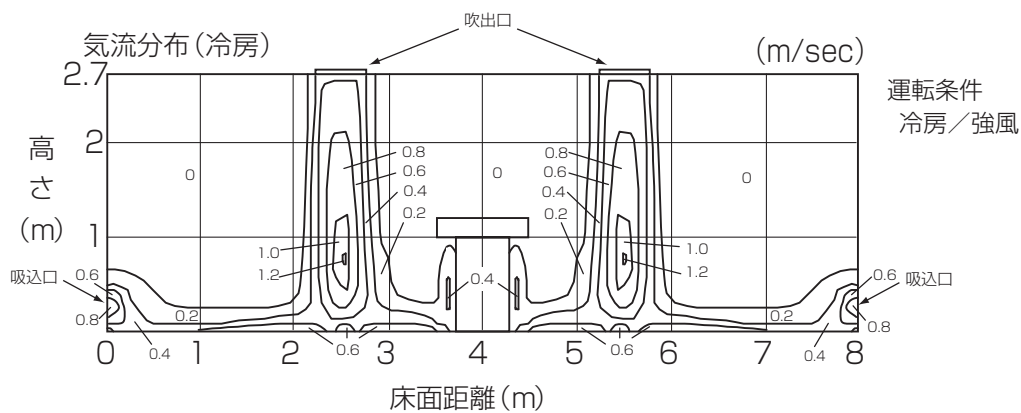
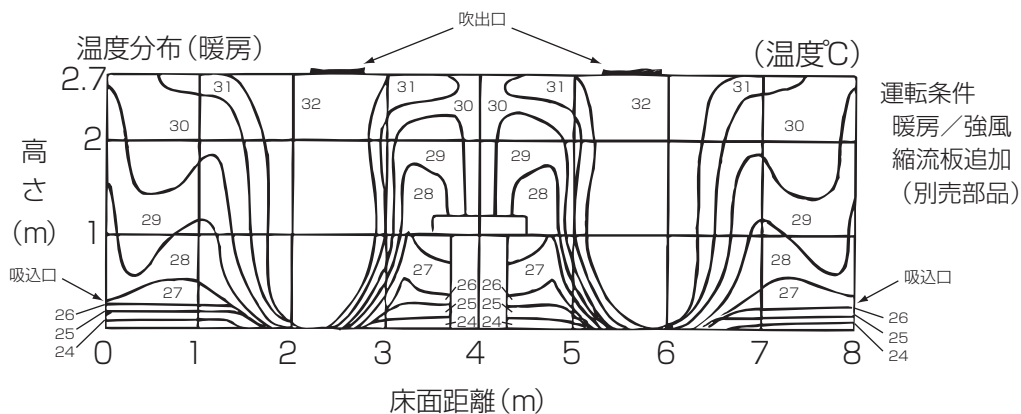
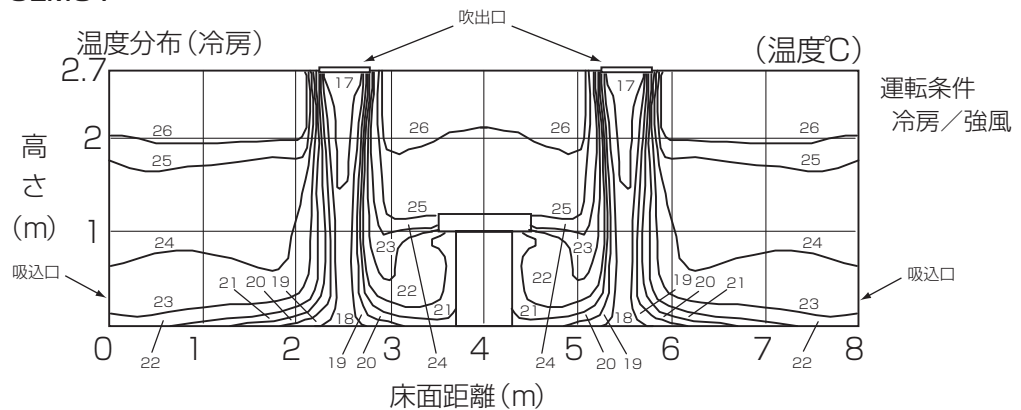

(8) 床置形

■PSFY-P140GMG1

●冷房・温度分布

<天井高さ:2.7m>

強風/水平吹出/27°C設定運転時

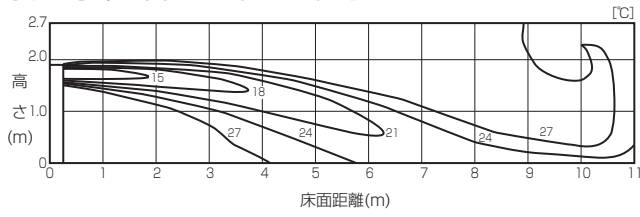

●冷房・気流分布

<天井高さ:2.7m>

強風/水平吹出/27°C設定運転時

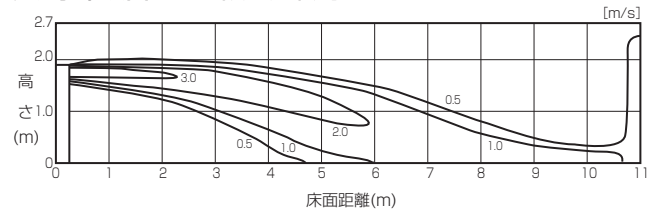

●暖房・温度分布

<天井高さ:2.7m>

強風/下吹出/20°C設定運転時

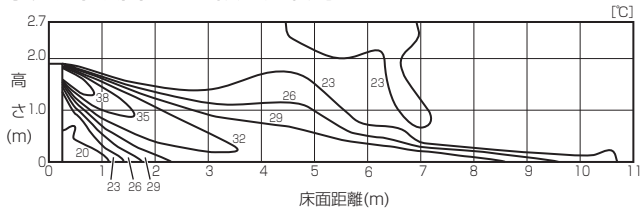

●暖房・気流分布

<天井高さ:2.7m>

強風/下吹出/20°C設定運転時

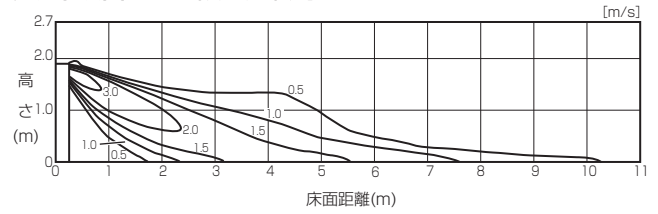

(9) 厨房用エアコン

■PCFY-P80HMG1

●冷房・温度分布
 <天井高さ:2.7m>
 強風/水平吹出(10°)/27°C設定運転時

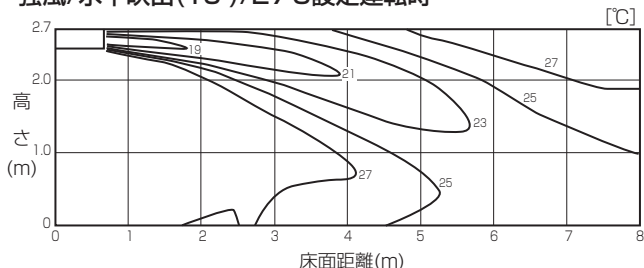

●冷房・気流分布
 <天井高さ:2.7m>
 強風/水平吹出(10°)/27°C設定運転時

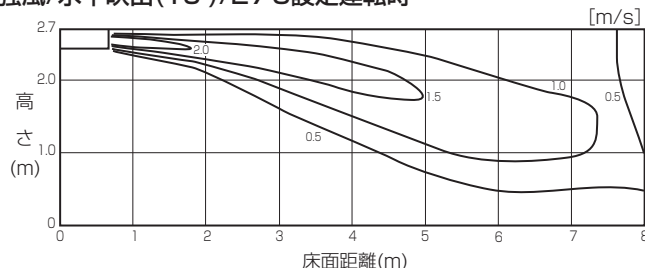

●暖房・温度分布
 <天井高さ:2.7m>
 強風/下吹出(45°)/20°C設定運転時

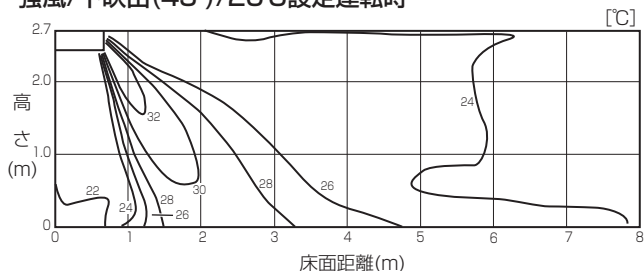

●暖房・気流分布
 <天井高さ:2.7m>
 強風/下吹出(45°)/20°C設定運転時

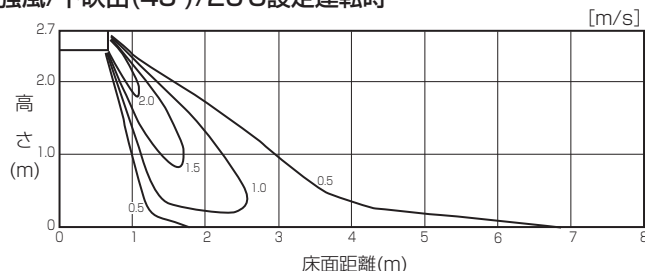

■PCFY-P140HMG1

●冷房・温度分布
 <天井高さ:2.7m>
 強風/水平吹出(10°)/20°C設定運転時

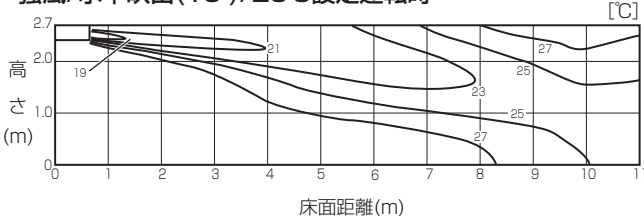

●冷房・気流分布
 <天井高さ:2.7m>
 強風/水平吹出(10°)/20°C設定運転時

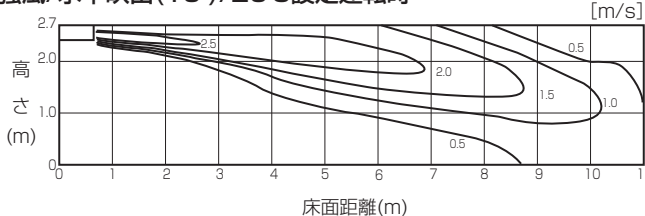

●暖房・温度分布
 <天井高さ:2.7m>
 強風/下吹出(45°)/20°C設定運転時

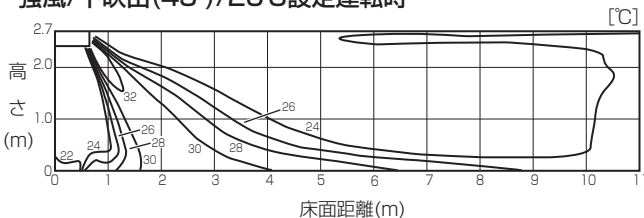

●暖房・気流分布
 <天井高さ:2.7m>
 強風/下吹出(45°)/20°C設定運転時

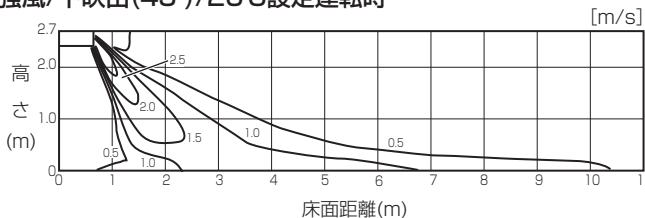

[5] 室内ユニットの騒音

<1> 騒音レベル

●PLFY-BMG2形

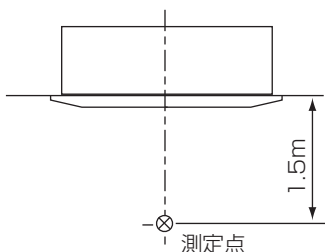

形名	騒音値(dB[A特性])
PLFY-P22・P28BMG2	30-29-28-27
PLFY-P36BMG2	31-29-28-27
PLFY-P45・P56BMG2	31-30-28-27
PLFY-P71BMG2	36-34-31-28
PLFY-P80BMG2	38-35-32-28
PLFY-P90BMG2	38-35-32-29
PLFY-P112BMG2	44-41-38-34
PLFY-P140BMG2	45-42-39-35
PLFY-P160BMG2	46-43-40-36

●PLFY-JMG1形

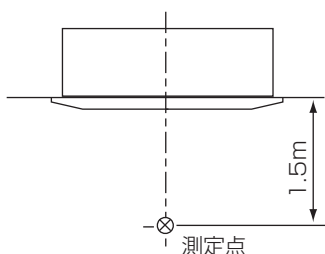

形名	騒音値(dB[A特性])
PLFY-P36・P45JMG1	35-34-32.5-31
PLFY-P56JMG1	37-35.5-34-32
PLFY-P71JMG1	39-38-36.5-35

●PLFY-DMG1形

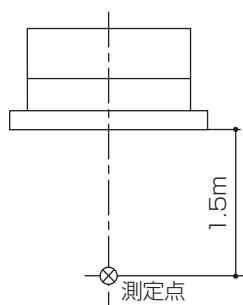

形名	騒音値(dB[A特性])
PLFY-P22・P28DMG1	37-31-28
PLFY-P36DMG1	37-34-30
PLFY-P45DMG1	39-34-30

●PLFY-LMG1形

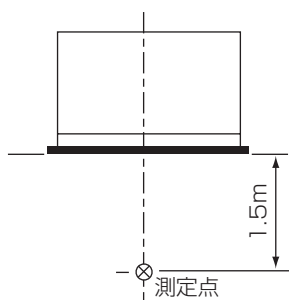

形名	騒音値(dB[A特性])
PLFY-P22・P28 ・P36LMG1	31-28-25
PLFY-P45LMG1	34-31-27
PLFY-P56LMG1	35-32-29
PLFY-P71LMG1	37-35-30
PLFY-P80LMG1	38-34-30
PLFY-P90LMG1	38-35-31
PLFY-P112LMG1	40-37-33
PLFY-P140LMG1	43-41-39-37

●PMFY-FMG1形

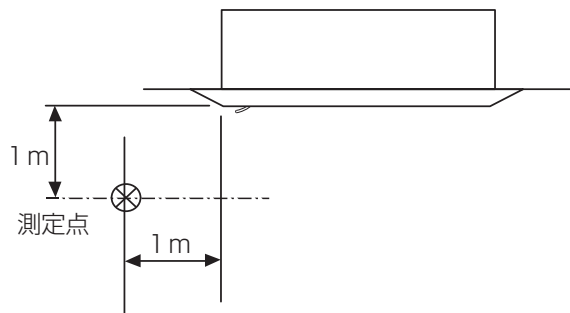

形名	騒音値(dB[A特性])
PMFY-P36FMG1	36-34-32-29
PMFY-P45FMG1	37-35-32-29
PMFY-P56FMG1	38-35-32-29
PMFY-P71FMG1	39-37-35-32
PMFY-P80FMG1	41-38-35-32

●PMFY-BMG1形

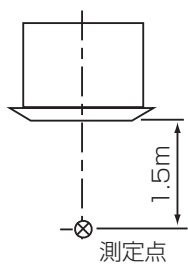

形名	騒音値(dB[A特性])
PMFY-P22BMG1	35-33-30-27
PMFY-P28・P36BMG1	37-36-34-32
PMFY-P45BMG1	39-37-35-33

●PDFY-MG1形

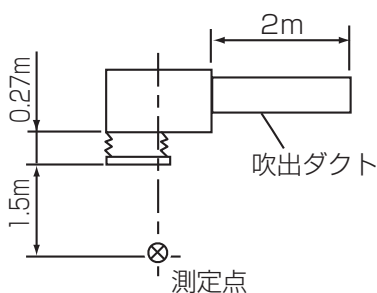

形名	騒音値(dB[A特性])
PDFY-P22・P28・P36MG1	37-35-33-32
PDFY-P45MG1	38-36-34-32
PDFY-P56MG1	39-37-35-33
PDFY-P71MG1	40-38-36-34
PDFY-P80MG1	41-39-37-35
PDFY-P90・P112MG1	41-35
PDFY-P140MG1	44-38

●PEFY-P45~160MG2・P224・280MG1

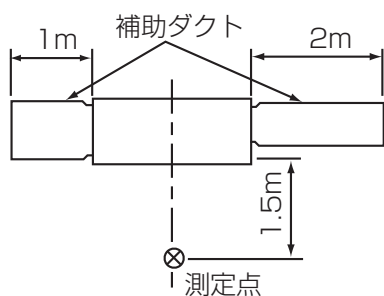

形名	騒音値(dB[A特性])
PEFY-P45・P56MG2	36-28
PEFY-P71MG2	40-33
PEFY-P80MG2	39-32
PEFY-P90MG2	41-34
PEFY-P112・P140・P160MG2	43-36
PEFY-P224MG1	47
PEFY-P280MG1	50

●PCFY-KMG1形

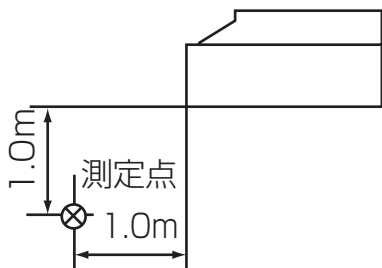

形名	騒音値(dB[A特性])
PCFY-P45KMG1	34-32-30-28
PCFY-P56KMG1	36-34-32-29
PCFY-P71・P80KMG1	37-35-33-31
PCFY-P90KMG1	40-38-35-33
PCFY-P112KMG1	43-40-37-34
PCFY-P140KMG1	44-42-39-36
PCFY-P160KMG1	46-43-40-37

●PKFY-BMG1形
PKFY-BMSG1形
PKFY-HMG1形

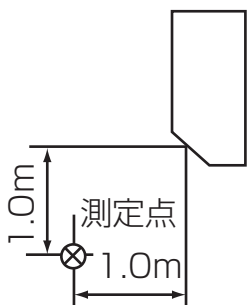

形名	騒音値(dB[A特性])
PKFY-P22・P28BMG1	36-34-31-29
PKFY-P22・P28BMSG1	36-34-31-29
PKFY-P36HMG1	40-37-33
PKFY-P45HMG1	41-38-34
PKFY-P56HMG1	43-39-34

●PFFY-DMG1形

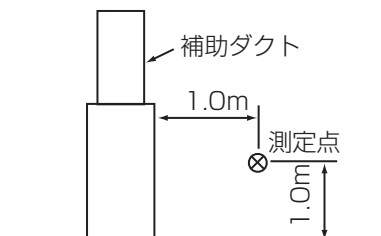

形名	騒音値(dB[A特性])
PFFY-P224DMG1	53/53
PFFY-P280DMG1	55/55
PFFY-P450DMG1	58/60
PFFY-P560DMG1	59/62

●PFFY-LRMG1形

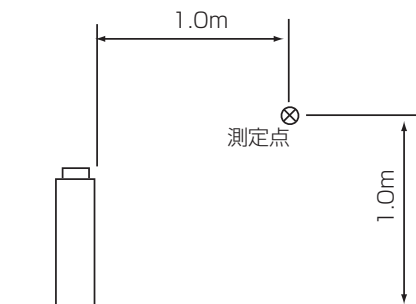

形名	騒音値(dB[A特性])
PFFY-P28・P36LRMG1	37-31
PFFY-P45LRMG1	40-34
PFFY-P56LRMG1	42-37
PFFY-P71LRMG1	44-38

●PFFY-LEMG1形

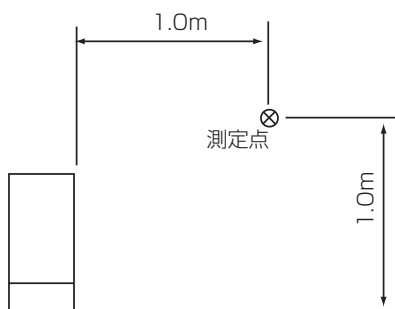

形名	騒音値(dB[A特性])
PFFY-P28・P36LEMG1	37-31
PFFY-P45LEMG1	40-34
PFFY-P56LEMG1	42-37
PFFY-P71LEMG1	44-38

●PSFY-GMG1形

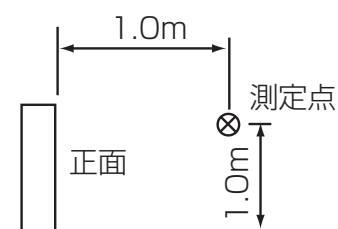

形名	騒音値(dB[A特性])
PSFY-P56GMG1	38-33
PSFY-P71GMG1	40-35
PSFY-P80GMG1	42-37
PSFY-P112GMG1	49-43
PSFY-P140GMG1	49-43
PSFY-P160GMG1	52-46

●PFFY-RMG1形

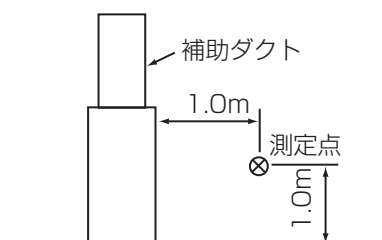

形名	騒音値(dB[A特性])
PFFY-P112RMG1	47/48
PFFY-P140RMG1	49/50
PFFY-P224RMG1	52.5
PFFY-P280RMG1	55

●PEFY-MLG1(-R)形

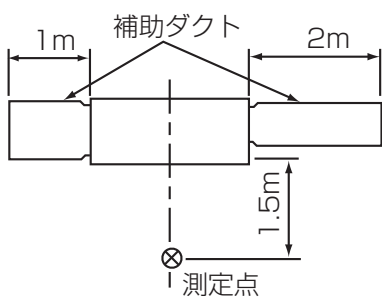

形名	騒音値(dB[A特性])
PEFY-P22・28MLG1(-R)	30-25-22

●PCFY-HMG1形

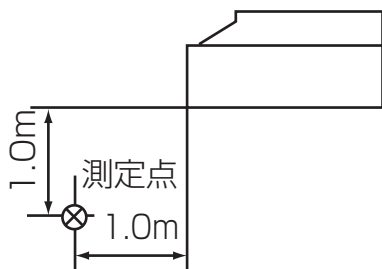

形名	騒音値(dB[A特性])
PCFY-P80HMG1	38-32
PCFY-P140HMG1	50-44

●PEFY-MG1-F形

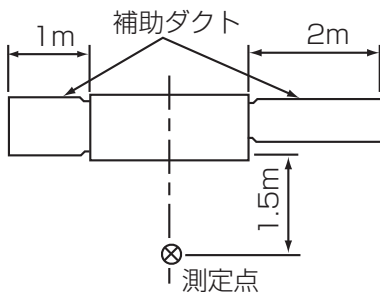

形名	騒音値(dB[A特性])
PEFY-P90MG1-F	36
PEFY-P112・P140MG1-F	36
PEFY-P160MG1-F	37
PEFY-P224MG1-F	42
PEFY-P280MG1-F	43

●PFFY-RMG1-F形

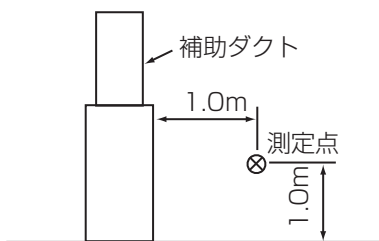

形名	騒音値(dB[A特性])
PFFY-P280RMG1-F	48

●GE-MG1形

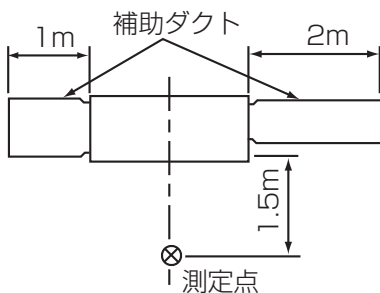

形名	騒音値(dB[A特性])
50/60Hz	
GE-P1080MG1	41/43
GE-P1680MG1	43/44
GE-P2100MG1	44/45

●PLFY-CLMG1形

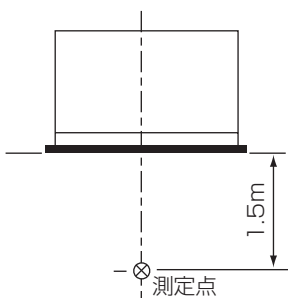

形名	騒音値(dB[A特性])
PLFY-P36CLMG1	39-37
PLFY-P45CLMG1	40-38.5
PLFY-P56CLMG1	40-38.5
PLFY-P71CLMG1	42-39
PLFY-P80CLMG1	42-39

<2>NC 曲線

●PLFY-P22・28BMG2形

	63Hz	125Hz	250Hz	500Hz	1000Hz	2000Hz	4000Hz	8000Hz	A特性計算
強ノッチ	27.7	33.6	33.4	27.2	25.6	14.2	5.9	2.2	30
中1ノッチ	26.5	33.0	33.0	26.3	24.1	11.7	6.0	2.3	29
中2ノッチ	26.2	32.9	32.5	25.4	22.1	10.0	6.1	2.6	28
弱ノッチ	26.1	31.3	32.0	24.4	20.5	9.7	6.1	2.6	27

— 強ノッチ - - - 中1ノッチ - - - 中2ノッチ - - - 弱ノッチ

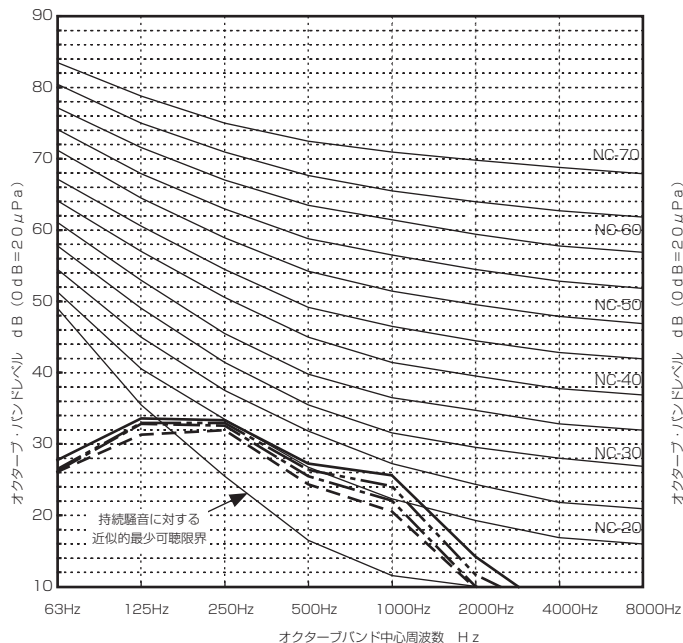

●PLFY-P36BMG2形

	63Hz	125Hz	250Hz	500Hz	1000Hz	2000Hz	4000Hz	8000Hz	A特性計算
強ノッチ	28.7	34.6	34.4	28.2	26.6	15.2	6.9	3.2	31
中1ノッチ	26.7	33.7	33.7	27.0	24.8	12.4	6.7	3.0	29
中2ノッチ	26.4	33.2	32.8	25.7	22.4	10.3	6.4	2.9	28
弱ノッチ	26.1	31.3	32.0	24.4	20.5	9.7	6.1	2.6	27

— 強ノッチ - - - 中1ノッチ - - - 中2ノッチ - - - 弱ノッチ

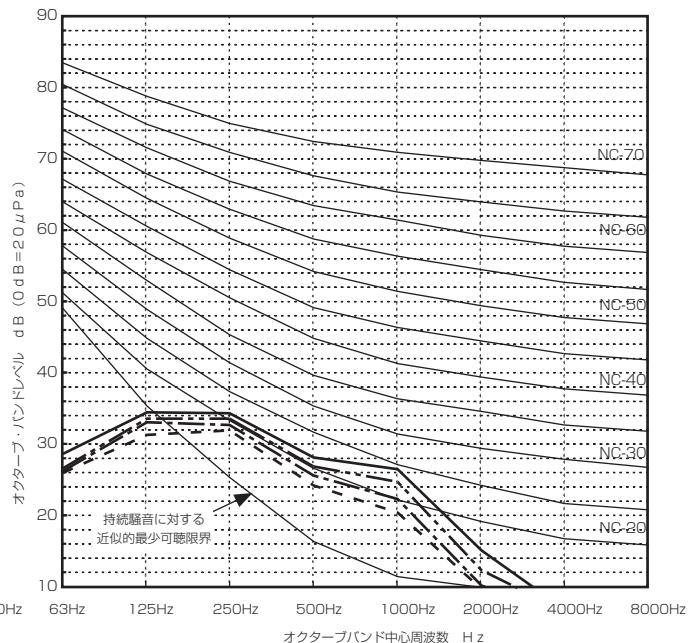

●PLFY-P45BMG2形

	63Hz	125Hz	250Hz	500Hz	1000Hz	2000Hz	4000Hz	8000Hz	A特性計算
強ノッチ	28.7	34.6	34.4	28.2	26.6	15.2	6.9	3.2	31
中1ノッチ	26.7	33.6	33.7	27.0	24.7	12.3	6.6	2.9	30
中2ノッチ	26.4	33.2	32.9	25.8	22.4	10.3	6.4	2.9	28
弱ノッチ	26.1	31.3	32.0	24.4	20.5	9.7	6.1	2.6	27

— 強ノッチ - - - 中1ノッチ - - - 中2ノッチ - - - 弱ノッチ

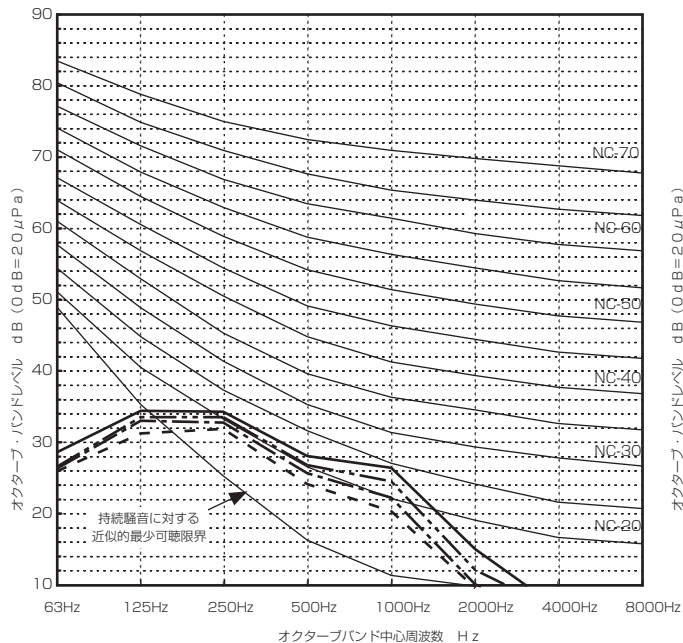

●PLFY-P56BMG2形

	63Hz	125Hz	250Hz	500Hz	1000Hz	2000Hz	4000Hz	8000Hz	A特性計算
強ノッチ	28.7	34.6	34.4	28.2	26.6	15.2	6.9	3.2	31
中1ノッチ	26.7	33.6	33.7	27.0	24.7	12.3	6.6	2.9	30
中2ノッチ	26.4	33.2	32.9	25.8	22.4	10.3	6.4	2.9	28
弱ノッチ	26.1	31.3	32.0	24.4	20.5	9.7	6.1	2.6	27

— 強ノッチ - - - 中1ノッチ - - - 中2ノッチ - - - 弱ノッチ

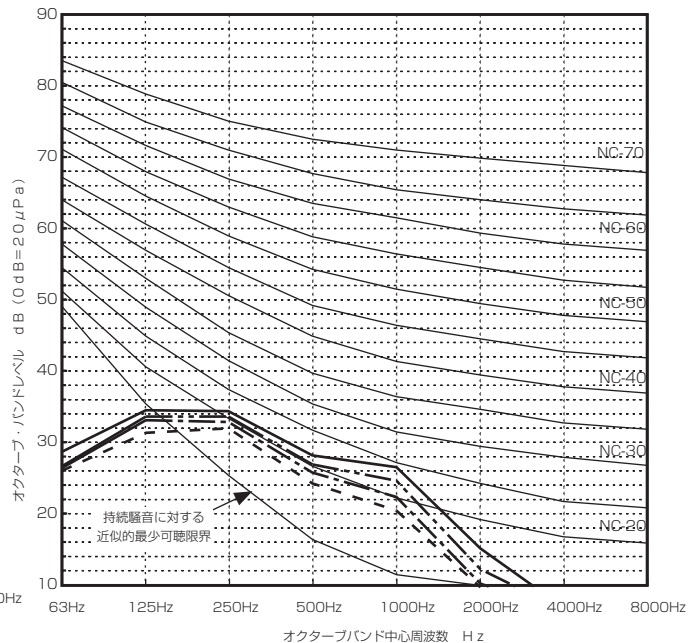

●PLFY-P71BMG2形

	63Hz	125Hz	250Hz	500Hz	1000Hz	2000Hz	4000Hz	8000Hz	A特性計算
強ノッチ	35.2	40.6	39.9	33.1	31.0	20.5	12.6	8.9	36
中1ノッチ	34.6	39.4	39.1	31.7	29.3	17.6	11.9	8.4	34
中2ノッチ	30.1	36.2	36.1	28.7	25.2	13.7	8.9	6.0	31
弱ノッチ	27.3	33.5	33.0	25.5	21.0	10.3	5.8	3.4	28

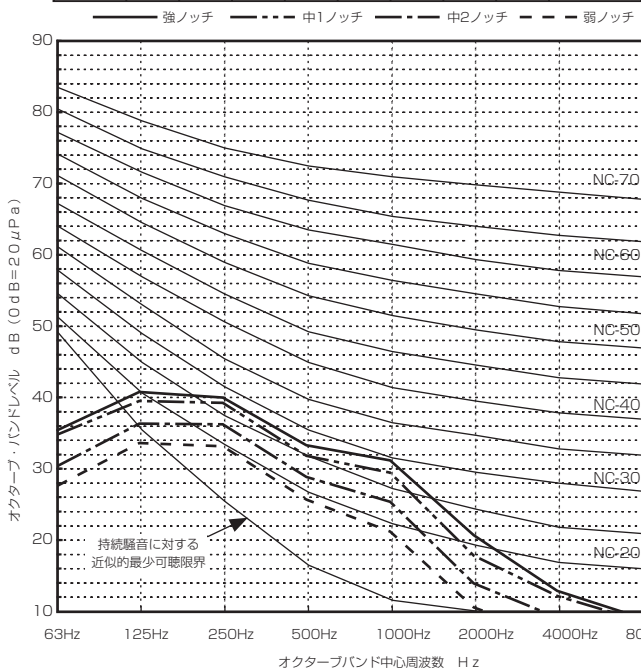

●PLFY-P80BMG2形

	63Hz	125Hz	250Hz	500Hz	1000Hz	2000Hz	4000Hz	8000Hz	A特性計算
強ノッチ	37.6	44.7	42.0	35.4	30.4	26.0	16.6	9.5	38
中1ノッチ	34.2	42.2	38.8	32.4	27.4	22.6	13.4	8.2	35
中2ノッチ	31.0	39.8	35.8	29.5	24.6	19.4	10.4	7.0	32
弱ノッチ	26.4	36.5	31.4	25.5	20.5	14.8	6.0	5.2	28

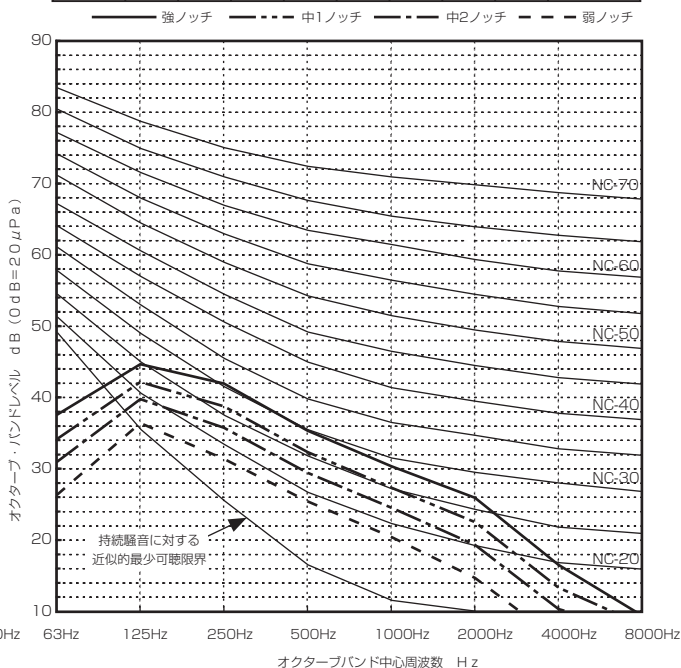

●PLFY-P90BMG2形

	63Hz	125Hz	250Hz	500Hz	1000Hz	2000Hz	4000Hz	8000Hz	A特性計算
強ノッチ	37.6	44.7	42.0	35.4	30.4	26.0	16.6	9.5	38
中1ノッチ	34.2	42.2	38.8	32.4	27.4	22.6	13.4	8.2	35
中2ノッチ	31.0	39.8	35.8	29.5	24.6	19.4	10.4	7.0	32
弱ノッチ	27.5	37.1	32.5	26.5	21.5	17.1	7.1	5.7	29

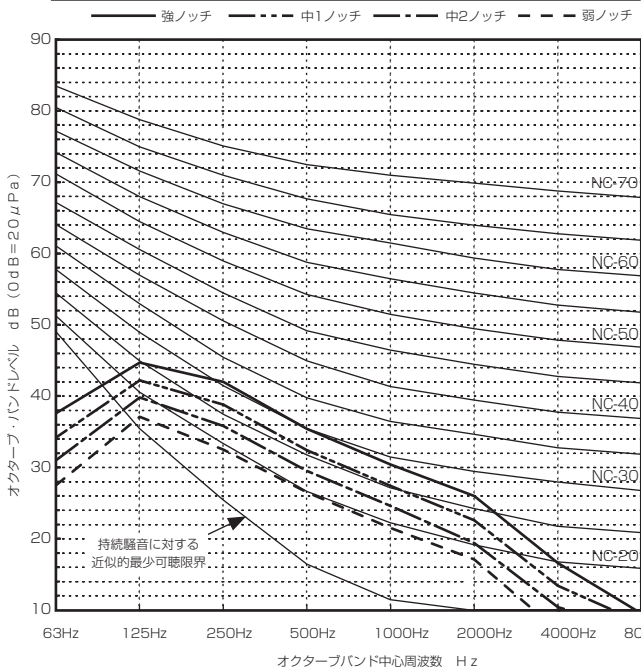

●PLFY-P112BMG2形

	63Hz	125Hz	250Hz	500Hz	1000Hz	2000Hz	4000Hz	8000Hz	A特性計算
強ノッチ	46.1	49.9	47.3	42.2	36.7	32.6	26.9	15.4	44
中1ノッチ	41.4	46.4	44.5	38.5	33.3	29.5	21.3	11.7	41
中2ノッチ	37.1	44.2	41.4	34.8	29.9	25.5	16.1	9.0	38
弱ノッチ	32.4	41.6	38.0	31.6	26.4	21.4	11.7	7.8	34

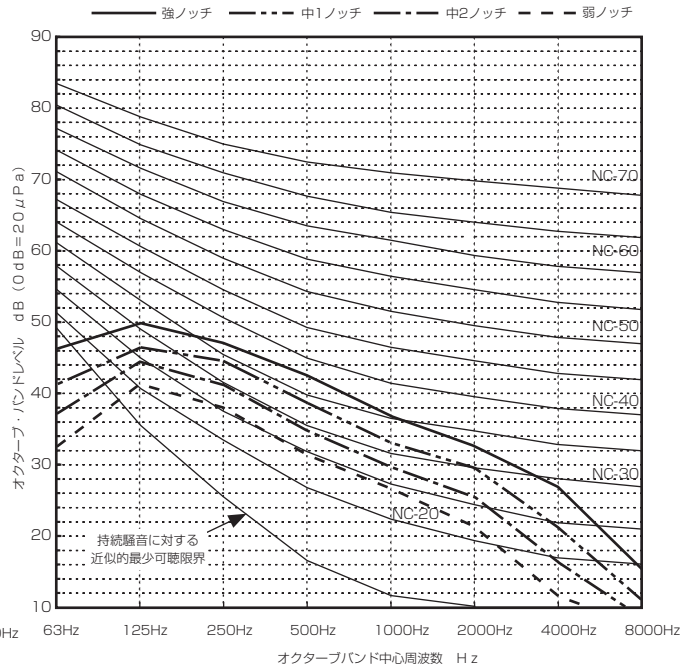

●PLFY-P140BMG2形

	63Hz	125Hz	250Hz	500Hz	1000Hz	2000Hz	4000Hz	8000Hz	A特性計算
強ノッチ	47.1	50.9	48.3	43.2	37.7	33.6	27.9	16.4	45
中1ノッチ	42.4	47.4	45.5	39.5	34.3	30.5	22.3	12.7	42
中2ノッチ	38.1	45.2	42.4	35.8	30.9	26.5	17.1	10.0	39
弱ノッチ	33.4	42.6	39.0	32.6	27.4	22.4	12.7	8.8	35

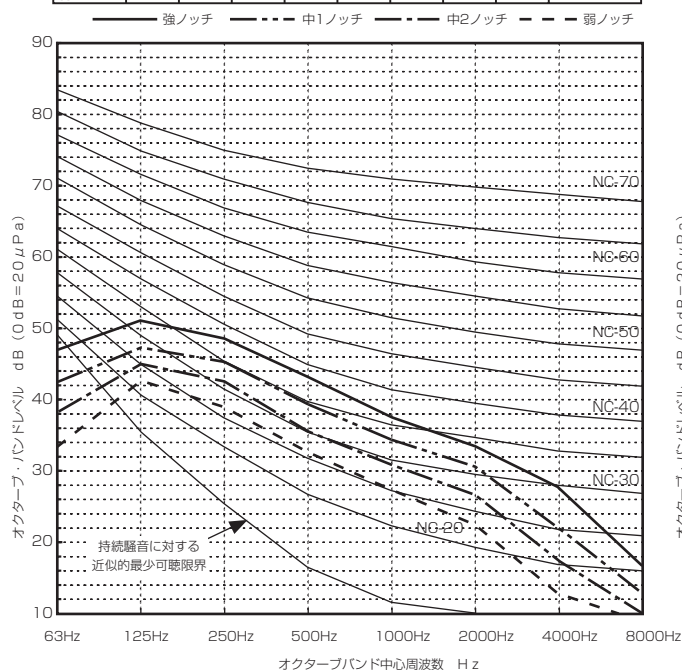

●PLFY-P160BMG2形

	63Hz	125Hz	250Hz	500Hz	1000Hz	2000Hz	4000Hz	8000Hz	A特性計算
強ノッチ	48.1	51.9	49.3	44.2	38.7	34.6	28.9	17.4	46
中1ノッチ	43.4	48.4	46.5	40.5	35.3	31.5	23.3	13.7	43
中2ノッチ	39.1	46.2	43.4	36.8	31.9	27.5	18.1	11.0	40
弱ノッチ	34.4	43.6	40.0	33.6	28.4	23.4	13.7	9.8	36

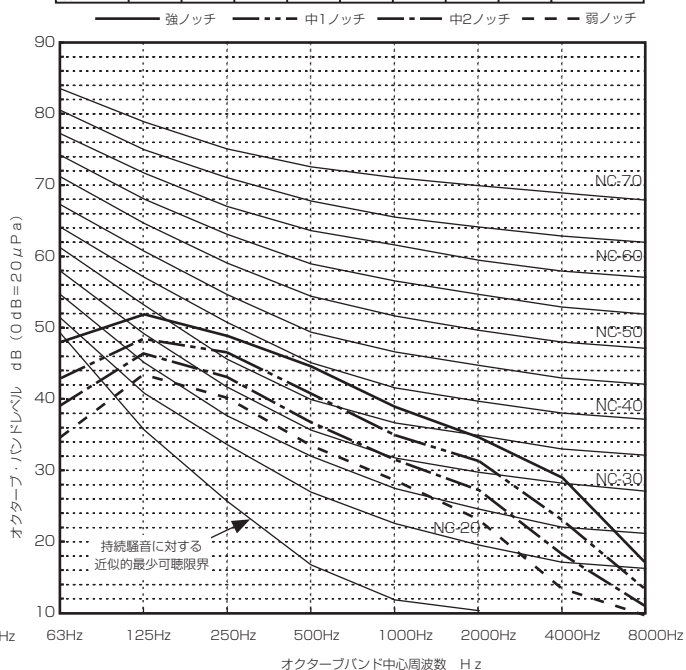

●PLFY-P36・45JMG1形

	63Hz	125Hz	250Hz	500Hz	1000Hz	2000Hz	4000Hz	8000Hz	A特性計算
強ノッチ	31.5	32.3	34.0	33.8	30.0	26.2	18.0	11.0	35.0
中1ノッチ	30.9	31.9	33.1	32.8	28.8	25.1	17.0	11.0	34.0
中2ノッチ	29.7	31.0	31.8	31.4	27.1	23.5	15.4	10.4	32.5
弱ノッチ	28.7	30.2	30.5	30.0	25.5	22.0	14.0	10.0	31.0

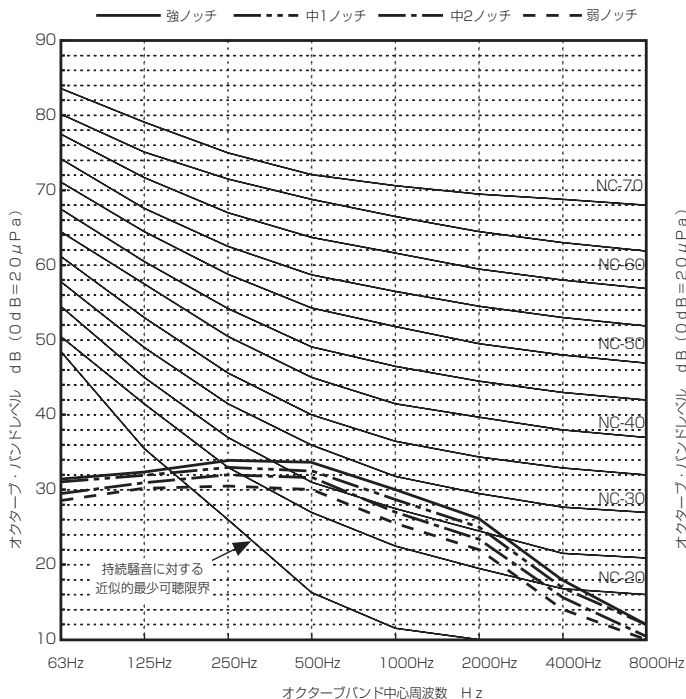

●PLFY-P56JMG1形

	63Hz	125Hz	250Hz	500Hz	1000Hz	2000Hz	4000Hz	8000Hz	A特性計算
強ノッチ	33.0	34.3	36.3	35.8	31.8	28.2	20.2	14.0	37.0
中1ノッチ	31.8	33.6	34.9	34.4	30.2	26.7	18.3	12.9	35.5
中2ノッチ	30.6	32.9	33.3	33.0	28.5	25.0	16.4	11.6	34.0
弱ノッチ	29.0	31.7	31.4	31.1	26.4	23.0	14.0	10.0	32.0

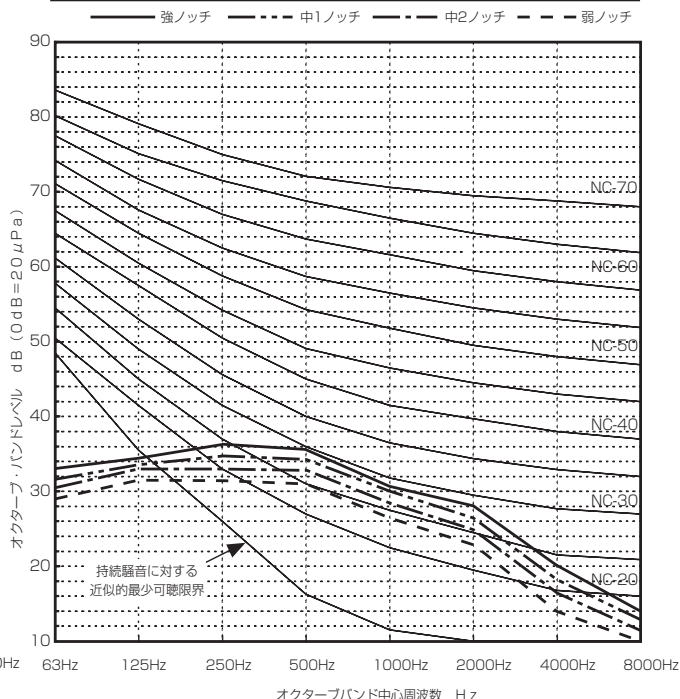

●PLFY-P71JMG1形

	63Hz	125Hz	250Hz	500Hz	1000Hz	2000Hz	4000Hz	8000Hz	A特性計算
強ノッチ	35.0	36.3	38.0	37.8	33.8	30.2	22.4	15.0	39.0
中1ノッチ	34.6	36.1	37.3	36.8	32.5	29.7	19.8	13.7	38.0
中2ノッチ	33.2	35.4	35.9	35.5	31.0	27.8	17.3	12.3	36.5
弱ノッチ	31.8	34.7	34.4	34.2	29.4	26.0	14.7	11.0	35.0

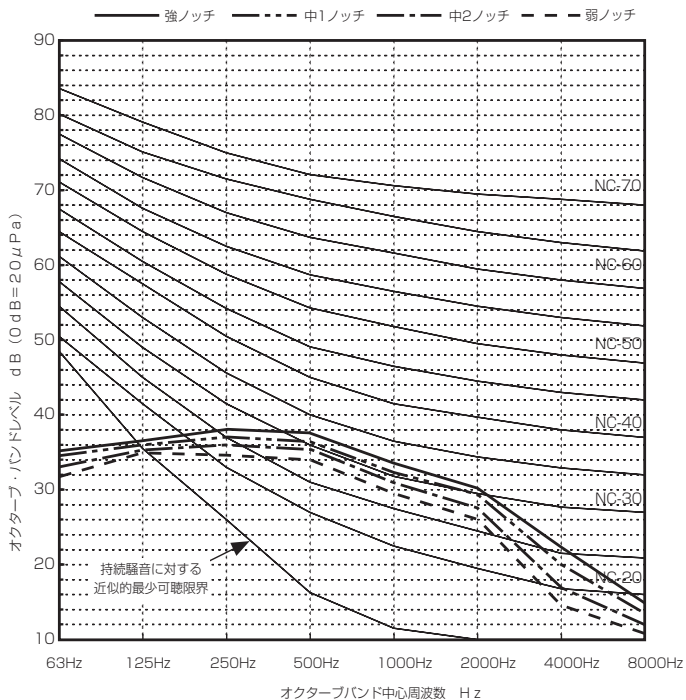

●PLFY-P22・28DMG1形

	63Hz	125Hz	250Hz	500Hz	1000Hz	2000Hz	4000Hz	8000Hz	A特性計算
強ノッチ	39.8	41.3	38.0	35.9	30.6	27.0	20.5	9.7	37
中ノッチ	29.2	34.8	33.5	29.8	24.5	19.8	12.8	7.1	31
弱ノッチ	26.8	32.5	29.9	27.1	21.2	16.3	10.9	7.4	28

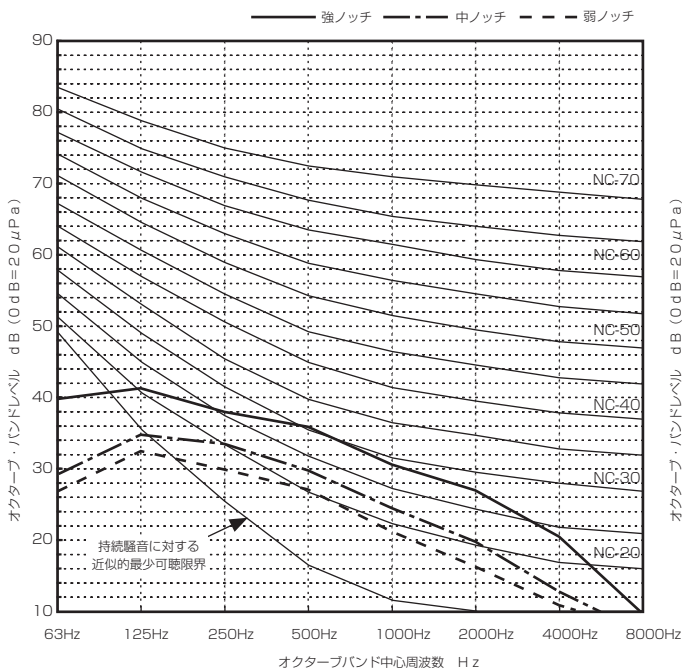

●PLFY-P36DMG1形

	63Hz	125Hz	250Hz	500Hz	1000Hz	2000Hz	4000Hz	8000Hz	A特性計算
強ノッチ	38.3	40.6	38.5	35.7	30.3	27.5	21.3	9.4	37
中ノッチ	30.4	36.8	35.9	32.9	27.2	24.3	16.8	7.4	34
弱ノッチ	28.1	33.2	32.4	29.1	22.8	19.5	11.8	5.6	30

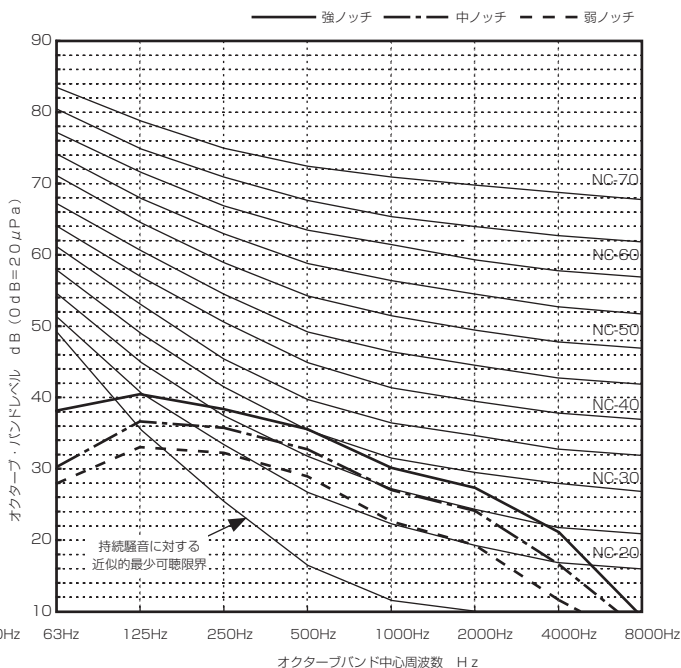

●PLFY-P45DMG1形

	63Hz	125Hz	250Hz	500Hz	1000Hz	2000Hz	4000Hz	8000Hz	A特性計算
強ノッチ	42.9	42.4	39.9	37.7	32.5	29.5	24.7	12.1	39
中ノッチ	35.2	38.4	36.2	32.5	27.2	24.0	17.8	8.3	34
弱ノッチ	28.1	34.5	32.4	28.7	23.1	19.4	12.7	6.9	30

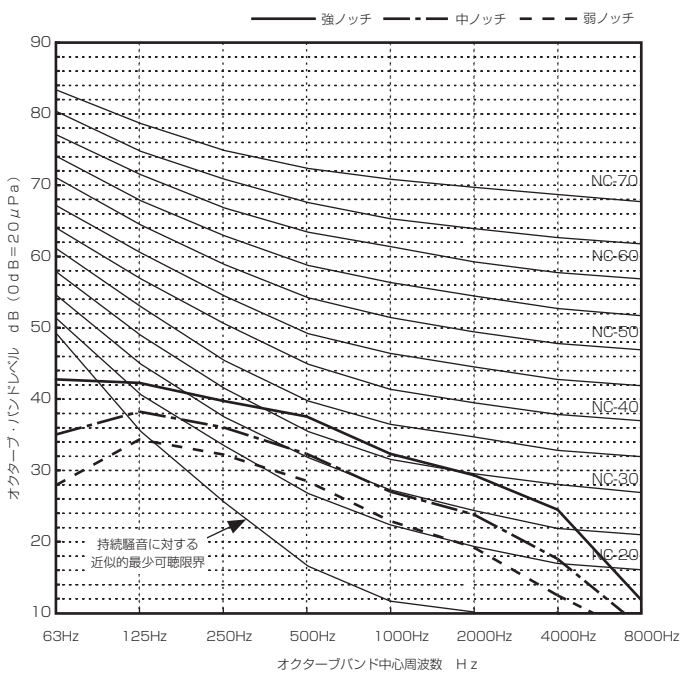

●PLFY-P22・28LMG1形

	63Hz	125Hz	250Hz	500Hz	1000Hz	2000Hz	4000Hz	8000Hz	A特性計算
強ノッチ	35	34	34.5	30	24	16.5	13	13.5	31
中ノッチ	34.5	32	32	26.5	20	14.5	12.5	13	28
弱ノッチ	34	30	28	22.5	17	13	12	12.5	25

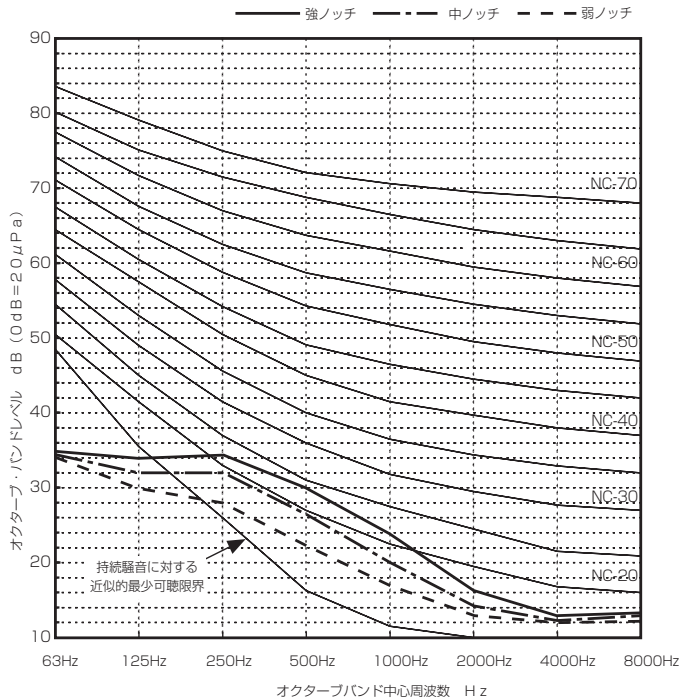

●PLFY-P36LMG1形

	63Hz	125Hz	250Hz	500Hz	1000Hz	2000Hz	4000Hz	8000Hz	A特性計算
強ノッチ	31	33.5	34	29.5	24	20.5	12.5	12	31
中ノッチ	30	32.5	32	26	20	16	12	11.5	28
弱ノッチ	26	31	29	22	17	13	11.5	11	25

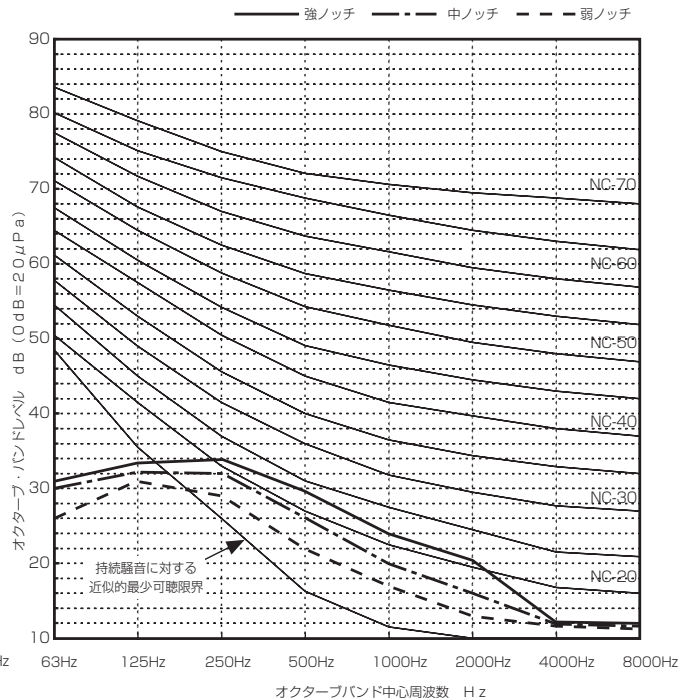

●PLFY-P45LMG1形

	63Hz	125Hz	250Hz	500Hz	1000Hz	2000Hz	4000Hz	8000Hz	A特性計算
強ノッチ	32	35.5	37	32	27.5	24.5	16.5	12.5	34
中ノッチ	31	33	34.5	29	24	20.5	14	12	31
弱ノッチ	30	30	30.5	24.5	20	17	12.5	11.5	27

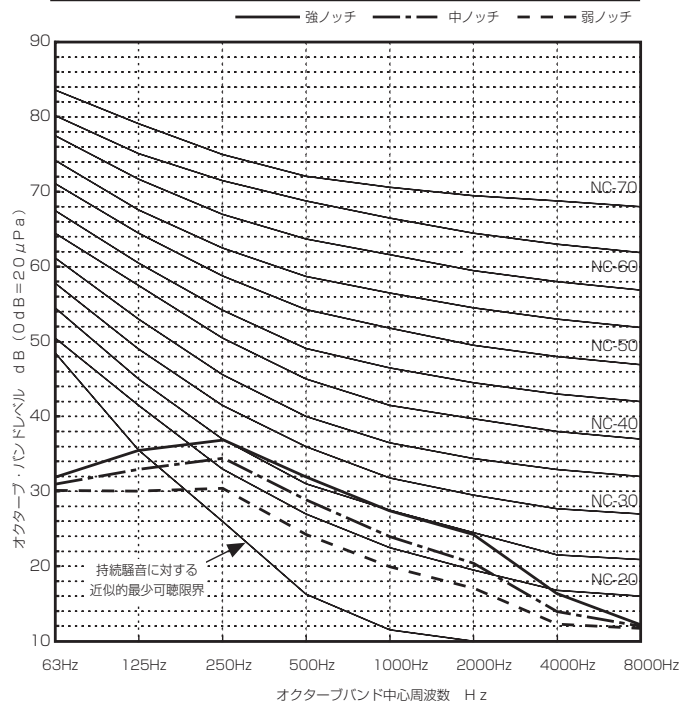

●PLFY-P56LMG1形

	63Hz	125Hz	250Hz	500Hz	1000Hz	2000Hz	4000Hz	8000Hz	A特性計算
強ノッチ	35	36.5	37	33.5	30	21.5	13.5	11	35
中ノッチ	34	34	34.5	30.5	27	17.5	12	10.5	32
弱ノッチ	33	33	31.5	28	23	14	10.5	10	29

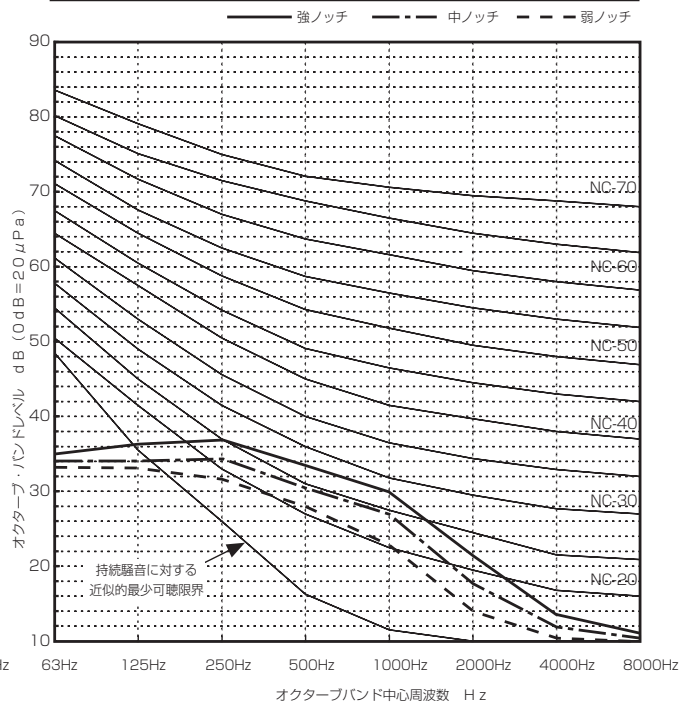

●PLFY-P71LMG1形

	63Hz	125Hz	250Hz	500Hz	1000Hz	2000Hz	4000Hz	8000Hz	A特性計算
強ノッチ	36	39.5	40	34.5	32.5	24	13	11	37
中ノッチ	33.5	36.5	38.5	33	30	20	12	10.5	35
弱ノッチ	32.5	34	34	28	24	15	11	10	30

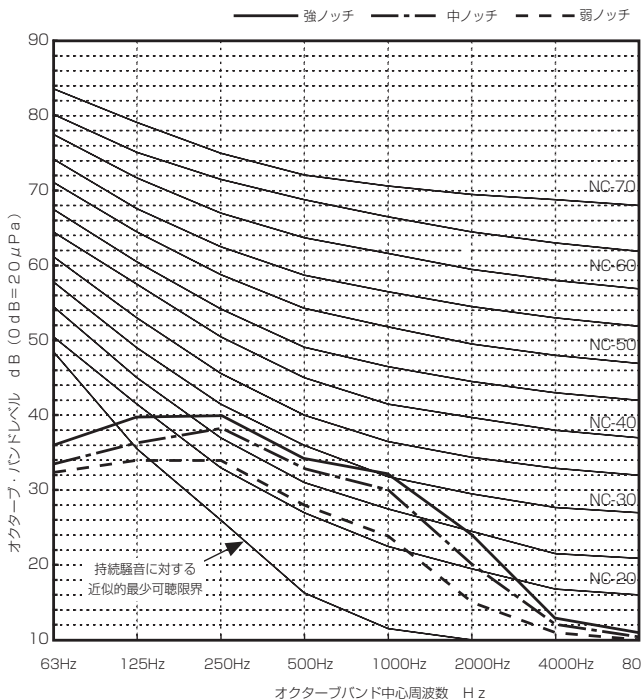

●PLFY-P80LMG1形

	63Hz	125Hz	250Hz	500Hz	1000Hz	2000Hz	4000Hz	8000Hz	A特性計算
強ノッチ	38	41.5	38	36.5	33.5	26.5	18	14.5	38
中ノッチ	33.5	37.5	35.5	32.5	29	21.5	15.5	13	34
弱ノッチ	31	35.5	31.5	29	24	16	13	11.5	30

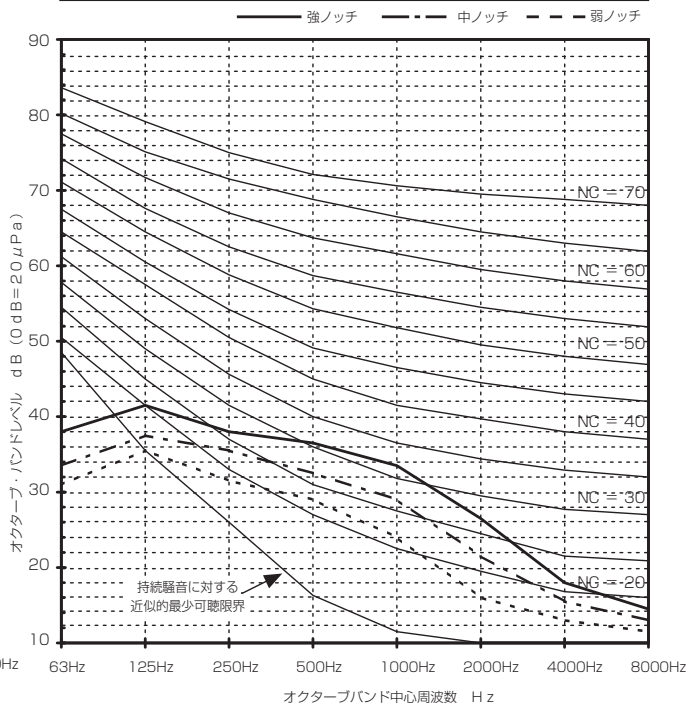

●PLFY-P90LMG1形

	63Hz	125Hz	250Hz	500Hz	1000Hz	2000Hz	4000Hz	8000Hz	A特性計算
強ノッチ	38	41.5	38.5	37	32.5	27	18.5	16	38
中ノッチ	33.5	36	36.5	34	30	22	15.5	14	35
弱ノッチ	31	32	31.5	29	25	15	12.5	12	30

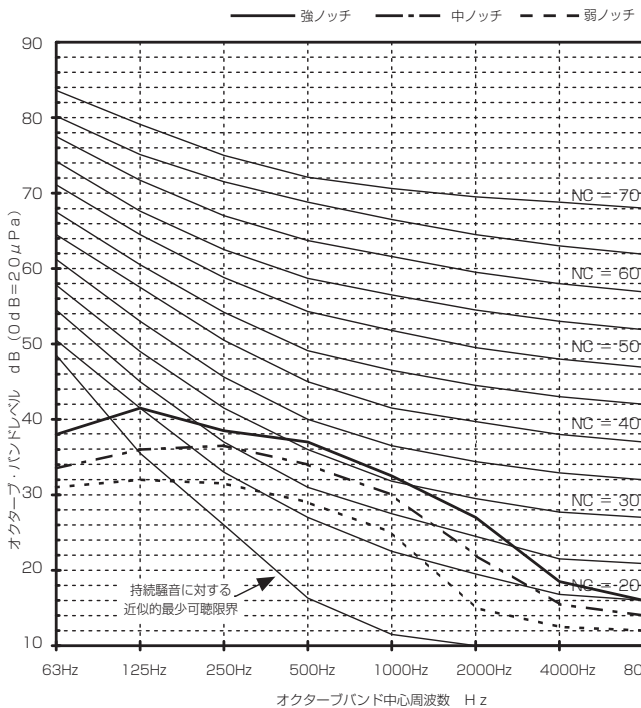

●PLFY-P112LMG1形

	63Hz	125Hz	250Hz	500Hz	1000Hz	2000Hz	4000Hz	8000Hz	A特性計算
強ノッチ	36.5	41.5	41	38.5	33.5	28	19	13.5	40
中ノッチ	36	38	37.5	36	32.5	23.5	16	13	37
弱ノッチ	33.5	36.5	34.5	32	27.5	19.5	13.6	12.5	33

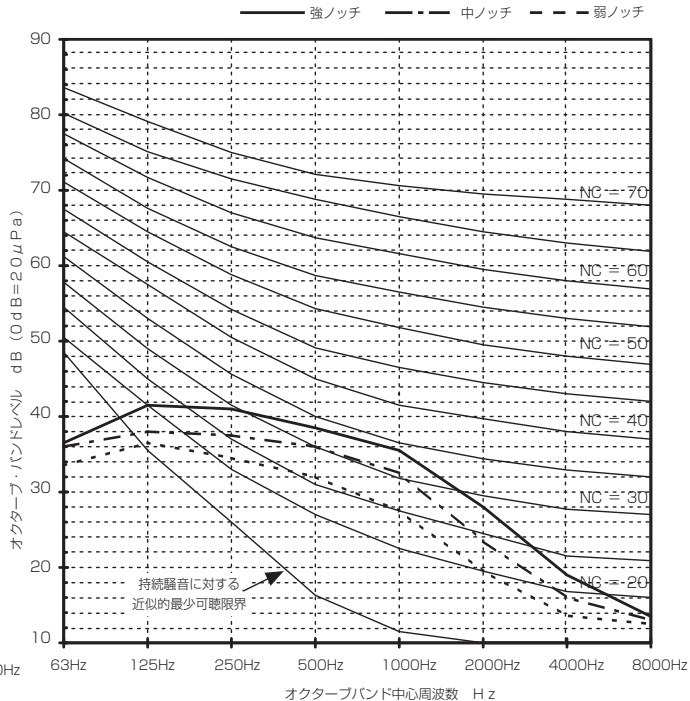

●PLFY-P140LMG1形

	63Hz	125Hz	250Hz	500Hz	1000Hz	2000Hz	4000Hz	8000Hz	A特性計算
強ノッチ	40.5	42	44.5	42	37	33	24	16	43
弱ノッチ	35	36	38	37	30.5	24.5	19	15	37

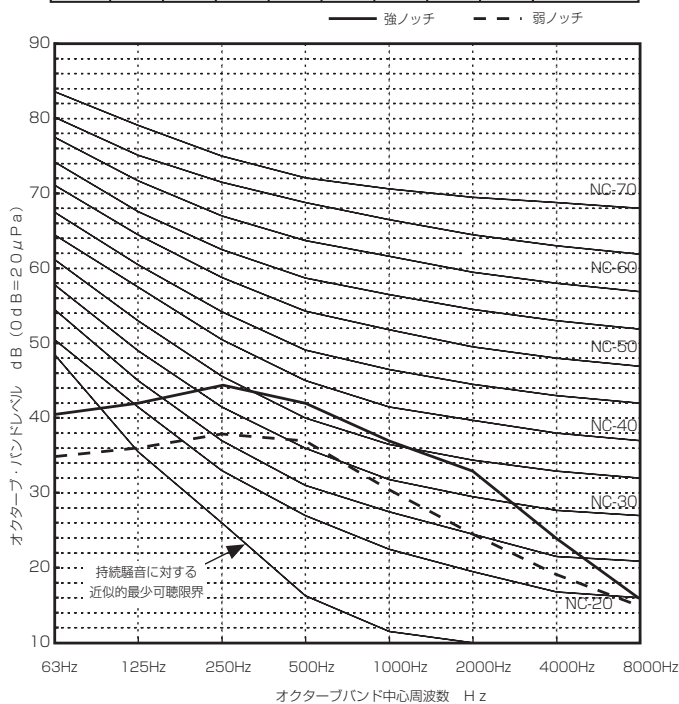

室内ユニット

●PMFY-P22BMG1形

	63Hz	125Hz	250Hz	500Hz	1000Hz	2000Hz	4000Hz	8000Hz	A特性計算
強ノッチ	33.2	25.8	32.5	30.3	32.7	25.8	16.0	4.7	35
中1ノッチ	31.2	23.8	30.5	28.3	30.7	23.8	14.0	2.7	33
中2ノッチ	28.2	20.8	27.5	25.3	27.7	20.8	11.0	-0.3	30
弱ノッチ	25.2	17.8	24.5	22.3	24.7	17.8	8.0	-3.3	27

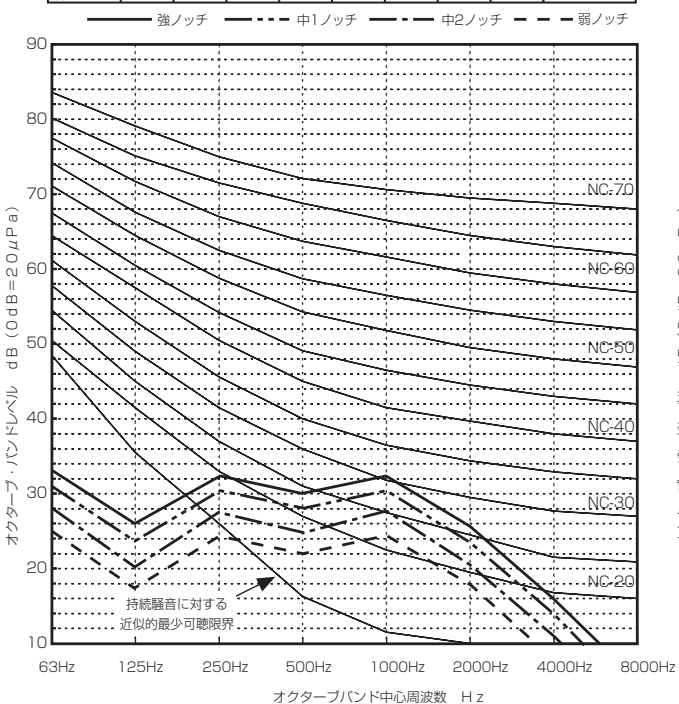

II 製品データ

●PMFY-P28・36BMG1形

	63Hz	125Hz	250Hz	500Hz	1000Hz	2000Hz	4000Hz	8000Hz	A特性計算
強ノッチ	35.2	27.8	34.5	32.3	34.7	27.8	18.0	6.7	37
中1ノッチ	34.2	26.8	33.5	31.3	33.7	26.8	17.0	5.7	36
中2ノッチ	32.2	24.8	31.5	29.3	31.7	24.8	15.0	3.7	34
弱ノッチ	30.2	22.8	29.5	27.3	29.7	22.8	13.0	1.7	32

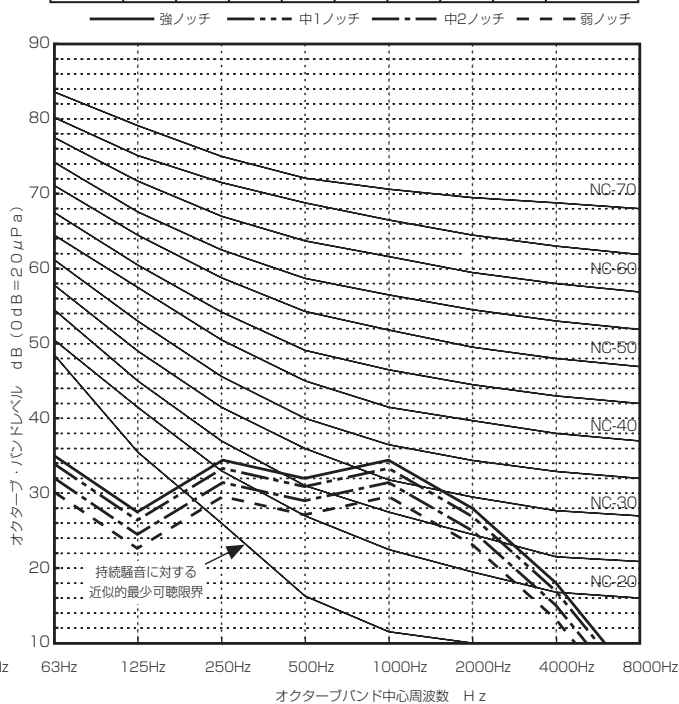

●PMFY-P45BMG1形

	63Hz	125Hz	250Hz	500Hz	1000Hz	2000Hz	4000Hz	8000Hz	A特性計算
強ノッチ	37.2	29.8	36.5	34.3	36.7	29.8	20.0	8.7	39
中1ノッチ	35.2	27.8	34.5	32.3	34.7	27.8	18.0	6.7	37
中2ノッチ	33.2	25.8	32.5	30.3	32.7	25.8	16.0	4.7	35
弱ノッチ	31.2	23.8	30.5	28.3	30.7	23.8	14.0	2.7	33

— 強ノッチ — 中1ノッチ — 中2ノッチ — 弱ノッチ

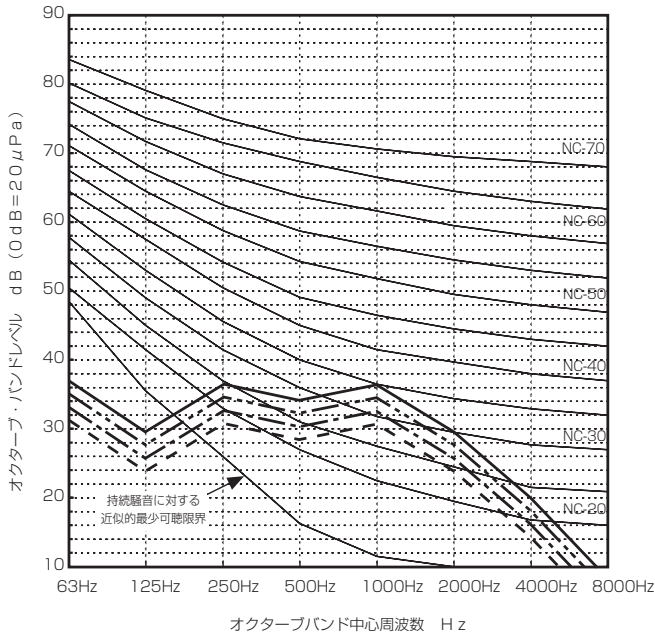

●PMFY-P36FMG1形

	63Hz	125Hz	250Hz	500Hz	1000Hz	2000Hz	4000Hz	8000Hz	A特性計算
強ノッチ	41.4	36.6	37.1	32.7	31.3	27.7	21.7	13.3	36.0
中ノッチ	40.7	35.0	35.4	30.8	29.1	25.4	19.0	11.1	34.0
弱ノッチ	39.9	33.5	33.7	29.0	26.9	23.2	16.3	8.9	32.0
静粛ノッチ	38.5	31.0	31.2	26.1	23.6	19.9	12.4	5.6	29.0

— 強ノッチ — 中ノッチ — 弱ノッチ — 静粛ノッチ

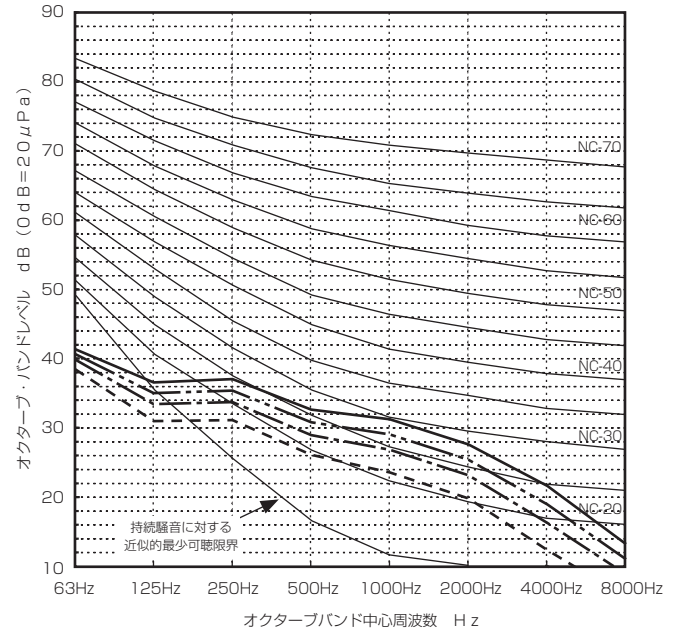

●PMFY-P45FMG1形

	63Hz	125Hz	250Hz	500Hz	1000Hz	2000Hz	4000Hz	8000Hz	A特性計算
強ノッチ	41.7	37.3	37.8	33.5	32.3	28.8	23.0	14.4	37.0
中ノッチ	41.0	35.8	36.2	31.7	30.2	26.5	20.3	12.2	35.0
弱ノッチ	39.9	33.5	33.7	29.0	26.9	23.2	16.3	8.9	32.0
静粛ノッチ	38.5	31.0	31.2	26.1	23.6	19.9	12.4	5.6	29.0

— 強ノッチ — 中ノッチ — 弱ノッチ — 静粛ノッチ

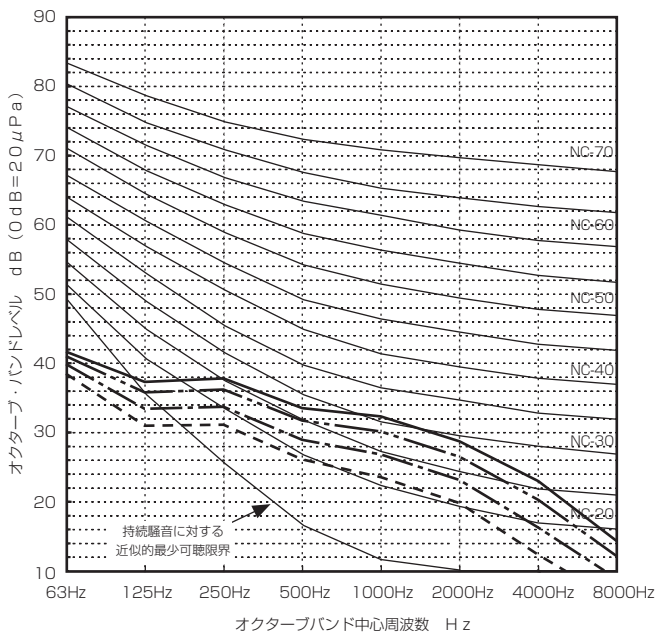

●PMFY-P56FMG1形

	63Hz	125Hz	250Hz	500Hz	1000Hz	2000Hz	4000Hz	8000Hz	A特性計算
強ノッチ	40.6	38.1	38.1	34.7	34.0	29.1	23.4	13.5	38.0
中ノッチ	40.2	35.9	36.2	31.8	30.7	25.8	19.6	11.3	35.0
弱ノッチ	39.4	33.7	34.1	28.7	27.3	22.4	15.7	9.0	32.0
静粛ノッチ	38.4	31.2	31.9	25.6	23.9	19.0	11.9	6.5	29.0

— 強ノッチ — 中ノッチ — 弱ノッチ — 静粛ノッチ

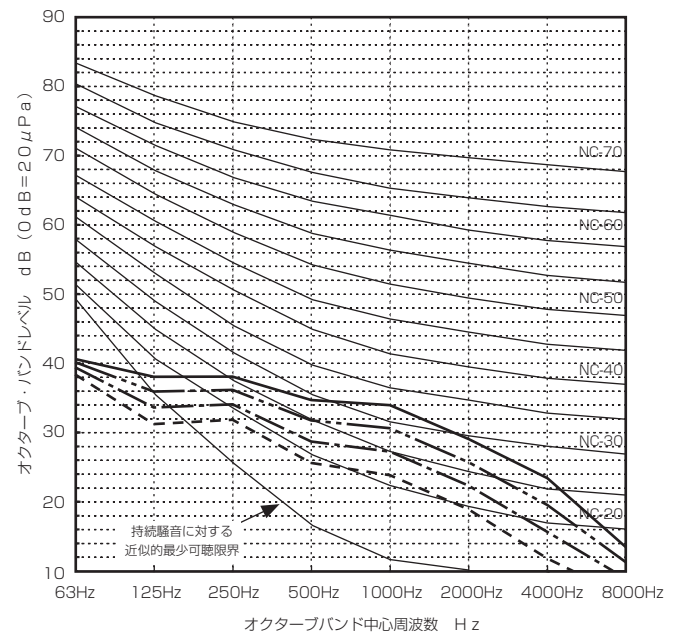

●PMFY-P71FMG1形

	63Hz	125Hz	250Hz	500Hz	1000Hz	2000Hz	4000Hz	8000Hz	A特性計算
強ノッチ	38.6	42.3	39.8	36.2	34.4	29.8	21.9	14.3	39.0
中ノッチ	38.3	41.0	38.2	34.4	32.3	27.2	19.5	12.9	37.0
弱ノッチ	37.9	39.6	36.6	32.4	30.1	24.7	17.2	11.5	35.0
静粛ノッチ	37.1	37.4	34.1	29.5	26.7	20.8	13.6	9.2	32.0

—— 強ノッチ - - - - 中ノッチ - · - · 弱ノッチ - - - - 静粛ノッチ

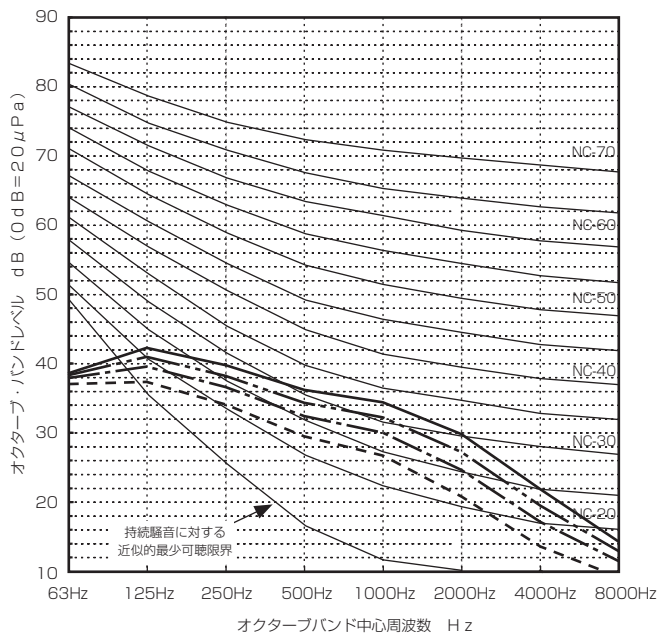

●PMFY-P80FMG1形

	63Hz	125Hz	250Hz	500Hz	1000Hz	2000Hz	4000Hz	8000Hz	A特性計算
強ノッチ	38.7	43.5	41.3	38.0	36.6	32.4	24.2	15.6	41.0
中ノッチ	38.5	41.6	39.0	35.3	33.3	28.5	20.7	13.6	38.0
弱ノッチ	37.9	39.6	36.6	32.4	30.1	24.7	17.2	11.5	35.0
静粛ノッチ	37.1	37.4	34.1	29.5	26.7	20.8	13.6	9.2	32.0

—— 強ノッチ - - - - 中ノッチ - · - · 弱ノッチ - - - - 静粛ノッチ

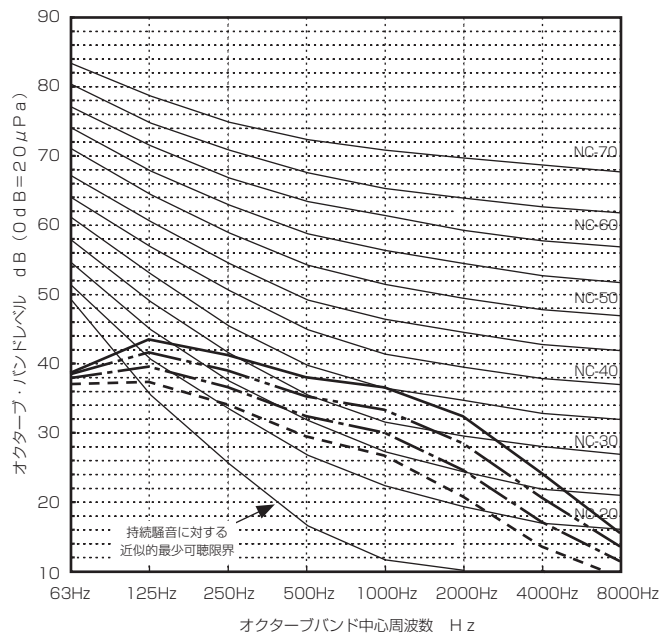

●PDFY-P22・P28・P36MG1形

	63Hz	125Hz	250Hz	500Hz	1000Hz	2000Hz	4000Hz	8000Hz	A特性計算
強ノッチ	41	43	40	33	32	27	16	10	37
弱ノッチ	37	38	36	28	26	20	14	10	32

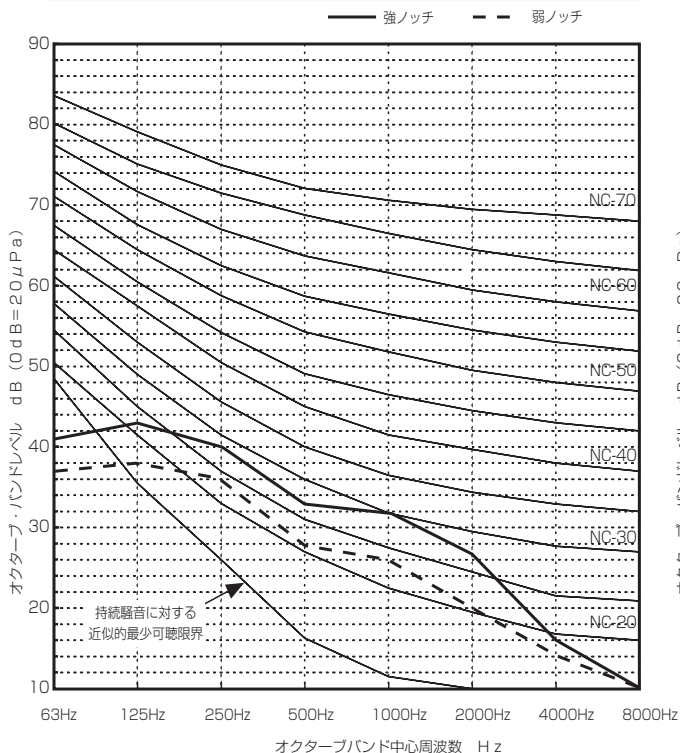

●PDFY-P45MG1形

	63Hz	125Hz	250Hz	500Hz	1000Hz	2000Hz	4000Hz	8000Hz	A特性計算
強ノッチ	42	44	42	35	32	26	14	10	38
弱ノッチ	39	40	35	29	26	19	13	10	32

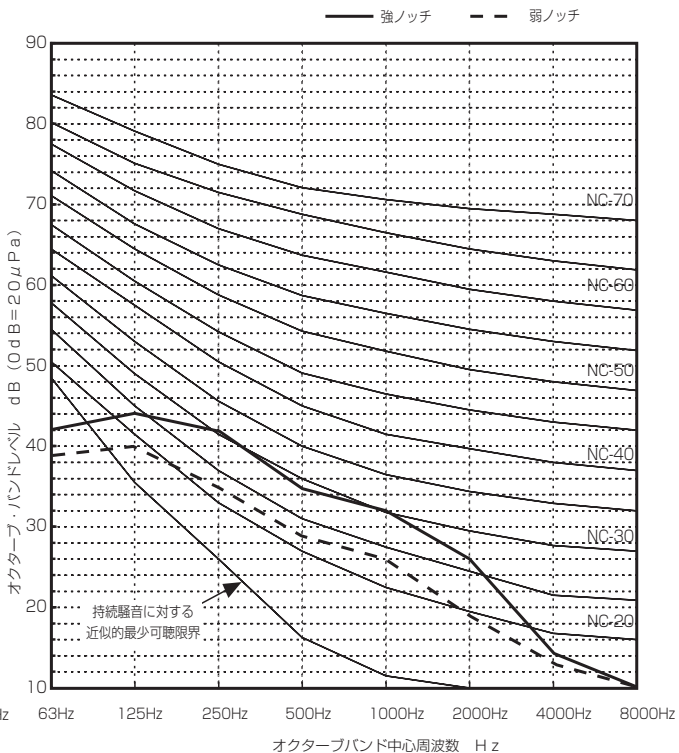

●PDFY-P56MG1形

	63Hz	125Hz	250Hz	500Hz	1000Hz	2000Hz	4000Hz	8000Hz	A特性計算
強ノッチ	43	45	43	36	34	27	14	10	39
弱ノッチ	40	41	36	30	26	22	14	10	33

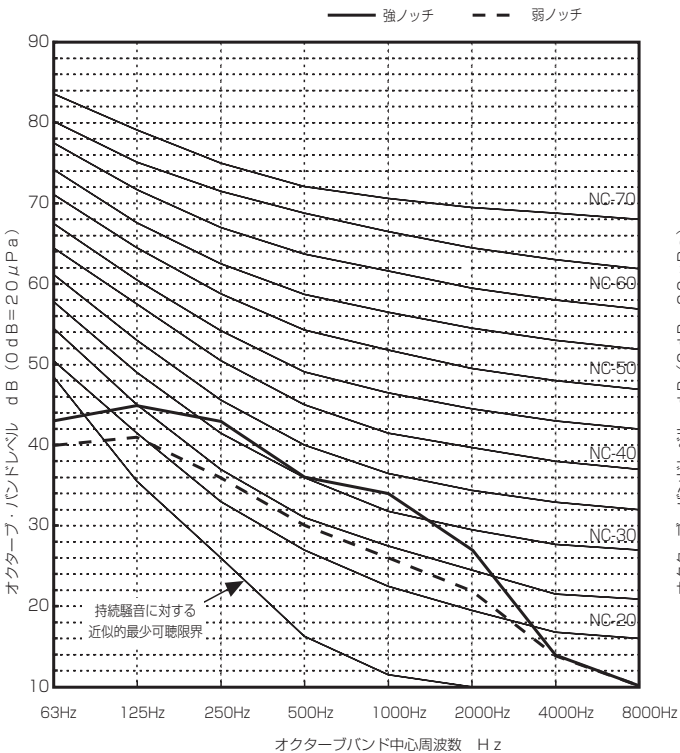

●PDFY-P71MG1形

	63Hz	125Hz	250Hz	500Hz	1000Hz	2000Hz	4000Hz	8000Hz	A特性計算
強ノッチ	45	46	41	39	34	28	16	10	40
弱ノッチ	40	41	36	33	27	20	16	10	34

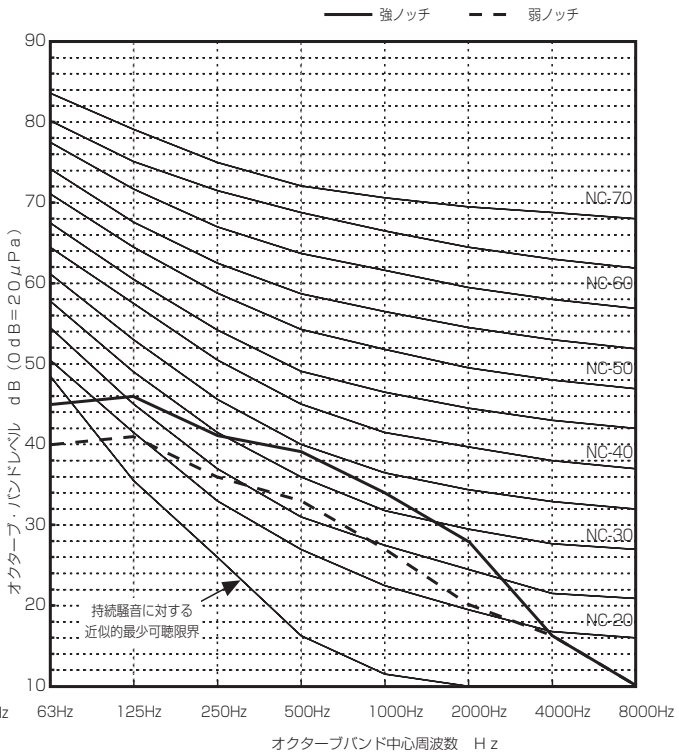

●PDFY-P80MG1形

	63Hz	125Hz	250Hz	500Hz	1000Hz	2000Hz	4000Hz	8000Hz	A特性計算
強ノッチ	46	48	43	40	34	28	16	10	41
弱ノッチ	40	42	36	34	29	21	15	10	35

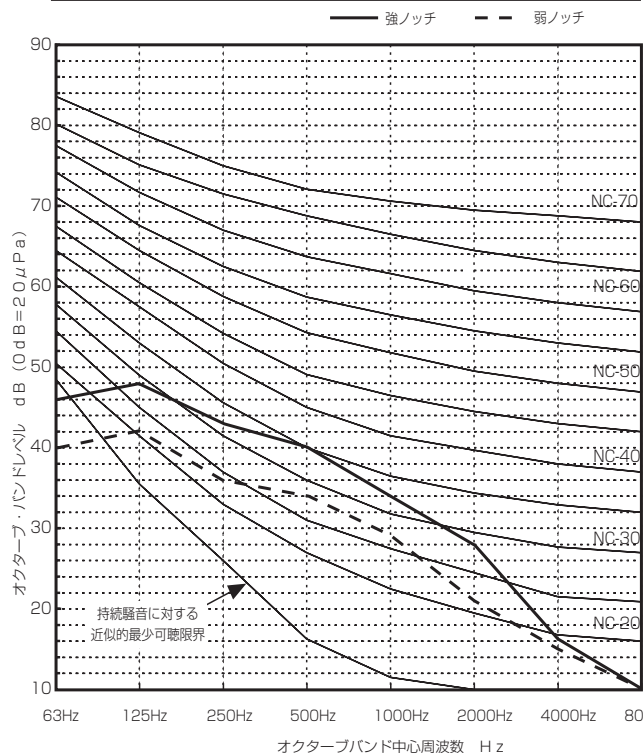

●PDFY-P90MG1形

	63Hz	125Hz	250Hz	500Hz	1000Hz	2000Hz	4000Hz	8000Hz	A特性計算
強ノッチ	45	47	43	39	36	27	20	11	41
弱ノッチ	41	42	37	33	29	23	16	10	35

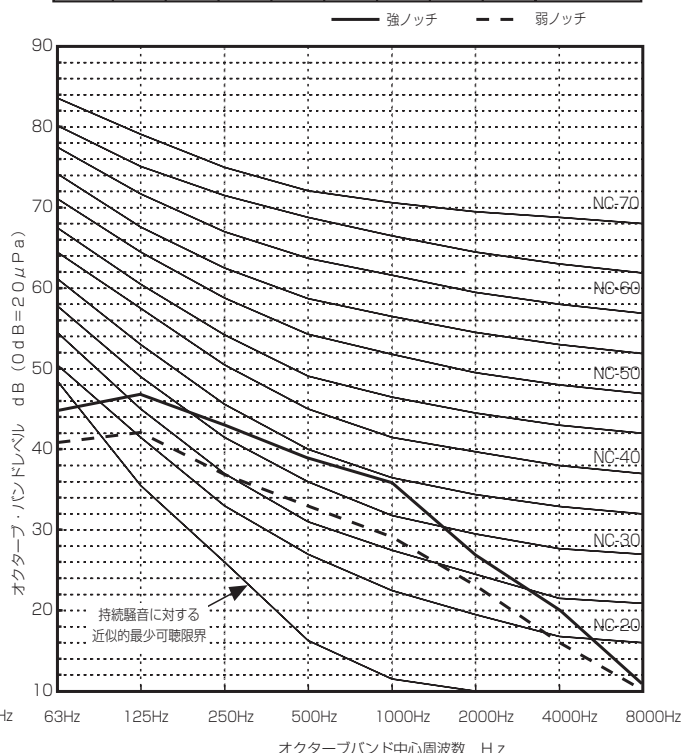

●PDFY-P112MG1形

	63Hz	125Hz	250Hz	500Hz	1000Hz	2000Hz	4000Hz	8000Hz	A特性計算
強ノッチ	46	48	42	38	35	32	26	22	41
弱ノッチ	43	42	34	33	28	26	22	19	35

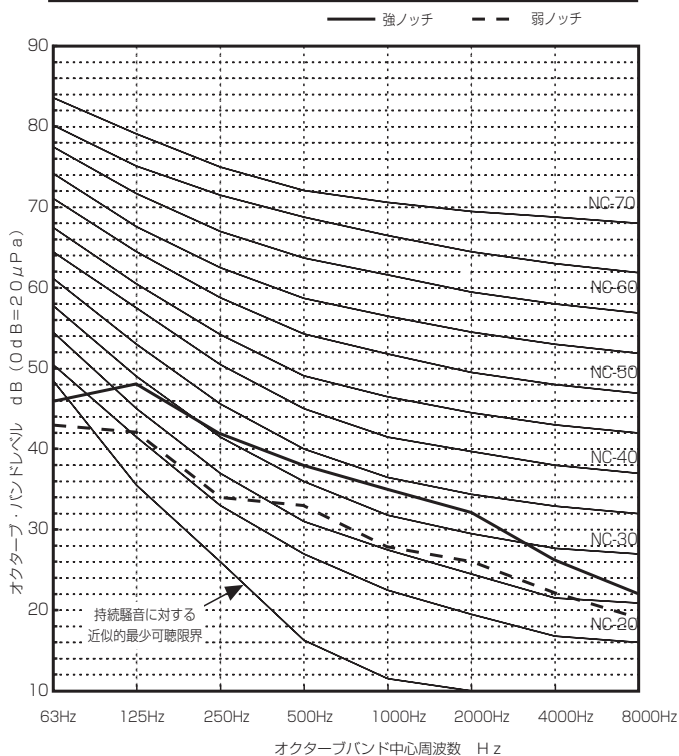

●PDFY-P140MG1形

	63Hz	125Hz	250Hz	500Hz	1000Hz	2000Hz	4000Hz	8000Hz	A特性計算
強ノッチ	49	50	47	40	38	35	27	21	44
弱ノッチ	48	46	38	36	31	29	19	12	38

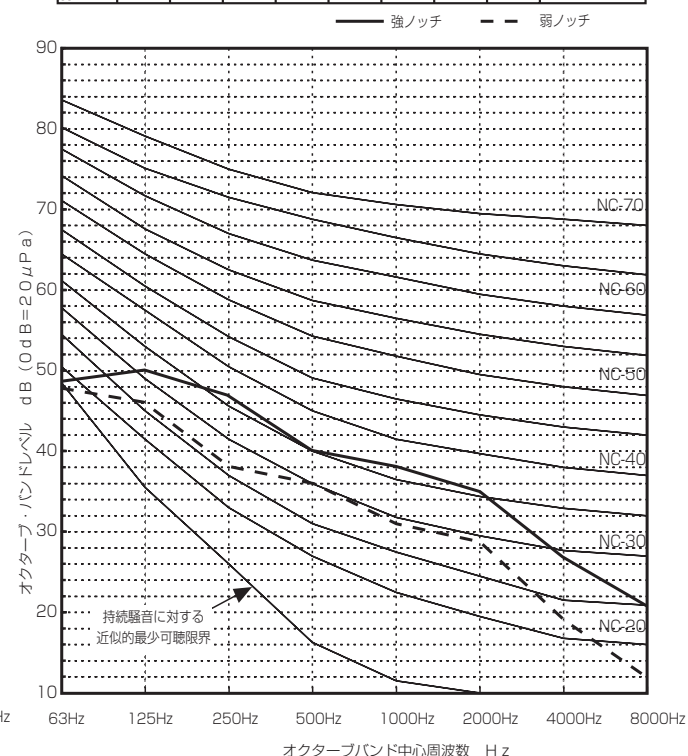

●PEFY-P45,56MG2形

	63Hz	125Hz	250Hz	500Hz	1000Hz	2000Hz	4000Hz	8000Hz	A特性計算
強ノッチ	44.0	44.0	37.0	33.0	30.0	26.0	20.0	14.0	36.0
弱ノッチ	40.0	36.0	28.0	25.0	21.5	18.0	14.0	12.0	28.0

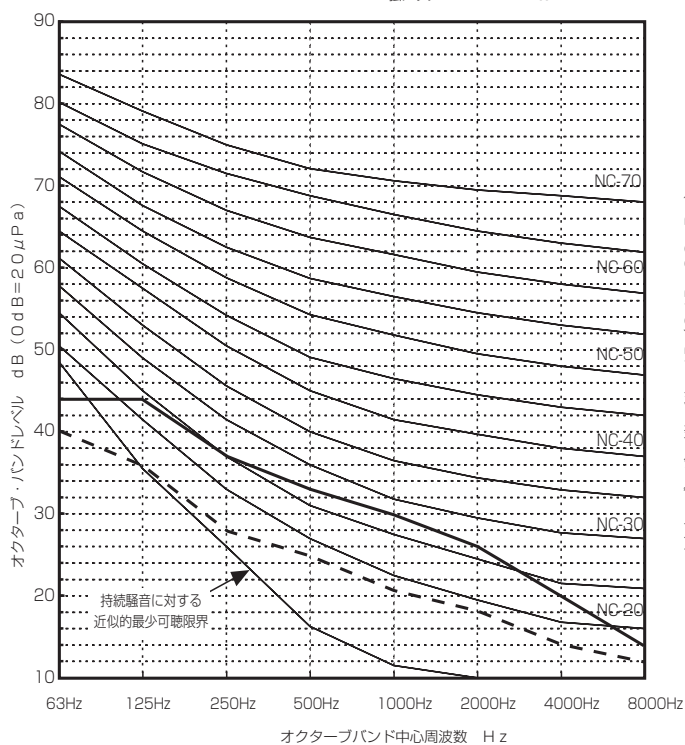

●PEFY-P71MG2形

	63Hz	125Hz	250Hz	500Hz	1000Hz	2000Hz	4000Hz	8000Hz	A特性計算
強ノッチ	46.0	45.0	41.0	37.0	36.0	28.0	23.0	16.0	40.0
弱ノッチ	40.0	39.0	32.0	30.0	29.0	22.0	16.0	14.0	33.0

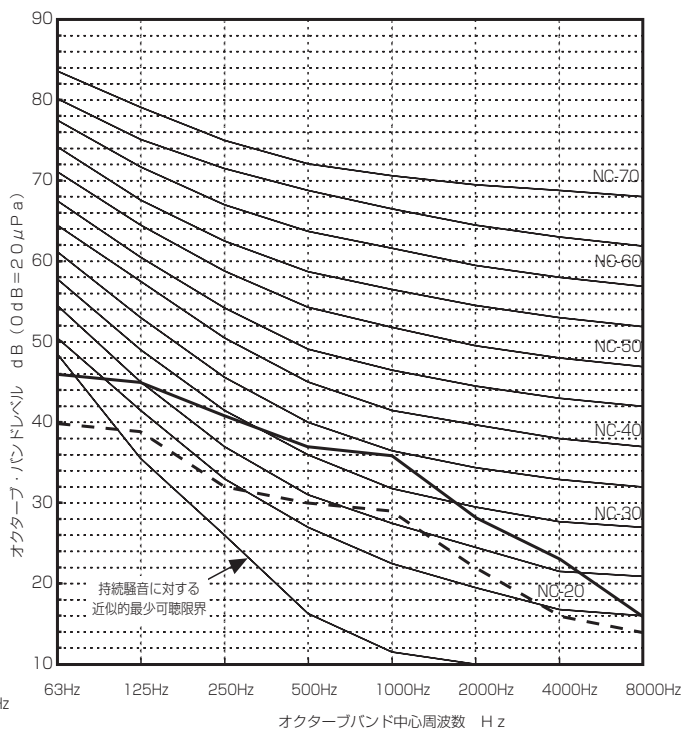

●PEFY-P80MG2形

	63Hz	125Hz	250Hz	500Hz	1000Hz	2000Hz	4000Hz	8000Hz	A特性計算
強ノッチ	46.0	42.0	39.0	38.0	33.0	28.5	24.0	19.0	39.0
弱ノッチ	41.0	35.0	31.5	31.0	26.5	20.5	16.0	13.5	32.0

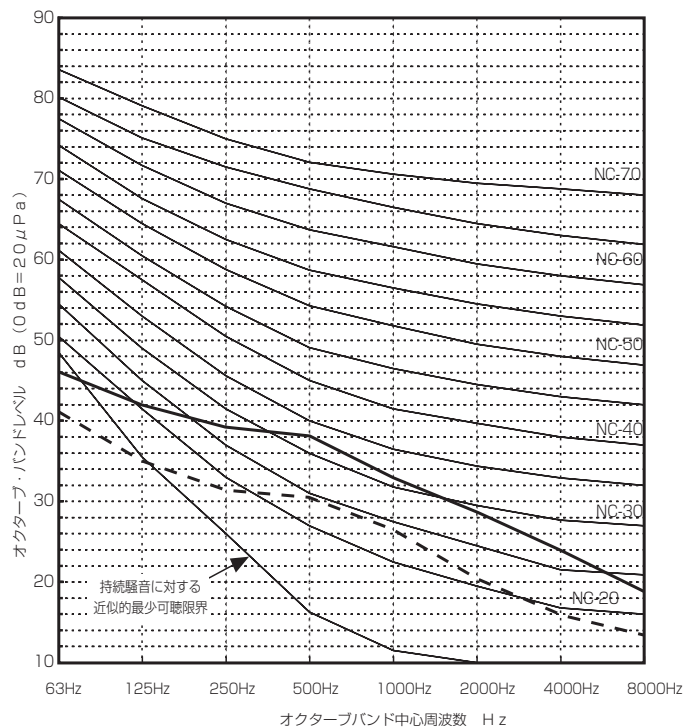

●PEFY-P90MG2形

	63Hz	125Hz	250Hz	500Hz	1000Hz	2000Hz	4000Hz	8000Hz	A特性計算
強ノッチ	48.0	45.5	41.5	39.5	35.0	30.5	26.5	22.5	41.0
弱ノッチ	42.5	37.0	34.0	33.5	27.5	22.5	18.0	15.0	34.0

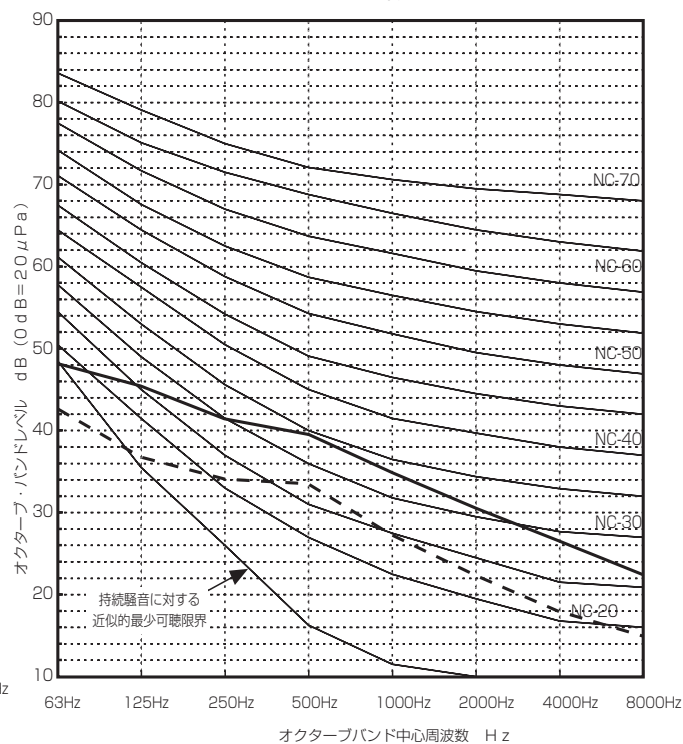

●PEFY-P112,140,160MG2形

	63Hz	125Hz	250Hz	500Hz	1000Hz	2000Hz	4000Hz	8000Hz	A特性計算
強ノッチ	52.0	53.0	43.0	40.0	37.0	31.0	25.0	19.0	43.0
弱ノッチ	46.0	47.0	36.0	33.0	29.0	23.0	17.0	15.0	36.0

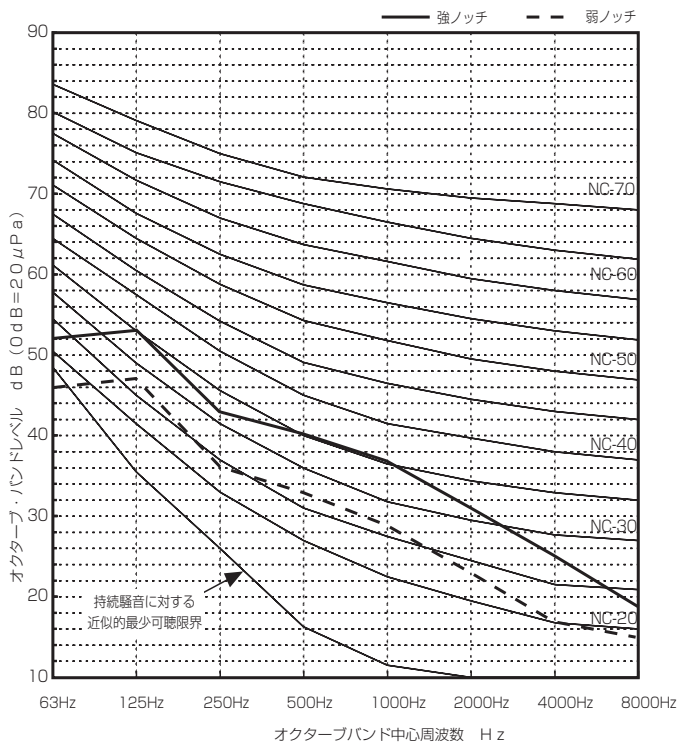

●PEFY-P224MG1形

	63Hz	125Hz	250Hz	500Hz	1000Hz	2000Hz	4000Hz	8000Hz	A特性計算
強ノッチ	58	53	48	45	40.5	37	32	27	47

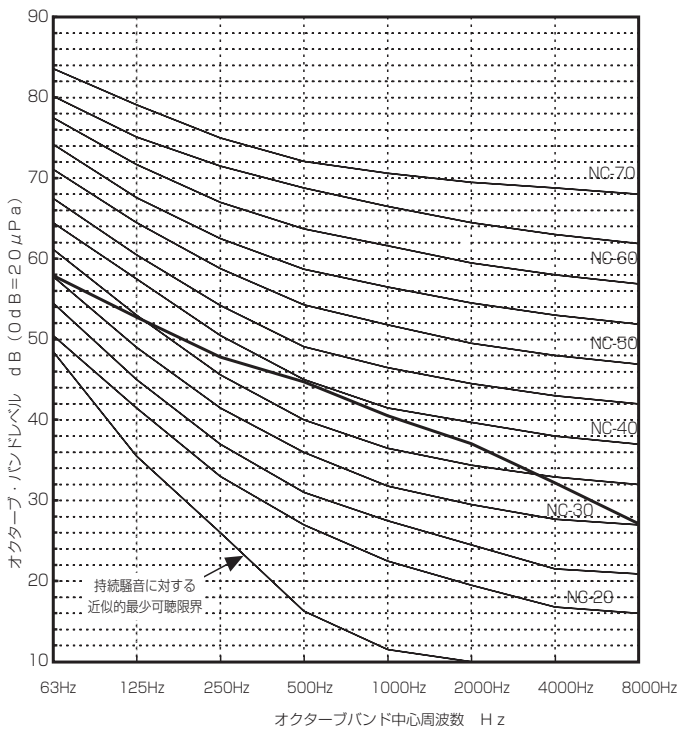

●PEFY-P280MG1形

	63Hz	125Hz	250Hz	500Hz	1000Hz	2000Hz	4000Hz	8000Hz	A特性計算
強ノッチ	59	57	48	47.5	45	40	35	28	50

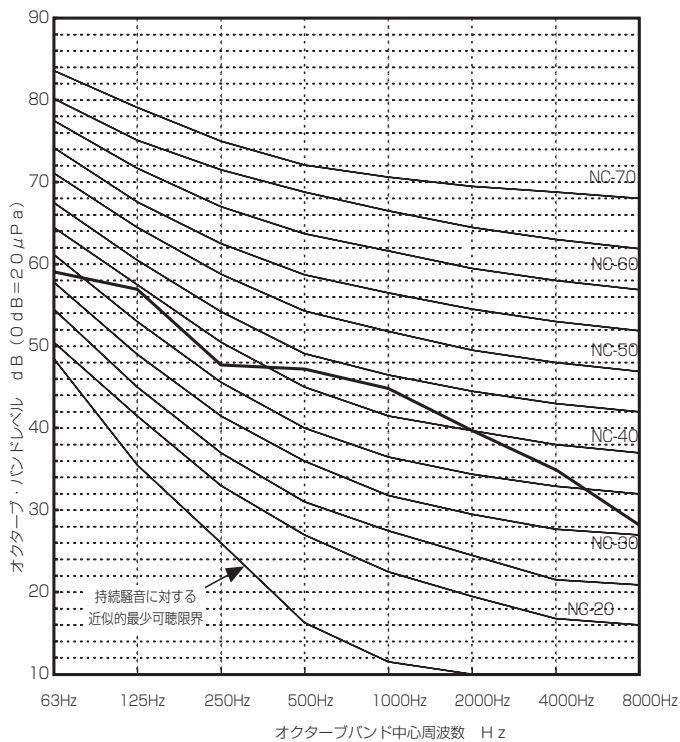

●PCFY-P45KMG1形

	63Hz	125Hz	250Hz	500Hz	1000Hz	2000Hz	4000Hz	8000Hz	A特性計算
強ノッチ	29.1	30.8	34.5	32.5	28.6	25.7	15.5	11.3	34
中ノッチ	27.9	29.2	33.1	30.5	26.4	23.5	12.8	9.8	32
弱ノッチ	26.7	27.6	31.6	28.5	24.1	21.3	10.2	8.3	30
静粛ノッチ	25.3	25.9	30.1	26.5	21.9	19.1	7.6	6.7	28

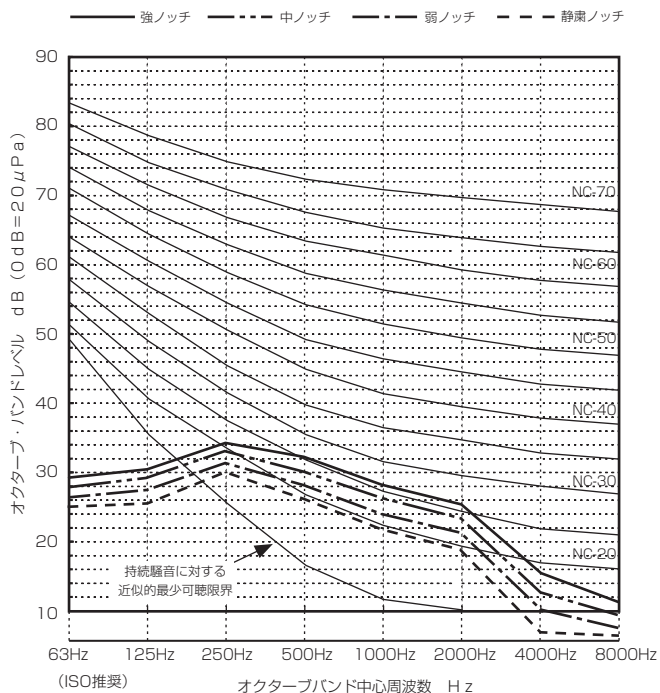

●PCFY-P56KMG1形

	63Hz	125Hz	250Hz	500Hz	1000Hz	2000Hz	4000Hz	8000Hz	A特性計算
強ノッチ	29.5	31.9	35.2	34.3	31.0	28.1	18.8	12.1	36
中ノッチ	28.6	30.5	34.1	32.4	28.7	25.8	15.9	10.9	34
弱ノッチ	27.4	29.0	32.7	30.5	26.5	23.6	13.3	9.5	32
静粛ノッチ	25.5	26.5	30.5	27.5	23.2	20.3	9.3	7.2	29

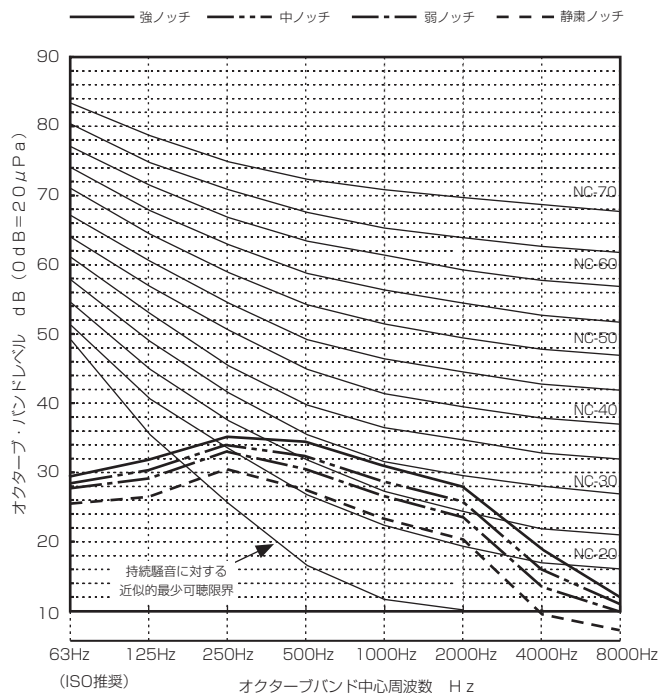

●PCFY-P71,80KMG1形

	63Hz	125Hz	250Hz	500Hz	1000Hz	2000Hz	4000Hz	8000Hz	A特性計算
強ノッチ	30.0	33.7	36.6	35.3	31.7	29.3	19.9	13.6	37
中ノッチ	28.3	32.3	35.1	33.2	29.7	27.1	17.3	11.5	35
弱ノッチ	26.6	31.0	33.5	31.1	27.7	25.0	14.7	9.4	33
静粛ノッチ	24.8	29.5	31.9	29.1	25.7	22.8	12.1	7.3	31

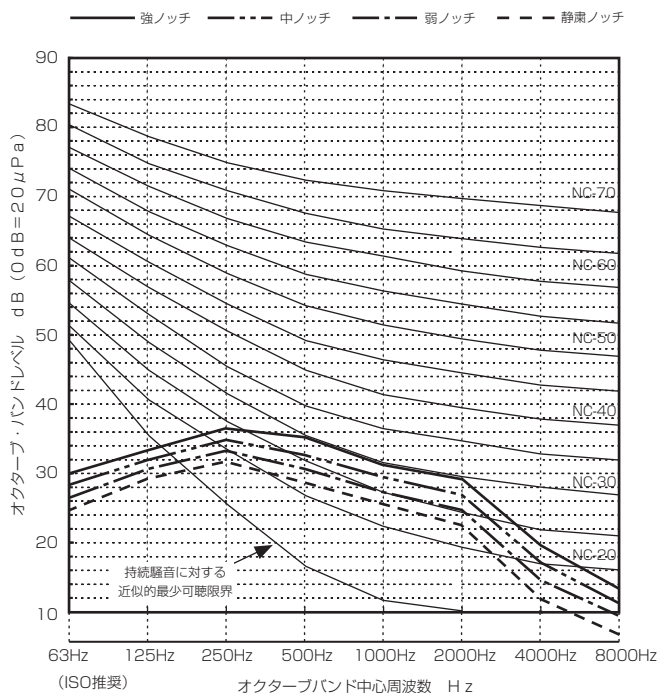

●PCFY-P90KMG1形

	63Hz	125Hz	250Hz	500Hz	1000Hz	2000Hz	4000Hz	8000Hz	A特性計算
強ノッチ	32.6	35.6	38.8	38.3	34.7	32.5	23.8	16.7	40
中ノッチ	30.9	34.4	37.4	36.3	32.7	30.4	21.1	14.6	38
弱ノッチ	28.3	32.4	35.1	33.2	29.7	27.1	17.2	11.5	35
静粛ノッチ	26.5	30.9	33.5	31.2	27.7	25.0	14.8	9.4	33

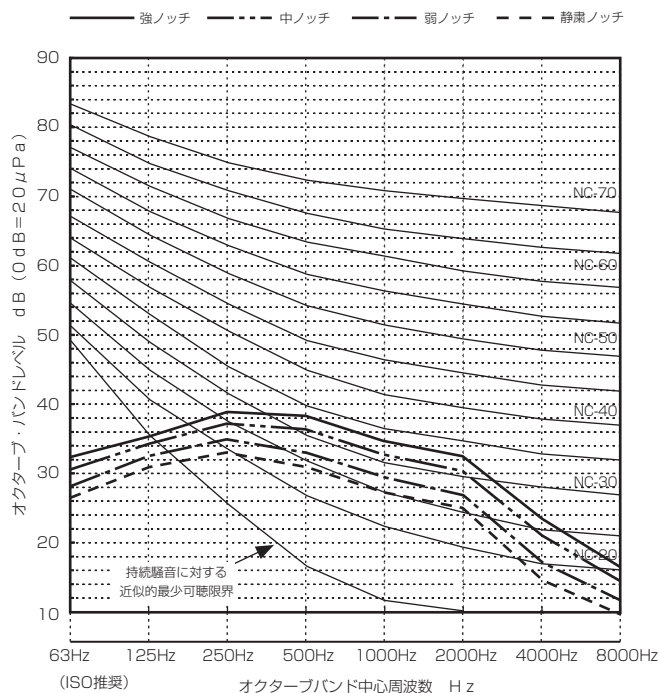

●PCFY-P112KMG1形

	63Hz	125Hz	250Hz	500Hz	1000Hz	2000Hz	4000Hz	8000Hz	A特性計算
強ノッチ	34.2	37.9	42.1	40.0	38.9	35.3	27.7	19.1	43
中ノッチ	32.1	35.9	39.6	37.2	35.7	32.1	23.5	15.5	40
弱ノッチ	29.9	33.8	37.1	34.5	32.6	28.9	19.3	12.0	37
静粛ノッチ	27.5	31.5	34.5	31.6	29.4	25.8	15.3	8.4	34

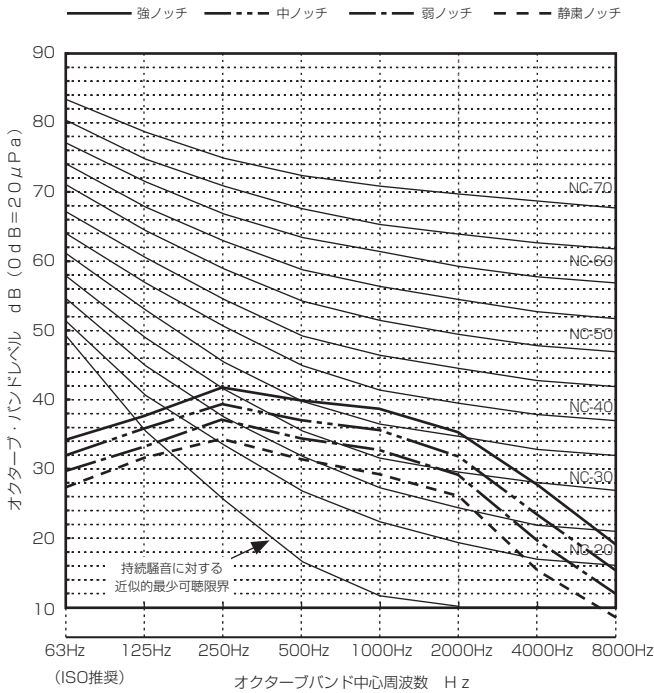

●PCFY-P140KMG1形

	63Hz	125Hz	250Hz	500Hz	1000Hz	2000Hz	4000Hz	8000Hz	A特性計算
強ノッチ	34.3	38.0	42.5	40.7	40.0	36.4	29.8	20.6	44
中ノッチ	33.3	37.1	41.1	39.0	37.8	34.3	26.5	18.0	42
弱ノッチ	31.2	35.1	38.7	36.3	34.7	31.1	22.3	14.4	39
静粛ノッチ	29.0	32.9	36.1	33.5	31.5	27.9	18.1	10.9	36

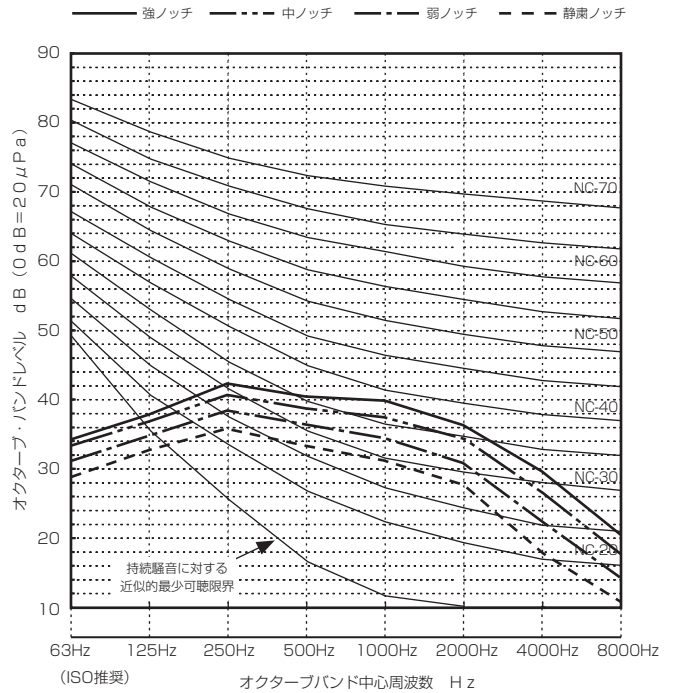

●PCFY-P160KMG1形

	63Hz	125Hz	250Hz	500Hz	1000Hz	2000Hz	4000Hz	8000Hz	A特性計算
強ノッチ	35.6	39.2	44.1	42.5	42.1	38.5	32.8	32.1	46
中ノッチ	34.0	37.7	42.0	39.9	38.9	35.3	27.9	19.2	43
弱ノッチ	31.9	35.8	39.5	37.2	35.7	32.1	23.7	15.6	40
静粛ノッチ	29.8	33.7	37.0	34.4	32.6	29.0	19.5	12.0	37

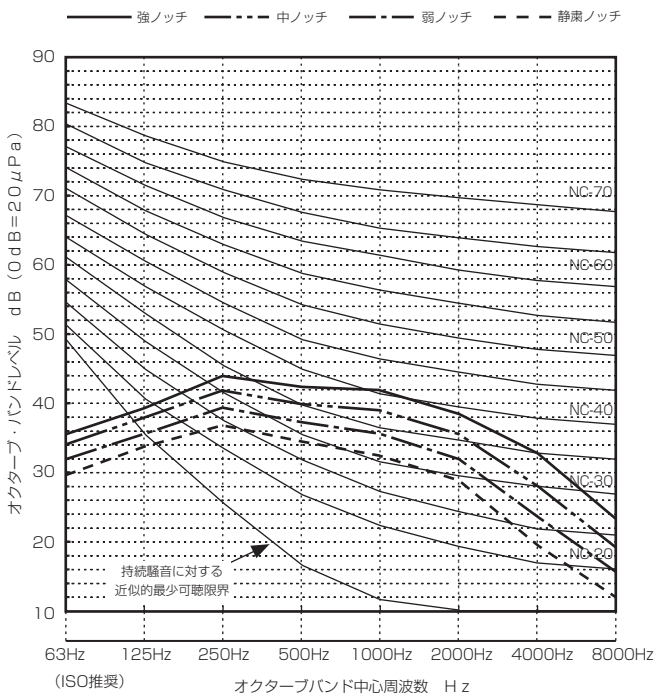

●PKFY-P22・28BM(S)G1形

	63Hz	125Hz	250Hz	500Hz	1000Hz	2000Hz	4000Hz	8000Hz	A特性計算
強ノッチ	40.0	28.0	27.0	32.0	34.0	25.0	19.0	15.0	36
弱ノッチ	32.0	20.0	19.0	25.0	27.0	18.0	11.0	7.0	29

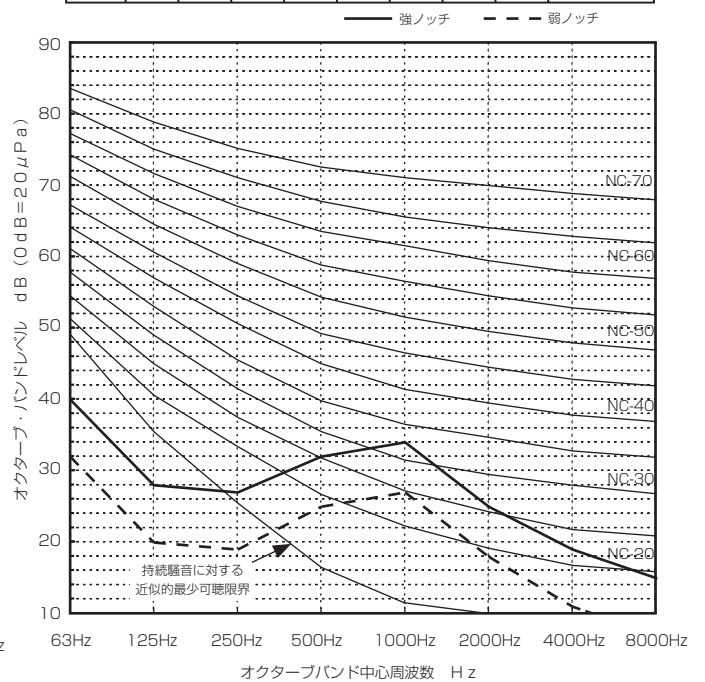

●PKFY-P36HMG1形

	63Hz	125Hz	250Hz	500Hz	1000Hz	2000Hz	4000Hz	8000Hz	A特性計算
強ノッチ	33.5	31.3	37.0	37.1	36.2	32.3	24.3	13.2	40
中ノッチ	32.4	29.6	34.1	34.6	33.6	28.3	18.6	10.5	37
弱ノッチ	31.0	27.0	30.1	30.6	29.6	24.3	14.6	7.3	33

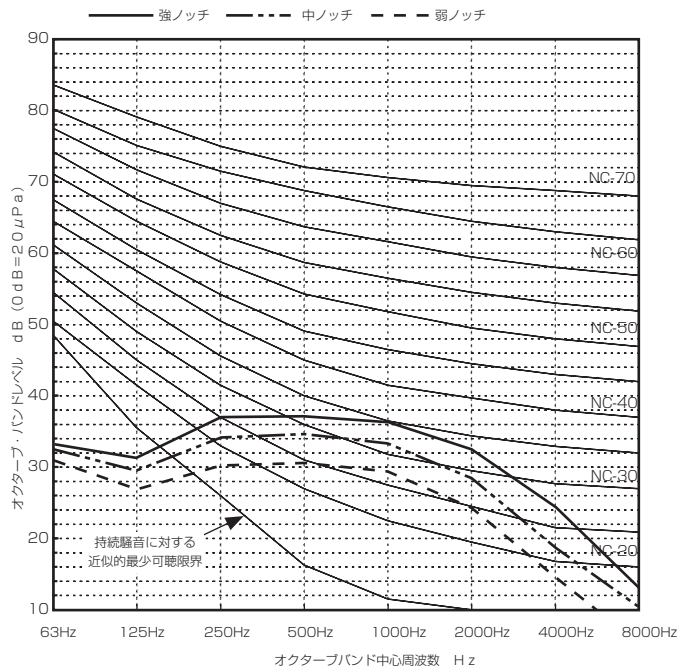

●PKFY-P45HMG1形

	63Hz	125Hz	250Hz	500Hz	1000Hz	2000Hz	4000Hz	8000Hz	A特性計算
強ノッチ	33.8	31.6	39.0	38.1	37.2	33.6	25.3	14.3	41
中ノッチ	32.8	30.0	35.0	35.3	34.4	30.0	22.2	11.7	38
弱ノッチ	32.0	28.0	31.1	31.6	30.6	25.3	15.6	8.3	34

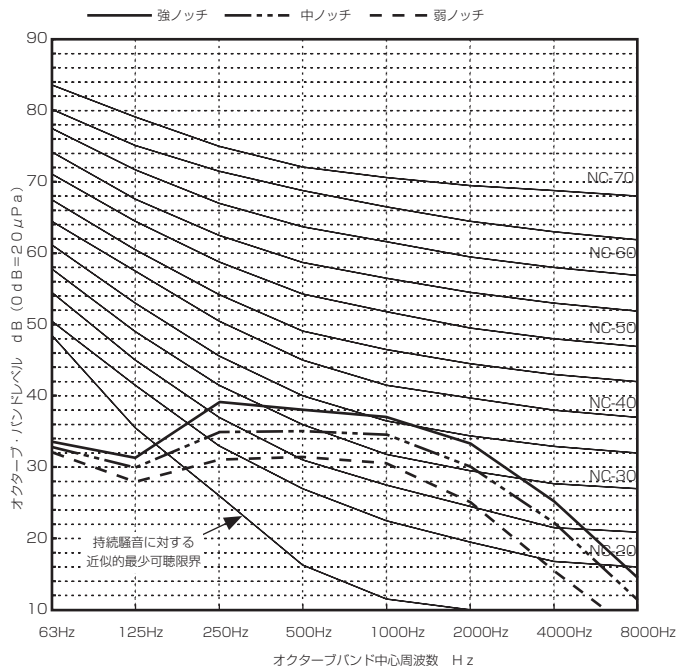

●PKFY-P56HMG1形

	63Hz	125Hz	250Hz	500Hz	1000Hz	2000Hz	4000Hz	8000Hz	A特性計算
強ノッチ	34.4	32.6	38.8	38.7	39.6	36.2	28.3	17.6	43
中ノッチ	33.8	31.0	36.0	36.3	35.4	31.0	23.2	12.7	39
弱ノッチ	32.0	28.0	31.1	31.6	30.6	25.3	15.6	8.3	34

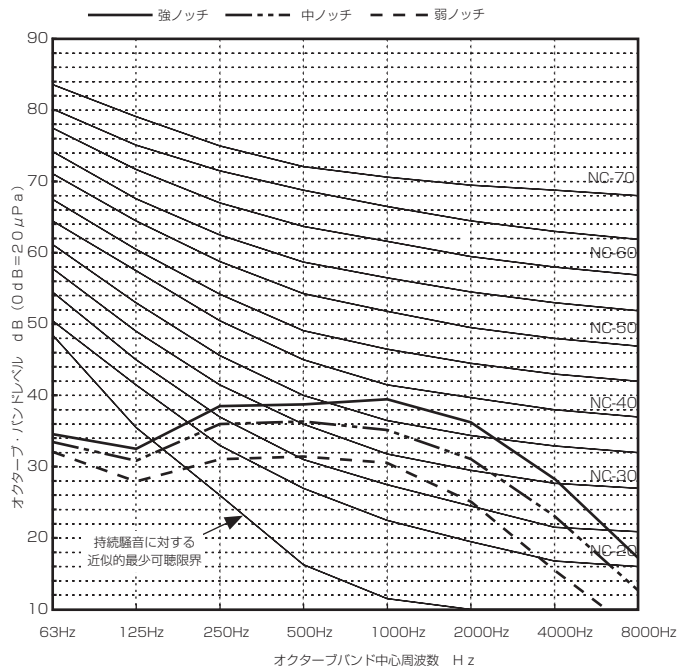

●PFFY-P28LEMG1形
PFFY-P28LRMG1形

	63Hz	125Hz	250Hz	500Hz	1000Hz	2000Hz	4000Hz	8000Hz	A特性計算
強ノッチ	35	34	33	36.5	32	27	17	14	37
弱ノッチ	32	29	28	31	26	18	14	8	31

— 強ノッチ - - - 弱ノッチ

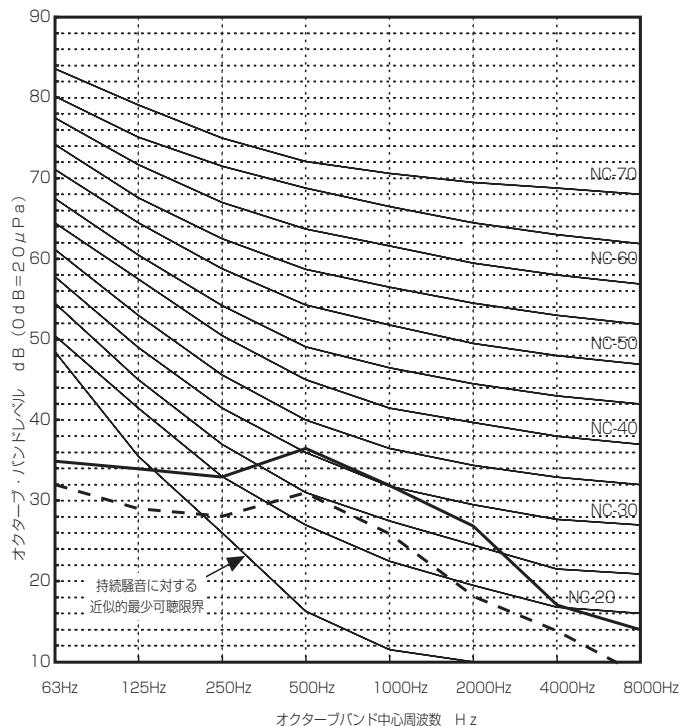

●PFFY-P36LEMG1形
PFFY-P36LRMG1形

	63Hz	125Hz	250Hz	500Hz	1000Hz	2000Hz	4000Hz	8000Hz	A特性計算
強ノッチ	37	40	36.5	37	30	25	16	14	37
弱ノッチ	33	32	29	31	24	19	12.5	6	31

— 強ノッチ - - - 弱ノッチ

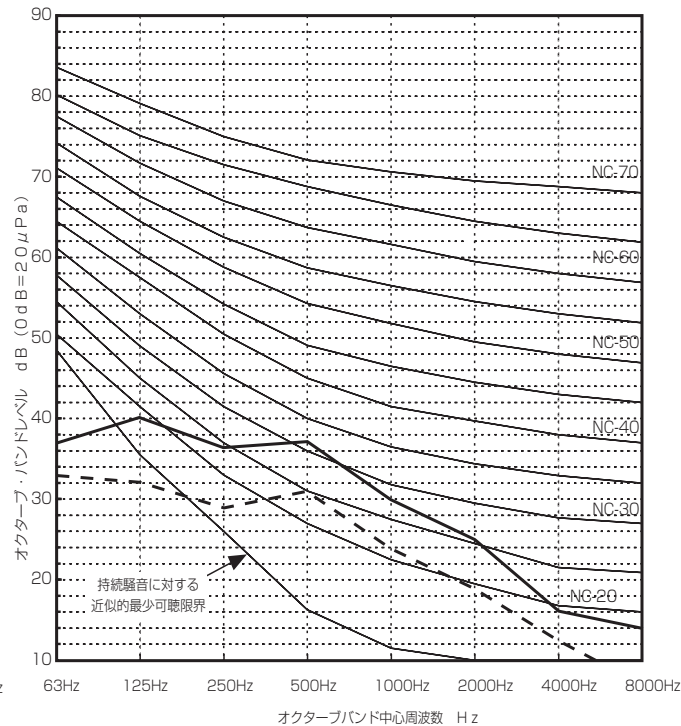

●PFFY-P45LEMG1形
PFFY-P45LRMG1形

	63Hz	125Hz	250Hz	500Hz	1000Hz	2000Hz	4000Hz	8000Hz	A特性計算
強ノッチ	38	41	39	40	34	27	19	15	40
弱ノッチ	34	35	34	33	28	23.5	17	10	34

— 強ノッチ - - - 弱ノッチ

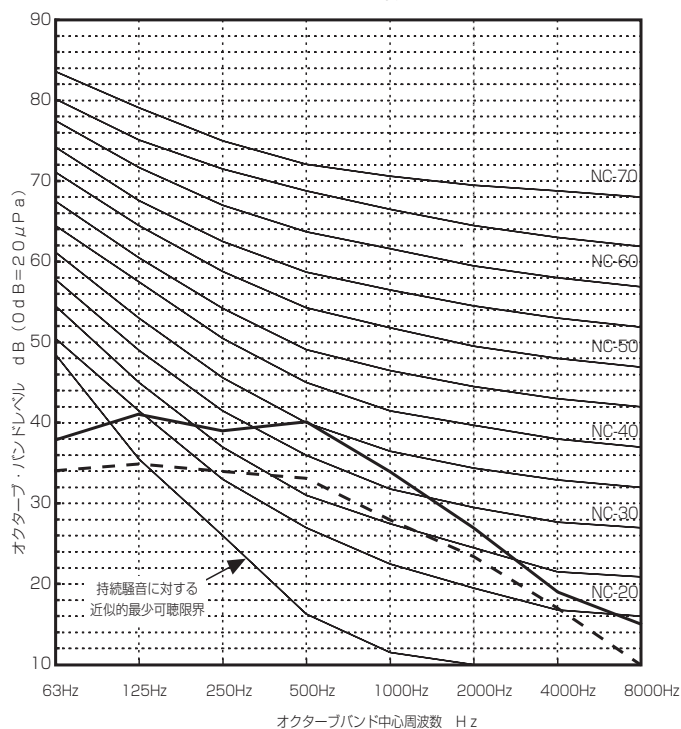

●PFFY-P56LEMG1形
PFFY-P56LRMG1形

	63Hz	125Hz	250Hz	500Hz	1000Hz	2000Hz	4000Hz	8000Hz	A特性計算
強ノッチ	39	40	41	42	36	29	22	18	42
弱ノッチ	37	37	36	38	29	24	18	14	37

— 強ノッチ - - - 弱ノッチ

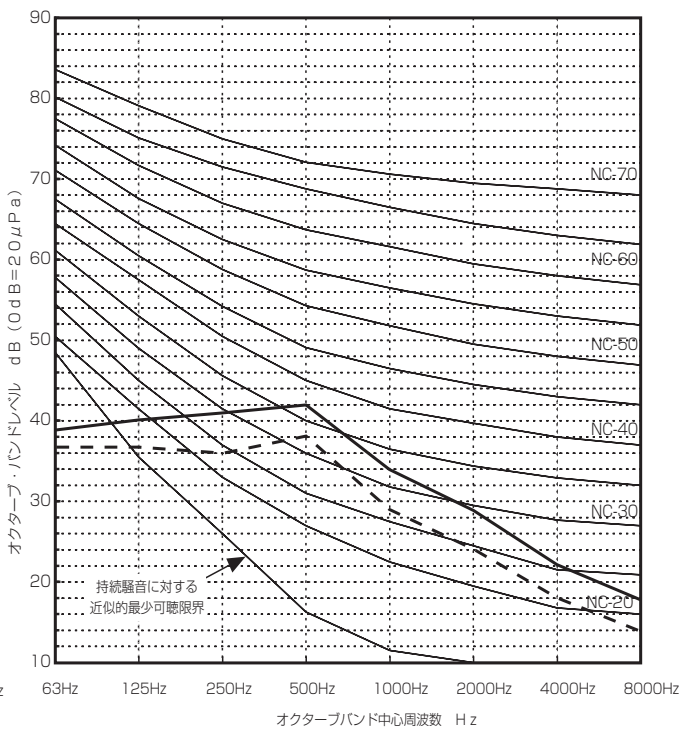

●PFFY-P71LEMG1形
PFFY-P71LRMG1形

	63Hz	125Hz	250Hz	500Hz	1000Hz	2000Hz	4000Hz	8000Hz	A特性計算
強ノッチ	42	43.5	44	44.5	37	31	25	20	44
弱ノッチ	37	37	36	38	31	27	20	17	38

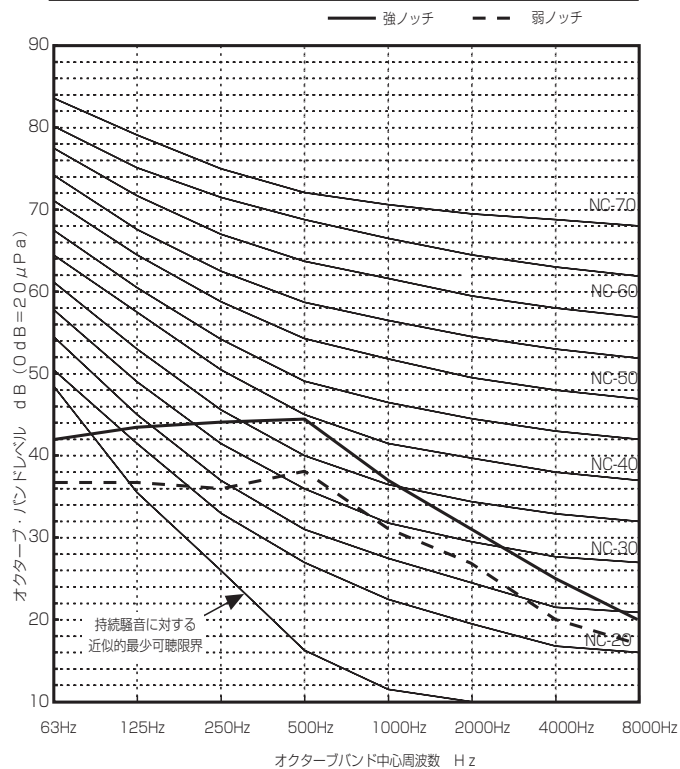

●PFFY-P224DMG1形

	63Hz	125Hz	250Hz	500Hz	1000Hz	2000Hz	4000Hz	8000Hz	A特性計算
50Hz	61.0	60.5	55.5	50.5	47.0	39.0	33.0	25.5	53
60Hz	63.5	61.0	55.0	49.5	47.5	41.0	34.0	26.5	53

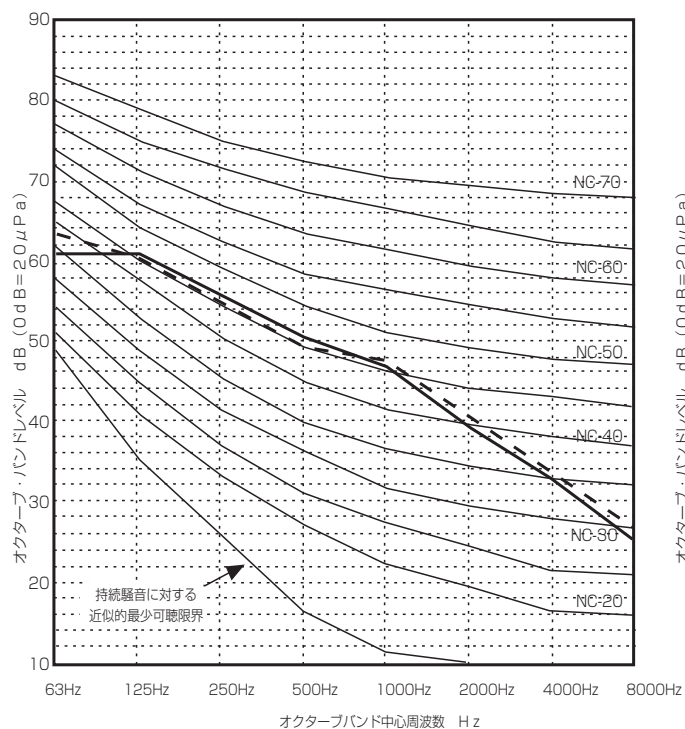

●PFFY-P280DMG1形

	63Hz	125Hz	250Hz	500Hz	1000Hz	2000Hz	4000Hz	8000Hz	A特性計算
50Hz	68.0	63.0	59.0	50.0	46.5	45.5	36.0	32.0	55
60Hz	66.0	63.0	58.5	51.0	47.5	44.0	38.5	32.0	55

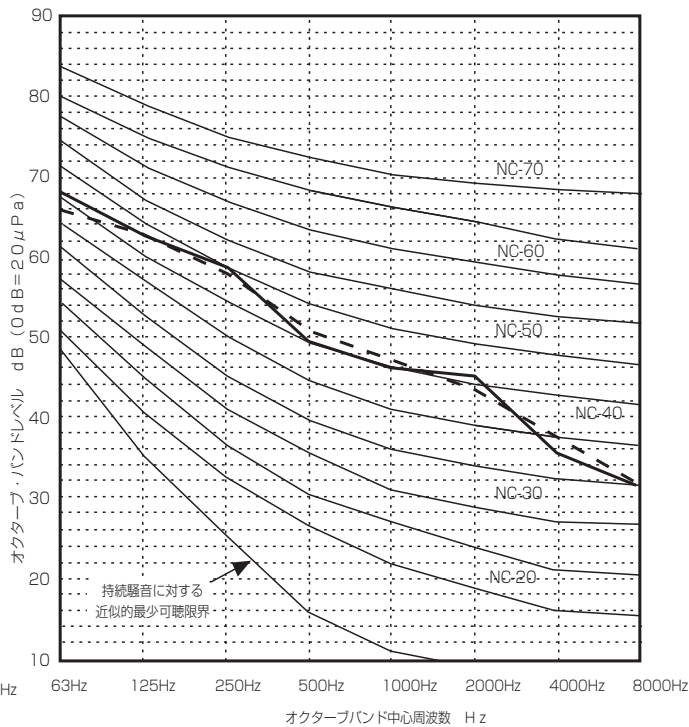

●PFFY-P450DMG1形

	63Hz	125Hz	250Hz	500Hz	1000Hz	2000Hz	4000Hz	8000Hz	A特性計算
50Hz	69.5	63.5	56.0	55.5	52.5	47.0	41.0	33.5	58
60Hz	71.5	65.0	57.5	57.0	55.0	50.0	44.0	36.0	60

--- 60Hz ——— 50Hz

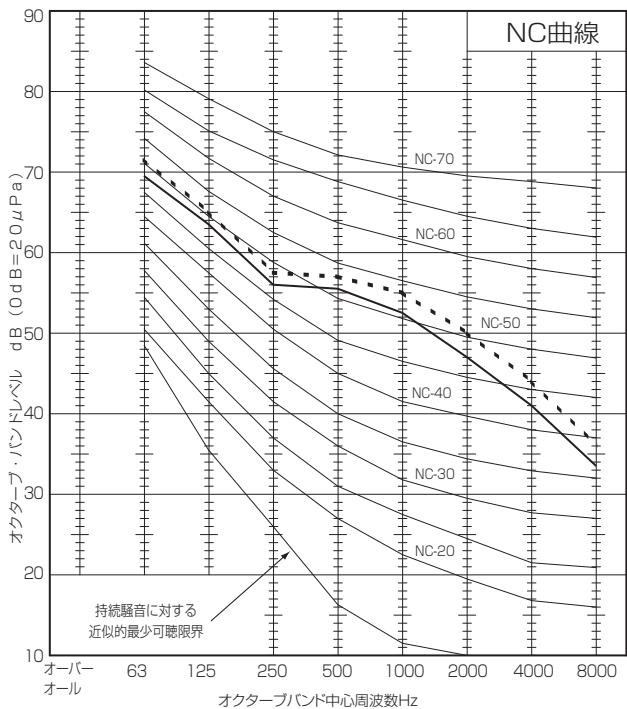

●PFFY-P560DMG1形

	63Hz	125Hz	250Hz	500Hz	1000Hz	2000Hz	4000Hz	8000Hz	A特性計算
50Hz	73.5	65.0	56.5	56.0	53.0	49.0	41.5	33.0	59
60Hz	77.5	69.0	60.0	57.5	57.0	54.0	46.5	38.0	62

--- 60Hz ——— 50Hz

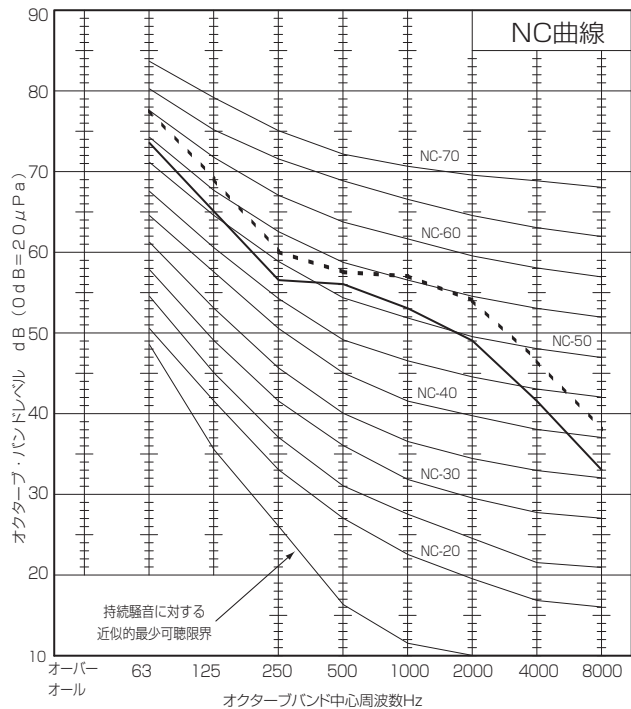

●PSFY-P56GMG1形

	63Hz	125Hz	250Hz	500Hz	1000Hz	2000Hz	4000Hz	8000Hz	A特性計算
強ノッチ	34.8	41.7	39.0	36.6	31.8	28.3	22.6	15.0	38.0
弱ノッチ	31.3	38.1	34.3	31.5	26.9	22.4	16.5	11.7	33.0

——— 強ノッチ - - - 弱ノッチ

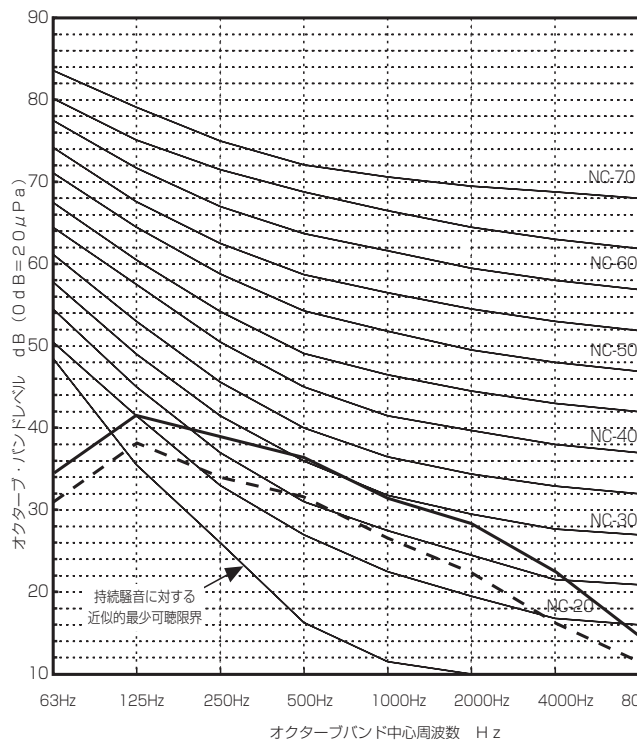

●PSFY-P71GMG1形

	63Hz	125Hz	250Hz	500Hz	1000Hz	2000Hz	4000Hz	8000Hz	A特性計算
強ノッチ	36.3	44.2	41.0	36.8	34.9	31.2	25.7	17.7	40.0
弱ノッチ	32.4	40.4	35.8	32.4	29.7	25.6	19.0	11.2	35.0

——— 強ノッチ - - - 弱ノッチ

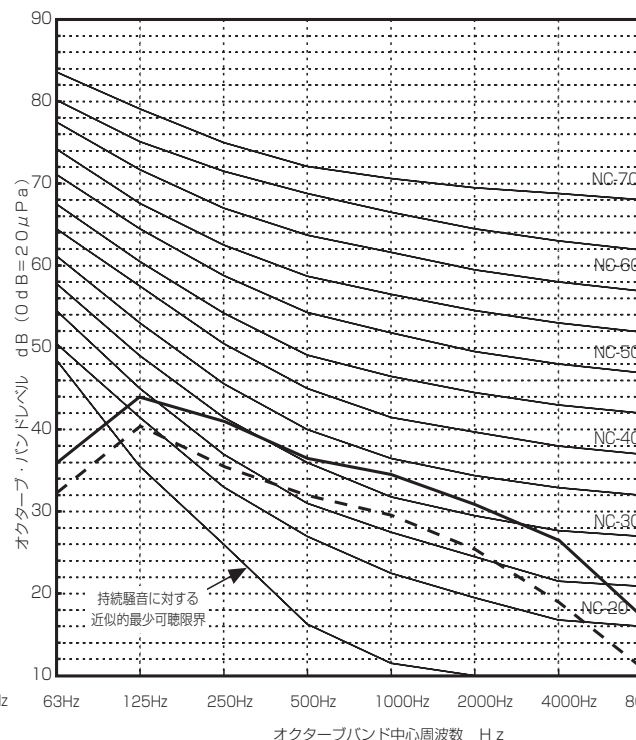

●PSFY-P80GMG1形

	63Hz	125Hz	250Hz	500Hz	1000Hz	2000Hz	4000Hz	8000Hz	A特性計算
強ノッチ	38.3	46.2	43.0	38.8	36.9	33.2	27.7	19.7	42.0
弱ノッチ	34.4	42.4	37.8	34.4	31.7	27.6	21.0	13.2	37.0

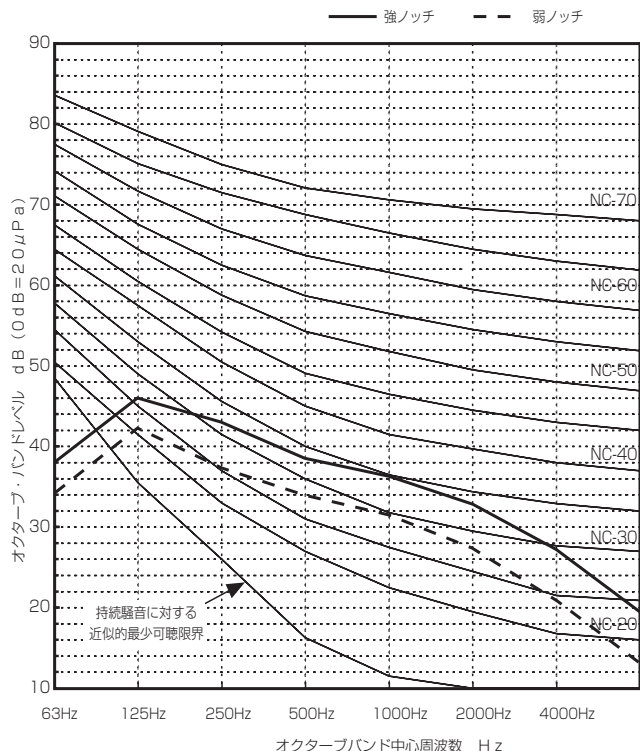

●PSFY-P112・140GMG1形

	63Hz	125Hz	250Hz	500Hz	1000Hz	2000Hz	4000Hz	8000Hz	A特性計算
強ノッチ	46.7	53.9	49.7	45.7	43.0	41.3	35.8	27.6	49.0
弱ノッチ	42.0	49.2	44.0	39.5	37.5	34.4	28.5	20.3	43.0

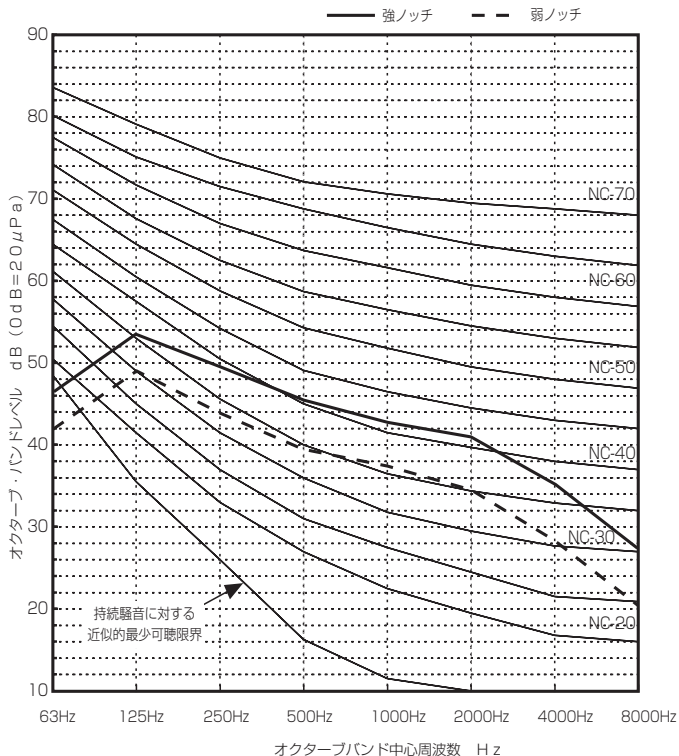

●PSFY-P160GMG1形

	63Hz	125Hz	250Hz	500Hz	1000Hz	2000Hz	4000Hz	8000Hz	A特性計算
強ノッチ	49.7	56.9	52.7	48.7	46.0	44.3	38.8	30.6	52.0
弱ノッチ	45.0	52.2	47.0	42.5	40.5	37.4	31.5	23.3	46.0

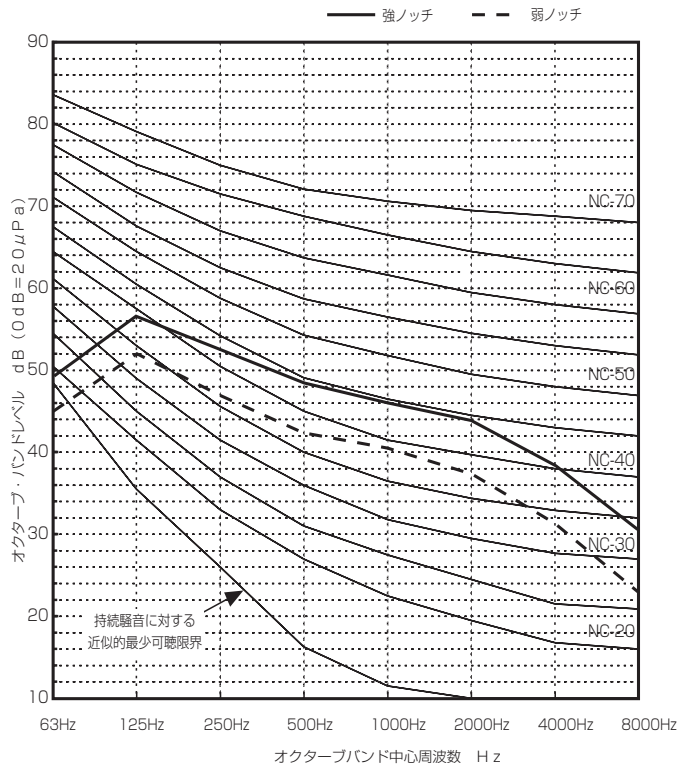

●PCFY-P80HMG1形

	63Hz	125Hz	250Hz	500Hz	1000Hz	2000Hz	4000Hz	8000Hz	A特性計算
強ノッチ	32.5	34.5	36.5	33.5	35	30	21.5	13.5	38
弱ノッチ	31	30	29	28	29.5	22.5	13	11.5	32

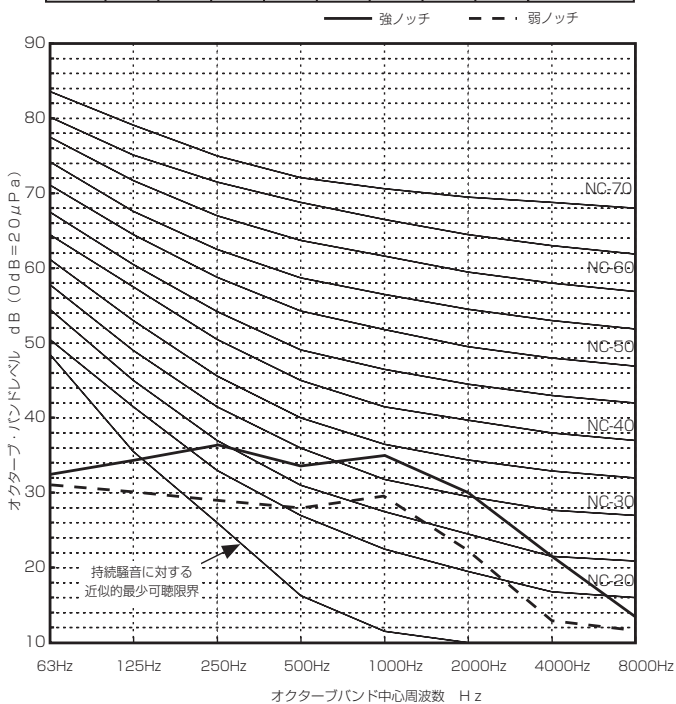

●PCFY-P140HMG1形

	63Hz	125Hz	250Hz	500Hz	1000Hz	2000Hz	4000Hz	8000Hz	A特性計算
強ノッチ	37.5	40	44.5	44	47.5	42.5	34.5	28	50
弱ノッチ	33.5	37	38	39	41.5	36.5	25.5	19.5	44

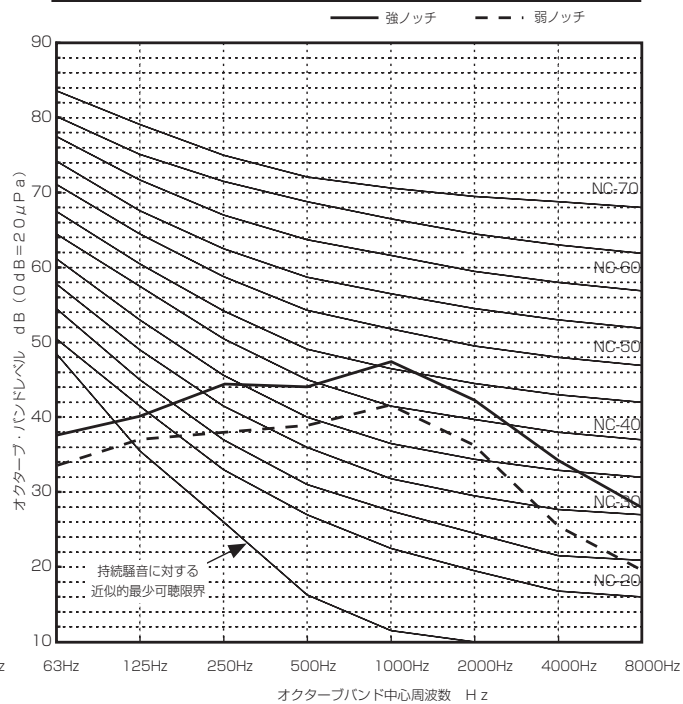

●PFFY-P112RMG1形

	63Hz	125Hz	250Hz	500Hz	1000Hz	2000Hz	4000Hz	8000Hz	A特性計算
50Hz	54.0	55.0	50.0	45.0	41.0	32.0	27.0	24.0	47
60Hz	56.0	56.0	51.0	46.0	42.0	33.0	28.0	25.0	48

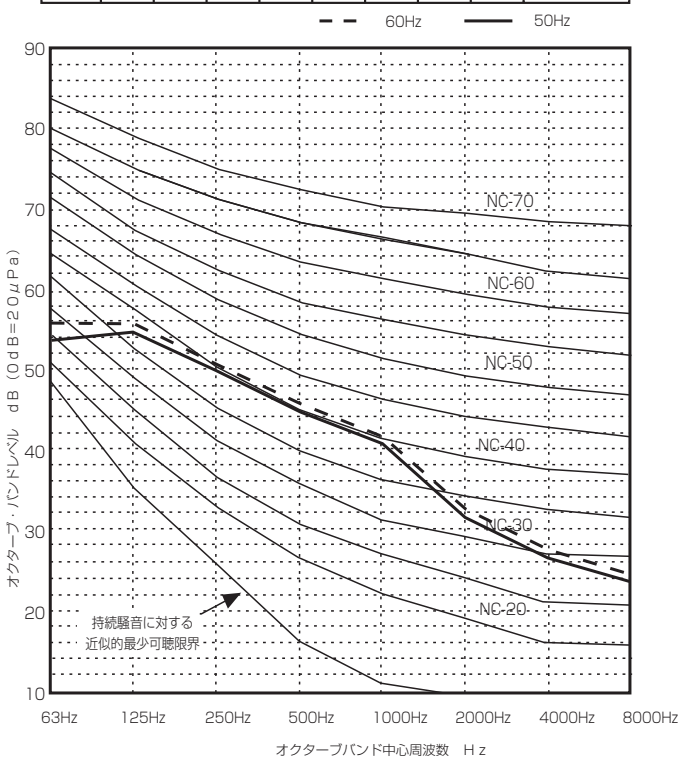

●PFFY-P140RMG1形

	63Hz	125Hz	250Hz	500Hz	1000Hz	2000Hz	4000Hz	8000Hz	A特性計算
50Hz	57.0	58.0	52.0	47.0	43.0	33.0	27.0	24.0	49
60Hz	59.0	60.0	53.0	48.0	44.0	34.0	29.0	26.0	50

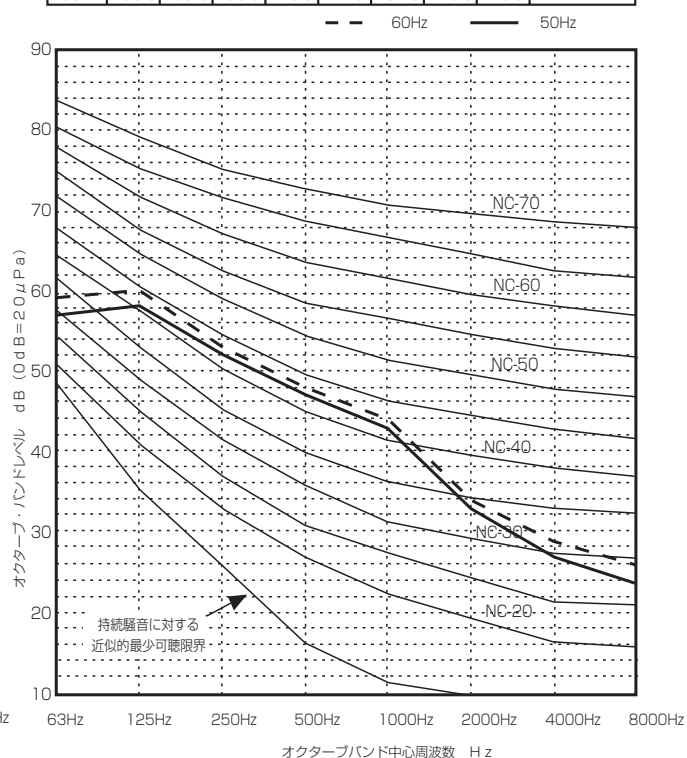

●PFFY-P224RMG1形

	63Hz	125Hz	250Hz	500Hz	1000Hz	2000Hz	4000Hz	8000Hz	A特性計算
50Hz	63.0	62.0	55.0	50.0	45.0	36.0	30.0	27.0	52.5
60Hz									

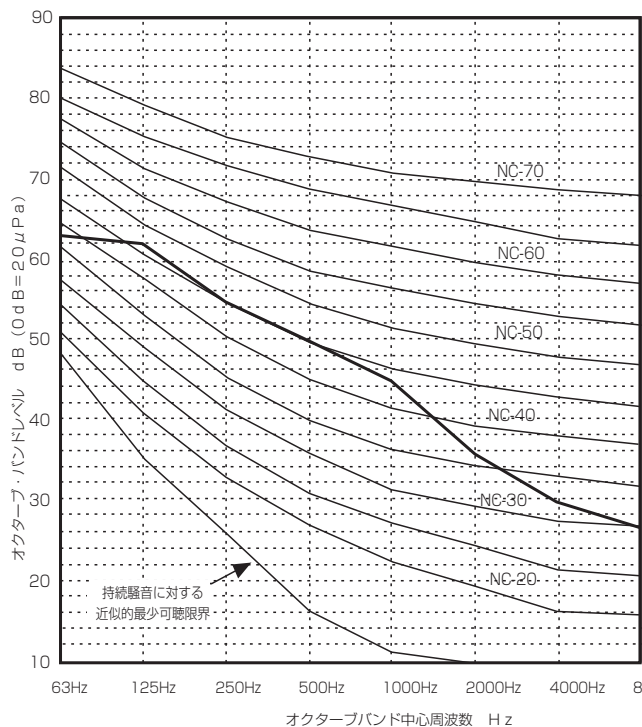

●PFFY-P280RMG1形

	63Hz	125Hz	250Hz	500Hz	1000Hz	2000Hz	4000Hz	8000Hz	A特性計算
50Hz	64.0	62.0	55.0	51.0	49.0	47.0	43.0	36.0	55.0
60Hz									

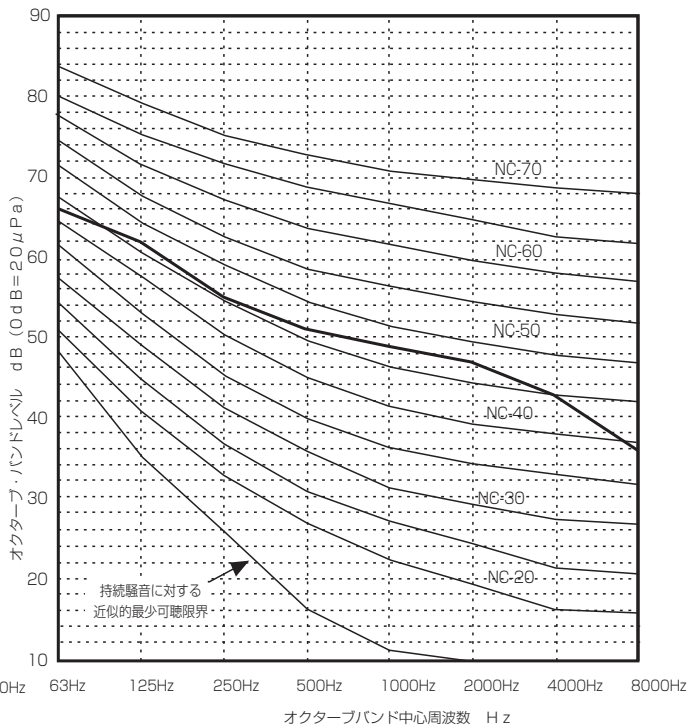

●PEFY-P22・28MLG1(-R)形

	63Hz	125Hz	250Hz	500Hz	1000Hz	2000Hz	4000Hz	8000Hz	A特性計算
強ノッチ	35.0	30.9	32.3	29.1	23.7	16.3	12.5	13.8	30.0
中ノッチ	33.9	26.4	27.5	23.0	17.8	12.2	12.7	14.3	25.0
弱ノッチ	33.2	23.2	24.3	18.3	13.2	10.7	12.4	14.2	22.0

— 強ノッチ - - - 中ノッチ - · - · 弱ノッチ

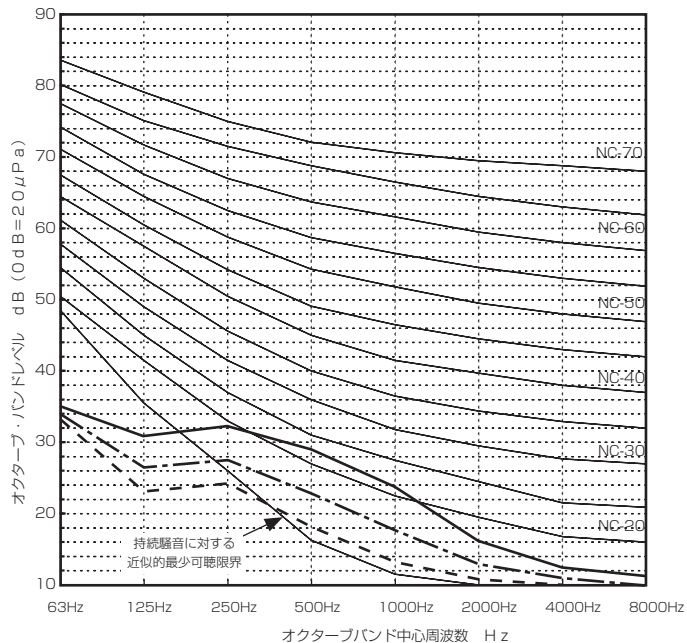

●PEFY-P90MG1-F形

	63Hz	125Hz	250Hz	500Hz	1000Hz	2000Hz	4000Hz	8000Hz	A特性計算
130Pa時	47	46.5	36.5	31	29	25.5	22.5	19.0	36.0

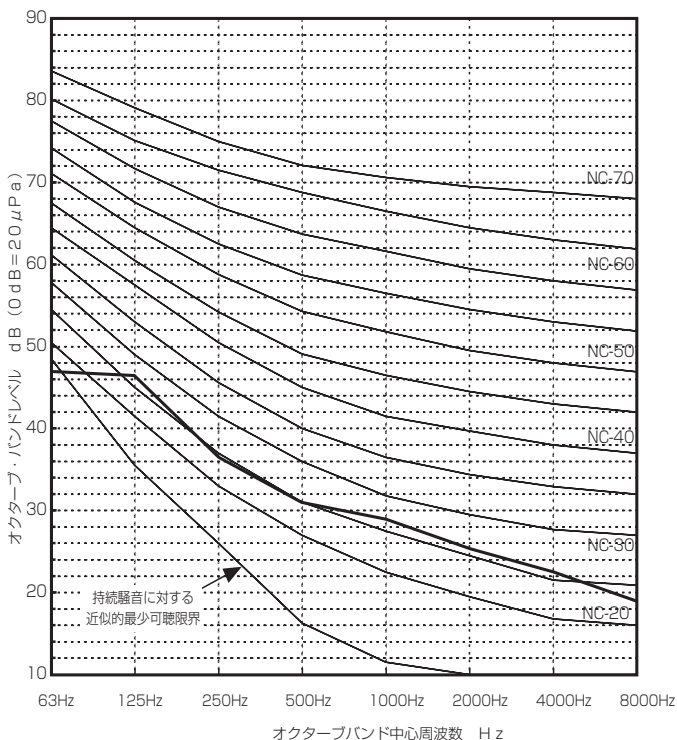

●PEFY-P112・140MG1-F形

	63Hz	125Hz	250Hz	500Hz	1000Hz	2000Hz	4000Hz	8000Hz	A特性計算
130Pa時	50	46.5	37	31.5	28.5	24	21.5	18.0	36.0

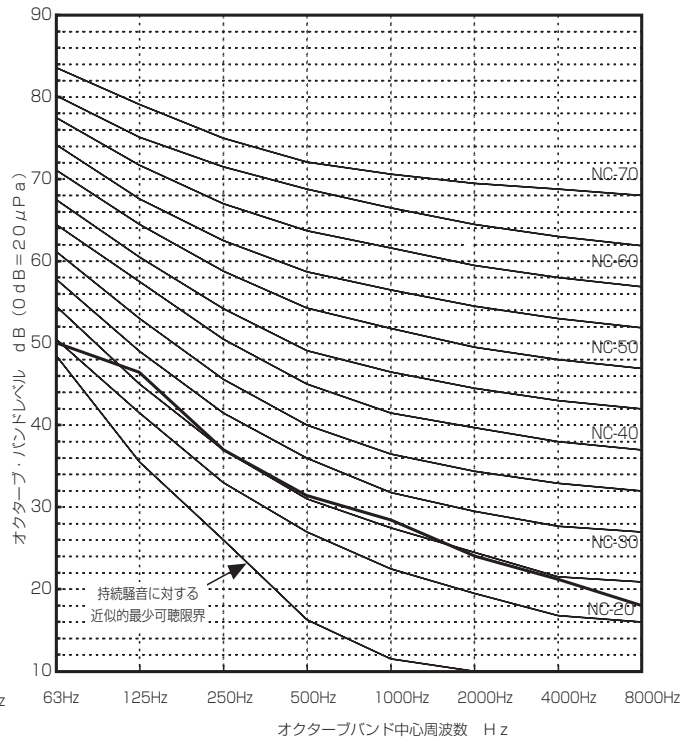

●PEFY-P160MG1-F形

	63Hz	125Hz	250Hz	500Hz	1000Hz	2000Hz	4000Hz	8000Hz	A特性計算
130Pa時	50.5	46	38.5	35	29	24	21	17	37

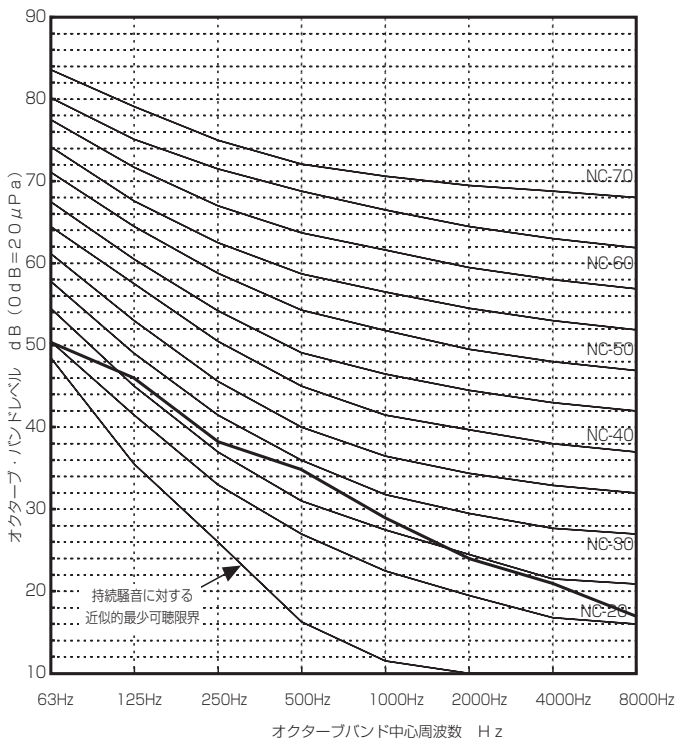

●PEFY-P224MG1-F形

	63Hz	125Hz	250Hz	500Hz	1000Hz	2000Hz	4000Hz	8000Hz	A特性計算
200Pa時	59.5	53	43	35.5	34	30	26	21	42

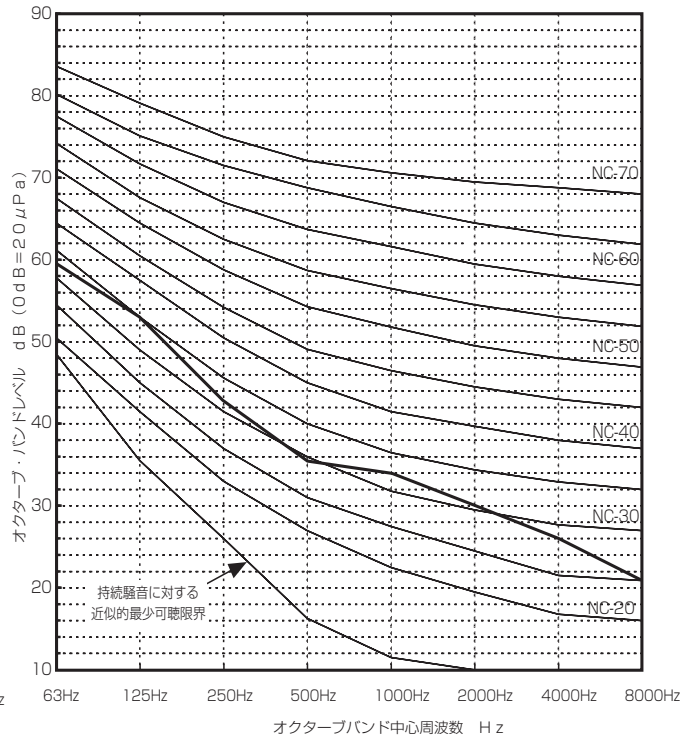

●PEFY-P280MG1-F形

	63Hz	125Hz	250Hz	500Hz	1000Hz	2000Hz	4000Hz	8000Hz	A特性計算
200Pa時	60.5	55	43	36.5	34	30	26	21	43

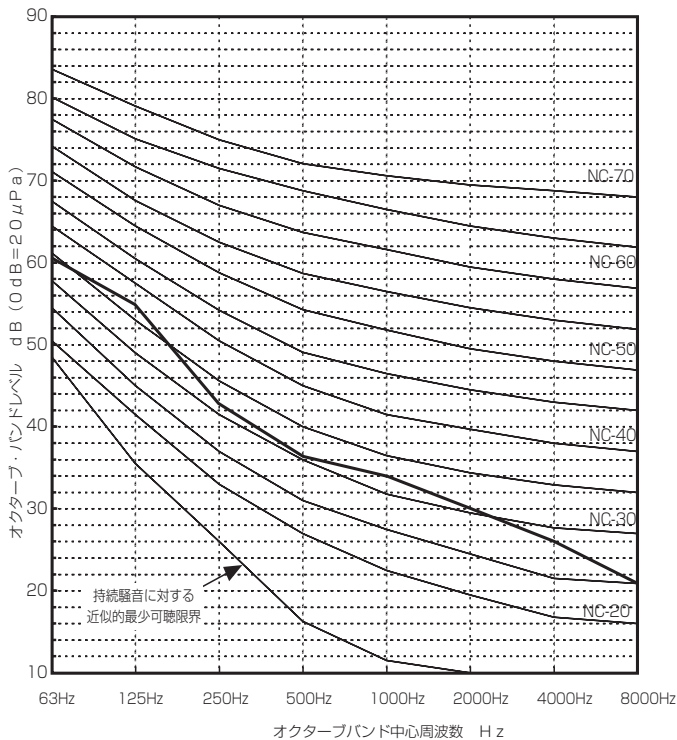

●PFFY-P280RMG1-F形

	63Hz	125Hz	250Hz	500Hz	1000Hz	2000Hz	4000Hz	8000Hz	A特性計算
200Pa時	61.0	53.5	52.5	45.0	40.0	35.5	30.0	26.0	48

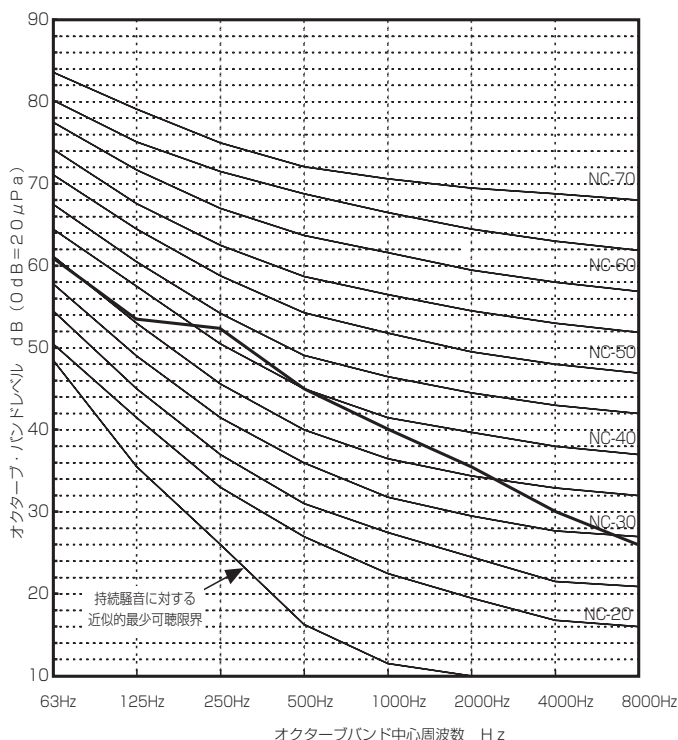

●GE-P1080MG1形

	63Hz	125Hz	250Hz	500Hz	1000Hz	2000Hz	4000Hz	8000Hz	A特性計算
50Hz	50.0	54.5	40.5	34.5	31.5	28.0	23.5	20.0	41.0
60Hz	51.5	56.0	43.0	36.5	34.0	31.5	27.0	21.5	43.0

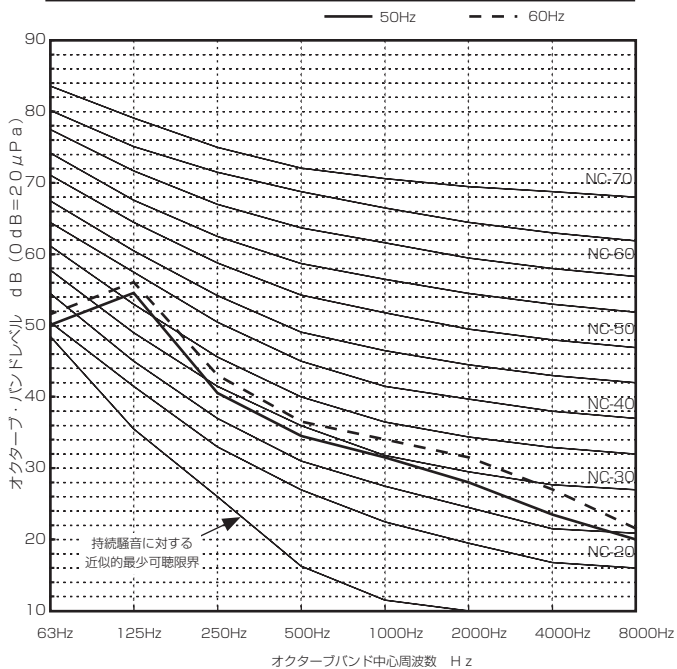

●GE-P1680MG1形

	63Hz	125Hz	250Hz	500Hz	1000Hz	2000Hz	4000Hz	8000Hz	A特性計算
50Hz	56.0	52.5	45.0	40.5	33.5	30.0	28.0	28.0	43.0
60Hz	56.0	52.5	46.0	42.0	35.0	32.0	29.5	28.5	44.0

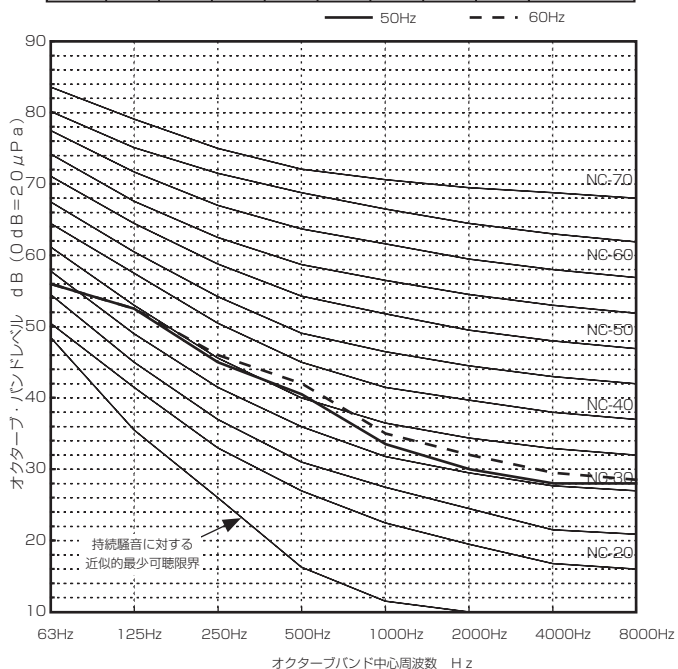

●GE-P2100MG1形

	63Hz	125Hz	250Hz	500Hz	1000Hz	2000Hz	4000Hz	8000Hz	A特性計算
50Hz	59.0	55.5	45.5	40.5	33.5	29.0	25.5	28.0	44.0
60Hz	60.0	54.5	47.0	43.0	35.5	30.5	27.0	27.0	45.0

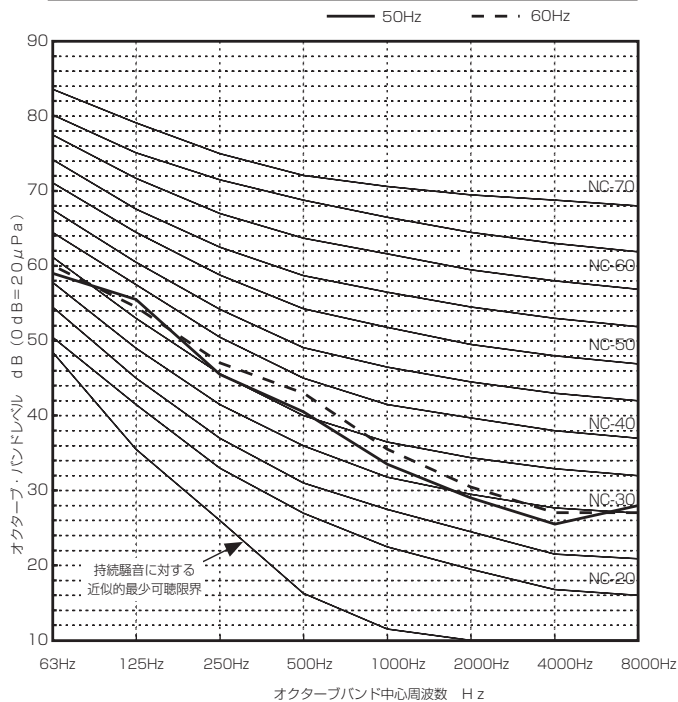

●PLFY-P36CLMG1形

	63Hz	125Hz	250Hz	500Hz	1000Hz	2000Hz	4000Hz	8000Hz	A特性計算
強ノッチ	44.5	46.5	38	38.5	31.5	27.5	24	17	39
弱ノッチ	44	45.5	36.5	36	29.5	25.5	20.5	15	37

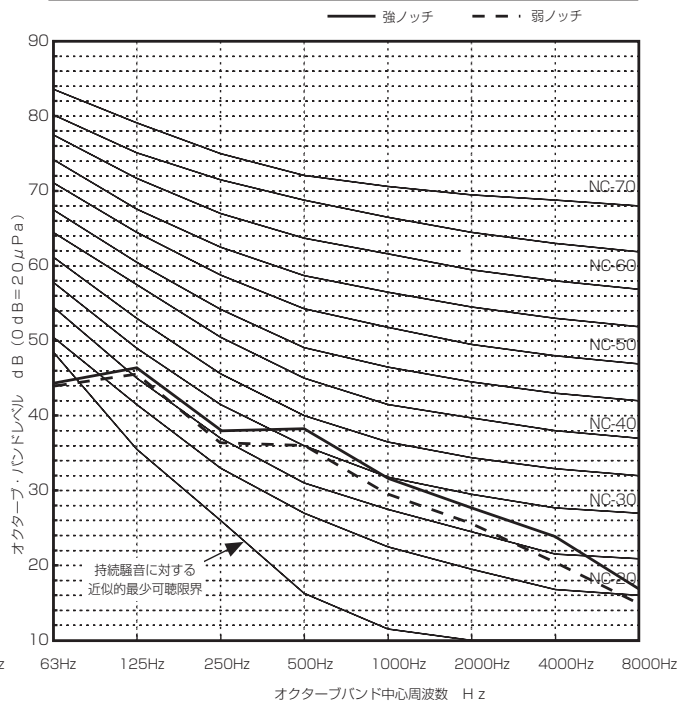

●PLFY-P45・56CLMG1形

	63Hz	125Hz	250Hz	500Hz	1000Hz	2000Hz	4000Hz	8000Hz	A特性計算
強ノッチ	46.5	48	41.5	38.5	32	28.5	25	18.5	40
弱ノッチ	46	47	40.5	37	30	26	23	17	38.5

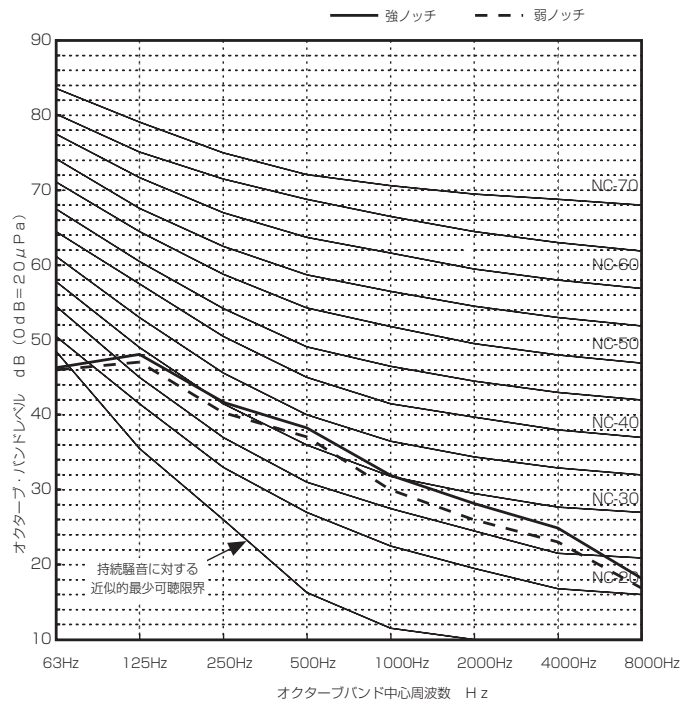

●PLFY-P71・80CLMG1形

	63Hz	125Hz	250Hz	500Hz	1000Hz	2000Hz	4000Hz	8000Hz	A特性計算
強ノッチ	44.5	48.5	44	40	34.5	32	28	20	42
弱ノッチ	43	46.5	41	37.5	31	27.5	24.5	16.5	39

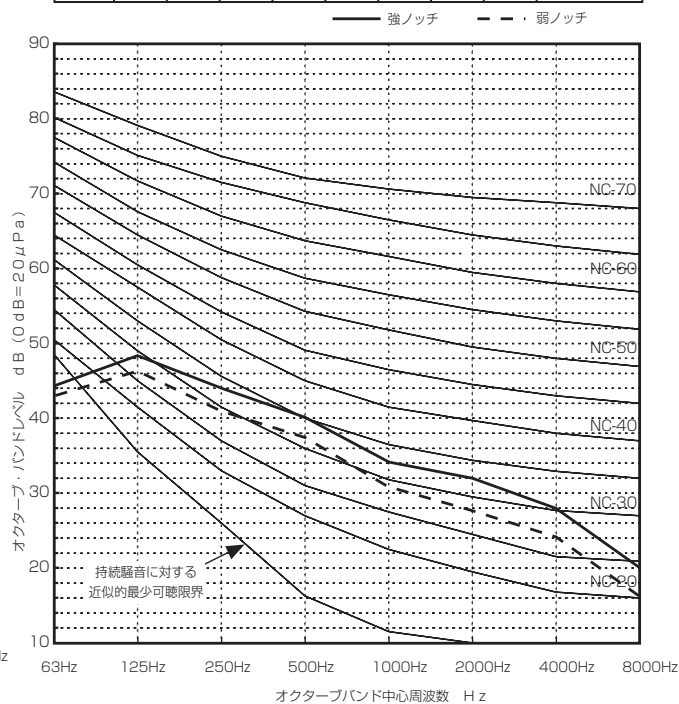

[6] 重心位置

<1> 室内ユニット

●PLFY-BMG2形

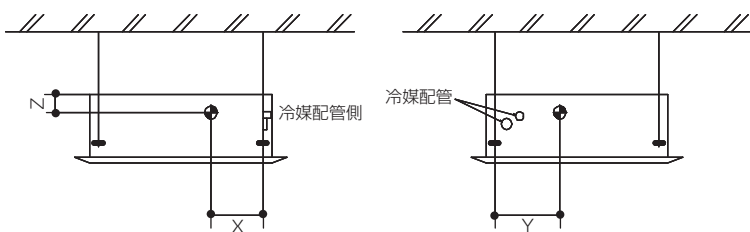

形名	X	Y	Z
PLFY-P22BMG2	280	400	105
PLFY-P28BMG2	280	400	105
PLFY-P36BMG2	280	400	105
PLFY-P45BMG2	280	400	105
PLFY-P56BMG2	280	400	105
PLFY-P71BMG2	280	400	105
PLFY-P80BMG2	280	400	125
PLFY-P90BMG2	280	400	125
PLFY-P112BMG2	280	400	125
PLFY-P140BMG2	280	400	125
PLFY-P160BMG2	280	400	125

●PLFY-DMG1形

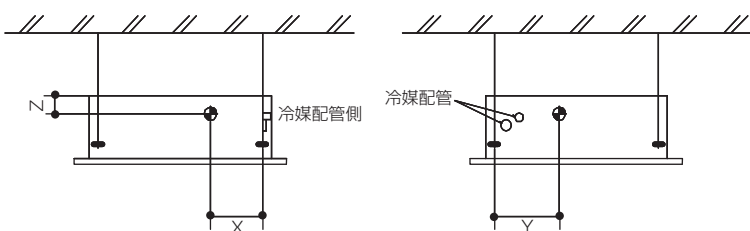

形名	X	Y	Z
PLFY-P22DMG1	150	260	105
PLFY-P28DMG1	150	260	105
PLFY-P36DMG1	150	260	105
PLFY-P45DMG1	150	260	105

●PLFY-LMG1形

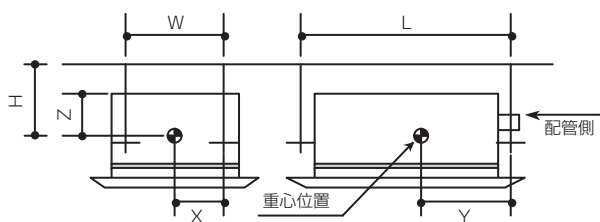

形名	W	L	X	Y	Z	H
PLFY-P22LMG1	574	824	287	370	160	172
PLFY-P28LMG1	574	824	287	370	160	172
PLFY-P36LMG1	574	824	287	370	160	172
PLFY-P45LMG1	574	824	287	370	160	172
PLFY-P56LMG1	574	994	287	445	160	172
PLFY-P71LMG1	574	994	287	445	160	172
PLFY-P80LMG1	574	1494	287	655	160	172
PLFY-P90LMG1	574	1494	287	655	160	172
PLFY-P112LMG1	574	1494	287	655	160	172
PLFY-P140LMG1	574	1756	287	758	181	203

●PMFY-BMG1形

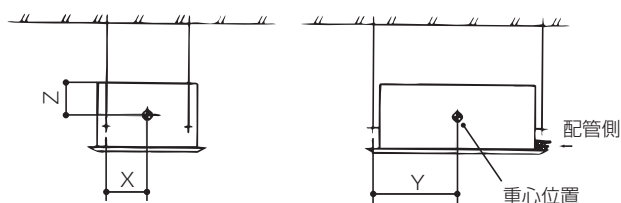

形名	X	Y	Z
PMFY-P22BMG1	165	390	130
PMFY-P28BMG1	165	390	130
PMFY-P36BMG1	165	390	130
PMFY-P45BMG1	165	390	130

●PMFY-FMG1形

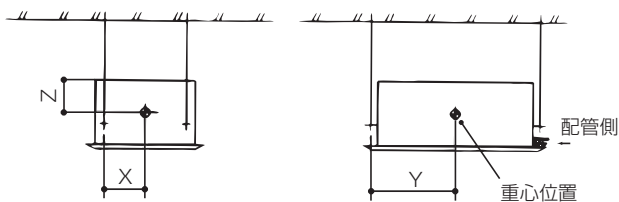

形名	X	Y	Z
PMFY-P36FMG1	310	575	110
PMFY-P45FMG1	310	575	110
PMFY-P56FMG1	310	575	110
PMFY-P71FMG1	310	575	110
PMFY-P80FMG1	310	575	110

●PDFY-MG1形

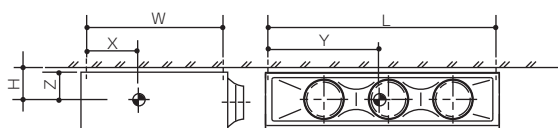

形名	W	L	H	X	Y	Z
PDFY-P22MG1	670	686	148	285	343	128
PDFY-P28MG1	670	686	148	285	343	128
PDFY-P36MG1	670	686	148	285	343	128
PDFY-P45MG1	670	936	148	285	468	128
PDFY-P56MG1	670	936	148	285	468	128
PDFY-P71MG1	670	1136	148	285	568	128
PDFY-P80MG1	670	1136	148	285	568	128
PDFY-P90MG1	670	1136	148	285	568	128
PDFY-P112MG1	710	1486	168	305	743	148
PDFY-P140MG1	710	1486	168	305	743	148

●PEFY-MG2形

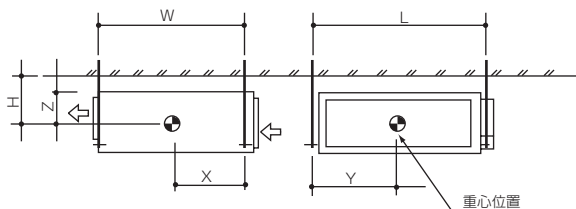

形名	W	L	H	X	Y	Z
PEFY-P45MG2	814	754	210	374	440	190
PEFY-P56MG2	814	754	210	374	440	190
PEFY-P71MG2	814	754	210	374	440	190
PEFY-P80MG2	814	1039	210	364	548	190
PEFY-P90MG2	814	1039	210	364	548	190
PEFY-P112MG2	814	1204	210	364	649	190
PEFY-P140MG2	814	1204	210	364	649	190
PEFY-P160MG2	814	1204	210	364	649	190
PEFY-P224MG1	1034	1326	255	462	660	235
PEFY-P280MG1	1034	1326	255	462	660	235

●PCFY-KMG1形

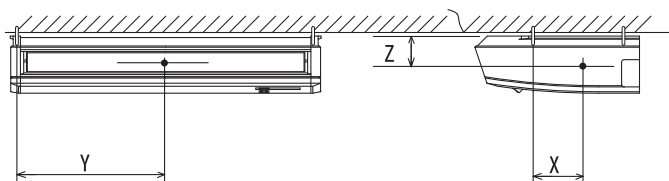

形名	X	Y	Z
PCFY-P45KMG1	110	450	115
PCFY-P56KMG1	110	450	115
PCFY-P71KMG1	110	610	115
PCFY-P80KMG1	110	610	115
PCFY-P90KMG1	110	610	115
PCFY-P112KMG1	110	770	115
PCFY-P140KMG1	110	770	115
PCFY-P160KMG1	110	770	115

●PKFY-BM(S)G1形、PKFY-HMG1形

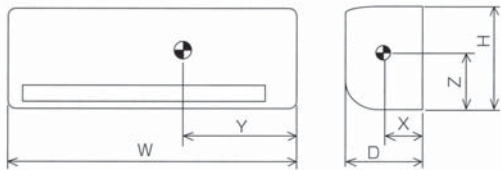

形名	W	D	H	X	Y	Z
PKFY-P22BM(S)G1	815	225	295	120	300	150
PKFY-P28BM(S)G1	815	225	295	120	300	150
PKFY-P36HMG1	898	249	295	120	390	160
PKFY-P45HMG1	898	249	295	120	390	160
PKFY-P56HMG1	898	249	295	120	390	160

●PFFY-LEMG1形

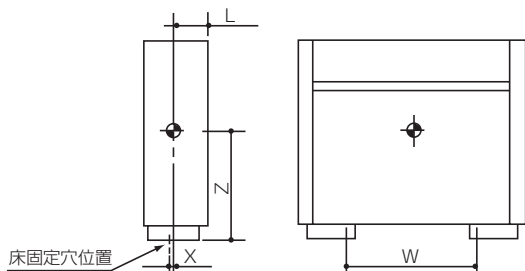

形名	W	L	X	Z
PFFY-P28LEMG1	640	100	17	335
PFFY-P36LEMG1	760	100	17	335
PFFY-P45LEMG1	760	100	17	335
PFFY-P56LEMG1	1000	100	17	335
PFFY-P71LEMG1	1000	100	17	335

●PFFY-LRMG1形

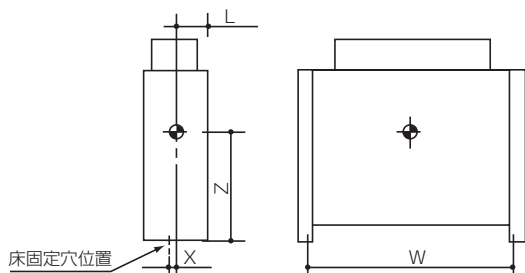

形名	W	L	X	Z
PFFY-P28LRMG1	640	100	17	335
PFFY-P36LRMG1	760	100	17	335
PFFY-P45LRMG1	760	100	17	335
PFFY-P56LRMG1	1000	100	17	335
PFFY-P71LRMG1	1000	100	17	335

●PFFY-DMG1形

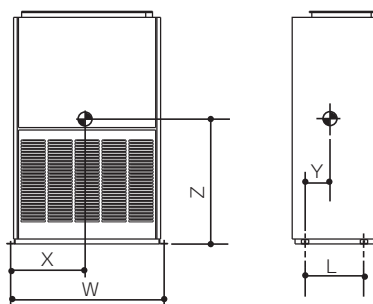

形名	W	L	X	Y	Z
PFFY-P224DMG1	1014	300	467	158	809
PFFY-P280DMG1	1234	300	573	156	835
PFFY-P450DMG1	1230	440	567	219	1117
PFFY-P560DMG1	1450	440	651	217	1144

●PSFY-GMG1形

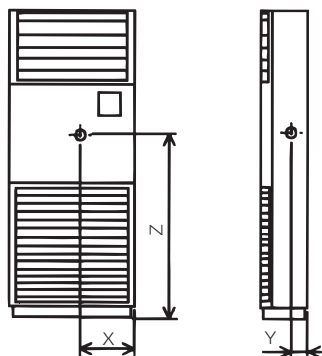

形名	X	Y	Z
PSFY-P56GMG1	295	120	940
PSFY-P71・80GMG1	295	115	960
PSFY-P112GMG1	295	160	930
PSFY-P140・160GMG1	295	155	930

●PFFY-RMG1形

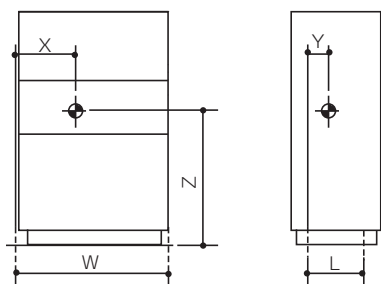

形名	W	L	X	Y	Z
PFFY-P112RMG1	1022	320	465	125	1110
PFFY-P140RMG1	1022	320	465	125	1110
PFFY-P224RMG1	1242	320	570	125	1110
PFFY-P280RMG1	1482	320	685	125	1110

●PEFY-MLG1 (-R)形

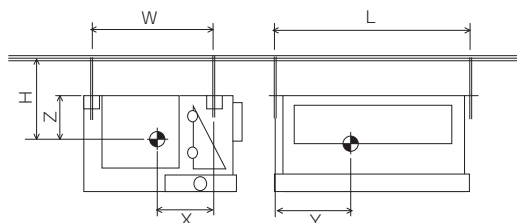

形名	W	L	H	X	Y	Z
PEFY-P22・28MLG1 (-R)	439	584	170	210	250	150

●PCFY-HMG1形

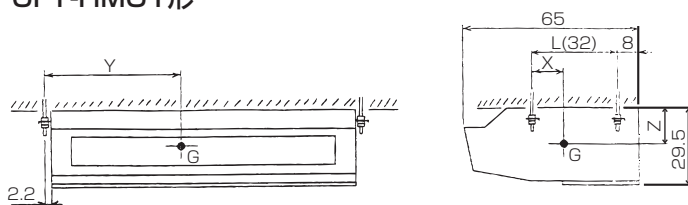

形名	X	Y	Z
PCFY-P80HMG1	125	575	170
PCFY-P140HMG1	95	765	150

●PEFY-MG1-F形

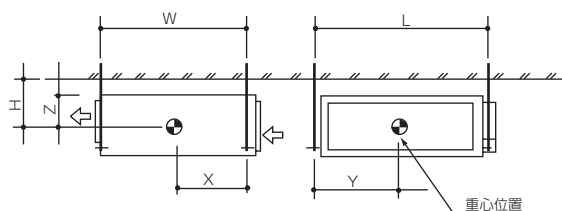

形名	W	L	H	X	Y	Z
PEFY-P90MG1-F	814	1004	210	394	584	190
PEFY-P112MG1-F	814	1204	210	364	649	190
PEFY-P140MG1-F	814	1204	210	364	649	190
PEFY-P160MG1-F	814	1204	210	364	649	190
PEFY-P224MG1-F	1034	1326	255	462	660	235
PEFY-P280MG1-F	1034	1326	255	462	660	235

●PFFY-RMG1-F形

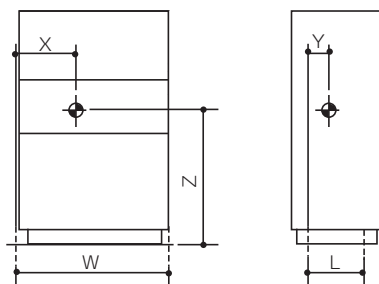

形名	W	L	X	Y	Z
PFFY-P280RMG1-F	1482	320	685	125	1110

●GE-MG1形

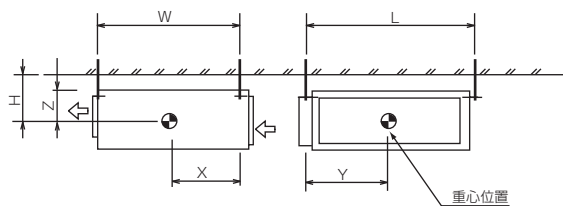

形名	W	L	H	X	Y	Z
GE-P1080MG1	1338	925	270	660	400	250
GE-P1680MG1	1338	1385	270	650	660	250
GE-P2100MG1	1338	1385	270	640	660	250

●PLFY-CLMG1形

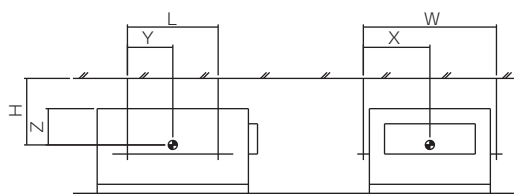

形名	W	L	H	X	Y	Z
PLFY-P36CLMG1	880	950	270	484	490	250
PLFY-P45・56CLMG1	1035	950	270	570	490	250
PLFY-P71・80CLMG1	1340	950	270	737	490	250

システム設計

I システム設計

[1] システム制御	407
<1>システム構成	407
<2>MA・ME リモコンの機能・仕様.....	410
<3>システム構成制約.....	411
<4>給電の方法	414
<5>遠方入出力制御	416
[2] 配線設計とシステム設計	422
<1>制御配線の種類と許容長.....	422
<2>スイッチ設定の種類と方法	424
<3>システム接続例	429

システム設計

I システム設計

[1] システム制御

<1> システム構成

システムコントローラーは、M-NET伝送線からの給電で動作します。(G-150AD、GB-50AD、拡張コントローラー、LMアダプターを除く)

M-NET伝送線への給電方法は以下の3種類の方法があります。

- ① 室内外伝送線に接続し、室外ユニットから給電する場合
- ② 集中管理用伝送線に接続し、かつ室外ユニットから給電する場合
- ③ 集中管理用伝送線に接続し、かつ伝送線用給電ユニット (PAC-SC51KU) から給電する場合

※GB-50AD、拡張コントローラーはM-NET伝送線への給電機能を内蔵しているため、伝送線用給電ユニットは不要です。

※室内外伝送線にシステムコントローラーを接続する場合は、室外ユニットの電源を遮断されると、システムコントローラーの給電がなくなり機能が停止しますので、ご使用には十分ご注意ください。

G-150ADのオプションである「電力按分課金」や「省エネ制御」機能等を使用する場合は、集中管理用伝送線に接続し、「伝送線用給電ユニット(PAC-SC51KU)」をご使用ください。GB-50ADの場合は内蔵の給電機能を使用してください。

室外ユニットの電源遮断時G-150AD、GB-50ADの通信機能が停止するため、このとき他の室外ユニットが動作していても、課金用データの収集や省エネ制御を実行することができなくなります。

お知らせ G-150AD、拡張コントローラー (PAC-YG50EC) のM-NET伝送線の接続について

(1) 拡張コントローラー (PAC-YG50EC) を使用しない場合

[基本] G-150ADを集中管理系M-NET伝送線側に接続し、PAC-SC51KUからM-NET給電してください。(全ての室外ユニットの給電切換コネクタはCN41のままとなります。)

[例外] G-150ADを室内外系M-NET伝送線側 (室外ユニットのTB3側) に接続する場合

ケース1: システムが単一冷媒系統のみの場合 (1台の室外ユニットで構成される場合)

以下の注意点を遵守頂くことで、接続することができます。

- ① M-NET給電は室外ユニットが供給しますので、PAC-SC51KUには、M-NET伝送線を接続しない。(DC24Vのみ接続)

ケース2: システムが複数冷媒系統となる場合 (複数の室外ユニットで構成される場合)

以下の注意点の遵守や条件をご承諾頂くことで、接続することができます。

- ① ケース1と同じ
- ② M-NET給電している室外ユニットの電源を切ると、その間は、G-150ADからスケジュール運転、課金情報の収集、省エネ制御などが実行できません。

(2) 拡張コントローラー (PAC-YG50EC) を使用する場合

- ① PAC-YG50ECを使用する場合も、PAC-SC51KUからDC24VをG-150ADへ供給してください。
- ② G-150AD及び、PAC-SC51KUには、M-NET配線をする必要はありません。PAC-YG50ECとは、HUB経由でLANケーブルを接続してください。
- ③ 拡張コントローラー (PAC-YG50EC) は集中管理系M-NET伝送線に接続し、M-NET給電してください。

1. 室内外伝送線に接続し、室外ユニットから給電する場合

システムコントローラーは、M-NET伝送線の室内外伝送線に最大3台まで接続可能です。冷媒系統内の総接続台数に制限が発生しますので、【[1] <3>システム構成制約】をご参照ください。

複数冷媒系統システムの場合は、1台の室外ユニットのみ給電切換コネクタ (CN41) を (CN40) に差換えが必要となります。

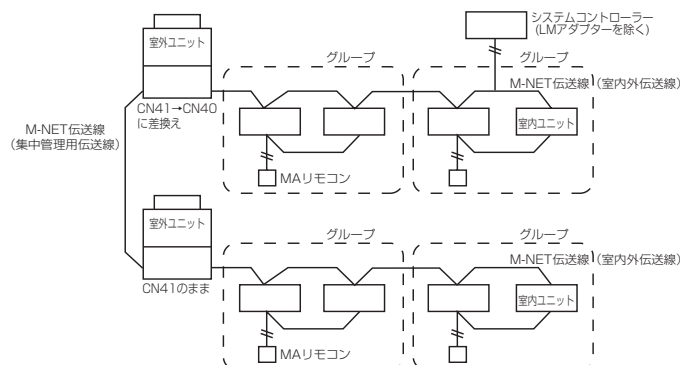

2. 集中管理用伝送線に接続し、かつ室外ユニットから給電する場合

システムコントローラーを、M-NET伝送線の集中管理用伝送線に伝送線用給電ユニット (PAC-SC51KU) なしで接続する場合、冷媒系統内の総接続台数に制限が発生します。【I1】<4> 給電の方法】をご参照ください。

1台の室外ユニットのみ給電切替コネクタ (CN41) を (CN40) に差換えが必要となります。

注) 給電切替コネクタをCN40に差換えた場合、電源遮断時にも集中管理用伝送線に給電され、システムコントローラー (ON/OFFリモコン、グループリモコン、システムリモコン、スケジュールタイマー) に異常を表示、履歴することがありますので、伝送線用給電ユニットの使用を推奨します。

・ロスナイ、異冷媒系の室外ユニット、計量用・環境用計測コントローラーを接続する場合は給電切替コネクタをCN40に差換えることができます。

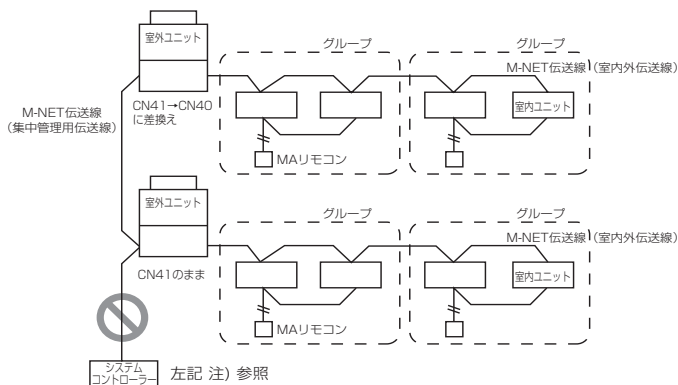

3. 集中管理用伝送線に接続し、かつ伝送線用給電ユニット (PAC-SC51KU) から給電する場合

PAC-SC51KUの給電能力係数は20です。したがってPAC-SC51KU1台下表に示すシステムコントローラーが接続可能です。
※GB-50AD、拡張コントローラーはM-NET伝送線への給電機能を内蔵しているため、伝送線用給電ユニットは不要です。

コントローラーの消費電力係数

集中コントローラー			システムコントローラー		M-NETリモコン
G-150AD	G-50	GB-50	ON/OFFリモコン	システムリモコン スケジュールタイマー グループリモコン	MEリモコン ロスナイリモコン
2	12	12	4	2	1

接続可能台数 (PAC-SC51KU使用時)

集中コントローラー			システムコントローラー		M-NETリモコン
G-150AD	G-50	GB-50	ON/OFFリモコン	システムリモコン スケジュールタイマー グループリモコン	MEリモコン ロスナイリモコン
1台※1	1台※1	1台※1	5台	10台	20台

※1 システム制約上、集中コントローラーはいずれか1台しか接続できません。

組合せによる接続台数 (G-150ADを1台接続の場合)

○: 接続可能

		ON/OFFリモコンの合計台数					
		0	1	2	3	4	5
システムリモコン スケジュールタイマー グループリモコン の合計台数	0	○	○	○	○	○	×
	1	○	○	○	○	○	×
	2	○	○	○	○	×	×
	3	○	○	○	○	×	×
	4	○	○	○	×	×	×
	5	○	○	○	×	×	×
	6	○	○	×	×	×	×
	7	○	○	×	×	×	×
	8	○	×	×	×	×	×
9	○	×	×	×	×	×	

組合せによる接続台数 (G-150ADの接続がない場合)

○：接続可能

		ON/OFFリモコンの合計台数					
		0台	1台	2台	3台	4台	5台
システムリモコン スケジュールタイマー グループリモコン の合計台数	0台	—	○	○	○	○	○
	1台	○	○	○	○	○	×
	2台	○	○	○	○	○	×
	3台	○	○	○	○	×	×
	4台	○	○	○	○	×	×
	5台	○	○	○	×	×	×
	6台	○	○	○	×	×	×
	7台	○	○	×	×	×	×
	8台	○	○	×	×	×	×
	9台	○	×	×	×	×	×
10台	○	×	×	×	×	×	

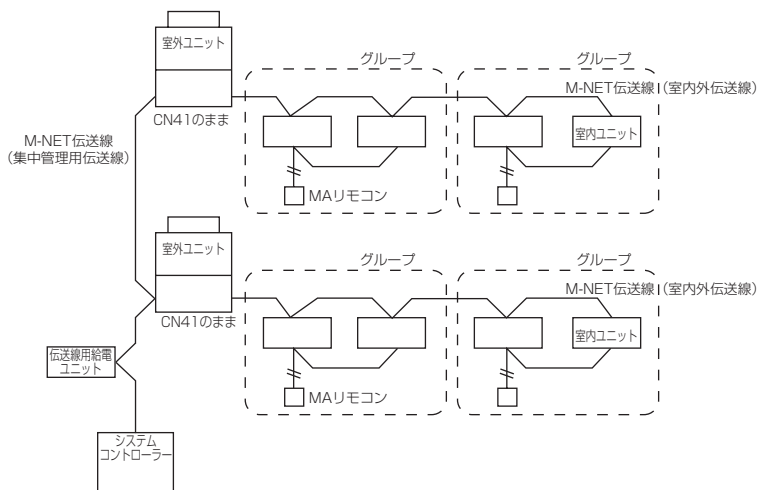

<2>MA・ME リモコンの機能・仕様

手元リモコンには、各室内ユニットに接続する MA リモコンと、室内外伝送線上に接続する M-NET リモコン (ME リモコン) の 2 種類があります。

1. 機能・仕様比較

機能・仕様	MA リモコン*1*2	M-NET(ME) リモコン*2*3
リモコンアドレス設定	不要	必要
室内・室外ユニットアドレス設定	不要 (単一冷媒システムのみ)*4	必要
配線方式	無極 2 線 * グループ運転時は、室内ユニット間を無極 2 線渡り配線必要	無極 2 線
リモコン取付位置	グループ内のどの室内ユニットに接続しても可	室内外伝送線上のどこに接続しても可
換気ユニットとの連動	室内ユニット毎に連動換気ユニットを自由に設定可能 (同一グループ内のリモコンによる登録)	室内ユニット毎に連動換気ユニットを自由に設定可能 (リモコンによる登録)
グループ変更時	室内ユニット間の MA リモコン配線の変更が必要	室内ユニットとリモコンのアドレス変更または MELANS での登録変更が必要

- *1 MA リモコンとは、MA スムースリモコン、MA スマートリモコン、MA コンパクトリモコンおよびワイヤレスリモコンを表します。
- *2 異冷媒グループ間の運転またはシステムコントローラー接続時も、MA リモコンまたは M-NET リモコンのどちらでも接続可能です。
- *3 M-NET リモコンとは、ME リモコンを表します。
- *4 単一冷媒システム時も、システム構成によりアドレス設定が必要な場合があります。

2. 手元リモコン選定のポイント

MA リモコン / M-NET リモコンの選定は、おのその特性を活かしたシステムになるように選択してください。以下に、選定の目安を示します。

MA リモコン*1*2	M-NET (ME) リモコン*1*2
<ul style="list-style-type: none"> ◆ システム拡張、グループ変更の可能性が少ない場合 ◆ 据付工事時に、グループ編成 (間仕切り) が決定している場合 	<ul style="list-style-type: none"> ◆ リモコンの集中設置やシステム拡張、グループ変更の可能性がある場合 ◆ 据付工事時にグループ編成 (間仕切り) が未決定の場合 ◆ 加熱加湿器内ロスナイに直接リモコンを接続したい場合

- *1 同一グループ室内ユニットに、M-NET リモコンと MA リモコンとの併用接続はできません。
- *2 MA リモコンと M-NET リモコンが混在する場合は、必ずシステムコントローラーを接続してください。

< MA リモコンを使用した場合 >

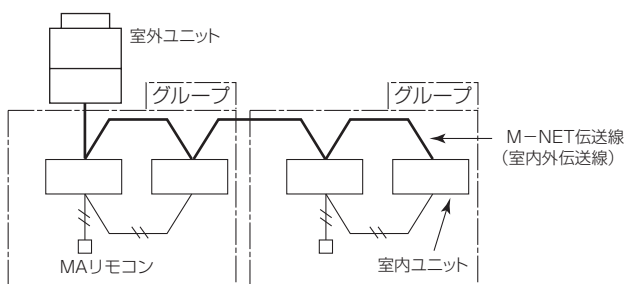

< M-NET リモコンを使用した場合 >

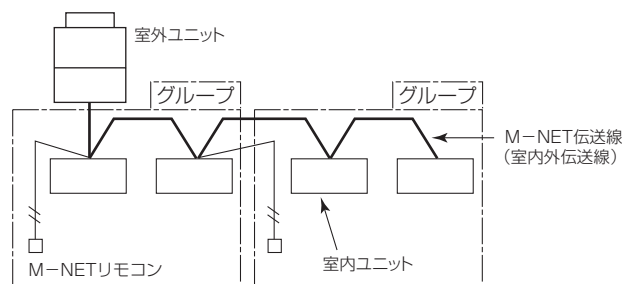

<3> システム構成制約

各ユニット 1 台あたり接続可能な台数を示します。

1. 室内ユニット
 - リモコン接続台数 (1 グループ内) : 最大 2 台
 - 換気ユニット接続台数 : 1 台
2. リモコン
 - 室内ユニット接続台数 (1 グループ内) : 最大 16 台
3. 換気ユニット
 - 室内ユニット接続台数 : 最大 16 台
4. 室外ユニット
 - (1) 室内外自動アドレス立上げ (システムコントローラーの接続なし)^{*4}
 - 冷媒系統内の換気ユニット接続台数^{*3} : 1 台

		冷媒系統内の総接続台数 ^{*1,*2,*7,*8}
		MA リモコン使用時
Y シリーズ	接続される室内ユニットが 224 形未満の場合	最大 32 台
	接続される室内ユニットに 224 形以上が含まれる場合	最大 26 台

(2) 室内外手動アドレス立上げ (システムコントローラーの接続なし)

		冷媒系統内の総接続台数 ^{*1,*2,*7,*8}	
		MA リモコン使用時	M-NET リモコン使用時
Y シリーズ	接続される室内ユニットが 224 形未満の場合	最大 32 台	最大 20 台 (40 台)
	接続される室内ユニットに 224 形以上が含まれる場合	最大 26 台	最大 16 台 (32 台)

(3) システムコントローラー接続立上げ

室内外伝送線接続時のシステムコントローラー接続台数^{*5} : 最大 3 台

システムコントローラー接続時 (1 台)^{*6}

		冷媒系統内の総接続台数 ^{*1,*2,*7,*8}	
		MA リモコン使用時	M-NET リモコン使用時
Y シリーズ	接続される室内ユニットが 224 形未満の場合	最大 31 台	最大 19 台 (39 台)
	接続される室内ユニットに 224 形以上が含まれる場合	最大 25 台	最大 15 台 (31 台)

- *1 機種別の室内ユニット接続台数の最大は機種構成表をご覧ください。(1 ページ)
接続可能台数を超える室内ユニットが接続される場合は、「伝送線用給電拡張ユニット (PAC-SF46EP)」が必要となります。
- *2 冷媒系統内の総接続台数とは、室内ユニットおよび換気ユニット (加熱加湿付) の合計台数です。
- *3 「室内外自動アドレス立上げ」で換気ユニットを接続した場合は、自動的に冷媒系統内の全室内ユニットを連動登録されます。
「室内外自動アドレス立上げ」以外の場合は、室内ユニットと換気ユニットの連動登録が必要です。
- *4 以下の場合、「室内外自動アドレス立上げ」はできません。
・冷媒系統内に換気ユニットが接続され、かつ室内ユニットが 16 台を超える場合
・冷媒系統内に換気ユニットを 2 台以上接続する場合
・室内ユニットの複数台のグループ運転で、外部発停入力機能を使用する場合
- *5 室内外伝送線にシステムコントローラーを接続する場合は、室外ユニットの電源を遮断されると、システムコントローラーの給電がなくなり機能を停止しますので、ご使用には十分ご注意ください。

*6 [室内外伝送線] または [室外ユニット] からの給電によりシステムコントローラーを接続する場合は、以下の表の室内ユニット台数に換算した台数を減らした台数となります。

	集中コントローラー (G-150AD)	ON/OFF リモコン (AN)	システムリモコン (SR) スケジュールタイマー (ST) グループリモコン (GR)
換算台数	室内ユニット 0.5 台に換算	室内ユニット 1 台に換算	室内ユニット 0.5 台に換算

G-150AD のオプションである「電力按分課金」機能等を使用する場合は、[室内外伝送線] および [室外ユニット] からの給電ではなく、「伝送線用給電ユニット (PAC-SC51KU)」をご使用ください。

室外ユニットの電源遮断時 G-150AD も停止するため、このときに他の室外ユニットが動作していても課金計算することができません。

お知らせ

G-150AD, 拡張コントローラー (PAC-YG50EC) の M-NET 伝送線の接続について

(1) 拡張コントローラー (PAC-YG50EC) を使用しない場合

[基本]

G-150AD を集中管理系 M-NET 伝送線側に接続し、PAC-SC51KU から M-NET 給電してください。
(全ての室外ユニットの給電切換コネクタは CN41 のままとします。)

[例外]

G-150AD を室内外系 M-NET 伝送線側 (室外ユニットの TB3 側) に接続する場合

ケース 1: システムが単一冷媒システムの場合 (1 台の室外ユニットで構成される場合)

以下の注意点を遵守頂くことで、接続することができます。

- ① M-NET 給電は室外ユニットが供給しますので、PAC-SC51KU には、M-NET 伝送線を接続しない。
(DC24V のみ接続)

ケース 2: システムが複数冷媒システムとなる場合 (複数の室外ユニットで構成される場合)

以下の注意点の遵守や条件をご承諾頂くことで、接続することができます。

- ① ケース 1 と同じ
- ② M-NET 給電している室外ユニットの電源を切ると、その間は、G-150AD からスケジュール運転、課金情報の収集、省エネ制御などが実行できません。

(2) 拡張コントローラー (PAC-YG50EC) を使用する場合

- ① PAC-YG50EC を使用する場合も、PAC-SC51KU から DC24V を G-150AD へ供給してください。
- ② G-150AD 及び、PAC-SC51KU には、M-NET 配線をする必要はありません。
PAC-YG50EC とは、HUB 経由で LAN ケーブルを接続してください
- ③ 拡張コントローラー (PAC-YG50EC) は集中管理系 M-NET 伝送線に接続し、M-NET 給電してください。

*7 () 内は、室内ユニット (外気処理ユニット) と M-NET リモコンの合計台数です。

*8 冷媒系統内の総接続台数が最大台数を超える場合は、伝送線用給電拡張ユニット (別売) が必要です。
室外ユニットから伝送線用給電拡張ユニットまでの室内ユニット台数「N1」は前ページの制限台数内としてください。

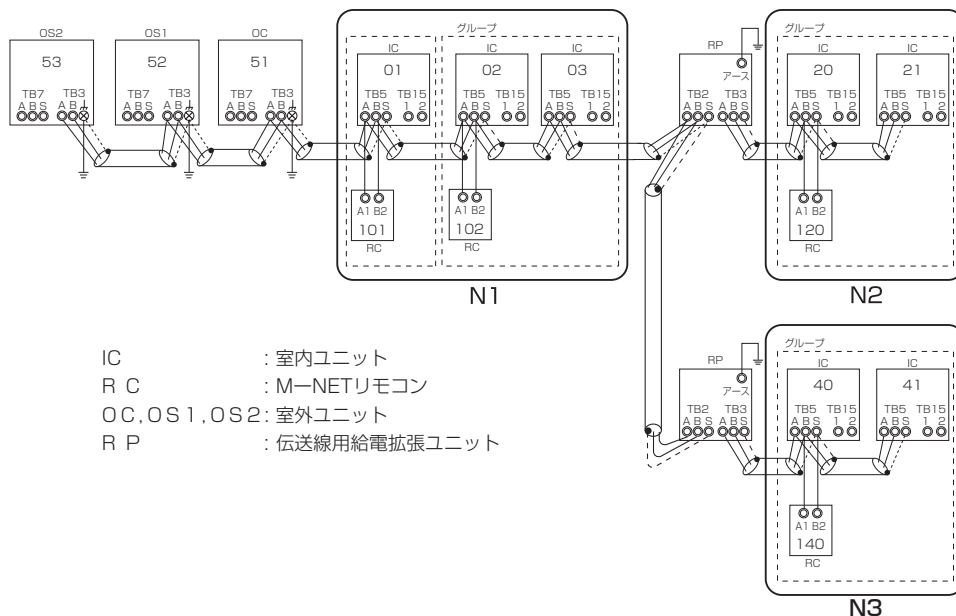

IC : 室内ユニット
 RC : M-NETリモコン
 OC, OS1, OS2: 室外ユニット
 RP : 伝送線用給電拡張ユニット

I [1] システム制御

冷媒系統内の室内ユニット総接続台数により伝送線用給電拡張ユニットが複数台必要です。

システムコントローラーの接続なしの場合	MA リモコン *1		M-NET リモコン *2		
	伝送線用給電拡張ユニット必要台数	不要	1 台	不要	1 台
全室内ユニットが P224 形未満の場合の室内ユニット台数	32 台以下	33 ~ 42 台	20 台以下	21 ~ 40 台	41 ~ 42 台
P224 形以上の室内ユニットが含まれる場合の室内ユニット台数	26 台以下	27 ~ 42 台	16 台以下	17 ~ 32 台	33 ~ 42 台

*1 MA リモコンとは MA リモコン、MA スムースリモコン、MA スマートリモコン、MA コンパクトリモコンおよびワイヤレスリモコンを示します。

*2 M-NET リモコンとは ME リモコンを示します。

*3 伝送線用給電拡張ユニットは並列に接続してください。

<4> 給電の方法

(1) システムコントローラと給電可否一覧

	Web対応集中コントローラ G-150AD	集中コントローラ GB-50AD	システムリモコン PAC-SF44SR-W	グループリモコン PAC-SC30GR-W	ON/OFFリモコン PAC-YT40ANR-W
伝送線用給電ユニット(PAC-SC51KU)	○	○	○	○	○
伝送線用給電拡張ユニット(PAC-SF46EP)	×	○	○	○	○
室外ユニットからの給電 TB7(集中管理用伝送線)	×	△(注1)	△(注1,2)	△(注1,2)	△(注1,2)
室外ユニットからの給電 TB3(室内外伝送線)	×	○	○	○	○
拡張コントローラ(PAC-YG50EC)	×	×	○	○	○
集中コントローラ(GB-50AD)	×	×	○	○	○
BMアダプター(PAC-YW01BAC)	×	×	○	○	○

◎:必須条件 ○:対応可 △:条件付対応可 ×:対応不可

- (注1) システムリモコン Y GR(標準シリーズ)P224、P280(S)形、(高効率シリーズ)P140~P280(S)形は室外ユニットからの給電(TB7)は対応不可となります。伝送線用給電ユニット(別売)または伝送線用給電基板(別売)をご使用ください。
- (注2) システムリモコン Y R2 GR(標準シリーズ) (高効率シリーズ)リフレッシュマルチ Y GR(標準シリーズ) (高効率シリーズ)、グランマルチの場合、集中管理用伝送線にシステムコントローラ(ON/OFFリモコン、グループリモコン、システムリモコン、スケジュールタイマー)を接続し、室外ユニットから給電した場合、室外ユニットの電源遮断時にも強風などで室外ファンが回転すると、集中管理用伝送線に給電し、システムコントローラに異常表示、履歴、発報することがあります。集中管理用伝送線への給電は、伝送線用給電ユニットを用いることをおすすめします。ただし、消費電力係数が0の受電ユニットを接続時は問題ありません。

(2) 給電能力係数

室外ユニット-伝送線用給電ユニット-伝送線用給電拡張ユニットは下記の給電能力を有しています。また、室外ユニットは集中管理用伝送線(TB7)と室内外伝送線(TB3)への同時給電が可能です。

■給電能力一覧表

給電ユニット形名	給電能力係数	内TB7への給電能力	内TB3への給電能力
R410Aビル用マルチエアコン室外ユニット (システムリモコン Y GR(標準シリーズ)P224、P280(S)形、(高効率シリーズ)P140~P280(S)形)	128(注2) _Y	30(注3) _W	128-TB7使用分
R410Aビル用マルチエアコン室外ユニット (システムリモコン Y GR(標準シリーズ)P224、P280(S)形、(高効率シリーズ)P140~P280(S)形)	64(注2) _Y	0(注1) _W	64
伝送線用給電基板(PAC-KS01PS)	128(注2) _Y	30(注3) _W	128-TB7使用分
伝送線用給電ユニット(PAC-SC51KU)	20 _U	20 _U	0
伝送線用給電拡張ユニット(PAC-SF46EP)	100(注2) _U	0もしくは100 _U	0もしくは100
拡張コントローラ(PAC-YG50EC)	24 _U	24 _W	0
集中コントローラ(GB-50AD)	24 _U	24 _W	0
BMアダプター(PAC-YW01BAC)	24 _U	24 _W	0

※室内外伝送線にシステムコントローラを接続する場合または、集中管理用伝送線に室外ユニットから給電する場合、室外ユニットの電源を遮断するとシステムコントローラが停止しますのでご注意ください。

(G-150AD又はGB-50ADの場合は、「スケジュール」「電力按分課金支援」「ピークカット」等の機能が停止します。)

※電力按分課金支援機能を使用する場合、PAC-TG2000が必須です。

(注1) システムリモコン Y GR(標準シリーズ)P224、P280(S)形、(高効率シリーズ)P140~P280(S)形は消費電力係数が0の受電ユニットを接続できません。消費電力係数1以上の受電ユニットを接続する場合は、伝送線用給電ユニット(別売)または、伝送線用給電基板(別売)をご使用ください。

(注2) P224形以上の室内ユニットが接続される場合は給電能力係数を24牽引した値としてください。

(注3) システムリモコン Y R2 GR(標準シリーズ) (高効率シリーズ)リフレッシュマルチ Y GR(標準シリーズ) (高効率シリーズ)、グランマルチの場合、集中管理用伝送線にシステムコントローラ(ON/OFFリモコン、グループリモコン、システムリモコン、スケジュールタイマー)を接続し、室外ユニットから給電した場合、室外ユニットの電源遮断時にも強風などで室外ファンが回転すると、集中管理用伝送線に給電し、システムコントローラに異常表示、履歴、発報することがあります。集中管理用伝送線への給電は、伝送線用給電ユニットを用いることをおすすめします。ただし、消費電力係数が0の受電ユニットを接続時は問題ありません。

(3) 消費電力係数

室内ユニット、リモコン関連、分流コントローラは下記の消費電力係数となります。

■消費電力一覧表

受電ユニット形名	消費電力係数
室内ユニット	4
ロスナイ	0
室外ユニットTB7	0
MEリモコン、ロスナイリモコン	1
MAリモコン	0
集中コントローラG-150AD	2
ON/OFFリモコン	4
グループリモコン、システムリモコン、スケジュールタイマー	2
分流コントローラ	8
計量用計測コントローラ(PAC-YG60MC)、汎用インターフェース(PAC-YG66DC)、環境用計測コントローラ(PAC-YG63MC)	1

(4) 制限事項

■室内ユニット接続台数

使用リモコン	室外ユニットからの給電	PAC-SF46EPからの給電
MAリモコン使用時	32台	25台
MEリモコン使用時(注1)	20(40)台	20(40)台

※室内外伝送の接続台数が制限を越える場合は、伝送線用給電拡張ユニットを使用し接続台数を増やすことが出来ます。但し、伝送線用給電拡張ユニットから分流コントローラには給電しないでください。

※伝送線用給電拡張ユニットを複数台使用する場合、全ての伝送線用給電拡張ユニットは室外ユニットの室内外伝送線(TB3)系に接続してください。

(注1) ()内は、室内ユニットやMEリモコンなど受電端末の合計台数です。

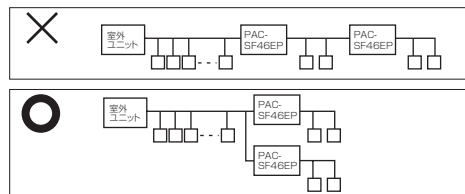

■各コントローラ接続台数

給電ユニット形名	接続可能台数			
	M-NETリモコン (ロスナイリモコン)	システムリモコン/スケジュール タイマー/グループリモコン *3	ON/OFFリモコン *4	集中コントローラ G-150AD *1
伝送線用給電ユニット(PAC-SC51KU)	20	10	5	1
伝送線用給電拡張ユニット(PAC-SF46EP)	40 *2	12	6	-
拡張コントローラ(PAC-YG50EC)	24	12	6	-
集中コントローラ(GB-50AD)	24	12	6	-
BMアダプター(PAC-YW01BAC)	24	12	6	-

*1. 集中コントローラ(G-150AD、GB-50AD)、または拡張コントローラ(PAC-YG50EC)は、システム制約上、同一系統に一台接続が可能です。

*2. 一台の伝送給電ユニット(伝送給電拡張ユニット)に接続できるコントローラは最大40台です。40台を超える場合は、コントローラ接続可能係数が大きい場合でも、伝送給電拡張ユニットで40台以下となるよう分離してください。

*3. システムの制約上、接続可能台数は12台です。

*4. システムの制約上、接続可能台数は6台です。

(5) 集中管理用伝送線接続台数判定

[(2)給電能力係数]も参照してください。

集中管理用伝送線受電係数合計 ^W = M-NETリモコン、ロスナイリモコン、計量用計測コントローラ、汎用インターフェース、環境用計測コントローラ台数 [A] × 1 + グループリモコン、システムリモコン、スケジュールタイマー台数 [B] × 2 + ON/OFFリモコン台数 [C] × 4 + G-150AD台数 [D] × 2
集中管理用伝送線受電ユニット台数合計 ^X = [A] + [B] + [C] + [D]

●Wが20以下 かつ Xが40以下の場合

伝送線用給電ユニットPAC-SC51KUまたは室外ユニットからの給電が可能です。

●Wが30以下 かつ Xが40以下の場合

室外ユニットからの給電が可能です。

●Wが31以上 または Xが41以上の場合

伝送線用給電ユニットまたは室外ユニットから給電し、伝送線給電拡張ユニットを使用して規定値以下となるようにしてください。(システムリモコン Y GR(標準シリーズ)P224、P280(S)形、(高効率シリーズ)P140~P280(S)形は除く)

伝送線給電拡張ユニットは、室外ユニット間に設置することはできません。

※ただし、集中管理用伝送線へ給電している室外ユニットの故障メンテナンス時には集中管理ができません。伝送線用給電拡張ユニットを使用した場合は、室外ユニットのメンテナンス時でも集中管理可能です。

(6) 室内外伝送線接続台数判定

[(2) 給電能力係数]も参照してください。

室内外伝送線受電係数合計 $Y =$ 集中管理用伝送線給電係数合計 [W]^{注1} + M-NETリモコン、ロスナイリモコン、計量用計測コントローラ、汎用インターフェース、環境用計測コントローラ台数 [E] $\times 1$ + グループリモコン、システムリモコン、スケジュールタイマー台数 [F] $\times 2$ + ON/OFFリモコン台数 [G] $\times 4$ + G-150AD台数 [H] $\times 2$ + 室内ユニット台数 [J]^{注2} $\times 4$ + 分流コントローラ台数 [K] $\times 8$
 室内外伝送線受電ユニット台数合計 $Z = [E] + [F] + [G] + [H] + [J] + [K]$

注1 集中系への給電をしない(給電切換コネクタをCN41にしている) 室外ユニットの場合はWを0として計算してください。

注2 P224形以上の室内ユニットは一台当たり2台として計算してください。

● Yが給電能力係数以下 かつ Zが40以下の場合

室外ユニットからの給電が可能です。

● Yが給電能力係数以上 または Zが41以上の場合

伝送線給電拡張ユニットを使用し、Y、Zが規定値以下となるようにしてください。

伝送線給電拡張ユニットは複数台使用可能ですが、全ての伝送線給電拡張ユニットのTB2は室外ユニットのTB3に接続して使用してください。分流コントローラは、室外ユニットのTB3に接続して使用してください。

(7) 伝送線給電拡張ユニット接続台数判定

[(2) 給電能力係数]も参照してください。

伝送線給電拡張ユニット受電係数合計 $U =$ M-NETリモコン、ロスナイリモコン、計量用計測コントローラ、汎用インターフェース、環境用計測コントローラ台数 [L] $\times 1$ + グループリモコン、システムリモコン、スケジュールタイマー台数 [M] $\times 2$ + ON/OFFリモコン台数 [N] $\times 4$ + G-150AD台数 [P] $\times 2$ + 室内ユニット台数 [Q]^{注2} $\times 4$ + 分流コントローラ台数 [R] $\times 8$
 伝送線給電拡張ユニット受電ユニット台数合計 $V = [L] + [M] + [N] + [P] + [Q] + [R]$

注2 P224形以上の室内ユニットは一台当たり2台として計算してください。

● Uが100以下 かつ Vが40以下の場合

伝送線給電拡張ユニットからの給電が可能です。

● Uが101以上 または Vが41以上の場合

伝送線給電拡張ユニットからの給電ができません。給電装置、伝送線給電拡張ユニット、接続レイアウトなどを変更し規定値以下となるようにしてください。

<5> 遠方入出力制御

【入出力コネクタの仕様】

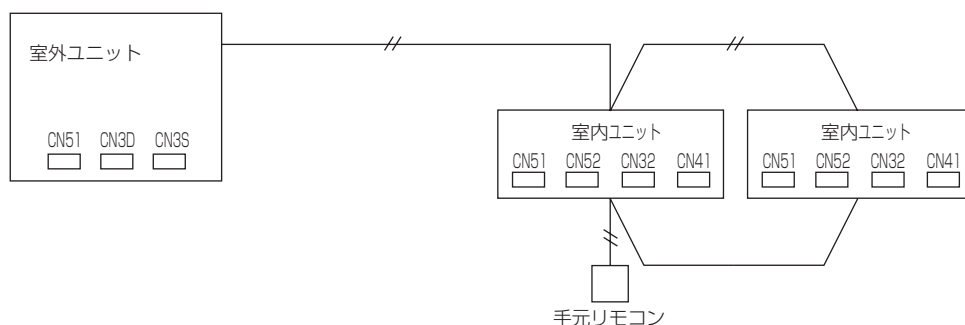

1. 室内ユニット

分類	使用用途	機能	使用端子	使用オプション
入力 *1	室内ユニットグループ毎に外部からの接点・スイッチ等の入・切により、発停制御をする方法 <ul style="list-style-type: none"> タイマーアダプターとして使用可能*1 「切忘れ防止」や「強制停止」として使用可能 	遠方 / 手元切換*3 発停 (レベル)*2	CN32	遠方発停用アダプター (PAC-SE55RA)
	室内ユニットグループ毎に外部からのパルス入力 (a 接点) により、運転 / 停止を反転させ発停制御をする方法	発停 (パルス)*2		
	室内ユニットグループ毎に HA, JEMA 規格による HA 端子で、発停制御をする方法 <ul style="list-style-type: none"> 本規格に合致したテレコンからの発停制御として使用可能 	発停 (パルス) (HA, JEMA 規格)*2	CN41	
	室内ユニット毎に外部からの接点・スイッチ等の入・切により、冷暖房運転の禁止 (強制送風) 制御をする方法 <ul style="list-style-type: none"> 室内ユニット毎のデマンド制御として使用可能 	デマンド (レベル)	CN52	遠方表示用アダプター (PAC-SA88HA)*4*5 M 制御用遠方表示キット (PAC-YU80HK)
出力 *6	室内ユニットグループ毎に外部へ信号を取出す方法 <ul style="list-style-type: none"> 運転状態の表示装置として使用可能 外部機器との連動制御として使用可能 	運転状態	CN51	M 制御用遠方表示キット*5 (PAC-YU80HK)
		異常状態		
		運転モード (暖房) 状態	CN52	
		運転モード (冷房・ドライ) 状態		
サーモ ON (または送風) 状態				

*1 信号入力は、グループ内の親機のみ接続してください。

(ただし、デマンド入力は室内ユニット個別に信号入力が必要です。)

*2 グループ運転で発停入力を使用する場合は、手元リモコンが必要です。(MA リモコンまたは M-NET リモコン)

*3 "遠方" 設定時には、手元リモコンからの操作はできません。リモコンは "集中管理表示" となります。

*4 CN51 または CN52 を出力信号と併用する場合は、M 制御用遠方表示キットを必ずご使用ください。

*5 M 制御用遠方表示キットは、CN51 および CN52 の入力信号としてもご使用になれます。

*6 信号出力の「運転状態」および「運転モード (暖房 / 冷房・ドライ) 状態」をご使用になる場合は、親機のみ接続してください。「異常状態」「サーモ ON (または送風) 状態」をご使用になる場合は、室内ユニット個別に接続してください。

注意

G-150AD により、汎用制御 PLC ソフトで空調機の外部入出力を制御する場合は、室内ユニットの Dip SW1-9 および 1-10 を ON 設定してください。

詳細は、汎用制御 PLC ソフトの取扱説明書をご覧ください。

この場合、室内ユニットの外部入出力は、フリー接点機能が適用されるため上表の機能は無効となります。

(A) 遠方/手元切換 (CN32) を使用した場合の説明

遠方手元切換	発停	状態	リモコン表示および操作
OFF	OFF	手元/許可	操作有効
ON	OFF	遠方/停止	遠方中は“集中管理表示”
ON	ON	遠方/運転	リモコン運転操作 [ON/OFF] 禁止 (無効)

(B) 入出力信号組合せ制限

	発停の種類	遠方/手元 切換	発停 (パルス)	HA発停 (JEMA)	電源発停	復電自動復帰
1	遠方/手元切換	CN32	—	△(注1)	△(注1)	△(注1)
2	発停(パルス)	CN51	—	○	○	○
3	HA発停(JEMA)	CN41		—	○	○
4	電源発停	—			—	×
5	停電自動復帰	—				—

(注1) 発停 (パルス)・電源発停・停電自動復帰は、遠方/手元切換(CN32)が“手元”に設定されている場合にのみ使用可能です。ご使用には十分ご注意ください。

(C) 発停 (パルス) 入力仕様

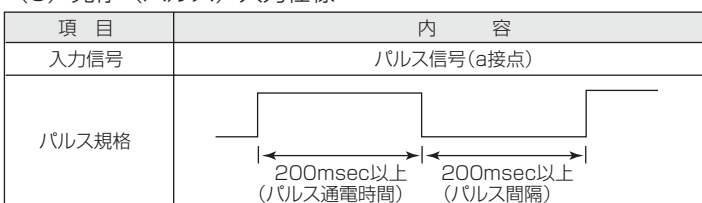

(D) 入出力信号用コネクタ仕様

(a) M制御用遠方表示キット (PAC-YU80HK)

※本表示キットは、フリープラン室内ユニット (Cタイプ以降) 用です。出力信号をご利用時には、必ず本表示キットをご使用ください。遠方表示用アダプター (PAC-SA88HA) は使用できません。

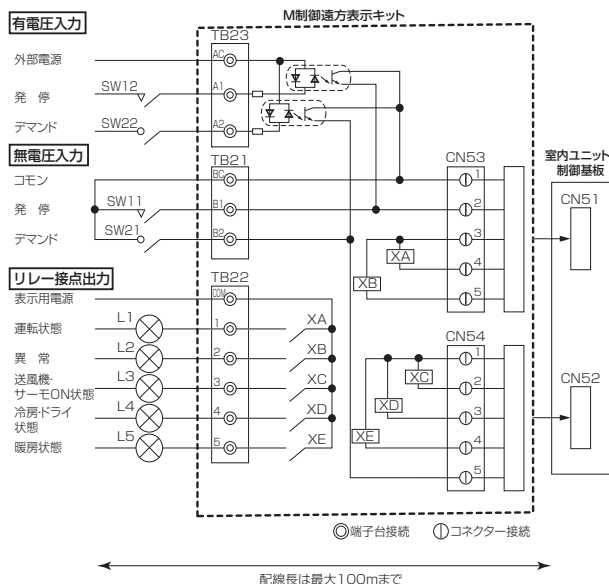

<有電圧入力の場合>

外部電源	DC12~24V 入力電流(1接点あたり) 約10mA(DC12V)
SW12	遠方発停スイッチ ※SWを押す(パルス入力する) 毎にON/OFFを反転します。
SW22	デマンドスイッチ ※SW ON時、冷暖房運転を禁止 (強制送風)します。

<無電圧入力の場合>

SW11	遠方発停スイッチ ※SWを押す(パルス入力する) 毎にON/OFFを反転します。
SW21	デマンドスイッチ ※SW ON時、冷暖房運転を禁止 (強制送風)します。

(接点定格 DC15V 0.1A以上)
最小適用負荷 1mA以下

<リレー接点出力>

表示用電源	DC30V 1A AC100V/200V 1A	L4	冷房ドライ状態表示ランプ
L1	運転状態表示ランプ	L5	暖房状態表示ランプ
L2	異常状態表示ランプ	XA~XE	リレー 接点定格 AC250V/DC30V 1A 最小適用負荷 DC5V 10mA
L3	SW1-5 ON時 : サーモON SW1-5 OFF時 : 送風機状態表示ランプ		

- 室内ユニット側の設定
- 1) 発停(パルス)は遠方/手元切換(CN32)が、“手元”に設定されている場合にのみ使用可能です。
 - 2) サーモON状態を表示するには、アドレス基板上的DipSW1-5をONにセットしてください。工場出荷時設定は、OFF(送風機状態表示)です。



(b) 遠方表示用アダプター (PAC-SA88HA)

■ CN51 (発停入力のみ)

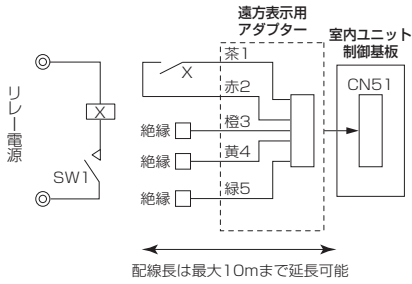

配線長は最大10mまで延長可能

SW1	遠方発停スイッチ(モーメンタリースイッチ) ※SWを押す(パルス入力する)毎にON/OFFを反転します。
X: リレー (接点定格 DC15V 0.1A以上 最小適用負荷1mA以下)	

■ CN52 (デマンド入力のみ)

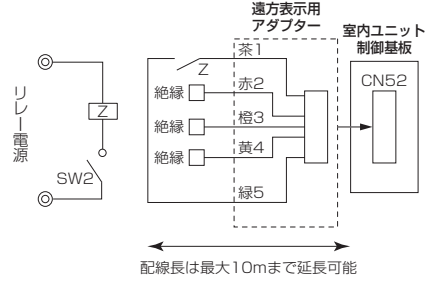

配線長は最大10mまで延長可能

SW2	デマンドスイッチ ※SW ON時、冷暖房運転を禁止(強制送風)します。
Z: リレー (接点定格 DC15V 0.1A以上 最小適用負荷 1mA以下)	

(c) 遠方発停用アダプター (PAC-SE55RA)

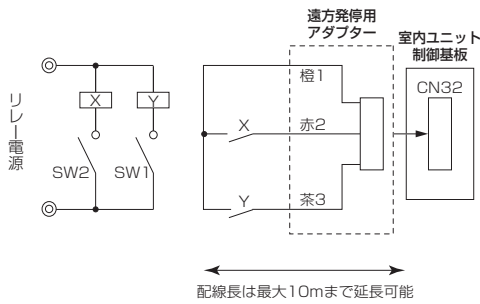

配線長は最大10mまで延長可能

SW1	遠方/手元切換スイッチ
SW2	発停スイッチ ※SW1が ON時のみ有効
X, Y: リレー (接点定格 DC15V 0.1A以上 最小適用負荷 1mA以下)	

- 注 1) 配線は付加絶縁対応してください。
- 注 2) IEC かそれ相当の基準を満たすリレー・開閉器を使用してください。
- 注 3) アクセス可能な部品と制御回路間の耐電圧は 2750V 以上です。

2. 室外ユニット

分類	使用用途	機能	使用端子*1	使用オプション
入力	室外ユニットへの外部からの入力により、冷暖房運転の禁止（サーモ OFF）制御をする方法 * 冷媒系統毎のデマンド制御として使用可能	デマンド（レベル）	CN3D*2	外部入力用アダプター (PAC-SC36NA)
	室外ユニットへの外部からの入力により、室外ユニットの低騒音運転を行います。 * 冷媒系統毎の低騒音運転として使用可能	低騒音モード（レベル） 低騒音 2 モード（レベル）*3*4		
	スノーセンサーからの降雪信号をうけて、強制的に室外ユニットを送風運転します。*5	スノーセンサー信号入力（レベル）	CN3S	
	アクティブフィルターの運転確認信号を入力	アクティブフィルター運転信号入力	CNAF	
出力	室外ユニットから外部へ信号を取出す方法 * 運転状態の表示装置として使用可能 * 外部機器との連動制御として使用可能	圧縮機運転状態*5	CN51	外部出力用アダプター (PAC-SC37SA)
		異常状態*6		

- *1 詳細は配線接続例を参照してください。
- *2 詳細は次ページ (1) デマンド制御概要を参照してください。
- *3 低騒音モードは、室外ユニットのスイッチ設定 SW6-8 が OFF のときに有効となります。スイッチ設定 SW6-8 が ON の場合は低騒音モード入力および、デマンド入力により 4 段階のデマンド制御が可能です。同一冷媒回路系の室外ユニット台数が 2 台の場合は、8 段階デマンド制御が可能です。同一冷媒回路系の室外ユニット台数が 3 台の場合は、12 段階デマンド制御が可能です。室外ユニットのスイッチ設定方法は、[2] <2> 8. 室外ユニットの機能設定とモニター表示を参照してください。(427 ページ)
- *4 低騒音モードは、室外ユニットのスイッチ設定 SW6-7 にて OFF：能力重視 / ON：静音重視の切換えが可能です。室外ユニットのスイッチ設定方法は、[2] <2> 9. 室外ユニットの機能設定を参照してください。SW6-7 が ON かつ SW4 (No.785) が ON の場合、低騒音 2 モードとなります。(428 ページ)
- *5 同一システムに複数の室外ユニットが存在する場合、室外ユニットごとの設定（信号入力 / 出力）が必要になります。
- *6 同一冷媒回路系統に複数の室外ユニットが存在する場合、室外ユニット (OC) から外部へ信号を取出してください。

配線接続例

■CN51

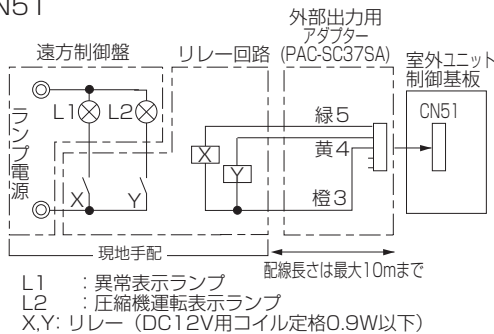

■CN3S

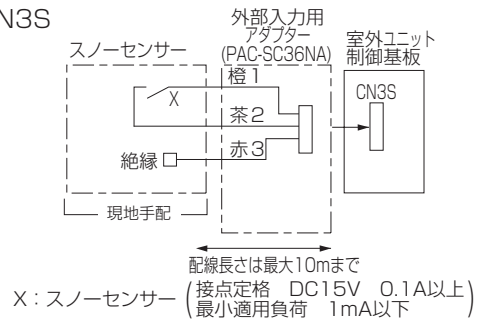

■CN3D

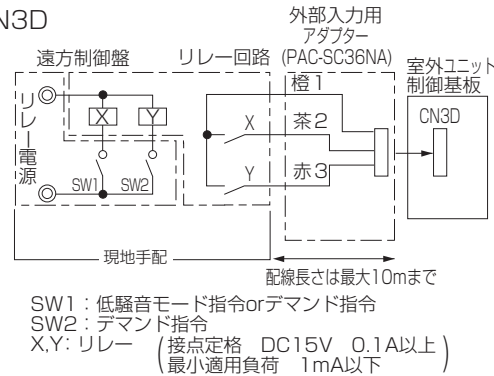

- 注 1) 配線は付加絶縁対応してください。
- 注 2) IEC かそれ相当の基準を満たすリレー・開閉器を使用してください。
- 注 3) アクセス可能な部品と制御回路間の耐電圧は 2750V 以上です。

(1) デマンド制御概要

1) 制御概要

室外ユニット OC および OS1、OS2 への外部信号 (CN3D の 1-2、1-3 ピン) によりデマンド制御をおこないます。室外ユニット OC、OS1、OS2 のスイッチ設定 SW6-8 の設定により、2～12 段階のデマンド制御が可能です。室外ユニットのスイッチ設定方法は、[2] <2> 8. 室外ユニットの機能設定とモニター表示を参照してください。(427 ページ)

No	デマンド容量切替	スイッチ設定 SW6-8			CN3D への入力 *2
		OC	OS1	OS2	
(a)	2段階 (0-100%)	OFF	OFF	OFF	OC へ入力
(b)	4段階 (0-50-75-100%)	ON	OFF	OFF	OC へ入力
(c)		OFF	ON	OFF	OS1 へ入力
(d)		OFF	OFF	ON	OS2 へ入力
(e)	8段階 (0-25-38-50-63-75-88-100%)	ON	ON	OFF	OC および OS1 へ入力
(f)		ON	OFF	ON	OC および OS2 へ入力
(g)		OFF	ON	ON	OS1 よび OS2 へ入力
(h)	12段階 (0-17-25-34-42-50-59-67-75-84-92-100%)	ON	ON	ON	OC および OS1, OS2 へ入力

*1 有効なデマンド機能

室外ユニット単独システム時：上表 (a) (b) のみの2～4段階まで

室外ユニット 2 台組合せシステム OC + OS 時：上表 (a)(b)(c)(e) の2～8段階まで

室外ユニット 3 台組合せシステム OC + OS1 + OS2 時：上表 (a)～(h) の2～12段階まで

*2 スwitch設定 SW6-8 が ON となっている室外ユニットの CN3D へ入力します。全ての室外ユニットのスイッチ設定 SW6-8 が OFF の場合は OC へ入力します。

スイッチ設定 SW6-8 を ON とする室外ユニットは、同一冷媒系統内で任意に選択可能です。

*3 以下のような誤切替えをするとサーモ OFF (圧縮機停止) となる可能性があります。

例えば、100 → 50%に変更する場合

(誤) 100% → 0% → 50% : サーモ OFF となる可能性があります。

(正) 100% → 75% → 50%

*4 デマンドの容量 (%) は、圧縮機運転容量の概算値ですので、能力値は必ずしも一致しません。

*5 低騒音モードとの併用の注意

低騒音モードを有効とするためには、いずれかの室外ユニットのスイッチ設定 SW6-8 が OFF 状態で、その室外ユニットの CN3D の 1-2 ピンへ閉入力とすることが必要です。

従って、全室外ユニットのスイッチ設定 SW6-8 が ON となる場合、以下の対応はできません。

- 単独システムでの4段階デマンドと低騒音モードの併用
- 2台組合せシステムでの8段階デマンドと低騒音モードの併用
- 3台組合せシステムでの12段階デマンドと低騒音モードの併用

2) 接点入力方法と制御内容

2段階デマンド制御内容

CN3D 1-3 ピン閉でサーモ OFF モードと同じ制御をおこないます。

CN3D	
1-3	
開	100%
閉	0%

4段階デマンド制御内容 (室外ユニット 1 台のスイッチ設定 SW6-8 が ON の場合)

スイッチ設定 SW6-8 が ON となっている室外ユニットの CN3D (1-3P、1-2P) の入力状態で以下のデマンド容量となります。

CN3D	1-2P	
	開	閉
1-3P		
開	100%	75%
閉	0%	50%

8 段階デマンド制御内容（室外ユニット 2 台のスイッチ設定 SW6-8 が ON の場合）

スイッチ設定 SW6-8 が ON となっている室外ユニット 2 台（No1、2：*1）の CN3D(1-3P、1-2P) の入力状態で以下のデマンド容量となります。

8 段階デマンド		No.2 の CN3D				
		1-2P	開		閉	
No.1 の CN3D	1-2P	1-3P	開	閉	開	閉
	開	開	100%	50%	88%	75%
		閉	50%	0%	38%	25%
	閉	開	88%	38%	75%	63%
閉		75%	25%	63%	50%	

*1 室外ユニットの No1、No2 とは、スイッチ設定 SW6-8 が ON の室外ユニットのうちアドレスが若い方を No1、他方を No2 としています。

例) スwitch設定 SW6-8 が ON の室外ユニットが OS1 と OS2 の場合、No1 = OS1、No2 = OS2 となります。

12 段階デマンド制御内容（室外ユニット 3 台のスイッチ設定 SW6-8 が ON の場合）

スイッチ設定 SW6-8 が ON となっている室外ユニット 3 台（No1、No2、No3：*1）の CN3D(1-3P、1-2P) の入力状態で以下のデマンド容量となります。

12 段階 デマンド	No2 の CN3D	1-2P	開							
		1-3P	開				閉			
	No3 の CN3D	1-2P	開		閉		開		閉	
No.1 の CN3D	1-2P	1-3P	開	閉	開	閉	開	閉	開	閉
	開	開	100%	67%	92%	84%	67%	34%	59%	50%
		閉	67%	34%	59%	50%	34%	0%	25%	17%
	閉	開	92%	59%	84%	75%	59%	25%	50%	42%
閉		84%	50%	75%	67%	50%	17%	42%	34%	

12 段階 デマンド	No2 の CN3D	1-2P	閉							
		1-3P	開				閉			
	No3 の CN3D	1-2P	開		閉		開		閉	
No.1 の CN3D	1-2P	1-3P	開	閉	開	閉	開	閉	開	閉
	開	開	92%	59%	84%	75%	84%	50%	75%	67%
		閉	59%	25%	50%	42%	50%	17%	42%	34%
	閉	開	84%	50%	75%	67%	75%	42%	67%	59%
閉		75%	42%	67%	59%	67%	34%	59%	50%	

*1 室外ユニットの No1、No2、No3 とは、スイッチ設定 SW6-8 が ON の室外ユニットのうちアドレスが若い方から順に No1、No2、No3 としています。

例) スwitch設定 SW6-8 が ON の室外ユニットが OC、OS1、OS2 の場合、No1 = OC、No2 = OS1、No3 = OS2 となります。

[2] 配線設計とシステム設計

<1> 制御配線の種類と許容長

制御配線は、システム構成により異なります。

制御配線には、「伝送線」と「リモコン線」があり、システム構成により配線の種類および許容長が異なります。

また、以下に示すように、伝送線が長い場合やノイズ源がユニットに近傍している場合は、ノイズ障害防止のためにユニット本体をノイズ源から離してください。

1. M-NET 伝送線

配線の種類	対象施設	全ての施設
	種類	シールド線 CVVS, CPEVS, MVVS
	線数	2心ケーブル
	線径	1.25mm ² または、φ1.2mm 以上
室内外伝送線最遠長		最大 200 m
集中管理用伝送線および室内外伝送線最遠長 (室外ユニットを経由した最遠長)		最大 500 m * 集中管理用伝送線に設置される伝送線用給電ユニットから各室外ユニットおよびシステムコントローラーまでの配線長は最大 200m

【図 2-1】 にビル用マルチエアコンの M-NET 伝送線の配線図例を示します。

1 系統あたりの集中管理系 M-NET 伝送線、室内外伝送系 M-NET 伝送線の線長制限で示すと、下図の例で最遠長は下の式で表されます。これは、他の機器と M-NET 伝送線上で通信を確実にするための距離制限です。

この距離を超えると末端の機器まで M-NET 信号が届かなくなり、通信・制御不能となります。

$$a+b+d+e(f) \leq 500m \quad a+b+c+g+h \leq 500m \quad e(f)+d+c+g+h \leq 500m$$

手元リモコン配線は 10m 以内となります。10m を超える場合は、超える部分を「最遠長 500m 以内」の内数に加算します。

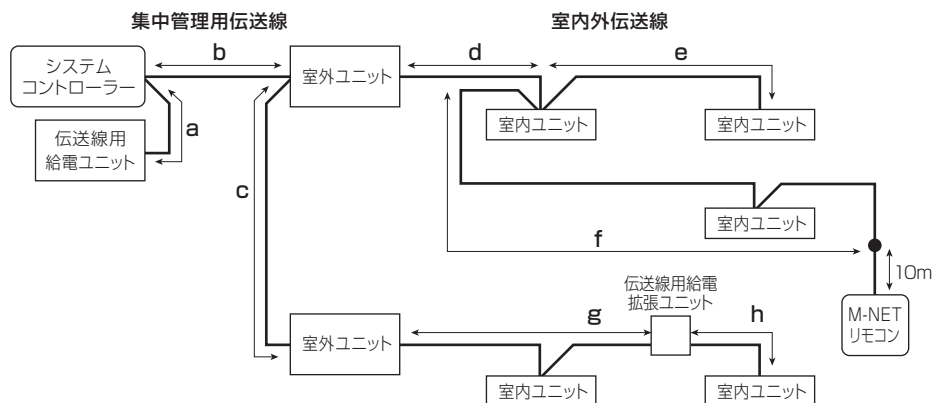

【図 2-1】 M-NET伝送線の配線図例

(A) 集中管理用伝送線

集中管理用伝送線の給電距離は以下の式で表されます。

これは、集中管理用伝送線上に給電される距離制限です。この距離を超えると末端機器までの給電が届かなくなり、通信・制御不能となります。

$$a+b \leq 200m \quad a+b+c \leq 200m$$

(B) 室内外伝送線

室内外伝送線の給電距離は以下の式で表されます。

これは、室内外伝送線上に給電できる距離制限です。この距離を超えると末端機器までの給電が届かなくなり、通信・制御不能となります。

$$d+e(f) \leq 200m \quad g \leq 200m \quad h \leq 200m$$

また、手元リモコンの配線が 10m を超える場合は、超える部分を「最遠長 500m 以内」、かつ「給電距離 200m 以内」の内数に加算します。

2. リモコン線

		MA リモコン (注 1)	M-NET リモコン (注 2)
配線の種類	種類	VCTF,VCTFK,CVV,CVS,VVR,VVF,VCT	シールド線 MVVS
	線数	2心ケーブル	2心ケーブル
	線径	0.3 ~ 1.25mm ² (注 3,5) (0.75 ~ 1.25mm ²) (注 4)	0.3 ~ 1.25mm ² (注 3)
総延長		最大 200 m (注 6)	10m を超える部分は、室内外伝送線最遠長の内数としてください。

(注 1) MA リモコンとは、MA スムースリモコン、MA スマートリモコン、MA コンパクトリモコンおよびワイヤレスリモコンを示します。

(注 2) M-NET リモコンとは、ME リモコンを示します。

(注 3) 作業上、0.75mm² 以下の線径を推奨します。

(注 4) コンパクトリモコンの端子台へ接続する場合は、() 内の線径としてください。

(注 5) MA スマートリモコンを接続する場合は、シース付 0.3mm² ケーブルで配線してください。

(注 6) MA スマートリモコンを含む MA リモコンペア接続時は、100m 以内としてください。
室内機の形名末尾 G1 以降が対象となります。

<2> スイッチ設定の種類と方法

スイッチ設定は、システム構成により設定の要否が異なります。配線工事の前に必ず、「[2] <3> システム接続例」を参照してください。また、スイッチを設定する場合は、必ず電源を遮断した状態で行ってください。通電状態のままスイッチを操作した場合は、設定内容が変わらず正常に動作しません。

スイッチ設定ユニット		記号	電源遮断ユニット
ビル用マルチエアコン 室内ユニット	親機・子機	IC	室外ユニット ^{*3} および室内ユニット
ロスナイ・外気処理ユニット ^{*1}		LC	室外ユニット ^{*3} およびロスナイ
M-NET リモコン	主・従リモコン	RC	室外ユニット ^{*3}
MA リモコン	主・従リモコン	MA	室内ユニット
ビル用マルチエアコン室外ユニット ^{*2}		OC,OS1,OS2	室外ユニット ^{*3*4}

*1 室内外伝送線にロスナイを接続する場合です。

*2 同一冷媒回路系の室外ユニットの OC, OS1, OS2 は自動判別されます。

能力の大きな順（能力が同一の場合はアドレスの若い順）に OC, OS1, OS2 となります。

*3 同一冷媒回路系のすべての室外ユニットの電源を遮断してください。

*4 8. 室外ユニットの機能設定とモニター表示 (SW4) は室外ユニットの電源が通電状態のまま設定してください。

1. M-NET アドレス設定

システム構成によりアドレス設定の要否およびアドレス設定範囲が異なります。

ユニットまたはコントローラー		アドレス 設定範囲	設 定 方 法	アドレ ス設定
ビル用 マルチエアコン 室内ユニット	親機・子機	0, 01 ~ 50 *1,*4,*6	*同一グループ内の親機にしたい室内ユニットを最も若いアドレスにし、同一グループ内の室内ユニットのアドレスを連番に設定してください。	00
M-NET 接続用 アダプター				
M-NET 制御 インター フェース				
フリープラン アダプター				
ロスナイ・外気処理ユニット		0, 01 ~ 50 *1,*4,*6	全室内ユニット設定後に任意のアドレスを設定してください。	00
M-NET リモコン	主リモコン	101 ~ 150	同一グループ内の最も若い室内ユニット親機アドレス + 100 に設定してください。	101
	従リモコン	151 ~ 200 *3	同一グループ内の最も若い室内ユニット親機アドレス + 150 に設定してください。	
MA リモコン		アドレス設定不要です。(ただし、2 リモコン運転する場合は主従切換設定が必要です)		主
ビル用マルチエアコン室外ユニット		0, 51 ~ 100 *1,*2,*6	*同一冷媒回路系室内ユニットのアドレスは連番に設定してください。OC,OS は自動判別されま す。*5	00
システム コントローラー	グループ リモコン	201 ~ 250	管理したい最小グループ No. + "200" に 設定してください。	201
	システム リモコン		左記アドレス範囲で任意	
	ON/OFF リモコン		管理したい最小グループ No. + "200" に 設定してください。	
	スケジュールタイ マー (M-NET 対応)		左記アドレス範囲で任意	
	集中コントローラー G-150AD GB-50AD	0, 201 ~ 250	左記アドレス範囲で任意 ただし、K 制御ユニットを管理したい場合 は必ず "0" に設定してください。	000
	拡張コントローラー PAC-YG50EC LM アダプター	201 ~ 250	左記アドレス範囲で任意	247

*1. 他ユニットのアドレスと重複する場合は、各ユニットの設定範囲内で別の空きアドレスを設定してください。

*2. 室外ユニットおよび室外補助ユニットのアドレスを "100" に設定する場合は "50" としてください。

*3. M-NET リモコンのアドレスを "200" に設定する場合は "00" としてください。

*4. 室内ユニットには、アドレスを設定する制御基板が 2 枚もしくは 3 枚搭載した機種があります。

1) No.1 制御基板 (右側) のアドレスを若いアドレス、No.2 制御基板アドレスを「No.1 制御基板アドレス + 1」としてください。

2) No.2 基板へのアドレスを「No.1 基板アドレス + 1」、No.3 基板アドレスを「No.1 基板アドレス + 2」に必ず設定してください。

*5. 同一冷媒回路系の室外ユニットの OC, OS1, OS2 は自動判別されます。

能力の大きな順 (能力が同一の場合はアドレスの若い順) に OC, OS1, OS2 となります。

*6. 単一冷媒システム時 (一部を除く) は、アドレス設定不要です。

2. 室外ユニット給電切換コネクタの設定（工場出荷時の設定：“CN41”にコネクタ接続）
冷媒系統内の総接続台数に制限が発生しますので、「[1] <3> システム構成制約」も必ずご覧ください。

冷媒システム	システムコントローラとの接続	伝送線用給電ユニット	異冷媒グルーピング運転	給電切換コネクタの設定
単一冷媒	—	—	—	CN41 のまま (工場出荷時の設定)
複数冷媒	なし	—	なし	1 台の室外ユニットのみ、 給電切換コネクタ (CN41) を (CN40) に差 換えます。*2
	室内外伝送線に接続あり	不要	あり/なし	
	集中管理用伝送線に接続 あり	不要 *1*3 (システム構成により異 なります)	あり/なし	*CN40 に差替えた 1 台の室外 ユニットの端子台 (TB7) の S (シールド) 端子とアース端 子 (rh) を短絡してください。
			あり	あり/なし

*1 「[1] <1> システム構成」をご覧ください。

集中系伝送線にシステムコントローラを接続し、室外ユニットから給電した場合、室外ユニットの電源遮断時にも集中系伝送線に給電し、システムコントローラに異常表示、履歴することがあります。集中系伝送線への給電は、伝送線用給電ユニットを用いることをおすすめします。ただし、消費電力係数が 0 の受電ユニットを接続する時は、問題ありません。

*2 給電コネクタ (CN41) の (CN40) への差換えはシステム内で 1 台のみとしてください。

*3 シティマルチ Y GR< 標準シリーズ >P224、P280(S) 形、< 高効率シリーズ >EP140 ~ EP280(S) 形は室外ユニットからの給電 (TB7) は対応不可となります。伝送線用給電ユニット (別売) または伝送線用給電基盤 (別売) をご使用ください。

3. 室外ユニット集中管理スイッチの設定（工場出荷時の設定：SW5-1"OFF"）

システム構成		集中管理スイッチの設定 *2
システムコントローラとの接続	なし	OFF のまま（工場出荷時の設定）
システムコントローラとの接続	あり *1	ON

*1. LM アダプターのみ接続する場合は、SW5-1 は "OFF" のままにしてください。

*2. 同一冷媒回路系のすべての室外ユニットの SW5-1 を同じ設定としてください。

4. 室内ユニット室温検出位置の設定（工場出荷時の設定：SW1-1"OFF"）

暖房サーモ OFF 時にファン停止（室内ユニットの SW1-7、1-8 いずれも ON）とする場合は、リモコン内蔵センサーまたは別売温度センサーを使用してください。

(A) リモコン内蔵センサーを使用する場合は、室内ユニットの SW1-1 を "ON" に設定してください。

* リモコンの機種により、内蔵センサーがないものがあります。

その場合は、室内ユニット内蔵センサーにてご使用ください。

* リモコン内蔵センサー使用時は、室温検出可能な部分へのリモコン取付けをお願いします。

（注）室温サーモ形給気処理ユニットの工場出荷時は SW1-1 が "ON" となります。

(B) 別売温度センサーを使用する場合は、室内ユニットの SW1-1 を "OFF"、SW3-8 を "ON" に設定してください。

* 別売温度センサー使用時は、室温検出可能な部分への温度センサー取付けをお願いします。

5. MA リモコン主従切換の設定「MA リモコン使用時（工場出荷時の設定：主）」

MA リモコンには、主従切換があります。2つのリモコンで運転する場合、一方を従リモコンに設定してください。

6. 各種発停制御 (室内ユニット設定)

室内ユニットの DipSW (SW1-9、10) により、室内ユニット (グループ) 毎の発停制御が可能です。

機能	室内ユニット復電時の動作	設定 (SW1)*4,*5	
		9	10
電源発停 *1,*2,*3	電源を切る (停電する) 前の状態にかかわらず運転開始 (約 5 分後)	OFF	ON
停電自動復帰 *6	電源を切る (停電する) 前に運転していた場合に運転開始 (約 5 分後)	ON	OFF
	電源を切る (停電する) 前の状態にかかわらず停止のまま	OFF	OFF

- *1 室外ユニットの電源は、遮断しないでください。
室外ユニットの電源を遮断して復帰した場合、室内ユニットの電源発停機能の設定に関わらずユニットが停止する場合があります。また、室外ユニットの電源遮断はクランクケース加熱電力の電源が遮断されるため、復電後運転させた場合に圧縮機の故障につながる場合があります。
- *2 ドレンポンプかつ加湿器搭載機種は対応できません。
- *3 ドレンポンプ搭載機種は、同一冷媒系統一括の電源発停以外対応できません。
- *4 グループ内の全ユニットの DipSW 設定が必要です。
- *5 G-150AD/GB-50AD により汎用制御 PLC ソフトで空調機の外部入出力を制御する場合は、SW1-9 = ON, SW1-10 = ON に設定してください。このとき、電源発停機能は無効となります。また、本設定時に停電自動復帰機能を使用する場合は、SW1-5 を ON に設定してください。
- *6 室外ユニットと室内ユニットの同時停電の場合に有効です。自家発電機などのご使用で室外ユニットと室内ユニットの停電、および復帰が同時でない場合は別途お問い合わせください。

7. 室内ユニット冷房専用設定 (工場出荷時の設定: SW3-1 "OFF")

室内ユニットを冷房専用タイプとして使用される場合は、室内ユニットの SW3-1 を "ON" に設定してください。

8. 室外ユニットの機能設定とモニター表示 (SW4)

室外ユニット制御基板の SW6-10: ON, SW4、SWP1 を使用して機能設定、および LED3 へのモニター表示が可能です。

- ◆ 機能設定は SW6-10: ON, SW4 を設定し、SWP1 を 2 秒以上押すことにより設定値を変更します。
設定値は LED3 にて確認してください。
制御基板の交換時に再設定が必要となりますので、設定した項目は制御箱パネルに貼付の電気配線図ラベルに記入してください。
- ◆ モニター表示は SW6-10: ON, SW4 を設定し、LED3 にて確認してください。
- ◆ SW6-10 を OFF に設定し、室外ユニット制御基板上のコネクタ CN7S1、および CN7S2 に別売部品 (A 制御点検キット: PAC-SG50ST) を 2 個接続することにより、サービス LED でユニットの運転状態確認、故障判定を LED3 でのモニターより詳細に行うことができます。SW6-10 を ON に設定した場合は、LED3 モニター項目 No. 設定項目 No. を表示します。

項目	No.	内容	設定値 (LED3表示)		SW4 0:OFF, 1:ON (SW6-10:ON)										SWP1		
			OFF (消灯)	ON (点灯)	1	2	3	4	5	6	7	8	9	10			
モニター (SW6-10:ON)	0	運転/停止/立ち上げ中	停止中 ※2	運転中 ※2	0	0	0	0	0	0	0	0	0	0	0	0	-
	1	リレー出力表示 COMP運転中	OFF	ON	1	0	0	0	0	0	0	0	0	0	0	-	
	2	リレー出力表示 給電	OFF	ON	0	1	0	0	0	0	0	0	0	0	0	-	
	8	OC/OS	OS	OC	0	0	0	1	0	0	0	0	0	0	0	-	
	32	異常発生元	本機以外	本機	0	0	0	0	0	1	0	0	0	0	0	-	
	80	リレー出力表示 72C	OFF	ON	0	0	0	0	1	0	1	0	0	0	0	-	
	81	リレー出力表示 21S4a	OFF	ON	1	0	0	0	1	0	1	0	0	0	0	-	
	82	リレー出力表示 21S4b	OFF	ON	0	1	0	0	1	0	1	0	0	0	0	-	
	87	リレー出力表示 SV1a	OFF	ON	1	1	1	0	1	0	1	0	0	0	0	-	
	98	リレー出力表示 SV5b	OFF	ON	0	1	0	0	0	1	1	0	0	0	0	-	
設定 ※1 (SW6-10:ON)	933	スノーセンサー設定	No.934無効	No.934有効	1	0	1	0	0	1	0	1	1	1	設定 ※4		
	934	スノーセンサー設定	連続送風運転	間欠送風運転	0	1	1	0	0	1	0	1	1	1	設定 ※4		

- ※1 正しく設定されていることをLED3表示などで確実に確認してください。
- ※2 立ち上げ中は点滅します。
- ※3 運転停止時に設定してください。設定完了後、電源リセットしてください。
- ※4 SWP1 を 2 秒以上押してください。
- ※5 実施中は点滅します。
- ※6 工場出荷時は、全て OFF 状態となっています。

9. 室外ユニットの機能設定 (SW5, SW6)

- ♦SW5, SW6 の設定は通電前に実施してください。(SW6-10 除く)
- ♦特に指定のないスイッチ設定は工場出荷時設定から変更しないでください。

スイッチ	機能	設定内容		
		OFF	ON	
SW5	1	集中管理スイッチ設定 (システムコントローラーとの接続)	無	有
	2~10	—	—	—
SW6	1	アクティブフィルター接続 (個別) ※1	無	有
	2	アクティブフィルター接続 (システム) ※2	無	有
	3	—	—	—
	4	高静圧設定 ※3	標準静圧仕様	高静圧仕様
	5	高静圧設定 ※3	60Pa	30Pa
	6	—	—	—
	7	低騒音モード切替	能力重視	静音重視
	8	低騒音/デマンド切替	低騒音	デマンド制御
	9	—	—	—
	10	SW4機能切替	サービスLED	機能設定LED3モニタ
SWU1	ユニットアドレス設定 (一位)	—	—	
SWU2	ユニットアドレス設定 (十位)	—	—	

※1 アクティブフィルターを接続している室外ユニットのみSW6-1をONに設定してください。

※2 同一冷媒系の室外ユニットのいずれかにアクティブフィルターが接続されている場合、SW6-2をONに設定してください。
アクティブフィルターを接続している室外ユニットはSW6-1, SW6-2両方ともONに設定してください。

※3 高静圧設定は別売の高静圧キット取付けと同時に実施してください。

<3> システム接続例

① MA リモコンを用いたシステム

	システム	システムコントローラーとの接続	室内外立上げ	備考
(A)	単独	なし	自動アドレス立上げ	
(B)	単独	なし	手動アドレス立上げ	ロスナイ複数台接続
(C)	複数システム間のグルーピング	なし	手動アドレス立上げ	
(D)	単独	集中管理用伝送線に接続あり	手動アドレス立上げ	
(E)	単独	室内外伝送線に接続あり	手動アドレス立上げ	

② M-NET リモコンを用いたシステム

	システム	システムコントローラーとの接続	室内外立上げ	備考
(A)	単独	集中管理用伝送線に接続あり	手動アドレス立上げ	

③ MA リモコンと M-NET リモコンを混在したシステム

	システム	システムコントローラーとの接続	室内外立上げ	備考
(A)	単独	集中管理用伝送線に接続あり	手動アドレス立上げ	

① MAリモコンを用いたシステム

(A) 単一冷媒システムの場合 (室内外自動アドレス立ち上げ)

システム設計

システム設計

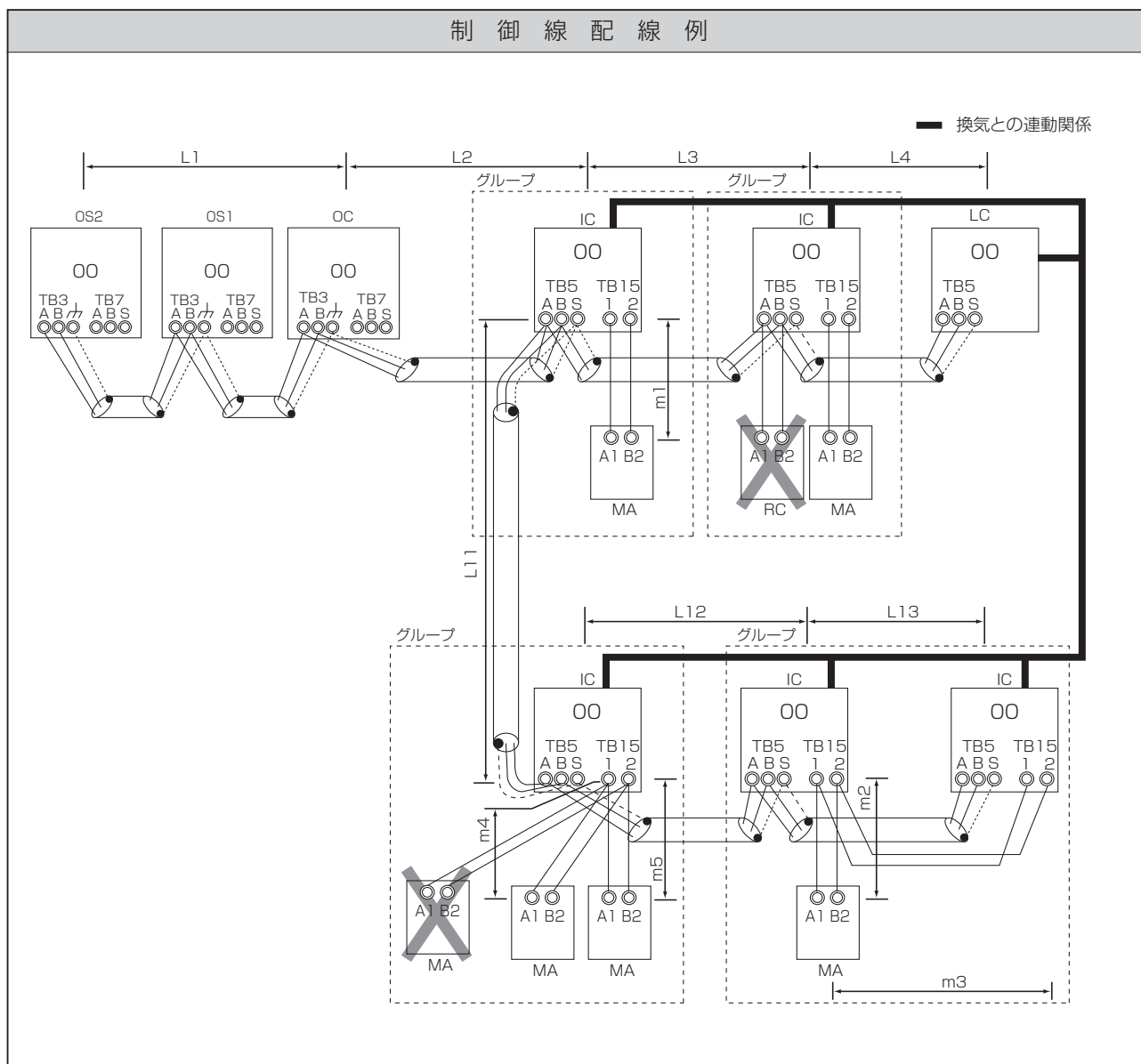

禁止事項	許容長										
<ol style="list-style-type: none"> 同一グループの室内ユニットにM-NETリモコンとMAリモコンとの併用接続はできません。 同一グループの室内ユニットに3台以上のMAリモコンは接続できません。 室内ユニットの合計が32台（224形以上の室内ユニットが含まれる場合は26台）を超える場合は、伝送線用給電拡張ユニットが必要になります。 室内グループ運転で発停入力（CN32, CN51, CN41）を使用する場合、および機能が異なる室内ユニットを同一グループ運転する場合は「室内外自動アドレス立ち上げ」はできません。 ① (B) 「室内外手動アドレス立ち上げ」をご参照ください。 単一冷媒系統内に2台以上のロスナイを接続する場合は、次項の「冷媒系統内ロスナイ2台接続」を参照ください。 	<p>< a. 室内外伝送線 ></p> <p>最遠長 (1.25mm²以上)</p> <p style="margin-left: 20px;">L1 + L2 + L3 + L4 ≤ 200m</p> <p style="margin-left: 20px;">L1 + L2 + L11 + L12 + L13 ≤ 200m</p> <p>< b. 集中管理用伝送線 ></p> <p>接続不要です</p> <p>< c. MAリモコン配線 ></p> <p>総延長 (0.3~1.25mm²)</p> <table style="margin-left: 20px;"> <tr> <td>m1</td> <td>≤ 200m</td> <td rowspan="4" style="font-size: 2em; vertical-align: middle;">}</td> <td rowspan="4">MAスマートリモコンを含むMAリモコンのペア接続時は、100m以内としてください。</td> </tr> <tr> <td>m2 + m3</td> <td>≤ 200m</td> </tr> <tr> <td>m4 + m5</td> <td>≤ 200m</td> </tr> <tr> <td></td> <td></td> </tr> </table> <p>(・ MAスマートリモコンを接続する場合は、シース付0.3mm²ケーブルで配線してください。 ・ コンパクトリモコンの端子台へ接続する場合は、0.75~1.25mm²の線径としてください。)</p>	m1	≤ 200m	}	MAスマートリモコンを含むMAリモコンのペア接続時は、100m以内としてください。	m2 + m3	≤ 200m	m4 + m5	≤ 200m		
m1	≤ 200m	}	MAスマートリモコンを含むMAリモコンのペア接続時は、100m以内としてください。								
m2 + m3	≤ 200m										
m4 + m5	≤ 200m										

配線方法・アドレス設定方法

- < a. 室内外伝送線 > ※必ずシールド線をご使用ください。
 室外ユニット (OC, OS1, OS2) (注1) の室内外伝送線用端子台 (TB3) のA、B端子と各室内ユニット (IC) の室内外伝送線用端子台 (TB5) のA、B端子を渡り配線します。(無極性2線)
 注1. 同一冷媒回路系の室外ユニットのOC, OS1, OS2は自動判別されます。
 能力の大きな順 (能力が同一の場合はアドレスの若い順) にOC, OS1, OS2となります。
- [シールド線の処理]
 シールド線のアースは、OC, OS1, OS2のアース端子 (㇏) と、ICの端子台 (TB5) のS端子とを渡り配線します。
- < b. 集中管理用伝送線 >
 接続不要です。
- < c. MAリモコン配線 >
 ICのMAリモコン線用端子台 (TB15) の1, 2端子をそれぞれMAリモコン (MA) の端子台に接続します (無極性2線)
 [2リモコン運転の場合]
 2リモコンとする場合は、ICの端子台 (TB15) の1, 2端子と2つのMAの端子台をそれぞれ接続します。
 ※一方のMAリモコンの主従切換スイッチを従リモコンに設定してください。(設定方法は、MAリモコンの据付説明書をご覧ください。)
- [室内グループ運転の場合]
 ICをグループ運転する場合は、同一グループ内の全ICの端子台 (TB15) の1, 2端子同士を接続し、一方のICの端子台 (TB15) の1, 2端子とMAリモコンの端子を接続します。(無極性2線)
 ※機能が異なる室内ユニットを同一グループ運転する場合は、「室内外自動アドレス立ち上げ」はできません。
- < d. ロスナイ接続 >
 ICの端子台 (TB5) のA、B端子とロスナイ (LC) の室内外伝送線用端子台 (TB5) を渡り配線します。(無極性2線)
 ※自動的に冷媒系統内の全室内ユニットと連動登録されます。(ただし、室外ユニットよりも先にロスナイ (LC) の電源投入が必要です。)
 ※一部の室内ユニットとロスナイを連動する場合、ロスナイを連動せずに単独で使用する場合、冷媒系統内に16台を超える室内ユニットとロスナイを連動する場合または、冷媒系統内にロスナイを2台以上接続する場合は、「室内外自動アドレス立ち上げ」はできません。
- < e. スイッチ設定 >
 アドレス設定は不要です

手順	ユニットまたはコントローラー		アドレス設定範囲	設定方法	注意事項	工場出荷時
1	室内ユニット	親機	IC	設定不要	-	00
		子機	IC			
2	ロスナイ		LC	設定不要	-	00
3	MAリモコン	主リモコン	MA	設定不要	-	主
		従リモコン	MA	従リモコン	主従切換により設定	
4	室外ユニット (注2)		OC OS1 OS2	設定不要	-	00

注2. 同一冷媒回路系の室外ユニットのOC, OS1, OS2は自動判別されます。
 能力の大きな順 (能力が同一の場合はアドレスの若い順) にOC, OS1, OS2となります。

- ① MAリモコンを用いたシステム
 (B) 単一冷媒システムで、かつ、ロスナイ2台以上接続の場合（室内外手動アドレス立ち上げ）

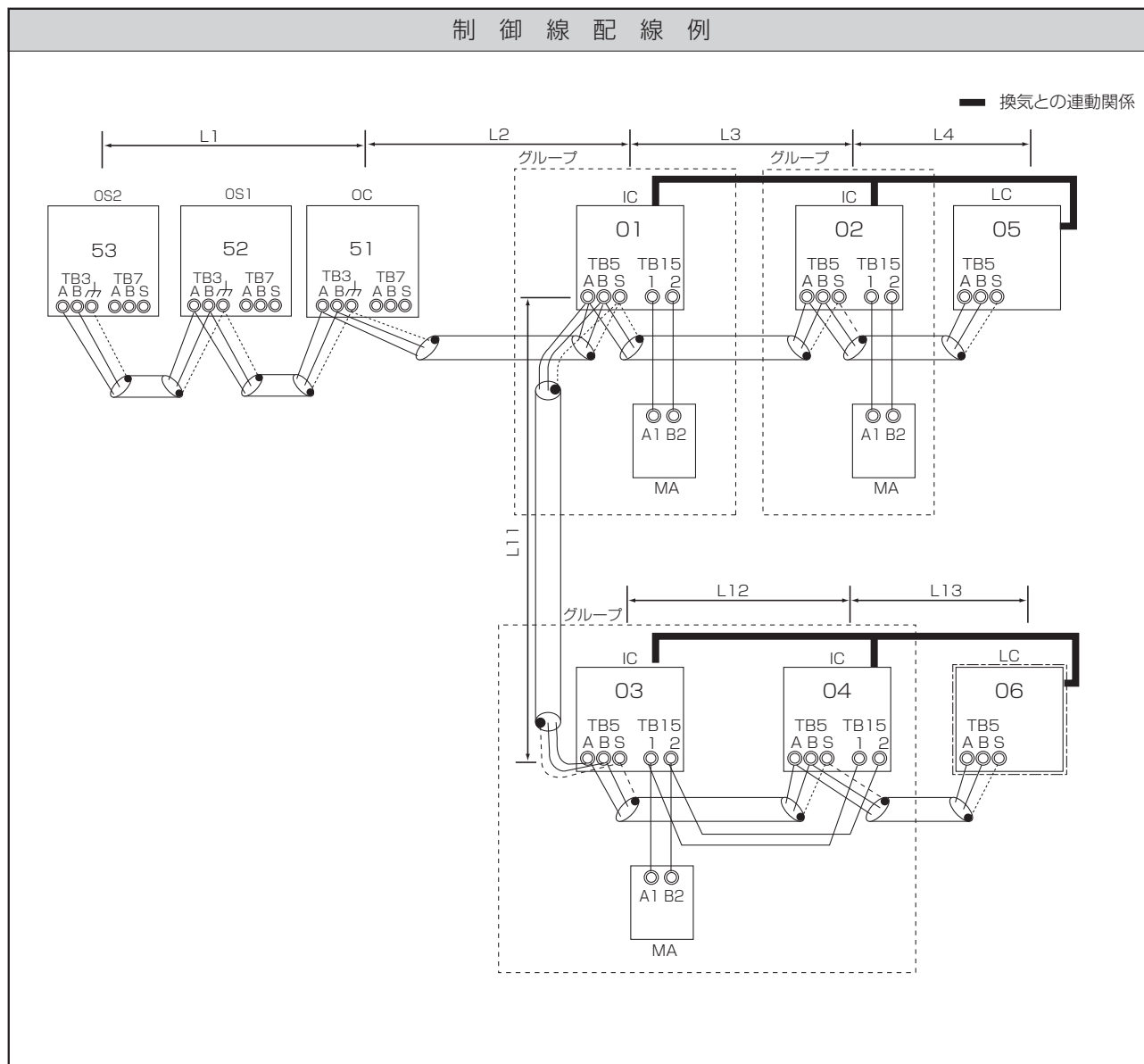

禁止事項	許容長
1. 同一グループの室内ユニットにM-NETリモコンとMAリモコンとの併用接続はできません。 2. 同一グループの室内ユニットに3台以上のMAリモコンは接続できません。 3. 室内ユニットの合計が32台（224形以上の室内ユニットが含まれる場合は26台）を超える場合は、伝送線用給電拡張ユニットが必要になります。	< a. 室内外伝送線 > ① (A) と同様 < b. 集中管理用伝送線 > 接続不要です < c. MAリモコン配線 > ① (A) と同様

配線方法・アドレス設定方法

< a. 室内外伝送線 >

① (A) と同様

[シールド線の処理]

① (A) と同様

< b. 集中管理用伝送線 >

接続不要です。

< c. MAリモコン配線 >

① (A) と同様

[2リモコン運転の場合]

① (A) と同様

[室内グループ運転の場合]

① (A) と同様

< d. ロスナイ接続 >

室内ユニット (IC) の端子台 (TB5) の A、B 端子とロスナイ (LC) の端子台 (TB5) を渡り配線します。(無極性2線)

※リモコンから室内ユニットとロスナイとの連動登録が必要です。(登録方法は、リモコンの据付説明書をご覧ください。)

< e. スイッチ設定 >

以下の通り、アドレス設定が必要です。

手順	ユニットまたはコントローラー		アドレス 設定範囲	設定方法	注意事項	工場 出荷時
1	室内 ユニット	親機	IC	01~50	親機としたい室内ユニットに、同一グループ内の最も若いアドレスを設定	00
		子機			同一グループ内の親機アドレスに連番で設定 [親機+1, +2, +3,...]	
2	ロスナイ		LC	01~50	全室内ユニット設定後、任意のアドレスを設定	00
3	MA リモコン	主リモコン	MA	設定不要	-	主
		従リモコン	MA	従リモコン	主従切換により設定	
4	室外ユニット		OC OS1 OS2	51~100	同一冷媒回路系室外ユニットのアドレスは連番に設定してください。OC, OS1, OS2は自動判別されます。(注1)	00

注1. 同一冷媒回路系の室外ユニットのOC, OS1, OS2は自動判別されます。
能力の大きな順(能力が同一の場合はアドレスの若い順)にOC, OS1, OS2となります。

① MAリモコンを用いたシステム
(C) 異冷媒グループینگ運転の場合

システム設計

システム設計

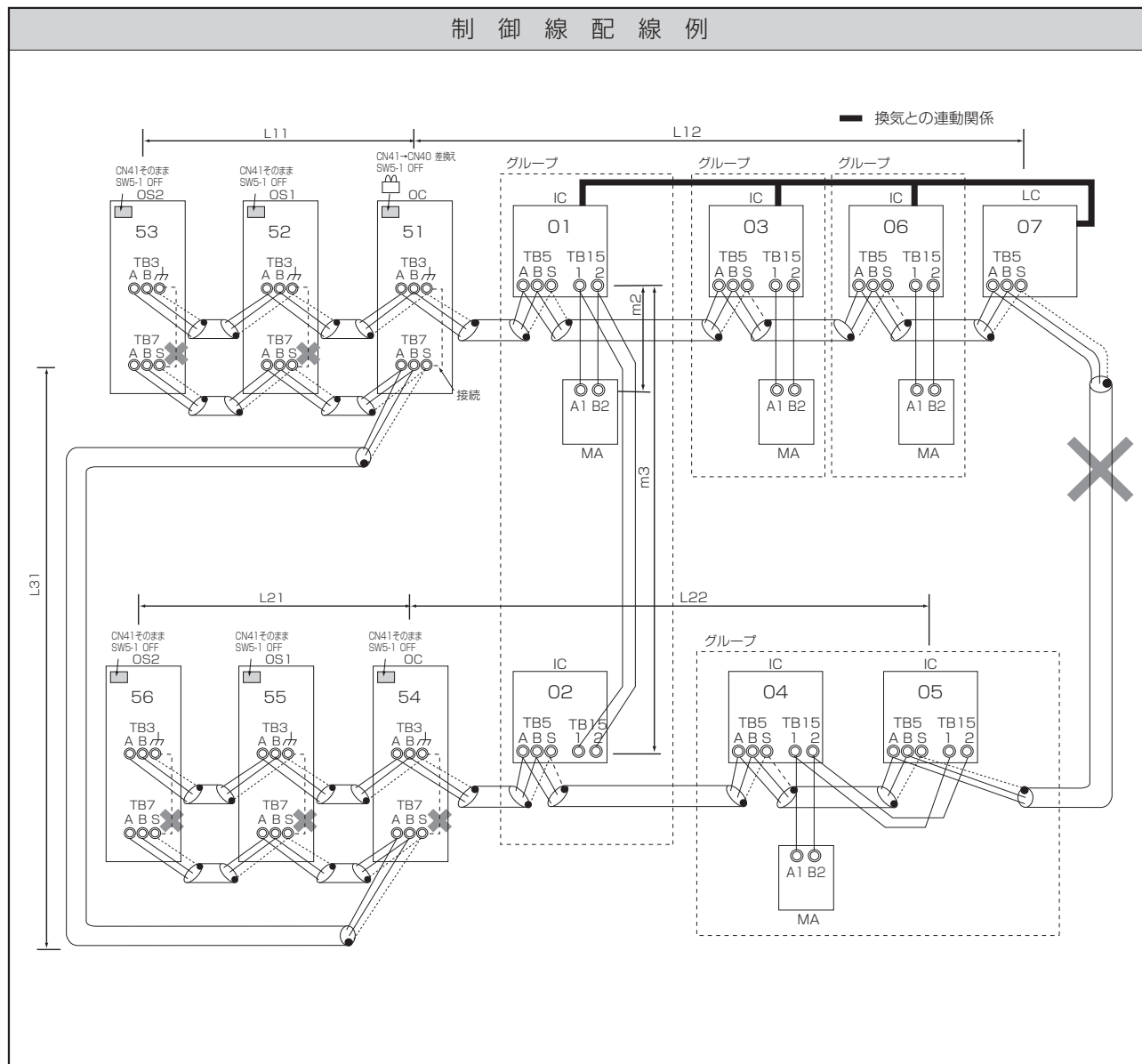

禁止事項	許容長
<ol style="list-style-type: none"> 1. 同一グループの室内ユニットにM-NETリモコンとMAリモコンとの併用接続はできません。 2. 同一グループの室内ユニットに3台以上のMAリモコンは接続できません。 3. 異なる室外ユニットに接続された室内ユニットの端子台 (TB5) 同士を接続しないでください。 4. 室外ユニットの給電切換コネクタ (CN41) の差換えは、1台の室外ユニットのみで実施してください。 5. 室外ユニットの集中管理用伝送端子台 (TB7) のS端子のアース処理は、1台の室外ユニットのみで実施してください。 6. 室内ユニットの合計が32台 (224形以上の室内ユニットが含まれる場合は26台) を超える場合は、伝送線用給電拡張ユニットが必要になります。 	<p>< a. 室内外伝送線 > 最遠長 (1.25mm²以上) L11+L12 ≤200m L21+L22 ≤200m</p> <p>< b. 集中管理用伝送線 > L31+L21 ≤200m</p> <p>< c. MAリモコン配線 > ① (A) と同様</p> <p>< d. 室外ユニットを経由した最遠長 (1.25mm²以上) > L12 (L11) + L31+L22 (L21) ≤500m</p>

配線方法・アドレス設定方法

< a. 室内外伝送線 >

① (A) と同様

[シールド線の処理]

① (A) と同様

< b. 集中管理用伝送線 > ※必ずシールド線をご使用ください。

異冷媒回路系室外ユニットOCの集中管理用伝送端子台TB7のA、B端子、同一冷媒回路系室外ユニットOC、OS1、OS2（注1）の集中管理用伝送端子台TB7のA、B端子を渡り配線します。

集中管理用伝送線に給電ユニットを接続しない場合は1台の室外ユニットのみ、制御基板上の給電切換コネクタ（CN41）を（CN40）に差換えます。

注1. 同一冷媒回路系の室外ユニットのOC、OS1、OS2は自動判別されます。

能力の大きな順（能力が同一の場合はアドレスの若い順）にOC、OS1、OS2となります。

注2. TB7に配線接続する際は、DC20V以下であることを確認してから作業を実施してください。

[シールド線の処理]

シールド線のアースは、OC、OS1、OS2の端子台（TB7）のS端子を渡り配線します。

（CN40）に差換えた1台の室外ユニットの端子台（TB7）のS端子とアース端子（*カ*）を短絡します。

< c. MAリモコン配線 >

① (A) と同様

[2リモコン運転の場合]

① (A) と同様

[室内グループ運転の場合]

① (B) と同様

< d. ロスナイ接続 >

① (B) と同様

< e. スイッチ設定 >

以下の通り、アドレス設定が必要です。

手順	ユニットまたはコントローラー		アドレス設定範囲	設定方法	注意事項	工場出荷時
1	室内ユニット	親機	IC 01~50	親機としたい室内ユニットに、同一グループ内の最も若いアドレスを設定	・機能が異なる室内ユニットを同一グループ運転する場合は、最も機能の多い室内ユニットを親機としてください。	00
		子機		同一グループ内の親機アドレスに連番で設定 [親機+1, +2, +3, ...]		
2	ロスナイ		LC 01~50	全室内ユニット設定後、任意のアドレスを設定	・室内ユニットのアドレスと重複しないように設定してください。	00
3	MAリモコン	主リモコン	MA	設定不要	-	主
		従リモコン	MA	従リモコン		
4	室外ユニット		OC OS1 OS2 51~100	同一冷媒回路系室外ユニットのアドレスは連番に設定してください。OC, OS1, OS2は自動判別されます。（注3）	・アドレスを"100"に設定する場合は"50"としてください。	00

注3. 同一冷媒回路系の室外ユニットのOC、OS1、OS2は自動判別されます。

能力の大きな順（能力が同一の場合はアドレスの若い順）にOC、OS1、OS2となります。

① MAリモコンを用いたシステム

(D) 集中管理用伝送線にシステムコントローラを接続し、給電ユニットから給電した場合

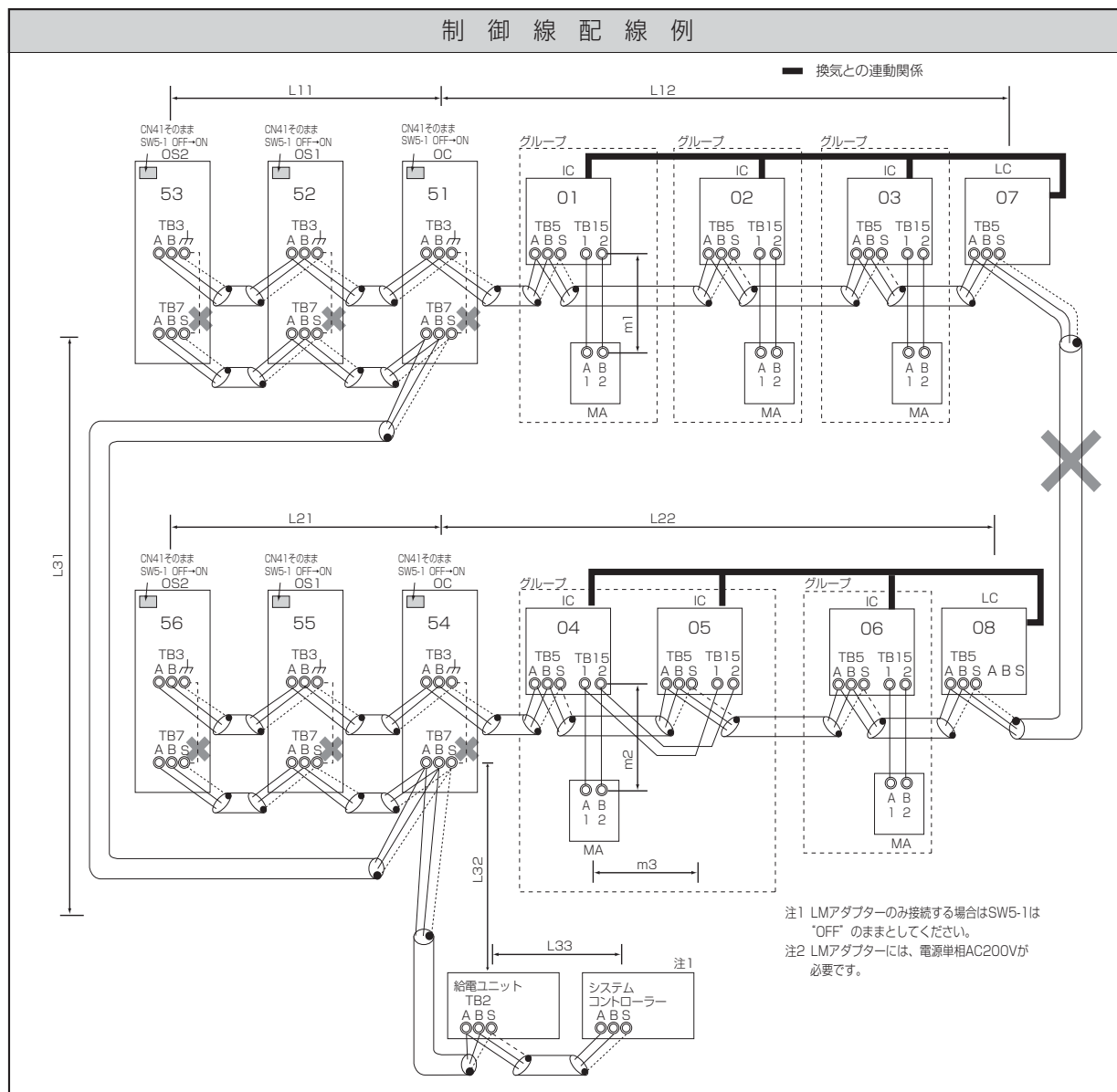

禁止事項	許容長
<ol style="list-style-type: none"> 1. 同一グループの室内ユニットに、M-NETリモコンとMAリモコンとの併用接続はできません。 2. 同一グループの室内ユニットに、3台以上のMAリモコンは接続できません。 3. 異なる室外ユニットに接続された室内ユニットの端子台TB5同士を接続しないでください。 4. 室外ユニットの給電切換コネクタ-CN41の差換えは、1台の室外ユニットのみで行ってください。 5. 給電コネクタを差換えた室外ユニットは、集中管理用伝送線端子台TB7のシールド端子Sとアース端子(カ)を接続してください。 6. 室内ユニットの合計が32台(224形以上の室内ユニットが含まれる場合は26台)を超える場合、伝送線用給電拡張ユニットが必要です。 7. 集中管理用伝送線に給電ユニットを接続する場合、室外ユニットの給電切換コネクタはCN41(工場出荷時の設定)のままにしてください。 	<p><a. 室内外伝送線></p> <p>① (C) と同様</p> <p><b. 集中管理用伝送線></p> <p>L31+L32 (L21) ≤200m</p> <p>L33 ≤200m</p> <p><c. MAリモコン配線></p> <p>① (A) と同様</p> <p><d. 室外ユニットを経由した最遠長(1.25mm²以上)></p> <p>L33+L32+L31+L12 (L11) ≤500m</p> <p>L33+L32+L22 (L21) ≤500m</p> <p>L12 (L11)+L31+L22 (L21) ≤500m</p>

配線方法・アドレス設定方法

< a. 室内外伝送線 >

① (A) と同様

[シールド線の処理]

① (A) と同様

< b. 集中管理用伝送線 > ※必ずシールド線をご使用ください。

システムコントローラーのA、B端子、給電ユニットの端子台(TB2)のA、B端子、異冷媒回路系室外ユニットOCの集中管理用伝送端子台TB7のA、B端子、同一冷媒回路系室外ユニットOC、OS1、OS2(注1)の集中管理用伝送端子台TB7のA、B端子を渡り配線します。集中管理用伝送線に給電ユニットを接続しない場合は1台の室外ユニットのみ、制御基板上の給電切換コネクタ(CN41)を(CN40)に差換えます。

システムコントローラーを接続する場合は、全室外ユニットの制御基板上の集中管理スイッチ(SW5-1)を“ON”に設定します。

注1. 同一冷媒回路系の室外ユニットのOC、OS1、OS2は自動判別されます。

能力の大きな順(能力が同一の場合はアドレスの若い順)にOC、OS1、OS2となります。

注2. 同一冷媒回路系の室外ユニットのTB7を渡り配線しない場合、集中管理用伝送線は、OC(注1)のTB7に接続してください。OCの故障、電源遮断時にも集中管理を行う場合には、OC、OS1、OS2のTB7を渡り配線してください。

注3. TB7に配線接続する際は、DC20V以下であることを確認してから作業を実施してください。

[シールド線の処理]

シールド線のアースは、システムコントローラー、給電ユニットの端子台(TB2)、OC、OS1、OS2の端子台(TB7)のS端子を渡り配線します。

(CN40)に差換えた1台の室外ユニットの端子台(TB7)のS端子とアース端子(カ)を短絡します。

< c. MAリモコン配線 >

① (A) と同様

[2リモコン運転の場合]

① (A) と同様

[室内グループ運転の場合]

① (A) と同様

< d. ロスナイ接続 >

ICの端子台(TB5)のA、B端子とロスナイ(LC)の室内外伝送線用端子台(TB5)を渡り配線します。(無極性2線)

※システムコントローラーから室内ユニットとロスナイとの連動登録が必要です。(登録方法は、システムコントローラーの取扱説明書をご覧ください。)

ただし、ON/OFFリモコンおよびLMアダプターのみ接続する場合は、リモコンからの連動登録が必要となります。

< e. スイッチ設定 >

以下の通り、アドレス設定が必要です。

手順	ユニットまたはコントローラー		アドレス設定範囲	設定方法	注意事項	工場出荷時
1	室内ユニット	親機	IC 01~50	親機としたい室内ユニットに、同一グループ内の最も若いアドレスを設定	・機能が異なる室内ユニットを同一グループ運転する場合は、最も機能の多い室内ユニットを親機としてください。	00
		子機		同一グループ内の親機アドレスに連番で設定 [親機+1, +2, +3, ...]		
2	ロスナイ		LC 01~50	全室内ユニット設定後、任意のアドレスを設定	・室内ユニットのアドレスと重複しないように設定してください。	00
3	MAリモコン	主リモコン	MA 設定不要	-	・MAリモコン配線で実施した室内グループ設定と同一内容をシステムコントローラーで初期設定してください。	主
		従リモコン	MA 従リモコン	主従切換により設定		
4	室外ユニット		OC OS1 OS2 51~100	同一冷媒回路系室外ユニットのアドレスは連番に設定してください。OC、OS1、OS2は自動判別されます。(注4)	・アドレスを"100"に設定する場合は"50"としてください。	00

注4. 同一冷媒回路系の室外ユニットのOC、OS1、OS2は自動判別されます。能力の大きな順(能力が同一の場合はアドレスの若い順)にOC、OS1、OS2となります。

① MAリモコンを用いたシステム
 (E) 室内外伝送線にシステムコントローラーを接続した場合 (LMアダプターを除く)

システム設計

システム設計

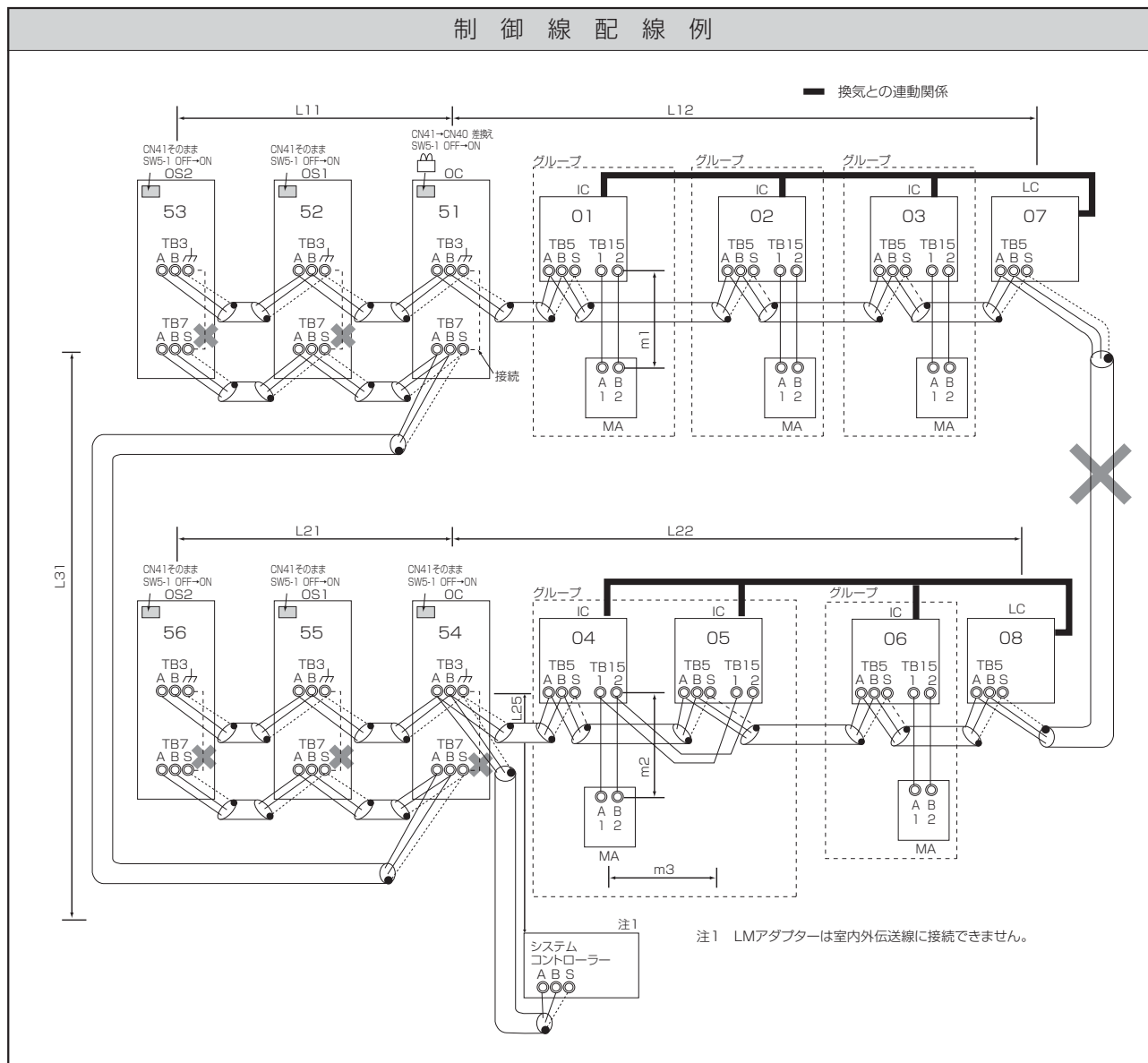

禁止事項	許容長
<ol style="list-style-type: none"> 1. 同一グループの室内ユニットにM-NETリモコンとMAリモコンとの併用接続はできません。 2. 同一グループの室内ユニットに3台以上のMAリモコンは接続できません。 3. 異なる室外ユニットに接続された室内ユニットの端子台 (TB5) 同士を接続しないでください。 4. 室外ユニットの給電切換コネクタ (CN41) の差換えは、1台の室外ユニットのみで実施してください。 5. 室外ユニットの集中管理用伝送端子台 (TB7) のS端子のアース処理は1台の室外ユニットのみで実施してください。 6. 室内外伝送線に接続できるシステムコントローラーは最大3台です。但し、G-150ADは1台までです。 7. 室内ユニットの合計が26台を超える場合は、システムコントローラーを室内外伝送線に接続できない場合があります。 8. 224形以上の室内ユニットが含まれ、室内ユニットの合計が18台を超える場合は、システムコントローラーを室内外伝送線に接続できない場合があります。 	<p>< a. 室内外伝送線 > 最遠長 (1.25mm²以上)</p> <p>L11 + L12 ≤200m L21 + L22 ≤200m L25 ≤200m</p> <p>< b. 集中管理用伝送線 > L31 + L21 ≤200m</p> <p>< c. MAリモコン配線 > ① (A) と同様</p> <p>< d. 室外ユニットを経由した最遠長 (1.25mm²以上) ></p> <p>L25 + L31 + L12 (L11) ≤500m L12 (L11) + L31 + L22 (L21) ≤500m</p>

配線方法・アドレス設定方法

< a. 室内外伝送線 > ※必ずシールド線をご使用ください。

室外ユニット (OC, OS1, OS2) (注1) の室内外伝送線用端子台 (TB3) の A, B 端子と各室内ユニット (IC) の室内外伝送線用端子台 (TB5) の A, B 端子、およびシステムコントローラーの S 端子を渡り配線します。(無極性2線)

注1. 同一冷媒回路系の室外ユニットの OC, OS1, OS2 は自動判別されます。

能力の大きな順 (能力が同一の場合はアドレスの若い順) に OC, OS1, OS2 となります。

[シールド線の処理]

シールド線のアースは、OC, OS1, OS2 のアース端子 (カ) と、IC の端子台 (TB5) の S 端子、およびシステムコントローラーの S 端子とを渡り配線します。

< b. 集中管理用伝送線 > ※必ずシールド線をご使用ください。

異冷媒回路系室外ユニット OC の集中管理用伝送端子台 TB7 の A, B 端子、同一冷媒回路系室外ユニット OC, OS1, OS2 の集中管理用伝送端子台 TB7 の A, B 端子を渡り配線します。

集中管理用伝送線に給電ユニットを接続しない場合は1台の室外ユニットのみ、制御基板上の給電切換コネクタ (CN41) を (CN40) に差換えます。

システムコントローラーを接続する場合は、全室外ユニットの制御基板上の集中管理スイッチ (SW5-1) を "ON" に設定します。TB7 に配線接続する際は、DC20V 以下であることを確認してから、作業を実施してください。

[シールド線の処理]

シールド線のアースは、OC, OS1, OS2 の端子台 (TB7) の S 端子を渡り配線します。

(CN40) に差換えた1台の室外ユニットの端子台 (TB7) の S 端子とアース端子 (カ) を短絡します。

< c. MA リモコン配線 >

① (A) と同様

[2 リモコン運転の場合]

① (A) と同様

[室内グループ運転の場合]

① (A) と同様

< d. ロスナイ接続 >

IC の端子台 (TB5) の A, B 端子とロスナイ (LC) の室内外伝送線用端子台 (TB5) を渡り配線します。(無極性2線)

※システムコントローラーから室内ユニットとロスナイとの連動登録が必要です。(登録方法は、システムコントローラーの取扱説明書をご覧ください。) 但し、ON/OFF リモコンのみ接続する場合は、リモコンから連動登録を行ってください。

< e. スイッチ設定 >

以下の通り、アドレス設定が必要です。

手順	ユニットまたはコントローラー		アドレス設定範囲	設定方法	注意事項	工場出荷時
1	室内ユニット	親機	IC	01~50	親機としたい室内ユニットに、同一グループ内の最も若いアドレスを設定	00
		子機			同一グループ内の親機アドレスに連番で設定 [親機+1, +2, +3, ...]	
2	ロスナイ		LC	01~50	全室内ユニット設定後、任意のアドレスを設定	00
3	MA リモコン	主リモコン	MA	設定不要	-	主
		従リモコン	MA	従リモコン	主従切換により設定	
4	室外ユニット		OC OS1 OS2	51~100	同一冷媒回路系室外ユニットのアドレスは連番に設定してください。OC, OS1, OS2 は自動判別されます。(注2)	00

注2. 同一冷媒回路系の室外ユニットの OC, OS1, OS2 は自動判別されます。

能力の大きな順 (能力が同一の場合はアドレスの若い順) に OC, OS1, OS2 となります。

② M-NETリモコンを用いたシステム

システム設計

システム設計

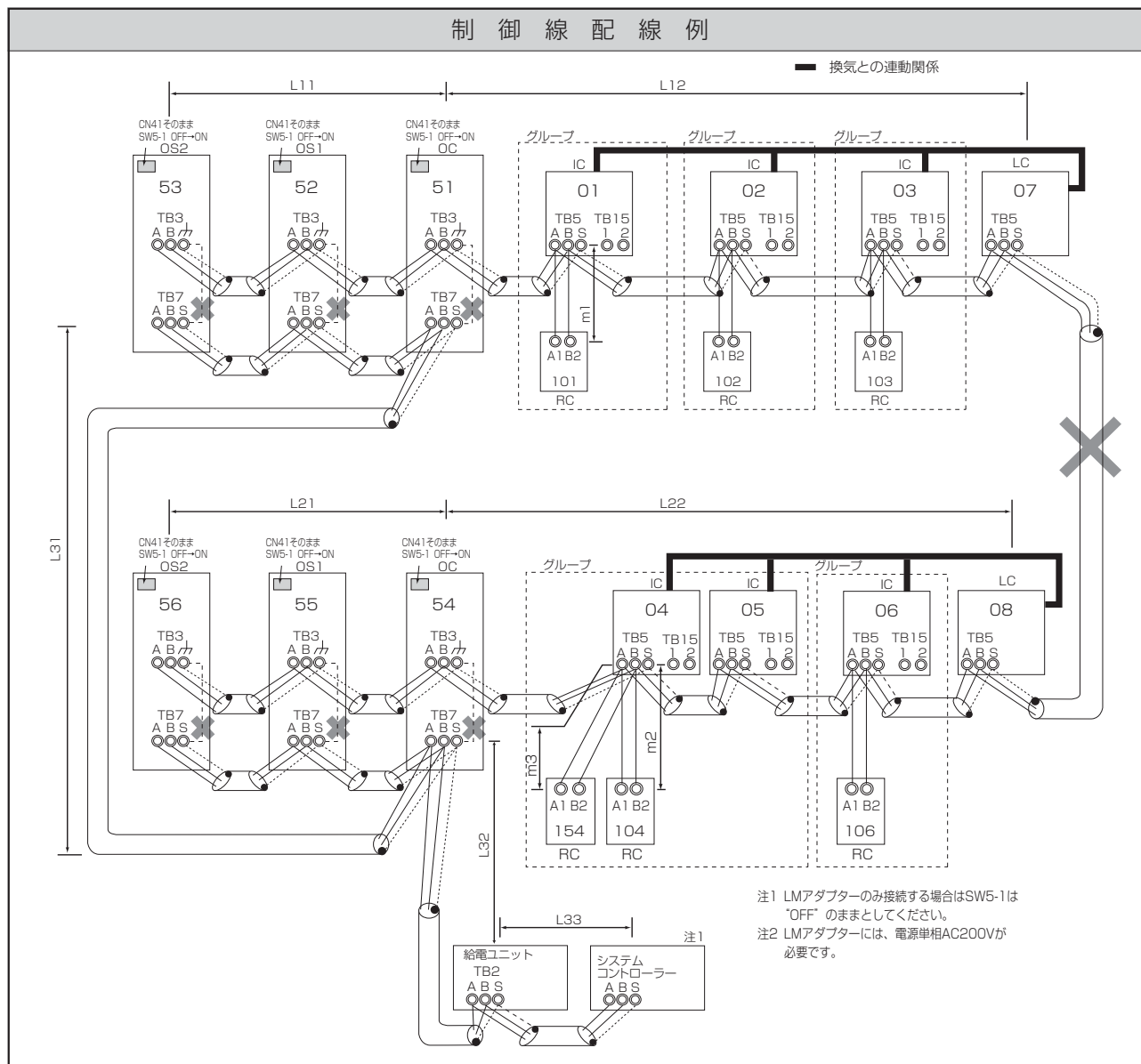

禁止事項	許容長
<ol style="list-style-type: none"> 1. 同一グループの室内ユニットにM-NETリモコンとMARリモコンとの併用接続はできません。 2. 同一グループの室内ユニットに3台以上のM-NETリモコンは接続できません。 3. 異なる室外ユニットに接続された室内ユニットの端子台 (TB5) 同士を接続しないでください。 4. 室外ユニットの給電切換コネクタCN41の差換えは、1台の室外ユニットのみで行ってください。 5. 給電コネクタを差換えた室外ユニットは、集中管理用伝送線端子台TB7のシールド端子Sとアース端子 (カ) を接続してください。 6. 室内ユニットの合計が20台を超える場合は、伝送線用給電拡張ユニットが必要です。 7. 224形以上の室内ユニットが含まれ、室内ユニットの合計が16台を超える場合は、伝送線用給電拡張ユニットが必要になります。 8. 集中管理用伝送線に給電ユニットを接続する場合、室外ユニットの給電切換コネクタは出荷設定のまま (CN41) としてください。 	<p>< a. 室内外伝送線 > ① (C) と同様</p> <p>< b. 集中管理用伝送線 > ① (D) と同様</p> <p>< c. M-NETリモコン配線 > (総延長 (0.3~1.25mm²)) m1 ≤ 10m m2+m3 ≤ 10m ただし、10mを超える場合は、配線径を1.25mm²とし、< a. 室内外伝送線 >の内数としてください。</p> <p>注1. コンパクトリモコンの端子台へ接続する場合は、0.75~1.25mm²の線径としてください。</p> <p>< d. 室外ユニットを経由した最遠長 (1.25mm²以上) > ① (D) と同様</p>

配線方法・アドレス設定方法

- < a. 室内外伝送線 >
 - ① (C) と同様
 - [シールド線の処理]
 - ① (A) と同様
- < b. 集中管理用伝送線 >
 - ① (D) と同様
 - [シールド線の処理]
 - ① (D) と同様
- < c. M-NETリモコン配線 >

M-NETリモコンは、室内外伝送線上のどこにでも接続可能です。

 - [2リモコン運転の場合]
 - e. スイッチ設定を参照ください。
 - [室内グループ運転の場合] (異冷媒グループ含む)
 - e. スイッチ設定を参照ください。
- < d. ロスナイ接続 >
 - ① (D) と同様
- < e. スイッチ設定 >

以下の通り、アドレス設定が必要です。

手順	ユニットまたはコントローラー		アドレス 設定範囲	設定方法	注意事項	工場 出荷時
1	室内 ユニット	親機	IC 01~50	親機としたい室内ユニットに、同一グループ内の最も若いアドレスを設定	・機能が異なる室内ユニットを同一グループ運転する場合は、最も機能の多い室内ユニットを親機としてください。	00
		子機		同一グループ内の親機アドレスに連番で設定 [親機+1, +2, +3, ...]		
2	ロスナイ		LC 01~50	全室内ユニット設定後、任意のアドレスを設定	・室内ユニットのアドレスと重複しないように設定してください。	00
3	M-NET リモコン	主リモコン	RC 101~150	同一グループ内の親機アドレス+100	・100の位を設定する必要はありません。 ・アドレスを"200"に設定する場合は"00"としてください。	101
		従リモコン	RC 151~200	同一グループ内の親機アドレス+150		
4	室外ユニット		OC OS1 OS2 51~100	同一冷媒回路系室外ユニットのアドレスは連番に設定してください。 OC, OS1, OS2は自動判別されます。 (注1)	・アドレスを"100"に設定する場合は"50"としてください。	00

注1. 同一冷媒回路系の室外ユニットのOC, OS1, OS2は自動判別されます。
能力の大きな順 (能力が同一の場合はアドレスの若い順) にOC, OS1, OS2となります。

③ MAリモコンとM-NETリモコンを混在したシステム

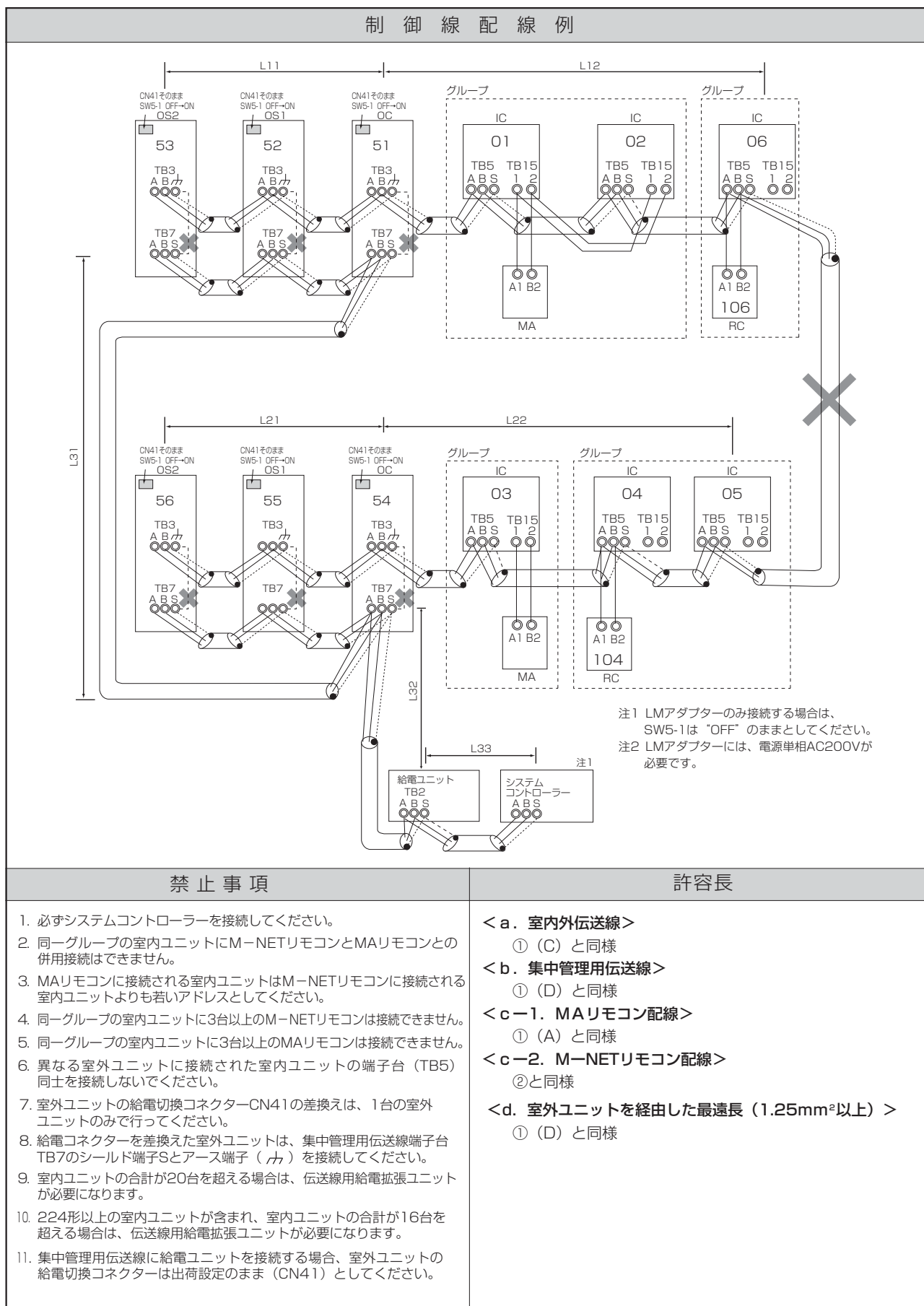

配線方法・アドレス設定方法

- < a. 室内外伝送線 >
 - ① (C) と同様
 - [シールド線の処理]
 - ① (A) と同様
- < b. 集中管理用伝送線 >
 - ① (D) と同様
 - [シールド線の処理]
 - ① (D) と同様
- < c-1. MAリモコン配線 >, [2リモコン運転の場合], [室内グループ運転の場合]
 - ① (A) と同様
- < c-2. M-NETリモコン配線 >, [2リモコン運転の場合], [室内グループ運転の場合]
 - ② と同様
- < d. ロスナイ接続 >
 - ① (D) と同様
- < e. スイッチ設定 >

以下の通り、アドレス設定が必要です。

手順	ユニットまたはコントローラー		アドレス設定範囲		設定方法	注意事項	工場出荷時
1	MA リモコン での操作	室内 ユニット	親機	IC	01~50	・親機としたい室内ユニットに、同一グループ内の最も若いアドレスを設定 ・同一グループ内の親機アドレスに連番で設定 [親機(IC)+1, +2, +3,...]	00
			子機	IC	01~50		
	MA リモコン	主リモコン	MA	設定不要	-	主	
	従リモコン	MA	従リモコン	主従切換により設定			
2	M-NET リモコン での操作	室内 ユニット	親機	IC	01~50	・親機としたい室内ユニットに同一グループ内の最も若いアドレスを設定 ・同一グループ内の親機アドレスに連番で設定 [親機(IC)+1, +2, +3,...]	00
			子機	IC	01~50		
	M-NET リモコン	主リモコン	RC	101~150	同一グループ内の親機アドレス+100	101	
	従リモコン	RC	151~200	同一グループ内の親機アドレス+150			
3	ロスナイ		LC	01~50	全室内ユニット設定後、任意のアドレスを設定	室内ユニットのアドレスと重複しないように設定してください。	00
4	室外ユニット		OC OS1 OS2	51~100	同一冷媒回路系室外ユニットのアドレスは連番に設定してください。OC,OS1,OS2は自動判別されます。(注1)	アドレスを"100"に設定する場合は"50"としてください。	00

注1. 同一冷媒回路系の室外ユニットのOC, OS1, OS2は自動判別されます。
能力の大きな順（能力が同一の場合はアドレスの若い順）にOC, OS1, OS2となります。