

屋内の喫煙対策には **スモークダッシュ** がオススメ!



喫煙室内の空気環境を快適にしたいな・・・

**スモークダッシュ** オススメポイント① **スモークダッシュ** 設置でより快適な喫煙環境が実現!

喫煙専用室等におけるたばこの煙の流出防止にかかる技術的基準が制定されています。

- ・出入口において室外から室内に流入する空気の気流が0.2m毎秒以上であること
- ・たばこの煙(蒸気を含む。以下同じ。)が室内から室外に流出しないよう、壁、天井等によって区画されていること
- ・たばこの煙が屋外又は外部に排気されていること



健康増進法の基準を守っていても、喫煙室でこんなお困りごとはありませんか?

- ① 煙の排出で近隣施設や住民からクレームが来る
- ② 喫煙室内の空気が汚い、たばこ臭が蔓延している
- ③ 空調機器の掃除に手間がかかる

そんな方に!

- スモークダッシュの設置で空気環境を改善!
- ① HEPAフィルターで煙の粒子を徹底除去!※2
  - ② プラズマ&脱臭フィルターで嫌なニオイを徹底除去!※1
  - ③ スモークダッシュはフィルター交換楽々!

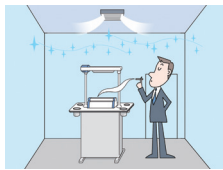

■出典:『なくそう! 望まない受動喫煙。マナーからルールへ。ポイント3 たばこの煙の流出防止にかかる技術的基準』、厚生労働省、<https://jyudokitsuen.mhlw.go.jp/point/>。(参照 2024-03-13)



メンテナンスの手間や費用が心配・・・

**スモークダッシュ** オススメポイント② **スモークダッシュ** フィルター交換方式だから、メンテナンスもお得で簡単!

スモークダッシュなら定期的なメンテナンスは、お客様ご自身で簡単に行っていただけるため、専門業者によるメンテナンス費用は不要!

日常のお手入れ (目安: 週に1度程度)

- ① プレフィルター清掃
- ② 拭き清掃
- テーブルの上

定期的なお手入れ (目安: フィルター交換時)

- ① HEPAフィルター/高性能集塵フィルターの交換
- ② プラズマユニットのお手入れ
- ③ 特殊活性炭フィルターの交換

■専用フィルター(別売品) ※スモークダッシュのメンテナンスには必ず専用フィルターをお使いください。

※詳しくは、スモークダッシュ取扱説明書をご確認ください。

スモークナビ搭載シリーズ・フラットシリーズ・スモークダッシュEZプラス用		スモークダッシュEZ用
<p>集塵HEPAフィルター BP-200SF 希望小売価格 <b>10,800円</b> (税別) フィルター交換の目安 喫煙本数約24,000本毎 [1日喫煙本数200本×20日/月の場合、約6ヶ月毎]</p>	<p>特殊活性炭フィルター BP-200DF 希望小売価格 <b>8,000円</b> (税別) フィルター交換の目安 喫煙本数約48,000本毎 [1日喫煙本数200本×20日/月の場合、約1年毎]</p>	<p>フィルターセット BP-300SDF 希望小売価格 <b>17,000円</b> (税別) フィルター交換の目安 喫煙本数約48,000本毎 [1日喫煙本数200本×20日/月の場合、約1年毎]</p>

フィルター部材の購入をご希望のお客様は、お買い求めの販売店または株式会社メルコエアテックへどうぞ。

株式会社 メルコエアテック (三菱電機グループ) 〒508-0011 岐阜県中津川市駒場526-2 TEL 0120-66-9893 FAX 0120-66-9895

三菱電機株式会社

中津川製作所 〒508-8666 岐阜県中津川市駒場町1-3 ☎(0573) 66-8219

お問い合わせは下記へどうぞ。

三菱電機環境システムズ(株)北海道支社	〒004-8610 札幌市厚別区大谷地東2-1-11	(011)893-1391
三菱電機環境システムズ(株)東北支社	〒983-0045 仙台市宮城野区宮城野1-12-1 いちご仙台イーストビル	(022)742-3019
三菱電機環境システムズ(株)関東支社	〒331-0812 埼玉県さいたま市北区宮原町3-297-2	(048)651-3227
三菱電機環境システムズ(株)東京支社	〒110-0014 東京都台東区北上野1-8-1	(03)3847-4114
三菱電機環境システムズ(株)中部支社	〒453-6121 名古屋市中村区平池町4-60-12 グローバルゲート21F	(052)527-2070
三菱電機環境システムズ(株)北陸統括支店	〒920-0811 金沢市小坂町西81	(076)252-1151
三菱電機環境システムズ(株)関西支社	〒564-0063 吹田市江坂町2-7-8	(06)6339-7461
三菱電機環境システムズ(株)中国支社	〒730-0022 広島市中区銀山町3-1 ひろしまハイビル21F	(082)504-7361
三菱電機環境システムズ(株)四国開発営業課	〒761-1705 高松市香川町川東下717-1 (新空港通り)	(087)879-1066
三菱電機環境システムズ(株)九州支社	〒812-0007 福岡市博多区東比恵3-9-15 (Estreem福岡)	(092)476-7105

定期メンテナンスに関するお問合せ先 [三菱電機システムサービス株式会社]

北日本支社	仙台市宮城野区中野1-5-35	(022)353-7811
首都圏第1支社	世田谷区池尻3-10-3	(03)5431-7722
中部支社	名古屋市東区大幸南1-1-9	(052)721-0136
関西支社	大阪市北区大淀中1-4-13	(06)6454-3913
中国支社	広島市南区大州4-3-26	(082)281-4181
九州支社	福岡市博多区東比恵3-12-16	(092)483-8204

ご希望に応じて専門のメンテナンス会社がお客様に代行して、製品の点検や清掃、フィルターの交換などを実施する定期メンテナンス契約を承ることもできます。

お買い求め、ご相談は信用とサービスの行きとどいた当店へどうぞ。

お役に立つ関連情報が満載の **スモークダッシュのホームページも、ぜひご覧ください。** **無料!**

無償デモ機貸出中! 詳しくはホームページまで

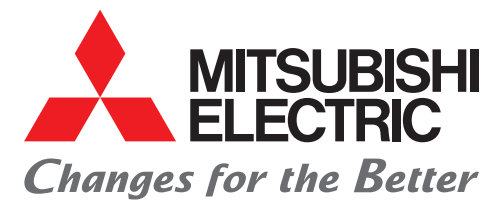

喫煙用集塵・脱臭機

スモークダッシュ



たばこで

お悩みなら...

**スモークダッシュ** がおすすめです!



★パワフル捕煙は、スモークナビ搭載シリーズの製品特長です。パワフル脱臭、パワフル集塵は、スモークナビ搭載シリーズ、フラットシリーズ、スモークダッシュEZプラスの製品特長です。

パワフル 捕煙

よりパワフル&ワイドに煙をキャッチ

スモークナビ

フード部から出るエアカーテン流で上方の空気を誘引しながら効率よく煙を吸気部に運びます。

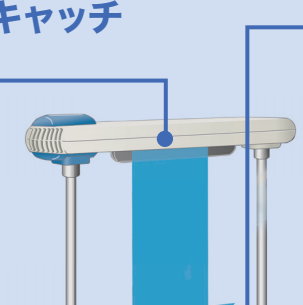

パワフルマウス

テーブル面から一段高い吸煙口により、ワイドな捕煙半径を実現します。

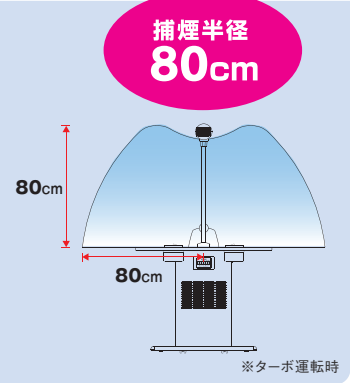
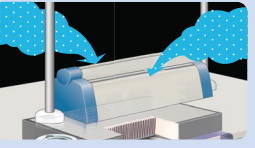

パワフル 脱臭

トリプル脱臭で徹底除去

プラズマ & 特殊活性炭フィルター & 脱臭シート

『プラズマ電極』の作用で、たばこ臭の代表・アセトアルデヒドやアンモニア等を無臭成分に分解。残った成分は『特殊活性炭フィルター』で徹底除去。さらに『脱臭シート』で、本体内にこもりがちなたばこのニオイ成分が外に漏れる量を軽減します。

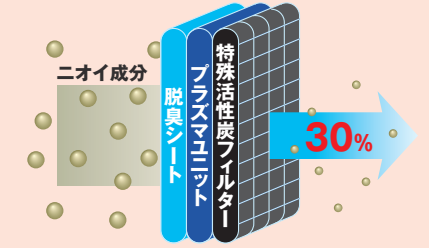
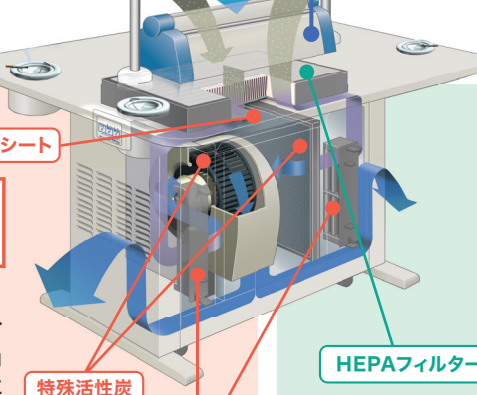

パワフル 集塵

煙の粒子を徹底除去

HEPAフィルター

99.97%※2の高集塵能力(標準運転時)を誇るHEPAフィルターを採用。たばこの煙粒子から空気中の細かな塵・花粉等まで、しっかりキャッチします。

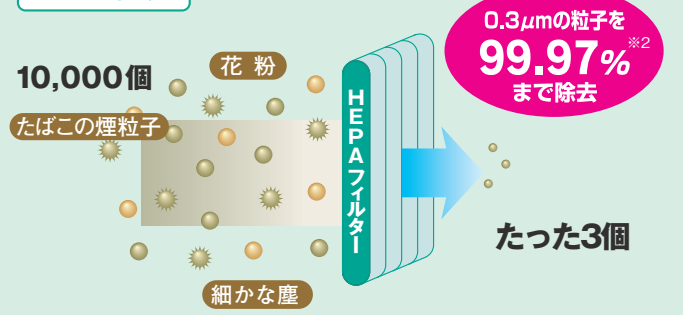

※2 標準運転時:HEPAフィルターを通過した時の集塵効率(計数法0.3μm)  
\*HEPA(High Efficiency Particulate Air)フィルターとは、0.3μmの粒子を99.97%も除去する能力をもつ高性能・高効率フィルターの総称で、半導体工場のクリーンルームなど、極めて高い清浄性が求められるところで使用されています。

しあわせをシェアしよう。

# バリエーション豊富な、スモークダッシュ®空間に合わせた効果的な喫煙対策を実現。

改正  
健康増進法  
2020年4月1日  
全面施行

受動喫煙対策が義務付けられています。

タイプ名	テーブル選択				テーブル一体	
	スモークダッシュ〈スモークナビ搭載シリーズ〉		スモークダッシュ〈フラットシリーズ〉		スモークダッシュEZプラス	
本体 + テーブル板 組み合わせ例	テーブルタイプ	カウンタータイプ	テーブルタイプ	カウンタータイプ	カウンタータイプ	
		100v 50Hz/60Hz	100v 50Hz/60Hz	100v 50Hz/60Hz	100v 50Hz/60Hz	100v 50Hz/60Hz
	本体: BS-T13C テーブル板: BT-90AC-W	本体: BS-C13C テーブル板: BT-60AC-W	本体: BS-FT13D テーブル板: BT-F90AD-W	本体: BS-FC13D テーブル板: BT-F60AD-W	本体: BS-EZ13C-B (ブラック) テーブル一体型	

タイプ名	テーブル一体
スモークダッシュEZ	コンパクトタイプ
	100v 50Hz/60Hz
	本体: BS-EZ09B テーブル一体型

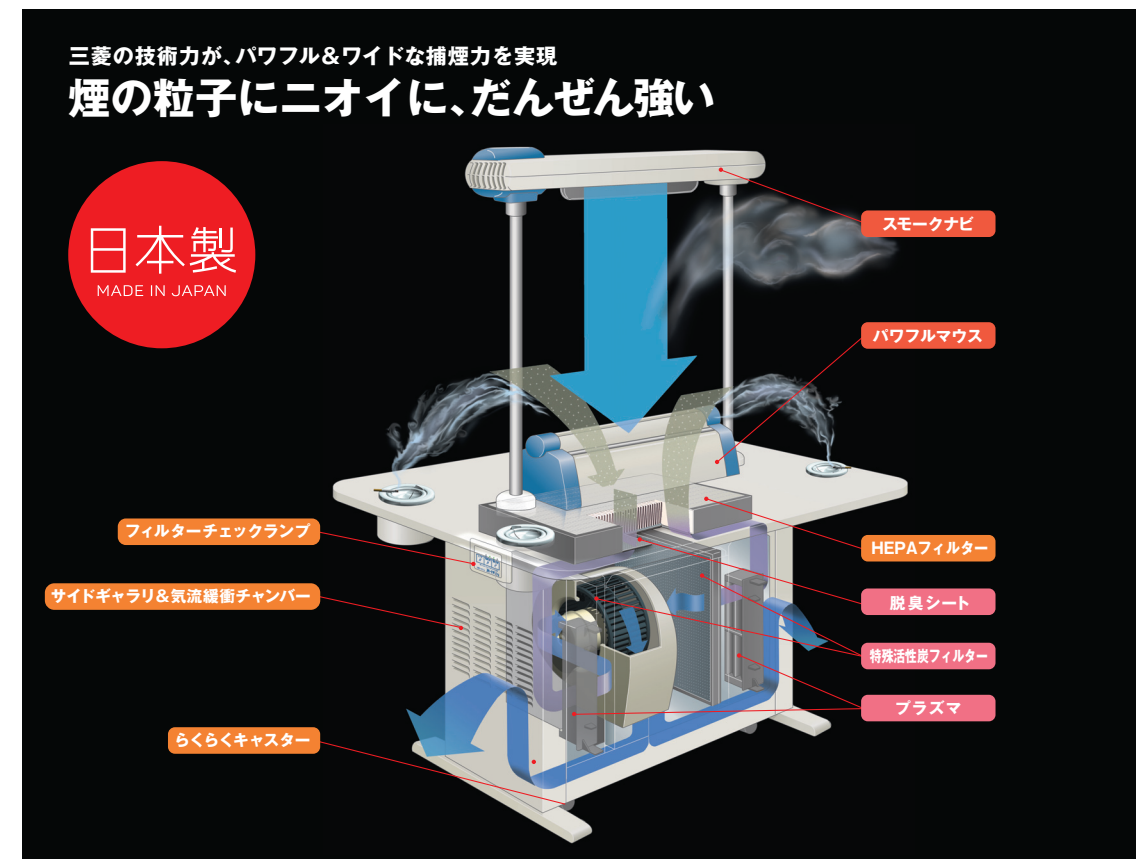

形名	BS-T13C		BS-C13C		BS-FT13D		BS-FC13D		BS-EZ13C (-W/B)		BS-EZ09B	
	ターボ	標準	ターボ	標準	ターボ	標準	ターボ	標準	ターボ	標準	ターボ	標準
価格(税別)	450,000円		450,000円		348,000円		348,000円		398,000円		290,000円	
風量切換	ターボ	標準	ターボ	標準	ターボ	標準	ターボ	標準	ターボ	標準	ターボ	標準
適用人員	6人	4人	6人	4人	6人	4人	6人	4人	6人	4人	4人	3人
捕煙範囲(高さ×横半径)	80cm×80cm	70cm×60cm	80cm×80cm	70cm×60cm	50cm×70cm	35cm×45cm	50cm×70cm	35cm×45cm	50cm×70cm	35cm×45cm	40cm×50cm	30cm×40cm
運転モード	自動運転(人感センサー)、連続運転				自動運転(人感センサー)、連続運転				自動運転(人感センサー)、連続運転			
集塵方式	集塵HEPAフィルター				集塵HEPAフィルター				集塵HEPAフィルター			
集塵性能	99.97% <sup>※1</sup>				99.97% <sup>※1</sup>				99.97% <sup>※1</sup>			
脱臭方式	特殊活性炭フィルター、プラズマ脱臭、脱臭シート(HEPAフィルター貼付)				特殊活性炭フィルター、プラズマ脱臭、脱臭シート(HEPAフィルター貼付)				特殊活性炭フィルター、プラズマ脱臭、脱臭シート(HEPAフィルター貼付)			
脱臭性能(標準運転時) <sup>※3</sup>	一過性70%/循環系99% <sup>※4</sup>				一過性70%/循環系99% <sup>※4</sup>				一過性70%/循環系99% <sup>※4</sup>			
電源コード	3m(アース付3芯プラグ)㉑ <sup>※5</sup>				3m(アース付3芯プラグ)㉑ <sup>※5</sup>				3m(アース付3芯プラグ)㉑ <sup>※5</sup>			

※1 標準運転時: HEPAフィルター通過時の集塵効率(計数法0.3μm) ※2 標準運転時: 高性能集塵フィルター通過時の集塵効率(計数法0.3μm) ※3 対象: アンモニア・アセトアルデヒド・酢酸(日本電機工業会規格「JEM1467」におけるたばこ臭モデルを参照) 試験方法(標準運転時): スモークダッシュ処理前後の対象濃度を半導体臭気ガスセンサを用い、一過性脱臭効率を測定(スモークナビ搭載シリーズ/フラットシリーズ/スモークダッシュEZプラス: 処理風量8m³/分)(スモークダッシュEZ: 処理風量6.5m³/分) ※4 標準運転時: 容積約33m³の喫煙室における30分後の脱臭効率 ※5 同型のコンセントに電源プラグを差し込む。

**+** 本体とテーブルは別売です。本体のみではご使用になれません。必ず下記テーブル板4タイプ(サイズ/90cm・60cm、灰皿/有・無)のいずれかと組み合わせてご使用ください。

形名	テーブル幅 90cm				テーブル幅 60cm			
	灰皿あり	灰皿なし	灰皿あり	灰皿なし	灰皿あり	灰皿なし	灰皿あり	灰皿なし
価格(税別)	100,000円	50,000円	100,000円	50,000円	100,000円	50,000円	100,000円	50,000円
天板サイズ	1200mm × 900mm		1200mm × 600mm		1200mm × 900mm		1200mm × 600mm	
質量	18kg	16kg	12kg	10kg	17kg	15kg	12kg	10kg
灰皿	4個	なし	4個	なし	4個	なし	4個	なし

オプション部材 (スモークダッシュ)	オプション部材 (スモークダッシュEZ専用)
灰皿スタンド	トップテーブル
BP-02HT	BP-01TT
8,000円 1個あたりの価格	9,500円
13,000円 1個あたりの価格	13,000円 1個あたりの価格

交換用フィルター	フィルター交換方式	
	集塵HEPAフィルター	特殊活性炭フィルター
価格(税別)	10,800円	8,000円

※ 上記フィルターは購入時に本体に付属された状態で出荷されます。 ※この価格は業者様向けの積算見積価格であり、一般消費者様向けの販売価格ではありません。

より快適な低騒音運転を実現

サイドギャラリ&気流緩衝チャンバー

どこへでもラクラク移動

ろくらくキャスター

本体内底部に設けた気流緩衝チャンバーにより、送風機の吐出気流が床に直接ぶつからないように配慮。さらに本体両側面のサイドギャラリで、吐出し口面積を拡大して風速を低減。この2つの機能により、三菱ならではの低騒音運転を実現しました。

運転音<sup>※1</sup>(標準運転時)

- テーブルタイプ 36dB
- カウンタータイプ 34dB
- コンパクトタイプ 31dB

※1: 無響室で3.5m離れた位置での測定。

オプション部材

- EZプラス専用 灰皿スタンド**  
BP-02HT 価格(税別) 8,000円 ※1個あたりの価格です。
- EZ専用 トップテーブル**  
BP-01TT 価格(税別) 9,500円 ※1個あたりの価格です。
- 全機種共通 灰皿**  
BP-12H 価格(税別) 13,000円 ※1個あたりの価格です。

株式会社 メルコエアテック (三菱電機グループ) 〒508-0011 岐阜県中津川市駒場526-2 TEL 0120-66-9893 FAX 0120-66-9895  
ホームページアドレス <https://www.melcoairtec.co.jp/>

※ご要望に応じて専門のメンテナンス会社が商品のメンテナンスを承ります。詳しくは、三菱電機システムサービス株式会社もしくは三菱電機(株)スモークダッシュ窓口までお問合せください。