

# MITSUBISHI

## 三菱ふとん乾燥機 **家庭用**

形名

エーディー アール

# AD-R50

## 取扱説明書



- ご使用の前に、この「取扱説明書」をよくお読みになり、正しく安全にお使いください。
- 「保証書」は「お買上げ日・販売店名」などの記入を確かめて、販売店からお受け取りください。
- 「取扱説明書」と「保証書」は大切に保管してください。

この製品は日本国内用ですので日本国外では使用できず、またアフターサービスもできません。

This appliance is designed for use in Japan only and can not be used in any other country.

No servicing is available outside of Japan.

### 製品登録のご案内

三菱電機では、ウェブサイトでのアンケートにお答えいただくとお客様に役立つ各種サービスをウェブサイトにて利用できる、「製品登録サービス」を実施しております。詳しくはこちらをご覧ください。

<http://www.MitsubishiElectric.co.jp/mypage>

### 特長

#### ●3WAY ダブルサイズマット

シングルサイズのふとんから、ダブルサイズのふとんまで効率的に乾燥できます。

小物乾燥、まくら乾燥、足元暖房、1枚のマットで3通りの使い方ができます。

#### ●銀ナノアレルパンチフィルター

ダニの死がい・フンや花粉に含まれるアレル物質を抑制します。

#### ●長ぐつ乾燥アタッチメントつき

## もくじ

ページ

- 安全のために必ずお守りください... 2
- 故障や破損を防ぐためにお守りください... 3
- 各部のなまえとはたらき..... 4
  - 本体、付属品
  - 操作部
- 知っておいていただきたいこと... 6
  - エアマットのふくらみかた
  - 子ども用のふとんのとき
  - 床面が湿るとき
  - ベッドで乾燥するとき

- ふとん・まくらを乾燥する..... 7
- おやすみ前に足元を暖房する..... 8
- ダニを退治する..... 9
- 洗濯小物を乾燥する..... 10
- 長ぐつ・くつを乾燥する..... 11
- かたづけ(エアマットのたたみかた)... 11

- お手入れする..... 12
- 故障かな?..... 13
- 保証とアフターサービス..... 14
- 仕様..... 裏表紙
- 消耗品..... 裏表紙
- 別売部品..... 裏表紙

使  
こ  
ま  
え

使  
い  
か  
た

こ  
な  
な  
お  
き

# 安全のために必ずお守りください

誤った取扱いをした場合に生じる危険とその程度を、次の区分で説明しています。

**警告** 誤った取扱いをしたときに、死亡や重傷に結びつく可能性のあるもの。

**注意** 誤った取扱いをしたときに、傷害または家屋・家財などの損害に結びつくもの。

図記号の意味は、次のとおりです。<本文中>

 禁止	 分解禁止	 風呂・シャワー室での使用禁止	 指示を守る
 ぬれ手禁止	 水ぬれ禁止		 電源プラグを抜く

<本体>

 高温注意  
(本体表示)

## 警告

運転中や運転直後に、ふとんの中に入らない(ペットなども入れない)  
やけどの原因になります。



お子さまだけで使ったり、幼児の手の届くところに置かない  
感電・やけどの原因になります。

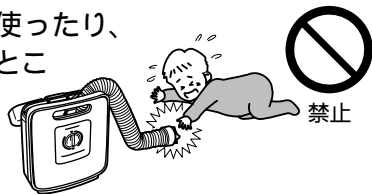

吸込口や吹出口をふさいだり、金属物などの異物を入れない  
感電や異常過熱による発火の原因になります。

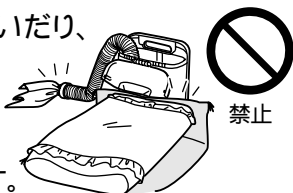

油類が付着した衣類を乾燥しない(食用油、機械油、ドライクリーニング油、ガソリン、ベンジン、シンナー等が付着した衣類など)  
自然発火や引火の原因になります。

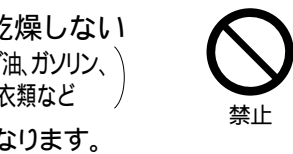

分解・修理・改造をしない  
火災・感電・けがの原因になります。  
修理はお買上げの販売店または「三菱電機修理窓口」へご連絡ください。



水をかけたり、水につけたりしない  
感電・ショートの原因になります。

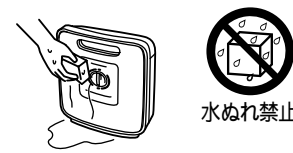

屋外や湿気の多い風呂やシャワー室などで使用しない  
感電や漏電による火災の原因になります。

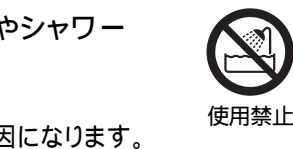

電源コードを傷つけない(重いものをのせない、無理に曲げない、引っ張らない)  
破損して火災・感電の原因になります。

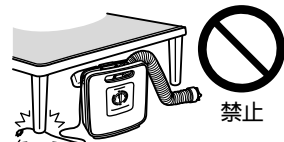

傷んだ電源プラグやコード、差し込みのゆるいコンセントを使わない  
感電・ショート・発火の原因になります。



ぬれた手で電源プラグを抜き差ししない  
感電・ショート・発火の原因になります。



交流100Vのコンセントを使用する  
感電・ショート・発火の原因になります。

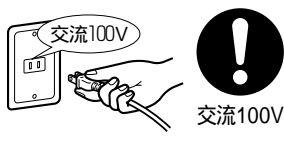

電源プラグの根元まで確実に差し込む  
差し込みが不完全な場合、感電や発熱による発火の原因になります。



定期的に乾いた布で電源プラグのほこりを取る  
ほこりがたまると湿気等で絶縁不良となり、火災の原因になります。



電源プラグを抜いてからお手入れする  
感電の原因になります。

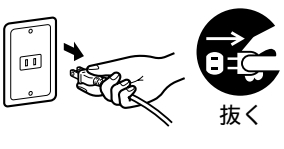

## 注意

電気毛布やあんななど、他の熱機器と併用しない  
火災の原因になります。

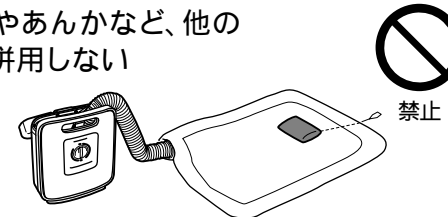

本体をふとんの中に入れない  
火災の原因になります。

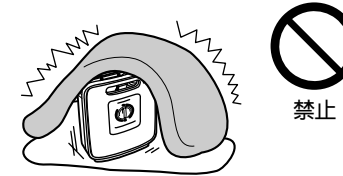

フィルターをはずしたまま運転しない  
火災の原因になります。

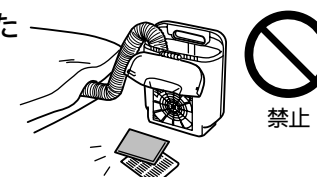

引火性のものの近くで使わない(ガソリン、ベンジン、シンナーなど)  
火災の原因になります。



ホースやふたを持ってぶらさげない  
落下して、けがや床が破損する原因になります。



水滴が落ちるような洗濯物は乾燥させない  
感電の原因になります。



電源プラグを持って抜く  
電源コードを引っ張ると、破損して感電やショートの原因になります。



使い終わったら、電源プラグを抜く  
けがややけど、絶縁劣化による感電・漏電火災の原因になります。

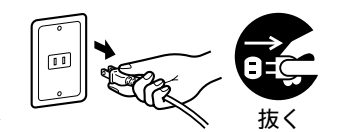

## 故障や破損を防ぐためにお守りください

このふとん乾燥機は家庭用です。ふとんの乾燥、付属品の使用目的以外の用途や業務用には使用しないでください。

### ホースを...

- 縮めたまま運転しない
- 収納したまま運転しない
- 強く引っ張らない

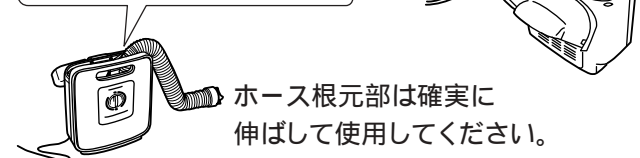
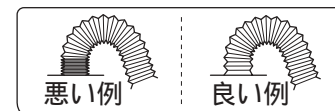

- 暖房機の近くで使用しない
- 殺虫剤や消臭剤などをかけない
- 運転中はホースに触れない

吹出口を垂直に立ててふさがない

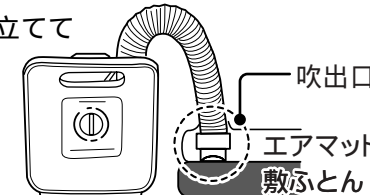

ふさがると「エアマットがふくらまない、ふとんが暖まらない、安全装置がはたらいで動かない」などの原因になります。

本体を寝かせたまま使用しない

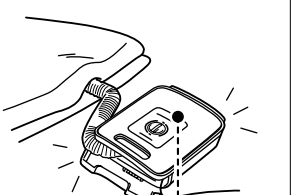

吸込口をふさぐと「安全装置がはたらいで動かない」または故障原因になります。

吸込口(本体背面)

# 各部のなまえとはたらき

## 本体

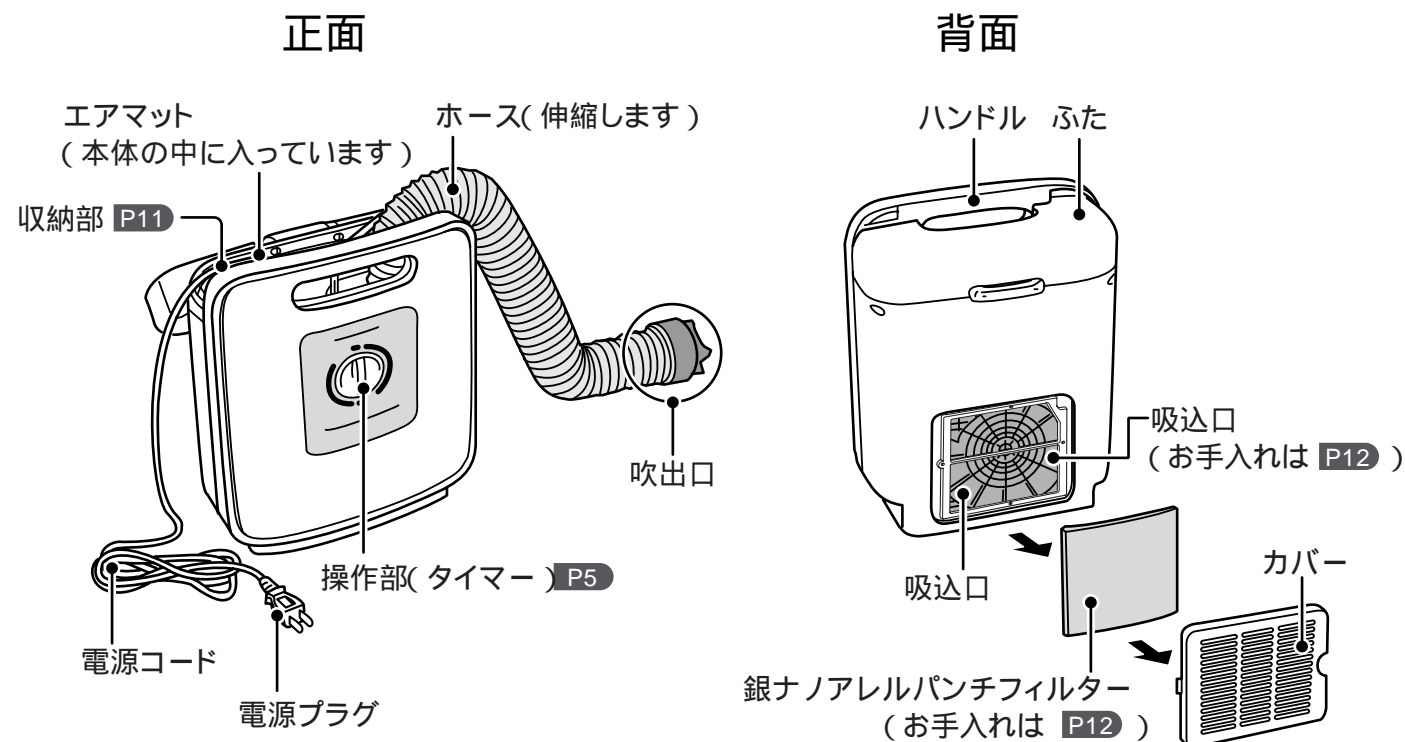

## 操作部

…冬…冬コース **温風** 運転  
 (運転終了まで温風が出ます。冬場など寒い時期にふとんを暖かくしておやすみになりたいときご使用ください。)

…夏…夏コース **温風** **送風** 運転  
 (運転終了の約30分前に自動的に温風送風に切り替わります。夏場などふとんの乾燥+熱気取りにご使用ください。)

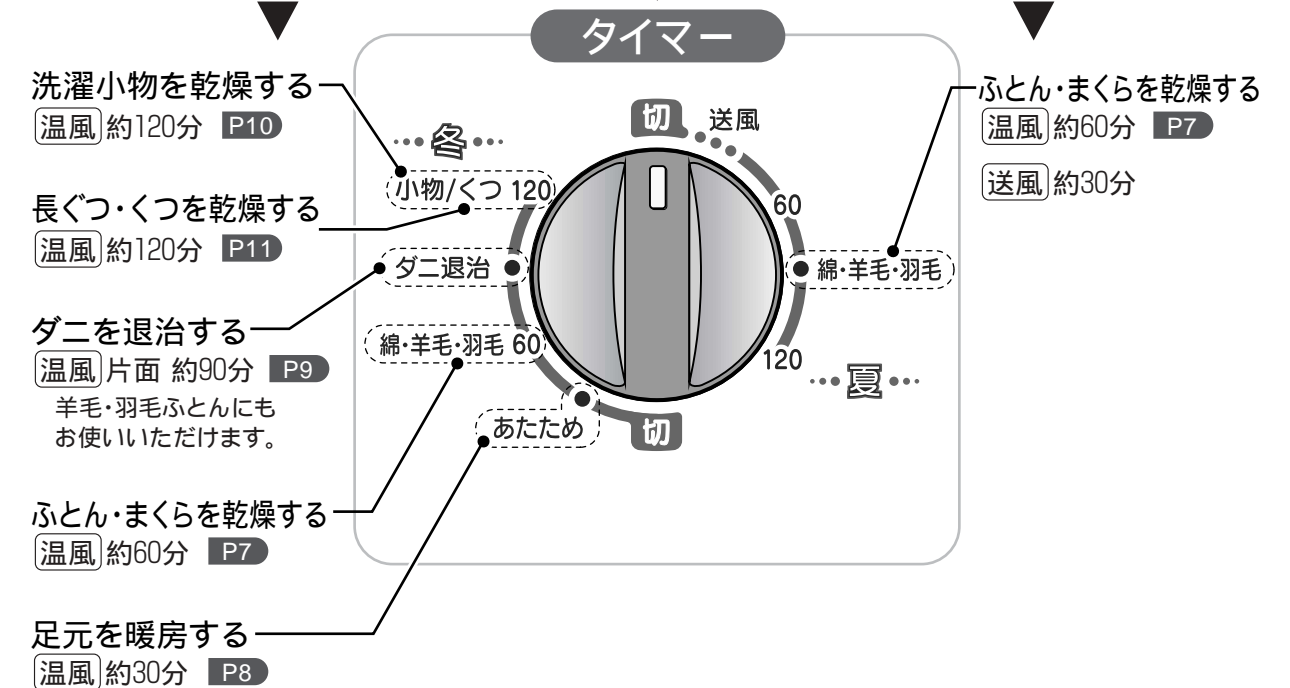

## 付属品

エアマット1枚(本体の中に入っています)

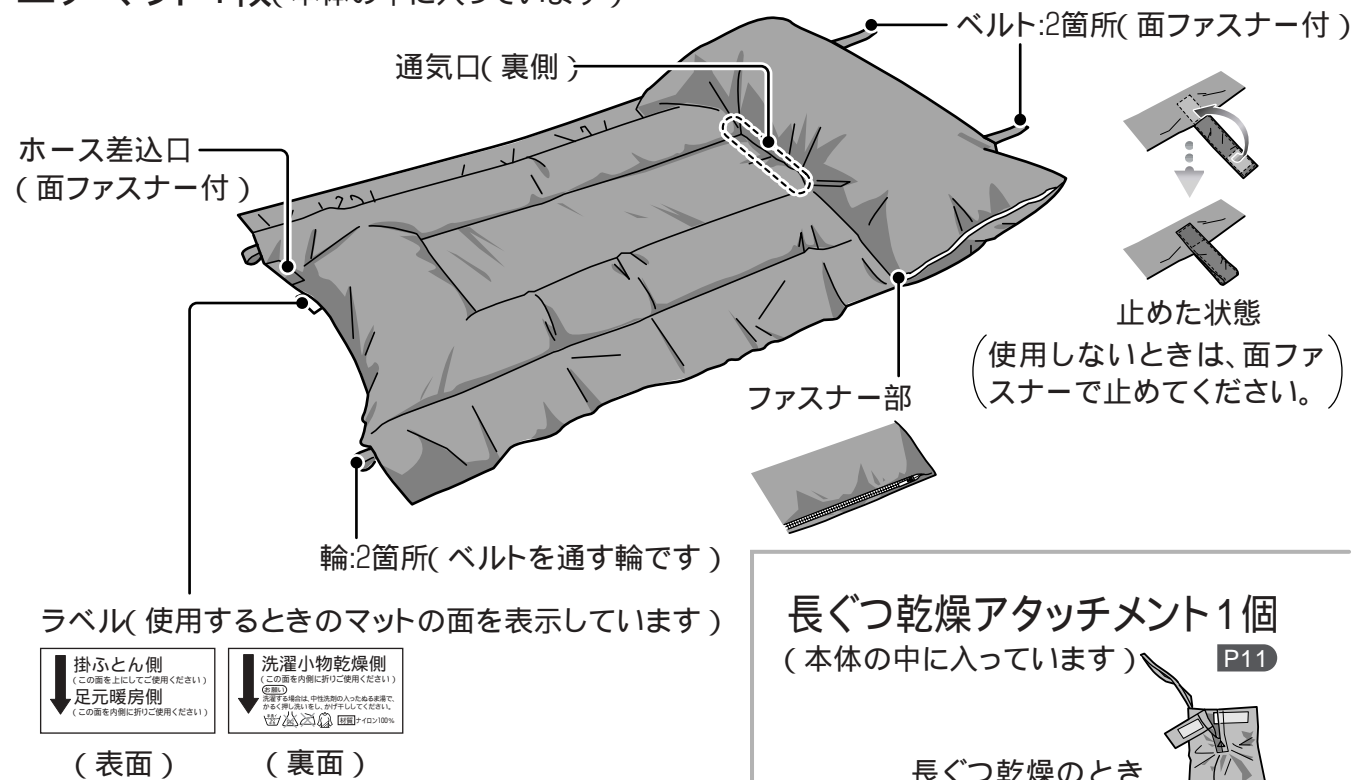

長ぐつ乾燥アタッチメント1個  
 (本体の中に入っています) P11

長ぐつ乾燥のときに使います。  
 (面ファスナー付)

タイマーを合わせるときは………  
 (タイマーの特性上、正常に動作しない場合があります。)

- 冬コースで使うときは、一度タイマーを冬コースの「切」に戻してから合わせてください。
- 夏コースで使うときは、一度タイマーを夏コースの「切」に戻してから合わせてください。
- 「あたため」または「送風」以下の時間で使うときは、一度タイマーを「60」に回してから合わせてください。
- 下記の矢印の間では、合わせないでください。

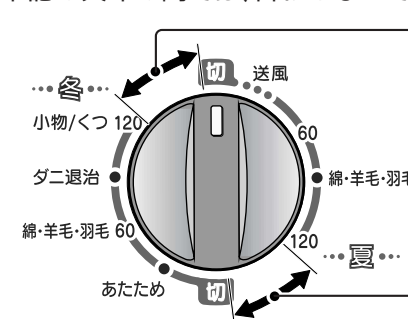

運転時間は…

- 表示以外の位置でもセットできます。
- 50Hzの地域では運転時間が長めに、60Hzの地域では運転時間が短かめになります。

# 知っておいていただきたいこと

ご使用前に、このふとん乾燥機について知っておいていただきたいことを説明しています。

## エアマットのふくらみかた

■の部分に温風が流れてふくらみます。  
➡は温風の流れる方向です。

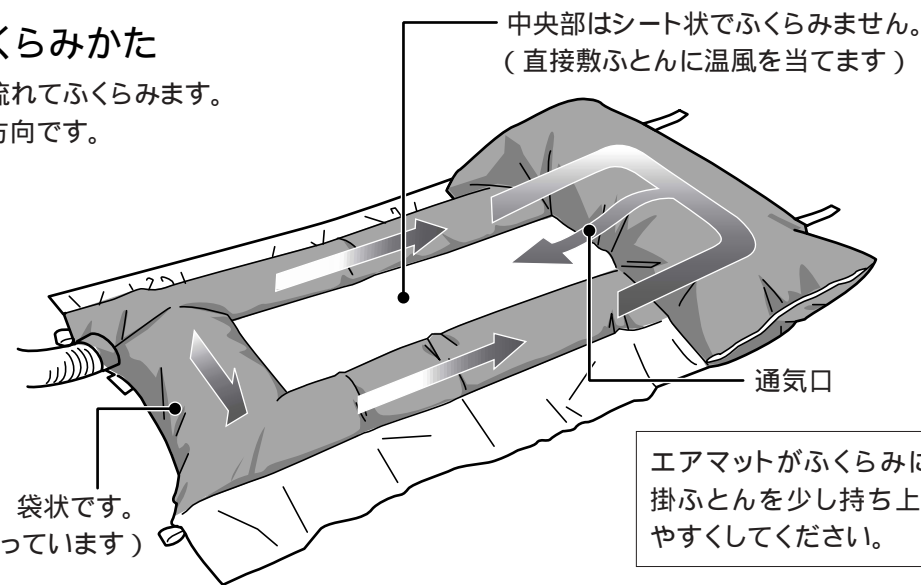

エアマットがふくらみにくいときは、掛ふとんを少し持ち上げてふくらみやすくしてください。

## 子ども用のふとんするとき

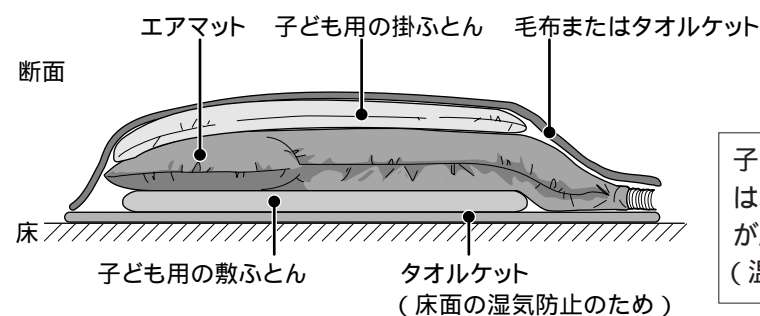

子ども用のふとんなどエアマットより小さなふとんは、大きな毛布やタオルケットをかけてエアマットが周囲から見えないうようにしてください。(温風が周囲へもれず効率のよい乾燥ができます。)

## 床面が湿るとき

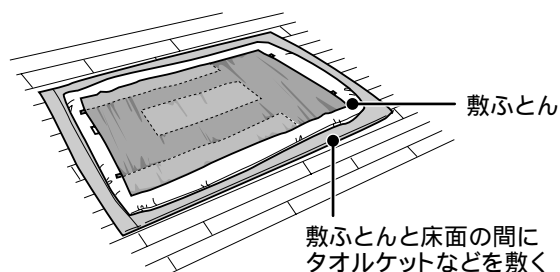

下記のような場合は、運転中に床面が湿る場合がありますので、敷ふとんと床面の間にタオルケットなどを敷いてください。

- 運転が終わったら、タオルケットは取り除いてください。
- 床面がフローリングやクッションフロアなどのとき
- 湿度が多い梅雨時期や冬場など
- 湿気の多いふとん(長い間、使っていないふとん)

## ベッドで乾燥するとき

ホースが届かないときは、安定のよい台などに載せる。ホースはファスナー部からも差し込めます。

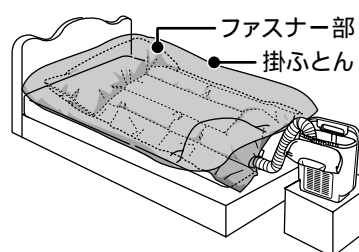

### お知らせ

- おねしょや雨等で濡れたふとんは、完全には乾燥できません。
- 運転中は、サーモスタットの動作音「カチッ」がする場合がありますが、異常ではありません。P13
- ふたを無理に開けると、はずれたり、破損することがあります。はずれたときは P13

### お願い

- ふとん内の湿気は、室内に放出されますので、こまめにお部屋の換気をしてください。
- 吸込口は、壁などから15cm以上離してください。

# ふとん・まくらを乾燥する

約60分 - 約90分

付属のエアマットを使って綿・羊毛・羽毛ふとん、ダブルサイズのふとんを乾燥させることができ、まくらは乾燥と同時にダニ退治をすることもできます。



## 1 ふたを開け、電源コードとエアマットを取り出す

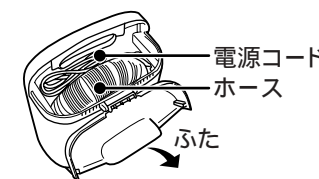

## 2 敷ふとんの上にエアマットを広げる

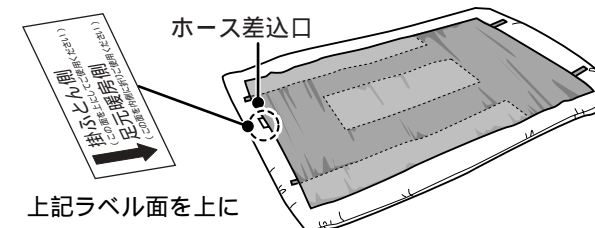

## 3 まくらをエアマットの中に入れる

ファスナー部を開け、まくらを入れる  
ファスナー部をしっかりと閉める

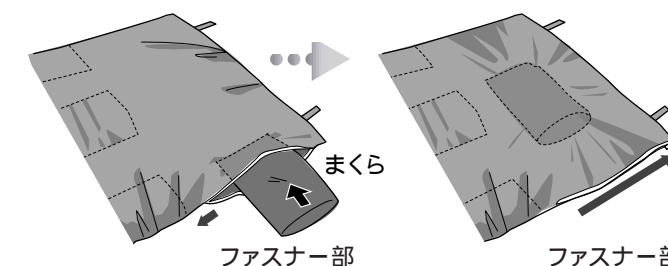

## 4 エアマットにホースを差し込む

ホースを確実に伸ばす

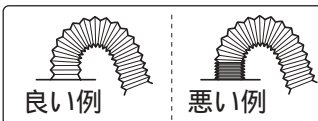

エアマットにホースを差し込む  
ホースを端に寄せる  
面ファスナーでしっかりと閉める  
本体をできるだけふとんから遠ざける

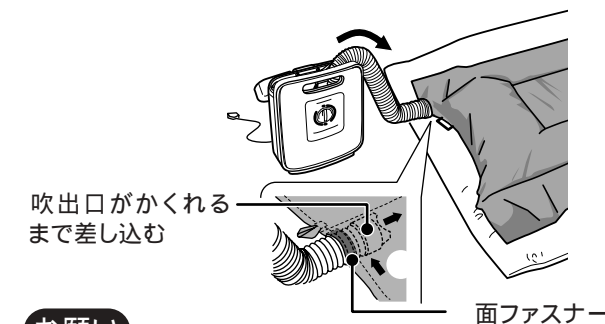

お願い  
吹出口をふさがないでください。P3

## 5 掛ふとんをかけ、電源プラグを差し込む

エアマットのはみ出しや折れ曲がりないようにする ふとんが乾燥しにくくなったり、安全装置がはたらく場合があります。

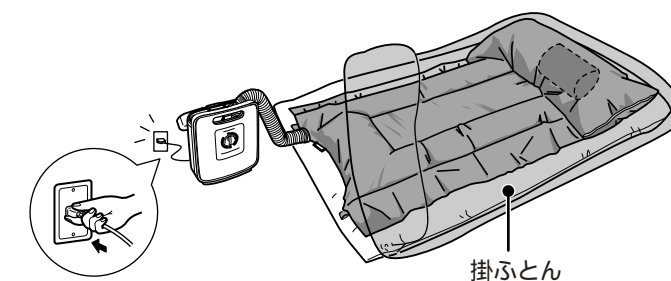

## 6 タイマーを「綿・羊毛・羽毛」に合わせる

季節に合わせて  
「冬コース(温風:約60分)」と  
「夏コース(温風:約60分+送風:約30分)」  
を使い分けてください。P5

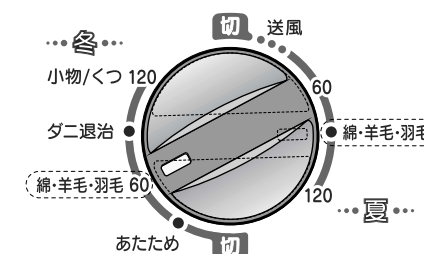

## 7 運転が終わったら電源プラグを抜く

# おやすみ前に足元を暖房する

エアマットを使って、おやすみ前にふとんの足元を暖かくしておくことができます。運転時間は、約30分です。



## 1 エアマットを2つ折りにして止める

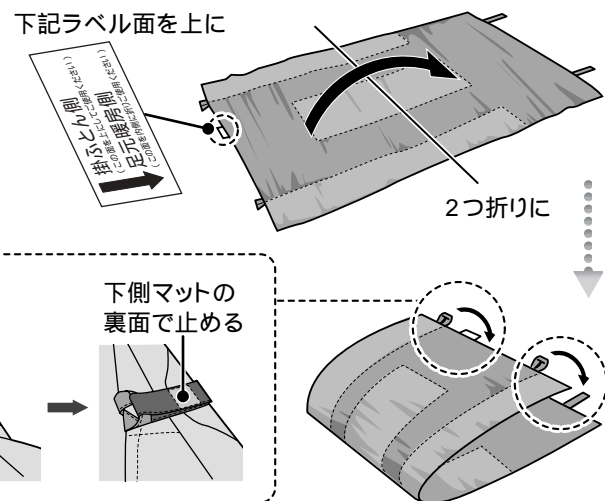

## 2 通気口を下側にして敷ふとんの上に敷く

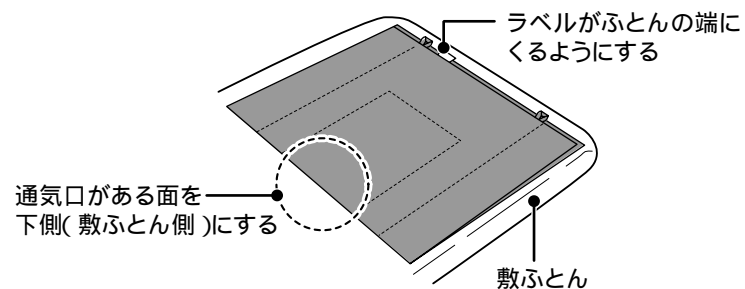

## 3 ホースを差し込み、掛ふとんをかけ、電源プラグを差し込む

温風漏れを防ぐため、ホース差込口が閉まっていることを確かめる  
ホースをファスナー部に差し込み、ファスナー部をしっかりと閉める  
本体をできるだけふとんから遠ざける

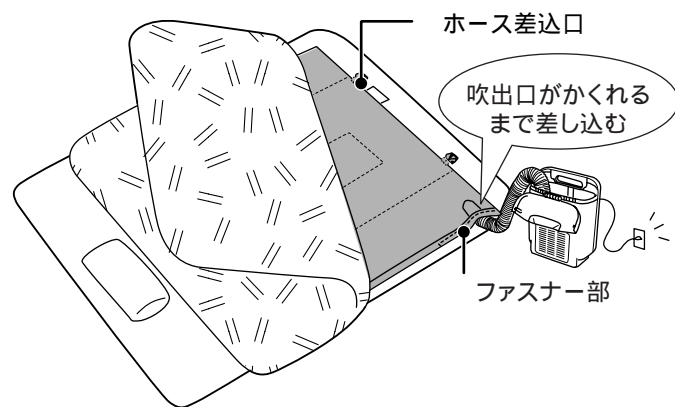

## 4 タイマーを「あたため」に合わせる

タイマーを合わせるとき  
●一度タイマーを「60」に回してから合わせてください。  
●運転時間は約30分ですが、室温が低い場合は時間を長めにしてください。

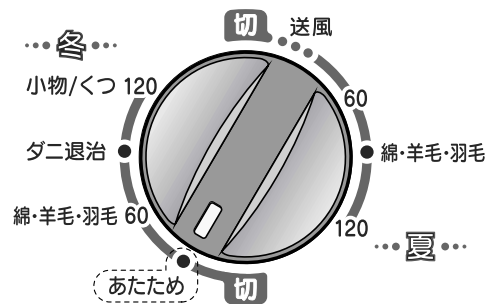

## 5 運転が終わったら電源プラグを抜く

# ダニを退治する

運転時間は、片面約90分、両面で約180分かかります。あらかじめ軽めのふとんまたは毛布を用意してください。

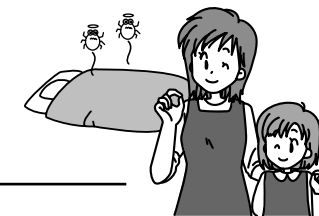

ダニ退治の効きめ

- ダニは乾燥状態に弱いので、こまめにふとん乾燥してください。ダニの繁殖防止になります。
- 温風が届きにくい所や冬場など室温が低いときは、ダニを十分に退治できない場合があります。

## 1 ダニ退治するふとんをエアマットに巻きつける

ふとん ダニ退治するふとん エアマットの順に敷く  
エアマットはダニ退治するふとんの端から約15cmずらして敷く  
ファスナー部からホースを差し込む  
本体をできるだけふとんから遠ざける  
エアマットにダニ退治するふとんを巻き、はみ出したエアマット部分を折り込む

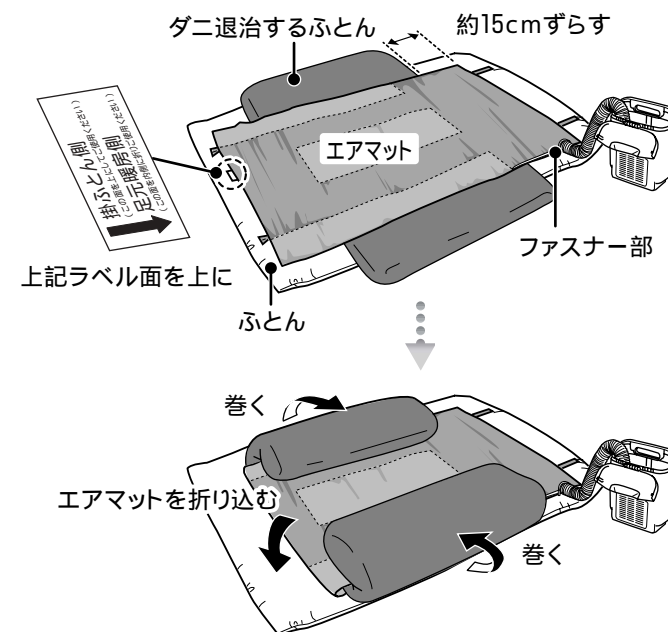

## 2 ふとんをかけて電源プラグを差し込む

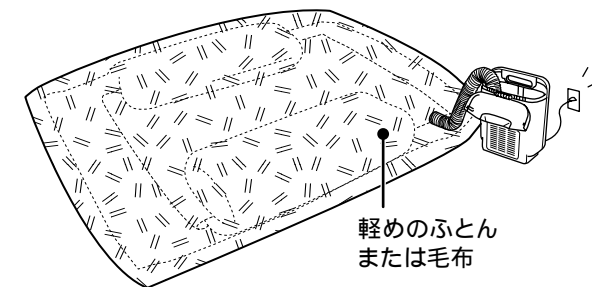

## 3 タイマーを「ダニ退治」に合わせる

## 4 片面が終わったらダニ退治するふとんを裏返して再び1~3をする

## 5 終わったら電源プラグを抜いてふとんを掃除する

ダニ退治の後は...  
●ダニの死がいやフンもアレルギー疾患の誘因になりますので、掃除機で取り除いてください。  
●ふとん掃除には、掃除機に別売の「ふとんブラシ」をつけることをおすすめします。裏表紙

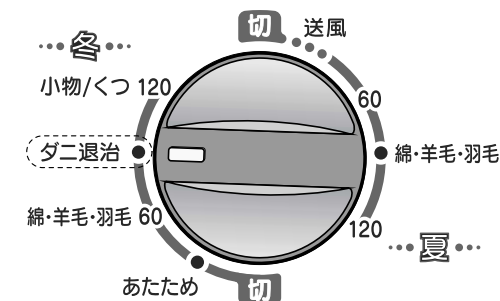

# 洗濯小物を乾燥する

エアマットを使って、洗濯小物を乾燥させることができます。運転時間は、約120分です。



## 1 ファスナー部を開け、脱水した洗濯小物を入れる

### お願い

- 小さな洗濯小物はファスナー部の中へ、少し大きめまたは厚手の洗濯小物はエアマットの上に並べてください。
- 熱に弱く、縮みやすい綿や麻素材、ニット類などは、ファスナー部から離れた位置に並べてください。
- 色落ちするものは乾燥しないでください。色うつりの原因。

乾燥時間のめやす  
 Tシャツ .....2枚  
 ハンドタオル .....3枚  
 トランクス .....4枚  
 くつした .....4足  
 このセットで約120分  
 脱水機で5分脱水し、室温20℃、湿度60~80%で乾燥した時間です。

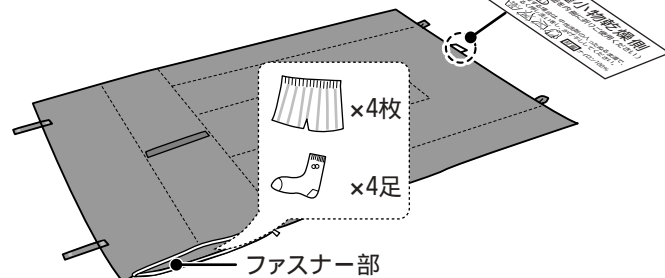

下記ラベル面を上

## 2 エアマットの上に脱水した洗濯小物を並べ、2つ折りにして止める

### 衣類乾燥のコツ

脱水機で充分脱水し、しわを伸ばしてから入れる

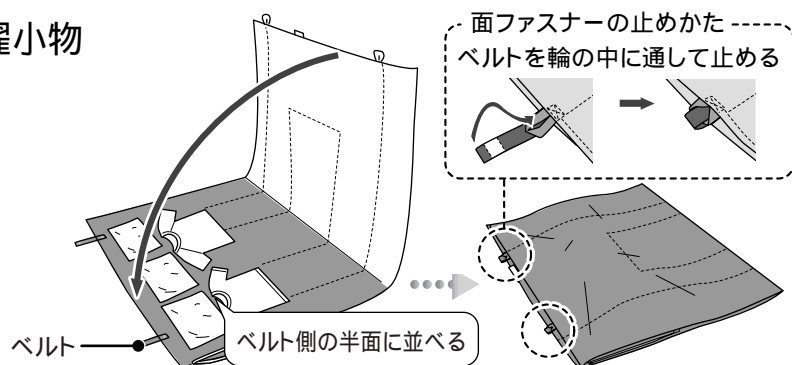

面ファスナーの止めかた  
 ベルトを輪の中に通して止める

## 3 ホースを差し込み、電源プラグを差し込む

温風漏れを防ぐため、ホース差込口が閉まっていることを確かめる  
 吹出口がかけられるまで差し込み、ファスナー部をしっかりと閉める

### 警告

吹出口を洗濯物でふさがらない  
 異常過熱により火災の原因。

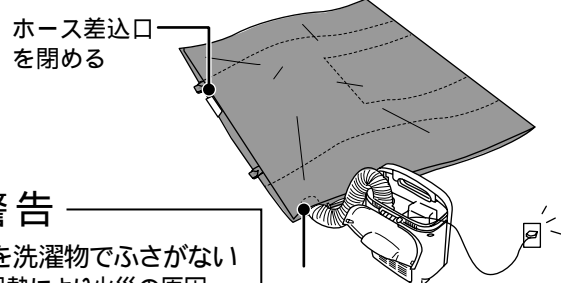

## 4 タイマーを「小物/くつ」に合わせる

### 乾きが悪いとき

- 脱水方法や室温・湿度・衣類の材質によって乾燥時間は変化します。湿り気がある場合は、もう一度乾燥してください。
- 洗濯物の折りたたみ部や床面と接触する面は、乾きにくい場合があります。たたみかたや置く位置などを変えながら、乾燥してください。

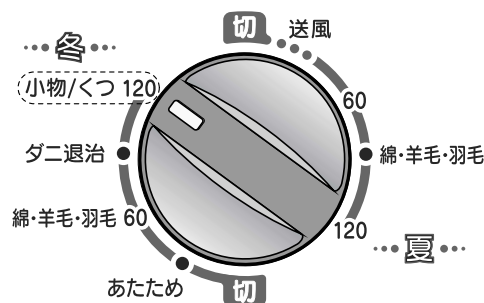

## 5 運転が終わったら電源プラグを抜く

# 長ぐつ・くつを乾燥する

付属の長ぐつ乾燥アタッチメントを使うと、長ぐつを乾燥させることができます。運転時間は、約120分です。

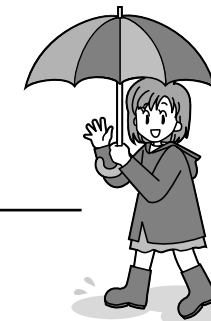

## 1 吹出口と長ぐつ・くつをセットする

### 長ぐつを乾燥する

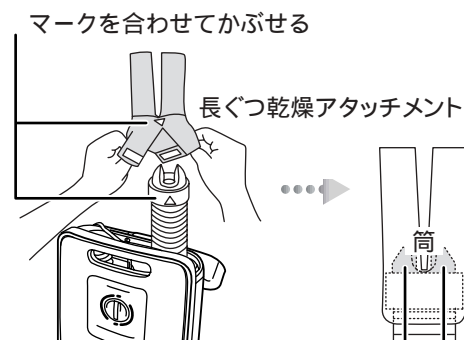

吹出口がそれぞれの筒に入るように合わせて、面ファスナーで止める

長ぐつ乾燥アタッチメントを、長ぐつの中に入れる

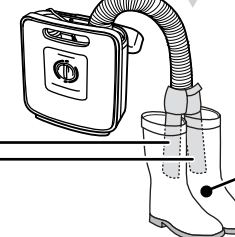

筒が折れ曲がったり、くつ底で筒の先がふさがれていないか確認してください。

### くつを乾燥する

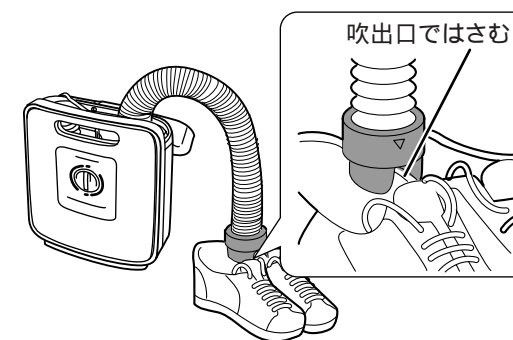

### 早く乾燥させるコツ

- ぬれた長ぐつ・くつは、乾いた布で水分を取ってから乾燥させる
- 運動ぐつのひもは、結び目をゆるめてくつの内側に入れる

## 2 電源プラグを差し込み、タイマーを「小物/くつ」に合わせる

### お願い

- 長ぐつ・くつのぬれ具合や種類・素材、室温・湿度によって乾燥時間は変化します。湿り気がある場合は、くり返し乾燥してください。
- 革・合皮・ビニール製の長ぐつ・くつは、温風をあてると変形・変色する場合があります。必ずタイマーを「送風」に合わせてください。

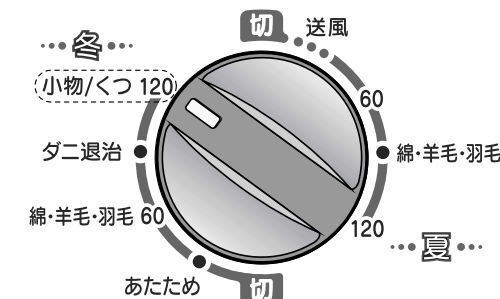

## 3 運転が終わったら電源プラグを抜く

# かたづける

エアマットをホースにつけたままでも収納することができます。

電源コードを15cm程度に束ねて、収納する

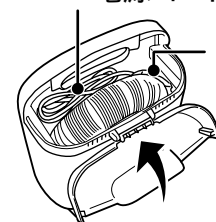

エアマットを小さくたたみ、収納する

ふたを閉める

### お願い

電源コードを収納してからふたを閉めてください。

エアマットのたたみかた

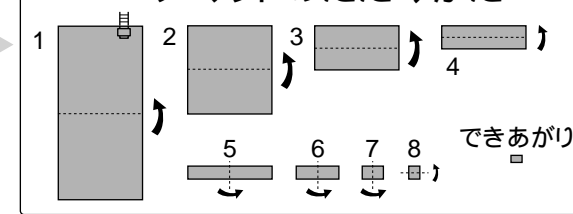

# お手入れする

## フィルター

### お掃除

フィルターが目詰まりしたり、汚れたまま使用を続けると乾燥しにくくなり、故障の原因になりますので、カバーやフィルターのほこりを掃除機で吸い取ってください。

- 汚れが少ないとき(月1回程度を目安に)

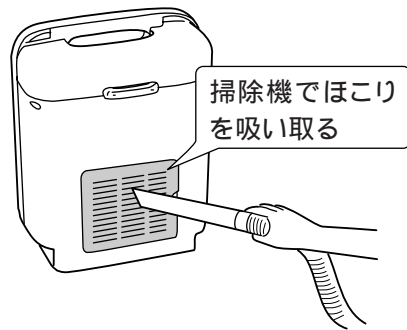

- 汚れが目立つとき

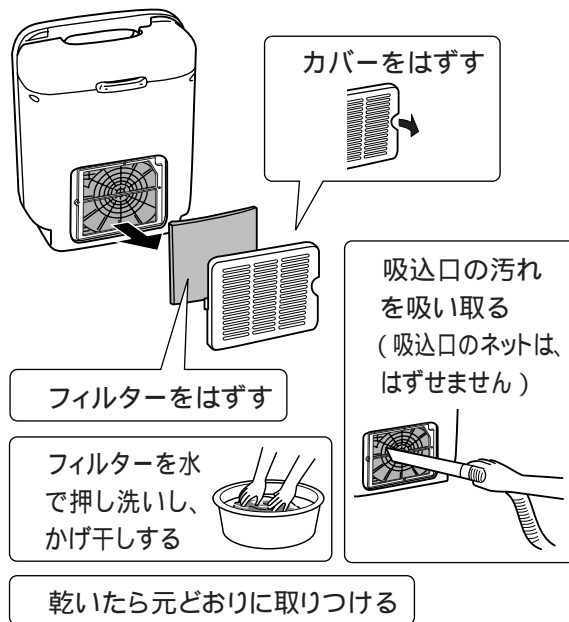

- フィルターの交換

フィルターは消耗品です。破れたり、穴があいたりした場合は、交換してください。裏表紙

### お願い

- フィルターは必ず取りつけてください。はずしたまま運転すると故障の原因になります。
- 洗剤・漂白剤は使わないでください。
- 暖房器具・ドライヤーなどで乾燥しないでください。

### 警告

電源プラグを抜いてからお手入れする 感電の原因。

## 本体・付属品

### 本体

中性洗剤を含ませた布をかたくしぼって拭く



### お願い

アルコール・シンナー・ベンジンなどで拭かないでください。変色や変質の原因。

### エアマット・長ぐつ乾燥アタッチメント (半年に1回程度)

お手入れの程度は使用状況によって異なります。静電気が発生する場合もお手入れしてください。

ぬるま湯に中性洗剤を入れて軽く押し洗いする



洗剤が取れるまで充分すすぐ  
静電気防止のため柔軟仕上げ剤を入れて仕上げ洗いする  
かげ干す

### 注意

エアマット、長ぐつ乾燥アタッチメントは、充分乾かしてから使用する 感電・ショートの原因。

### お願い

- 長くお使いいただくために下記の事項をお守りください。

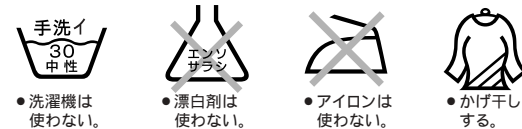

- エアマット、長ぐつ乾燥アタッチメントは消耗品です。消耗した場合は、交換してください。裏表紙

# 故障かな?

点検は、必ずタイマーを「切」にし、電源プラグを抜いてから行なってください。

こんなとき	調べるところ	直しかた
<ul style="list-style-type: none"> <li>● 運転できない</li> <li>● 風が出ない</li> </ul>	<ul style="list-style-type: none"> <li>● 電源プラグが確実に差し込まれていますか?</li> <li>● タイマーが「切」になっていませんか?</li> </ul>	<ul style="list-style-type: none"> <li>● 電源プラグを差し込み直す</li> <li>● タイマーを合わせる <b>P5</b></li> </ul>
<ul style="list-style-type: none"> <li>● 温風が出ない</li> <li>● 温風が出たり止まったりする</li> </ul>	<ul style="list-style-type: none"> <li>● 運転中は、サーモスタット(温度制御装置)で断続的に送風運転を行なうことがあります。また、サーモスタット動作時には「カチッ」という音がします。異常ではありません。</li> <li>● 次のような状態になっていませんか? エアマットがねじれていませんか? ふとんを複数枚かけていませんか? フィルターが汚れていませんか? 吸込口をふさいでいませんか? (壁などから15cm以上離してください。)</li> </ul>	<ul style="list-style-type: none"> <li>● 下記をご参照ください エアマットのねじれを直す 敷・掛ふとんを1枚ずつにする フィルターをお手入れする <b>P12</b></li> </ul>
<ul style="list-style-type: none"> <li>● ふとんが乾燥していない</li> <li>● エアマットがふくらまない</li> </ul>	<ul style="list-style-type: none"> <li>● エアマットのファスナー部が最後まで閉まっていますか?</li> <li>● エアマットにホースが確実に差し込まれていますか?</li> <li>● エアマットがねじれていませんか?</li> <li>● ふとんを複数枚かけていませんか?</li> <li>● フィルターが汚れていませんか?</li> </ul>	<ul style="list-style-type: none"> <li>● ファスナー部を最後まで閉める <b>P7</b></li> <li>● ホースを差し込み直す <b>P7</b></li> <li>● エアマットのねじれを直す</li> <li>● 敷・掛ふとんを1枚ずつにする</li> <li>● フィルターをお手入れする <b>P12</b></li> </ul>
洗濯小物が乾燥していない	<ul style="list-style-type: none"> <li>● エアマットのファスナー部が最後まで閉まっていますか?</li> <li>● 洗濯小物をたくさん入れ過ぎていませんか?</li> <li>● エアマットにホースが確実に差し込まれていますか?</li> <li>● 小物以外の洗濯物を乾燥させていませんか?</li> <li>● フィルターが汚れていませんか?</li> </ul>	<ul style="list-style-type: none"> <li>● ファスナー部を最後まで閉める <b>P10</b></li> <li>● 何回かに分けて乾燥させる <b>P10</b></li> <li>● ホースを差し込み直す <b>P10</b></li> <li>● 小物を乾燥させる <b>P10</b></li> <li>● フィルターをお手入れする <b>P12</b></li> </ul>
長ぐつ・くつが乾燥していない	<ul style="list-style-type: none"> <li>● タイマーの位置は合っていますか?</li> <li>● 吹出口がくつに正しくセットされていますか?</li> <li>● 長ぐつ乾燥アタッチメントの筒が、ノズルの吹出口に確実にセットされていますか?</li> </ul>	<ul style="list-style-type: none"> <li>● タイマーの位置を合わせる <b>P11</b></li> <li>● 吹出口を正しくセットする <b>P11</b></li> <li>● 筒を確実にセットする <b>P11</b></li> </ul>

以上のことをお調べになって、それでも異常があるときは、タイマーを「切」にし、必ず電源プラグを抜いてからお買上の販売店にご相談ください。

ふたがはずれてしまったとき

ふたは、無理な力を加えるとはずれることがあります。はずれたときは下記の手順で取りつけてください。

- 無理な取り付け、取りはずしはしないでください。破損の原因になります。
- ふたを取りつけるときは、指などをはさまないように注意してください。

一方のふたの溝を本体の凸部に入れる

反対の溝も押しながらはめ込む

本体の凸部

ふたの溝

# 保証とアフターサービス

## 保証書(別添付)

保証書は、必ず「お買上げ日・販売店名」などの記入をお確かめのうえ、販売店からお受け取りください。内容をよくお読みのあと、大切に保管してください。

### 保証期間

お買上げ日から1年です。  
ただし、エアマツ・長ぐつ乾燥アタッチメント・フィルターは消耗品ですので、保証期間内でも有料とさせていただきます。

## 補修用性能部品の保有期間

当社は、このふとん乾燥機の補修用性能部品の製造打切り後、6年間保有しています。

補修用性能部品とは、その製品の機能を維持するために必要な部品です。

## ご不明な点や修理に関するご相談は

お買上げの販売店がお近くの「三菱電機 修理窓口・ご相談窓口」(右一覧表)にご相談ください。

## 修理を依頼されるときは

「故障かな?(13ページ)」にしたがってお調べください。

なお、不具合があるときは、タイマーを「切」にし、必ず電源プラグを抜いてから、お買上げの販売店にご連絡ください。

保証期間中は...

商品と保証書をご持参のうえ、お買上げの販売店に依頼してください。

保証期間が過ぎているときは...

修理すれば使用できる場合には、ご希望により修理させていただきます。料金などについては、販売店にご相談ください。

修理料金は...

技術料+部品代などで構成されています。

修理部品は...

部品共用化のため、修理部品を共通色に変更する場合があります。

ご連絡いただきたい内容...

- 品名 三菱ふとん乾燥機
- 形名 AD-R50
- お買上げ日 年 月 日
- 故障の状況 (できるだけ具体的に)

## 三菱電機 修理窓口・ご相談窓口のご案内 (家電品)

修理・取扱いのご相談は  
まずお買上げの販売店へ

転居や贈答品などでお買上げの販売店へ  
ご依頼できない場合は

修理のお問い合わせは

その他のお問い合わせは

修理窓口へ

ご相談窓口へ

## お問合せ窓口におけるお客様の個人情報のお取り扱いについて

三菱電機株式会社は、お客様からご提供いただきました個人情報、下記のとおり、お取り扱いします。

- お問合わせ(ご依頼)いただいた修理・保守・工事および製品のお取り扱いに関連してお客様よりご提供いただいた個人情報は、本目的並びに製品品質・サービス品質の改善・製品情報のお知らせに利用します。
- 上記利用目的のために、お問合わせ(ご依頼)内容の記録を残すことがあります。
- あらかじめお客様からご了解をいただいている場合及び下記の場合を除き、当社以外の第三者に個人情報を提供・開示する事はありません。  
上記利用目的のために、弊社グループ会社・協力会社などに業務委託する場合。  
法令等の定める規定に基づく場合。
- 個人情報に関するご相談は、お問合わせをいただきました窓口にご連絡ください。

## 修理窓口

電話受付：365日24時間

### 北海道・東北地区

北海道全域・宮城県  
東日本フロントセンター  
東京都世田谷区池尻 3-10-3  
フリーダイヤル ☎0120-56-8634  
通常電話番号 (03) 3424-1111  
(携帯電話対応) ファックス (03) 3424-1115  
インターネット [www.melsc.co.jp](http://www.melsc.co.jp)

青森 (017) 773-8381 青森市大字野木字野尻 37-184	山形 (023) 624-0018 山形市大野目 2-1-21
八戸 (0178) 28-8544 八戸市大字長苗代字下亀子谷地 6-8	鶴岡 (0235) 24-6161 鶴岡市上畑町 5-4
盛岡 (019) 637-7454 盛岡市羽場13地割 30-11	郡山 (024) 959-6543 郡山市喜久田町卸 1-76-1
水沢 (0197) 25-4511 奥州市水沢区卸町 2-3	会津 (0242) 27-4426 会津若松市天神町 25-39
秋田 (018) 865-4471 秋田市八橋三和町 19-36	原町 (0244) 24-2842 南相馬市原町区桜井町 1-173
横手 (0182) 32-1785 横手市卸町 3-2	いわき (0246) 26-1822 いわき市小島町 1-2-2
大館 (0186) 42-2781 大館市餅田 2-5-44	

### 関東・甲信越地区

東京都・神奈川県・千葉県  
茨城県・埼玉県・栃木県・群馬県・山梨県  
長野県(飯田地区除く)・新潟県・静岡県  
東日本フロントセンター  
東京都世田谷区池尻 3-10-3  
フリーダイヤル ☎0120-56-8634  
通常電話番号 (03) 3424-1111  
(携帯電話対応) ファックス (03) 3424-1115  
インターネット [www.melsc.co.jp](http://www.melsc.co.jp)

### 関西・東海・北陸・中国・四国地区

大阪府・奈良県・和歌山県・兵庫県  
京都府・滋賀県・愛知県・三重県・岐阜県  
長野県(飯田地区)・石川県・富山県  
福井県・広島県・山口県・島根県・鳥取県  
岡山県・香川県・徳島県・高知県・愛媛県  
西日本フロントセンター  
大阪市北区大淀中 1-4-13  
フリーダイヤル ☎0120-56-8634  
通常電話番号 (06) 6454-3901  
(携帯電話対応) ファックス (06) 6454-3900  
インターネット [www.melsc.co.jp](http://www.melsc.co.jp)

### 九州地区

福岡県・佐賀県  
東日本フロントセンター  
東京都世田谷区池尻 3-10-3  
フリーダイヤル ☎0120-56-8634  
通常電話番号 (03) 3424-1111  
(携帯電話対応) ファックス (03) 3424-1115  
インターネット [www.melsc.co.jp](http://www.melsc.co.jp)

長崎 (095) 834-1116 長崎市丸尾町 4-4	宮崎 (0985) 56-4900 宮崎市大字赤江字飛江田150-1
佐世保 (0956) 30-7740 佐世保市木原町 155-1	延岡 (0982) 21-3540 延岡市惣領町 25-5
熊本 (096) 380-0211 熊本市石原 1-10-35	鹿児島 (099) 260-2421 鹿児島市卸本町 7-17
八代 (0965) 33-5173 八代市緑町 13-1	沖縄 (098) 898-3333 宜野湾市大山 7-12-1
大分 (097) 558-8803 大分市向原西 1-8-1	

## ご相談窓口

当世家電品の購入・取扱い方法・その他ご不明な点は

## 三菱電機お客さま相談センター

〒154-0001 東京都世田谷区池尻 3-10-3

受付時間 365日24時間

全国どこからでもおかけいただけるフリーコール  
☎0120-139-365(無料)  
いつもサンキュー 365日

通常電話番号(携帯電話対応) 03-3414-9655  
ファックス 03-3413-4049

ご相談対応 平日 9:00~19:00  
土・日・祝 9:00~17:00  
上記以外の時間は受付のみ可能です。

所在地、電話番号などについては変更になることがありますので、あらかじめご了承ください。

K07A

K07A



# 仕様

形名	AD-R50	
電源	交流100V 50-60Hz	
消費電力	580W	
電源コードの長さ	1.8m	
質量	本体(エアマット含む) 2.6kg	
寸法	本体	幅275mm×奥行153mm×高さ339mm
	エアマット	縦1,800mm×横1,200mm
付属品	エアマット:1枚、長ぐつ乾燥アタッチメント:1個	
安全装置	自動復帰式サーモスタット、モーター用温度ヒューズ 温度ヒューズ(ヒーター回路用:133 動作、全回路用:121 動作)	
乾燥容量	ふとん乾燥時:ふとん2枚(敷ふとん・掛ふとん各1枚)	
タイマーと運転時間	電動式タイマー 約120分	

## 消耗品

消耗品・別売部品はお近くの三菱電機取扱店でお買求めください。  
希望小売価格は、2007年4月現在のものです。変更する場合があります。

### エアマット

希望小売価格:1,575円  
(税抜価格1,500円)

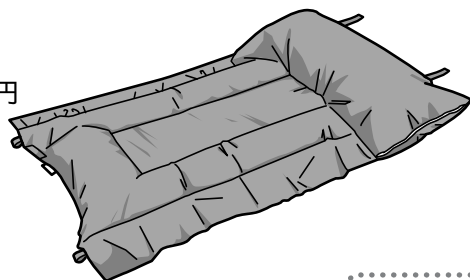

### 長ぐつ乾燥アタッチメント

希望小売価格:525円  
(税抜価格500円)



### 銀ナノアレルパンチフィルター

希望小売価格:315円  
(税抜価格300円)

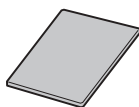

## 別売部品

### ふとんブラシ(掃除機用):TI-23A

希望小売価格:1,785円(税抜価格1,700円)

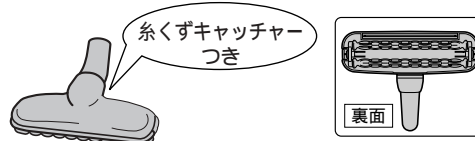

どのメーカーにも取り付けられるつぎ手パイプつき  
(特殊なものを除く)。

## 愛情点検

長年ご使用のふとん乾燥機の点検を!



ご使用の際、このようなことはありませんか。

- スイッチを入れても、ときどき運転しないことがある。
- 電源コードを動かすと、通電したりしなかったりする。
- 運転中に異常な音や振動がある。
- 本体のケースが変形していたり、異常に熱い。
- その他の異常がある。

ご使用  
中止

故障や事故防止のため、  
スイッチを切り、電源プラグを抜いてから必ず  
販売店にご連絡ください。

三菱電機株式会社

三菱電機ホーム機器株式会社