

MITSUBISHI

三菱HDD&DVDビデオレコーダー

形名

DVR-HE850 (BSアナログチューナー内蔵)

DVR-HE650 (BSアナログチューナー内蔵)

取扱説明書

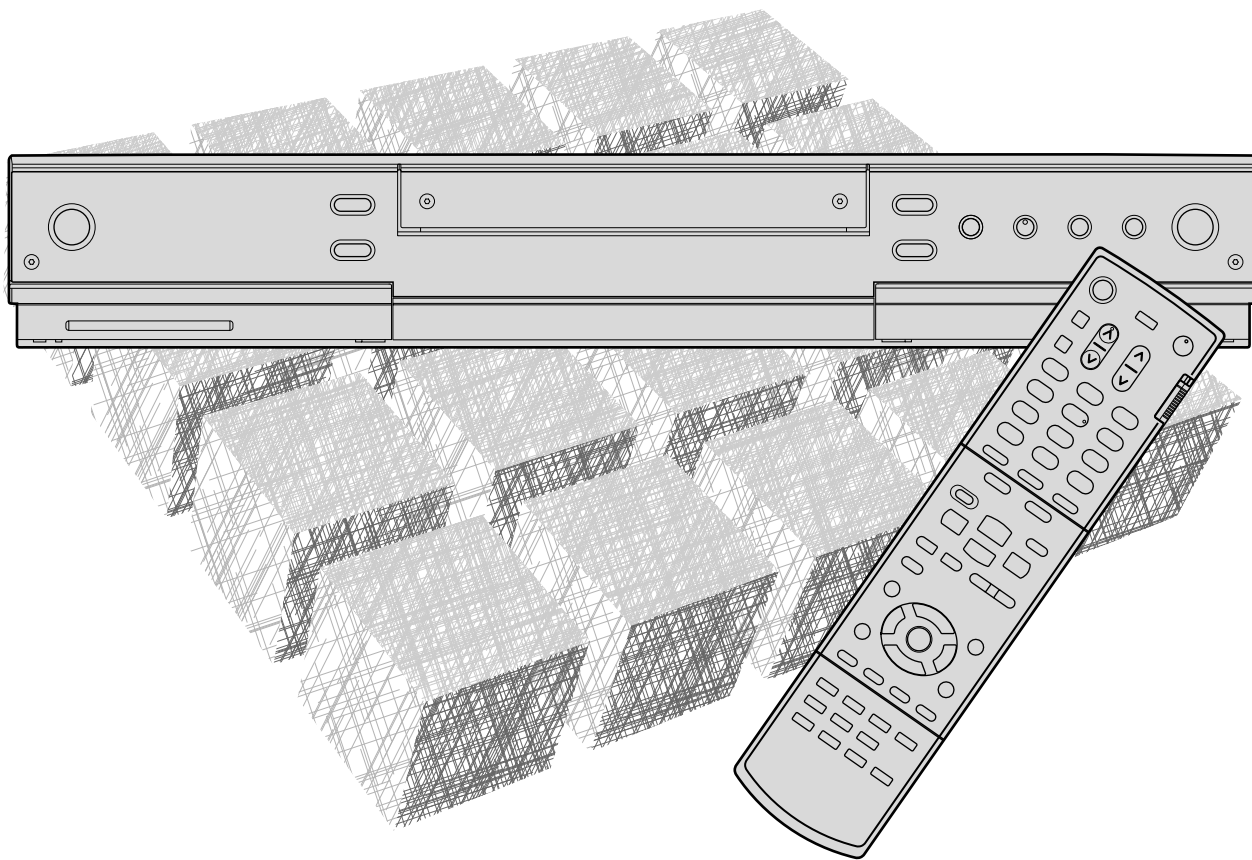

このたびは三菱HDD&DVDビデオレコーダーをお買い上げいただきありがとうございました。

ご使用前に、正しく安全にお使いいただくため、この取扱説明書を必ずお読みください。

お読みになったあとは、保証書と共に大切に保管し、必要なときお読みください。

保証書は必ず「お買い上げ日・販売店名」などの記入をお確かめの上、お買い上げの販売店からお受け取りください。

本機の機能向上などのサポートを受けるために必要ですので、インターネットまたは郵送で必ずユーザー登録をしていただくよう、お願いいたします。くわしくは、付属のユーザー登録ハガキをごらんください。

この取扱説明書は、再生紙を使用しています。

はじめに

設置・準備

録画・予約

再生・頭出し

編集・管理

便利機能

故障かな？

その他

本機の主な特長

● 録画

DVR-HE850 400GB HDD内蔵 (P. 13ページ)

最大約680時間まで録画が可能です。

DVR-HE650 160GB HDD内蔵 (P. 13ページ)

最大約272時間まで録画が可能です。

DVDプレーヤーとの互換性が高いDVD-R/RWを採用

(P. 13ページ)

4.7GBで最大約8時間まで録画が可能です。

番組表(テレビ番組ガイド: EPG) (P. 56ページ)

画面上の番組を直接選んで予約できます。

高速録画スタート (P. 52ページ)

電源を入れたあと、すぐにHDD/DVD-RW(VR)ディスクに録画を始めることができます。

● 再生

DVDマルチ再生 (P. 12ページ)

他のDVDレコーダーで録画されたDVD-RAMディスクも再生できます。

高速再生スタート

DVD/CDディスクを入れてから、再生スタートまでの時間を大幅に短縮しています。(当社の従来機比)

同時録画再生 (P. 79ページ)

録画中でも、別の番組を見ることができます。

追っかけ再生 (P. 79ページ)

HDDに録画中の番組を最初から再生することができるので、ビデオテープのように録画が終わるまで待つ必要はありません。

● 編集・便利機能

プレイリスト (P. 93ページ)

実際に録画したオリジナルの番組をもとにして、お好みの番組や場面だけを集めたリストを作成して、再生することができます。

ジャストレコーディング & ワンタッチダビング

(P. 66、98ページ)

番組をDVD-R/RWディスク1枚分に収まるようHDDに予約録画しておき、その番組を再生中にまるごとDVD-R/RWディスクにダビングすることができます。

HDD→DVD高速ダビング (P. 97ページ)

DVD-R/RWディスク1枚分の録画を高速でダビングできます。

レート変換ダビング & 一括ダビング (P. 97ページ)

録画モードを変換してダビングしたり、複数の番組をまとめてダビングすることも可能です。

バーチャルライブラリー (P. 101ページ)

DVD-R/RWディスクを入れていなくても、どのディスクにどのような番組が録画されているかを確認できます。

● この取扱説明書(本書)について

- 本書は、リモコンでの操作を中心に説明しています。
- 操作手順のボタン名称は、**[]**で囲っています。
(例) [再生]を押す
- 画面などの表示は、“ ”で囲っています。
(例) “画面予約”画面が表示されます。
- 本書で例として記載している各画面の内容やキーワード、Gコード番号は説明用です。
- 画面表示の細部や説明文、表現、ガイド、メッセージの表示位置などについては、本書と製品で異なることがあります。
- 画面の背景や放送などの映像は、はめ込み画像です。

● 本文中で使われているマークの見かた

そのディスクで使える機能や操作について説明していることを示します。

HDD	本機の内蔵HDD(ハードディスク)
DVD-RW(VR)	DVD-RW(VR方式で初期化)ディスク
DVD-RW(Video)	DVD-RW(Video方式で初期化)ディスク
DVD-R	DVD-Rディスク
DVD-VIDEO	市販のDVD-VIDEOディスク、 ファイナライズ済みのDVD-R/RWディスク
DVD-RAM	DVD-RAMディスク
CD	音楽用CDディスク、 本機対応のCD-R/CD-RWディスク



本機を使う上で、気を付けていただきたい情報



本機を使う上での、ちょっとした情報



参照ページ

もくじ

本書では、たくさんの機能や設定を次のような構成に分けて説明しています。

はじめに

まず最初に、安全／使用上のご注意を必ずお読みください。

安全のために必ずお守りください	6
使用上のお願い	10
DVD/CDディスクとHDD(ハードディスク)について	12
各部のなまえとはたらき	16
各部の表示	20
機能一覧画面について	22

設置と準備

ご自分で設置されるときにお読みください。

設置と準備の進めかた	23
付属品を確認する／リモコンに乾電池を入れる	24
アンテナ⇄本機⇄テレビをつなぐ	24
BSアンテナやBSデコーダーをつなぐ	26
その他の機器をつなぐ	28
CATV(ケーブルテレビ)のホームターミナルをつなぐときは	28
アナログオーディオ機器をつなぐときは	28
デジタル音声入力端子付きアンプをつなぐときは	29
BSデジタル/110度CSデジタル/地上デジタルチューナー(または内蔵テレビ)をつなぐときは	29
ビデオやビデオムービーをつなぐときは	30
電源コードをつなぐ	30
チャンネルをらくらく設定する(自動設定)	31
地域コード一覧表	32
BS放送の設定をする	40
チャンネルの設定を変更する(手動設定)	42
GCNコード一覧表	45
時計やジャストクロックのチャンネルを合わせ直す	46
その他の設定	48
本機のリモコンでテレビが操作できるようにする(テレビメーカーの設定)	48

ここからは、録画・再生などの操作をする前に行う準備について、説明しています。

操作を始める前に	49
本機の電源の入れかた・切りかた	49
操作できるディスクの切り換えかた(ディスクモード)	49
ディスクの出し入れのしかた	50
- 初期化されていないDVD-RWディスクを入れたときは(初期化されていないDVD-RWディスクの初期化)	51

録画・録画予約

ここでは、録画や録画予約関連の機能について説明をしています。

録画の前に、必ずお読みください	52
テレビ番組を録画する	53
いろいろな録画をする	54
自動的に録画を終わらせる(オフタイマー録画)	54
録画中に別のテレビ番組を見るときは(裏番組の録画)	54
予約上手になるために	55
番組表(テレビ番組ガイド)を使って予約する	56
本機の番組表(テレビ番組ガイド)の内容表示機能について	57
Gコード®予約をする	62
画面予約をする	64
いろいろな予約	66
1枚のディスクに収まるように録画する(ジャストレコーディング)	66
一時的に毎週／毎日録画をやめる(予約スキップ)	66

はじめに

設置・準備

録画・予約

再生・頭出し

編集・管理

便利機能

故障かな？

その他

録画・録画予約 (つづき)

延長予定の番組があるときに、予約する番組の予約終了時刻を自動的に延長して録画する(スポーツ延長対応録画)	67
予約の録画終了時にCM(ステレオ放送)をカットしたプレイリストを自動作成する(録画予約オートカット)	68
設定済みの予約を確認・変更・削除する	69
他の機器をつないで使う	70
外部入力に切り換える(入力切換)	70
ビデオやビデオムービーの映像・音声を録画する	71
WOWOWを録画する	71
デジタル放送をスルーで見たり、録画する	72
デジタル放送をスルーで見る(デジタル放送スルー)	72
デジタル放送の録画制限について	72
デジタル放送を録画する	72
デジタル放送を録画予約する(デジタル放送予約)	73

再生・頭出し

ここでは、再生関連の機能について説明をしています。

再生する	74
再生のしかた	74
つづきから再生する(つづき再生)	75
DVDメニューが表示されたときは	75
番組一覧/プレイリスト一覧画面から選んで再生する	76
いろいろな再生をする	77
再生速度を変えて見る	77
－ 映像や音声を一時的に止める(再生一時停止)	
－ コマ送り/簡易コマ戻しをする	
－ スロー/逆スロー再生をする	
－ 再生速度を速くする(早送り/早戻し)	
繰り返し再生する(リピート再生)	78
録画しながら再生する	79
録画中の番組とは別の番組を見る(同時録画再生)	79
録画中の番組を最初から見る(追っかけ再生)	79
見たい番組や場면을頭出しする	80
CMなどを30秒単位でとばす(30秒スキップ)	80
チャプターやトラックをとばす(スキップ)	80
番号や時間を指定してとばす(サーチ)	80
再生中の切り換え	82
画質を調整する	82
音声(言語)を切り換える	84
字幕(言語)を切り換える	84
カメラアングルを切り換える	84

編集・管理

ここでは、編集やディスク管理に関する機能について説明をしています。

チャプターマークを追加・消去する	86
録画内容の削除・名前の変更・保護をする	87
番組/プレイリストの削除・名前の変更・保護をする	87
ディスクの名前の変更・ディスクの保護をする	88
ディスクの録画内容をすべて消去する(DVD-RWディスクの初期化)	90
HDDの録画内容をすべてまたは一部消去する(HDDの初期化)	91
DVDディスクを他のDVDビデオプレーヤーで再生できるようにする(ファイナライズ)	92
プレイリストを作成・編集する	93
プレイリストについて	93
プレイリストを作成する	93
作成中/作成済みのプレイリストを編集する	96

編集・管理

(つづき)

HDD→DVD、DVD→HDDへダビングする	97
ダビングをする前に、必ずお読みください	97
再生中の番組やプレイリストをまるごとダビングする(ワンタッチダビング)	98
1つまたは複数の番組やプレイリストを選んでダビングする	98

便利機能

ここでは、便利な機能や各種機能の設定について説明をしています。

バーチャルライブラリーを使って見たい番組を探す	101
バーチャルライブラリーについて	101
DVD-R/RWディスクのディスク番号の登録/変更/抹消のしかた	101
DVD-R/RWディスクにどのような番組が録画されているかを確認する	103
HDDやDVD-R/RWディスクのキーワードから、希望の番組を探す	104
便利な機能	106
本機2台を別々に操作する(リモコンモードの設定)	106
誤操作防止のため、本機の操作ができないようにする(チャイルドロック)	107
簡単メニューを表示して操作する	107
文字の入力のしかた	108
停電などの情報を見る(お知らせボックス)	110
録画モード別の画質をチェックする(画質チェック)	110
いろいろな機能を設定する	111
“セットアップ”画面の種類と機能	111
— “省電力/表示設定”	111
— “チャンネル設定”	111
— “BS設定”	112
— “接続TV画面の設定”	112
— “デジタル放送スルー設定”	112
— “時刻設定”	112
— “再生設定”	112
— “音声出力設定”	113
— “録画設定”	113
設定のしかた	115

故障かな？

困ったときは、電話相談をする前にここを読んでお調べください。

こんなメッセージが表示されたときは	118
故障かな？と思ったときは	120
おかしいな？と思ったときの調べかた	120
こんなときは、ここをお調べください	121

その他

「索引」で探したいときや各種一覧表を見たいときに、お読みください。

仕様・別売品	126
参考	127
アンテナ線や同軸ケーブルの加工	127
言語コード一覧表	129
アナログ放送からデジタル放送への移行について	129
番組表の取得時刻を変更するときは	130
用語解説	131
索引	132
保証とアフターサービス	134

安全のために必ずお守りください

■ 誤った取扱いをしたときに生じる危険とその程度を、次の表示で区分して説明しています。



警告

誤った取扱いをしたときに、死亡や重傷などの重大な結果に結びつく可能性があるもの



注意

誤った取扱いをしたときに、傷害または家屋・家財などの損害に結びつくもの

■ 図記号の意味は次のとおりです。



絶対に行わないでください



絶対にぬれた手で触れないでください



必ず指示に従い、行ってください



絶対に分解・修理はしないでください



絶対に触れないでください



必ず電源プラグをコンセントから抜いてください



絶対に水にぬらさないでください



手をはさまないように、注意してください

警告

万一異常が発生したときは、すぐに電源を切って電源プラグを抜く!!

異常のまま使用すると、火災や感電の原因となります。すぐに電源を切り、電源プラグをコンセントから抜いて、販売店に修理をご依頼ください。



プラグを抜く

煙が出ている、変なおいがするなど、異常なときは、すぐに電源を切って電源プラグを抜く!!

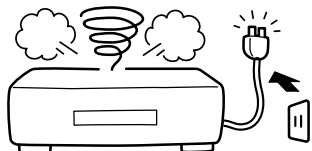

使用禁止

異常状態のまま使用すると、火災や感電の原因となります。すぐに電源を切ったあと電源プラグをコンセントから抜き、煙が出なくなるのを確認して、販売店に修理をご依頼ください。

キャビネット(天板)をはずしたり、改造しない

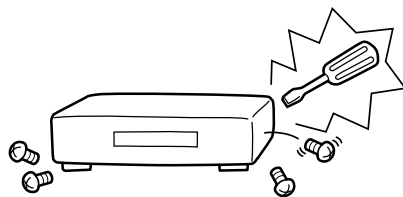

分解禁止

内部には電圧の高い部分があり、さわると感電の原因となります。また、改造すると、ショートや発熱により、火災や感電の原因となります。内部の点検・調整・修理は、販売店にご依頼ください。

不安定な場所には置かない

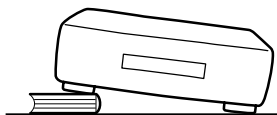

禁止

ぐらついた台の上や傾いた所などに置くと、落ちたり倒れたりして、けがの原因となります。

異物を入れない (特にお子様にご注意)

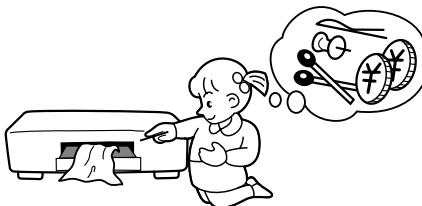

禁止

トレイ開閉口や通風孔から金属類や燃えやすいものなどが入ると、火災や感電の原因となります。

落としたり、キャビネット(天板)を破損した場合は使わない

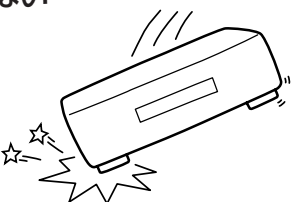

使用禁止

火災や感電の原因となります。

花瓶やコップ、植木鉢などを上に置かない



水ぬれ禁止

内部に水や異物が入ると、火災や感電の原因となります。

警告

水でぬらさない

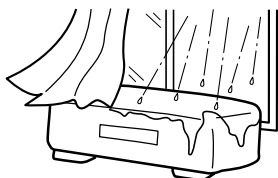

水ぬれ禁止

火災や感電の原因となります。雨天、降雪中、海岸、水辺などの屋外や、窓辺での使用は、特にご注意ください。

ぬれた手で電源プラグを抜き差ししない

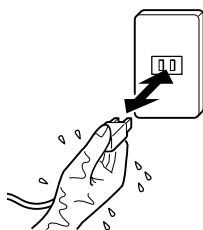

ぬれ手禁止

感電の原因となることがあります。

電源コードを傷つけない

- 重いものをのせない
- 引っ張らない
- ねじらない
- 無理に曲げない
- 加熱しない
- 加工しない
- 束ねて使用しない

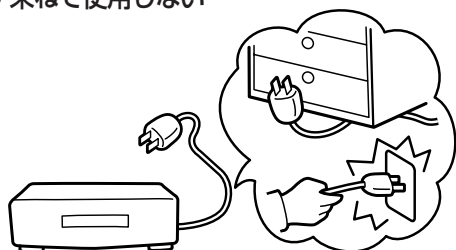

禁止

コードが傷ついて、火災や感電の原因となります。電源コードの芯線が露出したり断線するなど、コードが傷んだときは、すぐに販売店に修理をご依頼ください。

タコ足配線をしない

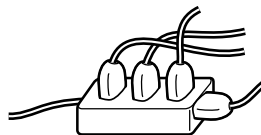

禁止

火災の原因となります。

雷が鳴りだしたら、アンテナ線や本体には触れない

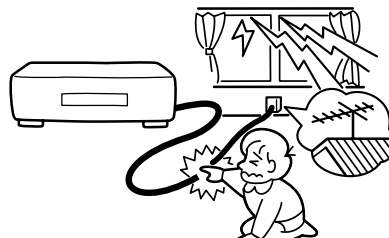

接触禁止

感電の原因となります。

電源はAC(交流)100Vを使う

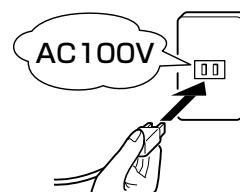

AC100V

AC(交流)100V以外の電源で使用すると、火災や感電の原因となります。

注意

設置時は、次のような場所には置かない

- 湿気やほこりの多い場所
- 油煙や湯気が当たる場所
- 直射日光の当たる場所
- 熱器具の近く
- 閉めきった自動車内など、高温になるところ

このような場所に置くと、ショートや発熱、電源コードの被膜が溶けるなどして、火災や感電、故障、変形の原因となることがあります。

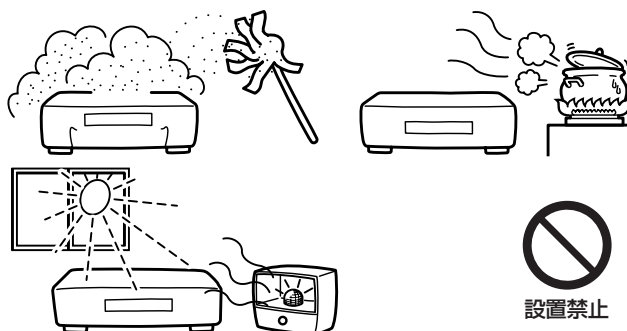

設置禁止

安全のために必ずお守りください(つづき)

⚠️ 注意

風通しの悪いところ、狭いところに置かない

- 本体後面の冷却ファンをふさがない
- 押し入れや本棚などに押し込まない
- じゅうたんや布団の上に置かない
- テーブルクロスなどをかけない

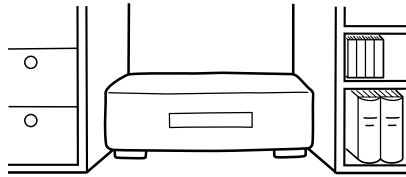

禁止

内部に熱がこもり、火災や感電、故障、変形の原因となることがあります。

テレビなど、本機の上に重いものを置かない 本機の上にのらない (特にお子様にご注意を) トレイ開閉口の前に物を置かない

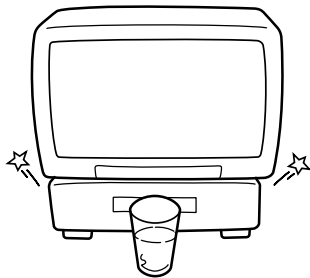

禁止

バランスがくずれて倒れたり、落下して、けがや故障の原因となることがあります。

接続したまま移動させない

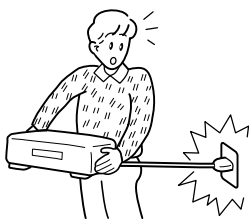

禁止

電源コードが傷つき、火災や感電の原因となることがあります。電源コードやアンテナ線、接続コードをはずしたことを確認してから移動させてください。また、ディスクを取り出し、トレイ開閉口は閉じておいてください。

ひび割れ、変形、または接着剤などで補修したディスクは使わない

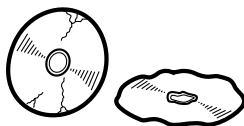

禁止

飛び散ってけがの原因となることがあります。

トレイ開閉口に手を入れない (特にお子様にご注意を)



手はさみ注意

手をはさまれ、けがの原因となることがあります。万一、手をはさまれたときは、無理に引き抜かず、電源を切ったあと電源プラグをコンセントから抜いて、販売店にご連絡ください。

電源プラグを持って抜く

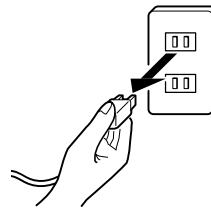

プラグを持つ

電源コードを引っ張ると、コードに傷がつき、火災や感電の原因となることがあります。

長期間の外出や旅行のときは、電源プラグをコンセントから抜いておく

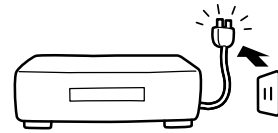

プラグを抜く

お手入れの際は、電源プラグをコンセントから抜いて行う

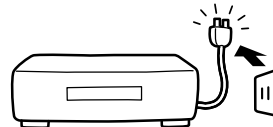

プラグを抜く

電源プラグをつないだまま行くと、感電の原因となることがあります。

電源プラグのほこりなどは定期的に取り、差し込みの具合を点検する



ほこりを取る

ほこりなどがついたり、コンセントへの差し込みが不完全な場合は、火災や感電の原因となることがあります。1年に1回はプラグとコンセントの定期的な清掃をし、最後までしっかり差し込まれているか点検してください。

⚠ 注意

5年に一度は、内部の掃除を販売店に依頼する



内部掃除

内部にほこりがたまったまま長い間掃除をしないと、火災や故障の原因となることがあります。特に湿気の多くなる梅雨期の前に行うのが効果的です。内部掃除費用については、販売店にご相談ください。

アンテナ工事は、技術と経験が必要です

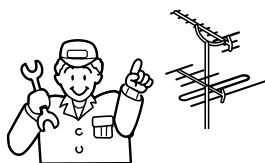

販売店に相談する

販売店にご相談ください。アンテナが倒れると、感電の原因となることがあります。送配電線から離れた場所に設置してください。

本機は日本国内専用です

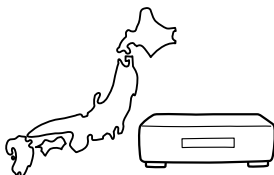

日本専用

放送方式、電源電圧の異なる海外では使用できません。また、海外でのアフターサービスもできません。

This unit is designed for use in Japan only and can not be used in any other country. No servicing is available outside of Japan.

リモコンに使用する乾電池は、次のことを守って正しく使う

使用を誤ると液もれや発熱、破裂により、火災やけが、周囲の汚損の原因となることがあります。(乾電池に表示されている注意事項もお読みください。)

- 新しい乾電池と古い乾電池や、種類の違う乾電池を混ぜて使用しない



禁止

- 分解したり、ショートさせたり、火の中に投入しない

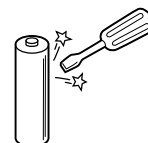

禁止

- 乾電池を充電しない
- 充電式の電池は使用しない

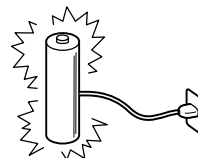

禁止

- プラス(+)とマイナス(-)の向きを正しく入れる

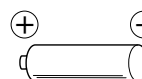

正しく入れる

- 乾電池を入れるときは、必ずマイナス(-)側から入れる

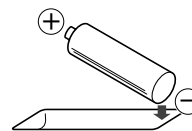

(-)側から入れる

- 使いきった乾電池は、すぐに取り出す

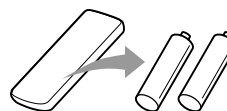

使い切ったらすぐに取り出す

- アルカリ乾電池のアルカリ性溶液が皮膚や衣服に付着したときは、きれいな水で洗い流す
また、眼に入ったときは、きれいな水で洗ったあと、ただちに医師の治療を受ける

使用上のお願い

ここでは、本機を使用する上で、注意していただきたいことを説明しています。本機をお使いになる前に、必ずお読みください。

● 結露(露付き)について

本機の内部に水滴がつくことを露付きといいます。露付き状態で本機を使用すると、HDDやDVD/CDディスクの情報が読みとれず、本機が正常に動作しないことがあります。

- 露付きは、次のように温度が急に変わる場合に起こります。
 - － 部屋を急激に暖房したとき
 - － エアコンなどの冷風を直接当てたとき
 - － 本機を寒いところから暖かいところに移動させたとき

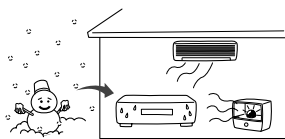

- 露付きが起こりそうなときは、電源を入れて2時間以上おき、十分に乾燥させてからご使用ください。DVD/CDディスクが入っているときは、必ず取り出しておいてください。

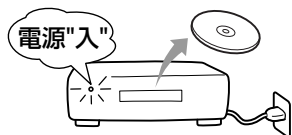

● 置き場所

- 本機は水平で安定した場所に置いて使用してください。不安定な場所に置いて使用すると、DVD/CDディスクがはずれるなどの故障の原因となります。
- 他の機器とあまり近づけると、お互いの機器が悪影響を与えて、映像や音声が乱れることがあります。
- 本機とテレビを上下に重ねて置くと、映像が乱れたり、DVD/CDディスクが出ないなどの故障の原因となります。
- ワックスのかかった床などに直接置くと、本機底面のすべり止め用ゴムと床材の密着性が上がり、床材のはがれや着色の原因となることがあります。

● 取扱い

- 本機は振動や衝撃・温度などの周囲の環境の変化に影響されやすいHDDなどの部品を使用した精密な機器です。取扱いは慎重に行ってください。
- ガラスドア付ラックやテレビ台のガラスドアを閉めたまま、リモコン操作でトレイを開かないでください。トレイの動作が妨げられて、故障の原因となります。
- 殺虫剤など揮発性のものをかけたり、ゴムやビニール製品を長時間接触させないでください。変質したり、塗料がはげることがあります。

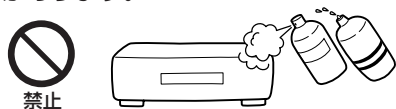

● DVD/CDディスクの取扱い

- 持ちかた
 - 再生面に触れないように持ちます。
- ディスクの結露について
ディスクが結露している場合は、ディスクの表面の水滴をよくふき取ってからお使いください。

● 汚れたときは(ディスクのお手入れ)

- 指紋やほこりなどによるディスクの汚れは、画質や音質の低下の原因となります。
柔らかい布で、DVD/CDディスクの中心から外側に向かって軽く軽くふき取ってください。



- 汚れがひどいときは、柔らかい布を水にひたしてよくしぼり、汚れを軽くふき取り、乾いた布で仕上げてください。
- ベンジンやシンナーなどの溶剤、レコードクリーナー、静電気防止剤などは使わないでください。ディスクを傷める原因となります。

● 次のようなディスクは使わないでください!

- ディスク自体の破損や本体の故障の原因となります。
 - － 紙やシールなどを貼ったり、傷が付いたディスク
 - － ラベルがはがれていたり、のりがはみ出ているディスク
 - － ひび割れ、変形、接着剤などで補修したディスク

● 保管のしかた

- 使用後は、所定のケースに入れて、保管してください。
- 次のような場所を避けて、保管してください。
 - － 直射日光の当たるところ
 - － ちりやほこりの多いところ
 - － 高温や多湿のところ

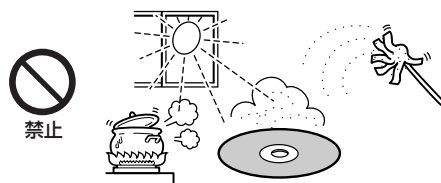

● 本機を使わないときは

- ふだん使わないときは、ディスクを取り出し、電源を切っておいてください。
- 長期間使わないときは、液もれを防ぐために、リモコンの乾電池を取り出しておいてください。

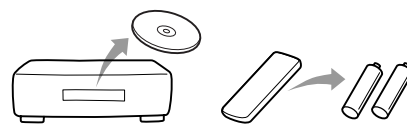

● 本体やリモコンのお手入れ

- キャビネットや操作パネル部分の汚れは、柔らかい布で軽くふき取ってください。

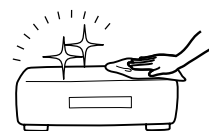

- 汚れがひどいときは、水で薄めた中性洗剤にひたした布をよくしぼって汚れをふき取り、乾いた布で仕上げてください。
- 化学ぞうきんをご使用の際は、その注意書に従ってください。
- ベンジンやシンナーなどの溶剤は使わないでください。変質したり、塗料がはげることがあります。

● 録画／再生用レンズ(レーザーピックアップ)のお手入れ

- 録画／再生用レンズにごみやほこりがつくと、映像の乱れや音飛びなどが発生し、正常に録画や再生ができなくなります。

市販のレンズクリーニングディスクは、レンズを破損する恐れがあるため、使用しないでください。

● 引っ越しのときは

- 製品が入っていた段ボール箱か同等品で梱包してください。ない場合は、本機に衝撃が加わらないように毛布などで包んでください。また、ディスクは取り出しておいてください。

● アンテナの点検、交換

- アンテナは風雨にさらされ、向きがずれたり傷んだりします。映りが悪くなったときには、美しい映像でお楽しみいただくために、お買上げの販売店に点検、交換をご相談ください。

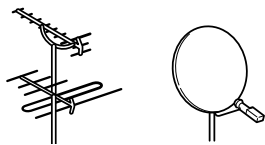

● 大切な録画(録音)の場合は

- 事前に録画(録音)をして、正常に録画(録音)されていることを確認しておくことをおすすめします。
- 本機に故障や異常が発生すると、HDDに録画(録音)された内容が失われることがあります。大切な録画(録音)内容は、DVD-R/RWディスクに保存しておくことをおすすめします。

● 録画(録音)内容の補償について

- 万一、何らかの不具合や停電・結露などによって、録画(録音)や編集が正常に行われなかった場合の内容の補償、データの損失、およびこれらに関するその他の直接・間接の損害については、当社は責任を負いかねます。あらかじめご了承ください。

(例)

- 本機で録画したディスクを、他社のDVDレコーダーやパソコンのDVDドライブで動作させる
- 上記の動作を行ったディスクを、再び本機で動作させる
- 他社のDVDレコーダーやパソコンのDVDドライブで録画したディスクを、本機で動作させる
- HDDの故障または異常による、録画(録音)内容の損失
- 本機を修理した場合(HDD以外の修理を行った場合でも)、HDDの録画(録音)内容が失われることがあります。その場合の内容の補償、データの損失、およびこれらに関するその他の直接・間接の損害については、当社は責任を負いかねます。あらかじめご了承ください。

● 著作権について

- ディスクを無断で複製、放送、上映、有線放送、公開演奏、レンタル(有償、無償を問わず)することは、法律により禁止されています。
- 本機は、マクロビジョンコーポレーションおよびその他の権利者が所有する合衆国特許および知的所有権によって保護された、著作権保護技術を搭載しています。この著作権保護技術の使用にはマクロビジョンコーポレーションの許可が必要であり、同社の許可がない限りは一般家庭およびそれに類似する限定した場所での視聴用に制限されています。解析や改造することも禁止されています。
- 本機は、コピーガード(複製防止)機能を搭載しており、著作権者などによって複製を制限するコピー制御信号が記録されているソフトや放送番組を録画することはできません。
- 本機は、ドルビーラボラトリーズからの実施権に基づき製造されています。Dolby、ドルビーおよびダブルD記号は、ドルビーラボラトリーの商標です。
- DTS、DTSデジタルアウトは、デジタルシアターシステムズの登録商標です。DTSロゴは商標です。
- Gガイド、G-GUIDE、およびGガイドロゴは、米Gemstar-TV Guide International, Inc.の日本国内における登録商標です。Gガイドは、米Gemstar-TV Guide International, Inc.のライセンスに基づいて生産しております。米Gemstar-TV Guide International, Inc.およびその関連会社は、Gガイドが供給する放送番組内容スケジュール情報の精度に関しては、いかなる責任も負いません。また、Gガイドに関連する情報・機器・サービスの提供または使用に関わるいかなる損害、損失に対しても責任を負いません。
- Gコードは、ジェムスター社の登録商標です。Gコードシステムは、ジェムスター社のライセンスに基づき生産しております。
- その他に記載されている会社名、ブランド名、製品名は、それぞれの会社の商標または登録商標です。

この商品の価格には、「私的録画補償金」が含まれております。補償金は、著作権法で権利保護のため権利者に支払われることが定められています。

私的補償金の問い合わせ先：

〒107-0052 東京都港区赤坂5丁目3番6号
赤坂メディアビル
社団法人 私的録画補償金管理協会
TEL 03-3560-3107(代)
FAX 03-5570-2560

なお、あなたが、本機で録画・録音したものは、個人として楽しむなどのほかは、著作権上、権利者に無断で使用できません。

製造番号は、品質管理上重要なものです。お買上げの際は、製品本体と保証書の製造番号をお確かめください。

DVD/CDディスクとHDD(ハードディスク)について

本機で使用できるディスク

○：できる ×：できない

ディスクとロゴマーク		HDD (本機内蔵)	DVD-RW			
			VR方式		Video方式	
本書でのマーク表示		HDD	DVD-RW(VR)		DVD-RW(Video)	
			CPRM対応	CPRM非対応	CPRM対応	CPRM非対応
主な録画機能	録画	「制限なしに録画可能」番組	○	○	○	○
		「1回だけ録画可能」番組	○ ※1	○ ※2	×	×
		「録画禁止」番組	×	×	×	×
	書き換え可能		○	○	○	○
	高速録画スタート		○	○	×	×
主な再生機能	再生		○	○	○	○
	番組一覧/プレイリスト一覧		○/○	○/○	○/×	○/×
	音声の切り換え		×	○	×	×
その他	プレイリストの作成		○	○	×	×
	バーチャルライブラリー		○	○	○	○

ディスクとロゴマーク		DVD-R	DVD-VIDEO	DVD-RAM	音楽用CD	
		DVD-R	DVD-VIDEO	DVD-RAM	CD	
主な録画機能	録画	「制限なしに録画可能」番組	○	×	×	×
		「1回だけ録画可能」番組	×	×	×	×
		「録画禁止」番組	×	×	×	×
	書き換え可能		×	×	×	×
	高速録画スタート		×	×	×	×
主な再生機能	再生		○	○	○	○
	番組一覧/プレイリスト一覧		○/×	×/×	×/×	×/×
	音声の切り換え		×	○	○	×
その他	プレイリストの作成		×	×	×	×
	バーチャルライブラリー		○	×	×	×

※1 DVD→HDDダビングはできません。

※2 HDD→DVDダビングする場合は「ムーブ(移動)」になります。

RW COMPATIBLE この表示は、DVDレコーダーでVR方式(ビデオレコーディングフォーマット)記録されたDVD-RWディスクが再生できる機能を示します。ただし、「1回だけ録画可能」番組を録画したディスクは、CPRM対応機器で再生が可能です。

- 使用できるDVD-RW/R/RAMディスクのバージョンについて
 - DVD-RW…… Ver1.1、Ver1.1 CPRM対応、Ver1.1/2× CPRM対応、Ver1.2/2-4× CPRM対応
 - DVD-R…… General Ver2.0、General Ver2.0/4×、General Ver2.0/8×
 - DVD-RAM…… 4.7/9.6GB Ver2.0で他のDVDレコーダーのVR方式で録画されたディスク(カートリッジからディスクを取り出せるもののみ)
- DVD-R/RWディスクは、ビデオ機器用のディスク(for VIDEO)をお使いください。パソコン用のディスクでは、一部の機能が正常にはたらかない場合があります。
- 本書では、ファイナライズ済みのDVD-RW/DVD-Rディスクは、再生のみ可能なDVD-VIDEOディスクとして扱います。
- 音楽用CD(CD-DA)フォーマットで記録されてファイナライズ済みのCD-R/RWディスクも、音楽用CD同様に再生できます。

● 対応していないディスク

- リージョンコードが「2」や「ALL」以外のDVD-VIDEOディスク
- NTSC方式以外(PAL方式など)で記録されたディスク
- 無許諾のディスク(海賊版のディスクなど)
- CD規格外の音楽用CD(コピーコントロール付CDなど)
- CD-R/RW(MP3形式など、音楽用CDフォーマット以外で記録されているディスク)
- 特殊な形状(ハート型や六角形など)のディスク など

録画モード別の最大録画時間

ディスク		HDD		DVD-RW(VR)	DVD-RW(Video)	DVD-R
		DVR-HE850	DVR-HE650			
最大録画時間 ※1	録画モード XP	85時間	34時間	1時間	1時間	1時間
	// SP	170時間	68時間	2時間	2時間	2時間
	// LP	340時間	136時間	4時間	4時間	4時間
	// EP (6時間モード) ※2	510時間	204時間	6時間	6時間	6時間
	// EP (8時間モード) ※2	680時間	272時間	8時間	8時間	8時間

※1 録画時間は、およその時間です。なお、DVDは4.7GBのディスクを使用したときの時間です。

※2 録画モードEPの録画時間は、 114ページ“セットアップ” - “録画設定”画面の“EPモード”で切り換えることができます。

こんなときはこのディスクで録画

こんなときは	HDD	DVD-RW(VR)	DVD-RW(Video)	DVD-R
<ul style="list-style-type: none"> ● とりあえず録画しておき、あとでディスクにダビングしたい ● 一度見たあとは消しても良い番組を録画したい ● 長時間の番組を録画したい 	○			
<ul style="list-style-type: none"> ● 電源を入れたあと、すぐに録画したい(高速録画スタート) ● 「1回だけ録画可能」番組を録画したり、ダビングしたい ※1、※2 ● プレイリストの作成やチャプターマークの手動追加/削除がしたい 	○	○		
● ディスクに何度も録画/消去したい	○	○	○	
● 他のDVDプレーヤー/レコーダーなどで再生したい ※3		○	○	○
<ul style="list-style-type: none"> ● 一度録画したら、消せないようにしたい ● 長期保存したい 				○

※1 DVD→HDDへのダビングはできません。

※2 DVD-RW(VR)はCPRM対応ディスクにのみ録画可能です。また、HDD→DVDへのダビングは「ムーブ(移動)」になります。

※3 ファイナライズが必要です。また、DVD-RW(VR)はDVD-RWコンパチブル対応プレーヤー/レコーダーでのみ再生可能です。

DVD/CDディスクとHDD(ハードディスク)について(つづき)

録画方式や録画できる時間について

● DVD-R/RWディスクの録画方式

DVD-RWディスクは

VR方式とVideo方式の2種類の録画方式があり、それぞれ次のような特長があります。(どちらの方式にするかは、ディスクを初期化するときに選びます。P. 51、90ページ)

－ VR方式(ビデオレコーディングフォーマット)

- CPRM対応ディスクなら、「1回だけ録画可能」番組の録画ができます。
- プレイリスト作成やチャプターマークの手動追加/削除などをすることができます。

－ Video方式(ビデオフォーマット)

- ファイナライズを行うと、DVD-VIDEOディスクと同様に他のDVDビデオプレーヤー/レコーダーで再生できます。(VR方式のような各種編集はできません。)

DVD-Rディスクは

Video方式のみとなります。

● 録画モード

- － XP … SPよりも高画質で、SPの半分の時間録画できます。
- － SP … 標準的な画質で録画されます。
- － LP … SPよりも画質が劣化しますが、SPの2倍の時間録画できます。
- － EP(6時間モード) …
LP以上に画質が劣化しますが、SPの3倍の時間録画できます。
- － EP(8時間モード) …
録画モードEPの録画時間は、P. 114ページ“セットアップ” – “録画設定”画面の“EPモード”で切り換えることができます。

● 録画できる時間と残量時間

録画できる時間

- 左の表や画面の時間は、目安としてお使いください。
録画する映像によって録画容量が異なるため、実際に録画できる時間とは異なることがあります。
- 実際に録画済みの時間と残量時間の合計は、左の表の時間と一致しないことがあります。
- 本機は、効率よく録画を行うために可変ビットレート方式で録画を行っており、映像によって録画できる時間が変わります。
- 本機で1番組/プレイリストを連続録画できる時間は、次のようになっています。
 - － HDD …… 最大約12時間まで
 - － DVD-RW(VR) …… 最大約8時間まで
 - － DVD-RW(Video)/DVD-R …… 最大約7時間まで連続録画時間が上記時間を超えると、録画を停止します。

番組を消去したときの残量時間

- **HDD** **DVD-RW(VR)** の場合 ……
番組を消去すると残量時間が増えます。
- **DVD-RW(Video)** の場合 ……
最後の番組を消去したときだけ残量時間が増えます。
- **DVD-R** の場合 ……
番組を消去しても残量時間は増えません。

● 録画方式や残量時間を確認するときは

[画面表示]を押すと、画面上で確認できます。P. 21ページ
特に、DVD-R/RWディスクに録画するときは録画方式や残量時間を確認してください。

気を付けて

- DVD/CDディスクは、記録状態、ディスクの特性、傷、汚れ、本機の録画/再生用レンズの汚れ、結露などにより、正常に録画や再生ができないことがあります。
- 本機以外で録画されてファイナライズされていないDVD-RW(Video)/DVD-Rディスクは、本機では正常に再生や録画、編集ができないことがあります。
- CPRM対応のDVD-RWディスクは、CPRM非対応のDVDプレーヤー/レコーダーでは再生できません。
- パソコンで作成されたDVD/CDディスクは、本機では正常に再生できないことがあります。また、パソコンで作成されたDVD-RAMディスクなど、本機で使用できないディスクを本機に入れた場合は、[トレイ開/閉]を押してもトレイが開かず、ディスクが取り出せなくなることがあります。

- DVD-VIDEOディスクによっては、ソフト制作者の意図により本書の記載どおりに動作しないことがあります。くわしくは、ディスクの説明書をごらんください。
- 本機は、クローズド・キャプション(Closed Caption)の録画/再生には対応していません。
- 音楽用CDディスクは、ディスクレーベル面に[CDロゴ]  マークの入ったものなど、JIS規格に合致したディスクをご使用ください。
CD規格外の音楽用CDディスク(コピーコントロール付CDなど)やMP3ファイル形式で録音されたディスクは、まったく再生できないか、再生できても正常に再生できないことがあります。

HDD(ハードディスク)について

- HDDは、振動や衝撃、温度などの周囲の環境の変化に影響されやすい精密な機器です。

場合によっては、録画(録音)内容が失われたり、正常に動作しなくなる恐れがありますので、次のようなことは行わないでください。

- 本機に振動や衝撃を与えないでください。特に本機の電源が入っているときは、お気をつけください。
- 本機の電源が入っている状態で、電源コードを抜かないでください。
- 本機の電源が入っている状態や電源を切った直後は、本機を持ち上げたり動かしたりしないでください。(電源を切ったあと、2分以上経過してから行ってください。)
- 本機が結露した状態で使わないでください。

- HDDは、録画(録音)内容の恒久的な保管場所とせず、一時的な保管場所としてお使いください。
大切な録画(録音)内容は、DVD-R/RWディスクに保存しておくことをおすすめします。
- HDDは、使用する場所の環境や使用状況が過酷な場合、数年で寿命となることがあります。寿命が近くなると、部分的または全体的に次のような症状が頻繁に発生するようになります。(このような前兆なしに寿命となることもあります。)
— 再生できない、再生一時停止を繰り返す
— ブロックノイズ(モザイク状のノイズ)が発生する
— 映像が乱れる
寿命になると、録画(録音)内容が再生できなくなる恐れがあります。HDDの寿命で故障となった場合は、HDDの交換(有償)が必要です。
- 内蔵のHDDをはずして、お客さま自身でHDDを交換することはできません。(保証が無効となります。)
- 本機を長時間使用しないときは、電源を切っておいてください。電源を入れたままにしておくと、HDDの寿命が短くなることがあります。
- HDDは、工場出荷時には何も録画されていません。あらかじめ番組などを録画してから、再生をお楽しみください。

気を付けて

- HDDが故障すると、HDDの録画(録音)内容が失われることがあります。
- HDDに異常が発生した場合、本機が自動的にHDDを初期化することがあります。その場合、HDDの録画(録音)内容は失われます。
- 次のような場合、実際の録画時間は **P** 13ページの表や画面の時間よりも短くなります。
— HDDやDVD-R/RWディスクに、傷や汚れなどによって録画できない部分があるとき。
— 映りの悪い(電波状態が悪い、弱い)番組など、画質が良くない映像を録画したとき。

HDDやディスクの構成の区分

本書では、構成を次のように区分して説明しています。

● HDD、DVDの場合

「番組(タイトル)」という大きな区切りと、「チャプター」という小さな区切りで構成されます。

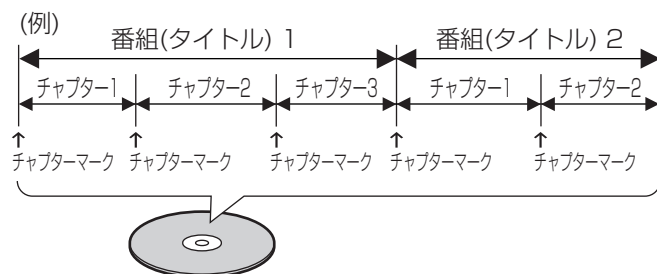

HDD、DVD-RW、DVD-R、DVD-RAMの場合…

1回の録画が1番組(タイトル)、1チャプターとなります。チャプターは、チャプターマークでさらに細かく区切ることができます。

DVD-VIDEOの場合…

一般的には1つの映画が1番組(タイトル)になっており、番組(タイトル)ごとに複数のチャプターで構成されています。

● CDの場合

一般的には、各曲ごとに「トラック」という区切りが付けられています。

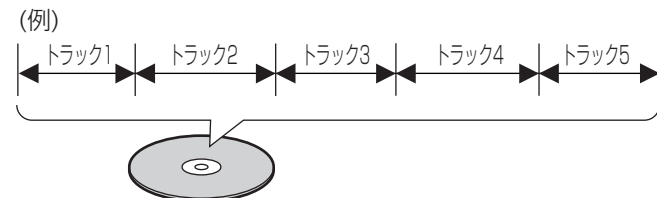

- 高速記録対応DVD-R/RWディスクを使用中は、本機の動作音が通常よりも大きくなります。(ファイナライズをすると、通常レベルの動作音になります。)

各部のなまえとはたらき

本体前面（「*」印はHDD/DVD操作兼用ボタンです。）

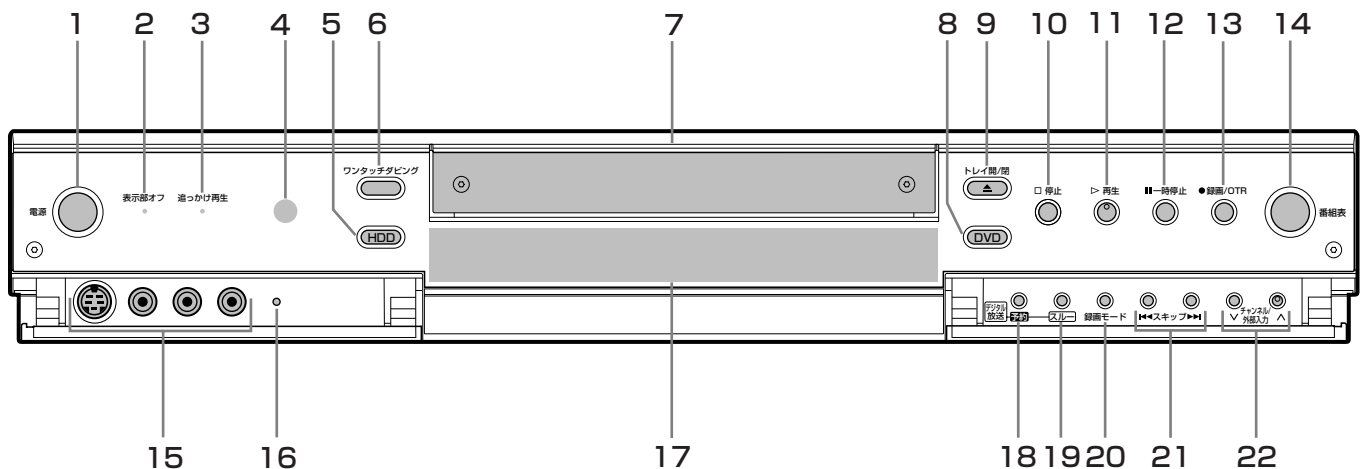

- 1 **【電源】ボタン**（P. 49ページ）
本機の電源を入/切します。
電源が入るときは、本体表示部に“POWER”が点灯します。
- 2 **【表示部オフ】インジケータ**
通電状態で本体表示部が消えているときに点灯します。
- 3 **【追っかけ再生】インジケータ**（P. 79ページ）
追っかけ再生中に点灯します。
- 4 **リモコン受光部**
- 5 **【HDD】ボタン**（P. 49ページ）
本機をHDDモードに切り換えます。
本機をHDDモードにすると、このボタンが点灯してHDD/DVD操作兼用ボタン(*)がHDD操作作用になります。
- 6 **【ワンタッチダビング】ボタン**（P. 98ページ）
ワンタッチダビングを始めます。
- 7 **ディスクトレイ**（P. 50ページ）
ディスクの出し入れをします。
- 8 **【DVD】ボタン**（P. 49ページ）
本機をDVDモードに切り換えます。
本機をDVDモードにすると、このボタンが点灯してHDD/DVD操作兼用ボタン(*)がDVD/CDディスク操作作用になります。
- 9 **【トレイ開/閉】ボタン**（P. 50ページ）
ディスクトレイの開閉をします。
- 10 **【停止】*ボタン**（P. 53, 74, 75ページ）
HDDモードのときは…
HDDの録画や再生を停止します。
DVDモードのときは…
DVD/CDディスクの録画や再生を停止します。
- 11 **【再生】*ボタン**（P. 74ページ）
HDDモードのときは…
HDDの再生を始めます。
DVDモードのときは…
DVD/CDディスクの再生を始めます。
- 12 **【一時停止】*ボタン**（P. 53, 77ページ）
HDDモードのときは…
HDDの録画や再生を一時停止します。
DVDモードのときは…
DVDディスクの録画/再生やCDの再生を一時停止します。
- 13 **【録画/OTR】*ボタン**（P. 53, 54ページ）
HDDモードのときは…
HDDの録画を始めます。
DVDモードのときは…
DVDディスクの録画を始めます。
録画中に押すと、録画が終了するまでの時間を15分単位（最大4時間まで）で設定できます。（オフタイマー録画）
- 14 **【番組表】ボタン**（P. 56ページ）
画面にテレビ番組ガイドの番組表を表示します。
- 15 **【S映像入力2・映像入力2・音声入力2】端子**（P. 30ページ）
ビデオムービーやゲーム機などの映像・音声を見たりダビングしたりするときに使います。
- 16 **【リセット】ボタン**（P. 120ページ）
本体表示部が異常な表示をしたり、本機が動かないときに押します。（リセット後の設定状態はP. 120ページ）
- 17 **本体表示部**（P. 20ページ）
- 18 **【デジタル放送予約】ボタン**（P. 73ページ）
デジタル放送を録画予約するときに使います。
- 19 **【デジタル放送スルー】ボタン**（P. 72ページ）
電源切時や録画中に、デジタル放送スルーの入/切を切り換えます。
- 20 **【録画モード】*ボタン**（P. 53ページ）
HDDモードのときは…
HDDの録画モードを切り換えます。
DVDモードのときは…
DVDディスクの録画モードを切り換えます。
- 21 **【スキップ】ボタン**（P. 80ページ）
チャプター/トラックの頭出しをします。
- 22 **【チャンネル/外部入力】ボタン**（P. 53, 70ページ）
本機のチャンネルや外部入力を切り換えます。

本体後面 (本機には、誤接続による火災防止のため、テレビ接続用の電源コンセントは付いていません。)

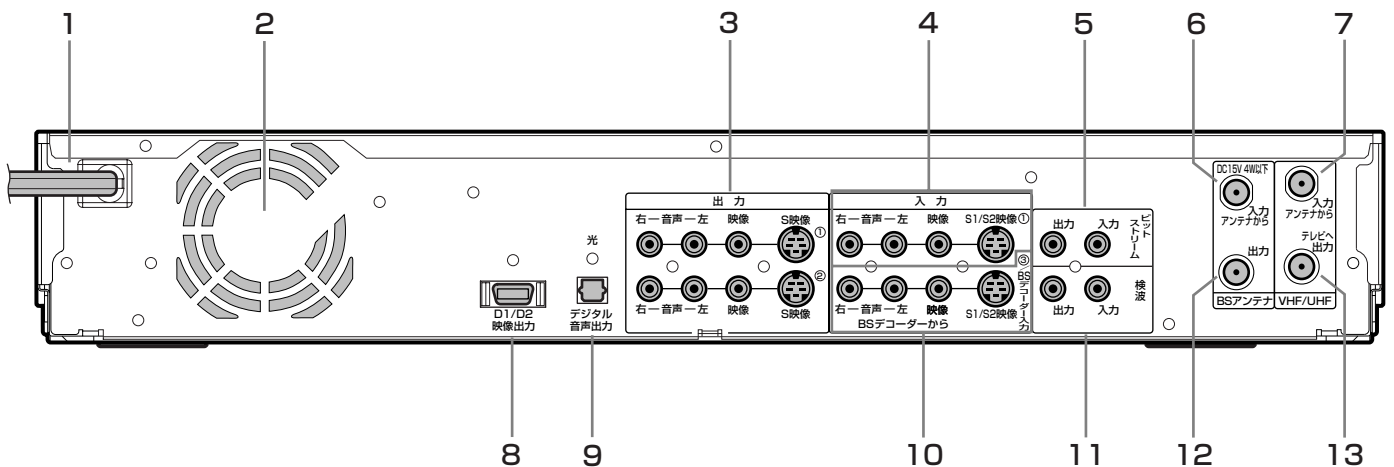

- 1 電源コード (P. 30ページ)
電源コンセント(AC100V)につなぎます。
(すべての接続が終わってから、つないでください。)
- 2 冷却用ファン
- 3 [S映像出力1、2・映像出力1、2・音声出力1、2]端子 (P. 25、29ページ)
出力1端子は、テレビのビデオ入力(S映像・映像・音声)端子とつなぎます。
出力2端子は、AVアンプやビデオなどのS映像・映像・音声入力端子とつなぎます。
- 4 [S1/S2映像入力1・映像入力1・音声入力1]端子 (P. 28、29、30ページ)
ビデオやCATVのホームターミナル、BSデジタル/110度CSデジタル/地上デジタルチューナーなどのS映像・映像・音声出力端子とつなぎます。
- 5 [ビットストリーム入・出力]端子 (P. 27ページ)
WOWOWを受信するする場合のみ、BSデコーダーのビットストリーム端子とつなぎます。
- 6 [BSアンテナ入力]端子 (P. 26ページ)
BSアンテナ線をつなぎます。
- 7 [VHF/UHF入力]端子 (P. 24ページ)
VHF/UHFアンテナ線をつなぎます。
- 8 [D1/D2映像出力]端子 (P. 25ページ)
テレビにD1/D2映像入力端子がある場合につなぎます。
- 9 [光デジタル音声出力]端子 (P. 29ページ)
AVアンプなどに光デジタル音声入力端子がある場合につなぎます。
- 10 [S1/S2映像入力3・映像入力3・音声入力3 / BSデコーダー入力]端子 (P. 27、28、30ページ)
入力3とBSデコーダー入力の兼用端子です。
AVアンプやビデオなどのS映像・映像・音声出力端子とつなぎます。
WOWOWを受信する場合のみ、BSデコーダーの映像・音声出力端子とつなぎます。
端子機能の切り換えは、“セットアップ”-“BS設定”画面の“BSリターン入力”で設定します。(P. 40ページ)
- 11 [検波入・出力]端子 (P. 27ページ)
WOWOWを受信する場合のみ、BSデコーダーの検波端子とつなぎます。
- 12 [BSアンテナ出力]端子 (P. 26ページ)
BSテレビのBSアンテナ入力端子とつなぎます。
- 13 [VHF/UHF出力]端子 (P. 24ページ)
テレビのアンテナ入力端子につなぎます。

各部のなまえとはたらき(つづき)

リモコン (「*」印はHDD/DVD操作兼用ボタンです。「**」印は本機/テレビ操作兼用ボタンです。)

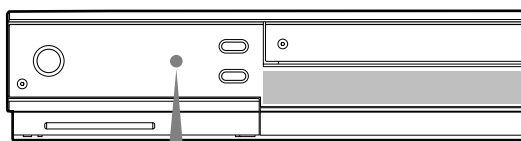

本機のリモコン受光部に向け、正面で約7m以内のところから操作します。
(テレビを操作する場合は、テレビのリモコン受光部に向けてください。)

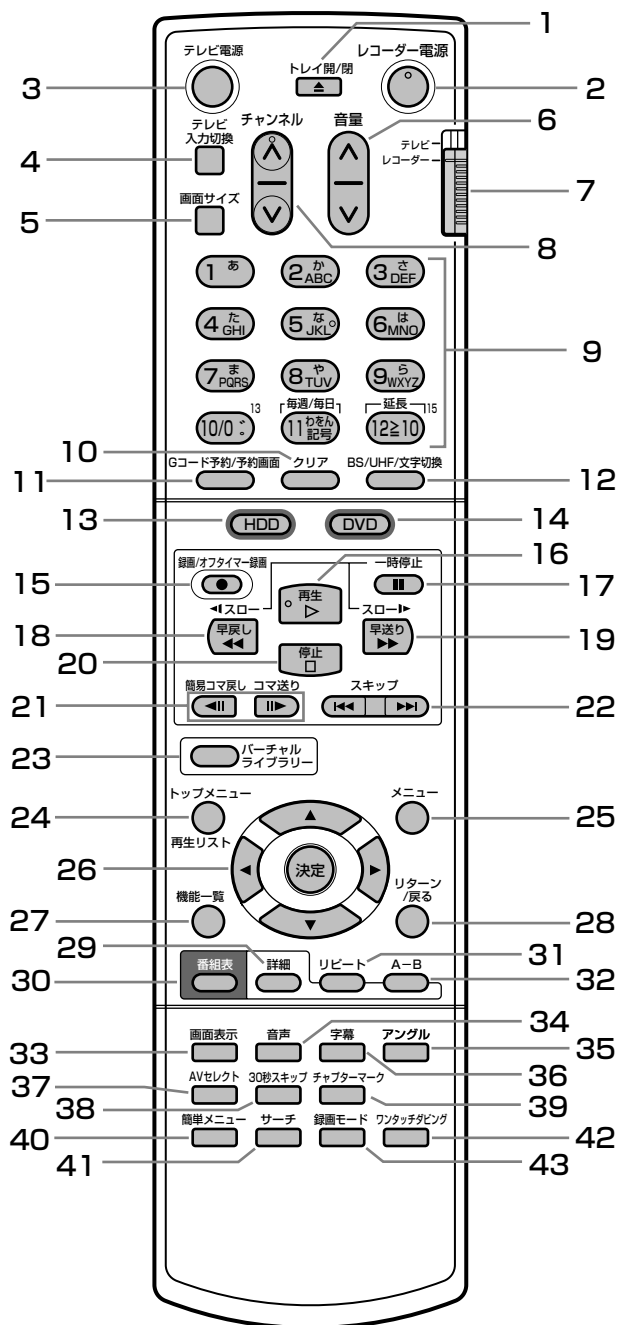

- 1 **【トレイ開/閉】ボタン (P. 50ページ)**
ディスクトレイの開閉をします。
- 2 **【レコーダー電源】ボタン (P. 49ページ)**
本機の電源を入/切します。
- 3 **【テレビ電源】ボタン (P. 48ページ)**
テレビの電源を入/切します。
- 4 **【テレビ入力切替】ボタン (P. 48ページ)**
テレビの入力を切り換えます。
- 5 **【画面サイズ】ボタン (P. 48ページ)**
テレビの画面サイズを切り換えます。
- 6 **【音量】ボタン (P. 48ページ)**
テレビの音量を調整します。
- 7 **本機/テレビ操作兼用ボタンの切替スイッチ**
【レコーダー】にすると…
本機/テレビ操作兼用ボタン(**)が本機操作用になります。
【テレビ】にすると…
本機/テレビ操作兼用ボタン(**)がテレビ操作用になります。
- 8 **【チャンネル**】ボタン (P. 48, 53, 70ページ)**
側面のスイッチが【レコーダー】のときは…
本機のチャンネルや外部入力を切り換えます。
側面のスイッチが【テレビ】のときは…
テレビのチャンネルを切り換えます。
- 9 **【1】～【12】**ボタン (P. 48, 53ページ)**
側面のスイッチが【レコーダー】のときは…
本機のチャンネルを直接切り換えます。そのほかに、
番号や文字の入力などに使います。
側面のスイッチが【テレビ】のときは…
テレビのチャンネルを直接切り換えます。
- 10 **【クリア】ボタン**
入力中の番号や文字などを消すときに使います。
- 11 **【Gコード予約/予約画面】ボタン (P. 62, 64ページ)**
Gコード予約や画面予約をするときに使います。(側面のスイッチが【レコーダー】のときのみ、はたらきます。)
- 12 **【BS/UHF/文字切替】ボタン (P. 53, 108ページ)**
【1】～【12】ボタンを使って本機のチャンネルをBS/UHF放送のチャンネルに直接切り換えるときに使います。
文字の入力中は、文字の種類を切り換えます。
- 13 **【HDD】ボタン (P. 49ページ)**
本機をHDDモードに切り換えます。
本機をHDDモードにすると、本体の【HDD】ボタンが点灯してHDD/DVD操作兼用ボタン(*)がHDD操作用になります。
- 14 **【DVD】ボタン (P. 49ページ)**
本機をDVDモードに切り換えます。
本機をDVDモードにすると、本体の【DVD】ボタンが点灯してHDD/DVD操作兼用ボタン(*)がDVD/CDディスク操作用になります。

- 15 **[録画/オフタイマー録画]*ボタン** (P. 53, 54ページ)
HDDモードのときは…
HDDの録画を始めます。
DVDモードのときは…
DVDディスクの録画を始めます。
録画中に押すと、録画が終了するまでの時間を15分単位(最大4時間まで)で設定できます。(オフタイマー録画)
- 16 **[再生]*ボタン** (P. 74ページ)
HDDモードのときは…
HDDの再生を始めます。
DVDモードのときは…
DVD/CDディスクの再生を始めます。
- 17 **[一時停止]*ボタン** (P. 53, 77ページ)
HDDモードのときは…
HDDの録画や再生を一時停止します。
DVDモードのときは…
DVDディスクの録画/再生やCDの再生を一時停止します。
- 18 **[早戻し]ボタン** (P. 77ページ)
再生中に押すと、早戻しになります。
再生一時停止中に押すと、逆スロー再生になります。
- 19 **[早送り]ボタン** (P. 77ページ)
再生中に押すと、早送りになります。
再生一時停止中に押すと、スロー再生になります。
- 20 **[停止]*ボタン** (P. 53, 74, 75ページ)
HDDモードのときは…
HDDの録画や再生を停止します。
DVDモードのときは…
DVD/CDディスクの録画や再生を停止します。
- 21 **[コマ送り]、[簡易コマ戻し]ボタン** (P. 77ページ)
再生一時停止中に押すと、コマ送り/簡易コマ戻しをします。
- 22 **[スキップ]ボタン** (P. 80ページ)
チャプター/トラックの頭出しをします。
- 23 **[バーチャルライブラリー]ボタン** (P. 101ページ)
バーチャルライブラリー機能を使う(“バーチャルライブラリー”画面を表示する)ときに使います。
- 24 **[トップメニュー/再生リスト]ボタン** (P. 75, 76ページ)
DVD-VIDEOディスクの再生中に押すと、DVDのトップメニューを表示します。(ない場合は表示しません。)
停止中や再生中、録画中に押すと、録画済みの番組一覧画面を表示します。
- 25 **[メニュー]ボタン** (P. 75ページ)
DVD-VIDEOディスクのDVDメニュー画面を表示します。
- 26 **[▲]、[▼]、[◀]、[▶]、[決定]ボタン**
本機の設定画面や一覧画面などの選択/設定に使います。
- 27 **[機能一覧]ボタン** (P. 22, 115ページ)
“機能一覧”画面を表示します。
- 28 **[リターン/戻る]ボタン**
メニュー画面を表示中、1つ上の階層の画面に戻します。
- 29 **[詳細]ボタン** (P. 56ページ)
番組表の番組詳細情報などを表示します。
- 30 **[番組表]ボタン** (P. 58ページ)
番組表(テレビ番組ガイド)の画面を表示します。
- 31 **[リピート](緑)ボタン** (P. 78ページ)
リピート再生をするときに使います。
そのほかに、番組表と“画面予約”画面の切り換えなどに使います。
- 32 **[A-B](青)ボタン** (P. 76, 78, 95, 101ページ)
A-Bリピート再生をするときに使います。
そのほかに、番組一覧/プレイリスト一覧画面の切り換え、番組表やバーチャルライブラリーの機能選択、プレイリストの作成などに使います。
- 33 **[画面表示]ボタン** (P. 21ページ)
HDDやディスクの情報を画面に表示します。
- 34 **[音声]ボタン** (P. 84ページ)
DVD-VIDEO/DVD-RW(VR)ディスクの音声言語や音声の種類を切り換えます。
本機でテレビの二重音声放送を受信中は、主音声/副音声を切り換えます。
- 35 **[アングル]ボタン** (P. 84ページ)
DVD-VIDEOディスクの再生中に、カメラアングルを切り換えます。
- 36 **[字幕]ボタン** (P. 84ページ)
DVD-VIDEO/DVD-RW(VR)ディスクの字幕言語や字幕表示の入/切を切り換えます。
- 37 **[AVセレクト]ボタン** (P. 83, 110ページ)
HDD/DVDディスクを再生中の画質調整や、停止中の画質チェックをするときに使います。
- 38 **[30秒スキップ]ボタン** (P. 80ページ)
再生中に、約30秒先を頭出しします。
- 39 **[チャプターマーク]ボタン** (P. 86ページ)
HDD/DVD-RW(VR)ディスクのチャプターマークの手動追加に使います。
- 40 **[簡単メニュー]ボタン** (P. 107ページ)
簡単メニューでいろいろな操作をするときに使います。
- 41 **[サーチ]ボタン** (P. 80ページ)
サーチをするときに、サーチの種類を切り換えます。
- 42 **[ワンタッチダビング]ボタン** (P. 98ページ)
ワンタッチダビングを始めます。
- 43 **[録画モード]*ボタン** (P. 53ページ)
HDDモードのときは…
HDDの録画モードを切り換えます。
DVDモードのときは…
DVDディスクの録画モードを切り換えます。



● 本機を設置する場所によっては、リモコンの信号が本体にとどかないことがあります。



● リモコンの乾電池の入れかたは、P. 24ページ

各部の表示

本体表示部(「*」印はHDD/DVD操作兼用表示です。HDDモードとDVDモードで表示が切り換わります。)

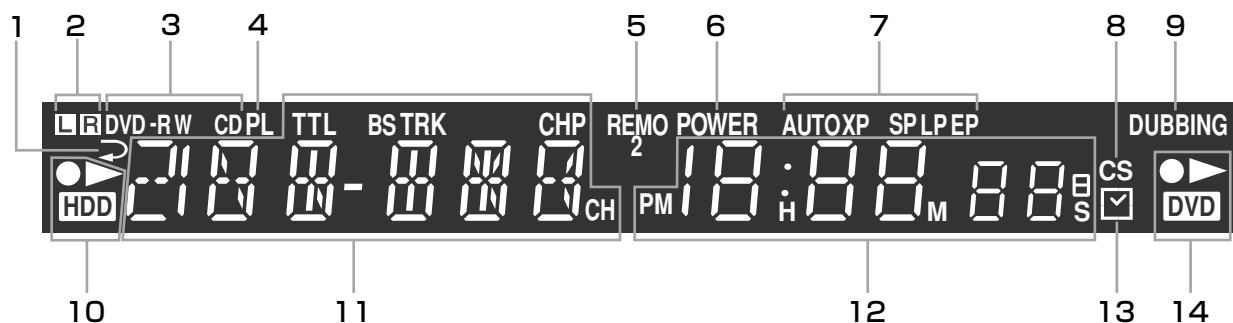

1 “フ” (リピート) 表示

リピート再生中に点灯します。

2 “L”、“R” (音声) 表示

本機でテレビ放送を受信中に、音声を表示します。
 - L R …… ステレオ放送、二重音声放送(主+副音声)
 - L …… 二重音声放送(主音声)
 - R …… 二重音声放送(副音声)
 - (なし) …… モノラル放送

3 ディスクの種類表示

本機に入れているディスクの種類を表示します。
 - DVD-RW …… DVD-RWディスク
 - DVD-R …… DVD-Rディスク
 - DVD …… DVD-VIDEOディスク、
 DVD-RAMディスク
 - CD …… CD/CD-R/CD-RWディスク

4 “PL” (プレイリスト) 表示

プレイリストの再生中に点灯します。

5 “REMO 2” (リモコン2) 表示 (P. 106ページ)

本体側のリモコンモードが「リモコン2」のときに点灯します。
 本体側のリモコンモードが「リモコン1」のときは何も点灯しません。

6 “POWER” (電源) 表示 (P. 49ページ)

本機の電源が入のときに点灯します。

7 録画モード表示* (P. 13, 53ページ)

HDDモードのときは…
 HDDの録画モードを表示します。
 DVDモードのときは…
 DVDディスクの録画モードを表示します。
 AUTOは、ジャストレコーディングの録画中に点灯します。

8 “CS” (デジタル放送予約) 表示 (P. 73ページ)

デジタル放送予約の設定があるときに点灯します。

9 “DUBBING” (ダビング) 表示

HDD→DVD、DVD→HDDダビング中に表示します。

10 HDD動作表示

右を参照。

11 チャンネル/外部入力/マルチ情報表示*

現在選ばれているチャンネルや外部入力を表示します。
 - 10CH など…チャンネル
 - L1 など…外部入力
 - d1 …… デジタル放送スルー中
 - LOCK …… チャイルドロック中(P. 107ページ)
 - DATA …… 番組表(テレビ番組ガイド)の内容取得中
 (P. 57ページ)

そのほか、動作に応じて、動作表示や番組(タイトル)番号・チャプター番号・トラック番号などを表示します。

- TTL …… 番組(タイトル)番号
- TRK …… トラック番号
- CHP …… チャプター番号

12 現在時刻/カウンター表示*

電源切や停止中は、現在時刻を表示します。
 - 時刻が午後のはきは“PM”が点灯します。
 - 時刻が午前のはきは“PM”は点灯しません。
 - 時刻が未設定時は“-:--”を表示します。

録画中、再生中、つづき再生の停止(リジューム停止)中は、カウンター(“H”は時間、“M”は分、“S”は秒)を表示します。(同時録画再生中や追っかけ再生中は、再生側のカウンターを表示します。)

そのほか、オフタイマー録画の録画時間などを表示します。

13 “☑” (録画予約) 表示 (P. 55ページ)

録画予約の設定があるときに点灯します。

14 DVDディスク動作表示

下を参照。

HDDの動作	DVDディスクの動作 (*は録画対応ディスクのみ)
停止中	停止中
点灯: 録画中 点滅: 録画一時停止中	点灯: 録画中* 点滅: 録画一時停止中*
点灯: 再生中 点滅: 再生一時停止中	点灯: 再生中 点滅: 再生一時停止中
HDDの 同時録画再生中 追っかけ再生中	ディスクが 入っていない

画面表示

● 操作時の主な動作表示

本機を操作したときなどに表示されます。

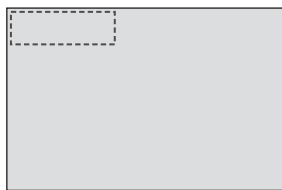

電源の入/切

- ⏻ 起動中… …… 電源入時
- ⏻ 終了処理中… …… 電源切時

チャンネル/外部入力/音声

- 10ch など… …… チャンネル
- L1 など… …… 外部入力
- ⊞ …… ステレオ放送
- ⊞ …… 二重音声放送
- ⊞ …… BS放送のBモード放送
- ⊞ …… 主音声
- ⊞ …… 副音声

ディスクの出し入れ

- ▲ …… ディスクトレイ開
- ▼ …… ディスクトレイ閉
- ⊞ …… ディスク読み込み中

ディスクの種類

- DVD HDD …… HDD
- ⊞ …… DVD/CDディスクが入っていないとき
- DVD HDD ⊞ ⊞ …… DVD-RW(VR)ディスク(録画可能)
- DVD HDD ⊞ ⊞ …… DVD-RW(VR)ディスク(録画不可)
- DVD HDD ⊞ …… DVD-RAMディスク
- DVD HDD ⊞ ⊞ …… DVD-RW(Video)ディスク(録画可能)、DVD-Rディスク(録画可能)
- DVD HDD ⊞ ⊞ …… DVD-RW(Video)ディスク(録画不可)、DVD-Rディスク(録画不可)
- DVD HDD ⊞ …… DVD-VIDEOディスク
- CD …… CD/CD-R/CD-RWディスク
- ⊞ …… プレイリスト

主な動作

- …… 録画
- ⏻(赤) …… 録画一時停止
- 録画停止中… …… 録画停止処理中
- …… 停止
- …… つづき再生の停止(リジューム停止)
- ▶ …… 再生
- ⏻(白) …… 再生一時停止
- ▶、◀ …… スロー、逆スロー再生
- ▶▶、◀◀ …… 早送り、早戻し
- ▶▶、◀◀ …… 正方向、逆方向のスキップ
- HDD ▶▶▶ DVD …… HDD→DVD高速ダビング
- HDD ▶▶ DVD …… HDD→DVDダビング
- DVD ▶▶ HDD …… DVD→HDDダビング

● 現在の本機の状態や情報の表示

[画面表示]を押すたびに、次のように表示されます。(AVセレクト表示中は表示されません。)

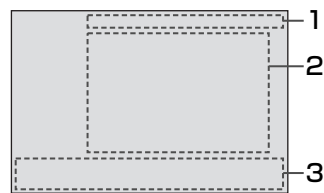

→1~3表示 → 1のみ表示 → 表示しない

該当しない項目は表示されません。また、他機で録画されたディスクでは、正しく表示されないことがあります。

1 番組(タイトル)番号・チャプター番号・時間

- 番組(タイトル)“⊞”の現在の番号/総数
- チャプター“⊞”の現在の番号/総数
- 現在の番組(タイトル)の再生経過時間/総再生時間

2 動作状態や情報

現在選んでいるディスク(HDD、DVD)の情報が表示されます(同時録画再生や追っかけ再生中は、両方の情報が表示されます)。**[HDD]**または**[DVD]**を押すと、もう一方のディスクの情報に切り換わります。

停止時の表示内容

- 動作状態(停止中など)
- ディスクの情報(録画方式、ファイナライズの有無)
- 残量時間

再生時の表示内容

- 動作状態(再生中など)、プレイリスト
- ディスクの録画方式、ファイナライズの有無
- 音声、字幕、アングル、ビットレート

録画時の表示内容

- 動作状態(録画中など)、録画モード
- ディスクの録画方式、ファイナライズの有無
- 残量時間

3 時刻、各種情報

- 現在時刻
- ディスク番号、ディスク保護の有無
- 各種情報(放送局名、ディスク名、番組(タイトル)名、番組(タイトル)保護の有無、など)



● 画面右側に“⊞”が表示されるときは、現在その操作を行うことができません。

- 停電や予約重なりなどで録画や初期化、ファイナライズなどができなかったときは、画面右下に“⊞”が表示されます。(P.110ページ)
- 時間やチャプター数などの数字は、とびとびに表示されることがあります。また、本体表示部と画面のカウンター時間が一致しないことがあります。
- 動作表示は、“セットアップ”-“省電力/表示設定”画面の“動作画面表示”で、操作時に表示するかどうかを選ぶことができます。

機能一覧画面について

リモコンの[機能一覧]を押すと表示されます。



機能一覧

ディスク管理 HDD/DVD-RWディスクを初期化したり、DVDディスクの名前変更・保護・ファイナライズをするとき	DVD初期化	90ページ
	DVDディスク設定	88ページ
	HDD初期化	91ページ
プレイリスト編集 プレイリストを作成・編集するとき	HDDプレイリスト(新規作成)	93ページ
	HDDプレイリスト(変更修正)	96ページ
	DVDプレイリスト(新規作成)	93ページ
	DVDプレイリスト(変更修正)	96ページ
ダビング HDD→DVDダビングやDVD→HDDダビングをするとき	HDD→DVDダビング	98ページ
	DVD→HDDダビング	98ページ
番組表 番組表を表示するとき (リモコンや本体の[番組表]を押して表示することもできます)	番組表	56ページ
予約 "予約"画面を表示して、Gコード予約や画面予約をするとき (リモコンの[Gコード予約/予約画面]を押して表示することもできます)	Gコード予約	62ページ
	画面予約	64ページ
再生リスト 番組一覧/プレイリスト一覧画面を表示するとき (番組一覧画面は、リモコンの[再生リスト]を押して直接表示することもできます)	番組一覧	76, 87ページ
	プレイリスト一覧	76, 87ページ
パーチャライブラリー "パーチャライブラリー"画面を表示して、ライブラリーの登録や検索をするとき (リモコンの[パーチャライブラリー]を押して表示することもできます。)	パーチャライブラリー	101ページ
セットアップ "セットアップ"画面を表示して、いろいろな機能を設定するとき	省電力/表示設定	111ページ
	チャンネル設定	31, 42, 130ページ
	BS設定	40, 112ページ
	接続TV画面の設定	112ページ
	デジタル放送スルー設定	72, 112ページ
	時刻設定	46ページ
	再生設定	112ページ
	音声出力設定	113ページ
録画設定	67, 68, 113ページ	
お知らせボックス お知らせボックスの情報を見るとき	おしらせ	110ページ



- 該当する内容(一覧の情報など)がないときは、その画面には切り換わりません。
- "チャンネル設定"、"BS設定"、"時刻設定"は、録画予約の設定がある場合は設定できません。(録画予約の削除のしかたは P. 69ページ)

設置と準備の進めかた

重要

本機の設置やアンテナ工事、ケーブルの加工には、技術と経験が必要です。
お買上げの販売店に依頼されることをおすすめします。
このとき、チャンネルの設定などもあわせてご依頼ください。
(設置・準備費用については、お買上げの販売店にご相談ください。)

ご自分で設置と準備をされるときは、下の作業流れ図のステップに従って行ってください。
(**設置1**など黒地に白文字のステップは、必ず行ってください。)

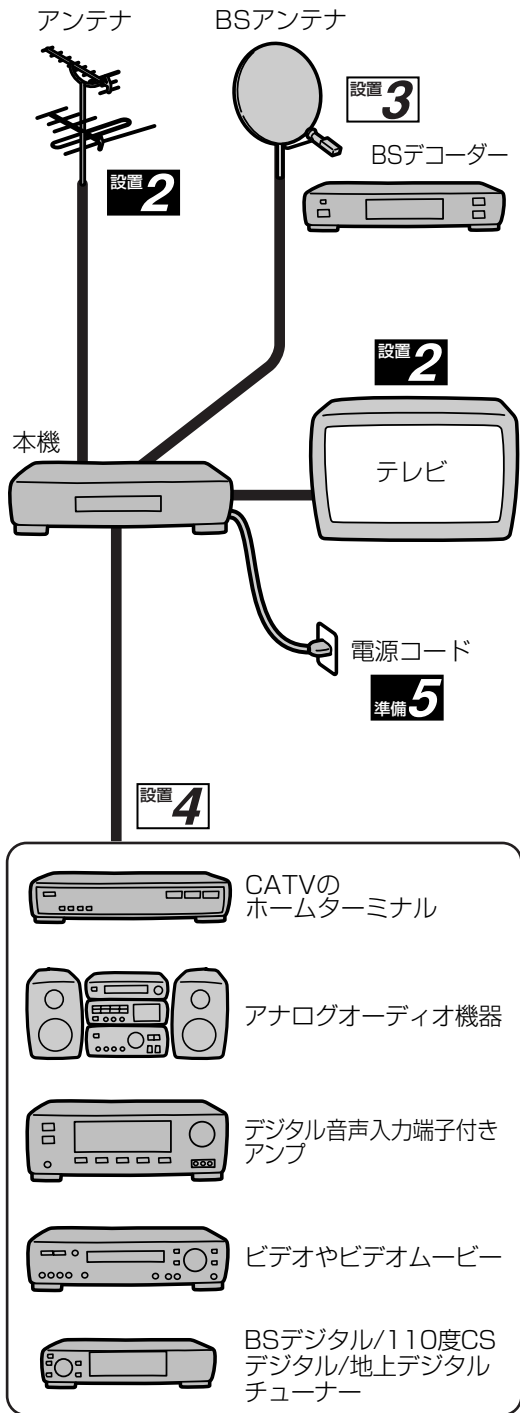

まずは、各機器を接続します…

設置1 付属品を確認し、リモコンに乾電池を入れます **P. 24ページ**

設置2 アンテナ⇄本機⇄テレビをつなぎます **P. 24ページ**
(ビデオ入力のないテレビと接続することはできません。)

設置3 BS放送を見たり録画したりする方は
BSアンテナやBSデコーダーをつなぎます **P. 26ページ**

設置4 その他の機器を利用する方は
それぞれの機器をつなぎます **P. 28ページ**

- CATVのホームターミナル
- アナログオーディオ機器
- デジタル音声入力端子付きアンプ
- BSデジタル/110度CSデジタル/地上デジタルチューナー(または内蔵テレビ)
- ビデオやビデオムービー

すべての接続が終わったら…

準備5 電源コードをつなぎます **P. 30ページ**

準備6 チャンネルのらくらく設定(自動設定)を
します **P. 31ページ**

準備7 BSアンテナやBSデコーダーをつないでいるときは
BS放送の設定をします **P. 40ページ**

準備8 必要に応じて
チャンネルの設定を変更します(手動設定) **P. 42ページ**

準備9 必要に応じて
時計やジャストクロックのチャンネルを
合わせ直します **P. 46ページ**

準備10 必要に応じて
その他の設定をします **P. 48ページ**

- テレビメーカーの設定

これで、設置と準備は終わりです

はじめに

設置・準備

設置と準備の進めかた
機能一覧画面について

設置 1 付属品を確認する/リモコンに乾電池を入れる

付属品を確認する (そろっているかどうか確認してください)



リモコンに乾電池を入れる (単三乾電池 (R6P) を2本お使いください)

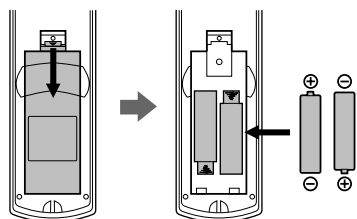

- 1 リモコンの裏面のフタをはずす
- 2 乾電池を入れる向き(+), (-)をよく確かめる
- 3 乾電池を完全に入れるために、(-)側を先に入れたあと、(+)側を入れる
乾電池が完全に入らない状態で使うと、乾電池が発熱し、やけどや故障の原因となることがあります。
- 4 裏面のフタを取り付ける

●▶ 次は、下の「アンテナ⇄本機⇄テレビをつなぐ」へ



- 乾電池の寿命は、通常の使用で約6カ月です。
リモコンを使用できる距離が短くなってきたり、本機の操作はできるのにテレビの操作ができなくなってきた場合は、乾電池が消耗しています。2個とも新しい乾電池に交換してください。
- 付属の乾電池は保管状態により短期間で消耗することがあります。早めに新しい乾電池と交換することをおすすめします。

設置 2 アンテナ⇄本機⇄テレビをつなぐ

7 付属の同軸ケーブル、映像・音声コードを使って、アンテナ⇄本機⇄テレビを接続する

- 1 アンテナを本機につなぐ
- 2 付属の同軸ケーブルを、本機につなぐ
- 3 付属の同軸ケーブルを、テレビにつなぐ
- 4 付属の映像・音声コードを、本機につなぐ
- 5 付属の映像・音声コードを、テレビにつなぐ

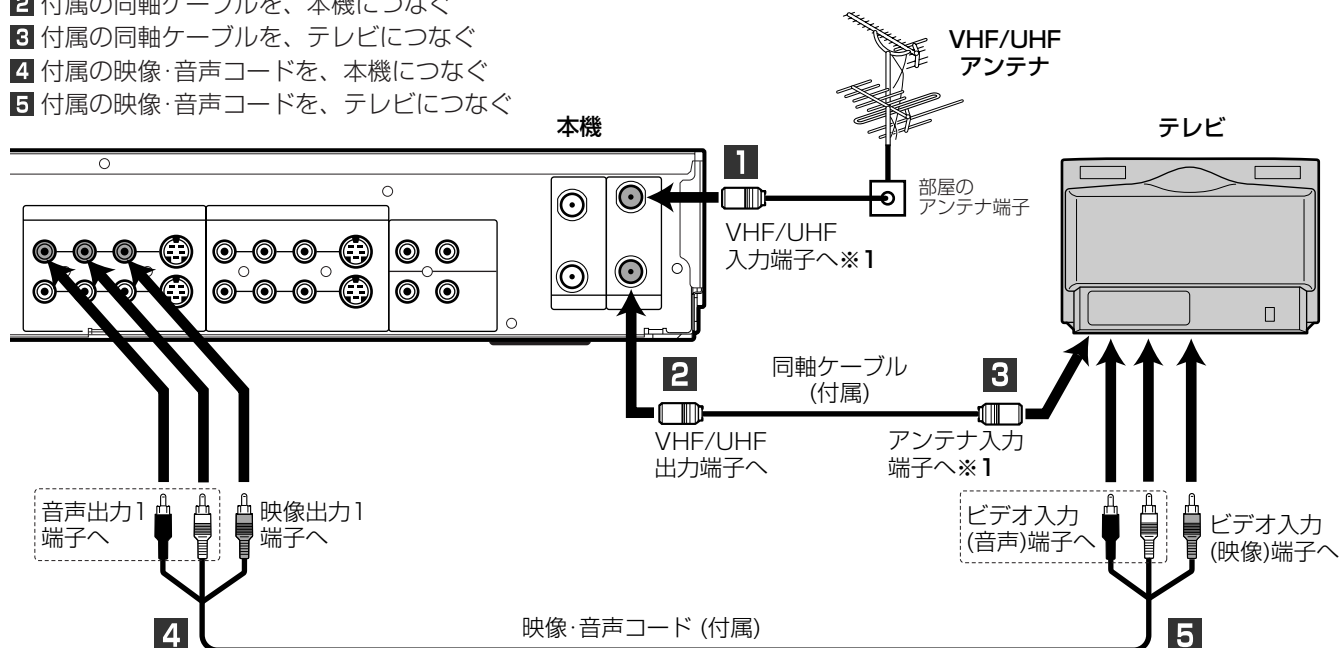

※1 アンテナ線や同軸ケーブルを加工しないと接続できない場合は、加工後に接続してください。 P. 127ページ

電源コードは、すべての接続が終わったあとでつなぎます。

●▶ 次ページにつづく

ここから先は、

- S映像コード(市販)やD端子ケーブル(市販)をつながないときは → P. 次ページ「BSアンテナやBSデコーダーをつなぐ」へ
- S映像コード(市販)を使って、ビデオ入力(S映像入力)端子付きテレビとつなぐときは → 手順**2A**へ
- D端子ケーブル(市販)を使って、D映像入力端子付きテレビとつなぐときは → 手順**2B**へ

2A 【ビデオ入力(S映像入力)端子付きテレビとつなぐときは】

S映像入力端子をつなぐと、映像・音声コードの映像端子(黄色)をつないだときよりも、高画質な再生が楽しめます。

S映像コード(市販)と映像・音声コード(付属)を、本機とテレビにつなぐ

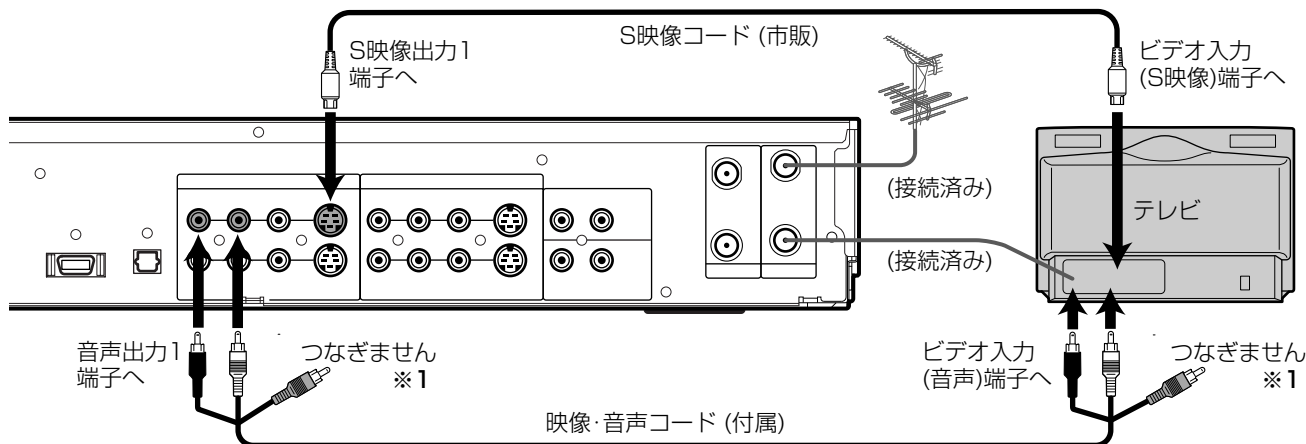

※1 S映像コードをつないだときは、映像・音声コードの映像端子(黄色)をつながないでください。
(両方つなぐと、テレビによっては映像が乱れることがあります。)

電源コードは、すべての接続が終わったあとでつなぎます。

2B 【D映像入力端子付きテレビとつなぐときは】

D映像入力端子をつなぐと、より高画質な再生が楽しめます。

D端子ケーブル(市販)と映像・音声コード(付属)を、本機とテレビにつなぐ

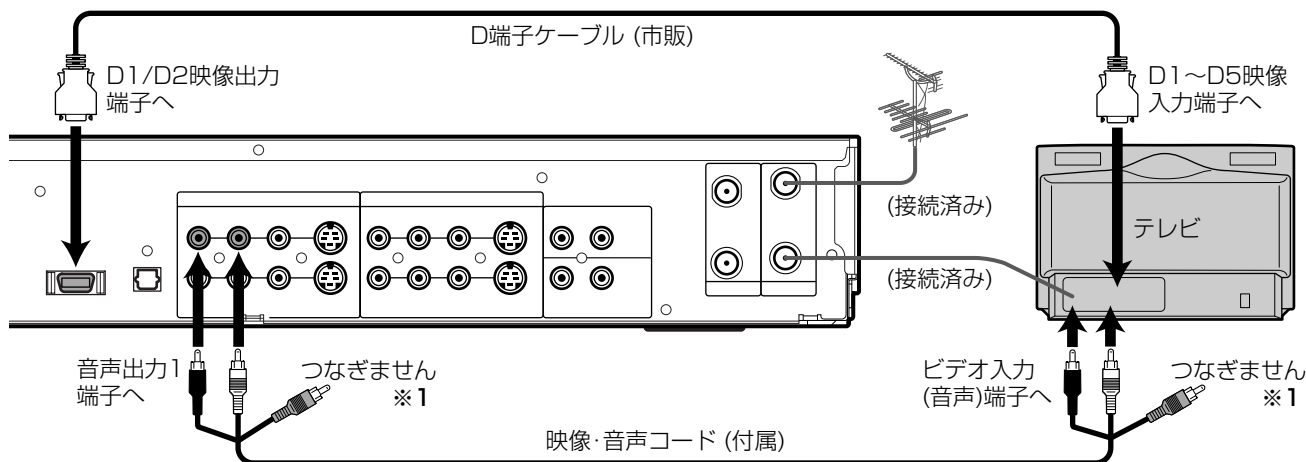

※1 D端子ケーブルをつないだときは、映像・音声コードの映像端子(黄色)をつながないでください。
(両方つなぐと、テレビによっては映像が乱れることがあります。)

電源コードは、すべての接続が終わったあとでつなぎます。

●▶ 次は、P. 次ページ「BSアンテナやBSデコーダーをつなぐ」へ

気を付けて

- 本機はテレビに直接つないでください。本機とテレビをビデオやビデオ内蔵テレビ、AVアンプ、セレクターなどを經由してつなぐと、コピーガードにより正常な画像にならないことがあります。

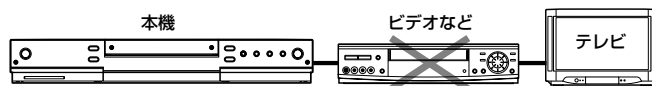

あれ?おかしいな?と思ったときは
P. 「故障かな?」と思ったときは

設置・準備

アンテナ⇄本機⇄テレビをつなぐ
付属品を確認する/リモコンに乾電池を入れる

設置 3 BSアンテナやBSデコーダーをつなぐ

接続する機器の取扱説明書も、よくお読みください。

? BS放送を見たり、録画したりしますか？

はい

いいえ

この接続は不要です。
次のステップ「その他の機器をつなぐ」へ

アンテナ → 本機 → テレビの接続のほかに、BSアンテナ → 本機 (→ BSテレビ) の接続をします。
つなぎかたは、BSアンテナを直接本機につなぐ場合と、共聴受信設備(マンションなど、VHF/UHFアンテナとBSアンテナが別の所に立っていて、それぞれのアンテナのケーブルを1本にまとめて各部屋に送るようになってい)の場合で異なります。お住まいの所に合った方法でつないでください。

● BSアンテナの接続のしかた

BSアンテナを直接つなぐ場合

VHF/UHFアンテナとは別に、BSアンテナを単独でつなぎます。
BSアンテナのケーブルがBSテレビにつないである場合は、BSテレビからケーブルをはずして本機につなぎ直します。

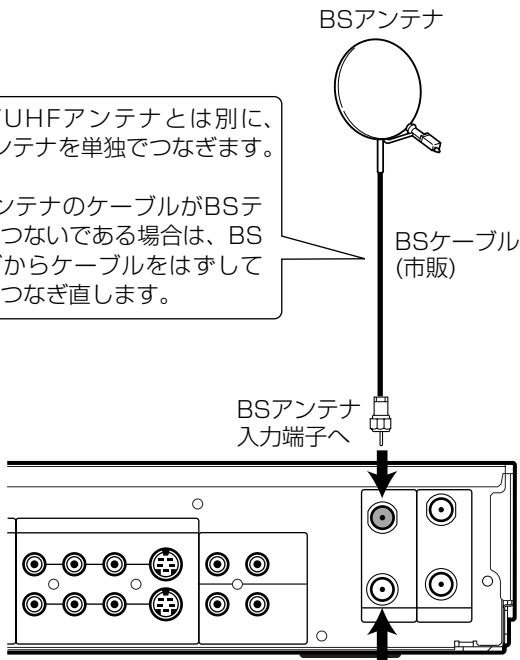

共聴受信設備になっている場合

VHF/UHFとBSが1本のケーブルで混合されて送られてきますので、市販のBS/UV分波器で各アンテナの信号を分けてください。

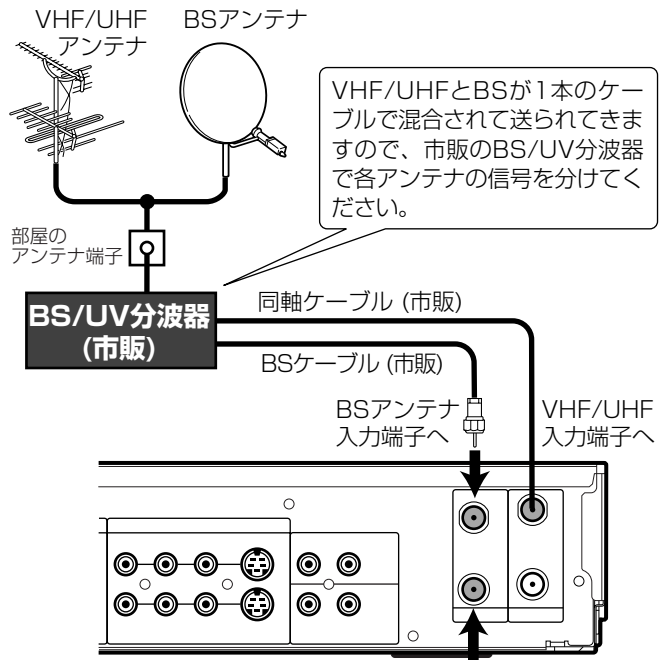

BSテレビのときは
この接続もしておく、本機が電源切のときでも、テレビだけでBS放送を見ることができます。(BS分配機能)

電源コードは、すべての接続が終わったあとでつなぎます。

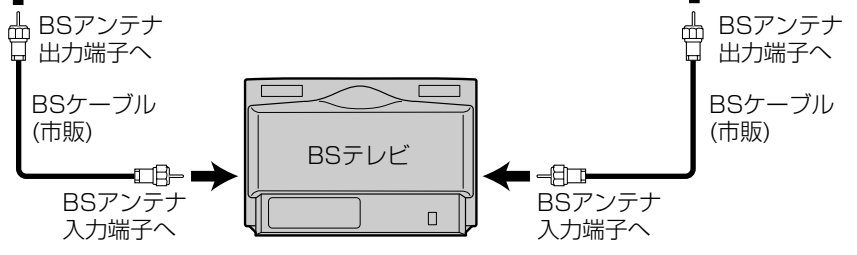

●▶ 次ページにつづく

- 気を付けて**
- BSアンテナの設置は、技術と経験が必要です。設置のしかたは、BSアンテナの取扱説明書をごらんください。また、お問い合わせは、BSアンテナをお買上げの販売店へご相談ください。
 - BSアンテナの方向や角度は、わずかでもずれるとBS放送が映りません。
BSアンテナの方向や角度の調整のしかたは、BSアンテナの取扱説明書をごらんください。
 - BSアンテナ線と本機の接続には、市販のBSアンテナ用プラグを使用してください。別売の変換器付プラグはVHF/UHF用ですので、使用しないでください。
 - BS分配器を使っている場合は、BS分配器の通電側には本機につないだBSケーブルを接続してください。
 - BSアンテナをつなぐときは、事前に必ず「セットアップ」-「BS設定」画面の「BSアンテナ電源」の設定を「切」にしておいてください(工場出荷時は「切」に設定されています)。なお、「BSアンテナ電源」の設定は、チャンネルの自動設定を行うと自動的に設定されます。



WOWOWを見たり、録画したりしますか？

はい

いいえ

この接続は不要です。
次のステップ「その他の機器をつなぐ」へ

BSアンテナとの接続のほかに、BSデコーダー → 本機 (→ BSテレビ)の接続をします。

● BSデコーダーの接続のしかた

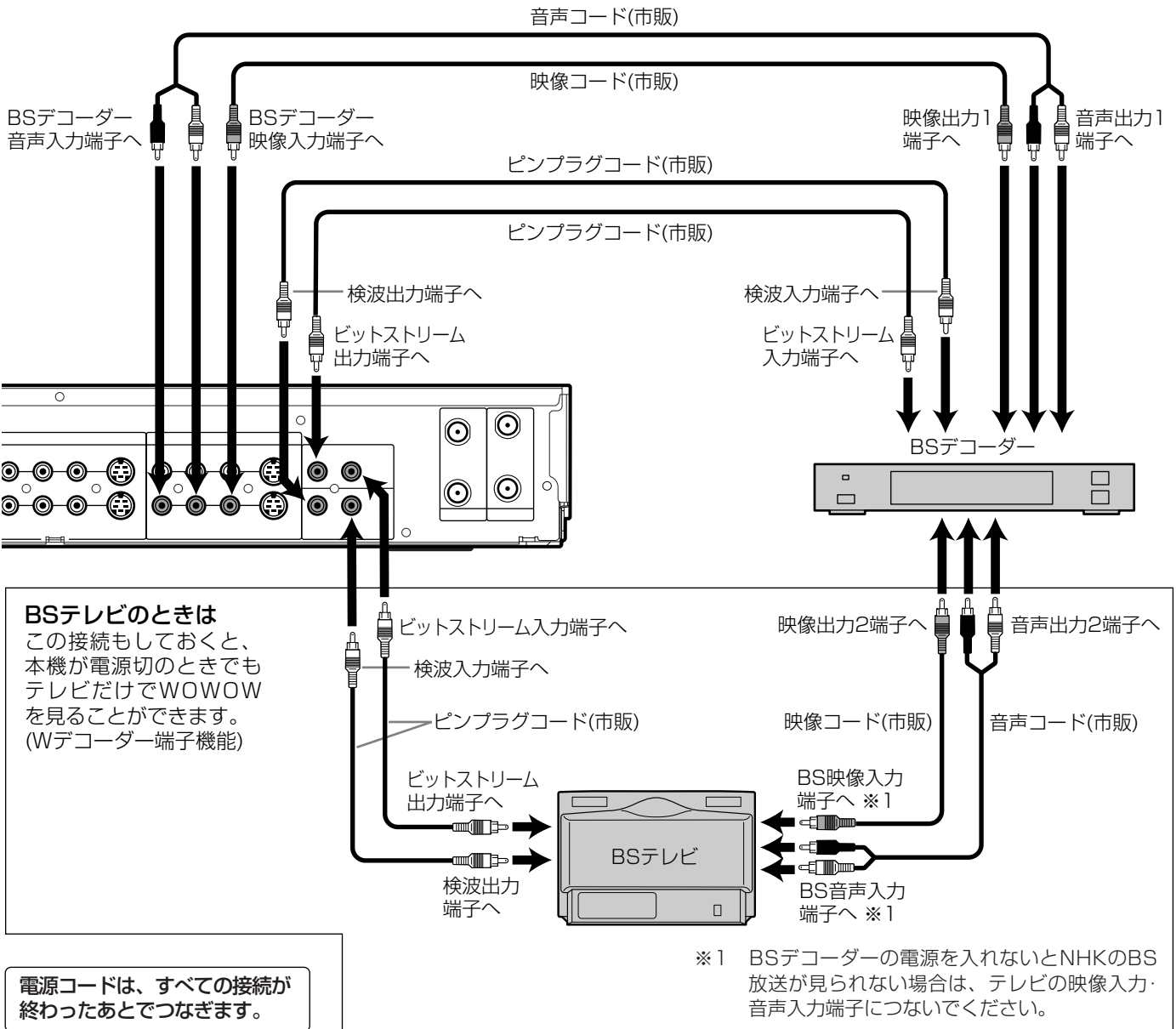

次は、次ページ「その他の機器をつなぐ」へ



- BSデコーダーを接続したときは、チャンネルのらくらく設定(自動設定)後に、BS放送の設定を行ってください。
- “セットアップ” - “省電力/表示設定”画面の“省電力設定”が“入”で“BS設定”画面の“BSアンテナ電源”が“切”に設定されているときは、本機の電源を切るとWデコーダー端子機能ははたらきません。

設置 4 その他の機器をつなぐ

接続する機器の取扱説明書も、よくお読みください。



次の機器を利用しますか？

- CATVのターミナル
- アナログオーディオ機器
- デジタル音声入力端子付きアンプ
- BSデジタル/110度CSデジタル/地上デジタルチューナー(または内蔵テレビ)
- ビデオやビデオムービー

はい

いいえ

ここの接続は不要です。次のステップへ進んでください。

● CATV(ケーブルテレビ)のホームターミナルをつなぐときは

CATVの放送は、サービスの行われている地域でのみ受信でき、受信するには使用する機器ごとにCATV会社との受信契約が必要です。さらに、スクランブルのかかった有料放送の視聴や録画には、ホームターミナル(アダプター)が必要になります。くわしくは、CATV会社にご相談ください。

接続のしかたの一例

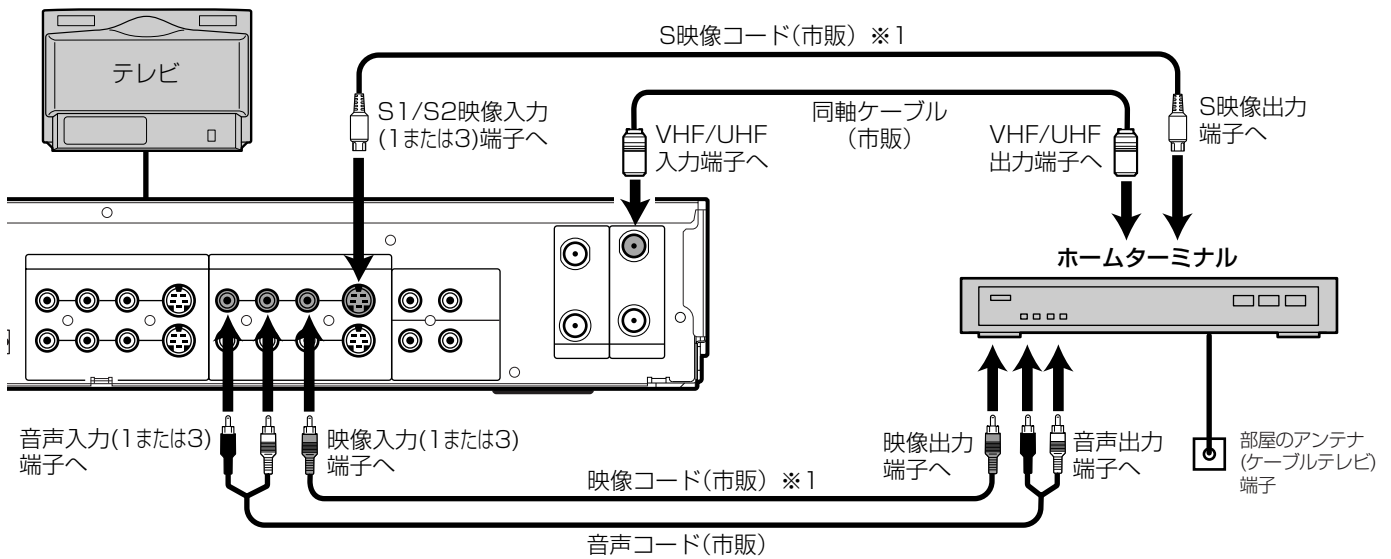

※1 どちらか一方をつなぎます。

電源コードは、すべての接続が終わったあとでつなぎます。

● アナログオーディオ機器をつなぐときは

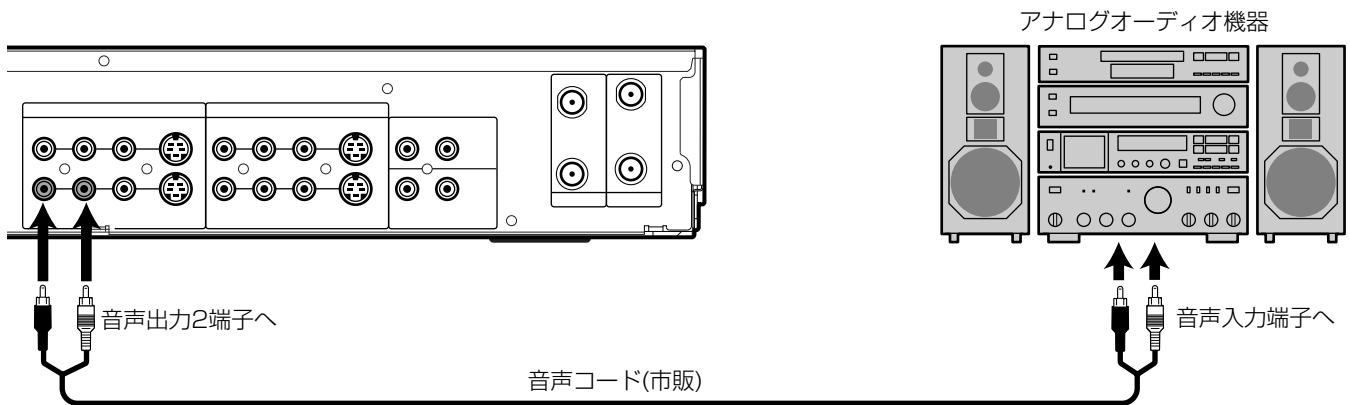

電源コードは、すべての接続が終わったあとでつなぎます。

▶▶ 次のページにつづく

● デジタル音声入力端子付きアンプをつなぐときは

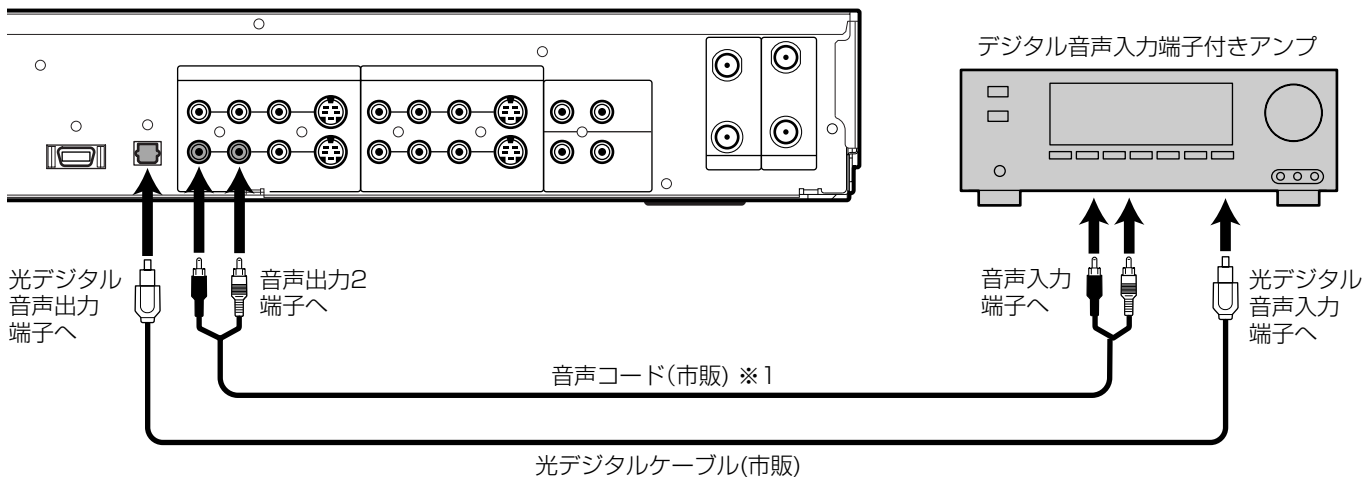

※1 デジタル放送スルーを利用する場合にのみつなぎます。
(本機の光デジタル音声出力端子からはデジタル放送スルーの音声を出力できないため。)

電源コードは、すべての接続が終わったあとでつなぎます。

● BSデジタル/110度CSデジタル/地上デジタルチューナー(または内蔵テレビ)をつなぐときは

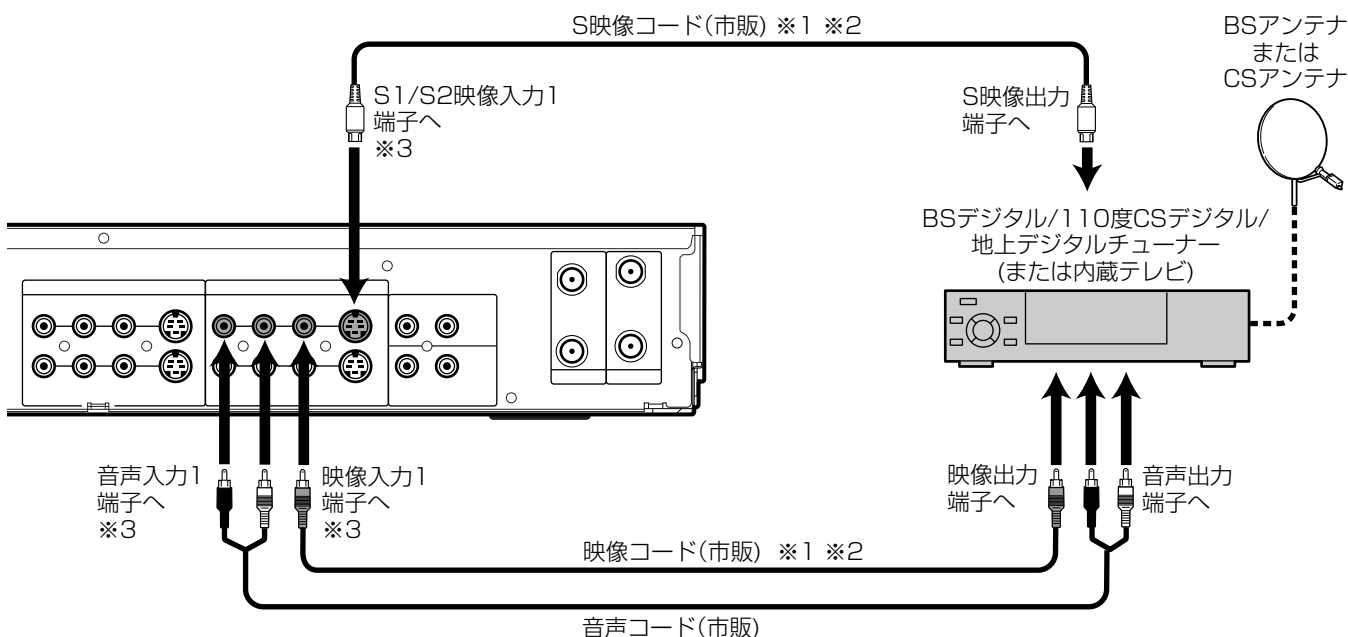

- ※1 どちらか一方をつなぎます。
- ※2 本機とテレビを映像コード(映像端子)でつないでいるときは、必ず本機とデジタルチューナーも映像コード(映像端子)でつないでください。(この接続をしないと、デジタル放送スルーができません。)
- ※3 必ず後面の入力1端子につないでください。入力2、入力3端子につなぐと、デジタル放送スルー/デジタル放送予約はできません。

電源コードは、すべての接続が終わったあとでつなぎます。

▶▶ 次ページにつづく



● 光デジタル音声出力端子を使って接続したときは、設置と準備の完了後、接続機器に合わせて“セットアップ”→“音声出力設定”画面の設定を変更してください。正しく設定しないと、音声中にノイズが発生したり音が出ないことがあります。

その他の機器をつなぐ(つづき)

接続する機器の取扱説明書も、よくお読みください。

● ビデオやビデオムービーをつなぐときは

後面につなぐとき

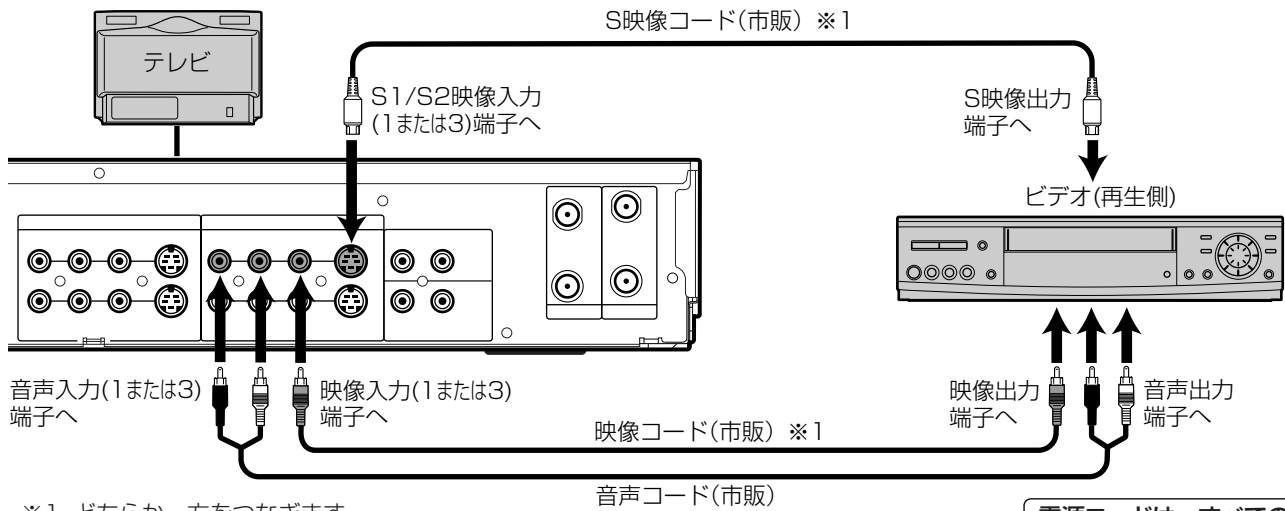

※1 どちらか一方をつなぎます。

電源コードは、すべての接続が終わったあとでつなぎます。

前面につなぐとき

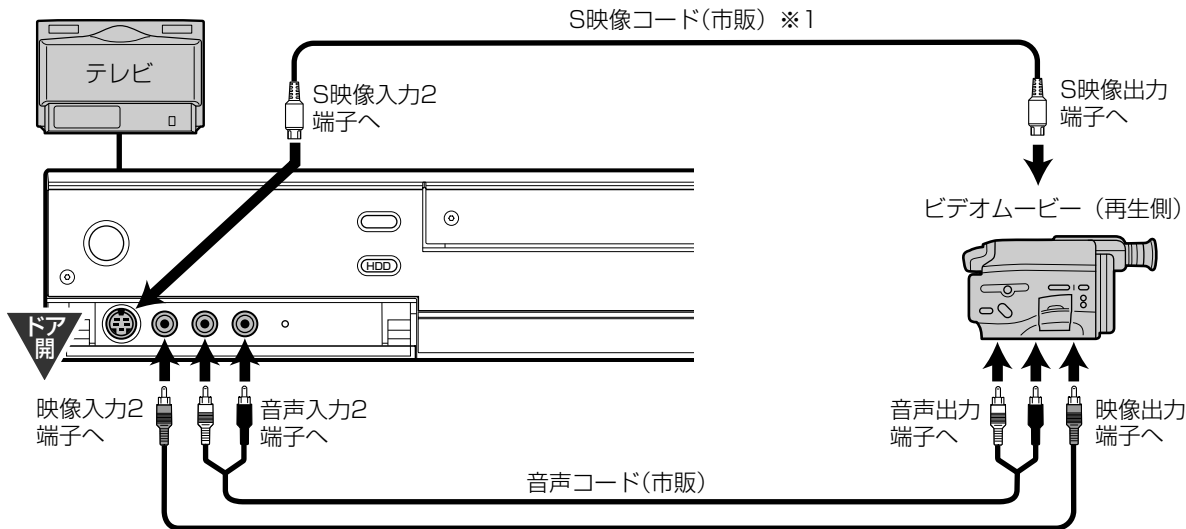

※1 どちらか一方をつなぎます。

電源コードは、すべての接続が終わったあとでつなぎます。

●▶ すべての接続が終わったら、次は下の「電源コードをつなぐ」へ

準備 5 電源コードをつなぐ

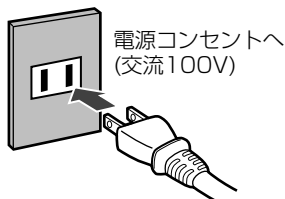

7 すべての接続が終わったら、電源コードのプラグを交流(AC)100Vの電源コンセントに差し込む

本機が通電状態になり、自動的に電源が入ってシステム設定を行います。システム設定中は本機の操作はできませんので、設定が終わるまでしばらくお待ちください。
設定が終わると、自動的に電源が切れます。

●▶ 次は、🔊 次ページ「チャンネルをらくらく設定する(自動設定)」へ

準備 6 チャンネルをらくらく設定する(自動設定)

番組表を利用できるようにするため、**地域コード**を入力してチャンネルのらくらく設定(自動設定)をすることをおすすめします。

受信チャンネルは、お住まいの地域によって同じ放送局でも映るチャンネル番号が違います。このため、その地域に合わせて受信チャンネルを設定する必要があります。

なお、本機の工場出荷時のチャンネル設定は次のように設定されています。

- － VHF放送(1～12チャンネル)、BS放送(BS1～15チャンネル)…… 選局できる(チャンネルスキップ“切”)
- － UHF放送(13～63チャンネル)、CATV(C13～C63チャンネル)…… 選局できない(チャンネルスキップ“入”)

チャンネルの自動設定は、次の順番で行います。

1. 地域コードの確認 → 2. チャンネルの自動設定 → 3. 設定したチャンネルの確認

1. 地域コードの確認

入力する地域コードによって受信チャンネルの設定結果が異なりますので、まずは地域コードを確認します。

1 32ページの「地域コード一覧表」を見て、お住まいの地域に近い都市名を探す

2 入力する地域コードを選ぶ

● どの地域コードを選べばよいか迷ったときは

お住まいの地域の放送局をより多く含んでいる地域コードを選んでらくらく設定(自動設定)したあと、「チャンネルの設定を変更する(手動設定)」を行って受信チャンネルの設定を変更してください。

● CATV(C13～C63)を受信するときは

らくらく設定(自動設定)したあと、「チャンネルの設定を変更する(手動設定)」を行ってCATVのチャンネルを追加してください。

● BSデコーダーをつないで、WOWOW(BS5チャンネル)を受信するときは

本機は、工場出荷時の設定のままではWOWOWが受信できないようになっています。

らくらく設定(自動設定)したあと、「BS放送の設定をする」と「チャンネルの設定を変更する(手動設定)」を行ってBS5チャンネルの設定を変更してください。

● 再生専用機として使うなど、チャンネル設定が不要なときは

チャンネルの自動設定を済ませていないと、本機の電源を入れてテレビにビデオ画面を映すたびに“らくらく設定”画面が表示されます。この場合は、地域コードに“999”を入れてください。チャンネルの設定はそのまま変わらずに、以後は“らくらく設定”画面が表示されなくなります。

▶▶ 37ページにつづく

気を付けて

● チャンネルの自動設定は、必要な接続がすべて終わってから行ってください。また、必ず放送のある時間帯に行ってください。

アンテナ線をつないでいなかったり放送終了後に行くと、放送がないチャンネルとしてチャンネルスキップされ、そのチャンネルの選局ができなくなります。

● 電波状態が悪かったり弱い場所では、本機をつなぐと映りが悪くなる場合があります。

その場合は、チャンネルの微調整を行うか、市販のブースターをご利用ください。

● 番組表(▶▶ 56、57ページ)を利用されるときは…

－ チャンネルの自動設定/手動設定ができていないときは、番組表の内容を取得できません。

－ 取得済みの番組表があるときにチャンネルの自動設定を行うと、番組表の内容が削除されて番組表が利用できなくなります。新しい番組表は午前11時に取得を開始するように設定されていますので、10分前には本機の電源を切っておいてください。

－ CATVで受信しているときは、CATV側で放送局の電波を改変せずに再送信している場合はVHF/UHF/BS放送の番組表が利用できます。利用できない場合は、ご利用のCATV会社に電波を改変せずに再送信しているか、お問い合わせください。



● 本機では、地域コードを入力せずにチャンネルをらくらく設定(自動設定)することもできますが、自動設定後に手動で設定を変更する項目が多くなるため、地域コードを入力して自動設定されることをおすすめします。

地域コードを入力しない自動設定のしかた…

▶▶ 37ページの操作6のときに、[クリア]を押して地域コードを“---”にしたあと[決定]を押すと、受信できるチャンネルポジションのチャンネルスキップの設定が選局できるように自動設定されます。

地域コードを入力して自動設定する場合との違い…

－ 放送局名、ホスト局、番組表表示が設定されないため、そのままでは番組表を利用できません。

→ 自動設定後に、手動で設定を変更してください。

▶▶ 42ページ

－ ジャストクロックのチャンネルが設定されないため、現在時刻の自動補正はできません。

→ 自動設定後に、手動で設定してください。

▶▶ 46ページ

チャンネルをらくらく設定する(自動設定)(つづき)

地域コード一覧表

地域コードが複数ある都市は、いずれかのコードで設定してください。(設定すると映りが悪くなるときは、もう一方のコードで設定し直してください。)

- チャンネルポジション … 画面や本体表示部に表示されるチャンネルの番号です。[チャンネル]で選局するときは、この番号を選びます。
- 受信チャンネル …… 実際に番組が映っている放送局のチャンネルの番号です。
- ホスト局 …………… テレビ番組ガイドの番組表の内容を取得する放送局です。チャンネルをらくらく設定(自動設定)すると、★印の放送局がホスト局になります。
お住まいの地域によっては、ホスト局を☆印の放送局に変更することができます。★印と☆印のホスト局では番組表の内容を取得できる放送局が異なります(▶ 45ページ)。ホスト局にする放送局を変更する場合は、チャンネルのらくらく設定(自動設定)後にチャンネルの手動設定で☆印の放送局に変更してください(▶ 42ページ)。

地域コード一覧 (1/5)

都道府県	都市名	地域コード	受信チャンネル		放送局名	ホスト局
			チャンネル	チャンネル		
北海道	札幌	001	1	1	北海道放送	★
			3	3	NHK総合	
			4	17	テレビ北海道	
			5	5	札幌テレビ	
			8	27	北海道文化	
	旭川	048	2	2	NHK教育	★
			3	37	北海道文化	
			4	33	テレビ北海道	
			5	39	北海道テレビ	
			7	7	札幌テレビ	
	北見	049	2	2	NHK教育	★
			4	61	北海道テレビ	
			5	59	北海道文化	
			7	7	札幌テレビ	
			9	9	NHK総合	
帯広	050	1	32	北海道文化	★	
		3	34	北海道テレビ		
		4	4	NHK総合		
		6	6	北海道放送		
		10	10	札幌テレビ		
釧路(室蘭)	051	2	2	NHK教育	★	
		3	39	北海道テレビ		
		4	41	北海道文化		
		7	7	札幌テレビ		
		9	9	NHK総合		
函館	052	1	21	テレビ北海道	★	
		2	27	北海道文化		
		3	35	北海道テレビ		
		4	4	NHK総合		
		6	6	北海道放送		
網走	066	1	1	北海道放送	★	
		3	3	NHK総合		
		5	5	札幌テレビ		
		7	27	北海道文化		
		9	35	北海道テレビ		
苫小牧	123	2	49	NHK教育	★	
		4	61	北海道テレビ		
		5	53	北海道文化		
		7	57	札幌テレビ		
		9	51	NHK総合		
小樽	124	2	2	NHK教育	★	
		4	4	北海道テレビ		
		5	26	北海道文化		
		7	7	札幌テレビ		
		9	9	北海道放送		
稚内	125	2	26	北海道文化	★	
		4	28	NHK総合		
		6	22	札幌テレビ		
		8	24	北海道テレビ		
		10	10	北海道放送		
江別	133	1	1	北海道放送	★	
		3	3	NHK総合		
		5	5	札幌テレビ		
		8	27	北海道文化		
		10	35	北海道テレビ		

都道府県	都市名	地域コード	受信チャンネル		放送局名	ホスト局
			チャンネル	チャンネル		
北海道(つづき)	名寄	134	4	4	NHK総合	★
			6	6	札幌テレビ	
			7	24	北海道テレビ	
			8	26	北海道文化	
			9	33	テレビ北海道	
	室蘭	135	2	2	NHK教育	★
			3	37	北海道文化	
			5	39	北海道テレビ	
			7	7	札幌テレビ	
			9	9	NHK総合	
青森	青森/弘前	002	1	1	青森放送	★
			3	3	NHK総合	
			4	34	青森朝日	
			5	5	NHK教育	
			12	38	青森テレビ	
	八戸	053	1	31	青森朝日	★
			7	7	NHK教育	
			9	9	NHK総合	
			11	11	青森放送	
			12	33	青森テレビ	
むつ	101	4	4	NHK総合	★	
		5	56	青森朝日		
		6	58	青森テレビ		
		7	29	岩手めんこい		
		10	10	青森放送		
岩手	盛岡	003	1	1	東北放送	☆
			4	4	NHK総合	
			6	6	岩手放送	
			8	8	NHK教育	
			9	31	岩手朝日	
	釜石	071	2	2	NHK総合	★
			4	62	岩手朝日	
			6	60	岩手めんこい	
			8	58	テレビ岩手	
			10	10	岩手放送	
二戸1	136	2	2	岩手放送	★	
		5	5	NHK総合		
		8	29	岩手めんこい		
		9	27	岩手朝日		
		10	37	テレビ岩手		
二戸2	137	2	2	岩手放送	★	
		5	5	NHK総合		
		8	29	岩手めんこい		
		9	61	岩手朝日		
		10	37	テレビ岩手		
宮城	仙台(石巻)	004	1	1	東北放送	★
			3	3	NHK総合	
			5	5	NHK教育	
			7	32	東日本放送	
			9	34	宮城テレビ	
	石巻	072	1	59	東北放送	★
			3	51	NHK総合	
			5	49	NHK教育	
			7	61	東日本放送	
			9	55	宮城テレビ	
気仙沼	102	2	2	NHK総合	★	
		4	4	東北放送		
		6	6	仙台放送		
		8	37	宮城テレビ		
		10	10	NHK教育		

都道府県	都市名	地域コード	受信チャンネル		放送局名	ホスト局
			チャンネル	チャンネル		
秋田	秋田	005	2	2	NHK教育	★
			5	31	秋田朝日	
			9	9	NHK総合	
			11	11	秋田放送	
			12	37	秋田テレビ	
	大館	054	4	4	青森放送	★
			5	59	NHK総合	
			6	6	秋田朝日	
			8	8	秋田放送	
			12	57	秋田テレビ	
大曲	138	2	43	NHK教育	★	
		5	41	秋田朝日		
		9	45	NHK総合		
		11	47	秋田放送		
		12	51	秋田テレビ		
山形	山形	006	2	30	さくらんぼテレビ	★
			4	4	NHK教育	
			6	36	テレビユー山形	
			8	8	NHK総合	
			10	10	山形放送	
	鶴岡	055	1	1	山形放送	★
			3	3	NHK総合	
			5	24	さくらんぼテレビ	
			6	6	NHK教育	
			8	22	テレビユー山形	
米沢	139	2	60	さくらんぼテレビ	★	
		4	50	NHK教育		
		6	56	テレビユー山形		
		8	52	NHK総合		
		10	54	山形放送		
酒田	140	1	1	山形放送	★	
		2	24	さくらんぼテレビ		
		3	3	NHK総合		
		6	6	NHK教育		
		8	22	テレビユー山形		
福島	福島	007	1	1	東北放送	☆
			2	2	NHK教育	
			4	31	テレビユー福島	
			6	33	福島中央	
			9	9	NHK総合	
	会津若松	056	1	1	東北放送	★
			3	3	NHK総合	
			4	47	テレビユー福島	
			6	6	福島テレビ	
			8	37	福島中央	
いわき	057	2	32	テレビユー福島	★	
		4	4	NHK総合		
		6	34	福島中央		
		8	8	福島テレビ		
		10	10	NHK教育		
郡山	141	2	2	NHK教育	★	
		4	31	テレビユー福島		
		6	33	福島中央		
		9	9	NHK総合		
		10	35	福島放送		

次ページにつづく

地域コード一覧 (2/5)

都道府県	都庁名	地域コード	(*)		放送局名	ホスト局	
			ポジション	チャンネル			
茨城	水戸	008	1	44	NHK総合		
			3	46	NHK教育		
			4	42	日本テレビ		
			6	40	TBSテレビ	★	
			8	38	フジテレビ		
			10	36	テレビ朝日		
	12	32	テレビ東京				
	日立	073	073	1	52	NHK総合	
				3	50	NHK教育	
				4	54	日本テレビ	
				6	56	TBSテレビ	★
				8	58	フジテレビ	
10				60	テレビ朝日		
栃木	宇都宮	009	1	29	NHK総合		
			3	27	NHK教育		
			4	25	日本テレビ		
			5	31	とちぎTV		
			6	23	TBSテレビ	★	
			8	21	フジテレビ		
	矢板	074	074	1	51	NHK総合	
				3	49	NHK教育	
				4	53	日本テレビ	
				5	33	とちぎTV	
				6	55	TBSテレビ	★
				8	57	フジテレビ	
群馬	前橋	010	1	52	NHK総合		
			3	50	NHK教育		
			4	54	日本テレビ		
			5	48	群馬テレビ		
			6	56	TBSテレビ	★	
			7	40	放送大学		
	桐生	075	075	1	43	NHK総合	
				3	45	NHK教育	
				4	39	日本テレビ	
				5	41	群馬テレビ	
				6	37	TBSテレビ	★
				8	35	フジテレビ	
沼田/富岡	122	122	1	51	NHK総合		
			3	49	NHK教育		
			4	53	日本テレビ		
			5	47	群馬テレビ		
			6	55	TBSテレビ	★	
			8	57	フジテレビ		
	伊勢崎	142	142	1	52	NHK総合	
				3	50	NHK教育	
				4	54	日本テレビ	
				5	48	群馬テレビ	
				6	56	TBSテレビ	★
				7	38	テレビ埼玉	
高崎	143	143	1	52	NHK総合		
			3	50	NHK教育		
			4	54	日本テレビ		
			5	48	群馬テレビ		
			6	56	TBSテレビ	★	
			8	58	フジテレビ		
	埼玉	浦和(さいたま)	011	1	1	NHK総合	
				2	14	MXテレビ	
				3	3	NHK教育	
				4	4	日本テレビ	
				5	16	放送大学	
				6	6	TBSテレビ	★
熊谷/児玉		076	076	1	33	NHK総合	
				3	35	NHK教育	
				4	25	日本テレビ	
				5	28	テレビ埼玉	
				6	23	TBSテレビ	★
				8	21	フジテレビ	

都道府県	都庁名	地域コード	(*)		放送局名	ホスト局	
			ポジション	チャンネル			
埼玉	秩父(つづき)	144	1	51	NHK総合		
			3	49	NHK教育		
			4	53	日本テレビ		
			6	55	TBSテレビ	★	
			8	57	フジテレビ		
			10	59	テレビ朝日		
	千葉	千葉	012	1	1	NHK総合	
				2	14	MXテレビ	
				3	3	NHK教育	
				4	4	日本テレビ	
				5	16	放送大学	
				6	6	TBSテレビ	★
東京	東京	013	1	1	NHK総合		
			2	14	MXテレビ		
			3	3	NHK教育		
			4	4	日本テレビ		
			5	16	放送大学		
			6	6	TBSテレビ	★	
	八王子	078	078	1	51	NHK総合	
				3	49	NHK教育	
				4	53	日本テレビ	
				5	39	ちばテレビ	
				6	55	TBSテレビ	★
				8	57	フジテレビ	
神奈川	横浜	014	1	1	NHK総合		
			2	14	MXテレビ		
			3	3	NHK教育		
			4	4	日本テレビ		
			5	16	放送大学		
			6	6	TBSテレビ	★	
	横浜みなと	116	116	1	52	NHK総合	
				3	50	NHK教育	
				4	54	日本テレビ	
				5	16	放送大学	
				6	56	TBSテレビ	★
				8	58	フジテレビ	
山梨	平塚	079	1	33	NHK総合		
			3	29	NHK教育		
			4	35	日本テレビ		
			5	31	TVKテレビ		
			6	37	TBSテレビ	★	
			8	39	フジテレビ		
	小田原	126	126	1	52	NHK総合	
				3	50	NHK教育	
				4	54	日本テレビ	
				6	56	TBSテレビ	★
				7	46	TVKテレビ	
				8	58	フジテレビ	

都道府県	都庁名	地域コード	(*)		放送局名	ホスト局				
			ポジション	チャンネル						
新潟	新潟/長岡	015	3	21	新潟テレビ21					
			4	29	テレビ新潟					
			5	5	新潟放送	★				
			8	8	NHK総合					
			10	35	新潟総合					
			12	12	NHK教育					
	上越	080	080	1	1	NHK教育				
				3	3	NHK総合				
				6	33	新潟総合				
				8	27	テレビ新潟				
				10	10	新潟放送	★			
				12	37	新潟テレビ21				
富山	富山	016	1	1	北日本放送					
			3	3	NHK総合					
			6	32	チューリップテレビ	★				
			10	10	NHK教育					
			12	34	富山テレビ					
			高岡	081	081	1	1	北日本放送		
	3	3				NHK総合				
	10	10				NHK教育				
	11	32				チューリップテレビ	★			
	12	34				富山テレビ				
	石川	金沢				017	1	1	北日本放送	
			4	4	NHK総合					
6			6	北陸放送	★					
7			25	北陸朝日						
8			8	NHK教育						
10			33	テレビ金沢						
七尾		082	082	5	5	NHK教育				
				8	59	北陸朝日				
				9	9	NHK総合				
				10	57	テレビ金沢				
				11	11	北陸放送	★			
				12	55	石川テレビ				
福井	福井	018	3	3	NHK教育					
			6	6	北陸放送	☆				
			9	9	NHK総合					
			11	11	福井放送					
			12	39	福井テレビ	★				
			敦賀	083	083	4	38	福井テレビ	★	
	6	6				NHK総合				
	8	8				福井放送				
	12	12				NHK教育				
	長野	長野1				119	2	44	NHK総合	
							3	50	長野朝日	
			5	40	テレビ信州					
7			42	長野放送						
9			46	NHK教育						
11			48	信越放送	★					
長野2		020	020	2	2	NHK総合				
				3	20	長野朝日				
				5	30	テレビ信州				
				7	38	長野放送				
				9	9	NHK教育				
				11	11	信越放送	★			

設置・準備
チャンネルをうらうら設定する(自動設定)(つじき)

次ページにつづく

チャンネルをらくらく設定する(自動設定)(つづき)

地域コード一覧 (3/5)

都道府県	都市名	地域コード	(*)		放送局名	ホスト局	
			チャンネル	受信			
長野 (つづき)	飯田	058	3	3	NHK教育	★	
			4	4	NHK総合		
			5	42	テレビ信州		
	松本	067	6	6	信越放送	★	
			8	40	長野放送		
			10	44	長野朝日		
			2	44	NHK総合		★
			3	50	長野朝日		
			5	48	テレビ信州		
7	42	長野放送					
9	46	NHK教育					
岡谷/ 諏訪	146	4	4	NHK総合	★		
		5	59	テレビ信州			
		6	6	信越放送			
岐阜	岐阜	021	1	1	東海テレビ	★	
			3	39	NHK総合		
			5	5	中部日本		
	各務原	084	6	25	テレビ愛知	★	
			7	33	三重テレビ		
			8	37	岐阜放送		
			9	9	NHK教育		
			11	11	メ〜テレ		
			12	35	中京テレビ		
	高山	108	2	2	NHK教育	★	
			3	6	NHK総合		
			4	8	中部日本		
	中津川	109	5	12	東海テレビ	★	
			6	26	メ〜テレ		
			7	38	岐阜放送		
大垣	150	1	26	中京テレビ	★		
		2	28	岐阜放送			
		4	4	NHK総合			
静岡	静岡	022	2	2	NHK教育	★	
			3	31	静岡第一		
			4	33	静岡朝日		
	浜松	059	5	9	NHK総合	★	
			6	9	NHK総合		
			8	8	NHK教育		
			10	28	静岡朝日		
			12	34	テレビ静岡		
			2	27	静岡第一		★
	3	29	静岡朝日				
	4	39	テレビ静岡				
	5	41	静岡放送				
	6	52	NHK総合				
	三島	104	1	51	NHK教育	★	
			2	53	NHK総合		
3			55	静岡放送			
島田	105	4	57	静岡朝日	★		
		5	59	テレビ静岡			
		6	61	静岡第一			
藤枝	106	1	3	NHK教育	★		
		2	1	NHK総合			
		3	5	静岡放送			
		4	48	静岡第一			
		5	50	静岡朝日			
		6	58	テレビ静岡			

都道府県	都市名	地域コード	(*)		放送局名	ホスト局	
			チャンネル	受信			
静岡 (つづき)	沼津	112	2	2	NHK教育	★	
			3	31	静岡第一		
			4	33	静岡朝日		
	富士宮	148	5	35	テレビ静岡	★	
			9	9	NHK総合		
			11	11	NHK総合		
			2	54	NHK教育		★
			3	27	静岡第一		
			5	29	静岡朝日		
7	39	テレビ静岡					
9	52	NHK総合					
清水/ 焼津	149	2	2	NHK教育	★		
		3	31	静岡第一			
		5	33	静岡朝日			
愛知	名古屋	023	1	1	東海テレビ	★	
			3	3	NHK総合		
			5	5	中部日本		
	豊橋	085	6	25	テレビ愛知	★	
			7	33	三重テレビ		
			8	37	岐阜放送		
			9	9	NHK教育		
			11	11	メ〜テレ		
			12	35	中京テレビ		
	豊田	113	1	57	東海テレビ	★	
			3	53	NHK総合		
			4	49	テレビ愛知		
	豊川	151	5	55	中部日本	★	
			7	59	中京テレビ		
			9	51	NHK教育		
三重	津	024	1	1	東海テレビ	★	
			3	31	NHK総合		
			5	5	中部日本		
	伊勢	086	6	25	テレビ愛知	★	
			7	33	三重テレビ		
			9	9	NHK教育		
			11	11	メ〜テレ		
			12	35	中京テレビ		
			1	57	東海テレビ		★
	3	53	NHK総合				
	4	59	三重テレビ				
	5	55	中部日本				
	7	47	中京テレビ				
	名張	107	1	50	NHK教育	★	
			3	52	NHK総合		
5			54	中京テレビ			
滋賀	大津	025	2	28	NHK総合	★	
			4	36	毎日放送		
			6	38	朝日放送		
	彦根	087	7	34	KBS京都	★	
			8	40	関西テレビ		
			9	30	びわこ放送		
			10	42	読売テレビ		
			12	46	NHK教育		
			2	52	NHK総合		★
	3	56	びわこ放送				
	4	54	毎日放送				
	6	58	朝日放送				
	7	34	KBS京都				
	甲西 (甲賀)	110	8	60	関西テレビ	★	
			10	62	読売テレビ		
12			50	NHK教育			

都道府県	都市名	地域コード	(*)		放送局名	ホスト局	
			チャンネル	受信			
京都	京都1	026	2	32	NHK総合	★	
			3	34	KBS京都		
			4	4	毎日放送		
	京都2	120	5	19	テレビ大阪	★	
			6	6	朝日放送		
			8	8	関西テレビ		
			10	10	読売テレビ		
			12	12	NHK教育		
			2	2	NHK総合		★
	3	34	KBS京都				
	4	4	毎日放送				
	5	19	テレビ大阪				
	6	6	朝日放送				
	舞鶴	088	7	36	サンテレビ	★	
			8	8	関西テレビ		
10			10	読売テレビ			
亀岡	111	2	43	NHK総合	★		
		3	19	テレビ大阪			
		4	33	毎日放送			
山科	121	6	35	朝日放送	★		
		7	41	KBS京都			
		8	37	関西テレビ			
福知山	128	10	62	読売テレビ	★		
		12	52	NHK教育			
		2	50	NHK総合		★	
4	54	毎日放送					
6	58	朝日放送					
8	56	KBS京都					
宇治	152	7	56	関西テレビ	★		
		8	60	読売テレビ			
		10	62	NHK教育			
大阪 (神戸)	大阪 (神戸)	027	2	2	NHK総合	★	
			3	19	テレビ大阪		
			4	4	毎日放送		
	枚方	068	5	36	サンテレビ	★	
			6	6	朝日放送		
			7	34	KBS京都		
			8	8	関西テレビ		
			10	10	読売テレビ		
			12	12	NHK教育		
	兵庫	神戸	028	2	28	NHK総合	★
				3	36	サンテレビ	
				4	18	毎日放送	
	大阪 (神戸)	027	5	19	テレビ大阪	★	
			6	20	朝日放送		
			8	22	関西テレビ		

次ページにつづく

地域コード一覧 (4/5)

都道府県	都市名	地域コード	(*)		放送局名	ホスト局
			ポジション	チャンネル		
兵庫 (つぎ)	姫路/ 豊岡/ 城崎	089	2	50	NHK総合	★
			3	56	サンテレビ	
			4	54	毎日放送	
			6	58	朝日放送	
			8	60	関西テレビ	
			10	62	読売テレビ	
	明石/ 北淡	118	2	51	NHK総合	★
			3	55	サンテレビ	
			4	53	毎日放送	
			6	57	朝日放送	
			8	59	関西テレビ	
			10	61	読売テレビ	
川西	129	2	29	NHK総合	★	
		4	35	毎日放送		
		6	37	朝日放送		
		8	39	関西テレビ		
		9	33	サンテレビ		
		10	41	読売テレビ		
三木	130	2	44	NHK総合	★	
		4	34	毎日放送		
		6	38	朝日放送		
		8	40	関西テレビ		
		9	36	サンテレビ		
		10	42	読売テレビ		
神戸灘	154	2	52	NHK総合	★	
		3	62	サンテレビ		
		4	54	毎日放送		
		6	56	朝日放送		
		8	58	関西テレビ		
		10	60	読売テレビ		
加古川	155	2	51	NHK総合	★	
		3	55	サンテレビ		
		4	53	毎日放送		
		6	57	朝日放送		
		8	59	関西テレビ		
		10	61	読売テレビ		
奈良	奈良	029	2	2	NHK総合	★
			4	4	毎日放送	
			5	19	テレビ大阪	
			6	6	朝日放送	
			8	8	関西テレビ	
			10	10	読売テレビ	
	生駒	090	2	2	NHK総合	★
			3	26	奈良テレビ	
			4	4	毎日放送	
			6	6	朝日放送	
			8	8	関西テレビ	
			10	10	読売テレビ	
五條	153	2	43	NHK総合	★	
		3	19	テレビ大阪		
		4	33	毎日放送		
		5	34	KBS京都		
		6	35	朝日放送		
		7	41	奈良テレビ		
和歌山	和歌山	030	2	32	NHK総合	★
			4	42	毎日放送	
			5	30	テレビ和歌山	
			6	44	朝日放送	
			8	46	関西テレビ	
			10	48	読売テレビ	
	海南/ 田辺	091	2	50	NHK総合	★
			3	56	テレビ和歌山	
			4	54	毎日放送	
			6	58	朝日放送	
			8	60	関西テレビ	
			10	62	読売テレビ	
鳥取	鳥取	031	1	1	日本海テレビ	★
			3	3	NHK総合	
			4	4	NHK教育	
			10	22	山陰放送	
			12	24	山陰中央	
			12	24	NHK教育	
	米子	092	1	30	日本海テレビ	★
			2	34	山陰中央	
			5	32	NHK総合(鳥取)	
			6	6	NHK総合(鳥根)	
			10	10	山陰放送	
			12	12	NHK教育	

都道府県	都市名	地域コード	(*)		放送局名	ホスト局
			ポジション	チャンネル		
島根	松江	032	1	30	日本海テレビ	★
			6	6	NHK総合	
			8	34	山陰中央	
			10	10	山陰放送	
			12	12	NHK教育	
			12	12	NHK教育	
	浜田	061	2	2	NHK総合	★
			3	54	日本海テレビ	
			5	5	山陰放送	
			8	58	山陰中央	
			9	9	NHK教育	
			9	9	NHK教育	
岡山	岡山	033	1	23	テレビせとうち	★
			3	3	NHK教育	
			5	5	NHK総合	
			6	25	瀬戸内海放送	
			7	35	岡山放送	
			9	9	西日本放送	
	津山	093	2	2	NHK総合	★
			3	56	テレビせとうち	
			4	58	西日本放送	
			5	60	岡山放送	
			6	62	瀬戸内海放送	
			7	7	山陽放送	
笠岡	156	2	2	NHK総合	★	
		4	4	NHK教育		
		5	19	テレビせとうち		
		6	6	山陽放送		
		10	21	瀬戸内海放送		
		11	60	岡山放送		
広島	広島	034	1	31	テレビ新広島	★
			3	3	NHK総合	
			4	4	中国放送	
			7	7	NHK教育	
			9	35	広島ホームテレビ	
			12	12	広島テレビ	
	福山	060	1	1	NHK総合	★
			3	26	テレビ新広島	
			5	24	広島ホームテレビ	
			7	7	NHK教育	
			10	10	中国放送	
			12	12	広島テレビ	
福山2	115	1	54	テレビ新広島	★	
		2	57	広島ホームテレビ		
		3	3	NHK教育		
		5	5	NHK総合		
		7	7	中国放送		
		11	11	広島テレビ		
呉	131	1	1	NHK教育	★	
		3	24	広島ホームテレビ		
		5	5	広島テレビ		
		7	26	テレビ新広島		
		9	9	中国放送		
		11	11	NHK総合		
尾道	157	1	1	NHK総合	★	
		4	24	広島ホームテレビ		
		7	7	NHK教育		
		8	26	テレビ新広島		
		10	10	中国放送		
		12	12	広島テレビ		
山口	山口	035	1	1	NHK教育	★
			2	2	九州朝日	
			5	28	山口朝日	
			7	38	テレビ山口	
			8	8	RKB毎日	
			9	9	NHK総合	
	下関	094	1	21	山口朝日	★
			2	2	九州朝日	
			3	33	テレビ山口	
			4	4	山口放送	
			5	35	福岡放送	
			6	6	NHK総合(福岡)	
徳山/ 防府	徳山/ 防府	158	1	1	NHK教育	★
			5	28	山口朝日	
			7	38	テレビ山口	
			9	9	NHK総合	
			11	11	山口放送	
			11	11	NHK教育(福岡)	
	宇部	159	1	14	NHK教育	★
			5	31	山口朝日	
			7	20	テレビ山口	
			9	16	NHK総合	
			10	10	テレビ西日本	
			11	18	山口放送	

都道府県	都市名	地域コード	(*)		放送局名	ホスト局
			ポジション	チャンネル		
山口 (つぎ)	岩国	160	1	1	NHK教育	★
			5	28	山口朝日	
			7	22	テレビ山口	
			9	9	NHK総合	
			11	11	山口放送	
			11	11	NHK教育	
徳島	徳島	036	1	1	四国放送	★
			3	3	NHK総合	
			4	4	毎日放送	
			6	6	朝日放送	
			8	8	関西テレビ	
			10	10	読売テレビ	
香川	高松	037	1	19	テレビせとうち	★
			3	39	NHK教育	
			5	37	NHK総合	
			7	33	瀬戸内海放送	
			9	41	西日本放送	
			11	29	山陽放送	
	丸亀	095	1	16	テレビせとうち	★
			2	18	山陽放送	
			3	20	西日本放送	
			4	22	岡山放送	
			5	40	NHK教育	
			6	42	瀬戸内海放送	
愛媛	松山	038	2	2	NHK教育	★
			6	6	NHK総合	
			8	29	あいテレビ	
			9	25	愛媛朝日	
			10	10	南海放送	
			12	37	愛媛放送	
	新居浜	062	2	3	NHK総合	★
			4	4	NHK教育	
			6	6	南海放送	
			7	14	愛媛朝日	
			8	27	あいテレビ	
			12	36	愛媛放送	
今治	132	2	30	NHK教育	★	
		6	32	NHK総合		
		8	27	あいテレビ		
		9	17	愛媛朝日		
		10	34	南海放送		
		12	36	愛媛放送		
宇和島	161	1	1	NHK教育	★	
		4	34	あいテレビ		
		6	6	NHK総合		
		8	32	愛媛放送		
		9	16	愛媛朝日		
		10	10	南海放送		
高知	高知	039	4	4	NHK総合	★
			6	6	NHK教育	
			8	8	高知放送	
			10	38	テレビ高知	
			12	40	高知さんさん	
			12	40	高知さんさん	
福岡	福岡	040	1	1	九州朝日	★
			3	3	NHK総合	
			4	4	RKB毎日	
			5	19	TVQ九州	
			6	6	NHK教育	
			9	9	テレビ西日本	
	北九州	063	2	2	九州朝日	★
			4	35	福岡放送	
			5	23	TVQ九州	
			6	6	NHK総合	
			8	8	RKB毎日	
			10	10	テレビ西日本	
大牟田	069	1	58	九州朝日	★	
		3	53	NHK総合		
		4	61	RKB毎日		
		5	19	TVQ九州		
		6	50	NHK教育		
		9	55	テレビ西日本		
久留米	100	1	46	NHK総合	★	
		2	48	RKB毎日		
		3	52	福岡放送		
		4	54	NHK教育		
		5	57	九州朝日		
		7	14	テレビ西日本		

次ページにつづく

設置・準備

チャンネルをうらうら設定する(自動設定)(つぎ)

チャンネルをらくらく設定する(自動設定)(つづき)

地域コード一覧 (5/5)

都道府県	都市名	地域コード	(*1)		放送局名	ホスト局	
			ポジション	チャンネル			
福岡 (つづき)	行橋	162	2	57	九州朝日		
			3	19	TVQ九州		
			4	43	福岡放送		
			6	49	NHK総合		
			8	60	RKB毎日	★	
			10	54	テレビ西日本		
	佐賀	佐賀	041	1	14	TVQ九州	
				2	36	サガテレビ	
				3	38	NHK総合	
				4	40	NHK教育	
				5	48	RKB毎日	★
				6	52	福岡放送	
伊万里		097	7	57	九州朝日		
			8	60	テレビ西日本		
			9	9	NHK総合(熊本)		
			11	11	熊本放送	☆	
			1	44	NHK教育		
			3	52	福岡放送		
長崎	長崎	042	1	1	NHK教育		
			3	3	NHK総合		
			5	5	長崎放送	★	
			7	25	長崎国際		
			9	27	長崎文化		
			11	37	テレビ長崎		
	佐世保	070	2	2	NHK教育		
			7	35	テレビ長崎		
			8	8	NHK総合		
			9	31	長崎文化		
			10	10	長崎放送	★	
			11	17	長崎国際		
熊本	熊本	043	1	45	NHK教育		
			3	47	NHK総合		
			5	49	長崎放送	★	
			7	20	長崎国際		
			9	24	長崎文化		
			11	42	テレビ長崎		
	水俣	098	2	2	NHK教育		
			3	16	熊本朝日		
			4	22	熊本県民		
			6	34	テレビ熊本	★	
			9	9	NHK総合		
			11	11	熊本放送		
八代	164	2	2	NHK教育			
		3	16	熊本朝日			
		5	22	熊本県民			
		7	34	テレビ熊本	★		
		9	9	NHK総合			
		11	11	熊本放送			
大分	大分/ 別府	044	3	3	NHK総合	★	
			5	5	大分放送		
			7	36	テレビ大分		
	中津	099	9	24	大分朝日		
			12	12	NHK教育		
			3	48	NHK総合	★	
			5	51	大分放送		
			6	17	大分朝日		
			7	37	テレビ大分		
			12	45	NHK教育		

都道府県	都市名	地域コード	(*1)		放送局名	ホスト局
			ポジション	チャンネル		
宮崎	宮崎	045	3	35	テレビ宮崎	
			8	8	NHK総合	
			10	10	宮崎放送	★
	延岡	064	2	2	NHK教育	
			4	4	NHK総合	★
			6	6	宮崎放送	
都城	165	8	39	テレビ宮崎		
		6	35	テレビ宮崎		
		8	8	NHK総合		
鹿児島	鹿児島	046	1	1	南日本放送	★
			3	3	NHK総合	
			5	5	NHK教育	
	阿久根	065	7	32	鹿児島放送	
			9	38	鹿児島テレビ	
			11	30	鹿児島読売	
鹿屋	阿久根	065	2	17	鹿児島読売	
			4	23	鹿児島放送	
			6	35	鹿児島テレビ	
	鹿屋	166	8	8	NHK総合	★
			10	10	南日本放送	
			12	12	NHK教育	
沖縄	那覇	047	2	2	NHK教育	
			4	4	NHK総合	★
			6	6	南日本放送	
			8	31	鹿児島放送	
			10	33	鹿児島テレビ	
			12	25	鹿児島読売	
			2	2	NHK総合	
			8	8	沖縄テレビ	
			9	28	琉球朝日	
			10	10	琉球放送	★
			12	12	NHK教育	

※1 地上デジタル放送開始に伴い、アナログ周波数変更(アナアナ変更、アナアナ変換)が行われている場所では、一部の放送局の受信チャンネルが変更されているため、同地域でも地域コード一覧表の受信チャンネルとは異なる場合があります。(アナログ周波数変更とは、地上デジタル放送を始めるにあたって新たに地上デジタル放送用の受信チャンネルを設けるために、一部の場所で現在放送されている放送の受信チャンネルを他のチャンネルに移動させることをいいます。)

放送局の受信チャンネルが変更された場合は、チャンネルの手動設定を行って、該当する放送局のチャンネル設定を変更してください。(P.42ページ)

なお、アナログ周波数変更の情報については、総務省のホームページ <http://www.soumu.go.jp> の「情報通信(IT政策)」-「地上デジタル放送」をごらんください。(2004年8月現在)

2. チャンネルの自動設定

地域コードの確認が終わったら、テレビに“らくらく設定”画面を表示させて自動設定をします。



- 一度らくらく設定を行ったあとで、チャンネルの自動設定をやり直したいときは…
この場合は、“自動チャンネル設定”画面を表示させて設定してください。P. 39ページ

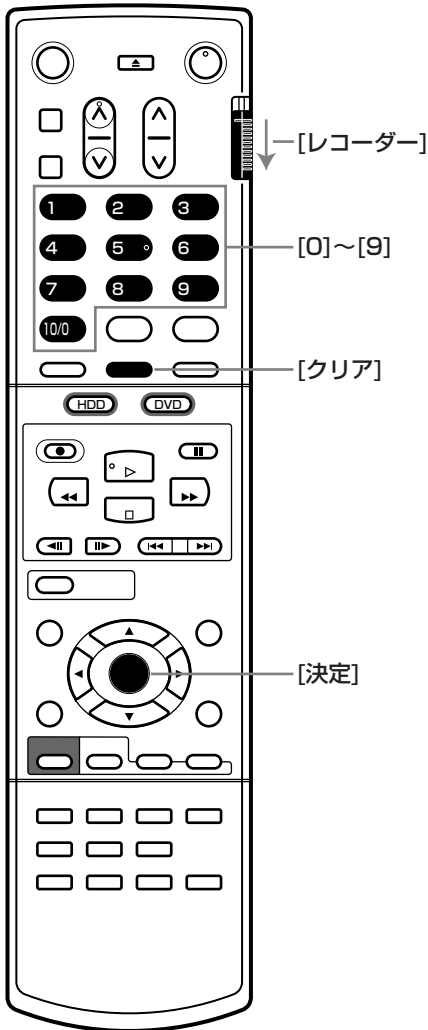

3 テレビの電源を入れ、入力切換を「ビデオ」入力にする

4 本機の電源を入れる

(すでに本機の電源が入っているときは、一度本機の電源を切ったあと、もう一度電源を入れてください。)

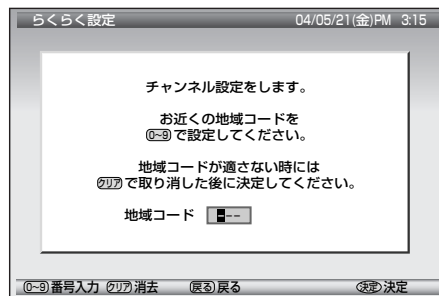

“らくらく設定”画面が表示されます。

- 何も映らないときは、次のことを確認してください。
 - アンテナ → 本機 → テレビを順番につないでいるか。
 - ケーブルやコードのつなぎ間違いがないか。また、抜けたり抜けかかったりしていないか。

5 リモコン側面のスイッチを[レコーダー]に合わせる

6 [0]~[9]を押して、P. 31ページの手順2で選んだ地域コードを入力する

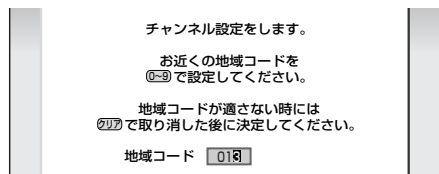

(例) 東京“013”を入力したとき

- 入力を間違えたときは
[クリア]を押すと、入力中の地域コードが消えます。

7 [決定]を押す

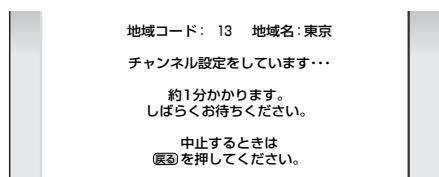

設定中の画面が表示されます。
設定が終わると、設定終了画面に変わります。

- “自動チャンネル設定ができませんでした。”というメッセージ画面が表示されたときは、アンテナが接続されていません。
[決定]を押してメッセージ画面を消したあと、アンテナを接続してから、もう一度らくらく設定を行ってください。

8 自動設定が終わったら、[決定]を押す

画面が消えます。

▶▶ 次ページにつづく

チャンネルをらくらく設定する(自動設定)(つづき)

3. 設定したチャンネルの確認

自動設定が終わったら、設定したチャンネルを確認します。

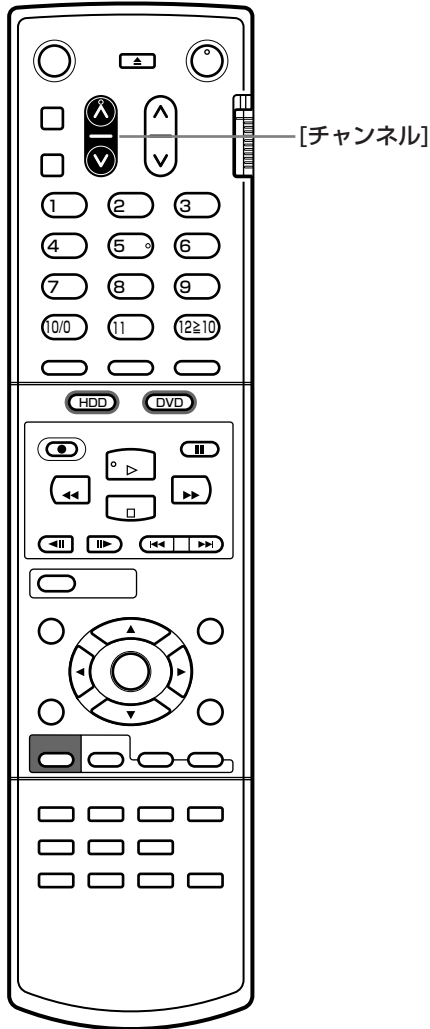

9 [チャンネル]を押して、選局したチャンネルポジションで映る放送局を、次のような表に書き出す

これを繰り返して、[チャンネル]で選局できるすべてのチャンネルポジションと放送局を書き出します。

チャンネルポジション	放送局名
(例) 4	(例) ◇◇放送

↑
画面や本体表示部に表示されるチャンネルの番号を記入します

↑
画面に映る放送局名を記入します

10 変更が必要なチャンネルがないか確認する

次のようなチャンネルがあるときは、チャンネルの設定を変更(手動設定)してください。

(例)

- 最寄りの都市の地域コードを使って自動設定したので、このあと受信チャンネルをお住まいの地域の受信チャンネルに合わせたい
- 映りが悪いチャンネルがある
- 追加したいチャンネルがある／放送があるのに選局できないチャンネルがある
- 不要なチャンネルがある

- ▶ 本機にBSアンテナやBSデコーダーをつないでいるときは…
次は、P. 40ページ「BS放送の設定をする」へ
- ▶ 本機にBSデコーダーをつないでいないときは…
次は、P. 42ページ「チャンネルの設定を変更する(手動設定)」へ

一度らくらく設定を行ったあとで、チャンネルの自動設定をやり直したいときは

この場合は、“自動チャンネル設定”画面を表示させて設定します。

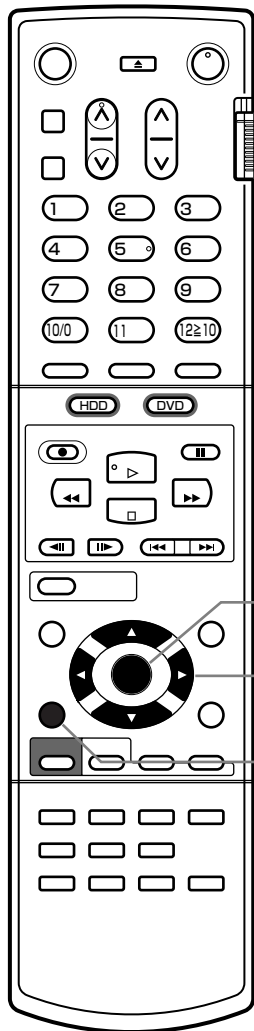

[決定]
[▲], [▼]
[◀], [▶]
[機能一覧]

1 “セットアップ”画面を表示する

- 1 テレビの電源を入れ、入力切換を「ビデオ」入力にする
- 2 本機の電源を入れる
- 3 [機能一覧]を押して、“機能一覧”画面を表示する

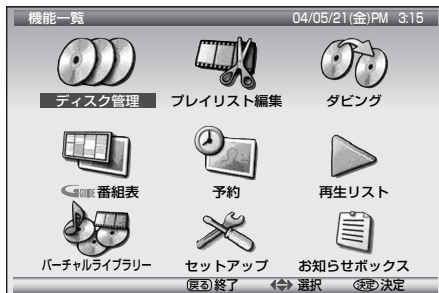

- 4 [▲], [▼], [◀], [▶]を押して“セットアップ”を選び、[決定]を押す

“セットアップ”画面が表示されます。

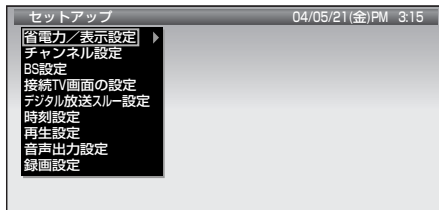

2 [▲], [▼]を押して“チャンネル設定”を選び、[決定] (または [▶])を押す

2階層目が表示されます。

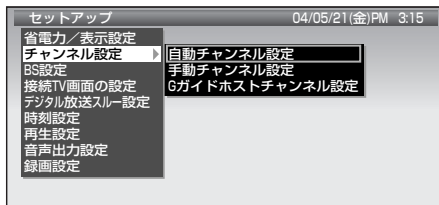

3 [▲], [▼]を押して“自動チャンネル設定”を選び、[決定]を押す

“自動チャンネル設定”画面が表示されます。

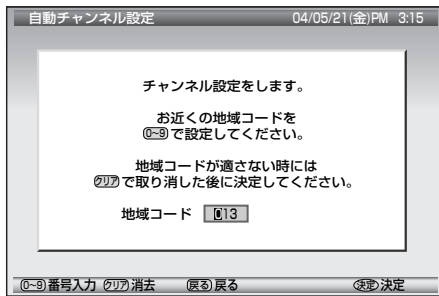

4 ㊦ 37ページの手順5～10を行って、チャンネルを自動設定する



- 録画予約の設定がある場合、“チャンネル設定”は選べません。
(録画予約の削除のしかたは ㊦ 69ページ)

準備7 BS放送の設定をする

? 本機にBSアンテナやBSデコーダーをつないでいますか？

はい

いいえ

この設定は不要です。
次のステップ「チャンネルの設定を変更する(手動設定)」へ

“BS設定”画面でBS放送の設定を行います。

● 本機のBS放送の設定には、次のような設定があります

－ “BSアンテナ電源” (BSアンテナ電源の設定) ……

通常はこの設定の変更は不要です。(チャンネルのらくらく設定(自動設定)を行うと自動的に設定されます。)

BSアンテナは、接続した機器からの電源供給がないと、BS放送を受信することができません。この設定は、本機からBSアンテナへ電源を供給するかどうかを設定します。(工場出荷時の設定は“切”)

－ “BSデコーダー” (BSデコーダーの設定)、“BSリターン入力” (本機後面の入力3/BSデコーダー入力端子の設定) ……

BS放送を本機とBSデコーダーのどちらから受信するかの設定と、入力3/BSデコーダー入力端子を入力3(L3)用とBSデコーダー専用のどちらにするかの設定をします。(工場出荷時の設定は、それぞれ“切”、“L3”)

本機にBSデコーダーをつないだときは、BS放送のスクランブル放送を見られるようにするために、“BSデコーダー”の設定を“自動”(または“入”)に、“BSリターン入力”の設定を“BS入力”に変更します。

本機にBSデコーダーをつながないときは、これらの設定の変更は不要です。

● こんなときは、この項目の設定を変更してください

こんなとき	"BSアンテナ電源"	"BSデコーダー"	"BSリターン入力"
● NHKのBS放送(BS7/BS11チャンネル)が受信できないとき	"入"に変更(※1)	－	－
● 本機にBSデコーダーをつないだとき	－	"自動"(または"入")に変更	"BS入力"に変更

※1

- BSアンテナやBSケーブル、ブースターの劣化や不具合などによって本機の保護回路がはたらき、“BSアンテナ電源”の設定が自動的に“切”に切り換わることがあります。
BSアンテナやBSケーブル、ブースターの買い替え、修理については、お買上げの販売店またはお近くの「三菱電機 修理窓口」にご相談ください。
- “BSアンテナ電源”の設定を“入”にした機器は、本機の電源コードを常に電源コンセントに差し込んで(通電状態にして)おいてください。
- 本機の電源コードを抜いたり停電が起きた場合は、“BSアンテナ電源”の設定が“切”に戻りますので、もう一度設定し直してください。(録画予約の設定がある場合は、“BSアンテナ電源”の設定はできませんのでご注意ください。)

気を付けて

- 録画予約の設定がある場合、“BS設定”は選べません。
(録画予約の削除のしかたは P.69ページ)

注意

- 1台のBSアンテナを複数のBS機器(BSテレビやBSビデオなどで共用しているときは、1台の機器のみBSアンテナ電源の設定を入にし、他の機器は切にしてください。

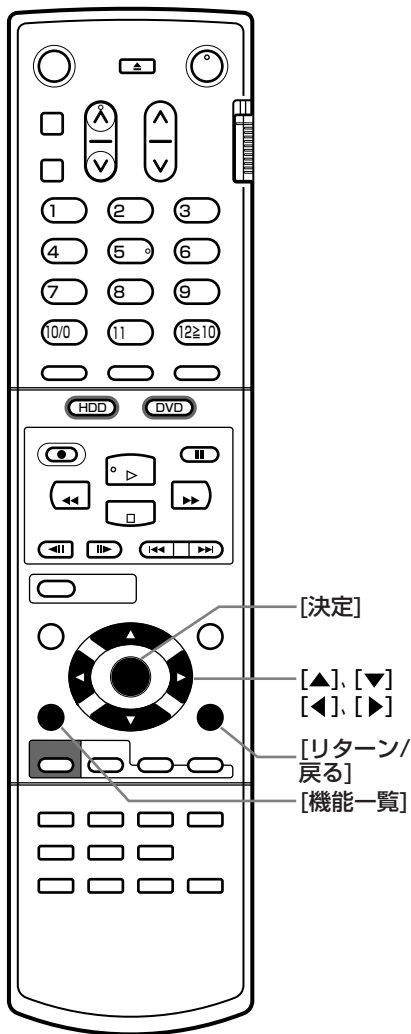

1 “セットアップ”画面を表示する

- 1 テレビの電源を入れ、入力切替を「ビデオ」入力にする
- 2 本機の電源を入れる
- 3 [機能一覧]を押して、“機能一覧”画面を表示する
- 4 [▲]、[▼]、[◀]、[▶]を押して“セットアップ”を選び、[決定]を押す
“セットアップ”画面が表示されます。

2 [▲]、[▼]を押して“BS設定”を選び、[決定]（または[▶]）を押す

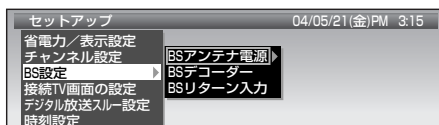

2階層目が表示されます。

3 [▲]、[▼]を押して希望の項目を選び、[決定]（または[▶]）を押す



3階層目が表示されます。

(例) “BSアンテナ電源”を選んだとき

- “BSデコーダー”は、“BSリターン入力”の設定を“BS入力”にしたときだけ選ぶことができます。

4 [▲]、[▼]を押して希望の設定を選び、[決定]を押す

設定が変更されます。

－ “BSアンテナ電源”

- 入……………本機にBSアンテナを直接つないでいるとき
(常に電源を供給します。)
- 切……………マンションなど共聴受信設備になっているとき
(電源を供給しません。)

－ “BSデコーダー”

- 自動……………スクランブル放送はBSデコーダーから、ノンスクランブル放送は本機から受信するとき
(変更する場合は、通常はこの設定を選んでください。)
- 入……………常にBSデコーダーから受信するとき
- 切……………常に本機から受信するとき

－ “BSリターン入力”

- BS入力……………BSデコーダーをつないだとき
(BSデコーダー専用の入力端子になります。)
- L3……………BSデコーダーをつながないとき
(入力3(“L3”)用の端子になります。)

5 [リターン/戻る]（または[◀]）を押す

2階層目に戻ります。

6 他の項目の設定も変更するときは、手順 3~5を繰り返す

7 変更が終わったら、[リターン/戻る]（または[◀]）、または[機能一覧]を押す

[リターン/戻る]（または[◀]）を押すと1階層目に戻ります。
[機能一覧]を1回押すと“機能一覧”画面に戻り、もう1回押すと通常画面に戻ります。

●▶ 次は、🔧 次ページ「チャンネルの設定を変更する(手動設定)」へ

準備 8 チャンネルの設定を変更する(手動設定)

チャンネルの設定を変更する必要があるときは、「手動チャンネル設定」画面でチャンネルの手動設定を行います。

● 本機のチャンネルの手動設定には、次のような設定があります

- “チャンネル” (受信チャンネルの変更) …… チャンネルポジションごとに放送局の受信チャンネルを変更できます。
- “微調” (チャンネルの微調整) …… 映りが悪いチャンネルの微調整ができます。
- “スキップ” (チャンネルスキップの変更) …… [チャンネル]を押したときに選局できる／とばされるの設定ができます。
- “放送局名” (画面に表示される放送局名の変更) …… 番組表や、予約画面などに表示されるVHF/UHF放送、BS放送の放送局名を設定できます。
- “ホスト局” (番組表のホスト局の変更) …… ホスト局(番組表の内容を取得する放送局)を変更できます。
- “番組表表示” (番組表への表示の有無) …… 番組表にそのチャンネルの番組表を表示する／しないの設定ができます。

● こんなときは、この項目の設定を変更してください

こんなとき	"チャンネル" (※3)	"微調整"	"スキップ"	"放送局名" (※1)	"ホスト局" (※2)	"番組表表示"
● 最寄りの都市の地域コードを使ってチャンネルの自動設定をしたあと、受信チャンネルをお住まいの地域の受信チャンネルに合わせたいとき	変更	-	-	-	-	-
● 特定のチャンネルだけ映りが悪いとき	-	変更	-	-	-	-
● 選局できるチャンネルを追加したいとき	VHF/UHF放送、BS放送	-	-	"切"に変更	変更	(変更) "する"に変更
	CATV (C13~C63)	-	-	"切"に変更	-	-
● ノイズ画面など、不要なチャンネルがあるとき	-	-	-	"入"に変更	-	"しない"に変更
● 番組表などの画面に表示されるVHF/UHF放送やBS放送の放送局名を追加したいとき	-	-	-	変更	-	-
● ホスト局を変更したいとき	-	-	-	-	変更	-
● 本機のチャンネルを、新聞のテレビ欄やご家庭のテレビのチャンネルに合わせたいとき	変更	-	-	"切"に変更	変更	(変更) "する"に変更
● アナログ周波数変更(アナアナ変更/アナアナ変換)によって一部の受信チャンネルが変更されているとき	変更	-	-	-	-	-
● 一部のチャンネルがずれて、そのチャンネルの再設定をしたいとき	変更	-	-	-	-	-

※1 放送局名について (画面に表示される放送局名は P. 45ページ)

- 画面に表示できる放送局名は、VHF/UHF放送とBS放送の放送局だけです。放送大学とCATVの放送局名は設定できません。
- 複数のチャンネルポジションに同一放送局名を表示させることはできません。

※2 ホスト局について (くわしくは P. 57ページ)

- ホスト局を変更する必要があるときは、P. 32ページ「地域コード一覧表」をごらんになり、正しい放送局と受信チャンネルに設定してください。正しく設定しないと番組表が利用できません。
- “ホスト局”を変更すると、新しい番組表を取得するまで番組表が利用できなくなることがあります。新しい番組表は午前11時に取得を開始するように設定されていますので、10分前には本機の電源を切っておいてください。(番組表の内容の取得時刻を変更したいときは、P. 130ページ)
- ホスト局に設定できるのは1つのチャンネルポジションだけです。

※3 “POS” (チャンネルポジション)と“チャンネル” (受信チャンネル)の組み合わせを変更した場合は、そのチャンネルのGコード予約をすると変更前のチャンネルで予約されますので、Gコード予約時にチャンネルを変更してください。変更後は、そのチャンネルのGコード予約時には変更したチャンネルで予約されます。(P. 63ページ)



- チャンネルポジションとは…
画面や本体表示部に表示されるチャンネルの番号です。
[チャンネル]で選局するときは、この番号を選びます。
- 受信チャンネルとは…
実際に番組が映っている放送局のチャンネル番号です。
- 番組表とは…
くわしくは、P. 56、57ページをごらんください。
- チャンネルの自動設定をすると、“微調”は工場出荷時の設定("0")に戻ります。

チャンネルの設定を変更する必要がありますか？

はい

いいえ

この設定は不要です。
次のステップ「時計やジャストクロックのチャンネルを合わせ直す」へ

チャンネルの手動設定のしかた

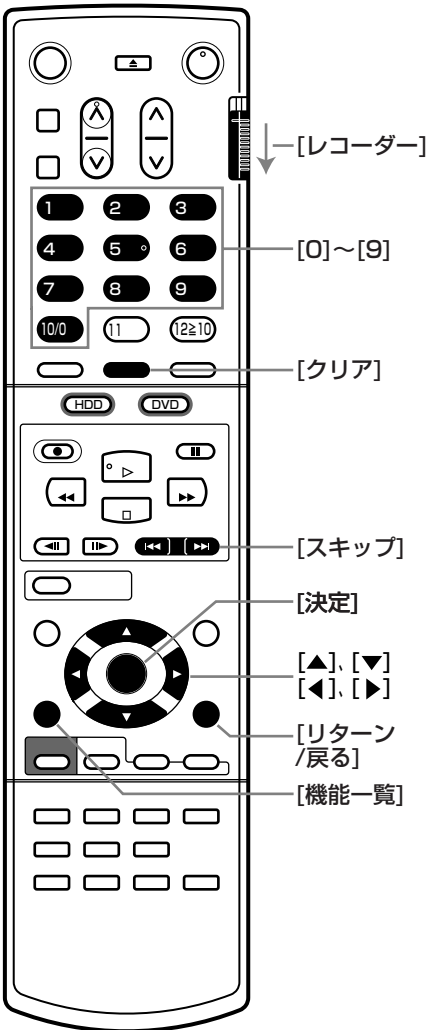

設置・準備
チャンネルの設定を変更する(手動設定)

1 “セットアップ”画面を表示する

- 1 停止中に、[機能一覧]を押して“機能一覧”画面を表示する
- 2 [▲]、[▼]、[◀]、[▶]を押して“セットアップ”を選び、[決定]を押す
“セットアップ”画面が表示されます。

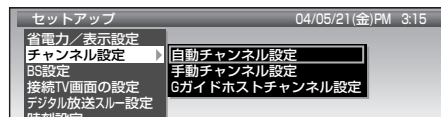

2階層目が表示されます。

2 [▲]、[▼]を押して“チャンネル設定”を選び、[決定] (または [▶])を押す

3 [▲]、[▼]を押して“手動チャンネル設定”を選び、[決定]を押す



“手動チャンネル設定”画面が表示されます。

選んでいるチャンネルポジション

4 【“チャンネル”、“微調”、“スキップ”、“番組表表示”を変更するときは】

- 1 [スキップ]◀◀、▶▶]、[▲]、[▼]を押して希望のチャンネルポジション(“POS”)を選び、[決定]を押す
[スキップ]◀◀、▶▶] …… ページの切り換え
[▲]、[▼] …… チャンネルポジションの選択
選んだチャンネルポジションの“チャンネル”の項目に赤枠が移動します。
- 2 [◀]、[▶]を押して希望の項目を選ぶ
- 3 [▲]、[▼]を押して、設定を変更する

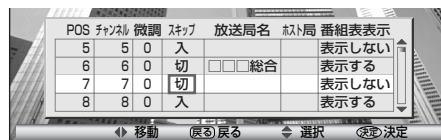

(例) チャンネルポジション”7”の“スキップ”を“切”に変更したとき

- “チャンネル” …… 受信したい放送局の受信チャンネルに合わせる
- “微調” …… ±99まで設定可能
- “スキップ” …… 入：[チャンネル]でとばされるようにするとき
切：[チャンネル]で選局できるようにするとき
- “番組表表示” …… 番組表に表示するときは、“表示する”に設定

-4 他の項目も変更するときは、手順 4-2、4-3 を繰り返す

-5 [決定]を押す

チャンネルポジションの段全体が赤枠で囲まれます。

▶▶ 次ページにつづく

気を付けて

- 録画予約の設定がある場合、“チャンネル設定”は選べません。
(録画予約の削除のしかたは P. 69へ)
- ホスト局に設定されているチャンネルポジションの番組表表示は変更できません。
いったん、ホスト局の設定を他のチャンネルポジションに変更してから、変更してください。
(操作のしかたは、手順 6 を参照)

チャンネルの設定を変更する(手動設定)(つづき)

5 【“放送局名”を変更するときは】

- 1 すでに設定済みの放送局名を他のチャンネルポジションに設定したいときのみ、
設定済みのチャンネルポジション(“POS”)の放送局名を削除する

同一放送局名は、複数のチャンネルポジションに設定できません。最初に、設定済みのチャンネルポジションの放送局名を削除してください。

- 1 [スキップ]◀◀、▶▶]、[▲]、[▼]を押して設定済みのチャンネルポジション(“POS”)を選び、[決定]を押す
“チャンネル”の項目に赤枠が移動します。
- 2 [◀]、[▶]を押して“放送局名”を選ぶ
- 3 [クリア]を押して、放送局名を削除する
 - ここでは、[決定]は押さないでください。誤って[決定]を押し、GCNコードの入力画面が表示された場合は、[リターン/戻る]を押します。
 - ホスト局に設定されているチャンネルポジションの放送局名は変更/削除できません。いったん、ホスト局の設定を他のチャンネルポジションに変更してから、変更/削除してください。(操作のしかたは、手順6を参照)
- 4 [◀]、[▶]を押して“放送局名”以外の項目に赤枠を移動する
- 5 [決定]を押す
チャンネルポジションの段全体が赤枠で囲まれます。

- 2 [スキップ]◀◀、▶▶]、[▲]、[▼]を押して希望のチャンネルポジション(“POS”)を選び、[決定]を押す
“チャンネル”の項目に赤枠が移動します。

- 3 [◀]、[▶]を押して“放送局名”を選ぶ
- 4 [決定]を押す

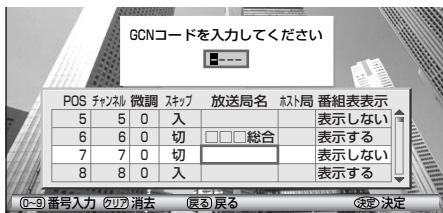

GCNコードの入力画面が表示されます。
(例) チャンネルポジション“7”に放送局名を追加するとき

- 5 リモコン側面のスイッチを[レコーダー]に合わせる
- 6 45ページの「GCNコード一覧表」を参考に、[0]～[9]を押して希望の放送局のGCNコード(4桁)を入力する
入力を間違えたときは、[クリア]を押すと入力中の番号が消えます。
- 7 [決定]を押す

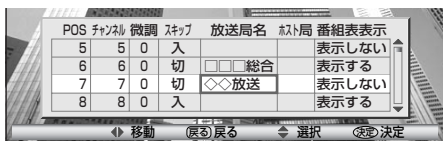

放送局名が追加または変更されます。

- 8 [◀]、[▶]を押して“放送局名”以外の項目に赤枠を移動する

- 9 [決定]を押す
チャンネルポジションの段全体が赤枠で囲まれます。

6 【“ホスト局”の設定を変更するときは】

- 1 [スキップ]◀◀、▶▶]、[▲]、[▼]を押して希望のチャンネルポジション(“POS”)を選び、[決定]を押す
“チャンネル”の項目に赤枠が移動します。

- 2 [◀]、[▶]を押して“ホスト局”を選ぶ

- 3 [▲]、[▼]を押して、“○”を表示する

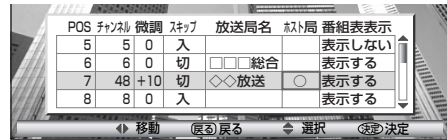

(例) チャンネルポジション“8”をホスト局に指定したとき

- 32ページ「地域コード一覧表」をごらんになり、正しい放送局に設定してください。ホスト局を正しく設定しないと、番組表が利用できません。
- ホスト局の設定を変更すると、新しい番組表を取得するまで番組表が利用できなくなることがあります。
- 4 必要ならば、“チャンネル”、“スキップ”も変更する
[◀]、[▶]を押して希望の項目を選び、[▲]、[▼]を押して設定を変更します。
- 5 [決定]を押す
チャンネルポジションの段全体が赤枠で囲まれます。

- 7 2つ以上のチャンネルの設定を続けて変更するときは、手順4～6を繰り返す

- 8 変更が終わったら、[リターン/戻る]または[機能一覧]を押す
[リターン/戻る]を押すと2階層目に戻ります。
[機能一覧]を1回押すと“機能一覧”画面に戻り、もう1回押すと通常画面に戻ります。

- 次は、46ページ「時計やジャストクロックのチャンネルを合わせ直す」へ



- 手順4～6でチャンネルの設定の変更を途中でやめるときは
[リターン/戻る]を押すと変更中の設定が取り消されます。

GCNコード一覧表

ホスト局ごとに、番組表の内容が取得できる放送局が決められています。複数の地区で放送されている放送局は、代表的な地区で記載しています。(太字はホスト局です。)

GCNコード一覧 (ホスト局別)

(※1) 地区	放送局名	画面上の表示	GCNコード	(※1) ホスト局
北海道	北海道放送	HBC	0257	★
	NHK総合	NHK総合	0336	
	NHK教育	NHK教育	0346	
	テレビ北海道	TVh	0273	
	札幌テレビ	STV	0261	
青森	青森放送	青森テレビ	0294	★
	NHK総合	NHK総合	0592	
	NHK教育	NHK教育	0602	
	青森放送	青森放送	0513	
	青森朝日	青森朝日	0290	
岩手	岩手放送	IBC	0262	★
	NHK総合	NHK総合	0848	
	NHK教育	NHK教育	0858	
	岩手朝日	IAT	0276	
	テレビ岩手	テレビ岩手	0547	
宮城(岩手(福島))	東北放送	TBC	0769	★(☆)
	NHK総合	NHK総合	1104	
	NHK教育	NHK教育	1114	
	東日本放送	東日本放送	0288	
	宮城テレビ	宮城テレビ	0546	
秋田	秋田テレビ	秋田テレビ	0293	★
	NHK総合	NHK総合	1360	
	NHK教育	NHK教育	1370	
	秋田朝日	秋田朝日	0287	
	秋田放送	秋田放送	0267	
山形	テレビユー山形	TUY	0292	★
	NHK総合	NHK総合	1616	
	NHK教育	NHK教育	1626	
	さくらんぼテレビ	SAY	0286	
	山形放送	山形放送	0266	
福島	テレビユー福島	TUF	0543	★
	NHK総合	NHK総合	1872	
	NHK教育	NHK教育	1882	
	福島中央	福島中央TV	0545	
	福島放送	福島放送	0803	
関東(山梨)	TBSテレビ	TBS	0518	★(☆)
	NHK総合	NHK総合	2128	
	NHK教育	NHK教育	2138	
	日本テレビ	日本テレビ	0260	
	フジテレビ	フジテレビ	0264	
新潟	新潟放送	BSN	0517	★
	NHK総合	NHK総合	2384	
	NHK教育	NHK教育	2394	
	新潟テレビ21	テレビ21	0277	
	テレビ新潟	テレビ新潟	0285	
富山	チューリップテレビ	チューリップ	0544	★
	NHK総合	NHK総合	3152	
	NHK教育	NHK教育	3162	
	北日本放送	北日本放送	1025	
	富山テレビ	富山テレビ	0802	
石川(福井)	北陸放送	北陸放送	0774	★(☆)
	NHK総合	NHK総合	3408	
	NHK教育	NHK教育	3418	
	北陸朝日	北陸朝日	0281	
	テレビ金沢	テレビ金沢	0801	
福井	福井テレビ	福井テレビ	0805	★
	NHK総合	NHK総合	0295	
	NHK教育	NHK教育	3664	
	NHK教育	NHK教育	3674	
	福井放送	福井放送	1035	

(※1) 地区	放送局名	画面上の表示	GCNコード	(※1) ホスト局
山梨	テレビ山梨	UTY	0549	★
	NHK総合	NHK総合	2896	
	NHK教育	NHK教育	2906	
	山梨放送	山梨放送	0773	
	信越放送	SBC	0779	
長野	NHK総合	NHK総合	2640	★
	NHK教育	NHK教育	2650	
	長野朝日	長野朝日	0532	
	テレビ信州	テレビ信州	0542	
	長野放送	長野放送	1062	
中部(静岡)	中部日本	CBC	1029	★(☆)
	NHK総合	NHK総合	4176	
	NHK教育	NHK教育	4186	
	東海テレビ	東海テレビ	1281	
	メ〜テレ	メ〜テレ	1547	
静岡	静岡放送	静岡放送	1291	★
	NHK総合	NHK総合	3920	
	NHK教育	NHK教育	3930	
	静岡第一	静岡第一	0799	
	朝日テレビ	朝日テレビ	1057	
関西/徳島	毎日放送	毎日放送	0516	★
	NHK総合(関西)	NHK総合(関西)	4432	
	NHK教育(関西)	NHK教育(関西)	4442	
	NHK総合(徳島)	NHK総合(徳島)	5968	
	NHK教育(徳島)	NHK教育(徳島)	5978	
鳥取/島根	山陰放送	BSS	1034	★
	NHK総合(鳥取)	NHK総合(鳥取)	4688	
	NHK教育(鳥取)	NHK教育(鳥取)	4698	
	NHK総合(島根)	NHK総合(島根)	4944	
	NHK教育(島根)	NHK教育(島根)	4954	
岡山/香川	山陽放送	RSK	1803	★
	NHK総合(岡山)	NHK総合(岡山)	5200	
	NHK教育(岡山)	NHK教育(岡山)	5210	
	NHK総合(香川)	NHK総合(香川)	6224	
	NHK教育(香川)	NHK教育(香川)	6234	
広島	中国放送	RCC	0772	★
	NHK総合	NHK総合	5456	
	NHK教育	NHK教育	5466	
	テレビ新広島	TSS	1055	
	広島ホームテレビ	広島ホーム	2083	
山口	テレビ山口	テレビ山口	1318	★
	NHK総合	NHK総合	5712	
	NHK教育	NHK教育	5722	
	山口朝日	山口朝日	0284	
	山口放送	山口放送	2059	
愛媛	あいテレビ	あいテレビ	0541	★
	NHK総合	NHK総合	6480	
	NHK教育	NHK教育	6490	
	愛媛朝日	愛媛朝日	0793	
	南海放送	南海放送	1290	
高知	テレビ高知	KUTV	1574	★
	NHK総合	NHK総合	6736	
	NHK教育	NHK教育	6746	
	高知放送	高知放送	0776	
	高知さんさん	KSS	0296	

(※1) 地区	放送局名	画面上の表示	GCNコード	(※1) ホスト局
福岡/佐賀(山口)	RKB毎日	RKB毎日	1028	★(☆)
	NHK総合(福岡)	NHK総合(福岡)	6992	
	NHK教育(福岡)	NHK教育(福岡)	7002	
	NHK総合(佐賀)	NHK総合(佐賀)	7760	
	NHK教育(佐賀)	NHK教育(佐賀)	7770	
長崎	長崎放送	NBC	1285	★
	NHK総合	NHK総合	7248	
	NHK教育	NHK教育	7258	
	長崎国際	長崎国際	1049	
	長崎文化	長崎文化	0539	
熊本(佐賀)	熊本放送	熊本放送	2315	★(☆)
	NHK総合(熊本)	NHK総合(熊本)	7504	
	NHK教育(熊本)	NHK教育(熊本)	7514	
	NHK総合(佐賀)	NHK総合(佐賀)	7760	
	NHK教育(佐賀)	NHK教育(佐賀)	7770	
大分	大分放送	OBS	1541	★
	NHK総合	NHK総合	8016	
	NHK教育	NHK教育	8026	
	テレビ大分	TOS	1060	
	大分朝日	OAB	0280	
宮崎	宮崎放送	宮崎放送	1546	★
	NHK総合	NHK総合	8272	
	NHK教育	NHK教育	8282	
	テレビ宮崎	テレビ宮崎	2339	
	南日本放送	MBC	2305	
鹿児島	NHK総合	NHK総合	8528	★
	NHK教育	NHK教育	8538	
	鹿児島放送	鹿児島放送	0800	
	鹿児島テレビ	KTS	1830	
	鹿児島読売	鹿児島読売	1310	
那覇	琉球放送	RBC	1802	★
	NHK総合	NHK総合	8784	
	NHK教育	NHK教育	8794	
	沖縄テレビ	OTV	1032	
	琉球朝日	QAB	0540	

放送局名	画面上の表示	GCNコード
NHK衛星第1	NHK衛星1	0074
NHK衛星第2	NHK衛星2	0076
NHKハイビジョン	Hiビジョン	0075
WOWOW	WOWOW	0073

※1 ★印の放送局は、チャンネルのらくらく設定(自動設定)をしたときに、その地区で設定されるホスト局です。
 ()の地区の一部の都市では、★印以外に☆印の放送局をホスト局に設定することができます。
 お住まいの地区で放送が受信できる放送局でも、上の表で該当しない場合は番組表の内容を取得できないため、番組表は利用できません。

設置・準備

チャンネルの設定を変更する(手動設定)(ごじき)

準備 9 時計やジャストクロックのチャンネルを合わせ直す

次のようなときは、時計やジャストクロックのチャンネルを合わせ直します。

- 時計が“-: -”になっているとき。
- 時刻のズレが3分以上あるとき。(一度もジャストクロックが動作していないときは5分以上)
- チャンネルのらくらく設定(自動設定)を「地域コードを入力しない」方法で行ったとき。
- チャンネルの手動設定を行ってNHK教育テレビの受信チャンネルを変更したとき。
- ジャストクロックで時刻補正される前に、すぐに録画予約で録画したいとき。

? 時計やジャストクロックのチャンネルを合わせ直す必要がありますか?

はい

いいえ

この設定は不要です。
次のステップ「その他の設定」へ

● 変更のしかた

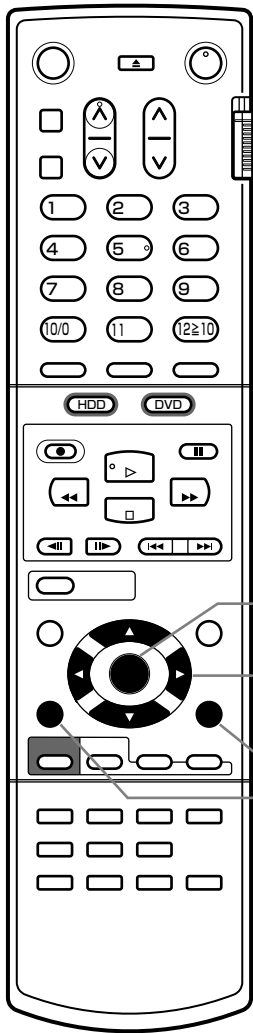

1 “セットアップ”画面を表示する

- 1 テレビの電源を入れ、入力切換を「ビデオ」入力にする
- 2 本機の電源を入れる
- 3 [機能一覧]を押して、“機能一覧”画面を表示する
- 4 [▲]、[▼]、[◀]、[▶]を押して“セットアップ”を選び、[決定]を押す

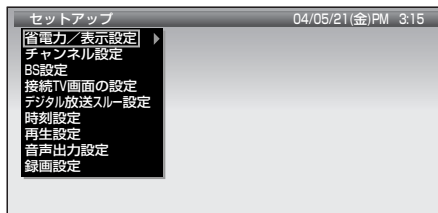

"セットアップ"画面が表示されます。

2 [▲]、[▼]を押して“時刻設定”を選び、[決定]を押す

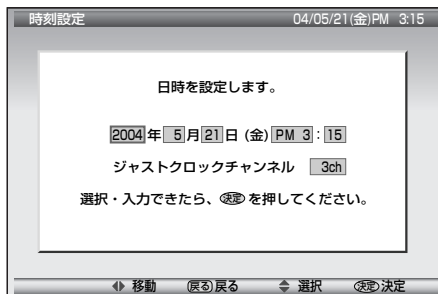

"時刻設定"画面が表示されます。

3 [◀]、[▶]を押して変更したい項目を選び、[▲]、[▼]を押して変更する

昼の12時は“PM0:00”に、夜の12時は“AM0:00”に合わせます。
ジャストクロックのチャンネルは、実際にNHK教育テレビを受信しているチャンネルに合わせます。

- 2つ以上の項目を続けて設定変更する場合は手順3を繰り返します。

4 変更が終わったら、[決定]を押す

“セットアップ”画面に戻り、時計が進み始めます。

5 変更が終わったら、[リターン/戻る]または[機能一覧]を押す

[リターン/戻る]を押すと通常画面に戻ります。

[機能一覧]を1回押すと“機能一覧”画面に戻り、もう1回押すと通常画面に戻ります。

●▶ 次は、P. 48ページ「その他の設定」へ



- 時計/ジャストクロックのチャンネル合わせを途中でやめるときは…
[リターン/戻る]を押すと変更中の設定が取り消され、“セットアップ画面”の1階層目に戻ります。
- ジャストクロックとは…
NHK教育テレビの時報に合わせて、時計を自動修正する機能です。
本機のチャンネル設定をするときに、ジャストクロックのチャンネル設定をNHK教育テレビを受信しているチャンネルに合わせておけば、あとは特別な操作は不要です。
- ジャストクロックは、次のような条件が満たされたときにだけ、時計を自動修正します。
 - － 午前7時、正午、午後7時に本機の電源が切のとき。
 - － 上記時間の前後数分間にNHK教育テレビの「ポップポッポーン」(音楽なし)という時報が鳴ったとき。
- ジャストクロックの動作中は、本体表示部の“POWER”が点灯し、冷却用ファンが回ります。
- 電波状態によっては、ジャストクロックがはたらかないことがあります。



- 録画予約の設定がある場合、“時刻設定”は選べません。
(録画予約の削除のしかたは P. 69ページ)
- 次のようなときは、ジャストクロックで時計を自動修正することはできません。
 - － 「ポップポッポーン」以外の時報や音楽入りの時報が鳴ったとき。または、時報が鳴らなかったとき。
NHK教育テレビの時報は、曜日や時間によってジャストクロックでは自動修正できないタイプの時報が鳴ったり、時報自体が鳴らない場合があります。
また、NHKの都合(高校野球シーズンで通常とは番組構成が変わる場合や番組改編など)で、時報のタイプが変わる場合があります。
 - － ジャストクロックを、NHK教育テレビを受信しているチャンネルに合わせていないとき。
 - － 実際の時刻と本機の時刻のズレが3分以上(一度もジャストクロックが動作していない場合は5分以上)あるとき。
 - － 午前7時、正午、午後7時に、本機の電源が入っているとき。
- 本機の時計が未設定のときや、時刻のズレが5分以上あるときは、番組表(P. 56、57ページ)の内容を取得できません。

本機のリモコンでテレビが操作できるようにする(テレビメーカーの設定)

本機のリモコンにテレビメーカーの設定をすると、下表の国内メーカーのテレビを操作することができます。工場出荷時は、「三菱」に設定されていますので、ほとんどの当社テレビなら設定不要で操作できます。

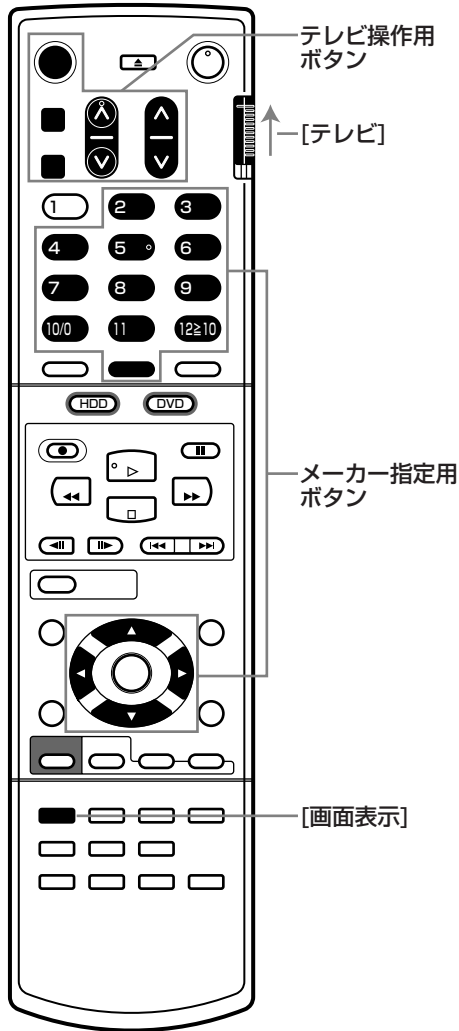

● テレビメーカーの設定のしかた

- 1 リモコン側面のスイッチを【テレビ】に合わせる
[チャンネル]、[1]～[12]がテレビ操作作用になります。
- 2 リモコンをテレビのリモコン受光部に向ける
- 3 【画面表示】を押しながら、メーカー指定用ボタンを押す
テレビの電源が入/切できれば、設定は終わりです。

メーカー	ボタン	メーカー	ボタン
三菱	[2]	東芝	[7]
アイワ	[10]	パイオニア	[8]
NEC	[クリア]	日立	[5]
三洋	[11] または [12]	ビクター	[4]
シャープ	[9] または [◀]	フナイ	[▶]
ソニー	[6]	松下	[3]、[▲] または [▼]

- メーカー指定用ボタンが複数あるときは
いずれかのボタンで指定してください。そのボタンでテレビの電源が入/切できない場合は、他のボタンで操作してください。

● テレビを操作するときは

- 1 チャンネルを切り換えるときのみ、
リモコン側面のスイッチを【テレビ】に合わせる
[チャンネル]、[1]～[12]がテレビ操作作用になります。
- 2 リモコンをテレビの受光部に向ける
- 3 テレビ操作ボタンを押す
本機のリモコンで、テレビの次の操作ができます。
 - 【TV電源】…… テレビの電源の入/切
 - 【チャンネル】…… テレビのチャンネルの切り換え
 - 【音量】…… テレビの音量の切り換え
 - 【TV入力切換】…… テレビの入力の切り換え
 - 【画面サイズ】…… テレビの画面サイズの切り換え



- 本機のリモコンで、当社の14C-R1を操作することはできません。
- テレビによっては、本機のリモコンではメーカー設定できない(テレビの操作ができない)ことがあります。また、テレビメーカーの設定ができて、一部の機能が操作できないことがあります。

操作を始める前に

本機の電源の入れかた・切りかた

● 電源を入れるときは

本機の電源が切れているときに、

[レコーダー電源] (本体では**[電源]**)を押す

本機の電源が入り、本体表示部に“POWER”が点灯します。



本機が使用可能になるまでの間、画面にメッセージが表示されます。

● 電源を切るときは

本機の電源が入っているときに、

[レコーダー電源] (本体では**[電源]**)を押す

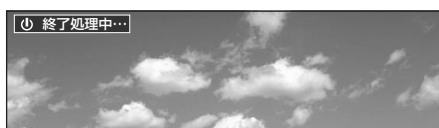

本機の電源が切れるまでの間、画面にメッセージが表示されます。

本機の電源が切れると、本体表示部の“POWER”が消えます。

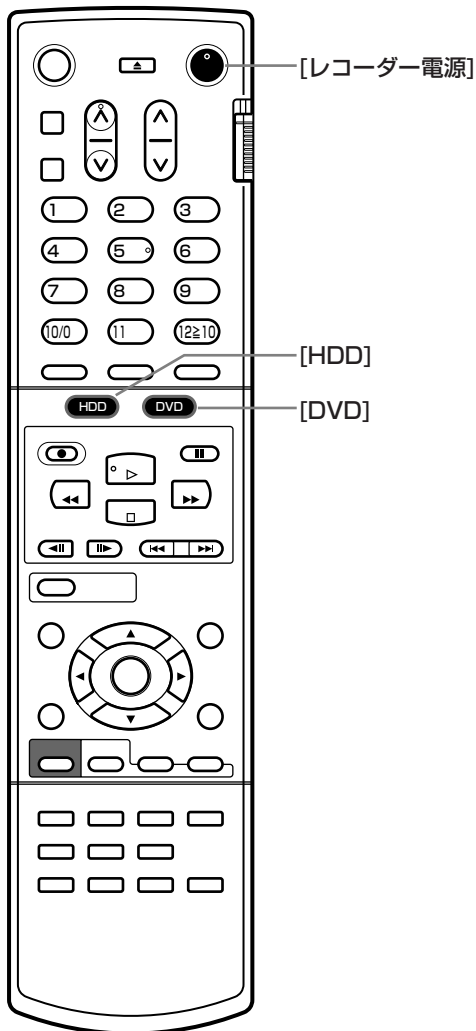

操作できるディスクの切り換えかた (ディスクモード)

本機のボタンはHDDの操作とDVD/CDディスクの操作を兼用しており、次のように操作できるディスクモードを切り換えてから操作します。

● HDDモードにするときは・・・ **[HDD]**

[HDD]を押す

本体の[HDD]が点灯し、HDDの操作ができるようになります。

● DVDモードにするときは

・・・ **[DVD-RW(VR)]** **[DVD-RW(Video)]** **[DVD-R]** **[DVD-VIDEO]** **[DVD-RAM]** **[CD]**

[DVD]を押す

本体の[DVD]が点灯し、DVD/CDディスクの操作ができるようになります。

気を付けて

- 電源コードを抜くときは、必ず電源が切れていることを確認してから行ってください。電源が入っている状態で電源コードを抜くと、本体やHDDの故障、ディスクの破損、録画内容の損失などの原因となります。

- DVD/CDディスクが入っている状態で電源を入れたときは、通常よりも起動時間が長くなります。
- 録画中や録画一時停止中、予約の録画開始まで3分以内のときは、電源を切ることができません。
- 再生中にディスクモードを切り換えると、自動的に再生が終了してつづき再生の停止になります。

設置・準備

操作を始める前に
その他の設定

操作を始める前に(つづき)

ディスクの出し入れのしかた

DVD-RW(VR) DVD-RW(Video) DVD-R DVD-VIDEO DVD-RAM CD

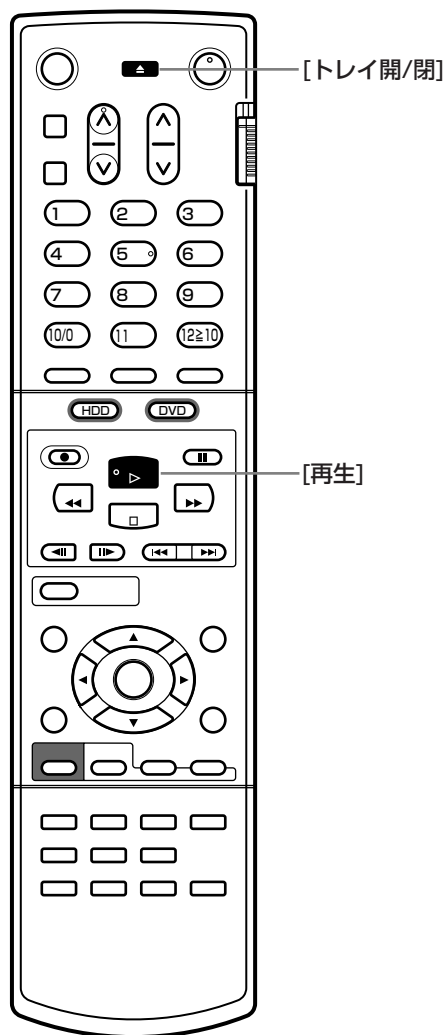

1 【トレイ開/閉】を押して、ディスクトレイを開ける



ディスクトレイが開くまでの間

2 ディスクをトレイの上に置く、または取り出す

ディスクを入れる場合は、ディスクの印刷面を上にして、ディスクトレイのくぼみに沿って、正確に置いてください。
(両面ディスクの場合は、再生したい面を下にして置いてください。)

● カートリッジ付の DVD-RAM を入れるときは

カートリッジからディスクを取り出してください。カートリッジ付のままでは入りません。(取り出しかたは、ディスクの説明書をお読みください。)

3 もう一度【トレイ開/閉】を押して、ディスクトレイを閉める



ディスクトレイが閉まるまでの間



(ディスクを入れたときのみ)
ディスクを入れてから、使用可能になるまでの間

● すぐに再生を始めたいときは

DVDモードのときに[再生]を押すと、ディスクトレイが閉まったあと自動的に再生が始まります。

なお、DVD-VIDEOディスクの場合は、ディスクを入れると自動的に再生が始まるものがあります。

● DVD-RWディスクを入れると、ディスクの初期化画面が表示されるときは

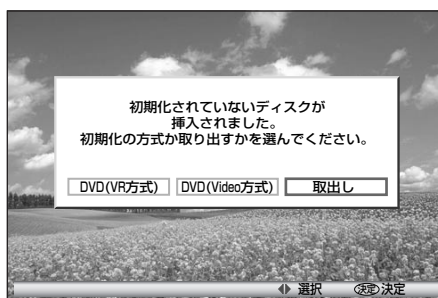

この場合は、初期化されていないDVD-RWディスクを入れてあります。そのディスクを使用するときは、ディスクを初期化してください。
(P. 次ページ)

● 初期化されていないDVD-RWディスクの初期化

… [DVD-RW(VR)] [DVD-RW(Video)]

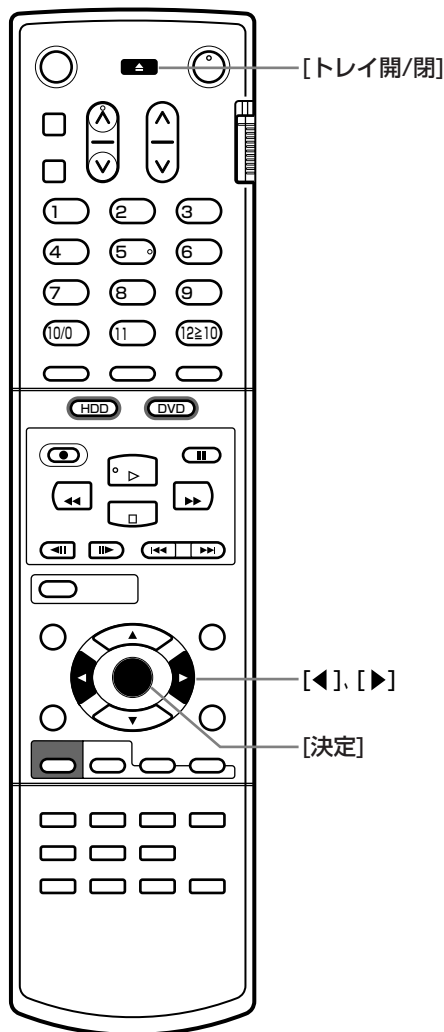

4 ● 前ページで、DVD-RWディスクを入れるとディスクの初期化画面が表示されたときは、

[<]、[>]を押して録画方式を選び、**[決定]**を押す

- DVD(VR方式)……………VR方式で初期化するとき。
- DVD(Video方式)……………Video方式で初期化するとき。
- 取出し……………初期化をしないとき。

“DVD(VR方式)”、“DVD(Video方式)”を選んだときは…
初期化が始まります。

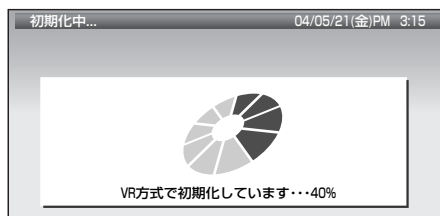

初期化中の画面
(例) VR方式で初期化
しているとき

初期化が終わると、終了メッセージが表示されます。

“取出し”を選んだときは…
ディスクトレイが開きます。

5 **[決定]**を押す
通常画面に戻ります。

気を付けて

- ディスクトレイの開閉は、リモコンまたは本体のボタン操作で行ってください。
また、動作中のディスクトレイに力を加えたり、ディスクトレイを上から強く押ししたりしないでください。故障の原因となります。
- 各種メッセージの表示中は、ディスクトレイの開閉はできません。
- ディスクを2枚以上重ねて入れないでください。本体の故障やディスクの破損の原因となります。
- DVD-RWディスクの初期化中は、途中で中止することはできません。
- DVD-RWディスクの初期化中は、本機の電源を切ったり、電源コードを抜かないでください。ディスク破損の原因となります。
- パソコンで作成されたDVD-RAMディスクなど、本機で使用できないディスクを本機に入れた場合は、[トレイ開/閉]を押してもトレイが開かず、ディスクが取り出せなくなることがあります。



- **? DVD-RWディスクの「初期化」とは?**
?なぜ、DVD-RWディスクだけ初期化が必要なの?
DVD-RWディスクは、VR方式とVideo方式という2種類の録画方式で録画することができます。(それぞれの録画方式の特長は、● 12ページ)
DVD-RWディスクは、通常ご購入時には初期化されており、最初の使用時にどちらかの録画方式を選ぶようになっています。(1枚のディスクに録画方式の混在はできません。)
この最初に録画方式を選ぶことを、DVD-RWディスクの「初期化」といいます。
DVD-Rディスクは、Video方式で初期化されており、ご購入後の初期化は不要です。
- **? DVD-RWディスクを初期化し直すことはできる?**
● 90ページの操作を行えば、初期化し直すことができます。
ただし、初期化をし直すとそれまで録画されていた内容はすべて消去されます。
- **?電源が切れていてもディスクの出し入れはできる?**
[トレイ開/閉]ボタンを押すと、自動的に電源が入って本機が使用可能状態になったあと、ディスクトレイが開きます。

録画の前に、必ずお読みください

高速録画スタートについて

- 本機では、電源を入れてから約1.5秒後には[録画]を押して録画を始めることができます。(他の操作は、電源を入れてから操作が可能になるまでしばらく時間がかかります。)
- 高速録画スタートで録画をしたときは、録画の停止操作をしてから実際に本機が停止するまでしばらく時間がかかります。
- 高速録画スタートが可能なディスクは、**HDD** **DVD-RW(VR)**だけです。
(**DVD-RW(Video)**でも高速録画スタートは可能ですが、この場合は番組の最初の部分が最大で約30秒ほど録画されません。)
- 本体表示部に“DATA”が表示されているときは、高速録画スタートができないことがあります。

停電があったときは

- 停電から復帰すると、自動的に電源が入ってシステム設定を行います。
- 停電によって録画が中断したときは、お知らせボックスでお知らせします。

● ディスク別では

HDD **DVD-RW(VR)** **DVD-RW(Video)** は

- 録画中の場合は、停電直前の約10分程度が録画されないことがあります。
- ダビング中の場合は、録画されません。(再生側の内容はそのまま残ります。)
- 停電発生のタイミングによってはシステム設定ができず、録画実行中の内容が削除されることがあります。また、DVD-RWディスクの場合は、初期化が必要となることがあります。

DVD-R は

- 録画中やダビング録画中の内容は再生できず、録画した分だけディスクの残量時間が減ります。
- 停電発生のタイミングによっては、システム設定ができず、そのディスクが使用できなくなることがあります。

● 録画の種類別では

録画中は

- 録画はそこで終了します。
- システム設定後は、電源が切れます。

録画予約の録画開始前は

- 工場出荷後約3年間は、停電対応電源によって予約内容は保たれます。
- 停電対応電源が切れたあとは、予約内容はすべて消えます。時計を合わせ直してから、予約をやり直してください。(停電対応電源用の電池の交換は、「三菱電機 修理窓口」にご相談ください。)

録画予約の録画実行中は

- 録画はそこで中断します。
- 録画終了時刻前に復帰したときは、システム設定後に録画終了時刻まで録画されます。
HDD/DVD-RWディスクの場合は、停電前後の番組が分割して番組一覧画面に登録されます。
DVD-Rディスクの場合は、復帰後に録画された番組だけが番組一覧画面に登録されます。(停電前の録画内容は再生できません。)
- 録画終了時刻後に復帰したときは、録画はそこで終了し、システム設定を行います。

HDD→DVD、DVD→HDDのダビング中は

- ダビングを中止します。
- システム設定後は、電源が切れます。



- 二重音声放送を録画する場合、次のディスクや設定では主音声と副音声の両方を録画することができません。
- HDD/DVD-RW(Video)/DVD-Rディスクに録画するとき
- DVD-RW(VR)ディスクで録画モードをXP・XP記録音声”を“LPCM”に設定して録画するとき
録画前に、 114ページ “セットアップ” - “録画設定”画面の“二重音声選択”で、一方の音声を選んでおいてください。
- 外部入力の二重音声を録画するときは、録画前に 114ページ “セットアップ” - “録画設定”画面の“外部音声選択”で、“二重音声”を選んでおいてください。

- 次のような場合、実際の録画時間は上の表や画面の時間よりも短くなります。
- HDDやDVD-R/RWディスクに、傷や汚れなどによって録画できない部分があるとき。
- 映りの悪い(電波状態が悪い、弱い)番組など、画質が良くない映像を録画したとき。
- 録画中にHDDやDVD-R/RWディスクの残量がなくなると、録画は自動的に停止します。

テレビ番組を録画する

録画のしかた

HDD DVD-RW(VR) DVD-RW(Video) DVD-R

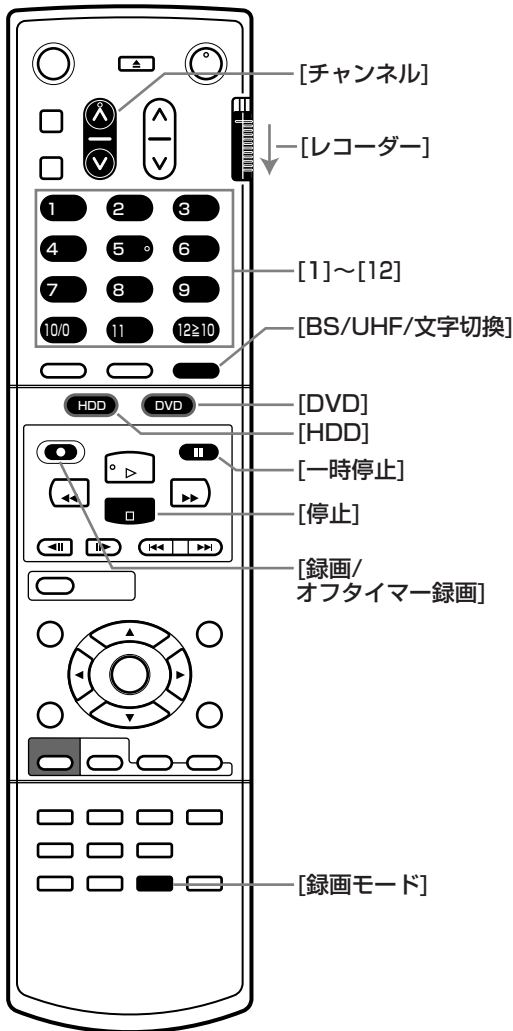

- 1 テレビの電源を入れ、入力切換を「ビデオ」入力にする
- 2 本機の電源を入れる
- 3 DVD-R/RWディスクに録画するときは、録画が可能で残量のあるディスクを入れる
- 4 リモコンで操作するときは、リモコン側面のスイッチを[レコーダー]に合わせる
- 5 [チャンネル]を押して、録画したいチャンネルに合わせる
押すたびに、次のように切り換わります。
1ch ← … → 63ch ↔ BS1ch ← … → BS15ch ↔ L1 ↔ L2 ↔ L3*
* "BS設定"画面の"BSリターン入力"の設定が"BS入力"になっているときは選べません。
● 録画したいチャンネルが表示されないときは
そのチャンネルがとばされる設定になっています。チャンネルスキップの設定を変更してください。(P.42ページ)
- 6 [HDD]または[DVD]を押して、ディスクモード(HDD、DVD)を選ぶ
- 7 [録画モード]を押して、録画モード(XP、SP、LP、EP)を選ぶ
- 8 [録画/オフタイマー録画]を押す
録画が始まります。
- 9 録画を一時的に止めるときは(録画一時停止)、ディスクモード(HDD、DVD)を確認してから、[一時停止]を押す
録画一時停止になります。
再び録画を始めるときは、もう一度[一時停止]を押します。
- 10 録画をやめるときは、ディスクモード(HDD、DVD)を確認してから、[停止]を押す
1回だけ押して停止させると、つづき再生用の停止位置が記憶されます。(録画リジューム停止)
2回押して停止させると、停止位置は記憶されません。

録画・予約

テレビ番組を録画する
録画の前に、必ずお読みください



- チャンネルは、[BS/UHF/文字切換]と[1]~[12]で直接選ぶこともできます。
(リモコン側面のスイッチを[レコーダー]に合わせておいてください。)
(例) - VHFの1~12チャンネルは…
そのまま[1]~[12]を押す
- BSの7チャンネルは…
[BS/UHF/文字切換](1回) → [7]を押す
- UHFの34チャンネルは…
[BS/UHF/文字切換](2回) → [3] → [4] → を押す

いろいろな録画をする

自動的に録画を終わらせる(オフタイマー録画)

HDD DVD-RW(VR) DVD-RW(Video) DVD-R

録画が終わるまでの時間を設定することができます。この設定をすると、録画終了後は自動的に停止して電源が切れます。
来客や外出・就寝時間になったときなどに便利です。

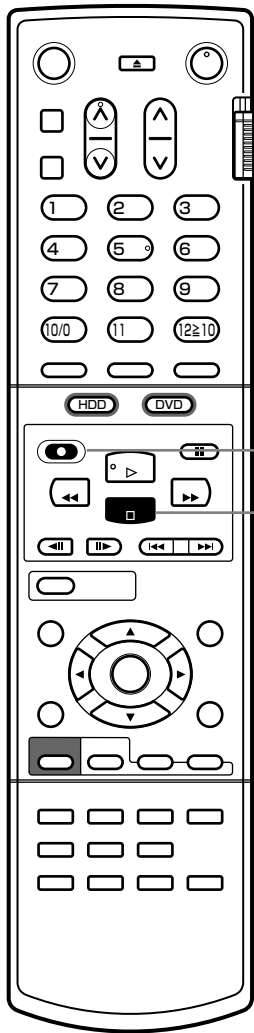

録画中に、[録画/オフタイマー録画]を押す

押すたびに、録画時間が次のように切り換わります。(15分単位で最大4時間まで)

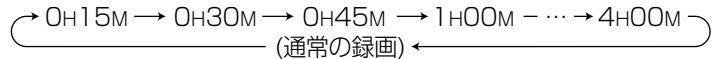

録画終了後は、自動的に録画が停止し、電源が切れます。

ただし、オフタイマー録画の終了時に再生やメニュー操作をしているときは、電源は切れません。

- オフタイマー録画中に、録画時間を延長するときは
[録画/オフタイマー録画]を押すたびに、15分単位で最大4時間まで延長できます。
- オフタイマー録画を途中でやめるときは
[停止]ボタンを押すと、録画が停止します。

録画中に別のテレビ番組を見るときは(裏番組の録画)

番組を録画しながら、テレビで別の番組を見ることができます。

録画を始めたら、テレビの入力切替を「テレビ」入力にする

テレビのチャンネルを、見たいチャンネルに合わせる



- 高速録画スタートで録画を始めた場合、録画開始直後は最大で約30秒ほどオフタイマー録画の設定はできません。
- テレビがBSテレビでない場合は、BS放送を録画しながら別のチャンネルのBS放送を見ることはできません。

予約上手になるために

おすすめの予約方法と特徴

本機には、3種類の予約方法があります。予約上手になるために、ご自分に合った方法を選んで予約してください。本機では、番組表を使った予約では最大8日先まで、Gコード予約/画面予約では約1カ月先までの番組を、最大32番組まで予約することができます。

種類	こんなときに	特徴	P
番組表を使った予約 (EPG予約)	番組表(テレビ番組ガイド)を使って、予約したいとき	番組表やジャンル検索、キーワード検索で希望の番組を探して予約します。	56
Gコード予約	Gコード番号の付いた番組を予約したいとき	新聞や雑誌のテレビ番組欄に掲載されているGコード番号を入力して予約します。	62
画面予約	番組表もGコード番号も使わずに予約したいとき	予約の一覧を見ながら、自分でチャンネルや予約日、時刻などの内容を設定していきます。	64

- 1枚のディスクに収まるように録画したい…………… ジャストレコーディング P 66
- 一時的に毎週/毎日録画やデジタル放送予約をやめたい…………… 予約スキップ P 66
- 延長予定の番組があるときに、予約する番組の予約終了時刻を自動的に延長して録画したい…………… スポーツ延長対応録画 P 67
- 予約の録画終了時にCM(ステレオ放送)をカットしたプレイリストを自動作成したい…………… 録画予約オートカット P 68
- 設定済みの予約を確認・変更・削除したい…………… 予約の確認・変更・削除 P 69
- デジタル放送を予約したい…………… デジタル放送予約 P 73

録画予約をしたあとの本機の動き

予約があると…

- 本体表示部に「」が点灯します。

予約開始時刻の直前になると…

- **デジタル放送予約以外の予約は**
本機の電源が切のときは、予約開始時刻の約1分前に自動的に電源が入り、予約開始時刻になると自動的に録画が始まります。

予約時刻お知らせ

予約が実行できないときは、予約開始時刻の約3分前から画面にメッセージが表示されます。(本機の電源が入で、テレビを「ビデオ」入力にしているときのみ)

● デジタル放送予約は

予約設定をしたデジタルチューナーの電源が入ると、自動的に本機の録画が始まります。

予約終了時刻になると…

● デジタル放送予約以外の予約は

自動的に録画が終わり、電源が切れます。ただし、次の場合は予約終了時刻になっても電源が切れません。
 - 電源が入っている(再生中など)状態から予約の録画を開始したとき。
 - 予約の録画終了時に再生やメニュー操作をしているとき。

● デジタル放送予約は

予約設定をしたデジタルチューナーの電源が切れると、自動的に本機の録画が終了してデジタル放送予約の設定が解除されます。

DVDディスクへの予約録画実行時に、

録画不可のディスク(DVD-VIDEOなど)が入っていたり、ディスクが入っていないときは(代理録画)…

- HDDが録画可能な状態のときは、代わりにHDDに録画されます。この場合は、お知らせボックスでお知らせします。



- 予約が重なっている部分は、後の予約が優先して録画されます。

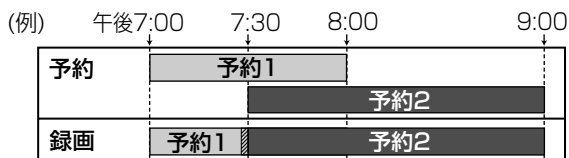

前の予約の最後が最大で1分ほど録画されません。

- 2つの予約が連続している(前の予約の終了日時と後の予約の開始日時が同じ)場合も、前の予約の最後が最大で1分ほど録画されません。
- 予約が重なって録画できなかったときは、お知らせボックスでお知らせします。
- オフタイマー録画中や等速ダビング中は、予約の開始時刻になっても予約の録画は実行されません。

番組表(テレビ番組ガイド)を使って予約する



● 番組表の内容を取得していないときは、番組表を使って予約することはできません。

番組表の見かたと便利な機能

● 番組表の見かた

番組表の例

番組表

- 一番左にホスト局を表示します。(チャンネルの表示順は変更できません。)
- "●"は録画中の番組(背景色は赤色)、"☑"は予約済みの番組(背景色は青色)です。
- 予約をすると予約時刻が重なる番組は、背景色が暗い色に変わります。
- 15分以内に複数の番組があって番組表に入りきれない部分(背景色は黄色)は、赤枠をその部分に移動すると番組が表示されます。

● 便利な機能

【トピックス(映画、音楽、スポーツなど、ジャンルごとの話題や情報)を見たいときは】

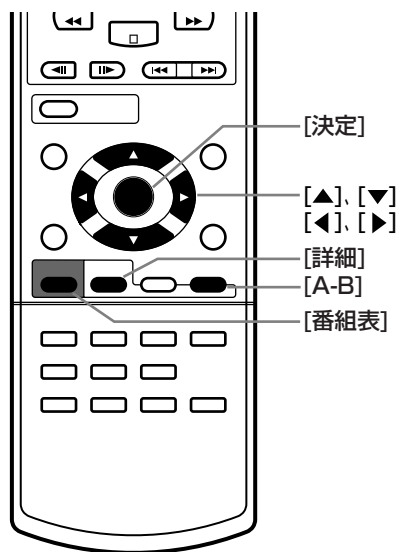

- 1 番組表の画面を表示中、[A-B](青)を押して、機能選択バーに赤枠を移動する
- 2 [◀],[▶]を押して、“トピックス”を選び、[決定]を押す
“トピックス”画面が表示されます。
- 3 [◀],[▶]を押して希望の大ジャンルを選び、[決定]を押す
小ジャンルに赤枠が移動します。
- 4 [▲],[▼]を押して希望の小ジャンルを選ぶ
選んだ小ジャンルのトピックスの簡易情報が表示されます。
- 5 2つ以上のトピックスを見るときは、[リターン/戻る]を押して大ジャンルに赤枠を戻したあと、手順3、4を繰り返す
- 6 番組表の画面に戻るときは、手順1、2を行って機能選択バーに“番組表”を表示する(通常画面に戻るときは、[番組表]を押す)

【番組や広告、トピックスの詳細内容を見たいときは】

- 1 希望の番組や広告、トピックスに赤枠を移動する
- 2 リモコンの[詳細]を押す
その番組や広告の詳細情報が表示されます。
- 3 もう一度[詳細]を押すと、詳細表示が消える



● 本機は、番組表(テレビ番組ガイド)の内容表示機能にGガイドシステムを採用しています。
番組表の内容や取得については、くわしくはP.57ページ「本機の番組表(テレビ番組ガイド)の内容表示機能について」をごらんください。

本機の番組表(テレビ番組ガイド)の内容表示機能について

本機は、番組表の内容表示機能にGガイドシステムを採用しています。

Gガイドシステムを利用した番組表の内容は、1日数回ホスト局(番組表の内容を取得する放送局)の放送電波とともに送信されてきます。本機では、下表の送信時刻に本機の電源が切れているときにだけ、番組表の内容を取得するようになっています。

● 番組表の内容について

- ご購入時には、番組表は表示されません。(番組表を取得するまでは表示されません。)
- 番組表に表示される放送局は、地区ごとに決められています。該当しない地区の放送局は、放送が受信できる場合でも番組表は利用できません。また、該当する地区で放送が受信できる場合でも、番組表が利用できないことがあります。
- ホスト局を受信できない地域では、番組表は利用できません。
- ホスト局の受信状態が悪くなったり、取得中に電源を入れる、などによって番組表の内容を取得できなかった部分は、空欄または前回取得した内容が表示されます。
- 番組表が正しく表示されていても、放送局側の都合により番組の内容が変更されることがあります。
- 次のような放送局は、番組表に表示されません。
 - － “手動チャンネル設定”画面の“番組表表示”の設定を“表示しない”にした放送局
 - － BS/CS/地上デジタル放送
 - － CATV(C13~C63チャンネル)
(CATV側で放送局の電波を改変せずに再送信している場合は、VHF/UHF/BS放送の番組表が利用できます。利用できない場合は、ご利用のCATV会社に電波を改変せずに再送信しているか、お問い合わせください。)
- 当社では、番組表の内容には関与しておりません。

● 番組表の内容の送信/取得について

- 番組表の内容は、本機の電源が切るときだけ取得することができます。
- 初めて番組表を取得するときや番組表の内容が削除されたときは、午前11時すぎに取得を開始するように設定されていますので、10分前には本機の電源を切っておいてください。
- 取得時刻を変更したいときは、**P** 130ページ「番組表の取得時刻を変更するときは」をごらんください。
- 一度番組表の内容を取得したあとは、下表の番組表の内容の送信時刻に番組表の内容が取得されます。
- 番組表の内容の取得時間は、最大で約40分程度かかることがあります。
- 番組表の内容の取得中は、本機の本体表示部に“**RR**”と表示され、冷却用ファンが回ります。
- 次のようなときは、番組表の内容を取得できません。
 - － 本機の電源が入るとき
 - － チャンネルの自動設定/手動設定ができていないとき
 - － 本機の時計が未設定のときや、時刻のズレが5分以上あるとき
- 次のようなときは番組表の内容が削除され、新たに番組表の内容を取得するまでは利用できなくなります。
 - － チャンネルの自動設定をしたとき
 - － ホスト局を変更したとき
 - － Gガイドホストチャンネル設定を変更したとき
- ホスト局の受信状態が悪いときは、番組表の内容の一部が取得できないことがあります。
- 番組表の内容の送信は、(株)インタラクティブ・プログラム・ガイドとホスト局側で行われるため、都合により送信されないことがあります。
- ホスト局側の都合で送信時刻が変更されることがあります。最新の送信時刻は(株)インタラクティブ・プログラム・ガイドのホームページ <http://www.ipg.co.jp> (※)をごらんください。

ホスト局別 番組表の内容の送信時刻 (※)

地域	ホスト局	送信時刻
北海道	北海道放送	AM7:05、AM11:05、PM3:05、PM5:05、AM0:30
青森	青森テレビ	AM6:05、AM11:05、PM2:35、PM5:05、AM0:30
岩手	岩手放送	AM6:05、AM11:05、PM2:35、PM5:05、AM0:30
宮城	東北放送	AM5:05、AM11:05、PM2:35、PM5:05、AM0:30
秋田	秋田テレビ	AM5:05、AM11:05、PM2:35、PM5:05、AM0:30
山形	テレビユー山形	AM6:05、AM11:05、PM2:35、PM5:05、AM0:30
福島	テレビユー福島	AM6:05、AM11:05、PM2:35、PM5:05、AM0:30
関東	TBSテレビ	AM5:05、AM11:05、PM2:30、PM6:30、AM0:30
新潟	新潟放送	AM5:05、AM11:05、PM2:35、PM5:35、AM0:30
富山	チューリップテレビ	AM6:05、AM11:05、PM2:35、PM5:05、AM0:30
石川	北陸放送	AM6:05、AM11:05、PM2:35、PM5:05、AM0:30
福井	福井テレビ	AM6:05、AM11:05、PM2:35、PM5:05、AM0:30
山梨	テレビ山梨	AM6:05、AM11:05、PM2:35、PM5:05、AM0:30
長野	信越放送	AM6:05、AM11:05、PM2:35、PM5:05、AM0:30
中部	中部日本	AM5:35、AM11:05、PM2:35、PM5:00、AM0:30
静岡	静岡放送	AM6:05、AM11:05、PM2:35、PM5:05、AM0:30

地域	ホスト局	送信時刻
関西/徳島	毎日放送	AM6:05、AM11:05、PM2:35、PM5:35、AM1:45
鳥取/島根	山陰放送	AM6:05、AM11:05、PM2:35、PM5:05、AM0:30
岡山/香川	山陽放送	AM5:05、AM11:05、PM2:35、PM5:00、AM0:30
広島	中国放送	AM5:05、AM11:05、PM2:35、PM5:05、AM0:30
山口	テレビ山口	AM6:05、AM11:05、PM2:35、PM5:05、AM0:30
愛媛	あいテレビ	AM6:05、AM11:05、PM2:35、PM5:05、AM0:30
高知	テレビ高知	AM6:05、AM11:05、PM2:35、PM5:05、AM0:30
福岡/佐賀	RKB毎日	AM6:05、AM11:05、PM2:35、PM5:00、AM0:30
長崎	長崎放送	AM6:05、AM11:05、PM2:35、PM5:05、AM0:30
熊本	熊本放送	AM6:05、AM11:05、PM2:35、PM5:05、AM0:30
大分	大分放送	AM5:05、AM11:05、PM2:35、PM5:05、AM0:30
宮崎	宮崎放送	AM6:05、AM11:05、PM2:35、PM5:05、AM0:30
鹿児島	南日本放送	AM6:05、AM11:05、PM2:35、PM5:05、AM0:30
沖縄	琉球放送	AM6:05、AM11:05、PM2:35、PM5:05、AM0:30

※ 2004年8月現在

番組表(テレビ番組ガイド)を使って予約する(つづき)

番組表を使った予約のしかた

HDD DVD-RW(VR) DVD-RW(Video) DVD-R



● 本機の時計が合っていないときは、正しく録画されません。

番組表を使った予約のしかたには、次の3通りの方法があります。

- 番組表で探して予約する……新聞や雑誌などのテレビ番組欄と同様の番組表から探して予約します。
- ジャンルで探して予約する……映画、スポーツ、ドラマなど、指定したジャンルの番組を探して予約します。
- キーワードで探して予約する……入力/選択したキーワードが情報に含まれている番組を探して予約します。

● 番組表で探して予約する

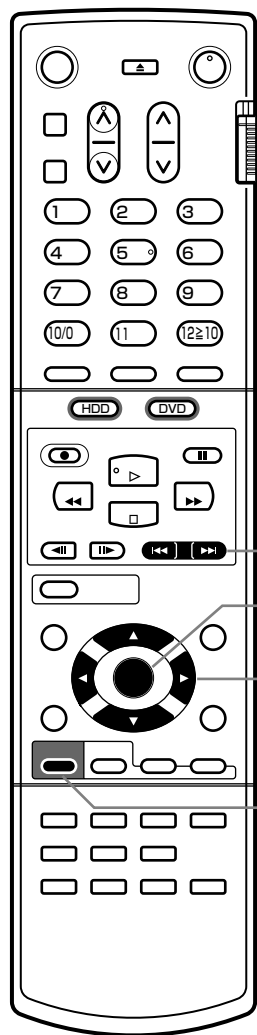

1 準備をする

- 1 テレビの電源を入れ、入力切替を「ビデオ」入力にする
- 2 本機の電源を入れる
- 3 DVD-R/RWディスクに録画するときは、録画が可能で残量のあるディスクを本機に入れる

2 [番組表]を押す

番組表の画面が表示されます。

3 [スキップ][◀◀、▶▶]、[◀]、[▶]、[▲]、[▼]を押して予約する番組を選ぶ

[スキップ][◀◀、▶▶]……前日、翌日への切り換え
 [◀]、[▶]……チャンネルの選択
 [▲]、[▼]……時間の選択

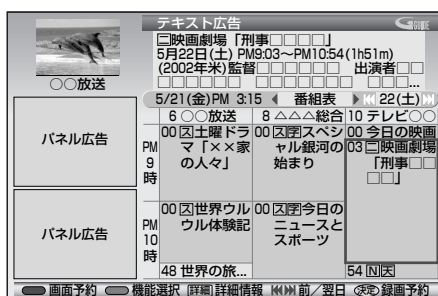

(例)
 22日(土)、10チャンネルの午後9:03~10:54の映画を選んだとき

4 [決定]を押す



"画面予約"画面が表示され、選んだ番組が予約の一覧に追加されます。

▶▶ 次ページにつづく



● エラーメッセージが表示されたときは…
 ● 118ページ「こんなメッセージが表示されたときは」へ

- 録画予約の設定を途中でやめるときは
 - 番組表の画面を表示中は、[番組表]を押すと通常画面に戻ります。
 - "画面予約"画面を表示中は、[リターン/戻る]を押すと通常画面に戻ります。

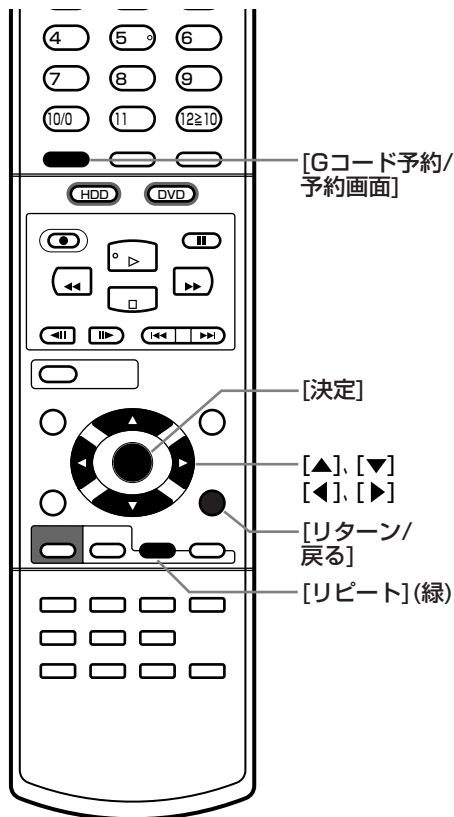

5 予約内容を確認する

6 予約内容を変更したいときは、次の設定を行う

1 [決定] を押す

スキップ	チャンネル	予定日	開始	終了	モード	ディスク
	10ch	22(土)	PM 9:03	PM10:54	SP	HDD
		--(-)	--	--	SP	HDD
		--(-)	--	--	SP	HDD
		--(-)	--	--	SP	HDD

選んだ予約の"チャンネル"の項目に赤枠が移動します。

2 [◀]、[▶] を押して変更したい項目を選んだあと、[▲]、[▼] を押して設定を変更する

スキップ	チャンネル	予定日	開始	終了	モード	ディスク
	10ch	22(土)	PM 9:03	PM10:54	XP	HDD
		--(-)	--	--	SP	HDD
		--(-)	--	--	SP	HDD
		--(-)	--	--	SP	HDD

(例) "モード"(録画モード)を"XP"に変更したとき。

— 毎週/毎日録画をするときは…

"予定日"の項目に希望の曜日("毎週日"~"毎週土"、"月一金"、"月一土"、"火一土"、"火一日"、"毎日"から選択)を表示します。

3 変更が終わったら、[決定] を押す 予約の行全体に赤枠が移動します。

7 予約の設定が終わったら、**[Gコード予約/予約画面]** を押す

通常画面に戻ります。

● 2つ以上の番組を続けて予約するときは

- 1 [Gコード予約/予約画面] を押さずに、[リピート](緑) を押して番組表の画面を表示する
- 2 手順3~7を繰り返す

● ジャンルで探して予約する

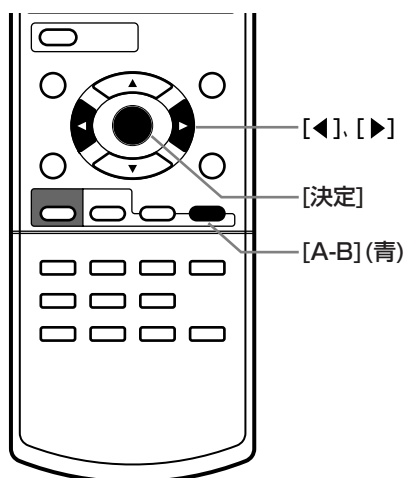

7 番組表の画面を表示中に、[A-B](青) を押す

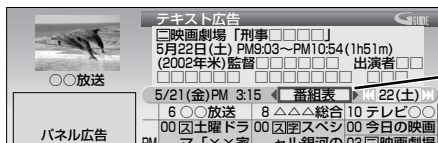

機能選択バーに赤枠が移動します。

2 [◀]、[▶] を押して"ジャンル検索"を選び、[決定] を押す

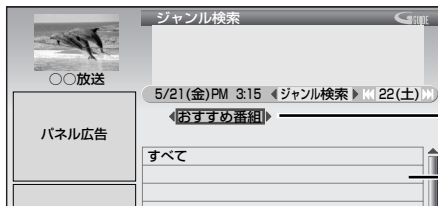

"ジャンル検索"画面が表示されます。

大ジャンル

小ジャンル

3 [◀]、[▶] を押して希望の大ジャンルを選び、[決定] を押す

小ジャンルに赤枠が移動します。

▶▶ 次ページにつづく



● 大ジャンルの"おすすめ番組"の内容について

次のような条件を満たしているときに、過去の録画の履歴から趣向に合った番組を表示します。

- 番組表を使って予約し、5分以上録画した番組が1つ以上あるとき
- 予約・録画実行後に番組表の内容が更新されたとき

番組表(テレビ番組ガイド)を使って予約する(つづき)

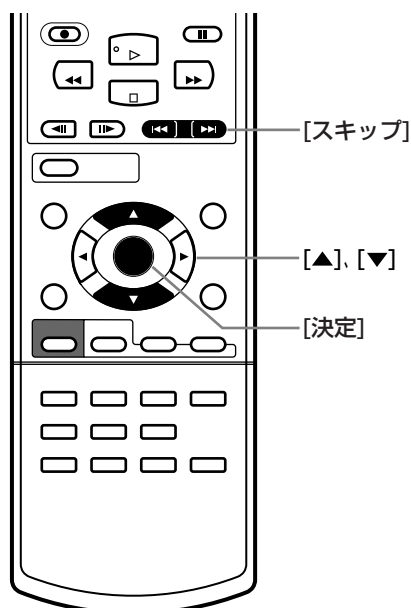

4 [▲]、[▼]を押して希望の小ジャンルを選び、[決定]を押す

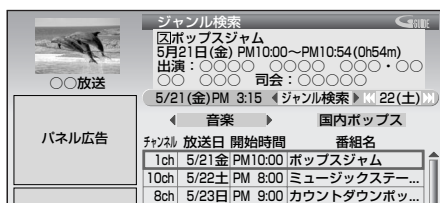

ジャンルの検索結果が表示されます。

(例) 大ジャンル "音楽"、小ジャンル "国内ポップス" を選んだとき

大ジャンルで "おすすめ番組" を選んだときは、小ジャンルは "すべて" だけになります。

5 [スキップ]、[▲]、[▼]を押して予約する番組を選ぶ

[スキップ] …… 前日、翌日への切り換え
[▲]、[▼] …… 番組の選択

6 [決定]を押す

"画面予約" 画面が表示され、選んだ番組が予約の一覧に追加されます。

7 前ページの手順5～7を行って、予約を終了する

● キーワードで探して予約する

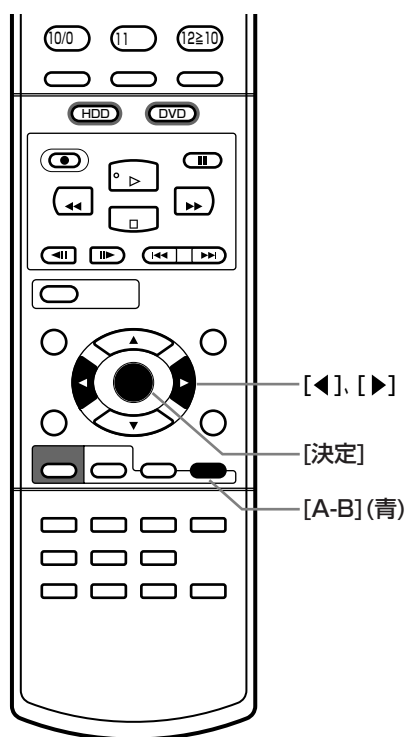

1 番組表の画面を表示中に、[A-B] (青)を押す

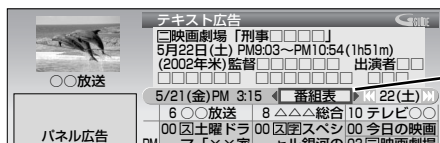

機能選択バーに赤枠が移動します。

2 [◀]、[▶]を押して"キーワード検索"を選び、[決定]を押す

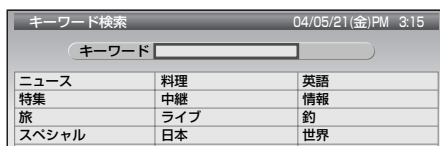

"キーワード検索"画面が表示されます。

ここから先は、

- 希望のキーワードが下の一覧に登録されていないときは → 手順3Aへ
- 希望のキーワードが下の一覧に登録されているときは → 手順3Bへ

3A [希望のキーワードが一覧に登録されていないときは]

-1 [決定]を押す

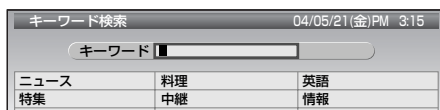

"キーワード"入力欄が入力可能状態になります。

-2 キーワードを入力する (P. 108ページ「文字の入力のしかた」)

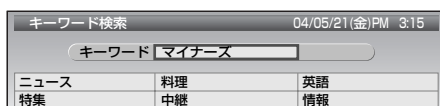

(例) "マイナーズ"を入力したとき。

-3 キーワードの入力が終わったら、[決定]を押す

選択メニューが表示されます。

▶▶ 次ページにつづく

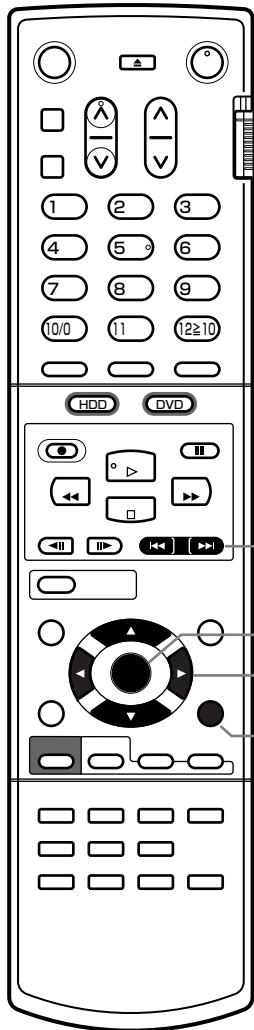

[スキップ]

[決定]

[▲]、[▼]

[◀]、[▶]

[リターン/
戻る]

-4 [▲]、[▼]を押して希望の項目を選び、[決定]を押す

- 登録&検索…キーワードを一覧に登録して番組を探すとき
- 登録のみ……キーワードの登録だけをするとき
- 検索のみ……番組だけを探すとき
- クリア……入力中のキーワードを削除するとき

“登録&検索”、“検索のみ”で決定したときは、キーワードの検索結果が表示されます。(最大100件まで)

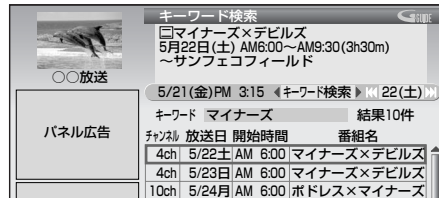

- “登録のみ”、“クリア”で決定したあと、通常画面に戻すときは [リターン/戻る]を押します。

3B [希望のキーワードが一覧に登録されているときは]

-1 [▼]を押す

下の一覧に赤枠が移動します。

-2 [◀]、[▶]、[▲]、[▼]を押して希望のキーワードを選び、[決定]を押す

選択メニューが表示されます。

-3 [▲]、[▼]を押して“検索”を選び、[決定]を押す

キーワードの検索結果が表示されます。(最大100件まで)

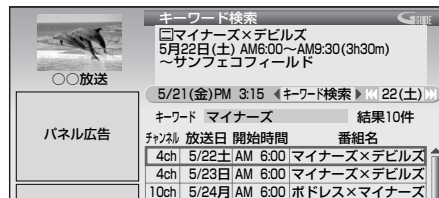

- 登録されているキーワードを変更したいときは
“参照”を選んで決定すると、“キーワード”入力欄に選んだキーワードが表示されます。そのあと手順3Aを行って、キーワードを変更・追加登録します。
- 登録されているキーワードを“削除”したいときは
“削除”を選んで決定します。
そのあと、通常画面に戻すときは、[リターン/戻る]を押します。

4 キーワードの検索結果が表示されたら、 [スキップ◀◀、▶▶]、[▲]、[▼]を押して、予約する番組を選ぶ

[スキップ◀◀、▶▶] …… 前日、翌日への切り換え
[▲]、[▼] …… 番組の選択

5 [決定]を押す

“画面予約”画面が表示され、選んだ番組が予約の一覧に追加されます。

6 ● 59ページの手順5～7を行って、予約を終了する

Gコード® 予約をする

Gコード予約のしかた

HDD DVD-RW(VR) DVD-RW(Video) DVD-R



● 本機の時計が合っていないと正しく録画されません。

番組のGコード番号の例

9	00	洋画劇場 [刑事□□□□] (1983年アメリカ)
10	10:54	天気予報

48306 Gコード
番号

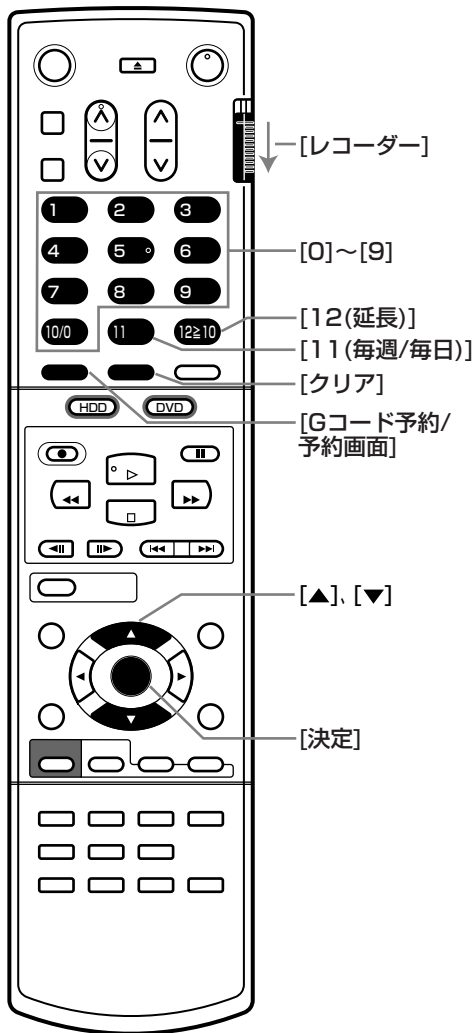

1 準備をする

- 1 テレビの電源を入れ、入力切換を「ビデオ」入力にする
- 2 本機の電源を入れる
- 3 DVD-R/RWディスクに録画するときは、録画が可能で残量のあるディスクを本機に入れる

2 リモコン側面のスイッチを[レコーダー]に合わせる

3 [Gコード予約/予約画面]を押す

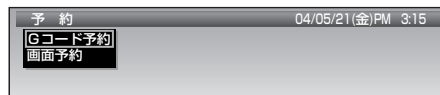

"予約"画面が表示されます。

[▲]、[▼]を押して「Gコード予約」を選び、[決定]を押す
"Gコード予約"画面が表示されます。

4 [0]~[9]を押してGコード番号を入力する

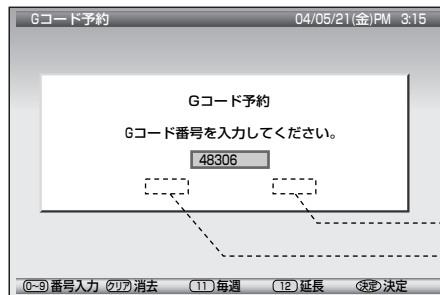

(例) "48306"の場合は、
[4]→[8]→[3]→[0]→
[6]の順で押します。

延長(30分/60分)
毎週/毎日録画

- 毎週/毎日録画をするときは…
[11(毎週/毎日)]を押して、毎週/毎日録画の欄に希望の曜日("毎週"、"月-金"、"月-土"、"火-土"、"火-日"、"毎日"、表示なし(毎週/毎日録画しない)から選択)を表示します。
- 野球中継の延長などで予約した番組の放送時刻が変わる可能性があるときは…
予約する番組の録画終了時刻を延長しておくで安心です。
[12(延長)]を押して、延長の欄に録画終了時刻の延長時間("+30分"、"+60分"、表示なし(延長しない)の中から選択)を表示します。

● 入力を間違えたときは

[クリア]を押すと、入力中の番号が消えます。

5 [決定]を押す



"画面予約"画面が表示され、Gコード番号を入力した番組が予約の一覧に追加されます。
(予約の左に"G"が表示されます。)

▶▶ 次ページにつづく

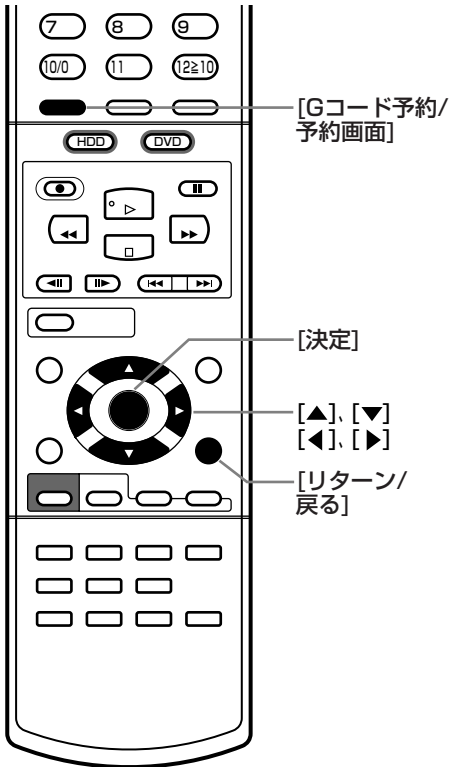

6 予約内容を確認する

特に、チャンネルが“----”になっていたり、違う番号になっていないか、確認してください。)

7 予約内容を変更したいときは、次の設定を行う

1 [決定]を押す

スキップ	チャンネル	予定日	開始	終了	モード	ディスク
G	10ch	22(土)	PM 9:03	PM10:54	SP	HDD
	----	--(-)	----	----	SP	HDD
	----	--(-)	----	----	SP	HDD

選んだ予約の“チャンネル”の項目に赤枠が移動します。

2 [◀]、[▶]を押して変更したい項目を選んだあと、[▲]、[▼]を押して設定を変更する

スキップ	チャンネル	予定日	開始	終了	モード	ディスク
G	10ch	22(土)	PM 9:00	PM10:55	XP	HDD
	----	--(-)	----	----	SP	HDD
	----	--(-)	----	----	SP	HDD

(例) “モード”(録画モード)を“XP”に変更したとき。

3 変更が終わったら、[決定]を押す 予約の行全体に赤枠が移動します。

8 予約の設定が終わったら、 [Gコード予約/予約画面]を押す

通常画面に戻ります。

- 2つ以上の番組を続けて予約するときは
手順3～8を繰り返します。



- Gコード予約は、システムの規格上、予約開始・終了時刻が実際よりも多少長めに設定されることがあります。このため、予約の開始・終了時刻が重なることがあります。また、放送の開始・終了の予定時刻に合わせて予約しますので、急な番組変更や開始時刻の遅れ、終了時刻の自動延長などには対応していません。
- 手順4で毎週/毎日録画と録画終了時刻の延長を同時に設定することはできません。
Gコード予約で両方を設定したいときは、手順4で毎週/毎日録画の設定を行い、手順7で録画終了時刻を延長してください。

- 42ページのチャンネルの手動設定で“POS”(チャンネルポジション)と“チャンネル”(受信チャンネル)の組み合わせを変更したときは、Gコード予約時にチャンネルの番号を変更する必要があります。

(Gコード予約時にチャンネルの番号を変更しないと、手動設定で変更する前のチャンネルポジションの番号で予約されてしまうため、録画できません。)
手順7で“画面予約”画面で予約の左に“G”が表示されているときにチャンネルを変更すると、その番号が記憶されます。
以後同じチャンネルのGコード予約をしたときは、変更したチャンネルで予約されます。



- エラーメッセージが表示されたときは…
P. 118ページ「こんなメッセージが表示されたときは」へ

- Gコード予約の設定を途中でやめるときは…
[リターン/戻る]を押すと、通常画面に戻ります。

画面予約をする

画面予約のしかた

HDD DVD-RW(VR) DVD-RW(Video) DVD-R



● 本機の時計が合っていないと正しく録画されません。

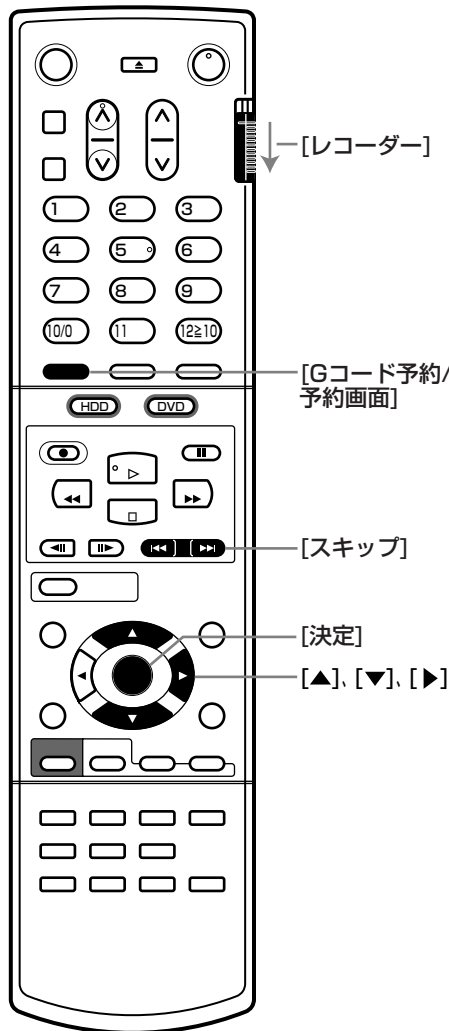
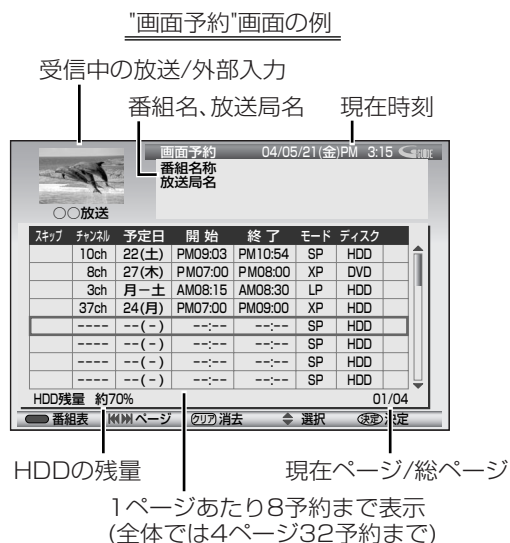

1 準備をする

- 1 テレビの電源を入れ、入力切換を「ビデオ」入力にする
- 2 本機の電源を入れる
- 3 DVD-R/RWディスクに録画するときは、録画が可能で残量のあるディスクを本機に入れる

2 リモコン側面のスイッチを[レコーダー]に合わせる

3 [Gコード予約/予約画面]を押す

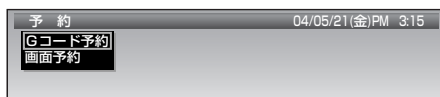

"予約"画面が表示されます。

4 [▲]、[▼]を押して"画面予約"を選び、[決定]を押す

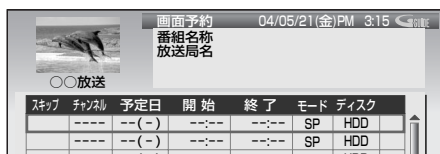

"画面予約"画面が表示されます。

5 選ばれている予約段とは違う段に予約を設定したいときは [スキップ]、[▲]、[▼]を押して、希望の予約段を選ぶ [スキップ] ……ページの切り換え [▲]、[▼] ……予約段の選択

6 [決定]を押す



"チャンネル"の項目に赤枠が移動します。

7 [▲]、[▼]を押して"チャンネル"の項目を合わせたあと、[▶]を押して次の項目("予定日")を選ぶ

この操作を繰り返して、
チャンネル → 予定日 → 開始時刻(時と分) → 終了時刻(時と分) → 録画モード → ディスク の順で合わせます。



(例)
10チャンネル、22日(土)、午後9時3分～10時54分の番組を、SPモードでHDDに予約するとき。

- 毎週/毎日録画をするときは…
"予定日"の項目に希望の曜日("毎週日"～"毎週土"、"月一金"、"月一土"、"火一土"、"火一日"、"毎日"から選択)を表示します。

▶▶ 次ページにつづく

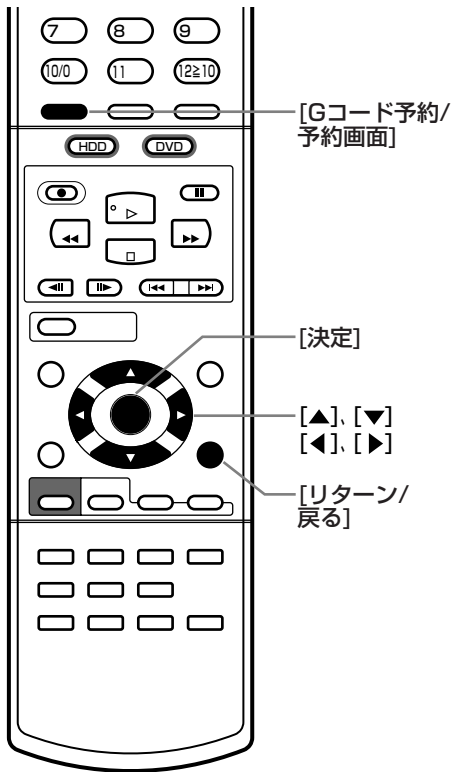

● 設定中の内容を変更したいときは

[◀]、[▶]を押して変更したい項目を選んだあと、[▲]、[▼]を押して変更します。

● 予約したいチャンネルが表示されないときは

そのチャンネルがスキップされています。[リターン/戻る]を押して通常画面に戻したあと、チャンネルスキップの変更を行ってください。

● P.42ページ

8 設定が終わったら、**[決定]**を押す

予約の行全体に赤枠が移動します。

● 2つ以上の番組を続けて予約するときは

手順5～8を繰り返します。

9 **[Gコード予約/予約画面]**を押す

通常画面に戻ります。



● エラーメッセージが表示されたときは…

● P.118ページ「こんなメッセージが表示されたときは」へ

● 画面予約の設定を途中でやめるときは

[リターン/戻る]を押すと、通常画面に戻ります。

いろいろな予約

1枚のディスクに収まるように録画する(ジャストレコーディング)

HDD DVD-RW(VR) DVD-RW(Video) DVD-R

HDDの場合は、あとでワンタッチダビングするときにDVD-R/RWディスク1枚分(4.7GB)に収まるよう、録画モードを自動的に調整して録画することができます。

DVD-R/RWディスクの場合は、ディスクの残量に合わせて録画モードを自動的に調整して録画することができます。操作は“画面予約”画面上で行います。

“画面予約”画面上の“モード”の項目を合わせる(または変更する)ときに、“AUTO”を表示する

スキップ	チャンネル	予定日	開始	終了	モード	ディスク
	10ch	22(土)	PM 9:03	PM10:54	AUTO	HDD
	----	--(-)	----	----	SP	HDD
	----	--(-)	----	----	SP	HDD
	----	--(-)	----	----	SP	HDD
	----	--(-)	----	----	SP	HDD

ジャストレコーディングの録画実行中は、本体表示部に“AUTO”が表示されます。

一時的に毎週/毎日録画をやめる(予約スキップ)

HDD DVD-RW(VR) DVD-RW(Video) DVD-R

祝日などでその週/日だけ番組の放送がないときに、予約をそのまま残して録画だけできないようにすることができます。操作は“画面予約”画面上で行います。

● 予約スキップのしかた

1 P.64ページの手順1~5を行って、希望の毎週/毎日録画を選ぶ

スキップ	チャンネル	予定日	開始	終了	モード	ディスク
	10ch	22(土)	PM09:03	PM10:54	SP	HDD
	8ch	27(木)	PM07:00	PM08:00	XP	DVD
	3ch	月-土	AM08:15	AM08:30	LP	HDD
	37ch	24(月)	PM07:00	PM09:00	XP	HDD
	----	--(-)	----	----	SP	HDD

2 **[決定]**を押す

“チャンネル”の項目に赤枠が移動します。

3 **[◀]**を押して“スキップ”の項目を選んだあと、**[▲]**、**[▼]**を押して“✓”を表示する

スキップ	チャンネル	予定日	開始	終了	モード	ディスク
	10ch	22(土)	PM09:03	PM10:54	SP	HDD
	8ch	27(木)	PM07:00	PM08:00	XP	DVD
✓	3ch	月-土	AM08:15	AM08:30	LP	HDD
	37ch	24(月)	PM07:00	PM09:00	XP	HDD
	----	--(-)	----	----	SP	HDD

4 変更が終わったら、**[決定]**を押す

5 **[Gコード予約/予約画面]**を押す

通常画面に戻ります。

● 予約スキップを解除するとき

もう一度、上の手順1~5を行って、“スキップ”の項目の“✓”を消します。

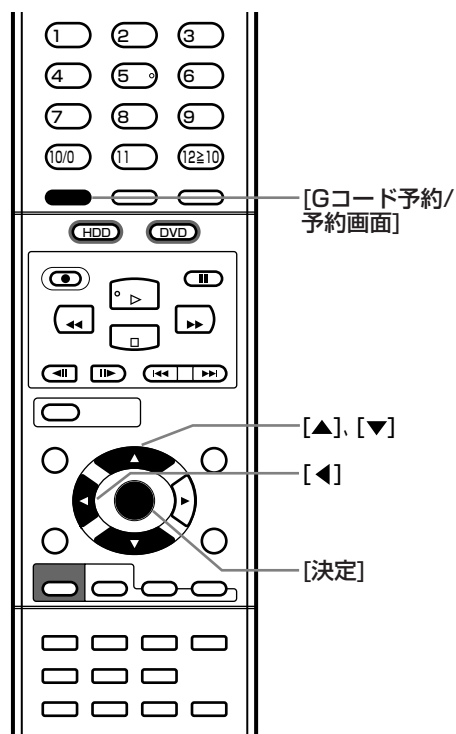

気を付けて

- ディスクに傷があったり残量が著しく少ない場合は、ジャストレコーディングをしても最後まで録画できないことがあります。
- 番組の最初からEP(8時間)モードで録画しても残量が足りないときは、ジャストレコーディングをしても最後まで録画できません。
- 連続録画時間が約7時間を越える番組をDVD-R/DVD-RW(Video)に録画する場合は、ジャストレコーディングをしても7時間以上は録画できません。

注意

- 放送の内容やディスクの状況によっては、ジャストレコーディング後に残量が残ることがあります。

延長予定の番組があるときに、予約する番組の予約終了時刻を自動的に延長して録画する(スポーツ延長対応録画)

HDD DVD-RW(VR) DVD-RW(Video) DVD-R

スポーツ延長対応録画は、番組表の情報を利用して延長予定の番組があるかどうかを自動検知し、延長予定の番組があるときは予約する番組の予約終了時刻を延長して録画するかどうかを選ぶことができる機能です。

番組表を使った予約時に延長予定の番組を自動検知するときは、“セットアップ”-“録画設定”画面の“スポーツ延長対応録画”を“あり”に設定(工場出荷時の設定は“なし”)します。

スポーツ延長対応録画の対象番組は、次のような番組です。

- 放送終了時刻の延長の可能性のある番組
- 次の条件をすべて満たす番組
 - ・ 延長の可能性のある番組と同じチャンネル
 - ・ 延長の可能性のある番組と同じ日(午前5:00~翌日の午前4:59の間)
 - ・ 延長の可能性のある番組よりも後に放送される

● こんなふうに録画されます

(例1) 午後8:00から始まる番組(延長予定番組)を30分延長で予約したとき

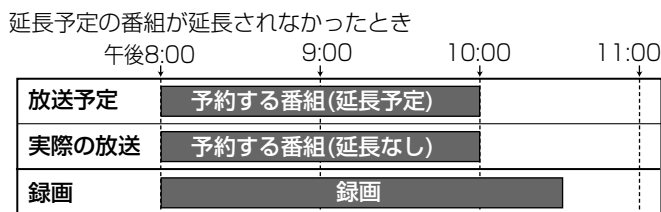
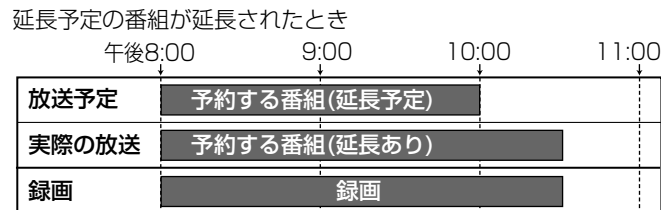

↑
あとの番組も録画されます

(例2) 午後9:00から始まる番組(延長予定番組よりもあとの番組)を30分延長で予約したとき

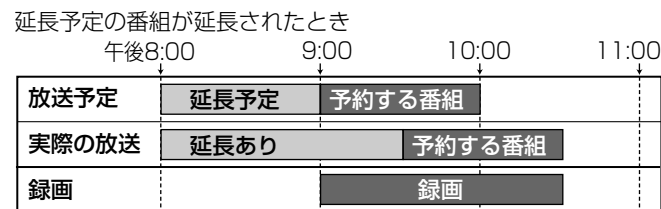

↑
前の番組も録画されます

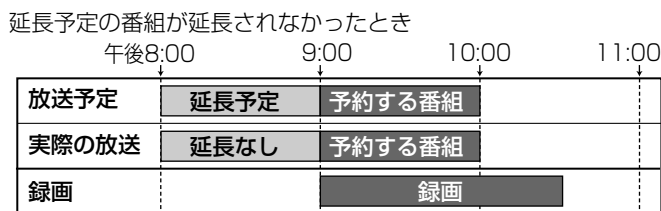

↑
あとの番組も録画されます

● スポーツ延長対応録画のしかた

1 “セットアップ”-“録画設定”画面の“スポーツ延長対応録画”の設定を、“あり(30分延長)”または“あり(60分延長)”に設定する
P.113ページ

2 番組表を使って予約する P.58~61ページ
番組表やジャンル検索、キーワード検索で番組を選んで[決定]を押すと、次のような確認メッセージが表示されます。

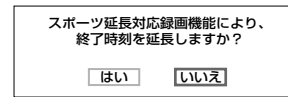

[◀]、[▶]を押して“はい”を選んだあと[決定]を押すと、“画面予約”が表示され、スポーツ延長対応録画で録画終了時刻が延長された予約には“📺”が表示されます。

スキップ	チャンネル	予定日	開始	終了	モード	ディスク
	10ch	22(土)	PM 9:00	PM10:24	SP	HDD
	----	--(-)	----	----	SP	HDD
	----	--(-)	----	----	SP	HDD
	----	--(-)	----	----	SP	HDD
	----	--(-)	----	----	SP	HDD
	----	--(-)	----	----	SP	HDD
	----	--(-)	----	----	SP	HDD
	----	--(-)	----	----	SP	HDD

(例) 午後9:00~10:00の番組を30分延長で予約したとき

気を付けて ● 毎週/毎日録画の場合は、スポーツ延長対応録画はできません。

メモ ● Gコード予約時に録画終了時刻を延長して録画したいときは、“Gコード予約”画面を表示中に[12(延長)]を押して、延長時間を選ぶことができます。

録画・予約
いろいろな予約

いろいろな予約(つづき)

予約の録画終了時にCM(ステレオ放送)をカットしたプレイリストを自動作成する(録画予約オートカット) HDD

“セットアップ” – “録画設定” 画面の“録画予約オートカット”を“入”に設定(工場出荷時の設定は“切”)して録画予約すると、録画予約の録画終了時にCM(ステレオ放送)をカットしたプレイリストを自動的に作成することができます。

● こんなふうに録画/自動作成されます

(例1) 録画予約オートカットを使って予約したとき

放送	番組本編 (二重音声放送) (モノラル放送)	CM (ステレオ放送)	番組本編 (二重音声放送) (モノラル放送)	CM (ステレオ放送)
----	------------------------------	----------------	------------------------------	----------------



番組一覧画面の番組	番組本編 (二重音声放送) (モノラル放送)	CM (ステレオ放送)	番組本編 (二重音声放送) (モノラル放送)	CM (ステレオ放送)
プレイリスト一覧画面のプレイリスト	番組本編 (二重音声放送) (モノラル放送)	番組本編 (二重音声放送) (モノラル放送)	番組本編 (二重音声放送) (モノラル放送)	

(例2) 録画予約オートカットを使わずに予約したとき

放送	番組本編 (二重音声放送) (モノラル放送)	CM (ステレオ放送)	番組本編 (二重音声放送) (モノラル放送)	CM (ステレオ放送)
----	------------------------------	----------------	------------------------------	----------------



番組一覧画面の番組	番組本編 (二重音声放送) (モノラル放送)	CM (ステレオ放送)	番組本編 (二重音声放送) (モノラル放送)	CM (ステレオ放送)
プレイリスト一覧画面のプレイリスト	作成されません			

● 録画予約オートカットのしかた

1 “セットアップ” – “録画設定” 画面の“録画予約オートカット”の設定を“入”に設定する

113ページ

2 録画予約する 58~65ページ

録画予約の録画終了時にCM(ステレオ放送)をカットしたプレイリストを自動的に作成されます。

● 録画予約オートカットで自動作成したプレイリストを再生するときは

“HDD”プレイリスト一覧画面から、希望のプレイリスト選んで再生します。 76ページ

録画予約オートカットで自動作成されたプレイリストには、“HDD”プレイリスト一覧画面の“プレイリスト名”欄に“AT”が表示されます。

No	プレイリスト名	作成日
007	プロジェクトZ AT	04/05/20(木)
006	世界ウルウル体験記	04/05/20(木)
005	No Title	04/05/20(木)
004	カウントダウンポップス 04/5/09 AT	04/05/09(日)
003	カウントダウンポップス 04/5/02	04/05/09(日)
002	カウントダウンポップス 04/4/25	04/05/09(日)
001	No Title	04/05/09(日)

また、録画予約オートカットでプレイリストが自動作成されたオリジナルの番組には、“HDD”番組一覧画面の“番組名”欄に“AT”が表示されます。

No	番組名	録画日
018	プロジェクトZ AT	04/05/20(木)
017	スペシャル「京都」	04/05/19(水)
016	世界ウルウル体験記	04/05/15(土)
015	No Title	04/05/15(土)
014	No Title	04/05/14(金)
013	マイナーズ×エスレックス	04/05/11(火)
012	No Title	04/05/11(火)

- 気を付けて**
- 電波状態の良くないところでは、ステレオ放送の部分を自動カットできないことがあります。
 - 自動カット部分が多少ズれることがあります。
 - 約8分以上連続でステレオ放送が続く部分があるときは、プレイリストは自動作成されません。

- バックミラー**
- 録画予約オートカットで作成された二重音声放送のプレイリストを再生したときは、自動カットされた最初の部分だけ主/副音声が入り混じって再生されます。

設定済みの予約を確認・変更・削除する

操作は“画面予約”画面上で行います。

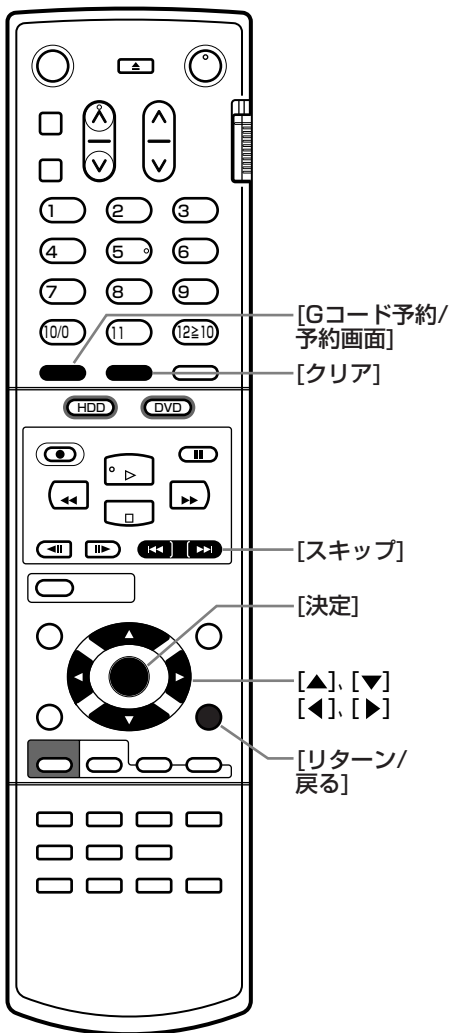

● 予約を確認するときは

- 1 **P. 64ページの手順1～4**を行って、“画面予約”画面を表示する
- 2 予約が2ページ以上あるときは、**[スキップ◀◀、▶▶]**を押してページを切り換える
- 3 確認が終わったら、**[リターン/戻る]**を押す
通常画面に戻ります。

● 予約を変更するときは

- 1 **P. 64ページの手順1～5**を行って、希望の予約を選ぶ

スキップ	チャンネル	予定日	開始	終了	モード	ディスク
	10ch	22(土)	PM09:03	PM10:54	SP	HDD
	8ch	27(木)	PM07:00	PM08:00	XP	DVD
	3ch	月一土	AM08:15	AM08:30	LP	HDD
	37ch	24(月)	PM07:00	PM09:00	XP	HDD
	---	---	---	---	SP	HDD

- 2 **[決定]**を押す
“チャンネル”の項目に赤枠が移動します。
- 3 **[◀]、[▶]**を押して変更したい項目を選んだあと、**[▲]、[▼]**を押して変更する

スキップ	チャンネル	予定日	開始	終了	モード	ディスク
	10ch	22(土)	PM09:03	PM10:54	SP	HDD
	8ch	27(木)	PM07:00	PM08:00	XP	HDD
	3ch	月一土	AM08:15	AM08:30	LP	HDD
	37ch	24(月)	PM07:00	PM09:00	XP	HDD
	---	---	---	---	SP	HDD

(例) “ディスク”の項目を
“HDD”に変更したとき。

- 4 変更が終わったら、**[決定]**を押す
 - 2つ以上の番組を続けて変更するときは
 - 1 **[スキップ◀◀、▶▶]、[▲]、[▼]**を押して、希望の予約を選ぶ
 - 2 手順**2～4**を繰り返す
- 5 **[Gコード予約/予約画面]**を押す
通常画面に戻ります。

● 予約を削除するときは

- 1 **P. 64ページの手順1～5**を行って、希望の予約を選ぶ

スキップ	チャンネル	予定日	開始	終了	モード	ディスク
	10ch	22(土)	PM09:03	PM10:54	SP	HDD
	8ch	27(木)	PM07:00	PM08:00	XP	DVD
	3ch	月一土	AM08:15	AM08:30	LP	HDD
	37ch	24(月)	PM07:00	PM09:00	XP	HDD
	---	---	---	---	SP	HDD

- 2 **[クリア]**を押す
確認メッセージが表示されます。
- 3 **[◀]、[▶]**を押して“はい”を選び、**[決定]**を押す
選んだ予約が削除されます。
 - 2つ以上の番組を続けて削除するときは
 - 1 **[スキップ◀◀、▶▶]、[▲]、[▼]**を押して、希望の予約を選ぶ
 - 2 手順**2、3**を繰り返す
- 4 **[Gコード予約/予約画面]**を押す
通常画面に戻ります。



● 予約の録画実行中の予約を削除するときは、録画を停止してから削除の操作を行ってください。

他の機器をつないで使う

本機にビデオ、ビデオムービーやテレビゲームなど他の機器をつないで、その機器からの映像・音声を本機を経由して見聞きしたり録画することができます。

他の機器の再生や操作のしかたは、それぞれの機器の取扱説明書をお読みください。

他の機器との接続については、それぞれの機器の取扱説明書をごらんください。

外部入力に切り換える(入力切替)

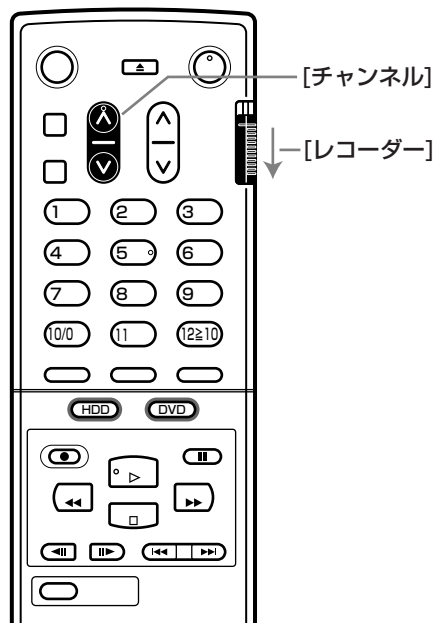

1 準備をする

- 1 テレビの電源を入れ、入力切替を「ビデオ」入力にする
- 2 本機の電源を入れる

2 リモコン側面のスイッチを【レコーダー】に合わせる

3 【チャンネル】を押して、次の外部入力に切り換える

押すたびに、次のように切り換わります。

1ch ← … → 63ch ↔ BS1ch ← … → BS15ch ↔ L1 ↔ L2 ↔ L3* ←

* "BS設定"画面の"BSリターン入力"の設定が"BS入力"になっているときは選べません。

L1 …… 他の機器を本機後面の入力1 (S1/S2映像・映像・音声) 端子につないでいるとき。

L2 …… 他の機器を本機前面の入力2 (S映像・映像・音声) 端子につないでいるとき。

L3 …… 他の機器を本機後面の入力3/BSデコーダー入力 (S1/S2映像・映像・音声) 端子につないでいるとき。



- 同一入力のS1/S2映像 (S映像) 端子と映像端子の両方につないでいるときは、S1/S2映像 (S映像) 端子の映像が優先して入力されます。

ビデオやビデオムービーの映像・音声を録画する

HDD DVD-RW(VR) DVD-RW(Video) DVD-R

- 事前に、本機とビデオやビデオムービーを接続しておいてください。P. 30ページ

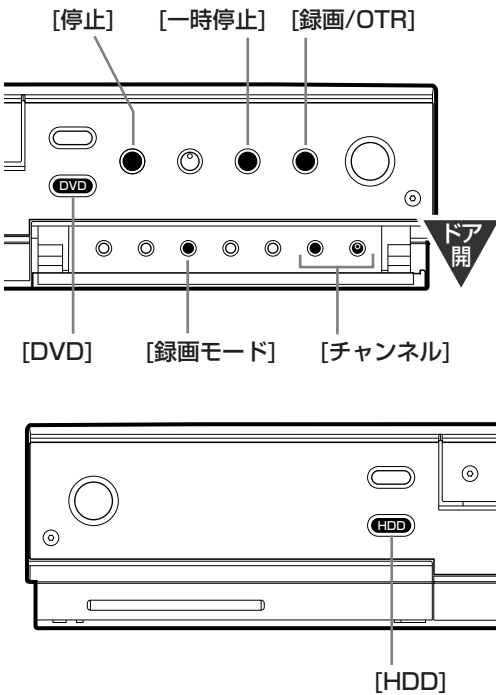

1 本機準備をする

- 1 テレビの電源を入れ、入力切換を「ビデオ」入力にする
- 2 本機の電源を入れる
- 3 DVDディスクに録画するときは、録画が可能で残量のあるディスクを本機に入れる

2 本機 [チャンネル] を押して、外部入力(L1、L2など)に切り換える P. 前ページ

3 本機 [HDD] または [DVD] を押して、ディスク(HDD、DVD)を選ぶ

4 本機 [録画モード] を押して、録画モード(XP、SP、LP、EP)を選ぶ

5 ビデオ再生を始める

6 本機 [録画/OTR] を押して、録画を始める

7 本機 録画を一時的に止めるときは、[一時停止] を押し 再び録画を始めるときは、もう一度 [一時停止] を押します。

8 本機 録画をやめるときは、[停止] を押す

WOWOWを録画する

HDD DVD-RW(VR) DVD-RW(Video) DVD-R

WOWOWのスクランブル放送を見たり録画するためには、放送会社との受信契約とBSデコーダーの接続が必要です。BSデコーダーの操作のしかたは、BSデコーダーの取扱説明書をお読みください。

- 事前に、本機とBSアンテナやBSデコーダーを接続しておいてください。P. 26、27ページ
また、BSデコーダーの設定をしておいてください。P. 40ページ
- WOWOWを予約したときは、BSデコーダーの電源を入れたままにしておいてください。
- 独立音声に切り換えるときは、BSデコーダーの音声選択ボタンで切り換えてください。
(本機では、テレビ音声／独立音声の切り換えはできません。)

気を付けて

- 市販のビデオソフトやレンタルテープには、違法複製防止のためにコピーガードがかかっていることがあります。この場合、本機では録画できません。
- 外部入力の二重音声を録画するときは、録画前に P. 114ページ “セットアップ” - “録画設定” 画面の “外部音声選択” で、“二重音声” を選んでおいてください。
- 外部入力の二重音声を録画する場合、次のディスクや設定では主音声と副音声の両方を録画することができません。
 - HDD/DVD-RW(Video)/DVD-Rディスクに録画するとき
 - DVD-RW(VR)ディスクで録画モードをXP・“XP記録音声” を “LPCM” に設定して録画するとき
 録画前に、P. 114ページ “セットアップ” - “録画設定” 画面の “二重音声選択” で、一方の音声を選んでおいてください。



- BS放送の音声にはAモードとBモードの2種類あり、番組によって異なります。それぞれの音声には次のような特徴があります。

	テレビ音声	独立音声	特徴
Aモード	○	○	FM放送と同等の音質
Bモード	○	-	CDと同等の音質

Bモード音声の受信中は、画面のチャンネル表示の右に “B” が表示されます。

デジタル放送をスルーで見たり、録画する

BSデジタル/110度CSデジタル/地上デジタルチューナーまたは内蔵テレビ(以下、デジタルチューナー/テレビと略します)を本機の入力1(S1/S2映像・映像・音声)端子に接続すると、デジタル放送の映像・音声を本機経由で見聞きしたり録画することができます。

デジタルチューナー/テレビの操作のしかたは、それぞれの機器の取扱説明書をお読みください。

● 事前に、本機とデジタルチューナー/テレビを接続しておいてください。P.29ページ

デジタル放送をスルーで見る(デジタル放送スルー)

次のような場合に、便利に使えます。

- デジタルチューナー/テレビの出力端子が1系統しかないとき。
- テレビの入力端子が1系統しかないとき。

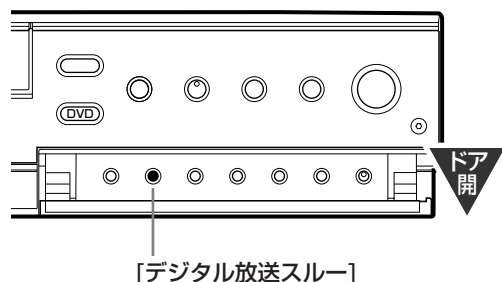

1 “セットアップ”-“デジタル放送スルー設定”画面の設定を“入”にする P.112ページ

これで、本機の電源が切のときや録画中は、本機後面の入力1(S1/S2映像・映像・音声)端子につないでいるデジタルチューナー/テレビの映像・音声に切り換えることができますようになります。

2 デジタル放送スルーの映像・音声とテレビの映像・音声を切り換えたいときは、本機の電源が切のときや録画中に、本体の[デジタル放送スルー]を押す

押すたびに、本体表示部が

d1(スルーする) ↔ 表示なし(スルーを解除)

と交互に切り換わります。

● 録画中にデジタル放送スルーを行っているときは、そのままでは録画を停止できません。

録画を停止するときは、本体の[デジタル放送スルー]を押してスルーを解除してから、停止操作を行ってください。

デジタル放送の録画制限について

番組によっては、著作権保護のため録画が禁止・制限されていることがあります。

番組の録画制限	録画	HDD→DVDダビング	DVD→HDDダビング
制限なしに録画可能	○	○(コピー)	○(コピー)
1回だけ録画可能	○(※1)	○(移動)(※2)	×
録画禁止	×	×	×

○:できる ×:できない

※1 HDDとCPRM対応のDVD-RW(VR)ディスクにのみ、録画することができます。

※2 CPRM対応のDVD-RW(VR)ディスクにのみ、ダビングすることができます。

録画中に「録画禁止」番組になったときは、録画を一時停止します(ただし、本体表示部は録画状態の表示のままです)。再び録画が可能な状態になると、再び録画を始めます。

デジタル放送を録画する

HDD DVD-RW(VR) DVD-RW(Video) DVD-R

デジタルチューナー/テレビ側でチャンネルを選局し、本機を外部入力に切り換えて録画します。

1 デジタルチューナー/テレビ

チャンネルを、録画するチャンネルに合わせる

2 本機録画する P.53ページ

チャンネルを合わせるときは、外部入力(“L1”など)に切り換えます。

デジタル放送を録画予約する（デジタル放送予約）

HDD

デジタルチューナー/テレビ側で、録画チャンネル、予約日、開始・終了時刻などの予約の設定を行います。予約開始時刻になってデジタルチューナー/テレビの電源が入ると、自動的に本機の録画が始まります。また、予約終了時刻になってデジタルチューナー/テレビの電源が切れると、自動的に本機の録画が終了し、デジタル放送録画が解除されます。（続けてデジタル放送予約を実行することはできません。）

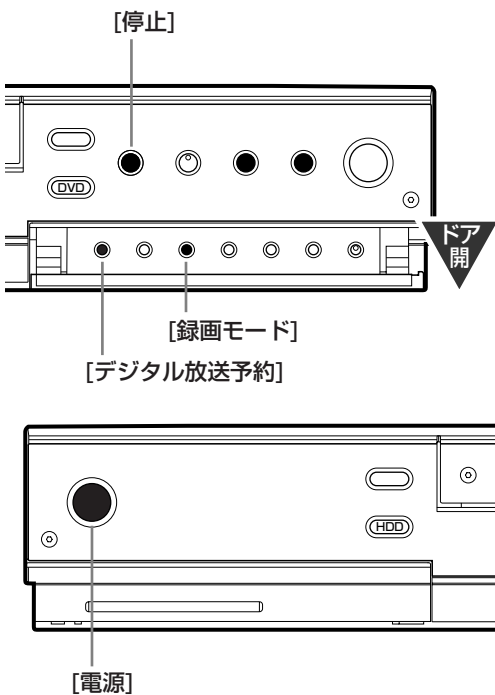

- 1 **デジタルチューナー/テレビ**
予約の設定をしたあと、予約の待機状態にする
- 2 **本機 [録画モード]**を押して、録画モード(XP、SP、LP、EP)を選ぶ
- 3 **本機 [電源]**を押して、電源を切る
- 4 **本機** 本体の**[デジタル放送予約]**を押す
押すたびに、本体表示部が
L1 (予約する) ↔ 表示なし (デジタル放送予約解除)
と交互に切り換わります。
L1……本機後面のS1/S2映像入力1・映像入力1・音声入力1端子につないでいるデジタルチューナー/テレビの映像・音声を予約するとき。
デジタル放送予約の待機中や録画中は、本体表示部の“CS”が点灯します。
● **デジタル放送予約を解除するときは**
本体の**[デジタル放送予約]**を押して、本体表示部の“CS”を消します。
(本機の電源を手動で入れたときにも解除されます。)

録画・予約

デジタル放送をスルーで見たり、録画する

気を付けて

- 本機とテレビをD端子ケーブルでつないでいるときは、デジタル放送スルーを利用できません。（本機のD1/D2映像出力端子からはデジタル放送スルーの映像は出力されません。）
- 画面表示を表示中は、デジタル放送スルーはできません。
- デジタル放送の二重音声放送を録画するときは、録画前にP.114ページ“セットアップ”-“録画設定”画面の“外部音声選択”で、“二重音声”を選んでおいてください。
- デジタル放送の二重音声放送を録画する場合、次のディスクや設定では主音声と副音声の両方を録画することができません。
 - HDD/DVD-RW(Video)/DVD-Rディスクに録画するとき
 - DVD-RW(VR)ディスクで録画モードをXP・“XP記録音声”を“LPCM”に設定して録画するとき録画前に、P.114ページ“セットアップ”-“録画設定”画面の“二重音声選択”で、一方の音声を選んでおいてください。

- デジタル放送予約の待機中は、デジタルチューナー/テレビの電源を入れないでください。デジタルチューナー/テレビの電源を入れると、自動的に本機の録画が始まってしまいます。
もし、誤ってデジタルチューナー/テレビの電源を入れてしまったときは、本機の次のいずれかのボタンを押してください。録画が停止し、デジタル放送予約が解除されます。
[電源]、[停止]、[デジタル放送予約]
- デジタルチューナー/テレビの電源が入るタイミングによっては、番組の最初の部分が録画されないことがあります。
- デジタルチューナー/テレビのビデオコントローラー(ビデオマウスなど)やIrシステムを使う場合は、本機の操作をすることができないことがあります。

ポイント

- デジタルチューナー/テレビを本機の入力2(または入力3)端子につないで予約するときはこの場合はデジタル放送予約を使わずに、本機側で予約の設定を行います。

- 1 デジタルチューナー/テレビのチャンネルを、録画するチャンネルに合わせる
- 2 本機の画面予約をする P.64ページ
“チャンネル”の項目を合わせる場合は、外部入力(“L2”など)に合わせます。
- 3 予約後は、デジタルチューナー/テレビの電源を入れたままにしておく

あれ？おかしいな？と思ったときは
P.「故障かな？と思ったときは」

再生する

再生のしかた

HDD DVD-RW(VR) DVD-RW(Video) DVD-R DVD-VIDEO DVD-RAM CD

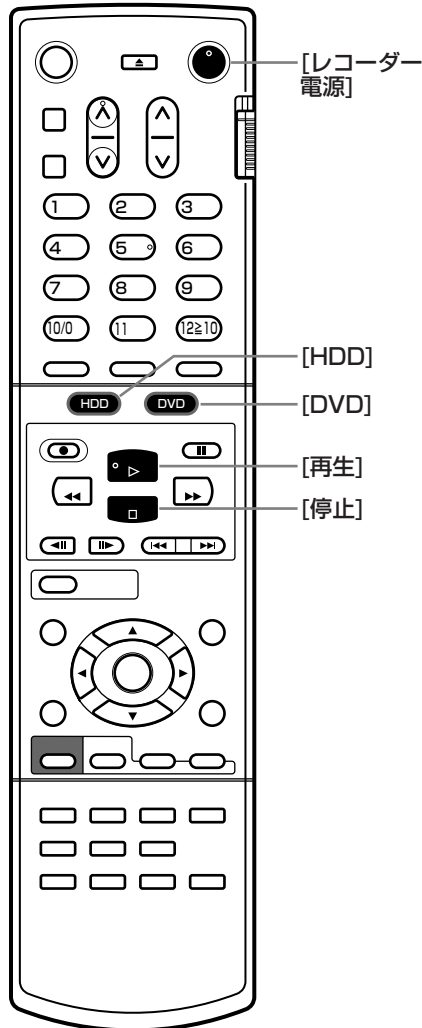

1 テレビの電源を入れ、入力切換を「ビデオ」入力にする

2 本機の電源を入れる

3 DVD/CDディスクを再生するときは、本機にディスクを入れる
DVD-VIDEOディスクの場合は、ディスクを入れると自動的に再生が始まるものがあります。

- DVDディスクを入れると、自動的にDVDメニュー画面が表示されるときは
● 次ページ「DVDメニューが表示されたときは」

4 [HDD]または[DVD]を押して、ディスクモード(HDD、DVD)を選ぶ

5 [再生]を押す

つづき再生用の停止位置を本機が記憶しているときは…
つづき再生になります。(くわしくは、● 次ページ)

つづき再生用の停止位置を本機が記憶していないときは…
- HDDの場合は、最後に録画した番組の先頭から再生が始まります。
- DVD/CDディスクの場合は、ディスクの先頭から再生が始まります。

6 再生をやめるときは

ディスクモード(HDD、DVD)を確認してから、
[停止]を押す

1回だけ押して停止させると、つづき再生用の停止位置が記憶されます。
(再生リジューム停止)
2回押して停止させると、停止位置は記憶されません。

- 次の場合は、自動的に再生が停止します。
- HDDの場合は、最後に録画した部分の終わりまで再生したとき。
- DVD/CDディスクの場合は、ディスクの最後まで再生したとき。

気を付けて

- DVD/CDディスクによっては、再生が終わったあと、最後の場面で再生一時停止となったりDVDメニューが表示される場合があります。
この状態が長く続くと、テレビ画面が焼き付けを起こすことがありますので、お気を付けてください。
- DVDディスクの再生時は、テレビ放送と比べて音量が小さく感じられます。再生中にテレビの音量を上げたときは、再生停止前に必ず元の音量に戻してください。突然大きな音が出ることがあります。

基本メモ

- 再生開始時に、映像や音声が出るまで時間がかかることがあります。
- CDディスクの再生中は、青画面となります。
- HDDとDVD/CDディスクの同時再生はできません。
- 再生中にディスクモード(HDD、DVD)を切り換えると、再生が停止(再生リジューム停止)します。
- 2層ディスクの再生中は、1層目と2層目が切り換わるときに映像や音声が一瞬止まることがあります。

つづきから再生する(つづき再生)

HDD DVD-RW(VR) DVD-RW(Video) DVD-R DVD-VIDEO DVD-RAM CD

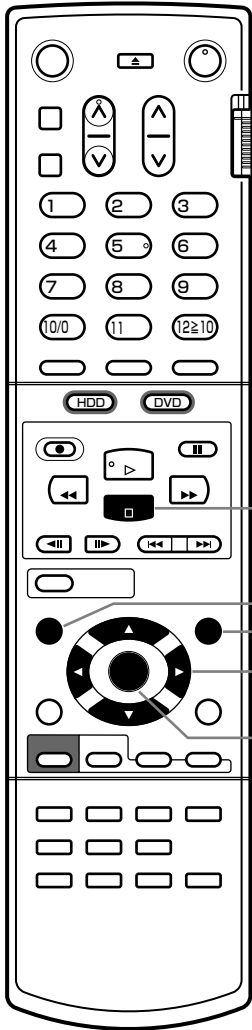

[停止]

[トップメニュー]

[メニュー]

[▲], [▼]

[◀], [▶]

[決定]

再生や録画を停止するときに、[停止]を1回押すと停止位置を本機が記憶します。(記憶した停止位置は、電源を切っても記憶しています。)

また、HDDの場合は番組ごとに停止位置を記憶します。

停止位置を記憶している場合の停止状態のことをリジューム停止といいます。

この場合、次回再生時には次の位置から再生が始まります。

— 再生停止位置を記憶しているとき(再生リジューム停止)・・・

記憶している停止位置から再生が始まります。

— 録画停止位置を記憶しているとき(録画リジューム停止)・・・

最後に録画した番組の先頭から再生が始まります。

● **再生や録画の停止時に、停止位置を記憶したくないときは**

[停止]を1回押して停止させたあと、もう1回押すと停止位置は記憶されません。

DVDメニューが表示されたときは

DVD-VIDEO

DVD-VIDEOディスクには、ディスクを入れると「トップメニュー」や「ディスクメニュー」と呼ばれるDVDメニューが表示されるものがあります。

メニューの内容は、DVD-VIDEOディスクによって異なりますので、ディスクの説明書をお読みください。ここでは、一般的な操作の例を示します。

1 DVDメニューを表示中に、[▲]、[▼]、[◀]、[▶]を押して、希望のタイトルを選ぶ

2 [決定]を押すと、再生が始まる

● **DVDメニューを表示したり消したいときは**

[メニュー]または[トップメニュー]を押します。



- つづき再生が始まる位置は、停止位置によって多少ずれることがあります。
- 次の操作を行うと、記憶した停止位置を消去(リジューム停止を解除)します。
 - 停止中に、もう一度[停止]を押したとき。
 - ディスクトレイを開けたとき。(DVD/CDディスクのみ)
 - DVDメニューを表示したとき。(DVDディスクのみ)
 - “セットアップ” — “再生設定”画面の“言語設定”の設定を変更したとき。(DVDディスクのみ)
 - “セットアップ” — “再生設定”画面の“視聴制限設定”の“現在の設定レベル”の設定を変更したとき。(DVDディスクのみ)
 - ファイナライズや編集をしたとき。
 - 本体前面の[リセット]を押したときそのほか、停電があったときなどにも、消去されることがあります。
- DVD/CDディスクによっては、つづき再生ができないものがあります。

再生する(つづき)

番組一覧／プレイリスト一覧画面から選んで再生する HDD DVD-RW(VR) DVD-RW(Video) DVD-R DVD-RAM

本機で録画をすると録画番組の情報が番組一覧画面に登録されます。この番組一覧を使って見たい番組を選ぶことができます。また、本機でHDD/DVD-RW(VR)ディスクのプレイリストを作成しているときは、プレイリスト一覧画面を使って見たい番組を選ぶこともできます。(プレイリストの作成は P. 93ページ)

"HDD"番組一覧画面の例

選択中の番組が2倍速再生されます。
(録画中のときは、黒画面に"録画中"と表示されます。)

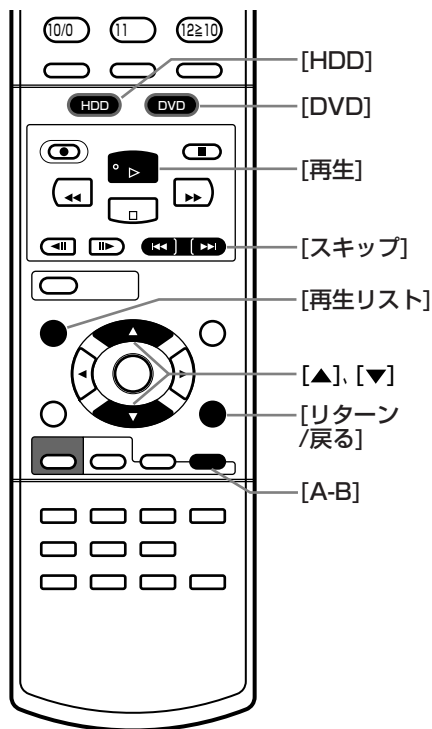
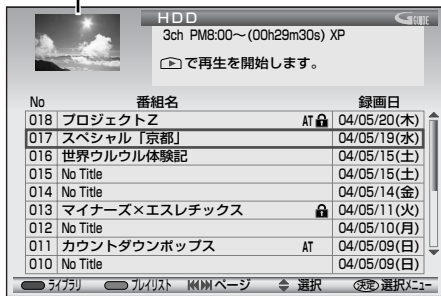

● 番組一覧／プレイリスト一覧画面の見かた

- 本機の番組一覧／プレイリスト一覧画面は、HDDとDVDディスクで別々の画面になっています。
- 番組／プレイリストは次の順に並びます。
 - － HDDの一覧・・・録画/作成年月日の新しいものから。
 - － DVDの一覧・・・録画/作成年月日の古いものから。
- 番組一覧のマークについて。
 - － ・・・番組が保護されているとき。
 - － ・・・録画中の番組。
 - － AT・・・録画予約オートカットで作成されたプレイリスト/そのプレイリストがあるオリジナル番組。

● 番組一覧／プレイリスト一覧画面からの再生のしかた

- 1 **[HDD]または[DVD]を押して、ディスクモード(HDD、DVD)を選ぶ**
- 2 **[再生リスト]を押す**
番組一覧画面が表示されます。(再生中のときは、再生が停止します。)
- 3 プレイリスト一覧画面に切り換えたいときは、**[A-B](青)を押す**
プレイリスト一覧画面が表示されます。
([A-B](青)を押すたびに、番組一覧画面とプレイリスト一覧画面が切り換わります。)
- 4 **[スキップ<<、>>]、[▲]、[▼]を押して希望の番組/プレイリストを選ぶ**
[スキップ<<、>>]……………ページの切り換え
[▲]、[▼]……………番組/プレイリストの選択
- 5 **[再生]を押す**
一覧画面が消えて、再生が始まります。
 - 再生をせずに、一覧画面だけ消すときは
[リターン/戻る]を押します。



- ファイナライズ(P. 92ページ)されたDVD-RW(Video)/DVD-Rディスクは、番組一覧画面を表示できません。DVDメニューから再生してください。
- 本機以外で初期化や録画したDVDディスクの場合は、番組の内容が正しく表示されないことがあります。
- リpeat再生中に番組一覧画面を表示すると、リpeat再生が解除されて通常の再生になります。



- DVD-R/RW/RAMディスクの番組一覧／プレイリスト一覧画面の場合は、番組名/プレイリスト名の一部の文字(例: 、、など)が表示されません。
- ダビングした番組は、簡易情報欄のチャンネル番号が"ーch"になることがあります。
- 番組名を番組表から引用している場合は、番組名の後ろに"(GG)"と表示されます。

いろいろな再生をする

再生速度を変えて見る

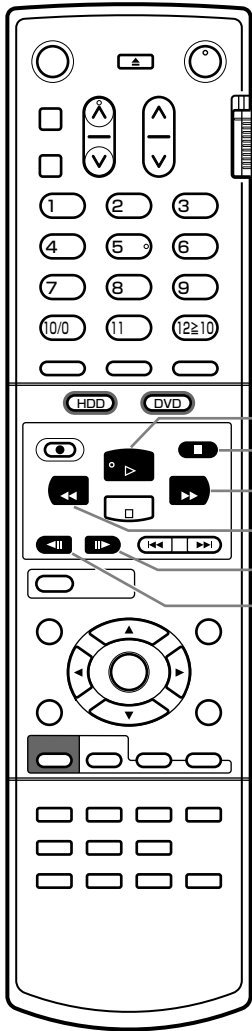

● 映像や音声を一時的に止める(再生一時停止)

..... **HDD** **DVD-RW(VR)** **DVD-RW(Video)** **DVD-R** **DVD-VIDEO** **DVD-RAM** **CD**

再生中に、[一時停止]を押す

([コマ送り]または[簡易コマ戻し]を押したときにも、再生一時停止になります。)

● コマ送り／簡易コマ戻しをする

..... **HDD** **DVD-RW(VR)** **DVD-RW(Video)** **DVD-R** **DVD-VIDEO** **DVD-RAM**

再生一時停止中に、[コマ送り]または[簡易コマ戻し]を押す

ボタンを押すたびに、コマが進み／戻ります。

● スロー／逆スロー再生をする

..... **HDD** **DVD-RW(VR)** **DVD-RW(Video)** **DVD-R** **DVD-VIDEO** **DVD-RAM**

再生一時停止中に、[早送り]または[早戻し]を押す

押すたびに、再生速度(2段階)が切り換わります。

● 再生速度を速くする(早送り／早戻し)

..... **HDD** **DVD-RW(VR)** **DVD-RW(Video)** **DVD-R** **DVD-VIDEO** **DVD-RAM** **CD**

再生中に、[早送り]または[早戻し]を押す

押すたびに、再生速度(5段階)が切り換わります。
CDディスクの場合は、1段階の切り換えのみとなります。

● 再生／再生一時停止に戻すときは

再生に戻すときは、[再生]を押します。
再生一時停止に戻すときは、ディスクモード(HDD、DVD)を確認してから、[一時停止]を押します。

再生・頭出し

いろいろな再生をする(つづき)



- いろいろな速度の再生中は、音声は出ません。(CDディスクの早送り／早戻し中のみ、およその再生位置が確認できる程度の音声が出ます。)
- いろいろな速度の再生中は、字幕は出ません。
- 再生を1としたときの再生速度の目安(実際にはありません)
 - スロー／逆スロー …… 1/8、1/2倍速
 - 早送り／早戻し …… 2、8、16、32、64倍速 (CDは16倍速のみ)

- 簡易コマ戻し時は、画質が劣化します。また、再生位置によってはコマ飛びして再生されないコマがあります。
- 逆スロー再生は、正方向のスロー再生に比べ、動きがぎこちなくなったりコマ飛びすることがあります。
- DVDディスクによっては、再生速度の変更ができないことがあります。

いろいろな再生をする(つづき)

繰り返し再生する(リピート再生)

HDD DVD-RW(VR) DVD-RW(Video) DVD-R DVD-VIDEO DVD-RAM CD

現在再生中のところを繰り返し再生することができます。

本機のリピート再生には、次のような種類があります。

- チャプターリピート…… 再生中のチャプターを繰り返し再生します。
- タイトルリピート…… 再生中の番組(タイトル)を繰り返し再生します。
- ディスクリピート…… 再生中のディスク全部を繰り返し再生します。
- トラックリピート…… 再生中のトラックを繰り返し再生します。
- A-Bリピート…… 範囲を指定して、繰り返し再生します。

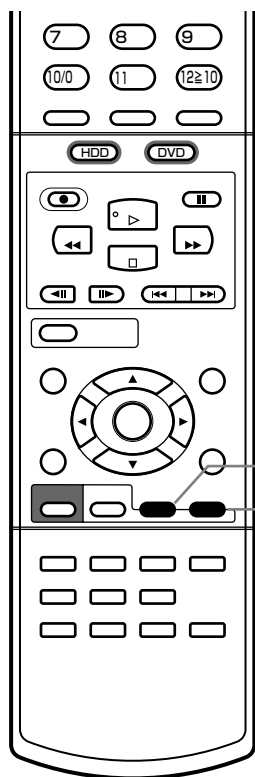

● チャプター／タイトル／ディスク／トラックリピートをするときは…

再生中または再生一時停止中に、[リピート]を押す

押すたびに、次のリピート再生に切り換わります。

HDD DVD-RW(VR) DVD-RW(Video) DVD-R DVD-VIDEO DVD-RAM のときは…

→チャプター → タイトル → オフ(解除) →

CD のときは…

→トラック → ディスク → オフ(解除) →



(例) チャプターリピートを選んだとき

● A-Bリピートをするときは…

再生中に、[A-B]を押す

押すたびに、次のような位置指定／解除になります。

終了位置を指定すると、指定した範囲を繰り返し再生します。

→開始位置の指定 → 終了位置の指定 → オフ(解除) →

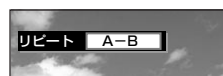
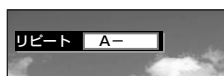

● リピート再生を解除するときは…

“リピート オフ”が表示されるまで[リピート](A-Bリピートの場合は[A-B])を何回か押します。

気を付けて

- A-Bリピートと他のリピート再生を、同時に行うことはできません。
- カウンターの動かないところでは、リピート再生はできません。

注意

- ディスクによっては、リピート再生ができないことがあります。

録画しながら再生する

録画中の番組とは別の番組を見る(同時録画再生)

HDD DVD-RW(VR) DVD-RW(Video) DVD-R DVD-VIDEO DVD-RAM CD

本機では、次のような組み合わせで、番組を録画中に別の番組(タイトル)を再生することができます。また、HDDやDVD/CDディスクの再生中にHDDへの予約の録画が始まったときも、再生を続けることができます。

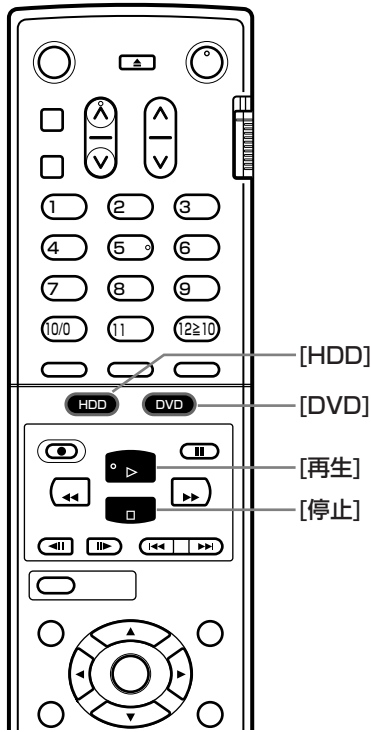

録画しながら	再生する	
	HDD	DVD/CDディスク
HDD	○	○
DVD-R/RWディスク	○	×

- **HDD** の録画/再生を行うときは
HDD と **DVD-RW(VR)** **DVD-RW(Video)** **DVD-R** の録画/再生を行うときは
HDD の録画中に **DVD-RAM** の再生を行うときは

番組一覧/プレイリスト一覧画面を使って希望の番組を再生します。P. 76ページ

- **HDD** の録画中に **DVD-VIDEO** **CD** の再生を行うときは
- ディスクモードをDVD側(再生側)に切り換えたあと、[再生]を押して再生を始めます。

- **同時録画再生をやめるときは**
HDDの録画/再生を行っているときは…
[停止]を押すと、再生が停止(再生リジューム停止)します。
もう一度[停止]を押すと、録画が停止(録画リジューム停止)します。
HDDとDVD/CDディスクの録画/再生を行っているときは…
[停止]を押すと、再生が停止(再生リジューム停止)します。
次に、ディスクモードを録画側に切り換えてもう一度[停止]を押すと、録画が停止(録画リジューム停止)します。

再生・頭出し

録画しながら再生する(つぎ)

録画中の番組を最初から見る(追っかけ再生)

HDD

録画中の番組を、録画を続けながら(停止させずに)番組の最初から再生することができます。録画予約の録画中に帰宅した場合などに、録画の終了まで待たずに見たいときに便利です。

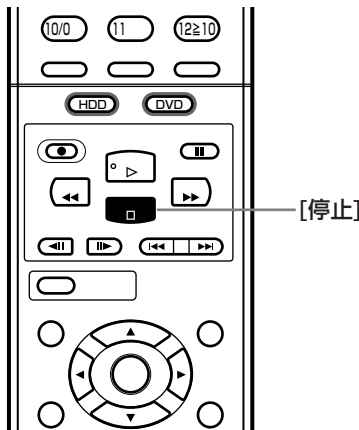

- **追っかけ再生をするときは**
“HDD” 番組一覧画面を使って録画中の番組を再生します。P. 76ページ
- **追っかけ再生をやめるときは**
[停止]を押すと、再生が停止します。
もう一度[停止]を押すと、録画が停止(録画リジューム停止)します。

- 気を付けて**
- HDDの同時録画再生の場合は、録画リジューム停止を先に解除するまでは再生リジューム停止を解除できません。
 - 録画開始後、最大で約1分は追っかけ再生をすることはできません。
 - 追っかけ再生中、スキップやサーチなどで再生が録画に追いつく場合は、その操作は実行できません。

- 注意**
- 追っかけ再生中に、早送りなどを行って再生が録画に追いついた場合は、自動的に再生が停止します。(録画は継続します。)
 - 同時録画再生中にディスクモードを録画側に切り換えると、再生が停止(再生リジューム停止)します。

見たい番組や場면을頭出しする

CMなどを30秒単位でとばす(30秒スキップ)

HDD DVD-RW(VR) DVD-RW(Video) DVD-R DVD-VIDEO DVD-RAM

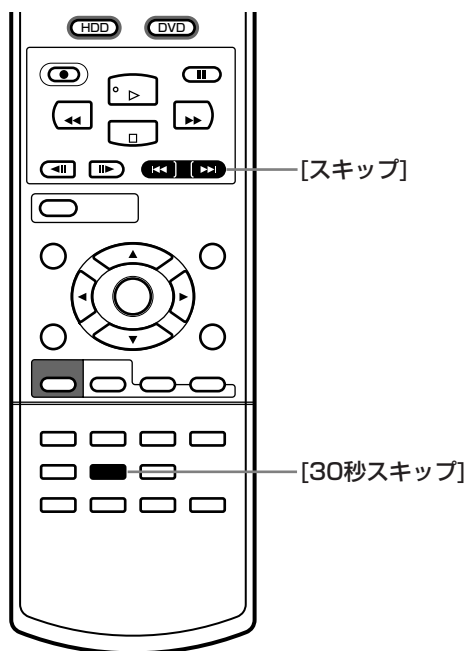

再生または再生一時停止中に、**[30秒スキップ]**を押す

押すたびに約30秒先までとばされて、再生または再生一時停止になります。(DVD-VIDEOディスクの場合は、再生になります。)

チャプターやトラックをとばす(スキップ)

HDD DVD-RW(VR) DVD-RW(Video) DVD-R DVD-VIDEO DVD-RAM CD

再生または再生一時停止中に、**[スキップ▶▶]**または**[スキップ▶▶▶▶]**を押す

押した回数だけ、チャプターやトラックをとびこしたあと、再生または再生一時停止になります。(DVD-VIDEO/CDディスクの場合は、再生になります。)

[▶▶▶▶]を1回だけ押すと、現在のチャプターやトラックの先頭に戻ります。



(例) 2つ先のチャプターまでスキップしたとき

番号や時間を指定してとばす(サーチ)

HDD DVD-RW(VR) DVD-RW(Video) DVD-R DVD-VIDEO DVD-RAM CD

本機のサーチには、次のような種類があります。

- タイトルサーチ…… 番組(タイトル)の番号を指定して、頭出しします。
- チャプターサーチ…… チャプターの番号を指定して、頭出しします。
- トラックサーチ…… トラックの番号を指定して、頭出しします。
- タイムサーチ…… 時間を指定して、頭出しします。

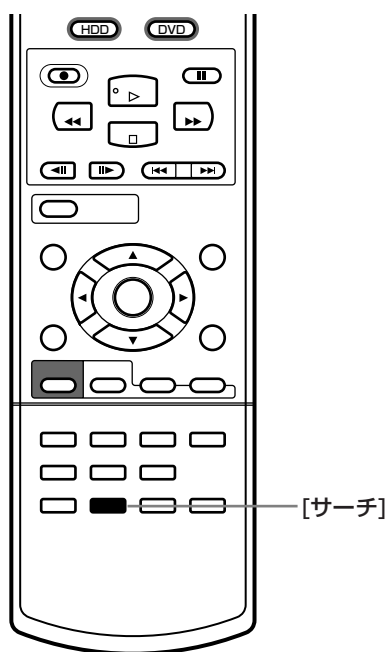

7 再生中または再生一時停止中に、**[サーチ]**を押す

画面に希望のサーチが表示されるまで、ボタンを何回か押します。

HDD のときは…

チャプターサーチ → タイムサーチ → 表示なし(解除)

DVD-RW(VR) DVD-RW(Video) DVD-R DVD-VIDEO DVD-RAM のときは…

チャプターサーチ → タイトルサーチ → タイムサーチ → 表示なし(解除)

CD のときは…

トラックサーチ → タイムサーチ → 表示なし(解除)

現在の番号 総数



(例) チャプターサーチのとき



(例) タイムサーチのとき
h: 時間、m: 分、s: 秒
(CDの場合はmとsのみ)

再生中の番組(タイトル)や
トラックの総再生時間

▶▶ 次ページにつづく

2 リモコン側面のスイッチを[レコーダー]に合わせる

ここから先は、

- チャプター／タイトル／トラックサーチをするときは → 手順**3A**へ
- タイムサーチをするときは → 手順**3B**へ

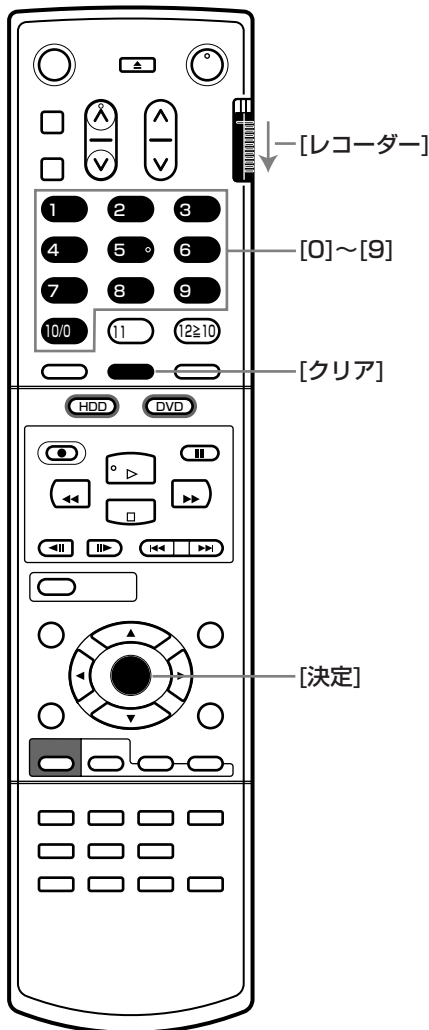

3A 【チャプター／タイトル／トラックサーチをするときは】 [0]～[9]を押して、番号を入力する

2桁の数字の入力が必要なときは…

- (例) - “7”は…………… [0] → [7]を押す
- “24”は…………… [2] → [4]を押す

3桁の数字の入力が必要なときは…

- (例) - “7”は…………… [0] → [0] → [7]を押す
- “24”は…………… [0] → [2] → [4]を押す
- “136”は…………… [1] → [3] → [6]を押す

● 入力を間違ったときは

[クリア]を押すと、入力を取り消されます。

3B 【タイムサーチをするときは】 [0]～[9]を押して、時、分、秒の順で入力する

HDD **DVD-RW(VR)** **DVD-RW(Video)** **DVD-R** **DVD-VIDEO** **DVD-RAM** のときは…

(例) “01h30m00s”は…

[0] → [1] → [3] → [0] → [0] → [0] を押す
 h m s

CD のときは…

(例) “62m15s”は…

[6] → [2] → [1] → [5] を押す
 m s

● 入力を間違ったときは

[クリア]を押すと、入力を取り消されます。

4 [決定]を押す

指定した番号や時間からの再生または再生一時停止になります。

(DVD-VIDEOやCDディスクの場合は、再生一時停止にならずに再生になります。)



- とびこすチャプターやトラックがない場合は、[スキップ] **⏮**、**⏭**を押しても、それ以上はとびこされません。
- チャプターマークが記録されていない番組を、チャプターサーチで頭出しすることはできません。

- DVD/CDディスクによっては、30秒スキップ、スキップ、サーチができないことがあります。
- DVDディスクの場合は、停止中に[サーチ]ボタンを押して、タイトルサーチをすることもできます。

再生中の切り換え

画質を調整する

HDD DVD-RW(VR) DVD-RW(Video) DVD-R DVD-VIDEO DVD-RAM

本機には、次のような画質調整の項目があります。

設定と内容 (<>は工場出荷時の設定)	
<ノーマル>	通常の画質で再生します。
シネマ	暗い部分の階調を補正して、映画の暗い場面などを見やすく再生します。
ユーザー1~3	次の項目を、お好みの設定(3通りまで設定可能)に調整して再生します。 ブライトネス (<0>、+1 … +10) 映像の明るさを調整します。大きな数字にするほど明るくなります。 コントラスト (-5 … -1、<0>、+1 … +5) 映像の色調(明暗の差の強弱)を調整します。+側にすると強くなり、-側にすると弱くなります。 カラー (-5 … -1、<0>、+1 … +5) 映像の色の濃さを調整します。+側にすると色が濃くなり、-側にすると薄くなります。 ディテール (<0>、+1 … +5) 映像の輪郭を調整します。大きな数字にするほどクッキリします。 ガンマ (-1、<0>、+1) 映像の中間明度を調整します。+側にすると中間明度を強調して暗くて見えにくい場面を見やすくします。 3次元DNR (<切>、弱、中、強) 映像のザワツキ感やチラツキを低減する強弱を調整します。 ブロックNR (<切>、入) 映像のブロックノイズを低減しない(切)／する(入)を選んで再生します。 プログレモード (切、入、<AUTO>) (通常は“AUTO”でお使いください。) プログレッシブ対応テレビで再生中に、映像の素材がフィルム素材かビデオ素材かによって、変換方法を切り換えます。 “AUTO”… 映像の素材によって、自動的に“入”と“切”を切り換えます。 “入”…… 素材に関係なく、フィルム素材用の変換方法で映像を変換します。 “切”…… 素材に関係なく、ビデオ素材用の変換方法で映像を変換します。



- “ガンマ”、“3次元DNR”の設定は、“セットアップ”－“接続TV画面の設定”画面の“D2出力設定”を“インターレース”にしているときにだけ設定できます。(P. 112ページ)
- “プログレモード”の設定は、“セットアップ”－“接続TV画面の設定”画面の“D2出力設定”を“プログレッシブ”にしているときにだけ設定できます。(P. 112ページ)
- 本機とプログレッシブ対応テレビの互換性について…
プログレッシブ対応テレビによっては、本機との組み合わせでは正しく再生できないことがあります。このような場合は、本機の“セットアップ”－“接続TV画面の設定”画面の“D2出力設定”を“インターレース”にしてお使いください。



- 本機側のプログレッシブ機能でプログレッシブ映像を楽しむときは…
次の接続・設定をすべて行っているときにだけ、プログレッシブ映像を楽しむことができます。
－ D2(525p)以上対応でマクロビジョンコピーガードに対応したプログレッシブ対応テレビとD端子ケーブルで接続している
－ “セットアップ”－“接続TV画面の設定”画面の“D2出力設定”を“プログレッシブ”にしている
- 正しい画面サイズ(画角、画面の縦横比)でプログレッシブ映像を見るには…
プログレッシブ映像の画面サイズを調整できるテレビの場合は、テレビ側で画角を調整してください。
プログレッシブ映像の画面サイズを調整できないテレビの場合は、“セットアップ”－“接続TV画面の設定”画面の“D2出力設定”を“インターレース”にしてください。
(お使いのテレビがプログレッシブ映像の画面サイズを調整可能なテレビかどうかは、テレビの取扱説明書をごらんください。)
- フィルム素材、ビデオ素材とは、P. 131ページ

● 画質調整をするときは

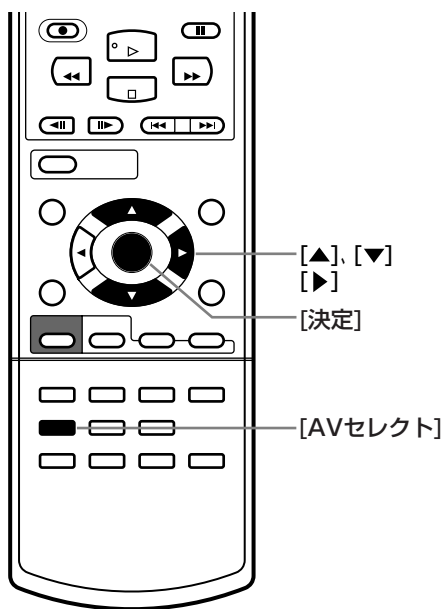

1 再生、再生一時停止、停止中に、[AVセレクト]を押す



AVセレクトが表示されます。

2 [▲]、[▼]を押して[画質調整]を選び、[決定] (または [▶])を押す



2階層目が表示されます。

3 [▲]、[▼]を押して希望の設定を選び、[決定]を押す

通常の画面に戻ります。

- 設定を確認するだけで変更しないときは
[AVセレクト]を押すと、通常の画面に戻ります。

● 画質をお好みの設定にするときは

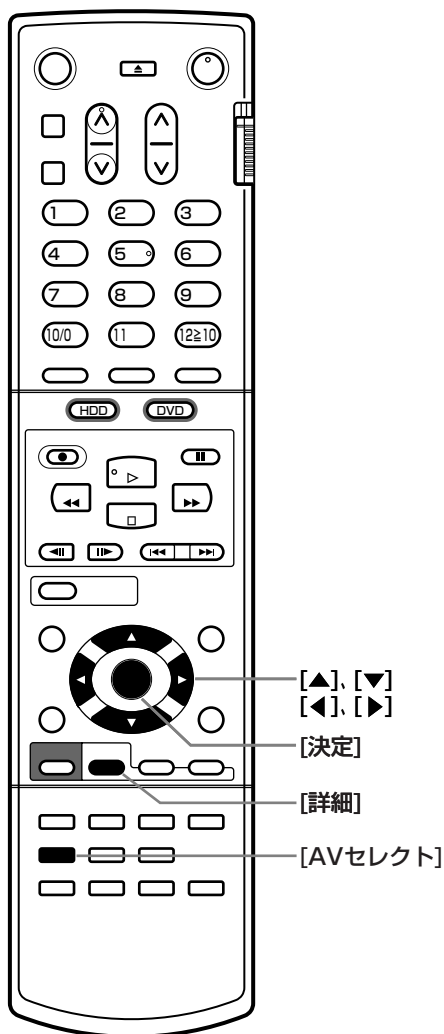

1 上の手順1、2を行って、“画質調整”の2階層目を表示する

2 [▲]、[▼]を押して“ユーザー1” (または“ユーザー2”、“ユーザー3”)を選び、[詳細]を押す

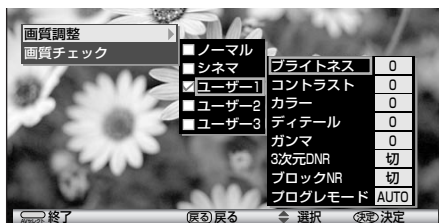

3階層目が表示されます。

3 [▲]、[▼]を押して希望の項目を選び、[決定]を押す



(例) "カラー"を選んだとき

4 [◀]、[▶]を押して希望の設定に変更し、[決定]を押す

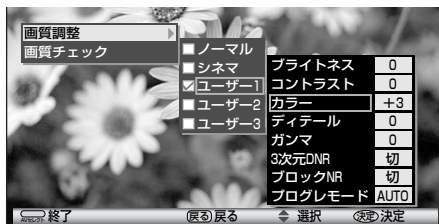

設定が変更され、
3階層目の画面に戻ります。

- 2つ以上の設定を続けて変更するときは
手順3、4を繰り返します。

5 [AVセレクト]を押す

通常の画面に戻ります。

再生中の切り換え(つづき)

音声(言語)を切り換える

DVD-RW(VR) DVD-VIDEO DVD-RAM 二重音声放送の受信中

DVDディスクに複数の音声(言語)が収録されているときや本機で二重音声放送を受信しているときは、音声(言語)を選んで再生することができます。

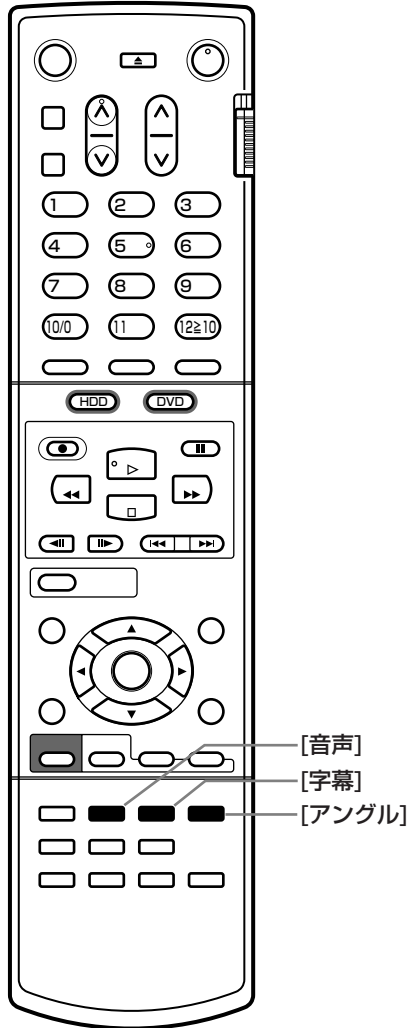

再生中(または二重音声放送を受信中)に、[音声]を押す

押すたびに、次のように切り換わります。(DVD-VIDEO は、再生一時停止中も切り換え可能です。)

DVD-VIDEO のときは…

→ 音声1 — … → 音声8(最大)



(例) 音声1 日本語を選んだとき

DVD-RW(VR) DVD-RAM 二重音声放送の受信中 のときは…

→ 主音声 → 副音声 → 主音声 + 副音声



(例) 主音声を選んだとき

字幕(言語)を切り換える

DVD-RW(VR) DVD-VIDEO DVD-RAM

DVDディスクに複数の字幕言語が収録されているときは、言語を選んで再生することができます。

再生中に、[字幕]を押す

押すたびに、次のように切り換わります。

DVD-VIDEO のときは…

→ 字幕1 — … → 字幕32(最大) → 字幕オフ(非表示)



(例) 字幕1 日本語を選んだとき

DVD-RW(VR) DVD-RAM のときは…

→ 字幕オン(表示) → 字幕オフ(非表示)

カメラアングルを切り換える

DVD-VIDEO

DVDディスクに複数のカメラアングルが収録されているときは、カメラアングルを選んで再生することができます。

再生中に、[アングル]を押す

押すたびに、次のように切り換わります。

→ アングル1 — … → アングル9(最大)



(例) アングル1を選んだとき



- DVDディスクによって音声言語や字幕言語、カメラアングルの内容が異なりますので、ディスクの説明書もごらんください。
- HDD/DVD-RW(Video)/DVD-Rディスクの再生中の音声を、切り換えることはできません。



- DVDディスクによっては、音声言語を切り換えたときに、一瞬映像が止まったり黒い画面が表示されることがあります。
- 字幕言語やカメラアングルを変更すると、変更後の状態に切り換わるまで、多少時間がかかることがあります。
- 早送り/早戻し中は、字幕は出ません。
- カメラアングルが切り換え可能な場面以外では、カメラアングルは切り換わりません。(カメラアングルが切り換え可能な場面で、画面右上に“”を表示させることもできます。P. 113ページ)
- 音声言語や字幕言語の設定は、本機の電源を切ったりディスクトレイを開けると、“セットアップ”-“再生設定”画面の設定に戻ります。ただし、DVDディスクによってはそのディスクで決められている言語になります。
- カメラアングルの設定は、本機の電源を切ったときやディスクトレイを開けたときは“1”に戻ります。
- DVDディスクによっては、音声言語や字幕言語、カメラアングルを切り換えられないことがあります。

- DVDディスクによっては、DVDメニューを使って音声言語や字幕言語の切り換えるものがあります。この場合の操作のしかたは、DVDディスクの説明書をごらんください。

- 音声2が録音されているDVD-RW(VR)ディスクでは、再生中に[音声]を押すたびに、次のように音声が切り換わります。

ステレオ音声のとき…

音声1 ↔ 音声2

二重音声のとき…

- DVD-RW(VR)は、規格上音声か2種類用意されています。本機で録画したときには、音声1のみ録音されます。
- “セットアップ”-“音声出力設定”画面の“Dolby Digital”や“MPEG”の設定を“ビットストリーム”に設定して、デジタル音声出力端子から音声を出力しているときは、再生時に音声を切り換えることはできません。この場合は、設定を“PCM”にするか、アンプ側で切り換えてください。

チャプターマークを追加・消去する

チャプターマークは、チャプターリピートの開始・終了位置やスキップ/チャプターサーチの頭出し位置の目印になるもので、録画の始めに自動的に記録されます。(録画一時停止から再び録画を始めた場合は記録されません。)

HDD/DVD-RW(VR)ディスクでは、次のような場合にチャプターマークを追加・消去することができます。

- 録画中に、チャプターマークを一定時間ごとに自動追加する
- 録画中や録画一時停止中、再生中、再生一時停止中に、チャプターマークを手動で追加する
- 再生中に、記録されているチャプターマークを手動で消去する

DVD-RW(Video)/DVD-Rディスクでは、録画中に一定時間ごとの自動追加だけすることができます。

チャプターマークの自動追加については、機能説明は P.113ページ、設定のしかたは P.115ページをごらんください。

チャプターマークの手動追加・消去のしかた

HDD **DVD-RW(VR)**

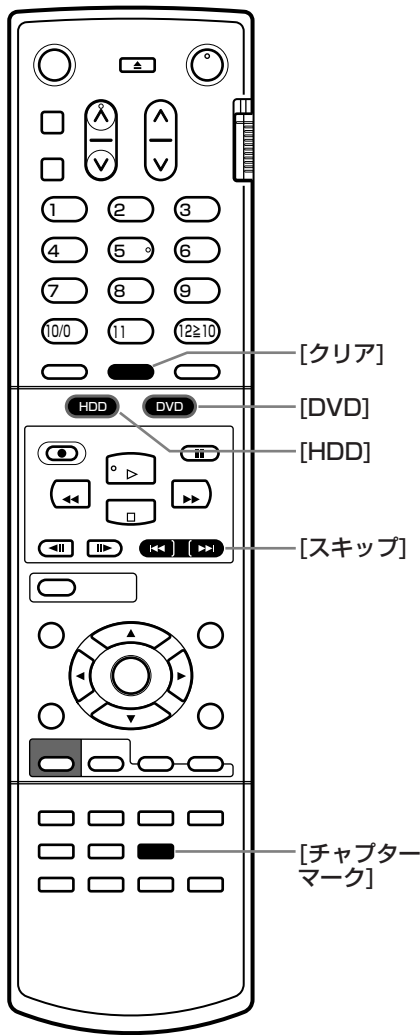

● 追加するとき

- 1 **[HDD]**または**[DVD]**を押して、ディスクモード(HDD、DVD)を選ぶ
- 2 録画中や録画一時停止中、再生中、再生一時停止中に、**[チャプターマーク]**を押す



チャプターマークが追加されます。

● 消去するとき

- 1 **[HDD]**または**[DVD]**を押して、ディスクモード(HDD、DVD)を選ぶ
- 2 再生一時停止にする
- 3 **[スキップ▶▶]**または**[スキップ◀◀]**を押す
希望のチャプターを頭出しします。
- 4 **[クリア]**を押す
- 5 再生を始める



チャプターマークが削除されます。



- 番組やディスクが保護されているときは、チャプターマークの手動追加・削除はできません。
- 番組の始めに記録されているチャプターマークは削除できません。

録画内容の削除・名前の変更・保護をする

番組／プレイリストの削除・名前の変更・保護をする

HDD DVD-RW(VR) DVD-RW(Video) DVD-R

番組一覧／プレイリスト一覧画面上に選択メニューを表示して、次のような編集をすることができます。

- － 不要な番組やプレイリストを削除する
- － 番組やプレイリストの名前を変更する
- － 誤って番組を編集・削除できないように保護したり、保護を解除する

● 不要な番組／プレイリストを削除するときは

1 ● P.76ページで番組一覧／プレイリスト一覧画面を表示し、希望の番組／プレイリストを選ぶ

2 [決定]を押す



選択メニューが表示されます。

(例) "HDD"番組一覧画面の
選択メニューを表示
したとき

3 [▲]、[▼]を押して“番組の削除”または“プレイリストの削除”を選び、[決定]を押す

確認メッセージが表示されます。

4 [◀]、[▶]を押して“はい”を選び、[決定]を押す

選んだ番組／プレイリストが削除されます。

● 2つ以上の番組／プレイリストを削除するときは
手順**1**～**4**を繰り返します。

5 編集が終わったら、[リターン/戻る]を押す

通常画面に戻ります。

● 番組／プレイリストの名前を変更するときは

1 ● P.76ページで番組一覧／プレイリスト一覧画面を表示し、希望の番組／プレイリストを選ぶ

2 [決定]を押して、選択メニューを表示する

3 [▲]、[▼]を押して“番組名変更”または“プレイリスト名変更”を選び、[決定]を押す

No.	番組名	録画日
018	プロジェクトZ	AT 04/05/20(木)
017	スペシャル「京都」	04/05/19(水)
016	世界ウルルル体験記	04/05/15(土)
015	No Title	04/05/15(土)
014	No Title	再生開始 04/05/14(金)
013	マイナース×エスレックス	ク 04/05/11(火)
012	No Title	番組名変更 04/05/10(月)
011	カウントダウンポップス	AT 04/05/09(日)

選択メニューが消えて、
選んだ番組／プレイリストの
名前の変更が可能になります。

●▶ 次ページにつづく

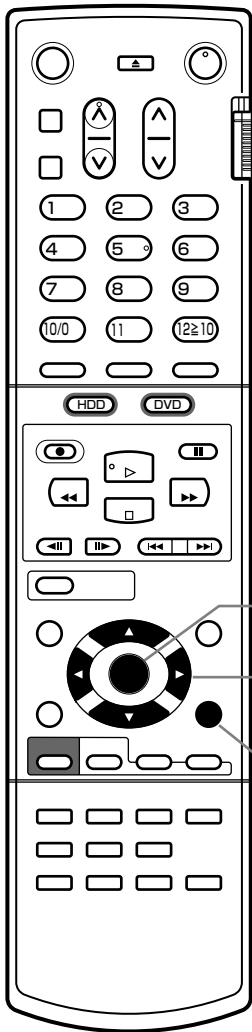

[決定]

[▲]、[▼]
[◀]、[▶]

[リターン/
戻る]

気を付けて

- ファイナライズされたDVD-R/RWディスクは編集できません。
- 番組やディスクが保護されているときは、その番組の削除や名前の変更はできません。

- オリジナル番組を削除したときは、その番組が含まれているプレイリストも削除されます。
- プレイリストも削除しても、オリジナル番組はそのまま残ります。

あれ？おかしいな？と思ったときは
● 「故障かな？と思ったときは」

編集・管理

録画内容の削除・名前の変更・保護をする
チャプターマークを追加・消去する

録画内容の削除・名前の変更・保護をする(つづき)

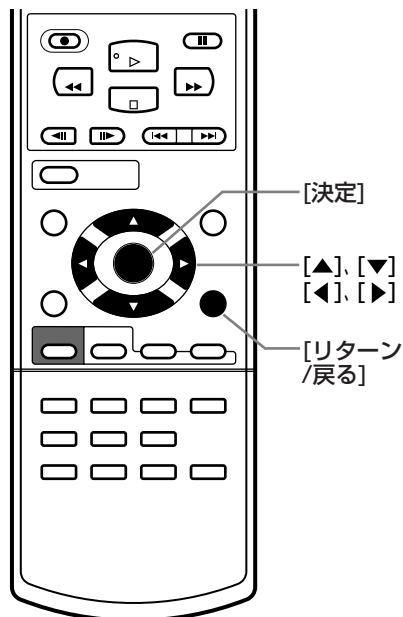

4 名前を変更する (P.108ページ「文字の入力のしかた」)

- 2つ以上の番組/プレイリストの名前を変更するときは
手順1～4を繰り返します。

5 編集が終わったら、[リターン/戻る]を押す

通常画面に戻ります。

● 録画した番組を保護する・保護を解除するとき

1 P.76ページで番組一覧画面を表示し、希望の番組を選ぶ

2 [決定]を押して、選択メニューを表示する

3 [番組を保護するとき] [▲]、[▼]を押して“保護の設定”を選ぶ

[番組の保護を解除するとき]
[▲]、[▼]を押して“保護の解除”を選ぶ

4 [決定]を押す

番組を保護したときは、番組名に が表示されます。
番組の保護を解除したときは、番組名の が消えます。

- 2つ以上の番組の保護/保護解除をするときは
手順1～4を繰り返します。

5 編集が終わったら、[リターン/戻る]を押す

通常画面に戻ります。

ディスクの名前の変更・ディスクの保護をする

DVD-RW(VR) DVD-RW(Video) DVD-R

次のような編集をすることができます。

- － DVD-RW/DVD-Rディスクの名前を変更する
- － DVD-RW(VR)ディスクの録画内容を誤って編集・初期化できないように保護したり、保護を解除する

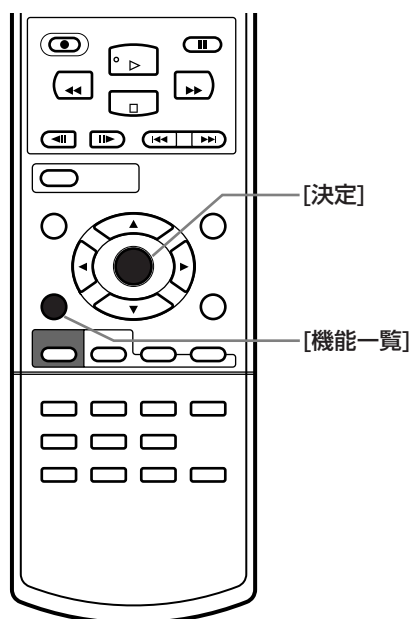

● ディスクの名前を変更するとき

1 DVD-RW/DVD-Rディスクを本機に入れる

2 “ディスク管理”画面を表示する

- 1 停止中に、[機能一覧]を押して“機能一覧”画面を表示する



- 2 “ディスク管理”が選ばれているのを確認したあと、[決定]を押す



“ディスク管理”画面が表示されます。

▶▶ 次ページにつづく

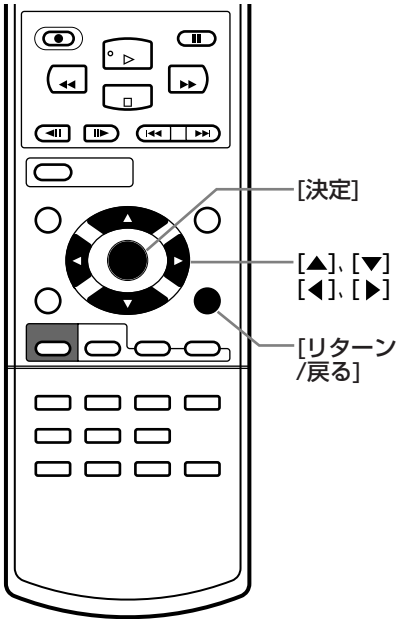

3 [▲]、[▼]を押して“DVDディスク設定”を選び、[決定] (または [▶])を押す



2階層目が表示されます。

4 [▲]、[▼]を押して“ディスク名変更”を選び、[決定]を押す
確認メッセージが表示されます。

5 [◀]、[▶]を押して“はい”を選び、[決定]を押す

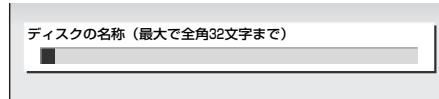

ディスク名の入力メニューが表示されます。

6 ディスクの名前を変更する (P.108ページ「文字の入力のしかた」)
全文字を確定して文字入力を完了すると、終了メッセージが表示されます。

7 [決定]を押す
2階層目に戻ります。

8 編集が終わったら、[リターン/戻る]を押す
1回押すと1階層目に戻り、もう1回押すと通常画面に戻ります。

● ディスクを保護する・保護を解除するときは (DVD-RW(VR)ディスクのみ)

1 ●前ページ「ディスクの名前を変更するときは」の手順**1**～**3**をする
“DVDディスク設定”の2階層目を表示します。

2 [ディスクを保護するときは]
[▲]、[▼]を押して“ディスク保護”を選ぶ

[ディスクの保護を解除するときは]
[▲]、[▼]を押して“ディスク保護解除”を選ぶ

3 [決定]を押す
確認メッセージが表示されます。

4 [◀]、[▶]を押して“はい”を選び、[決定]を押す
ディスクが保護/保護解除されます。

5 編集が終わったら、[リターン/戻る]を押す
1回押すと1階層目に戻り、もう1回押すと通常画面に戻ります。



- ファイナライズされたDVD-R/RWディスクは、編集することはできません。
- ディスクが保護されているときは、そのディスクの名前の変更はできません。

録画内容の削除・名前の変更・保護をする(つづき)

ディスクの録画内容をすべて消去する(DVD-RWディスクの初期化) DVD-RW(VR) DVD-RW(Video)

次のようなときに、DVD-RWディスク(ファイナライズされたものも含む)の録画内容をすべて消去することができます。

- VRまたはVideo方式で録画されているディスクをもう一方の録画方式で初期化し直すとき
- ディスクに録画されているすべての内容を消去するとき

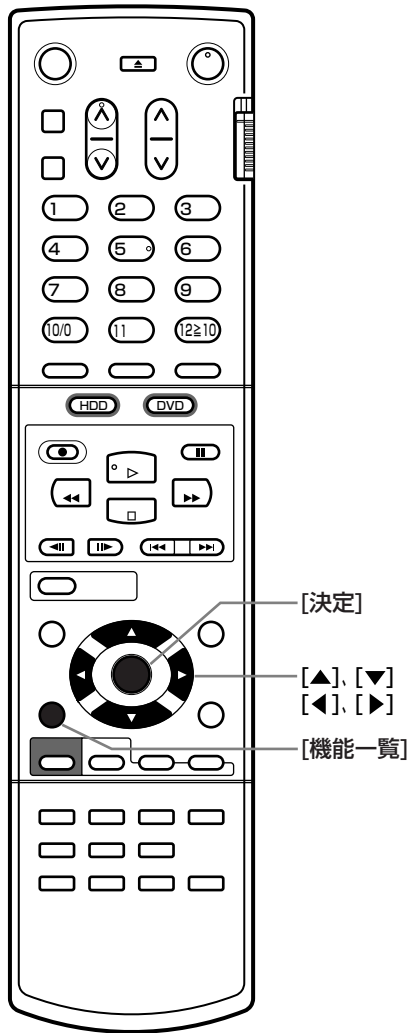

1 準備をする

- 1 テレビの電源を入れ、入力切換を「ビデオ」入力にする
- 2 本機の電源を入れる
- 3 DVD-RWディスクを本機に入れる

2 “ディスク管理”画面を表示する

- 1 停止中に、[機能一覧]を押して“機能一覧”画面を表示する
- 2 “ディスク管理”が選ばれているのを確認したあと、[決定]を押す

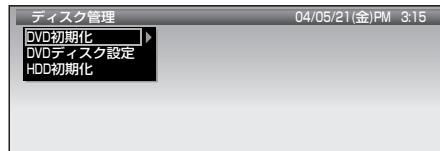

“ディスク管理”画面が表示されます。

3 “DVD初期化”が選ばれているのを確認したあと、[決定] (または[▶])を押す



2階層目が表示されます。

4 [▲]、[▼]を押して希望の録画方式を選び、[決定]を押す

VR方式……VR方式で初期化するとき。
Video方式……Video方式で初期化するとき。
確認メッセージが表示されます。

5 [◀]、[▶]を押して“はい”を選び、[決定]を押す



初期化中の画面
(例) VR方式で初期化しているとき

初期化が終わると、終了メッセージが表示されます。

6 [決定]を押す

通常画面に戻ります。

気を付けて

- 初期化によって消去された内容は、元に戻すことはできません。録画内容をよく確認してから初期化してください。
- 初期化中は、途中で中止することはできません。
- 初期化中は、本機の電源を切ったり電源コードを抜かないでください。DVD-RWディスクの破損や本体が故障する原因となります。
- DVD-RWディスクが保護されているときは、そのディスクの初期化はできません。

ポイント

- 新品の(初期化されていない)DVD-RWディスクの初期化は **P. 51**ページ
- 本機以外でファイナライズされたDVD-RWディスクは、本機で初期化できないことがあります。

HDDの録画内容をすべてまたは一部消去する(HDDの初期化)

HDD

HDDの録画内容をすべてまたは一部消去することができます。

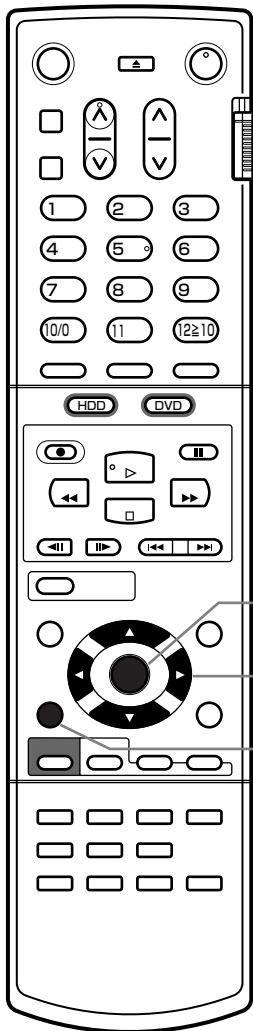

[決定]

[▲], [▼]
[◀], [▶]

[機能一覧]

1 準備をする

- 1 テレビの電源を入れ、入力切換を「ビデオ」入力にする
- 2 本機の電源を入れる

2 “ディスク管理”画面を表示する

- 1 停止中に、[機能一覧]を押して“機能一覧”画面を表示する
- 2 “ディスク管理”が選ばれているのを確認したあと、[決定]を押す

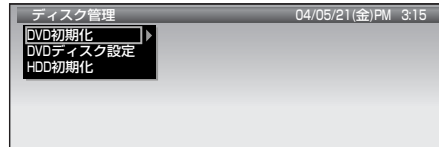

“ディスク管理”画面が表示されます。

3 [▲]、[▼]を押して“HDD初期化”を選び、[決定]（または[▶]）を押す



2階層目が表示されます。

4 [▲]、[▼]を押して消去の種類を選び、[決定]を押す

全消去………全番組(保護されている番組も含む)を消去するとき。
部分消去………保護されている番組以外を消去するとき。

確認メッセージが表示されます。

5 [◀]、[▶]を押して“はい”を選び、[決定]を押す

HDDが初期化されます。

初期化が終わると、終了メッセージが表示されます。

6 [決定]を押す

通常画面に戻ります。

気を付けて

- 初期化によって消去された内容は、元に戻すことはできません。録画内容をよく確認してから初期化してください。
- 初期化中は、途中で中止することはできません。
- 初期化中は、本機の電源を切ったり電源コードを抜かないでください。HDDの破損や本体が故障する原因となります。

DVDディスクを他のDVDビデオプレーヤーで再生できるようにする（ファイナライズ）

本機で録画したDVD-RW/DVD-Rディスクをファイナライズすると、他のDVDビデオプレーヤー/レコーダーやDVD-VIDEOディスクが再生可能なパソコンで再生できるようになります。
(DVD-RW(VR)ディスクをファイナライズしたときは、DVD-RW(VR)対応のDVDビデオプレーヤー/レコーダーでのみ再生可能です。)

ファイナライズのしかた

DVD-RW(VR) DVD-RW(Video) DVD-R

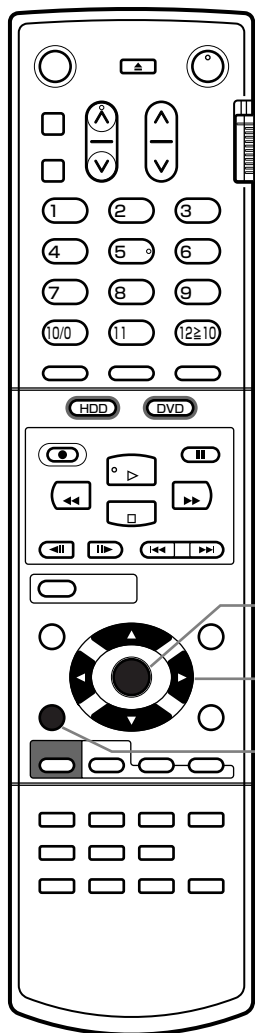

1 準備をする

- 1 テレビの電源を入れ、入力切換を「ビデオ」入力にする
- 2 本機の電源を入れる
- 3 DVD-R/RWディスクを本機に入れる

2 “ディスク管理”画面を表示する

- 1 停止中に、[機能一覧]を押して“機能一覧”画面を表示する
- 2 “ディスク管理”が選ばれているのを確認したあと、[決定]を押す



"ディスク管理"画面が表示されます。

3 [▲]、[▼]を押して“DVDディスク設定”を選び、[決定]（または[▶]）を押す

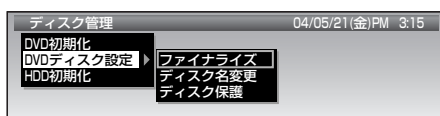

2階層目が表示されます。

4 “ファイナライズ”が選ばれているのを確認したあと、[決定]を押す

確認メッセージが表示されます。

5 [◀]、[▶]を押して“はい”を選び、[決定]を押す



ファイナライズ中の画面

ファイナライズが終わると、終了メッセージが表示されます。

6 [決定]を押す

通常画面に戻ります。



- ファイナライズ後は、録画や編集をすることはできません。
- ファイナライズ中は、途中で中止することはできません。
- ファイナライズ中は、本機の電源を切ったり電源コードを抜かないでください。ディスク破損や本体が故障する原因となります。
- ファイナライズ中に停電したときは…
 - DVD-RWディスクの場合は初期化が必要になることがあります。(初期化をすると、録画内容が削除されます。)
 - DVD-Rディスクの場合はそのディスクが使用できなくなることがあります。



- 本機でファイナライズを行ったDVD-RW(Video)/DVD-Rディスクには、DVDメニューが作成されます。
- チャプターの情報は、ファイナライズ後も引き継がれます。
- DVDビデオプレーヤー/レコーダーやDVD-VIDEOディスクが再生可能なパソコンによっては、ファイナライズをしても再生できないことがあります。
- 他機で録画されたディスクは、本機でファイナライズできないことがあります。
- 本機では、ファイナライズ済みディスクのファイナライズ解除をすることはできません。

プレイリストを作成・編集する

プレイリストについて

HDD DVD-RW(VR)

● プレイリスト、シーンとは？

- 実際に録画した番組をもとにして、お好みの番組や場面(本書ではこれを「シーン」と呼びます)だけを集めたリストのことを、プレイリストといいます。なお、プレイリストを作成・編集・削除してもオリジナル番組はそのまま残っています。
- プレイリストを作成しても、ディスクの残量時間はほとんど減りません。
- プレイリストは、HDD/DVD-RW(VR)ディスクごとに個別に複数のプレイリストを作成できます。(HDDとDVD-RW(VR)ディスク、複数のDVD-RW(VR)に録画された番組を混在してプレイリストを作成することはできません。)
- プレイリストを再生するときは、プレイリスト一覧画面を表示して希望のプレイリストを選んで再生します。P.76ページ

● こんなことができます

- 自分でお好みの番組や場면을順番に再生したり、連続して再生することができます。
- スポーツやドラマなどのジャンルごとにプレイリストを作成しておくことで、ジャンルごとの再生ができます。
- CMをカットしたプレイリストを作成しておくことで、番組本編だけを連続して再生できます。
- プレイリスト内で、特定の番組や場면을直接頭出しすることができます。
- HDD→DVD、DVD→HDDダビングしたいシーンを編集したプレイリストを作成して、ダビングすることができます。

プレイリストを作成する

HDD DVD-RW(VR)

次のような順序で作成します。

1. “プレイリスト作成／編集”画面を表示する → 2. シーンBOXにシーンを追加する → 3. シーンを編集エリアに登録する → 4. プレイリスト名を入力して、プレイリストを作成する

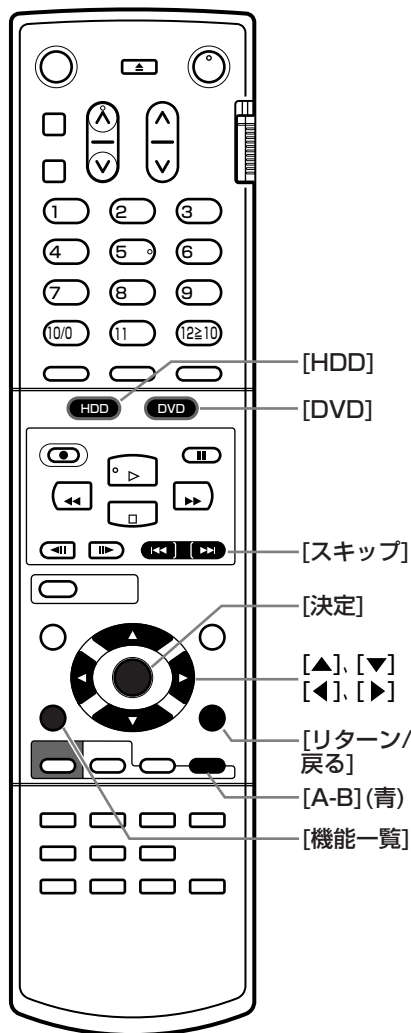

1. “プレイリスト作成／編集”画面を表示する

1 [HDD]または[DVD]を押して、ディスクモード(HDD、DVD)を選ぶ

2 “プレイリスト編集”画面を表示する

1 停止中に、[機能一覧]を押して“機能一覧”画面を表示する

2 [▲]、[▼]、[◀]、[▶]を押して“プレイリスト編集”を選び、[決定]を押す

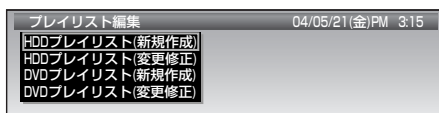

“プレイリスト編集”画面が表示されます。

3 [HDDモードのときは]

“HDDプレイリスト(新規作成)”が選ばれていることを確認したあと、[決定]を押す

[DVDモードのときは]

“DVDプレイリスト(新規作成)”が選ばれていることを確認したあと、[決定]を押す



“プレイリスト作成／編集”画面が表示されます。

▶▶ 次ページにつづく

プレイリストを作成・編集する(つづき)

2. シーンBOXにシーンを追加する

4 シーンBOX内のシーンに赤枠が表示されているときのみ、**[▲]**を押して、“シーンを追加する”に赤枠を移動する

5 **[決定]**を押す

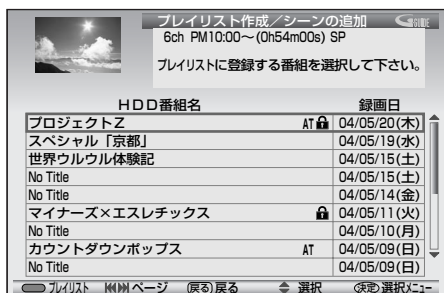

“プレイリスト作成／シーンの追加”の番組一覧画面が表示されます。

(例) HDDの番組一覧画面を表示したとき。

- 作成済みのプレイリストからシーンを追加するときは**[A-B]**(青)を押して、“プレイリスト作成／シーンの追加”のプレイリスト一覧画面を表示します。(b[A-B](青)を押すたびに番組一覧画面とプレイリスト一覧画面が切り換わります。)

6 **[スキップ<<<、>>>]**、**[▲]**、**[▼]**を押して希望の番組／プレイリストを選び、**[決定]**を押す

[スキップ<<<、>>>]……………ページの切り換え
[▲]、**[▼]**……………番組／プレイリストの選択

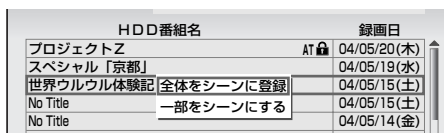

選択メニューが表示されます。

ここからは、

- 番組／プレイリスト全体を追加するときは…手順**7**へ
- 番組／プレイリストの一部を追加するときは…手順**8**へ

7 **[番組／プレイリスト全体を追加するときは]** “全体をシーンに登録”が選ばれていることを確認したあと、**[決定]**を押す

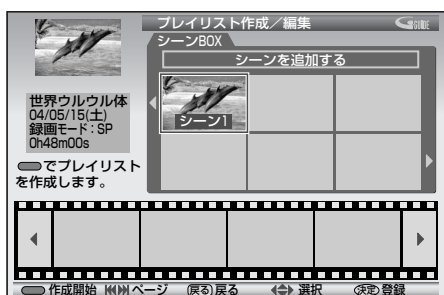

“プレイリスト作成／編集”画面に追加されます。

次は、手順**9**へ

8 **[番組／プレイリストの一部を追加するときは]** **[▲]**、**[▼]**を押して“一部をシーンにする”を選び、**[決定]**を押す

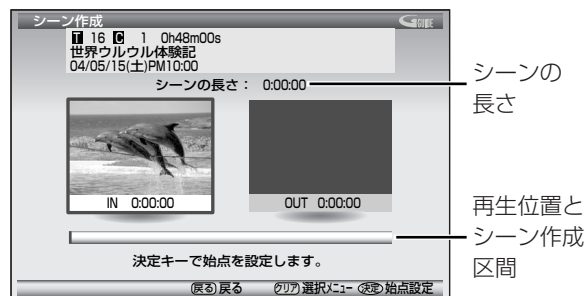

“シーン作成”画面が表示されます。

-2 シーンの開始点を探したあと、**[決定]**を押す

再生、再生一時停止、コマ送り／簡易コマ戻し、スロー／逆スロー、早送り／早戻し、30秒スキップ、スキップができます。

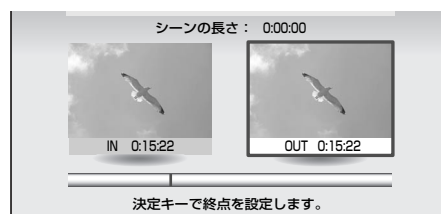

開始点が決定し、終了点に赤枠が移動します。

-3 同様に、シーンの終了点を探したあと、**[決定]**を押す

再生、再生一時停止、コマ送り／簡易コマ戻し、スロー／逆スロー、早送り／早戻し、30秒スキップ、スキップができます。

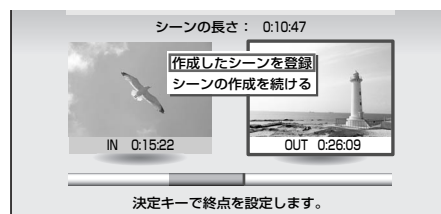

選択メニューが表示されます。

-4 2つ以上のシーンを続けて作成するときは

1 **[▲]**、**[▼]**を押して“シーンの作成を続ける”を選び、**[決定]**を押す

シーンの開始点に赤枠が移動し、前回の終了点が始点になります。

2 手順**8-1**～**8-4**を繰り返す

-5 シーンの作成を終わるときは、“作成したシーンを登録”が選ばれていることを確認したあと、**[決定]**を押す

“プレイリスト作成／編集”画面に追加されます。

次は、手順**9**へ

▶▶ 次ページにつづく

9 さらに別のシーンを追加するときは… 手順4～8を繰り返す



3. シーンを編集エリアに登録する

- 10** シーンBOX内のシーンに赤枠が表示されているときに、**[スキップ]<<、>>]**、**[<]、[>]**、**[▲]、[▼]**を押して希望のシーンを選び、**[決定]**を押す
[スキップ]<<、>>]……ページの切り換え
[<]、[>]、**[▲]、[▼]**……シーンの選択



編集エリアに赤枠が移動し、シーンが追加されます。
 ("001"などの番号はチャプター番号です。)

- 11** さらに別のシーンを編集エリアに登録するときは、**[▲]**を押して赤枠をシーンBOXに戻し、手順**10**を繰り返す



- 編集エリア内のシーンを確認再生／削除／移動／全消去したいときは
 - 次ページの手順**6**～**8**を行って、編集エリア内のシーンを編集します。

4. プレイリスト名を入力して、プレイリストを作成する

- 12** 編集エリアへの登録が終わったら、**[A-B]**(青)を押す
 確認メッセージが表示されます。

- 13** **[<]、[>]**を押して“はい”を選び、**[決定]**を押す

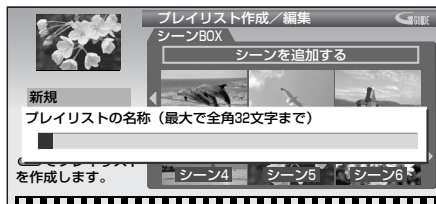

プレイリスト名の入力メニューが表示されます。

- 14** プレイリスト名を入力する
 (● 108ページ「文字の入力のしかた」)

- 15** **[決定]**を押す
 プレイリストが作成されます。
 画面が手順**2**の状態に戻ります。(シーンBOX内のすべてのシーンは削除されます。)

- 16** 作成が終わったら、**[リターン/戻る]**を押す
 通常画面に戻ります。

- 気を付けて**
- 一部をシーンにするときは、画面上で指定した位置と実際に作成される位置が多少ずれることがあります。
 - “プレイリスト作成/シーンの追加”プレイリスト一覧画面からシーンを追加するときは、“全体をシーンに登録”のみ選べます。(“一部をシーンにする”は選べません。)
 - HDDのプレイリストで「1回だけ録画可能」番組の全体や一部をシーンとして追加したとき、そのシーンがダビング不可の場合には“(D)”(ダビング不可)が表示されます。
 - ダビング不可シーンを含んだプレイリストを作成したときは、そのプレイリストのダビングはできません。
 - ダビング不可シーンを含んだプレイリストからダビング不可シーンを削除して、別のプレイリストを作成したときは…
 - － HDD→DVDへのダビングへはできません。
 - － DVD-RW(VR)→HDDへのダビングは可能です。

プレイリストを作成・編集する(つづき)

作成中／作成済みのプレイリストを編集する

HDD DVD-RW(VR)

作成済みのプレイリストに新たにシーンを追加したり、作成中／作成済みのプレイリストのシーンの確認再生/削除/移動/全消去をすることができます。

1 **P.93**ページの手順**1**、**2**を行って、“プレイリスト編集”画面を表示する

2 【HDDモードのときは】
【▲】、【▼】を押して“HDDプレイリスト(変更修正)”を選び、【決定】を押す

【DVDモードのときは】
【▲】、【▼】を押して“DVDプレイリスト(変更修正)”を選び、【決定】を押す

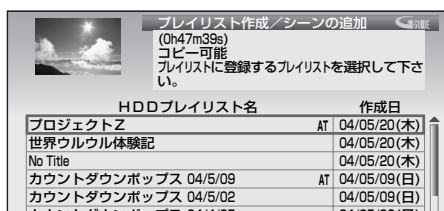

“プレイリスト作成/シーンの追加”の番組一覧画面が表示されます。

(例) HDDのプレイリスト一覧画面を表示したとき。

3 【スキップ<<<、>>>】、【▲】、【▼】を押して希望のプレイリストを選び、【決定】を押す

【スキップ<<<、>>>】……………ページの切り換え
【▲】、【▼】……………シーンの選択

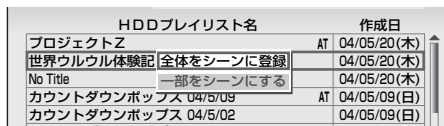

選択メニューが表示され、“全体をシーンに登録”が選ばれています。

4 【決定】を押す

選んだプレイリストの“プレイリスト作成/編集”画面が表示されます。(画面が表示されるまで、最大で約3分程度かかることがあります。)

ここから先は、

- 新たにシーンを追加するときは……………手順**5**へ
- シーンの確認再生/削除/移動/全消去をするときは……………手順**6**以降へ

5 【新たにシーンを追加するときは】

P.94ページの手順**4**～**16**を行って、プレイリストを上書き作成する

これで、プレイリストの編集は終わりです。

6 【シーンの確認再生/削除/移動/全消去をするときは】
【▼】を押して編集エリアに赤枠を移動する

7 【スキップ<<<、>>>】、【<】、【>】を押して希望のシーンを選び、【決定】を押す

【スキップ<<<、>>>】……………ページの切り換え
【<】、【>】……………シーンの選択



8 【▲】、【▼】を押して希望の項目を選び、【決定】を押す

- プレビュー再生 (編集エリア内のシーンの確認再生)
選んだシーンから最後のシーンまで、左上の小画面に2倍速再生します。(音声は出ません。)
再生終了後は停止となり、黒画面になります。
- チャプターの削除 (編集エリア内のシーンの削除)
選んだシーンを削除します。
- チャプターの移動 (編集エリア内のシーンの移動)
挿入ポイントが表示されます。



1 【スキップ<<<、>>>】(ページの切り換え)や【<】、【>】(挿入ポイントの移動)を押して、希望の位置まで挿入ポイントを移動する

2 【決定】を押して、選んだシーンを移動する
シーンの移動後は、チャプター番号の順番が自動的に並び変わります。

- チャプター全消去 (編集エリア内の全シーンの消去)
編集エリアに登録したすべてのシーンを削除します。

9 プレイリストの編集が終わったら、

P.前ページの手順**12**～**16**を行って、プレイリストを上書き作成する



● 作成済みのプレイリストを編集したときは、プレイリスト名を変更した場合でも、元のプレイリストからの上書き作成となります。



● プレイリストの削除・名前の変更・保護をするときは、**P.87**ページ

HDD→DVD、DVD→HDDへダビングする

ダビングをする前に、必ずお読みください

HDD DVD-RW(VR) DVD-RW(Video) DVD-R

- 52ページ「録画の前に、必ずお読みください」で録画全般について知っておいていただきたいことを説明していますので、そちらもあわせてお読みください。

● ダビングの種類と特徴

本機には、2種類のダビング方法があります。

再生中の番組やプレイリストをまるごとダビングする (ワンタッチダビング)

- ジャストレコーディングと組み合わせて使うと、番組/プレイリストをDVD-R/RWディスク1枚分に収めてダビングすることができます。
- ダビング元と同じ録画モードでダビングされます。
 - ・ 他機で録画されたDVD-R/RWディスクを本機のHDDにワンタッチダビングするときは、SPモードの等速ダビングになります。
- ダビングした番組/プレイリストの名前もコピーされます。

1つまたは複数の番組/プレイリストを選んでダビングする

1つまたは複数の番組/プレイリストをダビング登録一覧画面に登録してダビングします。

- **レート変換ダビング**
録画モードを変換してダビングすることができます。
 - ・ ダビング元より高画質の録画モードに変換しても、画質は良くなりません。
 - ・ 等速ダビングになります。(高速ダビングはできません。)
- **一括ダビング**
複数の番組/プレイリストをまとめてダビングすることができます。

● 高速ダビングと等速ダビングについて

- HDD→DVDへのダビングは、高速ダビングすることができます。
 - ・ 高速ダビングは、高速記録対応DVD-R/RWディスクを使用したときのみ可能です。
- 次のような場合、DVD-R/RW(Video)ディスクへのダビングは等速ダビングになります。(高速ダビングはできません。)



- プレイリストを高速ダビングをすると、プレイリストの編集位置と実際のダビング位置が多少ずれることがあります。
- DVD-Rディスクへのダビングを途中でやめたときは、そのディスクが使用できなくなることがあります。
- DVD-VIDEOディスク(市販のDVDソフトなど)やファイナライズされたディスクを、HDDへダビングすることはできません。



- 高速ダビングの所要時間は、高速記録対応ディスクによって異なり、ディスク記載の倍速よりも遅い速度でダビングされる(ダビングの時間がかかる)ことがあります。

● 「コピー」と「ムーブ(移動)」について

録画した番組が、著作権保護のために録画が制限されているかどうかで、ダビングの方法が次のように変わります。

○:できる ×:できない

番組の録画制限	制限なしに録画可能	1回だけ録画可能
HDD→DVDダビング	○	○ ※1
DVD→HDDダビング	○	×
ダビングの方法	コピー	ムーブ(移動)
ダビング後の元の録画内容	元のまま残ります	消去されます

※1 CPRM対応のDVD-RW(VR)ディスクにのみ、ダビングできます。

全体または一部に「1回だけ録画可能」部分を含んでいる番組/プレイリストは…

- その番組/プレイリスト全体が「1回だけ録画可能」扱いになります。
- 「1回だけ録画可能」プレイリストは、ダビングできません。

「制限なしに録画可能」と「1回だけ録画可能」番組/プレイリストを混在させて、一括ダビングしたときは…

- HDD→DVDダビングの場合
 - － 「制限なしに録画可能」番組 …… 「コピー」
 - － 「制限なしに録画可能」プレイリスト …… 「コピー」
 - － 「1回だけ録画可能」番組 …… 「ムーブ(移動)」
 - － 「1回だけ録画可能」プレイリスト …… ダビング不可
 - DVD→HDDダビングの場合
 - － 「制限なしに録画可能」番組 …… 「コピー」
 - － 「制限なしに録画可能」プレイリスト …… 「コピー」
 - － 「1回だけ録画可能」番組 …… ダビング不可*
 - － 「1回だけ録画可能」プレイリスト …… ダビング不可*
- * DVDディスクの場合は、再生しないと「制限なしに録画可能」か「1回だけ録画可能」かを認識できません。このため、ダビングの最後まで再生を行ってからダビング可能/不可の判定をしますので、ダビングできなかった場合でもダビングできた場合と同じだけ時間がかかります。

- ダビング時のチャプターマークについて
HDD→DVD-RW(VR) …… ダビングされます。
(レート変換ダビングをしたときは、ダビングされません。)
HDD→DVD-RW(Video) …… ダビングされません。
HDD→DVD-R …… ダビングされません。
DVD→HDD …… ダビングされません。

- 高速ダビング中は、本機の動作音が通常よりも大きくなります。

HDD→DVD、DVD→HDDへダビングする(つづき)

再生中の番組やプレイリストをまるごとダビングする(ワンタッチダビング)

HDD DVD-RW(VR) DVD-RW(Video) DVD-R

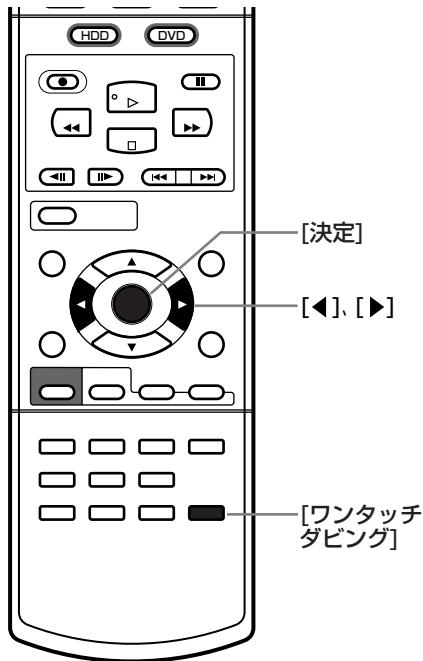

1 ディスクを入れる

HDD→DVDへダビングするときは、録画が可能で残量のあるディスクを本機に入れます。

2 【HDD→DVDへワンタッチダビングするときは】 HDDの再生中に、【ワンタッチダビング】を押す

【DVD→HDDへワンタッチダビングするときは】
DVDディスクの再生中に、【ワンタッチダビング】を押す

開始の確認メッセージが表示されます。

3 [◀]、[▶]を押して“はい”を選び、【決定】を押す

ワンタッチダビングが始まります。



(例) HDD→DVDへの高速ダビングのとき

ワンタッチダビングが終わると、終了メッセージが数秒間表示されたあと、通常画面に戻ります。

●ワンタッチダビング実行中に途中でやめるときは

1 ダビング中止の確認メッセージが表示されるまで、【ワンタッチダビング】を押し続ける(約8秒間)

2 [◀]、[▶]を押して“はい”を選んだあと、【決定】を押す

1つまたは複数の番組やプレイリストを選んでダビングする

HDD DVD-RW(VR) DVD-RW(Video) DVD-R

次のような順序でダビングします。

1. ダビング登録一覧画面を表示する → 2. ダビング登録画面の登録内容を追加/変更する → 3. ダビングを開始する

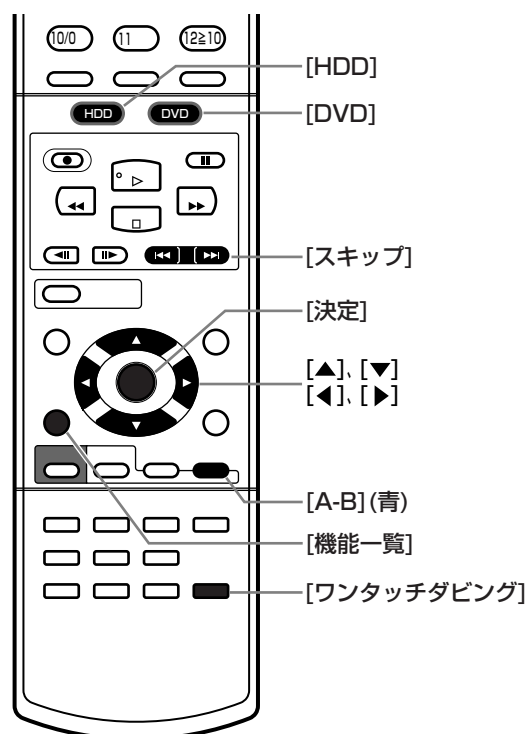

1. ダビング登録一覧画面を表示する

1 ディスクを入れる

HDD→DVDダビングするときは、録画が可能で残量のあるディスクを本機に入れます。

2 【HDD】または【DVD】を押して、ディスクモード(HDD、DVD)を選ぶ

HDD→DVDダビングのときはHDDモードにします。
DVD→HDDダビングのときはDVDモードにします。

3 “ダビング”画面を表示する

1 停止中に、【機能一覧】を押して“機能一覧”画面を表示する

2 [▲]、[▼]、[◀]、[▶]を押して“ダビング”を選び、【決定】を押す

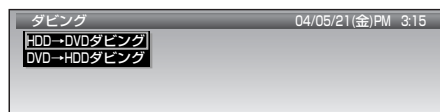

“ダビング”画面が表示されます。

▶▶ 次ページにつづく

4 【HDD→DVDダビングのときは】
“HDD→DVDダビング”が選ばれていることを確認したあと、**【決定】**を押す

【DVD→HDDダビングのときは】
“DVD→HDDダビング”が選ばれていることを確認したあと、**【決定】**を押す

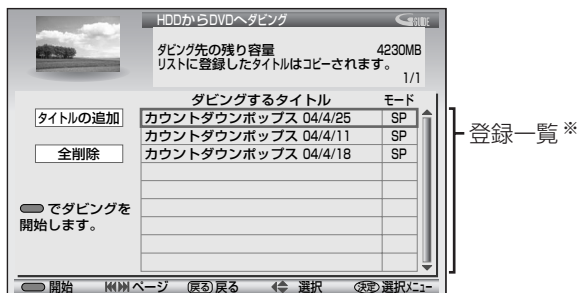

ダビング登録一覧画面(“HDDからDVDへダビング”、または“DVDからHDDへダビング”)が表示されます。

※ 前回までのダビングで登録されたタイトルがあるときは、登録一覧に登録済みのタイトルが表示されます。(これは、同じタイトルを何度もダビングしたり、途中までダビングした続きからダビングできるようにするためです。)

ただし、DVDの登録一覧はディスクトレイを開けたら電源を切ると削除されます。

登録一覧の上から順に、登録された全タイトルがダビングされます。(一部のタイトルだけをダビングすることはできません。)

ここから先は、

- タイトルの登録を追加するときは…手順5へ
- 全タイトルの登録を削除するときは…手順6へ
- 1タイトルだけ登録を削除するときは…手順7へ
- タイトルの登録順を変更するときは…手順8へ
- 登録されたタイトルの名前を変更するときは…手順9へ
- 登録された内容でダビングを開始するときは…手順11へ

2. ダビング登録画面の登録内容を追加/変更する

5 【タイトルの登録を追加するときは】

-1 登録一覧のタイトルに赤枠が表示されているときのみ、**【◀】**を押して、“**タイトルの追加**”に赤枠を移動する

-2 **【決定】**を押す



番組一覧(ダビング用)画面が表示されます。

● プレイリストからタイトルの登録を追加するときは [A-B] (青) を押して、プレイリスト一覧(ダビング用)画面を表示します。
 ([A-B] (青) を押すたびに、番組一覧(ダビング用)画面とプレイリスト一覧(ダビング用)画面が切り換わります。)

-3 **【スキップ◀◀、▶▶】**、**【▲】**、**【▼】**を押して希望の番組/プレイリストを選び、**【決定】**を押す

[スキップ◀◀、▶▶] …… ページの切り換え

[▲]、[▼] …… 番組/プレイリストの選択

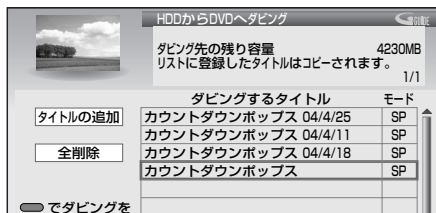

選んだ番組/プレイリストが登録一覧の最後に登録されます。

次は、手順10へ

6 【全タイトルの登録を削除するときは】

-1 **【◀】**、**【▼】**を押して“**全削除**”を選び、**【決定】**を押す
 確認メッセージが表示されます。

-2 **【◀】**、**【▶】**を押して“**はい**”を選び、**【決定】**を押す
 全タイトルの登録が削除され、“タイトルの追加”に赤枠が移動します。

次は、手順10へ

7 【1タイトルだけ登録を削除するときは】

-1 **【スキップ◀◀、▶▶】**、**【▲】**、**【▼】**を押して希望のタイトルを選び、**【決定】**を押す

[スキップ◀◀、▶▶] …… ページの切り換え

[▲]、[▼] …… タイトルの選択

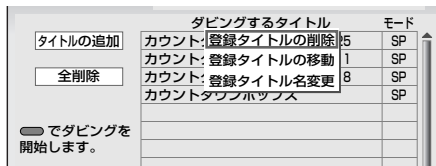

選択メニューが表示されます。

-2 **【▲】**、**【▼】**を押して“**登録タイトルの削除**”を選び、**【決定】**を押す
 確認メッセージが表示されます。

-3 **【◀】**、**【▶】**を押して“**はい**”を選び、**【決定】**を押す
 選んだタイトルの登録が削除されます。

次は、手順10へ

▶▶ 次ページにつづく

HDD→DVD、DVD→HDDへダビングする(つづき)

8 【タイトルの登録順を変更するときは】

-1 【スキップ<<<、>>>】、【▲】、【▼】を押して希望のタイトルを選び、【決定】を押す

【スキップ<<<、>>>】…… ページの切り換え
【▲】、【▼】…… タイトルの選択

選択メニューが表示されます。

-2 【▲】、【▼】を押して“登録タイトルの移動”を選び、【決定】を押す

	ダビングするタイトル	モード
タイトルの追加	カウントダウンボックス 04/4/25	SP
	カウントダウンボックス 04/4/11	SP
全削除	カウントダウンボックス 04/4/18	SP
	カウントダウンボックス	SP

選択メニューが消えて、挿入ポイントが表示されます。

-3 【スキップ<<<、>>>】、【<】、【>】を押して希望の位置まで挿入ポイントを移動し、【決定】を押す

【スキップ<<<、>>>】…… ページの切り換え
【▲】、【▼】…… 挿入位置の選択

選んだタイトルが移動します。

次は、手順10へ

9 【登録されたタイトルの名前を変更するときは】

-1 【スキップ<<<、>>>】、【▲】、【▼】を押して希望のタイトルを選び、【決定】を押す

【スキップ<<<、>>>】…… ページの切り換え
【▲】、【▼】…… タイトルの選択

選択メニューが表示されます。

-2 【▲】、【▼】を押して“登録タイトル名変更”を選び、【決定】を押す

	ダビングするタイトル	モード
タイトルの追加	カウントダウンボックス 04/4/11	SP
	カウントダウンボックス 04/4/18	SP
全削除	カウントダウンボックス 04/4/25	SP
		SP

選択メニューが消えて、選んだタイトルの登録名の変更が可能になります。

(登録名を変更しても、オリジナルの番組/プレイリストの名前は変わりません。)

-3 名前を変更する
(P.108ページ「文字入力のしかた」)

名前の変更が完了したら、次は、手順10へ

10 2つ以上のタイトルを追加・変更するときは…
手順5～9を繰り返す

3. ダビングを開始する

11 【A-B】(青)を押す

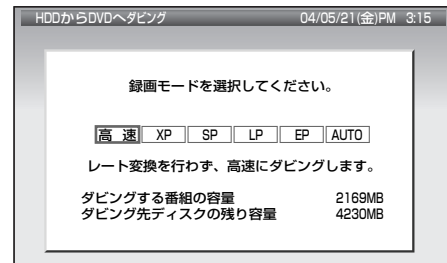

録画モード選択画面が表示されます。

(複数の番組から複数のシーンを集めたプレイリストをダビングするときは、画面が表示されるまでしばらく時間がかかることがあります。)

12 【<】、【>】を押して、希望の録画モードを選ぶ

HDD→DVDかDVD→HDDか、VR方式かVideo方式かなどによって、選べる録画モードは異なります。

“AUTO”(ジャストレコーディング)について

－ HDD→DVDの場合は、ディスクの残量に合わせて録画モードを自動的に調整してダビングします。

－ DVD→HDDの場合は、DVD-R/RWディスク1枚分(4.7GB)に収まるよう、録画モードを自動的に調整してダビングします。

13 【決定】を押す

開始の確認メッセージが表示されます。

14 【<】、【>】を押して“はい”を選び、【決定】を押す

ダビングが始まります。



ダビングが終わると、終了メッセージが数秒間表示されたあと、通常画面に戻ります。

● ダビング実行中に途中でやめるときは

1 ダビング中止の確認メッセージが表示されるまで、[ワンタッチダビング]を押し続ける(約8秒間)

2 【<】、【>】を押して“はい”を選んだあと、【決定】を押す



● ディスクに傷があったり残量が著しく少ない場合は、ジャストレコーディングをしても最後までダビングできないことがあります。

● 番組の最初からEP(8時間)モードでダビングしても残量が足りないときは、ジャストレコーディングをしても最後までダビングできません。

● 連続録画時間が約7時間を越える番組/プレイリストをDVD-R/DVD-RW(Video)にダビングする場合は、7時間以上はダビングできません。



● ダビングする番組/プレイリストの内容やディスクの状況によっては、ジャストレコーディング後に残量が残ることがあります。

● オリジナル番組やプレイリストを消去すると、ダビングの登録一覧からも削除されます。

バーチャルライブラリーを使って見たい番組を探す

バーチャルライブラリーについて

● 本機のバーチャルライブラリーとは？

- HDDやDVD-R/RWディスクのうち、どのディスクに録画されているかわからないときも見たい番組を探すことができる機能です。また、HDDの場合は探した番組を再生することもできます。
- 本機のバーチャルライブラリーは、HDDとDVD-R/RWディスク(本機でバーチャルライブラリー用ディスク番号を登録したディスクでのみ)で利用できます。
- HDDや本機でディスク番号を登録したDVD-R/RWディスクに録画すると、そのときの番組名が本機のバーチャルライブラリーに自動的に追加されます。

● こんなことができます

- DVD-R/RWディスクを入れていなくても、どのDVD-R/RWディスクにどのような番組が録画されているかを確認できます。
- HDDやDVD-R/RWディスクのキーワードから、希望の番組を探すことができます。また、HDDの場合は、探した番組を再生することもできます。

DVD-R/RWディスクのディスク番号の登録/変更/抹消のしかた DVD-RW(VR) DVD-RW(Video) DVD-R

● ディスク番号を登録するときは

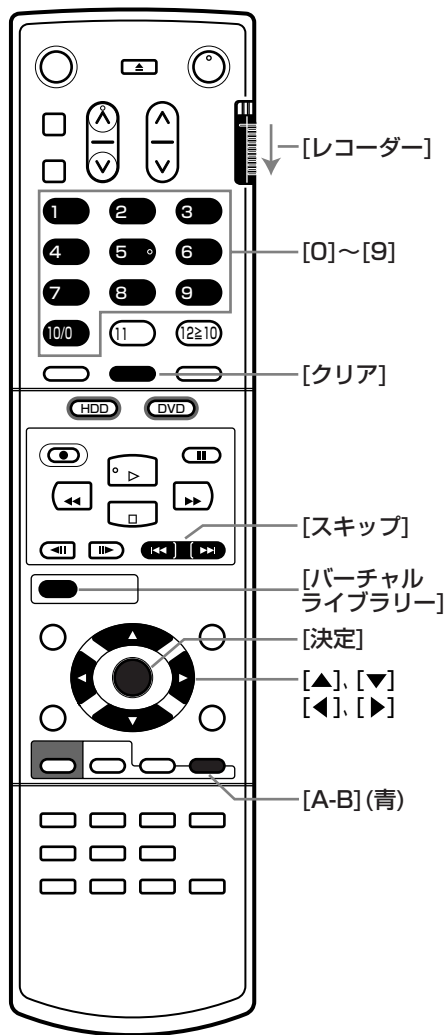

1 準備をする

- 1 テレビの電源を入れ、入力切換を「ビデオ」入力にする
- 2 本機の電源を入れる
- 3 ディスクを本機に入れる

2 “バーチャルライブラリー”を押す

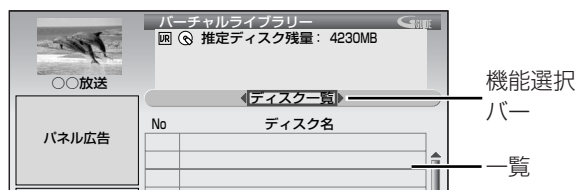

“バーチャルライブラリー”のディスク一覧画面が表示されます。
ディスク番号が1つも登録されていないときは、機能選択バーに赤枠が表示されます。
ディスク番号が登録されているときは、一覧に赤枠が表示されます。

3 一覧に赤枠が表示されているときは、**[A-B] (青)**を押して、機能選択バーに赤枠を移動する

4 **[<]、[>]**を押して“新規登録”を選び、**[決定]**を押す

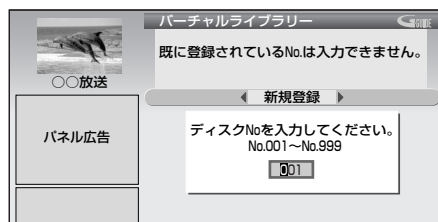

ディスク番号の入力画面が表示され、番号入力欄には未登録で最も小さい番号が表示されます。

▶▶ 次ページにつづく

バーチャルライブラリーを使って見たい番組を探す(HDD)↓DVD、DVD↓HDDへダビングする(つづき)

編集・管理

便利機能

バーチャルライブラリーを使って見たい番組を探す(つづき)

5 表示中の番号とは違う番号を登録したいときのみ…
-1 リモコン側面のスイッチを[レコーダー]に合わせる

-2 [0]～[9]を押して希望の番号(3桁)を入力する
入力を間違えたときは、[クリア]を押すと入力中の番号が消えます。

6 [決定]を押す
登録完了のメッセージが表示されます。

7 もう一度、[決定]を押す



ディスク一覧画面が表示されます。

8 [バーチャルライブラリー]を押す
通常画面に戻ります。

登録番号を変更するときは

この場合は、ディスクを入れる必要はありません。

1 “バーチャルライブラリー”のディスク一覧画面を表示中に、[スキップ]、[▲]、[▼]を押して希望のディスクを選び、[決定]を押す
[スキップ] …… ページの切り換え
[▲]、[▼] …… ディスクの選択

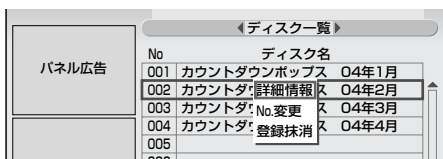

選択メニューが表示されます。

2 [▲]、[▼]を押して“No変更”を選び、[決定]を押す

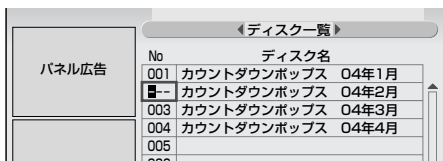

選んだディスクの登録番号が変更可能になります。

3 リモコン側面のスイッチを[レコーダー]に合わせる

4 [0]～[9]を押して希望の番号(3桁)を入力し、[決定]を押す
入力を間違えたときは、[クリア]を押すと入力中の番号が消えます。

● 2つ以上のディスクの登録番号を変更するときは
手順1～3を繰り返します。

5 [バーチャルライブラリー]を押す
通常画面に戻ります。

登録を抹消するときは

この場合は、ディスクを入れる必要はありません。

1 “バーチャルライブラリー”のディスク一覧画面を表示中に、[スキップ]、[▲]、[▼]を押して希望のディスクを選び、[決定]を押す
[スキップ] …… ページの切り換え
[▲]、[▼] …… ディスクの選択

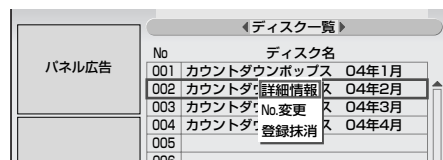

選択メニューが表示されます。

2 [▲]、[▼]を押して“登録抹消”を選び、[決定]を押す

確認メッセージが表示されます。

3 [◀]、[▶]を押して“はい”を選び、[決定]を押す
選んだディスクの登録が抹消されます。

● 2つ以上のディスクの登録を抹消するときは
手順1～3を繰り返します。

4 [バーチャルライブラリー]を押す
通常画面に戻ります。



- ファイナライズされたDVD-RW/DVD-Rディスクには、バーチャルライブラリー用ディスク番号の登録、バーチャルライブラリーの内容更新はできません。
- ディスクが保護されているときは、バーチャルライブラリー用ディスク番号の登録はできません。
- 本機でディスク番号を登録したディスクに他機で録画/編集/録画番組の削除などを行うと、バーチャルライブラリーの情報が消えたり本機での動作に影響が出ることがあります。



● ディスク名の変更をするときは、P. 88ページ

DVD-R/RWディスクにどのような番組が録画されているかを確認する

DVD-RW(VR) DVD-RW(Video) DVD-R

ディスクを入れていなくても確認することができます。

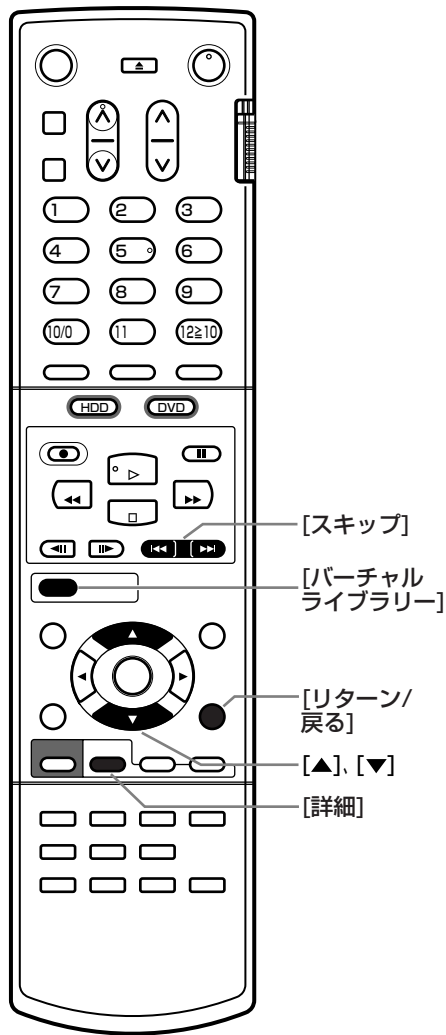

1 準備をする

- 1 テレビの電源を入れ、入力切換を「ビデオ」入力にする
- 2 本機の電源を入れる

2 “バーチャルライブラリー”を押す

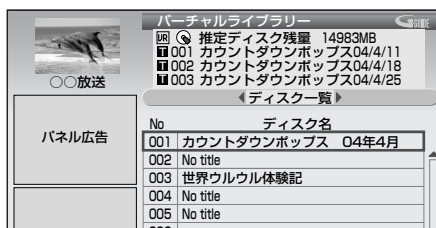

“バーチャルライブラリー”のディスク一覧画面が表示されます。

3 [スキップ]、[▲]、[▼]を押して、ディスクの情報を確認する

[スキップ]……ページの切り換え
[▲]、[▼]……ディスクの選択



画面上部に選んでいるディスクの録画方式、録画内容、一部の番組名などの情報が表示されます。

- 2つ以上のディスクの情報を確認するときは手順3を繰り返します。

4 ディスクの詳細情報を表示したいときは、[詳細]を押す

そのディスクに録画されている全番組の情報画面が表示されます。

- 詳細情報が2ページ以上あるときは [▲]、[▼]を押すと、ページが切り換わります。
- 詳細情報の画面を消すときは、もう一度 [詳細] (または [リターン/戻る]) を押します。

5 確認が終わったら、[バーチャルライブラリー]を押す

通常画面に戻ります。

バーチャルライブラリーを使って見たい番組を探す(つづき)

便利機能

バーチャルライブラリーを使って見たい番組を探す(つづき)

HDDやDVD-R/RWディスクのキーワードから、希望の番組を探す

HDD DVD-RW(VR) DVD-RW(Video) DVD-R

DVD-R/RWディスクの場合は、ディスクを入れていなくても探すことができます。また、HDDの場合は、探した番組を再生することもできます。

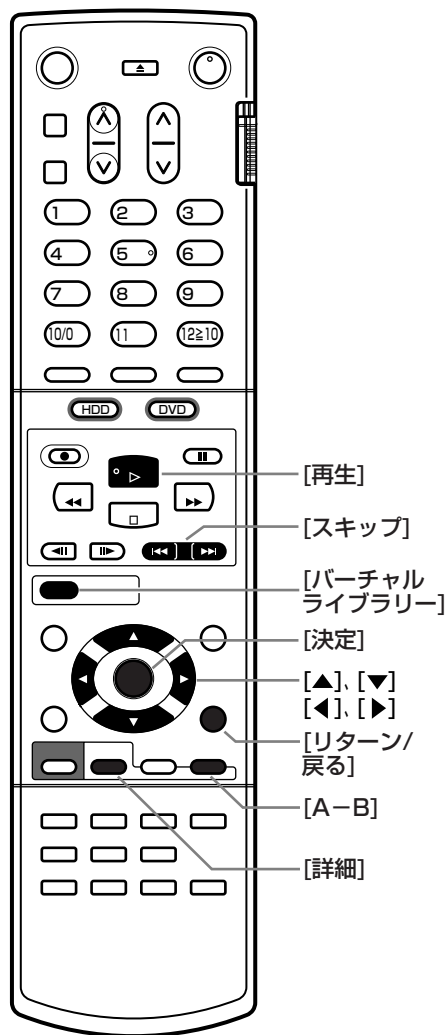

1 準備をする

- 1 テレビの電源を入れ、入力切換を「ビデオ」入力にする
- 2 本機の電源を入れる

2 [バーチャルライブラリー]を押す

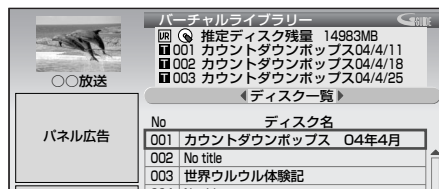

“バーチャルライブラリー”のディスク一覧画面が表示されます。

3 [A-B] (青)を押す

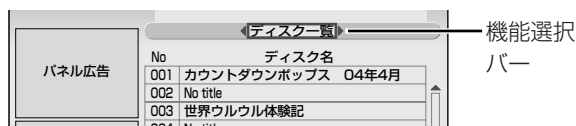

機能選択バーに赤枠が移動します。

4 [◀]、[▶]を押して“キーワード検索”を選び、[決定]を押す

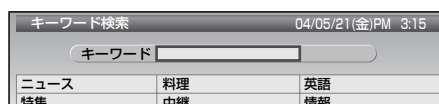

“キーワード検索”画面が表示されます。

ここから先は、

- 希望のキーワードが一覧に登録されていないときは → 手順 **5A** へ
- 希望のキーワードが一覧に登録されているときは → 手順 **5B** へ

5A [希望のキーワードが一覧に登録されていないときは]

-1 [決定]を押す

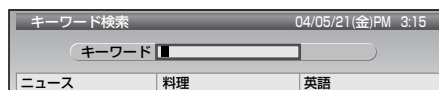

“キーワード”入力欄が文字入力可能状態になります。

-2 キーワードを入力する

(P. 108ページ「文字の入力のしかた」)

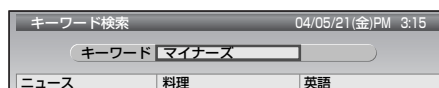

(例) “マイナーズ”を入力したとき。

-3 キーワードの入力が終わったら、[決定]を押す

選択メニューが表示されます。

▶▶ 次ページにつづく

4 ▲、▼を押して希望の項目を選び、決定を押す

- 登録&検索…キーワードを一覧に登録して番組を探すとき
- 登録のみ…キーワードの登録だけをするとき
- 検索のみ…番組だけを探すとき
- クリア…入力中のキーワードを削除するとき

“登録&検索”、“検索のみ”で決定したときは、キーワードの検索結果が次の順で表示されます。(最大100件まで)

- HDDのオリジナル番組(録画年月日の新しい順)
- HDDのプレイリスト(作成年月日の新しい順)
- DVD(登録番号の小さい順。同じ番号内では番組、プレイリストの順)

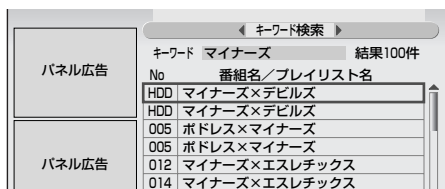

- “登録のみ”、“クリア”で決定したあと、“バーチャルライブラリー”のディスク一覧画面に戻すときは [リターン/戻る] を押します。

5B 希望のキーワードが一覧に登録されているときは

-1 ▼を押す

下の一覧に赤枠が移動します。

-2 ◀、▶、▲、▼を押して希望のキーワードを選び、決定を押す

選択メニューが表示されます。

-3 ▲、▼を押して“検索”を選び、決定を押す

キーワードの検索結果が次の順で表示されます。(最大100件まで)

- HDDのオリジナル番組(録画年月日の新しい順)
- HDDのプレイリスト(作成年月日の新しい順)
- DVD(登録番号の小さい順。同じ番号内ではオリジナル、プレイリストの順)

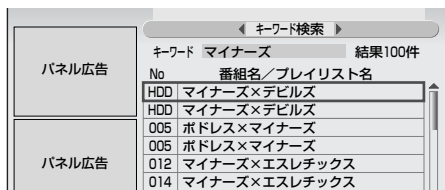

- 登録されているキーワードを変更したいときは “参照”を選んで決定すると、“キーワード”入力欄に選んだキーワードが表示されます。そのあと手順5Aに行って、キーワードを変更・追加登録します。
- 登録されているキーワードを“削除”したいときは “削除”を選んで決定します。そのあと、“バーチャルライブラリー”のディスク一覧画面に戻すときは、[リターン/戻る]を押します。

6 キーワードの検索結果が表示されたら、[スキップ◀◀、▶▶]、▲、▼を押して、番組/プレイリストの情報を確認する

[スキップ◀◀、▶▶] …… ページの切り換え

[▲]、[▼] …… 番組/プレイリストの選択

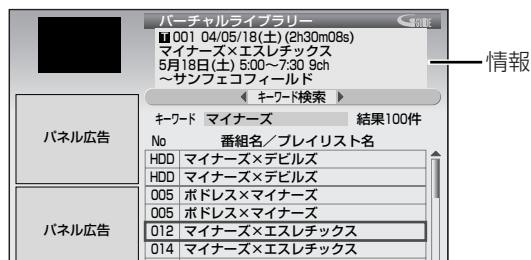

画面上部に選んでいる番組/プレイリストの情報が表示されます。

- 2つ以上の番組/プレイリストの情報を確認するときは 手順6を繰り返します。

7 HDDの場合のみ、番組/プレイリストの詳細情報を表示したいときは、[詳細]を押す

選んでいる番組/プレイリストの詳細情報の画面が表示されます。

- 詳細情報が2ページ以上あるときは [▲]、[▼]を押すと、ページが切り換わります。
- 詳細情報の画面を消すときは、もう一度[詳細](または[リターン/戻る])を押します。

ここから先は、

- HDDの番組/プレイリストを再生するときは → 手順8へ
- 確認が終わって通常画面に戻すときは → 手順9へ

8 HDDの番組/プレイリストを再生するときは、[再生]を押す

選んでいる番組/プレイリストの再生が始まります。

9 確認が終わって通常画面に戻すときは、[バーチャルライブラリー]を押す

通常画面に戻ります。

便利な機能

本機2台を別々に操作する(リモコンモードの設定)

本機のリモコンはリモコンモードを2種類用意していますので、本機2台を別々に操作することができます。工場出荷時は、本体側/リモコン側とも<リモコン1>に設定されています。

● リモコンモードの上手な使いかた

本体2台が同時に動かないようにするときは…
1台目の本体側/リモコン側のモードと2台目の本体側/リモコン側のモードを、別のモードにします。

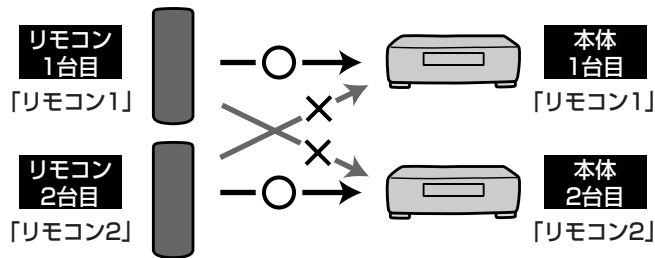

本機のリモコン1台で本体2台を動かすときは…
2台の本体側のモードを別のモードにして、リモコン側のモードを切り換えて使います。

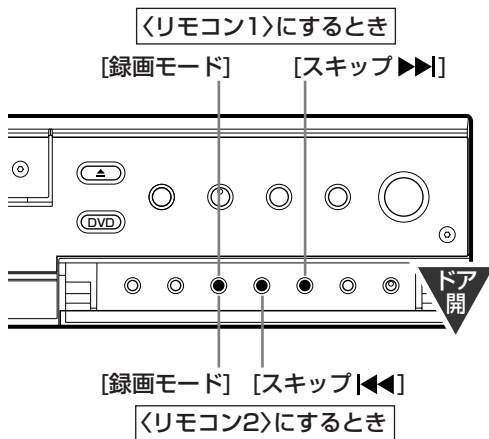
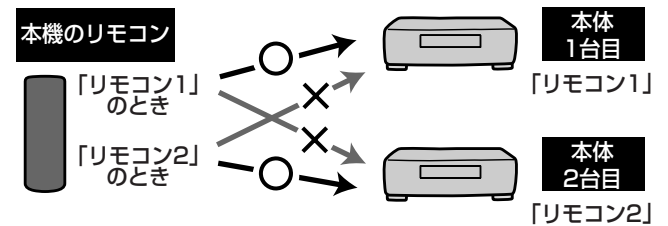

● 本体側の設定のしかた (本機の電源が切のときにのみ設定できます)

【<リモコン1>に設定するときは】
本体の【録画モード】を押しながら【スキップ▶▶】を押す

【<リモコン2>に設定するときは】
本体の【録画モード】を押しながら【スキップ◀◀】を押す
本体表示部に“REMO 2”が表示されます。

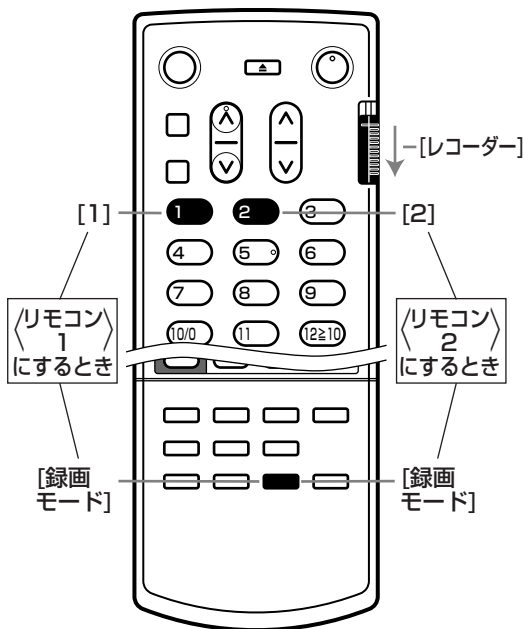

● リモコン側の設定のしかた (側面のスイッチが【レコーダー】のときにのみ設定できます)

【<リモコン1>に設定するときは】
リモコンの【録画モード】を押しながら【1】を押す

【<リモコン2>に設定するときは】
リモコンの【録画モード】を押しながら【2】を押す



● 本機のリモコンで、当社のDVDレコーダーDJ-R1000を操作することはできません。また、DVDプレーヤーやビデオの操作もできません。

誤操作防止のため、本機の操作ができないようにする(チャイルドロック)

誤って本機のボタンを押しても、本機が動作しないようにすることができます。

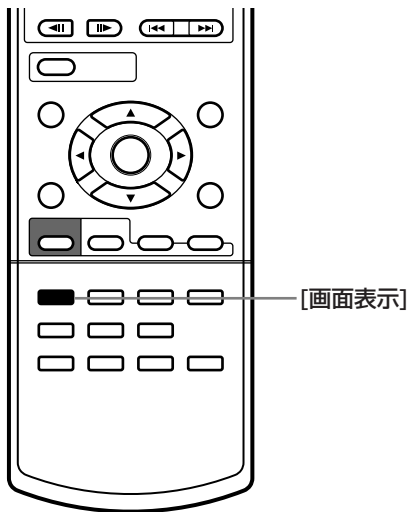

1 チャイルドロックを実行するときは…
本体表示部に“LOCK”が表示されるまで、リモコンの**[画面表示]**を押し続ける(約8秒間)

2 チャイルドロックを解除するときは…
本体表示部に“LOCK”が消えるまで、リモコンの**[画面表示]**を押し続ける(約8秒間)

簡単メニューを表示して操作する

[簡単メニュー]、[▲]、[▼]、[◀]、[▶]、[決定]だけでいろいろな機能の操作をすることができます。

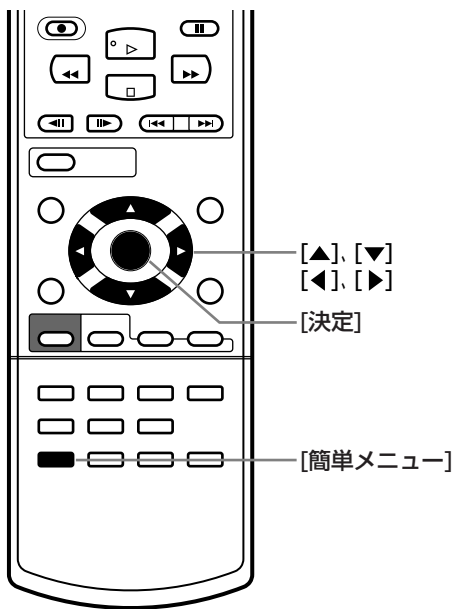

1 準備をする

- 1 テレビの電源を入れ、入力切換を「ビデオ」入力にする
- 2 本機の電源を入れる
- 3 ディスクの操作をするときは、本機にディスクを入れる

2 [簡単メニュー]を押す



簡単メニュー画面が表示されます。

(例) HDD再生、DVD停止のとき

3 [▲]、[▼]、[◀]、[▶]を押して希望の機能を選び、**[決定]**を押す
簡単メニューが消え、選んだ機能が実行されます。

- 機能の実行をせずに簡単メニューだけ消すときは
もう一度**[簡単メニュー]**(または**[リターン/戻る]**)を押します。



- 機能が実行できないときは、その機能は選べなかったり表示されません。
- 簡単メニューの表示中は、本体/リモコンの[再生]、[停止]などのボタン操作はできません。



- 簡単メニューに表示される機能は、本機の動作状態やディスクの有無などによって変わります。

便利な機能(つづき)

文字の入力のしかた

名前の文字は、全角で32文字分(半角で64文字分)まで入力できます。

ただし、番組一覧画面などの番組/プレイリストの名前が表示される画面を表示したとき、名前の表示スペースによっては後半部分の文字が表示されないことがあります。

● 文字の入力状態、文字入力に使うボタンと文字の種類

文字の入力状態

"漢字"の場合

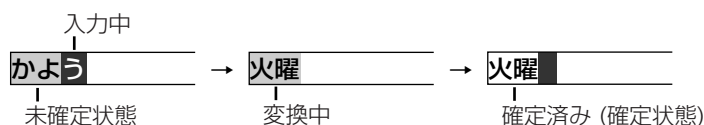

"カナ"、"英字"、"数字"の場合

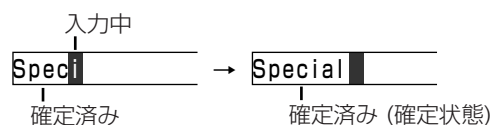

文字入力に使うボタンと文字の種類

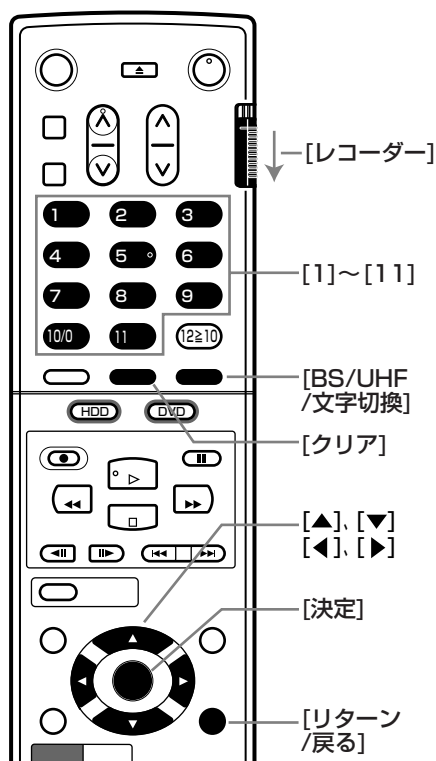

[BS/UHF/文字切換]

- 押すたびに、次のように文字の種類が切り換わります。

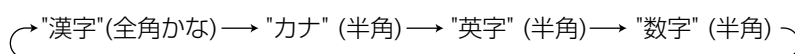

漢字、全角カタカナは"漢字"を選んで入力したあとに変換します。

[1]~[11]

- 押すたびに入力中の文字が切り換わります。(文字の割り当ては下表を参照。)

[クリア]

- 入力中の文字やカーソルで選んでいる文字を削除します。
カーソルが最後尾にあって確定状態のときは、左横の文字にカーソルが移動します。

[◀]、[▶]

- カーソルを左右に移動します。
カーソルが最後尾にあって確定状態のときに[▶]を押すと、スペースが入ります。

[▲]、[▼]

- "漢字"を入力中は、1回押すと入力中の文字を変換し、押すたびに前/次の候補を表示します。
- "英字"、"数字"を入力中は、押すたびに半角/全角文字が切り換わります。

[決定]

- "漢字"を入力中は、未確定状態の文字を確定します。
- 確定状態のときは、文字を全確定して文字入力を終了します。

ボタン	文字の種類			
	"漢字" (全角かな)	"カナ"	"英字"	"数字"
1	あいうえおあいうえお	アイウエオアイウエオ		1
2	かきくけこ	カキクケコ	a b c A B C	2
3	さしすせそ	サシスセソ	d e f D E F	3
4	たちつてとっ	タチツテトッ	g h i G H I	4
5	なにぬねの	ナニヌネノ	j k l J K L	5
6	はひふへほ	ハヒフヘホ	m n o M N O	6
7	まみむめも	マミムメモ	p q r s P Q R S	7
8	やゆよやゆよ	ヤユヨヤユヨ	t u v T U V	8
9	らりるれろ	ラリルレロ	w x y z W X Y Z	9
11	わをんわー(長音) 記号*2	ワロンー(長音)	記号*3	
10/0	(濁音/半濁音の切換)*1	゛ ゜		0

※1 押すたびに、濁音(゛)半濁音(゜)が切り換わります。(例)か → が → か → …、は → ば → ぱ → は → …

※2 全角記号表が表示され、全角記号を入力することができます。

※3 半角記号表が表示され、半角記号を入力することができます。

● 文字の入力の例

(例) "火曜ドラマSpecial"と入力するとき

1 リモコン側面のスイッチを【レコーダー】に合わせる

2 最初から入力されている文字がすべて不要なときは…
すべての文字が消えるまで、【クリア】を押し続ける

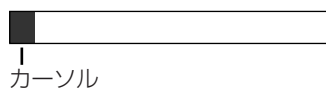

3 【BS/UHF/文字切換】を押して文字の種類を切り換える



(例) "【漢字】"に切り換えたとき

4 【1】～【11】を押して文字を入力し、【▲】、【▼】を押して変換する

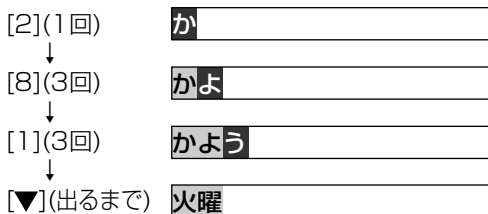

● 次の文字が同じボタン上にあるときは
文字を入力後、【▶】を押してカーソルを1文字右へ移動させてから次の文字を入力します。

● 記号を入力するときは

- 1 【11】を何回か押して、記号表を開く
- 2 【▲】、【▼】、【◀】、【▶】を押して、希望の記号を選ぶ
- 3 【決定】を押すと、記号が入力されて記号表が閉じる
(記号を入力しないで記号表だけ閉じるときは、【クリア】を押す)

5 【決定】を押して入力中の文字を確定する

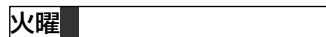

6 【1】～【11】を押して文字を入力し、【▲】、【▼】を押して変換する

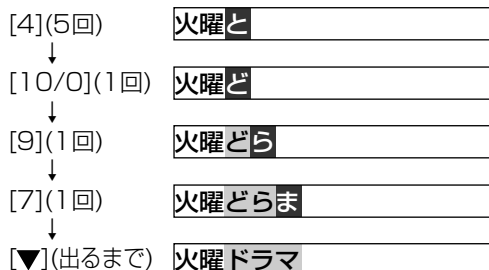

7 【決定】を押して入力中の文字を確定する



8 【BS/UHF/文字切換】を押して文字の種類を切り換える



(例) "【英字】"に切り換えたとき

9 【1】～【11】を押して文字を入力する



10 【決定】を押して入力中の文字を確定する

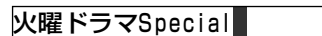

11 すべての文字の入力が終わったら、【決定】を押す

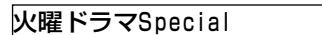

カーソルが消えて、文字が全確定します。これで、文字の入力は終わりです。

● 文字入力を途中でやめるときは

【リターン/戻る】を押すと、文字入力を取り消して文字入力を行う前の状態に戻ります。

便利な機能(つづき)

停電などの情報を見る(お知らせボックス)

本機は、停電や予約重なりなどで録画や初期化、ファイナライズなどができなかったときに、お知らせボックスに情報を記録するようになっています。

また、お知らせボックスに新しい情報が記録されたときは、画面右下に「 お知らせがあります」を表示してお知らせします。

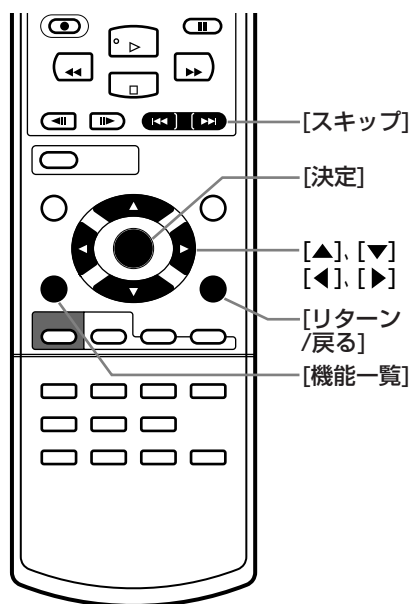

1A 【画面右下に「 お知らせがあります」が表示されているときは】



【決定】を押す

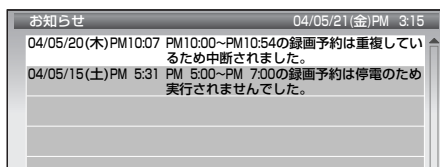

"お知らせ"画面が表示されます。

1B 【画面右下に「 お知らせがあります」が表示されていないときは】

- 1 停止中に、[機能一覧]を押して「機能一覧」画面を表示する
- 2 [▲]、[▼]、[◀]、[▶]を押して「お知らせボックス」を選び、[決定]を押して「お知らせ」画面を表示する

2 ページを切り換えるときは、[スキップ]◀◀、▶▶を押す

- 3 情報を見終わったら、[リターン/戻る]を押す
通常画面に戻ります。

録画モード別の画質をチェックする(画質チェック)

録画モード別の画質をチェックすることができます。

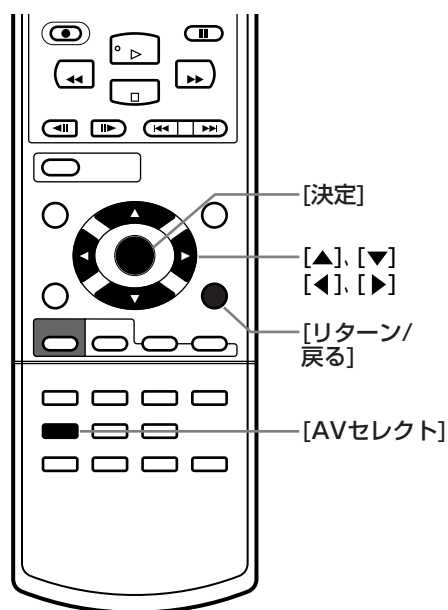

1 停止中に、[AVセレクト]を押す



AVセレクトが表示されます。

2 [▲]、[▼]を押して[画質チェック]を選び、[決定]を押す



"画質チェック"画面が表示されます。

3 [◀]、[▶]を押して希望の録画モードを選び、[決定]を押す



選んだ録画モードの画質で映像が表示されます。
(例) SPモードで画質チェックしているとき

- 他の録画モードの画質をチェックしたいときは
[リターン/戻る]を押してAVセレクトの画面に戻ったあと、もう一度手順2、3を行います。

4 チェックが終わったら、[AVセレクト]を押す 通常画面に戻ります。

いろいろな機能を設定する

本機では一部の機能を“セットアップ”画面から設定するようになっており、使用条件やお好みに合わせて設定を変更することができます。

“セットアップ”画面の種類と機能

項目	設定と内容 (〈 〉は工場出荷時の設定)
----	----------------------

● “省電力／表示設定”

オートオフ 一定時間後に自動的に電源を切るかどうかの設定	無放送 … 停止中に無放送(外部入力時を除く)・無操作状態が約5分間続くと、停止中に無操作状態が約30分間続くと、自動的に電源が切れます。 〈入〉 …… 停止中に無操作状態が約30分間続くと、自動的に電源が切れます。 切 …… 自動的に電源が切れません。 ● 設定が“入”または“無放送”のときは、電源が切れる約3分前から画面にメッセージが表示されます。(本機の電源が入るときで、テレビを「ビデオ」入力にしているときのみ。)
省電力設定 電源が切のときに本体表示部を消して、消費電力を抑えるかどうかの設定	入 …… 電源が切れたあと、約8秒後に省電力モードになり、本体表示部が消えます。(デジタル放送予約の待機中は消えません。) 〈切〉 …… 電源が切れたあとも、本体表示部が消えません。
本体表示部調整 本体表示部の明るさの設定	〈自動〉 … 本体表示部が電源入時は明るく、電源切時は暗くなります。 明 …… 本体表示部が電源の入／切に関係なく明るくなります。 暗 …… 本体表示部が電源の入／切に関係なく暗くなります。 切 …… 本体表示部が電源入時は消えて、電源切時は暗くなります。
動作画面表示 動作状態の画面表示設定	〈入〉 …… 本機の操作時などに、画面に動作状態を表示します。 切 …… 画面に動作状態を表示しません。
カラーバック 映像信号の入力がないときに青画面にするかどうかの設定	〈入〉 …… 映像信号の入力がない場合に、青画面に変わります。 切 …… 青画面に変わりません。 電波の弱いチャンネルを受信するために青画面に変えたくない場合や、カラーバックが正常にはたらかない場合に選びます。
スクリーンセーバー 長時間同じ画面が続いたときに、テレビ画面の焼き付きを防止するための設定	〈入〉 …… 次のような状態が一定時間続いたときに、スクリーンセーバー画面を表示します。 - 停止中に無放送・無操作状態が約5分間続いたとき。 - 再生一時停止状態が約15分間続いたとき。(CDディスクを除く) - 一覧画面や設定画面、画面表示などを約15分間表示し続けたとき。 - DVDメニューを表示中に無操作状態を約15分間続けたときや、無制限スチル実行時。 切 …… スクリーンセーバー画面を表示しません。 ● スクリーンセーバーを解除するときは、スクリーンセーバー画面を表示中に本体またはリモコンの何らかのボタンを押します。 ([電源]、[オープン/クローズ]、[再生]、[HDD]、[DVD]を押したとき以外は、そのボタンの動作は実行しません。)

いろいろな機能を設定する
 便利な機能(つづき)

便利な機能



● “チャンネル設定”

自動チャンネル設定 ● 31ページ	チャンネルの自動設定をします。
手動チャンネル設定 ● 42ページ	チャンネルの手動設定をします。
Gガイドホストチャンネル設定 ● 130ページ	番組表の取得時刻の設定をします。

いろいろな機能を設定する(つづき)

項目 設定と内容 (<)は工場出荷時の設定)

● “BS設定”

BSアンテナ電源  40ページ 本機からBSアンテナへの電源供給の設定	入 …… 本機からBSアンテナへ常に電源を供給します。 <切> …… 本機からBSアンテナへ電源を供給しません。
BSデコーダー  40ページ BS放送の受信設定	自動 …… スクランブル放送はBSデコーダーから、ノンスクランブル放送は本機から受信します。 入 …… 常にBSデコーダーから受信します。 <切> …… 常に本機から受信します。
BSリターン入力  40、70ページ 入力3/BSデコーダー入力端子の設定	BS入力 …… BSデコーダー専用の入力端子になります。 <L3> …… 外部入力3(“L3”)用の端子になります。

● “接続TV画面の設定”

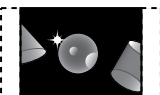
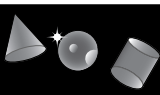
TV画面選択 テレビでワイド映像(16:9)を見るときの設定	<p><レターボックス> …… 標準テレビ(4:3)でワイド映像(16:9)を見るときに、左右方向を画面いっぱいには映し、上下方向に帯をつけます。 </p> <p>パンスキャン …… 標準テレビ(4:3)でワイド映像(16:9)を見るときに、上下方向を画面いっぱいには映し、左右方向を一部カットします。 </p> <p>16:9 …… ワイドテレビ(16:9)で見るときに選びます。 </p> <p>16:9(シュリンク) …… “16:9”にすると4:3の映像が横長になり、そのときの画面サイズをテレビ側で切り換えることができないときにだけ選びます。</p>
D2出力設定 本機後面のD1/D2映像出力端子の設定	<p><インターレース> …… 下記の接続以外のときに選びます。(映像信号をインターレース方式で出力します。)</p> <p>プログレッシブ …… D2以上対応のプログレッシブ対応テレビとD端子ケーブルで接続しているときにだけ選びます。(映像信号をプログレッシブ方式で出力します。)</p> <p>● 本機側のプログレッシブ機能よりもテレビ側のプログレッシブ機能を使った方が高画質の映像を楽しめる場合は、設定を“インターレース”にし、テレビ側でプログレッシブ変換を行ってください。</p>

● “デジタル放送スルー設定”

(デジタル放送スルー設定)  72ページ 電源切時や録画中の自動スルーの設定	入 …… 電源切時や録画中に入力1端子の映像・音声を自動的にスルーします。 <切> …… 入力1端子の映像・音声を自動的にスルーしません。
--	--

● “時刻設定”

(時刻設定)  46ページ	時刻設定をします。
--	-----------

● “再生設定”

音声言語設定 DVD-VIDEOディスクの再生時の音声言語の設定	オリジナル または オート …………… ディスクによって自動的に言語が選ばれます。
字幕言語設定 DVD-VIDEOディスクの再生時の字幕言語の設定	日本語 …… 日本語になります。 英語 …… 英語になります。
ディスクメニュー言語設定 DVD-VIDEOディスクのDVDメニュー言語の設定	---- または 数字 …………… 言語コード一覧表で選んだ言語になります。
	工場出荷時の設定：“音声言語設定”は“オリジナル” “字幕言語設定”、“ディスクメニュー言語設定”は“日本語”

次ページにつづく

スチルモード 再生一時停止映像の設定 (通常は“オート”でお使いください。)	<オート> ……再生一時停止の画像に合わせて、「フィールド」と「フレーム」を自動切替します。 フィールド ……画像がブレるときに選びます。 フレーム ……画像の小さな文字や細かい絵柄がはっきり見えないときに選びます。
視聴制限設定 P.116ページ	視聴制限を設けたDVD-VIDEOディスクの視聴制限レベルを設定します。視聴制限レベルを設定すると、パスワード(暗証番号)を入力しない限り、再生したり設定を変更することができなくなります。
アングルアイコン 画面にアングルアイコン“⌕”を表示するかどうかの設定	<入> ……再生中にカメラアングルが切り換え可能な場面で、画面に“⌕”を表示します。 切 ……画面に“⌕”を表示しません。
再生設定初期化	“再生設定”メニューの設定を、工場出荷時の設定に戻します。

● “音声出力設定”

Dolby Digital 本機後面の光デジタル音声出力端子から出力されるドルビーデジタル信号の設定	ビットストリーム ……ドルビーデジタル対応機器と接続しているときに選びます。(信号をそのまま出力します。) <PCM> ……ドルビーデジタル対応でない機器と接続しているときに選びます。(信号をリニアPCM信号に変換して出力します。)
LPCM 本機後面の光デジタル音声出力端子から出力されるサンプリング周波数の設定	<48kHz> ……96kHz対応でない機器と接続しているときに選びます。(96kHzの信号を48kHzに変換して出力します。) 96kHz ……96kHz対応機器と接続しているときに選びます。(信号をそのまま出力します。)
MPEG 本機後面の光デジタル音声出力端子から出力されるMPEG信号の設定	ビットストリーム ……MPEG対応機器と接続しているときに選びます。(信号をそのまま出力します。) <PCM> ……MPEG対応でない機器と接続しているときに選びます。(信号をリニアPCM信号に変換して出力します。)
DTS 本機後面の光デジタル音声出力端子から出力されるDTS信号の設定	入 ……DTS対応機器と接続しているときに選びます。 <切> ……DTS対応でない機器と接続しているときに選びます。
オーディオDレンジ 夜間など音量を下げて再生するとき、小さい音を聞きやすくする設定 (ドルビーデジタル音声にだけ有効)	入 ……ダイナミックレンジ(音声の強弱の幅)を圧縮して出力し、大きい音を小さくして再生します。 <切> ……オーディオDレンジ機能がはたらきません。

● “録画設定”

スポーツ延長対応録画 P.67ページ 野球中継の延長などで予約する番組の放送時刻が変わる可能性があるときに、録画終了時刻を延長するかどうかの設定	あり(30分延長)、あり(60分延長) ……延長対象番組の録画終了時刻を30分または60分延長します。 <なし> ……延長対象番組の録画終了時刻を延長しません。
自動チャプターマーク 録画中に、チャプターマークを一定時間ごとに記録する間隔の設定	5分、10分、15分、<切>
録画予約オートカット P.68ページ 予約の録画終了時にCM(ステレオ放送)をカットしたプレイリストを自動作成するかどうかの設定	入 ……プレイリストを自動作成します。 <切> ……プレイリストを自動作成しません。

次ページにつづく

いろいろな機能を設定する(つづき)

項目	設定と内容 (<>は工場出荷時の設定)
ノイズリダクション 受信状態が悪いときやLP/EPモードの録画時に、画面のノイズを低減する設定(通常は“切”でお使いください。)	強 …… 強いノイズ低減効果がはたらきます。 弱 …… 弱いノイズ低減効果がはたらきます。 <切> …… ノイズ低減を行いません。ノイズリダクションをはたらかせると画面がぼやけるとときや、残像が気になるときに選びます。
3次元Y/C分離 テレビ番組や外部入力映像の録画時に、3次元Y/C分離をはたらかせるかどうかの設定(通常は“入”でお使いください。)	<入> …… 3次元Y/C分離がはたらき、輝度(Y信号)と色(C信号)に正確に分離して録画します。 切 …… 3次元Y/C分離がはたらきません。動きの早い映像を録画時に、残像が気になるときに選びます。
二重音声選択 次のディスクや設定で二重音声を録画するときの設定 - HDD/DVD-RW(Video)/DVD-Rディスクのとき - DVD-RW(VR)ディスクで録画モードをXP・“XP記録音声”を“LPCM”に設定したとき	<主音声> …… 主音声だけが記録されます。 副音声 …… 副音声だけが記録されます。 ● 左記のディスクや設定で二重音声を録画するときは、主音声と副音声の両方を録画することができません。 録画前に、あらかじめ一方の音声を選んで録画してください。(再生時に音声を切り換えることはできません。)
外部音声選択 外部入力を録画するときの音声の設定	<ステレオ> …… ステレオ音声で記録されます。 二重音声 …… 外部入力の二重音声を記録するときに選びます。 - HDD/DVD-RW(Video)/DVD-Rディスクのとき、DVD-RW(VR)ディスクで録画モードをXP・“XP記録音声”を“LPCM”に設定したとき上の“二重音声選択”で選んでいる音声で記録されます。 - DVD-RW(VR)ディスクで上記以外の設定にしたとき主音声と副音声の両方が記録されます。(再生時に切り換え可能) ● 外部入力の二重音声を録画するときは、必ず“二重音声”を選んで録画してください。“ステレオ”で録画すると、再生時に主音声と副音声重なって再生されます。
XP記録音声 録画モードXPで録画するときの、録画する音声の方式の設定	<Dolby Digital> …… ドルビーデジタルで録音されます。 LPCM …… リニアPCMで記録されます。(ドルビーデジタルよりも高音質で記録されます。)
EPモード 録画モードEPで録画するときの、録画する時間の設定	<6時間> …… SPの3倍の時間録画できます。 8時間 …… SPの4倍の時間録画できます。
録画設定初期化	“録画設定初期化”画面を表示します。



- デジタル音声の出力設定は、接続機器に合わせて正しく設定してください。誤った設定をすると、音声にノイズが発生したり音が出ないことがあります。
- ディスクによっては、“LPCM”を“96kHz”にしても強制的に“48kHz”に変換されたり、音声デジタル出力されないことがあります。
- チャプターマーク数の記録上限を越える場合は、それ以上のマークを記録することはできません。



- テレビによっては、“D2出力設定”を“プログレッシブ”に設定すると、画面のサイズが4:3に切り換わらないことがあります。
- のように、DVD-VIDEOディスク側で画面サイズが指定されているときは、本機で画面の種類を選んでいても、違う種類で表示されることがあります。
- 再生中の音声言語と字幕言語は、それぞれ[音声]と[字幕]で切り換えることができます。(P. 84ページ)
- 言語設定は、DVDディスク側の設定が優先され、本機の設定とは異なる言語になることがあります。

- 録画時/再生時の二重音声の音声の切り換えについて
- HDD/DVD-RW(Video)/DVD-Rディスクのとき、DVD-RW(VR)ディスクで録画モードをXP・“XP記録音声”を“LPCM”に設定したとき録画時に、主音声か副音声をを選んで録画します。(再生時に切り換えることはできません。)
- DVD-RW(VR)ディスクで上記以外の設定にしたとき再生時に聞きたい音声を選びます。(録画時に音声を選ぶ必要はありません。)

- DVDディスクによっては、DVDメニューを使って音声言語や字幕言語の切り換えるものがあります。この場合の操作のしかたは、ディスクの説明書をごらんください。
- DVDディスクによっては、言語の設定を切り換えられないことがあります。
- 再生中のカメラアングルの切り換えは、[アングル]で操作します。(P. 84ページ)
- オーディオDレンジ機能の効果は、番組(タイトル)によって異なります。
- HDD/DVD-RW(VR)ディスクは、チャプターマークを手動で追加/消去することもできます。(P. 86ページ)

設定のしかた (“チャンネル設定” と “時刻設定” は、それぞれの設定の説明ページをごらんください。)

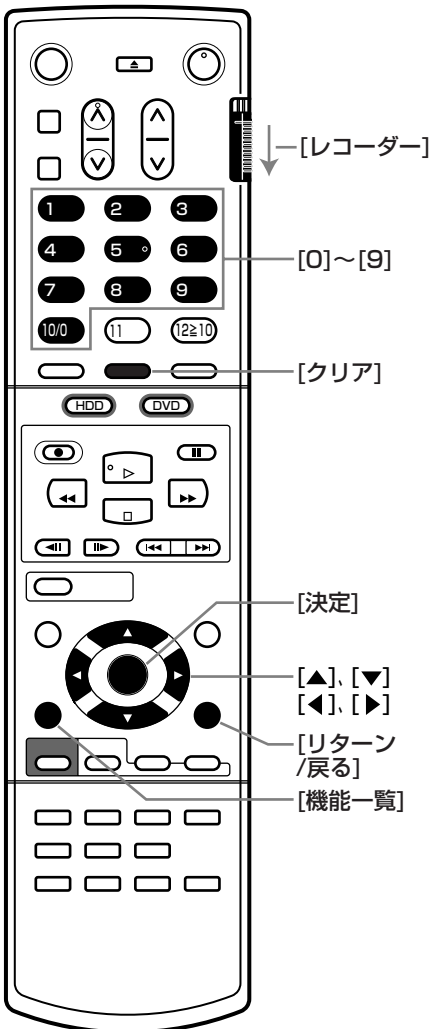

1 停止中に、“セットアップ”画面を表示する

1 [機能一覧] を押して、“機能一覧”画面を表示する



2 [▲]、[▼]、[◀]、[▶] を押して“セットアップ”を選び、[決定] を押す

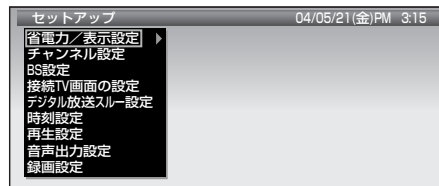

"セットアップ"画面が表示されます。

2 [▲]、[▼] を押して希望の設定メニューを選び、[決定] (または [▶]) を押す



2階層目が表示されます。
(例) "接続TV画面の選択" を選んだとき

3 [▲]、[▼] を押して希望の項目を選び、[決定] (または [▶]) を押す

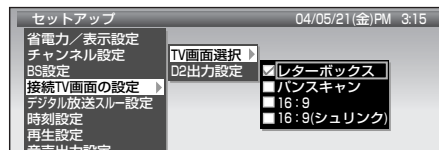

3階層目が表示されます。
(例) "TV画面選択" を選んだとき

● このあと“視聴制限設定”、再生設定初期化”、“録画設定初期化”をするときは、P次、117ページ

4 [▲]、[▼] を押して希望の設定を選び、[決定] を押す

設定が変更されます。

● “音声言語設定”、“字幕言語設定”、“ディスクメニュー言語設定”の言語を言語コード一覧表から選ぶときは

- 1 リモコン側面のスイッチを[レコーダー]に合わせる
- 2 [▲]、[▼] を押して“----”(または数字)を選び、[決定] を押す
- 3 P 129ページの言語コード一覧表を参考に、[0]~[9]を押して4桁の言語コードを入力する (入力を間違えたときは[クリア]を押す)
- 4 [決定] を押す

5 [リターン/戻る] (または [◀]) を押す

2階層目に戻ります。

1階層目まで戻すときは、もう一度[リターン/戻る] (または [◀]) を押します。

● 2つ以上の項目を続けて設定する場合は

- 2階層目から設定する場合は、手順3~5を繰り返します。
- 1階層目から設定する場合は、手順2~5を繰り返します。

6 変更が終わったら、[リターン/戻る] (または [◀]) または [機能一覧] を押す

2階層目で[リターン/戻る] (または [◀]) を押すと、1階層目に戻ります。

1階層目で[リターン/戻る] を押すと、通常画面に戻ります。

[機能一覧] を1回押すと“機能一覧”画面に戻り、もう1回押すと通常画面に戻ります。

いろいろな機能を設定する(つづき)

便利機能

いろいろな機能を設定する(つづき)

● “視聴制限設定”を設定/変更するとき

📌 前ページの手順**1**～**3**を行って、“再生設定”－“視聴制限設定”を選んで決定すると、“視聴制限設定”画面が表示されます。

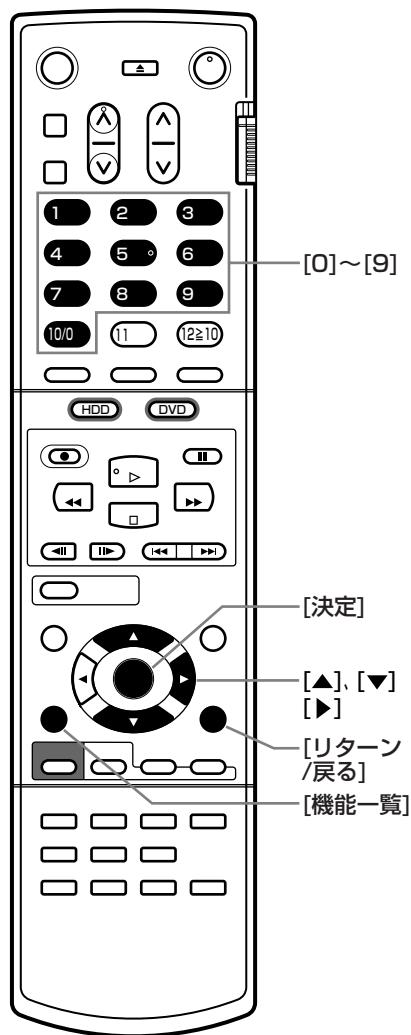
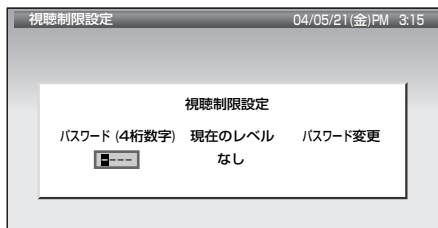

1 [0]～[9] ボタンを押して4桁のパスワードを入力し、[決定]を押す

- － パスワードが設定されていないときは…
“パスワード”欄には入力した数字が表示され、[決定]を押すと“****”になります。
- － パスワードが設定済みのときは…
入力したパスワードの数字は最初から“*”で表示されます。

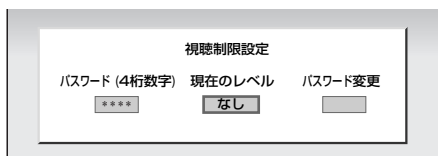

“現在のレベル”へ赤枠が移動します。

2 [▲]、[▼]を押して希望のレベルを選び、[決定]を押す

パスワードとレベルが設定され、2階層目に戻ります。

レベルの目安は次のとおりです。

- なし (視聴制限なし：工場出荷時の設定)
- レベル8 (弱：ほとんどのDVDが再生可能)
- ：
- レベル1 (強：子供用のDVDだけが再生可能)

3 設定/変更が終わったら、[リターン/戻る]または[機能一覧]を押す

[リターン/戻る]を押すと1階層目に戻り、もう1回押すと通常画面に戻ります。
[機能一覧]を1回押すと“機能一覧”画面に戻り、もう1回押すと通常画面に戻ります。

● パスワードを変更するとき

- 1 上の手順**1**で、現在のパスワードを入力して決定する
- 2 [▶]を押して“パスワード変更”を選ぶ
- 3 [0]～[9]を押して新しい4桁のパスワードを入力し、[決定]を押す
- 4 変更が終わったら、[リターン/戻る]または[機能一覧]を押す

● “パスワードが間違っています”メッセージが表示されたときは

[決定]を押してメッセージを消したあと、正しいパスワードを入れ直してください。

● “再生設定初期化”または“録画設定初期化”をするときは

● 115ページの手順**1**～**3**を行って、“再生設定”－“再生設定初期化”、または“録画設定”－“録画設定初期化”を選んで決定すると、次のような画面が表示されます。

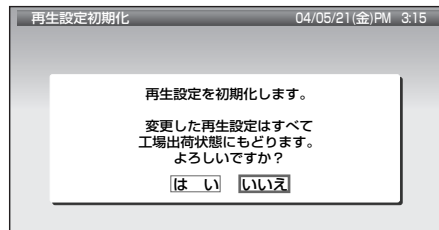
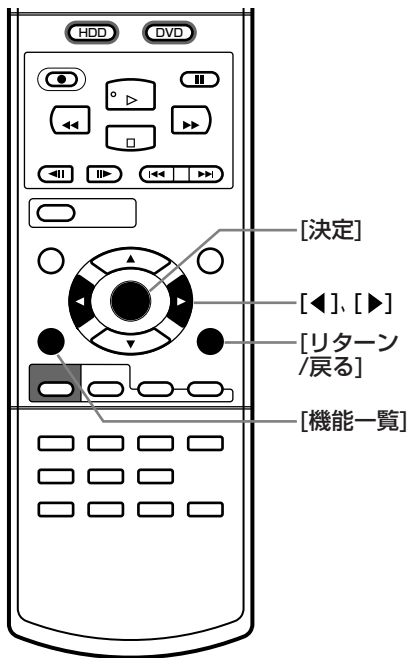

(例) “再生設定初期化”画面を表示したとき

1 【◀、▶】を押して“はい”を選び、[決定]を押す

“再生設定”または“録画設定”の設定が工場出荷時の設定に戻り、2階層目に戻ります。

2 変更が終わったら、[リターン/戻る]または[機能一覧]を押す

[リターン/戻る]を押すと1階層目に戻り、もう1回押すと通常画面に戻ります。

[機能一覧]を1回押すと“機能一覧”画面に戻り、もう1回押すと通常画面に戻ります。

気を付けて

- 再生中や録画中など、停止中以外はメニューの設定はできません。
- メニューの項目の設定ができないときは、その項目は選べません。



- パスワードは、忘れないようにメモしておくことをおすすめします。
- パスワードを忘れてしまったときは…
 - 1 “視聴制限設定”画面の“パスワード”欄を選んでいるときに、“パスワードがクリアされました”メッセージが表示されるまで[クリア]を押し続ける(約8秒間)
 - 2 [決定]を押してメッセージを消したあと、正しいパスワードを入れ直す

こんなメッセージが表示されたときは

表示されるメッセージ	メッセージの意味と対応のしかた
● 操作全般	
	● 現在、その操作を行うことは禁止されています。
まもなくオートオフ機能により電源が切れます。	● オートオフの設定があり、まもなく電源が切れます。 → 電源が切れないようにするには、「セットアップ」-「省電力/表示設定」画面の「オートオフ」の設定を「切」にする (P. 111ページ)
まもなく予約録画を開始します。 このまま続けると予約録画できません。 現在の操作を中断しますか？	● まもなく予約の録画が始まりますが、現在予約を実行できる状態ではありません。(予約時刻お知らせ) → 予約を実行する場合は、録画できるように準備をしてください。
まもなく予約録画を開始します。 録画の準備をしてください。	
まもなく予約録画が始まりますので、この操作はできません。	● まもなく予約の録画が始まるため、本機の電源を切ることはできません。
システム設定中。 しばらくお待ちください。	● システム設定中は操作ができません。設定が終わるまでしばらくお待ちください。
● チャンネルの手動設定 (P. 42ページ)	
入力されたGCNコードはすでに入力されています。	● 複数のチャンネルポジションに同一放送局名を表示させようとしています。 → 選んでいるチャンネルポジションに希望の放送局名を表示したいときは、別のチャンネルポジションに入力済みの同一放送局名を削除してください。
● ディスク挿入 (P. 50ページ)	
初期化されていないディスクです。 初期化の方式、または取り出しを選んでください。	● 初期化されていないDVD-RWディスクが挿入されています。 → ディスクの初期化を行うか、ディスクを取り出してください。
未対応のディスクが入っているか、キズや汚れのため読み込めません。 ディスクを取り出して確認してください。	● 本機では非対応なディスクが挿入されたか、傷や汚れのあるディスクが挿入されています。 → [決定]を押してディスクを取り出してください。
● 録画 (P. 53ページ)	
ディスクが挿入されていません。	● DVD/CDディスクが挿入されていないか、本機では録画できないディスクを入れています。 → 本機で録画が可能なディスクを入れしてください。
記録できないディスクが挿入されています。	
この番組は録画が禁止されています。 停止する場合は確認後、停止ボタンを押してください。	● 「録画禁止」番組を録画しようとしています。 ● 「1回だけ録画可能」番組を、録画できないディスクに録画しようとしています。
● 予約 (P. 55~68ページ)	
予約の設定内容が不足しています。	● 未設定の項目や設定が間違っている項目があります。 → [決定]を押してメッセージを消したあと、必要な項目を変更してください。
予約が重なっています。	● 予約日時が重なっています。 → [決定]を押してメッセージを消したあと、重なっている日時を変更してください。
HDDの容量が少なくなっています。 予約録画を始める前にご確認ください。	● HDDの残量時間が不足しています。 → [決定]を押してメッセージを消したあと、HDDの残量を確認してください。(P. 21ページ)
NHK総合のチャンネルを設定してください。	● 「地域コードを入力しない」方法でチャンネルの設定をした場合、NHKのGコード予約(初回のみ)は手動でチャンネルを入力する必要があります。
NHK教育のチャンネルを設定してください。 (Gコード予約)	→ [▲]、[▼]を押してNHK総合または教育の該当するチャンネルを入力して[決定]を押すと、次回からは変更したチャンネルでGコード予約されます。
Gコードに誤りがあります。(Gコード予約)	● Gコード番号が間違っています。 → [決定]を押してメッセージを消したあと、正しいGコード番号を入れ直してください。 ● 時刻(特に年や月)が間違っています。または、チャンネルが未設定です。
予約日が間違っています。(Gコード予約)	● 昨日の番組などのGコード番号を入力して予約しようとしています。

● 番組表 (P. 56~61ページ)

番組データがありません。	<ul style="list-style-type: none"> ● 番組表を表示するための情報がありません。(ご購入時には、番組表を取得するまでは表示されません。) ● ホスト局の設定が正しく設定されていない可能性があります。 → “手動チャンネル設定”画面の“ホスト局”や“番組表表示”の設定が、正しく設定されているか確認してください。
--------------	--

● 編集・管理 (P. 86~100ページ)

正常終了できませんでした。 ディスクに問題がある可能性があります。	<ul style="list-style-type: none"> ● DVDディスクの傷や汚れなどによって、正常に初期化やファイナライズができませんでした。 → [決定]を押して通常画面に戻したあと、ディスクを取り出して傷や汚れなどがな いか確認してください。 ● 何も録画されていないディスクをファイナライズすることはできません。
ここには開始点が設定できません。(プレイリスト)	● 開始点と番組の最後までの間隔が短すぎるため、開始点が設定できません。
録画時間が短すぎます。(プレイリスト)	● 開始点と終了点の間隔が短すぎるため、シーンを追加できません。
録画可能なディスクを入れてください。(ワンタッチ ダビング、ダビング)	<ul style="list-style-type: none"> ● ディスクが挿入されていないか、本機では録画できないディスクを入れています。 ● ディスクが保護されています。 → [決定]を押して通常画面に戻したあと、ディスクの保護を解除してください。
このタイトルは、ダビングが禁止されています。 (ダビング)	● 「1回だけ録画可能」番組やシーンを含むタイトルを、録画できないディスクにダ ビングしようとしています。
このタイトルは一度しか登録できません。(ダビング)	● 「1回だけ録画可能」番組やシーンを含むタイトルは、ダビング登録一覧に一度し か登録できません。
ダビングできません。(ワンタッチダビング)	● 「1回だけ録画可能」番組やその番組を含んだプレイリストを、録画できないディ スクにワンタッチダビングしようとしています。
このプレイリストはVideo方式で高速ダビングできま せん。(ワンタッチダビング)	● Video方式では高速ダビングできないプレイリストのため、等速ダビングになり ます。
ダビングができませんでした。(ワンタッチダビング、 ダビング)	● 録画側のディスクの傷や汚れなどによって、ダビングができませんでした。

● お知らせボックス (P. 110ページ)

 お知らせがあります	<ul style="list-style-type: none"> ● 新着のお知らせがあります。 → [決定]を押して“お知らせ”画面を表示し、内容を確認する
---	--

● その他

HDDに異常が発生しました。	● HDDの録画内容の全消去または部分消去ができませんでした。 → もう一度、HDDの全消去または部分消去を行ってください。
DVDに異常が発生しました。	● それでもメッセージが表示される場合は、「保証とアフターサービス」をごらんになり、お買上げの販売店またはお近くの「三菱電機 修理窓口」にご相談ください。
HDDに異常が発生したため初期化を行います。	● HDDドライブに異常が発生しています。 → “はい”を選んでHDDを初期化してください。 (初期化をすると、HDDの録画内容はすべて消え、元に戻すことはできません。)

● 本体表示部

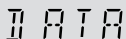
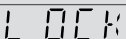
	● 番組表の内容を取得中ですので、本機の電源を入れないでください。 取得時間は、最大で約40分程度です。(P. 57ページ) (番組表の内容を取得中以外にも、番組表の内容の情報整理をするために表示さ れることがあります。)
	● チャイルドロック中です。 → チャイルドロックを解除するときは、リモコンの[画面表示]を“LOCK”が消える まで押し続ける(約8秒間)(P. 107ページ)

故障かな？と思ったときは

あれ？おかしいな？と思ったときは、修理を依頼される前に次の手順でお調べください。

※ アンテナ、テレビ、AVアンプなど、接続している機器の取扱説明書もよくお読みください。

おかしいな？と思ったときの調べかた

- 1 まずは、 次ページからの「こんなときは、ここをお調べください」をごらんになり、現在の症状と対応のしかたをお調べください。

それでも直らないときは 

- 2 安全装置がはたらいている可能性があります。次の操作を行ってください。

- 1 本機の電源を切ることができる場合は、本体前面の[電源]を押して本機の電源を切る
- 2 本機の電源コードを電源コンセントから抜いて、数秒間待つ
- 3 本機の電源コードを電源コンセントに差し込む
本機が通電状態になり、自動的に電源が入ってシステム調整を行ったあと、自動的に電源が切れます。
システム調整中は本機の操作はできませんので、調整が終わるまでしばらくお待ちください。
- 4 電源を入れて、動作を確認する

まだ不具合があるときは 

- 3 次の操作を行ってください。



- 本機では、電源が切れるときにHDDやDVDディスクの管理情報(一度電源を入れてから切れるまでの間に行った録画や編集の内容を管理するための情報)を更新するようになっています。
[リセット]を押したときは管理情報が更新されないため、一度電源を入れてから切れるまでの間に行った録画や編集の内容は消えてしまいますので、お気をつけください。
- この操作を行ったあとは、チャンネルのらくらく設定(自動設定)や予約の設定など、必要な設定を行ってください。
時計が“-:--”になっているときは、時計も設定してください。
([リセット]を押したときに覚えている設定状態については、下欄参照)
- 停電中や電源コードを電源コンセントから抜いているときは、[リセット]を押さないでください。
押すと、停電復帰か電源コードを電源コンセントに差し込むまで、時計が止まってしまいます。

- 1 本体前面(左ドア内)の[リセット]をボールペンなどの先で押す
本機が通電状態になり、自動的に電源が入ってシステム調整を行ったあと、自動的に電源が切れます。
システム調整中は本機の操作はできませんので、調整が終わるまでしばらくお待ちください。
- 2 電源を入れて、動作を確認する

それでも、まだ不具合があるときは 

- 4 本機の使用を中止し、必ず電源コードをコンセントから抜いて、お買上げの販売店かお近くの「三菱電機修理窓口」にご連絡ください。

- 本機のすべての設定を工場出荷時の設定に戻したいときは
本体の[電源]を8秒以上押し続けてください。
※ 録画内容、番組表、番組一覧/プレイリスト一覧、バーチャルライブラリーなどの内容は消えずに残ります。
(番組表は、チャンネルのらくらく設定を行うと表示されます。)

こんなときは、ここをお調べください

こんなときは(症状)	ここをお調べください(原因と対応のしかた)	
● 電源		
電源が入らない。	<ul style="list-style-type: none"> ● 電源コードのプラグが電源コンセントや本体から抜けていませんか。 ● リモコンの乾電池が消耗していませんか。 ● 安全装置がはたらいている可能性があります。 →「おかしいな?と思ったときの調べかた」の手順2以降を行ってください。	30 24 120
電源コードを電源コンセント差し込むと、勝手に電源が入って、しばらく操作ができない。	● システム設定を行っています。設定中は本機の操作はできませんので、設定が終わるまでしばらくお待ちください。	30
電源が切れているのに、本体表示部の“POWER”が点灯する。 何も操作をしていないのに、勝手に電源が入る。	<ul style="list-style-type: none"> ● ジャストクロックをするために、一時的に電源が入っていませんか。 ● 番組表の内容を取得中ではありませんか。 ● 録画予約をしているときは、予約開始時刻の約1分前になると、電源が自動的に入ります。 	47 56, 57 55
電源を入れるたびに、テレビに“らくらく設定”画面が表示される。	● チャンネルの自動設定をしていないと、電源を入れるたびに、テレビに“らくらく設定”画面が表示されます。	31
勝手に電源が切れる。	<ul style="list-style-type: none"> ● オートオフの設定が“入”または“無放送”になっていませんか。(工場出荷時の設定は“入”になっており、停止中に無操作状態が約30分続くと自動的に電源が切れるようになっています。) ● 安全装置がはたらいている可能性があります。 →「おかしいな?と思ったときの調べかた」の手順2以降を行ってください。	111 120
電源を切っても、電源がしばらく切れない。切れるまで時間がかかる。	● 電源切時にシステムの終了やHDDなどの情報の更新を行うため、実際に電源が切れるまで、しばらく時間がかかることがあります。	-

● 本機の操作全般、ディスクの出し入れ

本機が動かない。 本機の操作ができない。	<ul style="list-style-type: none"> ● その操作を行うことが禁止されているときには、画面右側に“”が表示されるか、メッセージが表示されます。 ● 本体とリモコンのリモコンモード(リモコン1、2)が合っていますか。 ● リモコン側面のスイッチが“レコーダー”になっていますか。 ● リモコンの乾電池が消耗していませんか。 ● 安全装置がはたらいている可能性があります。 →「おかしいな?と思ったときの調べかた」の手順2以降を行ってください。	21, 118 106 18 24 120
HDDの操作ができない。	● HDDモード(本体の[HDD] ボタンが点灯)になっていますか。 → HDDの操作をするときは、[HDD]を押してください。	49
DVD/CDディスクの操作ができない。	<ul style="list-style-type: none"> ● DVDモード(本体の[DVD] ボタンが点灯)になっていますか。 → DVD/CDディスクの操作をするときは、[DVD]を押してください。 ● DVD/CDディスクによっては、本機で再生速度の切り換えなどの操作をすることを禁止している場合があります。	49 -
ディスクトレイの開閉ができない。	<ul style="list-style-type: none"> ● 各種メッセージの表示中は、ディスクトレイの開閉はできません。 ● パソコンで作成されたDVD-RAMディスクなど、本機で使用できないディスクを本機に入れた場合は、トレイの開閉ができなくなることがあります。 →「おかしいな?と思ったときの調べかた」の手順2以降を行ってください。	51 120
ディスクトレイがしばらく出てこない、出てくるまで時間がかかる。	● ディスクトレイを開けるときの、DVD/CDディスクの情報を更新するため、ディスクトレイが開くまでしばらく時間がかかります。	-
DVD/CDディスクを入れてから、しばらく操作ができない。	● DVD/CDディスクを入れたときにディスクの認識と情報の読み込みを行うため、ディスクが実際に使用可能になるまでしばらく時間がかかります。	-
テレビに本機の映像が映らない。 本機の設定画面が出ない。	<ul style="list-style-type: none"> ● テレビの入力切替を「ビデオ」にしていますか。 ● 画面や項目の操作ができない場合は、選べなかったり表示されません。 	- -
“チャンネル設定”、“BS設定”、“時刻設定”ができない。	● 録画予約の設定がある場合は、これらの設定はできません。 → 録画予約の設定を削除してください。	22, 69
本機が正常に動作しない。	<ul style="list-style-type: none"> ● 露付きが起こっていませんか。 → 電源を入れたまま、2時間以上お待ちください。	10
本体表示部が異常な表示をする。	<ul style="list-style-type: none"> ● 安全装置がはたらいている可能性があります。 →「おかしいな?と思ったときの調べかた」の手順2以降を行ってください。	120

故障かな?と思ったらときは

故障かな?

故障かな? と思ったときは(つづき)

こんなときは(症状)	ここをお調べください(原因と対応のしかた)	
● チャンネル切替		
チャンネルを切り替えても、そのチャンネルの映像が映らない。	<ul style="list-style-type: none"> ● 次のことを確認してください。 <ul style="list-style-type: none"> → アンテナ一本機—テレビを順番に接続していますか。 → ケーブルやコードを違う端子(入力/出力も含む)につないでいませんか。 → ケーブルやコードがはずれたり、抜けかかっていたりしていませんか。 ● アンテナを接続する前に、チャンネルの自動設定をしていませんか。 → アンテナを接続したあと、チャンネルの自動設定をやり直してください。 ● “接続TV画面の設定”画面の“D2出力設定”が、正しい設定になっていますか。 	24, 25 -
特定のチャンネルだけ映らない。 UHFが映らない。 UHFを見たい。	<ul style="list-style-type: none"> ● チャンネルがとばされる設定(スキップ)になっていませんか。特に、UHF放送のチャンネルは、工場出荷時はとばされるように設定されています。 → チャンネルスキップの設定を変更してください。 	42
特定のチャンネルだけ映りが悪い。	<ul style="list-style-type: none"> ● 電波状態が悪かったり弱いところでは、きれいに映らないことがあります。 → チャンネルを微調整するか、微調整をしても良くならない場合は市販のブースターをご利用ください。 	42
外部入力(“L1”など)がスキップできない。	<ul style="list-style-type: none"> ● 外部入力は[チャンネル]でスキップできません。 	-

● 録画・録画予約 (P. 52、55ページもごらんください)

録画したいチャンネルが表示されない。	<ul style="list-style-type: none"> ● チャンネルがとばされる設定(スキップ)になっていませんか。 → チャンネルスキップの設定を変更してください。 	42
録画できない。	<ul style="list-style-type: none"> ● 違法複製防止のため、コピー制限やコピーガードがかかっていますか。または「録画禁止」番組を録画しようとしていませんか。このような場合は、録画できません。 ● HDDやDVDディスクの残量時間が不足していませんか。 → 不要な番組を削除するか、別のDVDに録画してください。 ● 番組数やチャプターマーク数がいっぱいになっていませんか。 → 不要な番組やチャプターマークを削除するか、別のディスクに録画してください。 	- 87 86
再生はできるのに、録画ができない。	<ul style="list-style-type: none"> ● アンテナを本機に接続していますか。 接続していないと、再生画像を見ることはできますが、番組を録画することはできません。 	24
DVDディスクに録画ができない。	<ul style="list-style-type: none"> ● 録画可能なDVD-R/RWディスクを入れていますか。 ● DVD-RWディスクの場合は、ディスクが初期化されていますか。 ● 「1回だけ録画可能」番組は、CPRM対応のDVD-RW(VR)ディスクにのみ録画できます。 ● ディスクが保護(またはファイナライズ)されていませんか。 ● 他機で初期化されたDVD-RWディスクは、本機で録画できないことがあります。 	13 51 12 88, 92 -
他の機器の映像が映らない、録画できない。	<ul style="list-style-type: none"> ● 次のことを確認してください。 <ul style="list-style-type: none"> → 本機の入力切替を、“L1”や“L2”などの外部入力に切り換えていますか。 → つないだ機器の電源が入っていますか。 → ケーブルやコードを違う端子(入力/出力も含む)につないでいませんか。 	29, 30, 70, 71
予約したいチャンネルが表示されない。	<ul style="list-style-type: none"> ● チャンネルがとばされる設定(スキップ)になっていませんか。 → チャンネルスキップの設定を変更してください。 	42
録画予約できない。 録画予約した番組が録画されない。	<ul style="list-style-type: none"> ● 時計(特に年や月)が合っていますか。 ● Gコード予約の場合、“画面予約”画面のチャンネル(“ch”)が正しい番号になっているか確認しましたか。 ● 予約スキップをしていると、録画されません。 ● 停電があったときは、正しく録画されません。 ● 録画中やオフタイマー録画中に予約開始時刻になったときは、予約の録画は実行されません。 	46 63 66 52 -
予約で録画した最後の部分が録画できていない。	<ul style="list-style-type: none"> ● 予約が重なっているときは、前の番組の最後の部分が録画されません。(前の予約の終了日時と後の予約の開始日時が同じ場合も、前の予約の最後の部分が録画されません。) 	55

● 番組表 (P. 56、57ページもごらんください)

<p>番組表が表示されない、または8日分表示されない。 番組表の内容を取得できない。</p>	<ul style="list-style-type: none"> ● ご購入時には、番組表は表示されません。(番組表を取得するまでは表示されません。) ● 番組表の内容は、本機の電源が切るときだけ取得することができます。(電源が入るときは取得できません。) ● 初めて番組表を取得するときや番組表の内容が削除されたときは、午前11時に取得を開始するように設定されていますので、10分前には本機の電源を切っておいてください。 ● “手動チャンネル設定”画面の“ホスト局”の設定が正しく設定されていないと、番組表の内容を取得できません。 ● 本機の時計が未設定のときや時刻が5分以上ズレているときは、番組表の内容を取得できません。 ● ホスト局(番組表の内容を取得する放送局)側の都合で送信時刻が変更されることがあります。 → 本機の取得時刻を変更してください。 	<p>57 57 57 42 46 57、130</p>
<p>番組表に表示されない放送局や番組がある。</p>	<ul style="list-style-type: none"> ● “手動チャンネル設定”画面の“番組表表示”の設定が、“表示する”に設定されていますか。 ● 該当の地域コードの一覧表に載っていない放送局は、放送が受信できる場合でも番組表は利用できません。 ● ホスト局(番組表の内容を取得する放送局)の受信状態が悪くなったり、取得中に電源を入にする、などで番組表の内容を取得できなかった部分は、空欄または前回取得した内容が表示されます。 	<p>42 57 57</p>
<p>予約した番組と録画された番組が合っていない。</p>	<ul style="list-style-type: none"> ● 番組表が正しく表示されていても、放送局側の都合により番組の内容が変更されることがあります。 	<p>-</p>

● 再生・頭出し

<p>再生できない。 再生画面が出ない。</p>	<ul style="list-style-type: none"> ● “セットアップ”-“接続TV画面の設定”画面の“D2出力設定”が、正しい設定になっていますか。 	<p>112</p>
<p>HDDの再生ができない。</p>	<ul style="list-style-type: none"> ● HDDは、工場出荷時には何も録画されていません。 	<p>-</p>
<p>DVD/CDディスクの再生ができない。</p>	<ul style="list-style-type: none"> ● 本機で再生可能なディスクを入れていませんか。 ● DVD/CDディスクの表裏を正しく入れていませんか。 ● 未録画のディスクを入れていたり、ディスクが汚れていませんか。 ● 他のDVDレコーダーやパソコンで録画したディスクは、本機で再生できないことがあります。 ● 視聴制限設定を行っていませんか。 → 視聴制限を解除するか、レベルを変更してください。 	<p>12 - 11 11 116</p>
<p>番組の最初から再生が始まらない。</p>	<ul style="list-style-type: none"> ● つづき再生になっていませんか。 	<p>75</p>
<p>画面サイズがおかしい。</p>	<ul style="list-style-type: none"> ● テレビ画面の種類をテレビの形状に合わせて選択していますか。 ● のように、DVD-VIDEOディスク側で画面サイズが指定されているときは、本機で画面の種類を選んでいても、違う種類で表示されることがあります。 	<p>112 -</p>
<p>再生中の映像が乱れる。 再生中の色がおかしくなる。</p>	<ul style="list-style-type: none"> ● 早送り/早戻しなどをすると、映像が多少乱れることがあります。 ● 本機とテレビを直接つないでいますか。 本機をビデオなどを經由してテレビつなぐと、コピーガードにより正しく再生できないことがあります。 ● HDDの再生時は、HDDの特性上、映像が多少乱れることがあります。 ● S映像コードで接続している場合は、S映像コードが断線/ピン折れしていないか、点検してください。 ● 携帯電話など、電波を発する機器を近くで使用していませんか。 	<p>- 24、70 - -</p>
<p>DVDディスクの再生が途中で自動的に止まる。</p>	<ul style="list-style-type: none"> ● DVDディスクによっては、オートポーズ信号によって、再生が自動的に止まる場合があります。 	<p>-</p>

●▶ 次ページにつづく

故障かな?と思ったら(つづき)

故障かな?

故障かな? と思ったときは(つづき)

こんなときは(症状)	ここをお調べください(原因と対応のしかた)	
音が出ない。 字幕が出ない。	<ul style="list-style-type: none"> ● AVアンプなど、つないでいる機器について次のことを確認してください。 → つないだ機器の電源が入っていますか。 → つないだ機器の入力切替が合っていますか。 → ケーブルやコードを違う端子(入力/出力も含む)につないでいませんか。 ● デジタル音声出力の音声形式が、接続しているアンプやデコーダーなどに合わせて、正しく設定されていますか。 誤った設定をすると、音声にノイズが発生したり音が出ないことがあります。 ● DVDディスクに収録されていない言語が選ばれていませんか。 → [音声]や[字幕]を押して、言語を変更してください。 	29、30 113 84
音声が切り換えられない。	<ul style="list-style-type: none"> ● HDD/DVD-RW(Video)/DVD-Rディスクで録画した二重音声は、再生時に切り換えることはできません。 → 録画前に、“セットアップ” – “録画設定”画面の“二重音声選択”で“主音声”か“副音声”を選んで録画してください。 ● セットアップ – “音声出力設定”画面の“Dolby Digital”や“MPEG”の設定を“ビットストリーム”に設定して、デジタル音声出力端子から音声を出力しているときは、音声を切り換えることはできません。 → 設定を“PCM”にするか、アンプ側で音声を切り換えてください。 	114 113
デジタル放送など、外部入力で録画した番組を再生すると、2つの音声が混ざって聞こえる。	<ul style="list-style-type: none"> ● 外部入力の二重音声放送を、“セットアップ” – “録画設定”画面の“外部音声選択”を“ステレオ”にして録画していませんか。 → 録画前に、設定を“二重音声”にしてから録画してください。 	114
DVDディスクの音声言語や字幕言語が切り換えられない。	<ul style="list-style-type: none"> ● DVDディスクに複数の言語が収録されていますか。 ● DVDディスクによっては、音声言語や字幕言語の切り換えを、DVDメニューを使って行うものがあります。操作のしかたは、ディスクによって異なりますので、ディスクの説明書をごらんください。 	12 -
カメラアングルが切り換わらない。	<ul style="list-style-type: none"> ● カメラアングルが切り換え可能な場面以外では、切り換えできません。 	-

編集・管理

番組やディスク名の編集・削除ができない。 チャプターマークの編集ができない。	<ul style="list-style-type: none"> ● 番組やディスクが保護されている場合は、その番組やディスク名の編集・削除はできません。 ● ファイナライズされたディスクの編集・削除はできません。 	- -
番組を削除しても、DVDディスクの容量が増えない。	<ul style="list-style-type: none"> ● DVD-RW(Video)/DVD-Rディスクの場合、番組を消去してもディスクの残量は増えません。(DVD-RW(Video)ディスクで最後のタイトルを消去した場合を除く。) 	14
削除した番組を元に戻せない。	<ul style="list-style-type: none"> ● 削除された内容は、元に戻すことはできません。 録画内容をよく確認してから、削除してください。 	-
HDD→DVD/DVD→HDDダビングができない。	<ul style="list-style-type: none"> ● 保護されている番組やDVDソフトは、ダビングできません。 ● 「1回だけ録画可能」番組は、DVD→HDDダビングできません。 	- -
DVD初期化/HDD初期化した内容を元に戻せない。	<ul style="list-style-type: none"> ● 初期化して消去された内容は、元に戻すことはできません。 録画内容をよく確認してから、初期化してください。 	-
ファイナライズを行っても、他のDVDビデオプレーヤーで再生できない。	<ul style="list-style-type: none"> ● DVDビデオプレーヤーによっては、ファイナライズを行っても再生できないことがあります。 	-
ダビングできない。	<ul style="list-style-type: none"> ● DVD-R/RWディスクに傷や汚れがあると、ダビングできないことがあります。 	-

BS放送/BSデジタル放送/110度CSデジタル放送/地上デジタル放送

BS放送のチャンネルが表示されない。	<ul style="list-style-type: none"> ● BS放送のチャンネルがとばされる設定(スキップ)になっていませんか。 → チャンネルスキップの設定を変更してください。 	42
BS放送が映らない、または映らなくなった。	<ul style="list-style-type: none"> ● BSアンテナを接続していますか。BSアンテナの設置や角度調整は技術と経験が必要です。お買上げの販売店にご相談ください。 ● BSアンテナの方向/角度が、強風などでずれていませんか。方向/角度がわずかでもずれると、衛星からの信号をキャッチできなくなります。 → 調整のしかたは、BSアンテナの取扱説明書をごらんください。 ● “セットアップ” – “BS設定”画面の設定が合っていますか。(“BSアンテナ電源”を“入”に設定している場合は、本機の電源コードを抜いたり停電があると設定が“切”に戻ってしまいますので、もう一度設定してください。) 	26 40 40

▶▶ 次ページにつづく

こんなときは(症状)	ここをお調べください(原因と対応のしかた)	
BS放送の映りが悪い。 BS放送の音声にノイズが出る。	<ul style="list-style-type: none"> ● 次のような場合は、BS放送に電波障害が発生し、一時的に映像や音声が入ることがあります。 <ul style="list-style-type: none"> － 雨雲があるとき、強い降雨のとき、雪がBSアンテナに付着しているとき。 － 障害物があるとき、BSアンテナの角度がずれているとき。 ● “セットアップ”－“BS設定”画面の“BSアンテナ電源”の設定を“入”にしているときは、本機の電源コードを電源コンセントに差し込んでおいてください。抜くとBSアンテナに電源が供給されず、画質や音質が悪くなります。 	－ 40
WOWOWが映らない。	<ul style="list-style-type: none"> ● BSデコーダーと接続するコードを違う端子につないでいませんか。 ● “セットアップ”－“BS設定”画面の“BSデコーダー”、“BSリターン入力”の設定を正しく合わせていますか。 ● BSデコーダーの電源が入っていますか。 	27 40 71
BSハイビジョン(BS9チャンネル)が映らない。	● 本機でBSハイビジョン放送を見ることはできません。	－
BS放送の音声が出ない。	● 独立音声になっているときには、テレビ番組の音声は聞こえません。 → BSデコーダーの音声選択ボタンで、音声を切り換えてください。	－
BS放送の独立音声を選べない。	● 本機で切り換えることはできません。 → BSデコーダーの音声選択ボタンで、音声を切り換えてください。	－
BSデジタル/110度CSデジタル/地上デジタル放送の映像が映らない、録画できない。	<ul style="list-style-type: none"> ● 本機では、BSデジタル/110度CSデジタル/地上デジタル(またはテレビ)をつながないと、映像を映したり録画することはできません。 ● 次のことを確認してください。 → 本機の入力切換を、“L1”や“L2”などの外部入力に切り換えていますか。 → デジタルチューナー(またはテレビ)の電源が入っていますか。 → ケーブルやコードを違う端子(入力/出力も含む)につないでいませんか。 	29 29、70、72

● リモコン

リモコンがはたらかない。リモコンの一部のボタンを押してもはたらかない。	● 乾電池が消耗していませんか。 → 新しい乾電池と交換してください。	24
本機2台が同時に動く。	<ul style="list-style-type: none"> ● 本体とリモコンのリモコンモード(リモコン1、2)が合っていますか。 ● 乾電池を交換すると、リモコンモードの設定が工場出荷時の設定(リモコン1)に戻ることがあります。 → リモコンモードの設定を行ってください。 	106 106
HDDの操作はできるのに、DVD/CDディスクの操作ができない。	● DVDモード(本体の[DVD]ボタンが点灯)になっていますか。 → DVD/CDディスクの操作をするときは、[DVD]を押してください。	49
DVD/CDディスクの操作はできるのに、HDDの操作ができない。	● HDDモード(本体の[HDD]ボタンが点灯)になっていますか。 → HDDの操作をするときは、[HDD]を押してください。	49
本機の操作はできるのに、テレビの操作ができない。	<ul style="list-style-type: none"> ● 乾電池が消耗していませんか。 → 新しい乾電池と交換してください。 ● テレビメーカーの設定をしていますか。 ● 乾電池を交換すると、テレビメーカーの設定が工場出荷時の設定(三菱)に戻ることがあります。 → テレビメーカーの設定を行ってください。 	24 48 48

● その他

ジャストクロックできない。 時計がずれる。	<ul style="list-style-type: none"> ● ジャストクロックができない種類の時報が鳴ったり、時報自体が鳴らない場合(曜日や時間によって変わります)は、時計は自動修正されません。 ● 電源が入っているときは、時計は自動修正されません。 ● 実際の時刻と3分(一度もジャストクロックが動作していない場合は5分)以上ずれているときは、自動修正されません。 	47 47 47
視聴制限設定のパスワードを忘れた。	● パスワードと設定レベルを取り消してください。	116
本機の映像が乱れる。色がおかしい。	● テレビのダビングボタンが「入」になっていませんか。 → テレビのダビングボタンを「切」にしてください。	－

市販のソフト(ディスク)によっては、再生に支障をきたすことがあります。その場合は、「三菱電機 ご相談窓口」にご相談ください。

故障かな?と思ったらときは(づき)

故障かな?

仕様・別売品

主な仕様

● 一般	
電源	AC100V 50/60Hz
(DVR-HE850)	
消費電力	約34W (HDD録画/DVD再生の同時録画再生時)
待機時消費電力	時刻表示点灯時：約2.7W 時刻表示消灯時：約0.9W
(DVR-HE650)	
消費電力	約30W (HDD録画/DVD再生の同時録画再生時)
待機時消費電力	時刻表示点灯時：約2.7W 時刻表示消灯時：約0.9W
信号方式	NTSC方式
許容動作温度	5~40℃
許容湿度	80%最大
時刻表示形式	12時間デジタル
外形寸法 (cm)	42.5 (幅) × 7.2 (高さ) × 33.0 (奥行)
質量	約5.6kg
● 録画部	
録画方式 (DVD)	DVDビデオレコーディング規格準拠 DVDビデオ規格準拠
録画圧縮方式	MPEG2
録音圧縮方式	ドルビーデジタル、リニアPCM
受信チャンネル	VHF：1~12チャンネル UHF：13~62チャンネル CATV：C13~C63チャンネル
内蔵HDD容量	DVR-HE850：400GB DVR-HE650：160GB
録画可能ディスク	「DVD/CDディスクとHDD(ハードディスク)について」を参照
録画時間	「DVD/CDディスクとHDD(ハードディスク)について」を参照
● 再生部	
再生可能ディスク	「DVD/CDディスクとHDD(ハードディスク)について」を参照
● 端子部	
映像入力	ピンジャック 1.0V(p-p)/75Ω
映像出力	ピンジャック 1.0V(p-p)/75Ω
S映像入出力	S端子 Y：1.0V(p-p)/75Ω C：0.286V(p-p)/75Ω
D1/D2映像出力	D端子 Y：1.0V(p-p)/75Ω Cb/Pb：0.7V(p-p)/75Ω Cr/Pr：0.7V(p-p)/75Ω
音声入力	ピンジャック 2V(rms)/47kΩ不平衡
音声出力	ピンジャック 2V(rms)/1.0kΩ不平衡
デジタル音声出力	光コネクター
VHF/UHF入出力	75Ω F型コネクター
● BSチューナー部	
受信チャンネル	SHF：BS1、3、5、7、9、11、13、15チャンネル
検波入出力	ピンジャック 0.67V(p-p)/75Ω
ビットストリーム入出力	ピンジャック 0.5V(p-p)/75Ω
BSアンテナ入力	75Ω F型コネクター (コンバーター用電源出力DC15V)
BSアンテナ出力	75Ω F型コネクター

仕様および外観は、改良のため予告無く変更することがあります。

別売品

変換器付プラグ
DAR-AH1

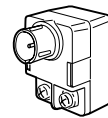

VHF/UHF分波器
DAR-VU1

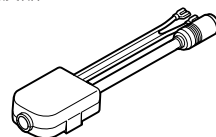

楽レコリモコン
RK-M1



● 最大録画可能数/登録数について(上限を越える場合は、メッセージが表示されます。)

HDD(DVR-HE850)	
－番組/プレイリスト	各299
－番組/プレイリストのチャプター	各999
HDD(DVR-HE650)	
－番組	199
－プレイリスト	299
－番組/プレイリストのチャプター	各999
DVD-RW(VR)	
－番組数/プレイリスト	各99
－番組/プレイリストのチャプター	各999
DVD-RW(Video)/DVD-R	
－番組	99
－番組のチャプター	99
その他	
－手動チャンネル設定の放送局名	32
－予約	32
－キーワード検索	100
－ダビング一覧のタイトル登録	18
－バーチャルライブラリー登録数	
DVD-R/RWディスク1本あたり	99
本機全体	999







● 最大録画可能数/登録数は、ディスクの傷や汚れ、停電などにより、上記の数値より少なくなることがあります。

参考

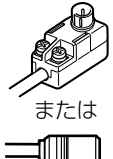
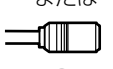
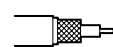
アンテナ線や同軸ケーブルの加工

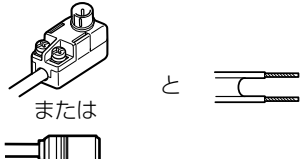
● アンテナ線の加工

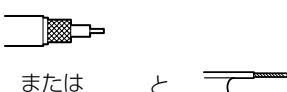
? アンテナ線は何本ですか？

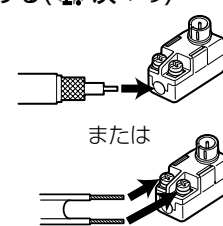
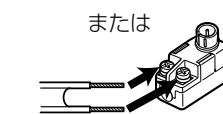
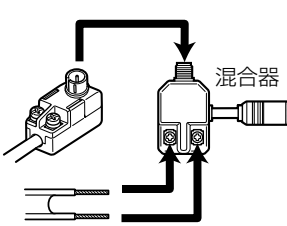
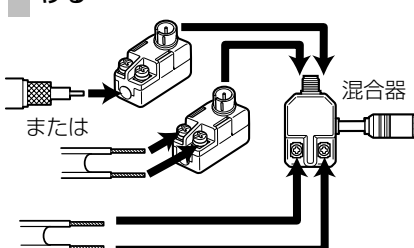
1本の場合 (プラグ付き)	1本の場合 (プラグなし)	2本の場合 (1本だけプラグ付き)	2本の場合 (2本ともプラグなし)
 <p>または</p> 	 <p>または</p> 	 <p>または</p> 	 <p>または</p> 
<p>アンテナ線の加工は不要です。そのまま本機につながります。</p>	<p>1 アンテナ線に変換器付プラグ(別売: DAR-AH1)を取り付ける(●次ページ)</p>  <p>または</p> 	<p>1 アンテナ線に混合機(市販)を取り付ける</p> 	<p>1 アンテナ線に変換器付プラグ(別売: DAR-AH1)を取り付ける(●次ページ)</p> <p>2 アンテナ線に混合機(市販)を取り付ける</p> 

● テレビにつなぐ同軸ケーブルの加工

? テレビのアンテナ入力端子の形状は？

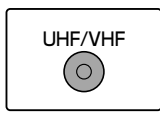
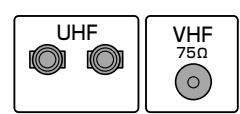
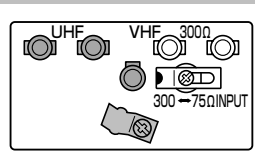
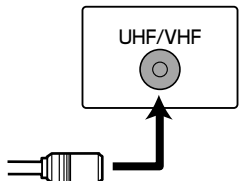
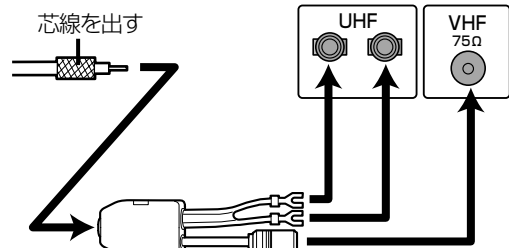
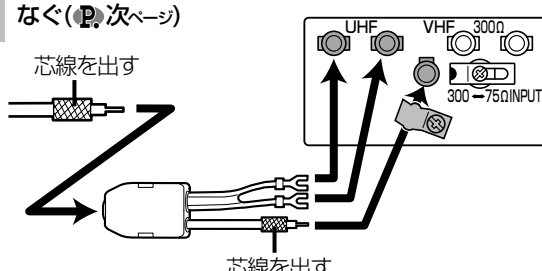
VHF/UHF混合の端子が1つある場合	VHFとUHFの端子が別々にある場合	VHFとUHFの端子が別々になってねじで止める場合
		
<p>同軸ケーブルの加工は不要です。そのままテレビにつながります。</p> 	<p>1 同軸ケーブルの芯線を出す(●次ページ)</p> <p>2 分波機(別売: DAR-VU1)を取り付け、テレビにつなぐ(●次ページ)</p> 	<p>1 同軸ケーブルの芯線を出す(●次ページ)</p> <p>2 分波機(別売: DAR-VU1)の同軸ケーブルの芯線を出す(●次ページ)</p> <p>3 分波機(別売: DAR-VU1)を取り付け、テレビにつなぐ(●次ページ)</p> 

参考
仕様・別売品

その他

参考(つづき)

同軸ケーブルの芯線の出しかた

3C-2V線の場合 (太さが約5.5mm)

- 1 外側のビニールにすじを入れ、切り取る

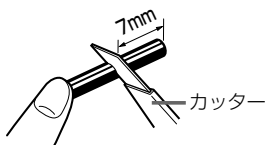

- 2 金属の網線を折り返す



- 3 白いビニールに切り込みを入れ、芯線を出す

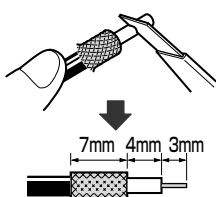

5C-2V線の場合 (太さが約7.5mm)

- 1 外側のビニールにすじを入れ、切り取る

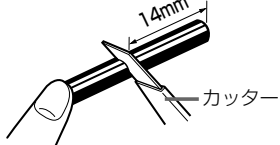

- 2 金属の網線を切り取る

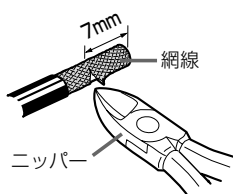

- 3 白いビニールに切り込みを入れ、芯線を出す

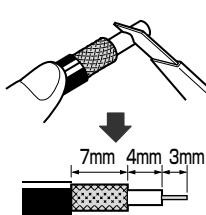

変換器付プラグの取り付けかた (別売：DAR-AH1)

同軸ケーブルへ 取り付ける場合

- 1 変換器付プラグのカバーをはずす

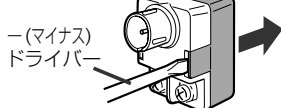

- 2 リード線ははずし、収納部にはめ込む

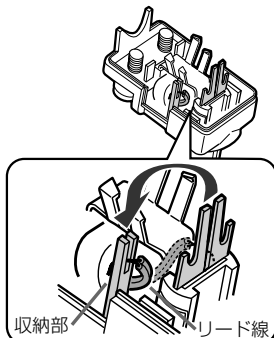

- 3 加工した同軸ケーブルの芯線を、金具のすき間に確実にめ込む

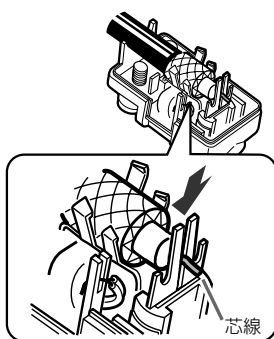

- 4 網線を締めつける

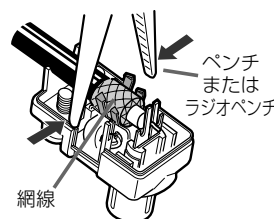

芯線、網線、リード線は互いに接触しないように取り付けてください。接触させると画面と音声がかかります。

- 5 カバーを付ける

平行フィーダー線へ 取り付ける場合

金具が付いている場合は、下の1～3の操作は不要です。

4、5の操作だけ行ってください。

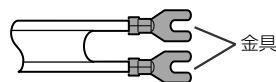

- 1 ビニールにすじを入れ、芯線を出す

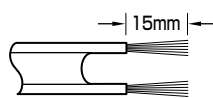

- 2 芯線をよじる

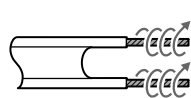

- 3 芯線の形をととのえる

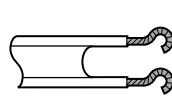

- 4 変換器付プラグのねじをゆるめ、芯線を巻き付ける

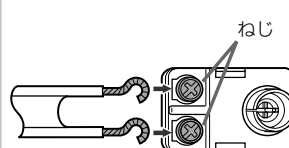

- 5 ねじをしめる

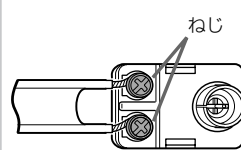

分波器の取り付けかた (別売：DAR-VU1)

同軸ケーブルの 取り付けかた

- 1 分波器のカバーをはずす

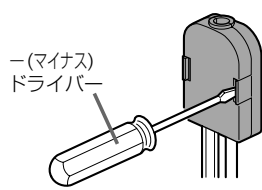

- 2 加工した同軸ケーブルを、分波器に差し込む

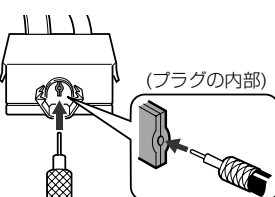

- 3 金具をしめる

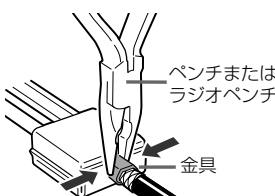

- 4 カバーを付ける

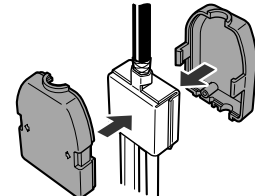

分波器の同軸ケーブルの 芯線の出しかた

- 1 分波器の同軸ケーブルのプラグの根元を切り取る

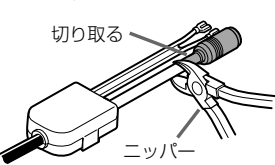

- 2 分波器の同軸ケーブルの芯線を出す (左の「同軸ケーブルの芯線の出しかた」を参照)

加工して出す芯線の長さについては、テレビの取扱説明書をごらんください。

言語コード一覧表

言語コード一覧

言語名	画面上の表示	言語コード	言語名	画面上の表示	言語コード	言語名	画面上の表示	言語コード	言語名	画面上の表示	言語コード
Afar	aa	4747	Frisian	fy	5271	Latvian:Lettish	lv	5868	Slovenian	sl	6558
Abkhazian	ab	4748	Irish	ga	5347	Malagasy	mg	5953	Samoan	sm	6559
Afrikaans	af	4752	Scots Gaelic	gd	5350	Maori	mi	5955	Shona	sn	6560
Amharic	am	4759	Galician	gl	5358	Macedonian	mk	5957	Somali	so	6561
Arabic	ar	4764	Guarani	gn	5360	Malayalam	ml	5958	Albanian	sq	6563
Assamese	as	4765	Gujarati	gu	5367	Mongolian	mn	5960	Serbian	sr	6564
Aymara	ay	4771	Hausa	ha	5447	Moldavian	mo	5961	Siswat	ss	6565
Azerbaijani	az	4772	Hindi	hi	5455	Marathi	mr	5964	Sesotho	st	6566
Bashkir	ba	4847	Croatian	hr	5464	Malay	MAY	5965	Sundanese	su	6567
Byelorussian	be	4851	Hungarian	hu	5467	Maltese	mt	5966	Swedish	sv	6568
Bulgarian	bg	4853	Armenian	hy	5471	Burmese	my	5971	Swahili	sw	6569
Bihari	bh	4854	Interlingua	ia	5547	Nauru	na	6047	Tamil	ta	6647
Bislama	bi	4855	nterlingue	ie	5551	Nepali	ne	6051	Telugu	te	6652
Bengali; Bangla	bn	4860	Inupiak	ik	5557	Dutch	オランダ語	6058	Taijik	tg	6653
Tibetan	bo	4861	Indonesian	in	5560	Norwegian	no	6061	Thai	th	6654
Breton	br	4864	Icelandic	is	5565	Occitan	oc	6149	Tigrinya	ti	6655
Catalan	ca	4947	Italian	イタリア語	5566	(Afan)Oromo	om	6159	Turkmen	tk	6657
Corsican	co	4961	Hebrew	iw	5569	Oriya	or	6164	Tagalog	tl	6658
Czech	cs	4965	Japanese	日本語	5647	Panjabi	pa	6247	Setswana	tn	6660
Welsh	cy	4971	Yiddish	ji	5655	Polish	pl	6258	Tonga	to	6661
Danish	da	5047	Javanese	jw	5669	Pashto; Pushto	ps	6265	Turkish	tr	6664
German	ドイツ語	5051	Georgian	ka	5747	Portuguese	pt	6266	Tsonga	ts	6665
Bhutani	dz	5072	Kazakh	kk	5757	Quechua	qu	6367	Tatar	tt	6666
Greek	el	5158	Greenlandic	kl	5758	Rhaeto-Romance	rm	6459	Twi	tw	6669
English	英語	5160	Cambodian	km	5759	Kirundi	rn	6460	Ukrainian	uk	6757
Esperanto	eo	5161	Kannada	kn	5760	Romanian	ro	6461	Urdu	ur	6764
Spanish	スペイン語	5165	Korean	韓国語	5761	Russian	ru	6467	Uzbek	uz	6772
Estonian	et	5166	Kashmiri	ks	5765	Kinyarwanda	rw	6469	Vietnamese	vi	6855
Basque	eu	5167	Kurdish	ku	5767	Sanskrit	sa	6547	Volapuk	vo	6861
Persian	fa	5247	Kirghiz	ky	5771	Sindhi	sd	6550	Wolof	wo	6961
Finnish	fi	5255	Latin	la	5847	Sangho	sg	6553	Xhosa	xh	7054
Fiji	fj	5256	Lingala	ln	5860	Serbo-Croatian	sh	6554	Yoruba	yo	7161
Faroese	fo	5261	Laothian	lo	5861	Singhalese	si	6555	Chinese	中国語	7254
French	フランス語	5264	Lithuanian	lt	5866	Slovak	sk	6557	Zulu	zu	7267

アナログ放送からデジタル放送への移行について

● デジタル放送への移行スケジュール

地上デジタル放送は、関東、中京、近畿の三大広域圏の一部で2003年12月から開始され、その他の地域でも2006年末までに放送が開始される予定です。該当地域における受信可能エリアは当初限定されていますが、順次拡大される予定です。

地上アナログ放送は2011年7月に、BSアナログ放送は2011年までに終了することが、国の方針として決定されています。

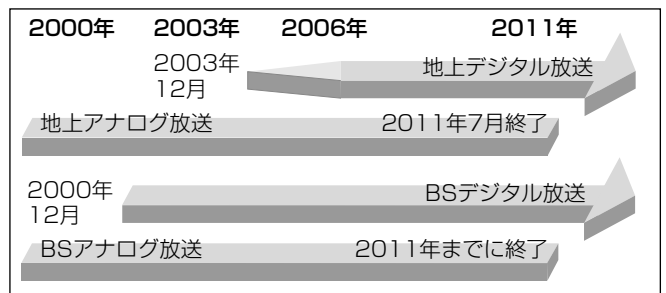

● アナログ放送受信チューナー内蔵の録画機器でデジタル放送を録画するには

別売のデジタルチューナーまたはデジタルチューナー内蔵テレビと、お手元の録画機器を接続することにより、デジタル放送を録画いただけます。ただし、録画機器の種類により接続方法は異なります。また、録画機器により録画画質は異なります。

番組によっては、著作権保護の目的により録画や一度録画した番組のダビングができない場合があります。

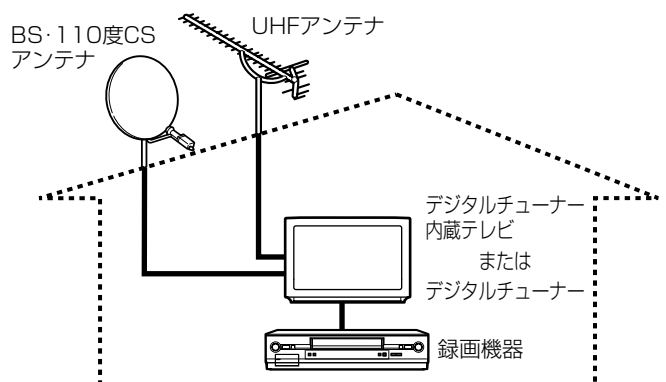

参考(つづき)

その他

番組表の取得時刻を変更するときは — 通常は変更する必要はありません

ホスト局側の都合などによってホスト局の送信時刻と本機の取得時刻が合わなくなったときに、本機の取得時刻を変更します。

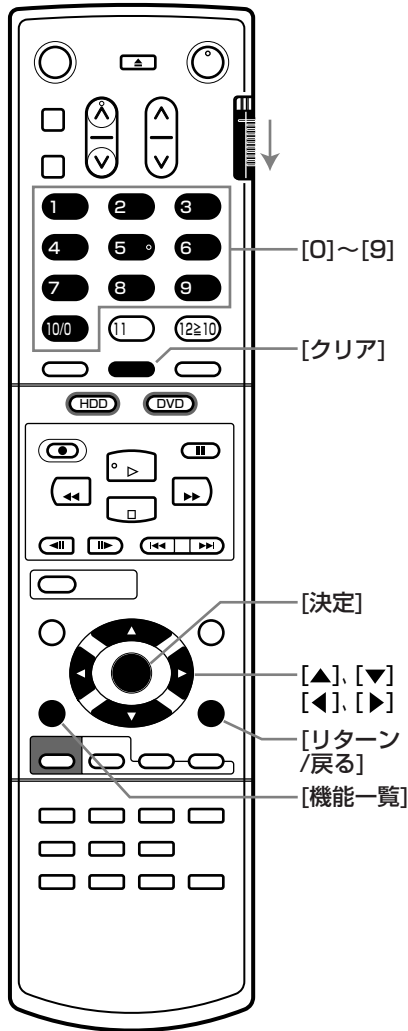

1 “セットアップ”画面を表示する

- 1 停止中に、[機能一覧]を押して、“機能一覧”画面を表示する
- 2 [▲]、[▼]、[◀]、[▶]を押して“セットアップ”を選び、[決定]を押す

2 [▲]、[▼]を押して“チャンネル設定”を選び、[決定]を押す

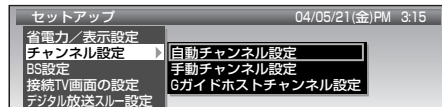

2階層目が表示されます。

3 [▲]、[▼]を押して“Gガイドホストチャンネル設定”を選び、[決定]を押す

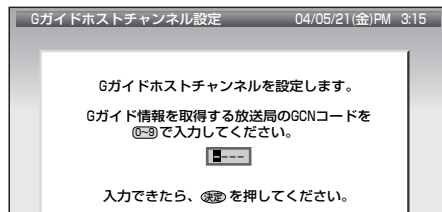

“Gガイドホストチャンネル設定”画面が表示されます。

4 45ページの「GCNコード一覧表」を参考に、[0]~[9]を押してホスト局のGCNコード(4桁)を入力する

入力を間違えたときは、[クリア]を押すと入力中の番号が消えます。

5 [決定]を押す

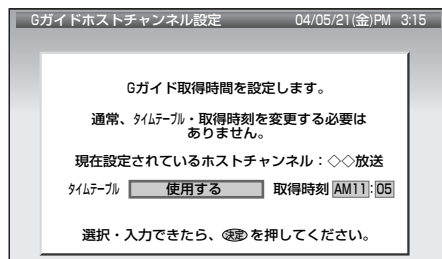

番組表の内容を取得する時刻を設定する画面が表示されます。

取得時刻の工場出荷時の設定：
タイムテーブル…使用する
取得時刻……AM11:05

6 [▲]、[▼]を押してタイムテーブルを使用するかどうかを選ぶ

使用する……………右側の“取得時刻”で設定されている時刻に内容を取得するとき
使用しない(常時取得)……内容を取得できるまで、取得中の状態を続けるとき

7 “使用する”を選んだときのみ、取得時刻を変更する

- 1 [▶]を押して取得時刻の「時」に赤枠を移動し、[▲]、[▼]を押して変更する
- 2 同様に操作して、「分」を変更する

8 変更が終わったら、[決定]を押す

セットアップ画面(2階層目)に戻ります。

9 [リターン/戻る]または[機能一覧]を押す

[リターン/戻る]を押すと1階層目に戻ります。
[機能一覧]を1回押すと“機能一覧”画面に戻り、もう1回押すと通常画面に戻ります。



● “使用する”を選んで取得時刻を変更するときは、ホスト局の送信時刻と本機の取得時刻を正しく合わせないと番組表の内容が取得できません。



- “使用しない(常時取得)”を選んでホスト局から番組表の内容を取得したあとは、設定が自動的に“使用する”に変わります。
- 一度番組表の内容を取得したあとは、ホスト局の送信時刻に従って、内容を取得します。

用語解説

「1回だけ録画可能」番組

1回だけ録画することが許可されている番組のことです。ダビングする際に録画内容を「ムーブ(移動)」して元の録画内容を残さないようにすることで、ダビングが可能になっています。本機では、HDDとCPRM対応のDVD-RW(VR)ディスクにのみ録画できます。機器やメーカーによっては、「1世代のみコピー可」、「デジタル1 COPY」などと表現されていることもあります。

インターレース(飛び越し走査)(525i)

テレビに映像を映すときに従来から行われている方式で、1つの画像(525本の走査線で構成)を1本飛ばしの半分の映像に分けて、1/30秒(30コマ/秒)で映します。

オーディオD(ダイナミック)レンジ

ドルビーデジタルで記録された番組(タイトル)の、音声レベルの最小値と最大値の差異のことをいいます。

コピーガード

複製防止機能のことです。著作権保護のため、著作権者などによって複製を制限する信号が記録されているソフトや放送番組を録画することはできません。

視聴制限(パレンタルレベル)

DVD-VIDEOソフト側で設定された、視聴を制限するための機能です。レベルの強弱によって、暴力シーンなどを子供に見せないように再生することができます。

初期化(フォーマット)

DVD-RWディスクは、録画方式(VR方式かVideo方式か)を選ばないと録画ができません。DVD-RWディスクを最初に使用する前に録画方式を選ぶことを、初期化といえます。

チャプター／番組(タイトル)

HDDやDVDディスクはいくつかの区切りで構成されており、番組(タイトル)は大きな区切り、チャプターは小さな区切りのことをいいます。

トラック

音楽用CDは、一般的には各曲ごとに区切りされており、この区切りのことをトラックといえます。

ドルビーデジタル(5.1ch)

ドルビー社が開発した、デジタル音声を圧縮して記録する方式です。ドルビーデジタル対応アンプなどと接続して再生すると、映画館のようなサラウンド音声(立体音響効果)が楽しめます。

パンスキャン

標準テレビ(4:3)にワイド映像を映すときの種類の1つで、映像の上下方向を画面いっぱいに映して、左右方向が一部カットされます。

光デジタル音声出力

音声の電気信号を光信号に変えて出力するため、外界の電氣的影響を受けにくく、他の機器に悪影響を及ぼす恐れも少なくなります。

ビットストリーム

圧縮されてデジタル信号に置き換えられた信号のことで、対応しているアンプなどによってそれぞれに合った信号に変換されます。

ビットレート

映像・音声データをHDDやDVDディスクに記録する際に、1秒間に書き込む情報量のことをいいます。

ファイナライズ

本機で録画したDVD-R/RWディスクを、他のDVDプレーヤーなどで再生できるようにする機能です。

フィルム素材／ビデオ素材

DVD-VIDEOソフトの映像情報には、一般的にフィルム素材とビデオ素材があります。

－ フィルム素材

映画のフィルムなどを元に作成された映像で、通常は24コマ/秒で記録されています。

－ ビデオ素材

テレビドラマやテレビアニメなどを元に作成された映像で、30コマ/秒で記録されています。

本機では、DVD-VIDEOソフトに記録された素材を判別し、それぞれに合った方法でプログレッシブ出力に変換することができます。

プレイリスト

HDD/DVD-RW(VR)で、お好みの番組の情報だけを集めたリストのことをいいます。プレイリストを作成すると、自分でお好みの番組を順番に再生したり、スポーツやドラマなどのジャンルごとに再生ができます。

プログレッシブ(順次走査)(525p)

テレビに映像を映すときに、1つの画像(525本の走査線で構成)を一度に表示し、1/60秒(60コマ/秒)で映します。インターレース出力に対し、ちらつきの少ない高密度の映像を楽しめます。

リージョンコード(再生可能地域番号)

DVD-VIDEOソフトは、国によって再生できるソフトが番号(これをリージョンコードといえます)で分けられています。日本の番号は「2」になっており、本機では「2」または「ALL」を含んだソフトのみ再生することができます。

リニアPCM(LPCM)

PCMはPulse Code Modulationの略で、リニアPCMはデジタル音声をそのまま圧縮せずに記録する方式です。

レターボックス

標準テレビ(4:3)にワイド映像を映すときの種類の1つで、映像の左右方向を画面いっぱいに映して、上下方向に帯がつかます。

CPRM

Content Protection for Recordable Mediaの略で、著作権保護技術の1つです。著作権保護のために「1回だけ録画可能」番組をDVD-RW(VR)ディスクに録画するときは、CPRM対応のディスクを使います。

D1/D2映像出力

S映像出力よりもさらに鮮明な映像が楽しめます。

また、本端子はプログレッシブ出力(525p)にも対応しているため、従来のインターレース出力(525i)よりもきれいな映像が楽しめます。(ただし、D1映像出力にだけ対応しているテレビを接続した場合は、従来のインターレース映像出力(525i)となります。)

DTS(ディーティーエス)

Digital Theater Systemの略で、デジタルシアターシステム社が開発した、デジタル音声システムです。DTS対応アンプなどと接続して再生すると、映画館のような正確な音場定位と臨場感のある音響効果が得られます。

EPG(番組表)

Electronic Program Guideの略で、電子番組表のことをいいます。

GCN

Guide Channel Numberの略で、番組表に表示される放送局名を設定する際に必要な番号のことをいいます。

MPEG(エムペグ)

Moving Picture Experts Groupの略で、動画音声圧縮放送の国際標準です。DVD映像は、この方式で記録されています。

S(S1/S2)映像端子

従来の映像端子よりも鮮明な映像が楽しめます。

また、本端子はワイドテレビの画面設定を自動的に切り換えるS1/S2規格にも対応しています。(入力側のみ)

VBR(可変ビットレート方式)

Variable Bit Rateの略で、複雑な映像(動きが早い部分や色の移り変わりが激しい部分など)には符号量を多く割り当て、逆の場合は少なく割り当てるようにするために、ビットレート(一定時間に転送する符号量)を可変で制御する方式です。これにより、効率の良い録画が可能になります。

索引

あ

- 頭出し 80
 - サーチ 80
 - 30秒スキップ 80
 - スキップ 80
- アフターサービス 134
- アングル
 - アイコン表示 84
 - アングルアイコンの設定 113
 - アングルの切り換え 84
- アンテナ(一本機—テレビ)の接続 24
 - 一時停止
 - 再生を一時停止する 77
 - 録画を一時停止する 53
- いろいろな機能の設定
 - 種類と機能 111
 - 設定のしかた 115
- いろいろな速度の再生 77
- インターレース/プログレッシブの切り換え 112
- 裏番組の録画 54
- エラーメッセージ 118
- オーディオDレンジの調整 113
- オートオフ 111、118
- お知らせボックス 110
- 追っかけ再生 79
- オフタイマー録画 54
- 音声
 - 音声言語設定 112
 - 再生中の音声(言語)の切り換え 84
 - 表示 20、21、84
- 音声出力設定(画面) 113

か

- 外部入力 → 「入力切換」 70
 - 二重音声の録画時の設定 114
 - 表示 20、21、70
 - L3/BSデコーダー専用出力の切り換え 40
- 画質チェック 110
- 画質調整 82
- 可変ビットレート方式 131
- カメラアングル → 「アングル」
- 画面表示 21
- 画面予約 64
- カラーバック 111
- 簡単メニュー 107
- 乾電池の入れかた 24
- 機能一覧画面 22
 - お知らせボックス 110
 - 再生リスト 76
 - セットアップ 111
 - ダビング 98
 - ディスク管理 87
 - パーチャライブラリー 101
 - プレイリスト編集 93
 - 予約 62、64
 - 番組表 56
 - 逆スロー・スロー再生 77
 - ケーブルテレビ 28
- 結露 → 「露付き」 10
- 言語
 - 音声、字幕、ディスクメニュー 112

- 言語コード一覧表 129
- 現在時刻表示 20、21
- 高速録画スタート 52
- コピー → 「ダビング」 97
- コマ送り・簡易コマ戻し 77

さ

- サーチ 80
- 再生 74
 - いろいろな速度の再生 77
 - 画質調整 82
 - コマ送り・簡易コマ戻し 77
 - 再生一時停止 77
 - スロー・逆スロー再生 77
 - つづき再生(リジューム再生) 75
 - 早送り・早戻し 77
 - 番組一覧画面/プレイリスト一覧画面からの再生 76
 - リピート再生、A-Bリピート再生 78
- 再生設定(画面) 112
- 3次元Y/C分離 114
- 30秒スキップ 80
- 残量時間の確認 21
- 時刻設定 46
- 時刻表示 → 「現在時刻表示」 20、21
- 視聴制限設定 116
- 字幕
 - 字幕言語設定 112
 - 字幕の切り換え 84
- ジャストクロック 46
- ジャストレコーディング 66
- 省電力設定(画面) 111
- 初期化
 - 再生設定/録画設定メニュー 117
 - DVD-RW(初回) 51
 - DVD-RW(やり直し) 90
 - HDD 91
- スキップ
 - 頭出し 80
 - チャンネルの手動設定 42
 - 予約スキップ 66
- スクリーンセーバー 111
- スチルモードの設定 113
- スポーツ延長対応録画 67
- スロー・逆スロー再生 77
- 静止画再生 → 「再生一時停止」 77
- 接続
 - アナログオーディオ機器 28
 - アンテナ(一本機—テレビ) 24
 - アンテナ線や同軸ケーブルの加工 127
 - デジタル音声入力端子付きアンプ 29
 - デジタルチューナーまたはテレビ 29
 - テレビ(一本機—アンテナ) 24
 - ビデオ、ビデオムービー 30
 - CATV(ケーブルテレビ) 28
- 接続TV画面の設定(画面) 112
- 設置 23
 - 設置と準備の進めかた 23
- セットアップ画面
 - 種類と機能 111
 - 設定のしかた 115

た

- タイトル → 「番組(タイトル)」

- タイムサーチ 80
- ダビング(ビデオ/ビデオムービーから)
 - ダビングの操作 71
 - ビデオ/ビデオムービーの接続 30
- ダビング(HDD→DVD、DVD→HDD) 97
 - 1つまたは複数の番組やプレイリストを選んでダビングする 98
 - ワンタッチダビング 98
- 地域コード 31
 - 一覧表 32
- 地上デジタル放送 → 「デジタル放送」
- チャイルドロック 107
- チャプター(マーク)
 - チャプター(マーク)とは 15
 - チャプターサーチ 80
 - チャプターマークの自動追加 113
 - チャプターマークの手動追加・消去 86
 - チャプターリピート 78
- チャンネルの切り換え 53
- チャンネルの設定
 - 再設定 42
 - 自動設定(やり直し) 39
 - 自動設定(初回) 31
 - 手動設定 42
 - 地域コード一覧表 32
 - らくらく設定 31
- つづき再生(リジューム停止) 75
- 露付き 10
- 停電時の録画・予約内容 52
- ディスク
 - 残量時間の確認 21
 - 対応ディスク 12
 - 出し入れ 50
 - ディスクの構成 15
 - ディスクメニュー言語設定 112
 - ディスクリピート 78
 - 名前の変更 88
 - ファイナライズ 92
 - 保護・保護の解除 89
 - DVDメニュー(ディスクメニュー) 75
 - DVD-RWの初期化(初回) 51
 - DVD-RWの初期化(やり直し) 90
- デジタル放送(BS/110度CS/地上)
 - デジタルチューナーまたはテレビの接続 29
 - デジタル放送スルー設定 112
 - デジタル放送スルーの操作 72
 - デジタル放送の録画、予約 72、73
- テレビ
 - 操作 48
 - リモコンのテレビメーカーの設定 48
- テレビ(一本機—アンテナ)の接続 24
- テレビ画面(形状)の選択 112
- テレビ番組ガイド → 「番組表」
- テレビメーカーの設定 48
- 動作表示
 - 表示 20、21
 - 表示の入/切の切り換え 111
- 同時録画再生 79
 - 追っかけ再生 79
 - 同時録画再生 79
- 時計合わせ 46
- トップメニュー 75

トラック
 - トラックとは 15
 - トラックサーチ 80
 - トラックリピート 78
 ドルビーデジタル 131

な

2カ国語、二重音声
 - 音声の切り換え 84
 - 録画時の設定 114
 入力切換 70
 ノイズリダクション 114

は

バーチャルライブラリー 101
 - キーワードから見たい番組を探す 104
 - ディスクの録画内容の確認 103
 - ディスク番号の登録/変更/抹消 101
 - HDDの再生 104
 ハードディスク → 「HDD」
 早送り・早戻し 77
 パレンタルレベル(視聴制限) 116
 番組(タイトル)
 - 削除、名前の変更 87
 - 番組(タイトル)とは 15
 - 番組一覧画面 76
 - 番組(タイトル)サーチ 80
 - 番組(タイトル)リピート 78
 - 保護・保護の解除 89
 番組一覧画面からの再生 76
 番組表 56
 - 番組表からの予約 56
 - 番組表の取得時刻の変更 130
 - 番組表の内容表示機能について 57
 表示
 - 画面 21
 - 本体表示部 20
 - メッセージ 118
 表示設定(画面) 111
 ファイナライズ 92
 フォーマット → 「初期化」
 付属品 24
 プレイリスト
 - 再生 76
 - 削除、名前の変更 87
 - 作成 93
 - 内容の編集 96
 - プレイリスト一覧画面 76
 - プレイリストとは 93
 - 録画予約実行時にCMをとばした
 プレイリストを作成する 68
 プログレッシブ/インターレースの
 切り換え 112
 分波器(別売) 126、128
 別売品 126
 変換器付プラグ(別売) 126、128
 本体表示部 20
 - 入/切、明るさ設定 111

ま

毎週/毎日録画 59、62、64
 ムーブ(移動) → 「ダビング」 97
 メニュー
 - 簡単メニュー 107

- セットアップ(画面) 111
 - DVDメニュー、トップメニュー 75
 文字の入力 108

や

予約 → 「録画予約」 55
 予約(画面) 62、64
 予約時刻お知らせ 118
 予約上手になるために 55
 予約スキップ 66

ら

ライブラリー → 「バーチャルライブラリー」
 らくらく設定 31
 リジューム停止(つづき再生) 75
 [リセット]を押したときの
 本機の設定状態 120
 リニアPCM 131
 リピート再生 78
 リモコン
 - 乾電池の入れかた 24
 - テレビの操作 48
 - テレビメーカーの設定 48
 - 本機2台を別々に操作する 106
 リモコン1、2モードの設定 106
 録画 53
 - 一時停止 53
 - 裏番組の録画 54
 - オフタイマー録画 54
 - 他の機器からの録画(ビデオなど) 70
 - テレビ番組 53
 - 予約 55
 - デジタル放送
 (BS/110度CS/地上) 72
 - WOWOW 71
 録画と再生を同時に行う
 → 「同時録画再生」 79
 録画設定(画面) 113
 録画方式(VR、Video) 12、14、51
 録画モード
 - 画質チェック 110
 - AUTO(ジャストレコーディング) 66
 - XP、SP、LP、EP 13
 録画予約 55
 - オートカット 68
 - 確認 69
 - 画面予約 64
 - ジャストレコーディング 66
 - 種類と特徴 55
 - スポーツ延長対応録画 67
 - デジタル放送予約 73
 - 取り消し 69
 - 番組表(テレビ番組ガイド)
 からの予約 56
 - 変更 69
 - 毎週/毎日録画 59、62、64
 - 予約上手になるために 55
 - 予約スキップ 66
 - デジタル放送
 (BS/110度CS/地上) 72
 - 録画予約実行時にCMをとばした
 プレイリストを作成する 68
 - Gコード予約 62
 - WOWOW 71

わ

ワンタッチダビング 98

ABC

A-Bリピート再生 78
 AUTO(録画モード) 66
 AVセレクト
 - 画質チェック 110
 - 画質調整 82
 BS
 - アンテナ電源の設定 40
 - アンテナの接続 26
 - デコーダーの接続 27
 - デコーダーの設定 40
 - L3/BSデコーダー専用出力の
 切り換え 40
 - WOWOW 71
 BSリターン入力 40
 BS設定(画面) 40
 BSデジタル放送 → 「デジタル放送」
 CATV 28
 CD 15
 CMをとばす
 - 再生時(30秒スキップ) 80
 - 録画予約オートカット 68
 CPRM 12、97、131
 CSデジタル放送 → 「デジタル放送」
 d1(本体表示部) 72
 D2出力端子設定 112
 DATA(本体表示部) 57
 DTS 131
 DVD/DVD-R/
 DVD-RW(VR、Video)/
 DVD-VIDEO/DVD-RAM 12、13
 - DVD-RWの初期化(初回) 51
 - DVD-RWの初期化(やり直し) 90
 - ファイナライズ 92
 EP(録画モード) 13
 Gガイドチャンネル設定 130
 Gコード予約 62
 GCNコード一覧表 45
 HDD(ハードディスク) 12、13
 - 初期化(録画内容の消去) 91
 LOCK(本体表示部) 107
 LP(録画モード) 13
 MPEG 131
 SP(録画モード) 13
 TV画面選択 112
 XP(録画モード) 13
 - 記録音声の設定 114
 VBR 131
 Video方式(録画方式) 12、14
 - 二重音声の録画時の設定 114
 VR方式(録画方式) 12、14

保証とアフターサービス

●保証書(別添付)

保証書は、必ず「お買上げ日・販売店名」などの記入をお確かめのうえ、販売店からお受け取りください。内容をよくお読みのと、大切に保管してください。

保証期間は、お買上げ日から1年間です

●補修用性能部品の保有期間

当社は、HDD&DVDビデオレコーダーの補修用性能部品を、製造打ち切り後8年間保有しています。補修用性能部品とは、その製品の機能を維持するために必要な部品です。

●ご不明な点や修理に関するご相談は

お買上げの販売店がお近くの「三菱電機修理窓口・ご相談窓口」にご相談ください。

●修理を依頼されるときは

「故障かな?と思ったときは」の手順にしたがって、お調べください。それでも不具合があるときは、電源を切ったあと、必ず電源プラグを抜いて、お買上げの販売店がお近くの「三菱電機修理窓口」にご連絡ください。

修理を依頼されるときは、付属の「修理カルテ」に記入の上、製品に添付していただくようお願いいたします。(付属のカルテがない場合は、本書裏表紙のカルテをコピーしてお使いください。)

◎保証期間中は

製品と修理カルテ、保証書をご持参の上、お買上げの販売店がお近くの「三菱電機修理窓口」にご依頼ください。(本機の内部に異物を入れて故障したときは、保証期間中でも有料修理になることがあります。)

◎保証期間が過ぎているときは

修理すれば使用できる場合には、ご希望により修理させていただきます。料金などについては、お買上げの販売店がお近くの「三菱電機修理窓口」にご相談ください。

◎修理料金は

技術料・部品代などで構成されています。

◎接続をはずしたアンテナ線やコードには、あとで簡単に接続できるように、接続する端子の名前を書いた紙などを貼り付けておくことをおすすめします。

◎放送方式、電源電圧の異なる海外では使用できません。また、海外でのアフターサービスもできません。
This unit is designed for use in Japan only and can not be used in any other country. No servicing is available outside of Japan.

三菱電機 修理窓口・ご相談窓口のご案内
(家電品)

修理・取扱いのご相談は
まずお買上げの販売店へ

転居や贈答品などでお買上げの販売店へ
ご依頼できない場合は

修理のお問い合わせは

その他のお問い合わせは

修理窓口へ

ご相談窓口へ

修理窓口 電話受付：365日 24時間

北海道地区

札幌 (011) 890-7520 札幌市厚別区大谷地東 2-1-18	帯広 (0155) 35-3111 帯広市西15条南 14-1
旭川 (0166) 26-5580 旭川市曙1条 8-1-4	苫小牧 (0144) 55-1114 苫小牧市明野新町 2-1-18
北見 (0157) 25-7045 北見市並木町 500-5	小樽 (0134) 33-3380 小樽市緑 2-28-22
釧路 (0154) 24-1355 釧路市喜多町 2-25	函館 (0138) 49-0345 函館市西桔梗町 589-57

東北地区

青森 (017) 773-8381 青森市大字野木字野尻 37-184	秋田 (018) 865-4471 秋田市八橋三和町 19-36
弘前 (0172) 32-6535 弘前市大字青山 4-20-3	横手 (0182) 32-1785 横手市卸町 3-2
八戸 (0178) 28-8544 八戸市大字長苗代字下亀子谷地 6-8	大館 (0186) 42-2781 大館市餅田 2-5-44
盛岡 (019) 637-7454 盛岡市羽場13地割 30-11	山形 (023) 624-0018 山形市大野目 2-1-21
水沢 (0197) 25-4511 水沢市卸町 2-3	鶴岡 (0235) 24-6161 鶴岡市上畑町 5-4
仙台 (022) 238-1773 仙台市若林区大和町 2-18-23	郡山 (024) 959-6543 郡山市喜久田町卸 1-76-1
気仙沼 (0226) 23-8485 気仙沼市田中前 2-9-2	会津 (0242) 27-4426 会津若松市天寧寺町 3-7
石巻 (0225) 95-9111 石巻市門脇字四番谷地 16-268	原町 (0244) 24-2842 原町市桜井町 1-173
古川 (0229) 24-3595 古川市米袋字大窪 25-1	いわき (0246) 26-1822 いわき市内郷御台境町鶴巻 75-8

関東・甲信越地区

東京都、神奈川県、千葉県、茨城県、埼玉県、
栃木県、群馬県、山梨県、長野県、新潟県

フロントセンター東京

フリーダイヤル電話番号 (0120) 56-8634
通常電話番号(携帯電話対応) (03) 3424-1111
FAX (03) 3424-1115
東京都世田谷区池尻 3-10-3

関西・東海・北陸・中国・四国地区

大阪府、奈良県、兵庫県、京都府、和歌山県、
滋賀県、愛知県、三重県、岐阜県、静岡県、
石川県、富山県、福井県、広島県、山口県、
島根県、鳥取県、岡山県、香川県、徳島県、
高知県、愛媛県

フロントセンター関西

フリーダイヤル電話番号 (0120) 56-8634
通常電話番号(携帯電話対応) (06) 6454-3901
FAX (06) 6454-3900
大阪府北区大淀中 1-4-13

九州地区

福岡 (092) 412-5333 福岡市博多区東那珂 3-1-21	熊本 (096) 380-0211 熊本市石原町 326-1
北九州 (093) 653-1231 北九州市八幡東区昭和 2-5-25	八代 (0965) 33-5173 八代市緑町 13-1
佐賀・久留米 (0942) 45-2661 久留米市東合川新町 7-20	大分 (097) 558-8803 大分市向原西 1-8-1
唐津 (0955) 72-1337 唐津市東城内 6-50	宮崎 (0985) 56-4900 宮崎市大字赤江字飛江田 150-1
長崎 (095) 843-0622 長崎市大橋町 23-4	延岡 (0982) 21-3540 延岡市惣領町 25-5
佐世保 (0956) 30-7740 佐世保市木原町 155-1	鹿児島 (099) 260-2421 鹿児島市卸本町 7-17
	沖縄 (098) 898-3333 宜野湾市大山 7-12-1

ご相談窓口

購入・買替えのご相談、取扱い方法のお問い合わせは
三菱電機お客さま相談センター

受付時間365日 24時間

〒154-0001 東京都世田谷区池尻 3-10-3

■ 全国どこからでもおかけいただけるフリーコール

☎ 0120-139-365 (無料)
いつもサンキュー 365日

■ 通常電話番号(携帯電話対応) 03-3414-9655

■ FAX番号 03-3413-4049

■ ご相談対応	平日	9:00~19:00
	土・日・祝日	9:00~17:00

上記以外の時間は受付のみ可能です。

● 所在地、電話番号などについては変更になることがありますので、あらかじめご了承ください。

A4-VK04C

修理カルテ(症状記入シート)

(このページをコピーして
お使いください。)

ご記入日 _____ 年 _____ 月 _____ 日

万一、修理をお申し付けの際には円滑な対応をさせていただくため、次の内容をご記入の上、製品に添付いただきますよう、お願い申し上げます。

【お客様個人情報】 (お客様の個人情報は当社の責任で管理し、当社サービスの実施および関連業務以外には使用いたしません。また、お客様の承諾なしに公表することはありません。)

お客様名： _____ 電話番号： () _____

【ご確認事項】

機種名： _____	製造番号： _____	添付品： (ディスク、リモコンなど)
修理代金の見積り： (有料修理の場合のみ)		HDDの初期化： (修理過程でやむを得ず記録内容が失われたり、HDDの初期化が必要な場合があります)
<input type="checkbox"/> 不要 <input type="checkbox"/> _____ 万円以上なら必要 <input type="checkbox"/> 必要		<input type="checkbox"/> 同意する <input type="checkbox"/> 同意しない・・・初期化しないと修理できない場合があります

【不具合症状について】

発生区分： HDD DVD/CD その他() _____)

発生頻度： 常時 ときどき その他() _____)

症状 (できるだけ詳しく)

ディスクの種類 (DVD/CD関連時のみ)

<input type="checkbox"/> DVD市販ソフト	<input type="checkbox"/> 特定タイトルのみ発生 <input type="checkbox"/> 複数のタイトルで発生
<input type="checkbox"/> CD市販ソフト	(タイトル名 _____ タイトルNo. _____ チャプターNo. _____ タイム _____ 時間 _____ 分 _____ 秒)
<input type="checkbox"/> DVD-RW	<input type="checkbox"/> 本機で記録 <input type="checkbox"/> 他機で記録・・・メーカー名 _____ 機種名 _____
<input type="checkbox"/> DVD-R	(ディスクメーカー名 _____ タイトルNo. _____ チャプターNo. _____ タイム _____ 時間 _____ 分 _____ 秒)
<input type="checkbox"/> その他	(_____)

接続している機器

①テレビ： メーカー名 _____ 機種名 _____ 接続方法 <input type="checkbox"/> 映像または音声コード <input type="checkbox"/> S端子コード <input type="checkbox"/> D端子ケーブル	②その他： <input type="checkbox"/> ビデオ <input type="checkbox"/> アンブ <input type="checkbox"/> 他() _____) メーカー名 _____ 機種名 _____ 接続方法 <input type="checkbox"/> 映像または音声コード <input type="checkbox"/> S端子コード <input type="checkbox"/> 光デジタルケーブル
---	---

三菱電機株式会社 京都製作所

愛情点検

●長年ご使用のHDD&DVDビデオレコーダーの点検をぜひ!

(熱、湿気、ホコリなどの影響や、使用の度合により
部品が劣化したり、ときには安全性を損なって事故
につながることもあります。)



このような
症状は
ありませんか

- 電源コード、プラグが異常に熱い。
- コゲくさい臭いがする。
- 製品に触れるとビリビリと電気を感ずる。
- 電源スイッチを入れても、映像や音声がでない。
- その他の異常・故障がある。

ご使用
中止

故障や事故防止のため、
スイッチを切り、コンセ
ントから電源プラグを
はずして、必ず販売店に
ご相談ください。

HDD&DVDビデオレコーダーの補修用性能部品の保有期間は、製造打ち切り後8年です。

ご購入店などをメモしておく、あとで役に立ちます。

形 名	DVR-HE850 DVR-HE650	お買上げの 販売店	
お買上げ日		(電話番号)	() _____ -



872C289E50



京都製作所 〒617-8550 京都府長岡京市馬場岡所1番地

PRINTED IN MALAYSIA