

# MITSUBISHI

三菱DVDレコーダー

形名

# DVR-HS315

## 取扱説明書

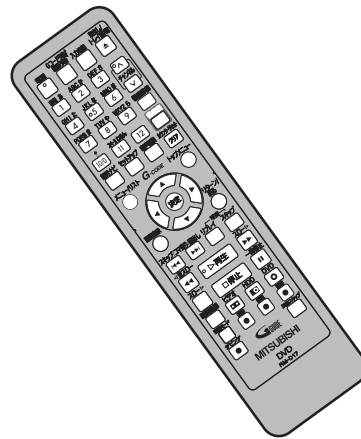
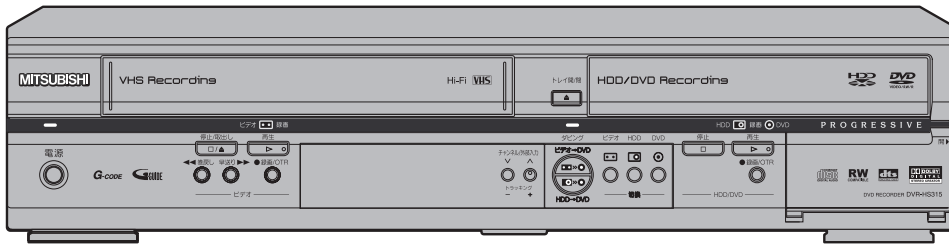

このたびは三菱DVDレコーダーをお買い上げいただきありがとうございました。  
ご使用前に、正しく安全にお使いいただくため、この「取扱説明書」を必ずお読みください。  
お読みになったあとは、「保証書」と共に大切に保管し、必要なときお読みください。  
「保証書」は必ず「お買い上げ日・販売店名」などの記入をお確かめの上、お買い上げの販売店からお受け取りください。  
製造番号は、品質管理上重要なものです。お買い上げの際は、製品本体と「保証書」の製造番号をお確かめください。

必ずユーザー登録をお願いいたします。(本機の機能向上などのサポートを受けるために必要です。)  
インターネットをご利用の場合・・・<http://www.MitsubishiElectric.co.jp/user>  
インターネットをご利用できない場合は、付属のユーザー登録ハガキをご利用ください。

- 4 はじめに
- 24 接続
- 31 設定
- 48 録画  
DVD HDD
- 58 予約録画  
DVD HDD
- 74 再生  
DVD HDD
- 97 編集  
DVD HDD
- 112 ダビング  
DVD HDD ビデオ
- 124 設定変更
- 134 ビデオ  
ビデオ
- 144 その他

## 2 もくじ

### はじめに

はじめに	4
安全にお使いいただくために	5
使用上のお願い	8

HDD/ディスク/ビデオテープについて	10
操作の前に	18
各部のなまえ	20

### 接続する

接続する	24
・アンテナ線をつなぐ	24
・本機とテレビをつなぐ	26
・ビデオなど（外部入力）との接続	28

・アナログオーディオ機器との接続	29
・デジタル入力端子つきアンプとの接続	29
・ドルビーデジタルまたはDTS対応アンプやデコーダーとの接続	30

### 設定する

セットアップメニューとディスプレイメニューについて	31
時刻を設定する	32
・時計合わせ	32
・自動時刻修正<ジャストクロック>	33
受信チャンネルを設定する	34
・チャンネル設定（地域で設定）	34
・チャンネル設定（自動設定）	35
・都市別チャンネル設定一覧	36
・GCNコード一覧	41

・チャンネル設定（手動設定）	42
・ホスト局を変更する	43

番組表（Gガイド）を受信する	44
・番組表を受信する	44
・番組表（Gガイド）の送信時刻	45
・Gガイド取得時間を設定する	45

音声を設定する	46
・録画音声設定	46
・二カ国語音声設定（ビデオモード）	47
・外部入力音声設定	47

### 録画する

ディスクフォーマット	48
・ディスクのフォーマット	48
・未使用ディスクのフォーマット	49
テレビ番組の録画	50
・HDDに録画する	50
・DVDに録画する	51
・録画の画質と音声を確認する	51
・オフタイマー録画	52
・オートチャプターをつける	53

ディスクをファイナライズする	54
・ファイナライズ	54
・ファイナライズを解除する	55

ディスクを自動ファイナライズする/保護する	56
・自動ファイナライズ	56
・ディスク保護設定	57

### 録画予約する

番組表（Gガイド）録画予約	58
・番組表の見かた	58
・番組を予約録画する	59
・ジャンルで番組を検索する	60
・スポーツ延長を設定する	61
録画予約	62
・日時を指定して録画予約する	62
・Gコード*予約	64
・録画予約の確認・修正をする	66
・録画予約を消去する	67
・録画予約を一時的に中断する	67

・予約した番組にタイトルをつける	67
------------------	----

サテライト予約	68
---------	----

録画予約のヒント	70
・予約が重なったとき	70

録再ナビを使う	72
・録再ナビについて	72
・録再ナビから録画予約する	73
・録再ナビからの予約を変更する	73
・録再ナビから再生・編集する	73

### 再生する

再生	74
・ディスクの再生	74
・タイトルリストから再生する	75
・ディスクメニューから再生する	78
・タイトルメニューから再生する	79
応用再生	80
・早見・早聞き再生	80
・可変スキップ	80
・可変リプレイ	81
・ズーム設定	81

・追っかけ再生	82
・同時録画再生	83

サーチ	84
-----	----

・タイトル/チャプターサーチ	84
・トラックサーチ/タイムサーチ	85
・関連タイトルサーチ	86

**再生する つづき**

リピート/ランダム/プログラム再生 .....88  
 ・リピート再生 .....88  
 ・ランダム再生 .....89  
 ・プログラム再生 .....89  
**設定を変更する** .....90  
 ・音声（言語）を切り換える .....90

**編集する**

**ディスク編集について** .....97  
 ・タイトルリスト画面について .....97  
 ・DVDディスク・ビデオモードのディスク編集 .....97  
 ・HDD/DVDディスク・VRモードのディスク編集 .....97  
**タイトル（番組）を編集する** .....98  
 ・タイトルを保護する .....98  
 ・タイトルをすべて消去する .....99  
 ・タイトルを選んで消去する .....99  
 ・タイトルに名前をつける .....100  
 ・不要なシーンを消去する .....102

**ダビングする**

**ワンタッチダビング** .....112  
 ・HDDからDVDへダビング .....112  
 ・ビデオからDVDへダビング .....113  
**ダビングする** .....114  
 ・HDDからDVD/ビデオへダビング .....114  
 ・DVDからHDD/ビデオへダビング .....116  
 ・ビデオからHDD/DVDへダビング .....118

**設定変更する**

**設定一覧** .....124  
 ・言語・画面・音声・視聴制限の設定一覧 .....124  
 ・言語コード一覧表 .....125  
**言語の設定** .....126  
 ・言語の設定 .....126

**ビデオ**

**ビデオ** .....134  
 ・再生する .....134  
 ・早送り・巻戻し .....136  
 ・スピードサーチ .....136  
 ・スロー再生 .....137  
 ・静止画再生 .....137

**その他**

こんなメッセージが表示されたときは .....144  
 故障かな？と思ったときは .....146  
 用語の解説 .....152

・字幕を切り換える .....91  
 ・ノイズリダクションを設定する .....92  
 ・黒レベルを設定する .....93  
 ・テレビ画面サイズを設定する .....93  
 ・可変スキップ時間を設定する .....94  
 ・可変リプレイ時間を設定する .....95  
 ・カメラアングルを切り換える .....96

・チャプターマークをつける .....104  
 ・チャプターマークを削除する .....105  
 ・プレイリストタイトルについて .....106  
 ・プレイリストを作る .....107

**プレイリストを編集する** .....108  
 ・ひとつのタイトルを分割する .....108  
 ・2つのタイトルを結合する .....109  
 ・タイトルを移動する .....110

**外部機器からダビングする** .....120  
 ・外部入力接続設定 .....120  
 ・ディスクやHDDへダビング .....121  
 ・ビデオテープへダビング .....121

**番組（タイトル）をダビングする** .....122  
 ・HDDのタイトルをダビング .....122

**画面の設定** .....127  
 ・アングルアイコンの表示設定 .....127  
 ・表示管の明るさ設定 .....128  
 ・スクリーンセーバーの設定 .....129  
 ・プログレッシブの設定 .....129

**音声の設定** .....130  
**視聴制限の設定** .....132

・テレビ番組の録画 .....138  
 ・オフタイマー録画 .....140  
 ・音声多重放送について .....141  
 ・ビデオテープの頭出し .....142  
 ・ビデオテープポジション .....143  
 ・30秒スキップ .....143  
 ・画面表示ボタンの使いかた .....143

さくいん .....154  
 仕様 .....157  
 保証とアフターサービス .....158

はじめに  
 接続  
 設定  
 録画  
 録画予約  
 再生  
 編集  
 ダビング  
 設定変更  
 ビデオ  
 その他

付属品が同梱されているかお確かめください。



リモコン



単3乾電池 (2個)  
(リモコン動作確認用)

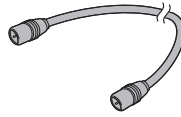

同軸ケーブル

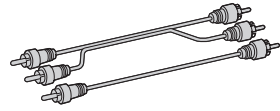

映像・音声コード

## アナログ放送からデジタル放送への移行について

### デジタル放送への移行スケジュール

地上デジタル放送は、関東、中京、近畿の三大広域圏の一部で2003年12月から開始され、そのほかの地域でも、2006年末までに放送が開始される予定です。該当地域における受信可能エリアは、当初限定されていますが、順次拡大される予定です。地上アナログ放送は2011年7月に、BSアナログ放送は2011年までに終了することが国の方針として決定されています。

### アナログ放送受信チューナー内蔵の録画機器でデジタル放送を録画するには

別売りのデジタルチューナーまたはデジタルチューナー内蔵テレビと、お手元の録画機器を接続することにより、デジタル放送を録画いただけます。ただし、録画機器の種類により、接続方法は異なります。また、録画機器により録画画質は異なります。番組によっては、著作権保護の目的により、録画や一度録画した番組のダビングができない場合があります。

## 著作権について

- ディスクを無断で複製、放送、上映、有線放送、公開演奏、レンタル（有償、無償を問わず）することは、法律により禁止されています。
- ビデオデッキなどを接続してディスクの内容を複製しても、コピー防止機能のはたらきにより、複製した画面は乱れます。
- 本製品は、著作権保護技術を採用しており、マクロビジョン社およびその他の著作権者が保有する米国特許及びその他の知的財産権によって保護されています。
- この著作権保護技術の使用は、マクロビジョン社の許可が必要で、また、マクロビジョン社の特別な許可がない限り家庭用及びその他の一部の観賞用の使用に制限されています。分解したり、改造することも禁じられています。
- ドルビーラボラトリーズからの実施権に基づき製造されています。Dolby、ドルビー及びダブルD記号はドルビーラボラトリーズの商標です。
- DTS、DTSデジタルサラウンドは、デジタルシアターシステムズ社の登録商標です。
- DVDロゴは、DVDフォーマットロゴライセンス株式会社の登録商標です。
- Gガイド、G-GUIDE、およびGガイドロゴは、米Gemstar-TV Guide International, Inc.の日本国内における登録商標です。  
Gガイドは、米Gemstar-TV Guide International, Inc.のライセンスに基づいて生産しております。米Gemstar-TV Guide International, Inc.およびその関連会社は、Gガイドが供給する放送番組内容および番組スケジュール情報の精度に関しては、いかなる責任も負いません。また、Gガイドに関連する情報・機器・サービスの提供または使用に関わるいかなる損害、損失に対しても責任を負いません。
- Gコード（またはG-CODE）は、ジェムスター社の登録商標です。  
Gコードシステムは、ジェムスター社のライセンスに基づき生産しております。

## 本機とプログレッシブ対応テレビの互換性について

- 本機のプログレッシブ出力（525P/480P）はマクロビジョンコピーガード方式に対応しています。プログレッシブテレビによっては本機のプログレッシブ出力に対応しておらず、映像に悪い影響が生じる可能性があります。
- プログレッシブ映像出力においてこのような問題が起きた場合は、セットアップメニューでプログレッシブの設定を「切」にしてください。[ ➡ 129ページ]

## リサイクルについて









本製品の梱包材はリサイクルができ、再利用が可能です。お住まいの地域のリサイクルに関する取り決めにしたがって梱包材を処分してください。乾電池は、投棄や焼却処分をしないで、化学廃棄物に関する地元自治体の規制にしたがって処分してください。

■ 誤った取扱いをしたときに生じる危険とその程度を、次の表示で区分して説明しています。

**警告** 誤った取り扱いをしたときに、死亡や重傷などの重大な結果に結びつく可能性があるもの

**注意** 誤った取り扱いをしたときに、傷害または家屋・家財などの損害に結びつくもの

■ 図記号の意味は次のとおりです。

 絶対に行わないでください	 絶対に分解・修理はしないでください	 絶対に触れないでください
 絶対に水にぬらさないでください	 絶対にぬれた手で触れないでください	 指のケガに注意してください
 必ず指示にしたがい、行ってください	 必ず電源プラグをコンセントから抜いてください	 手をはさまないように注意してください

## 警告

### 万一異常が発生したときは、電源プラグをすぐ抜く!!

異常のまま使用すると、火災や感電の原因となります。すぐに電源を切り、電源プラグをコンセントから抜いて、販売店に修理をご依頼ください。



プラグを抜く

 煙がでている、変なおい気するなど、異常なときは、電源プラグをすぐ抜く!!

異常状態のまま使用すると、火災や感電の原因となります。すぐに電源を切ったあと電源プラグをコンセントから抜き、煙がでなくなるのを確認して、販売店に修理をご依頼ください。

 キャビネット(天板)をはずしたり、改造しない

火災や感電の原因となります。また、レーザー光が目にとると、視力障害をおこす原因となります。内部の点検・調整・修理は、販売店にご依頼ください。

 不安定な場所には置かない

ぐらついた台の上や傾いた所などに置くと、落ちたり倒れたりして、けがの原因となります。

 落としたり、キャビネット(天板)を破損した場合は使わない

火災や感電の原因となります。

 花びんやコップ、植木鉢などを上に置かない

内部に水や異物が入ると、火災や感電の原因となります。

 水でぬらさない

火災や感電の原因となります。雨天、降雪中、海岸、水辺などの屋外や、窓辺での使用は、特にご注意ください。

はつごう  
接続  
設定  
録画  
録画予約  
再生  
編集  
ダビング  
設定変更  
ビデオ  
その他

**警告**



**異物を入れない**  
(特にお子様にご注意を)

禁止

トレイ開閉口や通風孔から金属類や燃えやすいものなどが入ると、火災や感電の原因となります。



禁止

**電源コードを傷つけない**  
● 引っ張らない ● ねじらない  
● 無理に曲げない ● 束ねない  
● 加熱しない ● 加工しない  
● 重いものをのせない

コードが傷ついて、火災や感電の原因となります。電源コードの芯線が露出したり断線するなど、コードが傷んだときは、すぐに販売店に修理をご依頼ください。



**雷が鳴りだしたら、電源コードには触れない**

接触禁止

感電の原因となります。



AC100V

**電源はAC (交流) 100Vを使う**

AC (交流) 100V以外の電源で使用すると、火災や感電の原因となります。



**タコ足配線をしない**

禁止

火災の原因となります。



ぬれ手禁止

感電の原因となります。

**ぬれた手で電源プラグを抜き差ししない**

**注意**



**設置時は、次のような場所には置かない**  
● 湿気やほこりの多い場所 ● 油煙や湯気が当たる場所  
● 直射日光の当たる場所 ● 熱器具の近く  
● 閉めきった自動車内など、高温になるところ

禁止

このような場所に置くと、ショートや発熱、電源コードの被膜が溶けるなどして、火災や感電、故障、変形の原因となることがあります。



**風通しの悪いところ、狭いところに置かない**  
● 押し入れや本棚などに押し込まない  
● じゅうたんや布団の上に置かない  
● テーブルクロスなどをかけない

禁止

内部に熱がこもり、火災や感電、故障、変形の原因となることがあります。



禁止

**テレビなどの重いものを上に置かない**  
● 上にのらない (特にお子様にご注意を)  
● トレイの前に物を置かない

バランスがくずれて倒れたり、落下して、けがや故障の原因となることがあります。

## ⚠️ 注意



### 接続したまま移動させない

#### 禁止

電源コードが傷つき、火災や感電の原因となることがあります。電源コードや接続コードをはずしたことを確認してから移動させてください。また、ディスクは取り出しておいてください。



### トレイ開閉口から手を入れない (とくにお子様にご注意を)

#### 指のケガに注意

手ははさまれ、けがの原因となることがあります。万一、手をはさまれたときは、無理に引き抜かず、電源を切ったあと電源プラグをコンセントから抜いて、販売店にご連絡ください。



#### 手はさみ注意



### 3年に一度は、内部の清掃を販売店に依頼する

#### 内部清掃

内部にほこりがたまったまま長い間掃除をしないと、火災や故障の原因となることがあります。特に湿気の多くなる梅雨期の前に行うのが効果的です。内部掃除費用については、販売店にご相談ください。



### 電源プラグのほこりなどは定期的に取り、差し込みの具合を点検する

#### ほこりを取る

ほこりなどがついたり、コンセントへの差し込みが不完全な場合は、火災や感電の原因となることがあります。1年に1回はプラグとコンセントの定期的な清掃をし、最後までしっかり差し込まれているか点検してください。



### ひび割れ、変形、または接着剤などで補修したディスクは使用しない

#### 禁止

飛び散ってけがの原因となることがあります。



### 電源プラグを持って抜く

#### プラグを持つ

電源コードを引っ張ると、コードに傷がつき、火災や感電の原因となることがあります。



### お手入れの際は、電源プラグをコンセントから抜いて行う

#### プラグを抜く

感電の原因となることがあります。



### 長時間の外出や旅行のときは、電源プラグをコンセントから抜いておく

#### プラグを抜く



### 乾電池はプラス(+)とマイナス(-)の向きを正しく入れる

#### 正しく入れる

間違えると、乾電池の破裂や液もれによって、火災やけが、周囲を汚す原因となることがあります。



#### 禁止

- 乾電池は指定以外のものを使わない
- 種類の異なるものを混ぜて使わない
  - 新しいものと古いものを混ぜて使わない

指定以外のものを使うと、乾電池の破裂や液もれによって、火災やけが、周囲を汚す原因となることがあります。



### 分解したり、ショートさせたり、火の中に投入しない

#### 禁止



#### 禁止

### 乾電池を充電しない 充電式の電池は使用しない

## 8 使用上のお願い

### 置き場所や取り扱い

- 本機は振動や衝撃・温度などの周囲の環境の変化に影響されやすいHDDなどの部品を使用した精密な機器です。取り扱いは慎重に行ってください。
- ほかの機器と近づけすぎると、機器がお互いに悪影響を与えることがあります。
- 本機をテレビやビデオデッキと上下に重ねて置くと、映像や音声乱了りディスクが出ないなどの故障の原因となることがあります。
- 本機の近くで携帯電話やPHSを使用すると、映像や音声にノイズが入ることがありますので、本機からできるだけ離してご使用ください。
- 本機を移動する場合は、ディスクを取り出してから行ってください。
- 強い磁気を持っているものを近づけると、映像や音声に悪影響を与えたり、記録が損なわれることがあります。
- タテ置きではご使用にならないでください。
- キャビネットに殺虫剤など、揮発性のものをかけないでください。また、ゴムやビニール製品などを長時間接触させたままにすると、変質したり塗装がはげるなどの原因となります。
- ワックスのかかった床などに直接置くと、本機底面のすべり止め用ゴムと床材の密着性が上がり、床材のはがれや着色の原因となることがあります。
- ご使用にならないときは、ディスクやビデオテープを取り出し電源を切ってください。
- 長期間ご使用にならないときは、液もれを防ぐため、リモコンの乾電池を取り出しておいてください。
- 本機は日本国内専用です。放送方式、電源電圧の異なる海外では使用できません。また、海外でのアフターサービスもできません。(This unit is designed for use in Japan only and cannot be used in any other country. No servicing is available outside of Japan.)
- 車載で使用した場合、車特有のノイズをひろい、映像や音声乱了ります。
- 窓を閉めきった自動車内では、夏場は高温になり、キャビネットが変形し、発火、発煙事故の恐れがあります。また冬場や雨期には結露が発生し、本機の故障の原因となります。
- 市販されている電源コンバータなどやお車に付いているACコンセントを使って本機を使用しないでください。

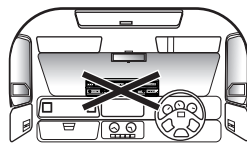
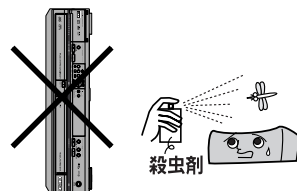

### ディスクの取り扱い

- 再生面（虹色に光っている面）に触れないようにディスクの端を持ってください。
- 紙やシールなどを貼ったり、傷をつけたりしないでください。
- 直射日光の当たる場所や熱器具のそばなど高温になる場所には置かないでください。（車のダッシュボードやリアウィンドウなどに放置しない）
- 使用後は、**所定のケースに入れて、保管してください。**ケースにいれずに重ねたり、ななめに立てかけて置くとディスクの反りの原因となります。
- 指紋やほこりによるディスクの汚れは、音質や画質低下の原因となります。いつもきれいに清掃しておきましょう。
- お手入れは、柔らかい布でディスクの中心から外のほうへ軽くふきます。汚れがひどいときは、柔らかい布を水に浸し、よくしぼってからふき、乾いた布で水気をふき取ってください。
- ベンジン/レコードクリーナー/静電気防止剤などは、逆にディスクを傷めることがありますので、使わないでください。
- 本機で利用できるディスクについては [ ➡ 10ページ ] をご覧ください。
- 新しいディスクを使用する場合は、ディスクの外周や中心の穴にギザギザが残っている場合があります。ギザギザが残っている状態で使用すると誤作動の原因となりますので、ボールペンなどでこすり、ギザギザを取り除いてください。

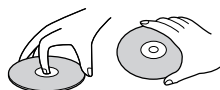



## レーザーピックアップについて

- この取扱説明書の該当部分と「故障かな?と思ったときは」をお読みになり、操作を行ってもレコーダーが正常に動作しない場合は、レーザーピックアップが汚れている可能性があります。点検・清掃については、お買い上げの販売店にご相談ください。
- 市販のレンズクリーナーディスクは、レンズを破損する恐れがあるため、使用しないでください。

## 結露（つゆつき）について

- 暖かい部屋の窓ガラスに水滴がつくことがあります。これを**結露**（またはつゆつき）と呼びます。本機に結露が発生した場合は、本機内部のビデオヘッドやピックアップレンズ、ディスクに水滴がつきます。乾燥させないかぎり、本機はご使用になれません。
- 結露が発生した場合はビデオテープやディスクを本機に挿入しないでください。  
（本機やビデオテープ、ディスクを傷めてしまいます。）結露が発生しているときに、ビデオテープが本機に挿入された場合、ビデオヘッドにビデオテープが張りつき、巻きついてしまい、ビデオテープや本機を傷めてしまいます。また、ディスクが本機に挿入された場合、ディスク信号が読み取れず、本機が正常に動作しないことがあります。
- 本機はよく乾燥した状態でお使いください。  
結露が発生した場合、電源プラグをコンセントへ差し込み、電源を入れて約1~2時間乾燥するまで放置した上で本機をご使用ください。
- 次のようなときに結露になりやすいので、ご注意ください。
  - ・ 本機を寒いところから暖かい部屋に移動したとき
  - ・ 急に部屋を暖房したとき
  - ・ エアコンなどの冷風が直接当たるところ
  - ・ 湿気の多いところ

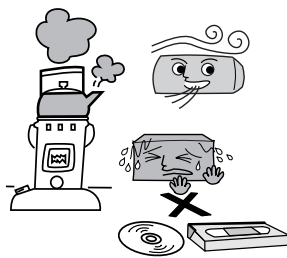

結露が発生したときのビデオテープが巻きついてしまった状態

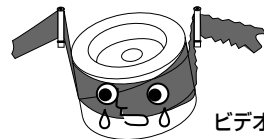

ビデオヘッド

正常なテープローディング状態

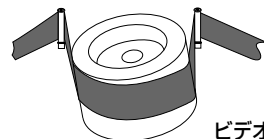

ビデオヘッド

## お手入れについて

- キャビネットや操作パネルの汚れは、柔らかい布で軽くふき取ってください。汚れのひどいときは、水でうすめた中性洗剤にひたした布をよく絞ってからふき取り、最後にかわいた布でからぶきしてください。中性洗剤をご使用の際は、その注意書をよくお読みください。
- シンナー、ベンジンなどは使用しないでください。傷んだり、塗料がはがれたりすることがあります。
- 化学ぞうきんをご使用の際は、その注意書にしたがってください。

中性洗剤







## アンテナについて

- 妨害電波をさけるために、電線や道路などからなるべく離してください。
- 風雨にさらされているので、定期的に点検・交換することをおすすめします。
- アンテナ工事には、技術と経験が必要ですので、販売店にご相談ください。



## 本機で使用できるディスク

本機では以下のディスクのみ使用できます。+RW/RやDVD-R 2層ディスクなど、これ以外のディスクは本機では使用できません。また、DVD-R (VRモード) の録画や再生もできません。

	ディスクの種類		録画方式 (フォーマット)	ディスクの 内容	ディスク盤の 大きさ
録画・再生	DVD-RW 	Ver.1.1 Ver.1.1 (CPRM対応)*1 Ver.1.2(CPRM対応)*1 高速記録4倍速まで対応	VRモード ビデオモード	音声+映像 (動 画)	12cm盤 片面/両面1層*2 8cm盤 片面1層*2
	DVD-R 	Ver.2.0 高速記録8倍速まで対応	ビデオモード	音声+映像 (動 画)	12cm盤 片面/両面1層*2 8cm盤 片面1層*2
再生のみ	DVDビデオ 	リージョン番号 	ビデオモード	音声+映像 (動 画)	12cm盤 8cm盤
	音楽用CD 		音楽用CD フォーマット	音声	12cm盤 8cm盤
	CD-R/CD-RW 		音楽用CD フォーマット	音声	12cm盤 8cm盤

\*1 BSデジタル放送などの「1回だけ録画可能」の番組を録画することができます。

\*2 ディスクによっては録画できない場合があります。

- 本機はアダプターなしで使用できます。8cmアダプター (CD用) は使用しないでください。
- 本機はNTSC (日本のテレビ方式) 以外の方式で録画されたDVDディスクは再生できません。
- 上記のロゴマークが入ったディスクをご使用ください。規格外ディスクを使用されても、再生の保証や画質・音質の保証は致しかねます。
- ディスクや録画条件によっては、ディスクに表示の倍速で記録できない場合があります。

### ■リージョン番号 (再生可能地域番号)

DVDビデオには、リージョン番号 (再生可能地域番号) が設けられています。本機で再生するためにはリージョン番号ALL、2が含まれるDVDディスクでなければなりません。ほかのリージョン番号の記載されたDVDディスクを再生することはできません。



## 本機で使用できる機能について

使用する録画メディアにより、本機で使用できる機能は異なります。デジタル放送などの場合、番組によっては著作権保護のため録画が禁止されたり、制限されていることがあります。(下表および下記の「録画の制限について」を参照してください。)

機能	HDD	DVD-RW (VRモード)	DVD-RW (VRモード)	DVD-RW (ビデオモード)	DVD-R	ビデオテープ
		CPRM非対応	CPRM対応			
・「制限なしに録画可能」な番組の録画	○	○	○	○	○	○
・「1回だけ録画可能」な番組の録画	○	×	○	×	×	○
・「録画禁止」番組の録画	×	×	×	×	×	○
・追っかけ再生	○	×	×	×	×	×
・サテライト予約	○	×	×	×	×	×
・録画した番組の消去	○	○	○	○	○	×
・録画ナビでの表示	○	×	×	×	×	×
・プレイリスト作成	○	○	○	×	×	×
・番組表からの録画	○	○	○	○	○	×

## 録画の制限について

特定の衛星放送などには録画を制限するコピー制御信号が含まれています。コピー制御信号には次の3種類があり、信号の種類により、録画できない場合があります。

コピー制御信号の種類	内容
制限なしに録画可能	制限なし(個人利用に限ります)
1回だけ録画可能	・HDD ・「CPRM対応」のDVD-RW Ver.1.1、Ver.1.2で録画可能 (VRモードのみ)
録画禁止	録画不可(著作権保護のため)

### 「CPRM」(Content Protection for Recordable Media) とは？

「1回だけ録画可能」の放送番組の録画に対してスクランブル処理をするコピー防止システムです。本機はCPRMに対応しており、1回だけ録画可能の放送番組を録画できますが、それらの録画のコピーは作成できません。録画された番組は、CPRM対応機器で再生することができます。

## 録画できない映像について

- 本機は複製防止機能(コピーガード)を搭載しており、複製を制限する信号が入ったソフトや放送番組は録画できません。
  - 例) ・DVDビデオ
    - ・CS放送のペーパービューなど
- 本機の外部入力端子(L1、L2)につないだ機器の映像にコピーガード(録画禁止のコピー制御信号)が含まれている場合、正常に映らない場合があります。このような機器は、本機を通さず直接テレビに接続してください。
- 録画中の映像に途中から複製禁止信号が入っている場合、録画が一時停止状態になります。複製禁止信号がなくなると再び録画を開始します。

## 本機で使用できないディスク

### ■次のディスクは、録画・再生できません。

- 特殊な形のディスク（ハート形や六角形など）
- NTSC方式以外（PALなど）で記録されたディスク
- リージョン番号に「2」または「ALL」が含まれていないディスク
- 静止画（JPEGファイル）が含まれているビデオモードのDVD-RW
- 音楽CDフォーマット以外で記録されたCD-R/RW
- 音楽と静止画（JPEGファイル）が混在したCD-R/RW
- MP3やJPEGファイルが記録されたディスク
- デュアルディスク（CD/DVD）

### ■次のようなディスクは録画や再生ができないことがあります。

- 著作権保護を目的とした信号（コピーコントロール信号）の入った音楽用CD、DVD規格以外のコピーコントロール信号の入ったDVDビデオ
- 無許諾のディスク（海賊版のディスク）
- 紙やラベル、シールなどが貼られたディスク
- セロハンテープやレンタルディスクのラベルなどのりがはみ出したり、はがしたあとのあるディスク
- 記録領域が少ないディスク（直径55ミリ以下）
- 汚れや傷のあるディスク

### ■次のような原因で再生できないことがあります。

- 本機のレンズに汚れがあるとき
- パソコンを使ってディスクを録画したとき（詳しくはソフトウェアの製造元にご確認ください。）
- ディスクの記録状態/ディスク自体の状態
- 記録に使用したレコーダーの種類

## 推奨ディスクについて

本機の性能を十分に発揮するため、次のメーカー製ディスクの使用をおすすめします。

- DVD-R×4 maxell
- DVD-R×8 三菱化学
- DVD-RW×2 TDK
- DVD-RW×4 JVC
- 上記推奨メーカー製のディスクであっても、動作を保証するものではありません。
- デジタル放送などの「1回だけ録画可能」の番組を録画するときは、CPRM対応のDVD-RWディスクを使用してください。

## ■録画できるディスクの種類

本機ではDVD-RWとDVD-Rに録画できます。ビデオ機器用（「DVD-VIDEO」、「for VIDEO」、「for General」、「録画用」などと表記されている）ディスクをお使いください。

### DVD-RW

DVDならではの高音質な音声と高画質な映像を約1000回繰り返し録画することができるディスクです。

- 録画方式を選べます。（VRモード/ビデオモード）
- 本機で録画できるディスクにはVer.1.1、Ver.1.1（CPRM）、Ver1.2（CPRM）があります（高速記録4倍速まで対応）。
- 本機では6倍速のディスクには録画できません。

### DVD-R

DVD-RW同様の高音質な映像を一度だけ、ビデオモードで録画することができるディスクです。

- ディスクがいっぱいになるまで本機で追加録画/編集ができます。（ただし、消去をしても空き容量は増えません。）
- 録画後にファイナライズすると、ほかのDVDプレーヤーで再生できるようになります。（ただし、ファイナライズ後は録画や消去などはできません。）
- 本機はVer. 2.0（高速記録8倍速まで対応）のディスクに録画できます。

### Point

- 本機が対応していない録画方式（フォーマット）のディスクは再生しないでください。誤って再生すると、大音量によってスピーカーを破損する原因となることがあります。

## DVDビデオの機能/操作制限

- DVDビデオは、制作者の意図により操作や機能が本書の説明と違ったり、一部の操作を禁止している場合があります。
- テレビ画面に赤色の「Ⓢ」が表示された場合、ディスク側、または本機で操作を禁止しています。ディスクの説明書もあわせてご覧ください。
- メニュー画面や操作内容が表示されたときは、表示の内容にしたがって操作してください。

## 録画方式について

DVD-RWディスクに録画するときは、「ビデオモード」か「VRモード」のどちらかの録画方式を選択できます。DVD-Rディスクに録画するときは、自動的に「ビデオモード」で録画されます。

### VRモード

DVD-RWの基本的な録画方式で、本機のいろいろな編集機能が楽しめる録画方式です。

- 繰り返し録画・消去ができます。消去することで、録画できる時間も増えます。
- ディスクに空きがある限り、追加録画ができます。ファイナライズをした後でも、追加録画や映像の消去ができます。
- 「1回だけ録画可能」の番組を録画できます（CPRM対応ディスクのみ可能）。
- 録画したディスクはDVD-RW（VRモード）対応DVDプレーヤー/レコーダーでのみ再生ができます。（ファイナライズが必要な場合があります。）
- VRモードで録画されたDVD-RWが再生できるDVDプレーヤー/レコーダーには、**RW COMPATIBLE**の表示が付いています。（「1回だけ録画可能」の番組を録画したディスクは、CPRM対応機器で再生が可能です。）

### ビデオモード

市販のDVDプレーヤーやDVD-ROMドライブと互換性のある録画方式です。

- ファイナライズをするまでは本機でのみ再生、追加録画、編集ができます。（編集機能は制限されます。）
- ファイナライズ後は、ほかのDVDプレーヤーで再生できます。（すべてのDVDプレーヤーでの再生を保証するものではありません。）
- 「1回だけ録画可能」の番組は録画できません。
- ニカ国語放送を録画するときは、主音声/副音声のいずれかを選択した音声のみの記録となります。
- DVD-RWに録画した場合、ファイナライズ前であれば最後に録画したタイトルを消去すると空き時間が増えます。
- DVD-RW/Rへのビデオモードによる録画は、2000年にDVDフォーラムで承認された新しい規格であり、この規格への対応はDVD再生機メーカー各社の任意です。そのため、DVDプレーヤーやDVD-ROMドライブによって再生できないことがあります。

## 録画モードについて

録画できる時間/画質は選択した録画モードによって以下ようになります。

### DVD-RW/Rへの録画時間の目安

録画モード	録画時間	画質・音質
XP	60分	高画質・高音質
SP	120分	
LP	240分	
EP	360分	
SLP	480分	
SEP	600分	

### HDDへの録画時間の目安

録画モード	録画時間	画質・音質
XP	34時間	高画質・高音質
SP	68時間	
LP	136時間	
EP	204時間	
SLP	272時間	
SEP	340時間	

- \* 4.7GBのディスク使用時。録画時間は目安です。
- \* 長時間録画モードにすると画質と音質は悪くなります。
- \* SLPまたはSEPは、本機で長時間録画/再生するためのモードです。他機で再生できない場合があります。

### Point

- 本機での時間表示は、実際の録画・再生時間より0.1%程度短く表示されます。（1秒あたり29.9フレームの映像を便宜上30フレームとして計算するため）例えば、1時間録画した場合、「60分×0.999=59.94=59分56秒」と表示されます。
- 可変ビットレート方式（VBR）で録画を行うため、映像によって表示の残量時間よりも記録時間が短い場合があります。

## ■ディスクの構成について

### HDD・DVD-RW/R・DVDビデオの場合

- HDD、DVD-RW/Rに録画した場合は1回の録画が1タイトルとなり、自動で設定した時間ごとにチャプターが区切られます。(VRモードの場合、好みの画面にチャプターマークを入れられます。)
- DVDビデオの映画などでは、ふつう1つの映画が1つのタイトルとなり、複数のチャプターで構成されています。

HDD・DVD-

RW/Rの例 録画開始 停止/開始 録画終了

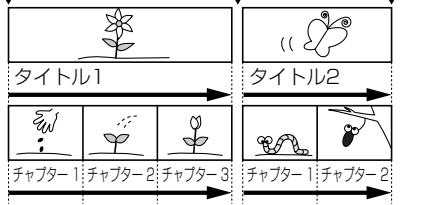

### 音楽用CDの場合

音楽用CDでは、ディスクをトラックという単位で分けています。(一般的には、1曲が1つのトラックに対応しています。またさらに、トラックがインデックスという単位で分けられている場合もあります。)本機はインデックスの表示、サーチには対応していません。

音楽用CD  
の例

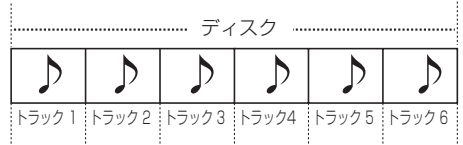

## 最大録画可能数/登録数について



オリジナルタイトル/プレイリスト 各300  
オリジナルタイトル/プレイリストのチャプター 各999



タイトル 99  
チャプター 99



オリジナルタイトル/プレイリスト 各99  
オリジナルタイトル/プレイリストのチャプター 計999

- 上限を越える場合は、メッセージが表示されます。
- 録画可能数/登録数は、HDDの劣化やDVDディスクの傷や汚れ、停電などにより、上記の数値より少なくなることがあります。

## こんなときは、こんなディスクを(おすすめのディスク)

やりたいこと	HDD	DVD-RW (VRモード)	DVD-RW (ビデオモード)	DVD-R
<ul style="list-style-type: none"> <li>• とりあえず録画しておきたい</li> <li>• 一度見たあとは消してもよい番組を録画したい</li> <li>• 長時間の番組を録画したい</li> </ul>	○			
<ul style="list-style-type: none"> <li>• プレイリストを作成したい</li> <li>• チャプターマークの手動追加/削除がしたい</li> </ul>	○	○		
<ul style="list-style-type: none"> <li>• 録画した内容をほかのDVDプレーヤーやパソコンで再生する</li> </ul>		○*1	○	○
<ul style="list-style-type: none"> <li>• 本機で録画した内容を編集して楽しむ</li> </ul>	○	○		
<ul style="list-style-type: none"> <li>• 繰り返し録画/消去したい</li> </ul>	○	○	○	
<ul style="list-style-type: none"> <li>• 「1回だけ録画可能」の番組を録画する</li> </ul>	○*2	○*3		
<ul style="list-style-type: none"> <li>• 消されては困る映像を録画する</li> </ul>				○

\*1 DVD-RW (VRモード) 対応DVD プレーヤー/レコーダーでのみ再生可能です。(ファイナライズが必要な場合があります)

\*2 CPRM対応のディスクやHDDにのみ録画できます。また、HDDからDVDにダビングした場合、HDDの録画内容は消去されます。

\*3 DVDからHDDへのダビングはできません。

### Point

• ビデオモードで録画する場合は、画像は4:3になります。変更する場合は、再生するテレビで行ってください。

## ■高速ダビングについて

HDDのオリジナルタイトルをDVDディスク（VRモード）にダビングする場合、高速ダビングを行うことができます。高速ダビングの所要時間のめやすは以下のとおりです。

ダビングの手順については、「ダビングする」をご覧ください。[▶ 114~115ページ]

### 高速ダビングの所要時間

録画モード	ダビング時間	倍速
XP	約30分	約2倍
SP	約15分	約4倍
LP	約7分30秒	約8倍
EP	約5分	約12倍
SLP	約3分45秒	約16倍
SEP	約3分	約20倍

- 1時間の番組（タイトル）をHDDに録画し、DVD-RW（VRモード）（4倍速まで高速対応）に高速ダビングした場合の最速値です。
- ディスク上の書き込み位置やディスクの特性などの条件により時間や速度が変わります。
- 高速ダビングはHDDに録画したときの録画モードと同じモードでダビングされます。

## ■録画（録音）内容について

### 録画（録音）の前に

- 特に大切な録画（録音）のときは、事前に録画（録音）をして、正常に録画（録音）されていることを確認しておいてください。
- 本機に故障や異常が発生すると、HDDに録画（録音）された内容が失われることがあります。大切な録画（録音）内容は、DVD-RWディスクやビデオテープに保存しておくことをおすすめします。

### 録画（録音）内容の補償について

- 万一、何らかの不具合や停電・結露などによって、録画（録音）や編集が正常に行われなかったり、再生できなくなった場合の内容の補償、データの損失、およびこれらに関するその他の直接・間接の損害については、当社は責任を負いかねます。あらかじめご了承ください。

（例）

- ・ 本機で録画したディスクを、他社のDVDレコーダーやパソコンのDVDドライブで動作させる
- ・ 上記の動作を行ったディスクを、再び本機で動作させる
- ・ 他社のDVDレコーダーやパソコンのDVDドライブで録画したディスクを、本機で動作させる
- ・ HDDの故障または異常による、録画（録音）内容の損失

- 本機を修理した場合（HDD以外の修理を行った場合でも）、HDDの録画（録音）内容が失われることがあります。その場合の内容の補償、データの損失、およびこれらに関するその他の直接・間接の損害については、当社は責任を負いかねます。あらかじめご了承ください。

### 市販/レンタルビデオテープ（ディスク）のダビングについて

- 万一本機およびビデオテープ・ディスク等の不具合により正常に録画されなかったり、再生できなくなった場合、その内容の補償についてはご容赦ください。
- 市販のビデオテープやレンタルビデオテープをダビングされた場合、正常に録画できなかったり（画像が乱れる、定期的に暗くなったり明るくなったりする）、テレビの映像が正常に映らない場合があります。これは著作権者保護の目的で、コピーガード機能がはたらいっているために起こる現象です。本機の故障ではありません。
- あなたがテレビ放送や音楽用CD、録画物などから録画（録音）したものは、個人として楽しむなどのほかは著作権法上、権利者に無断で使用できません。

ビデオテープについて

このビデオは、**VHS** 方式のビデオです。**VHS** マークのついたビデオテープ以外は使用できません。

大切な録画ビデオテープを誤って消さないように…

誤消去防止用のツメ

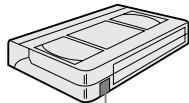

- ビデオテープには誤消去防止用のツメがついています。

誤って消さないために…

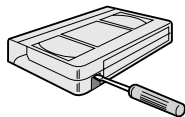

- ドライバーなどでツメを折ります。(ツメ折れテープは録画できません。)

ふたたび録画したいとき…

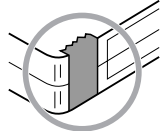

- セロハンテープを二重に貼りめくれないようにしてください。

ビデオテープの保管は…

■ 次のような場所に保管された場合、ビデオテープを傷める場合があります。

- 湿気やほこりの多いところ、カビの発生しやすいところ
- 直射日光が当たるところやストーブの近く
- 磁気が発生するところ

■ 落としたり衝撃を与えないでください。

■ ケースに入れて保管してください。

録画時間について…

- 標準 : 画質優先の場合に使用するモードです。ビデオテープに表示されている時間を録画することができます。
- 3倍 : 長時間録画の場合に使用するモードです。ビデオテープに表示されている時間の3倍の時間を録画することができます。

テープの種類	標準	3倍
T-60	60分	180分
T-120	120分	360分
T-160	160分	480分
T-180	180分	540分

映像が映らないとき…

■ 突然、画像が下記のような場合は、ビデオヘッドが汚れていることが考えられますので市販の「クリーニングテープ」(乾式)で、ヘッドクリーニングを定期的に行ってください。

■ ヘッドクリーニングしても効果がない場合は、お買い求めの販売店にご相談ください。



"ザラザラ"した映像



"ブルー"一色の映像



"ノイズ"が入った映像

オートヘッドクリーニングおよびビデオヘッドの寿命について

■ オートヘッドクリーニング機能について

ビデオテープを入れたときや、出したときに自動的にビデオヘッドの汚れを取り除きます。上記画像になった場合には、ビデオヘッドのクリーニングが必要です。市販のクリーニングテープ(乾式)でヘッドクリーニングを行ってください。(ただし、取りきれない汚れもあります。)

■ ビデオヘッドの点検について

美しい画面をご覧いただくためには、使用環境(温度/湿度/ほこり)などによって異なりますが、ビデオヘッドはおよそ1000時間を目安に点検(清掃/注油/部品交換)されることをおすすめします。詳しくは、お買い求めの販売店にご相談ください。

■ ビデオヘッドの交換について

ビデオヘッドは磨耗するため、鮮明な映像が映らなくなることがあります。このような場合は、ヘッドの交換が必要になります。交換費用も含め、お買い求めの販売店にご相談ください。

接続  
設定  
録画  
録画予約  
再生  
編集  
ダビング  
設定変更  
ビデオ  
その他



## HDDについて

HDDは振動や衝撃、温度などの周囲の環境の変化に影響されやすい精密な機器です。場合によっては、録画（録音）内容が失われたり、正常に動作しなくなる恐れがありますので、次のようなことは行わないでください。

- 本機に振動や衝撃を与えないでください。特に電源が入った状態ではお気をつけください。
- 本機の電源が入っている状態で、電源プラグをコンセントから抜かないでください。
- 本機の電源が入っている状態や電源を切った直後は、本機を持ち上げたり動かしたりしないでください。（電源を切ったあと、2分以上経過してから行ってください。）
- 本機が結露した状態で使わないでください。
- 内蔵のHDDをはずして、ほかのHDDと交換しないでください。（正常に動作しません。また保証が無効となります。）
- HDDは、お買い上げ時には何も録画されていません。あらかじめ番組などを録画してから、再生をお楽しみください。

## DVDへの保存のおすすめ

- HDDは、録画（録音）内容の恒久的な保管場所とせず、一時的な保管場所としてお使いください。大切な録画（録音）内容は、DVD-R/RWディスクに保存しておくことをおすすめします。
- HDDは、使用する場所の環境や使用条件が過酷な場合、数年で寿命となることがあります。寿命が近くなると、部分的または全体的に次のような症状が頻繁に発生するようになります。（このような前兆なしに寿命となることもあります。）
  - ・再生できない
  - ・ブロックノイズ（モザイク状のノイズ）が発生する
  - ・映像が乱れるHDDが寿命になると、録画（録音）内容が再生できなくなる恐れがあります。HDDの寿命で故障となった場合は、HDDの交換（有償）が必要です。
- 本機を長時間使用しないときは、電源を切っておいてください。電源を入れたままにしておくと、HDDの寿命が短くなることがあります。

この商品の価格には、「私的録画補償金」が含まれております。

補償金は、著作権法で権利保護のため権利者に支払われることが定められています。

私的補償金の問い合わせ先：

〒107-0052 東京都港区赤坂5丁目3番6号 赤坂メディアビル

社団法人 私的録画補償金管理協会

TEL 03-3560-3107（代）

FAX 03-5570-2560

なお、あなたが本機で録画・録音したものは、個人として楽しむなどのほかは、著作権上、権利者に無断で使用できません。

この取扱説明書では操作の説明をリモコン主体で行っています。

## リモコン電池の入れかた

1

リモコン裏側の  
フタをはずす

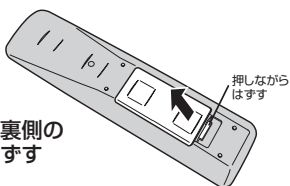

2

乾電池（単3形）を入れる

- (+)(-)を確かめる
- (-)側を先に入れる

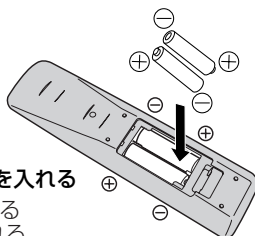

3

フタをつける

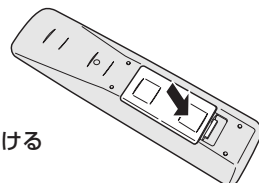

## リモコンの操作方法

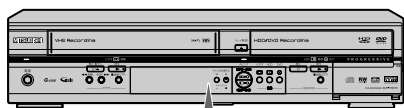

リモコン受光部におむけて  
操作してください。

受信許容範囲  
距離

本機正面より7メートル以内

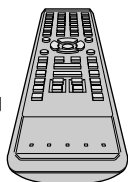

### Point

- リモコン操作ができる距離が短くなってきたら、乾電池が消耗しています。新しい乾電池に交換してください。（※付属の乾電池は動作確認用です。）
- 長期間使用しないときは、リモコンから乾電池を取り出してください。
- 本機を直射日光の当たる場所に置かないでください。誤動作する場合があります。
- アルカリ乾電池とマンガン乾電池を一緒に入れないでください。
- 古い乾電池と新しい乾電池を一緒に入れないでください。

### 「アルカリ乾電池ご使用の注意」

アルカリ乾電池は、外枠がプラス極になっているために、リモコンのマイナス極パネが乾電池のマイナス極と被覆（外枠の被覆がはがれている場合）に同時に接触した場合、乾電池そのものがショート（短絡）状態になり、ショートした部分が発熱し、やけどする危険があります。

アルカリ乾電池をご使用になる場合は、被覆がやぶれたり、はがれていないものをご使用ください。

## この取扱説明書の見かた

本文見出し下部や注意書き部分に下記のマークが記されています。それぞれの意味は次の通りです。



HDD（内蔵）で楽しめる機能を表します。



DVD-RWディスク（ビデオモード）で楽しめる機能を表します。



DVD-RWディスク（VRモード）で楽しめる機能を表します。



DVD-Rディスクで楽しめる機能を表します。



DVDビデオディスクで楽しめる機能を表します。



音楽用CDディスクで楽しめる機能を表します。



VHSビデオテープで楽しめる機能を表します。 **VHS** マークのついているVHSビデオテープをお使いください。

本書で例として記載している各画面の内容やキーワード、Gコード番号は説明用です。

## HDD/DVD/ビデオの操作切り換えについて

本機はビデオデッキとDVD/HDDレコーダーの一体型です。  
 操作時はHDD、DVD、ビデオを切り換える必要があります。  
 電源を入れ、以下の操作を行ってから、各操作を行ってください。

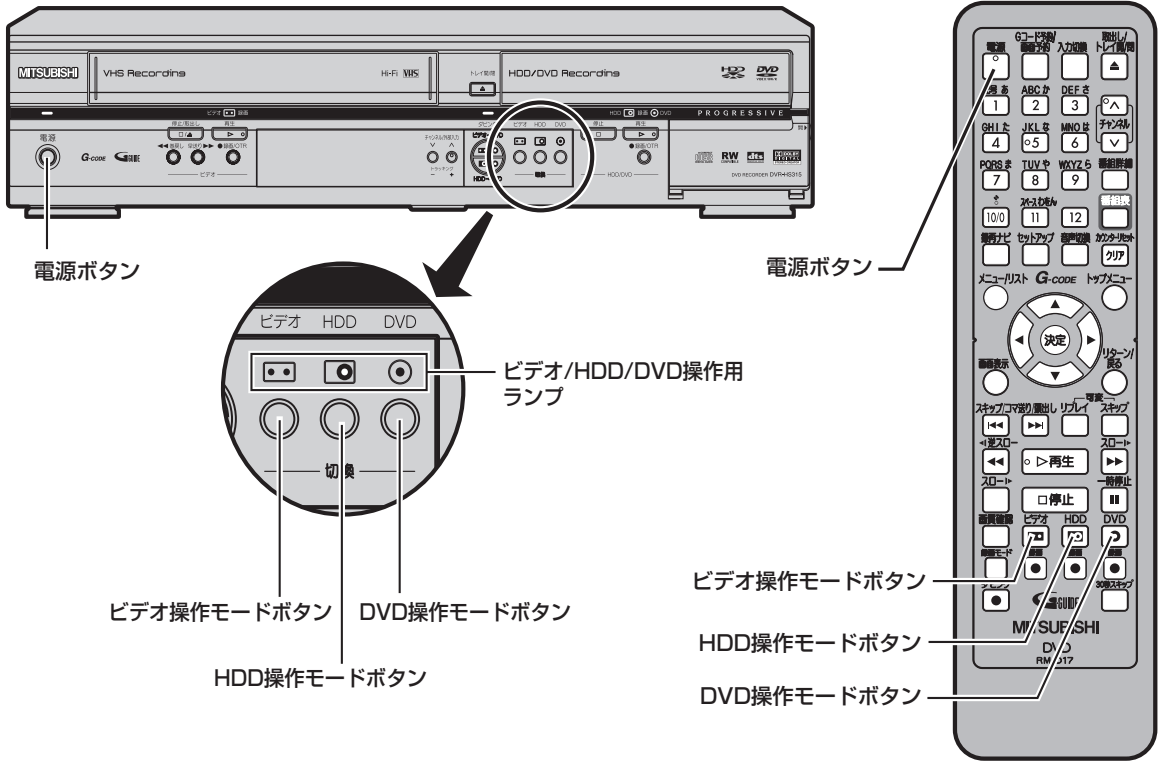

### HDD操作時

- リモコンの **HDD** を押します。  
 本体のHDD操作ランプが点灯します。

### DVD操作時

- リモコンの **DVD** を押します。  
 本体のDVD操作ランプが点灯します。

### ビデオ操作時

- リモコンの **ビデオ** を押します。  
 本体のビデオ操作ランプが点灯します。

#### Point

- ・ [録画] (HDD) ボタンを押すと本体およびリモコンはHDD操作モードに、[録画] (DVD) ボタンを押すとDVD操作モードに、[録画] (ビデオ) ボタンを押すとビデオ操作モードに切り換わります。
- ・ ビデオ操作モード中に、[録画ナビ]・[画面予約]・[セットアップ]・[ダビング]・[番組表]・[番組詳細]の各ボタンを押すと、本体およびリモコンはHDD (またはDVD) 操作モードに切り換わります。
- ・ 本体にある各操作モードボタンは、映像の切り換えのみを行います。続けて操作を行うときは、リモコンの各操作モードボタンを押してください。

### 禁止アイコンについて

- テレビ画面に赤色の **禁止アイコン** が表示された場合は、本機またはディスクがDVDまたはHDDの操作を禁止しています。
- テレビ画面に白色の **禁止アイコン** が表示された場合は、本機がビデオの操作を禁止しています。

## リモコン

## Gコード予約/画面予約ボタン

[ 50、64ページ]  
Gコード予約/通常録画予約を設定します。

## 電源ボタン

電源の「入」「切」に使用します。

## 数字ボタン (0~12)

[ 50、78、84、138ページ]  
HDD/DVD：チャンネル選択や数字、文字入力を行います。  
ビデオ：チャンネル選択します。

## 録再ナビボタン

[ 72ページ]  
HDDに予約録画を行ったり、録画した番組を再生するときに使用します。番組表の操作に使用します。(青ボタン)

## セットアップボタン

[ 31ページ]  
設定メニューを表示します。番組表の操作に使用します。(赤ボタン)

## メニュー/リストボタン

[ 78ページ]  
プレイリストを表示します。DVDビデオ再生中に、ディスクメニューを表示します。

## 画面表示ボタン

[ 31、142ページ]  
HDD/DVD：ディスプレイメニューを表示します。  
ビデオ：ビデオテープポジション/カウンター/チャンネル/音声モードを表示します。

## 画質確認ボタン

[ 50ページ]  
DVD/HDD：録画する映像の画質と音声を確認します。

## 録画モードボタン

[ 50、138ページ]  
録画モードを選択します。

## ダビングボタン

[ 114~119ページ]  
ダビングメニューを表示します。

## HDD操作モードボタン

[ 19、50ページ]  
映像/音声出力をHDDに切り換えます。

## HDD録画ボタン

[ 50ページ]  
HDDに録画します。

## DVD操作モードボタン

[ 19、50ページ]  
映像/音声出力をDVDに切り換えます。

## DVD録画ボタン

[ 50ページ]  
DVDに録画します。

## ビデオ操作モードボタン

[ 19、134ページ]  
映像/音声出力をビデオに切り換えます。

## ビデオ録画ボタン

[ 138ページ]  
ビデオに録画します。

## 入力切替ボタン

[ 50、120ページ]  
入力信号(チューナー、L1、L2)を切り換えます。

## 取出し/トレイ開/閉▲ボタン

[ 50ページ]  
HDD/DVD：ディスクトレイの出し入れをします。  
ビデオ：ビデオテープの取り出しをします。

## チャンネル▲/▼ボタン

[ 50、134ページ]  
HDD/DVD：チャンネルを変更します。  
ビデオ：チャンネルの変更とトラッキング調整に使用します。

## 番組詳細ボタン

[ 59ページ]  
番組表の任意の番組情報を表示します。

## 番組表ボタン

[ 58ページ]  
取得した番組表を表示します。

## 音声切替ボタン

[ 90、140ページ]  
二カ国語(二重音声)放送の受信時に主音声/副音声/主：副を切り換えます。  
HDD/DVD：再生中に音声メニュー画面を表示します。番組表の操作に使用します。(緑ボタン)  
ビデオ：HiFi録画されたビデオテープ再生時にステレオ/右音声/左音声/モノラルを切り換えます。

## カウンターリセット/クリアボタン

[ 42、142ページ]  
HDD/DVD：設定を取り消します。番組表の操作に使用します。(黄ボタン)  
ビデオ：ビデオテープのカウンター表示をリセットします。

## トップメニューボタン

[ 74、100ページ]  
HDD/DVD：ディスクメニューやタイトルリストを表示します。

## 選択/決定ボタン

項目の選択や決定/実行をします。

## リターン/戻るボタン

[ 31ページ]  
ひとつ前の設定画面に戻ります。

## スキップ/コマ送り/頭出し

◀◀/▶▶ ボタン  
可変リプレイボタン [ 81ページ]  
可変スキップボタン [ 80ページ]  
スロー▶ボタン(ビデオ操作モード用)  
一時停止|||ボタン、▶再生ボタン  
□停止ボタン、  
早戻し/早送り(逆スロー/スロー)  
◀◀/▶▶ボタン  
再生や停止など本機の基本操作に使用します。

## 30秒スキップボタン

[ 142ページ]  
ビデオテープ再生中に30秒早送りします。(ビデオ操作モード用)

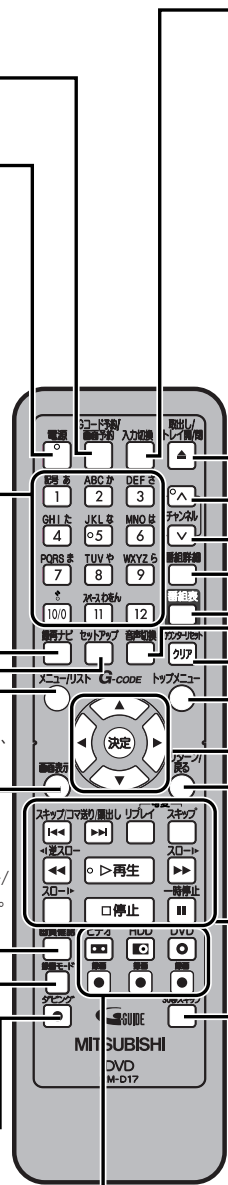

## 前面

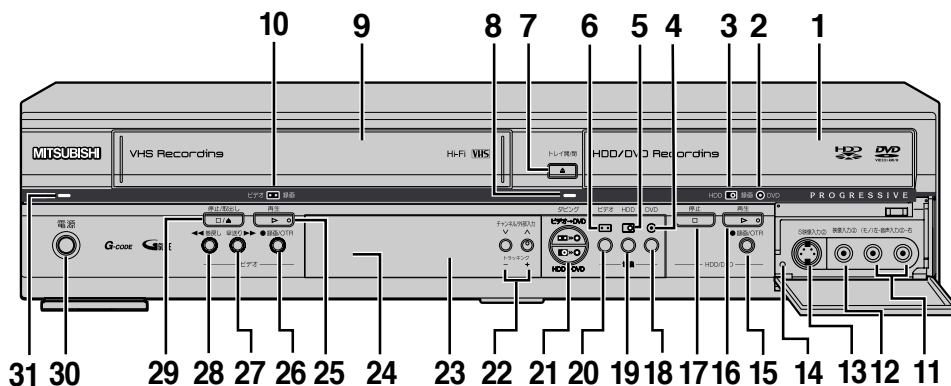

- 1 ディスクトレイ (DVD) [ ➡ 51ページ]  
ディスクトレイがでている状態でディスクをセットします。
- 2 DVD録画ランプ[ ➡ 51ページ]  
DVD録画中に点灯します。
- 3 HDD録画ランプ[ ➡ 50ページ]  
HDD録画中に点灯します。
- 4 DVD操作ランプ[ ➡ 19ページ]  
このランプ点灯時はDVDの操作ができます。
- 5 HDD操作ランプ[ ➡ 19ページ]  
このランプ点灯時はHDDの操作ができます。
- 6 ビデオ操作ランプ[ ➡ 19ページ]  
このランプ点灯時はビデオの操作ができます。
- 7 トレイ開/閉ボタン (DVD) [ ➡ 51ページ]  
ディスクトレイを出し入れします。
- 8 ダビングランプ[ ➡ 114～119ページ]  
ダビング中に点灯します。
- 9 カセットドア (ビデオ) [ ➡ 134ページ]  
ビデオテープをセットします。
- 10 ビデオ録画ランプ[ ➡ 138ページ]  
ビデオ録画中に点灯します。
- 11 音声入力② (L2) (ビデオ/HDD/DVD) 端子  
外部機器との接続に使用します。
- 12 映像入力② (L2) (ビデオ/HDD/DVD) 端子  
外部機器との接続に使用します。
- 13 S映像入力② (L2) (ビデオ/HDD/DVD) 端子  
S端子つき外部機器との接続に使用します。
- 14 リセット  
表示部が異常な表示をしたり、本機が動かなくなった場合に使用します。先のとがった細いもので押してください。
- 15 録画/OTRボタン (HDD/DVD)  
[ ➡ 50、52ページ]  
HDDやディスクの録画を開始します。繰り返し押すとオフタイマー録画を設定することができます。
- 16 再生ボタン (HDD/DVD) [ ➡ 74ページ]  
HDDやディスクの再生を開始します。
- 17 停止ボタン (HDD/DVD) [ ➡ 50、74ページ]  
HDDやディスクの再生/録画を止めます。
- 18 DVD操作モードボタン[ ➡ 19ページ]  
映像出力をDVDに切り換えます。
- 19 HDD操作モードボタン[ ➡ 19ページ]  
映像出力をHDDに切り換えます。
- 20 ビデオ操作モードボタン[ ➡ 19ページ]  
映像出力をビデオに切り換えます。
- 21 ワンタッチダビングボタン (HDD/DVD/ビデオ)  
[ ➡ 114、116、118ページ]  
HDDからDVDディスクへダビングを行います。(下のボタン)  
ビデオテープからDVDディスクへダビングを行います。(上のボタン)
- 22 チャンネル/外部入力/トラッキングボタン  
(HDD/DVD/ビデオ) [ ➡ 50、135ページ]  
チャンネルを変えます。ビデオ操作モードではトラッキング調整を行います。
- 23 表示部 (HDD/DVD/ビデオ)
- 24 リモコン受光部 (HDD/DVD/ビデオ)
- 25 再生ボタン (ビデオ) [ ➡ 134ページ]  
ビデオテープの再生を開始します。
- 26 録画/OTRボタン (ビデオ) [ ➡ 140ページ]  
ビデオテープの録画を開始します。繰り返し押すと、オフタイマー録画を設定できます。
- 27 早送りボタン (ビデオ) [ ➡ 136ページ]  
ビデオテープの早送りやスピードサーチをします。
- 28 巻戻しボタン (ビデオ) [ ➡ 136ページ]  
ビデオテープの巻戻しやスピードサーチをします。
- 29 停止/取り出しボタン (ビデオ) [ ➡ 134ページ]  
ビデオテープの再生/録画を止めます。ビデオテープの停止中に押すと、ビデオテープを取り出します。
- 30 電源ボタン (HDD/DVD/ビデオ)  
電源の「入」「切」に使用します。
- 31 電源ランプ  
電源が入ると点灯します。

## 後面

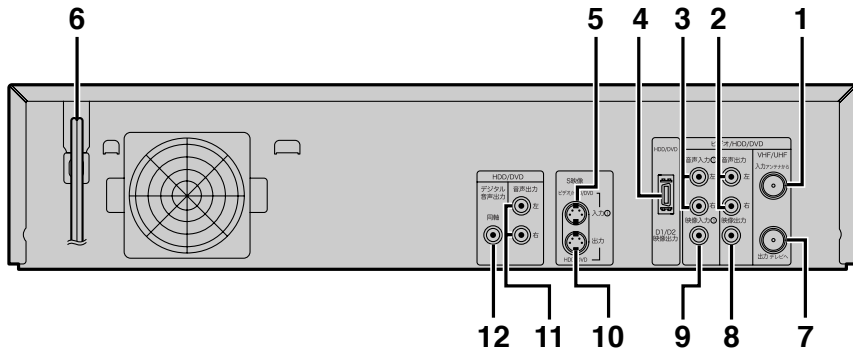

- |  |   |
|--|---|
| <p>6</p> <p>1 VHF/UHFアンテナ入力端子<br/>(ビデオ/HDD/DVD) [ ➡ 24～25ページ]<br/>アンテナ線を接続します。</p> <p>2 音声出力端子<br/>(ビデオ/HDD/DVD) [ ➡ 26、29ページ]<br/>アナログオーディオ機器やテレビを接続します。</p> <p>3 音声入力① (L1) 端子 (ビデオ/HDD/DVD)<br/>[ ➡ 28ページ]<br/>外部機器との接続に使用します。</p> <p>4 D1/D2映像出力端子 (HDD/DVDのみ)<br/>[ ➡ 27ページ]<br/>D端子つきテレビと接続します。</p> <p>5 S映像入力① (L1) 端子 (ビデオ/HDD/DVD)<br/>[ ➡ 27～28ページ]<br/>S端子つき外部機器との接続に使用します。</p> <p>6 電源コード (ビデオ/HDD/DVD)<br/>プラグをAC100Vのコンセントに差し込みます。</p> <p>7 VHF/UHFアンテナ出力端子<br/>[ ➡ 24～25ページ]<br/>付属の同軸ケーブルを接続します。</p> | <p>5 4 3 2 1</p> <p>12 11 10 9 8 7</p> <p>8 映像出力端子 (ビデオ/HDD/DVD)<br/>[ ➡ 26ページ]<br/>テレビと接続します。</p> <p>9 映像入力① (L1) 端子 (ビデオ/HDD/DVD)<br/>[ ➡ 28ページ]<br/>外部機器との接続に使用します。</p> <p>10 S映像出力端子 (HDD/DVDのみ)<br/>[ ➡ 26ページ]<br/>S端子つきテレビと接続します。</p> <p>11 音声出力端子 (HDD/DVDのみ)<br/>[ ➡ 26～27ページ]<br/>アナログオーディオ機器やテレビを接続します。</p> <p>12 同軸デジタル音声出力端子<br/>(HDD/DVDのみ) [ ➡ 29～30ページ]<br/>市販のオーディオ用同軸デジタルケーブルを接続します。</p> |
|--|---|

## 本体表示部について

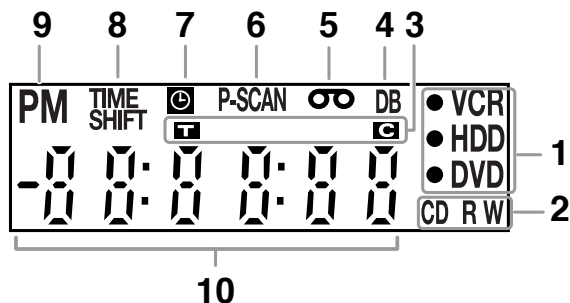

- |  |   |   |
|--|---|---|
| <p>1 録画中マーク<br/>(VCR/HDD/DVD)<br/>●HDD：HDD録画中に点灯<br/>●DVD：DVD録画中に点灯<br/>●VCR：ビデオ録画中に点灯</p> <p>2 ディスクの種類(CD/RW/R)<br/>CD：オーディオCD挿入時に点灯<br/>RW：DVD-RWディスク挿入時に点灯<br/>R：DVD-Rディスク挿入時に点灯</p> <p>3 タイトル/トラック/<br/>チャプターマーク<br/>■：タイトル/トラック番号表示中に点灯<br/>■：チャプター番号表示中に点灯</p> | <p>4 DBマーク<br/>ダビング実行中に点灯</p> <p>5 ビデオテープ挿入マーク<br/>VTR：ビデオテープを挿入時に点灯</p> <p>6 プログレッシブ ( P-SCAN )<br/>プログレッシブが「入」のときに点灯</p> <p>7 予約タイマー ( PRT )<br/>予約録画設定後（または予約録画動作中）に点灯（サテライト予約スタンバイ中またはサテライト予約録画中は点灯しません。）</p> <p>8 追っかけ再生 ( TIME )<br/>追っかけ再生中に点灯</p> <p>9 PM表示<br/>時計表示が午後有的时候きに点灯</p> | <p>10 共通表示部<br/>・再生時間<br/>・タイトル/チャプター/トラック番号<br/>・録画時間<br/>・時計<br/>・チャンネル表示<br/>・オフタイマー録画の残り時間<br/>・ビデオテープカウンター</p> |
|--|---|---|

## ■ディスプレイ表示について

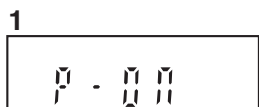

電源を入ると表示します。

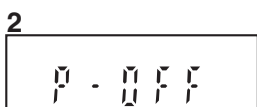

電源を切ると表示します。



ディスクトレイが開くときに表示します。

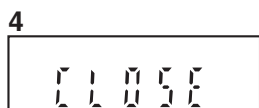

ディスクトレイが閉じるときに表示します。



ディスクを読み込んでいるときに表示します。

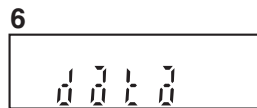

番組表 (Gガイド) 取得スタンバイ時に表示します。

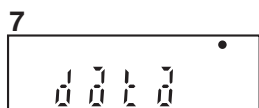

番組表 (Gガイド) 取得中に「●」が表示します。

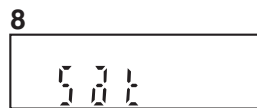

サテライト予約録画スタンバイ時に表示します。

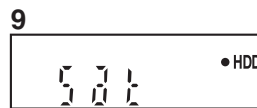

サテライト予約録画中に「●HDD」が表示します。

## アンテナ線をつなぐ

アンテナ線の接続をしないと、テレビ放送の録画はできません。  
アンテナ線やケーブルの加工が必要なときは、販売店にご相談ください。

接続に使う部品（必要に応じて市販品または付属品をお使いください）

 同軸ケーブル (付属品)	 同軸ケーブル (市販品)	 U/V混合器 (市販品)	 U/V分波器 (市販品)	 変換器付プラグ (市販品)
---	---	---	--	--

## 住まい側にVHF/UHF混合アンテナ端子がついている場合

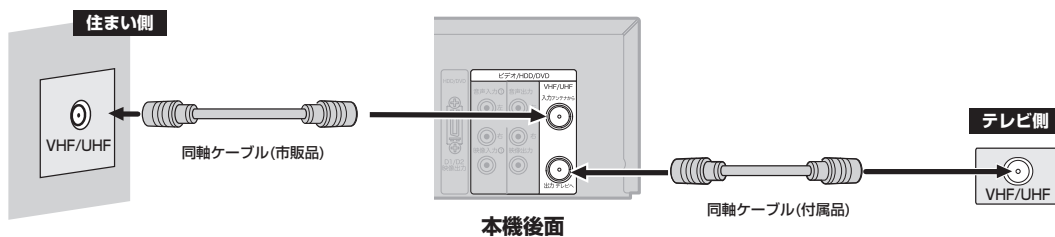

## 住まい側にVHFとUHFアンテナ端子の両方がついている場合

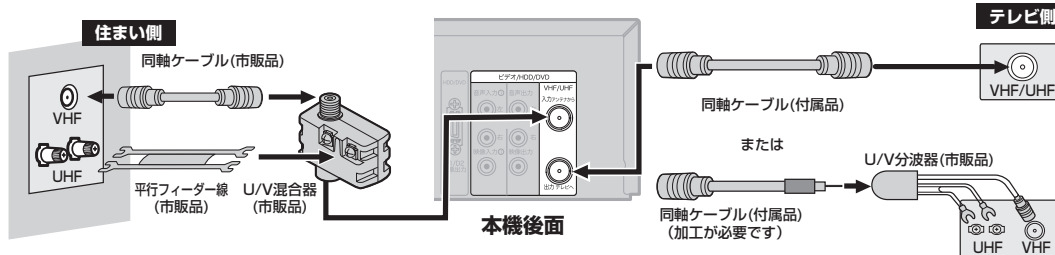

## 住まい側にVHFまたはUHFアンテナ端子がついている場合

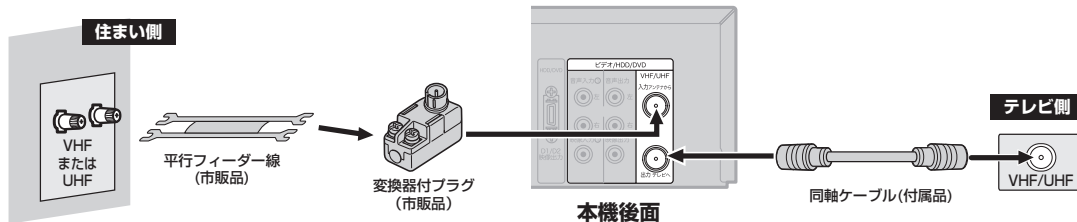



現在お使いのテレビに本機を接続する場合

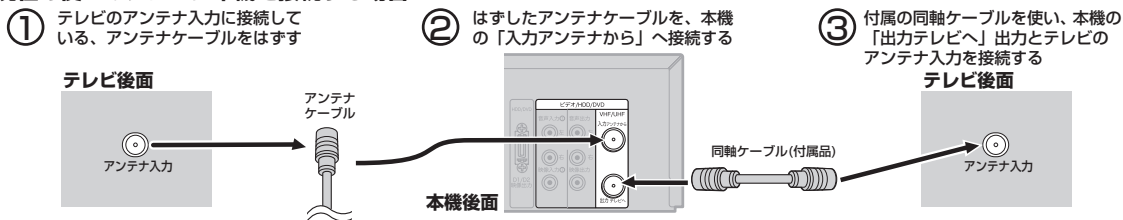

現在お使いのテレビに本機を接続する場合（電波が弱い場合の接続方法）

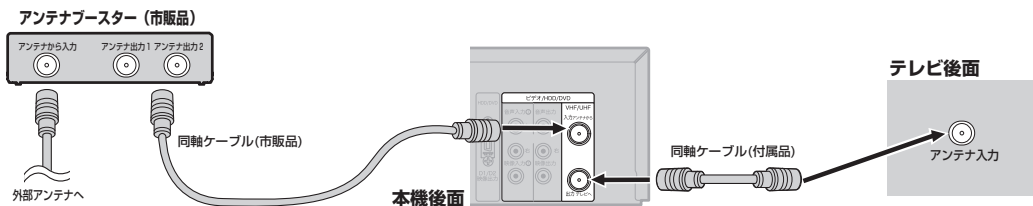

お使いのテレビに本機を接続する略図

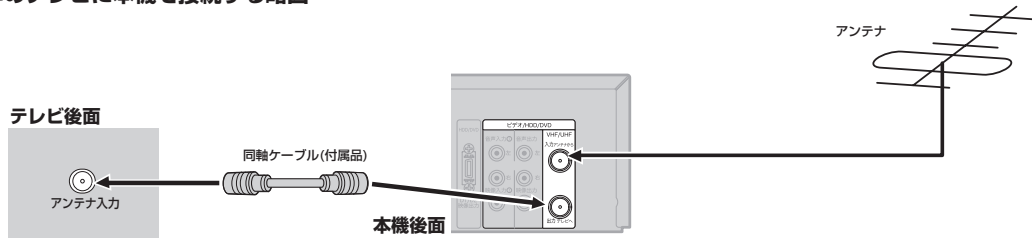

Point

アンテナ接続について…

- お使いのテレビやお住まいの地域によってアンテナ線の種類やテレビとの接続方法は違います。
- アンテナ線の種類により、変換器付プラグ(市販品)やU/V混合器(市販品)が必要です。
- アンテナ線の加工や取り付けかたは、販売店にご相談ください。
- 電波が弱い地域の場合、「アンテナブースター（市販品）」をご使用いただくことにより、電波の強さを全体に増幅させることはできませんが、ノイズも同じく増幅されるために、テレビ画像にノイズが残る場合があります。詳しくは販売店にご相談ください。
- 電波が弱いなど、受信状態が悪い場合は、Gガイドの一部またはすべての番組が取得できない場合があります。

はじめに

接続

設定

録画

録画予約

再生

編集

ダビング

設定変更

ビデオ

その他

## 本機とテレビをつなぐ

## 接続を始める前に

- 本機の電源プラグをコンセントから抜いた状態で、各機器との接続を行ってください。
- 接続する機器の電源を必ず「切」にしてください。
- 接続する機器の取扱説明書もよくお読みください。

## 映像/音声入力端子つきテレビに本機を接続する場合（基本接続）

本機の映像を見るときは、テレビの入力切換を本機がつながれている入力に切り換えてください。

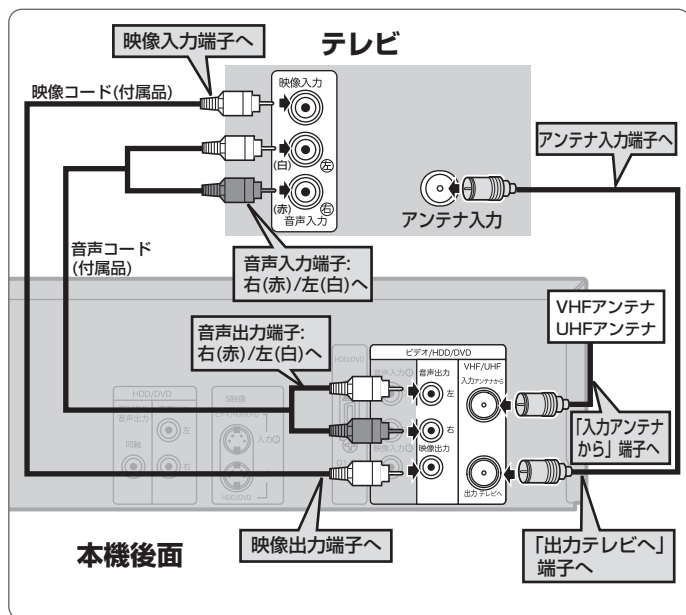

※本機の「プログレッシブ」設定は、必ず「切」にしてください。(セットアップメニューで「プログレッシブ」を「切」にし、本体表示部の「P-SCAN」を消灯させてください。)[ ➡ 129ページ]

## Point

- ワイドテレビ(16:9)に接続した場合は、本機の設定を変更する必要があります。[ ➡ 93ページ]
- テレビ側に映像/音声入力端子が装備されていない場合は、RFユニットが必要です。(RFユニットをつながないと、テレビをビデオ画面/DVD画面にしても何も映りません。)
- RFユニットをつないだ場合は、映像/音声コードをつないだときよりも映像が劣化し、音声はモノラル音声のみとなります。
- 本機用のRFユニットは別売しておりませんので、RFユニットを利用される場合は「三菱電機ご相談窓口」にお問い合わせください。(当社のDAR-X1は、本機では使用できません。)

入力が2系統あるテレビをお使いの場合、基本接続をしたうえで、S映像接続またはD端子接続をすると、より鮮明なDVD映像をお楽しみいただけます。

## S映像入力端子つきテレビに本機を接続する場合

黄色の映像コードで接続する代わりに市販のS映像コードを使用して接続します。

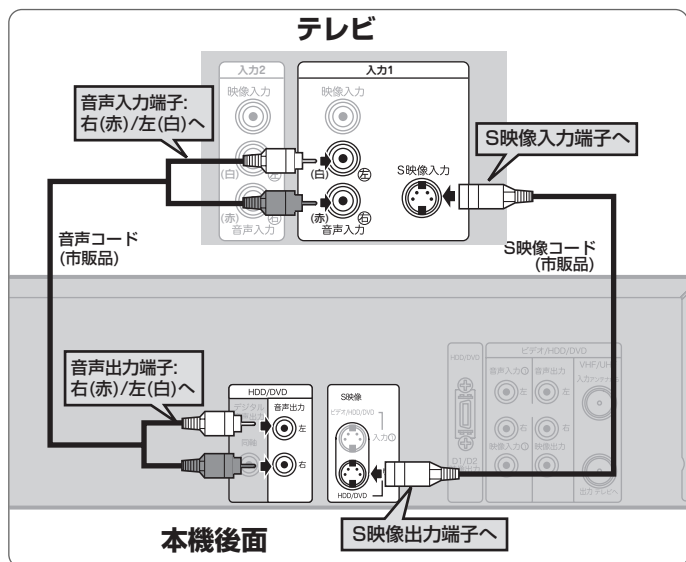

※本機の「プログレッシブ」設定は、必ず「切」にしてください。(セットアップメニューで「プログレッシブ」を「切」にし、本体表示部の「P-SCAN」を消灯させてください。)[ ➡ 129ページ]

## Point

- 本接続は、HDD/DVD専用出力です。ビデオをご覧になる場合は、上記「映像/音声入力端子つきテレビに本機を接続する場合（基本接続）」をご覧ください。

## D端子つきテレビに本機を接続する場合

黄色の映像コードで接続する代わりに市販のD端子ケーブルを使用して接続します。

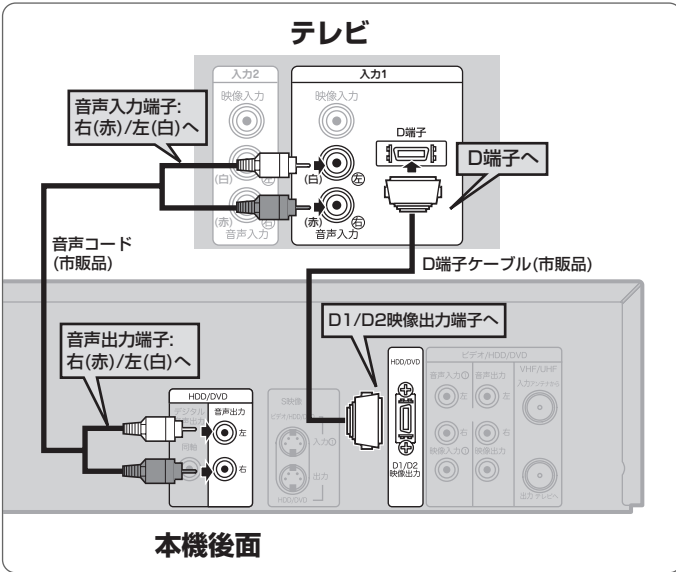

※接続するテレビがプログレッシブ対応テレビの場合のみ、本機の「プログレッシブ」設定を「入」にしてください。プログレッシブ対応でないテレビの場合は、本機の「プログレッシブ」設定を必ず「切」にしてください。(セットアップメニューで「プログレッシブ」を「切」にし、本体表示部の「P-SCAN」を消灯させてください。) [ ➡ 129ページ]

### Point

- テレビのコンポーネント(色差)入力端子がY、C<sub>B</sub>/P<sub>B</sub>、C<sub>R</sub>/P<sub>R</sub>のピンジャックタイプの場合は、市販品のコンポーネントビデオケーブル(D-ピンプラグx3)をご使用ください。
- 本機はハイビジョン対応のコンポーネント(Y、P<sub>B</sub>、P<sub>R</sub>)映像入力端子には対応しておりませんので、接続しないでください。(映像は映りません。)
- 本接続は、HDD/DVD専用出力です。ビデオをご覧になる場合は、「映像/音声入力端子つきテレビに本機を接続する場合(基本接続)」[ ➡ 26ページ]をご覧ください。

## BSデジタル/110度CSデジタル/地上デジタルチューナーに本機を接続する場合

黄色の映像コードまたは市販のS映像コードを使用して接続します。

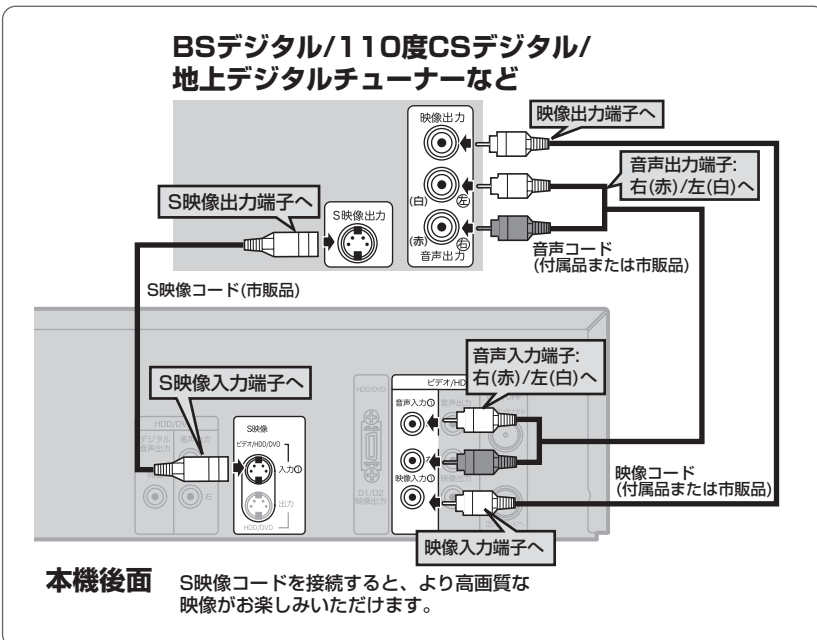

**本機後面** S映像コードを接続すると、より高画質な映像が楽しめます。

はじめに

接続

設定

録画

録画予約

再生

編集

ダビング

設定変更

ビデオ

その他

## ビデオなど（外部入力）との接続

外部機器を本機外部入力端子L2（前面）またはL1（後面）へ適切に接続してください。

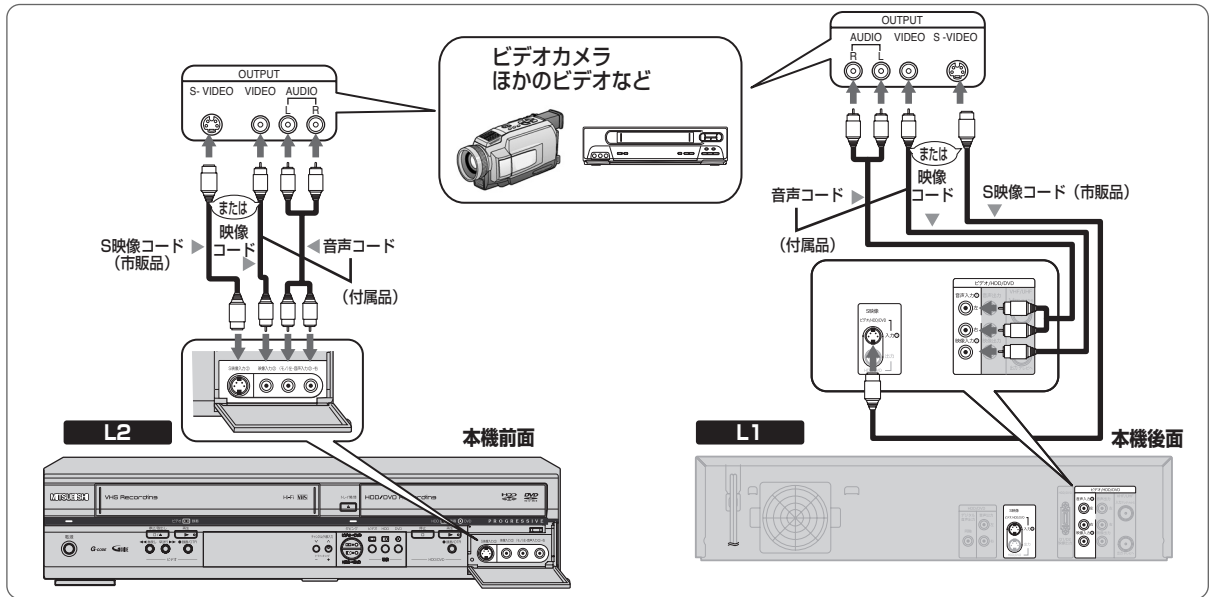

- 外部入力接続の設定については120ページを参照してください。

### プログレッシブ出力の設定（お買い上げ時は「切」）

- 接続するテレビに合わせて「プログレッシブ」を正しく設定してください。[ ➡ 129ページ]  
 プログレッシブスキャン方式（525p/480p）対応テレビに本機のD端子を使って接続している場合のみ、セットアップメニューで「プログレッシブ」設定を「入」にしてください。このとき、テレビをプログレッシブモードに設定してください。  
 通常のテレビ（プログレッシブスキャン方式対応でないテレビ）をお使いの場合や、プログレッシブスキャン方式対応テレビに本機のD端子を使わずに接続している場合は、「プログレッシブ」設定を「切」にしてください。
- テレビモニターの映像入力端子がBNCタイプの場合は、市販のアダプターを使用してください。

### プログレッシブスキャン方式とは

- プログレッシブスキャン方式では従来方式のインターレーススキャン方式に対して、よりちらつきの少ない高密度の画像をお楽しみいただけます。

### コンポーネント映像入力端子(D端子)とは

- コンポーネント映像入力端子(D端子)を備えたテレビやモニターとD端子ケーブル（市販品）を使って接続することで、さらに高品質の画像を楽しむことができます。  
 D1/D2映像の信号に対応した入力端子を持つテレビにつながるときは、D端子ケーブル（市販品）を使って、D映像入力端子につながります。ケーブル1本で簡単にコンポーネント映像の接続ができ、より高画質な映像を楽しめます。  
 コンポーネント映像入力端子の名称はテレビメーカーごとに異なります。  
 詳しくは、テレビの取扱説明書をご覧ください。

### Point

- 本機はテレビに直接接続してください。ビデオやビデオ内蔵テレビ経由でテレビに接続したり、録画したディスクやビデオテープを本機で再生するとコピーガード機能により、正常な再生画像にならない場合があります。

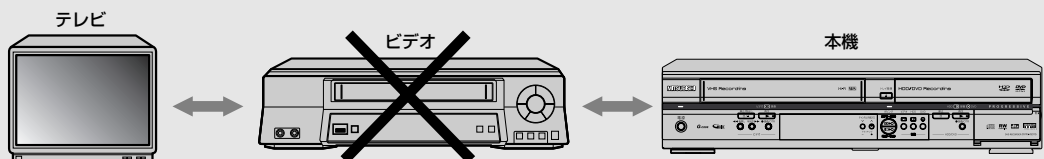

## アナログオーディオ機器との接続

アナログオーディオ機器との接続には、音声コード（付属品または市販品）をご利用ください。

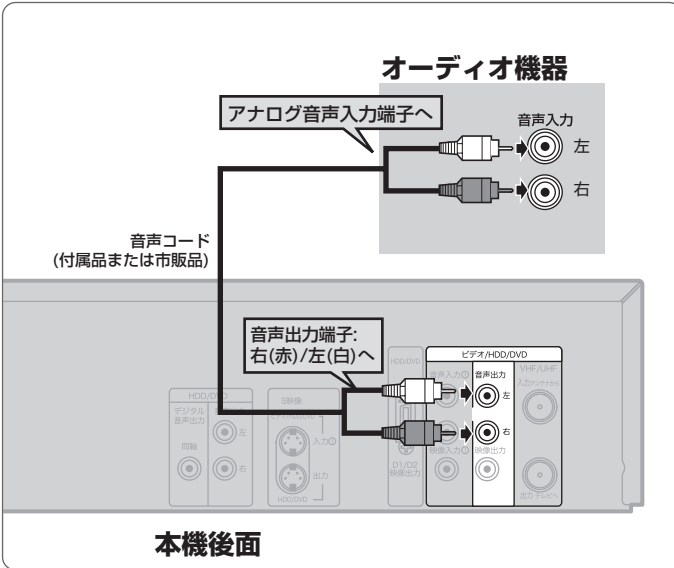

## デジタル入力端子つきアンプとの接続

デジタル入力端子つきアンプとの接続には、同軸デジタルケーブル（市販品）をご利用ください。

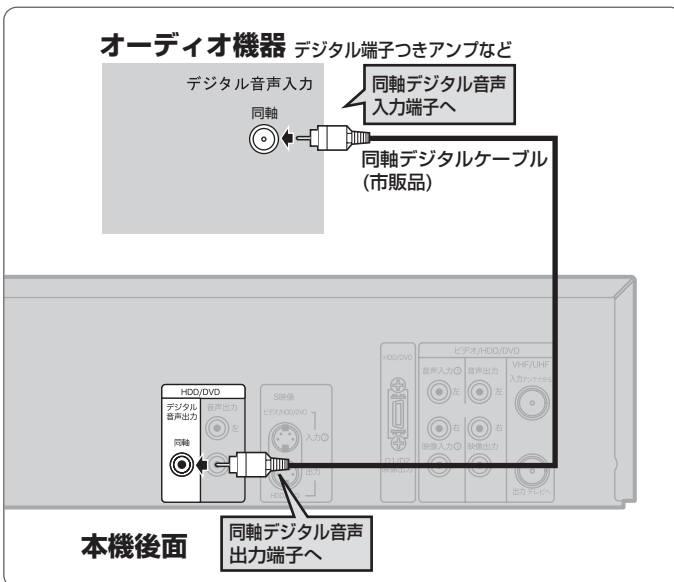

### Point

- ドルビーデジタルまたはDTSに対応していないアンプやデコーダーに接続する場合には、デジタル出力の「ドルビーデジタル」を「PCM」に、「DTS」を「切」にセットしてください。（お買い上げ時はドルビーデジタルは「ストリーム」、DTSは「切」）正しくない設定でDVDディスクを再生すると音がひずみ、スピーカーが壊れることがあります。[▶ 130～131ページ]
- ドルビーデジタル方式で記録されたディスクの音声を、そのままMDデッキやDATデッキでデジタル録音することはできません。

## ドルビーデジタルまたはDTS対応アンプやデコーダーとの接続

ドルビーデジタルサラウンド、またはDTSデジタルサラウンドフォーマットのDVDディスクを再生するときには、ドルビーデジタルまたはDTS対応アンプやデコーダーに本機を接続することにより、大迫力の臨場感あふれるサラウンドサウンド音声をお楽しみいただけます。このオーディオ接続には、同軸デジタルケーブル（市販品）をご利用ください。

## オーディオ機器

ドルビーデジタルまたはDTS対応アンプやデコーダー

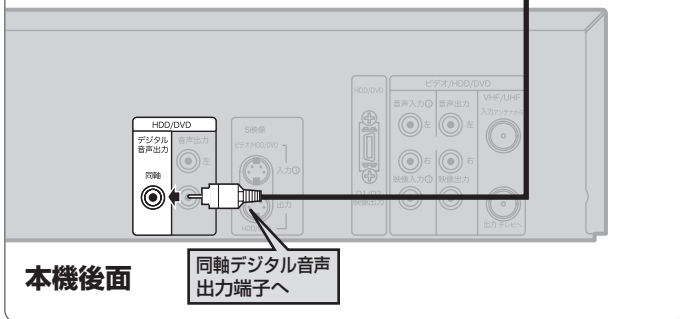
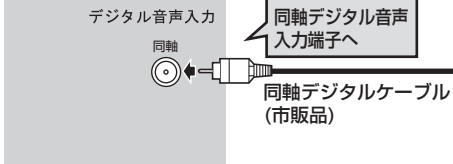

## Point

- ドルビーデジタル対応アンプやデコーダーに接続する場合には、デジタル出力の「ドルビーデジタル」を「ストリーム」にしてください。[ ➡ 130~131ページ]
- DTS対応のアンプやデコーダーに接続する場合には、デジタル出力の「DTS」を「入」にしてください。[ ➡ 130~131ページ]
- ドルビーデジタルまたはDTSに対応していないアンプやデコーダーに接続する場合には、デジタル出力の「ドルビーデジタル」を「PCM」に、「DTS」を「切」にしてください。（お買い上げ時は「ドルビーデジタル」は「ストリーム」、「DTS」は「切」）正しくない設定でDVDディスクを再生すると音がひずみ、スピーカーが壊れることがあります。[ ➡ 130~131ページ]

ドルビーデジタルステレオクリエーターによって、ドルビーデジタルの目の覚めるような音質でステレオ音声のDVDビデオを作成することができるようになります。

この技術をPCM記録の代わりに用いることで記録容量を節約することが可能となり、その結果、より高い解像度（ビットレート）の映像、または、より長い記録時間を実現することが可能になります。

ドルビーデジタルステレオクリエーターを用いてマスタリングしたDVDはすべてのDVDビデオプレーヤーで再生することが可能です。

注：使用した記録型DVDに対してプレーヤーが互換性を持っている場合。

本機をお買い上げいただいて最初に電源を入れたときに、地域設定画面 [ ➡ 34ページ 手順5 ] が表示されます。画面にしたがって「チャンネル設定 (地域で設定)」を行ってください。この設定を行うことで、CH設定、自動時刻修正CH、Gガイドに関する設定が自動的に行われます。

## セットアップメニュー

セットアップメニューを表示するには、テレビの入力切換を本機がつながれている入力に切り換えてください。本機の操作は、以下のメニューから行います。画面表示で本機の主な機能の設定をすることができます。(設定できるメニュー項目だけ表示されます。)

セットアップ  
 を押し、「セットアップ」メニューを表示します。

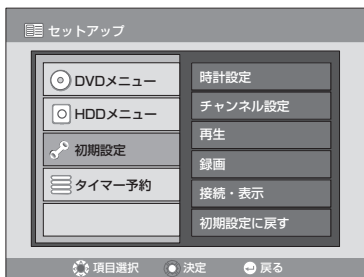

で設定するメニューを選び、  
 を押す

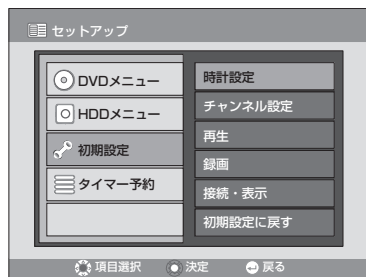

で項目を選び、 を押す



で設定する項目を選び、  
 を押す

項目により、設定画面が表示される場合や、選択画面が表示されない場合があります。(上記は時計設定の例)

で前の画面に戻ります。

• 録画予約が入っているとき (表示部に  が表示中) は時計設定とチャンネル設定はできません。

HDDに録画中は、DVDメニューを選択しても  が表示され、操作を行うことができません。

## ディスプレイメニュー

再生中に、 を1回押しと現在の操作モード (HDDまたはDVD) が表示されます。もう一度押しとディスクに関する情報と設定可能なアイコンがテレビ画面に表示されます。

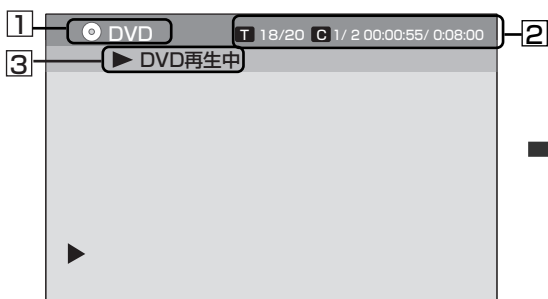

- ① 操作モードを表示します。
- ② 再生中はタイトル番号/総タイトル数、チャプター番号/総チャプター数、経過時間/タイトルの総時間を表示します。停止時は現在のチャンネル番号や受信している音声などを表示します。
- ③ 再生・リジュームなどディスクの状態を表示します。
- ④ ディスプレイアイコンが表示されます。



ディスプレイアイコンの意味：

- (SEARCH) : サーチ
- (AUDIO) : 音声
- (SUBTITLE) : 字幕
- (ANGLE) : カメラアングル
- (REPEAT) : リピート
- (ZOOM) : ズーム
- NR (NOISE REDUCTION) : ノイズリダクション
- (BLACK LEVEL) : 黒レベル

はじめに

接続

設定

録画

録画予約

再生

編集

ダビング

設定変更

ビデオ





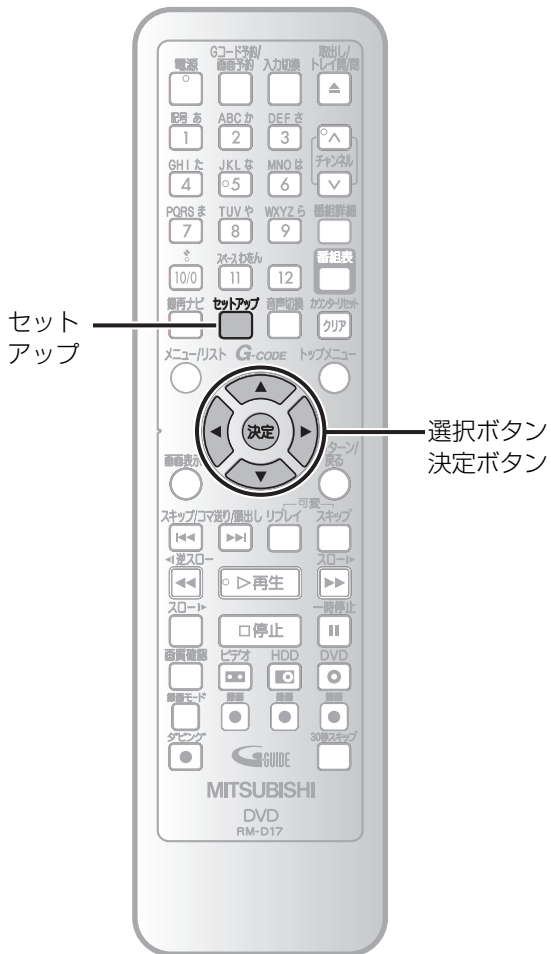





その他

はじめに  
接続  
設定  
録画  
録画予約  
再生  
編集  
ダビング  
設定変更  
ビデオ  
その他



## 時計合わせ

録画予約をする前に時計を設定してください。

- 1  を押す  
「セットアップ」画面が表示されます。
- 2  で「初期設定」を選び、 を押す
- 3 「時計設定」が選ばれていることを確認し、 を押す  
「時計設定」画面が表示されます。
- 4 「時刻設定」が選ばれていることを確認し、 を押す  
時刻設定入力画面が表示されます。
- 5  で年を合わせ、 を押す
  -  でほかの設定項目へ移動します。
  - 同様の操作で月、日を合わせます。曜日は自動入力されます。
  - 同様の操作で時刻を入力します。AM/PMを確認してください。
- 6  を押す  
「時計設定」画面に戻ります。
- 7  を押す  
通常画面に戻ります。

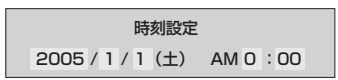
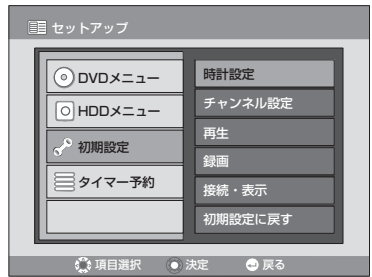





## 自動時刻修正<ジャストクロック>

自動時刻修正（ジャストクロック）とはNHK教育テレビの時報に合わせて、時刻を自動修正する機能です。午後0時/7時に本機の電源が切れているとき、その時刻の前後5分間にNHK教育テレビの「ポッポポッポーン」（音楽なし）の時報が鳴った場合だけ、時刻を自動修正します。

- 「チャンネル設定（地域で設定）」を行うと、「自動時刻修正CH」は自動で設定されます。

 を押す

1 「セットアップ」画面が表示されます。

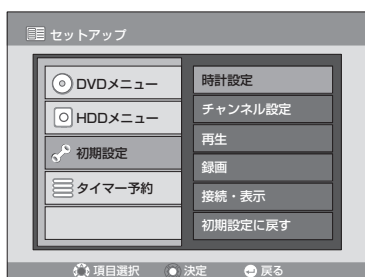

2  で「初期設定」を選び、 を押す



3 「時計設定」が選ばれていることを確認し、 を押す



「時計設定」画面が表示されます。

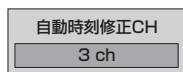

4  で「自動時刻修正CH」を選び、 を押す

「自動時刻修正CH」画面が表示されます。



5  でNHK教育テレビのチャンネルを選び、 を押す

設定が有効になり「時計設定」画面に戻ります。

6  を押す

通常画面に戻ります。

### Point

- 表示を早く切り換えたいときは、[選択] ボタンを押し続けてください。
- 次のようなときは、自動時刻修正機能は動作しません。
  - 「ポッポポッポーン」以外の時報が鳴ったときや音楽入りの時報が鳴ったとき、時報が鳴らなかったとき(NHK教育テレビの時報は曜日や時間によって時報のタイプが変わりますので、自動時刻修正機能が動作しないことがあります。また、高校野球シーズンや番組改編時期はNHKの都合で、通常とは時報のタイプが変わることがあります。)
  - 自動時刻修正チャンネルを、NHK教育テレビを受信しているチャンネルに合わせていないとき
  - 実際の時刻と本機の時刻が5分以上ずれているとき
  - 午後0時/7時に本機を使用している（本機の電源が入っている）とき
  - サテライト予約スタンバイ中、サテライト予約録画実行中
- 電源プラグを抜いても約5分間は現在時刻を記憶しています。
- 5分以上の停電があった場合や、5分以上電源プラグをコンセントから抜いていた場合は、本機のバックアップ機能がはたきませんので時刻設定を再度設定してください。
- チャンネルを設定し直した場合は、自動時刻修正チャンネルを再度設定してください。
- 本機には2003年～2054年まで設定可能なカレンダーが内蔵されています。（カレンダーは2005年1月1日から表示されます。）
- 時刻設定をしていない状態で録画予約をすると、自動的に「時刻設定」画面が表示されます。
- 自動時刻修正がはたらいているときに動作音がしますが、故障ではありません。

はじめに

接続

設定

録画

録画予約

再生

編集

ダビング

設定変更

ビデオ

その他

はじめに

接続

設定

録画

録画予約

再生

編集

ダビング

設定変更

ビデオ

その他

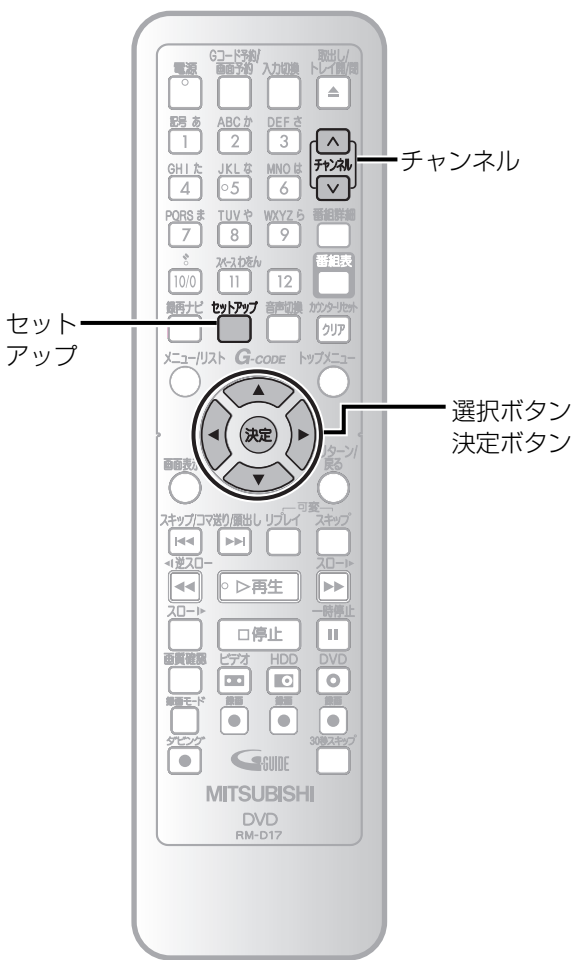

## チャンネル設定（地域で設定）

お買い上げ時や、お引越しなどでお住まいの地域が変更になった場合は、チャンネル設定を行ってください。

- 1 テレビの電源を入れ、本機を接続している入力モードを選ぶ
- 2 **セットアップ** を押す  
「セットアップ」画面が表示されます。
- 3 **決定** を押す

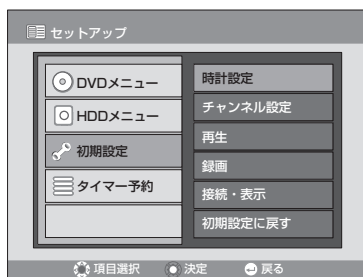

- 4 **決定** を押す

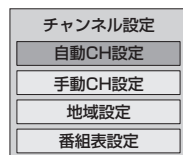

- 5 **決定** を押す

「地域設定」画面が表示されます。

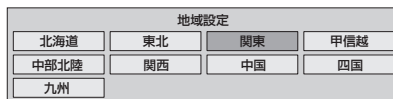

- 6 **決定** を押し、都市を選んで **決定** を押す

設定が有効になり「チャンネル設定」画面に戻ります。

- 7 **セットアップ** を押す  
通常画面に戻ります。

・地域設定で地域を指定した場合は、その地域のチャンネルプランにしたがってチャンネルが設定されます。サーチ動作は行っていないので映像信号の有無に関係なくチャンネル表示します。

### Point

- ・チャンネル設定を行わないと、本機の電源を入れるたびに「地域設定」画面が表示されます。
- ・チャンネル設定を一度行えば本機に記憶されるため、停電などの場合でも設定をやり直す必要はありません。
- ・本機の電源「入」のときに、電源プラグの抜き差しまたは停電によって電源が切れた場合、前回正常に電源を切ったときに受信したチャンネルが表示されます。
- ・オートサーチ中にほかの操作をすると、正常なチャンネルが設定されませんのでご注意ください。
- ・本機は、36チャンネル分を記憶することができます。オートサーチ動作途中で、36チャンネル分がすべて記憶された場合、その時点でオートサーチは終了します。それ以外のチャンネルを記憶させるには、不要なチャンネルを削除し、新たに記憶させたいチャンネルを手動で設定する必要があります。この操作をするには、「チャンネル設定（手動設定）」[▶ 42～43ページ]をご覧ください。

二重音声放送（二カ国語放送）を受信したときは…

- ・[音声切換]ボタンを押して主音声、副音声、主:副（左に主音声、右に副音声）を切り換えることができます。（録画中も音声を切り換えることができますが、ディスクに記録される音声は変わりません。）
- ・ビデオモードの場合は、「二カ国語音声（ビデオモード）」[▶ 47ページ]で設定した音声で記録されます。
- ・ビデオについては141ページを参照ください。

## チャンネル設定（自動設定）

地域設定でチャンネルが正しく設定できないときは、「自動CH設定」を行ってください。

### 1 を押す

「セットアップ」画面が表示されます。

### 2 で「初期設定」を選び、 を押す



### 3 で「チャンネル設定」を選び、 を押す

「チャンネル設定」画面が表示されます。



### 4 「自動CH設定」が選ばれていることを確認し、 を押す

自動チャンネル設定が始まります。

- 設定には多少時間がかかります。

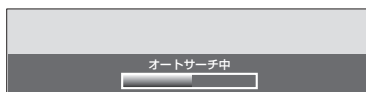

### ■オートサーチ中に・・・

受信可能なチャンネルを本機が設定します。

自動チャンネル設定が終わったあと、受信チャンネルの確認を行ってください。空チャンネルや電波が弱いチャンネルなどを飛び越すように設定できます。

自動CH設定（受信ステップ）は以下の順に行われます。  
VHF（1～12CH）→UHF（13～62CH）→CATV（C13～63CH）

※CATVを受信するときは、使用する機器ごとにCATV会社との受信契約が必要です。さらに、スクランブルのかかった有料放送の視聴・録画には、ホームターミナル（アダプター）が必要になります。CATVは、サービスの行われている地域のみ受信できます。詳しくは、CATV会社にご相談ください。

### ■チャンネル表示の確認

自動チャンネル設定後、 を押して、テレビに表示されるチャンネル表示が合っているか確認してください。チャンネル表示の確認は、録画予約時にチャンネルが違うために起こる録画ミスを防ぐため、必ず確認してください。

はじめに

接続

設定

録画

録画予約

再生

編集

ダビング

設定変更

ビデオ

その他

都市別チャンネル設定一覧

下記は、全国のおもな放送局の表示チャンネルと受信チャンネル番号の一覧表ですので、ご参考にしてください。「チャンネル設定（地域で設定）」を行う【➡34ページ】と、★印の放送局がホスト局になります。

- ホスト局とは、番組表を利用するための番組データを送信する放送局のことです。
- ガイドチャンネルにこの表の放送局が割り当てられます。
- 地上デジタル放送開始によって、現在受信しているアナログ放送の受信チャンネルが変更されていることがあります。詳しくは総務省のホームページ <http://www.soumu.go.jp> の「政策・政策評価」－「情報通信（ICT政策）」－「放送政策の推進」－「地上放送のデジタル化の推進」をご覧ください。（2005年9月現在）
- また、チャンネルの詳細は各地域の通信総合局のホームページをご覧ください。
- 放送局の受信チャンネルが変更されているときは、該当する放送局のチャンネル設定を変更してください。
- 一覧表に掲載されている地域はおもな放送局と地域になっているため、中継局などの受信地域では受信チャンネルが異なっている場合があります。
- ホスト局から番組表が送信されるため、ホスト局の設定が間違っていると、番組表予約録画ができません。
- 正しくGコード予約を行うためには、チャンネル設定後にチャンネル表示の確認をしてください。

地域	都市名	放送局名	メモリーチャンネル	表示チャンネル	受信チャンネル	ガイドチャンネル	ホスト局
北海道	札幌	北海道放送	1	1	1	1	★
		NHK総合	3	3	3	80	
		テレビ北海道	4	17	17	17	
		札幌テレビ	5	5	5	5	
		北海道文化	6	27	27	27	
		北海道テレビ	7	35	35	35	
	NHK教育	12	12	12	90		
	江別	北海道放送	1	1	1	1	★
		NHK総合	3	3	3	80	
		テレビ北海道	4	17	17	17	
		札幌テレビ	5	5	5	5	
		北海道文化	6	27	27	27	
		北海道テレビ	7	35	35	35	
	NHK教育	12	12	12	90		
	小樽	NHK教育	2	2	2	90	
		テレビ北海道	3	24	24	17	
		北海道テレビ	4	4	4	35	
		北海道文化	5	26	26	27	
		札幌テレビ	7	7	7	5	
		北海道放送	9	9	9	1	★
	NHK総合	11	11	11	80		
	旭川	NHK教育	2	2	2	90	
		テレビ北海道	3	33	33	17	
		北海道文化	4	37	37	27	
北海道テレビ		5	39	39	35		
札幌テレビ		7	7	7	5		
NHK総合		9	9	9	80		
北海道放送	11	11	11	1	★		
名寄	北海道テレビ	3	24	24	35		
	NHK総合	4	4	4	80		
	北海道文化	5	26	26	27		
	札幌テレビ	6	6	6	5		
	テレビ北海道	7	33	33	17		
	北海道放送	10	10	10	1	★	
NHK教育	12	12	12	90			
稚内	札幌テレビ	3	22	22	5		
	北海道テレビ	4	24	24	35		
	北海道文化	5	26	26	27		
	NHK総合	6	28	28	80		
	NHK教育	7	30	30	90		
	テレビ北海道	8	33	33	17		
北海道放送	10	10	10	1	★		
室蘭	NHK教育	2	2	2	90		
	テレビ北海道	3	29	29	17		
	北海道文化	4	37	37	27		
	北海道テレビ	5	39	39	35		
	札幌テレビ	7	7	7	5		
	NHK総合	9	9	9	80		
北海道放送	11	11	11	1	★		
苫小牧	テレビ北海道	3	47	47	17		
	NHK教育	4	49	49	90		
	NHK総合	5	51	51	80		
	北海道放送	6	55	55	1	★	
	札幌テレビ	7	57	57	5		
	北海道テレビ	8	61	61	35		
北海道文化	9	53	53	27			

地域	都市名	放送局名	メモリーチャンネル	表示チャンネル	受信チャンネル	ガイドチャンネル	ホスト局
道南	函館	テレビ北海道	3	21	21	17	
		NHK総合	4	4	4	80	
		北海道文化	5	27	27	27	
		北海道放送	6	6	6	1	★
		北海道テレビ	7	35	35	35	
		NHK教育	10	10	10	90	
	札幌テレビ	12	12	12	5		
	帯広	北海道文化	3	32	32	27	
		NHK総合	4	4	4	80	
		北海道放送	6	6	6	1	★
		北海道テレビ	5	34	34	35	
		札幌テレビ	10	10	10	5	
		NHK教育	12	12	12	90	
	釧路	NHK教育	2	2	2	90	
		テレビ北海道	3	29	29	17	
		北海道テレビ	4	39	39	35	
		北海道文化	5	41	41	27	
		札幌テレビ	7	7	7	5	
		NHK総合	9	9	9	80	
	北海道放送	11	11	11	1	★	
	網走	北海道放送	1	1	1	1	★
		NHK総合	3	3	3	80	
		札幌テレビ	5	5	5	5	
		北海道文化	4	27	27	27	
北海道テレビ		6	35	35	35		
NHK教育		12	12	12	90		
北見	NHK教育	2	2	2	90		
	北海道放送	3	53	53	1	★	
	北海道文化	4	59	59	27		
	北海道テレビ	5	61	61	35		
	札幌テレビ	7	7	7	5		
	NHK総合	9	9	9	80		
道北	青森	青森放送	1	1	1	1	
		NHK総合	3	3	3	80	
		青森朝日	4	34	34	34	
		NHK教育	5	5	5	90	
		青森テレビ	6	38	38	38	★
		青森朝日	3	33	33	38	★
	青森朝日	4	31	31	34		
	NHK教育	7	7	7	90		
	NHK総合	9	9	9	80		
	青森放送	11	11	11	1		
	むつ	青森朝日	3	56	56	34	
		NHK総合	4	4	4	80	
		青森テレビ	5	58	58	38	★
		青森放送	10	10	10	1	
		NHK教育	12	12	12	90	
		青森朝日	3	31	31	20	
	盛岡	NHK総合	4	4	4	80	
		岩手めんこい	5	33	33	33	
		岩手放送	6	6	6	6	★
		テレビ岩手	7	35	35	35	
		NHK教育	8	8	8	90	
		岩手朝日	3	31	31	20	

地域	都市名	放送局名	メモリーチャンネル	表示チャンネル	受信チャンネル	ガイドチャンネル	ホスト局
道東	釜石	NHK総合	2	2	2	80	
		テレビ岩手	3	58	58	35	
		岩手めんこい	4	60	60	33	
		岩手朝日	5	62	62	20	
		岩手放送	10	10	10	6	★
		NHK教育	12	12	12	90	
	二戸	岩手放送	2	2	2	6	★
		岩手朝日	3	27	27	20	
		岩手めんこい	4	29	29	33	
		NHK総合	5	5	5	80	
		テレビ岩手	6	37	37	35	
		NHK教育	12	12	12	90	
	仙台	東北放送	1	1	1	1	★
		NHK総合	3	3	3	80	
		東日本放送	4	32	32	32	
		NHK教育	5	5	5	90	
		宮城テレビ	6	34	34	34	
		仙台放送	12	12	12	12	
	石巻	NHK教育	3	49	49	90	
		NHK総合	4	51	51	80	
		宮城テレビ	5	55	55	34	
		仙台放送	6	57	57	12	
		東北放送	7	59	59	1	★
		東日本放送	8	61	61	32	
気仙沼	NHK総合	2	2	2	80		
	宮城テレビ	3	37	37	34		
	東北放送	4	4	4	1	★	
	東日本放送	5	43	43	32		
	仙台放送	6	6	6	12		
	NHK教育	10	10	10	90		
秋田	NHK教育	2	2	2	90		
	秋田朝日	3	31	31	31		
	秋田テレビ	4	37	37	37	★	
	NHK総合	9	9	9	80		
	秋田放送	11	11	11	11		
	秋田朝日	3	57	57	37	★	
大館	NHK総合	4	4	4	80		
	秋田朝日	5	59	59	31		
	秋田放送	6	6	6	11		
	NHK教育	8	8	8	90		
	秋田朝日	3	41	41	31		
	NHK教育	4	43	43	90		
大曲	NHK総合	5	45	45	80		
	秋田放送	6	47	47	11		
	秋田テレビ	7	51	51	37	★	
	さくらんぼテレビ	3	30	30	30		
	NHK教育	4	4	4	90		
	テレビユー山形	5	36	36	36	★	
山形	山形テレビ	6	38	38	38		
	NHK総合	8	8	8	80		
	山形放送	10	10	10	10		
	山形放送	1	1	1	10		
	NHK総合	3	3	3	80		
	テレビユー山形	4	22	22	36	★	
鶴岡	さくらんぼテレビ	5	24	24	30		
	NHK教育	6	6	6	90		
	山形テレビ	7	39	39	38		

はじめに 接続 設定 録画 録画予約 再生 編集 ダビング 設定変更 ビデオ その他



## 都市別チャンネル設定一覧

地域	都市名	放送局名	チャンネル	表がチャンネル	受信チャンネル	ガイドチャンネル	ホスト局	
関東	宇都宮	MXテレビ	3	14	14	14		
		テレビ東京	4	17	17	12		
		テレビ朝日	5	19	19	10		
		Fジテレビ	6	21	21	8		
		TBSテレビ	7	23	23	6	★	
		日本テレビ	8	25	25	4		
		NHK教育	9	27	27	90		
		NHK総合	10	29	29	80		
		とちぎテレビ	11	31	31	23		
		MXテレビ	3	14	14	14		
		とちぎテレビ	4	31	31	23		
矢板	NHK教育	5	49	49	90			
		6	51	51	80			
甲信越	甲府	NHK総合	1	1	1	80		
		NHK教育	3	3	3	90		
		テレビ山梨	4	37	37	37	★	
		山梨放送	5	5	5	5		
		長野1	テレビ信州	3	40	40	30	
				4	42	42	38	
		長野2	NHK総合	5	44	44	80	
				6	46	46	90	
				7	48	48	11	★
		松本	NHK総合	8	50	50	20	
				2	2	2	80	
飯田	NHK総合	3	20	20	20			
		4	30	30	30			
岡谷	NHK教育	5	38	38	38			
		9	9	9	90			
諏訪	NHK教育	11	11	11	11	★		
		3	40	40	11	★		
新潟	NHK総合	4	42	42	38			
		5	44	44	80			
長岡	NHK教育	6	46	46	90			
		7	48	48	30			
上越	NHK教育	8	50	50	20			
		3	3	3	90			

地域	都市名	放送局名	チャンネル	表がチャンネル	受信チャンネル	ガイドチャンネル	ホスト局	
中部北陸	富山	北日本放送	1	1	1	1		
		NHK総合	3	3	3	80		
		富山テレビ	5	34	34	34		
		NHK教育	10	10	10	90		
		チューリップテレビ	4	32	32	32	★	
		高岡	NHK総合	7	50	50	1	
				6	48	48	80	
		金沢	NHK総合	4	44	44	34	
				5	46	46	90	
		小松	NHK教育	3	42	42	32	
				7	37	37	37	★
甲信越	七尾	石川テレビ	4	4	4	80		
		NHK総合	6	6	6	6	★	
		北陸放送	8	8	8	90		
		NHK教育	5	33	33	33		
		テレビ金沢	3	25	25	25		
		北陸朝日	7	37	37	37		
		福井	NHK総合	4	4	4	80	★
				6	6	6	6	
		敦賀	NHK教育	8	8	8	90	
				5	33	33	33	
		岐阜	NHK教育	3	25	25	25	
11	11			11	6	★		
大垣	NHK総合	6	6	6	80			
		8	8	8	11	★		
高山	NHK総合	8	8	8	39			
		3	38	38	39			
中津川	NHK教育	11	12	12	90			
		1	1	1	1	★		
静岡	NHK総合	8	39	39	80			
		5	5	5	5	★		

地域	都市名	放送局名	チャンネル	表がチャンネル	受信チャンネル	ガイドチャンネル	ホスト局	
中部北陸	高岡	NHK総合	6	6	6	6	★	
		北陸放送	8	8	8	90		
		NHK教育	5	33	33	33		
		テレビ金沢	3	25	25	25		
		北陸朝日	7	37	37	37		
		福井	NHK総合	4	4	4	80	★
				6	6	6	6	
		敦賀	NHK教育	8	8	8	90	
				5	33	33	33	
		岐阜	NHK教育	3	25	25	25	
				11	11	11	6	★
大垣	NHK総合	6	6	6	80			
		8	8	8	11	★		
高山	NHK総合	8	8	8	39			
		3	38	38	39			
中津川	NHK教育	11	12	12	90			
		1	1	1	1	★		
静岡	NHK総合	8	39	39	80			
		5	5	5	5	★		

地域	都市名	放送局名	チャンネル	表がチャンネル	受信チャンネル	ガイドチャンネル	ホスト局	
関東	清水	NHK教育	2	2	2	90		
		静岡第一	3	31	31	31		
		朝日テレビ	4	33	33	33		
		テレビ静岡	5	35	35	35		
		NHK総合	9	9	9	80		
		静岡放送	11	11	11	11	★	
		焼津	NHK教育	2	2	2	90	
				3	31	31	31	
		浜松	NHK総合	4	33	33	33	
				5	35	35	35	
		富士	NHK教育	9	9	9	80	
11	11			11	11	★		
富士宮	NHK総合	5	30	30	31			
		4	4	4	80			
三島	NHK教育	6	6	6	11	★		
		8	8	8	90			
沼津	NHK教育	3	28	28	33			
		7	34	34	35			
島田	NHK総合	8	54	54	90			
		3	27	27	31			
静岡	NHK教育	4	29	29	33			
		5	39	39	35			
名古屋	NHK総合	7	52	52	80			
		6	41	41	11	★		
豊橋	NHK教育	8	54	54	90			
		3	27	27	31			

はじめに  
接続  
設定  
録画  
録画予約  
再生  
編集  
ダビング  
設定変更  
ビデオ  
その他

地域	都市名	放送局名	チャンネル	表示チャンネル	受信チャンネル	ガイドチャンネル	本スト局
中部北陸	豊川	東海テレビ	8	56	56	1	
		NHK総合	7	54	54	80	
		中部日本	11	62	62	5	★
		中京テレビ	9	58	58	35	
		NHK教育	5	50	50	90	
		メ〜テレ	10	60	60	11	
		テレビ愛知	6	52	52	25	
		三重テレビ	3	33	33	33	
	岐阜放送	4	37	37	37		
	豊田	東海テレビ	9	57	57	1	
		NHK総合	7	53	53	80	
		中部日本	8	55	55	5	★
		中京テレビ	10	59	59	35	
		NHK教育	6	51	51	90	
		メ〜テレ	11	61	61	11	
テレビ愛知		5	49	49	25		
三重テレビ	3	33	33	33			
岐阜放送	4	37	37	37			
関西	津	東海テレビ	1	1	1	1	
		テレビ愛知	3	25	25	25	
		NHK総合	4	31	31	80	
		中部日本	5	5	5	5	★
		三重テレビ	6	33	33	33	
		中京テレビ	7	35	35	35	
		NHK教育	9	9	9	90	
		メ〜テレ	11	11	11	11	
	伊勢	テレビ愛知	3	25	25	25	
		中京テレビ	4	47	47	35	
		NHK教育	5	49	49	90	
		NHK総合	6	53	53	80	
		中部日本	7	55	55	5	★
		東海テレビ	8	57	57	1	
		三重テレビ	9	59	59	33	
メ〜テレ	10	61	61	11			
名張	テレビ愛知	3	25	25	25		
	NHK教育	4	50	50	90		
	NHK総合	5	52	52	80		
	中京テレビ	6	54	54	35		
	メ〜テレ	7	56	56	11		
	三重テレビ	8	58	58	33		
	中部日本	9	60	60	5	★	
東海テレビ	10	62	62	1			
大津	NHK総合	3	28	28	80		
	びわ湖放送	4	30	30	30		
	KBS京都	5	34	34	34		
	毎日放送	6	36	36	4	★	
	朝日放送	7	38	38	6		
	関西テレビ	8	40	40	8		
	読売テレビ	9	42	42	10		
NHK教育	10	46	46	90			
彦根	KBS京都	3	34	34	34		
	NHK教育	4	50	50	90		
	NHK総合	5	52	52	80		
	毎日放送	6	54	54	4	★	
	びわ湖放送	7	56	56	30		
	朝日放送	8	58	58	6		
	関西テレビ	9	60	60	8		
読売テレビ	10	62	62	10			
京都	NHK総合	2	2	2	80		
	テレビ大阪	3	19	19	19		
	毎日放送	4	4	4	4	★	
	KBS京都	5	34	34	34		
	朝日放送	6	6	6	6		
	サンテレビ	7	36	36	36		
	関西テレビ	8	8	8	8		
読売テレビ	10	10	10	10			
NHK教育	12	12	12	90			
宇治	NHK総合	2	2	2	80		
	テレビ大阪	3	19	19	19		
	毎日放送	4	4	4	4	★	
	KBS京都	5	34	34	34		
	朝日放送	6	6	6	6		
	サンテレビ	7	36	36	36		
	関西テレビ	8	8	8	8		
読売テレビ	10	10	10	10			
NHK教育	12	12	12	90			

地域	都市名	放送局名	チャンネル	表示チャンネル	受信チャンネル	ガイドチャンネル	本スト局
中部北陸	舞鶴	テレビ大阪	3	19	19	19	
		サンテレビ	4	36	36	36	
		NHK教育	5	49	49	90	
		NHK総合	6	51	51	80	
		毎日放送	7	53	53	4	★
		朝日放送	8	55	55	6	
		KBS京都	9	57	57	34	
		関西テレビ	10	59	59	8	
	読売テレビ	11	61	61	10		
	福知山	テレビ大阪	3	19	19	19	
		サンテレビ	4	36	36	36	
		NHK教育	5	52	52	90	
		NHK総合	6	50	50	80	
		毎日放送	7	54	54	4	★
		KBS京都	8	56	56	34	
朝日放送		9	58	58	6		
関西テレビ	10	60	60	8			
読売テレビ	11	62	62	10			
大阪	NHK総合	2	2	2	80		
	テレビ大阪	3	19	19	19		
	毎日放送	4	4	4	4	★	
	KBS京都	5	34	34	34		
	朝日放送	6	6	6	6		
	サンテレビ	7	36	36	36		
	関西テレビ	8	8	8	8		
読売テレビ	10	10	10	10			
NHK教育	12	12	12	90			
神戸	NHK総合	2	28	28	80		
	テレビ大阪	3	19	19	19		
	毎日放送	4	18	18	4	★	
	サンテレビ	5	36	36	36		
	朝日放送	6	20	20	6		
	関西テレビ	8	22	22	8		
	読売テレビ	10	24	24	10		
NHK教育	12	26	26	90			
神戸灘	NHK総合	2	52	52	80		
	テレビ大阪	3	19	19	19		
	毎日放送	4	54	54	4	★	
	サンテレビ	5	62	62	36		
	朝日放送	6	56	56	6		
	関西テレビ	8	58	58	8		
	読売テレビ	10	60	60	10		
NHK教育	12	50	50	90			
川西	NHK総合	2	29	29	80		
	テレビ大阪	3	19	19	19		
	毎日放送	4	35	35	4	★	
	サンテレビ	5	33	33	36		
	朝日放送	6	37	37	6		
	関西テレビ	8	39	39	8		
	読売テレビ	10	41	41	10		
NHK教育	12	31	31	90			
三木	NHK総合	2	44	44	80		
	テレビ大阪	3	19	19	19		
	毎日放送	4	34	34	4	★	
	サンテレビ	5	36	36	36		
	朝日放送	6	38	38	6		
	関西テレビ	8	40	40	8		
	読売テレビ	10	42	42	10		
NHK教育	12	46	46	90			
姫路	NHK総合	2	50	50	80		
	テレビ大阪	3	19	19	19		
	毎日放送	4	54	54	4	★	
	サンテレビ	5	56	56	36		
	朝日放送	6	58	58	6		
	関西テレビ	8	60	60	8		
	読売テレビ	10	62	62	10		
NHK教育	12	52	52	90			
明石	NHK教育	2	49	49	90		
	テレビ大阪	3	19	19	19		
	毎日放送	4	53	53	4	★	
	サンテレビ	5	55	55	36		
	朝日放送	6	57	57	6		
	関西テレビ	8	59	59	8		
	読売テレビ	10	61	61	10		
NHK総合	12	51	51	80			

地域	都市名	放送局名	チャンネル	表示チャンネル	受信チャンネル	ガイドチャンネル	本スト局
中国	加古川	NHK教育	2	49	49	90	
		テレビ大阪	3	19	19	19	
		毎日放送	4	53	53	4	★
		サンテレビ	5	55	55	36	
		朝日放送	6	57	57	6	
		関西テレビ	8	59	59	8	
		読売テレビ	10	61	61	10	
		NHK総合	12	51	51	80	
	奈良	NHK総合	2	51	51	80	
		テレビ大阪	3	19	19	19	
		毎日放送	4	4	4	4	★
		KBS京都	5	34	34	34	
		朝日放送	6	6	6	6	
		サンテレビ	7	36	36	36	
		関西テレビ	8	8	8	8	
奈良テレビ	9	55	55	55			
読売テレビ	10	10	10	10			
NHK教育	12	12	12	90			
五条	NHK総合	2	43	43	80		
	テレビ大阪	3	19	19	19		
	毎日放送	4	3	3	3	★	
	KBS京都	5	34	34	34		
	朝日放送	6	35	35	6		
	サンテレビ	7	36	36	36		
	関西テレビ	8	37	37	8		
奈良テレビ	9	41	41	55			
読売テレビ	10	39	39	10			
NHK教育	12	45	45	90			
和歌山	NHK総合	2	32	32	80		
	テレビ和歌山	3	30	30	30		
	毎日放送	4	42	42	4	★	
	朝日放送	6	44	44	6		
	関西テレビ	8	46	46	8		
	読売テレビ	10	48	48	10		
	NHK教育	12	26	26	90		
海南	NHK総合	2	50	50	80		
	テレビ和歌山	3	56	56	30		
	毎日放送	4	54	54	4	★	
	朝日放送	6	58	58	6		
	関西テレビ	8	60	60	8		
	読売テレビ	10	62	62	10		
	NHK教育	12	52	52	90		
田辺	NHK総合	2	50	50	80		
	テレビ和歌山	3	56	56	30		
	毎日放送	4	54	54	4	★	
	朝日放送	6	58	58	6		
	関西テレビ	8	60	60	8		
	読売テレビ	10	62	62	10		
	NHK教育	12	52	52	90		
鳥取	日本海テレビ	1	1	1	1		
	NHK総合	3	3	3	80		
	NHK教育	4	4	4	90		
	山陰中央	6	24	24	34		
	山陰放送	5	22	22	10	★	
	日本海テレビ	3	30	30	1		
	NHK総合	6	6	6	80		
山陰中央	4	34	34	34			
山陰放送	10	10	10	10	★		
NHK教育	12	12	12	90			
松江	NHK総合	3	30	30	1		
	NHK教育	6	6	6	80		
	山陰中央	4	34	34	34		
	山陰放送	10	10	10	10		
	NHK教育	12	12	12	90		
	浜田	NHK総合	2	2	2	80	
		日本海テレビ	3	54	54	1	★
山陰放送		5	5	5	10		
山陰中央		4	58	58	34		
NHK教育		9	9	9	90		
岡山		テレビせとうち	4	23	23	23	
		NHK教育	3	3	3	90	
	NHK総合	5	5	5	80		
	瀬戸内海放送	6	25	25	33		
	岡山放送	7	35	35	35		
	西日本放送	9	9	9	9		
	山陽放送	11	11	11	11	★	
倉敷	テレビせとうち	4	23	23	23		
	NHK教育	3	3	3	90		
	NHK総合	5	5	5	80		
	瀬戸内海放送	6	25	25	33		
	岡山放送	7	35	35	35		
	西日本放送	9	9	9	9		
	山陽放送	11	11	11	11	★	

はじめに

接続

設定

録画

録画予約

再生

編集

ダビング

設定変更

ビデオ

その他





# GCNコード一覧

GCNコード一覧には、ホスト局ごとに番組表を利用できる放送局の一覧が記載されています。

- ・ホスト局によって、番組表を利用できる放送局が異なりますのでご注意ください。下表に載っていない（番組データを取得できない）放送局は、放送が受信できる場合でも番組表を利用できません。
- ・太字がホスト局です。

放送局名	GCNコード
<b>北海道放送</b>	<b>0257</b>
NHK 総合	0336
NHK 教育	0346
テレビ北海道	0273
札幌テレビ	0261
北海道文化	0283
北海道テレビ	0291
<b>青森テレビ</b>	<b>0294</b>
NHK 総合	0592
NHK 教育	0602
青森放送	0513
青森朝日	0290
<b>岩手放送</b>	<b>0262</b>
NHK 総合	0848
NHK 教育	0858
岩手朝日	0276
テレビ岩手	0547
岩手めんこい	0289
<b>東北放送</b>	<b>0769</b>
NHK 総合	1104
NHK 教育	1114
東日本放送	0288
宮城テレビ	0546
仙台放送	0268
<b>秋田テレビ</b>	<b>0293</b>
NHK 総合	1360
NHK 教育	1370
秋田朝日	0287
秋田放送	0267
<b>テレビユー山形</b>	<b>0292</b>
NHK 総合	1616
NHK 教育	1626
さくらんぼテレビ	0286
山形放送	0266
山形テレビ	0550
<b>テレビユー福島</b>	<b>0543</b>
NHK 総合	1872
NHK 教育	1882
福島中央	0545
福島放送	0803
福島テレビ	0523
<b>TBSテレビ</b>	<b>0518</b>
NHK 総合	2128
NHK 教育	2138
日本テレビ	0260
フジテレビ	0264
テレビ朝日	0522
テレビ東京	0524
とちぎTV	0535
群馬テレビ	0304
テレビ埼玉	0806
MXテレビ	0270
ちばテレビ	0302
TVQテレビ	0298
<b>新潟放送</b>	<b>0517</b>
NHK 総合	2384
NHK 教育	2394
NHK 教育	2394
新潟テレビ21	0277
テレビ新潟	0285
新潟総合	1059
<b>テレビ山梨</b>	<b>0549</b>
NHK 総合	2896
NHK 教育	2906
山梨放送	0773
<b>信越放送</b>	<b>0779</b>
NHK 総合	2640
NHK 教育	2650
長野朝日	0532
テレビ信州	0542
長野放送	1062

放送局名	GCNコード
<b>チューリップテレビ</b>	<b>0544</b>
NHK 総合	3152
NHK 教育	3162
北日本放送	1025
富山テレビ	0802
<b>北陸放送</b>	<b>0774</b>
NHK 総合	3408
NHK 教育	3418
北陸朝日	0281
テレビ金沢	0801
石川テレビ	0805
<b>福井テレビ</b>	<b>0295</b>
NHK 総合	3664
NHK 教育	3674
福井放送	1035
<b>中部日本</b>	<b>1029</b>
NHK 総合	4176
NHK 教育	4186
東海テレビ	1281
メ〜テレ	1547
中京テレビ	1571
テレビ愛知	0537
岐阜放送	1061
三重テレビ	1313
<b>静岡放送</b>	<b>1291</b>
NHK 総合	3920
NHK 教育	3930
静岡第一	0799
静岡朝日	1057
テレビ静岡	1315
<b>毎日放送</b>	<b>0516</b>
NHK 総合 (関西)	4432
NHK 教育 (関西)	4442
NHK 総合 (徳島)	5968
NHK 教育 (徳島)	5978
朝日放送	1030
関西テレビ	0520
読売テレビ	0778
びわこ放送	0798
KBS 京都	1058
テレビ大阪	0275
サンテレビ	0548
奈良テレビ	0311
テレビ和歌山	1054
四国放送	1793
<b>山陰放送</b>	<b>1034</b>
NHK 総合 (鳥取)	4688
NHK 教育 (鳥取)	4698
NHK 総合 (島根)	4944
NHK 教育 (島根)	4954
日本海テレビ	1537
山陰中央	1314
<b>山陽放送</b>	<b>1803</b>
NHK 総合 (岡山)	5200
NHK 教育 (岡山)	5210
NHK 総合 (香川)	6224
NHK 教育 (香川)	6234
テレビせとうち	0279
岡山放送	1827
瀬戸内海放送	1569
西日本放送	0265
<b>中国放送</b>	<b>0772</b>
NHK 総合	5456
NHK 教育	5466
テレビ新広島	1055
広島ホームテレビ	2083
広島テレビ	0780
<b>テレビ山口</b>	<b>1318</b>
NHK 総合	5712
NHK 教育	5722
山口朝日	0284
山口放送	2059

放送局名	GCNコード
<b>あいテレビ</b>	<b>0541</b>
NHK 総合	6480
NHK 教育	6490
愛媛朝日	0793
南海放送	1290
愛媛放送	1317
<b>テレビ高知</b>	<b>1574</b>
NHK 総合	6736
NHK 教育	6746
高知放送	0776
高知さんさん	0296
<b>RKB毎日</b>	<b>1028</b>
NHK 総合	6992
NHK 教育	7002
九州朝日	2049
TVQ九州	0531
テレビ西日本	0521
福岡放送	1573
<b>長崎放送</b>	<b>1285</b>
NHK 総合	7248
NHK 教育	7258
長崎国際	1049
長崎文化	0539
テレビ長崎	1829
<b>熊本放送</b>	<b>2315</b>
NHK 総合 (熊本)	7504
NHK 教育 (熊本)	7514
熊本朝日	0528
熊本県民	0278
テレビ熊本	1570
NHK 総合 (佐賀)	7760
NHK 教育 (佐賀)	7770
サガテレビ	0804
<b>大分放送</b>	<b>1541</b>
NHK 総合	8016
NHK 教育	8026
テレビ大分	1060
大分朝日	0280
<b>宮崎放送</b>	<b>1546</b>
NHK 総合	8272
NHK 教育	8282
テレビ宮崎	2339
<b>南日本放送</b>	<b>2305</b>
NHK 総合	8528
NHK 教育	8538
鹿児島放送	0800
鹿児島テレビ	1830
鹿児島読売	1310
<b>琉球放送</b>	<b>1802</b>
NHK 総合	8784
NHK 教育	8794
沖縄朝日	1032
琉球朝日	0540

放送局名	GCNコード
NHK 衛生第1	0074
NHK 衛生第2	0076
NHK ハイビジョン	0075
WQWQW	0073
放送大学	0272

はじめに

接続

設定

録画

録画予約

再生

編集

ダビング

設定変更

ビデオ

その他

はじめに  
接続  
設定  
録画  
録画予約  
再生  
編集  
ダビング  
設定変更  
ビデオ  
その他

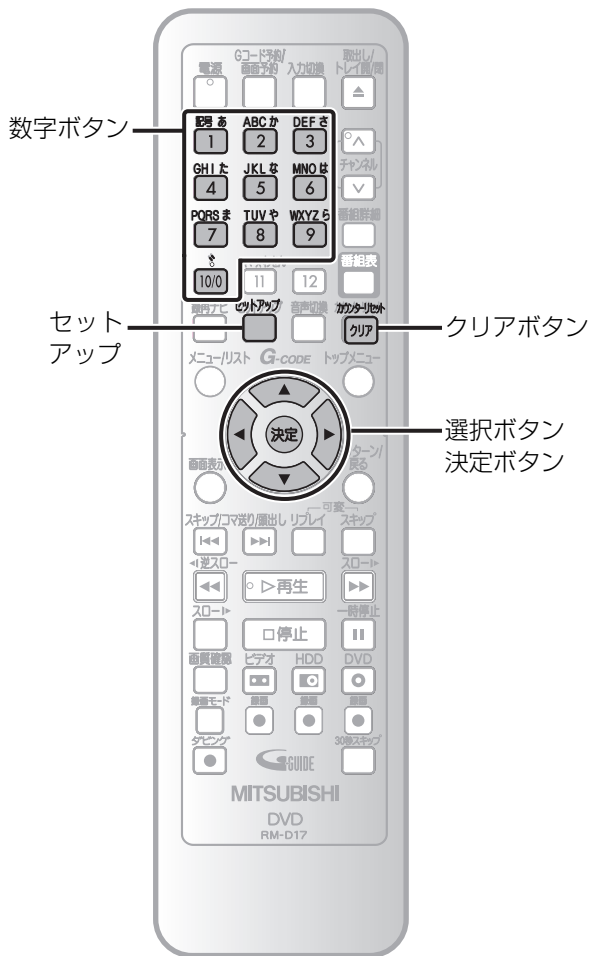

## チャンネル設定（手動設定）

以下のような場合には手動でチャンネル設定してください。

- 地上デジタル放送開始によって、一部受信チャンネルが変更されている（アナアナ変更/変換）
- 追加したいチャンネルがある
- 放送があるのに選べないチャンネルがある
- 不要なチャンネルが映る

- 1 を押す  
「セットアップ」画面が表示されます。
- 2 で「初期設定」を選び、 を押す

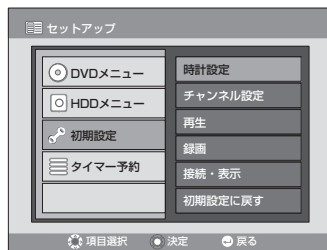

- 3 で「チャンネル設定」を選び、 を押す

「チャンネル設定」画面が表示されます。



- 4 で「手動CH設定」を選び、 を押す

受信チャンネル・表示チャンネル一覧が表示されます。

	受信	表示	受信	表示
1	1	1	7	7
2	2	2	8	8
3	3	3	9	9
4	4	4	10	10
5	5	5	11	11
6	6	6	12	12

- 5 で変更・削除したいチャンネルを選び、 を押す



### Point

- 「チャンネル設定（手動設定）」を行ったときは、番組表（Gガイド）に表示するチャンネルを変更/追加する必要があります。
- 「チャンネル設定（手動設定）」の実行中に、リモコンの【ビデオ】ボタンを押し、チャンネル削除をするためにリモコンの【クリア】ボタンを押しても受け付けません。その場合は、リモコンの「HDD」か「DVD」を押した後にリモコンの「クリア」を押してください。
- ホスト局を変更する必要があるときは、都市別チャンネル設定一覧【▶ 36～40ページ】をご覧ください。正しい放送局と受信チャンネルを設定してください。
  - ホスト局を変更すると、新しい番組データを取得するまで番組表が利用できなくなることがあります。
  - ホスト局に設定できるのは1つの表示チャンネルだけです。

## 6 変更・削除を行う

受信チャンネル・表示チャンネルを変更するには：

まず、で「受信」チャンネルを選び、で受信番号を選ぶ

次にで「表示」チャンネルを選び、で表示番号を選び、を押す

まず、「受信」を変更してから、「表示」を変更してください。「表示」のみ、または「受信」のみを変更できますが、「受信」のみ変更する場合は、設定後に「表示」も設定し直してください。

削除するには：

を押してを押す  
「---」が表示されます。

ほかのチャンネルを変更したい場合は、手順5～6を繰り返してください。

## 7 を押す

通常画面に戻ります。

■番組表（Gガイド）に表示するチャンネルを変更/追加するには：

### 1 「ホスト局を変更する」の手順1～2を行う（右記）

### 2 で「GガイドCH設定」を選び、を押す

「GガイドCH設定」画面が表示されます。設定されているチャンネルにはGCNコードが表示されます。

GガイドCH設定	
表示CH	GCNコード
1	---
2	---
3	---
4	---
5	---
6	---

### 3 で表示CHを選んでを押し、GCNコード一覧【➡41ページ】を参照し、でGCNコードを入力する

ホスト局のコードは赤字になります。

### 4 を押し、を押す

通常画面に戻ります。

## ホスト局を変更する

ホスト局のチャンネルがうまく受信できない場合は、番組表が受信できず、番組表録画ができません。この場合、手動でホスト局を設定してください。

ホスト局とは、番組表を利用するための番組データを送信する放送局のことです。

### 1 「チャンネル設定（手動設定）」の手順1～3を行う【➡42ページ】

「チャンネル設定」画面が表示されます。

チャンネル設定
自動CH設定
手動CH設定
地域設定
番組表設定

### 2 で「番組表設定」を選び、を押す

「番組表設定」画面が表示されます。

番組表設定
ホスト局
Gガイド取得時間
GガイドCH設定

### 3 で「ホスト局」を選び、を押す

「ホスト局」入力画面が表示されます。

ホスト局 (GCNコード)
---

すでに設定されている場合は、設定しているホスト局のコードが表示されます。

### 4 都市別チャンネル設定一覧【➡36～40ページ】でお住まいの地域のホスト局を調べ、GCNコード一覧【➡41ページ】を参照する

### 5 で、ホスト局のGCNコードを入力する

### 6 を押し、を押す

通常画面に戻ります。

はじめに

接続

設定

録画

録画予約

再生

編集

ダビング

設定変更

ビデオ

その他

## 番組表とは

番組表 (Gガイド) とは、新聞や雑誌に掲載されているようなテレビ番組一覧をテレビ画面に表示するものです。Gガイドを利用してホスト局 (番組データの配信局) から番組表を受信すると、最大8日分の番組が表示されます。

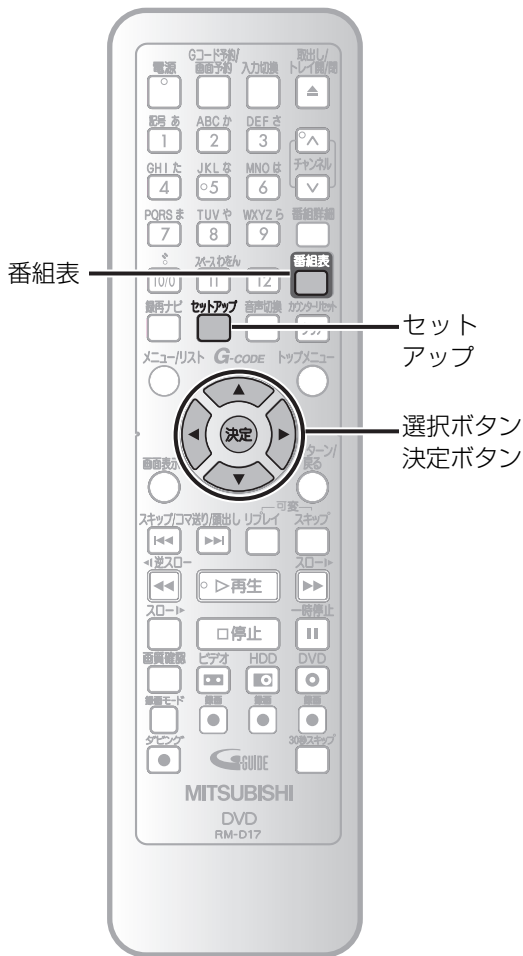

## 番組表を受信する

- 1 アンテナ、映像コードを正しく接続する [➡ 24~27ページ]
- 2 時刻を設定し、地域設定でチャンネルを設定する [➡ 32~43ページ]
  - チャンネルが正しく設定されているか確認してください。
  - 自動CH設定でチャンネル設定を行ったときは、番組表設定でホスト局の設定が必要です。
- 3 番組表データを受信する10分前までに電源を切っておく
  - 電源プラグをコンセントから抜かないでください。
  - 番組表データは設定したホスト局から送信されます。データの送信時刻は次ページを参照してください。
- 4 番組表データの送信時刻5分前になると「data」表示になり、送信が始まると、「●」が点灯して番組表が自動的に受信される
 

データ受信中、表示部に以下のように表示されます。

data

  - 1回の番組表を受信するには数十分ほどかかります。
- 5 表示部が時計表示になっていることを確認し、本機の電源を入れる
- 6 を押す

### 番組データの取得/送信について

- 本機の電源が切のときだけ取得できます。
- 番組データを取得するときは、取得開始10分前には本機の電源を切っておいてください。

### 番組データの表示について

- お買い上げ時、番組データは表示されません。(番組データを取得するまでは表示されません。)

### Point

- 本機は、番組表の表示機能にGガイドを採用しています。なお、当社はGガイドを利用した番組表のサービス内容については、関与しておりません。

番組表

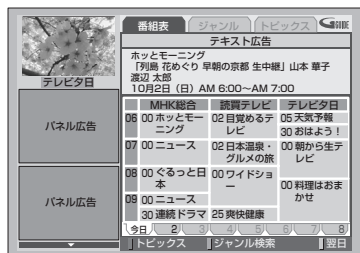

## 番組表 (Gガイド) の送信時刻

番組表 (Gガイド) の送信時刻は以下のとおりです。  
(2005年9月現在)

データが送信される時刻・回数に変更される場合があります。最新の情報については、(株) インタラクティブ・プログラム・ガイドのホームページをお読みください。

<http://www.ipg.co.jp>

番組表(Gガイド)の取得時間は本機で設定できます。(右記)

地域	ホスト局	送信時間
北海道	HBC (北海道放送)	1 AM7:05 2 AM11:05 3 PM3:05 4 PM5:05 5 AM0:30
青森	ATV (青森テレビ)	1 AM6:05 2 AM11:05 3 PM2:35 4 PM5:05 5 AM0:30
秋田	AKT (秋田テレビ)	1 AM5:05 2 AM11:05 3 PM2:35 4 PM5:05 5 AM0:30
岩手	IBC (アイ・ピー・シー岩手放送)	1 AM6:05 2 AM11:05 3 PM2:35 4 PM5:05 5 AM0:30
宮城	TBC (東北放送)	1 AM5:05 2 AM11:05 3 PM2:35 4 PM5:05 5 AM0:30
山形	TUY (テレビユー山形)	1 AM6:05 2 AM11:05 3 PM2:35 4 PM5:05 5 AM0:30
福島	TUF (テレビユー福島)	1 AM6:05 2 AM11:05 3 PM2:35 4 PM5:05 5 AM0:30
新潟	BSN (新潟放送)	1 AM5:05 2 AM11:05 3 PM2:35 4 PM5:35 5 AM0:30
関東	TBS (東京放送)	1 AM5:05 2 AM11:05 3 PM2:30 4 PM6:30 5 AM0:30
静岡	SBS (静岡放送)	1 AM6:05 2 AM11:05 3 PM2:35 4 PM5:05 5 AM0:30
山梨	UTY (テレビ山梨)	1 AM6:05 2 AM11:05 3 PM2:35 4 PM5:05 5 AM0:30
長野	SBC (信越放送)	1 AM6:05 2 AM11:05 3 PM2:35 4 PM5:05 5 AM0:30
福井	FTB (福井放送)	1 AM6:05 2 AM11:05 3 PM2:35 4 PM5:05 5 AM0:30
富山	TUT (チューリップテレビ)	1 AM6:05 2 AM11:05 3 PM2:35 4 PM5:05 5 AM0:30
石川	MRO (北陸放送)	1 AM6:05 2 AM11:05 3 PM2:35 4 PM5:05 5 AM0:30
中部	CBC (中部日本放送)	1 AM5:35 2 AM11:05 3 PM2:35 4 PM5:00 5 AM0:30
関西	MBS (毎日放送)	1 AM6:05 2 AM11:05 3 PM2:35 4 PM5:35 5 AM1:45
岡山・香川	RSK (山陽放送)	1 AM5:05 2 AM11:05 3 PM2:35 4 PM5:00 5 AM0:30
広島	RCC (中国放送)	1 AM5:05 2 AM11:05 3 PM2:35 4 PM5:05 5 AM0:30
鳥取・島根	BSS (山陰放送)	1 AM6:05 2 AM11:05 3 PM2:35 4 PM5:05 5 AM0:30
山口	TYS (テレビ山口)	1 AM6:05 2 AM11:05 3 PM2:35 4 PM5:05 5 AM0:30
愛媛	ITV (あいテレビ)	1 AM6:05 2 AM11:05 3 PM2:35 4 PM5:05 5 AM0:30
高知	KUTV (テレビ高知)	1 AM6:05 2 AM11:05 3 PM2:35 4 PM5:05 5 AM0:30
福岡	RKB (アールケービー毎日放送)	1 AM6:05 2 AM11:05 3 PM2:35 4 PM5:00 5 AM0:30
長崎	NBC (長崎放送)	1 AM6:05 2 AM11:05 3 PM2:35 4 PM5:05 5 AM0:30
大分	OBS (大分放送)	1 AM5:05 2 AM11:05 3 PM2:35 4 PM5:05 5 AM0:30
宮崎	MRT (宮崎放送)	1 AM6:05 2 AM11:05 3 PM2:35 4 PM5:05 5 AM0:30
熊本	RKC (熊本放送)	1 AM6:05 2 AM11:05 3 PM2:35 4 PM5:05 5 AM0:30
鹿児島	MBC (南日本放送)	1 AM6:05 2 AM11:05 3 PM2:35 4 PM5:05 5 AM0:30
沖縄	PBC (琉球放送)	1 AM6:05 2 AM11:05 3 PM2:35 4 PM5:05 5 AM0:30

### Point

- 以下の番組は番組表に表示されません。
  - ・手動CH設定で、チャンネルを飛び越す設定にした番組
  - ・BSデジタル放送・CS放送・CATVの番組 (CATVのVHF/UHF放送の番組は表示できる場合があります。ご利用のCATV局にお問い合わせください。)
- 1日たっても番組表を受信できない場合、以下の原因が考えられます。
  - ・アンテナ線や電源コードの接続が間違っている [ ➡ 24~27ページ ]
  - ・Gガイドチャンネルや受信チャンネルが正しく設定されていない [ ➡ 34~43ページ ]
  - ・時刻が正しく設定されていない [ ➡ 32ページ ]
  - ・番組表の受信時刻に録画 (予約録画) していた
  - ・番組表の受信時刻に本機の電源を入れて使用していた
  - ・お住まいの地域や電波状況・気象条件により番組表が受信できなかった (電波が弱いなど、受信状態が悪い場合は、Gガイドの一部またはすべての番組が取得できない場合があります。)[ ➡ 149ページ ]

## Gガイド取得時間を設定する

万一、ホスト局側の都合などで送信時刻が左記の表以外の時刻に変更されたときは、手動で番組表 (Gガイド) の取得時刻を設定することができます。

- ・手動設定した時刻に番組表 (Gガイド) を取得すると、設定は「自動」になります。
- ・地域設定を行うと、設定は「自動」になります。
- ・送信時刻が変更されたときのみ設定します。通常は「自動」で使用してください。

### 1 「チャンネル設定 (地域で設定)」の手順1~4を行う [ ➡ 34ページ ]

「チャンネル設定」画面が表示されます。



### 2 設定アイコンで「番組表設定」を選び、決定を押す

「番組表設定」画面が表示されます。



### 3 設定アイコンで「Gガイド取得時間」を選び、決定を押す

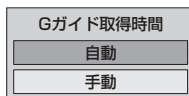

### 4 設定アイコンで「手動」を選び、決定を押す

「Gガイド取得時間設定」画面が表示されます。



### 5 設定アイコンでGガイド取得時間を入力して決定を押す

設定アイコンで時間を入力して決定を押す、設定アイコンで分を入力します。

### 6 設定アイコンを押す

通常画面に戻ります。

はじめに

接続

設定

録画

録画予約

再生

編集

ダビング

設定変更

ビデオ

その他

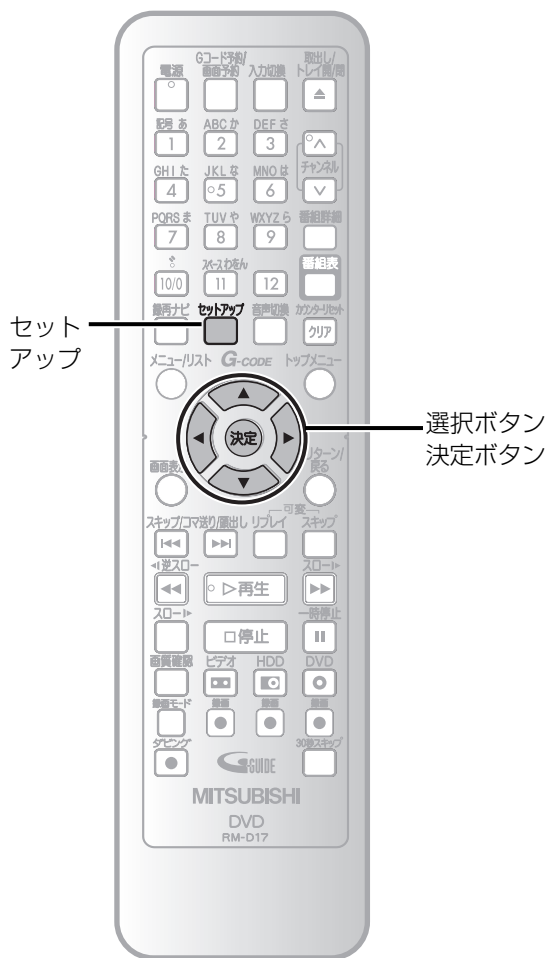

ディスクへの記録音声 (ビデオモード)

二カ国語音声 (ビデオモード)	放送信号	ディスク記録
主音声	ステレオ放送	ステレオ
	モノラル放送	モノラル
	二重音声放送	主音声
副音声	ステレオ放送	ステレオ
	モノラル放送	モノラル
	二重音声放送	副音声

※ DVD-RやDVD-RW (ビデオモード) のディスクに二カ国語 (二重音声) 放送の番組を録画したときは、主音声か副音声のどちらかが記録されます。(「録画」設定の二カ国語音声設定 (ビデオモード) の内容にしたがって記録されます。)

録画音声設定



(お買い上げ時：ドルビーデジタル)

録画モードをXPにして録画する場合、録画する音声を「LPCM」(リニアPCM)、「ドルビーデジタル」のどちらかに設定することができます。XP以外の場合、ドルビーデジタルで録画します。

- 1 **セットアップ** を押す  
「セットアップ」画面が表示されます。
- 2 **初期設定** を選び、**決定** を押す

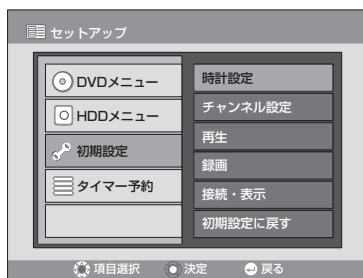

- 3 **録画** を選び、**決定** を押す  
「録画」画面が表示されます。



- 4 **XP記録音声** を選び、**決定** を押す

「XP記録音声」画面が表示されます。



- 5 **LPCM** または **ドルビーデジタル** を選び、**決定** を押す

LPCM : LPCM (ドルビーデジタルよりも高音質) で音声を記録します。  
ドルビーデジタル : ドルビーデジタルで音声を記録します。

- 6 **セットアップ** を押す  
通常画面に戻ります。

## 二カ国語音声設定（ビデオモード）



（お買い上げ時：主音声）

ビデオモードで二カ国語（二重音声）放送を録画する場合、録画する音声を主音声、副音声のどちらかに設定することができます。

### 1 「録画音声設定」の手順1～3を行う【➡46ページ】

「録画」画面が表示されます。



### 2 で「二カ国語音声（ビデオモード）」を選び、 を押す

「二カ国語音声（ビデオモード）」画面が表示されます。

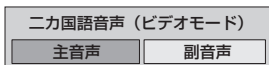

### 3 で「主音声」または「副音声」を選び、 を押す

DVDのビデオモードで録画される音声の設定されます。

### 4 を押す

通常画面に戻ります。

## Point

- DVD（ビデオモード）では主音声と副音声を同時に記録することはできません。
- HDD/DVD（VRモード）では、主音声と副音声が同時に記録されます。再生時に音声を切り換える方法についての詳細は、「音声（言語）を切り換える」【➡90ページ】を参照してください。
- DVD（VRモード）で録画モードをXPIにして録画する場合、「XP記録音声」を「LPCM」に設定すると主音声と副音声の両方を記録することはできません。あらかじめ録画前に一方の音声を選んでから録画してください。（再生時に音声を切り換えることはできません。）【➡46ページ】

## 外部入力音声設定



（お買い上げ時：ステレオ）

外部入力から録画をする場合、録画する音声をステレオ、二重音声のどちらかに設定することができます。また、本機のビデオ/HDDからDVDへダビングするときの録画音声の設定にも使用します。

### 1 「録画音声設定」の手順1～3を行う【➡46ページ】

「録画」画面が表示されます。



### 2 で「外部入力音声」を選び、 を押す

「外部入力音声」画面が表示されます。

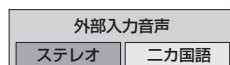

### 3 で「ステレオ」または「二カ国語」を選び、 を押す

### 4 を押す

通常画面に戻ります。

ステレオを選択した場合：

- 主音声（Lch）/副音声（Rch）

DVD（ビデオモード）	ステレオ（L+R ch入力）
HDD/DVD（VRモード）	で記録されます。

二カ国語音声を選択した場合：

DVD（ビデオモード）	二カ国語音声設定で選択した音声記録されます。
HDD/DVD（VRモード）	主音声と副音声が同時に記録されます。

はじめに  
接続  
設定  
録画  
録画予約  
再生  
編集  
ダビング  
設定変更  
ビデオ  
その他

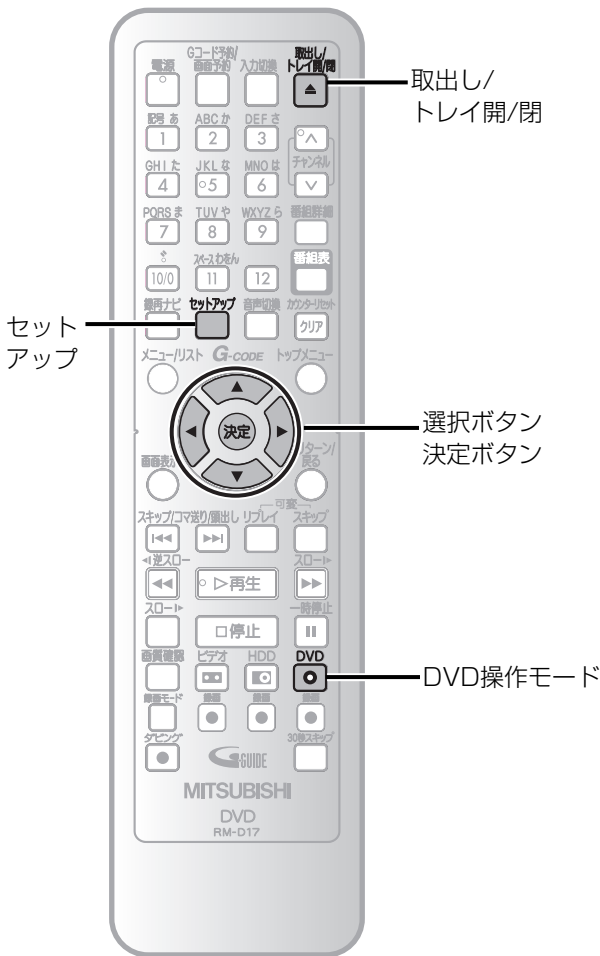

## Point

- 未使用の+Rまたは+RWディスクを挿入すると、エラーメッセージ（このディスクには対応していません。再生可能なディスクを挿入して下さい。）が表示されます。本機は+R/RWディスクには対応していません。
- DVD-Rディスクは、自動的に「ビデオモード」で録画されます。
- DVD-RWディスクをフォーマットしようとした場合に、15分以内に開始時刻になる録画予約が設定されていると「予約録画開始直前です。」とメッセージが表示され、フォーマットできません。
- ビデオモードでフォーマットしたディスクは他機では使用できません。

## ディスクのフォーマット



DVD-RWディスクの場合は、ディスクを初期化することができます。記録されているすべての内容が消去されます。

- 1 を押してディスクトレイを開け、フォーマットするディスクをトレイにのせ、 を押す
- 2 を押す  
「セットアップ」画面が表示されます。
- 3 「DVDメニュー」が選ばれていることを確認して、 を押す



- 4 「フォーマット」が選ばれていることを確認して、 を押す

「フォーマット」画面が表示されます。

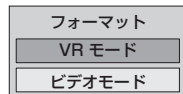

- 5 で「VRモード」または「ビデオモード」を選び、 を押す

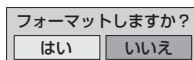

- 6 で、「はい」を選び、 を押す

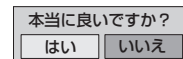

- 7 で、「はい」を選び、 を押す  
フォーマットが始まります。





## 未使用ディスクのフォーマット



未使用のDVD-RWディスクを挿入し、を押すとディスクの認識動作のあと、フォーマット画面が表示されます。下記の手順でフォーマットしてください。

### 1 未使用のDVD-RWディスクを入れる

「フォーマット」画面が表示されます。



### 2 で「VRモード」または「ビデオモード」を選び、を押す

フォーマットが始まります。

- 「キャンセル」を選択してを押すと、フォーマットはキャンセルされます。「キャンセル」を選んだ場合は、ディスクに録画できません。



### Point

- HDDに録画中は、未使用のDVD-RWディスクを挿入すると、「フォーマットできません。」と表示されます。

はじめに

接続

設定

録画

録画予約

再生

編集

ダビング

設定変更

ビデオ

その他

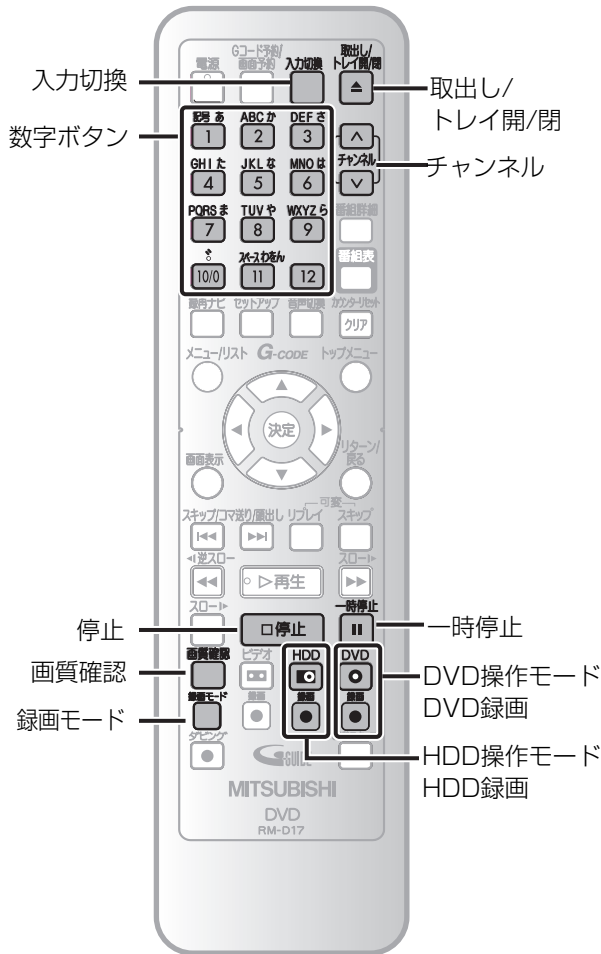

### Point

- 録画したすべてのタイトルは、自動的にプレイリストが作成されます。
- 録画中にHDDの空き容量がなくなると、自動的に録画が停止します。
- 録画するチャンネルが同じであれば、HDDとビデオまたはDVDとビデオの両方に録画することができます。

録画中にテレビ/ビデオを見るには…

- テレビを見るときは、テレビ側のチャンネルで番組を選択してください。
- ビデオを見るときは、リモコンか本体のビデオ操作モードボタンを押し、本体のビデオ操作ランプを点灯させてください。

## HDDに録画する



- テレビの電源を入れ、本機が接続されている入力を必ず選んでください。

### 1 HDD を押して、HDD操作モードにする

本体のHDD操作ランプが点灯します。

### 2 で録画モードを選ぶ

録画モードとHDDの残量、チャンネルなどが表示されます。

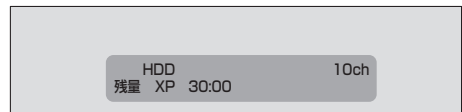

を押すごとに下記のように変わります。(詳しくは、「録画モードについて」[▶ 13ページ]を参照してください。)

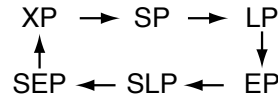

### 3 入力切換、チャンネルまたはで録画したいチャンネルを選ぶ



### 4 (HDD) を押す

- 「●」が表示され、録画が始まります。
- 本体のHDD録画ランプが点灯します。



### 5 一時停止を押す

「■」が表示され、録画を停止します。

一時停止をするには：

一時停止  
を押す

(HDD) または再度 一時停止  
を押すと録画を再開します。

## DVDに録画する



• テレビの電源を入れ、本機が接続されている入力を必ず選んでください。

**1** を押してDVD操作モードにする  
本体のDVD操作ランプが点灯します。

**2** を押してディスクトレイを開け、録画できるディスクをトレイにのせ、 を押す

ラベル面を上にして、ディスクがトレイのくぼみに正しくセットされているか確認してください。

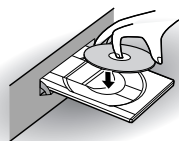

**3** で録画モードを選ぶ  
録画モードとDVDディスクの残量、チャンネルなどが表示されます。

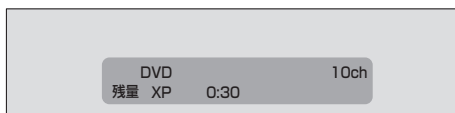

を押すごとに下記のように変わります。(詳しくは、「録画モードについて」[▶ 13ページ]を参照してください。)

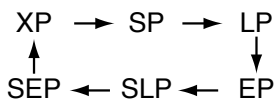

**4** 、 または で録画したいチャンネルを選ぶ



**5** (DVD) を押す  
「●」が表示され、録画が始まります。  
• 本体のDVD録画ランプが点灯します。

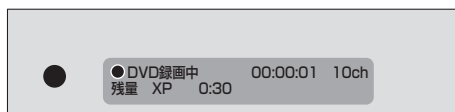

**6** を押す  
「■」が表示され、録画を停止します。

この操作は時間がかかる場合があります。

一時停止をするには：

を押す

(DVD) または再度 を押すと録画を再開します。

## 録画の画質と音声を確認する



録画を始める前に選択している録画モードの画質と音声を確認することができます(本機能はHDD/DVD操作モードでのみ有効です。)

- 録画中または停止中に確認できます。
- HDDに録画するときは、 を押してHDD操作モードに、DVDに録画するときは、 を押してDVD操作モードにします。

**1** 停止中に、 を押す

テレビ画面に選択している録画モードの画質で映像が映り、実際に記録される音声が出力されます。

録画モードを変えるには で好みの録画モードに切り換えます。

- 録画中は録画モードを変更することはできません。

**2** を押す  
通常画面に戻ります。

はじめに

接続

設定

録画

録画予約

再生

編集

ダビング

設定変更

ビデオ

その他

はじめに  
接続  
設定  
録画  
録画予約  
再生  
編集  
ダビング  
設定変更  
ビデオ  
その他

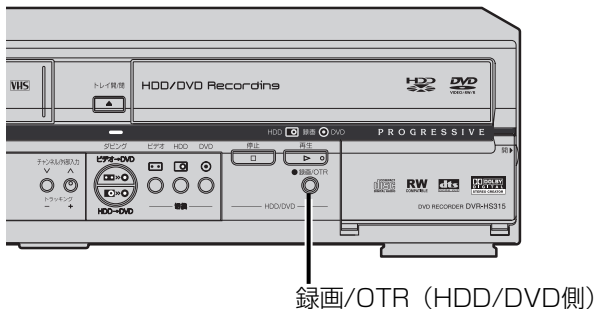
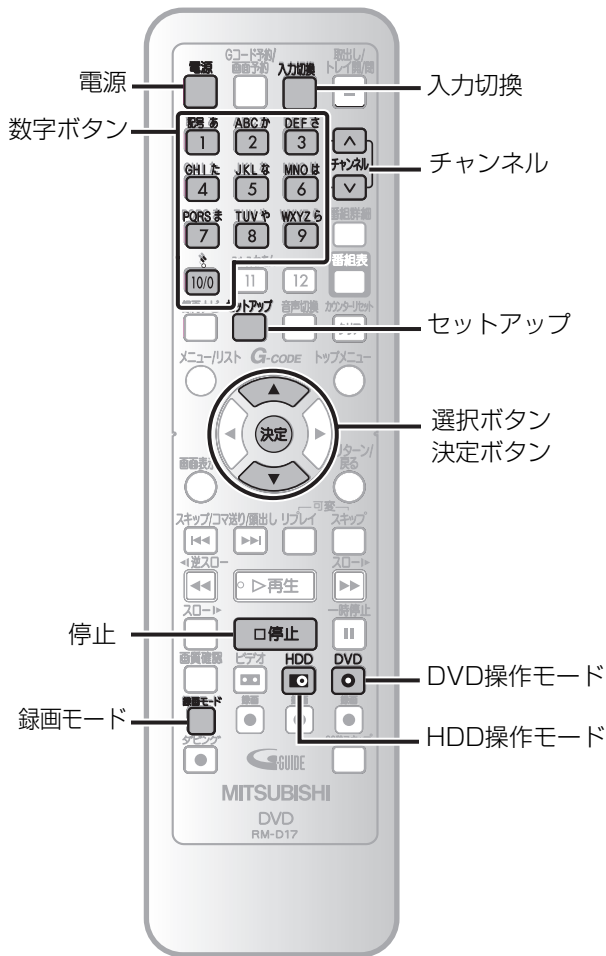

## オフタイマー録画



録画する時間を30分単位で簡単に設定することができます。オフタイマー録画を始める前に録画するディスクに設定した録画予約時間分の空きがあるかどうか確認してください。

- テレビの電源を入れ、本機が接続されている入力を必ず選んでください。
- DVDに録画するときには、録画できるディスクを入れます。

**1** HDDに録画するときには、を押して、HDD操作モードにする  
DVDに録画するときには、を押して、DVD操作モードにする  
本体のHDD操作ランプまたはDVD操作ランプが点灯します。

**2** で録画モードを選ぶ  
詳しくは、「録画モードについて」を参照してください。[➡ 13ページ]  
• 選択した録画モードを確認するには を押してください。

**3** 、または で録画したいチャンネルを選ぶ

**4** テレビ画面にお好みの録画時間(30分～8時間)が表示されるまで、本体の (HDD/DVD側) を繰り返し押す

録画が始まります。



オフタイマー録画中に録画時間を変更するには：  
本体の (HDD/DVD側) を押す

指定した時間内に停止するには：  
 を押す

## オートチャプターをつける



(お買い上げ時：10分)

設定時間ごとにチャプターマークをつけて、録画を区分することができます。

1 を押す

「セットアップ」画面が表示されます。

2 で「初期設定」を選び、 を押す

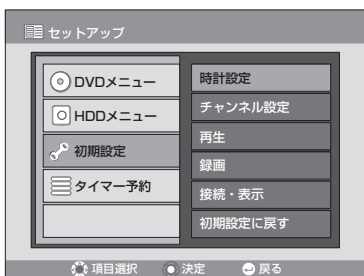

3 で「録画」を選び、 を押す

「録画」画面が表示されます。

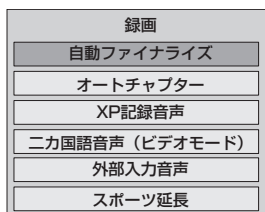

4 で「オートチャプター」を選び、 を押す

「オートチャプター」画面が表示されます。

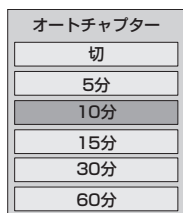

5 で好みの時間を選び、 を押す

設定した時間ごとにチャプターマークが設定されます。

6 を押す  
通常画面に戻ります。

### Point

オフタイマー録画中は

- ・停電があると、録画が停止して電源が切れます。通電後も録画は再開しません。

録画時間表示について

- ・オフタイマー録画が始まると、録画時間表示は1分単位でカウントダウンしていき、残りの録画時間表示となります。(残りの録画時間を確認するには [画面表示] ボタンを押してください。)
- ・オフタイマー録画中は、本体表示部にオフタイマー録画の残り時間が表示されます。

オートチャプターについて

- ・ビデオモードでは選択したチャプターマークの時間と、実際にチャプターマークが設定される時間とは異なる場合があります。
- ・録画時間によっては、最後に映像のないチャプターが作成される場合があります。
- ・チャプターマークは、オートチャプターで設定された時間ごとに自動的に設定されます。(HDD、DVD-RW (VRモード) の場合、録画を一時停止した箇所にチャプターマークが設定されます。) 任意の場所にチャプターマークを設定したい場合、「チャプターマークをつける」をご覧ください。[▶▶ 104ページ]
- ・DVD-R、DVD-RW (ビデオモード) は、チャプターマークの設定/消去はできません。

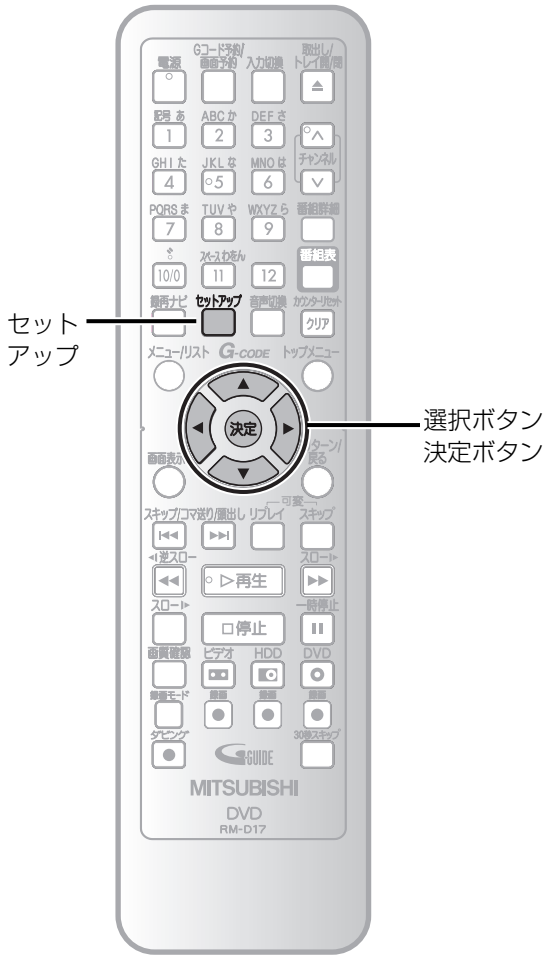

## ファイナライズ



録画したディスクをほかのDVDプレーヤー/レコーダーで再生するためには、録画したディスクをファイナライズする必要があります。

- 1 ファイナライズするディスクを入れ、**セットアップ**を押す  
「セットアップ」画面が表示されます。
- 2 「DVDメニュー」が選ばれていることを確認して、**決定**を押す



- 3 **決定**を押す

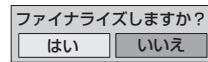

- 4 **決定**を押す

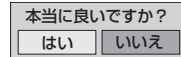

- 5 **決定**を押す  
ファイナライズが始まります。

•DVD-Rディスクのファイナライズ中は「キャンセル」は表示されません。

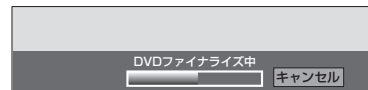

ディスクに空き容量が多いときなど、操作に時間がかかる場合があります。

## 6 ファイナライズが完了する

- ファイナライズが完了したあと、本機は停止状態になり通常画面に戻ります。
- ビデオモードで録画したディスクをファイナライズした場合、完了したあと自動的にタイトルメニュー画面が表示されます。

### ■ファイナライズのキャンセル

#### 1 ファイナライズ中に **決定** を押す

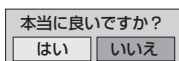

DVD-Rディスクのファイナライズは一度開始すると、キャンセルすることができません。

#### 2 **決定** を押し、「はい」を選び、**決定** を押す

ファイナライズがキャンセルされ、本機は停止します。

### Point

- ファイナライズは数分から約1時間かかります。録画した時間が短い場合や、録画したタイトル数が多い場合は、ファイナライズに時間がかかります。
- ビデオモードで録画されたディスクは、ファイナライズすると、編集や録画はできなくなります。
- VRモードで録画されたディスクはファイナライズ後でも本機で録画と編集ができます。
- ファイナライズのキャンセルは、ディスクの状態により行うことができない場合があります。
- DVD-Rディスクをファイナライズすると、編集や録画はできません。
- ファイナライズ中/解除中は、本機の電源を切ったり、電源プラグをコンセントから抜かないでください。ディスクの破損や本機の故障の原因となります。
- ファイナライズ中/解除中に停電があったときは、ディスクが使用できなくなる場合があります。
- DVD-R、DVD-RW（ビデオモード）ディスクをファイナライズしようとした場合に、1時間以内に開始時刻になる録画予約が設定されていると「予約録画開始直前です。」とメッセージが表示され、ファイナライズできません。
- DVD-RW（VRモード）ディスクをファイナライズしようとした場合に、1時間30分以内に開始時刻になる録画予約が設定されていると「予約録画開始直前です。」とメッセージが表示され、ファイナライズできません。
- DVD-RWディスクをファイナライズ解除しようとした場合に、15分以内に開始時刻になる録画予約が設定されていると、「予約録画開始直前です。」とメッセージが表示され、ファイナライズ解除できません。

## ファイナライズを解除する



本機でファイナライズしたDVD-RWディスクを挿入した場合、「ファイナライズ」設定のかわりに「ファイナライズ解除」が表示されます。

#### 1 **セットアップ** を押す

「セットアップ」画面が表示されます。

#### 2 「DVDメニュー」が選ばれていることを確認して、**決定** を押す



#### 3 **決定** を押し、「ファイナライズ解除」を選び、**決定** を押す



#### 4 **決定** を押し、「はい」を選び、**決定** を押す

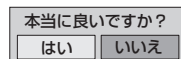

#### 5 **決定** を押し、「はい」を選び、**決定** を押す

ファイナライズ解除が始まります。

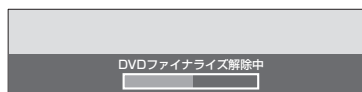

この操作は時間がかかる場合があります。

はじめに

接続

設定

録画

録画予約

再生

編集

ダビング

設定変更

ビデオ

その他

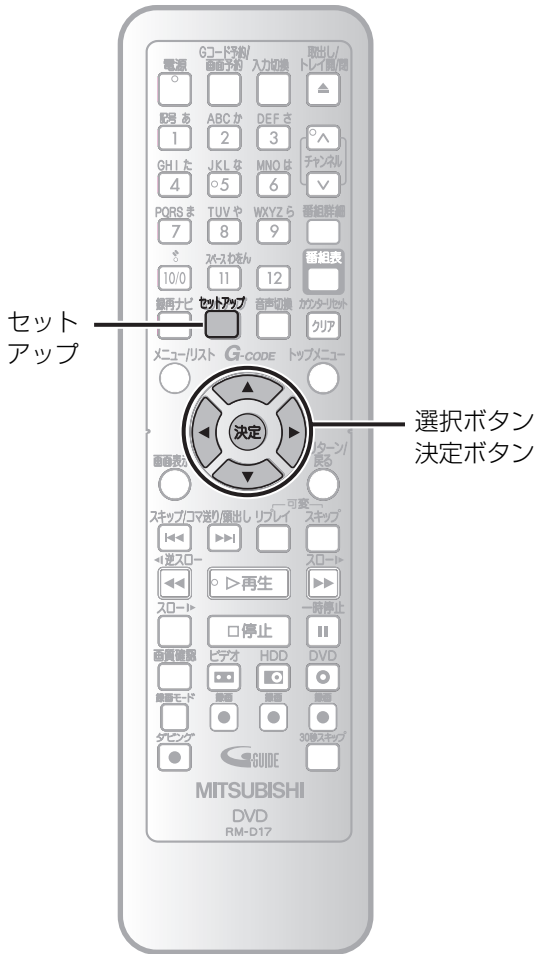

## 自動ファイナライズ



(お買い上げ時：切)

ダビングが終了したら、自動的にファイナライズをするように設定できます。VRモードで録画されたディスクは、自動ファイナライズを行いません。

を押す

1 「セットアップ」画面が表示されます。

2 で「初期設定」を選び、 を押す

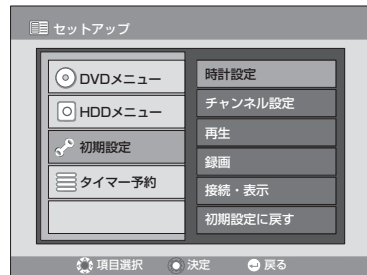

3 で「録画」を選び、 を押す  
「録画」画面が表示されます。

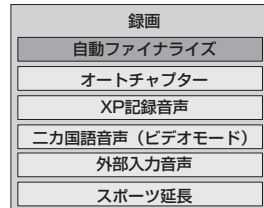

4 で「自動ファイナライズ」を選び、 を押す

「自動ファイナライズ」画面が表示されます。

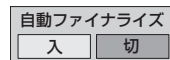

5 で「入」または「切」を選び、 を押す

「入」にすると、DVDへのダビング・ワンタッチダビングが終了し、ディスクに書き込みが終わったときにファイナライズします。

を押す

6 通常画面に戻ります。



## ディスク保護設定



誤ってディスクの上書きや編集、消去をしないよう、保護することができます。

1 を押す  
「セットアップ」画面が表示されます。

2 「DVDメニュー」が選ばれていることを確認して、 を押す

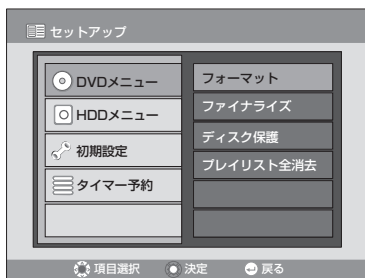

3 で「ディスク保護」を選び、 を押す

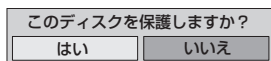

4 で「はい」を選び、 を押す

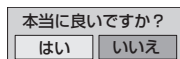

5 で「はい」を選び、 を押す  
ディスクが保護されます。

## ■ディスク保護の解除

1 本機でディスク保護の設定をしたディスクを入れる

2 「ディスクの保護設定」の手順1～2を行う

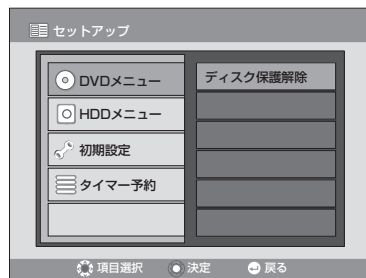

3 で「ディスク保護解除」を選び、 を押す



4 で「はい」を選び、 を押す

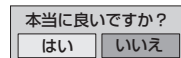

5 で「はい」を選び、 を押す  
ディスク保護が解除されます。

## ! Point

- VRモードで記録されたDVD-RWディスクのみディスク保護設定をすることができます。

## 番組表の見かた

受信した番組表データから録画・予約録画を行えます。

- 番組表をあらかじめ受信しておく必要があります。受信時刻・方法については「番組表 (Gガイド) を受信する」をお読みください。[▶ 44ページ]

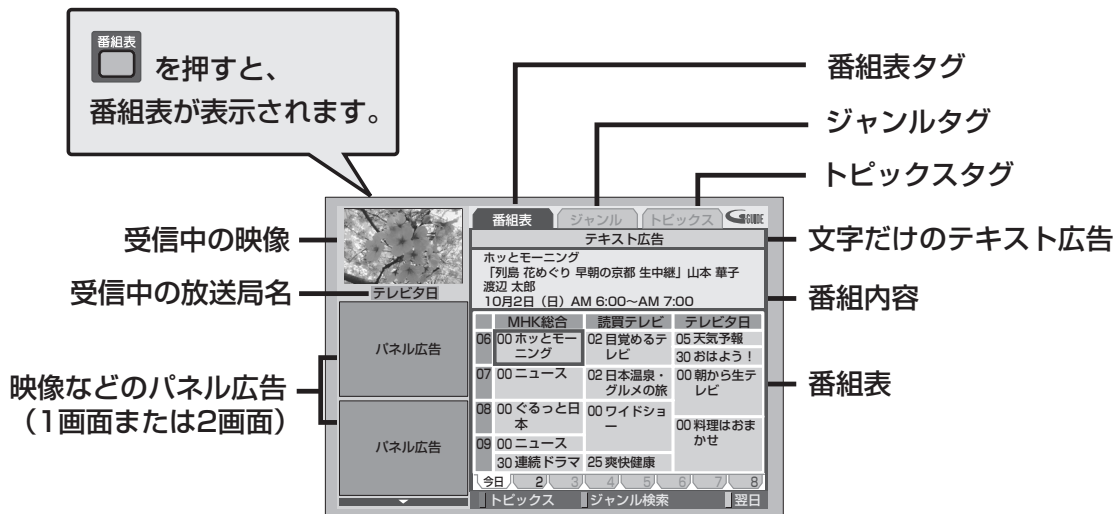

※ 番組表から録画予約をした場合、番組欄の色が変わります。  
録画予約時：青 録画予約実行中：赤

## 「番組表」表示時

- 録ナビ**  (青色ボタン)：トピックスを表示します。
- セットアップ**  (赤色ボタン)：ジャンル検索を表示します。
- 音声切換**  (緑色ボタン)：番組表の日付を前日に移動します。
- カットオフ**  (黄色ボタン)：番組表の日付を翌日に移動します。

## 「ジャンル」表示時

- 録ナビ**  (青色ボタン)：番組表を表示します。
- セットアップ**  (赤色ボタン)：トピックスを表示します。
- 音声切換**  (緑色ボタン)：ジャンルの検索結果を表示中、日付を前日に移動します。
- カットオフ**  (黄色ボタン)：ジャンルの検索結果を表示中、日付を翌日に移動します。

## 「トピックス」表示時

- 録ナビ**  (青色ボタン)：ジャンル検索を表示します。
- セットアップ**  (赤色ボタン)：番組表を表示します。



## Point

- 番組表が表示されない場合や表示されないチャンネルがある場合は番組表が正常に取得できていません。電波が弱いなど、受信状態が悪い場合は、Gガイドのすべての番組が取得できない場合があります。詳しくは「番組表 (Gガイド) を受信する」をお読みください。[▶ 44~45、149ページ]
- 番組表の放送時間帯は、24時間表示になっています。
- 本機は番組表の表示機能にGガイドを採用しています。
- 停電や電源プラグをコンセントから5分以上抜くと番組表は消去されます。
- 番組表、ジャンル、トピックス表示中は、スクリーンセーバーは起動しません。

## 番組を録画予約する



番組表から任意の番組を録画予約します。  
当日から8日間の番組が予約できます。  
•ビデオテープへの録画設定はできません。

## 1 を押す

番組表が表示されます。

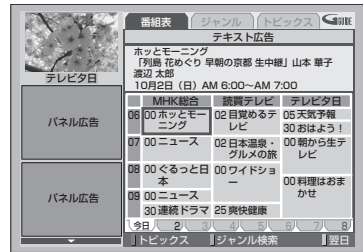

## 2 を押して、予約したい日付の番組表を表示させる

## 3 を押して番組を選び、 を押す

「画面予約」が表示されます。

## 4 予約内容を確認する

録画予約が設定されます。

- 録画時間 (開始時刻・終了時刻)、チャンネルの変更はできません。
- 番組表の放送時間帯は24時間表示になっていますが、「画面予約」で予約内容を確認するときは12時間表示になります。
- 録画モード・録画先の変更は、「録画予約の確認・修正をする」の手順2~4を行います。[▶66ページ]

## 5 を押す

通常画面に戻ります。

## ■番組の詳しい情報を表示させるには：

を押して番組を選び、 を押す

番組の詳細情報が表示されます。

- を押すと番組表に戻ります。

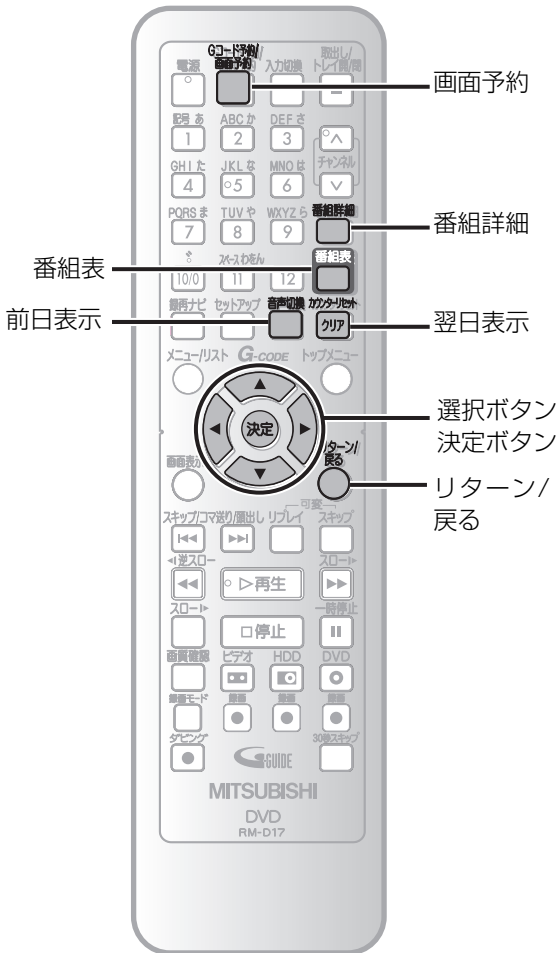

## Point

- パネル広告を選ぶと、広告内容が表示されます。
- スポーツ中継などで番組が延長した場合に、録画予約終了時刻を自動的に延長します。「スポーツ延長を設定する」をお読みください。[▶61ページ]
- 番組表での予約はチャンネル・開始時刻・終了時刻の変更はできません。また日付は毎日予約、毎週予約にのみ変更できます。(周期録画をした場合、2回目以降の録画予約は「画面予約」から予約内容を変更できます。)
- 番組表で当日を選択している場合は、前日を表示できません。
- 番組表を見ているとき、誤ってリモコンの [ビデオ] ボタンを押したあと、翌日の番組表を見るためにリモコンの [クリア] ボタンを押しても受け付けません。その場合は、リモコンの [HDD] か [DVD] を押した後にリモコンの [クリア] ボタンを押してください。

はじめに

接続

設定

録画

録画予約

再生

編集

ダビング

設定変更

ビデオ

その他

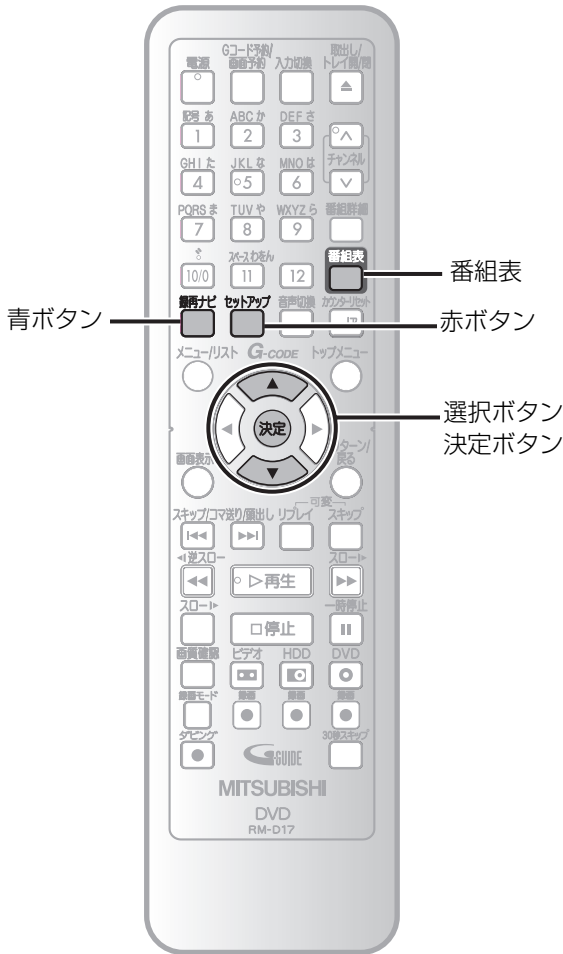

## ジャンルで番組を検索する



好きなジャンルの番組を検索します。検索した番組を予約録画できます。

- 番組表** を押す

番組表が表示されます。
- セットアップ** (赤ボタン) を押す

ジャンル画面が表示されます。

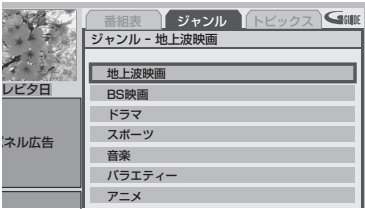
- 方向キー** でジャンルを選び、**決定** を押す

選んだジャンルのキーワードが表示されます。

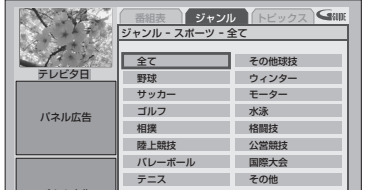
- 方向キー** でキーワードを選び、**決定** を押す

キーワードに関連する番組一覧が表示されます。

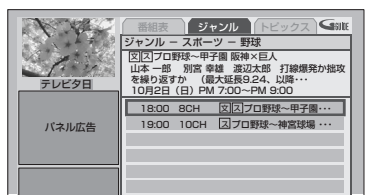
- 方向キー** で番組を選び、**決定** を押す

「画面予約」が表示されます。
- 「番組を録画予約する」の手順4~5を行い、予約を設定する  
[▶ 59ページ]

## Point

- 録画時間が重なっているときは、録画開始時刻が先の予約を優先します。録画開始時刻が同じ場合は、先に録画予約したものを優先します。
- スポーツ延長を設定している場合、延長した時間がほかのチャンネルの予約録画の時間と重なるときは、先に予約されている番組の録画が優先されます。

## スポーツ延長を設定する



## (お買い上げ時：切)

スポーツ中継などで番組が延長された場合に、録画予約の終了時刻を自動的に延長して録画します。

対象番組には次のような条件があります。

- 番組詳細欄に、「延長あり」、「以降繰り下げ」、「最大延長」、「終了まで放送」、「終了時間変更」、「～まで延長」の記述がある番組
- 放送終了時刻を延長予定の番組
  - 午後7時～8時59分の間に放送が開始/終了する番組
  - 午後6時59分以前に放送が開始し、7時以降に終了する番組
- 以下の条件をすべて満たす番組
  - 延長の可能性がある番組と同じチャンネル
  - 延長の可能性がある番組と同じ日 (午前5時～翌日の午前4時59分の間)
  - 延長の可能性がある番組よりも後に放送される

**例1** 延長予定番組を60分延長ありで予約したとき

午後8:00 9:00 10:00 11:00

放送予定	延長予定 (予約番組)
------	-------------



実際の放送	延長あり
録画	録画

実際の放送	延長なし
録画	録画

あとの番組も録画します。

**例2** 延長予定番組よりもあとの番組を60分延長で予約したとき

午後8:00 9:00 10:00 11:00

放送予定	延長予定	予約番組
------	------	------



実際の放送	延長あり	予約番組
録画	録画	

先の番組も録画します。

実際の放送	延長なし	予約番組
録画	録画	

あとの番組も録画します。

## 1 を押す

「セットアップ」画面が表示されます。

## 2 で「初期設定」を選び、 を押す

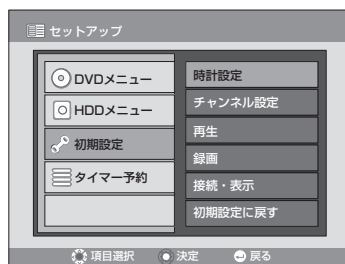

## 3 で「録画」を選び、 を押す

「録画」画面が表示されます。

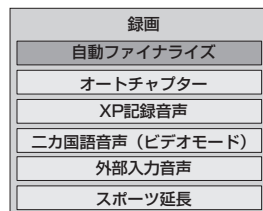

## 4 で「スポーツ延長」を選び、 を押す

「スポーツ延長」設定画面が表示されます。

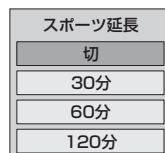

## 5 で設定する時間を選び、 を押す

スポーツ延長が設定されます。

- スポーツ延長の該当番組を録画予約した場合、録画予約画面上に「スポーツ延長」で設定した時間が表示されます。[ ➡ 63ページ ]
- スポーツ延長機能は、本機独自の機能であり、Gガイド機能の一部ではありません。

## トピックスを表示する

映画、音楽、スポーツなどの話題や情報を表示します。

## 1 を押す

番組表が表示されます。

## 2 (青ボタン) を押す

トピックス画面が表示されます。

## 3 でトピックスを選び、 を押す

選んだトピックスの一覧が表示されます。

## 4 でトピックを選び、 を押す

トピックの詳細情報が表示されます。

- 番組表に戻るには (赤ボタン) を押します。

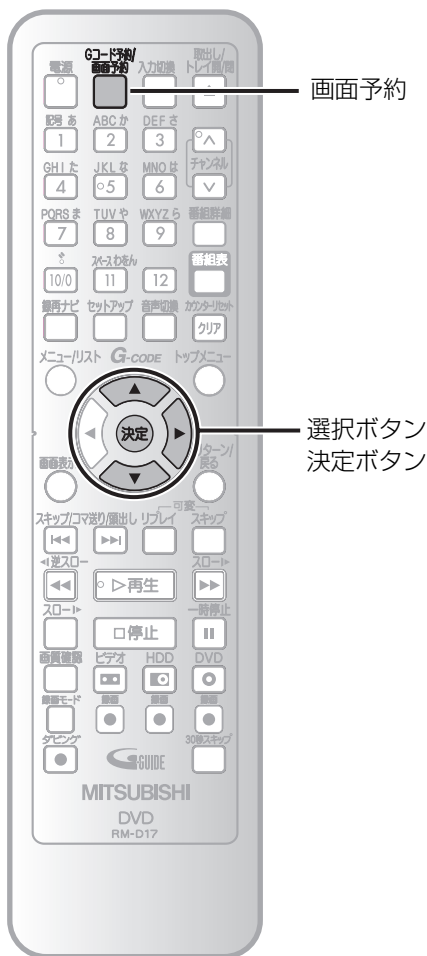

## 日時を指定して録画予約する



本機では1カ月先までの32件の録画プログラムを設定することができます。さらに、毎日または毎週のプログラム録画の設定が可能です。

- 録画予約を行う前に時計を必ずセットしてください。 [▶▶ 32ページ]
- DVDに録画する場合は、録画可能なディスクを挿入してください。
- ビデオテープへの予約録画はできません。

### 1 画面予約を2回押す

「画面予約」が表示されます。

- セットアップメニューから予約録画を行うこともできます。

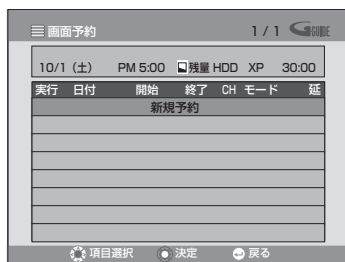

### 2 「新規予約」を選び、決定を押す

録画予約入力画面が表示されます。

実行	日付	開始	終了	CH	モード	録画先
入	10/1 (土)	AM 5:00	PM 5:00	8	XP	HDD
					残量	HDD XP 6:00

- 「録画予約入力画面」右下の残量表示について
  - 1) 現在のディスクの残量から、「録画予約入力画面」で設定中の録画予約時間を引いた時間が残量として表示されます。
  - 2) 手順1の「画面予約」で既に設定された録画予約の時間は、残量には反映されません。

### 3 「実行」が「入」になっていることを確認する

録画日に移動します。

### 4 日付を入力し、「開始」を押す

「開始」に移動します。

現在の日付で「開始」を押すと、以下のようになります。

<例> 1月1日の場合

	1/2 → 1/3 …… (1日ずつすすむ)
	毎日 → 月 → 土 → 月 → 金 → 毎週土 → 毎週金 …… 毎週日 → 1/31 ※  で前の設定へ戻ることができます。

### Point

- 開始時刻と終了時刻が同じ場合、録画時間は24時間となります。
- 開始時刻に過ぎた時刻を入力した場合、すぐに録画が開始されます。
- 「録画」ボタンでの録画中に録画予約時間になると、現在の録画を終了して、予約録画が実行されます。
- 午後1時から午前1時までなど、日にちをまたぐ予約設定をするには、録画開始日を入力し、録画開始時刻をPM11時、終了時刻をAM1時に設定してください。

まだ時計を設定していないときは：

時計を設定する画面が手順1のあとに表示されます。録画予約をする前に「時計設定」を行ってください。

## 5 録画開始時刻(時)を入力して、録画開始時刻(分)を入力してを押す

「終了」に移動します。

- を押していくと、AM・PMが自動的に変わります。AM・PMを確認してください。

## 6 同様に終了時刻を入力し、を押す

「CH」に移動します。

## 7 で録画するチャンネル番号を選び、を押す

「モード」に移動します。

外部入力端子から録画する場合：

L1：後面入力端子からの映像のとき

L2：前面入力端子からの映像のとき

## 8 で録画モードを選び、を押す

HDD/DVD選択に移動します。

詳しくは、「録画モードについて」[▶13ページ]を参照してください。

- DVDに録画する場合、ディスクの容量に合わせて録画モードを変更する「自動」が選ばれます。(「録画モード自動選択機能」参照)

## 9 で録画先の「HDD」または「DVD」を選び、(決定)を押す

表示部にが表示されます。



この時点で録画予約が有効になります。

続けてほかの予約をするには：

手順2～9を繰り返す

## 10 予約内容を確認し、(コード検索/画面予約)を押す

通常画面に戻ります。

### 録画モード自動選択機能

DVDに録画する場合のみ設定可能です。

録画開始時のディスクの残量と録画時間から、最後まで録画できる一番高画質の録画モードに設定されて録画できます。(録画途中での録画モードの自動切り換えはできません。)

設定方法：

手順9で「DVD」を選び、を押して録画モードを「自動」に設定する。

※ディスクの残量によっては、番組の最後まで録画できないことがあります。

### リレー録画機能

DVDに録画予約している場合に、以下の条件で本体表示部の「HDD」が点滅し、HDDに予約録画されます。(「録画先をHDDに変更しました」とメッセージが表示されます。)

- 予約録画開始時にディスクが本機に挿入されてなかった。
  - 録画できないディスクが挿入されていた。
  - 予約録画中にディスクの残量がなくなった。
- ディスクの残量が0の場合は、HDDに録画されます。
  - ディスクの残量が不足している場合は、ディスクがいっぱいになるまで録画し、そのあとHDDに切り換わり、録画を続けます。

### スポーツ延長機能について

「スポーツ延長」を設定している場合、[▶61ページ]録画予約を行うと、スポーツ延長機能動作中に録画予約画面(画面予約)でスポーツ延長マークが表示され、設定した時間が確認できます。(下図参照)

- 録画予約画面で延長マークが出るのは、当日PM7:00以降で、かつ登録中の予約の前か、予約時間内に延長する番組がある場合に限りです。

実行	日付	開始	終了	CH	モード	延
入	9/8(木)	PM 7:00	PM 8:54	6	XP HDD	60
新規予約						

### Point

- 手順3～9で「リターン/戻る」ボタンを押すと入力したすべての項目の設定が消去されます。
- 録画予約が重なった場合、「録画予約が重複しています。」とメッセージが表示されます。
- 録画中には、現在録画中の番組の予約入力画面が表示されますが、変更できるのは終了時間のみです。毎日予約・毎週予約などを設定している場合、変更されるのは現在録画中の番組だけです。
- 録画予約一覧は、予約録画開始時刻が早い順番に並びます。









## 4 予約内容を確認し、を押す

「画面予約」が表示されます。

表示部にが表示されます。



- テレビ画面に表示されるチャンネルと違っていたり、「—」と表示されている場合はを押してチャンネルを設定し直してください。(一度変更すると、次回からは変更されたチャンネルが設定されます。)
- 手順3でを押したときは、録画先は「HDD」に設定されます。

録画先や録画モードなどを変更する場合は、を押し、変更したい項目にカーソルを移動し、で変更します。

日付や時刻も同様に変更できます。すべての項目を確認、入力後、ボタンを押してください。

## 5

を押す

通常画面に戻ります。

### ■手順2でエラーメッセージが表示された場合

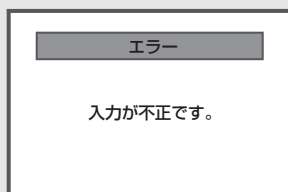

- 入力したGコード番号が間違っていないですか？
- すでに終了した(過去の)Gコード番号を入力していませんか？

5秒後、画面表示はGコード入力画面に戻りますので、手順2から再度設定をやり直してください。

### ■手順4で警告メッセージが表示された場合

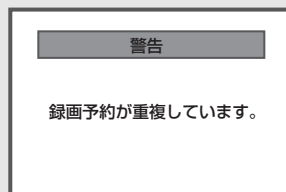

- 録画予約が重複していませんか？

重複とは…

- 曜日/予約時間が重なっている場合のことです。

例えば▶

午後8:30～午後9:30に、**6チャンネル**の番組を予約  
午後8:00～午後9:00に、**8チャンネル**の番組を予約

## Point

- Gコード予約は、時計を合わせていないと設定できません。
- Gコード予約録画中は、本体の[停止]ボタンを押すと録画が止まります。
- 時刻設定がされていない場合、[Gコード予約]ボタンを押すと自動的に時刻設定の画面になります。
- 0の入力は数字ボタンの[10/0]を押してください。
- Gコード予約の有効期限は当日から28日です。
- 本機は自動チャンネル設定機能がついていますが、お住まいの地域により受信チャンネルが都市別チャンネル設定一覧[▶ 36～40ページ]と異なる場合は、Gコード予約ができない場合があります。このような場合は受信チャンネルの設定を変更してください。
- 本機は、「チャンネル設定(地域で設定)」または「チャンネル設定(自動設定)」時に地域に応じたGコード予約のチャンネル設定を行いますが、地域によっては違うチャンネルまたは「—」が表示され、Gコード予約が正しく行われない場合があります。チャンネル表示が合っているか手順4で確認してください。
- 録画予約が重なった場合、「録画予約が重複しています。」とメッセージが表示されます。

はじめに

接続

設定

録画

録画予約

再生

編集

ダビング

設定変更

ビデオ

その他

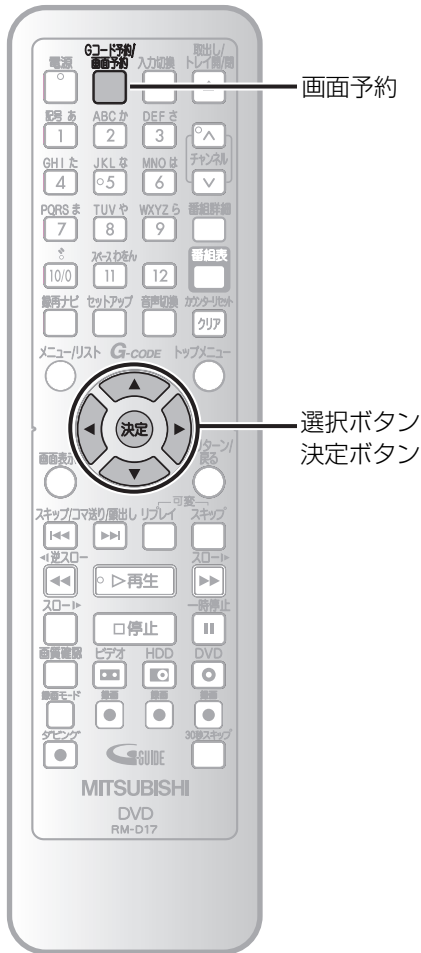

## 録画予約の確認・修正をする



# 1

コード予約/画面予約を2回押す

「画面予約」が表示され、予約内容の確認ができます。

- セットアップメニューから「画面予約」を表示させることもできます。

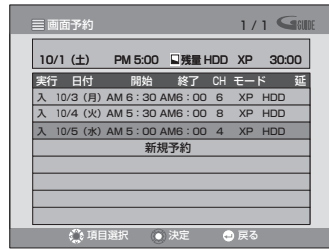

# 2

で修正する予約を選び、決定を押す

画面予約メニューが表示されます。

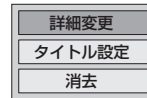

# 3

「詳細変更」が選ばれているのを確認し、決定を押す

予約内容の確認（入力）画面が表示されます。

実行	日付	開始	終了	CH	モード	録画先
入	10/5 (水)	AM 5:00	AM 6:00	4	XP HDD	
□残量 HDD XP 6:00						

# 4

で修正したい項目を選び、で修正し、決定を押す

「画面予約」に戻ります。

# 5

コード予約/画面予約を押す

通常画面に戻ります。

## 録画予約を消去する



1 を2回押す

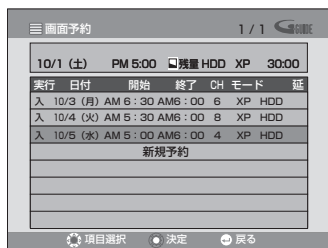

2 で消去する予約を選び、 を押す  
画面予約メニューが表示されます。

を押した場合は、手順4にすすみます。

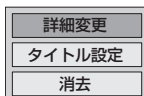

3 で「消去」を選び、 を押す

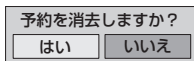

4 で「はい」を選び、 を押す  
予約が消去されます。

5 を押す

通常画面に戻ります。

## 録画予約を一時的に中断する



毎週予約や毎日予約などを一定期間中断したいときなど、予約を消去せず、予約の実行だけを停止できます。

1 「録画予約の確認・修正をする」の手順1~3を行う [▶66ページ]

「画面予約」が表示され、予約内容の確認ができます。

2 で「実行」を選び、 で「切」を選んで を押す

予約は実行されなくなります。

再度予約を有効にしたいときは、「入」を選んでください。

3 を押す

通常画面に戻ります。

## 予約した番組にタイトルをつける



1 を2回押す

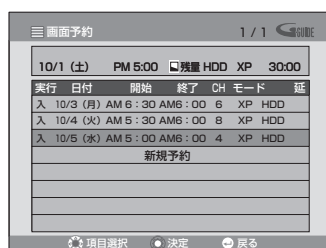

2 でタイトルをつける予約を選び、 を押す

画面予約メニューが表示されます。

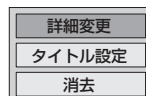

3 で「タイトル設定」を選び、 を押す

タイトル入力画面が表示されます。

- タイトルの入力については「タイトルに名前をつける」を参照してください。

[▶100ページ]

4 を押す

通常画面に戻ります。

## Point

- 予約録画動作中、実行しているプログラムは赤色で表示されます。
- 重複している予約は青文字で表示されます。
- 予約録画の実行中は、録画中の番組の終了時刻以外修正できません。
- 予約録画動作が終了すると、ほかに録画予約していない場合は、表示部の ランプは消灯します。
- 番組表 (Gガイド) から録画予約した場合、録画開始時刻と終了時刻、チャンネルは変更できません。
- 番組表 (Gガイド) から録画予約した場合、予約録画一覧画面で選択 (ハイライト表示) すると、番組のタイトルが表示されるので、通常予約録画と識別できます。(通常予約の場合でも、タイトルをつけた場合はタイトルが表示されます。)
- 番組表 (Gガイド) から録画予約した場合、予約中は、録画予約した番組のタイトルを変更 (手動設定) できません。
- 録画予約のプログラムの下に表示されている残量は、設定中の予約時間に対する残量を表示しています。

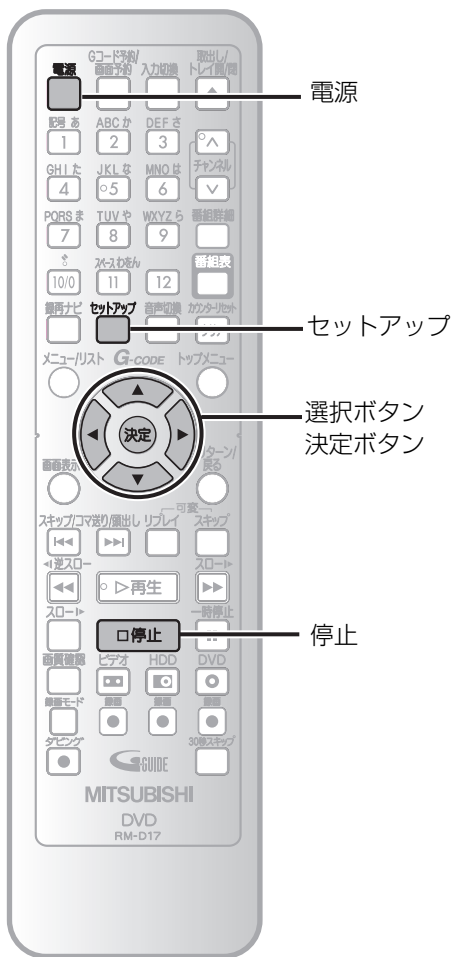

## サテライト予約



BSデジタル/110度CSデジタル/地上デジタル放送などの外部入力に連動して録画することができます。

・サテライト予約で録画できるのはHDDだけです。

### サテライト予約の準備

- ・サテライト予約の設定をする前に本機とBSデジタル/110度CSデジタル/地上デジタルチューナーなどの外部チューナーを後面入力端子(L1)に接続する。[▶▶ 27ページ]
- ・サテライト予約には、外部チューナー側での予約操作が必要です。番組予約機能のある外部チューナーと接続してお使いください。
- ・録画したい番組の放送時間に電源が入るよう、外部チューナーのタイマーを設定し、電源を切っておく。(もしくは映像が出力されないようにしておく)

- 1 を押す  
「セットアップ」画面が表示されます。
- 2 で「タイマー予約」を選び、 を押す

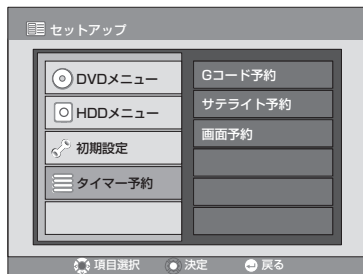

- 3 で「サテライト予約」を選び、 を押す

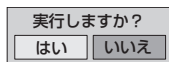

- 4 を押して、「はい」を選び、 を押す

「サテライト予約モードに入ります。」と表示され、サテライト予約スタンバイになります。表示部には以下のように表示されます。



- 後面入力端子からの映像を検知すると、録画を開始します。

表示部には以下のように表示されます。



- 録画が終了すると、表示部はサテライト予約スタンバイモードに戻ります。



## 5 サテライト予約録画完了後、を押して電源を入れる

サテライト予約スタンバイが解除されます。

### ■サテライト予約をキャンセルするには：

を押して、電源を入れる

- サテライト予約録画中は電源を入れたあと、で録画を停止させてください。

### ●Point

- サテライト予約スタンバイ中は、番組表（Gガイド）は受信できません。また、自動時刻修正（ジャストクロック）もはたらきませんので、サテライト予約録画完了後は必ず電源を入れてサテライト予約スタンバイを解除してください。
- 本機でサテライト予約の時間を設定することはできません。サテライト予約スタンバイ中は、L1端子からの映像を検知するたびに録画が開始されます。
- 放送信号にコピーガードが含まれている場合、自動的に録画を一時停止します。コピーガードが含まれなくなったら再度録画を開始します。
- サテライト予約スタンバイ中に、通常の録画予約やGコード予約、番組表（Gガイド）予約録画開始時間になった場合は通常の録画予約が実行されます。
- 予約録画が完了すると「電源を落としても良いですか」というメッセージが表示され、「はい」を選ぶかメッセージの表示後1分が経過すると電源が切れ、サテライト予約スタンバイに戻ります。「いいえ」を選ぶと電源は切れません。
- 停止ボタンで予約録画を停止した場合は、本機の電源は切れません。
- HDDに空き容量がなくなった場合は電源は切れません。HDDの録画済みタイトルを消去してサテライト予約録画できるHDD空き容量を確保したあと、電源を切ってください。（サテライト予約スタンバイに戻ります。）
- 通常の録画予約とサテライト予約の時間が重複した場合、サテライト予約録画は実行しません。（通常の録画予約が優先されます。）
- サテライト予約する場合は、あらかじめ好みの録画モードを設定しておいてください。サテライト予約では設定できません。
- サテライト録画中に電源を入れると、入力信号がなくなっても録画が止まりません。電源を入れた時点でサテライト予約は解除されて手動録画となるので録画は止まりません。
- サテライト予約スタンバイ中に電源を入れると、サテライト予約は解除されます。

はじめに

接続

設定

録画

録画予約

再生

編集

ダビング

設定変更

ビデオ

その他

## 予約が重なったとき

録画予約が重なった場合、予約設定時に警告メッセージが表示されます。  
録画予約が重なっていないかチェックしてください。

## ■開始時刻が同じ場合：

先に録画予約したプログラムが優先されます。  
(下図はプログラム1、2の順で予約設定した場合)

例1



## ■現在録画されている予約が終了時刻になったときに複数の予約がある場合：

先に録画開始時刻になるプログラムが優先されます。

例2

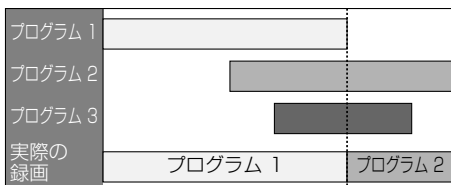

## ■録画時刻が部分的に重なった場合：

プログラム1の録画が終了してからプログラム2が始まります。

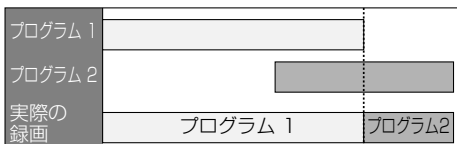

## ■録画時刻が完全に重なった場合：

プログラム2は録画されません。

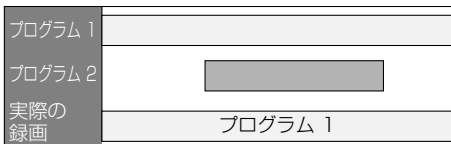

## ■現在録画している予約の終了時刻が続けて録画する予約の開始時刻と同じかまたは予約時間と重なる場合：

現在録画中のプログラムが30秒程度早く終了します。

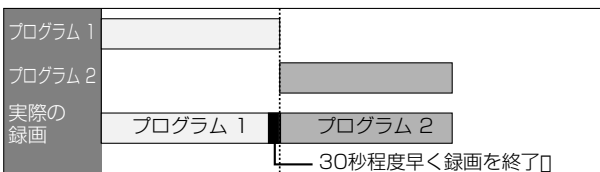

## ● Point

- 複数の予約がある場合、予約開始時刻の早いプログラムが優先されます。予約開始時刻が同時刻の場合は、先に録画予約したプログラムが優先されます。

P68 手順4で、サテライト予約の実行を「はい」とした状態で録画予約とサテライト予約が重なった場合、実際の録画は以下の通りとなります。

■録画予約とサテライト予約が重なった場合：  
録画予約を優先して録画します。

	例1
録画予約	
サテライト予約	
実際の録画	

	例2
録画予約	
サテライト予約	
実際の録画	

	例3
録画予約	
サテライト予約	
実際の録画	

	例4
録画予約	
サテライト予約	
実際の録画	

注1：上図の、「サテライト予約」にて示す時間は外部チューナーの電源が入っている時間です。

注2：上図の、「実際の録画」にて示す空白の時間（録画実行されていない時間）では、本体表示部に「Sat」が表示されます。製品の電源を入れるとサテライト予約スタンバイは解除され、「Sat」は消灯します。

## Point

- サテライト予約は前面入力端子(L2)では動作しません。
- BSデジタル/110度CSデジタル/地上デジタルチューナーの信号を感知してから本機が動作を開始するため、録画開始時間に数秒間の遅れが生じる場合があります。
- BSデジタル/110度CSデジタル/地上デジタルチューナー側で予約を設定する場合、本機の録画準備のために番組の開始時刻の2分前に録画予約開始時刻を設定してください。
- 通常の録画予約とサテライト予約が同時刻または重なった場合、通常の録画予約のほうが優先されます。
- 通常の録画予約とサテライト予約が重なった場合、通常の録画予約の約3分前にサテライト予約が停止し、通常録画予約へ移行します。
- 番組によってはコピーガード機能により正しく録画されない場合もあります。
- デジタルチューナー／テレビのビデオコントローラー（ビデオマウスなど）やIrシステムを使う場合は、本機の操作ができないことがあります。Irシステムとは、テレビ側で予約した番組の情報を、リモコンと同じコードを発信することでレコーダーに録画する機能です。
- Irシステムを使用する場合は出力を録画側に切り換えて、チャンネルを外部入力（L1）に設定したあと、電源をお切りください。
- 後面S映像入力端子に接続して実行することもできます。S映像入力端子で実行したい場合は、サテライト予約設定前に、L1の「外部入力接続」を「S映像入力」に変更してください。

はじめに  
接続  
設定  
録画  
録画予約  
再生  
編集  
ダビング  
設定変更  
ビデオ  
その他

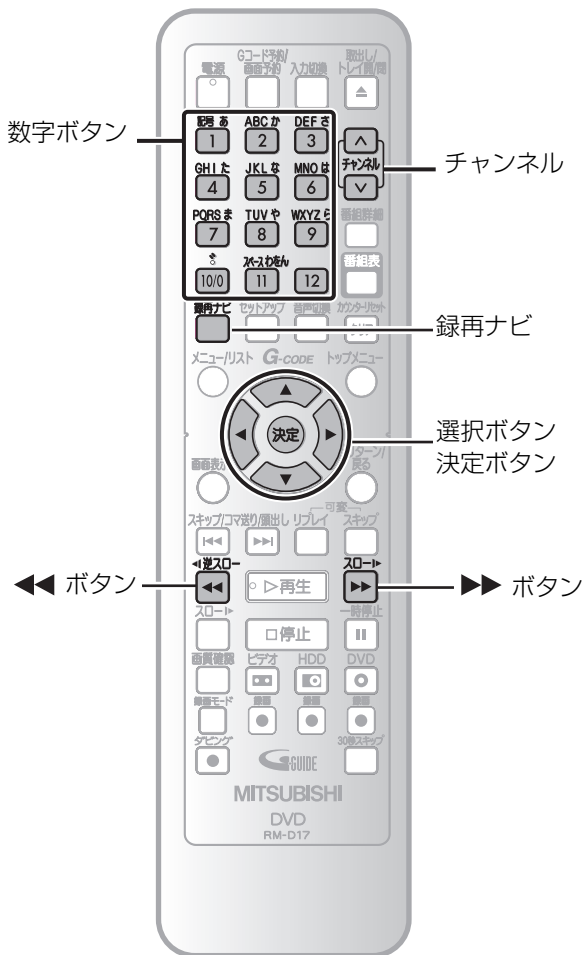

## 録再ナビについて



録再ナビを使うと、画面のカレンダーから簡単に予約録画できます。また、録画した番組（タイトル）を選んで再生したり、編集できます。

- 録再ナビで予約録画・再生できるのは、HDDのみです。DVD/ビデオに録画した番組は録再ナビに表示されません。
- ☑を押すと、以下のような画面が表示されます。

**プレビュー画面**  
録画した番組のプレビュー画面が表示されます。

**情報パート**  
録画（予約）した番組の情報が表示されます。  
録画済み：タイトル、録画開始日付、録画時間長、チャンネル/録画モード  
録画予約：タイトル、録画開始時刻～終了時刻、チャンネル/録画モード

### HDD録画済みパート

録画/予約録画が開始すると、セルの色が青になり、チャンネル番号が表示されます。（例：②）

### HDD録画予約パート

予約したい時間のセルを選ぶと、タイマー予約画面が表示されます。録画予約を行うと、セルの色が紫になり、チャンネル番号が表示されます。（例：①）

録再ナビは2週間（「今日を境に前後1週間）のカレンダーが表示されます。

- 録再ナビ画面から1週間先まで予約できます。
- 録画後1週間を過ぎると、録再ナビからの再生・編集はできなくなります。
- 「今日」以外は、曜日表示となります。

HDD録画済み							今日	HDD録画予約						
土	日	月	火	水	木	金	AM	日	月	火	水	木	金	土
							4							
							5							
							6							
7	6	5	4	3	2	1	現在	明日	明後日	3日後	4日後	5日後	6日後	7日後
日	前	前	前	前	前	前	今日							

## Point

- 録再ナビは1週間先までの録画予約が行えます。予約時間は予約画面で1週間を越えた日時に設定できますが、その場合、録再ナビ画面には表示されません。
- 1つのセル（1時間）に2つ以上の番組を録画予約できますが、先に録画される番組のチャンネルのみ表示されます。
- 1つのセル（1時間）に2つ以上の番組を録画した場合、先に録画した番組から再生します。2つめ以降の番組を再生する場合は、[◀◀] ボタンまたは [▶▶] ボタンを押して番組を選択します。
- 電源プラグをコンセントから抜いたり、停電などがあると、録再ナビ画面の表示は消去される場合があります。
- 番組表からの予約録画中は録再ナビから録画予約を変更できません。
- 録再ナビから再生できるのはオリジナルタイトルだけです。プレイリストタイトルは再生できません。



## 録再ナビから録画予約する



- 1 **電源** を押す  
HDD操作モードになり、「録再ナビ」画面が表示されます。
- 2 **方向キー** で録画予約したい時間のセルを選び、**決定** を押す  
「新規予約」画面が表示されます。  
•例えば、明後日の午後4時からの番組を予約したいときは、以下のように選びます。

HDD録画予約						
木	金	今日	日	月	火	水
		PM 3				
		4				
		5				
		今日	明日	明後日		

セル

- 3 **決定** を押す  
予約入力画面が表示されるので、開始・終了時刻など必要な設定を行います。  
録画予約の設定については「録画予約」をご覧ください。[▶ 62ページ]  
•録画予約設定、**電源** を押すと、セルが紫に変わり、録画予約したチャンネル番号が表示されます。

HDD録画予約						
木	金	今日	日	月	火	水
		PM 3				
		4	8			
		5				

## 録再ナビからの予約を変更する

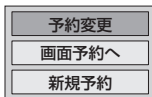

- 1 手順2で、**方向キー** で録画予約した番組を選び、**決定** を押す  
選択画面が表示されます。  
  
•番組表からの録画予約実行中は「予約変更」は表示されません。
- 2 **方向キー** で「予約変更」を選び、**決定** を押す  
「画面予約へ」を選んで変更することもできます。

## 録再ナビから再生・編集する



- 1 **電源** を押す  
HDD操作モードになり、「録再ナビ」画面が表示されます。
- 2 **方向キー** で録画/予約録画が完了した番組を選ぶ  
プレビュー画面に録画した番組がプレビュー再生されます。
- 3 **決定** を押す  
選択画面が表示されます。

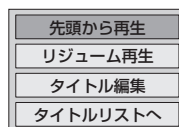

- 録画中または予約録画開始3分前以降は「タイトル編集」の項目は表示されません。
- 4 **方向キー** で「先頭から再生」を選び、**決定** を押す  
録画した番組が再生されます。  
•録再ナビからはオリジナルタイトルの再生しかできません。

再生していた番組の続きを再生するときは：

手順3で「リジューム再生」を選ぶ  
[▶ 77ページ]

録画した番組（タイトル）を編集するときは：

手順3で「タイトル編集」を選ぶ  
「タイトルを編集する」を参照してください。

タイトルリストを表示するときは：

手順3で「タイトルリストへ」を選ぶ [▶ 75ページ]

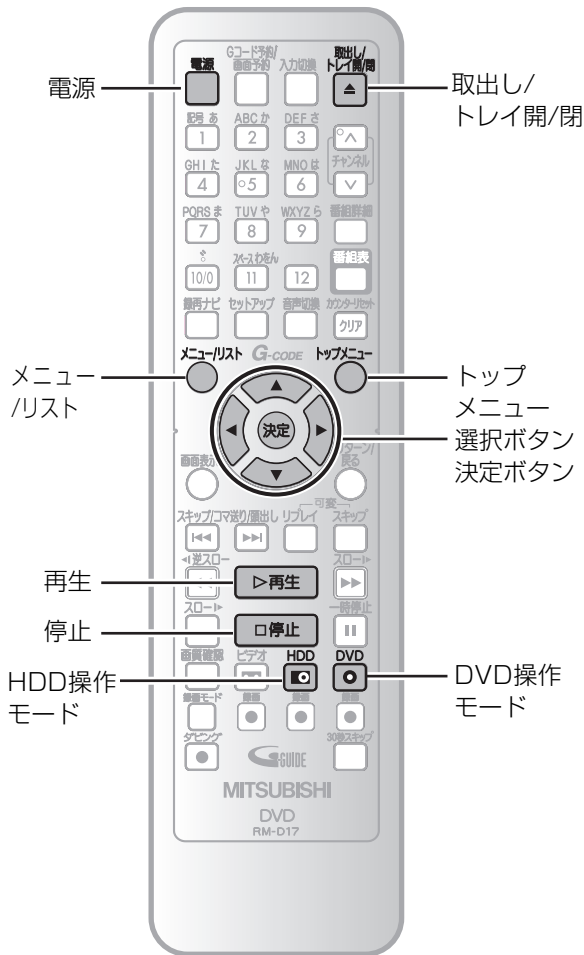

## ディスクの再生



- 1 **電源** を押す  
ディスクを再生するときは、テレビの電源を入れ、本機が接続されている入力を必ず選んでください。

リモコンの を押し、本体のDVD操作ランプを点灯させます。

- 2 **取出し/トレイ開/閉** でディスクトレイを開ける  
ディスクトレイが開きます。

- 3 **再生するディスクをトレイにのせる**  
ラベル面を上にして、ディスクがトレイのくぼみに正しくセットされているか確認してください。

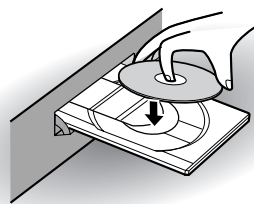

- 4 **取出し/トレイ開/閉** でディスクトレイを閉じる
- 5 **再生** を押す  
再生が始まります。

- ディスクによっては、挿入すると再生ボタンを押さなくても自動的に再生が始まるものがあります。
- DVDビデオディスクを再生しているときは、メニュー画面が表示される場合があります。ディスクメニューについて詳しくは78ページをご参照ください。

この操作はディスクを認識するのに時間がかかる場合があります。

再生を停止するには：

**停止** を押す

再生が止まります。

- ディスクを取り出すときは、 **取出し/トレイ開/閉** を押してください。

## タイトルリストから再生する



本機で記録したDVDディスクや、HDDから番組(タイトル)を選んで再生します。

- ディスク操作時は、リモコンの を押し、本体のDVD操作ランプを点灯させます。
- HDD操作時は、リモコンの を押し、本体のHDD操作ランプを点灯させます。

### 1 DVDを再生する場合、「ディスクの再生」の手順2~4を行う [➡ 74ページ]

### 2 でタイトルリストを表示する

HDDやDVDのVRモードの場合は を押して「ORG (オリジナル)」と「PL (プレイリスト)」を変えることができます。(画面右上に表示されます)

- タイトルが7つ以上ある場合、次ページに表示されます。(1ページに表示されるのは6タイトルまでです。)



### 3 で好みのタイトルを選び、 を押す

編集メニューが表示されます。

<HDDの例>

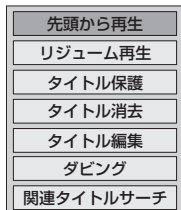

- 「リジューム再生」はHDDでのみ表示されます。

### 4 で「先頭から再生」を選び、 を押す

タイトルが再生されます。

- HDDの場合「リジューム再生」もできます。

再生を停止するときは：

を押す

### Point

- すでにファイナライズされたDVD-RとDVD-RW (ビデオモード) では、サムネイルのかわりにタイトルメニューが表示されます。

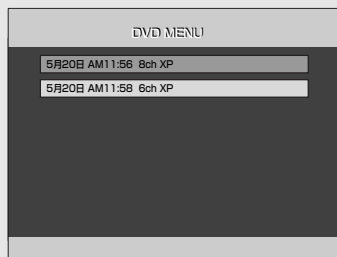

- プレイリストを編集したディスクを再生する場合は、タイトルメニューでプレイリストを選択してください。
- ディスクの再生を停止したところから再び再生することができます。(リジューム再生)  
リジューム再生について詳しくは77ページを参照してください。
- ディスクによっては自動的に再生が始まるものがあります。
- DVD録画実行中は、DVDのタイトルリストは表示できません。
- HDDやDVD-RW (VRモード) のディスクで録画した場合は、オリジナルと共にプレイリストが自動的に作成されます。

はじめに

接続

設定

録画

録画予約

再生

編集

ダビング

設定変更

ビデオ

その他

はじめに  
接続  
設定  
録画  
録画予約  
再生  
編集  
ダビング  
設定変更  
ビデオ  
その他

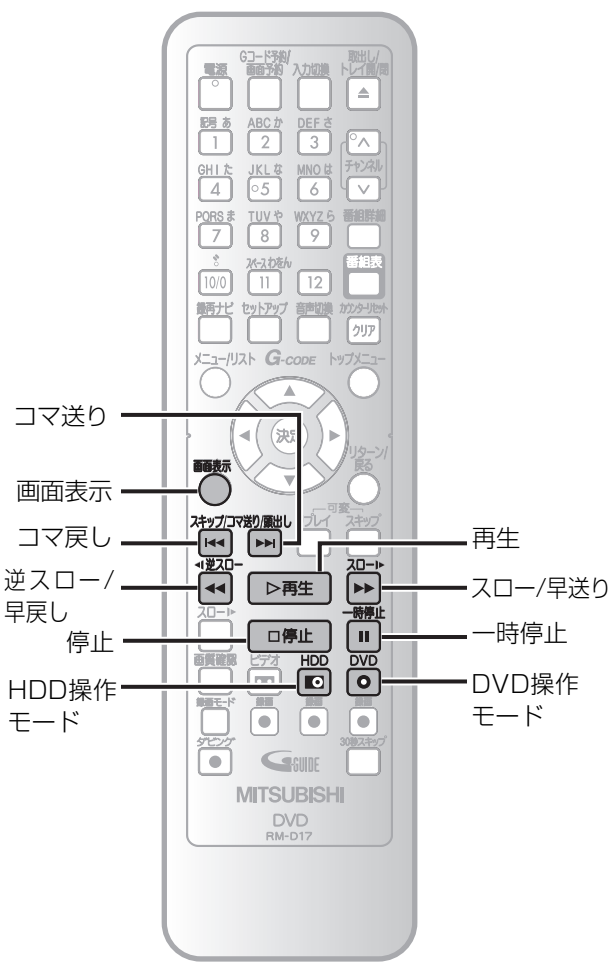

**Point**

- 早送り/早戻しの再生速度は、以下のようなアイコンで表示されます。
 

早送り (目安の速度)	早戻し (目安の速度)
×1.5 :	×1 :
×20 :	×20 :
×40 :	×40 :
- スロー再生/逆スロー再生の再生速度は、以下のようなアイコンで表示されます。
 

スロー再生 (目安の速度)	逆スロー再生 (目安の速度)
×1/16 :	×1/16 :
×1/8 :	×1/8 :
×1/2 :	×1/4 :
- リジューム再生情報は次の操作をすると解除されます。
  - ディスクトレイを開/閉したとき
  - [メニュー/リスト] ボタンを押してオリジナルとプレイリストを切り換えたとき

■HDD/DVDの早送り/早戻し



- ディスク操作時は、リモコンの を押し、本体のDVD操作ランプを点灯させます。
- HDD操作時は、リモコンの を押し、本体のHDD操作ランプを点灯させます。

1 再生中に または を押す

または を押すたびに、再生速度が以下のように変わります。

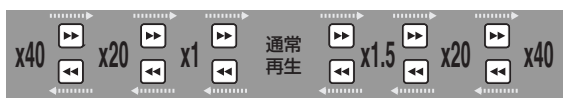

・タイトルをまたぐ早送り/早戻しはできません。

2 を押す

通常の再生速度に戻ります。

■音楽CDの早送り/早戻し



リモコンの を押し、本体のDVD操作ランプを点灯させます。

1 再生中に または を押す

音楽用CDでは、再生速度は8倍に固定され音声がかかります。

2 を押す

通常の再生速度に戻ります。

## ■一時停止



- ディスク操作時は、リモコンの を押し、本体のDVD操作ランプを点灯させます。
- HDD操作時は、リモコンの を押し、本体のHDD操作ランプを点灯させます。

## 1 再生中に を押す

再生が一時停止し、消音されます。



## 2 を押す

通常の再生に戻ります。

## ■スロー/逆スロー再生



- ディスク操作時は、リモコンの を押し、本体のDVD操作ランプを点灯させます。
- HDD操作時は、リモコンの を押し、本体のHDD操作ランプを点灯させます。

## 1 再生中に を押す

再生が一時停止し、消音されます。



## 2 または を押す

または を押すたびに、再生速度は以下のように変わります。(音声はできません。)

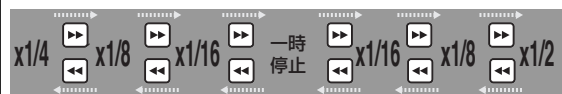

## 3 を押す

通常の再生に戻ります。

## ■コマ送り/コマ戻し再生



- ディスク操作時は、リモコンの を押し、本体のDVD操作ランプを点灯させます。
- HDD操作時は、リモコンの を押し、本体のHDD操作ランプを点灯させます。

## 1 再生中に を押す

再生が一時停止し、消音されます。



## 2 を繰り返し押す

再生は音声がかでないままボタンを押すごとに1コマ(または1ステップ)前に進みます。

コマ戻するには:

を押すごとに、再生は1コマずつ戻ります。

## 3 を押す

通常の再生に戻ります。

## ■リジューム再生



- ディスク操作時は、リモコンの を押し、本体のDVD操作ランプを点灯させます。
- HDD操作時は、リモコンの を押し、本体のHDD操作ランプを点灯させます。

最後にディスクの再生を停止したところから続けて再生することができます。

## 1 再生中に を押す

を押すと、「リジューム」表示が確認できます。



## 2 を押す

数秒後、最後に停止したシーンから続けて再生します。本体の電源を切っても同じシーンから続けて再生することができます。

リジューム再生をキャンセルするには:

再生停止中にもう一度 を押す

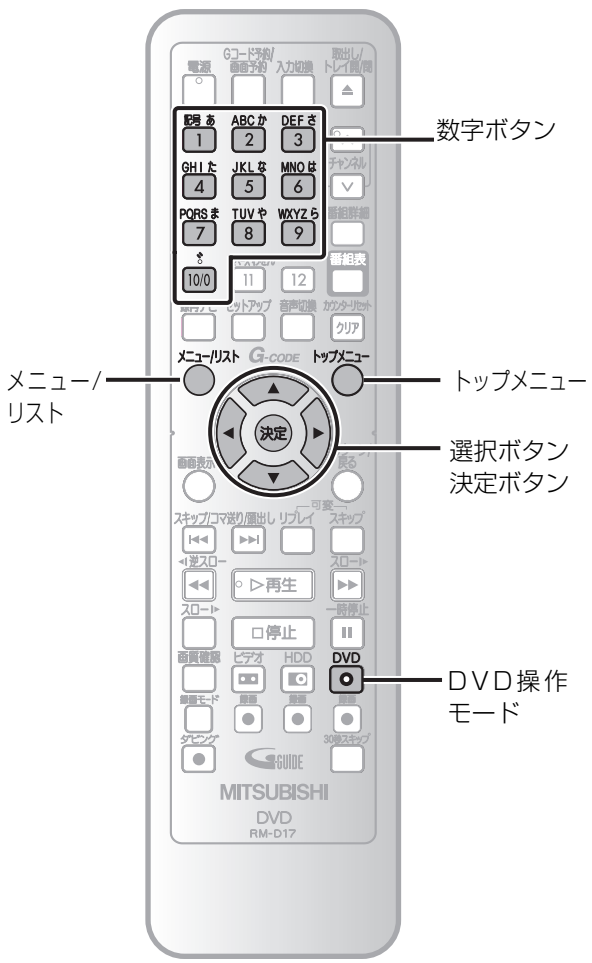

## ディスクメニューから再生する



DVDディスクには、内容についての記述や再生方法の設定を変更するためのディスクメニューが含まれているものがあります。字幕言語、特典映像、チャプター選択に関する選択画面などが表示されます。また、ディスクメニューには再生を始めると自動的に表示されるものもあります。

リモコンの を押し、本体のDVD操作ランプを点灯させます。

**1** を押す  
「DVDディスクメニュー」画面が表示されます。DVDディスクにディスクメニューが含まれていない場合は、 がテレビ画面に表示されます。

**2** で項目を選択し、 を押し  
て確認する  
お好みの機能をすべて設定するか、メニューからディスクを再生し始めるまでこの手順を続けます。

- : DVDディスクメニューを表示します。表示される内容はディスクによって異なります。
- : 画面でカーソルを動かします。
- : メニュー項目で選択したものを決定します。
- : 番号のついたメニュー項目を選択し、続けて を押します。(一部のディスクのみ有効)

**3** を押す  
メニューを終了します。

## タイトルメニューから再生する



DVDによっては、タイトルメニューを含んでいるものがあります。タイトルメニューの中から好きなタイトルを選択することができます。

リモコンの を押し、本体のDVD操作ランプを点灯させます。

### 1 を押す

タイトルメニュー画面が表示されます。

ディスクにタイトルメニューが含まれていない場合は、 がテレビ画面に表示されます。

### 2 で再生するタイトルを選び、 を押して確認する

選択したタイトルの再生が始まります。

: ディスクに含まれるDVDディスクのタイトルメニューを表示します。

: 画面でカーソルを動かします。

: メニュー項目で選択したものを決定します。

: 番号のついたメニュー項目を選択します。(一部のディスクのみ有効) 続けて を押します。

### 3 を押す

メニューを終了します。

### Point

- 一部のDVDディスクでは「トップメニュー」ボタンが使えない場合があります。
- メニューはディスクによって変わります。詳しくは、ディスクに付属の解説をご覧ください。

はじめに

接続

設定

録画

録画予約

再生

編集

ダビング

設定変更

ビデオ

その他

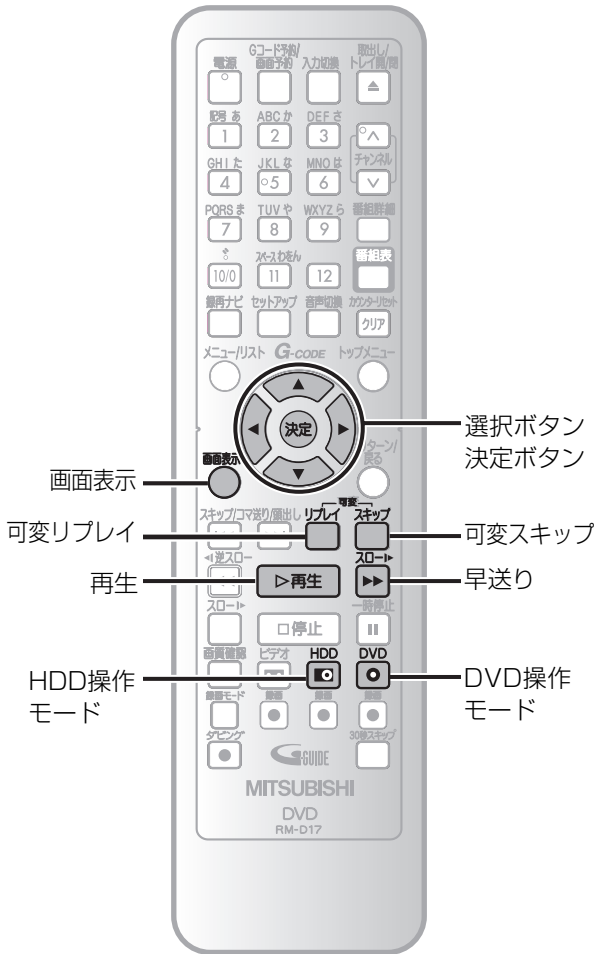

## 早見・早聞き再生



再生設定で「早送り時の音声出力」[▶▶ 130~131ページ]を「入」にしている場合、1.5倍速の早見・早聞き再生が楽しめます。

- ディスク操作時は、リモコンの を押し、本体のDVD操作ランプを点灯させます。
- HDD操作時は、リモコンの を押し、本体のHDD操作ランプを点灯させます。

- 1 再生中に を1回押す
- 2 を押す  
通常の再生速度に戻ります。

## 可変スキップ



設定した時間をスキップ（早送り）できます。

- ディスク操作時は、リモコンの を押し、本体のDVD操作ランプを点灯させます。
- HDD操作時は、リモコンの を押し、本体のHDD操作ランプを点灯させます。

- 1 再生中に を押す  
押した場面から、セットアップメニューの「可変スキップ時間を設定する」[▶▶ 94ページ]で設定した時間をスキップして、再生が始まります。
- 可変スキップの設定時間は目安であり、実際に可変スキップを行った場合は多少の誤差が発生します。



## 可変リプレイ



設定した時間だけ戻ってリプレイ（再生）できます。

- ディスク操作時は、リモコンの を押し、本体のDVD操作ランプを点灯させます。
- HDD操作時は、リモコンの を押し、本体のHDD操作ランプを点灯させます。

### 1 再生中に を押す

押した場面から、セットアップメニューの「可変リプレイ時間を設定する」[ ➡ 95ページ ] で設定した時間分戻って、再生が始まります。

- 可変リプレイの設定時間は目安であり、実際に可変リプレイを行った場合は多少の誤差が発生します。

## ズーム設定



- ディスク操作時は、リモコンの を押し、本体のDVD操作ランプを点灯させます。
- HDD操作時は、リモコンの を押し、本体のHDD操作ランプを点灯させます。

### 1 再生中に を2回押す

ディスプレイメニューが表示されます。  
• モード情報が表示中は1回押します。



### 2 で を選び、 を押す

ズームメニュー画面が表示されます。

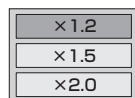

4つの選択肢（×1.0、×1.2、×1.5、×2.0）から、現在の設定以外のズーム率が表示されます。

### 3 でお好みのズーム率を選び、 を押す

ズーム領域が表示されます。

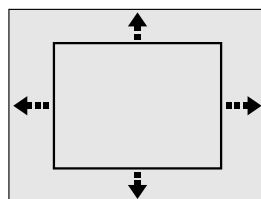

### 4 でお好みのズーム位置を選び、 を押す

ズーム再生が始まります。

ズーム機能をキャンセルするには：

で を選んで を押し、 で「X1.0」を選び、 を押す

### Point

- 現在の画面サイズよりも小さい倍率を選んだ場合、ズーム領域は表示されません。
- ズームメニュー画面を消すには、ズーム設定の手順2でもう一度【画面表示】ボタンまたは【リターン/戻る】ボタンを押してください。

はじめに

接続

設定

録画

録画予約

再生

編集

ダビング

設定変更

ビデオ

その他



## 同時録画再生



HDDに番組を録画しながら、ほかのタイトルを再生したり、DVDディスクを再生できます。DVD録画中にHDD再生することもできます。

### HDDのほかのタイトルを再生する場合：

- 録画中に を押す  
HDDのタイトルリストが表示されます。  
・録画中の番組は赤字で表示されます。



- で再生したいタイトルを選び、 を押す

編集メニューが表示されます。

<HDDの例>

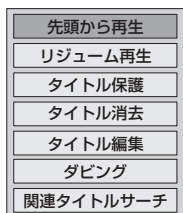

・「リジューム」再生はHDDでのみ表示されます。

- で「先頭から再生」を選び、 を押す

タイトルが再生されます。

### HDD録画中にDVDディスクを再生する場合：

- を押して、DVD操作モードにする
- 再生したいDVDディスクを入れる

・DVDディスクによっては、挿入すると再生ボタンを押さなくても自動的に再生が始まるものがあります。

または を押す

- ディスクメニューまたはDVDのタイトルリストが表示されます。

- で再生したいタイトルまたは項目を選び、 を押す

- 編集メニューが表示された場合は、 で「先頭から再生」を選び、 を押す

タイトルが再生されます。

### DVD録画中にHDDのタイトルを再生する場合：

- を押して、HDD操作モードにする

- を押す

HDDのタイトルリストが表示されます。

- で再生したいタイトルを選び、 を押す

編集メニューが表示されます。

<HDDの例>

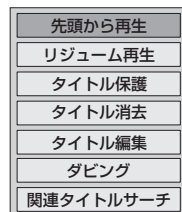

・「リジューム」再生はHDDでのみ表示されます。

- で「先頭から再生」を選び、 を押す

タイトルが再生されます。

### HDD録画中にCDを再生する場合：

- を押して、DVD操作モードにする
- 再生したいCDを入れ、 を押す  
CDが再生されます。

はじめに

接続

設定

録画

録画予約

再生

編集

ダビング

設定変更

ビデオ

その他

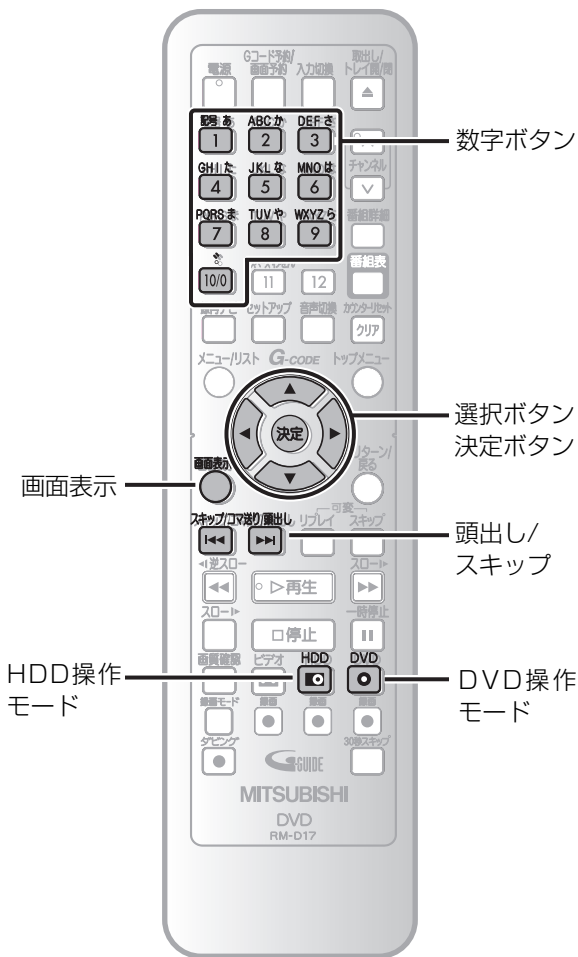

## タイトル/チャプターサーチ



- ディスク操作時は、リモコンの を押し、本体のDVD操作ランプを点灯させます。
- HDD操作時は、リモコンの を押し、本体のHDD操作ランプを点灯させます。

スキップコマ送り/戻し を使う場合：

### 1 再生中に を押す

DVDの場合、現在のタイトルまたはチャプターを飛び越し、次へ移動します。

HDDの場合、次のチャプターに移動します。(タイトルの飛び越しはできません。)

- 1回押すごとにチャプターまたはタイトル (DVDの場合のみ) がひとつ先に進みます。

- : 1回押すと、現在のチャプターまたはタイトル (DVDの場合のみ) の先頭に戻ります。さらに押すと前のチャプターまたはタイトル (DVDの場合のみ) に戻ります。

画面表示 を使う場合：

### 1 再生中に を2回押す

- ディスプレイメニュー画面が表示されます。
- モード情報が表示中は1回押します。



### 2 で を選び、 を押す

**T** (タイトル) の「番号」が選択されています。このとき (タイトル番号選択中) 再生しているチャプター番号は更新されません。

**T** (タイトル) :

または でサーチするタイトル番号を入力し、 を押す  
タイトルサーチが始まります。

**C** (チャプター) :

でカーソルを **C** の「番号」に移動する  
 または でサーチするチャプター番号を入力し、 を押す  
チャプターサーチが始まります。

## Point

数字ボタンを使う場合…

- [10/0] ボタンを押すと“0”が入力されます。“10”を入力するには [1] ボタンを押したあと、続けて [10/0] ボタンを押します。
- ディスプレイメニュー画面からのタイトルサーチ/チャプターサーチ/トラックサーチは停止状態でも操作が行えます。

## ディスプレイメニューの説明

(例) DVDディスクの場合

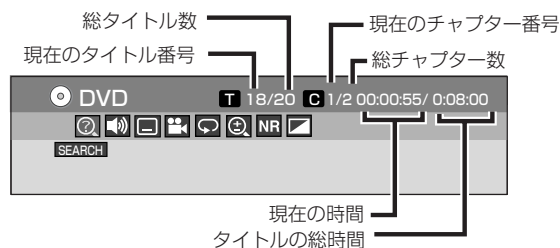

## トラックサーチ



リモコンの を押し、本体のDVD操作ランプを点灯させます。

スキップコマ送り/戻出し



を使う場合：

### 1 再生中に を押す

現在のトラックを飛び越し、次へ移動します。

- 1回押すごとにトラックがひとつ先に進みます。

：1回押すと、現在のトラックの先頭に戻ります。さらに押すと前のトラックに戻ります。

画面表示



を使う場合：

### 1 再生中に を2回押す

ディスプレイメニュー画面が表示されます。

- モード情報が表示中は1回押します。



### 2 で を選び、 を押す

T (トラック) の「番号」が選択されています。

### 3 または でサーチするトラック番号を入力し、 を押す

トラックサーチが始まります。

## タイムサーチ



- ディスク操作時は、リモコンの を押し、本体のDVD操作ランプを点灯させます。
- HDD操作時は、リモコンの を押し、本体のHDD操作ランプを点灯させます。

### 1 再生中に を2回押す

ディスプレイメニュー画面が表示されます。

- モード情報が表示中は1回押します。

<DVDビデオ>



<音楽用CD>



### 2 で を選び、 を押す

- **T** (タイトルまたはトラック) の「番号」が選択されています。

- で時間を入力したい桁へカーソルを移動させます。

### 3 または でサーチする時間を入力し、 を押す

タイムサーチが始まります。

### Point

- タイムサーチ機能は同じトラックおよびタイトルの中でのみ可能です。

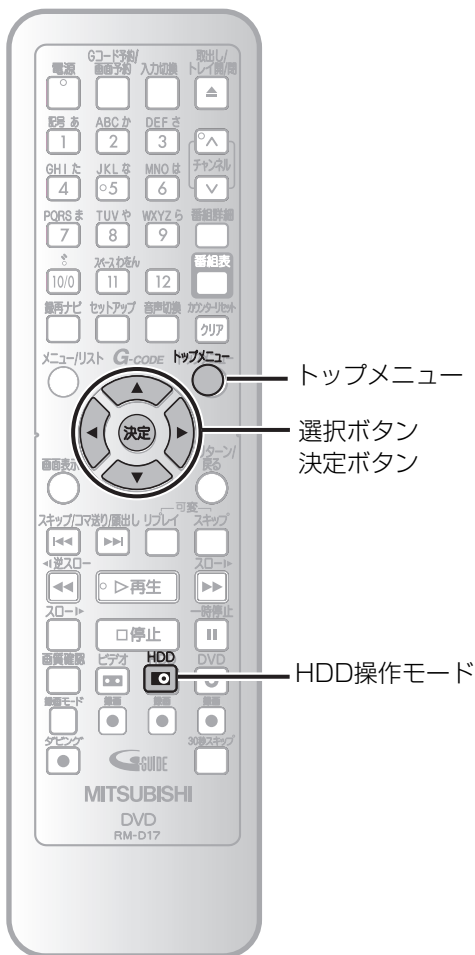

## 関連タイトルサーチ



毎日・毎週予約など、通常予約（1回）以外で録画予約（周期予約）した番組を検索できます。連続ドラマなどの番組を一覧表示できます。

この機能で検索できるのはHDDに録画した番組だけです。

1 を押す

1

2 を押す

2

「タイトルリスト」画面が表示されます。



3 でタイトルを選び、 を押す

3

編集メニューが表示されます。選んだ操作モードによって表示されない項目があります。

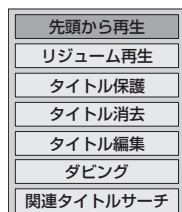

4 で「関連タイトルサーチ」を選び、 を押す

4

「関連タイトル選択」画面が表示されます。

- 周期予約が9つ以上ある場合、（前ページ）、（次ページ）、で前後のページが表示できます。

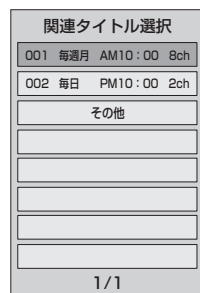

### Point

- 同時刻の同チャンネルの番組を録画していても、周期予約による録画でない場合は、関連タイトルサーチはできません。

## 5 でお好きなリストを選び、を押す

検索結果がサムネイル表示されます。



## 6 で再生したいタイトルを選び、を押す

編集メニューが表示されます。

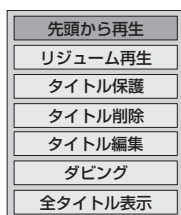

## 7 で「先頭から再生」を選び、を押す

タイトルが再生されます。

### ■ 検索画面から通常のタイトルリストに戻すには：

#### 1 検索画面でを押す

編集メニューが表示されます。

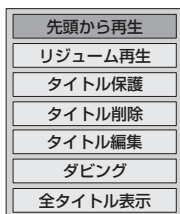

#### 2 で「全タイトル表示」を選び、を押す

「タイトルリスト」画面が表示されます。

はじめに

接続

設定

録画

録画予約

再生

編集

ダビング

設定変更

ビデオ

その他

はじめに  
接続  
設定  
録画  
録画予約  
再生  
編集  
ダビング  
設定変更  
ビデオ  
その他

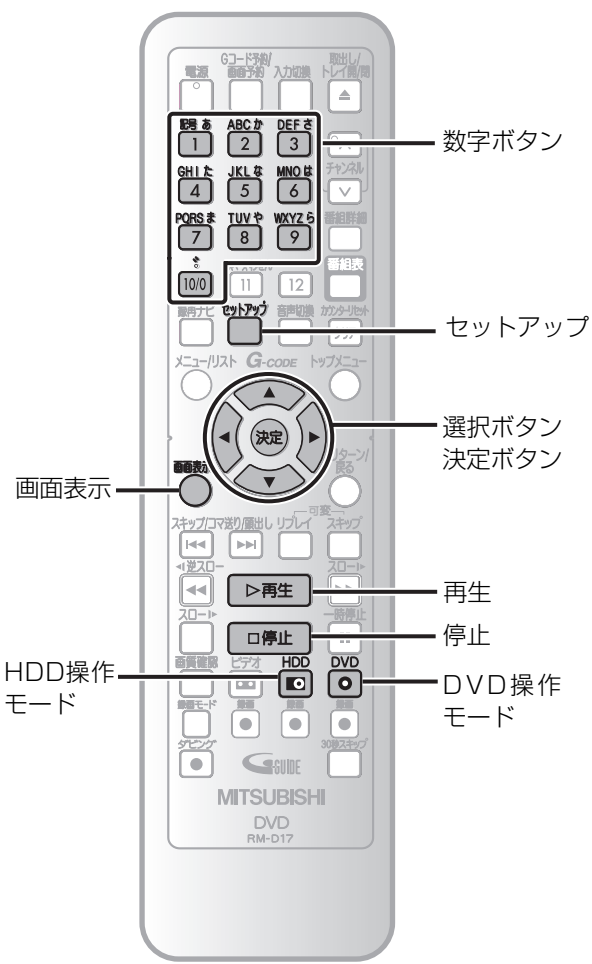

## リポート再生



- ディスク操作時は、リモコンの を押し、本体のDVD操作ランプを点灯させます。
- HDD操作時は、リモコンの を押し、本体のHDD操作ランプを点灯させます。

**1** 再生中に を2回押す  
ディスプレイメニュー画面が表示されます。  
• モード情報が表示中は1回押します。  
<DVDの例>



**2** で を選び、 を押す  
「リポートメニュー」画面が表示されます。

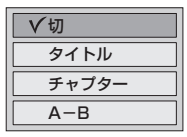

**3** でリピートの項目を選び、 を押す  
選択したリピート再生が始まります。



- タイトル：**  
現在のタイトルが繰り返し再生されます。(HDD、DVDディスク)
- チャプター：**  
現在のチャプターが繰り返し再生されます。(HDD、DVDディスク)
- ディスク：**  
現在のディスクが繰り返し再生されます。(CD、DVD-RW(VRモードのみ))
- A-B：**  
A-B間が繰り返し再生されます。  
A-Bを選んで を押すと「A」が点滅します。  
再度 を押すと開始点(A)が決まり、「B」が点滅します。もう一度 を押すと、終了点(B)が決まり繰り返し再生されます。
- トラック：**  
現在のトラックが繰り返し再生されます。(CDのみ)

リピート再生をキャンセルするには：



### Point

• A-Bリピート再生は現在のタイトル (DVDディスクの場合) および現在のトラック (音楽用CDの場合) の中でのみ設定することができます。



## ランダム再生



この機能ではオリジナルの順番で再生するのではなく、ディスクを順不同に再生することができます。ランダム再生を行うには、ディスクを停止して、設定を行ってください。

リモコンの を押し、本体のDVD操作ランプを点灯させます。

1 を押す

「セットアップ」画面が表示されます。

2 で「CD」を選び、 を押す

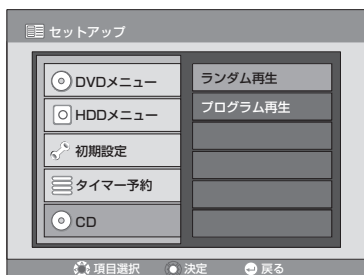

3 で「ランダム再生」を選び、 を押す

ランダム再生が始まります。

ランダム再生をキャンセルするには：

ランダム再生中に、 を2回押すか、トレイを開閉する

## プログラム再生



お好みの順番で再生するために、ディスクをプログラムすることができます。プログラム再生を行うには、ディスクを停止して設定を行ってください。

リモコンの を押し、本体のDVD操作ランプを点灯させます。

1 を押す

「セットアップ」画面が表示されます。

2 で「CD」を選び、 を押す

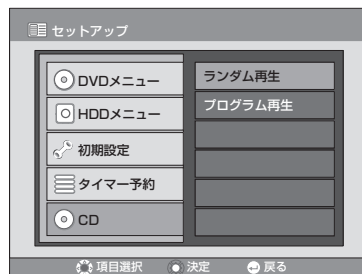

3 で「プログラム再生」を選び、 を押す



4 または でトラックを選び、 または を押す

カーソルが次に移動します。

- この操作を繰り返して、2曲目以降を設定します。



5 を押す

プログラム再生が始まります。

プログラム再生をキャンセルするには：

プログラム再生中に、 を2回押すか、トレイを開閉する

## Point

- 入力したトラックを削除するには、[クリア] ボタンを押します。
- プログラムは50個まで設定できます。

はじめに

接続

設定

録画

録画予約

再生

編集

ダビング

設定変更

ビデオ

その他

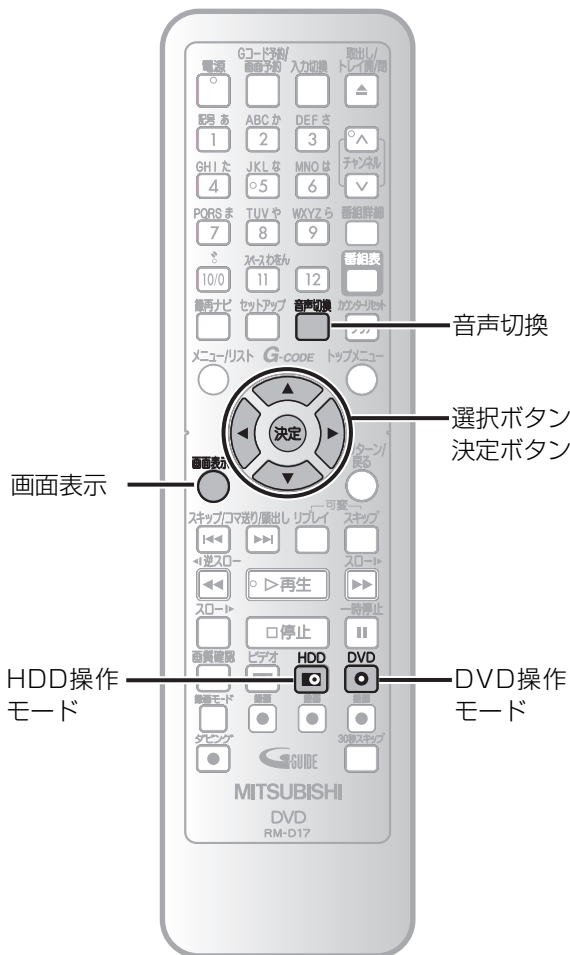
HDD操作  
モード

音声切換

選択ボタン  
決定ボタン

画面表示

DVD操作  
モード

## Point

- ディスクによっては音声（言語）の変更はディスクメニューからしかできない場合があります。ディスクメニューを表示するには【トップメニュー】ボタンまたは【メニュー/リスト】ボタンを押してください。
- VRモードで記録されたDVD-RWの中には主音声と副音声の両方が入っているものがあります。このとき、「主音声」、「副音声」、「主：副」（左に主音声、右に副音声）を切り換えることができます。
- ビデオモードでは主音声と副音声を同時に記録することはできません。ディスクに記録したい音声は、47ページの二重音声設定で設定してください。
- 音声情報が入っていないタイトルを再生中は音声メニューは表示されません。
- 音声（言語）には、「日本語」や「英語」のほかに、4桁の言語コードで表示される場合があります。詳しくは127ページを参照してください。

## 音声（言語）を切り換える



2つ以上の音声（言語：異なる言語の場合があります）が記録されたDVDディスクを再生している場合、再生中に音声（言語）を切り換えることができます。

- ディスク操作時は、リモコンの を押し、本体のDVD操作ランプを点灯させます。
- HDD操作時は、リモコンの を押し、本体のHDD操作ランプを点灯させます。

音声切換

 を使う場合：

### 1 再生中に を押す

「音声メニュー」画面が表示されます。

- ステレオ/モノラル時は音声切換できません。

<DVDビデオの例>

✓ 1. Dolby Digital 5.1ch	英語
2. Dolby Digital 5.1ch	日本語
3. Dolby Digital 2ch	日本語

<DVD-RW VRモード/HDDの例>

※二重音声の時のみ

✓ 主
副
主：副

### 2 でお好みの音声（言語）を選び、 を押す

音声（言語）が切り換わります。

### でお好みの音声チャンネルを選び、 を押す

音声チャンネルが切り換わります。

画面表示

 を使う場合：

### 1 再生中に を2回押す

- 1 ディスプレイメニュー画面が表示されます。
- モード情報が表示中は1回押します。

### 2 で を選び、 を押す

「音声メニュー」画面が表示されます。

### 3 を使う場合の手順2を行う

## ■音楽用CDを再生しているとき



ステレオ (L/R)、左チャンネル (L) のみ、右チャンネル (R) のみを切り換えることができます。

リモコンの を押し、本体のDVD操作用ランプを点灯させます。

音声切換 を使う場合：

- 再生中に を押す  
「音声メニュー」画面が表示されます。



- でお好みの音声チャンネルを選び、 を押す  
音声チャンネルが切り換わります。

画面表示 を使う場合：

- 再生中に を2回押す  
「ディスプレイメニュー」画面が表示されます。  
•モード情報が表示中は1回押します。
- で を選び、 を押す  
「音声メニュー」画面が表示されます。
- を使う場合の手順2を行う

## 字幕を切り換える



DVDビデオディスクの中には、複数の言語の字幕が記録されているものがあります。通常切り換え可能な字幕言語についてはディスクのパッケージに記載されています。また、字幕言語は再生中に切り換えることができます。

リモコンの を押し、本体のDVD操作用ランプを点灯させます。

- 再生中に を2回押す  
ディスプレイメニュー画面が表示されます。  
•モード情報が表示中は1回押します。



- で を選び、 を押す  
「字幕メニュー」画面が表示されます。  
•表示はディスクによって異なります。

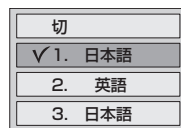

- でお好みの字幕言語を選び、 を押す  
選択された字幕言語に切り換わります。  
•「切」を選択すると、字幕は表示されません。

### Point

- ディスクによっては字幕の変更はディスクメニューからしかできない場合があります。ディスクメニューを表示するには [トップメニュー] ボタンまたは [メニュー/リスト] ボタンを押してください。
- 字幕言語には、「日本語」や「英語」のほかに、4桁の言語コードで表示される場合があります。詳しくは127ページを参照してください。
- 変更した字幕が表示されるまで多少時間がかかる場合があります。

## ノイズリダクションを設定する



- ディスク操作時は、リモコンの を押し、本体のDVD操作ランプを点灯させます。
- HDD操作時は、リモコンの を押し、本体のHDD操作ランプを点灯させます。

## 1 再生中に を2回押す

ディスプレイメニュー画面が表示されます。

- モード情報が表示中は1回押します。

<DVDの例>

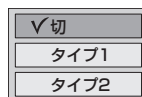
2 で **NR** を選び、 を押す

## 3 でお好みの設定を選び、 を押す

設定が有効になります。

切 : DVDビデオディスクのようなノイズのほとんどないディスクを再生する場合に最適です。

タイプ1 : 再生画像のノイズを低減します。SLPやSEPのような長時間録画モードで録画されたディスクを再生する場合に最適です。

タイプ2 : 再生画像のノイズを低減します。タイプ1より効果が強くなります。

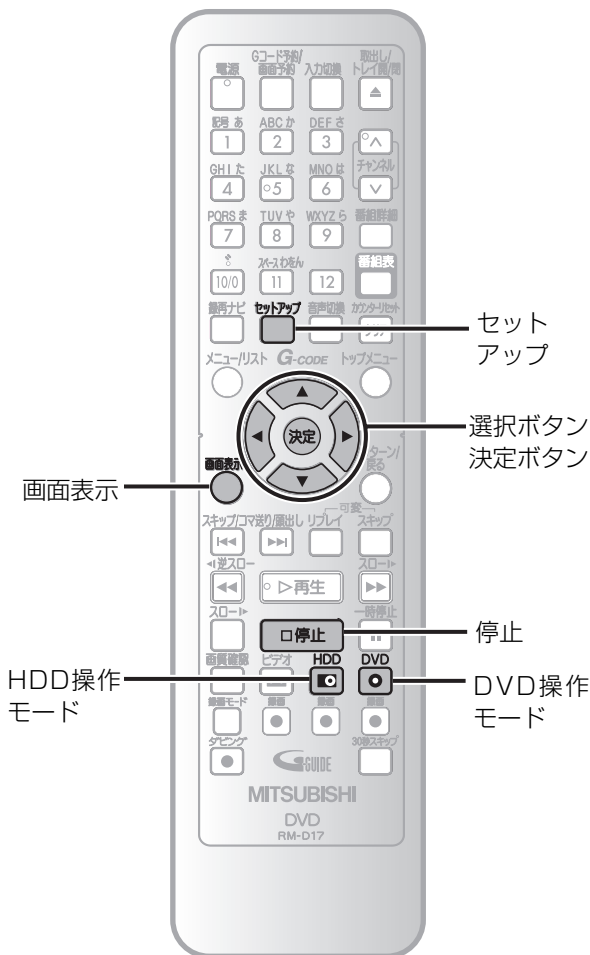

## ● Point

- ノイズリダクションを「タイプ1」または「タイプ2」に設定してXP等の高画質モードで録画されたディスクを再生すると、ノイズが発生する場合があります。このときは、ノイズリダクションを「切」に設定してください。

## 黒レベルを設定する



- ディスク操作時は、リモコンの を押し、本体のDVD操作ランプを点灯させます。
- HDD操作時は、リモコンの を押し、本体のHDD操作ランプを点灯させます。

## 1 再生中に を2回押す

ディスプレイメニュー画面が表示されます。

- モード情報が表示中は1回押します。

<DVDの例>



## 2 で を選び、 を押す



## 3 でお好みの設定を選び、 を押す

設定が有効になります。

- 切：標準の映像で楽しみたいときに選択します。
- 入：画面の暗いところを見やすくします。

## テレビ画面サイズを設定する

お使いのテレビ（4:3標準または16:9ワイドスクリーン）に合わせて画面の縦横比を選択することができます。

（お買い上げ時：4:3レターボックス）

ディスクを再生しているときは を押す

を押す

## 1 「セットアップ」画面が表示されます。

## 2 で「初期設定」を選び、 を押す

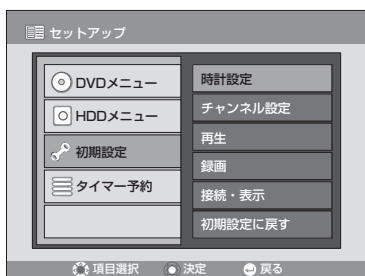

## 3 で「再生」を選び、 を押す

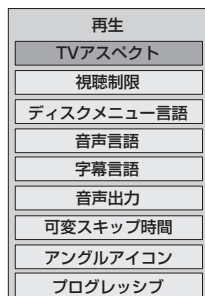

## 4 「TVアスペクト」が選ばれていることを確認し、 を押す

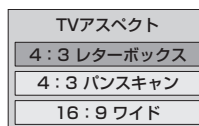

## 5 でお好みの設定を選び、 を押す

4:3レターボックス：

4:3標準テレビで16:9ワイド映像を見るときに、左右方向を画面いっぱいに映し、上下方向に黒い帯を表示します。

4:3パンスキャン：

4:3標準テレビで16:9ワイド映像を見るときに、上下方向を画面いっぱいに映し、左右方向を一部カットします。

16:9ワイド：

16:9ワイドで見るときに選びます。

## 6 を押す

通常画面に戻ります。

## ! Point

- テレビ画面サイズの設定内容は、電源を切ったりディスクトレイの開閉を行ったときでも保持されます。

はじめに

接続

設定

録画

録画予約

再生

編集

ダビング

設定変更

ビデオ

その他

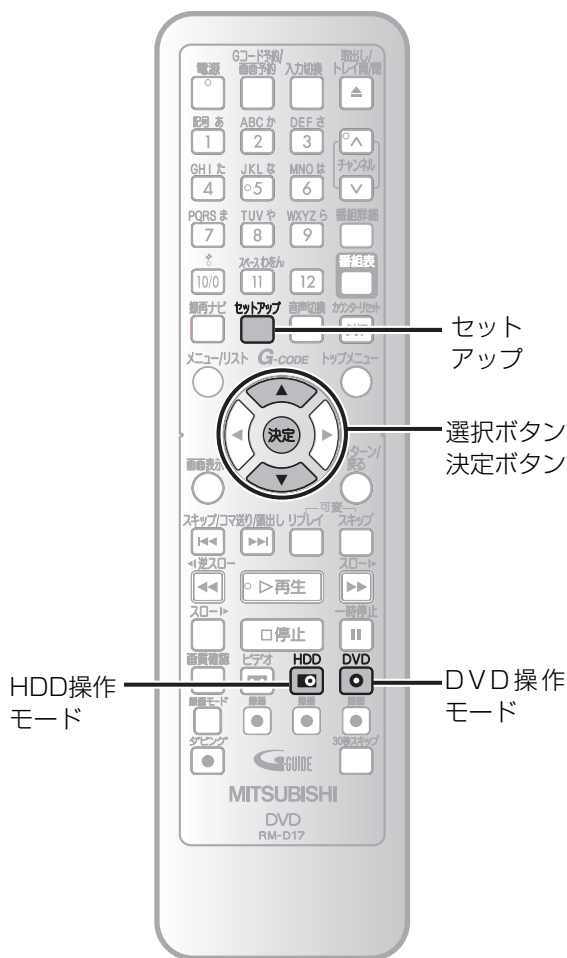

## 可変スキップ時間を設定する





スキップ（早送り）する時間を設定します。  
（お買い上げ時：30秒）

- ディスク操作時は、リモコンの を押し、本体のDVD操作ランプを点灯させます。
- HDD操作時は、リモコンの を押し、本体のHDD操作ランプを点灯させます。

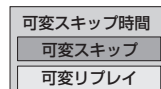
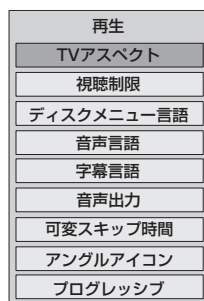
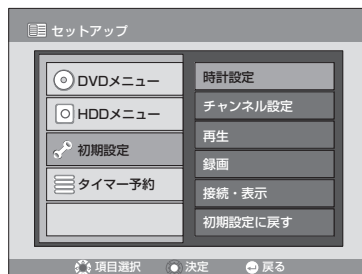

- 1 を押す  
「セットアップ」画面が表示されます。
- 2 で「初期設定」を選び、 を押す
- 3 で「再生」を選び、 を押す  
「再生」画面が表示されます。
- 4 で「可変スキップ時間」を選び、 を押す

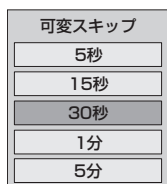

5  で「可変スキップ」を選び、 を押す



- 可変スキップの設定時間は、目安であり実際に可変スキップを行った場合は多少の誤差が発生します。

6  で時間を選び、 を押す



7  を押す

通常画面に戻ります。

## 可変リプレイ時間を設定する





リプレイ（戻って再生）する時間を設定します。  
（お買い上げ時：30秒）



- ディスク操作時は、リモコンの を押し、本体のDVD操作ランプを点灯させます。
- HDD操作時は、リモコンの を押し、本体のHDD操作ランプを点灯させます。

1  を押す

「セットアップ」画面が表示されます。

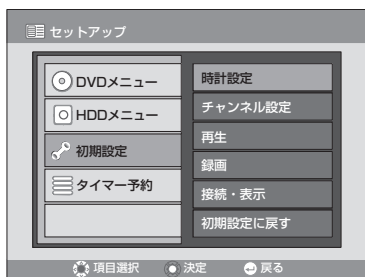

2  で「初期設定」を選び、 を押す



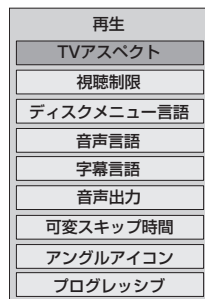

3  で「再生」を選び、 を押す

「再生」画面が表示されます。



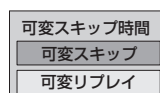

4  で「可変スキップ時間」を選び、 を押す

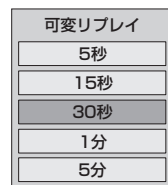

5  で「可変リプレイ」を選び、 を押す



- 可変リプレイの設定時間は、目安であり実際に可変リプレイを行った場合は多少の誤差が発生します。

6  で時間を選び、 を押す

7  を押す

通常画面に戻ります。

はじめに

接続

設定

録画

録画予約

再生

編集

ダビング

設定変更

ビデオ

その他

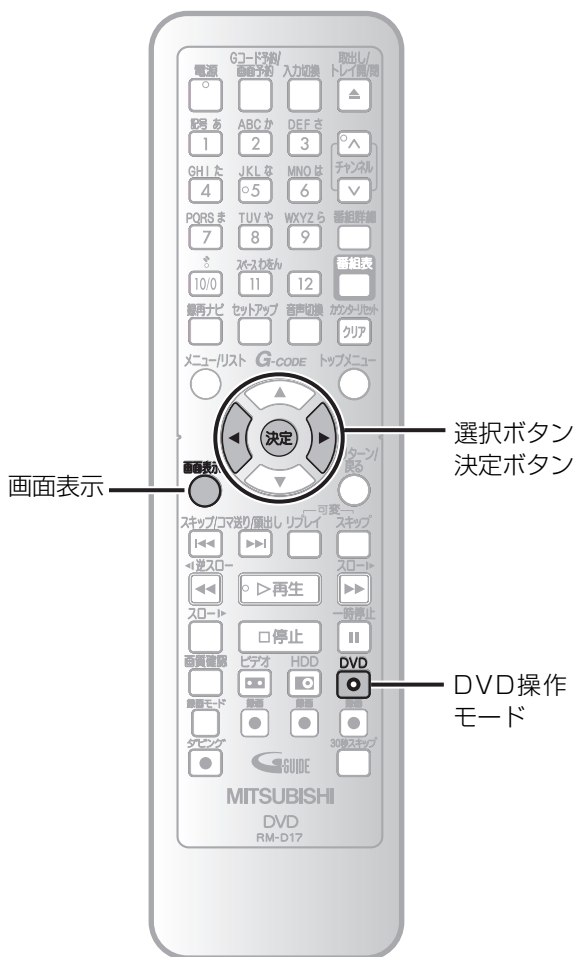

## カメラアングルを切り換える



DVDビデオディスクには、2つ以上のアングルから場面を撮影したものがあります。詳しくはディスクのパッケージをご確認ください。マルチアングル場面が含まれている場合、パッケージにアングルアイコン(  )がつけられています。

リモコンの  を押し、本体のDVD操作ランプを点灯させます。

再生中に  を2回押す

1

ディスプレイメニュー画面が表示されます。  
 ・モード情報が表示中は1回押します。





カメラアングルが切り換えできる場合は、画面右下にアングルアイコンが表示されます。

2

 で  を選び、  を押す

 を押すたびにアングルが切り換わります。

・「再生」設定の「アングルアイコン」を「入」にしておくと、アングルを切り換えられる場面では画面に  が表示され、  を押すたびにアングルが切り換わります。

[  127ページ ]