

タイトルリスト画面について

タイトルリスト画面ではディスクに記録されたタイトルを容易にチェックすることができます。この画面から編集するタイトルを選び、お好みでタイトルを編集することができます。



- 1 ディスクに記録されたタイトルです。タイトルにカーソルを合わせて **決定** を押すと編集したい項目を選ぶことができます。
- 2 タイトルが保護されているときに表示される保護アイコンです。(オリジナルの場合のみ)
- 3 タイトルリストのページ数です。「1/2」の場合、現在のページが「1」で総ページ数が「2」です。
- 4 HDD操作モードのオリジナルデータ、HDD操作モードのプレイリスト、DVD操作モード (VRモード/ビデオモード) のオリジナルデータ、DVD操作モード (VRモード) のプレイリストのどれであるか示します。

DVDディスク・ビデオモードのディスク編集

以下の項目でビデオモードで記録されたディスクを編集することができます。一度タイトルを消去すると、元に戻すことはできません。

- タイトルを消去する[➡ 99ページ]
- タイトルに名前をつける[➡ 100ページ]

HDD/DVDディスク・VRモードのディスク編集

HDDやDVD VRモードのディスクで録画した場合、オリジナルと共にプレイリストが自動的に作成されます。オリジナルタイトルまたはオリジナルから作成されたプレイリストタイトルは編集できます。(プレイリストはビデオモードのDVD-RWディスクとDVD-Rディスクでは作成できません。)

■オリジナルタイトルを編集する



- タイトルをあやまって消去しないように保護する [➡ 98ページ]
- ・保護しているタイトルは、「タイトル保護解除」と表示されます。[➡ 99ページ]
- タイトルを消去する[➡ 99ページ]
- タイトルに名前をつける[➡ 100ページ]
- いらぬシーンを消去する[➡ 102ページ]
- チャプターマークをつける[➡ 104ページ]
- チャプターマークを削除する [➡ 105ページ]
- プレイリストを作る [➡ 107ページ]

■プレイリストタイトルを編集する



- タイトルを消去する[➡ 99ページ]
- タイトルに名前をつける[➡ 100ページ]
- いらぬシーンを消去する[➡ 102ページ]
- チャプターマークをつける[➡ 104ページ]
- チャプターマークを削除する [➡ 105ページ]
- プレイリストにタイトルを追加する [➡ 107ページ]
- ひとつのタイトルを分割する[➡ 108ページ]
- ふたつのタイトルをひとつにする[➡ 109ページ]
- タイトルを移動する[➡ 110ページ]

はじめに

接続

設定

録画

録画予約

再生

編集

ダビング

設定変更

ビデオ

その他

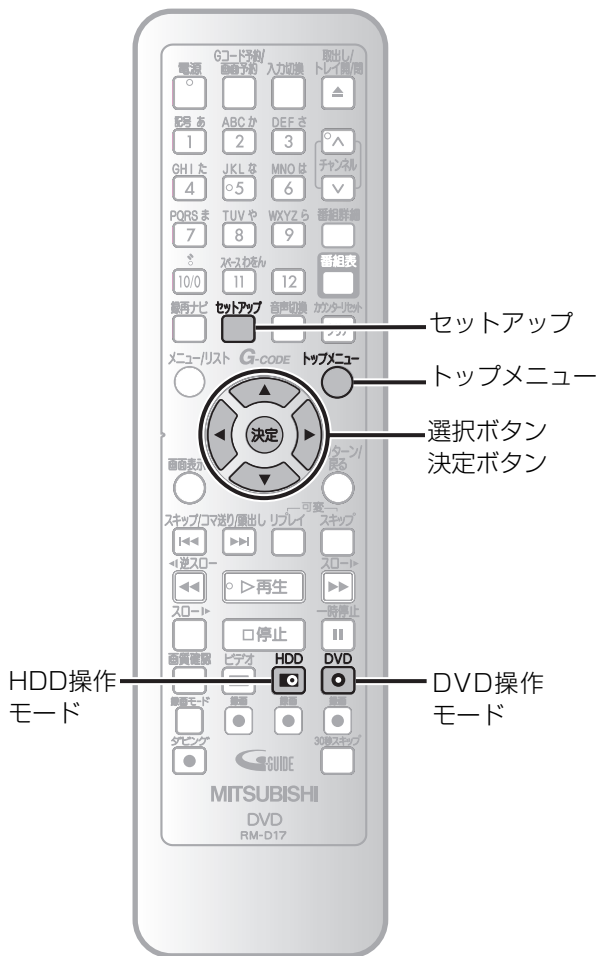

HDD操作
モード

DVD操作
モード

Point

- ・セットアップメニューから「HDDメニュー」→「タイトル全消去」→「オリジナル全消去」を選ぶと、保護していないタイトルはすべて消去されます。また、プレイリストのタイトルもすべて消去されます。

タイトルを保護する



タイトルをあやまって編集、消さないように保護することができます。

DVD-RディスクやDVD-RWビデオモードではタイトルの保護はできません。

- HDD または DVD を押す**

HDDのタイトルを編集するときは **HDD** を、DVD-RW (VRモード) のタイトルを編集するときは **DVD** を押します。
- トップメニュー を押す**

「タイトルリスト」画面が表示されます。
 <HDDの例>
- でタイトルを選び、決定 を押す**

編集メニューが表示されます。(HDD/DVDモードなど選んだモードによって表示されない項目があります。)

先頭から再生
リジューム再生
タイトル保護
タイトル消去
タイトル編集
ダビング
関連タイトルサーチ
- で「タイトル保護」を選び、決定 を押す**

タイトルが保護されます。
 タイトルの左上に鍵マークが表示されます。

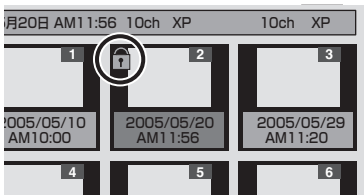
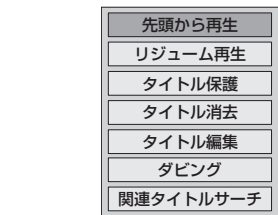



■タイトル保護を解除するとき：

- 1 「タイトルを保護する」の手順3で、保護を解除するタイトルを選び、**決定**を押す [➡98ページ]
- 2 で「タイトル保護解除」を選び、**決定**を押す

タイトルをすべて消去する



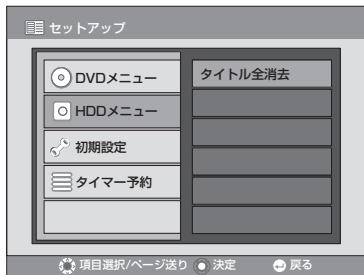

HDDのタイトルをすべて消去できます。一度消去されたタイトルを元に戻すことはできません。

- 1 を押す
「セットアップ」画面が表示されます。
- 2 で「HDDメニュー」を選び、**決定**を押す

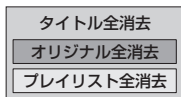

- 3 「タイトル全消去」が選ばれていることを確認して、**決定**を押す



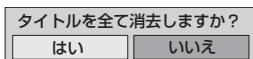

- 4 で「オリジナル全消去」を選び、**決定**を押す

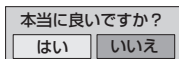

- ・「オリジナル全消去」を選ぶと、プレイリストもすべて消去されます。プレイリストだけをすべて消去したいときは、「プレイリスト全消去」を選びます。

- 5 で「はい」を選び、**決定**を押す



- 6 で「はい」を選び、**決定**を押す
すべてのタイトルが消去されます。
・タイトル保護したタイトルは消去されません。

タイトルを選んで消去する





不要なタイトルを消去できます。一度消去されたタイトルを元に戻すことはできません。

※タイトル消去とは、タイトル名を消去するだけでなくタイトルの内容も消去するのでご注意ください。

- ・HDD/DVD-RW (VRモード) の場合、オリジナルタイトルを消去すると、録画できるディスクスペースが増えます。
- ・DVD-RW (ビデオモード) ディスクの場合、タイトルリストの最後にあるタイトルを消去すると、録画できるディスクスペースが増えます
- ・DVD-Rディスクの場合、ディスクスペースは増えません。
- ・プレイリスト [➡107ページ] を消去した場合、オリジナルタイトルは残ります。

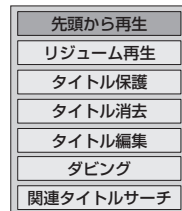
- 1 「タイトルを保護する」の手順1～3を行い、編集メニューを表示させる [➡98ページ]
<HDDの例>



- 2 で「タイトル消去」を選び、**決定**を押す

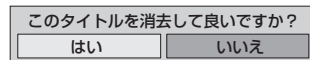

- 3 で「はい」を選び、**決定**を押す

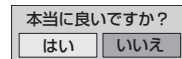

- ・オリジナルタイトルを消去した場合、関連するプレイリストタイトルもすべて消去されます。

- 4 で「はい」を選び、**決定**を押す
タイトルが消去されます。

- ・「タイトル編集」から「タイトル消去」を選んでタイトルを消去することもできます。

はじめに
接続
設定
録画
録画予約
再生
編集
ダビング
設定変更
ビデオ
その他

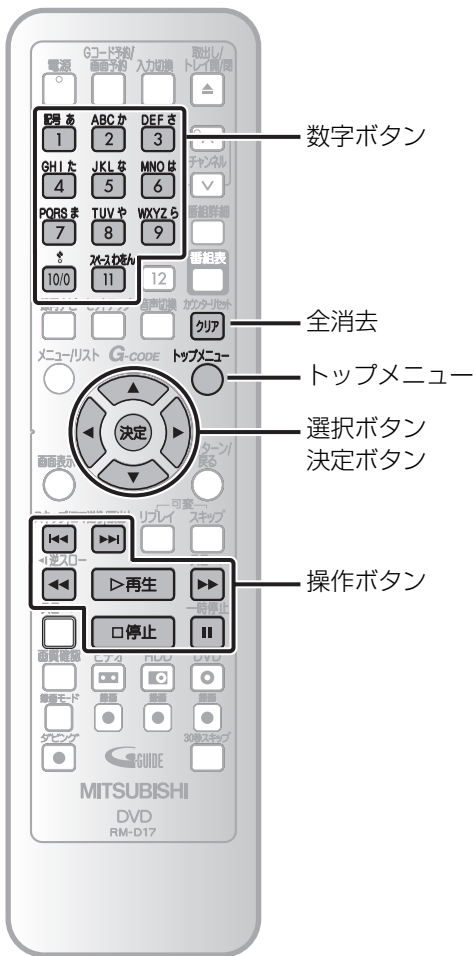

タイトルに名前をつける



録画したタイトルには自動的に日時・チャンネル・録画モードがタイトル名となります。

好きなタイトル名に変更できます。

1 「タイトルを保護する」の手順1～2を行い、タイトル画面を表示させる [➡98ページ]

2 で名前をつけるタイトルを選び、 を押す

編集メニューが表示されます。

<HDDの例>

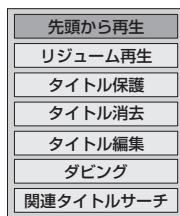

3 で「タイトル編集」を選び、 を押す

タイトル編集メニューが表示されます。

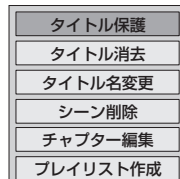

4 で「タイトル名変更」を選び、 を押す

タイトル名入力画面が表示されます。

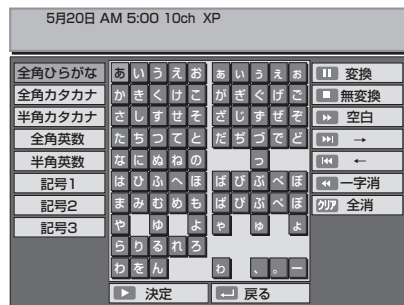

はじめに

接続

設定

録画

録画予約

再生

編集

ダビング

設定変更

ビデオ

その他

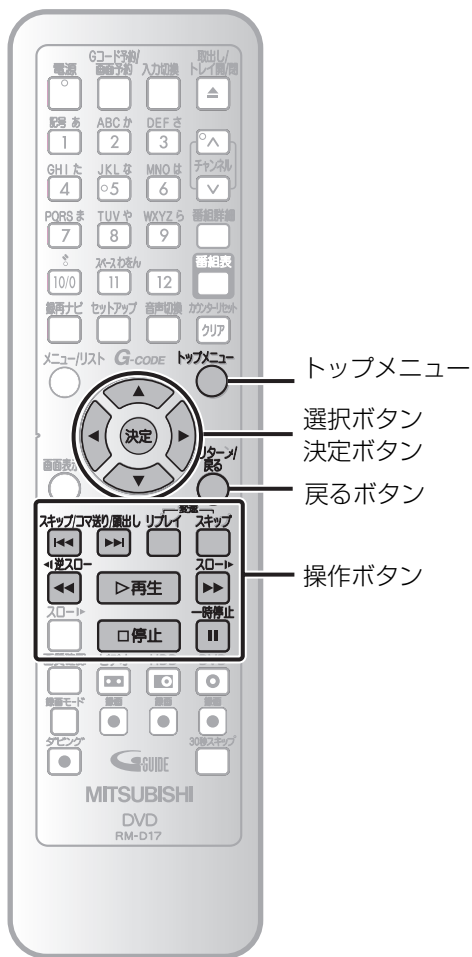

不要なシーンを消去する



タイトルから選択したシーンを消去できます。一度消去したシーンを元に戻すことはできません。

1 「タイトルを保護する」の手順1～2を行い、タイトル画面を表示させる [➡98ページ]

2 でシーンを削除するタイトルを選び、 を押す

編集メニューが表示されます。

<HDDの例>

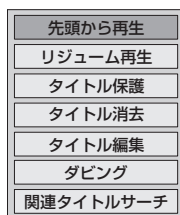

3 で「タイトル編集」を選び、 を押す

タイトル編集メニューが表示されます。

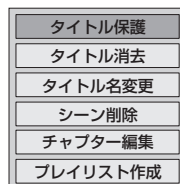

4 で「シーン削除」を選び、 を押す

シーン削除画面が表示されます。



Point

- オリジナルタイトルをシーン削除した場合、関連するプレイリストのタイトルもすべて消去されます。
- プレイリスト [➡107ページ] からシーンを消去した場合、元のタイトルは残ります。また録画できるスペースも増えません。

5 ▶再生 スキップ/コマ送り/巻き戻し 1/2 ストップ スロー リプレイ ストップ で消去

したいシーンの開始点を選び、

□停止 または 〇 を押す

- 〇 を押さずに、決定 を押して開始点を設定することもできます。(手順6)



6 「開始点」が選ばれていることを確認し、決定 を押す

- 開始点を選び直したい場合は、「開始点解除」を選んでください。



7 ▶再生 スキップ/コマ送り/巻き戻し 1/2 ストップ スロー リプレイ ストップ で消去

したいシーンの終了点を選び、

□停止 または 〇 を押す

- 〇 を押さずに、決定 を押して終了点を設定することもできます。(手順8)



8 「終了点」が選ばれていることを確認し、決定 を押す



9 「更新」が選ばれていることを確認し、決定 を押す

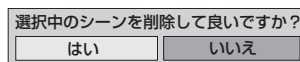

10 ◀▶ で「はい」を選び、決定 を押す

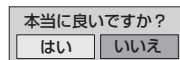

11 ◀▶ で「はい」を選び、決定 を押す

- シーンが消去されます。
- シーン削除をキャンセルするときは、「いいえ」を選んでください。

12 続けてシーンを消去するときは、手順5～11を繰り返す

13 〇 を押す



14 ◀▶ で「はい」を選び、決定 を押す

- タイトル編集画面が表示されます。

15 〇 を押す

- 通常画面に戻ります。

はじめに
接続
設定
録画
録画予約
再生
編集
ダビング
設定変更
ビデオ
その他

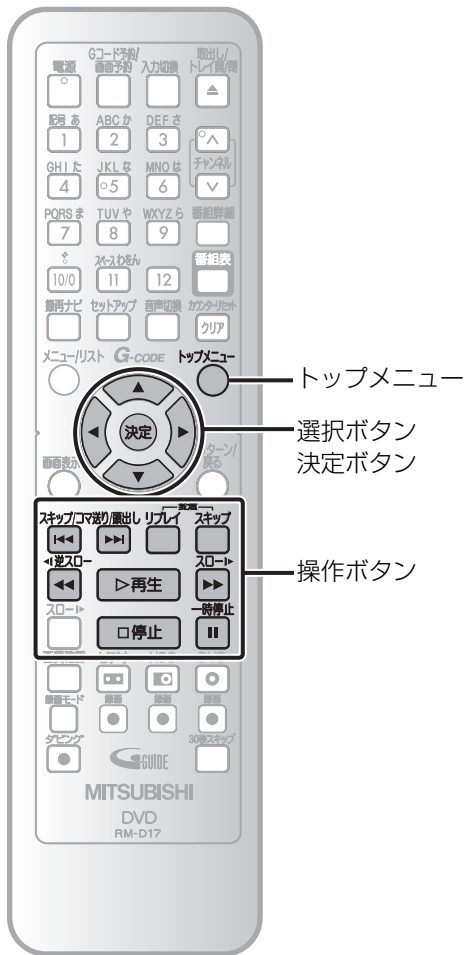

チャプターマークをつける



各タイトルの好みの場所にチャプターマークを設定できます。チャプターを分割することにより、そこから新しいチャプターとなります。（チャプターマークがつきます。）

チャプターマーク部分はチャプターサーチ機能を使って頭出しすることができます。

1 「タイトルを保護する」の手順1～2を行い、タイトル画面を表示させる [➡98ページ]

2 でチャプターマークをつける
タイトルを選び、 を押す

編集メニューが表示されます。

<HDDの例>

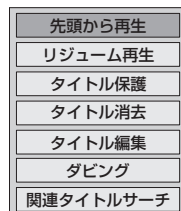

3 で「タイトル編集」を選び、 を押す

タイトル編集メニューが表示されます。

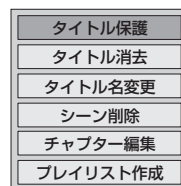

4 で「チャプター編集」を選び、 を押す

チャプター編集画面が表示されます。



5

▶再生 ストップ/コマ送り/戻し 1/2速20- スロー リプレイ ストップ でチャプターマークをつける場面を選び、**⏏** または **⏏** を押す

- **⏏** を押さずに、**決定** を押してチャプターマークをつけることもできます。(手順6)



6

「追加」が選ばれていることを確認し、**決定** を押す



7

◀▶ で「はい」を選び、**決定** を押す



8

複数のチャプターマークをつけるときは、手順5~7を繰り返す

9

◀▶ で「更新」を選び、**決定** を押す

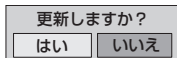

10

◀▶ で「はい」を選び、**決定** を押す
タイトル編集画面に戻ります。

11

トップメニュー を押す
通常画面に戻ります。

チャプターマークを削除する



本機でつけたチャプターマークを削除して、チャプターを結合できます。

1

チャプターマークを削除したいタイトルを選び、「チャプターマークをつける」の手順1~4を行ってチャプター編集画面を表示させる [▶ 104ページ]



2

◀ を押し、◀▶ で削除するチャプターマークを選び、**決定** を押す

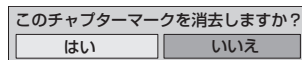

3

◀▶ で「はい」を選び、**決定** を押す
チャプターマークが消去されます。

4

◀▶ を押し、◀▶ で「更新」を選び、**決定** を押す

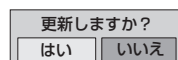

5

◀▶ で「はい」を選び、**決定** を押す
タイトル編集画面に戻ります。

6

トップメニュー を押す
通常画面に戻ります。

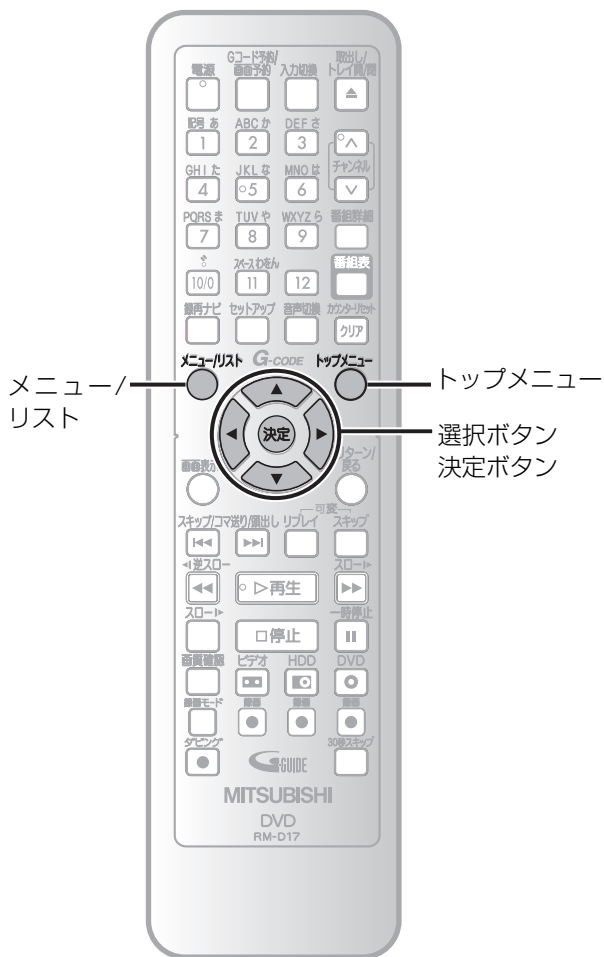

プレイリストタイトルについて

作成したプレイリストはオリジナルタイトルと同じように編集できます。（一部編集できない機能やプレイリスト独自の編集機能があります）

■プレイリストを表示するには：

トッメニュー
○を押してオリジナルタイトルを表示したあと、メニューリストを押す
プレイリストの編集については以下を参照してください。

機能	ページ
先頭から再生	75
リジューム再生*	77
タイトル消去	99
タイトル名変更	100
シーン削除	102
チャプター編集	104
プレイリスト作成	107
タイトル分割	108
タイトル結合	109
タイトル移動	110

*DVDのプレイリストでは表示されません。

プレイリストを作る



実際に録画したオリジナルタイトルからお好みのタイトルを集めてプレイリストを作ることができます。プレイリストを編集しても、オリジナルタイトルには影響がありません。

録画した内容をそのままにしながら、ダイジェスト版の映像を作ってダビングすることもできます。

1 「タイトルを保護する」の手順1～2を行い、タイトル画面を表示させる [↩98ページ]

2 でプレイリストに入れたいタイトルを選び、 を押す

編集メニューが表示されます。

<HDDの例>

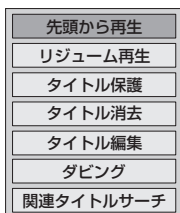

3 で「タイトル編集」を選び、 を押す

タイトル編集メニューが表示されます。

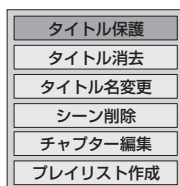

4 で「プレイリスト作成」を選び、 を押す

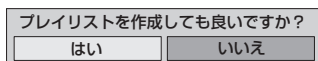

5 で「はい」を選び、 を押す
プレイリスト画面が表示され、選んだタイトルが表示されます。



6 を押す
タイトル編集画面(オリジナル)に戻ります。

7 手順2を行い、手順4～6を行って、プレイリストに入れたいタイトルをすべて選ぶ

8 を押す
通常画面に戻ります。

Point

- 録画したタイトルはすべて自動的にプレイリストに追加されます。
- プレイリストタイトルを選択して「プレイリスト作成」を行うと、選択したプレイリストタイトルのコピーを作成します。

はじめに

接続

設定

録画

録画予約

再生

編集

ダビング

設定変更

ビデオ

その他

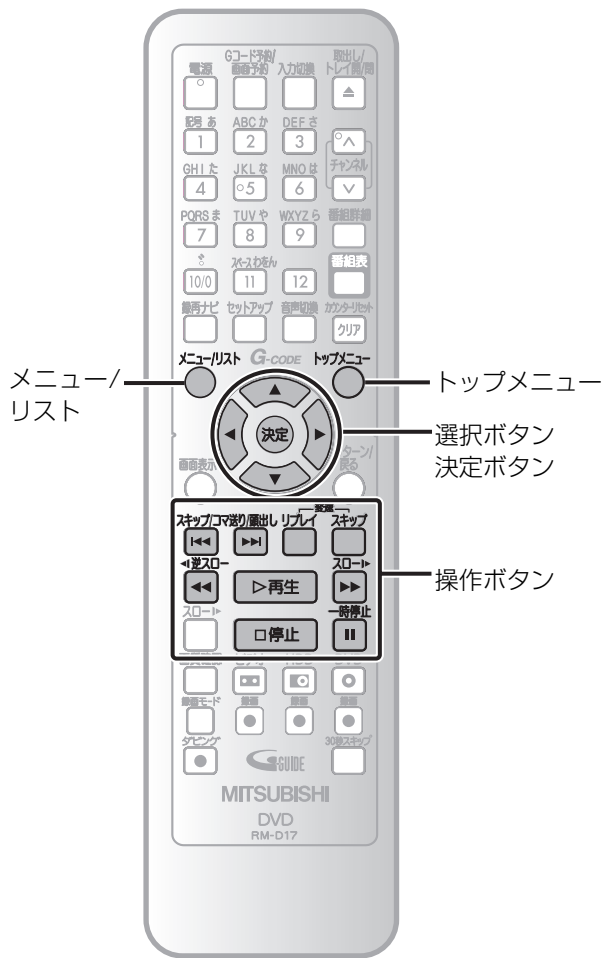

ひとつのタイトルを分割する



ひとつのタイトルをお好みの箇所で分割し、ふたつのタイトルにすることができます。
タイトル分割ができるのはプレイリストだけです。オリジナルタイトルには影響がありません。

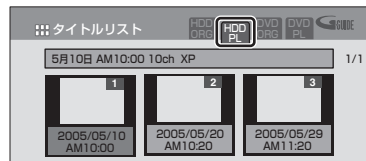

- 1 「タイトルを保護する」の手順1～2を行う【▶98ページ】
- 2 オリジナルタイトルが表示されている場合は、 を押してタイトルリスト（プレイリスト）を表示させる

HDDのプレイリストの例

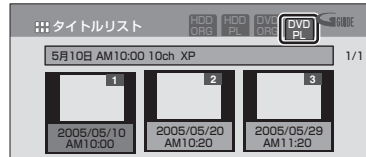

DVDのプレイリストの例





- 3  で分割するタイトルを選び、 を押す

編集メニューが表示されます。

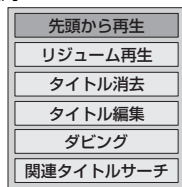
<HDDの例>



- 4  で「タイトル編集」を選び、 を押す

タイトル（プレイリスト）編集画面が表示されます。

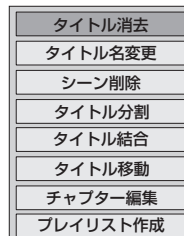

5 で「タイトル分割」を選び、
決定を押す

タイトル分割画面が表示されます。



6 でタイ
トルを分割したい場面を選び、
 または を押す

・ を押さずに、 を押して分割すること
もできます。



7 を押す

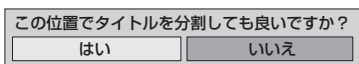

8 で「はい」を選び、 を押す

9 を押す
通常画面に戻ります。

2つのタイトルを結合する



2つのタイトルを結合して1つのタイトルにします。
タイトル結合ができるのはプレイリストだけです。
オリジナルタイトルには影響がありません。

1 「ひとつのタイトルを分割する」の
手順1~2を行う [▶ 108ページ]

2 で結合するタイトルを選び、
決定を押す

編集メニューが表示されます。
<HDDの例>

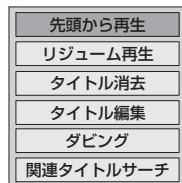

3 で「タイトル編集」を選び、
決定を押す

タイトル（プレイリスト）編集画面が表示
されます。

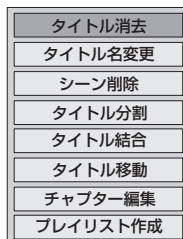

4 で「タイトル結合」を選び、
決定を押す

タイトル選択画面が表示されます。

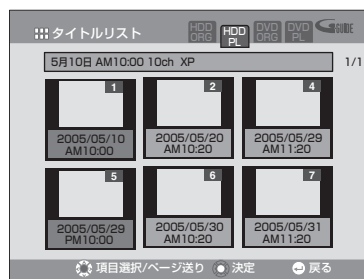

5 で手順2で選んだタイトルに
結合するタイトルを選び、 を
押す



6 で「はい」を選び、 を押す

7 を押す
通常画面に戻ります。

はじめに

接続

設定

録画

録画予約

再生

編集

タビング

設定変更

ビデオ

その他

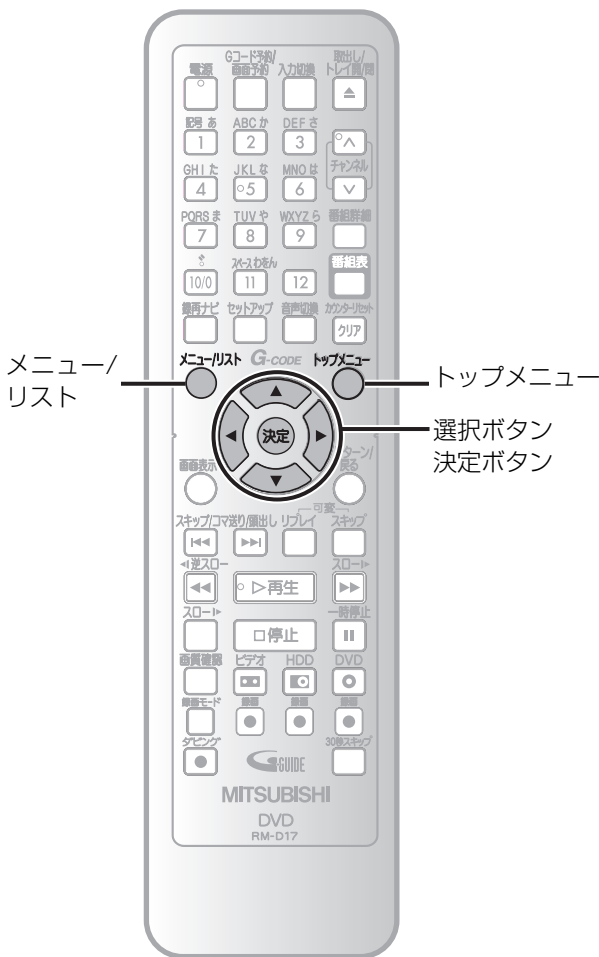

タイトルを移動する



プレイリストのタイトルの順番を変更できます。
タイトル移動ができるのはプレイリストだけです。
オリジナルタイトルには影響がありません。

1 「タイトルを保護する」の手順1～2を行う [➡98ページ]

2 を押してタイトルリスト (プレイリスト) を表示させる

HDDのプレイリストの例

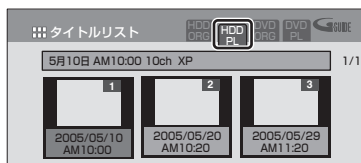

DVDのプレイリストの例

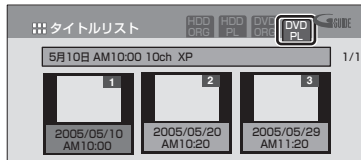

3 で移動するタイトルを選び、
 を押す

編集メニューが表示されます。

<HDDの例>

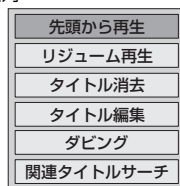

4 で「タイトル編集」を選び、
 を押す

タイトル (プレイリスト) 編集画面が表示されます。

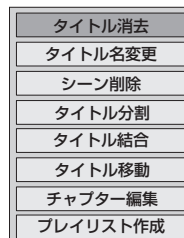

5 で「タイトル移動」を選び、 を押す

手順3で選んだタイトルの位置が緑のバーで表示されます。

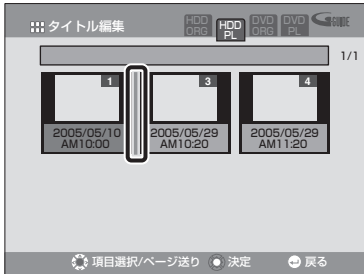

6 で移動させる位置に緑のバーを移動させ、 を押す

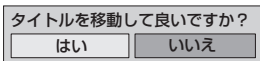

7 で「はい」を選び、 を押す

8 を押す

通常画面に戻ります。

はじめに

接続

設定

録画

録画予約

再生

編集

ダビング

設定変更

ビデオ

その他

HDDからDVDへダビング



HDDに録画された番組（タイトル）の再生中（またはタイトルリスト画面表示中）にDVDディスクにワンタッチでダビングできます。

- 一度だけ記録可能なタイトルの場合ダビングできません。

ダビングの開始位置について

- リジューム停止中にワンタッチダビングを開始した場合、リジューム停止した位置からタイトルの終わりまでダビングして停止します。
- 再生中または再生の一時停止中にワンタッチダビングを開始した場合、再生（再生の一時停止）位置からタイトルの終わりまでダビングして停止します。
- 停止中（リジューム切）にワンタッチダビングを開始した場合、HDDの最終タイトルの最初から最後までダビングして停止します。

ダビングの準備

録画可能なDVDディスクを挿入してください。（詳しくは10～13ページを参照してください。）

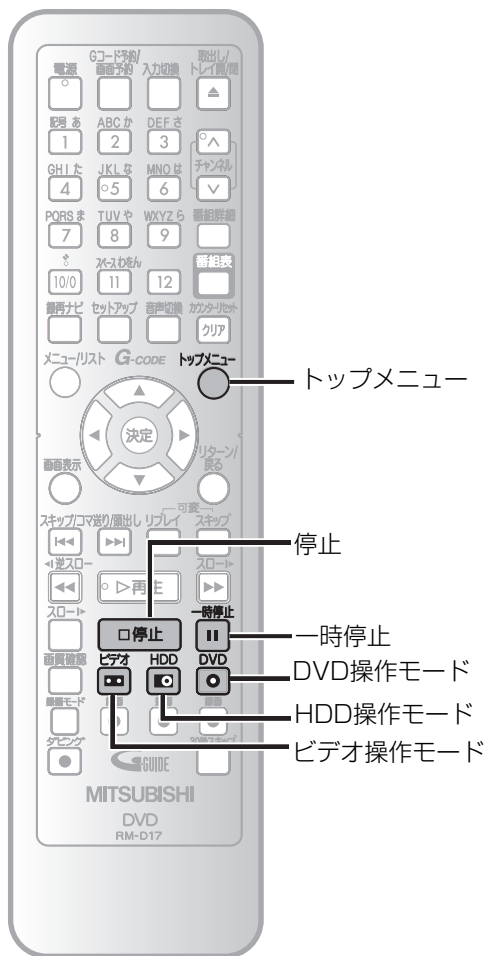

- を押してHDD操作モードにする
- ダビングしたい番組（タイトル）を再生し、ダビングを開始したい場面で （リジューム停止）または を押す

- を押してタイトルリストを表示し、ダビングしたい番組（タイトル）を選んで再生します。[➡75ページ]
- プレイリストのタイトルを再生すると、プレイリストをダビングできます。

- 本体の を押す
ダビングが始まります。



- 表示部の「DB」マークとDVD操作ランプが点灯します。
- オリジナルタイトルを再生させずに、 を押すと、最後に録画したタイトルがダビングされます。

- 本体の を押す
ダビングが停止します。

- リモコンの を2秒以上押しても停止しません。

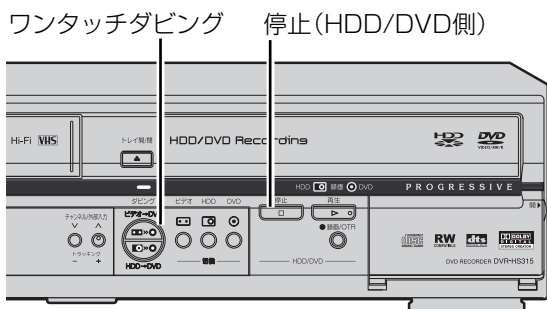

ビデオからDVDへダビング



ビデオテープからDVDディスクにワンタッチでダビングできます。

- ビデオテープが複製禁止の場合、ダビングはできません。

ダビングの準備

- ダビングしたい内容のビデオテープと録画可能なDVDディスクを挿入してください。
- 録画可能なディスクを挿入してください。(詳しくは10～13ページを参照してください。)

1 を押し、ダビングしたい内容を再生する

2 ダビングを開始したい場面で、 または を押す

3 本体の を押す
ダビングが始まります。

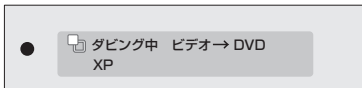

- 表示部の「DB」マークとDVD操作ランプが点灯します。

4 本体の を押す
ダビングが停止します。

- リモコンの を押して、 を2秒以上押ししても停止します。

Point

- ダビング前にDVDディスクの記録モード（VRモード／ビデオモード）や録画モードを設定しておいてください。
- DVDディスクがいっぱいになると、自動的にダビングを終了します。
- HDD/ビデオからDVDへダビングする場合、録画できるタイトル、チャプターについて制限があります。詳しくは、「最大録画可能数/登録数について」をお読みください。[▶ 14ページ]
- ダビングを行うと、本体のビデオ/DVD/HDD操作モードが、自動的にダビング先へ切り換わりします。ダビング後に引き続き本機を操作する場合は、リモコンの [ビデオ]、[DVD]、[HDD] 操作モードボタンを押してください。

HDDからDVDへのダビングについて

- 再生中のタイトルをダビングした場合、タイトルの再生が完了すると、ダビングは自動的に終了します。
- 二重音声の映像をダビングする場合、VRモードでダビングしたときは両方の音声もダビングされます。(再生時に選択します) ただし、録画モードがXPで、「XP記録音声」を「LPCM」に設定している場合は、録画前に選ばれている音声のみ録画されます。ビデオモードでダビングした場合、「二カ国語音声設定(ビデオモード)」で設定した音声のみダビングされます。[▶ 47ページ]
- 高速ダビングはできません。ダビングの所要時間はダビングタイトルの再生時間と同じです。
- タイトルリストからワンタッチダビングをした場合、タイトルの先頭からダビングされます。

ビデオからDVDへのダビングについて

- ダビングを開始した後、映像が少し乱れることがありますが、これはデジタルトラッキング機能がはたらいっているためで、故障ではありません。画像の乱れがなくなるまでビデオテープを再生し、ダビングを始めた位置にビデオテープを合わせてから、ダビングを開始するようにしてください。
- 再生される音声は、モノラル以外に設定した場合はステレオになります。詳しくは141ページを参照してください。録画される音声の設定については46～47ページを参照してください。
- ダビングの所要時間はビデオテープの再生時間と同じです。

はじめに

接続

設定

録画

録画予約

再生

編集

ダビング

設定変更

ビデオ

その他

はじめに
接続
設定
録画
録画予約
再生
編集
ダビング
設定変更
ビデオ
その他

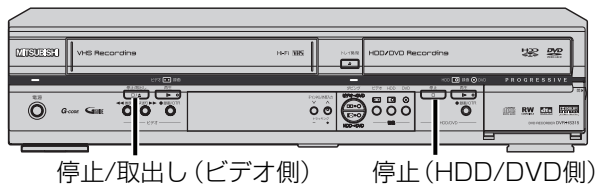
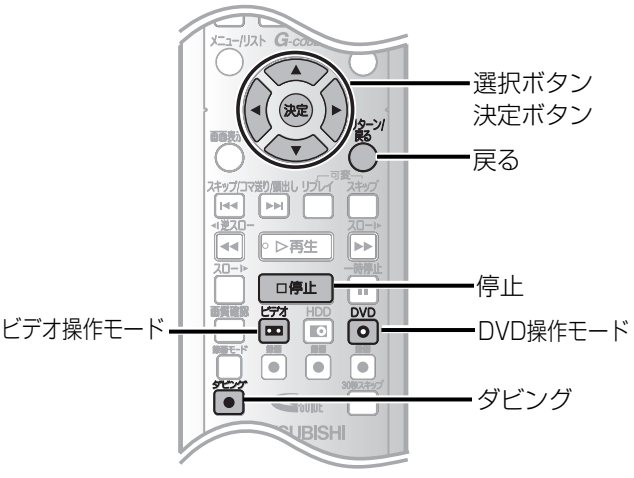

Point

- 高速ダビング以外のダビングの所要時間はダビング元のタイトルの再生時間と同じです。
- 高速ダビングの所要時間はダビング元タイトルの録画モード、長さ、ディスクの種類によって異なります。高速ダビングの所要時間については「高速ダビングについて」をご覧ください。[▶ 15ページ]
- プレイリストの高速ダビングはできません。オリジナルのみ高速ダビングが可能です。
- 録画モードを「自動」にしてダビングすると、ディスク残量と録画時間から、最後まで録画できる一番高画質の録画モードに設定して録画します。
- DVDディスクやビデオテープがいっぱいになると、自動的にダビングを終了します。
- 二重音声の映像をダビングする場合、VRモードでダビングしたときは両方の音声もダビングされます。(再生時に選択します。)ただし、録画モードがXPで、「XP記録音声」を「LPCM」に設定している場合は、録画前に選ばれている音声のみ録画されます。ビデオモードでダビングした場合、「二カ国語音声設定 (ビデオモード)」で設定した音声のみダビングされます。[▶ 47ページ]
- HDDからDVDにダビングする場合、設定した録画モードがダビング元のタイトルよりも高画質であっても、画質を変換して (高画質にして) ダビングするわけではありません。(画質を劣化させずにダビングできます。)
- HDD→DVDへダビングする場合、ダビングタイトル選択で「1回だけ録画可能」なタイトル (CPRM信号あり) を選び、ダビングをスタートしようとする時、「ムーブ対象タイトルが含まれています。本当に実行しますか?」というメッセージが表示されます。「はい」を選んだ場合は、HDDのタイトルはDVDへ移動するためになくなります。
- HDD→DVDへダビングする場合、DVDディスクの残量よりダビングするタイトルが長いときは、「ディスク残量エラー ダビングできません。」と表示され、ダビングが実行できません。
- ダビングを行うと、本体のビデオ/DVD/HDD操作モードが、自動的にダビング先へ切り換わります。ダビング後に引き続き本機を操作する場合は、リモコンの [ビデオ]、[DVD]、[HDD] 操作モードボタンを押してください。

HDDからDVD/ビデオへダビング



HDDからDVDディスクやビデオテープへダビングすることができます。

- 一度だけ記録可能なタイトルをDVDディスクにダビングした場合、HDDの録画内容は消去されます。

ダビングの準備

録画可能なDVDディスクまたはツメの折れていないビデオテープを挿入してください。

ビデオテープへダビングする場合の注意:

- ビデオテープにダビングしようとするタイトルの長さ以上の録画可能スペースがある
- 録画モード (標準/3倍) をあらかじめ設定してある (ダビング中でも録画モードを変更できます。)

DVDディスクへダビングする場合の注意:

- ディスクが録画可能な状態である (詳しくは10~13ページを参照してください。)

1 **ダビング** を押す
ダビング画面が表示されます。



2 DVDにダビングする場合は、**決定** で「HDD→DVD」を選び、**決定** を押す

ビデオにダビングする場合は、**決定** で「HDD→ビデオ」を選び、**決定** を押す

「HDD→DVD」を選んだ場合、録画モードを選択する手順にすすみます。

3 **決定** で録画モードを選び、**決定** を押す
ダビング設定画面が表示されます。

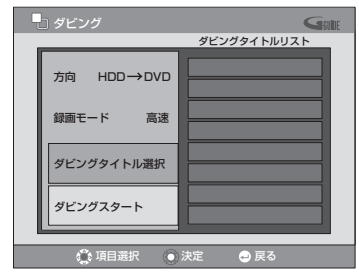

- 「高速」モードは、HDDのオリジナルタイトルをDVDディスク（VRモード）にダビングする場合のみ選ぶことができます。（DVD-RW VRモードのディスクが挿入されているときのみ、「高速」が表示されます。）
- 「高速」モードでは、録画モードは録画元のタイトルと同じになります。
- 録画モードで「高速」を選んだ場合は、プレイリストを選ぶことはできません。
- 「HDD→ビデオ」を選んだ場合は、録画モードは表示されません。決定を押してください。

4 決定で「ダビングタイトル選択」を選び、決定を押す

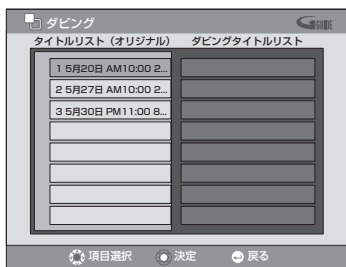

5 決定でダビングしたいタイトルを選び、決定を押す

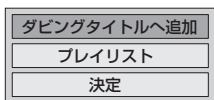

6 決定で「ダビングタイトルへ追加」を選び、決定を押す

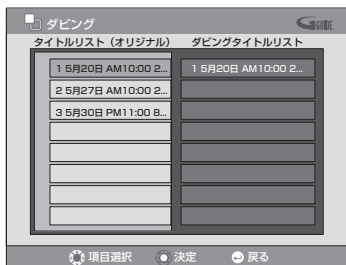

- プレイリストのタイトルをダビングしたい場合は、「プレイリスト」を選び、決定を押すと、プレイリストをダビングできます。

7 複数のタイトルを選ぶ場合は、決定で追加するタイトルの位置（ダビング順）を決定し、決定を押す

- タイトル位置がラインで表示されるので、挿入したい位置にラインを合わせてください。

- 最初（1つ目）のタイトルを選んだ場合はそのまま決定を押します。

8 手順5～7を繰り返して、ダビングしたいタイトルをすべて選び、決定を押す

9 決定で「決定」を選び、決定を押す

- 決定を押すこともできます。

10 決定で「ダビングスタート」を選び、決定を押す

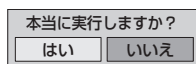

11 決定で「はい」を選び、決定を押す

ダビングタイトルが再生し、ダビングが始まります。

- 高速ダビング中はダビング中のタイトルは再生されません。

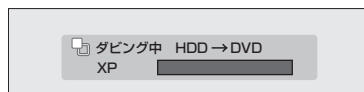

ダビングタイトルリストのタイトルを削除するには：

- 決定を押してダビングタイトルリスト選択モードにし、削除するタイトルを選んで決定を押す
- 次に「ダビングタイトルから削除」を選んで決定を押す

タイトルのダビング順を変更するには：

- 決定を押してダビングタイトルリスト選択モードにし、位置を変更するタイトルを選んで決定を押す
- 次に「タイトル位置変更」を選んで決定を押す
- 決定で位置を変更して決定を押す

ダビングを途中でやめるには：

- 決定または決定（ダビング先の操作モード）を押して、リモコンの決定を2秒以上押す、または本体の決定または決定を押す

はじめに
接続
設定
録画
録画予約
再生
編集
ダビング
設定変更
ビデオ
その他

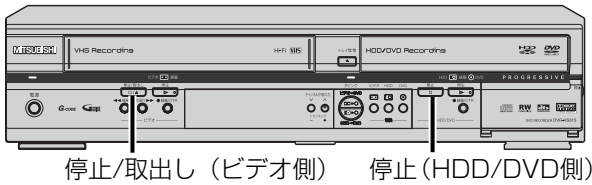
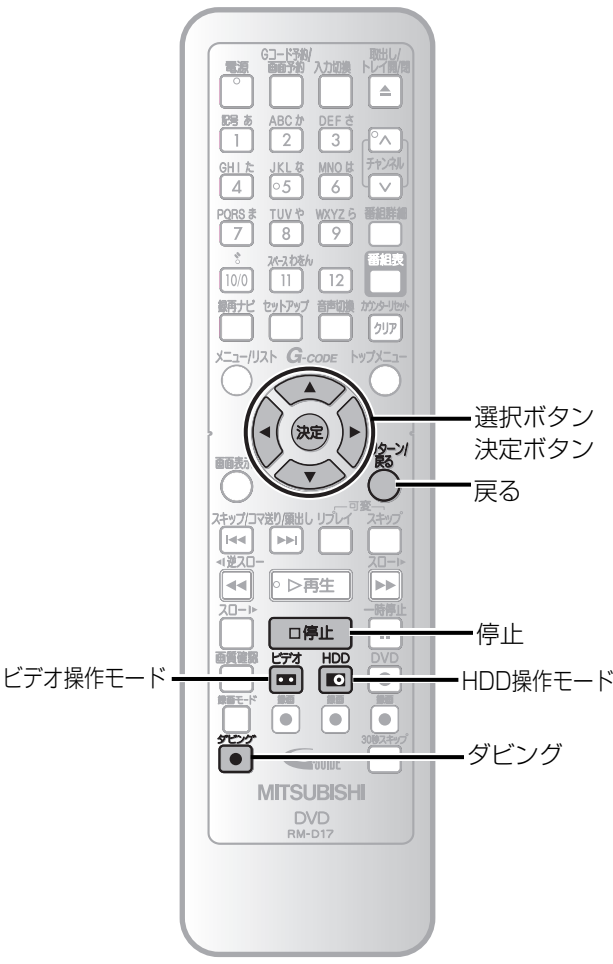

Point

- ビデオテープがいっぱいになると、自動的にダビングを終了します。
- DVDからHDDにダビングする場合、設定した録画モードがダビング元のタイトルよりも高画質であっても、画質を変換して（高画質にして）ダビングするわけではありません。（画質を劣化させずにダビングできます。）
- HDDの残量よりダビングするタイトルが長い場合は、禁止メッセージが表示され、ダビングできません。
- DVD→HDDへダビングする場合、HDD残量とダビングするタイトルによっては、「HDD残量エラー ダビングできません。」と表示され、ダビングが実行できません。
- ダビングを行うと、本体のビデオ/DVD/HDD操作モードが、自動的にダビング先へ切り替わります。ダビング後に引き続いて本機を操作する場合は、リモコンの[ビデオ]、[DVD]、[HDD] 操作モードボタンを押してください。

DVDからHDD/ビデオへダビング



ダビング機能を使うことにより、DVDディスクからHDDやビデオテープへダビングを行うことができます。

- 一度だけ記録可能なタイトルの場合、ダビングできません。
- 複製禁止のDVDディスクはダビングできません。
- DVD-RW（ビデオモード）ディスクの場合、本機で録画したものの以外はHDDへダビングできません。

ダビングの準備

ダビングするDVDディスクとツメの折れていないビデオテープ（ビデオへダビングする場合）を挿入してください。

ビデオテープへダビングする場合の注意：

- ビデオテープにダビングしようとするディスクの長さ以上の録画可能スペースがある
- 録画モード（標準/3倍）をあらかじめ設定してある（ダビング中でも録画モードを変更できます。）

HDDへコピーする場合の注意：

- 十分なHDD容量がある

1 [ダビング] を押す

ダビング画面が表示されます。



2 HDDにダビングする場合は、[DVD→HDD]を選び、[決定]を押す

ビデオにダビングする場合は、[DVD→ビデオ]を選び、[決定]を押す

「DVD→HDD」を選んだ場合、録画モードを選択する手順にすすみます。

3 [録画モード]を選び、[決定]を押す

ダビング設定画面が表示されます。

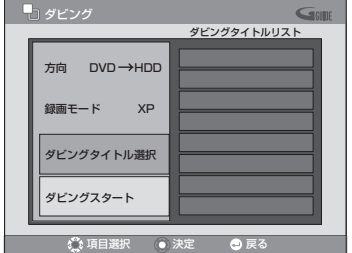

- 「DVD→ビデオ」を選んだ場合は、録画モードは表示されません。**[決定]**を押してください。

4 **[決定]**で「ダビングタイトル選択」を選び、**[決定]**を押す

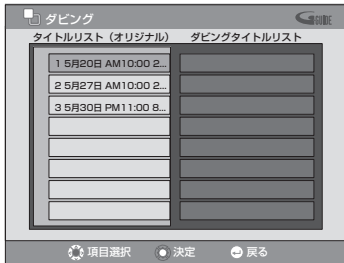

5 **[決定]**でダビングしたいタイトルを選び、**[決定]**を押す

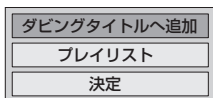

6 **[決定]**で「ダビングタイトルへ追加」を選び、**[決定]**を押す

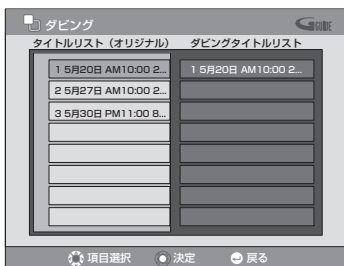

- プレイリストのタイトルをダビングしたい場合は、「プレイリスト」を選び、**[決定]**を押すと、プレイリストをダビングできます。

7 複数のタイトルを選んだ場合は、**[決定]**で追加するタイトルの位置（ダビング順）を決定し、**[決定]**を押す

- タイトル位置がラインで表示されるので、挿入したい位置にラインを合わせてください。
- 1つめのタイトルを選んだ場合はそのまま**[決定]**を押してください。

8 手順5～7を繰り返して、ダビングしたいタイトルをすべて選び、**[決定]**を押す

9 **[決定]**で「決定」を選び、**[決定]**を押す

[戻る]を押すこともできます。

10 **[決定]**で「ダビングスタート」を選び、**[決定]**を押す

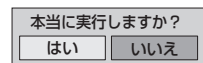

11 **[決定]**で「はい」を選び、**[決定]**を押す

ダビングが始まります。

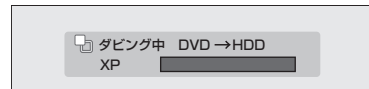

ダビングタイトルリストのタイトルを削除するには：

[決定]を押してダビングタイトルリスト選択モードにし、削除するタイトルを選んで**[決定]**を押す
次に「ダビングタイトルから削除」を選んで**[決定]**を押す

タイトルのダビング順を変更するには：

[決定]を押してダビングタイトルリスト選択モードにし、位置を変更するタイトルを選んで**[決定]**を押す
次に「タイトル位置変更」を選んで**[決定]**を押す
[決定]で位置を変更して**[決定]**を押す

ダビングを途中でやめるには：

[HDD] または **[ビデオ]**（ダビング先の操作モード）を押して、リモコンの**[停止]**を2秒以上押す、または本体の**[停止]** または **[電源オフ]**を押す

ビデオからHDD/DVDへダビング



ダビング機能を使うことにより、ビデオテープからHDDやDVDディスクへダビングを行うことができます。

- 複製禁止のビデオテープはダビングできません。

ダビングの準備

ダビングしたいビデオテープと録画可能なDVDディスクを挿入してください。(DVDディスクにダビングする場合)

HDDへダビングする場合の注意：

- 十分なHDD空き容量があるか確認する

DVDディスクへダビングする場合の注意：

- ディスクが録画可能な状態である（詳しくは10～13ページを参照してください。）

1 ビデオテープを再生し、ダビングを開始したいところで停止させる

を押す

2 ダビング画面が表示されます。





3 HDDにダビングする場合は、 で「ビデオ→HDD」を選び、 を押す

DVDにダビングする場合は、 で「ビデオ→DVD」を選び、 を押す

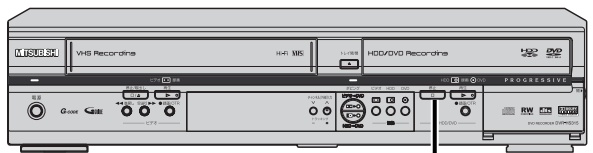
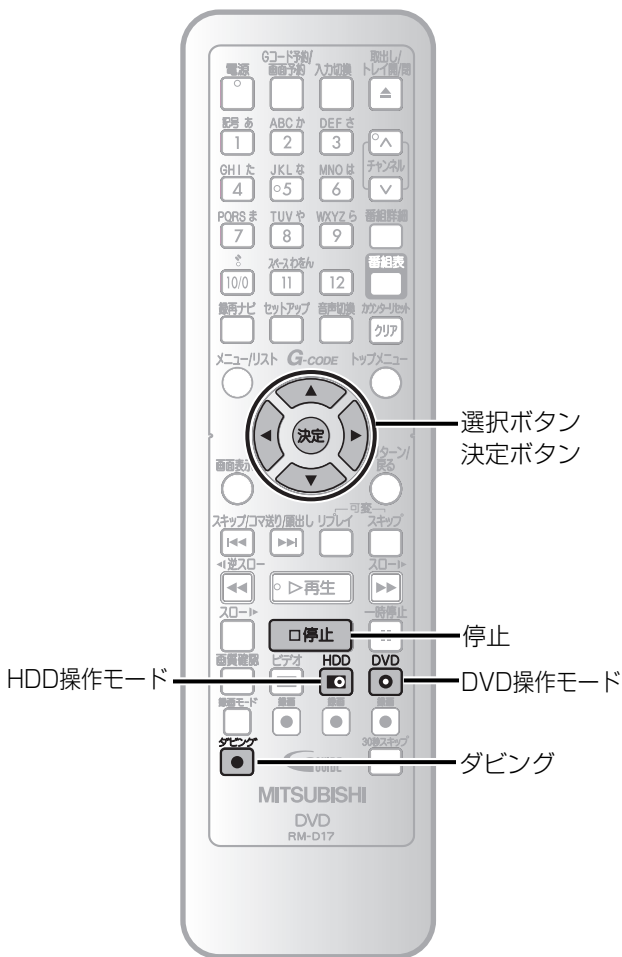
録画モード選択モードになります。



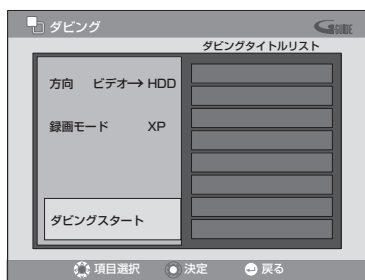

停止 (HDD/DVD側)

4  で録画モードを選び、 を押す
ダビング設定画面が表示されます。



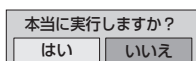



5  を押す

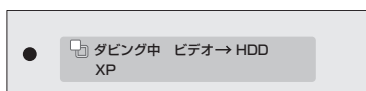

6  で「はい」を選び、 を押す
ダビングが始まります。



7  または  (ダビング先の操作モード) を押して、リモコンの  を2秒以上押す、または本体の  を押す
ダビングが停止します。

Point

- DVDディスクやHDD容量がいっぱいになると、自動的にダビングを終了します。
- ダビングを開始した後、映像が少し乱れることがありますが、これはデジタルトラッキング機能がはたらいしているためで、故障ではありません。画像の乱れがなくなるまでビデオテープを再生し、ダビングを始めた位置にビデオテープを合わせてから、ダビングを開始するようにしてください。
- 再生される音声は、モノラル以外に設定した場合はステレオになります。詳しくは141ページを参照してください。録画される音声の設定については46～47ページを参照してください。
- ビデオからHDD/DVDへダビングする場合、録画できるタイトル、チャプターについて制限があります。詳しくは、「最大録画可能数/登録数について」をお読みください。[▶▶▶ 14ページ]
- ダビングを行うと、本体のビデオ/DVD/HDD操作モードが、自動的にダビング先へ切り換わります。ダビング後に引き続き本機を操作する場合は、リモコンの [ビデオ]、[DVD]、[HDD] 操作モードボタンを押してください。

はじめに

接続

設定

録画

録画予約

再生

編集

ダビング

設定変更

ビデオ

その他

はじめに
接続
設定
録画
録画予約
再生
編集
ダビング
設定変更
ビデオ
その他

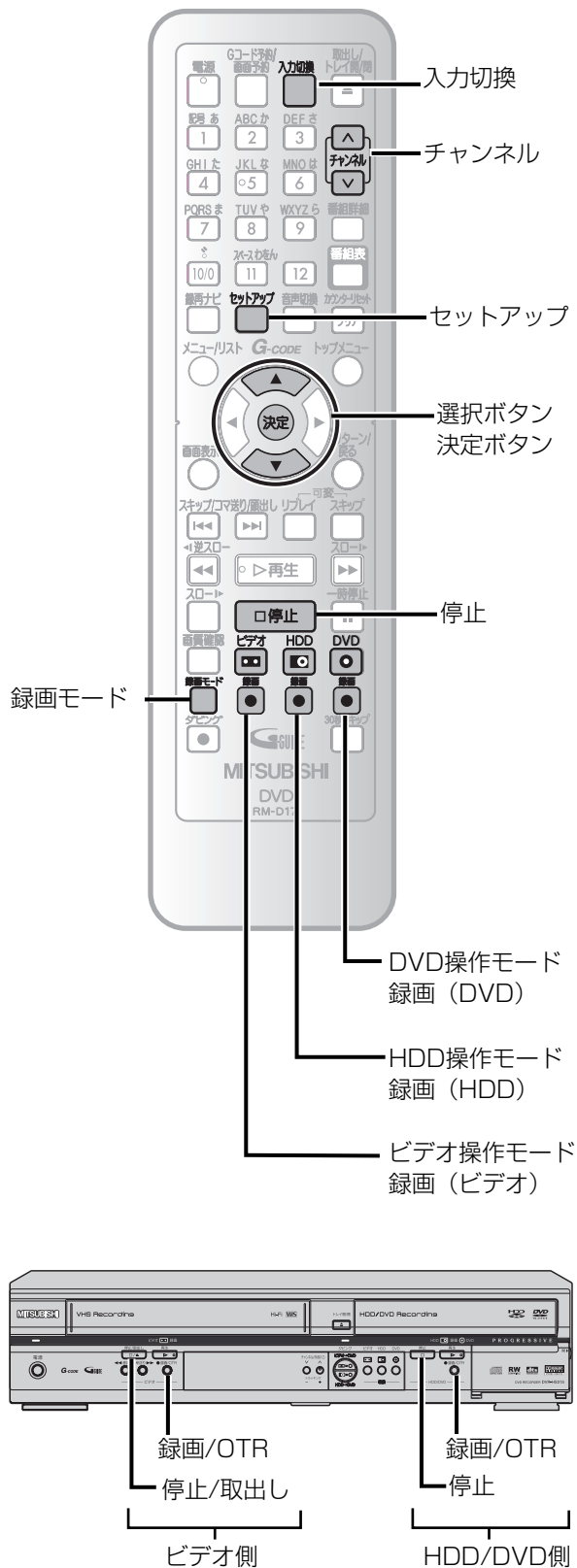

外部入力接続設定



お買い上げ時：

L1 (後面) / L2 (前面) : コンポジット入力

- 1 を押す
「セットアップ」画面が表示されます。
- 2 で「初期設定」を選び、 を押す
- 3 で「接続・表示」を選び、 を押す
「接続・表示」画面が表示されます。

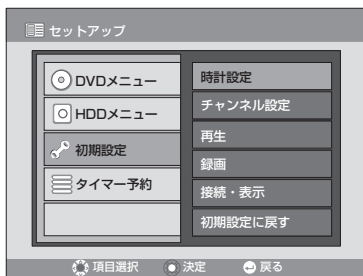

- 4 「外部入力接続」が選ばれていることを確認し、 を押す

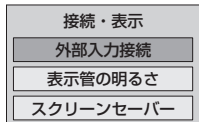

- 5 で接続されている外部入力端子を選び、 を押す

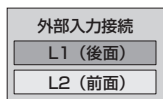

L1 (後面) : 後面入力端子
L2 (前面) : 前面入力端子
(例) 「L1 (後面)」に接続の場合

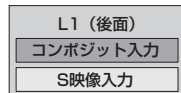

- 6 で接続する端子を選び、 を押す
 - S映像端子を使いたいときは「S映像入力」を選択し、映像端子を使いたいときは「コンポジット入力」を選びます。
- 7 を押す
通常画面に戻ります。

ディスクやHDDへダビング



ダビングの準備

- 本機と外部機器（ビデオなど）を接続し、[▶ 28ページ]、本機と外部機器の電源を入れる（テレビの入力切換を、本機を接続している入力に切り換えてください。）

1 DVDに録画する場合は を押す HDDに録画する場合は を押す

- ディスクに録画する場合は、録画できるディスクを入れておきます。
- 本体のHDD/DVD操作ランプが点灯します。
- ディスクの認識・読み込みには時間がかかる場合があります。

2 または を押して、本機の入力切換を、接続している外部入力端子に切り換える

を押すたびに、「L1」、「L2」が表示されます。

(L1：後面入力端子/L2：前面入力端子)

3 で録画モードを選ぶ

詳しくは、「録画モードについて」を参照してください。[▶ 13ページ]

4 外部入力音声を選ぶ ビデオモード (DVD) :

外部入力設定を二カ国語音声に設定している場合、主音声、副音声から選ぶ [▶ 47ページ]

VRモード (DVD) /HDD :
ステレオ、二カ国語から選ぶ [▶ 47ページ]

5 本体の (HDD/DVD側) を押す

録画が始まります。

リモコンの (DVDまたはHDD) でも動作します。

6 外部機器の再生ボタンを押す

7 本体の (HDD/DVD側) を押す

録画を終了します。

リモコンの でも動作します。

ビデオテープへダビング



ダビングの準備

- 本機と外部機器（ビデオなど）を接続し、[▶ 28ページ]、本機と外部機器の電源を入れる（テレビの入力切換を、本機を接続している入力に切り換えてください）

1 を押して、ツメの折れていないビデオテープを入れる

- 本体のビデオ操作ランプが点灯します。

2 または を押して、本機の入力切換を、接続している外部入力端子に切り換える

を押すたびに、「L1」、「L2」が表示されます。

(L1：後面入力端子/L2：前面入力端子)

3 で録画モードを選ぶ 標準 ⇄ 3倍

4 本体の (ビデオ側) を押す

録画が始まります。

リモコンの (ビデオ) でも動作します。

5 外部機器の再生ボタンを押す

6 本体の (ビデオ側) を押す

録画を終了します。

リモコンの でも動作します。

Point

- ダビングを止めるときは、録画する機器（本機）を止めてから再生する機器を止めてください。
- 誤動作を防ぐために、録画する機器の操作は、本体のボタンを使用することをおすすめします。
- 接続する機器の取扱説明書もよくご覧ください。
- BSデジタル/110度CSデジタル/地上デジタルチューナーからデジタル放送の「1回だけ録画可能」番組をDVDに録画するときは、DVD-RW (CPRM対応) ディスクのVRモードのみ録画できます。[▶ 13ページ]

はじめに

接続

設定

録画

録画予約

再生

編集

ダビング

設定変更

ビデオ

その他

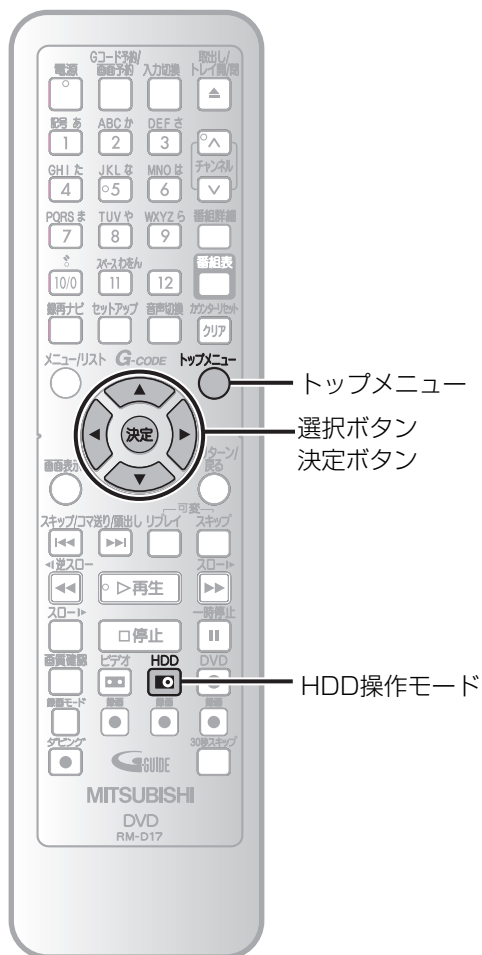

HDDのタイトルをダビング



HDDのタイトルを選んでDVDにダビングできます。

- 一度だけ記録可能なタイトルの場合、ダビングできません。

ダビングの準備

録画可能なDVDディスクを挿入してください。

- ディスクが録画可能な状態である。(詳しくは10～13ページを参照してください。)

1 を押す

2 を押す

「タイトルリスト」画面が表示されます。

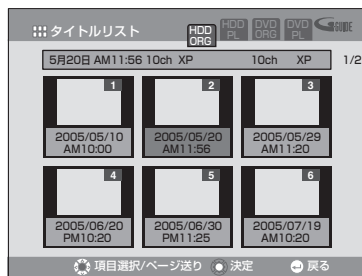

3 でタイトルを選び、 を押す

編集メニューが表示されます。

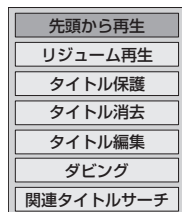

4 で「ダビング」を選び、 を押す

ダビングが開始されます。

ダビングを途中でやめるには：

を押して、リモコンの を2秒以上押す、または本体の を押す

はじめに

接続

設定

録画

録画予約

再生

編集

ダビング

設定変更

ビデオ

その他

言語・画面・音声・視聴制限の設定一覧

便利にお使いいただくために設定しておける内容と、お買い上げ時の設定を一覧表にしています。

- ワイドテレビとの接続や、オーディオアンプとのデジタル接続時に設定を変える必要があります。詳しくは各ページをご参照ください。

設定名	設定項目 (□ はお買い上げ時設定)	設定内容	
1. 言語の設定 ▶ 126~127ページ	ディスクメニュー言語	日本語 英語 その他	ディスクメニューなど画面表示される言語の種類を設定
	音声言語	オリジナル 日本語 英語 その他	スピーカーから聞こえる音声言語の種類を設定
	字幕言語	切 日本語 英語 その他	テレビに表示される字幕言語の種類を設定
2. 画面の設定 ▶ 127~129ページ	アングルアイコン	入 切	カメラアングルを切り換え可能な場面で、アングルアイコンを表示するか設定
	表示管の明るさ	自動 明るい 暗い	本体表示部（表示管）の照度設定
	スクリーンセーバー	入 切	スクリーンセーバーを設定
	プログレッシブ	入 切	プログレッシブスキャンの設定
3. 音声の設定 ▶ 130~131ページ	音声出力	ダウンサンプリング 48kHz 96kHz	96kHzのPCMで録音された音声信号を48kHzに変換するか設定
		ドルビーデジタル PCM ストリーム	デジタル音声出力端子から出る音声信号の種類を設定
		DTS 入 切	
		DRC 入 切	音量範囲をコントロールするか設定
		早送り時の音声出力 入 切	早見・早聞きをしているときの音声の有無を設定
4. 視聴制限の設定 ▶ 132~133ページ	視聴制限	切 8~1	DVDソフトの視聴制限のレベルを設定

Point

- 設定を変更すると、その内容は電源を切ったりディスクトレイの開閉を行ったときでも保持されます。
- 停止状態でないと、セットアップ機能は利用できません。
- メニュー画面つきDVDディスクを再生したときは、ディスクメニューでの設定が優先されることがあります。
- セットアップメニューで「初期設定に戻す」を選ぶと、DVDメニュー、HDDメニュー、初期設定（時計設定、チャンネル設定、プログレッシブ、視聴制限を除く）の各項目がお買い上げ時の設定に戻ります。

言語コード一覧表

言語名	言語コード
アフガル語	4747
アブバジア語	4748
アフリカーンス語	4752
アムハラ語	4759
アラビア語	4764
アッサム語	4765
アイマラ語	4771
アゼルバイジャン語	4772
バジキール語	4847
ベラルーシ語	4851
ブルガリア語	4853
ビハーリー語	4854
ビスラマ語	4855
ベンガル語、バングラ語	4860
チベット語	4861
ブルトン語	4864
カタロニア語	4947
コルシカ語	4961
チェコ語	4965
ウェールズ語	4971
デンマーク語	5047
ドイツ語※	5051
ブータン語	5072
ギリシャ語	5158
英語※	5160
エスペラント語	5161
スペイン語※	5165
エストニア語	5166
バスク語	5167
ペルシャ語	5247
フィンランド語	5255
フィジー語	5256
フェロー語	5261
フランス語※	5264
フリジア語	5271
アイルランド語	5347
スコットランドゲール語	5350
ガルシア語	5358
グアラニ語	5360
グジャラート語	5367
ハウサ語	5447
ヒンディ語	5455
クロアチア語	5464
ハンガリー語	5467
アルメニア語	5471

言語名	言語コード
国際語	5547
国際語	5551
イヌピック語	5557
インドネシア語	5560
アイスランド語	5565
イタリア語※	5566
ヘブライ語	5569
日本語※	5647
イディッシュ語	5655
ジャワ語	5669
グルジア語	5747
カザフ語	5757
グリーンランド語	5758
カンボジア語	5759
カナダ語	5760
韓国語	5761
カシミール語	5765
クルド語	5767
キルギス語	5771
ラテン語	5847
リンガラ語	5860
ラオス語	5861
リトアニア語	5866
ラトビア語、レット語	5868
マダガスカル語	5953
マオリ語	5955
マケドニア語	5957
マラーラム語	5958
モンゴル語	5960
モルダビア語	5961
マラータ語	5964
マレー語	5965
マルタ語	5966
ミャンマー語	5971
ナウル語	6047
ネパール語	6051
オランダ語※	6058
ノルウェー語	6061
プロバンス語	6149
アファン語、オロモ語	6159
オリヤー語	6164
パンジャブ語	6247
ポーランド語	6258
パシュトー語	6265
ポルトガル語	6266

言語名	言語コード
ケチュア語	6367
ラエティ=ロマン語	6459
キルンディ語	6460
ルーマニア語	6461
ロシア語	6467
キニャルワダ語	6469
サンスクリット語	6547
シンド語	6550
サンゴ語	6553
セルビアクロアチア語	6554
シンハラ語	6555
スロバキア語	6557
スロベニア語	6558
サモア語	6559
ショナ語	6560
ソマリ語	6561
アルバニア語	6563
セルビア語	6564
シスワティ語	6565
セストゥ語	6566
スندا語	6567
スウェーデン語	6568
スワヒリ語	6569
タミール語	6647
テルグ語	6651
タジク語	6653
タイ語	6654
ティグリニャ語	6655
トゥルクメン語	6657
タガログ語	6658
セツワナ語	6660
トンガ語	6661
トルコ語	6664
ツォンガ語	6665
タタール語	6666
トウィ語	6669
ウクライナ語	6757
ウルドゥ語	6764
ウズベク語	6772
ベトナム語	6855
ボラピュク語	6861
ウォロフ語	6961
コーサ語	7054
ヨルバ語	7161
中国語※	7254
ズール語	7267

※印がついている言語は、ディスクメニュー言語、音声言語、字幕言語それぞれの設定画面で、言語名がそのまま表示されます。それ以外の言語は、4桁の言語コードが表示されます。

はじめに

接続

設定

録画

録画予約

再生

編集

ダビング

設定変更

ビデオ

その他

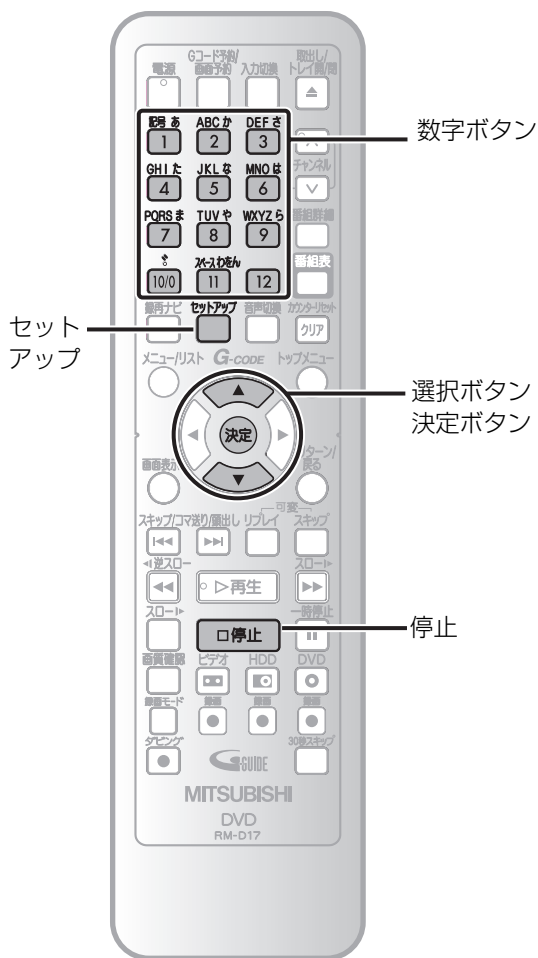

言語の設定

ディスクを再生しているときは **停止** を押す

- 1 **セットアップ** を押す
「セットアップ」画面が表示されます。
- 2 **方向キー** で「初期設定」を選び、**決定** を押す

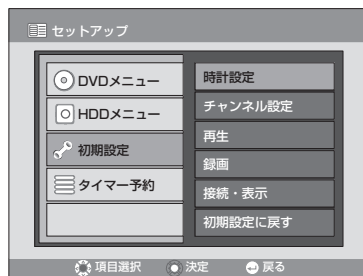

- 3 **方向キー** で「再生」を選び、**決定** を押す
「再生」画面が表示されます。

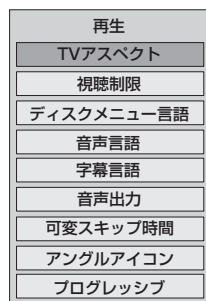

- 4 **方向キー** で「ディスクメニュー言語」、「音声言語」、または「字幕言語」を選び、**決定** を押す

- 5 **方向キー** で言語を選び、**決定** を押す

■ ディスクメニュー言語 (お買い上げ時：日本語)

ディスクメニューの言語を設定します。

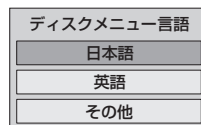

Point

- ディスクによっては音声（言語）設定ができない場合があります。
- ディスクによっては字幕の変更や非表示への設定をディスクメニューで行う場合があります。
- 設定内容は、電源を切ったりディスクトレイの開閉を行ったときでも保持されます。

■ 音声言語

(お買い上げ時：オリジナル)

音声言語を設定します。

- オリジナルが選択されているときは、ディスクの初期設定の音声言語で再生します。

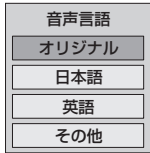

■ 字幕言語

(お買い上げ時：日本語)

字幕言語を設定します。

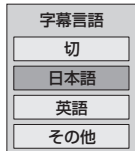

ディスクメニュー言語、音声言語、字幕言語で「その他」を選択した場合：

国コード入力画面が表示されます。



で4桁のコード番号を入力し、**決定**を押す
「再生」画面に戻ります。

言語コード一覧表をご参照ください。
[➡ 125ページ]



6 **セットアップ**を押す
通常画面に戻ります。

アングルアイコンの表示設定

マルチアングルのDVDビデオを再生中、カメラアングルを切り換えられる場面でアングルアイコンを表示するように設定します。

ディスクを再生しているときは **再生** を押す

(お買い上げ時：切)

1 「言語の設定」の手順1～3を行い、「再生」画面を表示させる

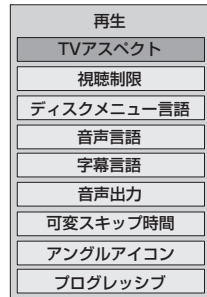

2 **決定**で「アングルアイコン」を選び、**決定**を押す

「アングルアイコン」画面が表示されます。

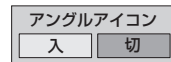

3 **決定**で「入」を選び、**決定**を押す

再生中、カメラアングルを切り換えられる場面で、**アングルアイコン**が表示されます。

- 「切」を選ぶと、表示されません。(カメラアングルは切り換えられます。)
- カメラアングルの切り換え方法については、「カメラアングルを切り換える」を参照してください。[➡ 96ページ]

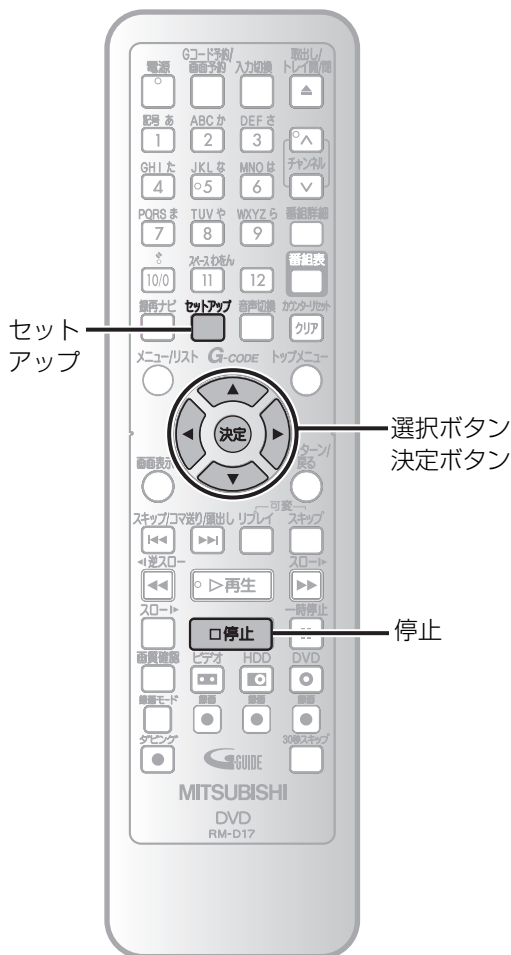

表示管の明るさ設定

ディスクを再生しているときは **停止** を押す

(お買い上げ時：自動)

- 1 **セットアップ** を押す
「セットアップ」画面が表示されます。
- 2 **決定** で「初期設定」を選び、**決定** を押す

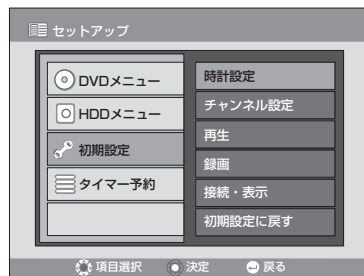

- 3 **決定** で「接続・表示」を選び、**決定** を押す
「接続・表示」画面が表示されます。

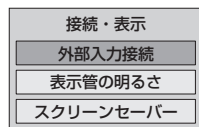

- 4 **決定** で「表示管の明るさ」を選び、**決定** を押す

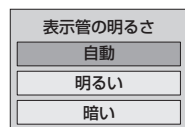

- 5 **決定** で好みの設定を選び、**決定** を押す

本体表示管（表示部）の明るさが設定されます。
「自動」を選ぶと、本機の電源がONのときは明るく、OFFのときは暗くなります。

- 6 **セットアップ** を押す
通常画面に戻ります。

●Point

- ・設定内容は、電源を切ったりディスクトレイの開閉を行ったときでも保持されます。
- ・番組表、ジャンル、トピックス表示中は、スクリーンセーバーは起動しません。

スクリーンセーバーの設定

ディスクを再生しているときは **停止** を押す

(お買い上げ時：入)

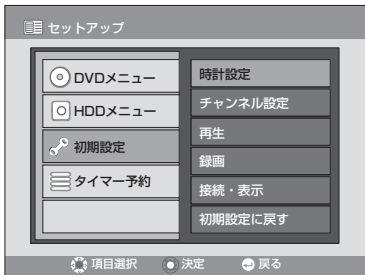
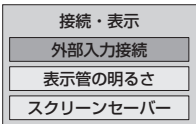
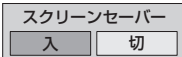
- 1 **セットアップ** を押す
「セットアップ」画面が表示されます。
- 2 **初期設定** を選び、**決定** を押す

- 3 **接続・表示** を選び、**決定** を押す
「接続・表示」画面が表示されます。

- 4 **スクリーンセーバー** を選び、**決定** を押す
「スクリーンセーバー」画面が表示されます。

- 5 **入** または **切** を選び、**決定** を押す
画面に同じ画像を表示したまま放置するときに、テレビ画面の焼き付きを防ぐための設定です。停止状態から10分間操作しない場合にスクリーンセーバーがはたらきます。「切」にすると、この機能ははたらきません。また、番組表 (Gガイド) 表示中はスクリーンセーバーははたらきません。
- 6 **セットアップ** を押す
通常画面に戻ります。

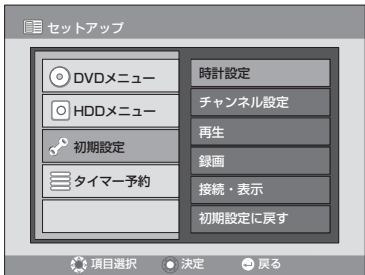
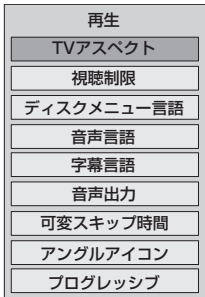
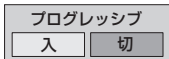
プログレッシブの設定

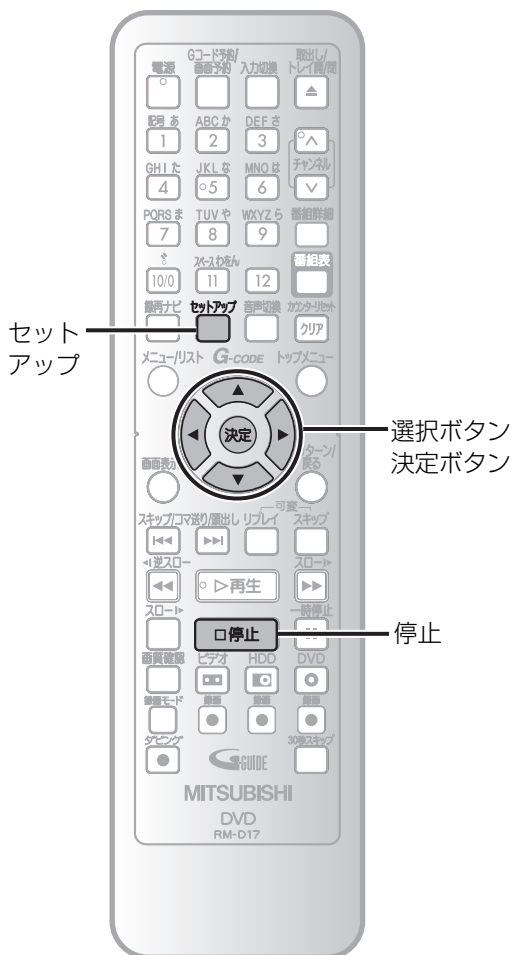
(お買い上げ時：切)

プログレッシブスキャンの方式を選びます。プログレッシブスキャンの説明は28ページをご覧ください。

- 1 **セットアップ** を押す
「セットアップ」画面が表示されます。
- 2 **初期設定** を選び、**決定** を押す

- 3 **再生** を選び、**決定** を押す
「再生」画面が表示されます。

- 4 **プログレッシブ** を選び、**決定** を押す

- 5 **入** または **切** を選び、**決定** を押す
- 6 **セットアップ** を押す
通常画面に戻ります。

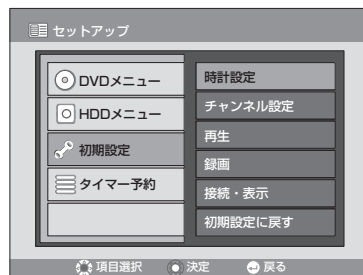

音声の設定

ディスクを再生しているときは **停止** を押す

- 1 **セットアップ** を押す
「セットアップ」画面が表示されます。
- 2 **決定** で「初期設定」を選び、**決定** を押す



- 3 **決定** で「再生」を選び、**決定** を押す

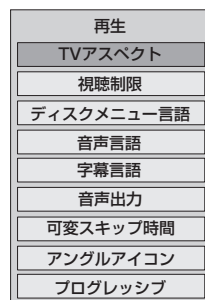

- 4 **決定** で「音声出力」を選び、**決定** を押す



- 5 **決定** で設定する項目を選び、**決定** を押す

■ ダウンサンプリング (お買い上げ時：48kHz)

デジタル音声出力のサンプリング周波数を設定します。

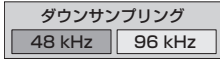

48 kHz：アンプ/デコーダーが96kHz PCM対応でない場合は、「48 kHz」を選びます。96kHz音声は48kHzで出力されます。

96 kHz：アンプ/デコーダーが96kHz PCM対応の場合は、「96 kHz」を選びます。96kHz音声は出力されます。

■ ドルビーデジタル (お買い上げ時：ストリーム)

デジタル音声出力のドルビーデジタル信号の出力方法を設定します。

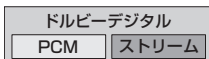

PCM：ドルビーデジタルをPCM (2チャンネル) に変換します。

アンプ/デコーダーがドルビーデジタル対応でない場合は、「PCM」を選んでください。

ストリーム：ドルビーデジタル信号を出力します。

アンプ/デコーダーがドルビーデジタル対応の場合は、「ストリーム」を選んでください。

■ DTSの設定 (お買い上げ時：切)

デジタル音声出力のDTS信号の出力方法を設定します。



入：DTS信号を出力します。

切：DTS信号は出力されません。

■ DRC (ダイナミックレンジコントロール) (お買い上げ時：入)

夜間など音量を下げた再生するときに、小さい音を聞きやすくする設定です。

音声の強弱の幅を調整するには「入」に設定します。



■ 早送り時の音声出力 (お買い上げ時：入)

1.5倍速で再生するとき音声は出力するには「入」に設定します。

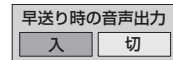

6 で設定を選び、 を押す

7 を押す

通常の画面に戻ります。

Point

- 設定内容は、電源を切っても保持されます。
- DRC機能は、アナログ音声出力している場合のみ有効です。
- 早送り時の音声出力を「入」にしたときは、HDD/DVDディスク再生時、1.5倍速の早見・早聞き再生が楽しめます。

二重音声で録画されたVRモードのDVD-RWディスク/HDDを再生しているときは…

- 音声はドルビーデジタルで記録されている場合、ドルビーデジタルの設定で「PCM」を選択すると、アンプ/デコーダーでデジタル出力を「主音声のみ」、「副音声のみ」または「主音声と副音声の両方」に切り換えることができます。

コピー禁止されたディスクを再生するときは…

- PCMの設定で「96 kHz」が選択されていても、デジタル音声は48kHzで出力されます。

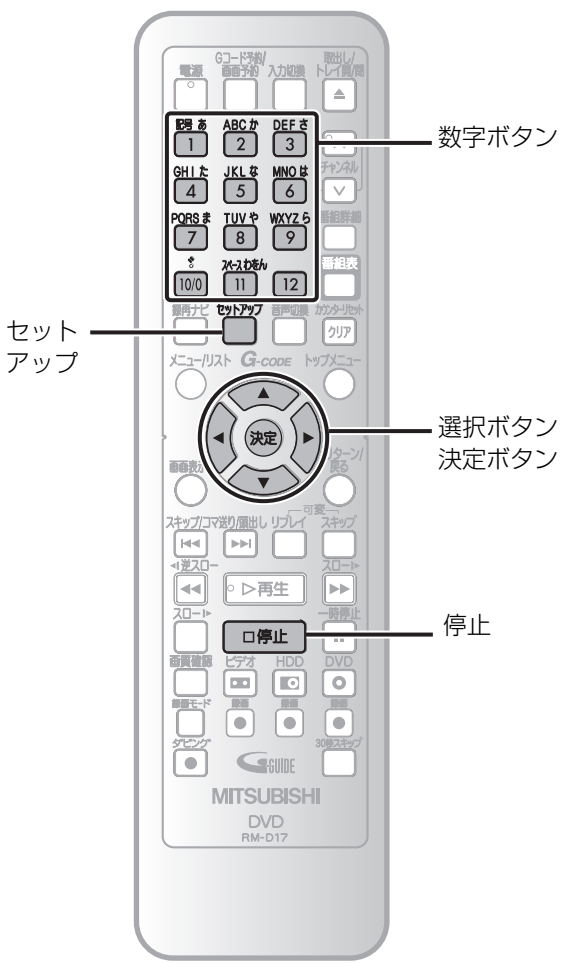

視聴制限の設定

視聴制限のあるDVDビデオディスクがあります。設定したレベルを超えると再生は停止し、ディスクを再生する前に暗証番号の入力が要求されます。この機能はお子様が不適当な内容を視聴することを防ぎます。

ディスクを再生しているときは **停止** を押す

(お買い上げ時：切)

- 1 **セットアップ** を押す
「セットアップ」画面が表示されます。
- 2 **初期設定** を選び、**決定** を押す

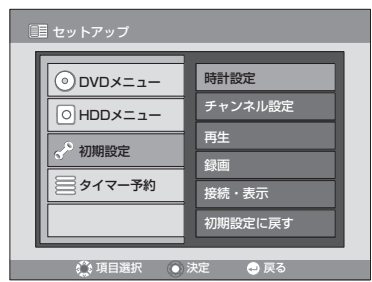

- 3 **再生** を選び、**決定** を押す

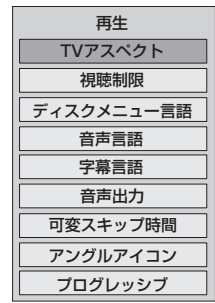

- 4 **視聴制限** を選び、**決定** を押す

「視聴制限」画面が表示されます。

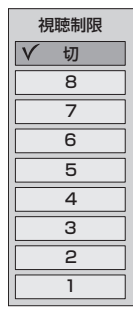

Point

- ・設定内容は、電源を切ったりディスクトレイの開閉を行ったときでも保持されます。
- ・ディスクによっては視聴制限機能が使えない場合があります。右記の手順で視聴制限機能が操作できるか確認してください。
- ・パスワードは忘れずに記録しておいてください。
- ・間違って入力した数字を消すには、[選択 ◀] ボタンを押します。
- ・パスワードを忘れてしまったときや視聴制限の設定をすべて消去したい場合は、パスワード入力画面で数字ボタンを押して「4、7、3、7」を入力してください。パスワードは消去され、視聴制限の設定は「切」になります。

- 5**  で視聴制限のレベルを選び、**決定** を押す
- 切： 視聴制限を設定しません。
 - 8： どのグレードのDVD ソフトウェア (成人、一般、子供) でも再生します。
 - 7~2： 一般用と子供向けのDVD ソフトウェアのみ再生できます。
 - 1： 子供用のDVD ソフトウェアのみ再生できます。

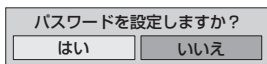

- 6**  で「はい」を選び、**決定** を押す
「パスワード」画面が表示されます。
- 「いいえ」を選ぶと、パスワードは設定されません。





- 7**  を押してお好きなパスワードを入力し、**決定** を押す
パスワードが設定されます。

- 8**  を押す
通常の画面に戻ります。

■ 視聴制限を変更する場合

- 1** 「視聴制限の設定」の手順1~4を行う
「パスワード」画面が表示されます。
- 2**  を押してパスワードを入力し、**決定** を押す
「視聴制限」画面が表示されます。
- 3**  で視聴制限のレベルを選び、**決定** を押す
「パスワードを設定しますか?」と表示されます。
- 4**  で「はい」を選び、**決定** を押す
「パスワード」画面が表示されます。
- 「いいえ」を選ぶと、前に設定したパスワードが有効になります。

- 5**  を押してパスワードを入力し、**決定** を押す

- 6**  を押す
通常の画面に戻ります。

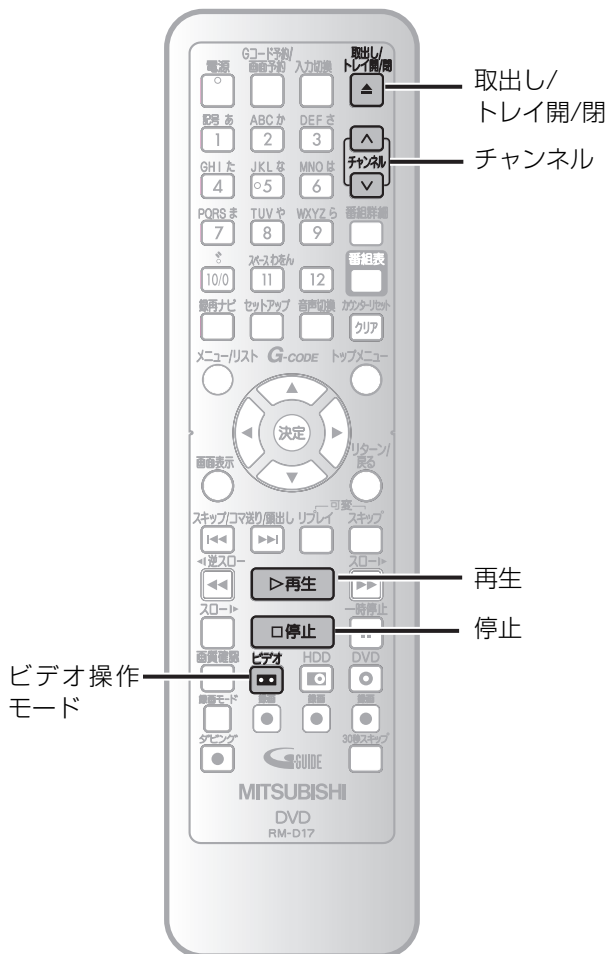

再生する

- ビデオを再生するときは、テレビの電源を入れ、本機が接続されている入力を必ず選んでください。

リモコンの を押し、本体のビデオ操作ランプを点灯させます。

1 ビデオテープを挿入する

- 電源「切」の状態ではビデオテープを挿入すると、自動的に電源が入ります。
- ツメが折れているビデオテープの場合は、自動的に再生が始まります。

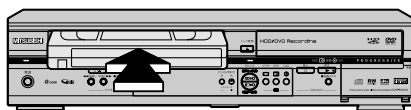
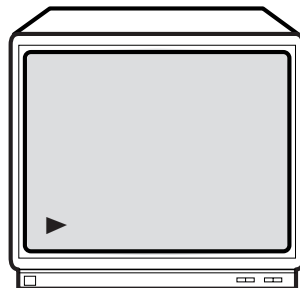
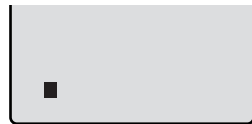
2 を押す
再生が始まります。3 を押す
再生が終了します。

ビデオテープを取り出すとき：

ビデオ停止中に を押す

ビデオのトラッキング調整について

ほかのビデオで録画したビデオテープを本機で再生すると、映像にノイズがでる場合があります。その調整を行うのが、**トラッキング調整**で、**デジタル調整(自動)**と**マニュアル調整(手動)**の2つの方法があります。また、ビデオテープを再生するとデジタルトラッキング調整が自動的に行われますが、ノイズが少なくならない場合はマニュアルトラッキング調整をしてください。

デジタルトラッキング調整

再生中、自動的に調整します。

マニュアルトラッキング調整

デジタルトラッキング時に再生画面を見ながら  で、ノイズが最も少なくなる位置に合わせてください。

- 再生を停止したり、ビデオテープを入れ直すとデジタルトラッキングに戻ります。
- マニュアルトラッキングからデジタルトラッキングにするときは、一度  を押して再生を停止してからもう一度再生してください。

Point

ビデオの再生について

- ビデオテープ挿入直後や、再生停止のあと再び再生ボタンを押すと約1.5秒で画面に映像がでます。(クイックプレイ機能)ただし停止後5分以上放置すると、ビデオテープ保護のためクイックプレイ機能ははたらきません。
- デジタルトラッキング調整中は、画面にノイズがでることがありますが故障ではありません。
- ほかのビデオレコーダーで録画したビデオテープを再生/静止画にしたとき、トラッキング調整してもノイズが消えないことがあります。
- ビデオテープの録画状態により、デジタルトラッキング調整では最良点に合わないことがあります。ノイズが少なくならないときは、マニュアルトラッキング調整をしてください。
- ビデオテープを最後まで再生したときは、自動的に巻戻されます。ビデオテープを先頭まで自動的に巻戻したときは、自動的にテープが排出されます。

画面表示について

- テープカウンターやチャンネルを画面に表示させるときは画面表示ボタンを押してください。[▶ 143ページ]
- [カウンターリセット/クリア] ボタンを押すと、テープカウンターをリセットすることができます。

S-VHS簡易再生機能(SQP PB)について

- S-VHS方式で録画されたビデオテープを簡易的に見ることができます。再生のしかたはノーマルVHSテープと同じです。
- 本機はS-VHSかノーマルVHSかを自動的に判別し再生します。
- 本機はS-VHS本来の高解像度は得られません。また画面にノイズがでる場合があります。
- 本機ではS-VHS録画はできません。
- SQP PBとはS-VHS Quasi Playbackの略です。
- スピードサーチ/静止の時は、映像が乱れたり色が抜けたりしますが、故障ではありません。

携帯電話をご使用になる時はテレビやビデオに近づけないでください

- 音声に異音が入ったり、テレビにノイズがでたりする場合があります。
- 異音がでたり、テレビにノイズがでたりした場合には、携帯電話を離してご使用ください。

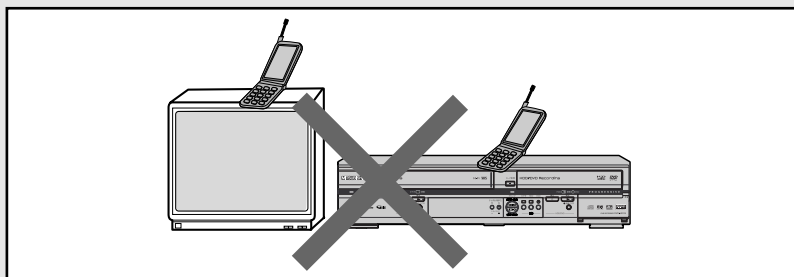

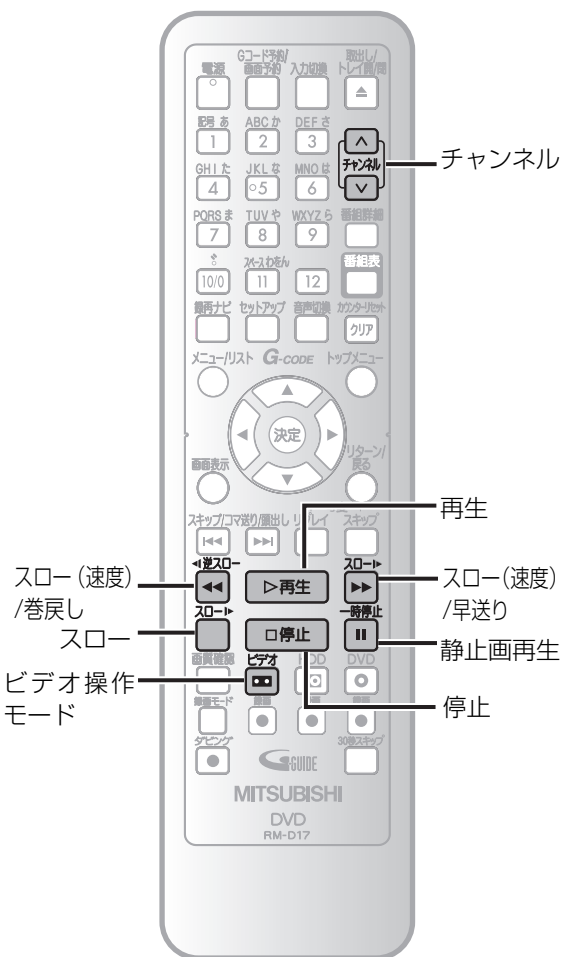

早送り・巻戻し

リモコンの を押し、本体のビデオ操作ランプを点灯させます。
再生中の場合、 を押します。

1 早送りは を、巻戻しは を押す

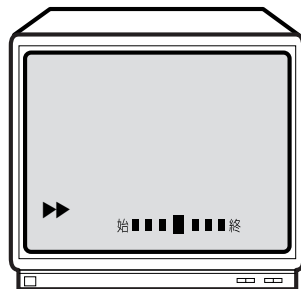

2 を押す
早送り・巻戻しを終了します。

スピードサーチ

画面を見ながら、早送り再生/巻戻し再生ができます。

リモコンの を押し、本体のビデオ操作ランプを点灯させます。

■スピードサーチ

1 再生中に または を押す

ビデオの音声はできません。

約5倍速で再生します。

2 を押す
通常の再生速度に戻ります。

●Point

- ビデオテープを最後まで再生、早送り、スロー再生したときは、自動的に巻戻しされます。ビデオテープが先頭まで自動的に巻戻しされたときは、自動的にビデオテープが排出します。

■2段階スピードサーチ (録画モード3倍で録画したビデオテープの場合のみ)

1 再生中に または を押す

ビデオの音声はできません。

約5倍速と約15倍速の2段階でスピードサーチできます。

- 1度押す…約5倍速で再生します。
- 2度押す…約15倍速で再生します。

録画モード 操作方法	「標準」	「3倍」
再生中に一度押す	約5倍速で再生	約5倍速で再生
再生中に二度押す		約15倍速で再生

2 を押す 通常の再生速度に戻ります。

! Point

- スピードサーチは再生時以外は操作できません。
- スピードサーチ中は画面にノイズがでますが故障ではありません。
- スピードサーチを始めるときや、通常の再生に戻るとき、一瞬画面が乱れることがあります。故障ではありません。

スロー再生

約1/5～1/30倍速にスピードを変えて、スロー再生ができます。

(初期値は約1/12倍速。ビデオの音声はできません。)

リモコンの を押し、本体のビデオ操作ランプを点灯させます。

1 再生中に を押す

- を押す…再生速度が速くなります。
- を押す…再生速度が遅くなります。

スロー再生が5分以上続くと、ビデオテープ保護のため自動的に停止します。

2 を押す 通常の再生速度に戻ります。

! Point

- スロー再生は再生時以外は操作できません。
- 逆スロー再生はできません。

スロー画面でノイズがでるときは…

- [チャンネル \wedge / \vee] ボタンでノイズがでないように調整してください。

静止画再生

一瞬の場面などを、止めて見るができます。(ビデオの音声はできません。)

リモコンの を押し、本体のビデオ操作ランプを点灯させます。

1 再生中に を押す

静止画再生が5分以上続くと、ビデオテープ保護のため自動的に停止します。

2 を押す 通常の再生速度に戻ります。

! Point

- 静止画再生中に一時停止ボタンを押すと、1コマ送ることができます。
- 静止画再生は再生時以外は操作できません。

静止画面でノイズがでるときは…

- 一旦、スロー再生にして [チャンネル \wedge / \vee] ボタンでノイズをなくしたあと、もう一度、静止画面に戻してください。
- 画像がブレる場合は、[チャンネル \wedge / \vee] ボタンで画像のブレがなくなるように調整してください。(場合によっては調整で改善できないことがあります。)
- ほかのビデオレコーダーで録画したビデオテープを静止画再生にしたとき、トラッキング調整してもノイズが消えないことがあります。

- はじめに
- 接続
- 設定
- 録画
- 録画予約
- 再生
- 編集
- ダビング
- 設定変更
- ビデオ
- その他

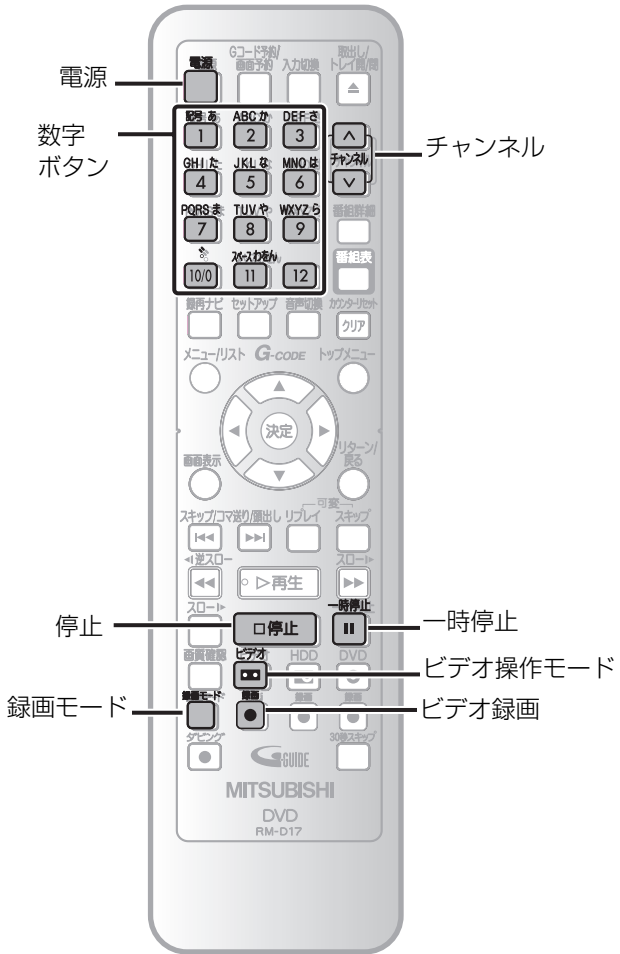

テレビ番組の録画

1  を押す
録画するときは、テレビの電源を入れ、本機が接続されている入力を必ず選んでください。

リモコンの  を押し、本体のビデオ操作ランプを点灯させます。

2 ツメの折れていないビデオテープを挿入する

ツメが折れている場合は録画できません。

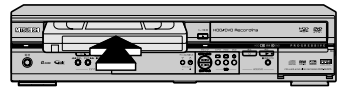

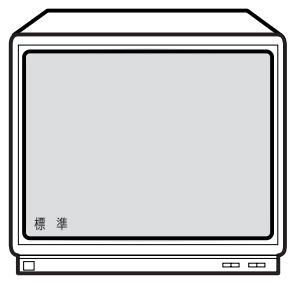

3  で録画モードを選ぶ

- 標準モード
画質を優先したいとき
- 3倍モード
録画時間を長くしたいとき

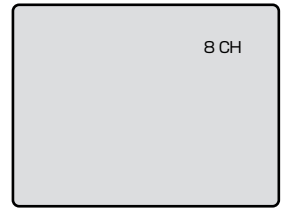

4  または  でお好みのチャンネルを選ぶ



5  (ビデオ) を押す
ビデオ録画ランプが点灯して、録画が始まります。



6 を押す

録画を終了します。





■録画中にコマーシャルなどをカットする

リモコンの  を押し、本体のビデオ操作ランプを点灯させます。

1 録画中に を押す

ビデオテープの走行が一時停止します。

- 画面に  マークが表示され、1分で1個ずつ左から消えていきます。また、表示部の録画表示が点滅します。
- 最後の  マークが点滅し、合計5分経過するとビデオテープ保護のため、自動的に録画が停止します。

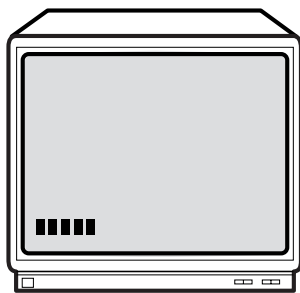

2 (ビデオ) を押す

録画を再開します。

- 本体のビデオ録画ランプが点灯します。
- 再度  を押ししても録画を再開します。

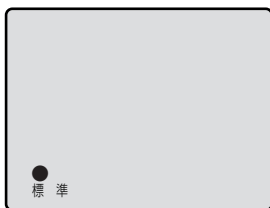

Point

録画モードについて

- 録画モードを変更するときは、録画モードボタンで録画モードを選びます。録画中も変更することができます。
- 画質、音声を優先するときは「標準」、録画可能時間を優先するときは「3倍」で録画してください。ただし3倍で録画すると画質/音質は、標準より劣ります。

録画中に録画チャンネルを変えるには…

- 一時停止ボタンを押してから [チャンネル ^/V] ボタンで変えます。
- 録画するチャンネルが同じであれば、HDDとビデオもしくはDVDとビデオの両方に録画することができます。

録画中にビデオテープが終わると…

- 自動的にビデオテープを巻戻し、排出します。

録画中にテレビやHDD/DVDを見るには…

- テレビを見るときは、テレビ側のチャンネルで番組を選択してください。
- HDDを見るときは [HDD操作モード] ボタンを押し、DVDディスクを見るときは、[DVD操作モード] ボタンを押してください。

はじめに

接続

設定

録画

録画予約

再生

編集

ダビング

設定変更

ビデオ

その他

はじめに
接続
設定
録画
録画予約
再生
編集
ダビング
設定変更
ビデオ
その他

オフタイマー録画

簡単・手軽に録画を始めることができ、録画時間を30分単位で最大8時間まで設定できます。テレビを見ている途中で「電話がかかってきた」「急にお客様が来られた」「録画中に外出する用事ができた」といったときに便利です。ツメの折れていないビデオテープを入れます。(ツメが折れている場合は録画できません。)

リモコンの を押し、本体のビデオ操作ランプを点灯させます。

- 1 で録画モードを選ぶ
標準モード：画質を優先したいとき
3倍モード：録画時間を長くしたいとき
・選択した録画モードを確認するには を押してください。

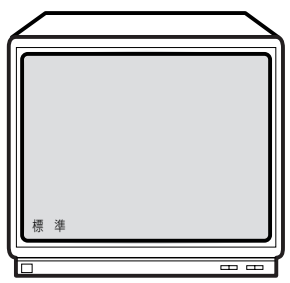

- 2 または で録画したいチャンネルを選ぶ

- 3 テレビ画面にお好みの録画時間が表示されるまで、本体の (ビデオ側) を繰り返し押す
・録画時間が終了すると自動的に電源が切れます。(DVD/HDD再生中・録画中は電源は切れません。) そのあと本機を使用する場合は、 を押してください。
・オフタイマー録画中は表示部のタイマーセット表示と録画表示が点灯します。

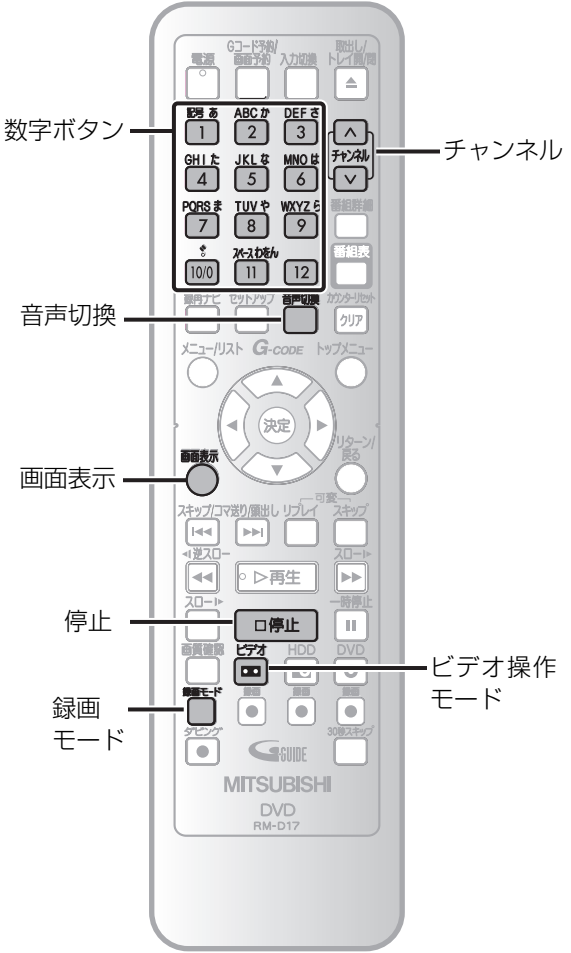
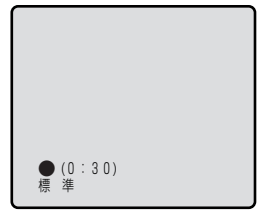

録画時間セットについて

- ・本体の (ビデオ側) を押すごとに、30分単位最大8時間まで、録画時間をセットできます。
- ・画面表示は次のようになります。

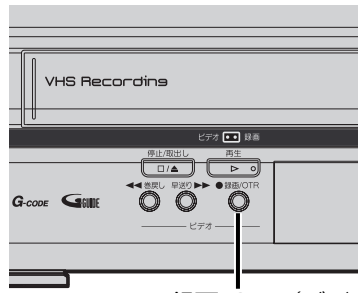

録画/OTR (ビデオ側)

オフタイマー録画中に録画時間を変更するには：

本体の  (ビデオ側) を押す

指定した時間内にオフタイマーを停止するには：

 を押す

Point

- ・オフタイマー録画中にビデオテープが最終端になると、自動的に録画を停止し、ビデオテープを排出して電源が切れます。(DVD/HDD再生・録画中は電源は切れません。)
- ・オフタイマー録画中に停電があると、録画が停止して電源が切れます。通電後も録画は再開しません。

録画時間表示について

- ・オフタイマー録画が始まると、録画時間表示は1分単位でカウントダウンしていき、残りの録画時間表示となります。(残りの録画時間を確認するには画面表示ボタンを押してください。) [▶ 143ページ]

音声多重放送について

本機をステレオテレビやお手持ちのステレオと接続すると、ステレオ放送や二重音声(二カ国語)放送を楽しめます。

● 受信音声の画面表示について

- ・画面表示ボタンを押すとテレビ画面右上に音声モードが表示され確認できます。

● Hi-Fi録画されたビデオテープを再生した場合

自動的にステレオモードに切り換わります。

 を押すことにより音声と音声表示が、ステレオ→左音声→右音声→モノラルに切り換わります。

● 二重音声放送(二カ国語放送)を受信した場合

音声は自動的に二重音声モードに切り換わります。

 を押すことにより音声と音声表示が、主音声→副音声→主：副に切り換わります。

このとき音声モードが記憶され、次に二重音声放送を受信すると前に記憶した音声モードに自動的に切り換わります。

音声モード	Hi-Fiビデオテープ再生時	画面表示	
		HDD/DVD	ビデオ
ステレオ	ステレオで聞こえる	主：副	主：副
左(主)	両方のスピーカーから左の音声聞こえる	主	主音声
右(副)	両方のスピーカーから右の音声聞こえる	副	副音声
ノーマル	モノラルで聞こえる		

音声モード	二重音声放送受信時	画面表示	
		HDD/DVD	ビデオ
ステレオ	左から主音声(日本語) 右から副音声(外国語) が聞こえる	主：副	主：副
左(主)	両方のスピーカーから主音声(日本語) が聞こえる	主	主音声
右(副)	両方のスピーカーから副音声(外国語) が聞こえる	副	副音声

(二重音声放送が録画されたビデオテープを再生するときも、同様です。)

- 本機は常に次の2つの方法で録音します。

Hi-Fi録音

音声専用回転ヘッドによるFM録音方式を使い、すぐれたHi-Fi音声で録音や再生をします。

Hi-Fi録音では、ステレオ放送はステレオで二重音声(二カ国語)放送は左に主音声、右に副音声記録されます。モノラル放送は、左右に同じ音声記録されます。

ノーマル録音

従来のビデオと同じ録音方式でモノラルで録音します。

ノーマル録音では、ステレオ放送はモノラルで録音され、二重音声(二カ国語)放送は主音声(日本語)だけが録音されます。録音レベルは、自動的に適切なレベルに設定されます。

Point

- ・Hi-Fi録音以外のビデオテープを再生すると、自動的にノーマル音声になります。
- ・Hi-Fi録音されたビデオテープをHi-Fi方式でないビデオデッキで再生した場合は、ノーマル音声になります。
- ・Hi-Fi録音されたビデオテープをHDDやDVDへダビングすると、音声モードではステレオで再生されます。(音声モード設定がノーマルの場合を除く)

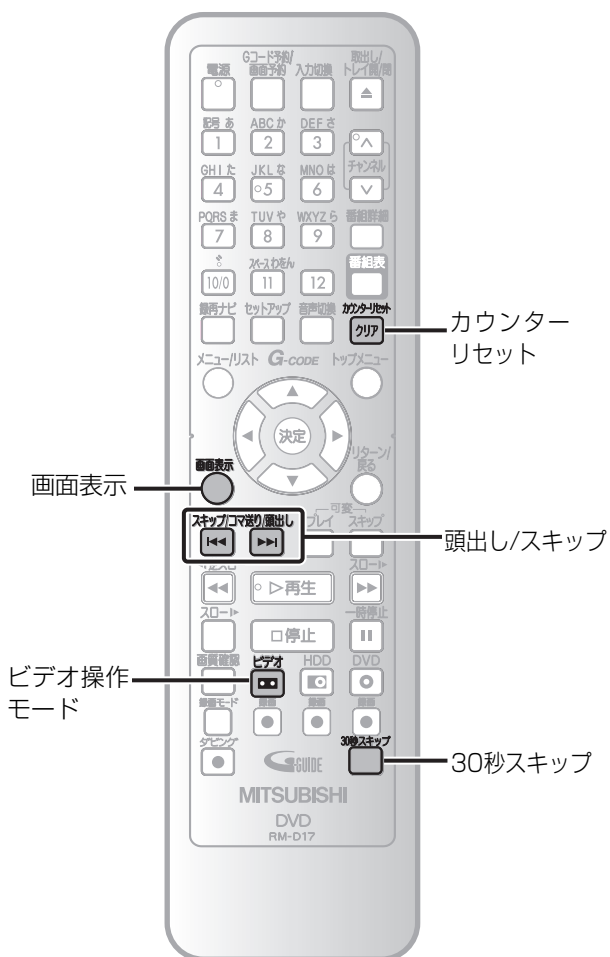

Point

頭出しについて

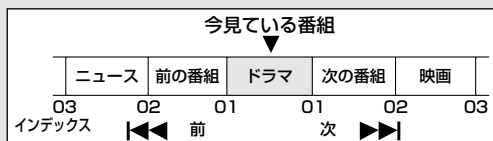

- インデックス信号は録画開始と同時に自動的にビデオテープに記録されます。ただし、録画中の一時停止から録画を再開した場合は記録されません。
- テープの巻き始めに記録されているインデックスや、録画時間が1～2分の短い番組の場合は、検知されないことがあります。
- 手順1で [◀◀] ボタンを押すと、前の番組方向に頭出し検索をすることができます。[◀◀] ボタンまたは [▶▶] ボタンを押すごとにインデックス番号が変わります。
- 再生開始位置は若干前後する場合があります。

ビデオテープの頭出し

インデックス記録された番組の頭出しをします。インデックス信号は録画開始と同時に自動的にビデオテープに記録されます。(録画中の一時停止から録画を再開した場合は記録されません。)

リモコンの を押し、本体のビデオ操作ランプを点灯させます。

2つ先の番組を頭出しする場合

1 ▶▶ を押す

- 頭出し検索が始まります。



2 ▶▶ を再度押し、インデックス番号「02」を選ぶ

- ボタンを押すすぎて、「02」を越えてしまった場合は、[◀◀] で数字を減らすことができます。

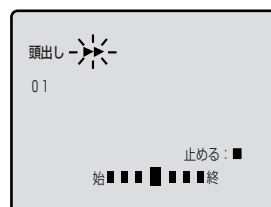

- 頭出し検索中にインデックス信号を検知すると、自動的に数字が減ります。
- 頭出しは、最大20まで設定できます。
- 設定した位置になると、自動的に再生が始まります。



ビデオテープポジション

現在のビデオテープ位置を画面に表示します。録画前にビデオテープ残量を調べるのに便利です。

リモコンの を押し、本体のビデオ操作ランプを点灯させます。

1 を押す



- 現在のビデオテープの位置が「■」で表示されます。
- 早送り/巻戻しを行うと自動的にビデオテープポジション表示になります。(ただし、カウンター表示とチャンネル表示の場合は、ビデオテープポジション表示にはなりません。)
- ビデオテープポジション表示中に再生を行うと、ビデオテープポジション表示は消えます。

Point

- [画面表示] ボタンを繰り返し押すと、ビデオテープポジション→カウンター→チャンネル表示→表示なしの順に切り換わります。
- 録画や再生中にビデオテープポジション表示に切り換えた際、テープ位置を示す「■」が表示されるまで2分ほどかかる場合があります。
- T-30/60/90/120/140/160/180/210以外のビデオテープでは、ビデオテープ位置が正しく表示されない場合があります。
- オフタイマー録画中は、[画面表示] ボタンを押すと残り時間が表示されます。

30秒スキップ

コマーシャルを早送りさせたいときなどに、ビデオテープを30秒単位で早送り再生します。

リモコンの を押し、本体のビデオ操作ランプを点灯させます。

1 再生中に を押す

ビデオの音声はできません。

- 押すごとに約30秒ずつ加算されます。(最大180秒の早送り再生ができます。)
- 1回押すと：約30秒早送り再生します。
- 2回押すと：約60秒早送り再生します。
- 3回押すと：約90秒早送り再生します。
- 指定した時間が経過すると、通常の再生に戻ります。

Point

- 30秒スキップは再生時以外は操作できません。

画面表示ボタンの使いかた

を繰り返し押すと、下図のようにテレビ画面が変わります。

リモコンの を押し、本体のビデオ操作ランプを点灯させます。

【表示なし】

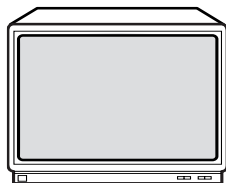

【テープポジション】

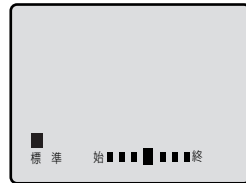

【チャンネル表示】



【カウンター表示】



カウンターリセットするときは、 を押します。

はじめに

接続

設定

録画

録画予約

再生

編集

ダビング

設定変更

ビデオ

その他

メッセージと対応のしかた

操作全般

表示されるメッセージ	メッセージの意味と対応のしかた
	<ul style="list-style-type: none"> 現在、その操作を行うことはできません。
エラー 録画中です。	<ul style="list-style-type: none"> 録画中のため、現在、その操作を行うことはできません。
エラー ダビング中です。	<ul style="list-style-type: none"> ダビング中のため、現在、その操作を行うことはできません。
エラー 予約録画開始直前です。	<ul style="list-style-type: none"> まもなく予約録画が開始されるため、現在、その操作を行うことはできません。

ディスク

表示されるメッセージ	メッセージの意味と対応のしかた
このディスクには対応していません。 再生可能なディスクを挿入して下さい。	<ul style="list-style-type: none"> 本機未対応のディスク、または傷や汚れのあるディスクが挿入されています。 →本機に対応しているディスクを挿入してください。
リージョンエラー ディスクを取り出してください。 このディスクの再生は禁止されています。	<ul style="list-style-type: none"> リージョン番号「2」または「ALL」以外のディスクが挿入されています。 →本機に対応しているディスクを挿入してください。
エラー 有効なDVDを挿入してください。	<ul style="list-style-type: none"> ディスクが挿入されていないか、本機未対応のディスク、または傷や汚れのあるディスクが挿入されています。 →本機に対応しているディスクを挿入してください。
エラー フォーマットできません。	<ul style="list-style-type: none"> 本機未対応のディスクはフォーマットできません。 HDDの再生、録画中は、未使用ディスクを挿入してもフォーマットは行われません。
エラー ファイナライズできません。	<ul style="list-style-type: none"> 本機未対応のディスクはファイナライズできません。
エラー ファイナライズ解除できません。	<ul style="list-style-type: none"> 本機でファイナライズしたDVD-RWディスク以外はファイナライズ解除できません。
エラー ディスク保護できません。	<ul style="list-style-type: none"> 本機未対応のディスクはディスク保護できません。

番組表/チャンネル設定

表示されるメッセージ	メッセージの意味と対応のしかた
エラー 番組情報が取得できていません。	<ul style="list-style-type: none"> 番組表（Gガイド）情報が未取得です。 →番組表（Gガイド）情報の受信については、「番組表（Gガイド）を受信する」を参照してください。[▶44~45ページ]
エラー 表示CHが未設定です。	<ul style="list-style-type: none"> チャンネル設定が正しく行われていません。 →チャンネルの自動設定をやり直してください。
エラー ホスト局です。表示CHを設定してください。	<ul style="list-style-type: none"> ホスト局に設定されているチャンネルは、削除できません。
エラー GCNコードが一致しません。	<ul style="list-style-type: none"> 登録されていないGCNコードを入力しています。 →GCNコード一覧を確認し、正しいGCNコードを入れ直してください。
エラー Gガイド取得時間が重複しています。	<ul style="list-style-type: none"> お買い上げ時に設定されているGガイド取得時間と手動で入力したGガイド取得時間が重複しています。 →お買い上げ時の設定のままご使用ください。

録画予約/録再ナビ

表示されるメッセージ	メッセージの意味と対応のしかた
エラー 不正な録画予約です。	<ul style="list-style-type: none"> 録画時間が24時間を超えるなど、無効な入力をしています。 →正しい録画時間を入れ直してください。 現在の時刻より以前の時刻（過去の時刻）を設定するなど、無効な入力をしています。 →正しい録画時間を入れ直してください。
エラー 録画予約がいっぱいです。 録画予約を登録できません。	<ul style="list-style-type: none"> 登録済の録画予約が、最大録画予約可能数32件を超えています。 →不要な録画予約を消去してください。
エラー 入力が不正です。	<ul style="list-style-type: none"> 入力したGコード番号が間違っています。 →正しいGコード番号を入れ直してください。

再生

表示されるメッセージ	メッセージの意味と対応のしかた
視聴制限 現在の視聴制限設定では 再生が許可されません。	<ul style="list-style-type: none"> 視聴制限の設定が有効になっています。 →設定を変更してください。

編集

表示されるメッセージ	メッセージの意味と対応のしかた
エラー タイトル数が最大です。	<ul style="list-style-type: none"> 編集先のタイトル数が、最大録画可能数を超えています。 →不要なタイトルを消去してください。
エラー チャプター数が最大です。	<ul style="list-style-type: none"> チャプター編集などで作成したチャプターマーク数が制限を超えています。 →不要なチャプターを消去してください。
エラー タイトル編集エラー プレイリストが最大です。	<ul style="list-style-type: none"> 「プレイリスト作成」で作成したプレイリストが制限を超えています。 →不要なプレイリストを消去してください。

ダビング

表示されるメッセージ	メッセージの意味と対応のしかた
エラー ダビングできません。	<ul style="list-style-type: none"> ディスクまたはビデオテープが挿入されていない、もしくは本機で使用できないディスク、または録画禁止のビデオテープが挿入されています。（ディスク保護されている、またはファイナライズ済みのディスクにはダビングできません。） →本機で使用できるディスク、または録画可能なビデオテープを挿入してください。 残量がないディスクにはダビングできません。
エラー 録画予約が登録されています。 ダビングできません。	<ul style="list-style-type: none"> 予約録画開始3分前です。ダビングはできません。 ダビングしようとしているタイトルが予約録画開始3分前までにダビング終了しません。ダビングはできません。
エラー これ以上選択できません。	<ul style="list-style-type: none"> ダビングタイトルを32タイトルすべて選択しています。それ以上は選択できません。 ダビング先のタイトル数/チャプター数などが制限を超えています。
エラー コピーガード検出 ダビングを停止します。	<ul style="list-style-type: none"> ダビングするタイトルにコピー制限信号が含まれています。自動的にダビングを停止します。
エラー HDD残量エラー ダビングできません。	<ul style="list-style-type: none"> 設定された録画モードでは、HDDの残容量が不足しています。 →録画モードを変更するか、オリジナルタイトルを消去するなどして、HDDの空き容量を増やしてください。
エラー DVD残量エラー ダビングできません。	<ul style="list-style-type: none"> 設定された録画モードでは、ディスクの残容量が不足しています。 →録画可能なディスクを挿入してください。または録画モードを変更するか、オリジナルタイトルを消去するなどしてディスクの空き容量を増やしてください。

あれ?おかしいな?と思ったときは、修理を依頼される前に次の手順でお調べください。

※ アンテナ、テレビ、AVアンプなど、接続している機器の取扱説明書もよくお読みください。

おかしいな?と思ったときの調べかた

1 まずは、次ページからの「こんなときは、ここをお調べください」をご覧ください
なり、現在の症状と対応のしかたをお調べください。

それでも直らないときは

2 安全装置がはたらいている可能性があります。次の操作を行ってください。

- ① 本機の電源を切ることができる場合は、本体前面の「電源」を押して本機の電源を切る
- ② 電源を入れて、動作を確認する

まだ不具合があるときは

3 次の操作を行ってください。

- ① 本体前面（ドア内）の「リセット」をボールペンなどの先で押す

本機が通電状態になり、自動的に電源が入ってシステム調整を行ったあと、自動的に電源が切れます。

システム調整中は本機の操作はできませんので、調整が終わるまでしばらくお待ちください。

- ② 電源を入れて、動作を確認する

- 本機では、電源が切れるときにディスクの管理情報（一度電源を入れてから切れるまでの間に行った録画や編集の内容を管理するための情報）を更新するようになっていきます。

「リセット」を押したときは管理情報が更新されないため、一度電源を入れてから切れるまでの間に行った録画や編集の内容は消えてしまいますので、お気をつけください。

- この手順の操作を行ったあとは、受信チャンネル設定や予約の設定など、必要な設定を行ってください。

時計が「-: -」になっているときは、時計も設定してください。

（「リセット」を押したときに覚えている設定状態については、下欄参照）

- 停電中や電源プラグをコンセントから抜いているときは、「リセット」を押さないでください。

それでも、まだ不具合があるときは

4 本機の使用を中止し、必ず電源プラグをコンセントから抜いて、お買い上げの販売店かお近くの「三菱電機 修理窓口」にご連絡ください。

「リセット」を押したときの本機の設定状態について

- 設定状態を覚えているが、もう一度設定が必要なもの
 - チャンネル設定（自動設定）
- 未設定になるもの
 - 時計
 - 予約
 - リジューム再生の停止位置
- 上記以外は、設定状態を覚えています。

こんなときは、ここをお調べください

電源

こんなときは (症状)	ここをお調べください (原因と対応のしかた)	参照ページ
電源が入らない	<ul style="list-style-type: none"> 電源プラグがコンセントから抜けていませんか。 リモコンの乾電池が消耗していませんか。 安全保護装置がはたらいている可能性があります。 →「おかしいな?と思ったときの調べかた」の手順2以降を行ってください。 	18 146
電源切時に本体の電源ランプが点灯する。何も操作をしていないのに、勝手に電源が入る	<ul style="list-style-type: none"> 録画予約の開始時刻約3分前になると、電源が自動的に入ります。 	---
電源を入れるたびに、「地域設定」画面が表示される	<ul style="list-style-type: none"> 「チャンネル設定」をしていないと、電源を入れるたびに表示されます。 	34
勝手に電源が切れる	<ul style="list-style-type: none"> DVD/CDディスクの異常を検知した場合は、自動的に電源が切れることがあります。 → [電源]、[トレイ開/閉] の順に押し、ディスクを取り出してください。 安全保護装置がはたらいている可能性があります。 →「おかしいな?と思ったときの調べかた」の手順2以降を行ってください。 	146

本機の操作全般、ディスク・ビデオテープの出し入れ

こんなときは (症状)	ここをお調べください (原因と対応のしかた)	参照ページ
本機が動かない 本機の操作ができない	<ul style="list-style-type: none"> その操作が禁止されているときは、画面左下に  を表示するか、メッセージを表示します。 リモコンの乾電池が消耗していませんか。 安全保護装置がはたらいている可能性があります。 →「おかしいな?と思ったときの調べかた」の手順2以降を行ってください。 	19 18 146
HDDの操作ができない	<ul style="list-style-type: none"> HDD操作モード (HDD操作ランプが点灯) になっていますか。リモコンの [HDD] ボタン (青) を押してください。 	19
DVDの操作ができない	<ul style="list-style-type: none"> DVD操作モード (DVD操作ランプが点灯) になっていますか。リモコンの [DVD] ボタン (黄) を押してください。 	19
ビデオの操作ができない	<ul style="list-style-type: none"> ビデオ操作モード (ビデオ操作ランプが点灯) になっていますか。リモコンの [ビデオ] ボタン (緑) を押してください。 	19
DVD/CDディスクを入れてから、しばらく操作ができない	<ul style="list-style-type: none"> ディスクの認識と情報の読み込みを行うため、ディスクが実際に使用可能になるまでしばらく時間がかかります。 	---
テレビに本機の映像が映らない 本機の設定画面が出ない 音が出ない	<ul style="list-style-type: none"> アンテナ-本機-テレビを接続していますか。 ケーブルやコードを違う端子 (入力/出力も含む) につないでいませんか。 ケーブルやコードがはずれたり、抜けかかったりしていませんか。 テレビの入力切換を「ビデオ」にしていますか。 受信チャンネルは設定しましたか。 	24~27 24~27 24~27 31 34
「時刻設定」、「チャンネル設定」ができない	<ul style="list-style-type: none"> 録画予約の設定がある場合は、これらの設定はできません。 → 録画予約の設定を削除してください。 	32、34、 67
本機が正常に動作しない	<ul style="list-style-type: none"> 結露が起きているいませんか。 → 電源を入れたまま、1~2時間お待ちください。 	9
本体表示管が異常な表示をする	<ul style="list-style-type: none"> 安全保護装置がはたらいている可能性があります。 →「おかしいな?と思ったときの調べかた」の手順2以降を行ってください。 	146
ビデオのときに映像がない	<ul style="list-style-type: none"> 入力が1系統のテレビにS映像またはD端子を接続していませんか。 	26~27
ビデオテープを入れた直後にビデオテープがでてきた	<ul style="list-style-type: none"> 一度、ビデオテープを取り出してから、再度まっすぐに入れ直してください。 本体内部に異物が入っていませんか。 → 本体内部に異物を確認したら、お買い上げの販売店や三菱電機修理窓口にご相談ください。 	134 158

次ページに続きます。

こんなときは、ここをお調べください

チャンネル切替

こんなときは (症状)	ここをお調べください (原因と対応のしかた)	参照ページ
チャンネルを切り換えても、そのチャンネルの映像が映らない	<ul style="list-style-type: none"> アンテナー本機ーテレビを接続していますか。 ケーブルやコードを違う端子 (入力/出力も含む) につないでいませんか。 アンテナを接続する前に、チャンネル設定をしていませんか。 → アンテナを接続したあと、チャンネル設定をやり直してください。 地域設定を間違えて設定していませんか。 	24~27 35 34
特定のチャンネルだけ映らない	<ul style="list-style-type: none"> チャンネルがとばされる設定になっていませんか。 	42
特定のチャンネルだけ映りが悪い	<ul style="list-style-type: none"> 電波状態が悪かったり弱いところでは、きれいに映らないことがあります。 → 市販のアンテナブースターをご利用するか、お買い上げの販売店にご相談ください。 	--
外部入力 (L1など) がスキップできない	<ul style="list-style-type: none"> 外部入力は「チャンネル設定」で削除できません。 	--

録画・録画予約

こんなときは (症状)	ここをお調べください (原因と対応のしかた)	参照ページ
録画・予約したいチャンネルが表示されない	<ul style="list-style-type: none"> チャンネルがとばされる設定になっていませんか。 	42
録画できない	<ul style="list-style-type: none"> 違法複製防止のためのコピー制限やコピーガードがかかっていますか。 「録画禁止」番組を録画していませんか。 HDDやDVD-RW/Rディスクの残量時間が不足していませんか。 → 不要なオリジナルタイトルを削除するか、別のDVD-RW/Rディスクに録画してください。 タイトル数やチャプターマーク数がいっぱいになっていませんか。 → 不要なオリジナルタイトルやチャプターマークを削除するか、別のディスクに録画してください。 アンテナを本機に接続していますか。 	11 11 99 14、105 24
DVDディスクに録画ができない	<ul style="list-style-type: none"> 録画可能なDVD-RW/Rディスクを入れていますか。 「1回だけ録画可能」番組は、CPRM対応のDVD-RW (VRモード) ディスクにのみ録画できます。 ディスクを保護またはファイナライズしていませんか。 他機で初期化されたDVD-RWディスクは、本機で録画できないことがあります。 他機で録画されてファイナライズされていないディスクは、本機では録画できません。 DVD-RW/Rディスクに傷や汚れがあると、録画できないことがあります。 	10 13 54、57 -- 12
ほかの機器の映像が映らない、録画できない	<ul style="list-style-type: none"> 本機の入力切替を、L1などの外部入力に切り換えていますか。 つないだ機器の電源が入っていますか。 ケーブルやコードを違う端子 (入力/出力も含む) につないでいませんか。 セットアップ→初期設定→接続・表示の外部入力接続の設定は正しいですか。(コンボジット入力またはS映像入力) 	120 28 28 120
録画予約できない 録画予約した番組が録画されない	<ul style="list-style-type: none"> 時計 (特に年や月) が合っていますか。 Gコード予約の場合、予約内容確認画面のチャンネル (ch) が正しい番号になっているか確認しましたか。 予約が「切」になっていると、録画されません。 停電があったときは、正しく録画されません。 	32 64 67 --
予約で録画した最後の部分が録画できていない	<ul style="list-style-type: none"> 前の予約の終了日時と後の予約の開始日時が同じ場合は、前の予約の最後の部分が録画されません。 予約が重複した場合は、録画開始時刻が早い予約が優先されるので、録画開始時刻が後の予約は、その前の予約の録画終了後に録画開始します。(前の予約の最後の部分が録画されません。) 	70 70
ビデオに録画できない	<ul style="list-style-type: none"> ビデオテープは入っていますか。 ビデオテープのツメは折れていませんか。 	-- 16

番組表

こんなときは (症状)	ここをお調べください (原因と対応のしかた)	参照ページ
番組表が表示されない、または8日分表示されない 番組データを取得できない	<ul style="list-style-type: none"> お買い上げ時には、番組表は表示されません。(番組表の番組データを取得するまでは表示されません。) 番組データは、本機の電源が切のときだけ取得することができます。(電源が入のときは取得できません。) 初めて番組データを取得するときや番組データの内容が削除されたときは、取得開始時刻の10分前には本機の電源を切っておいてください。 「番組表設定」画面の「ホスト局」の設定が正しく設定されていないと、番組データを取得できません。 本機の時計が未設定のときや時刻が5分以上ズレているときは、番組データを取得できません。 ホスト局 (番組データを送信する放送局) 側の都合で送信時刻が変更されることがあります。 → 「Gガイド取得時間」を「手動」にして設定してください。 電波が弱いなど、受信状態が悪いときは取得できない場合があります。電波が弱いために受信状態が悪いときは、アンテナプスター (市販品) を使用するなどして受信状態が良くなれば、取得できる場合があります。 	44 44 44 43 32 45 45
番組表に表示されない放送局や番組がある	<ul style="list-style-type: none"> GCNコード一覧に載っていない放送局は、放送が受信できる場合でも番組表は利用できません。 ホスト局 (番組データを送信する放送局) の受信状態が良くなかったり、取得中に電源を入にする、などで番組データを取得できなかった部分は、空欄または前回取得した内容が表示されます。 「地域設定」でチャンネルが正しく設定できないときは「自動CH設定」でチャンネルの受信が可能になりますが、この場合、番組表が正しく表示されないことがあります。 → 番組表に表示するチャンネルを変更/追加してください。 	41 44~45 43
予約した番組と録画された番組が合っていない	<ul style="list-style-type: none"> 番組表が正しく表示されていても、放送局側の都合により番組の内容が変更されることがあります。 	---

再生・頭出し

こんなときは (症状)	ここをお調べください (原因と対応のしかた)	参照ページ
DVD/CDディスクの再生ができない	<ul style="list-style-type: none"> 本機で再生できないディスクや未録画のディスクを入れていませんか。 DVD/CDディスクの表裏を正しく入れていませんか。 他機やパソコンで録画したディスクは、本機で再生できないことがあります。 他機で録画されてファイナライズされていないディスクは、本機では再生できません。 記録状態、ディスクの特性、傷、汚れなどにより、正常に再生ができないことがあります。 本機とテレビを直接接続していますか。 プログレッシブ出力の設定は正しいですか。 視聴制限設定をしていませんか。 	10 -- 12 12 12 28 129 132
番組の最初から再生が始まらない	<ul style="list-style-type: none"> リジューム再生になっていませんか。 	77
画面サイズがおかしい	<ul style="list-style-type: none"> テレビ画面の種類をテレビの形状に合わせて選択していますか。 4:3 16:9 LB 16:9 PS のように、DVDビデオディスク側で画面サイズが指定されているときは、違う種類で表示されることがあります。 	93 93
再生中の映像が乱れる 再生中の色がおかしくなる	<ul style="list-style-type: none"> 早送り/早戻しなどをすると、映像が多少乱れることがあります。 本機とテレビを直接つないでいますか。 本機をビデオなどを經由してテレビにつなぐと、コピーガードにより正しく再生できないことがあります。 S映像コードで接続している場合は、S映像コードが断線/ピン折れしていないか、点検してください。 携帯電話など、電波を発する機器を近くで使用していませんか。 	76 28 26 8
音声がでない 字幕がでない	<ul style="list-style-type: none"> AVアンプなど、つないでいる機器について次のことを確認してください。 <ul style="list-style-type: none"> つないだ機器の電源が入っていますか。 つないだ機器の入力切替が合っていますか。 ケーブルやコードを正しく (入力/出力も含む) つないでいますか。 デジタル音声出力の音声形式が、接続しているアンプやデコーダーなどに合わせて、正しく設定されていますか。 DVDディスクに収録されていない言語が選ばれていませんか。 	29 130 126

次ページに続きます。

メッセージ

故障かな

用語解説

さくいん

アフターサービス

その他

こんなときは、ここをお調べください

再生・頭出し (つづき)

こんなときは (症状)	ここをお調べください (原因と対応のしかた)	参照ページ
デジタル放送など、外部入力で録画した番組を再生すると、2つの音声混ざって聞こえる	<ul style="list-style-type: none"> 「初期設定」画面の「録画」 - 「外部入力音声」を「ステレオ」にして録画していませんか。 → 録画前に、設定を「二カ国語」にしてから録画してください。 	47
二重音声切り換えられない	<ul style="list-style-type: none"> DVD-RW (ビデオモード) / DVD-Rディスクで録画した二重音声は、再生時に切り換えることはできません。 → 録画前に、「初期設定」画面の「録画」 - 「二カ国語音声 (ビデオモード)」で「主音声」か「副音声」を選んで録画してください。 	47
デジタル音声切り換えられない	<ul style="list-style-type: none"> 「初期設定」画面の「再生」 - 「音声出力」 - 「ドルビーデジタル」を「ストリーム」に設定してください。デジタル音声出力端子から音声を出力しているときは、音声を切り換えることはできません。 → 設定を「PCM」にするか、アンプ側で音声を切り換えてください。 	130~131
DVDディスクの音声言語や字幕言語切り換えられない	<ul style="list-style-type: none"> DVDディスクに複数の言語が収録されていますか。 DVDディスクによっては、音声言語や字幕言語の切り換えを、DVDメニューを使って行うものがあります。操作のしかたは、ディスクによって異なりますので、ディスクの説明書をご覧ください。 	126 126
カメラアングル切り換わらない	<ul style="list-style-type: none"> カメラアングル切り換え可能な場面以外では、切り換えることはできません。 	96
ビデオ再生時に画像の一部にノイズが出る	<ul style="list-style-type: none"> トラッキングの調整が合っていない。 → マニュアルトラッキング調整を行ってください。 傷んだビデオテープを使用していないですか。 	135 16
ビデオ再生時に音声は出るが画像が出ない	<ul style="list-style-type: none"> ビデオヘッドが汚れている可能性があります。 → クリーニングテープ (市販品) でヘッドクリーニングを行ってください。 	16

編集・消去・ダビング

こんなときは (症状)	ここをお調べください (原因と対応のしかた)	参照ページ
番組やディスクの編集・削除ができない チャプターマークの編集ができない	<ul style="list-style-type: none"> 番組やディスクが保護されている場合は、その番組やディスクの編集・削除はできません。 DVD-RW (ビデオモード) / DVD-Rのファイナライズ済みのディスクの編集・削除はできません。 	57, 98 --
番組を削除しても、DVDディスクの容量が増えない	<ul style="list-style-type: none"> DVD-RW (ビデオモード) / DVD-Rディスクでは、タイトルを消去してもディスクの残量は増えません。(DVD-RW (ビデオモード) ディスクで最後のタイトルを消去した場合を除く) 	99
削除した番組を元に戻せない	<ul style="list-style-type: none"> 削除された内容は、元に戻すことはできません。録画内容をよく確認してから、削除してください。 	99
DVDディスクのフォーマットやHDDのタイトル全消去した内容を元に戻せない	<ul style="list-style-type: none"> 初期化・消去された内容は、元に戻すことはできません。録画内容をよく確認してから、初期化・消去を行ってください。 	--
ファイナライズをしても、他のDVDビデオプレーヤーで再生できない	<ul style="list-style-type: none"> DVDビデオプレーヤーによっては、ファイナライズを行っても再生できないことがあります。 	--
ダビングできない	<ul style="list-style-type: none"> 他機で録画されたDVD-RW (ビデオモード) / DVD-Rディスクは、ダビングできません。 ダビング先の残量がダビングタイトルの再生時間よりも少ないときはダビングできません。 ダビングによって、ダビング先のタイトル数、チャプター数が制限を越える場合は、ダビングできません。 DVD-RW/Rディスクに傷や汚れがあると、ダビングできないことがあります。 「1回だけ録画可能」番組/プレイリストはダビングできません。 市販のDVDソフト・ビデオソフトなど、違法複製防止のためにコピーガードがかかっているディスク・ビデオテープは、ダビングできません。 	12 12 14 8 11 11

リモコン

こんなときは (症状)	ここをお調べください (原因と対応のしかた)	参照ページ
リモコンがはたらかない リモコンの一部のボタンを押してもはたらかない	<ul style="list-style-type: none"> ● 乾電池が消耗していませんか。 ● リモコンは本体の受光部に向いていますか。 ● リモコンと本体が離れすぎていませんか。 ● リモコンと本体の間に障害物はありませんか。 ● 本体の受光部不良の可能性があります。 → ラジオを利用し、次のようなチェックを行ってください。 AM放送で放送局のない周波数(雑音のでる状態)に合わせ、ラジオの側で任意のボタンを押します。雑音の中にブ、ブ、ブのような音が聞こえたらリモコンは正常です。 	18 18 18 -- --
HDDの操作ができない	● HDD操作モード (HDD操作用ランプが点灯) になっていますか。	19
DVDの操作ができない	● DVD操作モード (DVD操作用ランプが点灯) になっていますか。	19
ビデオの操作ができない	● ビデオ操作モード (ビデオ操作用ランプが点灯) になっていますか。	19
セットアップボタンがはたらかない	<ul style="list-style-type: none"> ● 録再ナビ、タイトルリスト画面表示中は、はたらきません。 ● ディスク読み込み中は、はたらきません。 	-- --

その他

こんなときは (症状)	ここをお調べください (原因と対応のしかた)	参照ページ
時計表示がでない	<ul style="list-style-type: none"> ● 電源プラグがコンセントから抜けていませんか。 ● 停電はありませんでしたか。 → 時刻設定を行ってください。 	22 32
ジャストクロックできない 時計がずれる	<ul style="list-style-type: none"> ● ジャストクロックは、次のような条件が満たされたときにだけ、時計を自動修正します。 <ul style="list-style-type: none"> - 正午または午後7時に本機の電源が切のとき - 上記時間の前後数分間にNHK教育テレビの「ポッポポッポーン」(音楽なし) という時報が鳴ったとき - 本機のジャストクロックチャンネルの設定を、実際にNHK教育テレビを受信しているチャンネルに合わせているとき ● 次のようなときは、時計を自動修正することはできません。 <ul style="list-style-type: none"> - 「ポッポポッポーン」以外の時報や音楽入りの時報が鳴ったときまたは、時報が鳴らなかったとき (NHK教育テレビの時報は、曜日や時間によってジャストクロックでは自動修正できない種類の時報が鳴ったり、時報自体が鳴らない場合があります。) - NHKの都合(高校野球シーズンで通常とは番組構成が変わる場合や番組改編など)で、時報が鳴らなかつたり時報の種類が変わるとき - ジャストクロックを、実際にNHK教育テレビを受信しているチャンネルに合わせていないとき - 実際の時刻と本機の時刻のズレが5分以上あるとき - 正午または午後7時に本機の電源が入っているとき - サテライト予約スタンバイ中、サテライト予約録画実行中 - ジャストクロック動作時間に録画予約があるとき ● 電波状態によっては、ジャストクロックがはたらかないことがあります。 	33 33 --
視聴制限設定のパスワードを忘れた	● パスワードと設定レベルを取り消してください。	132~133

用語の解説

CATV

ケーブルテレビのことです。

CPRM

Content Protection for Recordable Mediaの略で、「1回だけ録画可能」番組に対してスクランブルをかけて録画する著作権保護です。「1回だけ録画可能」番組を録画するときは、CPRM対応のDVD-RW(VRモード)ディスクを使用してください。

D1/D2映像出力端子(D端子)

デジタル放送に対応したテレビなどの機器に装備されている映像信号です。D映像入力端子やコンポーネント映像入力(Y、PB/CB、PR/CR)端子を持ったテレビと接続することにより、よりきれいな映像が楽しめます。

DRC

音声の強弱の幅(ダイナミックレンジ)を調節します。DRC入/切を切り換えることによって、テレビの会話などが聞きづらいつきや、深夜に映画を見るようなときに効果があります。

DTS

Digital Theater Systemの略です。デジタルシアターシステムズ社が開発したデジタル音声システムです。音声6chを使って、正確な音場定位と臨場感のある音響効果が得られます。DTS対応プロセッサやアンプとの接続で映画館のような音声が楽しめます。ドルビーデジタルとは異なるサラウンドシステムです。

DVD音声出力レベル

DVDビデオディスクの再生で、ドルビーデジタル音声の平均音声を設定する機能です。

EPG(番組表)

Electronic Program Guideの略で、電子番組表のことをいいます。

GB

ハードディスクやDVDの容量をあらわす単位で、ギガバイトと読みます。

GCN

Guide Channel Numberの略です。ジェムスター社が割り当てている識別番号で番組表に表示される放送局名を設定する際に必要です。

Gコード

番組を予約するための番号です。一部の新聞や雑誌のテレビ欄の番組の末尾に番号が載っています。

HDD(ハードディスク)

大容量データ記憶装置のひとつです。高速で読み書きすることができ、データの検索性にすぐれています。

LPCM(リニアPCM)

PCMとはPulse Code Modulationの略でデジタル音声のことをいいます。リニアPCMとは圧縮していないPCM信号です。CDの音声と同じ方式ですが、サンプリング周波数が48kHzや96kHzで記録されており、CDよりも高音質の音声が楽しめます。

MPEG

Moving Picture Experts Groupの略です。DVD映像は、この国際基準方式で記録されています。

NR(ノイズリダクション)

映像のノイズを軽減します。

NTSC方式

National Television System Committeeの略で、主に日本やアメリカで使われているテレビの信号方式です。

S映像端子

従来の映像端子よりも鮮明な映像が楽しめます。

VBRコントロール

Variable Bit Rateの略です。再生される映像に応じて、ビットレートを制御する機能です。

VHF放送とUHF放送

VHF放送は1~12チャンネル、UHF放送は13~62チャンネルでご覧になれます。

「1回だけ録画可能」番組

著作権保護のために、1回だけ録画することが可能な番組のことです。

30秒スキップ

放送を録画したビデオテープを再生するとき、コマーシャルなどをスキップする(とばす)機能です。

4:3パンスキャン

4:3のテレビと本機を接続しワイド(16:9)ディスクを再生したときに、ディスクの制御情報にしたがって再生画像の左右をカットし4:3のサイズにする機能です。

4:3レターボックス

4:3のテレビと本機を接続しワイド(16:9)ディスクを再生したとき、上下に黒い帯のある画像で再生される機能です。

インターレース(飛び越し走査)(525i)

テレビに映像を映すときに従来から行われている方式で、1つの画像(525本の走査線で構成)を1本飛ばしの半分の映像に分けて、1/30秒(30コマ/秒)で映します。

追っかけ再生

ハードディスクに録画しながら、同時に録画した番組を再生します。(DVDやビデオに録画しているときは、追っかけ再生はできません。)

黒レベル

暗部の階調を補正し、暗いシーンでも見やすくする機能です。

コピーガード

複製防止機能のことです。著作権保護のため、複製を制限する信号が記録されているソフト、および放送番組は録画することができません。

視聴制限（パレンタルレベル）

ディスクの中には、ディスクを見るための規制レベルが設定されているものがあります。本機では規制レベルを設定することができます。暴力シーンなどを子供に見せないようにすることができます。

受信チャンネル

本機が放送局を受信したときのチャンネルです。チャンネル設定を行ったときに設定されます。

スキップ

ディスク再生中にチャプター（トラック）の先頭に戻る、または次のチャプターに移動します。

ズーム

テレビ画面で見ている映像の一部を、拡大表示する機能です。

セットアップ

本機でディスクを再生して楽しむため、映像出力設定や視聴制限（パレンタルレベル）などを設定します。

タイトル

DVDビデオディスクに複数の映画が入っているときなど、各映画の題名（タイトル）などをいいます。

ダイナミックレンジ

ディスクに記録されている音声レベルの最大値と最小値の差異のことです。デシベル（dB）単位で測定されます。ダイナミックレンジを圧縮する（オーディオDRC）と、最小の信号レベルが上がり、最大の信号レベルが下がります。これにより、破裂音のような強い音声信号が低減される一方、人の声などの低いレベルの音声信号ははっきりと聞こえるようになります。

チャプター

タイトルの中にある章をチャプターといえます。

ディスクメニュー

DVDビデオディスクに記録されているメニューで、字幕の言語や吹き替え音声などを選ぶことができます。

トップメニュー

DVDビデオディスクで、再生するチャプターや字幕の言語などを選ぶメニューのことです。トップメニューを「タイトル」と呼ぶものもあります。

トラッキング調整

ビデオテープ再生時のノイズを少なくして、最適な画像に調整します。

トラック

音楽用CDの各曲をトラックといいます。

ドルビーデジタル

ドルビー社が開発した、デジタル音声を圧縮する技術です。高水準のデジタル音声をマルチチャンネルで楽しむことができます。

ピックアップレンズ

ディスクに記録されている信号を、光学的に読み取る部分のことです。

ビットストリーム

圧縮されてデジタル信号に置き換えられた信号のことです。

ビットレート

ディスクに記録された映像・音声のデータを1秒間に読み込む量をあらわします。

表示チャンネル

本機で放送局を選ぶときに表示されるチャンネルです。

ファイナライズ

本機で録画したディスクをほかのDVDプレーヤーやレコーダーで再生できるようにする場合に行います。本機ではDVD-R/RWディスクのファイナライズが可能です。

フォーマット

ディスク上に書き込まれた内容をすべて消去し、ディスクを初期化します。

ブルーバック

放送のないチャンネルや放送終了後のチャンネルのノイズ映像を自動的にブルー（青色）に切り換えます。

プレイリスト

オリジナルの映像とは別に編集用に作成された映像のことです。

プログレッシブ（順次走査）（525p）

テレビに映像を映すときに、1つの画像（525本の走査線で構成）を一度に表示し、1/60秒（60コマ/秒）で映します。インターレース出力に対し、ちらつきの少ない高密度の映像を楽しめます。

マルチアングル

同じ画像を異なる角度から撮影したコンテンツなどを含むディスクで、アングルを変えて再生画像を楽しめます。

マルチ音声

同じ画像に対して複数の音声を記録したDVDディスクで、切り替えにより、異なる音声を楽しむことができます。

リジューム再生

再生中に一度停止すると、停止した位置を本機がメモリーし、停止した位置から続けて再生することができる機能です。

リージョン番号（再生可能地域番号）

DVDは、地域に合わせて再生できるソフトが決められています。その再生できるディスクの番号をリージョン番号といいます。本機では「2」または「ALL」の表示があるソフトのみ再生することができます。

録画モード自動選択機能

録画モードをDVDディスクの録画可能時間に合わせて変更し、録画します。

さくいん

- あ**
- 頭出し (HDD/DVD)84
 - 可変スキップ80
 - 可変リプレイ81
 - 関連タイトルサーチ86
 - タイトル/チャプターサーチ84
 - タイムサーチ85
 - トラックサーチ85
 - 頭出し (ビデオ)142
 - ビデオテープの頭出し142
 - 30秒スキップ143
 - アフターサービス158
 - アングル
 - アングルアイコンの表示設定127
 - アングルの切り換え96
 - アンテナ (一本機—テレビ) の接続24
 - 一時停止
 - 再生を一時停止する (HDD/DVD)77
 - 静止画再生 (ビデオ)137
 - 録画を一時停止する (HDD/DVD)50, 51
 - 録画を一時停止する (ビデオ)139
 - いろいろな速度の再生 (HDD/DVD)76~77, 80
 - インターレース/プログレッシブの切り換え→「プログレッシブ」
 - 追っかけ再生82
 - オフタイマー録画
 - HDD/DVDのオフタイマー録画52
 - ビデオのオフタイマー録画140
 - 音声
 - 音声言語設定126~127
 - 再生中の音声 (言語) の切り換え90
 - 音声出力設定130
- か**
- 外部入力接続設定120
 - 画質チェック51
 - 可変スキップ80
 - 可変リプレイ81
 - カメラアングル→「アングル」
 - 画面表示31, 143
 - 乾電池の入れかた18
 - 黒レベル設定93
 - 結露9
 - 言語
 - 音声、字幕、ディスクメニュー126~127
 - 言語コード一覧表125
 - コピー→「ダビング」
 - コマ送り・コマ戻し77
- さ**
- サーチ→「頭出し」
 - 再生 (HDD/DVD)74
 - いろいろな速度の再生76~77, 80
 - コマ送り・コマ戻し77
 - 再生一時停止77
 - スロー・逆スロー再生77
 - ズーム再生81
 - タイトルリストからの再生75
 - ディスクメニューからの再生78
 - タイトルメニューからの再生79
 - 早送り・早戻し76
 - プログラム再生 (CD)89
 - ランダム再生 (CD)89
 - リジューム再生77
 - リピート再生、A-Bリピート再生88
 - 再生 (ビデオ)134
 - 30秒スキップ143
 - トラッキング調整135
 - 早送り・巻戻し136
 - スロー再生137
 - 静止画再生137
 - 残量時間の確認50
 - 時刻設定→「時計合わせ」
 - 時刻表示23
 - 視聴制限設定132~133
 - 視聴レベル132~133
 - 自動 (録画モード)63
 - 字幕
 - 字幕言語設定126~127
 - 字幕の切り換え91
 - ジャストクロック33
 - ジャンル検索 (番組表)60
 - 自動時刻修正33
 - スキップ
 - 頭出し84, 142
 - チャンネルの手動設定42
 - スクリーンセーバー129
 - スポーツ延長61
 - スロー・逆スロー再生 (HDD/DVD)77
 - スロー再生 (ビデオ)137
 - 静止画再生 (ビデオ)137
 - 接続
 - アナログオーディオ機器29
 - アンテナ (一本機—テレビ)24
 - デジタル入力端子付きアンブ29
 - ドルビーデジタル/DTS対応アンブやレコーダー30
 - デジタルチューナーまたはテレビ27
 - テレビ (一本機—アンテナ)26
 - ビデオ、ビデオカメラ28

設定の変更90、124
 セットアップ画面31

た

タイトル (番組)
 - シーン消去102~103
 - 消去99
 - タイトルリストからの再生75
 - チャプターマークをつける104
 - 名前をつける100
 - 保護98
 - プレイリスト作成107
 タイムサーチ85
 ダウンサンプリング131
 ダビング
 - HDD→DVD/ビデオ114
 - DVD→HDD/ビデオ116
 - ビデオ→HDD/DVD118
 - 外部機器からのダビング120
 - タイトルリストからのダビング122
 地域コード一覧→「都市別チャンネル設定一覧」
 地上デジタル放送→「デジタル放送」
 チャプター (マーク)
 - チャプターマークの自動追加53
 - チャプターマークの手動追加104
 - チャプターマークの手動削除105
 チャンネルの切り換え50
 チャンネル設定
 - 地域で設定34
 - 自動設定35
 - 手動設定42
 - 都市別チャンネル設定一覧36
 - GCNコード一覧41
 - ホスト局を変更する43
 つゆつき→「結露」
 ディスク
 - 残量時間の確認50
 - 対応ディスク10
 - 出し入れ51
 - ディスクメニュー言語設定126~127
 - ファイナライズ54
 - フォーマット48
 - 保護・保護の解除57
 - ディスクメニュー78
 デジタル放送 (BS/110度CS/地上)
 - デジタルチューナーまたは
 テレビの接続26~27
 - サテライト放送の予約録画68
 テレビ
 テレビ (一本機—アンテナ) の接続24

テレビ画面 (形状) の選択93
 テレビ番組ガイド→「番組表」
 電子番組表 (EPG) →「番組表」
 同時録画再生83
 - 追っかけ再生82
 - 同時録画再生83
 時計合わせ32
 トピックス検索 (番組表)61
 トラック
 - トラックとは14
 - トラックサーチ85
 - トラックリピート88
 ドルビーデジタル130~131

な

二カ国語音声
 - 音声の切り換え90
 - 録画時の設定 (ビデオモード)47
 入力切換→「外部入力接続設定」
 ノイズリダクション92

は

ハードディスク→「HDD」
 早送り・早戻し76
 早送り時の音声出力130~131
 パレンタルレベル→「視聴制限」
 番組表 (Gガイド)44
 - 番組データの取得・送信について45
 - 番組データの表示について58
 - 番組表からの予約59
 - 番組表の取得時刻の変更45
 ビデオモード (録画方式)13
 - 二重音声の録画時の設定47
 表示
 - 画面31
 - 表示管23
 表示管
 - 明るさ設定128
 - 表示23
 ファイナライズ54
 - 自動ファイナライズ56
 - ファイナライズ54
 - ファイナライズの解除55
 フォーマット48
 付属品4
 プレイリスト
 - 移動110
 - 結合109
 - 作成107

次ページに続きます。

メッセージ

故障かな

用語解説

ポイント

アフターサービス

その他

さくいん

シーン削除	102
消去	99
先頭から再生	74
チャプターマーク	104
分割	108
保護	98
リジューム再生	77
プログレッシブ設定	28

スポーツ延長録画	61
取り消し	67
タイトルをつける	67
番組表 (Gガイド) 録画予約	59
変更	66
毎週/毎日録画	62
Gコード予約	64
録再ナビ	72

ま

毎週/毎日録画	62
メニュー	
- セットアップ (画面)	31
- ディスプレイメニュー	31
文字の入力	100~101

や

予約→「録画予約」	
予約 (画面)	66

ら

リージョン番号	10
リジューム再生	77
[リセット] を押したときの	
本機の設定状態	146
リピート再生、A-Bリピート再生	88
リモコン	
- 電池の入れかた	18
- 操作方法	18
リレー録画	63
録画 (HDD/DVD)	50~51
- 一時停止	50~51
- オフタイマー録画	52
- 他の機器からの録画 (ビデオなど) →「ダビング」	
- テレビ番組	50~51
- 録画の画質	51
録画 (ビデオ)	138~139
- 一時停止	139
- オフタイマー録画	140
録画音声 (XP)	46
録画と再生を同時に行う→「同時録画再生」	
録画方式 (VR、ビデオ)	13
録画モード	
- 画質チェック	51
- XP、SP、LP、EP、SLP、SEP	13
録画予約	62~63
- 確認	66
- 通常録画予約	62
- サテライト予約	68

わ

ワンタッチダビング	112
-----------	-----

ABC

A-Bリピート再生	88
BSデジタル放送→「デジタル放送」	
CD	
- 使用可能ディスク	10
- ディスクの構成	14
CPRM	11
DTS	130~131
DRC	130~131
DVD	
- 使用可能ディスク	10
- ディスクの構成	14
EP (録画モード)	13
EPG (電子番組表) →「番組表 (Gガイド)」	
Gコード予約	64
GCNコード一覧表	41
HDD (ハードディスク)	
- ディスクの構成	14
NR→「ノイズリダクション」	
L1、L2	120
LP (録画モード)	13
SEP (録画モード)	13
SLP (録画モード)	13
SP (録画モード)	13
TVアスペクト	93
VRモード (録画方式)	13
XP (録画モード)	13
- 記録音声の設定	46

主な仕様

● 一般

電源:	AC100V 50/60Hz
消費電力:	約41W (待機時: 約3.8W)
停電保証:	約5分
信号方式:	NTSC方式
許容温度範囲:	5~40℃
許容湿度範囲:	80%最大
時刻表示形式:	12時間デジタル
受信チャンネル:	VHF: 1~12チャンネル UHF: 13~62チャンネル CATV: C13~C63チャンネル
外形寸法 (mm):	435 (幅) × 99.5 (高さ) × 383 (奥行)
質量:	約5.6kg

● HDD/ DVD

内蔵HDD容量:	160GB*
録画方式:	DVDビデオ、DVD-R、DVD-RW、 音楽用CD 規格準拠
録画圧縮方式:	MPEG2
録音圧縮方式:	ドルビーデジタル、リニアPCM
録画可能ディスク:	「本機で使用できるディスク」を参照 [▶ 10ページ]
録画時間:	「録画モードについて」を参照 [▶ 13ページ]

周波数特性:

- DVD(リニア音声): 20Hz~22kHz
(48kHzサンプリング周波数)
20Hz~44kHz
(96kHzサンプリング周波数)
- 音楽用CD: 20Hz~20kHz (JEITA)

信号対雑音比(S/N比): CD: 120dB (JEITA)

ダイナミックレンジ:

- DVD(リニア音声): 100dB
- CD: 98dB(JEITA)

総合ひずみ率: CD: 0.004%、DVD: 0.004%

ワウ・フラッター: 測定限界(±0.001% W PEAK)以下

● ビデオ

ビデオヘッド:	回転式4ヘッド
録画システム:	回転2ヘッドヘリカルスキャン輝度信号FM方式 色信号低域変換直接記録方式VHS規格
音声トラック:	●ハイファイ音声トラック: 2チャンネル ●ノーマル音声トラック: 1チャンネル
使用テープ:	1/2インチ(VHS)
テープ速度:	「標準」: 2時間40分 (T-160使用時) 「3倍」: 8時間 (T-160使用時)
受信方式:	インターキャリア方式

映像S/N比: 45dB以上

音声S/N比: 40dB以上

ハイファイ音声:

- 周波数特性: 20Hz~20kHz
- ワウ・フラッター: 0.05%WRMS以下
- ダイナミックレンジ: 80dB以上

● 端子部

◇HDD/ DVD / ビデオ◇

アンテナ入力:	VHF/UHF: F型コネクター (一軸)
アンテナ出力:	VHF/UHF: F型コネクター (一軸)
映像入力:	ピンジャック×2 (後面1、前面1)
S映像入力:	ミニDIN 4pin (75Ω) ×2 (後面1、 前面1) (C) 0.286V(p-p) (75Ω) (Y) 1.0V(p-p) (75Ω)
音声入力:	ピンジャック×4 (後面2、前面2) 2V (rms) (入力インピーダンス: 47kΩ)
映像出力:	ピンジャック×1 (後面1)
音声出力:	ピンジャック×2 (後面2) 2V (rms) (負荷インピーダンス: 47kΩ)

◇HDD/ DVD◇

S映像出力:	ミニDIN 4pin (75Ω) ×1 (C) 0.286V(p-p) (75Ω) (Y) 1.0V(p-p) (75Ω)
コンポーネント映像出力:	D1/D2出力端子 (Y) 1.0V (p-p) (Cr) 0.700V(p-p) (Cb) 0.700V(p-p)
同軸デジタル音声出力:	ピンジャック×1 0.5V (p-p) (75Ω)
アナログ音声出力:	ピンジャック×2(後面2) 2V (rms) (負荷インピーダンス: 47kΩ)

仕様および外観は、改良のため予告なく変更することがあります。

*HDD、DVD-R、DVD-RWの容量は1GB=10億バイトで計算しています。

保証書（別添付）

保証書は、必ず「お買上げ日・販売店名」などの記入をお確かめのうえ、販売店からお受け取りください。内容をよくお読みのあと、大切に保管してください。

保証期間は、お買上げ日から1年間です

補修用性能部品の保有期間

当社は、三菱DVDレコーダーの補修用性能部品を、製造打切り後8年間保有しています。補修用性能部品とは、その製品の機能を維持するために必要な部品です。

ご不明な点や修理に関するご相談は

お買上げの販売店かお近くの「三菱電機修理窓口・ご相談窓口」にご相談ください。

修理を依頼されるときは

「故障かな?と思ったときは」の順にしたがって、お調べください。

それでも不具合があるときは、電源を切ったあと、必ず電源プラグを抜いて、お買上げの販売店かお近くの「三菱電機修理窓口」にご連絡ください。

修理を依頼されるときは、付属の「修理カルテ」をコピーしてご記入の上、製品に添付いただくようお願いいたします。

保証期間中は

製品と修理カルテ、保証書をご持参の上、お買上げの販売店かお近くの「三菱電機修理窓口」にご依頼ください。

(本機の内部に異物を入れて故障したときは、保証期間中でも有料修理になることがあります。)

保証期間が過ぎているときは

修理すれば使用できる場合には、ご希望により修理させていただきます。

料金などについては、お買上げの販売店かお近くの「三菱電機修理窓口」にご相談ください。

(HDDの交換は有償となります。)

修理料金は

技術料・部品代などで構成されています。

接続をはずしたアンテナ線やコードには、あとで簡単に接続できるように、接続する端子の名前を書いた紙などを貼り付けておくことをおすすめします。

放送方式、電源電圧の異なる海外では使用できません。また、海外でのアフターサービスもできません。

This unit is designed for use in Japan only and can not be used in any other country. No servicing is available outside of Japan.

三菱電機
修理窓口・ご相談窓口のご案内
(家電品)

修理・取扱いのご相談は
まずお買上げの販売店へ

転居や贈答品などでお買上げの販売店へ
ご依頼できない場合は

修理のお問い合わせは

修理窓口へ

その他のお問い合わせは

ご相談窓口へ

お問い合わせ窓口におけるお客さまの個人情報のお取り扱いについて

三菱電機株式会社は、お客さまからご提供いただきました個人情報を、下記のようにお取り扱いします。

1. お問い合わせ(ご依頼)いただいた修理・保守・工事、および製品のお取り扱いに関連してお客さまよりご提供いただいた個人情報は、本目的ならびに製品品質やサービス品質の改善・製品情報のお知らせに利用します。
2. 上記利用目的のために、お問い合わせ(ご依頼)内容の記録を残すことがあります。
3. あらかじめお客さまからご了解をいただいている場合および下記の場合を除き、当社以外の第三者に個人情報を提供・開示することはありません。
 - ① 上記利用目的のために、当社グループ会社・協力会社などに業務委託する場合。
 - ② 法令等の定める規定に基づく場合。
4. 個人情報に関するご相談は、お問い合わせをいただきました窓口にご連絡ください。

修理窓口

電話受付：365日 24時間

北海道地区

札幌 (011) 890-7520 札幌市厚別区大谷地東 2-1-18	帯広 (0155) 35-3111 帯広市西15条南 14-1
旭川 (0166) 26-5580 旭川市曙1条 8-1-4	苫小牧 (0144) 55-1114 苫小牧市明野新町 2-1-18
北見 (0157) 25-7045 北見市並木町 500-5	小樽 (0134) 33-3380 小樽市緑 2-28-22
釧路 (0154) 24-1355 釧路市喜多町 2-25	函館 (0138) 49-0345 函館市西桔梗町 589-57

東北地区

青森 (017) 773-8381 青森市大字野木字野尻 37-184	秋田 (018) 865-4471 秋田市八橋三和町 19-36
弘前 (0172) 32-6535 弘前市大字青山 4-20-3	横手 (0182) 32-1785 横手市卸町 3-2
八戸 (0178) 28-8544 八戸市大字長苗代字下亀子谷地 6-8	大館 (0186) 42-2781 大館市餅田 2-5-44
盛岡 (019) 637-7454 盛岡市羽場13地割 30-11	山形 (023) 624-0018 山形市大野目 2-1-21
水沢 (0197) 25-4511 水沢市卸町 2-3	鶴岡 (0235) 24-6161 鶴岡市上畑町 5-4
仙台 (022) 238-1773 仙台市若林区大和町 2-18-23	郡山 (024) 959-6543 郡山市喜久田町卸 1-76-1
気仙沼 (0226) 23-8485 気仙沼市田中前 2-9-2	会津 (0242) 27-4426 会津若松市天寧寺町 3-7
石巻 (0225) 95-9111 石巻市門脇字四番谷地 16-268	原町 (0244) 24-2842 原町市桜井町 1-173
古川 (0229) 24-3595 古川市米袋字大窪 25-1	いわき (0246) 26-1822 いわき市小島町 1-2-2

関東・甲信越地区

東京都、神奈川県、千葉県、茨城県、埼玉県、
栃木県、群馬県、山梨県、長野県(飯田地区除く)、
新潟県

フロントセンター東京 東京都世田谷区池尻 3-10-3
フリーダイヤル ☎0120-56-8634
通常電話番号(携帯電話対応) (03) 3424-1111
FAX (03) 3424-1115

関西・東海・北陸・中国・四国地区

大阪府、奈良県、兵庫県、京都府、和歌山県、
滋賀県、愛知県、三重県、岐阜県、静岡県、
長野県(飯田地区)、石川県、富山県、福井県、
広島県、山口県、島根県、鳥取県、岡山県、
香川県、徳島県、高知県、愛媛県

フロントセンター関西 大阪市北区大淀中 1-4-13

フリーダイヤル ☎0120-56-8634
通常電話番号(携帯電話対応) (06) 6454-3901
FAX (06) 6454-3900

九州地区

福岡 (092) 412-5333 福岡市博多区東那珂 3-1-21	熊本 (096) 380-0211 熊本市石原 1-10-35
北九州 (093) 653-1231 北九州市八幡東区昭和 2-5-25	八代 (0965) 33-5173 八代市緑町 13-1
佐賀・久留米 (0942) 45-2661 久留米市東合川新町 7-20	大分 (097) 558-8803 大分市向原西 1-8-1
唐津 (0955) 72-1337 唐津市東城内 6-50	宮崎 (0985) 56-4900 宮崎市大字赤江字飛江田 150-1
長崎 (095) 834-1116 長崎市丸尾町 4-4	延岡 (0982) 21-3540 延岡市惣領町 25-5
佐世保 (0956) 30-7740 佐世保市木原町 155-1	鹿児島 (099) 260-2421 鹿児島市卸本町 7-17
	沖縄 (098) 898-3333 宜野湾市大山 7-12-1

ご相談窓口

当世家電品の購入・取扱い方法・その他ご不明な点は

三菱電機お客さま相談センター

〒154-0001 東京都世田谷区池尻 3-10-3

■ 全国どこからでもおかけいただけるフリーコール

☎0120-139-365 (無料)

いつもサンキュー 365日

■ 通常電話番号(携帯電話対応) (03) 3414-9655

■ FAX (03) 3413-4049

受付時間365日 24時間

■ ご相談対応

平日 9:00~19:00
土・日・祝 9:00~17:00

(これ以外の時間は
受付のみ可能です)

144

こんなメッセージが表示されたときは

146

故障かな?と思ったときは

152

用語解説

154

さくいん

158

保証とアフターサービス



「困ったときは」
早見表



困ったときは、左のページを
ご覧ください

愛情点検

●長年ご使用の製品の点検をぜひ!

(熱、湿気、ほこりなどの影響や、使用の度合により部品が劣化したり、ときには安全性を損なって事故につながることもあります。)



このような
症状は
ありませんか

- 電源コード、プラグが異常に熱い。
- コゲくさい臭いがする。
- 製品に触れるとビリビリと電気を感ずる。
- 電源スイッチを入れても、映像や音声がでない。
- その他の異常・故障がある。



ご使用
中 止

故障や事故防止のため、
スイッチを切り、コンセントから電源プラグをはずして、必ず販売店にご相談ください。

三菱DVDレコーダーの補修用性能部品の保有期間は、製造打ち切り後8年です。

ご購入店などをメモしておく、あとで役に立ちます。

形 名	DVR-HS315	お買上げの 販売店	
お買上げ日		(電話番号)	() -



京都製作所 〒617-8550 京都府長岡京市馬場図所1番地

Printed in China

E4350JD / E435PJD / 1VMN21406A ★★★★★