

MITSUBISHI

冷房・暖房兼用セパレート形(インバーター)

三菱ルームエアコン

取扱説明書

形名

Em エス ゼット ゼットダブルー ティー ゼットダブルー ティー

MSZ-ZW22T・ZW25T- W(ピュアホワイト)
T(ブラウン)

MSZ-ZW28T・ZW36T- W(ピュアホワイト)
T(ブラウン)

MSZ-ZW28TS・ZW36TS- W(ピュアホワイト)

MSZ-ZW40T- W(ピュアホワイト)

MSZ-ZW40TS・ZW50TS- W(ピュアホワイト)
T(ブラウン)

霧ヶ峰

●●WL-774



このたびは三菱ルームエアコンをお買い求めいただきまして、まことにありがとうございます。

●ご使用前に、正しく安全にお使いいただくため、この取扱説明書を必ずお読みください。

そのあと大切に保管し、必要なときにお読みください。

●保証書は必ず「お買上げ日・販売店名」などの記入を確かめて、販売店からお受け取りください。

●お客さまご自身では据付けしないでください。(安全や機能の確保ができません)

この製品は国内用ですので日本国外では使用できません。また、アフターサービスもできません。

This appliance is designed for use in Japan only and can not be used in any other country. No servicing is available outside of Japan.

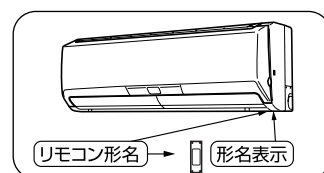

製品登録のご案内

三菱電機では、ウェブサイトのアンケートにお答えいただくと
お客様に役立つ各種サービスをウェブサイトにてご利用できる、「製品登録サービス」を実施しております。
詳しくはこちらをご覧ください。 <http://MitsubishiElectric.co.jp/mypage>

お部屋の温度をすみずみまで見はり エアコンの快適性と省エネを一新した 霧ヶ峰Wムーブアイ。

「Wムーブアイ」で見はるエリアを広げ、「Wフラップ」で2つの気流を吹き分け、お部屋全体や人の居る場所だけを選択できる多彩な空調を実現。

Wムーブアイで、ムラなく快適

お部屋の温度を見はり、自動的にすみずみまでムラなく快適に保ちます。



Wムーブアイで、ムダなく省エネ

冷やし過ぎ、暖め過ぎをかしこくコントロール。空調したいゾーンを選んで快適にする「ゾーン空調」の採用で、ムダなく省エネ。



LDKや二間つづき。
空間全体をワイドに快適。



それぞれの人が自分の時間を大切に過ごすワイドリビング。そんな時には、空間全体を同時にムラなくワイドに空調。

1人の時にはゾーンを絞って
節約スポット。

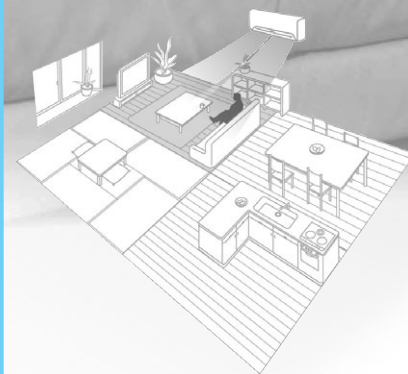

広いリビングに一人のとき、エアコンを使うのはもったいない。そんなときは、自分のいるゾーンだけを選んで節電空調。

離れた2ヶ所も
同時に吹き分け。

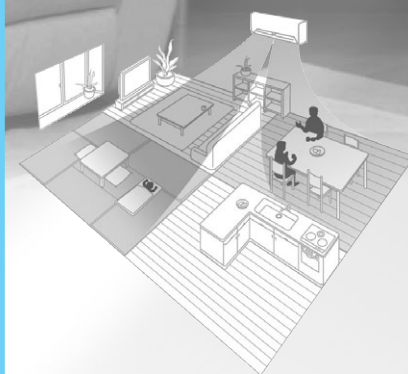

それぞれのゾーンを同時に吹き分けできるので、1台で2台分の活躍。



Wフラップが
ゾーンを狙う。

Wムーブアイが
ゾーンを見はる。

もくじ

お使いになる前に	ページ
安全上の注意	4-5
各部のなまえ	6
室内機の表示について	7
リモコン	8-9
かんたん操作ガイド	
冷暖房運転（体感コントロール）	10
ハイパワー運転	11
除湿・ランドリー・結露ガード運転	12
空気清浄・脱臭運転	13
空調エリア自動運転の設定	14-16
涼感制御	17
もっと便利に	
風速・風向の調節	18-19
タイマー運転	20-21
ねむり運転	22
内部クリーン運転（フィニッシュ脱臭）	23
メニュー切替（電流切替・体感コントロール・スタート時脱臭設定）	24-25
お手入れ	
お手入れ（丸洗いパネル・天面グリル）	26-27
お手入れ（エアフィルター・熱交換器）	28-29
お手入れ（エアコン内部）	30-31
お手入れ（プラズマ空清ユニット・プラズマ脱臭ユニット）	32-33
困ったときに	
故障かな？	34-36
設置・点検・移設	37
長期間ご使用にならないとき	37
保障とアフターサービス	38
ご相談窓口	39

警告	誤った取扱いをしたときに、死亡や重傷などの重大な結果に結びつく可能性があるもの。
注意	誤った取扱いをしたときに、傷害または家屋・家財などの損害に結びつくもの。

■“図記号”の意味は下のとおりです。

 禁止	 めれ手禁止	 水ぬれ禁止
 指示を守る	 アース線接続	 電源プラグを抜く

警告

<p>長時間冷風をからだに直接当てたり、冷やし過ぎない</p> <p>体調悪化・健康障害の原因になります。</p>  禁止	<p>電源プラグを差し込む際は、電源プラグ側だけでなくコンセント側にもほこりの付着、詰まり、がたつきがないことを確認し、刃の根元まで確実に差し込む</p> <p>ほこりの付着、詰まり、がたつきがあると、感電や火災の原因になります。コンセントにがたつきがある場合は、販売店に相談してください。</p>  ほこりを取る
<p>電源コードは、束ねたり、引っ張ったり、重いものを載せたり、加熱したり、加工したりしない</p> <p>感電や発熱・火災の原因になります。</p>  禁止	<p>電源コードは、途中で接続したり、延長コードの使用・他の電気器具とのタコ足配線をしない</p> <p>感電や発熱・火災の原因になります。</p>  禁止
<p>電源プラグを抜いて停止をしない</p> <p>感電や火災の原因になります。</p>  禁止	<p>異常時（こげ臭いなど）は、運転を停止して電源プラグを抜くか、ブレーカーを切る</p> <p>異常のまま運転を続けると故障や感電・火災などの原因になります。お買上げの販売店または三菱電機修理相談窓口にご相談ください。</p>  プラグを抜く
<p>吹出口や吸込口に指や棒などを入れない</p> <p>内部でファンが高速回転していますので、ケガの原因になります。</p>  禁止	

<p>移動再設置・修理する場合は、お買上げの販売店または三菱電機修理相談窓口にご相談する</p> <p>不備があると、感電や火災などの原因になります。</p>  販売店に相談

<p>エアコンが冷えない・暖まらない場合は冷媒の漏れが原因のひとつとして考えられるので、お買上げの販売店に相談する 冷媒の追加を伴う修理の場合は、修理内容をサービスマンに確認する</p> <p>エアコンに使用されている冷媒は安全です。冷媒は通常漏れることはありませんが、万一、冷媒が室内に漏れ、ファンヒーター、ストーブ、コンロなどの火気に触れると有害な生成物が発生する原因になります。</p>  サービスマンに確認する
--

食品・動植物・精密機器・美術品の保存など特殊用途には使用しない

品質低下または動植物への害の原因になることがあります。

 使用禁止

ぬれた手でスイッチを操作しない

感電の原因になることがあります。

 めれ手禁止

燃焼器具と一緒に運転するときは、こまめに換気する

換気が不十分な場合は、酸素不足の原因になることがあります。

 換気

エアコンの風が直接あたる所に燃焼器具を置かない

不完全燃焼の原因になることがあります。

 設置禁止

電源プラグを抜くときは、電源コードを引っ張って抜かない

芯線の一部が断線して発熱・発火の原因になることがあります。

 禁止

長期使用で傷んだままの据付台などで使用しない

ユニットの落下につながりケガなどの原因になることがあります。

 禁止

エアコンを水洗いしたり、花瓶など水の入った容器を載せたりしない

感電や発火の原因になることがあります。

 水ぬれ禁止

動植物に直接風をあてない

動植物に悪影響をおよぼす原因になることがあります。



 禁止

注意



<p>お手入れをするときは必ず運転を停止し、電源プラグを抜くか、ブレーカーを切る</p> <p>内部でファンが高速回転していますので、ケガの原因になることがあります。</p>  プラグを抜く	<p>雷が鳴り落雷のおそれがあるときは運転を停止し、電源プラグを抜く</p> <p>被雷すると、故障の原因になることがあります。</p>  プラグを抜く
<p>長期間使用しない場合は、電源プラグを抜くか、ブレーカーを切る</p> <p>ほこりがたまると、発熱や発火の原因になることがあります。</p>  プラグを抜く	<p>エアコンを数シーズン使用した場合は、通常のお手入れとは別に点検整備を行う</p> <p>室内機の内部にゴミやほこりがたまって、においが発生したり、除湿水の排水経路を詰まらせ、室内機からの水漏れの原因になることがあります。点検整備には専門の知識と技術が必要です。お買上げの販売店に依頼してください。</p>  点検整備
<p>室内外機の下に他の電気製品や家財などを置かない</p> <p>水が滴下する場合があります。汚損や故障の原因になることがあります。</p>  設置禁止	<p>窓や戸の開けっぱなしなど、高温（80%以上）で長時間運転はしない</p> <p>室内機に露がつき、滴下して家財などをぬらし、汚損の原因になることがあります。</p>  運転禁止
<p>室内外機の吸込口やアルミフィンにさわらない</p> <p>ケガの原因になることがあります。</p>  禁止	<p>乾電池を充電・分解したり火の中に投入しない</p> <p>液漏れ・破裂・発火の原因になることがあります。</p>  禁止
<p>室内機内部の洗浄はお客さま自身では行わず、必ずお買上げの販売店または三菱電機修理相談窓口にご相談する</p> <p>誤った洗浄剤の選定・使用方法で洗浄を行うと、樹脂部分が破損したり水漏れなどの原因になることがあります。また、洗浄剤が電気品やモーターにかかるとう故障や発熱・発火の原因になることがあります。</p>  販売店に相談	<p>プラズマ空清ユニットやプラズマ脱臭ユニットの電極をさわらない</p> <p>感電・ケガの原因になることがあります。</p>  禁止
<p>室外機の上に乗ったり、物を載せたりしない</p> <p>落下・転倒によりケガの原因になることがあります。</p>  禁止	<p>乾電池の交換は2本とも新しい同種のものにする</p> <p>古い乾電池を混ぜて使用すると発熱・液漏れ・破裂の原因になることがあります。</p>  同種のものに
<p>エアコンの操作やお手入れのときは不安定な台に乗らない</p> <p>転倒などケガの原因になることがあります。</p>  禁止	<p>殺虫剤・可燃性スプレーなどを吹きつけない</p> <p>火災・変形の原因になることがあります。</p>  使用禁止

据付時のご注意

警告

<p>据付けは、お買上げの販売店または専門業者に依頼する</p> <p>据付けには専門の知識と技術が必要です。お客さま自身で据付工事をされ不備があると、水漏れや感電・火災の原因になります。</p>  販売店に相談
<p>電源は必ずエアコン専用のコンセントを使用する</p> <p>専用以外のコンセントを使用すると、発熱・火災の原因になります。</p>  専用コンセント
<p>可燃性ガスが漏れるおそれのある場所への設置は行わない</p> <p>万一ガスが漏れて室外機の周囲にたまると、爆発の原因になります。</p>  設置禁止

注意

<p>アース(接地)を確実にを行う</p> <p>アース線は、ガス管・水道管・避雷針・電話のアース線に接続しないでください。アースが不確実な場合は、故障や漏電のときに感電の原因になることがあります。</p>  アース工事
<p>設置場所によっては漏電ブレーカーを取付ける</p> <p>漏電ブレーカーが取付けられていないと感電の原因になることがあります。</p>  漏電ブレーカー取付け
<p>ドレン水を確実に排水できるようにする</p> <p>排水経路に不備があると、室内外機から水が滴下して家財などをぬらし、汚損の原因になることがあります。</p>  排水

異常や不具合が発生したとき
ただちに運転停止し「お買上げの販売店」にご相談ください。 [39ページ](#)

各部のなまえ

お使いになる前に

各部のなまえ

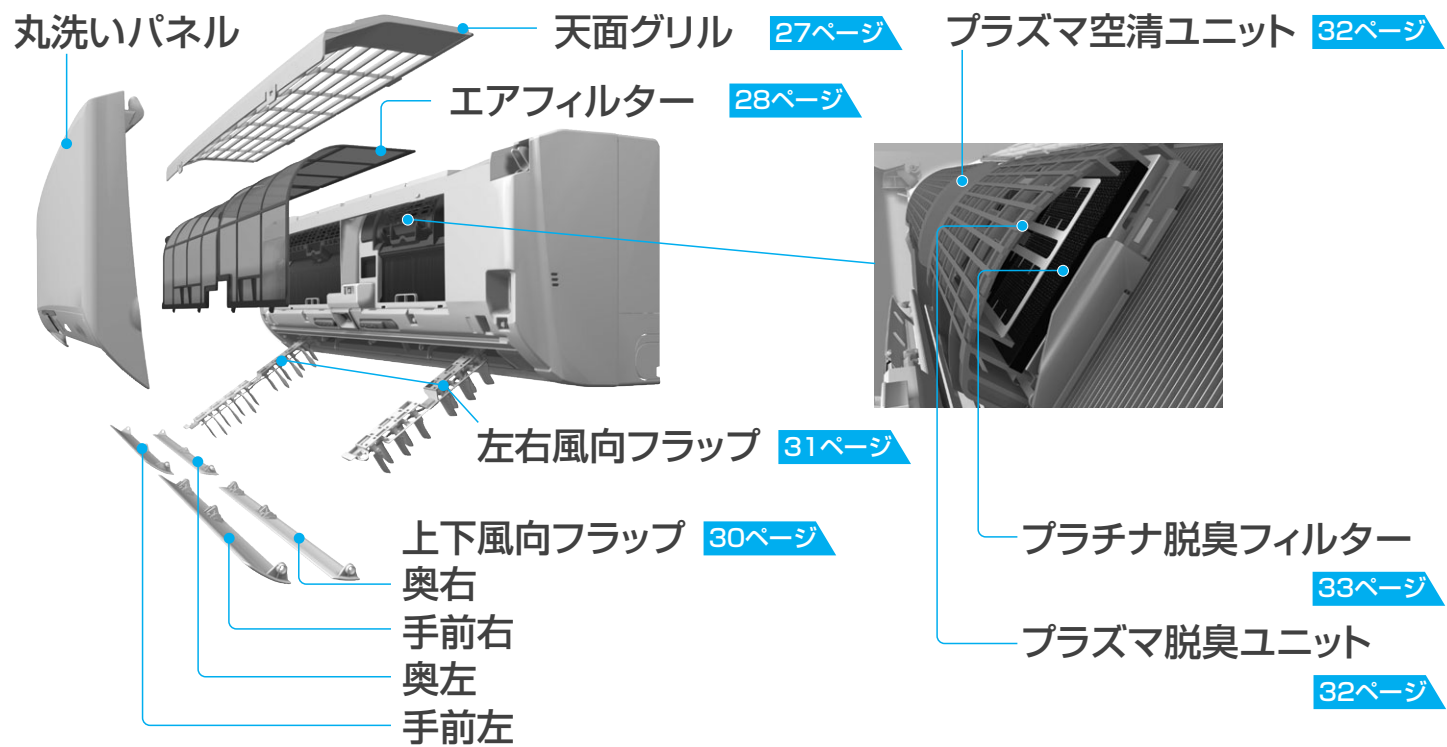
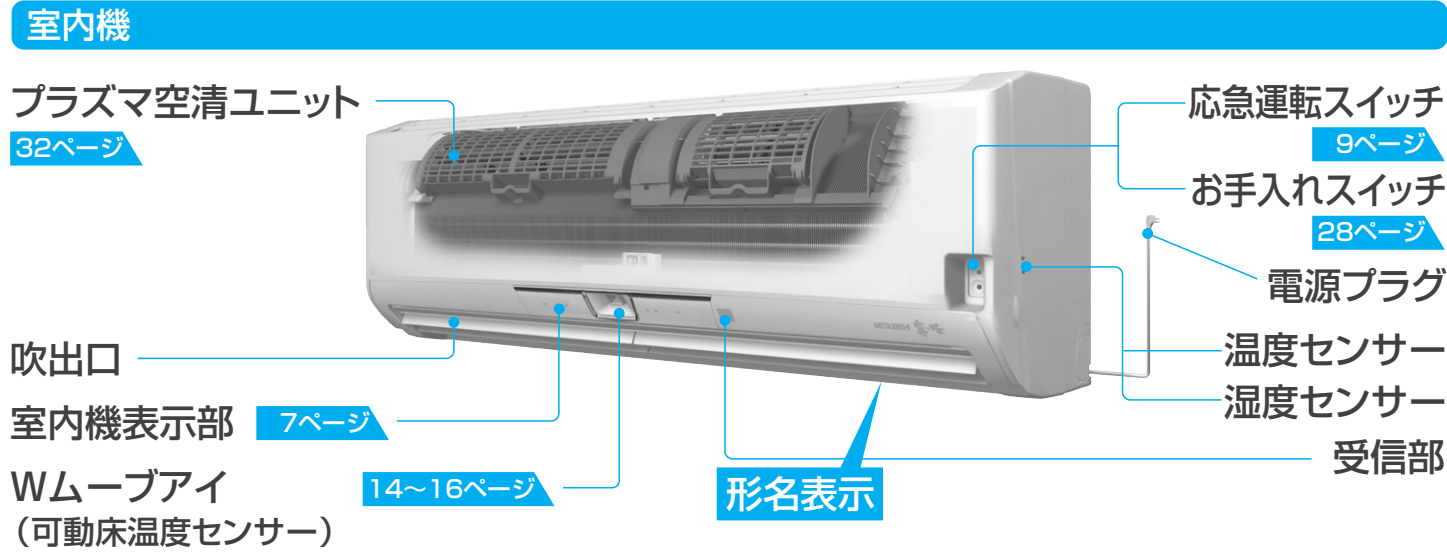

室外機

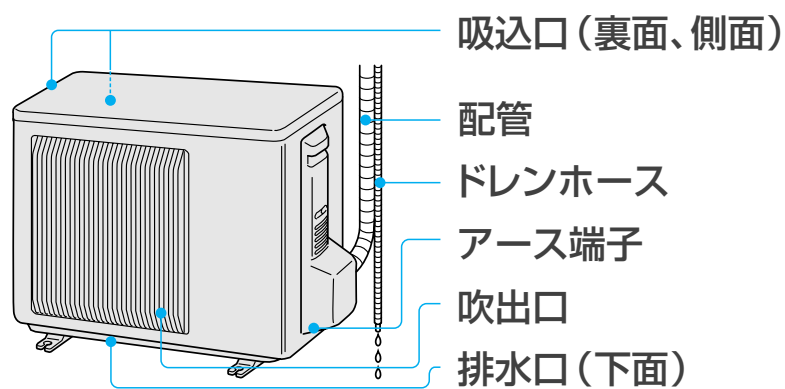

お知らせ

室外機から水が漏れる
故障ではありませんが、濡れてお困りの場合は、お買い上げの販売店へ排水工事のご相談をお願いします。なお、一部寒冷地では室外機氷結のおそれがあります。

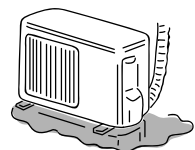

室内機の表示について

お使いになる前に

室内機の表示について

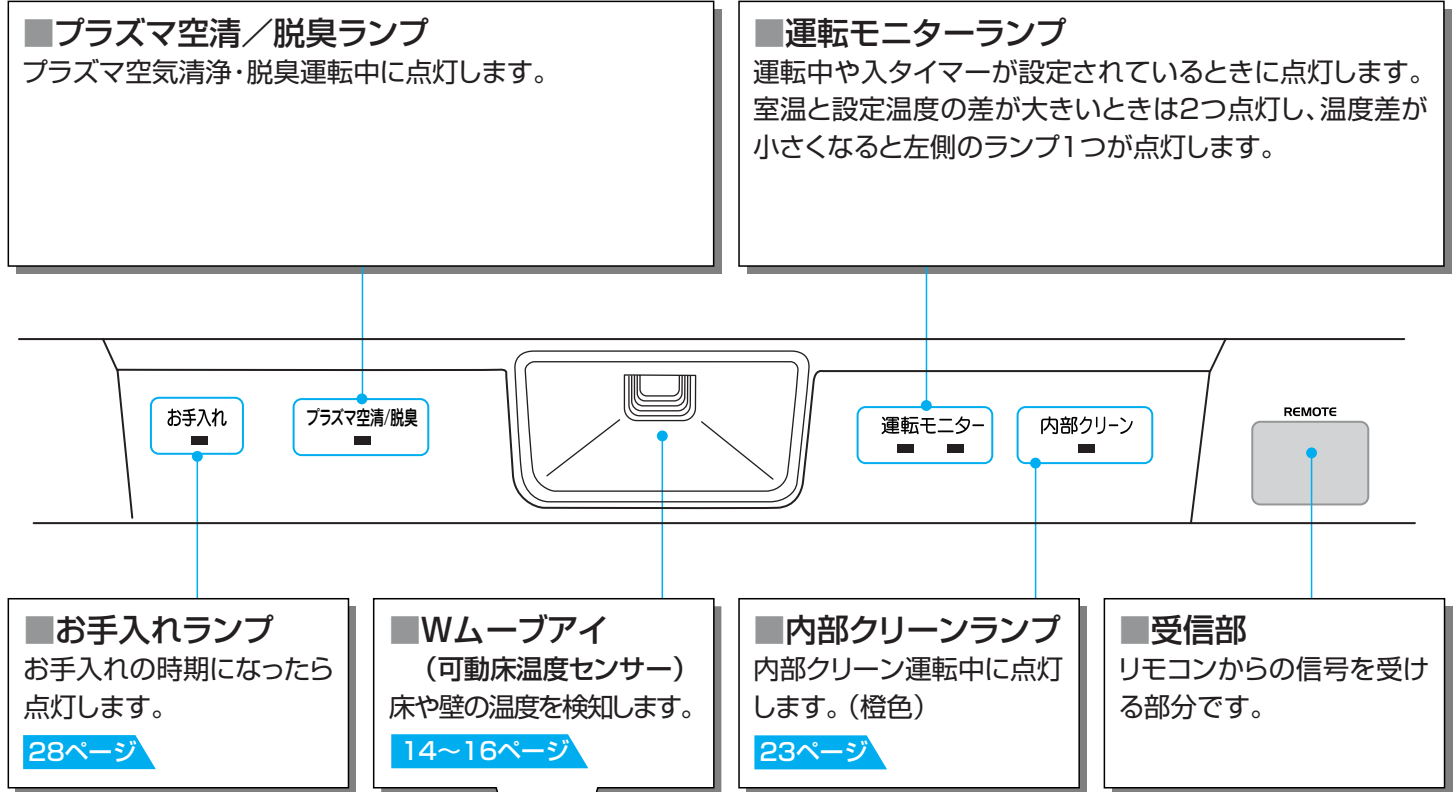

Wムーブアイ (可動床温度センサー) について

Wムーブアイ (可動床温度センサー) は床や壁からの輻射熱を測るセンサーです。空調エリア自動運転を設定するとセンサーが左右に首を振って、お部屋の温度ムラを測ります。また、センサーの内部が上下に分かれていて、エアコンの近くと遠くの温度ムラも測ります。
■空調エリア自動運転以外のときは、センサーの向きは固定です。

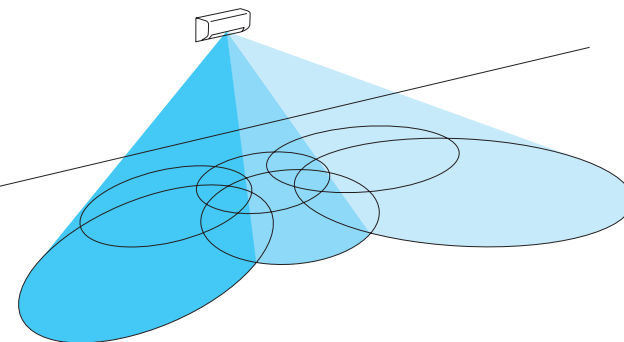

14ページ

体感コントロールについて

室温・湿度・床壁温度を常にセンサーが測り、それらをもとにその部屋にいる人が実際に感じる温度(体感温度)を推測して運転します。

効果

- すばやく、ムダなく快適な状態にします。
- 長時間使用しても冷やし過ぎ、暖め過ぎがありません。
- ムダなく運転するので省エネです。



健康や省エネのことを考えた霧ヶ峰ってすごい!

リモコン

お使いになる前に

リモコン

とびらを閉じたとき

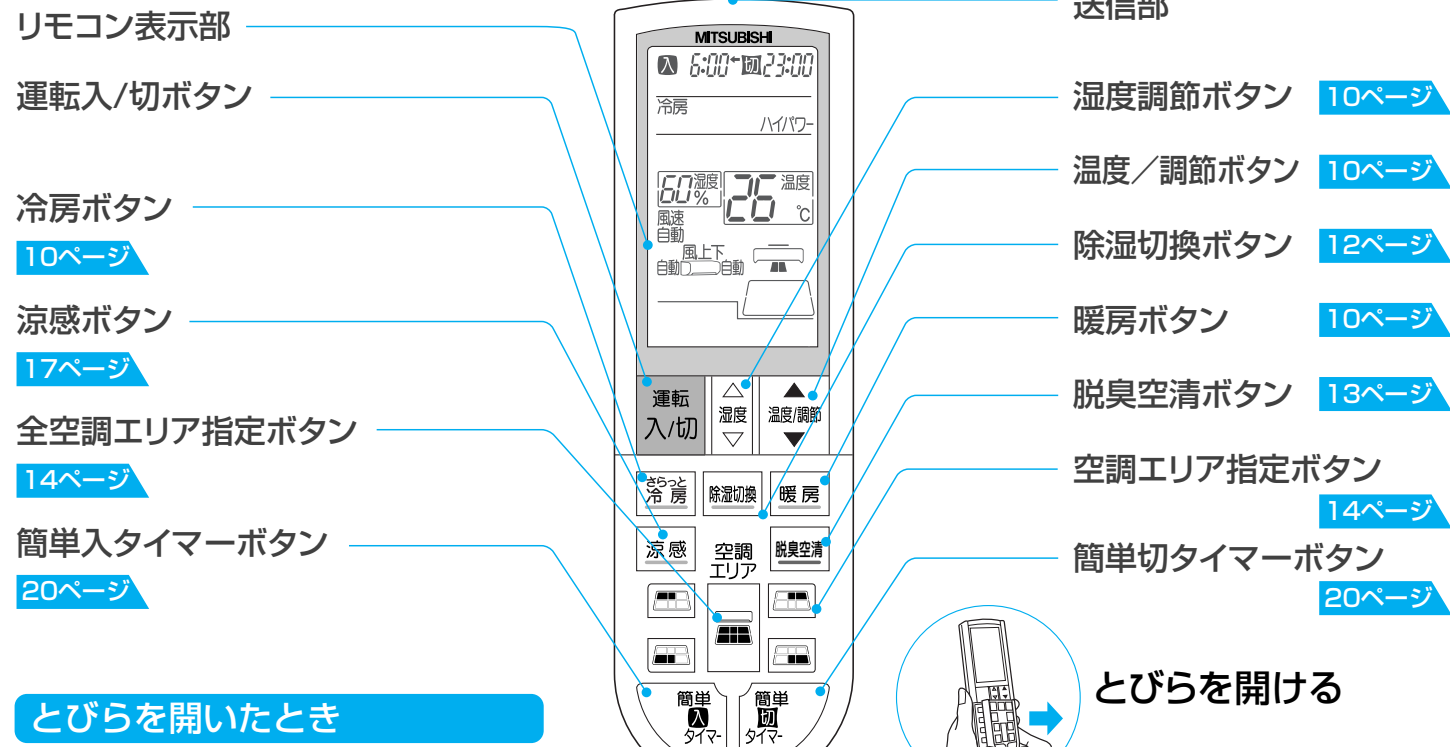

とびらを開いたとき

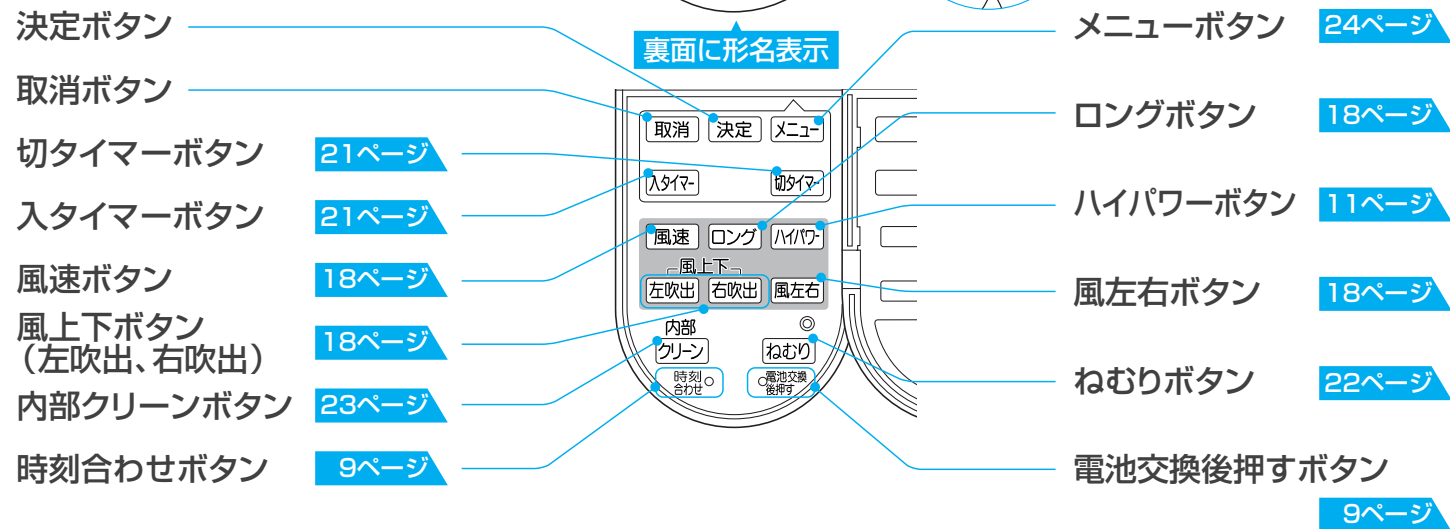

据付位置を合わせる

リモコンの裏ボタンを開け、室内機の据付位置にツマミを合わせる。

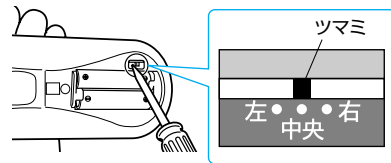

リモコンにはこのように表示されます。



■ 運転停止中もリモコンに表示しています。

室内機の据付位置のめやす

50cm以内のときは左据付 50cm以内のときは右据付

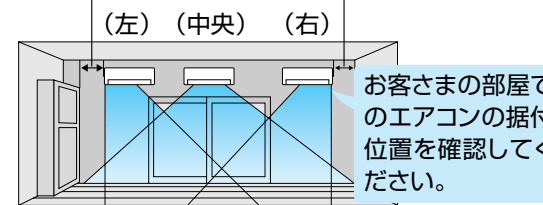

お客さまの部屋でのエアコンの据付位置を確認してください。

■ 壁やタンスから50cm以上離れたところに据付けた場合は「中央」にツマミを合わせる。

時刻を合わせる

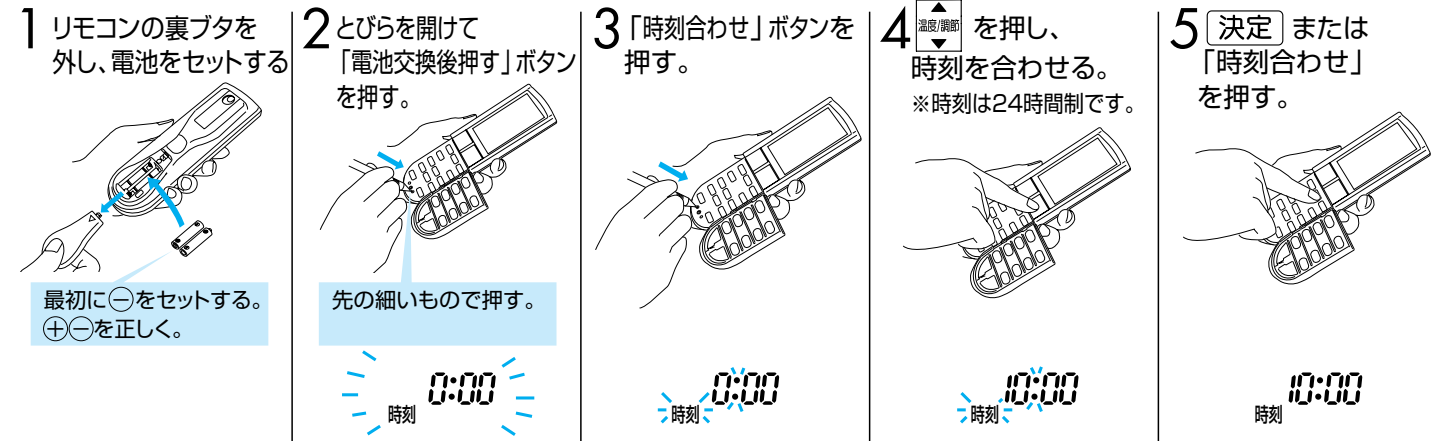

- 「時刻」 「:」 が点滅しているときは、時刻が確定されていませんので、時刻を合わせてから「決定」を押してください。点滅が点灯に変わり、時刻が確定されます。
- 「時刻」 「:」 が点滅している状態で、約30秒間操作をしないと時刻合わせを解除します。

電池交換について

- アルカリ乾電池の寿命は約1年です。ただし、推奨期限が切れていると寿命が短くなります。
- マンガン乾電池を使用しないでください。(誤動作することがあります)
- リモコンの電池が少なくなるとリモコンの信号が届きにくくなり、表示がうすくなります。2本とも新しい単4形アルカリ乾電池(LR03)と交換してください。

リモコンを操作するとき

- 信号が届く範囲は直線で約6m。
- リモコンを室内機の受信部に向けて操作する。
- リモコンと室内機の間、信号をさえぎるようなものを置かないでください。
- 直射日光が当たる場所やストーブなどの近くには置かないでください。
- リモコンの信号が室内機に届くと運転中は「ピッ」と鳴ります。停止するときは「ピー」と鳴り、運転ランプが消灯します。
- リモコンのボタンを連続的に押すと、押し終わった後にリモコン信号を送信し、受信音が鳴ります。
- 電子式点灯方式の蛍光灯(インバーター蛍光灯)がある部屋では、リモコンからの信号を受け付けられない場合があります。
- リモコンで他の電気機器が動作する場合は、電気機器を離すか、販売店にご相談ください。
- 運転中または停止中に使用できないボタンを押すと、リモコン表示部に「無効です」が表示されます。

リモコンを受信しないとき

- テレビ、ビデオなどの他の機器に使用しているリモコンから同時に信号を発信しているときはエアコンの受信部が、他の機器のリモコン信号に反応し、エアコンのリモコン信号を受信できなくなることがあります。
- リモコンラック(小物入れ)へ収納したリモコンが、詰め過ぎにより、ボタンが押されていることがあります。
- リモコンラックに立て掛けたとき、リモコンラックの縁が当たり、リモコンのボタンが押されていることがあります。

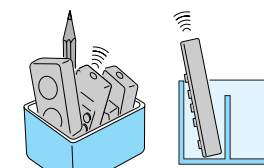

例) 他のリモコンからの発信

リモコンが使えないとき(応急運転)

リモコンが故障したり、電池が消耗したときには室内機の応急運転スイッチを使って運転することができます。室内機の運転モニターと内部クリーンランプで約30分間運転内容を表示します。

応急運転操作手順

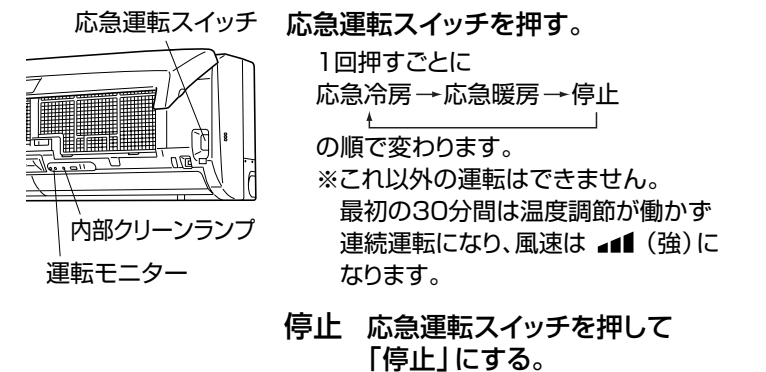

応急冷房

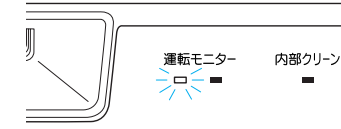

応急暖房

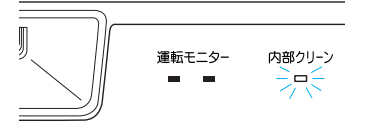

30分後の運転内容は下記ようになります

運転内容	冷房	暖房
設定温度	24℃	24℃
風速	(弱)	(弱)
上下風向フラップ	自動	自動

壁などに取付ける場合

リモコンにはフック掛け穴があります。リモコンの裏側上部から「カチッ」と音がするまで引出して、フックに引掛けて使用してください。リモコンホルダーは別売です。お近くの三菱電機ストアか取扱店でお求めください。

品名	リモコンホルダー(別売)
型名	MAC-181RH
希望小売価格	630円(税抜価格600円)

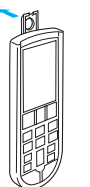

冷暖房運転 (体感コントロール)

体感コントロールは室温だけでなく、床壁温度を考慮して、よりきめ細やかに運転をコントロールします。
体感コントロールを解除すると、室温だけで運転をコントロールします。

ハイパワー運転

すばやく冷やしたり、暖めたいときに使用します。

冷暖房運転のしかた

1 **冷房** または **暖房** を押す。

	おすすめの設定
冷房のとき	体感温度設定は 27～28℃ 湿度設定は 50～60%
暖房のとき	体感温度設定は 22～24℃

2 **温度/調節** を押して温度を設定する。

- 温度は1回押すごとに0.5℃ずつ変わります。温度の設定範囲は16℃～31℃です。

湿度 を押して湿度を設定する。

- 湿度は1回押すごとに10%ずつ変わります。湿度の設定範囲は40%～70%です。
- 暖房の場合、湿度は設定できません。(リモコンに設定湿度は表示しません)
- 体感切に設定すると、冷房時の湿度調節はできません。

停止 **運転入/切** を押す。

- **運転入/切** を押して運転を開始した場合は、停止前と同じ運転内容になります。

例) 前回、冷房運転をしていた場合は冷房運転になります。

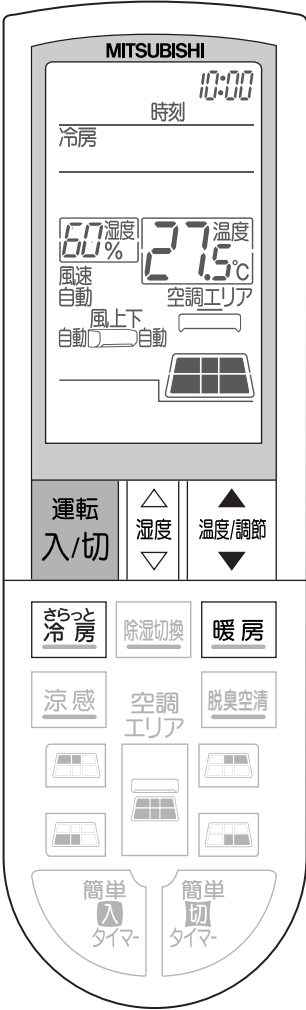

ハイパワー運転のしかた

冷房/暖房運転中に **ハイパワー** を押す。

- 風速が「自動」に変わります。

解除 もう一度 **ハイパワー** を押す。

運転入/切 **ねむり** **風速** を押した場合や、**運転モード**を変えた場合も解除されます。

- ハイパワー運転開始後、約1時間で自動的にハイパワー運転は解除されます。
- 冷房・暖房以外の運転では、ハイパワー運転できません。
- 入タイマー設定時に、ハイパワー運転できません。

暖房運転が定期的に止まる、室外機から水が漏れる、白煙が出る

気温が低いときに暖房運転をすると、室外熱交換器に霜が付き暖房能力が低下します。このようなときは、自動で定期的に暖房運転が止まり、霜取り運転を行います。
このとき、室内機のフラップが水平になり風が出なくなります。また、霜取りにより融け出した水が室外機の下に流れ出したり、湯気が白煙のように見えることがあります。異常ではありません。
床が濡れてお困りの場合は、お買い上げの販売店へ排水工事のご相談をお願いします。なお、一部寒冷地では排水ホースが氷結する恐れがありますので、排水工事ができない場合があります。

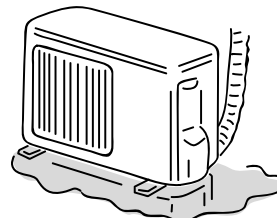

冷えや暖まりが悪いときは…

風速を **■** (静)、「自動」で運転している場合、冷えや暖まりが悪いことがあります。このような場合は、風速を **■■** (弱) または **■■■** (強) に変更してください。

ハイパワー運転の内容

冷房時

温度	ボタンを押してからハイパワーで運転し、室温を約3℃低めに設定して運転します。 ■ リモコンの表示は変わりません。
風速	「自動」に変わります。
風向	上下風向が「自動」に設定されている場合、下吹きになります。左右風向はそのままです。

暖房時

温度	ボタンを押してから15分間ハイパワーで運転し、吹き出し温度を高める運転をします。その後、室温を約3℃高めに設定して運転します。 ■ リモコンの表示は変わりません。
風速	「自動」に変わります。
風向	上下風向・左右風向はそのままです。

- ハイパワー運転は冷房・暖房時ともに、約1時間で自動的に解除されます。
- 体感コントロール冷房運転中では **ハイパワー** を押しても、すぐにハイパワー運転に切りかわらない場合があります。この場合は、約3分後にハイパワー運転に切りかわり、冷風が出ますので、しばらくお待ちください。

室温の低下を抑えながら、湿気を取除き、お部屋の空気をサラサラにしたいとき。(除湿運転)
洗濯物をお部屋の中で早く乾かしたいとき。(ランドリー)
暖房後などの壁や窓の結露を抑えたいとき。(結露ガード)

お部屋の空気中のほこりやニオイをすばやく取除き、空気を浄化します。

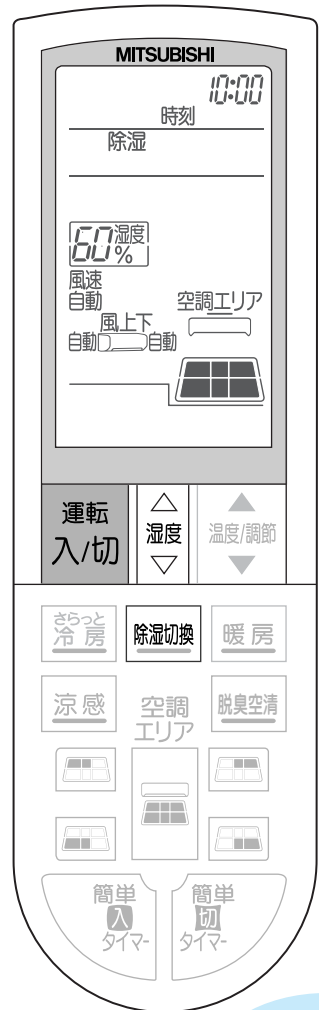

これでジメジメする日も晴ればれ気分ね!



除湿・ランドリー・結露ガード運転をしたいとき

- 1 **除湿切換** を押す。
- 2 **除湿切換** を押すごとに **除湿 → ランドリー → 結露ガード** の順に変わります。

除湿運転

湿度 を押して湿度を設定する。

湿度設定は **50%, 60%** をおすすめします。

- 湿度は1回押すごとに10%ずつ変えられます。湿度の設定範囲は40%~70%です。
- 温度の設定はできません。(リモコンに設定温度は表示しません)
- お部屋の湿気が多いとき、外気温が低いときなどは設定した湿度にならない場合があります。

ランドリー運転・結露ガード

- 温度・湿度設定や切タイマーとの併用はできません。(リモコンに設定温度・湿度は表示しません)

停止 **運転入/切** を押す。

- **運転入/切** を押して運転を開始した場合は、停止前と同じ運転内容になります。

ランドリー運転

暖房終了後2時間以内に運転開始した場合、または室温20℃未満の場合

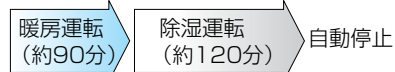

冷房・除湿終了後2時間以内に運転開始した場合、または室温20℃以上の場合

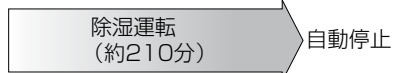

■ 衣類の種類や数量によっては乾きにくいことがあります。このときはもう一度ランドリー運転を行ってください。

■ 室内温度、湿度が変わりますので、お部屋に人がいないときに使用することをおすすめします。

■ ランドリー運転中は空気清浄・脱臭運転も同時に行います。(プラズマ空清/脱臭ランプが点灯)

結露ガード運転



■ 室内や屋外の条件により、結露を抑制できない場合があります。

■ すでに発生している結露を取り除くことはできません。

■ 室内や屋外の条件によっては、室温が低下する場合があります。

空気のいやなおいやゴミを取ってさわやか室内。

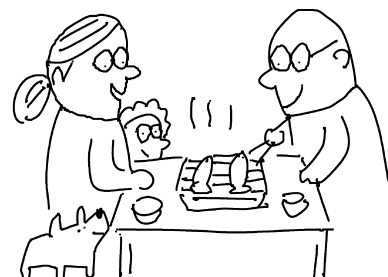

単独で空気清浄・脱臭運転をしたいとき

脱臭空清 を押す。

停止 **運転入/切** を押す。

- **さらっと冷房** **除湿切換** **暖房** など他の運転との併用運転もできます。
- 各運転と脱臭空清運転を併用しているときに **運転入/切** で停止し、再度 **運転入/切** で運転を開始した場合には停止前と同じ運転内容になります。

他の運転との併用運転をしたいとき

さらっと冷房 **除湿切換** **暖房** のいずれかの運転中に **脱臭空清** を押す。

1回押すごとに **脱臭空清 → 解除** の順に変わります。

空気清浄・脱臭運転

除去できない物質

脱臭空清運転はタバコに含まれる一酸化炭素やお部屋の中で発生する有害ガスをすべて取除くことはできません。

お手入れについて

お手入れランプが点灯した場合は、エアフィルターと一緒にプラズマ空清ユニットとプラズマ脱臭ユニットをお手入れしてください。 [32ページ](#)









空調するエリアを選択すると、選択したエリアをムラなく、ムダなく快適な温度にするように、自動的に上下・左右風向をコントロールします。

部屋全体を空調したいとき

冷房・暖房・除湿運転中に空調エリア  を押す。

空調エリアボタンを押すと選ばれたエリアがリモコン表示部に表示されます。

解除 空調エリア  をもう一度押す。





-     のいずれかを押す。
(必要なエリアだけを空調します)
- 左吹出  右吹出  風左右  を押して、お好みの風向にする。
-  を押す。

必要なエリアだけを空調したいとき

冷房・暖房・除湿運転中に空調エリア     を押す。

押されたエリアは重ね合わされます。

解除 選択されている空調エリアボタンをもう一度押す。

- 左吹出  右吹出  風左右  を押して、お好みの風向にする。
-  を押す。

空調エリア自動運転について

- エリアを選択すると、選んだエリアの体感温度を床温度センサーで測定し、約3℃の温度差を検知すると、温度ムラをなくすように、上下左右風向を自動的にコントロールします。
- 冷房、暖房、除湿以外の運転では空調エリアの設定はできません。
- 空調エリアと上下スイング、左右スイングの併用はできません。
- リモコン表示部に体感「切」と表示されているときには空調エリアの設定はできません。

24ページ

リモコンの液晶表示はこう変わります

例) エリア全部を選択している状態で、    のどれかを押した場合

リモコン表示部

空調エリア

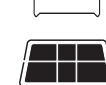

エリア全体が
選択された状態

空調エリア  を押す。

リモコン表示部

空調エリア



1つのエリアが選択
された状態になる。

例) 選択エリアを追加する場合

リモコン表示部

空調エリア



1つのエリアが
選択された状態

空調エリア  を押す。

リモコン表示部

空調エリア



2つのエリアが選択
された状態になる。

- エリア全体が選択されるまで、選択されていないエリアのボタンが押されると選択エリアが追加されます。

例) 選択エリアを減らす場合

リモコン表示部

空調エリア



3つのエリアが
選択された状態

空調エリア  を押す。

リモコン表示部

空調エリア



2つのエリアが選択
された状態になる。

- 選択されているエリアのボタンを押すと、選択エリアが解除されます。

空調エリアの設定で、ムダなくムラなく安心!

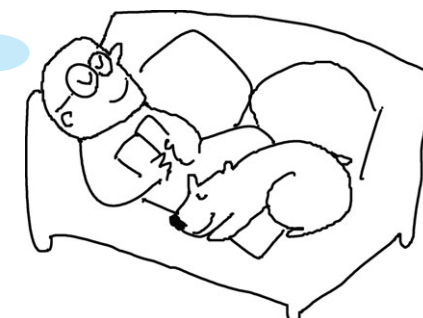

空調するエリアを選択すると、選択したエリアを快適な温度にするように、自動的に上下・左右風向・風速をコントロールします。

風向を上下にスイングさせて、風を体にあてることで涼しく感じます。

空調されるエリアについて

選択したエリア、据付位置によってWムーブアイで温度を測るエリアと空調するエリアが異なります。また、据付位置によって、中心方向が変わります。(図中の矢印のように中心方向が変化します)

		お部屋の全体を空調したいとき				近くと遠くの2ヶ所を空調したいとき	
リモコン液晶表示							
空調されるエリア	中央据付時						
	左据付時						
	右据付時						
		お部屋の左側を優先して空調したいとき			お部屋の右側を優先して空調したいとき		
リモコン液晶表示							
空調されるエリア	中央据付時						
	左据付時						
	右据付時						

エアコンの据付位置と空調エリアについて

- お部屋に合わせて効率よく空調するためにエアコンの据付位置を設定してください。エアコンの据付位置の設定方法は「8ページ」を参照してください。
- 左据付、右据付に設定された場合、空調エリアの中心方向はエアコンに対して部屋の中央方向に向かって斜めの角度になります。



冷房の風に当たりたいとき

冷房運転中に **涼感** を押す。

解除 **涼感** をもう一度押す。

または
左吹出 **右吹出** **ハイパワー** でも解除します。

涼感制御での風向について









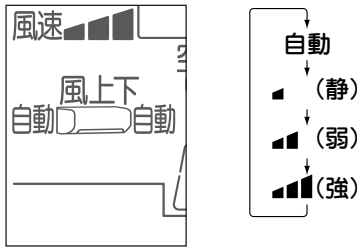
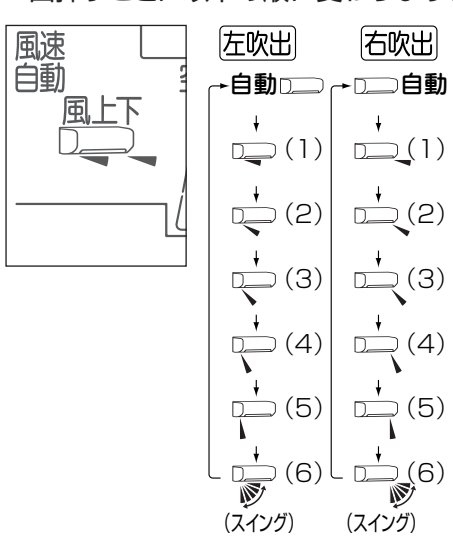
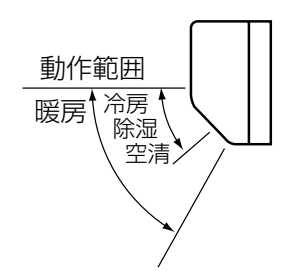

- 左右の上下フラップは同時にスイングします。
- 空調エリアが設定されている場合、左右風向は自動的にコントロールされます。
- 空調エリアでエアコンの近くのエリアのみ、または、遠くのエリアのみが選ばれている場合は、選ばれているエリアに応じて上下フラップのスイングの角度幅が異なります。
- 空調エリアが設定されていない場合、左右風向は設定された風向のまま、上下フラップが間欠的にスイングします。

涼しい風が湯上がりの身体をやさしく包んでくれる。

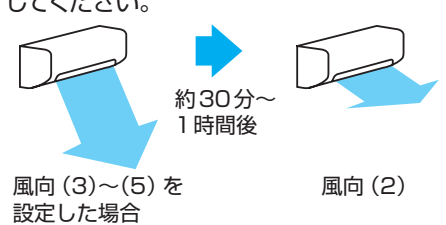

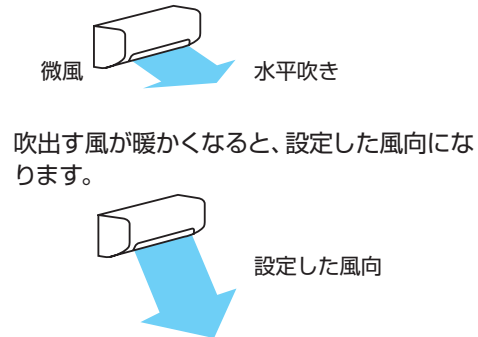
風速・風向の調節

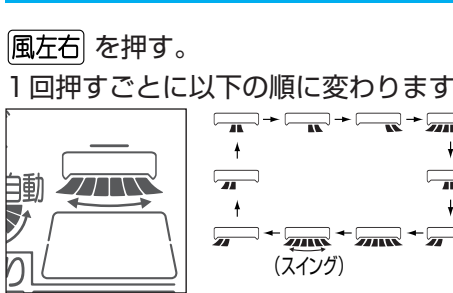
風速と風上下を「自動」に、また風左右を  に切替えた時、“ピピッ”と音がします。それ以外は“ピッ”という音がします。

風速を変えたい	どんなときに使うの?	冷房・除湿時	暖房時	脱臭空清時
<p>風速 を押す。 1回押すごとに以下の順に変わります。</p> 	<p>自動</p> <p>ふだんは「自動」を選んでください。 ■ お部屋の環境を一定に保つように、風速を自動的にコントロールします。</p> <p>■ (静) 静かな運転をしたいときに</p> <p>■ (弱) 冷え、暖まりが悪いときに</p> <p>■ (強)</p>	<p>設定温度と現在温度の差が大きいと風を強め、差が少なくなると徐々に風を弱める運転を自動的にを行います。</p> <p>■ 室内や外気の条件によっては、設定温度にならないことがあります。</p> <p>■ 周囲の条件によっては運転音が大きく聞こえることがあります。</p>	<p>風速を抑えて、静かな運転になります。</p> <p>■ 脱臭空清にかかる時間が長くなる場合があります。</p>	
<p>上下風向を変えたい</p> <p>左吹出 または 右吹出 を押す。 1回押すごとに以下の順に変わります。</p>  <p>■ 左右で同じ上下風向を選んでも、左右の上下フラップの位置がずれる場合があります。</p>	<p>自動</p> <p>ふだんは「自動」を選んでください。 ■ おすすめの風向に設定します。 ■ スイングではありません。</p> <p>お好みに合わせて選んでください。</p>  <p>■ リモコンの表示範囲と、実際の上下風向フラップの動作範囲は異なります。 ■ 冷房・除湿・空清では風向は真下には向きません。</p> <p>スイングさせたいときに選んでください。 左右のフラップの一方だけをスイングすることができます。左右ともにスイングする場合は、左右は同じタイミングでスイングします。 ■ 風を直接当て過ぎないように間欠的に動作します。</p>	<p>水平吹き  (1) の位置になります。</p> <p>下吹き  (3) から  (5) のままで運転すると水滴が落ちることがあります。これを防ぐために約30分～1時間運転すると、上下風向フラップが自動的に風向(2)になります。元の風向に戻したいときは、もう一度リモコンで 左吹出 右吹出 ボタンを操作してください。</p>  <p>風向(3)～(5)を設定した場合</p> <p>風向(2)</p>	<p>下吹き  (4) の位置になります。</p> <p>暖房運転開始時や霜取り運転中などは、冷たい風が体に直接当たるのを防止するために水平吹きになり、微風運転になります。</p>  <p>吹出す風が暖かくなると、設定した風向になります。</p> <p>設定した風向</p>	<p>水平吹き  (1) の位置になります。</p> <p>風向(1)～(5)の風向の間を間欠的にスイングします。</p> <p>風向(1)と(5)の風向でしばらくフラップが止まります。 ■ 風ロング設定時は風向(1)～(3)の風向の間をスイングします。</p>
<p>左右風向を変えたい</p> <p>風左右 を押す。 1回押すごとに以下の順に変わります。</p> 	<p>お好みに合わせて選んでください。</p> <p>スイングさせたいときに選んでください。 ■ エリア設定ボタンを押すと、スイングは解除されます。</p>		<p>の順にスイングします。 リモコンの表示は変わりません。</p>	
<p>ロング</p> <p>風速  ロング を押す。</p>	<p>風を遠くまで届けたいときに押してください。</p>	<p>風速がアップします。 空調エリア選択をしている場合、ロング を押すと、空調エリアの選択は解除されます。 風上下「自動」の場合、暖房運転時は1段階上吹きになります。暖房運転以外では風向はそのままです。</p>		

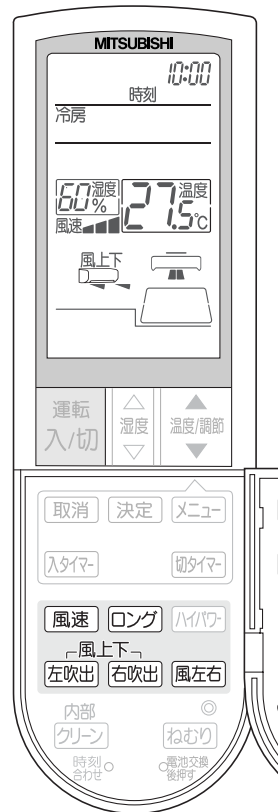

もっと便利に 風速・風向の調節

もっと便利に 風速・風向の調節

タイマー運転

タイマーは設定した1回限りの運転ですので、その都度設定してください。
リモコンを室内機に向けて操作してください。

タイマー設定時刻になったときにリモコンからの信号が届かないと設定時刻がずれることがあります。(最大10分程度)
タイマー運転中はリモコンからの信号が室内機に届く所にリモコンを置いてください。

時刻設定入・切タイマー

時刻を指定して運転を開始したり、停止させたいときにお使いください。
入タイマー：予約時刻になると運転を開始。
切タイマー：予約時刻になると運転を停止。

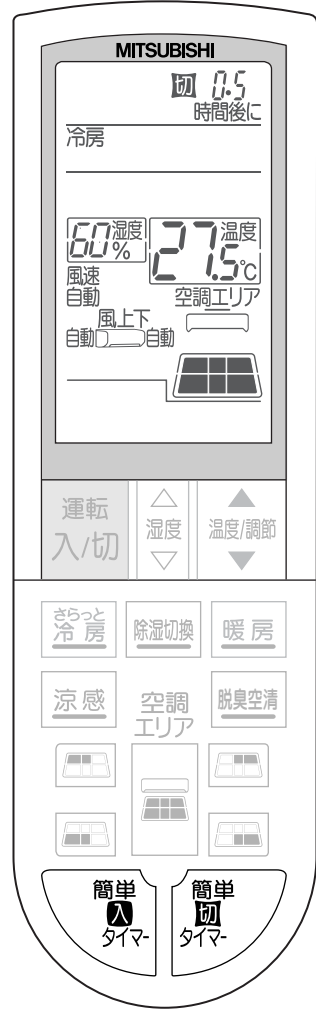

簡単切タイマー設定のしかた

就寝などに簡単切タイマーが便利です。
時刻を合わせなくても使用できます。

■簡単切タイマーは0.5, 1, 2, 4, 7時間後の設定ができます。

運転中に **簡単切タイマー** を押す。

1回押すごとに



の順に表示が変わります。

簡単入タイマー設定のしかた

起床などに簡単入タイマーが便利です。
時刻を合わせなくても使用できます。

■簡単入タイマーは0.5, 1, 2, 3, 4, 5, 6, 7, 8, 9, 10, 11, 12時間後の設定ができます。

運転中または停止中に **簡単入タイマー** を押す。

1回押すごとに



の順に表示が変わります。

■運転中に簡単入タイマーを設定すると、エアコン運転が停止します。

解除 **取消** を押す。

■ **運転入切** を押すとタイマー予約が解除され、すべての運転が停止します。

時刻設定入・切タイマー設定のしかた

設定したいとき (現在時刻を合わせてから設定してください)

1 運転中に **入タイマー** または **切タイマー** を押す。

■入タイマーは停止からでも設定できます。

2 **温度/調節** を押して予約したい時刻に合わせる。

■10分単位で変わり、押しつづけると早送りします。

■**入切** が点滅している間、時刻の変更が可能です。

■**入切** が点滅している状態で、約30秒間操作をしないと、タイマー時刻合わせを解除します。

3 **決定** を押してタイマーを確定する。

■**入切** が点灯します。

■室内機が「ピッ」と鳴ったことを確認してください。

■温度湿度設定は **決定** を押したあと、設定してください。

■入・切タイマーを組み合わせて使いたいときは1→2→3の手順を繰り返し行ってください。

■設定時刻を変更したい場合は、1→2→3の手順で行ってください。

■入タイマーが設定されているときは、運転停止中もリモコンに運転設定内容が表示されます。

■運転中に入タイマーを設定すると、エアコン運転が停止します。

解除 **取消** を押す。

■入/切のどちらか一方だけを解除したいときは、解除したいタイマーボタンを押してから **取消** を押してください。

■ **運転入切** を押すとタイマー予約が解除され、すべての運転が停止します。

リモコン表示はこう変わります

■簡単切タイマー、簡単入タイマー単独設定例

簡単切タイマー



簡単入タイマー



■タイマー予約すると時刻の表示は消えます。

■切タイマー設定例

1. **切タイマー** を押す。

例) 現在時刻22:00、23:00に運転を停止させたいとき



■入・切タイマー時刻設定時、温度湿度表示は消灯します。

■入タイマー、切タイマー組み合わせ例

例) 現在時刻22:00、23:00に停止→翌朝6:00に運転を開始させたいとき

■入タイマーが設定されているときは、運転停止中も室内機の運転ランプが点灯します。

2. **温度/調節** を押して時刻を合わせる。

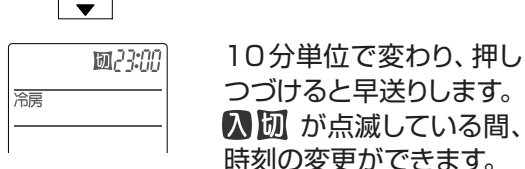

3. **決定** を押す。

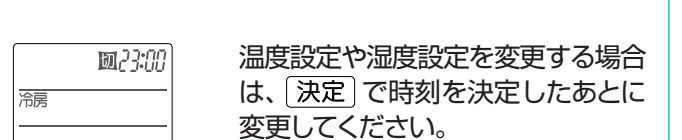

1. **切タイマー** を押し、**温度/調節** で時刻を合わせ、**決定** を押す。

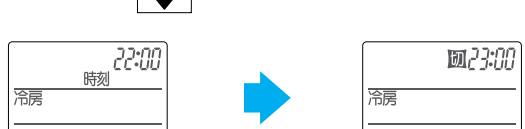

2. **入タイマー** を押し、**温度/調節** で時刻を合わせ、**決定** を押す。

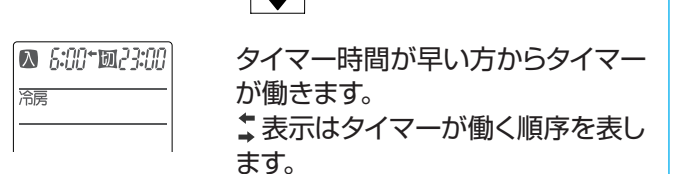

タイマー時間が早い方からタイマーが働きます。
⇄表示はタイマーが働く順序を表します。

ねむり運転

おやすみになるとき。
室内機の表示の明るさや運転音が気になるとき。

内部クリーン運転 (フィニッシュ脱臭)

冷房や除湿運転後にエアコン内部を乾燥させて、
カビの発生を防ぎます。

ねむり運転のしかた

- 1 運転中に **ねむり** を押す。
■ 風速が「自動」に変わります。
- 2 ねむり運転の温度・湿度を設定する。(冷房、除湿、暖房)
■ 一度ねむり温度・湿度を設定すると、次回 **ねむり** を押したときに、前回の設定温度・湿度が表示されます。
■ 除湿の時は設定温度は表示しません。
暖房の時は設定湿度は表示しません。
■ ねむり運転は、入タイマー・切タイマーと合わせて設定ができます。

解除 もう一度 **ねむり** を押す。

ハイパワー **運転入/切** **風速** を押した場合や運転モードを変えた場合も解除されます。



ねむり運転の内容

ねむり を押すと、室内機の表示が暗くなり、風速は自動的に「自動」になり、静音運転を行います。

- 冷房・暖房時にねむり運転をしている場合、冷えや暖まりが悪い場合があります。このような場合はねむり運転を解除し、風速を **弱** (弱) または **強** (強) にしてください。

冷房・除湿/暖房時
約30分間は **ねむり** を押す前の設定温度・湿度で運転を続け、約30分後にねむりの設定温度・湿度に運転が切り替わります。

設定温度・湿度変化

ねむり設定温度
冷房時は、寝冷えを防ぐために **ねむり** を押す前の設定温度より1~2℃上げて設定することをおすすめします。
暖房時は、布団を掛けても快適に眠れるように、**ねむり** を押す前の設定温度より5~6℃下げて設定することをおすすめします。

リモコン初期設定
電池交換などでリモコンをリセットすると初期設定になります。

冷房ねむり28℃ 湿度50% | 除湿ねむり 湿度50% | 暖房ねむり16℃

「入タイマー」で運転開始

内部クリーン運転のしかた

- 1 **内部クリーン** を押す。
■ 一度設定すると解除するまで有効です。
運転開始後でも、停止中でも設定可能です。
エアコンを停止しないと内部クリーン運転は始まりません。
- 2 冷房や除湿運転を行った後、**運転入/切** を押してエアコンを停止させる。
■ 切タイマーで停止したときも開始します。
■ 運転停止後、室内機の表示部の「内部クリーンランプ」が点灯し、上下風向フラップが水平吹きになり、約3分後内部クリーン運転が始まります。
■ 内部クリーン運転が行われるためには冷房は約3分間、除湿は約6分間以上の運転が必要です。

解除 もう一度 **内部クリーン** を押す。 **運転入/切** を押しても内部クリーン運転は解除されません。



内部クリーン運転の内容

冷房や除湿運転を行うとエアコン内部が結露します。そのまま停止するとカビが発生しやすくなり、においの原因になることがあります。冷房や除湿運転を行った後に、毎回エアコン内部を十分に乾燥させることでカビの発生は抑制できます。内部クリーン運転は一度設定するだけで、冷房・除湿の運転停止後に、毎回自動的にエアコン内部を乾燥させる運転を行います。

- 運転条件によっては、脱臭空清・ランドリー・結露ガード運転停止後にも内部クリーン運転を行うことがあります。

「内部クリーン」表示状態で **運転入/切** を押して冷房・除湿を停止する。または、ランドリー・結露ガード運転が自動的に停止する。

通常の運転 → 内部クリーン運転 → 自動的に停止

内部クリーン運転のフロー:

- 送風停止 (約3分間)
- 送風運転 (プラズマ入) (約25分間)
- 暖房運転 (プラズマ入) (最大約10分間)
- 微風運転 (プラズマ入) (約10分間)

内部クリーン運転が行われるためには冷房は約3分間、除湿は約6分間以上の運転が必要です。

内部クリーンランプのみが点灯します。

送風運転を開始すると、プラズマ空清/脱臭ランプも点灯します。

- 内部クリーン運転は最大約10分間の弱い暖房運転を行いますので、お部屋の温度が約2~3℃上昇することがあります。不快な場合は内部クリーン運転のご使用をおやめください。
- 室内機の金属部 (熱交換器) が汚れていると、内部クリーン運転中ににおいが発生することがあります。このときはエアコン内部のお手入れをおすすめします。 **28~29ページ**

もっと便利に
ねむり運転

もっと便利に
内部クリーン運転 (フィニッシュ脱臭)

メニュー切替

(電流切替・体感コントロール・スタート時脱臭設定)

メニュー切替を使用することにより、電流値切替、体感コントロール設定の入切、スタート時脱臭の入切ができます。

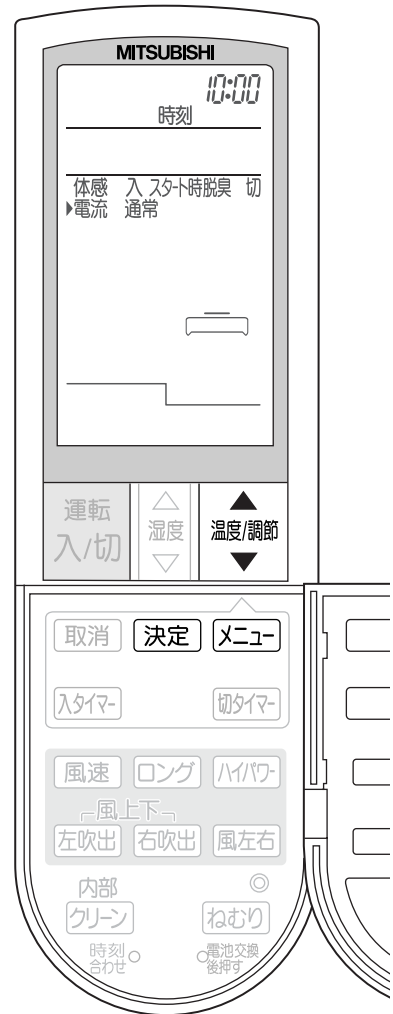

メニュー切替のしかた

1 **メニュー** を押して選択する項目を選ぶ。

体感 → 電流 → スタート時脱臭

2 **温度/調節** で設定を変更する。

選択項目	設定		初期設定
体感	入	切	入
電流	小	通常	通常
スタート時脱臭	入	切	切

3 **決定** を押して設定を完了する。

- **決定** を押さないと変更内容が有効になりません。
- 設定中に **取消**・**運転入/切** を押すか、または約30秒間操作をしないとメニュー切替設定は解除されます。
- 初期設定と異なる設定をした場合、設定内容が運転中は常に表示されます。
- 一度設定すると、再設定するまで設定は変わりません。ただし、電池交換などでリセットを押すと初期設定になります。

こんなときお使いください

体感

室温だけで運転をコントロールしたい場合に、体感「切」にしてお使いください。

- 体感「切」に設定すると、空調エリア設定と冷房時の湿度設定ができなくなります。

電流

他の電気製品を同時に使いブレーカーが落ちる場合に、電流「小」にしてお使いください。

- 電流「小」にすると、冷えや暖まりが遅くなる場合があります。

スタート時脱臭

冷房運転開始時、風のニオイが気になる場合にスタート時脱臭「入」にしてお使いください。

これで運転開始時のニオイも解消!

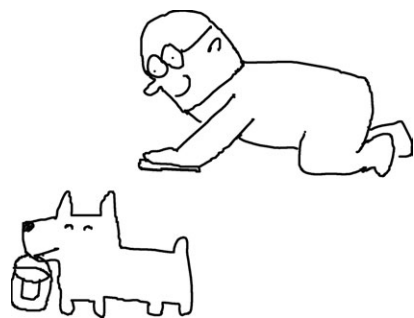

リモコン表示はこう変わります

体感「入」→「切」に変更の例

体感 入 スタート時脱臭 切
電流 通常

体感 切 スタート時脱臭 切
電流 小

体感 切

メニュー を1回押して体感を選択する。選択した項目の左に▶が表示されます。

温度/調節 で「切」を選択。

決定 を押して設定完了。体感「切」を設定した場合、運転中は、体感「切」の表示が点灯します。

電流「通常」→「小」に変更の例

体感 入 スタート時脱臭 切
電流 通常

体感 入 スタート時脱臭 切
電流 小

電流 小

メニュー を2回押して電流を選択する。選択した項目の左に▶が表示されます。

温度/調節 で「小」を選択。

決定 を押して設定完了。電流「小」を設定した場合、運転中は、電流「小」の表示が点灯します。

電流切替による最大運転電流値

形名	電流小	電流通常
MSZ-ZW22T	約11アンペア	約15アンペア
MSZ-ZW25T	約11アンペア	約15アンペア
MSZ-ZW28T	約15アンペア	約20アンペア
MSZ-ZW28TS	約7.5アンペア	約10アンペア
MSZ-ZW36T	約15アンペア	約20アンペア
MSZ-ZW36TS	約7.5アンペア	約10アンペア

形名	電流小	電流通常
MSZ-ZW40T	約15アンペア	約20アンペア
MSZ-ZW40TS	約10アンペア	約15アンペア
MSZ-ZW50TS	約15アンペア	約20アンペア

スタート時脱臭「切」→「入」に変更の例

体感 入 スタート時脱臭 切
電流 通常

体感 入 スタート時脱臭 入
電流 通常

スタート時脱臭 入

メニュー を3回押してスタート時脱臭を選択する。選択した項目の左に▶が表示されます。

温度/調節 で「切」を選択。

決定 を押して設定完了。スタート時脱臭「入」を設定した場合、運転中は、スタート時脱臭「入」の表示が点灯します。

スタート時脱臭を設定すると

冷房運転開始時に約1分間送風を停止したまま、熱交換器を冷却し、熱交換器に結露した水で熱交換器の表面に付着したニオイを洗い流すことで、エアコンから出てくる風のニオイを抑制します。

また、送風開始後は冷房・暖房・除湿ともに約30分間自動的にプラズマ脱臭・空清を行い、お部屋の汚れ、ニオイを除去する運転を行います。

- プラズマ空清/脱臭ランプが点灯します。

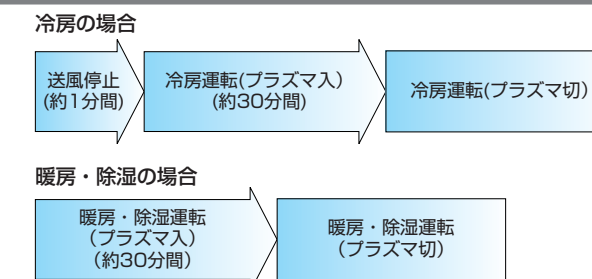

お手入れ (丸洗いパネル・天面グリル)

お手入れの前に

万一電源プラグを抜き忘れても、上下風向フラップを取外すと自動的に運転が停止するようになっていますが、安全のため、お手入れのときは必ず運転を停止し、電源プラグをコンセントから抜くかブレーカーを切ってください。

きちんとお手入れすると
気持ちいいよね



丸洗いパネル 1年に1回ぐらいをめやす

お手入れのしかた

- 1 水洗いする。
- 2 やわらかい布で水分を拭き取って陰干しする。

- 汚れが目立つときは、布に中性洗剤を溶かしたぬるま湯を含ませて拭いてください。
- ガソリン・ベンジン・シンナー・磨き粉を使用しない。
- たわしやスポンジの硬い面などで洗わない。
- 長時間(2時間以上)湯水や水につけておかない。
- 直射日光やストーブなどで乾燥させない。変形や変色の原因になります。

取外しかた

- 1 両手で丸洗いパネルをつかみ、側面のツマミに指を掛け手前に引いて、丸洗いパネルを開ける。
- 2 手前に引きながら、水平まで持ち上げる。
- 3 支持部付近を持ち、手前に引く。

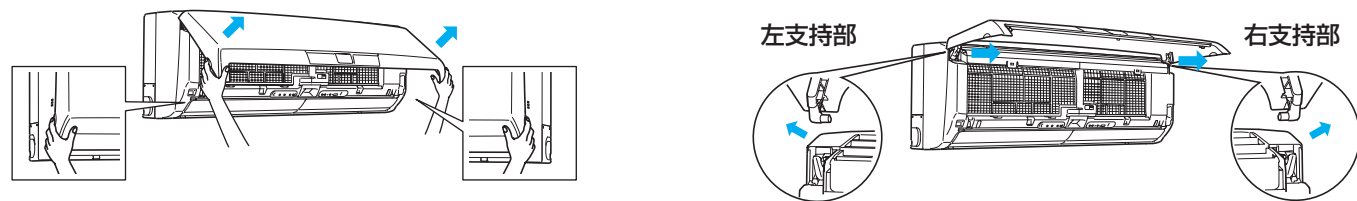

取付けかた 天面グリルを取付けた後に行ってください。

- 1 両手で丸洗いパネルの支持部付近を持ち、丸洗いパネルをほぼ水平に差込む。(左右支持部は“カチッ”と音がするまで差込む)
- 2 丸洗いパネルの両端を持って閉じる。
- 3 丸洗いパネルの矢印3箇所を押す。

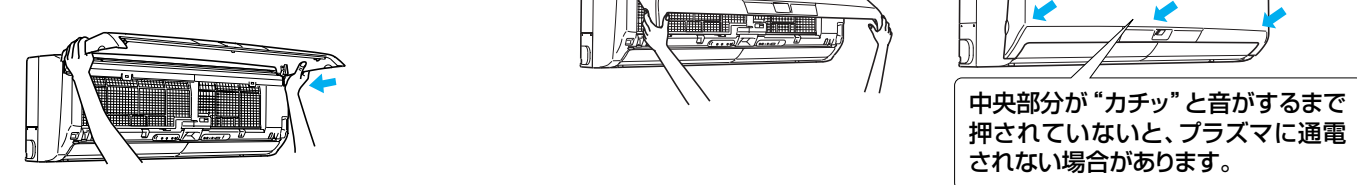

中央部分が“カチッ”と音がするまで押されていないと、プラズマに通電されない場合があります。

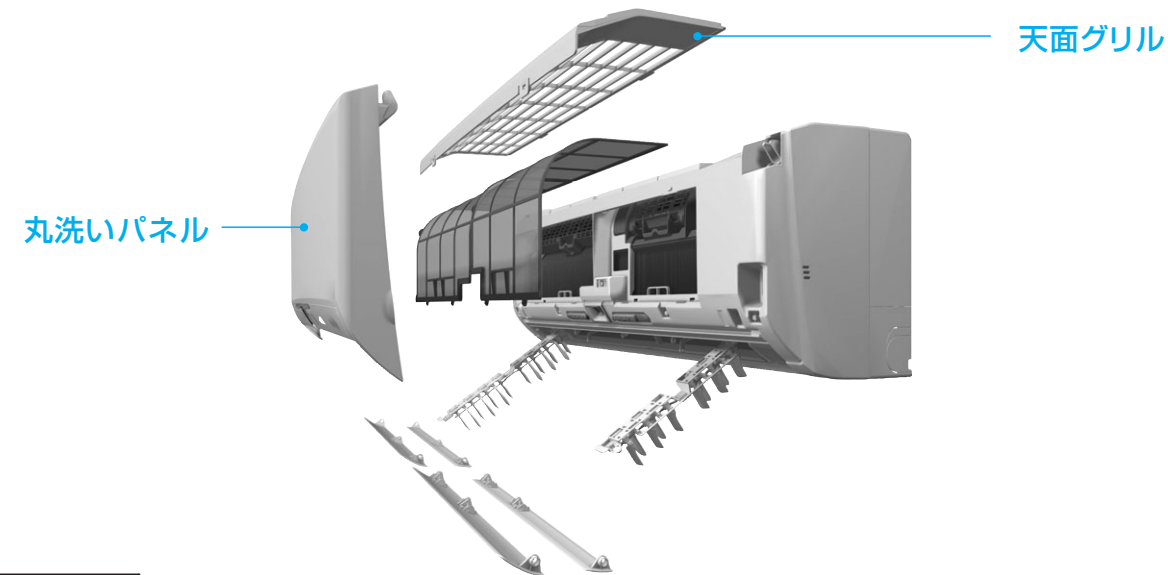

天面グリル 1年に1回ぐらいをめやす

お手入れのしかた

- 1 水洗いする。
- 2 やわらかい布で水分を拭き取って陰干しする。

- 汚れが目立つときは、布に中性洗剤を溶かしたぬるま湯を含ませて拭いてください。
- ガソリン・ベンジン・シンナー・磨き粉を使用しない。
- たわしやスポンジの硬い面などで洗わない。
- 長時間(2時間以上)湯水や水につけておかない。
- 直射日光やストーブなどで乾燥させない。変形や変色の原因になります。

取外しかた 丸洗いパネルを取外してから行ってください。

- 1 左側のツマミを押上げて外す
- 2 右側のツマミを押上げて外す。
- 3 上に持ち上げながら、手前に引く

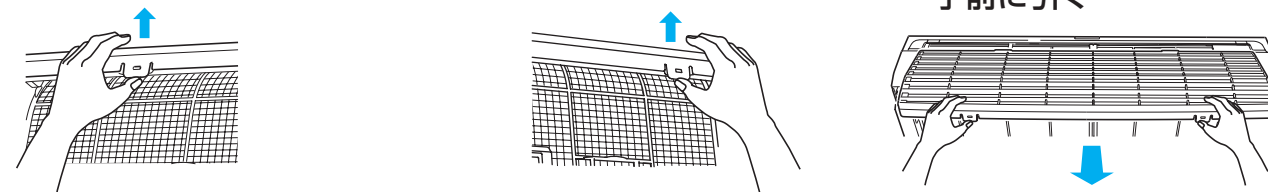

取付けかた

- 1 天面グリルの奥側を室内機天面にスライドさせながら奥の溝に差込む。
- 2 左側のツマミを取付ける。
- 3 右側のツマミを取付ける。

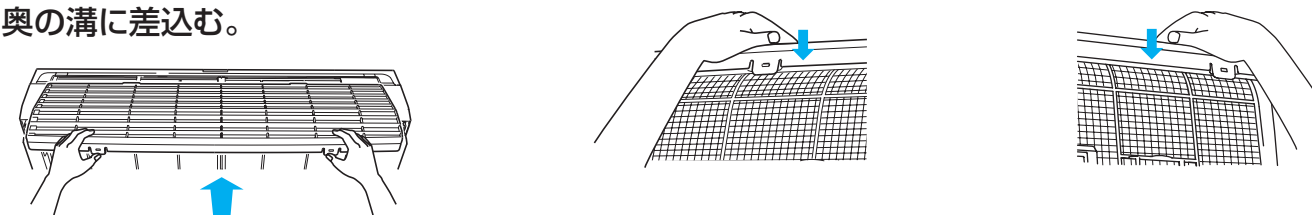

お手入れ (エアフィルター・熱交換器)

お手入れの前に

万一電源プラグを抜き忘れても、上下風向フラップを取外すと自動的に運転が停止するようになっていますが、安全のため、お手入れのときは必ず運転を停止し、電源プラグをコンセントから抜くかブレーカーを切ってください。

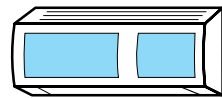

エアフィルター

お手入れランプが点灯したら、お手入れしてください。

お手入れ プラズマ空清/脱臭

お手入れのしかた

1 取外したエアフィルターのほこりを掃除機で吸い取るか、水洗いする。

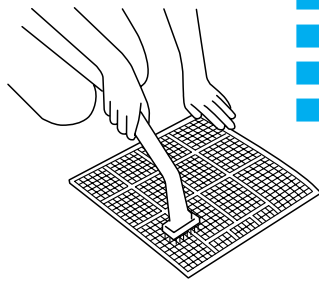

2 やわらかい布で水分を拭き取って日陰でよく乾かす。

- かいブラシやタワシでこすらない。変形することがあります。
- 汚れがひどいときは、中性洗剤を溶かしたぬるま湯ですすぐ。
- 直射日光や火にあてて乾かさな。
- 熱い湯(約50℃以上)で洗わない。変形することがあります。

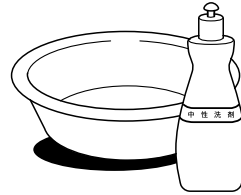

取外しかた

1 両手で丸洗いパネルをつかみ、側面のツマミに指を掛け手前に引いて、丸洗いパネルを開ける。

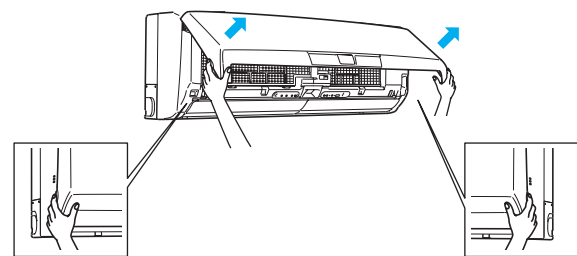

2 手前に引きながら“カクッ”と止まる位置まで持ち上げる。

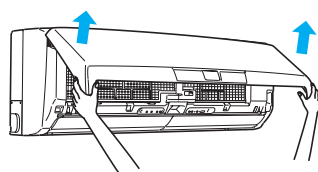

3 左右のエアフィルターはツマミをつかんで、少し持ち上げて、手前下に引く。

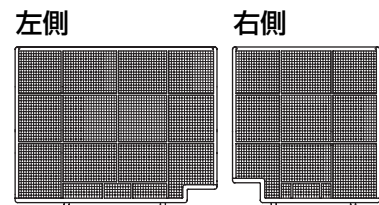
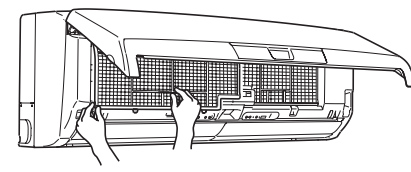

取付けかた

取付けは、取外しの逆の手順で行ってください。

エアフィルターを確実にめ込む。

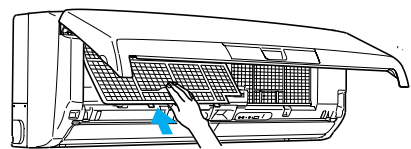

フィルターのお手入れが終わったら

お手入れランプの消灯方法

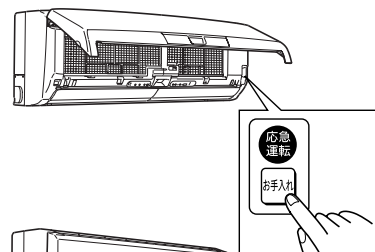

お手入れ プラズマ空清/脱臭

消灯確認

お手入れスイッチは丸洗いパネルを開くと室内機の右側にあります。

- ① リモコンの入/切ボタンを押して、エアコンを運転してください。
 - ② お手入れスイッチを押してください。“ピッ”と鳴り、お手入れランプが消灯します。
- お手入れランプは、リセットしてから約330時間エアコンを運転すると点灯します。

エアフィルター

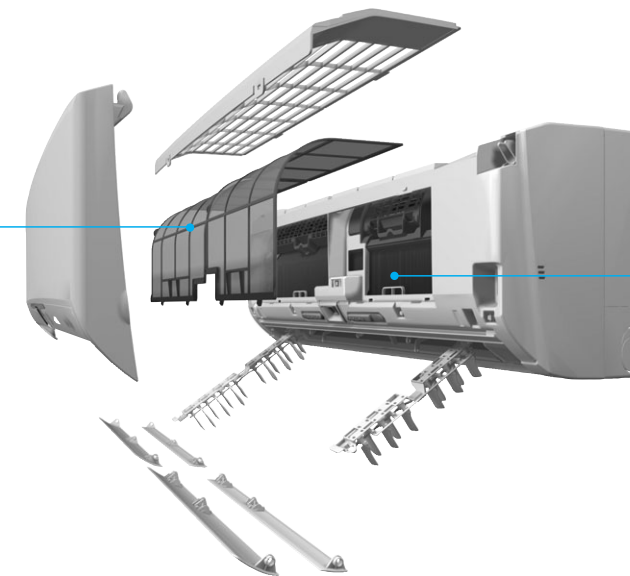

熱交換器

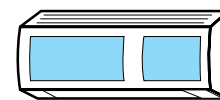

熱交換器

1年に1回ぐらいをめやす

お手入れのしかた

エアフィルター、プラズマ空清ユニット、プラズマ脱臭ユニットを取外した後、熱交換器のお手入れをしてください。

(注) ブラシ等を強く押し当てると、金属部(熱交換器)がつぶれることがありますので、注意してください。

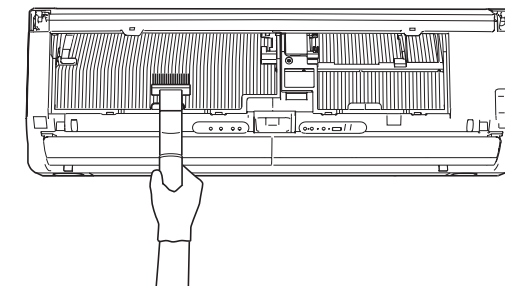

別売部品 お近くの三菱電機ストアか取扱店でお求めください。

掃除機の専用ブラシ(別売)を使うとすみずみまでお手入れできます。

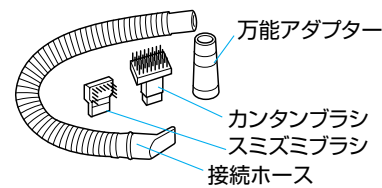

品名 専用おそうじカンタンセット
形名 MAC-093SS
希望小売価格 3,675円
(税抜価格3,500円)

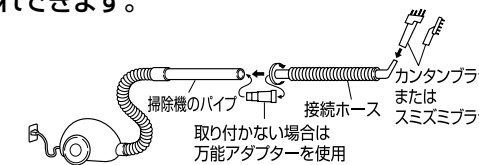

専用ブラシ以外のものを使用すると金属部(熱交換器)などの破損の原因となりますのでご使用をおやめください。詳細は専用おそうじカンタンセットの取扱説明書をごらんください。

⚠️ 注意

- 金属部(熱交換器)に直接素手で触れないでください。けがの危険があります。(手袋などの着用をおすすめします)
- お手入れのときは不安定な台に乗らないでください。転倒などによるけがの原因になります。
- 冷房・除湿運転直後は熱交換器が濡れている場合があります。内部クリーン運転をして熱交換器を完全に乾かしてから、お手入れしてください。

内部クリーン運転 23ページ

お手入れ (エアコン内部)

お手入れの前に

万一電源プラグを抜き忘れても、上下風向フラップを取外すと自動的に運転が停止するようになっていますが、安全のため、お手入れのときは必ず運転を停止し、電源プラグをコンセントから抜くかブレーカーを切ってください。



エアコン内部 (吹出口・上下風向フラップ・左右風向フラップ)

お手入れのしかた

やわらかい布でから拭きや水拭きする。

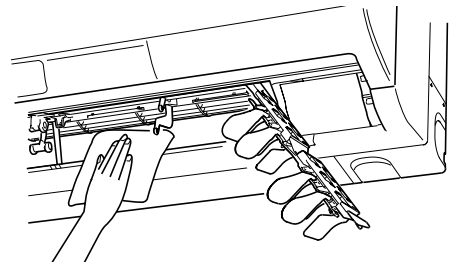

- ファンが停止していることを確認する。
- 汚れが目立つときは、布に中性洗剤を溶かしたぬるま湯を含ませて拭いてください。
- ガソリン・ベンジン・シンナー・磨き粉を使用しない。
- たわしやスポンジの硬い面などで洗わない。
- 長時間(2時間以上)湯水や水につけておかない。
- 直射日光やストーブなどで乾燥させない。変形や変色の原因になります。
- 奥にあるファンに強い力をかけないでください。割れる恐れがあります。

取外しかた

上下風向フラップ <右側>

1 右上下風向フラップを回して開ける。

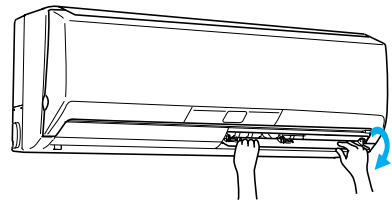

■ 手前と奥のフラップは連動して動きます。

2 安心ストッパーを(2カ所)を右に動かす。

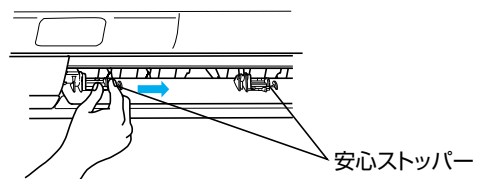

3 手前右を外す。

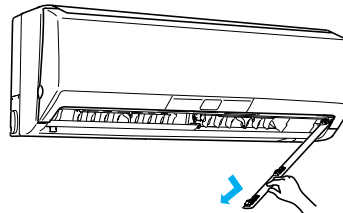

4 奥右も同様に外す。

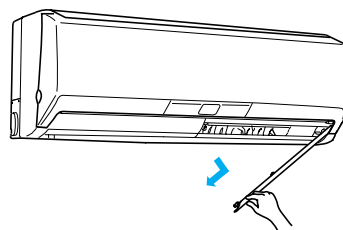

上下風向フラップ <左側>

1 左上下風向フラップを回して開ける。

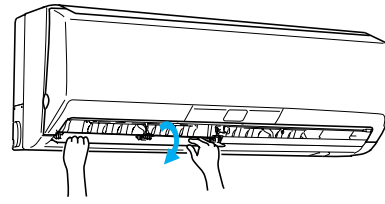

■ 手前と奥のフラップは連動して動きます。

2 安心ストッパーを(2カ所)を左に動かす。

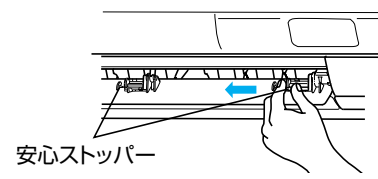

3 手前左を外す。

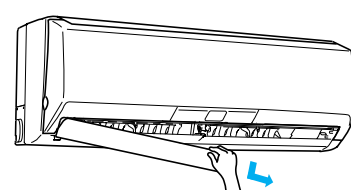

4 奥左も同様に外す。

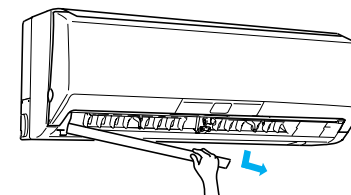

左右風向フラップ

■ 左右風向フラップは取外できません。

1 ツマミ(左・右)を押下げて手前に引く。

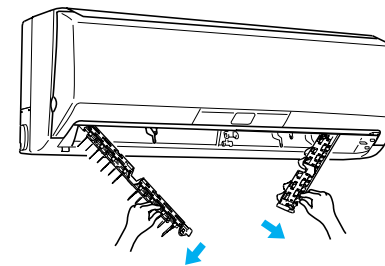

2 ツマミを持って矢印の方向に引き出す。

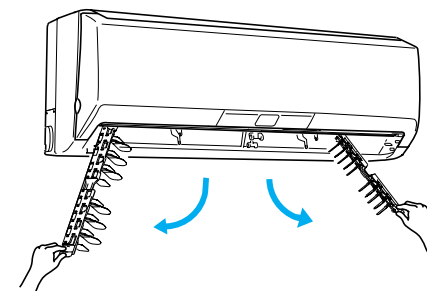

安心ストッパー

左右風向フラップ

上下風向フラップ

奥左

手前左

奥右

手前右

取付けかた

取付けは取外しの逆の手順で行ってください。

1 左右風向フラップをガイドの上側に押し込む。

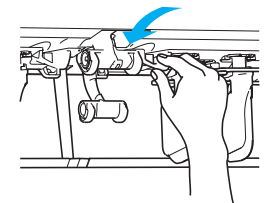

2 上下風向フラップを取付ける。安心ストッパーを“カチッ”と音がするまで矢印の方向に確実に挿入する。

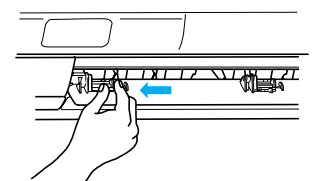

■ 確実に装着されていないと、上下風向フラップの動作不良や露たれの原因となります。上下風向フラップの取付形状を確認してください。“カチッ”と止まる位置まで確実に安心ストッパーを挿入する。

お願い

安心ストッパーが“カチッ”と音がするまで確実に挿入されていないと、すべてのランプが点滅し、運転ができません。必ずすべてが点滅していないことを確認してください。

お手入れ

(プラズマ空清ユニット・プラズマ脱臭ユニット)

お手入れの前に

万一電源プラグを抜き忘れても、上下風向フラップを取外すと自動的に運転が停止するようになっていますが、安全のため、お手入れのときは必ず運転を停止し、電源プラグをコンセントから抜くかブレーカーを切ってください。

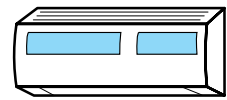

プラズマ空清ユニット・プラズマ脱臭ユニット

お手入れランプが点灯したら

お手入れのしかた ほこりの付着やにおいが気になるときや“ジー”“パチパチ”などの音がしたとき、お手入れしてください。

- 1 表側のフィルターのほこりを掃除機で吸い取るか、水洗いをする。
30～45℃のお湯に、約10～15分つけ置きする。
■ 汚れのひどい時は中性または弱アルカリ性の洗剤を水でうすめて使用してください。
- 2 つけ置き後、上下・左右にゆすり、流水ですすぐ。
■ 油汚れやタバコのヤニなどが取れにくいときは、洗剤のつけ置き、すすぎを2、3回繰り返してください。
- 3 よく振って水を切り、日陰の風通しの良い場所に置くか、つるしてよく乾かす。
■ 置いて乾かす場合には、右の図のように立てて置いてください。

※ プラチナ脱臭フィルターは破損しやすいため、取扱いに注意してください。
プラズマ脱臭ユニットに入れたままお手入れしてください。

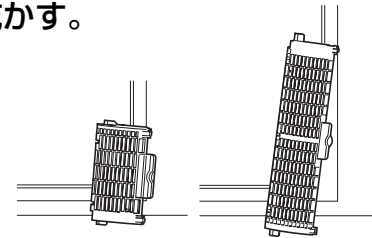

お願い

- 「漂白剤」と表示されたものは使わないでください。
- 分解しないでください。
- ヘアドライヤーなどの熱風で乾燥させないでください。
(熱で変形します)
- 完全に乾燥してから取付けてください。
濡れたまま使うと、正常に動作せず、室内機のプラズマ空清/脱臭ランプが点滅することがあります。

⚠️ 注意

プラチナ脱臭フィルターを取付けないとプラズマ脱臭ユニットが正常に動作しない場合があります。必ず取付けて使用してください。

取外しかた

- 1 丸洗いパネルを開けてエアフィルターを取外す。
- 2 プラズマ空清ユニットとプラズマ脱臭ユニットを取外す。

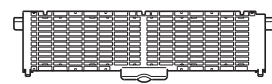
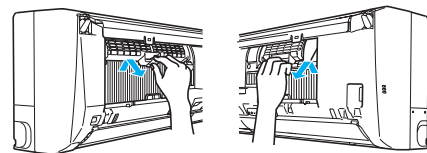
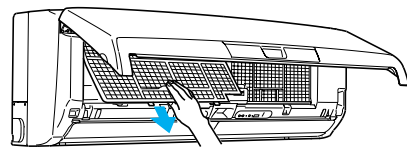

プラズマ空清ユニット

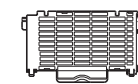

プラズマ脱臭ユニット

取付けかた

- 1 プラズマ空清ユニットとプラズマ脱臭ユニットの左右上部をプラズマユニットホルダーの溝にはめる。

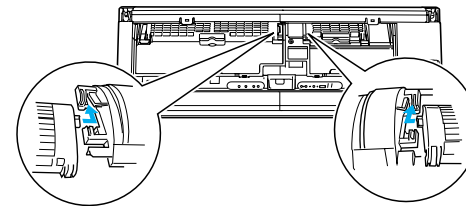

- 2 プラズマ空清ユニットとプラズマ脱臭ユニットを“カチッ”と音がするまで押し込む。
■ プラズマ空清ユニットとプラズマ脱臭ユニットが、しっかり取付けられていないと正常に作動しません。



- 3 エアフィルターを取付ける。
お手入れランプを消灯する。 **28ページ**
■ お手入れランプ点滅中は、プラズマに通電されません。

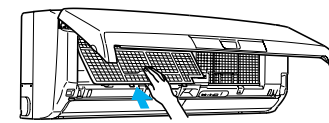

- 4 丸洗いパネルの両端を持って閉じる。

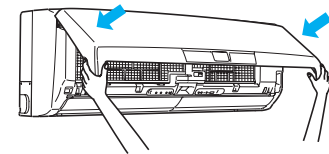

- 5 丸洗いパネルの矢印3箇所を押す。

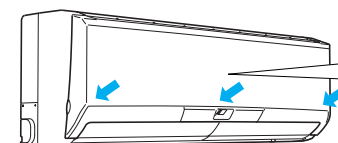

中央部分が“カチッ”と音がするまで押されていないと、プラズマに通電されない場合があります。

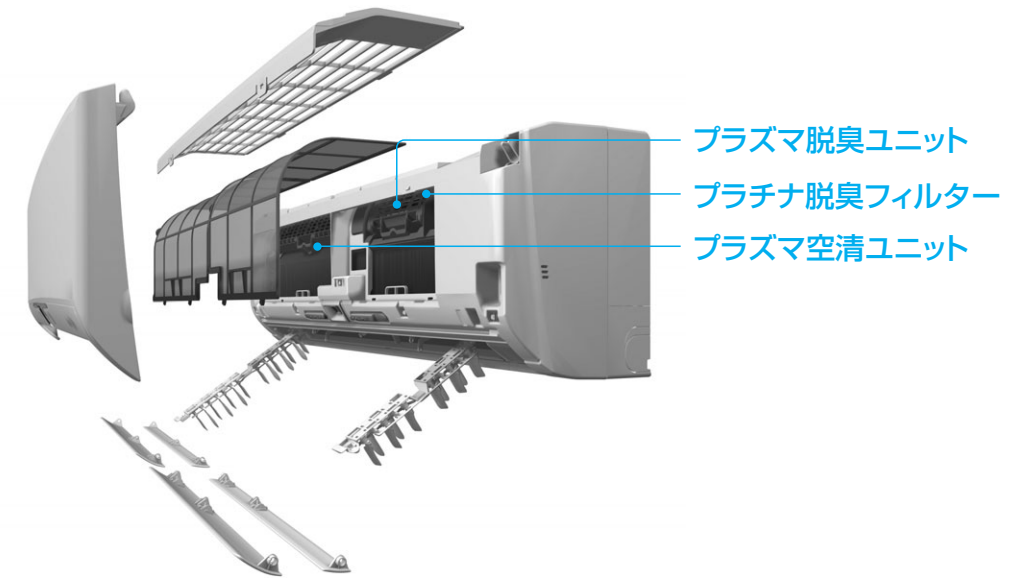

プラズマ脱臭ユニット
プラチナ脱臭フィルター
プラズマ空清ユニット

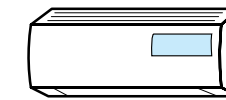

プラチナ脱臭フィルター

6年に1回ぐらいがめやす

交換のしかた

- 1 側面のツマミを
図のように横に広げ、
手前に引く。
 ツマミ
- 2 プラチナ脱臭フィルターを
プラズマ脱臭ユニットの
横から取外す。
 プラチナ脱臭フィルター
- 3 プラチナ脱臭フィルターを交換し、
プラズマ脱臭ユニットの横から挿入し、
ツマミを元に戻す。
■ 形名によってフィルターの厚さが異なります。
■ プラチナ脱臭フィルターの廃棄時は地域のゴミ収集規則に従って、燃えないゴミとして処分してください。〈材質:セラミック他〉

別売部品 お近くの三菱電機ストアか取扱店でお求めください。

お使いの製品の形名をご確認ください。
形名表示の場所は表紙をご覧ください。

対応機種：MSZ-ZW22T・ZW25T・ZW28T・ZW28TS
品名 プラチナ脱臭フィルター[Ⓐ]
形名 MAC-303FT
希望小売価格 (税込) 2,100円

対応機種：MSZ-ZW36T・ZW36TS・ZW40T・ZW40TS・ZW50TS

品名 プラチナ脱臭フィルター[Ⓑ]
形名 MAC-304FT
希望小売価格 (税込) 2,100円

故障かな？

■故障ではありません。お問い合わせや修理を依頼される前に、確認してください。

故障かな？		お答えします。(故障ではありません)
室外機	室外機から水または白い煙が出る	■冷房時に、冷えた配管や配管接続部に水滴がつき、滴下するためです。 ■暖房時に、霜取り運転で溶けた水、または水蒸気が出るためです。 ■暖房時に熱交換器についた水が滴下するためです。 故障ではありませんが、濡れてお困りの場合は、お買い上げの販売店へ排水工事のご相談をお願いします。なお、一部寒冷地域では室外機氷結のおそれがあり、工事できない場合があります。
	室内機の吹出口から霧が出る	■部屋の空気中に含まれる水分が、エアコンから吹出す冷たい風により急速に冷やされ霧状になるためです。
	運転しない	■ブレーカーが切れていませんか。 ■電源プラグが外れていませんか。 ■入タイマーが設定されていませんか。 21ページ
室内機	再度運転にしても3分ほど動かない	■エアコン保護のため、止まっています。3分たてば運転しますので、そのままお待ちください。
	暖房運転中、10分ほど運転が止まる	■室外機についた霜を溶かしています。長くて10分で終了しますので、そのままお待ちください。(外気温が低く、湿度が高いときに霜がつきます)
	フラップが開かない	■左右風向フラップがしっかり装着されていますか。 31ページ しっかり装着しないと露たれの原因になります。
	フラップが閉まらない 風が止まらない	■内部クリーンが設定されていませんか。 23ページ ■左右風向フラップがしっかり装着されていますか。 31ページ
	設定した湿度にならない	■お部屋の湿度が多いとき、外気温が低いときなどは設定した湿度にならない場合があります。
	冷えない・暖まらない	■温度設定や風速が適切になっていませんか。 10,18ページ ■エアフィルターが汚れていませんか。 28ページ ■エアコン内部のファンが汚れていませんか。 30ページ ■室内機・室外機の吹出口・吸込口をふさいでいませんか。 ■窓やドアが開いたままになっていませんか。
冷えない・暖まらない	冷えない	■換気扇やガスコンロを使用する部屋では、冷房負荷が大きくなり、冷えが悪い場合があります。 ■外気温が高いとき、冷えが悪い場合があります。
	暖まらない	■外気温が低いとき、暖まりが悪い場合があります。
	暖房運転開始時に風が出ない	■暖房開始時は十分に暖かい風をお届けするための準備をしています。そのままお待ちください。
冷え過ぎる	■冷房時→温度、風向の設定は適切になっていませんか。 10,18ページ ■除湿時→ランドリ運転になっていませんか。 12ページ ■除湿時→外気温によっては室温が低下する場合があります。	

故障かな？		お答えします。(故障ではありません)
表示	お手入れランプが消えない	■室内機右側にあるお手入れスイッチを押してください。 28ページ
	すべてのランプが点滅する	■安心ストッパーが「カチッ」と音がするまで確実に挿入されていないとすべてのランプが点滅し、運転できません。 31ページ
	フィルターが汚れていないのに お手入れランプが点灯する	■約330時間運転すると点灯します。そのため、実際の汚れ具合と一致しない場合があります。 28ページ
リモコン	リモコンを受信しない リモコンの表示が出ない 表示がうすい	■乾電池が消耗していませんか。 8ページ ■乾電池の取付けが(+) (-) 逆になっていませんか。 9ページ ■リモコンの電池を入れたとき、「電池交換後押し」ボタンを押し忘れていませんか。 9ページ ■テレビやビデオのリモコンが押されたままになっていませんか。テレビやビデオのリモコンが押されたままになっていると、リモコンを受信しないことがあります。 9ページ ■お部屋の温度が低いときはリモコンを受信しにくい場合があります。
	風向が途中で変わる 上下風向の調整がきかない	■除湿や冷房運転中下吹出しで、約30分～1時間経過すると、水滴が滴下するのを防ぐため、自動的に水平吹きになります。 19ページ ■暖房運転時の吹出し温度が低いとき、霜取り運転中は自動的に水平吹きになります。 19ページ ■左右風向フラップが正しく装着されていますか。 31ページ
風	エアコンの風がおう	■エアコンが壁やじゅうたん、家具、衣類などにしみ込んだにおいを吸込んで、風を吹出すためです。エアコンのお手入れをおすすめします。 26～33ページ ■プラチナ脱臭フィルターが汚れていませんか。 33ページ 汚れている場合は、プラズマ脱臭ユニットといっしょに洗い、乾燥させて取付けてください。 また、プラチナ脱臭フィルターの汚れがひどい場合は別売のプラチナ脱臭フィルターA・Bと交換してください。 33ページ ■空気清浄運転や内部クリーン運転時にオゾンがわずかに発生し、においを感じることがありますが、異常ではありません。
	運転しても、風が1分間ぐらい出ない	■スタート時脱臭が選択されていませんか。 24ページ
	設定温度になっても風が止まらない(冷房)	■冷房運転の時、室温が設定温度になっても、室内機の風は止まりません。設定した風速で運転します。



もう一度、取扱説明書を見てみよう！

困ったときに故障かな？

冷えない・暖まらない

冷え過ぎる

困ったときに故障かな？

■故障ではありません。お問い合わせや修理を依頼される前に、確認してください。

故障かな？	お答えします。(故障ではありません)
音	
“ポコポコ”という音がする	■換気扇を回したときドレンホースから室外の空気を吸込み、ドレンホース内の水が吸い上げられるときに出る音です。建物の給気口が開いていることを確認してください。 風が強いときにも音が発生する場合がありますので、ドレンホースの先端を風が当たらない方向に向けてください。また、対応部品「ドレンエア逆流防止部品」(別売部品:形名 MAC-850GB)も用意しています。 お買い上げの販売店にご相談ください。
“ビシッ”“ガチッ”という音	■温度変化で丸洗いパネルなどが膨張、収縮してこすれる音です。 ■冷媒制御弁が動作する音です。(冷房・除湿・ランドリー・結露ガード時)
水の流れる音や“プシュッ”という音	■エアコン内部を冷媒が流れている音や冷媒の流れが切換わるときの音です。
空気清浄運転中にかすかに“シュー”という音	■プラズマの放電により音が発生します。異常ではありません。
空気清浄運転中に“パチパチ”という音	■プラズマ空清ユニットやプラズマ脱臭ユニットにほこりがたまっていませんか。お手入れしてください。 32ページ ■プラズマ空清ユニットやプラズマ脱臭ユニットが濡れていませんか。完全に乾燥させてください。 32ページ
水漏れ	
室内機から水が漏れる	■丸洗いパネルがしっかり装着されていますか。 しっかり装着されていないと露たれの原因になります。 ■室外のドレンホース先端がつぶれたり、持ち上がったっていませんか。
室外機から水が漏れる	■暖房時に熱交換器についた水が滴下するためです。 34ページ
動作	
丸洗いパネルが閉まらない	■プラズマ空清ユニットとプラズマ脱臭ユニットがしっかり装着されていますか。 32ページ ■エアフィルターがしっかり装着されていますか。 28ページ ■丸洗いパネルがしっかり装着されていますか。 26ページ
運転入/切を押しても停止しない	■内部クリーンランプが点灯していませんか。→内部クリーン運転を行っています。 23ページ

以上のことをお調べになって、それでも不具合があるときは使用を中止し、「お買い上げの販売店」にご相談ください。

■運転ランプが点滅する場合は故障です。運転を停止し、「お買い上げの販売店」または三菱電機修理相談窓口にご相談ください。その際、点滅回数をお知らせください。 [39ページ](#)

■「安全のために必ず守ること」(4, 5ページ)をご確認ください。

据付場所について

以下の場所への据付けはさけてください。

- 可燃性ガスが漏れるおそれのある所
- 高周波機器、無線機器などがある所
- 機械油が多い所
- 海浜地区など塩分が多い所
- 温泉地などや硫化ガスが発生する所
- 油の飛まつや油煙がたちこめる所
- 積雪により室外機がふさがれる所
- クレーン車、船舶など移動するものへの設置

※室内機からの排水は、水はけのよい所にしてください。
※風通しが悪くショートサイクルが起きやすい所では、冷暖房能力および消費電力が10%程度悪化する場合があります。
その場合吹出ガイド(別売部品)をお使いになると、冷暖房能力および消費電力の改善が図れます。

テレビ・ラジオのアンテナとエアコン(室外機)は3m以上離してください。
電波の弱い地域では、テレビ・ラジオなどにノイズが入る場合があります。
その場合はノイズが入らなくなるまで離してください。

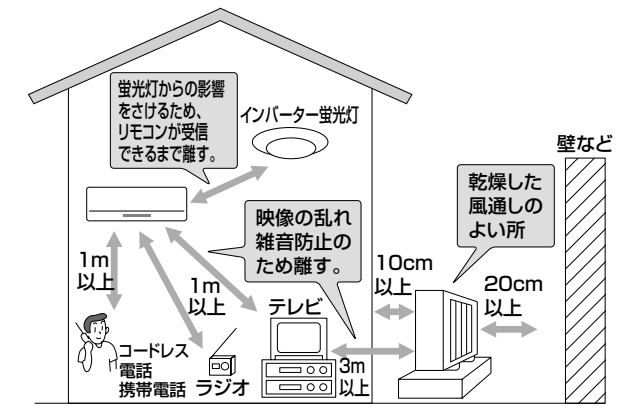

電気工事についての注意

- 電源は必ずエアコン専用回路にしてください。
- ブレーカー容量は必ず守ってください。
100V用機種はAC100Vで200V用機種はAC200Vで使用してください。

運転音にも配慮を

- 据付けにあたってはエアコンの重量に十分に耐え、振動が増大しない場所を選んでください。
- 室外機の吹出口からの温風や運転音が隣家の迷惑にならない場所を選んでください。
- 室外機の吹出口近くには物を置かないでください。機能低下や運転音増大のもとになります。
- 使用中、異常音がある場合は、「お買い上げの販売店」にご相談ください。

長期間で使用にならないとき

エアコンの故障を防ぎ、長く使うために以下のことをしてください。

- 夏場は約10分間の冷房運転後に内部クリーン運転を行い、冬場は約10分間の暖房運転を行い、運転を止め、電源プラグを抜くか、ブレーカーを切る。

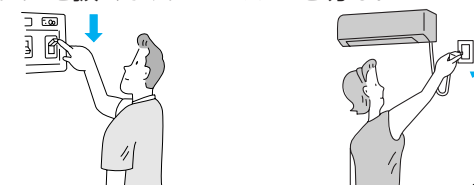

- 液漏れによる故障をさけるためにリモコンから乾電池を取出す。

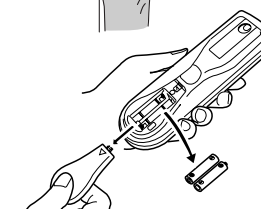

再度使い始めるとき

- フィルターをお手入れして、取付ける。
- 室内外機の吹出口・吸込口がふさがれていないことを確認する。
- アース線が外れていないことを確認する。
室内機側に取付けてある場合もあります。



以下のような場合には、運転を中止し「お買上げの販売店」にご相談ください。

- 室内機から水が漏れるとき。
- 電子式点灯方式の蛍光灯（インバーター蛍光灯）がある部屋では、リモコンからの信号を受付けない場合があります。
- 電波の弱い地域では、テレビ・ラジオなどにノイズが入る場合があります。その場合は増幅器などの取付けをおすすめします。
- ゆるいコンセントを使用してコードが過熱したとき。
- コードの破れがあるとき。
- 誤って異物や水をかけてしまったとき。
- ブレーカーがたびたび「切」になるとき。

保証書（別添付）

- 保証書は、必ず「お買上げ日・販売店名」などの記入をお確かめのうえ、販売店からお受取りください。
- 内容をよくお読みのおと、大切に保管してください。

保証期間…お買上げ日から1年間。
（ただし、冷媒回路については5年間です。）

補修用性能部品の保有期間は

- 当社は、このルームエアコンの補修用性能部品を製造打ち切り後9年保有しています。
- 補修用性能部品とは、その製品の機能を維持するために必要な部品です。

ご不明な点や修理に関するご相談は

- 「お買上げの販売店」にご相談ください。

修理を依頼されるときは

「故障かな？」 [34～36ページ](#) に従ってお調べください。なお、不具合があるときは、必ず電源プラグを抜いてから、「お買上げの販売店」にご連絡ください。

なお、ご不明な点があるときには「お買上げの販売店」にご相談ください。

- 保証期間中は修理に際しては、保証書をご提示ください。保証書の規定に従って販売店が修理させていただきます。
- 保証期間が過ぎているときは修理すれば使用できる場合には、ご希望により修理させていただきます。修理料金は、技術料+部品代+（出張料）などで構成されています。
 - 技術料…故障した商品を正常に修復するための料金です。
 - 部品代…修理に使用した部品代金です。
 - 出張料…商品のある場所へ技術者を派遣する料金です。
- ご連絡いただきたい内容

- 1.品名 三菱ルームエアコン 霧ヶ峰
- 2.形名
- 3.お買上げ年・月・日
- 4.故障内容
（できるだけ具体的に）
- 5.ご住所・お名前・電話番号
・付近の目印なども

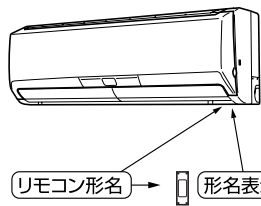

廃棄時にご注意願います

家電リサイクル法では、お客さまが使用済みのルームエアコンを廃棄させる場合は、収集・運搬料金と再商品化等料金（リサイクル料金）をお支払いいただき、対象品を販売店や市町村に適正に引き渡すことが求められます。

電話する前に
エアコンの形名を
確かめてね！

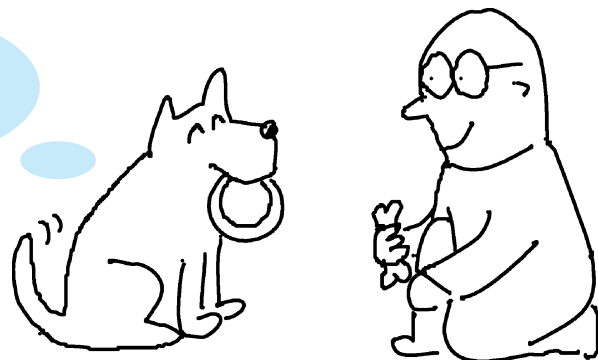

ご不明な点や修理に関するご相談 まずはお買上げの販売店へ

転居や贈答品などでお買上げの販売店へ
ご依頼できない場合

■お問合せ窓口におけるお客さまの個人情報のお取り扱いについて

- 三菱電機株式会社は、お客さまからご提供いただきました個人情報は、下記のとおり、お取り扱いします。
- 1.お問合わせ（ご依頼）いただいた修理・保守・工事および製品のお取り扱いに関連してお客さまよりご提供いただいた個人情報は、本目的並びに製品品質・サービス品質の改善・製品情報のお知らせに利用します。
 - 2.上記利用目的のために、お問合わせ（ご依頼）内容の記録を残すことがあります。
 - 3.あらかじめお客さまからご了解をいただいている場合及び下記の場合を除き、当社以外の第三者に個人情報を提供・開示する事はありません。
 - ①上記利用目的のために、弊社グループ会社・協力会社などに業務委託する場合。
 - ②法令等の定める規定に基づく場合。
 - 4.個人情報に関するご相談は、お問合わせをいただきました窓口にご連絡ください。

修理前の相談や修理を依頼する場合のご相談窓口

受付時間
365日24時間

北海道・東北地区	関東・甲信越地区	九州地区
<p>北海道全域・宮城県 東日本フロントセンター 東京都世田谷区池尻 3-10-3 フリーダイヤル ☎0120-56-8634 通常電話番号 (03) 3424-1111 ファックス (03) 3424-1115 インターネット http://www.melco.co.jp</p>	<p>東京都・神奈川県・千葉県・茨城県 埼玉県・栃木県・群馬県・山梨県 長野県（飯田地区除く）・新潟県 静岡県 東日本フロントセンター 東京都世田谷区池尻 3-10-3 フリーダイヤル ☎0120-56-8634 通常電話番号 (03) 3424-1111 ファックス (03) 3424-1115 インターネット http://www.melco.co.jp</p>	<p>福岡県・佐賀県 西日本フロントセンター 大阪府北区大淀中 1-4-13 フリーダイヤル ☎0120-56-8634 通常電話番号 (06) 6454-3901 ファックス (06) 6454-3900 インターネット http://www.melco.co.jp</p>
<p>青森 (017)773-8381 青森市大字野木字野尻 37-184 八戸 (0178)28-8544 八戸市大字長苗代字下亀子谷地 6-8 盛岡 (019)637-7454 盛岡市羽場13地割30-11 水沢 (0197)25-4511 奥州市水沢区卸町 2-3 秋田 (018)865-4471 秋田市八橋三和町 19-36 横手 (0182)32-1785 横手市卸町 3-2</p>	<p>大館 (0186)42-2781 大館市餅田 2-5-44 山形 (023)624-0018 山形市大野目 2-1-21 鶴岡 (0235)24-6161 鶴岡市上畑町 5-4 郡山 (024)959-6543 郡山市喜久田町卸 1-76-1 会津 (0242)27-4426 会津若松市天寧寺町 3-7 原町 (0244)24-2842 南相馬市原町区桜井町 1-173 いわき (0246)26-1822 いわき市小島町 1-2-2</p>	<p>長崎 (095)834-1116 長崎市丸尾町 4-4 佐世保 (0956)30-7740 佐世保市木原町 155-1 熊本 (096)380-0211 熊本市石原 1-10-35 八代 (0965)33-5173 八代市緑町 13-1 大分 (097)558-8803 大分市向原西 1-8-1</p>
<p>関西・東海・北陸・中国・四国地区 大阪府・奈良県・和歌山県・兵庫県 京都府・滋賀県・愛知県・三重県 岐阜県・長野県（飯田地区） 石川県・富山県・福井県・広島県 山口県・島根県・鳥取県・岡山県 香川県・徳島県・高知県・愛媛県 西日本フロントセンター 大阪府北区大淀中 1-4-13 フリーダイヤル ☎0120-56-8634 通常電話番号 (06) 6454-3901 ファックス (06) 6454-3900 インターネット http://www.melco.co.jp</p>		
<p>宮崎 (0985)56-4900 宮崎市大字赤江字飛江田 150-1 延岡 (0982)21-3540 延岡市惣領町 25-5 鹿児島 (099)260-2421 鹿児島市卸本町 7-17 沖縄 (098)898-3333 宜野湾市大山 7-12-1</p>		

新製品のお買上げや使いかた・お手入れのご相談窓口

当社家電品の購入・取扱い方法・その他ご不明な点は
三菱電機お客さま相談センター
〒154-0001 東京都世田谷区池尻 3-10-3

受付時間 365日 24時間

- 全国どこからでも おかけいただけるフリーコール ☎ 0120-139-365（無料）
いつもサンキュー 365日
- 通常電話番号（携帯電話対応）03-3414-9655
- ファックス 03-3413-4049

■ ご相談対応 平日 9:00~19:00
土・日・祝 9:00~17:00
上記以外の時間は受付のみ可能です。

●所在地、電話番号などについては変更になることがありますので、あらかじめご了承願います。



冷房・暖房兼用セパレート形（インバーター）

仕様		形名	MSZ-ZW22T	MSZ-ZW25T	MSZ-ZW28T	MSZ-ZW28TS	MSZ-ZW36T	MSZ-ZW36TS	MSZ-ZW40T	MSZ-ZW40TS	MSZ-ZW50TS
		-W（ピュアホワイト） -T（ブラウン）※1									
電源			単相100V	単相100V	単相100V	単相200V	単相100V	単相200V	単相100V	単相200V	単相200V
冷房	能力 (kW)		2.2	2.5	2.8	2.8	3.6	3.6	4.0	4.0	5.0
	消費電力 (W)		365	410	455	455	760	760	850	825	1395
	運転電流 (A)		3.85	4.35	4.80	2.40	8.05	4.02	9.03	4.35	7.40
	室内側運転音 (強) (dB)		44	44	45	45	45	45	47	47	47
	室外側運転音 (dB)		42	43	43	43	46	46	47	47	49
面積の めやす (m ²)	鉄筋アパート 南向洋室		15	17	19	19	25	25	28	28	34
	木造南向和室		10	11	13	13	16	16	18	18	23
暖房	能力 (kW)		2.5	2.8	3.2	3.2	4.2	4.2	5.0	5.0	6.3
	消費電力 (W)		410	435	500	500	745	745	940	925	1325
	運転電流 (A)		4.14	4.38	5.05	2.52	7.50	3.75	9.45	4.65	6.68
	室内側運転音 (強) (dB)		45	45	46	46	46	46	48	48	48
	室外側運転音 (dB)		43	44	44	44	48	48	49	49	50
面積の めやす (m ²)	鉄筋アパート 南向洋室		11	13	15	15	19	19	23	23	29
	木造南向和室		9	10	12	12	15	15	18	18	23
通年エネルギー消費効率 (APF)			5.90	6.40	6.40	6.40	5.80	5.80	5.80	5.80	5.10
質量 (kg)	室内機		14	14	14	14	14	14	14	14	14
	室外機		31	35	35	35	35	35	37	37	39
外形寸法 (mm)	室内機	高さ298×幅890×奥行229 (234)									
	室外機	高さ550×幅800 (+69)×奥行285									
付属品		リモコン (1個)・単4アルカリ乾電池 (2本)									

- この仕様値は、JIS規格 (JISC9612) にもとづいた数値です。
- 仕様値は50Hz・60Hz共通です。
- リモコンで「停止」したときの消費電力は電源が100Vの機種は0.7ワット、200Vの機種は0.9ワットです。
- 運転音は反響音の少ない無響室で測定した数値です。実際に据付けた状態で測定すると周囲の音や反響を受け表示数値より大きくなるのが普通です。
- ※1 MSZ-ZW28TS・MSZ-ZW36TS・MSZ-ZW40TはW（ピュアホワイト）のみです。

愛情点検

●長年ご使用のエアコンは点検を！

●ルームエアコンの補修用性能部品の保有期間は製造打切り後9年です。

ご使用の際
このような
ことは
ありませんか

- 電源コード、プラグが異常に熱い。こげくさい臭いがする。
- 運転音が異常に大きくなる。
- 室内機から水が漏れる。
- 漏電ブレーカーがひんぱんに落ちる。
- その他の異常や故障がある。

ご使用
中止

故障や事故防止のため、スイッチを切り、コンセントから電源プラグをはずして必ず販売店に点検・修理をご相談ください。

お買上げ販売店名	電話
お買上げ (据付) 日	年 月 日



静岡製作所 〒422-8528 静岡市駿河区小鹿3-18-1