

MITSUBISHI

三菱冷凍冷蔵庫

MR-S46D

MR-S40D

取扱説明書



べんりな
冷蔵庫の
使いかた



- この取扱説明書をよくお読みになり、正しくお使いください。
特に「安全のために必ずお読み下さい」は使用前に必ず読んで正しくお使い下さい。
- 保証書は「お買い上げ日・販売店名」などの記入を確かめて、販売店からお受け取りください。
- 取扱説明書と保証書は大切に保管してください。

氷をかえよう 野菜をまもろう 生活をおいしくかえよう。

氷

光除菌水

カルキ、雑菌などを分解し
おいしい氷をつくります。



はずせて清潔自動製氷

水の通り路の部品が全部はずせて、
清潔まる洗い。



使いやすい氷室

かがまず氷を取り出せる親切設計。

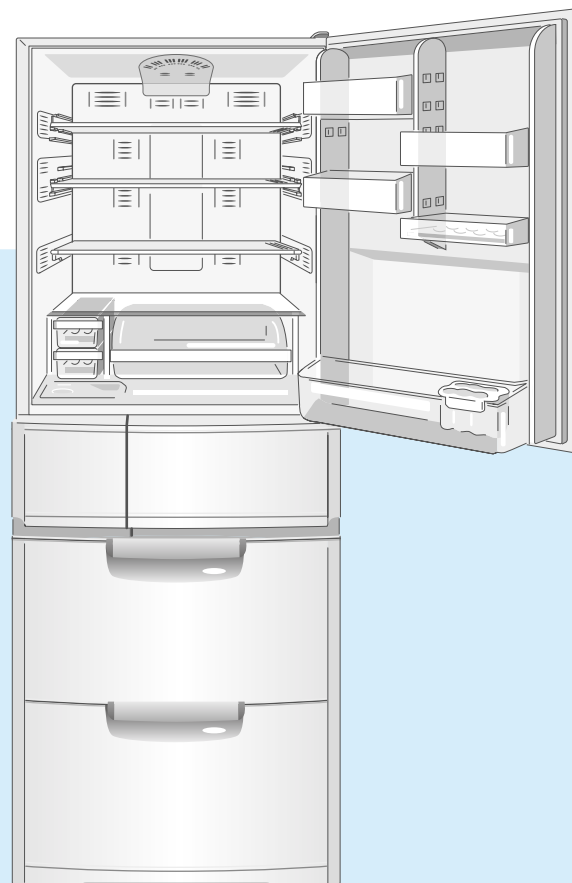

野菜

ハブ&イオブ

ハーブとマイナスイオンの力で
野菜のビタミンを守ります。

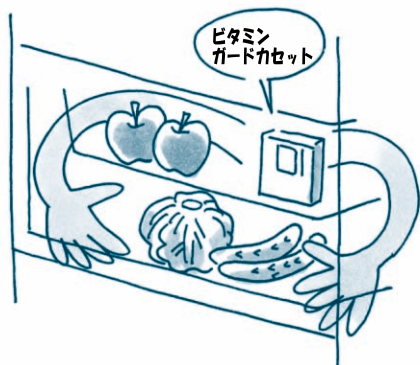

冷凍

切れちゃう冷凍

切れちゃう冷凍（ソフト冷凍）ならブロックの
お肉も包丁で切れるから調理もスピードアップ



脱臭

V-LED光脱臭

庫内を浮遊する悪臭や細菌を分解し、
キレイな冷気で冷やします。



もくじ

お使いになる前に

据えつけから運転開始まで 4

上手な使いかた

操作パネルのなまえとはたらき 6

操作パネルの使いかた

各室の温度調節 8

操作パネルでこんなこともできます 10

各室の使いかた

冷蔵室 12

スライド室 13

切替室 14

冷凍室 14

野菜室 15

ソフト冷凍の使いかたいろいろ(切れちゃう冷凍) 16

氷室(アイスルーム・自動製氷機) 18

お手入れ・困ったとき

自動製氷機のお手入れ 20

付属品のはずしかたとお手入れ 22

こんなときは 停電・長期間使わないとき・運搬など 24

仕様 25

故障かな?と思ったら 26

保証とアフターサービス 28

安全のために必ずお守りください 30

●食品の保存期間の目安 32

■この冷蔵庫は一般家庭での食品の冷凍・冷蔵保存の目的で作られた製品です。業務用には業務用冷蔵庫をお使いください。

■写真・イラストはMR-S46Dです。MR-S40Dは容量、寸法はちがいますが、使いかたは同じです。

■再資源化のため、おもなプラスチック部品には材料名を表示しています。

※(試験機関名)財団法人 日本食品分析センター
(除菌方法)光除菌フィルター、(試験方法)細菌消長試験

据えつけから運転開始まで

据えつけ場所は

日陰で、熱気の当たらない風通しのよいところ

冷却力の低下を防ぎ電気代を節約

湿気が少ないところ

さびの発生を防止

丈夫で水平なところ

振動や騒音を防止

●冷蔵庫の脚が沈みやすい床材（じゅうたん・畳・塩化ビニール製など）は、下に丈夫な板を敷いてください。（熱による変形・変色の防止）

他の機器から離れたところ

テレビなどへの雑音や映像の乱れを防止

周囲に放熱スペースをあけて

左右0.5cm以上、天井5cm以上あける

天井や側面から熱を逃がすため

本体外側は熱くなります。

使い始めや夏場は約50～60℃以上になることもあります。

感電事故防止のためアースすることをおすすめします

特に、土間・洗い場・地下室など湿気が多い場所に据えつける場合は必ずアースをしてください。

アース端子がある場合

アース線をアース接続ねじ（⊕記号）に接続し、アース端子を取りつける。なお、アース線（市販の銅線直径1.6mm）をお買上げの販売店などでお買い求めください。

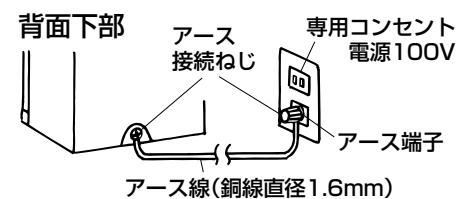

アース端子がない場合

お買上げの販売店に依頼し、アース工事を（D種接地工事・有料）。

接続してはいけないところ

- 水道管・ガス管（感電・爆発の危険）
- 電話線のアースや避雷針（落雷のとき危険）

特に水気の多い場所に設置する場合

アースの他に漏電しゃ断器の設置が義務づけられています。お買上げの販売店にご相談ください。

⚠警告

アースが不完全な場合は、感電の原因になります。

上手に使うって節電しましょう

食品はすき間をとって入れる。

ドアの開閉は少なく、短く。



天井とのすきま5cm以上

丈夫なベルト

ドアアラーム

ドアが1分以上開いていると、音でお知らせ。（冷蔵室・製氷室）ムダな冷気モレをなくし節電に協力。

左右とのすきま0.5cm以上

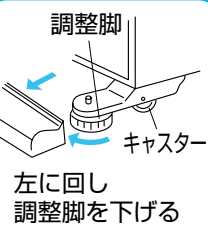

専用コンセント 交流100V 定格15A以上

アースをする

わずかな扉のすき間でも、霜がついたり冷えなくなります

食品・ビニール袋・電源コードなど扉を閉める時にはさまなように

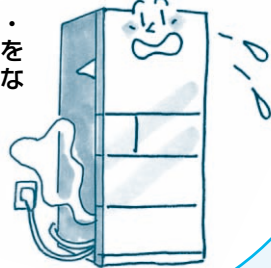

収納のポイント

ふいて

包んで

冷まして

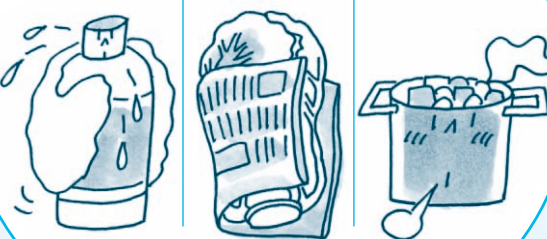

地震にそなえて

背面上部の手掛け（2カ所）に丈夫なベルトを通して、壁や柱など丈夫なところに固定する

冷蔵庫用転倒防止ベルト（別売）は、お買上げの販売店にご相談ください。形名MRPR-01BL 価格（税別）1コ500円

⚠警告

冷蔵庫が倒れてケガの原因になります。

脚を調整し水平に固定

冷蔵庫正面下部にある調整脚を床につくように回し、キャスターを浮かせる

振動・騒音の防止、移動の防止、半ドア防止

⚠注意

不完全な場合は、冷蔵庫が移動してケガの原因になります。

左右に傾きがあると扉が開きやすくなります。また、少し前側を左右平行に上げ気味にすると閉まりやすくなります。

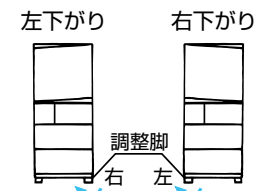

ドアの平行度の調整

ドアの下がり方は右図のように調整脚を矢印の方向に回し、調整してください。

電源は庫で専用

100V・定格15A以上のコンセントを単独で使用する

⚠警告

100V以外の使用やタコ足配線は、発熱・火災の原因になります。

電源を入れてもすぐには冷えません。操作パネルの現在温度表示は「H」を表示します。（20℃以下で数値表示）

- 数値表示に変わるまでに約2～3時間かかります。
- 冷えていない食品やアイスクリームは冷蔵庫が十分冷えてから入れ、ドアの開閉は少なく、短くしましょう。

とくに夏場の暑いときには、最初の氷ができるまでに約24時間、数値表示に変わるまでに半日以上かかることがあります。

操作パネルのなまえとはたらき

この操作パネルは「今現在の温度は何度か」「温度調節は何に設定されているか」などを冷蔵室・スライド室・氷室・切替室・野菜室・冷凍室の各室ごとに表示します。

液晶表示部

どの室を表示しているかを示します

表示している室の今現在の温度を表示します

省エネ運転中に表示します **11ページ**

急冷運転中に表示します **10ページ**

強力脱臭・抗菌中に表示します **10ページ**

表示している室の温度調節を表示します。 **8, 9ページ**

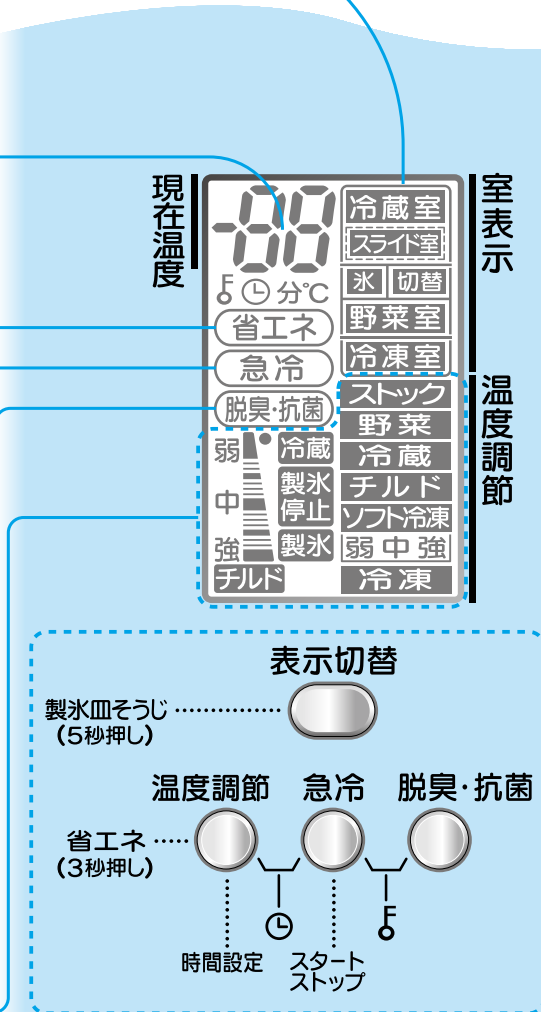

※上記の表示は説明のため、実際の表示とは異なります。

操作ボタン

表示切替ボタン

液晶に表示する室を切替えるとき

温度調節ボタン

- 温度調節するとき
- 冷蔵室・野菜室・冷凍室 **8ページ**
 - スライド室・切替室 **9ページ**
 - 氷室（自動製氷機） **19ページ**

急冷ボタン

急冷するとき **10ページ**

脱臭・抗菌ボタン

脱臭・抗菌するとき **10ページ**

🕒 クッキングタイマー

調理時間をお知らせするタイマーとして使えます。 **11ページ**

🔒 チャイルドロック

お子様のいたずらなどボタンを誤って押しても操作を受け付けないようにします。 **11ページ**

表示切替

を押すたびに液晶画面の表示が切替わります。

※以下は表示例です。温度調節や使用状態によって、現在温度表示の数値は表示例と異なります。

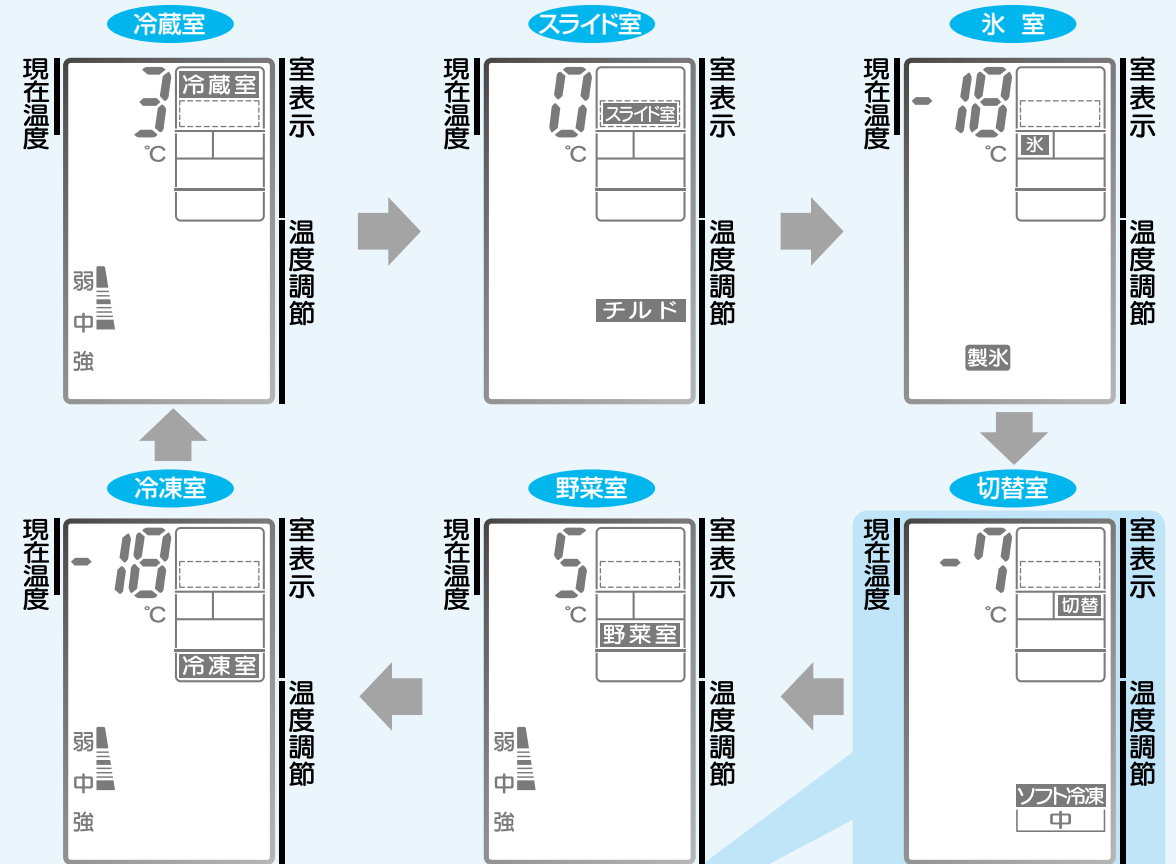

表示のみかた

切替室を表示しているときのみかた

据えつけ時など冷蔵庫が冷えていないときは「H」表示します。(20℃以下で数値表示)

切替室の今現在の温度が約-7℃であることを表示しています。

切替室の温度調節が「ソフト冷凍・中」に設定されていることを示しています。

切替室を表示していることを示しています。

見やすい照明付き操作パネル

- いずれかのボタンを押すと照明が点灯します。
- 約30秒間操作しないと自動的に消灯します。
- 消灯時にボタンを押しても照明が点灯するだけです。次のボタン操作から表示が動きます。

●据えつけ時(購入時)は、冷蔵室・野菜室・冷凍室は「中」、スライド室は「チルド」、切替室は「ソフト冷凍 中」、氷室は「製氷」に自動的に設定されています。

冷蔵室・野菜室・冷凍室 の温度調節をしたいとき

温度調節したい室を表示します。

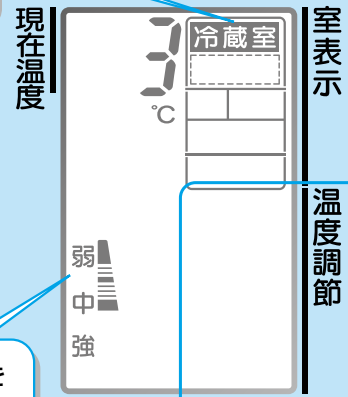

- 表示切替**
を押し、調節したい室を表示する
押すたびに表示が変わります。
冷蔵室のとき 野菜室のとき 冷凍室のとき
- 温度調節**
を押し、温度調節をする
押すたびに 弱 中 強 表示が変わります。

温度調節はここを確認します。

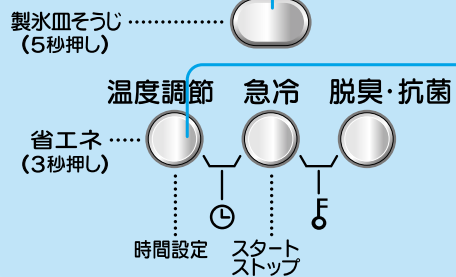

※上記は表示例です。温度調節や使用状態によって、現在温度表示の数値は表示例と異なります。

温度調節と温度の目安

温度調節	室表示		
	冷蔵室	野菜室	冷凍室
冷えすぎのときは 弱 中に 強	中より 2~3℃高め	中より 2~3℃高め	中より 2~3℃高め
ふだんは 弱 中に 強	約0~6℃	約3~9℃	約-17~-21℃
もっと冷やしたいときは 弱 中に 強	中より 2~3℃低め	中より 1~2℃低め	中より 2~3℃低め
夏など食品の鮮度が気になるときは チルドに チルド	約-2~2℃	チルドにすることはできません	

※上記は目安です。食品の収納状態やドア開閉など使用状態によって、温度は上記と異なる場合があります。

お知らせ

- 現在温度表示はJIS(日本工業規格)で定められた庫内の測定場所に置いた食品の温度を推定して表示しています。(庫内の空気温度とは異なります)よってドア開閉や温度調節を変更しても、すぐに現在温度表示は変わりません。
- 霜取りの前後などは庫内温度が一時的に低くなったり、高くなったりすることがありますが、異常ではありません。
- 温度の目安は周囲温度30℃、食品を入れずにドアを閉め、温度が安定したときに、庫内のほぼ中央下寄り測定した温度の目安です。

スライド室・切替室 の温度調節をしたいとき

温度調節したい室を表示します。

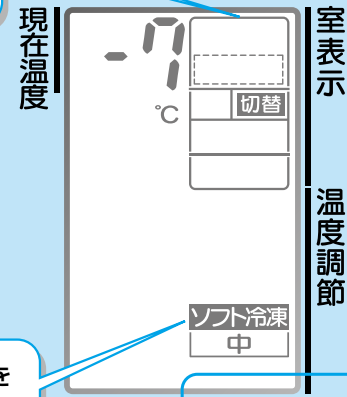

- 表示切替**
を押し、スライド室または切替室を表示する
押すたびに表示が変わります。
スライド室のとき 切替室のとき
- 温度調節**
をくり返し押し、お好みの温度調節を点滅させる
押すたびに温度調節の点滅表示が変わります。
スライド室 2通りに切替えできます
切替室 8通りに切替えできます
- しばらくすると、点滅が点灯に変わり設定される
ピピッと鳴る。

温度調節はここを確認します。

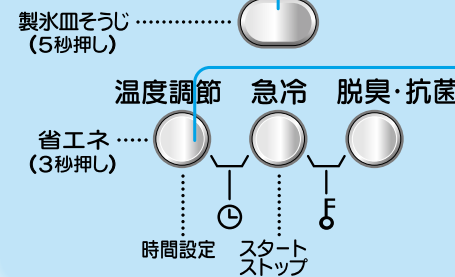

※上記は表示例です。温度調節や使用状態によって、現在温度表示の数値は表示例と異なります。
※温度調節を変更してもすぐに現在温度表示は変わりません。
切替室の温度調節を変更した場合は、温度が安定するまで (表示部) が動くことがあります。

温度調節と温度の目安

ストック 約3~10℃ ワイン、乾物、未開封の調味料を保管するとき	チルド 約-2~2℃ 加工品(かまぼこ、ハムなど)、ヨーグルト、チーズなどを約1週間保存するとき
野菜 約2~9℃ 野菜、果物を保存するとき(野菜室より乾燥しやすいのでラップしてください)	ソフト冷凍 中 約-9~-5℃(中) 肉、魚など約2~3週間保存するとき 食品が硬く凍って切りにくいときは「弱」に、食品が凍りにくいときは「強」で 16~17ページ
冷蔵 約0~6℃ 飲み物を冷やしたいとき、食品が冷蔵室に入りきらないとき	冷凍 約-18~-16℃ 冷凍食品、アイスクリームなどを保存するとき 肉、魚、その加工品を約1~3カ月保存するとき

操作パネルの使いかた — 操作パネルでこんなこともできます

急冷 ホームフリージングやまとめ買いなど早く冷やしたいとき、氷を早くつくりたいときに使います。

急冷したい室を表示します。

急冷運転中は「急冷」が点灯します。

- 表示切替** を押し、急冷したい室を表示する
押すたびに表示が変わります。
- 急冷** を押し
「急冷」が点灯します。
自動的に終了します。
「急冷」は消灯します。
氷室を急冷したとき: 約9時間後
ソフト冷凍設定で急冷したとき: 約3時間後
その他のとき: 約2時間後

途中で中止したいとき、もう一度「急冷」を押す
「急冷」が消灯します。

クッキングタイマー 調理時間をお知らせするタイマーとして使えます。

現在温度が時間表示に変わります。

タイマー作動中は「0」が点滅します。

- タイマーモードにします**
温度調節 急冷
「急冷」と「急冷」を同時に約1秒押す
(ピピッと鳴るまで)
はじめは「0」が点滅します。
- 時間を設定し、スタートします**
温度調節
「急冷」を押す、時間を設定する
1分以上99分まで1分刻みで設定可能。
長押しで、10分毎に増えます。
- 急冷** を押し、スタートさせる
終了はアラームでお知らせ
アラームはどのスイッチを押しても止まります。
(何も押さないと1分後に止まります)

途中で中止したいとき、もう一度「急冷」を押す
「0分」に戻ります。(点滅はしません)
タイマーモードは解除されません。

脱臭・抗菌 通常、自動で脱臭・抗菌していますが、特定の室の脱臭・抗菌を強めたいときに使います。

強力に脱臭・抗菌したい室を表示します。

強力脱臭・抗菌運転中は「脱臭・抗菌」が点灯します。
(通常の脱臭・抗菌運転中は点灯しません)

- 表示切替** を押し、脱臭・抗菌を強めたい室を表示する
押すたびに表示が変わります。
- 脱臭・抗菌** を押し
「脱臭・抗菌」が点灯します。
約2時間後、自動的に終了します。
「脱臭・抗菌」は消灯します。

途中で中止したいとき、もう一度「脱臭・抗菌」を押す
「脱臭・抗菌」は消灯します。
※野菜室は輻射冷却方式のため、脱臭・抗菌の設定ができません。

省エネ運転したいとき

ひかえめ運転と通常運転を自動的に切替えて省エネ運転します。

温度調節
「省エネ」を約3秒押す (ピピッと鳴るまで)
「省エネ」が点灯します。

解除のしかたは上記の操作と同じです。

チャイルドロック

お子さまのいたずらなど、操作パネルのボタンを誤って押しても操作を受け付けないようにします。

急冷 脱臭・抗菌
「急冷」と「脱臭・抗菌」を同時に約3秒押す
(ピピッと鳴るまで)
「急冷」が点灯します。

解除のしかたは上記の操作と同じです。

リセット(再設定)したいとき

温度調節、急冷、脱臭・抗菌の各室の設定と省エネ設定を据えつけ時の状態に戻します。

急冷
「急冷」を約3秒押す (ピピッと鳴るまで)
スライド室・氷室・切替室の温度調節は変わりません。

お知らせ

- 急冷すると庫内の温度が一時的に低くなるため、水分の多い食品などは凍結したり、ソフト冷凍した食品が硬くなりすぎて包丁で切りにくくなる場合があります。
- 急冷中は、高速運転するため音が大きくなります。
- クッキングタイマーと急冷を併用する場合は、急冷をスタートさせた後にクッキングタイマーを設定してください。
- クッキングタイマーご使用中は、タイマー以外の設定はできません。
- クッキングタイマー作動中は操作パネルの照明は点灯したままになります。

お知らせ

●においの強い(においを移しやすい)食品は、しっかり包装して保存してください。脱臭装置でにおいを完全に取ることはできません。

においを移しやすい食品
らっきょう・干物・納豆・味噌・牛肉・たくあん・イワシ・キムチ・ギョウザなど

においが移りやすい食品
プリン・アイスクリーム・ポテトサラダ・豆腐・ごはん・食パン・牛乳・ケーキ・氷など



冷蔵室

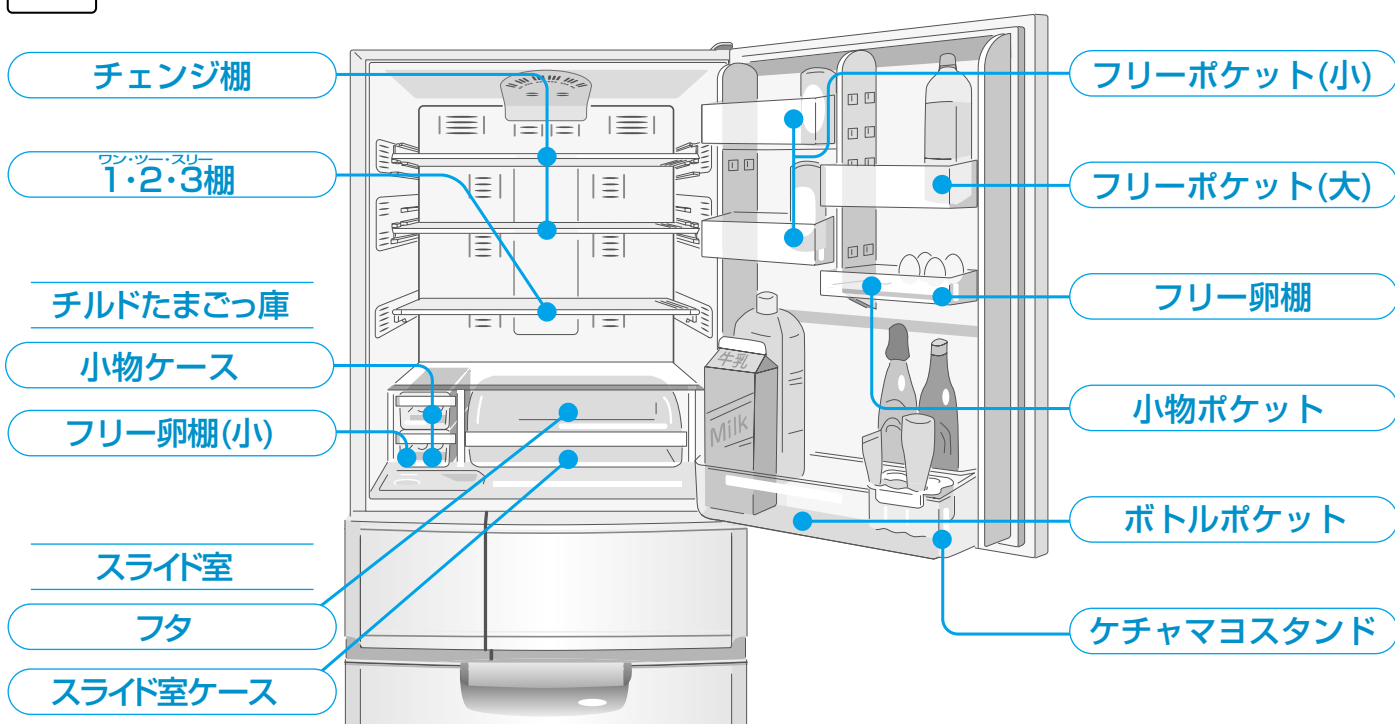

チェンジ棚

保存する食品の高さに合わせて、2段の棚の間隔が調節できます。

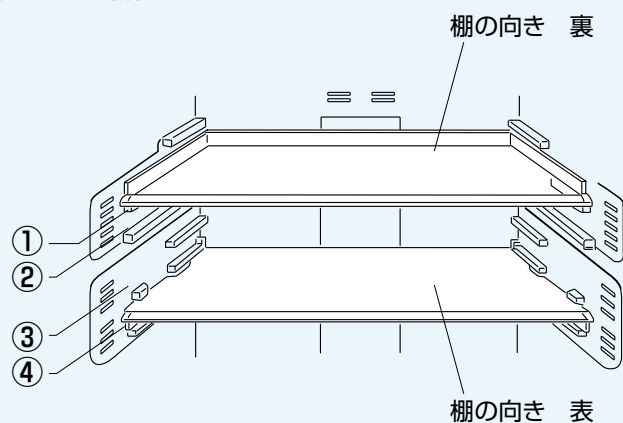

棚の位置は①～④で使えます。また、棚の向きは裏・表で使えます。

棚の位置をかえる

①食品を取り出し、止まるまで引き出す。

②図のように棚をささえながら、棚の切りかきをレールの凸部に合わせて棚を上または下に移動する。

③棚を奥に押し込む。

棚を裏返す

①取りはずして裏返す。取りはずしかたは [22ページ](#)
②取りはずしかたの逆の手順で取りつける。

ワンツースリー 1・2・3棚

ワン 1 広い棚として

ツー 2 半分にして背の高いもの

スリー 3 押し込んで上に回転して大きなもの

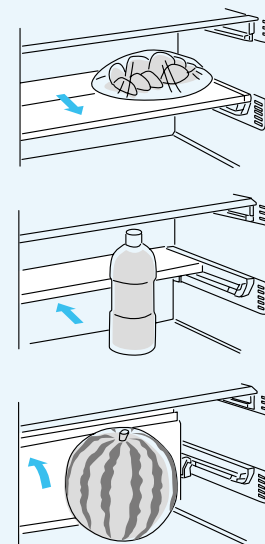

フリーポケット・小物ポケット

ポケットの高さが調節できます。

上段側は3段階に

下段側は2段階に調節できます。

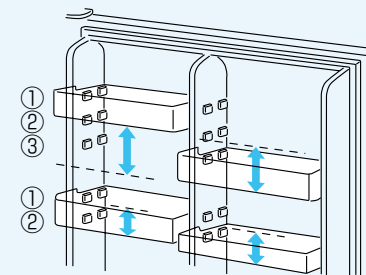

ポケットの取りはずしかた [23ページ](#)

ケチャマヨスタンド

ボトルポケットの前後にセットできます。テーブルにも立てられます。

チューブなど

手前にセットした場合 後ろにセットした場合

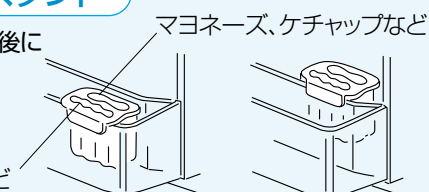

小物ケース

卵や小物の収納など、工夫ひとつでいろいろな使いかたができます。

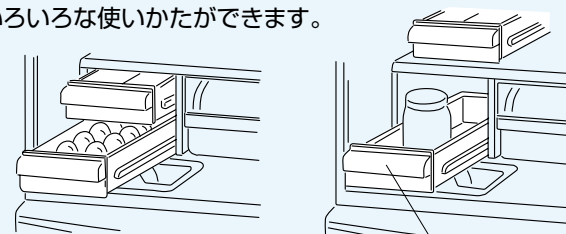

- 自動でチルドに設定されます。(スライド室ではありません)
- 凍りやすい食品は入れないでください。

上のケースを取りはずして

スライド室

食生活に合わせて **冷蔵**、**チルド** に切替えて使えます。

たとえば

冷蔵として



冷蔵室をチルドとしてお使いのときに凍りやすい食品を入れてください。

チルドとして



肉・魚・加工品(かまぼこ・ハムなど)を保存するときにお使いください。

お願い

ケースの手前に食品を置いたままドアを閉めない
ケースは確実に収納(完全にフタが閉まった状態にする)

- 半ドアになり冷え具合が悪くなったり、食品が落下し、ケガをしたり、ケースやフタが破損する原因になります。

お願い

食品を棚より飛び出して入れない
ボトルポケット前列には底まで入りきらないピン類を入れない

- 半ドアになったり、ピン類が破損する原因になります。
- ケチャマヨスタンドは大きなチューブ側を奥にセットする
- 手前にセットすると大きなチューブが落下することがあります。



各室の使いかた

切替室

冷凍室

野菜室



切替室

アルミトレイ

切替ケース

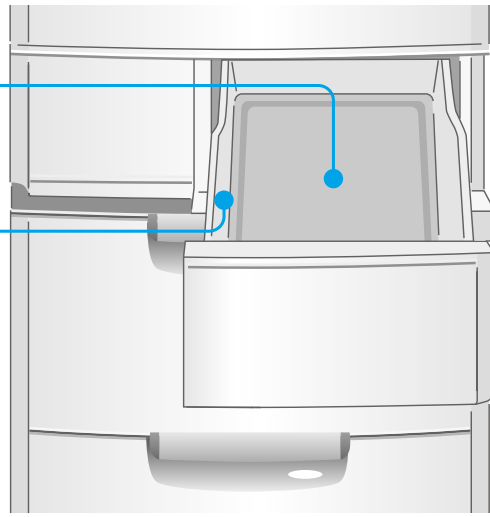

食生活に合わせて切替えてお使いください。9ページ
8通りに切替えられます。

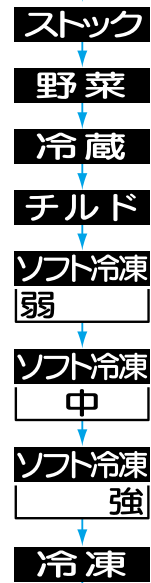

お願い

冷凍・ソフト冷凍に切替えた場合、凍っている食品は約30分以上たってから入れる

●30分以上たっても現在温度表示が冷凍・ソフト冷凍の温度になっていない場合がありますが、食品への影響はありません。

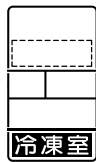

冷凍室

フリージングケース(上)

フリージングケース(下)

アルミトレイ

同梱のアルミトレイはフリージングケースのお好みの場所に置いてお使いください。

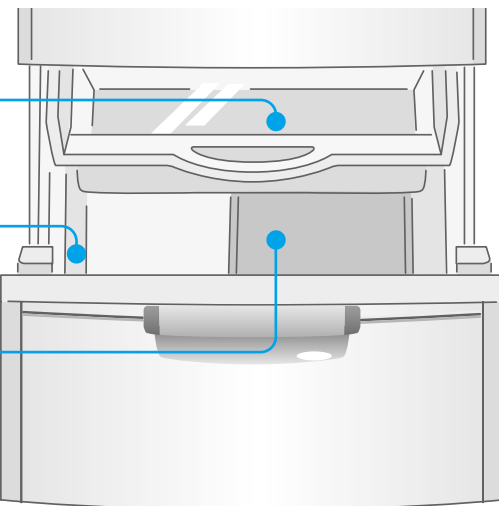

お願い

フリージングケースの下に背の高いものは入れない

●食品やフリージングケースを破損することがあります。

市販の袋入り保冷剤(硝安、尿素を含む)は入れない

●中身がもれるとサビや故障の原因になります。

アルミトレイ

ホームフリージングをしたいときにお使いください。

食品をすばやく凍らせればおいしさを逃しません。

① アルミトレイの上に食品を置く

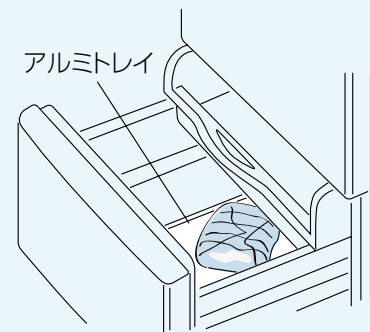

② 冷凍室を急冷する 10ページ



野菜室

スライドケース

野菜ケース

2Lペットボトルが入ります。

野菜スタンド

ビタミンガードカセット

通常は交換不要です。

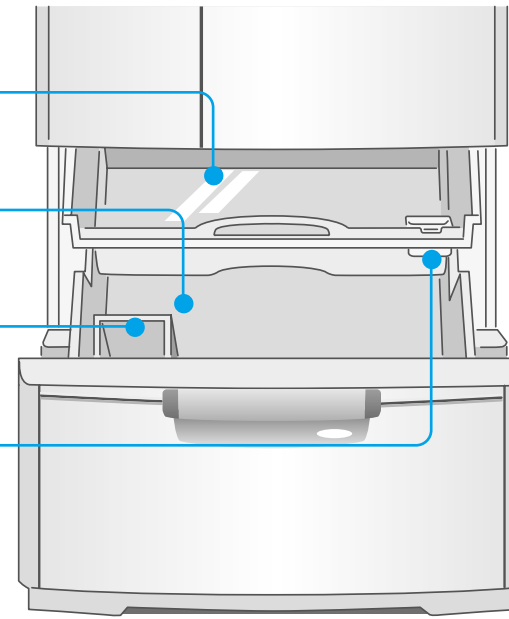

スライドケース

トマトや果物など傷みやすい小物の保存に

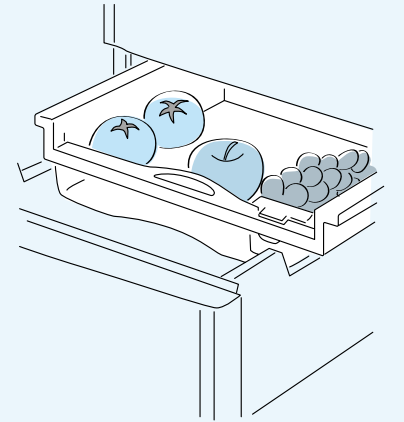

ビタミンガードカセット

天然ハーブが野菜のビタミンの代わりに酸素と反応してビタミンの減少を防ぎます。

スライドケースにセットしてお使いください。

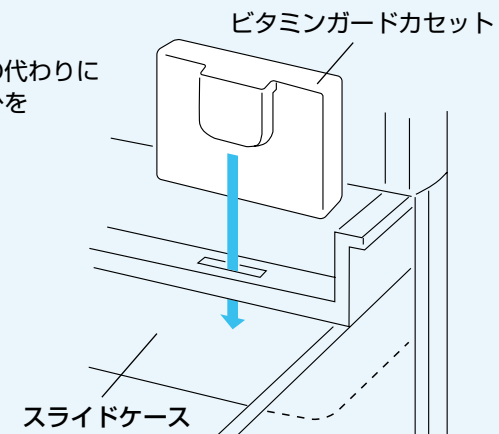

野菜スタンド

アスパラやキュウリなどを立てて保存

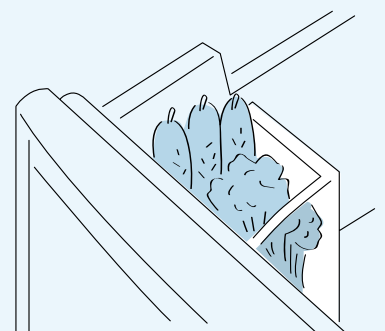

お願い

ビタミンガードカセットは開けたり、水につけたり、洗ったりしない

- 水にぬれると成分が変質する恐れがあります。
 - 通常は交換不要ですが、水にぬれたり、破損した場合は交換してください。
- お求めは、お買い上げの販売店にお問い合わせください。

スライドケースの下に背の高いものは入れない

- 食品やスライドケースを破損することがあります。
- スライドケースをはずして使うと、野菜室が乾燥します。

お知らせ

- 野菜や果実は、ラップをすると新鮮さがさらに長もちします。



切れちゃう冷凍 ソフト冷凍の使いかたいろいろ

肉・魚

肉や魚など見た目は冷凍と同じように凍っていますが、ソフト冷凍なら取り出して包丁で切れます。冷凍のような小分け、解凍の手間が少なく調理がスピードアップ!

- 冷凍してからソフト冷凍、ソフト冷凍から冷凍した場合は、1~2週間を目安になるべく早く使うようにしてください。

かたまり肉

冷凍保存した肉や冷凍で購入した肉をソフト冷凍に移動して、使いたい分だけ小分けして使えば便利。

- 大きさにより異なりますが冷凍から移動して約2~5時間程度で切れるようになります。



うす切り肉・ベーコン

そのまま千切りOK。生姜焼きなどタレにつけている間に解凍でき、一枚ずつはがせます。

- 取り出してすぐにはがすことはできません。



ひき肉

使いたい分だけ包丁で切って使えます。さらにサイコロ状に細かく切れば、室温で15~30分で手でほぐせる程度に解凍できます。



切り身・たらこ

切り身は解凍なしで、弱火でゆっくり焼けば手間なし。たらこなど塩分の多い食品は凍らないのでそのまま使えます。



果物

甘さの強い果物がおすすめ。いろいろな果物をソフト冷凍して、お試しください。

- 解凍しないで凍ったままお召し上がりください。(解凍しても生の状態には戻りません)
- 果物は1週間以上ソフト冷凍すると味が変わる場合があります。新食感を楽しむために2~3日で食べることをおすすめします。
- 糖分によって凍るまでの時間が異なります。1日を目安にして凍結させてください。

スムージー

ソフト冷凍した果物とヨーグルトやミルクを加えて、ミキサーにかければ、簡単健康ドリンクのできあがり。たとえば、リンゴ1/2個の皮をむいて一口大に切り、キウイ1個は1cm幅の輪切りにして皮をむき、それぞれソフト冷凍して凍らせます。ミキサーにソフト冷凍したリンゴとキウイ、ミルク250cc、はちみつ(好みで)を加え、なめらかになるまでミキサーにかけます。(2人分)

すいか

一口サイズに切って凍らせれば、スイカアイスに変身。

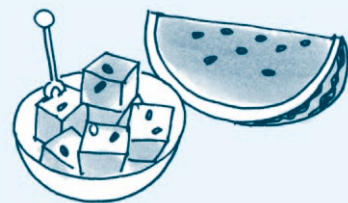

缶詰のフルーツ

みかんやパイナップルなどシロップと一緒にソフト冷凍。

簡単なシャーベットのできあがり。

- シロップの甘さによっては凍らないことがあります。



その他

ミートソース

余ったソース類は密閉容器に入れて保存。スプーンで取り出せるので万能ソースとしてグラタン・オムレツなどにも使えます。

- 水分の多いソース類は、種類によってはスプーンですくえない場合があります。保存容器にラップを敷いて流し込み、ラップをもって取り出し、必要な分だけ包丁で切って使ってください。

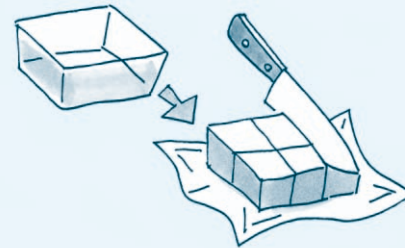

ほうれん草

ゆでてから密閉容器に入れて保存すれば味噌汁やバターソテーに使えます。



納豆・油あげ

納豆は取り出してすぐに混ぜられます。

ちょっと冷たい納豆も、またおいしいものです。油あげは、使いたい分だけ切って使えます。



ソフト冷凍に向かない食品

冷凍できないものは、ソフト冷凍にも向きません。冷凍前の食感・品質が保証できません。

例/こんにゃく、豆腐、牛乳、生卵、じゃがいもなど。



市販のアイスクリーム・冷凍食品は保存できません。冷凍室で保存してください。



保存期間の目安

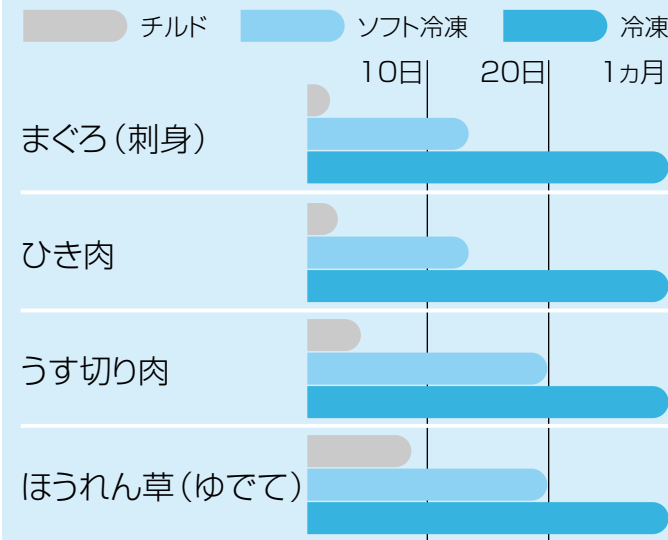

●食品の保存期間は食品の鮮度や冷蔵庫の使用状態によって異なります。

お知らせ

ソフト冷凍でご使用の場合は、次の点にご注意ください。

- ソフト冷凍は約-7℃で凍結させるので、食品が凍結するまでに24時間程度かかる場合があります。
- 新しい食品を入れた場合などは、扉の開閉はなるべく少なくしてください。
- 食品の種類、調理のしかた、食品の入れかた(積み重ね、入れる場所)、食品の量、保存期間によって凍結の程度が変わる場合があります。
- 食品は糖分・塩分や脂肪分等の含有量によって凍らなかつたり、硬く凍る(すぐに包丁で切れない)ことがあります。
- 硬く凍った場合は、5~15分程度室温に放置しておくで包丁で切れるようになります。

●食品の凍り具合によって温度調節してください。9ページ

凍りにくい場合

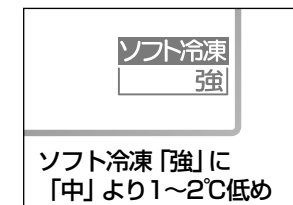

凍りにくい食品

- たらこなど塩分の多い食品
- しょうゆ漬、みそ漬など下味をつけた食品
- 煮豆などの糖分の多い食品
- バナナなど糖分の多い食品

硬く凍りすぎる場合

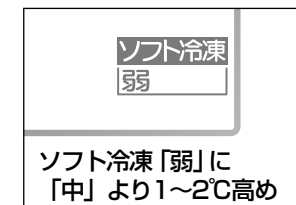

硬く凍りやすい食品

- ゆでた野菜など水分の多い食品
- ごはんなど水分の多い食品
- もも肉など脂身の少ない大きなブロック肉

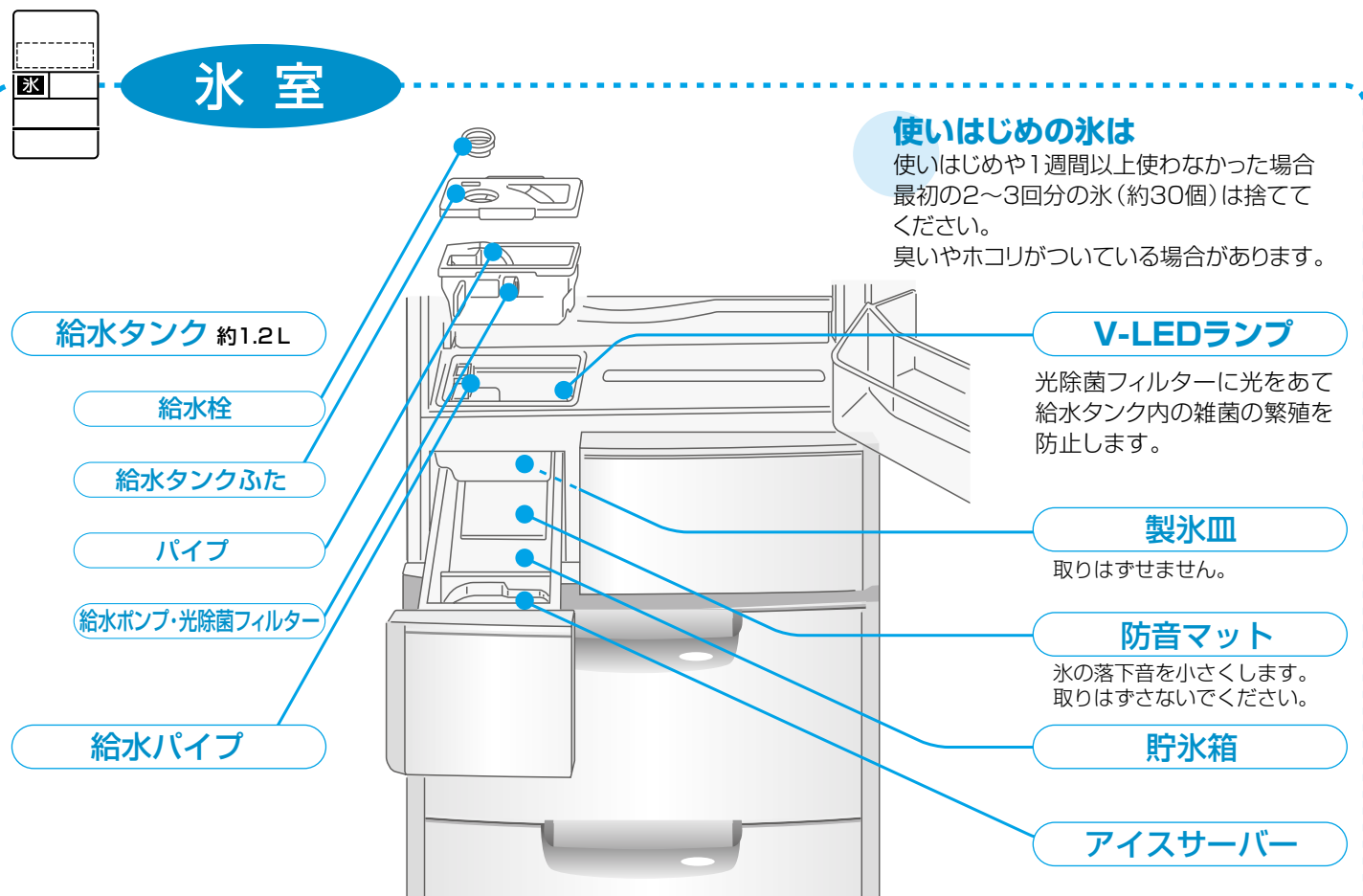

使いはじめの氷は

使いはじめや1週間以上使わなかった場合、最初の2~3回分の氷(約30個)は捨ててください。臭いやホコリがついている場合があります。

V-LEDランプ

光除菌フィルターに光をあて、給水タンク内の雑菌の繁殖を防止します。

製氷皿

取りはずせません。

防音マット

氷の落下音を小さくします。取りはずさないでください。

貯水箱

アイスサーバー

氷の作りかた

1 給水タンクを取り出し、給水栓をあけ、水を入れる

満水位マークまで

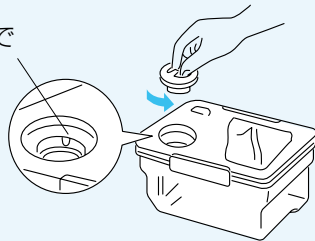

2 給水タンクを、水平に持ちながら、元にもどす

- タンクを傾けると水がこぼれます。
- 給水タンクが浮き上がっていると氷ができません。また、給水タンク凍結の原因になります。タンク受けや給水パイプ部に異物がないことを確認してください。

お知らせ

- ミネラルウォーターなどミネラル分の多い水で作った氷は白色沈殿物(白い結晶)ができることがあります。これはミネラル成分が結晶したもので、害はありません。
- V-LEDランプは以下のときに点灯します。
 - ・冷蔵室の扉が開いているとき(ただし、扉が開いている場合でも約5分間経過すると消灯します)
 - ・製氷皿に給水する前後
- 長時間氷を貯氷したままにすると、氷と氷がくっついたり、小さくなったりします。(昇華という現象です)
- 氷室を急冷した場合は、氷室を-30℃~-20℃を目安に冷やします。
- ドア閉開の頻度や周囲温度やタンクに入れる水の温度によって、製氷時間が長くなる場合があります。
- 1回あたりの製氷数は8~10個が目安です。給水タンク内の水量や冷蔵庫の傾き等で製氷数が変わることがあります。

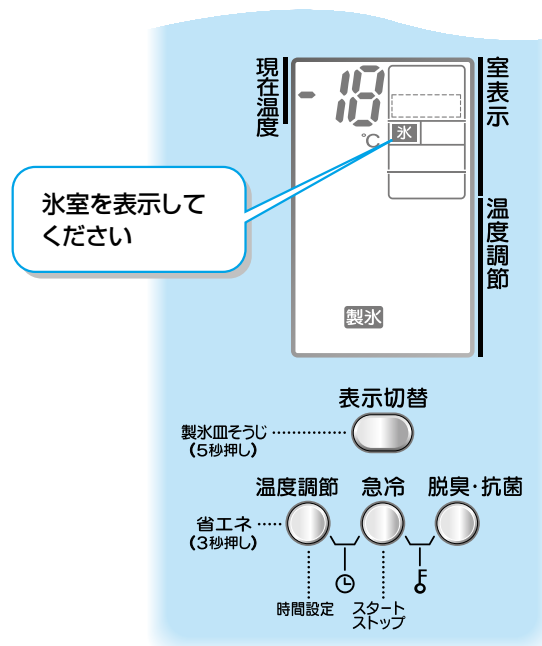
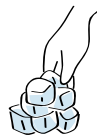

氷室を表示してください

※上記は表示例です。温度調節や使用状態により、表示は異なります。

氷を早く作りたいとき

1 給水タンクに水を入れる

2 表示切替 を押し、氷室を表示する

3 急冷 を押し (急冷) が点灯します。

急冷は約9時間または、貯水箱に氷がいっぱいあるとき(80~100個程度)、給水タンクに水がないときに自動的に終了します。

- 氷を早く作るためにドアの開閉はひかえましょう。
- 周囲温度・使用状態によって製氷時間は異なります。
- 据えつけ直後は急冷しても、氷ができるまでに24時間以上かかることがあります。

お願い

貯水箱の奥には物を入れない

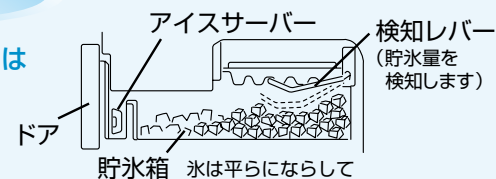

- 貯氷量の確認は検知レバーが自動的に行き、一定量(80~100個程度)になると製氷を停止します。貯氷量を正しく確認するため、氷は平らにならし、アイスサーバーは、貯水箱手前に入れてください。

製氷を停止したいとき・再び製氷したいとき

1 表示切替 を押し、氷室を表示する

2 温度調節 を押し、製氷を停止したいときは [製氷停止] を点滅させる

しばらくすると、点滅が点灯にかわり、設定されます。(ピピッと鳴る)

氷室を冷蔵として使いたいとき

冬場など氷を作らないときなどに切替えてお使いください。

1 給水タンクと氷室の食品、氷を取り出す

2 表示切替 を押し、氷室を表示する

3 脱臭・抗菌 を約3秒間押し、(ピピッと鳴るまで) [冷蔵] を点滅させる

しばらくすると [冷蔵] が点灯に変わります。

4 約1分後、給水タンクと氷室のお手入れをする

お手入れをしないとカビの原因になります。21ページ「長期間 自動製氷機を使わないとき」をご覧ください。

- 「冷蔵」に切替えたときや元に戻したときは、温度が安定するまで (表示部) が動くことがあります。

給水タンクにお湯・ジュース・お茶・清涼飲料水など、水以外の物を入れない(耐熱温度約60℃)

- 水以外の物を入れると、自動製氷機や給水ポンプの故障の原因になります。



給水タンクに満水位マーク以上水を入れない

- 給水タンクを冷蔵庫にセットしたまま、やかんで水を注ぐなど満水位以上に水を入れると、つながった氷ができることがあります。

自動製氷機のお手入れ

- 清潔でおいしい氷を作るためにお手入れは定期的に行いましょう。
- 定期的にお手入れをすると水アカ、カビなどの発生を防ぎます。

週に一度のお手入れ

給水タンク

フタをはずして水洗い
(耐熱温度約60℃)

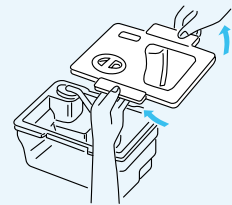

月に一度のお手入れ

給水パイプ・タンク受け

1 給水パイプを引き抜き タンク受けをきれいな布でふく

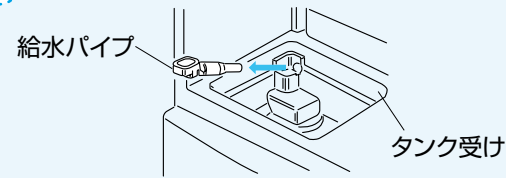

●タンク受けに水を流さないでください。

2 分割して水洗い



●アルミパイプは、回しながら取りつける。

3 逆の手順で元にもどす

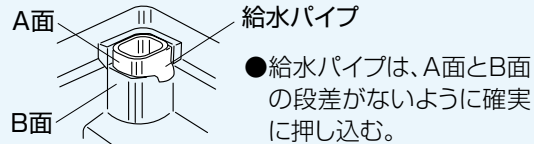

●給水パイプは、A面とB面の段差がないように確実に押し込む。

お願い

パイプは給水タンクにしっかり差し込む
給水パイプとパイプ接合部に異物がないことを確認する

しっかり差し込まなかったり、異物によりスキが発生すると給水タンク凍結の原因になります。
右記のことにご注意ください。

●パイプと給水タンクの▲マークの位置を合わせる。

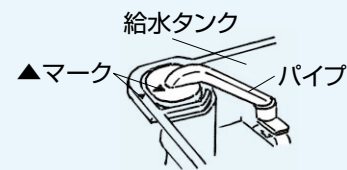

●パイプは給水タンクに水平にしっかり差し込む。

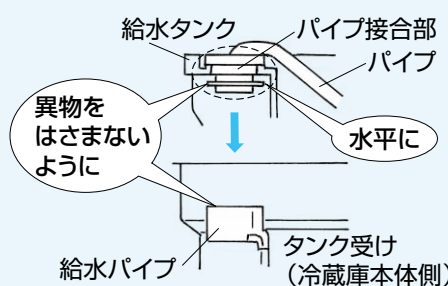

月に一度のお手入れ

給水ポンプ・光除菌フィルター

1 引き抜く

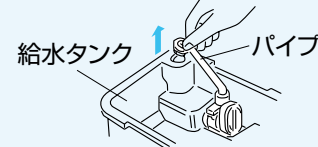

2 ポンプを回してはさず

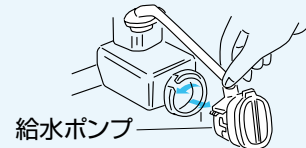

3 パイプを引き抜き、 キャップを回してはさずし、 ハネを取り出して水洗い

●ハネは磁石でできています。異物がないように、きれいに水洗いします。

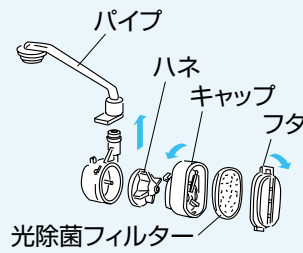

4 光除菌フィルターをはずして水洗い

通常は交換不要ですが、次のようなときは、交換してください。
●水以外の物を入れるなどして目づまりしたとき。
●破損したとき
お求めはお買い上げ販売店にお問い合わせください。

5 逆の手順で元にもどす

●組立てが不十分な場合、製氷しなかったり、音が大きくなる場合があります。

製氷皿を掃除したいとき(すすぎ洗い)

1 貯水箱の氷を取り出し、 氷室のドアを閉める

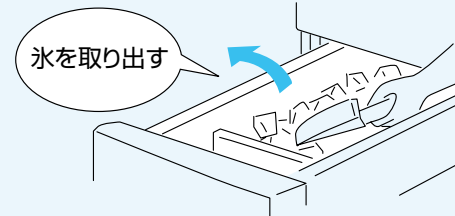

2 給水タンクに水を入れ、 セットする

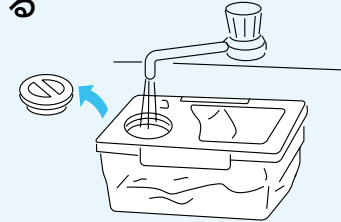

3 操作パネルの [表示切替] を約5秒押す (ピピッと鳴るまで)

■氷室の温度調節表示(製氷、製氷停止または冷蔵)が [約1分間] 点滅します。(給水タンクの水で製氷皿をすすぎます)
■ブザーが鳴り、点滅が終わって元の表示にもどります。“ポンポン”音がする場合がありますが、異常ではありません。(冷媒バルブの動作チェック音)

4 2、3回 [表示切替] を繰り返す。

5 貯水箱を取り出し、 水や氷を捨てる

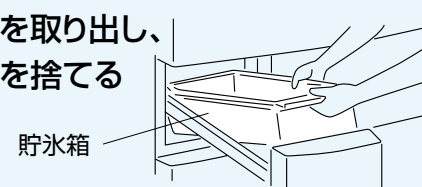

お願い

光除菌フィルターのお手入れに台所用中性洗剤やベンジン、漂白剤などは使用しない

- 氷のにおいの原因になります。
- その他の部品のお手入れに洗剤や漂白剤等をご使用の場合は、その注意書に従ってください。

長期間自動製氷機を使わないとき

※移動・運搬するときも行ってください。

製氷皿の氷、または水を強制的に貯水箱に落とし、製氷皿を空にします。

1 給水タンクを取り出し、氷室の ドアを閉める

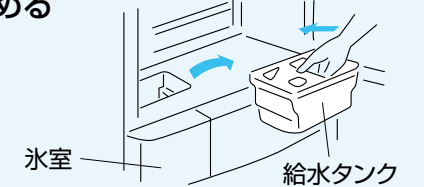

2 操作パネルの [表示切替] を約5秒押す (ピピッと鳴るまで)

■氷室の温度調節表示(製氷、製氷停止または冷蔵)が [約1分間] 点滅します。(製氷皿の水や氷を落とします)
■ブザーが鳴り、点滅が終わって元の表示にもどります。“ポンポン”音がする場合がありますが、異常ではありません。(冷媒バルブの動作チェック音)

3 貯水箱を取り出し、 水や氷を捨てる

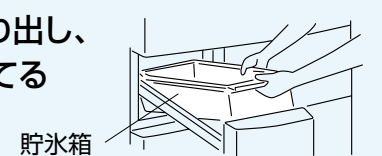

4 氷室の温度調節を [製氷停止] にする

■氷室を [冷蔵] でお使いの場合は、温度調節を変更する必要はありません。

[19ページ](#)

5 給水タンク(給水ポンプ・パイプ・光除菌 フィルター)、給水パイプ、貯水箱、 防音マットを水洗いし、 よく乾燥させ元にもどす

●再び氷を作るときは、氷室の温度調節を [製氷] にしてください。給水タンクを元にもどす [19ページ](#)

付属品のはずしかたとお手入れ

取り付けは、はずしかたの逆の順序で行います。

お手入れの前に

電源プラグを抜く



警告
抜かないと、感電の原因になります。

電源は10分以上、間をおいてから差し込む。
すぐに差し込むと機械が動きません。

お手入れのしかた

- ふき取るか、取りはずして水洗い。
- 油污れは、布にぬるま湯か食器用中性洗剤を含ませてふく。(油污れを放置するとプラスチックが割れる恐れがあります)
- 洗剤はよくふき取る。
- 化学ぞうきんをご使用の際は、付属の注意書きに従ってください。
- アルコール・ベンジン・タワシ・アルカリ性洗剤などは使わないでください。プラスチック部品(ドアの取っ手・キャップ、ケースなど)が割れたり、塗装面を傷めます。



チェンジ棚

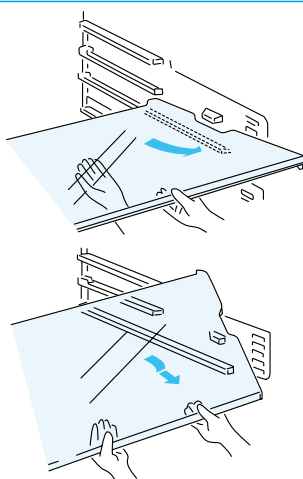

①止まるまで引き出す。

②後部を持ち上げて下に引きおろす。

ワン ツー スリー 1・2・3棚

押し込んで持ち上げる。

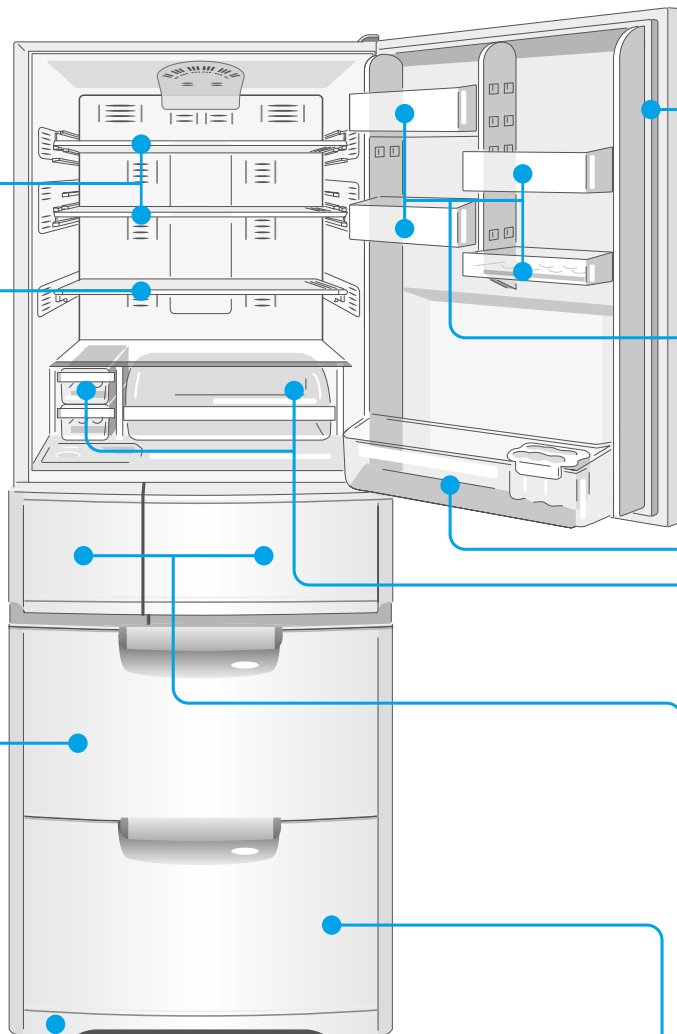
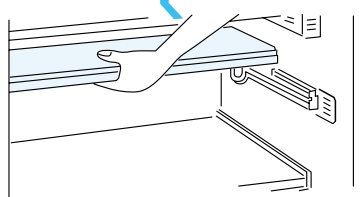

ドアパッキング

汚れると傷みやすく、冷気もれの原因になります。

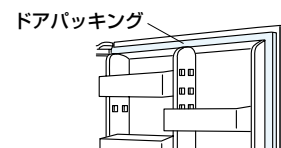

フリーポケット・小物ポケット

- ①左右を交互に持ち上げ、(取り付けは固くしてあります)
- ②手前に引く。

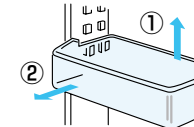

ボトルポケット

- ①左右を交互に持ち上げ、(取り付けは固くしてあります)
- ②手前に引く。

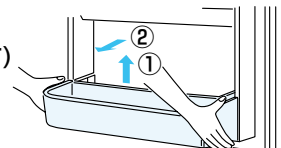

スライド室・小物ケース

スライド室

- ①フタを片手で支え、
 - ②手前を持ち上げて引き出す。
- ※スライド室の天井の棚は取りはずせません。

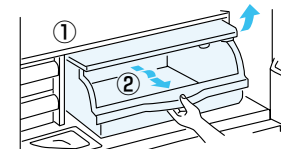

小物ケース

- ①いっぱい引き出し、
- ②手前を持ち上げる。

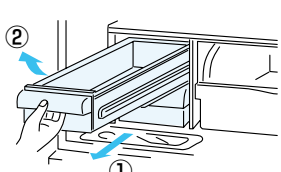

蒸発皿

- ①左右を片側ずつ内側に押しながら手前に引いてはずす。
- ②両手で持ち、静かに引き出す。

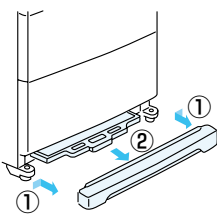

野菜室

スライドケース

- ①ビタミンガードカセットをはずす。
- ②いっぱい引き出し、
- ③手前を持ち上げる。

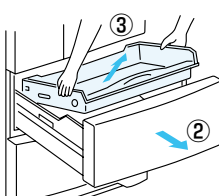

野菜ケース

- ①スライドケースを取り出し、ドアを少し持ち上げながら引き出し、傾ける。
- ②手前を持ち上げる。

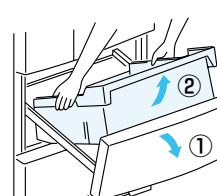

氷室・切替室

- ①ドアをいっぱい引き出し、
- ②手前を持ち上げる。

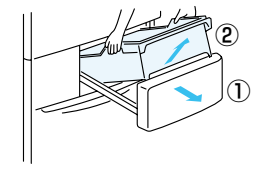

冷凍室

- ①ドアをいっぱい引き出し、
- ②フリージングケース(上)を手前に持ち上げる。
- ③フリージングケース(下)を手前に持ち上げる。

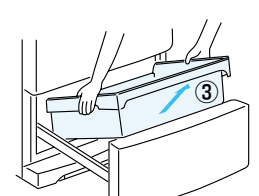
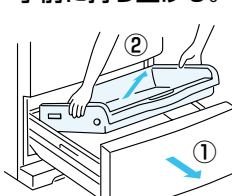

操作パネル

やわらかい布でからぶきする。



汁受け凹部

汚れや汁、結露をふき取る。

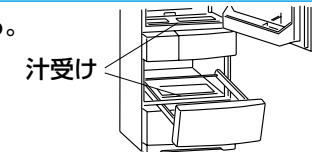

冷蔵庫の背面・床

- ①調整脚を回し、脚を床から浮かせ、冷蔵庫を移動する。
- ②背面、壁、床の汚れをふく。背面や床面は空気の対流により、ホコリがたまったり、黒く汚れやすいところです。



注意

冷蔵庫の下には手を入れない。ケガをする原因になります。

庫内灯の交換

- ①チェンジ棚、1・2・3棚をはずす。
- ②▲マークのツメを上方に押しながら、引く。
●庫内灯は110V・15W ガラス球形形式T20・口金E-12を販売店でお求めください。
- ③庫内灯を交換する。
- ④上側のツメを差し込んでから、下側のツメを差し込む。



警告

庫内灯は指定品以外を使うと火災の原因になります。

お手入れの後に

コード・プラグ・コンセントの点検

- 電源コードやプラグが傷んでいませんか。
- 電源プラグにホコリがたまっていますか。
- 電源プラグに異常な発熱などはありませんか。
- コンセントがゆるんでいませんか。
- 電源プラグはしっかり差し込みましたか。

警告

電源コードやプラグが傷んでいたり、ホコリがたまっていると感電や火災の原因になります。



付属品のはずしかたとお手入れ

22 23

23

22

停電のとき

- ドアの開閉を少なくし、新たな食品の貯蔵は避ける。
- 温度調節以外の操作パネルの設定が変わる場合があります。確認してください。(チャイルドロック、製氷停止など)



長期間使わないとき

1 自動製氷機を清掃する。 [21ページ](#)

2 電源を抜いてから庫内を清掃し、2~3日間ドアを開けて乾燥させる。

※乾燥が不十分な場合、カビ、においの原因および冷却器腐食による冷媒(ガス)もれの原因になります。



運搬

1 給水タンクおよび製氷皿の氷や水を捨てる [21ページ](#)

2 蒸発皿の水を捨てる [22ページ](#)

3 2人以上で、前面下部内側と背面上部の手かけを持ち、静かに運ぶ



前部 下部内側 上部手かけ

- 横積みはしない(圧縮機の故障の原因)
- 転居の場合、周波数の切り換えは不要(50/60Hz共用)

さらに細かく温度調節したいとき (温度微調節モード)

冷蔵室、冷凍室、切替室の温度調節が「冷蔵」または「冷凍」のときに、さらに細かく温度調節することができます。

温度微調節モードにします

1 表示切替 を押し、冷蔵室を表示する

2 温度調節 と を同時に約3秒押す(ピピッと鳴るまで)

- マークが点灯します。



解除のしかたは上記の操作と同じです。

温度微調節をします

1 表示切替 を押して温度微調節をしたい室を表示する

2 温度調節 を繰り返し押し温度微調節をする

3 切替室の場合はしばらくすると、温度調節が点滅から点灯に変わり、設定される(ピピッと鳴る)

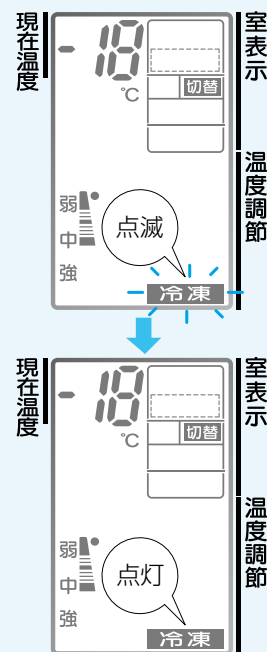

種類	類名	冷凍	冷蔵	庫
		MR-S46D	MR-S40D	
定格内容積	全体(リットル)	455L	401L	
	冷蔵室	241L	212L	
	氷室	13L <5L>	13L <5L>	
	切替室	35L <22L>	28L <17L>	
	冷凍室	78L <53L>	69L <45L>	
外形寸法	高さ	1798mm	1798mm	
	幅	685mm	600mm	
	奥行	699mm	699mm	
質量		93kg	85kg	
電動機定格消費電力		126/126W	124/124W	
電熱装置定格消費電力(霜取り時)		159/159W		
定格電圧・周波数		100V・50/60Hz共用		
消費電力量		冷蔵室ドアの内側に表示してあります。		
電源コード(有効長さ)		2.5m		
冷凍室の記号		★☆☆フォースター		

■ 定格内容積の < > 内は「食品収納スペースの目安」です。
 ■ この製品は日本国内用ですので日本国外では使用できません。
 また、アフターサービスもできません。
 This appliance is designed for use in Japan only and can not be used in any other country. No servicing is available outside of Japan.

冷蔵庫の内容積について

- 定格内容積は、日本工業規格(JIS C 9801)に基づき、庫内部品の内、冷やす機能に影響がなく、工具なしに外せる棚やケース等を、外した状態で算出したものです。この定格内容積には、食品収納スペースと冷氣循環スペースとを含みます。
- 引き出し式貯蔵室(例えば、冷凍室、新温度帯室、野菜室等)の場合、定格内容積と併せ食品収納スペースの目安を表示しています。なお、回転扉式冷凍室の食品収納スペースについては、冷氣の循環を考慮して定格内容積の65%程度を目安としてください。食品の詰め込み過ぎは、庫内の冷えむらや電気のムダの原因となります。

冷蔵庫の消費電力量について

■ 冷蔵庫の消費電力量は、従来JIS C 9607の消費電力量試験方法により測定し表示してきましたが、1999年3月からJIS C 9801の消費電力量試験方法による表示に変更しました。
 また、冷蔵庫の消費電力量は季節により変化することからその表示は従来の「1ヵ月当たり」から「年間」の値に変更されました。

消費電力量の測定基準(JIS C 9801)

種類	庫内温度	扉開閉回数	周囲温度と湿度	消費電力量の表示
冷凍冷蔵庫 [スリースター]「フォースター」類	冷蔵室	5℃以下	25℃ 70±5%	年間消費電力量(kWh/年) =W ²⁵ ×365日/年
	冷凍室	-18℃以下		
冷蔵庫	冷蔵室	5℃以下	25回/日	
	冷凍室	-18℃以下		
備考	★消費電力量は、周囲温度や湿度、扉の開閉頻度そして新しく入れる食品の温度・量などによって変化します。			W ²⁵ : 周囲温度25℃での1日当りの消費電力量(kWh/日)

付属品名	個数	
	S46D	S40D
チェンジ棚	2	2
ワン・ツー・スリー棚	1	1
スライド室ケース	1	1
スライド室フタ	1	1
給水タンク(光除菌フィルターつき)	1	1
フリーポケット(大)	1	1
フリーポケット(小)	2	2
小物ポケット	1	1
フリー卵棚	1	1
小物ケース	2	2
フリー卵棚(小)	1	1
ボトルポケット	1	1
ケチャマヨスタンド	1	1
氷室	1	1
貯音マッ	1	1
アイスサーバー	1	1
切替室	1	1
アルミトレイ	1	1
野菜室	1	1
野菜ケース	1	1
スライドケース	1	1
野菜スタンド	1	1
ビタミンガードカセット	1	1
冷凍室	1	1
フリージングケース(上)	1	1
フリージングケース(下)	1	1
アルミトレイ	1	1
蒸発皿	1	1
蒸発皿カバー	1	1

故障かな?と思ったら

以下のことをお調べになり、それでも具合の悪いときは、すぐにお買い上げの販売店にご連絡ください。

こんなとき	お確かめください	こうしてください。こんな理由です。
全く冷えない	① 電源は供給されていますか。	① 電源プラグやブレーカーを確認してください。
よく冷えない 製氷量が少ない 氷がとける	① 冷えない室の操作パネルの温度調節が「弱」になっていませんか。 ② 据えつけ直後ではありませんか。 ③ 周囲に隙間がなかったり、日が当たっているなど、放熱を妨げていませんか。 ④ 冷気の流れを妨げていませんか。またドアをひんばんに開けたり、半ドアになっていませんか。	① 温度調節を「中」または「強」にしてください。 ② 冷えるまで約4~5時間、夏は氷ができるまで約24時間かかる場合があります。 ③ 正しく据えつけがされているかをご確認ください。 4ページ ④ 食品のつめすぎや半ドアなどがないかをご確認ください。 4,5ページ
全く製氷しない タンクの水が減らない 氷がなかなかできない	① 据えつけ直後ではありませんか。 ② 給水タンクに給水ポンプとパイプが正しくセットされていますか。 ③ タンク受け部に給水パイプは正しくセットされていますか。 ④ 貯氷箱に食品やアイスサーバーなど放置されていませんか。 ⑤ 操作パネルの氷室温度調節が「製氷停止」・「冷蔵」になっていませんか。 ⑥ 給水タンクに水が十分に入っていますか。冷蔵庫が傾いていませんか。	① 冷えるまで約4~5時間、夏は氷ができるまで約24時間かかる場合があります。 ② 特に、タンク内のパイプの出口はタンクに確実に取り付けてください。 20ページ ③ ご確認ください。 20ページ ④ 氷がいつぱいあると判断します。貯氷箱から食品などを取り除いてください。また、氷は手前まで平らにならしてください。 ⑤ 「製氷」にしてください。 ⑥ 1回あたりの製氷数が少なくなる場合があります。
冷凍室以外の食品が凍結する	① 操作パネルの温度調節が「強」または「チルド」になっていませんか。 ② 水分が多い食品を棚の奥に入れていませんか。 ③ 周囲温度が5℃以下になっていませんか。	① 温度調節を「中」の位置にしてください。また急冷運転では一時的に冷蔵庫内の温度が低下します。 ② 豆腐・野菜・果物など、水分の多い食品や飲み物は手前に置いてください。 ③ 冷蔵室・野菜室の温度調節を「弱」、スライド室を「冷蔵」、にすると凍りにくくなります。
切替室の食品が凍結する またはとける	① 操作パネルの温度調節を確認してください。「ソフト冷凍」や「冷凍」になっていませんか。 ② 操作パネルの温度調節を「冷凍」または「ソフト冷凍」にして十分に時間がたっていますか。	① 温度調節が「ソフト冷凍」「冷凍」の場合は食品が凍結します。「ストック」「野菜」「冷蔵」または「チルド」にしてください。 9ページ ② 凍っている食品は約30分以上たってから入れてください。
操作パネルの現在温度表示が急に変わる	① ドアが開まっているのに現在温度表示が変わりましたか。 ② ドアをひんばんに開けていませんか。 ③ 操作パネルで「急冷」を設定していませんか。	① 圧縮機の運転/停止や周囲温度の変化、自動霜取りの前後で現在温度表示が変わる場合があります。 ② 冷えるまでドアの開閉を控えてください。 ③ 「急冷」を設定すると一時的に低くなる場合があります。
温度調節しても現在温度表示が変わらない 表示部が動く	① 温度調節直後ではありませんか	① 食品の温度を推定し表示しているのですぐには変わりません。切替室や氷室の温度調節をした後は、温度が安定するまで表示部が動く場合があります。 9ページ
外側や庫内に露がつく 冷凍室に霜がつく	① ドアをひんばんに開けたり、半ドアになっていませんか。 ② 雨天など高温な時ではありませんか。	① 空気中の水分が冷やされると霜や露になります。わずかなドアの隙間でも霜や露がつくことがあります。 4ページ ② 一時的に露がつくことがあります。乾いた布でふいてください。また冷凍室に霜がつきやすくなります。ドアをあける時間を短くしてください。

こんなとき	お確かめください	こうしてください。こんな理由です。
ドアが開きやすい ドアが閉まらない	① ドアが食品にあたっていないか。食品をつめすぎていませんか。 ② 引出し扉のケースの奥に食品が落ちていたり、本体とドアの間に電源コードを挟んだりしていませんか。 ③ 据えつけにがたつきはありませんか。調整脚は床についていますか。	① 食品は棚やケースより飛び出さないように収納してください。 ② 取り除いてください。食品・電源コード・ビニール袋などはドアにはさまないようにまとめてください。 ③ 調整脚をおろして、前側を高めにし、やや前上がり気味にするとしまりやすくなります。 5ページ
においが気になる (食品・氷)	① においが強い食品をラップしないでいれていませんか。 ② 給水タンクは汚れていませんか。	① においが強いと脱臭装置でとりきれないのでラップをしてください。 ② 定期的にお手入れしてください。
氷に凸がある 氷が小さくなる 氷がとけている 氷がくっつく	① 氷に凸がある 2~3個つながる ② 氷が小さい。 表面がとけている。 くっついている。	① 製氷皿に均一に水を流す水路があるためです。給水タンクには満水位マーク以上水を入れないでください。 19ページ ② 長時間氷を放置すると氷がとけた様に小さくなったり、くっついたりします。昇華という現象です。
氷が白くにごる	① ミネラルウォーターなどで氷をつくっていませんか。	① ミネラル分の多い水で氷をつくると白色沈でん物ができることがあります。害はありません。
給水タンク・給水パイプが凍る	① 給水タンクにパイプは確実に取り付けられていますか。パイプと給水パイプの接合部に異物はありませんか。 ② 冷凍室のケースの奥に食品などが落ちていませんか。	① 取り付けが不十分な場合や異物によりスキが発生すると冷気が逆流し凍結する場合があります。 20ページ ② 冷気が逆流し凍結する場合があります。取り除いてください。
テレビなどに雑音が入る	① テレビ等の近くに冷蔵庫を設置していませんか。 ② アンテナ線の引込口の近くから冷蔵庫の電源をとっていませんか。	① テレビ等の機器からは離して設置してください。 ② 電源は単独でアースすることをおすすめします。
音が大きい 気になる音がある 次のような音は異常ではありません	① 音が急に大きくなる。音色が変わる。 ② 時々(1~2時間毎)「ウィーン・ゴトゴト」と音がする。 ③ 電源を入れた後、製氷停止中に時々(1~2時間毎)「グツ、ギュイン」と音がする。 ④ ドアを閉めたときに「ヒューン」と音がする。 ⑤ 時々「ジュウ」音や「ポコポコ(沸騰音)」音がする。 ⑥ ドアを開けたときに時々、庫内から「ビシッ」音や水がたれているような音がする。 ⑦ 電源を入れた後や製氷皿そうじの後または運転中に「ポンポン」音が1~10回程度する。 ⑧ 時々蚊が飛ぶような音がする。	① 据えつけ直後、暑いとき、ドアの開閉が多いとき、急冷運転の時などに高速運転に切り替わり強い力で冷やしています。 ② 自動製氷の音。給水タンクに水がなくても約100分毎に自動製氷機とポンプの音がします。 ③ 自動製氷の動作チェックを行う音。「製氷停止」中でもチェック動作を行います。 ④ ファンモーターが始動する音です。 ⑤ 冷媒(ガス)の流れる音です。 ⑥ 中に暖かい空気が入り、プラスチックが膨張し、発生するキシミ音です。 ⑦ 冷媒(ガス)バルブの動作チェックを行う音です。 ⑧ 風量を調節するダンパーが動作する音です。
給水タンクや給水パイプが暖かい	凍結防止ヒーターが入っているためです。異常ではありません。	
外側が熱くなる 床から風が出る	冷蔵庫には側面や天井に放熱・露付防止パイプが、また下には放熱を促すファンがあるからです。据えつけ直後や夏場は、特に外側が熱く(50~60℃)なったり下から温風がでることがあります。冷やすために必要な機能で異常はありません。	

故障かな?と思ったら

26
27

故障かな?と思ったら

26
27

保証とアフターサービス

保証書（別添付）

- 保証書は、必ず「お買上げ日・販売店名」などの記入をお確かめのうえ、販売店からお受け取りください。
- 内容をよくお読みのあと、大切に保管してください。
- なお、食品の補償等、製品修理以外の責はご容赦ください。

保証期間

お買上げ日から1年間です
(ただし、冷凍サイクル・冷却器用ファンおよびファンモーターは5年間です)

補修用性能部品の保有期間

- 当社は、この冷蔵庫の補修用性能部品の製造打切り後9年保有しています。
- 補修用性能部品とは、その製品の機能を維持するために必要な部品です。

ご不明な点や修理に関するご相談は

- お買上げの販売店にご相談ください。

修理を依頼されるときは

- 「故障かな?と思ったら」(26、27ページ)にしたがってお調べください。
なお、不具合があるときは、お買上げの販売店にご連絡ください。
- 保証期間中は
修理に際しましては、保証書をご提示ください。
保証書の規定にしたがって販売店が出張修理させていただきます。
- 保証期間が過ぎているときは
修理すれば使用できる場合には、ご希望により修理させていただきます。
- 修理料金は
技術料+部品代(+出張料)などで構成されています。
- ご連絡いただきたい内容

1. 品名 三菱冷凍冷蔵庫
2. 形名 冷蔵庫ドアの内側に表示
3. お買上げ日 年月日
4. 故障の状況 (できるだけ具体的に)
5. ご住所 (付近の目印なども)
6. お名前・電話番号・訪問希望日

霜取り

霜取りの操作と霜取りの水の処置は不要です。

庫内温度をはかる

冷蔵庫は、JISに基づいて厳重な品質管理のもとで生産していますが、庫内の温度は冷蔵庫の据えつけ状態や外気温、使用条件などにより変化します。しかし、中の食品は8割前後が水分であるため、比熱が大きく、その温度は空気のように大きく変化はしません。従って一般の空気温度をはかる温度計は変化の少ない食品温度の測定ができません。そこで、空気温度の影響を受けにくく、食品に近い温度を示す冷蔵庫用温度計を発売しています。ご購入の際は、お買上げの販売店にご相談ください。
なお、一般のアルコール温度計で冷蔵庫内の食品相当温度をはかる場合は、冷蔵庫中段の棚の中央に約100mlの水を入れた容器を置き、感温部を水中に3時間程度浸しておきますと、食品に近い温度が得られます。
●庫内温度はドア開閉の少ない夜間などに温度計を入れ、翌朝最初にドアを開けた時(温度が安定した時)に測定してください。

冷凍室の性能について

この冷蔵庫の冷凍室の性能は **★☆☆** (フォースター) です。
冷凍室の性能は日本工業規格 (JIS C 9607) に定められた方法で試験したときの冷凍室内の冷凍負荷温度 (食品温度) によって表示しています。

記号	冷凍負荷温度 (食品温度)	冷凍食品貯蔵期間の目安
★☆☆ (フォースター)	-18℃以下	約3カ月

■JISの試験方法は次のとおりです。

- (1) 冷凍室内温度が0℃以下とならない範囲で最も低い温度になるよう調整して試験します。
- (2) 冷蔵庫の据えつけ場所の温度は15~30℃の範囲を基準としています。
- (3) 冷凍室定格内容積100L当たり4.5kg以上の食品を24時間以内に-18℃以下に凍結できる冷凍室をフォースター室としています。

■冷凍食品の貯蔵期間

冷凍食品の貯蔵期間は、食品の種類、店頭での貯蔵状態、冷蔵庫の使用条件などによって異なり、上の表の期間は一応の目安です。

ご不明な点や修理に関するご相談

まずは、お買上げの販売店へ



転居などでお買上げの販売店へご依頼できない場合

修理前の相談や修理を依頼する場合のご相談窓口

365日
24時間

北海道地区	首都圏地区	関西・中国・四国地区
札幌 (011) 890-7520 札幌市厚別区大谷地東 2-1-18 旭川 (0166) 26-5580 旭川市曙1条 8-1-4 北見 (0157) 25-7045 北見市柏陽町 577-60 釧路 (0154) 24-1355 釧路市喜多町 2-25 帯広 (0155) 35-3111 帯広市西15条南 14-1 苫小牧 (0144) 55-1114 苫小牧市明野新町 2-1-18 小樽 (0134) 33-3380 小樽市緑 2-28-22 函館 (0138) 49-0345 函館市西栢町 589-57	東京都・神奈川県・千葉県 茨城県・埼玉県・栃木県・群馬県 フロントセンター東京 電話 (03) 3424-1111 FAX (03) 3424-1115 東京都世田谷区池尻 3-10-3	大阪府・奈良県・和歌山県・兵庫県 京都府・滋賀県・広島県・山口県 島根県・鳥取県・岡山県・香川県 徳島県・高知県・愛媛県 フロントセンター関西 電話 (06) 6454-3901 FAX (06) 6454-3900 大阪府北区大淀中 1-4-13
東北地区	甲信越地区	九州地区
青森 (017) 773-8381 青森市大字野木字野尻 37-184 弘前 (0172) 32-6535 弘前市大字青山 4-20-3 八戸 (0178) 28-8544 八戸市大字長苗代字下亀子谷地 6-8 盛岡 (019) 637-7454 盛岡市羽場13地割 30-11 水沢 (0197) 25-4511 水沢市卸町 2-3 釜石 (0193) 23-4611 釜石市定内町 3-10-1 仙台 (022) 238-1773 仙台市若林区大和町 2-18-23 気仙沼 (0226) 23-8485 気仙沼市田中前 2-9-2 石巻 (0225) 95-9111 石巻市門脇字四番谷地 16-268 古川 (0229) 24-3595 古川市米袋字大窪 25-1 秋田 (018) 865-4471 秋田市八橋三和町 19-36 横手 (0182) 32-1785 横手市卸町 3-2 大館 (0186) 42-2781 大館市餅田 2-5-44 山形 (023) 624-0018 山形市大野目 2-1-21 鶴岡 (0235) 24-6161 鶴岡市上畑町 5-4 郡山 (024) 959-6543 郡山市喜久田町卸 1-76-1 会津 (0242) 27-4426 会津若松市天寧寺町 3-7 原町 (0244) 24-2842 原町市桜井町 1-173 いわき (0246) 26-1822 いわき市内郷御台境町鶴巻 75-8	新潟 (025) 274-9165 新潟市竹尾卸新町 752-9 長野 (0258) 23-3323 長野市南陽 1-1118-1 上越 (0255) 24-1160 上越市春日山町 3-6-3 長野 (026) 221-3232 長野市稲葉 904 松本 (0263) 27-2461 松本市芳川野溝 531 飯田 (0265) 52-5396 飯田市上郷別府 3367-1 山梨 (055) 222-2711 甲府市下飯田 1-4-11	福岡 (092) 412-5333 福岡市博多区東那珂 3-1-21 北九州 (093) 653-1231 北九州八幡東区昭和 2-5-25 佐賀 (0942) 45-2661 久留米市東合川新町 7-20 唐津 (0955) 72-1337 唐津市東城内 6-50 長崎 (095) 843-0622 長崎市大橋町 23-4 佐世保 (0956) 30-7740 佐世保市木原町 155-1 熊本 (096) 380-0211 熊本市石原町 326-1 八代 (0965) 33-5173 八代市緑町 13-1 大分 (097) 558-8803 大分市向原西 1-8-1 宮崎 (0985) 56-4900 宮崎市大字赤江字飛江田 150-1 延岡 (0982) 21-3540 延岡市惣領町 25-5 鹿児島 (099) 260-2421 鹿児島市卸本町 7-17 沖縄 (098) 898-3333 宜野湾市大山 7-12-1
東海・北陸地区	愛知県・三重県	九州地区
沼津 (0559) 22-7111 沼津市若葉町 20-1 静岡 (054) 284-0821 静岡市中原 913 浜松 (053) 463-8455 浜松市上西町 62-5 岐阜 (058) 275-0909 岐阜市中鶯 3-24 中津川 (0573) 65-6646 中津川市駒場字町裏 526-2 高山 (0577) 33-7410 高山市冬頭町 981-5 富山 (0766) 56-0121 射水郡小杉町青井谷 1-1-1 金沢 (076) 252-8133 金沢市小坂町西 97 福井 (0776) 22-6340 福井市問屋町 1-19	愛知県・三重県 フロントセンター名古屋 電話 (052) 721-0131 FAX (052) 721-7268 名古屋市中区大塚 5-1-14	福岡 (092) 412-5333 福岡市博多区東那珂 3-1-21 北九州 (093) 653-1231 北九州八幡東区昭和 2-5-25 佐賀 (0942) 45-2661 久留米市東合川新町 7-20 唐津 (0955) 72-1337 唐津市東城内 6-50 長崎 (095) 843-0622 長崎市大橋町 23-4 佐世保 (0956) 30-7740 佐世保市木原町 155-1 熊本 (096) 380-0211 熊本市石原町 326-1 八代 (0965) 33-5173 八代市緑町 13-1 大分 (097) 558-8803 大分市向原西 1-8-1 宮崎 (0985) 56-4900 宮崎市大字赤江字飛江田 150-1 延岡 (0982) 21-3540 延岡市惣領町 25-5 鹿児島 (099) 260-2421 鹿児島市卸本町 7-17 沖縄 (098) 898-3333 宜野湾市大山 7-12-1

新製品のお買上げや使いかた・お手入れのご相談窓口

購入・買替えのご相談、取扱方法のお問い合わせは

三菱電機お客さま相談センター 365日
24時間
〒154-0001 東京都世田谷区池尻 3-10-3

■全国どこからでもおかけいただけるフリーコール

0120-139-365 (通話料金無料)
いつもサンキュー 365日

■通常電話番号 (携帯電話対応) 03-3414-9655

■FAX 03-3413-4049

当家電品についてのご相談やご要望は

地区お客さま相談室 (月~金曜日 9:00~17:00 祝祭日を除く)

北海道 (011) 893-1313	〒004-0041 札幌市厚別区大谷地東 2-1-11
東北 (022) 231-8282	〒983-0035 仙台市宮城野区日の出町 2-2-33
首都圏 (03) 3414-9722	〒154-0001 東京都世田谷区池尻 3-10-3
中部 (052) 972-7222	〒461-0005 名古屋市東区東桜 1-4-3
北陸 (076) 252-1356	〒920-0811 金沢市小坂町西 81
関西 (06) 6451-3611	〒531-0076 大阪府北区大淀中 1-4-13
中国 (082) 278-1322	〒733-0833 広島市西区商工センター 6-2-17
四国 (087) 879-1190	〒761-1705 香川県香川町大字川東下 717-1
九州 (092) 571-2211	〒816-0088 福岡市博多区板付 4-6-35

●所在地、電話番号などについては変更になることがありますので、あらかじめご了承ください。

KO3A

安全のために必ずお守りください

■ 誤った取扱いをしたときに生じる危険とその程度を、次の表示で区分して説明しています。

警告

誤った取扱いをしたときに、死亡や重傷などに結びつく可能性があるもの

注意

誤った取扱いをしたときに、傷害または家屋、家財などの損害に結びつくもの

■ 図記号の意味は次の通りです。

- 絶対に行わない
- 絶対に触れない
- 絶対に分解・修理・改造はしない
- 絶対に水をかけたり、水でぬらさない
- 絶対にぬれた手で触れない
- 必ず指示に従い、行う
- 必ずアース線を接続する
- 必ず電源プラグをコンセントから抜く

■ 異常及び不具合が発生したときは、ただちに運転を停止し、「お買上げの販売店」または「三菱電機修理窓口・ご相談窓口」にご相談ください。

警告

地震にそなえて丈夫な壁や柱に固定する

冷蔵庫が倒れ、ケガの原因になります。

5ページ

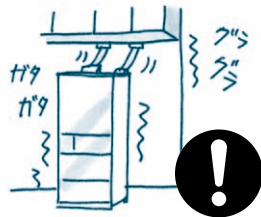

転倒防止

アースをする

アースが不完全な場合は、感電・火災の原因になります。

4ページ



アース線接続

電源は交流100Vで定格15A以上のコンセントを単独で使う

延長コードの使用、タコ足配線は、発熱・火災の原因になります。

5ページ



100V・15A以上

水のかかる所や湿気の多い所への設置は避ける

絶縁不良により、感電・火災の原因になります。

4ページ

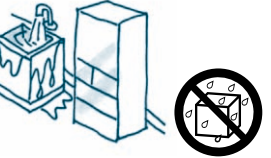

水ぬれ禁止

水を入れた容器を上に乗かない

電気部品にかかる感電・火災の原因になります。



水ぬれ禁止

水洗いしたり、食汁をこぼさない

水・食汁がかかると、感電・火災の原因になります。

すぐにふき取ってください。

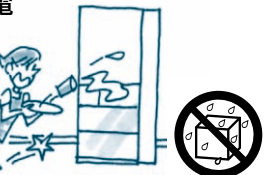

水かけ禁止

冷蔵庫の上に物を置かない

ドアの開閉などで落下し、ケガの原因になります。



禁止

可燃性スプレーは近くで使わない

電気接点の火花で引火・火災の原因になります。



使用禁止

ドアやハンドル(取っ手)にぶらさがらない、引き出しドアに乗らない

冷蔵庫が倒れてケガの原因になります。



禁止

薬品や学術試料を保存しない

厳しい管理が必要な物は、家庭用冷蔵庫では保存できません。



貯蔵禁止

揮発性の引火しやすいものを入れない

ベンジン、化粧品、整髪料は、引火・爆発の原因になります。



貯蔵禁止

自動製氷機の機械部(貯水箱の上部)に手を入れない

製氷皿が回転したとき、ケガの原因になります。



接触禁止

異常時(こげ臭いなど)は、電源プラグを抜き、運転を中止する

異常のまま運転を続けると、感電・火災の原因になります。

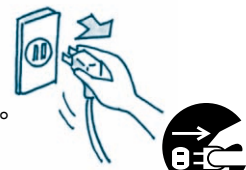

プラグを抜く

庫内灯の交換やお手入れのときは、電源プラグを抜く

感電・ケガの原因になります。

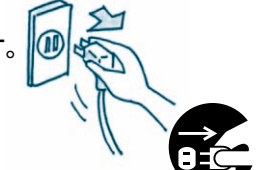

プラグを抜く

電源プラグを冷蔵庫の背面で押しつけない
電源コードを傷つけない

押しついたり、重いものをのせたり、折ったり、束ねたりすると、感電・火災の原因になります。



禁止

庫内灯は指定の定格のものを使う

指定以外のものを使うと火災の原因になります。



指定品使用

傷んだコードやプラグ、差し込みがゆるいコンセントは使わない

感電・発火の原因になります。



使用禁止

電源プラグはコードを下向きにし刃の根元まで差し込む

逆に差し込むとコードに無理がかかり、発熱・発火の原因になります。

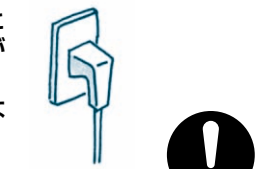

コードは下向き

電源プラグはコードを引っ張って抜かない

コードが傷み、感電・発火の原因になります。



禁止

電源プラグのほこりを取る

絶縁不良になり、火災の原因になります。



ほこりを取る

ぬれた手で電源プラグを抜き差ししない

感電の原因になります。



ぬれ手禁止

ガスもれに気づいたら冷蔵庫に触れず、窓を開けて換気する

電気接点の火花により爆発・火災の原因になります。



換気

分解・修理・改造をしない

ケガ・感電・火災の原因になります。



分解禁止

廃棄処分するときは、ドアのパッキングを引っ張ってはす

子供が閉じ込められると危険です。



パッキングはす

注意

床が丈夫で水平なところに調整脚でしっかり固定する

冷蔵庫が移動し、ケガの原因になります。

4.5ページ



水平に据えつけ

運搬するときは、運搬用取っ手を持つ

他の部分を持つとケガの原因になります。

24ページ



取っ手を持つ

食品を無理につめ込まない
棚を強く引き出さない

食品が落下し、ケガの原因になります。

24ページ



禁止

冷凍室にビン類を入れない

中身が凍って割れると、ケガの原因になります。

24ページ



貯蔵禁止

におったり、変色した食品は、食べない

食中毒や病気の原因になります。

24ページ



禁止

ぬれた手で冷凍室の食品や容器に触れない

凍傷の原因になります。

24ページ



ぬれ手禁止

冷蔵庫の底に手、足を入れない

鉄板などでケガをする原因になります。

24ページ

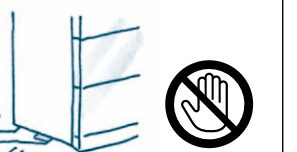

接触禁止

ドアは取っ手を持って閉める

指をはさまないようにしてください。ケガの原因になります。

24ページ



取っ手を持つ

食品の保存

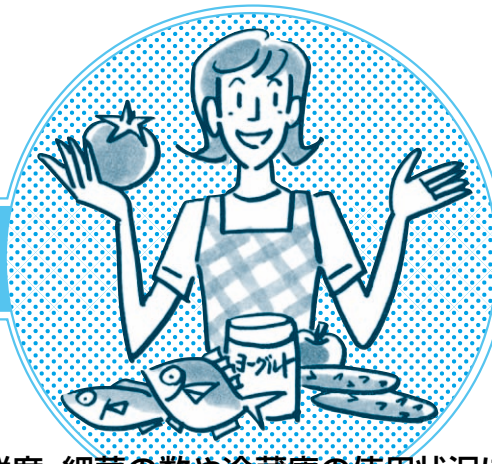

期間の目安

貯蔵期間は食品の鮮度、細菌の数や冷蔵庫の使用状況によってちがいます。
この表を目安に、できるだけ新鮮なうちに使い切ってください。

種類	食品名	5日	10日	15日	1ヶ月	2ヶ月	3ヶ月	
肉	うす切り肉	[Progress bar]				[Illustration of meat]		
	ステーキ肉	[Progress bar]						
	とり肉	[Progress bar]						
	ひき肉	[Progress bar]						
魚介類	あじ	[Progress bar]				[Illustration of fish]		
	いか	[Progress bar]						
	たい	[Progress bar]						
	さば	[Progress bar]						
	まぐろ(刺身)	[Progress bar]						
	あさり	[Progress bar]						
		[Progress bar]						
加工食品	ヨーグルト	[Progress bar]				[Illustration of processed foods]		
	チーズ	[Progress bar]						
	かまぼこ・ちくわ	[Progress bar]						
	豆腐	[Progress bar]						
	ハム	[Progress bar]						
	バター(開封後)	[Progress bar]						
	マヨネーズ・ケチャップ	[Progress bar]						
野菜・果物	セロリ・レタス	[Progress bar]				[Illustration of vegetables]		
	ほうれん草	[Progress bar]						
	いちご	[Progress bar]						
	きゅうり	[Progress bar]						
		ゆでて						

冷凍 冷蔵 チルド 野菜

愛情点検

●長年ご使用の冷蔵庫の点検を！



こんな症状はありませんか

- 電源コード、プラグが異常に熱い。
- 電源コードに深いキズや変形がある。
- 焦げくさい臭いがする。
- 冷蔵庫床面にいつも水が溜っている。
- ビリビリと電気を感じる。
- その他の異常や故障がある。

ご使用中止

故障や事故防止のため、コンセントから電源プラグをはずして、必ず販売店に点検・修理をご相談ください。

廃棄時に ご注意ください。

2001年4月施行の家電リサイクル法では、お客さまがご使用済みの「冷蔵庫」を廃棄される場合は、収集・運搬料金と再商品化等料金（リサイクル料金）をお支払いいただき、対象品を販売店や市町村に適正に引き渡すことが求められています。

お客様メモ

サービスを依頼される
ときに便利です。

お買上げ日

年 月 日

販売店名

電話 ()



静岡製作所 〒422-8528 静岡市小籠3-18-1