

mitsubishi

三菱全自動電気洗濯機（家庭用）

形名

MAW-55X
MAW-62X

取扱説明書

も く じ

ページ

安全のために必ずお守りください	2
お願い	5
操作部のなまえとはたらき	6
●終了メロディを消したいとき	
各部のなまえ	8
お洗濯を始める前に	9
据え付け	30

ご使用の前に

部屋干し運転をおこなうとき（部屋干し・槽乾燥）	10
おまかせコース	
●ふだんのお洗濯	（標準コース） 14
●つけおき洗いをする	（つけおきコース） 16
●急いで洗濯する	（お急ぎコース） 16
●ドライマークの衣類を洗う	（ドライコース） 18
●毛布を洗う	（毛布コース） 20
洗いだけ・脱水だけなど、おこのみで洗う	22
予約して洗濯するとき	24

使いかた

洗剤類の使いかた	25
●粉末合成洗剤 ●液体洗剤 ●粉石けん（天然石けん）	
●柔軟剤 ●漂白剤	
お手入れ	28
●糸くずフィルター ●本体 ●洗濯・脱水槽 ●給水口	
●凍結を防ぐには ●もし凍結したら	

上手なお洗濯

故障かな？と思ったら	36
保証とアフターサービス	38
仕様・別売部品	40

困ったとき

- ご使用の前に、この取扱説明書をよくお読みになり、正しく安全にお使いください。
- 保証書は、「お買い上げ日・販売店名」などの記入を確かめて、販売店からお受け取りください。
- 取扱説明書と保証書は大切に保存してください。
- この商品は日本国内専用で、外国では使用できません。また、アフターサービスもできません。 This appliance is designed for use in Japan only and can not be used in any other country. No servicing is available outside of Japan.

安全のために必ずお守りください

■誤った取扱いをしたときに生じる危険とその程度を、次の表示で区分して説明しています。

警告 誤った取扱いをしたときに、死亡や重傷などに結びつく可能性があるもの

注意 誤った取扱いをしたときに、傷害または家屋・家財などの損害に結びつくもの

警告

洗濯・脱水槽が完全に止まるまでは絶対に中の洗濯物などに手などを触れない
特にお子様にはご注意ください。

ゆるい回転でも洗濯物が手に巻きつき、けがの原因になります。



接触禁止

幼児には洗濯・脱水槽をのぞかせない

洗濯機の近くに台などを置かない。

槽内に落ちてけがをしたり、おぼれる原因になります。ペットなどの動物にも注意してください。



禁止

本体各部に水をかけない

感電・ショートの原因になります。



水かけ禁止

浴室など湿気の多い場所に据え付けない

漏水による火災や感電の原因になります。

水場での使用禁止

風雨にさらされる場所に据え付けない

漏水による火災や感電の原因になります。

水かけ禁止

引火物を洗濯・脱水槽に入れない

灯油・ガソリン・ベンジン・シンナーなどや、それらの付着した衣類を入れたり近づけたりしない。



禁止

爆発や火災の原因になります。

プラスチック部に火気を近づけない

火のついたローソク、蚊取り線香、煙草などを近づけない。



禁止

火災や変形の原因になります。

改造しない。また修理技術者以外の方は分解・修理しない

火災・感電・けがの原因になります。

修理はお買上げの販売店または「三菱電機 修理窓口」にご相談ください。



分解禁止

傷んだコードやプラグ、差し込みがゆるいコンセントは使わない

感電・ショート・発火の原因になります。

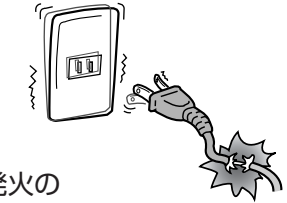

使用禁止

■図記号の意味は次のとおりです。

絶対におこなわない。

絶対に触れない。

絶対に風呂、シャワーなど水場では使用しない。

絶対に水をかけない。

絶対に分解・修理・改造はしない。

必ず指示に従い、おこなう。

必ずアース線を取り付ける。

必ず電源プラグをコンセントから抜く。

(洗濯機にある表示)

感電注意

指をはさまれないよう注意

発火注意

注意

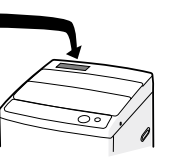

電源コードは傷つけない

電源コードを加工したり、無理に曲げたり、たばねたり引っ張ったりしない。また重い物をのせたり、はさみ込んだりしない。

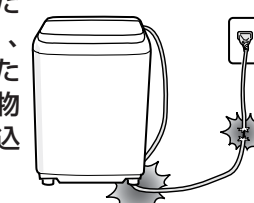

傷つけ禁止

破損して、火災や感電の原因になります。

電源プラグをぬれた手で抜き差ししない

感電やけがの原因になります。

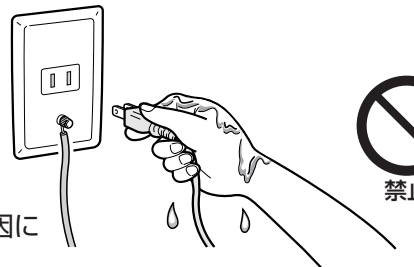

禁止

アース線を取り付ける

故障や漏電のときに感電の原因になります。

アースの取り付けは販売店にご相談ください。

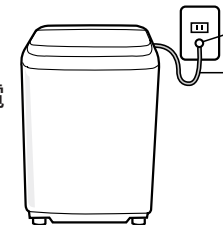

アース端子
アース線
アース線接続

P30

電源は交流100Vで定格15A以上のコンセントを単独で使う

100V以外の使用や他の器具との併用・たこ足配線はしない。

感電・発熱・火災の原因になります。



100V・15A以上

お手入れの際は電源プラグをコンセントから抜く

感電やけがの原因になります。

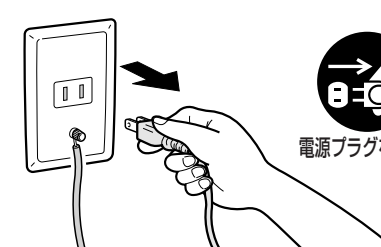

電源プラグを抜く

電源プラグのほこりを取る

ほこりが付着して火災の原因になります。



かわいた布
ほこりを取る

操作部付近には、磁石や磁気カードなどの磁気を帯びたものを近づけない

ふたが開いた状態でも、脱水槽が回転することがあります。磁気カードが使えなくなることがあります。



禁止

煙が出ている、変なにおいがするなどの異常がある場合は、事故防止のためすぐに電源プラグを抜く

感電や漏電・ショートなどによる火災の原因になります。

お買上げの販売店または「三菱電機 修理窓口」に、必ず点検・修理を依頼してください。

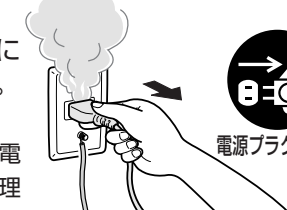

電源プラグを抜く

安全のために必ずお守りください

注意

洗濯機の下に手や足を入れない

回転部があり、けがの原因になります。ペットなどの動物にも注意してください。



接触禁止

洗濯機の上にのぼったり重い物をのせない

変形・破損によりけがの原因になります。



禁止

50℃以上のお湯は使わない

プラスチック部分の変形やいたみにより、感電や漏電の原因になります。

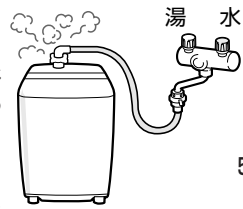

50℃以上禁止

給湯器などを使用するときは温度に注意してください。

防水性のシートや衣類は、洗い・すすぎ脱水をしない

脱水中に激しい振動や転倒によって、けが、洗濯機・壁・床などの損壊、洗濯物の損傷、水もれ被害などのおそれがあります。



洗濯禁止

(寝袋、おむつカバー、サウナスーツ、ウェットスーツ、雨ガッパ、自転車・バイク・自動車のカバー、スキーウェア、ダウンジャケット、防水シート、マットなど)

洗濯前は必ず水道栓を開いて水もれがないか確認する

ねじがゆるんだり、ホースの接続が悪いと水もれして床をぬらすおそれがあります。

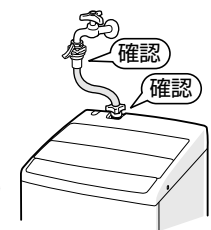

水もれ確認

電源コードは電源プラグを持って抜く

電源コードを持って引き抜くと、感電・ショート・発火の原因になります。

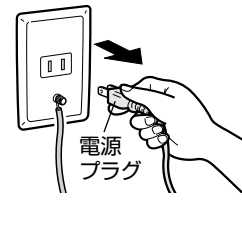

プラグを持って

子供だけで使わせない

やけどや、けがの原因になります。



禁止

長期間使わないときは電源プラグを抜く

電源プラグを抜く



プラグを抜く

お願い

脱水中、ふたを開けてから15秒以内に洗濯・脱水槽が止まらないときは、直ちに使用を中止する

●ただちに使用を中止し、電源プラグを抜いて修理を依頼してください。



→ 使用中止

運転が終わったら、水道栓を閉じる

●万一の水もれを防ぐためです。

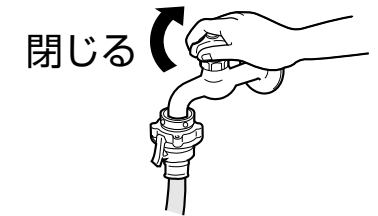

水に浮きやすい洗濯物のときは

●フリースなどの化学繊維やセーター、レースのカーテンなどは、浮きやすいので、給水後一時停止をしてよく押し込んでください。

洗濯前にポケットの小物を取り除く

●小物を入れたまま洗濯すると、衣類や洗濯機を傷めたり、異常音や故障の原因になります。



洗濯・脱水槽のさびを防ぐため

●ヘアピンなどさびやすいものは槽に残さないでください。
●工事などで水が断水したときは水がきれいになってから使用してください。

洗濯機カバーをお使いの場合

●塩化ビニール製のカバーは使わないでください。プラスチック部分が溶けたり、変色したりすることがあります。
もし、使うときは直接触れないよう、洗濯機の上に布などをかけてからカバーをしてください。
●透明・半透明のカバーは使わないでください。直射日光に当たると内部が高温になりプラスチック部分が変色・変形することがあります。

洗濯機で洗えると表示されていても洗えないもの

●給水中に上から押さえても水がしみこまない枕・座布団・クッションなど
●固く、厚くて水が通りにくいブロックカーペット

洗濯物の入れかた

●洗濯物は入れすぎないでください。



洗濯物は、ステンレス部分の上部まで

●洗濯物はできるだけ均一に入れ、よく押し込んでください。

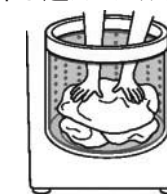

洗いの時に洗濯物が浮いていると、脱水で飛び出し、衣類の破れやプラスチック部の傷つきの原因になります。

●かさばる衣類や水に浮きやすい物から先に入れてください。

(浮きやすい物の例)
●フリース ●ジャンパー
●レースのカーテン

●大物は下の方へよく押し込んでください。

●毛布 ●ふとん
●カーテン ●ベッドパッド
●カーペットカバー

業務用または共同使用などでお使いになるとき

美容院での業務用使用や寮での共同使用などにより、一日の使用時間が長い場合は、短期間で部品の交換が必要になることがあります。このような場合は保証の対象にはなりません。お買上げの販売店にご相談のうえ、定期的な点検を受けられることをおすすめします。

操作部のなまえとはたらき

時間表示

残り時間、予約時間、洗い時間、すすぎ回数、脱水時間を表示します。

点検・エラー表示

残り時間、予約時間、洗い時間、すすぎ回数、脱水時間を表示します。
 などの表示がでたら P37 をご覧ください。

水量表示

洗濯物の量や種類に応じた水量が点灯します。
 自動布量測定範囲は30L(29L)以上で最低水位12L(10L)は水量ボタンでセットします。

洗剤目安

水量に応じた洗剤目安を表示しています。●マークは洗剤に入っている計量スプーンを表示しています。
 「水量 60L にスプーン 1 杯 (すりきり)」の洗剤を基準にしています。 P25

行程表示

運転する行程を表示します。運転中は進行中の行程が点滅します。

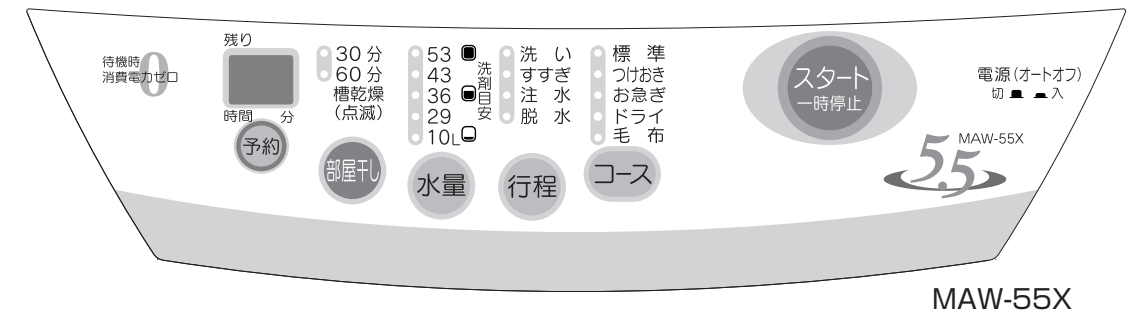

MAW-55X

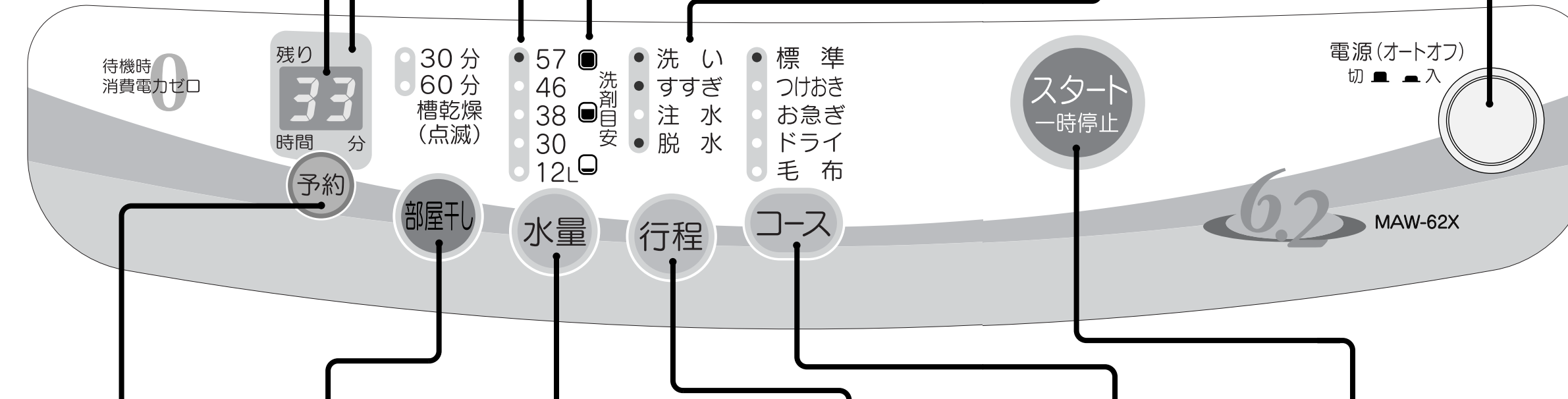

表示は MAW-62X の場合

電源ボタン

電源を入れるときや、途中で電源を切るときに押します。
 運転が終了すると電源は自動的に切れます。(オートオフ) 電源が「切」のときは待機時消費電力はゼロです。

予約ボタン

何時間後に終了させるかを選ぶことができます。 P24

部屋干しボタン

部屋干し運転を選ぶことができます。 P10~13

水量ボタン

水量を調節する時に使います。
 「12L」「30L」では糸くずフィルターから水が出ません。

行程ボタン

おこのみで洗い・すすぎ・脱水を別々におこなう時に使います。 P22

コースボタン

5種類のコースを選ぶことができます。 P14~21

スタート/一時停止ボタン

運転スタートや一時停止するときに押します。

終了メロディを消したいとき

- 洗濯するたびに設定してください。
- 洗濯が終了すると、終了メロディが鳴る状態に戻ります。

電源「切」の状態でおこなってください。

スタート/一時停止 を押しながらか、「電源」を押し、「ピッピッ」と鳴るまで3秒以上押し続ける

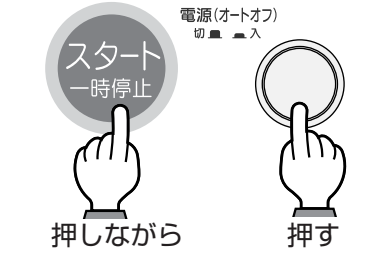

表示が出ます
 これで終了音が鳴りません。

お知らせ

- ボタンを押すと下記のように表示が変わり、「ピ」と音が鳴ります。
- それぞれ1ヵ所だけ「ピビ」と鳴るところがあります。
- 各ボタンの近くに点字がついています。

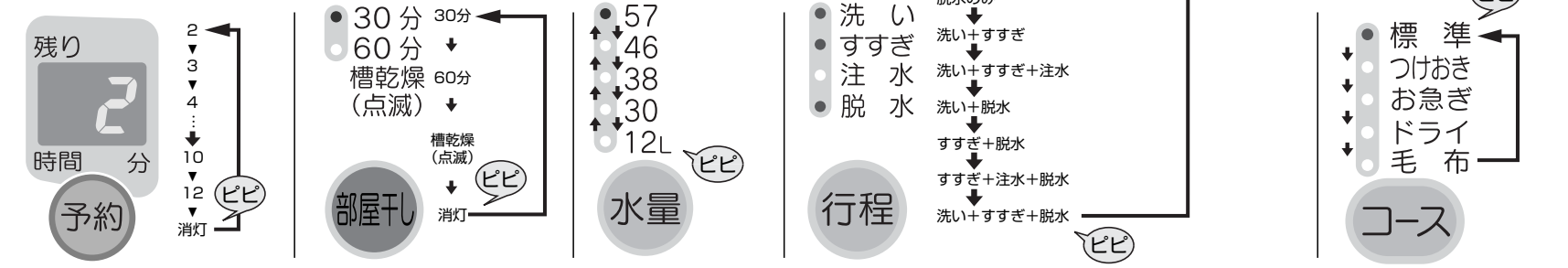

操作部のなまえとはたらき

各部のなまえ

絵はMAW-62X

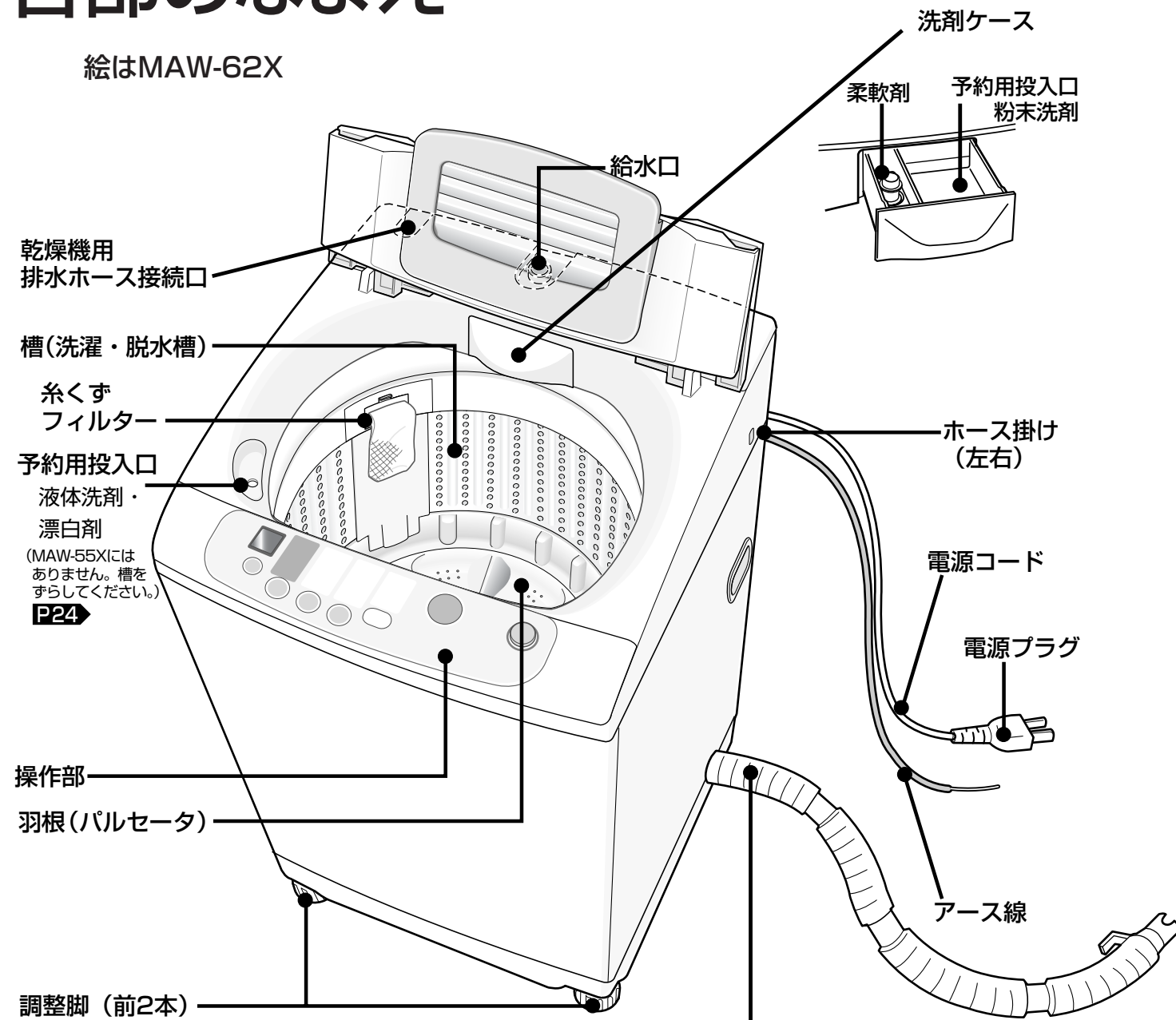

●付属品

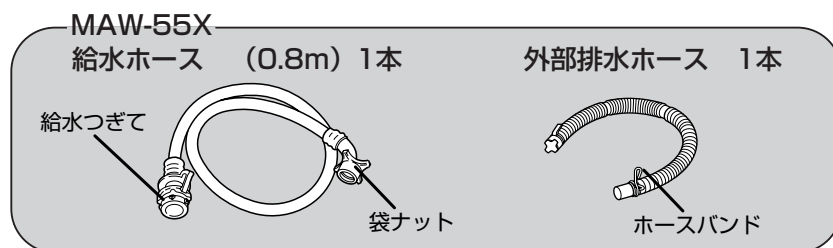
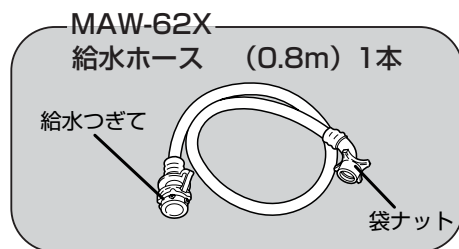

排水ホース
MAW-62X
(右出しの場合 約0.8m)
(左出しの場合 約0.9m)
開梱時MAW-62Xは左出し
MAW-55Xは右出し
になっています。

お洗濯を始める前に

初めて使うとき

30~35ページの据え付けのページに従って、据え付けをしてください。

ふだん使うとき

洗濯機の準備

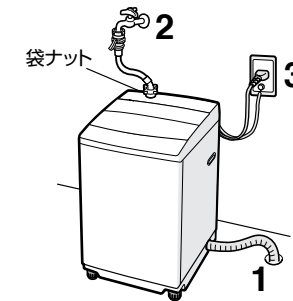

- 1 排水ホースを排水できる状態にする P32
- 2 給水ホースを取り付ける P34
袋ナットがゆるむ場合があります。
ゆるんでいないか確実に確認してください。
- 3 電源プラグをコンセントに差し込む P30

洗濯物の準備

- ポケットの小物は取り除きボタンやファスナーは閉じる
- どろや砂はブラシで落とす
- デリケートな衣類はネットに入れる
- ブラジャーはネットに入れてドライコースで洗う
- よごれのひどいところは部分洗い洗剤をつける
- 色ものと白ものは分ける色移りを防ぎます。
- 飾りや付属品があったり毛玉や糸くずが気になるときは裏返す

■洗濯物の重さの目安

半袖アンダーシャツ 綿100% 約130g	カッターシャツ・ブラウス 混紡 約200g	パジャマ(上下) 綿100% 約500g	作業服(上下) 混紡 約800g	バスタオル 綿100% 約300g
				シングルシーツ 綿100% 約500g

お洗濯を始める前に
各部のなまえ

部屋干し運転をおこなうとき

部屋干し運転とは

① 洗濯物を早く乾かすことができます。

部屋干し運転は

槽(洗濯・脱水槽)の回転とともに、槽内を風が吹き抜け洗濯物から、水分を奪い去る運転です。

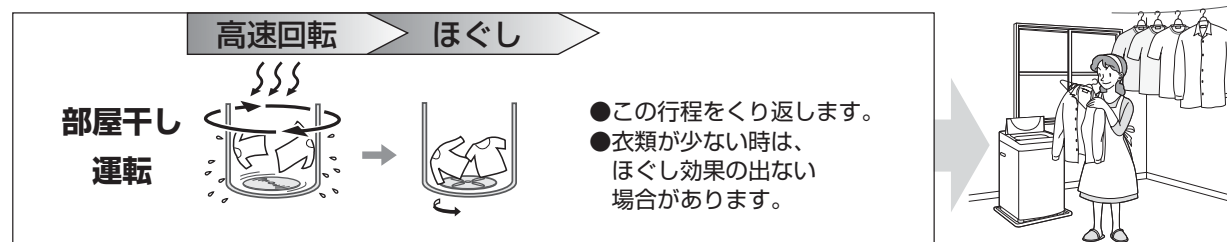
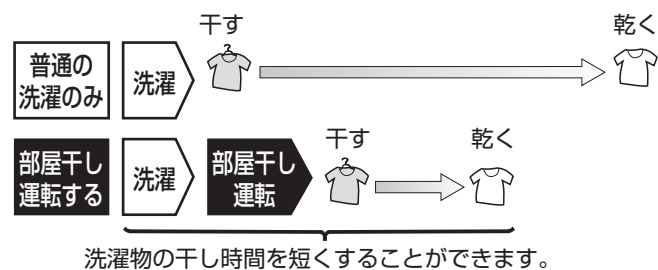

② 洗濯・脱水槽内を乾かすことができます。

槽乾燥運転(約15分間)をおこなえば、洗濯・脱水槽内の水気が取れるので、カビの予防になります。

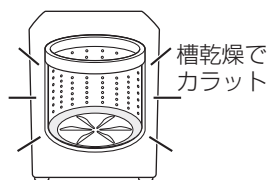

こんな時に使います

- 雨で洗濯物が外に干せない時
部屋に干す場合の干しかた P13



- 洗濯物が多いので、午前中に1セットは乾いて欲しい



- 曇っているので、洗濯物の乾きが悪そう

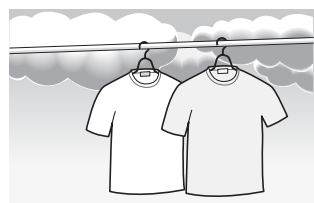

- 帰りが遅いから外に干したくない。

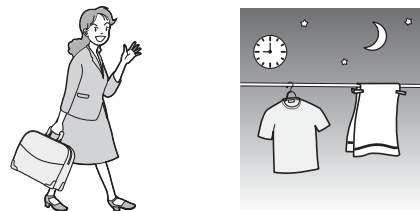

- 夜洗って、明日の朝までに洗濯物を乾かしたい



- 湿気が多いのでカビが心配

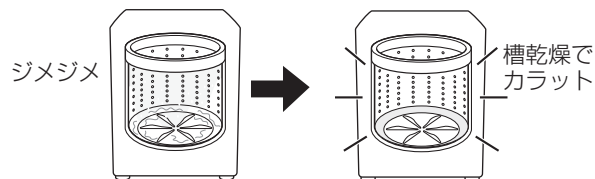

お勧めの衣類について

- 化繊の衣類(ジャージ、フリース、...)
●すぐ乾いて効果的!



- 厚手の衣類(トレーナー、ジーパン、...)

- 天日干ししている時間も短縮でき、紫外線による布傷み、色あせも軽減できます。

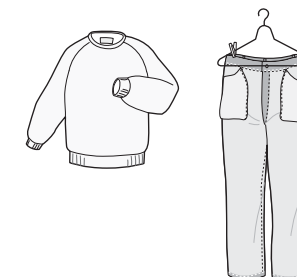

- 薄手の衣類(給食衣、体操服、Yシャツ、ハンカチなど)

- アイロンをかけることで、すぐ着られます。

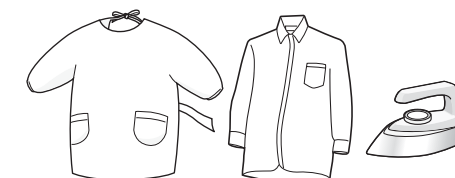

- 毛布、タオルケットなどの大物

- 軽くなって取り出しが楽です。
- 大物が早く乾くので、物干しざおを占領している時間が少なくて済みます。

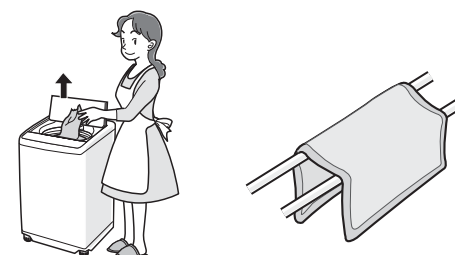

- タオル・バスタオル

- ジメジメした状態が短いので、部屋で干した時特有の臭いが発生しにくくなります。市販の部屋干し用洗剤や、抗菌剤入りの柔軟剤を使うと臭いの発生を防ぐので更に効果的です。



お勧めできない衣類

- しわが気になる衣類(ブラウス、綿100%のシャツなど)
- 型くずれが気になる衣類(肩パッド入りなど)
- デリケートな衣類(ブラジャー、スリッパ、セーターなど)
- 取扱絵表示に☞がある衣類



上手な使いかたについて

- 柔軟剤を使うとシワが付きにくくなります。
- ドラム式乾燥機を使う場合も、部屋干し運転してから使うと早く乾くので、電気代が節約できます。
- 洗濯物は少なめにすると、部屋干し運転の効果が上がり、シワも付きにくくなります。

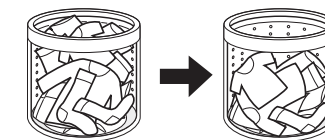

部屋干しの使いかた

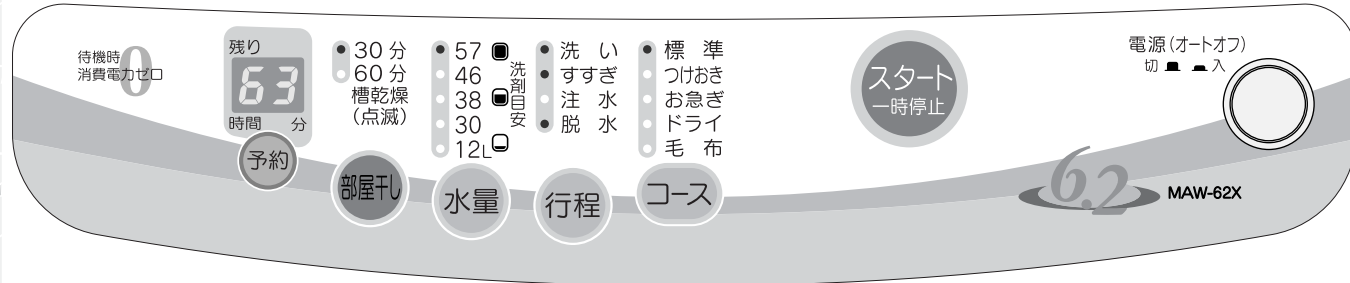

表示は MAW-62X の場合

おまかせコースで使う場合

- 例
- 標準コースと部屋干し運転
 - 毛布コースと部屋干し運転

1 洗濯物を入れ、電源を押して「入」にする

2 コース を押して選ぶ

3 部屋干し を押して選ぶ

4 スタート一時停止 を押す

5 必要に応じて洗剤を入れ、ふたを閉める

おこのみで選ぶ場合

- 例
- すすぎと部屋干し運転

1 洗濯物を入れ、電源を押して「入」にする

2 行程 を押して選ぶ

例「すすぎ」と「脱水」
「洗い」「すすぎ」「注水」「脱水」

- 「脱水」を選んでいないと部屋干しは選べません

3 部屋干し を押して選ぶ

4 スタート一時停止 を押す

5 必要に応じて洗剤を入れ、ふたを閉める

部屋干し運転のみ使う場合

1 洗濯物を入れ、電源を押して「入」にする

2 行程 を押して脱水を選ぶ

- 部屋干し点灯中は行程の変更はできません
電源を入れなおすか、部屋干しを消灯してから行程を変更してください

3 部屋干し を押して選ぶ

4 ふたを閉め、スタート一時停止 を押す

槽乾燥運転をおこなう場合

1 電源を押して「入」にする

- 洗濯物が入っていないことを確認してください

2 部屋干し を3回押して槽乾燥を選ぶ

「槽乾燥」運転を15分間おこないます

3 ふたを閉め、スタート一時停止 を押す

お知らせ

- ドライコースには使えません。
デリケートな衣類は、型くずれ、縮みの恐れがあります。

部屋に干す場合の干しかた

部屋干し運転が終わったら、形を整え、しわを伸ばして干してください。

形態安定ワイシャツ

第一ボタンを留めてハンガーに干す

ジャージ・ジーパン

裏返しにして、洗濯ばさみで吊るす
●ポケット部が早く乾きます。

シーツ

びょうぶ状に干す
●狭いスペースでも干せます。



タオル類

平行になるように干して、風の通り道をつくる
●早く乾きます。

くつした

ゴムの部分を上にして干す
●ゴムの伸びを防ぎます。

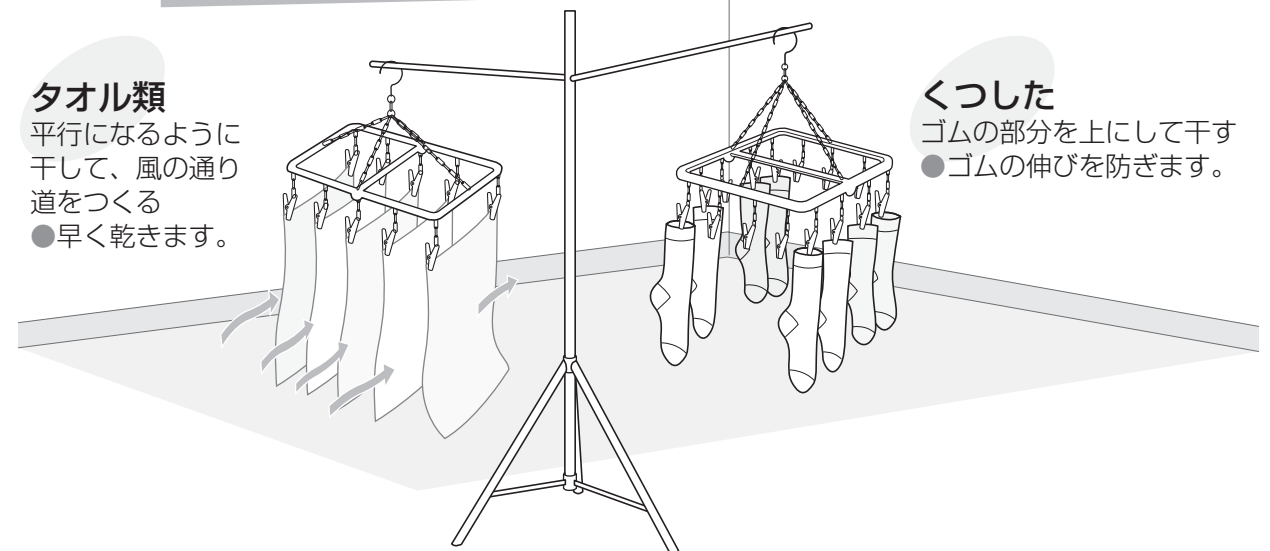

部屋に洗濯物を干して、さらに早く乾かす工夫

- 洗濯物をなるべく離して干す
- エアコンや扇風機の風を使う
- 除湿器やエアコンの除湿機能を使う

お願い

- ストーブやファンヒーターの近くには干さないでください。
洗濯物が落ちたときに火災の原因になります。

ふだんのお洗濯… 標準コース

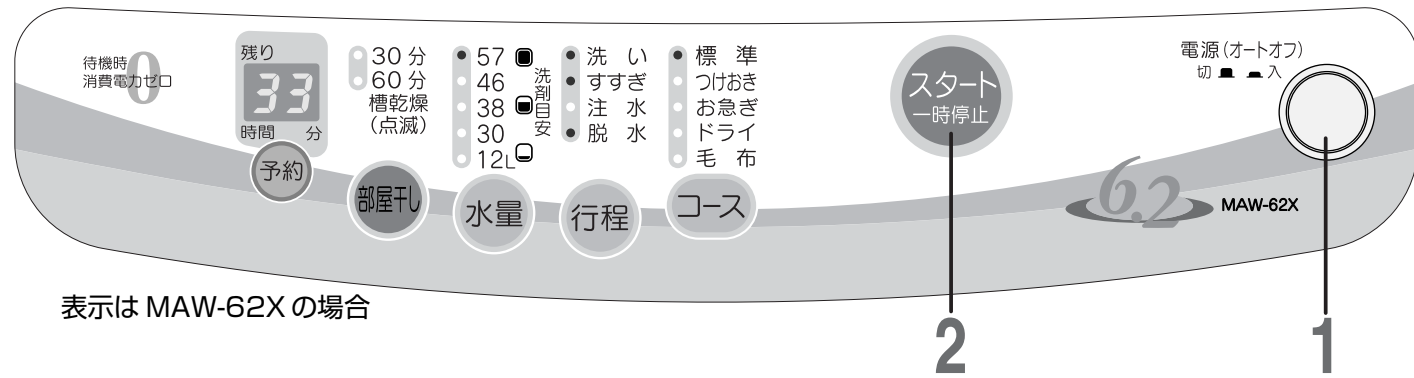

表示は MAW-62X の場合

●水道栓を開き、洗濯物を入れる

1

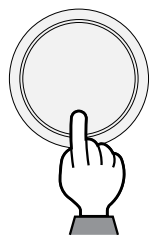

電源を押して「入」にする

コースの「標準」のランプが点灯します。行程の「洗い」「すすぎ」「脱水」のランプも点灯します。

●部屋干しを使うときは
部屋干し を押してください。
P10~12

2



押す

水が入る前に洗濯機が洗濯物の量をはかり、水量(洗剤量)を表示します。

●洗い・すすぎ・脱水時間の
変更はできません。
●最低水位12L(10L)は
自動で洗濯物の量がか
れま
せん
ので
水量
ボタ
ンを
押
し
て
セ
ッ
ト
し
て
く
だ
さ
い。

3

洗剤類を入れ、ふたを閉める



洗剤量は水量に合わせてください。
P25
柔軟剤もこのとき入れてください。
P27



ふたが開いていると、すすぎや脱水の前で止まりエラー表示(U3)が出ます。ふたを閉めてください。

洗濯中

メロディが鳴って 洗濯終了

●水道栓を閉じる



●糸くずフィルターを
掃除してください。P28

標準

洗濯時間 約33分

(洗濯物の量や、給水・排水条件によって変わります。)

ふだんの洗濯物を、洗うコースです。

電源を入れた後、スタート 一時停止 を押すだけで洗いあげます。

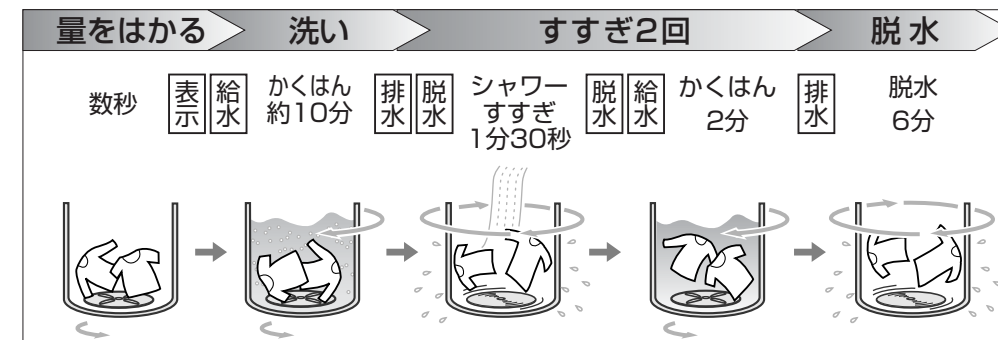

●洗濯時間は給水・排水時間を含みます。

洗濯時間が長い? 残り時間が増える

- 給水量が少ないと、洗濯時間が表示時間より長くなります。洗濯時間表示は、給水量が毎分15L(リットル)の場合の目安です。
- 排水が悪いと、洗濯時間が長くなることがあります。P36
- 洗濯物が片寄ると、水をためてすすぎをおこない片寄りを修正するため、残り時間が増えます。



つけおきコース・お急ぎコース

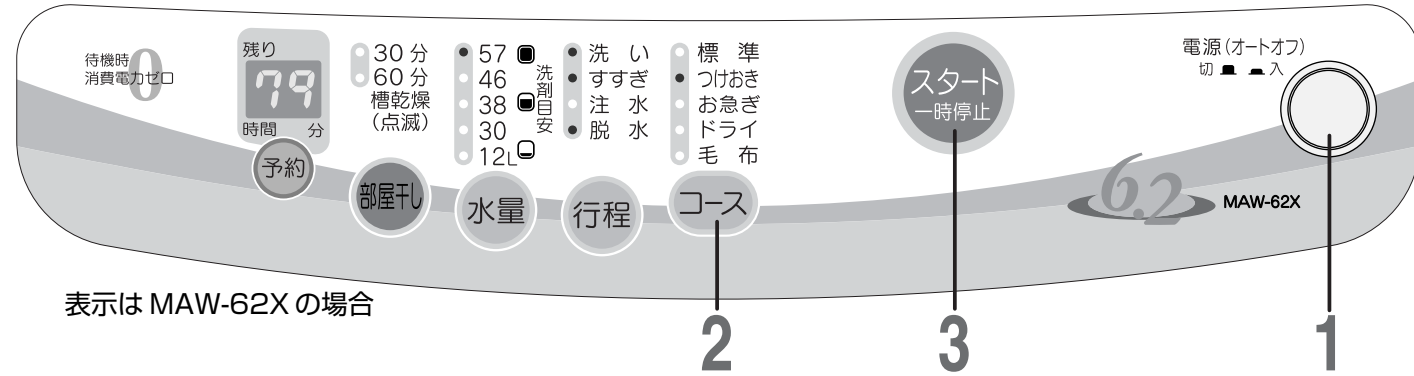

表示は MAW-62X の場合

●水道栓を開き、洗濯物を入れる

1 **電源を押して「入」にする**

2 **コースを押して「つけおき」または「お急ぎ」を選ぶ**

●部屋干しを使うときは を押してください。 **P10~12**

3 **スタート一時停止を押す** 水が入る前に洗濯機が洗濯物の量をはかり、水量(洗剤量)を表示します。

●洗い・すすぎ・脱水時間の変更はできません。
●最低水位12L(10L)は自動で洗濯物の量がかれまませんので水量ボタンを押してセットしてください。

4 **洗剤類を入れ、ふたを閉める**

洗剤量は水量に合わせてください。 **P25**
柔軟剤もこのとき入れてください。 **P27**

ふたが開いていると、すすぎや脱水の前で止まりエラー表示(U3)が出ます。ふたを閉めてください。

洗濯中

メロディが鳴って洗濯終了

●水道栓を閉じる



●糸くずフィルターを掃除してください。 **P28**

つけおき 洗濯時間 約79分 (定格容量時、洗濯物の量や給水・排水条件によって変わります)

洗剤の濃度を高め衣類にしみこませ、汚れ落ちをよくし、さらにコンパクト洗剤の酵素パワーを活かしてつけおき、えり、そでなどの汚れを効果的に洗います。

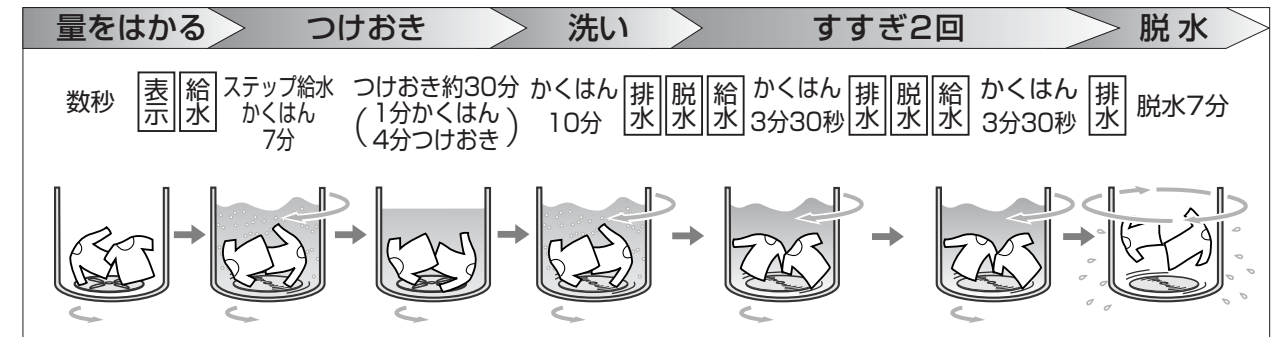

●ステップ給水かくはんは30L(29L)、12L(10L)ではおこないません。()内水量はMAW-55Xの場合

お願い

- 色落ちしやすい色物や柄物は、つけおき洗いをしないでください。
- ポリエステル素材はつけおき洗いをしないでください。汚れを吸収してしまうおそれがあります。
- 入浴剤の入ったふる水を使う場合は、入浴剤の説明書をご確認ください。衣類への色移りの原因になるものもあります。

お急ぎ 洗濯時間 約19分 (定格3kg時、洗濯物の量や給水・排水条件によって変わります)

Tシャツ、パジャマなどの汚れの少ない衣類を速く洗いあげます。

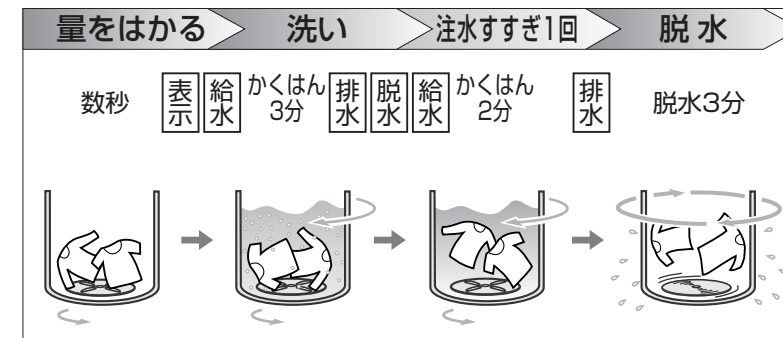

洗える量と水量の目安

()内水量はMAW-55Xの場合

洗える量：3kg以下

水量：46L(43L)

- 量の測定は3.0kg以下までです。洗濯物が多い場合は57L(53L)を選択ください。この場合洗濯時間は長くなります。(3.0kg以上でも水量は46L(43L)になります。量を測る方法としては、標準コースで動かして46L(43L)を表示するかで判断できます。)

- 洗剤・洗濯物は、入れすぎないようにしてください。すすぎが不十分になります。
- 柔軟仕上げ剤の使用量は、水量表示に合わせてください。
- 粉石けんは使用しないでください。粉石けんは合成洗剤に比べ洗濯物に残りやすく、黄ばみや石けんのおいが付く原因になります。

ドライコース

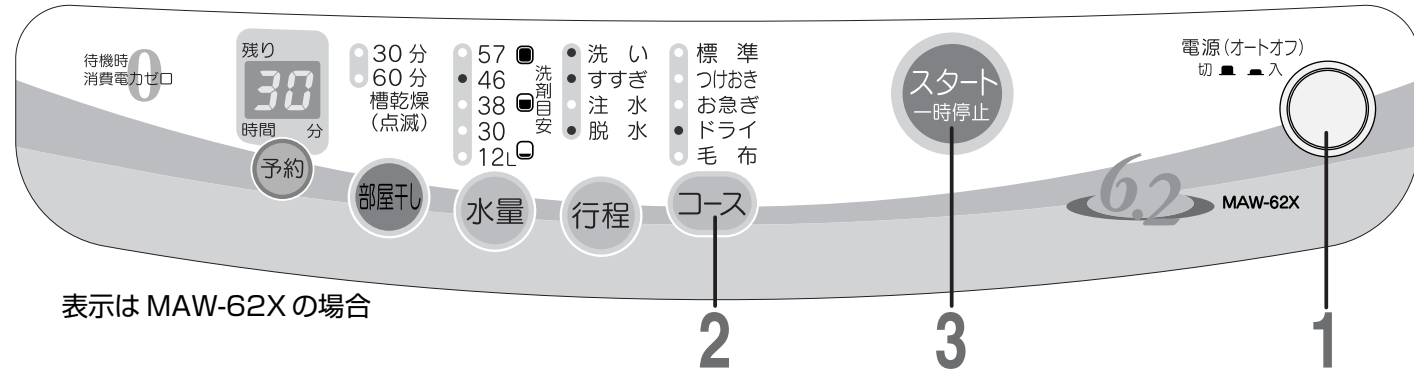

表示は MAW-62X の場合

●水道栓を開き、洗濯物を入れる

1 **電源を押して「入」にする**

2 **コースを押して「ドライ」を選ぶ**

3 **スタート一時停止を押す** 水量は46L (43L) に設定されます。洗濯物の量が少ない時は水量を下げてください。

4 **洗剤類を入れ、ふたを閉める**

洗剤量は水量に合わせてください。 **P25**

柔軟剤もこのとき入れてください。 **P27**

ふたが開いていると、すすぎや脱水の前で止まりエラー表示 (U3) が出ます。ふたを閉めてください。

洗濯中

メロディが鳴って 洗濯終了

●水道栓を閉じる



●洗い・すすぎ・脱水時間の変更はできません。

●糸くずフィルターを掃除してください。 **P28**

ドライ

洗濯時間 約30分 (給水・排水条件によって変わります)

洗濯物 1.5kgまで

ドライマークの衣類 (カシミアのセーターやおしゃれ着) をやさしく洗いあげます。クリーニング店の、水を使わずに溶剤で洗うドライクリーニングとは異なります。水量は46L (43L) に設定されますが、洗濯物の量に合わせて水量を変更できます。()内水量はMAW-55Xの場合

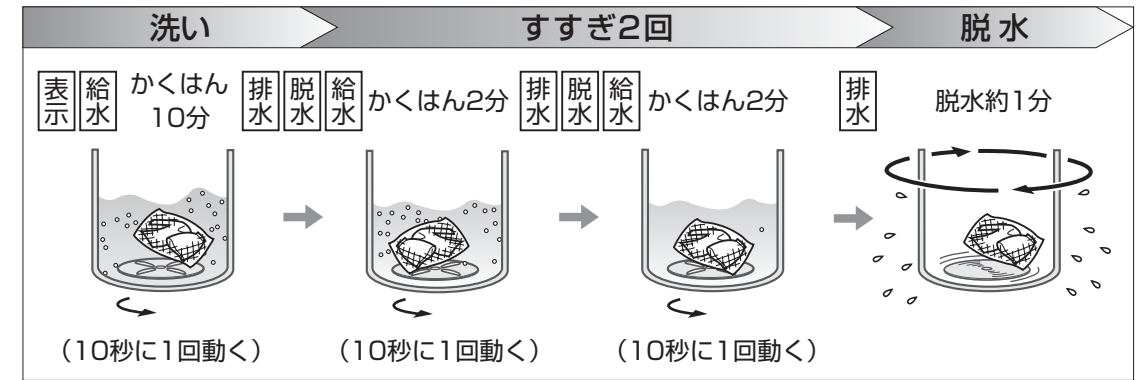

洗濯物の準備

洗濯できるもの

表示のある次の衣類

ウール、麻、ポリエステル

スラックス スカート

カシミア、アンゴラ ポリエステル、麻

セーター、カーディガン ブラウス・シャツ

洗濯できないもの

■衣類の取扱絵表示のないもの

■取扱絵表示に 表示があっても、下記の衣類の場合

- 縮み、表面変化するもの
毛皮、皮革製品
レーヨン、キュプラ及びその混紡品
絹及びその混紡品 和服、和装小物
エンボス加工 (凹凸模様) をしたもの
- 型くずれするもの
ブレザー、ジャケット、コート、ネクタイ
- 毛だおれするもの
ベルベット、別珍
- 色落ちしやすいもの
- 樹脂加工 (接着剤を使用したもの)

色落ちの確認

白いタオルの上に衣類の目立たないところをのせ、洗剤液を含ませた白いタオルでたたきます。タオルに色移りしていたら洗わないでください。

ネットに入れる

型くずれしないように必ずたたんで、市販の角形ネットに入れます。一度に何枚か洗う場合は、種類ごとに分けてネットに入れます。

部分汚れがある場合

えり、そで等の部分汚れは、洗剤の原液をつけ、柔らかいブラシで軽くたたきます。

プリーツ加工のもの

プリーツはしつけ糸で止めてください。

お願い

- お湯は使わないでください。生地が縮みます。
- お風呂の残り湯は使わないでください。入浴剤による色移りの原因になります。
- 漂白剤は使わないでください。生地を傷めます。

毛布コース

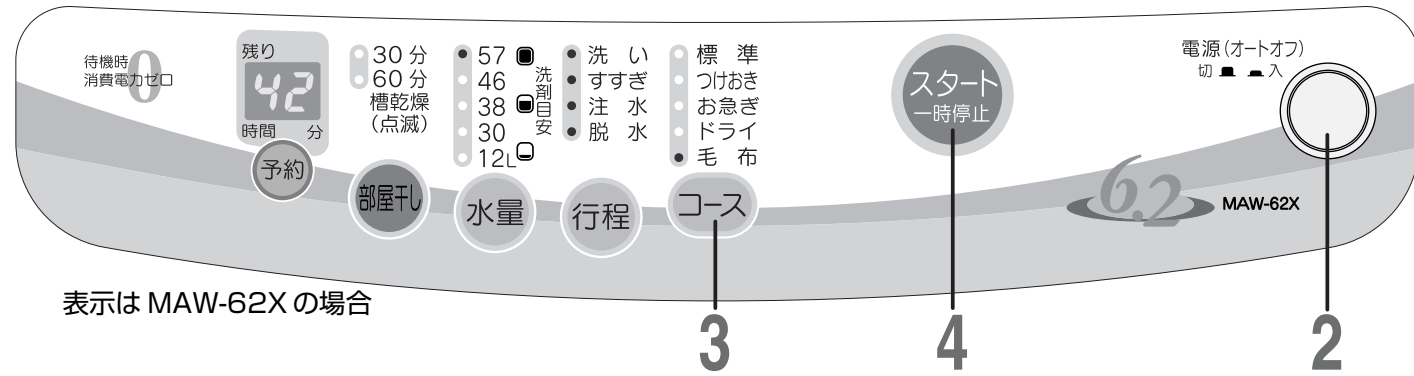

表示は MAW-62X の場合

●水道栓を開く

1 液体洗剤を入れ、毛布を入れる

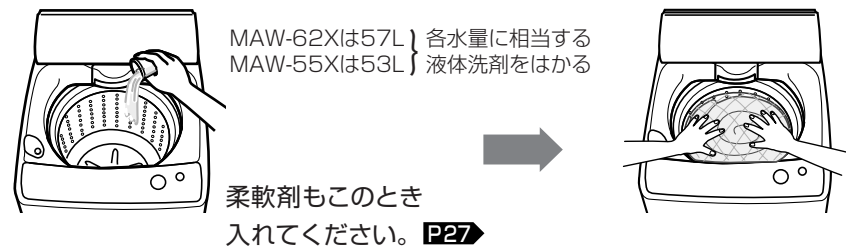

2 電源を押して「入」にする



3 コースを押して「毛布」を選ぶ



「注水」が点灯します。

4 スタート一時停止を押して、ふたを閉める



水量が一番上に設定されます。

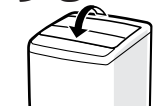

ふたが開いていると、すすぎや脱水の前で止まりエラー表示(U3)が出ます。ふたを閉めてください。

洗濯中

メロディが鳴って洗濯終了

●水道栓を閉じる



●部屋干しを使うときは
部屋干しを押してください。
P10~12

●洗い・すすぎ・脱水時間の
変更はできません。

●糸くずフィルターを
掃除してください。P28

毛布

洗濯時間 約42分

(給水・排水条件に
よって変わります)

毛布なら 2.8kgまで

毛布などの大物を洗いあげます。

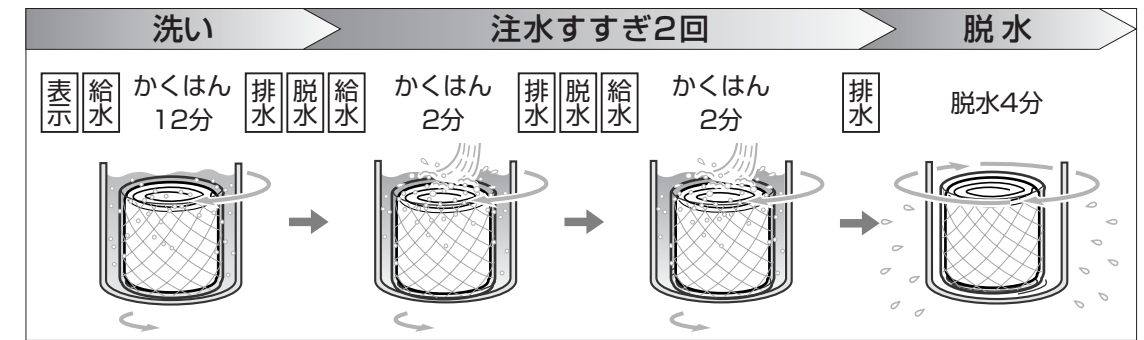

洗濯できる毛布



●表示のある化学繊維100%

毛布は別売の毛布洗いネットを必ずご使用ください。P40

毛布洗いネット	MAW-M2
大きさ	シングルサイズ(140×200cm)以下
質量	2.8kgまで

洗濯できない毛布



●純毛毛布

入れかた

1 折る

①長い方を2つ折りにする

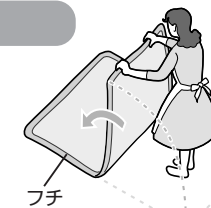

②さらに同じ方向に2つ折りにする



③フチが外側になるように巻く



④フチを下にして別売の毛布洗いネットに入れる



2 ファスナー部分を
上にして、
洗濯槽に入れる



3 はみ出さないように
手で押し込む

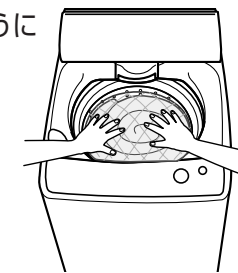

取り出しかた

槽の中でファスナーを
開け、毛布の中央部分
を持って引き出す



干しかた

風通しの良い日陰で
自然乾燥する

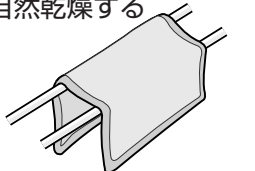

お願い

- 洗える電気毛布はその説明書に従ってください。
- 毛布が水面から出ているときは、必ず一時停止をしてからよく押し込んでください。

洗いだけ・脱水だけなど、おこのみで洗う

●必要に応じて水道栓を開き、洗濯物を入れる

1 電源を押して「入」にする

2 洗濯内容に応じて **行程** を押して選ぶ

こんなときに使います	行程ボタンで選んでください	
洗いから脱水までおこなうとき すすぎを注水すすぎにしたいとき	「洗い・すすぎ・注水・脱水」を選ぶ	●洗い ●すすぎ ●注水 ●脱水
槽内に水をためたいとき 洗濯液を2度使うとき	「洗い」を選ぶ	●洗い ○すすぎ ○注水 ○脱水
水で手洗したものを脱水する	「脱水」を選ぶ	○洗い ○すすぎ ○注水 ●脱水
槽内の水を排水したいとき	「脱水」を選ぶ スタート後、脱水が始まったら電源を「切」にする	○洗い ○すすぎ ○注水 ●脱水
すすぎまでで止めたいとき	「洗い・すすぎ」を選ぶ	●洗い ●すすぎ ○注水 ○脱水
すすぎまでで止めたいとき (洗いと注水すすぎ)	「洗い・すすぎ・注水」を選ぶ	●洗い ●すすぎ ●注水 ○脱水
水洗い、予洗いをしたいとき	「洗い・脱水」を選ぶ	●洗い ○すすぎ ○注水 ●脱水
すすぎと脱水をしたいとき	「すすぎ・脱水」を選ぶ	○洗い ●すすぎ ○注水 ●脱水
すすぎと脱水をしたいとき (注水すすぎと脱水)	「すすぎ・注水・脱水」を選ぶ	○洗い ●すすぎ ●注水 ●脱水

3 **スタート** を押す

4 必要に応じて洗剤を入れ、ふたを閉める

運転中

メロディが鳴って洗濯終了
●水道栓を閉じる

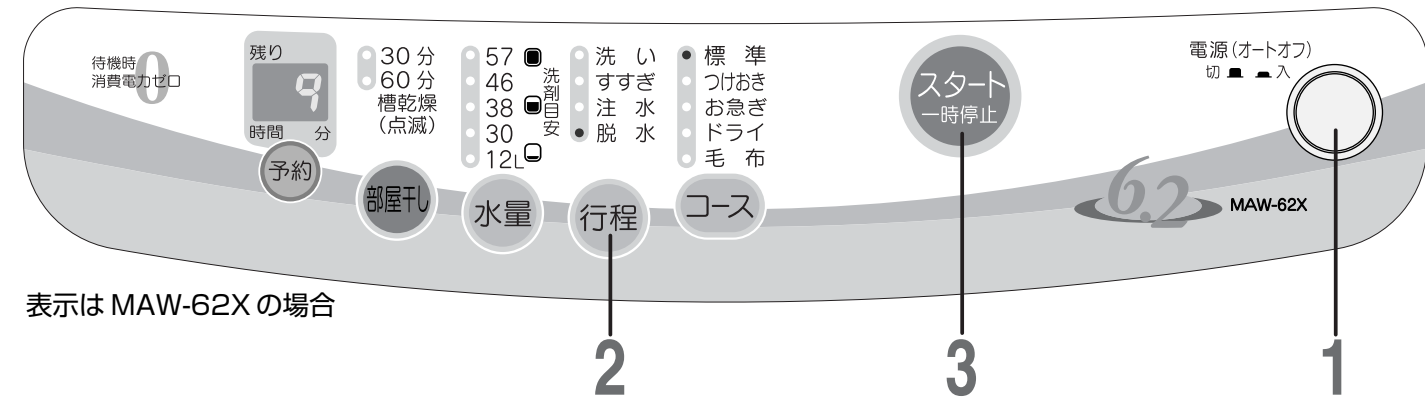

表示は MAW-62X の場合

脱水時間を変更するとき

脱水だけを選んだときは、脱水時間を変更することができます。
(初めの表示は排水や停止時間を含んでいます)

スタートした後、**行程** を押すと、1分～7分の範囲で変更できます。
(初めは標準コースで6分に設定されています)
押したあと数秒で表示が排水や停止時間を含んだ時間表示になります

洗い時間を変更するとき

洗いだけを選んだときは、洗い時間を変更することができます。
(初めの表示は給水時間を含んでいます)

スタートした後、**行程** を押すと、3分～25分の範囲で変更できます。
(初めは標準コース最高水量で10分に設定されています)
押したあと数秒で表示が給水時間を含んだ時間表示になります

洗濯液を2度使うとき

1 1回目は汚れの少ない物を入れ「洗い」だけの運転をする
洗いが終わったら、いったん洗濯物を取り出す。

2 2回目は汚れの多いものを入れ **水量** **スタート** を押す
2回目の洗濯が終わったら、洗濯物を取り出す。

3 1回目の洗濯物を再び入れ、「すすぎ」と「脱水」の運転をする

お知らせ

●残り時間表示について
洗いだけ、脱水だけなどをおこなった場合、実際の洗い時間や脱水時間より残り時間が長くなります。残り時間には、給水時間や排水時間が含まれるためです。

洗いだけ・脱水だけなど、おこのみで洗う

予約して洗濯するとき

何時間後に終了させるかを選ぶことができます。「朝起きたらすぐ干したい」というときなどに便利です。

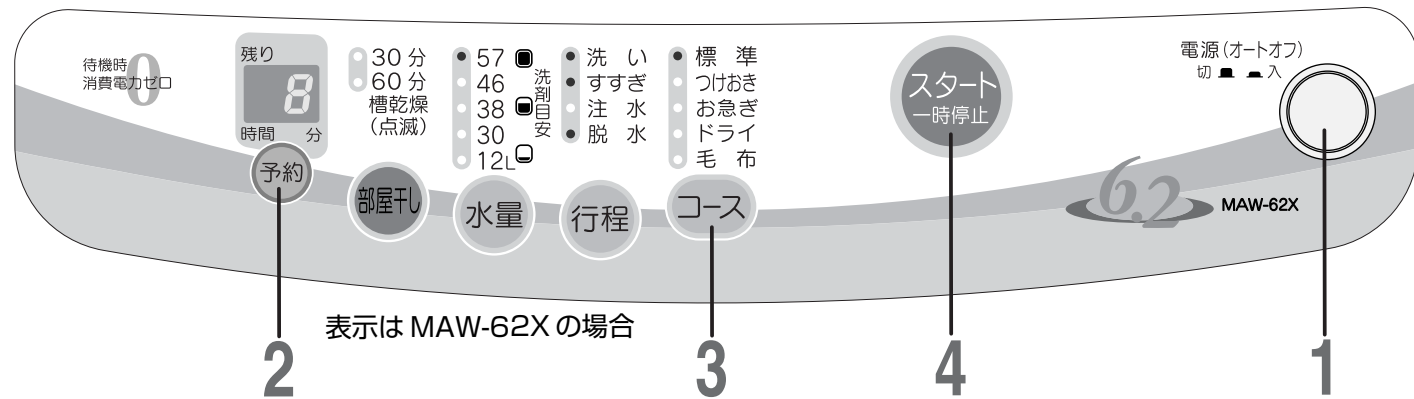

●水道栓を開き、洗濯物を入れる

1 電源を押して「入」にする

「標準」のランプが点灯します。

2 予約を何回か押して、今から何時間後に終了させたいのか選ぶ

●2時間後から12時間後まで、1時間単位で設定できます。

3 コースを選ぶ

●洗いだけ・脱水だけなど、おこみでの洗いは予約できません。

4 スタート一時停止を押す

5 洗剤を予約用の投入口に入れ、ふたを閉める

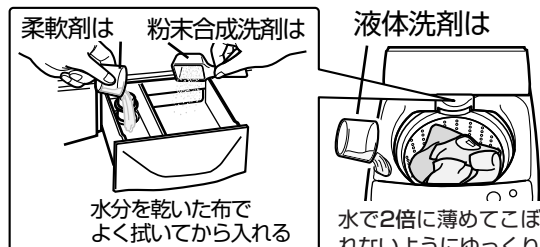

MAW-55Xは投入口がカバー下にあるので脱水槽を奥側にずらして入れてください。



設定時間経過に合わせて洗濯

メロディが鳴って洗濯終了
●水道栓を閉じる

- 洗濯終了時間は給水量、排水時間などにより前後します。予約時間よりオーバーする場合があります。
- 停電したときは、予約が取消されます。予約をしないおしてください。

洗剤類の使いかた

粉末合成洗剤の使いかた

1 水量に合った粉末合成洗剤の量をはかる (下の表参照)

2 まんべんなく、洗濯物の上に振りかける

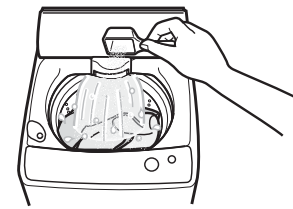

洗剤が溶けにくい場合は、ぬるま湯で溶かしてから、ご使用ください。

■予約して洗濯するとき

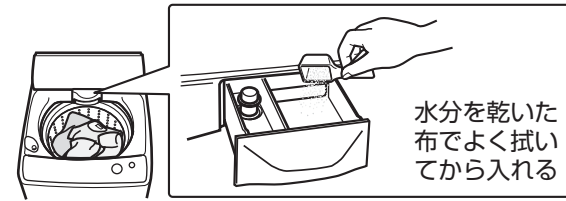

水分を乾いた布でよく拭いてから入れる

液体洗剤の使いかた

1 水量に合った液体洗剤の量をはかる (下の表参照)

2 給水しているところへかける



■予約して洗濯するとき

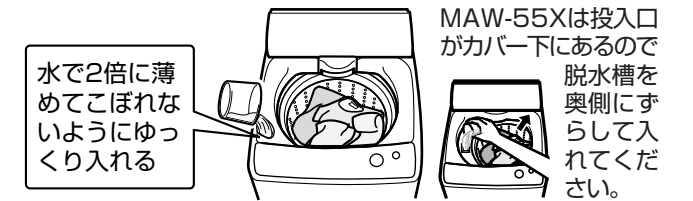

水で2倍に薄めてこぼれないようにゆっくり入れる

MAW-55Xは投入口がカバー下にあるので脱水槽を奥側にずらして入れてください。

粉末合成洗剤と液体洗剤の使用量の目安

洗剤の種類		粉末合成洗剤		液体洗剤		
水量		洗濯容量		洗濯容量		
MAW-62X	MAW-55X	30Lに15gのタイプ	30Lに20gのタイプ	30Lに20mlのタイプ	30Lに40mlのタイプ	
57L	—	6.2kg	29 g	38 g	38ml	76ml
—	53L	5.5kg	27 g	35 g	35ml	71ml
46L	—	3.0kg	23 g	31 g	31ml	61ml
—	43L	3.0kg	22 g	29 g	29ml	57ml
38L	—	1.8kg	19 g	25 g	25ml	51ml
—	36L	1.8kg	18 g	24 g	24ml	48ml
30L	—	1.0kg	15 g	20 g	20ml	40ml
—	29L	1.0kg	15 g	19 g	19ml	39ml
12L	—	0.5kg	6 g	8 g	8ml	16ml
—	10L	0.5kg	5 g	7 g	7ml	13ml

ご使用の際の注意事項

- 家庭用品品質表示法の改定に伴い、洗剤メーカーにより、洗剤の標準使用量(例:水30Lに対し、〇〇g)が表示されていないものもあります。洗剤容器にある「使用量の目安」を参考にしてください。

粉末合成洗剤・液体洗剤

- 洗剤は入れすぎると泡が立ちすぎたり、すすぎが不十分になります。適量を入れてください。

粉末合成洗剤





- 洗濯物の量はJISで規定された布地の場合です。洗濯物の種類・大きさ・厚さなどにより洗える量は変わります。

その他の洗剤

- シート、タブレット、ジェルタイプなどの洗剤は、その洗剤の説明書に従ってご使用ください。

洗剤類の使いかた つづき

粉石けん(天然石けん)の使いかた

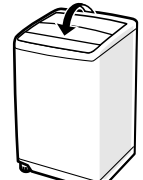
- 1 バケツなどの容器に、30℃前後のぬるま湯を約5L(リットル)用意する

- 2 洗濯物を入れ、各コースの操作手順に従って「スタート/一時停止」を押す
洗濯物を入れる

- 3 水量表示がでたら、「スタート/一時停止」を押し、一時停止をする
- 4 水位に合った粉石けんの量をはかる(右の表参照)
- 5 かき回しながら粉石けんを少しずつ入れ、よく溶かす

- 6 槽内へ入れる

- 7 「スタート/一時停止」を押し、運転を再開する
ふたを閉める

粉石けんの使用量の目安

水量		洗剤の種類 粉石けん	
MAW-62X	MAW-55X	洗濯容量	30Lに40gのタイプ
57L	—	6.2kg	76 g
—	53L	5.5kg	71 g
46L	—	3.0kg	61 g
—	43L	3.0kg	57 g
38L	—	1.8kg	51 g
—	36L	1.8kg	48 g
30L	—	1.0kg	40 g
—	29L	1.0kg	39 g
12L	—	0.5kg	16 g
—	10L	0.5kg	13 g

粉石けんをご使用の際の注意事項

- 粉石けんは合成洗剤にくらべ、洗濯物に残りやすいので、すすぎは十分におこなってください。(注水すすぎにしたり、回数を増やしたりしてください)
- 粉石けんの量が多すぎたり、低温の水に直接入れると、完全に溶けない石けん分や石けんカスがホースや槽に付着し、浮き上がって洗濯物を汚すことがあります。この場合には別売の洗濯槽クリーナーをご利用ください。P40
- 粉石けんは十分に溶かさないと、糸くずフィルターが目づまりする場合があります。必ず溶かしてください。
- 予約洗濯のときは粉石けん(天然石けん)を使わないでください。固まるおそれがあります。

柔軟剤の使いかた

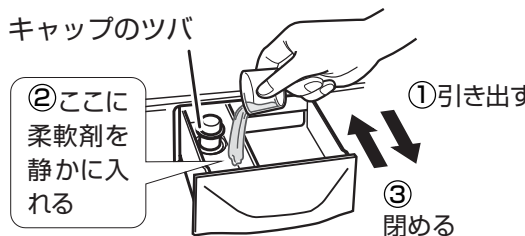
- 1 水量に合った柔軟剤の量をはかる(下の表参照)
 - 2 洗剤ケースの柔軟剤投入口に柔軟剤を入れる
キャップのツバ
②ここに柔軟剤を静かに入れる
①引き出す
③閉める

- キャップは確実に押し込んでください。キャップがはまっていないと、柔軟剤がケースに残る場合があります。
 - キャップのツバより上までは、柔軟剤を入れしないでください。すぐに流れ出る場合があります。

柔軟剤の使用量の目安

洗剤の種類		柔軟剤	
水量		30Lに6.6mlのタイプ	
MAW-62X	MAW-55X	洗濯容量	30Lに20mlのタイプ
57L	—	6.2kg	13ml
—	53L	5.5kg	12ml
46L	—	3.0kg	10ml
—	43L	3.0kg	9ml
38L	—	1.8kg	8ml
—	36L	1.8kg	8ml
30L	—	1.0kg	7ml
—	29L	1.0kg	6ml
12L	—	0.5kg	3ml
—	10L	0.5kg	2ml

- MAW-55Xでは30Lに20mlタイプの柔軟剤は使用できません。濃縮タイプを使用してください。

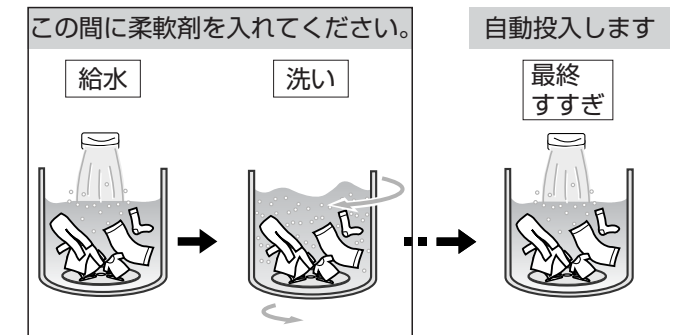



いつ柔軟剤を入れるの?



洗いが終わるまでに、洗剤ケースへ入れてください。最終すすぎのときに、自動的に槽内へ投入されます。

- 運転中は、安全のため「スタート/一時停止」を押して一時停止してください。再度「スタート/一時停止」を押すと運転が再開します。
- 予約して洗濯するとき
左記と同じようにしてください。

ご使用の際の注意事項

- 「注水すすぎ」にする
と柔軟剤の効果が減少します。

- 洗濯終了後、ケースの中にわずかに水が残りますが、異常ではありません。

- 柔軟剤は入れたまま1日以上放置しないでください。固まる恐れがあります。

- ケースはときどき引き出して水洗いしてください。

お手入れ

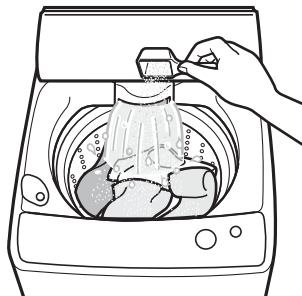
漂白剤の使いかた

●漂白剤の説明書に従ってご使用ください。

■酸素系粉末の場合



給水しているところへかけてください。

■酸素系液体の場合



給水しているところへかけてください。

■塩素系の場合



原液を約3倍に薄め、槽内に水がたまったら、槽内へ洗濯物に直接かからないように入れてください。

■予約して洗濯するとき

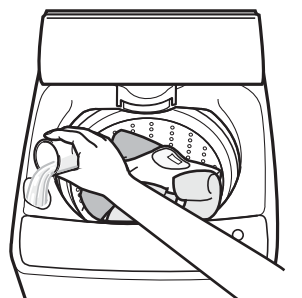

MAW-55Xは投入口がカバー下にあるので脱水槽を奥側にずらして入れてください。

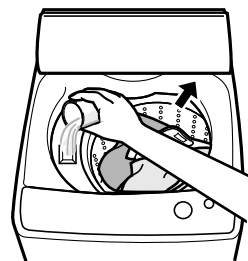

酸素系液体か塩素系液体を2倍に薄めてこぼれないように、ゆっくり入れてください。

●粉末漂白剤は使えません。

糸くずフィルター

きれいに洗濯するためにごみが半分以上溜まったら、掃除してください。

- 1 ツマミを下に押さえながら糸くずフィルターを手前に引いてはずします。

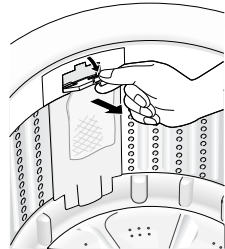

- 2 フィルターを裏返して糸くずを取り除きます。

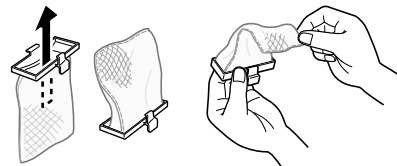

糸くずが取れにくいときは水の中でフィルターをこすって洗います。



- 3 糸くずフィルターを元どおり取りつけます。糸くずフィルターの凸部を本体フィルター取付部の穴に差し込んでから押し込みます。

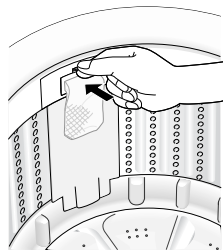

フィルターが破れたときは販売店でお買い求めください。P40

本体

■汚れが気になったとき

汚れや水滴などは柔らかい布で拭いてください。



警告
本体各部に水をかけない
感電・ショートの原因になります。

シンナー・ベンジン・クレンザーなどは使わない。化学ぞうきんはその注意書きに従って使用する。

洗濯・脱水槽

■槽内のカビが気になったとき

洗濯槽の裏側に石けんカスが残ったりカビが生えてくると、洗濯物に黒色のカスなどが付くようになります。別売の洗濯槽クリーナーで掃除してください。P40
使いかたは、洗濯槽クリーナーの説明書をご覧ください。

●槽内に水をためるときは P22

洗濯槽クリーナー

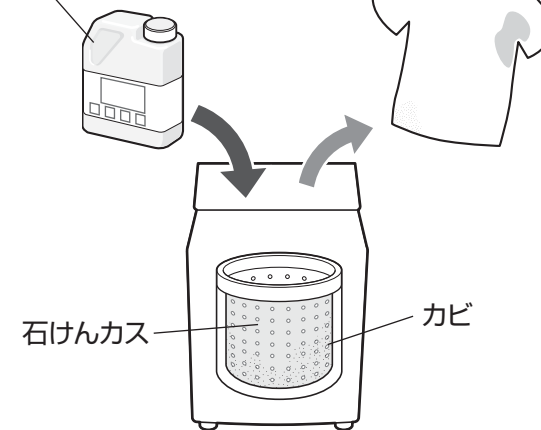

市販品の洗濯槽クリーナーをご使用の際は、その注意書きに従ってください。

●槽乾燥運転をおこなえば、洗濯・脱水槽内の水気が取れるので、カビの予防になります。P12

■さびがついたら

さびが発生したら市販のクリームクレンザーをスポンジにつけて拭きとってください。

給水口

■水の出が悪くなった

- 1 ノズルフィルターを引き出して取り出した後、水を流しながら洗う。
●給水ホースのはずしかた P35

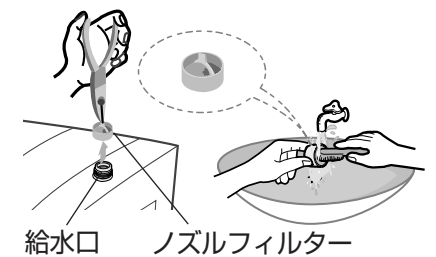

- 2 ノズルフィルターを元に戻す

凍結を防ぐには

■給水ホース・本体

- 1 給水ホースの水道栓側をはずし水を抜く
●給水ホースのはずしかた P35
- 2 脱水運転をする
槽内の残水を抜くためです。

もし凍結したら

■給水ホース・本体

- 1 給水ホースをはずし、温水(50℃以下)につける
●給水ホースのはずしかた P35
- 2 槽内に温水(50℃以下)を約2L(リットル)入れ30分放置する
- 3 給水ホースを接続し、給水・排水することを確認する

事故、水もれ、火災、故障を防ぐため次のことをご守りください。
据え付けは、お買上げの販売店にご相談ください。

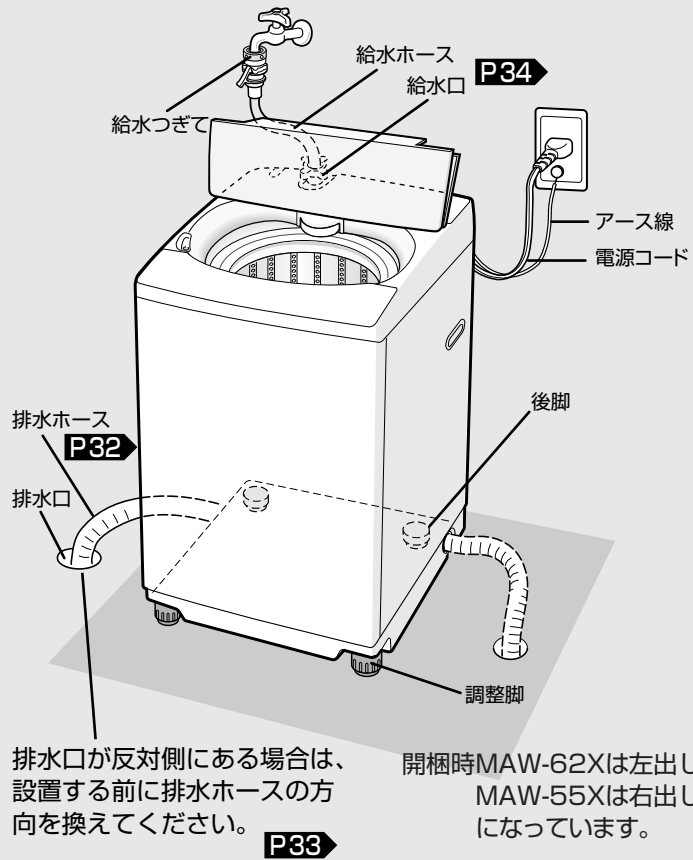

排水口が反対側にある場合は、設置する前に排水ホースの方向を換えてください。 P33

開梱時MAW-62Xは左出し
MAW-55Xは右出し
になっています。

アース線

⚠ 警告

アース線を取り付ける
故障や漏電のときに感電することがあります。

■電源コンセントにアース端子があるとき

アース線の先端をアース端子
に取り付けてください。

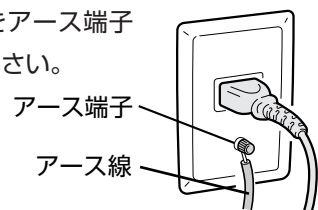

■アース端子がないとき

お買上げの販売店か電気工事店にご相談ください。
アース工事は「電気工事士」の資格が必要です。

お願い

- ガス管や水道管、電話線、避雷針には絶対に接続しないでください。
- アース線の取り付け、取りはずしは必ず電源プラグを抜いてからおこなってください。

据え付け場所

⚠ 警告

浴室や雨のかかる所など湿気の多い
ところに据え付けない
漏電による火災や感電の原因になります。

- 直射日光の当たらない場所に据え付ける
- しっかりした水平な場所に据え付ける
不安定な場所に置くと振動・騒音が大きくなり、洗濯できないことがあります。
- 冬季凍結のおそれのない場所に据え付ける
- 本体の後面・左右は5cm以上あける



防水パンの場合は内寸
520mm以上のもの
をお使いください。

結露・泡あふれには

気温と水温との差が大きい場合には結露（露つき）が
生じ、床をぬらすことがあります。
また水質や洗剤の種類によっては、泡が立ちすぎ、
あふれて床をぬらすことがあります。
別売の全自動洗濯機用トレイをご利用ください。

P40

水平の確認のしかた

おもり（5円玉など）をつけた糸を、本体
側面境目の上から手で押さえて下げる

1 前後方向の水平を確認する

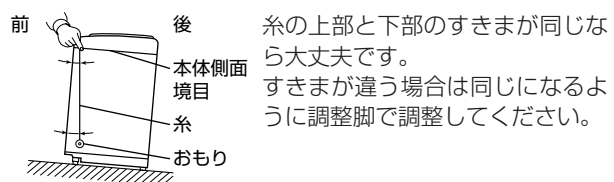

糸の上部と下部のすきまが同じなら大丈夫です。
すきまが違う場合は同じになるように調整脚で調整してください。

2 左右方向の水平を確認する

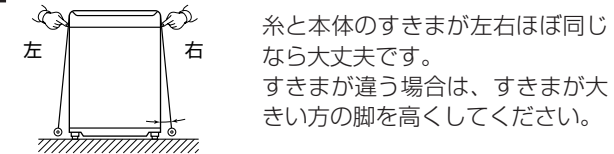

糸と本体のすきまが左右ほぼ同じなら大丈夫です。
すきまが違う場合は、すきまが大きい方の脚を高くしてください。

3 もう一度前後方向の水平を確認する

電源

⚠ 警告

電源は交流100Vで定格15A以上の
コンセントを単独で使う
100V以外の使用や他の器具と
の併用・たこ足配線はしない。

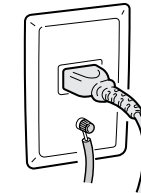

感電・発熱・火災の原因になり
ます。

脚を高くしたいとき (MAW-62Xのみ)

防水パンや衣類乾燥機のスタンドに、
排水ホースが当たるなどで設置できないとき
別売の補助脚を使用すると
脚を上げることができます。 P40

詳しくは、補助脚の取扱説明書をご覧ください。
(MAW-55Xには対応できません。)

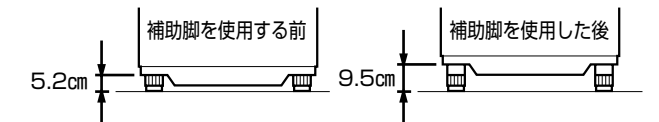

脚の調整のしかた

別売の調整ゴムシートを敷いて高くする(後脚)

後脚が調整ゴムシートの真ん中にくるように敷く P40

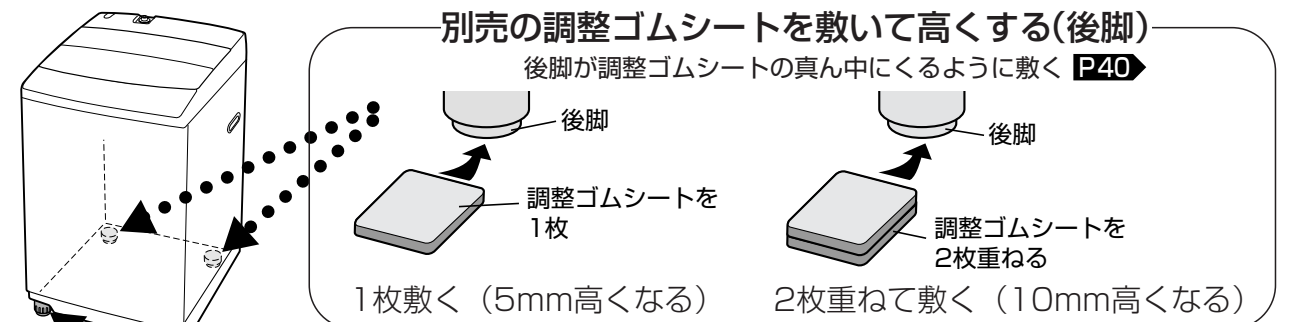

調整脚の調整のしかた (前脚)

調整脚で上下に調整できます。

- ①調整脚ツマミを回し、ゆるめる
- ②調整脚を回して高さを調整する
- ③調整脚ツマミを回し、しっかり締め付け固定する

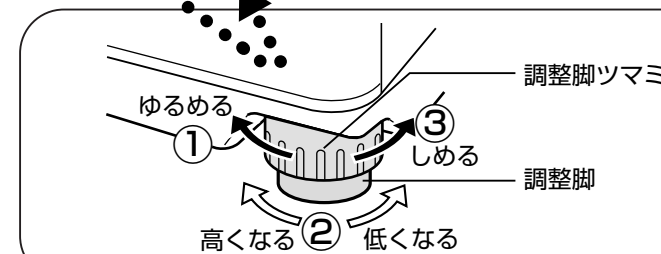

MAW-55Xでは調整脚ツマミはありません。調整脚を回して高さ調整してください。

防水パンが設置されている場合

防水パンは内寸540mm以上のものをお使いください。

■右図のような防水パンのとき (MAW-62Xのみ)

安全のため別売の底板をご使用ください。販売店にご相談ください。 P40

●MAW-55Xでは下部にスキマがあきますのでご注意ください。

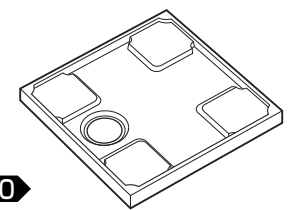

衣類乾燥機をご使用のとき

- 1 乾燥機用排水ホース接続口のキャップをはずす
(MAW-55Xはキャップはありません。接続口のツメを折って穴を開けてください。なお、折った部品が内部に入らないようご注意ください。)
- 2 乾燥機の排水ホースを奥まで確実に差し込む
詳しくは衣類乾燥機の取扱説明書をご覧ください。

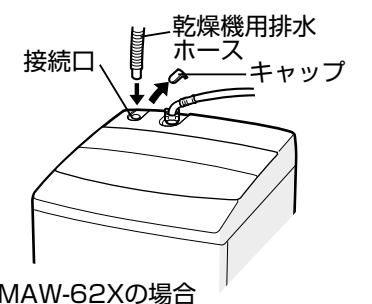

MAW-62Xの場合

排水ホース

排水ホース取り付け方 (MAW-55Xのみ)

■取り付け方

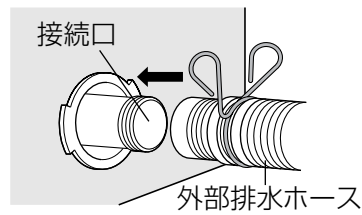

1 ホースを接続口に
確実に奥まで差し込む

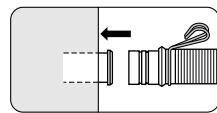

●ホースが差し込みにくい場合は、水または洗剤液をホースの接続部内側につけてください。

2 ホースバンドを
奥までずらす

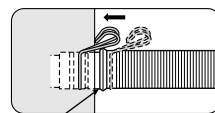

●ホースはこの部分までしっかり差し込んでください。

※ホース付属の説明書を確認してください。

排水口に差し込むとき

1 フックをはずす

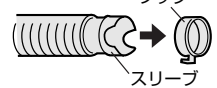

■防水パンの排水口の場合

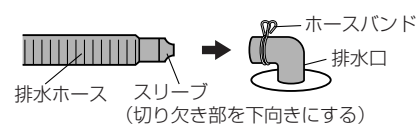

2 排水口へ差し込む

●排水口にゴミがないことと、スリーブがついていることを確認する。

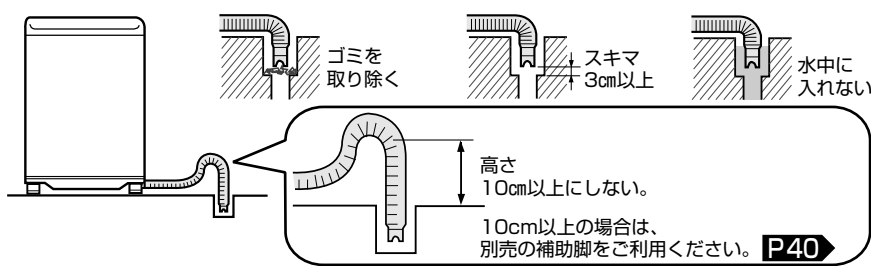

お願い

●排水口にゴミがつかっていると、水があふれることがあります。定期的にごみを取り除いてください。

ホースが長い、または短いとき

■排水ホースが長いとき

途中の溝で切り取り、先端のスリーブをはずし、付け換える。

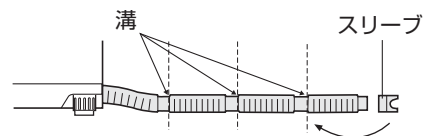

ホースを切らないで中へ押し込んだり、たるませると途中で運転が停止してしまう原因になります。

■排水ホースが短いとき

別売の排水延長ホースが必要です。P40
販売店にご相談ください。

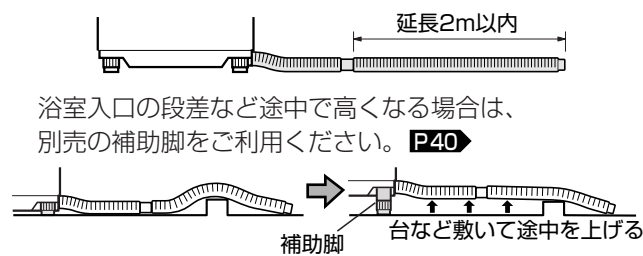

排水口が洗濯機の下にある場合

別売の真下排水L形パイプが必要です。販売店にご相談ください。P40

良い例

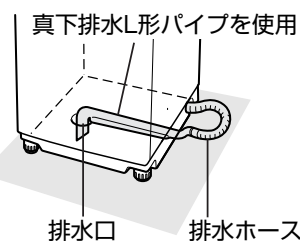

悪い例

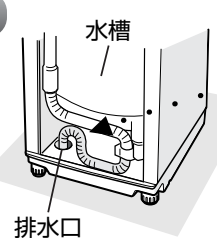

⚠注意

内部で排水ホースを直接、排水口に入れない
水が入ると水槽が5cm下がるため、ホースに当たって異常音が出たり、ホースに穴があいて水もれになります。

詳しくは真下排水L形パイプの据付説明書をご覧ください。(MAW-55Xでは後ろ側より使用してください。)

排水ホースの方向を換えるとき (MAW-62X)

1 毛布などを敷いて洗濯機を後ろへ静かに倒す
いきおいよく倒すと、床面や洗濯機に傷をつけるおそれがあります。

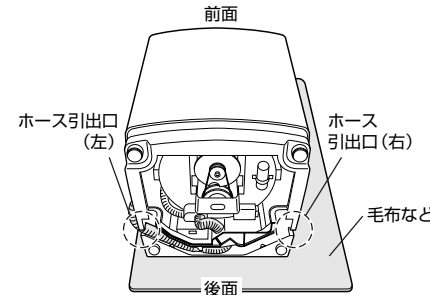

2 排水ホースを左側の固定してある溝からはずす
ホース引出口(左)①、つめ②、③の順で
はずしてください。

お願い

●ホースを押さえるつめが2カ所と、ホース引出口があります。ホースをつぶしたり、傷つけないようにしてください。

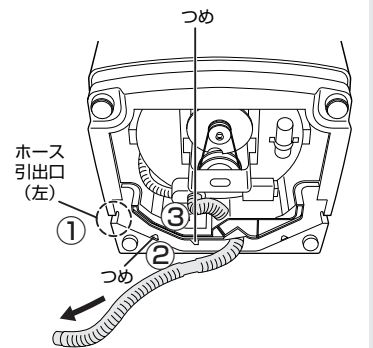

3 排水ホースを右側の溝へはめ込む
排水ホースのつぶれやねじれないように、
つめ④、ホース引出口(右)⑤の順ではめてください。

お願い

●ホースを押さえるつめ④と、ホース引出口(右)⑤があるので、しっかりと奥まではめ込んでください。
●つめ④には、ホースに傷つかないように平らな部分をはめ込んでください。

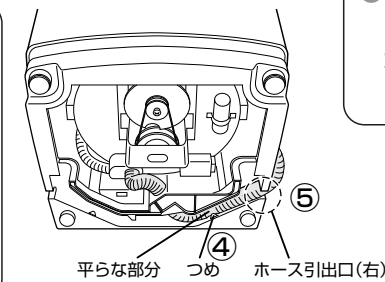

4 洗濯機を静かに起こす

お願い

●ホース引出口以外からホースを出さないでください。水もれや、運転が途中で停止してしまう原因になります。

排水ホースの方向を換えるとき (MAW-55X)

洗濯・脱水槽側のホースは絶対に外さないでください。

⚠注意

付け換え時、けがに十分注意してください。

■右側から左側に付け換える場合

1 ア部の接続口を固定しているネジを外す

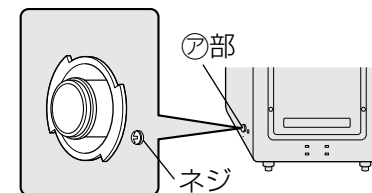

3 ホースをア部からイ部に付け換える

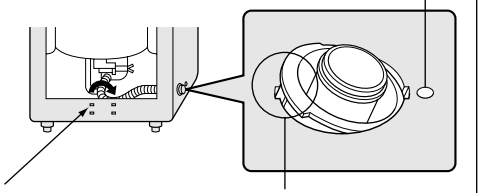

2 ウライタを外しイ部のネジ、キャップを外す

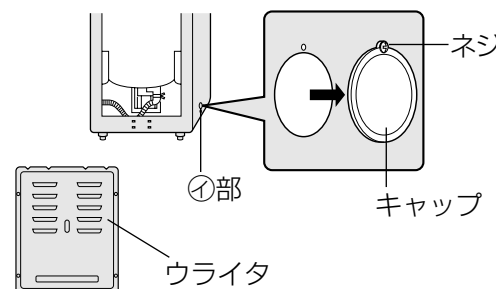

4 イ部の接続口をネジで固定する

ホースがねじれてつぶれていないか、ホースバンド先端にホースが当たっていないか、バンドが外れていないか確認してください。

5 ウライタをネジで固定し
ア部にキャップ、ネジを付ける

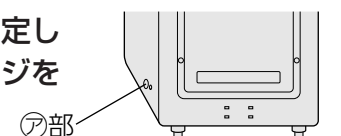

給水ホース

給水ホースは横水栓か角口水栓、洗濯機用オートストッパー付水栓に取り付けてください。

先端の傷、変形に注意してください。
水もれの原因になります。

■横水栓、角口水栓、洗濯機用オートストッパー付水栓以外の水道栓（水栓）のとき

水もれの原因になります。市販の洗濯機用水栓は、寸法が合わない場合もあります。

販売店にご相談し、別売の水もれ防止用オートストッパー付給水栓ジョイントを取り付けてください。 **P40**

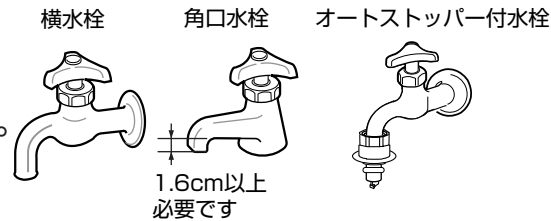

水道栓（水栓）形状	オートストッパー付給水栓ジョイント	取り付け後の状態
万能ホーム水栓の場合 市販洗濯機用水栓の場合 	CB-J6 	
自在水栓の場合 カップリング横水栓の場合 	AXW12H-J6 	自在水栓の場合 カップリング横水栓の場合

まずはじめに

ロックレバーを押したままスリーブを引き下げ
給水つぎてから給水ホースをはさず

●オートストッパー付水栓の場合は、給水つぎてを使い
ません。給水ホースのみを取り付けてください。
給水ホースの取り付けかた **P35**

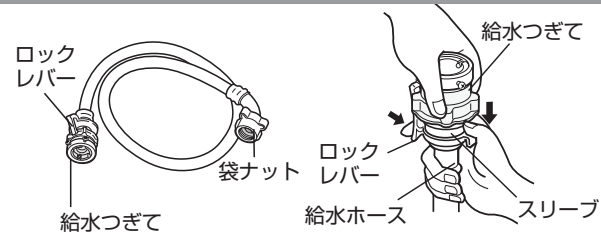

蛇口に給水つぎてを取り付ける

1 給水つぎてのネジ4本を蛇口の
直径までゆるめる

●蛇口の直径が大きい場合は、
リングをはずしてください。

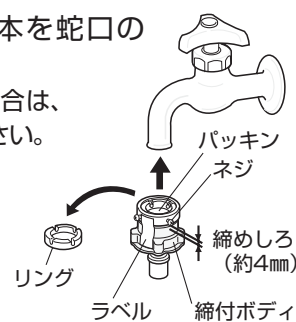

2 給水つぎてのパッキンを、蛇口の先端に
傾きがないようにまっすぐ押し当てる

3 蛇口が中心になるように、
ネジを均等に締め付ける

●壁側になるネジは前もって
調整しておくとう便利です。

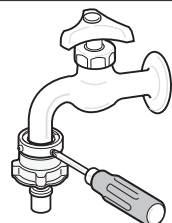

4 ラベルをはがして締付ボディを矢印方向へ回し
て、締めしろが1~2mmになるまで十分締め
付ける

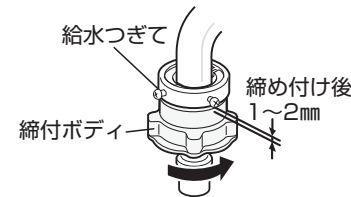

お願い

●給水つぎては、すでに付いている場合でも、必
ず付属の新品を取り付けてください。水もれの
原因になります。

●転居等で給水つぎてを
つけ直す場合は、締付
ボディを左に回しゆる
めて、4mm程度すき間
が見える状態にしてか
ら、上記の手順でおこ
なってください。

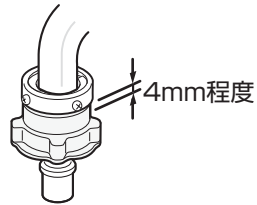

給水ホースを取り付ける

1 給水つぎてに給水ホースを
取り付ける

① 給水ホースのスリーブを下げた
まま給水つぎてに差し込み、
スリーブをはなしカチンと音が
するまで押し上げる

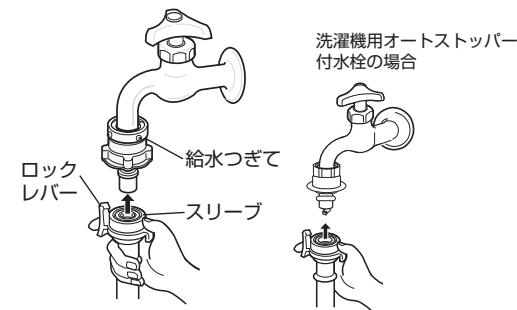

② 給水ホースを持ち、下に引いて
抜けないことを確かめる

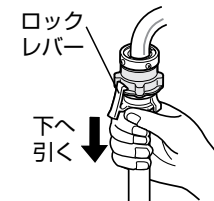

■給水ホースの長さが足りないときは
別売の接続給水ホースで延長して
ください。

P40

2 洗濯機側に給水ホースを取り付ける

① 袋ナットの内側にパッキン
(黒いゴム)があること
を確認する

② 洗濯機の給水口に
袋ナットをしっかり締め
付けてつなぐ

●給水ホースは折れ曲がらな
いよう取り付けください。

●ふたを開け閉めした時、
給水ホースにふたが当たると、
給水つぎてがゆるみ、水
もれの原因になります。当たらないように
してください。どうしても当たると
な場合は、別売のオートストッパー
付給水栓ジョイントを取り付けてください。 **P40**

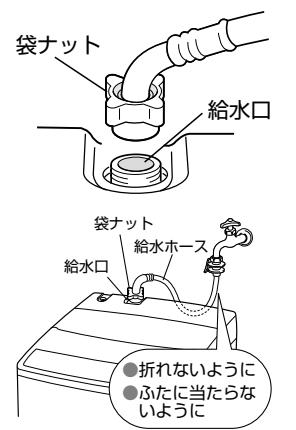

3 水もれしないか確認する

① 給水ホースを動かし、給水つぎてのガタツキ
がないか確かめる

② 水道栓を開き、水もれがないか確かめる

水もれしたら下記を確認
●ネジが締まっていますか。
●締付ボディを回して締め
付けましたか。
●蛇口が変形していませ
んか。



給水ホースのはずしかた

一度水を通した後は、スリーブの接続部より水が飛び出します。
以下の手順に従って、はずしてください。

① 水道栓を閉じる

② 電源を押して「入」にする

③ 「スタート」を押し、20秒間待つ

(給水ホースのたれ下がっている部分を持ち上げて、
ホース内の水も抜いてください)

④ 電源を押して「切」にする

⑤ 給水つぎてから給水ホースを取りはずす

(ロックレバーを押しながら、スリーブを引き下げて
抜いてください)

⑥ 洗濯機から袋ナットを回してはずす

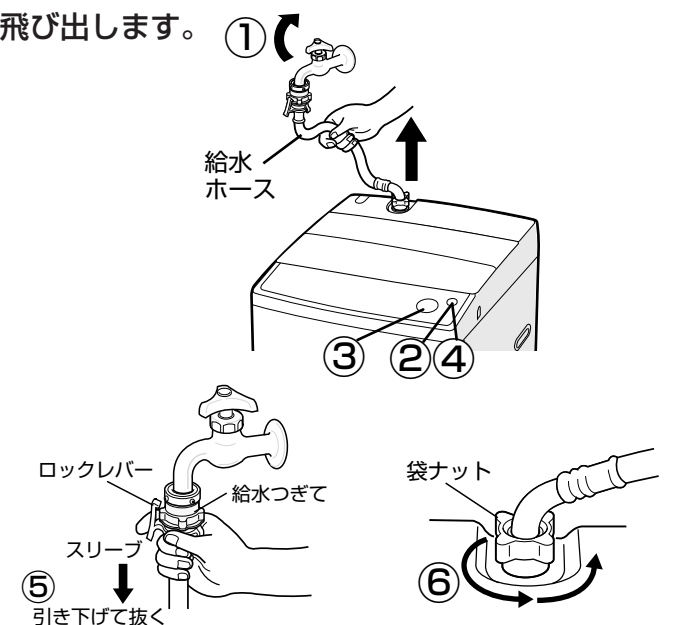

故障かな？と思ったら

修理を依頼される前に、次の点をお調べください。

■こんなときは故障ではありません

状況	理由	
音	脱水中、周期的に音や回転が変わる	●60Hz地域ではモーターの「入」「切」をくり返すため音が変わります。 ●水きりを良くし、バランスをとって振動の少ない脱水をおこなうため音が変わります。
	水道管で大きな音がする	●給水弁で水道栓を閉じるため、水道管の配管状態により、水を止めるときに大きな音がする場合があります。
	槽をゆらすとチャップンと音がする	●槽の上部に入っている液体が動く音です。 (液体は槽の回転を安定させるためのものです)
洗い	糸くずが取れない	●色の濃い衣類は、タオルなど糸くずが出やすい衣類と一緒に洗うと、糸くずが目立ちます。分けて洗濯してください。 ●フィルターが目づまりしていると、糸くずが取れません。掃除してください。P28▶ ●水量12L(10L)、30L(29L)では糸くずが取れません。P6▶
	洗剤が衣類に残る	●水温が低すぎたり、洗剤を入れすぎると、残る場合があります。溶けにくいときは、ぬるま湯で溶かしてから入れてください。P26▶
	「スタート」を押した直後に羽根(パルセータ)が回らないで水位が決まる	●「スタート」を押す前に「水量」を押したときや、ドライ、毛布コースを選んだときは洗濯物の量をはかるための羽根(パルセータ)の動きはありません。
	洗濯途中で給水する	●洗濯物に吸収された水分を補うためです。
	脱水の途中ですすぎが変わる	●脱水の途中で洗濯物が片寄ると、すすぎをおこない片寄りを自動修正してから再び脱水をおこないます。
脱水	脱水できない	●排水状態、洗剤の入れすぎなどにより脱水できない場合があります。排水ホースの状態、排水口につまりがないか確認してください。P32▶ 洗剤は適量を入れてください。P25▶
	初めて使用するとき排水ホースから、少量の水が出る	●工場での性能テストの残水です。
その他	残り時間が途中で増える	●洗濯物が片寄ると、水をためてすすぎをおこない片寄りを修正するため、残り時間が増えます。(5~20分) 水平に洗濯機が据え付けられていないと洗濯物が片寄りやすくなります。(水平に据え付けてください) P30▶
	表示時間より長くなる	●排水状態により、洗濯時間が長くなります。
	洗濯中に照明やテレビなどがちらつく	●ご家庭の配線状況や屋内配線によっては、モーターの運転により起こることがあります。
	洗濯物に黒色のカスがつく	●カビが原因です。P29▶
	柔軟剤や水がケースに残る	●ケースの中には、わずかに水が残ることがあります。 ●柔軟剤ケースのキャップは確実に押し込んでください。P27▶

■停電や断水をしたとき

停電	理由
●運転が停止します。復帰しても運転は始まりません。再び、はじめからやりなおしてください。	

断水

- 断水後は、にこった水が出る場合があります。一度給水ホースをはずし、水がきれいになってから洗濯を始めてください。

■運転しないとき…次の点をお調べください。

状況	調べるところ
運転しない 給水しない	●電源を、「入」にしましたか。「スタート」を押しましたか。 ●予約中ではありませんか。 ●水道栓は開いていますか。 ●電源プラグはコンセントに確実に差し込んでありますか。 ●ブレーカーまたは電源ヒューズが切れていませんか。 ●停電していませんか。

■運転中にこんな表示が出たら「ピピピピピ…」と鳴ります。次の点をお調べください。

表示	症状	点検するところ	運転を再開するとき
(ユ-1) U1	運転しない	●「スタート」を押しましたか。	●電源を「切」にして、再び電源を「入」にし設定しなおし、「スタート」を押してください。
(ユ-3) U3	脱水できない	●ふたが開いていませんか。	●ふたを閉めてください。脱水が始まります。
(ユ-4) U4	脱水できない	●洗濯物が片寄っていませんか。 ●据え付けがガタついていませんか。P31▶	●洗濯物を均等に入れなおしてふたを閉め、「スタート」を押してください。 たびたび出るようならば、運転終了後、水平に据え付けられているか確認してください。
(デ-2) d2	給水しない 給水が遅い	●水道栓は開いていますか。 ●水道栓は全開していますか。 ●給水ホースは折れていませんか。 ●断水していませんか。 ●凍結していませんか。P29▶ ●給水口の網にゴミが詰まっていますか。P29▶	●電源を「切」にして、原因を取り除いてから、再び電源を「入」にし設定しなおし、「スタート」を押してください。
(デ-3) d3	排水できない	●排水ホースは正しくセットしましたか。P32▶ ●排水ホースがつぶれていませんか。 ●排水ホースの先端がふさがれていませんか。 ●凍結していませんか。P29▶ ●排水口のゴミ詰まりはありませんか。	
●上記以外の表示の場合 ●お調べになってもなお異常があるとき		●修理が必要です。安全のため電源プラグを抜いてから、お買上げの販売店にご連絡ください。その際、故障の状況や表示(英数字など)をできるだけ詳しくお知らせください。	

※点検・エラー表示は安全のため一定時間経過後消えます。

と故障かな？

保証とアフターサービス

■保証書(別添付)

保証書は、必ず「お買上げ日・販売店名」などの記入をお確かめのうえ、販売店からお受け取りください。内容をよくお読みのもと、大切に保管してください。

保証期間
お買上げ日から1年間です

■補修用性能部品の保有期間

当社は、この電気洗濯機の補修用性能部品の製造打ち切り後、6年保有しています。

補修用性能部品とは、その製品の機能を維持するために必要な部品です。

■ご不明な点や修理に関するご相談は

お買上げの販売店かお近くの「三菱電機 修理窓口・ご相談窓口」(右一覧表)にご相談ください。

■修理を依頼されるときは

- 「故障かな?と思ったら」(36~37ページ)にしたがってお調べください。
なお、不具合があるときは、電源スイッチを切り、必ず電源プラグを抜いてから、お買上げの販売店にご連絡ください。
- 保証期間中は
修理に際しましては、保証書をご提示ください。保証書の規定にしたがって、販売店が修理させていただきます。
- 保証期間が過ぎているときは
修理すれば使用できる場合には、ご希望により修理させていただきます。
- 修理料金は
技術料+部品代(+出張料)などで構成されています。
- ご連絡いただきたい内容

1. 品名…三菱全自動電気洗濯機
2. 形名…本体の操作部に記載してあります。
3. お買上げ日… 年 月 日
4. 故障の状況…(できるだけ具体的に)
5. ご住所…(付近の目印なども)
6. お名前・電話番号・訪問希望日

■廃棄時にご注意願います

2001年4月施行の家電リサイクル法では、お客様がご使用済みの洗濯機を廃棄される場合は、収集・運搬料金と再商品化等料金(リサイクル料金)をお支払いいただき、対象品を販売店や市町村に適正に引き渡すことが求められています。

三菱電機 修理窓口・ご相談窓口のご案内 (家電品)

修理・取扱いのご相談は
まずお買上げの販売店へ

転居や贈答品などでお買上げの販売店へ
ご依頼できない場合は



■お問合せ窓口におけるお客様の個人情報のお取り扱いについて

三菱電機株式会社は、お客様からご提供いただきました個人情報、下記のとおり、お取り扱いします。

1. お問合わせ(ご依頼)いただいた修理・保守・工事および製品のお取り扱いに関連してお客様よりご提供いただいた個人情報は、本目的並びに製品品質・サービス品質の改善・製品情報のお知らせに利用します。
2. 上記利用目的のために、お問合わせ(ご依頼)内容の記録を残すことがあります。
3. あらかじめお客様からご了解をいただいている場合及び下記の場合を除き、当社以外の第三者に個人情報を提供・開示する事はありません。
①上記利用目的のために、弊社グループ会社・協力会社などに業務委託する場合。
②法令等の定める規定に基づく場合。
4. 個人情報に関するご相談は、お問合せをいただきました窓口にご連絡ください。

修理窓口 電話受付：365日24時間

北海道地区	
札幌 (011) 890-7520 札幌市厚別区大谷地東 2-1-18	帯広 (0155) 35-3111 帯広市西15条南 14-1
旭川 (0166) 26-5580 旭川市曙1条 8-1-4	苫小牧 (0144) 55-1114 苫小牧市明野新町 2-1-18
北見 (0157) 25-7045 北見市並木町 500-5	小樽 (0134) 33-3380 小樽市緑 2-28-22
釧路 (0154) 24-1355 釧路市喜多町 2-25	函館 (0138) 49-0345 函館市西桔梗町 589-57

K05B

修理窓口 電話受付：365日24時間

東北地区	
青森 (017) 773-8381 青森市大字野木字野尻 37-184	秋田 (018) 865-4471 秋田市八橋三和町 19-36
八戸 (0178) 28-8544 八戸市大字長苗代字下亀子谷地 6-8	横手 (0182) 32-1785 横手市卸町 3-2
盛岡 (019) 637-7454 盛岡市羽場13地割 30-11	大館 (0186) 42-2781 大館市餅田 2-5-44
水沢 (0197) 25-4511 水沢市卸町 2-3	山形 (023) 624-0018 山形市大野目 2-1-21
仙台 (022) 238-1773 仙台市若林区大和町2-18-23	鶴岡 (0235) 24-6161 鶴岡市上畑町 5-4
気仙沼 (0226) 23-8485 気仙沼市田中前 2-9-2	郡山 (024) 959-6543 郡山市喜久田町卸 1-76-1
石巻 (0225) 95-9111 石巻市門脇字四番谷地 16-268	会津 (0242) 27-4426 会津若松市天寧寺町 3-7
古川 (0229) 24-3595 古川市米袋字大窪 25-1	原町 (0244) 24-2842 原町市桜井町 1-173
	いわき (0246) 26-1822 いわき市小島町 1-2-2

関東・甲信越地区
東京都・神奈川県・千葉県 茨城県・埼玉県・栃木県・群馬県・山梨県 長野県(飯田地区除く)・新潟県・静岡県
フロントセンター東京 東京都世田谷区池尻 3-10-3 フリーダイヤル 0120-56-8634 通常電話番号(携帯電話対応) (03) 3424-1111 FAX (03) 3424-1115 インターネット http://www.melsc.co.jp

関西・東海・北陸・中国・四国地区
大阪府・奈良県・和歌山県・兵庫県 京都府・滋賀県・愛知県・三重県・岐阜県 長野県(飯田地区)・石川県・富山県 福井県・広島県・山口県・島根県・鳥取県 岡山県・香川県・徳島県・高知県・愛媛県
フロントセンター関西 大阪市北区大淀中 1-4-13 フリーダイヤル 0120-56-8634 通常電話番号(携帯電話対応) (06) 6454-3901 FAX (06) 6454-3900 インターネット http://www.melsc.co.jp

九州地区	
福岡 (092) 412-5333 福岡市博多区東那珂 3-1-21	熊本 (096) 380-0211 熊本市石原 1-10-35
北九州 (093) 653-1231 北九州市八幡東区昭和 2-5-25	八代 (0965) 33-5173 八代市緑町 13-1
佐賀・久留米 (0942) 45-2661 久留米市東合川新町 7-20	大分 (097) 558-8803 大分市向原西 1-8-1
唐津 (0955) 72-1337 唐津市東城内 6-50	宮崎 (0985) 56-4900 宮崎市大字赤江字飛江田150-1
長崎 (095) 834-1116 長崎市丸尾町 4-4	延岡 (0982) 21-3540 延岡市惣領町 25-5
佐世保 (0956) 30-7740 佐世保市木原町 155-1	鹿児島 (099) 260-2421 鹿児島市卸本町 7-17
	沖縄 (098) 898-3333 宜野湾市大山 7-12-1

ご相談窓口

当社家電品の購入・取扱い方法・その他ご不明な点は

三菱電機お客さま相談センター

〒154-0001 東京都世田谷区池尻 3-10-3

受付時間 365日 24時間

■全国どこからでも おかけいただけるフリーコール
0120-139-365(無料)
いつもサンキュー 365日
■通常電話番号(携帯電話対応) 03-3414-9655
■FAX 03-3413-4049

■ご相談対応 平日 9:00~19:00
土・日・祝 9:00~17:00
上記以外の時間は受付のみ可能です。

●所在地、電話番号などについては変更になることがありますので、あらかじめご了承ください。

K05B

仕様・別売部品

本体	MAW-55X	MAW-62X	本体	MAW-55X	MAW-62X
種類	全自動電気洗濯機		方式	うず巻式	
電源	100V 50Hz/60Hz共用		質量	30kg	31kg
定格消費電力	320/400W	350/410W	洗濯容量	5.5kg	6.2kg
運転音	洗い時44dB、脱水時50dB		脱水容量	5.5kg	6.2kg
外形寸法	幅 555mm 奥行 535mm 高さ 910mm	幅 570mm 奥行 560mm 高さ 915mm	標準使用水量	110L	115L
			使用水圧	0.05~0.8MPa	

別売部品

お買上げの販売店かお近くの三菱電機ストアでお求めください。

接続給水ホース (給水ホースの延長) 1m: M10000845 2m: M10000846 3m: M10000847 	オートストッパー付給水栓ジョイント CB-J6 AXW12H-J6  全自動洗濯機用給水栓(オートストッパー付) YS80S 	分岐水栓 (水道栓の分岐) M10314850 	底板 (MAW-62Xのみ対応) M10H71414 
排水延長ホース (排水ホースの延長) 1m: M10E53804 2m: M10E53805 	全自動洗濯機用トレイ (床ぬれ防止) M10000996  排水口はありません	洗濯槽クリーナー M10000111 	調整ゴムシート M10G70724 2枚 
糸くずフィルター M10G70128 	真下排水L形パイプ (真下排水をするとき) MAW-L3 	補助脚 (脚を高くする) MAW-H5 (MAW-62Xのみ対応) 	毛布洗いネット (毛布を洗うとき) MAW-M2 

愛情点検



★長年ご使用の洗濯機の点検を！

このような
症状は
ありませんか

- スイッチを入れても動かないときがある
- 洗濯・脱水槽が止まりにくい
- 水もれがする(ホース、水槽、給水つぎて)
- こげくさい臭いがしたり運転中に異常な音や振動がする
- 洗濯機にさわるとビリビリ電気を感じる
- 据え付けが傾いたりグラグラしている
- その他の異常や故障がある

使用を中止し、故障
や事故防止のため、
電源プラグをコンセ
ントから抜いて、必
ず販売店に点検をご
相談ください。

形名		お買上げ年月日	年 月 日
お買上げ店名		電話 ()	—

三菱電機株式会社

製作所 **日本建鉄株式会社**

〒273-0045 千葉県船橋市山手1-1-1