

MITSUBISHI

三菱洗濯乾燥機（家庭用）

形名

エム エイ ダブルユ ジー ディー ワイ
MAW-GD108Y
取扱説明書



- ご使用前に、この取扱説明書をよくお読みになり、正しく安全にお使いください。
- 保証書は「お買上げ日・販売店名」などの記入を確かめて、販売店からお受取りください。
- 取扱説明書と保証書は大切に保存してください。

※この商品は日本国内専用で、外国では使用できません。また、アフターサービスもできません。

This appliance is designed for use in Japan only and can not be used in any other country. No servicing is available outside of Japan.

特長

デオドライ

水洗いたくない衣類のニオイや花粉を除去

浸透ミスト&発泡水

洗剤をしっかりと溶かし、繊維の奥のスキ間の汚れや洗剤残りをスッキリ取り除く

ワンプッシュオープン

ワンプッシュで開くので洗濯かごを持ったままでもラクラク出し入れ

槽内照明

洗濯機置き場の明かりをつけなくても槽内を明るく照らす

ふたの開けかた

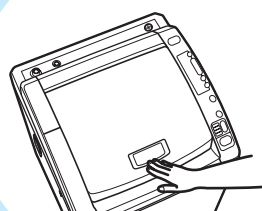

ふた開ボタンを押す

ふたの閉めかた

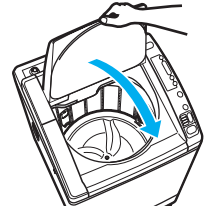

ふたを手前に倒す

槽内照明の点灯のしかた

運転開始前(電源を「入」にしたとき)

- ふたを開ける▶照明が点灯
- ふたを閉める▶照明が消灯
- スタートを押す▶照明が点灯

●運転中、照明は点灯しません。

運転終了後(約1時間以内)

- ふたを開ける▶照明が点灯
- ふたを閉める▶照明が消灯し、電源が切れる。

●続けて運転する場合は、電源を一度「切」にしてから設定してください。

運転終了後の表示

予約
残り 注水



分 時間

もくじ











安全のために必ずお守りください	4
お願い	8
洗濯・乾燥・デオドライできないもの、洗濯物の入れかた	9
操作部のなまえとはたらき	10
各部のなまえ	12
洗濯や乾燥を始める前に	13
ハーブ乾燥について	14
据え付け	50
<hr/>	
洗濯の操作方法	16
洗濯乾燥の操作方法	17
洗濯カラットの操作方法	18
カラットについて	
カラットの操作方法	20
乾燥の操作方法	21
デオドライの操作方法	22
デオドライについて	
洗濯コースの選びかた	24
乾燥コースの選びかた	26
洗濯乾燥コースの選びかた	26
特殊な洗濯コースについての説明	
●メモリーコース	28
●手洗いコース	29
●ドライコース	30
●毛布コース	31
洗いだけ・脱水だけなど、おこのみで洗う	32
予約して洗濯するとき	34
ふる水を使うときの準備	35
ふる水を使うとき	36
<hr/>	
洗剤類の使いかた	38
知っていると便利	
●洗濯途中で洗濯内容の確認・変更するとき	41
●ふたロック中にふたを開けたいとき	42
●終了音の「ピーピー…」を消したいとき	42
●洗濯液を2度使うとき	42
●乾燥のシワ、乾きムラについて	43
●乾燥による衣類の縮みについて	43
●ちょっとした工夫(洗剤・糸くず・水量)	44
お手入れ	45
<hr/>	
故障かな?と思ったら	58
保証とアフターサービス・仕様	62
別売部品	64

安全のために必ずお守りください

■誤った取扱いをしたときに生じる危険とその程度を、次の表示で区分して説明しています。

 警告	誤った取扱いをしたときに、死亡や重傷などに結びつく可能性があるもの	 注意	誤った取扱いをしたときに、傷害または家屋・家財などの損害に結びつくもの
---	-----------------------------------	---	-------------------------------------

■図記号の意味は次のとおりです。

 絶対におこなわない。	 絶対に分解・修理・改造はしない。	(洗濯乾燥機の上にある表示)	
 絶対に触れない。	 必ず指示に従い、おこなう。	 感電注意	 指をはさまれないよう注意
 絶対に風呂、シャワーなど水場では使用しない。	 必ずアース線を取り付ける。	 発火注意	 注意
 絶対に水をかけない。	 必ず電源プラグをコンセントから抜く。		

警告

洗濯・脱水槽が完全に止まるまでは絶対に中の洗濯物などに手などを触れない

特にお子様にはご注意ください。

ゆるい回転でも洗濯物が手に巻きつき、けがの原因になります。

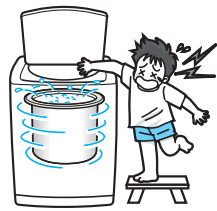

幼児には洗濯・脱水槽をのぞかせない

洗濯乾燥機の近くに台などを置かない。

槽内に落ちてけがをしたり、おぼれる原因になります。ペットなどの動物にも注意してください。



本体各部に水をかけない

感電・ショートの原因になります。



浴室など湿気の多い場所に据え付けない

漏電による火災や感電の原因になります。



風雨にさらされる場所に据え付けない

漏電による火災や感電の原因になります。



引火物を洗濯・脱水槽に入れない

灯油・ガソリン・ベンジン・シンナーなどや、それらの付着した衣類を入れたり近づけたりしない。



爆発や火災の原因になります。

灯油・ガソリンなど水以外の液体をふろ水ホースで吸い込まない

爆発や火災の原因になります。

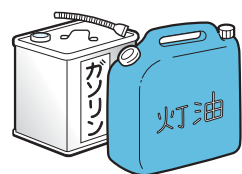

警告

食用油、動物系油、機械油、美容オイル（エステ系ボディオイルなど）、ドライクリーニング油、ベンジンやシンナー、ガソリンなどの付着した衣類は洗濯後でも絶対に乾燥しない

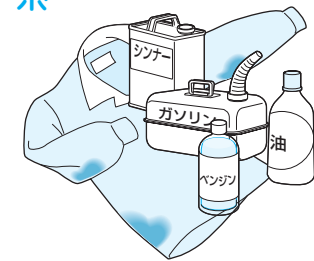

油などの酸化熱による引火や自然発火の原因になります。

傷んだコードやプラグ、差し込みがゆるいコンセントは使わない

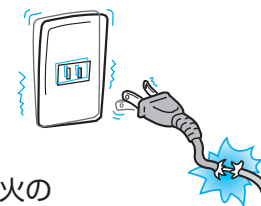

感電・ショート・発火の原因になります。

電源コードは傷つけない

電源コードを加工したり、無理に曲げたり、たばねたり引っ張ったりしない。また重い物をのせたり、はさみ込んだりしない。

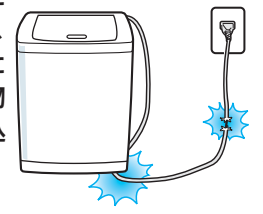

破損して、火災や感電の原因になります。

電源プラグをぬれた手で抜き差ししない

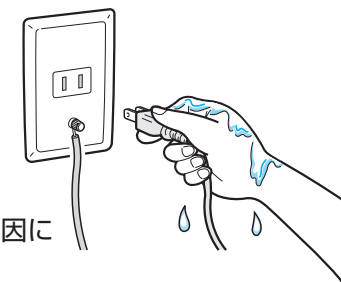

感電やけがの原因になります。

プラスチック部に火気を近づけない

火のついたローソク、蚊取り線香、煙草などを近づけない。



火災や変形の原因になります。

入浴中は、ふろ水給水をしない



感電の原因になります。

操作部付近には、磁石などの磁気を帯びたものを近づけない

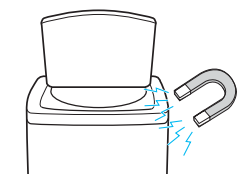

ふたが開いた状態でも、脱水槽が回転することがあります。

警告

改造しない。また修理技術者以外の人は分解・修理しない

火災・感電・けがの原因になります。

修理はお買上げの販売店または「三菱電機 修理窓口」にご相談ください。



煙が出ている、変なにおいがするなどの異常がある場合は、事故防止のためすぐに電源プラグを抜く

感電や漏電・ショートなどによる火災の原因になります。

お買上げの販売店または「三菱電機 修理窓口」に、必ず点検・修理を依頼してください。



アース線を取り付ける

故障や漏電のときに感電の原因になります。

アースの取り付けは販売店にご相談ください。

P51

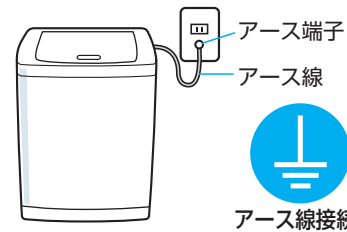

電源は交流100Vで定格15A以上のコンセントを単独で使う

100V以外の使用や他の器具との併用・たこ足配線はしない。

感電・発熱・火災の原因になります。

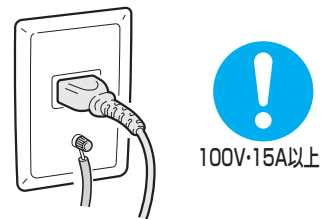

お手入れの際は電源プラグをコンセントから抜く

感電やけがの原因になります。

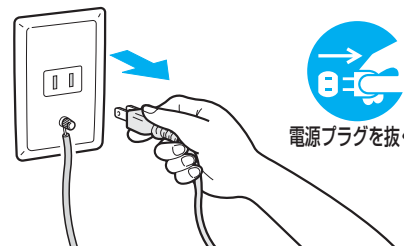

電源プラグのほこりを取る

ほこりが付着して火災の原因になります。

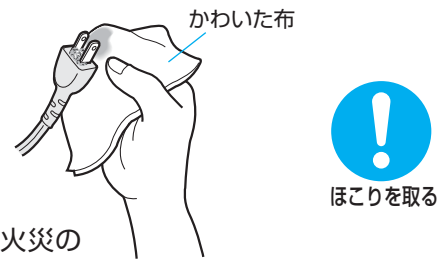

注意

洗濯乾燥機の下に手や足を入れない

回転部があり、けがの原因になります。ペットなどの動物にも注意してください。

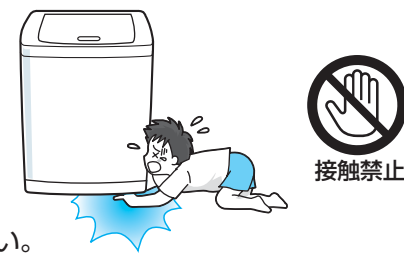

洗濯乾燥機の上へのぼったり重い物ののせない

変形・破損によりけがの原因になります。



注意

子供だけで使わない

やけどや、けがの原因になります。

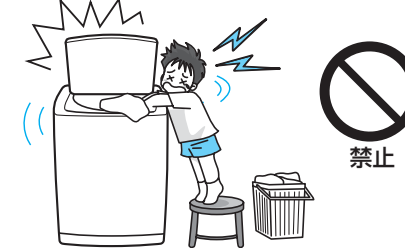

防水性のシートや衣類は、洗い・すすぎ・脱水をしない

脱水中に激しい振動や転倒によって、けが、洗濯乾燥機・壁・床などの損壊、洗濯物の損傷、水もれ被害などのおそれがあります。

(寝袋、おむつカバー、サウナスーツ、ウェットスーツ、雨ガッパ、自転車・バイク・自動車のカバー、スキーウェア、ダウンジャケット、防水シート・マットなど)



50℃以上のお湯は使わない

プラスチック部分の変形や傷みにより、感電や漏電の原因になります。

給湯器などを使用するときは温度に注意してください。

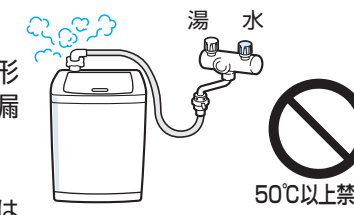

ロックされた状態のふたを無理に開けない

ふたやロック機構が破損し、けがをしたり、洗濯・乾燥ができなくなります。

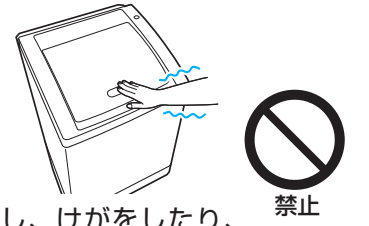

「ふる水」は浴槽の水面が洗濯乾燥機より高い場合は使用しない

運転が終わってもサイホン現象により水が出続け、床をぬらすおそれがあります。

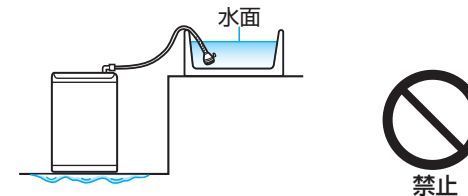

ふる水ホースのつぎてを洗濯乾燥機からはずした後、浴槽の水面よりもつぎてを下げない

床をぬらすおそれがあります。

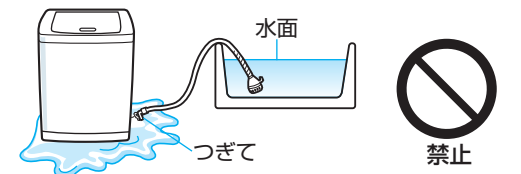

洗濯前は必ず水道栓を開いて水もれがないか確認する

ねじがゆるんだり、ホースの接続が悪いと水もれして床をぬらすおそれがあります。

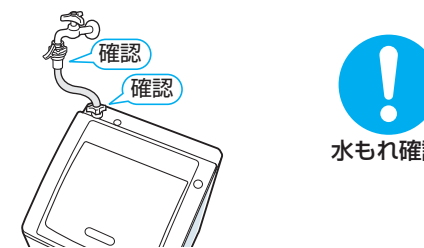

電源コードは電源プラグを持って抜く

電源コードを持って引き抜くと、感電・ショート・発火の原因になります。







長期間使わないときは電源プラグを抜く

プラグを抜く

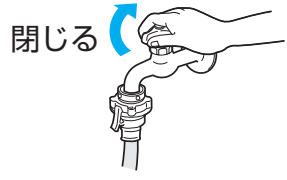

お願い

<p>脱水終了や乾燥終了時、ふたロックが解除されても槽が回っているとき</p> <ul style="list-style-type: none"> ●ただちに使用を中止し、電源プラグを抜いて修理を依頼してください。 	<p>運転が終わったら、水道栓を閉じる</p> <ul style="list-style-type: none"> ●万一の水もれを防ぐためです。 
<p>操作部付近に磁気カード（キャッシュカードなど）、磁石などを近づけない</p> <ul style="list-style-type: none"> ●磁気カードが使えなくなることがあります。 	<p>洗濯前にポケットの小物を取り除く</p> <ul style="list-style-type: none"> ●小物を入れたまま洗濯すると、衣類や洗濯乾燥機を傷めたり、異常音や故障の原因になります。 
<p>本体の上に他の機器の充電台を置かない</p> <ul style="list-style-type: none"> ●電動ハブラシ等の充電台を近づけると誤動作の原因となります。 	<p>洗濯・脱水槽のさびを防ぐため</p> <ul style="list-style-type: none"> ●ヘアピンなどさびやすいものは槽に残さないでください。 ●工事などで水が断水したときは水がきれいになってから使用してください。
<p>テレビ・ラジオなどの家電製品を近づけない</p> <ul style="list-style-type: none"> ●画像の乱れ・雑音の原因になります。 	<p>洗濯機で洗えると表示されていても洗えないもの</p> <ul style="list-style-type: none"> ●給水中に上から押さえても水がしみこまない枕・座布団・クッションなど ●固く、厚くて水が通りにくいブロックカーペット
<p>洗濯機カバーをお使いの場合</p> <ul style="list-style-type: none"> ●塩化ビニール製のカバーは使わないでください。プラスチック部分が溶けたり、変色したりすることがあります。もし、使うときは直接触れないよう、洗濯乾燥機の上に布などをかけてからカバーをしてください。 ●透明・半透明のカバーは使わないでください。直射日光に当たると内部が高温になりプラスチック部分が変色・変形することがあります。 	<p>漂白剤などを使用したとき</p> <p>洗濯時、漂白剤や次亜塩素酸ナトリウムなどの薬剤をご使用になったときは、十分(においが残らない程度)にすすいでから乾燥してください。</p> <ul style="list-style-type: none"> ●洗濯物に漂白剤などが残ったまま乾燥すると、本体の寿命を縮めます。
<p>乾燥中の換気は十分に</p> <p>衣類を効率よく乾燥させるために換気を十分にしてください。</p> <ul style="list-style-type: none"> ●換気が不十分な場合は、窓や壁などが結露する場合があります。 ●衣類が乾かずに運転が終了する場合があります。 	<p>乾燥運転中や終了直後の洗濯物の取り出し</p> <p>本体内部で部分的に温度が高くなっている場合がありますので、十分気をつけてください。</p> <p>フィルターA、フィルターBは取り外したままで使用しない</p> <ul style="list-style-type: none"> ●確実にセットしないで使うと、ほこりが本体内部にたまり、故障の原因になります。

業務用または共同使用などでお使いになるとき

美容院での業務用使用や寮での共同使用などにより、一日の使用時間が長い場合は、短期間で部品の交換が必要になることがあります。このような場合は保証の対象にはなりません。お買上げの販売店にご相談のうえ、定期的な点検を受けられることをおすすめします。

洗濯も乾燥もできないもの

- 皮革製品（型くずれをおこすことがあります。）
- 絹製品（変色や型くずれをおこすことがあります。）
- 座布団や枕、わたやウレタン（スポンジ類）の入ったもの
- マット類（裏がウレタン、ゴムのもの）
- カーペット ●毛皮

乾燥できないもの

- 「タンブラー乾燥はお避けください」と表示のあるもの
※この製品もタンブラー乾燥（回転ドラム式）に該当するため、乾燥しないでください。
- のり付けした衣類
フィルター目づまりなどの原因になります。
- その他
 - ・タイツ ・レース ・刺しゅうの多いもの ・発泡プリント付きのもの
 - ・新合繊（超極細繊維） ・ペットの毛が付いたもの ・ の表示があるもの
 - ・ウール、アンゴラ、カシミアなどの衣類

デオドライできないもの

- 「タンブラー乾燥はお避けください」と表示のあるもの
※この製品もタンブラー乾燥（回転ドラム式）に該当するため、乾燥しないでください。
- のり付けした衣類
フィルター目づまりなどの原因になります。
- その他
 - ・タイツ ・レース ・刺しゅうの多いもの ・発泡プリント付きのもの
 - ・新合繊（超極細繊維） ・ペットの毛が付いたもの

洗濯物の入れかた

- 洗濯物は入れすぎないでください。
- 洗濯物はできるだけ均一に入れ、よく押し込んでください。
- かさばる衣類や水に浮きやすい物から先に入れてください。
(浮きやすい物の例)
・フリース ・ジャンパー
・レースのカーテン
- 大物は下の方へよく押し込んでください。
・毛布 ・ふとん
・カーテン ・ベッドパッド
・カーペットカバー

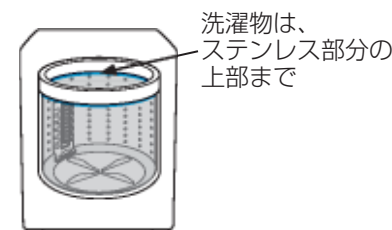

●衣類保護センサ

衣類が槽の上方へ飛び出し衣類を傷めるおそれがある場合は、センサが働き、修正行程をおこないます。

操作部のなまえとはたらき

ハーブ交換表示

ハーブパックの交換時期になると点灯します。点灯していても、全ての運転をすることはできません。(ハーブの効果低下します)ハーブパックを交換し解除する操作をしてください。
P14~15

電源ボタン

電源を入れるときや、途中で電源を切るときに押します。電源が「切」のときは待機時消費電力はゼロです。
こんなときは、電源が自動的に切れます(オートオフ)
●スタートせずに10分放置した場合
●運転終了後、1時間放置した場合
●運転終了後、フタを開けたまま10分放置した場合(フタを閉めるとすぐに電源が切れます)

点検表示

点検と **04 03** などの表示が出たら **P61** をご覧ください。

予約ボタン

何時間後に終了させるかを選ぶことができます。
P34

時間表示

運転中は残り時間(目安)、予約中は何時間後に終了させるかを表示、洗い、すすぎ、脱水ボタンを押したときはそれぞれの時間(回数)を表示
残り時間は、1時間以上のときは0.5時間単位で表示します。
残り時間表示例
1.5時間: 1時間1分から1時間30分
2.0時間: 1時間31分から2時間0分

洗い・すすぎ・脱水ボタン

おこのみで内容を選ぶことができます。
●洗いだけ・脱水だけなど、おこのみで洗う **P32**
●途中で洗濯内容を変える **P41**
運転中は進行中の行程ランプが点滅します。

洗剤目安

水量に応じた洗剤量目安を表しています。
●マークは洗剤に入っている計量スプーンを表しています。
「水量60Lにスプーン1杯(すりきり)」の洗剤を基準にしています。
P38

水量ボタン

おこのみで水量を選ぶことができます。通常は自動的に水量が決定し表示されます。
●洗濯物の量を自動的に量り、洗濯物の量に合わせて水量を無段階に設定します。表示はもっとも近い水量が点灯します。おこのみで水量を選ぶときは、表示通りの段階から選んでください。

洗濯ボタン

8種類の洗濯コースを選ぶことができます。
P24~27

乾燥ボタン

4種類の乾燥コースを選ぶことができます。
P26~27

スタート/一時停止ボタン

運転スタートや一時停止するときに押します。

切替ボタン

洗濯・洗濯乾燥・乾燥・洗濯カラット・カラット・デオドライ運転を選ぶことができます。
P16~22

ふろ水ボタン

ふろ水を使う行程を選ぶことができます。
P35~37

表示の変わりかた

- ボタンを押すと下記のように表示が変わり、「ピ」音が鳴ります。
- それぞれ1ヵ所だけ「ピ」音が鳴るところがあります。
- 予約 洗い すすぎ 脱水 を長く押し続けると
「ピ」「ピ」「ピ」と連続して表示が変わり、最大のところで止まります。
- 電源、洗濯、乾燥、切替、スタートボタンの近くに点字がついています。

予約

洗い

注水

水量

洗濯

乾燥

洗濯



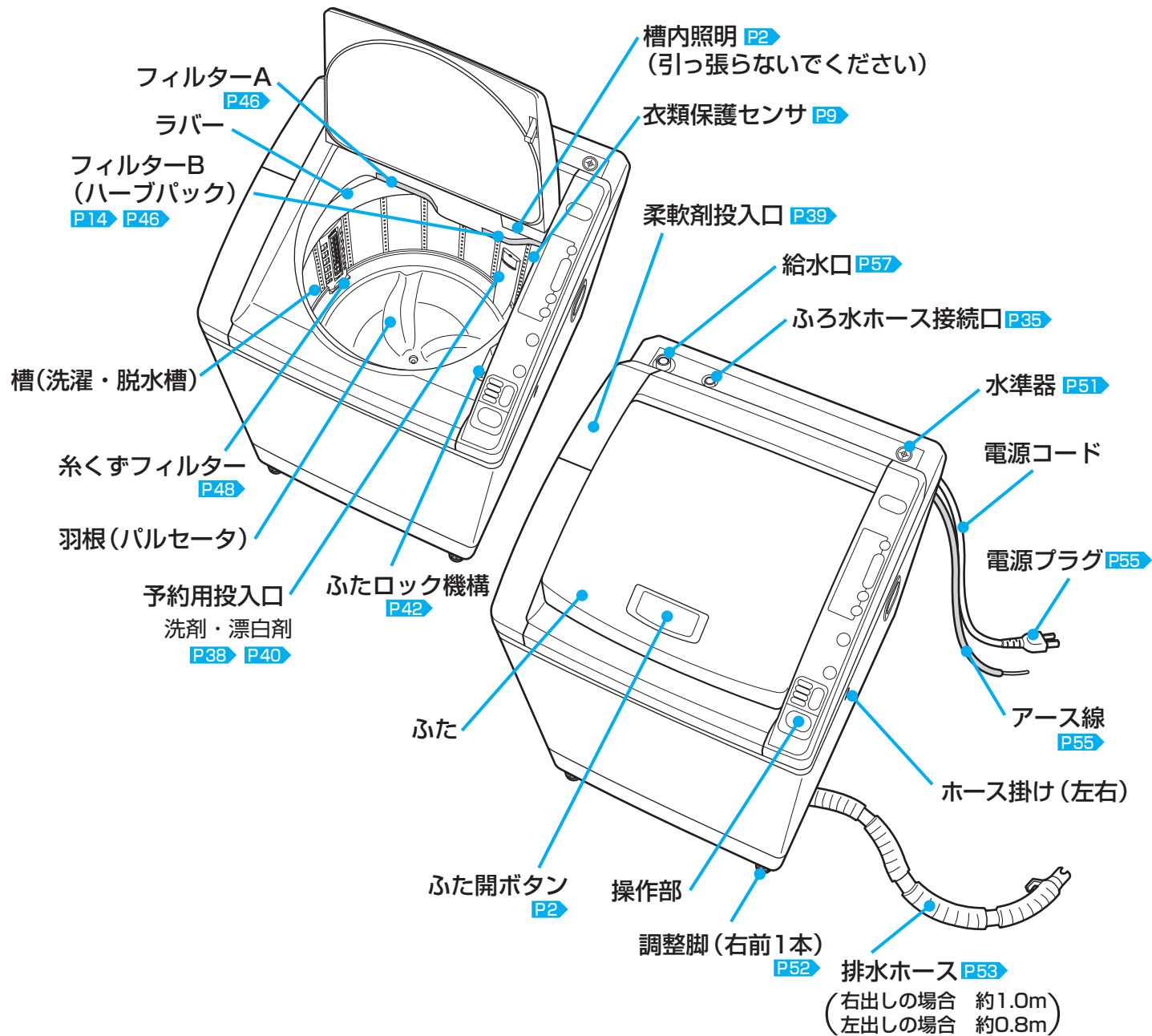

乾燥

切替

各部のなまえ

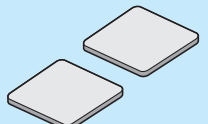
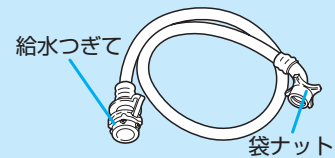

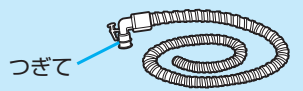
●付属品

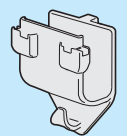
調整ゴムシート 2枚 	給水ホース (0.8m) 1本 給水つぎて 袋ナット 	ハーブパック 1コ (P14) 
ふろ水ホース (3.7m) 1本 つぎて 	ふろ水フィルター 1コ 	ホースフック 1コ ふろ水ホースを掛ける時に使います。ホース掛けの左右どちらにでも掛けられます。 

洗濯や乾燥を始める前に

初めて使うとき

「据え付け」50～57ページに従って、据え付けをしてください。

ふだん使うとき

洗濯乾燥機の準備

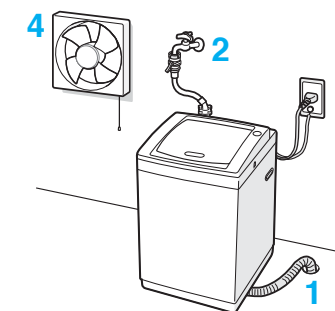

- 1 排水ホースを排水できる状態にする (P54)
- 2 給水ホースを取り付ける (P57)
- 3 電源プラグをコンセントに差し込む (P55)
- 4 乾燥運転をするときは、換気を十分にします

洗濯物の準備

■洗濯・乾燥できないもの、乾燥・デオドライできないもの (P9)

- ポケットの小物は取り除きボタンやファスナーは閉じる
- だろや砂はブラシで落とす
- デリケートな衣類はネットに入れる
- ブラジャーはネットに入れて手洗いコースで洗う
- よごれのひどいところは部分洗い洗剤をつける
- 色ものと白ものは分ける色移りを防ぎます。
- 飾りや付属品があったり毛玉や糸くずが気になるときは裏返す

■洗濯物の重さの目安

- | | | | | |
|--|--|--|--|---|
| 半袖アンダーシャツ
綿100%
約130g
 | カッターシャツ・ブラウス
混紡
約200g
 | パジャマ (上下)
綿100%
約500g
 | 作業服 (上下)
混紡
約800g
 | バスタオル
綿100%
約300g
シングルシート
綿100%
約500g
 |
|--|--|--|--|---|

ハーブ乾燥について

ハーブ乾燥とは

乾燥時、ハーブ（ローズマリー）の香りがするとともに、抗酸化成分が放出され、衣類の黄ばみの原因となる皮脂汚れの酸化を抑えます。

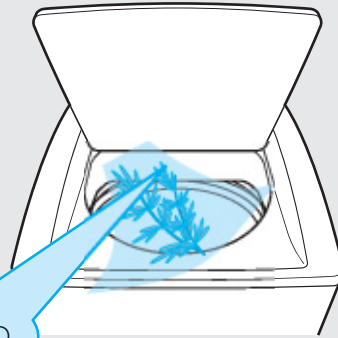

乾燥運転中にほんのりとローズマリーの香りがします。

ハーブパックについて

- ハーブパックは洗濯乾燥機用です。食べられません。絶対にやぶらないでください。
- ハーブパックには、天然のハーブ（ローズマリー）から抽出したものが入っています。
- 衣類にハーブの香りは残りません。
- ハーブパックの効果が不要な場合や、香りが気になる場合は、ハーブパックを取り出してください。
- ハーブパックは、消耗品です。
- ハーブ交換表示が点灯したら、交換の時期です。ハーブ交換表示は、乾燥運転を90回おこなうと点灯します。別売のハーブパックをご購入ください。P64▶
- ハーブパックを交換したら、ハーブ交換表示を消す操作をおこなってください。消す操作をおこなうと、次の運転からまた、乾燥運転回数を数え始めます。
- ハーブの効果がなくなっても、運転はできます。

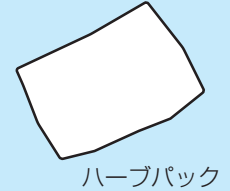

ハーブパック

ハーブパックの取り付けかた、交換のしかた

1.ハーブパックを透明なビニール袋から出す

2.フィルターB（ハーブパック）を取り出す

- フィルターBにゴミが付いていたら取り除いてください。
- 交換の場合は、古いハーブパックをはずしてください。

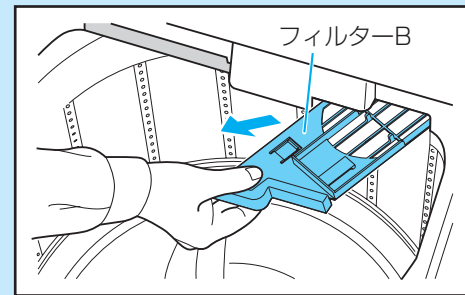

3.新しいハーブパックを取り付ける

- ハーブパックは水にぬらさないでください。ぬれた場合は、すぐに拭いてください。

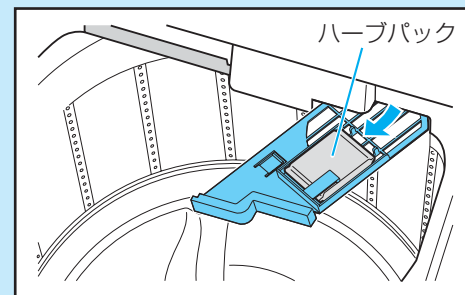

4.フィルターB（ハーブパック）を元どおり取り付ける

お願い

- ハーブパック以外のものを入れないでください。衣類に臭いがついたり、洗濯乾燥機を傷める原因になります。

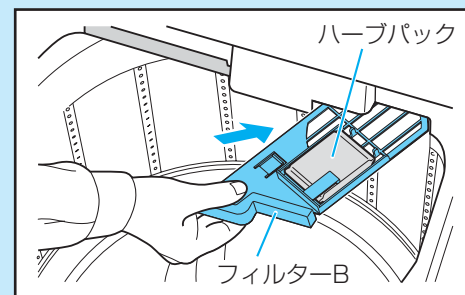

ハーブ交換表示が点灯したら

1.ハーブパックを交換する P14▶

- ハーブパックは、消耗品です。別売のハーブパックをご購入ください。P64▶

2.電源を押して「入」にする

ハーブ交換表示が点灯します。

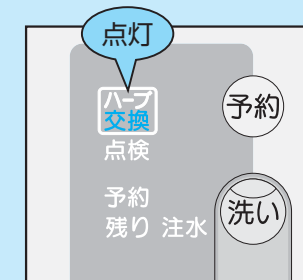

3. 乾燥 を3秒以上押し続ける

「ピッ」と初めに鳴り、次に「ピッ、ピッ」と鳴るまで、押し続けてください。

ハーブ交換表示が消灯します。

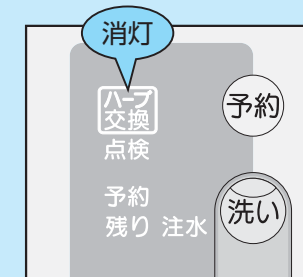

4.電源を押して「切」にする

洗濯の操作方法

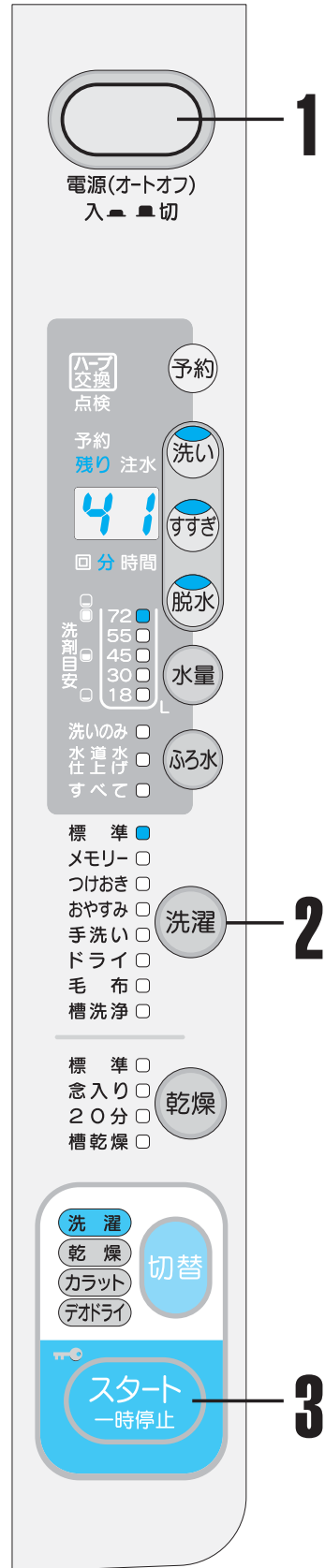

水道栓を開き、洗濯物を入れる

1 電源を押して「入」にする
切替の「洗濯」、洗濯コースの「標準」のランプが点灯します。

2 洗濯 を押して洗濯コースを選ぶ **P24**
● 風呂水を使うときは、 風呂水 を押す **P35~37**

3 スタート 一時停止 を押す
水量（洗剤量）・時間などを表示します。

4 洗剤類を入れ、ふたを閉める
● 洗剤類の入れかた **P38~40**
● 洗剤量は、水量に合わせてください。
● 柔軟剤もこのとき入れてください。
● ふたはカチッと音がするまで閉めてください。
ふたが開いているとすすぎ以降の運転ができません。
エラー表示（U3）が出たらふたを閉めてください。

運転中

「ピー」と6回鳴って運転終了
水道栓を閉じる

洗濯乾燥の操作方法

洗濯から乾燥まで自動的に起こないます。

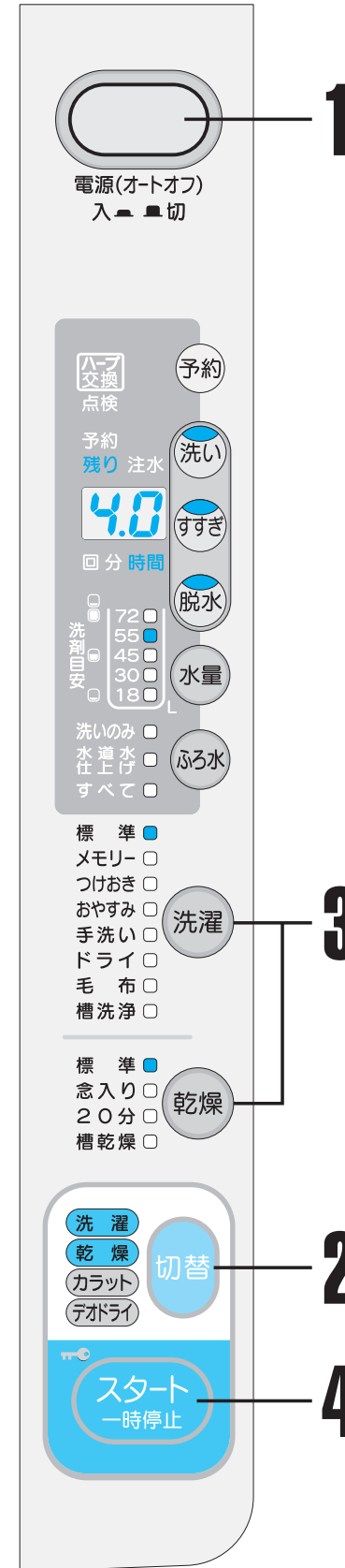

水道栓を開き、洗濯物を入れる

1 電源を押して「入」にする
切替の「洗濯」、洗濯コースの「標準」のランプが点灯します。

2 切替 を押して 洗濯 乾燥 を選ぶ

3 洗濯 を押して洗濯コースを選ぶ **P24**
● 手洗い、ドライコースは選べません。
● 風呂水を使うときは、 風呂水 を押す **P35~37**

乾燥 を押して乾燥コースを選ぶ **P26**

4 スタート 一時停止 を押す
水量（洗剤量）・時間などを表示します。

5 洗剤類を入れ、ふたを閉める
● 洗剤類の入れかた **P38~40**
● 洗剤量は、水量に合わせてください。
● 柔軟剤もこのとき入れてください。
● ふたはカチッと音がするまで閉めてください。
ふたが開いているとすすぎ以降の運転ができません。
エラー表示（U3）が出たらふたを閉めてください。

運転中

「ピー」と6回鳴って運転終了
水道栓を閉じ、
フィルターA,Bを掃除する **P46**

お知らせ

● 水圧によって、水滴がつく場合があります。

使いかた

洗濯カラットの操作方法

洗濯からカラットまで自動的におこないます。
カラットをすると干し時間が短縮できます。

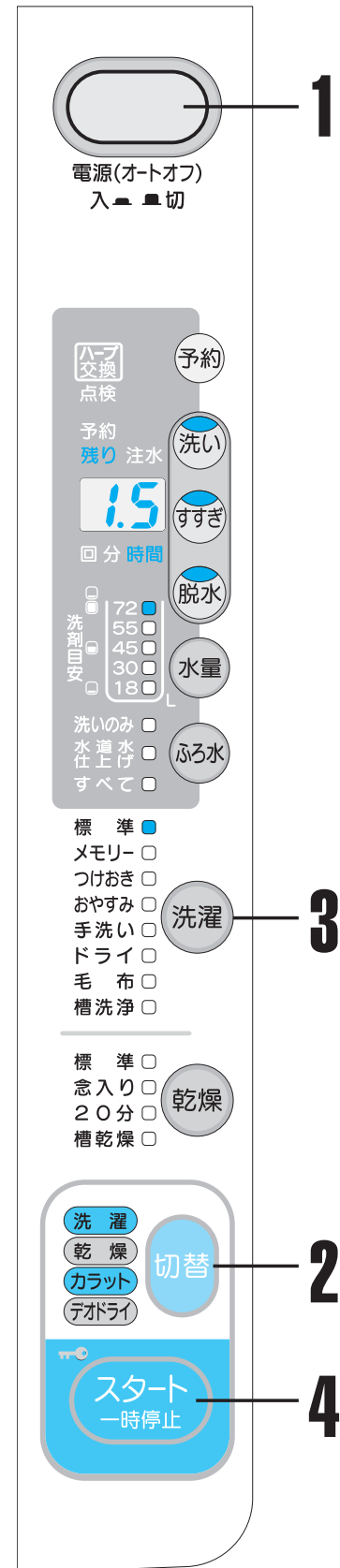

水道栓を開き、洗濯物を入れる

1 電源を押して「入」にする
切替の「洗濯」、洗濯コースの「標準」のランプが点灯します。

2 切替を押して「洗濯」「カラット」を選ぶ

3 洗濯を押して洗濯コースを選ぶ **P24**

- 手洗い、ドライコースは選べません。
- ふろ水を使うときは、「ふろ水」を押す **P35~37**

4 スタート一時停止を押す
水量（洗剤量）・時間などを表示します。

5 洗剤類を入れ、ふたを閉める

- 洗剤類の入れかた **P38~40**
- 洗剤量は、水量に合わせてください。
- 柔軟剤もこのとき入れてください。
- ふたはカチッと音がするまで閉めてください。ふたが開いているとすすぎ以降の運転ができません。エラー表示（U3）が出たらふたを閉めてください。

運転中

「ピー」と6回鳴って運転終了
水道栓を閉じる

カラットについて

しくみ

槽（洗濯・脱水槽）の回転とともに、槽内をファンの風が吹き抜け、洗濯物から水分を奪い去る運転です。（ヒーターは使いません）



カラットの内容（約30分）

高速回転 → ほぐし → 高速回転 → ほぐし
約13分 → 約13分

効果

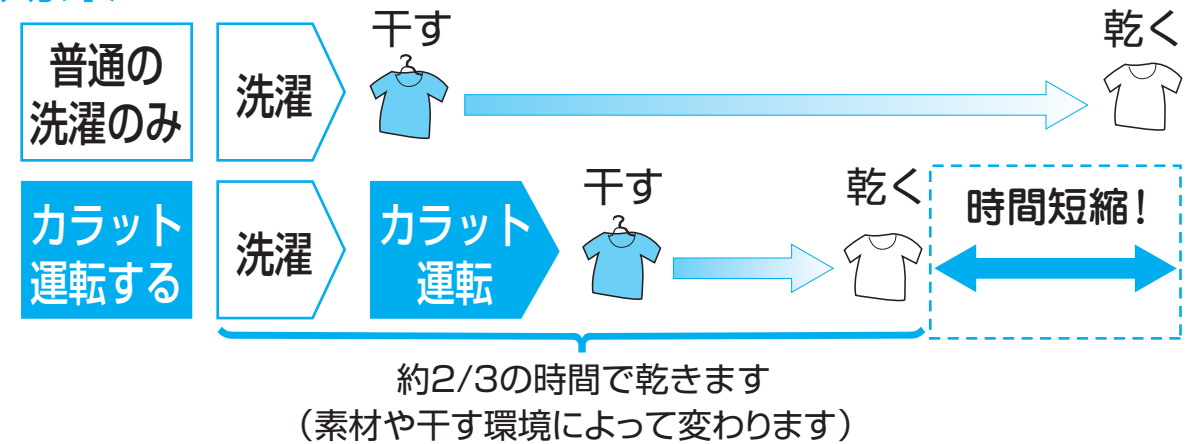

おすすめ衣類

カラットできる容量は洗濯できる容量と同じです。

タオル・バスタオル

- ジメジメした状態が短いので、部屋で干した時特有の臭いが発生しにくくなります。市販の部屋干し用洗剤や、抗菌剤入りの柔軟剤を使うと臭いの発生を防ぐので更に効果的です。

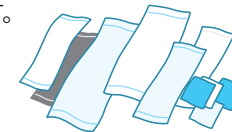

毛布、タオルケットなどの大物

- 軽くなって取り出しが楽です。
- 大物が早く乾くので、物干しざおを占領している時間が少なくてすみます。

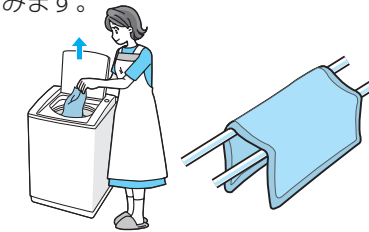

薄手の衣類

- アイロンをかけることで、すぐ着られます。



おすすめできない衣類

- しわが気になる衣類（ブラウス、綿100%のシャツなど）
- 型くずれが気になる衣類（肩パッド入りなど）
- デリケートな衣類（ブラジャー、スリッパ、セーターなど）
- 取扱絵表示に がある衣類

カラットの操作方法

洗濯が終わった衣類をカラットしたいときに使います。



洗濯物を入れる

1 電源を押して「入」にする
切替の「洗濯」、洗濯コースの「標準」のランプが点灯します。

2 切替を押してカラットを選ぶ

3 ふたを閉め、スタートを押す

●ふたはカチッと音がするまで閉めてください。

運転中

「ピー」と6回鳴って運転終了

乾燥の操作方法

洗濯が終わった衣類や、干して半乾きの衣類を乾燥だけしたいときに使います。



水道栓を開き、洗濯物を入れる

●乾燥のときも除湿とミストのために水を使います。

1 電源を押して「入」にする
切替の「洗濯」、洗濯コースの「標準」のランプが点灯します。

2 切替を押して乾燥を選ぶ

3 乾燥を押して乾燥コースを選ぶ [P26](#)

4 ふたを閉め、スタートを押す

●ふたはカチッと音がするまで閉めてください。

運転中

「ピー」と6回鳴って運転終了

水道栓を閉じ、
フィルターA,Bを掃除する [P46](#)

お知らせ

●水圧によって、水滴がつく場合があります。

デオドライの操作方法

衣類についた臭いや花粉を取りたいときに使います。

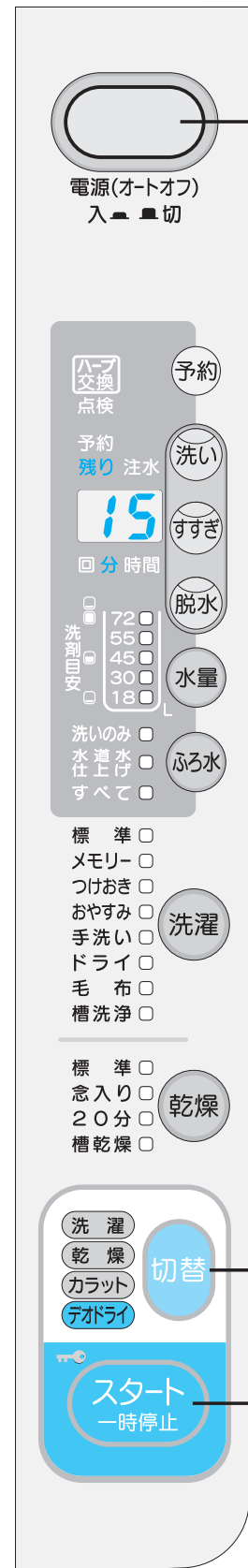

水道栓を開く

- ミストのために水を使います。

1 デオドライしたい衣類 (2kgまで) を入れる

- 槽内がぬれている時は、水分をふきとってから衣類を入れてください。

2 電源を押して「入」にする

切替の「洗濯」、洗濯コースの「標準」のランプが点灯します。

3 切替を押して「デオドライ」を選ぶ

4 ふたを閉め、スタートを押す

- ふたはカチッと音がするまで閉めてください。

運転中

「ピー」と6回鳴って運転終了
水道栓を閉じ、
花粉が気になるときは、
フィルターAを掃除する P46

デオドライについて

しくみ

温風をあてながらミストで水分を衣類に与え、臭いと花粉を取ります。

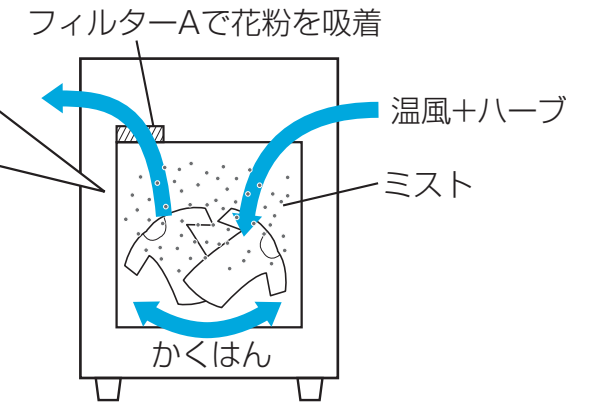

デオドライの内容 (約15分)

温風かくはん(小) → 温風かくはん(大) → 送風かくはん → 送風
↑
くり返し

効果

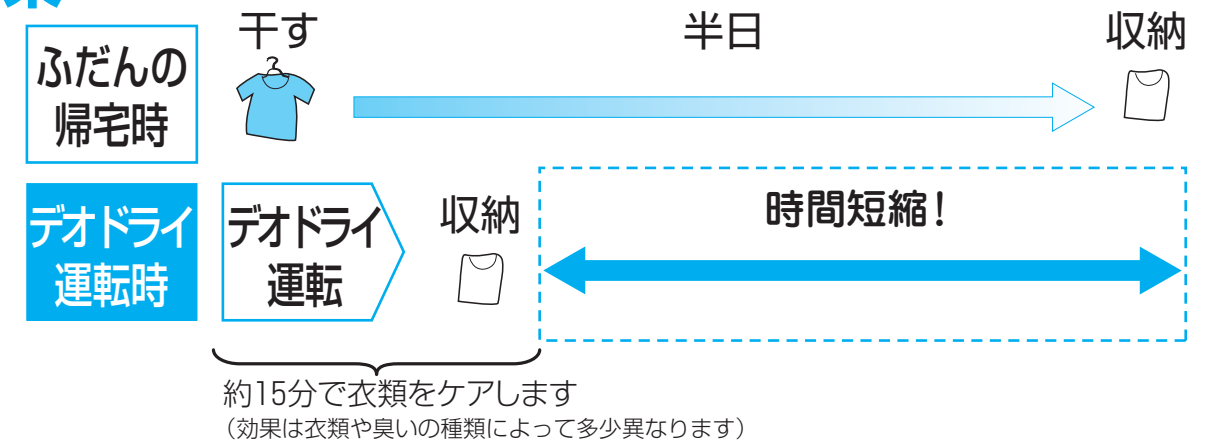

こんなときに使います

- 帰宅時、衣類についた臭い、花粉、湿気を取りたいとき
- 外に干した衣類に花粉が付着したとき
- 収納していた衣類を、着る前に湿気を取って気持ちよく着たいとき

衣類 2kgまで

- ふだんの衣類 (タオル・Tシャツなど)
- その他の衣類

スーツ、ジャケット、制服、コート

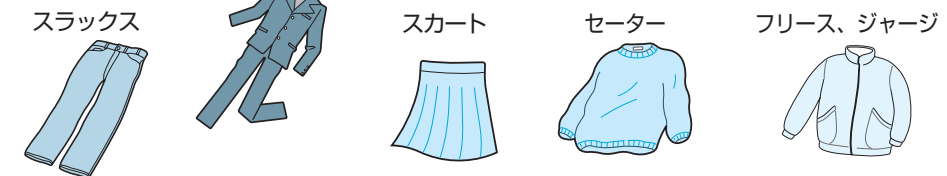

■デオドライできないもの P9

取れるもの

- 臭い
- ・タバコ
 - ・焼き肉
 - ・焼き魚
 - ・お好み焼き
 - ・鍋ものなど
- 花粉

お知らせ

- 臭いは完全には除去できません。効果が少ないときは、洗濯するか、クリーニングに出すことをおすすめします。
- 衣類の種類によりシワがつく場合があります。
- 水圧によっては、水滴がつく場合があります。
- フィルターAに綿ぼこりがついていると花粉が取れにくくなります。掃除してください。P46

洗濯コースの選びかた

おこのみに合わせて洗濯コースを選ぶことができます。

こんなとき	洗濯コース	運転内容	洗濯できる絵表示	使用できる洗剤類	運転時間	お知らせ						
ふだんの洗濯物を洗うとき	標準	<table border="1"> <tr> <th>洗い</th> <th>すすぎ1回</th> <th>脱水</th> </tr> <tr> <td>計量→給水行程→かくはん ※1 ※6 10~12分</td> <td>泡消し→シャワー→ためすすぎ ※2 ※3 3分</td> <td>脱水→ほぐし ※4 5分</td> </tr> </table>	洗い	すすぎ1回	脱水	計量→給水行程→かくはん ※1 ※6 10~12分	泡消し→シャワー→ためすすぎ ※2 ※3 3分	脱水→ほぐし ※4 5分			41分 (32~44分)	●すすぎは1回で他の洗濯機と同じ性能です。
洗い	すすぎ1回	脱水										
計量→給水行程→かくはん ※1 ※6 10~12分	泡消し→シャワー→ためすすぎ ※2 ※3 3分	脱水→ほぐし ※4 5分										
自分好みの洗濯内容を設定して運転したいとき	メモリー	-	40		-	詳しくは P28						
つけおき洗いをしたいとき コンパクト洗剤の酵素パワーを活かして、えり、そで等の汚れを効果的に洗います。	つけおき	<table border="1"> <tr> <th>洗い</th> <th>すすぎ2回</th> <th>脱水</th> </tr> <tr> <td>計量→給水行程→かくはん ※1 3分 →つけおき(3分に1度)→かくはん ※6 15分 21分(10回転)</td> <td>泡消しミスト→シャワー→ためすすぎ ※2 ※3 ※6 2回くり返す 3分</td> <td>脱水→ほぐし ※4 5分</td> </tr> </table>	洗い	すすぎ2回	脱水	計量→給水行程→かくはん ※1 3分 →つけおき(3分に1度)→かくはん ※6 15分 21分(10回転)	泡消しミスト→シャワー→ためすすぎ ※2 ※3 ※6 2回くり返す 3分	脱水→ほぐし ※4 5分			1.5時間	●色落ちしやすい色物や柄物は、つけおき洗いをしないでください。 ●ポリエステル素材はつけおき洗いをしないでください。 汚れを吸収してしまうおそれがあります。
洗い	すすぎ2回	脱水										
計量→給水行程→かくはん ※1 3分 →つけおき(3分に1度)→かくはん ※6 15分 21分(10回転)	泡消しミスト→シャワー→ためすすぎ ※2 ※3 ※6 2回くり返す 3分	脱水→ほぐし ※4 5分										
ふだんの洗濯物を、静かに洗濯したいとき 回転を弱くして、静かに洗濯します。 7kg以下	おやすみ	<table border="1"> <tr> <th>洗い</th> <th>すすぎ2回</th> <th>脱水</th> </tr> <tr> <td>計量→給水→かくはん 14分</td> <td>ためすすぎ→ためすすぎ 3分 3分</td> <td>脱水 8分</td> </tr> </table>	洗い	すすぎ2回	脱水	計量→給水→かくはん 14分	ためすすぎ→ためすすぎ 3分 3分	脱水 8分	40		38~48分	●ふろ水も使えますが、ふろ水給水時の音は標準コースと同じです。 ●洗い始めの運転音、乾燥とカラットの運転音は、標準コースと同程度の音になります。
洗い	すすぎ2回	脱水										
計量→給水→かくはん 14分	ためすすぎ→ためすすぎ 3分 3分	脱水 8分										
ランジェリーなど手洗いマークの衣類を洗いたいとき 1.5kg以下	手洗い	<table border="1"> <tr> <th>洗い</th> <th>すすぎ2回</th> <th>脱水</th> </tr> <tr> <td>かくはん 5分</td> <td>ためすすぎ→ためすすぎ 2分 2分</td> <td>脱水 1分</td> </tr> </table>	洗い	すすぎ2回	脱水	かくはん 5分	ためすすぎ→ためすすぎ 2分 2分	脱水 1分			約23分	詳しくは P29
洗い	すすぎ2回	脱水										
かくはん 5分	ためすすぎ→ためすすぎ 2分 2分	脱水 1分										
ドライマークの衣類を洗いたいとき 1.5kg以下	ドライ	<table border="1"> <tr> <th>洗い</th> <th>すすぎ2回</th> <th>脱水</th> </tr> <tr> <td>かくはん 10分 (10秒に1回転)</td> <td>ためすすぎ→ためすすぎ 2分 2分 (10秒に1回転)</td> <td>脱水 1分</td> </tr> </table>	洗い	すすぎ2回	脱水	かくはん 10分 (10秒に1回転)	ためすすぎ→ためすすぎ 2分 2分 (10秒に1回転)	脱水 1分			約28分	詳しくは P30
洗い	すすぎ2回	脱水										
かくはん 10分 (10秒に1回転)	ためすすぎ→ためすすぎ 2分 2分 (10秒に1回転)	脱水 1分										
毛布やふとんを洗いたいとき 毛布 4.5kg以下 ふとん 1.2kg以下	毛布	<table border="1"> <tr> <th>洗い</th> <th>すすぎ2回</th> <th>脱水</th> </tr> <tr> <td>かくはん 10分</td> <td>注水すすぎ→注水すすぎ ※5 2分 2分</td> <td>脱水 5分</td> </tr> </table>	洗い	すすぎ2回	脱水	かくはん 10分	注水すすぎ→注水すすぎ ※5 2分 2分	脱水 5分			約50分	詳しくは P31
洗い	すすぎ2回	脱水										
かくはん 10分	注水すすぎ→注水すすぎ ※5 2分 2分	脱水 5分										
洗濯・脱水槽を洗いたいとき。 槽乾燥コースと組み合わせると効果的です。	槽洗浄	<table border="1"> <tr> <th>洗い</th> <th>すすぎ2回</th> <th>脱水</th> </tr> <tr> <td>給水行程→かくはん→つけおき→かくはん ※1 3分 12時間 15分</td> <td>注水すすぎ→注水すすぎ ※5 3分 3分</td> <td>脱水 ※4 5分</td> </tr> </table>	洗い	すすぎ2回	脱水	給水行程→かくはん→つけおき→かくはん ※1 3分 12時間 15分	注水すすぎ→注水すすぎ ※5 3分 3分	脱水 ※4 5分	-	別売の洗濯槽クリーナーをご使用ください P64	約13時間	詳しくは P45
洗い	すすぎ2回	脱水										
給水行程→かくはん→つけおき→かくはん ※1 3分 12時間 15分	注水すすぎ→注水すすぎ ※5 3分 3分	脱水 ※4 5分										

※1 給水行程は、給水→低水量ミストかくはん→給水の順でおこないます。低水量ミストかくはんは、水量18Lの設定ではおこないません。
 ※2 泡消しミストとは、ミストをかけて泡を消します。
 ※3 シャワーすすぎとは、水をためずに衣類に水をかけて脱水しながらすすぎます。
 ※4 脱水の途中で30秒ミストをかけながら脱水します。
 ※5 注水すすぎとは、設定された水量の水をためて、さらに注水しながらすすぎます。
 ※6 水量が72Lのときは、かくはんのためすすぎにミストが出ます。
 ●水道水からの給水は発泡水となります。ふろ水の場合は発泡水になりません。発泡水の泡の状態は水圧により変わります。

取扱絵表示と意味

運転時間は洗濯物の量や給水、排水条件によって変わります。

40℃以下で洗濯機で洗濯できる	30℃以下で弱い手洗いがよい。 中性洗剤使用のこと	ドライクリーニングができる
30℃以下で洗濯機の弱水流で洗濯できる	30℃以下で弱い手洗いがよい	塩素系漂白剤による漂白はできない

乾燥コースの選びかた

衣類乾燥機と同じようにご使用いただけます。

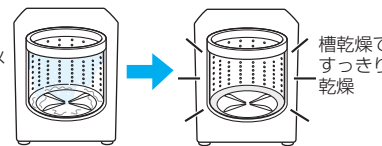
こんなとき	乾燥コース	運転内容	運転時間	洗濯物	お知らせ
●まとめ洗いをして、乾燥したいものだけ乾かしたい	標準	送風乾燥→ほぐし→低温ハープ乾燥→低温ハープかくはん乾燥→低温ハープ乾燥→ほぐし ※1、※2 ※1、※3 ※1、※2 くり返す くり返す 〔最後の方で断続的にミスト仕上げをおこないます〕	2.0～7.0時間	タオル類 トレーナー ランニングシャツ 半袖肌着 ブリーフ くつした 8.0kg以下	●衣類の乾き具合をチェックしながら自動運転します。
●乾きにくい衣類を乾かしたい	念入り	標準コースと同じです。	3.0～8.0時間	8.0kg以下	●衣類の乾き具合をチェックしながら自動運転し、乾きにくい衣類を乾かします。
●半乾きの衣類を乾かしたい ●しわになりやすい洗濯物をちょっとだけ乾かしたい ●衣類を着る前に暖めたい	20分	低温ハープかくはん乾燥→低温ハープ乾燥→ほぐし くり返す	20分	標準コースと同様 + しわになりやすい ワイシャツやブラウス 8.0kg以下	●乾き具合に関係なく、20分間だけ運転します。
●湿気が気になる ●カビが心配	槽乾燥	風乾燥 → 温風乾燥 約15分 約15分	30分	—	●30分間の槽乾燥運転で、洗濯・脱水槽の水気を取り除きます。 (運転の目安：週に1回程度) 

※1 ハープ乾燥について P14～15 ※2 低温ハープ乾燥とは、槽を回しながら温風で乾燥する行程です。
※3 低温ハープかくはん乾燥とは、槽を固定しほぐしながら、温風で乾燥する行程です。

洗濯乾燥コースの選びかた

洗濯～乾燥まで、続けて運転します。

こんなとき	洗濯コース	乾燥コース	運転内容	運転時間	洗濯物	お知らせ
●雨の日のお洗濯 ●今日着たワイシャツや体操着を明日また着たい ●外には干したくない	標準 メモリー つけおき おやすみ	標準 念入り	洗濯、乾燥ともに選んだコースの運転です。	2.5～9.0時間	40 の絵表示があるもの 8.0kg以下	●衣類の量や乾き具合をチェックしながら洗いから乾燥まで自動運転します。
●しわになりやすい ワイシャツやブラウスなど	標準 メモリー つけおき おやすみ	20分	洗濯、乾燥ともに選んだコースの運転です。	1.0～2.0時間	8.0kg以下	●洗濯の後、20分間だけ乾燥運転をおこないます。 ●運転終了後、すぐにつり干しすると、しわを低減できます。 つり干しせず、すぐにアイロンをかけると更に効果的です。
●毛布はぬれると重いので干すのが大変 ●干す場所がない	毛布	標準	洗濯…毛布コースの運転 乾燥…下記 送風乾燥→低温ハープ乾燥→低温ハープかくはん乾燥 くり返す	7.5時間	手洗い 30 手洗い 30 中性 の絵表示がある毛布 4.2kg以下	●毛布を洗濯から乾燥まで自動運転します。 ふとんは乾燥できません。 ●運転終了後、乾きにムラがあるときは、毛布を折り返し、乾燥のみ20分で再度乾燥させてください。
●湿気が気になる ●カビが心配	槽洗浄	槽乾燥	槽洗浄コースの後に槽乾燥運転をおこないます。	約14時間	—	●槽洗浄から槽乾燥まで自動運転します。

特殊な洗濯コースについての説明

メモリーコース

自分好みの洗濯内容を設定できます。(初めて運転するときは何も記憶されていません)
 洗い時間、すすぎ回数、脱水時間、ふろ水を記憶します。(水量は記憶しません)
 水流や運転内容は標準コースと同じです。手洗いコースなど他のコースの運転内容には設定できません。
 次回メモリーコースを選ぶと、設定した内容で運転します。

記憶させる操作のしかた

- 水道栓を開き、洗濯物を入れる
- 電源を押して「入」にする
洗濯コースの「標準」のランプが点灯します。
- 洗濯 を押してメモリーコースを選ぶ
- 洗い、すすぎ、脱水、ふろ水 を押して内容を選ぶ
- スタート 一時停止 を押す

5 洗剤類を入れ、ふたを閉める

運転中

「ピー」と6回鳴って運転終了。水道栓を閉じる。

お知らせ

- 洗濯乾燥、洗濯カラットもできますが、記憶するのは洗濯の内容のみです。
- 洗濯途中で変更した内容は記憶しません。

手洗いコース

表示のランジェリーやブラウスなどの衣類を洗いあげます。
 水量は45Lに設定されますが、洗濯物の量が少ないときは水量を下げられます。

洗濯できるもの	洗濯できないもの
<ul style="list-style-type: none"> ● や や 表示のもの ランジェリー ブラウス ウォッシュブルスーツ ポリエステルのスカーフ	<ul style="list-style-type: none"> ● 表示のもの 羊毛、カシミア、アンゴラ、モヘアなど → ドライコースをご覧ください P30 <ul style="list-style-type: none"> ● レース編みなど特殊な編みかたのもの → 洗濯機では洗えません

洗濯物の準備	ウォッシュブルスーツの干しかた
<ul style="list-style-type: none"> ● ブラジャー、ストッキングはネットに入れる ● ウォッシュブルスーツはたたんで、ネットに入れる 	<ul style="list-style-type: none"> ● 形を整えて、ハンガーに干す <p>型くずれしないよう肩幅に合ったハンガーに干す</p>

お願い

- このコースは水流が弱いため、粉末合成洗剤が溶けにくい場合があります。あらかじめ洗剤を溶かしてから入れることをおすすめします。
 - 洗剤類は衣類の取扱絵表示に従ってご使用ください。
 - おふろの残り湯を使う場合は、衣類の取扱絵表示に記載の温度に気をつけてください。
- 例： の取扱絵表示のときは30℃以下で。
- 洗濯物が水に浮いている場合は、必ず一時停止をしてから水の中に沈めてください。

ドライコース

ドライマークの衣類(カシミアのセーターやおしゃれ着)をやさしく洗いあげます。クリーニング店の、水を使わずに溶剤で洗うドライクリーニングとは異なります。水量は45Lに設定されますが、洗濯物の量が少なければ水量を下げられます。

洗濯できるもの

表示のある次の衣類

ウール、麻、ポリエステル

スラックス スカート

カシミア、アンゴラ **ポリエステル、麻**

セーター、カーディガン ブラウス・シャツ

洗濯できないもの

■衣類の取扱絵表示のないもの

■取扱絵表示に表示があっても、下記の衣類の場合

- 縮み、表面変化するもの
毛皮、皮革製品
レーヨン、キュプラ及びその混紡品
絹及びその混紡品 和服、和装小物
エンボス加工(凹凸模様)をしたもの
- 型くずれするもの
ブレザー、ジャケット、コート、ネクタイ
- 毛だおれするもの
ベルベット、別珍
- 色落ちしやすいもの
- 樹脂加工(接着剤を使用したもの)

洗濯物の準備

色落ちの確認

白いタオルの上に衣類の目立たないところをのせ、洗剤液を含ませた白いタオルでたたきます。タオルに色移りしていたら洗わないでください。

ネットに入れる

型くずれしないように必ずたたんで、市販の角形ネットに入れます。一度に何枚か洗う場合は、種類ごとに分けてネットに入れます。

部分汚れがある場合

えり、そで等の部分汚れは、洗剤の原液をつけ、柔らかいブラシで軽くたたきます。

プリーツ加工のもの

プリーツはしつけ糸で止めてください。

干しかた

形を整えて干してください。

セーター

平干し 物干しざおにかけ

ブラウス

ハンガー干し

スラックス

折り目を合わせてハンガー干し

スカート

ハンガー干し

- ### お願い
- お湯は使わないでください。生地が縮みます。
 - お風呂の残り湯は使わないでください。入浴剤による色移りの原因になります。
 - 漂白剤は使わないでください。生地を傷めます。

毛布コース

毛布やふとんをネットなしで、やさしく洗いあげます。

洗濯できる毛布

- 表示のある化学繊維100% または綿100%のもの
- 質量

洗濯のとき	洗濯乾燥のとき
4.5kg以下	4.2kg以下

洗濯できない毛布

- 純毛毛布

洗濯できるふとん(ふとんの乾燥はできません)

- 表示または表示のあるポリエステルわた100%の肌かけふとん
- 大きさ…140×190cm以下
- 質量

洗濯のとき
1.2kg以下

洗濯できないふとん

- 羽毛ふとん ●羊毛ふとん
- キルティングされていないもの
- 絹の生地

洗濯できるその他の大物(乾燥はできません)

- 表示または表示のあるベッドパッド、ベッドカバー、こたつカバー、カーペットカバー
- 量(大きさ)

ふとんと同じようにたたんで、ステンレス部分の上部までに入る大きさ

●はみださないように入れてください。

洗濯できないその他の大物

- カーペット
- カーペット地のカーペットカバー

毛布の入れかた

- ①短い方を2つ折りにする
- ②さらに同じ方向に2つ折りにする
- ③図の方向に2つ折りにする
- ④図のようにM字型に折る
●ダブルサイズの毛布は6つ折り(M)にしてください。
- ⑤山が上にくるように入れる
- ⑥はみ出さないように手で押し込む

入れにくいときは片側ずつ入れてください。

糸くずフィルターの上から毛布が出ないようにしてください。

取り出しかた

毛布を持って引き出す

干しかた

風通しの良い日陰で自然乾燥する

- ### お願い
- 洗える電気毛布はその説明書に従ってください。
 - 毛布や、ふとんは水面から出やすいので、水がたまったら必ず一時停止をしてからよく押し込んでください。飛び出したり、穴があいたりする原因になります。
 - 新品の毛布は繊維が取れやすいので、洗濯乾燥後は洗濯槽の中を洗ってください。

洗いだけ・脱水だけなど、おこのみで洗う

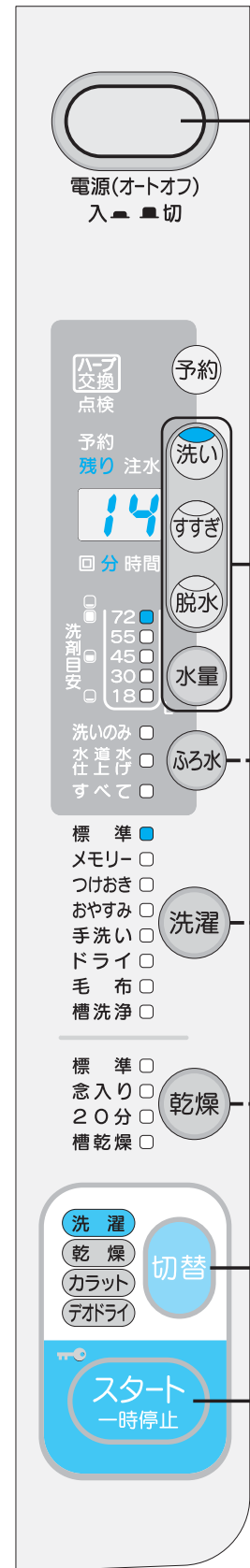

1 電源を押して「入」にする

2 切替を押して

洗濯 か 洗濯 乾燥 か 洗濯 カラット を選ぶ

3 おこのみに応じて 洗い すすぎ 脱水 水量 を押す

● ぶろ水 も選べます。 P35~37

こんなときに使います	押して選んでください	洗濯の運転内容
●水やぶろ水を槽内にためるとき	洗い 水量	洗い 洗濯液は残ります
●洗濯液を2度使うとき	洗い 水量	洗い 洗濯液は残ります
●すすぎまでで止めたいとき	洗い すすぎ 水量	洗い すすぎ すすぎ液は残ります
●水洗い、予洗いをしたいとき ●のり付けしたいとき	洗い 脱水 水量	洗い 脱水
●自分で洗濯内容を全部選ぶとき ●水をためた状態で洗濯するとき	洗い すすぎ 脱水 水量	洗い すすぎ 脱水
●洗ったものをすすぐとき	すすぎ 水量	すすぎ すすぎ液は残ります 初めに排水と脱水をします
●手で洗ったものをすすぎから始める ●分け洗いをしたものを	すすぎ 脱水 水量	すすぎ 脱水 初めに排水と脱水をします
●水で手洗いしたものを脱水する	脱水	脱水 初めに排水をします
●槽内の水を排水したいとき	脱水	排水 スタート後、脱水が始まったら一時停止して電源「切」にする

(3) 標準コース以外も選べます。

4 スタートを押す

5 必要に応じて洗剤類を入れ、ふたを閉める



「ピー」と6回鳴って運転終了。水道栓を閉じる。

洗い ボタンを押すと洗い時間が選べます
●標準、メモリー、つけおきコースの場合は、給水中に低水量ミストかくはんが追加されます。

すすぎ ボタンを押すとすすぎの内容（回数と種類）が選べます

- 泡消しミスト ミストをかけて泡を消します。
- シャワーすすぎ 水をためずに衣類に水をかけて脱水しながらすすぎます。
- ためすすぎ 水をためてすすぎます。
- 注水すすぎ 設定された水量の水をためて、さらに注水しながらすすぎます。

表示		コース	標準	メモリー	つけおき	おやすみ	手洗い	ドライ	毛布
注水 すすぎ	注水 3回	↑	(ミスト + シャワー + 注水) を3回				注水 を3回		
	3回	↑	(ミスト + シャワー + ため) を3回				ため を3回		
	注水 2回	↑	(ミスト + シャワー + 注水) を2回				注水 を2回		
	2回	↑	(ミスト + シャワー + ため) を2回				ため を2回		
	注水 1回	↑	(ミスト + シャワー + 注水) を1回				注水 を1回		
	1回	↑	(ミスト + シャワー + ため) を1回				ため を1回		
	消灯	←		すすぎなし				すすぎなし	

脱水 ボタンを押すと脱水時間が選べます
●脱水だけのとき、ミストは出ません。最後のほぐしはおこないません。

水量 ボタンを押すと水量が選べます
●水量を選ばない場合は、72Lに設定されます。

お知らせ

●残り時間表示について
洗いだけ、脱水だけなどをおこなった場合、実際の洗い時間や脱水時間より残り時間が長くなります。残り時間には、給水時間や排水時間が含まれるためです。

予約して洗濯するとき

何時間後に終了させるかを選ぶことができます。
「朝起きたらすぐ干したい」というときなどに便利です。

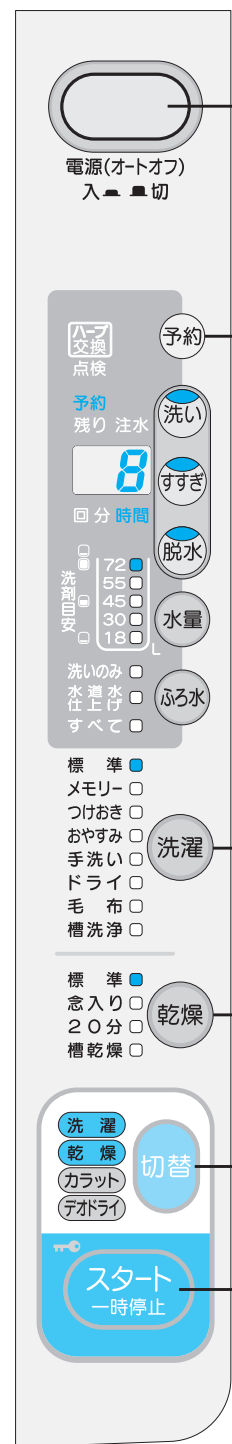

水道栓を開き、洗濯物を入れる

1 電源を押して「入」にする
電源(オートオフ) 切替の「洗濯」、洗濯コースの「標準」のランプが点灯します。

2 切替を押して選ぶ

3 洗濯を押して洗濯コースを選ぶ P24

●ふろ水を使うときは、ふろ水を押す P35~37

●おこのみで「洗い」だけ「すすぎ」だけなどもできます。P32

洗濯 乾燥 のときは、

乾燥を押して乾燥コースを選ぶ P26

4 予約を何回か押して、今から何時間後に終了させたいのか選ぶ

- 洗濯、洗濯カラット、カラットは2時間~12時間後
- 洗濯乾燥は8時間~12時間後
- 乾燥のみ、カラットのみ、デオドライは予約できません。

5 スタートを押す
予約表示が点滅から点灯に変わります。1分後に表示は予約時間のみになり他は消えます。

6 洗剤を予約用投入口に入れ、ふたを閉める

- 洗剤類の入れかた P38~40
- 洗剤量は、水量に合わせてください。
- 柔軟剤もこのとき入れてください。

設定時間経過に合わせて
運転

「ピー」と6回鳴って運転終了。水道栓を閉じる。

- 洗濯終了時間は、給水量、排水時間などにより前後します。予約時間よりオーバーする場合があります。
- 停電したときは、予約が取り消されます。予約をしなおしてください。

ふろ水を使うときの準備

初めて使う

1 ふろ水ホースの長さを確認する
水が入るとホースがたれ下がりますので、その分の余裕をみてください。

- 短くて長さが足りない場合
別売の7mふろ水ホースをご利用ください。P64
- 長すぎてホースを切りたい場合
ふろ水ホースははさみで切れますが、つぎて側は切らないでください。

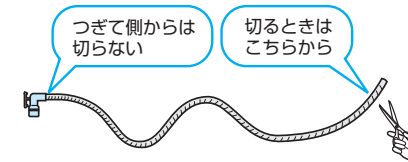

2 ふろ水ホースに、ふろ水フィルターを回しながらはめる

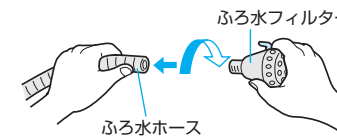

3 ホースフックを本体のホース掛けに固定する

- フックをホース掛けに入れ、下へ押し固定してください。
- 左右どちらでもつけられます。

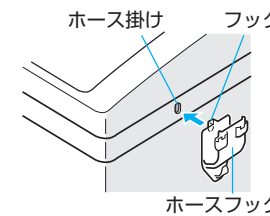

お願い

ふろ水ホースを浴室のドアではさまない

- 水もれしたりふろ水給水できない場合があります。

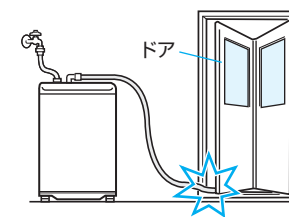

高い壁を越えるときはホースのたるみをなくす

- ふろ水給水できない場合があります。

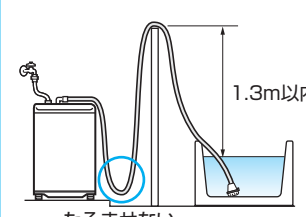

ホースを巻いたまま使用しない

- ふろ水給水できない場合があります。

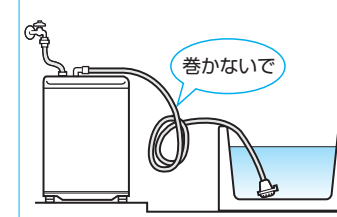

浴槽の水面が洗濯乾燥機より高い場合は使用しない

- サイホン現象で水が出続け、床をぬらすおそれがあります。

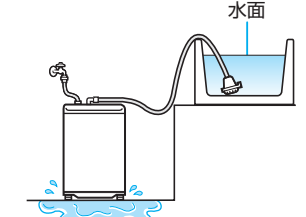

ふろ水ホースをつなぐ

1 ふろ水ホース接続口のキャップをはずす

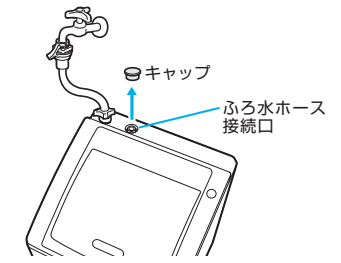

2 ふろ水ホースのつぎてを、ふろ水ホース接続口のパイプに確実に差し込む

- つぎてのフック先端部のツメをパイプに引っ掛け、抜けないことを確認してください。ホースが抜け落ち、床をぬらすおそれがあります。
- つぎてのパッキンをはずしたり傷つけたりしないでください。ふろ水給水ができなくなります。

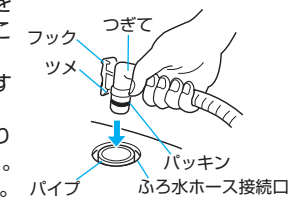

3 ふろ水フィルターを浴槽の中に沈める

- 発泡性入浴剤は、使用できません。泡によってふろ水ポンプが動かなくなることがあります。

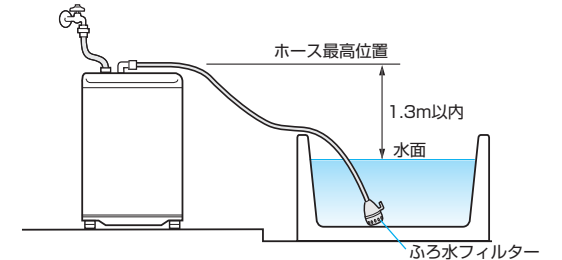

ふろ水ホースを交換するときのはずしかた

1 ふろ水フィルターの根元から約3cmの所でホースを切断する

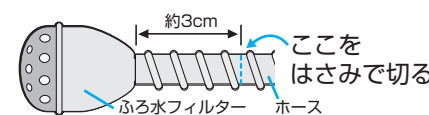

2 ふろ水フィルターについているホースを取り除く

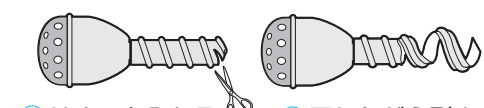

- ① はさみを入れる
- ② 回しながら引きさく

ふろ水を使うとき

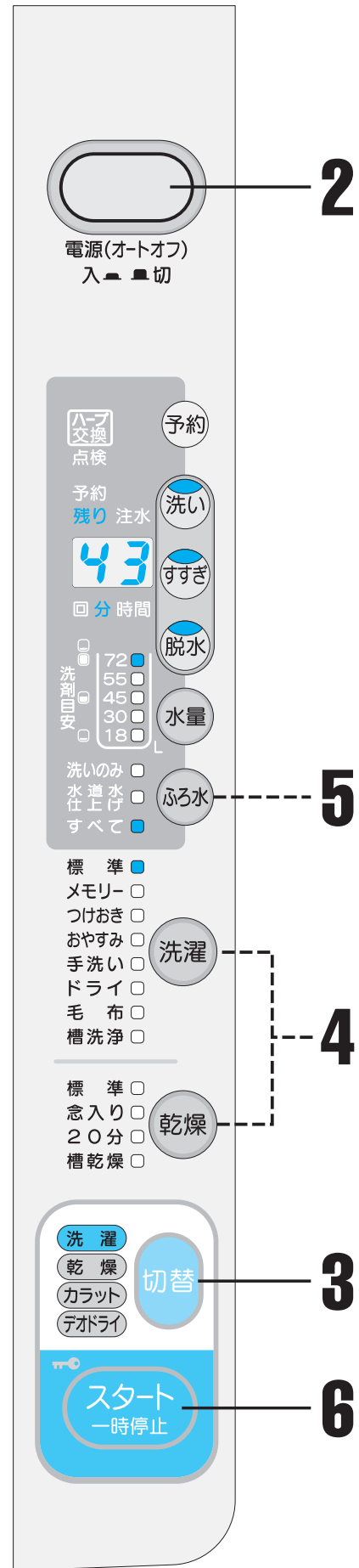

ふろ水を使うときの準備は **P35**

水道栓は毎回必ず運転終了後まで開けてください

- ふろ水ポンプを動かせるために水道水を入れます。
- 柔軟剤は水道水で投入します。

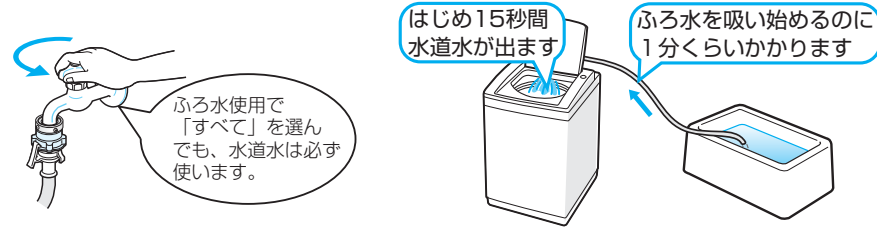

1 水道栓を開く

2 洗濯物を入れ、電源を押して「入」にする

3 切替を押して

洗濯 か 洗濯 乾燥 か 洗濯 カラット を選ぶ

4 洗濯 や 乾燥 で選ぶ

● おこのみで「洗い」だけ「すすぎ」だけでもできます。 **P32**

5 ふろ水 で選ぶ

ボタンを押すごとに表示が変わります。 **ふろ水の使いかたと例 P37**

6 スタート を押す

7 洗剤を入れ、ふたを閉める

運転中

「ピー」と6回鳴って洗濯終了。水道栓を閉じる。

お知らせ

● 給水中に給水するふろ水がなくなったときは、自動的に水道水に切り替わります。切替時間は20秒～6分です。

お願い

- 発泡性の入浴剤は、使用できません。泡によってふろ水ポンプが動かなくなることがあります。
- 入浴剤の説明書をご確認ください。衣類への色移りの原因となるものもあります。また、入浴剤入りのふろ水をすすぎに使うと、柔軟剤と反応して変色するおそれがあります。

ふろ水の使いかたと例 (ふろ水は洗いとすすぎで使うことができます)

シャワー : ふろ水を使用 (発泡水ではありません) | シャワー : 水道水を使用 (発泡水) | ミストは水道水です

● ふろ水を使用しても、ミストは水道水を使います。(洗い中のミスト、すすぎ中のミスト、脱水中のミスト、乾燥中のミスト、デオドライ中のミストは水道水です)

	洗いのみ	水道水仕上げ	すべて	消灯
表示	洗いのみ <input checked="" type="checkbox"/> 水道水 <input type="checkbox"/> ふろ水 <input type="checkbox"/> すすぎ <input type="checkbox"/> すべて <input type="checkbox"/> 洗いのみ、ふろ水を使います。すすぎは、水道水です。	洗いのみ <input type="checkbox"/> 水道水 <input checked="" type="checkbox"/> ふろ水 <input type="checkbox"/> すすぎ <input type="checkbox"/> すべて <input type="checkbox"/> 最終すすぎのみ水道水を使います。その他は、ふろ水を使います。	洗いのみ <input type="checkbox"/> 水道水 <input type="checkbox"/> ふろ水 <input type="checkbox"/> すすぎ <input checked="" type="checkbox"/> すべて <input type="checkbox"/> すべてふろ水を使います。	洗いのみ <input type="checkbox"/> 水道水 <input type="checkbox"/> すすぎ <input type="checkbox"/> すべて <input type="checkbox"/> ふろ水は使いません。
標準メモリーつけおき槽洗浄 ^{※1}	例：すすぎ1回するとき 洗い すすぎ1回 	例：すすぎ1回するとき 洗い すすぎ1回 例：すすぎ2回するとき 洗い すすぎ1回め すすぎ2回め 	例：すすぎ1回するとき 洗い すすぎ1回 	
おやすみ手洗い毛布	例：すすぎ2回するとき 洗い すすぎ1回め すすぎ2回め 	例：すすぎ2回するとき 洗い すすぎ1回め すすぎ2回め 	例：すすぎ2回するとき 洗い すすぎ1回め すすぎ2回め 	

※1 槽洗浄コースはシャワーがありません。

あとかたづけ

1 ふろ水ホースのつぎてをふろ水ホース接続口からはずす

● つぎてのフックを指で押し、ツメをはずして引き抜いてください。

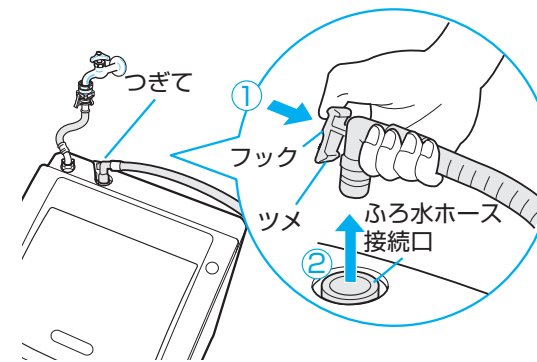

2 浴槽からふろ水フィルターを取り出す

3 ホースを巻きながら中の水を抜く

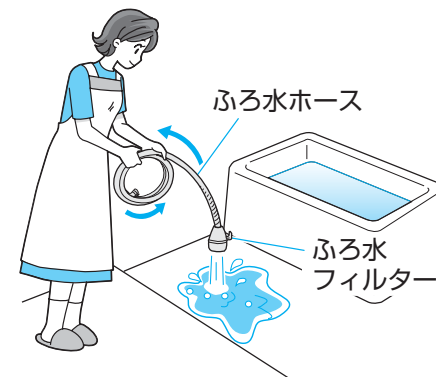

4 ふろ水ホースをホースフックに掛ける



5 ふろ水フィルターを上向きにしてホースフックに掛ける

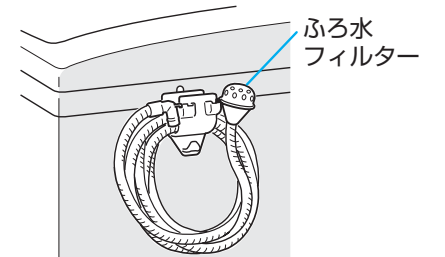

注意

ふろ水フィルターを下向きにしたままにしない
水がたれるおそれがあります。

6 キャップをつける



■ ふろ水フィルターのお手入れについて **P48**

洗剤類の使いかた

洗剤類の使用量

水量	洗濯容量	合成洗剤			粉石けん		柔軟剤	
		粉末合成洗剤	液体洗剤					
		30Lに20gのタイプ	30Lに20mlのタイプ	30Lに40mlのタイプ	30Lに20gのタイプ	30Lに40gのタイプ	30Lに6.6mlのタイプ	30Lに20mlのタイプ
72L	10.0kg	48g	48ml	96ml	48g	96g	16ml	48ml
55L	6.0kg	37g	37ml	73ml	37g	73g	12ml	37ml
45L	4.0kg	30g	30ml	60ml	30g	60g	10ml	30ml
30L	2.0kg	20g	20ml	40ml	20g	40g	7ml	20ml
18L	0.5kg	12g	12ml	24ml	12g	24g	4ml	12ml

●家庭用品品質表示法の改定に伴い、洗剤メーカーにより、洗剤の標準使用量(例:水30Lに対し、○○g)が表示されていないものもあります。洗剤容器にある「使用量の目安」を参考にしてください。

粉末合成洗剤・液体洗剤

●洗剤は入れすぎると泡が立ちすぎたり、すすぎが不十分になります。適量を入れてください。

粉末合成洗剤

- 洗剤目安は「水量60Lにスプーン1杯(すりきり)」の洗剤を基準にしています。
- 計量スプーンの大きさは洗剤メーカーや銘柄によって異なりますので、水量表示に合わせて洗剤の量をはかり、ご使用ください。
- 洗濯容量はJISで規定された布地の場合です。洗濯物の種類・大きさ・厚さなどにより洗える量は変わります。

その他の洗剤

●シート、タブレット、ジェルタイプなどの洗剤は、その洗剤の説明書に従ってご使用ください。

粉末合成洗剤の使いかた

1 水量に合った粉末合成洗剤の量をはかる

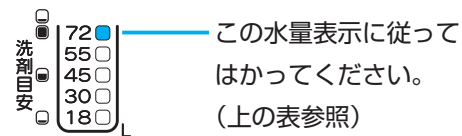

2 洗濯・脱水槽と、洗濯物の間に入れる



洗剤が溶けにくい場合は、ぬるま湯で溶かしてから、ご使用ください。

■予約して洗濯するとき



液体洗剤の使いかた

1 水量に合った液体洗剤の量をはかる

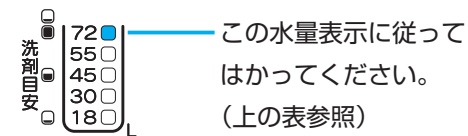

2 洗濯・脱水槽と、洗濯物の間に入れる



■予約して洗濯するとき

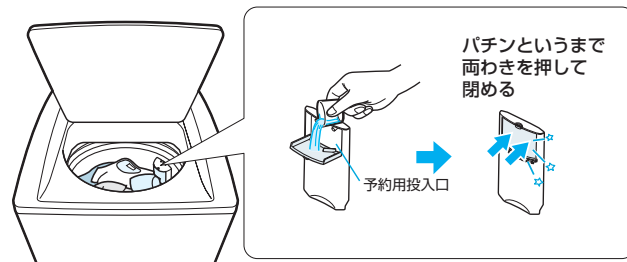

粉石けん(天然石けん)の使いかた

1 バケツなどの容器に、30℃前後のぬるま湯を約5L(リットル)用意する

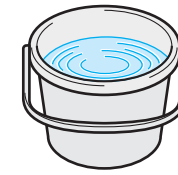

2 洗濯物を入れ、各コースの操作手順に従って「スタート」を押す

3 水量表示が出たら、「スタート」を押し、一時停止をする

4 水量に合った粉石けんの量をはかる

5 かき回しながら粉石けんを少しずつ入れ、よく溶かす



6 槽内へ入れる

7 「スタート」を押し、運転を再開する

ご使用の際の注意事項

- 粉石けんは合成洗剤にくらべ、洗濯物に残りやすいので、すすぎは十分におこなってください。(注水すすぎにしたり、回数を増やしたりしてください)
- 粉石けんの量が多すぎたり、低温の水に直接入れると、完全に溶けない石けん分や石けんカスがホースや槽に付着し、浮き上がって洗濯物を汚すことがあります。この場合には槽洗浄コースで槽を洗ってください。P45
- 粉石けんは十分に溶かさない、糸くずフィルターが目づまりする場合があります。必ず溶かしてください。
- 予約洗濯のときは粉石けん(天然石けん)を使わないでください。固まるおそれがあります。

柔軟剤の使いかた

1 水量に合った柔軟剤の量をはかる

2 柔軟剤ケースに柔軟剤を入れる

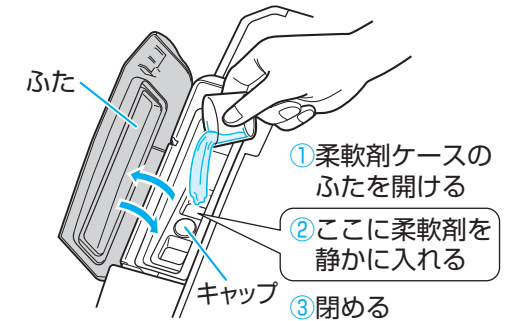

- キャップの満量位置より上までは、柔軟剤を入れないでください。すぐに流れ出る場合があります。
- キャップは、確実に押し込んでください。キャップがはまっていないと、柔軟剤が出ない場合があります。

いつ柔軟剤を入れるの?

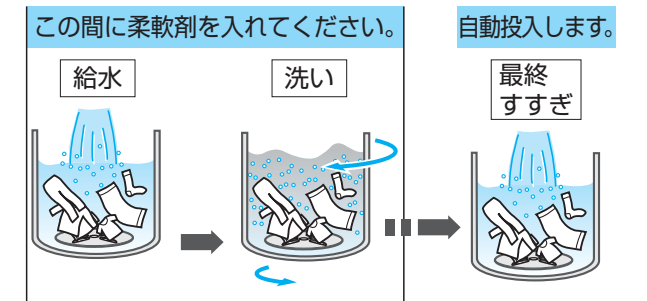

- 洗いが終わるまでに、柔軟剤ケースへ入れてください。最終すすぎのときに、自動的に槽内へ投入されます。
- 洗濯機のふたは開いていても閉じていても柔軟剤ケースのふたを開ければ柔軟剤は入れられます。
- 柔軟剤は水道水で投入します。ふる水を使用するときも水道栓を開けてください。

■予約して洗濯するとき

予約中～すすぎ開始前までに入れてください。

ご使用の際の注意事項

- 「注水すすぎ」にすると柔軟剤の効果が減少します。
- 柔軟剤は入れたまま1日以上放置しないでください。固まるおそれがあります。
- 洗濯終了後、ケースの中にわずかに水が残りますが、異常ではありません。
- ケースはときどき引き出して水洗いしてください。

洗剤類の使いかた つづき

漂白剤の使いかた

●漂白剤の説明書に従ってご使用ください。

液体漂白剤

酸素系の場合



給水しているところへかけてください。

塩素系の場合

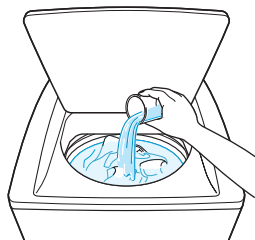

原液を約3倍に薄め、槽内に水がたまったら、槽内へ洗濯物に直接かからないように入れてください。

■予約して洗濯するとき

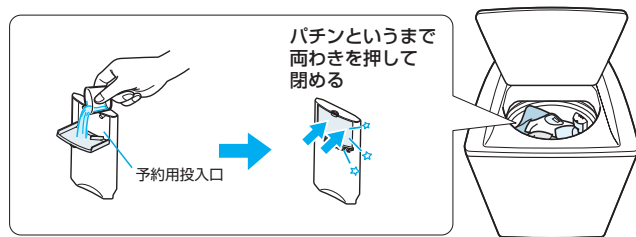

パチンというまで両わきを押し閉める

粉末漂白剤

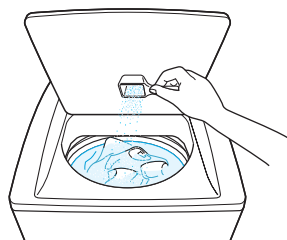

給水しているところへかけてください。

■予約して洗濯するとき

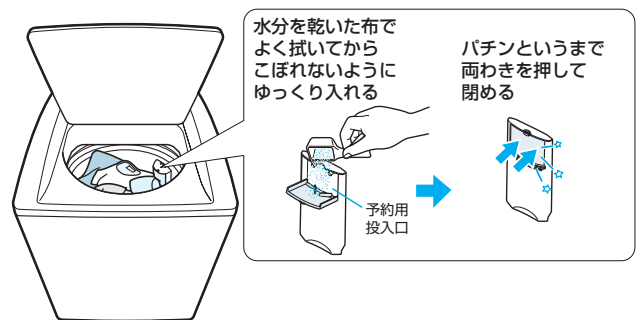

水分を乾いた布でよく拭いてからこぼれないようにゆっくり入れる

パチンというまで両わきを押し閉める

洗濯のりの使いかた

- のりづけできる衣類の量………1.5kg以下
- 洗濯のりは「洗濯機でも使用できる」と表示されたものを、その注意書きに従ってご使用ください。

1 洗濯が終わったらのりづけしたい物を入れる

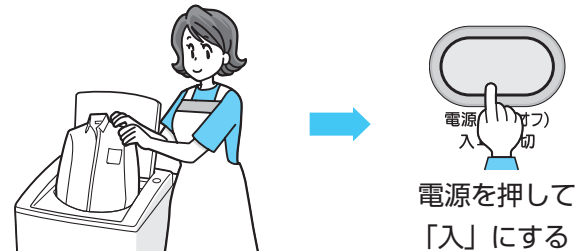

電源を押して「入」にする

2 水量30L、洗い5分、脱水1分にする

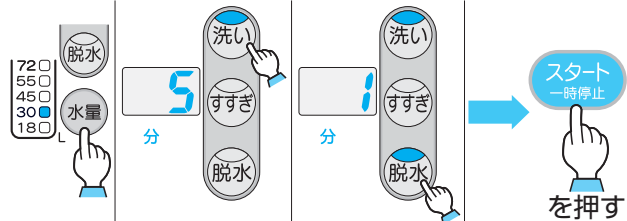

3 給水中に、槽内に洗濯のりを入れる
槽内にのりを入れる

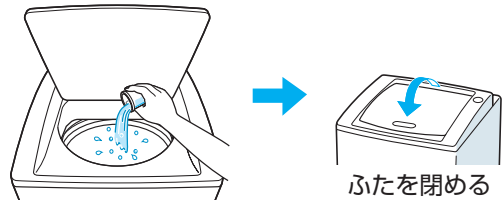

ふたを閉める

4 終了したら、洗濯物を取り出す

●洗濯のりを使用したら、槽についたのりを落とすため、槽のお手入れをしてください。

電源を押して「入」にし、一番上の水量にし、洗い5分、脱水1分にして **スタート** を押す

知っていると便利

洗濯途中で洗濯内容の確認・変更するとき

洗い すすぎ 脱水 を押すと

それぞれの内容の確認と変更ができます。

- **スタート** を押して一時停止する必要はありません。押すと確認・変更ができなくなります。
- 変更は洗い運転中のみ可能です。
- 予約洗濯でスタートボタンを押してから1分間も変更可能です。

操作方法

1 運転中に確認・変更したいボタンを押す
残り時間表示から押したボタンの行程の表示に変わります。

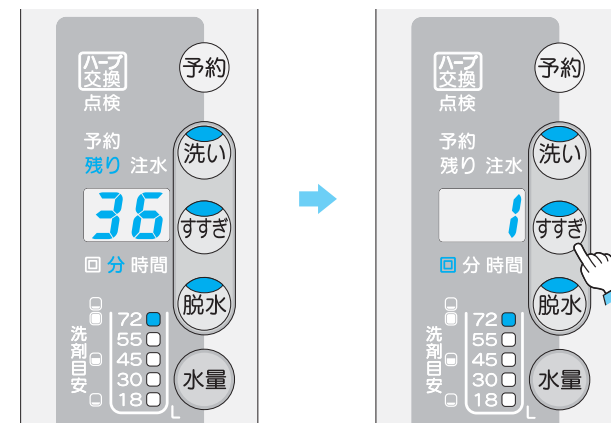

2 ボタンを何回か押して内容を変える
指を離して1秒たつと確定し、残り時間表示に戻ります。

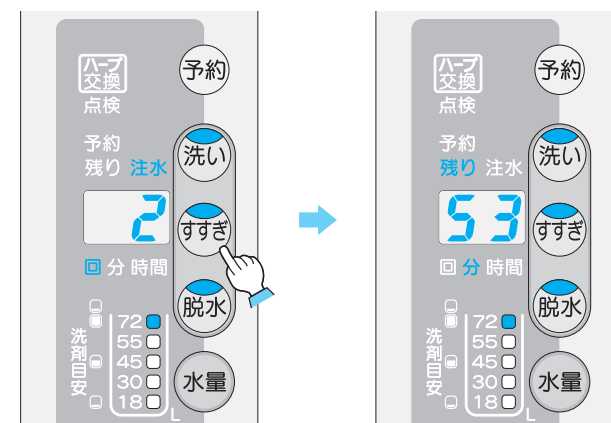

水量 を押すと

水量の変更ができます。

- **スタート** を押して一時停止する必要はありません。押すと変更できなくなります。
- すすぎ中も変更可能です。
- 毛布コースの水量は変更できません。

操作方法

運転中に **水量** を押す

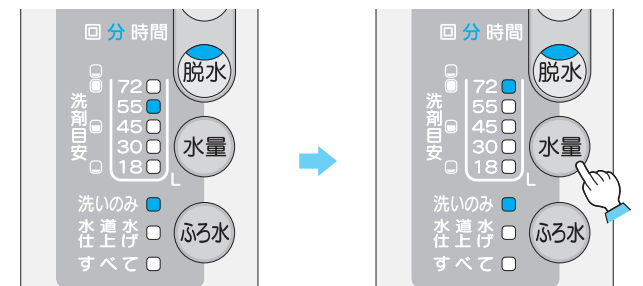

お知らせ

水量が思い通りに設定されないことがあります。

- 水量が少なめに設定される例
フリースなどのように、柔らかくてふわふわしたものを洗うとき
- 水量が多めに設定される例
ジーンズなどのように、硬くてゴワゴワしたものを洗うとき
洗濯物がぬれているとき
- 槽内に水が入っていると、一番上の水量に設定されます。
そのときは、水量を変えてください。

ふたロック中にふたを開けたいとき

この洗濯乾燥機は安全のため、洗い終了後（すすぎ～運転終了まで）ふたをロックし、開かないようにしています。ふたが開いているとエラー表示（U3）が出ます。ふたを閉めてください。

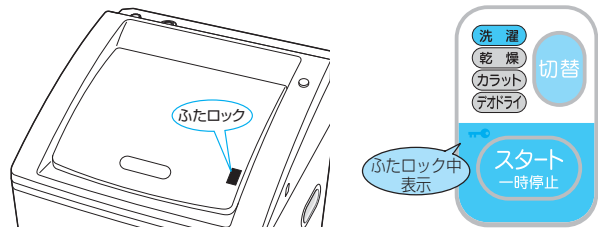

■運転中（ふたロック中）に、ふたを開けたいとき

1 **スタート一時停止** を押して一時停止にする

運転が停止するとロックが解除され、ふたが開けられるようになります。

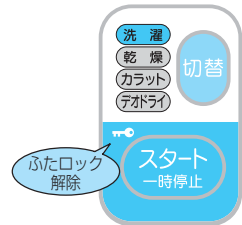

2 再度スタートするときは、ふたを閉め

スタート一時停止 を押す

ふたがロックされ、運転が始まります。

■運転中以外に、ふたが開かないとき

●ふたロック中に下記のように突然電源が切れると、ふたはロックされた状態のままになります。

こんなとき	ふたを開けるとき
停電があったとき	復帰するとロックが解除されます。
電源ボタンを押して「切」にしたとき	電源を押して「入」にする。
電源プラグをコンセントから抜いたとき	電源を押して「切」にし、電源プラグをコンセントに差し込む。その後、電源を押して「入」にする。

お願い

●ふたロック中に、ふたを無理に開けないでください。ふたが破損する場合があります。

終了音の「ピーピー…」を消したいとき

電源「切」の状態でおこなってください。

■消しかた

スタート一時停止 を押しながら、「電源」を押し、「ピー」と鳴るまで3秒以上押し続ける



→ **OFF** 表示が出ます

これで終了音が鳴りません。

■再度鳴らしたいとき

スタート一時停止 を押しながら、「電源」を押し、「ピッピッ」と鳴るまで3秒以上押し続ける

→ **ON** 表示が出ます。これで終了音が鳴ります。

洗濯液を2度使うとき

1 1回目は汚れの少ない物を入れ「洗い」だけの運転をする **P32** 洗いが終わったら、いったん洗濯物を取り出す。

2 2回目は汚れの多いものを入れ



●水量を選ばないと自動的に一番上の水量に設定されます。

2回目の洗濯が終わったら、洗濯物を取り出す。

3 1回目の洗濯物を再び入れ、「すすぎ」と「脱水」の運転をする **P32**

乾燥のシワ、乾きムラについて

■シワを少なく乾燥するには

●標準乾燥容量より少なめに

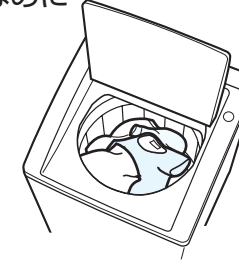

●終了音が鳴ったら、すぐに取り出す

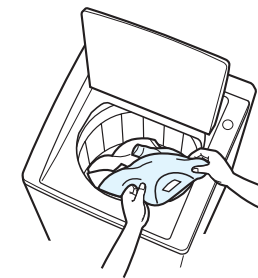

●柔軟剤を使う

●シワになりやすい衣類は20分コースで運転して半乾き状態で取り出し、吊り干して乾かす

[シワになりやすい衣類]

- ・綿100%のワイシャツ、ブラウス
- ・ジーンズ、綿パン

■乾きムラをなくすために

●洗濯物を入れすぎないようにする

●乾きにくい衣類と薄物衣類は分けて乾燥する

●フィルターAを毎回掃除する **P46**

■衣類を大切にするには

●デリケートな衣類は、市販の洗濯ネットに入れる

(洗濯ネットに入れると乾きにくくなります。ネットには、洗濯物を入れすぎないでください。)



乾燥による衣類の縮みについて

衣類は水につけたり、洗濯して乾かすだけで縮むものがあります。これは、生地加工時に加えられた張力が洗濯により元に戻るためです。乾燥運転をするとさらに縮みが大きくなるものもあります。

●綿・麻などのニット製品
・乾燥時に機械力が加わり、編目がつまり、縮むことがあります。

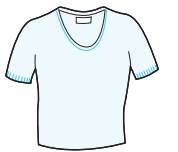

●化繊の衣類
・乾燥時の熱によって、繊維自体が縮むことがあります。



●縮みを少なくするためには
・乾燥前に衣類の取り扱い絵表示、材質表示をよく確認してください。



・吊り干しでほとんど乾かし、仕上げに乾燥を使う。



・綿製品等で、いったん縮んだ衣類を十分濡らして引っ張ると、ある程度は戻ります。

ちょっとした工夫（洗剤・糸くず・水量）

洗剤の溶け残りが気になるときは

- 水温の低い冬場は洗剤が溶けにくくなります。また、洗剤の種類により、溶けにくい洗剤もあります。溶けにくい場合は、洗剤をぬるま湯で溶かしてからご使用ください。

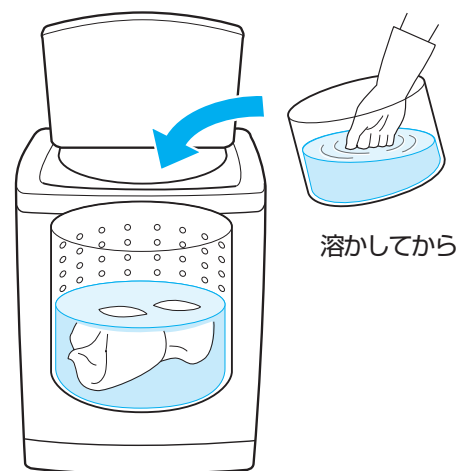

溶かしてから

糸くずが気になるときは

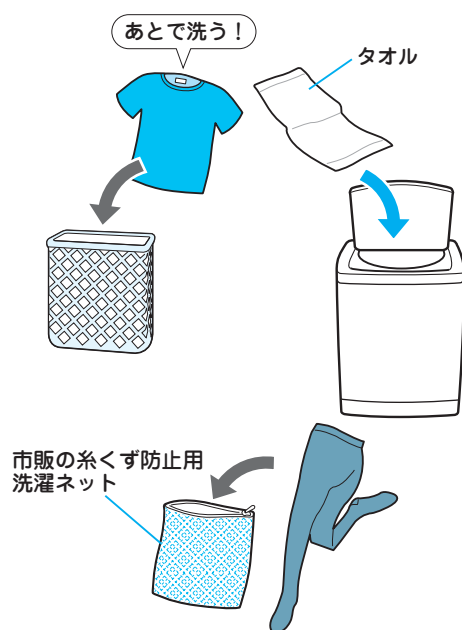

- 糸くず付着が気になる衣類は、糸くずが出やすい衣類（タオル類）と一緒に洗濯しないでください。糸くずがつく原因になります。分けて洗濯してください。
- 色の濃い衣類やストッキングなどは、糸くずが付きやすく、また、良く目立ちます。他の衣類と一緒に洗濯する場合は、網目の細かい市販の糸くず防止用「洗濯ネット」に入れて洗濯してください。
- 糸くずフィルター、フィルターAが目づまりしていると、糸くずが取れません。掃除してください。P46 P48

水量が少ないと感じたら・多いと感じたら

- 自動設定の水量は、洗濯物が水面から少し出る程度に設定されます。気になる場合は、水量を押して水量を増やしてください。
- フリースやレースのカーテンなど、ふわっとしている衣類は、水量が少なく設定されることがあります。水量を押して水量を増やしてください。
- 衣類の量が少なくても、種類や入れかたにより水量が多めに設定されることがあります。水量を押して水量を減らしてください。（毛布コースはできません）

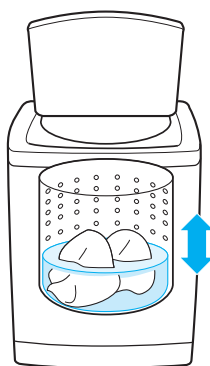

お手入れ

洗濯・脱水槽

■表面のくもりが気になったら

柔らかい布に中性洗剤（台所用・衣類用など）をつけて、拭いてください。その後、水拭きしてください。

■さびがいたら

さびが発生したら市販のクリームクレンザーをスポンジにつけて拭きとってください。

■槽内のカビを予防したいとき

槽乾燥コース

1週間に1回程度、槽乾燥コースをおこなえばカビの予防になります。

- 1 電源を入れる
- 2 切替で乾燥を選ぶ
- 3 乾燥で槽乾燥を選ぶ
- 4 スタート一時停止を押す

■槽内のカビが気になったとき

カビを落としたいときは、別売の洗濯槽クリーナー（塩素系）で掃除してください。P64
市販品の洗濯槽クリーナーをご使用の際は、その注意書きに従ってください。

- 1 水道栓を開き電源を入れる
- 2 切替で洗濯を選ぶ
●槽乾燥をおこなう場合は、洗濯＋乾燥を選んでください。
- 3 洗濯で槽洗浄を選ぶ
- 4 スタート一時停止を押す
- 5 パルセータ（羽根）が回り始めたら スタート一時停止を押して一時停止をして洗濯槽クリーナーを槽内へ入れる
●衣類は入れないでください。
●洗濯槽クリーナーは洗浄力を出すため容器の中の1.6Lすべてを入れてください。
●このコースは、洗濯・脱水槽が回転するので、ふる水ホースを入れしないでください。
- 6 ふたを閉め、スタート一時停止を押して運転を再開させる



約13時間後、ピーと鳴って運転終了
水道栓を閉じる

△注意

- 刺激臭がしますので、換気をよくしてご使用ください。
- 酸性の洗浄剤（トイレ用洗浄剤など）と一緒に使わないでください。塩素ガスが出て危険です。
- 皮膚に付着しないようゴム手袋等を着用してください。

お手入れ つづき

フィルターA

■乾燥をご使用のたびに・花粉が気になるときに
お手入れをしないと乾燥時間が長くなったり、衣類に綿ぼこりがつく原因になります。

1 フィルターAを取り出す

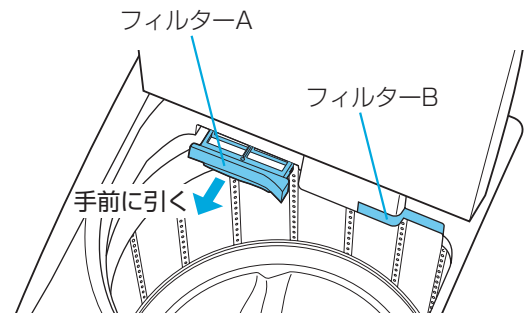

2 フィルターの裏面内側についているゴミを掃除機で吸い取る

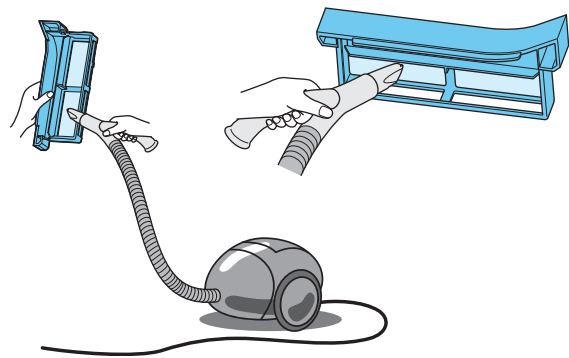

●フィルターAをはずしたときに、周囲に付着している綿ぼこりも取り除いてください。

3 フィルターAを元どおり取り付け

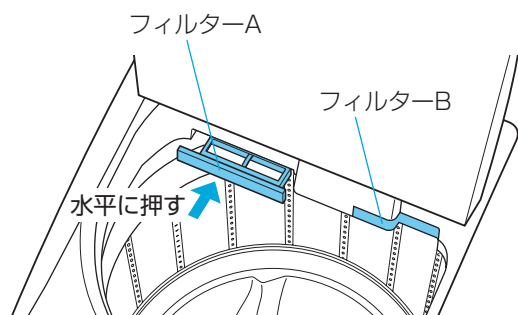

フィルターB

■乾燥をご使用のたびに
お手入れをしないと乾燥時間が長くなったり、乾燥できない原因になります。

1 フィルターBを取り出す

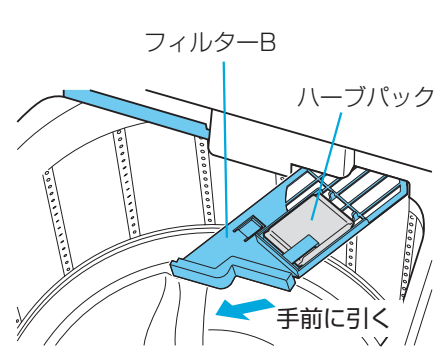

2 フィルターの裏面についているゴミを取り除く

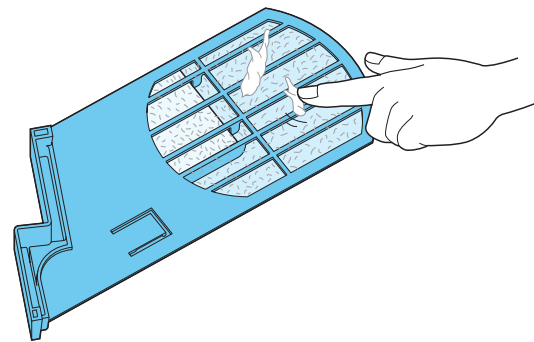

●月に一度は水洗いをし、十分に乾かしてください。
水洗いをするときは、ハーブパックをフィルターBからはずしてください。

3 フィルターBを元どおり取り付け

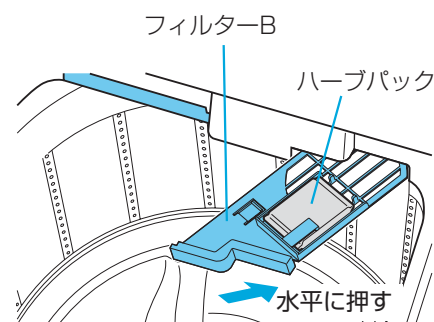

フィルターAの挿入部

■乾燥をご使用のたびに
フィルターAを引き出した後、柔らかい布で拭いてください。

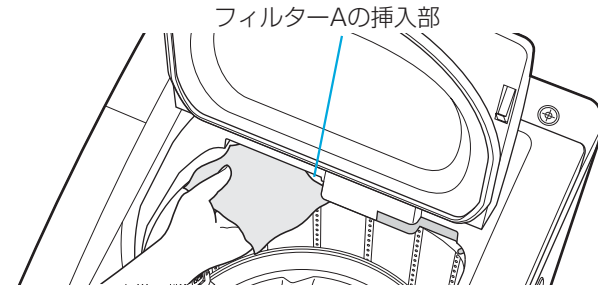

ふたの裏のパッキン

■綿ぼこりが気になったら
パッキンに付着した綿ぼこりを手で取り除き、水でぬらした柔らかい布で拭いてください。
その際、パッキンを引っ張りすぎないように注意してください。

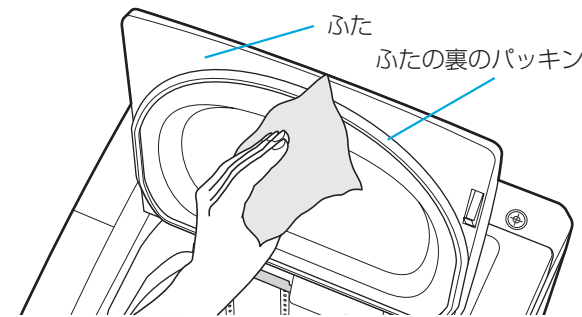

ラバー

■綿ぼこりが気になったら
水でぬらした柔らかい布で拭いてください。
槽内に綿ぼこりが落下した場合は取り除いてください。
シンナー・ベンジン・クレンザーなどは使わないでください。

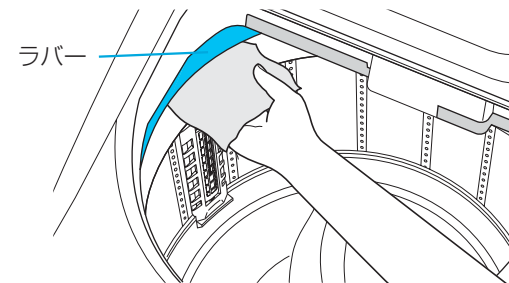

柔軟剤ケース

■汚れが気になったら
柔軟剤ケースをはずして洗ってください。

1 柔軟剤ケースのふたを開け、柔軟剤ケースをはずす

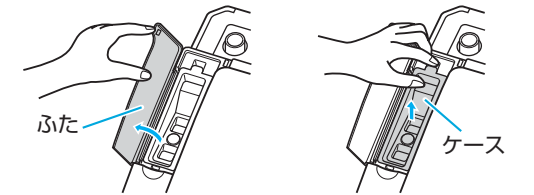

2 柔軟剤ケースのキャップをはずす

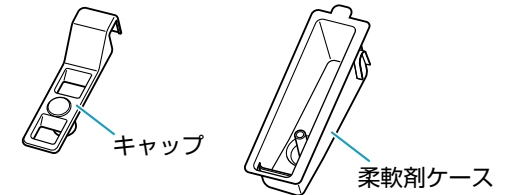

3 水で洗い、柔らかい布で拭く

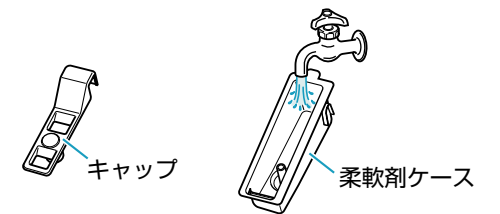

4 キャップを取り付ける

●キャップを取り付けずに運転すると柔軟剤が投入されません。

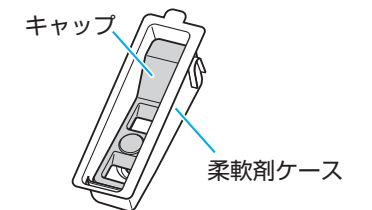

5 柔軟剤ケースを元の位置に取り付け、ふたを閉める

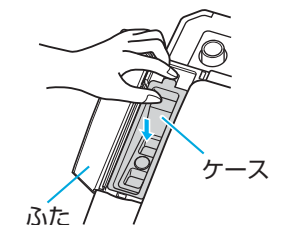

お手入れ つづき

糸くずフィルター

■ご使用のたびに

つまると水の出が悪くなり、糸くずが取れなくなったり、糸くずにカビが生えるおそれがあります。

- 1 ツマミを下に押しながら、糸くずフィルターを手前に引いてはずす

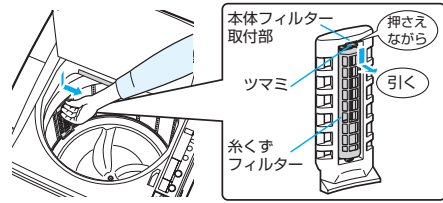

- 2 糸くずフィルターを取りはずし、たまった糸くずを取り除く

- 裏ふたを持ちながら矢印の方向に押しはさしてください。

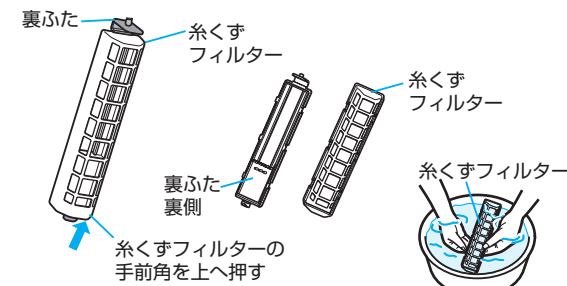

- 糸くずが取れにくいときは、水の中でフィルターをこすって洗ってください。
- 本体フィルター取付部にゴミがついていたら、手で取り除いてください。

- 3 糸くずフィルターに裏ふたを取り付ける

- つめを合わせ、裏ふたを矢印方向に押し取り付けてください。

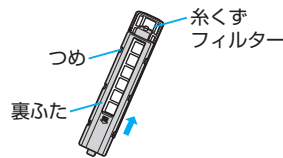

- 4 糸くずフィルターを元どおり取り付ける

- 糸くずフィルターの穴に、本体フィルター取付部の凸部を差し込んでから、全体を押し込んでください。

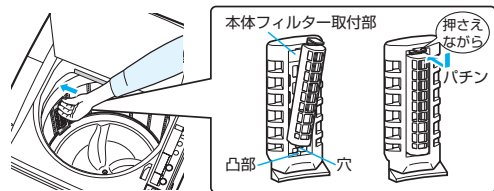

- 糸くずフィルターは消耗品です。フィルターが破れたときは販売店でお買い求めください。 P64

ふる水フィルター

■ふる水の出が悪くなった

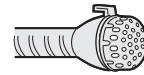

- 1 ふろ水フィルターからストレーナ、フィルター(灰・緑)、ネットをはずす

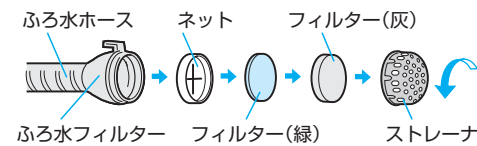

- 2 ストレーナ、フィルターについたゴミを水中で洗う

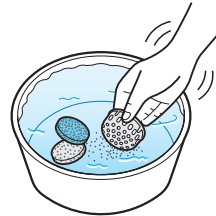

- 3 ネットに付着しているゴミを、歯ブラシなどで掃除する



お願い

- 掃除する際に、ネットを破らないでください。故障の原因になります。

- 4 元どおり取り付ける

- ふる水フィルターに①ネット、②フィルター(緑)、③フィルター(灰)の順にまちがえないよう装着した後、④ストレーナを右に回して取り付けてください。

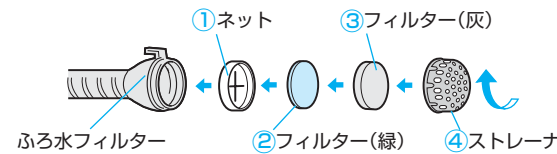

お願い

- ネット、フィルター、ストレーナは、必ず元どおり取り付けてご使用ください。取り付けないと、ふる水ポンプの故障の原因になります。
- ふる水フィルターにゴミがつまったらそのまま使用すると、ふる水の出かたが悪くなります。
- 長期間ご使用にならないときは、ふる水ホースの中の水を抜いてください。

本体

■汚れが気になったら

汚れや水滴などは水でぬらした柔らかい布で拭いた後、乾いた柔らかい布で拭いてください。

⚠警告

本体各部に水をかけない
感電・ショートの原因になります。

シンナー・ベンジン・クレンザーなどは使わない。
化学ぞうきんはその注意書きに従って使用する。

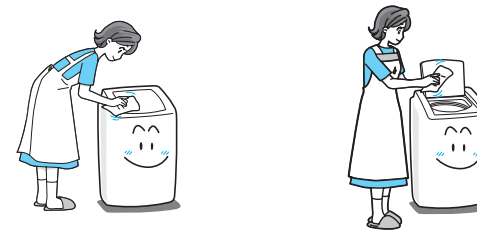

給水口

■水の出が悪くなった

給水口の網にゴミが詰まると水の出が悪くなります。給水ホースをはずし、歯ブラシなどで掃除してゴミを取り除いてください。

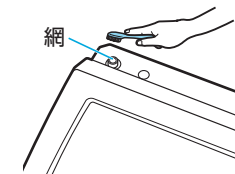

- 給水ホースのはずしかた P57

凍結を防ぐには

■給水ホース・本体

- 1 給水ホースの水道栓側をはずし水を抜く
●給水ホースのはずしかた P57
- 2 脱水運転をする
槽内の残水を抜くためです。 P32

■ふる水ホース

ふる水ホース内の水を抜く

■ふる水ポンプ

洗濯乾燥機の後上部にあるふる水ポンプの内部には、ふる水を吸い上げるための水が常に入っています。図のように毛布などをかぶせて保温してください。

この部分にふる水ポンプがあります



もし凍結したら

■給水ホース・本体

- 1 給水ホースをはずし、温水(50℃以下)につける
●給水ホースのはずしかた P57
- 2 槽内に温水(50℃以下)を約2L(リットル)入れ30分放置する
- 3 給水ホースを接続し、給水・排水することを確認する

■ふる水ホース

温水(50℃以下)につける

据え付け

事故、水もれ、火災、故障を防ぐため次のことをお守りください。
据え付けは、お買上げの販売店にご相談ください。

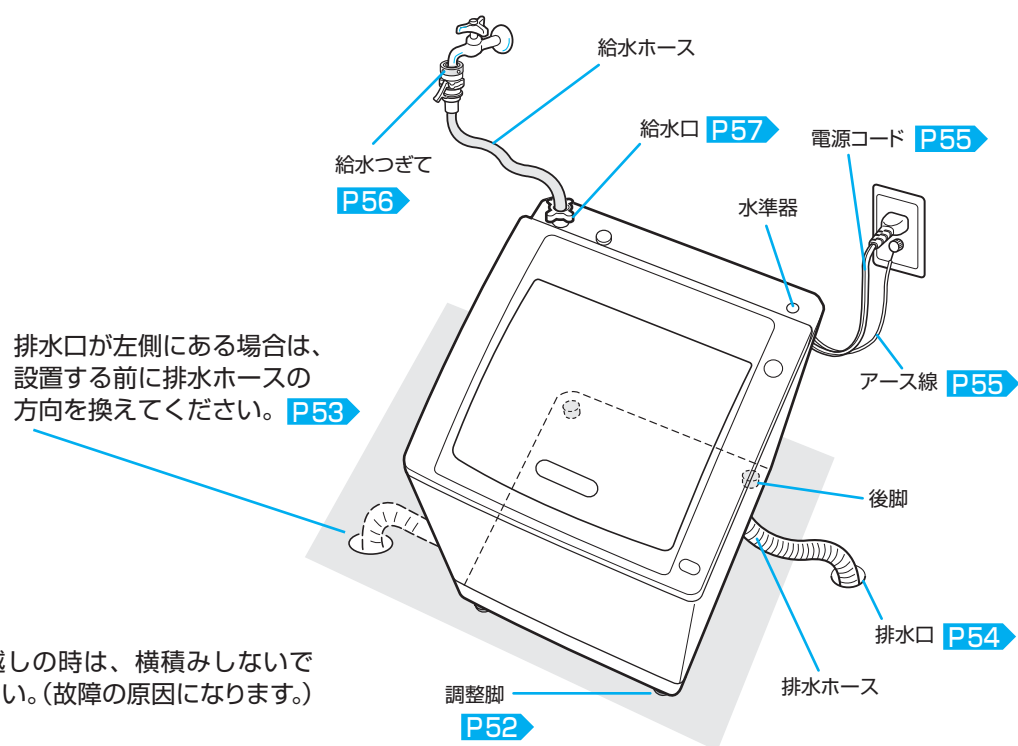

●引っ越しの時は、横積みしないでください。(故障の原因になります)

据え付け場所



警告

浴室や雨のかかる所など湿気の多いところに据え付けない
漏電による火災や感電の原因になります。

- 直射日光の当たらない場所に据え付ける
- しっかりした水平な場所に据え付ける
不安定な場所に置くと振動・騒音が大きくなり、洗濯乾燥機が倒れたり、洗濯できないことがあります。ブロックや角材の上やキャスター付きの台の上には本体を載せないでください。
- 冬季凍結のおそれのない場所に据え付ける
- 窓や換気扇のある場所に据え付ける
- 本体の後面・左右は壁から5cm以上あける
本体後面には吸気口がありますので、物などでふさがらないでください。
- 収納箱など扉を閉めきって換気ができない場所には据え付けない
やむなく収納するときは
前面……………開放
後面・左右…5cm以上
上面……………50cm以上で天井に2.5m³/分の換気扇をつける

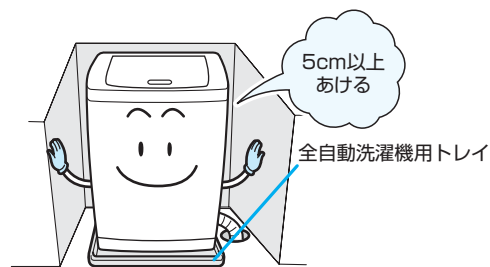

防水パンが設置されている場合

防水パンは内寸540mm以上のものをお使いください。

■右図のような防水パンのとき
安全のため別売の底板をご使用ください。 P64
販売店にご相談ください。

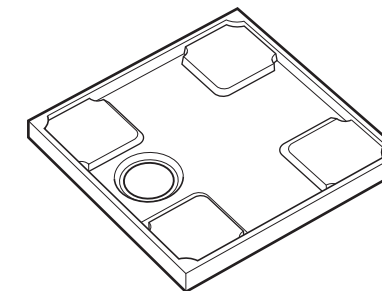

結露・泡あふれには

気温と水温との差が大きい場合には結露（露つき）が生じ、床をぬらすことがあります。また水質や洗剤の種類によっては、泡が立ちすぎ、あふれて床をぬらすことがあります。別売の全自動洗濯機用トレイをご利用ください。 P64

水平を確認する

水平に据え付けないと振動・騒音が大きくなり、洗濯できないことがあります。
水平でない場合は脚を調整してください P52

- 水準器は真上から見てください。
- 気泡が十字の交点から、はずれないようにしてください。

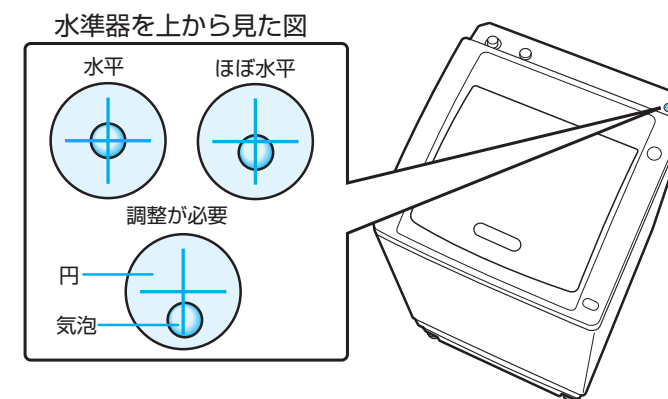

脚を高くしたいとき

防水パンや衣類乾燥機のスタンドに、排水ホースが当たるなどで設置できないとき

別売の補助脚を使用すると脚が9.5cmになります。 P64

詳しくは、補助脚の取扱説明書をご覧ください。



脚を調整する

水準器の気泡の位置に応じて、脚の高さを調整して水平にする

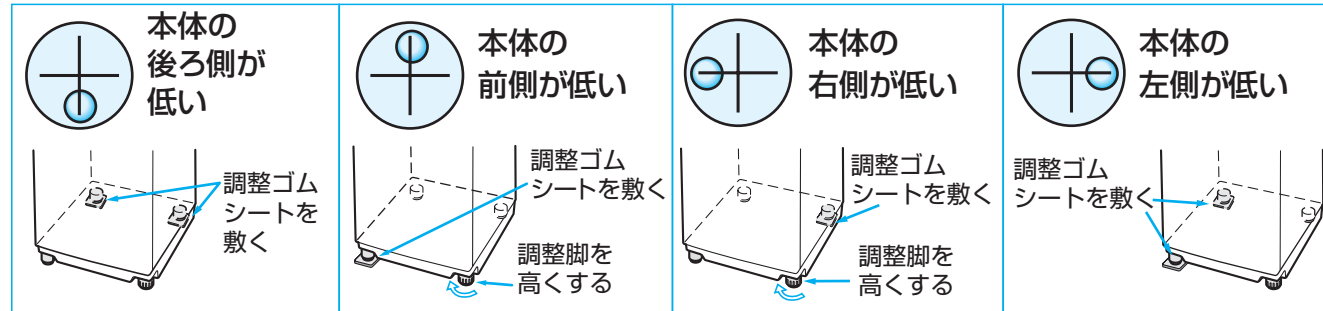

脚の調整のしかた

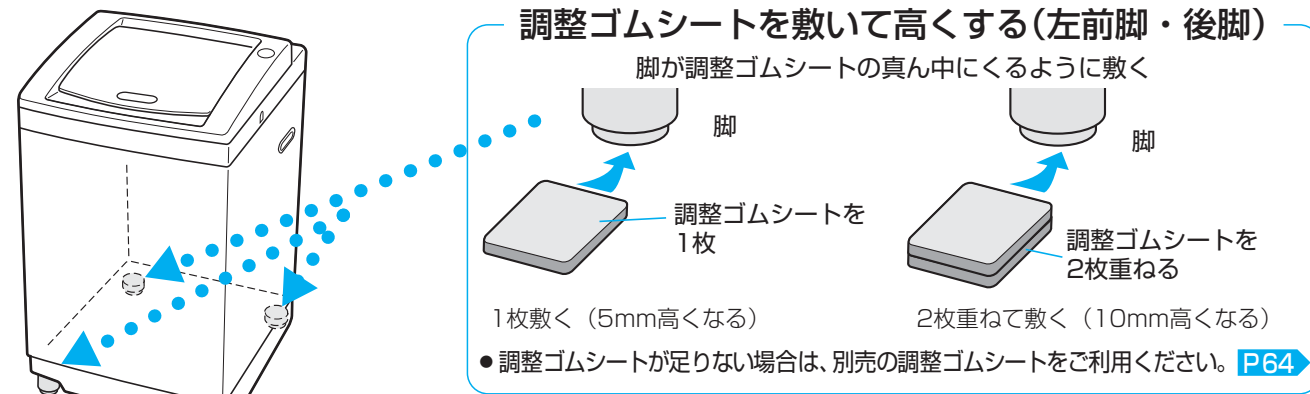

調整脚の調整のしかた (右前脚)

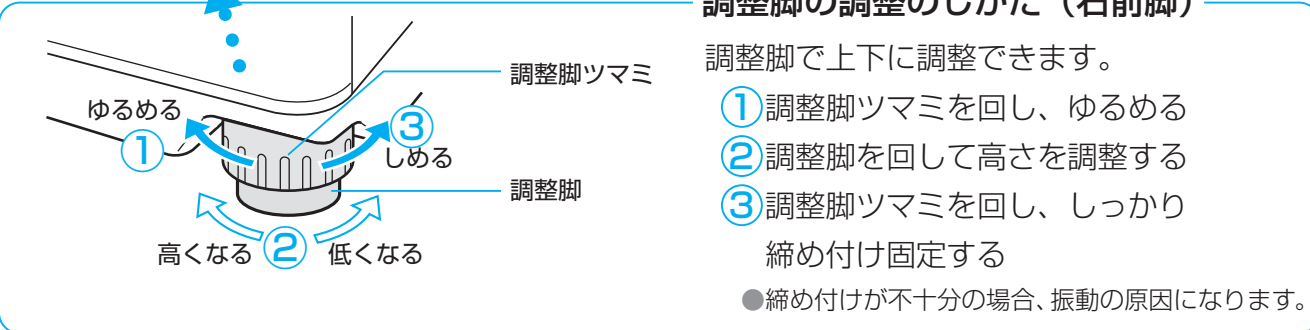

排水ホース

排水ホースの取り出しかた

■排水ホースを洗濯機の前から見て、右側から出すとき

1 洗濯機の前側から、排水ホースを引き出す

●必ず引き出してください。引き出さないで使用すると、水もれの原因になります。

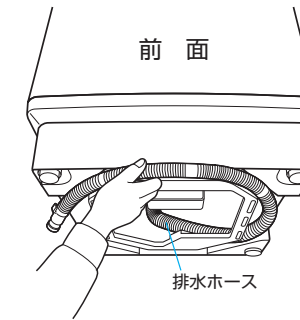

2 排水ホースを洗濯機の右側から出す

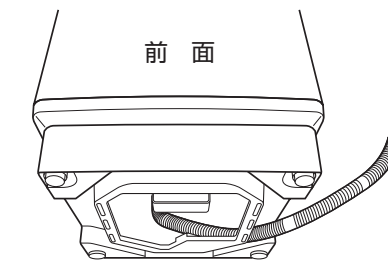

■排水ホースを洗濯機の前から見て、左側から出すとき

1 右側から出すときの手順2までおこなった後、洗濯機の後ろ側から作業をおこなう

2 洗濯機の後ろ側から見て左側の溝から、排水ホースを引き出す

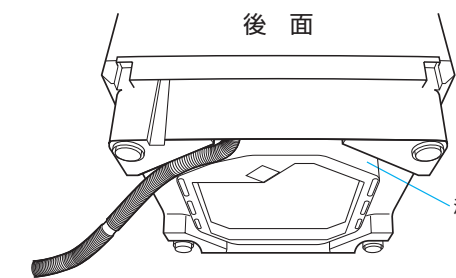

3 洗濯機の後ろ側から見て右側の溝へはめ込む

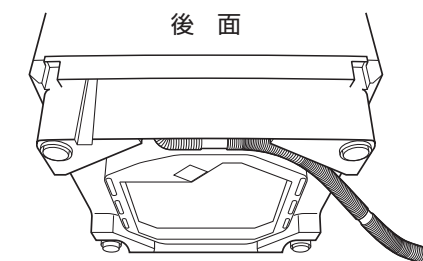

排水ホース

排水口に差し込むとき

1 スリーブをはずしてからフックをはずす

- フックがはずれにくい場合は、先にスリーブをはずしてください。スリーブはもとの位置にもどしてください。
- 爪を引っかけないよう指ではずしてください。

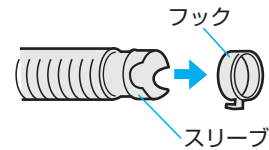

2 排水口へ差し込む

■床に排水口がある場合

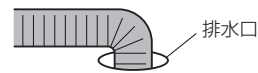

■防水パンの排水口の場合

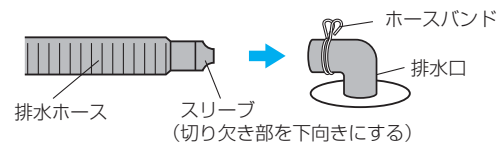

- 排水口にゴミがないことと、スリーブがついていることを確認してください。

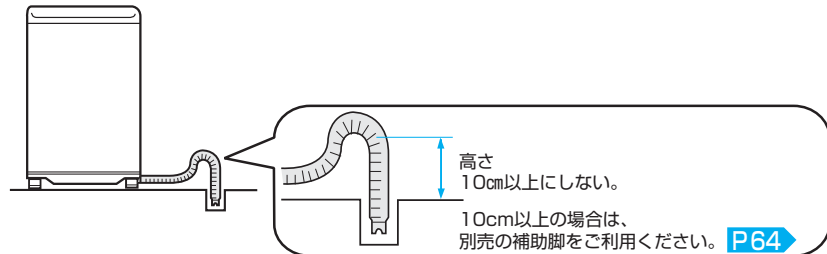
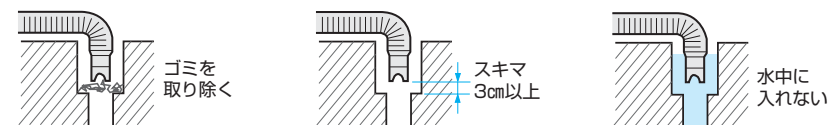

お願い

- 排水口にゴミがつまっていると、水があふれることがあります。定期的にごみを取り除いてください。

ホースが長い、または短いとき

■排水ホースが長いとき

途中の溝で切り取り、先端のスリーブをはずし、付け換える。

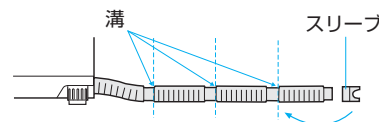

ホースを切らないで中へ押し込んだり、たるませると途中で運転が停止してしまう原因になります。

■排水ホースが短いとき

別売の排水延長ホースが必要です。P64 販売店にご相談ください。

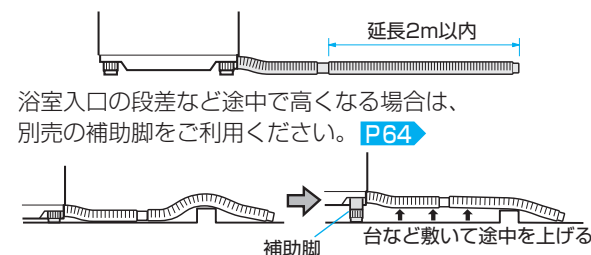

排水口が洗濯乾燥機の下にある場合

別売の真下排水L形パイプが必要です。販売店にご相談ください。P64

⚠ 注意

内部で排水ホースを直接、排水口に入れない

水が入ると水槽が5cm下がるため、ホースに当たって異常音が出たり、ホースに穴があいて水もれになります。

良い例

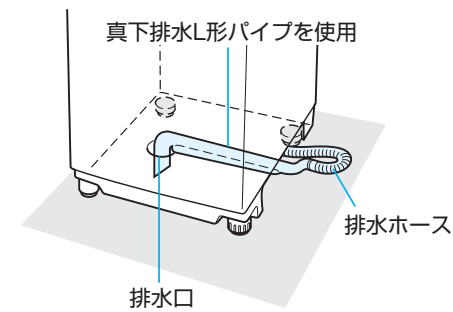

悪い例

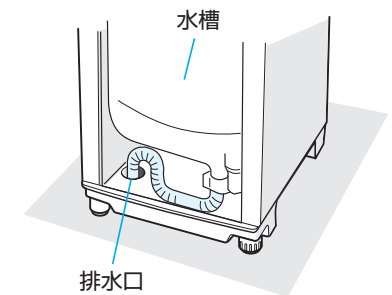

詳しくは真下排水L形パイプの据付説明書をご覧ください。

アース線

⚠ 警告

アース線を取り付ける

故障や漏電のときに感電することがあります。

■電源コンセントにアース端子があるとき

アース線の先端をアース端子に取り付けてください。

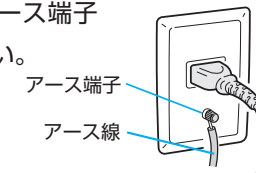

■アース端子がないとき

お買上げの販売店か電気工事店にご相談ください。アース工事は「電気工事士」の資格が必要です。

お願い

- ガス管や水道管、電話線、避雷針には絶対に接続しないでください。
- アース線の取り付け、取りはずしは必ず電源プラグを抜いてからおこなってください。

電源

⚠ 警告

電源は交流100Vで定格15A以上のコンセントを単独で使う

100V以外の使用や他の器具との併用・たこ足配線はしない。

感電・発熱・火災の原因になります。

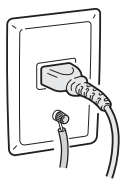

給水ホース

給水ホースは横水栓か角口水栓、洗濯機用オートストッパー付水栓に取り付けてください。

先頭の傷、変形に注意してください。水もれの原因になります。

■横水栓、角口水栓、洗濯機用オートストッパー付水栓以外の水道栓（水栓）のとき

水もれの原因になります。市販の洗濯機用水栓は、寸法が合わない場合もあります。販売店にご相談し、別売の水もれ防止用オートストッパー付給水栓ジョイントを取り付けてください。P64

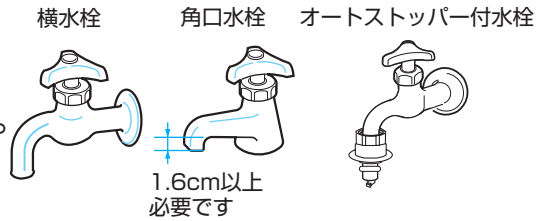

水道栓（水栓）形状	オートストッパー付給水栓ジョイント	取り付け後の状態
万能ホーム水栓の場合 市販洗濯機用水栓の場合 	CB-J6 	
自在水栓の場合 カップリング横水栓の場合 	AXW12H-J6 	自在水栓の場合 カップリング横水栓の場合

まずはじめに

ロックレバーを押したままスリーブを引き下げ給水つぎてから給水ホースをはずす

●オートストッパー付水栓の場合は、給水つぎてを使用しません。給水ホースのみを取り付けてください。給水ホースの取り付けかた P57

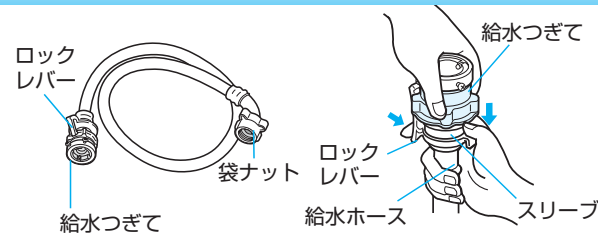

蛇口に給水つぎてを取り付ける

- 給水つぎてのネジ4本を蛇口の直径までゆるめる
●蛇口の直径が大きい場合は、リングをはずしてください。
- 給水つぎてのパッキンを、蛇口の先端に傾きがないようにまっすぐ押し当てる
- 蛇口が中心になるように、ネジを均等に締め付ける
●壁側になるネジは前もって調整しておく便利です。

- ラベルをはがして締付ボディを矢印方向へ回して、締めしろが1~2mmになるまで十分締め付ける
- お願い**
- 給水つぎては、すでに付いている場合でも、必ず付属の新品を取り付けてください。水もれの原因になります。
 - 転居等で給水つぎてを付け直す場合は、締付ボディを左に回しゆるめて、4mm程度すき間が見える状態にしてから、上記の手順でおこなってください。

給水ホースを取り付ける

1 給水つぎてに給水ホースを取り付ける

- 給水ホースのスリーブを下げたまま給水つぎてに差し込み、スリーブをはなしカチンと音がするまで押し上げる

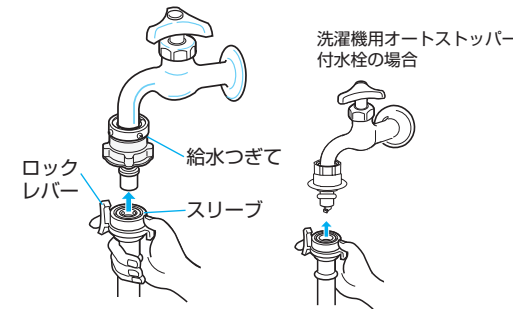

- 給水ホースを持ち、下に引いて抜けないことを確かめる

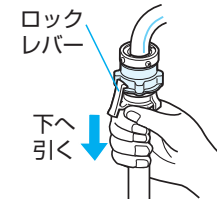

■給水ホースの長さが足りないときは別売の接続給水ホースで延長してください。P64

2 洗濯乾燥機側に給水ホースを取り付ける

- 袋ナットの内側にパッキン(黒いゴム)があることを確認する
- 洗濯乾燥機の給水口に袋ナットをしっかり締め付けてつなぐ

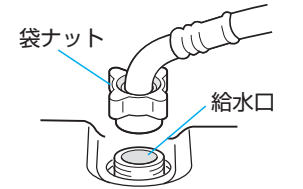

●給水ホースは折れ曲がらないよう取り付けてください。
●ふたを開け閉めした時、給水ホースにふたが当たると、給水つぎてがゆるみ、水もれの原因になります。当たらないようにしてください。どうしても当たるような場合は、別売のオートストッパー付給水栓ジョイントを取り付けてください。P64

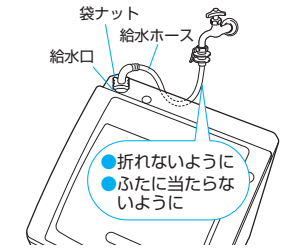

3 水もれしないか確認する

- 給水ホースを動かし、給水つぎてのガタツキがないか確かめる
- 水道栓を開き、水もれがないか確かめる

水もれしたら下記を確認

- ネジが締まっていますか。
- 締付ボディを回して締め付けましたか。
- 蛇口が変形していませんか。

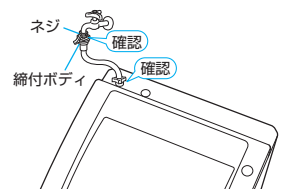

給水ホースのはずしかた

一度水を通した後は、スリーブの接続部より水が飛び出します。以下の手順に従って、はずしてください。

- 水道栓を閉じる
- 電源を押して「入」にする
- ふたを閉じ、「スタート」を押し、30秒間待つ
(給水ホースのたれ下がっている部分を持ち上げて、ホース内の水も抜いてください)
- 電源を押して「切」にする
- 給水つぎてから給水ホースを取りはずす
(ロックレバーを押しながら、スリーブを引き下げて抜いてください)
- 洗濯乾燥機から袋ナットを回してはずす

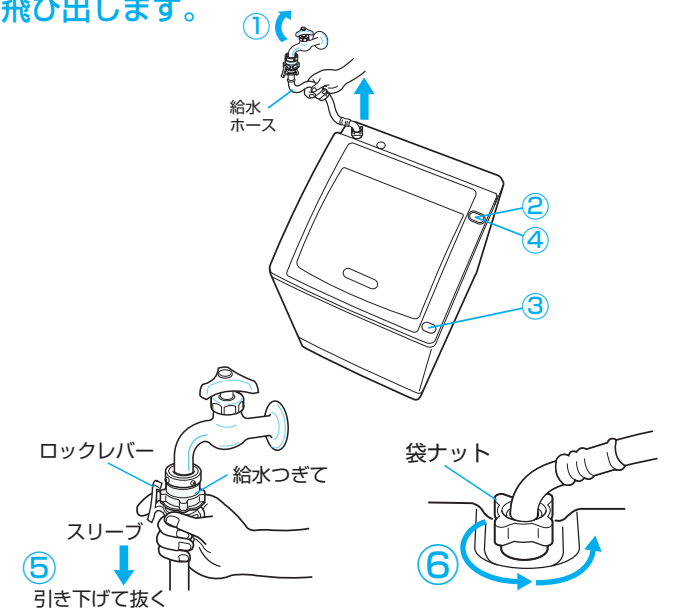

故障かな？と思ったら

修理を依頼される前に、次の点をお調べください。

■こんなときは故障ではありません

状況	理由
ふた ふたが開かない	●洗い終了後（すすぎ～運転終了まで）ふたをロックし、開かないようにしています。開けるときは「一時停止」をしてください。開けられるようになります。P42 ●ふたロック中に突然電源が切れると、ふたがロックされた状態のままになります。もう一度電源を「入」にすると開けられます。P42
音 脱水中、周期的に音や回転が変わる	●水きりを良くし、バランスをとって振動の少ない脱水をおこなうためです。
洗濯の途中や、カラット中に本体後部から音がする	●ファンを回している音です。
電源を入れたときに、本体後部から音がする	●本体の温度が高いとファンを回して1分間冷却することがあります。
水道管で大きな音がする	●給水弁で水道栓を閉じるため、水道管の配管状態により、水を止めるときに大きな音がする場合があります。
槽をゆらすとチャップンと音がする	●槽の上部に入っている液体が動く音です。（液体は槽の回転を安定させるためのものです）
運転中カタカタ音がする	●本体は水平に据え付けてありますか。P51
ふる水 ふる水を使いたいののに初めに水道水が給水される	●ふる水ポンプを動かせるため、ポンプの中に水道水を入れます。
ふる水ボタンを押してスタートしたのにすぐにふる水給水しない	●ふる水ホース内の空気を抜き、ふる水を吸い上げるのに約1分かかります。 ●水道栓は開いていますか。
ふる水を多く使う	●ふる水をすすぎまで使う場合、脱水が始まる時に洗濯物に片寄りがあると、水をためてすすぎをおこない片寄りを修正します。そのため、ふる水を多く使う場合があります。
洗い 糸くずが取れない	●糸くずフィルターが目づまりしていると、糸くずが取れません。掃除してください。P48 ●色の濃い衣類は、タオルなど糸くずが出やすい衣類と一緒に洗うと、糸くずが目立ちます。分けて洗濯してください。
洗剤が衣類に残る	●水温が低すぎたり、洗剤を入れすぎると、残る場合があります。溶けにくいときは、ぬるま湯で溶かしてから入れてください。
「スタート」を押した直後に羽根（パルセータ）が回らないで水量が決まる	●「スタート」を押す前に「水量」を押したときや、手洗い、ドライ、毛布コースを選んだときは洗濯物の量をはかるための羽根（パルセータ）の動きはありません。
設定水量より少ない水量で動く	●初めは水量を少なくして高濃度洗浄をおこないます。
洗濯途中で給水する	●洗濯物に吸収された水分を補うためです。
ミストが出ない	●ふたが開いているときはミストは出ません。

状況	理由
脱水 脱水の途中ですすぎに変わる	●脱水の途中で洗濯物が片寄ると、水をためてすすぎをおこない片寄りを修正してから再び脱水をおこないます。
脱水できない	●脱水状態、洗剤の入れすぎなどにより脱水できない場合があります。排水ホースの状態、排水口つまりがないか確認してください。P54 洗剤は適量を入れてください。P38
乾燥 乾燥時間が長い 乾きが悪い (乾燥が終了しても乾いていないものがある)	●本体左面が壁などに接していませんか。5cm以上あけてください。P50 ●洗濯物の量が多すぎませんか。乾燥容量を守ってください。 ●乾燥のみで運転するときは、衣類が絡んでいると、乾燥することができません。よくほぐしてから入れてください。 ●フィルターA・フィルターBにゴミがつかまっていませんか。フィルターを掃除してください。P46 ●脱水時間を短く変更すると、乾きが悪くなります。脱水が不十分なものや、手で絞ったものも同様です。 ●乾きやすいものと乾きにくいものが混ざっていませんか。厚いものと薄いものが混ざっていると、乾きにムラがでることがあります。 ●乾燥の途中で、洗濯物を追加しませんでしたか。 ●換気が不十分なところで乾燥していませんか。換気してください。
残り時間表示が「20分」のままで変わらない	●洗濯物の乾き具合に応じて、運転時間を自動的に調整しています。調整後、再び残り時間が減っていきます。
乾燥終了後に槽内（洗濯・脱水槽）に水滴が付着する	●20分コースで、半乾きで終了したときは、水滴が付着する場合があります。 ●洗濯物の量が多すぎると、水滴が付着することがあります。 ●脱水時間を短く変更すると、水滴が付着することがあります。
しわがひどい	●洗濯物の量が多すぎませんか。 ●乾燥のみで運転するときは、衣類が絡んでいると、しわの原因になります。よくほぐしてから入れてください。 ●洗い時間やすすぎの回数を増やすと、衣類が絡みやすくなり、しわがひどくなる場合があります。 気になるときは、脱水後洗濯物をほぐしてから乾燥してください。
静電気がひどい	●化繊の洗濯物が多いと、静電気がひどくなる場合があります。洗濯時に柔軟剤を使用すると、静電気を軽減できます。
洗濯物が黄変する	●水道水のサビ、洗剤の残り、色移りなどにより、乾燥終了時に、洗濯物が黄色く（焦げたように）なることがあります。
洗濯物が暖かにならない	●乾燥のはじめは、ヒーターを入れない送風運転になります。
毛布が乾かない	●毛布の種類によっては、乾きにムラがでることがあります。乾燥終了後、折り直して、乾燥のみの20分コースで再度乾燥させてください。
綿ぼこりが多く出る	●衣類の種類によっては、綿ぼこりが多く出る場合があります。フィルターAを乾燥のたびに掃除してください。P46

故障かな？と思ったら つづき

■こんなときは故障ではありません

状況	理由
残り時間が途中で増える 表示時間より長くなる	<ul style="list-style-type: none"> 洗濯物が片寄ると、水をためてすぎをおこない片寄りを修正するため、残り時間が増えます。水平に洗濯乾燥機が据え付けられていないと、洗濯物が片寄りやすくなります。(水平に据え付けてください) P51 衣類保護センサが動くと、修正するため残り時間が増えます。 排水状態により、洗濯時間が長くなります。 排水ホースを正しく差し込まないと、排水が悪くなり、泡が残るため、水をためてすぎをおこないます。 P54 室内の換気が悪いと、乾燥が悪くなり、残り時間が増えます。 乾燥のみで運転するときは、衣類が絡んでいると、乾きにムラができ、運転時間がのびることがあります。よくほぐしてから入れてください。
洗濯中に照明やテレビなどがちらつく	<ul style="list-style-type: none"> ご家庭の配線状況や屋内配線によっては、モーターやふろ水ポンプの運転により起こることがあります。
洗濯物に黒色のカスがつく	<ul style="list-style-type: none"> カビが原因です。 P45
柔軟剤がケースに残る	<ul style="list-style-type: none"> ふろ水を使うときも、柔軟剤は水道水で投入します。水道栓は開けてください。 ケースの中には、わずかに水が残ることがありますが、異常ではありません。
フィルターAがぬれている	<ul style="list-style-type: none"> 半乾きで終了したときはフィルターが湿っていることがありますが、異常ではありません。
プレーカーが落ちたとき	<ul style="list-style-type: none"> 他の機器と同時に運転していませんか。 専用の15A以上のコンセントを使っていますか。運転が停止し、復帰しても運転は始まりません。原因を取り除いたあと、電源を一度「切」にして、初めから設定しなおしてください。
運転終了後、槽内(洗濯・脱水槽)に水がおちてくる	<ul style="list-style-type: none"> 洗濯乾燥機に残った水滴が、振動などにより落ちてくる場合があります。

■運転しないとき…次の点をお調べください。

状況	調べるところ
ふろ水を使いたいの にふろ水給水しない	<ul style="list-style-type: none"> 発泡性の入浴剤を使用していませんか。 水道栓は開いていますか。(ふろ水ポンプに水を入れるために必要です) ふろ水ホースがふろ水ホース接続口に入っていますか。 ふろ水ホースのふろ水フィルターが水面から浮き上がっていませんか。 ふろ水フィルターにゴミがたまっていますか。 P48 ふろ水ホースの高さは水面から1.3m以内ですか。 P35 シャワーすずぎのときにふろ水がなくなると水道水に切り替わりません。ためすぎのときに切り替わります。
運転しない 給水しない	<ul style="list-style-type: none"> 「電源」を、「入」にしましたか。「スタート」を押しましたか。 乾燥運転直後ではありませんか。(ヒーターの温度を下げるため、ファンが回ります。電源を入れたまま1分程おまちください) 予約中ではありませんか。 ●水道栓は開いていますか。 電源プラグはコンセントに確実に差し込んでありますか。 プレーカーまたは電源ヒューズが切れていませんか。 ●停電していませんか。

■停電や断水をしたとき

停電	<ul style="list-style-type: none"> 運転が停止します。復帰しても運転は始まりません。電源を「切」にし、初めからやりなおしてください。
断水	<ul style="list-style-type: none"> 断水後は、にごった水が出ることがあります。一度給水ホースをはずし、水がきれいになってから洗濯を始めてください。

■運転中にこんな表示が出たら「ピピピピ…」と鳴ります。次の点をお調べください。

本体上面後方にも簡単に記載されています。

表示	症状	点検するところ	運転を再開するとき
(ユ-3) U3	運転できない	●ふたが開いていませんか。	●ふたを閉めてください。運転が始まります。
(ユ-4) U4	脱水できない	●洗濯物が片寄っていませんか。 ●据え付けがガタついていませんか。 P51	●洗濯物を均等に入れなおしてふたを閉め、「スタート」を押してください。たびたび出るようならば、運転終了後、水平に据え付けられているか確認してください。
(ユ-5) U5	乾燥できない	●洗濯物を入れすぎていませんか。	●電源を「切」にして、洗濯物を減らしてください。その後電源を「入」にして乾燥のみで設定しなおし、「スタート」を押してください。
(ユ-7) U7	乾燥できない	●フィルターBが目づまりしていませんか。 P46 ●室温が高すぎませんか。(約35℃以上) ●本体後面が壁から5cm以上あいていますか。 P50	●電源を「切」にして、換気をして室内の温度を下げてください。(目安30分ほど)室温が下がったら、再び電源を「入」にし設定しなおし、「スタート」を押してください。
(ディー2) D2	給水しない 給水が遅い	●水道栓は開いていますか。 ●水道栓は全開していますか。 ●給水ホースは折れていませんか。 ●断水していませんか。 ●凍結していませんか。 P49 ●給水口の網にゴミがたまっていますか。 P49	●電源を「切」にして、原因を取り除いてから、再び電源を「入」にし設定しなおし、「スタート」を押してください。
(ディー3) D3	排水できない	●排水ホースは正しくセットしましたか。 P54 ●排水ホースがつぶれていませんか。 ●排水ホースの先端がふさがれていませんか。 ●凍結していませんか。 P49 ●排水口のゴミづまりはありませんか。	
●上記以外の表示の場合 ●お調べになってもなお異常があるとき		●修理が必要です。安全のため電源プラグを抜いてから、お買上げの販売店にご連絡ください。その際、故障の状況や表示 (A,C,E,F,Pで始まる表示) をお知らせください。	

■電源を入れた時に上記のような表示が出たら…

電源を「切」にし、原因を取り除いてから、再び電源を「入」にし設定しなおし、「スタート」を押してください。

保証とアフターサービス

■保証書(別添付)

- 保証書は、必ず「お買上げ日・販売店名」などの記入をお確かめのうえ、販売店からお受け取りください。内容をよくお読みのと、大切に保管してください。

保証期間
お買上げ日から1年間です

■補修用性能部品の保有期間

- 当社は、この洗濯乾燥機の補修用性能部品の製造打ち切り後、6年保有しています。補修用性能部品とは、その製品の機能を維持するために必要な部品です。

■ご不明な点や修理に関するご相談は

- お買上げの販売店がお近くの「三菱電機 修理窓口・ご相談窓口」(右一覽表)にご相談ください。

■廃棄時にご注意願います

2001年4月施行の家電リサイクル法では、お客様がご使用済みの洗濯乾燥機を廃棄される場合は、収集・運搬料金と再商品化等料金(リサイクル料金)をお支払いいただき、対象品を販売店や市町村に適正に引き渡すことが求められています。

■この商品は日本国内専用で、外国では使用できません。また、アフターサービスもできません。
This appliance is designed for use in Japan only and can not be used in any other country.
No servicing is available outside of Japan.

仕様

種類	洗濯乾燥機	洗濯方式	うず巻式
電源	100V 50Hz/60Hz共用	質量	47kg
電動機定格消費電力	590W	洗濯容量	10.0kg
電熱装置定格消費電力	880W/900W	脱水容量	10.0kg
乾燥時定格消費電力	1100W/1100W	乾燥容量	8.0kg
運転音	洗い時41dB、脱水時48dB、乾燥時45dB	標準使用水量	洗濯時 156L 乾燥時 50L
外形寸法	幅 641mm 奥行 620mm 高さ 1015mm	使用水圧	0.02~0.8MPa

ポンプ(本体に内蔵)

電動機の定格消費電力	45W
揚水量	13L/分 (全揚程 1.3m、ホース 3.7mのとき)

■修理を依頼されるときは

- 「故障かな?と思ったら」(58~61ページ)にしたがってお調べください。
●なお、不具合があるときは、電源スイッチを切り、必ず電源プラグを抜いてから、お買上げの販売店にご連絡ください。

- 保証期間中は
修理に際しましては、保証書をご提示ください。保証書の規定にしたがって、販売店が修理させていただきます。

- 保証期間が過ぎているときは
修理すれば使用できる場合には、ご希望により修理させていただきます。

- 修理料金は
技術料+部品代(+出張料)などで構成されています。

●ご連絡いただきたい内容

- 品名…三菱洗濯乾燥機
- 形名…本体の操作部に記載してあります
- お買上げ日… 年 月 日
- 故障の状況…(できるだけ具体的に)
- ご住所…(付近の目印なども)
- お名前・電話番号・訪問希望日

三菱電機 修理窓口・ご相談窓口のご案内(家電品)

修理・取扱いのご相談は
まずお買上げの販売店へ

転居や贈答品などで お買上げの販売店へ
ご依頼できない場合は

修理のお問い合わせは

修理窓口へ

その他のお問い合わせは

ご相談窓口へ

■お問合せ窓口におけるお客様の個人情報のお取り扱いについて

- 三菱電機株式会社は、お客様からご提供いただきました個人情報は、下記のとおり、お取り扱いします。
- お問合わせ(ご依頼)いただいた修理・保守・工事および製品のお取り扱いに関連してお客様よりご提供いただいた個人情報は、本目的並びに製品品質・サービス品質の改善・製品情報のお知らせに利用します。
 - 上記利用目的のために、お問合わせ(ご依頼)内容の記録を残すことがあります。
 - あらかじめお客様からご了解をいただいている場合及び下記の場合を除き、当社以外の第三者に個人情報を提供・開示する事はありません。
 - ①上記利用目的のために、弊社グループ会社・協力会社などに業務委託する場合。
 - ②法令等の定める規定に基づく場合。
 - 個人情報に関するご相談は、お問合わせをいただきました窓口にご連絡ください。

修理窓口 電話受付: 365日 24時間

北海道地区		関東・甲信越地区		九州地区	
札幌 (011)890-7520 札幌市厚別区大谷地東 2-1-18	帯広 (0155)35-3111 帯広市西15条南 14-1	東京都・神奈川県・千葉県・茨城県 埼玉県・栃木県・群馬県・山梨県 長野県(飯田地区除く)・新潟県 静岡県	福岡 (092)412-5333 福岡市博多区東那珂 3-1-21	熊本 (096)380-0211 熊本市石原 1-10-35	熊本 (096)380-0211 熊本市石原 1-10-35
旭川 (0166)26-5580 旭川市曙1条 8-1-4	苫小牧 (0144)55-1114 苫小牧市明野新町 2-1-18	東京都世田谷区池尻 3-10-3 フリーダイヤル ☎0120-56-8634 通常電話番号(携帯電話対応) (03) 3424-1111 FAX (03) 3424-1115 インターネット http://www.melsc.co.jp	北九州 (093)653-1231 北九州市八幡東区 昭和 2-5-25	八代 (0965)33-5173 八代市緑町 13-1	八代 (0965)33-5173 八代市緑町 13-1
北見 (0157)25-7045 北見市並木町 500-5	小樽 (0134)33-3380 小樽市緑 2-28-22	フロントセンター東京	佐賀・久留米 (0942)45-2661 久留米市東合川新町 7-20	大分 (097)558-8803 大分市向原西 1-8-1	大分 (097)558-8803 大分市向原西 1-8-1
釧路 (0154)24-1355 釧路市喜多町 2-25	函館 (0138)49-0345 函館市西栢梗町 589-57	通常電話番号(携帯電話対応) (03) 3424-1111 FAX (03) 3424-1115 インターネット http://www.melsc.co.jp	唐津 (0955)72-1337 唐津市東城内 6-50	宮崎 (0985)56-4900 宮崎市大字赤江 字飛江田 150-1	宮崎 (0985)56-4900 宮崎市大字赤江 字飛江田 150-1
東北地区		関西・東海・北陸・中国・四国地区	長崎 (095)834-1116 長崎市丸尾町 4-4	延岡 (0982)21-3540 延岡市徳領町 25-5	延岡 (0982)21-3540 延岡市徳領町 25-5
青森 (017)773-8381 青森市大字野木字 野尻 37-184	秋田 (018)865-4471 秋田市八橋三和町 19-36	大阪府・奈良県・和歌山県・兵庫県 京都府・滋賀県・愛知県・三重県 岐阜県・長野県(飯田地区) 石川県・富山県・福井県・広島県 山口県・島根県・鳥取県・岡山県 香川県・徳島県・高知県・愛媛県	佐世保 (0956)30-7740 佐世保市木原町 155-1	鹿児島 (099)260-2421 鹿児島市卸本町 7-17	鹿児島 (099)260-2421 鹿児島市卸本町 7-17
八戸 (0178)28-8544 八戸市大字長苗代 字下亀子谷地 6-8	横手 (0182)32-1785 横手市卸町 3-2	フロントセンター関西 大阪市北区大淀中 1-4-13 フリーダイヤル ☎0120-56-8634 通常電話番号(携帯電話対応) (06) 6454-3901 FAX (06) 6454-3900 インターネット http://www.melsc.co.jp	沖縄 (098)898-3333 宜野湾市大山 7-12-1	沖縄 (098)898-3333 宜野湾市大山 7-12-1	沖縄 (098)898-3333 宜野湾市大山 7-12-1
盛岡 (019)637-7454 盛岡市羽場13地割 30-11	大館 (0186)42-2781 大館市餅田 2-5-44	大阪府・奈良県・和歌山県・兵庫県 京都府・滋賀県・愛知県・三重県 岐阜県・長野県(飯田地区) 石川県・富山県・福井県・広島県 山口県・島根県・鳥取県・岡山県 香川県・徳島県・高知県・愛媛県			
水沢 (0197)25-4511 水沢市卸町 2-3	山形 (023)624-0018 山形市大野目 2-1-21				
仙台 (022)238-1773 仙台市若林区大和町 2-18-23	鶴岡 (0235)24-6161 鶴岡市上畑町 5-4				
気仙沼 (0226)23-8485 気仙沼市田中前 2-9-2	郡山 (024)959-6543 郡山市喜久田町卸 1-76-1				
石巻 (0225)95-9111 石巻市門脇 字四番谷地 16-268	会津 (0242)27-4426 会津若松市天寧寺町 3-7				
古川 (0229)24-3595 古川市米袋字大窪25-1	原町 (0244)24-2842 原町市桜井町 1-173				
	いわき (0246)26-1822 いわき市小島町 1-2-2				

ご相談窓口

当世家電品の購入・取扱い方法・その他ご不明な点は

三菱電機お客さま相談センター

〒154-0001 東京都世田谷区池尻 3-10-3

受付時間 365日 24時間

■全国どこからでもおかけいただけるフリーコール
☎ 0120-139-365 (無料)
いつもサンキュー 365日

■通常電話番号(携帯電話対応) 03-3414-9655
■FAX 03-3413-4049

■ご相談対応 平日 9:00~19:00
土・日・祝 9:00~17:00
上記以外の時間は受付のみ可能です。





●所在地、電話番号などについては変更になることがありますので、あらかじめご了承ください。

別売部品

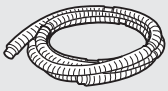
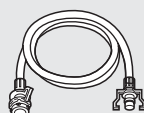
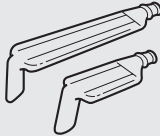

この取扱説明書は、再生紙を使用しています。

お買い上げの販売店かお近くの三菱電機ストアでお求めください。

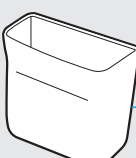
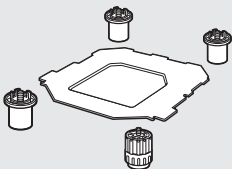
排水延長ホース (排水ホースの延長) 1m : M10E53804 2m : M10E53805 	接続給水ホース (給水ホースの延長) 1m : M10000845 2m : M10000846 3m : M10000847 	全自動洗濯機用トレイ (床ぬれ防止) M10000996  排水口はありません	真下排水L形パイプ (真下排水をするとき) MAW-L4 	
オートストッパー付給水栓ジョイント  CB-J6 AXW12H-J6	全自動洗濯機用給水栓 (オートストッパー付)  YS80S	分岐水栓 (水道栓の分岐) M10314850 	調整ゴムシート M10G70724 2枚 	ふる水内部フィルター M10E61836 
糸くずフィルター MAW-JF3 	フィルターA M10H65129 	フィルターB M10H65127 	ハーブパック MAW-HB1 	底板 M10H65414 
洗濯槽クリーナー M10000111 	7mふる水ホース (3.7mで足りないとき) MAW-FR1 ふる水フィルターはついていません 	ホース収納ケース (ふる水ホース入れ) MAW-FB2  磁石付	補助脚 (脚を高くする) MAW-H7 	

愛情点検



★長年ご使用の洗濯乾燥機の点検を！

このような症状はありませんか

- スイッチを入れても動かないときがある
- 洗濯・脱水槽が止まりにくい
- 水もれがする(ホース、水槽、給水つぎて)
- こげくさい臭いがしたり運転中に異常な音や振動がする
- 洗濯乾燥機にさわるとビリビリ電気を感じる
- 据え付けが傾いたりグラグラしている
- その他の異常や故障がある

使用を中止し、故障や事故防止のため、電源プラグをコンセントから抜いて、必ず販売店に点検をご相談ください。

形名	お買い上げ年月日	年 月 日
お買い上げ店名	電話 ()	—

三菱電機株式会社

製作所 **日本建鉄株式会社**

〒273-0045 千葉県船橋市山手1-1-1