

mitsubishi

三菱除湿機

形名

MJ-180WX

取扱説明書

特長

洗える抗アレルギー除菌フィルター
部屋干しサプリメントエアー
内部クリーン運転
おてがる除湿・おてがるランドリー



省エネで 守る環境 豊かな暮らし

この商品は日本国内専用で、外国では使用できません。
また、アフターサービスもできません。

This appliance is designed for domestic use in Japan only
and cannot be used in any other country.

No servicing is available outside of Japan.

もくじ

ページ

● 目的別 おすすめ運転.....	2
● よくあるご質問.....	3
● 安全のために必ずお守りください...	4
● お願い.....	6
● 除湿するときのポイント.....	6
● 各部のなまえとはたらき.....	7
本体/操作部/液晶表示(低温・霜取・カビダニ)	
● 知っておいていただきたいこと.....	10
● 準備する.....	10
● 運転.....	12
運転する/終了する	
湿度表示の見かた/満水ランプ	
● 手軽に使いたいとき.....	13
おてがる除湿/おてがるランドリー	
● お好みの運転を使いたいとき.....	14
強/弱/カビガード/結露防止/湿度設定/空気清浄	
● ルーバーを使うとき.....	16
● 内部クリーン運転をしたいとき.....	17
● タイマーを使う.....	18
切タイマー/入タイマー	
● 移動するときは.....	20
● 排水する.....	20
● 連続排水する.....	21
● お手入れ.....	22
● 消耗品の交換.....	23
● 保管と廃棄.....	23
● 故障かな?と思ったら.....	24
● 保証とアフターサービス.....	26
● 仕様.....	裏表紙

使
じ
ま
え













使
い
か
た

こ
ん
な
と
き

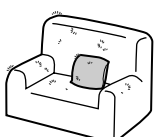
- ご使用の前に、この取扱説明書をよくお読みになり、正しく安全にお使いください。
- 保証書は「お買上げ日・販売店名」などの記入を確かめて、販売店からお受け取りください。

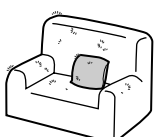
目的別 おすすめ運転

運転モードとスイングルーバーを組合せてお使いください。

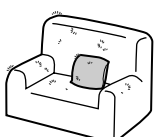
<p>こんなときに</p>	<p>洗濯物を乾かしたい</p> <p>外に干したくない、 天気が悪くて外に 干せないときに…</p> 	<p>お部屋の湿度を下げたい</p> <table border="1"> <tr> <td data-bbox="574 425 829 828"> <p>湿度を何%に 設定したらいいか わからない ときには…</p>  <p>何%に したら いいの？</p> </td> <td data-bbox="829 425 1101 828"> <p>湿度を 設定したい ときには…</p>  <p>60%に したいわ！</p> </td> </tr> </table>	<p>湿度を何%に 設定したらいいか わからない ときには…</p>  <p>何%に したら いいの？</p>	<p>湿度を 設定したい ときには…</p>  <p>60%に したいわ！</p>	<p>カビ・結露</p> <table border="1"> <tr> <td data-bbox="1101 425 1340 828"> <p>室内の 結露には…</p>  </td> <td data-bbox="1340 425 1584 828"> <p>室内の カビ予防 には…</p>  </td> </tr> </table>	<p>室内の 結露には…</p> 	<p>室内の カビ予防 には…</p> 
<p>湿度を何%に 設定したらいいか わからない ときには…</p>  <p>何%に したら いいの？</p>	<p>湿度を 設定したい ときには…</p>  <p>60%に したいわ！</p>						
<p>室内の 結露には…</p> 	<p>室内の カビ予防 には…</p> 						
<p>おすすめ 運転モード</p>	<p>おてがるランドリー</p> <p>洗濯物が乾くまで、 自動的に運転します</p>	<p>おてがる除湿</p> <p>不快感を取るよう に、自動的に運転 します</p>	<p>湿度設定</p> <p>設定した湿度を 保つように運転 します</p>	<p>結露防止</p> <p>室温によって 風量が切換わる 連続運転です</p>	<p>カビガード</p> <p>部屋のカビ発生 を抑制する運転 です</p>		
<p>おすすめ スイング</p>	<p>上向きスイング</p> <p>洗濯物に 吹出風を当てます</p>	<p>お好みのスイング</p>		<p>お好みのスイング</p>			
<p>手順</p> <p>運転スイッチ を押す (運転開始) 12ページ</p> <p>運転モード を選ぶ 13~15ページ</p> <p>ルーバーの スイング方向 を選ぶ 16ページ</p>	<p>運転 入/切</p> <p>運転「入」にする</p> <p>おてがる</p> <p>おてがるランドリー を選ぶ</p> <p>スイング ルーバー</p> <p>上向きを選ぶ</p>	<p>運転 入/切</p> <p>運転「入」にする</p> <p>おてがる</p> <p>おてがる除湿 を選ぶ</p> <p>スイング ルーバー</p> <p>お好みのスイングを選ぶ</p>	<p>湿度設定</p> <p>湿度設定 に切換える</p> <p>湿度設定</p> <p>湿度を 設定する</p>	<p>運転 入/切</p> <p>運転「入」にする</p> <p>運転切換</p> <p>結露防止を 選ぶ</p> <p>スイング ルーバー</p> <p>お好みのスイングを選ぶ</p>	<p>カビガード を選ぶ</p>		

よくあるご質問

が心配

ふとん・カーペット・畳の除湿には…
スニーカーの乾燥には…

押入れ・ゲタ箱の除湿には…

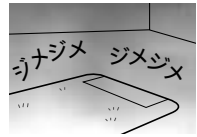
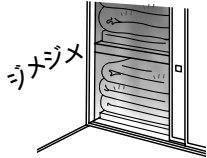

空気をきれいにしたい

除湿は必要ないけど、花粉・ホコリを取りたいときに…



強

風量「強」の連続運転です

下吹出し

吹出風を当てます



背面スイング

吹出風を当てます



空気清浄

空気清浄機能
単独の運転です

お好みのスイング



運転「入」にする

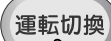

強を選ぶ

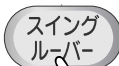

下吹出しを選ぶ

背面を選ぶ



運転「入」にする



空気清浄に
切換える

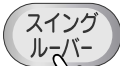

お好みのスイングを
選ぶ

Q. 冬に除湿量が少ないのはなぜ?

A. 温度・湿度が下がっていませんか?
温度・湿度が下がると除湿量が少なくなります。

特に、冬期は気温が低く乾燥しているため、下のグラフのように、梅雨時期に比べて除湿量が大幅に減ります。
タンクに水が溜まりにくくなりますが、故障ではありません。

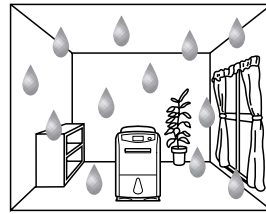

梅雨期(夏期)

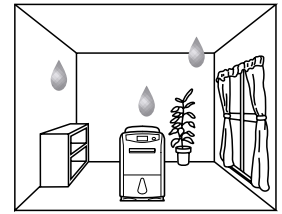

冬期

気温が低くても雪・雨などにより湿度が高いときは「結露防止」で運転すると「強」運転に比べて除湿量が上がります。14

湿度が60%のとき、「強」運転での値

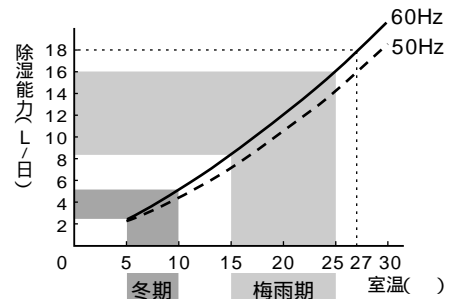

● グラフの除湿量は、一定の室温・湿度にて測定した値であり、実際の使用条件とは異なります。

Q. 除湿運転しないのはなぜ? 途中で運転が止まるのはなぜ?

A. 「おてがるランドリー」で運転していませんか?
室温・湿度などの条件により、短時間で終了する場合があります。13

A. 「おてがる除湿」「カビガード」「湿度設定」で運転していませんか?
除湿・送風・停止を自動的に切替えています。13・15

安全のために必ずお守りください

誤った取扱いをした場合に生じる危険とその程度を、次の区分で説明しています。

本文中や本体に使われている図記号の意味は、次のとおりです。

 <h2>警告</h2> <p>誤った取扱いをしたときに、死亡や重傷に結びつく可能性があるもの。</p>	 <h2>注意</h2> <p>誤った取扱いをしたときに、傷害または家屋・家財などの損害に結びつくもの。</p>	 <p>禁止</p>	 <p>分解禁止</p>	 <p>指示を守る</p>	<p>本体表示</p>  <p>回転物につき注意</p>
 <p>火気禁止</p>	 <p>水ぬれ禁止</p>	 <p>電源プラグを抜く</p>			

警告

電源プラグの抜き差しにより、
運転を停止しない

火災・感電の原因になります。



電源コードを途中で接続しない、
タコ足配線をしてはいけない

火災・感電・故障の原因になります。



電源コード・電源プラグを傷つけない、
差し込みのゆるいコンセントは使わない

加工したり束ねたりしない、ねじらない、
折らない、物をのせない、加熱しない、
コードの根元を曲げたまま使用しない
(ペットのかみつきにもご注意ください)

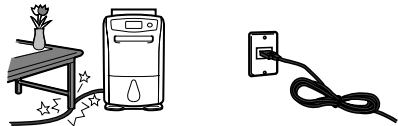

破損して火災・感電・発熱の原因になります。

吹出口や吸込口に指や
棒などを入れない、
スイングしている
ルーバーにさわらない



内部でファンが高速回転して
いますので、けが・故障の原因になります。

修理・分解・改造はしない



火災・感電の原因になります。

修理はお買上げの販売店または「三菱電機 修理窓口」にご相談ください。

26-27

発熱器具(ストーブやファンヒーター等)の
近くに置かない

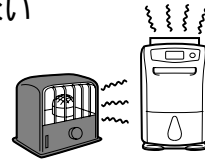

樹脂部分が溶けて引火する恐れがあります。

電源プラグのほこりを取除き、
刃の根元まで確実に差し込む



接続が不完全だと、隙間にほこりが
付着して火災・感電の原因になります。

交流100V定格15A以上の
コンセントを使用する



100V以外で使用すると火災・
感電の原因になります。

タンクにたまった水は捨てる

誤って飲んだり、他の用途に使用
すると、病気や思わぬ事故の原因
になります。



異常時(こげ臭い等)は、運転を
停止して電源プラグを抜く

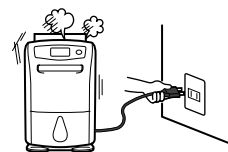

異常のまま運転を続けると、火災・感電・
故障の原因になります。

お買上げの販売店または「三菱電機
修理窓口」にご相談ください。

26-27

⚠ 注意

吹出口や吸込口を、布やカーテンなどでふさがない

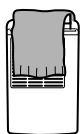

風通しが悪くなり、
発火・発熱の原因になります。

除湿機の上に乗らない、
腰掛けない、寄りかからない、
前吹出口に手をかけて引っばらない



キャスターがついているため本体が動き、
転倒・落下して、けがの原因になります。

除湿機の上に花瓶などの
水の入った容器を載せない



内部に浸水して電気絶縁が劣化し、
感電・漏電火災の原因になります。

上載せ
禁止

直射日光や風雨の当たる場所で使用
しない(屋内専用です)



過熱や感電・漏電火災
の原因になります。

使用禁止

押し入れの中・家具の隙間など、
狭い場所で使用しない

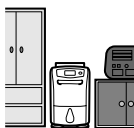

風通しが悪くなり、発火・
発熱の原因になります。

使用禁止

吹出風が直接あたる所で
燃焼器具を使わない

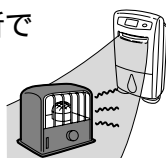

燃焼器具の不完全燃
焼の原因になります。

使用禁止

薬品を扱う場所で使用しない
(病院、工場、実験室、美容院など)



空気中に溶けた薬品や溶剤により除
湿機が劣化(ひび割れ)して水もれし、
家財などをぬらす原因になります。

使用禁止

食品や美術品・学術資料などの保存や、
業務用に使用しない



保存品の品質低下
の原因になります。

使用禁止

ホースの周囲が氷点下にな
る場所で連続排水しない



ホース内部の水が凍結し、除湿した水が
もれて家財などをぬらす原因になります。

使用禁止

油・可燃性ガスがもれるおそれの
ある場所に設置しない



万一もれて除湿機の周辺にたまると、
発火の原因になります。

設置禁止

フロートや、フロート部
の発泡スチロールを
はずさない



取りはずし
禁止

タンクが満水になっても運転が止まらず、家財な
どをぬらしたり、感電・漏電の原因になります。

水洗いしない、
水のかかりやすい
場所で使用しない



水ぬれ
禁止

水がかかると漏電火災や感電の原因になります。

吹出風を直接体にあてない



吹出風を体に長時間
あてると、体調不良や
脱水症状をおこす
原因になります。

禁止

サプリメントカートリッジを幼児の
手の届くところに置かない
分解したり、カートリッジ内の袋を
破いたりしない



誤飲や思わぬ事故の原因になります。

禁止

水平で丈夫な場所に設置する



使用中に除湿機が倒れると内部の水
がもれて家財などをぬらしたり、漏電
火災・感電の原因になります。

水平

電源プラグを持って
まっすぐ引き抜く

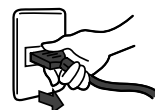

ななめに引き抜いたり、コードを持って
抜くと、プラグの刃や芯線が破損して
ショート・感電・発火の原因になります。

持つ

移動するときは運転を停止し、
タンクの水を捨てる



タンクの水がもれて家財などをぬらし
たり、感電・漏電の原因になります。

水を
捨てる

⚠ 注意

タンクの水を捨ててから、ハンドルをしっかりとって移動する



転倒などにより、けがや床を傷つける原因になります。

ハンドルを持つ

連続排水する場合はホースのつまりや折れ曲がり・落差などに注意し、確実に排水できるように配管する



除湿した水がもれて家財などをぬらす原因になります。

確実に排水

連続排水するときや、無人で長時間使用するときは、2週間に1回程度点検する

フィルターやホース内に異物や汚れが詰まると過熱・水もれの原因になります。



点検する

乾燥に弱い土壁や家具、美術品のある部屋では、ひび割れや反りに注意する



注意する

掃除をするときは
運転を停止し、
電源プラグを抜く

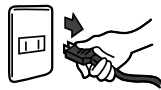

抜く

運転中は内部でファンが高速回転していますのでけがの原因になります。

長期間使用しないときは、
電源プラグをコンセントから抜く



抜く

漏電火災・感電の原因になります。

除湿するときのポイント

● タンクの水を排水してから運転を始める

● 運転中は、できるだけ窓や扉の開閉を少なくする

● 洗濯物を乾かすときは

- 脱水機で十分に脱水し、しわを伸ばして干す
- スイングルーバーで洗濯物に吹出風を当てる
- 吹出風が通るように洗濯物の間隔をあける

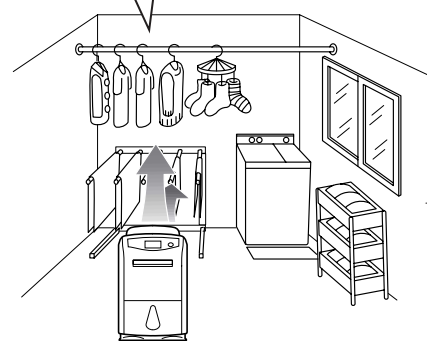

● 冬期は、暖房機を併用して室温を約16℃以上にすると、乾きやすくなります。

- 乾燥時間は、洗濯物や室温の条件により異なります。低温時は、常温時の2倍程度の乾燥時間がかかります。(低温時・・・約10、常温時・・・約20以上)
- 風は本体上面の向かって右側に強く吹出します。

● 設置するときは

除湿機のまわりにスペースをあけてください

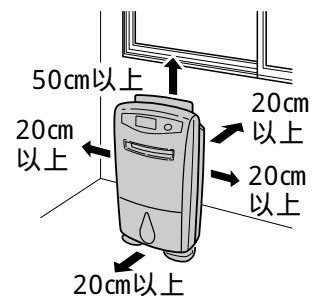

お願い

● 本体を倒さない

倒すとタンクの水が本体内部に入り、故障の原因になります。万一、倒してしまった場合は、お買上げの販売店にご相談ください。

● 本体を横に寝かせて運ばない
故障の原因になります。

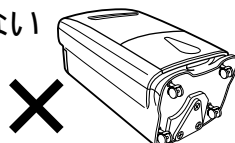

● 運転音が響くときは

マット等を敷いてお使いください。振動・騒音を抑えることができます。畳・じゅうたんのへこみ防止にもなります。

各部のなまえとはたらき

前面

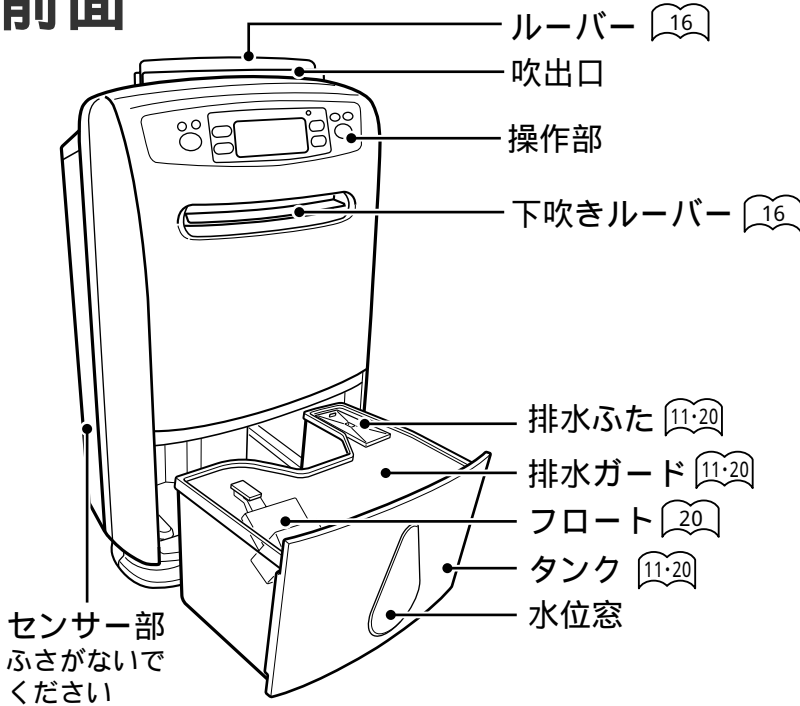

サプリメントエアってなに?

天然ハーブの「抗酸化」に注目し、中でも優れた抗酸化力を持つ、ローズマリーのハーブ精油を吹出口のカートリッジにセットしました。微香性のため、ほとんどニオイはしません。洗濯物の黄ばみは、太陽の紫外線や、衣類乾燥機の熱による、繊維の奥に残った無色透明の皮脂の酸化が原因です。お部屋干しで除湿機を使えば、紫外線や熱による酸化を防ぎ、さらにローズマリーの酸化抑制の2つの効果で、黄ばみを抑えます。

背面

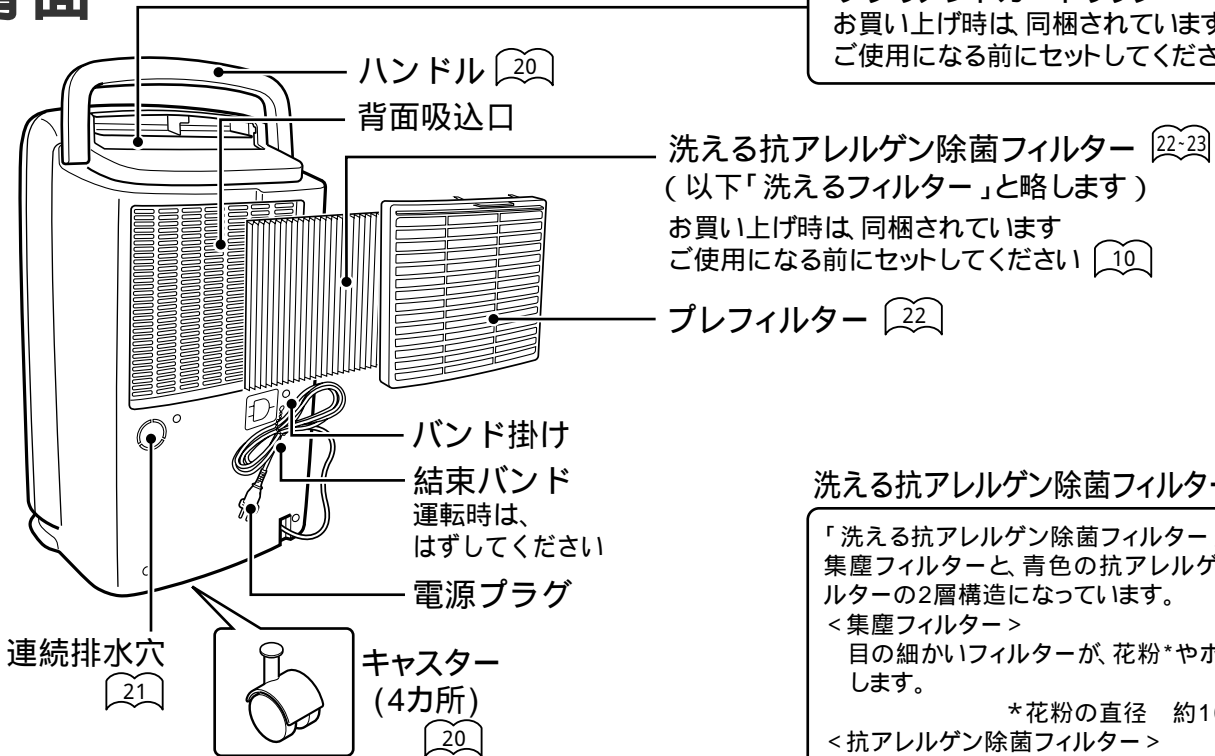

サプリメントカートリッジ

お買い上げ時は、同梱されています。ご使用になる前にセットしてください。 11

洗える抗アレルギー除菌フィルターってなに?

「洗える抗アレルギー除菌フィルター」は、白色の集塵フィルターと、青色の抗アレルギー除菌フィルターの2層構造になっています。

<集塵フィルター>

目の細かいフィルターが、花粉*やホコリを捕集します。

*花粉の直径 約10~100μm

<抗アレルギー除菌フィルター>

特殊消臭剤・抗菌剤(抗アレルギー・抗ウイルス・除菌)を繊維に練り込んでいます。

タバコの煙や、煙に含まれる有害物質の一酸化炭素などは除去できません。

お買い上げ時、タンクに水滴の跡や水が残っている場合がありますが、工場での除湿テストによるもので異常ではありません。

各部のなまえとはたらき(つづき)

操作部

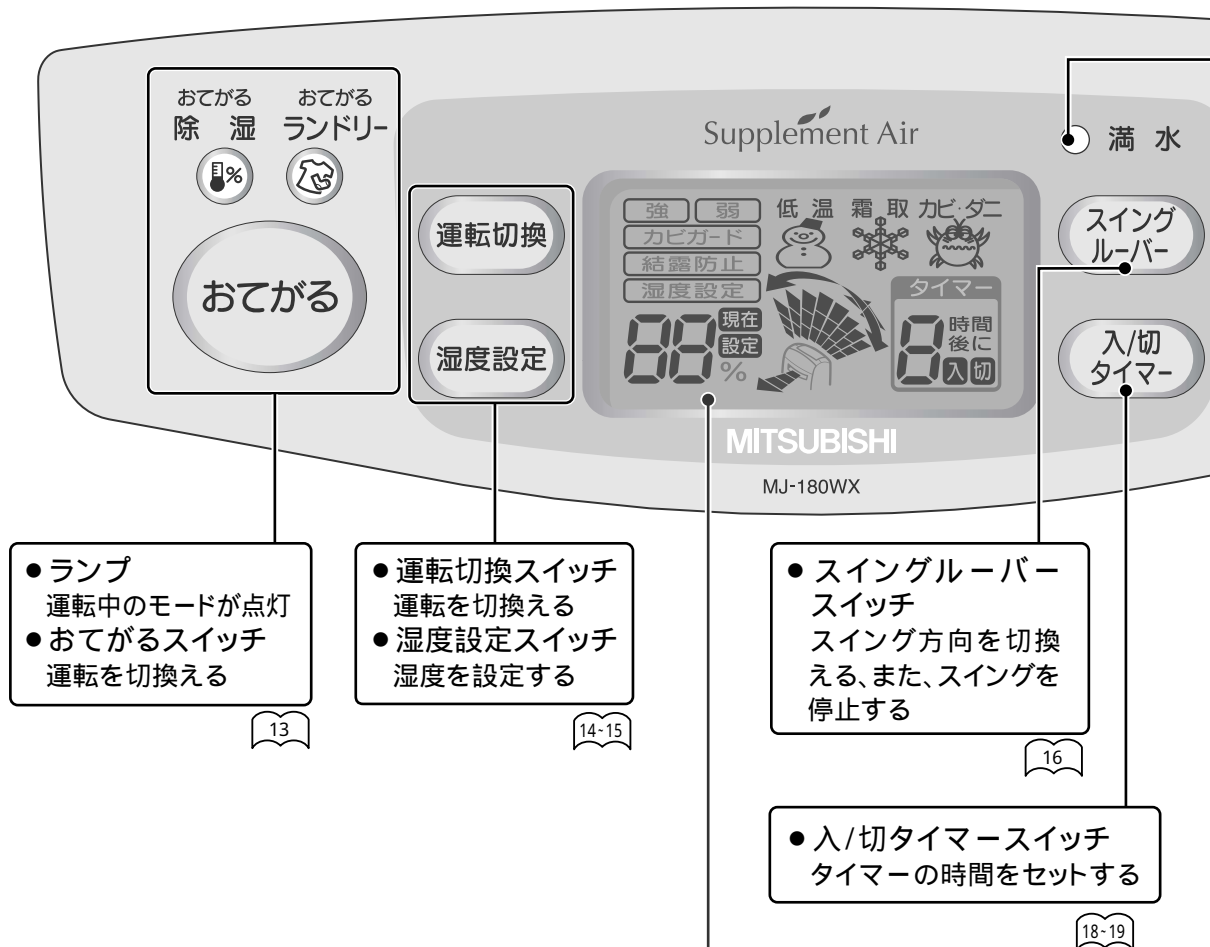

液晶表示部

説明のため、液晶表示部はすべて表示してあります。

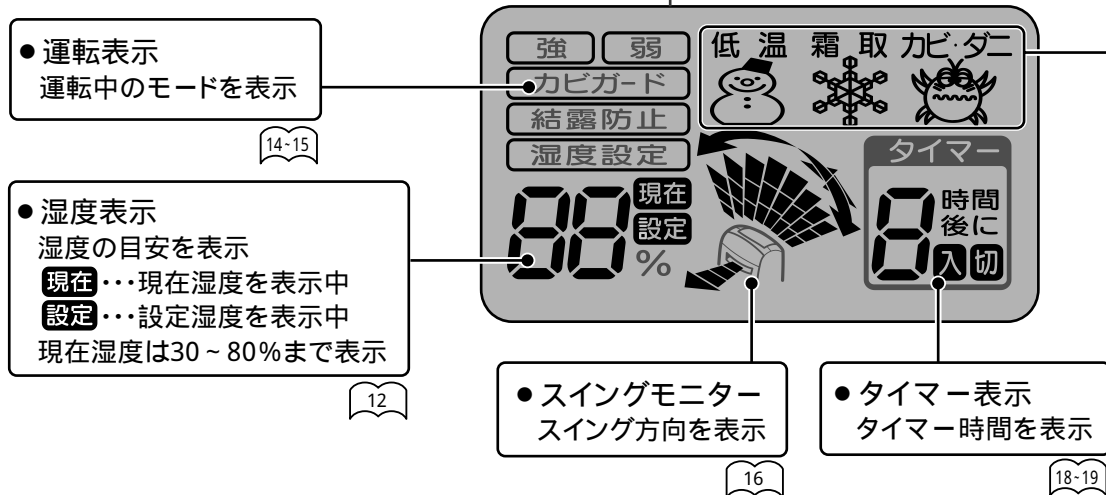

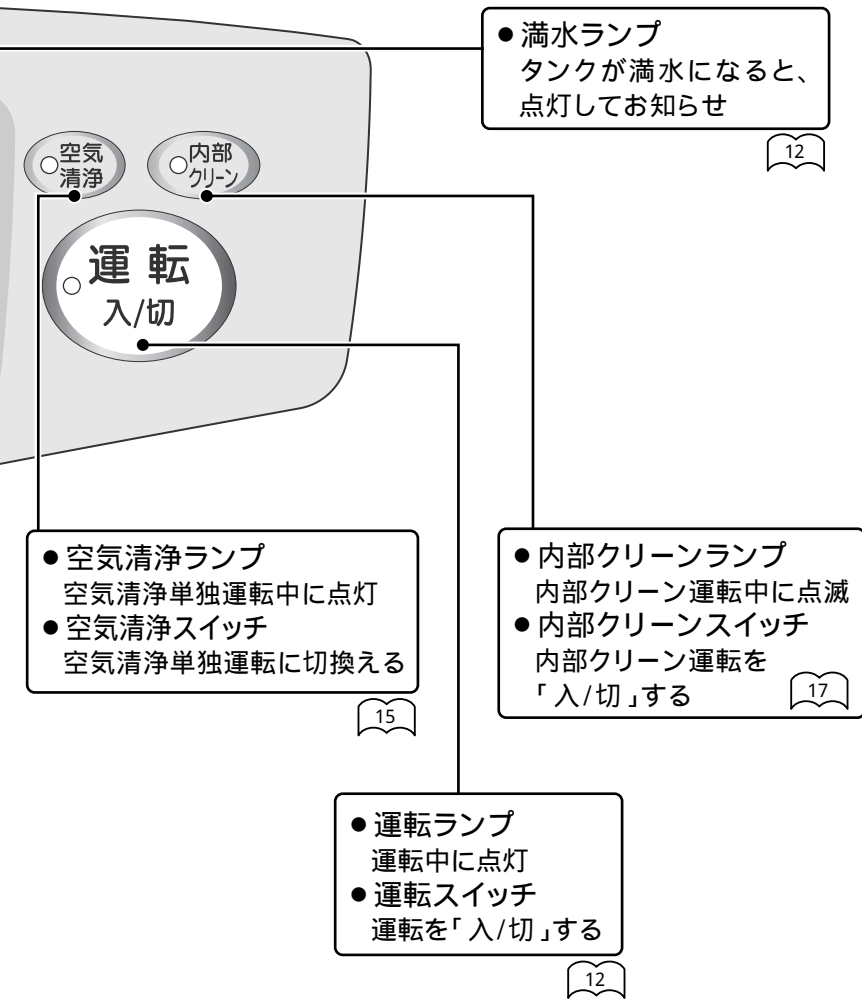



8つの運転モードから選べます

- おてがる除湿
 - おてがるランドリー
 - 強
 - 弱
 - カビガード
 - 結露防止
 - 湿度設定
 - 空気清浄
- それぞれのモードで除湿しながら、空気清浄も行ないます。
- 空気清浄単独で運転します。除湿はしません。

- お知らせ表示
除湿機や室内の状態を表示



運転中に部屋の温度が約15以下になると、「」を表示してお知らせします。「」を表示しているときは、結露防止運転することをおすすめします。14



霜取
霜取運転表示



「」表示中は、送風(除湿)を停止し、内部についた霜を溶かしてタンクに落としています。5分程度で運転を再開しますので、しばらくお待ちください。

霜取運転中は、送風(除湿)・ルーバーが停止し、運転音が変わります

室温が約15以下になると、自動的に行ないます。(多いときで約40分に1回)



カビ・ダニ
カビ・ダニ注意報

運転「切」のときに部屋の湿度が約75%以上になると、「」が点滅してお知らせします。「」が点滅したときは、除湿することをおすすめします。

カビダニ注意報を使用しないときは、電源プラグを抜いてください。

運転中は室温が 2～4 上がることがあります

除湿機には冷房能力はありません。むしろ、運転中は熱を発生しますので、室温が2～4 上がることがあります。

除湿機からは暖かい風が出ますが、故障ではありません。(冬期など気温が低いときは、吹出す風の温度が体温よりも低いいため、暖かく感じないことがあります)

除湿のしくみ

コップに冷たい水を注ぐと、まわりの空気が冷やされて、コップの表面に水滴がつきます。除湿機はこの現象を利用し、湿気を取り除きます。

部屋の空気を吸込み、冷却器で冷やして湿気を水滴に変えます。

水滴はタンクに落ちます。

除湿された空気を再熱器で暖め、吹出します。

この 繰り返しで部屋の湿気を取除きます。

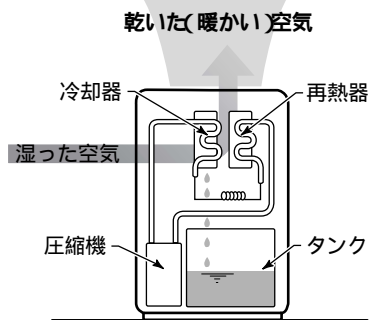

部屋の湿度計と除湿機の 湿度表示が異なることがあります

同じ室内でも、場所によって温度・湿度に差があります。そのため、除湿機と湿度計の設置場所が違えば、湿度も異なります。

また、空気の流れが良いところと悪いところでも、湿度が異なることがあります。

湿度表示は目安としてお使いください。

どうして違うの?

60% 湿度計

52%

<原因>

- 温度・湿度ムラがある
- 設置場所の違い
- 湿度計の精度の違い

洗えるフィルターを 本体にセットする

お買上げ時は、洗えるフィルターが本体と同梱されていますので、本体にセットしてからご使用ください。

1 洗えるフィルターを ポリエチレン袋から取出す

2 プレフィルターをはずす

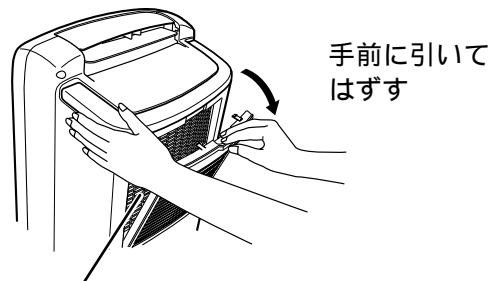

本体内部の金属フィンが多少折れまがっていても、性能上問題ありません。

3 洗えるフィルターを プレフィルターにセットする

帯がついた面を上にして、プレフィルターのツメの内側に入れる

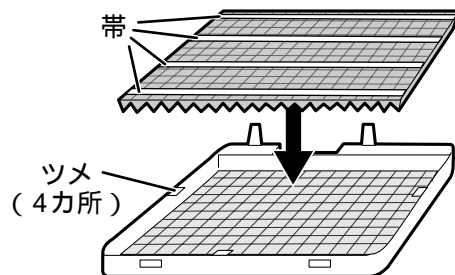

4 プレフィルターを本体にセットする



サプリメントカートリッジを セットする

サプリメントカートリッジをセットすることで、除湿・
空気清浄運転をしながら抗酸化成分を送りだします。

1 開封する

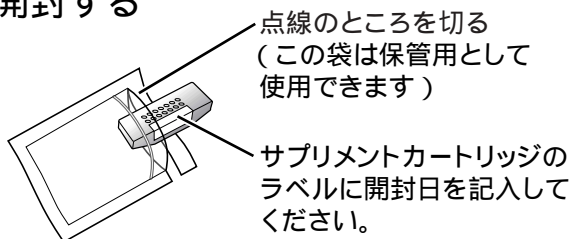

2 カートリッジを取付ける

ルーバーを約45度開き、カートリッジをルーバー
の下のかぼみに入れる

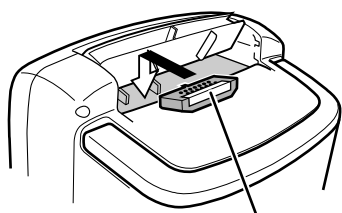

平らな面を上にして、
ラベル面を手前に

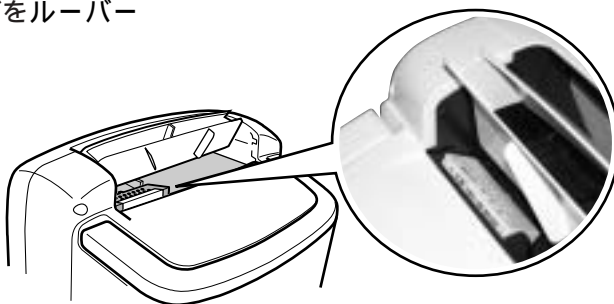

本体のかぼみに合わせ、
ななめにセットする

ルーバーを手で動かし、
サプリメントカートリッジに
当たらないことを確認する



タンクを確実に入れる

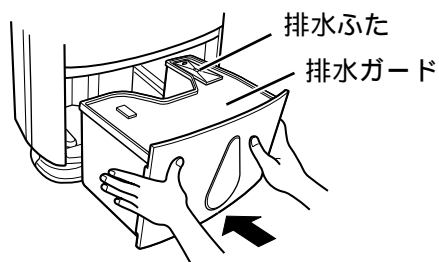

排水ふた・排水ガードが確実にハマっている
ことを確認して、両手で押し込む

⚠ 注意

サプリメントカートリッジを幼児の手の届くところに置かない
(分解したり、カートリッジ内の袋を破いたりしない)
誤飲や思わぬ事故の原因になります。

お願い

- カートリッジを分解したり、カートリッジ内の袋を破いたりしないでください。
- 上記の取扱いと使用方法を守ってください。

お知らせ

- サプリメントカートリッジを取付けなくても、運転できます。
- 寿命を過ぎたサプリメントカートリッジをつけたままでも運転可能ですが、抗酸化成分は放出されません。
- サプリメントカートリッジに使用しているハーブ精油は微香タイプのため、ほとんどニオイはしません。
- サプリメントカートリッジを短期間(1~2カ月程度)使用し、保管する場合は、カートリッジが入っていた袋を保管用としてご利用ください。

交換時期

サプリメントカートリッジの交換時期は、開封後約6ヵ月です。ただし、袋に入れて保管している期間は除きます。6ヵ月以降は、別売品をお買い求めください。

23

電源プラグをコンセントに 差込む



- 現在湿度を表示
- ルーバーが開いている場合は、自動で閉じます

運転

運転する



- 運転ランプ点灯
- 運転モードを表示
- ルーバーが自動で開く

除湿を始めます。お好みの運転を選んでください。¹³⁻¹⁵

運転停止直後や電源プラグを差込んだ直後は、運転スイッチを入れてから約3分後に除湿を始めます。(圧縮機の保護のためです。)
除湿を始めると運転音が大きくなります。

この除湿機は、運転モードを記憶しています。電源プラグを抜いたり、運転「切」にしても、前回と同じ設定で運転を始めます。

湿度表示の見かた

表示例



「現在」を表示中は現在の湿度を表示。
現在湿度は30～80%まで表示します。
・湿度が30%以下のとき
30%を表示
・湿度が80%以上のとき
80%を表示

表示例



「設定」を表示中は設定湿度を表示。(湿度設定運転のみ)¹⁵

タンクが満水になると、満水ランプが点灯します

○ 満水

タンクが満水になると、自動的に運転を停止し、ランプの点灯と音でお知らせします。
タンクの水を捨ててください。²⁰

- 満水ランプ点灯(「ピーピーピー」と音がします)
- 送風停止(ルーバー停止)
- 液晶表示が消える

- ・排水後、タンクを戻すと満水ランプが消灯し、運転を再開します。
- ・満水ランプ点灯中は、運転「入/切」以外の操作はできません。

運転を終了する



- 押す
- 運転ランプ消灯
 - 運転モードの表示が消える

内部クリーン運転をセットしてある場合、内部クリーン運転を行ないます。¹⁷

お知らせ

● 室温が約15℃以下になると、約40分に1回(5分程度)、水がタンクに落ちる「霜取運転」になります。⁹

● 運転可能な室温は1～40℃です。

ただし、室温が35℃を超えると送風運転になったり、風量が増える場合があります。本体内部の温度が上がリ、保護装置が働くためです。本体内部の温度を下げるために、ルーバーを「上向き」にしてお使いください。

・1 未満になると、除湿した水が凍りついて除湿できなくなるため、送風運転になります。

手軽に使いたいとき(おてがる運転)

室内の温度・湿度をみはりながら自動的に運転しますので、運転内容を細かく設定する手間がかかりません。部屋の除湿には「おてがる除湿」、洗濯物を乾かすときには「おてがるランドリー」をお使いください。より効果的に運転するために、下記の「使用のめやす」の範囲でお使いください。

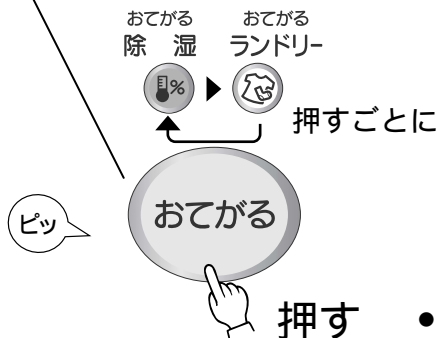

● おてがる除湿

ジメジメする不快感を取るよう、自動的に風量を切換えて断続運転します。(湿度を設定するわずらわしさがありません)
室温が高いときは、送風することで不快感を低減します。

湿度状態によっては、送風・ルーバーが停止する場合があります。

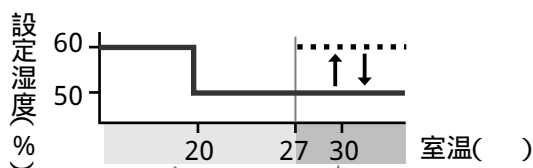

室温27 以下では、室温に応じて設定湿度を変えて除湿します。

室温27 以上では、湿度50%まで除湿したあと送風します。湿度が60%まで上がると、再び除湿します。

使用のめやす

適用床面積	
50Hz	60Hz
~ 13畳	~ 14畳

● おてがるランドリー

お部屋の湿度をみはりながら風量を制御し、洗濯物が乾いた頃、自動的に停止します。(洗濯物の量によって、湿度・運転時間の設定を変えるわずらわしさがありません)
最長で約12時間の運転を行ないます。

お知らせ

- タンクの水を排水してから運転してください。乾く前に満水で停止することがあります。
- 「切タイマー運転」と併用しないでください。乾く前に停止することがあります。
- 室温が約5 以下の場合、1時間程度で停止します。温度が低いと洗濯物から水分が蒸発しにくくなり、湿度がかわらないためです。暖房機を併用し、室温を約16 以上にしてください。
- 次の場合は乾きにくくなります。室温が約15 以下のとき、洗濯物が多いとき、干した洗濯物の間隔が狭いとき、厚手の衣類のとき、部屋が広いとき

使用のめやす

適用床面積	洗濯物の量
~ 10畳	約6kgまで

お知らせ

● 「おてがる除湿」「おてがるランドリー」で運転中に湿度設定スイッチを押すと、「湿度設定」に切り替わります。

使いかた

お好みの運転を使いたいとき

強・弱・カビガード・結露防止

連続して除湿したいときには「強」「弱」、カビの発生を抑制したいときには「カビガード」、室内の結露を防ぎたいとき・室温が低いときには「結露防止」をお使いください。

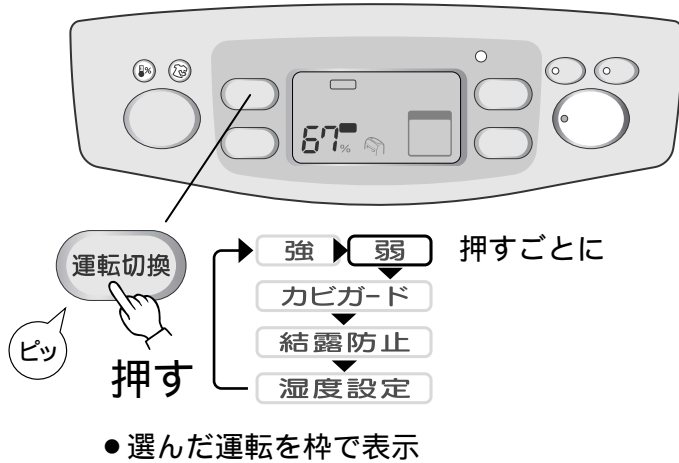

- 温度・湿度が下がると、除湿量が少なくなります。³
- 強・弱・カビガード・結露防止では、湿度を設定することはできません。

● **強** 現在湿度に関係なく、風量「強」で除湿を続けます。

● **弱** 現在湿度に関係なく、風量「弱」で除湿を続けます。

● **カビガード** 1日1回、自動的に除湿して低湿度にすることで、カビの発生を抑制する運転です。より効果的に運転するために、適用床面積の範囲でお使いください。

- 1日(24時間)の間に、2~4時間の断続運転を自動的に行ないます。
- 運転時間は、湿度によって変わります。
湿度が下がらない場合は運転を続けます。
・湿度40% 約2時間
・湿度50% 約4時間

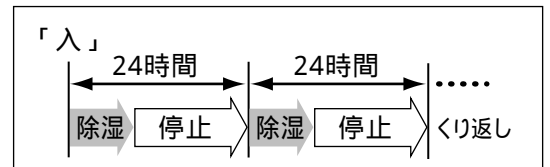

- お知らせ
- 運転中は湿度を下げるために、部屋の窓や扉を閉め、換気を止めてください。
 - 部屋の条件やカビの種類によっては、カビが発生する場合があります。
・結露している部屋、浴室、空気が流れが悪い場所(押入れの奥、家具の裏側など)
 - すでに発生しているカビを取り除くことはできません。
 - 「切タイマー」と併用しないでください。効果が得られない場合があります。

使用のめやす	適用床面積	
	50Hz	~13畳
60Hz	~14畳	

● **結露防止** 室温に応じて自動的に風量を切換え、連続運転します。約15℃以下では風量が最大になります。「」表示中は、結露防止運転することをおすすめします。⁹

お知らせ 「結露防止」運転をしても、気温が低いときは、外気に接している窓ガラスが結露する場合があります。

どうやってカビの発生を抑制するの？

カビは菌糸の状態乾燥させると、新しい孢子(植物の種子に相当するもの)を作れなくなります。カビガード運転は、このことを応用しています。(ただし、孢子は乾燥には強いです)

コウジカビ・アオカビにて検証<環境生物学研究所 阿部恵子博士 試験データ>

湿度設定

ご自分で湿度を設定したいときに。

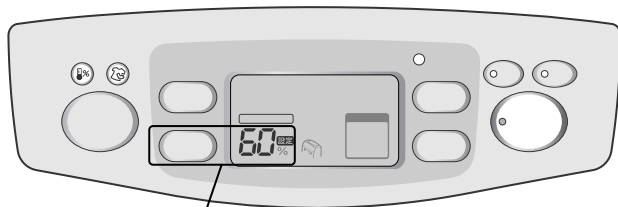

- 湿度設定を枠で表示

運転切換スイッチでも、「湿度設定」に切換えられます。

空気清浄

空気清浄運転単独で使いたいときに。



- 空気清浄ランプ点灯

もう一度「空気清浄」スイッチを押すと、空気清浄運転に切替える前の運転モードに戻ります。

● 湿度設定

設定した湿度を保つよう、自動的に風量を切換え、断続運転をします。湿度を設定してお使いください。

- 現在湿度が設定湿度より低くなると、除湿運転を停止します。(送風・ルーバーが停止) 設定湿度より高くなると運転を再開します。
- 運転「入」にしたあと約6分間は、部屋の湿度にかかわらず運転します。

お知らせ 部屋の扉の開閉が多いときや、部屋の広さ・状態によっては、湿度が下がりきらない場合があります。

< 設定した湿度を確認する・湿度を設定する >

一度押すと **設定** を表示し、現在の設定湿度を表示します。(約3秒間表示したあと、現在湿度に切り替わります)

再度押すと、**設定** を表示中にもう一度押すと、押すごとに設定湿度が換わります。

70 → 65 → 60 → 55 → 50

● 空気清浄

送風してプレフィルター・洗えるフィルターに空気を通すことで、空気清浄をします。除湿はしません。

- お知らせ**
- 他の運転モードでも、プレフィルター・洗えるフィルターに空気が通っていますので、空気清浄ランプが消灯していても、空気清浄をしています。
 - プレフィルター・洗えるフィルターは、タバコの煙や、煙に含まれる有害物質の一酸化炭素などは除去できません。

使
い
か
た

ルーバーを使うとき

ルーバーをスイングさせることができます。用途に合わせて、5つから選んでお使いください。

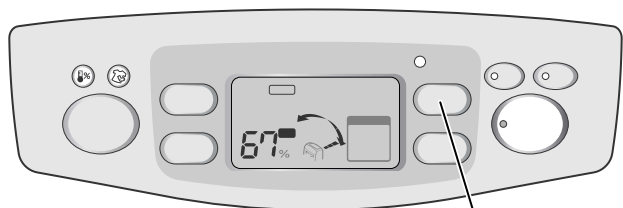

スイングルーバー
ピッ
押す

- スイング開始
- スイングモニター表示

電源プラグを抜差ししたあとは、「スイング停止」になります。

スイングモニターは、ルーバーがスイングする範囲を表示します。(ルーバーの動きとモニターの動きは一致しません)

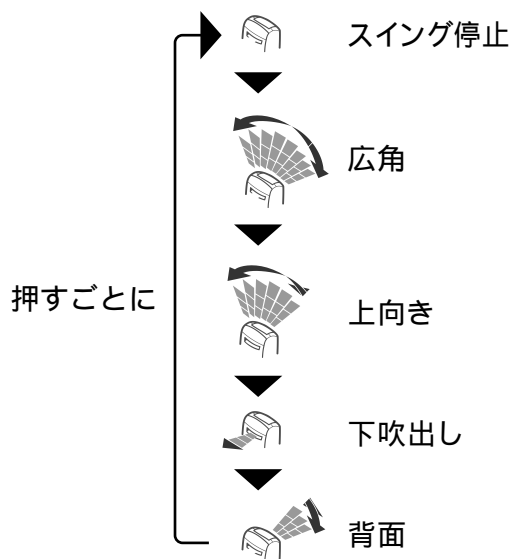

こんなときに	おすすめスイングモード	スイング説明
ルーバーをお好みの角度で止めたいときに	● スイング停止 	ルーバーが垂直の位置で停止し、スイングモニターが消灯します。ルーバーが停止してから手で角度を調節してください。
部屋全体を除湿するときに	● 広角スイング 	部屋のすみずみまで風を送るように、上向きから背面方向までスイングします。
衣類などの乾燥に	● 上向きスイング 	スイングスピードを自動的に切替えて、洗濯物にまんべんなく風が当たるようにスイングします。 一定の速度でスイングすると、上方向に比べて背面に送風する時間が短くなるため、左図の30の間はゆっくりスイングします。
畳やふとんの除湿に スニーカーの乾燥に	● 下吹出し 	スイングはしません。下吹きルーバーを手で動かして角度を調節してください。(3段階に調節可能) ルーバーが少し開いて吹出し方向を調節しますので、ルーバーを閉じないでください。 下吹きルーバーの端を持って動かしてください
押入れなどを除湿するときに	● 背面スイング 	ルーバーの角度により、下吹出口からも多少の風が出ます。

お知らせ

- 吹出し方向によっては、風を吹出す音の大きさが変化します。
- 位置合わせのために、ルーバーが最長で8秒程度止まることがありますが、その後動き出します。
- ルーバーに手や物が触れてスイングする角度が変わった場合は、手順にそってセットし直してください。

内部クリーン運転をしたいとき

本体内部の湿気を乾燥させることで、冷却器へのカビの発生を抑制します。
除湿をした日は、内部クリーン運転(内部乾燥運転)をおすすめします。

自動運転する

運転終了後に毎回内部クリーン運転を行ないます。

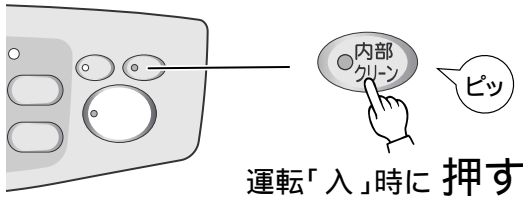

運転「入」時に 押す

- 内部クリーン運転待機状態
(内部クリーンランプ点灯)

運転を終了すると、内部クリーン運転を始めます
運転「切」後、おてがるランドリー運転終了後、
切タイマー運転終了後

- 内部クリーン運転開始
内部クリーンランプ点滅・湿度表示消灯・
ルーバーが垂直で停止

内部クリーン運転

- 内部クリーン運転終了
内部クリーンランプ消灯・ルーバーが閉じる

< 自動運転を解除したいときは >

運転「入」のときに、内部クリーンスイッチを押す
(内部クリーンランプ消灯)

手動運転する

スイッチを押したときだけ、内部クリーン運転を行ないます。

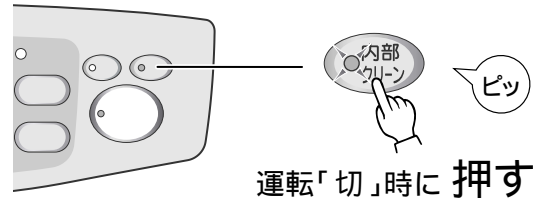

運転「切」時に 押す

- 内部クリーン運転開始
内部クリーンランプ点滅・湿度表示消灯・
ルーバーが垂直で停止

内部クリーン運転

- 内部クリーン運転終了
内部クリーンランプ消灯・ルーバーが閉じる

内部クリーン運転を途中で止めたいときは

内部クリーン運転中に、内部クリーンスイッチを押す
(内部クリーンランプ消灯)

運転スイッチを押すと内部クリーン運転が止まり、
通常の運転を始めます。

お知らせ

- 電源プラグを抜差ししたあとは、自動運転は解除されます。
- すでに発生しているカビを取り除くことはできません。また、内部クリーン運転を途中で解除すると、効果が得られない場合があります。
- 内部クリーン運転中は、ルーバーを閉じないでください。騒音の原因になります。
- 本体内部にこもった湿気を放出するため、室内の湿度が上がることがあります。
- 室内の温度・湿度により、放出された湿気が白く見えることがあります。
- 放出された湿気が臭うことがあります。フィルターで取りきれないニオイ*成分が、本体内部の水分に吸着するためです。
*洗えるフィルターは、主にアンモニアを吸着します。
- 内部クリーン運転中に、切タイマーをセットすることはできません。

< 内部クリーン運転の内容 > 内部クリーン運転には約1時間かかります。
ただし、室温が1 未満のときは、圧縮機を保護するために運転時間が短くなります。

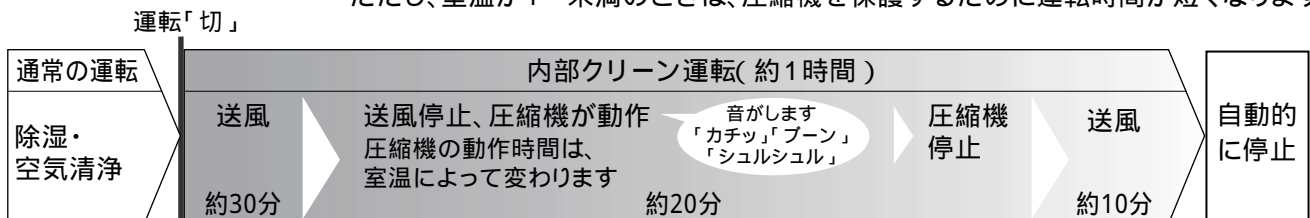

使
い
か
た

タイマーを使う

切タイマー運転

運転する時間を、1～9時間内でセットできます。
運転「入」のときにセットしてください。

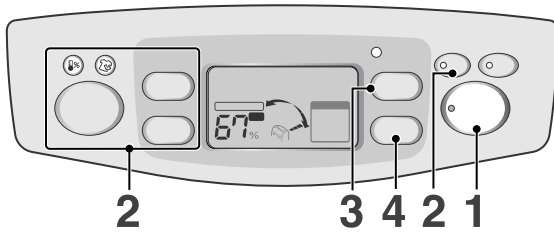

セットする

- 1 運転「入」にする 12
- 2 運転を切換える 13・15
お好みで切換えてください。
- 3 スイング方向を切換える 16
お好みで切換えてください。
- 4 運転時間を
セットする 入/切
タイマー ピッ **押す**
 - 1回押すと「1」「切」を表示
 - 押すごとに「1～9時間」を順に表示
(押し続けると、自動的に表示が換わります)



切タイマー予約完了

湿度設定(設定60%)・スイング「広角」・
切タイマー2時間の表示例

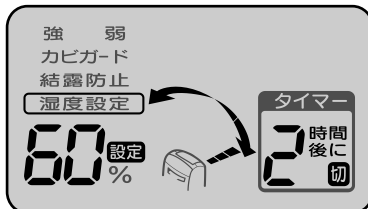

- 1時間経過するごとに、残り運転時間表示が1ずつ減少
- セットした時間が経過すると、運転を停止し、ルーバーが自動で閉じる
内部クリーン運転(自動)をセットしてあるときは、内部クリーン運転を行いません。 17

解除する

< 運転を終了したいときは >

運転スイッチを押す。(運転「切」)



- 切タイマー解除

< 切タイマーを解除し、引続き運転したいときは >

残り時間の表示が消えるまで押して、
連続運転に戻す



- 切タイマー解除

お知らせ

- 排水してから運転してください。運転中にタンクが満水になると、満水ランプが点灯して運転を停止します。
- 切タイマーと入タイマーを、同時にセットすることはできません。
- おてがるランドリー・カビガードと切タイマーを併用しないでください。
- 内部クリーン運転中は、切タイマーをセットすることはできません。

入タイマー運転

運転を始める時間を、1～9時間内でセットできます。
運転「切」のときにセットしてください。

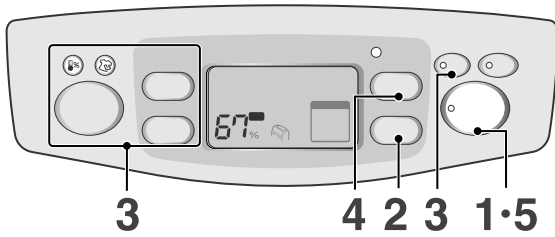



セットする

- 1 運転「切」にする 
- 2 運転開始までの時間をセットする

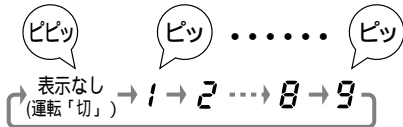

- 1回押すと運転ランプ・運転モード表示・「1」が点滅し、「」を表示
- 押すごとに「1～9時間」を順に表示（押し続けると、自動的に表示が換わります）



- 3 運転を切換える 

お好みで切換えてください。
お好みで内部クリーン運転(自動)を
セットしてください。 

- 4 スイング方向を切換える 

お好みで切換えてください。

- 5 運転開始時間を確定する



- 運転ランプ・時間表示が点灯
入タイマー予約完了
- 時間表示・運転表示の点滅とアラームで、運転
スイッチの押し忘れをお知らせします。
(アラーム「ピッピッ…」と1分間鳴ります)

湿度設定(設定60%)・スイング「広角」・
入タイマー5時間の表示例

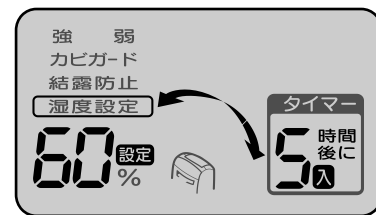

- 1時間経過するごとに、運転までの残り
時間表示が1ずつ減少
- セットした時間が経過すると、運転開始

解除する

運転スイッチを押す。(運転「切」)



- 入タイマー解除

お知らせ

- 内部クリーン運転中に入タイマーをセットすると、内部
クリーン運転が解除されます。
- 市販のタイマー式コンセントでは、入タイマー運転をす
ることはできません。

使
い
か
た

移動するときは

ハンドルをおこして移動する



キャスターを使って移動できます。
タンクの水を排水し、ルーバーが閉じていることを確認してから動かしてください。

- キャスターの向きにより動きにくくなる場合があります。無理に動かすと除湿機が倒れることがあります。
- 下吹きルーバーを持って移動しないでください。

- 本体を横に寝かせて運ばないでください。故障の原因になります。
- キャスターで本体を移動するときは、硬い平らなところで移動してください。
- 敷居等の段差がある場所や階段では、持ち上げて移動してください。また、毛足の長いじゅうたんの上でのキャスター移動は避けてください。じゅうたんの表面を傷める恐れがあります。
- 電源コードをキャスターに巻き込まないよう、注意してください。また、電源コードを引きずらないでください。電源コードを傷める原因になります。

お願い

排水する

タンクが満水(約5.0リットル)になると自動的に運転を停止し、満水ランプの点灯でお知らせします。¹²
タンクの水を捨ててください。

1 タンクを取出す

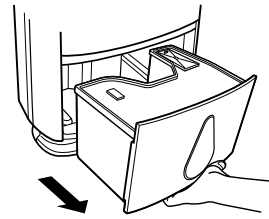

取っ手に手をかけ、
静かに取出す

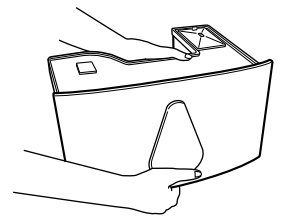

タンクの持ちかた

2 排水ふたをはずし、水を捨てる

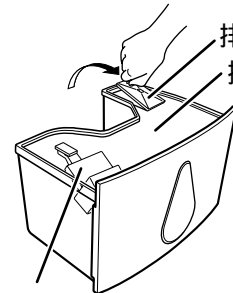

フロート
取りはずさない
でください

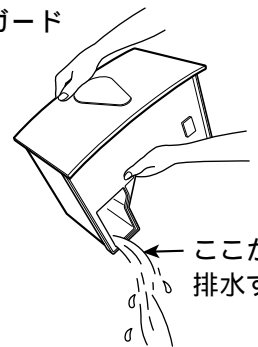

ここから
排水する

3 排水ふたをして、タンクを戻す

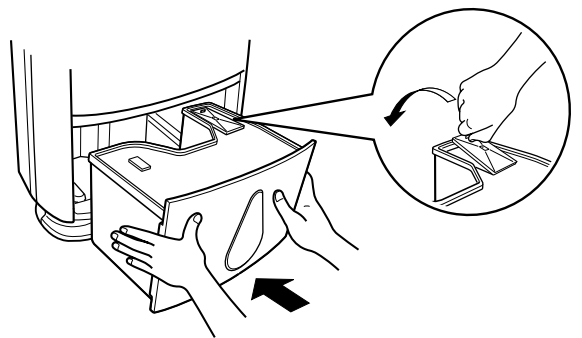

排水ふた・排水ガードが確実にハマっていることを確認し、タンクを両手でしっかり押込む。(「ピッ」と音がします。)

- 排水ふた・排水ガードが確実にハマっていないと、タンクが取出せないことがあります。
- タンクが正しく入っていないと、満水ランプが点灯して運転できません。

お願い
タンクの中のフロートをはずしたり、分解したりしないでください。はずすと満水を検知できなくなり、水もれの原因になります。

連続排水する

近くに排水できる場所があれば、市販のホース(内径15mm)を使って連続排水ができます。満水で停止することがないので排水の手間がなく、また、長時間運転できます。

準備するもの

- 市販のホース(内径15mm)
除湿機から排水場所までの長さを用意する
- ニッパーなど

排水ホースの設置例

正しい設置例

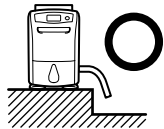

誤った設置例

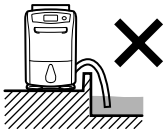

- ホースが水につかっている
 - ホースが排水口より高くなっている
- 排水できません

⚠ 注意



ホースの周囲が氷点下になる場所では連続排水しない。

ホース内部の水が凍結し、除湿した水がもれて家財などをぬらす原因になります。



連続排水するときや、無人で長時間使用するときは、2週間に1回程度点検する。

ホース内に異物や汚れが詰まると、過熱や水もれの原因になります。

1 タンクを取出す

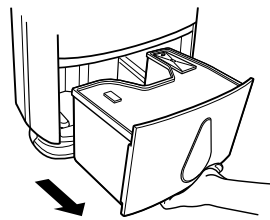

2 連続排水穴を開ける

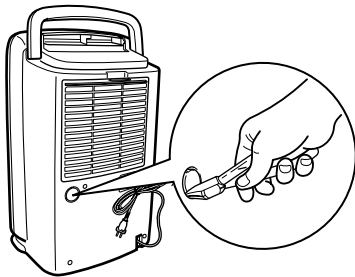

本体背面にある連続排水穴の固定リブ(3箇所)をニッパーなどでカットし、内部に落ちないように取除く

連続排水穴の位置

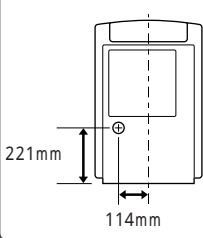

4 本体背面の連続排水穴からホースを入れる

ストッパーを押したまま、市販のホース(内径15mm)を連続排水穴に通す

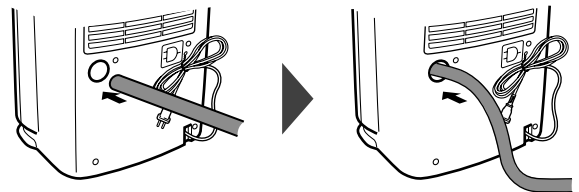

ホースを本体の排水口にしっかり押込む

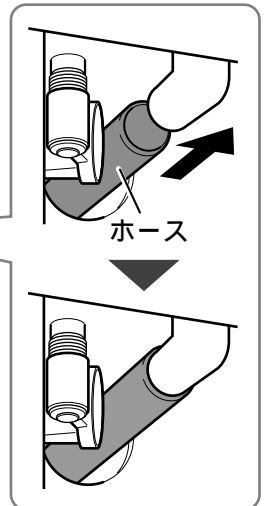
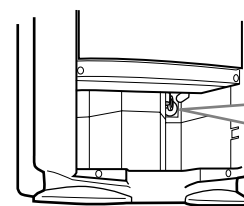

水もれがないことを確認する

5 タンクを本体に取付け、ホースの先を排水場所へ設置する

タンクを戻さないと、運転できません。

3 排水口のストッパーを指で押す

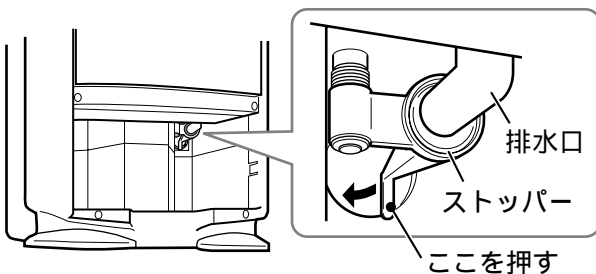

使いかた

- お願い
- ホースのつまりや折れ曲がり、ひび割れ等の劣化がないことを確認してください。
 - 2週間に1回程度、点検してください。ホース内に虫やホコリが詰まると、水がもれて故障の原因になります。

お手入れ

洗剤・熱交換器用洗剤・みがき粉・化学ぞうきん・ガソリン・ベンジン・シンナーなどは使用しないでください。タンクや本体を傷め、水もれの原因になります。

汚れたとき

タンク・本体

柔らかい布でからぶきする

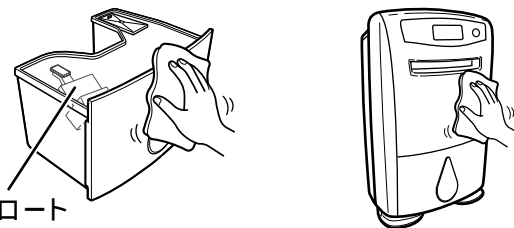

フロート
取りはずさないでください

- 空気中のチリを吸い込むことにより、排水ふた・タンク内側が黒ずむことがあります。汚れが落ちないときは、水またはぬるま湯で洗い、乾いた布でふいてください。
- お手入れが不十分な場合、タンクにカビ等が発生することがあります。

2週間に1回

プレフィルター

ほこり等でプレフィルターが目詰まりすると、除湿の効率が悪くなります。2週間に1回程度、お手入れしてください。

はずしかた・取付けかた 

- 1 プレフィルターをはずす
- 2 洗えるフィルターをはずす
- 3 プレフィルターを掃除する

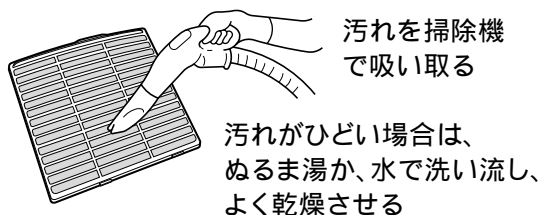

汚れを掃除機
で吸い取る

汚れがひどい場合は、
ぬるま湯か、水で洗い流し、
よく乾燥させる

- 4 光再生フィルターをセットする
- 5 プレフィルターを取付ける

3カ月に1回

洗えるフィルター

つけおき洗いをしてください。

はずしかた・取付けかた 

- 1 プレフィルターをはずす
- 2 洗えるフィルターをはずす
- 3 洗えるフィルターをつけおき洗いする

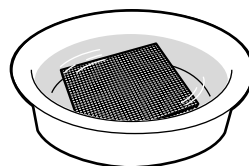

水またはぬるま湯で、
30分程つけおき洗い
をする

洗剤・熱湯を使わないでください。また、ブラシ等でこすったり、もみ洗いをしないでください。フィルター破損の原因になります。

- 表面に多少の黄ばみ・黒ずみが残っていても、効果に影響はありません。
- つけおき洗いの限度は8回程度です。8回つけおき洗いをしたら、新しいフィルターと交換してください。

- 4 洗えるフィルターを乾かす

充分に乾かす

洗濯バサミ等でつるさないでください。フィルター破損の原因になります。ぬれたままのフィルターは使わないでください。

- 5 洗えるフィルターをセットする
- 6 プレフィルターを取付ける

消耗品の交換

洗えるフィルター・サブリメントカートリッジは消耗品です。交換時期がきたら、交換してください。(サブリメントカートリッジは、使用しなくても除湿できます。お好みでご使用ください。)

洗えるフィルターの交換

寿命の目安は2年ですが、次の場合は交換してください。

- つけおき洗いを8回したとき
- 洗えるフィルターが、たばこの煙などで茶色くなったり、ホコリで黒ずんだとき

洗えるフィルターの寿命は、使用環境・使用状況により異なります。

プレフィルターをはずし、
洗えるフィルターを交換する

はずしかた・取付けかた  10

サブリメントカートリッジの交換

交換の目安は、開封後約6カ月です。

本体からサブリメントカートリッジを
はずし、交換する

はずしかた・取付けかた  11

保管と廃棄

保管するとき

運転停止後、約1日おいて本体内部についた水が落ちきってから、下記の作業をしてください。

1 内部クリーン運転をする 17

本体内部のカビ予防のために、内部クリーン運転をおすすめします。

2 電源コードをまとめ、バンド掛けにかける

3 排水する 20

タンクの水を排水し、
残った水滴をふき取る

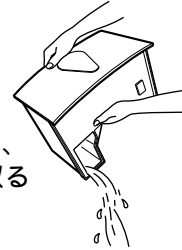

4 プレフィルターを 掃除する 22

汚れを掃除機で
吸い取る。

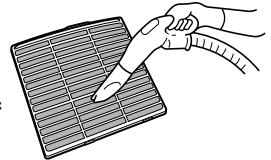

5 収納する

- ・本体を十分乾燥させてから、ほこりよけの布などをかぶせる
- ・湿気が少なく直射日光の当たらない場所に、立てたまま保管する

廃棄するとき

地域のゴミ捨て区分にしたがって廃棄してください。

- 洗えるフィルター
材質：PET、PS
- サブリメントカートリッジ
材質：PP
分解せずに、プラスチックゴミとして処分してください
- 本体
分解せずに、地域のゴミ捨て区分にしたがって処分してください。

別売部品

交換用 洗える抗アレルギー除菌フィルター

形名 MJPR-18WXFT
形名コード 5C5 819
希望小売価格 1,890円(税抜価格 1,800円)

交換用 サプリメントカートリッジ

形名 MJ-100SPL
(本部品はKD-100SPLと同等品です)
形名コード 5C5 820
希望小売価格 630円(税抜価格 600円)

希望小売価格は平成17年2月現在の価格です。
お近くの三菱電機製品取扱店でお買求めください。

故障かな?と思ったら

下記の状態については、右の処置方法にしたがってください。

状態	原因・処置方法
温風が出る	<ul style="list-style-type: none"> ● 除湿した空気は再熱器を通るため、吹出風は温風になります(冷房機能はありません)。故障ではありません。 <p style="text-align: right;">10</p>
タンクに水が溜まらない(除湿量が少ない)	<ul style="list-style-type: none"> ● 温度・湿度が低くなっていませんか。室内の温度・湿度が低いときは、除湿能力が低下します。現在湿度を確認してください(冬期は乾燥していると湿度が低くなり、タンクに水が溜まりにくくなります)。故障ではありません。 <p style="text-align: right;">3</p>
運転しない (風が出ない・ルーバーがスイングしない) 運転が止まる	<ul style="list-style-type: none"> ● 電源プラグがはずれていませんか。電源プラグをコンセントに差込んでください。 <p style="text-align: right;">11</p>
	<ul style="list-style-type: none"> ● 吹出口や吸込口がふさがれていませんか。吹出口・吸込口をふさいでいるものを取除いてください。 <p style="text-align: right;">5</p>
	<ul style="list-style-type: none"> ● 「おてがる除湿」「カビガード」「湿度設定」で運転していませんか。除湿・送風・停止を自動的に切替えています。 <p style="text-align: right;">13・15</p>
	<ul style="list-style-type: none"> ● プレフィルターが目詰まりしていませんか。「お手入れ」にしたがって掃除してください。 <p style="text-align: right;">22</p>
	<ul style="list-style-type: none"> ● 「おてがるランドリー」で運転していませんか。室温・湿度などの条件により、短時間で終了する場合があります。 <p style="text-align: right;">13</p>
短時間で停止する	<ul style="list-style-type: none"> ● タンクが満水ではありませんか。タンクの水を捨てて、タンクをセットし直してください。 ● タンクが正しく入っていますか。タンクをセットし直してください。 <p style="text-align: right;">12・20</p> <p style="text-align: right;">11</p>
● 満水点灯	<ul style="list-style-type: none"> ● 霜取運転中ではありませんか。室温が15以下になると霜取運転を行ないます。霜取運転中は除湿・送風を停止します。 <p style="text-align: right;">9</p>
霜取表示	
運転「切」にしたのに、運転が止まらない	<ul style="list-style-type: none"> ● 内部クリーン運転をセットしていませんか? 運転を終了したあと、自動的に内部クリーン運転を行ないます。 <p style="text-align: right;">17</p>
なかなか設定湿度にならない	<ul style="list-style-type: none"> ● お部屋が広すぎませんか。除湿可能床面積(適用床面積)の範囲でお使いください。 ● 窓や出入口の開閉が多くありませんか。なるべく部屋を閉め切った状態でご使用ください。 ● 石油ストーブなど、水蒸気が出るものを使用していませんか。 <p style="text-align: right;">裏表紙</p>
除湿機の現在湿度の表示と、他の湿度計の表示がちがう	<ul style="list-style-type: none"> ● 同じ部屋でも場所によって湿度差があるためです。湿度表示は目安としてお使いください。 <p style="text-align: right;">10</p>
ルーバーが設定どおりに動かない	<ul style="list-style-type: none"> ● スイングルーバースイッチを押し直してください。 <p style="text-align: right;">16</p>
タンク内に、液体または白い蒸発跡がある	<ul style="list-style-type: none"> ● 工場での除湿テストによる残り水、または水の蒸発跡です。異常ではありません。
排水ふたやタンク内に、こげたような黒い跡がある	<ul style="list-style-type: none"> ● 空気中のチリによる汚れです。「お手入れ」にしたがって掃除してください。 <p style="text-align: right;">22</p>

状態		原因・処置方法
音がする	運転音がうるさい・ひびく	<ul style="list-style-type: none"> ● 設置が悪く、本体が傾いたり、ガタガタしていませんか。水平で丈夫な場所でご使用ください。 5 ● プレフィルターが目詰まりしていませんか。「お手入れ」にしたがって掃除してください。 22 ● 板の間や狭い部屋で運転すると、ひびくことがあります。マットなどを敷いてご使用ください。 6
	急に運転音が大きくなる	<ul style="list-style-type: none"> ● 圧縮機が動き始めるとき(スイッチを入れて約3分後、またはおてがる除湿・湿度設定で運転中)に、音が大きくなります。
	風切音の大きさが変化する	<ul style="list-style-type: none"> ● ルーバーの角度により、音の大きさが変化します。 16
	「シュルシュル」「ゴーゴー」という音がする	<ul style="list-style-type: none"> ● 冷媒が流れる音です。運転開始時・運転切替時・運転停止時などは、冷媒の循環が安定するまで、冷媒の音がすることがあります。
	「ブーン」という音が、したり止まったりする(圧縮機が動かない)	<ul style="list-style-type: none"> ● 圧縮機が動いている音です。自動的に湿度をコントロールする運転や、内部クリーン運転では、断続運転をするため音がしたり止まったりします。また、運転「切」直後や、電源プラグを差込んだあとの3分間は、圧縮機は動きません。(圧縮機を保護するためです) 12
吹出風が臭う	使い始め	<ul style="list-style-type: none"> ● 再熱器・冷却器の温度が急に上昇するため、瞬間的に臭うことがあります。故障ではありません。
	内部クリーン運転中	<ul style="list-style-type: none"> ● 放出された湿気が臭うことがあります。洗えるフィルターで取りきれないニオイ成分が本体内部の水分に吸着するためです。故障ではありません。
電源プラグやコンセントが異常に発熱する		<ul style="list-style-type: none"> ● 使用を中止し、お買上げの販売店にご連絡ください。

エラー表示(湿度表示部)

デジタル表示	原因・処置方法
湿度表示部が A2 、 A3 を表示する	<ul style="list-style-type: none"> ● 電源プラグが確実にコンセントに差込まれていますか。電源プラグをコンセントに入れ直してください。 11
湿度表示部が P4 を表示する	<ul style="list-style-type: none"> ● 吹出口がふさがれていませんか。ふさいでいるものを取除き、電源プラグをコンセントに入れ直してください。 5・11 ● プレフィルターが目詰まりしていませんか。「お手入れ」にしたがって掃除してください。 22
	<ul style="list-style-type: none"> ● 故障です。電源プラグを抜き、お買上げの販売店にデジタル表示の内容をご連絡ください。

上記の処置をおこなっても状態が直らなかったり、異常表示が消えない場合は、コンセントから電源プラグを抜き、お買上げの販売店にご連絡ください。

保証とアフターサービス

保証書(別添付)

保証書は、必ず「お買上げ日・販売店名」などの記入をお確かめのうえ、販売店からお受け取りください。内容をよくお読みのあと、大切に保管してください。

保証期間

お買上げ日から1年間です

ただし冷媒回路については3年間です。

冷媒回路とは圧縮機、キャピラリーチューブ、冷却器、再熱器、ドライヤー・パイプ(銅管)を示します。

なお、洗えるフィルター・サブリメントカートリッジは消耗品ですので、保証期間内でも有料とさせていただきます。

補修用性能部品の保有期間

当社は、この除湿機の補修用性能部品を製造打切り後、8年間保有しています。

補修用性能部品とは、その製品の機能を維持するために必要な部品です。

ご不明な点や修理に関するご相談は

お買上げの販売店かお近くの「三菱電機 修理窓口・ご相談窓口」(右一覧表)にご相談ください。

修理を依頼されるときは

「故障かな?と思ったら」(24~25ページ)にしたがってお調べください。

なお、不具合があるときは、運転スイッチを切り、必ず電源プラグを抜いてから、お買上げの販売店にご連絡ください。

保証期間中は

修理に際しましては、保証書をご提示ください。

保証書の規定にしたがって、販売店が修理させていただきます。

保証期間が過ぎているときは

修理すれば使用できる場合には、ご希望により修理させていただきます。

修理料金は

技術料+部品代(+出張料)などで構成されています。

ご連絡いただきたい内容

- 品名 三菱除湿機
- 形名 MJ-180WX
- お買上げ日 年月日
- 故障の状況 (できるだけ具体的に)
- ご住所 (付近の目印なども)
- お名前・電話番号・訪問希望日

三菱電機 修理窓口・ご相談窓口のご案内
(家電品)

修理・取扱いのご相談は
まずお買上げの販売店へ

転居や贈答品などでお買上げの販売店へ
ご依頼できない場合は

修理のお問い合わせは

その他のお問い合わせは

修理窓口へ

ご相談窓口へ

お問合せ窓口におけるお客様の個人情報のお取り扱いについて

三菱電機株式会社は、お客様からご提供いただきました個人情報は、下記のとおり、お取り扱いします。

- お問合わせ(ご依頼)いただいた修理・保守・工事および製品のお取り扱いに関連してお客様よりご提供いただいた個人情報は、本目的並びに製品品質・サービス品質の改善・製品情報のお知らせに利用します。
- 上記利用目的のために、お問合わせ(ご依頼)内容の記録を残すことがあります。
- あらかじめお客様からご了解をいただいている場合及び下記の場合を除き、当社以外の第三者に個人情報を提供・開示する事はありません。
上記利用目的のために、弊社グループ会社・協力会社などに業務委託する場合。
法令等の定める規定に基づく場合。
- 個人情報に関するご相談は、お問合わせをいただきました窓口にご連絡ください。

修理窓口 電話受付：365日24時間

北海道地区

札幌 (011) 890-7520 札幌市厚別区大谷地東 2-1-18	帯広 (0155) 35-3111 帯広市西15条南 14-1
旭川 (0166) 26-5580 旭川市曙1条 8-1-4	苫小牧 (0144) 55-1114 苫小牧市明野新町 2-1-18
北見 (0157) 25-7045 北見市並木町 500-5	小樽 (0134) 33-3380 小樽市緑 2-28-22
釧路 (0154) 24-1355 釧路市喜多町 2-25	函館 (0138) 49-0345 函館市西桔梗町 589-57

修理窓口 電話受付：365日24時間

東北地区

青森 (017) 773-8381 青森市大字野木字野尻 37-184	秋田 (018) 865-4471 秋田市八橋三和町 19-36
弘前 (0172) 32-6535 弘前市大字青山 4-20-3	横手 (0182) 32-1785 横手市卸町 3-2
八戸 (0178) 28-8544 八戸市大字長苗代字下亀子谷地 6-8	大館 (0186) 42-2781 大館市餅田 2-5-44
盛岡 (019) 637-7454 盛岡市羽場13地割 30-11	山形 (023) 624-0018 山形市大野目 2-1-21
水沢 (0197) 25-4511 水沢市卸町 2-3	鶴岡 (0235) 24-6161 鶴岡市上畑町 5-4
仙台 (022) 238-1773 仙台市若林区大和町2-18-23	郡山 (024) 959-6543 郡山市喜久田町卸 1-76-1
気仙沼 (0226) 23-8485 気仙沼市田中前 2-9-2	会津 (0242) 27-4426 会津若松市天寧寺町 3-7
石巻 (0225) 95-9111 石巻市門脇字四番谷地 16-268	原町 (0244) 24-2842 原町市桜井町 1-173
古川 (0229) 24-3595 古川市米袋字大窪 25-1	いわき (0246) 26-1822 いわき市小島町 1-2-2

関西・東海・北陸・中国・四国地区

大阪府・奈良県・和歌山県・兵庫県
京都府・滋賀県・愛知県・三重県・岐阜県
静岡県・長野県（飯田地区）・石川県
富山県・福井県・広島県・山口県・島根県
鳥取県・岡山県・香川県・徳島県・高知県
愛媛県

フロントセンター関西

大阪市北区大淀中 1-4-13

フリーダイヤル

0120-56-8634

通常電話番号（携帯電話対応）

(06) 6454-3901

FAX

(06) 6454-3900

関東・甲信越地区

東京都・神奈川県・千葉県
茨城県・埼玉県・栃木県・群馬県
山梨県・長野県（飯田地区除く）・新潟県

フロントセンター東京

東京都世田谷区池尻 3-10-3

フリーダイヤル

0120-56-8634

通常電話番号（携帯電話対応）

(03) 3424-1111

FAX

(03) 3424-1115

九州地区

福岡 (092) 412-5333 福岡市博多区東那珂 3-1-21	熊本 (096) 380-0211 熊本市石原 1-10-35
北九州 (093) 653-1231 北九州市八幡東区昭和 2-5-25	八代 (0965) 33-5173 八代市緑町 13-1
佐賀・ 久留米 (0942) 45-2661 久留米市東台川新町 7-20	大分 (097) 558-8803 大分市向原西 1-8-1
唐津 (0955) 72-1337 唐津市東城内 6-50	宮崎 (0985) 56-4900 宮崎市大字赤江字飛江田150-1
長崎 (095) 834-1116 長崎市丸尾町 4-4	延岡 (0982) 21-3540 延岡市惣領町 25-5
佐世保 (0956) 30-7740 佐世保市木原町 155-1	鹿児島 (099) 260-2421 鹿児島市卸本町 7-17
	沖縄 (098) 898-3333 宜野湾市大山 7-12-1

ご相談窓口

当社家電品の購入・取扱い方法・その他ご不明な点は

三菱電機お客さま相談センター

〒154-0001 東京都世田谷区池尻 3-10-3

受付時間 365日24時間

全国どこからでもおかけいただけるフリーコール

0120-139-365 (無料)
いつもサンキュー 365日

通常電話番号（携帯電話対応） **03-3414-9655**

FAX **03-3413-4049**

ご相談対応 平日 9:00~19:00

土・日・祝 9:00~17:00

上記以外の時間は受付のみ可能です。

仕様

形名	MJ-180WX		
電源	交流100V 50/60Hz		
除湿能力	50Hz	60Hz	
	16.0 L/日	18.0 L/日	
消費電力	355W	410W	
除湿可能床面積の目安	一戸建住宅(木造) 和室	~20畳(~33m ²)	~23畳(~38m ²)
	一戸建住宅(プレハブ) 洋室	~31畳(~51m ²)	~35畳(~57m ²)
	集合住宅(コンクリート・軽量コンクリート造り) 洋室	~40畳(~67m ²)	~45畳(~75m ²)
排水タンク容量	約5.0Lで自動停止		
質量	14.9kg		
外形寸法(高さ×幅×奥行)	594mm×372mm×281mm		

除湿可能床面積の目安は、JEMA(日本電機工業会)規格(JEM 1411)に基づいた数値です。
 除湿能力は室温27℃、相対湿度60%を持続する室内で運転した数値です。1日(24時間)あたりの除湿量を示します。
 待機電力は約1.5Wです。

愛情点検

長年ご使用の除湿機の点検を!

除湿機の補修用性能部品の保有期間は、製造打ち切り後8年です。



ご使用の際に
このようなことは
ありませんか

コゲくさい臭いがする。電源コード・プラグが異常に熱い。
 ユニットから水がもれる。
 漏電ブレーカーがひんぱんに落ちる。
 その他の異常や故障がある。

ご使用中止

故障や事故防止のため、運転を停止し、コンセントから電源プラグを抜いて必ず販売店に点検・修理(有料)をご相談ください。

後日のために記録しておくとお便利です。

お買上げ店名

電話

お買上げ(据付)日

年

月

日

 三菱電機株式会社
 三菱電機ホーム機器株式会社

〒369-1295 埼玉県大里郡花園町小前田1728-1