

mitsubishi

三菱 衣類乾燥 除湿機

形名

エム ジェイ エイチ

ビー エックス

MJ-H100BX

取扱説明書

特長

ヒートポンプ温風乾燥

ヒーター搭載スピード乾燥

衣類消臭デオドライ

涼感スポット冷風

銀イオン除菌脱臭フィルター



省エネで 守る環境 豊かな暮らし

この商品は日本国内専用で、外国では使用できません。
また、アフターサービスもできません。

This appliance is designed for domestic use in Japan only
and cannot be used in any other country.

No servicing is available outside of Japan.

本產品只限日本國內使用，日本國外將無法使用也無法
做售後服務。

이 제품은 일본 국내용이므로 일본 이외의 나라에서는
사용할 수 없으며 또한, 애프터서비스가 불가능합니다.

もくじ

ページ

使うまえ

- おすすめの使いかた..... 2
- 除湿機の特徴..... 3
- 安全のために必ずお守りください..... 4
- お願い..... 6
- 各部のなまえとはたらき..... 7
- 準備する..... 10

使いかた

- 衣類を乾かしたいとき..... 12
 - 衣類乾燥のポイント
- 除湿をしたいとき..... 14
- 温風・冷風運転をしたいとき..... 15
(スポット風)
- ルーバーの使いかた..... 16
- 切タイマーを使うとき..... 16
- 衣類乾燥カバーの使いかた..... 17
- 衣類のニオイを取りたいとき..... 18
(衣類消臭デオドライ)
- 内部クリーン運転をしたいとき..... 19
- 排水のしかた..... 20
- 連続排水のしかた..... 21

こんなとき

- お手入れ..... 22
- 消耗品の交換..... 23
- 故障かな?と思ったら..... 24
- 保管と廃棄..... 26
- 保証とアフターサービス..... 26
- 仕様..... 裏表紙

- ご使用の前に、この「取扱説明書」をよくお読みになり、
正しく安全にお使いください。
- 「保証書」は「お買上げ日・販売店名」などの記入を確か
めて、販売店からお受け取りください。
- 「取扱説明書」と「保証書」は、大切に保存してください。

おすすめの使いかた

衣類を乾かしたい

自動で運転したい(おてがる)

- 洗濯物の量が多いとき
- 電気代を節約したいとき
- 厚手の洗濯物を、速く乾かしたいとき

▶ 衣類乾燥 12ページ

連続運転をしたい

- 洗濯物の量が多いとき
- 少量(約1kg)の洗濯物を、速く乾かしたいとき

▶ 衣類乾燥 12ページ

▶ 衣類乾燥カバーの使いかた 17ページ



衣類についたニオイを取りたい

- 外出などで衣類についたニオイを取りたいとき

▶ 衣類消臭 18ページ



除湿をしたい

自動で運転したい

- 通常の除湿に

連続運転をしたい

- 押入れ・ゲタ箱を除湿したいときに
- 窓の結露防止に

▶ 除湿 14ページ

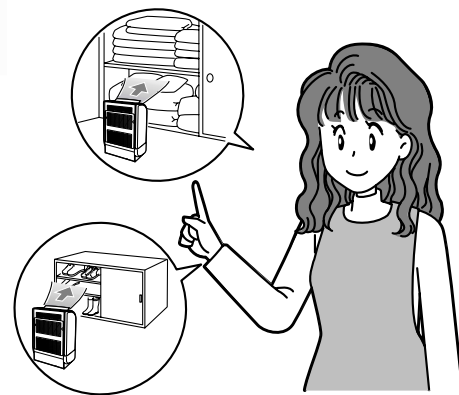

ちょっと涼みたい

- お風呂上がりなど、ちょっと涼みたいとき

▶ スポット風 15ページ



除湿機の特徴

運転中は室温が上がります。

エアコンとは違い、部屋全体を冷房することはできません。閉め切った部屋で使うと、むしろ室温が上がります。

- ヒーターが入る運転モード P9 では、室温が2~8 上がります。
- ヒーターが入らない運転モードでは、室温が2~4 上がります。

除湿のしくみ <ヒートポンプサイクル>

コップに冷たい水を注ぐと、まわりの空気が冷やされて、コップの表面に水滴がつきます。除湿機はこの現象を利用し、湿気を取り除きます。

部屋の空気を吸込み、冷却器で冷やして湿気を水滴に変えます。水滴はタンクに落ちます。再熱器を通った空気は暖められ、吹出口から出ます。(吹出口は運転モードによって変わります) この繰り返しで部屋の湿気を取除きます。

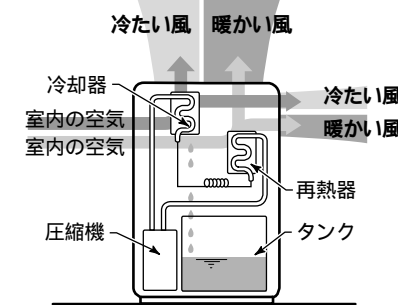

運転可能な室温は、1~40 です。

ただし、室温が35 を超えると送風運転になったり、風量が増える場合があります。本体内部の温度が上がり、保護装置が働くためです。本体内部の温度を下げるために、スイングを停止しルーバーを垂直にお使いください。

- 1 未満になると、除湿した水が凍りついて除湿できなくなるため、送風運転になります。

室温が約15 以下になると、「霜取運転」を行ないます。

室温が約15 以下になると、すべての運転モードで「霜取運転」を行ないます。多いときで約40分に1回、霜取ランプが点灯して自動的に送風(除湿)を停止し、本体内部についた霜を溶かしてタンクに落とします。5分程度で運転を再開しますので、しばらくお待ちください。

霜取

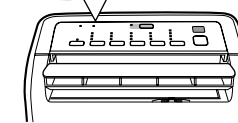

- 約2分間送風したあと停止
- 運転音の変化

冬は、除湿量が少なくなります。

温度・湿度が下がると、除湿量は少なくなります。特に、冬期は気温が低く乾燥しているため、下のグラフのように、梅雨時期に比べて除湿量が大幅に減ります。タンクに水が溜まりにくくなりますが、故障ではありません。

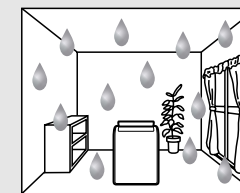

梅雨期(夏期)

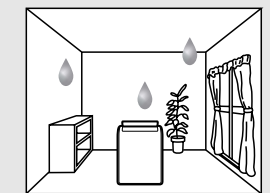

冬期

部屋の湿度計と除湿機の湿度表示が異なることがあります。

同じ室内でも、場所によって温度・湿度に差があります。そのため、除湿機と湿度計の設置場所が違えば、湿度も異なります。また、空気の流れが良いところと悪いところでも、湿度が異なることがあります。湿度表示は目安としてお使いください。

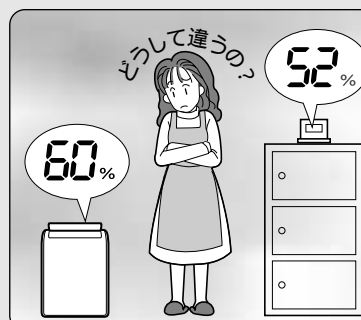

<原因>

- 温度・湿度ムラがある
- 設置場所の違い
- 湿度計の精度の違い

<湿度が60%のとき、「強」での値>

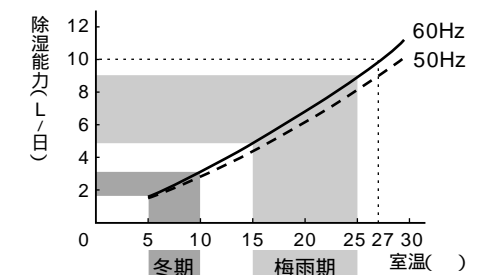

- グラフの除湿量は、一定の室温・湿度にて測定した値であり、実際の使用条件とは異なります。

安全のために必ずお守りください

誤った取扱いをした場合に生じる危険とその程度を、次の区分で説明しています。

本文中や本体に使われている図記号の意味は、次のとおりです。

警告 誤った取扱いをしたときに、死亡や重傷に結びつく可能性があるもの。

注意 誤った取扱いをしたときに、傷害または家屋・家財などの損害に結びつくもの。

<本体表示>

禁止	分解禁止	指示を守る	感電に注意	やけどに注意	回転物につき注意
火気禁止	水ぬれ禁止	電源プラグを抜く			

警告

電源コード・電源プラグを傷つけない、差し込みのゆるいコンセントは使わない
加工したり束ねたりしない、ねじらない、折らない、物をのせない、加熱しない、コードの根元を曲げたまま使用しない（ペットのかみつきにもご注意ください）

禁止
破損して火災・感電・発熱の原因になります。

電源コードをタコ足配線しない
火災・感電・故障の原因になります。

禁止

電源プラグの抜差しにより、運転を停止しない
火災・感電の原因になります。

禁止

発熱器具(ストーブやファンヒーター等)の近くに置かない
火気厳禁

禁止

樹脂部分が溶けて引火する恐れがあります。

吹出口や吸込口に指・棒や紙などの燃えやすいものを入れない、スイングしているルーバーにさわらない
禁止

禁止

内部にヒーターがあるため、発火・感電・やけど・故障の原因になります。また、内部のファンが高速回転しているため、けが・故障の原因になります。

修理・分解・改造はしない
分解禁止

分解禁止

修理に不備があると火災・感電の原因になります。修理はお買上げの販売店または「三菱電機 修理窓口」にご相談ください。P26-27

電源は交流100Vで定格15A以上のコンセントを単独で使う
交流100V単独

警告

火災・感電の原因になります。延長コードも、定格15A以上のものを単独でお使いください。

電源プラグのほこりを取除き、刃の根元まで確実に差込む
確実に差込む

警告

接続が不完全だと、隙間にほこりが付着して火災・感電の原因になります。

異常時(こげ臭い等)は、運転を停止して電源プラグを抜く
異常時抜く

電源プラグを抜く

異常のまま運転を続けると、火災・感電・故障の原因になります。お買上げの販売店または「三菱電機 修理窓口」にご相談ください。P26-27

タンクにたまった水は捨てる
捨てる

警告

誤って飲んだり、他の用途に使用すると、病気や思わぬ事故の原因になります。

注意

吹出口や吸込口を、洗濯物・布・カーテンなどでふさがない
風通しが悪くなり、発火・発熱の原因になります。

禁止

除湿機の上に花瓶などの水のいった容器を載せない
上載せ禁止

上載せ禁止

内部に浸水して電気絶縁が劣化し、感電・漏電火災の原因になります。

水洗いしない、水のかかりやすい場所で使用しない
水ぬれ禁止

水ぬれ禁止

水がかかると漏電火災や感電の原因になります。

直射日光や風雨の当たる場所で使用しない(屋内専用です)
使用禁止

使用禁止

過熱や感電・漏電火災の原因になります。

押し入れの中・家具の隙間など、狭い場所で使用しない
使用禁止

使用禁止

風通しが悪くなり、発火・発熱の原因になります。

吹出風が直接あたる所で燃焼器具を使わない
燃焼器具の不完全燃焼の原因になります。

使用禁止

燃焼器具の不完全燃焼の原因になります。

油・可燃性ガスがもれるおそれのある場所に設置しない
設置禁止

設置禁止

万一もれて除湿機の周辺にたまると、発火の原因になります。

薬品を扱う場所で使用しない(病院、工場、実験室、美容院など)
使用禁止

使用禁止

空気中に溶けた薬品や溶剤により除湿機が劣化(ひび割れ)して水もれし、家財などをぬらす原因になります。

食品や美術品・学術資料などの保存や、業務用には使用しない
使用禁止

使用禁止

保存品の品質低下の原因になります。

体に吹出風を長時間あてない
特に、自分で湿度調節できない方(乳幼児・お子さま・お年寄り)が使用するときは注意する
禁止

禁止

吹出風を体に長時間あてると、体調不良や脱水症状をおこす原因になります。

除湿機の上に乗らない、腰掛けない、寄りかからない、前吹出口に手をかけて引っばらない
禁止

禁止

キャスターがついているため本体が動き、転倒・落下して、けがの原因になります。

フロートや、フロート部の発泡スチロールをはずさない
取りはずし禁止

取りはずし禁止

タンクが満水になっても運転が止まらず、家財などをぬらしたり、感電・漏電の原因になります。

ホースの周囲が氷点下になる場所で連続排水しない
使用禁止

使用禁止

ホース内部の水が凍結し、除湿した水がもれて家財などをぬらす原因になります。

サプリメントカートリッジを幼児の手の届くところに置かない
分解したり、カートリッジ内の袋を破いたりしない
誤飲や思わぬ事故の原因になります。

禁止

連続排水ふた P21 を幼児の手の届くところに置かない
誤飲の原因になります。

禁止

水平で丈夫な場所に設置する
使用中に除湿機が倒れると内部の水がもれて家財などをぬらしたり、漏電火災・感電の原因になります。

警告

水平

移動するときは運転を停止し、タンクの水を捨てる
水を捨てる

警告

タンクの水がもれて家財などをぬらしたり、感電・漏電の原因になります。

水を捨てる

タンクの水を捨ててから、ハンドルをしっかりとって移動する
転倒などにより、けがや床を傷つける原因になります。

警告

ハンドルを持つ

使うまえ

⚠️ 注意

電源プラグを持って
まっすぐ引き抜く

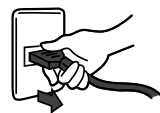

ななめに引き抜いたり、コードを持って
抜くと、プラグの刃や芯線が破損して
ショート・感電・発火の原因になります。

持つ

掃除をするときは運転を停止し、
電源プラグを抜く

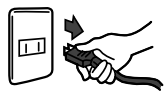

抜く

運転中は内部でファンが高速回転して
いますのでけがの原因になります。

長期間使用しないときは、
電源プラグをコンセントから抜く



抜く

漏電火災・感電の原因になります。

連続排水するときや、無人で
長時間使用するとき、2週間に
1回程度点検する



点検する

フィルターやホース内に異物や汚れが
つまと過熱・水もれの原因になります。

連続排水する場合はホースの
つまりや折れ曲がり・落差などに
注意し、確実に排水できるように
配管する



確実に
排水

除湿した水がもれて家財などを
ぬらす原因になります。

乾燥に弱い土壁や家具、美術品の
ある部屋では、ひび割れや反りに
注意する



注意する

<衣類乾燥カバーを使うとき> P17

⚠️ 警告

- 衣類乾燥カバーの吹出部をふさがない
- 除湿機本体を、衣類乾燥カバーの中に入れない
- 暖房機の近くで使用しない



禁止

衣類乾燥カバーを幼児の手の届くところに置かない
頭からかぶったりすると口や鼻を
ふさいで窒息し、死亡する恐れがあります。



禁止

⚠️ 注意

衣類乾燥カバーは、
充分乾かしてから
使用する



注意する

感電・ショートの原因に
なります。

お願い

- 本体を倒さない

倒すとタンクの水が本体内部に入り、故障の原因になります。万一、倒してしまった場合は、お買い上げの販売店にご相談ください。

- 本体を横に寝かせて運ばない

故障の原因になります。

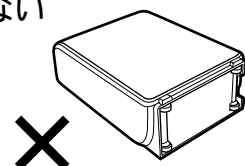

各部のなまえとはたらき

本体 前面

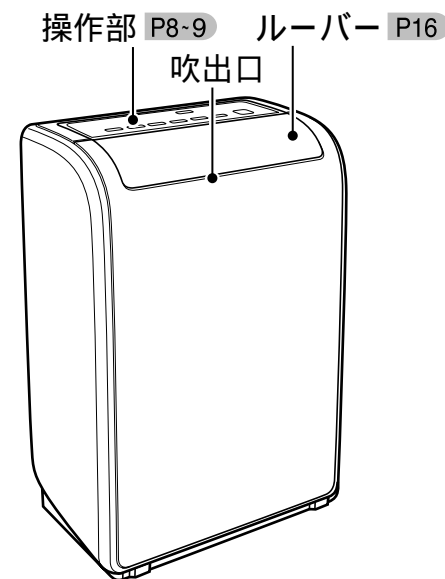

本体 背面

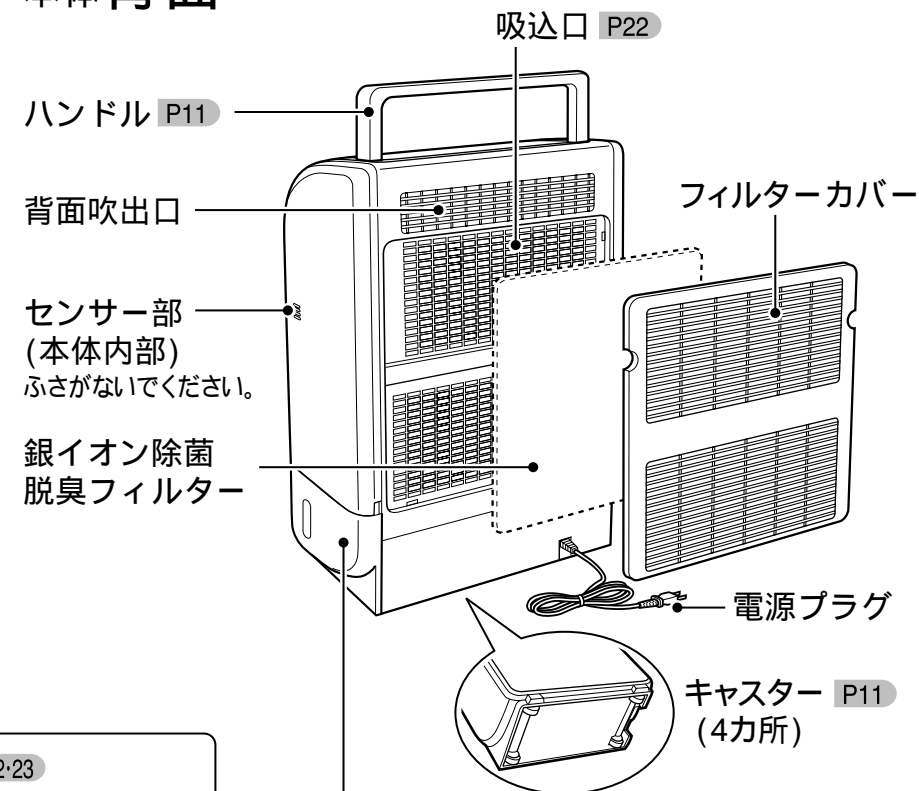

付属品

- 銀イオン除菌脱臭フィルター P22・23

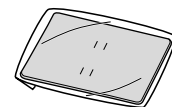

以下「銀イオンフィルター」と略します。

- サプリメントカートリッジ P23

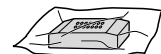

- 衣類乾燥カバー P17

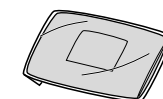

銀イオンフィルター・サプリメントカートリッジは、お買い上げ時には、同梱されています。ご使用前に、セットしてください。P10-11

銀イオン除菌脱臭フィルターってなに？

「銀イオン除菌脱臭フィルター」は、特殊消臭剤・銀イオン抗菌剤(抗アレルギー・抗ウイルス・除菌)を繊維に練り込んだフィルターです。タバコの煙や、煙に含まれる有害物質の一酸化炭素などは除去できません。

タンク P11・20

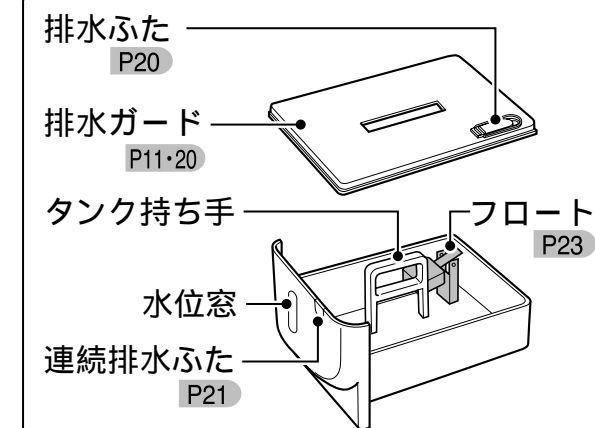

お買い上げ時、タンクに水滴の跡や水が残っている場合がありますが、工場での除湿テストによるもので異常ではありません。

設置するときは

除湿機のまわりに
スペースをあけて
ください。

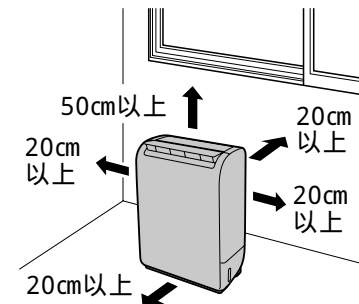

<運転音が響くときは>
薄手のマット等を敷いて
お使いください。振動・
騒音を抑えることができ
ます。畳等のへこみ防止
にもなります。

操作部

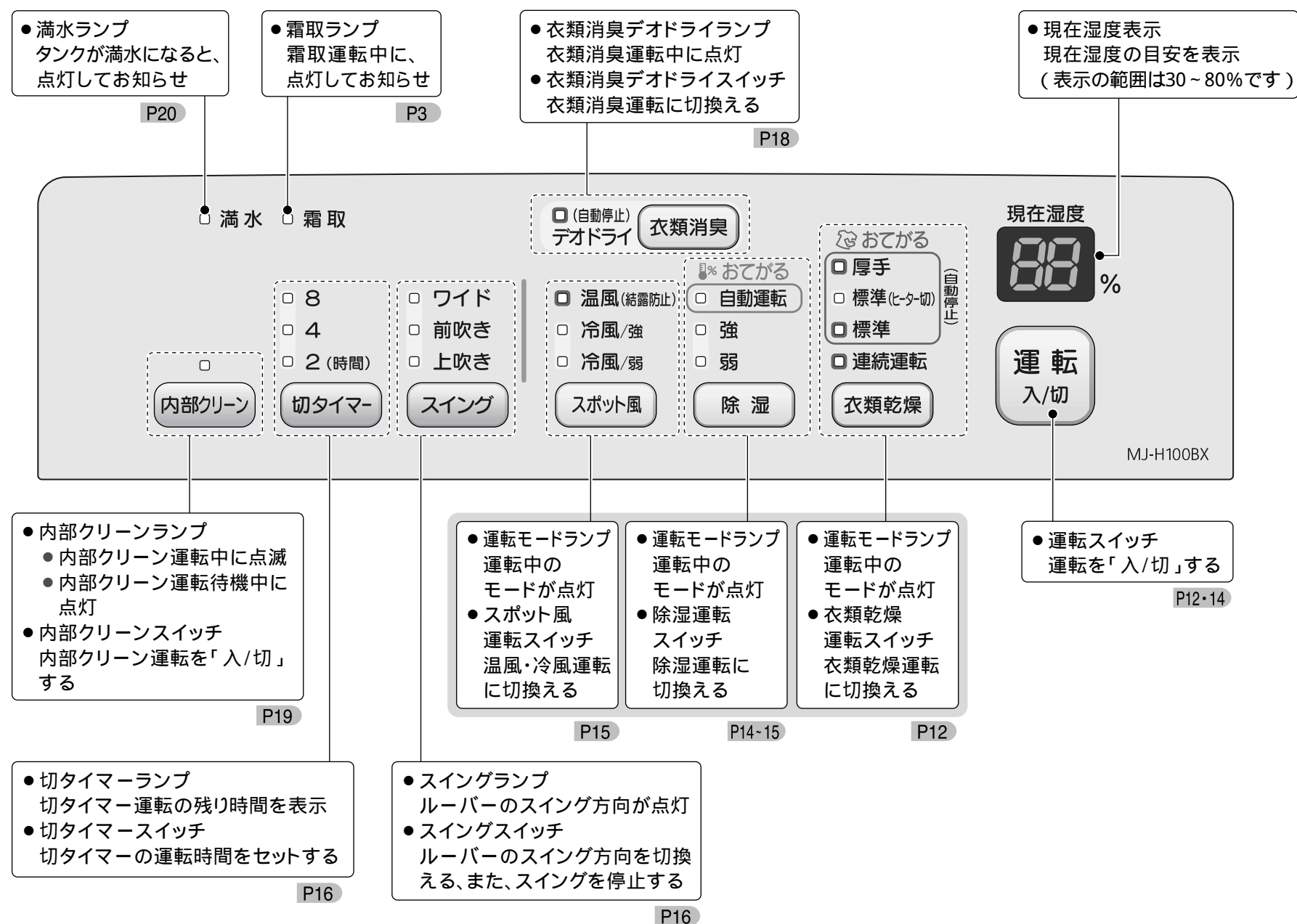

ヒーターが入る運転モード
ランプの周りが赤色の運転モードのことです。

- 衣類乾燥「標準」「厚手」「連続運転」
- スポット風「温風(結露防止)」
- 衣類消臭「デオドライ」

ヒートポンプサイクル P3 によって発生する暖かい風・冷たい風の吹出口を、運転モードによって自動的に切替えます

- 衣類乾燥「連続運転」
- 除湿「自動運転」「強」「弱」

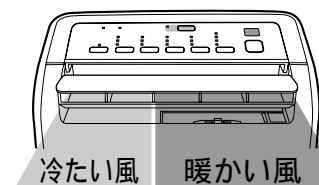

吹出口から冷風・温風が出ます。

- 衣類乾燥「厚手」
- スポット風「温風(結露防止)」

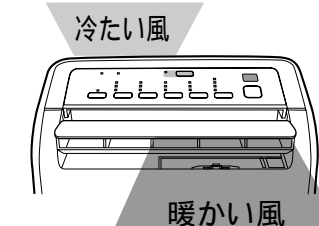

吹出口から温風、背面吹出口から冷風が出ます。

- スポット風「冷風/強」「冷風/弱」

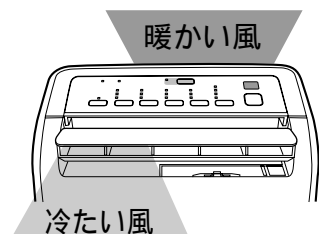

吹出口から冷風、背面吹出口から温風が出ます。

- 衣類乾燥「標準」「標準(ヒーター切)」
- 衣類消臭「デオドライ」

運転時間や湿度の状況によって、自動で風路を切替えます。
風路が切替わるとき、「コトコト」「カタカタ」と音がすることがあります。

準備する

銀イオンフィルターを本体にセットする

お買上げ時は、銀イオンフィルターが本体と同梱されていますので、本体にセットしてからご使用ください。

1 銀イオンフィルターをポリエチレン袋から取出す

2 フィルターカバーをはずす

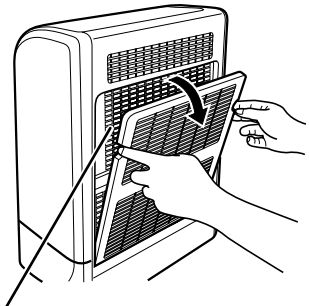

手前に引いてはずす

本体内部の金属フィンが多少折れまがっていても、性能上問題ありません。

3 銀イオンフィルターをフィルターカバーにセットする

白い網の面を、フィルターカバーに合わせてツメの内側に入れ、中央のツメにかける

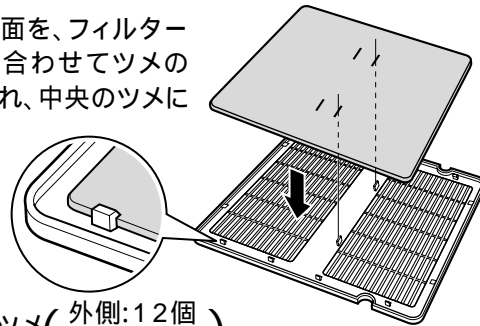

ツメ(外側:12個
中央:2個)

4 フィルターカバーを本体にセットする

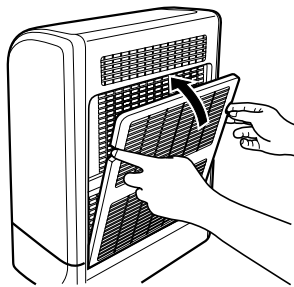

下部のツメを本体に差込み、「カチッ」と音がするまで押し込む

お願い 必ず、銀イオンフィルターを本体に取付けてください。取付けないと、細かいホコリが本体内部に入り、故障の原因になります。

サプリメントカートリッジをセットする(サプリメントエアー)

サプリメントカートリッジをセットすることで、除湿運転をしながら抗酸化成分を送りだします。

1 開封する

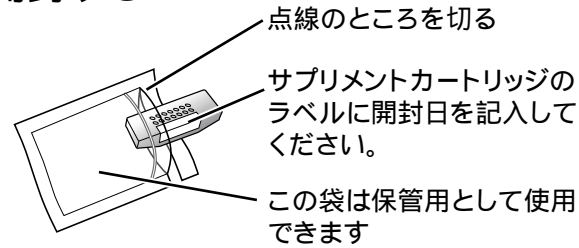

点線のところを切る

サプリメントカートリッジのラベルに開封日を記入してください。

この袋は保管用として使用できます

2 カートリッジを取付ける

ルーバーを開き、カートリッジをルーバーの下のかぼみに入れる

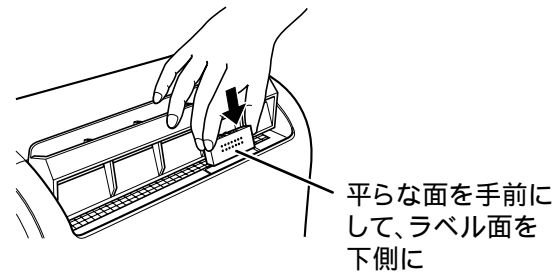

平らな面を手前にして、ラベル面を下側に

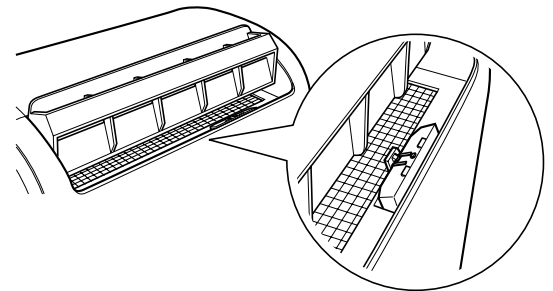

本体のかぼみに合わせ、ななめにセットする

ルーバーを手で動かし、サプリメントカートリッジに当たらないことを確認する

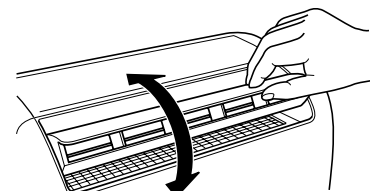

注意

サプリメントカートリッジを幼児の手の届くところに置かない(分解したり、カートリッジ内の袋を破いたりしない)誤飲や思わぬ事故の原因になります。

サプリメントエアーってなに?

天然ハーブの「抗酸化」に注目し、中でも優れた抗酸化力を持つ、ローズマリーのハーブ精油を吹出口のカートリッジにセットしました。微香性のため、ほとんどニオイはしません。洗濯物の黄ばみは、太陽の紫外線や、衣類乾燥機の熱による、繊維の奥に残った無色透明の皮脂の酸化が原因です。お部屋干しで除湿機を使えば、紫外線や熱による酸化を防ぎ、さらにローズマリーの酸化抑制の2つの効果で、黄ばみを抑えます。また、ハーブによる消臭効果もあります。

お知らせ

- サプリメントカートリッジを取付けなくても、運転できます。
- 交換時期を過ぎたサプリメントカートリッジをつけたままでも運転可能ですが、抗酸化成分は放出されません。
- サプリメントカートリッジを短期間(1~2カ月程度)使用し、保管する場合は、カートリッジが入っていた袋を保管用としてご利用ください。

交換時期

サプリメントカートリッジの交換時期は、開封後約6カ月です。ただし、袋に入れて保管している期間は除きます。6カ月以降は、別売品をお買い求めください。P23

タンクを確実に入れる

タンク・排水ガードを確認し、本体をおさえながら奥までしっかり押し込む

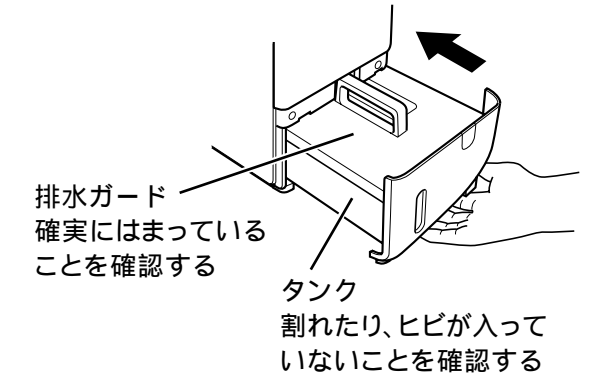

排水ガード 確実にはまっていることを確認する

タンク 割れたり、ヒビが入っていないことを確認する

電源プラグをコンセントに差込む

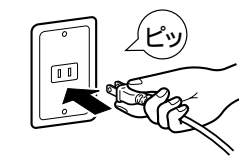

交流100Vのコンセントを使う

ルーバーが開いている場合は、自動で閉じます

移動するときは

キャスターを使って移動できます。タンクの水を排水し、ルーバーが閉じていることを確認してから動かしてください。

ハンドルをおこして移動する

- キャスターは矢印の方向に動きます。
- 無理に動かすと除湿機が倒れることがあります。



お願い

- 本体を横に寝かせて運ばないでください。本体をかたむけると、水がこぼれたり、故障の原因になります。
- ルーバー(吹出口)を持たないでください。
- キャスターで本体を移動するときは、硬い平らなところで移動してください。
- 敷居等の段差がある場所や階段では、持ち上げて移動してください。また、毛足の長いじゅうたんの上でのキャスター移動は避けてください。じゅうたんの表面を傷める恐れがあります。
- 電源コードをキャスターに巻き込まないように、注意してください。また、電源コードを引きずらないでください。電源コードを傷める原因になります。

衣類を乾かしたいとき

4つの運転モードから選べます。

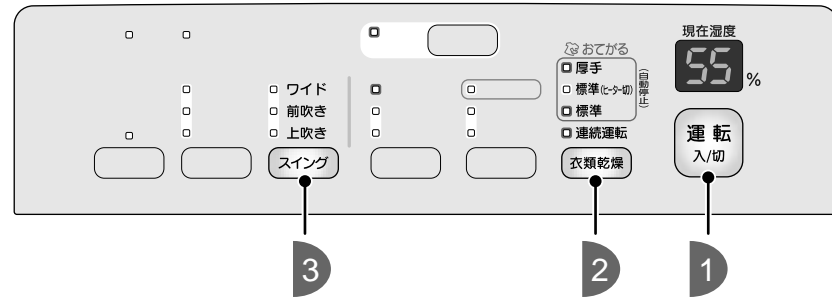

1 運転入/切 を押す ピッ

- 運転モードランプが点灯
- 現在湿度を表示
- ルーバーが開き、送風開始

お知らせ

- 運転停止直後や電源プラグを差込んだ直後には、圧縮機は動きません(圧縮機の保護のためです)。運転スイッチを入れてから約3分後に除湿を始めます。除湿を始めると運転音が大きくなります。
- この除湿機は、運転モードを記憶しています。電源プラグを抜いたり、運転「切」にしても、前回と同じ設定で運転を始めます。

2 衣類乾燥 を押して、運転モードを選ぶ

- 押すごとに運転モードが切替わる

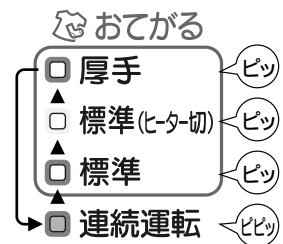

- 運転モードによって、風路が自動的に切替わる P9

お知らせ

- 室温が約30 以上のときは、本体保護のためにヒーターを自動で切ります。
- <おてがる「標準」「標準(ヒーター切)」「厚手」で運転するときは>
- タンクの水を排水してから運転してください。乾く前に満水で停止することがあります。
- 「切タイマー運転」と併用しないでください。乾く前に停止することがあります。P16
- 室温が約5 以下の場合、1時間程度で停止します。室温が低いと洗濯物から水分が蒸発しにくくなり、湿度が変わらないためです。(衣類乾燥)「連続運転」をお使いください。

3 スイング を押して、ルーバーのスイング方向を選ぶ P16

吹出風が衣類全体に当たるようにしてください。

運転入/切 を押す ピッ

- 運転モードランプが消灯
- 現在湿度が消灯
- ルーバーが閉じる
- 背面吹出口から約2分間送風したあと停止

お知らせ

- ヒーターを使わずに連続運転をしたいときは、除湿「強」をお使いください。

<おてがる「標準」「標準(ヒーター切)」「厚手」とは>
お部屋の湿度をみはりながら風量を制御し、衣類が乾く頃を推測して、自動的に停止する運転です。約1時間～最長で約12時間の運転を行ないます。

衣類乾燥「標準」(ヒーターを使います)
普通の衣類乾燥や、衣類の量が多いときに。

衣類乾燥「標準(ヒーター切)」(ヒーターは使いません)
ブレイカーがひんぱんにおちるときや、電気代が気になるとき、室温の上昇が気になるときに。ただし、乾燥時間は「標準」より長くなります。

衣類乾燥「厚手」(ヒーターを使います)
厚手の衣類や、パスタオルなどを乾かすときに。

使用のめやす

	標準	標準(ヒーター切)	厚手
洗濯物の量	約6kgまで		約2kgまで
お部屋の広さ	～10畳		

効率良く乾かすために、「使用のめやす」の範囲でお使いください。

連続運転(ヒーターを使います)
湿度に関係なく、連続運転をします。衣類乾燥を続けたいときに。

お知らせ

- ヒーターを使わずに連続運転をしたいときは、除湿「強」をお使いください。

お知らせ

- 本体内部の温度上昇を防ぐために、送風ファンが約2分間回ってから、停止します。送風ファンが止まってから、電源プラグを抜いてください。
- 内部クリーン運転(自動)をセットしてある場合、運転停止後に内部クリーン運転を行ないます。P19

衣類乾燥のポイント

洗濯物を、速くきれいに乾かすために

干しかた

- 洗濯物のシワをしっかり伸ばす
- 風がよく通るように間隔をあけて干す(間隔のめやす:約5cm)
- 乾きにくいものは、よく風が当たる位置に干す
洗濯物が重なっているところは、乾くまでに時間がかかります。

- 少量の衣類を速く乾かしたいときは
衣類乾燥カバーをお使いください。P17

<次の場合、乾燥時間が長くなります>

- 洗濯物の量が多いとき
- 室温が低いとき P3
低温時(約10)は、常温時(約20)の2倍程度の乾燥時間がかかります。
- ヒーターが入らない運転モードのとき P9
- お部屋が広いとき P12

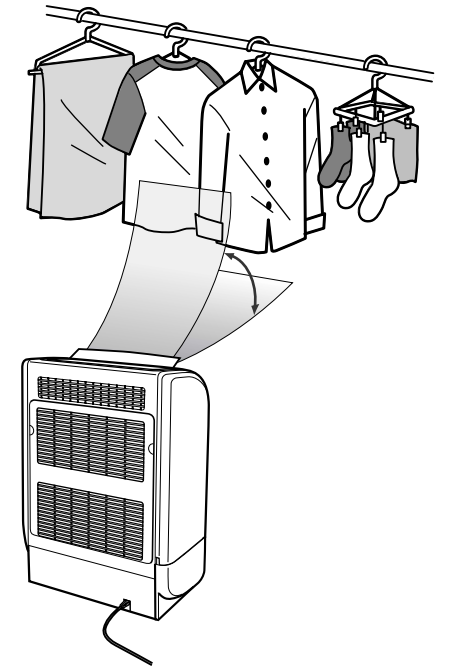

風の当てかた

- スイングルーバーを使って洗濯物全体に風を当てる
風が当たらないところは、乾くまでに時間がかかります。
- 洗濯物の量が多いときは
干す場所を途中で入れ替えて、風を当ててください。

洗濯物を干す部屋について

- 小さい部屋に干し、閉め切って除湿する
効率よく除湿でき、速く乾きます。
- 冬期など室温が低いときは
暖房機を併用して室温を約16 以上にすると、乾きやすくなります。

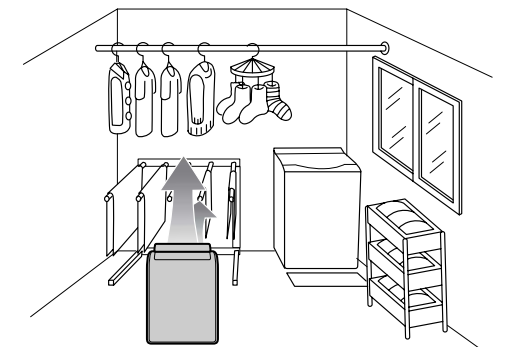

こんな日は、除湿機を使った部屋干しがおすすめです。

くもりや雨の日



湿度が高い日は、水分が蒸発しにくいため、外に干しても乾くのに時間がかかります。

花粉や砂ボコリの多い日

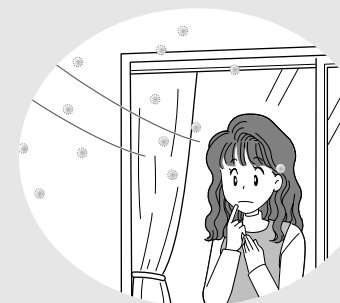

洗濯物を室内に干せば、花粉などの汚れの付着を防ぐことができます。

日中に洗濯物を取り込めない日

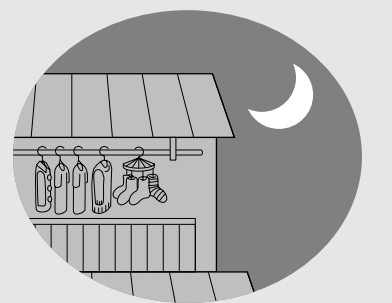

日が暮れて外の空気が冷えてくると、せっかく乾いた洗濯物も、湿気を吸ってひんやりしてしまいます。

使いかた

除湿をしたいとき

3つの運転モードから選べます。

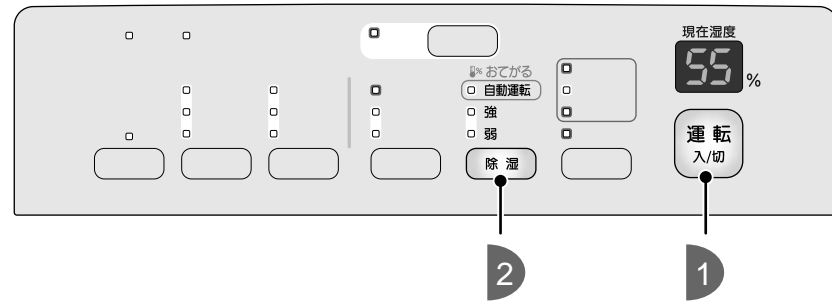

1 運転入/切 を押す ピッ

- 運転モードランプが点灯
- 現在湿度を表示
- ルーバーが開き、送風開始

お知らせ

- 運転停止直後や電源プラグを差込んだ直後には、圧縮機は動きません(圧縮機の保護のためです)。運転スイッチを入れてから約3分後に除湿を始めます。除湿を始めると運転音が大きくなります。
- この除湿機は、運転モードを記憶しています。電源プラグを抜いたり、運転「切」にしても、前回と同じ設定で運転を始めます。

2 除湿 を押して、運転モードを選ぶ

- 押すごとに運転モードが切替わる

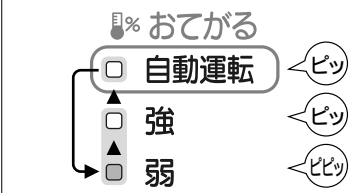

お好みでシングルルーバーをお使いください。 P16

除湿「自動運転」(ヒーターは使いません)

自動的に風量を切替えて断続運転します。快適な湿度を保ちたいときに。

使用のめやす

お部屋の広さ	50Hz	60Hz
	~7畳	~8畳

効率良く運転するために、「使用のめやす」の範囲でお使いください。

除湿「強」(ヒーターは使いません)

風量「強」で連続運転をします。強力に除湿したいときに。

除湿「弱」(ヒーターは使いません)

風量「弱」で連続運転をします。送風音を抑えて除湿したいときに。

- 室温が約35 以上になると、圧縮機保護のため「強」と同じ風量で運転します。

< 運転を停止するときは >

運転入/切 を押す ピッ

- 運転モードランプが消灯
- 現在湿度が消灯
- ルーバーが閉じる
- 背面吹出口から約2分間送風したあと停止

お知らせ

- 本体内部の温度上昇を防ぐために、送風ファンが約2分間回ってから、停止します。送風ファンが止まってから、電源プラグを抜いてください。
- 内部クリーン運転(自動)をセットしてある場合、運転停止後に内部クリーン運転を行ないます。 P19

温風・冷風運転をしたいとき(スポット風)

局所的に「温風」「冷風」が欲しいときにお使いください。「温風」「冷風/強」「冷風/弱」から選べます。

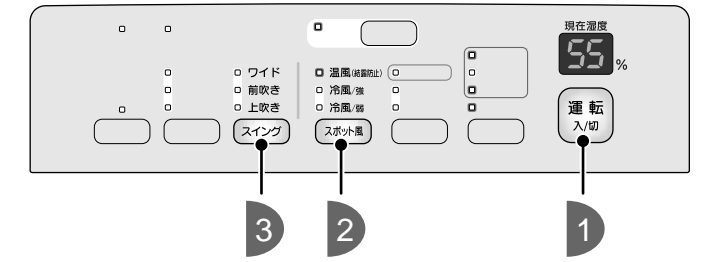

1 運転入/切 を押す P14

2 スポット風 を押して、運転モードを選ぶ

- 押すごとに運転モードが切替わる

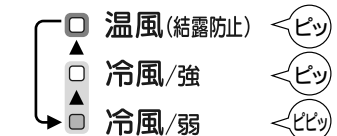

- 運転モードによって、風路が自動的に切替わる P9

スポット風「温風(結露防止)」(ヒーターを使います)

ヒーターを使い、温風で連続除湿をします。冬場の脱衣所・洗面所などで、ちょっと温風がほしいときに。また、窓の結露防止に。

- 吹出口から温風、背面吹出口から冷風が出ます。

スポット風「冷風/強」(ヒーターは使いません)

風量に強弱をつけ、冷風で除湿運転をします。風当たり感がやさしく、一カ所の冷え過ぎを抑えるので、快適な涼感が得られます。(涼感スポット冷風)

- 吹出口から冷風、背面吹出口から温風が出ます。

スポット風「冷風/弱」(ヒーターは使いません)

冷風(風量「弱」)で連続除湿をします。お風呂上がりなど、ちょっと冷風がほしいときに。

- 吹出口から冷風、背面吹出口から温風が出ます。

エアコンとは違い、部屋全体を冷房することはできません。閉め切った部屋で使うと、むしろ室温が上がります。

3 スイング を押して、スイング方向を選ぶ P16

< 運転を停止するときは > 運転入/切 を押す P14

お知らせ

- 冬期など気温が低いときは「温風(結露防止)」で運転しても、吹出す風の温度が体温よりも低いので、吹出風が暖かく感じられないことがあります。

おてがる「自動運転」について

ジメジメする不快感を低減するよう、自動的に風量を切替えて断続運転します。室温が高いときは、送風することで室温の上昇を抑えます。

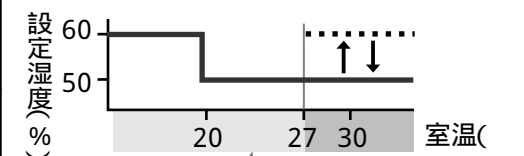

室温27 以下では、室温に応じて設定湿度を変えて除湿します。

室温27 以上では、湿度50%まで除湿したあと送風します。湿度が60%まで上がると、再び除湿します。

- お部屋が広いと、設定湿度まで湿度が下がらない場合があります。
- 設定湿度になると、送風・ルーバーが停止する場合があります。

窓の結露防止や 押入れ・ゲタ箱の除湿には

シングルルーバーを使い、吹出風を除湿したいところに当てる。

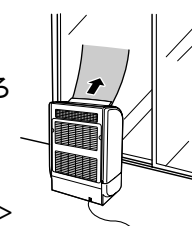

< おすすめの運転モード >

- スポット風「温風(結露防止)」
- 衣類乾燥「連続運転」
- 除湿「強」「弱」

ルーバーの使いかた

ルーバーをスイングさせることができます。用途に合わせて、4つから選んでお使いください。

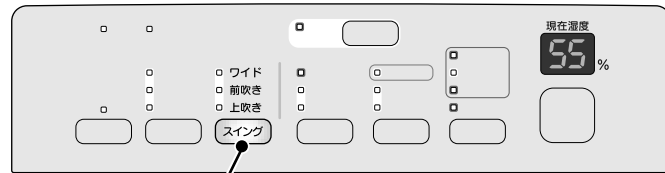

運転中に「スイング」を押して、スイング方向を選ぶ

● 押すごとにスイング方向が切替わる

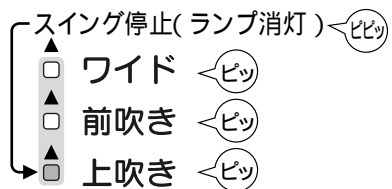

スイング停止

- ルーバーをお好みの角度で止めたいときに
- スニーカーを乾かしたいときに

- ルーバーが停止
- スイングランプ消灯

スイング停止中は、手で角度を調節できます。
(「下吹き」にするときは、ルーバーを下に向ける)

ワイド

部屋全体を除湿するときに

広い範囲に風を送るようにスイングします。送風範囲は約145°です。(ルーバーの動作範囲は約120°)

前吹き

押入れなどを除湿するときに

本体前面側に風を送るようにスイングします。送風範囲は約60°です。

上吹き

衣類などの乾燥に

スイングスピードを自動的に切換えて、洗濯物全体に風が当たるようにスイングします。送風範囲は約70°です。

一定の速度でスイングすると、上方向に比べて前側の衣類に風が当たる時間が短くなるため、右図の約20の間はゆっくりスイングします。

お知らせ

- 電源プラグを抜き差ししたあとは、「スイング停止」になります。
- 吹出し方向によっては、送風音の大きさが変化します。
- 位置合わせのために、ルーバーが一時的に止まる場合があります。
- ルーバーに手や物が触れてスイングする角度が変わった場合は、スイングスイッチを押し直してください。
- 吹出風は空気中のチリを巻き込むため、吹出風が直接壁に当たると、壁にチリが付着して汚れることがあります。
- スニーカーを乾かすときは、床から少し高い位置にスニーカーを置いてください。

切タイマーを使うとき

運転時間を「2時間」「4時間」「8時間」から選べます。選んだ時間を運転したあと、自動的に停止します。運転「入」のときにセットしてください。

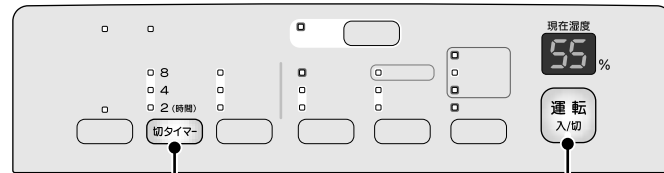

1 タンクの水を排水する

タンクが満水になると運転を停止するため、除湿できません。タンクの水を排水してから運転してください。

2 運転入/切を押す P14

お好みの「運転モード」と「スイング方向」を設定してください。P12-16

3 切タイマーを押して、運転時間を選ぶ

● 押すごとに運転時間が切替わる



- 選んだ時間のランプが点灯 (切タイマー運転開始)
- 時間が経過すると、切タイマーランプ (運転残り時間) が変化
- セットした時間が経過すると、運転を停止し、ルーバーが自動で閉じる

<途中で解除したいときは>

運転を終了したいときは
運転スイッチを押す(運転「切」)

切タイマーを解除し、続けて運転したいときは
運転時間のランプが消えるまで、
切タイマースイッチをくり返し押す

お知らせ

- 衣類乾燥「標準」「標準(ヒーター切)」「厚手」と「切タイマー」を併用すると、衣類が乾く前に運転を停止する場合があります。

衣類乾燥カバーの使いかた

お手持ちのハンガーに衣類乾燥カバーをかけて除湿運転することで、衣類を乾燥させることができます。少量(約1kg)の洗濯物を、速く乾かしたいときにお使いください。

ハンガーは付属していません。お手持ちのものをお使いください。
幅82cm×奥行42cmまでの各種ハンガーが使えます。

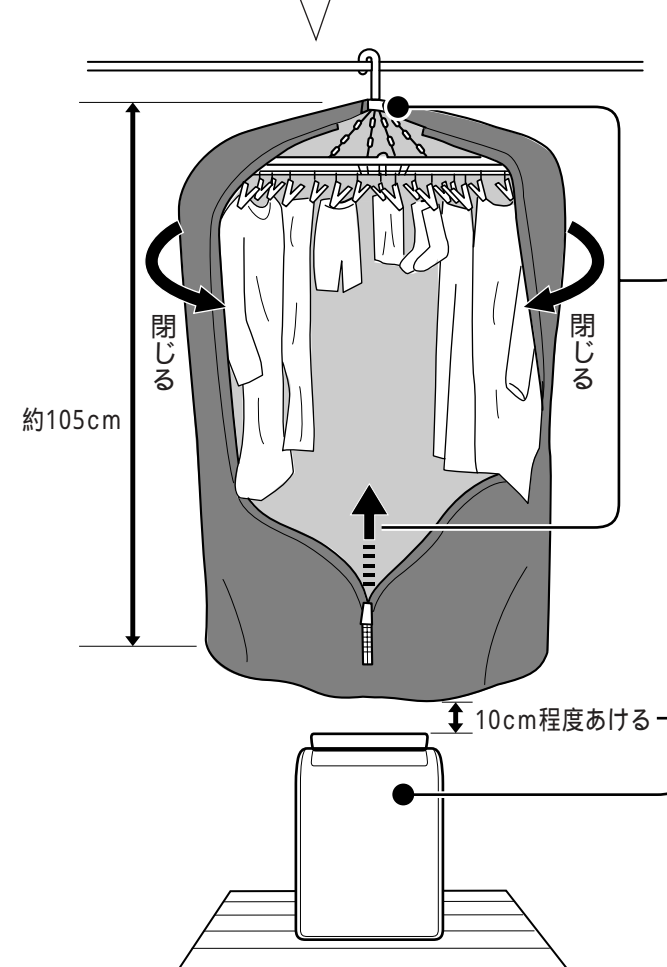

<衣類乾燥カバーを使うときのポイント>
● 丈の短い衣類はハンガーの中央に、丈の長い衣類はハンガーの両端にかける。

- 脱水方法や室温・湿度・衣類の材質によって、乾燥時間は変化します。
- 「衣類乾燥」「標準」「標準(ヒーター切)」「厚手」は、衣類が乾く前に運転を停止する場合があります。
- ハンガーは丈夫で安定した場所にかけてください。
- 色落ちするものは乾燥しないでください。乾燥中に他の衣類に接触すると、色うつりの原因になります。

- 1 脱水した衣類をハンガーにかける
 - 衣類乾燥カバーに納められる衣類の量の目安は、約1kgです。
- 2 ハンガーに衣類乾燥カバーをかけて面ファスナーを留め、ファスナーを上までしっかり閉める
- 3 除湿機を衣類乾燥カバーの真下に置く
 - 衣類乾燥カバーや衣類と除湿機の間を、10cm程度あけてください。
- 4 電源プラグをコンセントに差込み、運転入/切を押す
- 5 衣類乾燥を押して、「連続運転」を選ぶ P12
 - ルーバーは、「スイング停止(ルーバー垂直)」でご使用ください。

- <衣類が乾いたら>
- 運転入/切を押して運転を終了し、電源プラグを抜く
 - 内部クリーン運転をセットしている場合は、内部クリーン運転が終了してから、電源プラグを抜いてください。
 - 除湿機を離れた場所に移動し、衣類を取出してください。

使いかた

衣類のニオイを取りたいとき(衣類消臭デオドライ)

衣類のニオイを取る、約1時間の運転です。風量・ヒーター・圧縮機を自動で制御します。スーツやセーターなど、なかなか洗えない衣類のニオイを取りたいときにお使いください。

<こんなニオイに>
タバコ・焼き肉・お好み焼き

衣類のかけかた

吹出風で動かないように、ハンガーを固定する

全体に風が当たるように、間隔をあける

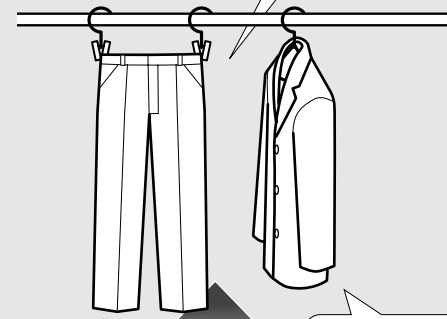

スラックス等は広げてかける

スーツ・コート等は前ボタンをかける

衣類の内側のニオイが気になるときは、内側に吹出風を当てる

<準備> 衣類をかけたハンガーをつるし、その下に除湿機を設置する

1 **運転入/切** を押す P14

2 **スイング** を押して、ルーバーのスイング方向を選ぶ P16

吹出風が当たらない部分のニオイは取れません。吹出風が衣類に良く当たるスイング方向を選んでください。

3 (自動停止) デオドライ **衣類消臭** を押す

●衣類消臭デオドライランプ点灯

●約1時間後に運転停止

風量を自動で切替える運転ですので、風量を設定することはできません。他の運転との併用もできません。

<途中で解除したいときは>
衣類消臭デオドライスイッチを押しても、止まりません。(再度デオドライ運転が始まります)

途中で運転を終了したいときは
運転スイッチを押す(運転「切」)

他の運転に切換えたいときは
「衣類乾燥」スイッチ、または「除湿」スイッチを押す

- お願い
- 皮革製品・絹製品には使用しないでください。
 - タンクの水を排水してから運転してください。
 - 換気をしながら運転してください。
 - 衣類乾燥カバーは使用しないでください。ニオイが取れないことがあります。

- お知らせ
- 次の場合は、ニオイが取れないことがあります。
・室内の温度、湿度が低いとき ・衣類の量が多いとき
 - 風が当たらない部分のニオイは取れません。
 - 香水・薬品などの強いニオイは取れません。
 - 衣類に直接ついた油や汚れのニオイは取れません。
 - 効果が少ないときは、もう一度運転するか、洗濯またはクリーニングすることをおすすめします。

<衣類消臭デオドライ運転の内容> 衣類消臭デオドライ運転は約1時間で終了します。

衣類消臭デオドライ「入」

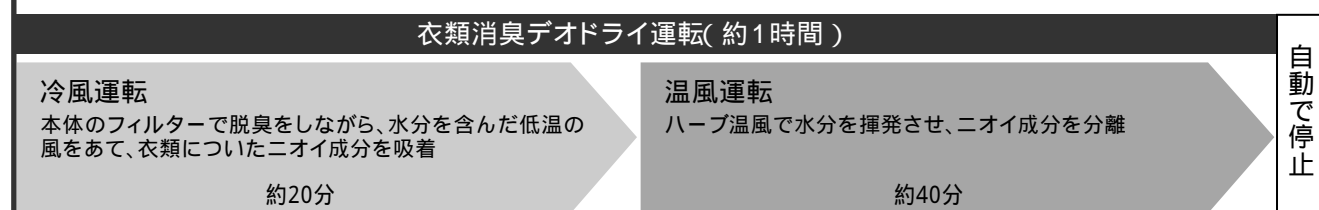

内部クリーン運転をしたいとき

本体内部の湿気を乾燥させることで、冷却器へのカビの発生を抑制します。運転後は1日1回をめやすに、内部クリーン運転(内部乾燥運転)することをおすすめします。

自動で運転する

運転終了後に毎回内部クリーン運転を行ないます。

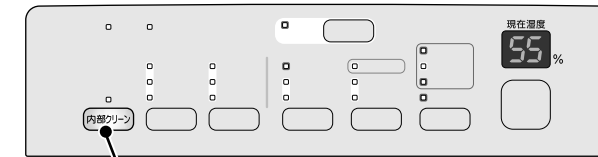

運転「入」のときに
内部クリーン を押す

●内部クリーン運転待機状態
(内部クリーンランプ点灯)

●運転終了
●内部クリーン運転開始
内部クリーンランプ点滅・湿度表示消灯・ルーバーが垂直で停止

内部クリーン運転

●内部クリーン運転終了
内部クリーンランプ消灯・ルーバーが閉じる

<自動運転を解除したいときは>

運転「入」のときに、内部クリーンスイッチを押す
(内部クリーンランプ消灯)

お知らせ

- 電源プラグを抜差しすると、自動運転は解除されます。
- すでに発生しているカビを取り除くことはできません。また、内部クリーン運転を途中で解除すると、効果が得られない場合があります。
- 内部クリーン運転中は、ルーバーを閉じないでください。騒音の原因になります。
- 本体内部にこもった湿気を放出するため、室内の湿度が上がることがあります。
- 室内の温度・湿度により、放出された湿気が白く見えることがあります。
- 放出された湿気が臭うことがあります。フィルターで取りきれないニオイ*成分が、本体内部の水分に吸着するためです。
*銀イオンフィルターは、主にアンモニアを吸着します。
- 内部クリーン運転中に、切タイマーをセットすることはできません。

<内部クリーン運転の内容> 内部クリーン運転は、約1時間で終了します。ただし、室温が1未満のときは、圧縮機を保護するために運転時間が短くなります。

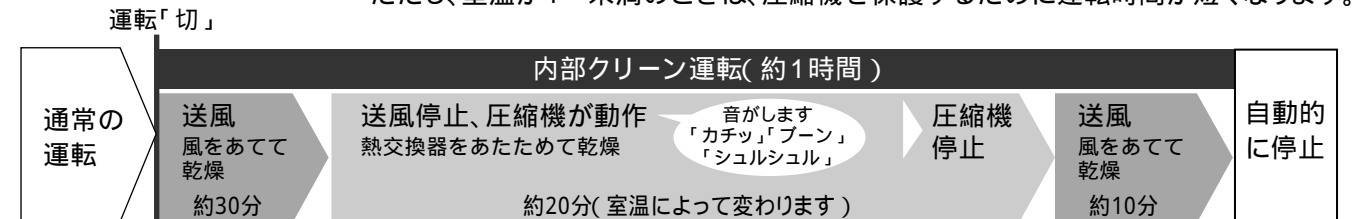

使いかた

排水のしかた

タンクが満水になると、自動的に運転を停止し、ランプの点灯と音でお知らせします。タンクの水を捨ててください。

タンクが満水になると、「満水ランプ」が点灯します。

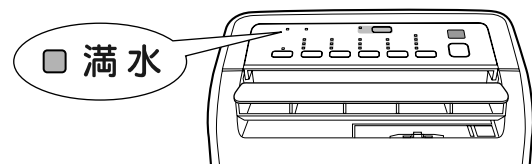

- 満水ランプ点灯（「ピーピーピー」と音がします）
- 現在湿度消灯
- 約2分間送風したあと、送風停止

- お知らせ**
- 排水後、タンクを戻すと満水ランプが消灯し、運転を再開します。
 - 満水ランプ点灯中は、運転「入/切」以外の操作はできません。
 - 切タイマー運転中は、満水ランプの点灯のみでお知らせします。

1 タンクを取出す

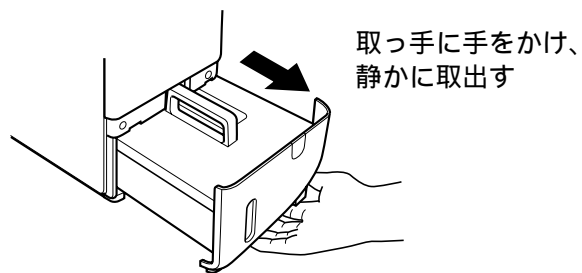

<タンクの持ちかた>

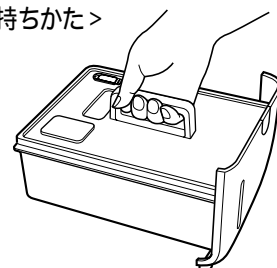

2 排水ふたをスライドさせて開け、水を捨てる

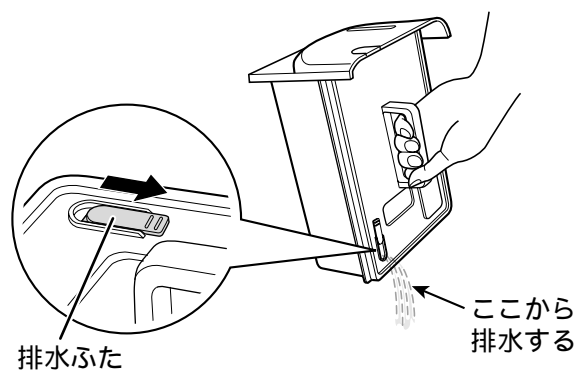

3 排水ふたをスライドさせて閉じる

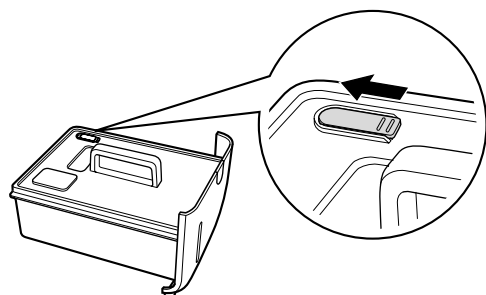

4 本体をおさえながら、タンクを奥までしっかり押し込む

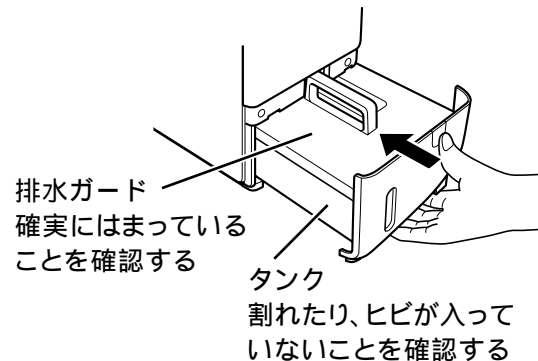

- 「ピッ」と音がします

- お知らせ**
- 排水ふた・排水ガードが確実にはまっていないと、タンクが取出せないことがあります。
 - タンクが正しく入っていないと、満水ランプが点灯して運転できません。

- お願い**
- タンクの中のフロートははずさないでください。はずすと満水を検知できなくなって水もれしたり、本体が正常に動作しなくなる原因になります。

連続排水のしかた

近くに排水できる場所があれば、市販のホース(内径15mm)を使って連続排水ができます。満水で停止することがないので排水の手間がなく、また、長時間運転できます。

準備するもの

- 市販のホース(内径15mm) 除湿機から排水場所までの長さを用意する

排水ホースの設置例

正しい設置例



誤った設置例

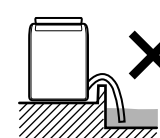

- ホースが水につかっている
- ホースが排水口より高くなっていて排水できません

⚠ 注意

- ホースの周囲が氷点下になる場所では連続排水しない。ホース内部の水が凍結し、除湿した水がもれて家財などをぬらす原因になります。
- 連続排水ふたを幼児の手の届くところに置かない誤飲の原因になります。
- 連続排水するときや、無人で長時間使用するときは、2週間に1回程度点検する。ホース内に異物や汚れが詰まると、過熱や水もれの原因になります。

1 タンクを取出す

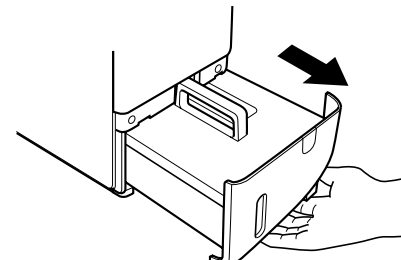

2 連続排水ふたをはずす

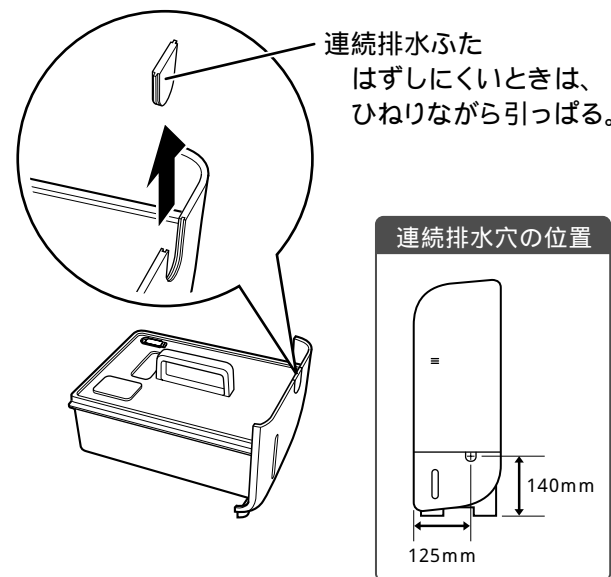

3 本体にホースを取付ける

ストッパーを押し上げたまま、市販のホース(内径15mm)を排水口の根元までしっかり差し込み、水もれがないことを確認する

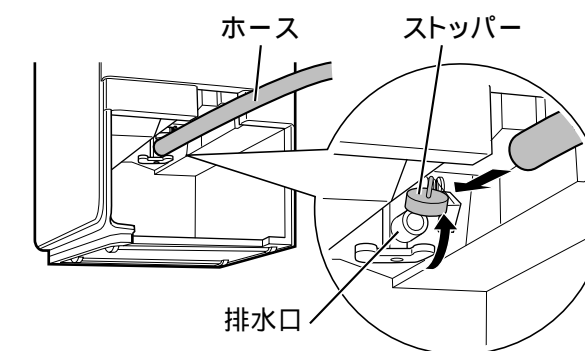

4 タンクを本体に取付け、ホースの先を排水場所へ設置する

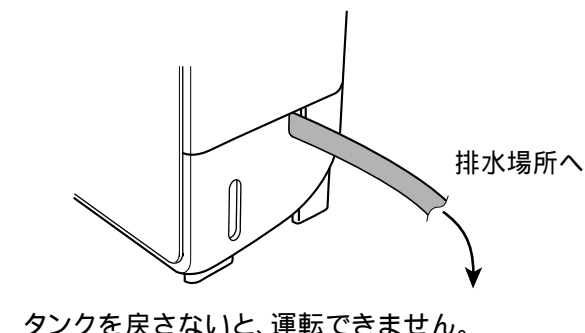

- お願い**
- ホースのつまりや折れ曲がり、ひび割れ等の劣化がないことを確認してください。
 - 2週間に1回程度、点検してください。ホース内に虫やホコリが詰まると、水がもれて故障の原因になります。
 - 連続排水ふたは、なくさないように保管してください。

使いかた

お手入れ

洗剤・熱交換器用洗浄剤・みがき粉・化学ぞうきん・ガソリン・ベンジン・シンナーなどは使用しないでください。タンクや本体を傷め、水もれの原因になります。

2週間に1回程度

銀イオンフィルター・吸込口・センサー部

ホコリ等で目詰まりすると、除湿の効率が悪くなります。2週間に1回程度、お手入れしてください。

はずしかた・取付けかた P10

<準備>
運転スイッチを「切」にし、送風ファンが回っていたら止まるまで(約2分間)待ってから、電源プラグを抜く。

1 フィルターカバーをはずす

2 フィルターカバーから銀イオンフィルターをはずし、掃除する

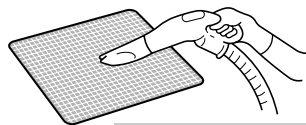

掃除機のノズルで、白い網の面についたホコリを吸い取る。

ブラシ付ノズルは使わないでください。フィルター破損の原因になります。

<汚れがひどいときは>
水でつけおき洗いをしてください。

3 吸込口・センサー部を掃除する

汚れを掃除機で吸い取る。

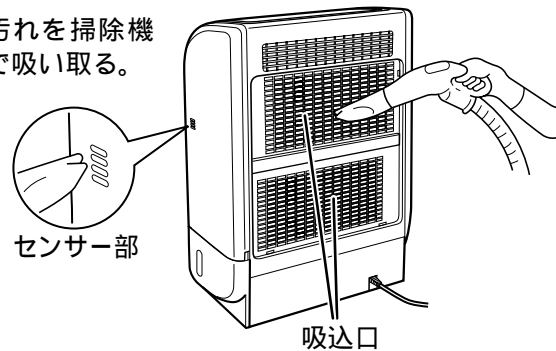

ブラシ付ノズルは使わないでください。フィルター破損の原因になります。

4 銀イオンフィルターをフィルターカバーにセットする

必ず、銀イオンフィルターを本体に取付けてください。取付けないと、細かいホコリが本体内部に入り、故障の原因になります。

5 フィルターカバーを本体にセットする

3カ月に1回程度

銀イオンフィルター(つけおき洗い)

つけおき洗いをすることで、銀イオンフィルターについた細かいチリやニオイ成分を落とします。

はずしかた・取付けかた P10

<準備>
運転スイッチを「切」にし、送風ファンが回っていたら止まるまで(約2分間)待ってから、電源プラグを抜く。

1 フィルターカバーをはずす

2 フィルターカバーから銀イオンフィルターをはずし、掃除する

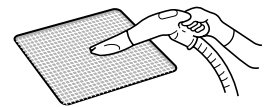

掃除機のノズルで、白い網の面についたホコリを吸い取る。

ブラシ付ノズルは使わないでください。フィルター破損の原因になります。

3 銀イオンフィルターをつけおき洗いする

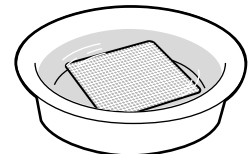

水またはぬるま湯で、30分程つけおき洗いをする。

洗剤・熱湯を使わないでください。また、ブラシ等でこすったり、もみ洗いをしないでください。フィルター破損の原因になります。

- 表面に多少の黄ばみ・黒ずみが残っていても、効果に影響はありません。
- つけおき洗いの限度は8回程度です。8回つけおき洗いをしたら、新しいフィルターと交換してください。

4 銀イオンフィルターをよく乾燥させる

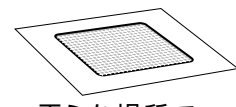

平らな場所で陰干しする。

洗濯バサミ等でつるさないでください。フィルター破損の原因になります。ぬれたままのフィルターは使わないでください。

5 銀イオンフィルターをフィルターカバーにセットする

6 フィルターカバーを本体にセットする

汚れたとき

タンク・本体

柔らかい布でからぶきする

フロート
取りはずさないでください

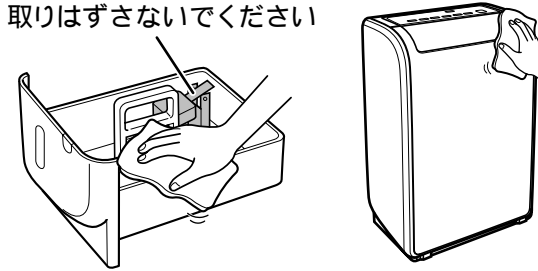

- 空気中のチリを吸い込むことにより、排水ふた・タンク内側が黒ずむことがあります。汚れが落ちないときは、水またはぬるま湯で洗い、乾いた布でふいてください。
- お手入れが不十分な場合、タンクにカビ等が発生することがあります。
- タンクをお手入れしたあとは、排水ガードを取付けてから本体にセットしてください。

汚れたとき

衣類乾燥カバー

1 衣類乾燥カバーを洗う



水またはぬるま湯に中性洗剤を入れて軽く押し洗いし、充分すすぐ

2 柔軟剤を入れて、仕上げ洗いをする

- 静電気防止になります。

3 衣類乾燥カバーを乾かす

陰干しで十分に乾かす

ぬれたままの衣類乾燥カバーは使わないでください。

消耗品の交換

銀イオンフィルター・サプリメントカートリッジは消耗品です。交換時期がきたら、交換してください。(サプリメントカートリッジは、使用しなくても除湿できます。お好みでご使用ください。)

銀イオンフィルターの交換

寿命の目安は2年ですが、次の場合は交換してください。

- つけおき洗いを8回したとき
- 銀イオンフィルターが、たばこの煙などで茶色くなったり、ホコリで黒ずんだとき

銀イオンフィルターの寿命は、使用環境・使用状況により異なります。

本体からフィルターカバーをはずし、銀イオンフィルターを交換する

はずしかた・取付けかた P10

廃棄するとき P26

サプリメントカートリッジの交換

交換の目安は、開封後約6カ月です。

本体からサプリメントカートリッジをはずし、交換する

はずしかた・取付けかた P10

廃棄するとき P26

別売部品

交換用 銀イオン除菌脱臭フィルター

形名 MJPR-10AXFT
形名コード 5C5 822
希望小売価格 1,890円(税抜価格 1,800円)

交換用 サプリメントカートリッジ

形名 MJ-100SPL
(本部品はKD-100SPLと同等品です)
形名コード 5C5 820
希望小売価格 630円(税抜価格 600円)

希望小売価格は平成19年3月現在の価格です。お近くの三菱電機製品取扱店でお買求めください。

故障かな?と思ったら

下記の状態については、右の処置方法にしたがってください。

状態	原因・処置方法
温風が出る	<ul style="list-style-type: none"> 再熱器を通った空気は温風になります。 P3 エアコンとは違い、部屋全体を冷房することはできません。閉め切った部屋で使うと、むしろ室温が上がります。 P3 「冷風/強」「冷風/弱」のときは、背面吹出口から温風が出ます。 P9
温風が出ない	<ul style="list-style-type: none"> 「スポット風」「温風(結露防止)」以外で運転していませんか。「スポット風」「温風(結露防止)」で運転してください。 P15
冷風が出ない	<ul style="list-style-type: none"> 「スポット風」「冷風/強」「冷風/弱」以外で運転していませんか。「スポット風」「冷風/強」または「冷風/弱」で運転してください。 P15
タンクに水が溜まらない(除湿量が少ない)	<ul style="list-style-type: none"> 温度・湿度が低くなっていませんか。室内の温度・湿度が低いときは、除湿能力が低下します。現在湿度を確認してください(冬期は乾燥していると湿度が低くなり、タンクに水が溜まりにくくなります)。故障ではありません。 P3
運転しない(風が出ない・ルーバーがスイングしない)	<ul style="list-style-type: none"> 電源プラグがはずれていませんか。電源プラグをコンセントに差込んでください。 P5 吹出口や吸込口がふさがれていませんか。吹出口・吸込口をふさいでいるものを取除いてください。 P5
運転が止まる	<ul style="list-style-type: none"> 「除湿」「自動運転」で運転していませんか。除湿・送風・停止を自動的に切換えています。 P14-15 銀イオンフィルターが目詰まりしていませんか。「お手入れ」にしたがって掃除してください。 P22
短時間で停止する	<ul style="list-style-type: none"> 「衣類乾燥」「標準」「標準(ヒーター切)」「厚手」で運転していませんか。室温が約5 以下の場合、約1時間で停止します。室温が低いと洗濯物から水分が蒸発しにくくなり、湿度がかわらないためです。 P12 「衣類消臭デオドライ」で運転していませんか。約1時間で終了する運転です。 P18
□ 満水点灯	<ul style="list-style-type: none"> タンクが満水ではありませんか。タンクの水を捨てて、タンクをセットし直してください。 P20 タンクが正しく入っていますか。タンクをセットし直してください。 P11
□ 霜取点灯	<ul style="list-style-type: none"> 霜取運転中ではありませんか。室温が15 以下になると、約40分に1回、霜取運転を行ないます。霜取運転中は除湿・送風を停止します。 P3
運転「切」にしたのに、運転が止まらない	<ul style="list-style-type: none"> 運転スイッチを切っても、本体内の温度の上昇を防ぐため、送風ファンが約2分間回ります。送風ファンが止まってから、電源プラグを抜いてください。 P12・14 「内部クリーン」運転をセットしていませんか? 運転を終了したあと、自動的に内部クリーン運転を行ないます。 P19
なかなか湿度が下がらない	<ul style="list-style-type: none"> お部屋が広すぎませんか。除湿可能床面積(適用床面積)の範囲でお使いください。裏表紙 窓や出入口の開閉が多くありませんか。なるべく部屋を閉め切った状態でご使用ください。 石油ストーブなど、水蒸気が出るものを使用していませんか。
除湿機の現在湿度表示と、他の湿度計の表示がちがう	<ul style="list-style-type: none"> 同じ部屋でも場所によって湿度差があるためです。湿度表示は目安としてお使いください。 P3
ルーバーが設定どおりに動かない	<ul style="list-style-type: none"> スイングスイッチを押し直してください。 P16
タンク内に、液体または白い蒸発跡がある	<ul style="list-style-type: none"> 工場での除湿テストによる残り水、または水の蒸発跡です。異常ではありません。
排水ふたやタンク内に、こげたような黒い跡がある	<ul style="list-style-type: none"> 空気中のチリによる汚れです。「お手入れ」にしたがって掃除してください。 P23

状態	原因・処置方法
音がする	<ul style="list-style-type: none"> 冷風機能の追加でファンとモーターを各2個使用しているため、冷風機能がない機種よりも、運転音が大きくなります。異常ではありません。運転音が気になるときは、「除湿」弱」でご使用ください。 設置が悪く、本体が傾いたり、ガタガタしていませんか。水平で丈夫な場所でご使用ください。 P5 銀イオンフィルターが目詰まりしていませんか。「お手入れ」にしたがって掃除してください。 P22 板の間や狭い部屋で運転すると、ひびくことがあります。マットなどを敷いてご使用ください。 P7 圧縮機が動き始めるとき(スイッチを入れて約3分後、または「除湿」自動運転」で運転中)に、音が大きくなります。 「除湿」弱」で運転していませんか。室温が約35 以上になると、圧縮機保護のため「除湿」強」と同じ風量で運転します。 ルーバーの角度により、音の大きさが変化します。 P16 冷媒が流れる音です。運転開始時・運転切換時・運転停止時などは、冷媒の循環が安定するまで、冷媒の音がすることがあります。 風路が切換わる音です。運転モード切換時や運転中に、風路を切換える音がすることがあります。 圧縮機が動いている音です。自動的に湿度をコントロールする運転や、「内部クリーン」運転では、断続運転をするため音がしたり止まったりします。また、運転「切」直後や、電源プラグを差込んだあとの約3分間は、圧縮機は動きません。(圧縮機を保護するため) P12-14
吹出風が臭う	<ul style="list-style-type: none"> 再熱器・冷却器の温度が急に上昇するため、瞬間的に臭うことがあります。故障ではありません。 放出された湿気が臭うことがあります。銀イオンフィルターで取りきれないニオイ成分が本体内部の水分に吸着するためです。故障ではありません。

エラー表示(湿度表示部)	原因・処置方法
デジタル表示	
湿度表示部が A2 を表示する	<ul style="list-style-type: none"> 電源プラグが確実にコンセントに差込まれていますか。電源プラグをコンセントに入れ直してください。
湿度表示部が P4、U2、U3 を表示する	<ul style="list-style-type: none"> 吹出口がふさがれていませんか。ふさいでいるものを取除き、電源プラグをコンセントに入れ直してください。 P5 銀イオンフィルターが目詰まりしていませんか。「お手入れ」にしたがって掃除してください。 P22
湿度表示部が U1 を表示する	<ul style="list-style-type: none"> 本体を傾けたり倒したりすると、運転を停止して「U1」を表示します。本体を水平なところに設置し、運転スイッチを入れ直してください。
湿度表示部が A1、A6、E0~E8 を表示する	<ul style="list-style-type: none"> 故障です。電源プラグを抜き、お買上げの販売店にデジタル表示の内容をご連絡ください。

上記の処置をおこなっても状態が直らなかったり、異常表示が消えない場合は、コンセントから電源プラグを抜き、お買上げの販売店にご連絡ください。

保管と廃棄

保管するとき

運転停止後、約1日おいて本体内部についた水が落ちきってから、下記の作業をしてください。

1 内部クリーン運転をする P19

本体内部のカビ予防のために、内部クリーン運転をおすすめします。

2 電源コードをまとめる

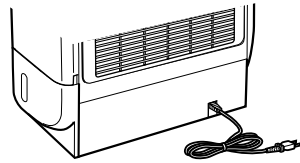

3 排水する P20

4 銀イオンフィルターを掃除する P22

掃除機のノズルで、白い網の面についたホコリを吸い取る。

5 吸込口・センサー部を掃除する P22

汚れを掃除機で吸い取る。

6 収納する

- ・本体を充分乾燥させてから、ほこりよけの布などをかぶせる
- ・湿気が少なく直射日光の当たらない場所に、立てたまま保管する

廃棄するとき

地域のゴミ捨て区分にしたがって廃棄してください。

- 銀イオンフィルター
材質：PET
- サプリメントカートリッジ
材質：PP
分解せずに、プラスチックゴミとして処分してください
- 本体
分解せずに、地域のゴミ捨て区分にしたがって処分してください。

保証とアフターサービス

保証書（別添付）

保証書は、必ず「お買上げ日・販売店名」などの記入をお確かめのうえ、販売店からお受け取りください。内容をよくお読みのもと、大切に保管してください。

保証期間

お買上げ日から1年間です
ただし冷媒回路については3年間です。
冷媒回路とは圧縮機、キャピラリーチューブ、冷却器、再熱器、パイプ（銅管）を示します。
なお、銀イオンフィルター・サプリメントカートリッジは消耗品ですので、保証期間内でも有料とさせていただきます。

補修用性能部品の保有期間

当社は、この除湿機の補修用性能部品の製造打ち切り後、8年間保有しています。

補修用性能部品とは、その製品の機能を維持するために必要な部品です。

ご不明な点や修理に関するご相談は

お買上げの販売店がお近くの「三菱電機 修理窓口・ご相談窓口」（右一覧表）にご相談ください。

修理を依頼されるときは

「故障かな？と思ったら」（24～25ページ）にしたがってお調べください。

なお、不具合があるときは、運転スイッチを切り、必ず電源プラグを抜いてから、お買上げの販売店にご連絡ください。

保証期間中は
修理に際しましては、保証書をご提示ください。
保証書の規定にしたがって、販売店が修理させていただきます。

保証期間が過ぎているときは
修理すれば使用できる場合には、ご希望により修理させていただきます。

修理料金は
技術料+部品代(+出張料)などで構成されています。

修理部品は
部品共用化のため、共通色に変更する場合があります。

ご連絡いただきたい内容

1. 品名 三菱「衣類乾燥」除湿機
2. 形名 MJ-H100BX
3. お買上げ日 年 月 日
4. 故障の状況 (できるだけ具体的に)
5. ご住所 (付近の目印なども)
6. お名前・電話番号・訪問希望日

三菱電機 修理窓口・ご相談窓口のご案内（家電品）

修理・取扱いのご相談は
まずお買上げの販売店へ

転居や贈答品などでお買上げの販売店へ
ご依頼できない場合は

修理のお問い合わせは

修理窓口へ

その他のお問い合わせは

ご相談窓口へ

■お問合せ窓口におけるお客様の個人情報のお取り扱いについて

三菱電機株式会社は、お客様からご提供いただきました個人情報は、下記のとおり、お取り扱いします。

1. お問合わせ（ご依頼）いただいた修理・保守・工事および製品のお取り扱いに関連してお客様よりご提供いただいた個人情報は、本目的並びに製品品質・サービス品質の改善・製品情報のお知らせに利用します。
2. 上記利用目的のために、お問合わせ（ご依頼）内容の記録を残すことがあります。
3. あらかじめお客様からご了解をいただいている場合及び下記の場合を除き、当社以外の第三者に個人情報を提供・開示する事はありません。
① 上記利用目的のために、弊社グループ会社・協力会社などに業務委託する場合。
② 法令等の定める規定に基づく場合。
4. 個人情報に関するご相談は、お問合わせをいただきました窓口にご連絡ください。

修理窓口 電話受付：365日 24時間

北海道・東北地区	関東・甲信越地区	九州地区
<p>北海道全域・宮城県 東日本フロントセンター 東京都世田谷区池尻 3-10-3 フリーダイヤル ☎0120-56-8634 通常電話番号 (03) 3424-1111 (携帯電話対応) ファックス (03) 3424-1115 インターネット www.melco.jp</p>	<p>東京都・神奈川県・千葉県・茨城県 埼玉県・栃木県・群馬県・山梨県 長野県（飯田地区除く）・新潟県 静岡県 東日本フロントセンター 東京都世田谷区池尻 3-10-3 フリーダイヤル ☎0120-56-8634 通常電話番号 (03) 3424-1111 (携帯電話対応) ファックス (03) 3424-1115 インターネット www.melco.jp</p>	<p>福岡県・佐賀県 東日本フロントセンター 東京都世田谷区池尻 3-10-3 フリーダイヤル ☎0120-56-8634 通常電話番号 (03) 3424-1111 (携帯電話対応) ファックス (03) 3424-1115 インターネット www.melco.jp</p>
<p>青森 (017)773-8381 青森市大字野木字野尻 37-184 八戸 (0178)28-8544 八戸市大字長苗代字下亀子谷地 6-8 盛岡 (019)637-7454 盛岡市羽場13地割 30-11 水沢 (0197)25-4511 奥州市水沢区卸町 2-3 秋田 (018)865-4471 秋田市八橋三和町 19-36 横手 (0182)32-1785 横手市卸町 3-2</p>	<p>大館 (0186)42-2781 大館市餅田 2-5-44 山形 (023)624-0018 山形市大野目 2-1-21 鶴岡 (0235)24-6161 鶴岡市上畑町 5-4 郡山 (024)959-6543 郡山市喜久田町卸 1-76-1 会津 (0242)27-4426 会津若松市天神町 25-39 原町 (0244)24-2842 南相馬市原町区桜井町 1-173 いわき (0246)26-1822 いわき市小島町 1-2-2</p>	<p>長崎 (095)834-1116 長崎市丸尾町 4-4 佐世保 (0956)30-7740 佐世保市木原町 155-1 熊本 (096)380-0211 熊本市石原 1-10-35 八代 (0965)33-5173 八代市緑町 13-1 大分 (097)558-8803 大分市向原西 1-8-1</p>
<p>関西・東海・北陸・中国・四国地区</p> <p>大阪府・奈良県・和歌山県・兵庫県 京都府・滋賀県・愛知県・三重県 岐阜県・長野県（飯田地区） 石川県・富山県・福井県・広島県 山口県・島根県・鳥取県・岡山県 香川県・徳島県・高知県・愛媛県</p> <p>西日本フロントセンター 大阪府北区大淀中 1-4-13 フリーダイヤル ☎0120-56-8634 通常電話番号 (06) 6454-3901 (携帯電話対応) ファックス (06) 6454-3900 インターネット www.melco.jp</p>		
<p>宮崎 (0985)56-4900 宮崎市大字赤江字飛江田 150-1 延岡 (0982)21-3540 延岡市惣領町 25-5 鹿児島 (099)260-2421 鹿児島市卸本町 7-17 沖縄 (098)898-3333 宜野湾市大山 7-12-1</p>		

ご相談窓口

当社家電品の購入・取扱い方法・その他ご不明な点は

三菱電機お客さま相談センター

〒154-0001 東京都世田谷区池尻 3-10-3

受付時間 365日 24時間

■全国どこからでもおかけいただけるフリーコール

☎ 0120-139-365 (無料)

いつもサンキュー 365日

■通常電話番号 (携帯電話対応) 03-3414-9655

■ファックス 03-3413-4049

■ご相談対応 平日 9:00~19:00
土・日・祝 9:00~17:00
上記以外の時間は受付のみ可能です。

●所在地、電話番号などについては変更になることがありますので、あらかじめご了承ください。

K07A

仕様

形名	MJ-H100BX		
電源	交流100V 50/60Hz		
除湿能力	50Hz		60Hz
	9.0 L/日		10.0 L/日
消費電力	ヒーターOFF時	250W	275W
	ヒーターON時	635W	660W
除湿可能床面積のめやす	一戸建住宅(木造) 和室	~11畳(~19m ²)	~13畳(~21m ²)
	一戸建住宅(プレハブ) 洋室	~17畳(~29m ²)	~19畳(~32m ²)
	集合住宅(コンクリート・軽量コンクリート造り) 洋室	~23畳(~38m ²)	~25畳(~42m ²)
運転音	強 / 弱	45 / 38dB	
	衣類乾燥時	48dB	
排水タンク容量	約2.8Lで自動停止		
質量	13.6kg		
外形寸法(高さ×幅×奥行)	568mm×390mm×205mm		

除湿可能床面積の目安は、JEMA(日本電機工業会)規格(JEM 1411)に基づいた数値です。
 除湿能力は室温27℃、相対湿度60%を持続する室内で運転した数値です。1日(24時間)あたりの除湿量を示します。
 待機電力は約1Wです。

愛情点検	長年ご使用の除湿機の点検を!		除湿機の補修用性能部品の保有期間は、製造打切り後8年です。
	 <p>ご使用の際にこのようなことはありませんか</p>	<p>本体・電源コード・プラグが異常に熱い。 運転中異常な音や振動がする。 コゲ臭い。 漏電ブレーカーがひんぱんに落ちる。 その他の異常や故障がある。</p>	▶

後日のために記録しておく便利です。

お買上げ店名	電話
お買上げ日	年 月 日

三菱電機株式会社
 三菱電機ホーム機器株式会社

〒369-1295 埼玉県深谷市小前田1728-1