

# MITSUBISHI

## 三菱冷凍冷蔵庫

### 取扱説明書

形名

エム アール エー ワイダブリュー

# MR-A41YW



ご使用の前に

使いかた

お手入れ

困ったときに

- この「取扱説明書」をよくお読みになり、正しくお使いください。特に「安全のために必ずお守りください」は、使用前に必ず読んで正しくお使いください。
- 「保証書」は「お買上げ日・販売店名」などの記入を確かめて、販売店からお受け取りください。
- 「取扱説明書」と「保証書」は大切に保存してください。

#### 製品登録のご案内

三菱電機では、ウェブサイトでのアンケートにお答えいただくと、お客様に役立つ各種サービスをウェブサイトにてご利用できる「製品登録サービス」を実施しております。詳しくは下記のホームページをご覧ください。

[www.MitsubishiElectric.co.jp/mypage](http://www.MitsubishiElectric.co.jp/mypage)

# 特長

## スライド室



スライド室は  
4通りに切り替えられます。

▶ 9・16ページ



## ソフト 冷凍

### 切れちゃう冷凍

凍っていてもサクッと切れる  
ので、冷凍する前の小分けや、  
解凍する手間が省けます。

▶ 10～11ページ

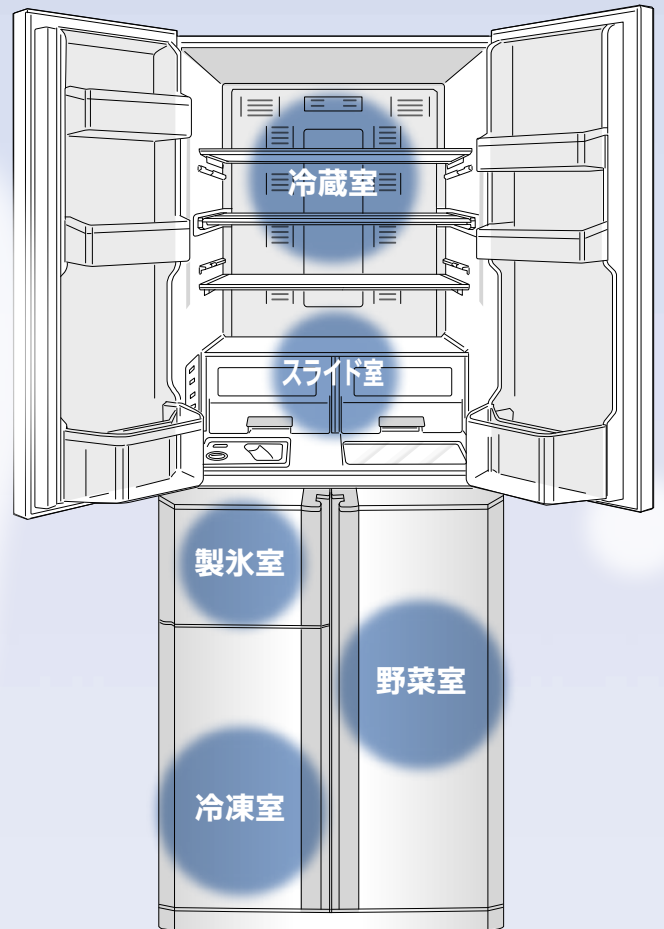

■この冷蔵庫は一般家庭での食品の冷凍・冷蔵保存の目的で作られた製品です。業務用には業務用冷蔵庫をお使いください。

■再資源化のため、主なプラスチック部品には材料名を表示しています。

■この冷蔵庫にはノンフロン冷媒（イソブタン）とノンフロン発泡断熱材（シクロペンタン）を使用しています。

※1 水道水のカルキ濃度低減値比較、初期の水道水カルキ濃度約 0.6mg/L とフィルター通過後約 0.3mg/L（当社調べ）。

※2 野菜室に設けたLEDの光により葉物野菜のビタミンCを生成します。ブロッコリースプラウトをラップしLED下に保存。庫内温度約 5℃、湿度約 90%、保存期間 3 日での測定。購入時に比べ、ビタミンC含有量が約 10%増量。別の野菜に遮られるなど野菜の位置、保存量によって効果は変わります（当社調べ）。

印刷物ですので、写真やイラストは実際とは若干異なることがあります。

# もくじ

ページ

|                        |       |
|------------------------|-------|
| 安全のために必ずお守りください        | 4-5   |
| 据付けから運転開始まで            | 6-7   |
| 冷蔵室                    | 8     |
| スライド室                  | 9     |
| 切れちゃう冷凍（ソフト冷凍）の上手な使いかた | 10-11 |
| 野菜室                    | 12-13 |
| 冷凍室                    | 13    |
| 製氷室（自動製氷機）             | 14-15 |
| 温度調節部の使いかた             | 16-17 |
| 自動製氷機のお手入れ             | 18-19 |
| 付属品のはずしかたとお手入れ         | 20-21 |
| こんなときは                 | 22    |
| 仕様                     | 23    |
| 故障かな？と思ったら             | 24-26 |
| 保証とアフターサービス            | 27    |
| 節電ワンポイント！              | 28    |

## 製氷室



### クリーン清氷

フィルターでカルキを低減<sup>※1</sup>して水道水でもおいしく製氷します。

▶ 14ページ

## 野菜室



### 光ビタミンUP野菜室

LEDで野菜のビタミンCを増量<sup>※2</sup>します。

▶ 12ページ

ご使用の前に

使いかた

お手入れ

困ったときに

# 安全のために必ずお守りくだ

誤った取扱いをしたときに生じる危険とその程度を、次の表示で区分して説明しています。

## 警告

誤った取扱いをしたときに、死亡や重傷などに結びつく可能性があるもの

## 注意

誤った取扱いをしたときに、軽傷または家屋、家財などの損害に結びつくもの

■図記号の意味は次のとおりです。



絶対に行わない



絶対に触れない



絶対に分解・修理・改造はしない



絶対に水をかけたり、水でぬらさない



絶対にぬれた手で触れない



必ず指示に従い、行う



必ずアース線を接続する



必ず電源プラグをコンセントから抜く



異常および不具合が発生したときは、ただちに運転を停止し、「お買上げの販売店」または「三菱電機修理窓口・ご相談窓口」にご相談ください。

▶27ページ

### 設置時

冷蔵庫の周囲はすき間をあけて据え付ける

冷媒が漏れたときに滞留し、発火・爆発のおそれがあります。

▶6ページ

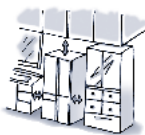

すき間をあけて



地震にそなえて丈夫な壁や柱に固定する  
冷蔵庫が倒れてケガの原因になります。

▶7ページ

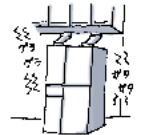

転倒防止

屋外、水のかかる所や湿気の多い所へ据え付けない

絶縁不良により、感電・火災の原因になります。

▶6ページ

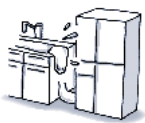

水ぬれ禁止



電源は交流100Vで定格15A以上のコンセントを単独で使う

延長コードの使用、タコ足配線は、発熱・火災の原因になります。▶6ページ

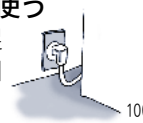

100V・15A以上

湿気の多い所、水気のある所で使うときはアースおよび漏電遮断器を取り付ける

販売店にご相談ください。

▶6ページ



アース線接続



電源プラグはコードを下向きにし刃の根元まで差し込む

逆に差し込むとコードに無理がかかり、発熱・発火の原因になります。

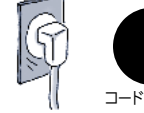

コードは下向き

### 電源・電源プラグについて

お手入れのときは、電源プラグを抜く

感電・ケガの原因になります。

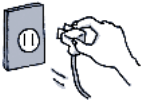

プラグを抜く

電源プラグを冷蔵庫の背面で押し付け  
電源コードを傷つけない

押し付けたり、重い物を載せたり、折ったり、束ねたりすると、感電・火災の原因になります。



禁止

傷んだコードやプラグ、差し込みがゆるいコンセントは使わない

感電・発火の原因になります。

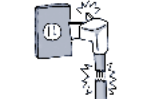

使用禁止



電源プラグはコードを引っ張って抜かない

コードが傷み、感電・発火の原因になります。



禁止

電源プラグのホコリを定期的に取り

絶縁不良になり、火災の原因になります。



ホコリを取る



ぬれた手で電源プラグを抜き差ししない

感電の原因になります。



ぬれ手禁止

### 設置・運搬

床が丈夫で水平な所に調整脚でしっかり固定する

冷蔵庫が移動し、ケガの原因になります。

▶7ページ



水平に据付け

運搬するときは、運搬用取っ手を持つ

他の部分を持つとケガの原因になります。

▶22ページ



取っ手を持つ

移動するときは、床の傷つきや身体のケガに気を付ける

保護用のシートを敷いて、ゆっくり動かしてください。



保護材を使用

食品を無理に詰め込まない

棚を強く引き出さない

食品が落下し、ケガの原因になります。



禁止

ぬれた手で冷凍室の食品や容器に触れない

凍傷の原因になります。



ぬれ手禁止

冷凍室・製氷室・切替室にビン類を入れない

中身が凍って割れると、ケガの原因になります。



保存禁止

ご使用の前に























使いかた











お手入れ

困ったときに











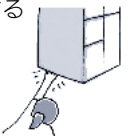

## 警告

| ご使用にあたって   |  |   |
|--|--|---|
| <p><b>水を入れた容器を上に乗かない</b><br/>電気部品にかかる感電・火災の原因になります。</p>   <p>水ぬれ禁止</p>                   | <p><b>庫内では電気製品を使用しない</b><br/>庫内に冷媒が漏れていると電気製品の接点の火花で発火・爆発のおそれがあります。</p>   <p>禁止</p>        | <p><b>揮発性の引火しやすいものを入れない</b><br/>ベンジン、化粧品、整髪料は、引火・爆発の原因になります。</p>   <p>保存禁止</p>            |
| <p><b>冷蔵庫の上に物を置かない</b><br/>ドアの開け閉めなどで落下し、ケガの原因になります。</p>   <p>禁止</p>                     | <p><b>薬品や学術試料を保存しない</b><br/>厳しい管理が必要な物は、家庭用冷蔵庫では保存できません。</p>   <p>保存禁止</p>                 | <p><b>ドアやハンドル(取っ手)にぶらさがらない</b><br/>開いたドアに乗らない大きな荷重をかけない冷蔵庫が倒れてケガの原因になります。</p>   <p>禁止</p> |
| <p><b>自動製氷機の機械部(製氷皿の上部)に手を入れない</b><br/>ケガの原因になります。</p>   <p>接触禁止</p>                     | <p><b>冷蔵庫の冷媒回路(配管)を傷つけない、ねじなどを打たない</b><br/>可燃性冷媒を使用していますので、発火・爆発のおそれがあります。</p>   <p>禁止</p> | <p><b>ガス漏れに気付いたら冷蔵庫に触れず窓を開けて換気する</b><br/>電気接点の火花により爆発・火災の原因になります。</p>   <p>換気する</p>       |
| <p><b>水洗いしたり、食汁をこぼさない</b><br/>水・食汁がかかると、感電・火災の原因になります。すぐに拭き取ってください。</p>   <p>水かけ禁止</p> | <p><b>可燃性スプレーは近くで使わない</b><br/>電気接点の火花で引火・火災の原因になります。</p>   <p>使用禁止</p>                   | <p><b>小屋や車庫などで使用しない</b><br/>小動物により、電気配線を傷つけられると感電・火災の原因になります。</p>  <p>使用禁止</p>  |
| <p><b>ドアを開け閉めするときは、ドアが周囲の家具などにぶつからないようにする</b><br/>ドアや家具が破損してケガのおそれがあります。</p>  <p>禁止</p>   | <p><b>当社指定の冷媒以外は絶対に封入しない</b><br/>使用時・修理時・廃棄時などに、破裂・爆発・火災などの発生のおそれがあります。</p>  <p>禁止</p>  |   |

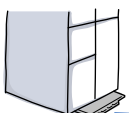
| 故障・長期保管について  | リサイクルするときは   |
|--|--|
| <p><b>冷媒回路(配管)を傷つけたときは、冷蔵庫に触れず火気の使用を避け、窓を開けて換気する</b><br/>冷媒回路を傷つけたときは、販売店にご相談ください。</p>   <p>換気する</p> | <p><b>異常時(焦げくさいなど)は電源プラグを抜き、運転を中止する</b><br/>異常のまま運転続けると、感電・火災の原因になります。</p>   <p>プラグを抜く</p>                       |
| <p><b>分解・修理・改造をしない</b><br/>部品が破損した状態のまま使用しない<br/>ケガ・感電・火災の原因になります。</p>   <p>分解禁止</p>                 | <p><b>長期間使わないときは、電源プラグを抜いてから、ドアを開けて乾燥させる</b><br/>乾燥が不十分な場合、冷却器腐食による冷媒漏れの原因になり、発火・爆発のおそれがあります。</p>   <p>乾燥させる</p> |
|  | <p><b>保管するときは、必ずドアパッキングを引っ張ってはまず</b><br/>幼児が閉じ込められるおそれがあります。</p>   <p>パッキングはまず</p>                           |
|  | <p><b>廃棄するときは、販売店や市町村に引き渡す</b><br/>放置し、冷媒漏れが発生すると、火気による発火・爆発の原因になります。</p>  <p>引き渡す</p>  |

## 注意

| ご使用にあたって  |  |   |
|---|--|---|
| <p><b>冷蔵庫の底に手、足を入れない</b><br/>鉄板などでケガをする原因になります。</p>   <p>接触禁止</p> | <p><b>ドアを開け閉めするときは</b></p> <ul style="list-style-type: none"> <li>・他の人が触っているときは開け閉めしない</li> <li>・ドア上面に指をかけて閉めない</li> <li>・ドアを強く開け閉めしない(食品の落下により、ケガをするおそれがあります)</li> <li>・指など身体の一部を挟まないようにする</li> <li>・身体の一部をぶつけないようにする</li> <li>・下のドア下面で足を挟まないようにする(指詰めのおそれがあります)</li> </ul>   <p>禁止</p> | <p><b>におったり、変色した食品は食べない</b><br/>食中毒や病気の原因になります。</p>   <p>禁止</p> |
| <p><b>蒸発皿は確実に取り付ける</b><br/>水が漏れて床を傷めることがあります。</p>   <p>取り付ける</p>  | <p><b>お手入れのときは冷蔵庫の棚(強化ガラスシェルフ)の取付け、取りはずしは確実に</b><br/>強化ガラスシェルフが落下すると打撲や破損によるケガをするおそれがあります。</p>   <p>禁止</p>   | <p><b>お手入れのときは冷蔵庫の棚(強化ガラスシェルフ)の取付け、取りはずしは確実に</b><br/>強化ガラスシェルフが落下すると打撲や破損によるケガをするおそれがあります。</p>  <p>取付け・取りはずし 確実に</p>                                 |

ご使用の前に

使いかた

お手入れ

困ったときに

# 据付けから運転開始まで

ご使用の前に

使いかた

お手入れ

困ったときに

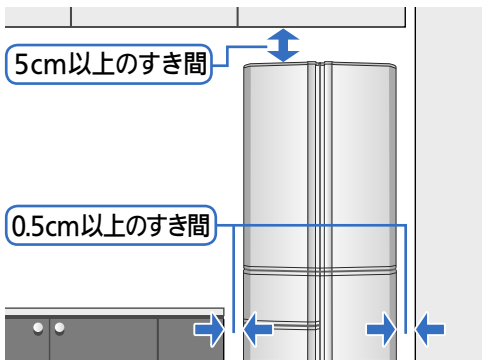

## 1 設置

### 設置場所は

- 日陰で、熱気の当たらない風通しのよい所
  - 冷却力の低下を防ぎ電気代を節約。
  - 使い始めにプラスチックからにおいがするときがあります。念のためににおいがこもらないように、設置した部屋の風通しをよくしてください。においはしだいに消えます。
- 湿気が少ない所
  - さびの発生・感電・火災の防止。
- 丈夫で水平な所
  - 振動・騒音・半ドア・ドア下がりの防止。
  - 質量や熱による床材の変形・変色の防止。
  - (冷蔵庫の脚が沈みやすい床材は、下に丈夫な板を敷いてください。)
- 他の機器から離れた所
  - テレビなどへの雑音、映像の乱れを防止。
- 左右 0.5cm以上、天井 5cm以上あけることができる所
  - 天井や側面からの放熱スペースを確保。

### 温泉地区でのご使用について

腐食性ガスの発生により、冷媒回路(配管)の防錆処理が必要なときがあります。お買上げの販売店にご相談ください。

### 警告

冷蔵庫の通気口や、周囲のすき間をふさがないでください。冷媒が漏れたときに滞留し、発火・爆発のおそれがあります。

### 冷蔵庫・背面

専用コンセント  
交流 100V  
定格 15A以上

アース端子

アース線  
(銅線直径 1.6mm)

※アース線はお買上げの販売店などでお買い求めください。

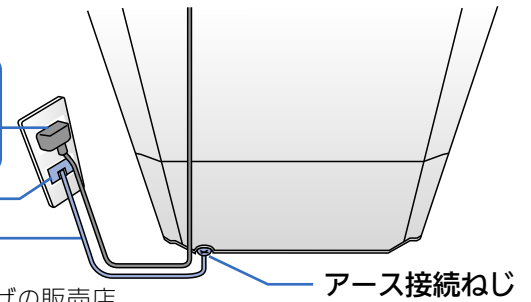

## 2 電源

設置後すぐに入れてください  
電源は冷蔵庫専用で

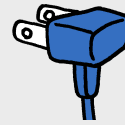

据付け後、すぐに電源を入れても機械を傷めることはありません。

- 電源を入れる  
100V・定格 15A以上のコンセントを単独で使用する

警告  
100V 以外の使用やタコ足配線は、発熱・火災の原因になります。

- アースについて  
万一の感電事故防止のために、アースすることをおすすめします。土間・洗い場・地下室など特に水気や湿気の多い場所で使うときは、アースの他に漏電遮断器の設置が義務付けられています。設置についてはお買上げの販売店にご相談ください。

### アースの接続のしかた

#### アース端子がある場合

アース線をアース接続ねじ(Ⓧ記号)とアース端子間に接続する。なお、アース線(銅線直径 1.6mm)はお買上げの販売店などでお買い求めください。

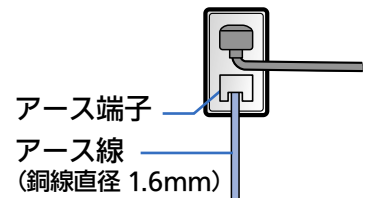

#### アース端子がない場合

お買上げの販売店に依頼し、アース工事をしてください。(D種接地工事・有料)

### 接続してはいけない所

- 水道管・ガス管  
(感電・爆発の危険)
- 電話線や避雷針のアース  
(落雷のとき危険)

### 本体外側、冷蔵室回転仕切板は熱くなります

- 放熱するため、使い始めや夏場は、約 50~60℃以上になることもあります。
- 回転仕切板はヒーターにより加熱され熱くなることがあります。

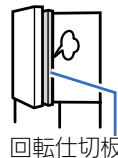

### 電源を入れても冷えるまでに時間がかかります

- 冷えていない食品やアイスクリームは冷蔵庫が十分冷えてから入れましょう。
- ドアの開け閉めは少なく、短くしましょう。

### 最初の氷ができるまで

夏場の暑いときには、24 時間以上かかることがあります。

## 冷蔵庫・正面下部

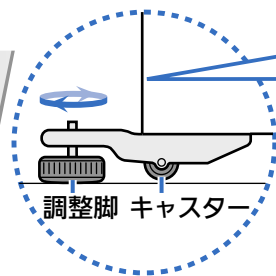

調整脚を矢印の方向に回し、下げて床につける

### ⚠ 注意

不完全なときは、冷蔵庫が移動してケガの原因になります。

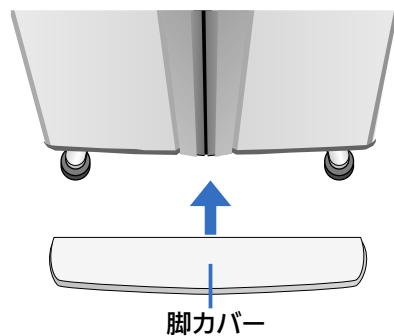

脚カバー

## 3 調整・固定 (振動・騒音・移動・半ドアを防止するため)

調整脚を床につくように回し、下げて前カスターを浮かせ固定する

### ●半ドアを防ぐ

脚を調整し、水平に固定してください。前側をやや上げ気味にすると、ドアが閉まりやすくなります。

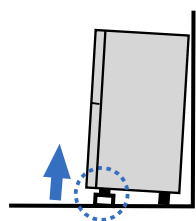

### ●ドアの傾きや段差を直す

調整脚を下図のように調整してください。

右ドアが下がる

左ドアが下がる

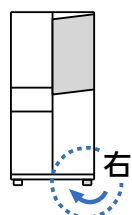

右調整脚を回して下げる

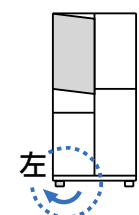

左調整脚を回して下げる

設置場所が水平でなかったり、据付けから数日後、食品の重みで脚が沈んだりすると、ドアが下がって見えます。再調整してください。

※食品の重さは100kgを超える場合があります。

### ●調整脚で傾きを直せないとき

部屋の隅などに設置すると、後部の脚の一方が床に沈み傾くことがあります。その際は、後部にカスター台(別売)や丈夫な板を敷いて調整してください(通常、板の厚さは2~3mmが目安です)。

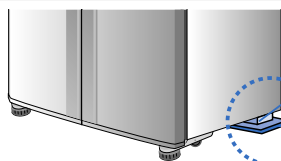

後部の脚

カスター台や丈夫な板

カスター台のお求めは、お買上げの販売店にお問い合わせください。

形名 MRPR-03CS

希望小売価格：735円(税込)

### ●脚カバーは出荷時冷蔵室内に同梱されています。

脚カバーの取付けかた

冷凍室のドア・野菜室のドアを開けたまま脚カバーが奥行方向に突き当たるまで押し込んでください。

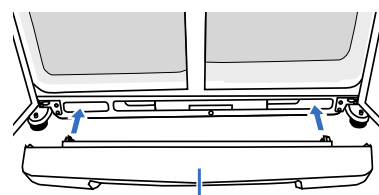

脚カバー

### 据付け直後は運転音が大きくなります

据付け直後、暑いとき、ドアの開け閉めが多いとき、急冷運転のときなどに高速運転に切り替わり強い力で冷やしているため、運転音が大きくなります。

## 冷媒回路(配管)を傷つけない ねじなどを打たない

ノンフロン冷媒は可燃性ですが、冷媒回路に密閉されており、通常は漏れ出すことはありません。

### ⚠ 警告

万が一冷媒回路を傷つけたら

1. 火気や電気製品の使用を避ける
2. 窓を開けて十分に換気を行う

その後、お買上げの販売店へご連絡ください。

## 地震にそなえて

背面上部の手かけ(2ヵ所)に丈夫なベルトを通して、壁や柱など丈夫な所に固定する

冷蔵庫用転倒防止ベルト(別売)は、お買上げの販売店にご相談ください。

形名 MRPR-02BL (2個入り)  
希望小売価格：1575円(税込)

### ⚠ 警告

冷蔵庫が倒れてケガの原因になります。

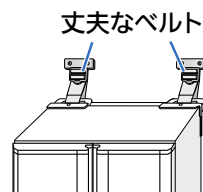

丈夫なベルト

※希望小売価格は2013年3月現在の価格です。

ご使用の前に

使いかた

お手入れ

困ったときに

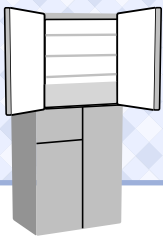

# 冷蔵庫

ご使用の前に

使いかた

お手入れ

困ったときに

## ドアアラーム ▶17ページ

ドアが1分以上開いていると、音でお知らせします(冷蔵庫・製氷室)。ムダな冷気漏れをなくし消費電力のムダもおさえます。

## 庫内灯

ドアが4分以上開いているときは、1分ごとに2回庫内灯が点滅してお知らせします。ドアが60分開いていると庫内灯は、いったん消灯します。その後、ドアを閉めれば、庫内灯はドアを開けたときに点灯するようになります。

- 冷蔵庫奥には照明はありません。
- 庫内灯は長寿命の発光ダイオード(LED)を使用しているので通常は交換不要です。

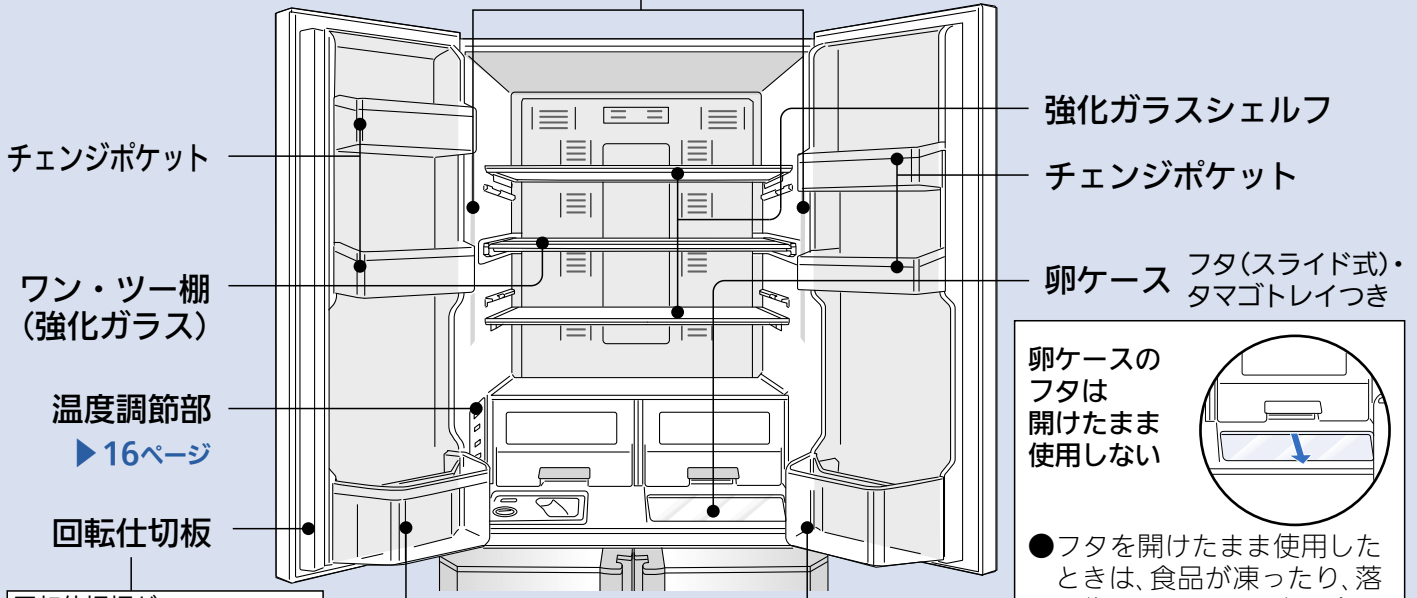

卵ケースのフタは開けたまま使用しない

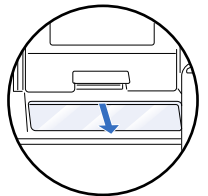

- フタを開けたまま使用したときは、食品が凍ったり、落下物によりケース内の食品が破損する原因になります。

回転仕切板が手前に開いたままドアを閉めない

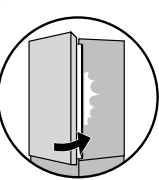

- 勢いよくドアを開け閉めすると回転仕切板が開いてしまうことがありますので静かにドアを開け閉めしてください(破損の原因になります)。

ボトルポケット(左)

ボトルポケット(右)

食品を棚やポケットより飛び出して入れない  
ボトルポケットには底まで入りきらないビン類を入れない

- 半ドアになったり、ビン類が破損する原因になります。



ポケットの外側に市販のケースなどをつけない

- 半ドアになり冷え具合が悪くなったり、食品が落下してケガをしたり、ケースやフタが破損する原因になります。

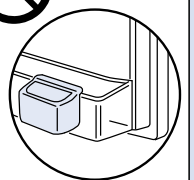

お鍋もラクラク入る♪ 棚やポケットが動かせます。  
好みの収納に

## 強化ガラスシェルフ

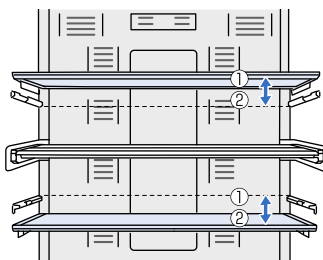

強化ガラスシェルフの位置が2段階に調節できます。

## ワン・ツー棚(強化ガラス)

ワン 1 広い棚として

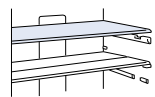

ツー

2 前棚を後棚に重ねて背の高いものを収納

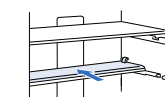

前棚をはずして裏返して

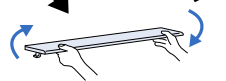

重ねた棚がしっかりと固定されているか確認ください。

強化ガラスは重いため取りはずすときはご注意ください

- 強化ガラスが落下すると打撲や破損によるケガをするおそれがあります。

## チェンジポケット

左右ポケットの位置が2段階に調節できます。

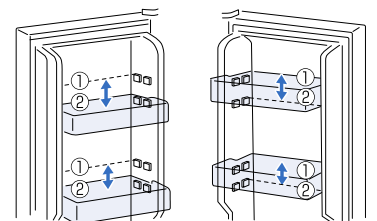

付属品の取りはずしかた ▶20ページ



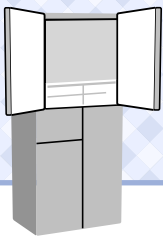

# スライド室

食品の種類・保存  
目的により設定を  
切り替えて  
お使いください。

スライド室



スライド室ケース フタ

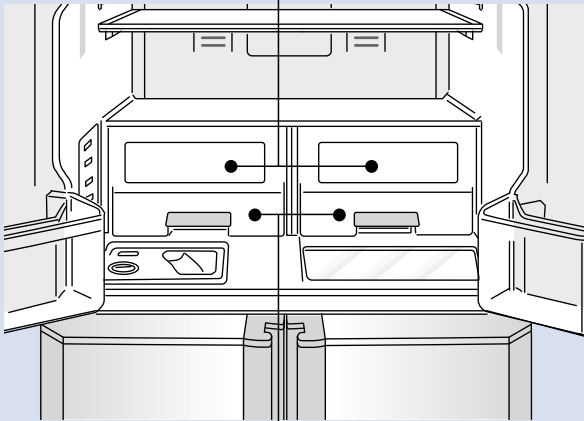

スライド室ケース

スライド室ケースの手前に食品を置いたままドアを閉めない  
ケースは確実に収納する（完全にフタが閉まった状態）

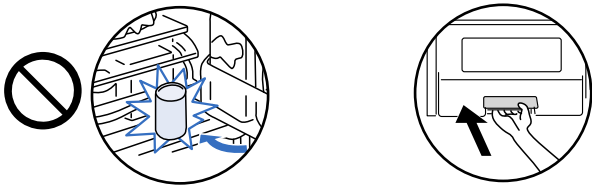

冷蔵

約0~6℃

- 飲み物を冷やしたいとき
- 食品が冷蔵室に入りきらないとき



チルド

約-3~3℃

- 加工品(かまぼこ、ハムなど)、ヨーグルト、チーズなどを保存するとき



パーシャル

約-5~-1℃

- 肉、魚などの生鮮食品を約1週間保存するとき



ソフト冷凍

約-9~-5℃

- (切れちゃう冷凍)
- 肉、魚などを約2~3週間保存するとき



## においの強い食品はしっかり包装して保存

### においを移しやすい食品

らっきょう・干物・納豆・味噌・牛肉・たくあん・イワシ・キムチ・ギョウザなど  
・においはわずかに残ることがあります。

### においが移りやすい食品

プリン・アイスクリーム・ポテトサラダ・豆腐・ごはん・食パン・牛乳・ケーキ・氷など

## ソフト冷凍に向かない食品

冷凍できないもの  
(こんにゃく、豆腐、牛乳、生卵など)

冷凍前の食感・品質を保証できません。



市販のアイスクリーム・冷凍食品

冷凍室で保存してください。



ご使用の前に

使いかた

お手入れ

困ったときに

# 切れちゃう冷凍（ソフト冷凍）

## 切れちゃう冷凍（ソフト冷凍）の使いかたいろいろ

### 肉・魚

見た目は冷凍と同じように凍っていますが、ソフト冷凍なら取り出して包丁で切れます。

冷凍する前の小分けや解凍する手間も省けます。

- 冷凍してからソフト冷凍、ソフト冷凍から冷凍したときは、1~2週間を目安になるべく早く使うようにしてください。

### ブロック肉

冷凍保存した肉や冷凍で購入した肉をソフト冷凍に移して、使いたい分だけ切って使えば便利です。

- 大きさにより異なりますが冷凍から移して約2~5時間で切れるようになります。



### うす切り肉・ベーコン

凍ったまま細切りできます。しょうが焼きなどタレにつけている間に解凍でき、一枚ずつはがせます。

- 取り出してすぐにはがすことができないときは、しばらく放置してからはがしてください。

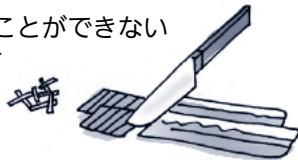

### ひき肉

使いたい分だけ包丁で切って使えます。さらにサイコロ状に細かく切れば、室温で15~30分で手でほぐせる程度に解凍できます。



### 魚の切り身・たらこ

魚の切り身は解凍なしで、弱火でゆっくり焼けば手間なし。たらこなど塩分の多い食品は凍らないのでそのまま使えます。

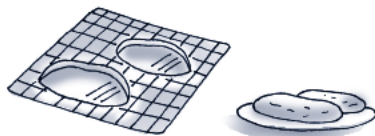

### 果物

- 果物は解凍しても凍る前の状態には戻りません。解凍しないで凍ったままお召し上がりください。
- 糖分によって凍るまでの時間が異なります。1日を目安にして凍結させてください。
- 果物は1週間以上ソフト冷凍で保存すると、味が変わることがあります。新食感を楽しむために2~3日で食べることをおすすめします。

### フルーツジュース

ソフト冷凍した果物にヨーグルトやミルクを加えてミキサーにかければ、簡単健康ドリンクのできあがり。

### フルーツシャーベット

一口サイズに切ってソフト冷凍すれば、フルーツシャーベットに変身。いろいろな果物でお試してください。

甘さの強い果物がおすすめ



### スムージー（リンゴとキウイのスムージー）

- ①リンゴ1/2個の皮をむいて一口大に切り、キウイ1個は1cm幅の輪切りにして皮をむき、それぞれソフト冷凍する。
- ②ミルク250ccに、はちみつ（お好みで）とソフト冷凍したリンゴとキウイを加え、なめらかになるまでミキサーにかける（2人分）。



# の上手な使いかた

## その他

### ミートソース

余ったソース類は密閉容器に入れて保存すると、必要な分だけ取り出せるので万能ソースとしてグラタン・オムレツなどにも使えます。

●水分の多いソース類は、種類によっては取り出せないことがあります。保存容器にラップを敷いて流し込み、ラップをもって取り出し、必要な分だけ包丁で切って使ってください。

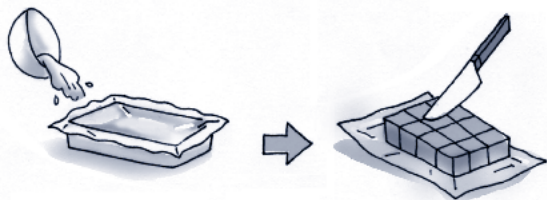

### ほうれん草

ゆでてから密閉容器に入れて保存すれば味噌汁やバターソテーに使えます。



### 納豆・油あげ

納豆は取り出してすぐに混ぜられます。油あげは、使いたい分だけ切って使えます。

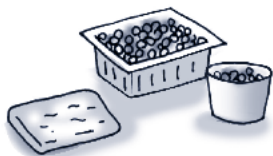

### ヒジキ・キンピラ

毎日のお弁当づくりに、忙しい朝のためにまとめて作って、少しずつ使えます。お箸でつまんで弁当箱に入れておけば、お昼頃には自然に解凍。

## ソフト冷凍の温度調節



### 凍りにくい食品

- たらこなど塩分の多い食品
- しょうゆ漬、みそ漬など下味をつけた食品
- 煮豆などの糖分の多い食品
- バナナなど糖分の多い食品

### 凍りやすい食品

- ゆでた野菜など水分の多い食品
- ごはんなど水分の多い食品
- もも肉など脂身の少ない大きなブロック肉



## ソフト冷凍使用時のお願い

- ソフト冷凍（切れちゃう冷凍）に切り替えたときは、30分以上たってから食品を入れてください。
- ソフト冷凍（切れちゃう冷凍）から他の設定に切り替えたときは、すぐに食品を入れてもかまいません。

## お知らせ

### ソフト冷凍でご使用のときは、次の点にご注意ください。

- ソフト冷凍は約 $-7^{\circ}\text{C}$ で凍結させるので、食品が凍結するまでに24時間程度かかることがあります。
- 新しい食品を入れたときなどは、ドアの開け閉めはなるべく少なくしてください。
- 食品の種類、調理のしかた、食品の入れかた（積み重ね、入れる場所）、食品の量、保存期間によって凍結の程度が変わることがあります。
- 食品は糖分・塩分や脂肪分等の含有量によって凍らなかつたり、凍り過ぎる（すぐに包丁で切れない）ことがあります。
- 凍り過ぎたときは、5～15分程度室温に放置しておくとお箸で切れるようになります。
- 食品の凍り具合によって温度調節をしてください。

ご使用の前に

使いかた

お手入れ

困ったときに

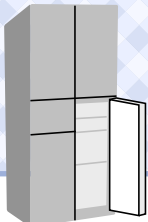

# 野菜室

ご使用の前に

使いかた

お手入れ

困ったときに

## 野菜ケース(小)

傷つきやすい野菜や小型野菜を保存  
ケースの背面に「野菜・小」と刻印。



## 野菜ケース(中)

中型野菜を保存  
ケースの背面に「野菜・中」と刻印。



## 野菜ケース(大)

大型野菜を保存  
ケースの背面に「野菜・大」と刻印。  
2L ペットボトルが立てて入ります。



●食品は各ケースの  
高さ以内に  
入れてください。



ラベル

食品は、このラインより  
はみださないようにし  
てください。半ドアの原  
因になります。

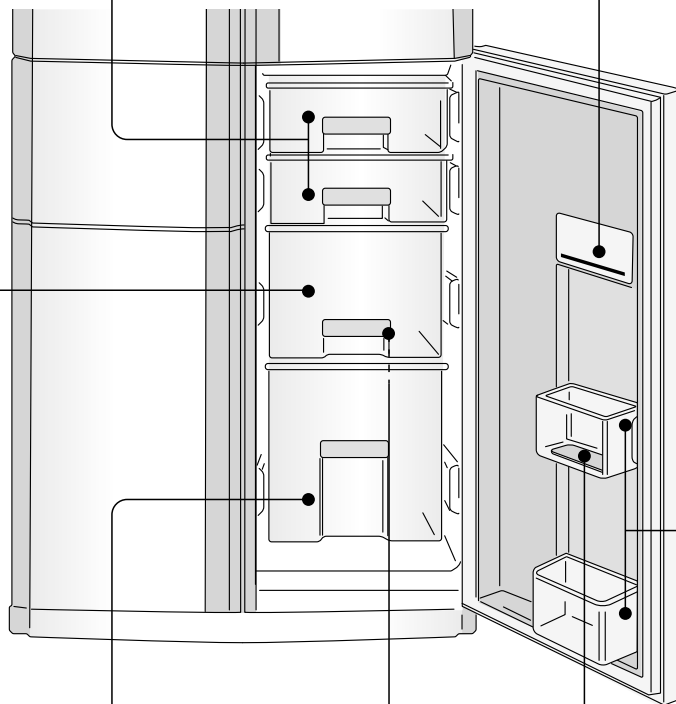

野菜  
ポケット  
(上)(下)

オレンジ LED (背面部)

野菜ポケットトレイ

## LED で野菜のビタミン C を増量<sup>\*</sup>します オレンジ LED は常時点灯しています

- 野菜は収穫後も生きています。光をあびて、自ら栄養素を増やします。
- 光を照射することにより、保存や収納できない野菜・果物・飲料・調味料などは特にありません。使いかたは従来と同じです。
- 完全に光を遮断する包装を除いて、弱い光でも野菜は栄養素を増やしますので、包装をはずす必要はありません。
- 野菜の栄養素は増加し続けるものではありません。購入時の鮮度によっても保存性は異なります。できるだけ新鮮なうちに使うようにしてください。
- 野菜室が高湿のため、多量の葉野菜を入れたとき、野菜室の天井や各ケースの底面にくもりや露がつくことがあります。ケースの底に露がたまると、汚れの原因になりますので、乾いた布で拭いてください。



## オレンジ LED について

オレンジ LED は分解したり、水をかけたりしない。



- 水が入ると、故障の原因になります。
- 長寿命の発光ダイオード (LED) を使用しているので、通常は交換不要です。

<sup>\*</sup>野菜室に設けた LED の光により葉物野菜のビタミン C を生成します。ブロッコリースプラウトをラップし LED 下に保存。庫内温度約 5℃、湿度約 90%、保存期間 3 日での測定。購入時に比べ、ビタミン C 含有量が約 10% 増量。別の野菜に遮られるなど野菜の位置、保存量によって効果は変わります (当社調べ)。



# 冷凍室

野菜ポケットトレイは上段・下段に移動できます。

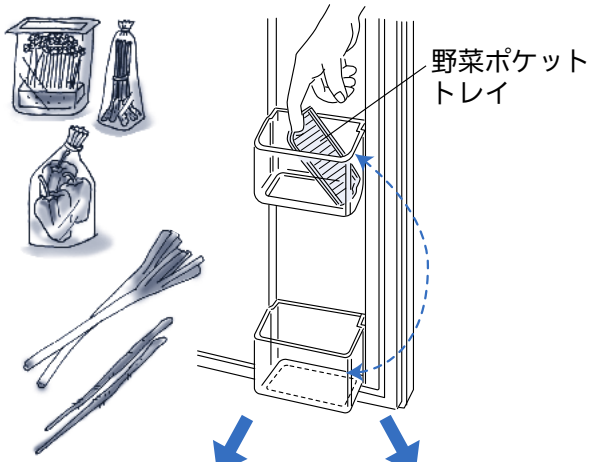

ボトル等を2段に  
収納するとき

長物野菜を  
立てて収納するとき

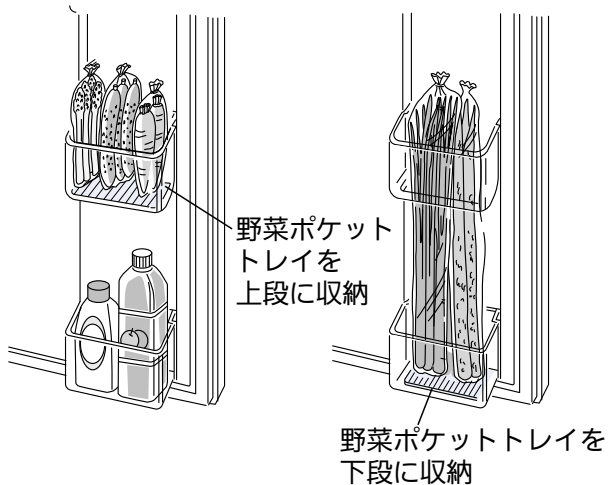

## 保存のしかた

こんなときはラップをして  
ください。

- 野菜が少ないとき。
- より長持ちさせたいとき  
(乾燥や型くずれが防げます)。

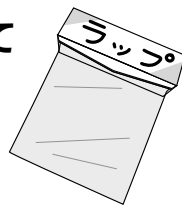

## 収納について

食品は各ケースの高さ  
以内に入れる

- 食品やケースを破損することがあります。
- ドアが閉まらなくなります。



ご使用の前に

使いかた

お手入れ

困ったときに

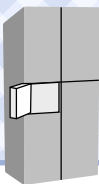

# 製氷室(自動製氷機)

## オートクローザー

製氷室を閉める際、ドアの開き角度が約 20° 以内になると自動でドアが閉まります。

タンクパイプ  
給水ポンプ  
カルキクリーンフィルター

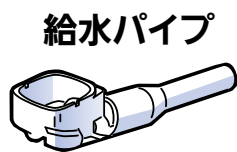

給水パイプ

製氷皿

取りはずせません。

防音マット

氷の落下音を小さくするためのものです。捨てないでください。



給水栓

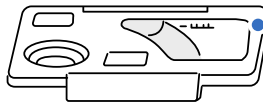

給水タンクフタ

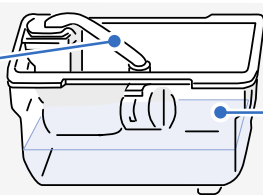

給水タンク 約1.2L

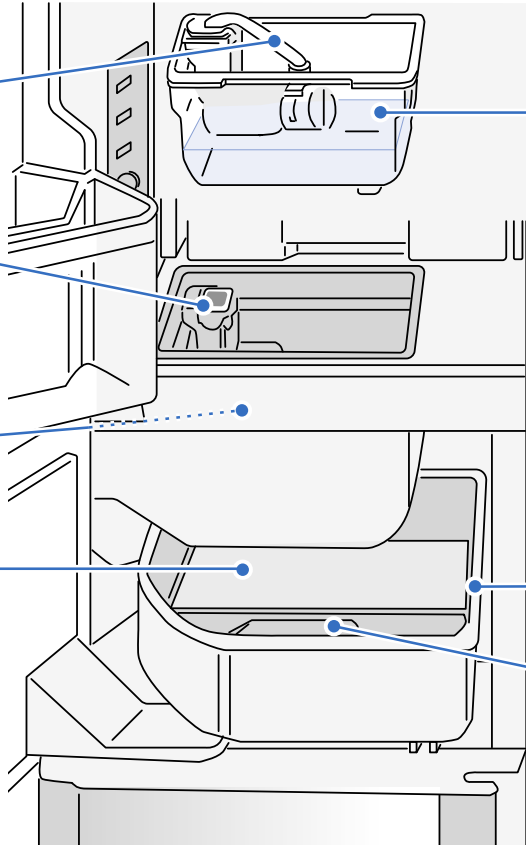

貯氷箱

アイスサーバー

- 清潔でおいしい氷をつくるために、お手入れは定期的に。▶ 18～19 ページ
- ドアが開いているときは、ドアアラームでお知らせします。▶ 17 ページ



## 氷を作るときお願い

貯氷箱の奥には物を入れない

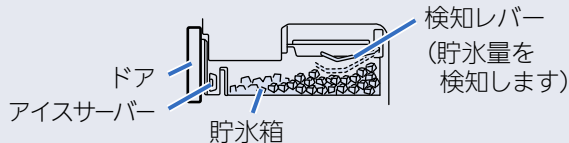

氷は平らにならしてください

- 氷を作るときは、貯氷箱に食品を入れないでください。  
※食品を貯氷箱に入れるときは
  - 製氷設定を停止にしてください。
  - 食品を貯氷箱の高さ以内に入れてください。(半ドアや故障・破損の原因になります。)
- 検知レバーが貯氷量を自動的に検知して、一定量(約 60～100 個程度)になると製氷を停止します。貯氷量を正しく検知するために、氷は平らにならし、アイスサーバーは、貯氷箱手前に入れてください。

給水タンクにお湯・ジュース・お茶・清涼飲料水など、水以外の物を入れない(耐熱温度約 60°C)

水以外の物を入れると、自動製氷機や給水ポンプの故障の原因になります。



給水タンクに満水位置マーク以上水を入れない

給水タンクを冷蔵庫にセットしたままやかんで水を注ぐなど、満水位置マーク以上に水を入れると、つながった氷ができることがあります。



ミネラルウォーターなどミネラル分が多い水で作った氷は白色沈殿物(白い結晶)ができます

水に溶けると繊維状になることがあります。これはミネラル分が結晶したもので害はありません。

ご使用の前に

使いかた

お手入れ

困ったときに

## 氷の作りかた

### 1 温度調節部の **製氷** を押し、通常・急速のいずれかを選ぶ ▶17ページ

- 据付け時(購入時)は 通常製氷 に設定されています。押すたびに表示が変わります。

### 2 給水タンクを取り出す

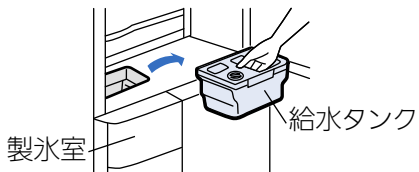

### 3 給水栓をあげ、満水位置マークまで水を入れる

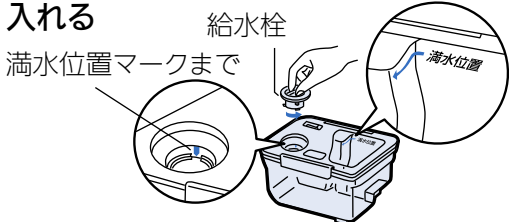

### 4 給水栓をしめ、給水タンクを水平に持ちながら、元に戻す

- 給水タンクを傾けると水がこぼれます。
- 給水タンクが浮き上がっていると氷ができません。また、給水タンク凍結の原因になります。給水タンク受けや給水パイプ部に異物がないことを確認してください。 ▶18ページ

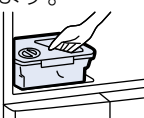

## 長期間使わないときは

製氷皿の氷、または水を強制的に貯水箱に落とし、製氷皿を空にします。

### 1 給水タンクを取り出し、製氷室のドアを閉める

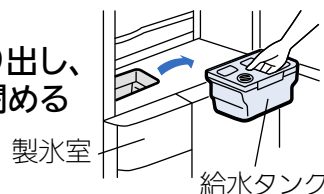

### 2 温度調節部の **おそうじ** を5秒以上押す (ピピッと鳴るまで)

- 温度調節部のすべてのランプが約1分間点滅します(製氷皿の水や氷を落とします)。
- 点滅が終わり、元の表示に戻ります。

### 3 貯水箱を取り出し、水や氷を捨てる

- 防音マットは捨てない

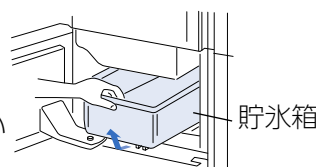

### 4 製氷室の製氷設定を停止にする ▶17ページ

### 5 給水タンク(給水ポンプ、タンクパイプ、カルキクリーンフィルター)、給水パイプ、貯水箱、防音マットを水洗いし、よく乾燥させ元に戻す ▶18~19ページ

- 再び氷を作るときは、製氷設定を切り替えてください。

▶17ページ



## 氷のかたち

- 氷のかたちは、やや平たい不規則な台形になっています。
- 氷の大きさや氷のできる数は、給水タンクの水の量などで変わります。
- 1回あたりの氷のできる数は5~6個が目安です。
- 満水位置マーク以上水を入れると、製氷皿にある水路が凍り、氷がつながったり、凸ができたことがあります。
- 長時間氷を貯水箱に入れたままにすると、氷と氷がくっついたり小さくなったりします(昇華という現象です)。
- 急速製氷では、急速に凍らせるため氷が割れたりヒビが入ることがあります。
- くっついた氷をくだくときは手のケガに気を付けてください。



## 1回分(5~6個)の製氷時間の目安



|      |          |
|------|----------|
| 急速製氷 | 80~100分  |
| 通常製氷 | 100~120分 |

- 製氷室のドアの開け閉めを控えてください。
- 冷蔵庫の周囲温度、使用状態や水の種類、給水タンクに入れる水の量・温度によって製氷時間が異なり、上記より長くなることがあります。
  - ・冬場など周りの温度が低いとき
  - ・ドアの開け閉めが多いとき
  - ・冷凍室を弱設定にしたとき

## お知らせ

- 使い始めや1週間以上使わなかった場合、給水タンク、給水パイプを水洗いしてください。また、最初の2~3回分(10~20個)の氷は捨ててください。においやホコリがついていることがあります。

ご使用の前に

使いかた

お手入れ

困ったときに

# 温度調節部の使いかた

ご使用の前に

使いかた

お手入れ

困ったときに

## 温度調節部

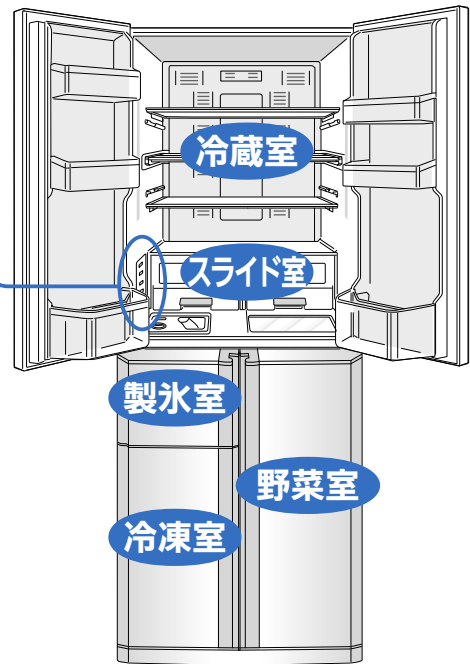
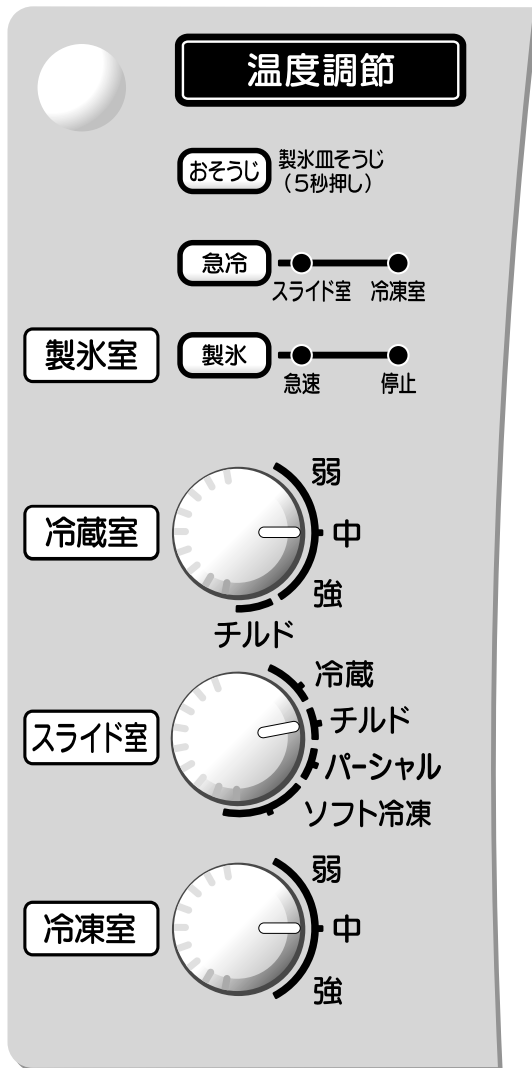

**冷蔵室**

- 弱 ← 「中」より2~3℃高め
- 中 ← ふだんは「中」(約0~6℃)
- 強 ← 「中」より2~3℃低め
- チルド ← 約-3~3℃

**スライド室**

- 冷蔵 (約0~6℃)
- チルド (約-3~3℃)
- パーシャル (約-5~-1℃)
- ソフト冷凍 (約-9~-5℃)

▶ 9ページ

**冷凍室**

- 弱 ← 「中」より2~3℃高め
- 中 ← ふだんは「中」(約-22~-16℃)
- 強 ← 「中」より2~3℃低め

### お好みの冷凍に! ソフト冷凍と冷凍のちがい

- ソフト冷凍 (切れちゃう冷凍) **スライド室**  
肉や魚が解凍せずに包丁で切れます。  
・保存期間の目安は約 2 ~ 3 週間です。
- 冷凍 **冷凍室**  
肉、魚、その他加工食品を長く保存できます。  
・保存期間の目安は約 1 ヶ月です。

※上記温度は周囲温度30℃、食品を入れずにドアを閉め、温度が安定したときに、庫内のほぼ中央下寄りで測定した温度です。

### お知らせ

- 据付け時 (購入時) は冷蔵室・冷凍室は「中」、スライド室は「チルド」、製氷室は「通常製氷」に設定されています。
- 冷蔵室・冷凍室は、普段「中」でお使いください。冷え過ぎのときは「弱」に、もっと冷やしたいときは「強」に調節してください。
- スライド室は、食品の種類・保存目的により設定を切り替えてお使いください。



## 製氷皿のそうじをする

給水タンクの水で製氷皿をすすぎます。

**おそうじ** を5秒以上押す ▶18ページ  
(ピピッと鳴るまで)

## すばやく冷やす(急冷)

まとめ買いなどで、たくさんの食品を入れたとき、急速に冷やして食品の鮮度を守ります。

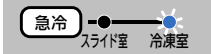

**急冷** を押し、急冷したい部屋のランプを点灯させる

押すたびにランプの点灯表示が変わります。

約2時間で自動的に終了

ランプが消灯します。

### 急冷を中止するとき

**急冷** をくり返し押し、ランプを消灯させる

### お知らせ

- ソフト冷凍で急冷したときは、庫内の温度が一時的に低くなるため、すでに保存されていた食品が凍り過ぎ、包丁で切れなくなることがあります。5～10分程度、室温に放置しておくとう切れるようになります。
- 急冷中は、高速運転するため音が大きくなります。
- 周囲温度・使用状態によって製氷時間は異なります。
- 据付け直後は急速製氷にしても、氷ができるまでに24時間以上かかることがあります。

## 製氷室の設定をする

製氷設定は3通りに切替えができます。

**製氷** を押し、お好みの製氷設定を点灯させる

- 押すたびにランプの点灯表示が変わります。
- 2つのランプが消灯している状態が「通常製氷」設定になります。
- 製氷停止ランプのみ、赤色のランプ表示になります。

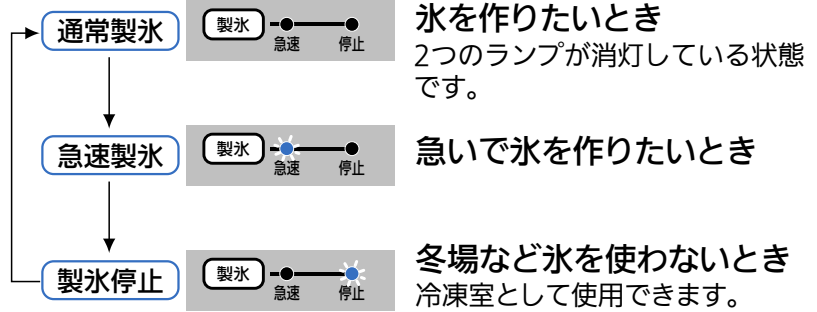

氷を作りたいとき

2つのランプが消灯している状態です。

急いで氷を作りたいとき

冬場など氷を使わないとき

冷凍室として使用できます。カビ発生抑制のため、給水タンク、給水パイプ、タンクパイプなどのお手入れをしてください。

▶18～19ページ

### 急速製氷について

- 自動的に終了します。約9時間経過後または、貯水箱に氷がいっぱいあるとき(60～100個)や給水タンクに水がないときに、自動的に通常製氷に変わります。急速製氷ランプも自動的に消灯します。

## ドアアラームと庫内灯について

冷蔵室か製氷室いずれかのドアが1分以上開いていると、ドアアラームでお知らせします。

4分以上開いていると、冷蔵室の庫内灯が点滅します。60分以上開いていると庫内灯は消灯します。

ドアが開いている時間によりアラームの鳴る回数および庫内灯は、以下のようになります。

| ドア開時間 | 1分   | 2分     | 3分       | 4分        | 5分以上    | 60分以上 |
|-------|------|--------|----------|-----------|---------|-------|
| アラーム  | ピーピー | ピーピーピー | ピーピーピーピー | ピーの連続     | ピッピッの連続 |       |
| 庫内灯   | 点灯   |        |          | 1分ごとに2回点滅 |         | 消灯    |

- 半ドア、食品の挟み込み(パッキング・引き出しケースの後ろ側)がないかご確認ください(月に一度は点検してください)。
- 冷蔵室ドアの回転仕切板を確認してください。 ▶8ページ
- ドアを閉めたあともアラームが鳴るとき ▶25ページ

## 温度調節部のランプが点滅するとき

ランプが順番に点滅を繰り返しているときは、デモ運転状態です。

デモ運転状態では冷蔵庫は冷えません。

デモ運転を解除してください。

▶22ページ

# 自動製氷機のお手入れ

清潔でおいしい氷を作るために、お手入れは定期的に。  
水アカ、カビなどの発生を防ぎます。

※変形の原因となりますので、食器洗い乾燥機のご使用は避けてください。

週に1度

## 給水タンク

### 1 フタをはずして水洗い (耐熱温度 約60℃)

※水の種類によってカビが発生しやすいときは週に2、3度お手入れしてください。

給水タンク・フタのお手入れに漂白剤を使用するときは、その注意書に従ってください。

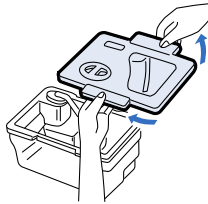

月に1度

## 給水パイプ・タンク受け

### 1 給水パイプを引き抜き タンク受けを清潔な布で拭く

●故障の原因となるので、タンク受けに水を流さないでください。

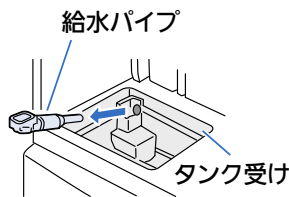

### 2 分割して水洗い

●アルミパイプは、回しながら取り付けてください。  
※ミネラルやカルキが白く付着することがありますが、異常ではありません。水洗いしてご使用ください。

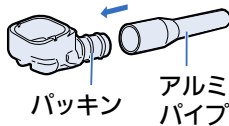

### 3 逆の手順で元に戻す

●給水パイプは、A面とB面の段差がないように確実に押し込んでください。段差がある状態で使用すると故障の原因となります。

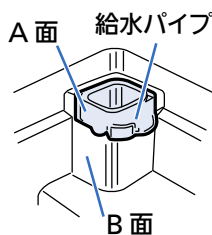

### 4 タンクパイプと給水パイプ接合部に異物がないか確認する

●しっかり差し込まなかったり、異物によりすき間があると、給水タンク凍結の原因になります。

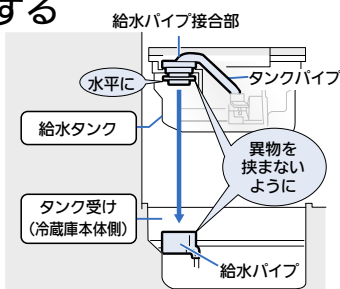

年に1~2度

## 製氷皿 (すすぎ洗い)

給水タンクの水で製氷皿をすすぎ洗います。

### 1 貯氷箱の氷を取り出し、製氷室のドアを閉める

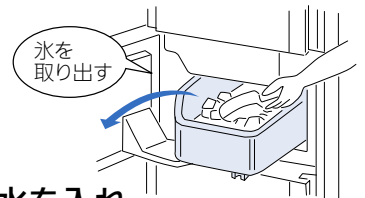

### 2 給水タンクに水を入れ、タンク受けにセットする

### 3 温度調節部の [おそうじ 製氷皿そうじ (5秒押し)] を5秒以上押す (ピピッと鳴るまで)

- 温度調節部のすべてのランプが [約1分間] 点滅します (給水タンクの水で製氷皿をすすぎます)。
- 点滅が終わり、元の表示に戻ります。

### 4 2~3回、3の操作を繰り返す

### 5 貯氷箱を取り出し、水や氷を捨てる

- 防音マットは捨てない。

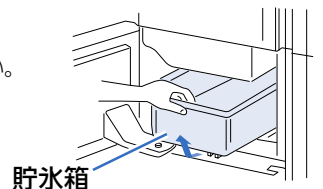

ご使用の前に

使いかた

お手入れ

困ったときに

⊘ **お手入れするときは、下記のものを使用しないでください。**  
**タワシなど表面を傷つけるもの・アルカリ洗剤・磨き粉・熱湯・石油・酸**

週に  
1度

## タンクパイプ、給水ポンプ、カルキクリーンフィルター

**1** タンクパイプを引き抜き、  
給水ポンプを回してはずす

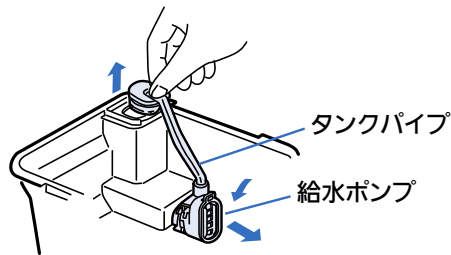

**2** それぞれ分解して水洗い

ハネは磁石でできています。  
異物がないように、きれいに水洗いします。

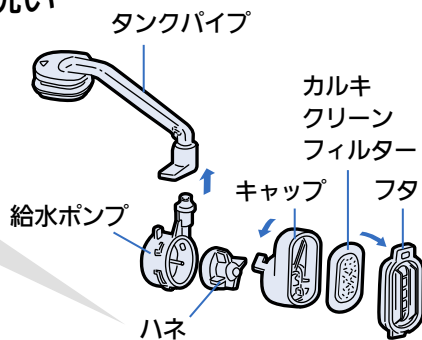

カルキクリーンフィルターのお手入れに台所用中性洗剤やベンジン、漂白剤などは使用しない

●氷のにおいの原因になります。

指でキャップの横側を少し押しながらかぶを外します。

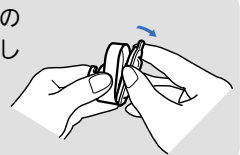

**3** 逆の手順で戻す

カルキクリーンフィルターは通常は交換不要ですが、次のようなときは、交換してください。

- ・水以外の物を入れるなどして目詰まりしたとき
- ・破損したとき
- ・カビが発生したとき

お求めはお買上げの販売店にお問い合わせください。

※水の種類によってカビが発生しやすいときは週に2、3度お手入れしてください。

お知らせ

### 給水ポンプ、タンクパイプを元に戻す手順

組立てが不十分なときは、氷ができなかったり、音が大きくなることがあります。

#### 給水ポンプを組み立てる

**1** フィルターをキャップにはめる

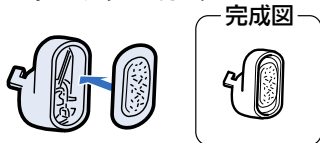

**2** フタの凸部(①)とツメ(②)をキャップにはめる

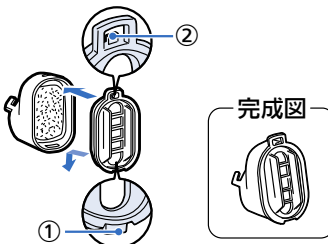

**3** ハネを給水ポンプにつける

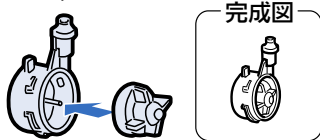

**4** キャップを回してツメ部(③)を給水ポンプの凸部(④)にかける

※内部にハネがあるか確認してください。

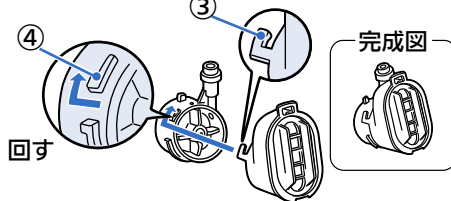

**5** 給水ポンプを回して給水タンクに確実に取り付ける

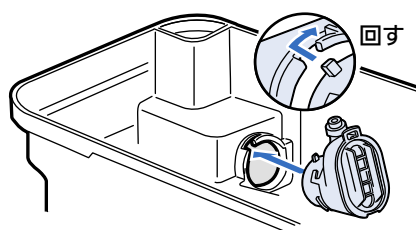

#### タンクパイプを取り付ける

**1** タンクパイプを給水タンクの▲マークに合わせて差し込む

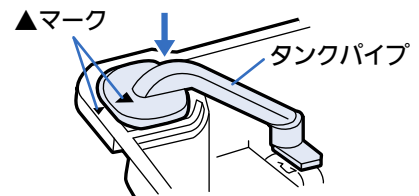

**2** タンクパイプを給水ポンプにつなぐ  
 ※タンクパイプと給水ポンプの接合部に異物がないか確認してください。

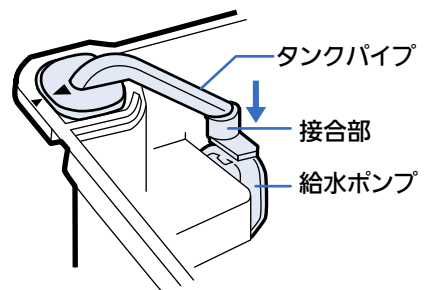

ご使用の前に

使いかた

お手入れ

困ったときに

# 付属品のはずしかたとお手入れ

ご使用の前に

## ステップ Step 1 お手入れの前に

電源プラグを抜く

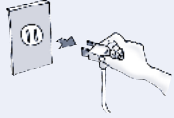

**警告**  
抜かないと、感電・ケガの原因になります。

コンセントに再度電源プラグを差し込むときは、10分以上間をおいてから差し込んでください。すぐに差し込むと機械が動きません。

## ステップ Step 2 お手入れのしかた

- やわらかい布にぬるま湯を含ませて拭くか、取りはずして水洗いし（温度調節部は、やわらかい布でから拭きしてください）
- 落ちにくい汚れは台所用洗剤（中性）をうすめて使い、水拭きで拭き特に、油污れは放置するとプラスチックが割れるおそれがあります。



アルカリ性／弱アルカリ性台所用洗剤・磨き粉・粉石ベンジン・シンナー・石油・酸・タワシ・熱湯などは使  
プラスチック部品（ドアのキャップ、ケースなど）が  
ドアの取っ手や塗装面に傷やさびが発生するおそれが

使いかた

### 強化ガラスシェルフ

- ① 両手で手前側を持ち上げながら引く。
  - ② 両手で上へはずす。
- ・強化ガラスは重いので落とさないようご注意ください。

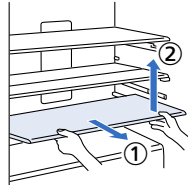

### ワン・ツー棚（強化ガラス）

- ① 両手で前棚を持ち上げながら引く。
  - ② 両手で前棚を上へはずす。
  - ③ 両手で後棚を持ち上げながら引く。
  - ④ 両手で後棚を上へはずす。
- ・強化ガラスは重いので落とさないようご注意ください。

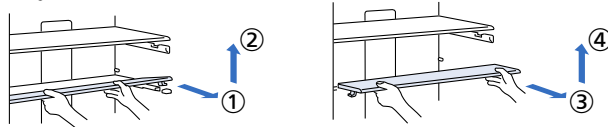

### チェンジポケット・ボトルポケット

チェンジポケット

ボトルポケット

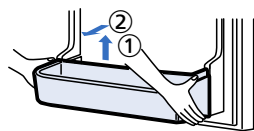
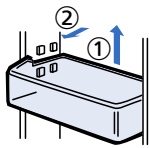

- ① 左右を交互に持ち上げる（取付けは固くしてあります）。
- ② 手前に引く。

取り付けるとき

- ・確実に取り付けられていることを確認してください（不十分だとはずれて落下し、ケガの原因になります）。

### 製氷室

貯氷箱

手前を持ち上げる。

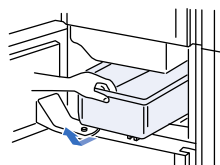

お手入れ

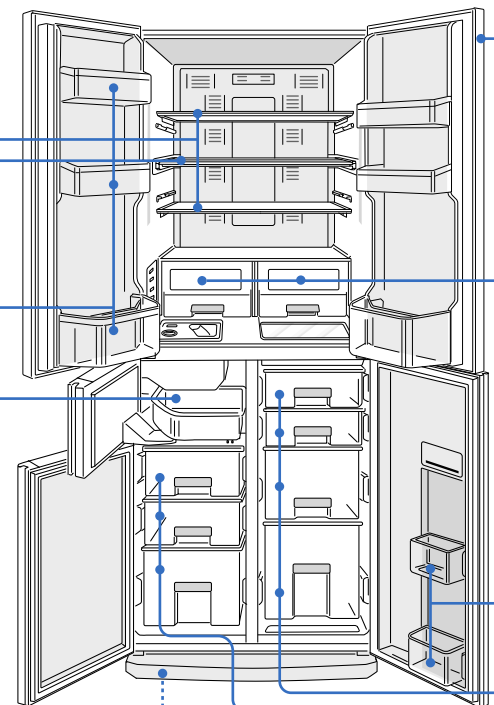

### 脚カバー・蒸発皿

- ① 左右を片側ずつ内側に押しながら手前に引いてははずす。
- ② 両手で持ち、静かに引き出す。

※蒸発皿がホコリなどで汚れていると蒸発しにくくなり、水があふれたり悪臭の原因になります。

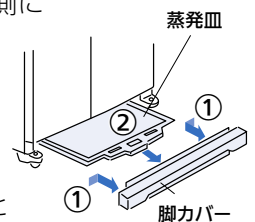

**注意**

お手入れ後は蒸発皿を奥まで押し込んで取り付けてください。水が漏れて床を傷めるおそれがあります。

困ったときに



# 取付けは、はずしかたの逆の順序で行います

てください。  
取ってください。



けん・アルコール・  
わない。  
割れたり、  
あります。



ステップ

## Step 3

### お手入れ後に／定期的に

#### 電源プラグとコードの点検

安全のため定期的に  
お手入れしてください

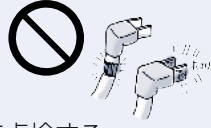

- ①電源プラグをコンセントから抜いて点検する。  
・電源プラグやコードに傷みや異常な発熱はないか。
- ②電源プラグと周囲のホコリをとり、乾いた布で拭く。
- ③電源プラグをコンセントにしっかり差し込む。

⚠ 警告

電源プラグやコードが  
傷んでいたり、ホコリ  
がたまっていると感電、  
火災の原因になります。

## ドアパッキング

汚れると傷みやすく、  
冷気漏れの原因に  
なります。

ドアパッキング

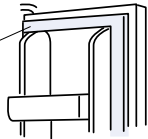

## スライド室ケース

- ①フタを片手で支える。
  - ②手前を持ち上げて引き出す。
- ※スライド室ケース上部の天井の棚は取りはずせません。

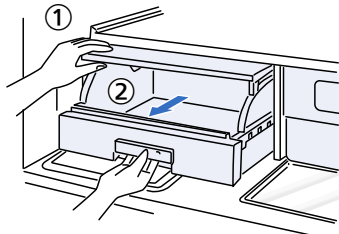

## 野菜ケース

引き出し、手前に持ち上げる。

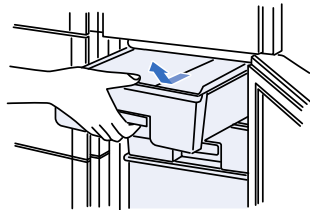

## 冷凍室

### フリージングケース

いっぱい引き出し、  
手前に持ち上げる。

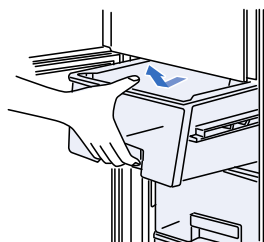

## 冷蔵庫の背面・床

- ①脚カバーをはずす。
- ②調整脚を回して床から浮かし、冷蔵庫を手前に引き出す  
(床の傷つきをふせぐため保護材を敷くことをおすすめ  
します。また、ケガのないよう注意してください)。
- ③背面、壁、床のホコリを取り除き、汚れを拭く(空気  
の対流でホコリがたまりやすく、黒く汚れやすい所  
です。省エネにもなるので、定期的にお手入れして  
ください)。
- ④床に水漏れがないか確認する。

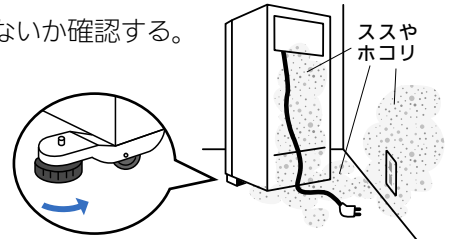

⚠ 注意

冷蔵庫の下には手を入れない。ケガをする原因になります。

## 野菜ポケット

- ①左右を交互に持ち上げ、  
(取付けは固くしてあります)
- ②手前に引く。

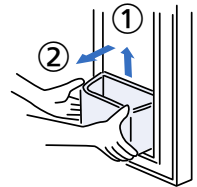

## 汁受け凹部

汚れや汁、結露を拭き取る。

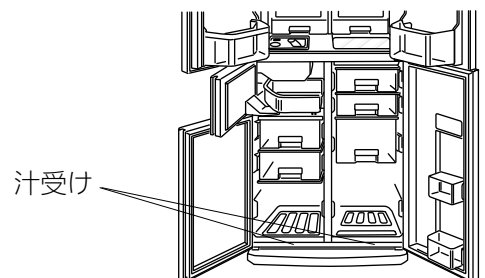

ご使用の前に

使いかた

お手入れ

困ったときに

# こんなときは

ご使用の前に

使いかた

お手入れ

困ったときに

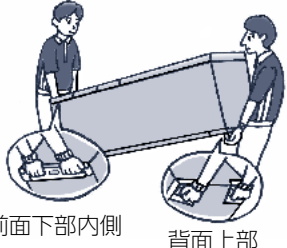
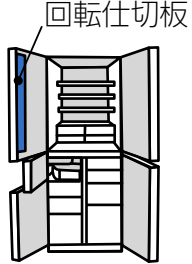
| こんなときは                              | こうしてください  |
|-------------------------------------|---|
| 停電のとき                               | <ul style="list-style-type: none"> <li>●ドアの開け閉めを少なくし、新たな食品の保存は避けてください。</li> <li>●温度調節部のダイヤル以外の設定が変わることがあります。確認してください(急冷など)。</li> </ul>  |
| 移動するとき<br>向きをかえるとき                  | <ol style="list-style-type: none"> <li>①調整脚を回して床から浮かす。▶7ページ</li> <li>②キャスターおよび後部の脚の下に床の保護材を敷いてください。</li> <li>③前後方向に移動させる。<br/>※前後方向以外に引きずると床を傷つけるおそれがあります。</li> </ol>   |
| 長期間<br>使わないとき                       | <ol style="list-style-type: none"> <li>①自動製氷機を清掃する。▶15・18～19ページ</li> <li>②電源プラグを抜いてから庫内を清掃し2～3日間ドアを開けて乾燥させる。<br/>※乾燥が不十分だと、カビ、においの原因および冷却器腐食による冷媒漏れの原因になります。</li> </ol>   |
| 運搬するとき<br>(引越しなど)                   | <ol style="list-style-type: none"> <li>①庫内を空にして、給水タンクおよび製氷皿の水や水を捨てる。▶15ページ</li> <li>②保護具(軍手)を着用する。</li> <li>③脚カバーをはずし、調整脚を回して床から浮かす。</li> <li>④電源プラグを抜く。</li> <li>⑤蒸発皿の水は捨てる。▶20ページ</li> <li>⑥2人以上で、前面下部内側と背面上部の取っ手を持ち、静かに運ぶ。<br/>●横積みはしない(圧縮機の故障の原因)。<br/>●転居のときは、周波数の切替えは不要(50/60Hz共用)。</li> </ol> <p>引越しなど長時間の移動をするとき</p> <ul style="list-style-type: none"> <li>●運搬中に冷凍室奥の冷却器から霜が溶け出して、蒸発皿から水がこぼれるおそれがあります。電源プラグを抜いてから霜が溶けるまで1日程度かかることがあります。</li> </ul> <div style="border: 1px solid black; padding: 5px;"> <p><b>警告</b><br/>可燃性冷媒を使用していますので、冷媒回路を傷つけないでください。<br/>冷媒が漏れた場合、発火・爆発のおそれがあります。</p> </div> <div style="text-align: right;">  <p>前面下部内側      背面上部</p> </div> |
| 仕切板のヒーターを弱くしたいとき<br>(結露防止ヒーター弱設定)   | <p>湿度が低いときに設定すると節電することができます。仕切板に露がつくときは設定を解除してください。</p> <p>① <b>おそうじ</b> と <b>製氷</b> を同時に3秒以上押す</p> <ul style="list-style-type: none"> <li>●①の操作をするたびに、次の順にレベルが変わります。</li> </ul> <div style="text-align: center;"> <p>※状態を設定時の音でお知らせ</p> </div> <ul style="list-style-type: none"> <li>●ご購入時は、結露防止ヒーター弱設定は解除されています。</li> </ul> <div style="text-align: right;">  <p>回転仕切板</p> </div>   |
| 温度調節部のランプが下記順番に点滅を繰り返しているとき(デモ運転状態) | <ul style="list-style-type: none"> <li>●デモ運転状態では冷蔵庫は冷えません。お買上げの販売店へ連絡するか、下記解除方法にてデモ運転を解除してください。</li> </ul> <p>デモ運転の解除方法</p> <ol style="list-style-type: none"> <li>①温度調節部の <b>おそうじ</b> と <b>急冷</b> と <b>製氷</b> を同時に5秒以上押す。(ピピッと鳴るまで)</li> <li>②1分後にランプの点滅がないことをご確認ください。(点滅しているときはデモ運転は解除されていません)</li> </ol>   |

# 仕様

| 種類               | 冷凍冷蔵庫             |        |
|------------------|-------------------|--------|
| 形名               | MR-A41YW          |        |
| 定格内容積<br>(リットル)  | 全体                | 405L   |
|                  | 冷蔵室               | 236L   |
|                  | 製氷室               | 16L    |
|                  | 冷凍室               | 64L    |
|                  | 野菜室               | 89L    |
| 外形寸法             | 高さ                | 1798mm |
|                  | 幅                 | 685mm  |
|                  | 奥行き               | 639mm  |
| 質量               | 89kg              |        |
| 電動機定格消費電力        | 118/118W          |        |
| 電熱装置定格消費電力(霜取り時) | 150/150W          |        |
| 定格電圧・周波数         | 100V・50/60Hzは共有   |        |
| 消費電力量            | 冷蔵室ドアの内側に表示してあります |        |
| 電源コード(有効長さ)      | 2.5m              |        |
| 冷凍室の記号           | *... フォースター       |        |

■この製品は日本国内用ですので日本国外では使用できません。また、アフターサービスもできません。  
This appliance is designed for use in Japan only and can not be used in any other country. No servicing is available outside of Japan.



J-Moss(JIS C 0950:2008)の規定に基づき、対象となる6物質(鉛、水銀、カドミウム、六価クロム、PBB、PBDE)の含有についての情報を公開しております。詳しくはホームページをご覧ください。

[www.MitsubishiElectric.co.jp/jmoss/](http://www.MitsubishiElectric.co.jp/jmoss/)

| 付属品 | 個数                        |   |
|-----|---------------------------|---|
| 形名  | MR-A41YW                  |   |
| 冷蔵室 | 強化ガラスシェルフ                 | 2 |
|     | ワン・ツー棚(強化ガラス)             | 1 |
|     | スライド室ケース                  | 2 |
|     | 給水タンク<br>(カルキクリーンフィルターつき) | 1 |
|     | チェンジポケット                  | 4 |
|     | 卵ケース(タマゴトレイつき)            | 1 |
|     | ボトルポケット(左)                | 1 |
|     | ボトルポケット(右)                | 1 |
| 製氷室 | 貯氷箱                       | 1 |
|     | 防音マット                     | 1 |
|     | アイスサーバー                   | 1 |
| 野菜室 | 野菜ケース(小)                  | 2 |
|     | 野菜ケース(中)                  | 1 |
|     | 野菜ケース(大)                  | 1 |
|     | 野菜ポケット(上)                 | 1 |
|     | 野菜ポケットトレイ                 | 1 |
| 冷凍室 | 野菜ポケット(下)                 | 1 |
|     | フリージングケース(小)              | 2 |
|     | フリージングケース(大)              | 1 |
| 蒸発脚 | 蒸発脚                       | 1 |
|     | カバ                        | 1 |

ご使用の前に

使いかた

お手入れ

困ったときに

# 故障かな?と思ったら

## 特にお使い始めや夏場に多いお問合せ

### 全く冷えない!

- 使い始めは冷えるまで時間がかかります。夏場は十分冷えるまで24時間が目安です。
- 温度調節部のランプ表示が点滅していませんか?  
→デモ運転: ▶22ページ
- 電源プラグが抜けたり、ブレーカーが落ちていませんか?

### 外側が熱くなる!

- 据付け直後や夏場は特に外側が熱くなります(約50~60℃)。これは側面や天井に放熱・結露防止パイプがあるからです。冷やすために必要な機能で異常ではありません。▶6ページ
- 冷蔵室回転仕切板にも結露防止ヒータがあり熱くなります。
- 下には放熱用ファンがあり風が吹きます。

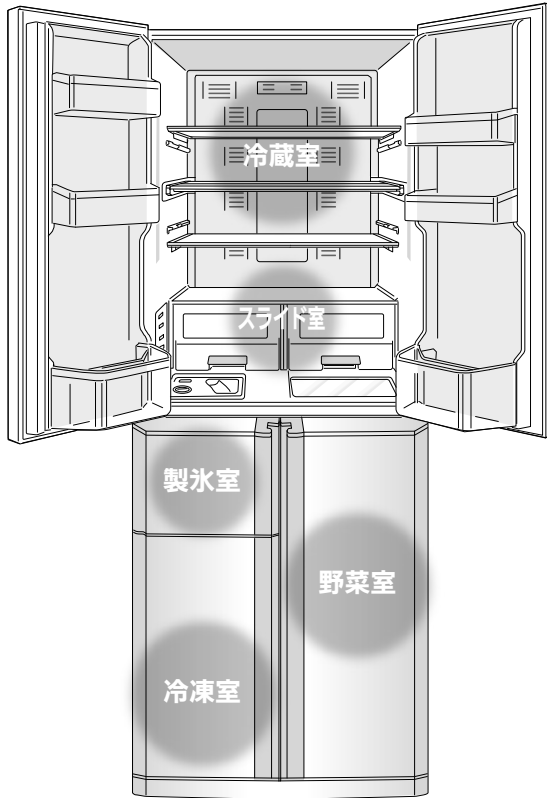

## お取扱いなど

### 氷や食品がにおう!

- 給水タンクや給水ポンプは週に1度お手入れしていますか?  
▶18~19ページ
- においが強い食品を密閉せずに置いていませんか? ▶9ページ

## こんなとき

## お確かめください

## こうしてください。こんな理由です。

### よく冷えない 製氷量が少ない 氷が溶ける

- ① その部屋の温度調節が「弱」になっていませんか。
- ② 据付け直後ではありませんか。
- ③ 周囲にすき間がなかったり、日が当たっているなど、放熱を妨げていませんか。
- ④ 冷気の流れを妨げていませんか。またドアをひんばんに開けたり、半ドアになっていませんか。

- ① 温度調節を「中」または「強」にしてください。▶16ページ
- ② 冷えるまで約4~5時間、夏場は十分に冷えるまで約24時間かかることがあります。
- ③ 正しく据え付けられているかをご確認ください。  
▶6ページ
- ④ 食品の詰め過ぎや半ドアがないかをご確認ください。

### 氷ができない タンクの水が減らない

- ① 据付け直後ではありませんか。
- ② 給水タンクに給水ポンプとタンクパイプが正しく取り付けられていますか。
- ③ タンク受け部に給水パイプは正しく取り付けられていますか。
- ④ 貯氷箱に食品やアイスサーバーなど放置されていませんか。
- ⑤ 製氷室の製氷設定が「停止」になっていませんか。

- ① 使い始めは冷えるまで約4~5時間、夏場は氷ができるまで約24時間かかることがあります。
- ② 特に、タンクパイプの出口は給水タンクに確実に取り付けてください。  
▶19ページ
- ③ 取付けが不十分なときや異物によりすき間があると冷気が逆流し、氷ができないことがあります。  
▶18ページ
- ④ 氷がいっぱいあると判断します。貯氷箱から食品などを取り除いてください。また、氷は手前まで平らにならしてください。
- ⑤ 設定を「通常」、「急速」のいずれかにしてください。

### 冷蔵室・野菜室 の食品が凍結する

- ① 冷蔵室の温度調節が「強」または「チルド」になっていませんか。
- ② 水分が多い食品を棚の奥に入れていませんか。
- ③ 周囲温度が5℃以下になっていませんか。

- ① 温度調節を「中」の位置にしてください。また急冷運転では一時的に冷蔵庫内の温度が低下します。▶16ページ
- ② 豆腐・野菜・果物など、水分の多い食品や飲み物は手前に置いてください。
- ③ 冷蔵室の温度調節を「弱」にすると凍りにくくなります。  
▶16ページ

ご使用の前に

使いかた

お手入れ

困ったときに



| こんなとき                             | お確かめください  | こうしてください。こんな理由です。  |
|-----------------------------------|---|--|
| スライド室の食品が凍結する                     | ①スライド室の温度調節が「ソフト冷凍」になっていませんか。   | ①温度調節を「冷蔵」または「チルド」にしてください。<br>▶16ページ   |
| スライド室の食品が溶ける                      | ①温度調節が「冷蔵」または「チルド」になっていませんか。<br>②温度調節直後または、据付け直後ではありませんか。<br>③食品を詰め過ぎていませんか。  | ①温度調節を「ソフト冷凍」に設定してください。<br>▶16ページ<br>②十分に冷えてから食品を入れるか、急冷してください。<br>③冷気が流れるようにすき間をあけてください。  |
| 外側や庫内に露がつく<br>冷凍室に霜がつく<br>床に水がたれる | ①ドアをひんぱんに開けたり、半ドアになっていませんか。<br>②雨天など高温なときではありませんか。  | ①空気中の水分が冷やされると霜や露になります。わずかなドアのすき間でも霜や露がついたり、露が床にたれることがあります。<br>②一時的に露がつくことがあります。乾いた布で拭いてください。また冷凍室に霜がつきやすくなります。ドアを開ける時間を短くしてください。  |
| ドアが開きやすい<br>ドアが閉まらない              | ①ドアが食品やケースに当たっていませんか。食品を詰め過ぎていませんか。<br>②引出しケースの奥に食品が落ちていたり、本体とドアの間に電源コードなどを挟んだりしていませんか。<br>③据付けがたつきはありませんか。調整脚は床についていますか。 | ①ドアを閉めたとき、当たらないように収納してください。<br>②挟まっているものを取り除いてください。食品・電源コード・ビニール袋などはドアに挟まないようにしてください。<br>③調整脚を回して下げて、前側をやや前上げ気味にすると閉まりやすくなります。<br>▶7ページ  |
| ドアアラームが鳴る                         | ①冷蔵室か製氷室いずれかのドアが開いていませんか。<br>②冷蔵室の回転仕切板が手前に開いていませんか。<br>③冷蔵室のドアを1分以上開けてドアアラームの音をお確かめください。<br>▶17ページ                       | ①ドアを閉めてください。<br>ドアを閉めたあとアラームが鳴るときは、 <b>おそうじ</b> を5秒以上押しと止まります。点検の必要がありますので、お買上げの販売店または、ご相談窓口にお問い合わせください。<br>▶27ページ<br>②ドアを開けた状態で回転仕切板の位置を確認してください。<br>③冷蔵庫は1分ごとにアラームの鳴りかたが異なり、4分たつと連続して鳴ります。<br>アラームの鳴りかたが異なるときは、冷蔵庫のアラームではない可能性があります。 |
| 氷が小さい・くっつく                        | ①長時間氷を貯氷したままにいませんか。   | ①長時間氷を貯氷したままにすると、氷と氷がくっついたり小さくなったりします(昇華という現象です)。  |
| 給水タンク・給水パイプが凍る                    | ①給水タンクにタンクパイプは確実に取り付けられていますか。タンクパイプとパイプ接合部に異物がありませんか。<br>②製氷室、冷凍室のケースの奥に食品やビニールなどが落ちていませんか。                               | ①取付けが不十分なときや異物によりすき間があると冷気が逆流し、凍結することがあります。<br>▶18ページ<br>②冷気が逆流し、凍結することがあります。取り除いてください。  |
| 給水タンクや給水パイプが温かい                   | 凍結防止ヒーターが入っているためです。異常ではありません。   |  |
| テレビなどに雑音が入る                       | ①テレビ等の近くに冷蔵庫を設置していませんか。<br>②アンテナ線の引込口の近くから冷蔵庫の電源を取っていませんか。  | ①テレビ等の機器から離して設置してください。<br>②電源は単独で使用しアース線を接続することをおすすめします。   |

ご使用の前に

使いかた

お手入れ

困ったときに

# 故障かな?と思ったら(つづき)

ご使用の前に

使いかた

お手入れ

困ったときに

| こんなとき                                 | お確かめください   | こうしてください。こんな理由です。   |
|---------------------------------------|--|---|
| 音が大きい<br>気になる音がする<br>次のような音は異常ではありません | <ul style="list-style-type: none"> <li>①音が急に大きくなる。音色が変わる。</li> <li>②時々(1~2時間ごと)“ウィーン・ゴトゴト”と音がする。</li> <li>③電源を入れた後、製氷停止中に時々(1~2時間ごと)“グッ、ギュイン”と音がする。</li> <li>④ドアを閉めたときに“ヒューン”と音がする。</li> <li>⑤時々“ジュー”音や“ポコポコ”音(沸騰音)や“シャー”音(水が流れるような音)がする。</li> <li>⑥ドアを開けたときに時々、庫内から“ビシッ”音や水がたれているような音がする。</li> <li>⑦時々“プーン”と蚊が飛ぶような音がする。</li> <li>⑧冷凍室のドアを開けると“ゴー”と音がする。</li> </ul> | <ul style="list-style-type: none"> <li>①据付け直後、暑いとき、ドアの開け閉めが多いとき、急冷運転のときなどに高速運転に切り替わり強い力で冷やしています。</li> <li>②自動製氷の音です。給水タンクに水がなくても約100分ごとに自動製氷機とポンプの音がします。</li> <li>③自動製氷の動作チェックを行う音です。製氷停止中でもチェック動作を行います。</li> <li>④ファンモーターが始動する音です。</li> <li>⑤冷媒の流れる音です。</li> <li>⑥中に暖かい空気が入り、プラスチックが膨張し、発生するキシミ音です。</li> <li>⑦風量を調節するダンパーが動作する音です。</li> <li>⑧冷却用ファンの送風時の風切り音です。</li> </ul> |

## 霜取り

霜取りの操作と霜取りの水の処置は不要です。

## 庫内温度をはかる

冷蔵庫は、JISに基づいて厳重な品質管理のもとで生産していますが、庫内の温度は冷蔵庫の据付け状態や外気温、使用条件などにより変化します。しかし、中の食品は8割前後が水分であるため、比熱が大きく、その温度は空気のように大きく変化はしません。したがって一般の空気温度をはかる温度計は変化の少ない食品温度の正確な測定ができません。そこで、空気温度の影響を受けにくく、食品に近い温度を示す冷蔵庫用温度計を発売しています。ご購入の際は、お買上げの販売店にご相談ください。

なお、一般のアルコール温度計で冷蔵庫内の食品相当温度をはかる場合は、冷蔵庫中段の棚の中央に約100mLの水を入れた容器を置き、感温部を水中に3時間程度浸しておきますと、食品に近い温度が得られます。

●庫内温度はドアの開け閉めが少ない夜間などに温度計を入れ、翌朝最初にドアを開けたとき(温度が安定したとき)に測定してください。

## 冷蔵庫の内容積について

●定格内容積は、日本工業規格(JIS C 9801)に基づき、庫内部品のうち、冷やす機能に影響がなく、工具なしにはずせる棚やケース等を、外した状態で算出したものです。この定格内容積には、食品収納スペースと冷気循環スペースとを含みます。

●引き出し式貯蔵室(例えば、冷凍室、切替室、野菜室等)の場合、定格内容積と併せ食品収納スペースの目安を表示しています。なお、回転扉式冷凍室の食品収納スペースについては、冷気の循環を考慮して定格内容積の65%程度を目安としてください。食品の詰め込み過ぎは、庫内の冷えムラや電気のムダの原因となります。

## 冷凍室の性能について

この冷蔵庫の冷凍室の性能は **★☆☆**(フォースター)です。冷凍室の性能は日本工業規格(JIS C 9607)に定められた方法で試験したときの冷凍室内の冷凍負荷温度(食品温度)によって表示しています。

●JISの試験方法は次のとおりです。

(1) 冷蔵庫内温度が0℃以下とまらない範囲で最も低い温度になるよう調整して試験します。

(2) 冷蔵庫の据付け場所の温度は15~30℃の範囲を基準としています。

(3) 冷凍室定格内容積100L当り4.5kg以上の食品を24時間以内に-18℃以下に凍結できる冷凍室をフォースター室としています。

●冷凍食品の保存期間

冷凍食品の保存期間は、食品の種類、店頭での保存状態、冷蔵庫の使用条件などによって異なり、上の表の期間は一応の目安です。

| 記号                     | 冷凍負荷温度(食品温度) | 冷凍食品保存期間の目安 |
|------------------------|--------------|-------------|
| <b>★☆☆</b><br>(フォースター) | -18℃以下       | 約3ヵ月        |

# 保証とアフターサービス

## 保証書（別添付）

- 「保証書」は、必ず「お買上げ日・販売店名」などの記入をお確かめのうえ、販売店からお受け取りください。
- 内容をよくお読みのあと、大切に保存してください。
- なお、食品の補償等、製品修理以外の責はご容赦ください。

### 保証期間

お買上げ日から1年間です（冷凍サイクル・冷却器用ファンおよび冷却器用ファンモーターは5年間です）。

## 補修用性能部品の保有期間

- 当社は、この冷蔵庫の補修用性能部品の製造打ち切り後9年保有しています。
- 補修用性能部品とは、その製品の機能を維持するために必要な部品です。

## ご不明な点や修理に関するご相談は

- お買上げの販売店が下記の「三菱電機ご相談窓口・修理窓口」にご相談ください。

## 修理を依頼されるときは

- 「故障かな？と思ったら」(24～26ページ)にしたがってお調べください。なお、不具合があるときは、お買上げの販売店にご連絡ください。
- 保証期間中は修理に際しましては、「保証書」をご提示ください。「保証書」の規定にしたがって販売店が出張修理させていただきます。
- 保証期間が過ぎているときは修理すれば使用できる場合には、ご希望により有料にて修理させていただきます。
- 点検・診断のみでも有料となることがあります。
- 修理料金は技術料+部品代(+出張料)などで構成されています。
  - 技術料…故障診断、故障箇所の修理および部品交換・調整・修理完了時の点検などの作業にかかる料金です。
  - 部品代…修理に使用した部品代金です。
  - 出張料…商品のある場所へ技術員を派遣する料金です。
- ご連絡いただきたい内容

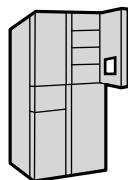

1. 品名 三菱ノンフロン冷凍冷蔵庫  
※ノンフロンであることをお伝えください。
2. 形名 冷蔵庫ドアの内側に表示
3. お買上げ日 年 月 日
4. 故障の状況（できるだけ具体的に）
5. ご住所（付近の目印なども）
6. お名前・電話番号・訪問希望日

## ご相談窓口・修理窓口のご案内（家電品）

### 取扱い・修理のご相談は、まずお買上げの販売店へ

- お買上げの販売店にご依頼できない場合（転居や贈答品など）は、**各窓口** へお問い合わせください。

### ■お問合せ窓口におけるお客様の個人情報のお取り扱いについて

三菱電機株式会社は、お客様からご提供いただきました個人情報は、下記のとおり、お取り扱いします。

1. お問合わせ（ご依頼）いただいた修理・保守・工事および製品のお取り扱いに関連してお客様よりご提供いただいた個人情報は、本目的の範囲に製品品質・サービス品質の改善、製品情報のお知らせに利用します。
2. 上記利用目的のために、お問合わせ（ご依頼）内容の記録を残すことがあります。
3. あらかじめお客様からご了解をいただいている場合および下記の場合を除き、当社以外の第三者に個人情報を提供・開示することはありません。
  - ①上記利用目的のために、弊社グループ会社・協力会社などに業務委託する場合。
  - ②法令等の定める規定に基づく場合。
4. 個人情報に関するご相談は、お問合わせをいただきました窓口にご連絡ください。

## ご相談窓口 家電品の購入相談・取扱い方法

受付時間365日24時間

### ●三菱電機お客さま相談センター

いつもサンキュー 365日



**0120-139-365**（無料）

携帯電話・PHS・IP電話の場合

三菱電機お客さま相談センター  
〒154-0001 東京都世田谷区池尻 3-10-3  
FAX (03) 3413-4049（有料） **(03) 3414-9655**（有料）

■ご相談対応 平日 9:00～19:00  
土・日・祝・弊社休日 9:00～17:00  
上記以外の時間は受付のみ可能です。

## 修理窓口 家電品の修理の問合せ・修理の依頼

受付時間365日24時間

### ●三菱電機修理受付センター

フリーダイヤル



インターネット

**0120-56-8634**（無料）

[www.melsc.co.jp](http://www.melsc.co.jp)



携帯電話サイト



空メールの送り先：[fc8634@melsc.jp](mailto:fc8634@melsc.jp)  
またはバーコードからアクセス。  
URLをメール返信します。



携帯電話・PHS・IP電話の場合

|                      |   |                               |
|----------------------|---|-------------------------------|
| 北海道・東北<br>関東甲信越      | 東日本<br>修理受付センター<br>FAX (03) 3424-1115<br>(有料) | <b>(03) 3424-1111</b><br>(有料) |
| 東海・北陸・関西<br>中国・四国・九州 | 西日本<br>修理受付センター<br>FAX (06) 6454-3900<br>(有料) | <b>(06) 6454-3901</b><br>(有料) |

- 所在地、電話番号などについては変更になることがありますので、あらかじめご了承ください。
- 電話番号をお確かめのうえ、お間違えのないようにおかけください。

K11A

ご使用の前に

使いかた

お手入れ

困ったときに

# 節電ワンポイント!

## ドアの開け閉めは できるだけすばやく

ドアをひんぱんに開けたり、長時間開けていると、冷気が外に逃げ、消費電力が高くなります。

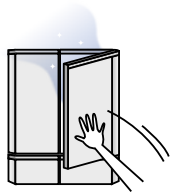

## 吹出口や吸込口を ふさがない

冷気の通路をふさぐと、庫内の食品が冷えにくくなります。吹出口付近は温度が低くなることもあり、水分の多い食品は凍りやすくなります。

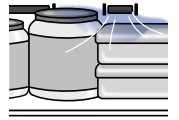

## 食品を詰め込み 過ぎない

食品を詰め込み過ぎると、冷気の流れが悪くなり、庫内の食品が冷えにくくなります。

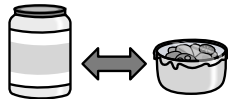

すき間をあける

## 熱いものは よく冷ましてから

熱いままでは庫内の温度が上がります、他の食品の鮮度にも影響をおよぼします。



## ドアはしっかり閉める

わずかなドアのすき間でも、霜や露がつくことや冷えなくなることがあります。また、水たれが発生することがあります。

## 冷蔵庫の周囲に すき間をあけて

周囲にすき間がない状態で設置すると、放熱ができず電気がムダになります。

## 愛情点検

### ●長年ご使用の冷蔵庫の点検を!



こんな症状はありませんか

- 電源コード、プラグが異常に熱い。
- 電源コードに深いキズや変形がある。
- 焦げくさいにおいがする。
- 冷蔵庫床面にいつも水がたまっている。
- ビリビリと電気を感ずる。
- その他の異常や故障がある。

ご使用中 止

故障や事故防止のため、コンセントから電源プラグをはずして、必ず販売店に点検・修理をご相談ください。

## 廃棄時に ご注意ください。

2001年4月施行の家電リサイクル法では、お客さまがご使用済みの「冷蔵庫」を廃棄される場合は、収集・運搬料金と再商品化等料金(リサイクル料金)をお支払いいただき、対象品を販売店や市町村に適正に引き渡すことが求められています。

**お客さまメモ**  
サービスを依頼される  
ときに便利です。

お買上げ日

販売店名

年 月 日

電話( )



**三菱電機株式会社**

静岡製作所 〒422-8528 静岡市駿河区小鹿3丁目18番1号