

# MITSUBISHI

## 三菱冷凍冷蔵庫

### 取扱説明書

形名

エム アル ビー ダブルユー

# MR-B42W

ご使用の前に

食品を入れる

設定をする

お手入れ

困ったときに



- この「取扱説明書」をよくお読みになり、正しくお使いください。特に「安全のために必ずお守りください」は、使用前に必ず読んで正しくお使いください。
- 「保証書」は「お買上げ日・販売店名」などの記入を確かめて、販売店からお受け取りください。
- 「取扱説明書」と「保証書」は大切に保存してください。

#### 製品登録のご案内

三菱電機では、ウェブサイトでのアンケートにお答えいただくと、お客さまに役立つ各種サービスをウェブサイトにて利用できる「製品登録サービス」を実施しております。詳しくは下記のホームページをご覧ください。

[www.MitsubishiElectric.co.jp/mypage](http://www.MitsubishiElectric.co.jp/mypage)

# 特長

## おいしさも、使い勝手も、節電も。

部屋別のセンサーできめ細かく管理して  
かしこく省エネ。おいしく冷凍。

使いかたに合わせて自動で省エネ。  
おまかせエコ（ECOモード）や  
パワーセーブモードでさらに節電。

### ECOモード ▶20ページ

操作パネルの  ボタンを  
押すだけで庫内温度が安定し  
ているときに自動で節電運転  
を行います。

操作パネル

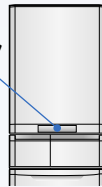

### パワーセーブモード（製氷室、切替室）▶21ページ

設定した部屋の運転をセーブ  
して、積極的に節電します。

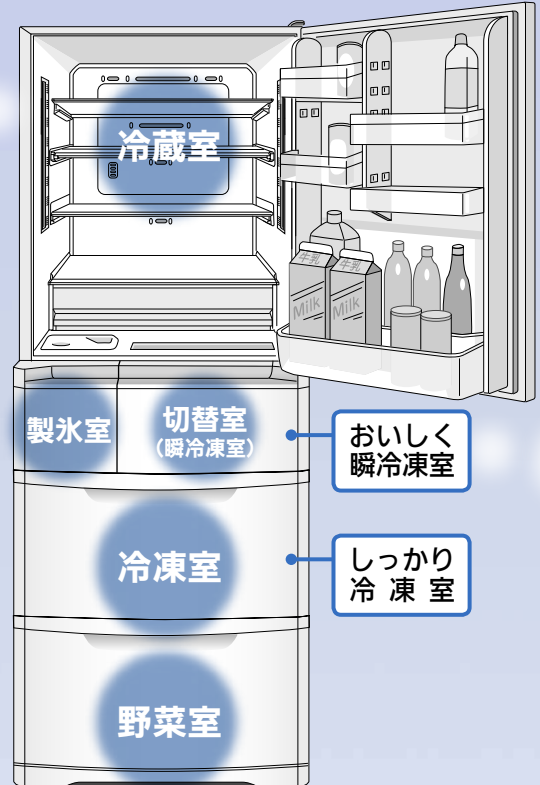

## クリーン清氷

フィルターでカルキを低減<sup>※1</sup>して  
水道水でもおいしく製氷します。

製氷室

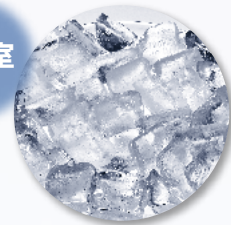

▶10～11ページ

■この冷蔵庫は一般家庭での食品の冷凍・冷蔵保存の目的で作られた製品です。業務用には業務用冷蔵庫をお使いください。  
■再資源化のため、主なプラスチック部品には材料名を表示しています。  
■この冷蔵庫にはノンフロン冷媒（イソブタン）とノンフロン発泡断熱材（シクロペンタン）を使用しています。

# もくじ

## 切れちゃう瞬冷凍

切替室  
(瞬冷凍室)



「瞬冷凍」で食品の味や食感の劣化を防ぎ、おいしく冷凍できます。

「切れちゃう冷凍」で保存すると、凍っていてもサクッと切れて、手軽に調理ができて便利です。

▶17～19 ページ

ページ

安全のために必ずお守りください	4-5
据付けから運転開始まで	6-7
冷蔵室	8
切替室(瞬冷凍室)・冷凍室・野菜室	9
製氷室(自動製氷機)	10-11
操作パネルの使いかた	12-13
各部屋の温度を調節したい	14
氷を作りたい	15
すばやく冷やしたい(急冷)	16
おいしく冷凍したい(切れちゃう瞬冷凍)	17
切れちゃう瞬冷凍の上手な使いかた	18-19
節電したい(ECOモード、パワーセーブモード)	20-21
自動製氷機のお手入れ	22-23
付属品のはずしかたとお手入れ	24-25
こんなときは	26-27
故障かな?と思ったら	28-30
保証とアフターサービス	31
仕様	32

ご使用の前に

食品を入れる

設定をする

お手入れ

困ったときに

※1 水道水のカルキ濃度低減値比較、初期の水道水カルキ濃度約0.6mg/Lとフィルター通過後約0.3mg/L(当社調べ)。

# 安全のために必ずお守りくだ

ご使用の前に

食品を入れる

設定をする

お手入れ

困ったときに

誤った取扱いをしたときに生じる危険とその程度を、次の表示で区分して説明しています。

## 警告

誤った取扱いをしたときに、死亡や重傷などに結びつく可能性があるもの

## 注意

誤った取扱いをしたときに、軽傷または家屋、家財などの損害に結びつくもの

■図記号の意味は次のとおりです。



絶対に行わない



絶対に触れない



絶対に分解・修理・改造はしない



絶対に水をかけたり、水でぬらさない



絶対にぬれた手で触れない



必ず指示に従い、行う



必ずアース線を接続する



必ず電源プラグをコンセントから抜く



異常および不具合が発生したときは、ただちに運転を停止し、「お買上げの販売店」または「三菱電機修理窓口・ご相談窓口」にご相談ください。

▶ 31 ページ

### 設置時

冷蔵庫の周囲はすき間をあけて据え付ける

冷媒が漏れたときに滞留し、発火・爆発のおそれがあります。

▶ 6 ページ



すき間をあけて

地震にそなえて丈夫な壁や柱に固定する  
冷蔵庫が倒れてケガの原因になります。

▶ 7 ページ

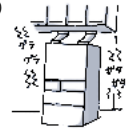

転倒防止

屋外、水のかかる所や湿気の多い所へ据え付けない

絶縁不良により、感電・火災の原因になります。

▶ 6 ページ

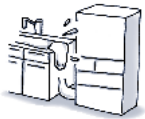

水ぬれ禁止

電源は交流 100 V で定格 15 A 以上のコンセントを単独で使う

延長コードの使用、タコ足配線は、発熱・火災の原因になります。▶ 6 ページ



100V・15A以上

湿気の多い所、水気のある所で使うときはアースおよび漏電遮断器を取り付ける

販売店にご相談ください。

▶ 6 ページ



アース線接続

電源プラグはコードを下向きにし刃の根元まで差し込む

逆に差し込むとコードに無理がかかり、発熱・発火の原因になります。

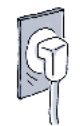

コードは下向き

### 電源・電源プラグについて

お手入れのときは、電源プラグを抜く

感電・ケガの原因になります。

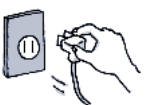

プラグを抜く

電源プラグを冷蔵庫の背面で押し付け  
電源コードを傷つけない

押し付けたり、重いものを載せたり、折ったり、束ねたりすると、感電・火災の原因になります。



禁止

傷んだコードやプラグ、差し込みがゆるいコンセントは使わない

感電・発火の原因になります。

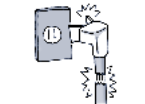

使用禁止

電源プラグはコードを引っ張って抜かない

コードが傷み、感電・発火の原因になります。



禁止

電源プラグのホコリを定期的に取り

絶縁不良になり、火災の原因になります。



ホコリを取る

ぬれた手で電源プラグを抜き差ししない

感電の原因になります。



ぬれ手禁止

### 設置・運搬

床が丈夫で水平な所に調整脚でしっかり固定する

冷蔵庫が移動し、ケガの原因になります。

▶ 6 ~ 7 ページ

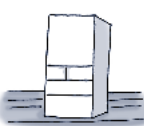

水平に据付け

運搬するときは、運搬用取っ手を持つ  
他の部分を持つとケガの原因になります。

▶ 26 ページ



取っ手を持つ

移動するときは、床の傷つきや身体のケガに気を付ける  
保護用のシートを敷いて、ゆっくり動かしてください。

















保護材を使用



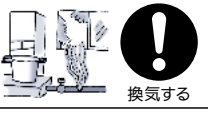



食品を無理に詰め込まない  
棚を強く引き出さない  
食品が落下し、ケガの原因になります。







禁止

## 警告

ご使用にあたって		
<p>水を入れた容器を上に乗かない</p> <p>電気部品にかかる感電・火災の原因になります。</p>  <p>水ぬれ禁止</p>	<p>庫内では電気製品を使用しない</p> <p>庫内に冷媒が漏れていると電気製品の接点の火花で発火・爆発のおそれがあります。</p>  <p>禁止</p>	<p>揮発性の引火しやすいものを入れない</p> <p>ベンジン、化粧品、整髪料は、引火・爆発の原因になります。</p>  <p>保存禁止</p>
<p>冷蔵庫の上に物を置かない</p> <p>ドアの開け閉めなどで落下し、ケガの原因になります。</p>  <p>禁止</p>	<p>薬品や学術試料を保存しない</p> <p>厳しい管理が必要な物は、家庭用冷蔵庫では保存できません。</p>  <p>保存禁止</p>	<p>ドアやハンドル(取っ手)にぶらさがらない</p> <p>開いたドアに乗らない</p> <p>大きな荷重をかけない</p> <p>冷蔵庫が倒れてケガの原因になります。</p>  <p>禁止</p>
<p>自動製氷機の機械部(製氷皿の上部)に手を入れない</p> <p>ケガの原因になります。</p>  <p>接触禁止</p>	<p>冷蔵庫の冷媒回路(配管)を傷つけない、ねじなどを打たない</p> <p>可燃性冷媒を使用していますので、発火・爆発のおそれがあります。</p>  <p>禁止</p>	<p>ガス漏れに気付いたら冷蔵庫に触れず窓を開けて換気する</p> <p>電気接点の火花により爆発・火災の原因になります。</p>  <p>換気する</p>
<p>水洗いしたり、食汁をこぼさない</p> <p>水・食汁がかかると、感電・火災の原因になります。すぐに拭き取ってください。</p>  <p>水かけ禁止</p>	<p>可燃性スプレーは近くで使わない</p> <p>電気接点の火花で引火・火災の原因になります。</p>  <p>使用禁止</p>	<p>小屋や車庫などで使用しない</p> <p>小動物により、電気配線を傷つけられると感電・火災の原因になります。</p>  <p>使用禁止</p>
<p>ドアを開け閉めするときは、ドアが周囲の家具などにぶつからないようにする</p> <p>ドアや家具が破損してケガのおそれがあります。</p>  <p>禁止</p>	<p>当社指定の冷媒以外は絶対に封入しない</p> <p>使用時・修理時・廃棄時などに、破裂・爆発・火災などの発生のおそれがあります。</p>  <p>禁止</p>	

故障・長期保管について	リサイクルするときは
<p>冷媒回路(配管)を傷つけたときは、冷蔵庫に触れず火気の使用を避け、窓を開けて換気する</p> <p>冷媒回路を傷つけたときは、販売店にご相談ください。</p>  <p>換気する</p>	<p>異常時(焦げくさいなど)は電源プラグを抜き、運転を中止する</p> <p>異常のまま運転を続けると、感電・火災の原因になります。</p>  <p>プラグを抜く</p>
<p>保管するときは、必ずドアパッキングを引っ張ってはずす</p> <p>幼児閉じ込みのおそれがあります。</p>  <p>パッキングはずす</p>	<p>分解・修理・改造をしない</p> <p>部品が破損した状態のまま使用しない</p> <p>ケガ・感電・火災の原因になります。</p>  <p>分解禁止</p>
<p>長期間使わないときは、電源プラグを抜いてから、ドアを開けて乾燥させる</p> <p>乾燥が不十分なときは、冷却器腐食による冷媒漏れの原因になり、発火・爆発のおそれがあります。</p>  <p>乾燥させる</p>	<p>廃棄するときは、販売店や市町村に引き渡す</p> <p>放置し、冷媒漏れが発生すると、火気による発火・爆発の原因になります。</p>  <p>引き渡す</p>

## 注意

ご使用にあたって				
<p>ぬれた手で冷凍室の食品や容器に触れない</p> <p>凍傷の原因になります。</p>  <p>ぬれ手禁止</p>	<p>冷凍室・製氷室・切替室にビン類を入れない</p> <p>中身が凍って割れると、ケガの原因になります。</p>  <p>保存禁止</p>	<p>冷蔵庫の底に手、足を入れない</p> <p>鉄板などでケガをする原因になります。</p>  <p>接触禁止</p>	<p>におったり、変色した食品は食べない</p> <p>食中毒や病気の原因になります。</p>  <p>禁止</p>	<p>ドアを開け閉めするときは</p> <ul style="list-style-type: none"> <li>他の人が触っているときは開け閉めしない</li> <li>引き出し式ドア上面に指をかけて閉めない</li> <li>ドアを強く開け閉めしない(食品の落下により、ケガをするおそれがあります)</li> <li>指など身体の一部を挟まないようにする</li> <li>身体の一部をぶつけないようにする</li> <li>下の引き出しで足を挟まないようにする(指詰めのおそれがあります)</li> </ul>  <p>禁止</p>

ご使用の前に

食品を入れる

設定をする

お手入れ

困ったときに

# 据付けから運転開始まで

ご使用の前に

食品を入れる

設定をする

お手入れ

困ったときに

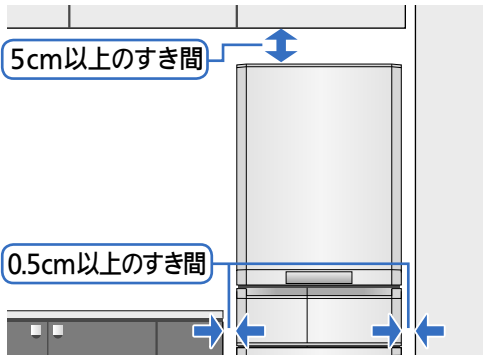

## 1 設置

### 設置場所は

- 日陰で、熱気の当たらない風通しのよい所
  - 冷却力の低下を防ぎ電気代を節約。
  - 使い始めにプラスチックからにおいがするときがあります。念のためにおいがこもらないように、部屋の風通しをよくしてください。においはしだいに消えます。
- 湿気が少ない所
  - さびの発生・感電・火災の防止。
- 丈夫で水平な所
  - 振動・騒音・半ドア・ドア下がりの防止。
  - 質量や熱による床材の変形、変色の防止。
  - (冷蔵庫の脚が沈みやすい床材は、下に丈夫な板を敷いてください。)
- 他の機器から離れた所
  - テレビなどへの雑音、映像の乱れを防止。
- 左右 0.5cm 以上、天井 5cm 以上あけることができる所
  - 天井や側面からの放熱スペースを確保。

### 温泉地区でのご使用について

腐食性ガスの発生により、冷媒回路(配管)の防錆処理が必要なときがあります。お買上げの販売店にご相談ください。

### 警告

冷蔵庫の通気口や、周囲のすき間をふさがないでください。冷媒が漏れたときに滞留し、発火・爆発のおそれがあります。

### 冷蔵庫・背面

専用コンセント  
交流 100V  
定格 15A 以上

アース端子

アース線  
(銅線直径 1.6mm)

※アース線はお買上げの販売店などでお買い求めください。

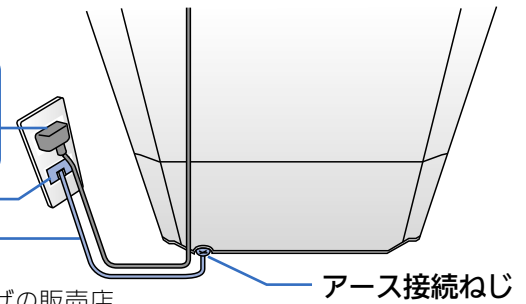

## 2 電源

設置後すぐに入れてください  
電源は冷蔵庫専用で

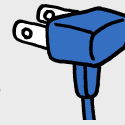

据付け後、すぐに電源を入れても機械を傷めることはありません。

- 電源を入れる  
100V・定格 15A 以上のコンセントを単独で使用する

警告  
100V 以外の使用やタコ足配線は、発熱・火災の原因になります。

- アースについて  
万一の感電事故防止のために、アースすることをおすすめします。土間・洗い場・地下室など特に水気や湿気の多い場所で使うときは、アースの他に漏電遮断器の設置が義務付けられています。設置についてはお買上げの販売店にご相談ください。

### アースの接続のしかた

#### アース端子がある場合

アース線をアース接続ねじ(Ⓧ記号)とアース端子間に接続する。なお、アース線(銅線直径 1.6mm)はお買上げの販売店などでお買い求めください。

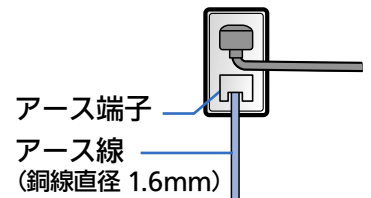

#### アース端子がない場合

お買上げの販売店に依頼し、アース工事をしてください。(D種接地工事・有料)

### 接続してはいけない所

- 水道管・ガス管  
(感電・爆発の危険)
- 電話線や避雷針のアース  
(落雷のとき危険)

### 据付け直後は 運転音が大きくなります

据付け直後、暑いとき、ドアの開け閉めが多いとき、急冷運転のときなどに高速運転に切り替わり強い力で冷やしているため、運転音が大きくなります。

### 本体外側は熱くなります

●放熱するため、使い始めや夏場は、約 50~60℃ 以上になることもあります。

### 電源を入れても冷える までに時間がかかります

- 冷えていない食品やアイスクリームは冷蔵庫が十分冷えてから入れましょう。
- ドアの開け閉めは少なく、短くしましょう。

### 最初の氷ができるまで

夏場の暑いときには、24 時間以上かかることがあります。

### 冷蔵庫・正面下部

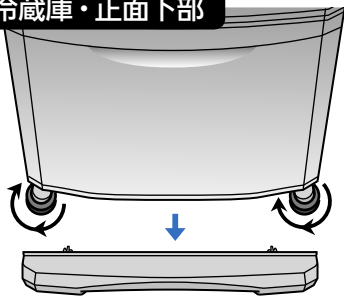

※調整前に脚カバーを手前に引き、はずしてください。

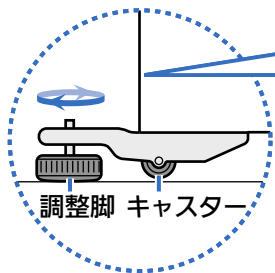

調整脚を矢印の方向に回し、下げて床につける

#### ⚠ 注意

不完全なときは、冷蔵庫が移動してケガの原因になります。



脚カバー

## 3 調整・固定 (振動・騒音・移動・半ドアを防止するため)

調整脚を床につくように回し、下げて前キャスターを浮かせ固定する

### ●半ドアを防ぐ

脚を調整し、水平に固定してください。前側をやや上げ気味にすると、ドアが開まりやすくなります。

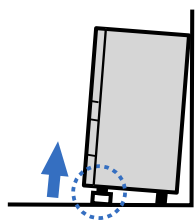

### ●ドアの傾きや段差を直す

調整脚を下図のように再調整してください。

ドアの左側が下がっているとき

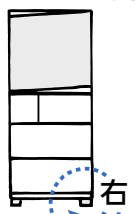

右調整脚を下げる

ドアの右側が下がっているとき

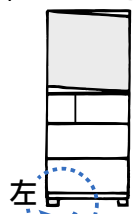

左調整脚を下げる

設置場所が水平でなかったり、据付けから数日後食品の重みで脚が沈んだりすると、ドアが下がって見えます。再調整してください。  
※食品の重さは100kgを超えることがあります。

### ●調整脚で傾きを直せないとき

部屋の隅などに設置すると、後部の脚の一方が床に沈み傾くことがあります。その際は、後部にキャスター台(別売)や丈夫な板を敷いて調整をしてください(通常、板の厚さは2~3mmが目安です)。

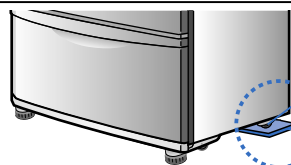

後部の脚

キャスター台や丈夫な板

キャスター台のお求めは、お買上げの販売店にお問い合わせください。  
形名 MRPR-03CS  
希望小売価格：735円(税込)

## 4 脚カバー

調整後、脚カバーを取り付ける

### ●脚カバーの取付けかた

脚カバーが奥行方向に突き当たるまで、平行に挿入してください。

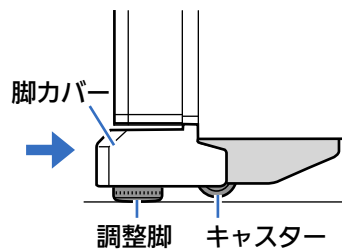

脚カバー

調整脚

キャスター

### 冷媒回路(配管)を傷つけない ねじなどを打たない

ノンフロン冷媒は可燃性ですが、冷媒回路に密閉されており、通常は漏れ出すことはありません。

#### ⚠ 警告

- 万が一冷媒回路を傷つけたら
1. 火気や電気製品の使用を避ける
  2. 窓を開けて十分に換気を行う

その後、お買上げの販売店へご連絡ください。

### 地震にそなえて

背面上部の手かけ(2ヵ所)に丈夫なベルトを通して、壁や柱など丈夫な所に固定する

冷蔵庫用転倒防止ベルト(別売)は、お買上げの販売店にご相談ください。  
形名 MRPR-02BL (2個入り)  
希望小売価格：1575円(税込)

#### ⚠ 警告

冷蔵庫が倒れてケガの原因になります。

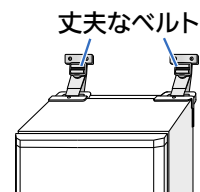

丈夫なベルト

※希望小売価格は2013年2月現在の価格です。

ご使用の前に

食品を入れる

設定をする

お手入れ

困ったときに

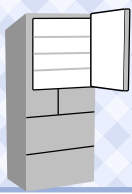

# 冷蔵庫

ご使用の前に

食品を入れる

設定をする

お手入れ

困ったときに

**庫内灯** ドアが4分以上開いていると、1分ごとに2回庫内灯が点滅します。ドアが60分開いていると庫内灯は、いったん消灯します。ドアを閉めれば、庫内灯はドアを開けたときに点灯するようになります。

可変棚

ワン・ツー棚

可変棚

吹出口

※吹出口付近に水分が多い食品を置くと凍ることがあります。

▶ 28 ページ

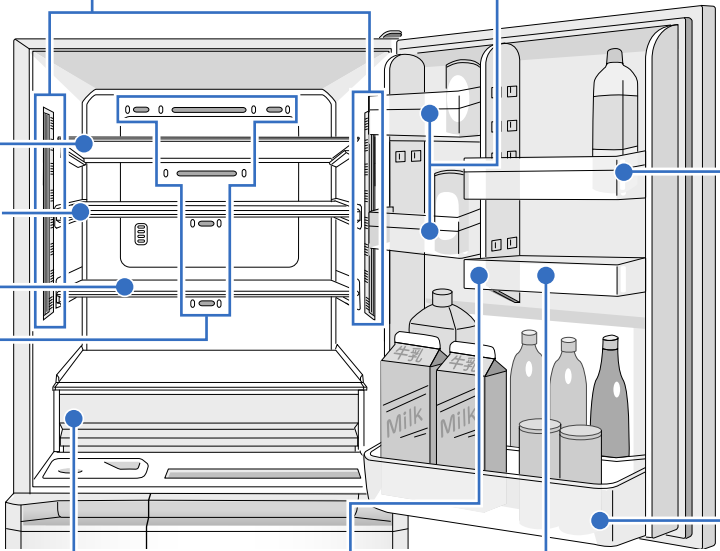

フリー卵棚

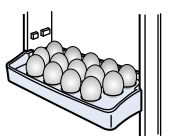

チェンジポケット (中) ボトルポケット

チルド室 (-3~3℃)

## スライドチルドケース

肉・魚・加工品 (かまぼこ、ハムなど)・ヨーグルトなどを保存します。



- 温度調節はできません。
- 凍りやすい食品は入れないでください。

■ ドアが開いているときは、ドアアラーム、庫内灯、操作パネルの部屋表示部でお知らせします。 ▶ 13 ページ

食品を棚やポケットより飛び出して入れない  
ボトルポケットには底まで入りきらないビン類を入れない

半ドアになったり、ビン類が破損する原因になります。

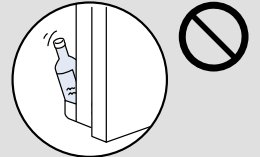

ポケットの外側に市販のケースなどをつけない

半ドアになり冷え具合が悪くなったり、食品が落下してケガをしたり、ケースやフタが破損する原因になります。

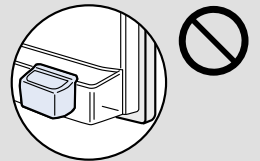

スライドチルドケースの手前に食品を置いたままドアを閉めない

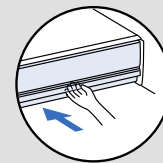
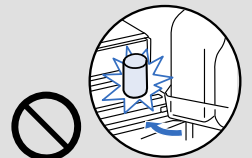

ケースは確実に収納する

## 可変棚

棚の位置を調節して収納量アップ!

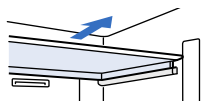

裏返すことで棚の間隔を調節

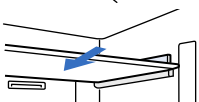
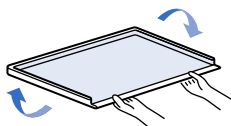

## ワン・ツー棚

1 広い棚として  
<ワン>

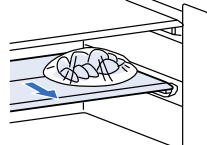

2 半分にして  
<ツー> 背の高いものを収納



## チェンジポケット

上段は3段階に  
下段は2段階に  
調節できます。

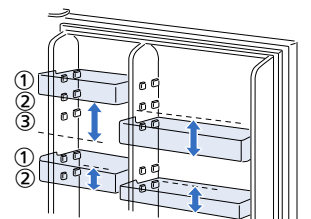

■ 付属品のはずしかた

▶ 24 ~ 25 ページ



# 切替室・ (瞬冷凍室)

# 冷凍室・

# 野菜室

## 切替室 (瞬冷凍室)

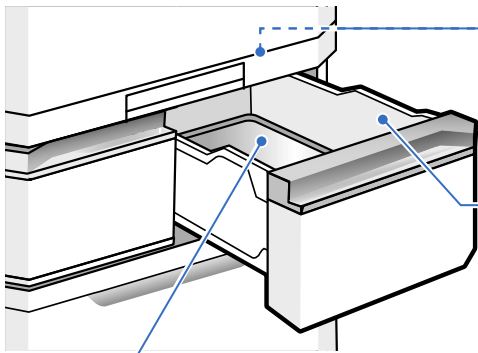

### 赤外線センサー

赤外線センサーで食品の温度を検知します。

### 切替ケース

ケースより高く食品を積み上げないでください。

- ドアが閉まらなくなります。
- 食品を傷つけることがあります。
- 食品が溶けることがあります。

### ご注意

### アルミトレイ

冷やされたトレイによって食品をすばやく冷却します。

## 冷凍室

### フリージングケース(上)

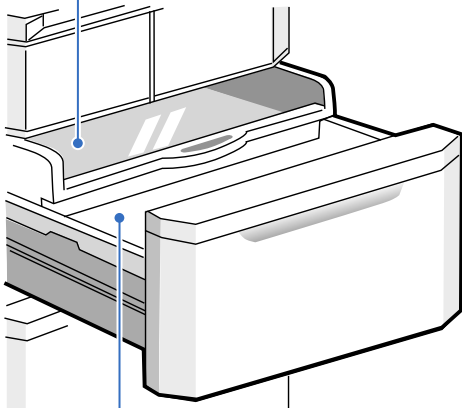

■ ドアが開いているときは、ドアアラームと操作パネルの部屋表示部でお知らせします。 ▶ 13 ページ

フリージングケース(下)に背の高いものは入れないでください。

- 食品やフリージングケース(上)を破損することがあります。
- ドアが閉まらなくなります。

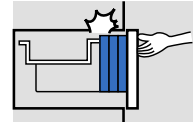

### ご注意

冷凍専用以外のペットボトル飲料を入れしないでください。

- 中身が凍って割れるおそれがあります。

### フリージングケース(下)

## 野菜室

● 野菜室は、温度調節できません。

野菜や果物にラップをすると、さらに新鮮さが長持ち！



### 野菜ケース

2Lペットボトルが入ります。  
※ ペットボトルはキャップをしっかりと閉めてから収納してください。しっかりと閉めないと、天井と接触してドアが完全に閉まらなくなることがあります。

ケースより高く食品を積み上げないでください。

- 食品やスライドケースを破損することがあります。
- ドアが閉まらなくなります。

### ご注意

野菜の量や種類によっては、野菜から出た水分が霜や露となって、野菜室の天井やケース表面に付くことがあります。

水滴がたまったときは、乾いた布で拭き取ってください。

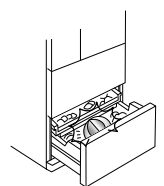

ご使用の前に

食品を入れる

設定をする

お手入れ

困ったときに

# 製氷室(自動製氷機)

## 製氷室

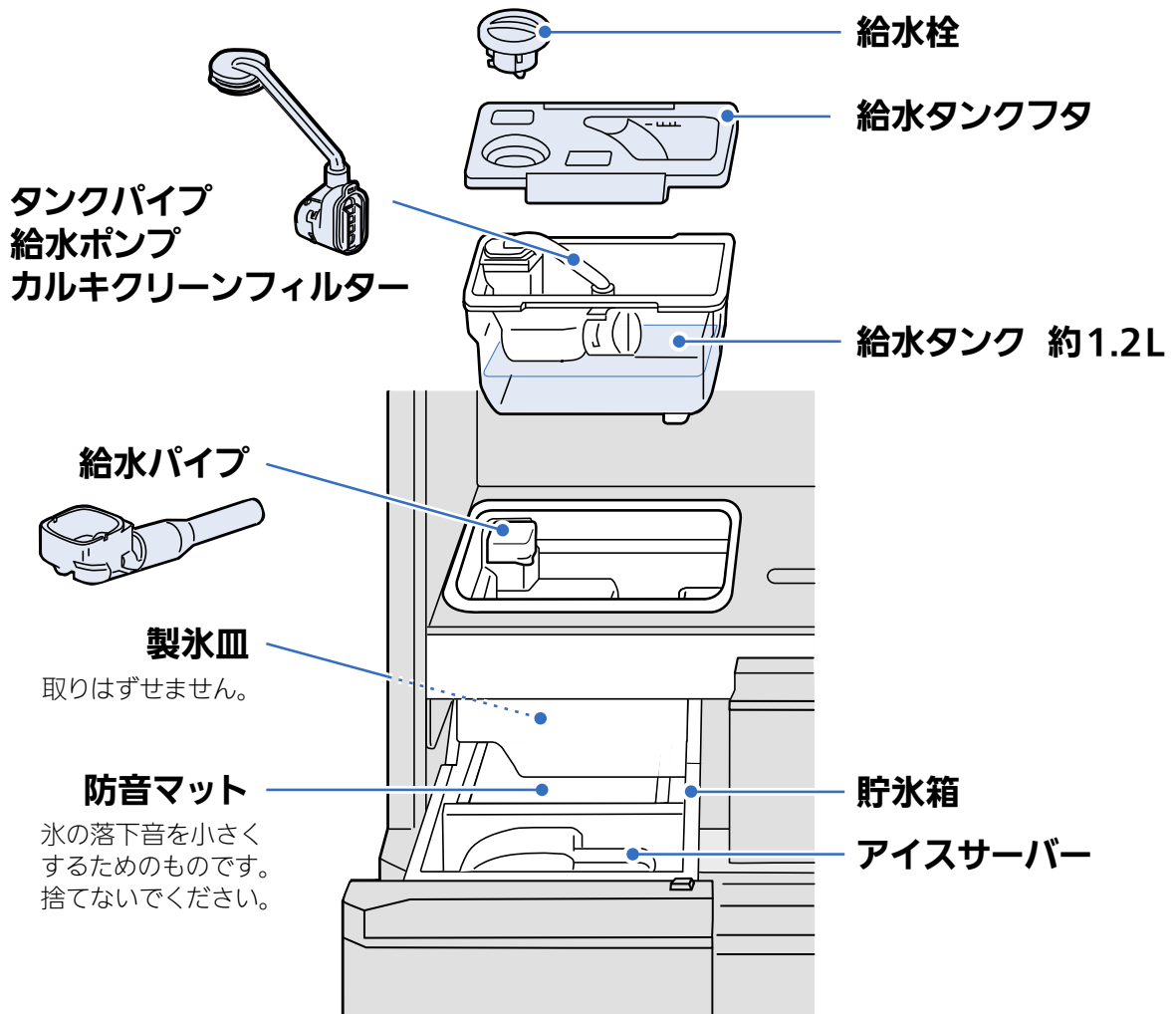

タンクパイプ  
給水ポンプ  
カルキクリーンフィルター

給水栓

給水タンクフタ

給水タンク 約1.2L

給水パイプ

製氷皿

取りはずせません。

防音マット

氷の落下音を小さく  
するためのものです。  
捨てないでください。

貯氷箱

アイスサーバー

●清潔でおいしい氷を作るために、お手入れは定期的に。▶ 22 ページ

■ドアが開いているときは、ドアアラームと操作パネルの部屋表示部でお知らせします。▶ 13 ページ



### 氷を作るときお願い

貯氷箱の奥には物を入れない

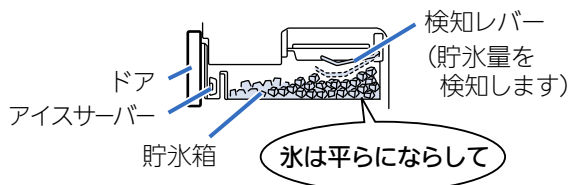

●氷を作るときは、貯氷箱に食品を入れないでください。

※食品を貯氷箱に入れるときは

- 製氷設定を [図解] にしてください。
- 食品を貯氷箱の高さ以内に入れてください (半ドアや故障・破損の原因になります)。

●検知レバーが貯水量を自動的に検知して、一定量 (約 100 ~ 140 個程度) になると製氷を停止します。貯水量を正しく検知するために氷は平らにならし、アイスサーバーは、貯氷箱手前に入れてください。

給水タンクにお湯・ジュース・お茶・清涼飲料水など、水以外の物を入れない (耐熱温度約 60°C)

水以外の物を入れると、自動製氷機や給水ポンプの故障の原因になります。



給水タンクに満水位置マーク以上水を入れない

給水タンクを冷蔵庫にセットしたままやかんで水を注ぐなど、満水位置マーク以上に水を入れると、つながった氷ができることがあります。



ミネラルウォーターなどミネラル分が多い水で作った氷は白色沈殿物(白い結晶)ができることがあります

水に溶けると繊維状になることがあります。これはミネラル分が結晶したもので害はありません。

ご使用の前に

食品を入れる

設定をする

お手入れ

困ったとき

## 氷を作る

### 1 製氷室の設定を **通常** または **急冷** にする

● 操作方法：▶15ページ

### 2 給水タンクを取り出す

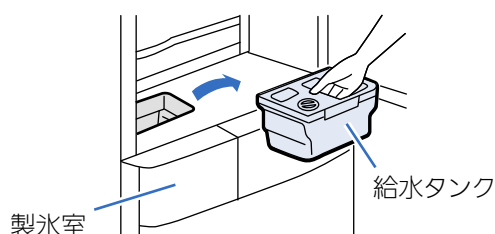

### 3 給水栓をあげ、満水位置マークまで水を入れる

満水位置マークまで

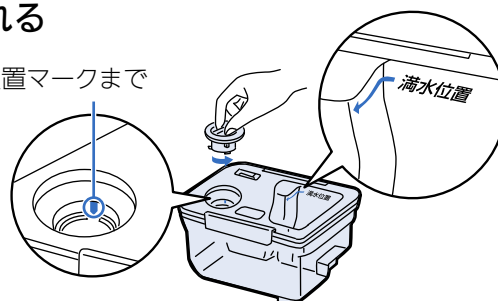

### 4 給水栓をしめ、給水タンクを水平に持ちながら、元に戻す

● タンクを傾けると水がこぼれます。

● タンク受けや給水パイプ部に異物がないことを確認してください。凍結の原因になります。▶22ページ

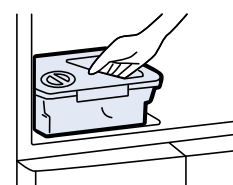

## 長期間氷を作らないときは

長期間氷を作らないときは、製氷皿や給水タンクの水を空にして、製氷を停止します。

### 1 給水タンクを取り出し、冷蔵室と製氷室のドアを閉める

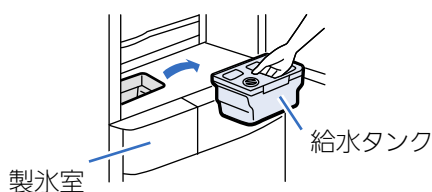

### 2 操作パネルの **部屋選択** (製氷皿そうじ(5秒押し)) を 5 秒以上押す

(ピピッと鳴るまで)

- 製氷室の設定表示 (**通常**、**急冷**、**氷停止**) が [約1分間] 点滅します。  
(製氷皿の水や氷を落とします)
- 点滅が終わり、元の表示に戻ります。

### 3 貯氷箱を取り出し、水や氷を捨てる

● 防音マットは捨てないでください。

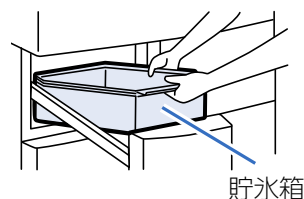

### 4 製氷室の設定を **氷停止** にする

● 操作方法：▶15ページ

### 5 給水タンク(給水栓、タンクパイプ、給水ポンプ、カルキクリーンフィルター)、給水パイプ、貯氷箱、防音マット、アイスサーバーを水洗いし、よく乾燥させ元に戻す

● 給水タンクを元に戻さないで、冷蔵室の食品が凍ってしまうことがあります。

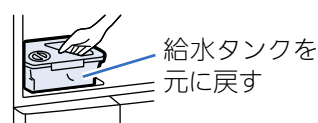

お知らせ

- 使い始めや1週間以上使わなかったときは、給水タンク、給水パイプを水洗いしてください。また、最初の2～3回分の氷は捨ててください。においやホコリがついていることがあります。

ご使用の前に

食品を入れる

設定をする

お手入れ

困ったときに

# 操作パネルの使いかた

ご使用の前に

## 部屋を選択する

押すたびに画面の表示が切り替わります。



●ご購入時は **切替室** (瞬冷凍室) が表示されます。

食品を入れる

設定をする

お手入れ

困ったときに

## チャイルドロック

お子さまのいたずらなど、操作パネルのボタンを誤って押しても操作できないようにします。

**瞬冷凍** と **節電** を同時に 3 秒以上押す (ピピッと鳴るまで)

**チャイルドロック** が点灯します。

●チャイルドロックを設定しても、部屋選択だけは操作できます。

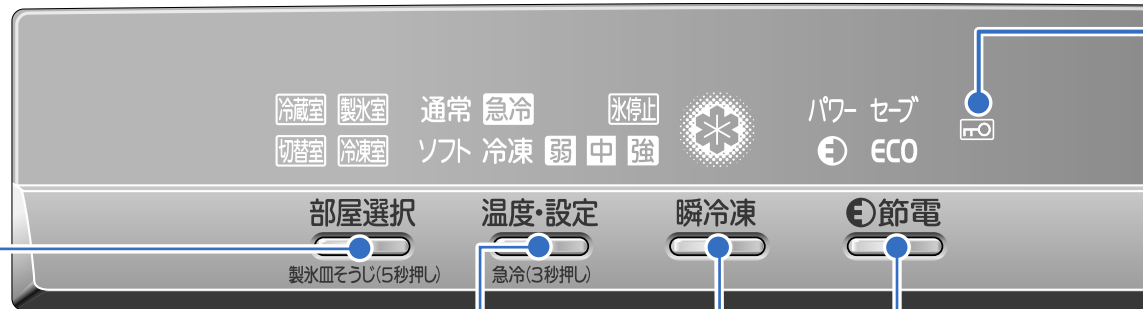

※操作パネルの表示は説明用で、実際の表示とは異なることがあります。

## 設定リセット

設定がわからなくなってしまったときなどに、ご購入時の設定に戻します。

**部屋選択** と **温度・設定** を同時に 3 秒以上押す (ピピッと鳴るまで)

- 部屋選択は **切替室** になります。
- 冷蔵室・冷凍室の温度設定は **中** になります。
- 切替室の温度設定は変わりません。
- 製氷室の設定が **速凍** のときは変わりません。
- 急冷や急速製氷、瞬冷凍、ECO モード、パワーセーブモードは、解除されます。

## 各部屋の温度調節をする

- 冷蔵室・冷凍室 ▶ 14 ページ
- 製氷室 ▶ 15 ページ
- 切替室 (瞬冷凍室) ▶ 14 ページ
- すばやく冷やす (急冷) ▶ 16 ページ

### ご購入時の設定

冷蔵室・冷凍室…「中」  
製氷室……………「通常」  
切替室……………「ソフト冷凍・中」

●ふだんは、ご購入時の設定でお使いください。  
切替室は、お好みの設定でお使いください。

操作パネルの表示は、通常は節電のため各表示を消灯しています。

- 設定状況を確認するときは、操作パネルのいずれかのボタンを押して表示を点灯させてください。
- 各部屋の設定は、操作パネルの表示が点灯している状態で行ってください。
- 節電のため、操作パネルの表示は、約 30 秒操作しないと消灯します。
  - ・瞬冷凍中は、**瞬冷凍** は消灯せずに表示されます。

解除するとき  
左記の操作と同じです。

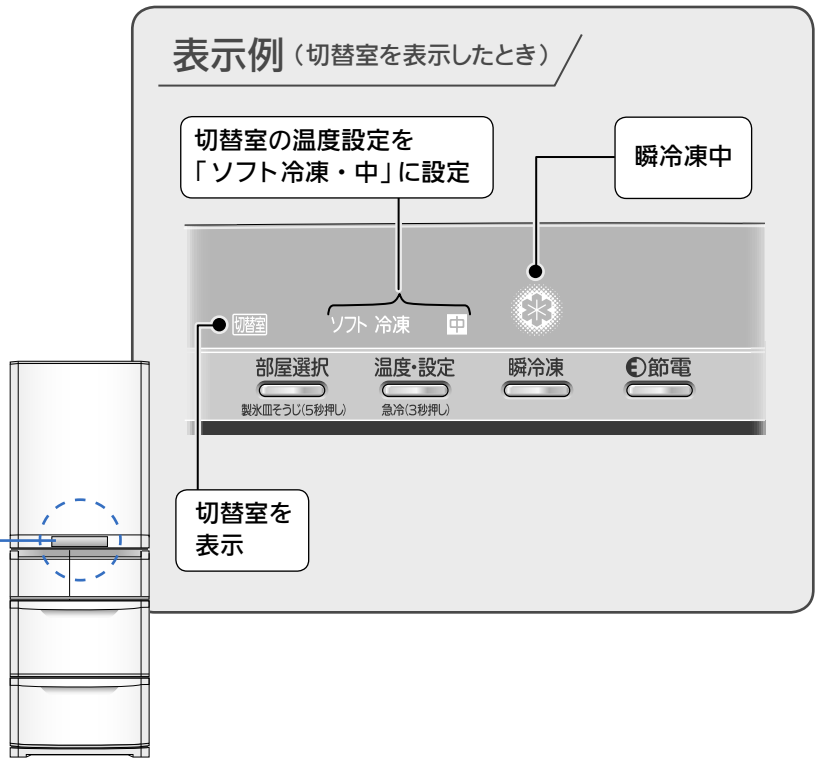
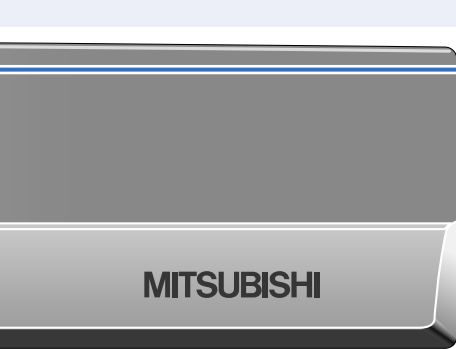

ご使用の前に

食品を入れる

## おいしく冷凍する(瞬冷凍)

押すと が点灯し瞬冷凍を開始します。  
切替室がソフト冷凍(弱・中・強)に設定されているときのみ使用できます。

■切れちゃう瞬冷凍 ▶17ページ

## 節電する

ECOモードを設定できます。▶20ページ  
パワーセーブモードを設定できます。▶21ページ

設定をする

## ドアアラームと庫内灯について

冷蔵室、製氷室、冷凍室いずれかのドアが1分以上開いていると、ドアアラームでお知らせします。  
4分以上開いていると、冷蔵室の庫内灯が点滅します。  
ドアが開いている時間によりドアアラームの鳴る回数および庫内灯は、以下のようになります。

ドア開時間	1分	2分	3分	4分	5分以上	60分以上
アラーム	ピーピー	ピーピーピー	ピーピーピーピー	ピーの連続	ピッピッの連続	
庫内灯	点灯			1分ごとに2回点滅		消灯

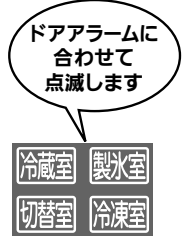

- ドアアラームの音に合わせて、操作パネルの部屋表示部を点滅してお知らせします。
- 半ドア、食品の挟み込み(パッキング・引き出しケースの後ろ側)がないかご確認ください(月に一度は点検してください)。
- ドアを閉めたあともアラームが鳴るとき ▶26ページ
- ドアが60分以上開いていると、庫内灯は消灯します。

お手入れ

## 操作パネルの表示が点滅するとき

表示が一定間隔ごとに3回、全部点滅しているとき、または部屋表示や温度設定表示が順番に点滅を繰り返しているときは、デモ運転状態です。  
デモ運転状態では冷蔵庫は冷えません。

デモ運転を解除してください。

▶26ページ

困ったときに

# 各部屋の温度を調節したい

## 冷蔵室・冷凍室・切替室の温度調節をする

ご使用の前に

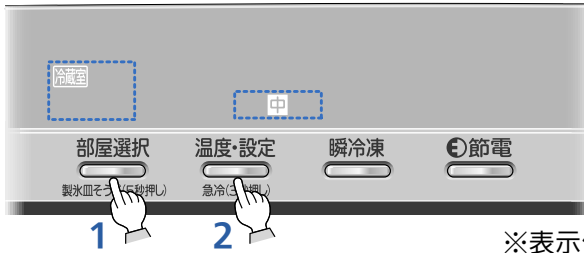

※表示例

**1** **部屋選択** を押し、温度設定する部屋表示を点灯させる

押すたびに部屋表示が変わります。

**2** **温度・設定** を押し、温度設定する

押すたびに **弱****中****強** の表示が変わります。

食品を入れる

### ■冷蔵室・冷凍室

部屋表示	温度設定				
	弱	弱中	中	中強	強
冷蔵室	中より 2～3℃高め	中より 1～2℃高め	約0～6℃	中より 1～2℃低め	中より 2～3℃低め
冷凍室			約-22～-16℃		

### ■切替室(部屋表示 **切替室**)

温度設定					
ソフト 冷凍			冷凍		
弱	中	強	弱	中	強
約-5℃	約-7℃	約-9℃	約-12℃	約-15℃	約-18℃
食品が硬く凍って切りにくいとき 水分の多い食品 ・ゆでた野菜 ・脂身の少ない大きなブロック肉	切れちゃう冷凍の最適温度 パックのまま冷凍してOK!	食品が凍りにくいとき 塩分・糖分の多い食品 ・しょうゆ漬け、みそ漬け ・たらこ	塩分・糖分の多い食品を保存するとき 食感をお楽しみください。	ホームフリージングした食品を保存するとき	市販の冷凍食品、アイスクリームなどを保存するとき アイスクリームを食べやすい固さで保存。
			冷凍弱、冷凍中では、市販の冷凍食品・アイスクリームは保存できません。		

※冷凍からソフト冷凍に切り替えたときは、庫内の温度が安定するまでに時間がかかります(約2時間)。

※冷凍室と切替室の冷凍では温度が異なります。

■さらに細かく温度設定したいとき ▶ 27ページ

設定をする

お手入れ



### 切替室のソフト冷凍と冷凍のちがいは?

温度が異なるので、保存期間が異なります。

切れちゃう冷凍で保存したいときは**ソフト冷凍**を、長期間保存したいときは**冷凍**を選んでください。

表示	用途	こんな機能も
<b>ソフト 冷凍</b>	肉、魚などを切れちゃう冷凍で約2～3週間保存するとき	切れちゃう 瞬冷凍 ▶ 17ページ
<b>冷凍</b>	肉、魚、その他加工品を約1カ月間保存するとき	急冷 ▶ 16ページ

困ったときに

### お知らせ

- 温度は周囲温度30℃、食品を入れずにドアを閉め、温度が安定したときに庫内のほぼ中央下寄り測定した温度です。食品の収納状態やドアの開け閉めなどにより、温度は変動します。
- 霜取りの前などは庫内温度が一時的に低くなったり、高くなったりすることがあります。
- 次のようなときに冷蔵室で食品が凍る場合は、冷蔵室の温度設定を「中」「弱中」「弱」にしてください。
  - ・冷蔵室の温度設定が「強」のとき
  - ・冬など周囲温度が5℃以下のとき

# 氷を作りたい

## 製氷室の設定をする

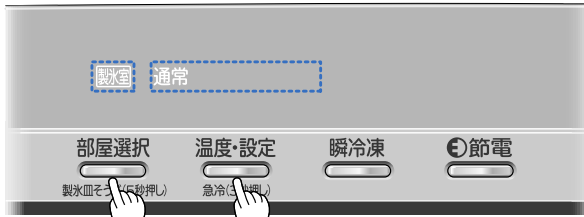

※表示例

- 1 **部屋選択** を押し、**製氷室** を点灯させる
- 2 **温度・設定** を押し、**製氷室の設定** を選ぶ  
押すたびに次の順に表示が変わります。



- ご購入時は **通常** に設定されています。
- 氷を作る ▶ **11 ページ**

- 製氷時間は、1 回分 (8 ~ 10 個) の目安です。
- 周囲温度、水の種類、給水タンクに入れる水の量・温度のほか、以下のような使用状態により製氷時間が異なり、左記より長くなることがあります。
  - ・冬場など周りの温度が低いとき
  - ・ドアの開け閉めが多いとき
  - ・冷凍室を弱設定にしたとき
  - ・ECO モードに設定したとき
- ▶ **20 ページ**
- パワーセーブ** が表示されているときは、氷はできません。設定を解除してください。 ▶ **21 ページ**

表示	製氷設定	用途	製氷時間の目安
<b>通常</b>	通常製氷	氷を作りたいとき	約 2 時間
<b>氷停止</b>	製氷停止	冷凍室として使用したいとき 製氷室をお手入れするとき	—
<b>急冷</b>	急速製氷	急いで氷を作りたいとき	80 ~ 100 分

### 氷について

- 氷の大きさは、給水タンクの水の量などで変わります。
- 1 回あたりに氷のできる数は 8 ~ 10 個が目安です。
- 長時間氷を貯氷箱に入れたままにすると、氷と氷がくっついたり小さくなったりします (昇華という現象です)。
- くっついた氷をくたくたときは、手のケガに気をつけてください。



### 急いで氷を作りたい (急速製氷)

- 1 **温度・設定** を押し、**通常** を点灯させる
- 2 **温度・設定** を 3 秒以上押す (“ピピッ”と鳴るまで)  
**急冷** が点灯し、設定が完了します。

- 氷停止** が点灯しているとき  
急速製氷はできません (“ピピピッ”と鳴ります)。
- 次のときは、急速製氷を自動的に終了します。
  - ・貯氷箱に氷がいっぱいあるとき (約 100 ~ 140 個)
  - ・給水タンクに水がないとき
  - ・急速製氷中に約 9 時間経過したとき  
(表示が **急冷** から **通常** に切り替わります)
- 急速製氷中は、高速運転するため音が大きくなります。
- 据付け直後は急速製氷しても、氷ができるまでに 24 時間以上かかることがあります。
- 急速製氷では、急速に凍らせるため氷が割れたりヒビが入ることがあります。

### 急速製氷を途中で中止するとき

- 1 **温度・設定** を押し、**急冷** を消灯する
  - 通常** が点灯します。

ご使用の前に

食品を入れる

設定をする

お手入れ

困ったときに

# すばやく冷やしたい(急冷)

ご使用の前に

食品を入れる

設定をする

お手入れ

困ったとき

まとめ買いなどでたくさんの食品を入れたとき、急速に冷やして食品の鮮度を守ります。

●冷蔵室、切替室(冷凍設定時)、冷凍室で急冷できます。

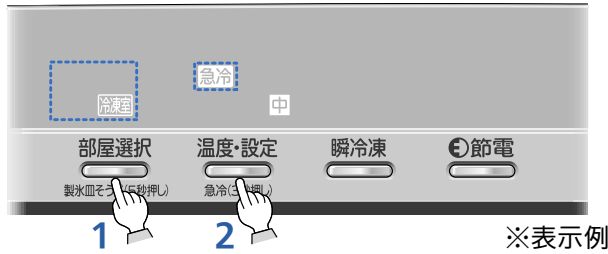

1 部屋選択 を押し、急冷する部屋を点灯させる  
押すたびに次の順に表示が変わります。



●ご購入時は 切替室 が表示されます。

※1: 製氷室を急冷(急速製氷)したいとき ▶15ページ

※2: 切替室は 冷凍設定時に急冷できます。

2 温度設定 を3秒以上押す(“ピピッ”と鳴るまで)

急冷 が点灯し、設定が完了します。

●操作ボタンを約30秒操作しないと、表示は消灯します。

急冷は約2時間後、自動的に終了します  
(急冷が消灯します)。

●切替室がソフト冷凍やパワーセーブモードに設定されているときは、急冷はできません(“ピピピッ”と鳴ります)。

途中で中止するとき

1 温度設定 を押し、急冷 を消灯する

お知らせ

●急冷中は、高速運転するため音が大きくなります。また、設定されている温度よりも低くなる場合があります。

●食品を入れたまま急冷できます。



# おいしく冷凍したい(切れちゃう瞬冷凍)

切れちゃう瞬冷凍で凍らせると、水分もおいしさも逃さずに冷凍できます。

- 切替室(ソフト冷凍設定時)で瞬冷凍できます。
- 「切れちゃう瞬冷凍の上手な使いかた」▶18~19ページ

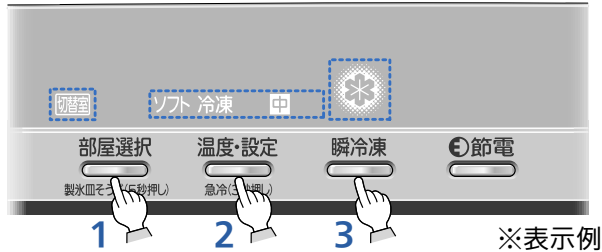

※表示例

1 部屋選択 を押し、 を点灯させる

2 ソフト冷凍 が点灯していることを確認する

- ソフト冷凍の弱中強のいずれでも、瞬冷凍が設定できます。

冷凍またはパワーセーブが点灯しているとき

温度・設定 を押してソフト冷凍を表示し、温度が安定してから(約2時間後)再度1から操作してください。

3 切替室に食品を入れて、 を押す

※食品を入れている間に表示が消灯したときは、操作パネルの表示を点灯させてから設定してください。

が点灯し、設定が完了します。

- 瞬冷凍中は は消灯しません。

瞬冷凍は約3~12時間後※、自動的に終了します( が消灯します)。

※食品の量・温度・種類によって、時間は異なります。

瞬冷凍が終了したあとは切れちゃう冷凍(ソフト冷凍)で保存されます(肉や魚などを約2~3週間保存できます)。

- 長期間保存したいときは、瞬冷凍が終了してからすぐに冷凍室へ移して保存してください(肉や魚などを約1ヵ月間保存できます)。

## 途中で中止するとき

1 もう一度 を押す

が消灯し、設定が解除されます。

- 瞬冷凍中に切替室の設定を冷凍にすると、瞬冷凍は終了します。
- 瞬冷凍中に切替室の設定をパワーセーブにすると、瞬冷凍は終了します。▶21ページ

## お知らせ

- 瞬冷凍中も切替室のドアは開け閉めできます。
- 他の食品を入れたままでも瞬冷凍できます。
- 操作ボタンを約30秒操作しないと、 以外の表示は消灯します。
- パワーセーブモードや冷凍設定時は瞬冷凍できません。

ご使用の前に

食品を入れる

設定をする

お手入れ

困ったときに

# 切れちゃう瞬冷凍の上手な使

ご使用の前に

食品を入れる

設定をする

お手入れ

困ったときに



## 切れちゃう瞬冷凍とは？

**瞬冷凍**で食品の味や食感の劣化を防ぎ、おいしく冷凍できます。

瞬冷凍後は**切れちゃう冷凍**(ソフト冷凍)で保存されます。凍っていてもサクッと切れるので、冷凍する前の小分けや解凍する手間が省けます。

冷凍に不向きな食品(タケノコ、ジャガイモなど)や熱い食品も、おいしく冷凍できます。

ステップ

## Step 1

## 保存容器はどうするの？

容器の上面、ごはんの包装はラップが最適。

アルミホイル、紙包装は、食品の温度を正確に測定できないので避けてください。



密閉容器などに入れるときは、食品が**容器いっぱい**になるように。

容器に食品が少ししか入っていないときは、食品の温度を正確に測定できないことがあります。



## 熱い食品をそのまま瞬冷凍

### ごはん

残ったごはらは、熱いまま一膳分ずつラップに包んで、瞬冷凍。水分蒸発を抑えて、おいしく冷凍できます。2週間程度なら、ソフト冷凍で保存。解凍ムラも少なく、上手に解凍できます。

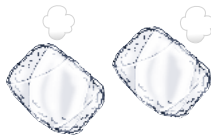

### カレー

残ったカレーは、熱いまま切替室に入れて瞬冷凍。

ジャガイモ入りでもおいしく保存できます

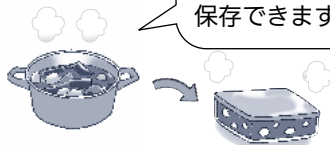

### ソース類

できたてのソース類も熱いまま保存容器に流しこみ、瞬冷凍。固まったら包丁でサイコロ状に切って、保存袋に入れておくと、スペースもとらず必要な分だけ取り出して使えます。

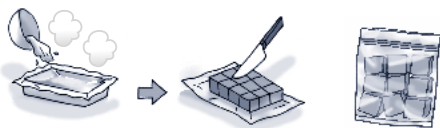

### ジャガイモ・ブロッコリー

コロッケやサラダに使うゆで野菜も瞬冷凍であら熱とりができます。



## お願い

80℃以上の熱い食品は入れない。

周囲の容器が変形する原因になります。また、素手で持てないような熱い食品を取り扱う際は、やけどなどに十分注意してください。

炊きたてごはん：  
約70℃



## 肉・魚などは切れちゃう冷凍で保存

### ブロック肉

瞬冷凍するには、100～400gぐらいまでのブロック肉がおすすめです。冷凍保存した肉や冷凍で購入した肉をソフト冷凍に移して使うこともできます。

●大きさにより異なりますが、冷凍から移して約2～5時間で切れるようになります。



### うす切り肉・ベーコン

しょうが焼きなどタレにつけている間に解凍でき、一枚ずつはがせます。

●取り出してすぐにはがすことができないときは、しばらく放置してからはがしてください。

細切り  
できます



### ひき肉

必要な分だけ包丁で切って使えます。さらにサイコロ状に細かく切り、室温で約15～30分放置すれば、手でほぐせる程度に解凍できます。

サクッと  
切れます



### 魚の切り身・たらこ

切り身は弱火でゆっくり焼けば解凍の手間なし。たらこなど塩分の多い食品は凍らないのでそのまま使えます。

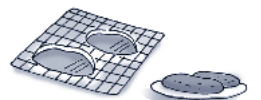

## お知らせ

●冷凍してからソフト冷凍したときは、1～2週間を目安になるべく早く使うようにしてください。

●瞬冷凍終了後、長期間保存したいときは、すぐに食品を冷凍室へ移して保存してください。

# いかた

## ステップ Step 2 食品を入れるとき

まとめて同時に瞬冷凍する。

- 追加すると、瞬冷凍できないときがあります。
- 熱いものと常温以下の冷たいものを同時に入れると、熱いものを優先して冷却します。

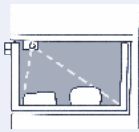
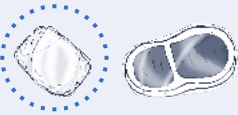

切替室の上から赤外線センサーで食品の状態を見張っています。食品の温度を測定しやすいように入れましょう。

## ステップ Step 3 食品をどこに置く？

瞬冷凍したい食品は、切替室の一番上に、平らに並べて置く。

熱い食品は冷凍した食品と離して手前に置くのがおすすめ。

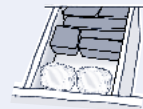

- 隠れていると、正確に温度を測定できません。

- 熱い食品が凍結食品に接触し、溶けることがあります。

食品を収納したあとに瞬冷凍を設定してください。

▶ 17 ページ

## 果物・デザートのお楽しみレシピ

### フルーツジュース

瞬冷凍した果物にヨーグルトやミルクを加えてミキサーにかければ、簡単健康ドリンクのできあがり。

### フルーツシャーベット

一口サイズに切って瞬冷凍すれば、フルーツシャーベットに変身。いろいろな果物でお試してください。

甘さの強い果物がおすすめ



### フローズンヨーグルト

カップに入った加糖ヨーグルトをそのまま瞬冷凍。一晩おくと、キメの細かいフローズンヨーグルトになります。



### スムージー（リンゴとキウイのスムージー）

- ①リンゴ 1/2 個の皮をむいて一口大に切り、キウイ 1 個は 1 cm 幅の輪切りにして皮をむき、それぞれ瞬冷凍。
- ②ミルク 250cc に、はちみつ（お好みで）と瞬冷凍したリンゴとキウイを加え、なめらかになるまでミキサーにかける（2 人分）。



### 生ジャム（イチゴの生ジャム）

- ①イチゴ 1 パック（約 300 g）を器に入れて丁寧につぶす。
  - ②砂糖 60～100 g（イチゴの甘さによって調整）を入れて混ぜ、瞬冷凍。
  - ③一晩おいたらできあがり。
- 少量の果物から手軽にできるので、果物が残ったときなどにお試ください。
  - ガラス容器での保存は避けてください。破損することがあります。



### お知らせ

- 果物は解凍しても凍る前の状態には戻りません。解凍しないで凍ったままお召し上がりください。
- 糖分によって凍るまでの時間が異なります。瞬冷凍してから一晩おいてください。
- 果物は 1 週間以上ソフト冷凍で保存すると、味が変わることがあります。新食感を楽しむために 2～3 日で食べることをおすすめします。

## こんな食品も切れちゃう瞬冷凍に！

### 納豆

取り出してすぐに混ぜられます。



### 油あげ

必要な分だけ切って使えます。



### 切れちゃう瞬冷凍に向かない食品

#### 一度解凍した食品

食感・品質を保証できません。

#### 冷凍できないもの

（こんにゃく、豆腐、牛乳、生卵など）

冷凍前の食感・品質を保証できません。

#### 市販のアイスクリーム・冷凍食品

冷凍室で保存してください。



### お知らせ

- 瞬冷凍が終了して❄️が消えても、食品が完全に凍結していないことがあります（瞬冷凍、ソフト冷凍は約 -7℃ で凍結させるので、食品が完全に凍結するまでに約 24 時間かかることがあります）。
- 新しい食品を入れたときなどは、ドアの開け閉めをなるべく少なくしてください。
- 食品の種類・調理のしかた、食品の入れかた（積み重ね、入れる場所）、食品の量、保存期間によって瞬冷凍できなかつたり、凍結および冷凍ヤケの程度が変わることがあります。
- 食品は糖分・塩分や脂肪分などの含有量によって凍らなかつたり、凍り過ぎる（すぐに包丁で切れない）ことがあります。
- 凍り過ぎたときは、約 5～15 分室温に放置しておくこと包丁で切れるようになります。
- 食品の凍り具合によって温度を調節してください。

▶ 14 ページ

ご使用の前に

食品を入れる

設定をする

お手入れ

困ったときに

# 節電したい

ご使用の前に

食品を入れる

設定をする

お手入れ

困ったときに

## ECOモードを設定する

ドアの開け閉めが少ないときなど庫内の温度が安定しているときに、自動で節電運転します(冷凍室の温度を少し高めに設定して運転します)。

- ECOモードを設定しても、ドアの開け閉めが多いときや、霜取りあと、急冷運転のときなどは節電運転を中止し、**ECO**が消灯します(冷凍室が十分冷えて安定したあと、自動で節電運転を再開します)。

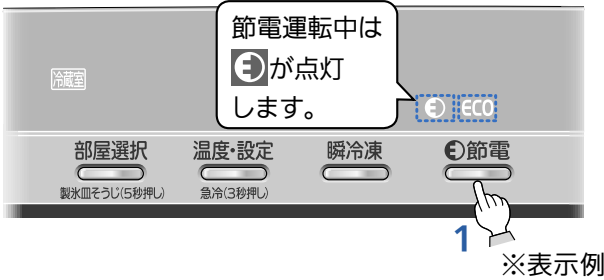

1 **ECO** を押す

**ECO** が点灯し、設定が完了します。

- 節電運転になると **ECO** が点灯します。
- 操作ボタンを約30秒操作しないと、消灯します。

### 解除するとき

1 もう一度 **ECO** を押す

**ECO** が消灯し、設定が解除されます。



### 上手に節電するには？

#### ECOモードを設定する

庫内の温度が安定しているときに、自動で節電運転を行います。ご購入時は設定されていません。

#### パワーセーブモードを設定する

冷凍能力を抑えた節電運転をします。製氷室と切替室で設定できます。▶21ページ

#### ドアの開け閉めは少なく、短く

ドアをひんばんに開けたり、長い時間開けていると、冷蔵庫の冷気が外に逃げ、消費電力が高くなります。

- わずかなドアのすき間でも、霜や露が付いたり、冷えなくなったり、水たれが発生することがあります。

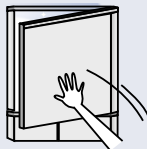

#### 温度設定を高めに

各部屋の温度設定を高めに設定すると、消費電力を抑えることができます。切替室をソフト冷凍にするのもおすすめです。

#### 吹出口や吸込口をふさがない

冷気の通路をふさぐと、庫内の食品が冷えにくくなります。

- 吹出口付近は温度が低くなることもあり、水分の多い食品は凍りやすくなります。

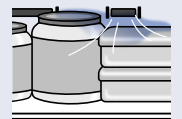

#### 食品を詰め込み過ぎない

食品を詰め込み過ぎると、冷気の流れが悪くなり、庫内の食品が冷えにくくなります。

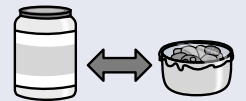

すき間をあける

#### 熱いものはよく冷ましてから

熱いままでは庫内の温度が上がり、他の食品の鮮度にも影響をおよぼします。(切れちゃう瞬冷凍を除く)

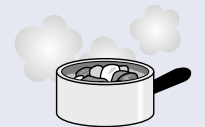

## パワーセーブモードを設定する

設定した部屋の冷凍能力を抑えて節電運転します。

- 製氷室と切替室で設定でき、約-10℃～0℃の冷凍温度になります。
- 製氷室をパワーセーブモードに設定すると、自動で製氷停止の設定になります（氷の保存もできません）。給水タンクの水、製氷皿や貯氷箱の水や氷を捨ててから、パワーセーブモードを設定してください（「長期間氷を作らないときは」の操作1～5 ▶11ページ）。



**1** **節電** を3秒以上押し（“ピピッ”と鳴るまで）**パワーセーブ**を点滅させる

**2** **部屋選択** を押し、設定する部屋表示を点灯させる

点灯した部屋がパワーセーブモードに設定されます。押すたびに次の順に表示が変わります。

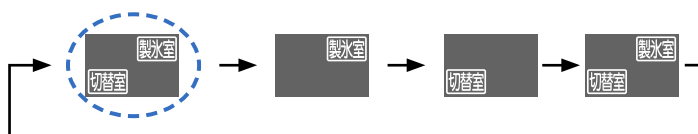

- は点滅を表します。パワーセーブモードが解除された状態です。
- ご購入時は、パワーセーブモードは解除されています。

**3** しばらくして、**パワーセーブ**の点滅が点灯に変わり、設定が完了します（“ピピッ”と鳴ります）

- 製氷室をパワーセーブモードに設定すると、**氷停止**も表示されます。
- 操作ボタンを約30秒操作しないと、消灯します。

### 解除するとき

**1** 切替室または製氷室を選択して **温度・設定** を押す

**パワーセーブ**が消灯し、設定が解除されます。

- 解除する部屋の温度設定を調節すると、解除されます。
- 設定するときの1～2の操作で を選んでも解除されます。



### パワーセーブモードで保存できるもの

（乾物類）海藻、ふりかけ、お茶の葉、コーヒー豆、ナッツ類、乾麺（パスタ、そうめんなど）など  
 （調味料）塩、砂糖、粉末スパイス類 など  
 （穀類）米、小麦粉、片栗粉 など  
 （菓子類）干菓子、チョコレート、クッキー など

- パワーセーブモードは約-10℃～0℃の冷凍温度となります。
- 氷、生鮮食品、冷凍食品、アイスクリーム、ホームフリージングしたものなどの保存には適しません。切替室の食品は、あらかじめ冷凍室へ移してください。
- 部屋の中を確認してから設定してください。
- 冬場など周りの温度が低いときや冷凍室を強設定にしたときなど温度が低くなることがあります。
- 製氷室に物を入れるときは、貯氷箱の高さ以内に入れてください（半ドアや故障・破損の原因になります）。

ご使用の前に

食品を入れる

設定をする

お手入れ

困ったときに

# 自動製氷機のお手入れ

清潔でおいしい氷を作るために、お手入れは定期的に。  
水アカ、カビなどの発生を防ぎます。

※変形の原因となりますので、食器洗い乾燥機のご使用は避けてください。

ご使用の前に

食品を入れる

設定をする

お手入れ

困ったときに

週に1度

## 給水タンク

1 フタをはずして水洗い (耐熱温度 約60℃)

※水の種類によってカビが発生しやすいときは週に2、3度お手入れしてください。

給水タンク・フタのお手入れに漂白剤を使用するときは、その注意書に従ってください。

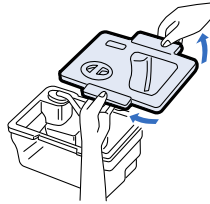

月に1度

## 給水パイプ・タンク受け

1 給水パイプを引き抜き  
タンク受けを清潔な布で拭く

- タンク受けに水を流さないでください。故障の原因となります。

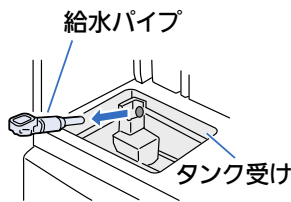

2 分割して水洗い

- アルミパイプは、回しながら取り付けてください。
- ※ミネラルやカルキが白く付着することがありますが、異常ではありません。水洗いしてご使用ください。

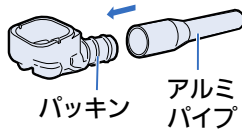

3 逆の手順で元に戻す

- 給水パイプは、A面とB面の段差がないように確実に押し込んでください。段差がある状態で使用すると故障の原因となります。

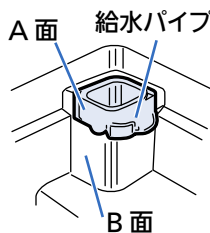

4 タンクパイプと給水パイプ接合部に異物がないか確認する

- しっかり差し込まなかったり、異物によりすき間があると、給水タンク凍結の原因になります。

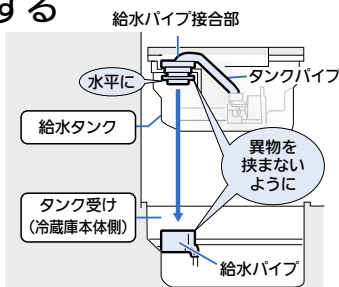

年に1~2度

## 製氷皿

給水タンクの水で製氷皿をすすぎ洗います。

1 貯氷箱の氷を取り出し、製氷室のドアを閉める

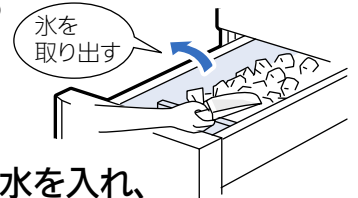

2 給水タンクに水を入れ、セットする

3 操作パネルの **部屋選択** 製氷皿そうじ(5秒押し) を5秒以上押す (ピピッと鳴るまで)

給水タンクの水で製氷皿をすすぎ洗います。

- すすぎ洗い中は製氷室の設定表示 (通常、急冷、速凍) が点滅します。
- 約1分後設定表示の点滅が終わり、元の表示に戻ります。

4 2~3回、3の操作を繰り返す

5 貯氷箱を取り出し、水や氷を捨てる

- 防音マットは捨てないでください。

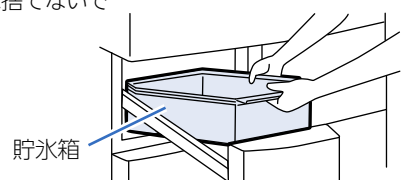

⊘ **お手入れするときは、下記のものを使用しないでください。**  
**タワシなど表面を傷つけるもの・アルカリ洗剤・磨き粉・熱湯・石油・酸**

週に1度

## タンクパイプ、給水ポンプ、カルキクリーンフィルター

**1** タンクパイプを引き抜き、  
給水ポンプを回してはずす

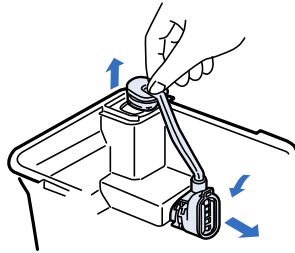

**2** それぞれ分解して水洗い

ハネは磁石でできています。  
異物がないように、きれいに水洗いします。

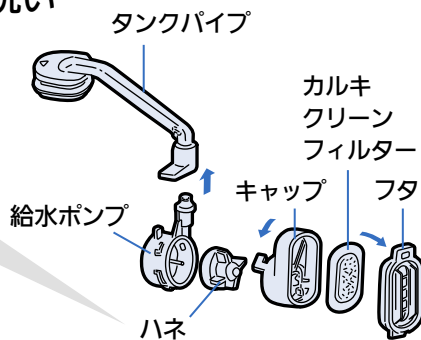

カルキクリーンフィルターのお手入れに台所用中性洗剤やベンジン、漂白剤などは使用しない

●氷のにおいの原因になります。

指でキャップの横側を少し押しながらフタを外します。

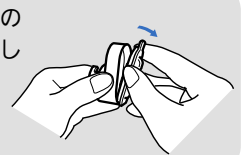

**3** 逆の手順で戻す

カルキクリーンフィルターは通常は交換不要ですが、次のようなときは、交換してください。

- ・水以外の物を入れるなどして目づまりしたとき
- ・破損したとき
- ・カビが発生したとき

お求めはお買上げの販売店にご相談ください。

※水の種類によってカビが発生しやすいときは週に2、3度お手入れしてください。

お知らせ

### 給水ポンプ、タンクパイプを元に戻す手順

組立てが不十分なときは、氷ができなかったり、音が大きくなることがあります。

#### 給水ポンプを組み立てる

**1** フィルターをキャップにはめる

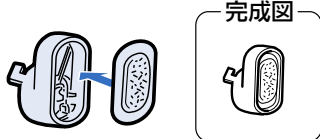

**2** フタの凸部(①)とツメ(②)をキャップにはめる

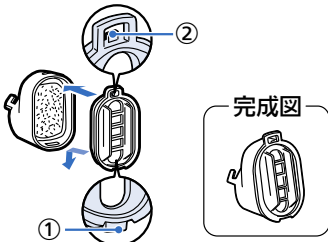

**3** ハネを給水ポンプにつける

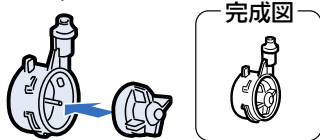

**4** キャップを回してツメ部(③)を給水ポンプの凸部(④)にかける

※内部にハネがあるか確認してください。

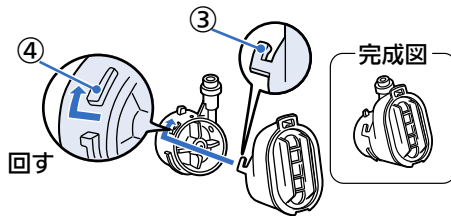

**5** 給水ポンプを回して給水タンクに取り付ける

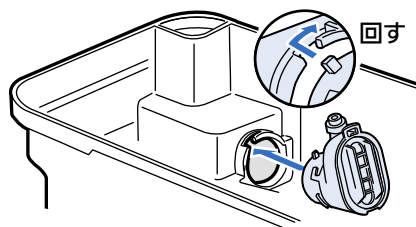

#### タンクパイプを取り付ける

**1** タンクパイプを給水タンクの▲マークに合わせて差し込む

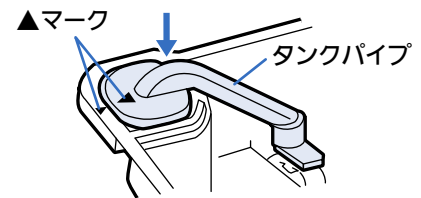

**2** タンクパイプを給水ポンプにつなぐ  
※タンクパイプと給水ポンプの接合部に異物がないか確認してください。

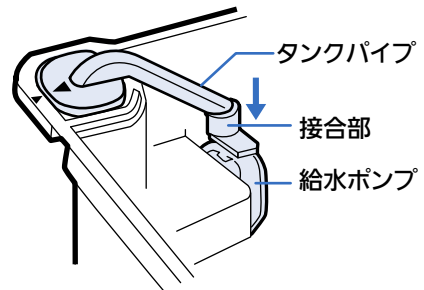

ご使用の前に

食品を入れる

設定をする

お手入れ

困ったときに

# 付属品のはずしかたとお手入れ

ご使用の前に

食品を入れる

設定をする

お手入れ

困ったときに

ステップ

## Step 1 お手入れの前に

電源プラグを抜く

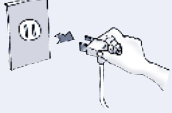

**警告**  
抜かないと、感電の原因になります。

コンセントに再度電源プラグを差し込むときは、10分以上間をおいてから差し込んでください。すぐに差し込むと機械が動きません。

ステップ

## Step 2 お手入れのしかた

- やわらかい布にぬるま湯を含ませて拭くか、取りはずして水洗いし（操作パネルは、やわらかい布でから拭きしてください）
- 落ちにくい汚れは台所用洗剤（中性）をうすめて使い、水拭きしてください。特に、油汚れは放置するとプラスチックが割れるおそれがあります。



アルカリ性／弱アルカリ性台所用洗剤・磨き粉・粉石ベンジン・シンナー・石油・酸・タワシ・熱湯などは使  
プラスチック部品（ドアの取手・キャップ、ケースドアや塗装面に傷やさびが発生するおそれがあります。

### 可変棚

手前に引き出す。

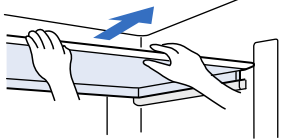

### ワン・ツー棚

押し込んで持ち上げる。

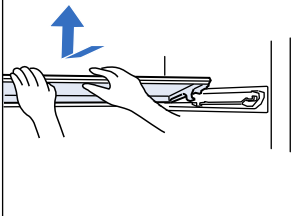

### スライドチルドケース

手前に引き出して、持ち上げる。

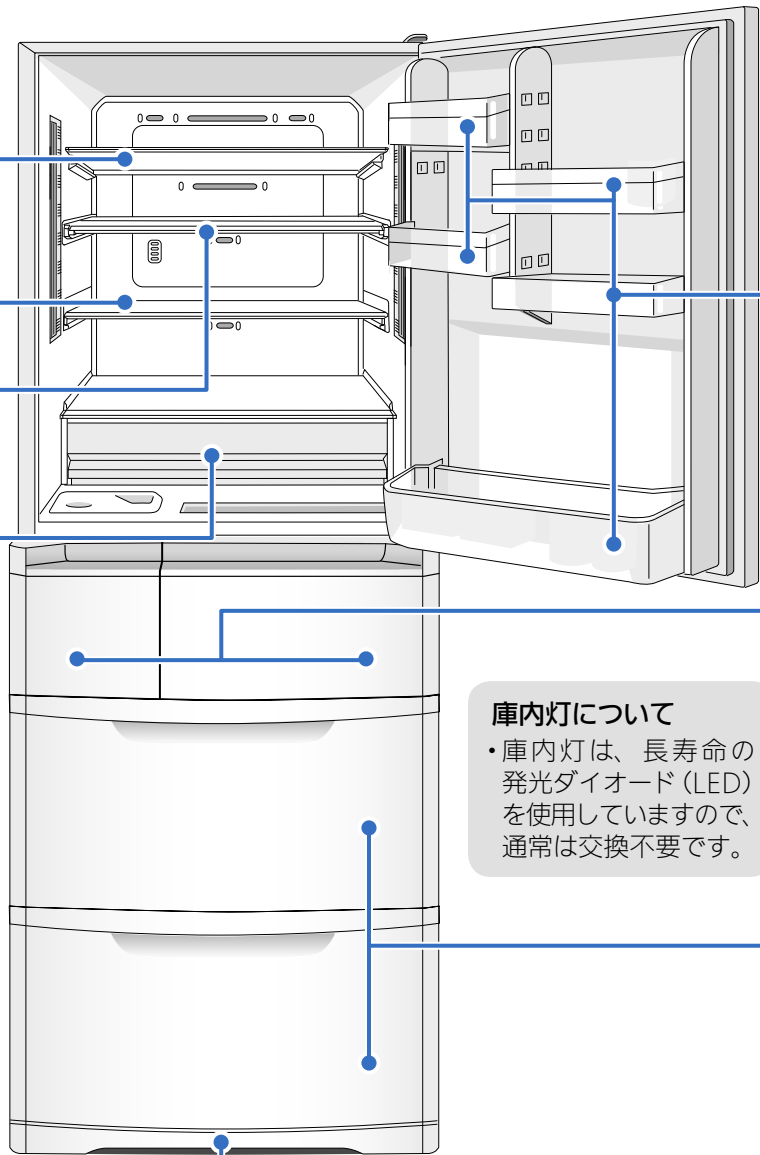
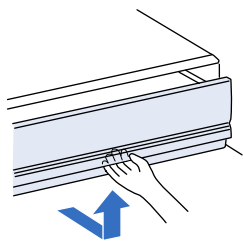

### 庫内灯について

- 庫内灯は、長寿命の発光ダイオード（LED）を使用していますので、通常は交換不要です。

### 脚カバー・蒸発皿

- ① 脚カバーを左右片側ずつ内側に押しながら手前に引いてはまず。
  - ② 蒸発皿を両手で持ち、静かに引き出す。
- ※蒸発皿には水がたまっていることがあります。

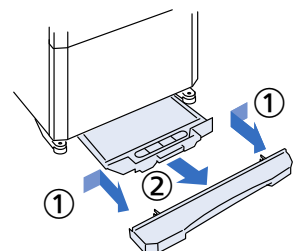



# 取付けは、はずしかたの逆の順序で行います

てく  
ださい。  
ださい。  
けん・アルコール・  
わな  
い。  
など)が割れたり、



## ステップ Step 3

### お手入れ後に／定期的に

#### 電源プラグとコードの点検

安全のため定期的に  
お手入れしてください

- ①電源プラグをコンセントから抜いて点検する。  
・電源プラグやコードに傷みや異常な発熱はないか。
- ②電源プラグと周囲のホコリをとり、乾いた布で拭く。
- ③電源プラグをコンセントにしっかり差し込む。

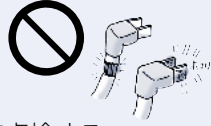

⚠警告  
電源プラグやコードが  
傷んでいたり、ホコリ  
がたまっていると感電、  
火災の原因になります。

## チェンジポケット・ボトルポケット

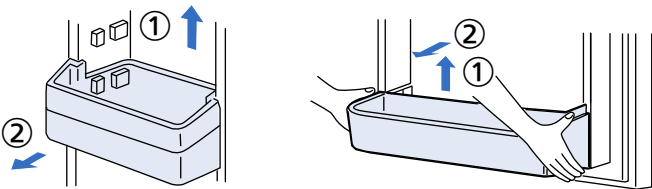

- ①左右を交互に持ち上げる（取付けはかたくしてあります）。
- ②手前に引く。

#### 取り付けるとき

- ・確実にセットされていることを確認してください。  
不十分だとはずれて落下し、ケガの原因になります。

## 冷蔵庫の背面・床

- ①脚カバーをはずす。
- ②調整脚を回して床から浮かし、冷蔵庫を手前にひき出す（床保護用に保護材を敷くことをおすすめします。また、ケガのないよう注意してください）。
- ③背面、壁、床のホコリを取り除き、汚れを拭く（空気の対流でホコリがたまりやすく、黒く汚れやすい所です。省エネにもなるので、定期的にお手入れしてください）。
- ④床に水漏れがないか確認する。

#### ⚠注意

冷蔵庫の下には手を入れない  
でください。ケガをする原因に  
なります。

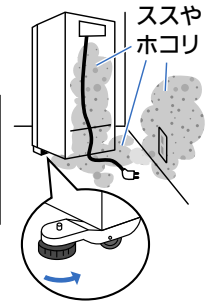

## 製氷室・切替室

- ①ドアをいっぱい引き出す。
- ②手前を持ち上げる。

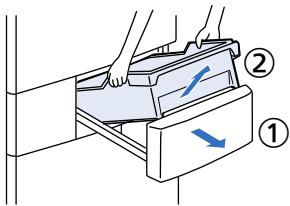

貯氷箱を取り出すときは、製氷設定を「氷停止」にしてください。▶15ページ  
※イラストは切替室です。製氷室も同様です。

## 汁受け凹部

汚れや汁、結露を拭き取る。

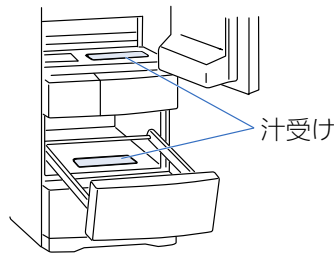

## 冷凍室・野菜室

- ①いっぱい引き出す。
- ②手前を持ち上げる。
- ③ドアを少し持ち上げながら引き出し、傾ける。
- ④手前を持ち上げる。

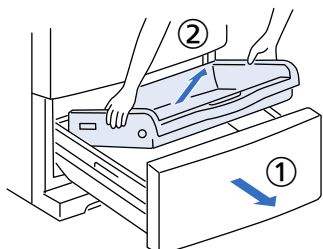

※イラストは野菜室です。冷凍室も同様です。

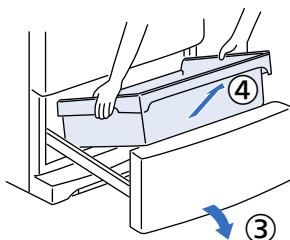

ご使用の前に

食品を入れる

設定をする

お手入れ

困ったときに

# こんなときは



ご使用の前に

食品を入れる

設定をする

お手入れ

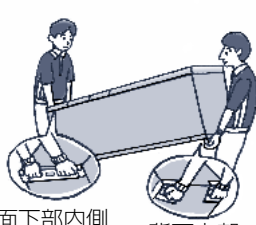
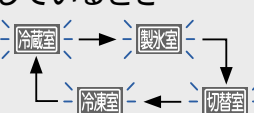
困ったときに

こんなときは	こうしてください
停電のとき	<ul style="list-style-type: none"> <li>● ドアの開け閉めを少なくし、新たな食品の保存は避けてください。</li> <li>● 温度設定以外の設定が変わるときがあります。確認してください（チャイルドロック、急冷など）。</li> </ul>
移動するとき 向きをかえるとき	<ol style="list-style-type: none"> <li>①調整脚を回して床から浮かす。▶7ページ</li> <li>②キャスターおよび後部の脚の下に床保護用に保護材を敷いてください。</li> <li>③前後方向に移動させる。 ※前後方向以外に引きずると床を傷つけるおそれがあります。</li> </ol>
長期間 使わないとき	<ol style="list-style-type: none"> <li>①自動製氷機を清掃する。▶11・22～23ページ</li> <li>②電源プラグを抜いてから庫内を清掃し2～3日間ドアを開けて乾燥させる。 ※乾燥が不十分なときは、カビ、においの原因および冷却器腐食による冷媒漏れの原因になります。</li> </ol>
運搬するとき (引越しなど)	<ol style="list-style-type: none"> <li>①庫内を空にして給水タンクおよび製氷皿の水や水を捨てる。▶11・22ページ</li> <li>②保護具(軍手)を着用する。</li> <li>③脚カバーをはずし、調整脚を回して床から浮かす。▶24ページ</li> <li>④電源プラグを抜く。</li> <li>⑤蒸発皿の水を捨てる。</li> <li>⑥2人以上で、前面下部内側と背面上部の取っ手を持ち、静かに運ぶ。 <ul style="list-style-type: none"> <li>● 横積みはしない(圧縮機の故障の原因)。</li> <li>● 転居するときは、周波数の切替えは不要(50 / 60Hz 共用)。</li> </ul> </li> </ol> <div style="text-align: right;">  <p>前面下部内側      背面上部</p> </div> <p style="background-color: #e0e0e0; padding: 5px; margin-top: 10px;">引越しなど長時間の移動をするとき</p> <ul style="list-style-type: none"> <li>● 運搬中に冷凍室奥の冷却器から霜が溶け出して、水がこぼれるおそれがあります。電源プラグを抜いてから霜が溶けるまで1日程度かかることがあります。</li> </ul> <div style="border: 1px solid black; padding: 5px; margin-top: 10px;"> <p><b>警告</b></p> <p>可燃性冷媒を使用していますので、冷媒回路を傷つけないでください。冷媒が漏れたときは、発火・爆発のおそれがあります。</p> </div>
デモ運転状態 ボタンを操作していないのに、一定間隔ごとに3回、表示が全部点滅しているとき 操作パネルの部屋表示や温度調節表示が順番に点滅を繰り返しているとき	<ul style="list-style-type: none"> <li>● デモ運転状態では冷蔵庫は冷えません。お買上げの販売店へ連絡するか、下記方法にてデモ運転を解除してください。</li> </ul> <p style="background-color: #e0e0e0; padding: 5px; margin-top: 10px;">デモ運転の解除方法</p> <ol style="list-style-type: none"> <li>①冷蔵室のドアを開けたままにする。</li> <li>② <b>部屋選択</b> を2回押す。</li> <li>③ <b>温度・設定</b> と <b>瞬冷凍</b> と <b>節電</b> を同時に5秒以上押す。</li> <li>④ 1分後に表示部の点滅がないことを確認する(点滅しているときはデモ運転は解除されていません)。</li> </ol> <div style="margin-top: 10px;">  </div>
 マークが すばやく (1秒間に約5回) 点滅しているとき	<p>点検の必要がありますので、お買上げの販売店または、ご相談窓口にご連絡ください。▶31ページ</p>
アラームが 鳴りやまないとき	<p>アラームは <b>部屋選択</b> を5秒以上押すと止まります。点検の必要がありますので、お買上げの販売店または、ご相談窓口にご連絡ください。▶31ページ</p>



## こんなときは

## こうしてください

冷蔵室、冷凍室、切替室（冷凍設定時）は 11 段階、切替室（ソフト冷凍設定時）は 5 段階に温度設定をすることができます。



- 温度微調節モードにしているときは、約 10 秒ごとに部屋表示が点滅します。

### 温度微調節モードにします

温度・設定  節電  
 と  を同時に 3 秒以上押す（“ピピッ” と鳴るまで）

解除  上記の操作と同じです。

### 温度微調節をします

- 部屋選択
- ①  を押し、温度を微調節したい部屋を表示する
  - ② 温度・設定  を押し、温度を微調節する

例：冷蔵室を弱より 0.6℃  
低めに設定しているとき

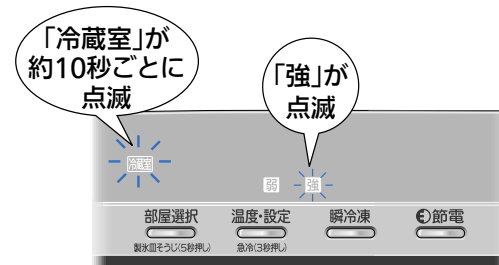

※下記の温度は目安です。食品の収納状態やドアの開け閉めなど使用状態によって、温度は下記と異なることがあります。

 は点滅を表します。

さらに細かく  
温度設定したいとき  
(温度微調節モード)

	温度設定	切替室 (ソフト冷凍設定)
1		約 -5℃
2		約 -6℃
3		約 -7℃
4		約 -8℃
5		約 -9℃

	温度設定	冷蔵室・冷凍室	切替室(冷凍設定)
1		弱設定 ▶14 ページ	約 -12℃ ▶14 ページ
2		弱より 約 0.3℃低め	弱より 約 0.6℃低め
3		弱より 約 0.6℃低め	弱より 約 1.2℃低め
4		弱中設定 ▶14 ページ	中より 約 1.2℃高め
5		中より 約 0.3℃高め	中より 約 0.6℃高め
6		中設定 ▶14 ページ	約 -15℃ ▶14 ページ
7		中より 約 0.3℃低め	中より 約 0.6℃低め
8		中強設定 ▶14 ページ	中より 約 1.2℃低め
9		強より 約 0.6℃高め	強より 約 1.8℃低め
10		強より 約 0.3℃高め	中より 約 2.4℃低め
11		強設定 ▶14 ページ	約 -18℃ ▶14 ページ

ご使用の前に

食品を入れる

設定をする

お手入れ

困ったときに

# 故障かな?と思ったら

以下のことをお調べになり、それでも具合の悪いときは、すぐにお買上げの販売店にご連絡ください。

ご使用の前に

食品を入れる

設定をする

お手入れ

困ったときに

## 特にお使い始めや夏場に多いお問合せ

### 全く冷えない!

- 使い始めは冷えるまで時間がかかります。夏場は十分冷えるまで24時間が目安です。
- 操作パネルの表示が点滅していませんか?  
→デモ運転: ▶26ページ
- 電源プラグが抜けたり、ブレーカーが落ちていませんか?

### 外側が熱くなる!

- 据付け直後や夏場は特に外側が熱くなります(約50~60℃)。これは側面や天井に放熱・露付き防止パイプがあるからです。冷やすために必要な機能で異常ではありません。
- 下には放熱用ファンがあり温風が出ることがあります。

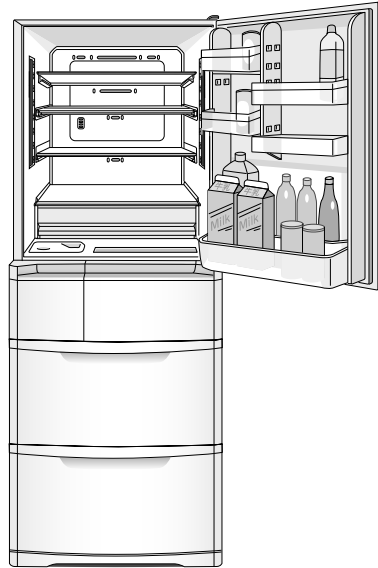

## お取り扱いなど

### 操作パネルが勝手に消灯する!

- 節電のため約30秒操作しないと表示は消灯します。

▶12ページ

### 氷や食品がにおう!



- 給水タンクは週に1度お手入れしていますか? ▶22ページ
- においが強い食品を包装せずに置いていませんか?

## こんなとき

## お確かめください

## こうしてください。こんな理由です。

<p>よく冷えない 製氷量が少ない 氷が溶ける</p>	<p>①その部屋の温度設定が「弱」になっていませんか。 ②据付け直後ではありませんか。 ③周囲にすき間がなかったり、日が当たっているなど、放熱を妨げていませんか。 ④冷気の流れを妨げていませんか。またドアをひんぱんに開けたり、半ドアになっていませんか。 ⑤製氷室や切替室がパワーセーブモードになっていませんか。</p>	<p>①温度設定を「中」または「強」にしてください。 ②冷えるまで4~5時間、夏場は十分冷えるまで24時間以上かかることがあります。 ③正しく設置しているかをご確認ください。 ▶6ページ ④食品の詰め過ぎや半ドアなどがないかをご確認ください。 ▶20ページ ⑤パワーセーブモードを解除してください。 ▶21ページ</p>
<p>氷ができない タンクの水が減らない</p>	<p>①据付け直後ではありませんか。 ②給水タンクに給水ポンプとタンクパイプが正しく取り付けられていますか。 ③タンク受け部に給水パイプは正しく取り付けられていますか。 ④貯氷箱に食品やアイスサーバーなど放置されていませんか。 ⑤操作パネルの製氷室の製氷設定が「氷停止」になっていませんか。 ⑥製氷室がパワーセーブモードになっていませんか。</p>	<p>①使い始めは冷えるまで4~5時間、夏場は氷ができるまで24時間以上かかることがあります。 ②タンクに正しく取り付けてください(特にタンク内のタンクパイプの出口)。▶23ページ ③取付けが不十分なときや異物によりすき間があると冷気が逆流し、氷ができないことがあります。 ▶22ページ ④氷がいっぱいあると判断します。貯氷箱から食品などを取り除いてください。また、氷は手前まで平らにならしてください。 ⑤製氷室の設定を「通常」か「急冷」にしてください。 ⑥パワーセーブモードを解除し、製氷室の設定を「通常」か「急冷」にしてください。 ▶21ページ</p>
<p>冷蔵室・野菜室の食品が凍結する</p>	<p>①冷蔵室の温度設定が「強」になっていませんか。 ②水分が多い食品を棚の奥に入れていませんか。 ③周囲温度が5℃以下になっていませんか。</p>	<p>①冷蔵室の温度設定を「中」にしてください。また急冷運転では一時的に庫内の温度が低下します。 ②豆腐・野菜・果物など、水分の多い食品や飲み物は手前に置いてください。 ③冷蔵室の温度設定を「弱」にすると凍りにくくなります。</p>

こんなとき	お確かめください	こうしてください。こんな理由です。
切替室の食品が溶ける	①温度設定直後または、据付け直後ではありませんか。 ②上部に食品を積み上げていませんか。 ③熱いまま入れた食品が接触していませんか。 ④熱い食品を入れたとき瞬冷凍を設定しましたか。 ⑤アイスクリームや冷凍食品を「冷凍・弱」または「冷凍・中」で保存していませんか。 ⑥切替室がパワーセーブモードになっていませんか。	①十分に冷えてから食品を入れてください。 ②上部に冷気が流れるようにすき間をあけてください。 ③熱い食品と接触すると凍結食品が溶けることがあります。 ④熱い食品を入れたときは瞬冷凍を設定してください。食品温度が速やかに下がります。 ⑤「冷凍・強」にしてください。 ⑥パワーセーブモードを解除してください。▶21ページ
温度設定ができない	①  が点灯していませんか。	①チャイルドロックの設定を解除してください。▶12～13ページ
瞬冷凍ができない (❄️が点灯しない)	①部屋表示が「切替室」、温度設定表示が「ソフト冷凍」になっていますか。	①切替室の設定を「ソフト冷凍」に変更してから、瞬冷凍を設定してください。切替室の設定が「ソフト冷凍」のときのみ瞬冷凍が設定できます。▶17ページ
瞬冷凍してもおいしくない	①  を押しましたか。 ②瞬冷凍したい食品は切替室内で一番上に重ならないように置いてありますか。 ③切替室を「ソフト冷凍」に変更した直後ではありませんか。	①  を押してください。操作パネルに❄️が点灯していることを確認してください。 ②赤外線センサーで食品の温度を測定しています。瞬冷凍したい食品は切替室内の一番上に並べて置いてください。▶19ページ ③「ソフト冷凍」に設定し、温度が安定してから(約2時間後)瞬冷凍してください。▶17ページ
外側や庫内に露が付く 冷凍室に霜が付く 床に水がたれる	①ドアをひんぱんに開けたり、半ドアになっていませんか。 ②雨天など高温なときではありませんか。	①空気中の水分が冷やされると霜や露になります。わずかなドアのすき間でも霜や露が付いたり、露が床にたれることがあります。 ②一時的に露が付くことがあります。乾いた布で拭いてください。また冷凍室に霜が付きやすくなります。ドアを開ける時間を短くしてください。
ドアが開きやすい ドアが閉まらない	①ドアが庫内の食品やケースに当たっていませんか。食品を詰め過ぎていませんか。 ②引出しドアのケースの奥に食品が落ちていたり、本体とドアの間に電源コードなどを挟んだりしていませんか。 ③設置にがたつきはありませんか。調整脚は床についていますか。	①ドアを閉めたとき、当たらないように収納してください。 ②取り除いてください。食品・電源コード・ビニール袋などはドアに挟まないようにしてください。 ③調整脚をおろして、前側をやや上げ気味にすると閉まりやすくなります。▶7ページ
ドアアラームが鳴る 庫内灯が消える 操作パネルの部屋表示が点滅する	①冷蔵室・製氷室・冷凍室のいずれかのドアが開いていませんか。	①ドアを閉めてください。ドアを開けてから1分たつごとにドアアラームが鳴り、4分たつと連続して鳴ります。▶13ページ ドアを閉めたあともアラームが鳴るときは、「部屋選択ボタン」を5秒以上押しと止まります。点検の必要がありますので、お買上げの販売店または、ご相談窓口にお問い合わせください。▶31ページ
氷が小さい・くっつく	①長時間水を貯氷したままにいませんか。 ②製氷室がパワーセーブモードになっていませんか。	①長時間水を貯氷したままにすると、氷と氷がくっついたり小さくなったりします(昇華という現象です)。 ②パワーセーブモードを解除してください。▶21ページ
給水タンク・給水パイプが凍る	①給水タンクに給水パイプは確実に取り付けられていますか。給水タンクと給水パイプの間に異物はありませんか。 ②製氷室、冷凍室のケースの奥に食品やビニールなどが落ちていませんか。	①取付けが不十分なときや異物によりすき間があると冷気が逆流し、凍結することがあります。▶22ページ ②冷気が逆流し、凍結することがあります。取り除いてください。

ご使用の前に

食品を入れる

設定をする

お手入れ

困ったときに

# 故障かな?と思ったら(つづき)

ご使用の前に

食品を入れる

設定をする

お手入れ

困ったときに

こんなとき	お確かめください	こうしてください。こんな理由です。
給水タンクや給水パイプが温かい	凍結防止ヒーターが入っているためです。異常ではありません。	
テレビなどに雑音が入る	①テレビなどの近くに冷蔵庫を設置していませんか。 ②アンテナ線の引込口の近くから冷蔵庫の電源を取っていませんか。	①テレビなどの機器から離して設置してください。 ②電源は単独で使用しアースを取り付けることをおすすめします。
音が大きい 気になる音がする (次のような音は異常ではありません)	①音が急に大きくなる。音色が変わる。 ②時々(1~2時間ごと)“ウィーン・ゴトゴト”と音がする。 ③電源を入れたあと、製氷停止中に時々(1~2時間ごと)“グッ、ギュイン”と音がする。 ④ドアを閉めたときに“ヒューン”と音がする。 ⑤時々“ジュ”音や“ポコポコ(沸騰音)”音や“シャー”音(水が流れるような音)がする。 ⑥ドアを開けたときに時々、庫内から“ビシッ”音や水がたれているような音がする。 ⑦時々“プーン”と蚊が飛ぶような音がする。 ⑧冷凍室のドアを開けると“ゴー”と音がする。	①据付け直後、暑いとき、ドアの開け閉めが多いとき、急冷運転のときなどに高速運転に切り替わり強い力で冷やしています。 ②自動製氷の音です。給水タンクに水がなくても約100分ごとに自動製氷機とポンプの音がします。 ③自動製氷の動作チェックを行う音です。「製氷停止」中でもチェック動作を行います。 ④ファンモーターが始動する音です。 ⑤冷媒の流れる音です。 ⑥中に暖かい空気が入り、プラスチックが膨張し、発生するキシミ音です。 ⑦風量を調節するダンパーが動作する音です。 ⑧冷却用ファンの送風時の風切り音です。

## 霜取り

霜取りの操作と霜取りの水の処置は不要です。

## 庫内温度をはかる

冷蔵庫は、JISに基づいて厳重な品質管理のもとで生産していますが、庫内の温度は冷蔵庫の据付け状態や外気温、使用条件などにより変化します。しかし、中の食品は8割前後が水分であるため、比熱が大きく、その温度は空気のように大きく変化はしません。したがって一般の空気温度をはかる温度計は変化の少ない食品温度の正確な測定ができません。そこで、空気温度の影響を受けにくく、食品に近い温度を示す冷蔵庫用温度計を発売しています。ご購入の際は、お買上げの販売店にご相談ください。

なお、一般のアルコール温度計で冷蔵庫内の食品相当温度をはかる場合は、冷蔵庫中段の棚の中央に約100mlの水を入れた容器を置き、感温部を水中に3時間程度浸しておきますと、食品に近い温度が得られます。

●庫内温度はドアの開け閉めが少ない夜間などに温度計を入れ、翌朝最初にドアを開けたとき(温度が安定したとき)に測定してください。

## 冷蔵庫の内容積について

●定格内容積は、日本工業規格(JIS C 9801)に基づき、庫内部品のうち、冷やす機能に影響がなく、工具なしに外せる棚やケース等を、外した状態で算出したものです。この定格内容積には、食品収納スペースと冷気循環スペースとを含みます。

●引き出し式貯蔵室(例えば、冷凍室、切替室、野菜室等)の場合、定格内容積と併せ食品収納スペースの目安を表示しています。なお、回転扉式冷凍室の食品収納スペースについては、冷気の循環を考慮して定格内容積の65%程度を目安としてください。食品の詰め込み過ぎは、庫内の冷えムラや電気のムダの原因となります。

## 冷凍室の性能について

この冷蔵庫の冷凍室の性能は **※\*\*\***(フォースター)です。冷凍室の性能は日本工業規格(JIS C 9607)に定められた方法で試験したときの冷凍室内の冷凍負荷温度(食品温度)によって表示しています。

●JISの試験方法は次のとおりです。

- (1) 冷蔵室内温度が0℃以下とならない範囲で最も低い温度になるよう調整して試験します。
- (2) 冷蔵庫の据付け場所の温度は15~30℃の範囲を基準としています。
- (3) 冷凍室定格内容積100L当たり4.5kg以上の食品を24時間以内に-18℃以下に冷凍できる冷凍室をフォースター室としています。

●冷凍食品の保存期間

冷凍食品の保存期間は、食品の種類、店頭での保存状態、冷蔵庫の使用条件などによって異なり、上の表の期間は一応の目安です。

記号	冷凍負荷温度(食品温度)	冷凍食品保存期間の目安
<b>※***</b> (フォースター)	-18℃以下	約3ヵ月

# 保証とアフターサービス

## 保証書（別添付）

- 「保証書」は、必ず「お買上げ日・販売店名」などの記入をお確かめのうえ、販売店からお受け取りください。
- 内容をよくお読みのと、大切に保存してください。
- なお、食品の補償等、製品修理以外の責はご容赦ください。

### 保証期間

お買上げ日から1年間です  
(冷凍サイクル・冷却器用ファンおよび冷却器用ファンモーターは5年間です)。

## 補修用性能部品の保有期間

- 当社は、この冷蔵庫の補修用性能部品を製造打ち切り後9年保有しています。
- 補修用性能部品とは、その製品の機能を維持するために必要な部品です。

## ご不明な点や修理に関するご相談は

- お買上げの販売店か下記の「三菱電機ご相談窓口・修理窓口」にご相談ください。

## 修理を依頼されるときは

- 「故障かな?と思ったら」(28~30ページ)にしたがってお調べください。なお、不具合があるときは、お買上げの販売店にご連絡ください。
- 保証期間中は修理に際しましては、「保証書」をご提示ください。「保証書」の規定にしたがって販売店が出張修理させていただきます。
- 保証期間が過ぎているときは修理すれば使用できる場合には、ご希望により有料にて修理させていただきます。
- 点検・診断のみでも有料となることがあります。
- 修理料金は技術料+部品代(+出張料)などで構成されています。
  - 技術料…故障診断、故障箇所の修理および部品交換・調整・修理完了時の点検などの作業にかかる料金です。
  - 部品代…修理に使用した部品代金です。
  - 出張料…商品のある場所へ技術員を派遣する料金です。
- ご連絡いただきたい内容

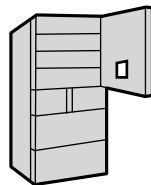

1. 品名 三菱ノンフロン冷凍冷蔵庫  
※ノンフロンであることをお伝えください。
2. 形名 冷蔵庫ドアの内側に表示
3. お買上げ日 年 月 日
4. 故障の状況 (できるだけ具体的に)
5. ご住所(付近の目印なども)
6. お名前・電話番号・訪問希望日

## ご相談窓口・修理窓口のご案内(家電品)

### 取扱い・修理のご相談は、まずお買上げの販売店へ

- お買上げの販売店にご依頼できない場合(転居や贈答品など)は、**各窓口**へお問い合わせください。

### ■お問合せ窓口におけるお客様の個人情報のお取り扱いについて

- 三菱電機株式会社は、お客様からご提供いただきました個人情報は、下記のとおり、お取り扱いします。
1. お問い合わせ(ご依頼)いただいた修理・保守・工事および製品のお取り扱いに関連してお客様よりご提供いただいた個人情報は、本目的ならびに製品品質・サービス品質の改善、製品情報のお知らせに利用します。
  2. 上記利用目的のために、お問い合わせ(ご依頼)内容の記録を残すことがあります。
  3. あらかじめお客様からご了解をいただいている場合および下記の場合を除き、当社以外の第三者に個人情報を提供・開示することはありません。
    - ① 上記利用目的のために、弊社グループ会社・協力会社などに業務委託する場合。
    - ② 法令等の定める規定に基づく場合。
  4. 個人情報に関するご相談は、お問合せをいただきました窓口にご連絡ください。

## ご相談窓口 家電品の購入相談・取扱い方法

### ●三菱電機お客さま相談センター

いつもサンキュー 365日

**0120-139-365** (無料)

フリーコール

受付時間365日24時間

携帯電話・PHS・IP電話の場合

三菱電機お客さま相談センター  
〒154-0001 東京都世田谷区池尻 3-10-3  
FAX (03) 3413-4049 (有料) **(03) 3414-9655** (有料)

■ご相談対応 平日 9:00~19:00  
土・日・祝・弊社休日 9:00~17:00  
上記以外の時間は受付のみ可能です。

## 修理窓口 家電品の修理の問合せ・修理の依頼

受付時間365日24時間

### ●三菱電機修理受付センター

フリーダイヤル



インターネット

**0120-56-8634** (無料)

[www.melsc.co.jp](http://www.melsc.co.jp)



携帯電話サイト



空メールの送り先: [fc8634@melsc.jp](mailto:fc8634@melsc.jp)  
またはバーコードからアクセス。  
URLをメール返信します。



携帯電話・PHS・IP電話の場合

北海道・東北 関東甲信越	東日本 修理受付センター FAX (03) 3424-1115 (有料)	<b>(03) 3424-1111</b> (有料)
東海・北陸・関西 中国・四国・九州	西日本 修理受付センター FAX (06) 6454-3900 (有料)	<b>(06) 6454-3901</b> (有料)

- 所在地、電話番号などについては変更になることがありますので、あらかじめご了承ください。
- 電話番号をお確かめのうえ、お間違えのないようにおかけください。

K11A

ご使用の前に

食品を入れる

設定をする

お手入れ

困ったときに

# 仕様

種 類	冷 凍 冷 蔵 庫	
形 名	MR-B42W	
定格内容積 (リットル)	全 体	420L
	冷蔵室	213L
	製氷室	13L <4L>
	切替室	26L <16L>
	冷凍室	84L <51L>
外形寸法	高さ	1798mm
	幅	600mm
	奥行	699mm
質 量	89kg	
電動機定格消費電力	100/100W	
電熱装置定格消費電力(霜取り時)	226/226W	
定格電圧・周波数	100V・50/60Hz は共有	
消費電力量	冷蔵室ドアの内側に表示してあります	
電源コード(有効長さ)	2.5m	
冷凍室の記号	* 〇 フォースター	

付 属 品	個 数	
形 名	MR-B42W	
冷蔵室	可 変 棚	2
	ワ ン ・ ツ ー 棚	1
	スライドチルドケース	1
	給 水 タ ン ク (カルキクリーンフィルターつき)	1
	チェンジポケット(大)	1
	チェンジポケット(中)	1
	チェンジポケット(小)	2
	フ リ ー 卵 棚 ボトルポケット	1
製氷室	貯 氷 箱	1
	防 音 マ ッ ト	1
	アイスサーバー	1
切替室	切 替 ケ ー ス	1
	ア ル ミ ト レ イ	1
冷凍室	フ リ ー ジ ン グ ケ ー ス (上)	1
	フ リ ー ジ ン グ ケ ー ス (下)	1
野菜室	ス ラ イ ド ケ ー ス	1
	野 菜 ケ ー ス	1
蒸 発 皿	1	
脚 カ バ ー	1	

■定格内容積のくゝ内は「食品収納スペースの目安」です。

■この製品は日本国内用ですので日本国外では使用できません。また、アフターサービスもできません。

This appliance is designed for use in Japan only and can not be used in any other country. No servicing is available outside of Japan.



J-Moss(JIS C 0950:2008)の規定に基づき、対象となる6物質(鉛、水銀、カドミウム、六価クロム、PBB、PBDE)の含有についての情報を公開しております。詳しくはホームページをご覧ください。

[www.MitsubishiElectric.co.jp/jmoss/](http://www.MitsubishiElectric.co.jp/jmoss/)

## 愛情点検

### ●長年ご使用の冷蔵庫の点検を!



こんな症状は  
ありませんか

- 電源コード、プラグが異常に熱い。
- 電源コードに深いキズや変形がある。
- 焦げくさいにおいがする。
- 冷蔵庫床面にいつも水がたまっている。
- ビリビリと電気を感ずる。
- その他の異常や故障がある。

ご使用  
中 止

故障や事故防止のため、  
コンセントから電源プラグ  
をはずして、必ず販売店に  
点検・修理をご相談ください。

### 廃棄時に ご注意願います。

2001年4月施行の家電リサイクル法では、お客さまがご使用済みの「冷蔵庫」を廃棄される場合は、収集・運搬料金と再商品化等料金(リサイクル料金)をお支払いいただき、対象品を販売店や市町村に適正に引き渡すことが求められています。

### お客さまメモ

サービスを依頼される  
ときに便利です。

お買上げ日

年 月 日

販売店名

電話( )



## 三菱電機株式会社

静岡製作所 〒422-8528 静岡市駿河区小鹿3丁目18番1号