

mitsubishi

三菱冷凍冷蔵庫

取扱説明書

形名

エム アール ディー ティ
MR-D30T

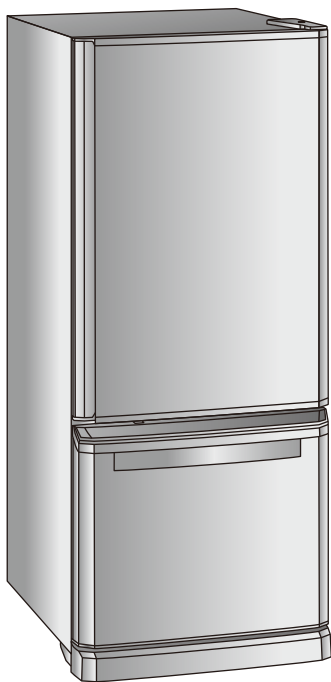

- この「取扱説明書」をよくお読みになり、正しくお使いください。特に「安全のために必ずお守りください」は使用前に必ず読んで正しくお使いください。
- 「保証書」は必ず「お買上げ日・販売店名」などの記入を確かめて、販売店からお受け取りください。
- 「取扱説明書」と「保証書」は大切に保存してください。

- この冷蔵庫は一般家庭での食品の冷凍・冷蔵保存の目的で作られた製品です。業務用には業務用冷蔵庫をお使いください。業務用で使用された場合の故障および損傷は保証期間内であっても有料修理となります。
- 再資源化のため、主なプラスチック部品には材料名を表示しています。

ノンフロン冷蔵庫

- この冷蔵庫にはノンフロン冷媒とノンフロン発泡断熱材を使用しています。ノンフロン冷媒(イソブタン)とノンフロン発泡断熱材(シクロペンタン)は、オゾン層を破壊せず、地球温暖化に対する影響が極めて小さい、地球環境に配慮した物質です。

もくじ

		ページ
ご使用前の 前に	安全のために必ずお守りください	2-3
	据付けから運転開始まで	4
使いかた	温度調節のしかた	5
	冷蔵室・フリーケースの使いかた	6
	冷凍室の使いかた	7
お手入れ	付属品のはずしかたとお手入れ	8-9
困った ときに	こんなときは (停電・長時間使わないとき・運搬)	9
	故障かな?と思ったら	10
	保証とアフターサービス	11
仕様		12

製品登録のご案内

三菱電機では、ウェブサイトでのアンケートにお答えいただくとお客さまに役立つ各種サービスをウェブサイトにて利用できる「製品登録サービス」を実施しております。詳しくは下記のホームページをご覧ください。

www.MitsubishiElectric.co.jp/mypage

ご使用の
前に

使いかた

お手入れ

困った
ときに

安全のために必ずお守りください

ご使用の前に

■誤った取扱いをしたときに生じる危険とその程度を、次の表示で区分して説明しています。

警告

誤った取扱いをしたときに、死亡や重傷などに結びつく可能性があるもの

注意

誤った取扱いをしたときに、傷害または家屋、家財などの損害に結びつくもの

■図記号の意味は次の通りです。

絶対に行わない

絶対に触れない

絶対に分解・修理・改造はしない

絶対に水をかけたり、水でぬらさない

絶対にぬれた手で触れない

必ず指示に従い、行う

必ずアース線を接続する

必ず電源プラグをコンセントから抜く

■異常および不具合が発生したときは、ただちに運転を停止し、「お買い上げの販売店」または「三菱電機修理窓口・ご相談窓口」にご相談ください。 **11 ページ**

使いかた

お手入れ

困ったときに

警告

設置時

冷蔵庫の周囲はすき間をあけて据え付ける
冷媒が漏れたときに滞留し、発火・爆発のおそれがあります。
4 ページ

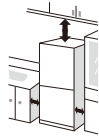

すき間をあけて

地震にそなえて丈夫な壁や柱に固定する
冷蔵庫が倒れてケガの原因になります。

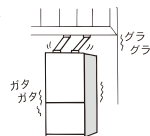

転倒防止

4 ページ

屋外、水のかかる所や湿気の多い所へ据え付けない
絶縁不良により、感電・火災の原因になります。
4 ページ

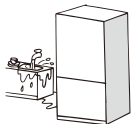

水ぬれ禁止

電源は交流100Vで定格15A以上のコンセントを単独で使う
延長コードの使用、タコ足配線は、発熱・火災の原因になります。
4 ページ



100V・15A以上

湿気の多い所、水気のある場所で使うときはアースおよび漏電遮断器を取り付ける
販売店にご相談ください。
4 ページ



アース線接続

電源プラグはコードを下向きにし刃の根元まで差し込む
逆に差し込むとコードに無理がかかり、発熱・発火の原因になります。



コードは下向き

電源・電源プラグについて

庫内灯の交換やお手入れのときは、電源プラグを抜く
感電・ケガの原因になります。



プラグを抜く

電源プラグを冷蔵庫の背面で押し付けない。電源コードを傷つけない
押し付けたり、重いものを載せたり、折ったり、束ねたりすると、感電・火災の原因になります。



禁止

傷んだコードやプラグ、差し込みがゆるいコンセントは使わない
感電・発火の原因になります。



使用禁止

電源プラグはコードを引っ張って抜かない
コードが傷み、感電・発火の原因になります。

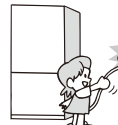

禁止

電源プラグのホコリを定期的に取り
絶縁不良になり、火災の原因になります。



ホコリを取る

ぬれた手で電源プラグを抜き差ししない
感電の原因になります。



ぬれ手禁止

注意

設置・運搬

床が丈夫で水平な所に調整脚でしっかり固定する
冷蔵庫が移動し、ケガの原因になります。
4 ページ

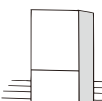

水平に据付け

運搬するときは、運搬用取っ手を持つ
他の部分を持つとケガの原因になります。
9 ページ



運搬用取っ手を持つ

移動するときは、床の傷つきや身体のケガに気を付ける
保護用のシートを敷いて、ゆっくり動かしてください。



保護材を使用

食品を無理に詰め込まない
棚を強く引き出さない
食品が落下し、ケガの原因になります。

























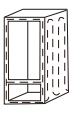







禁止

ぬれた手の食品や凍傷の原因です。









警告

ご使用にあたって		
<p>水を入れた容器を上に乗かない</p> <p>電気部品にかかる感電・火災の原因になります。</p>   <p>水ぬれ禁止</p>	<p>庫内では電気製品を使用しない</p> <p>庫内に冷媒が漏れていると電気製品の接点の火花で発火・爆発のおそれがあります。</p>   <p>禁止</p>	<p>揮発性の引火しやすいものを入れない</p> <p>ベンジン、化粧品、整髪料は、引火・爆発の原因になります。</p>   <p>保存禁止</p>
<p>冷蔵庫の上に物を置かない</p> <p>ドアの開け閉めなどで落下し、ケガの原因になります。</p>   <p>禁止</p>	<p>薬品や学術試料を保存しない</p> <p>厳しい管理が必要な物は、家庭用冷蔵庫では保存できません。</p>   <p>保存禁止</p>	<p>庫内灯は指定の定格のものを使う</p> <p>指定以外のものを使うと火災の原因になります。</p>   <p>指定品使用</p> <p>9ページ</p>
<p>ドアやハンドル(取っ手)にぶらさがらない、引き出しドアに乗らない、大きな荷重をかけない</p> <p>冷蔵庫が倒れてケガの原因になります。</p>   <p>禁止</p>	<p>冷蔵庫の冷媒回路(配管)を傷つけない、ねじなどを打たない</p> <p>可燃性冷媒を使用していますので、発火・爆発のおそれがあります。</p>   <p>禁止</p>	<p>ガス漏れに気付いたら冷蔵庫に触れず、窓を開けて換気する</p> <p>電気接点の火花で爆発・火災の原因になります。</p>   <p>換気する</p>
<p>水洗いしたり、食汁をこぼさない</p> <p>水・食汁がかかると、感電・火災の原因になります。すぐにふき取ってください。</p>   <p>水かけ禁止</p>	<p>可燃性スプレーは近くで使わない</p> <p>電気接点の火花で引火・火災の原因になります。</p>   <p>使用禁止</p>	<p>小屋や車庫などで使用しない</p> <p>小動物により、電気配線を傷つけられると感電・火災の原因になります。</p>  <p>使用禁止</p>
<p>ドアを開け閉めするときは、ドアが周囲の家具などにぶつからないようにする</p> <p>ドアや家具が破損してケガのおそれがあります。</p>  <p>禁止</p>	<p>当社指定の冷媒以外は絶対に封入しない</p> <p>使用時・修理時・廃棄時などに、破裂・爆発・火災などの発生のおそれがあります。</p>  <p>禁止</p>	

故障・長期保管について	リサイクルするときは
<p>冷媒回路(配管)を傷つけたときは、冷蔵庫に触れず火気の使用を避け、窓を開けて換気する</p> <p>冷媒回路を傷つけたときは、販売店にご相談ください。</p>  <p>換気する</p>	<p>保管する場合は、必ずドアパッキングを引っ張ってはまず</p> <p>幼児閉じ込みのおそれがあります。</p>   <p>パッキングはずす</p>
<p>分解・修理・改造をしない</p> <p>部品が破損した状態のまま使用しない</p> <p>ケガ・感電・火災の原因になります。</p>   <p>分解禁止</p>	<p>廃棄するときは、販売店や市町村に引き渡す</p> <p>放置し、冷媒漏れが発生すると、火気による発火・爆発の原因になります。</p>  <p>引き渡す</p>

注意

ご使用にあたって				
<p>で冷凍室容器に触</p> <p>なりま</p>  <p>ぬれ手禁止</p>	<p>冷凍室にビン類を入れない</p> <p>中身が凍って割れると、ケガの原因になります。</p>   <p>保存禁止</p>	<p>お手入れのときは冷蔵庫の棚(強化ガラスシェルフ)の取付け、取りはずしは確実に</p> <p>強化ガラスシェルフが落下すると打撲や破損によるケガをします。</p>   <p>取付け・取りはずし確実に</p>	<p>冷蔵庫の底に手、足を入れない</p> <p>鉄板などでケガをする原因になります。</p>   <p>接触禁止</p>	<p>におったり、変色した食品は食べない</p> <p>食中毒や病気の原因になります。</p>   <p>禁止</p>
			<p>ドアは取っ手を持って閉める</p> <p>指を挟まないように持ってください。ケガの原因になります。</p>   <p>取っ手を持つ</p>	<p>ドアを開け閉めするときは</p> <ul style="list-style-type: none"> ・他の人が触れているときは開け閉めしない ・引き出し式ドア上面に指をかけて閉めない ・ドアを強く開け閉めしない(食品の落下により、ケガをします) ・指など身体の一部を挟まない ・身体の一部をぶつけない ・下の引き出しで足を挟まない(指詰めのおそれがあります)   <p>禁止</p>

ご使用の前に

使いかた

お手入れ

困ったときに

据付けから運転開始まで

ご使用の前に

1 設置

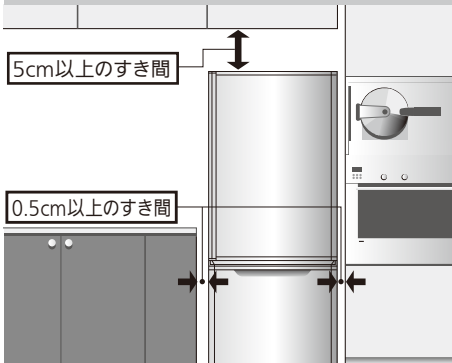

設置場所は

日陰で、熱気の当たらない風通しのよい所
冷却力の低下を防ぎ電気代を節約

湿気が少ない所
さびの発生・感電・火災の防止

丈夫で水平な所

振動・騒音・半ドア・ドア下がり
●冷蔵庫の脚が沈みやすい床材には、下に丈夫な板を敷いてください(質量や熱による変形・変色の防止)。

他の機器から離れた所

テレビなどへの雑音や映像の乱れを防止

⚠ 警告

冷蔵庫の通気口や、周囲のすき間をふさがないでください。冷媒が漏れたときに滞留し、発火・爆発のおそれがあります。

周囲に放熱スペースをあけて

左右0.5cm以上、
天井5cm以上あける

天井や側面からの放熱スペースを確保

本体外側は熱くなります。

使い始めや夏季は約50～60℃以上になることもあります。

温泉地区でのご使用について

硫化ガスが発生するおそれのある場所(温泉地区など)に据え付ける際は配管の防錆処理が必要となる場合がありますので、あらかじめ販売店にご相談ください。また、ガス害による故障は保証の対象外となります。

使いかた

2 電源を入れる・アース

より早く冷やすため、
電源は設置後すぐに入れてください

専用コンセント
交流100V・定格15A以上

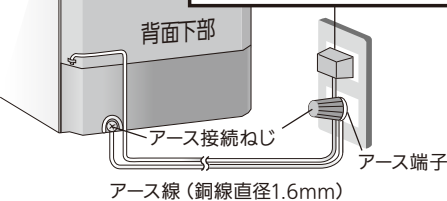

電源は冷蔵庫専用で

100V・定格15A以上の
コンセントを単独で使用する

⚠ 警告

100V以外の使用やタコ足配線は、発熱・火災の原因になります。

感電事故防止のためアース することをおすすめします

特に、土間・洗い場・地下室など湿気が多い場所に据え付ける場合は、アースおよび漏電遮断器を取り付けてください。

アース端子がある場合

アース線をアース接続ねじ(⊕記号)と、アース端子間に接続する。なお、アース線(市販の銅線直径1.6mm)はお買上げの販売店などでお買い求めください。

アース端子がない場合

お買上げの販売店に依頼し、アース工事をする(D種接地工事・有料)。

特に水気が多い場所に設置する場合

アースの他に漏電遮断器の設置が義務づけられています。お買上げの販売店にご相談ください。

接続してはいけない所

- 水道管・ガス管(感電・爆発の危険)
- 電話線や避雷針のアース(落雷のとき危険)

お手入れ

3 調整・固定

調整脚を矢印の
方向に回して下げ、
床につける。

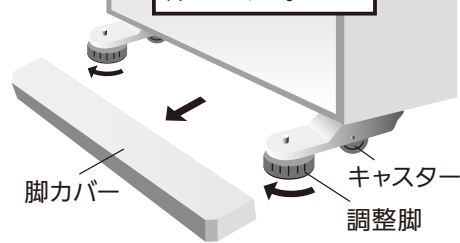

※脚カバーは出荷時冷蔵庫室内に同梱されています。

調整脚を床につくように回して下げ、 前キャスターを浮かせて固定する

振動・騒音・移動・半ドアの防止

⚠ 注意

不完全な場合は、冷蔵庫が移動してケガの原因になります。

- 左右水平にし、前側をやや上げ気味にすると、閉まりやすくなり半ドアを防げます。

調整脚で傾きを直せない場合

部屋の隅などに据え付けると、後部の脚の一方が床に沈み傾くことがあります。その際は、後部にキャスター台(別売)や丈夫な板を敷いて調整してください(通常、板の厚さは2～3mmが目安です)。キャスター台のお求めは、お買上げの販売店にお問い合わせください。形名:MRPR-03CS
希望小売価格:735円(税込)

ドアの傾きについて

据付け場所が水平でなかったり、数日後食品の重みで脚が沈んだりすると、ドアが下がって見えます(食品の量によっては食品の質量が100kgを超える場合があります)。調整脚を図示の方向に回し再調整してください。

ドアの左側が
下がっている場合

ドアの右側が
下がっている場合

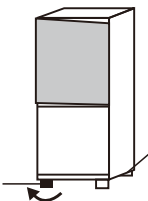
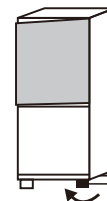

右調整脚を回して下げる 左調整脚を回して下げる

困ったときに

4 地震にそなえて

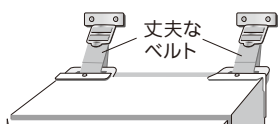

背面上部の手かけ(2カ所) に丈夫なベルトを通して、壁や 柱など丈夫な所に固定する

⚠ 警告

冷蔵庫が倒れてケガの原因になります。

冷蔵庫用転倒防止ベルト(別売)は、お買上げの販売店にご相談ください。
形名:MRPR-02BL<2本組>
希望小売価格:1,575円(税込)

※希望小売価格は2012年3月現在の価格です。

温度調節のしかた

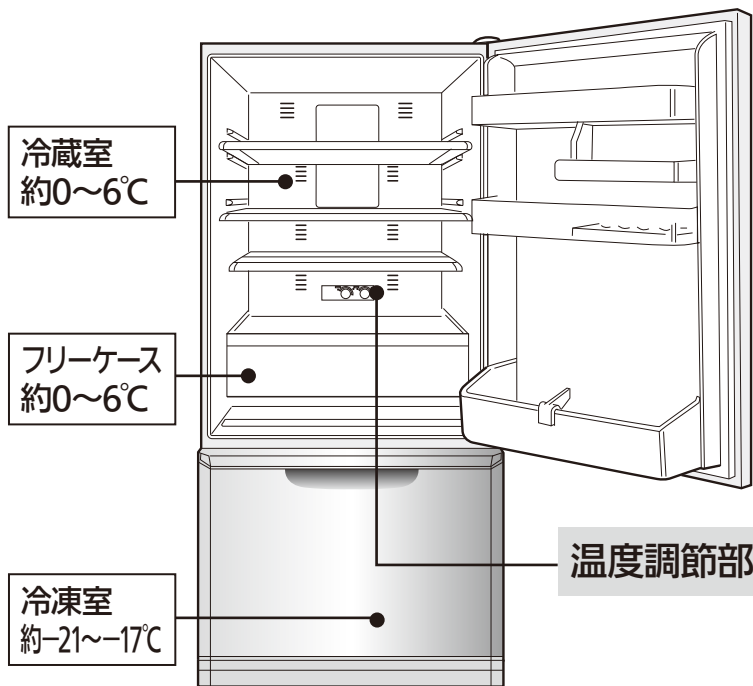

※表示温度は冷蔵室、冷凍室の温度調節を「中」の位置に合わせ、周囲温度30℃、食品を入れずにドアを閉め、温度が安定したときに、庫内のほぼ中央下寄り測定した温度の目安です。
 ※使い始めにプラスチックからにおいがする場合があります。念のためににおいがこもらないように、据え付けたお部屋の風通しをよくしてください。においはしだいに消えます。

お願い

早く冷やすために

冷えるまでに時間がかかるので、なるべく早く電源を入れてください。
 据付け後、すぐに電源を入れても機械を傷めることはありません。

- 食品はすき間をとって入れる。
- 冷えていない食品やアイスクリームは、冷蔵庫が十分に冷えてから入れる。
- ドアの開け閉めは少なく、短くする。

特に夏季の暑いときには、最初の氷ができるまでに約24時間かかることがあります。

ノンフロン冷蔵庫について

冷媒回路(配管)を傷つけない・ねじなどを打たない
 ノンフロン冷媒は可燃性ですが、冷媒回路に密閉されており、通常は漏れ出すことはありません。

警告

- 万が一冷媒回路を傷つけてしまったら
1. 火気や電気製品の使用を避ける
 2. 窓を開けて十分に換気を行う

その後、お買上げの販売店へご連絡ください。

ドアアラームについて

ドアアラーム(“ピッピー”音)の鳴る回数で以下の状態を表します。

- 4回※ 冷蔵室・冷凍室のいずれかのドアが1分以上開いています。ドアを閉めてください。

※ドアを開けてから1分経つごとに4回鳴り、5分経つと連続して鳴ります。

●半ドア、食品の挟み込み(パッキング・ケースの後ろ側)がないかご確認ください(月に一度は点検してください)。

●ドアを閉めた後もアラームが鳴る場合、お買上げの販売店にお問い合わせください。

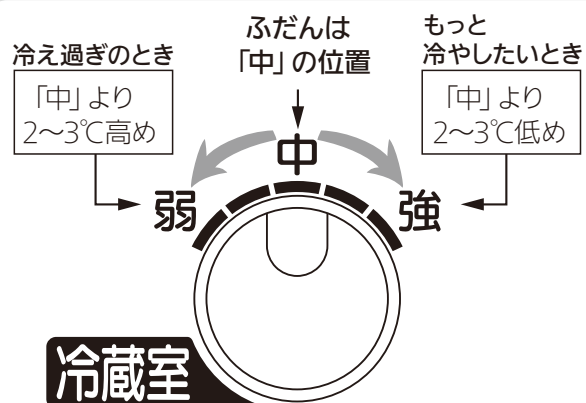

●フリーケースの庫内温度は冷蔵室の温度調節を变えるときにも変化します。

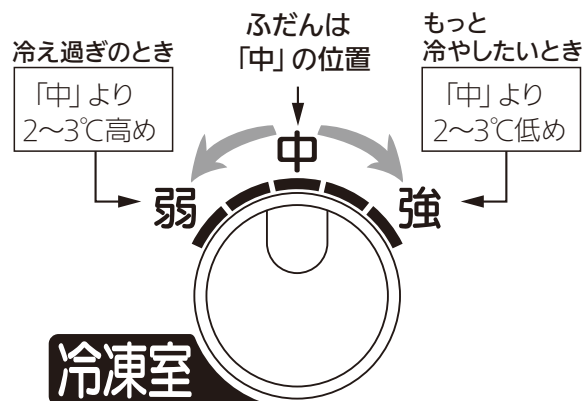

節電のヒント

節電の工夫

- 食品はすき間をとって入れる。
- 熱いものは冷ましてから入れる。
- ドアの開け閉めは少なく、短く。
- 食品・ビニール袋・電源コードなど扉を閉めるときに挟まないように。

わずかな扉のすき間でも、霜や露が付いたり冷えなくなります。または水たれが発生することがあります。

収納のポイント

ふいて



包んで



乾燥やにおい移りを防ぎます。

ご使用の前に

使いかた

お手入れ

困ったときに

冷蔵室・フリーケースの使いかた

ご使用の前に

使いかた

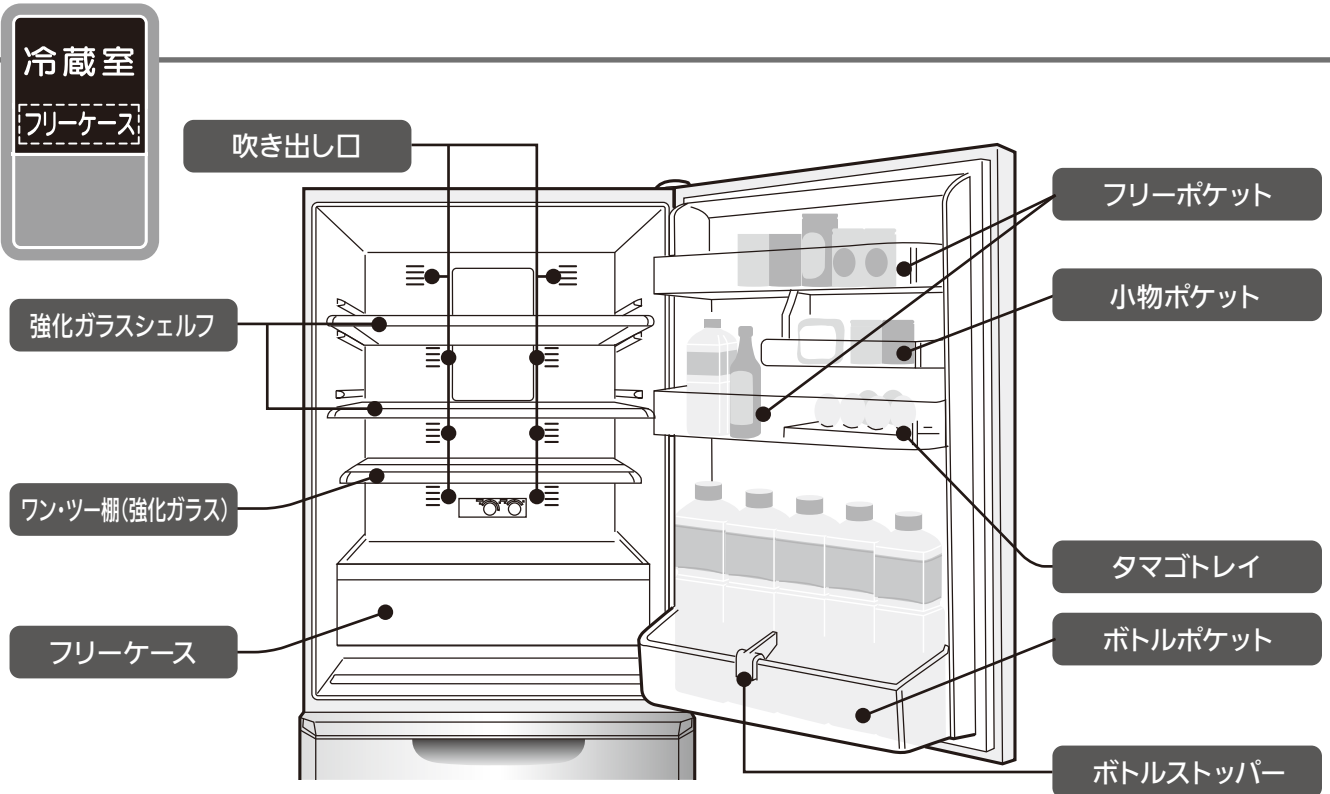

強化ガラスシェルフ

棚の位置を調節して収納量アップ!
棚を引き出してははずし、高さ位置を変えてお使いください。

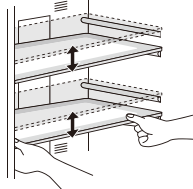

お手入れのときは冷蔵庫の棚(強化ガラスシェルフ)の取付け、取りはずしは確実にする
強化ガラスシェルフが落下すると打撲や破損によるケガをするおそれがあります
(重いためご注意ください)。

取りはずし方 **8 ページ**

ワン・ツー棚(強化ガラス)

手前の棚を上を持ち上げてから奥の棚に重ねると背の高いものを手前に収納できます。

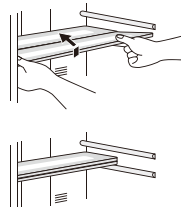

タマゴトレイ

卵ケースと小物入れ。
裏返すことで2通りに使えます。

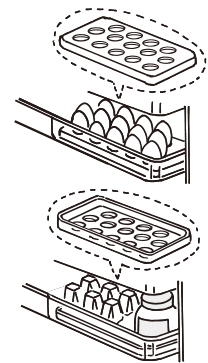

お願い

食品を棚やポケットより飛び出して入れない
ボトルポケットには底まで入りきらない
ビン類を入れない
●半ドアになったり、ビン類が破損する原因になります。
フリーケースの手前に食品を置いたまま
ドアを閉めない
フリーケースは確実に収納する



ポケットの外側に市販のケース類などを付けない
●半ドアになり冷え具合が悪くなったり、食品が落下して、ケガをしたり、ケースが破損する原因になります。
●吹き出し口を市販のケース類でふさぐことがあります。

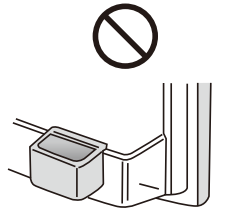

こんなときは

食品が凍結する場合

- 周囲温度が5℃以下…冷蔵室の温度調節を「弱」にすると凍りにくくなります。
- 水分の多い食品や飲み物…吹き出し口付近から離して棚の手前側に置いてください。

お手入れ

困ったときに

冷凍室の使いかた

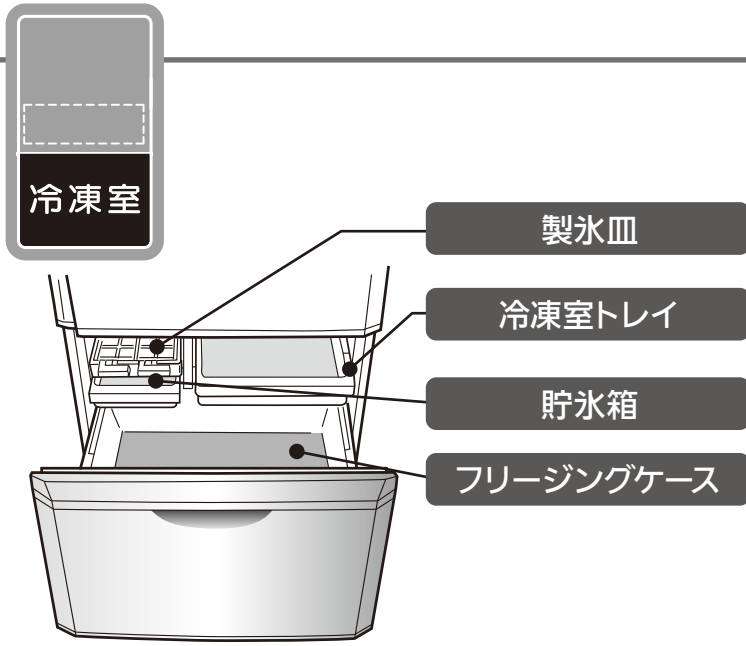

冷凍室

製氷皿

冷凍室トレイ

貯水箱

フリージングケース

水のつくりかた

- ① 水位線 (矢印) まで水を入れ、製氷皿を奥まで入れる。

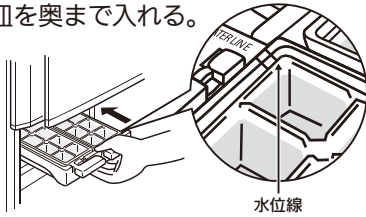

- ② 氷ができたら氷が落ちるまでレバーを回す。

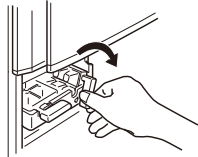

お願い

食品はフリージングケース側面のラベルの赤線より下に入れてください

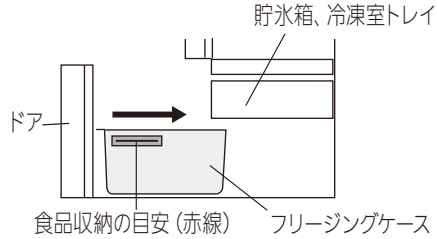

- ドアを閉めたとき、食品が当たって半ドアになったり、庫内に霜が付いたり、冷えなくなる等、故障の原因になります。
- 食品やフリージングケース、貯水箱、冷凍室トレイを破損することがあります。

お願い

- 水は製氷皿の水位線 (矢印) をこえないように入れてください。入れ過ぎると氷が離れにくくなります。
- 貯水箱では製氷しないでください。容器が割れることがあります。
- くっついた氷をくたく場合は手のケガに気を付けてください。

お知らせ

- ミネラルウォーターなどミネラル分の多い水で作った氷は白色沈殿物 (白い結晶) ができることがあります。これはミネラル成分が結晶したもので、害はありません。
- 長時間氷を貯氷したままにすると、氷と氷がくっついたり、小さくなったりします (昇華という現象です)。



霜取り

霜取りの操作と霜取りの水の処置は不要です。

庫内温度をはかる

冷蔵庫は、JISに基づいて厳重な品質管理のもとで生産していますが、庫内の温度は冷蔵庫の据付け状態や外気温、使用条件などにより変化します。しかし、中の食品は8割前後が水分であるため、比熱が大きく、その温度は空気のように大きく変化はしません。したがって一般の空気温度をはかる温度計は変化の少ない食品温度の測定ができません。そこで、空気温度の影響を受けにくく、食品に近い温度を示す冷蔵庫用温度計を発売しています。ご購入の際は、お買上げの販売店にご相談ください。なお、一般のアルコール温度計で冷蔵庫内の食品相当温度をはかる場合は、冷蔵庫中段の棚の中央に約100mLの水を入れた容器を置き、感温部を水中に3時間程度浸しておきますと、食品に近い温度が得られます。

- 庫内温度はドアの開け閉めが少ない夜間などに温度計を入れ、翌朝最初にドアを開けたとき (温度が安定したとき) に測定してください。

冷凍室の性能について

この冷蔵庫の冷凍室の性能は ******* (フォースター) です。冷凍室の性能は日本工業規格 (JIS C 9607) に定められた方法で試験したときの冷凍室内の冷凍負荷温度 (食品温度) によって表示しています。

- JISの試験方法は次のとおりです。

- (1) 冷蔵室内温度が0℃以下とならない範囲で最も低い温度になるよう調整して試験します。
- (2) 冷蔵庫の据付け場所の温度は15～30℃の範囲を基準としています。
- (3) 冷凍室定格内容積100L当り4.5kg以上の食品を24時間以内に-18℃以下に凍結できる冷凍室をフォースター室としています。

- 冷凍食品の保存期間

冷凍食品の保存期間は、食品の種類、店頭での保存状態、冷蔵庫の使用条件などによって異なり、上の表の期間は一応の目安です。

記号	冷凍負荷温度 (食品温度)	冷凍食品保存期間の目安
*** (フォースター)	-18℃以下	約3ヵ月

ご使用の前に

使いかた

お手入れ

困ったときに

付属品のはずしかたとお手入れ

お手入れの前に

電源プラグを抜く



⚠ 警告

抜かないと、感電の原因になります。

コンセントに再度電源プラグを差し込むときは、10分以上、間をおいてから差し込んでください。すぐに差し込むと機械が動きません。

お手入れのしかた

- やわらかい布にぬるま湯を含ませてふき取るか、取りはずして水洗いしてください。
- 落ちにくい汚れは台所用洗剤(中性)をうすめて使い、水ぶきでふき取ってください。特に、油汚れは放置するとプラスチックが割れることがあります。
- 洗剤はよくふき取ってください。
- 化学ぞうきんをご使用の際は、付属の注意書きに従ってください。

お願い

- アルカリ性/弱アルカリ性台所用洗剤・磨き粉・粉石けん・アルコール・ベンジン・シンナー・石油・酸・タワシ・熱湯などは使わないでください。プラスチック部品(ドアの取っ手・キャップ、ケースなど)が割れたり、ドアや塗装面に傷やさびが発生するおそれがあります。



冷蔵室

強化ガラスシェルフ

両手で手前に引き出し、下に引く。



ワン・ツー棚(強化ガラス)

- ① 手前の棚の奥を持ち上げてから、両手で手前に引き出す。
- ② 奥の棚を両手で手前に引き出す。

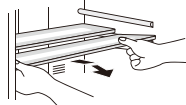

・強化ガラスシェルフは重いので落とさないようにご注意ください。

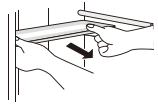

フリーケース

手前を持ち上げて引き出す。

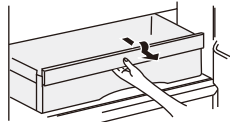

汁受け凹部

汚れや汁、結露をふき取る。

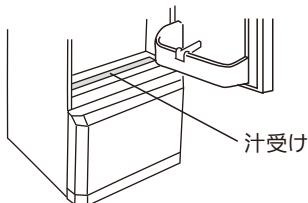

冷凍室

- ① ドアをいっぱい引き出す。
- ② 製氷皿を引き出して取り出す。
- ③ 貯氷箱、冷凍室トレイを手前に持ち上げて引き出す。
- ④ ドアを少し持ち上げながら引き出し、傾ける。
- ⑤ フリージングケースを手前に持ち上げる。

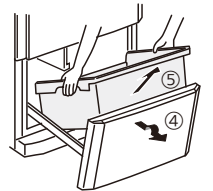
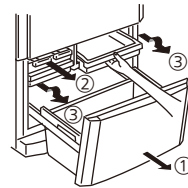

冷蔵庫の背面・床

- ① 調整脚を回し、脚を床から浮かせ、冷蔵庫を移動する。
- ② 背面、壁、床の汚れをふく。背面や床面は空気の対流により、ホコリがたまったり、黒く汚れやすい所です。
- ③ 床に水漏れがないか確認する。

⚠ 注意

冷蔵庫の下には手、足を入れない。ケガをする原因になります。

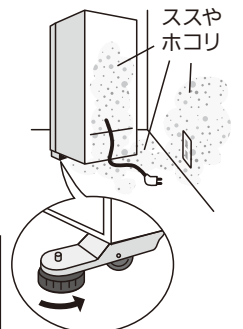

ご使用の前に

使いかた

お手入れ

困ったときに

取付けは、はずしかたの逆の順序で行います。

ドアパッキング

汚れや汁がついていると傷みやすく、冷気漏れの原因になります。

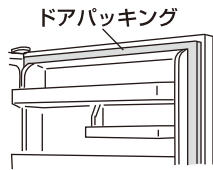

フリーポケット・ボトルポケット・小物ポケット

- ①左右を交互に持ち上げ、(取付けは固くしてあります)
- ②手前に引き出し、はずす。
- ③取付け時は確実に取り付けられていることを確認する(不十分だとはずれて落下しケガの原因になります)。

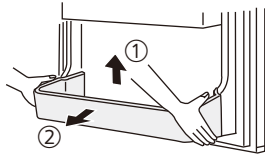

フリーポケットを取り付けるときのポイント

- ・左右を途中まで差し込み、フリーポケットの中央ツメ部の上面を押し下げてツメ部をはめる。

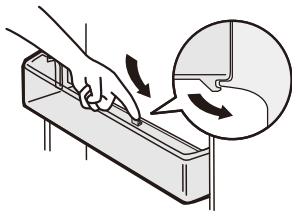

こんなときは

◆ 停電のとき

- ドアの開け閉めを少なくし、新たな食品の保存は避ける。

◆ 長期間使わないとき

- 電源を抜いてから庫内を清掃し、2~3日間ドアを開けて乾燥させる。
※乾燥が不十分な場合、カビ、においの原因および冷却器腐食による冷媒漏れの原因になります。

◆ 運搬

1. 製氷皿および貯氷箱の水や水を捨てる。
2. 保護具(軍手)を着用する。
3. 脚カバーをはずし、調整脚を上げる。
4. 電源プラグを抜く。
5. 排水口の下および冷蔵庫の背面下の角部にタオルを敷き、水受け用の高さ3cm程度の容器などを上に置く。
※タオルは床への水のこぼれや床の傷つきを防止するためのものです。
6. ゆっくりと後方に約30度以上傾け、背面下部の排水口から蒸発皿内の水を抜く(蒸発皿は外から見えません)。
※重いので2人以上で作業を行ってください。
※小さいお子様や力に自信のない方は、作業をご遠慮いただき、運搬業者などにご相談ください。
7. 2人以上で、前面下部内側と背面上部の手かけを持ち静かに運ぶ。
● 横積みはしない(圧縮機の故障の原因)。
● 転居の場合、周波数の切替は不要(50/60Hz 共用)。

◆ 移動するとき・向きをかえるとき

1. 調整脚を上げる。 **4 ページ**
2. キャスターおよび後部の脚の下に床保護用に布などを敷いてください。
3. 前後方向に移動させる。
※前後方向以外に引きずると床を傷つけるおそれがあります。

⚠ 警告

冷媒回路を傷つけない、ねじなどを打たない
可燃性冷媒を使用していますので、ガスが漏れた場合、発火・爆発のおそれがあります。

庫内灯の交換

- ①電源プラグを抜く
- ②強化ガラスシェルフ、ワン・ツー棚(強化ガラス) **③**をはずす。
- ③▲マークのツメを上方に押しながら、引く。
- ④庫内灯を交換する。
・庫内灯は110V・15Wガラス球形式T20・□金E12を販売店でお求めください。 **⑤**
- ⑤上側のツメ部を差し込んだ後、下側のツメ部をはめる。



⚠ 警告

庫内灯は指定品以外を使うと火災の原因になります。
庫内灯を交換するときは必ず電源プラグを抜く
抜かずに作業すると感電やケガをするおそれがあります。
また、万が一、庫内に冷媒が漏れていると発火・爆発のおそれがあります。

お手入れの後に/定期的に

電源プラグとコードの点検

- ①電源プラグをコンセントから抜いて点検する
・電源プラグやコードに傷みや異常な発熱はありませんか。
- ②電源プラグと周囲のホコリをとり、乾いた布でふく
- ③電源プラグをコンセントにしっかり差し込む



⚠ 警告

電源プラグやコードが傷んでいたり、ホコリがたまっていると火災の原因になります。

排水口

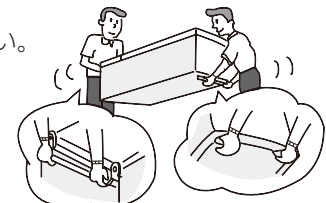

前面 下部内側 背面 上部手かけ

ご使用の前に

使いかた

お手入れ

困ったときに

故障かな? と思ったら





以下のことをお調べになり、それでも具合の悪いときは、すぐにお買上げの販売店にご連絡ください。

ご使用の前に

使いかた

お手入れ

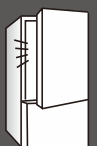
困ったときに

<p>こんなとき</p>	<p>➡ お確かめください。</p>	<p>➡ こうしてください。こんな理由です。</p>
<p>全く冷えない</p>	<p>➡ ①電源は供給されていますか。</p>	<p>➡ ①電源プラグやブレーカーを確認してください。</p>
<p>よく冷えない 氷が溶ける</p> 	<p>➡ ①温度調節が「弱」になっていませんか。 ②据付け直後ではありませんか。 ③周囲にすき間がなかったり、日が当たっているなど、放熱を妨げていませんか。 ④冷気の流れを妨げていませんか。またドアをひんばんに開けたり、半ドアになっていませんか。</p>	<p>➡ ①温度調節を「中」または「強」にしてください。 ②冷えるまで約4～5時間、夏季は氷ができるまで約24時間かかる場合があります。 ③正しく据付けがされているかをご確認ください。 ④食品の詰め過ぎや半ドアなどがないかをご確認ください。</p>
<p>冷蔵室の食品が凍結する</p> 	<p>➡ ①冷蔵室の温度調節が「強」になっていませんか。 ②水分が多い食品を棚の奥に入れていませんか。 ③周囲温度が5℃以下になっていませんか。</p>	<p>➡ ①冷蔵室の温度調節を「中」の位置にしてください。 ②豆腐・野菜・果物など、水分の多い食品や飲み物は棚の手前側に置いてください。 ③冷蔵室の温度調節を「弱」にすると凍りにくくなります。</p>
<p>外側や庫内に露が付く 冷凍室に霜が付く 床に水がたれる</p> 	<p>➡ ①ドアをひんばんに開けたり、半ドアになっていませんか。 ②雨天など高湿な時ではありませんか。</p>	<p>➡ ①空気中の水分が冷やされると霜や露になります。わずかなドアのすき間でも霜や露が付くことがあります。またその露が床にたれることがあります。 ②一時的に露が付くことがあります。乾いた布でふいてください。また冷凍室に霜が付きやすくなります。ドアの開け閉めは少なく、短くしてください。</p>
<p>ドアが開きやすい ドアが閉まらない</p> 	<p>➡ ①ドアが食品やケースに当たっていませんか。食品を詰め過ぎていませんか。 ②引出し扉のケースの奥に食品が落ちていたり、本体とドアの間に電源コードを挟んだりしていませんか。 ③据付けにがたつきはありませんか。調整脚は床についていますか。</p>	<p>➡ ①ドアを閉めた時に当たらないように収納してください。 ②取り除いてください。食品・電源コード・ビニール袋などはドアに挟まないようにしてください。 ③調整脚をおろして、前側を高めにし、やや前上がり気味にすると閉まりやすくなります。</p>
<p>においが気になる (食品・氷)</p>	<p>➡ ①においが強い食品をラップしないで入れていませんか。 ②製氷皿は汚れていませんか。</p>	<p>➡ ①においが強いと脱臭装置で取りきれないのでラップをしてください。 ②定期的にお手入れしてください。</p>
<p>テレビなどに雑音が入る</p>	<p>➡ ①テレビなどの近くに冷蔵庫を設置していませんか。 ②アンテナ線の引込口の近くから冷蔵庫の電源を取っていませんか。</p>	<p>➡ ①テレビなどの機器から離して設置してください。 ②電源は単独で使用しアースを取り付けることをおすすめします。</p>
<p>音が大きい 気になる音がする 次のような音は異常ではありません</p> 	<p>➡ ①音が急に大きくなる。音色が変わる。 ②ドアを閉めたときに「ヒューン」と音がする。 ③時々「ジュー」音や「ポコポコ(沸騰音)」や「シャー」音(水が流れるような音)がする。 ④ドアを開けたときに時々、庫内から「ビシッ」音や水がたれているような音がする。 ⑤時々「ブーン」と蚊が飛ぶような音がする。</p>	<p>➡ ①霜取り直後、暑いとき、ドアの開け閉めが多いときなどに音が大きくなる場合があります。 ②ファンモーターが始動する音です。 ③冷媒の流れる音です。 ④中に暖かい空気が入り、プラスチックが膨張し、発生するキシミ音です。 ⑤風量を調節するダンパーが動作する音です。</p>
<p>外側が熱くなる 床から風が出る</p>		<p>➡ 冷蔵庫には側面や天井に放熱・露付防止パイプ、また下には放熱を促すファンがあるからです。据付け直後や夏季は、特に外側が熱く(約50～60℃)なったり下から温風がでることがあります。冷やすために必要な動作で異常ではありません。</p>

保証とアフターサービス

保証書(別添付)

- 「保証書」は、必ず「お買上げ日・販売店名」などの記入をお確かめのうえ、販売店からお受け取りください。
- 内容をよくお読みのあと、大切に保存してください。
- なお、食品の補償等、製品修理以外の責はご容赦ください。
- 一般家庭用以外(例えば、業務用の長時間使用、車両、船舶への搭載など)に使用された場合の故障および損傷は保証期間内であっても有料修理となります。

保証期間

お買上げ日から1年間です。
(ただし、冷凍サイクル・冷却器用ファンおよびファンモーターは5年間です)
なお、保証期間中でも有料になることがありますので、「保証書」をよくお読みください(温泉地区の硫化ガスによるガス害など)。

補修用性能部品の保有期間

- 当社は、この冷蔵庫の補修用性能部品を製造打ち切り後9年保有しています。
- 補修用性能部品とは、その製品の機能を維持するために必要な部品です。

ご不明な点や修理に関するご相談は

- お買上げの販売店か下記の「三菱電機ご相談窓口・修理窓口」にご相談ください。

修理を依頼されるときは

- 「故障かな?と思ったら」(10ページ)にしたがってお調べください。なお、不具合があるときは、お買上げの販売店にご連絡ください。
- 保証期間中は修理に際しましては、「保証書」をご提示ください。「保証書」の規定にしたがって販売店が出張修理させていただきます。
- 保証期間が過ぎているときは修理すれば使用できる場合には、ご希望により有料にて修理させていただきます。点検・診断のみでも有料となることがあります。
- 修理料金は技術料+部品代(+出張料)などで構成されています。
 - 技術料…故障診断、故障箇所の修理および部品交換・調整・修理完了時の点検などの作業にかかる料金です。
 - 部品代…修理に使用した部品代金です。
 - 出張料…商品のある場所へ技術員を派遣する料金です。
- ご連絡いただきたい内容

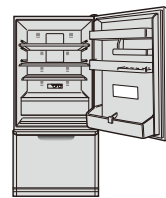

- 品名 三菱ノンフロン冷凍冷蔵庫
※ノンフロンであることをお伝えください。
- 形名 冷蔵庫ドアの内側に表示
- お買上げ日 年 月 日
- 故障の状況 (できるだけ具体的に)
- ご住所(付近の目印なども)
- お名前・電話番号・訪問希望日

ご相談窓口・修理窓口のご案内(家電品)

取扱い・修理のご相談は、まずお買上げの販売店へ

- お買上げの販売店にご依頼できない場合(転居や贈答品など)は、**各窓口**へお問い合わせください。

■お問合せ窓口におけるお客様の個人情報のお取り扱いについて

- 三菱電機株式会社は、お客様からご提供いただきました個人情報は、下記のとおり、お取り扱いします。
- お問い合わせ(ご依頼)いただいた修理・保守・工事および製品のお取り扱いに関連してお客様よりご提供いただいた個人情報は、本目的ならびに製品品質・サービス品質の改善、製品情報のお知らせに利用します。
 - 上記利用目的のために、お問い合わせ(ご依頼)内容の記録を残すことがあります。
 - あらかじめお客様からご了解をいただいている場合および下記の場合を除き、当社以外の第三者に個人情報を提供・開示することはありません。
 - ①上記利用目的のために、弊社グループ会社・協力会社などに業務委託する場合。
 - ②法令等の定める規定に基づく場合。
 - 個人情報に関するご相談は、お問合せをいただきました窓口にご連絡ください。

ご相談窓口 家電品の購入相談・取扱い方法

受付時間365日24時間

●三菱電機お客さま相談センター

いつもサンキュー 365日



0120-139-365 (無料)

携帯電話・PHS・IP電話の場合	
三菱電機お客さま相談センター 〒154-0001 東京都世田谷区池尻 3-10-3 FAX (03) 3413-4049 (有料)	(03) 3414-9655 (有料)

■ご相談対応 平日 9:00~19:00
土・日・祝・弊社休日 9:00~17:00
上記以外の時間は受付のみ可能です。

修理窓口 家電品の修理の問合せ・修理の依頼

受付時間365日24時間

●三菱電機修理受付センター



0120-56-8634 (無料)

www.melsc.co.jp



携帯電話サイト

空メールの送り先: fc8634@melsc.jp
またはバーコードからアクセス。
URLをメール返信します。



携帯電話・PHS・IP電話の場合		
北海道・東北 関東甲信越	東日本 修理受付センター FAX (03) 3424-1115 (有料)	(03) 3424-1111 (有料)
東海・北陸・関西 中国・四国・九州	西日本 修理受付センター FAX (06) 6454-3900 (有料)	(06) 6454-3901 (有料)

- 所在地、電話番号などについては変更になることがありますので、あらかじめご了承ください。
- 電話番号をお確かめのうえ、お間違えのないようにおかけください。

K11A

ご使用の前に

使いかた

お手入れ

困ったときに

仕様

種類	名	冷凍 冷蔵 庫
形		MR-D30T
定格内容積	全体(リットル)	300L
	冷蔵室	216L
	冷凍室	84L (47L)
外形寸法	高さ	1479mm
	幅	600mm
	奥行	656mm
質量		61kg
電動機定格消費電力		82/90W
電熱装置定格消費電力(霜取り時)		140/140W
定格電圧・周波数		100V・50/60Hz共用
消費電力量		冷蔵室ドアの内側に表示してあります。
電源コード(有効長さ)		1.95m
冷凍室の記号		***フォースター

	付属品	個数
冷蔵室	強化ガラスシェルフ	2
	ワン・ツー棚(強化ガラス)	1
	フリーケース	1
	フリーポケット	2
	小物ポケット	1
	タマゴトレイ	1
	ボトルポケット	1
冷凍室	ボトルストッパー	1
	フリージングケース	1
	冷凍室トレイ	1
	製氷皿	1
	貯氷箱	1
脚	カバ	1

■定格内容積のくく内は「食品収納スペースの目安」です。

■この製品は日本国内用ですので日本国外では使用できません。また、アフターサービスもできません。

This appliance is designed for use in Japan only and can not be used in any other country. No servicing is available outside of Japan.



J-Moss(JIS C 0950:2008)の規定に基づき、対象となる6物質(鉛、水銀、カドミウム、六価クロム、PBB、PBDE)の含有についての情報を公開しております。詳しくはホームページをご覧ください。
www.MitsubishiElectric.co.jp/jmoss/

冷蔵庫の内容積について

- 定格内容積は、日本工業規格(JIS C 9801)に基づき、庫内内部のうち、冷やす機能に影響がなく、工具なしに外せる棚やケース等を、外した状態で算出したものです。この定格内容積には、食品収納スペースと冷気循環スペースを含みます。
- 引き出し式貯蔵室(例えば、冷凍室等)の場合、定格内容積と併せ食品収納スペースの目安を表示しています。なお、回転扉式冷凍室の食品収納スペースについては、冷気の循環を考慮して定格内容積の65%程度を目安としてください。食品の詰め込み過ぎは、庫内の冷えむらや電気のムダの原因となります。

節電について

ちょっとした心づかいで電気代が節約できます。節電を心がけましょう。

麦茶など熱い
まま入れて
いませんか？

必要以上に
ドアを開けて
いませんか？

冷やし過ぎて
いませんか？

愛情点検

●長年ご使用の冷蔵庫の点検を！



こんな症状は
ありませんか

- 電源コード、プラグが異常に熱い。
- 電源コードに深いキズや変形がある。
- 焦げくさいにおいがする。
- 冷蔵庫床面にいつも水がたまっている。
- ビリビリと電気を感じる。
- その他の異常や故障がある。

ご使用
中止

故障や事故防止のため、コンセントから電源プラグをはずして、必ず販売店に点検・修理をご相談ください。

廃棄時に
ご注意願います。

2001年4月施行の家電リサイクル法では、お客さまがご使用済みの「冷蔵庫」を廃棄される場合は、収集・運搬料金と再商品化等料金(リサイクル料金)をお支払いいただき、対象品を販売店や市町村に適正に引き渡すことが求められています。

お客さまメモ

サービスを依頼される
ときに便利です。

お買上げ日

販売店名

年 月 日

電話()



静岡製作所〒422-8528 静岡市駿河区小鹿3丁目18番1号