

# MITSUBISHI

## 三菱冷凍冷蔵庫

### 取扱説明書

形名

エムアール ジェイエックス エルダブリュー エムアール ジェイエックス ダブリュー

MR-JX47LW MR-JX52W  
MR-JX55LW MR-JX60W  
MR-JX64W

切れちゃう瞬冷凍の  
おいしい使いかた ▶20~21ページ



めんどろな設定も  
タッチパネルでカンタンに!  
タッチ de アシスト ▶2~3ページ

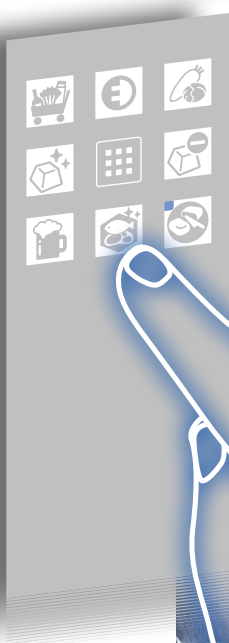

気になる節電のこと ▶16ページ

- この「取扱説明書」をよくお読みになり、正しくお使いください。特に「安全のために必ずお守りください」は、使用前に必ず読んで正しくお使いください。
- 「保証書」は「お買上げ日・販売店名」などの記入を確かめて、販売店からお受け取りください。
- 「取扱説明書」と「保証書」は大切に保存してください。

製品登録のご案内

三菱電機では、ウェブサイトでのアンケートにお答えいただくと、お客さまに役立つ各種サービスをウェブサイトにてご利用できる「製品登録サービス」を実施しております。詳しくは下記のホームページをご覧ください。  
[www.MitsubishiElectric.co.jp/mypage](http://www.MitsubishiElectric.co.jp/mypage)

ご使用の前に

食品を入れる

設定をする

お手入れ

困ったときに

# タッチ **de** アシスト

複雑だったパネル操作も  
タッチするだけでカンタンに！

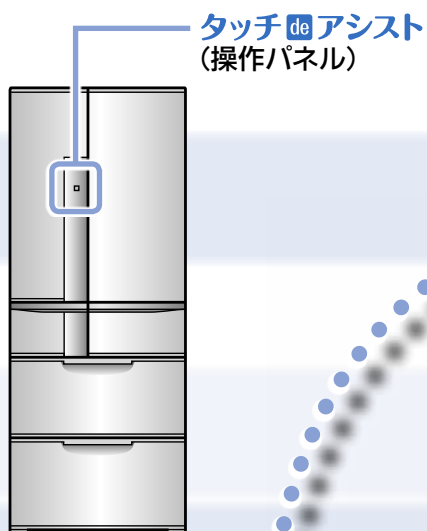

タッチすると、アイコンが表示され、お好みの設定を選べます



まとめて買った食品を  
すばやく冷やしたい



野菜をうるおい保存したい



飲み物を急いで冷やしたい



節電運転にしたい



急いで氷を作りたい



製氷を止めたい



食品を切れちゃう冷凍で  
保存したい



食品をおいしく冷凍したい  
(切れちゃう瞬冷凍)



節電状態を確認したい

# もくじ

ページ

安全のために必ずお守りください	4-5
据付けから運転開始まで	6-7
食品を入れる	8-9
冷蔵室	10
瞬冷凍室、冷凍室、野菜室	11
製氷室（自動製氷機）	12-13
操作パネルの使いかた	14
まとめ買い保存、野菜をうるおい保存、飲み物を急いで冷やす	15
節電する	16
製氷室の設定を変える	17
瞬冷凍室の設定を変える	18-19
切れちゃう瞬冷凍 <sup>の</sup> おいしい使いかた 切れちゃう冷凍	20-21
詳細設定をする（温度設定の変更、 パワーセーブモード）	22-25
自動製氷機のお手入れ	26-27
付属品のはずしかたとお手入れ	28-29
こんなときは	30-34
仕様 / 付属品	34-35
故障かな？と思ったら	36-38
保証とアフターサービス	39
節電ワンポイント！	40

- この冷蔵庫は一般家庭での食品の冷凍・冷蔵保存の目的で作られた製品です。業務用には業務用冷蔵庫をお使いください。
- 再資源化のため、主なプラスチック部品には材料名を表示しています。
- この冷蔵庫にはノンフロン冷媒（イソブタン）とノンフロン発泡断熱材（シクロペンタン）を使用しています。
- MR-JX52W のイラストを使って説明しています。

ご使用の前に

食品を入れる

設定をする

お手入れ

困ったときに

▶ 14 ページ

▶ 15 ページ

▶ 16 ページ

▶ 17 ページ

▶ 18 ページ

▶ 19 ページ

▶ 16 ページ

# 安全のために必ずお守りくだ

ご使用の前に

誤った取扱いをしたときに生じる危険とその程度を、次の表示で区分して説明しています。

## 警告

誤った取扱いをしたときに、死亡や重傷などに結びつく可能性があるもの

## 注意

誤った取扱いをしたときに、軽傷または家屋、家財などの損害に結びつくもの

■図記号の意味は次のとおりです。



絶対に行わない



絶対に触れない



絶対に分解・修理・改造はしない



絶対に水をかけたり、水でぬらさない



絶対にぬれた手で触れない



必ず指示に従い、行う



必ずアース線を接続する



必ず電源プラグをコンセントから抜く



異常および不具合が発生したときは、ただちに運転を停止し、「お買上げの販売店」または「三菱電機修理窓口・ご相談窓口」にご相談ください。

▶ 39 ページ

食品を入れる

設定をする

お手入れ

困ったときに

### 設置時

冷蔵庫の周囲はすき間をあけて据え付ける  
冷媒が漏れたときに滞留し、発火・爆発のおそれがあります。  
▶ 6 ページ

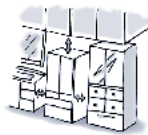

すき間をあけて

地震にそなえて丈夫な壁や柱に固定する  
冷蔵庫が倒れてケガの原因になります。  
▶ 7 ページ

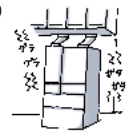

転倒防止

屋外、水のかかる所や湿気の多い所に据え付けない  
絶縁不良により、感電・火災の原因になります。  
▶ 6 ページ



水ぬれ禁止

電源は交流 100 V で定格 15 A 以上のコンセントを単独で使う  
延長コードの使用、タコ足配線は、発熱・火災の原因になります。  
▶ 6 ページ



100 V・15 A 以上

湿気の多い所、水気のある所で使うときはアースおよび漏電遮断器を取り付ける販売店にご相談ください。  
▶ 6 ページ



アース線接続

電源プラグはコードを下向きにし刃の根元まで差し込む  
逆に差し込むとコードに無理がかかり、発熱・発火の原因になります。

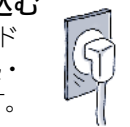

コードは下向き

### 電源・電源プラグについて

お手入れのときは、電源プラグを抜く  
感電・ケガの原因になります。



プラグを抜く

電源プラグを冷蔵庫の背面で押し付けない  
電源コードを傷つけない  
押し付けたり、重い物を載せたり、折ったり、束ねたりすると、感電・火災の原因になります。

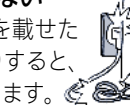

禁止

傷んだコードやプラグ、差し込みがゆるいコンセントは使わない  
感電・発火の原因になります。

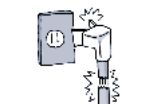

使用禁止

電源プラグはコードを引っ張って抜かない  
コードが傷み、感電・発火の原因になります。



禁止

電源プラグのホコリを定期的に取り  
絶縁不良になり、火災の原因になります。



ホコリを取る

ぬれた手で電源プラグを抜き差ししない  
感電の原因になります。



ぬれ手禁止

### 設置・運搬

床が丈夫で水平な所に調整脚でしっかり固定する  
冷蔵庫が移動し、ケガの原因になります。  
▶ 6～7 ページ



水平に据付け

運搬するときは、運搬用取っ手を持つ  
他の部分を持つとケガの原因になります。  
▶ 31 ページ



取っ手を持つ

移動するときは、床の傷つきや身体のケガに気を付ける  
保護用のシートを敷いて、ゆっくり動かしてください。





保護材を使用

食品を無理に詰め込まない  
棚を強く引き出さない  
食品が落下し、ケガの原因になります。







禁止

## 警告

ご使用にあたって		
<p>水を入れた容器を上に乗かない</p> <p>電気部品にかかると感電・火災の原因になります。</p>  <p>水ぬれ禁止</p>	<p>庫内では電気製品を使用しない</p> <p>庫内に冷媒が漏れていると電気製品の接点の火花で発火・爆発のおそれがあります。</p>  <p>禁止</p>	<p>揮発性の引火しやすいものを入れない</p> <p>ベンジン、化粧品、整髪料は、引火・爆発の原因になります。</p>  <p>保存禁止</p>
<p>冷蔵庫の上に物を置かない</p> <p>ドアの開け閉めなどで落下し、ケガの原因になります。</p>  <p>禁止</p>	<p>薬品や学術試料を保存しない</p> <p>厳しい管理が必要な物は、家庭用冷蔵庫では保存できません。</p>  <p>保存禁止</p>	<p>ドアやハンドル(取っ手)にぶらさがらない</p> <p>開いたドアに乗らない</p> <p>大きな荷重をかけない</p> <p>冷蔵庫が倒れてケガの原因になります。</p>  <p>禁止</p>
<p>自動製氷機の機械部(製氷皿の上部)に手を入れない</p> <p>ケガの原因になります。</p>  <p>接触禁止</p>	<p>冷蔵庫の冷媒回路(配管)を傷つけない、ねじなどを打たない</p> <p>可燃性冷媒を使用していますので、発火・爆発のおそれがあります。</p>  <p>禁止</p>	<p>ガス漏れに気付いたら冷蔵庫に触れず窓を開けて換気する</p> <p>電気接点の火花で爆発・火災の原因になります。</p>  <p>換気する</p>
<p>水洗いしたり、食汁をこぼさない</p> <p>水・食汁がかかると、感電・火災の原因になります。すぐに拭き取ってください。</p>  <p>水かけ禁止</p>	<p>可燃性スプレーは近くで使わない</p> <p>電気接点の火花で引火・火災の原因になります。</p>  <p>使用禁止</p>	<p>小屋や車庫などで使用しない</p> <p>小動物により、電気配線を傷つけられると感電・火災の原因になります。</p>  <p>使用禁止</p>
<p>ドアを開け閉めするときは、ドアが周囲の家具などにぶつからないようにする</p> <p>ドアや家具が破損してケガのおそれがあります。</p>  <p>禁止</p>	<p>当社指定の冷媒以外は絶対に封入しない</p> <p>使用時・修理時・廃棄時などに、破裂・爆発・火災などの発生のおそれがあります。</p>  <p>禁止</p>	
故障・長期保管について		リサイクルするときは
<p>冷媒回路(配管)を傷つけたときは、冷蔵庫に触れず火気の使用を避け、窓を開けて換気する</p> <p>冷媒回路を傷つけたときは、販売店にご相談ください。</p>  <p>換気する</p>	<p>異常時(焦げくさいなど)は電源プラグを抜き、運転を中止する</p> <p>異常のまま運転を続けると、感電・火災の原因になります。</p>  <p>プラグを抜く</p>	<p>保管するときは、必ずドアパッキングを引っ張ってはまず</p> <p>幼児が閉じ込められるおそれがあります。</p>  <p>パッキングはまず</p>
<p>分解・修理・改造をしない、部品が破損した状態のまま使用しない</p> <p>ケガ・感電・火災の原因になります。</p>  <p>分解禁止</p>	<p>長期間使わないときは、電源プラグを抜いてから、ドアを開けて乾燥させる</p> <p>乾燥が不十分な場合、冷却器腐食による冷媒漏れの原因になり、発火・爆発のおそれがあります。</p>  <p>乾燥させる</p>	<p>廃棄するときは、販売店や市町村に引き渡す</p> <p>放置し、冷媒漏れが発生すると、火気による発火・爆発の原因になります。</p>  <p>引き渡す</p>

## 注意

ご使用にあたって		
<p>ぬれた手で冷凍室の食品や容器に触れない</p> <p>凍傷の原因になります。</p>  <p>ぬれ手禁止</p>	<p>冷凍室・製氷室・瞬冷凍室にビン類を入れない</p> <p>中身が凍って割れると、ケガの原因になります。</p>  <p>保存禁止</p>	<p>冷蔵庫の底に手、足を入れない</p> <p>鉄板などでケガをする原因になります。</p>  <p>接触禁止</p>
<p>におったり、変色した食品は食べない</p> <p>食中毒や病気の原因になります。</p>  <p>禁止</p>	<p>ドアを開け閉めするときは</p> <ul style="list-style-type: none"> <li>他の人が触っているときは開け閉めしない</li> <li>引き出し式ドア上面に指をかけて閉めない</li> <li>ドアを強く開け閉めしない(食品の落下により、ケガをするおそれがあります)</li> <li>指など身体の一部を挟まないようにする</li> <li>身体の一部をぶつけないようにする</li> <li>下の引き出しで足を挟まない(指詰めのおそれがあります)</li> </ul>  <p>禁止</p>	

ご使用の前に

食品を入れる

設定をする

お手入れ

困ったときに

# 据付けから運転開始まで

ご使用の前に

食品を入れる

設定をする

お手入れ

困ったときに

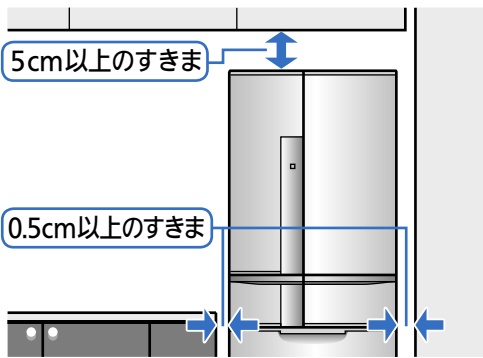

## 1 設置

### 設置場所は

- 日陰で、熱気の当たらない風通しのよい所  
冷却力の低下を防ぎ電気代を節約。
- 湿気が少ない所  
さびの発生・感電・火災の防止。
- 丈夫で水平な所  
振動・騒音・半ドア・ドア下がりの防止。  
質量や熱による床材の変形、変色の防止。  
(冷蔵庫の脚が沈みやすい床材は、下に丈夫な板を敷いてください。)
- 他の機器から離れた所  
テレビなどへの雑音、映像の乱れを防止。
- 左右 0.5cm 以上、天井 5cm 以上あけることができる所  
天井や側面からの放熱スペースを確保。

### 温泉地区でのご使用について

腐食性ガスの発生により、冷媒回路(配管)の防錆処理が必要な場合があります。お買上げの販売店にご相談ください。

### ⚠ 警告

冷蔵庫の通気口や、周囲のすき間をふさがないでください。冷媒が漏れたときに滞留し、発火・爆発のおそれがあります。

### 冷蔵庫・背面

専用コンセント  
交流 100V  
定格 15A以上

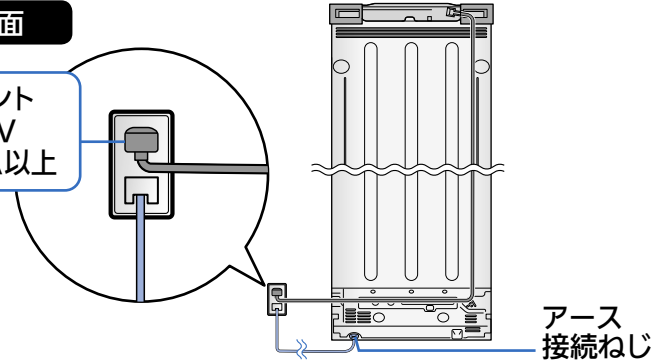

## 2 電源

設置後すぐに入れてください

据付け後、すぐに電源を入れても機械を傷めることはありません。

- 電源を入れる  
100V・定格 15 A以上のコンセントを単独で使用する

⚠ 警告  
100V以外の使用やタコ足配線は、発熱・火災の原因になります。

- アースについて  
万一の感電事故防止のために、アースすることをおすすめします。土間・洗い場・地下室など特に水気や湿気の多い場所で使うときは、アースの他に漏電遮断器の設置が義務付けられています。設置についてはお買上げの販売店にご相談ください。

### アースの接続のしかた

#### アース端子がある場合

アース線をアース接続ねじ(⊕記号)とアース端子間に接続する。なお、アース線(銅線直径 1.6mm)はお買上げの販売店などでお買い求めください。

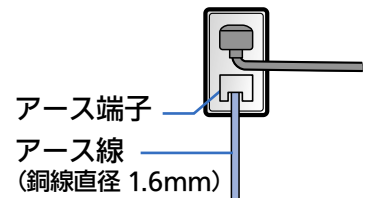

#### アース端子がない場合

お買上げの販売店に依頼し、アース工事をしてください。(D種接地工事・有料)

### 接続してはいけない所

- 水道管・ガス管  
(感電・爆発の危険)
- 電話線や避雷針のアース  
(落雷のとき危険)

### 本体外側、冷蔵室回転仕切板は熱くなります

- 放熱するため、使い始めや夏場は、約 50~60℃以上になることもあります。
- 回転仕切板はヒーターにより加熱され熱くなることがあります。

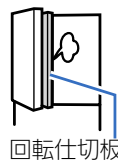

### 電源を入れても冷えるまでに時間がかかります

- 冷えていない食品やアイスクリームは冷蔵庫が十分冷えてから入れましょう。
- ドアの開け閉めは少なく、短くしましょう。

### 最初の氷ができるまで

夏場の暑いときは、24 時間以上かかることがあります。

冷蔵庫・正面下部

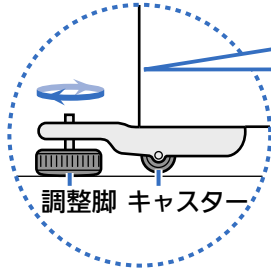
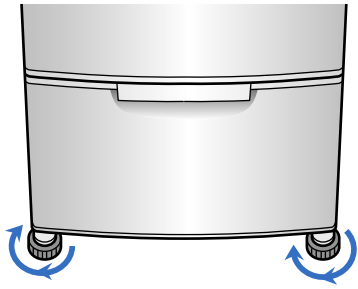

調整脚を矢印の方向に回し、下げて床につける

⚠ 注意  
不完全なときは、冷蔵庫が移動してケガの原因になります。

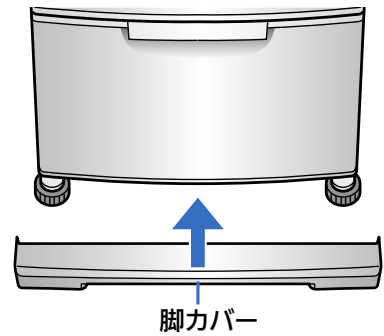

脚カバー

### 3 調整・固定 (振動・騒音・移動・半ドアを防止するため)

調整脚を床につくように回し、下げて前カスターを浮かせ固定する

●半ドアを防ぐ

脚を調整し、水平に固定してください。前側をやや上げ気味にすると、ドアが閉まりやすくなります。

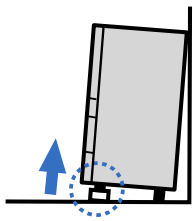

●ドアの傾きや段差を直す

調整脚を下図のように調整してください。

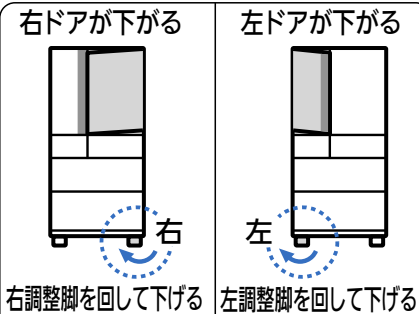

設置場所が水平でなかったり、据付けから数日後、食品の重みで脚が沈んだりすると、ドアが下がって見えます。再調整してください。

※食品の重さは100kgを超えることがあります。

●調整脚で傾きを直せないとき

部屋の隅などに設置すると、後部の脚の一方が床に沈み傾くことがあります。その際は、後部にカスター台(別売)や丈夫な板を敷いて調整をしてください(通常、板の厚さは2~3mmが目安です)。

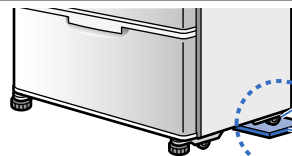

後部の脚  
カスター台や丈夫な板

カスター台のお求めは、お買上げの販売店にお問い合わせください。  
形名：MRPR-03CS  
希望小売価格：735円(税込)

### 4 脚カバー

脚カバーは出荷時冷蔵室内に同梱されています

●脚カバーの取付けかた

脚カバーが奥行方向に突き当たるまで、平行に挿入してください。

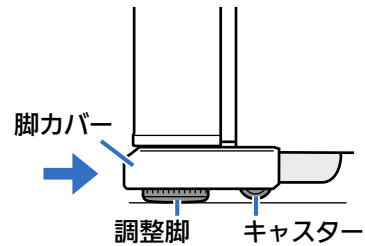

脚カバー

調整脚 カスター

#### 据付け直後は 運転音が大きくなります

据付け直後、暑いとき、ドアの開け閉めが多いときなどは高速運転に切り替わり強い力で冷やしているため、運転音が大きくなります。

#### 地震にそなえて

背面上部の手かけ(2カ所)に丈夫なベルトを通して、壁や柱など丈夫な所に固定する

冷蔵庫用転倒防止ベルト(別売)は、お買上げの販売店にご相談ください。  
形名：MRPR-02BL(2本組)  
希望小売価格：1,575円(税込)

丈夫なベルト

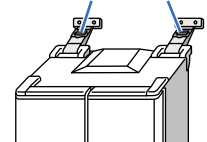

⚠ 警告  
冷蔵庫が倒れてケガの原因になります。

#### 冷媒回路(配管)を傷つけない ねじなどを打たない

ノンフロン冷媒は可燃性ですが、冷媒回路に密閉されており、通常は漏れ出すことはありません。

⚠ 警告

- 万が一冷媒回路を傷つけたら
1. 火気や電気製品の使用を避ける
  2. 窓を開けて十分に換気を行う

その後、お買上げの販売店へご連絡ください。

ご使用の前に

食品を入れる

設定をする

お手入れ

困ったときに

# 食品を入れる

ご使用の前に

食品を入れる

設定をする

お手入れ

困ったときに

今日からあなたも収納上手♪

冷蔵庫をフルに活用して、ごはん作りを楽しく！おいしく！

操作パネル ▶ 14 ページ

冷蔵室 ▶ 10 ページ

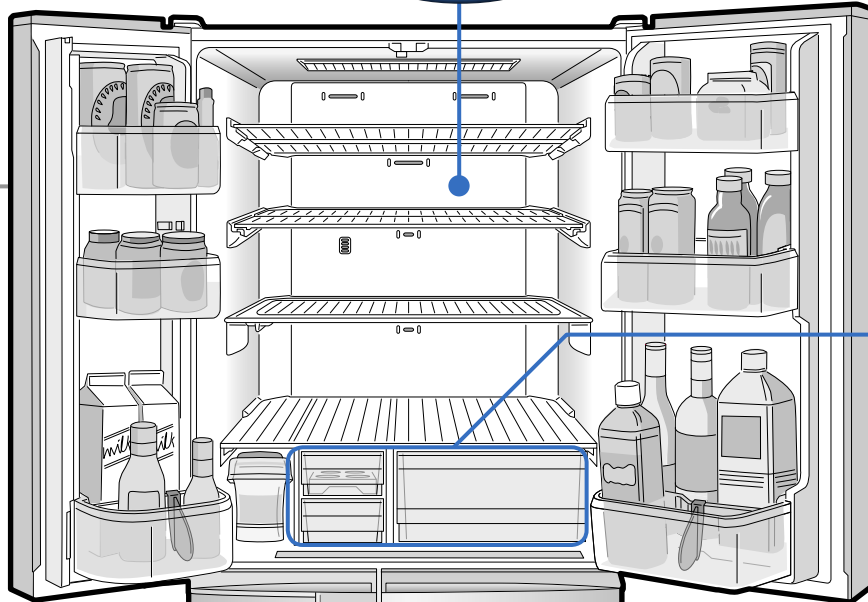

チルド室

▶ 10 ページ

製氷室

▶ 12 ページ

自動で氷ができます。

「氷を作る」 ▶ 13 ページ

瞬冷凍室

▶ 11 ページ

冷凍室

▶ 11 ページ

野菜室

▶ 11 ページ



## 温度設定の目安は？

ふだんは、冷蔵室・冷凍室・野菜室は「中」でお使いください。

瞬冷凍室は、お好みの設定でお使いください。

●ご購入時の設定は冷蔵室・冷凍室・野菜室は「中」、瞬冷凍室は「切れちゃう冷凍・中」です。

## お知らせ

- 温度は周囲温度 30℃、食品を入れずにドアを閉め、温度が安定したときに庫内のほぼ中央下寄りで測定した温度です。食品の収納状態やドアの開け閉めなどにより、温度は変動します。
- 使い始めにプラスチックからにおいがすることがあります。念のため、においがこもらないように、お部屋の風通しをよくしてください。においはしだいに消えます。



### 冷蔵室

約0℃～6℃

- 日常的に使う食品
- 卵は、チルドたまごっ庫へ
- 凍らせたくない食品

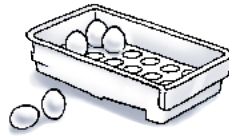

#### においの強い食品はしっかり包装して保存

##### においを移しやすい食品

らっきょう・干物・納豆・味噌・牛肉・たくあん・イワシ・キムチ・ギョウザなど

##### においが移りやすい食品

プリン・ごはん・ポテトサラダ・豆腐・食パン・牛乳・ケーキなど

### チルド室

約-3℃～3℃

- 乳製品：ヨーグルトやチーズなど
- 練製品：かまぼこやちくわなど
- 加工品：ハムやソーセージなど
- 生鮮食品：肉類や魚介類など

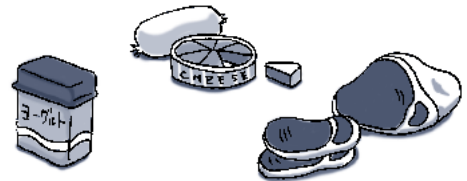

### 瞬冷凍室

切れちゃう冷凍：約-9℃～-5℃（冷凍にも切り替えられます）

- ごはん
- カレー
- ソース類

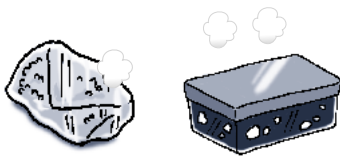

- ブロック肉
- ひき肉
- 魚の切り身・たらこ

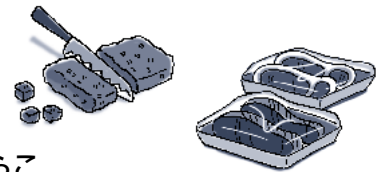

切れちゃう瞬冷凍・切れちゃう冷凍の美味しい使いかた

▶20～21ページ

### 冷凍室

約-22℃～-16℃

- 冷凍食品
- アイスクリーム
- ホームフリージングしたもの
- 食パン



切れちゃう瞬冷凍したものを冷凍室で保存すると、味わいや食感を守りつつ、長期間保存できます。

### 野菜室

約3℃～9℃

- 野菜
- 果物
- 飲料



食品から蒸発する水分を室内に閉じ込め、湿度を保ちます。野菜や果物にラップをすると、さらに新鮮さが保てます。



#### ご注意

- ケースの高さを超えて、食品を詰め込まないでください。ケースの後ろに挟み込み、半ドアの原因になります。

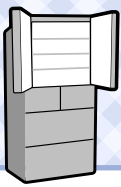

# 冷蔵庫

MR-JX47LW、MR-JX55LWは仕様異なります

- ワン・ツー棚は1つです。
- チェンジポケット(大)(小)のそれぞれ下段が32mm低くなります(薄型)。
- チェンジポケット(大)(小)の上段は調節できません。

## 冷蔵庫

### ワン・ツー棚

引き出せば広い棚に。押し込めば下段に背の高いものを収納できます。

### チェンジポケット(小)

上下2段階に調節できます。

### 動くん棚

レバーを左右に動かし、棚の間隔を調節できます。

### チューブストッパー

### ボトルポケット(小)

### 回転仕切板

回転仕切板が手前に開いたままドアを閉めないでください。

勢いよくドアを開け閉めすると回転仕切板が手前に開いてしまうことがありますので静かにドアを開け閉めしてください(破損の原因になります)。

### 庫内灯

庫内灯はLEDを10個使用しています。

### 吹出口

吹出口付近に水分が多い食品を置くと凍ることがあります。▶ 36ページ

### チェンジポケット(大)

上下2段階に調節できます。

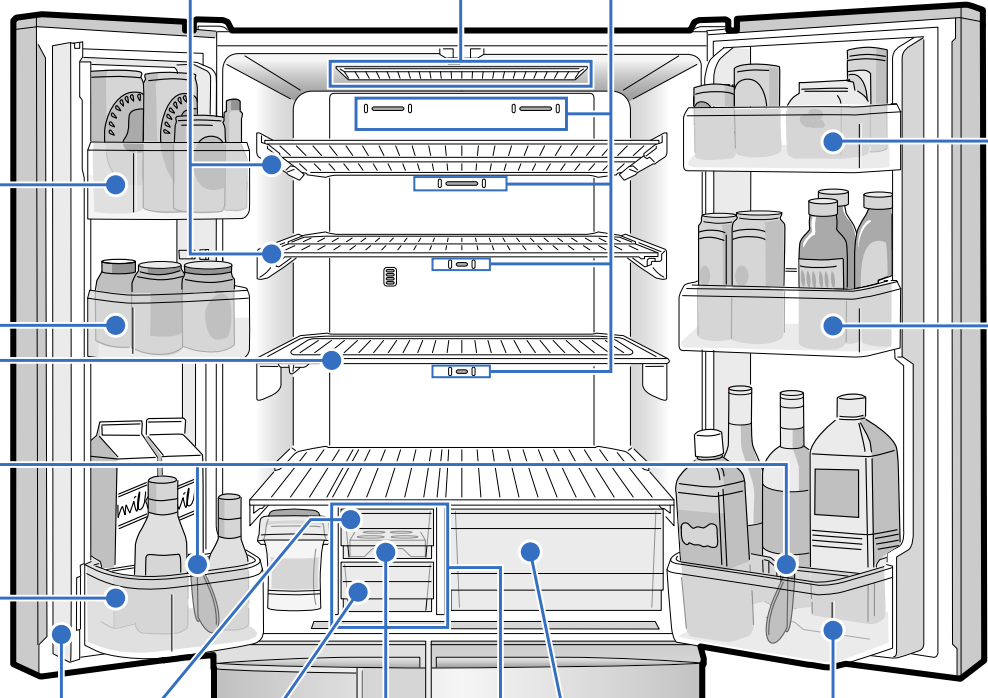

### タマゴトレイ

### 小物ケース(下)

### 小物ケース(上)

### ボトルポケット(大)

### チルド室(-3~3℃)

### チルドたまごっ庫



### スライドチルドケース

肉・魚・加工品(かまぼこ、ハムなど)・ヨーグルトなどを保存します。

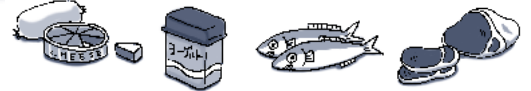

- 温度調節はできません。
- 凍りやすい食品は入れないでください。

### オートクローザー

冷蔵庫のドアを閉める際、ドアの開き角度が約20°以内になると自動でドアが閉まります

- オートクローザーは、ドアが止まっている状態(半ドア)から自動的に閉める機能ではありません。ドアを閉める力が弱すぎると途中で止まることがあります。
- 食品の収納量によって、ドアの閉まるスピードが異なることがあります。

ご使用の前に

食品を入れる

設定をする

お手入れ

困ったとき



食品を棚やポケットより飛び出して入れないでください。ボトルポケットには底まで入りきらないビン類を入れしないでください。



ポケットの外側に市販のケースなどをつけないでください。



スライドチルドケースや小物ケースの手前に食品を置いたままドアを閉めないでください。



ケースは確実に収納してください。

半ドアになり冷え具合が悪くなったり、食品が落下してケガをしたり、ケースやフタが破損する原因になります。

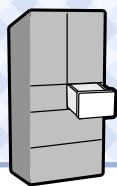

# 瞬冷凍室

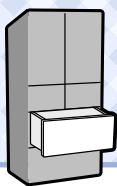

# 冷凍室



# 野菜室

## 瞬冷凍室

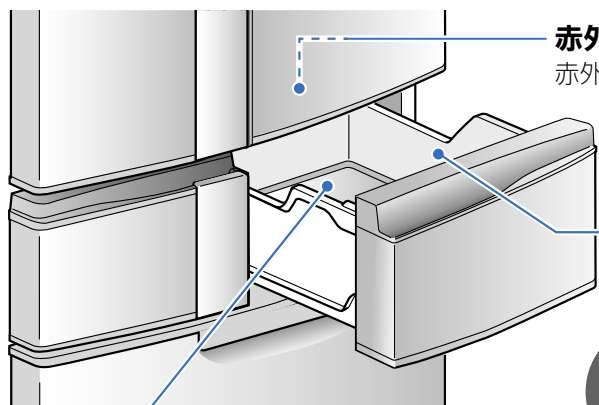

赤外線センサー

赤外線センサーで食品の温度を検知します。

切替ケース

アルミトレイ

冷やされたトレイによって食品をすばやく冷却します。

ご注意

ケースより高く食品を積み上げないでください。

- ドアが閉まらなくなります。
- 食品が溶けることがあります。
- 食品を傷つけることがあります。

## 冷凍室

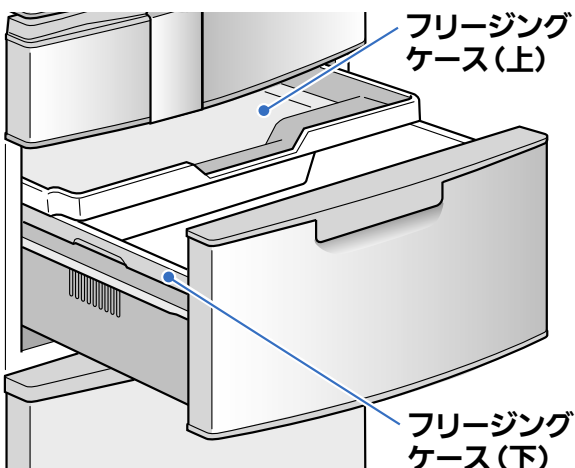

フリージングケース(上)

フリージングケース(下)

- 500mLの冷凍専用のペットボトルを立てて入れられます。



ご注意

フリージングケース(下)に背の高いものは入れないでください。

- 食品やフリージングケース(上)を破損することがあります。
- ドアが閉まらなくなります。

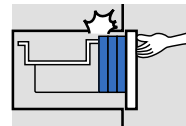

冷凍専用以外のペットボトル飲料を入れしないでください。

- 中身が凍って割れるおそれがあります。▶ 5ページ

## 野菜室

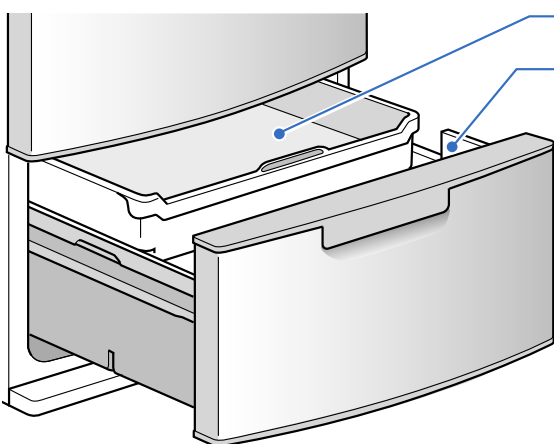

スライドケース

野菜ケース

2Lペットボトルが入ります。

※ペットボトルはキャップをしっかりと閉めてから収納してください。しっかりと閉めない、天井と接触してドアが完全に閉まらなくなることがあります。

ご注意

ケースより高く食品を積み上げないでください。

- 食品やスライドケースを破損することがあります。
- ドアが閉まらなくなります。

野菜の量や種類によっては、野菜から出た水分が霜や露となって、野菜室の天井やケース表面に付くことがあります。

水滴がたまったときは、乾いた布で拭き取ってください。

• ドアが開いているときは、ドアアラーム、庫内灯、部屋表示エリアでお知らせします。▶ 32ページ

※ MR-JX52W のイラストを使って説明しています。冷蔵庫の形名によっては、ケースの容量・寸法・形状は異なりますが、使いかたは同じです。

ご使用の前に

食品を入れる

設定をする

お手入れ

困ったときに

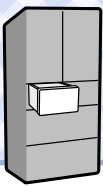

# 製氷室(自動製氷機)

ご使用の前に

食品を入れる

設定をする

お手入れ

困ったときに

## 製氷室

給水タンクキャップ

給水タンクフタ

フタの向きは、前後いずれの向きでもタンクに取り付けられます。

給水タンク  
(約1.2L)

タンク  
パイプ  
給水ポンプ  
カルキクリーンフィルター

製氷皿

取りはずしてお手入れできます。

製氷室ラベル

アイスサーバー

給水タンク取付位置ライン

給水タンク取付位置の目安です。給水タンクは奥の壁に当たるまで押し込み、ラインが給水タンクより手前に見えることを確認してください。

給水パイプ

製氷皿ロックレバー

防音マット

氷の落下音を小さくするためのものです。捨てないでください。

貯氷箱



## 氷を作るときお願い

貯氷箱の奥には物を入れない

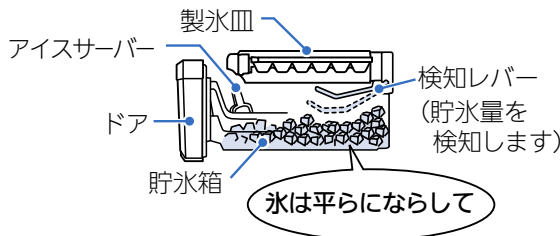

- 食品は製氷室ラベルの赤線の下側に入れてください(半ドアや故障・破損の原因になります)。製氷室に食品を入れるときは、製氷停止にしてください。

▶ 17 ページ

- 検知レバーが貯氷量を自動的に検知して、一定量(約80~140個)になると製氷を停止します。貯氷量を正しく検知するために氷は平らにならし、アイスサーバーは、貯氷箱右手前の収納部に入れてください。

## ご注意

- 清潔でおいしい氷を作るために、お手入れは定期的に。▶ 26~27ページ

- 給水タンクにお湯・ジュース・お茶・清涼飲料水など、水以外の物を入れてください(耐熱温度60℃)。

水以外の物を入れると、故障の原因になります。



- 製氷皿に直接水を注いで氷を作らないでください。

製氷皿の水が凍らないうちに貯氷箱に落ち、つながった氷ができることがあります。

- ミネラルウォーターなどミネラル分が多い水で作った氷は白色沈殿物(白い結晶)ができることがあります。

これはミネラル分が結晶したもので害はありません。

## 1 氷皿なし が表示されていないことを確認する

-  をタッチして表示を点灯させてから確認してください。
- 表示されているときは、製氷皿を入れて製氷皿ロックレバーをはめてください。製氷皿の入れかた ▶ 26ページ

## 2 冷蔵室から 給水タンクを取り出す

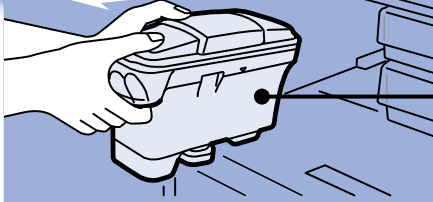

給水タンク

はじめて使うとき、1週間以上使っていないとき

- 給水タンク、給水パイプ、製氷皿を水洗いしてください。においやホコリがついていることがあります。洗いかた ▶ 26ページ

両手で持つ

## 3 給水タンクのキャップをスライドさせて、「水はここまで」の位置まで水を入れる

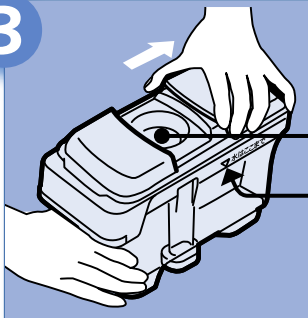

給水口

水はここまで

「水はここまで」の位置より上に水を入れないでください

- 傾けたときや持ち運ぶときに水がこぼれることがあります。また、製氷皿の水路で水が凍り、氷がつながったり、形が悪くなることがあります。

## 4 キャップを閉じ、給水タンクを元に戻し、冷蔵室のドアを閉める



両手で持って水平に奥まで押し込む

- タンク受けや給水パイプ部に異物がないことを確認してください。凍結の原因になります。確認のしかた ▶ 26ページ
- 給水タンクは、奥まで押し込んでください。正しく取り付けないと、氷ができないことがあります。

1回あたりの製氷時間の目安は約2時間です。

急いで氷をつくりたいとき ▶ 17ページ

ご注意

- 部屋表示の  が点滅しているとき製氷皿が動いています。製氷皿が動いているときは、製氷皿をはずさないでください。ケガや故障の原因になります。製氷皿が動いているときに製氷皿ロックレバーをはずすと「ピピピピ」と鳴ります。

## 氷について

- 1回あたり、約10～12個の氷ができます。氷の大きさや1回あたりにできる氷の数は、給水タンクの水の量などで変わります。
- 長時間氷を貯氷箱に入れたままにすると、氷と氷がくっついたり小さくなったりします（昇華という現象です）。
- くっついた氷をくだくときは、手のケガに気をつけてください。



# 操作パネルの使いかた

ご使用の前に



食品を入れる

設定をする

お手入れ

困ったときに

操作パネルは、操作部に指で触れて操作するタッチ式になっています。

- 通常は節電のため、以外の表示は消灯しています（約30秒操作しないと消灯します）。
- 設定状況を確認するときは、をタッチして表示を点灯させてください。
- ご購入時は切れちゃう冷凍のアイコンの左上に青い光が点灯しています。

1

をタッチする

- 冷蔵室のドアを開けているときは、を1秒以上タッチしてください。（“ピツ”と鳴るまで）

2

アイコン一覧からお好みのアイコンをタッチする

- 間違えてアイコンをタッチしたときは、をタッチしてください。一つ前に戻ります。

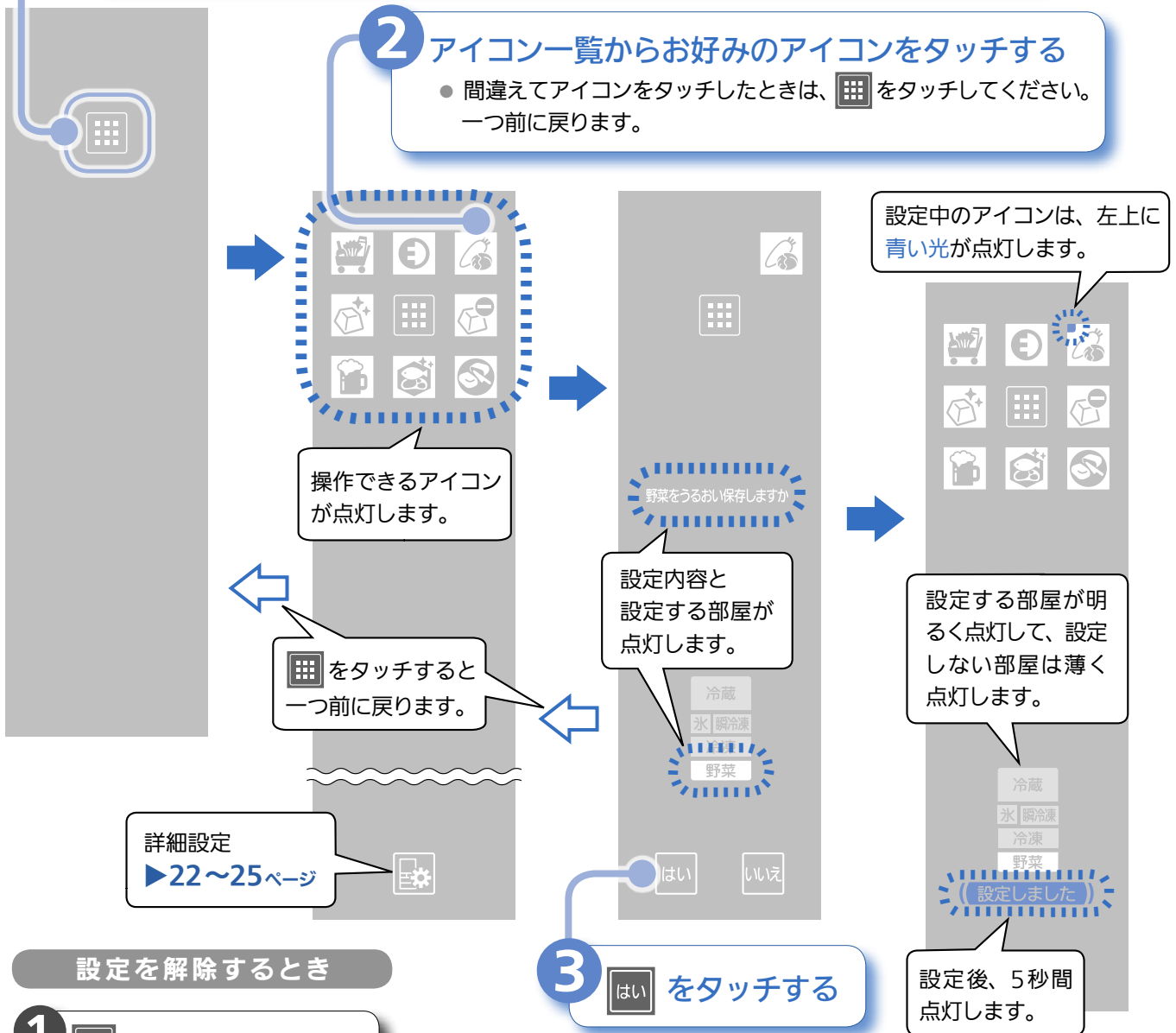

設定を解除するとき

1

をタッチする

2

解除するアイコンをタッチしたあと  をタッチする

3

アイコン左上の青い光が消灯します 例)  → 

お知らせ

- この操作パネルは指で操作してください。
- 次のようなときは、正常に動作しないことがあります。
  - ・操作パネルや指が濡れていたり汚れているとき
  - ・手袋や指先にはんそうこうをして操作したとき
  - ・先がとがったもので操作したとき
- タッチしても表示が変わらないときは、一度指を離してから再びタッチしてください。タッチとタッチの間隔が短いと誤検出（押しつづける）することがあります。強くタッチしても検出感度は変わりません。
- 周囲の温度、湿度、お使いいただく方の体調、隣接する電気製品の動作状態により、反応が変わる場合があります。

# まとめ買い保存 野菜をうるおい保存 飲み物を急いで冷やす

## まとめ買い保存をする

ドアの開け閉めがあった部屋を自動で選んですばやく冷やします。

1  をタッチする → まとめ買い保存しますか と表示されます。

2 はい をタッチする  
(設定しました) と表示され、アイコンの左上に青い光が点灯して、設定が完了します。

- 設定後、約2時間で自動的に終了します。



冷蔵室、冷凍室、野菜室で行います。

ご使用の前に

食品を入れる

## 野菜をうるおい保存する

葉物野菜などに適した温度で、野菜のみずみずしさが長持ちします。

1  をタッチする → 野菜をうるおい保存しますか と表示されます。

2 はい をタッチする  
(設定しました) と表示され、アイコンの左上に青い光が点灯して、設定が完了します。



野菜室で行います。

設定をする

お手入れ

## 飲み物を急いで冷やす

冷蔵室の飲み物や食品をすばやく冷やします。

1  をタッチする → 飲み物を急いで冷やしますか と表示されます。

2 はい をタッチする  
(設定しました) と表示され、アイコンの左上に青い光が点灯して、設定が完了します。

- 設定後、約2時間で自動的に終了します。



冷蔵室で行います。

困ったときに

# ⑤ 節電する

ご使用の前に

食品を入れる

設定をする

お手入れ

困ったときに

## ⑤ 部屋別おまかせエコを設定する (ECO モード)

各部屋ごとに適切なタイミングを選んで、自動で節電運転します。節電運転中の部屋は温度を少し高めに設定して運転します。

●ドアの開け閉めが多い部屋やすばやく冷やす設定をしている部屋は節電運転を中止します。

1 **⑤** をタッチする → 部屋別おまかせエコしますか と表示されます。

すべての部屋で行います。

2 はい をタッチする  
**【設定しました】** と表示され、アイコンの左上に青い光が点灯して、設定が完了します。



- 節電運転している部屋を **ECO** の点灯でお知らせします。
- 約30秒操作しないと消灯します。



### ■ 節電状態を確認する

各部屋の節電状態を確認するときは ▶ をタッチして部屋別表示エリアを切り替えると、節電運転している部屋を **ECO** の表示で確認できます。

例：冷凍室と冷蔵室が節電運転しているとき (節電レベル2)

表示例		<b>ECO</b>		<b>ECO</b>
部屋表示	冷蔵 氷 瞬冷凍 冷凍 野菜	冷蔵 氷 瞬冷凍 冷凍 野菜	冷蔵 氷 瞬冷凍 冷凍 野菜	冷蔵 氷 瞬冷凍 冷凍 野菜

節電運転している部屋では、**ECO** が点灯します。



### ■ 節電モニターについて

各部屋の温度設定やドアの開け閉めの頻度などの冷蔵庫の「使いかた」から判定した、直近の24時間の「節電レベル」を★の数でお知らせします。

節電レベル	レベル0	レベル1	レベル2	レベル3
節電モニター				

※ は点滅を表します (ドアの開け閉めが特に多いときや冷蔵庫の周囲が暑いときなど)。

- 「節電レベル」はレベル0～3の4段階でお知らせします (上手な使いかたをして節電できていると、「節電レベル」が上がります)。
- 「節電レベル」は約1時間ごとに更新されます (「節電レベル」に変化がない場合は、★の数は変わりません)。
- ご購入時は、レベル1が表示されます。
- 節電モニターは、部屋別おまかせエコを設定していなくても表示されます。
- ドアを閉めたあと、約30秒間は節電モニター、**ECO** の表示で節電状態をお知らせします (約30秒後に消灯します)。
- 部屋別おまかせエコを設定しているときは、節電運転している部屋をお知らせします。

※部屋別おまかせエコを設定していても節電運転をしていないときは、点灯しません。



### 節電レベルを上げるには？

#### 部屋別おまかせエコを設定する

庫内の温度が安定しているときに、自動で節電運転を行います。ご購入時は設定されていません。

#### パワーセーブモードを設定する

冷凍能力を抑えた節電運転をします。製氷室と瞬冷凍室で設定できます。▶ 24～25ページ

#### 温度設定を高め

各部屋の温度設定を高めを設定すると、消費電力を抑えることができます。瞬冷凍室を切れちゃう冷凍にするのもおすすめです。

#### 結露防止ヒーター弱設定

温度が低いときに結露防止ヒーターを弱設定にすると、節電することができます。▶ 34ページ

#### ドアの開け閉めは少なく、短く

ドアをひんぱんに開けたり、長い時間開けていると、冷蔵庫の冷気が外に逃げ、消費電力が高くなります。

- わずかなドアのすき間でも、霜や露が付いたり、冷えなくなったり、水たれが発生することがあります。







# 製氷室の設定を変える



いずれのアイコンにも青い光が点灯していないときは、通常製氷です。

●ご購入時は通常製氷に設定されています。



## 急いで氷を作る（急速製氷）

1回の製氷時間が60～80分になります。

1



をタッチする → 氷を急いでつくりますか と表示されます。

2



をタッチする

【設定しました】と表示され、アイコンの左上に青い光が点灯して、設定が完了します。

●急速製氷に設定すると、製氷停止は解除されます。



氷を急いで作ります。

### 急速製氷について

- 次のときは、急速製氷を自動的に終了します。
  - 貯氷箱に氷がいっぱいあるとき（約80～140個）
  - 給水タンクに水がないとき
  - 急速製氷中に約10時間経過したとき
- 急速製氷中は、高速運転するため音が大きくなります。
- 据付け直後は急速製氷しても、氷ができるまでに24時間以上かかることがあります。
- 急速製氷では、急速に凍らせるため氷が割れたりヒビが入ることがあります。

### 製氷時間の目安



急速製氷：60～80分、



通常製氷：約2時間

- 製氷時間は、1回分（10～12個）の目安です。
- 周囲温度、水の種類、給水タンクに入れる水の量・温度のほか、以下のような使用状態により製氷時間が異なり、上記より長くなる場合があります。
  - 冬場など周りの温度が低いとき
  - ドアの開け閉めが多いとき
  - 冷凍室を弱設定にしたとき
  - 部屋別おまかせエコに設定したとき ▶ 16ページ
  - 製氷中に製氷皿を抜き差ししたとき
- 【パワーセーブ】が表示されているときは、氷はできません。設定を解除してください。▶ 24ページ



## 製氷を停止する（製氷停止）

長期間氷を使用しないときやお手入れのときに設定してください。冷凍室として使用できます。

1



をタッチする → 製氷を停止しますか と表示されます。

2



をタッチする

【設定しました】と表示され、アイコンの左上に青い光が点灯して、設定が完了します。

●製氷停止に設定すると、急速製氷は解除されます。

再び氷を作りたいとき



をタッチして、【いいえ】をタッチする。

●アイコン左上の青い光が消灯し、通常製氷になります。



氷を作るのを停止します。

ご使用の前に

食品を入れる

設定をする

お手入れ

困ったときに

# 瞬冷凍室の設定を変える

ご使用の前に



左上に青い光が点灯していないとき:瞬冷凍室は**冷凍**に設定されています。



左上に青い光が点灯しているとき:瞬冷凍室は**切れちゃう冷凍**に設定されています。

- ご購入時は切れちゃう冷凍に設定されています。
- 「切れちゃう瞬冷凍・切れちゃう冷凍のおいしい使いかた」▶20～21ページ

食品を入れる

## 瞬冷凍室が冷凍設定にする

### ■瞬冷凍室が冷凍設定のとき

1



をタッチする

今は  
冷凍

に続けて、

切れちゃう冷凍  
にしますか

と表示されます。



切れちゃう冷凍と冷凍設定を切り替えることができます。

2



はい をタッチする

【設定しました】と表示され、アイコンの左上に青い光が点灯して、切れちゃう冷凍になります。



- 設定時は、切れちゃう冷凍**中**になります。▶23ページ
- 【いいえ】をタッチすると、冷凍設定になります。

設定をする

お手入れ

## 瞬冷凍室が冷凍設定にする

### ■瞬冷凍室が切れちゃう冷凍設定のとき

1



をタッチする

今は  
切れちゃう冷凍

に続けて、

冷凍  
にしますか

と表示されます。

2



はい をタッチする

【設定しました】と表示され、アイコンの左上の青い光が消灯して、冷凍設定になります。



- 設定時は、冷凍**中**になります。▶23ページ
- 【いいえ】をタッチすると、切れちゃう冷凍になります。

困ったときに

## 切れちゃう瞬冷凍に設定する

「切れちゃう瞬冷凍」では、瞬冷凍で食品の味や食感の劣化を防ぎ、おいしく冷凍できます。瞬冷凍後は、切れちゃう冷凍で、肉や魚をサクッと切れるように保存します。

●「切れちゃう瞬冷凍・切れちゃう冷凍のおいしい使いかた」▶20～21ページ

### 1 のアイコンの左上に青い光が点灯していることを確認する

- 冷凍設定時は瞬冷凍はできません。瞬冷凍室の設定を切れちゃう冷凍に切り替えてください。▶18ページ
-  をタッチして、アイコンの左上を青く点灯させ、温度が安定してから(約2時間後)②の操作をしてください。



瞬冷凍室で行います。

### 2 瞬冷凍室に食品を入れてから をタッチする



### 3 はい をタッチする

**設定しました** と表示され、アイコンの左上に青い光が点灯して、設定が完了します。

-  をタッチすると、設定は解除されます。

- 瞬冷凍は約3～12時間後、自動的に終了します(食品の量・温度・種類によって、時間は異なります)。瞬冷凍が終了したあとは切れちゃう冷凍で保存されます(肉や魚などを約2～3週間保存できます)。
- 長期間保存したいときは、瞬冷凍が終了してからすぐに冷凍室へ移して保存してください(肉や魚などを約1ヵ月間保存できます)。

### お知らせ

- 瞬冷凍中に  以外の表示が消灯しているときは、 が点灯します。
- 瞬冷凍中も瞬冷凍室のドアは開け閉めできます。
- 他の食品を入れたままでも瞬冷凍できます。
- パワーセーブモードや冷凍設定時は瞬冷凍できません。
- 瞬冷凍が終了しても、食品が完全に凍結していないことがあります(瞬冷凍、切れちゃう冷凍は約-7℃で凍結させるので、食品が完全に凍結するまでに約24時間かかることがあります)。
- 新しい食品を入れたときなどは、ドアの開け閉めをなるべく少なくしてください。
- 食品の種類・調理のしかた、食品の入れかた(積み重ね、入れる場所)、食品の量、保存期間によって瞬冷凍できなかつたり、凍結および冷凍ヤケの程度が変わることがあります。
- 食品は糖分・塩分・水分・脂肪分などの含有量によって凍らなかつたり、凍り過ぎる(すぐに包丁で切れない)ことがあります。
- 凍り過ぎたときは、約5～15分室温に放置しておくくと包丁で切れるようになります。
- 食品の凍り具合によって温度調節をしてください。▶22～23ページ

ご使用の前に

食品を入れる

設定をする

お手入れ

困ったときに

# 切れちゃう瞬冷凍 切れちゃう冷凍 のおいしい使いかた

ご使用の前に

食品を入れる

設定をする

お手入れ

困ったときに

## 取り出してすぐに調理！

うす切り肉  
ベーコン

サクッと  
細切り

解凍  
いらず



一枚ずつはがしたり細切りができます。生姜焼きなどタレにつけている間に解凍できます。

ひき肉

必要な  
分だけ



包丁でサクッと切れます。必要な分だけ切って使えます。サイコロ状に切って解凍します。

魚の切り身

パリッと  
はがせる



パリッとのはがせるので、小分けラップは不要。解凍しないで弱火でゆっくり焼いてください。

## おいしさを逃がさず瞬冷凍！

炊きたてごはん

モチモチ  
の食感

おいしさ  
逃がさず

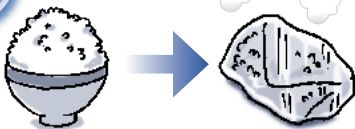

熱いまま一膳分ずつラップで包んで瞬冷凍。2週間程度なら切れちゃう冷凍で保存。

ステーキ肉  
ブロック肉

ドリップ  
を抑える



100～400gに切り分けて瞬冷凍。食品のうまみ成分や栄養素を逃しません。

ジャガイモ  
ブロッコリー

あら熱  
とりも



コロッケやサラダに使うゆで野菜も瞬冷凍。食感をそのままに冷凍できます。

## くだものを手軽にデザートに！

フルーツシャー  
ベット

甘さの強い  
果物が  
おすすめ

手間  
いらず



果物を食べやすい大きさに切って「切れちゃう瞬冷凍」するだけでできあがり。

フローズン  
ヨーグルト

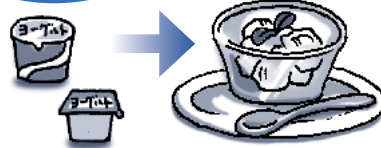

カップ入りの加糖ヨーグルトをそのまま瞬冷凍。きめ細かいアイスクリームのような食感に。

生ジャム

煮ないで  
できる

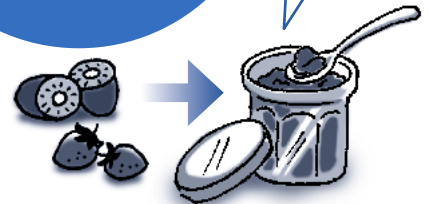

イチゴやキウイを器に入れて丁寧につぶし、砂糖を混ぜて瞬冷凍するだけ。

## 切れちゃう瞬冷凍のコツ

### ①まとめて同時に入れる

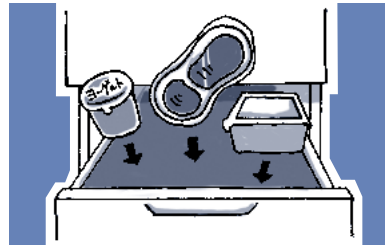

熱いものは、冷凍したものと離して手前に置いてください。

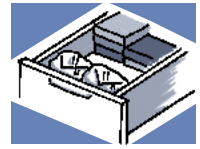

- 熱いものが冷凍した食品に触れると、溶けることがあります。
- 熱いものと常温以下のものを入れると熱いものを優先して冷却します。

あとで追加すると、瞬冷凍できない場合があります。

### ②瞬冷凍室のいちばん上に並べて置く

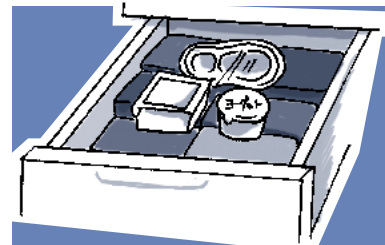

瞬冷凍室の上から赤外線センサーで食品の温度を測定します。赤外線センサーから見える場所に食品を置いてください。

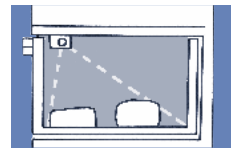

### 切れちゃう瞬冷凍に向かない食品

- 一度解凍した食品  
食感・品質を保証できません。
- 冷凍できないもの  
(こんにゃく、豆腐、牛乳、生卵など)  
冷凍前の食感・品質を保証できません。
- 市販のアイスクリーム・冷凍食品  
冷凍室で保存してください。



**注意** 80℃以上の熱い食品は入れないでください。  
周囲の容器が変形する原因になります。また、素手で持たないような熱い食品を取り扱う際は、やけどなどに十分注意してください(炊きたてのご飯は約70℃です)。

### お知らせ

- 冷凍してから切れちゃう冷凍したもの、切れちゃう冷凍してから冷凍したものは、1~2週間を目安になるべく早く使ってください。
- 瞬冷凍終了後、長期間保存したいときは、すぐに食品を冷凍室へ移して保存してください。
- 果物は解凍しても凍る前の状態には戻りません。解凍しないで凍ったままお召上がりください。
- 果物は1週間以上切れちゃう冷凍で保存すると、味が変わる場合があります。新食感を楽しむために2~3日で食べることをおすすめします。
- 冷凍から切れちゃう冷凍に移したときも約2~5時間で切れるようになります。
- アルミホイル、紙包装は食品の温度を正確に測定できないので避けてください。

### ミートソース

使う分だけ  
すくえる



保存容器で瞬冷凍。使う分だけすくってパスタにからめるだけで、ミートソースパスタができます。

### カレー 肉じゃが

作り置き  
できる



残ったカレーや肉じゃがは熱いまま保存容器で瞬冷凍。ジャガイモ入りでもおいしく保存できます。

### スムージー





リンゴはひと口大に切り、キウイは輪切りにして瞬冷凍。お好みでミルクやはちみつといっしょにミキサーにかければできあがり。

# 詳細設定をする

## 各部屋の温度設定を変更する

ご使用状況に応じて、各部屋の温度を調節できます。

-  をタッチして  を点灯させてください。
- ご購入時の設定：冷蔵室・冷凍室・野菜室…「中」、瞬冷凍室…「切れちゃう冷凍・中」

ご使用の前に

食品を入れる

設定をする

お手入れ

困ったときに

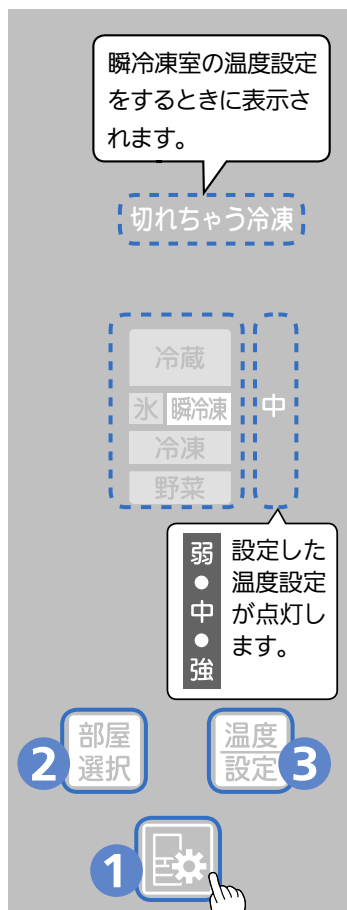

※瞬冷凍室が「切れちゃう冷凍 中」設定時の表示例です。

1  をタッチする

2  をタッチして、温度設定する部屋表示を点灯させる  
タッチするたびに部屋表示が変わります。



- ご購入時は  が表示されます。
- 部屋表示とともに、各部屋の温度設定が表示されます。

3  を繰り返しタッチして、温度設定する

- 各部屋の温度設定 ▶ 23ページ

### お知らせ

- 温度は周囲温度 30℃、食品を入れずにドアを閉め、温度が安定したときに庫内のほぼ中央下寄りで測定した温度です。食品の収納状態やドアの開け閉めなどにより、温度は変動します。
- 霜取りの前後などは庫内温度が一時的に低くなったり、高くなったりすることがあります。
- 次のようなときに冷蔵室で食品が凍るときは、冷蔵室の温度設定を **中**～**弱** にしてください。
  - 冷蔵室の温度設定が **強** のとき
  - 冬場など周囲温度が 5℃以下のとき

## ■冷蔵室・冷凍室・野菜室の温度設定

タッチするたびに表示が変わり、5段階の温度設定ができます。

温度設定	冷蔵 冷蔵室	冷凍 冷凍室	野菜 野菜室
弱	約 6℃ ↓↑	約 -16℃ ↓↑	約 9℃ ↓↑
弱	約 5℃ ↓↑	約 -17℃ ↓↑	約 8℃ ↓↑
中	約 3℃ ↓↑	約 -19℃ ↓↑	約 6℃ ↓↑
強	約 1℃ ↓↑	約 -21℃ ↓↑	約 5℃ ↓↑
強	約 0℃ ↓↑	約 -22℃ ↓↑	約 3℃ ↓↑

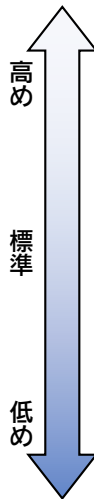

※冷凍室と瞬冷凍室の冷凍では温度が異なります。

●さらに細かく温度設定したいとき ▶33ページ

## ■瞬冷凍室の温度設定

タッチするたびに表示が変わり、6段階の温度設定ができます。

温度設定	瞬冷凍 瞬冷凍室	用途
切れちゃう冷凍	弱 約 -5℃	●食品が固く凍って切りにくいとき 水分の多い食品は弱で保存。 ・ゆでた野菜 ・脂身の少ない大きなブロック肉
	中 約 -7℃	●切れちゃう瞬冷凍の最適温度 凍っていてもサクッと切れます。 パックのまま冷凍しても大丈夫です。
	強 約 -9℃	●食品が凍りにくいとき 塩分・糖分の多い食品は強で保存。 ・しょうゆ漬け、みそ漬け ・たらこ
冷凍	弱 約 -12℃	●塩分・糖分の多い食品を保存するとき 食感をお楽しみください。
	中 約 -15℃	●ホームフリージングした食品を保存するとき
	強 約 -18℃	●市販の冷凍食品、アイスクリームなどを保存するとき アイスクリームを食べやすい固さで保存。

※冷凍室と瞬冷凍室の冷凍では温度が異なります。

※冷凍から切れちゃう冷凍に切り替えたときは、庫内の温度が安定するまでに時間がかかります(約2時間)。

※をタッチして設定を変えると、切れちゃう冷凍中、または冷凍中になります。▶18ページ

●さらに細かく温度設定したいとき ▶33ページ

## ■製氷室の設定

タッチするたびに表示が変わります。

製氷設定	用途
製氷	●氷を作りたいとき
製氷 停止	●長期間使わないとき ●お手入れするとき ●冷凍室として使いたいとき

※詳細設定からは急速製氷は設定できません。

▶17ページ

ご使用の前に

食品を入れる

設定をする



お手入れ

困ったときに

# 詳細設定をする(つづき)

## パワーセーブモードを設定する

設定した部屋の冷凍能力を抑えて節電します。

- 製氷室と瞬冷凍室で設定できます。
- 製氷室をパワーセーブモードに設定すると、自動で製氷停止の設定になります(氷の保存もできません)。給水タンクの水、製氷皿や貯氷箱の水や氷を捨ててからパワーセーブモードを設定してください(「長期間使わないとき」の操作②～⑤ ▶30ページ)。
-  をタッチして  を点灯させてください。

ご使用の前に

食品を入れる

設定をする

お手入れ

困ったときに

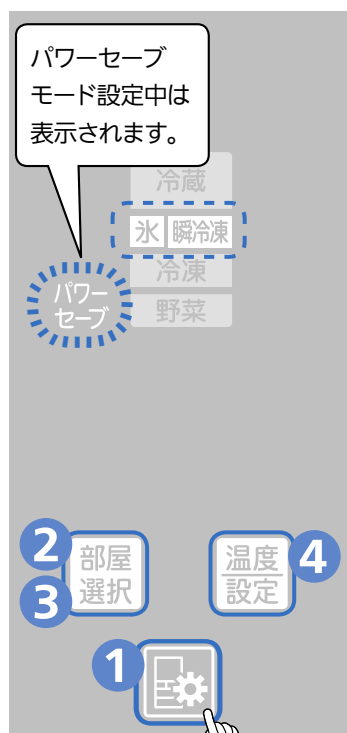

※表示例です。

1  をタッチする



2  を3秒以上タッチする(“ピピッ”と鳴るまで)

3  をタッチし、設定する部屋表示を点灯させる

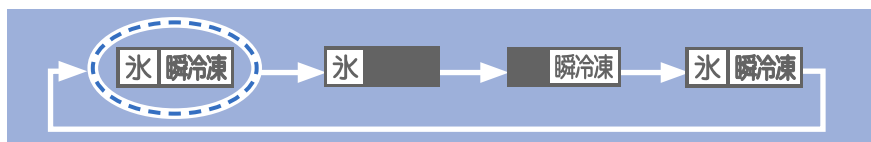
点灯した部屋がパワーセーブモードに設定されます。  
タッチするたびに次の順に表示が変わります。





-  は点滅を表します。パワーセーブモードが解除された状態です。
- ご購入時は、パワーセーブモードは解除されています。

4  をタッチすると、 の点滅が点灯に変わり、設定が完了します(“ピピッ”と鳴ります)

- 製氷室をパワーセーブモードに設定すると、 も表示されます。
- 操作パネルを約30秒操作しないと、設定されず消灯します。

### 設定を解除するとき

1  を選択して  をタッチする

 が消灯し、設定が解除されます。

- 解除する部屋の温度設定を調節すると、解除されます。
- 設定するときの1～2の操作で  を選んでも解除されます。



## パワーセーブモードで保存できるもの

(乾物類) 海藻、ふりかけ、お茶の葉、コーヒー豆、ナッツ類、乾麺(パスタ、そうめん など)など

(調味料) 塩、砂糖、粉末スパイス類 など

(穀 類) 米、小麦粉、片栗粉 など

(菓子類) 干菓子、チョコレート、クッキー など

- パワーセーブモードは約 $-10^{\circ}\text{C}$ ~ $0^{\circ}\text{C}$ の冷凍温度となります。
- 氷、生鮮食品、冷凍食品、アイスクリーム、ホームフリージングしたものなどの保存には適しません。瞬冷凍室の食品は、あらかじめ冷凍室へ移してください。
- 部屋の中のものを確認してから設定してください。
- 冬場など周りの温度が低いときや冷凍室を強設定にしたときなど温度が低くなることがあります。
- 製氷室に物を入れるときは、貯氷箱の高さ以内に入れてください(半ドアや故障・破損の原因になります)。

## ■パワーセーブモード設定時の操作パネルの表示

パワーセーブモードを設定していると、操作パネルに点灯しないアイコンがあります。

アイコンが消灯しているときは操作できません。パワーセーブモードを解除してから設定してください。▶24ページ

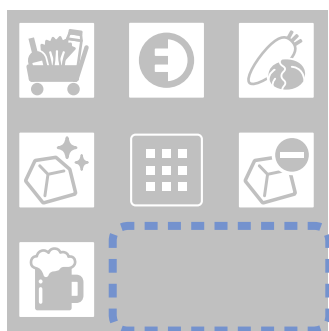

「瞬冷凍室」をパワーセーブモードに設定しているとき

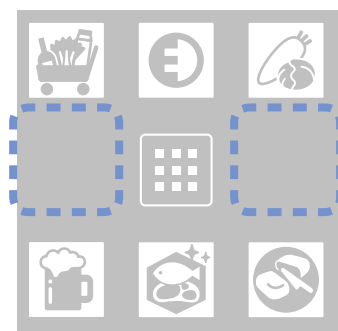

「製氷室」をパワーセーブモードに設定しているとき

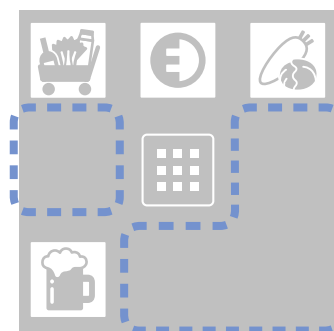

「瞬冷凍室」と「製氷室」をパワーセーブモードに設定しているとき

ご使用の前に

食品を入れる

設定をする

お手入れ

困ったときに

# 自動製氷機のお手入れ

清潔でおいしい氷を作るために、お手入れは定期的に。  
水アカ、カビなどの発生を防ぎます。

※変形の原因となりますので、食器洗い乾燥機は使用しないでください。

ご使用の前に

食品を入れる

設定をする

お手入れ

困ったときに

週に1度

## 給水タンク

1 フタをはずして水洗い(耐熱温度 約60℃)

※水の種類によってカビが発生しやすいときは週に2、3度お手入れしてください。

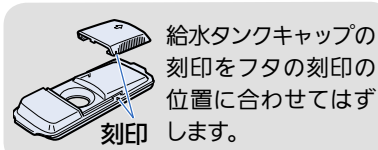

給水タンク・フタのお手入れに漂白剤を使用するときは、その注意書にしたがってください。

月に1度

## 給水パイプ・タンク受け

1 給水パイプを引き抜き、タンク受けを清潔な布で拭く

●タンク受けに水を流さないでください。故障の原因となります。

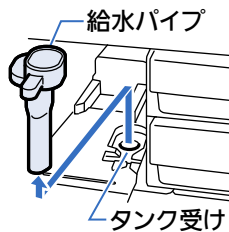

2 分割して水洗い

●アルミパイプは、左右にねじりながらはずしてください。  
※ミネラルやカルキが白く付着することがありますが、異常ではありません。水洗いしてご使用ください。

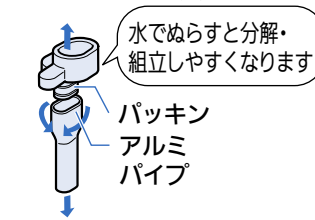

3 逆の手順で元に戻す

●給水パイプは、段差がないように確実に押し込んでください。段差がある状態で使用すると故障の原因となります。  
●給水パイプを取り付けないと、冷蔵室の食品が凍ることがあります。

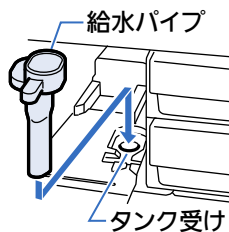

4 給水パイプとタンクパッキン、タンク受けの間に異物がないか確認する

●しっかり差し込まなかったり、異物によりすき間があると異音がしたり、氷ができなくなることがあります。また、給水タンクの水や冷蔵室の食品が凍る原因となります。

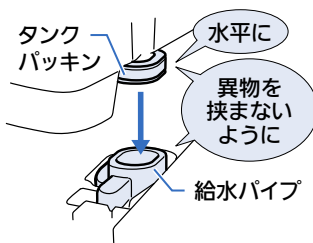

年に1~2度

## 製氷皿

1 製氷停止に設定する ▶ 17ページ

●アイコンの左上が青く点灯していることを確認してください。

2 製氷室のドアを開けて、製氷皿ロックレバーをはずす

●製氷皿ロックレバーをはずすと「氷皿なし」が表示されます。  
●製氷皿ロックレバーをはずしたときに「ピピピピピ」と鳴ったら、製氷皿ロックレバーをはめてからドアを閉めて「氷」の点滅が終わるのを待ってから操作2を行ってください。

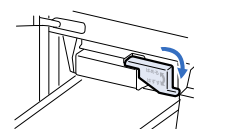

3 製氷皿を手前に引いて取り出す

●水がこぼれることがあります。ゆっくり引き出してください。

少し持ち上げながら取り出す

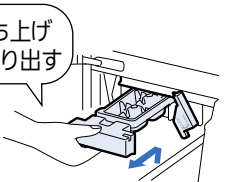

4 製氷皿を空にして、水洗いする

●水洗いをしたあと、水気をとってください。

5 製氷皿を“カチッ”と音がするまで押し込み、製氷皿ロックレバーをはめる

●「氷皿なし」が消えていることを確認してください。点灯しているときは、製氷皿ロックレバーの位置と製氷皿の上下向きなどの取付状態を確認してください。

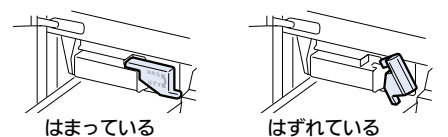

6 製氷停止を解除する ▶ 17ページ

お手入れするときは、下記のものを使用しないでください。

スポンジやタワシなど表面を傷つけるもの・アルカリ洗剤・磨き粉・熱湯・石油・酸

週に1度

## タンクパイプ、給水ポンプ、カルキクリーンフィルター

- 1 タンクパッキン(①)を給水タンクから引き抜く
- 2 タンクパイプ(②)を引き抜き、給水ポンプ(③)を回して取りはずす
- 3 それぞれ分解して水洗い
- 4 給水ポンプ、タンクパイプ、タンクパッキンを元に戻す

ハネは磁石でできています。異物がないように、きれいに水洗いします。

取り付けるときはタンクの三角マークとタンクパッキンのマークの位置を合わせて奥まではめてください。

カルキクリーンフィルターのお手入れに台所用中性洗剤やベンジン、漂白剤などは使用しない  
●氷のにおいの原因になります。

指でツメ部を広げながらキャップを取りはずします。

### 給水ポンプ、タンクパイプを元に戻す手順

組立てが不十分なときは、氷ができなかったり、音が大きくなることがあります。

#### 給水ポンプを組み立てる

- 1 フィルターをキャップにはめる

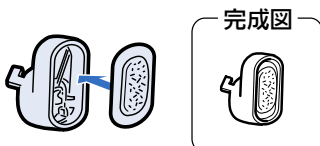

- 2 フタをキャップにはめる

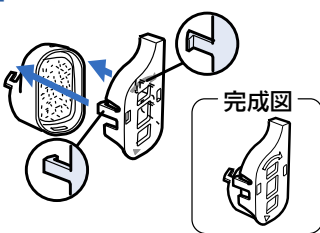

- 3 ハネを給水ポンプに取り付ける

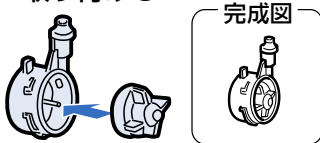

- 4 キャップを回してツメ部(①)を給水ポンプの凸部(②)にかける

※内部にハネがあるか確認してください。

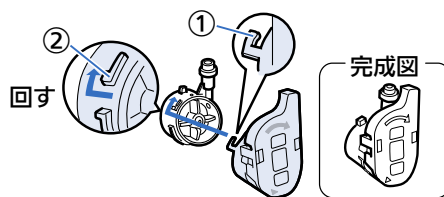

- 5 給水ポンプを回して給水タンクに取り付ける

※給水タンク底の三角マークとフィルターの三角マークを合わせてすき間のないように押し込む。

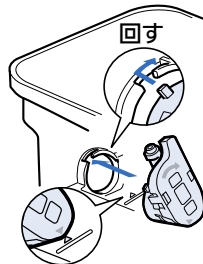

#### タンクパイプを取り付ける

- 1 タンクパイプを給水タンクに差し込む

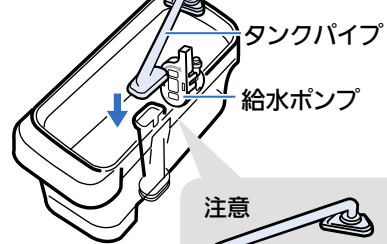

注意

異物で穴をふさがないようにしてください

- 2 タンクパイプを給水ポンプにつなぐ

※タンクパイプと給水ポンプの間に異物がないか確認してください。

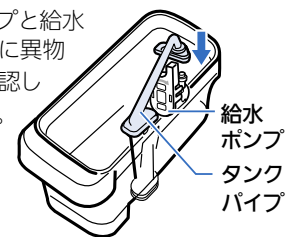

お知らせ

- ・タンクパッキンを取り付けないと、給水タンクの水や冷蔵庫の食品が凍ってしまうことがあります。
  - ・カルキクリーンフィルターは通常は交換不要です。ただし、次のようなときは交換してください。
    - ・水以外の物を入れるなどして目詰まりしたとき
    - ・破損したとき
    - ・カビが発生したとき
- お求めはお買上げの販売店にお問い合わせください。  
※水の種類によってカビが発生しやすいときは週に2、3度お手入れしてください。

ご使用の前に

食品を入れる

設定をする

お手入れ

困ったときに

# 付属品のはずしかたとお手入れ

ご使用の前に

食品を入れる

設定をする

お手入れ

困ったときに

ステップ

## Step 1 お手入れの前に

電源プラグを抜く

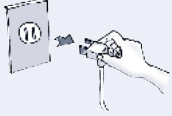

**警告**  
抜かないと、感電・ケガの原因になります。

コンセントに再度電源プラグを差し込むときは、10分以上間をおいてから差し込んでください。すぐに差し込むと機械が動きません。

ステップ

## Step 2 お手入れのしかた

- やわらかい布にぬるま湯を含ませて拭くか、取りはずして水洗いし
- 操作パネルをお手入れするときは、チャイルドロックに設定してください（操作パネルは、やわらかい布でから拭きしてください）
- 落ちにくい汚れは台所用洗剤（中性）をうすめて使い、水拭きで拭き特に、油污れは放置するとプラスチックが割れるおそれがあります。



アルカリ性/弱アルカリ性台所用洗剤・磨き粉・粉石シンナー・石油・酸・タワシ・熱湯などは使わない。プラスチック部品（ドアのキャップ、ケースなど）が塗装面に傷やさびが発生するおそれがあります。

### 動くん棚（動くん棚は分解したり、グリスなどの薬品を使わないでください。故障の原因になります。）

#### トレイの取りはずし

- ① 指でトレイ奥の白いツメ(3カ所)を手前に引きながら、トレイを押し上げる。

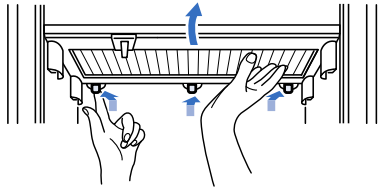

- ② 手前のツメ(3カ所)と両側のツメ(2カ所)がはずれるまでトレイ奥を持ち上げる。  
※トレイの落下のおそれがあります。ゆっくりと作業を行ってください。

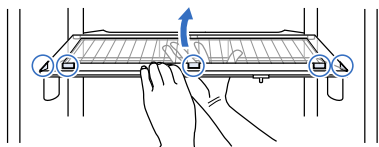

- ③ 両手で取り出す。

#### 棚の取りはずし

トレイをはずしてから行ってください。

- ① レバーを右端によせる。

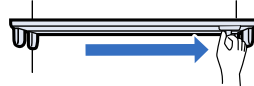

- ② 各脚を1カ所ずつ強めに押し上げる(4カ所)。(はずれるときに“カチッ”という音がします)

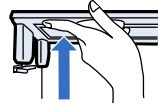

固くてはずしにくいときは内部のツメを内側に傾けてください。

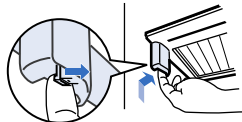

- ③ 庫外に取り出す。

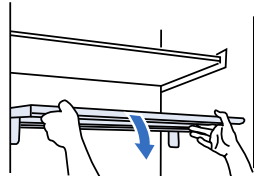

#### 棚の取付け

トレイをはずした状態で行ってください。

- ① レバーが右によっていることを確認する。



- ② 止め金が4カ所はまっていることを確認し、4つの脚を各々の止め金に合うように軽く載せる。

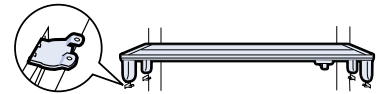

- ③ 4つの脚を天面から1カ所ずつ押し込む(“カチッ”という音がします)。

- ④ レバーを左右に動かし、動くん棚が平行に上下することを確認する(棚が平行に上下しない場合は動くん棚を取りはずし、再度①から④を行ってください)。

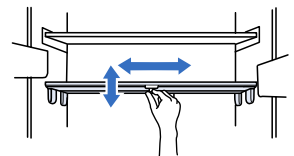

### ワン・ツー棚

押し込んで持ち上げる。

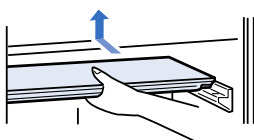

### スライドチルドケース・小物ケース

- ① ケースをいっぱい引き出す。  
② 手前を持ち上げる。

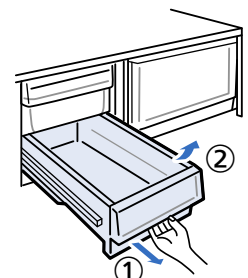
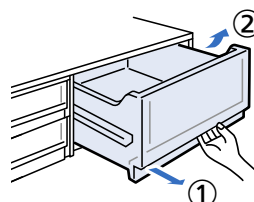

# 取付けは、はずしかたの逆の順序で行います

## ステップ Step 3 お手入れ後に／定期的に

### 電源プラグとコードの点検

安全のため定期的にお手入れしてください

- ①電源プラグをコンセントから抜いて点検する。  
・電源プラグやコードに傷みや異常な発熱はないか。
- ②電源プラグと周囲のホコリをとり、乾いた布で拭く。
- ③電源プラグをコンセントにしっかり差し込む。

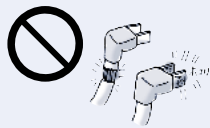

**警告**  
電源プラグやコードが傷んでいたり、ホコリがたまっていると感電、火災の原因になります。

ご使用の前に

食品を入れる

設定をする

お手入れ

困ったときに

ください。▶ 31 ページ

取ってください。

けん・アルコール・ベンジン・

割れたり、ドアの取っ手や

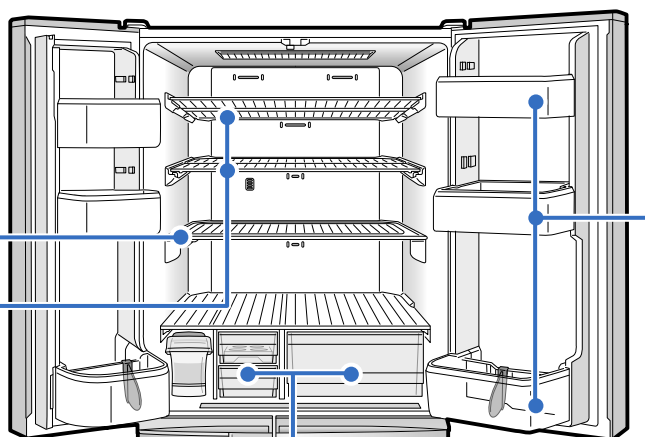

### チェンジポケット・ボトルポケット

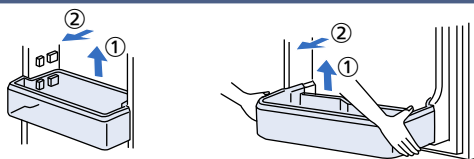

- ①ポケットの左右を交互に持ち上げる（取付けは固くしてあります）。
- ②手前に引く。

#### 取り付けるとき

・確実に取り付けられていることを確認してください。不十分だとはずれて落下し、ケガの原因になります。

### 製氷室・瞬冷凍室

- ①ドアをいっぱい引き出す。
- ②手前を持ち上げる。

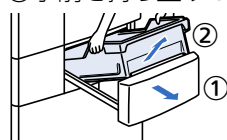

※イラストは瞬冷凍室です。製氷室も同様です。

### 汁受け凹部

汚れや汁、結露を拭き取る。

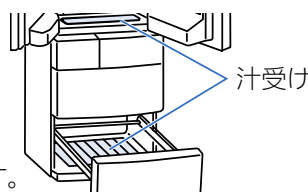

### 冷蔵庫の背面・床

- ①脚カバーをはずす。
- ②調整脚を回して床から浮かし、冷蔵庫を手前に引き出す（床の傷つきをふせぐため保護材を敷くことをおすすめします。また、ケガのないよう注意してください）。
- ③背面、壁、床のホコリを取り除き、汚れを拭く（空気の対流でホコリがたまりやすく、黒く汚れやすい所です。省エネにもなるので、定期的にお手入れしてください）。
- ④床に水漏れがないか確認する。

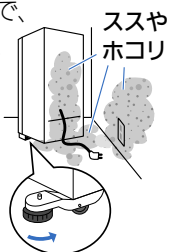

#### 注意

冷蔵庫の下には手を入れないでください。ケガをする原因になります。

### 冷凍室・野菜室

- ①ドアをいっぱい引き出す。
- ②上段ケース手前を持ち上げる。

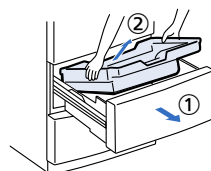

※イラストは冷凍室です。野菜室も同様です。

- ③ドアを少し持ち上げながら引き出し、傾ける。
- ④下段ケース手前を持ち上げる。

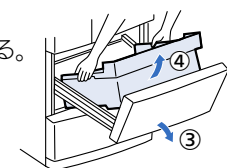

### 脚カバー

- ①左右を片側ずつ内側に押しながら手前に引いてははずす。

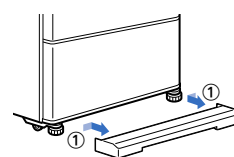

# こんなときは

ご使用の前に

食品を入れる

設定をする

お手入れ

困ったときに

## 停電のとき

- ドアの開け閉めを少なくし、新たな食品の保存は避けてください。
- 温度設定以外の設定が変わることがあります。確認してください(チャイルドロックなど)。

## 移動するとき・向きをかえるとき

- ① 脚カバーをはずし、調整脚を回して床から浮かす。▶ 7ページ
- ② キャスターおよび後部の脚の下に床の保護材を敷いてください。
- ③ 前後方向に移動させる。  
※前後方向以外に引きずると床を傷つけるおそれがあります。

## 長期間使わないとき

- ①  製氷停止に設定する。▶ 17ページ  
● アイコンの左上が青く点灯していることを確認してください。

- ② 給水タンクを取り出し、水を捨てる。

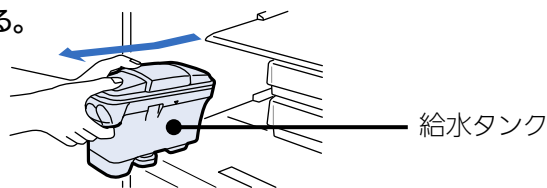

- ③ 製氷皿を取り出し、水や氷を捨てる。

- 取り出しかたは、お手入れのページを参照ください。▶ 26ページ

- ④ 貯氷箱を取り出し、水や氷を捨てる。

- 防音マットは捨てないでください。

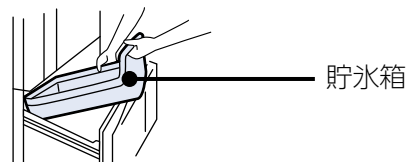

- ⑤ 給水タンク(給水ポンプ、タンクパイプ、カルキクリーンフィルター)、給水パイプ、貯氷箱、防音マット、製氷皿、アイスサーバーを水洗いし、よく乾燥させてから元に戻す。▶ 26~27ページ

- 給水タンクを元に戻さないと、冷蔵室の食品が凍ってしまうことがあります。

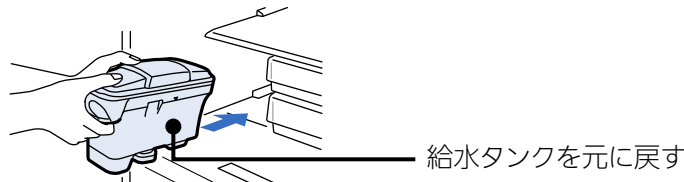

- ⑥ 電源プラグを抜いてから庫内を清掃し、2~3日間ドアを開けて乾燥させる。

- ※乾燥が不十分だと、カビ、においの原因および冷却器腐食による冷媒漏れの原因になります。

### お知らせ

- 使い始めや1週間以上使わなかったときは、給水タンク、給水パイプ、製氷皿を水洗いしてください。においやホコリがついていることがあります。

## 運搬するとき

- ① 給水タンクおよび製氷皿の水や水を捨てる。▶ 26・30ページ
- ② 保護具(軍手)を着用する。
- ③ 脚力バーをはずし、調整脚を回して床から浮かす。▶ 7ページ
- ④ 電源プラグを抜く。
- ⑤ 排水口の下および冷蔵庫の背面下の角部に布を敷き、水受け用の高さ3cm程度の容器やトレイなどを上に置く。  
※布は床への水のごぼれや床の傷つきを防止するためのものです。
- ⑥ ゆっくりと後方に約30度以上傾け、背面下部の排水口から蒸発皿内の水を抜く(蒸発皿は外から見えません)。  
※重いので2人以上で作業を行ってください。  
※小さいお子さまや力に自信のない方は、作業をご遠慮いただき、運搬業者などにご相談ください。
- ⑦ 2人以上で、前面下部内側と背面上部の取っ手を持ち、静かに運ぶ。
  - 横積みはしない(圧縮機の故障の原因)。
  - 転居のときは、周波数の切替えは不要(50/60Hz共用)。

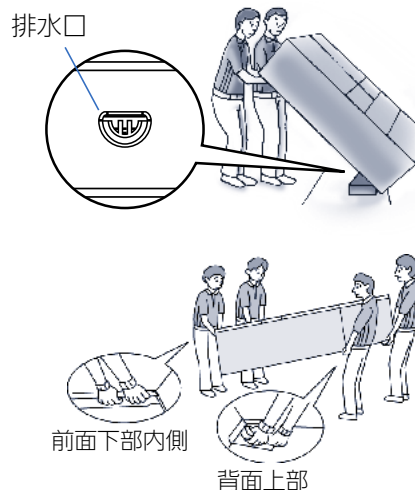

### 引越しなど長時間の移動をするとき



- 運搬中に冷凍室奥の冷却器から霜が溶け出して、水がこぼれるおそれがあります。電源プラグを抜いてから霜が溶けるまで1日程度かかることがあります。

#### ⚠ 警告



可燃性冷媒を使用していますので、冷媒回路を傷つけないでください。  
冷媒が漏れた場合、発火・爆発のおそれがあります。

## 誤設定を防ぎたいとき(チャイルドロック)

お子さまのいたずらなど、操作パネルのアイコンを誤ってタッチしても設定できないようにします。

- ① ドアを閉めた状態で  を5秒以上タッチする(“ピピッ”と鳴るまで)。  
 が点灯し、設定が完了します。
  - チャイルドロック中は、設定を変更できません。

### 解除するとき

- ① もう一度ドアを閉めた状態で  を5秒以上タッチする(“ピピッ”と鳴るまで)。  
 が消灯し、設定が解除されます。

## マークがすばやく(1秒間に約5回)点滅しているとき

点検の必要がありますので、お買上げの販売店または、ご相談窓口にご連絡ください。▶ 39ページ

ご使用の前に

食品を入れる

設定をする

お手入れ

困ったときに

# こんなときは(つづき)

ご使用の前に

## 設定をリセットしたいとき

設定がわからなくなってしまったときなどに、各設定をご購入時の状態に戻します。

- ① をタッチして、アイコンを点灯する。
- ② を10秒以上タッチする(“ピピッ”と鳴るまで)。  
以下の設定は解除されます。

- ・飲みものを急いで冷やす
- ・急いで氷を作る
- ・部屋別おまかせエコ
- ・まとめ買い保存をする
- ・瞬冷凍
- ・パワーセーブモード

- 瞬冷凍室の温度設定(冷凍、切れちゃう冷凍)は変わりません。
- 製氷停止の設定は解除されません。

食品を入れる

## アラームが鳴っているとき・庫内灯が点滅するとき

いずれかのドアが1分以上開いていると、ドアアラームでお知らせします。  
4分以上開いていると、冷蔵室の庫内灯が点滅します。

ドアが開いている時間によりアラームの鳴る回数および庫内灯は、以下のようになります。

ドア開時間	1分	2分	3分	4分	5分以上	60分以上
アラーム	ピーピー	ピーピーピー	ピーピーピーピー	ピーの連続	ピピピッの連続	
庫内灯	点灯			1分ごとに2回点滅		消灯
部屋表示エリア	ドアアラームに合わせてドアが開いている部屋表示が点滅					

例：冷蔵室と製氷室のドアが開いている場合



ドアアラームに合わせて点滅します

部屋表示エリア

- 半ドア、食品の挟み込み(パッキング・引き出しケースの後ろ側)がないかご確認ください(月に一度は点検してください)。
- すべてのドアにドア開閉センサーがついています。
- ドアが60分以上開いていると、庫内灯はいったん消灯します。

設定をする

## アラームが鳴りやまないとき

アラームは を5秒以上タッチすると止まります。ドアが閉まっているか確認してください。異常がないときは点検の必要がありますので、お買上げの販売店または、ご相談窓口にご連絡ください。▶39ページ

お手入れ

## デモが点灯するとき

デモが点灯しているときは、デモ運転状態です。デモ運転状態では冷蔵庫は冷えません。お買上げの販売店へ連絡するか、下記方法にてデモ運転を解除してください。

### デモ運転の解除方法

- ① をタッチして、アイコンを点灯する。
- ② 瞬冷凍室のドアを開けたままにする。
- ③ と と を同時に5秒以上タッチする(“ピピッ”と鳴るまで)。
- ④ デモが消灯していることを確認する。
  - 点灯しているときはデモ運転は解除されていません。

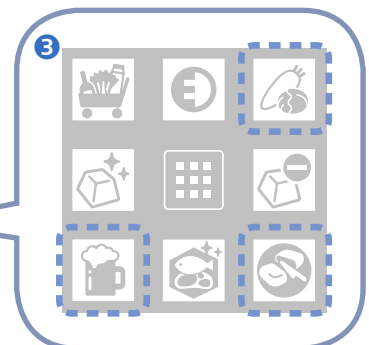

困ったときに



## さらに細かく温度設定したいとき(温度微調節モード)

冷蔵室、冷凍室、瞬冷凍室(冷凍設定時)は19段階、瞬冷凍室(切れちゃう冷凍)は5段階に温度設定をすることができます。

- 温度微調節モードにしているときは、約10秒ごとに部屋表示が点滅します。

### ■ 温度微調節モードにするとき

- 1 をタッチする
- 2 を3秒以上タッチする(“ピピッ”と鳴るまで)

**解除方法** 上記の操作と同じです。

- 設定をリセットすると、解除されます。

### ■ 温度を微調節するとき

例：冷蔵室を弱より1.2℃低めに設定するとき(冷蔵室5の設定のとき)

「冷蔵」が約10秒ごとに点滅

「強」が点滅

- 1 **部屋選択** をタッチして温度を微調節する部屋を選ぶ
- 2 **温度設定** を繰り返しタッチし、温度を微調節する

※右記の温度は目安です。食品の収納状態やドアの開け閉めなど使用状態によって、温度は右記と異なることがあります。  
○は点滅を表します。

	温度設定	瞬冷凍室 (切れちゃう冷凍設定)
1	弱	約-5℃
2	弱	約-6℃
3	中	約-7℃
4	強	約-8℃
5	強	約-9℃

	温度設定	冷蔵室・冷凍室	瞬冷凍室 (冷凍設定)
1	弱	「弱」設定 ▶ 23 ページ	約-12℃ ▶ 23 ページ
2		弱より 約0.3℃低め	中より 約2.4℃高め
3	弱	弱より 約0.6℃低め	中より 約2.1℃高め
4	中	弱より 約0.9℃低め	中より 約1.8℃高め
5	強	弱より 約1.2℃低め	中より 約1.5℃高め
6	弱	「弱中」設定 ▶ 23 ページ	中より 約1.2℃高め
7	弱	中より 約0.9℃高め	中より 約0.9℃高め
8	中	中より 約0.6℃高め	中より 約0.6℃高め
9	強	中より 約0.3℃高め	中より 約0.3℃高め
10	中	「中」設定 ▶ 23 ページ	約-15℃ ▶ 23 ページ
11	弱	中より 約0.3℃低め	中より 約0.3℃低め
12	強	中より 約0.6℃低め	中より 約0.6℃低め
13	強	中より 約0.9℃低め	中より 約0.9℃低め
14	強	「中強」設定 ▶ 23 ページ	中より 約1.2℃低め
15		強より 約1.2℃高め	中より 約1.5℃低め
16	弱	強より 約0.9℃高め	中より 約1.8℃低め
17	中	強より 約0.6℃高め	中より 約2.1℃低め
18	強	強より 約0.3℃高め	中より 約2.4℃低め
19	強	「強」設定 ▶ 23 ページ	約-18℃ ▶ 23 ページ

ご使用の前に

食品を入れる

設定をする

お手入れ

困ったときに

# こんなときは(つづき)

## 冷蔵庫回転仕切板のヒーターを弱くしたいとき(結露防止ヒーター弱設定)

ご使用の前に

食品を入れる

設定をする

お手入れ

困ったときに



湿度が低いときに設定すると節電することができます。

結露防止ヒーター弱設定は、レベル1とレベル2があり、レベル2がより節電となります。

- 仕切板に露が付くときは設定を解除してください。

①  をタッチして、アイコンを点灯する。

②  をタッチする。

③  と  を同時に3秒以上タッチする。

- ③の操作をするたびに、次の順にレベルが変わります。

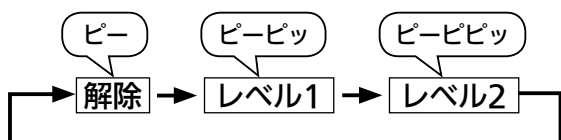

※状態を設定時の音でお知らせ

- ご購入時は、解除されています。
- 設定をリセットすると、解除されます。

## 仕様/付属品

付 属 品 名	個 数				
	MR-JX47LW	MR-JX52W	MR-JX55LW	MR-JX60W	MR-JX64W
動 くん 棚	1	1	1	1	1
ワ ン ・ ツ ー 棚	1	2	1	2	2
ス ラ イ ド チ ル ド ケ ー ス	1	1	1	1	1
給 水 タ ン ク (カルキクリーンフィルターつき)	1	1	1	1	1
チ エ ン ジ ポ ケ ッ ト (大)	1	2	1	2	2
チ エ ン ジ ポ ケ ッ ト (大 薄)	1		1		
チ エ ン ジ ポ ケ ッ ト (小)	1	2	1	2	2
チ エ ン ジ ポ ケ ッ ト (小 薄)	1		1		
小 物 ケ ー ス (上)	1	1	1	1	1
小 物 ケ ー ス (下)	1	1	1	1	1
タ マ ゴ ト レ イ	1	1	1	1	1
ポ ト ル ポ ケ ッ ト (大)	1	1	1	1	1
ポ ト ル ポ ケ ッ ト (小)	1	1	1	1	1
チ ュ ー プ ス ト ッ パ ー	2	2	2	2	2
製 氷 皿	1	1	1	1	1
貯 氷 箱	1	1	1	1	1
防 音 マ ッ ト	1	1	1	1	1
ア イ ス サ ー バ ー	1	1	1	1	1
瞬 冷 凍 室					
切 替 ケ ー ス	1	1	1	1	1
ア ル ミ ト レ イ	1	1	1	1	1
野 菜 ケ ー ス	1	1	1	1	1
ス ラ イ ド ケ ー ス	1	1	1	1	1
冷 凍 室					
フ リ ー ジ ン グ ケ ー ス (上)	1	1	1	1	1
フ リ ー ジ ン グ ケ ー ス (下)	1	1	1	1	1
脚 カ バ ー	1	1	1	1	1

# 仕様/付属品(つづき)

種類	類名	冷凍冷蔵庫				
		MR-JX47LW	MR-JX52W	MR-JX55LW	MR-JX60W	MR-JX64W
定格内容積 (リットル)	全 体	470L	520L	550L	600L	635L
	冷 蔵 室	221L	271L	260L	310L	325L
	製 氷 室	20 < 4 > L	20 < 4 > L	24 < 4 > L	24 < 4 > L	22 < 5 > L
	瞬 冷 凍 室	32 < 16 > L	32 < 16 > L	43 < 17 > L	43 < 17 > L	50 < 23 > L
	冷 凍 室	98 < 56 > L	98 < 56 > L	103 < 60 > L	103 < 60 > L	118 < 79 > L
外形寸法	冷 凍 室	99 < 61 > L	99 < 61 > L	120 < 71 > L	120 < 71 > L	120 < 71 > L
	高 さ	1691mm	1821mm	1691mm	1821mm	1821mm
	幅	650mm	650mm	685mm	685mm	745mm
	奥行	699mm	699mm	735mm	735mm	735mm
	重 量	100kg	109kg	110kg	117kg	125kg
電動機定格消費電力		94/94W	101/101W	101/101W	101/101W	101/101W
電熱装置定格消費電力(霜取り時)		225/225W	229/229W	229/229W	229/229W	233/233W
定格電圧・周波数		100V・50/60Hzは共用				
消費電力量		冷蔵庫ドアの内側に表示してあります				
電源コード(有効長さ)		2.25m				
冷凍室の記号		* ** * フォースター				

■定格内容積の < > 内は「食品収納スペースの目安」です。

■この製品は日本国内用ですので日本国外では使用できません。また、アフターサービスもできません。

This appliance is designed for use in Japan only and can not be used in any other country. No servicing is available outside of Japan.

 J-Moss(JIS C 0950)の規定に基づき、対象となる6物質(鉛、水銀、カドミウム、六価クロム、PBB、PBDE)の含有についての情報を公開しております。詳しくはホームページをご覧ください。  
www.MitsubishiElectric.co.jp/jmoss/

## 霜取り

霜取りの操作と霜取りの水の処置は不要です。

## 庫内温度をはかる

冷蔵庫は、JISに基づいて厳重な品質管理のもとで生産していますが、庫内の温度は冷蔵庫の据付け状態や外気温、使用条件などにより変化します。しかし、中の食品は8割前後が水分であるため、比熱が大きく、その温度は空気のように大きく変化はしません。したがって一般の空気温度をはかる温度計は変化の少ない食品温度の正確な測定ができません。そこで、空気温度の影響を受けにくく、食品に近い温度を示す冷蔵庫用温度計を発売しています。ご購入の際は、お買上げの販売店にご相談ください。

なお、一般のアルコール温度計で冷蔵庫内の食品相当温度をはかる場合は、冷蔵庫中段の棚の中央に約100mLの水を入れた容器を置き、感温部を水中に3時間程度浸しておきますと、食品に近い温度が得られます。

●庫内温度はドアの開け閉めが少ない夜間などに温度計を入れ、翌朝最初にドアを開けたとき(温度が安定したとき)に測定してください。

## 冷蔵庫の内容積について

●定格内容積は、日本工業規格(JIS C 9801)に基づき、庫内部品のうち、冷やす機能に影響がなく、工具なしに外せる棚やケース等を、外した状態で算出したものです。この定格内容積には、食品収納スペースと冷気循環スペースとを含みます。

●引き出し式貯蔵室(例えば、冷凍室・瞬冷凍室・野菜室等)の場合、定格内容積と併せ食品収納スペースの目安を表示しています。なお、回転扉式冷凍室の食品収納スペースについては、冷気の循環を考慮して定格内容積の65%程度を目安としてください。食品の詰め込み過ぎは、庫内の冷えムラや電気のムダの原因となります。

## 冷凍室の性能について

この冷蔵庫の冷凍室の性能は \* \*\* \* (フォースター) です。  
冷凍室の性能は日本工業規格(JIS C 9607)に定められた方法で試験したときの冷凍室内の冷凍負荷温度(食品温度)によって表示しています。

●JISの試験方法は次のとおりです。

(1) 冷蔵庫内温度が0℃以下とまらない範囲で最も低い温度になるよう調整して試験します。

(2) 冷蔵庫の据付け場所の温度は15~30℃の範囲を基準としています。

(3) 冷凍室定格内容積100Lあたり4.5kg以上の食品を24時間以内に-18℃以下に冷凍できる冷凍室をフォースター室としています。

●冷凍食品の保存期間

冷凍食品の保存期間は、食品の種類、店頭での保存状態、冷蔵庫の使用条件などによって異なり、上の表の期間は一応の目安です。

記号	冷凍負荷温度 (食品温度)	冷凍食品保存 期間の目安
* ** * (フォースター)	-18℃以下	約3ヵ月

ご使用の前に

食品を入れる

設定をする

お手入れ

困ったときに

# 故障かな?と思ったら

以下のことをお調べになり、それでも具合の悪いときは、すぐにお買上げの販売店にご連絡ください。

## ■特にお使い始めや夏場に多いお問い合わせ

### 全く冷えない!

- 使い始めは冷えるまで時間がかかります。夏場は十分冷えるまで24時間が目安です。
- 操作パネルの「デモ」が点灯していませんか?  
→デモ運転: ▶32ページ
- 電源プラグが抜けたり、ブレーカーが落ちていませんか?

### 外側が熱くなる!

- 据付け直後や夏場は特に外側が熱くなります(約50~60℃)。これは側面や天井に放熱・結露防止パイプがあるからです。冷やすために必要な機能で異常ではありません。
- 冷蔵室回転仕切板にも結露防止ヒーターがあり熱くなります。▶6ページ
- 下には放熱用ファンがあり温風が出ることがあります。

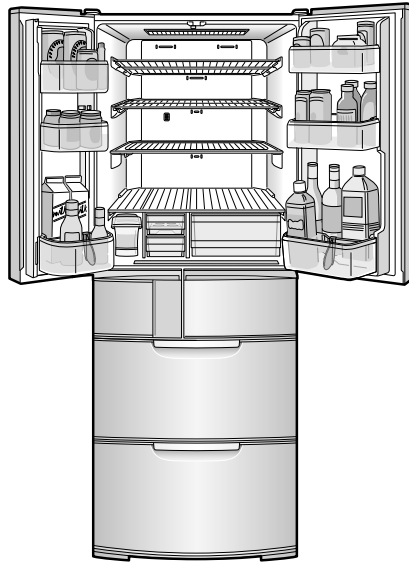

## ■お取扱いなど

### 操作パネルが勝手に消灯する!

- 節電のため約30秒操作しないと表示は消灯します。

▶14ページ

### 氷や食品がにおう!

- 給水タンクや給水ポンプは週に1度お手入れしていますか?  
▶26~27ページ
- においが強い食品を密閉せずにいれていませんか?  
▶9ページ

ご使用の前に

食品を入れる

設定をする

お手入れ

困ったときに

## 冷えかた

こんなとき	お確かめください	こうしてください。こんな理由です。
冷蔵室・野菜室の食品が凍結する	① 操作パネルの温度設定が「強」になっていませんか。	温度設定を「中」の位置にしてください。また設定により一時的に温度が低下します。 ▶22~23ページ
	② 水分が多い食品を棚の奥に入れていませんか。	豆腐・野菜・果物など、水分の多い食品や飲み物は手前に置いてください。
	③ 周囲温度が5℃以下になっていませんか。	冷蔵室・野菜室の温度設定を「弱」にすると凍りにくくなります。 ▶22~23ページ
	④ 給水パイプは正しく取り付けられていますか。	取付けが不十分なときや異物によりすき間があると冷気が逆流し、冷蔵室の食品が凍ることがあります。
瞬冷凍室の食品が溶ける	① 温度設定直後または、据付け直後ではありませんか。	十分に冷えるまでに時間がかかります。30分以上たってから食品を入れてください。
	② 上部に食品を積み上げていませんか。	上部に冷気が流れるようにすき間をあけてください。
	③ 熱いまま入れた食品が接触していませんか。	熱い食品と接触すると凍結食品が溶けることがあります。
	④ 熱い食品を入れたときに瞬冷凍を設定しましたか。	熱い食品を入れたときは瞬冷凍を設定してください。食品温度が速やかに下がります。
	⑤ アイスクリームや冷凍食品を「冷凍・弱」または「冷凍・中」で保存していませんか。	「冷凍・強」にしてください。 ▶22~23ページ
	⑥ 瞬冷凍室がパワーセーブモードになっていませんか。	パワーセーブモードを解除してください。 ▶24ページ
よく冷えない 製氷量が少ない 氷が溶ける	① その部屋の温度設定が「弱」になっていませんか。	温度設定を「中」または「強」にしてください。 ▶22~23ページ
	② 据付け直後ではありませんか。	冷えるまで4~5時間、夏場は十分冷えるまで24時間以上かかることがあります。
	③ 周囲にすき間がなかったり、日が当たっているなど、放熱を妨げていませんか。	正しく設置しているかをご確認ください。 ▶6ページ
	④ 冷気の流れを妨げていませんか。またドアをひんぱんに開けたり、半ドアになっていませんか。	食品の詰め過ぎや半ドアがないかをご確認ください。
	⑤ 製氷室や瞬冷凍室がパワーセーブモードになっていませんか。	パワーセーブモードを解除してください。 ▶24ページ



## 製氷

こんなとき	お確かめください	こうしてください。こんな理由です。
氷ができない タンクの水が減らない	① 据付け直後ではありませんか。	使い始めは冷えるまで4~5時間、夏場は氷ができるまで24時間以上かかることがあります。
	② 製氷皿が正しく取り付けられていますか。	製氷皿ロックレバーを正しい位置にして、製氷皿の取付状態を確認してください。▶26ページ
	③ 給水タンクに給水ポンプとタンクパイプが正しく取り付けられていますか。	給水タンクに正しく取り付けてください(特にタンクパイプの出口は、給水タンクに正しく取り付けてください)。▶27ページ
	④ タンク受け部に給水パイプは正しく取り付けられていますか。	取付けが不十分なときや異物によりすき間があると冷気が逆流し、氷ができないことがあります。▶26ページ
	⑤ 貯氷箱に食品やアイスサーバーなど放置されていませんか。	氷がいっぱいあると判断します。貯氷箱から食品などを取り除いてください。また、氷は手前まで平らにならしてください。
	⑥ 製氷室の設定が製氷停止になっていませんか。	製氷停止を解除してください。▶17ページ
	⑦ 製氷室がパワーセーブモードになっていませんか。	パワーセーブモードを解除し、製氷室の設定を通常製氷が急速製氷にしてください。▶24ページ
	⑧ 給水タンクに水が十分に入っていますか。冷蔵庫が傾いていませんか。	1回の製氷数が少なくなることがあります。給水タンクに水を入れてください。▶13ページ
氷が小さい 氷がくっつく	① 長時間氷を貯氷箱に入れたままにしていますか。	長時間氷を貯氷箱に入れたままにすると、氷と氷がくっついたり小さくなったりします(昇華という現象です)。
	② 製氷室がパワーセーブモードになっていませんか。	パワーセーブモードを解除してください。▶24ページ

## 瞬冷凍

瞬冷凍しても おいしくない	① 切れちゃう瞬冷凍に設定しましたか。	切れちゃう瞬冷凍に設定してください。▶19ページ
	② 瞬冷凍したい食品は瞬冷凍室内で一番上に重ならないように置いてありますか。	赤外線センサーで食品の温度を測定しています。瞬冷凍したい食品は瞬冷凍室内の一番上に並べて置いてください。▶21ページ
	③ 瞬冷凍室を「切れちゃう冷凍」に変更した直後ではありませんか。	切れちゃう冷凍に設定し、温度が安定してから(約2時間後)瞬冷凍してください。▶19ページ

## ドア・操作パネル

ドアが開きやすい ドアが閉まらない	① ドアが庫内の食品やケースに当たっていませんか。食品を詰め過ぎていませんか。	ドアを閉めたとき、当たらないように収納してください。
	② 引出しドアのケースの奥に食品が落ちていたり、本体とドアの間に電源コードなどを挟んだりしていませんか。	挟まっているものを取り除いてください。食品・電源コード・ビニール袋などはドアに挟まないようにしてください。
	③ 設置にがたつきはありませんか。調整脚は床についていますか。	調整脚を回して下げて、前側をやや前上げ気味にすると閉まりやすくなります。▶7ページ
ドアアラームが鳴る 庫内灯が消える 操作パネルの 部屋表示が 点滅する	① ドアが開いていませんか。	ドアを閉めてください。ドアを開けて1分たつごとにドアアラームが鳴り、4分たつと連続して鳴ります。▶32ページ
	② 冷蔵室の回転仕切板が手前に開いていませんか。	ドアを閉めたあともアラームが鳴るときは、  を5秒以上タッチすると止まります。点検の必要がありますので、お買上げの販売店または、ご相談窓口にご連絡ください。▶39ページ
操作パネルが反応しない	①  が点灯していませんか。	チャイルドロックの設定を解除してください。▶31ページ
	② 操作パネルや指が濡れていたり汚れていたりしていませんか。	操作パネルや指の水分や汚れを拭き取ってください。
	③ 指先にばんそうこうをしていたり、手袋をはめて操作していませんか。	指で直接タッチしてください。

ご使用の前に

食品を入れる

設定をする

お手入れ

困ったときに

# 故障かな?と思ったら(つづき)

ご使用の前に

食品を入れる

設定をする

お手入れ

困ったときに

	こんなとき	お確かめください	こうしてください。こんな理由です。
ドア・操作パネル	操作パネルが反応しない(つづき)	④ 爪の先やとがったもので操作していませんか。 ⑤ タッチする位置がずれていませんか。 ⑥ 操作パネルにシールやテープが貼られていませんか。	指で直接タッチしてください。 アイコンの中央をタッチしてください。 シールやテープをはがしてください。
	タッチしていないのに反応してしまう	① 操作パネルの前に、タオル、ビニール、用紙などがかぶさっていませんか。	タオル、ビニール、用紙などを取り除いてください。
	一部のアイコンが点灯しない	① パワーセーブモードになっていませんか。	パワーセーブモード中に設定できないアイコンは消灯しています。 ▶25ページ
音	音が大きい 気になる音がする (右のような音は異常ではありません)	① 音が急に大きくなる。音色が変わる。 ② 時々(1~2時間ごと)“ウィーン・ゴトゴト”と音がする。 ③ 電源を入れたあと、製氷停止中に時々(1~2時間ごと)“グッ、ギュイン”と音がする。 ④ ドアを閉めたときに“ヒューン”と音がする。 ⑤ 時々“ジュー”音や“ポコポコ”音(沸騰音)や“シャー”音(水が流れるような音)がする。 ⑥ ドアを開けたときに時々、庫内から“ビシッ”音や水がたれているような音がする。 ⑦ 時々“プーン”と蚊が飛ぶような音がする。 ⑧ 冷凍室のドアを開けると“ゴー”と音がする。	据付け直後、暑いとき、ドアの開け閉めが多いときや、まとめ買い保存などの一部の設定時に高速運転に切り替わり強い力で冷やしています。 自動製氷の音です。給水タンクに水がなくても約100分ごとに自動製氷機とポンプの音がします。 自動製氷の動作チェックを行う音です。「製氷停止」中でもチェック動作を行います。 ファンモータが始動し送風する音です。 冷媒の流れる音です。 中に暖かい空気が入り、プラスチックが膨張し、発生するキシミ音です。 風量を調節するダンパーが動作する音です。 冷却用ファンの送風時の風切り音です。
	外側や庫内に露が付く 冷凍室に霜が付く 床に水がたれる	① ドアをひんばんに開けたり、半ドアになっていませんか。 ② 雨天など高温なときではありませんか。	空気中の水分が冷やされると霜や露になります。わずかなドアのすき間でも霜や露が付いたり、露が床にたれることがあります。 一時的に露が付くことがあります。乾いた布で拭いてください。また冷凍室に霜が付きやすくなります。ドアを開ける時間を短くしてください。
	野菜室に霜や露が付く	野菜の量や種類によっては、野菜から出た水分が霜や露となって、天井やケース表面に付くことがあります。水滴がたまったときは、乾いた布で拭き取ってください。気になるときは野菜にラップをかけて収納してください。	
	給水タンク・給水パイプが凍る	① 給水タンクに給水パイプやタンクパイプは確実に取り付けられていますか。給水タンクと給水パイプの間に異物がありますか。 ② 製氷室、冷凍室のケースの奥に食品やビニールなどが落ちていませんか。	取付けが不十分なときや異物によりすき間があると冷気が逆流し、凍結することがあります。 ▶26ページ 冷気が逆流し、凍結することがあります。取り除いてください。
	給水タンクや給水パイプが温かい	凍結防止ヒーターが入っているためです。異常ではありません。	
	テレビなどに雑音が入る	① テレビなどの近くに冷蔵庫を設置していませんか。 ② アンテナ線の引込口の近くから冷蔵庫の電源を取っていませんか。	テレビなどの機器から離して設置してください。 電源は単独で使用しアースを取り付けることをおすすめします。

# 保証とアフターサービス

## 保証書（別添付）

- 「保証書」は、必ず「お買上げ日・販売店名」などの記入をお確かめのうえ、販売店からお受け取りください。
- 内容をよくお読みのと、大切に保存してください。
- なお、食品の補償等、製品修理以外の責はご容赦ください。

### 保証期間

お買上げ日から1年間です  
(冷凍サイクル・冷却器用ファンおよび冷却器用ファンモーターは5年間です)。

## 補修用性能部品の保有期間

- 当社は、この冷蔵庫の補修用性能部品を製造打切り後9年保有しています。
- 補修用性能部品とは、その製品の機能を維持するために必要な部品です。

## ご不明な点や修理に関するご相談は

- お買上げの販売店が下記の「三菱電機ご相談窓口・修理窓口」にご相談ください。

## 修理を依頼されるときは

- 「故障かな?と思ったら」(36~38ページ)にしたがってお調べください。なお、不具合があるときは、お買上げの販売店にご連絡ください。
- 保証期間中は修理に際しましては、「保証書」をご提示ください。「保証書」の規定にしたがって販売店が出張修理させていただきます。
- 保証期間が過ぎているときは修理すれば使用できる場合には、ご希望により有料にて修理させていただきます。
- 点検・診断のみでも有料となることがあります。
- 修理料金は技術料+部品代(+出張料)などで構成されています。
  - 技術料…故障診断、故障箇所の修理および部品交換・調整・修理完了時の点検などの作業にかかる料金です。
  - 部品代…修理に使用した部品代金です。
  - 出張料…商品のある場所へ技術員を派遣する料金です。
- ご連絡いただきたい内容

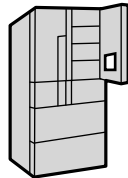

1. 品名 三菱ノンフロン冷凍冷蔵庫  
※ノンフロンであることをお伝えください。
2. 形名 冷蔵庫ドアの内側に表示
3. お買上げ日 年 月 日
4. 故障の状況 (できるだけ具体的に)
5. ご住所(付近の目印なども)
6. お名前・電話番号・訪問希望日

## ご相談窓口・修理窓口のご案内(家電品)

### 取扱い・修理のご相談は、まずお買上げの販売店へ

- お買上げの販売店にご依頼できない場合(転居や贈答品など)は、**各窓口**へお問い合わせください。

### ■お問合せ窓口におけるお客様の個人情報のお取り扱いについて

- 三菱電機株式会社は、お客様からご提供いただきました個人情報は、下記のとおり、お取り扱いします。
1. お問合わせ(ご依頼)いただいた修理・保守・工事および製品のお取り扱いに関連してお客様よりご提供いただいた個人情報は、本目的ならびに製品品質・サービス品質の改善、製品情報のお知らせに利用します。
  2. 上記利用目的のために、お問合わせ(ご依頼)内容の記録を残すことがあります。
  3. あらかじめお客様からご了解をいただいている場合および下記の場合を除き、当社以外の第三者に個人情報を提供・開示することはありません。
    - ① 上記利用目的のために、弊社グループ会社・協力会社などに業務委託する場合。
    - ② 法令等の定める規定に基づく場合。
  4. 個人情報に関するご相談は、お問合せをいただきました窓口にご連絡ください。

## ご相談窓口 家電品の購入相談・取扱い方法

### ●三菱電機お客さま相談センター

いつもサンキュー 365日

**0120-139-365** (無料)

フリーコール

受付時間365日24時間

携帯電話・PHS・IP電話の場合

三菱電機お客さま相談センター  
〒154-0001 東京都世田谷区池尻 3-10-3  
FAX (03) 3413-4049 (有料) **(03) 3414-9655** (有料)

■ご相談対応 平日 9:00~19:00  
土・日・祝・弊社休日 9:00~17:00  
上記以外の時間は受付のみ可能です。

## 修理窓口 家電品の修理の問合せ・修理の依頼

受付時間365日24時間

### ●三菱電機修理受付センター

フリーダイヤル



インターネット



携帯電話サイト



**0120-56-8634** (無料)

[www.melsc.co.jp](http://www.melsc.co.jp)

空メールの送り先: [fc8634@melsc.jp](mailto:fc8634@melsc.jp)  
またはバーコードからアクセス。  
URLをメール返信します。



携帯電話・PHS・IP電話の場合

北海道・東北 関東甲信越	東日本 修理受付センター FAX (03) 3424-1115 (有料)	<b>(03) 3424-1111</b> (有料)
東海・北陸・関西 中国・四国・九州	西日本 修理受付センター FAX (06) 6454-3900 (有料)	<b>(06) 6454-3901</b> (有料)

- 所在地、電話番号などについては変更になることがありますので、あらかじめご了承ください。
- 電話番号をお確かめのうえ、お間違えのないようにおかけください。

K11A

ご使用の前に

食品を入れる

設定をする

お手入れ

困ったときに

# 節電ワンポイント!

## ドアの開け閉めは できるだけすばやく

ドアをひんぱんに開けたり、長時間開けていると、冷気が外に逃げ、消費電力が高くなります。

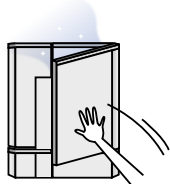

## 吹出口や吸込口を ふさがない

冷気の通路をふさぐと、庫内の食品が冷えにくくなります。吹出口付近は温度が低くなることもあり、水分の多い食品は凍りやすくなります。

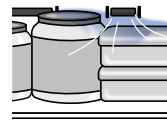

## 食品を詰め込み 過ぎない

食品を詰め込み過ぎると、冷気の流れが悪くなり、庫内の食品が冷えにくくなります。

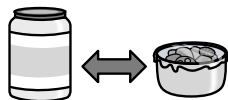

すき間をあける

## 熱いものは よく冷ましてから

熱いままでは庫内の温度が上がり、他の食品の鮮度にも影響をおよぼします。(切れちゃう瞬冷凍を除く)

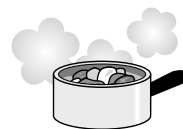

## 部屋別おまかせエコを 設定する

庫内の温度が安定しているときに、自動で節電運転を行います。

▶ 16 ページ



## パワーセーブモードを 設定する

パワーセーブモードを設定すると、冷凍能力を抑えて節電します。

▶ 24 ページ

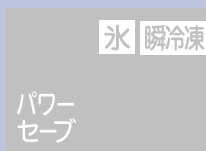

## 愛情点検

### ●長年ご使用の冷蔵庫の点検を!



こんな症状は  
ありませんか

- 電源コード、プラグが異常に熱い。
- 電源コードに深いキズや変形がある。
- 焦げくさいにおいがする。
- 冷蔵庫床面にいつも水がたまっている。
- ビリビリと電気を感ずる。
- その他の異常や故障がある。

ご使用  
中止

故障や事故防止のため、コンセントから電源プラグをはずして、必ず販売店に点検・修理をご相談ください。

### 廃棄時に ご注意ください。

2001年4月施行の家電リサイクル法では、お客さまがご使用済みの「冷蔵庫」を廃棄される場合は、収集・運搬料金と再商品化等料金(リサイクル料金)をお支払いいただき、対象品を販売店や市町村に適正に引き渡すことが求められています。

お客さまメモ  
サービスを依頼される  
ときに便利です。

お買上げ日

年 月 日

販売店名

電話( )



三菱電機株式会社

静岡製作所 〒422-8528 静岡市駿河区小鹿3丁目18番1号

AZ79L137H05