

# mitsubishi

冷房・暖房兼用セパレート形（インバーター）

## 三菱ルームエアコン

### 霧ヶ峰

## 取扱説明書

### 形名

EM イスゼット IE イエックスアイ

IE イエックスアイ

MSZ-AXV222・AXV252

MSZ-AXV282・AXV282S

MSZ-AXV362・AXV362S

MSZ-AXV402S・AXV562S



このたびは三菱ルームエアコンをお買い求めいただきまして、まことにありがとうございます。

- ご使用前に、正しく安全にお使いいただくため、この取扱説明書を必ずお読みください。  
そのあと大切に保存し、必要なときにお読みください。
- 保証書は必ず「お買上げ日・販売店名」などの記入を確かめて、販売店からお受取りください。
- お客さまご自身では据付けしないでください。（安全や機能の確保ができません）

この製品は国内用ですので日本国外では使用できません。

また、アフターサービスもできません。

This appliance is designed for use in Japan only and can not be used in any other country. No servicing is available outside of Japan.

## もくじ

ページ

安全のために必ずお守りください	2-3
各部のなまえと準備	4-7
早わかりガイド	8
節電モード	9
入/切タイマー	9
機能調節	10-11
詳しく知りたい	12-13
内部クリーン運転	14
部品の取外し	15
部品のお手入れ	16
部品の取付け	17
故障かな？	18-19
知っておいていただきたいこと	20-21
問い合わせと修理を依頼される前に	22
保証とアフターサービス	23
仕様	24



形名表示

### 製品登録のご案内

三菱電機では、ウェブサイトでのアンケートにお答えいただくと、お客さまに役立つ各種サービスをウェブサイトにてご利用できる「製品登録サービス」を実施しております。詳しくは下記のホームページをご覧ください。

[www.MitsubishiElectric.co.jp/mypage](http://www.MitsubishiElectric.co.jp/mypage)

ご使用前に

使いかた

お手入れ

困ったとき

# 安全のために必ずお守りください

お使いになる人や他の人への危害、財産への損害を未然に防ぐため、必ずお守りいただくことを説明しています。

■ “ 図記号 ” の意味は次のとおりです。

 禁止	 指示を守る
 ぬれ手禁止	 アース線接続
 水ぬれ禁止	 電源プラグを抜く







異常や不具合が発生したとき

ただちに運転停止し「お買上げの販売店」にご相談ください。



→ 23ページ

## 据付時は

### 警告



<p>据付は、お買上げの販売店または専門業者に依頼する</p> <p>据付には専門の知識と技術が必要です。お客さま自身で据付工事をされ不備があると、水漏れや感電・火災の原因になります。</p> <p> 販売店に相談</p>	<p>電源は必ずエアコン専用のコンセントを使用する</p> <p>専用以外のコンセントを使用すると、発熱・火災の原因になります。</p> <p> 専用コンセント</p>
<p>可燃性ガスが漏れるおそれのある場所への設置は行わない</p> <p>万一ガスが漏れて室外機の周囲にたまると、爆発の原因になります。</p> <p> 設置禁止</p>	<p>アース(接地)を確実にを行う</p> <p>アース線は、ガス管・水道管・避雷針・電話のアース線に接続しないでください。アースが不確実な場合は、故障や漏電のときに感電の原因になります。</p> <p> アース工事</p>
<p>漏電しゃ断器を取付ける</p> <p>漏電しゃ断器が取付けられていないと、火災・感電の原因になります。</p> <p> 漏電しゃ断器取付け</p>	<p>指定冷媒以外は使用(冷媒補充・入替え)しない</p> <p>機器の故障や破裂、ケガなどの原因になります。</p> <p> 禁止</p>

### 注意

<p>ドレン水を確実に排水できるようにする</p> <p>排水経路に不備があると、室内外機から水が滴下して家財などをぬらし、汚損の原因になることがあります。</p> <p>  排水</p>
--





## 移設・修理時は

### 警告

<p>お客さま自身で分解・改造・修理・移動再設置をしない</p> <p>火災・感電・ケガ・水漏れの原因になります。</p> <p> 禁止</p>	<p>移動再設置・修理する場合は、お買上げの販売店または三菱電機修理相談窓口にご相談する</p> <p>不備があると、感電や火災などの原因になります。</p> <p> 販売店に相談</p>
<p>エアコンが冷えない・暖まらない場合は冷媒の漏れが原因のひとつとして考えられるので、お買上げの販売店に相談する</p> <p>冷媒の追加を伴う修理の場合は、修理内容をサービスマンに確認する</p> <p>エアコンに使用されている冷媒は安全です。冷媒は通常漏れることはありませんが、万一、冷媒が室内に漏れ、ファンヒーター、ストーブ、コンロなどの火気に触れると有害な生成物が発生する原因になります。</p> <p> サービスマンに確認する</p>	







## ご使用時は

### 警告

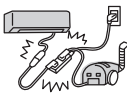





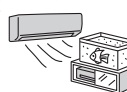

<p>長時間冷風を体に直接あてたり、冷やし過ぎない</p> <p>体調悪化・健康障害の原因になります。</p> <p> 禁止</p>
<p>吹出口や吸込口をふさいだり、指や棒などを入れない</p> <p>内部でファンが高速回転していますので、ケガの原因になります。</p> <p> 禁止</p>
<p>電源コードは、束ねたり、引っ張ったり、重いものを載せたり、ネジなどで傷つけたり、加熱したり、加工したりしない</p> <p>感電や発熱・火災の原因になります。</p> <p> 禁止</p>
<p>電源プラグを抜いて停止をしない</p> <p>感電や火災の原因になります。</p> <p> 禁止</p>
<p>電源プラグを差し込む際は、電源プラグ側だけでなくコンセント側にもほこりの付着、詰まり、がたつきがないことを確認し、刃の根元まで確実に差し込む</p> <p>ほこりの付着、詰まり、がたつきがあると、感電や火災の原因になります。コンセントにがたつきがある場合は、販売店に相談してください。</p> <p> ほこりを取る</p>

## ご使用時は

### 警告

電源コードは、途中で接続したり、延長コードの使用・他の電気器具とのタコ足配線をしてはいけない	感電や発熱・火災の原因になります。			禁止
異常時(焦げ臭いなど)は、運転を停止して電源プラグを抜くか、ブレーカーを切る	異常のまま運転を続けると故障や感電・火災などの原因になります。お買上げの販売店または三菱電機修理相談窓口にご相談してください。			プラグを抜く
室内機内部の洗浄はお客さま自身では行わず、必ずお買上げの販売店または三菱電機修理相談窓口にご相談する	誤った洗浄剤の選定・使用方法で洗浄を行うと、樹脂部分が破損したり水漏れなどの原因になります。また、洗浄剤が電気品やモーターにかかると故障や発煙・発火の原因になります。			販売店に相談

### 注意

食品・動植物・精密機器・美術品の保存など特殊用途には使用しない	品質低下または動植物への害の原因になります。			使用禁止
ぬれた手でスイッチを操作しないプラグを抜き差ししない	感電の原因になることがあります。			ぬれ手禁止
燃焼器具と一緒に運転するときは、こまめに換気する	換気が不十分な場合は、酸素不足の原因になります。			換気
エアコンの風が直接あたる所に燃焼器具を置かない	不完全燃焼の原因になります。			設置禁止

### 注意

電源プラグを抜くときは、電源コードを引っ張って抜かない	芯線の一部が断線して発熱・発火の原因になります。			禁止	雷が鳴り落雷のおそれがあるときは運転を停止し、電源プラグを抜く	被雷すると、故障の原因になることがあります。		プラグを抜く	
長期間使用で傷んだままの据付台などで使用しない	ユニットの落下につながりケガなどの原因になることがあります。			禁止	お手入れをするときは必ず運転を停止し、電源プラグを抜くか、ブレーカーを切る	内部でファンが高速回転していますので、ケガの原因になることがあります。			プラグを抜く
エアコンを水洗いしたり、花瓶など水の入った容器を載せたりしない	感電や発火の原因になります。			水ぬれ禁止	長期間使用しない場合は、電源プラグを抜くか、ブレーカーを切る	ほこりがたまると、発熱や発火の原因になることがあります。		プラグを抜く	
動植物に直接風をあてない	動植物に悪影響をおよぼす原因になることがあります。			禁止	窓や戸の開けっぱなしなど、高温(80%以上)で長時間運転はしない	室内機に露が付き、滴下して家財などをぬらし、汚損の原因になることがあります。		運転禁止	
室内外機の下に他の電気製品や家財などを置かない	水が滴下する場合があります。汚損や故障の原因になることがあります。			設置禁止	乾電池を充電・分解したり火の中に投入しない	液漏れ・破裂・発火の原因になります。			禁止
室内外機の吸込口やアルミフィンにさわらない	ケガの原因になることがあります。			禁止	乾電池の交換は2本とも新しい同種のものにする	古い乾電池を混ぜて使用すると発熱・液漏れ・破裂の原因になることがあります。			同種のものに
室外機の上に乗ったり、ものを載せたりしない	落下・転倒によりケガの原因になることがあります。			禁止	エアコンを数シーズン使用した場合は、通常のお手入れとは別に点検整備を行う	室内機の内部にゴミやほこりがたまって、ニオイが発生したり、除湿水の排水経路を詰まらせ、室内機からの水漏れの原因になることがあります。点検整備には専門の知識と技術が必要です。お買上げの販売店に依頼してください。		点検整備	
エアコンの操作やお手入れのときは不安定な台に乗らない	転倒などケガの原因になることがあります。			禁止	殺虫剤・可燃性スプレーなどを吹きつけない	火災・変形の原因になることがあります。			使用禁止

# 各部のなまえと準備

## 室内機

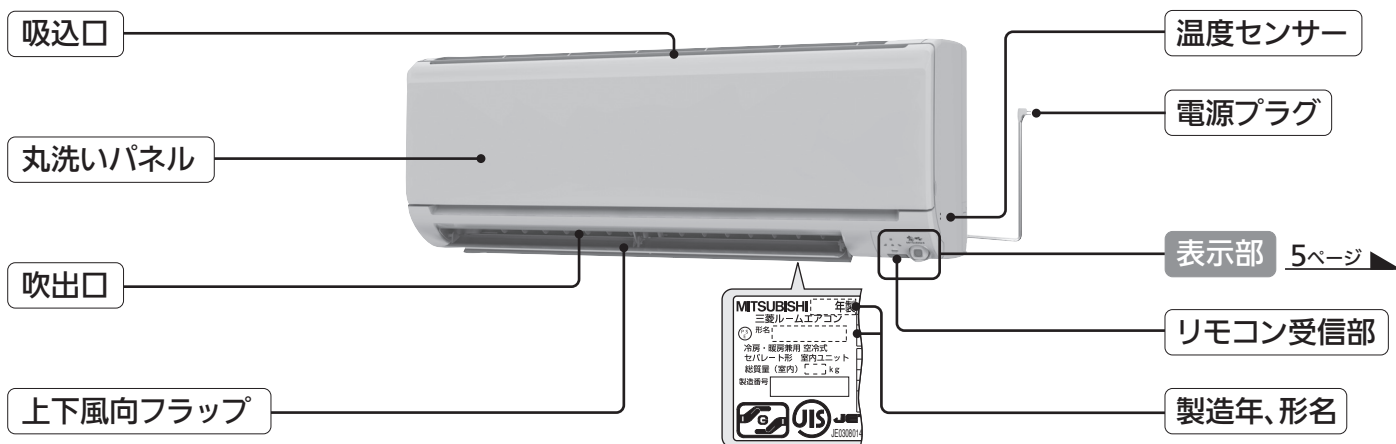

## 室外機

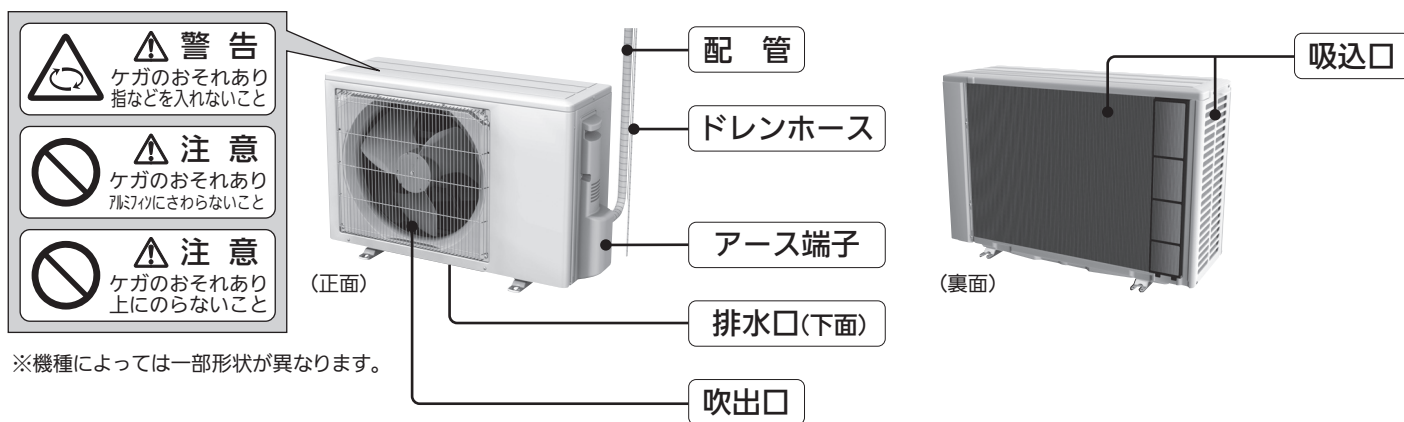

## 付属品

リモコン

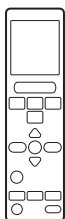

単3形アルカリ  
乾電池(2本)



取扱説明書

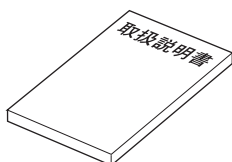

※壁に取付けるリモコンホルダーは別売です。  
お買い上げの販売店でお求めください。

リモコン  
ホルダー

品名	リモコンホルダー(別売)
形名	MAC-185RH
希望小売価格	630円(税込)

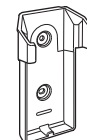

※希望小売価格は2012年1月現在の価格です。

使用の前に

使いかた

お手入れ

困ったとき

# 室内機の表示部

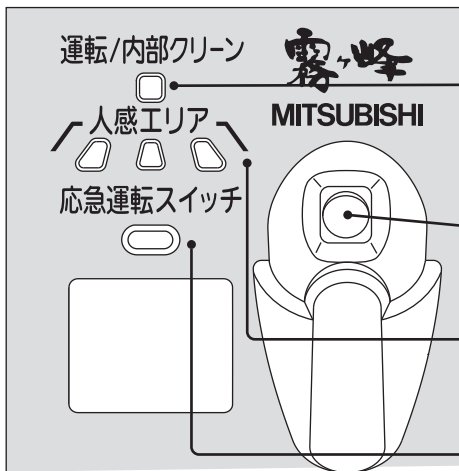

## 運転/内部クリーンランプ

運転中や入タイマー設定のときは緑色に、内部クリーン運転中はオレンジ色に点灯します。 [14ページ](#)

## ムーブアイ

ムーブアイが左右に移動しながら広角約160°の範囲で温度を測定します。

## エリアランプ

空調しているエリアのランプが点灯します。

## 応急運転スイッチ

リモコンが故障したり、電池が消耗したときに応急運転スイッチで運転できます。 [20ページ](#)

### ムーブアイについて

ムーブアイは、床の温度や人の位置を検知して、人が実際に感じる体感温度をコントロールしたり、人を中心とした空調を行います。

#### <ムーブアイの検知範囲について>

- ムーブアイは広角約160°の範囲の温度を測定します。次のような場所は検知範囲外になります。
  - エアコンの据付けてある壁面
  - エアコンの真下
  - エアコンとの間に障害物(家具など)がある場所
- 次のようなときは人を正しく検知できないことがあります。
  - 真夏の運転開始時など、床の温度が高いとき
  - 布団を被ったり厚着をして肌が表れていないとき
  - 短時間に温度が大きく変化する発熱体があるとき

#### <省エネ効果について>

省エネ効果は、MSZ-AXV402Sで当社環境試験室(14畳、外気温度7℃の恒温状態)において、暖房運転時同一体感温度(23℃)が得られるように、体感を「入」に設定した場合2,301Whと体感を「切」に設定した場合3,831Wh、それぞれ4時間運転した場合の積算電力量の比較です。

### エリアランプについて

風あて・風よけ・ムラなし運転のとき、空調するエリアのランプが点灯します。 [10~11ページ](#)

風あて・風よけ運転・・・現在人がいるエリアを表示します。

ムラなし運転・・・学習した生活エリアを表示します。

- 風あて・風よけ運転の場合、運転開始から人を見つけるまではすべてのランプが点灯します。
- 室内機からの距離によってはエリアランプと人の位置が合わないことがあります。
- リモコンで設定した室内機の据付位置によって、室内機の正面方向に人がいる場合に点灯する位置が異なります。

#### <エアコンの正面方向に人がいる場合に点灯するランプ>

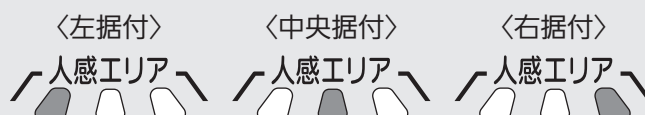

# 各部のなまえと準備(つづき)

## リモコン

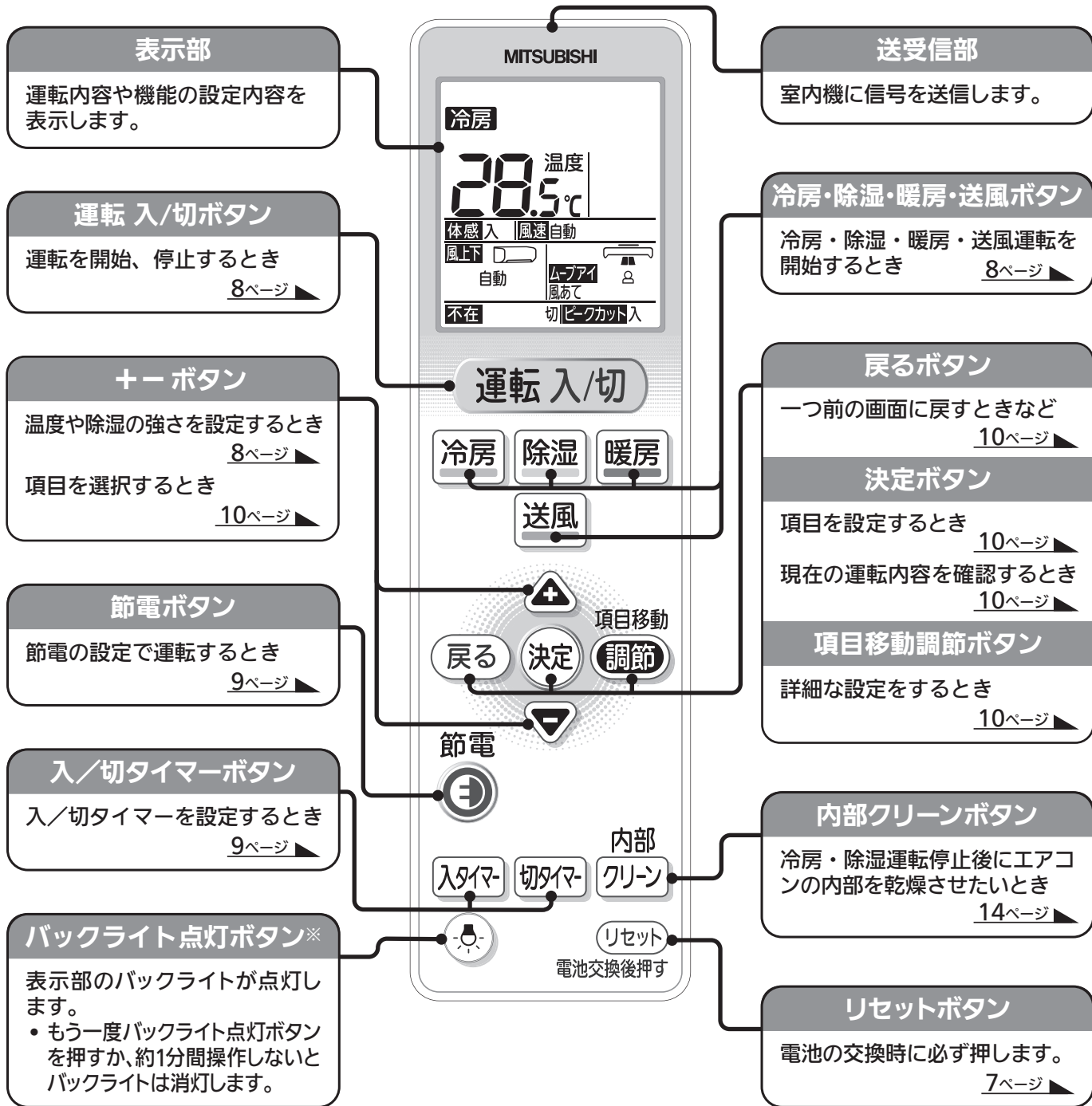

※バックライト点灯ボタンは暗い場所で発光します。光り方が弱いときは、しばらく明るい場所に置いてから使用してください。

### リモコンの操作音について

次の操作を行ったときは、音階を変化させた音が室内機から鳴ります。

- 運転停止中から運転を開始したときや運転中に運転モードを変更したとき  
3つの連続音で運転内容をお知らせします。  
例) 冷房運転・・・徐々に低い音が鳴り、室温を下げるイメージを表します。
- 設定温度や除湿の強さを変更したとき  
2つの連続音で設定の上げ下げをお知らせします。  
例) 設定温度を上げる・・・低い音の次に高い音が鳴り、温度を上げるイメージを表します。

ただし、設定温度を16℃または31℃にしたり、除湿モードを「弱」または「強」にしたときは単一の音が連続で「ピピッ」と鳴ります。

## ■リモコンの準備

- ①裏ボタンを外し、乾電池を入れて裏ボタンを取付ける。

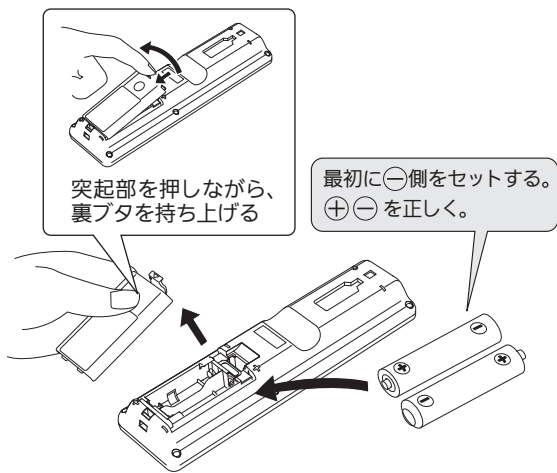

- ②リセットボタンを押す。

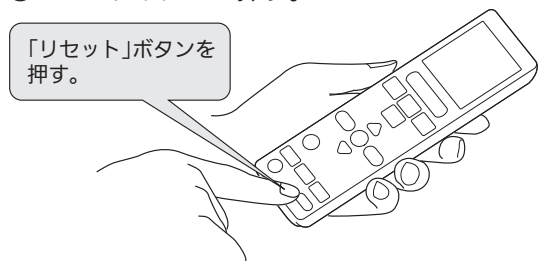

- リモコンの電池交換後に「リセット」ボタンを押すと、設定はご購入時の設定に戻ります。

## ■据付位置の設定

室内機の据付位置に合わせて、リモコンでも据付位置の設定を行います。

	L(左)	C(中央)	R(右)
<b>据付位置の目安</b> お部屋での室内機の据付位置を確認してください。	50cm以内のときは左据付      50cm以内のときは右据付 (左) (中央) (右)		
<b>リモコンの設定</b> リモコンの裏ボタンを外し、室内機の据付位置にツマミを合わせてください。	<p>● 壁やタンスから50cm以上離れた所に据付けた場合は「C(中央)」にツマミを合わせてください。</p> <p>細いドライバーの先などでツマミを切り換えてください。</p>		
<b>リモコンの表示</b> 表示が変わります。			
<b>ムーブアイの停止位置</b> 運転を停止するとムーブアイは部屋の中央を向いて止まります。			

- 据付位置を正しく設定しないと、お部屋の冷やや暖まりが遅くなる場合があります。

## ■リモコンの取扱い

室内機のリモコン受信部へ信号を送信します。 **4ページ**

- 室内機のリモコン受信部に向け、正面の6m以内で操作してください。
- 室内機との間に、信号をさえぎるものを置かないでください。
- 直射日光が当たる場所やストーブなどの近くには置かないでください。
- リモコンに強い衝撃を与えないでください。
- リモコンを水に濡らさないでください。
- 信号を受信しない、表示が出ない、表示がうすいときは **18ページ**
- リモコンを壁などに取付ける場合は、リモコンの上部にあるフック掛け穴にフックを引っ掛けて使用してください。リモコンホルダーは別売です。

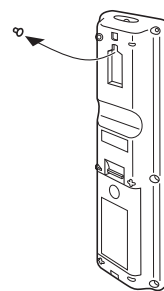

〈乾電池について〉

- リモコンの電池が少なくなると、リモコンの信号が届きにくくなったり表示がうすくなったり、ボタン操作時に冷房運転になったりしますので、2本とも新しい単3形アルカリ乾電池(LR6)と交換してください。(アルカリ電池の寿命は約1年です。)
- 付属の乾電池は動作確認用です。1年未満で電池の残量が少なくなることがあります。
- 種類の違う乾電池や新しい乾電池と使用した乾電池を混ぜて使用しないでください。
- 充電式電池、マンガン乾電池を使用しないでください。誤動作することがあります。
- 乳幼児の手の届く所に置かないでください。誤って飲み込むおそれがあります。

# 早わかりガイド

## エアコンを使ってみる

### 運転を開始したいとき

**運転入/切** または

暑いときは

**冷房**

寒いときは

**暖房**

湿気をとるときは

**除湿**

風だけで  
運転するとき

**送風**

を押す

▶ **運転入/切** を押した場合は  
前回と同じ運転を行います。

### 温度や除湿の強さを変えたいとき

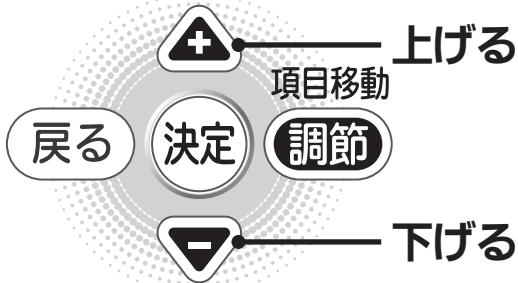

設定できる範囲

<冷房・暖房>

温度: 16~31℃

<除湿>

除湿の強さ: 弱・標準・強

▶ 除湿運転時、お部屋の温度はやや下がります。12ページ

### 運転を停止したいとき

**運転入/切** を押す

詳しく知りたい 12ページ

運転  
モード  
設定  
温度





# 節電モード

感じる快適をそのままに、風向、風速を最適にコントロールして節電運転を行います。

ご使用の前に

使いかた



## 1 冷房・暖房運転中に を押す

設定温度や風向、風速が自動的に変わります。





解除するとき

## もう一度 を押す

節電を設定する前の状態に戻ります。

### 節電モードについて

- 冷房運転では上下の風向をスイングさせて風を送ることで涼しさが増し、設定温度を2℃上げても同じ涼しさを維持できます。
- 暖房運転ではムーブアイで人の位置を検出し効率良く温風を送ることで設定温度を1℃下げても同じ暖かさを維持できます。

設定される項目	冷房運転	暖房運転
設定温度	自動的に2℃上げる	自動的に1℃下げる
体感 10～11ページ 	入	入
ムーブアイ(風向)	風あて(スイング)	風あて(下吹き)
風速 10～11ページ 	自動	自動
ピークカット 10～11ページ 	入	入
不在 10～11ページ 	不在省エネ*	不在省エネ*

※不在の設定で「不在停止」を選んでいる場合は、「不在停止」になります。



- ご購入時の設定は「切」です。
- 運転を停止しても解除されません。
- 冷房運転または、暖房運転から運転を変更した場合は解除されます。また、風速、風向などの設定を変えた場合も解除されます。
- 除湿・送風運転時は設定できません。

# 入/切タイマー

設定した時間後にエアコンの運転を開始したり、停止したりすることができます。

お手入れ

困ったときに



- タイマーは設定した1回限りの運転になるので、そのつど設定してください。

## 1 入タイマー または 運転中に 切タイマー を押す

## 2 を押してタイマー時間を合わせる

▶▶ 設定できる時間は0.5時間単位で12時間後までです。

## 3 リモコンを室内機に向けて を押す

室内機から音が鳴ります。

「」または「」が点灯し、タイマーが設定されます。





▶▶ タイマー時間を0.5時間後、または12時間後に合わせると“ピピッ”と音がします。

解除するとき

## もう一度 入タイマー または 切タイマー を押す

▶▶ 解除にすると“ピピッ”と音がします。



- 切タイマーと入タイマーを同時に設定することができます。
-   はタイマーが動作する順序を表しています。
- タイマー予約中、および予約後に  を押すと、タイマー予約が取り消され、運転が止まります。
- 「入タイマー運転」設定時は、エアコンは停止しますが、室内機の運転/内部クリーンランプ(緑)は点灯します。5ページ 

# 機能調節

機能調節では、次の設定が行えます。

- 体感 ●風速 ●風上下 ●風左右 ●ムーブアイ ●不在 ●ピークカット



## 1 項目移動 **調節** を押して変更したい項目を選ぶ

選択されている項目の内容が点滅します。  
押すごとに次の順に切り換わります。

体感 → 風速 → 風上下 → 風左右 → ムーブアイ → 不在 → ピークカット

※体感を「入」に設定した場合に表示されます。

▶▶ (戻る) を押すと、設定を変更せずに機能調節から元の画面に戻ります。

## 2 **+** / **-** で設定を変更する

## 3 リモコンを室内機に向けて **決定** を押す

室内機から音が鳴ります。

▶▶ リモコンを室内機に向けて (決定) を押さないと、変更内容が有効になりません。

▶▶ 設定中に **項目移動** **調節** **決定** **+** / **-** 以外のボタンを押したり、約1分間操作をしないと、設定前の状態に戻ります。

▶▶ 設定が完了すると、表示部の下側に詳細な運転内容が運転モードと設定温度または除湿の強さと同時に表示されます。

再び (決定) を押すか、約1分間操作しないと、詳細表示は消灯します。



現在の運転内容を確認するには

運転中に (決定) を押すと、現在の詳細な運転内容を確認できます。



- 再び (決定) を押すか、約1分間操作しないと、詳細表示は消灯し、運転モードと設定温度または除湿の強さだけが表示された画面に戻ります。

■機能調節の運転内容

項目	設定	運転内容説明
<b>体感</b> (ご購入時の設定=入)	入	ムーブアイが動作し、室温だけでなく床の温度、人の位置を考慮した、人が実際に感じる温度(体感温度)をコントロールする運転モードです。
	切	室温のみで運転するモードです。ムーブアイは動作せず、据付位置に応じた向きで固定されます。
<b>風速</b> (ご購入時の設定=自動) 詳しく知りたい 12ページ		▲を押すごとに次の順に切り換わります。(▼を押すと逆に切り換わります) 自動 → (静) → (弱) → (強) → パワフル
<b>風上下</b> (ご購入時の設定=自動) 詳しく知りたい 12ページ		▲を押すごとに次の順に切り換わります。(▼を押すと逆に切り換わります) 自動 → (5) → (4) → (3) → (2) → (1) → (スイング)
<b>風左右</b> (ご購入時の設定= ) 詳しく知りたい 12ページ		▲を押すごとに次の順に切り換わります。(▼を押すと逆に切り換わります) → → → (スイング) → →
<b>ムーブアイ</b> ※ (ご購入時の設定=風あて) 詳しく知りたい 13ページ	風あて	 人のいるエリアを中心にすばやく空調します。
	風よけ	 風あたり感を弱めて肌の乾燥を抑えた気流で空調します。
	ムラなし	 お部屋の中で人のいることが多いエリアを生活エリアとして学習しています。生活エリアの温度ムラを抑える空調をします。
<b>不在</b> ※ (ご購入時の設定=切) 詳しく知りたい 13ページ	切	リモコンの設定のままで運転を行います。
	不在省エネ	お部屋に人がいないときに自動で省エネ運転に切り換わります。
	不在停止	お部屋に長時間人がいないときに自動で運転を停止します。
<b>ピークカット</b> (ご購入時の設定=切) 詳しく知りたい 13ページ	切	通常の最大電流値で運転を行います。
	入	最大電流値を約25%抑えた運転を行います。 他の電気製品と同時に使い、ブレーカーが切れるときにお使いください。 「切」よりお部屋の冷えや暖まりが遅くなる場合があります。

※体感を「切」に設定している場合は、ムーブアイ・不在を設定できません。

# 詳しく知りたい

使用の前に

使いかた

お手入れ

困ったときに

運転・機能	解説									
<p><b>冷房</b> (推奨温度 28℃)</p> <p>操作方法: 8ページ</p> <p><b>暖房</b> (推奨温度 20℃)</p> <p>操作方法: 8ページ</p>	<p>&lt;体感冷房・暖房運転について&gt; 「体感」を「入」に設定すると、室温だけでなく床の温度を考慮して運転を行います。室内機やリモコンに表示される温度は、室温ではなく体感温度になります。ご購入時の設定は「入」です。</p> <p>&lt;マニュアル冷房・マニュアル暖房について&gt; 「体感」を「切」に設定すると、室温だけを目安に運転し、ムーブアイの設定ができなくなります。</p> <p>&lt;設定温度について&gt; 設定する温度は0.5℃ずつ変えられます。(設定できる範囲は16~31℃です) 設定温度を16℃または31℃にすると、「ピピッ」と音がします。</p> <p>&lt;霜取り運転について&gt; 外気温度が低く、湿度が高いと、暖房運転時に室外機に霜が付くことがあり、エアコンが自動で霜を溶かす運転を行います。霜を溶かす間は、上下風向フラップは水平になり、風が止まります(最大10分間)。溶かした霜は室外機下面の排水口より排水します。 霜取り運転中の室内温度低下を抑えるため、霜取り運転を行う直前に強めの暖房を行い、お部屋の温度を上げることがあります。</p> <ul style="list-style-type: none"> <li>● 外気温度によってはお部屋が暖まるまで、冷えるまで時間がかかる場合があります。</li> <li>● 暖房運転の開始時に暖かい風を出す準備をしている間は上下風向フラップが水平になり、風が出ないことがあります。(約3分間)</li> </ul>									
<p><b>除湿</b></p> <p>操作方法: 8ページ</p>	<p>除湿運転は弱冷房方式で、お部屋の温度はやや下がります。</p> <p>&lt;除湿の強さについて&gt; 設定する除湿の強さは3段階の中から選べます。(3モード除湿)</p> <ul style="list-style-type: none"> <li><input type="radio"/> 弱 …… 除湿能力を弱めた運転をします。(運転開始時より1℃低い温度になります)</li> <li><input checked="" type="radio"/> 標準 …… お部屋の温度低下を抑えながら、湿気を取り除く運転をします。(運転開始時より2℃低い温度になります)</li> <li><input type="radio"/> 強 …… 除湿能力を強めた運転をします。(運転開始時より3℃低い温度になります)</li> </ul> <p>除湿の強さを「弱」または「強」にすると、「ピピッ」と音がします。</p> <ul style="list-style-type: none"> <li>● 除湿運転のときは、温度を設定することはできません。</li> <li>● お部屋の湿気が多いとき、外気温度が低いときなどは湿度が下がらない場合があります。</li> <li>● 消費電力は温度・湿度の条件で異なります。</li> </ul>									
<p><b>送風</b></p> <p>操作方法: 8ページ</p>	<ul style="list-style-type: none"> <li>● 送風運転のときは、風あて・風よけ・不在設定の操作は無効になります。</li> <li>● 送風運転のときは、温度・除湿の強さは設定できません。</li> </ul>									
<p><b>風の調節</b> (風速・風向)</p> <p>操作方法: 10~11ページ</p>	<p>&lt;風速&gt;</p> <p>パワフル …… 最大風量になります。風を遠くまで届けたいときに選んでください。暖房運転時、風上下で自動を設定している場合、風向きは一段階、上向きになります。</p> <p>■ (静) …… 最小風量になります。風の音が気になるときに選んでください。ただし、お部屋の冷えや暖まりが弱くなる場合があります。</p> <p>&lt;風上下&gt;</p> <p>自動 …… 冷房・除湿・送風運転時は水平吹き、暖房運転時は下吹きになります。</p> <p>スイング …… 一定の間隔をおいてスイングします。スイングの上端と下端でしばらく上下風向フラップが止まります。</p> <p>風向 …… お好みに合わせて選んでください。 (1)~(5) ● 冷房・除湿・送風運転時は、風向は真下に向きません。</p> <p>&lt;上下風向フラップのスイング範囲について&gt;</p> <table border="1" data-bbox="462 1825 1260 1971"> <thead> <tr> <th>風速設定</th> <th>冷房・除湿・送風</th> <th>暖房</th> </tr> </thead> <tbody> <tr> <td>パワフル以外設定時</td> <td> (1) ~  (5)</td> <td> (2) ~  (5)</td> </tr> <tr> <td>パワフル設定時</td> <td> (1) ~  (3)</td> <td> (2) ~  (3)</td> </tr> </tbody> </table> <p>● 風速と風上下を「自動」に切り換えたときや風左右を  に切り換えたときは、「ピピッ」と音がします。</p> <p>● 風上下、風左右を調節すると、風あて・風よけ・ムラなし運転は解除されます。</p> <p>● 運転中に、上下・左右風向フラップを手で動かして、風向の調整をしないでください。故障の原因になります。</p> <p>● 風左右は同じ位置に設定しても、冷房・除湿運転と暖房運転で角度は異なります。</p> <div data-bbox="1276 1646 1500 1915"> <p>上下風向フラップの 実際の動作範囲</p> </div>	風速設定	冷房・除湿・送風	暖房	パワフル以外設定時	(1) ~  (5)	(2) ~  (5)	パワフル設定時	(1) ~  (3)	(2) ~  (3)
風速設定	冷房・除湿・送風	暖房								
パワフル以外設定時	(1) ~  (5)	(2) ~  (5)								
パワフル設定時	(1) ~  (3)	(2) ~  (3)								

運転・機能 解説

**風の調節**  
(風速・風向)  
操作方法:  
10~11ページ

**<ムーブアイ>**

- ご購入時の設定は「風あて」です。
- 上下風向、左右風向は自動で動きます。
- 「風あて」は冷房では頭上、暖房では足元に向ける風向になり、直接体には当たらないことがあります。
- 「風よけ」を設定しても、風当たりが気になる場合はお好みで風向を調節してください。
- 「体感」を「切」に設定すると、「風あて」「風よけ」「ムラなし」は設定できません。
- 風上下、風左右を調節した場合は、ムーブアイは解除されます。

**不在**  
(ご購入時=切)  
操作方法:  
10~11ページ

不在省エネ …… ムーブアイでお部屋に人がいないことを検知したときは、不在になってから10分後に自動で設定温度を切り換えて省エネ運転になります。省エネ運転中に人がいることを検知したときは、不在省エネ前の運転に戻ります。  
冷房運転時…設定温度を約1℃高めにします。  
暖房運転時…設定温度を約1℃低めにします。  
除湿運転時…除湿の強さを1段階弱くします。

不在停止 …… 省エネ運転に切り換えてから、約3時間人を検知しないと、自動で運転を停止します。運転を停止した後に人を検知しても運転を再開しません。リモコンで運転を再開させてください。

**<運転例>**

※1 運転中に1度でも人を検知していないと、「不在停止」を設定していても停止しません。  
※2 不在停止設定時での運転停止後に人を検知しても自動で運転を再開しません。リモコンで運転を再開してください。

- 次のような場合、センサーで人を検知できず、人がいても省エネ運転、運転停止することがありますので、「切」に設定することをおすすめします。
  - 乳児・ペットのように肌の表面が少ない場合
  - 真夏など、部屋の床、壁温度が高く、人体との温度差が少ないとき
  - 布団を被ったり、厚着をして肌が表れていないとき
  - ムーブアイの検知範囲にいない場合 **5ページ**
- 不在省エネ運転時は、リモコンの温度表示は変わりません。
- 不在停止で運転を停止しても、リモコンの表示は運転中のままで変わりません。再び運転するときは一度 **(運転入切)** を押したあと、運転を再開してください。
- 切タイマーを予約している場合は、切タイマーを優先します。
- 「体感」を「切」に設定したときや送風運転時は不在停止、不在省エネ運転を設定できません。

**ピークカット**  
(ご購入時=切)  
操作方法:  
10~11ページ

ピークカットを設定すると、最大電流値を約25%抑えた運転ができます。

形名	入	切	形名	入	切
MSZ-AXV222	約11アンペア	約15アンペア	MSZ-AXV362	約11アンペア	約15アンペア
MSZ-AXV252	約11アンペア	約15アンペア	MSZ-AXV362S	約5.5アンペア	約7.5アンペア
MSZ-AXV282	約11アンペア	約15アンペア	MSZ-AXV402S	約11アンペア	約15アンペア
MSZ-AXV282S	約5.5アンペア	約7.5アンペア	MSZ-AXV562S	約11アンペア	約15アンペア

# 内部クリーン運転

エアコンの内部が湿っているとカビが発生しやすくなります。冷房運転や除湿運転で湿ったエアコンの内部を乾燥します。

使用の前に

使いかた

お手入れ

困ったときに



## 1 内部クリーンを押す

- ▶▶ 一度設定すると解除するまで有効です。
- ▶▶ 運転開始後でも、停止中でも設定可能です。
- ▶▶ エアコンを停止しないと内部クリーン運転は始まりません。

〈内部クリーン設定時のリモコン表示〉

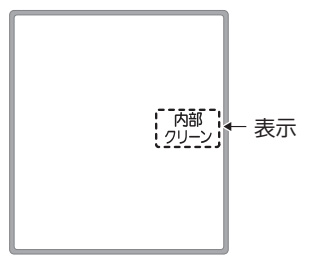

※停止中も表示しています。

## 2 冷房・除湿運転を行った後、**運転入/切**を押して、エアコンを停止させる

- ▶▶ 内部クリーン運転を開始し、運転/内部クリーンランプ(オレンジ)が点灯します。

### 解除するとき

## もう一度 内部クリーンを押す

- ▶▶ **運転入/切** を押しても内部クリーン運転は解除されません。

〈内部クリーン解除時のリモコン表示〉

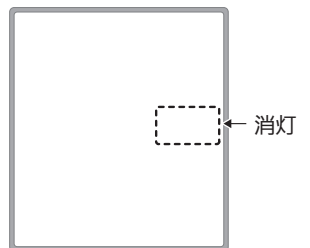

**運転入/切** を押して冷房・除湿運転を停止する。

### ■内部クリーン運転の流れ

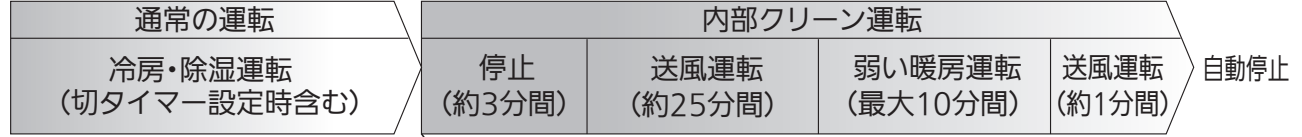

内部クリーン運転が行われるためには冷房は約3分間、除湿は約6分間以上の運転が必要です。

— エアコン室内機の運転/内部クリーンランプ(オレンジ)が点灯します。停止中も上下風向フラップは水平吹きです。

●内部クリーン運転は、最大10分間の弱い暖房運転をするため、お部屋の温度が約2~3℃上がる場合があります。また、お部屋の湿度が上がることがあります。

●室内機の金属部(熱交換器)がほこりで汚れていると、内部クリーン運転中にニオイが発生することがあります。このときはエアコン内部のお手入れをおすすめします。 [15~17ページ](#)

# 部品の取外し

安全のため、お手入れのときは必ず運転を停止し、電源プラグをコンセントから抜くかブレーカーを切ってください。

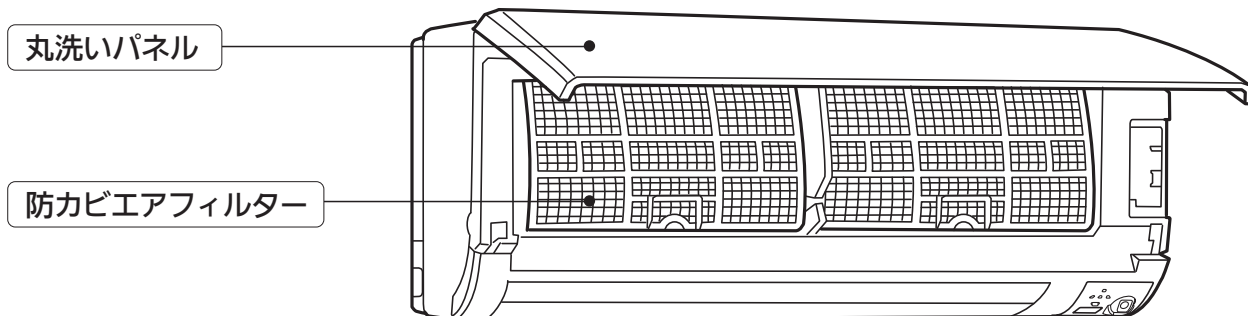

## 丸洗いパネル

①両手で丸洗いパネルの下端をつかみ、水平に持ち上げ、手前に引く。

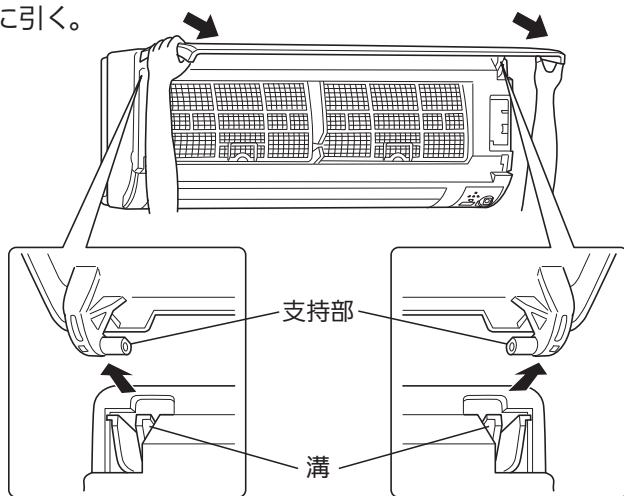

➤丸洗いパネルは無理に引抜いたり、落下させないでください。丸洗いパネル破損の原因になります。

## 防カビエアフィルター

①両手で丸洗いパネルの左右下側を同時に引き、“カクツ”と止まる位置まで持ち上げる。

②防カビエアフィルターのつまみをつかんで少し持ち上げて、手前下に引く。(左右2か所に付いています)

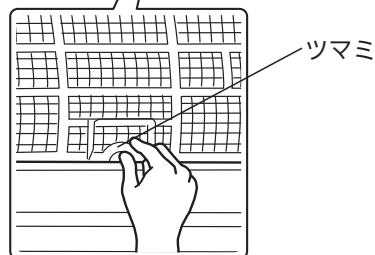
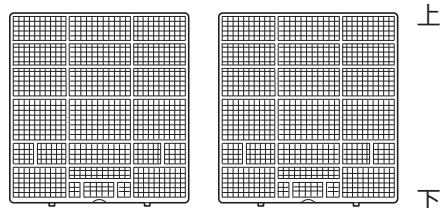
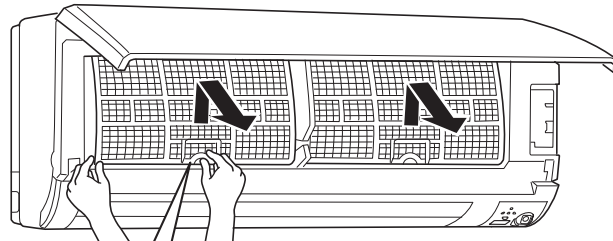
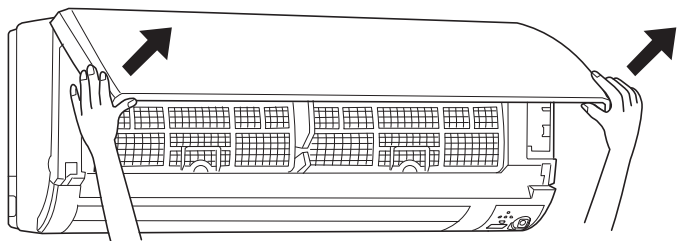

# 部品のお手入れ

安全のため、お手入れのときは必ず運転を停止し、電源プラグをコンセントから抜くかブレーカーを切ってください。

使用の前

使いかた

お手入れ

困ったときに



1年に1回を目安

## 丸洗いパネル

- ①水洗いする。②やわらかい布で水分を拭き取って陰干しする。

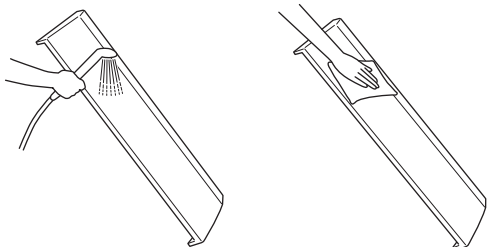

- ▶▶ 汚れが目立つときは、布に中性洗剤を溶かしたぬるま湯を含ませて拭いてください。
- ▶▶ ガソリン・ベンジン・シンナー・磨き粉を使用しないでください。
- ▶▶ たわしやスポンジの硬い面などで洗わないでください。
- ▶▶ 長時間(2時間以上)湯水や水につけておかないでください。
- ▶▶ 直射日光やストーブ、ドライヤーなどで乾燥させないでください。変形や変色の原因になります。



2週間に1回を目安

## 防カビエアフィルター

取外した防カビエアフィルターのほこりを掃除機で吸い取るか、水洗いをし陰干しする。

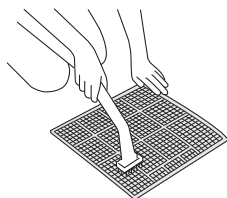

- ▶▶ 硬いブラシやたわしでこすらないでください。
- ▶▶ 汚れがひどい場合は中性洗剤を溶かしたぬるま湯で洗い、水洗いで洗剤を洗い流し、完全に乾いてから取付けてください。
- ▶▶ 直射日光やストーブ、ドライヤーなどで乾燥させないでください。変形や変色の原因になります。
- ▶▶ 約50℃以上のお湯で洗わないでください。



1年に1回を目安

## 熱交換器

防カビエアフィルターを外し、掃除機のブラシでほこりを吸い取る。

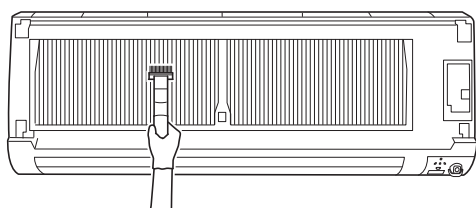

- ▶▶ ブラシは強くこすりつけないでください。
- ▶▶ 手袋等を着用してください。冷房・除湿運転後は熱交換器が濡れている場合があります。内部クリーン運転をして熱交換器を完全に乾かしてから、お手入れしてください。 [14ページ](#)
- ▶▶ 消臭剤などの液体を吹きつけないでください。

**別売部品** お買上げの販売店でお求めください。

掃除機の専用ブラシ(別売)を使うと、熱交換器のお掃除がしやすくなります。

品名	専用おそうじカンタンセット
形名	MAC-093SS
希望小売価格	3,675円(税込)

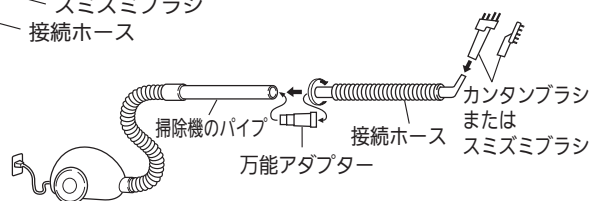
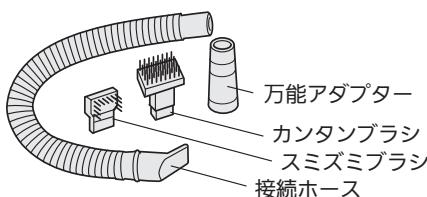

専用以外のものを使用すると金属部(熱交換器)などの破損の原因となりますので、専用ブラシを使うことをおすすめします。詳細は専用おそうじカンタンセットの取扱説明書をご覧ください。

※万能アダプターは、掃除機のパイプ内径φ32~39(mm)に対応しています。掃除機の種類によっては、万能アダプターが取付けられない場合があります。



# 部品の取付け

安全のため、お手入れのときは必ず運転を停止し、電源プラグをコンセントから抜くかブレーカーを切ってください。

## 丸洗いパネル

①両手で丸洗いパネルの両端を持ち、丸洗いパネルをほぼ水平にしたまま、支持部(右図)を室内機の最上部の溝に差込む。(左右支持部を“カチッ”と音がするまで差込む)

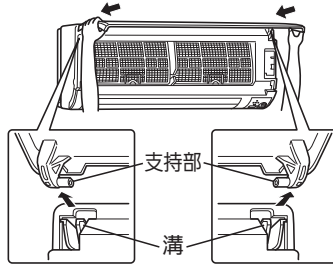

②丸洗いパネルの矢印3か所を押す。

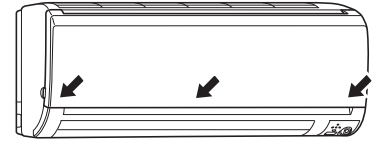

## 防カビエアフィルター

取付けは、取外しの逆の手順で行ってください。

①爪部を確実ににはめ込む。

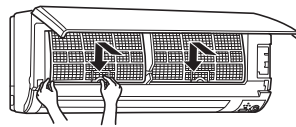

②丸洗いパネルを閉じる。

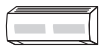

3か月に1回を目安

## アレル・除菌フィルター(小)〔別売〕

アレル・除菌フィルター(小)は、フィルターに捕集した菌を除去※し、さらに花粉・ダニの死骸やフンを吸着、分解します。新しいアレル・除菌フィルター(小)との交換の目安は約1年です。

※試験機関：一般財団法人 ポーケン品質評価機構 JIS L 1902菌液吸収法による。試験番号：007715-1及び007715-2。18時間後99%以上の低減率を確認。実使用空間での実証結果ではありません。

取外しかた

①両手で丸洗いパネルの左右下側を同時に引き、“カクツ”と止まる位置まで持ち上げる。

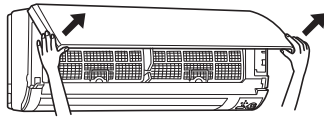

②防カビエアフィルターのツマミをつかんで少し持ち上げて、手前下に引く。

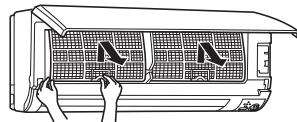

③防カビエアフィルター(裏面)の取付部から両端の爪部に指を掛け、引っ張るようにアレル・除菌フィルター(小)を取外す。

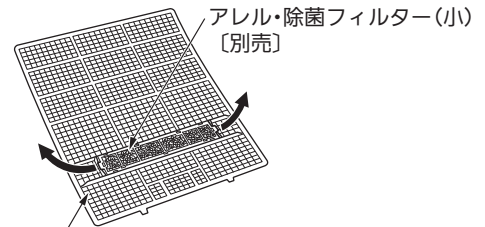

アレル・除菌フィルター(小)〔別売〕  
防カビエアフィルター(裏面)

お手入れ

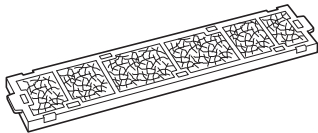

①フィルター枠からフィルターを外さずにつけ置き洗いをする。

➤汚れがひどいときには、中性洗剤を溶かしたぬるま湯につけ置きし、水でよくすすいでください。

②水をよく切り、風通しのよい日陰でよく乾かす。

取付けかた

取付けは、取外しの逆の手順で行ってください。

①アレル・除菌フィルター(小)の格子側を上にして、防カビエアフィルターに押込むように4か所の爪部を掛ける。

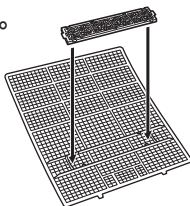

②防カビエアフィルターの爪部を室内機に確実にはめ、取付ける。

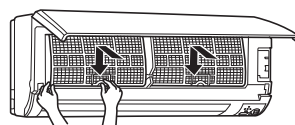

③丸洗いパネルを閉じる。

**別売部品** お買上げの販売店でお求めください。

品名	アレル・除菌フィルター(小) 2枚(枠付き)	アレル・除菌フィルター(小) 2枚(枠なし)
形名	MAC-408FT	MAC-426TF
希望小売価格	1,575円(税込)	1,365円(税込)

●アレル・除菌フィルター(小)の枠は本体に同梱されておりません。はじめてアレル・除菌フィルター(小)を使用する場合は、枠付きを購入してください。

※希望小売価格は2012年1月現在の価格です。

ご使用の前に

使いかた

お手入れ

困ったときに

# 故障かな？

故障ではありません。お問い合わせや修理を依頼される前に、ご確認ください。

## 故障かな？

## お答えします。(故障ではありません)

運転しない／停止しない

暖房運転開始時に風が出ない

●暖かい風を出す準備をしています。しばらくお待ちください。(約3分間)

運転を停止しても風が止まらない

●内部クリーン運転が設定されていませんか？  
運転停止時に、エアコン内部のカビの成長を抑制する内部クリーン運転を行います。 **14ページ**▶

ムーブアイが動かない

●「体感」を「切」にしていませんか？  
「体感」を「切」に設定すると、据付位置に応じてムーブアイが固定されます。 **10～11ページ**▶

リモコン

リモコン信号を受信しない  
リモコンの表示が出ない  
リモコンの表示がうすい  
表示部のバックライトが点灯しない

●乾電池が消耗していませんか？ **7ページ**▶  
●乾電池の取付けが(+) (-) 逆になっていませんか？ **7ページ**▶  
●リモコンの電池を入れたとき、リセットボタンを押し忘れていませんか？ **7ページ**▶  
●テレビやビデオのリモコンが押されたままになっていませんか？  
テレビやビデオのリモコンが押されたままになっていると、リモコンを受信しないことがあります。  
リモコンラック(小物入れ)に収納したリモコンの詰め過ぎにより、ボタンが押されていることがあります。  
●お部屋の温度が低いときはリモコンを受信しにくい場合があります。  
●明るい場所では、表示部のバックライトが点灯していてもわかりにくい場合があります。

冷えない／暖まらない

冷えない  
暖まらない

●温度設定や風速が適切になっていますか？  
風速を■(静)で運転していると、お部屋の冷えや暖まりが遅くなる場合があります。風速を自動または■■■(強)に変更してください。 **10～11ページ**▶  
●防カビエアフィルターが汚れていませんか？ **16ページ**▶  
●室内機・室外機の吹出口・吸込口をふさいでいませんか？  
●窓やドアが開いたままになっていませんか？  
●部屋の広さや、外気温度などの条件によっては設定した温度に到達するまでに時間がかかったり、到達しないことがあります。  
●換気扇やガスコンロを使用する部屋では、冷房負荷が大きくなり、お部屋が冷えるまで時間がかかる場合があります。

冷え過ぎる

冷房・除湿運転時  
冷え過ぎる

●冷房運転時に温度、風向の設定は適切になっていますか？ **8、10～11ページ**▶  
●外気温度が低い場合、室温が低下する場合があります。

水漏れ／霧が出る

室内機の吹出口から霧が出る

●部屋の空気中に含まれる水分が、エアコンから吹き出す冷たい風により急速に冷やされ霧状になるためです。

室内機から水が漏れる

●丸洗いパネルがしっかり取付けられていますか？  
しっかり取付けられていないと露たれの原因になります。 **17ページ**▶  
●室外のドレンホースの先端がつぶれたり、持ち上がったりしていませんか？  
以上のことを確認して、直らない場合は、「お買上げの販売店」にご相談ください。

室外機から水や湯気が出る

●冷房運転時に、冷えた配管(接続部)や室外機下面に水滴が付き、滴下するためです。  
●暖房運転時に、室外機に付いた霜を溶かすときに、水や湯気が出るためです。  
湯気が白い煙に見えることがあります。  
●暖房運転時に、熱交換器に付いた水が滴下するためです。  
温度・湿度によって、水の量は異なります。

故障ではありませんが、濡れてお困りのときは、「お買上げの販売店」へ排水工事のご相談をお願いします。

なお一部寒冷地では室外機氷結のおそれがあり、工事ができない場合があります。

使用の前に

使いかた

お手入れ

困ったとき

## 故障かな？

## お答えします。(故障ではありません)

### 変色

室内熱交換器右端のアルミフィンが変色して焦げたようになっている



- 室内熱交換器製造時点で変色したものです。(溶接の熱でアルミフィン表面の樹脂コーティングが変色します)エアコンの運転によるものではありません。また、熱交換器の性能にも影響ありません。

### 風

風が右(左)に向かない

- 据付位置設定が間違っていないですか？  
リモコンで据付位置を正しく設定してください。 [7ページ](#) ▶

冷房・除湿運転中  
上下風向が途中で変わる  
調節がきかない

- 上下風向フラップを下向きの状態  (3) ~  (5) にして約30分~1時間たつと、上下風向フラップから水滴が滴下するのを防ぐため、自動で風向が変わり  (2) になります。 [10~12ページ](#) ▶

冷房運転中、設定温度になっても  
風が止まらない

- 冷房運転時、室温(体感温度)が設定温度になっても、室内機の風は止まりません。設定した風速で運転します。

暖房運転開始時や運転中  
上下風向が途中で変わる  
調節がきかない  
風が止まる

- 運転開始時に暖かい風を出す準備をしている間は、上下風向フラップが水平になります。(約3分間)
- 室外機に付いた霜を溶かしています。(霜取り運転)  
約30~90分間に1回程度動作する場合があります。  
外気温度が低く、湿度が高いときに霜が付きやすくなります。  
霜取り運転中は、冷たい風が出るのを防ぐため、しばらく上下風向フラップが水平になり、風が止まります。  
霜取り運転は最大10分間で終了します。その後、暖房運転を再開しますが、外気温度によっては、温かい風を吹き出すための準備に、さらに数分かかることがあります。
- 室温(体感温度)が設定温度より上がったときは、暖め過ぎを防ぐため室外機を停止します。このとき冷たい風が出るのを防ぐため、しばらく上下風向フラップが水平になり、微風運転になります。

### 音

“ピシッ” “ガチッ” という音

- 温度変化で丸洗いパネルなどが膨張、収縮してこすれるとともに音が出る場合があります。

水が流れる音、  
“プシュッ” という音

- エアコン内部を冷媒が流れているときに出る音や冷媒の流れが切り換わるときに出る音です。

“ポコポコ” という音がする

- 換気扇をご使用の際、ドレンホースから室外の空気を吸い込むことがあります。このとき、ドレンホース内の水が空気と一緒に吸い上げられることで出る音です。お部屋の給気口を開けることで改善されることがあります。風が強いときにも音が発生する場合がありますので、ドレンホースの先端を風が当たらない方向へ向けてください。  
対策部品「ドレンエア逆流防止部品」(別売部品：形名MAC-850GB)も用意しています。取付けはお買上げの販売店にご相談ください。

### ニオイ

エアコンの風がおう

- エアコンが壁やじゅうたん、家具、衣類などにしみ込んだニオイを吸い込んで、風を吹き出すためです。  
長期間ご使用のエアコンは熱交換器やファンが汚れてニオイを発生する場合があります。また、新築時の使用環境によって多少のニオイを発生する場合があります。  
エアコンの清掃をおすすめします。 [15~17ページ](#) ▶  
それでも解決しない場合は専門業者による内部洗浄をおすすめします。

以上のことをお調べになって、それでも不具合があるときは使用を中止し、「お買上げの販売店」にご相談ください。

[23ページ](#) ▶

# 知っておいていただきたいこと

## 運転について

- 右表の外気温度の環境以外で運転すると保護装置が働き、運転ができない場合があります。
- 室内側の湿度が80%以上で長時間冷房・除湿運転すると、室内機の吹出口などに露が付き、滴下する場合があります。
- 冷房・除湿運転時、右表より低い外気温度で運転すると室内機が凍結するおそれがあります。
- 停電でエアコンが停止すると、停電が復旧してもエアコンは停止したままです。リモコンの「運転入/切」を押して、再度運転してください。

運転	外気温度の環境
冷房運転	約21～43℃
除湿運転	約21～43℃
暖房運転	24℃以下

## リモコンが使えないとき(応急運転)

リモコンが故障したり、電池が消耗したときには、室内機の応急運転スイッチを使って運転できます。

### 1 応急運転スイッチを押す

押すごとに次の順で切り換わります。  
 応急冷房 → 応急暖房 → 停止

〈運転/内部クリーンランプ〉  
 応急冷房・・・緑  
 応急暖房・・・オレンジ

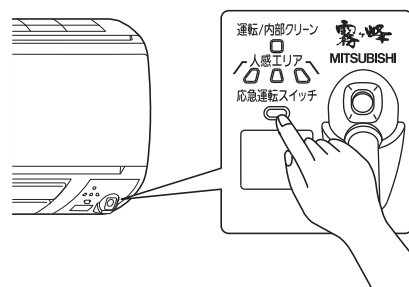

※これ以外の運転はできません。  
 最初の30分間は温度調節が働かず、風速■■■(強)の連続運転になります。

## 停止するとき

### 応急運転スイッチを押す

30分後の運転内容は次のようになります。

運転内容	冷房	暖房
設定温度	24℃	24℃
風速	■■(弱)	■■(弱)
上下風向フラップ	自動	自動

## 長期間ご使用にならないとき

エアコンの故障を防ぎ、長く使うために次のことをしてください。

- 1 エアコン内部を清潔に保つために、夏場は、約10分間の冷房運転したあと、内部クリーン運転を行う  
 冬場は、約10分間の暖房運転を行う [14ページ](#)
- 2 運転を停止後、電源プラグを抜くかブレーカーを切る
- 3 液漏れによる故障をさけるために  
 リモコンから電池を取り出す

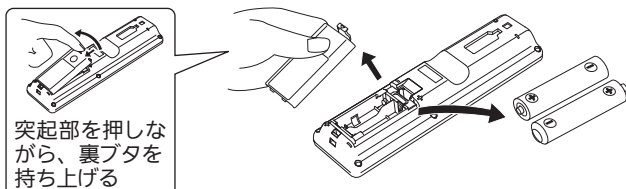

## 電気工事についての注意

- 電源は必ずエアコン専用回路にしてください。
- ブレーカー容量は必ず守ってください。  
 100V用機種はAC100Vで、200V用機種はAC200Vで使用してください。

## 再度使い始めるとき

- 1 防カビエアフィルターをお手入れして、取付ける
- 2 室内機・室外機の吹出口・吸込口がふさがれていないことを確認する
- 3 アース線が外れていないことを確認する  
 室内機側に取付けてある場合もあります。

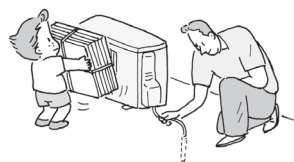

## 移設は専門業者へ依頼

- 増改築・引越しのためエアコンを取外したり、再度据え付ける場合は、専門の技術や工事が必要になります。

## 据付時、使用時のご注意

- ルームエアコンの据付は販売店にご依頼ください。また、次の場所への据付はさけてください。
  - 可燃性ガスが漏れるおそれのある所
  - 高周波機器、無線機器などがある所
  - 機械油が多い所
  - 海浜地区など塩分が多い所
  - 温泉地など硫化ガスが発生する所
  - 油の飛まつや油煙がたちこめる所
  - 積雪により室外機がふさがれる所
  - フレーン車、船舶など移動するもの
- ※室内機の排水ホースからの排水は、水はけのよい所にしてください。
- ※風通しが悪くショートサイクルが起きやすい所では、冷房・暖房能力および消費電力が10%程度悪化する場合があります。その場合、吹出ガイド(別売部品)をお使いになると、冷房・暖房能力および消費電力の改善が図れます。
- 据付にあたってはエアコンの質量に十分に耐え、振動が増大しない場所を選んでください。
- 室外機の吹出口からの温風や運転音が隣家の迷惑にならない場所を選んでください。
- 室外機の吹出口近くにはものを置かないでください。機能低下や運転音増大のもとになります。

- 寒冷地では氷結防止のため、霜取り運転での排水がたまらずに円滑に流れるように配慮してください。氷結するとお部屋が暖まりにくくなったり、故障の原因になることがあります。
- 使用中、異常音がする場合は、「お買上げの販売店」にご相談ください。

テレビ・ラジオのアンテナとエアコン(室外機)は3m以上離してください。電波の弱い地域では、テレビ・ラジオなどにノイズが入る場合があります。その場合はノイズが入らなくなるまで離してください。火災警報器と室内機の吹出口は1.5m以上離してください。

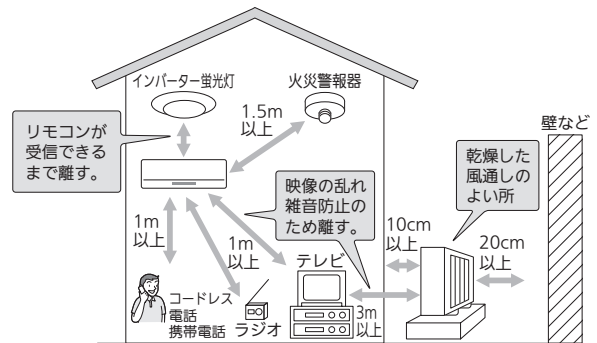

## ⚠️ 注意

- 新築物件やリフォームなどの内装工事、床面のワックスがけ時にはエアコンの運転をさけてください。作業終了後にエアコンを運転する場合は十分に換気を行ってください。ワックスなどの揮発成分がエアコン内部に付着し、水漏れや露飛びの原因になることがあります。

## フロンの「見える化」表示について



家庭用エアコンには最大でCO<sub>2</sub>(温暖化ガス)3,600kgに相当するフロン類が封入されています。地球温暖化防止のため、移設・修理・廃棄などにあたってはフロン類の回収が必要です。

この表示は、家庭用エアコンに温暖化ガス(フロン類)が封入されていることを、ご認識いただくための表示です。エアコンの取外し時はフロン類の回収が必要です。〈廃棄時には家電リサイクル法の制度に基づき適正な引き渡しをしていただければ、確実にフロン類の適正処理がなされます。〉

## 長期使用製品安全表示制度に基づく本体表示について

(本体への表示内容)

※経年劣化により危害の発生が高まるおそれがあることを注意喚起するために電気用品安全法で義務付けられた以下の表示を本体の銘板近傍に行っています。【製造年】本体の銘板の中に西暦4桁で表示してあります。



※【設計上の標準使用期間】 10年

設計上の標準使用期間を超えてお使いいただいた場合は、経年劣化による発火・けがなどの事故に至るおそれがあります。

(設計上の標準使用期間とは)

※運転時間や温湿度など、以下の標準的な使用条件に基づく経年劣化に対して、製造した年から安全上支障なく使用することができる標準的な期間です。

※設計上の標準使用期間は、無償保証期間とは異なります。また、一般的な故障を保証するものではありません。

■標準使用条件 JIS C 9921-3による

環境条件	電源電圧/周波数	製品の定格電圧による/50Hz・60Hz共通	
	室内温度	冷房 27℃(乾球温度)	暖房 20℃(乾球温度)
室内湿度	冷房 47%(湿球温度19℃)	暖房 59%(湿球温度15℃)	
室外温度	冷房 35℃(乾球温度)	暖房 7℃(乾球温度)	
室外湿度	冷房 40%(湿球温度24℃)	暖房 87%(湿球温度6℃)	
設置条件	製品の据付説明書による標準設置		
負荷条件	住宅	木造平屋、南向き和室、居間	
	部屋の広さ	製品機種能力に見合った広さの部屋(畳数)	
想定時間	1年間の使用日数	東京モデル	
		冷房 6月2日から9月21日までの112日間	暖房 10月28日から4月14日までの169日間
	1日の使用時間	冷房 9時間/日	暖房 7時間/日
	1年間の使用時間	冷房 1008時間/年	暖房 1183時間/年

- 設置状況や環境、使用頻度が上記の条件と異なる場合、または、本来の使用目的以外でご使用された場合は、設計上の標準使用期間より短い期間で経年劣化による発火・けがなどの事故に至るおそれがあります。

# 問い合わせと修理を依頼される前に

修理を依頼する前にもう一度、次のことを確認してください。

こんなときは、  
故障ではありません。

「故障かな？」をもう一度確認してください。 18～19ページ ▶

暖房運転中に…

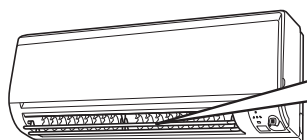

上下風向フラップが  
水平になる。

運転開始時、霜取り運転中、設定温度を超えたときは、  
上下風向フラップが水平になります。 19ページ ▶

室外機から…

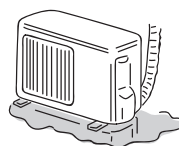

水または湯気が出る。

運転中は室外機から水や湯気が出ることは  
あります。 18ページ ▶

運転を止めたのに止まらない  
運転／内部クリーンランプ  
(オレンジ)が消えない

内部クリーン運転が設定されていませんか？

14ページ ▶

リモコン信号を受信しない

18ページ ▶

こんなときは、  
修理を依頼する。

- 18ページ ▶ の確認をしても室内機から水が漏れる。
- リモコンで操作できない。  
(インバーター蛍光灯を点灯したとき  
液晶、プラズマテレビの電源を入れたとき)
- 電源コードが熱くなる。  
(ゆるいコンセントを使っているとき)
- 運転／内部クリーンランプが点滅する。
- 電源コードの一部が破れている。
- テレビやラジオにノイズが出る。  
(電波の弱い地域では増幅器の取付けをおすすめします)
- 異物を入れたり、水をかけてしまった。
- ブレーカーがたびたび切れる。

修理を依頼するときは、  
必ずお知らせください。

- 1.品名 三菱ルームエアコン
- 2.形名 右側イラストをもと  
に室内機をご確認ください。
- 3.お買上げ年月日
- 4.故障内容(できるだけ具体的に)
- 5.住所・お名前・電話番号、付近の目印など 4ページ ▶

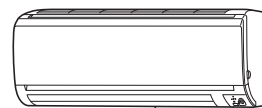

形名表示

※リモコンが故障、紛失した場合はサービス番号をお知らせください。  
サービス番号：M21 EAP 426

ご不明な点や修理については、  
お買上げの販売店にご相談ください。

● 転居などで、お買上げの販売店に依頼できないとき 23ページ ▶

# 保証とアフターサービス

## ■保証書(別添付)

- 保証書は、必ず「お買上げ日・販売店名」などの記入をお確かめのうえ、販売店からお受け取りください。内容をよくお読みのあと、大切に保存してください。

保証期間  
お買上げ日から1年間です  
(冷媒回路については5年間)

## ■補修用性能部品の保有期間

- 当社は、このルームエアコンの補修用性能部品を製造打切り後10年保有しています。
- 補修用性能部品とは、その製品の機能を維持するために必要な部品です。

## ■ご不明な点や修理に関するご相談は

- お買上げの販売店か下記の「三菱電機 ご相談窓口・修理窓口」にご相談ください。

## ■修理を依頼されるときは

- 「故障かな?」18~19ページ▶にしたがってお調べください。
- なお、不具合があるときは、電源スイッチを切り、必ず電源プラグを抜いてから、お買上げの販売店にご連絡ください。

## ●保証期間中は

修理に際しましては、保証書をご提示ください。保証書の規定にしたがって、販売店が修理させていただきます。

## ●保証期間が過ぎているときは

修理すれば使用できる場合には、ご希望により有料で修理させていただきます。点検・診断のみでも有料となることがあります。

## ●修理料金は

技術料+部品代(+出張料)などで構成されています。

- 技術料…故障診断、故障箇所の修理および部品交換・調整・修理完了時の点検などの作業にかかる料金です。
- 部品代…修理に使用した部品代金です。
- 出張料…商品のある場所へ技術者を派遣する料金です。

## ■廃棄時にご注意願います

- 家電リサイクル法では、お客さまがご使用済みのルームエアコンを廃棄される場合は、収集・運搬料金と再商品化等料金(リサイクル料金)をお支払いいただき、対象品を販売店や市町村に適正に引き渡すことが求められています。

## ご相談窓口・修理窓口のご案内(家電品)

取扱い・修理のご相談は、まず  
**お買上げの販売店へ**

- お買上げの販売店にご依頼できない場合(転居や贈答品など)は、**各窓口**へお問い合わせください。

### ■お問合せ窓口におけるお客様の個人情報のお取り扱いについて

三菱電機株式会社は、お客様からご提供いただきました個人情報は、下記のとおり、お取り扱いします。

- 1.お問合わせ(ご依頼)いただいた修理・保守・工事および製品のお取り扱いに関連してお客様よりご提供いただいた個人情報は、本目的のみに製品品質・サービス品質の改善、製品情報のお知らせに利用します。
- 2.上記利用目的のために、お問合わせ(ご依頼)内容の記録を残すことがあります。
- 3.あらかじめお客様からご了解をいただいている場合および下記の場合を除き、当社以外の第三者に個人情報を提供・開示することはありません。
  - ①上記利用目的のために、弊社グループ会社・協力会社などに業務委託する場合。
  - ②法令等の定める規定に基づく場合。
- 4.個人情報に関するご相談は、お問合わせをいただきました窓口にご連絡ください。

### ご相談窓口 家電品の購入相談・取扱い方法

受付時間365日24時間

#### ●三菱電機お客さま相談センター

いつもサンキュー 365日

**0120-139-365** (無料)

フリーコール

携帯電話・PHS・IP電話の場合

三菱電機お客さま相談センター  
〒154-0001 東京都世田谷区池尻 3-10-3  
FAX (03) 3413-4049 (有料) **(03) 3414-9655** (有料)

■ご相談対応 平日 9:00~19:00  
土・日・祝・弊社休日 9:00~17:00  
上記以外の時間は受付のみ可能です。

### 修理窓口 家電品の修理の問合せ・修理の依頼

受付時間365日24時間

#### ●三菱電機修理受付センター

フリーダイヤル

インターネット

インターネット

フリーダイヤル

インターネット

フリーダイヤル

インターネット

フリーダイヤル

インターネット

フリーダイヤル

インターネット

**0120-56-8634** (無料)

**www.melsc.co.jp**

空メールの送り先: **fc8634@melsc.jp**  
またはバーコードからアクセス。  
URLをメール返信します。



携帯電話・PHS・IP電話の場合

北海道・東北 関東甲信越	東日本 修理受付センター FAX (03) 3424-1115 (有料)	<b>(03) 3424-1111</b> (有料)
東海・北陸・関西 中国・四国・九州	西日本 修理受付センター FAX (06) 6454-3900 (有料)	<b>(06) 6454-3901</b> (有料)

- 所在地、電話番号などについては変更になることがありますので、あらかじめご了承ください。
- 電話番号をお確かめのうえ、お間違えのないようにおかけください。

K11A

使用前に

使いかた

お手入れ

困ったときに



特定の化学物質の含有が基準値以下であり、環境に配慮した設計をしています。

## 冷房・暖房兼用セパレート形(インバーター)

仕様	形名	MSZ-AXV222	MSZ-AXV252	MSZ-AXV282	MSZ-AXV282S	MSZ-AXV362	MSZ-AXV362S	MSZ-AXV402S	MSZ-AXV562S	
	-W(ピュアホワイト) -T(ブラウン)									
電 源		単相100V	単相100V	単相100V	単相200V	単相100V	単相200V	単相200V	単相200V	
冷 房	能 力 (kW)	2.2	2.5	2.8	2.8	3.6	3.6	4.0	5.6	
	消 費 電 力 (W)	625	735	765	765	1335	1335	1650	2340	
	運 転 電 流 (A)	6.94	7.80	8.13	4.05	14.20	7.10	8.77	12.44	
	室内側運転音 (dB)	47	48	48	48	48	48	50	51	
	室外側運転音 (dB)	45	48	48	48	48	48	48	52	
	面積の目安 (m <sup>2</sup> )	鉄アト軸洋室	15	17	19	19	25	25	28	39
暖 房	能 力 (kW)	標準	2.5	2.8	3.6	3.6	4.2	4.2	5.0	6.7
		低温	3.0	3.1	3.3	3.3	3.8	3.8	5.3	6.8
	消費電力 (W)	標準	585	635	885	885	1230	1230	1470	1840
		低温	1260	1310	1340	1340	1440	1440	2310	2720
	運 転 電 流 (A)		6.50	6.40	8.93	4.45	12.40	6.20	7.40	9.29
	(最大)		(15.0)	(15.0)	(15.0)	(7.5)	(15.0)	(7.5)	(15.0)	(15.0)
※1	面積の目安 (m <sup>2</sup> )	鉄アト軸洋室	11	13	16	16	19	19	23	30
		木造南向和室	9	10	13	13	15	15	18	24
	通年エネルギー消費効率 (APF)		5.8	5.8	5.8	5.8	4.9	4.9	4.9	5.0
	区 分		A	A	A	A	C	C	C	F
	質 量 (kg)	室内機	9	9	10	10	10	10	10	11
		室外機	22	24	24	24	27	29	29	34
外形寸法 (mm)	室内機	高さ295×幅798×奥行232(237)								
	室外機	高さ540×幅684(+61)×奥行255				高さ550×幅800(+62)×奥行285				

●この仕様値は、JIS規格(JIS C 9612)に基づいた数値です。

※1 マニュアル冷房 室内27℃、室外35℃の温度環境で最大風量(上下風向：2番、左右風向：正面)における仕様値。

※2 マニュアル暖房 室内20℃、室外7℃(標準)、2℃(低温)の温度環境で最大風量(上下風向：2番、左右風向：正面)における仕様値。

●仕様値は50Hz・60Hz共通です。

●待機電力は1.0ワットです。

●運転音は反響音の少ない無響室で測定した数値です。実際に据付けた状態で測定すると周囲の音や反響を受け表示数値より大きくなるのが普通です。

●外形寸法の室内機( )内は、据付板を付けたときの寸法です。

●外形寸法の室外機( )内は、サービスパネルの寸法です。

●J-Moss(JIS C 0950)の規定に基づき、対象となる6物質(鉛、水銀、カドミウム、六価クロム、PBB、PBDE)の含有についての情報を公開しております。

詳しくはホームページをご覧ください。 [www.MitsubishiElectric.co.jp/jmoss/](http://www.MitsubishiElectric.co.jp/jmoss/)

### 愛情点検

●長年ご使用のエアコンは点検を!

●ルームエアコンの補修用性能部品の保有期間は製造打切り後10年です。

ご使用中止

こんな症状はありませんか

- 焦げ臭いニオイがする。
- 電源コードプラグやコードが異常に熱い。
- 電源プラグが変色している。
- ブレーカーが頻繁に落ちる。
- 架台や吊り下げなどの取付部品が腐食、ゆるんでいる。
- 室内機から水漏れがする。
- 運転音が異常に大きい。
- その他の異常や故障がある。

故障や事故防止のため、スイッチを切りコンセントから電源プラグを外し、必ず販売店にご連絡ください。点検・修理に要する費用などは販売店にご相談ください。

お買い上げ販売店名	電話
お買い上げ(据付)日	年                      月                      日

## 三菱電機株式会社

静岡製作所 〒422-8528 静岡市駿河区小鹿3-18-1