

# MITSUBISHI

冷房・暖房兼用セパレート形（インバーター）

## 三菱ルームエアコン

### 霧峰

## 取扱説明書

### 形名

Em エスゼット ゼットダブルユー

ゼットダブルユー

MSZ-ZW222・ZW252

MSZ-ZW282・ZW282S

MSZ-ZW362・ZW362S

MSZ-ZW402S・ZW562S

MSZ-ZW632S・ZW712S



このたびは三菱ルームエアコンをお買い求めいただきまして、まことにありがとうございます。

- ご使用の前に、正しく安全にお使いいただくため、この取扱説明書を必ずお読みください。  
そのあと大切に保存し、必要なときにお読みください。
- 保証書は必ず「お買上げ日・販売店名」などの記入を確かめて、販売店からお受取りください。
- お客さまご自身では据付けないでください。（安全や機能の確保ができません）

この製品は国内用ですので日本国外では使用できません。また、アフターサービスもできません。  
This appliance is designed for use in Japan only and can not be used in any other country.  
No servicing is available outside of Japan.

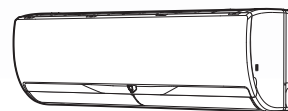

形名表示

### 製品登録のご案内

三菱電機では、ウェブサイトでのアンケートにお答えいただくと、お客さまに役立つ各種サービスをウェブサイトにてご利用できる「製品登録サービス」を実施しております。詳しくは下記のホームページをご覧ください。

[www.MitsubishiElectric.co.jp/mypage](http://www.MitsubishiElectric.co.jp/mypage)

ご使用の前に

まずは使ってみる

こまかく設定する

機能を知りたい

きれいに保ちたい

困ったときは

# エアコンを上手に使って さらに快適 もっと節電

## 節電診断

今の節電状態がひとめでわかる

## おすすめ節電

さまざまな節電運転を一発で設定

さらにハイブリッド運転で  
無理なく節電

### 夏のハイブリッド運転

体感温度を見はって  
冷房と送風を自動で切替え

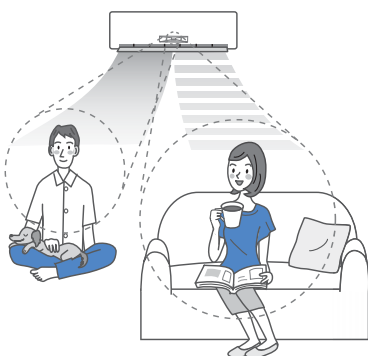

### 冬のハイブリッド運転

天井にたまったムダな熱を  
循環させて再利用



もっと節電

今の節電レベル



155  
(最高200)

3.5 INCH FULL DOT DISPLAY

おすすめ節電

えらべる節電

おしらせナビ

運転 入/切

快適セレクト

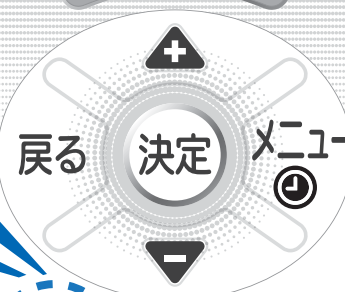

もっと節電

冷房

除湿

暖房

MITSUBISHI  
エアコン

# もくじ

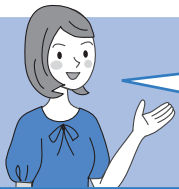

エアコンの  
基本的な  
使い方です。



## まずは使ってみる



### 早わかりガイド

基本  
操作 ページ  
10~11

もっと快適に過ごしたい

もっと節電したい(節電アシスト) 12~15

エアコンからのおしらせを確認したい 16~17

シーンから運転を選びたい(快適セレクト) 18~20



## ご使用の前に

	ページ
安全のために必ずお守りください	4~5
各部のなまえと機能	6~7
お使いになる前に(準備)	8~9



## こまかく設定する

	ページ
メニューから選んで設定したい(メニュー一覧)	21~22
かんたん予約を設定したい	23
時刻で運転開始・停止を予約したい	23
風速・風向を調節したい	24
ピュアミストを使いたい	24
すばやく冷したい/暖めたい(ハイパワー)	25
快適に眠りたい	25
消し忘れを防ぎたい	25
内部クリーン運転を設定したい	25
フィルターおそうじメカを手動で動かしたい	25
本体の表示を点灯/消灯したい	25

	ページ
体感運転にしたい	26
冷房と除湿の切替頻度を設定したい	26
シーンから運転を設定したい	26
しつどを設定したい	26
初期の設定状態を変えたい	26~28
ナビ設定を変えたい	28
設定を元に戻したい	29
音の設定を変えたい	29
ムーブアイの動く速さを変えたい	30
現在時刻を合わせたい	30
詳細な運転内容を確認したい	30



## 機能を知りたい

	ページ
ムーブアイについて	31
詳しく知りたい	32~39



## きれいに保ちたい

	ページ
内部クリーン運転	40
フィルターおそうじメカ運転	41

汚れが気になるとき

部品の取外し	42~43
部品のお手入れ	44~45
部品の取付け	46~47



## 困ったときには

	ページ
故障かな?	48~52
知っておいていただきたいこと	53~55
問い合わせと修理を依頼される前に	56
保証とアフターサービス	57
仕様	58
さくいん	59
上手に使って、上手に節電!	60



「さくいん」からも探すことができます。▶59ページ

ご使用の前に

まずは使ってみる

こまかく設定する



機能を知りたい

きれいに保ちたい

困ったときには

# 安全のために必ずお守りください

お使いになる人や他の人への危害、財産への損害を未然に防ぐため、必ずお守りいただくことを説明しています。

 <b>警告</b>	誤った取扱いをしたときに、死亡や重傷などの重大な結果に結びつく可能性があるもの。
 <b>注意</b>	誤った取扱いをしたときに、傷害または家屋・家財などの損害に結びつくもの。

■ “図記号” の意味は次のとおりです。

 禁止	 指示を守る
 ぬれ手禁止	 アース線接続
 水ぬれ禁止	 電源プラグを抜く

異常や不具合が発生したとき  
ただちに運転停止し「お買上げの販売店」にご相談ください。  
→ 57ページ

## 据付時は

### 警告

据付は、お買上げの販売店または専門業者に依頼する	電源は必ずエアコン専用のコンセントを使用する
据付には専門の知識と技術が必要です。お客さま自身で据付工事をされ不備があると、水漏れや感電・火災の原因になります。	専用以外のコンセントを使用すると、発熱・火災の原因になります。
販売店に相談	専用コンセント
可燃性ガスが漏れるおそれのある場所への設置は行わない	アース(接地)を確実に行う
万一ガスが漏れて室外機の周囲にたまると、爆発の原因になります。	アース線は、ガス管・水道管・避雷針・電話のアース線に接続しないでください。アースが不確実な場合は、故障や漏電のときに感電の原因になります。
設置禁止	アース工事
漏電しゃ断器を取付ける	指定冷媒以外は使用(冷媒補充・入替え)しない
漏電しゃ断器が取付けられていないと、火災・感電の原因になります。	機器の故障や破裂、ケガなどの原因になります。
漏電しゃ断器取付け	禁止

### 注意

ドレン水を確実に排水できるようにする	
排水経路に不備があると、室内外機から水が滴下して家財などをぬらし、汚損の原因になることがあります。	
	排水

## 移設・修理時は

### 警告

お客さま自身で分解・改造・修理・移動再設置をしない	移動再設置・修理する場合は、お買上げの販売店または三菱電機修理相談窓口にご相談する
火災・感電・ケガ・水漏れの原因になります。	不備があると、感電や火災などの原因になります。
禁止	販売店に相談
エアコンが冷えない・暖まらない場合は冷媒の漏れが原因のひとつとして考えられるので、お買上げの販売店に相談する	
冷媒の追加を伴う修理の場合は、修理内容をサービスマンに確認する	
エアコンに使用されている冷媒は安全です。冷媒は通常漏れることはありませんが、万一、冷媒が室内に漏れ、ファンヒーター、ストーブ、コンロなどの火気に触れると有害な生成物が発生する原因になります。	
	サービスマンに確認する

## ご使用時は

### 警告

長時間冷風を体に直接あてたり、冷やし過ぎない	
体調悪化・健康障害の原因になります。	禁止
吹出口や吸込口をふさいだり、指や棒などを入れない	
内部でファンが高速回転していますので、ケガの原因になります。	禁止
電源コードは、束ねたり、引っ張ったり、重いものを載せたり、ネジなどで傷つけたり、加熱したり、加工したりしない	
感電や発熱・火災の原因になります。	禁止
電源プラグを抜いて停止をしない	
感電や火災の原因になります。	禁止
電源プラグを差し込む際は、電源プラグ側だけでなくコンセント側にもほこりの付着、詰まり、がたつきがないことを確認し、刃の根元まで確実に差し込む	
ほこりの付着、詰まり、がたつきがあると、感電や火災の原因になります。コンセントにがたつきがある場合は、販売店に相談してください。	
ほこりを取る	ほこりに注意

ご使用の前に

まずは使ってみる

こまかく設定する

機能を知らりたい

きれいに保ちたい

困ったときには



## ご使用時は

### 警告

電源コードは、途中で接続したり、延長コードの使用・他の電気器具とのタコ足配線をしない

感電や発熱・火災の原因になります。

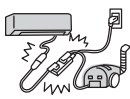

禁止

異常時(焦げ臭いなど)は、運転を停止して電源プラグを抜くか、ブレーカーを切る

異常のまま運転を続けると故障や感電・火災などの原因になります。お買上げの販売店または三菱電機修理相談窓口にご相談してください。



プラグを抜く

室内機内部の洗浄はお客様自身では行わず、必ずお買上げの販売店または三菱電機修理相談窓口にご相談する

誤った洗浄剤の選定・使用方法で洗浄を行うと、樹脂部分が破損したり水漏れなどの原因になります。

また、洗浄剤が電気品やモーターにかかると故障や発煙・発火の原因になります。



販売店に相談

### 注意

食品・動植物・精密機器・美術品の保存など特殊用途には使用しない

品質低下または動植物への害の原因になります。

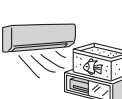

使用禁止

ぬれた手でスイッチを操作しないプラグを抜き差ししない

感電の原因になることがあります。



ぬれ手禁止

燃焼器具と一緒に運転するときは、こまめに換気する

換気が不十分な場合は、酸素不足の原因になります。



換気

エアコンの風が直接あたる所に燃焼器具を置かない

不完全燃焼の原因になります。



設置禁止

### 注意

電源プラグを抜くときは、電源コードを引っ張って抜かない

芯線の一部が断線して発熱・発火の原因になることがあります。



禁止

長期間使用で傷んだままの据付台などで使用しない

ユニットの落下につながりケガなどの原因になることがあります。



禁止

エアコンを水洗いしたり、花瓶など水の入った容器を載せたりしない

感電や発火の原因になることがあります。



水ぬれ禁止

動植物に直接風をあてない

動植物に悪影響をおよぼす原因になることがあります。



禁止

室内外機の下に他の電気製品や家財などを置かない

水が滴下する場合があります。汚損や故障の原因になることがあります。



設置禁止

室内外機の吸込口やアルミフィンにさわらない

ケガの原因になることがあります。

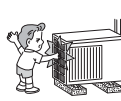

禁止

室外機の上に乗ったり、ものを載せたりしない

落下・転倒によりケガの原因になることがあります。



禁止

エアコンの操作やお手入れのときは不安定な台に乗らない

転倒などケガの原因になることがあります。



禁止

殺虫剤・可燃性スプレーなどを吹きつけない

火災・変形の原因になることがあります。



使用禁止

雷が鳴り落雷のおそれがあるときは運転を停止し、電源プラグを抜く

被雷すると、故障の原因になることがあります。



プラグを抜く

お手入れをするときは必ず運転を停止し、電源プラグを抜くか、ブレーカーを切る

内部でファンが高速回転していますので、ケガの原因になることがあります。



プラグを抜く

長期間使用しない場合は、電源プラグを抜くか、ブレーカーを切る

ほこりがたまると、発熱や発火の原因になることがあります。



プラグを抜く

窓や戸の開けっぱなしなど、高温(80%以上)で長時間運転はしない

室内機に露が付き、滴下して家財などをぬらし、汚損の原因になることがあります。



運転禁止

乾電池を充電・分解したり火の中に投入しない

液漏れ・破裂・発火の原因になることがあります。



禁止

乾電池の交換は2本とも新しい同種のものにする

古い乾電池を混ぜて使用すると発熱・液漏れ・破裂の原因になることがあります。



同種のものに

エアコンを数シーズン使用した場合は、通常のお手入れとは別に点検整備を行う

室内機の内部にゴミやほこりがたまって、ニオイが発生したり、除湿水の排水経路を詰まらせ、室内機からの水漏れの原因になることがあります。点検整備には専門の知識と技術が必要です。お買上げの販売店に依頼してください。



点検整備

ご使用の前に

まずは使ってみる

こまかく設定する

機能を知りたい

きれいに保ちたい

困ったときには



# 各部のなまえと機能

## 室内機

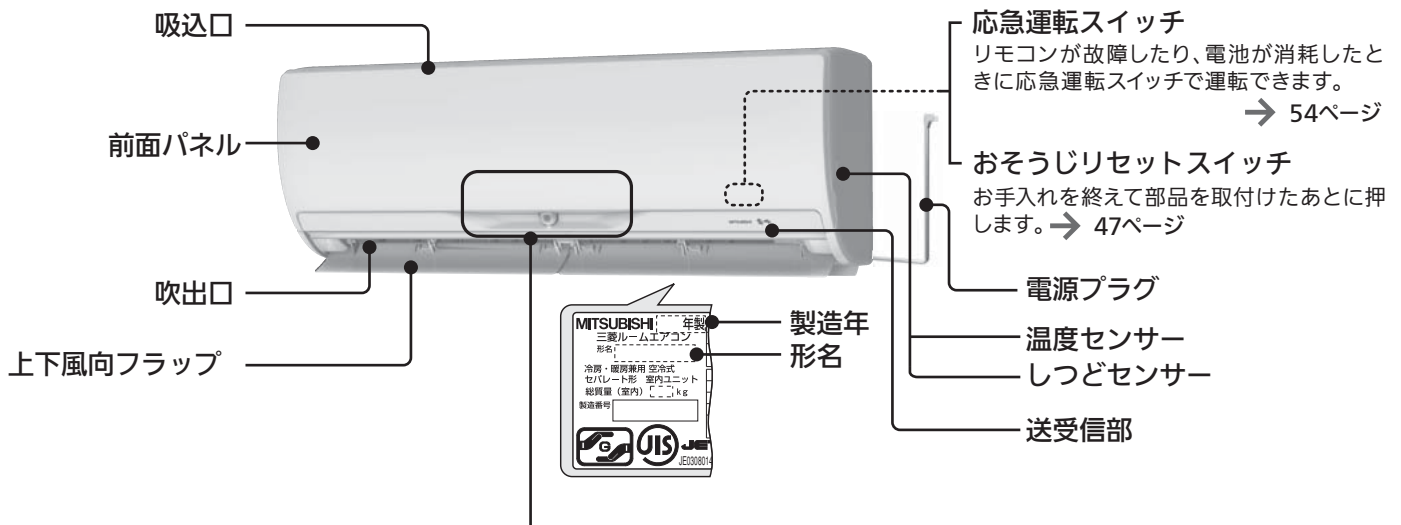

### 運転ランプ

運転中やタイマーが設定されているときに点灯します。

### 体感温度モニター

現在の体感温度(室温)が表示されます。  
・設定温度を変更したときは、設定した温度が約3秒間表示されます。

### ナビランプ

エアコンからお知らせがあるときに点灯します。→ 16ページ

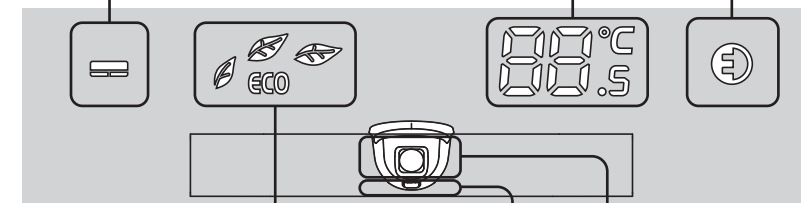

### ECO モニター

葉っぱの枚数が多いほど、省エネ運転を行っています。→ 31ページ  
葉っぱが順番に点灯することがあります。→ 40~41ページ

### ムーブアイ

左右に動きながら人や部屋の状況を検知します。→ 31ページ

### 運転モードランプ

リモコン信号を受信すると、ムーブアイの周囲が約1秒間点灯します。点灯する色は、運転モードによって変わります。

- ・冷房でおすすめ節電を設定している場合、運転中に青と白のランプが点灯することがあります。→ 13ページ

運転モード	点灯色
冷房	青
暖房	オレンジ
除湿	緑
送風	白

## 室外機

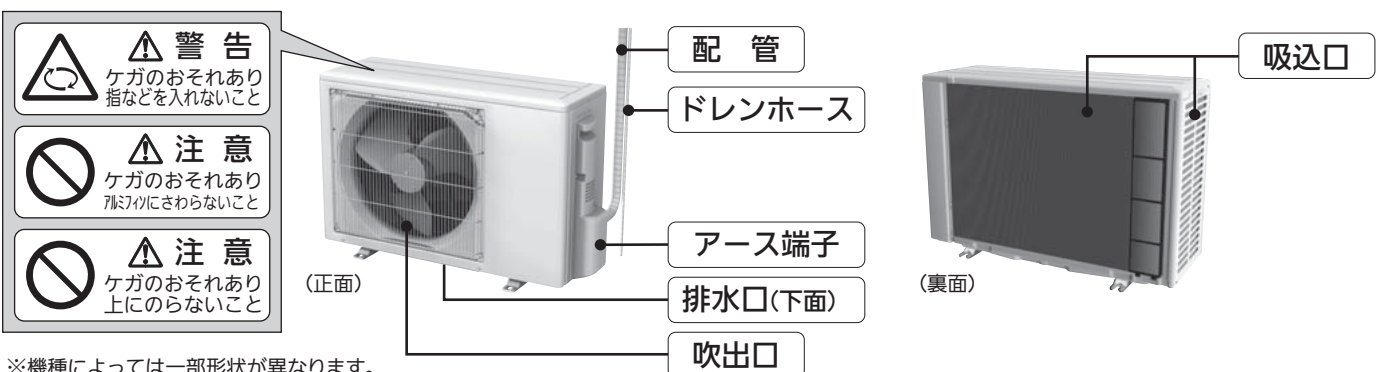

※機種によっては一部形状が異なります。

ご使用の前に

まずは使ってみる

こまかく設定する

機能を知りたい

きれいに保ちたい

困ったときには

# リモコン

液晶画面が消灯している状態で **運転入/切** **冷房** **除湿** **暖房** 以外のボタンを押すと液晶画面が点灯します。

液晶画面が消灯している場合、まず液晶画面を点灯させてからリモコン操作を開始してください。

**運転入/切** **冷房** **除湿** **暖房** は液晶画面が消灯している状態からでも操作できます。

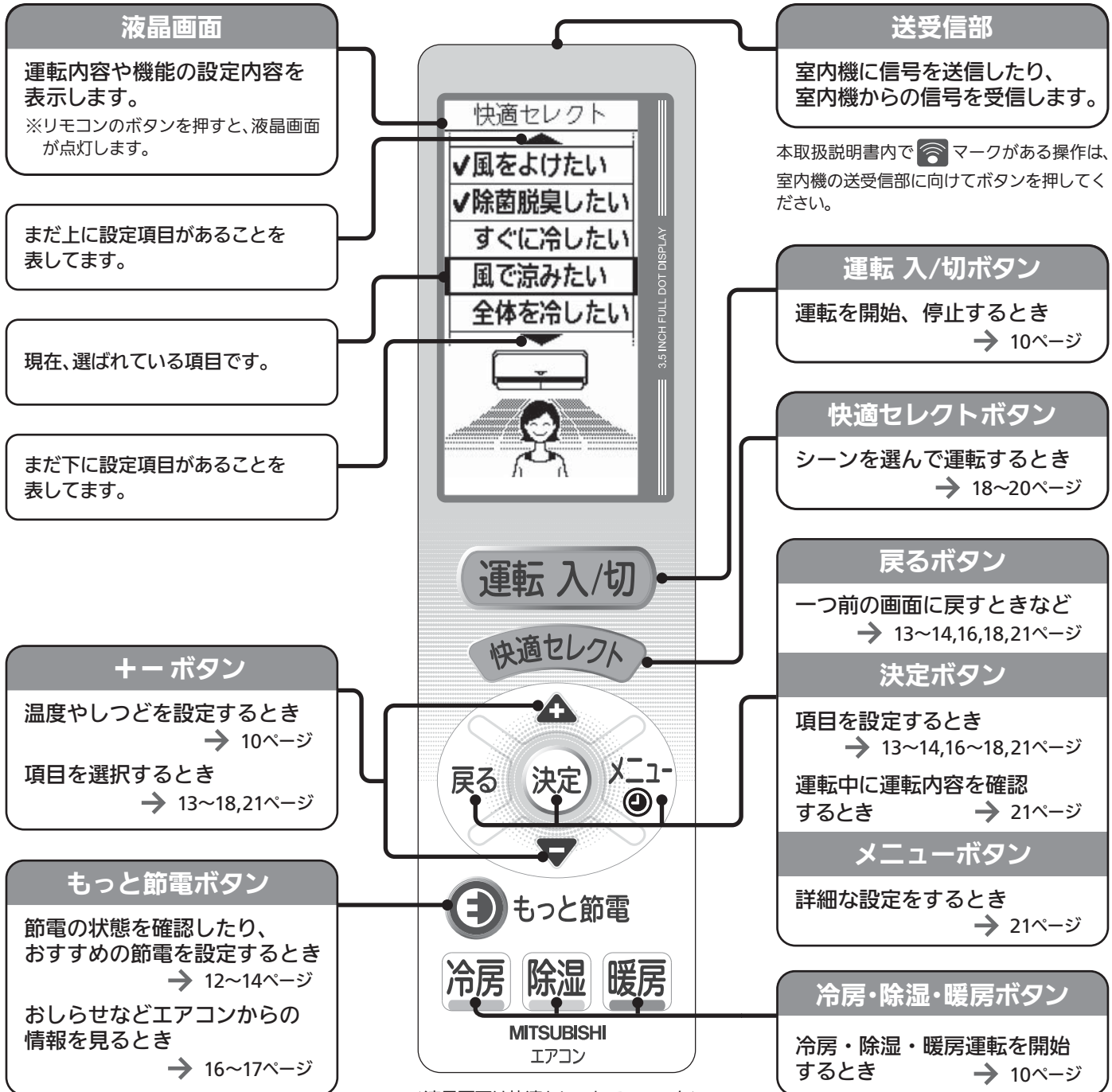

## 液晶画面について

- 約30秒間何も操作しないと、表示は消灯します。リモコンのボタンを押すと、再び点灯します。
- 約1分以内に再点灯させると、消灯前の画面が表示されます。
- 液晶画面が消灯し約1分以上経過した後に再点灯させると、運転モードと設定温度が表示された画面に戻ります。
- 設定項目によっては、液晶画面の下側に簡単な操作説明が表示されます。
- 黒く網かけされた項目は設定できません。**決定**を押すと、簡単な説明が表示されます。

ご使用の前に

まずは使ってみる

こまかく設定する

機能を知りたい

きれいに保ちたい

困ったときには

# 🖐️ お使いになる前に(準備)

最初に設定してください

## 手順1 時刻合わせ

時刻を設定していないと、タイマーなどの機能が使えません。

- 1 リモコンの裏ボタンを外し、電池を入れて、リセットボタンを押す

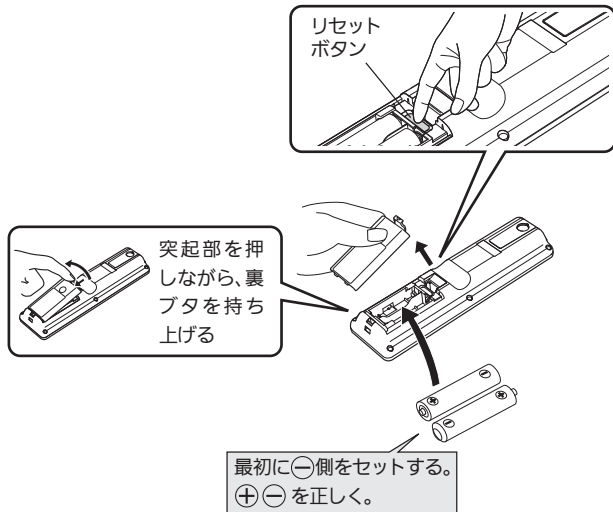

- 2 ▲▼ で時刻を合わせて、決定 を押す



- 時刻表示は24時間制です。
- 時刻を合わせたら、必ず 決定 を押してください。
- 液晶画面消灯後、約1分間操作をしないと、時刻合わせは解除されます。再度設定してください。→ 30ページ

- 3 設定完了画面が表示されます。

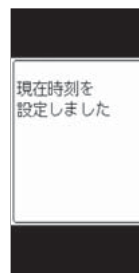

- その後、一度液晶画面が消灯します。
- ボタンを押すと、再び点灯します。

## 手順2 据付位置の設定

室内機の据付位置に合わせて、リモコンから据付位置の設定を行います。

- 1 ① を押す

メニュー一覧が表示されます。

- 2 ▲▼ で「設定」を選び、決定 を押す

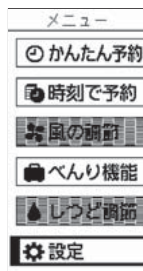

「設定」の一覧が表示されます。

- 3 ▲▼ で「初期設定」を選び、決定 を押す

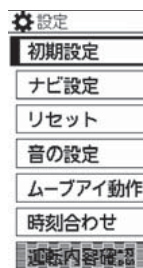

「初期設定」の一覧が表示されます。

- 4 ▲▼ で「据付位置」を選び、決定 を押す

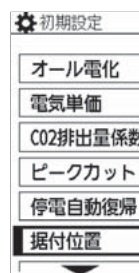

「据付位置」を選ぶ画面が表示されます。

- 5 ▲▼ で据付位置を選び、決定 を押す

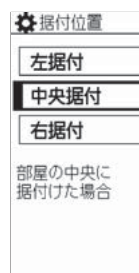

- 据付位置は → 9ページの「据付位置について」を参照して、選んでください。

- 電池交換時は再度 手順1 の時刻合わせを行ってください。電池を抜いたり、リセットボタンを押すと、据付位置、複数台設置などの設定以外はご購入時の設定に戻ります。一度設定を確認してください。
- 同じ機種のエアコンを複数設置している場合は、号機を設定することでリモコン信号の混信による誤動作を防ぐことができます。

複数台設置 → 27ページ

ご使用の前に

まずは使ってみる

こまかく設定する

機能を知りたい

きれいに保ちたい

困ったときには



## 付属品

### リモコン



### 単3形アルカリ乾電池(2本)



### 取扱説明書



壁に取付けるリモコンホルダーは別売です。お近くの三菱電機ストアまたは取扱店でお求めください。

### リモコンホルダー

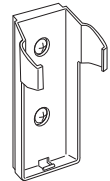

品名	リモコンホルダー (別売)
形名	MAC-184RH
希望小売価格	630円(税込)

※希望小売価格は2011年10月現在の価格です。

## リモコンの取扱い

室内機の送受信部へ信号を送信したり、おしらせを受信したりします。→ 6~7ページ

- 室内機の送受信部に向け、正面6m以内で操作してください。
- 室内機との間に、信号をさえぎるものを置かないでください。
- 直射日光があたる場所やストーブなどの近くには置かないでください。
- リモコンに強い衝撃を与えないでください。
- リモコンを水に濡らさないでください。
- 信号を受信しない、表示が出ない、表示がうすいときは → 48ページ
- リモコンを壁などに取付ける場合は、リモコンの上側裏にあるフック掛け穴を「カチッ」と音がするまで引き出して、フックに引っ掛けて使用してください。  
※リモコンホルダーは別売です。



- 約30秒間何も操作しないと、表示は消灯します。リモコンのボタンを押すと、再び点灯します。約1分以内に再点灯させると、消灯前の画面が表示されます。液晶画面が消灯し約1分以上経過すると、運転モードと設定温度が表示された画面に戻ります。
- 室内の温度が極端に高い場合や低い場合に液晶画面が見えづらくなることがあります。その場合、液晶の濃淡の設定を変更してください。

画面濃淡調整 → 27ページ

### 乾電池について

- リモコンの電池が少なくなると液晶画面に「電池交換」表示が点灯します。約3日後に操作ができなくなりますので、2本とも新しい単3形アルカリ乾電池(LR6)と交換してください。(アルカリ電池の寿命は約1年)
- 付属の乾電池は動作確認用です。1年未満で電池の残量が少なくなることがあります。
- 種類の違う乾電池や新しい乾電池と使用した乾電池を混ぜて使用しないでください。
- 充電式乾電池、マンガン乾電池を使用しないでください。誤動作することがあります。
- 乳幼児の手の届く所に置かないでください。誤って飲み込むおそれがあります。

## 据付位置について

〈室内機の据付位置の目安〉

50cm以内のときは左据付 (左据付) (中央据付) (右据付) 50cm以内のときは右据付

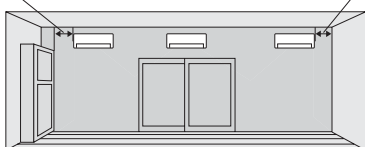

〈リモコンの表示〉

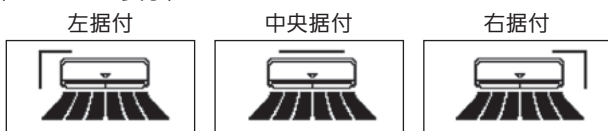

- 据付位置を正しく設定しないと、お部屋の冷えや暖まりが遅くなる場合があります。
- 左据付または右据付にした場合、運転を停止するとムーブアイは部屋の中央を向いて止まります。

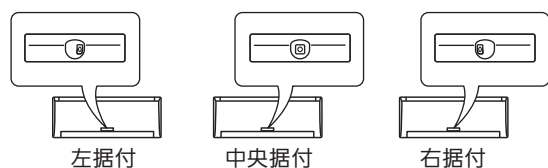

- 運転中に(決定)を押すことで据付位置の設定を確認できます。→ 21ページ

ご使用の前に

まずは使ってみる

こまかく設定する

機能を知りたい

きれいに保ちたい

困ったときには



# 早わかりガイド

## 基本 操作

### エアコンを使ってみる

#### 運転を開始したいとき

**運転入/切** または

**冷房** **除湿** **暖房** を押す

▶ **運転入/切** を押した場合は  
前回と同じ運転を行います。

#### 温度やしつどを変えたいとき

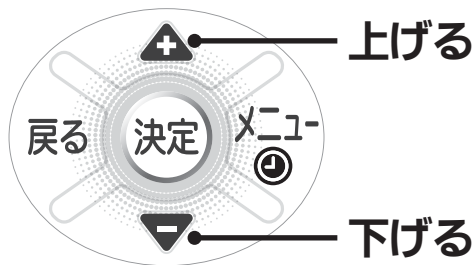

#### 設定できる範囲

<冷房・暖房>

温度: 16~31℃

<除湿>

しつど: 40~70%

- ▶ 冷房運転時にしつどを変えたい場合は → 26ページ
- ▶ 設定温度(しつど)が表示されている画面でのみ変更できます。

#### 運転を停止したいとき

**運転入/切** を押す

運転を停止すると液晶画面に  
電気代が表示されます。

・過去の累積電気代



※表示される電気代は目安です。

運転  
モード

設定  
温度

設定  
しつど



**運転入/切**

快適セレクト

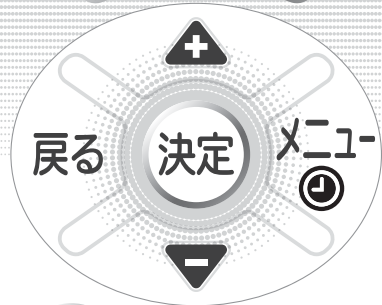

**もっと節電**

**冷房** **除湿** **暖房**

MITSUBISHI  
エアコン

ご使用の前に

まずは使ってみる

こまかく設定する

機能を知りたい

きれいに保ちたい

困ったときには

# エアコンを上手に使って、もっと節電したい!



節電診断をして



もっと節電ボタンを押すと

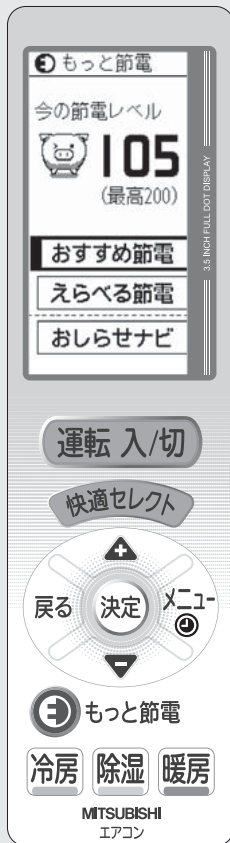

節電レベルが表示されます。

## おすすめ節電

節電運転をまとめて設定できます。



## えらべる節電

節電運転を選んで設定できます。

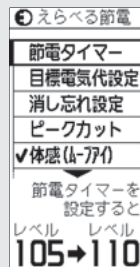

## おしらせナビ

エアコンからのお知らせが表示されます。

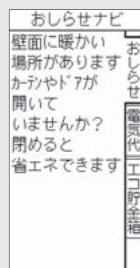

詳しくは → 12~17ページ

# ボタンひとつで快適セレクト!



快適セレクトを押して

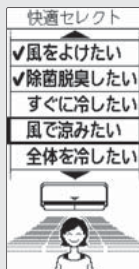

お好みのシーンを選ぶだけで



お好みの快適に!

詳しくは → 18~20ページ



# もっと節電したい (節電アシスト)

節電の状態を確認したり、節電になる使いかたを設定できます。

## 今の節電の状態を知りたい

リモコンで設定されている運転内容から節電の状態を診断します。

### 1 を押す

アニメーションが表示されたあと、節電レベルが表示されます。



現在の節電レベル  
数字が大きいほど  
より節電の設定になります。

- 節電レベルとイラストは、リモコンで設定した運転内容によって変わります。
- ランドリー運転時、節電レベルは表示されません。

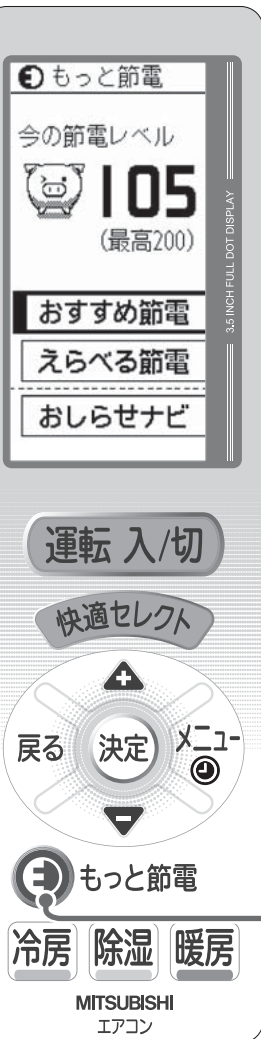

## さらに節電したり、エアコンからの情報を確認するには？



### かんたんに節電運転する → 13ページ

おすすめの節電運転をまとめて設定します。また、お部屋や人の状況に合わせて運転を自動で切り替えます。

### お好みで節電運転を選ぶ → 14~15ページ

節電になる使いかたを選んで設定できます。

### エアコンからの情報を確認する → 16~17ページ

電気代を確認したり、気づかなかった運転のムダをお知らせします。

ご使用の前に

まずは使ってみる

こまかく設定する

機能を知りたい

きれいに保ちたい

困ったときには



ムーブアイや気流を活用して節電運転を行います。お部屋や人の状況に合わせて快適を保ちながら2つの運転モードを自動的に切り替えます。

**1** を押す

アニメーションが表示されたあと、節電レベルが表示されます。

**2** で「おすすめ節電」を選び、 を押す



設定画面が表示されます。

・一つ前の画面に戻すには を押してください。

**3** で運転を選び ▶ を押す

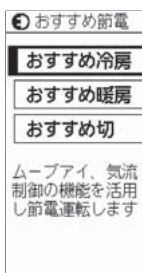

おすすめ冷房 : 冷房運転で節電したいときに設定します。  
 おすすめ暖房 : 暖房運転で節電したいときに設定します。  
 おすすめ切 : おすすめ節電を解除します。

**4** 設定が完了すると、室内機から受信音が鳴ります。

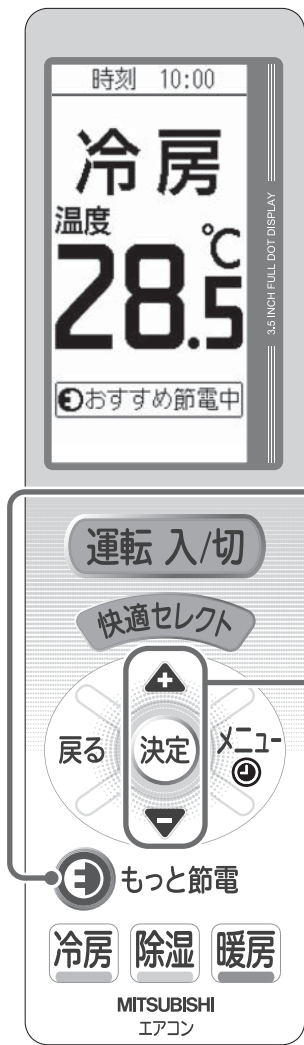

ご使用の前に

まずは使ってみる

こまかく設定する

機能を知りたい

きれいに保ちたい

困ったときには

### おすすめ節電の運転内容

#### ■冷房運転

気流制御により風だけでも快適な場合は、自動で冷房から送風運転に切り替えます。運転が切り替わる際には運転モードランプが点灯します。

送風→冷房:青 冷房→送風:白

#### ■暖房運転

お部屋の上下で温度ムラが発生した場合は、自動でサーキュレーター運転に切り替えます。

運転内容		冷房運転	暖房運転
体感(ムーブアイ)	→ 26ページ	入	入
気流制御		風あて(スイング)	風あて(下吹き)
風の強さ	→ 24ページ	自動	自動
ピークカット	→ 27ページ	入	入
室内機の表示の明るさ		暗め	暗め
消し忘れ設定	→ 25ページ	不在省エネ*	不在省エネ*

\*消し忘れ設定で不在停止を選択している場合は、不在停止が設定されます。

詳しく知りたい → 37ページ

- おすすめ節電設定時、「しつど」は設定できません。
- 冷房・暖房運転時、または停止時のみ設定できます。
- 運転を停止しても、自動で解除されません。
- 冷房運転から暖房運転に変更したときなど運転モードを変更したときは解除されます。
- えらべる節電・快適セレクト・メニューから設定した内容によっては、おすすめ節電が解除されます。

# もっと節電したい (節電アシスト) (つづき)

お好みで節電運転を選ぶ

お好みで節電項目を選んで設定します。

**1** を押す

アニメーションが表示されたあと、節電レベルが表示されます。

**2** で「えらべる節電」を選び、**決定** を押す

えらべる節電の一覧が表示されます。

• 一つ前の画面に戻すには を押してください。

**3** で運転内容を選び、**決定** を押す

設定画面が表示されます。

**4** 各項目を設定する

各運転の内容は、15ページをご覧ください。

- 節電タイマーの設定方法は、15ページをご覧ください。
- 節電タイマー以外の設定方法は、各ページの **2** 以降の操作をご覧ください。

お好みの節電運転を設定すると…

設定されている項目は、液晶画面の左に が表示されます。

- えらべる節電は複数設定することができます。
- えらべる節電から設定していなくても、メニューで設定した内容やおしらせナビで設定した内容によっては、 の表示が変わることがあります。

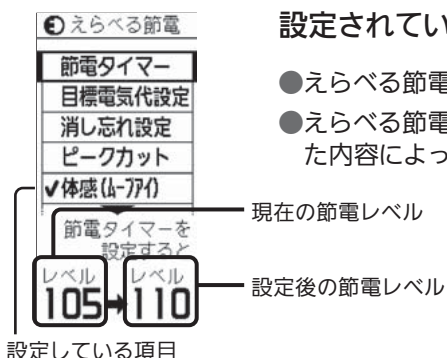

ご使用の前に

まずは使ってみる

こまかく設定する

機能を知りたい

きれいに保ちたい

困ったときには

## えらべる節電一覧

えらべる節電の名称	運転の内容	選択できる運転モード
節電タイマー	設定した時刻にエアコンの運転を停止します。 運転を停止する約1時間前から省エネ運転を行います。 省エネ運転中は室内機の表示が暗くなります。	冷房 除湿 暖房
目標電気代設定 設定の内容 → 28ページ	1か月の目標電気代を設定できます。 目標電気代に近づいたときや超えたときは、室内機のナビランプでお知らせします。	停止中 冷房 除湿 暖房 送風 ランドリー
消し忘れ設定* 設定の内容 → 25ページ	お部屋に人がいないときに自動で省エネ運転にします。 不在停止 : お部屋に長時間人がいないときに自動で運転を停止します。 不在省エネ : お部屋に人がいないときに自動で省エネ運転に切り替わります。	停止中 冷房 除湿 暖房
ピークカット 設定の内容 → 27ページ	最大電流値を約25%抑えた運転を行います。	停止中 冷房 除湿 暖房 送風 ランドリー
体感(ムーブアイ) 設定の内容 → 26ページ	ムーブアイを動作させ、室温だけでなく人や部屋の状態を考慮した運転を行います。	停止中 冷房 除湿 暖房
気流制御* 設定の内容 → 24ページ	ムーブアイで人のいる場所だけに風を送ったり、人のいる場所をよけて風を送ったりします。 風あて : 人のいるエリアを中心に風を送ります。 風よけ : 人をよけた風を送り、風当たり感を抑えます。 ムラなし : お部屋の温度ムラをなくす運転をします。 お好み設定 : ムーブアイによる風向の調節を行いません。	冷房 除湿 暖房

\*体感(ムーブアイ)を「切」に設定している場合は、消し忘れ設定や気流制御は設定できません。

### 節電タイマーを設定するときは？

14ページ「お好みで節電運転を選ぶ」の ③ の画面で「節電タイマー」を選ぶと、① が表示されます。

① ~ ③ の手順で操作すると、時間を変更できます。



- 解除するときは、① で「予約を解除」を選んでください。
- 予約時刻を変更しないときは、① で「予約する」を選んでください。
- 現在時刻を合わせてから設定してください。時刻を設定しないと、予約を使えません。

<節電タイマー設定後の画面>

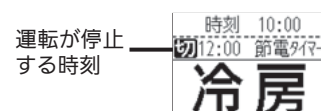

ご使用の前に

まずは使ってみる

こまかく設定する

機能を知りたい

きれいに保ちたい

困ったときには



# エアコンからのお知らせを確認したい

もっと節電ボタンを押して「お知らせナビ」を選ぶと、エアコンからのお知らせを確認できます。

ナビランプが点灯したときは

気づかなかった冷暖房のムダやもっと快適な使いかたをエアコンからお知らせします。

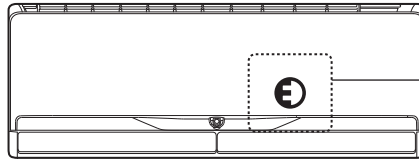

お知らせがあるとナビランプが点灯します。

・ナビランプは約30分間点灯します。

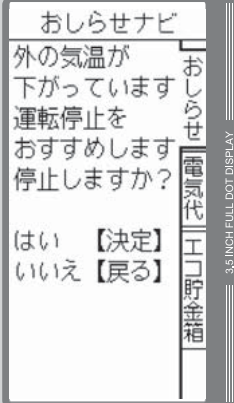

## 1 を押す

アニメーションが表示されたあと、節電レベルが表示されます。

## 2 で「お知らせナビ」を選び、

リモコンを室内機に向けて  を押す 

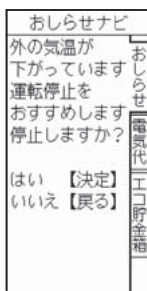



液晶画面にお知らせ内容が表示されます。

・お知らせ内容が液晶画面に表示されるまでは室内機にリモコンを向けておいてください。すぐに動かすと受信できない場合があります。

・一つ前の画面に戻すには  を押してください。

## 3 お知らせの運転内容に変更するとき

現在の設定のまま運転を続けるとき 

、 を押すとナビランプは消灯します。

・何も操作しないと約30秒後に液晶画面が消灯し、設定は変更されません。

・運転停止中にもナビランプが点灯することがあります。

詳しく知りたい → 33ページ

## お知らせナビをもっと使いこなすには？

### 音でお知らせする

室内機のナビランプ点灯をメロディーでお知らせすることができます。

●点灯時のメロディーを設定するには → 「お知らせ音」 29ページ

### お知らせ回数を変更する

ナビランプが点灯するまでの間隔を変更することができます。

●点灯回数を変更するには → 「お知らせ回数の変更」 28ページ

ご使用の前に

まずは使ってみる

こまかく設定する

機能を知りたい

きれいに保ちたい

困ったときには



# 1 電源ボタンを押す

アニメーションが表示されたあと、節電レベルが表示されます。

# 2 上下ボタンで「おしらせナビ」を選び、決定ボタンを押す

液晶画面におしらせ内容が表示されます。

# 3 上下ボタンを押して画面を切り替える

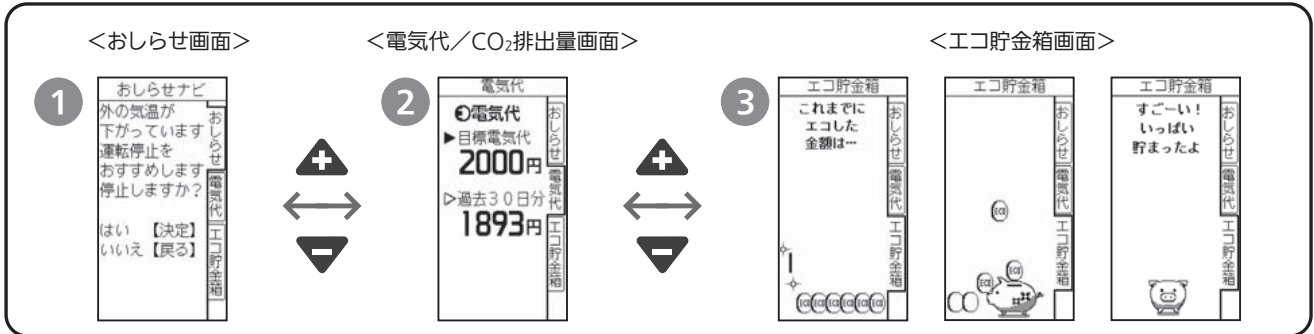

## 1 おしらせ画面

おすすめの運転などが表示されます。

- おしらせがあるとき: おしらせが表示されます。
- おしらせがないとき: 現在の運転内容などが表示されます。
- おしらせナビに従い、設定を変更したあと: 元の設定に戻す確認画面が表示されます。
  - 新しいおしらせによって再びナビランプが点灯したときは、前のおしらせで変更した設定を元に戻すことはできません。
  - 霜取り運転中や、冷房・暖房運転で設定温度に到達したときは、それらのおしらせを優先的に表示します。元に戻す操作はしばらくしてから行ってください。

## 2 電気代/CO<sub>2</sub>排出量画面

過去の電気代またはCO<sub>2</sub>排出量が表示されます。

- 電気代はご購入日、もしくはリセットした日から30日目までの電気代を表示します。30日目以降は一度電気代をリセットし再び電気代の累積を行います。
- 目標電気代は設定しているときのみ表示されます。
- 目標電気代を設定していないときは、CO<sub>2</sub>排出量の表示に切り替えることができます。

目標電気代について	→ 33,39ページ
目標電気代を設定する	→ 28ページ
電気代をリセットする	→ 29ページ
CO <sub>2</sub> 排出量表示に変更する	→ 28ページ

## 3 エコ貯金箱画面

ムーブアイによる省エネ運転で節約した電気代の目安が表示されます。エアコンを使い始めてから直前の運転までの節約した電気代が、エコ貯金箱に貯まった金額としてアニメーションで表示されます。

- エコ貯金箱で表示されるアニメーションは、貯まった金額によって変わります。

### 運転前に情報を確認するには？

<運転前の電気代情報>



1時間あたりの予測電気代  
決定を押す

<運転前の温度情報>



現在の設定温度  
現在の室温 (体感温度)

決定を押すと現在の室温も確認できます。

上下ボタンを押して、設定温度を変えると、その設定での予測電気代が表示されます。

※表示される電気代や室温は目安です。

運転停止中にリモコンの決定を押すと予測電気代を確認できます。

詳しく知りたい → 32ページ

ご使用の前に

まずは使ってみる

こまかく設定する

機能を知りたい

きれいに保ちたい

困ったときには



# シーンから運転を選びたい(快適セレクト)

好みの状況や場面のシーンを選ぶだけで、快適な運転を設定できます。

## シーン設定のしかた



1

**快適セレクト** を押す

運転モード別に選べるシーン項目の一覧が表示されます。

- 運転停止中にシーン項目を選んで運転を開始することもできます。

2



でお好みのシーン項目を選ぶ ▶ **決定** を押す

設定画面が表示されます。

- 一つ前の画面に戻すには **戻る** を押してください。

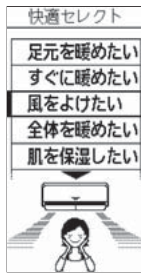

3



で「入」を選ぶ ▶ **決定** を押す 

- シーンを解除する場合は「切」を選んでください。

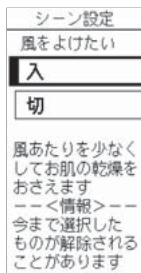

4

**設定完了画面が表示されます。**

- 室内機から受信音が鳴ります。
- **決定** を押すと、画面が切り替わります。

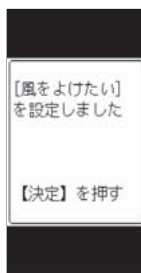

詳しく知りたい → 34ページ

## 好みのシーンを設定すると...



設定されているシーン項目

設定されているシーン項目は、液晶画面の左に **✓** が表示されます。

- シーン項目は複数設定することができます。
- 設定したシーン項目はアニメーションで表示されます。
- 最後に設定したシーン項目が上から順番に表示されます。
- シーン項目から設定していなくても、メニューで設定した内容やおしらせナビで設定した内容によっては、**✓** の表示が変わることがあります。
- シーン項目によっては、一定時間後や運転停止後、自動的に解除されるものがあります。
- シーン項目によっては同時に設定できないものがあります。(後から設定したシーン項目が優先されます)  
例)「風をよけたい」と「風で涼みたい」

ご使用の前に

まずは使ってみる









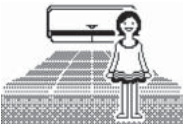
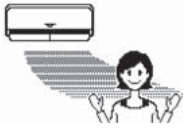

こまかく設定する

機能を知りたい

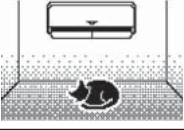
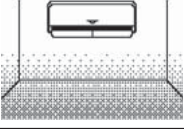
きれいに保ちたい

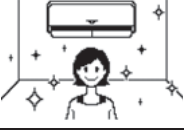
困ったときには

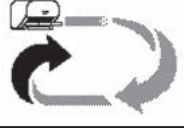
## 快適セレクトシーン一覧

シーン項目の名称	運転の内容	選択できる運転モード
足元を暖めたい 	足元を見はって足元から集中的に暖めます。 (約1時間後に自動で解除されます)	<b>暖房</b>
すぐに暖めたい 	ハイパワー運転で早く暖めます。 (約1時間後に自動で解除されます)	<b>停止中</b> <b>暖房</b>
すぐに冷したい 	ハイパワー運転で早く冷します。 (約1時間後に自動で解除されます)	<b>停止中</b> <b>冷房</b>
風をよけたい 	風あたりを少なくします。	<b>冷房</b> <b>暖房</b>
風で涼みたい 	風をスイングさせ涼しくします。	<b>冷房</b>
全体を暖めたい 	部屋全体をムラなく暖めます。	<b>暖房</b>
全体を冷したい 	部屋全体をムラなく冷します。	<b>冷房</b>
肌を保湿したい 	ピュアミスト(水の微粒子)がお肌を保湿します。 <b>ミスト運転について → 36ページ</b>	<b>冷房</b> <b>暖房</b>
除菌脱臭したい 	ピュアミスト(水の微粒子)が空気をきれいにします。 ※停止時に設定した場合、運転モードは送風になります。 <b>ミスト運転について → 36ページ</b>	<b>停止中</b> ※ <b>冷房</b> <b>除湿</b> <b>暖房</b> <b>送風</b> <b>ランドリー</b>
送風にしたい 	送風運転に変更します。	<b>停止中</b> <b>冷房</b> <b>除湿</b>
空気を回したい 	空気を循環させ温度ムラをなくします。 (運転モードは送風になります)	<b>停止中</b> <b>冷房</b> <b>除湿</b> <b>暖房</b> <b>送風</b>
快適に眠りたい 	運転音を下げ、30分後に、ねむりの設定に変更します。 <b>ねむり運転について → 37ページ</b>	<b>冷房</b> <b>除湿</b> <b>暖房</b> <b>送風</b>
音を下げたい 	風を弱くして音を下げた運転をします。 (お部屋の冷えや暖まりが弱くなる場合があります)	<b>冷房</b> <b>除湿</b> <b>暖房</b> <b>送風</b> <b>ランドリー</b>

ご使用の前に

まずは使ってみる

こまかく設定する



機能を知りたい

きれいに保ちたい

困ったときには

# シーンから運転を選びたい(快適セレクト)(つづき)

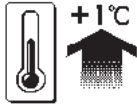
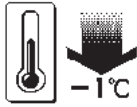
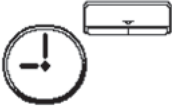
## 快適セレクトシーン一覧

シーン項目の名称	運転の内容	選択できる運転モード
部屋干ししたい 	洗濯物の乾燥に適した運転をします。 (運転モードはランドリーになります。約3時間30分後に自動で運転を停止します)	停止中 冷房 除湿 暖房 送風
少し暖めたい 	暖房運転で現在より1℃だけ温度を高くします。 ※運転前の温度情報を確認したときのみ表示されます。 運転前の温度情報 → 17ページ	停止中※
少し冷したい 	冷房運転で現在より1℃だけ温度を低くします。 ※運転前の温度情報を確認したときのみ表示されます。 運転前の温度情報 → 17ページ	停止中※
0.5時間後に切 	0.5時間後に運転を停止します。 (時間を変更することができます)	冷房 除湿 暖房 送風
0.5時間後に入 	0.5時間後に運転を開始します。 (時間を変更することができます)	停止中
細かい設定へ 	メニュー画面に切り替えます。 メニューからの設定方法 → 21ページ	停止中 冷房 除湿 暖房 送風 ランドリー

### 「0.5時間後に入」「0.5時間後に切」の時間を変更するときは？

18ページ「シーン設定のしかた」の②の画面で「0.5時間後に切」を選ぶと、①が表示されます。

①～③の手順で操作すると、時間を変更できます。



- 時間を設定すると、シーンは設定されます。
- 「0.5時間後に入」を設定した場合、シーン設定後に運転モード、設定温度またはしつどを変更することができます。

ご使用の前に

まずは使ってみる

こまかく設定する

機能を知りたい

きれいに保ちたい

困ったときには





# メニューから選んで設定したい

こまかな設定を変えたり、べんりな機能を設定したりできます。

## メニューからの設定方法



**1** 液晶画面が表示された状態で **メニュー** を押す

メニュー一覧が表示されます。→ 22ページ

**2** **+**/**-** で変更したい項目を選び、**決定** を押す

各種の設定項目が表示されます。

- 一つ前の画面に戻すには **戻る** を押してください。

**3** 設定完了画面が表示されます。



- 設定が完了する前に **決定** や **+**/**-** 以外のボタンを押したり、液晶画面消灯後約1分間操作しなかった場合は、設定が反映されません。

## 操作手順の表記

以降の設定方法(→ 23~30ページ)では、操作手順を次のように表記しています。

表記	意味
メニュー一覧で「風の調節」 ▶ 「風の強さ」を選択	<b>メニュー</b> を押したあと、 <b>+</b> / <b>-</b> で「風の調節」を選び <b>決定</b> を押す。 続けて、 <b>+</b> / <b>-</b> で「風の強さ」を選び <b>決定</b> を押す。

## 現在の運転内容を確認するには

運転中に **決定** を押すと、現在の詳細な運転内容を確認できます。

- メニューから確認することもできます。 **詳細な運転内容を確認したい** → 30ページ

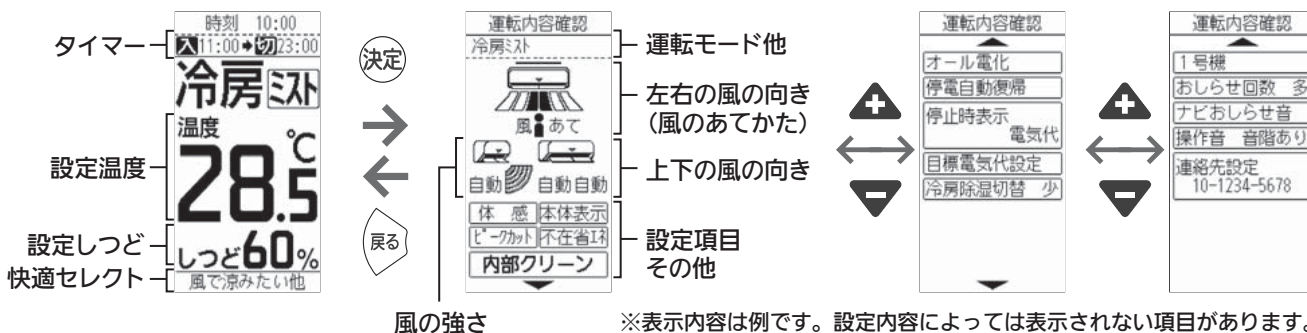

ご使用の前に

まずは使ってみる

こまかく設定する

機能を知りたい

きれいに保ちたい

困ったときには

# メニューから選んで設定したい(つづき)

## メニュー一覧

ご使用の前に

まずは使ってみる

こまかく設定する

機能を知りたい

きれいに保ちたい

困ったときには

メニュー	設定項目	ページ			
かんたん予約	一定時間後にエアコンの運転開始/停止を設定できます。	23			
時刻で予約	指定した時刻にエアコンの運転開始/停止を設定できます。	23			
風の調節	風の強さ <b>自動</b>	風の強さを設定できます。	24		
	左の上下風向 <b>自動</b>	左側上下の風向きを設定できます。	24		
	右の上下風向 <b>自動</b>	右側上下の風向きを設定できます。	24		
	左右風向 <b>自動</b>	左右の風向きを設定できます。	24		
	気流制御 <b>風が</b>	ムーブアイによる自動の風向きを設定できます。	24		
	風設定リセット	風の設定をご購入時の設定に戻します。	24		
べんり機能	ミスト <b>切</b>	ピュアミストを放出する運転を行います。	24		
	ハイパワー <b>切</b>	すばやくお部屋を冷したり、暖めたりできます。	25		
	ねむり <b>切</b>	おやすみ中の冷し過ぎ暖め過ぎを防ぎます。	25		
	消し忘れ <b>切</b>	不在時に自動で省エネ運転に切り替えます。	25		
	内部クリーン <b>切</b>	エアコン内部を清潔に保つ設定ができます。	25		
	フィルターおそうじ	フィルターおそうじメカをリモコン操作で行うことができます。	25		
	本体表示 <b>切</b>	室内機表示の点灯/消灯を設定できます。	25		
	体感(ムブアイ) <b>切</b>	ムーブアイで体感温度運転を行うことができます。	26		
	冷房除湿切替 <b>切</b>	体感冷房運転時に冷房から除湿に切り替える頻度を設定できます。	26		
	快適セレクトへ	シーンを選択して運転を行います。	26		
しつど調節	冷房・除湿運転時のしつどを設定できます。	26			
設定	初期設定	オール電化	電気代算出に用いる電気料金体系を設定できます。	26	
		電気単価	電気代算出に用いる電気代単価を設定できます。	26	
		CO2排出量係数	CO2排出量算出に用いる係数を設定できます。	27	
		ピークカット	最大電流値を約25%抑えた運転ができます。	27	
		停電自動復帰	停電復旧時に自動で運転開始するように設定できます。	27	
		据付位置	室内機の据付位置を設定できます。	27	
		複数台設置	エアコンを複数台設置している場合、リモコンで操作できるエアコンを設定できます。	27	
	ナビ設定	画面濃淡調整	液晶画面の濃淡を設定できます。	27	
		連絡先設定	故障したときに連絡する電話番号を登録できます。	28	
		目標電気代設定	1か月の目標電気代を設定できます。	28	
		停止時表示	運転を停止したときのリモコン表示を設定できます。	28	
		お知らせ回数	ナビランプが点灯する回数を設定できます。	28	
		リセット	エコ貯金箱	エコ貯金箱をリセットします。	29
			電気代・CO2量	電気代やCO2排出量をリセットします。	29
	学習エリア		ムーブアイでの学習エリアをリセットします。	29	
	リモコン初期化		リモコンの設定をご購入時の設定に戻します。	29	
	音の設定	お知らせ音	お知らせナビの通知音を設定できます。	29	
		操作音	リモコンの操作音を設定できます。	29	
	ムーブアイ動作	ムーブアイの動く速さを設定できます。	30		
	時刻合わせ	現在時刻を設定します。	30		
運転内容確認	設定している運転内容を確認できます。	30			

## かんたん予約を設定したい

設定した時間後にエアコンの運転を開始したり、停止したりすることができます。

### 1 メニュー一覧で「かんたん予約」を選択

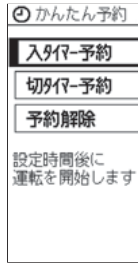

### 2 上下ボタンで「入タイマー予約」または「切タイマー予約」を選び、決定を押す

入タイマー予約：設定時間後に運転を開始するタイマーを設定します。

切タイマー予約：設定時間後に運転を停止するタイマーを設定します。

予約解除：現在設定されているかんたん予約のタイマーを解除します。

### 3 上下ボタンで時間を設定し、決定を押す



上下ボタンを押すごとに30分ずつ切り替わります。

- 30分後から24時間後まで設定できます。
- 解除するときは、2で「予約解除」を選んでください。
- 運転中に入タイマー予約を設定すると、設定後に運転が自動で停止します。
- 入タイマー予約を設定した場合は、予約設定後に運転モードや設定温度(しつど)を変更できます。

詳しく知りたい → 34ページ



### 3 上下ボタンで「時刻を変更」を選び、

決定を押す

予約する：予約を設定します。(他の予約がすでに設定されている場合、その予約は解除されます)

予約を解除：選択している予約を解除します。

時刻を変更：予約の運転時刻を変更します。



### 4 上下ボタンでタイマーの種類を選び、

決定を押す

入・切時刻：運転を開始する時刻と停止する時刻を設定します。

入時刻：運転を開始する時刻を設定します。

切時刻：運転を停止する時刻を設定します。

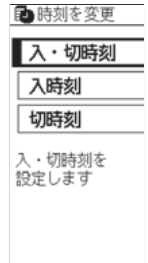

### 5 上下ボタンで時間を設定し、決定を押す

上下ボタンを押すごとに10分ずつ切り替わります。

決定を押すと、予約内容を設定・解除する画面が再び表示されます。

- 24時間を超える設定はできません。
- 4で「入・切時刻」を選んだ場合は、「入時刻」の時刻を設定したあと、続けて「切時刻」の時刻を設定してください。現在時刻に近い方からタイマーが働きます。
- 時刻を設定しただけでは予約は設定されません。必ず6で「予約する」を選び、決定を押してください。



### 6 上下ボタンで「予約する」を選び、

決定を押す

- 解除するときは、「予約を解除」を選んでください。
- 入時刻で予約した場合は、予約設定後運転モードや設定温度またはしつどを変更できます。
- 運転中に入時刻を設定すると、設定後は運転が自動で停止します。
- 2つ以上の予約を同時に設定することはできません。(予約を設定しているときに別の予約を設定すると、古い予約は解除されます)

<例> 「予約1」を設定しているときに「予約2」を設定した場合

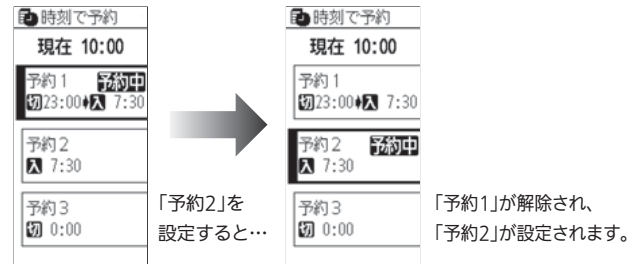

よく使う予約を3つ(予約1、予約2、予約3)登録しておくことができます。あらかじめ登録しておけば、使用したいタイマーを選び6の操作で「予約する」を設定するだけで運転予約を行うことができます。

詳しく知りたい → 35ページ

## 時刻で運転開始・停止を予約したい

設定した時刻にエアコンの運転を開始したり停止したりすることができます。

- 現在時刻を合わせてから設定してください。時刻を設定しないと、予約を使えません。

現在時刻を合わせたい → 30ページ

- 予約は1回だけ動作します。繰り返すにはそのつど設定が必要です。

### 1 メニュー一覧で「時刻で予約」を選択

「時刻で予約」の一覧画面が表示されます。



### 2 上下ボタンで設定する予約を選び、

決定を押す

- 「▶」の表示はタイマーの働く順序を表しています。

ご使用の前に

まずは使ってみる

こまかく設定する

機能を知りたい

きれいに保ちたい

困ったときには

## 風速・風向を調節したい

お好みに合わせて風の強さや風向などを設定できます。

### 風の強さ

- 1 メニュー一覧で「風の調節」▶「風の強さ」を選択  
「風の強さ」を設定する画面が表示されます。
- 2 ▲▼で風の強さを選び、**決定**を押す   
次のように ▲ を押しと → の方向に、▼ を押しと ← の方向に切り替わります。

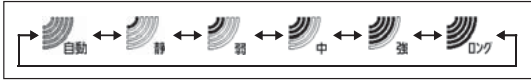

- 「ロング」に設定すると、最大風量になります。

詳しく知りたい → 35ページ

### 上下風向

- 1 メニュー一覧で「風の調節」▶「左の上下風向」または「右の上下風向」を選択  
「上下風向」を設定する画面が表示されます。
- 2 ▲▼で風向を選び、**決定**を押す   
次のように ▲ を押しと → の方向に、▼ を押しと ← の方向に切り替わります。

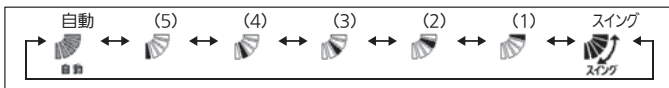

- リモコンに表示される角度と実際の上下風向フラップの角度は異なります。
- 風向が自動的に変わることがあります。  
→ 50ページ

詳しく知りたい → 35ページ

### 左右風向

- 1 メニュー一覧で「風の調節」▶「左右風向」を選択  
「左右風向」を設定する画面が表示されます。
- 2 ▲▼で風向を選び、**決定**を押す   
次のように ▲ を押しと → の方向に、▼ を押しと ← の方向に切り替わります。

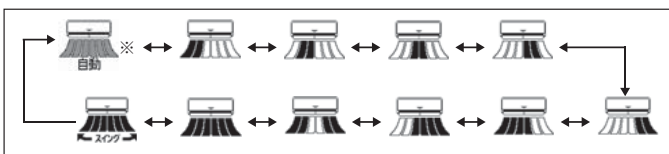

- リモコンに表示される角度と実際の向きは異なります。
- ※「自動」は「気流制御」で「風あて」「風よけ」「ムラなし」選択時に設定されます。

詳しく知りたい → 35ページ

## 気流制御

- 1 メニュー一覧で「風の調節」▶「気流制御」を選択  
「気流制御」を設定する画面が表示されます。
- 2 ▲▼で風のあてかたを選び、**決定**を押す   
次のように ▲ を押しと → の方向に、▼ を押しと ← の方向に切り替わります。

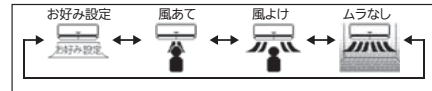

- 「お好み設定」以外を設定すると、お好みで調節した風向は解除されます。
- 送風・ランドリー運転時は「お好み設定」で運転します。

詳しく知りたい → 35~36ページ

## 風設定リセット

風の強さや風の向きなどの設定をご購入時の状態に戻します。

- 1 メニュー一覧で「風の調節」▶「風設定リセット」を選択  
「風設定リセット」を設定する画面が表示されます。
- 2 ▲▼で「リセット」を選び、**決定**を押す   
リセットしない場合は、「戻る」を選んでください。

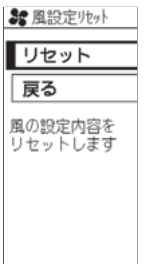

## ピュアミストを使いたい

ピュアミストを放出する運転を行います。

- 1 メニュー一覧で「べんり機能」▶「ミスト」を選択  
「ミスト」を設定する画面が表示されます。
- 2 ▲▼で「入」を選び、**決定**を押す   
解除するときは、「切」を選んでください。  
• 運転停止中に「入」に設定すると、送風でミストを放出する運転を開始します。

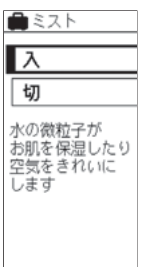

詳しく知りたい → 36ページ

ご使用の前に

まずは使ってみる

こまかく設定する

機能を知りたい

きれいに保ちたい

困ったときには



## すばやく冷したい／暖めたい(ハイパワー)

外から帰ってきたときなど、すばやく冷したり暖めたいときにおすすめです。

- 1 メニュー一覧で「べんり機能」▶  
「ハイパワー」を選択  
「ハイパワー」を設定する画面が表示されます。

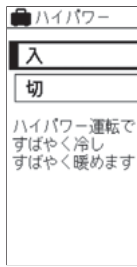

- 2 上下方向キーで「入」を選び、決定を押す

- 解除するときは、「切」を選んでください。
- ハイパワー運転は運転開始後、約1時間で自動的に解除されます。

詳しく知りたい → 36ページ

## 快適に眠りたい

約30分後にねむり運転で設定した温度・しつどで運転します。

- 1 メニュー一覧で「べんり機能」▶  
「ねむり」を選択  
「ねむり」を設定する画面が表示されます。

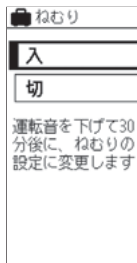

- 2 上下方向キーで「入」を選び、決定を押す

- 解除するときは、「切」を選んでください。
- ねむりを「入」に設定すると、本体の表示が暗くなり、風の強さは「自動」になり、静音運転を行います。

- 3 ねむり運転時の温度(しつど)を設定する

- 設定温度(しつど)を変更する → 10ページ

詳しく知りたい → 37ページ

## 消し忘れを防ぎたい

お部屋に人がいないときに自動で省エネ運転にしたり自動で停止したりします。

- 1 メニュー一覧で「べんり機能」▶  
「消し忘れ」を選択  
「消し忘れ」を設定する画面が表示されます。

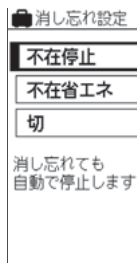

- 2 上下方向キーで「不在停止」または「不在省エネ」を選び、

決定を押す

不在停止 : お部屋に長時間人がいないときに自動で運転を停止します。

不在省エネ : お部屋に人がいないときに自動で省エネ運転に切り替わります。

- 解除するときは、「切」を選んでください。

詳しく知りたい → 37ページ

## 内部クリーン運転を設定したい

エアコンの内部を清潔に保つ内部クリーン運転を設定できます。

- 1 メニュー一覧で「べんり機能」▶  
「内部クリーン」を選択  
「内部クリーン」を設定する画面が表示されます。

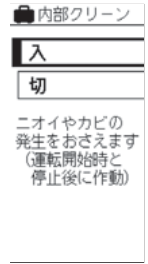

- 2 上下方向キーで「入」を選び、決定を押す

- 解除するときは、「切」を選んでください。
- ご購入時は「切」に設定されています。

内部クリーン運転 → 40ページ

## フィルターおそうじメカを手動で動かしたい

リモコン操作でもフィルターおそうじメカ運転を行うことができます。(運転停止時のみ手動で動かせます)

- 1 メニュー一覧で「べんり機能」▶  
「フィルターおそうじ」を選択  
「フィルターおそうじ」を設定する画面が表示されます。

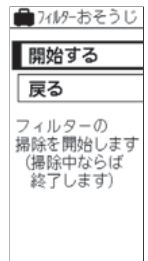

- 2 上下方向キーで「開始する」を選び、決定を押す

フィルターのおそうじが開始されます。

- 「戻る」を選ぶと、おそうじは開始せず、前の画面に戻ります。
- 内部クリーンが設定されている場合は、カビクリーンシャワー運転後に行います。

フィルターおそうじメカ運転 → 41ページ

## 本体の表示を点灯／消灯したい

室内機の表示の明るさが気になるときは、消灯できます。

- 1 メニュー一覧で「べんり機能」▶  
「本体表示」を選択  
「本体表示」を設定する画面が表示されます。

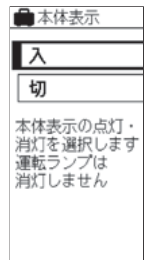

- 2 上下方向キーで「入」または「切」を選び、

決定を押す

- 運転ランプは消灯しません。

詳しく知りたい → 38ページ

ご使用の前に

まずは使ってみる

こまかく設定する

機能を知りたい

きれいに保ちたい

困ったときには

## 体感運転にしたい

ムーブアイを動作させ、人が実際に感じる温度(体感温度)で運転します。

- 1 メニュー一覧で「べんり機能」▶  
「体感(ムーブアイ)」を選択

「体感」を設定する画面が表示されます。

- 2 で「入」を選び、 を押す

• 解除するときは、「切」を選んでください。

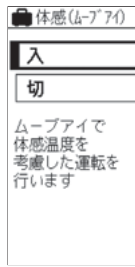

詳しく知りたい → 38ページ

## 冷房と除湿の切替頻度を設定したい

体感冷房運転時にさっと除湿冷房の冷房から除湿に切り替える頻度を設定できます。

- 1 メニュー一覧で「べんり機能」▶  
「冷房除湿切替」を選択

「冷房除湿切替」を設定する画面が表示されます。

- 2 で「少ない」または「多い」を選び、  
 を押す

少ない：冷房運転を優先します。

多い：除湿運転に切り替わりやすくなります。

• ご購入時は「少ない」に設定されています。

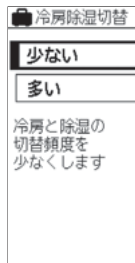

詳しく知りたい → 32ページ

## シーンから運転を設定したい

快適セレクトへ移動し、シーンから選んで設定できます。

- 1 メニュー一覧で「べんり機能」▶  
「快適セレクトへ」を選択

「快適セレクトへ」を設定する画面が表示されます。

- 2 で「快適セレクト」を選び、  
 を押す

「快適セレクト」の画面が表示されます。

以降の操作方法 → 18~20ページ

• 「快適セレクト」で設定しない場合は、「戻る」を選んでください。

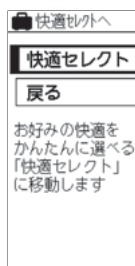

## しつどを設定したい

冷房または除湿運転時にしつどを40%~70%で設定できます。

- 1 メニュー一覧で「しつど調節」を選択  
「しつど」を設定する画面が表示されます。

- 2 でしつどを設定し、

を押す

• 冷房運転時で「体感」を「切」に設定している場合やおすすめ節電を設定している場合は、しつどを設定することはできません。



## 初期の設定状態を変えたい

### 電気単価の設定

電気代の算出に用いる電気代の単価を設定できます。

- 「オール電化」を「あり」に設定すると、時間帯別に電気単価を設定できます。
- 時間帯を変更することはできません。
- 時刻を設定しないと、オール電化の設定はできません。

- 1 メニュー一覧で「設定」▶  
「初期設定」▶「オール電化」を選択  
「オール電化」を設定する画面が表示されます。

- 2 で「あり」または「なし(通常)」を選び、  
 を押す

「初期設定」の画面に戻ります。

- 3 で「電気単価」を選択▶ で  
単価を設定し、 を押す

- 1円から50円まで設定できます。電気代の単価はご契約の電力会社にご確認ください。
- 「オール電化」で「あり」に設定した場合、朝、夜、昼、深夜の各時間ごとに電気代単価を設定できます。必要に応じて各時間の電気代単価を

項目を選択▶ で単価を設定し、 を押す

の手順を繰り返し行ってください。



<「オール電化」なし>



<「オール電化」あり>

詳しく知りたい → 39ページ

ご使用の前に

まずは使ってみる

こまかく設定する

機能を知りたい

きれいに保ちたい

困ったときには

## CO<sub>2</sub>排出量係数の設定

CO<sub>2</sub>排出量の算出に用いるCO<sub>2</sub>排出量の係数を設定できます。

- 1kWh当たりの排出量を設定します。

### 1 メニュー一覧で「設定」▶ 「初期設定」▶「CO<sub>2</sub>排出量係数」 を選択

「CO<sub>2</sub>排出量係数」を設定する画面が表示されます。



### 2 上下の矢印で係数を設定し、

**決定**を押す 

- 100gから1270gまで設定できます。
- ご購入時は「400g」に設定されています。
- CO<sub>2</sub>排出量係数はご契約の電力会社のホームページ等をご確認ください。

詳しく知りたい → 39ページ

## ピークカット

最大電流値を約25%抑えた運転ができます。

### 1 メニュー一覧で「設定」▶ 「初期設定」▶「ピークカット」 を選択

「ピークカット」を設定する画面が表示されます。

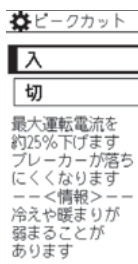

### 2 上下の矢印で項目を選び、**決定**を押す

- 他の家電製品を同時に使ってブレーカーが落ちる場合は、「入」にしてお使いください。「切」よりお部屋の冷えや暖まりが弱くなる場合があります。

詳しく知りたい → 38ページ

## 停電自動復帰

停電などでエアコンが停止後に電源が復旧した場合、エアコンの運転を自動で再開します。

- 「入」に設定すると、停止する前の運転内容で運転を再開します。

### 1 メニュー一覧で「設定」▶ 「初期設定」▶「停電自動復帰」 を選択

「停電自動復帰」を設定する画面が表示されます。

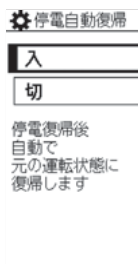

### 2 上下の矢印で「入」を選び、**決定**を押す

- 解除するときは、「切」を選んでください。
- ※停電以外でも、リモコンから運転を停止せずに電源を切った場合は、電源が復旧したときにエアコンが自動で再開します。

## 据付位置の設定

室内機の据付位置に合わせて、リモコンで据付位置の設定を行います。

### 1 メニュー一覧で「設定」▶ 「初期設定」▶「据付位置」を選択

「据付位置」を設定する画面が表示されます。

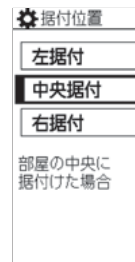

### 2 上下の矢印で据付位置を選び、

**決定**を押す 

- 据付位置は → 9ページ の「据付位置について」を参照して、選んでください。

## 複数台設置

エアコンを複数台設置している場合は、リモコンで操作できるエアコンを設定できます。

### 1 メニュー一覧で「設定」▶ 「初期設定」▶「複数台設置」を選択

「複数台設置」を設定する画面が表示されます。



### 2 上下の矢印で何号機かを選び、

**決定**を押す

- リモコンで設定するだけでは複数台設置の設定は反映されません。詳しくは「同じ部屋にエアコンを2台以上設置する場合」 → 54ページ をご覧ください。

## 画面濃淡調整

リモコンの液晶画面の濃淡を設定できます。

### 1 メニュー一覧で「設定」▶ 「初期設定」▶「画面濃淡調整」を選択

「画面濃淡調整」を設定する画面が表示されます。

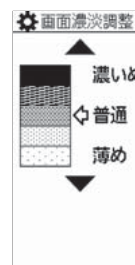

### 2 上下の矢印で濃度を選び、**決定**を押す

ご使用の前に

まずは使ってみる

こまかく設定する

機能を知りたい

きれいに保ちたい

困ったときには

## 連絡先設定

故障したときに連絡する電話番号をリモコンに登録できます。

**1** メニュー一覧で「設定」▶  
「初期設定」▶「連絡先設定」を選択  
「連絡先設定」を選択する画面が表示されます。

**2** で「変更する」を選び、  
**決定**を押す

変更する : 連絡先の電話番号を変更します。  
初期化する : 連絡先の電話番号を初期化します。  
戻る : 初期設定画面に戻ります。

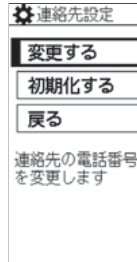

**3** で電話番号を設定し、  
**決定**を押す

で数字・記号を選択し、**決定**を押すと、  
選択項目が一つ右に移動します。  
最後の桁を入力し、**決定**を押すと、電話番号が  
設定されます。

- **戻る**を押すと、選択項目が一つ左に移動し、  
数字・記号を修正することができます。

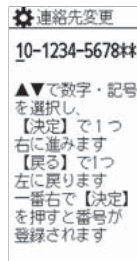

詳しく知りたい → 38ページ

## ナビ設定を変えたい

### 目標電気代の設定

30日ごとの目標電気代を設定できます。

- 設定した日から30日ごとの累積電気代が目標電気代に近づいた  
ときや超えたとき、室内機のナビランプが点灯してお知らせしま  
す。電気代が気になるときに設定すると便利です。

**1** メニュー一覧で「設定」▶  
「ナビ設定」▶「目標電気代設定」を選択  
「目標電気代設定」を設定する画面が表示されます。

**2** で「入」を選び、**決定**を押す

- 解除するときは「切」を選んでください。

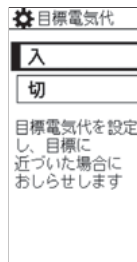

**3** で「次へ」を選び、**決定**を押す

画面には現在設定されている目標電気代と、  
過去の電気代が表示されます。

- **戻る**を押すと、一つ前の画面に戻ります。



**4** で目標電気代を設定し、**決定**を押す

- 100円から9900円まで設定できます。



**5** で項目を選び、**決定**を押す

過去分リセット : 過去の電気代をリセットします。  
リセットした日を1日目として  
30日間の電気代を累積します。  
リセットしない : 過去の電気代をリセットしません。  
途中で目標値を変更したい場合に  
選択します。

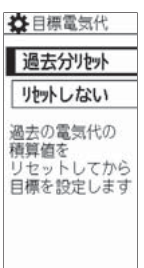

詳しく知りたい → 33,39ページ

### 運転停止時のリモコン表示

運転を停止したときにリモコンに表示される内容を設定できます。

**1** メニュー一覧で「設定」▶  
「ナビ設定」▶「停止時表示」を選択  
「停止時表示」を設定する画面が表示されます。

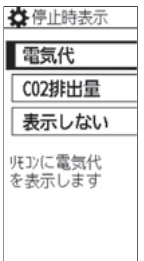

**2** で項目を選び、**決定**を押す

- 「表示しない」を選ぶと、次のようになります。
  - 運転前にリモコンのボタンを押したとき  
は、時刻だけが表示されます。
  - お知らせナビの電気代画面は表示されず。  
→ 17ページ
- 「CO2排出量」「表示しない」を設定してい  
ても目標電気代を設定した場合は、「電気  
代表示」に変更されます。

### お知らせ回数の変更

ナビランプが点灯する回数を変更できます。

**1** メニュー一覧で「設定」▶  
「ナビ設定」▶「お知らせ回数」  
を選択

「お知らせ回数」を設定する画面が表示されます。

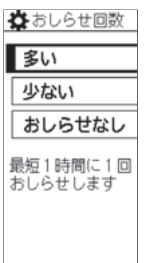

**2** で項目を選び、**決定**を押す

- 多い : ナビランプが1時間に1回程度  
表示されます。
- 少ない : ナビランプが2時間に1回程度  
表示されます。
- お知らせなし : ナビランプは表示されません。

ご使用の前に

まずは使ってみる

こまかく設定する

機能を知らりたい

きれいに保ちたい

困ったときには



## 設定を元に戻したい

### エコ貯金箱のリセット

エコ貯金箱をリセットします。

- 1 メニュー一覧で「設定」▶  
「リセット」▶「エコ貯金箱」を選択  
「エコ貯金箱」のリセットを設定する画面が  
表示されます。

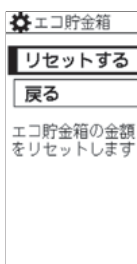

- 2 で「リセットする」を選び、  
 を押す

- 「戻る」を選ぶと、エコ貯金箱はリセットされず前の画面に戻ります。

エコ貯金箱 → 17ページ

詳しく知りたい → 39ページ

### 電気代・CO<sub>2</sub>排出量のリセット

これまでに計測した電気代やCO<sub>2</sub>排出量をリセットします。

- 1 メニュー一覧で「設定」▶  
「リセット」▶「電気代・CO<sub>2</sub>量」  
を選択  
「電気代・CO<sub>2</sub>量」のリセットを設定する  
画面が表示されます。

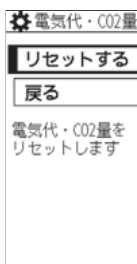

- 2 で「リセットする」を選び、  
 を押す

- 「戻る」を選ぶと、電気代やCO<sub>2</sub>排出量はリセットされず前の画面に戻ります。

詳しく知りたい → 39ページ

### 学習エリアのリセット

ムーブアイがお部屋の中で人のいることが多い生活エリアを学習しています。引越しやお部屋の模様替えをした場合、学習エリアをリセットしてください。

- 1 メニュー一覧で「設定」▶  
「リセット」▶「学習エリア」を選択  
「学習エリア」のリセットを設定する画面が  
表示されます。

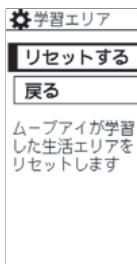

- 2 で「リセットする」を選び、  
 を押す

- 「戻る」を選ぶと、学習エリアはリセットされず前の画面に戻ります。
- 運転中に設定してください。停止時は設定できません。

ムーブアイについて → 31ページ

### リモコンの初期化

リモコンの設定をご購入時の設定に戻します。

- 1 メニュー一覧で「設定」▶  
「リセット」▶「リモコン初期化」  
を選択

「リモコン初期化」を設定する画面が  
表示されます。

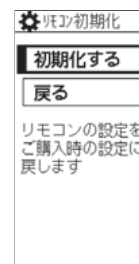

- 2 で「初期化する」を選び、  
 を押す

- 「戻る」を選ぶと、リモコンは初期化されず前の画面に戻ります。
- すべての設定がご購入時の設定に戻ります。

## 音の設定を変えたい

### おしらせ音

おしらせナビでお知らせする情報があるときに通知音を鳴らします。

- 1 メニュー一覧で「設定」▶  
「音の設定」▶「おしらせ音」を選択  
「おしらせ音」を設定する画面が表示されます。

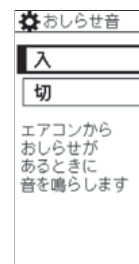

- 2 で「入」を選び、 を押す

- おしらせ音を鳴らさない場合は、「切」を選んでください。
- タイマーやねむりが設定されている場合、おしらせ音は鳴りません。
- おしらせによっては、おしらせ音が鳴らないものがあります。

### 操作音

エアコンから鳴る音を変更できます。

- 「音階あり」に設定すると、設定に応じて音階のついた音が鳴ります。

- 1 メニュー一覧で「設定」▶  
「音の設定」▶「操作音」を選択  
「操作音」を設定する画面が表示されます。

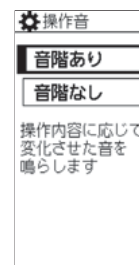

- 2 で「音階あり」または  
「音階なし」を選び、 を押す

詳しく知りたい → 38ページ

ご使用の前に

まずは使ってみる

こまかく設定する

機能を知りたい

きれいに保ちたい

困ったときには

## ムーブアイの動く速さを変えたい

ムーブアイをゆっくり動作させることができます。

- ムーブアイがゆっくり動作するため、検知する時間が遅くなります。

### 1 メニュー一覧で「設定」▶ 「ムーブアイ動作」を選択

「ムーブアイ動作」を設定する画面が表示されます。

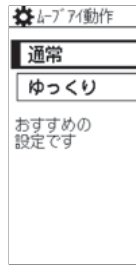

### 2 ▲▼ で「ゆっくり」を選び、

**決定** を押す

- ムーブアイの動く速さを変えない場合は、「通常」を選んでください。

## 現在時刻を合わせたい

時刻を設定できます。

### 1 メニュー一覧で「設定」▶ 「時刻合わせ」を選択

「時刻合わせ」を設定する画面が表示されます。



### 2 ▲▼ で時刻を合わせて、

**決定** を押す

- 時刻表示は24時間制です。

## 詳細な運転内容を確認したい

設定している運転内容を確認できます。

### 1 メニュー一覧で「設定」▶ 「運転内容確認」を選択

「運転内容確認」画面が表示されます。



### 2 ▲▼ で画面を切り替える



※表示内容は例です。設定内容によっては表示されない項目があります。

ご使用の前に

まずは使ってみる

こまかく設定する

機能を知りたい

きれいに保ちたい

困ったときには



# ムーブアイについて

ムーブアイが左右に移動しながら広角約160°の範囲で温度を測定します。

床や壁、窓、ドアの温度を見はって、冷え過ぎや暖め過ぎを防ぎます。

お部屋の床や壁などの温度と室温の両方で判断し、省エネ運転を行います。運転する度にお部屋の温度変化や人の動きを検知し、正しいお部屋の形状や窓・ドアの位置を学習します。

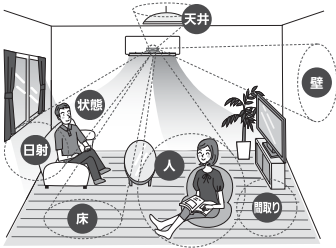

人の位置や動きを見はって、省エネ運転を行います。

人がいるところだけを空調したり、人が動く量や在・不在に応じて空調をコントロールすることで、省エネ運転を行います。さらに、壁・窓・ドアの温度と人からの距離を考慮した運転を行い省エネ運転をします。

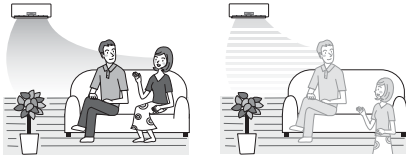

人の行動パターンを学習して、よくいる場所の温度ムラをなくします。

人がいることが多いエリアを生活エリアとして学習します。「ムラなし運転」を選ぶと、学習エリアの温度ムラを抑える運転をします。

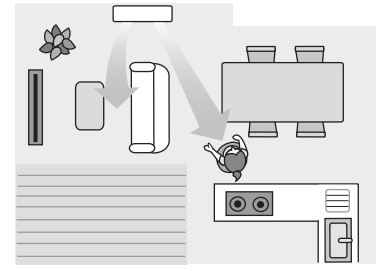

ご使用の前に

まずは使ってみる

こまかく設定する

機能を知りたい

きれいに保ちたい

困ったときには

## ■ムーブアイによって得られる体感温度とは？

人が感じる暑さや寒さは、お部屋の温度やしつどだけでなく、壁や床の温度(ふく射)、風の強さ、人の活動状態などにも影響されます。それらを考慮して人が肌で感じる感覚を、温度で表したものです。

## ■ムーブアイの検知範囲について

ムーブアイは広角約160°の範囲で温度を測定します。次のような場所は検知範囲外になります。

- ・ エアコンの据付けてある壁面
- ・ エアコンの真下
- ・ エアコンとの間に障害物(家具など)がある場所
- また、次のようなときは人や窓・ドアを正しく検知できないことがあります。
- ・ 真夏の運転開始時など、床や壁の温度が高いとき
- ・ 布団を被ったり厚着をして肌が表れていないとき
- ・ 短時間に温度が大きく変化する発熱体があるとき
- ・ 窓やドアが小さい場合や遠距離にある場合

## 運転状態がわかるECOモニター

「体感」を「入」に設定してムーブアイを使った省エネ運転を行うと、ECOモニター(葉っぱ1枚)が点灯します。さらに、省エネ効果が高い状態になると葉っぱの枚数が増えます。



## ■葉っぱの枚数が増える条件

- ・ 人がいるエリアや生活エリアがお部屋の半分以下のとき
- ・ 冷房運転時に人の動きが少ないとき
- ・ 暖房運転時に人の動きが多いとき
- ・ 冷房運転時に日射の差込む窓のカーテンを閉めたときなど
- ・ 暖房運転時に冷気が入るドアを閉めたときなど
- ・ おすすめ節電(冷房)で送風運転中
- ・ おすすめ節電(暖房)でサーキュレーター運転中

## ●次のような場合、ECOモニターは表示されません。

- ・ 「体感」を「切」に設定しているとき
- ・ 除湿・ランドリー・送風運転をしているとき
- 窓が小さい場合やドアを閉めても温度変化が小さい場合などは、ECOモニターの葉っぱの枚数は変化しないことがあります。

## ●省エネ効果について

省エネ効果は、MSZ-ZW402Sで当社環境試験室(14畳、外気温度7°Cの恒温状態)において、暖房運転時同一体感温度(23°C)が得られるように、体感を「入」に設定した場合1,071Whと体感を「切」に設定した場合3,084Wh、それぞれ4時間運転した場合の積算電力量の比較です。



# 詳しく知りたい

ご使用の前に

まずは使ってみる

こまかく設定する

機能を知りたい

きれいに保ちたい

困ったときには

運転・機能	解説
<p><b>運転前の情報</b></p> <p>操作方法: → 17ページ</p>	<p>表示される1時間あたりの電気代は、各運転モードでの使用実績を学習して算出します。</p> <ul style="list-style-type: none"> <li>表示される電気代は目安です。実際の電気代とは異なる場合があります、計量法で定められた算出方法とは異なるため、公的な取引に用いることはできません。</li> <li>表示される温度は目安です。運転停止直後など表示される温度が実際と異なる場合があります。</li> </ul>
<p><b>冷房</b> (推奨温度 28℃) (推奨しつど 60%)</p> <p>操作方法: → 10ページ</p> <p><b>暖房</b> (推奨温度 20℃)</p> <p>操作方法: → 10ページ</p>	<p>&lt;体感冷房・暖房運転について&gt;</p> <p>「体感」を「入」に設定すると、ムーブアイが左右に動作し、室温だけでなく床や壁の温度、人の位置や動きを考慮して運転を行います。室内機やリモコンに表示される温度は、室温ではなく体感温度になります。</p> <p>&lt;マニュアル冷房・マニュアル暖房について&gt;</p> <p>「体感」を「切」に設定すると、ムーブアイは動作せず、室温だけを目安に運転します。冷房運転時にしつどの調節はできません。</p> <p>&lt;さらっと除湿冷房について&gt;</p> <p>体感冷房時は冷房運転と除湿運転を自動で切り替えます。設定した温度に近づくまでは冷房運転でお部屋の温度を下げ、設定した温度に近づいた場合は除湿運転に切り替えてしつどを下げる運転を行います。設定したしつどに近づいたり、室温が上昇したときは、再び冷房運転に戻ります。</p> <ul style="list-style-type: none"> <li>冷房除湿切替でさらっと除湿冷房での冷房運転から除湿運転への切り替えの頻度を設定することができます。→ 26ページ</li> <li>おすすめ冷房運転時は除湿運転には切り替わりません。</li> </ul> <p>&lt;設定温度・しつどについて&gt;</p> <p>設定する温度は0.5℃ずつ変えられます。(設定できる範囲は16~31℃です)</p> <p>設定するしつどは10%ずつ変えられます。(設定できる範囲は40~70%です)</p> <p>設定温度を変更すると、体感温度モニターに設定した温度が約3秒間表示されます。その間、体感温度モニター以外は消灯します。</p> <p>設定温度を16℃または31℃にしたり、設定しつどを40%または70%にすると、「ピピッ」と音がします。</p> <p>&lt;霜取り運転について&gt;</p> <p>外気温度が低く、しつどが高いと、暖房運転時に室外機に霜が付くことがあり、エアコンが自動で霜を溶かす運転を行います。霜を溶かす間は、上下風向フラップは水平になり、風が止まります。(最大10分間)。溶かした霜は室外機下面の排水口より排水します。</p> <p>霜取り運転中の室内温度低下を抑えるため、霜取り運転を行う直前に強めの暖房を行い、お部屋の温度を上げることがあります。また、霜取り運転終了後、すばやく吹出し温度を高めるために、上の上下フラップが水平吹き、下の上下風向フラップが下向き状態になることがあります。</p> <div data-bbox="464 1469 1509 1621" style="border: 1px solid gray; padding: 5px;"> <p>&lt;運転例&gt;</p> </div> <p>暖房運転時、室温(体感温度)が設定温度に近づくとき、お部屋の暖め過ぎを防ぐため自動的に上下風向フラップを水平にし、風を弱める運転をします。</p> <ul style="list-style-type: none"> <li>外気温度によってはお部屋が暖まるまで、冷えるまで時間がかかる場合があります。</li> <li>暖房運転の開始時に暖かい風を出す準備をしている間は上下風向フラップが水平になり、風が出ないことがあります。(約3分間)</li> <li>暖房運転開始時に吹出し温度を早く高めるため、上の上下風向フラップが水平向き、下の上下風向フラップが下向きの状態の風向になることがあります。</li> </ul>
<p><b>除湿</b> (推奨しつど 60%)</p> <p>操作方法: → 10ページ</p>	<p>除湿運転は再熱除湿方式で、お部屋の温度低下を抑えた除湿を行います。</p> <p>&lt;設定しつどについて&gt;</p> <p>設定するしつどは10%ずつ変えられます。(設定できる範囲は40~70%です)</p> <p>設定しつどを40%または70%にすると、「ピピッ」と音がします。</p>



運転・機能	解説
<p><b>除湿</b> (推奨しつど 60%)</p> <p>操作方法: → 10ページ</p>	<ul style="list-style-type: none"> <li>除湿運転のときは、温度を設定することはできません。</li> <li>お部屋の湿気が多いとき、外気温度が低いときなど設定したしつどにならない場合があります。</li> <li>外気温度によっては、お部屋の温度が下がることがあります。</li> <li>消費電力は温度・しつどの条件で異なります。</li> </ul>
<p><b>送風</b></p> <p>操作方法: → 18~19ページ</p>	<ul style="list-style-type: none"> <li>送風運転は快適セレクトの「送風にしたい」「空気を回したい」から設定できます。</li> <li>送風運転時は「風の調節」「気流制御」で「風あて」「風よけ」「ムラなし」を選択することはできません。</li> <li>送風運転のときは、温度・しつどは設定できません。</li> </ul>
<p><b>ランドリー</b></p> <p>操作方法: → 18、20ページ</p>	<p>ランドリー運転は快適セレクトの「部屋干ししたい」から設定できます。</p> <p><b>&lt;ランドリー運転の動作&gt;</b></p> <p>洗濯物を乾かす運転を約3時間30分間行います。洗濯物はエアコンの風があたる所に干すとより効果的です。</p> <ul style="list-style-type: none"> <li>主に暖房シーズン(暖房運転終了後2時間以内に運転開始した場合、または室温20℃未満の場合) <ul style="list-style-type: none"> <li>暖房運転(約90分間) → 除湿運転(約120分間) → 自動停止</li> </ul> </li> <li>主に冷房シーズン(冷房・除湿運転終了後2時間以内に運転開始した場合、または室温20℃以上の場合) <ul style="list-style-type: none"> <li>除湿運転(約210分間) → 自動停止</li> </ul> </li> </ul> <ul style="list-style-type: none"> <li>風の強さ・風向を調節することができます。→ 24ページ</li> <li>ランドリー運転のときは、温度やしつどを設定できません。</li> <li>ランドリー運転は、室温やしつどが変動することがあるため、お部屋に人がいないときに使用することをおすすめします。</li> </ul>
<p><b>おすすめ節電</b></p> <p>操作方法: → 12~15ページ</p>	<p>おすすめ節電とハイパワー・ねむり運転は同時に設定できません。</p> <p><b>&lt;おすすめ冷房&gt;</b></p> <p>体感温度によって自動で冷房運転と送風運転を切り替えます。(ハイブリッド運転) 送風運転時は体感温度によって自動で風の強さが切り替わります。</p> <p><b>&lt;おすすめ暖房&gt;</b></p> <p>自動で暖房運転とサーキュレーター運転を切り替えます。(ハイブリッド運転) 暖房運転時にムーブアイで天井面の熱を検知した場合、上下方向フラップを水平向きにして送風運転でお部屋の空気を循環します。</p>
<p><b>おしらせナビ</b></p> <p>操作方法: → 16~17ページ 28ページ</p>	<p>気づかなかった運転のムダやもっと快適な設定をエアコンからリモコンにおしらせします。</p> <p><b>&lt;おしらせの例&gt;</b></p> <ul style="list-style-type: none"> <li>カーテンやドアを閉めることでより省エネな運転になることをおしらせします。</li> <li>より快適で省エネになるおすすめの設定をおしらせします。</li> <li>30日ごとの目標電気代に近づいたときや超えたときにおしらせします。</li> </ul> <p><b>&lt;目標電気代について (ご購入時=切)&gt;</b></p> <ul style="list-style-type: none"> <li>累積の電気代が目標電気代の約8割を超えたときにナビランプが点灯し、目標電気代に近づいたことをおしらせします。また、累積の電気代が目標電気代を超えたとき、再度ナビランプが点灯して目標電気代を超えたことをおしらせします。</li> <li>累積の電気代は設定した日から30日間の電気代を積算しています。30日を超えると一度リセットされ、再度30日間の電気代を積算します。</li> </ul> <p>34ページへつづく</p>

ご使用の前に

まずは使ってみる

こまかく設定する

機能を知りたい

きれいに保ちたい

困ったときには

# 詳しく知りたい(つづき)

ご使用の前に

まずは使ってみる

こまかく設定する

機能を知りたい

きれいに保ちたい

困ったときには

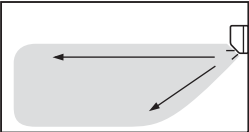
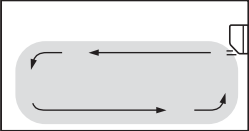
運転・機能	解説
<p><b>お知らせナビ</b></p> <p>操作方法: → 29ページ</p>	<p>&lt;ナビランプのお知らせ音について (ご購入時=切)&gt;</p> <ul style="list-style-type: none"> <li>お知らせ音を「入」に設定すると、ナビランプが点灯したときにメロディーでお知らせします。</li> <li>切タイマーやねむり運転が設定されている場合など、お知らせ音は鳴りません。</li> <li>既におすすめの設定で運転している場合やお知らせがない場合は、ナビランプは点灯しません。お知らせナビに従っておすすめの設定を行うことでおすすめの設定が減り、点灯回数が少なくなることがあります。</li> </ul>
<p><b>快適セレクト</b></p> <p>操作方法: → 18~20ページ</p>	<p>このエアコンが備えている様々な機能を個別に設定しなくても、お好みのシーンを選ぶだけで、かんたんにそのシーンに合った設定ができます。</p> <p>&lt;具体的な設定内容の例&gt;</p> <ul style="list-style-type: none"> <li>「足元を暖めたい」「すぐに暖めたい」「すぐに冷したい」のシーンでは、ハイパワー運転が設定されます。 → 36ページ</li> <li>「足元を暖めたい」「すぐに暖めたい」「すぐに冷したい」「風で涼みたい」では、「気流制御」の設定が「風あて」に設定されます。 → 35ページ</li> <li>「肌を保湿したい」「風をよけたい」では、「気流制御」の設定が「風よけ」に設定されます。 → 35ページ</li> <li>「全体を暖めたい」「全体を冷したい」では、「気流制御」の設定が「ムラなし」に設定されます。 → 35ページ</li> <li>「肌を保湿したい」「除菌脱臭したい」「部屋干ししたい」では、ミストが「入」に設定されます。 → 36ページ</li> </ul> <p>◆「すぐに冷したい」が選択されているとき 冷房運転開始時につつみこむように素早く冷やすため、上の上下風向フラップが水平向き、下の上下風向フラップが下向きの状態の風向になることがあります。</p>  <p>◆「全体を暖めたい」が選択されているとき ムーブアイが検知した天井面と床面の温度の差が大きいために、上下風向フラップを水平向きにして空気を循環させる風向になることがあります。</p>  <ul style="list-style-type: none"> <li>シーンは複数選択することができますが、同時に設定することができないシーンは、後から選択したものが優先されます。(既に設定してあり同時に設定できないシーンは解除されます)</li> <li>&lt;同時に設定できないシーンの例&gt; <ul style="list-style-type: none"> <li>「足元をあたためたい」と「風をよけたい」 ・ 「肌を保湿したい」と「部屋干ししたい」</li> <li>「すぐに冷したい」と「風で涼みたい」 ・ 「すぐに暖めたい」と「音を下げたい」 など</li> </ul> </li> <li>次のシーンを選択すると運転モードが変更されることがあります。 <ul style="list-style-type: none"> <li>「少し暖めたい」 : 暖房運転になります。</li> <li>「少し冷したい」 : 冷房運転になります。</li> <li>「送風にしたい」「空気を回したい」 : 送風運転になります。</li> <li>「部屋干ししたい」 : ランドリー運転になります。</li> </ul> </li> </ul>
<p><b>かんたん予約</b></p> <p>操作方法: → 23ページ</p>	<ul style="list-style-type: none"> <li>「かんたん予約」を設定すると、液晶画面に設定内容が表示されます。</li> </ul> <div style="display: flex; justify-content: space-around; align-items: center;"> <div style="border: 1px solid black; padding: 5px; text-align: center;"> <p>時刻 10:00</p> <p>2.5時間後に<b>入</b></p> <p><b>冷房</b></p> <p>入タイマー予約 設定例</p> </div> <p>— タイマー —</p> <div style="border: 1px solid black; padding: 5px; text-align: center;"> <p>時刻 10:00</p> <p>2.5時間後に<b>切</b></p> <p><b>冷房</b></p> <p>切タイマー予約 設定例</p> </div> </div> <ul style="list-style-type: none"> <li>「入タイマー予約」と「切タイマー予約」は併用できません。タイマーによる入/切を同時に設定したいときは、「時刻で予約」をお使いください。 → 23ページ</li> <li>「かんたん予約」、「時刻で予約」、「節電タイマー」は同時に設定できません。</li> <li>「入タイマー予約」が設定されているときは、運転停止中も室内機の運転ランプが点灯します。</li> </ul>

時刻で予約

操作方法:  
→ 23ページ

- 「時刻で予約」を設定すると、液晶画面に設定内容が表示されます。



入・切時刻予約 設定例

- 「▶」の表示はタイマーが働く順序を表しています。

- 時刻予約を設定したときは、リモコンの信号が室内機に届く所にリモコンを置いてください。タイマー設定時刻になったときにリモコンから信号を送ります。リモコン信号が届かなくてもタイマーは働きますが、設定時刻とずれることがあります。(最大10分程度) → 8.30ページ
- 入時刻予約が設定されているときは、運転停止中も室内機の運転ランプが点灯します。
- 「かんたん予約」、「時刻で予約」、「節電タイマー」は同時に設定できません。

<風の強さ>

- 自動** : 暖房運転時はお部屋が寒い場合は風を強めにし、お部屋が暖かくなると風を弱めにします。冷房運転時はお部屋が暑い場合は風を強めにし、お部屋が涼しくなると風を弱めにします。
- ロング** : 最大風量になります。風を遠くまで届けたいときに選んでください。
- 静** : 最小風量になります。風の音が気になるときに選んでください。ただしお部屋の冷えや暖まりが弱くなる場合があります。

<上下風向>

- 自動** : 冷房・除湿・送風運転時は水平吹き、暖房運転時は下吹きになります。
- スイング** : 一定の間隔をおいてスイングします。スイングの上端と下端でしばらく上下風向フラップが止まります。
- 風向(1)~(5)** : お好みに合わせて選んでください。
  - 冷房・除湿・送風運転時は、風向は真下に向きません。
  - 左右で同じ上下風向を選んでも、上下風向でフラップの位置が左右でずれることがあります。

上下風向フラップの  
実際の動作範囲

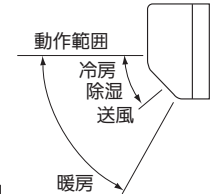

<上下風向フラップのスイング範囲について>

風の強さの設定	冷房・除湿・送風	暖房
ロング以外設定時	(1) ~  (5)	(2) ~  (5)
ロング設定時	(1) ~  (3)	(2) ~  (3)

風の調節

(風の強さ・風向)

操作方法:  
→ 24ページ

- 風の強さと風上下を「自動」に切り替えたときや風左右を に切り替えたときは、「ピピッ」と音がします。
- 上下風向、左右風向を調節すると、風あて・風よけ・ムラなし運転は解除され、「お好み設定」になります。
- 運転中に、上下・左右風向フラップを手で動かして、風向の調整をしないでください。故障の原因になります。
- 左右風向は、冷房・除湿と暖房で角度は異なります。

<気流制御>

ムーブアイで人のいる場所を検知し、自動で気流をコントロールします。

- 風あて** : 人のいるエリアを中心に風を送ります。2つの離れたエリアに人がいる場合、個別の体感温度コントロールを行います。
- 風よけ** : 人をよけた風を送り、風当たり感を抑えます。
- ムラなし** : ムーブアイがお部屋の中で人のいることが多い生活エリアを学習しています。(学習エリア) 学習エリアの温度ムラを抑える気流で運転します。ムーブアイの検知した床面と天井面の温度差が大きいときは上下風向フラップを水平向きにして空気を循環させることがあります。

お好み設定 : 上下風向、左右風向で設定した風向きで運転を行います。

「風速・風向を調節したい(上下風向、左右風向)」 → 24ページ 36ページへつづく

ご使用の前に

まずは使ってみる

こまかく設定する

機能を知りたい

きれいに保ちたい

困ったときには

# 詳しく知りたい(つづき)

ご使用の前に

まずは使ってみる

こまかく設定する

機能を知りたい

きれいに保ちたい

困ったときには

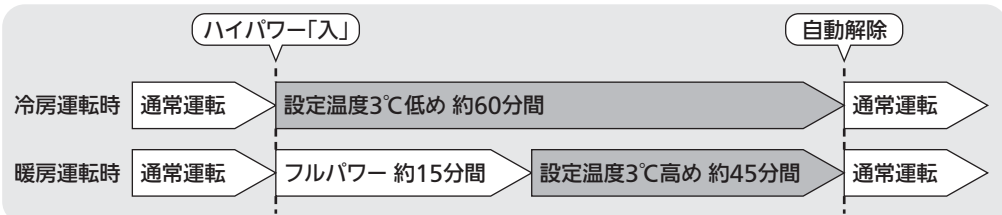
運転・機能	解説
<p><b>風の調節</b> (風の強さ・風向)</p> <p>操作方法: → 24ページ</p>	<ul style="list-style-type: none"> <li>個別の体感温度コントロール(3D気流フラップ)             <ul style="list-style-type: none"> <li>「風あて」を選んでいるときに2つの離れたエリアにいる人の体感温度に差がある場合は、上下風向フラップの角度を自動で調整して風の強さを変えることにより、個別の体感温度コントロールを行います。</li> <li>前後に隣接したエリアに人がいる場合や3か所以上のエリアに人がいる場合は、個別の体感温度コントロールを行いません。</li> </ul> </li> <li>「風あて」は冷房では頭上、暖房では足元に向ける風向になり、直接体には当たらないことがあります。</li> <li>「風よけ」を設定しても、風当たりが気になる場合はお好み設定で風向を調節してください。</li> <li>「体感」を「切」に設定すると、「風あて」「風よけ」「ムラなし」は設定できません。</li> </ul>
<p><b>ミスト</b> (ご購入時=切)</p> <p>操作方法: → 24ページ</p>	<p>電気を帯びた水の微粒子ピュアミストが、お肌のうるおいを保ちます※1。またお部屋の二オイを軽減※2し、ウイルス※3・菌※4の活動を抑制します。</p> <p>※1:美肌効果は、環境(温度・湿度・使用時間)、個人によって異なります。お部屋の湿度を上げる機能ではありません。</p> <p>※3:10m<sup>3</sup>密閉空間での90分後の試験結果。実使用空間での実証結果ではありません。</p> <p>※4:10m<sup>3</sup>密閉空間での4時間後の試験結果。実使用空間での実証結果ではありません。</p> <ul style="list-style-type: none"> <li>運転モードを切り替えるとミスト運転は解除されます。再び設定してください。</li> <li>ミスト運転中は「シュー」、「ジリジリ」と音がすることがありますが、故障ではありません。</li> <li>ミストが発生する室内条件は室温約18~30℃かつ、しつど35~90%のときです。</li> </ul> <p>※1:当社環境試験室(8畳)において、室温23℃湿度40%、東北大学大学院医学系研究科皮膚科学講座菊地克子先生監修の下、送風運転時の風を当てた場合、風をよけてミストを発生させた場合を比較。運転30分後の前腕部水分量変化率。20~40代の女性14名の平均値。</p> <p>※2:当社環境試験室(14畳)でエアコンの前方4mにタバコの二オイをしみ込ませた布片を設置。臭気判定士の監修下6段階臭気強度表示法で評価。自然減衰と比較して120分後に臭気強度1ランクダウン(約90%低減に相当)を確認。タバコの有害物質(一酸化炭素など)は除去できません。常時発生し続ける二オイ成分(ペット臭など)をすべて除去できるわけではありません。脱臭効果は、周囲環境(温度・湿度)、運転時間、臭気、繊維の種類などによって異なります。</p> <p>※3:試験機関:(独)仙台医療センター 臨床研究部 ウイルスセンター 試験方法:10m<sup>3</sup>の密閉空間にウイルスを噴霧し、そこにピュアミストを放出。一定時間後に試験空間内の空気を回収し、そのなかにいるウイルスをプラーク法で測定。試験番号:仙医ウ22-003号 対象:浮遊したウイルス 試験結果:90分後のウイルス回収率は、放出しない場合に比べ、99%以上低減、1種類のウイルスにて試験を実施。風速:強設定。</p> <p>※4:試験機関:(財)北里環境科学センター 試験方法:10m<sup>3</sup>の密閉空間に菌を噴霧し、エアコンを移動しながらピュアミストを放出。一定時間後に試験空間内の空気を回収し、空間中の浮遊菌数を測定。試験番号:北生発22-0138号 対象:浮遊した菌 試験結果:4時間後の浮遊菌回収率は、放出しない場合に比べ、99%以上低減、1種類の菌にて試験を実施。風速:強設定。</p>
<p><b>ハイパワー</b> (ご購入時=切)</p> <p>操作方法: → 25ページ</p>	<p>&lt;ハイパワー運転について&gt;</p> <p>暖房運転時は、約15分間フルパワーで運転し、吹出し温度を高めます。その後、設定温度を約3℃高めに設定して運転します。冷房運転時は、設定温度を約3℃低めに設定して運転します。ハイパワー運転は設定後約1時間で自動的に解除され、「ハイパワー」の表示が消えます。</p>  <ul style="list-style-type: none"> <li>ハイパワー運転中は、体感温度モニターにリモコンで設定した温度よりも暖房運転時は3℃高く、冷房運転時は3℃低く表示されることがあります。</li> <li>既に最大能力で運転している場合は、ハイパワー運転を設定してもお部屋の冷えや暖まりがすぐに変わらない場合があります。</li> <li>「ねむり」「風の強さ」を設定した場合や、運転モードを切り替えた場合は、ハイパワー運転は解除されます。</li> <li>ハイパワー運転が解除されると、風の強さはハイパワー運転設定前の風の強さになります。</li> <li>冷房・暖房以外の運転や入タイマーでは、ハイパワー運転は設定できません。</li> <li>冷房運転で「体感」を「入」にしているときは、ハイパワー運転に設定しても、すぐにハイパワー運転に切り替わらない場合があります。この場合は、約3分後にハイパワー運転に切り替わり、冷風が出ます。</li> </ul>



ねむり

(ご購入時=切)

操作方法:  
→ 25ページ

<ねむり運転について>

- 冷房・暖房・除湿運転時、約30分間はねむり運転を設定する前の設定温度・しつどで運転を続けます。約30分後にねむり運転の設定温度・しつどに切り替わります。
- ねむり運転を設定すると、室内機の表示が暗くなり、風の強さは「自動」になり、静音運転を行います。
- 一度ねむり運転の温度・しつどを設定すると、次にねむり運転を設定するときに、前回の設定温度・しつどが表示されます。

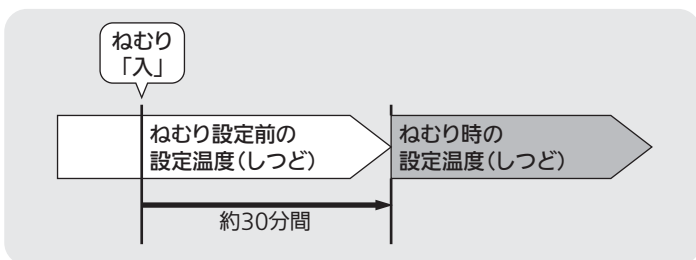

<ねむり設定時>

- 暖房・送風運転時はしつどを設定できません。
- 除湿・送風運転時は温度を設定できません。
- 「ハイパワー」「風の強さ」を設定した場合や、運転モードを切り替えた場合も、ねむり運転は解除されます。

不在省エネ：ムーブアイでお部屋に人がいないことを検知したときは、不在になってから10分後に自動で設定温度を切り替えて省エネ運転になります。省エネ運転中に人がいることを検知したときは、不在省エネ前の運転に戻ります。

冷房運転時：設定温度を約1℃高めにします。

暖房運転時：設定温度を約1℃低めにします。

除湿運転時：設定しつどを約10%高めにします。

不在停止：省エネ運転に切り替えてから、約3時間人を検知しないと、自動で運転を停止します。運転を停止した後には人を検知しても運転を再開しません。リモコンで運転を再開させてください。

<運転例>

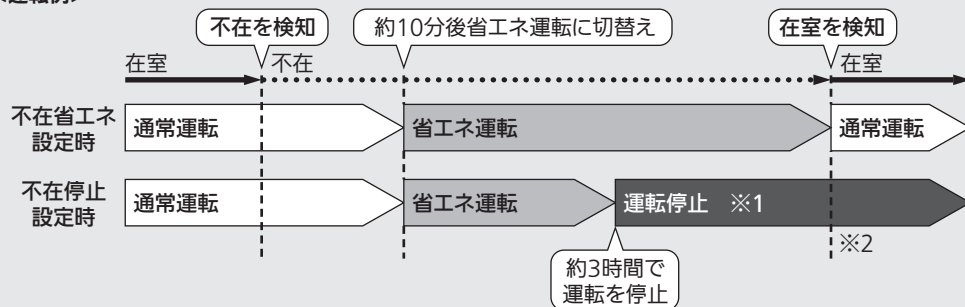

※1 運転中に1度でも人を検知していないと、「不在停止」を設定していても停止しません。

※2 不在停止設定時での運転停止後に人を検知しても自動で運転を再開しません。リモコンで運転を再開してください。

- 次のような場合、センサーで人を検知できず、人がいても省エネ運転、運転停止することがありますので、「なし」に設定することをおすすめします。
  - 乳児・ペットのように肌の表面が少ない場合
  - 真夏など、部屋の床、壁温度が高く、人体との温度差が少ないとき
  - 布団を被ったり、厚着をして肌が表れていないとき
  - ムーブアイの検知範囲にいない場合 → 31ページ

- 不在省エネ運転時は、リモコンの温度、しつど表示は変わりません。
- 不在停止で運転を停止しても、リモコンの表示は運転中のままで変わりません。再び運転するときには一度「運転入切」を押したあと、運転を再開してください。
- 切タイマーを予約している場合は、切タイマーを優先します。
- ランドリー・ねむり・ハイパワー・送風運転時は不在停止、不在省エネ運転を行いません。

消し忘れ

(ご購入時=なし)

操作方法:  
→ 25ページ

# 詳しく知りたい(つづき)

ご使用の前に

まずは使ってみる

こまかく設定する

機能を知りたい

きれいに保ちたい

困ったときには

運転・機能	解説																																	
<p><b>本体表示</b> (ご購入時=入)</p> <p>操作方法: → 25ページ</p>	<p>「切」に設定すると、「運転ランプ」以外の室内機の表示が消灯します。表示が気になる場合は「切」に設定してください。</p> <ul style="list-style-type: none"> <li>エアコンからのおしらせがあると、「切」に設定していてもナビランプは点灯します。</li> <li>「切」に設定していても、次の場合は一定時間表示が点灯します。             <ul style="list-style-type: none"> <li>運転中に設定温度を変更した場合 : 設定した温度を約3秒間表示</li> <li>運転中に温度以外の設定を変更した場合 : 現在の体感温度(室温)を約5秒間表示</li> </ul> </li> </ul>																																	
<p><b>体感</b> (ご購入時=入)</p> <p>操作方法: → 26ページ</p>	<p>ムーブアイを動作させて床、壁の温度や人の位置、活動状態を考慮した運転にします。</p> <ul style="list-style-type: none"> <li>体感冷房運転では、しつども考慮して運転を行います。</li> <li>「体感」を「切」に設定すると、室温のみで運転します。ムーブアイは動作しません。             <ul style="list-style-type: none"> <li>体感温度モニターには室温を表示します。</li> <li>ECOモニターは消灯します。</li> </ul> </li> </ul>																																	
<p><b>ピークカット</b> (ご購入時=切)</p> <p>操作方法: → 27ページ</p>	<p>「入」に設定すると、最大電流値を約25%抑えた運転ができます。</p> <table border="1" data-bbox="485 775 999 1137"> <thead> <tr> <th>形名</th> <th>入</th> <th>切</th> </tr> </thead> <tbody> <tr> <td>MSZ-ZW222</td> <td>約11アンペア</td> <td>約15アンペア</td> </tr> <tr> <td>MSZ-ZW252</td> <td>約11アンペア</td> <td>約15アンペア</td> </tr> <tr> <td>MSZ-ZW282</td> <td>約15アンペア</td> <td>約20アンペア</td> </tr> <tr> <td>MSZ-ZW282S</td> <td>約9.5アンペア</td> <td>約13アンペア</td> </tr> <tr> <td>MSZ-ZW362</td> <td>約15アンペア</td> <td>約20アンペア</td> </tr> <tr> <td>MSZ-ZW362S</td> <td>約9.5アンペア</td> <td>約13アンペア</td> </tr> <tr> <td>MSZ-ZW402S</td> <td>約11アンペア</td> <td>約15アンペア</td> </tr> <tr> <td>MSZ-ZW562S</td> <td>約15アンペア</td> <td>約20アンペア</td> </tr> <tr> <td>MSZ-ZW632S</td> <td>約15アンペア</td> <td>約20アンペア</td> </tr> <tr> <td>MSZ-ZW712S</td> <td>約15アンペア</td> <td>約20アンペア</td> </tr> </tbody> </table>	形名	入	切	MSZ-ZW222	約11アンペア	約15アンペア	MSZ-ZW252	約11アンペア	約15アンペア	MSZ-ZW282	約15アンペア	約20アンペア	MSZ-ZW282S	約9.5アンペア	約13アンペア	MSZ-ZW362	約15アンペア	約20アンペア	MSZ-ZW362S	約9.5アンペア	約13アンペア	MSZ-ZW402S	約11アンペア	約15アンペア	MSZ-ZW562S	約15アンペア	約20アンペア	MSZ-ZW632S	約15アンペア	約20アンペア	MSZ-ZW712S	約15アンペア	約20アンペア
形名	入	切																																
MSZ-ZW222	約11アンペア	約15アンペア																																
MSZ-ZW252	約11アンペア	約15アンペア																																
MSZ-ZW282	約15アンペア	約20アンペア																																
MSZ-ZW282S	約9.5アンペア	約13アンペア																																
MSZ-ZW362	約15アンペア	約20アンペア																																
MSZ-ZW362S	約9.5アンペア	約13アンペア																																
MSZ-ZW402S	約11アンペア	約15アンペア																																
MSZ-ZW562S	約15アンペア	約20アンペア																																
MSZ-ZW632S	約15アンペア	約20アンペア																																
MSZ-ZW712S	約15アンペア	約20アンペア																																
<p><b>連絡先設定</b></p> <p>操作方法: → 28ページ</p>	<ul style="list-style-type: none"> <li>故障時に、室内機にリモコンを向けてもっと節電ボタンを押しておしらせナビを選択すると、おしらせ画面に登録した電話番号が表示されます。</li> <li>ご購入時は設定されていません。設定していない場合は、三菱電機修理受付センターの電話番号が表示されます。</li> <li>設定する電話番号は、ご購入店にご確認のうえ設定してください。</li> </ul>																																	
<p><b>操作音</b> (ご購入時=音階あり)</p> <p>操作方法: → 29ページ</p>	<ul style="list-style-type: none"> <li>「音階あり」に設定した場合は、リモコンの信号を受信すると、次の操作を行ったときは音階を変化させた音が室内機から鳴ります。             <ul style="list-style-type: none"> <li>運転停止中の状態から運転を開始したときや、運転中に運転モードを変更したとき 3つの連続音で運転モードをお知らせします。 例) 冷房運転 : 徐々に低い音が鳴り、室温を下げるイメージを表します。 暖房運転 : 徐々に高い音が鳴り、室温を上げるイメージを表します。</li> <li>設定温度や設定しつどを変更したとき 2つの連続音で設定の上げ下げをお知らせします。 例) 設定温度を上げる : 低い音の次に高い音が鳴り、温度を上げるイメージを表します。 設定温度を下げる : 高い音の次に低い音が鳴り、温度を下げるイメージを表します。 ※設定温度を16℃または31℃にしたり、設定しつどを40%または70%にしたときは、「音階あり」に設定していても“ピピッ”と音がします。</li> </ul> </li> <li>「音階なし」に設定した場合は、リモコンの信号を受信すると、音階が変化しない単一の音が室内機から鳴ります。</li> </ul>																																	

電気代は、消費電力と設定された電気単価をもとに算出しています。  
CO<sub>2</sub>排出量は、消費電力と設定されたCO<sub>2</sub>排出量係数をもとに算出しています。

- 電気代の単価は電力会社の契約によって異なります。
- 電気代単価は時間帯別に設定することができます。時刻を合わせていないと、オール電化を設定することはできません。  
オール電化設定の時間帯を変更することはできません。

オール電化	時間帯		ご購入時の設定
なし(通常)	時間帯に関係なく、一定の単価を設定		22円
あり	時間帯別に 3種類の 単価を設定	朝夜 7:00~10:00 17:00~23:00	22円
		昼 10:00~17:00	33円
		深夜 23:00~7:00	9円

- 過去1か月分の電気代やCO<sub>2</sub>排出量は表示している日を含めた過去30日間の累積値です。31日より前のデータは自動的に消去されます。累積値には待機電力も含まれます。
- 使用時間が短いときや送風運転などで消費電力が少ないときなどは、電気代が¥0、CO<sub>2</sub>排出量が0gと表示されることがあります。
- 電気代またはCO<sub>2</sub>排出量の最大値は9999(円またはkg)、エコ貯金箱は999999(円)です。それ以上になっても表示は変化しません。
- 表示される電気代は計量法で定められた算出方法と異なるため、公的な取引に用いることはできません。

<運転停止時・お知らせナビでの電気代表示>

<目標電気代を設定している場合の例>

- 目標電気代を設定している場合  
目標電気代を設定した日または電気代をリセットした日から30日経過した場合、電気代を一度リセットし1日目から電気代を累積していきます。リモコンには、リセットした日からの経過した日数が表示されます。
- 目標電気代を設定していない場合  
過去30日分の電気代を常に表示します。  
31日より前のデータは自動的に消去されます。



電気代/  
CO<sub>2</sub>排出量

操作方法:  
→ 16~17ページ  
26~27ページ

ご使用の前に

まずは使ってみる

こまかく設定する

機能を知りたい

きれいに保ちたい

困ったときには



# 内部クリーン運転

運転を開始したときは、いやなニオイを抑制する「スタート脱臭」を行います。運転を停止したときは、エアコン内部を乾かし、内部に付着しているカビ菌を除去※する「カビクリーンシャワー」を行います。

## ■内部クリーンについて

内部クリーン運転を設定するには、→ 25ページ の「内部クリーン運転を設定したい」を参照してください。

- ご購入時は内部クリーンは設定されていません。
- 運転中に **決定** を押すと、内部クリーン運転が設定されているかどうか確認できます。 → 21ページ



設定すると、表示されます。

一度設定すると運転開始時のスタート脱臭(冷房)と、運転停止時のカビクリーンシャワーを毎回自動的にを行います。

- スタート脱臭、カビクリーンシャワー運転を行っているときは、ECOモニターの葉っぱが順番に点灯します。



- スタート脱臭、カビクリーンシャワー運転中は上下風向フラップが水平になり、微量のオゾンが発生させます。

## ■内部クリーン運転の流れ

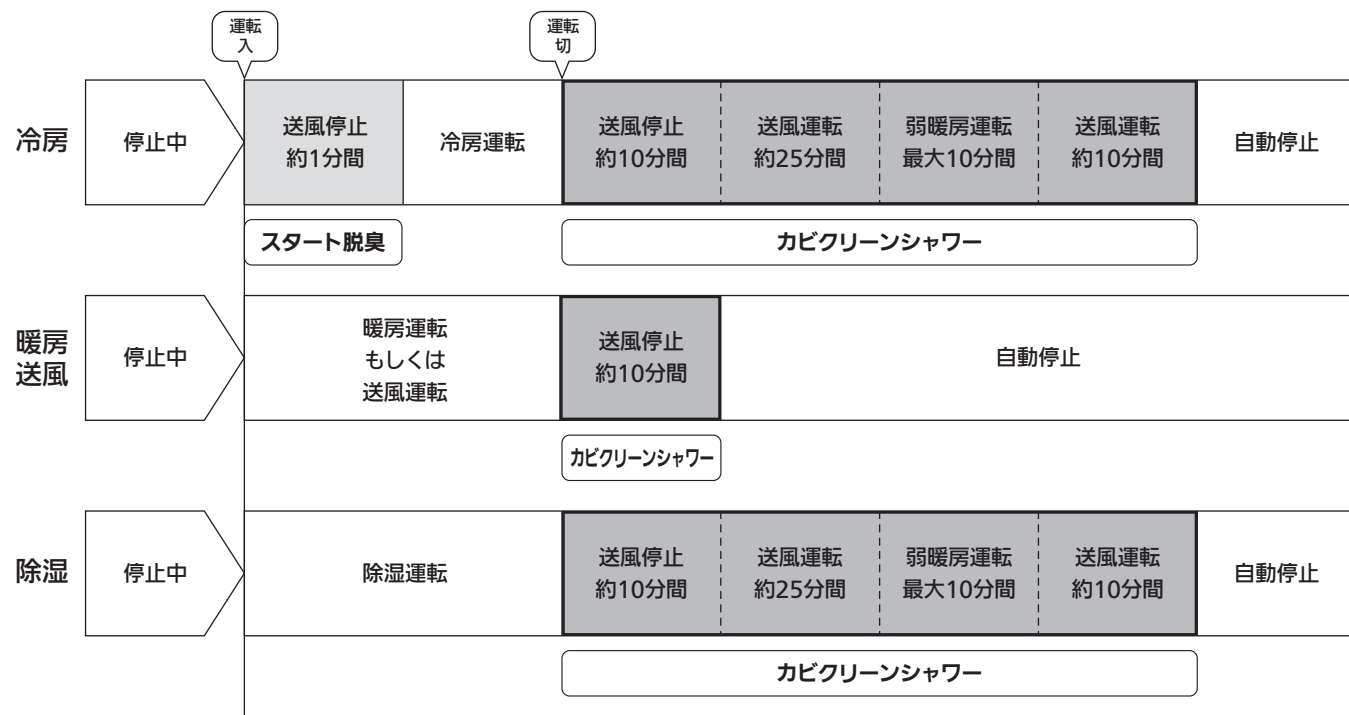

- カビクリーンシャワーを途中で停止させたい場合は、内部クリーンを「切」に設定してください。 **運転入/切** を押しても停止しません。内部クリーンを「切」にする → 25ページ
- カビクリーンシャワー中に再び運転を開始すると、カビクリーンシャワーは停止して運転が開始されます。

- カビクリーンシャワーでは、最大10分間の弱暖房運転をするため、お部屋の温度が2～3℃上がる場合があります。(冷房・除湿・ランドリー運転後)また、お部屋のしつどが上がる場合があります。
- エアコン内部の汚れが気になる場合は、エアコン内部のお手入れをしてください。 → 42～47ページ

※ 試験機関: (財)北里環境科学センター 試験番号 北生発 21-0056号 黒カビを植えつけた試験片をエアコン内部に設置して、実機にて28日間冷房運転を断続的に実施。内部クリーンモードの有無によりカビ孢子数の差異を測定 99%以上の低減率を確認。

ご使用の前に

まずは使ってみる

こまかく設定する

機能を知りたい

きれいに保ちたい

困ったときには





# フィルターおそうじメカ運転

高密度エアフィルターのおそうじを運転停止後に自動で行います。

高密度エアフィルターを約2分間で1往復させて、フィルターのほこりをブラシで除去し、ダストボックスにためます。前回のフィルターおそうじメカ運転からのエアコンの運転積算時間が24時間※1を超えた場合、運転停止後に自動で行います。24時間未満のときは行いません。フィルターおそうじメカ運転中は葉っぱ(🍃)が順番に点灯します。

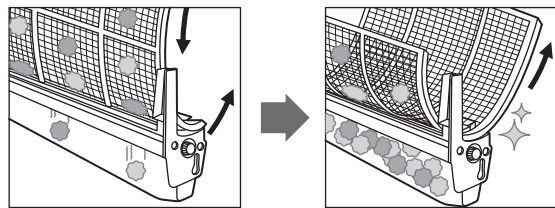

## ■運転開始までの流れ

(冷房運転で内部クリーンが設定されている場合)

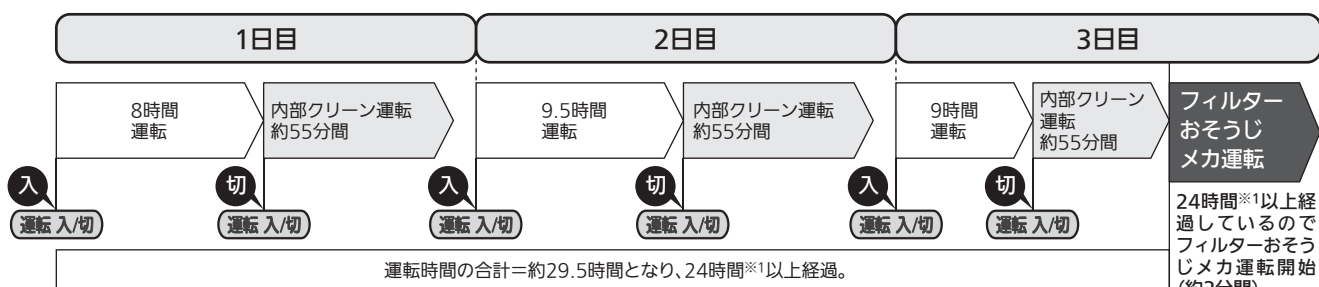

※1 標準は24時間ですが、エアコンの運転中に人が常に動きまわっている場合や、ねむり運転を30分以上した場合は22時間、エアコンの運転中の人の動きが非常に少ない場合は26時間に変わります。

- 内部クリーン運転が設定されている場合は、内部クリーン運転後にフィルターおそうじメカ運転が始まります。
- すべての運転モードにおいて約50時間連続運転すると、自動で運転を停止して、フィルターおそうじメカ運転を行います。フィルターおそうじメカ運転完了後、元の運転に戻ります。
- 切タイマーで運転したときは、積算時間が24時間経過した場合でも、フィルターおそうじメカ運転は行いません。毎回切タイマーを使う場合は、定期的にリモコンでフィルターおそうじ運転を行ってください。リモコン操作でフィルターおそうじ運転を設定する方法:「フィルターおそうじメカを手動で動かしたい」 → 25ページ
- フィルターおそうじメカ運転を自動で行わないようにすることもできます。 → 53ページ

ご使用の前に

まずは使ってみる

こまかく設定する

機能を知りたい

きれいに保ちたい

困ったときには

- フィルターおそうじメカ運転中に吸込口に手を入れないでください。ケガの原因になります。
- フィルターおそうじメカ運転中は、室内機からブラシの回転する音や、高密度エアフィルターとブラシのこすれる音がします。
- ほこりに油分や水分、タバコのヤニが含まれていると、高密度エアフィルターにほこりが残ることがあります。汚れが気になる場合は、高密度エアフィルター、ダストボックスを取外してお手入れしてください。 → 42~47ページ

# 部品の取外し

お手入れするときは、安全のために電源プラグをコンセントから抜くか、ブレーカーを切ってください。

- ダストボックス、高密度エアフィルター、アレル除菌脱臭空清フィルターをお手入れするときは、必ず①～④の順番で取外してください。  
※③～④は、汚れが気になるときにお手入れしてください。
- その他の部品をお手入れするときは、各部品の取外しかたに従ってください。

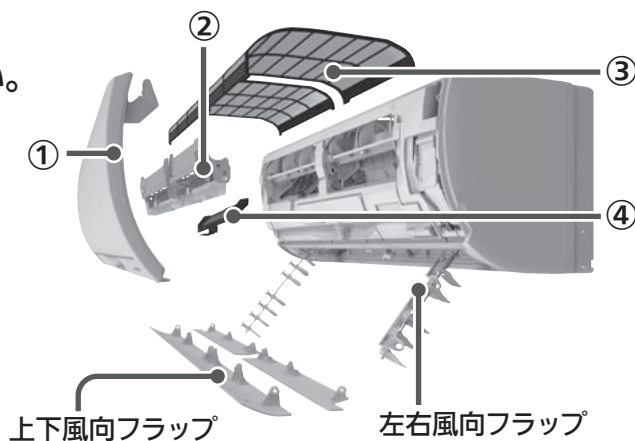

## ①前面パネル

### 1 指をかけて、持ち上げる

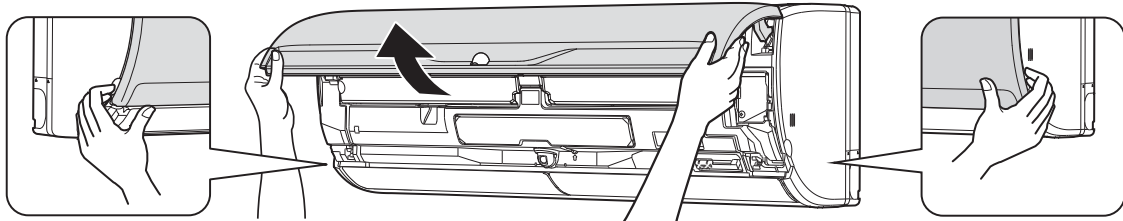

### 2 支持部付近を持ち、さらに少し持ち上げ手前に引く

- お手入れのときは不安定な台に乗らないでください。転倒などケガの原因になることがあります。

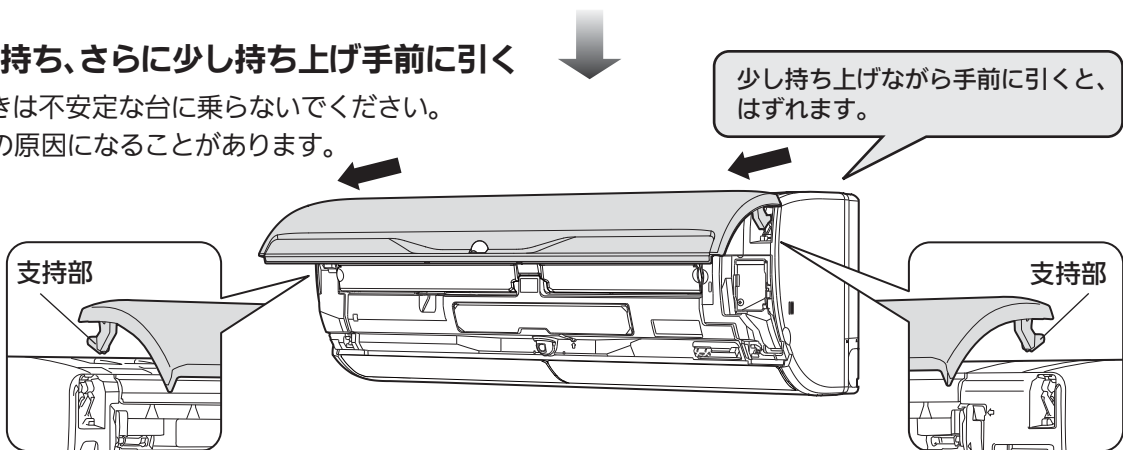

## ②ダストボックス(左右2個)

### 1 側面の取っ手を持って、ストッパーを押さえながら、手前約4cm程度引き出す

### 2 矢印の方向に取り出す

- ダストボックスを手前に引き出すとき、無理な力を加えないでください。故障の原因になります。

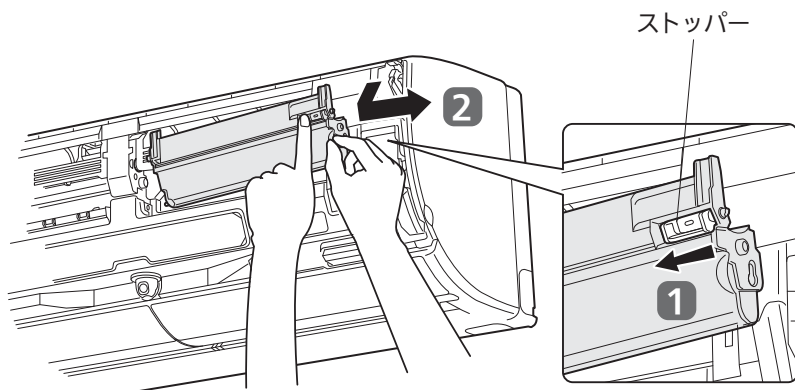

ご使用の前に

まずは使ってみる

こまかく設定する

機能を知りたい

きれいに保ちたい

困ったときには

### ③高密度エアフィルター(左右2枚)

#### 1 両手でつかんで、手前に引き出す

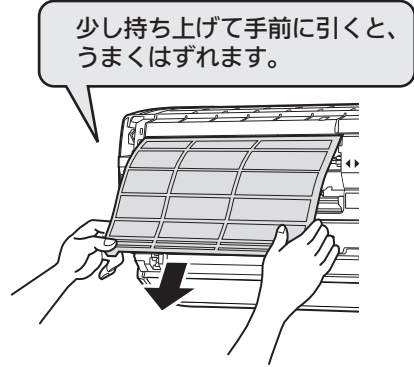

左側

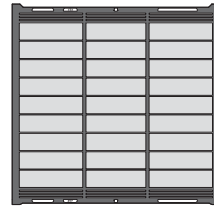

右側

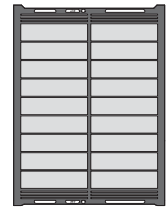

ご使用の前に

### ④アレル除菌脱臭空清フィルター(左側1個)

#### 1 手前に引き出す

- 金属部(熱交換器)に直接素手で触れないでください。ケガの危険があります。

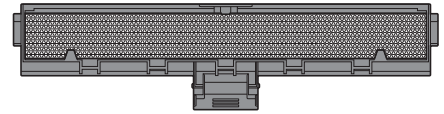
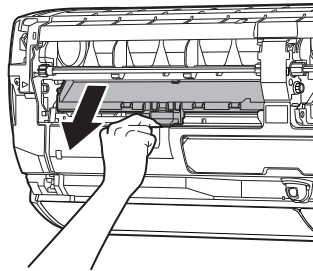

まずは使ってみる

### 上下風向フラップ(手前、奥の左右4枚)

#### 1 奥の小さなフラップから下に向ける

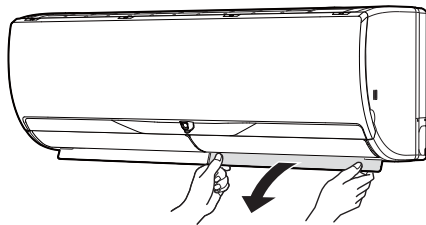

#### 2 安心ストッパー(2か所)を矢印の方向に動かす

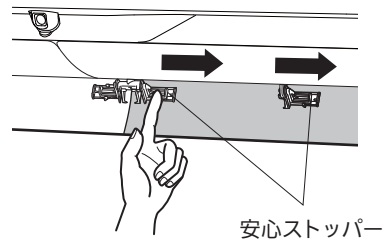

安心ストッパー



#### 3 奥の小さなフラップから引き抜く

- 他の3枚も同じ手順で引き抜いてください。

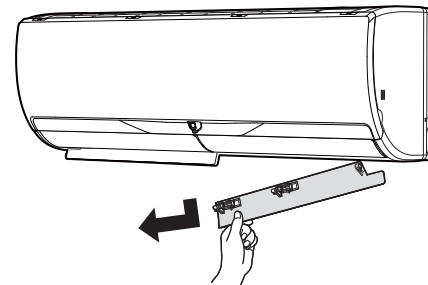

こまかく設定する

機能を知りたい

きれいに保ちたい

### 左右風向フラップ

#### 1 ツマミを持つ

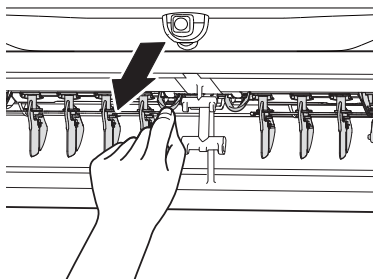

#### 2 矢印の方向に引き出す

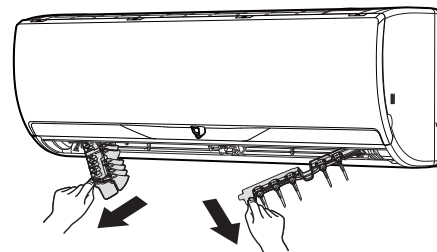

困ったときには



# 部品のお手入れ

体感温度モニターに「dL」が点灯したり、汚れが気になるときは、ダストボックスのほこりを捨て、必ず室内機のおそうじリセットスイッチを押してください。

※ほこりっぽい場所、タバコの煙の多い場所、キッチン周りなど油の多い所でご使用の場合など、汚れが気になるときはダストボックスに加えて、高密度エアフィルターも室内機から取外してお手入れしてください。

- 約1万時間運転すると、運転開始時と停止時に体感温度モニターに「dL」と表示されます。モニター表示はお手入れ時期の目安です。お客さまのご使用になる環境により、汚れの程度が異なりますので、定期的にお手入れしていただくことをおすすめします。
- 体感温度モニターに「dL」が表示された状態のまま約1,500時間運転すると、ダストボックスのほこりがあふれるのを防ぐため、フィルターおそうじメカ運転が働かなくなります。

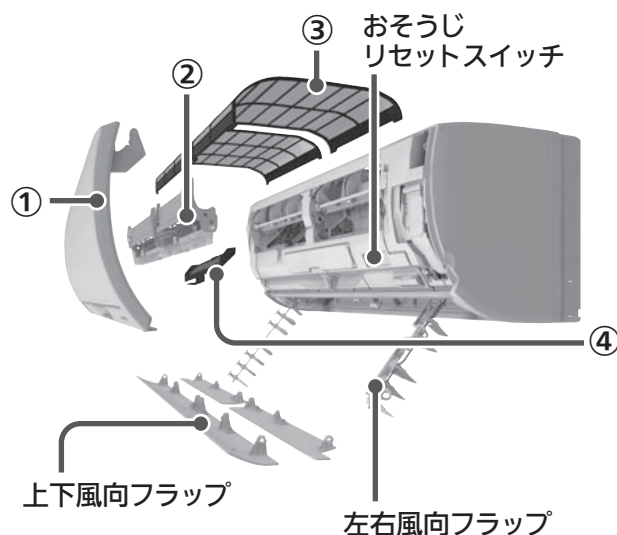

## ①前面パネル

### 1 やわらかい布で拭き取り、陰干しする

#### お願い

- 水洗いしないでください。前面パネル内部に水が入り、表示がぼやけることがあります。
- 汚れが目立つときは、布に中性洗剤を溶かしたぬるま湯を含ませて拭いてください。
- 完全に乾いてから取付けてください。
- ガソリン・ベンジン・シンナー・磨き粉を使用しないでください。
- たわしやスポンジの硬い面などで洗わないでください。
- 直射日光やストーブなどで乾燥させないでください。変形や変色の原因になります。

## ②ダストボックス

### 1 ダストボックスの裏面の①を押しながら、矢印②の方向にダストボックスのカバーを引き上げる

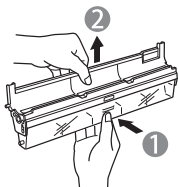

### 2 ダストボックスのカバーを矢印の方向に回転させる

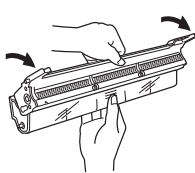

### 3 たまったほこりを捨てる

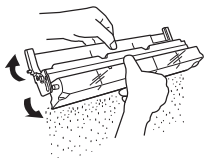

- ダストボックスは水洗いできます。水洗い後は風通しのよい日陰でよく乾かしてください。

#### お願い

- 汚れがひどいときは中性洗剤を溶かしたぬるま湯で洗い、水で洗剤を洗い流し、完全に乾いてから取付けてください。

室内機に取付けたあと必ず「おそうじリセットスイッチ」を押し、体感温度モニターの「dL」の表示が消灯していることを確認してください。

→ 47ページ

## ③高密度エアフィルター

### 1 掃除機でほこりを吸い取るか、水洗いする

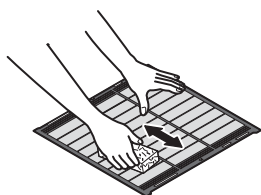

### 2 やわらかい布で水分を拭き取り、陰干しする

※矢印方向にかるくスポンジ等で拭き取ってください。フィルターを押さえつけて、変形させないでください。

#### お願い

- ブラシやたわしでこすらないでください。
- 高密度エアフィルターをねじらないでください。
- 汚れがひどいときは中性洗剤を溶かしたぬるま湯で洗い、水で洗剤を洗い流し、完全に乾いてから取付けてください。
- 直射日光やストーブなどで乾燥させないでください。変形や変色の原因になります。
- 約50℃以上のお湯で洗わないでください。

ご使用の前に

まずは使ってみる

こまかく設定する

機能を知りたい

きれいに保ちたい

困ったときには



#### ④ アレル除菌脱臭空清フィルター

### 1 掃除機で表側のほこりを吸い取るか、30℃~45℃のお湯に約15分間つけ置きする

・汚れがひどいときは、アルカリ性洗剤や中性洗剤を溶かしたぬるま湯を使ってください。

### 2 上下左右にゆすり、流水ですすぐ

### 3 水をよく切り、風通しのよい日陰でよく乾かす

・洗うと脱臭性能が回復します。

※置いて乾かす場合は、右図のように立てかけてください。

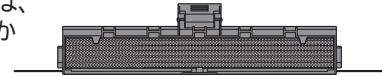

#### お願い

- フィルターは水を含むと割れやすくなります。お手入れ時に強くふったりしないでください。
- 枠からフィルターを外さないでください。フィルターが割れる原因になります。
- ブラシやたわしでこすらないでください。
- 「漂白剤」は使わないでください。
- ヘアドライヤーなどの熱風で乾かさないでください。
- 完全に乾いてから取付けてください。

#### 汚れがひどく、洗ってもニオイが取れない場合

### アレル除菌脱臭空清フィルターを新しいものと交換する

※交換の目安は約10年ですが、お部屋の環境や使用時間により短くなることがあります。

#### お願い

- 廃棄するときは、お住まいの地域のゴミ収集規則に従って処分してください。(材質:セラミックほか)

#### 吹出口・上下風向フラップ・左右風向フラップ・ファン(汚れが気になったら)

### 1 やわらかい布でから拭きや水拭きする

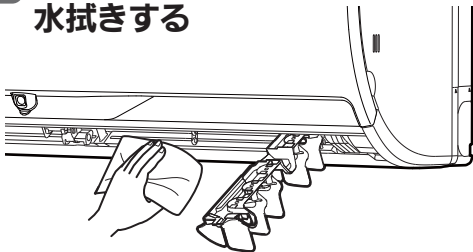

#### お願い

- ファンが停止していることを確認してください。
- 汚れが目立つときは、布に中性洗剤を溶かしたぬるま湯を含ませて拭いてください。
- ガソリン・ベンジン・シンナー・磨き粉を使用しないでください。
- たわしやスポンジの硬い面などで洗わないでください。
- 長時間(2時間以上)お湯や水につけておかないでください。
- 直射日光やストーブなどで乾燥させないでください。変形や変色の原因になります。
- 奥にあるファンに強い力をかけないでください。割れるおそれがあります。

#### 熱交換器(汚れが気になったら)

### 1 掃除機のブラシでほこりを吸い取る

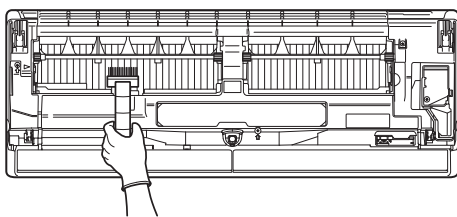

あらかじめ、ダストボックス、高密度エアフィルター、アレル除菌脱臭空清フィルターは取外しておく。

#### お願い

- ブラシは強くこすりつけないでください。
- 手袋等を着用してください。
- 冷房・除湿運転後は熱交換器が濡れている場合があります。内部クリーン運転をして熱交換器を完全に乾かしてから、お手入れしてください。→ 40ページ
- 消臭剤などの液体を吹きつけないでください。

## 別売部品 —— お近くの三菱電機ストアか販売店でお求めください。

掃除機の専用ブラシ(別売)を使うと、熱交換器やファンのおそうじがしやすくなります。

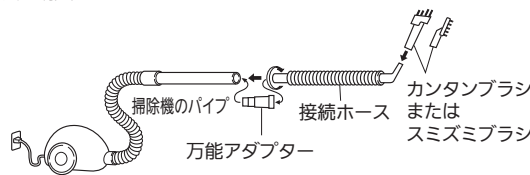
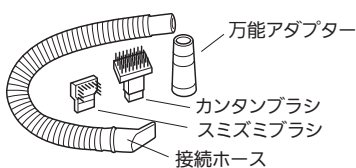

品名 専用おそうじカンタンセット  
 形名 MAC-093SS  
 希望小売価格 3,675円(税込)

専用以外のブラシを使用すると金属部(熱交換器)などの破損の原因となりますので、専用ブラシを使うことをおすすめします。詳細は専用おそうじカンタンセットの取扱説明書をご覧ください。

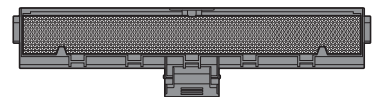

品名 アレル除菌脱臭空清フィルター  
 形名 MAC-301FT  
 希望小売価格 2,100円(税込)  
 交換の目安 約10年

※万能アダプターは、掃除機のパイプ内径φ32~39(mm)に対応しています。掃除機の種類によっては、万能アダプターが取付けられない場合があります。

※希望小売価格は2011年10月現在の価格です。

ご使用の前に

まずは使ってみる

こまかく設定する

機能を知りたい

きれいに保ちたい

困ったときには



# 部品の取付け

お手入れするときは、安全のために電源プラグをコンセントから抜くか、ブレーカーを切ってください。

- ダストボックス、高密度エアフィルター、アレル除菌脱臭空清フィルターをお手入れしたあとは、必ず①～④の順番で取付けてください。
- その他の部品をお手入れしたあとは、各部品の取付かたに従ってください。

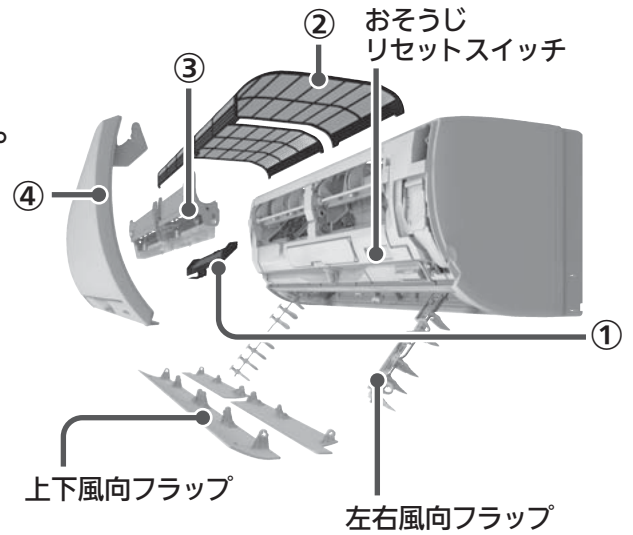

## ①アレル除菌脱臭空清フィルター(左側1個)

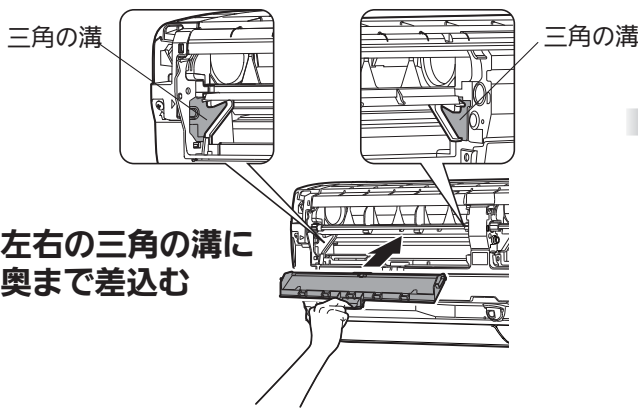

1 左右の三角の溝に奥まで差込む

2 奥に突き当てながら矢印の方向に押込む

- 金属部(熱交換器)に直接素手で触れないでください。ケガの危険があります。

## ②高密度エアフィルター(左右2枚)

1 両手で奥まで差込み、手前の端をフィルター位置に合わせる

- 高密度エアフィルターをまっすぐ奥まで入れないと、ダストボックスを正しく取付けることができません。故障の原因になります。

(注) 上下の向きは関係なく差込むことができます。

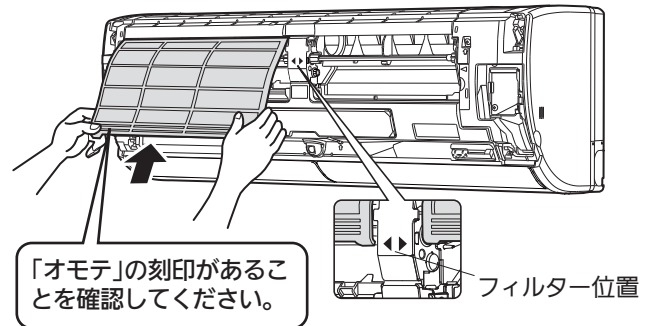

「オモテ」の刻印があることを確認してください。

フィルター位置

## ③ダストボックス(左右2個)

1 ダストボックスで高密度エアフィルターを押さえながら、矢印の方向にスライドさせる

2 突起部(2か所)を室内機の穴に横から差込む

3 ダストボックスを“カチッ”と音がするまで押込む

- ストッパーで固定されていることを確認してください。

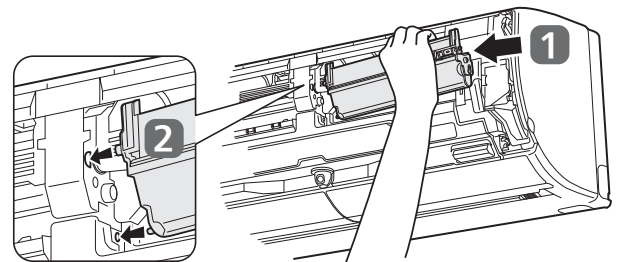
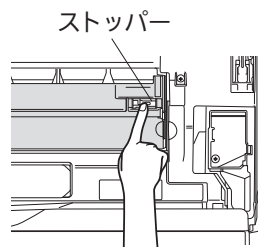

ご使用の前に

まずは使ってみる

こまかく設定する

機能を知りたい

きれいに保ちたい

困ったときには

## ④前面パネル

### 1 “カチッ”と音がするまで差込む

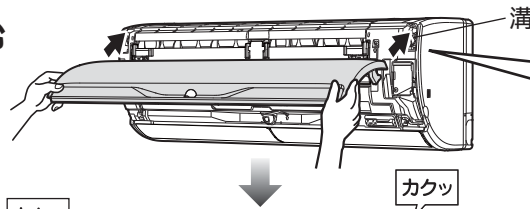

### 2 閉じる

- 前面パネルを閉じるときはしっかり両手で持ち、ゆっくりと操作してください。

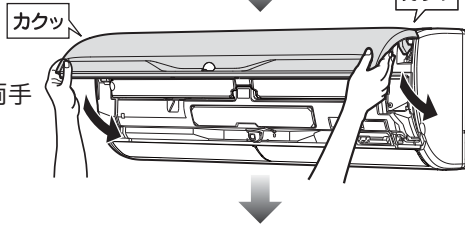

### 3 4か所を押す

- 前面パネルをきっちり閉めていないと、室内機の表示がぼやけることがあります。

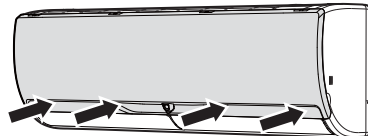

## 上下風向フラップ(手前、奥の左右4枚)

### 1 矢印の方向に差込む

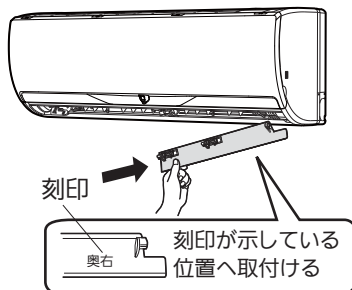

### 2 安心ストッパー(2か所)を差込む

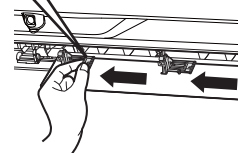

安心ストッパーが正しくセットされていないとすべてのモニターが点滅し、体感温度モニターに「FL」と表示され、運転ができません。

## 左右風向フラップ

### 1 ツマミを持って矢印の方向に押込む

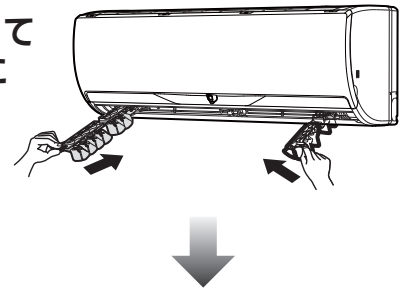

### 2 ガイドの上側に差込む

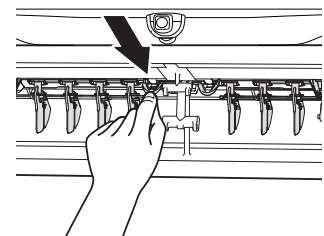

## 取付けが終わったら...

### 1 電源プラグを差込む

- 高密度エアフィルターが正しい位置にない場合は、葉っぱ(🍃)が順番に点灯し、高密度エアフィルターの位置合わせを行います。必ず葉っぱ(🍃)の消灯後に次の操作を行ってください。

### 2 おそうじリセットスイッチを押す

葉っぱ(🍃)が順番に点灯し、高密度エアフィルター、ダストボックスが正しく取付けられているか確認するために、フィルターおそうじメカ運転を1回行います。

- 葉っぱ3枚(🍃🍃🍃)が点滅するときは、アレル除菌脱臭空清フィルター、ダストボックス、高密度エアフィルターの取付け状態を確認してください。

### 3 リモコンの「運転入切」を押して、運転する

体感温度モニターが「dL」と表示していないことを確認してください。

- おそうじリセットスイッチを押すと運転積算時間(約1万時間で体感温度モニターに「dL」と表示)をリセットしますので、ダストボックスお手入れ後以外はおそうじリセットスイッチを押さないでください。フィルターおそうじメカ運転の動作確認:「フィルターおそうじメカを手動で動かしたい」→ 25ページ

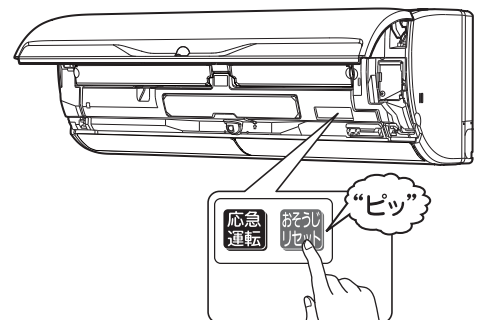

### お願い

- エアコン運転中やおそうじメカ運転中に、ダストボックスのストッパーを外さないでください。故障の原因になります。

ご使用の前に

まずは使ってみる

こまかく設定する

機能を知りたい

きれいに保ちたい

困ったときには



# 故障かな？

修理を依頼される前に、次の点を確認してください。

## 故障かな？

## お答えします。(故障ではありません)

ご使用の前に

まずは使ってみる

こまかく設定する

機能を知りたい

きれいに保ちたい

困ったときには

運転しない／停止しない

運転しない  
本体表示が出ない

- エアコン専用のブレーカーが切れていませんか？
- 電源プラグが外れていませんか？
- リモコンの本体表示設定が「切」になっていませんか？ → 25, 38ページ

葉っぱ(🍃)が順番に点灯し、  
動かない

- 高密度エアフィルターの位置合わせをしています。葉っぱ(🍃)が消灯するまで、そのまましばらくお待ちください。

再度運転にしても3分ほど動かない

- エアコン保護のため、止まっています。3分後に運転しますので、そのままお待ちください。

葉っぱ(🍃)が順番に点灯し、  
冷房運転開始時に  
約1分間、風が出ない

- 内部クリーン運転が設定されていませんか？  
運転開始時に、エアコン内部のニオイを抑制するスタート脱臭運転を行い、約1分間、送風を停止します。 → 25, 40ページ

除湿運転中に風が弱くなる

- 室温の低下を防ぐため、室外機の運転を停止します。このとき風が弱くなります。

暖房運転開始時に風が出ない

- 暖かい風を出す準備をしています。しばらくお待ちください。(約3分間)

運転を停止しても  
葉っぱ(🍃)が順番に点灯し、  
風が止まらない

- 内部クリーン運転が設定されていませんか？  
内部クリーン運転が設定されていると、運転停止時にカビクリーンシャワーを行います。 → 25, 40ページ

ムーブアイが動かない

- 「体感」を「切」に設定していませんか？  
「体感」を「切」に設定すると、ムーブアイは動きません。 → 26, 38ページ

暖房運転中に約10分ほど  
運転が止まる

- 室外機に付いた霜を溶かしています。長くて約10分間で終了しますので、そのままお待ちください。 → 32ページ

リモコン

リモコン信号を受信しない  
リモコンの表示が出ない  
リモコンの表示がうすい

- リモコンのボタンを押すと、再び点灯します。  
約30秒間何も操作しないと自動で液晶画面は消灯します。 → 9ページ
- 乾電池が消耗していませんか？ → 9ページ
- 乾電池の取付けが(+) (-) 逆になっていませんか？ → 8ページ
- リモコンの電池を入れたときにリセットボタンを押し忘れていませんか？ → 8ページ
- テレビやビデオのリモコンが押されたままになっていませんか？  
テレビやビデオのリモコンが押されたままになっていると、リモコンを受信しないことがあります。  
リモコンラック(小物入れ)に収納したリモコンの詰め過ぎにより、ボタンが押されていることがあります。
- お部屋の温度が低いときはリモコンを受信しにくい場合があります。
- 複数台設置の設定を変更していませんか？ → 27ページ
- リモコン液晶画面の濃淡を変更できます。 → 27ページ

リモコンにお知らせが表示されない  
受信に失敗する

- お知らせが表示されるまで室内機にリモコンを向けたままにしてください。すぐに動かすと、受信を失敗することがあります。

運転を停止したときに  
「情報を受信中」と表示される

- 電源を切ったときにリモコンに情報を表示させるため、室内機から情報を送信しています。 → 28ページ







## 故障かな？

## お答えします。(故障ではありません)

冷えない／暖まらない／しつどが下がらない

冷えない  
暖まらない

- 快適セレクトで「送風にしたい」「空気を回したい」を設定していませんか？  
→ 19ページ
- 温度設定や風の強さが適切になっていますか？  
風の強さを 、 で運転していると、お部屋の冷えや暖まりが遅くなる  
ことがあります。  
風の強さを  または  に変更してください。  
→ 24ページ
- 高密度エアフィルターが汚れていませんか？ → 44～45ページ
- エアコン内部のファンが汚れていませんか？ → 44～45ページ
- 室内機・室外機の吹出口・吸込口をふさいでいませんか？
- 窓やドアが開いたままになっていませんか？
- 部屋の広さや、外気温度などの条件によっては設定した温度に到達する  
までに時間がかかったり、到達しないことがあります。
- 換気扇やガスコンロを使用する部屋では、冷房負荷が大きくなり、冷える  
まで時間がかかる場合があります。

冷房運転中に  
冷たくない風が出る

- 体感冷房運転時は、冷房運転と除湿運転を自動で切り替えて温度・しつどを  
コントロールするため、設定温度近くでは、再熱除湿運転に切り替わり、吹き  
出す風が冷たくない場合があります。冷房除湿切替で「少ない」に設定する  
と、除湿運転に切り替わりにくくなります。また、自動的に除湿運転に切り替  
えたくない場合はメニューで「体感」を「切」に設定してください。  
→ 26、38ページ

設定したしつどにならない

- お部屋の湿気が多いときや外気温度が低いときなどは、設定したしつどに  
ならない場合があります。

冷え過ぎる

冷房・除湿運転時  
冷え過ぎる

- 冷房運転時に温度、風向の設定は適切になっていますか？  
→ 10、24、32、35～36ページ
- ランドリー運転になっていませんか？ → 18、20、33ページ
- 外気温度が低い場合、室温が低下する場合があります。

水漏れ／霧が出る

室内機の吹出口から霧が出る

- 部屋の空気中に含まれる水分がエアコンから吹き出す冷たい風により急速  
に冷やされ霧状になるためです。

室内機から水が漏れる

- 前面パネルがしっかり装着されていますか？  
しっかり装着されていないと露たれの原因になります。 → 47ページ
- 室外のドレンホースの先端がつぶれたり、持ち上がったっていませんか？

以上のことを確認して、直らない場合は、「お買上げの販売店」にご相談ください。

室外機から水や湯気が出る

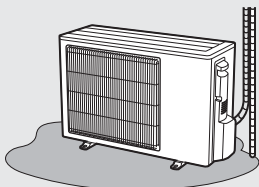

- 冷房運転時に、冷えた配管(接続部)や室外機下面に水滴が付き、滴下するた  
めです。
- 暖房運転時に、室外機に付いた霜を溶かすときに、水や湯気が出るためです。  
湯気が白い煙に見えることがあります。
- 暖房運転時に、熱交換器に付いた水が滴下するためです。  
温度・しつどによって、水の量は異なります。

故障ではありませんが、濡れてお困りのときは、お買上げの販売店へ排水工事  
のご相談をお願いします。

なお、一部寒冷地域では室外機氷結のおそれがあり、工事できない場合があります。

ご使用の前に

まずは使ってみる

こまかく設定する

機能を知りたい

きれいに保ちたい

困ったときには

# 故障かな？ (つづき)

修理を依頼される前に、次の点を確認してください。

## 故障かな？

## お答えします。(故障ではありません)

### 風

風が右(左)に向かない

- 据付位置設定が間違っていないですか？  
リモコンで据付位置を正しく設定してください。 → 8, 27ページ

冷房・除湿運転中  
上下風向が途中で変わる  
調節がきかない

- 上下風向フラップを下向き(3)～(5)にして約30分～1時間たつと、上下風向フラップから水滴が滴下するのを防ぐため、自動で風向が変わり(2)になります。 → 24, 35ページ

「風よけ」にしても、風があたる  
「風あて」にしても、風が来ない

- ムーブアイが人を検知しにくい場合があります。  
風向がご希望にそわない場合は、上下・左右の風向を調節することができます。 → 24, 35ページ

冷房運転中  
設定温度になっても風が止まらない



- 冷房運転時、室温(体感温度)が設定温度になっても、室内機の風は止まりません。設定した風の強さで運転します。

暖房運転開始時や運転中  
上下風向が途中で変わる  
調節がきかない  
風が止まる

- 運転開始時に暖かい風を出す準備をしている間は、上下風向フラップが水平になります。(約3分間)
- 室外機に付いた霜を溶かしています。(霜取り運転) → 32ページ  
約30分～90分間に1回程度動作する場合があります。  
外気温度が低く、しつどが高いときに霜が付きやすくなります。  
霜取り運転中は、冷たい風が出るのを防ぐため、しばらく上下風向フラップが水平になり、風が止まります。  
霜取り運転は最大10分間で終了します。その後、暖房運転を再開しますが、外気温度によっては、温かい風を吹き出すための準備に、さらに数分かかることがあります。
- 室温(体感温度)が設定温度より上がったときは、暖め過ぎを防ぐため室外機を停止します。このとき冷たい風が出るのを防ぐため、しばらく上下風向フラップが水平になり、微風運転になります。

### 自動清掃

メニューから「フィルターおそうじ」を「開始する」にしても、フィルターおそうじメカ運転を行わない

- 室内機の葉っぱ(🍃)が順番に点灯していませんか？  
内部クリーン運転が設定されている場合、カビクリーンシャワー後にフィルターおそうじメカ運転が始まります。 → 25, 41ページ
- 室内機の体感温度モニターが「」の表示になっていませんか？  
お手入れが終わったら室内機のおそうじリセットスイッチを押して、運転開始時や停止時に体感温度モニターに「」と表示しないことを確認してください。
- 室内機の葉っぱ(🍃)3枚が点滅していませんか？  
高密度エアフィルター、ダストボックスが正しく取付けられているか確認してください。 → 46ページ  
再度、手でフィルターおそうじ運転を行って、葉っぱ(🍃)3枚が点滅した場合は、修理窓口にご連絡ください。 → 57ページ
- “ピピピッ”と鳴りませんか？ 手でフィルターおそうじ運転を連続して行くと、約30分間動かないことがあります。もう一度手でフィルターおそうじ運転を行う場合は、約30分後に行ってください。 → 25, 41ページ

フィルターおそうじメカ運転が行われず高密度エアフィルターが汚れたまま

- 切タイマーで運転したときは、積算時間が24時間経過した場合でも、フィルターおそうじメカ運転は行いません。主に切タイマーでご使用される場合、定期的に手でフィルターおそうじ運転を行ってください。 → 25, 41ページ

冷房・暖房などの運転中に運転が止まり、フィルターおそうじメカ運転を開始する

- 冷房・暖房運転などが連続50時間経過した場合、運転を停止し、フィルターおそうじメカ運転を行います。  
約5分間お待ちください。フィルターおそうじメカ運転完了後、元の運転に戻ります。 → 41ページ

ご使用の前に

まずは使ってみる

こまかく設定する

機能を知りたい

きれいに保ちたい

困ったときには

## 故障かな？

## お答えします。(故障ではありません)

音	“ピシッ”、“ガチッ”という音	<ul style="list-style-type: none"> <li>● 温度変化で前面パネルなどが膨張、収縮してこすれるとともに音が出る場合があります。</li> <li>● 冷媒制御弁が動作する音です。(冷房・除湿・ランドリー運転時)</li> </ul>
	水が流れる音、“プシュッ”という音	<ul style="list-style-type: none"> <li>● エアコン内部を冷媒が流れているときに出る音や冷媒の流れが切り替わるときに出る音です。</li> </ul>
	“ポコポコ”という音	<ul style="list-style-type: none"> <li>● 換気扇をご使用の際、ドレンホースから室外の空気を吸い込むことがあります。このとき、ドレンホース内の水が空気と一緒に吸い上げられることで出る音です。お部屋の給気口を開けることで改善されることがあります。風が強いときにも音が発生する場合がありますので、ドレンホースの先端を風が当たらない方向へ向けてください。 対策部品「ドレンエア逆流防止部品」(別売部品:形名MAC-850GB)も用意しています。取付けはお買上げの販売店へご相談ください。</li> </ul>
	エアコン停止中 フィルターおそうじメカ運転中 “カサカサ”、“ソー”、“カタカタ”という音	<ul style="list-style-type: none"> <li>● 高密度エアフィルターを清掃している音です。</li> <li>● 内部クリーン運転が設定されている場合、内部クリーン運転後に、フィルターおそうじメカ運転を行うことがあります。音が気になる場合は、内部クリーン運転を解除することで、運転停止後すぐにフィルターおそうじメカ運転を行います。 → 25, 41ページ</li> </ul>
	フィルターおそうじメカ運転中 “ガタッ”という音、連続して“ガタガタ”という音	<ul style="list-style-type: none"> <li>● 高密度エアフィルター、ダストボックスが正しく取付けられ、ストッパーで固定されているか確認してください。 → 46ページ</li> </ul>
	“ウィンウィン” “クックッ”という音	<ul style="list-style-type: none"> <li>● ムーブアイが左右に動作するときの音です。気になる場合は、ムーブアイ動作を「ゆっくり」に設定してください。 → 30ページ</li> </ul>
ニオイ	エアコンの風がおう	<ul style="list-style-type: none"> <li>● エアコンが壁やじゅうたん、家具、衣類などにしみこんだニオイを吸い込んで、風を吹き出すためです。 エアコンの清掃をおすすめします。 → 44~45ページ それでも解決しない場合は専門業者による内部洗浄をおすすめします。</li> <li>● ミスト運転や内部クリーン運転時にオゾンがわずかに発生するため、ニオイを感じる場合があります。</li> </ul>
表示	室内機の表示が見えにくい	<ul style="list-style-type: none"> <li>● 前面パネルをきっちりと閉めていないと、表示がぼやけて見えにくいことがあります。 → 47ページ</li> <li>● ねむり運転中は表示が自動的に暗くなります。 → 25, 37ページ</li> <li>● おすすめ節電運転中、節電タイマーで省エネ運転中は表示が暗くなります。 → 13, 15ページ</li> </ul>
	体感温度モニターの温度がお部屋の温度計と合わない リモコンの設定と合わない	<ul style="list-style-type: none"> <li>● 「体感」を「入」に設定している場合、体感温度を表示しています。室温とは異なるため、温度計とは合わないことがあります。</li> <li>● ハイパワー運転が設定されている場合、冷房運転時に3℃低め、暖房運転時に3℃高めで表示されることがあります。</li> </ul>
変色	室内熱交換器右端のアルミフィンが変色して焦げたようになっている	<ul style="list-style-type: none"> <li>● 室内熱交換器製造時点で変色したものです。(溶接の熱でアルミフィン表面の樹脂コーティングが変色します) エアコンの運転によるものではありません。また、熱交換器の性能にも影響はありません。</li> </ul>

ご使用の前に

まずは使ってみる

こまかく設定する

機能を知りたい

きれいに保ちたい

困ったときには

# 故障かな？ (つづき)

修理を依頼される前に、次の点を確認してください。

## 室内機にこんな表示が出たら

こんなとき	表示内容	調べるところ
運転を開始しても 運転しない	体感温度モニターに  他のモニターもすべて点滅	上下風向フラップの安心ストッパーが外れている可能性があります。安心ストッパーが“カチッ”と音がするまで確実に取付けてください。 → 47ページ
運転開始時 または 停止時	体感温度モニターに 	ダストボックスのお手入れ時期が来たことをお知らせしています。ダストボックスをお手入れしてください。 → 44, 46ページ
冷房 または 暖房運転中	体感温度モニターに 	体感温度は8～37℃まで0.5℃きざみで表示されます。7.5℃以下はLo、37.5℃以上はHiと表示されます。
運転開始時 または 停止時	体感温度モニターに 	フィルターおそうじメカ運転の自動運転設定を解除し、エアコンの運転積算時間が約50時間を経過すると、運転開始時と停止時に、体感温度モニターにFCと表示されます。リモコン操作から手動でフィルターおそうじメカ運転を行ってください。 → 25, 41, 53ページ
運転中 または 停止中	葉っぱ3枚が点滅 	高密度エアフィルター、ダストボックスが正しく取付けられているか確認してください。 → 46ページ
運転中 または 停止中	葉っぱが順番に点灯 	高密度エアフィルターの位置合わせをしています。葉っぱ(🍃)が消灯するまで、そのまましばらくお待ちください。(最大2分間) → 40～41ページ
運転中 または 停止中	ナビランプが点灯 	エアコンからお知らせがあります。もっと節電ボタンを押してお知らせナビを選択し、内容を確認してください。 → 16ページ
運転中 または 停止中	ナビランプが点灯しない 	お知らせ回数の設定が「切」になっていませんか？メニューからお知らせ回数を変更することができます。また、エアコンからのお知らせがないときは点灯しません。 → 16, 28ページ
運転開始後 すぐ	運転ランプ以外の すべてのモニターが消える 	リモコンの「本体表示」が「切」の設定になっていませんか？ → 25, 38ページ
運転しない	体感温度モニターの数字が点滅  運転ランプも点滅	故障ですので、運転を停止し、「お買上げの販売店」または「三菱電機修理相談窓口」に修理依頼してください。その際、点滅している数字をお知らせください。(点滅している数字は1例です。他の数字が出ることもあります) → 57ページ

ご使用の前に

まずは使ってみる

こまかく設定する

機能を知りたい

きれいに保ちたい

困ったときには





# 知っておいていただきたいこと

ご使用の前に

まずは使ってみる

こまかく設定する

機能を知りたい

きれいに保ちたい

困ったときには

## 運転について

- 右表の外気温度以外で運転すると保護装置が働き、運転ができない場合があります。
- 室内のしつどが80%以上で長時間冷房・除湿運転すると、室内機の吹出口などに露がつき、滴下する場合があります。
- 冷房・除湿運転時、右表より低い外気温度で運転すると室内機が凍結するおそれがあります。

運転	外気温度の環境
冷房運転	約21~43℃
除湿運転	約 1~43℃
暖房運転	24℃以下

## 静音設定について

冷房・暖房運転時に、室内機から出る風の音が気になる場合は、風量を抑えた静音設定にすることができます。風量を抑えた運転を行うため、「標準設定」よりお部屋の冷えや暖まりが遅くなる場合があります。

風の強さの設定が 、、、、 のときは、風量を抑えた静音設定になります。 の設定は変更されません。

除湿・送風運転時の風の強さの設定は変更されません。

### 静音設定にするとき

- 1 電源プラグをコンセントに差込む
- 2 応急運転スイッチを“ピピッ”と鳴るまで長押しする(約5秒間)

※体感温度モニターに「」が表示され応急冷房で運転しますが、そのまま応急運転スイッチを長押ししてください。“ピピッ”と鳴れば設定完了です。リモコン操作でお好みの運転を選択してください。

### 標準設定に戻すとき

応急運転スイッチを“ピッ”と鳴るまで長押しする(約5秒間)

応急運転スイッチを長押しする(約5秒間)ごとに、次の順で切り替わります。

静音設定(ピピッ) → 標準設定(ピッ)

## フィルターおそうじメカ運転の自動運転設定の解除について

フィルターおそうじメカ運転は、運転停止後に自動で行うように設定されていますが、解除することもできます。

### 自動運転設定を解除するとき

運転停止中で、フィルターおそうじメカ運転が停止しているときに、おそうじリセットスイッチを“ピピッ”と鳴るまで長押しする(約10秒間)

※押すとすぐに“ピッ”と鳴りますが、そのまま長押ししてください。“ピピッ”と鳴れば設定完了です。

### 自動運転設定に戻すとき

運転停止中で、フィルターおそうじメカ運転が停止しているときに、おそうじリセットスイッチを“ピピピッ”と鳴るまで長押しする(約10秒間)

※押すとすぐに“ピッ”と鳴りますが、そのまま長押ししてください。“ピピピッ”と鳴ればフィルターおそうじメカ運転を自動で行う設定に戻ります。

おそうじリセットスイッチを長押しする(約10秒間)ごとに、右の順で切り替わります。

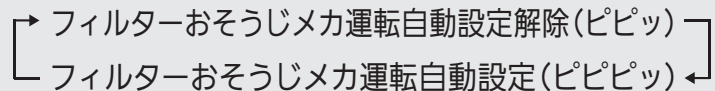

フィルターおそうじメカ運転の自動設定を解除し、エアコンの運転積算時間が約50時間を経過すると、運転開始時と停止時に、体感温度モニターに「」と表示されます。「」が表示されたら、手動でフィルターおそうじメカ運転を行ってください。

→ 25、41ページ

# 知っておいていただきたいこと (つづき)

## リモコンが使えないとき(応急運転)

リモコンが故障したり、電池が消耗したときには、室内機の応急運転スイッチを使って運転できます。

### 1 応急運転スイッチを押す

押すごとに次の順で切り替わります。

応急冷房 → 応急暖房 → 停止

※これ以外の運転はできません。  
最初の30分間は温度調節が働かず、風の強さ強  の連続運転になります。

<体感温度モニターの表示>



応急冷房

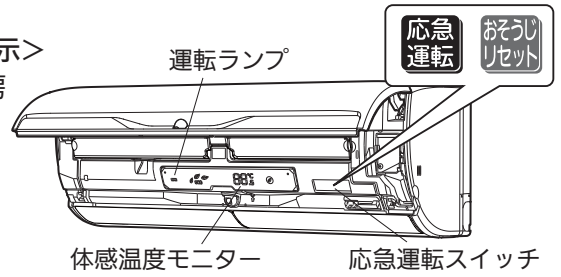

応急暖房



30分後の運転内容は次のようになります。

運転内容	冷房	暖房
設定温度	24℃	24℃
風速	 中	 中
上下風向フラップ	自動	自動

### 停止するとき

## 応急運転スイッチを押す

### 長期間ご使用にならないとき

エアコンの故障を防ぎ、長く使うために次のことをしてください。

- 1 エアコン内部を清潔に保つために、夏場は、約10分間の冷房運転したあと、内部クリーン運転を行う  
冬場は、約10分間の暖房運転を行う → 25、40ページ
- 2 運転を停止後、電源プラグを抜くかブレーカーを切る

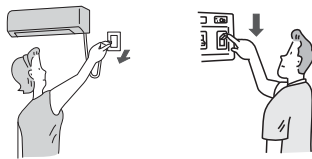

- 3 液漏れによる故障をさけるために  
リモコンから電池を取り出す

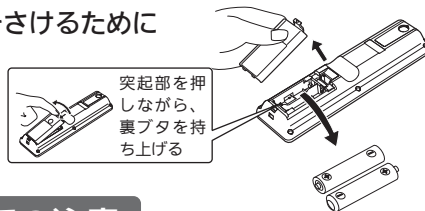

### 再度使い始めるとき

- 1 ダストボックスにたまったほこりを捨て、取付ける
- 2 室内機・室外機の吹出口・吸込口がふさがれていないことを確認する
- 3 アース線が外れていないことを確認する  
室内機側に取付けてある場合もあります。



### 電気工事についての注意

- 電源は必ずエアコン専用回路にしてください。
- ブレーカー容量は必ず守ってください。  
100V用機種はAC100Vで、200V用機種はAC200Vで使用してください。

### 移設は専門業者へ依頼

- 増改築・引越しのためエアコンを取り外したり、再度据付ける場合は、専門の技術や工事が必要になります。

### 同じ部屋にエアコンを2台以上設置する場合

同じ部屋にエアコンを2台以上設置した場合、1つのリモコンの信号を複数のエアコンが同時に受信してしまうことがあります。この誤作動を防止するために、リモコンによる複数台設置を切り替える設定をすることができます。

※必ずエアコンの運転を停止してから作業してください。

- 1 リモコンの複数台設置を設定する → 27ページ
- 2 電源プラグをコンセントから外し、30秒以上経ってから再び電源プラグをコンセントに差込む
- 3 複数台設置の設定を変更したリモコンを対象の室内機に向け **運転入切** ボタンを押して、信号を送信する
  - エアコンは最初のリモコン信号を受信したリモコンの設定号機になります。2回目からのリモコン受信は最初に受信した号機のリモコンのみ受け付けます。
  - 停電したときや、電源プラグをコンセントから外したり、ブレーカーを「切」にした場合は、複数台設置の設定は解除されます。再度設定しなおしてください。

ご使用の前に

まずは使ってみる

こまかく設定する

機能を知りたい

きれいに保ちたい

困ったときは

## 据付時、使用時のご注意

- ・ ルームエアコンの据付は販売店にご依頼ください。また、次の場所への据付はさけてください。
  - ・ 可燃性ガスが漏れるおそれのある所
  - ・ 高周波機器、無線機器などがある所
  - ・ 機械油が多い所
  - ・ 海浜地区など塩分が多い所
  - ・ 温泉地など硫化ガスが発生する所
  - ・ 油の飛まつや油煙がたちこめる所
  - ・ 積雪により室外機がふさがれる所
  - ・ クレーン車、船舶など移動するものへの設置
- ※室内機の排水ホースからの排水は、水はけのよい所にしてください。
- ※風通しが悪くショートサイクルが起きやすい所では、冷房・暖房能力および消費電力が10%程度悪化する場合があります。その場合、吹出ガイド(別売部品)をお使いになると、冷房・暖房能力および消費電力の改善が図れます。
- ・ 据付にあたってはエアコンの質量に十分に耐え、振動が増大しない場所を選んでください。
- ・ 室内機の電源コードの余りを吸込口に載せないでください。
- ・ 室外機の吹出口からの温風や運転音が隣家の迷惑にならない場所を選んでください。

- ・ 室外機の吹出口近くにはものを置かないでください。機能低下や運転音増大のもとになります。
- ・ 寒冷地では氷結防止のため、霜取り運転での排水がたまりずに円滑に流れるように配慮してください。氷結するとお部屋が暖まりにくくなったり、故障の原因になることがあります。
- ・ 使用中、異常音がする場合は、「お買上げの販売店」にご相談ください。

テレビ・ラジオのアンテナとエアコン(室外機)は3m以上離してください。電波の弱い地域では、テレビ・ラジオなどにノイズが入る場合があります。その場合はノイズが入らなくなるまで離してください。火災警報器と室内機の吹出口は1.5m以上の距離をあけてください。

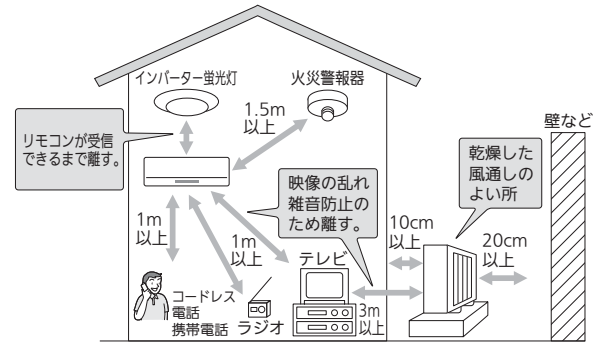

## ⚠️ 注意

- ・ 新築物件やリフォームなどの内装工事、床面のワックス掛け時にはエアコンの運転をさけてください。作業終了後にエアコンを運転する場合は十分に換気を行ってください。ワックスなどの揮発成分がエアコン内部に付着し、水漏れや露飛びの原因になることがあります。

## 長期使用製品安全表示制度に基づく本体表示について

(本体への表示内容)

※経年劣化により危害の発生が高まるおそれがあることを注意喚起するために電気用品安全法で義務付けられた以下の表示を本体の銘板近傍に行っています。

【製造年】本体の銘板の中に西暦4桁で表示してあります。



※【設計上の標準使用期間】 10年

設計上の標準使用期間を超えてお使いいただいた場合は、経年劣化による発火・けがなどの事故に至るおそれがあります。

(設計上の標準使用期間とは)

※運転時間や温湿度など、以下の標準的な使用条件に基づく経年劣化に対して、製造した年から安全上支障なく使用することができる標準的な期間です。

※設計上の標準使用期間は、無償保証期間とは異なります。また、一般的な故障を保証するものでもありません。

■標準使用条件 JIS C 9921-3による

環境条件	電源電圧/周波数	製品の定格電圧による/50Hz・60Hz共通	
	室内温度	冷房 27℃(乾球温度)	暖房 20℃(乾球温度)
	室内湿度	冷房 47%(湿球温度19℃)	暖房 59%(湿球温度15℃)
	室外温度	冷房 35℃(乾球温度)	暖房 7℃(乾球温度)
	室外湿度	冷房 40%(湿球温度24℃)	暖房 87%(湿球温度6℃)
負荷条件	設置条件	製品の据付説明書による標準設置	
	住宅 部屋の広さ	木造平屋、南向き和室、居間 製品機種能力に見合った広さの部屋(畳数)	
想定時間	1年間の使用日数	東京モデル 冷房 6月2日から9月21日までの112日間	暖房 10月28日から4月14日までの169日間
	1日の使用時間	冷房 9時間/日	暖房 7時間/日
	1年間の使用時間	冷房 1008時間/年	暖房 1183時間/年

- ・ 設置状況や環境、使用頻度が上記の条件と異なる場合、または、本来の使用目的以外でご使用された場合は、設計上の標準使用期間より短い期間で経年劣化による発火・けがなどの事故に至るおそれがあります。

ご使用の前に

まずは使ってみる

こまかく設定する

機能を知りたい

きれいに保ちたい

困ったときは



# 問い合わせと修理を依頼される前に

修理を依頼される前にもう一度、次のことをご確認ください。

こんなときは、  
故障ではありません。

「故障かな？」をもう一度確認してください。→ 48~52ページ

暖房運転中に・・・

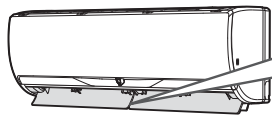

上下風向フラップが  
水平になる

運転開始時、霜取り運転中、設定温度を超えた  
ときは、上下風向フラップが水平になります。

→ 50ページ

室外機から・・・

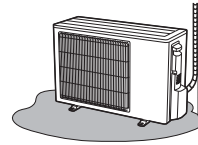

水または白い煙が出る

運転中は室外機から水や湯気が出るものが  
あります。

→ 49ページ

運転を止めたのに止まらない  
葉っぱ(🍃)が順番に点灯する

内部クリーン運転が設定されて  
いませんか？

→ 48ページ

リモコン信号を受信しない

→ 48ページ

リモコンにお知らせが表示  
されない

→ 48ページ

本体に表示が出ない

メニューの「本体表示」が「切」の設定になって  
いませんか？

→ 25, 38ページ

体感温度モニターに「FL」と  
表示され、すべての表示が  
点滅する

上下風向フラップを取付けてください。

→ 47, 52ページ

ナビランプ(📶)が点灯しない

エアコンからのお知らせがないときは  
点灯しません。

→ 16ページ

こんなときは、  
修理を依頼する。

- → 49ページ の確認をしても室内機から水が漏れる。
- リモコンで操作できない。  
(インバーター蛍光灯を点灯したとき  
液晶、プラズマテレビの電源を入れたとき)
- 電源コードが熱くなる。  
(ゆるいコンセントを使っているとき)
- 運転ランプと体感温度モニターの数字が点滅する。
- 電源コードの一部が破れている。
- テレビやラジオにノイズが出る。  
(電波の弱い地域では増幅器の取付けをおすすめします)
- 異物を入れたり、水をかけてしまった。
- ブレーカーがたびたび切れる。

修理を依頼するときは、  
必ずお知らせください。

- 1.品名 三菱ルームエアコン
- 2.形名 右側イラストをもと  
に室内機をご確認  
ください。

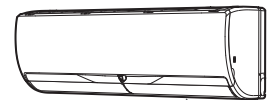

形名表示

- 3.お買上げ年月日
  - 4.故障内容(できるだけ具体的に)
  - 5.住所・お名前・電話番号、付近の目印など → 6ページ
- ※リモコンが故障、紛失した場合はサービス番号をお知らせください。  
サービス番号:M21 EAG 426

ご不明な点や修理については、  
お買上げの販売店にご相談ください。

● 転居などで、お買上げの販売店に依頼できないとき → 57ページ

ご使用の前に

まずは使ってみる

こまかく設定する

機能を知らりたい

きれいに保ちたい

困ったときには





# 保証とアフターサービス

## ■保証書(別添付)

- 保証書は、必ず「お買上げ日・販売店名」などの記入をお確かめのうえ、販売店からお受け取りください。内容をよくお読みのあと、大切に保存してください。

保証期間  
お買上げ日から1年間です  
(冷媒回路については5年間)

## ■補修用性能部品の保有期間

- 当社は、このルームエアコンの補修用性能部品を製造打ち切り後10年保有しています。
- 補修用性能部品とは、その製品の機能を維持するために必要な部品です。

## ■ご不明な点や修理に関するご相談は

- お買上げの販売店か下記の「三菱電機 ご相談窓口・修理窓口」にご相談ください。

## ■修理を依頼されるときは

- 「故障かな?」→ 48~52ページにしたがってお調べください。
- なお、不具合があるときは、電源スイッチを切り、必ず電源プラグを抜いてから、お買上げの販売店にご連絡ください。

## ●保証期間中は

修理に際しましては、保証書をご提示ください。保証書の規定にしたがって、販売店が修理させていただきます。

## ●保証期間が過ぎているときは

修理すれば使用できる場合には、ご希望により有料で修理させていただきます。点検・診断のみでも有料となることがあります。

## ●修理料金は

技術料+部品代(+出張料)などで構成されています。

- 技術料…故障診断、故障箇所の修理および部品交換・調整・修理完了時の点検などの作業にかかる料金です。
- 部品代…修理に使用した部品代金です。
- 出張料…商品のある場所へ技術者を派遣する料金です。

## ■廃棄時にご注意願います

- 家電リサイクル法では、お客さまがご使用済みのルームエアコンを廃棄される場合は、収集・運搬料金と再商品化等料金(リサイクル料金)をお支払いいただき、対象品を販売店や市町村に適正に引き渡すことが求められています。

## ご相談窓口・修理窓口のご案内(家電品)

取扱い・修理のご相談は、まず  
**お買上げの販売店へ**

- お買上げの販売店にご依頼できない場合(転居や贈答品など)は、**各窓口**へお問い合わせください。

### ■お問合せ窓口におけるお客様の個人情報のお取り扱いについて

三菱電機株式会社は、お客様からご提供いただきました個人情報は、下記のとおり、お取り扱いします。

- 1.お問合わせ(ご依頼)いただいた修理・保守・工事および製品のお取り扱いに関連してお客様よりご提供いただいた個人情報は、本目的ならびに製品品質・サービス品質の改善、製品情報のお知らせに利用します。
- 2.上記利用目的のために、お問合わせ(ご依頼)内容の記録を残すことがあります。
- 3.あらかじめお客様からご了解をいただいている場合および下記の場合を除き、当社以外の第三者に個人情報を提供・開示することはありません。
  - ①上記利用目的のために、弊社グループ会社・協力会社などに業務委託する場合。
  - ②法令等の定める規定に基づく場合。
- 4.個人情報に関するご相談は、お問合わせをいただきました窓口にご連絡ください。

## ご相談窓口 家電品の購入相談・取扱い方法

受付時間365日24時間

### ●三菱電機お客さま相談センター

いつもサンキュー 365日

**0120-139-365** (無料)

フリーコール

携帯電話・PHS・IP電話の場合

三菱電機お客さま相談センター  
〒154-0001 東京都世田谷区池尻 3-10-3  
FAX (03) 3413-4049 (有料) **(03) 3414-9655** (有料)

■ご相談対応 平日 9:00~19:00  
土・日・祝・弊社休日 9:00~17:00  
上記以外の時間は受付のみ可能です。

## 修理窓口 家電品の修理の問合せ・修理の依頼

受付時間365日24時間

### ●三菱電機修理受付センター

フリーダイヤル

インターネット

インターネット

www.melsc.co.jp

携帯電話サイト

空メールの送り先: fc8634@melsc.jp  
またはバーコードからアクセス。  
URLをメール返信します。

**0120-56-8634** (無料)

www.melsc.co.jp



携帯電話・PHS・IP電話の場合

北海道・東北 関東甲信越	東日本 修理受付センター FAX (03) 3424-1115 (有料)	<b>(03) 3424-1111</b> (有料)
東海・北陸・関西 中国・四国・九州	西日本 修理受付センター FAX (06) 6454-3900 (有料)	<b>(06) 6454-3901</b> (有料)

- 所在地、電話番号などについては変更になることがありますので、あらかじめご了承ください。
- 電話番号をお確かめのうえ、お間違えのないようおかけください。

K11A

ご使用の前に

まずは使ってみる

こまかく設定する

機能を知りたい

きれいに保ちたい

困ったときは



# 仕様



特定の化学物質の含有が基準値以下であり、環境に配慮した設計をしています。

## 冷房・暖房兼用セパレート形(インバーター)

仕様	形名	MSZ-ZW222	MSZ-ZW252	MSZ-ZW282	MSZ-ZW282S	MSZ-ZW362	MSZ-ZW362S	MSZ-ZW402S	MSZ-ZW562S	MSZ-ZW632S	MSZ-ZW712S	
		-W(クリーンホワイト)						-T(クリーンブラウン)				
電	源	単相100V	単相100V	単相100V	単相200V	単相100V	単相200V	単相200V	単相200V	単相200V	単相200V	
冷房※1	能力(kW)	2.2	2.5	2.8	2.8	3.6	3.6	4.0	5.6	6.3	7.1	
	消費電力(W)	440	560	600	530	975	850	1055	2020	2220	2995	
	運転電流(A)	4.68	5.95	6.38	2.81	10.35	4.50	5.60	10.73	11.80	15.90	
	室内側運転音(dB)	44	46	48	48	49	49	50	52	52	56	
	室外側運転音(dB)	42	44	46	46	47	47	48	52	51	52	
	面積の目安(m <sup>2</sup> )	鉄筋アパート南向洋室	15	17	19	19	25	25	28	39	43	49
	木造南向和室	10	11	13	13	16	16	18	25	29	32	
暖房※2	能力(kW)	標準	2.5	2.8	3.6	3.6	4.2	4.2	5.0	6.7	7.1	8.5
		低温	4.1	4.1	5.3	6.2	5.4	6.2	7.1	7.4	8.7	8.7
	消費電力(W)	標準	465	525	710	635	870	805	1100	1675	1855	2565
		低温	1420	1420	1890	2170	1890	2170	2880	3030	3720	3720
	運転電流(A)	4.68	5.30	7.15	3.20	8.78	4.05	5.55	8.45	9.35	12.95	
	(最大)	(15.0)	(15.0)	(20.0)	(13.0)	(20.0)	(13.0)	(15.0)	(20.0)	(20.0)	(20.0)	
室内側運転音(dB)	45	47	49	51	51	51	51	53	53	53		
室外側運転音(dB)	43	44	47	47	49	49	51	55	52	55		
面積の目安(m <sup>2</sup> )	鉄筋アパート南向洋室	11	13	16	16	19	19	23	30	32	39	
	木造南向和室	9	10	13	13	15	15	18	24	26	31	
通年エネルギー消費効率(APF)		6.9	6.7	6.8	7.1	6.3	6.5	6.3	5.5	5.1	4.7	
区分		A	A	A	A	C	C	C	F	F	G	
質量(kg)	室内機	15	15	15	16	16	16	16	16	16	16	
	室外機	28	28	32	35	32	35	34	34	41	41	
外形寸法(mm)		高さ295×幅799×奥行312(317)										
		高さ550×幅800(+62)×奥行285								高さ630×幅809(+62)×奥行300		

- この仕様値は、JIS規格(JIS C 9612)に基づいた数値です。
- ※1 マニュアル冷房 室内27℃、室外35℃の温度環境で最大風量(上下風向:3番、左右風向:正面)における仕様値。
- ※2 マニュアル暖房 室内20℃、室外7℃(標準)、2℃(低温)の温度環境で最大風量(上下風向:2番、左右風向:正面)における仕様値。

- 仕様値は50Hz・60Hz共通です。
  - 待機電力は0.5ワットです。
  - 運転音は反響音の少ない無響室で測定した数値です。実際に据付けた状態で測定すると周囲の音や反響を受け表示数値より大きくなるのが普通です。
  - 外形寸法の室内機( )内は、据付板を付けたときの寸法です。
  - 外形寸法の室外機( )内は、サービスパネルの寸法です。
  - J-Moss(JIS C 0950)の規定に基づき、対象となる6物質(鉛、水銀、カドミウム、六価クロム、PBB、PBDE)の含有についての情報公開をしております。
- 詳しくはホームページをご覧ください。 [www.MitsubishiElectric.co.jp/jmoss/](http://www.MitsubishiElectric.co.jp/jmoss/)

## フロンの「見える化」表示について



家庭用エアコンには最大でCO<sub>2</sub>(温暖化ガス)3,600kgに相当するフロン類が封入されています。地球温暖化防止のため、移設・修理・廃棄などにあたってはフロン類の回収が必要です。

この表示は、家庭用エアコンに温暖化ガス(フロン類)が封入されていることを、ご認識いただくための表示です。エアコンの取外し時はフロン類の回収が必要です。〈廃棄時には家電リサイクル法の制度に基づき適正な引き渡しをしていただければ、確実にフロン類の適正処理がなされます。〉

ご使用の前に

まずは使ってみる

こまかく設定する

機能を知りたい

きれいに保ちたい

困ったときには



# さくいん

## あ

- アース端子 ..... 6
- アレル除菌脱臭空清フィルター  
..... 43、45、46
- 入タイマー予約 ..... 23、34
- 運転 入/切ボタン ..... 7
- 運転内容確認 ..... 21、30
- 運転前の温度情報 ..... 17
- 運転前の電気代情報 ..... 17
- 運転モード ..... 10
- 運転モードランプ ..... 6
- 運転ランプ ..... 6
- 液晶画面 ..... 7
- エコ貯金箱 ..... 17、29、39
- えらべる節電 ..... 14~15
- 応急運転スイッチ ..... 6、54
- オール電化 ..... 26、39
- お好み設定 ..... 24、35
- おしらせ音 ..... 16、29、34
- おしらせ回数 ..... 16、28
- おしらせナビ  
..... 11、16~17、28~29、33~34
- おすすめ節電 ..... 13、33
- おそうじリセットスイッチ ..... 6、47
- 音の設定 ..... 29
- 温度センサー ..... 6

## か

- 快適セレクト ..... 18~20、34
- 快適セレクトボタン ..... 7
- 学習エリア ..... 29、31
- 風あて ..... 24、35
- 風の調節 ..... 24、35~36
- 風の強さ ..... 24
- 風よけ ..... 24、35
- カビクリーンシャワー ..... 40
- 画面濃淡調整 ..... 27
- かんたん予約 ..... 23、34
- 切タイマー予約 ..... 23、34
- 気流制御 ..... 24、35~36
- 消し忘れ ..... 25、37
- 決定ボタン ..... 7
- 高密度エアフィルター ..... 43、44、46

## さ

- サーキュレーター運転 ..... 13、33
- 左右風向 ..... 24
- 左右風向フラップ ..... 43、45、47
- さらっと除湿冷房 ..... 26、32

- 時刻合わせ ..... 8、30
- 時刻で予約 ..... 23、35
- 室外機 ..... 6
- しつどセンサー ..... 6
- しつど調節 ..... 10、26
- 室内機 ..... 6
- 霜取り ..... 32
- 上下風向 ..... 24、35
- 上下風向フラップ ..... 6、43、45、47
- 初期設定 ..... 26~28
- 除湿 ..... 10、32~33
- 吸込口 ..... 6
- スイング ..... 24、35
- 据付位置 ..... 8、9、27
- スタート脱臭 ..... 40
- 生活エリア ..... 29、31
- 設定 ..... 26~30
- 設定温度 ..... 10、32
- 設定しつど ..... 10、32
- 節電アシスト ..... 12~15
- 節電タイマー ..... 15
- 節電レベル ..... 12
- 前面パネル ..... 6、42、44、47
- 操作音 ..... 29、38
- 送受信部 ..... 6~7
- 送風 ..... 33

## た

- 体感 ..... 26、38
- 体感温度 ..... 26、31
- 体感温度モニター ..... 6
- ダストボックス ..... 42、44、46
- 暖房 ..... 10、32
- 停止時表示 ..... 28
- 停電自動復帰 ..... 27
- 電気代 ..... 10、17、28、29、39
- 電気単価 ..... 26、39
- ドレンホース ..... 6

## な

- 内部クリーン ..... 25、40
- ナビ設定 ..... 28
- ナビランプ ..... 6、16、33~34
- 熱交換器 ..... 45
- ねむり ..... 25、37

## は

- 排水口 ..... 6
- ハイパワー ..... 25、36

- ハイブリッド運転 ..... 2、33
- ピークカット ..... 27、38
- 左の上下風向 ..... 24
- ピュアミスト ..... 24、36
- フィルターおそうじメカ運転  
..... 25、41
- 吹出口 ..... 6、45
- 複数台設置 ..... 27、54
- 不在省エネ ..... 25、37
- 不在停止 ..... 25、37
- 付属品 ..... 9
- べんり機能 ..... 24~26
- 本体表示 ..... 25、38

## ま

- 右の上下風向 ..... 24
- ミスト ..... 24、36
- ムーブアイ ..... 6、30、31
- ムーブアイ動作 ..... 30
- ムラなし ..... 24、35
- メニュー ..... 21~22
- メニューボタン ..... 7、21
- 目標電気代 ..... 28、33
- もっと節電ボタン ..... 7
- 戻るボタン ..... 7

## や

- 予測電気代 ..... 17

## ら

- ランドリー ..... 33
- リセット ..... 29
- リモコン ..... 7~9
- リモコン初期化 ..... 29
- リモコンホルダー ..... 9
- 冷房 ..... 10、32
- 冷房除湿切替 ..... 26、32
- 連絡先設定 ..... 28、38
- ロング ..... 24、35

## 英字

- CO<sub>2</sub>排出量 ..... 17、28、29、39
- CO<sub>2</sub>排出量係数 ..... 27
- ECOモニター ..... 6、31

ご使用の前に

まずは使ってみる

こまかく設定する

機能を知りたい

きれいに保ちたい

困ったときには



# 上手に使って、上手に節電!

## 設定温度は適温に

暖め過ぎ、冷え過ぎにならないように  
こまめに室温を調節しましょう。

「ムーブアイ」が、自動で温度や気流を  
調節します。→ 31ページ

## フィルターのそうじはこまめに

フィルターの汚れは、冷暖房効果を弱めます。  
2週間に1度など、定期的なおそうじをおすすめします。

「フィルターおそうじメカ」が、  
自動でおそうじをします。→ 41ページ

フィルターのお手入れ方法 → 44ページ

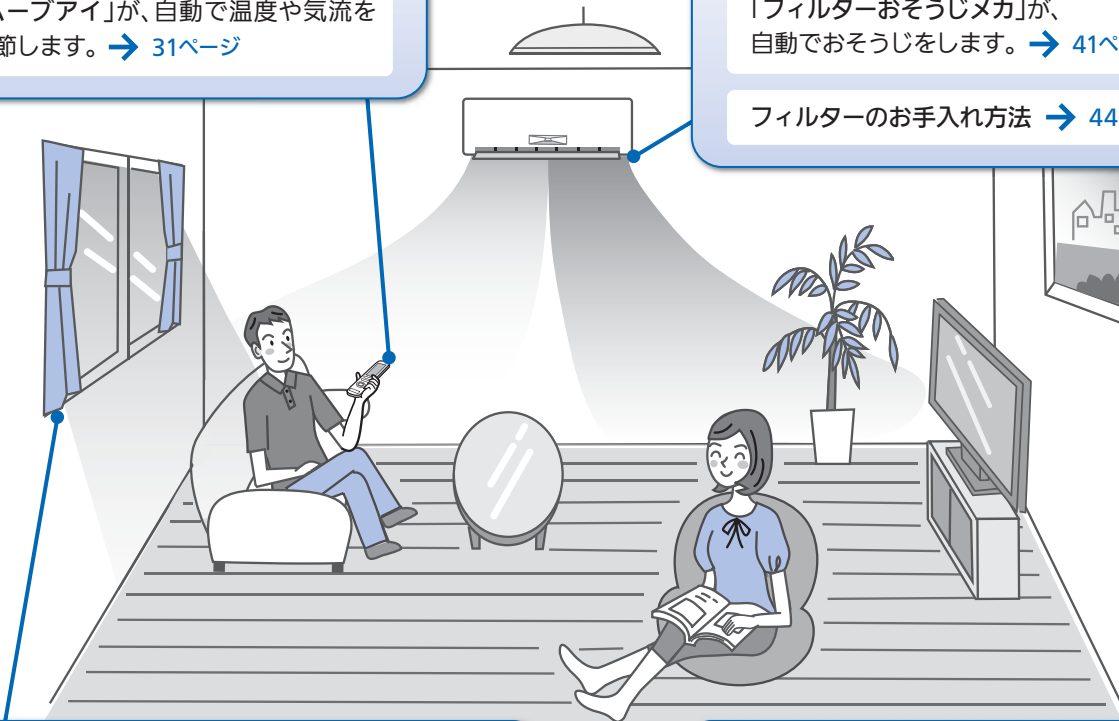

## カーテンを有効に活用しよう

夏はカーテンで日差しを遮ると、部屋の温度が上がるのを  
防げます。  
冬の夜間はカーテンを閉めると、部屋の熱が逃げるのを  
防げます。

「おしらせナビ」が、カーテンやドアが開いている場合  
にメッセージでお知らせします。→ 16~17ページ

## エアコンをつけっぱなしにしない

タイマーなどを活用して、  
必要な時間だけ運転しましょう。

「節電タイマー」で、設定時間の約1時間前から  
節電運転をします。→ 14~15ページ

「消し忘れ設定」で部屋に人がいなくなると自動で  
停止します。→ 25, 37ページ

## 愛情点検



●長年ご使用のエアコンは点検を!

●ルームエアコンの補修用性能部品の保有期間は  
製造打切り後10年です。

こんな症状は  
ありませんか

- 焦げ臭いニオイがする。
- 電源コードプラグやコードが異常に熱い。
- 電源プラグが変色している。
- プレーカーが頻繁に落ちる。
- 架台や吊り下げなどの取付部品が腐食、ゆるんでいる。
- 室内機から水漏れがする。
- 運転音が異常に大きい。
- その他の異常や故障がある。

ご使用  
中止

故障や事故防止のため、スイッチを切りコンセントから電源プラグを外し、必ず販売店にご連絡ください。点検・修理に要する費用などは販売店にご相談ください。

お買上げ販売店名

電話

お買上げ(据付)日

年

月

日

三菱電機株式会社

静岡製作所 〒422-8528 静岡市駿河区小鹿3-18-1

SG79F606H02 12/02