

# MITSUBISHI

三菱  ジャー炊飯器（家庭用）

取扱説明書

メニュー集

形名

(1.0Lタイプ)

エヌジェー ブイ イー

**NJ-VE102**

(1.8Lタイプ)

エヌジェー ブイ イー

**NJ-VE182**



- ご使用の前に、この「取扱説明書」をよくお読みになり、正しく安全にお使いください。
- 「保証書」は「お買上げ日・販売店名」などの記入を確かめて、販売店からお受取りください。
- 「取扱説明書」と「保証書」は、大切に保存してください。

この商品は日本国内専用で、外国では使用できません。また、アフターサービスもできません。  
This appliance is designed for use in Japan only and can not be used in any other country.  
No servicing is available outside of Japan.

## もくじ

- 安全のために必ずお守りください … 3
- 各部のなまえとはたらき …… 6
- 内釜について …… 7

「使用のまえに」

- 準備 …… 8
- 白米・無洗米を炊く（お急ぎ） …… 10
- 発芽米（お急ぎ）・玄米を炊く …… 12
- ご飯の保温について …… 14
- お米の種類別 炊くときのポイント …… 15
- いろいろなご飯を炊く …… 16
  - ・芳潤炊き・雑穀米・おこわ・すし・炊込み
  - ・エコ炊飯・おかゆ
- 食べたい時刻を予約する …… 18（予約1・予約2）
- 今から1～12時間後に炊きあげる …… 19（かんたん予約）

「ご飯の炊きかた」

- お手入れ …… 20
- 現在時刻の合わせかた …… 23
- 炊飯がうまくできないとき …… 24
- 故障かな？ …… 27
- おいしいご飯を食べるために …… 38
- 保証とアフターサービス …… 39
- 仕様 …… 裏表紙

「こんなとき」

- 「おいしいごはんのレシピ」もくじ … 29
- メニュー …… 30

「メニュー集」

### 製品登録のご案内

三菱電機では、ウェブサイトでのアンケートにお答えいただくと、お客さまに役立つ各種サービスをウェブサイトにて利用できる「製品登録サービス」を実施しております。詳しくはホームページをご覧ください。

[www.MitsubishiElectric.co.jp/mypage](http://www.MitsubishiElectric.co.jp/mypage)

# 特長

## 1 連続大沸騰・超音波でおいしく炊飯

- 沸騰しても火力を弱めず、強火で炊き続ける連続大沸騰で、ご飯のうまみや甘みを引き出します。
- 超音波の微振動で、お米の芯までたっぷり吸水させ、ツヤとハリのあるご飯に仕上げます。

## 2 ほうじゆんだ芳潤炊き P.16

- 通常の炊飯コースよりも仕込みにじっくり時間をかけることで、吸水効果を高め、さらにふっくら甘みのある極上のご飯に炊きあげます。

## 3 エコ炊飯※ P.17

- 外気温に応じた火力制御で省エネ。蒸気の排出量にも配慮しました。

※1.0Lタイプ(3カップ炊飯時)

「白米 ふつう」消費電力量:163.8Wh、蒸気排出量:29.4mL(米450g・水635g)

「エコ炊飯」消費電力量:143.5Wh、蒸気排出量:4.8mL(米450g・水580g)

1.8Lタイプ(4カップ炊飯時)

「白米 ふつう」消費電力量:232.9Wh、蒸気排出量:43.9mL(米600g・水870g)

「エコ炊飯」消費電力量:199.2Wh、蒸気排出量:6.0mL(米600g・水820g)

(省エネ法・特定機器「電気ジャー炊飯器」の測定方法による)

# 安全のために必ずお守りください

■誤った取扱いをしたときに生じる危険とその程度を、次の区分で説明しています。

■図記号の意味は、次のとおりです。(一例)

**警告** 誤った取扱いをしたときに、死亡や重傷に結びつく可能性のあるもの。

**注意** 誤った取扱いをしたときに、軽傷または家屋・家財などの損害に結びつくもの。

 禁止

 指示を守る

### 警告

|   |   |   |   |
|---|---|---|---|
| <p><b>分解・修理・改造をしない</b></p> <p>感電・発火・けが・異常動作の原因。</p> <p>*修理は、お買上げの販売店または「三菱電機 修理窓口」にご相談ください。</p> |    | <p><b>吸・排気口やすき間に、ピン・針金・金属物などの異物を入れない</b></p> <p>感電・けがの原因。</p>   |    |
| <p><b>水につけたり、水をかけたりしない</b></p> <p>感電・ショートの原因。</p>   |    | <p><b>傷んだ電源コード・プラグや、差込みのゆるいコンセントは使わない</b></p> <p>感電・ショート・発火の原因。</p>   |    |
| <p><b>蒸気口やその付近に顔や手などを近づけない</b></p> <p>蒸気にさわらない</p> <p>特に乳幼児には注意する</p> <p>やけどの原因。</p>            |   | <p><b>電源コードを傷つけない</b></p> <p>重いものをのせたり、無理に曲げたり、束ねたり、引っ張ったり、加工したりすると、破損して感電・発火の原因。</p>   |    |
| <p><b>ぬれた手で、電源プラグの抜き差しはしない</b></p> <p>感電の原因。</p>  |  | <p><b>電源は交流100Vで定格15A以上のコンセントを単独で使う</b></p> <p>コンセントを他の器具と同時に使ったり、机や家具のコンセントを使うと異常発熱して、発火・火災の原因。</p> <p>*延長コードも定格15A以上のものを単独でお使いください。</p> |  |
| <p><b>お子さまだけで使わせない</b></p> <p>幼児の手の届くところで使わない</p> <p>やけど・感電・けがの原因。</p>                          |  | <p><b>電源プラグの刃、および刃の取付面のほこりをとる</b></p> <p>ほこりが付着していると、ほこりをとる火災の原因。</p>   |  |
| <p><b>炊飯中は絶対にふたを開けたり、持ち運びしない</b></p> <p>やけど・けがの原因。</p>  |  | <p><b>電源プラグは根元まで確実に差込む</b></p> <p>差込みが不完全なとき、感電・発熱による火災の原因。</p>   |  |

ご使用のまえに

# 安全のために必ずお守りください (つづき)

## 警告

取扱説明書に記載以外の用途には使わない  
調理には使わない



禁止

- 炊飯以外の料理
- 重曹を使う料理
- 多量の油を入れる料理
- 豆類の料理
- カレーやシチューなどのルーを用いてとろみをつける料理

蒸気や内容物がふきこぼれて、やけど・感電・けがの原因。

放熱板の穴をふさぐ恐れのあるものは使わない  
異物が付着したままで使わない



禁止

- アクリルシート・アルミホイル・落としふたなどを入れて炊飯しない
- 青菜など水に浮く食品を入れて炊飯しない(炊飯後に入れる)

放熱板の穴をふさぐと蒸気や内容物がふきこぼれて、やけど・感電・けがの原因。

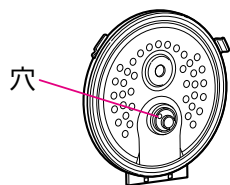

〈表〉

お米の種類・メニューに合った水位目盛で水加減する



指示を守る

ふきこぼれ・やけどを防ぐため。

ふたはカチッと音がするまで確実に閉める



ふたを確実に閉める

蒸気もれたり、ふたが開いて、やけど・けがを防ぐため。

\*上枠・フック部・ふたパッキン・本体とふたの間に米や異物があると閉まらないので取り除いてください。

異常・故障時には直ちに使用を中止する



使用を中止する

発煙・発火・感電の原因。

- 電源コードやプラグが異常に熱い。
- コゲくさい臭いがする。
- 製品に触れるとビリビリと電気を感じる。
- 冷却ファンが回らなくなった。
- その他の異常・故障がある。

→故障や事故防止のため、電源プラグを抜いてから、必ず販売店にご連絡ください。

## 注意

使用中、使用直後は高温部に手を触れない  
内釜・放熱板・カートリッジなど



接触禁止

やけどの原因。

製品を持ち運ぶときは、フックボタンに触れない



ふたが開いて、やけど・けがの原因。

専用の内釜以外は使わない



過熱・異常動作の原因。

## 注意

次の場所では使わない



禁止

- 不安定な場所や、熱に弱い敷物などの上  
火災の原因。
- 水のかかる所や、火気や熱器具の近く  
感電・漏電・火災の原因。
- 吸・排気口をふさぐような所  
(壁などから20cm以内、紙・タオル・ふきん・アルミシート・じゅうたんの上など)  
変色・変形・故障の原因。
- アルミシートや電気カーペットの上  
アルミシートが発熱する場合があります。
- 壁や家具の近く、またキッチン用収納棚を使うときは、中に蒸気がこもらないようにする  
結露による壁や家具の変色・変形の原因。  
\*収納棚などを使うときは、耐荷重を確認して、ご使用ください。  
(お米や水を入れたときの最大質量  
1.0Lタイプ:約7kg / 1.8Lタイプ:約10kg)

電源コードを巻き取るときは電源プラグを持つ



電源プラグがあたってけがをすることを防ぐため。

電源プラグを持つ

電源プラグを持って抜く



電源プラグを持つ

電源コードを持って引き抜くと、感電・ショート・発火の原因。

医療用ペースメーカーをお使いの方は、本製品の使用にあたって医師とよく相談する



医師と相談

本製品の動作がペースメーカーに影響を与えることがあるため。

お手入れは本体が冷めてから行う



本体を冷ます

やけどを防ぐため。

使用時以外は、電源プラグを抜く



電源プラグを抜く

絶縁劣化による感電・漏電・火災を防ぐため。

## お願い

磁気・電波に弱いものを近づけない

- 磁気カード(キャッシュカード、定期券など)
- 磁気テープ(カセットテープなど)
- 無線機器(テレビ、ラジオ、電話など)

記憶が消えたり、雑音・異常動作の原因。

内釜を本体以外の調理器(直火・電子レンジ・電磁調理器など)に使わない

故障の原因。

蒸気口をふきんなどでふさがらない  
変形・変色・故障の原因。

空炊きはしない

故障や異常動作の原因。

異物・米粒や水滴をつけたまま使わない

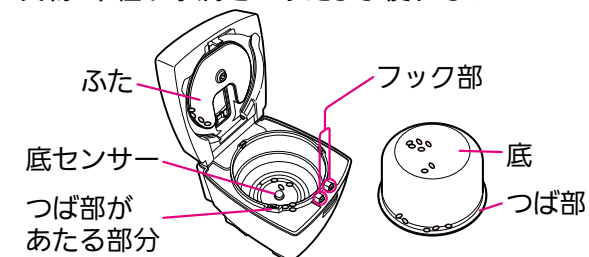

故障・うまく炊けない・ふたが開かない、閉まらない原因。

直射日光のあたる所で使わない  
変色・変形の原因。

本体や本体のまわりは清潔にする  
機能を維持するための吸・排気口などからほこりや虫が入り、故障の原因。



# 各部のなまえとはたらき

## 本体

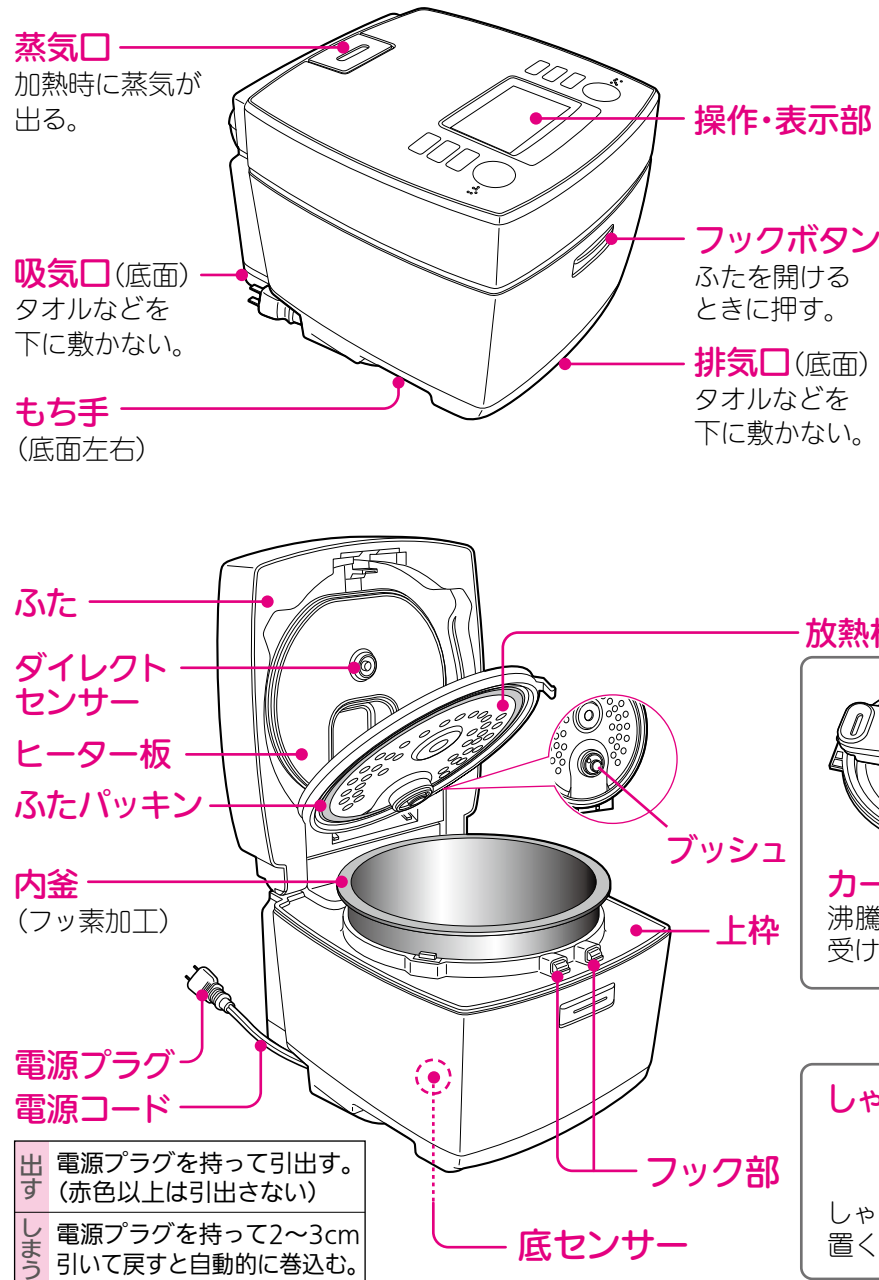

## 操作・表示部

### 沸騰お知らせランプ(赤)

- 沸騰中に点滅する

### お米ボタン

- お米の種類を選ぶ

### かたさボタン

- ご飯のかたさを選ぶ

### メニューボタン

- メニューを選ぶ

### 切/保温ボタン

- 炊飯・保温・予約をやめるときに押す
- 保温をするときには押す
- 保温を選ぶ P.14

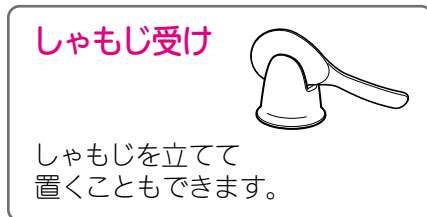
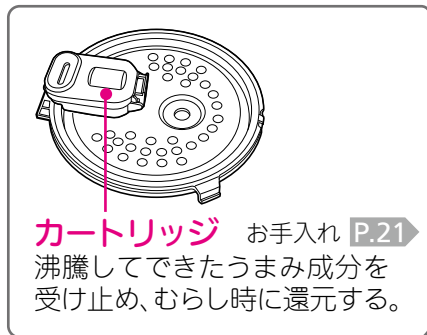

## 付属品

- しゃもじ(1コ)
- しゃもじ受け(1コ)



- 計量カップ(2コ)



無洗米用

- 取扱説明書/メニュー集 1部(本書)



●「切/保温」・「炊飯」ボタンに凸マークと、点字(ボタンの横)がついています

キリ タク

●切/保温ボタン (⋮⋮) ●炊飯ボタン (⋮⋮)

●ボタンの区別を分かりやすくするため、上下のボタンと音を変えています

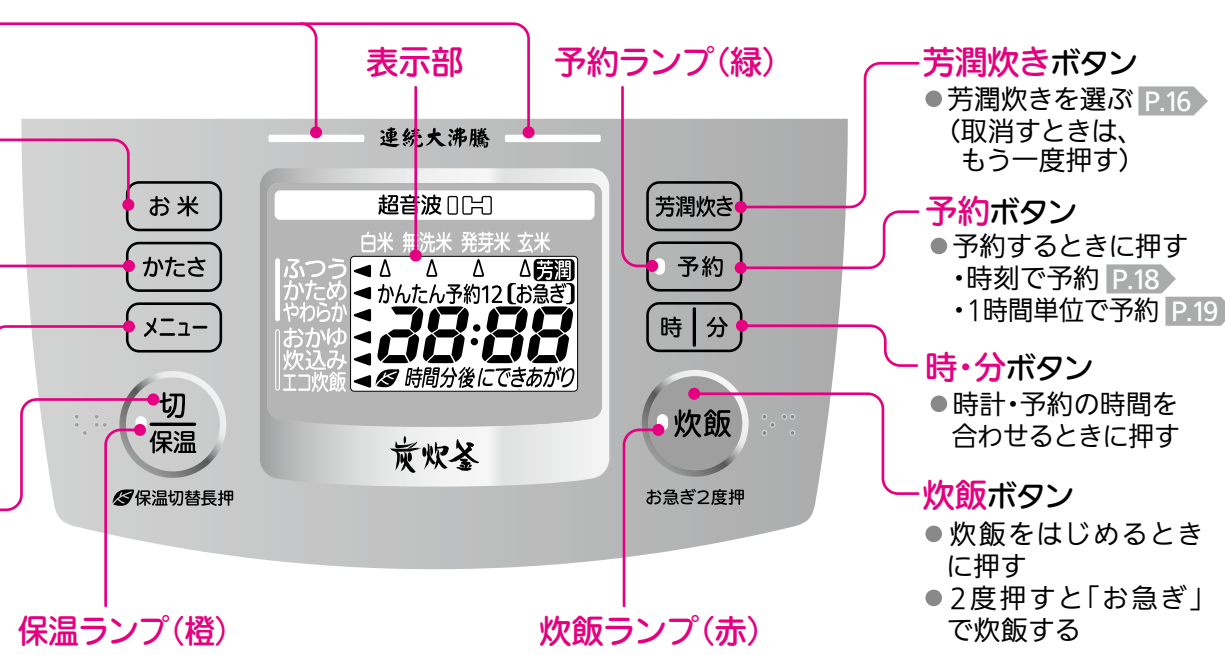

## 内釜について

台所用中性洗剤とやわらかいスポンジで洗い、よく水洗いしてください。

- フッ素加工をしています。フッ素に傷がつくとはがれやすくなります。また、塩分や酢がフッ素膜から浸透すると、腐食・サビが発生しやすくなります。
- お米を洗うときは、内釜の下にふきんを敷いて洗うと底面に傷がつきにくくなります。(傷がついても、性能面・衛生面への影響はありません。)
- 次のようなことが気になるときは、三菱電機製品取扱店でご購入できます。
  - ・ご飯のこびりつきなどが気になる
  - ・内釜が変形した
  - ・フッ素加工が傷んだ

### 次のことをお守りください

- ザルを重ねて米を洗わない・水切りをしない。
- 米を内釜に移すときにザルなどをあてない。
- しゃもじについてご飯粒をふちに押し当てて取らない。
- かたいものを使わない。(金属製のしゃもじ・泡立て器・陶器など)
- スプーンや食器類を入れて、洗いおけがわりに使わない。
- 食器洗い乾燥機、食器乾燥器は使わない。
- 調味料を使ったら、すぐに洗う。(酢や食塩を入れて炊いたり、内釜の中で酢めしをつくと、フッ素が傷みややすくなったり、腐食・サビの原因)
- クレンザー・タワシ類・スポンジのナイロン面・ナイロンネット付きスポンジで洗わない。

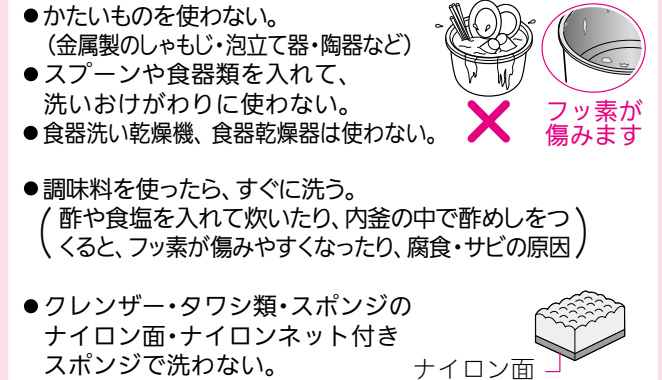
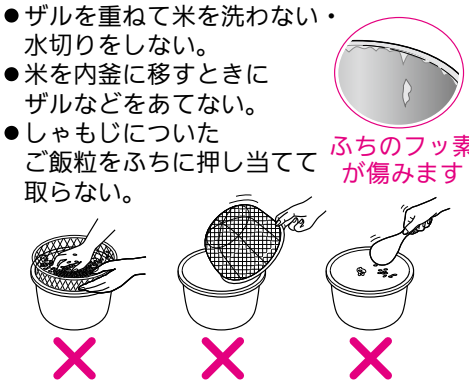

# 準備

初めてお使いになるときは、内釜、放熱板、付属品を洗ってください。P.20~22

- 放熱板・カートリッジ・内釜外側・上枠・本体内部についた水分・汚れ・米粒は、きれいにふき取る。
- カートリッジパッキン・蒸気口パッキン・ブッシュがついていることを確認し、カートリッジのロックをかける。(つけないと、ふきこぼれてやけどの原因)
- 放熱板を必ずつける。(つけないと、ふたが閉まらない)

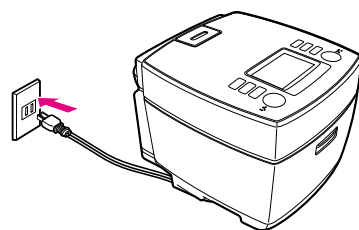

## ふた

### 開ける

フックボタンの中央を押す

- 炊飯中は開けないでください。

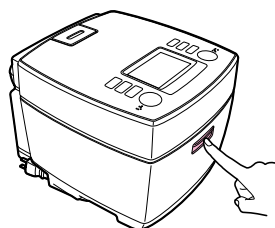

### 閉める

「カチッ」と音がするまで確実に閉める

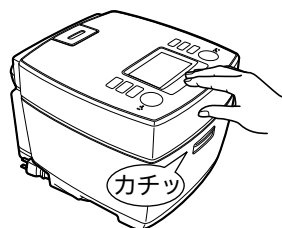

## 放熱板

お手入れ P.21

### はずしかた

片手をつまみにそえて、もう片方の手でレバーを上側に押す

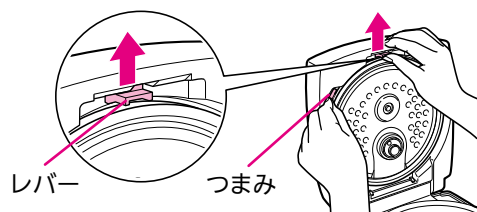

### 取付かた

- ①放熱板の ↓ 印を本体の溝に差込む
- ②「カチッ」と音がするまで上側を押し込む

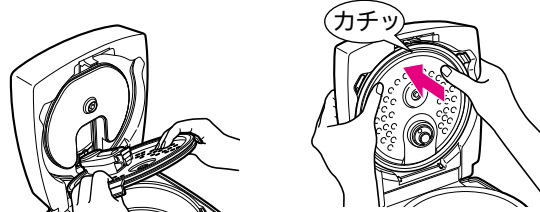

## 1 お米をはかる

付属の計量カップ(2コ)を、お米の種類によって使いわける。

- 白米・発芽米・玄米など(無洗米以外のお米)  
→計量カップ (約180mL=約150g)
- 無洗米  
→無洗米用計量カップ (約170mL=約147g)



計量カップすりきり1杯で、約1合です

○ 良い例

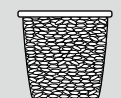

× 悪い例

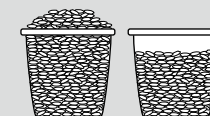

計量米びつでは、誤差ができることがあります。

発芽米の おすすめ割合 白米 2合 : 発芽米 1合

## 2 お米を洗う

内釜を使う。(内釜でお米が洗えます)

- 白米  
→十分に洗米する(におい・変色・こげを防ぐため)
- 無洗米  
→軽くすすぐ(におい・ふきこぼれ・こげを防ぐため)
- 発芽米  
→市販品のパッケージの記載にしたがう
- 玄米  
→軽く洗い、ゴミやもみがらを取り除く

たっぷりの水でさっとかき混ぜ、手早く水を捨てる。



「とぐ→すすぐ」を水が澄むまでくり返す。



内釜にザルなどを重ねて洗わないでください。内釜のフッ素に傷がつくとはがれやすくなります。

## 3 水加減をする

お米を水平にならし、お米の種類・メニューに合った水位目盛で水加減をする。

お米を水にひたさなくても、すぐに炊けます。水にひたすと、やわらかめのご飯になります。

- 平らな場所で水加減する。
- 50℃以上のお湯・pH9以上のアルカリ水・硬度の高いミネラル水での炊飯はしない。(べちゃつき・変色の原因)

白米・無洗米の目盛は両側にあります。



「白米」2カップの場合 「白米」2.5カップの場合



\*目盛は、1.0Lタイプで説明しています。

### 水位目盛はめやすです

お米の種類・お好みに合わせ、水の量を2mm以内で加減してください。

| お米の種類 | 水加減のめやす |
|-------|---------|
| 新米    | 目盛より少なめ |
| 古米・麦  | 目盛より多め  |

目盛より多めで炊飯する場合は、かたさで「やわらか」を選んでください。(ふきこぼれを防ぐため)

## 4 内釜を本体に入れ、電源プラグを差込む

### お知らせ

電源プラグをコンセントに差込んだときに、「パチッ」と火花がでることがありますが、これはIH特有のもので、異常ではありません。

# 白米・無洗米を炊く (お急ぎ)

**警告** 蒸気口やその付近に顔や手などを近づけない、蒸気にさわらない (やけどの原因)



## ■お買上げ時の設定

お米 **白米**、かたさ **ふつう**、たべごろ保温 (設定) で炊くとき  
→ **4** ですぐに炊飯できます (設定をかえる必要はありません)

■前回の設定で炊くとき → 表示部の設定を確認してから **4** で炊飯する

■設定をかえて炊くとき → 以下の手順で設定をかえて炊飯する

## 1 お米 を押し、お米の種類を選ぶ



押すごとに▲が移動して表示

- 白米を炊くときは **白米** を選ぶ
- 無洗米を炊くときは **無洗米** を選ぶ
- 胚芽米を炊くときは **白米** を選ぶ

無洗米を炊くときは、炊く前に内釜の底から軽くかき混ぜてください。

白米 ▶ 無洗米 ▶ 発芽米 ▶ 玄米

## 2 メニュー を押し、ふつうを選ぶ (お米の種類を選ぶと、自動的に「ふつう」が選択されています。)



押すごとに◀が移動して表示

ふつう ▶ おかゆ ▶ 炊込み ▶ エコ炊飯  
P.16~17

## 3 かたさ を押し、ご飯のかたさを選ぶ



押すごとに◀が移動して表示

- **ふつう**・かため・やわらかの3種類から選ぶ

ふつう ▶ かため ▶ やわらか

## 4 炊飯 を押し、炊飯する



- 炊飯ランプが点灯して炊飯開始
- できあがりまでの時間のめやすを表示

(表示時間はめやすです。量・季節・室温・水温・水加減・電圧などにより変わり、約5分長くなる場合があります。)

<表示例>

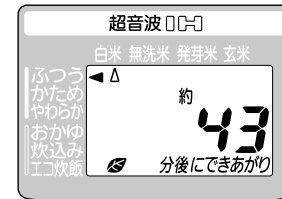

## 急いで炊きたいとき (お急ぎ)



2回押し (お急ぎ) を表示

- 予熱とむらしを短縮し、通常より約15~20分早く炊きあげます。
- 最大炊飯容量は、仕様(裏表紙)を参照してください。
- 少しかために炊きあがります。お好みに合わせて水の量を多めにしてください。

## 5 ブザーが鳴ったらできあがり 炊きあがったらご飯をほぐす

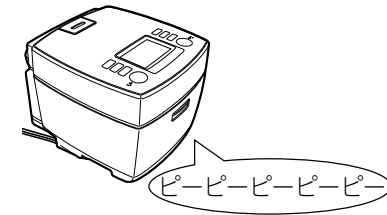

- 炊飯ランプ消灯
- 自動的に保温になる (保温ランプ点灯)
- 保温経過時間を表示

24時間以上の保温はしないでください。ご飯の保温について P.14~15

<表示例>保温表示

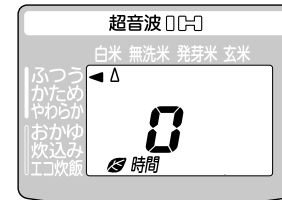

1時間単位で、24時間まで表示。(1時間未満は、0時間を表示) 24時間を過ぎると、現在時刻を表示。

## べちゃつきを防ぐために ご飯を底からほぐす

約15分以内にご飯をほぐし、余分な水分を逃がす。

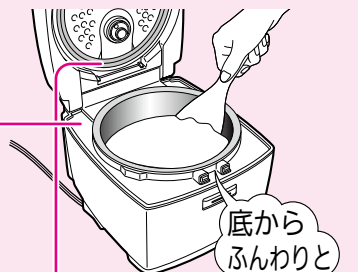

上枠、ふたパッキンにつゆがついていたら、ふき取ってください。

## お知らせ

- 選んだお米の種類、かたさのふつう・かため・やわらかの設定を記憶します。
- 炊飯開始後の「ブーン」という音は、内部の熱を外に逃がすためのファンの音で、故障ではありません。
- 炊飯・保温中の「チリチリ」「ジージー」等の音は、IH特有の通電音によるもので、故障ではありません。
- 使用中は、放熱板につゆが付着する場合があります。ご飯の乾燥を防ぐため、異常ではありません。

ご飯の炊きかた



# 発芽米(お急ぎ)・玄米を炊く

**警告** 蒸気口やその付近に顔や手などを近づけない、蒸気にさわらない(やけどの原因)

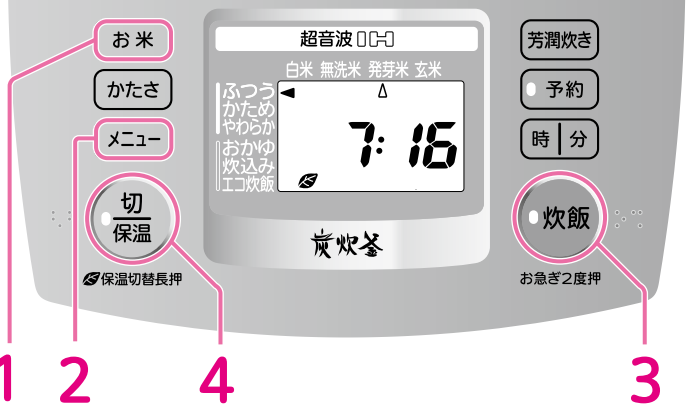

■前回の設定で炊くとき →表示部の設定を確認してから **3** で炊飯する

■設定をかえて炊くとき →以下の手順で設定をかえて炊飯する

**1** **お米** を押し、お米の種類を選ぶ

ピッ

- 発芽米を炊くときは **発芽米** を選ぶ
- 玄米を炊くときは **玄米** を選ぶ

押すごとに▲が移動して表示

白米 ▶ 無洗米 ▶ 発芽米 ▶ 玄米

**2** **メニュー** を押し、ふつうを選ぶ (お米の種類を選ぶと、自動的に「ふつう」が選択されています。)

ピッ

押すごとに◀が移動して表示

ふつう ▶ おかゆ ▶ 炊込み

P.16~17

ご飯のかたさは、「ふつう」以外を選ぶことはできません。

できあがりまでの時間のめやす

- 電圧100V、室温23℃、水温23℃、水加減は標準水位の場合。
- 量、季節、室温、水温、水加減、電圧などにより、多少変わります。

|     |         |    |         |
|-----|---------|----|---------|
| 発芽米 | 約52~63分 | 玄米 | 約73~86分 |
|-----|---------|----|---------|

**3** **炊飯** を押し、炊飯する

ピッ

- 炊飯ランプが点灯して炊飯開始 (できあがりまでの時間のめやすは表示しません。)
- むらしに入ると、できあがりまでの時間を1分刻みで表示

<表示例>

急いで炊きたいとき(お急ぎ)

ピッ

●炊飯 2回押し (【お急ぎ】を表示)

お急ぎ2度押

- 予熱とむらしを短縮し、通常より約17~20分早く炊きあげます。
- 最大炊飯容量は、仕様(裏表紙)を参照してください。
- 少しかために炊きあがります。
- 玄米では選べません。

**4** **切保温** を押し、保温をやめて電源プラグを抜く

ブザーが鳴ったらできあがり

ピッ

- 保温ランプ消灯

保温はしないでください。におい・変色の原因になります。

べちゃつきを防ぐためにご飯を底からほぐす

約15分以内にご飯をほぐし、余分な水分を逃がす。

底からふんわりと

上枠、ふたパッキンにつゆがついていたら、ふき取ってください。

お知らせ

- 選んだお米の種類の設定を記憶します。
- 炊飯開始後の「ブーン」という音は、内部の熱を外に逃がすためのファンの音で、故障ではありません。
- 炊飯中の「チリチリ」「ジージー」等の音は、IH特有の通電音によるもので、故障ではありません。

ご飯の炊きかた

# ご飯の保温について

ご飯が炊きあがると、自動的に保温になります

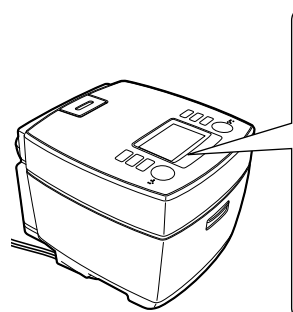

- 保温ランプ点灯
  - 保温の経過時間を、1時間単位で24時間まで表示します。(1時間未満は0時間を表示)
  - 24時間を超えると、現在時刻を表示します。(保温は続けます)
- <現在時刻を表示したいときは>
- 時** または **分** を押してください。  
(保温経過時間は表示しません)

使用後は保温をやめて、電源プラグを抜く

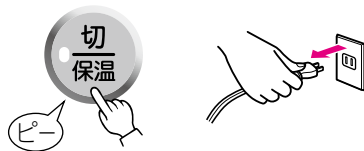

- 保温ランプ消灯

## たべごろ保温 (お買上げ時の設定：たべごろ保温)

- 「おひつ」に移したご飯と同等の保温温度(低め)にすることで、ご飯の変色・乾燥を抑えておいしさを保ちます。12時間を超えると、自動的に保温温度が高めになります。
- 12時間を超える保温時間の消費電力量は炊飯約1回分に相当します。短時間で保温を終了し、冷凍保存して電子レンジで再加熱を行ったほうがおいしさを維持し、節電になります。(おいしさ維持と節電を促すため、12時間を超えると マークが点滅してお知らせします。)

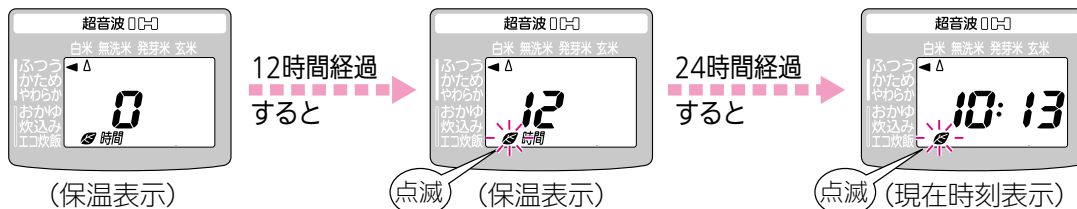

## 一定保温

ご飯の温度が低く感じる時は、次回から「一定保温」に設定してください。「たべごろ保温」よりも高めの温度で保温します。

\* **炊飯** ボタンを押す前に設定してください。



「一定保温」から「たべごろ保温」に戻すときは 3秒間長押し

- お知らせ
- 選んだ保温設定を記憶します。
  - 3秒間長押しすることにより「一定保温」 ↔ 「たべごろ保温」をくり返します。
  - 炊飯・保温中の設定はできません。

## お願い

- 保温中のご飯がにおうとき、べちゃつきが気になるときは
  - ①本体のにおいをとってください。P.22
  - ②保温の設定を一定保温に切り替えてください。P.14
- 24時間以上の保温はしないでください。(変色・におい・パサつきの原因)
- 次のものは保温しないでください。
  - ・白米・無洗米以外のご飯 (炊込み・おかゆ・おこわなど)
  - ・冷えたご飯や、つぎたしたご飯
  - ・よく洗わないで炊いたご飯
  - ・みそ汁・カレーなどの汁もの
- ふたを確実に閉めてください。(乾燥・変色の原因)
- しゃもじを入れたまま、保温しないでください。(におい・変色・しゃもじのひび割れの原因)
- 少量のご飯は中央にまとめてください。(少量は長時間保温するとパサついたり、ふやける原因)
- 保温を切ったら、ご飯を入れたままにしないでください。(温度が下がり、つゆ・べとつき・においの原因) また、放熱板のパッキンにはにおいがつきやすいため、毎回お手入れしてください。P.21

# お米の種類別 炊くときのポイント

| 炊くお米  | 水位目盛 | お米 設定 | 炊くときのポイント  |
|---|------|-------|--|
| <ul style="list-style-type: none"> <li>■白米</li> <li>■胚芽米</li> <li>■3分・5分・7分づき米</li> </ul> | 白米   | 白米    | <ul style="list-style-type: none"> <li>●付属の計量カップ(約180mL)ではかる</li> <li>●十分に洗米する(ぬかくさくなるのを防ぐ)</li> <li>●※胚芽米は胚芽がとれてしまうため強く洗わない</li> <li>●胚芽米・もち米・分づき米の保温はしない(におい・変色の原因)</li> <li>●3分・5分づき米は水の量を少し多めにする(2mm以内)</li> </ul> |
| ■もち米  | おこわ  |       |  |
| ■無洗米  | 白米   | 無洗米   | <ul style="list-style-type: none"> <li>●付属の無洗米用計量カップ(約170mL)ではかる</li> <li>●こげやすいため、軽くすすぐ</li> <li>●炊く前に、内釜の底から軽くかき混ぜる</li> </ul>   |
| ■発芽米  | 発芽米  | 発芽米   | <ul style="list-style-type: none"> <li>●付属の計量カップ(約180mL)ではかる</li> <li>●<b>おすすめの割合</b> → 白米(無洗米)2合：発芽米1合</li> <li>●予約はしない(腐敗・炊けない原因)</li> <li>●保温はしない(におい・変色の原因)</li> </ul>   |
| ■玄米   | 玄米   | 玄米    | <ul style="list-style-type: none"> <li>●付属の計量カップ(約180mL)ではかる</li> <li>●軽く洗う(ゴミやもみがらを取り除く)</li> <li>●保温はしない(におい・変色の原因)</li> <li>●圧力なべを使って炊いた場合は、味や炊きあがりの状態が異なります。(炊飯原理がちがうため)</li> </ul>                                |
| ■雑穀米  |      | P.16  |  |
| ■種類の違うお米を混ぜて炊くときは   |      |       | <ul style="list-style-type: none"> <li>●混ぜる量が多いほうの設定で炊いてください。(発芽米は除く)</li> <li>●&lt;例&gt;白米2合と玄米1合を炊くとき → 白米で炊く</li> </ul>   |



# いろいろなご飯を炊く

## できあがりまでの時間のめやす

|     | 芳潤炊き    | エコ炊飯    |
|-----|---------|---------|
| 白米  | 約66~74分 | 約38~48分 |
| 無洗米 | 約66~74分 | 約39~49分 |

|     | すし      | おこわ     |
|-----|---------|---------|
| 白米  | 約39~55分 | 約38~49分 |
| 無洗米 | 約38~56分 | —       |

|     | 炊込み     | おかゆ       |
|-----|---------|-----------|
| 白米  | 約47~54分 | 約54~59分   |
| 無洗米 | 約48~55分 | 約54~60分   |
| 発芽米 | 約55~66分 | 約74~82分   |
| 玄米  | 約81~92分 | 約104~111分 |

- 電圧100V、室温23℃、水温23℃、水加減は標準水位の場合。
- 量、季節、室温、水温、水加減、電圧などにより、多少変わります。

※芳潤炊き・エコ炊飯は、一度炊飯すると設定を記憶します。

ほうじゅんだ

## 芳潤炊き P.2

- 水位目盛「白米」「無洗米」
- 白米 無洗米 以外では選べません。
- ご飯のかたさは選べません。
- 「お急ぎ」はできません。
- 取消すときは、「芳潤炊き」をもう一度押してください。

1 **お米** を押し、**白米** または **無洗米** を選ぶ



2 **芳潤炊き** を押し



3 **炊飯** を押し、炊飯をスタートする



- 炊飯ランプが点灯して炊飯開始

4 ブザーが鳴ったらできあがり炊きあがったらご飯をほぐす P.11

## 雑穀米

雑穀類を白米や玄米などと混ぜて炊きます。

**お米** ボタンは混ぜる米と同じ設定で炊いてください。

<例>白米に雑穀米を混ぜる  
→白米を選ぶ

<白米・無洗米・発芽米>

- 炊飯容量  
1.0Lタイプは4カップ、1.8Lタイプは8カップまで
- 水位目盛「白米」「無洗米」「発芽米」

<玄米>

- 炊飯容量  
1.0Lタイプは3カップ、1.8Lタイプは6カップまで
- 水位目盛「玄米」

- 麦を混ぜて炊くときは、水を2mm以内で多めにしてください。
- 水に浮くような雑穀類(麦・ひえなど)を混ぜて炊くときは、よく混ぜてしばらくひたし、雑穀類が沈んでから炊いてください。
- 市販品を使う場合は、パッケージの記載内容をめやすにし、お好みに合わせて水の量を2mm以内で加減してください。
- 保温はしないでください。(におい・パサツキの原因)
- 「お急ぎ」はしないでください。

## おこわ

**お米** ボタンで **白米** を選び、

**かたさ** ボタンで **かため** を選びます。 P.10~11

- 炊飯容量  
1.0Lタイプは4カップ、1.8Lタイプは6カップまで
- 水位目盛「おこわ」
- 具は、水加減したあとに、米の上のせて炊いてください。  
(米と具をかき混ぜたり、具の量が多いと、) うまく炊けない場合があります
- 予約はしないでください。
- 保温はしないでください。(におい・パサツキの原因)
- 「お急ぎ」はしないでください。

## すし

**お米** ボタンで **白米** または **無洗米** を選びます。

- 水位目盛「エコ炊飯・すし」 P.10~11
- 「お急ぎ」はしないでください。

## 炊込み

<白米・無洗米・発芽米>

- 炊飯容量  
1.0Lタイプは3カップ、1.8Lタイプは6カップまで
- 水位目盛「白米」「無洗米」「発芽米」

<玄米>

- 炊飯容量  
1.0Lタイプは2カップ、1.8Lタイプは4カップまで
- 水位目盛「玄米」

●具は米の上のせて炊いてください。  
(米と具をかき混ぜたり、具の量が多いと、) うまく炊けない場合があります

- 「お急ぎ」はできません。
- 予約はできません。
- ご飯のかたさは選べません。

1 **お米** を押し、**お米の種類** を選ぶ P.15



3 **炊飯** を押し、炊飯する



- 炊飯ランプが点灯して炊飯開始

2 **メニュー** を押し、**炊込み** を選ぶ



4 ブザーが鳴ったらできあがり保温をやめて電源プラグを抜く P.13



- 保温ランプ消灯
- 約15分以内にご飯をほぐす

保温はしないでください。におい・変色の原因になります。

## エコ炊飯 P.2

- 炊飯容量  
1.0Lタイプは3カップ、1.8Lタイプは6カップまで
- 水位目盛「エコ炊飯・すし」
- 白米 無洗米 以外では選べません。
- ご飯のかたさは選べません。
- 少しかために炊きあがります。
- 「お急ぎ」はできません。

1 **お米** を押し、**白米** または **無洗米** を選ぶ



3 **炊飯** を押し、炊飯をスタートする



- 炊飯ランプが点灯して炊飯開始

2 **メニュー** を押し、**エコ炊飯** を選ぶ



4 ブザーが鳴ったらできあがり炊きあがったらご飯をほぐす P.11



## おかゆ (7分がゆ)

- 炊飯容量  
1.0Lタイプは1カップ、1.8Lタイプは1.5カップまで
- 水位目盛「おかゆ」
- 具があるメニューのときは  
●具は米の上のせて炊いてください。  
(米と具をかき混ぜたり、具の量が多いと、) うまく炊けない場合があります
- 予約はしないでください。
- 「おかゆ」以外のメニューで炊かないでください。  
(ふきこぼれの原因になります)

1 **お米** を押し、お米の種類を選ぶ P.15



2 **メニュー** を押し、**おかゆ** を選ぶ



3 **炊飯** を押し、炊飯する



- 炊飯ランプが点灯して炊飯開始

### 急いで炊きたいとき (お急ぎ)

**炊飯** 2回押し  
(「お急ぎ」を表示)

お急ぎ2度押

- 予熱を短縮し、通常より約10分早く炊きあげます。
- 最大炊飯容量は、仕様(裏表紙)を参照してください。
- 玄米では選べません。

4 ブザーが鳴ったらできあがり保温をやめて電源プラグを抜く P.13

- 保温ランプ消灯

保温はしないでください。おかゆがのり状になります。

# 予約して炊く

## 食べたい時刻を予約する (予約1・予約2)

設定した時刻に自動的にご飯を炊きあげます。  
2通りの予約時刻を記憶することができますので、朝食・夕食などで使い分けられます。

**予約時刻を設定する** ●時刻表示は 24時間表示です。 ●昼の12時 → 12:00 ●夜の12時 → 0:00

■現在時刻が合っているか確認してください。 時刻が合っていないときは P.23

**1** ●予約 を押し、予約1または予約2を選ぶ

押すごとにかわる

●予約ランプ(緑)点灯  
●炊飯ランプ(赤)点滅

予約1 ▶ 予約2 ▶ かんたん予約

お買上げ時の設定 予約1 → 6:00 予約2 → 18:00



**2** 時 および 分 を押し、炊きあげる時刻を設定する

●押すごとに、1時間単位で進む (0~23時間まで) (0に戻ると「ピピッ」と鳴る)  
●押し続けると、早送りする

●押すごとに、10分単位で進む (0に戻ると「ピピッ」と鳴る)  
●押し続けると、早送りする

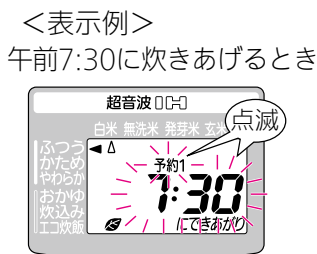

**3** ●炊飯 を押す → 予約完了

●炊飯ランプ(赤)が消灯し、予約完了 (予約ランプ(緑)は点灯したままです)  
●予約時刻が記憶される

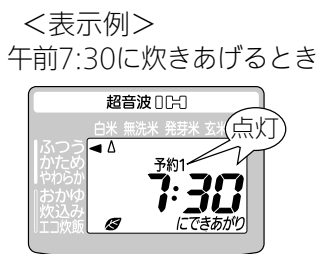

## 前回設定した予約時刻で炊く

設定してある予約時刻を呼び出して予約します。

**1** ●予約 を押し、予約1または予約2を選ぶ

●予約ランプ(緑)点灯  
●炊飯ランプ(赤)点滅  
●前回予約した時刻を表示

<表示例>  
予約1に設定してある時刻を表示

**2** ●炊飯 を押す → 予約完了

●炊飯ランプ(赤)が消灯し、予約完了 (予約ランプ(緑)は点灯したままです)



## 今から1~12時間後に炊きあげる (かんたん予約)

1時間単位で予約できます。

**1** ●予約 を3回押し、かんたん予約を選ぶ

●予約ランプ(緑)点灯  
●炊飯ランプ(赤)点滅

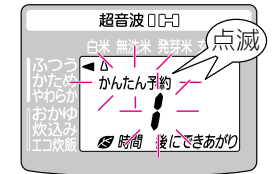

**2** 時 を押し、炊きあげる時間を設定する

●押すごとに、1~12時間にかわる (1時間に戻ると「ピピッ」と鳴る)  
●「芳潤炊き」、「エコ炊飯」発芽米の「おかゆ」、玄米は炊飯時間が長いので「1時間後」は選べません。

<表示例>  
3時間後に炊きあげるとき

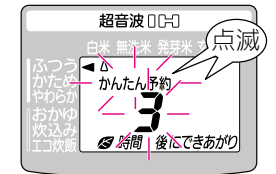

**3** ●炊飯 を押す → 予約完了

●炊飯ランプ(赤)が消灯し、予約完了 (予約ランプ(緑)は点灯したままです)  
●できあがり時刻を表示

<表示例>  
できあがり時刻を表示

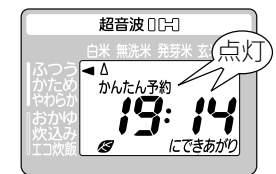

### お米・メニューをかえたいときは

●炊飯 を押す前に選んでください。

- 予約前に、現在時刻が合っているか確認してください。(ずれていると、予約時刻に) (炊きあがりません)
- 夏場の予約は、12時間以内にしてください。(長時間ひたすと水が腐敗しやすく、) (においが出る原因)
- 次のとき、予約はできません。  
・炊込み・炊飯中・保温中
- 予約中は、現在時刻を表示しません。
- 1~2時間に満たない時間で予約した場合は、すぐに炊飯を始めます。(予約できる時間はメニューにより) (異なります)
- 予約は、おこわなど、具や調味料の入るものではないでください。(調味料の沈澱や具のいたみなどで、) (うまく炊けない原因)

### 予約時刻をかえたいときは

- 1 切保温 を押す(予約ランプ(緑)消灯)
- 2 予約時刻を設定し直す P.18

### 予約を解除するときは

●切保温 を押す(予約ランプ(緑)消灯)



# お手入れ

電源プラグを抜き、本体が冷めてから行ってください。

## 使用後に毎回行う

### ■ヒーター板

かたくしぼった布でふく  
お手入れをしないで放置しておくと、サビ・こげが発生する場合があります。

### ■ダイレクトセンサー

かたくしぼった布でふく

### ■蒸気口

放熱板をはずし、かたくしぼった布でふく

### ■上枠

かたくしぼった布でふく

### ■底センサー

かたくしぼった布でふく

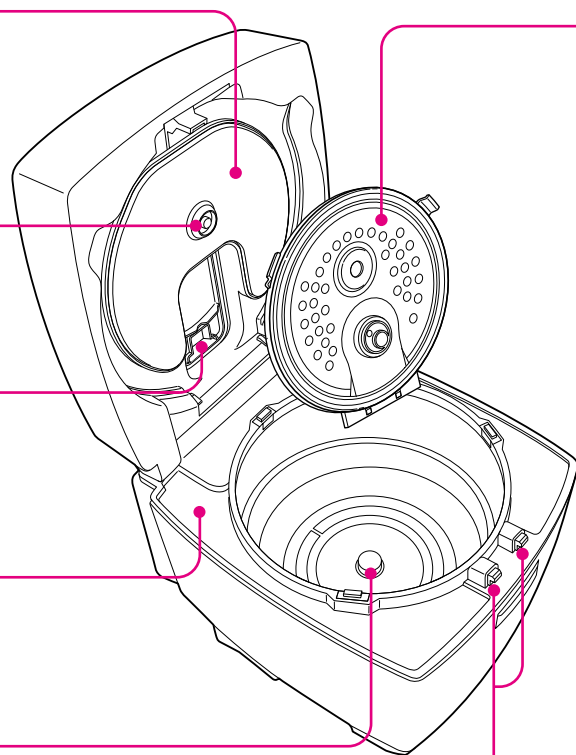

### ■フック部

米粒などが入ったときは、竹串やようじで取り除く

### ■内釜 内釜について P.7

冷めてからお手入れする  
台所用中性洗剤とスポンジで洗い、よく水洗いする  
\*ナイロン面では洗わない

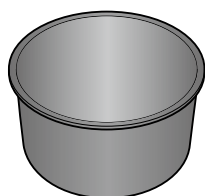

### ■しゃもじ・しゃもじ受け

台所用中性洗剤とスポンジで洗い、よく水洗いする  
\*ナイロン面では洗わない

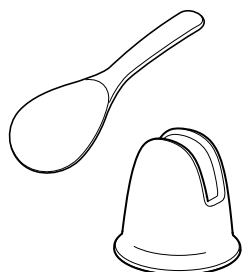

### おねがい

- 次のものは使わない (傷・腐食・変色・ヒビの原因)
  - 台所用中性洗剤以外の洗剤
  - ベンジン・漂白剤・シンナー・アルコール・クレンザー
  - スチールタワシ・タワシ・スポンジのナイロン面・ナイロンネット付きスポンジ
  - 食器洗い乾燥機・食器乾燥器
- 本体の丸洗いはしない(故障の原因)

### ■放熱板 はずしかた・取付けかた P.8

台所用中性洗剤とやわらかいスポンジで洗う  
お手入れをしないで放置しておくと、においや腐敗のほかにサビ・カビ・こげが発生する場合があります。

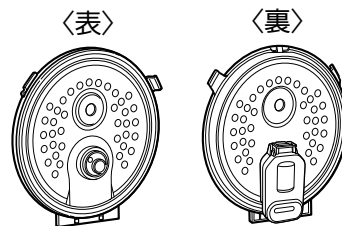

#### ■はずしかた

① 本体から放熱板をはずす

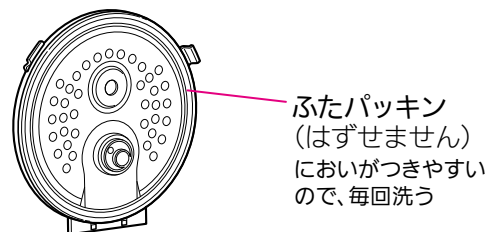

② ロックをはずし、カートリッジを開ける

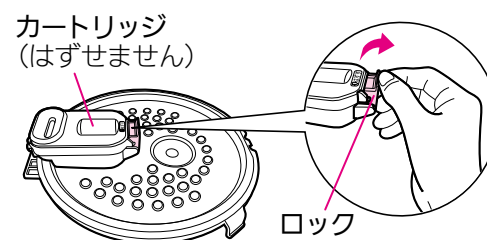

③ 流水で洗う (カートリッジ内部も洗う)

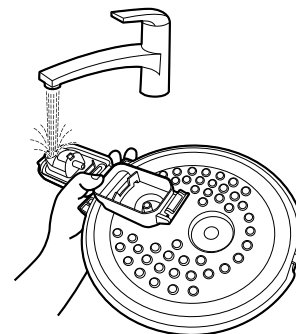

#### ■取付けかた

① カートリッジパッキンがついていることを確認し、「カチッ」と音がするまでカートリッジのロックを閉める

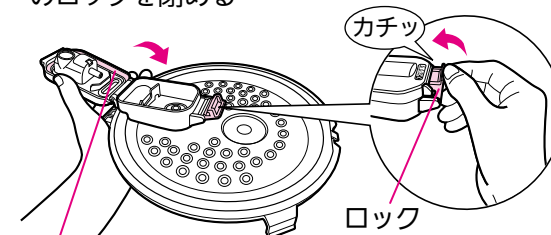

#### ■カートリッジパッキン

はずれたまま炊飯すると蒸気もれ、ふきこぼれの原因

カートリッジパッキンがはずれた場合は、パッキンの丸い面を手前にして溝に押し込む



② 蒸気口パッキンがついていることを確認する

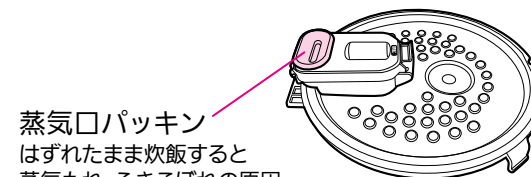

蒸気口パッキンがはずれた場合は、押し込む

③ ブッシュがついていることを確認する

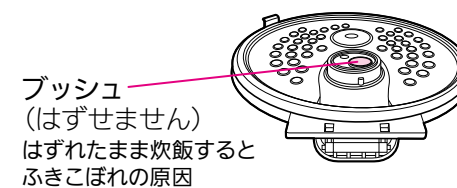

ブッシュがはずれた場合は、押し込む

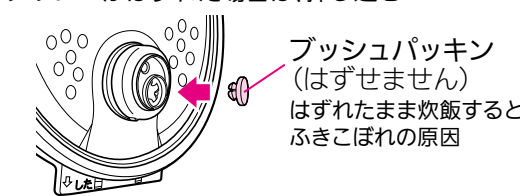



# お手入れ(つづき)

## 汚れが気になるとき

### ■底センサー

こびりついた汚れは、細かいサンドペーパー(800番程度)でみがき、かたくしぼった布でふく

### ■本体

かたくしぼった布でふく

### ■計量カップ(2コ)

台所用中性洗剤とスポンジで洗い、水洗いする  
\*ナイロン面では洗わない

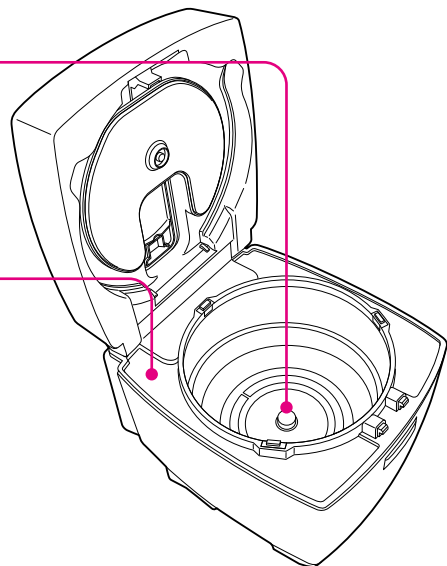

## 本体のにおいが気になるとき

(においによっては、完全にとれないものもあります。)

①内釜に1/3まで水を入れ、ふたを確実に閉める

②設定を「お米 白米」「かたさ ぶつう」にする P.10

③沸とうさせる  
炊飯 2回押す

約15分間沸とうさせる

④沸とうをやめる  
切保温 押す

⑤本体が冷めたら、内釜・放熱板を取出して洗う(カートリッジ内部も洗う)

# 現在時刻の合わせかた

- 時計は室温の変化により、多少ずれることがあります。
- 時計は24時間表示です。(昼の12時は12:00、夜の12時は0:00)
- 炊飯・保温・予約中は時刻合わせはできません。

例：19:10(午後7:10)を、19:12(午後7:12)に合わせるとき

1 電源プラグを差込む

2 「時」または「分」を2回押す

3 「時」 「分」を押して、12に合わせる

● 時刻表示が点灯  
● 押し続けると早送りする  
● 0に戻ると「ピピッ」と鳴る

操作を止めた5秒後に、自動的に時刻合わせを完了

● 時刻表示が5秒間点滅 (点滅中は、時刻合わせが可能な状態)

\*時刻合わせの途中でも、操作のない状態が5秒以上続くと時刻合わせを終了します。

## この時計は、電源プラグを抜いても内蔵の専用電池で動いています。

- 電池の寿命は、約4~5年です。(使用条件により、異なります)
- 電池が消耗してくると電源プラグを抜いたとき、時計表示や予約などの記憶が消えます。
- 電池の交換は電池は電気部品に固定されていますので、お買上げの販売店にご依頼ください。(有料)

## 停電したとき(電源プラグを抜いたときも同じです)

■炊飯中 復帰後、炊飯を続けます。

■予約中 復帰後、予約どおりに炊きあがります。

■保温中 復帰後、保温を続けます。

停電時間が長いと、炊飯がうまくできないことがあります。

停電時間が長く、ご飯が冷めてしまったら、自動的に保温をやめます。

## 消耗品について

内釜・放熱板(ふたパッキン・カートリッジ・ブッシュ)・蒸気口パッキン・カートリッジパッキンは消耗品です。汚れ・においがひどくなったとき、破損・紛失したときは、お近くの三菱電機製品取扱店でご注文ください。

# 炊飯がうまくできないとき (炊飯)

| 分類 | こんなとき・症状               | 調べるところ・理由   | 参照ページ |
|----|------------------------|---|-------|
| 炊飯 | ご飯がやわらかいかたい<br>うまく炊けない | <ul style="list-style-type: none"> <li>● カートリッジパッキン・蒸気口パッキン・ブッシュがはずれていませんか。 <span style="float:right">P.21▶</span></li> <li>● お米は付属の計量カップで正確にはかりましたか。 <span style="float:right">P.9▶</span><br/>→料理用計量カップや計量米びつでは、誤差が出ることがあります。</li> <li>● 内釜を平らな場所に置いて水加減しましたか。<br/>→傾いた場所で水加減すると、水の量が多くなったり、少なくなったりしてご飯のかたさが変わります。</li> <li>● 水加減やかたさは合っていますか。 <span style="float:right">P.9~17▶</span><br/>→お米の種類、銘柄、保存期間などにより、ご飯のかたさが変わります。お好みに合わせて水の量を加減したり、他のかたさをお試しください。</li> <li>● 「お急ぎ」「無洗米」「エコ炊飯」は、かために炊きあがります。<br/>→お好みに合わせて水の量を多めにしてください。</li> <li>● お米を長時間水にひたしたり、長時間の予約をすると、やわらかめのご飯になります。</li> <li>● ふたパッキンや内釜のふち、底センサーの上に米粒などの異物や汚れがついていると、かために炊きあがります。<br/>→米粒などの異物や汚れをふき取ってください。</li> </ul> |       |
|    | ご飯がべちゃつく<br>固まる        | <ul style="list-style-type: none"> <li>● 炊きあがったあと、15分以内にご飯をほぐしましたか。<br/>→ほぐさないと、余分な水分が残ってべちゃついたり、固まったりします。</li> </ul>   |       |
|    | 炊きあがりのご飯の中央がくぼんで見える    | <ul style="list-style-type: none"> <li>● IH特有の炊きかたによるもので、異常ではありません。<br/>→内釜自体が発熱し、ご飯をつつみ込むようにして炊きあげるため、内釜のまわりのご飯が盛り上がった炊きあがりになる場合があります。</li> </ul>  |       |
|    | ふきこぼれる                 | <ul style="list-style-type: none"> <li>● カートリッジパッキン・蒸気口パッキン・ブッシュがはずれていませんか。 <span style="float:right">P.21▶</span></li> <li>● 最大炊飯容量より多く炊いていませんか。 <span style="float:right">裏表紙▶</span></li> <li>● 水加減は合っていますか。 <span style="float:right">P.9・15▶</span><br/>→内釜の目盛りより水の量が2mm以上多い場合、ふきこぼれることがあります。目盛りより水の量を多めにして炊くときは、かたさで「やわらか」を選んでください。</li> <li>● かたさやメニューを間違えていませんか。 <span style="float:right">P.10~17▶</span><br/>→無洗米を「無洗米」以外のモードで、おかゆを「おかゆ」以外のメニューで炊くと、ふきこぼれることがあります。</li> <li>● 内釜のふちと、ふたパッキンの間に、米粒などの異物がついていませんか。<br/>→取り除いてください。</li> </ul>   |       |



| 分類 | こんなとき・症状          | 調べるところ・理由   | 参照ページ |
|----|-------------------|---|-------|
| 炊飯 | ふきこぼれる            | <ul style="list-style-type: none"> <li>● 放熱板・カートリッジに異物や細かい穀類がついていませんか。 <span style="float:right">P.21▶</span><br/>→取り除いてください。</li> <li>● 洗米が不十分なとき、ふきこぼれることがあります。<br/>(無洗米はふきこぼれやすいため、軽くすすぐことをおすすめします。)</li> </ul>  |       |
|    | ご飯や内釜に薄い膜ができる     | <ul style="list-style-type: none"> <li>● オブラート状の薄い膜は、米のうまみ成分(でんぷん質)が溶けて乾燥したもので、異常ではありません。</li> </ul>  |       |
|    | おこげができる           | <p>◀次のようなとき、おこげができます▶</p> <ul style="list-style-type: none"> <li>・洗米が不十分なとき。(ぬか分が残ってこげやすくなります。)</li> <li>・玄米以外のお米を「玄米」で炊いたとき。</li> <li>・お米を長時間水にひたしたり、長時間の予約をしたとき。</li> <li>・無洗米や胚芽米を炊いたとき。<br/>(無洗米はこげやすいため、軽くすすぐことをおすすめします。)</li> <li>・炊込みご飯など、調味料を使ったご飯を炊いたとき。</li> <li>・内釜の底や底センサーの上に米粒などの異物がついているとき。</li> </ul> <ul style="list-style-type: none"> <li>● 炊飯量(少量・多量)によっては、底にこげ色がつくことがあります。</li> </ul> |       |
|    | 炊込みご飯・おこわがうまく炊けない | <ul style="list-style-type: none"> <li>● 調味料を入れたあと、よくかき混ぜましたか。<br/>→調味料をよく溶かさないと、沈殿してうまく炊けません。</li> <li>● 具と米をかき混ぜると、うまく炊けない場合があります。<br/>→具は、米の上のせて炊飯してください。</li> <li>● 具を入れすぎたり、具を大きいまま入れていませんか。</li> <li>● 水加減は合っていますか。<br/>→具を入れる前に、水位目盛を合わせてください。</li> <li>● 最大炊飯容量より多く炊いていませんか。 <span style="float:right">裏表紙▶</span><br/>→具を入れて炊くものは、白米に比べ、最大炊飯容量が少なくなります。</li> </ul>                               |       |

# 炊飯がうまくできないとき (保温)

| 分類 | こんなとき・症状                | 調べるところ・理由   | 参照ページ |
|----|-------------------------|---|-------|
| 保温 | ご飯がにおう<br>黄色くなる<br>パサつく | <ul style="list-style-type: none"> <li>●しゃもじを入れたまま保温していませんか。<br/>保温中のご飯に、冷えたご飯をつぎたしませんでしたか。<br/>→雑菌が入り、においの原因になります。</li> <li>●炊き上がったご飯を、よくほぐしましたか。<br/>→約15分以内にご飯を底からよくほぐして、余分な水分を逃がしてください。</li> <li>●洗米が不十分ではありませんか。 <span style="float:right">P.9</span><br/>→ぬか分が残っていると、においの原因になります。<br/>無洗米も洗米することをおすすめします。</li> <li>●24時間以上の保温をしていませんか。<br/>→変色・におい・パサつきの原因になります。<br/>短時間で保温を終了し、冷凍保存して電子レンジなどで再加熱することをおすすめします。</li> <li>●ふたを確実に閉めましたか。 <span style="float:right">P.8</span><br/>→乾燥・変色の原因になります。</li> <li>●夏場に12時間以上の予約をしていませんか。<br/>→長時間水にひたすと腐敗しやすく、においの出る原因になります。</li> <li>●炊込みご飯などを炊いたあとではありませんか。<br/>→調味料を使ったあとにはにおいが残るので、念入りに内釜・放熱板・カートリッジを洗ってください。 <span style="float:right">P.20~22</span></li> <li>●放熱板・カートリッジ・カートリッジパッキン・蒸気口パッキンなどの汚れやつけ忘れはありませんか。 <span style="float:right">P.20~21</span></li> <li>●内釜のふちとふたパッキンの間に、米粒などの異物がついていませんか。<br/>→取り除いてください。</li> <li>●お米や水の種類により、炊きあがりのご飯が黄色く見えることがあります。<br/>→pH9以上のアルカリ水や、硬度の高いミネラル水で炊くとご飯が黄色っぽくなります。</li> <li>●ご飯がにおうとき、べちゃつきが気になるとき <span style="float:right">P.15</span> <span style="float:right">お願い</span></li> </ul> |       |
|    | 保温温度が低い                 | <ul style="list-style-type: none"> <li>●保温を切っていませんか。(保温ランプ消灯)</li> <li>●「たべごろ保温」になっていませんか。<br/>→「一定保温」に設定してください。 <span style="float:right">P.14</span></li> </ul>   |       |

# 故障かな？

修理を依頼される前に取扱説明書をよくお読みいただき、次の点をお調べください。

| こんなとき・症状  | 調べるところ・理由  | 参照ページ   |
|---|--|---|
| 炊飯時間が長い   | <ul style="list-style-type: none"> <li>●最大炊飯容量より多く炊いていませんか。 <span style="float:right">裏表紙</span></li> <li>●かたさ・メニューは合っていますか。<br/>→お米やメニューによっては炊飯時間が長くなります。 <span style="float:right">P.13・16</span></li> </ul>   |   |
|  を押すと「ピピピ」音が鳴る           | <ul style="list-style-type: none"> <li>●予約を受付けないメニューを選んでいませんか。</li> </ul>  |   |
| 予約時刻に炊けない   | <ul style="list-style-type: none"> <li>●現在時刻表示は合っていますか。<br/>→24時間表示の時計です。再確認してください。 <span style="float:right">P.23</span></li> <li>●炊飯中に停電しませんでしたか。 <span style="float:right">P.23</span></li> </ul>   |   |
| 蒸気口以外から蒸気もれる  | <ul style="list-style-type: none"> <li>●放熱板・ふたパッキン・カートリッジパッキン・蒸気口パッキンに異物がついていませんか。<br/>→取り除いてください。 <span style="float:right">P.21</span></li> <li>●放熱板・ふたパッキンや内釜が変形していませんか。<br/>→お買上げの販売店で交換してください。(有料)</li> <li>●カートリッジパッキン・蒸気口パッキンがはずれていませんか。 <span style="float:right">P.21</span></li> </ul> |   |
| 上枠やご飯の中につゆが落ちる  | <ul style="list-style-type: none"> <li>●お米の種類やかたさ・メニュー、炊飯量、室温によっては、つゆが落ちることがあります。<br/>→上枠やふたパッキンにつゆがついていたら、ふき取ってください。</li> </ul>   |   |
| ふたが閉まらない<br>閉まりにくい  | <ul style="list-style-type: none"> <li>●上枠やフック部、内釜の底に米粒などの異物がついていませんか。<br/>→取り除いてください。 <span style="float:right">P.20</span></li> <li>●放熱板を正しく取付けていますか。 <span style="float:right">P.8</span></li> </ul>  |   |
| 炊飯・保温中に音がする   | <ul style="list-style-type: none"> <li>●「ブーン」・・・内部の熱を外へ逃がすためのファンの音です。</li> <li>●「チリチリ」「ジー」・・・IH特有の通電音です。</li> <li>●「グツグツ」「シュー」・・・強火で沸とうしている音です。</li> </ul>   |   |
|  を押してしばらくすると「ピピピピ」音が鳴る | <ul style="list-style-type: none"> <li>●本体に内釜が入っていないためです。<br/>→内釜を入れてください。</li> </ul>  |   |
| ボタン操作ができない  | <ul style="list-style-type: none"> <li>●炊飯・保温・予約中は  以外は受け付けません。</li> </ul>  |   |
| ボタンを押すと「ピピピ」音が鳴り、ボタン操作ができない   | 「お急ぎ」  | <ul style="list-style-type: none"> <li>●「玄米」は「お急ぎ」ができません。</li> <li>●「芳潤炊き」「炊込み」「エコ炊飯」は「お急ぎ」ができません。</li> </ul>             |
|   | 「かたさ」  | <ul style="list-style-type: none"> <li>●「発芽米」「玄米」は「ふつう」以外を選ぶことができません。</li> <li>●「おかゆ」「炊込み」「エコ炊飯」はご飯のかたさは選べません。</li> </ul> |
|   | 「予約」   | <ul style="list-style-type: none"> <li>●「炊込み」は予約できません。</li> <li>●かんたん予約中は「分」ボタン操作ができません。</li> </ul>                       |



# 故障かな？(つづき)

| こんなとき・症状              | 調べるところ・理由  | 参照<br>ページ |
|-----------------------|--|-----------|
| 残時間表示が1度に進む<br>止まる    | ●量、季節、室温、水温、水加減、電圧などが変化してもおいしく炊きあげるために、炊飯時間を調整しているためです。<br>約5分長くなることがあります。   |           |
| 残時間表示が出ない             | ●「白米」「無洗米」の「ふつう」「かため」「やわらか」「お急ぎ」「芳潤炊き」を選んだときのみ、炊飯開始時から、残時間(めやす)を表示します。<br>その他のお米の種類・メニューは、むらしに入ると残時間を表示します。  |           |
| 沸騰お知らせランプが<br>点滅する    | ●炊飯中は点滅します。異常ではありません。  |           |
| ボタン操作<br>ができない        | ●店頭展示用(デモ)モードになっています。<br>〈直しかた〉 <b>かたさ</b> と <b>メニュー</b> を同時に押したまま、<br>電源プラグをコンセントに入れる   |           |
| 液晶表示が消える              | ●内蔵電池が消耗しています。電池が消耗していても、電源プラグを<br>差し込めば使用できます。予約をするときは、毎回現在時刻表示を<br>合わせ直してから使用してください。 <b>P.23</b><br>→内蔵電池の取替えは、お買上げの販売店にご連絡ください。(有料)                                   |           |
| マークが<br>点滅している        | ●「たべごろ保温」で12時間以上保温すると点滅します。 <b>P.14</b><br>●たべごろ保温中に一度保温を切りませんでしたか。  |           |
| 電源プラグを差込んだ<br>とき火花が出る | ●本体内部の電気部品に充電するための電気が流れるためです。<br>故障ではありません。  |           |
| 電源コードが<br>巻き戻らない      | ●電源コードのねじれを直してください。  |           |
| 表示部に「F8」が<br>表示される    | ●本体の下にタオルなどを敷くと、本体底面の吸気口がふさがれる<br>ため、「F8」が表示されて炊飯が途中で止まる場合があります。<br>→敷いてあるタオルなどを取り除き、コンセントを抜き差し<br>すると「F8」が消え、使用できます。<br>再び、「F8」が表示されるときは、電源プラグを抜いてお買上げ<br>の販売店にご連絡ください。 |           |

\*誤って本体を落下させたり、本体の一部に割れ・ゆりみ・がたつきが生じたとき、水や米などを本体に直接入れてしまったとき、多量にふきこぼれたときは、使用を中止しお買上げの販売店に点検・修理を依頼してください。

以上のことをお調べになり、それでも不具合があるときは使用を中止し、必ず電源プラグを抜いてください。故障の状況と表示部の英数字 (R1、R2、E0、E1、E2、E5、E6、E7、F3、F4、F6、F8、F9) を、お買上げの販売店にご連絡ください。

# メニュー集

## おいしいごはんのレシピ

### もくじ

ページ

|     |                   |                       |
|-----|-------------------|-----------------------|
| 白米  | 豚肉ご飯/三色丼          | 30                    |
|     | かに雑炊/キムチチャーハン     | 31                    |
| 炊込み | 炊込みご飯のコツ          | 32                    |
|     | 五目(かやく)ご飯         | 32                    |
|     | たけのこご飯/鮭の缶詰ご飯     | 33                    |
| すし  | すし飯作りのコツ          | 34                    |
|     | 手巻きずし/ひなちらし       | 34                    |
| おこわ | 赤飯/山菜おこわ          | 35                    |
| 玄米  | 玄米ご飯/玄米のサラダ       | 36                    |
| おかゆ | 白がゆ               | 37                    |
|     | おかゆトッピング<br>アラカルト | ひき肉と漬物/梅おろし<br>めんたい豆腐 |
|     | 七草がゆ              | 37                    |

- カロリーはおよその計算値です。
- カップは付属の計量カップ(1カップ約180mL)を使っています。  
無洗米は、無洗米用計量カップ(1カップ約170mL)を使います。
- 大さじ1=15mL、小さじ1=5mLです。(1mL=1cc)

## 豚肉ご飯

かたさ ◆ ふつう

カロリー ◆ 1人分約342kcal

### 材料 (4人分)

炊きたてのご飯 …… 茶碗4杯分  
 豚薄切り肉 …… 100g  
 A { 酒 …… 小さじ2  
   コショウ …… 少々  
 キクラゲ …… 6枚  
 ザーサイ …… 40g  
 しょうがのみじん切り …… 大さじ1  
 B { しょうゆ …… 大さじ2  
   酒 …… 大さじ1  
   砂糖 …… 小さじ2  
 せり …… 少々  
 ごま油 …… 大さじ2



- ①豚肉は細く切ってAをまぶす。
- ②キクラゲは水で戻し、石づきをとってせん切りにする。
- ③ザーサイは洗って薄切りし、水に浸して塩分を好みの加減に抜いてせん切りにし、水気を切る。
- ④フライパンにごま油を熱し、しょうがのみじん切り、①②③の順に加えて炒め、Bで調味する。
- ⑤炊きたてのご飯に④を加え、2～3分蒸らして器に盛り、せりを小さくちぎって散らす。

## 三色丼

かたさ ◆ ふつう

カロリー ◆ 1人分約546kcal

### 材料 (2人分)

|                |                      |
|----------------|----------------------|
| ご飯 …… 400g     | とりひき肉 …… 100g        |
| 卵 …… 2個        | 砂糖 …… 大さじ1/2         |
| A { 砂糖 …… 大さじ1 | しょうゆ …… 大さじ1         |
| みりん …… 大さじ1/2  | B { みりん …… 大さじ1      |
| 塩 …… 小さじ1/6    | しょうがのみじん切り …… 小さじ1/2 |
|                | さやえんどう …… 5枚         |
|                | 塩 …… 少々              |
|                | 紅しょうが …… 少々          |

- ①卵を割りほぐし、Aを加えてよく混ぜる。
- ②①の卵をなべに入れて火にかけ、菜箸5～6本でかき混ぜる。固まりかけたら火からおろし、ぬれぶきんの上になべ底を当てて手早く混ぜ、やわらかい卵を作る。
- ③なべにひき肉を入れて、Bを混ぜてから、火にかける。汁気が小さじ1くらい残る程度まで、菜箸5～6本で混ぜながらいりつける。
- ④さやえんどうは、塩を入れた熱湯でさっとゆで、斜め細切りにする。
- ⑤ご飯を器に盛り、②、③、④のをせて、紅しょうがを添える。



## かに雑炊

かたさ ◆ ふつう

カロリー ◆ 1人分約221kcal

### 材料 (4人分)

冷やご飯 …… 400g  
 昆布だし …… 800mL  
 しいたけ …… 4個  
 本しめじ …… 1パック  
 かにの爪 …… 8本  
 卵 …… 2個  
 塩 …… 適量  
 しょうゆ …… 適量  
 あさつき …… 適量

- ①しいたけは石づきを取って細切り、しめじは石づきを取って小房にほぐす。
- ②ご飯をざるにあげ、水で洗ってぬめりを取る。
- ③なべに昆布だしを入れて煮立たせ、しめじ、しいたけを入れて火を通す。
- ④ご飯を加え一煮立ちしたところへ、かにの爪を加えて、塩としょうゆで味をととのえる。
- ⑤溶き卵をゆっくりと回し入れ、卵に火が通ったら器に盛り、あさつきを散らす。



## キムチチャーハン

かたさ ◆ ふつう

カロリー ◆ 1人分約572kcal

### 材料 (2人分)

ご飯 …… 400g  
 牛肉 …… 150g  
 砂糖 …… 小さじ1  
 しょうゆ …… 小さじ2  
 キムチ …… 100g  
 しし唐辛子 …… 1パック  
 塩 …… 少々  
 こしょう …… 少々  
 サラダ油 …… 適量  
 しょうゆ …… 適量

- ①牛肉は細切りにし、砂糖、しょうゆをもみ込む。キムチは細かく刻み、しし唐辛子はヘタをとり、小口切りにする。
- ②ご飯が冷たいときは、電子レンジであたためてほぐしておく。
- ③なべに油を入れ、充分なじませて油をあける。なべに新しい油大さじ1を入れ、牛肉を入れてほぐすように炒める。肉の色が変わったらキムチを入れてさらに炒め、しし唐辛子を加えてさっと炒める。
- ④さらにご飯を加え、ほぐしながら炒め合わせ、塩、こしょう各少々で味をととのえ、しょうゆをなべ肌からまわし入れ、香りをつける。





## 炊込みご飯のコツ

下記のポイントをおさえると、炊きあがりがいおいしくなります。

## 1. 水はボウルにくんで、一気に加える

- 最初の水はよく吸収されるので、ぬかのおいを吸わせないよう、手早く水をかえるのがコツ。水を、ボウルなど別の容器にくんでおき、一気に加えてさっとかき混ぜ、素早く水を捨てます。

## 2. 米を洗うときは手早く

- 米が軽くこすり合わさるように「とぐ→すすぐ」を水が澄むまでくり返し洗います。洗い始めてから3分ほどで終わらせるのがベスト。

## 3. 具は米の上にのせて炊込む

- 水加減をするときに調味料を加える場合は、加えたあとよく混ぜます。
- そのあと、具を米の上に均等にのせ、そのまま炊飯します。具を米と混ぜるとうまく炊けない場合があります。また、具の量がメニュー集より多いとうまく炊けないことがあります。
- 調味料や具を入れたまま、長時間おかないでください。

## 炊込みの炊飯容量

1.0Lタイプ 3カップ(玄米は2カップ)まで  
1.8Lタイプ 6カップ(玄米は4カップ)まで

## 4. 蒸らすとき、具を加える場合は手早く

- 具は、色を生かしたいものや前もって煮ておくものなどは、炊飯終了ブザーが鳴ったら加えます。できるだけ手早く均等にのせ、すぐふたをして10分間追加で蒸らします。

## 5. 炊きあがったらふんわり混ぜる

- 炊きあがったら、保温を切り、約15分以内にほぐして余分な水分を飛ばします。このとき、まずご飯の周りにグルリとしゃもじを差し入れ、ご飯の上下が入れかわるようにふんわりと、よくかき混ぜます。

## 炊込みご飯が残ったら

1食分ずつラップで包んで冷凍庫へ。  
電子レンジであたため直したり、なべに水と一緒にに入れて火にかけ、雑炊にしても。

## 五目(かやく)ご飯

メニュー ◆ 炊込み

カロリー ◆ 1人分約483kcal

## 材料 (4人分)

米 …………… 3カップ  
鶏むね肉 …………… 50g  
にんじん …… 中1/2本(約50g)  
油揚げ …………… 1枚  
たけのこの水煮 …………… 30g  
干しいたけ …………… 3枚  
A { 薄口しょうゆ …… 大さじ2  
みりん …………… 大さじ1  
酒 …………… 大さじ1  
塩 …………… 小さじ1  
だしの素 …………… 適量  
干しいたけの戻し汁

- ① にんじんは皮をむき、油揚げは熱湯をかけて油抜きする。干しいたけは約500mLの水で戻して石づきをとる。鶏肉、たけのことともに全ての材料を細切りにする。
- ② 米は水が澄むまで手早く洗う。
- ③ 内釜に米を入れ、水位目盛「白米」の「3」まで干しいたけの戻し汁を入れた後、Aを入れて混ぜる。
- ④ ①の具を均等にのせて **メニュー**「炊込み」で炊く。
- ⑤ 炊きあがったら全体をよくほぐす。



## たけのこご飯

メニュー ◆ 炊込み

カロリー ◆ 1人分約439kcal

## 材料 (4人分)

米 …………… 3カップ  
ゆでたけのこ …………… 200g  
A { だしの素 …………… 適量  
酒 …………… 大さじ3  
しょうゆ …………… 大さじ2  
塩 …………… 小さじ1/2  
木の芽 …………… 適量

- ① たけのこは穂先を切り分け、たて半分に切る。残りの部分は薄いいちょう切りにする。
- ② 米は水が澄むまで手早く洗う。
- ③ 内釜に米とAを入れて、水位目盛「白米」の「3」に水加減し、混ぜる。
- ④ ①を均一にのせ、**メニュー**「炊込み」で炊く。
- ⑤ 炊きあがったら全体をよくほぐし、器に盛って木の芽を散らす。



## 鮭の缶詰ご飯

メニュー ◆ 炊込み

カロリー ◆ 1人分約499kcal

## 材料 (4人分)

米 …………… 3カップ  
鮭の缶詰(約200g) …………… 1缶  
生しいたけ …………… 4枚  
昆布だし …………… 500mL  
A { 酒 …………… 大さじ3  
塩 …………… 小さじ2/3  
しょうゆ …………… 大さじ1  
あさつき …………… 少々

- ① 鮭の缶詰は身と汁に分ける。
- ② 生しいたけは細切りにする。
- ③ 米は水が澄むまで手早く洗う。
- ④ 内釜に、米、①の汁、昆布だしを入れ、水位目盛「白米」の「3」に水加減し、Aを加えて混ぜる。
- ⑤ ①の身と②を均等にのせて、**メニュー**「炊込み」で炊く。
- ⑥ 炊きあがったら軽く混ぜ、器に盛り、あさつきを散らす。





◆すし飯作りのコツ

- 酢……………上質の醸造米酢を使うと美味しく仕上がります。
- だし……………関東式は水と少量の酒で炊きあげます。関西式は昆布だしで炊きあげます。
- 合わせ酢……まぐろなど刺身を使うものは甘さを抑えて下記のすし飯より砂糖を少なめにします。
- 合わせ酢を混ぜるとき
  - ・ご飯が熱いうちに混ぜます。味がしみこみやすくなります。
  - ・うちわであおいで急激に冷ますとつやがよくなります。
  - ・ご飯はねばりを出さないよう、しゃもじをたてて切るように混ぜます。

手巻きずし

かたさ ◆ ふつう

カロリー ◆ すし飯のみ1人分  
約429kcal

材料(4人分)

- 米…………… 3カップ
- 酒…………… 大さじ1
- 合わせ酢
  - 米酢…………… 大さじ4
  - 砂糖…………… 大さじ2
  - 塩…………… 小さじ1
- のり…………… 適量
- 刺身、卵焼き、納豆など…………… 適量
- 青じそ、わさび…………… 適量

- ①米は水が澄むまで手早く洗う。
- ②内釜に米と酒を入れ、水位目盛「エコ炊飯・すし」の「3」まで水を入れてかき混ぜ、**かたさ** **ふつう** で炊く。
- ③すしおけは酢水を含ませたふきんでふき、炊きあがったご飯を一気にすしおけにあける。
- ④うちわで湯気をとばしながらご飯をほぐし、すぐに合わせ酢をかけて練らないように混ぜる。
- ⑤適当な大きさに切ったのりに、④のすし飯と好みの具をのせて巻く。



ひなちらし

かたさ ◆ ふつう

カロリー ◆ 1人分約598kcal

材料(4人分)

- すし飯…………… 米3カップ分
- 干しいたけの甘煮
  - 干しいたけ…………… 4枚
  - A { 砂糖…………… 大さじ2
  - しょうゆ…………… 大さじ1½
- かんぴょうの甘煮
  - 乾燥かんぴょう…………… 20g
  - 塩…………… 適量
  - B { 砂糖…………… 大さじ2
  - しょうゆ…………… 大さじ1½
- 菜の花のおひたし
  - 菜の花…………… 80g
  - C { だし汁…………… 大さじ2
  - しょうゆ…………… 小さじ1
- 塩鮭…………… 2切れ
- 錦糸卵
  - 卵…………… 2個
  - 塩…………… 小さじ½
  - 片栗粉…………… 大さじ1
  - 水…………… 大さじ1½
  - サラダ油…………… 適量
- 白ごま…………… 大さじ2
- イクラ…………… 大さじ4

- ①すし飯を作る。→上記「手巻きずし」
- ②干しいたけはぬるま湯につけて戻し、細切りにしてなべに入れ、ひたひたに戻し汁を加えたあと、Aを加え、汁気がなくなるまでゆっくりと煮含める。
- ③かんぴょうは水でぬらし、塩をふってよくもみ、水洗いし、かぶるくらいの水とBとともになべに入れ、汁気がなくなるまで煮る。煮上がった粗く刻む。
- ④菜の花は、色よく塩ゆでして水にとる。水気をかたくしぼって1.5cm長さに切り、Cに5分ほどつけ込み、ざるに上げて汁気をきる。
- ⑤塩鮭はアルミホイルに包んで焼き、骨と皮を取り除いて身は粗くほぐし、皮は細切りにする。
- ⑥卵は水でといた片栗粉と塩を加えて混ぜる。これを、薄くサラダ油を引いたフライパンで2~3枚の薄焼き卵にし、冷めてから4~5cm長さの細切りにして錦糸卵を作る。
- ⑦すし飯に白ごまと②③を混ぜ入れて器に盛り、④⑤⑥とイクラを飾る。



おこわの炊飯容量

1.0Lタイプ 4カップまで

1.8Lタイプ 6カップまで

赤飯

かたさ ◆ かため

カロリー ◆ 1人分約434kcal

材料(4人分)

- もち米…………… 3カップ
- ささげ…………… ¼カップ(約30g)
- 黒いりごま…………… 少々
- 塩…………… 少々

- ①ささげはたっぷりの水でゆで、沸騰したらいったん湯を捨てる。
- ②再びたっぷりの水を入れ、沸騰したら弱火にして、ややかためにゆでる。ささげと煮汁は分けて冷ます。
- ③もち米は水が澄むまで手早く洗う。
- ④内釜に米と②の煮汁を入れ、水位目盛「おこわ」の「3」に水加減する。
- ⑤②のささげを均等にのせて1時間ひたし、**お米** **白米**、**かたさ** **かため** で炊く。
- ⑥炊きあがったら、全体をほぐして器に盛り、お好みで黒いりごまと塩をふる。



山菜おこわ

かたさ ◆ かため

カロリー ◆ 1人分約438kcal

材料(4人分)

- もち米…………… 3カップ
- 山菜の水煮…………… 100g
- A { しょうゆ…………… 大さじ1
- 塩…………… 小さじ1
- 酒…………… 大さじ1
- だしの素…………… 適量

- ①もち米は水が澄むまで手早く洗う。
- ②内釜に米を入れ、水位目盛「おこわ」の「3」まで水を入れて、1時間ひたす。
- ③山菜は、洗って細切りにする。
- ④②にAを入れて混ぜる。
- ⑤③をのせ、**お米** **白米**、**かたさ** **かため** で炊く。
- ⑥炊きあがったら、全体をほぐす。





## 玄米

### 玄米の炊飯容量

1.0Lタイプ 3カップ(炊込みは2カップ)まで  
1.8Lタイプ 6カップ(炊込みは4カップ)まで

## 玄米ご飯

かたさ ◆ ふつう

カロリー ◆ 1人分約394kcal

材料(4人分)

玄米 …………… 3カップ

- ①玄米は軽く洗い、ゴミやもみがらを取り除く。
- ②内釜に①を入れ、水位目盛「玄米」の「3」に水加減する。
- ③お米 玄米 で炊く。
- ④炊きあがったら、全体をよくほぐす。



## 玄米のサラダ

カロリー ◆ 1人分約480kcal

材料(4人分)

|                |                  |
|----------------|------------------|
| 玄米 …………… 3カップ  | 玉ねぎ …………… 1/3個   |
| ツナ缶詰 …………… 90g | トマト …………… 1個     |
| レモン汁 …………… 適量  | スライスアーモンド …… 適量  |
| 砂糖 …………… 適量    | パセリ …………… 適量     |
| レーズン …………… 適量  | サニーレタス …………… 適量  |
| ブランデー …………… 適量 | フレンチドレッシング …… 適量 |
| ピーマン …………… 2個  |                  |

- ①玄米を炊いて冷ましておく。
- ②ツナは粗くほぐし、砂糖を加えたレモン汁少々をかける。
- ③レーズンはブランデーを少々かけておく。
- ④ピーマンは洗って、種を除いて粗みじんに切る。
- ⑤玉ねぎは粗みじんに切り、水にさらし、ふきんでしぼる。
- ⑥トマトは湯むきして輪切りにし、種を取って角切りにする。
- ⑦パセリをみじん切りにする。
- ⑧サニーレタスを洗い、大きめにちぎって氷水で冷やす。
- ⑨冷ました玄米に、②～⑥の具を混ぜ、サニーレタスをしいた器に盛り、アーモンド、パセリを飾ってドレッシングを全体にかける。

## おかゆ

### おかゆの炊飯容量

1.0Lタイプ 1カップまで(具を入れるとき0.5カップまで)  
1.8Lタイプ 1.5カップまで(具を入れるとき1カップまで)

## 白がゆ

メニュー ◆ おかゆ

カロリー ◆ 1人分約134kcal

材料(4人分)

米 …………… 1カップ

- ①米は水が澄むまで手早く洗う。
- ②内釜に米を入れ、水位目盛「おかゆ」の「1」に水加減する。
- ③メニュー おかゆ で炊く。
- ④炊きあがったら、温めた器に盛る。

## おかゆトッピング アラカルト

## 梅おろし

メニュー ◆ おかゆ

カロリー ◆ 1人分約8kcal

材料(4人分)

|               |               |
|---------------|---------------|
| 梅干し …………… 1個  | しょうゆ …………… 少々 |
| 大根おろし …… 150g |               |

- ①梅干しは種を取って細かくきざむ。
- ②大根おろしと、①を混ぜてしょうゆで味をととのえる。

## めんたい豆腐

メニュー ◆ おかゆ

カロリー ◆ 1人分約45kcal

材料(4人分)

|              |              |
|--------------|--------------|
| 辛子明太子 …… 1腹  | 酒 …………… 小さじ1 |
| 木綿豆腐 …… 1/3丁 | しょうゆ …… 小さじ1 |

- ①辛子明太子1腹は、薄皮に縦に切れ目を入れ、中身をしごき出す。
- ②豆腐はほぐし、酒とともになべで煎り付ける。
- ③②に①としょうゆを加えて軽く煎る。

## 七草がゆ

メニュー ◆ おかゆ

カロリー ◆ 1人分約137kcal

材料(4人分)

|              |            |             |
|--------------|------------|-------------|
| 米 …………… 1カップ | 塩 …………… 適量 | 青菜          |
|              |            | せり …………… 適量 |
|              |            | 大根の葉 …… 適量  |
|              |            | かぶの葉 …… 適量  |
|              |            | こまつな …… 適量  |
|              |            | 京菜ほか …… 適量  |

- ①上記「白がゆ」の①～③と同様にする。
- ②青菜類は、熱湯でさっとゆで、水にとってしぼり粗く刻む。
- ③①が炊きあがったら②と塩を加え、再び5分ほど蒸らす。

## ひき肉と漬物

メニュー ◆ おかゆ

カロリー ◆ 1人分約101kcal

材料(4人分)

|                   |             |
|-------------------|-------------|
| 豚ひき肉 …… 100g      | 酒 …………… 適量  |
| サラダ油 …… 大さじ1      | しょうゆ …… 適量  |
| 漬物(しば漬けなど) …… 50g | 七味唐辛子 …… 適量 |

- ①漬物は粗く刻んでおく。
- ②熱したフライパンにサラダ油をしき、ひき肉を炒める。
- ③ひき肉がパラパラになったら、①と酒、しょうゆを加えて炒め、七味唐辛子をふる。



七草  
せり、なずな、ごぎょう、はこべら、ほとけのざ、すずな、すずしろの7種



# おいしいご飯を食べるために

## 1 よいお米を選ぶ

お好みの銘柄で、精米月日の新しいものを選びましょう。  
お米は時間の経過とともに質が低下してしまうので、風通しの良い冷暗所に保管し、できるだけ早く使うようにしましょう。  
夏は1ヶ月、夏以外は2ヶ月以内がめやすです。

## 2 お米を正しくはかる P.9

必ず、付属の計量カップを使い、すりきり1杯で正しくはかりましょう。  
料理用計量カップ(200mL)や計量米びつでは誤差が出ることがあります。

## 3 お米を手早く洗う P.9

最初に、たっぷりの水を入れてさっとかき混ぜ、すぐ水を捨てます。ぬかくさくならないように、水が澄むまで、手早く洗い終わましょ。水にひたさなくても、すぐに炊飯できます。ひたすとやわらかめのご飯になります。  
(お米をザルに上げたまま放置しないでください。お米が割れてべちゃつきの原因になります。)

## 4 正しく水加減をする P.9

内釜を平らな場所に置いて、正しく水加減しましょう。水位目盛はめやすですので、お米の種類やお好みによって、2mm以内で加減してください。50℃以上のお湯・pH9以上のアルカリ水・硬度の高いミネラル水は使わないでください。べちゃつきや変色の原因になります。

## 5 内釜を入れて、炊飯スタート

本体を平らな場所に置き、内釜の外側についた水分をふき取って本体に入れます。傾いている場所で炊いたり、内釜が汚れているとセンサーが正しく働かず、おいしいご飯が炊けません。

## 6 炊きあがったら、ご飯をほぐす

炊きあがったら、底からふんわりとご飯をほぐし、余分な水分を逃がしましょう。そのままにしておくと、ご飯が固まり、べちゃつきの原因になります。

# お米について

お米は、精米や加工のしかたによって呼び名がかわります。

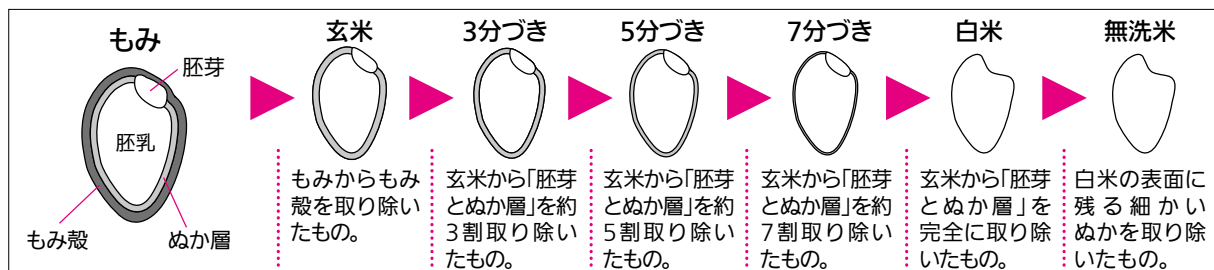

**発芽米**  
玄米をわずかに発芽させたもの。玄米よりやわらかいので食べやすく、またギャバ(ガンマアミノ酪酸)が多く含まれています。

**胚芽米**  
玄米から胚芽を残してぬか層を取り除いたもの。

**もち米**  
うるち米(普通の米)と比べ、ねばりのあるもの。おこわを炊くときに使います。

### お米のまめ知識

お米の収穫は一般的に秋に行われますので、秋口から冬にかけて新米が出回ります。新米は通常米より「吸水しやすい」という特長があるため、比較的ねばりが強くやわらかめのご飯になります。新米を炊くときの水加減は目盛より少なめにするとおいしく炊けます。

# 保証とアフターサービス

## ■保証書(別添付)

●保証書は、必ず「お買上げ日・販売店名」などの記入をお確かめのうえ、販売店からお受け取りください。内容をよくお読みのと、大切に保存してください。

**保証期間**  
お買上げ日から1年間です  
ただし、下記の部品は消耗品ですので、保証期間内でも有料とさせていただきます。  
<内釜>  
<放熱板(ふたパッキン・カートリッジ・ブッシュ)>  
<カートリッジパッキン>  
<蒸気口パッキン>

## ■補修用性能部品の保有期間

●当社は、この炊飯器の補修用性能部品を製造打切り後6年保有しています。  
●補修用性能部品とは、その製品の機能を維持するために必要な部品です。

## ■ご不明な点や修理に関するご相談は

●お買上げの販売店か下記の「三菱電機 ご相談窓口・修理窓口」にご相談ください。

## ■修理を依頼されるときは

●「炊飯がうまくできないとき」(24~26ページ)「故障かな?」(27~28ページ)にしたがってお調べください。  
●なお、不具合があるときは、電源プラグを抜いてから、お買上げの販売店にご連絡ください。  
●保証期間中は商品と保証書をご持参のうえ、お買上げの販売店に依頼してください。  
●保証期間が過ぎているときは修理すれば使用できる場合には、ご希望により有料で修理させていただきます。点検・診断のみでも有料となることがあります。

●修理料金は技術料+部品代などで構成されています。

●修理部品は部品共有化のため、色等を変更する場合があります。

## ●ご連絡いただきたい内容

- 品名 ジャー炊飯器
- 形名 NJ-
- お買上げ日 年 月 日
- 故障の状況 (できるだけ具体的に)

## ご相談窓口・修理窓口のご案内(家電品)

### 取扱い・修理のご相談は、まずお買上げの販売店へ

●お買上げの販売店にご依頼できない場合(転居や贈答品など)は、**各窓口**へお問い合わせください。

### ■お問合せ窓口におけるお客様の個人情報のお取り扱いについて

三菱電機株式会社は、お客様からご提供いただきました個人情報は、下記のとおり、お取り扱いします。  
1. お問合わせ(ご依頼)いただいた修理・保守・工事および製品のお取り扱いに関連してお客様よりご提供いただいた個人情報は、本目的ならびに製品品質・サービス品質の改善・製品情報のお知らせに利用します。  
2. 上記利用目的のために、お問合わせ(ご依頼)内容の記録を残すことがあります。  
3. あらかじめお客様からご了解をいただいている場合および下記の場合を除き、当社以外の第三者に個人情報を提供・開示することはありません。  
①上記利用目的のために、弊社グループ会社・協力会社などに業務委託する場合。  
②法令等の定める規定に基づく場合。  
4. 個人情報に関するご相談は、お問合わせをいただきました窓口にご連絡ください。

**ご相談窓口 家電品の購入相談・取扱い方法** 受付時間365日24時間

●三菱電機お客さま相談センター  
いつもサンキュー 365日  
フリーコール **0120-139-365** (無料)

携帯電話・PHS・IP電話の場合  
三菱電機お客さま相談センター  
〒154-0001 東京都世田谷区池尻 3-10-3  
FAX (03) 3413-4049 (有料) **(03) 3414-9655** (有料)

■ご相談対応 平日 9:00~19:00  
土・日・祝・弊社休日 9:00~17:00  
上記以外の時間は受付のみ可能です。

**修理窓口 家電品の修理の問合せ・修理の依頼** 受付時間365日24時間

●三菱電機修理受付センター  
フリーダイヤル **0120-56-8634** (無料)  
インターネット **www.melco.jp**

携帯電話・PHS・IP電話の場合

|                      |  |                     |
|----------------------|--|---------------------|
| 北海道・東北<br>関東甲信越      | 東日本<br>修理受付センター<br>FAX (03) 3424-1115 (有料) | (03) 3424-1111 (有料) |
| 東海・北陸・関西<br>中国・四国・九州 | 西日本<br>修理受付センター<br>FAX (06) 6454-3900 (有料) | (06) 6454-3901 (有料) |

●所在地、電話番号などについては変更になることがありますので、あらかじめご了承ください。

K10A

## 仕様

| 形名                  | NJ-VE102          | NJ-VE182            |                       |
|---------------------|-------------------|---------------------|-----------------------|
| 電源                  | 交流100V 50-60Hz    |                     |                       |
| 消費電力                | 1200W             | 1300W               |                       |
| 炊飯容量(最小～最大)         | 白米・無洗米・胚芽米        | 0.18～1.0L (1～5.5合)  | 0.18～1.8L (1～10合)     |
|                     | 発芽米               | 0.18～0.72L (1～4合)   | 0.18～1.44L (1～8合)     |
|                     | 玄米                | 0.18～0.54L (1～3合)   | 0.36～1.08L (2～6合)     |
|                     | 炊込み(白米・無洗米・発芽米)   | 0.18～0.54L (1～3合)   | 0.36～1.08L (2～6合)     |
|                     | 炊込み(玄米)           | 0.18～0.36L (1～2合)   | 0.36～0.72L (2～4合)     |
|                     | 雑穀米(白米・無洗米・発芽米)   | 0.18～0.72L (1～4合)   | 0.18～1.44L (1～8合)     |
|                     | 雑穀米(玄米)           | 0.18～0.54L (1～3合)   | 0.36～1.08L (2～6合)     |
|                     | おかゆ               | 0.09～0.18L (0.5～1合) | 0.09～0.27L (0.5～1.5合) |
|                     | おこわ               | 0.36～0.72L (2～4合)   | 0.36～1.08L (2～6合)     |
|                     | すし(白米・無洗米)        | 0.18～1.0L (1～5.5合)  | 0.18～1.8L (1～10合)     |
| エコ炊飯(白米・無洗米)        | 0.18～0.54L (1～3合) | 0.18～1.08L (1～6合)   |                       |
| お急ぎ                 | 上記最大容量の60%まで      |                     |                       |
| コードの長さ              | 1.0m(自動コードリール)    |                     |                       |
| 外形寸法<幅×奥行×高さ>       | 237×292×215(mm)   | 263×315×245(mm)     |                       |
| 質量                  | 約4.8kg            | 約5.8kg              |                       |
| 最大炊飯量               | 1.0L              | 1.8L                |                       |
| 区分名                 | B                 | D                   |                       |
| 蒸発水量                | 29.4g             | 43.9g               |                       |
| 年間消費電力量             | 85.5kWh/年         | 135.8kWh/年          |                       |
| 1回当たりの炊飯時消費電力量      | 163.8Wh           | 232.9Wh             |                       |
| 1時間当たりの保温時消費電力量     | 16.9Wh            | 21.3Wh              |                       |
| 1時間当たりのタイマー予約時消費電力量 | 1.02Wh            | 0.97Wh              |                       |
| 1時間当たりの待機時消費電力量     | 0.84Wh            | 0.82Wh              |                       |

- 1回当たりの炊飯時消費電力量は、**お米** 白米、**かたさ** ぶつうでの電力量です。  
(NJ-VE102:米450g・水635g、NJ-VE182:米600g・水870g)
- 実際にお使いになるときの消費電力量は、使用頻度、使用時間、お米の量、ご使用コース、周囲の温度などによって変化しますので、あくまでもめやすとしてご覧ください。
- 年間消費電力量は、省エネ法・特定機器「電気ジャー炊飯器」測定法による数値です。区分名も同法に基づいています。
- 蒸発水量は1回当たりの炊飯時に炊飯器機体外へ放出した水の質量であり、省エネ法の目標基準値を算出するために用いる数値です。
- 消費電力は炊飯時に瞬間に消費する最大の電力です。保温時では1.0Lは500W、1.8Lは600Wです。
- 外観、仕様などを予告なく変更する場合があります。

|  |  |   |
|--|--|---|
|  <p><b>愛情点検</b></p> | <p>★長年ご使用の<br/>ジャー炊飯器の点検を!</p>   | <p>熱・湿気・ホコリなどの影響や、使用の度合いにより部品が劣化し、故障したり、ときには安全性を損なって事故につながることもあります。</p> |
|  | <p>このような症状はありませんか</p> <ul style="list-style-type: none"> <li>●電源コードやプラグが異常に熱い。</li> <li>●コゲくさい臭いがする。</li> <li>●製品に触れるとビリビリと電気を感じる。</li> <li>●冷却ファンが回らなくなった。</li> <li>●その他の異常・故障がある。</li> </ul> | <p>ご使用中 止</p> <p>故障や事故防止のため、電源プラグを抜いてから、必ず販売店にご相談ください。</p>              |

三菱電機株式会社

三菱電機ホーム機器株式会社

MITSUBISHI  
NJ-VE102  
NJ-VE182

〒369-1295 埼玉県深谷市小前田1728-1

ZT933Z830H01\*