

MITSUBISHI

三菱 加湿機 (気化式 / 卓上型)

形名

SV-KK606

取扱説明書

〈保証書付〉裏表紙に付いています

特長

お肌のうるおいしっかりキープ。

うる肌モード

ウイルスの活動を抑制。

もっとのどガード

雑菌の繁殖を抑えて清潔加湿。

除菌ユニット



省エネで 守る環境 豊かな暮らし

この製品は日本国内用ですので日本国外では使用できず、またアフターサービスもできません。

This appliance is designed for use in Japan only and can not be used in any other country. No servicing is available outside of Japan.

J-Moss(JIS C 0950)の規定に基づき、対象となる6物質(鉛、水銀、カドミウム、六価クロム、PBB、PBDE)の含有についての情報を公開しております。詳しくはホームページをご覧ください。

www.MitsubishiElectric.co.jp/jmoss/

もくじ

ページ

● 特長.....	2
○よくあるご質問	
● 上手な使いかた.....	2
● 安全のために必ずお守りください...3	
● お願い.....	5
● 知っておいていただきたいこと...6	
○効率良く加湿するポイント	
○湿度について ○現在湿度表示について	
○気化式とスチームファン式の違いについて	
● 各部のなまえとはたらき.....	8
● 準備.....	10
○給水する	
○電源プラグをコンセントに差込む	
○乾燥注意報	
● 運転.....	11
○運転する ○終了する	
● 運転を切換える.....	12
<おまかせ運転> ○のどガード ○うる肌モード	
<運転切換> ○静音(弱) ○連続(強) ○自動	
● 切タイマー運転.....	13
● お掃除サイン.....	14
● 持ち運ぶときは.....	14
● お手入れ.....	15
● 消耗品の交換.....	19
○気化フィルター ○空気清浄フィルター	
● 保管と廃棄.....	19
● 故障かな?と思ったら.....	20
● 仕様.....	22
● 保証とアフターサービス.....	22
● 保証書.....	裏表紙

使うまえ

使いかた

こんなとき

- ご使用の前に、この「取扱説明書」をよくお読みになり、正しく安全にお使いください。
- 裏表紙の「保証書」は「お買上げ日・販売店名」などの記入を確かめて、販売店からお受取りください。
- 「取扱説明書(保証書)」は大切に保管してください。

特長

「気化式」は、
水を含ませたフィルターに風をあてて
気化する加湿方式です。

消費電力が少ない気化式で加湿するため、
スチームファン式よりも省電力です。
大風量で、冷たく湿度の高い空気を送り出
して、ゆっくりと加湿します。

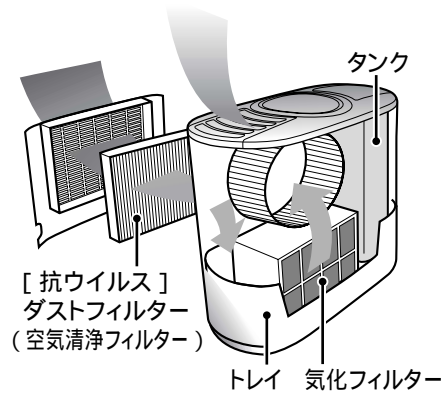

よくあるご質問

蒸気が出ないけど、加湿してるの？

水分を気化させて加湿するため、蒸気は出ません。
吹き出す風は冷風です。

湿度が上がらないのはなぜ？

- お部屋が広いと、湿度が上がりにくくなります。
適用床面積を確認してください。
- 窓や出入口の開閉が多いと、換気率が高くなり、
湿度が上がりにくくなります。

お手入れしないと、どうなるの？

気化フィルターに水アカが付着し、加湿量が下が
ります。また、本体内部にカビ・雑菌が繁殖し、悪
臭の原因になります。

加湿量が少ないのはなぜ？

気化式ですので、次の場合には加湿量が
少なくなります。

- 雨の日など、湿度が高いとき
- 室内の温度が低いとき

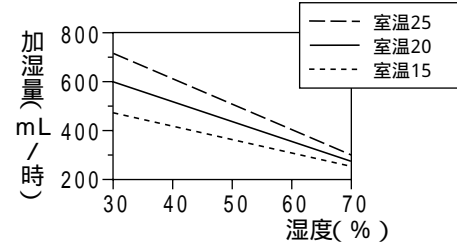

このグラフは日本電機工業規格 (JEM1426) に基づ
き、室温・湿度を変えて測定した値です。使用する部
屋の状態によっては、加湿量が異なる場合があります。

上手な使いかた

こんなときには、この運転がおすすめ！

お肌のカサカサ予防に	うる肌モード	肌の水分量を保つよう、 自動的に運転します。	おまかせ
かぜが流行する時期に	のどガード	のど粘膜の乾燥を防ぐよう、 自動的に運転します。	P12-13
おやすみのときなど、 静かに加湿したいときに	静音(弱)	風量 弱でお部屋の湿度に 関係なく、加湿を続けます。	運転切換
ずっと加湿していたいときに	連続(強)	風量 強でお部屋の湿度に 関係なく、加湿を続けます。	
一定の湿度を保ちたいときに	自動	湿度50%を保つよう、自動 的に運転します。	P12-13

安全のために必ずお守りください

誤った取扱いをした場合に生じる危険とその程
度を、次の区分で説明しています。

本文中や本体に使われている図記号の意味は、次のとおりです。

禁止	ぬれ手 禁止	指示を守る
分解 禁止	水ぬれ 禁止	電源プラグ を抜く
接触 禁止	感電に注意 (本体表示)	

警告 誤った取扱いをしたときに、死亡や重
傷に結びつく可能性のあるもの。

注意 誤った取扱いをしたときに、傷害または
家屋・家財などの損害に結びつくもの。

警告

幼児の手の届く所では
使わない

感電・けがの原因になります。



吹出口に棒などを入れない

けがの原因に
なります。

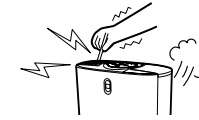

使用中は持ち運ばない、
お手入れをしない

感電の原因になります。



本体を水につけない、
水をかけない、
直接水をいれない

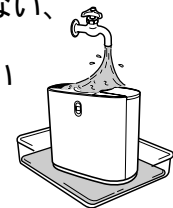

本体内部に水が回りこみ、
火災・感電・ショートの原因になります。

ぬれた手で
電源プラグを
抜差ししない

感電の原因になります。



修理・分解・改造はしない



火災・感電の原因になります。
修理はお買い上げの販売店または「三菱電機
修理窓口」へご連絡ください。 P23

電源コードを傷つけない

加工しない、束ねない、引っ張らない、
上に物をのせない、コードの根元を
曲げたまま使用しない

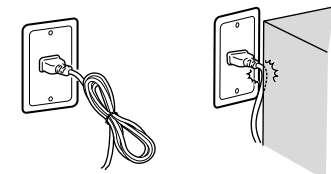

破損して、火災・感電の原因になります。
(ペットのかみつきにもご注意ください)

AC100V、定格15A以上の
コンセントを単独で使用する



AC100V以外、または他の器具と併用する
と火災・感電の原因になります。

安全のために必ずお守りください

警告

電源プラグは根元まで確実に差込む

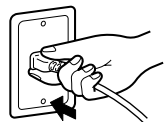

確認して
差込む

火災・感電の原因になります。
傷んだプラグ・ゆるんだコンセントは使わない
でください。

お手入れは電源プラグを
抜いてから行なう



抜く

定期的に電源プラグの
ほこりを取る

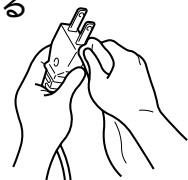

ほこりを
取る

ほこりがたまると、湿気などで絶縁
不良となり、火災の原因になります。

異常時(水漏れ、コゲくさい臭いなど)
は運転を停止して電源プラグを抜く

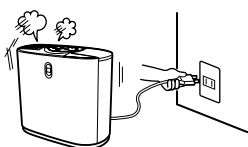

抜く

異常のまま運転を続けると
火災・感電の原因になります。
運転を停止して、お買上げの販売店または
「三菱電機 修理窓口」へご連絡ください。

注意

不安定な場所で使わない



設置禁止

転倒すると、水がこぼれて
感電・ショートの原因になります。

暖房機・テレビなどの
電化製品の上に置かない



設置禁止

転倒すると感電・ショートの
原因になります。

落としたタンク・本体を
使わない



使用禁止

そのまま使うと破損箇所から水漏れして
ショート・感電・発火の原因になります。
お買上げの販売店または「三菱電機 修理窓口」へ
ご連絡ください。 P23

ハンドルを持って
振り回さない



禁止

落とすとけがの原因になります。

トレイ内の水を飲まない・
飲ませない

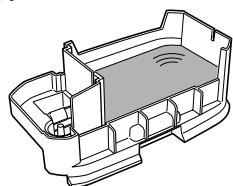

飲用禁止

体調不良の原因になります。

食品や美術品・学術資料などの
保存や、業務用には使用しない
また、ピアノなどの楽器の
保管には使用しない



使用禁止

保存品・保管品の品質低下の原因になります。

タンクやトレイの水は毎日新しい
水道水と入れかえる
また、本体内部は常に清潔
に保つよう、定期的
にお手入れする



お手入れする

お手入れせずに使い続けると、カビや雑菌が
繁殖し悪臭の原因になります。体質によっては、
過敏に反応し、健康に良くないことがあります。

電源プラグを持って
まっすぐ引き抜く



プラグを
持って抜く

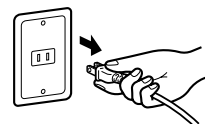

ななめに引き抜いたり、コードを持って引き
抜くと、プラグの刃や芯線が破損してショート・
感電・発火の原因になります。

使わないときは電源プラグを
抜いて排水する

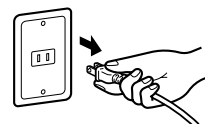

抜く

絶縁劣化して漏電火災・感電・
水漏れの原因になります。

お願い

製品の破損・劣化・誤動作や物損を防止する
ために、この欄をお読みください。

水道水以外は使わない

- 40 以上のお湯や化学薬品・芳香剤・香料・
アロマオイル・汚れた水などを使用すると、
故障の原因になります。
- ミネラルウォーター・アルカリイオン水・
マイナスイオン水・井戸水・浄水器の水
などを使用すると、水アカが多くなったり、
カビや雑菌が繁殖しやすくなります。

吸込口・吹出口をふさがない

故障の原因になります。

こまめにお手入れする P15-18

水アカなどが付着したまま使用を続けると、
加湿量の低下や誤動作・故障の原因になり
ます。

使わないときは水を捨てて 気化フィルターを乾かす

3日間以上使用しないときは、タンクとトレイ
の水を捨て、気化フィルターを乾かしてく
ださい。水を入れたまま放置したり、気化
フィルターをぬれたまま放置すると、カビ
や雑菌が繁殖しやすくなり、悪臭の原因に
なります。
(気化フィルターを乾かすときは、「フィル
ター乾燥運転」をおすすめします P18)

凍結に注意する

凍結のおそれがあるときは、タンクとトレイ
の水を捨ててください。凍結したまま使用
すると、故障の原因になります。

知っておいていただきたいこと

効率良く加湿するポイント

温度・湿度を正しく検知するために、次のようなところで使用する

- 直射日光やエアコン・暖房機の温風が当たらないところ
- 吸気温度が0～35℃のところ
- 同じ部屋で加湿機を2台以上使うときは、60cm以上離して使用する

室内の湿度ムラをなくす

床付近と天井付近では温度・湿度が異なります。空気循環用の送風機(サーキュレーター・エアコン)などを使って、室内の空気を循環させてください。

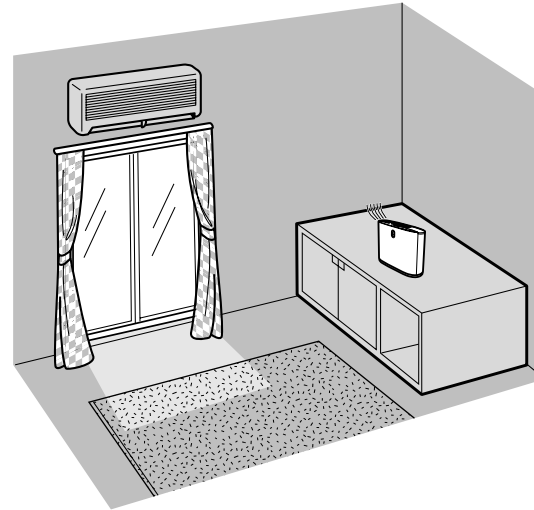

室内の結露を防止する

加湿機の周囲をあける

- 天井から1m以上離す
吹出す風で、天井が結露しやすくなります。
- 壁・窓から30cm以上離す
壁の温度は室内中央より低いので、結露しやすくなります。
- 床から50cm～1m位離す
湿度の分布ムラを防ぎます。

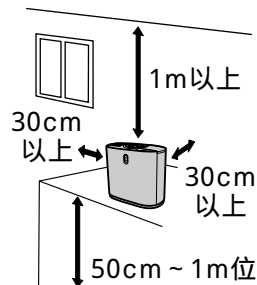

夜間の加湿は雨戸を閉める

冷たい外気をシャットアウトし、温度差を小さくします。(窓の外側の温度と室温の差が大きいと、結露しやすくなります)

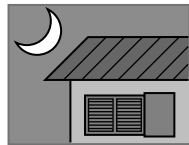

窓に風をあてる

サーキュレーターや扇風機などを使うと、結露をおさえられます。

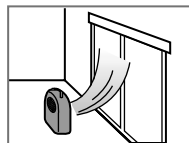

状態によっては結露がなくなる場合もあります。

こんなところでは使わないでください

- 暖房機の上や近く、温風や直射日光があたるところ
変形・変色の原因になります。また、センサーが誤動作することがあります。
- 家具・壁・カーテン・天井などに、吹出す風が直接あたるところ
しみが付いたり、変形・変色の原因になります。
- 電磁調理器やスピーカーの近くなど、磁気の多いところ
正常に動作しない場合があります。
- 毛足の長いじゅうたんやふとんの上
本体が傾いて水がこぼれたり、水位センサーが正常に働かないことがあります。

- お子さまやペットが、本体やコードにいたずらをしないよう、ご注意ください。また、つまづかないよう、ご注意ください。けがの原因になります。
- フローリングの床に水をこぼしてしまった場合は、すぐにふきとってください。ぬれたままにしておくと、白く変色する原因になります。

おねがい

湿度について

のどや肌に良い湿度は、55～65%とされています。

しかしこの湿度を保つと、外気温や室温によっては結露します。結露をおさえながら上手に加湿してください。

適用床面積の範囲で使用していても、お部屋の状態(換気率)や外気の乾燥の程度によっては湿度が上がりにくい場合があります。

仕様(22ページ)の「適用床面積」は、日本電機工業会規格(JEM1426)に基づいた数値であり、「東京の1月の平均気温・湿度のときに、室温20℃の部屋で湿度を60%に維持する床面積」を基準として表記しています。外気が乾燥していると、60%に設定しても到達しません。

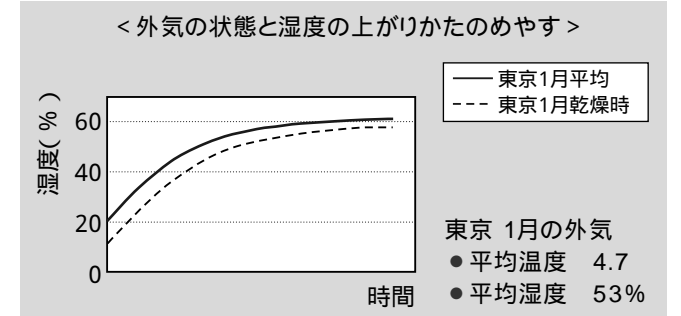

現在湿度表示について

現在湿度表示は、本体内部にある湿度センサーで測った湿度を表示します。

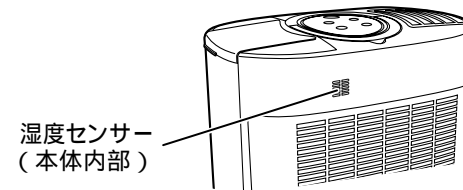

- 運転開始直後は本体内部の温度・湿度の影響を受けるため、現在湿度表示が安定するまでに約10分かかります。
- 同じ室内でも場所によって湿度が異なります。適切な場所を選んで設置してください。

他の湿度計と現在湿度表示が違うことがあります。

湿度計によって測定方法が異なるためです。市販の湿度計には、大きく分けて2つの方式があります。

方式	応答速度	一般的な有効範囲
バイメタル式 家庭用として普及しているタイプ	やや遅い	35～75% 低湿・高湿の測定が苦手といわれています
電気式 この加湿機で採用	やや速い	30～80%

- 湿度計と当社加湿機とでは応答速度が違うため、同じ場所に置いて湿度差が出る場合があります。
- 有効範囲が異なりますので、30%付近・70%付近では湿度差が生じやすくなります。

気化式とスチームファン式の違いについて

運転音について P20-21

- 気化式は大風量で加湿しますので、スチームファン式にくらべて送風音が大きめです。

湿度の上がりかたについて

- 気化式は、部屋の温度・湿度によって加湿量が変化します。

各部のなまえとはたらき

前面

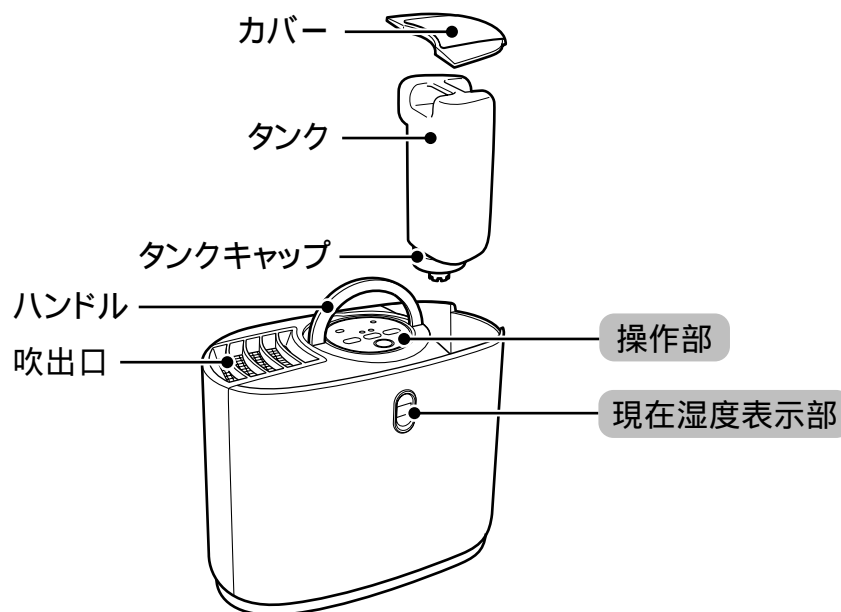

背面

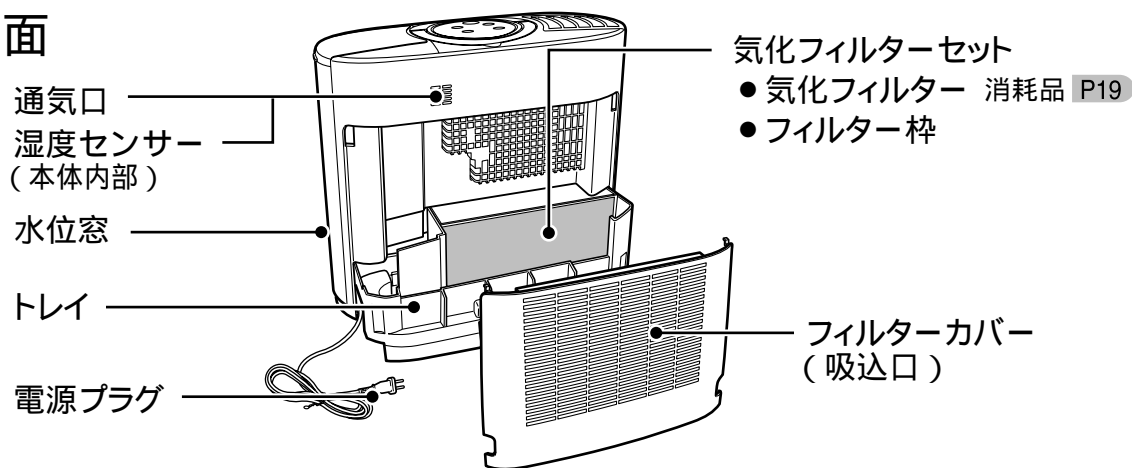

トレイ内部

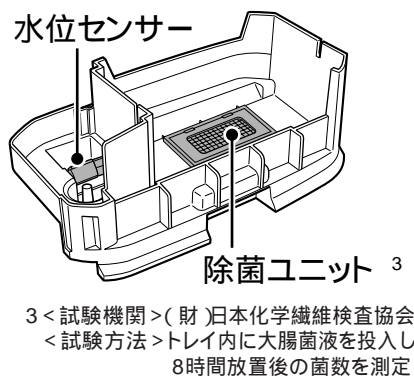

フィルターカバー裏面

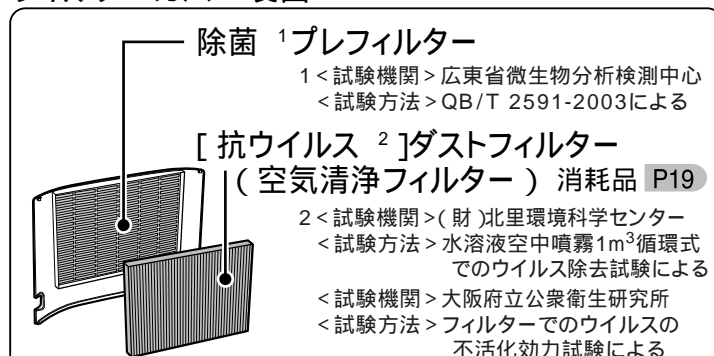

操作部

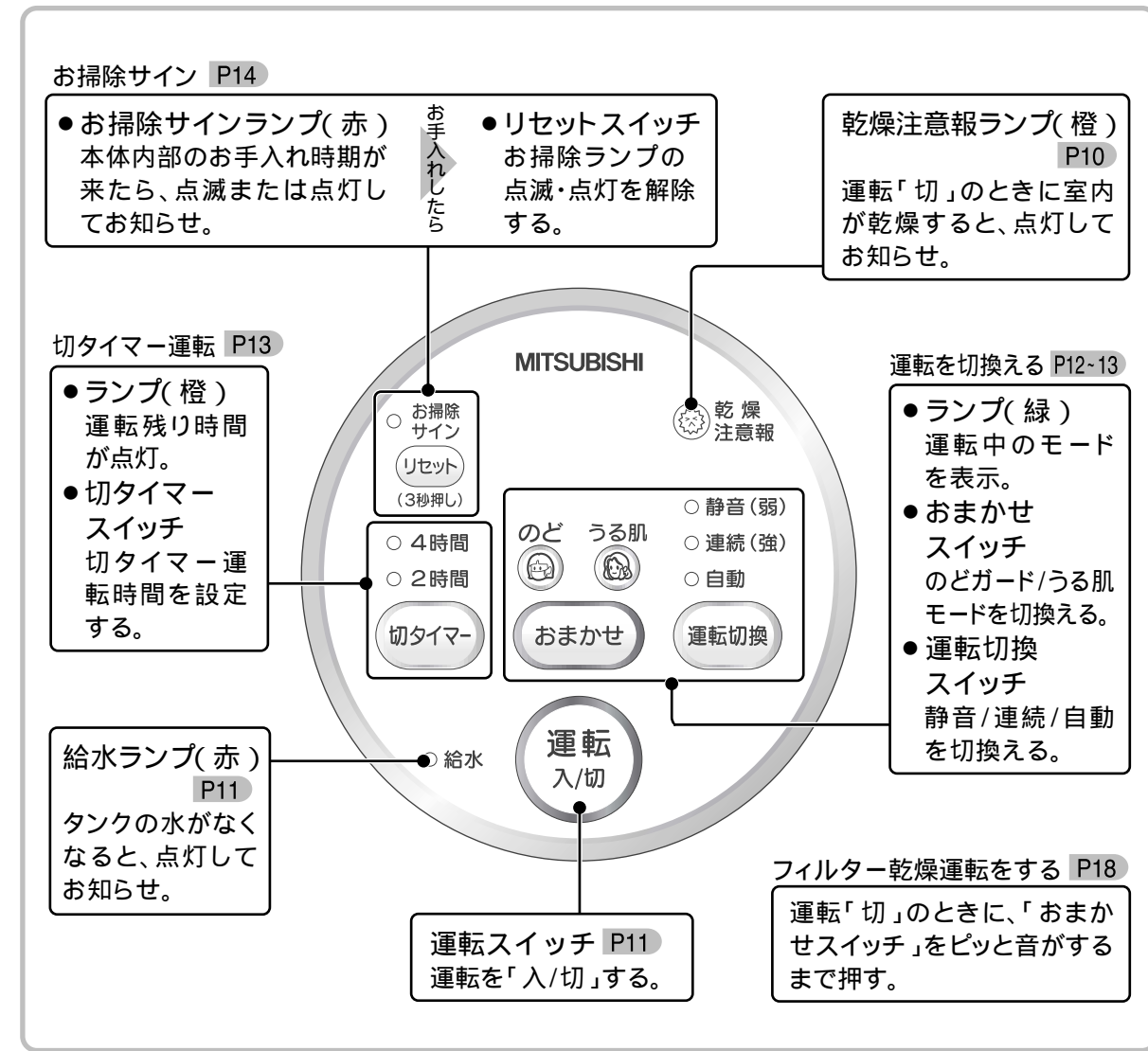

現在湿度表示部

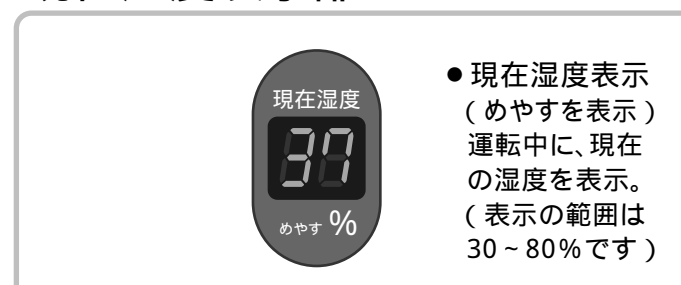

準備

給水する

毎日新しい水と入れかえ、いつも清潔にしてお使いください。

1 タンクを取出す

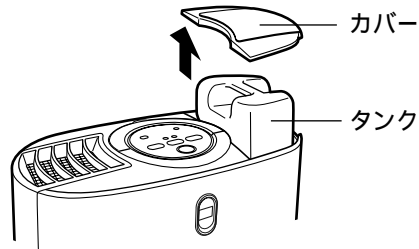

トレイに水が残っていたら、排水してください。

2 給水する

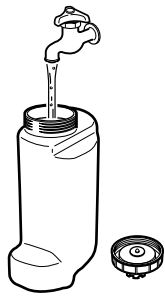

タンクを振り洗いし、水道水を口元までゆっくり入れる

3 タンクを本体にセットする

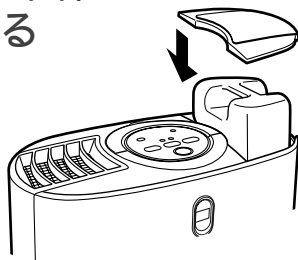

トレイに水が満たされるまでに、1～2分かかります。

電源プラグをコンセントに差込む

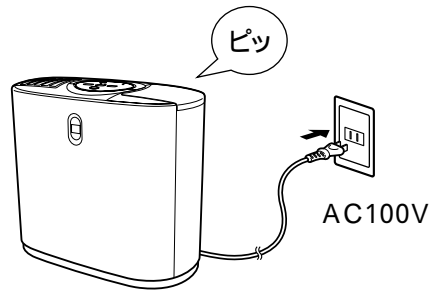

室内の湿度が低いと、乾燥注意報が働きます。

乾燥注意報

乾燥注意報とは
運転「切」のときに室内の湿度が約40%以下になると、ランプが点灯してお知らせする機能です。(音は鳴りません)
加湿するめやすとしてお使いください。

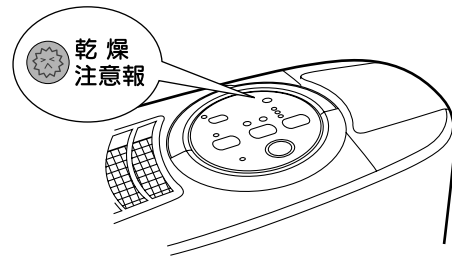

運転「入」でも、次の状態のときには室内の乾燥をランプの点灯でお知らせします。

- 給水ランプ点灯時

運転

運転する



加湿を始めます。
お好みの運転を選んでください。 P12-13

運転開始時には次のような動作があります

- 使いはじめの7分間は、湿度に関係なく強制的に加湿します。
- 現在湿度表示が安定するまで約10分間かかります。

終了する



運転スイッチを「切」にしたり、電源プラグを抜いても、運転モードを記憶しています。

タンクに水がなくなると、給水ランプが点灯します

タンクの水がなくなってトレイの水位が下がると、水位センサーが働いて加湿を自動的に停止し、給水ランプの点灯とアラームでお知らせします。

運転スイッチを「切」にし、給水してください。

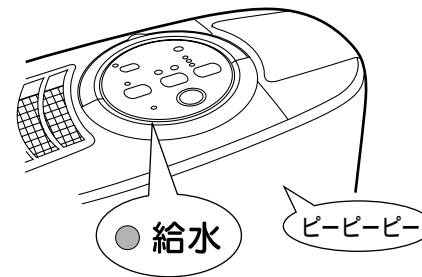

< 続けて運転する場合は >

運転スイッチを押して、運転「切」にする
タンクに給水する
もう1度運転スイッチを押して、運転「入」にする

- 切タイマー運転中のときは、給水ランプの点灯のみでお知らせします(アラームは鳴りません)。
- タンクの中に少量の水が残っている場合がありますが、故障ではありません。

タンクを取出したときに、トレイ内の水位が変動して給水ランプが点灯する場合があります。その場合は、タンクをセットして運転スイッチを入れ直してください。

おねがい
● 40 以上のお湯や化学薬品・芳香剤・香料・アロマオイル・汚れた水などを使用すると、変形や故障の原因になります。
● ミネラルウォーター・アルカリイオン水・マイナスイオン水・井戸水・浄水器の水などを使用すると、水アカが多くなり、カビや雑菌が繁殖しやすくなります。

● タンクのキャップをしっかり締めてください。締めづらいときは、キャップを1度開ける方向に回し、タンクとかみ合わせてください。
● トレイ内を清潔に保つため、毎日排水してください。

運転を切換える

<おまかせ運転>

かぜが流行する時期には「のどガード」、お肌のカサカサ予防には「うる肌モード」をお使いください。より効果的に運転するために、下記の適用床面積の範囲でお使いください。

のど うる肌



ピッ

おまかせ

押す

- 選んだ運転のランプが点灯
- 押すごとに切換わります

のどガード・うる肌モード適用床面積

木造和室	～5畳(8m ²)
プレハブ洋室	～8畳(13m ²)

● のどガード

湿度をみはり、間欠運転 をして室温に最適な湿度に加湿し、のど粘膜の乾燥を防ぐ湿度を保ちます。

のど粘膜乾燥湿度を下回ると、のどが乾燥します。
ウンスロー著「温度と人間」より

のど粘膜乾燥湿度 のどガード運転

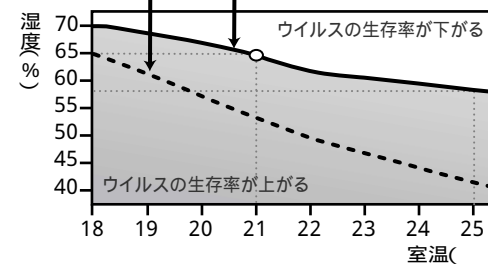

<例>21 のときの目標湿度は65%になります。

● うる肌モード

お肌に最適な湿度は、温度によって変わります。湿度をみはり、間欠運転 でお肌のカサカサ予防に最適なゆらぎ加湿をします。

うる肌モードは、ときどき加湿を停止する「ゆらぎ加湿」で、過加湿による部屋のジメジメを抑制しながらお肌にうるおいを与え、静電気によるお肌へのホコリ付着も減らします。

うる肌モード運転時の室温と湿度の関係

室温	ゆらぎ上限	ゆらぎ下限	備考
17 以下	75%	65%	室温が低いときは、高めの湿度でゆらぎ加湿を行ない、お肌をしっかりガードします。
18～24	65%	55%	ゆらぎ加湿を行ない、お肌にうるおいを与えます。
25 以上	60%	50%	室温が高いときは、低めの湿度でゆらぎ加湿を行ない、お部屋の結露を抑制します。

うる肌モード運転のしかた(目安)

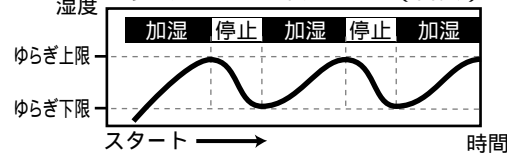

- 加湿・停止の間隔や湿度の上昇は、環境によって変化します。

湿度を少し高めに設定しているため、外気温と室温の差が大きいと結露しやすくなります。「効率良く加湿するポイント」P6 を読んで上手にお使いください。

<運転切換>

連続して加湿したいときは「静音(弱)」または「連続(強)」、湿度を一定に保ちたいときは「自動」をお使いください。

- 静音(弱)
- 連続(強)
- 自動

ピッ

運転切換

押す

- 選んだ運転のランプが点灯
- 押すごとに切換わります

● 静音(弱)

温度・湿度に関係なく「風量 弱」で加湿を続けます。

● 連続(強)

温度・湿度に関係なく「風量 強」で加湿を続けます。

連続加湿をすると、結露しやすくなります。結露しはじめた場合は運転を終了するか、他の運転に切換えてください。

● 自動

湿度50%を保つよう、自動的に間欠運転をします。

間欠運転とは?

目標の湿度に達すると加湿を止め、湿度が下がってくると加湿を再開する運転です。

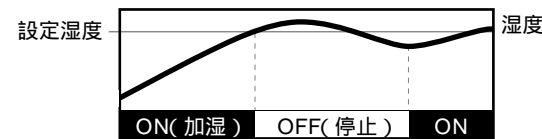

湿度が目標の湿度まで上がると加湿を停止し、湿度が下がると加湿します。

切タイマー運転

おやすみのときなどにお使いください。運転時間を2時間 / 4時間から選ぶと、選んだ時間で運転したあと、自動的に運転を停止します。給水してから運転してください。

セットする

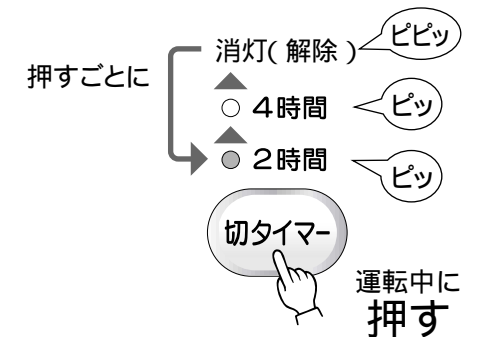

- 押すごとに切換わります
- 選んだ時間のランプ点灯 (切タイマー運転開始)

- セットした時間が経過すると、運転を停止

ランプの見かた

ランプ	● 4時間	○ 4時間
	○ 2時間	● 2時間
運転残り時間	4～2時間	2時間以下

切タイマー運転中にタンクの水がなくなると、給水ランプの点灯のみでお知らせします。(アラームは鳴りません)

切タイマー運転を途中で解除するときは

運転スイッチを押す。(運転「切」)
または、切タイマースイッチを押す。(切タイマーランプ消灯)

お掃除サイン

お手入れ時期になると、アラームとランプの点滅または点灯でお知らせします。運転スイッチを「切」にし、電源プラグを抜いてから、お手入れしてください。

お掃除サイン 点滅

電源プラグをコンセントに差込んでから約3週間たつと、アラームが鳴ってランプが点滅します。P16-17

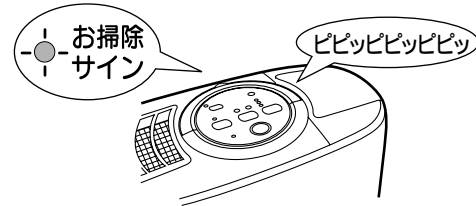

気化フィルターセット・トレイをお手入れしたあと、「お掃除サイン」をリセットしてください。P16-17

お手入れせずに使い続けると...

お掃除サイン 点灯

電源プラグをコンセントに差込んでから約4週間たつと、アラームが鳴ってランプが点灯し、運転を停止します。

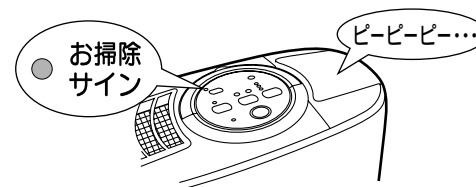

気化フィルターセット・トレイをお手入れしたあと、「お掃除サイン」をリセットしてください。P16-17

お知らせ

- お掃除サインが点滅または点灯しているときは、運転スイッチを「入」にするたびにアラームが鳴ります。
- 電源プラグをコンセントに差込んでいると、運転「入/切」に関わらず、お手入れ時期に「お掃除サイン」が点滅または点灯します。

持ち運ぶときは

運転スイッチを「切」にして電源プラグを抜き、タンクをはずして運んでください。

1 タンクを取出す

必ずタンクを取出してください。

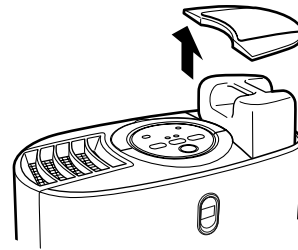

取出さないと、トレイ内の水位が上昇し、水がこぼれることがあります。

2 ハンドルの中央を持ち、静かに運ぶ



かたむけたり、ゆすったりすると、水がこぼれることがあります。

3 本体を設置し、タンクを取付ける

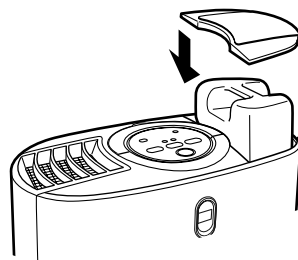

お手入れ

お手入れせずに使い続けると、ニオイ・カビが発生したり、加湿量が低下する原因になります。定期的にお手入れしてください。お手入れするときは、電源プラグを抜いてください。

お手入れの頻度と場所

汚れたとき	タンク・本体	P15	
週に1回程度	フィルターカバー	P16	
○ お掃除サイン 点滅または点灯 (3~4週間に1回程度)	気化フィルターセット・除菌ユニット・トレイ	P16-17	
気化フィルター	ニオイがするとき	台所用合成洗剤でつけ置き洗い	P18
	水アカが取れにくくなったとき	クエン酸でつけ置き洗い	P18
加湿機をしばらく使わないときまたは、保管するとき	フィルター乾燥運転	P18	

汚れたとき

タンク

少量の水を入れて、振り洗いする

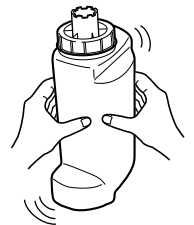

本体

柔らかい布でふく



<汚れがひどいとき>
中性洗剤にひたした柔らかい布を固くしぼってふきとり、からぶきする

おねがい

変質・変色防止のため、ベンジンやシンナー、アルコール、アルカリ洗剤、漂白剤などは使用しないでください。また、化学ぞうきんはその注意書きにしたがい、使用してください。

警告

- お手入れは電源プラグを抜いてから行なう。感電の原因になります。
- 本体を水につけない、水をかけない、直接水を入れない。火災・感電・ショートの原因になります。

抗菌について

気化フィルター・タンクは、抗菌処理をしてあり、菌の繁殖を抑制します。

抗菌処理をしても、汚れがつくと抗菌効果が落ちてしまいます。抗菌効果が長持ちするよう、こまめにお手入れすることをおすすめします。

使いかた

週に1回程度

フィルターカバー

汚れがひどくなると、加湿量が減ったり、送風音が大きくなったり、湿度検知ができなくなります。こまめに掃除してください。

掃除機でほこりを吸い取る

除菌プレフィルターがすけて見えるまで、ホコリを取ってください。

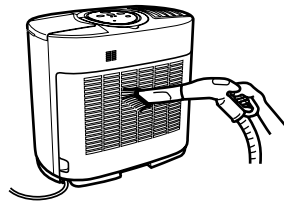

お掃除サインが点滅・点灯したとき
(3~4週間に1回程度)

気化フィルターセット・除菌ユニット・トレイ

加湿していると気化フィルターに水アカが付着します。水アカを放置すると固くなり、取れにくくなります。固まってしまう前に、3~4週間に1回程度は必ずお手入れしてください。水アカの色(白・青・茶・黒)や固さは水質によって異なります。

- お知らせ
- 水アカは、水道水に含まれているミネラル分(カルシウム・マグネシウム等)が固まりになったものです。
 - 水アカが溜まると、加湿量の低下や、送風音が大きくなる原因になります。

1 カバーをはずし、タンクを取出す

2 フィルターカバーをはずす

フィルターカバー下側に指をかけて引く

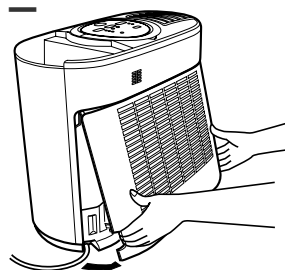

3 トレイを引出し、流し台へ持っていく

タンクを先に取出さない、トレイが引出せません。

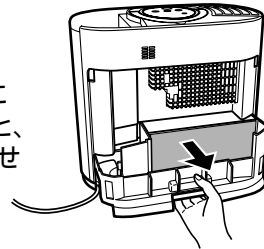

4 気化フィルターセットをはずし、水洗いする

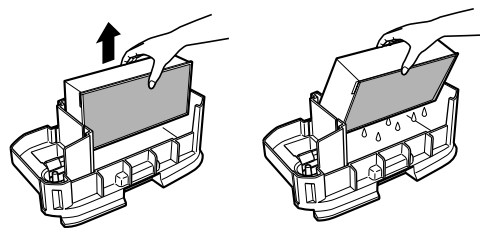

気化フィルターセットをトレイ内でかたむけて、よく水を切る

歯ブラシで、矢印の方向にそって両面を軽くこすり洗いし、よく洗い流す(気化フィルター表面の固くなっているところを重点的に、片面30秒程度)

フィルター枠からはずさない

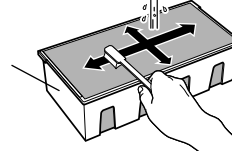

気化フィルターについて

- 新品の気化フィルターは、使いはじめにニオイがすることがあります。異常ではありません。
- 表面に白い水アカが残っていても使用できますが、2シーズン毎に交換してください。P19
- 気化フィルターからニオイがする場合は、市販の台所用合成洗剤でお手入れしてください。P18

5 除菌ユニットをはずし、水洗いする

ツマミを持ってはずす

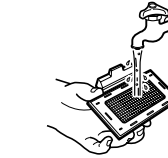
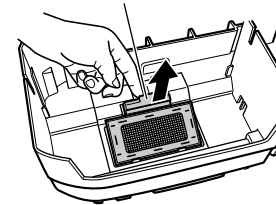

水ですすぎ洗い洗剤は使用しないでください。また、分解しないでください。

6 トレイの水を排水し、水洗いする

スポンジや歯ブラシで洗う
それでも汚れが落ちないときは、薄めた台所用中性洗剤で洗い、水でよくすすぎ洗いをしてください。

トレイやトレイの水に、気化フィルターの顔料の色がついている場合があります。

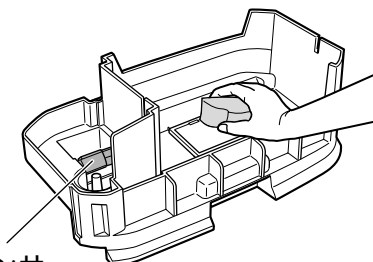

水位センサー取りはずさない、強く押さない(誤動作・故障の原因になります)

7 除菌ユニットをトレイに取付ける

ツメ(2カ所)をかけてから、ツマミを押し込む

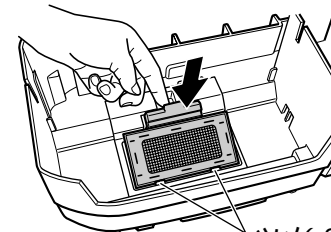

ツメ(2カ所)

8 気化フィルターセットをトレイに取付ける

うえ・てまえ↓

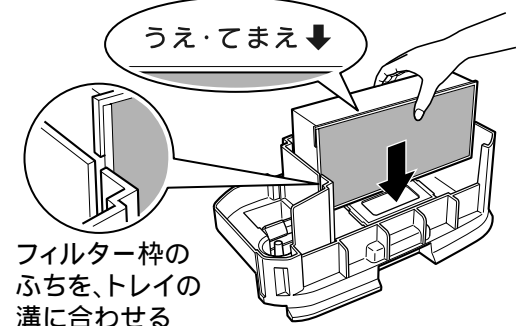

フィルター枠のふちを、トレイの溝に合わせる

9 トレイ・タンク・カバーをセットし、フィルターカバーを取付ける

トレイを先にセットし、電源プラグをはさみ込まないように取付ける

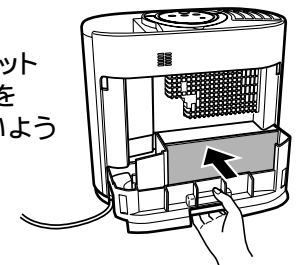

フィルターカバー上側のツメを本体にかけてから、下側を押込む

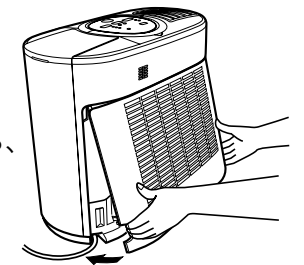

10 電源プラグを差し込み、お掃除サインをリセットする

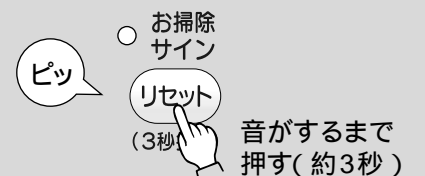

リセットしないとお掃除サインは消灯しません。

気化フィルターのつけ置き洗い

次の場合は、つけ置き洗いをしてください。

ニオイがするとき

水アカが取れなくなったとき

台所用合成洗剤で
つけ置き洗い

つけ置きタイプの「台所・
水まわり用合成洗剤」を
お使いください。

顆粒状、弱アルカリ性

クエン酸で
つけ置き洗い

クエン酸は薬局・
薬品店でお買い
求めください。

・漂白剤は使用しないでください。
・「つけ置きタイプの洗剤」と「クエン酸」を
一緒に入れてください。

はずしかた・取付けかたの手順 P16-17

1 ぬるま湯に洗剤、またはクエン酸を入れて溶かす

<使用量>

洗剤：洗剤の取扱い指示にしたがう

クエン酸：水1Lあたり10g

洗剤とクエン酸は、一緒に入れないでください。

40 以下のぬるま湯
バケツ、または洗面器



2 フィルターセットをつけ置き洗いする

<つけ置き時間>

台所用合成洗剤：約2時間

クエン酸：約4時間

フィルター枠からはずさない

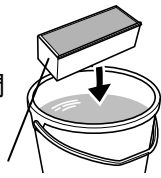

3 気化フィルターをすすぎ洗いする

バケツの水を2～3回
替え、十分に洗剤を落とす



お知らせ
●気化フィルターの色が落ちて、フィルター上部が白っぽくなったり、トレイに色がつくことがあります。性能には問題ありません。

フィルター乾燥運転

4時間の送風運転で、本体内部の気化フィルターを乾かします。

加湿機をしばらく使わないときや、保管するときは、フィルター乾燥運転で気化フィルターを乾かすことをおすすめします。(気化フィルターをぬれたまま放置すると、雑菌やカビが繁殖する原因になります)

1 気化フィルターの水気を切り、タンク・トレイの水を排水する

P16-17

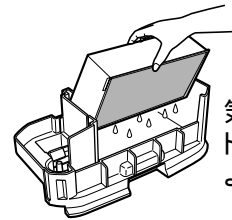

気化フィルターセットを
トレイ内でかたむけて、
よく水を切る

2 タンク・トレイを本体に取付ける

タンクには水を入れないでください。
タンクに水が入っていると、フィルター乾燥運転を行ないません。

3 電源プラグをコンセントに差込む

4 「ピッ」と音がするまでおまかせスイッチを押す



音がするまで
押す(約3秒間)

●現在湿度表示部に **88** が点滅し、
フィルター乾燥運転開始
(約4時間後に運転停止)

次の場合は、フィルター乾燥運転を行ないません。

・「運転入」のとき

・タンクに水が入っているとき

(現在湿度表示部に **113** を表示) P21

消耗品の交換

交換時期がきたら、新しいものと交換してください。
交換時期は、使用環境により異なります。

気化フィルターの交換

- 交換の目安は、2シーズン(約12ヵ月)です。
交換せずに使い続けると、加湿量の低下、雑菌・カビの繁殖、送風音が大きくなる原因になります。
- 次のようなときは、2シーズン以内でも交換してください。
 - お手入れしてもニオイ・水アカが取れないとき
 - 傷みがひどいとき
 - カビが繁殖したとき

本体からフィルターセットを
取り出し P16-17、フィルター枠
から気化フィルターを
はずして交換する

フィルター枠は
廃棄しないでください。

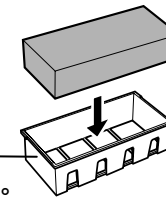

空気清浄フィルターの交換

- 交換の目安は、2シーズン(約12ヵ月)です。
- 次のようなときは交換してください。
 - 汚れがひどくなったり、いやなニオイがしてきたとき

フィルターカバーを
取りはずし P16-17、
空気清浄フィルター
をはずして交換する

除菌プレフィルター
は取りはずさないで
ください。

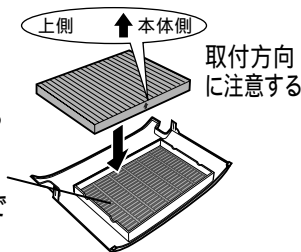

消耗品

交換用 気化フィルター

形名 SVPR-110FT

形名コード 56N 141

希望小売価格:2,100円

交換用 [抗ウイルス]ダストフィルター
(空気清浄フィルター)

形名 SVPR-109FT

形名コード 56N 132

希望小売価格:1,500円

平成18年9月現在の価格です。

お買い上げの販売店、またはお近くの「三菱電機 修理窓口」にお問合わせください。 P23

保管と廃棄

保管するとき

トレイ・タンクの水を排水し、気化フィルターを乾かしてから保管してください。
本体内部に水が残っていたり、気化フィルターがぬれていると、雑菌やカビが繁殖し、2シーズン目には使用できなくなります。

1 お手入れする P15-17

気化フィルターを、クエン酸で「つけ置き洗い」してから保管することをおすすめします。 P18

2 気化フィルターを乾かす

「フィルター乾燥運転」をおすすめします。 P18

3 本体内部・トレイに残った水滴をふき取る

風の当たらない部分(除菌ユニットの裏側等)には水が残ります。
除菌ユニットをはずし、トレイ・除菌ユニットに残った水をふき取ってください。

4 本体を、お買い上げ時の包装箱に入れるか、ポリエチレン袋などで包み、保管する

高温になるところを避け、湿気の少ない所で保管してください。

廃棄するとき

各自治体のゴミ捨て規則にしたがって、廃棄してください。

- 気化フィルター
材質：パルプ、PET、アクリル
- 空気清浄フィルター
材質：ポリプロピレン繊維、ポリエステル
- 本体 分解せずに、ゴミ捨て規則にしたがって廃棄してください。

故障かな？と思ったら

下記の症状については、原因・処置方法の欄をお読みください。

状態	原因・処置方法
<ul style="list-style-type: none"> 加湿しない（運転しない） タンクの水が減らない 	<ul style="list-style-type: none"> 湿度が高くなっていませんか。目標の湿度に達すると加湿を止め、湿度が下がってくると加湿を再開します。 P12-13 電源プラグがはずれていませんか。電源プラグをコンセントに差し込んでください。 P10 気化フィルターに水アカが付着していませんか。お手入れしてください。お手入れしても水アカが取れないときは、クエン酸でつけ置き洗いをしてください。 P15-18 フィルターカバーが目づまりしていませんか。お手入れしてください。 P16
<ul style="list-style-type: none"> 給水 点灯 お掃除サイン 点灯 	<ul style="list-style-type: none"> タンクの水がなくなっていないですか。タンクに給水し、運転スイッチを入れ直してください。 P10-11 お手入れ時期になったことをお知らせしています。お手入れしてください。 P14
湿度	<ul style="list-style-type: none"> 湿度が上がらない
<ul style="list-style-type: none"> 湿度が高くなっても運転が止まらない 	<ul style="list-style-type: none"> 気化フィルターに水アカが付着していませんか。お手入れしてください。お手入れしても水アカが取れないときは、クエン酸でつけ置き洗いをしてください。 P15-18 フィルターカバーが目づまりしていませんか。お手入れしてください。 P16 室温が低いときは、湿度が上がりにくくなります。 P2 部屋が広すぎませんか。適用床面積の範囲でお使いください。 P22 窓や出入口の開閉が多いと能力不足となり、湿度が上がりにくい場合があります。 部屋の壁材・床材や木製の家具が乾燥状態にある場合は、湿度が上がりにくくなります。3～4週間様子を見てから、湿度が上がるかご確認ください。 窓や天井が結露していると、湿度が上がらない場合があります。
<ul style="list-style-type: none"> 加湿機の現在湿度と他の湿度計の表示が違う 	<ul style="list-style-type: none"> 同じ部屋でも、場所によって湿度差があるためです。 P6-7 加湿機の湿度センサーと湿度計では、精度や湿度の変化に対する応答の速さなどが違います。 P7 フィルターカバーが目づまりしていませんか。お手入れしてください。 P16
<ul style="list-style-type: none"> 現在湿度がいつも高い 	<ul style="list-style-type: none"> 北側にある部屋や、浴室などの水回りに近い部屋には湿気がこもりやすいため、湿度が高い場合があります。風通しの良いところで運転しても状態が変わらないときは、下記の方法で湿度センサーが正常か確認してください。 P6-7

湿度センサー確認方法 <使用するもの：ドライヤー>

運転中に、ドライヤーを通気口 P8 から15cm程度離し、温風を約1分間当てる。（ドライヤーに出力切換がある場合は、「弱」で）



湿度表示が下がってくれば正常です。下がった後、しばらくすると湿度表示が上がることも確認してください。

本体の温度異常検知により、現在湿度表示部に E1 が点灯した場合には、約10分間待ってから、再度運転スイッチを「入」にしてください。

状態	原因・処置方法
「ポコポコ」と音がする	<ul style="list-style-type: none"> タンクからトレイに水が供給される時、タンクの中に空気が入る音です。
ニオイが出る	<ul style="list-style-type: none"> 新品の気化フィルターは、使いはじめにニオイが出ることがあります。異常ではありません。 気化フィルター・トレイが汚れていませんか。 お部屋やタバコのニオイが気化フィルター・空気清浄フィルターに付着して、ニオイが出ることがあります。 <気化フィルター> こまめにお手入れしてください。 P16 <空気清浄フィルター> 風通しの良いところで半日以上天日干しすると、ニオイが弱くなる場合があります。ニオイが取れない時は、空気清浄フィルターを交換してください。 P19
気化フィルター	<ul style="list-style-type: none"> 粉のようなものが付着している 変色している
<ul style="list-style-type: none"> 水アカの結晶です。水アカの色は、水質により白・青・茶・黒などになります。こまめにお手入れしてください。 P16-18 気化フィルターに水アカや汚れが付着して変色することがありますが、性能には問題ありません。気化フィルターをお手入れしてください。 P16-18 	<ul style="list-style-type: none"> タンクに水が入っているのに給水ランプが点灯する
<ul style="list-style-type: none"> 水位センサーが引っかかっていませんか。水位センサーの周りのゴミを取除いてください。 P8-17 給水したタンクをセットしたあと、運転スイッチを入れ直しましたか。ランプ点灯後に給水したときは、運転スイッチを入れ直してください。 P11 	<ul style="list-style-type: none"> お掃除サイン 点滅または点灯
<ul style="list-style-type: none"> お掃除サイン 点滅または点灯 	<ul style="list-style-type: none"> お手入れ時期になったことをお知らせしています。お手入れしたあと、リセットスイッチを音がするまで（約3秒間）押してください。 P14 P16-17
デジタル表示	<ul style="list-style-type: none"> 88 点滅 P18 U2 点灯 P6 U3 点灯 P6 フィルター乾燥運転中です。 吸気温度が0 以下、または35 以上になっていませんか。（暖房機の温風が本体にあたっていないか。）吸気温度が0 ~35 のところに設置し、運転スイッチを入れ直してください。 P6 壁やカーテンに近すぎませんか。正しい設置場所で使用してください。 P6 タンクに水を入れたままで、フィルター乾燥運転をしていませんか。フィルター乾燥運転したいときは、タンク・トレイの水を排水し、再度、フィルター乾燥運転してください。 P18 加湿したいときは、運転スイッチを入れ直してください。 P11 故障です。運転スイッチを「切」にして電源プラグを抜き、お買上げの販売店またはお近くの「三菱電機 修理窓口」へご連絡ください。 P22-23
<ul style="list-style-type: none"> デジタル表示 	<ul style="list-style-type: none"> どれかを表示

上記の処置をおこなっても状態が直らなかつたり、異常表示が消えない、また水が漏れる場合は、運転スイッチを「切」にして電源プラグをコンセントから抜き、お買上げの販売店または「三菱電機 修理窓口」へご連絡ください。 P22-23

こんなとき

仕様

形名	SV-KK606
電源	単相100V 50/60Hz
消費電力<最大>(定格電流)	20/25W (0.2/0.25A)
待機電力	約0.1W
加湿量<最大>(室温20 湿度30%時)	600mL/h
タンク容量	約4.0L
連続運転時間	約6.7時間
運転音	強 39 / 弱 27dB
適用床面積(木造和室/プレハブ)	~10畳(17m ²) / ~17畳(27m ²)
のどガード・うる肌モード運転時	~5畳(8m ²) / ~8畳(13m ²)
電源コード長さ	1.8m
寸法(高さ×幅×奥行き)	384×430×220mm
質量	6.0kg
安全装置	温水時自動運転停止装置 トレイの水位が規定値より低下すると、運転を停止します。
	室温異常時 自動運転停止装置 吸気が0 以下になったり35 以上になると、過加湿防止のため運転を停止します。室温が0 を超え35 未満の範囲になったとき、運転スイッチを入れなおすと復帰できます。
	過電流防止装置 何らかの異常で、基板の回路に過電流が流れた場合は、この安全装置(電流ヒューズ2A)が作動して全停止します。自然復帰はしません。

「運転音」は、本体周囲1mで測定した平均値です。

保証とアフターサービス

保証書(裏表紙に付いています)

保証書は、必ず「お買上げ日・販売店名」などの記入をお確かめのうえ、販売店からお受取りください。内容をよくお読みのあと、大切に保管してください。

保証期間

お買上げ日から1年です
ただし、気化フィルター・[抗ウイルス]ダストフィルターは消耗品ですので、保証期間内でも有料とさせていただきます。

補修用性能部品の保有期間

当社は、この加湿機の補修用性能部品を製造打切り後、6年間保有しています。

補修用性能部品とは、その製品の機能を維持するために必要な部品です。

ご不明な点や修理に関するご相談は

お買上げの販売店かお近くの「三菱電機 修理窓口・ご相談窓口」(右一覧表)にご相談ください。

修理を依頼されるときは

「故障かな?と思ったら(20~21ページ)」にしたがってお調べください。

なお、不具合があるときは、電源スイッチを切り、必ず電源プラグを抜いてから、お買上げの販売店にご連絡ください。

保証期間中は修理に際しましては、保証書をご提示ください。保証書の規定にしたがって、販売店が修理させていただきます。保証期間が過ぎているときは修理すれば使用できる場合には、ご希望により修理させていただきます。

修理料金は技術料+部品代(+出張料)などで構成されています。ご連絡いただきたい内容

- 品名 三菱 加湿機
- 形名 SV-KK606
- お買上げ日 年月日
- 故障の状況 (できるだけ具体的に)
- ご住所 (付近の目印なども)
- お名前・電話番号

三菱電機 修理窓口・ご相談窓口のご案内 (家電品)

修理・取扱いのご相談は
まずお買上げの販売店へ

転居や贈答品などで お買上げの販売店へ
ご依頼できない場合は

修理のお問い合わせは

その他のお問い合わせは

修理窓口へ

ご相談窓口へ

■お問合せ窓口におけるお客様の個人情報のお取り扱いについて

三菱電機株式会社は、お客様からご提供いただきました個人情報は、下記のとおり、お取り扱いします。

- お問合わせ(ご依頼)いただいた修理・保守・工事および製品のお取り扱いに関連してお客様よりご提供いただいた個人情報は、本目的並びに製品品質・サービス品質の改善・製品情報のお知らせに利用します。
- 上記利用目的のために、お問合わせ(ご依頼)内容の記録を残すことがあります。
- あらかじめお客様からご了解をいただいている場合及び下記の場合を除き、当社以外の第三者に個人情報を提供・開示する事はありません。
 - 上記利用目的のために、弊社グループ会社・協力会社などに業務委託する場合。
 - 法令等の定める規定に基づく場合。
- 個人情報に関するご相談は、お問合わせをいただきました窓口にご連絡ください。

修理窓口 電話受付: 365日 24時間

北海道・東北地区	関東・甲信越地区	九州地区
北海道全域・宮城県 東日本フロントセンター 東京都世田谷区池尻 3-10-3 フリーダイヤル ☎0120-56-8634 通常電話番号 (03) 3424-1111 (携帯電話対応) ファックス (03) 3424-1115 インターネット http://www.melsc.co.jp	東京都・神奈川県・千葉県・茨城県 埼玉県・栃木県・群馬県・山梨県 長野県(飯田地区除く)・新潟県 静岡県 東日本フロントセンター 東京都世田谷区池尻 3-10-3 フリーダイヤル ☎0120-56-8634 通常電話番号 (03) 3424-1111 (携帯電話対応) ファックス (03) 3424-1115 インターネット http://www.melsc.co.jp	福岡県・佐賀県 西日本フロントセンター 大阪府北区大淀中 1-4-13 フリーダイヤル ☎0120-56-8634 通常電話番号 (06) 6454-3901 (携帯電話対応) ファックス (06) 6454-3900 インターネット http://www.melsc.co.jp
青森 (017)773-8381 青森市大字野木字野尻 37-184 大館 (0186)42-2781 大館市餅田 2-5-44 八戸 (0178)28-8544 八戸市大字長苗代字下亀子谷地 6-8 山形 (023)624-0018 山形市大野目 2-1-21 盛岡 (019)637-7454 盛岡市羽場13地割 30-11 鶴岡 (0235)24-6161 鶴岡市上畑町 5-4 水沢 (0197)25-4511 奥州市水沢区卸町 2-3 郡山 (024)959-6543 郡山市喜久田町卸 1-76-1 秋田 (018)865-4471 秋田市八橋三和町 19-36 会津 (0242)27-4426 会津若松市天寧寺町 3-7 原町 (0244)24-2842 南相馬市原町区桜井町 1-173 横手 (0182)32-1785 横手市卸町 3-2 いわき (0246)26-1822 いわき市小島町 1-2-2	関西・東海・北陸・中国・四国地区 大阪府・奈良県・和歌山県・兵庫県 京都府・滋賀県・愛知県・三重県 岐阜県・長野県(飯田地区) 石川県・富山県・福井県・広島県 山口県・島根県・鳥取県・岡山県 香川県・徳島県・高知県・愛媛県 西日本フロントセンター 大阪府北区大淀中 1-4-13 フリーダイヤル ☎0120-56-8634 通常電話番号 (06) 6454-3901 (携帯電話対応) ファックス (06) 6454-3900 インターネット http://www.melsc.co.jp	長崎 (095)834-1116 長崎市丸尾町 4-4 宮崎 (0985)56-4900 宮崎市大字赤江字飛江田 150-1 佐世保 (0956)30-7740 佐世保市木原町 155-1 延岡 (0982)21-3540 延岡市惣領町 25-5 熊本 (096)380-0211 熊本市石原 1-10-35 鹿児島 (099)260-2421 鹿児島市御本町 7-17 八代 (0965)33-5173 八代市緑町 13-1 沖縄 (098)898-3333 宜野湾市大山 7-12-1 大分 (097)558-8803 大分市向原西 1-8-1

ご相談窓口

当社家電品の購入・取扱い方法・その他ご不明な点は

三菱電機お客さま相談センター

〒154-0001 東京都世田谷区池尻 3-10-3

受付時間 365日 24時間

■全国どこからでもおかけいただけるフリーコール

☎ 0120-139-365 (無料)

いつもサンキュー 365日

■通常電話番号(携帯電話対応) 03-3414-9655



■ファックス 03-3413-4049

■ご相談対応 平日 9:00~19:00
土・日・祝 9:00~17:00
上記以外の時間は受付のみ可能です。

●所在地、電話番号などについては変更になることがありますので、あらかじめご了承ください。

K06A

<p>愛情点検</p>	<p>長年ご使用の加湿機の点検を!</p>		<p>加湿機の補修用性能部品の保有期間は、製造打切り後6年です。</p>
	<p>ご使用の際に このようなことは ありませんか</p>	<ul style="list-style-type: none"> ●コゲくさい臭いがする。 ●水漏れする。 ●本体が異常に熱い。 ●運転中異常な音がする。 ●その他の異常や故障がある。 	<p>ご使用中止</p> <p>故障や事故防止のため、運転を停止し、コンセントから電源プラグを抜いて必ず販売店に点検・修理(有料)をご相談ください。</p>

三菱電機株式会社

三菱電機ホーム機器株式会社