

mitsubishi

三菱掃除機(家庭用)

形名

TC-DD8J (タービンブラシ)

取扱説明書



もくじ

ページ

お使いになるまえに	2
安全のために必ずお守りください	4
組み立てましょう<各部のなまえ>	6

使うまえ

使ってみましょう

● 操作部の使いかた	8
● 表示ランプ	9
● 上手なお掃除	10
● ロングノズル・サッシノズルの使いかた	11
● タービンブラシについて	12

使いかた

お掃除が終わったら

● ゴミをすてる	12
● スタンド収納する	13

お手入れ

● フィルター・清掃ランプが点灯したとき・ 吸込力が弱くなったとき	14 (フィルター類のお手入れ)
● 汚れが気になったとき	16 (ダストケース・タービンブラシ・ ロングノズル・本体・伸縮パイプ)

お手入れ

知っておいていただきたいこと

● この掃除機の特長について	19
● お掃除中によくあるトラブル	19
故障かな?	20
別売品	22
保証とアフターサービス	22
仕様	裏表紙

こんなとき

- ご使用の前に、この取扱説明書をよくお読みになり、正しく安全にお使いください。
- 保証書は「お買上げ日・販売店名」などの記入を確かめて、販売店からお受け取りください。
- 取扱説明書と保証書は、大切に保存してください。この商品は日本国内専用で、外国では使用できません。また、アフターサービスもできません。
This appliance is designed for use in Japan only and can not be used in any other country.
No servicing is available outside of Japan.

この取扱説明書は、再生紙を使用しました。

お使いになるまえに

吸込力を保って効率的に、また清潔にお掃除するために **こまめなゴミすてと定期的なお手入れ**が必要です。

次のような場合もお手入れしてください。

- 運転音が高くなったとき
- 吸込力が弱くなったとき
- 排気が熱く感じる時
- フィルター清掃ランプが点灯したとき
お手入れせずに使い続けると吸込力が低下し、ランプが点滅して運転を停止します。

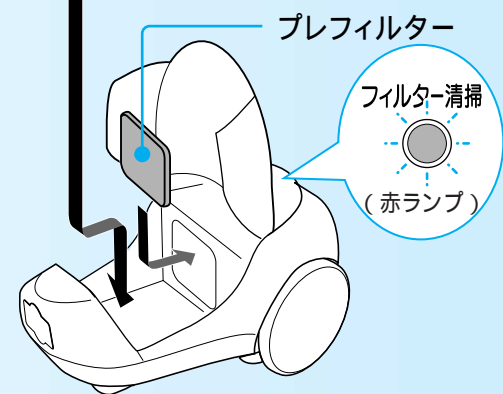
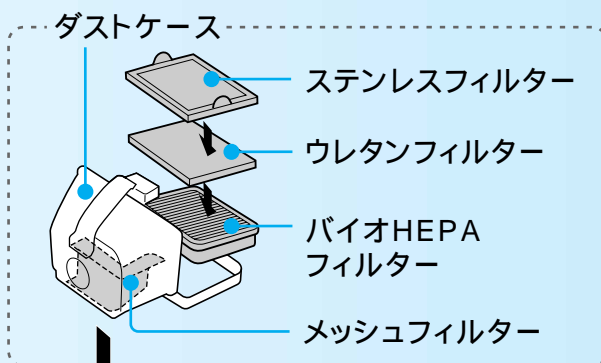

フィルター清掃ランプは吸込力「強」のときにお知らせします。切換えて確認してください。

ダストケースのゴミをすてる P12~13

ゴミすてラインを超える前にすててください。

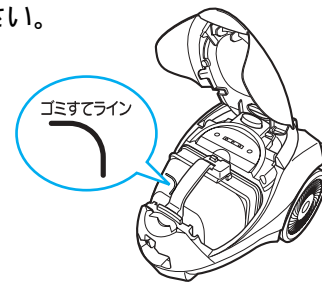

- ダストケースを傾けてから、ゴミすてボタンを押す

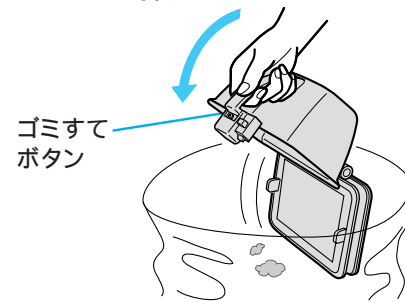

お掃除ごとのゴミすてをおすすめします。

ゴミすてが終わったら、ダストケースを確実に取りつけてください。異音(ピー)の原因になります。

お掃除のあと

フィルター類のお手入れ P14~15

ブラシ等の固いものでこすらないでください。

メッシュフィルター

- ティッシュペーパー等でふき取る
- 髪の毛などは指でつまんで取り除く
- 汚れがひどいときは、水洗いする

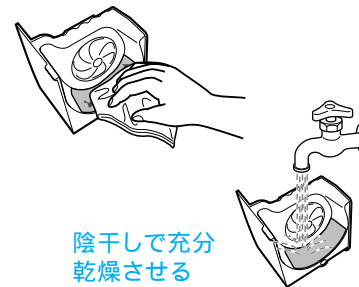

陰干しで充分乾燥させる

ステンレスフィルター

- ほこりを落としてから水洗いし、水滴をふき取り、乾燥させる

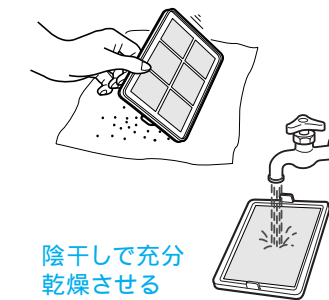

陰干しで充分乾燥させる

ウレタンフィルター

- ゴミを取り除き、汚れが出なくなるまで水でもみ洗いする
- 汚れがひどいときは、中性洗剤で洗う



陰干しで充分乾燥させる

月に1回

バイオHEPAフィルター

- たたいてほこりを落とす
- 汚れがひどいときは水洗いする(ふちのある面に流水を当てて洗い流す)



ふちのある面を下に向ける

陰干しで充分乾燥させる

プレフィルター

- 汚れが出なくなるまで水でもみ洗いする



陰干しで充分乾燥させる

お手入れが終わったら、各部品を元の位置に取りつけてください。

フィルターのお手入れ回数を減らしたいときは

ステンレスフィルターに、市販のティッシュペーパーをかぶせてお掃除してください。

- ステンレスフィルターに、髪の毛や大きなほこりがつきにくくなります。
- ゴミすてのときにティッシュペーパーを交換すれば、お掃除ごとのお手入れが簡単です。

ティッシュペーパーを使用すると、次のような症状がおこる場合があります。

- 運転音が高くなる
- 吸込力が弱くなる
- 排気が熱くなる
- フィルター清掃ランプが早めに点灯する

ティッシュペーパーを交換しても症状が変わらない場合は、フィルター類をお手入れしてください。

ティッシュペーパーを二つ折りにし、シワにならないようにステンレスフィルターの中央に置く

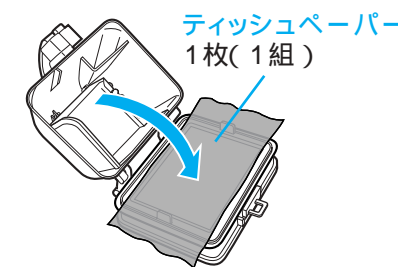

ティッシュペーパー 1枚(1組)

ダストケースふたを閉め、はみ出したティッシュペーパーをダストケース側に折り返す(フィルター側にティッシュペーパーがかかると、ゴミ漏れや異常音の原因になる場合があります)

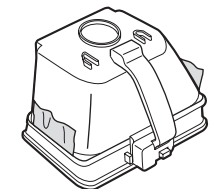

おねがい

- 市販のお掃除シートなどは使用しないでください。
- ティッシュペーパーは、お掃除ごとにこまめに交換してください。

使つまえ

安全のために必ず お守りください

誤った取扱いをしたときに生じる危険とその程度を、次の区分で説明しています。

警告 誤った取扱いをしたときに、死亡や重傷に結びつく可能性のあるもの。

注意 誤った取扱いをしたときに、傷害または家屋・家財などの損害に結びつくもの。

警告

引火性のあるものや火気のあるもの・液体を吸わせない

(灯油、ガソリン、シンナー、ベンジン、トナーなどの可燃物、たばこの吸いから、水、飲みものなど)



火災・感電の原因になります。

電源コードを回転ブラシに巻き込まない



電源コードがいたみ、感電の原因になります。

いたんだ電源コード・プラグ、差し込みのゆるいコンセントは使わない



感電・ショート・発火の原因になります。

電源コードや電源プラグを傷つけない

(重いものをのせたりしない、無理に曲げたりしない、引っばったりしない)

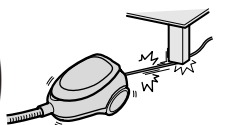

破損して、火災・感電の原因になります。

運転中は回転ブラシに触れない



けがの原因になります。特に小さなお子さまにご注意ください。

水洗いしない、風呂場などでは使わない

(ダストケース、各フィルター、タービンブラシ、各ノズル植毛部は洗えます)



感電する場合があります。

改造しない、分解・修理しない



分解禁止

火災・感電・けがの原因になります。修理は、お買上げの販売店または、「三菱電機修理窓口・ご相談窓口」にご相談ください。

電源プラグはぬれた手で抜き差ししない



ぬれ手禁止

感電の原因になります。

電源は交流100Vで定格15A以上のコンセントを単独で使う



100V・15A以上

他の器具と併用すると、分岐コンセントが異常発熱して火災・感電の原因になります。

電源プラグはコンセントの奥まで確実に差し込む



奥まで差し込む

差し込みが不完全だと、感電や発熱による発火の原因になります。

電源プラグのほこり等は定期的に乾いた布で拭き取る

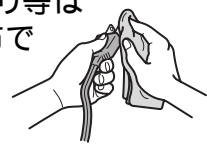

ほこりをとる

電源プラグにほこり等がたまると、湿気などで絶縁不良となり、火災の原因になります。

お手入れのときは電源プラグを抜く

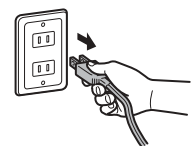

抜く

感電の原因になります。

本文中や本体に使われている図記号の意味は、次のとおりです。

<取扱説明書表示>

禁止	分解禁止	水ぬれ禁止	指示を守る
ぬれ手禁止	火気禁止	接触禁止	電源プラグを抜く

注意

吸込口をふさいで長時間運転しない

過熱による本体の変形・発火の原因になります。

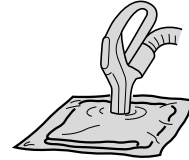

禁止

排気口をふさがない

火災の原因になります。



禁止

排気口・電源コード引き出し口に手や足を長時間近づけない

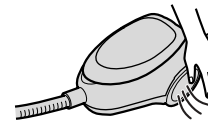

禁止

排気により、やけどをすることがあります。

ロングノズルの吸込み切換弁に指を入れない

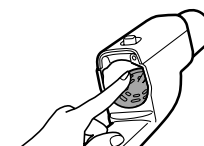

禁止

指をはさんでけがをすることがあります。

ガソリン・ベンジン・シンナーなど、引火性のものの近くで使わない

爆発や火災の原因になります。



禁止

火気に近づけない

●本体の変形によるショート・発火の原因になります。
●排気でストーブの火などが大きくなり、火災の原因になります。



火気禁止

電源コードを巻取るときは電源プラグを持つ

電源プラグがあたって、けがをすることがあります。

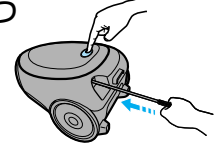

電源プラグを持つ

電源コードは電源プラグを持って抜く

感電やショートして発火することがあります。



電源プラグを持つ

使い終わったら電源プラグを抜く

けがややけど、絶縁劣化による感電・漏電火災の原因になります。



抜く

故障などを防ぐために

この掃除機は家庭用です。業務用としての使用や、お掃除以外の目的には使用しないでください。また、次のことをお守りください。

ダストケースをはずしたままお掃除しない(故障の原因になります)

殺虫剤などをかけない
ホースの端子部にさわらない

手元パイプや伸縮パイプの先で吸わない(ブラシ・ノズル等をつけて使用してください)

ホースを傷つけない、傷ついたホースを使わない

●ホースを持ってぶらさげない
●ホースを傷つけたりしない(感電の原因になります)
●破れたり、傷ついたホースを使わない



次のようなものは吸わせない

- 水などの液体や、湿ったゴミ
- ガラス、針、刃物などの鋭利なもの
- 多量の砂・コーヒー豆などのかたいもの・粉など
- 長いひも・じゅうたんのふさなど(回転ブラシに巻きついて、回転が止まる原因になります)



本体の上に乗らない(特に小さなお子さまにはご注意ください)



使ってみましょう < 操作部の使いかた、表示ランプ >

電源プラグを
コンセントに
差し込む

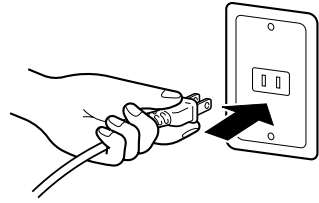

- おながい**
- 電源コードは、水平に引き出してください。
 - 電源コードは、黄マークをめやすに引き出し、赤マーク以上は引き出さないでください。

運転を
開始する

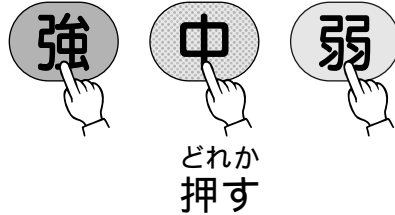

運転を
切換える

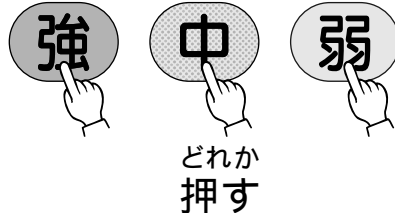

運転を
停止するときは



注意 ご使用後は必ずスイッチ部を「切」にし、電源プラグを抜く

操作部

スイッチに、凸マーク
がついています。

- 「強」スイッチ
- 「切」スイッチ

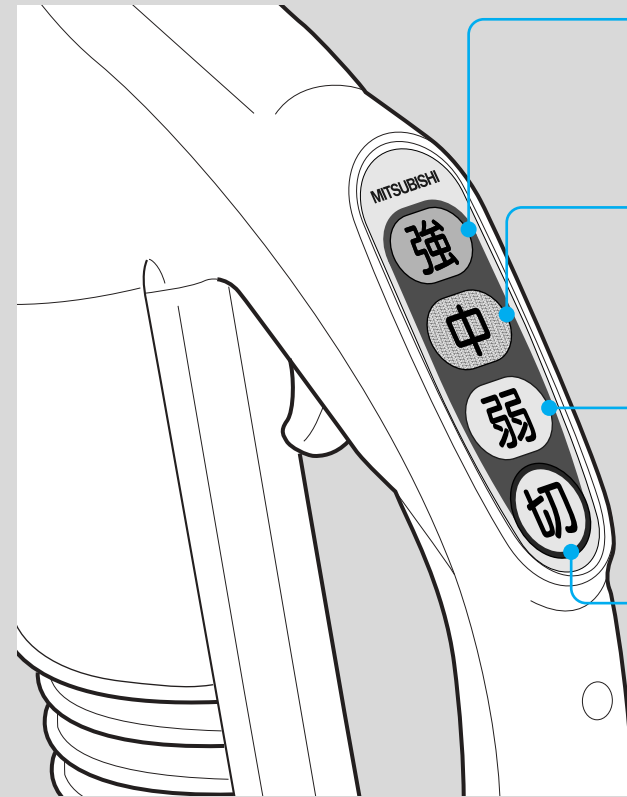

強スイッチ

- 押すと、吸込力「強」で運転を始めます。

中スイッチ

- 押すと、吸込力「中」で運転を始めます。

弱スイッチ

- 押すと、吸込力「弱」で運転を始めます。

切スイッチ

- 押すと、運転が止まります。

お掃除場所

床・たたみ

おすすめ運転モード

吸込力 「中」

じゅうたん

吸込力 「強」

こんなとき

マットなどの
薄い敷物が
吸いつくときは

おすすめ運転モード

吸込力 「中」または「弱」

ロングノズル・
サッシノズルの音が
気になるときは

吸込力 「弱」

表示ランプ

フィルター清掃ランプ(赤)

「強」のときにお知らせします。

フィルター清掃



- フィルター類が目づまりしていない状態です。

フィルター清掃



- フィルター類が目づまりしています。お手入れしてください。P14~15

フィルター清掃



- フィルター清掃ランプが点灯してからも、お手入れせずに使い続けたため、保護装置が働きました。お手入れしてください。P21

パワーレベルランプ(緑)

強



中



弱



- 運転中の吸込力をランプの点灯でお知らせします。

マイナスイオンランプ(緑)

P19

マイナスイオン



- マイナスイオン発生中に点灯します。(運転中は常に点灯)

フィルター清掃

POWER LEVEL

マイナスイオン



	強	中	弱
吸込力のめやす (吸込仕事率)	570W	約230W	約100W
運転音のめやす	57dB	約54dB	約50dB

吸込仕事率はロングノズル非装着時のものです。ロングノズル装着時は、約5W低下します。

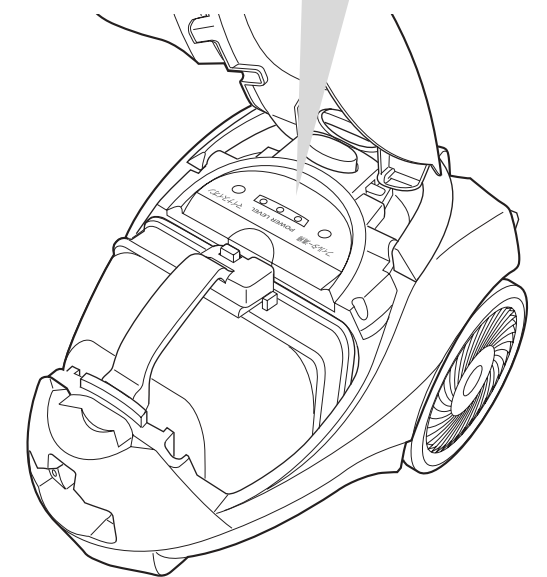

使いかた

使ってみましょう < 上手なお掃除 >



お掃除前の準備

掃除場所に移動し、身長にあわせて伸縮パイプを調節する P6



運転中・運転直後は、ハンドルが少し熱くなりますが、異常ではありません。

お部屋を整理してから掃除機をかけると、手際よくお掃除でき、電気のムダを省けます。

スタンド収納のままで、持ち運ばないでください P13

階段

- ロングノズルやサッシノズルで本体ハンドルを持って移動してください。

じゅうたん

- 押しつけずにゆっくり動かす
- 毛足の長いじゅうたんは、毛を逆立てるようにかける

床・たたみ

- ゆっくり、目にそってかける

ベッドやソファの下

- 伸縮パイプをねかせて手元を下げると低いところのお掃除ができます。

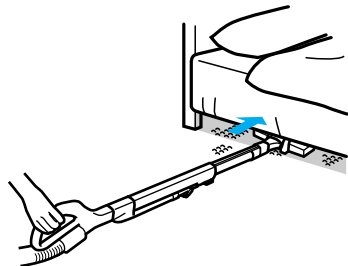

ロングノズルでもお掃除できます。お掃除後は、ゆっくりとすき間から出してください。植毛部がはずれたときは P18

寝具やカーテン

- 吸いついて動かしにくいときは「弱」で
- 別売のふとんブラシが便利です P22

サッシレールなど

- サッシノズルの先端部をレールにあわせる

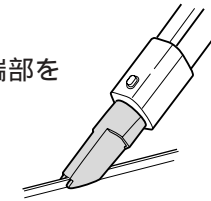

エアコン・換気扇のフィルター、照明器具

- ロングノズルを伸縮パイプの先に付けかえて

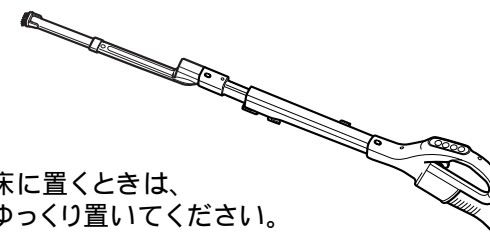

床に置くときは、ゆっくり置いてください。

家具・家具などのすき間

- 伸縮パイプをはずしてロングノズルで、またサッシノズルで

デリケートな家具やピアノなどは、ロングノズル・サッシノズルでお掃除しないでください。

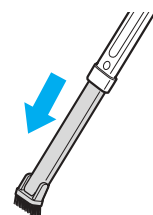

効果的なダニ退治

- こまめに掃除機をかける
- ソファやぬいぐるみ、カーテンなどにも掃除機をかける
- 部屋や押入れの換気をよくし、湿気を外に出す
- シーツやふとんカバーはこまめに洗濯する
- 寝具はこまめに乾燥し、乾燥後は掃除機をかける(ダニの死骸やフンもアレルギーを起こす原因なので、しっかり吸い取る)

お知らせ ● 新しいじゅうたんは、初めのうち「遊び毛」が抜けます。

- お掃除の際は、家具や壁に傷をつけないように、気をつけてください。
- ターピンブラシを床面に強く押しつけしないでください。傷つきの原因になります。
- 砂ごみの上でターピンブラシを使うと、床面を傷つけることがあります。
- 手元パイプや伸縮パイプの先で直接お掃除しないでください。故障の原因になります。
- 床面にこぼれた固形物(米粒等)がターピンブラシで吸い取りにくい場合は、ロングノズル・サッシノズルで吸い取ってください。
- うしろ車輪・ふきブラシ・フェルト部が磨耗していると、床・たたみに傷をつけることがあります。お手入れの際に点検してください。

おねがい

ロングノズルの使いかた

伸縮パイプをはずすだけで、すぐに使えます。

1 レバーを引いて伸縮パイプをはずす

伸縮パイプを持ち、手元パイプを引き抜く

ロングノズルのボタンを押してもはずせません

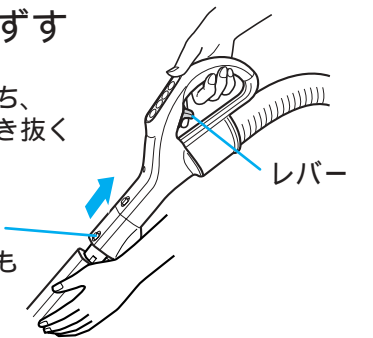

2 ロングノズルを使う

3 使い終わったらロングノズルを縮め、伸縮パイプに取りつける

パワーブラシを床に置き、伸縮パイプに手元パイプをまっすぐ差込む

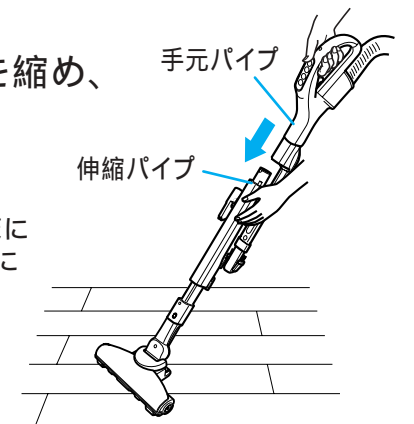

< 植毛部の使いかた >

植毛部を起こす



植毛部をたたむ

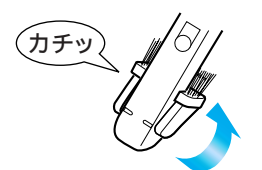

しっかり吸込みたいときは、「植毛部なし」でお使いください。

< 伸縮のしかた >

ゆっくりのばす



縮める

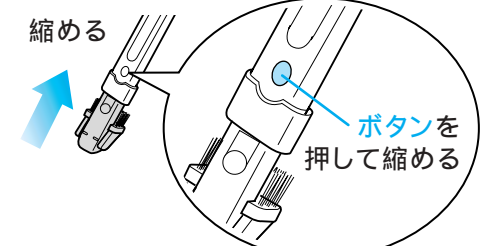

サッシノズルの使いかた

サッシノズルをしっかりねじ込む

伸縮パイプ・手元パイプに取りつけられます

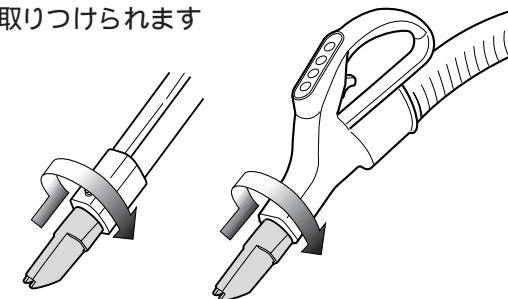

伸縮パイプの長さ調節 P6

ロングノズル・サッシノズルを使っていると、フィルター清掃ランプが点灯したり、本体が少し熱くなることがあります。フィルター清掃ランプが点灯した場合は、吸込力「中」「弱」でお使いください。

使ってみましょう<上手なお掃除> (つづき)

タービンブラシについて

<180 スイング機能>

ブラシのスイング部にバネを採用した新構造で、手首をひねらなくても、簡単にブラシが回転します。

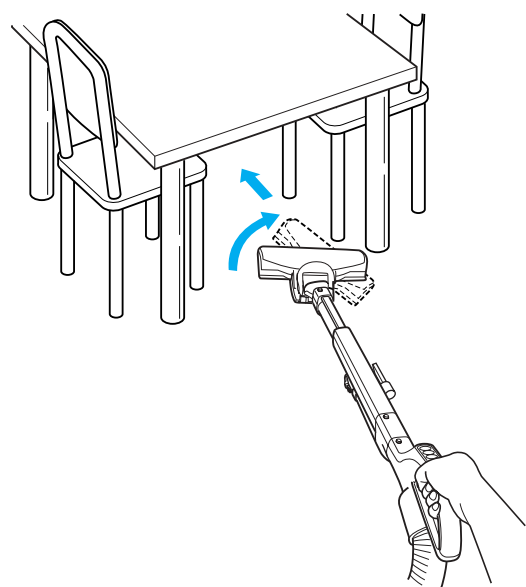
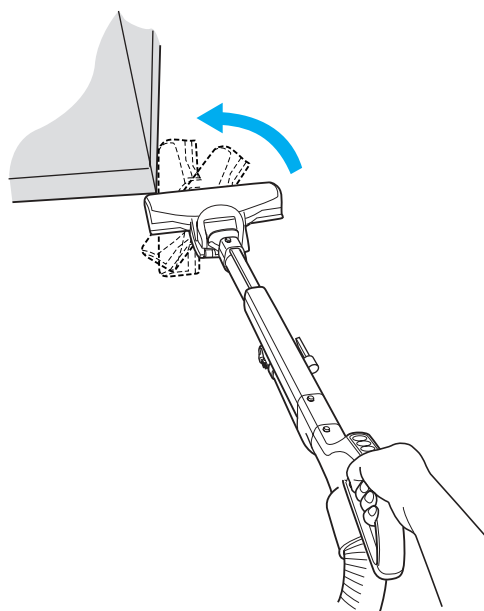

おわがい

タービンブラシを、壁などに強く押しあてないでください。傷つきの原因になります。

お掃除が終わったら

ゴミをすてる

ダストケースのゴミは、ゴミすてラインを超る前にすててください。
お掃除ごとにゴミをすてることをおすすめします。

ゴミすてライン

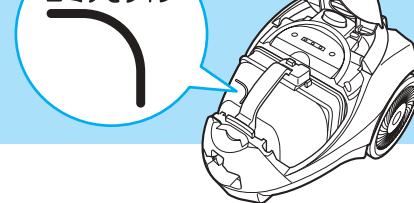

ゴミをすてる前に、「切」スイッチを押してハンドルを倒し、電源プラグを抜いてください。

1 ふたを開け、ダストケースを取り出す

ゴミがこぼれるのを防ぐために、ここを下に向けないでください

ダストケース
手前に引き上げる

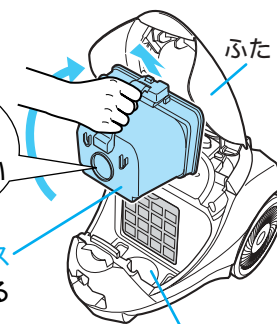

ゴミが落ちていたら
ふき取ってください。

2 ゴミをすてる

ダストケースを傾けてから、
ゴミすてボタンを押す

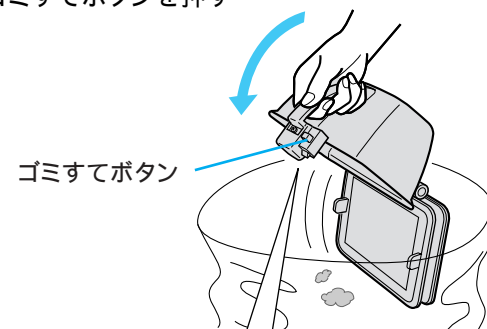

ダストケースを傾けないと、ふたが開きません

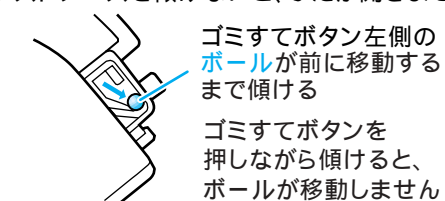

ゴミすてボタン左側の
ボールが前に移動する
まで傾ける

ゴミすてボタンを
押しながら傾けると、
ボールが移動しません

- ステンレスフィルターの周囲をティッシュペーパー等でふき取ってください。
- 「パチン」と音がするまで、ダストケースふたを閉めてください。

3 ダストケースを取りつけ、ふたを閉める

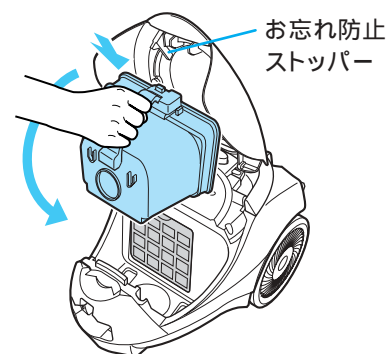

ダストケースが確実に取り付けられていないと、お忘れ防止ストッパーが働いてふたが閉まりません。

お知らせ

ダストケースを振ると「カラカラ」と音がしますが、構造上のもので異常ではありません。

⚠ 注意

- 使い終わったら電源プラグを抜く
- 電源コードは電源プラグを持って抜く
- 電源コードを巻き取るときは、電源プラグを持つ

スタンド収納する

- 安定の良い床面で行なってください。また、倒れたときに他の物が破損しない場所を選んでください。
- タービンブラシをつけたまま収納してください。

1 電源コードを巻き取る

コード巻き込みボタン

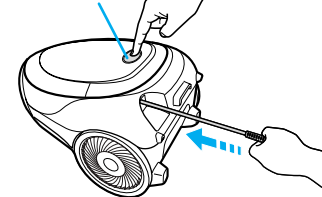

電源プラグを持ち、
コード巻き込みボタンを押す

- 確実に巻き取らないと、スタンド収納時に床面にプラグ刃があたります。
- 一度で巻き取れないときは、2~3m引き出してから、再度巻き取ってください。

2 伸縮パイプを縮める P6

3 本体を立て、本体の取り付け穴にストッパーを差し込む

<通常のスタンド収納>

<低くしたいとき>

手元パイプをはずし、
ホースを伸縮パイプに巻きつける

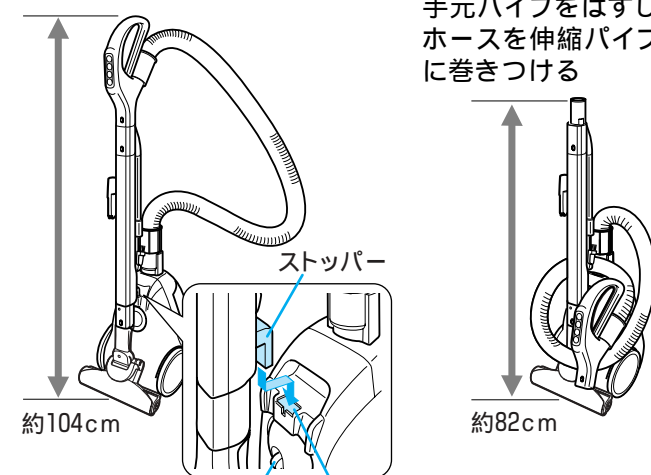

キャスター部 取り付け穴

おわがい

- スタンド収納のときに、ホースに触れないでください。ホースが揺れると不安定になります。
- スタンド収納の状態では本体を引きずらないでください。床に傷がつくことがあります。
- スタンド収納の状態では本体を持ち運ばないでください。伸縮パイプがはずれることがあります。
- 伸縮パイプをはずすときは、ゆっくり引き抜いてください。タービンブラシがキャスター部に当たると、本体が倒れる場合があります。

使いかた

お手入れ<フィルター清掃ランプが点灯したとき、

吸込力が弱くなったとき>

警告 お手入れのときは電源プラグを抜く

吸込力を保ち、衛生的にお使いいただくために、定期的にお手入れしてください。

- 月に1回程度
- 吸込力が弱くなったとき
- フィルター清掃ランプが点灯したとき

フィルター類

メッシュフィルター・ステンレスフィルター・ウレタンフィルター・バイオHEPAフィルター・プレフィルター

1 フィルター類をはずす

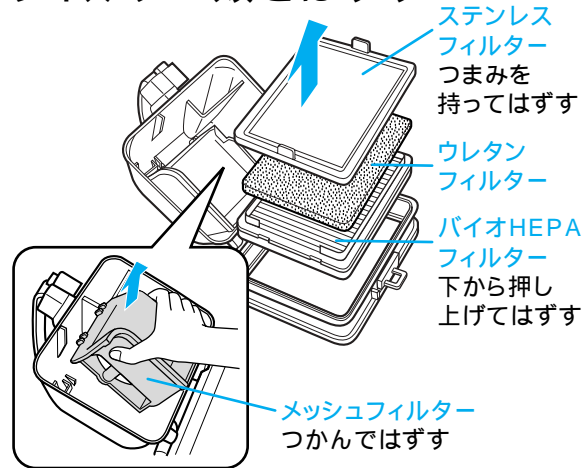

2 フィルター類をお手入れする

- ・右記の要領でお手入れしてください。
- ・フィルター類は床面に置いてお手入れしてください。

3 フィルター類を元どおりに取りつける

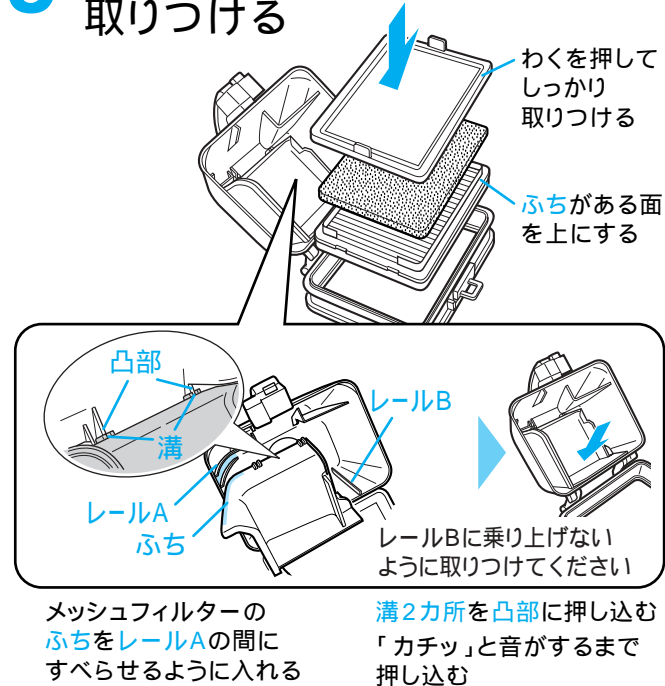

お手入れ後、必ず取りつけてください
ダストケース・フィルター類をつけずに運転すると、ほこりがモーターに入り、故障の原因となります。

<メッシュフィルター>

ティッシュペーパー等でゴミをふきとる

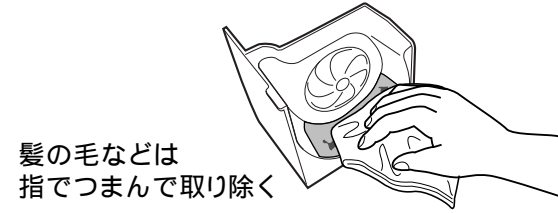

<汚れがひどいときは>
・メッシュフィルターを水洗いし、充分乾燥させる
・やわらかめのスポンジで軽くこする

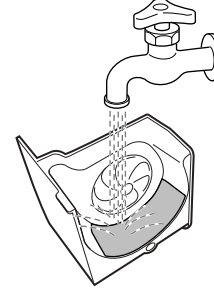

<ステンレスフィルター>

たたいてほこりを落としてから水洗いし、水滴をふき取って乾燥させる

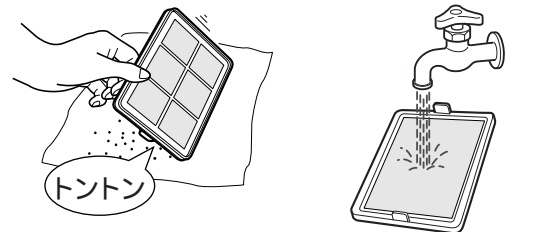

陰干しで充分乾燥させる
(乾燥が不十分だと、においの原因になります)

<汚れがひどいときは>
水を流しながら歯ブラシでフィルターをこする

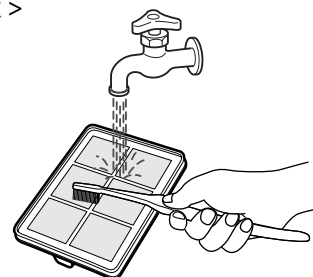

<ウレタンフィルター>

ゴミを取り除き、汚れが出なくなるまで水でもみ洗いし、乾燥させる

陰干しで充分乾燥させる
(乾燥が不十分だと、においの原因になります)

<汚れや臭いがひどいときは>
・中性洗剤で洗う

ウレタンフィルターは、予備1枚が同梱されています。



<バイオHEPAフィルター>

たたいてほこりを落とす

ふちのある面を下に向ける

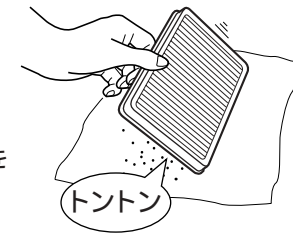

<汚れがひどいときは>
・水洗いする
(ふちのある面に流水を当てて洗い流す)

陰干しで充分乾燥させる
(乾燥が不十分だと、においの原因になります)

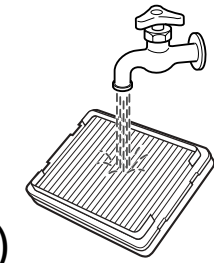

おねがい

- ウレタンフィルター・バイオHEPAフィルター・プレフィルターをブラシ等の固いものでこすらないでください。フィルターが傷むことがあります。
- 漂白剤は使わないでください。
- 洗濯機で洗ったり、暖房器やドライヤーで乾燥しないでください。

ステンレスフィルター・ウレタンフィルター・バイオHEPAフィルター・プレフィルターは消耗品です。消耗したら交換してください。



<プレフィルター>

1 プレフィルターをはずす

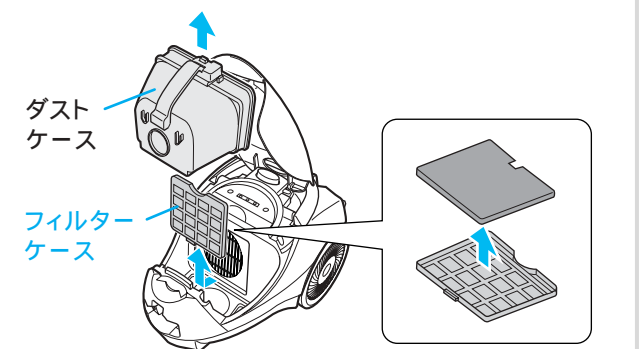

フィルターケースを取り出す

フィルターケースからプレフィルターをはずす

2 水洗いし、乾燥させる

汚れが出なくなるまで水でもみ洗いする

陰干しで充分乾燥させる
(乾燥が不十分だと、においの原因になります)

<汚れや臭いがひどいときは>
・中性洗剤で洗う



3 プレフィルターを取りつける

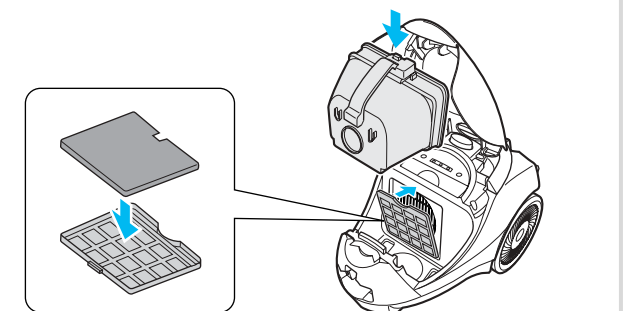

フィルターケースにプレフィルターを取りつける

フィルターケースを本体に取りつける
(下側のツメを入れて、上側を押し込む)

お手入れ <汚れが気になったとき>

警告 お手入れのときは電源プラグを抜く

ダストケース

1 ゴミをすてる P12-13

2 ダストケースからフィルター類をはずす P14

メッシュフィルター・ステンレスフィルター
ウレタンフィルター・HEPAフィルターを
はずす

3 ほこりをふき取り、
水洗いする

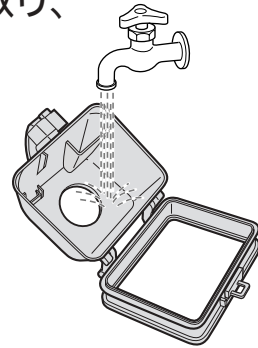

4 水滴をふき取り、
乾燥させる

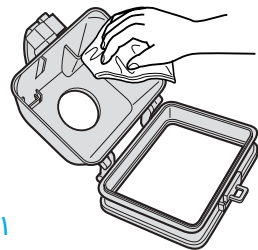

陰干しで充分
乾燥させてください

5 ダストケースに
フィルター類を取りつける

メッシュフィルター・HEPAフィルター・
ウレタンフィルター・ステンレスフィルター
を取りつける

おねがい
● 洗剤・漂白剤・ブラシは使わないでください。
● 暖房機・ドライヤーなどで乾燥しないでください。

ターピンブラシ

必ず伸縮パイプからはずしてお手入れしてください。

サッシノズルでゴミを吸い取る

< ブラシ裏面 >

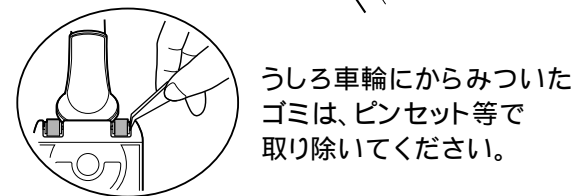
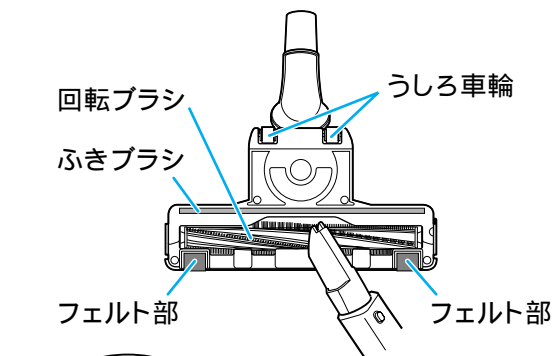

うしろ車輪にからみついた
ゴミは、ピンセット等で
取り除いてください。

< スイング部 >

スイング部にゴミがたまると、スイングしづら
くなります。
つぎ手を左右に回し、スイング部のゴミを吸い
取ってください。

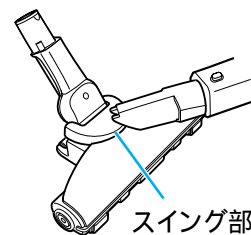

- つぎ手を、数回左右
に回すと、ゴミが取り
やすくなります。
- ターピンブラシを軽
く壁に押し当てると、
つぎ手を回しやす
くなります。

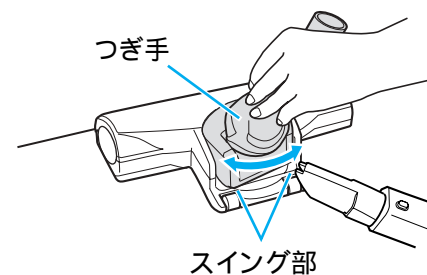

< 汚れがひどいとき >

1 回転ブラシをはずす

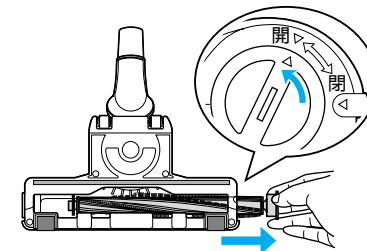

マイナスドライバーまたは、カギの背中等を
使い、つまみの「開」に合わせて、回転
ブラシを水平に取り出す。

2 軸受け部の
ゴミを取り除く

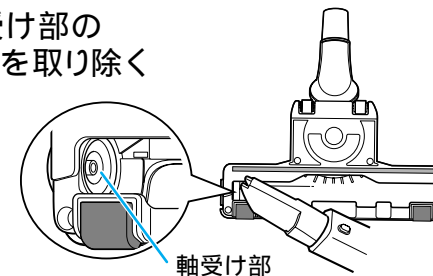

3 回転ブラシのゴミを
サッシノズルで吸い取る

からみついた糸くずや髪の毛などは、
ハサミで切って取り除く

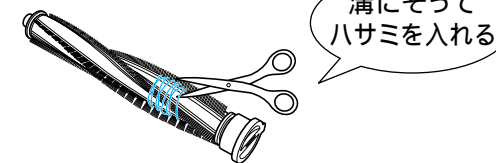

溝にそって
ハサミを入れる

サッシノズルでゴミを吸い取る

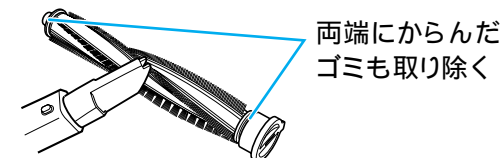

両端からんだ
ゴミも取り除く

● 回転ブラシを傷つけないように注意してください。

4 水洗いしたあとよく水をきり、
陰干しで充分に乾かす

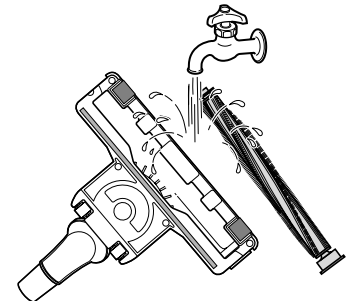

5 回転ブラシを取りつける

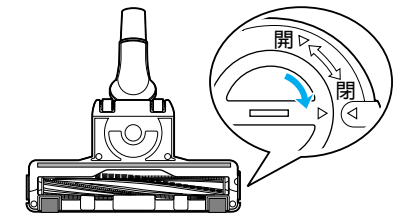

回転ブラシを水平に入れ、つまみの「閉」
に合わせる

おねがい
● 洗剤・たわし・漂白剤は使わないでください。
● 暖房機・ドライヤーなどで乾燥しないでください。
● 回転ブラシに注油しないでください。
故障の原因になります。
● 回転ブラシの毛が変形していても、性能には影響
ありません。

回転ブラシは消耗品です。
摩耗したら交換してください。

P22



フェルト部・ふきブラシ・うしろ車輪は消耗品です。
摩耗したら修理をお申し付けください。

P23

お手入れ <汚れが気になったとき>

警告 お手入れのときは電源プラグを抜く

ロングノズル

ゴミがからんだら

吸いながら、ようじなどを使って取る

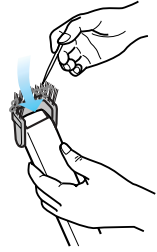

ゴミがつまったら

針金ハンガーなど、弾力のあるものを伸ばして先端を曲げ、異物にひっかけて取り出す P19

<はずしかた>

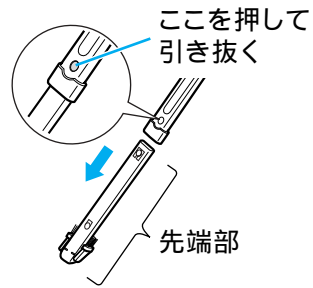

<取付けかた>

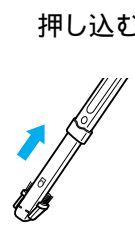

汚れがひどいときは

先端部をはずして薄めた中性洗剤で洗ったあと水洗いし、よく乾燥させる

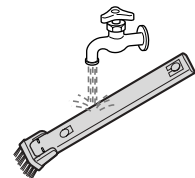

植毛部にくせがついたら

先端部をはずして約50℃のお湯にしばらくつけたあと、よく乾燥させる

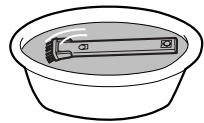

おねがい

- 先端部以外の部品を水洗いしないでください。
- 暖房器・ドライヤーなどで乾燥しないでください。

<植毛部がはずれたときは>

片側をかける

もう片方を押し込む



本体・伸縮パイプ

水ふきする

水またはうすめた中性洗剤を含ませ、しぼった布でふく(静電気も発生しにくくなります)



おねがい アルコール・シンナー・ベンジンなどでふかないでください。変質や変色の原因になります。

ロングノズルの植毛部は消耗品です。植毛部が摩耗したら交換してください。 P22

知っておいていただきたいこと

この掃除機の特長について

HEPA & BIO CLEAN

<バイオ除菌脱臭HEPAフィルター>
ニオイの元となる細菌をフィルターが捕らえ、天然酵素が分解し、除菌分解します。

<マイナスイオン>
トルマリン鉱石を含ませたフィルターを本体に内蔵し、マイナスイオンを発生させています。

タービンブラシ(イオンエアロスピンブラシ)

<スイング機能>
手首をひねらなくても、簡単にブラシが回転します。

<マイナスイオン>
ブラシ植毛部に、床面との摩擦でマイナスイオンを発生させ、プラスイオンに帯電したほこりを吸着させ、細かいほこりまで吸い込みます。

お掃除中によくあるトラブル

ロングノズル・ホースに異物がつまった

本体が熱く感じる、吸込力が弱くなった、運転音が高くなった

● 異物がつまっているか確認し、つまっていたら取り除いてください

点検のしかた

ホースを本体からはずす。片側から単3電池等を入れる。

反対側から出なければ、異物がつまっています。

取り出しかた

<吸込力で移動させる方法>

タービンブラシと伸縮パイプをはずす。ホースをまっすぐになるように伸ばし、吸込力を「強」にする。運転しながらホースの手元パイプ部を、手のひらで「ふさぐ」「はなす」の動作を数秒ごとくり返す。

<長細いものでかき出す方法>

針金ハンガーなど、弾力のあるものを伸ばす。先端を曲げ、異物に引っかけて取り出す。(ホースジャバラ部を破かないように注意してください)

必ず先端を被覆ごと指先程度の幅にペンチ等で曲げる。

急に運転が停止した 本体が熱く感じる



● 保護装置が働いています。「直しかた」をご覧ください。 P21

● 市販の圧縮袋などを使用していませんか?
吸込口を長時間密閉すると、本体に負担がかかり、保護装置が働きます。使用しないでください。「直しかた」をご覧ください。 P21

吸込力が弱くなった

フィルター清掃ランプ点灯、運転音が高くなった、排気・本体が熱く感じる



● フィルター類が目づまりしています。お手入れしてください。 P14~15



● 保護装置が働いています。「直しかた」をご覧ください。 P21

故障かな？

こんなとき	調べるところ・直しかた	参照ページ	
お掃除中によくあるトラブル 急に運転が停止した 運転音が高くなった	<ul style="list-style-type: none"> ● フィルター類が目づまりしていませんか。(メッシュフィルター・ステンレスフィルター・ウレタンフィルター・バイオHEPAフィルター・プレフィルター) ● ホース・パイプ・タービンブラシにゴミなどがつまっていますか。 ● サッシノズルなどの先の細い吸い口を長時間使用していませんか。 本体の 保護装置が働いています 。お手入れしてください。 P21		
	● 市販の圧縮袋を使用していませんか。 P19		
	● タービンブラシに異物がつまっていますか。 取り除く。 P16-17		
ホースが縮む	● ホース・ロングノズルに異物がつまっていますか。 点検し、異物がつまっていたら取り除く。 P18-19		
	● パイプに異物がつまっていますか。 取り除く。		
	● ホースに異物がつまっていますか。 点検し、異物がつまっていたら取り除く。 P19		
吸込力が弱くなった	● パイプに異物がつまっていますか。 取り除く。		
	● フィルター類が目づまりしていませんか。(メッシュフィルター・ステンレスフィルター・ウレタンフィルター・バイオHEPAフィルター・プレフィルター) お手入れする。 P14-15		
	● ダストケースやフィルターなどの部品が正しく取り付けられていますか。 正しく取り付ける。 P14-15		
	● 電源プラグ、ホースが確実に差し込まれていますか。 差し込み直す。 P7-8		
● ホースの本体差込口側のピンに、ゴミがついていませんか。 取り除く。			
運転しない	● タービンブラシがパイプに確実に差し込まれていますか。 差し込み直す。		
回転ブラシが回らない・回りにくい	● タービンブラシを床面から浮かせていませんか。床面につけて動かしてください。 P6		
	● 薄いじゅうたんやマットなどで、吸いつきすぎていませんか。吸込力を「中」または「弱」にする。 P8-9		
	● 回転ブラシに髪の毛などがからんだり、異物が巻き込まれていませんか。 P16-17		
	● フィルター類が目づまりしていませんか。(メッシュフィルター・ステンレスフィルター・ウレタンフィルター・バイオHEPAフィルター・プレフィルター) お手入れする。 P14-15		
	● ねじれたり、からんだりしていませんか。2～3mくらい引き出し、コード巻き込みボタンを押しながら、少しずつ「引いて戻す」動作をくり返す。		
電源コード	巻き取れない	● ねじれたり、からんだりして巻き取られていませんか。無理に引き出さず、コード巻き込みボタンを押しながら、「巻き込み」「引き出し」をくり返す。	
	引き出せない	● ねじれたり、からんだりして巻き取られていませんか。無理に引き出さず、コード巻き込みボタンを押しながら、「巻き込み」「引き出し」をくり返す。	
伸縮パイプをロングノズルに取り付けられない	● 吸込み切換弁を強く押し込む。 P6-11		
	● ロングノズルを伸ばしたまま取りつけていませんか。ロングノズルを縮めてから取り付ける。 P7		
	● 伸縮パイプ接続部のパッキン(黒いゴム部分)がめくれていますか。パッキンのめくれを直してから取り付ける。		
タービンブラシがスイングしない・スイングしづらい	● スイング部にゴミがつまっていますか。 お手入れしてください。 P16		

こんなとき	調べるところ・直しかた	参照ページ
ダストケース ふたが開かない 「カラカラ」と音がする	誤ってふたが開かないように、ボールを使ってロックするしくみになっています。 <ul style="list-style-type: none"> ● ダストケースを傾ける前にゴミすてボタンを押していませんか。ダストケースを傾け、ゴミすてボタン横内部のボールをふた側に転がした状態で、ゴミすてボタンを確実に押す。 ● ボールが転がるとき、「カラカラ」と音がします。構造上のもので、異常ではありません。 P12 	
排気がにおう	● ダストケースに、ゴミがたまりすぎていませんか。(食べ物のかす・ペットの毛などがにおう場合もあります) ゴミをすてる。 P12-13	
	使い始めは、プラスチックなどの臭いがしますが、徐々に少なくなります。 <ul style="list-style-type: none"> ● フィルター類が目づまりしていませんか。(メッシュフィルター・ステンレスフィルター・ウレタンフィルター・バイオHEPAフィルター・プレフィルター) お手入れする。 P14-15 ● フィルター類が十分に乾燥していますか。水洗い後は、十分に乾燥させてください。 	
本体や排気が熱く感じる	● 空気の流れてモーターを冷却しているため排熱であたかくなります。異常ではありません。	
本体から風がでる	<ul style="list-style-type: none"> ● 電源コード引き出し口・コード巻き込みボタンから、電源コード冷却用のクリーンな排気がでています。異常ではありません。 ● 車輪やハンドルつけ根周辺から、クリーンな排気が分散されています。異常ではありません。 	
表示ランプ	フィルター清掃 <ul style="list-style-type: none"> ● フィルター類が目づまりしていませんか。(メッシュフィルター・ステンレスフィルター・ウレタンフィルター・バイオHEPAフィルター・プレフィルター) お手入れする。 P14-15 	
	マイナスイオン <ul style="list-style-type: none"> ● フィルター清掃ランプが点灯してからも、お手入れせずに使い続けていませんか。本体の保護装置が働いています。お手入れしてください。 P21 	
	<ul style="list-style-type: none"> ● 故障の表示です。安全のため電源プラグを抜き、お買上げの販売店かお近くの「三菱電機 修理窓口・ご相談窓口」にご相談ください。その際、故障の表示をできるだけ詳しくお知らせください。 	

- 以上のことをお調べになって、それでも不具合があるときは、使用を中止し、必ず電源プラグを抜いてからお買上げの販売店か、お近くの「三菱電機 修理窓口」にご相談ください。
- 保証とアフターサービスについては、次のページをご覧ください。

保護装置

モーターの過熱を防ぐために保護装置が働き、次のどちらかの状態になります。

本体

- 「フィルター清掃」ランプが点灯し、本体の吸込力が自動的に低下
- 「フィルター清掃」ランプが点滅し、自動的に停止

原因

- フィルター類が目づまりした
- 吸込口を密閉したまま連続運転した
- ホース、伸縮パイプ、タービンブラシにゴミなどがつまったまま、連続運転した
- 先の細い吸口を連続使用した

直しかた

フィルター類をお手入れする
ホース、伸縮パイプ、タービンブラシにゴミがつまっていたら、取り除く
「強」「中」「弱」いずれかのスイッチを押せば運転します。
運転しないときは、少しお待ちください(時間は周囲温度によって異なります)。

P14-15
P16-19

別売品

お近くの三菱電機製品取扱店でお買求めください。

消耗部品

 <p>ステンレスフィルター</p>	<p>部品コード M11 C45 262S 希望小売価格 1,155円 (税抜価格 1,100円)</p>
 <p>ウレタンフィルター</p>	<p>部品コード M11 C45 349 希望小売価格 210円 (税抜価格 200円)</p>
 <p>バイオHEPAフィルター</p>	<p>部品コード M11 C45 262 希望小売価格 1,470円 (税抜価格 1,400円)</p>
 <p>プレフィルター</p>	<p>部品コード M11 C45 349P 希望小売価格 210円 (税抜価格 200円)</p>
 <p>回転ブラシ</p>	<p>部品コード M11 C42 490JB 希望小売価格 1,260円 (税抜価格 1,200円)</p>
 <p>ロングノズル植毛部</p>	<p>部品コード M11 C45 490 希望小売価格 210円 (税抜価格 200円)</p>

あると便利な別売品

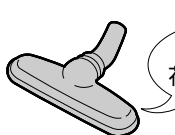
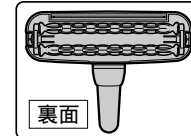
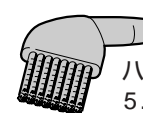
 <p>ふとんやベッド、洋服の花粉取りに</p>	 <p>TI-23A 希望小売価格 1,785円 (税抜価格 1,700円)</p>
 <p>部屋のすみやサッシの溝に</p>	<p>AM-8 ハケの長さ 5.5cm 希望小売価格 2,625円 (税抜価格 2,500円)</p>

希望小売価格は、2004年8月現在のものです。変更する場合があります。

保証とアフターサービス

保証書(別添付)

保証書は、必ず「お買上げ日・販売店名」などの記入をお確かめのうえ、販売店からお受け取りください。内容をよくお読みのと、大切に保管してください。

保証期間

お買上げ日から1年間です

ただし、下記の部品は消耗品ですので、保証期間内でも有料とさせていただきます。

ステンレスフィルター、ウレタンフィルター、バイオHEPAフィルター、プレフィルター、回転ブラシ、フェルト部、ふきブラシ、うしろ車輪、ロングノズル植毛部

補修用性能部品の保有期間

当社は、この電気掃除機の補修用性能部品を製造打切り後6年保有しています。

補修用性能部品とは、その製品の機能を維持するために必要な部品です。

ご不明な点や修理に関するご相談は

お買上げの販売店がお近くの「三菱電機 修理窓口・ご相談窓口」にご相談ください。

修理を依頼されるときは

「故障かな?」(20~21ページ)にしたがって調べてください。なお、不具合があるときは、電源スイッチを切り、必ず電源プラグを抜いてから、お買上げの販売店にご連絡ください。

保証期間中は

商品と保証書をご持参のうえ、お買上げの販売店に依頼してください。

保証期間が過ぎているときは

修理すれば使用できる場合には、ご希望により修理させていただきます。料金などについては、販売店にご相談ください。

修理料金は

技術料+部品代などで構成されています。

修理部品は

部品共用化のため、共通色に変更する場合があります。

ご連絡いただきたい内容

- 品名 三菱掃除機
- 形名 TC-DD8J
- お買上げ年月日
- 故障の状況

三菱電機 修理窓口・ご相談窓口のご案内(家電品)

修理・取扱いのご相談は
まずお買上げの販売店へ

転居や贈答品などで お買上げの販売店へ
ご依頼できない場合は

修理のお問い合わせは

その他のお問い合わせは

修理窓口へ

ご相談窓口へ

お問合せ窓口におけるお客様の個人情報のお取り扱いについて

三菱電機株式会社は、お客様からご提供いただきました個人情報は、下記のとおり、お取り扱いします。

- お問合わせ(ご依頼)いただいた修理・保守・工事および製品のお取り扱いに關連してお客様よりご提供いただいた個人情報は、本目的並びに製品品質・サービス品質の改善・製品情報のお知らせに利用します。
- 上記利用目的のために、お問合わせ(ご依頼)内容の記録を残すことがあります。
- あらかじめお客様からご了解をいただいている場合及び下記の場合を除き、当社以外の第三者に個人情報を提供・開示する事はありません。
上記利用目的のために、弊社グループ会社・協力会社などに業務委託する場合、法令等の定める規定に基づく場合。
- 個人情報に関するご相談は、お問合わせをいただきました窓口にご連絡ください。

修理窓口 電話受付: 365日 24時間

北海道地区	関東・甲信越地区	九州地区
<p>札幌 (011)890-7520 札幌市厚別区大谷地 東 2-1-18</p> <p>旭川 (0166)26-5580 旭川市曙1条 8-1-4</p> <p>北見 (0157)25-7045 北見市並木町 500-5</p> <p>釧路 (0154)24-1355 釧路市喜多町 2-25</p> <p>帯広 (0155)35-3111 帯広市西15条南 14-1</p> <p>苫小牧 (0144)55-1114 苫小牧市明野新町 2-1-18</p> <p>小樽 (0134)33-3380 小樽市緑 2-28-22</p> <p>函館 (0138)49-0345 函館市西栢根町 589-57</p>	<p>東京都・神奈川県・千葉県 茨城県・埼玉県・栃木県・群馬県 山梨県・長野県(飯田地区除く) 新潟県</p> <p>フロントセンター東京 東京都世田谷区池尻 3-10-3 フリーダイヤル ☎0120-56-8634</p> <p>通常電話番号(携帯電話対応) (03) 3424-1111</p> <p>FAX (03) 3424-1115</p>	<p>福岡 (092)412-5333 福岡市博多区東那珂 3-1-21</p> <p>北九州 (093)653-1231 北九州市八幡東区 昭和 2-5-25</p> <p>佐賀・久留米 (0942)45-2661 久留米市東合川新町 7-20</p> <p>唐津 (0955)72-1337 唐津市東城内 6-50</p> <p>長崎 (095)834-1116 長崎市丸尾町 4-4</p> <p>佐世保 (0956)30-7740 佐世保市木原町 155-1</p> <p>熊本 (096)380-0211 熊本市石原 1-10-35</p> <p>八代 (0965)33-5173 八代市緑町 13-1</p> <p>大分 (097)558-8803 大分市向原西 1-8-1</p> <p>宮崎 (0985)56-4900 宮崎市大字赤江 字飛江田 150-1</p> <p>延岡 (0982)21-3540 延岡市惣領町 25-5</p> <p>鹿児島 (099)260-2421 鹿児島市卸本町 7-17</p> <p>沖縄 (098)898-3333 宜野湾市大山 7-12-1</p>
東北地区	関西・東海・北陸・中国・四国地区	
<p>青森 (017)773-8381 青森市大字野木字 野尻 37-184</p> <p>弘前 (0172)32-6535 弘前市大字青山 4-20-3</p> <p>八戸 (0178)28-8544 八戸市大字長苗代 字下龜子谷地 6-8</p> <p>盛岡 (019)637-7454 盛岡市羽場13地割 30-11</p> <p>水沢 (0197)25-4511 水沢市卸町 2-3</p> <p>仙台 (022)238-1773 仙台市若林区大和町 2-18-23</p> <p>気仙沼 (0226)23-8485 気仙沼市田中前 2-9-2</p> <p>石巻 (0225)95-9111 石巻市門脇 字四番谷地 16-268</p> <p>古川 (0229)24-3595 古川市米袋字大窪25-1</p> <p>秋田 (018)865-4471 秋田市八橋三和町 19-36</p> <p>横手 (0182)32-1785 横手市卸町 3-2</p> <p>大館 (0186)42-2781 大館市餅田 2-5-44</p> <p>山形 (023)624-0018 山形市大野目 2-1-21</p> <p>鶴岡 (0235)24-6161 鶴岡市上畑町 5-4</p> <p>郡山 (024)959-6543 郡山市喜久田町卸 1-76-1</p> <p>会津 (0242)27-4426 会津若松市天寧寺町 3-7</p> <p>原町 (0244)24-2842 原町市桜井町 1-173</p> <p>いわき (0246)26-1822 いわき市小島町 1-2-2</p>	<p>大阪府・奈良県・和歌山県 兵庫県・京都府・滋賀県 愛知県・三重県・岐阜県・静岡県 長野県(飯田地区)・石川県 富山県・福井県・広島県・山口県 島根県・鳥取県・岡山県・香川県 徳島県・高知県・愛媛県</p> <p>フロントセンター関西 大阪府北区大淀中 1-4-13 フリーダイヤル ☎0120-56-8634</p> <p>通常電話番号(携帯電話対応) (06) 6454-3901</p> <p>FAX (06) 6454-3900</p>	

ご相談窓口

当社家電品の購入・取扱い方法・その他ご不明な点は

三菱電機お客さま相談センター

〒154-0001 東京都世田谷区池尻 3-10-3

受付時間 365日 24時間

全国どこからでもおかけいただけるフリーコール
☎0120-139-365(無料)
いつもサンキュー 365日
通常電話番号(携帯電話対応) 03-3414-9655
FAX 03-3413-4049

ご相談対応 平日 9:00~19:00
土・日・祝 9:00~17:00
上記以外の時間は受付のみ可能です。

所在地、電話番号などについては変更になることがありますので、あらかじめご了承願います。

K05A

仕様

形名	TC-DD8J
電源	100V 50-60Hz
消費電力	1000W～約300W
吸込仕事率	570W～約100W
運転音	57dB～約50dB
集じん容積	0.6L
質量	4.7kg(ホース・パイプ・タービンブラシ含む)
コードの長さ	5m
付属品	タービンブラシ・伸縮パイプ・ホース・ロングノズル・サッシノズル・ウレタンフィルター(予備1個)
印刷物	取扱説明書・保証書
本体寸法	長さ:33.5 × 幅:23.0 × 高さ:21.0(cm)

吸込仕事率はロングノズル非装着時のものです。ロングノズル装着時は、約5W低下します。

部品名	フィルター	
抗菌の確認試験機関名	(社)京都微生物研究所	(財)日本紡績検査協会
試験方法	フィルム密着法	菌液吸収法
抗菌の方法	塗料に練り込み	フィルター材に含浸
抗菌剤有効成分	銀ゼオライト	-ポリリジン、トリクロサン、 銀ゼオライト、シリカ
抗菌の処理を行っている部品名称	ステンレスフィルター	バイオHEPAフィルター

愛情点検



長年ご使用の掃除機の点検を!

このような
症状は
ありませんか

- スイッチを入れても、ときどき運転しないことがある。
- 電源コードを動かすと、通電したり、しなかったりする。
- 運転中に異常な音や振動がある。
- 本体ケースが変形していたり、異常に熱い。
- こげくさい臭いがする。
- その他の異常がある。

ご使用
中止

故障や事故防止のため、
スイッチを切り、電源プラグ
を抜いてから、必ず販売
店にご相談ください。

三菱電機株式会社
三菱電機ホーム機器株式会社

〒369-1295 埼玉県深谷市小前田1728-1