

## 三菱掃除機（家庭用）

### 取扱説明書

#### 形名

テーシーイーエクスエージェー

# TC-EXA8J

（タービンブラシ）

#### 特長

##### 本体

- 紙パック不要のサイクロン式  
吸い込んだゴミと空気を遠心力によって分離。  
お掃除ごとにゴミをすて、定期的にお手入れ  
することで、吸込力を保つことができます。

##### エアロスピンブラシ

- フローリングふき効果  
ブラシにふき起毛布を採用。  
微細なチリ・ホコリをふき取ります。

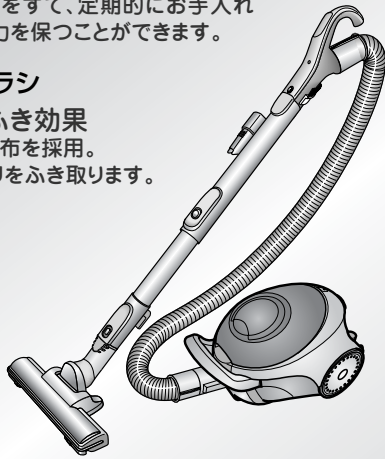

#### もくじ

ページ

安全のために必ずお守りください	2
各部のなまえと組み立てかた	3
お掃除のしかた	4
お掃除が終わったら	4~5
<ul style="list-style-type: none"> <li>・ゴミをすてる</li> <li>・ティッシュペーパーを使う</li> </ul>	
収納する	5
お手入れ <small>（ダストサインが点灯・点滅したとき 吸込力が弱くなったとき）</small>	6
故障かな？	7
保証とアフターサービス	7
保証書	裏表紙

#### <保証書付>

保証書はこの取扱説明書の裏表紙に付いていますので、お買上げの販売店の記入をお受けください。

- ご使用の前に、この「取扱説明書」をよくお読みになり、正しく安全にお使いください。
- 裏表紙の「保証書」は「お買上げ日・販売店名」などの記入を確かめて、販売店からお受け取りください。
- 「取扱説明書（保証書）」「三菱電機 ご相談窓口・修理窓口のご案内」は、大切に保存してください。

※この商品は日本国内専用で、外国では使用できません。また、アフターサービスもできません。  
This appliance is designed for use in Japan only and can not be used in any other country.  
No servicing is available outside of Japan.

#### 仕様

形名	TC-EXA8J
電源	100V 50-60Hz
消費電力	1000W~約250W
吸込仕事率*	550W~約100W
運転音	65dB~約60dB
集じん容積	0.6L
質量	4.4kg (ホース・伸縮パイプ・タービンブラシ含む)
コードの長さ	5m
標準付属品	ホース・伸縮パイプ・タービンブラシ・ ダストケース装着品
応用付属品	サッシノズル
本体寸法	幅:218×奥行:354×高さ:226(mm)

※吸込仕事率は、伸縮パイプ最長時のものです。（ティッシュペーパー装着時は、約20W低下します）

#### <抗菌について>

部品名	銀ナノ高性能 クリーンフィルター
抗菌の確認名	(財)日本紡績検査協会
試験方法	JIS L 1902に基づく
試験結果	99%以上
抗菌の方法	フィルター材に含浸
抗菌の処理を行っている部品名称	ひだ織り不織布



製品登録の  
ご案内

三菱電機では、ウェブサイトでのアンケートにお答えいただくとお客様に役立つ各種サービスをウェブサイトにて利用できる、「製品登録サービス」を実施しております。詳しくはこちらをご覧ください。  
[www.MitsubishiElectric.co.jp/mypage](http://www.MitsubishiElectric.co.jp/mypage)

# 安全のために必ずお守りください

■誤った取扱いをしたときに生じる危険とその程度を、次の区分で説明しています。

**警告** 誤った取扱いをしたときに、死亡や重傷に結びつく可能性のあるもの。

**注意** 誤った取扱いをしたときに、軽傷または家屋・家財などの損害に結びつくもの。

■取扱説明書で使われている図記号の意味は右のとおりです。

してはいけないこと

必ず実行すること

## 警告

してはいけないこと

必ず実行すること

- 引火性のあるものや火気のあるもの・液体を吸わせない  
(灯油、ガソリン、シンナー、ベンジン、トナーなどの可燃物、たばこの吸いがら、水、飲みものなど)  
〔火災・感電の原因〕
- 電源コードを回転ブラシに巻き込まない〔感電の原因〕
- 改造しない、分解・修理しない  
〔火災・感電・けがの原因〕
- 運転中は回転ブラシに触れない  
〔けがの原因〕  
特にお子さまにご注意ください。
- ふたが開いているとき、ふたを持って本体を持ち上げない  
〔本体の変形やけがの原因〕
- 水洗いしない、風呂場などでは使わない〔感電の原因〕  
(ダストケース・タービンブラシのみ洗えます)
- 電源プラグをぬれた手で抜き差ししない〔感電の原因〕
- いたんだ電源コードや電源プラグ、差し込みのゆるいコンセントは使わない  
〔感電・ショート・発火の原因〕
- 電源コードや電源プラグを傷つけない  
(重いものをのせない、無理に曲げない、引っばらない)  
〔破損して、火災・感電の原因〕

- 電源は交流100Vで定格15A以上のコンセントを単独で使う  
〔他の器具と併用すると、発熱して火災・感電の原因〕
  - 電源プラグはコンセントの奥まで確実に差し込む  
〔差し込みが不完全だと、感電や発熱による発火の原因〕
  - お手入れのときは電源プラグを抜く〔感電の原因〕
  - 電源プラグのホコリ等は定期的に乾いた布でふき取る  
〔ホコリ等がたまると、湿気などで絶縁不良となり、火災の原因〕
  - 異常・故障時には直ちに使用を中止する
    - スイッチを入れても、運転しない
    - 電源プラグやコードを動かすと、通電したりしなかったりする
    - 運転中、時々止まる
    - 運転中、異常な音が出る
    - 本体が変形したり、異常に熱い
    - ホースが破れている
    - こげくさいにおいがする
    - その他の異常や故障がある
 〔発煙・発火、感電、けがの原因〕
- すぐにスイッチを切り、電源プラグを抜いてから、販売店にご相談ください。

## 注意

してはいけないこと

- 吸込口をふさいで長時間運転しない  
〔過熱による本体の変形・発火の原因〕
- 排気口をふさがない〔火災の原因〕
- 本体のピン穴に金属物を入れない  
〔感電の原因〕
- ガソリン・ベンジン・シンナーなど、引火性のものの近くで使わない  
〔爆発や火災の原因〕
- 排気口・電源コード引き出し口に手や足を近づけない  
〔排気により、やけどの原因〕  
特にお子さまにご注意ください。
- 火気に近づけない  
〔本体の変形によるショート・発火の原因〕  
〔排気でストーブの火などが大きくなり、火災の原因〕

必ず実行すること

- 使い終わったら電源プラグを抜く  
〔けが・やけど、感電・漏電火災の原因〕
- 電源コードは電源プラグを持って抜く  
〔感電や発火の原因〕
- 電源コードを巻き取るときは電源プラグを持つ  
〔電源プラグがあたって、けがの原因〕  
特にお子さまにご注意ください。

## 故障などを防ぐために

この掃除機は家庭用です。業務用としての使用や、お掃除以外の目的には使用しないでください。また、次のことにお守りください。

- ホースなどのピンにさわらない
- タービンブラシの車輪・回転ブラシなどが摩耗したら、そのまま使わない P6  
(お手入れ時に点検し、摩耗時は交換・修理する)  
〔床面の傷つきの原因〕
- 殺虫剤、消臭剤などをかけない
- ホースを持ってぶらさげない
- ホースを傷つけない
- 破れたり、傷ついたホースを使わない
- 次のようなものは吸わせない  
〔故障や詰まり、異臭の原因〕
  - 水などの液体や、湿ったゴミ
  - ガラス、ピン、針、つま楊子、綿棒
  - 多量の砂や粉 ●除湿剤
  - ペットなどの排泄物が付着したもの
  - くつした、ティッシュペーパー、ビニール袋、長いひも
  - カーペットのふさなど
  - ペットボトルのふたなど
- 本体に乗らない  
特にお子さまにご注意ください

## 各部のなまえと組み立てかた

- ホース・伸縮パイプ・タービンブラシは、「カチッ」と音がするまで確実に差し込んでください。
- はずすときは、着脱ボタンを押しながら抜いてください。
- 組み立てるときは、指をはさまないようにご注意ください。

**本体内部**

**お手入れブラシ P6**  
ダストケースを開けて取り出します。

**ハンドル**  
ダストケースを取り出すときに使います。

**ダストケース**  
吸ったゴミがたまります。ゴミのすてかた P4~5  
※ティッシュペーパーを使ってお手入れを簡単にできます。

**ダストケース内**

- 旋回部
- フィルターセット
  - 銀ナノ高性能クリーンフィルター (グリーンフィルター)
  - ネットフィルター

ダストケース(フィルター類)は必ず取りつけてください。取りつけないと故障の原因となります。

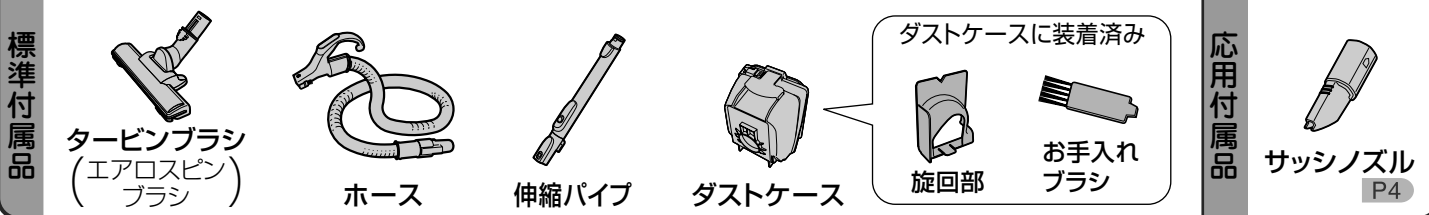
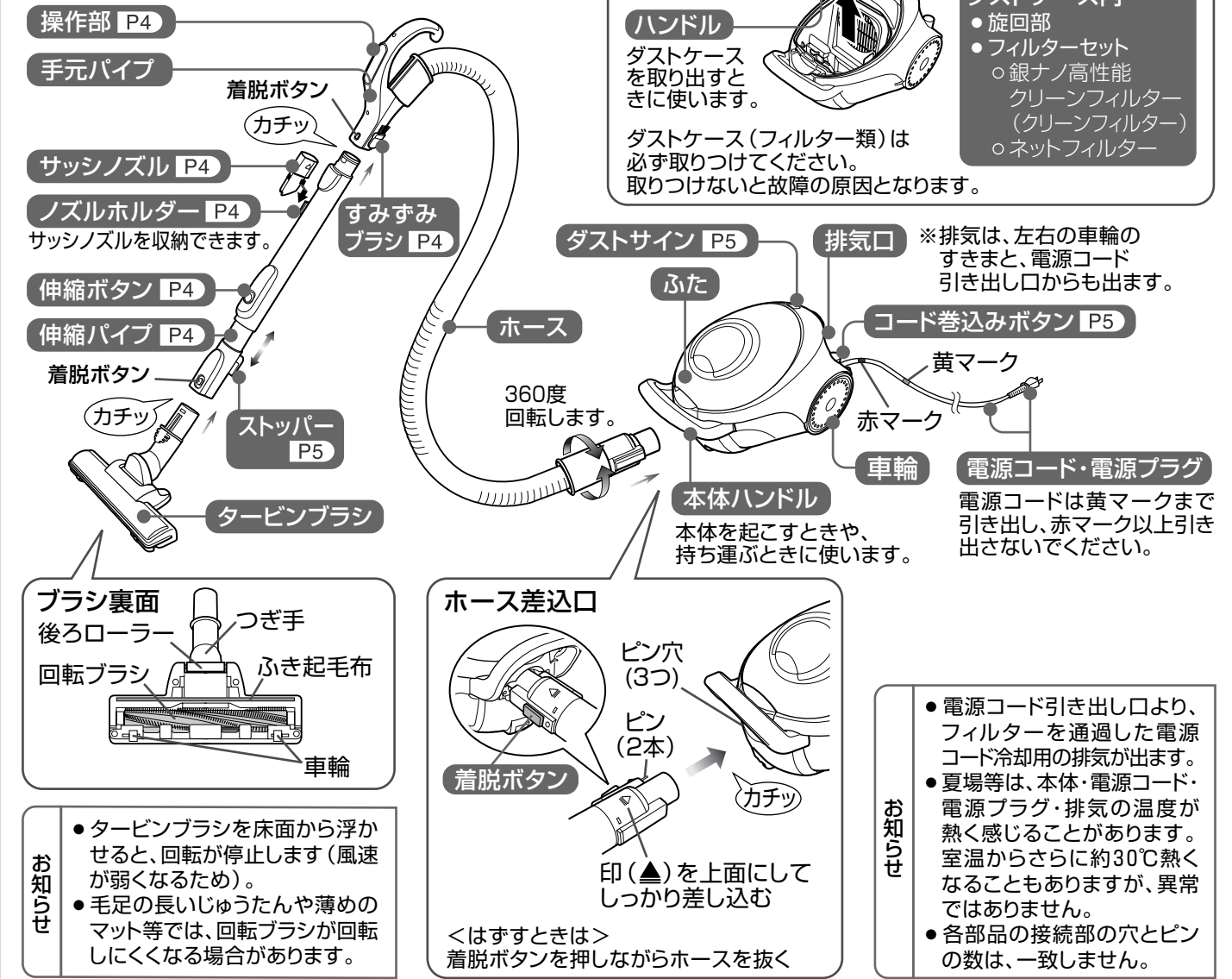

## 本体の保護装置 (問合わせと修理を依頼される前に次のことをご確認ください)

- モーターの過熱を防ぐために、本体の吸込力が自動的に低下します。この状態で運転を続けると、モーターがさらに加熱され、運転が止まります。
- ダストケースのフィルター類が目づまりした
  - 吸込口を密閉したまま連続運転した
  - ホース・伸縮パイプ・タービンブラシにゴミなどがつまったまま、連続運転した
  - 先の細い吸口を連続使用した
- この状態で使い続けると、故障の原因になります。
- 直し方**
- ①ダストケースのフィルター類をお手入れする
  - ②ホース・伸縮パイプ・タービンブラシにゴミがつまっていたら、取り除く
- 「入」または「弱/ソフト」スイッチを押せば、すぐに使用できます。  
(再び保護装置が動く場合は、①②を再度確認してください)

# お掃除のしかた



**警告** いたんだ電源コードや電源プラグ、差し込みのゆるいコンセントは使わない

- お部屋を整ってから掃除機をかけると、手際よくお掃除でき、電気のコゲを省けます。
- 床・たたみの目にそって掃除機をかけると、傷つき防止になります。

## 運転

電源プラグをコンセントに差し込み、**電源** または **電源** を押す

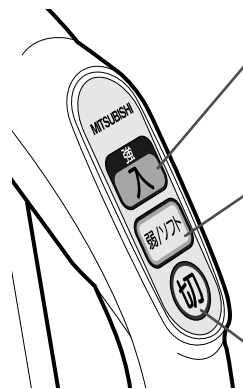

吸込力「強」で運転を始める  
スイッチに凸マーク(●)がついています。

吸込力「弱」で運転を始め、  
押すごとに吸込力が切替わる  
**弱** ← **ソフト** 弱より運転音を  
抑えます。  
掃除場所に合わせて切替えてくだ  
さい。

運転が止まる  
スイッチに凸マーク(■)がついています。

- 電源コードは黄マークまで引き出し、赤マーク以上引き出さないでください。
- 電源コードを巻いたまま使用すると、電源コードが熱くなりますが、異常ではありません。

## おねがい

- <タービンブラシについて>
- 強くなめ方向に動かさない。〔車輪などで床面に跡がつく原因〕
  - 同じ場所をくり返しお掃除しない。〔床面に跡がつく原因〕
  - 壁・床面などに強く押しあてない。〔傷つきの原因〕

## おねがい

- 床用ワックスなどをご使用の場合、塗布面にすり傷がついたり、こすれて光沢に差が出る場合があります。
  - 新しいじゅうたんは、初めのうち「遊び毛」が抜けます。
  - お掃除中は、テレビ画面にノイズが発生することがあります。  
(テレビ本体に影響はありません)
- <タービンブラシについて>
- 砂ゴミの上で使うと、床面を傷つけることがあります。
  - ふき起毛布をご使用につれて消耗し、ふき機能が若干低下します。  
(交換可能です) P6・裏表紙

## 伸縮パイプの長さ調節

伸縮ボタンを押しながら、  
長さを調節する  
(約48~71cmに調節できます)  
指をはさまないように、注意してください。

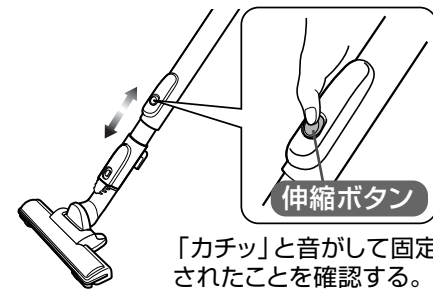

床面をお掃除しながら、伸縮ボタンに触れないでください。固定が解除され、縮むことがあります。

## すみずみブラシの使いかた

伸縮パイプをはずし、  
すみずみブラシを  
起こす

- 指をはさまないように、注意してください。
- 手元パイプ(特に吸込口下側)で、床面や家具などを傷つけないよう、ご注意ください。
- すみずみブラシがはずれたときは、取りつけてください。

## サッシノズルの使いかた

手元パイプまたは伸縮パイプに  
しっかりねじこむ



- 吸いつき防止のため、吸いつき防止穴(4カ所)からも吸気しています。
- ・サッシノズル(2カ所)
- ・伸縮パイプとサッシノズルのすき間(2カ所)

サッシノズルを使用中に、ダストサインが点灯したり、本体が少し熱くなることがあります。ダストサインが点灯した場合は、「ソフト」でお使いください。

## サッシノズルの収納

吸いつき防止穴に、ノズルホルダーをまっすぐ差し込む



はずすときは、サッシノズルを軽くひねりながら引き抜く。

# お掃除が終わったら

## ゴミをすてる

- お掃除ごとにゴミをすてることをおすすめします。
- ゴミをすてる前に、「切」スイッチを押して、電源プラグを抜いてください。

### 1 本体を横にして、ふたを開ける

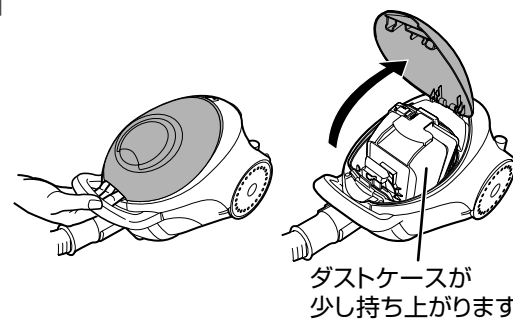

ダストケースが少し持ち上がります

### 2 ハンドルを持ってダストケースを引き出す

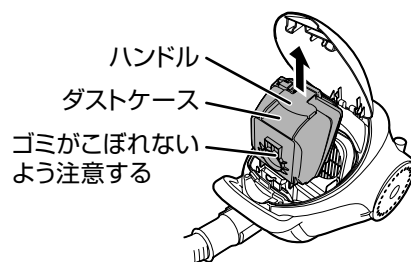

ハンドル  
ダストケース  
ゴミがこぼれないよう注意する

- ダストケースの「おす」を押さないでください。(ダストケースが開き、ゴミがこぼれます)
- 本体内部にゴミが落ちていたら、ふき取ってください。

### 3 「おす」を押してゴミをすてる

「おす」の位置を上から押す

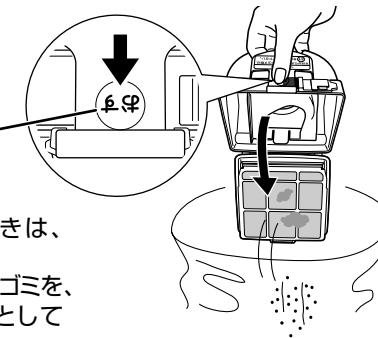

- 押ししても開かないときは、手で開けてください。
- ネットフィルター周囲のゴミを、お手入れブラシで落としてください。P6

ダストケースにティッシュペーパーをセットし、  
ゴミすてのたびにティッシュペーパーを交換して使うと、  
フィルターのお手入れが簡単です。

下記「ティッシュペーパーを使う」

### 4 ダストケースを取りつけ、ふたを閉める

- ① ダストケースをしっかり押し込む
- ② ふたを「カチッ」と音がするまで、確実に閉める

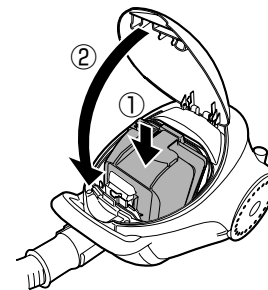

- ダストケースが正しく取り付けられていないと、ふたが閉まりません。

おねがい ● ふたを開閉するときは、指をはさまないように注意する。

## ティッシュペーパーを使う

- フィルターセットのお手入れ回数を軽減することができます。
- 市販のボックスティッシュペーパー1組を使用してください。

### 1 ティッシュペーパーの端をフィルターセットの端に合わせる

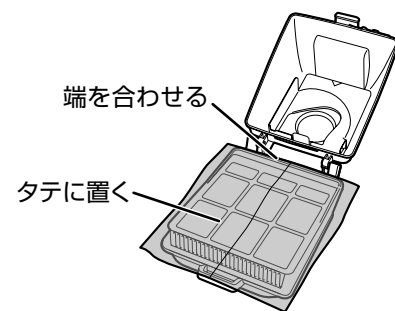

端を合わせる  
タテに置く

### 2 ダストケースを閉める

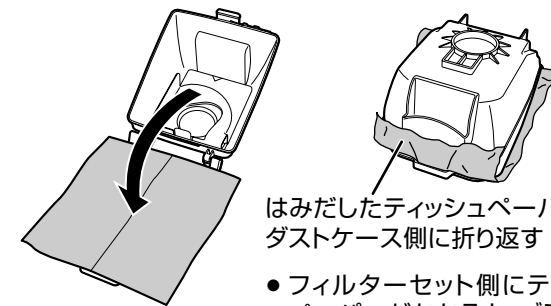

はみだしたティッシュペーパーは、  
ダストケース側に折り返す

- フィルターセット側にティッシュペーパーがかかると、ゴミもれや異常音の原因になります。

## ティッシュペーパーを使用すると、次のような症状がおこる場合があります

- 運転音が高くなる
  - 吸込力が弱くなる
  - 排気が熱くなる
  - ダストサインが早めに点灯する
- ティッシュペーパーを交換しても症状が変わらない場合は、フィルター類をお手入れしてください。

おねがい ● 市販のお掃除シートなどは使用しない。  
● ティッシュペーパーは、お掃除ごとにこまめに交換する。

# 収納する

- 安定の良い床面で、倒れないことを確認してから行なってください。また、倒れたときに他の物が破損しない場所を選んでください。
- タービンブラシをつけたまま収納してください。

### 1 電源コードを巻き取る

電源プラグを持ち、  
コード巻き込みボタンを押す

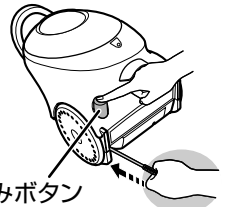

コード巻き込みボタン  
手をはなさない

- 確実に巻き取らないと、収納時に床面にプラグ刃があたります。
- 一度で巻き取れないときは、2~3m引き出してから、再度巻き取ってください。

### 2 伸縮パイプを縮める P4

### 3 本体を立て、本体の取り付け穴にストッパーを差し込む

### 4 ホースを伸縮パイプに巻きつける

<低くしたいとき>  
手元パイプをはずし、  
ホースを伸縮パイプに巻きつける

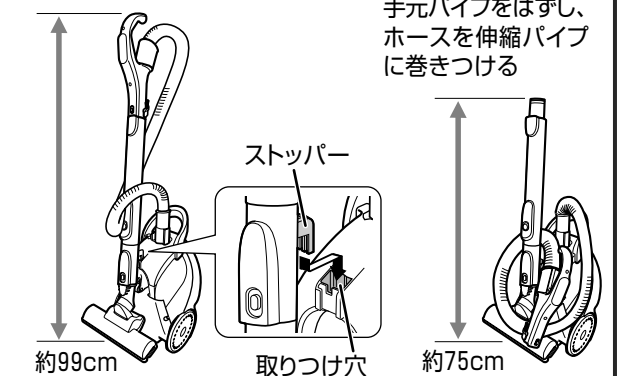

約99cm  
取り付け穴  
約75cm

- 収納のときに、ホースに触れない。(ホースが揺れると不安定になる)
- 収納の状態では本体を引きずらない。(床面に傷がつくことがある)
- 収納の状態では本体を持ち運ばない。(伸縮パイプがはずれることがある)

## ダストサイン

(お手入れの時期をお知らせします)

点灯	■ 吸込力「強」の時にお知らせ ● ダストケースのゴミをすててください。 ● それでも点灯するときは、フィルター類が目づまりしています。お手入れしてください。P6
点滅	■ フィルター類が目づまりしたため、吸込力が自動的に低下しました。お手入れしてください。P6 ● この状態で運転を続けると、保護装置が動き運転が止まります。P3

おねがい ● ダストサインが点灯・点滅したまま使い続けると、故障の原因になります。お手入れしてください。

# お手入れ (ダストサインが点灯・点滅したとき P5) 吸込力が弱くなったとき

**警告** お手入れのときは電源プラグを抜く

## ダストケース

●ネットフィルター ●クリーンフィルター ●旋回部

●吸込力を保ち、衛生的にお使いいただくために、1カ月に1回程度お手入れしてください。  
(ゴミの種類によってはフィルターが目づまりしやすくなる場合がありますので、お掃除ごとのお手入れをおすすめします)

### 1 旋回部のつまみを引いてはまず

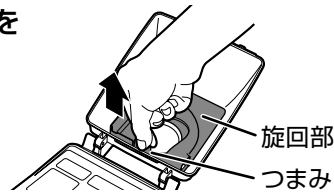

### 2 ゴミを落とす

●付属のお手入れブラシでゴミを落とす(付属のブラシ以外は使わない)

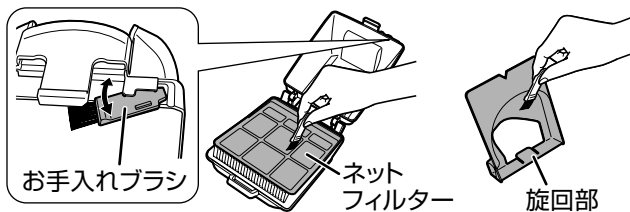

●クリーンフィルターのゴミをたたいて落とす



＜水洗いのしかた＞  
こびりついたゴミはしっかり落としてから水洗いし、陰干しで充分乾燥させる(乾燥が不充分だと、においの原因になります)



●お湯で洗ったり、つけおき洗いをしない。変色する場合があります。(変色しても、使用上問題はありません)

### 3 旋回部をダストケースに取りつける

①旋回部の切り欠きとダストケースの▽を合わせて入れる  
②反対側を入れる

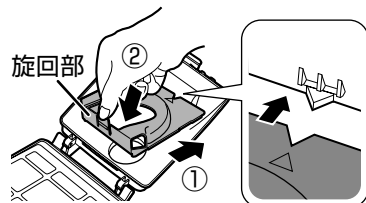

●洗剤・漂白剤は使わない。  
●洗濯機で洗ったり、暖房器具やドライヤーで乾燥しない。

### ●フィルターセットがはずれてしまったときは

フィルターセット取り付け部に、突起の片方を取りつけてから、もう片方を入れる

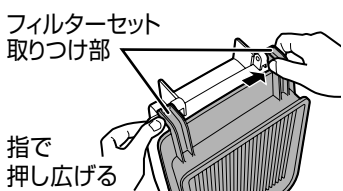

### ●ネットフィルターがはずれてしまったときは

ネットフィルターの突起の片方をクリーンフィルターの穴に取りつけてから、もう片方を入れる

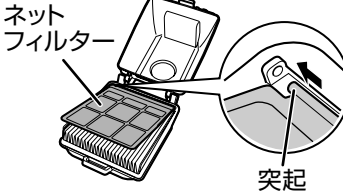

## タービンブラシ

●ゴミがからみついたまま使うと、車輪や後ろローラー等が回らず、床面を傷つけることがあります。  
●必ず伸縮パイプからはずしてお手入れしてください。

### ＜ふだんのお手入れ＞

ふき起毛布・回転ブラシのゴミを吸い取る

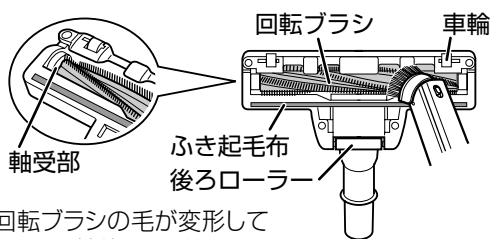

回転ブラシの毛が変形していても、性能には影響ありません

●回転ブラシにからみついた糸くずや髪の毛などは、ハサミで切ってください。  
※回転ブラシ・ふき起毛布を傷つけないように注意してください。

●砂ゴミ等で回転ブラシの動きが悪くなったときは、回転ブラシを指で回しながら左右の軸受部にすみずみブラシをあてて、吸い取ってください。  
●車輪・後ろローラーのゴミは、ピンセット等で取り除いてください。

### ＜水洗いのしかた＞

①水、またはぬるま湯で洗う  
②タービンブラシを5回以上振り、よく水をきる  
③陰干しで、約1日乾かす

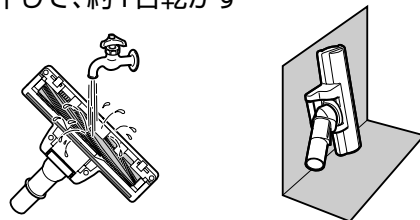

●洗剤・たわし・漂白剤は使わない。  
●暖房器具・ドライヤーなどで乾燥しない。  
●回転ブラシに注油しない。〔故障の原因〕

## 本体

水または薄めた中性洗剤を含ませた布でふく(静電気も発生しにくく)なります

アルコール・シンナー・ベンジンなどでふかない。〔変質や変色の原因〕

## すみずみブラシ

ゴミがからんだら、吸いながらようじなどを使って取る



水洗いしない。〔手元パイプの故障の原因〕

●ネットフィルター、クリーンフィルター、お手入れブラシ、すみずみブラシ、ふき起毛布は消耗品です。消耗したら交換してください。  
●回転ブラシは消耗品です。摩耗したら、修理をご依頼ください。〔三菱電機 修理窓口〕(別紙)

## 故障かな?

こんなとき	調べるところ・直しかた	参照ページ	
急に運転が停止した	次の場合、本体の保護装置が働いています。 ●ダストケースにゴミがたまりすぎた。 ●ホース・伸縮パイプ・タービンブラシにゴミなどがつまった。 ●先の細い吸口を長時間使用した。 ●ティッシュペーパーが目づまりした。 ●ふとんや衣類の圧縮袋を使用した。 →ダストケースのゴミをすて、お手入れする。	P3 P4-6	
●吸込力が弱くなった ●運転音が高くなった ●ホースが縮む	●ダストケースにゴミがたまりすぎていませんか。 →ダストケースのゴミをすて、フィルターをお手入れする。 ●ティッシュペーパーが目づまりしていませんか。 →ティッシュペーパーはお掃除ごとに変換する。 ●延長コードを使用したり、他の製品と同一のコンセントで使用すると、電源電圧が低下し、吸込力が低下する場合があります。 →定格15A以上・交流100Vのコンセントを単独で使用する。 ●ホース・伸縮パイプ・タービンブラシに異物がつまっていませんか。 →つまっていたら取り除く。	P4-6 P4-5	
＜ホースに異物がつまったときは＞	点検する ホースを本体からはずし、片側から単3電池等を入れる。 ↓ 反対側から出なければ、異物がつまっています。	取り出す 吸込力で移動させる ①タービンブラシ・伸縮パイプをはずして、ホースをまっすぐに伸ばす。 ②吸込力[強]で運転しながら、手元パイプ部を手ひらで「ふさく」「はなす」の動作をくり返す。 細長いものでかき出す 針金ハンガーなど、弾力のあるものを伸ばして先端を曲げ、異物に引っかけて取り出す。(ホースを破かないように注意する)	
ふたがきちんと閉まらない	●ダストケースを取りつけていますが、また、正しく取りつけられていますか。 →ダストケースを正しく取りつける。	P4-5	
運転しない	●電源プラグ、ホースが確実に差し込まれていますか。 →差し込み直す。 ●ホースの本体差込口側のピンに、ゴミがついていませんか。 →取り除く。	P3	
回転ブラシが回らない・回りにくい	●タービンブラシを床面から浮かせていませんか。 →床面につけて動かす。 ●薄いじゅうたんやマットなどで、吸いつきすぎていませんか。 →吸込力を[弱]または[中]にする。 ●ダストケースにゴミがたまりすぎていませんか。 →ゴミをすて、フィルターをお手入れする。 ●回転ブラシに髪の毛・異物等がからんでいませんか。 →お手入れする。	P3 P4 P4-6 P6	
電源コードが巻き取れない・引き出せない	●電源コードが正常に巻き取られていないときがあります。 →(巻き取れないときは2~3m引き出してから)コード巻きボタン(④マークの中央部)を押しながら、少しずつ「巻き取り」「引き出し」をくり返す。		
排気がおう	●ダストケースに、ゴミがたまりすぎていませんか。(食べ物のかすやペットの毛などがおう場合もあります) →ゴミをすて、フィルターをお手入れする。 ●フィルター類が汚れていませんか。 →お手入れする。 ●フィルター類が十分に乾いていませんか。 →水洗い後は、陰干しで充分に乾燥させる。	P4-6 P6	
本体や排気が熱く感じる	●夏場など、本体が室温からさらに約30℃熱くなることがあります。異常ではありません。 ●モーターを冷却した空気を排気しているため、熱く感じる場合があります。異常ではありません。		
ダストサイン	●吸込力「強」で確認していますか。 →「強」のときにお知らせします。 ●綿ゴミやペットの毛がたまっていると、点灯しないことがあります。 →ダストケースをお手入れする。 ●ダストケースにゴミがたまっていますか。 →ゴミをすてる。 ●フィルター類が目づまりしていませんか。 →お手入れする。 ●ダストサイン点灯後も、お手入れせずに使い続けていませんか。 ●本体の吸込力が自動的に低下します。この状態で運転を続けると保護装置が働いて運転が止まります。 →お手入れする。	P5 P4-6 P6 P6	
別売部品が取り付けられない	●別売部品を使用する場合は、「別売部品用アタッチメント」が必要になります。 →別売部品と一緒にご注文ください。	裏表紙	

以上のことをお調べになって、それでも不具合があるときは、使用を中止し、必ず電源プラグを抜いてからお買い上げの販売店か、お近くの「三菱電機 修理窓口」(別紙)にご相談ください。

## 保証とアフターサービス

### ■保証書(裏表紙に付いています)

●保証書は、必ず「お買い上げ日・販売店名」などの記入をお確かめのうえ、販売店からお受け取りください。  
●内容をよくお読みのと、大切に保管してください。

### ■保証期間

お買い上げ日から1年間です

ただし、下記の部品は消耗品ですので、保証期間内でも有料とさせていただきます。  
(本体) ネットフィルター、  
銀ナノ高性能クリーンフィルター、  
お手入れブラシ  
(タービンブラシ) 回転ブラシ、ふき起毛布  
(すみずみブラシ)

### ■補修用性能部品の保有期間

●当社は、この電気掃除機の補修用性能部品を製造打ち切り後6年間保有しています。  
●補修用性能部品とは、その製品の性能を維持するために必要な部品です。

●ご不明な点や修理に関するご相談はお買い上げの販売店かお近くの「三菱電機 ご相談窓口・修理窓口」(別紙)にご相談ください。

### ■修理を依頼されるときは

「故障かな?」にしたがってお調べください。なお、不具合があるときは、運転「切」にし、必ず電源プラグを抜いてから、お買い上げの販売店にご連絡ください。

### ●保証期間中は

商品と保証書をご持参のうえ、お買い上げの販売店に依頼してください。

### ●保証期間が過ぎているときは

修理すれば使用できる場合には、ご希望により有料で修理させていただきます。料金などについては、販売店にご相談ください。

### ●修理料金は

技術料+部品代などで構成されています。

### ●修理部品は

部品共用化のため、共通色に変更する場合があります。

### ●ご連絡いただきたい内容

1. 品名 三菱掃除機
2. 形名 TC-EXA8J
3. お買い上げ年月日
4. 故障の状況

## 愛情点検



### ★長年ご使用の掃除機の点検を!

このような  
症状は  
ありませんか

- スイッチを入れても、運転しない
- 電源プラグやコードを動かすと、通電したりしなかったりする
- 運転中、時々止まる
- 運転中、異常な音がる
- 本体が変形したり、異常に熱い
- ホースが破れている
- こげくさいにおいがする
- その他の異常や故障がある

ご使用  
中止

故障や事故防止のため、  
スイッチを切り、電源プラグを抜いてから、必ず販売店にご相談ください。

## 消耗部品

お近くの三菱電機製品取扱店でお買求めください。

- ネットフィルター
- 銀ナノ高性能  
クリーンフィルター

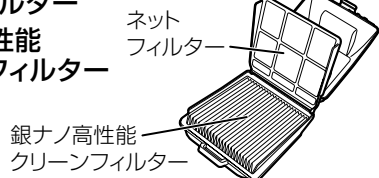

タービンブラシ  
ふき起毛布

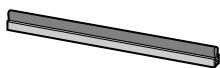

すみずみブラシ



お手入れブラシ

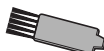

## あると便利な別売部品

別売部品を使用する場合は、「別売部品用アタッチメント」が必要になります。  
別売部品と一緒にご注文ください。

ふとんブラシ  
TI-23A

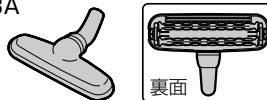

キャッチブラシ  
AM-7

格子付き



ハキトリブラシ  
AM-8

ハケの長さ  
5.5cm



円ブラシ&  
すきまノズルセット  
AM-10

別売部品用アタッチメント  
部品番号：M11 C87 415ET

(部品扱いになりますので、必ず  
部品番号をお伝えください。)



<使いかた>

「別売部品用アタッチメント」を伸縮パイプ・  
手元パイプに取りつけてください。  
(別売部品に付属しているつぎ手  
パイプは使用しません)

別売部品用  
アタッチメント

別売部品  
(ふとんブラシなど)

