

日本住宅公団適合品照明器具

40W×1

日本住宅公団V-422

白色取付台
乳白色ポリカーボネートセード
鉄板厚さ：0.8(取付台)

トイレ灯

関東 東京 中部 関西 九州

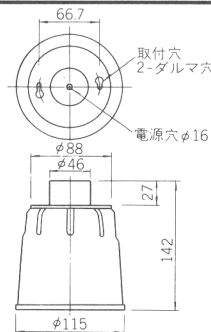

安定器仕様	価格(¥)	
	100V	200V
日本住宅公団V-422		
	3,450	△

電球別

日本住宅公団V-402 (CRT-1)

本体：チョコレート色
フェノール樹脂
送り配線可能(15Aまで)
定格：6A 250V

引掛シーリング

関東 東京 中部 関西 九州



日本住宅公団V-403 (CRT-2)

本体：チョコレート色
フェノール樹脂
コンセント付
送り配線可能(15Aまで)
定格：6A 125V

引掛シーリング

関東 東京 中部 関西 九州



V-402(CRT-1)

430 ○

V-403(CRT-2)

600 ○

15W×1

日本住宅公団V-456

ベージュ色プラスチックカバー
透明プラスチックカバー
重さ：1.4kg
使用ソケット：L-011T
使用つまみネジ：A-8
プルスイッチつき
鉄板厚さ：0.6(本体・反射板)

洗面所灯

関東 東京 中部 関西 九州

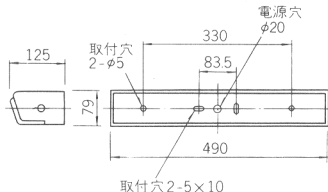
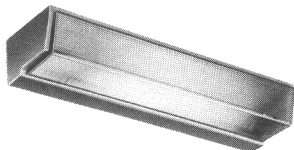

日本住宅公団V-456

L 11,100 △

ランプ別梱包

15W×1

日本住宅公団V-451-2 (FZ-561)

白色
端板：白色プラスチック
重さ：1.25kg
使用ソケット：L-071T
プルスイッチつき
鉄板厚さ：0.5(本体)

たな下灯

関東 東京

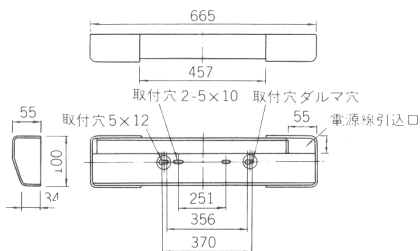
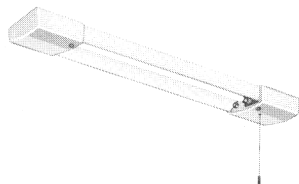

日本住宅公団V-451-2

L 2,950 ●

ランプ同梱包

15W×1

日本住宅公団V-452-2 (FZ-571)

クリーム色
重さ：1.3kg
使用ソケット：L-011T
プルスイッチつき
鉄板厚さ：0.6(本体)
0.5(反射板)

たな下灯

関東 東京

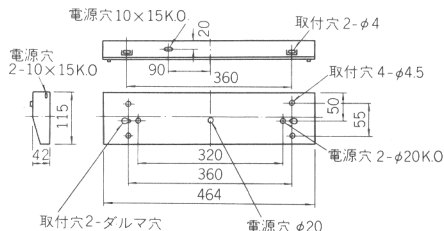
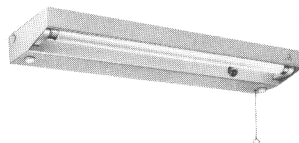

日本住宅公団V-452-2

L 3,500 ●

ランプ同梱包

10W×1

出入口灯 防雨形(部品防水)

関東 東京

日本住宅公団Ω-2-2C (FV-W1671A)

白色
乳白プラスチックカバー
重さ：1.0kg
使用ソケット：W-471TC
使用つまみネジ：A-8
鉄板厚さ：0.6(本体)

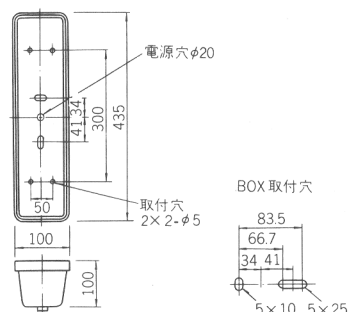

日本住宅公団Ω-2-2C

L 5,500 ●

ランプ同梱包