

# 平板乳白アクリルカバー付埋込み形器具



UL・UH・RUH・RUSHは省電力形器具

1 一般工用器具

## 40W×3 FB-4733R

鉄枠(白色)  
乳白アクリルカバー  
重さ: 14.3kg  
使用ソケット: W-561T  
鉄板厚さ: 0.6(本体)0.8(枠)

ラビッド式  
本体: K-4733R  
カバー枠: ST-4002  
カバー: B-4702



## FB-4733R-AL

アルミ枠  
乳白アクリルカバー  
重さ: 13.9kg  
使用ソケット: W-561T  
鉄板厚さ: 0.6(本体)  
アルミ板厚さ: 1.5(枠)

ラビッド式  
本体: K-4733R  
カバー枠: AL-4002  
カバー: B-4702



## FB-4733R-WB

ホワイトブロンズメッキ枠  
乳白アクリルカバー  
重さ: 14.6kg  
使用ソケット: W-561T  
鉄板厚さ: 0.6(本体)  
黄銅板厚さ: 0.8(枠)

ラビッド式  
本体: K-4733R  
カバー枠: WB-4002  
カバー: B-4702

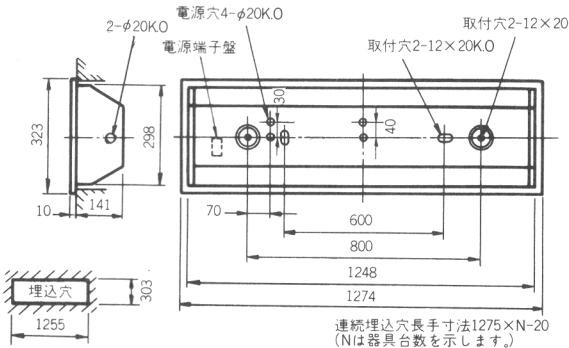
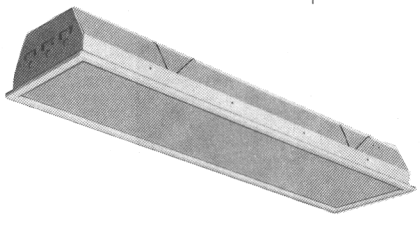

ランプは32mm管以下をご使用ください。

## 円形30W×1 FCB-3011

鉄枠(白色)  
乳白アクリルカバー  
重さ: 3.0kg  
使用ソケット: L-121Q  
使用つまみネジ: A-7  
鉄板厚さ: 0.6(本体)0.8(枠)

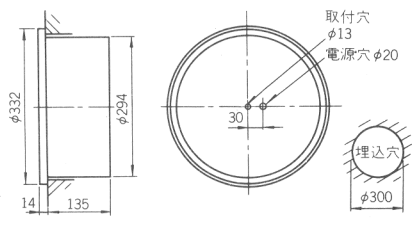
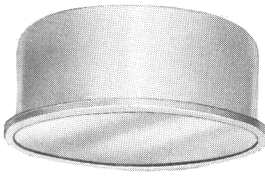

FCB-3011	
H	25,200 M17S65
ランプ別梱包	

## 円形30W×1 FCB-3621

鉄枠(白色)  
乳白アクリルカバー  
重さ: 5.6kg  
使用ソケット: L-121Q  
鉄板厚さ: 0.6(本体、反射板)

本体: K-3001  
カバー: B-3621

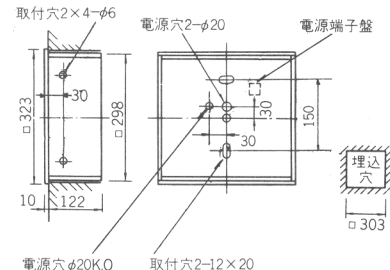
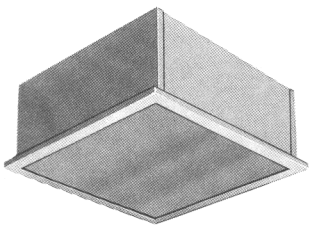

FCB-3621	
L	10,000 M7S
H	10,900 M7S65
本体・カバー・ランプ別梱包	

本体K-3001	
L	8,000 M5S6
H	8,900 M6S25
カバー B-3621	2,000 M1S4

# ガラスカバー付埋込形器具

## 20W×1 FB-2711G

鉄枠(白色)  
ガラスカバー  
重さ: 4.7kg  
使用ソケット: W-241T  
鉄板厚さ: 0.6(本体)0.8(枠)

本体: K-2711  
カバー枠: ST-2001  
カバー: G3-2711

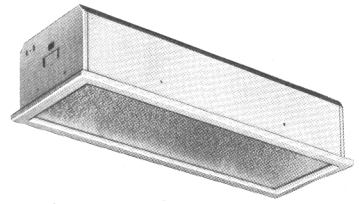

同タイプ非常用照明器具  
FBH2711G (243ページ)

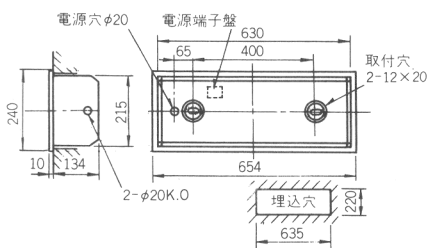

FB-2711G	
L	12,000 M8S4
H	12,500 M8S75
本体・カバー・枠・カバー・ランプ別梱包	

本体K-2711	
L	6,300 M4S4
H	6,800 M4S75
カバー枠ST-2001	2,550 M1S79
カバー G3-2711	3,150 M2S21

## 20W×2 FB-2712G

鉄枠(白色)  
ガラスカバー  
重さ: 6.5kg  
使用ソケット: W-241T  
鉄板厚さ: 0.6(本体)0.8(枠)

本体: K-2712  
カバー枠: ST-2002  
カバー: G3-2712

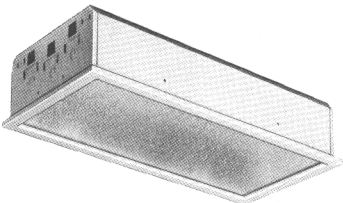

同タイプ非常用照明器具  
FBH2712G (243ページ)

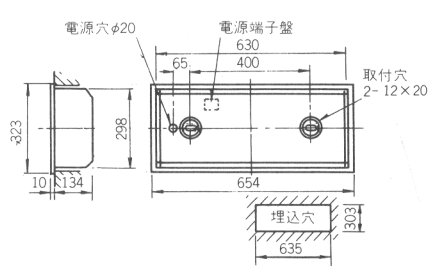

FB-2712G	
L	13,500 M9S44
H	14,500 M10S14
本体・カバー・枠・カバー・ランプ別梱包	

本体K-2712	
L	7,300 M5S1
H	8,300 M5S8
カバー枠ST-2002	2,800 M1S96
カバー G3-2712	3,400 M2S38

表示について: ◎販売会社・配送センター在庫品 ○工場在庫品 △準標準品 ▲準注文品 △注文品 ★生産中止品