

バンクライト

保守点検が手軽に出来る電動昇降装置を内臓、高天井に最適です。

●スイッチ操作だけで反射鏡、ランプなどの昇降ができ、ランプ交換などの保守点検が地上で安全に行えます。

●昇降装置はワイヤ2本吊り方式ですから、安定した昇降が得られスッキリと納まります。

バンクライト用取付金具

- TKH10111 (400W1灯用) 重さ: 4.1kg
 - TKH10012 (400W2灯用) 重さ: 8.3kg
 - TKH10021 (1000W1灯用) 重さ: 5.4kg
 - TKH10022 (1000W1灯用) 重さ: 10.9kg
- 塗装色: 灰色
鉄板厚さ: 2.3

形名	A	B	適用
TKH10111	400	300	400W1灯用
TKH10112	980	880	400W2灯用
TKH1021	580	480	1000W1灯用
TKH1022	1340	1240	1000W2灯用

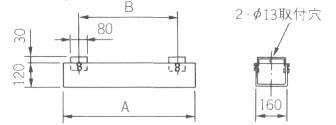

直付形

400W用

HJ10011

塗装色: 灰色
重さ: 7.1kg
鉄板厚さ: 本体1.0
取付金具TKH10011

A=530
B=300
C=φ400
D=φ480
E=φ500
F=300(1灯用)
F=800(2灯用)

1000W用

HJ70011

塗装色: 灰色
重さ: 9.6kg
鉄板厚さ: 本体1.0
取付金具TKH10021

A=640
B=410
C=φ580
D=φ660
E=φ680
F=480(1灯用)
F=1240(2灯用)

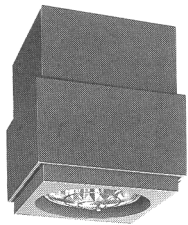
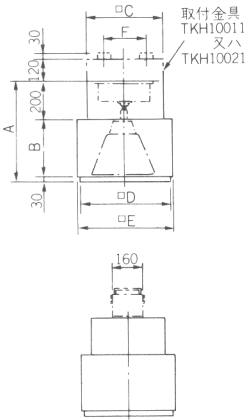

400W2灯用

HJ10011×2

塗装色: 灰色
重さ: 7.1kg
鉄板厚さ: 本体1.0
取付金具KH10012

1000W2灯用

HJ70011×2

塗装色: 灰色
重さ: 9.6kg
鉄板厚さ: 本体1.0
取付金具TKH10022

取付金具
TKH10012
又はTKH10022

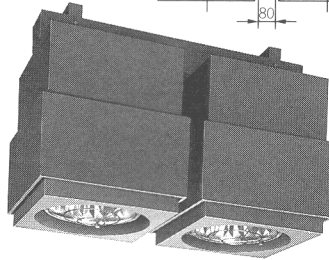
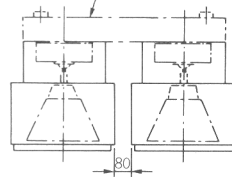

埋込形

400W用

HX20071

塗装色: 白色
重さ: 7.3kg
鉄板厚さ: 本体1.0枠0.8

A=φ460
B=φ500
C=φ450
D=400
E=530

1000W用

HX70011

塗装色: 枠: 白色
重さ: 11.3kg
鉄板厚さ: 本体1.0枠0.8

A=φ640
B=φ680
C=φ630
D=580
E=640

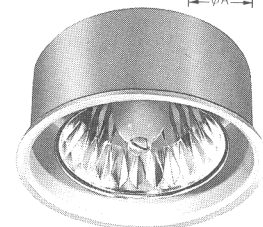
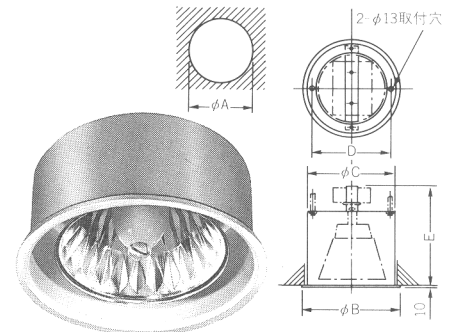

使用部品

電動昇降装置

CSE4205

許容重量: 5kg
昇降高さ: 10m
4接点方式

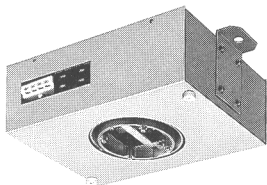

セード

HH-350

◎¥4,050
塗装色: アルミ地色
シリカガラス仕上げ
(多面形状)
材質: アルミ
重さ: 0.43kg

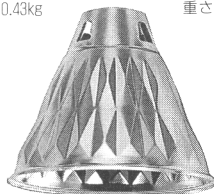

HH-1050

○¥8,250
塗装色: アルミ地色
シリカガラス仕上げ
(多面形状)
材質: アルミ
重さ: 0.98kg

取付座

TH-39K

◎¥3,090
塗装色: 灰色
重さ: 0.5kg

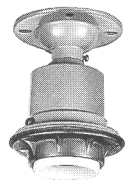

ガード

GA-H-11

◎¥3,200

垂鉛メッキ
材質: 鉄
重さ: 0.4kg
適合器具
HH-350

GA-H-13

○¥4,550

垂鉛メッキ
材質: 鉄
重さ: 0.5kg
適合器具
HH-1003 HH-1050

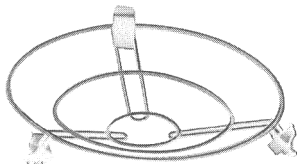

金網付ガード

GA-H-9

○¥6,050

垂鉛メッキ
材質: 鉄、網付
重さ: 0.4kg
適合器具
HH-350

GAH10010

△¥9,350

垂鉛メッキ
材質: 鉄、網付
重さ: 0.55kg
適合器具
HH-1003
HH-1050

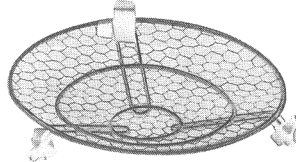

操作盤6(スイッチボックス)

△¥98,500

セレクトスイッチ6個付
キーロック付
塗装色: クリーム色
重さ: 5.6kg
鉄板厚さ: 1.6(本体、枠、扉)

