

W241T (32mm管)兼用
(38mm管)
○¥240
つき合わせ接触式
▽41-7542

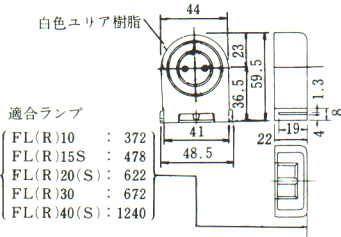

W081TC (32mm管)専用
○¥1,200
つき合わせ接触式
▽41-2655

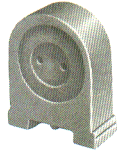
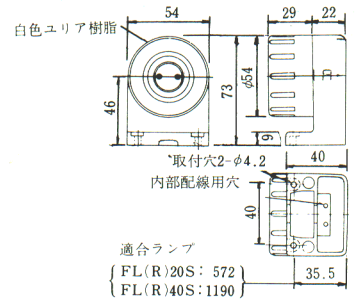
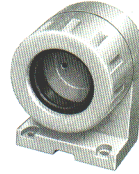

W251T (32mm管)兼用
(38mm管)
○¥300
つき合わせ接触式
取付金具付
▽41-7542

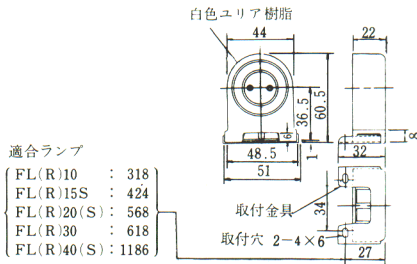
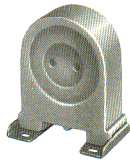

W051TC (38mm管)専用
○¥1,200
つき合わせ接触式
▽41-2655

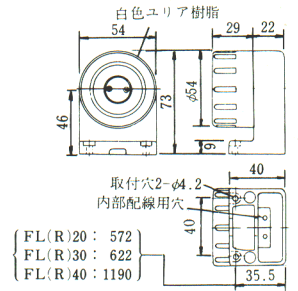
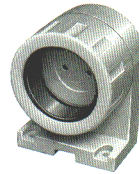

高出ランプ用

W011H 固定側
○¥1,000
つき合わせはさみ接触式
▽41-2617
インターロックスイッチ付

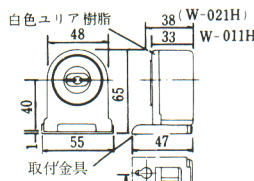
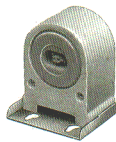

W021H 可動側
○¥850
つき合わせはさみ接触式
▽41-2617

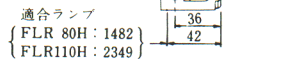
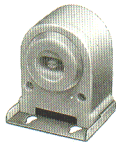

(W-011HとW-021Hを組合わせてご使用ください)

■W-081TCとW-051TCとは本体が同一のためグランドとグランドバックシン、スリップリングをそれぞれ取り替えることにより、細管(32mm)⇒太管(38mm)に変更できます。

ソケット使用上のご注意

- 周囲温度(器具内温度)は65°C以下でご使用ください。
- 防浸形ソケットではリード線は、ゴムパッキングの穴に確実に通しゴムパッキングもソケット底部の凹部に確実ににはめ込んでください。(不完全ですと防水性能が低下します)。
- 防浸形ソケットの外殻はユリア樹脂ですが、稀硝酸・稀硫酸などに侵され易いため耐薬品形器具としてはなるべくご使用にならないでください。

●蛍光灯用ソケット

形名	¥	形名	¥
W551T	120	W471TC	700
W591T	140	W18	360
W19	180	W601T	140
W121T	200	WRC10	900
W421H	480	W351TC	240
W431H	600	W271TC	320
W281T	240	L071T-C-1	80
W501T	180	L051T	100
W481H	1600	L101T	120
W491H	1200	L111T	80
W621T	160	L091T	60
W561T	200	L-SI	120
W582T	400	L-8	240
W442H	1200	L081T-C	100
W452H	1400	L151	280
W181H	560	L161T	200
W191T	440		

●つまみネジ

形名	¥	形名	¥
A6	40	N1	40
A7	40	N2	40
A8	40	P1	40
A9	40	P2	40
A10	40	P4	40
A12	40	P5	40
A13	40	P7	40
C7	40	P9	40
C11	40	R3	40
C14	40		

※⊕はサービス部品です。
販売会社又はサービスセンターにご注文ください。