

**W241T**(32mm管)  
(38mm管)兼用  
○**¥270**  
つき合せ接触式  
▽41-7542

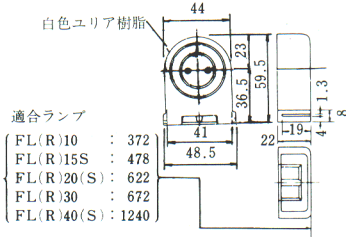

**W081TC**(32mm管)専用  
○**¥1,300**  
つき合せ接触式  
▽41-2655

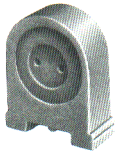
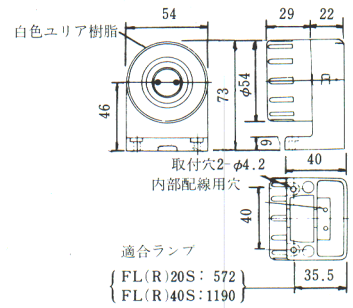
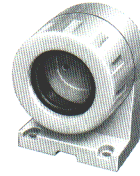

**W251T**(32mm管)  
(38mm管)兼用  
○**¥330**  
つき合せ接触式  
取付金具付  
▽41-7542

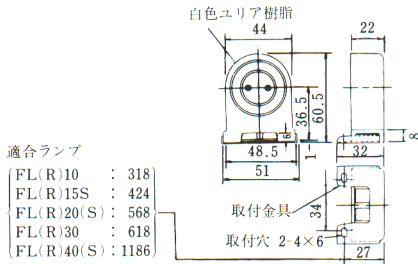
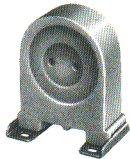

**W051TC**(38mm管)専用  
○**¥1,300**  
つき合せ接触式  
▽41-2655

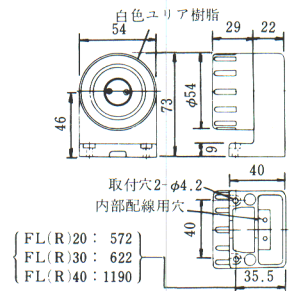
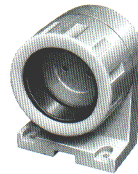

高出力ランプ用

**W011H**固定側  
○**¥1,100**  
つき合せはさみ  
接触式  
▽41-2617  
インターロック  
スイッチ付

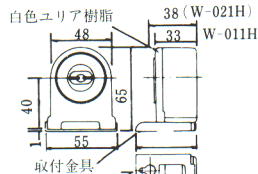

**W021H**可動側  
○**¥1,000**  
つき合せはさみ  
接触式  
▽41-2617

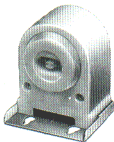

(W-011HとW-021Hを組合わせてご使用ください)

■W-081TCとW-051TCとは本体が同一のためグラントとグラントバックン、スリップリングをそれぞれ取り替えることにより、細管(32mm)⇄太管(38mm)に変更できます。

ソケット使用上のご注意

- 周囲温度(器具内温度)は65℃以下でご使用ください。
- 防浸形ソケットではリード線は、ゴムパッキングの穴に確実に通しゴムパッキングもソケット底部の凹部に確実にはめ込んでください。(不完全ですと防水性能が低下します)。
- 防浸形ソケットの外殻はユリア樹脂ですが、稀硝酸・稀硫酸などに侵され易いため耐薬品形器具としてはなるべくご使用にならないでください。

●蛍光灯用ソケット

形名	¥	形名	¥
W551T	⊕ 120	W471TC	⊕ 700
W591T	⊕ 140	W18	⊕ 360
W19	⊕ 180	W601T	⊕ 140
W121T	⊕ 200	WRC10	⊕ 900
W421H	⊕ 480	W351TC	⊕ 240
W431H	⊕ 600	W271TC	⊕ 320
W281T	⊕ 240	L071T-C-I	⊕ 80
W501T	⊕ 180	L051T	⊕ 100
W481H	⊕ 1600	L101T	⊕ 120
W491H	⊕ 1200	L111T	⊕ 80
W621T	⊕ 160	L091T	⊕ 60
W561T	⊕ 200	L-S1	⊕ 120
W582T	⊕ 400	L-8	⊕ 240
W442H	⊕ 1200	L081T-C	⊕ 100
W452H	⊕ 1400	L151	⊕ 280
W181H	⊕ 560	L161T	⊕ 200
W191T	⊕ 440		

●つまみネジ

形名	¥	形名	¥
A6	⊕ 40	N1	⊕ 40
A7	⊕ 40	N2	⊕ 40
A8	⊕ 40	P1	⊕ 40
A9	⊕ 40	P2	⊕ 40
A10	⊕ 40	P4	⊕ 40
A12	⊕ 40	P5	⊕ 40
A13	⊕ 40	P7	⊕ 40
C7	⊕ 40	P9	⊕ 40
C11	⊕ 40	R3	⊕ 40
C14	⊕ 40		

※⊕はサービス部品です。  
販売会社又はサービスセンターにご注文ください。