

HID器具用吊具・部品

注 屋内用です。風を受けたり振動が生じる場所でのご使用はおさげください。

150~1000W用

傾斜天井取付用玉入フランジ
(SH39Kと組合せてご使用下さい。)

C325P

◎ ¥3,100

- 塗装色: グレー色
- 傾斜範囲: 0°~30°
- 制限荷重: 20kg

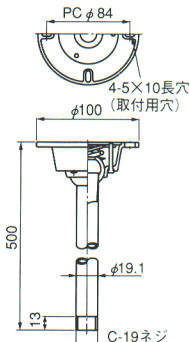

150~1000W用

SH39K

◎ ¥2,700

- 塗装色: グレー色
- 重さ: 0.5kg

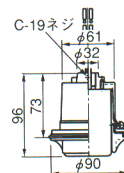
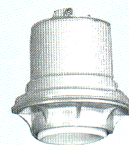

サスペンションアイ

SA2

◎ ¥1,100

- 塗装色: グレー色
- 重さ: 0.15kg
- 制限荷重: 3.5kg

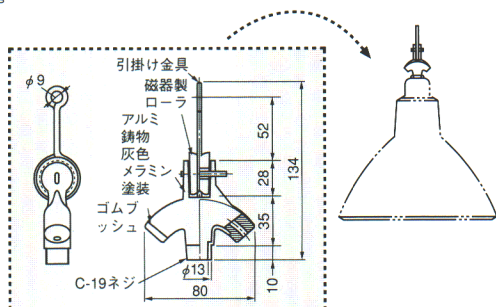

100W用

TH26B (水銀灯専用)

◎ ¥2,500

- 塗装色: グレー色
- 重さ: 0.2kg

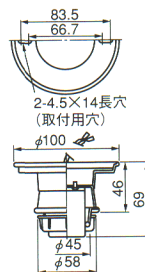

150~1000W用

TH39K

◎ ¥3,700

- 塗装色: グレー色
- 重さ: 0.5kg

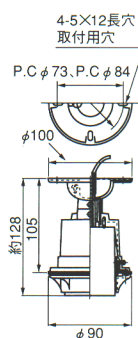

150~1000W用

THC39K 注文

△ ¥10,100

- 塗装色: グレー色
- 重さ: 0.5kg
- パイプ・ネジ: ステンレス製

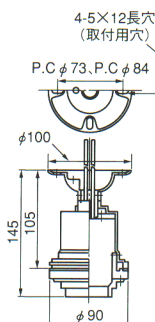

直付金具

C2

◎ ¥1,000

- 塗装色: グレー色
- 制限荷重: 20kg

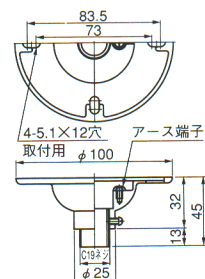

自在金具 (SH39K用)

ZK2

◎ ¥930

- 塗装色: グレー色

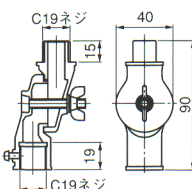
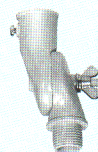

注 制限荷重: 20kg