

第5編 パッケージエアコン〈資料〉

目次

5.1 注意事項	615
5.1.1 据付工事.....	615
(1) 標準・ヒートポンプ形.....	615
(2) 特殊用途形.....	627
5.1.2 配管工事.....	630
(1) 天井・壁掛・床置形<0.5~20トン>.....	630
(2) 床置形<ダクト専用形><25~50トン>.....	644
(3) マルチセントラル.....	646
(4) 産業空調用.....	647
(5) クリーンルーム用.....	647
(6) 電算室用.....	648
5.2 騒音	650
5.2.1 騒音表.....	650
5.2.2 NC曲線.....	653
5.3 電気特性	667
5.4 取付可能部品	698
5.4.1 取付可能部品表.....	698
5.4.2 静風圧部品表.....	709
5.4.3 加熱器能力表.....	715
5.4.4 加湿器能力表.....	720
5.5 冷媒配管系統図	721

5.1.1 据付工事

(1)標準・ヒートポンプ形

(a)天井・壁掛・床置形<0.5~20トン>

(I)据付上の注意

(イ)室内ユニット

- 設置場所は本体重量に見合う強固な天井・壁・床面等を選定してください。
- 冷媒配管・水配管等の据付工事、アフターサービスが出来るスペースを確保してください。
- 良好な気流分布になるような場所を選定してください。
- 吸込口付近はエアフィルタを取出すスペースを確保してください。
- 前面吸込形の場合配管スペース、サービススペースを考慮し、特に前面はサービススペースとして約100cm程度を必要としますから本体の前に遮へい物のない位置に据付けてください。
- 部屋の種類により騒音値に注意してください。

(ロ)室外ユニット

- 室内ユニットの近くで高低差の少ない場所に設置してください。
- 隣家に対する騒音を配慮して場所を選定してください。
- 本体重量に見合う強固な場所を選定してください。
- 据付工事・アフターサービスが出来るスペースを確保してください。
- 吸込・吹出空気流路を確保してください。

(II)据付スペース

据付スペースは据付上の注意を考慮して下記スペースを確保してください。
ショートサイクルを起こさないよう可能な限り障害物を取り除いてください。

●天井埋込形<室内ユニット>

MB形

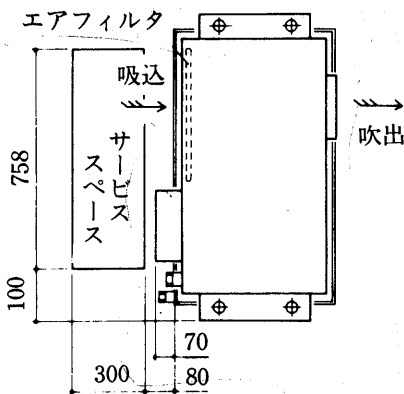

MB(H)-150形

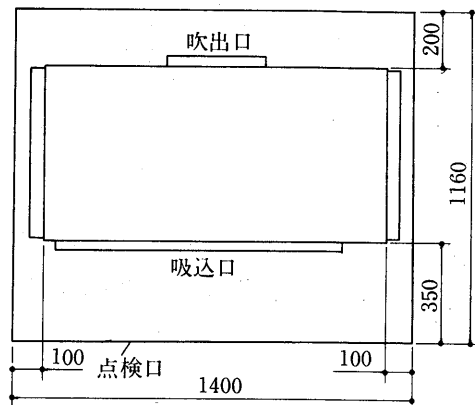

●床置形

MGL・MGH形<室内ユニット>

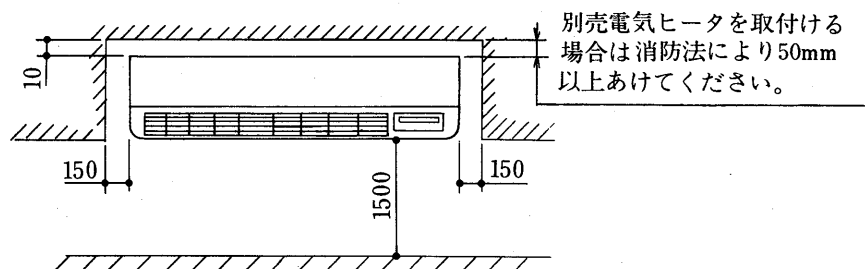

PW・PWH形<室内ユニット>
PA・PAH形 PF・PFH-3形

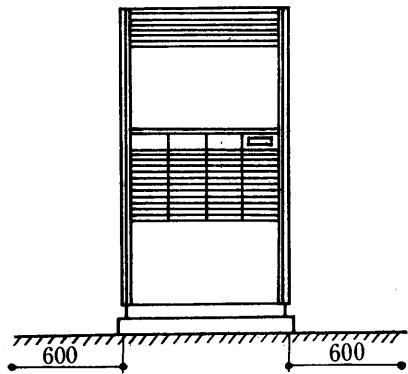

据付搬入
配管・配線工事

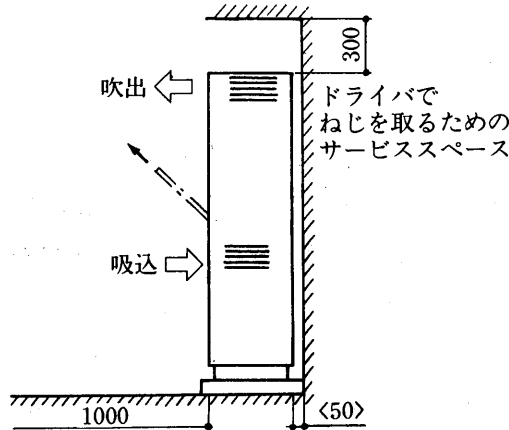

エアフィルタ着脱
本体サービススペース

消防法により
電気加熱器を使用する
場合規制される

PV・PVH形<室外ユニット>

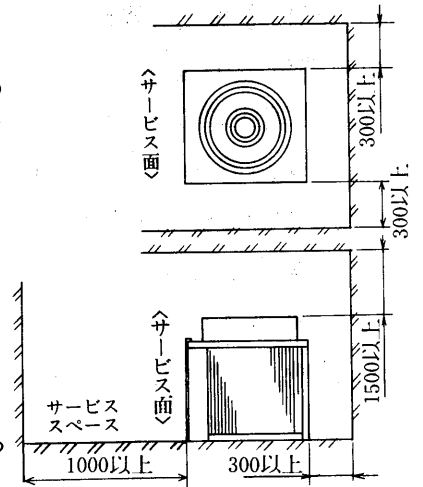

●天井吊形コーナータイプ<室内ユニット>

- PCH-AG形
- PCH-AD形
- PC-G形
- PCHB-120B形

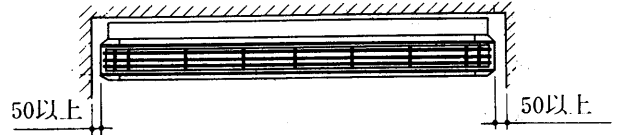
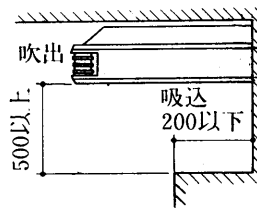

●天井吊形カセット式センタータイプ<室内ユニット>

- PL<H>-AG形
- PLHX-100AG・125AG形

●据付上、サービス上必要なスペースを確保してください。また天井には点検が容易に行なえるように、電気品箱の近辺に点検穴をできる限り設けてください。

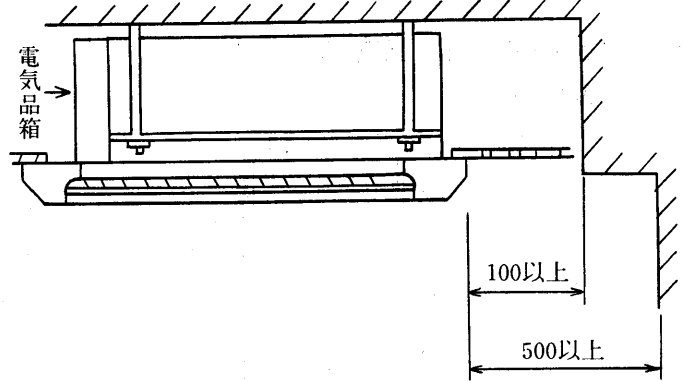
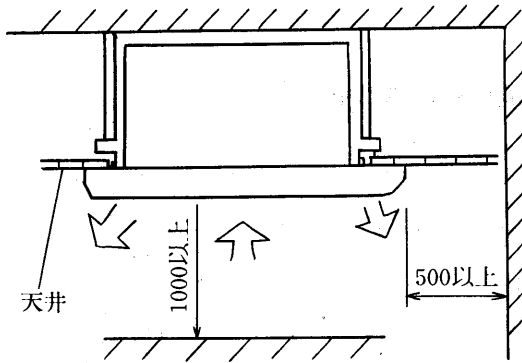

●天井埋込形

- PEH-2.5G・3G・5G2・6G・8B・10B形
- PE-3G形

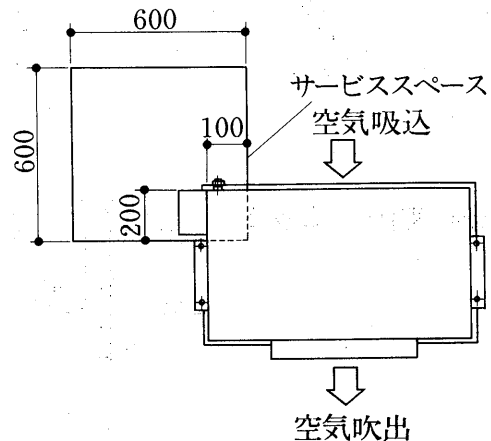

●壁掛形<室内ユニット>

PKH-AG形
PK-G形

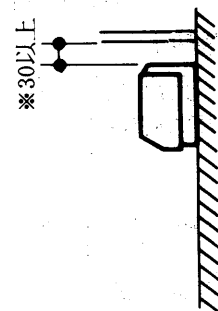
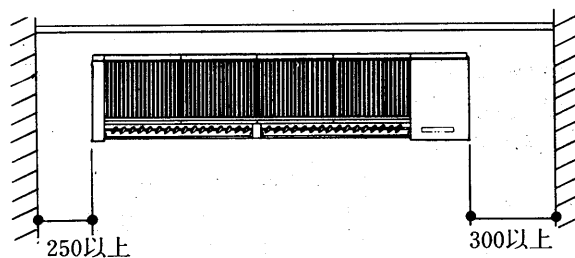

注 ※寸法は廻り縁のある場合はその寸法を考慮してください。

●床置形<室内ユニット>

PSH形
PS形

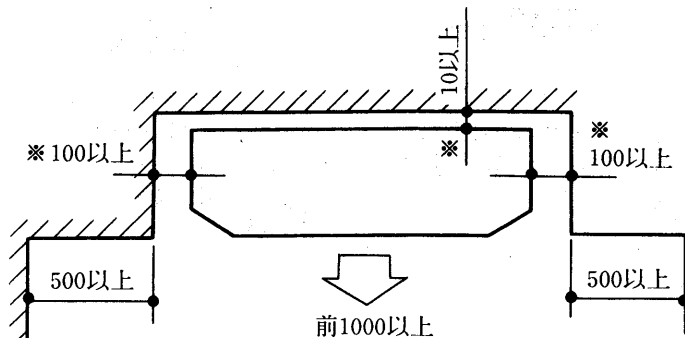
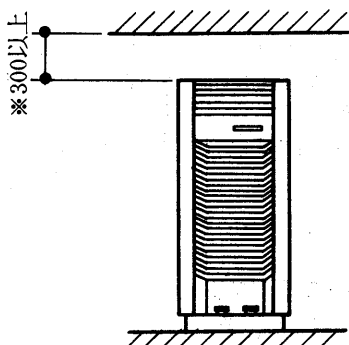

●左右500以上、前1000以上はエアフィルタ、送風機等のサービスに必要です。

●PSHの場合※印の寸法や床・壁等について現地消防官署から特別な指導がある時はその指導に従ってください。

PSD形<室内ユニット>

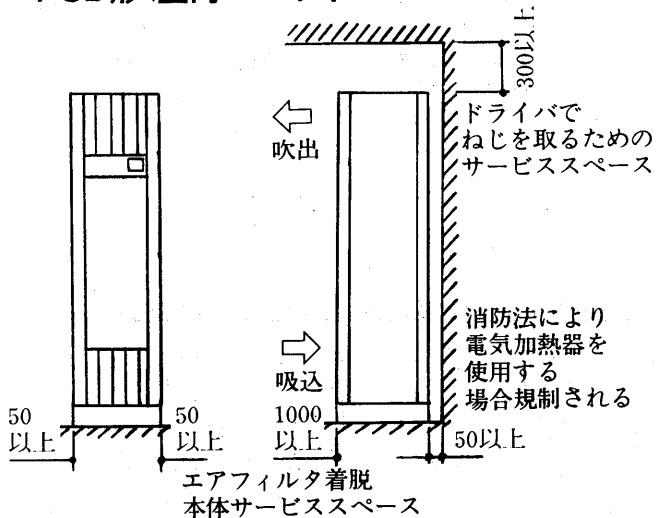

PFH-8・10形
<室内ユニット>

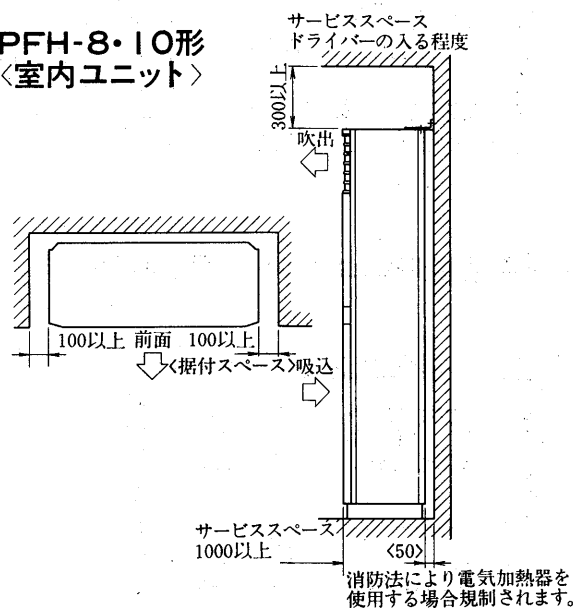

注意事項

●室外ユニット PUH-AD・PU<H>-G・PUH-C・PUH-D形

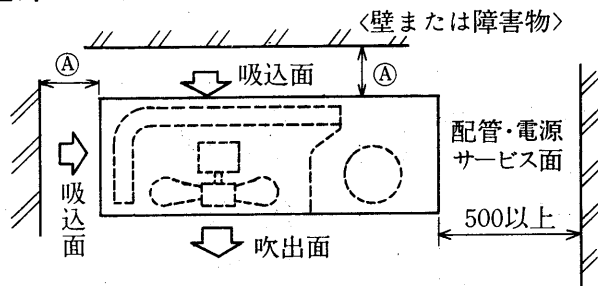

吸込面を壁側に据付けた場合

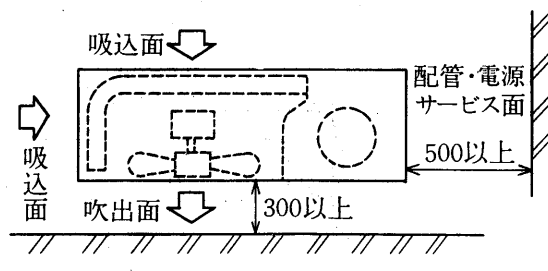

吹出面を壁側に据付けた場合

注 PU<H>-40~80形, PUH-3形①=100以上, PU<H>-100~140形, PUH-6形①=150以上

● 室外ユニット PUH-8B・IOB形

(1) 単独設置時

(イ) 上面〈吹出側〉のみ障害物あり

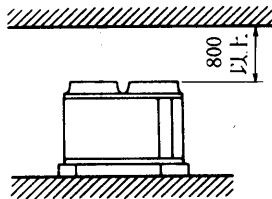

このときは左右側面、前、後面は開放状態にしてください。

(ロ) 上面〈吹出側〉および側面〈吸込側〉の一方に障害物あり

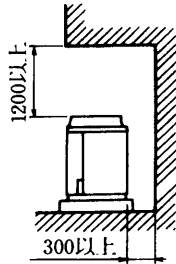

障害物が一吸込面のみにある場合は上面に図のような障害物があってもかまいません。

(ハ) 上面〈吹出側〉開放のとき

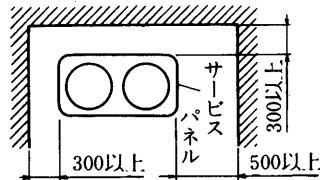

図に示す空間さえ保つことができれば3方向に障害物があってもかまいません。〈上面は開放〉

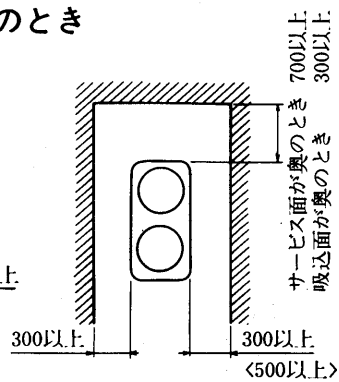

サービス面が奥となる場合は左右側面のいずれかにサービス用として500以上の空間をとってください。

(ニ) 4方向に障害物あり

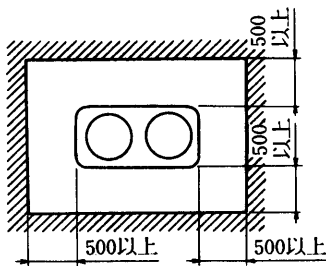

4方向に障害物があり、上面が開放の場合には左図寸法をとった上に吸込面の2面以上は障害物をユニット本体より低い高さとしてください。

(ホ) 上面障害物までの空間が少ないとき

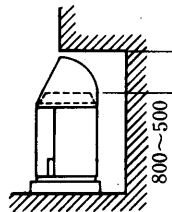

障害物までの寸法が左図のようなときには横吹き出しガイドを取付けてください。横吹き出しガイドは現地にて手配下さい。

(2) 多数設置時のユニットの相互関係

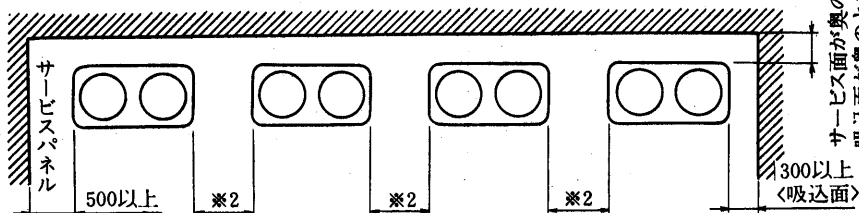
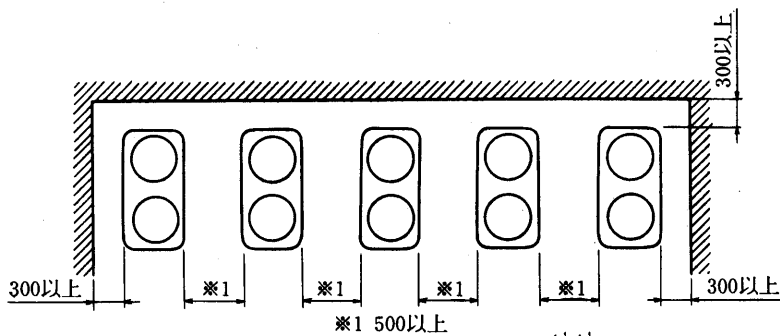
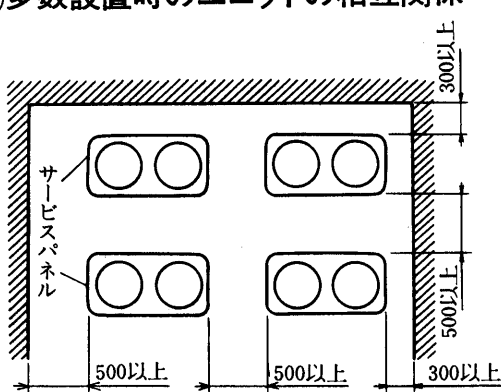

*2 サービス面—サービス面 } にかかわらず
サービス面—吸込面 } 500以上
吸込面—吸込面 }

700以上
300以上
サービス面が奥のとき
吸込面が奥のとき

- マルチ式ビル用形
- 室内ユニット PLHF・PLHP・PLHS-63A-〈S〉形

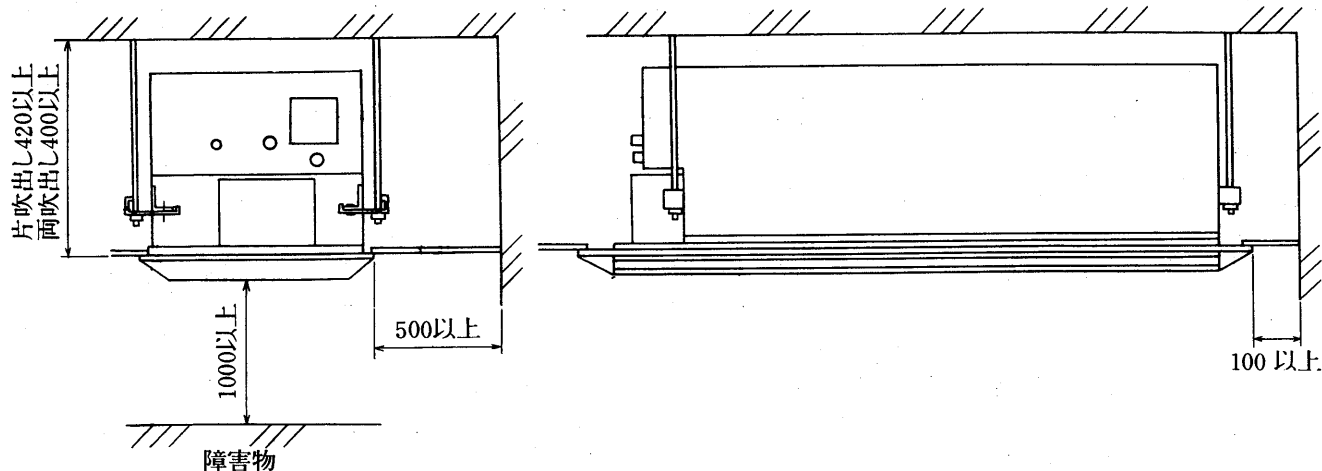

● 室外ユニット PUHF-125A形

(1) 単独設置時

(イ) 上面〈吹出側〉のみ障害物あり

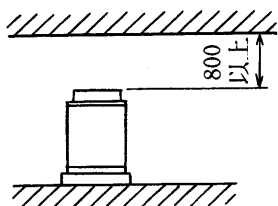

このときは左右側面、前、後面は開放状態にしてください。

(ロ) 上面〈吹出側〉および側面〈吸込側〉の一方に障害物あり

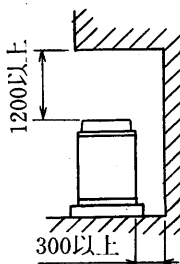

障害物が一吸込面のみにある場合は上面に図のような障害物があってもかまいません。

(ハ) 上面〈吹出側〉開放のとき

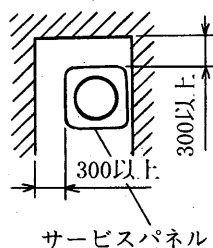

図に示す空間さえ保つことができれば2方向に障害物があってもかまいません。〈上面は開放〉

(ニ) 上面障害物までの空間が少ないとき

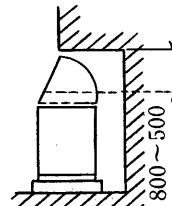

障害物までの寸法が上図のようなときには横吹き出しガイドを取付けてください。横吹き出しガイドは現地に手配下さい。

(2) 多数設置時のユニットの相互関係

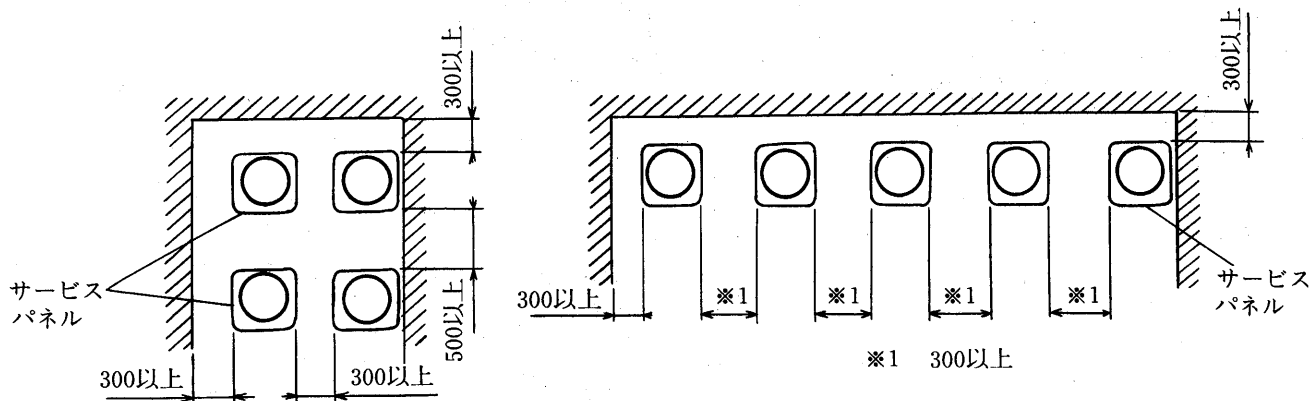

● 室外ユニット PUHP形

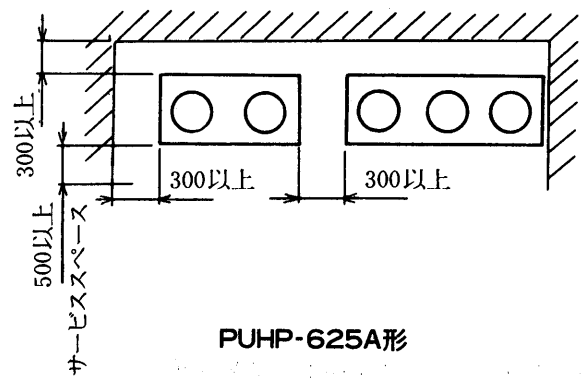
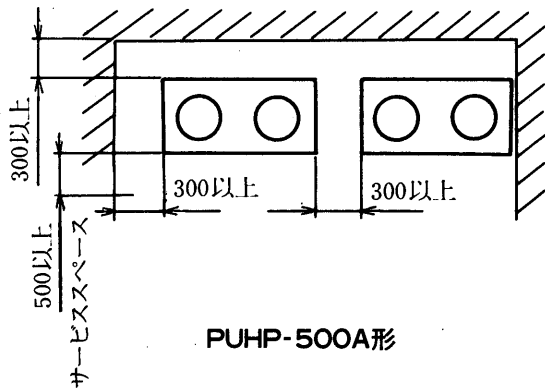
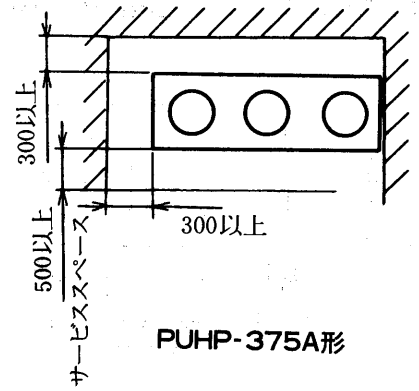
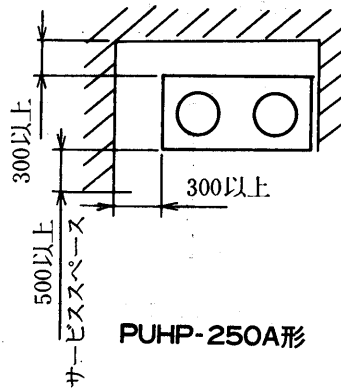
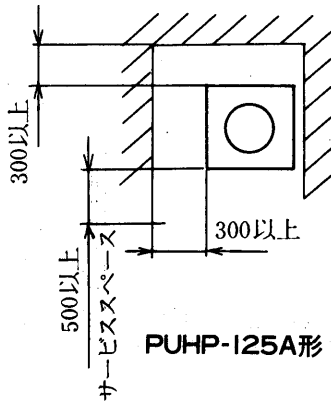

(III) 据付台

(イ) 天井吊形コーナータイプ室内ユニット

PCH-AG, PCH-AD, PC-G形

- 室内ユニットの重量はPCH-50AG形で29kg, PCH-63AG形で37kg, PCH-71AG形で37kg, PCH-100AG形で43kg, PCH-125AG形で48kg, PCH-140AD形で49kgありますから天井板、野縁へ直接吊り下げることにはできません。
- 木造家屋は小屋・梁<平家建>, 二階梁を強度メンバとしてください。
- エアコン吊下用角材は梁間が90cmのときは6cm角以上, 梁間が180cmのときは9cm角以上を用いてください。
- 吊りボルトはφ10を用いてください。
- 鉄筋の場合の吊りボルト固定は下図

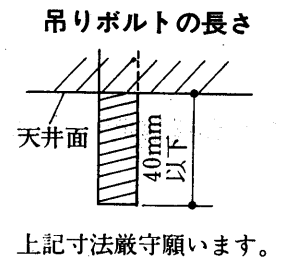
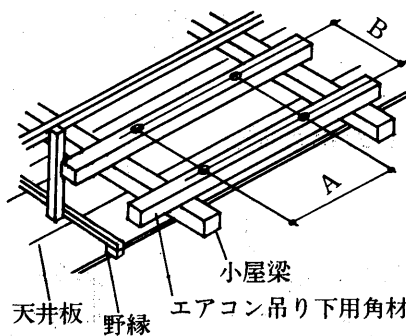
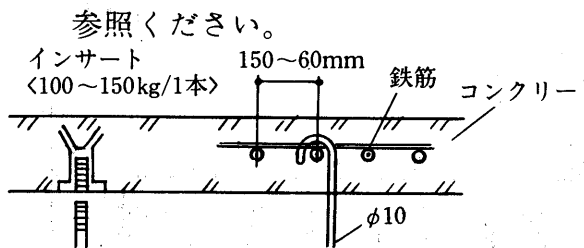

- 室内ユニットは付属の吊下げ取付足を利用することにより, 簡単に安全に吊下げできます。

形名	ワンタッチ取付の時		直取付の時	
	A	B	A	B
PC<H>-40・50	880	310	1,050	310
PC<H>-63・71・80	1,180	310	1,280	310
PC<H>-100	1,170	310	1,340	310
PC<H>-125・140	1,460	310	1,630	310

(ロ)天井吊形カセット式センタータイプ室内ユニット

PL<H>形, PLHX形

(a)標準化粧パネル

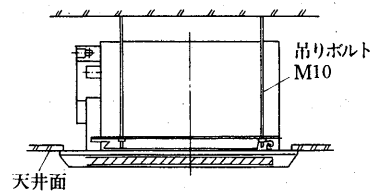
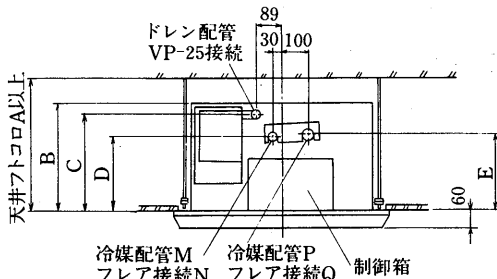
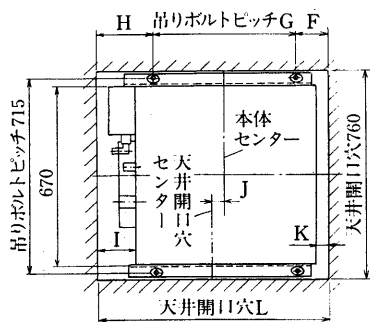

吊りボルトはφ10を使用し長さについては下図を参考にして決定してください。

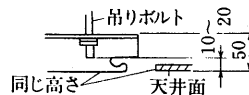

天井間口穴は、必ず右表寸法を守ってください。小さい場合には、化粧パネル取付けの際に本体と化粧グリルに隙間が生じ露たれ等の原因となります。

形名	項目	A	B	C	D	E	F	G	H	I	J	K	L	M	N	P	Q
PLH-40・50		300	298	260	218	258	130	510	220	145	45	55	860	φ9.52	3/8F	φ15.88	5/8F
PL<H>-63-71		400	398	360	278	286	130	510	220	145	45	55	860	φ9.52	3/8F	φ15.88	5/8F
PL<H>-100・125		400	398	360	278	286	130	870	210	135	40	55	1,210	φ12.7	1/2F	φ19.05	3/4F
PLHX-200・260		400	398	360	278	286	130	870	210	135	40	55	1,210	φ12.7	1/2F	φ19.05	3/4F
PLH-140		400	398	360	278	286	125	1,040	215	140	45	50	1,380	φ12.7	1/2F	φ19.05	3/4F

(b)フラット化粧パネル

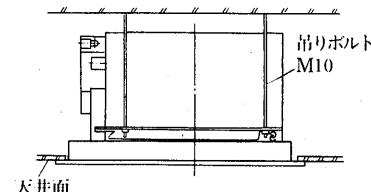
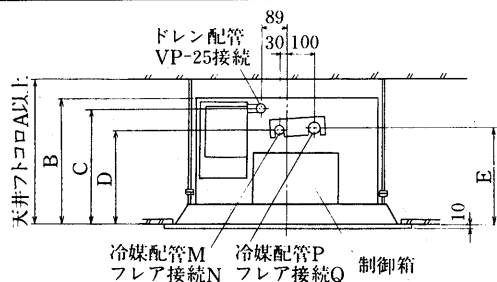
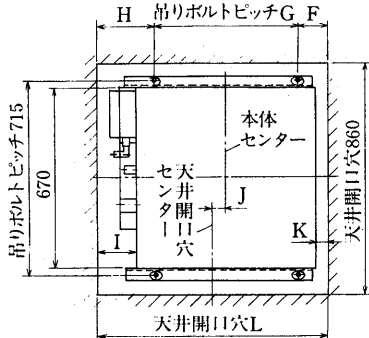

吊りボルトはφ10を使用し長さについては下図を参考にして決定してください。

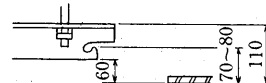

天井間口穴は、必ず右表寸法を守ってください。小さい場合には、化粧パネル取付けの際に本体と化粧グリルに隙間が生じ露たれ等の原因となります。

形名	項目	A	B	C	D	E	F	G	H	I	J	K	L	M	N	P	Q
PLH-40・50		360	358	320	278	318	130	510	220	145	45	55	860	φ9.52	3/8F	φ15.88	5/8F
PL<H>-63-71		460	458	420	338	346	130	510	220	145	45	55	860	φ9.52	3/8F	φ15.88	5/8F
PL<H>-100・125		460	458	420	338	346	130	870	210	135	40	55	1,210	φ12.7	1/2F	φ19.05	3/4F
PLHX-200・260		460	458	420	338	346	130	870	210	135	40	55	1,210	φ12.7	1/2F	φ19.05	3/4F
PLH-140		460	458	420	338	346	125	1,040	215	140	45	50	1,380	φ12.7	1/2F	φ19.05	3/4F

(ハ)壁掛形室内ユニット

PKH-40SAG・40AG・50SAG・50AG形

PK-40SG・40G50G形

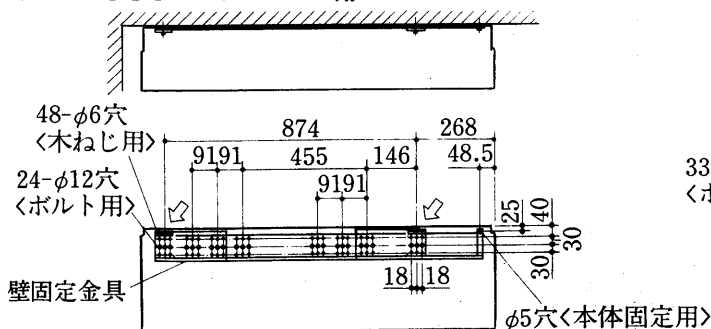

PKH-63AG・71AG・100AG形

PK-63G・71G・100G形

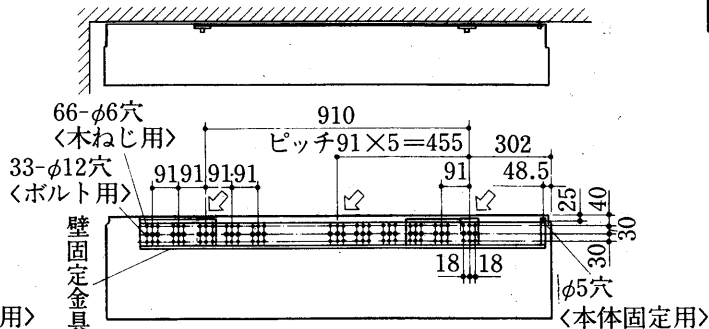

注1. 室内ユニットは重量が22~31kgありますから据付場所は充分検討し、危険と思われましたら板あるいは桁等で補強して据付作業を行ってください。

2. 矢印穴位置をできるだけ使用してください。1カ所または片寄った位置での固定は絶対に行わないでください。
3. ボルト<通しボルト, ボルトアンカー, ナットアンカー>はM10サイズを使用し、壁固定金具の中段穴<φ12>で行ってください。またボルト先端は壁面より20以下にしてください。ボルトの本数はコンクリート壁の場合最少2本、発泡コンクリート壁の場合は最少4本で行ってください。
4. 木ねじは呼び径4.1~5.1, 長さ40以上のものを使用し、壁固定金具の上, 下段穴<φ6>で行ってください。
5. 水準器で壁固定金具の水平を確認のうえ、ボルト, 木ねじの本締めを行ってください。

注意事項

資料

据付工事

(ニ) マルチ式ビル用形〈室内ユニット〉

PLHF, PLHP, PLHS-63A<-S〉形

- 本体は、必ず天井張り前に据付けてください。
- 据付けに必要なスペースは下図を参照してください。

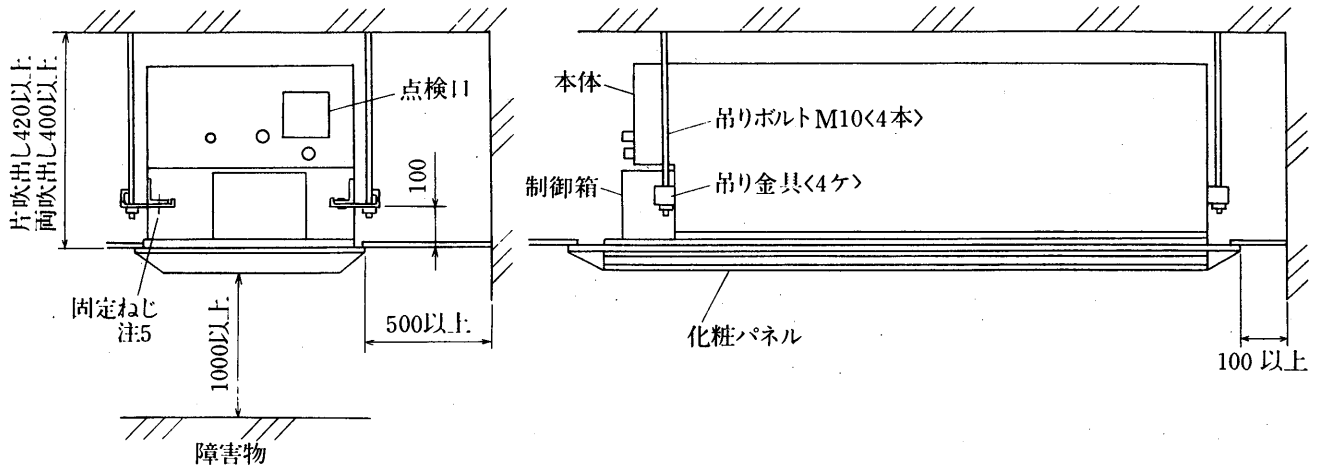

- 注1. 吊りボルトはφ10をご使用ください。
 2. 本体は必ず水平に据付けてください。
 3. 本体と化粧パネルは上下方向にアジャスト可能です。(両吹出し60mm, 片吹出し40mm)
 4. 本体据付, ドレン配管後, 点検口をあげ排水テストをしてください。
 5. 吊り金具と本体は必ず固定ねじ(付属品)で締め付けてください。
 6. 天井開口部周囲の天井材は天井下地を追加して充分補強してください。

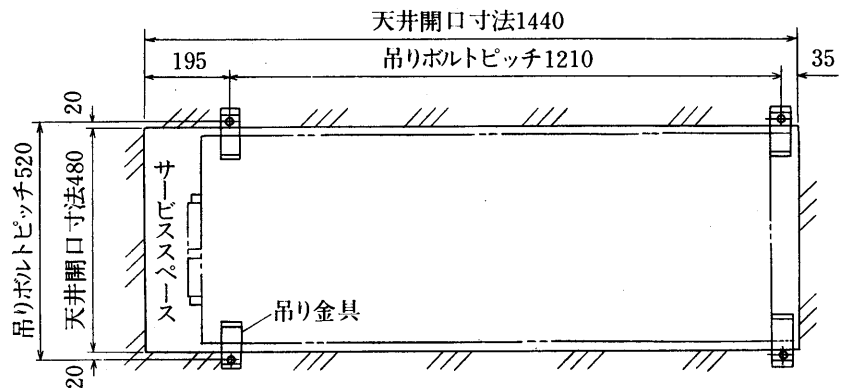

(ホ) 室外ユニット

- 特にヒートポンプ式エアコンの室外ユニットからは暖房時ドレンが出ます。必要な場合にはドレンを1カ所に集めて処理するため据付台のまわりに溝を設けてください。
- 室外ユニットの底部ドレンパンには排水穴があいています。据付台設置のとき排水穴をふさがないように注意してください。

PU<H>形

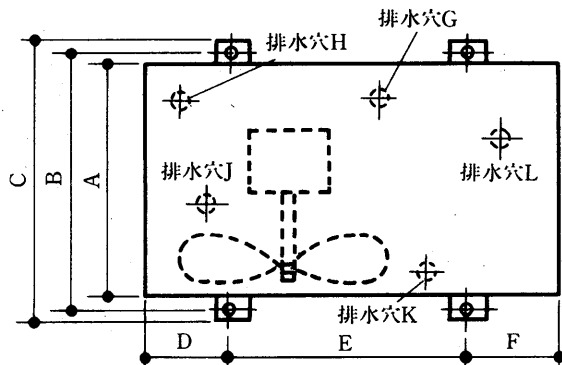

形名	項目	A	B	C	D	E	F	G	H	J	K	L
PU<H>-40SG・40G 50SG・50G・63G PUH-56G・63AD		290	310	342	175	500	175	φ16.2	—	φ16.2	φ16.2	φ16.2
PU<H>-71G・3G PUH-80G・71AD PUH-3D		320	350	370	165	490	145	φ26	φ26	—	—	—
PU<H>-100G・125G・40G PUH-100AD・125AD・40AD PUH-4C・5C PUH-6G PUH-120B		390	420	440	150	650	150	φ26	φ26	—	—	—

(IV) 転倒防止

(イ) PS<H>形

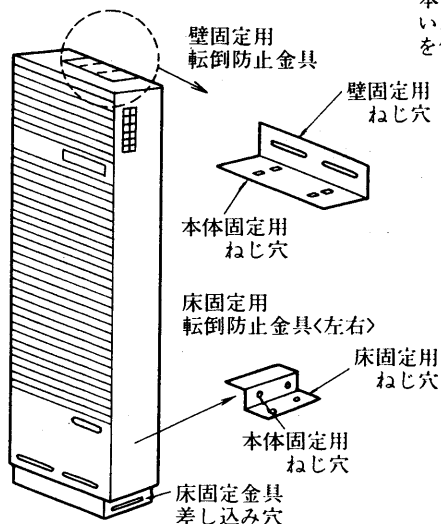

●壁面に固定する方法
壁用固定金具で本体と
壁面とを固定します。

本体と金具を固定して
いたTSTねじA4×10
を使用します。4本

TSTねじ4×25
<付属品>4本で
固定します。

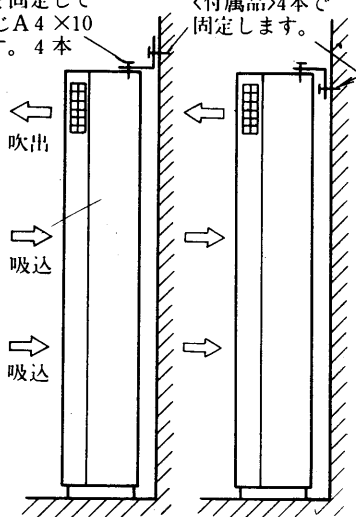

●床面に固定する方法
床固定金具の一端を本
体差し込み穴に差し込
んで床と固定します。
<左右>

TSTねじ4×25<付属品>
で床に固定します。
<左右各2本>

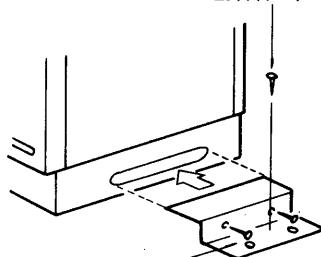

TSTねじA4×10
<付属品>で本体に固定
します。<左右各2本>

(ロ) PSD形

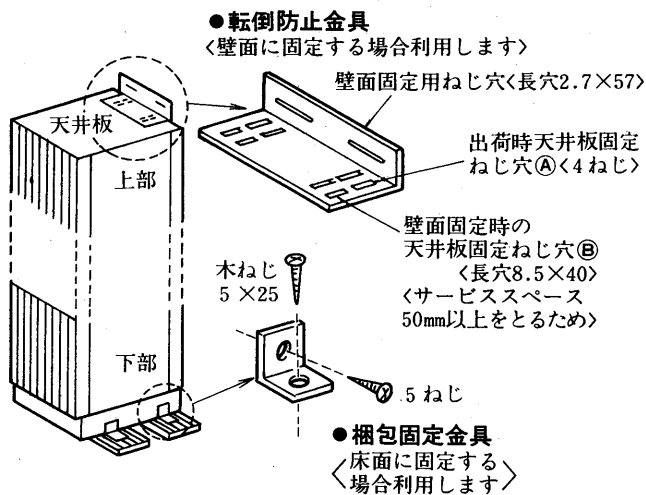

●壁面に固定する方法

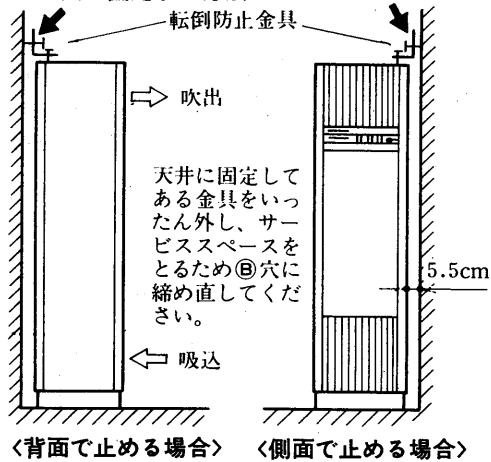

※壁面、床面への固定
は付属の木ねじ<5
×25> ボルトを利用
するか材質に合わせ
現地手配願います。

●床面に固定する方法
部屋の中央に据付る場合は
梱包固定金具<4ヶ>をご利
用されるか、前面パネルを
外し付属の床面止用ボルト
を使い本体底面より直接固
定して下さい。

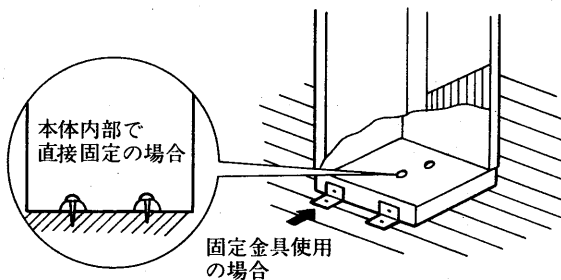

注意事項

資
料

(V) 重心位置

① 水冷式

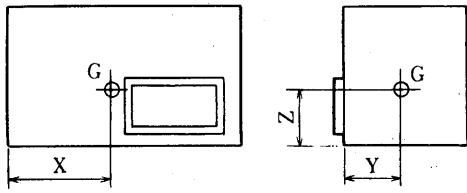

MB・MBH-150形

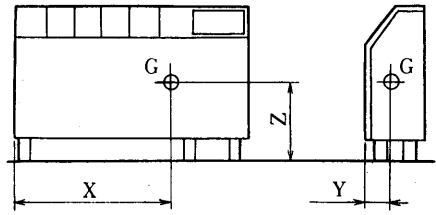

MGL・MGH形

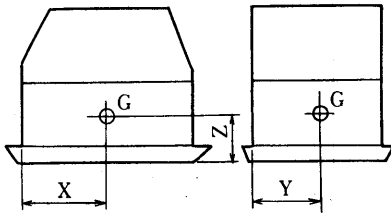

MBH形

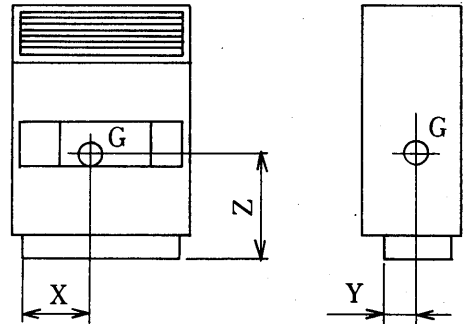

PW・PWH形

形名	項目 重心			形名	項目 重心			形名	項目 重心		
	X	Y	Z		X	Y	Z		X	Y	Z
MB-25SB・TB	351	162	158	PW-5A ₃	441	216	749	PWH-10A ₂	510	274	810
MB-40SB・TB	376	201	157	PW-8A ₃	526	213	783	PWH-10A ₂ -H	536	281	818
MB-150TA	743	295	248	PW-10A ₃	554	284	810	PWH-15A ₃	773	273	782
MGL-18SD	510	120	350	PW-10A ₃ -H	581	290	818	MBH-25TB ₃ -C	315	580	344
MGL-25SD・TD	520	120	350	PW-15A ₃	815	296	782	MBH-40TA ₃ -C	460	315	298
MGL-40SD・TD	810	120	360	PW-S20A ₃	920	259	799	MBH-50TA ₃ -C	460	315	288
MGL-50SD・TD	800	120	360	PWH-3B	298	148	605	MBH-150TA	743	295	248
PW-2B	338	175	650	PWH-5A ₂	411	216	749	MGH-25SD ₂ ・TD ₂	520	120	350
PW-3B	363	172	605	PWH-8A ₂	518	221	783	MGH-40SD ₂ ・TD ₂	810	120	360

② 空冷式

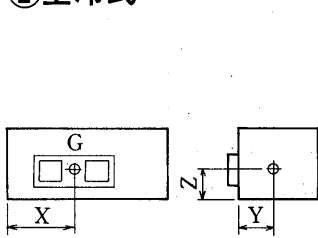

PEH形

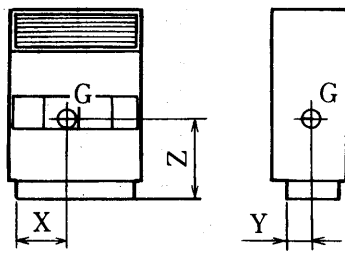

PF(H)・PA(H)形

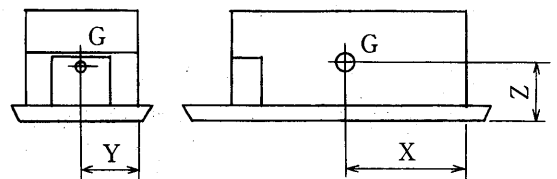

PLHF・PLHP・PLHS形

形名	項目 重心			形名	項目 重心		
	X	Y	Z		X	Y	Z
PF-3B	373	172	872	PFH-10A	600	200	925
PA-5A ₃	429	200	805	PEH-8B	620	250	240
PA-8A ₃	524	199	827	PEH-10B	720	250	240
PA-10A ₃	538	271	848	PAH-5B	429	200	805
PA-10A ₃ -H	569	277	855	PAH-8B	524	199	827
PA-15A ₃	811	272	846	PAH-10B	538	271	848
PA-S20A ₃	916	235	853	PAH-10B-H	569	277	855
PFH-3B	373	172	872	PAH-15B	811	272	846
PFH-8A	492	200	927	PAH-S20B	916	235	853
				PLHF(P・S)・63A(-S)	630	235	220

③特殊用途

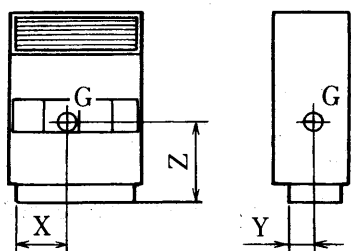

形名	項目			重 心			形名	項目			重 心		
	X	Y	Z	X	Y	Z		X	Y	Z			
PWT-3B	363	172	605	GAT-50B ₂	450	248	425						
GT-50G ₂ M	450	248	400	GAT-80B ₂	550	352	550						
GT-80G ₂ M	450	288	400	GAT-100B ₂	550	199	493						
GT-100G ₂ M	550	218	450	GAT-100GD	1128	386	840						
GT-150G ₂ M	1000	300	500	GAT-150GD	1354	403	852						
GT-100GD	1019	339	804	PFT-3A	373	172	872						
GT-150GD	1130	334	625										

④室外ユニット

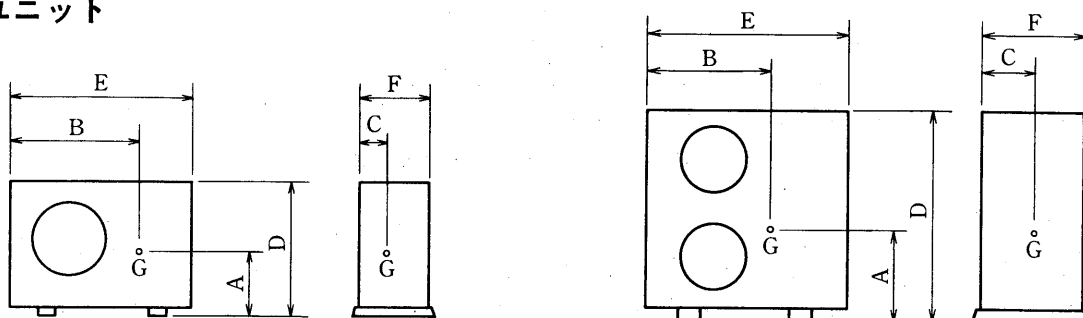

形名	項目	重 心 位 置					
		A	B	C	D	E	F
PU-40<S>G		250	535	140	605	850	290
PUH-40<S>G		250	530	140	605	850	290
PU<H>-50<S>G		245	560	135	605	850	290
PUH-56G		245	560	135	605	850	290
PU<H>-63G		245	560	135	605	850	290
PUH-63AD		245	560	135	605	850	290
PU-71G		310	410	160	850	800	320
PU-3G		310	410	160	850	800	320

形名	項目	重 心 位 置					
		A	B	C	D	E	F
PUH-71G		350	450	160	850	800	320
PUH-71AD		350	450	160	850	800	320
PUH-3G・3D		350	450	160	850	800	320
PUH-80G		350	450	160	850	800	320
PU-100G		480	520	220	1150	950	390
PUH-100G		480	520	220	1150	950	390
PUH-100AD		480	520	220	1150	950	390
PUH-4C		480	520	220	1150	950	390

形名	項目	重 心 位 置					
		A	B	C	D	E	F
PU-125G		440	560	200	1150	950	390
PUH-125G		450	530	220	1150	950	390
PUCH-125AD		450	530	220	1150	950	390
PUSH-125AD		450	530	220	1150	950	390
PUH-5C		450	530	220	1150	950	390
PU-140G		430	550	200	1150	950	390
PUH-140AD・G		440	540	200	1150	950	390
PUH-6G		440	540	200	1150	950	390
PUHB-120B		480	530	200	1150	950	390

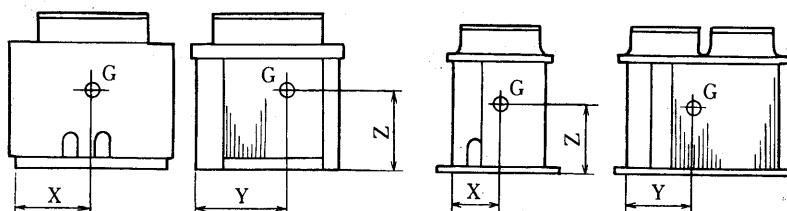

形名	項目	重 心			形名	項目	重 心		
		X	Y	Z			X	Y	Z
PV<H>-5		388	430	479	PUT-3A		308	275	346
PV<H>-8		488	561	456	GVT-50		388	388	635
PV<H>-10		488	576	616	GVT-80		488	488	638
PUH-8A・B		340	475	374	GVT-100		488	488	803
PUHS<X>-200A		347	475	378	PUHF-125A		350	315	360
PUH-10A・B									
PUHS<X>-260A									

(b)床置形<ダクト専用><25トン~50トン>

(I)据付上の注意

大形パッケージでは一度据付けると、その位置を簡単には変更できないのが普通です。据付後の運転・取扱に便利なように見積設計時点で十分に検討を加えておく必要があります。特にサービススペースについては機械室の大きさを決定する際、ユニットの外形寸法に加えて考慮し、後々のサービスに不便のないようにしてください。また室外ユニットにおいては、騒音の問題も考慮する必要があります。

注意事項

(II) 据付スペース

(イ) PW・PFH・PAH<室内ユニット>

変化寸法表

項目 \ 形名	PW-25C ₂	PW-30C ₂	PW-40D	PW-50D	PW-60C ₂	PW-80C ₂
A	350	350	400	500	600	700
B	800	800	1200	1200	1200	1200
C	800	850	900	900	900	900
D	800	850	900	900	900	900

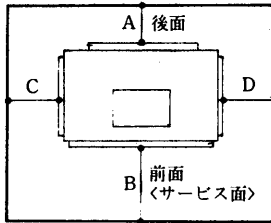

項目 \ 形名	PFH-25A PAH-25E	PFH-30A PAH-30E	PAH-40E	PAH-50E
A	350	350	400	400
B	800	800	1200	1200
C	1200	1200	1200	1200
D	800	850	900	900

※PFH・PAH形の左側面は冷媒配管スペースですから必ずとってください。

- 前面のサービススペース〈圧縮機交換および制御箱点検のため〉
- 後面スペース〈風吸込スペース、ドレン配管スペース〉
- 側面スペース〈エアフィルタの抜出、配管、配線〉

(ロ) PUH・PVH<室外ユニット>

- ユニットのまわりにPVH-25E・30E形は右上図、PVH-40E・50E形は右横図の風吸込スペースを取ってください。

PVH-25E・30E形

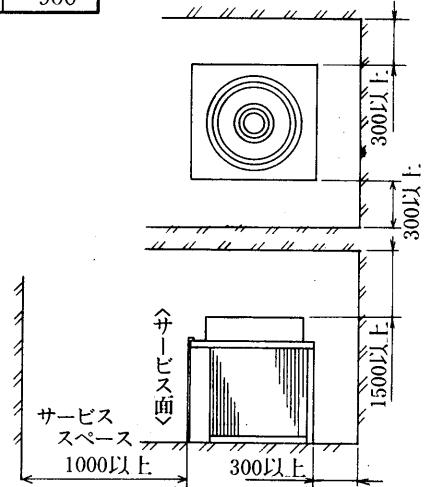

PVH-40E・50E形

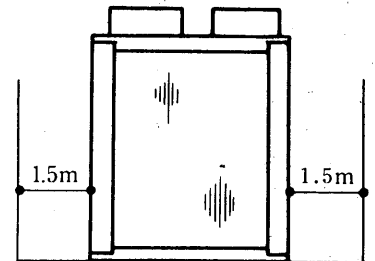

(III) 据付台

(イ) PW・PFH・PAH<室内ユニット>

ユニットを機械室に据付ける際、木台又はコンクリートの台をつくり、その上に据付けてください。据付台は図のようにしてください。また床へ振動が伝わるのを特に避けたい場合には防振パッドをユニットと据付台の間に敷いてください。またユニットには4ヵ所固定用の座が取り付けられておりますので基礎ボルトを使ってユニットを固定してください。

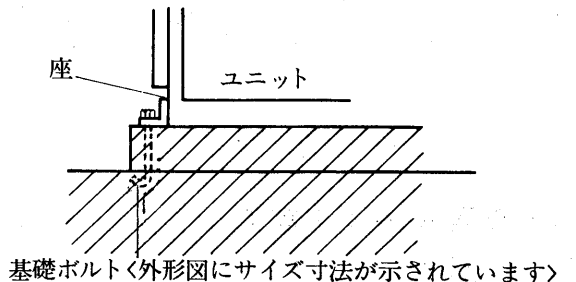
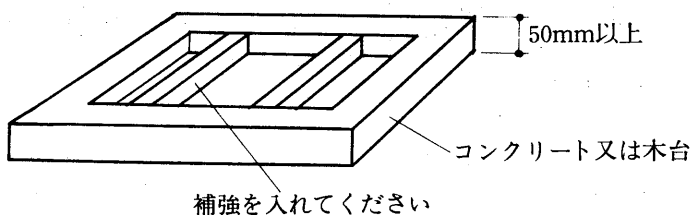

(ロ) PUH・PVH<室外ユニット>

- 室外ユニットは強風や地震のさい転倒しないようしっかりと基礎ボルトで固定してください。また暖房時のドレンや除霜時のドレンを処理するため据付台のまわりに溝を設けてください。
- PVH形底部ドレンパンには排水穴があいてますので据付台設置のときにふさがないように注意してください。

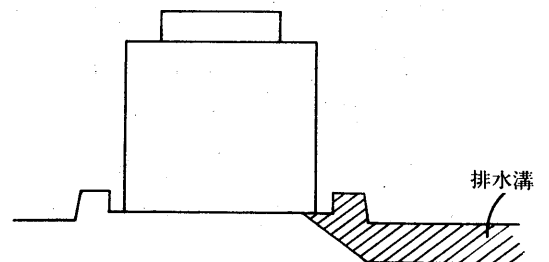

(IV) 重心位置

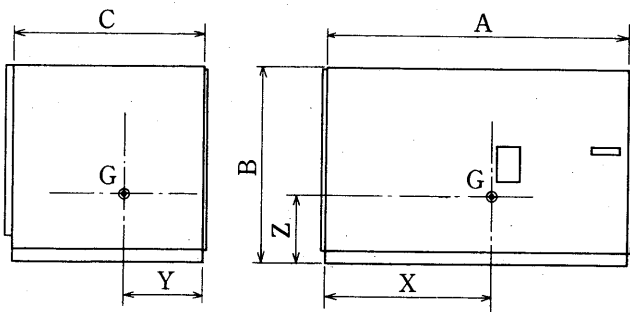

注. 本図はPW-60C₂形の概略計算重心位置を示します。
 <G: 重心>

形名	項目	A	B	C	X	Y	Z
PW-25C ₂		1,700	1,850	1,150	842	476	741
PW-30C ₂		1,900	1,850	1,150	951	469	737
PW-40D		2,000	1,850	1,250	1,012	486	750
PW-50D		2,200	1,850	1,250	1,010	490	755
PW-60C ₂		2,760	1,420	1,850	1,482	546	633
PW-80C ₂		2,760	1,420	1,850	1,476	558	639
PAH-25E		1,700	1,850	1,150	884	457	770
PAH-30E		1,900	1,850	1,150	979	448	740
PAH-40E・50E		2,000	1,850	1,250	1,067	465	803

(V) マンホール

空調機を数シーズン運転すると、段々に冷えが悪くなるという現象がよく見受けられます。これは空気冷却器が汚れて伝熱効果が悪くなるためです。そこでシーズンオフに冷却器を洗浄するため、吸込ダクトがある場合には必ず「マンホール」を設けてください。

(VI) ダクト接続

吸込側及び吐出側にはダクトフランジを設けております。このフランジは本体から取り外し可能となっております。

(VII) その他 ポンプインターロック<63PW>

冷却水ポンプが運転を始めて冷却水が流れなければ圧縮機が始動しないようにするため「ポンプインターロック」結線を必ず行なってください。<冷凍保安規則による>。見積計画時点で必ず考慮してください。<詳しくは電気系統図を参照ください>。

(2) 特殊用途形

(a) 産業空調用

(I) 据付上の注意

パッケージエアコンの稼動時間は、一般空調に比べて7~8倍にもなります。<一般空調は8h/日、4ヵ月稼動、電子計算機室空調は20h/日、12ヵ月稼動として>加えて、定期的な保守・点検の実施は必ず必要であり、このためパッケージエアコンの周囲には、機器ごとに異なりますがサービススペースをとることが必要になります。

(II) 据付スペース

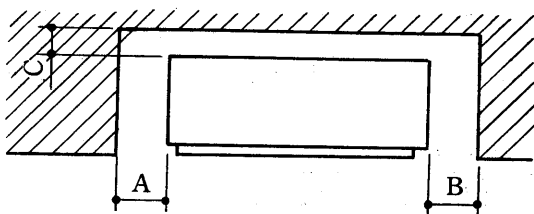

吸込みに必要な最小寸法

形名	A	B	C
PWT-3B・B-F	50	550	50
GT-50G ₂ M・G ₂ F, GAT-50B ₂	200	200	100
GT-80G ₂ M・G ₂ F, GAT-80B ₂	200	200	100
GT-100G ₂ M・G ₂ F, GAT-100B ₂	200	200	100
GT-150G ₂ M・G ₂ F	200	200	100

注意事項

資料

(c) クリーンルーム用

(I) 室内ユニット

(イ) ユニットの据付はコンクリートなどのしっかりした基礎の上に置きアンカーボルトで固定してください。また、基礎面は床面より100mm以上高くし、水平度をとってください。

形名	アンカーボルトサイズ
PFC-10・15・20A	M12×8本

(ロ) 保守点検、エアフィルタの抜出、配管、配線作業のため機械室には次のサービススペースを必ず確保してください。

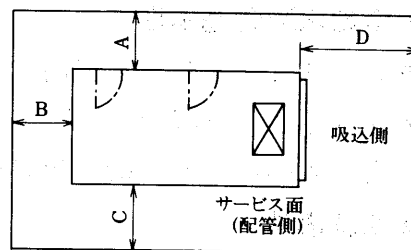

サービススペース

形名	A	B	C	D
PFC-10・15・20A	1000	700	1000	700

(II) 室外ユニット

(イ) ユニットの据付は防水された屋上又は地面に据付、アンカーボルトで固定してください。ユニットの基礎は暖房運転時のドレン排水を処理するため、まわりに排水溝を設けてください。

(ロ) 室外ユニットのまわりは風の通るスペースを十分確保してください。最小スペースは右図のとおりです。又ユニットの上面<風の吹出方向>には少なくとも1.2m<風の吹出口から>以上のスペースをあけてください。

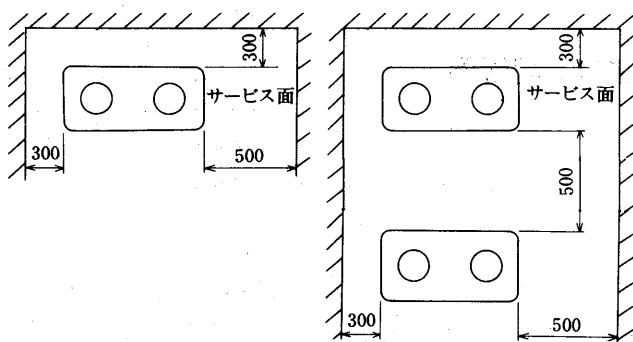

(ハ) 地域によっては冬期季節風が強く吹いたり、降雪量の多いところもあります。室外ユニットの据付に際してはこれらの事も十分配慮してください。

- 季節風
季節風が強い所では、風上に防風壁を設けてください。
- 防雪
降雪の多いところでは室外ユニットの基礎を高くして、ユニットが雪に埋もれないようにしてください。又、室外ファンの停止中雪がつもり、ファンの始動ができない時もありますので防雪フードを取付けてください。

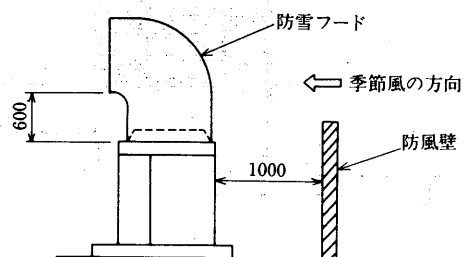
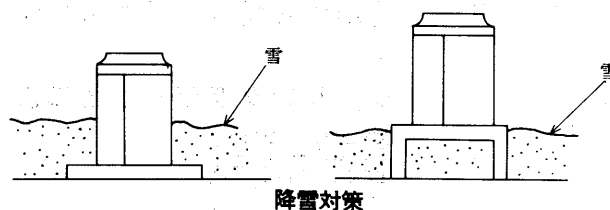

注意事項

資料

5.1.2 配管工事

(1)天井・壁掛・床置形<0.5~20トン>

(a)水冷式<標準・ヒートポンプ式>

(I)冷却水配管

水冷式エアコンを運転するためには必要な冷却水量を流さなければなりません。冷却水配管の方法を誤ると運転や保守サービスに支障をきたし、水回路の腐食などによりエアコンの寿命を短かくする危険もあるので十分注意してください。

(イ)冷却水配管基本形

- クーリングタワーを使用する場合
- 井水を用いる場合

次項の図に示した機器は必要に応じ取捨選択してください。

(ロ)注意事項

●水温と水量

水温の高低により所要水量に大幅な差が出ます。仕様表の冷却水の欄に18℃入口、32℃入口と区別して水量等が表示してあります。クーリングタワー使用の場合は32℃、井水を使用する場合は18℃の欄により水量を確保してください。

●水頭損失

下図の③冷却水圧力計の出入圧力差によりエアコン内の水頭損失が測定できます。

$$\text{出入口の圧力差}(\text{kg/cm}^2) \times 10 \div \text{エアコンの水頭損失}(\text{mAq})$$

凝縮器特性線図から水頭損失がわかれば水量が推定できます。過大な水量は水回路の腐食を起しやすいので十分注意してください。

●水質管理

冷却水の腐食性の水質になりやすい地域では水質管理が必要です。

下記に該当する場合は必ず水質管理をしてください。

- ・大気汚染のひどい場所<工場地帯・交叉点付近等>
- ・海岸付近
- ・付近に排気口、煙突などがある場合

井水を使用する場合は必ず水質検査を受けてください。

- ①三方接手<化学洗浄用>
- ②温度計<冷却水温>
- ③圧力計<冷却水圧>
- ④バルブ<冷却水>
- ⑤可撓管<防振接手>
- ⑥ブリードオフバルブ
- ⑦空気抜弁
- ⑧バルブ<冷却水>
- ⑨自動制水弁<給水用>
- ⑩手動制水弁<給水用>
- ⑪制水弁<排水用>
- ⑫ボールタップ
- ⑬ストレーナ
- ⑭水抜き弁
- ⑮チャッキ弁<ポンプ付属>
- ⑯制水弁<ポンプ付属>
- ⑰水抜き弁
- ⑱臭気トラップ

クーリングタワー使用によるエアコン配管例

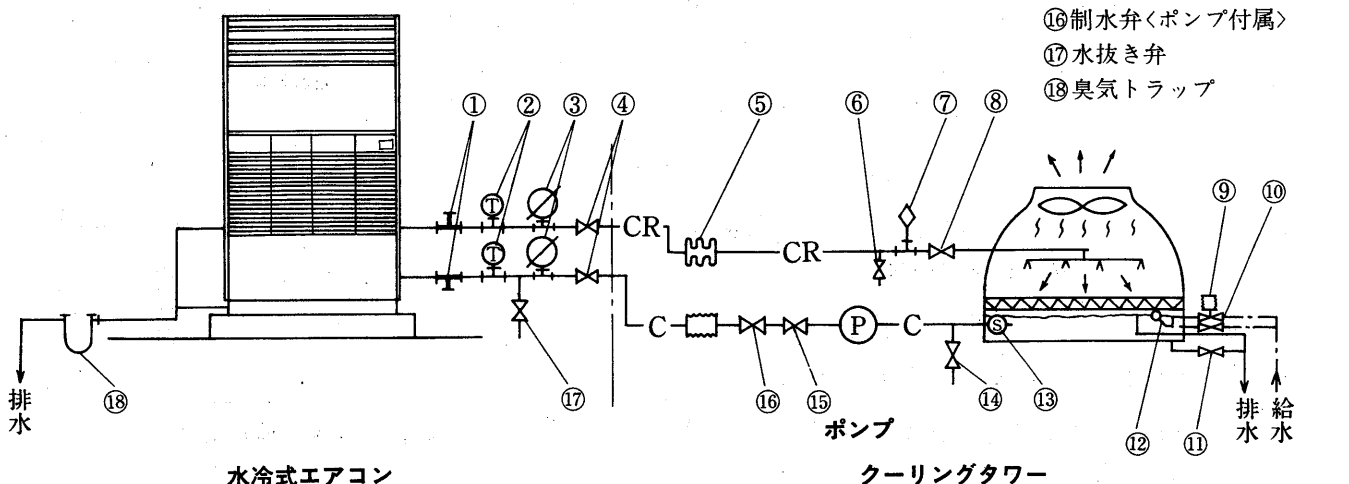

(II)冷却水配管取付

MGL形<冷房専用の場合>

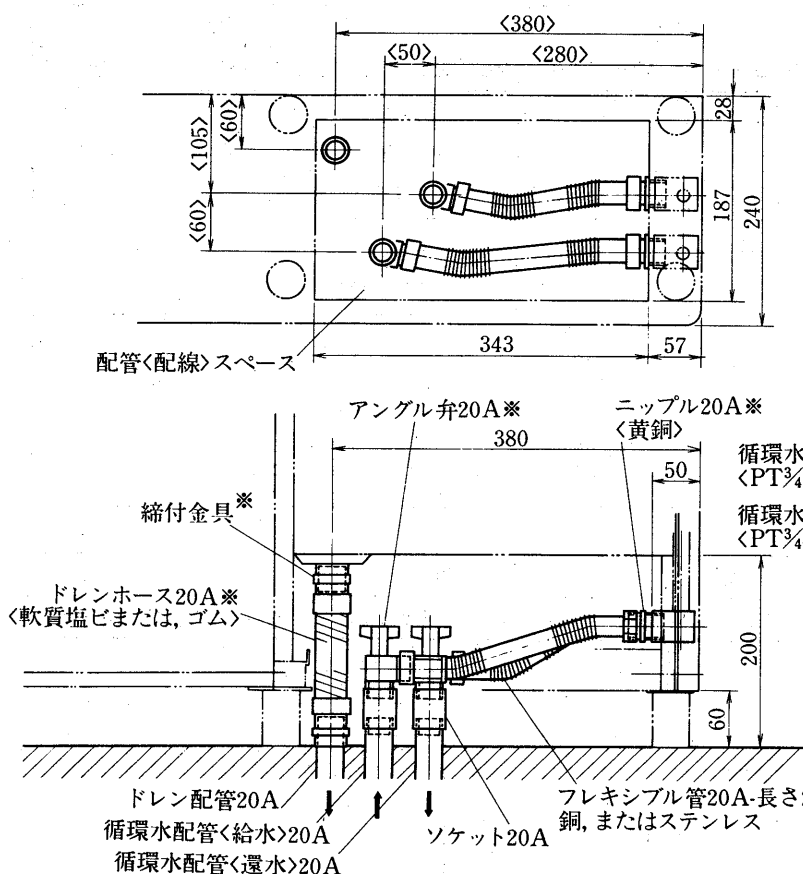

注1. 本図は下配管施工の参考図です。

2. アングル弁、フレキシブル管、ニップル、ドレンホース、縮付金具<※印部品>は、現場手配または別売部品です。<グレー部分>

また、その他の配管、および、管継手類<ソケット等>は現場手配部品です。……製品本体には付属していません。

3. 循環水<配管>温度が露点温度以下となる場合は循環水配管に防露を施してください。

MGL形<冷温水兼用の場合>

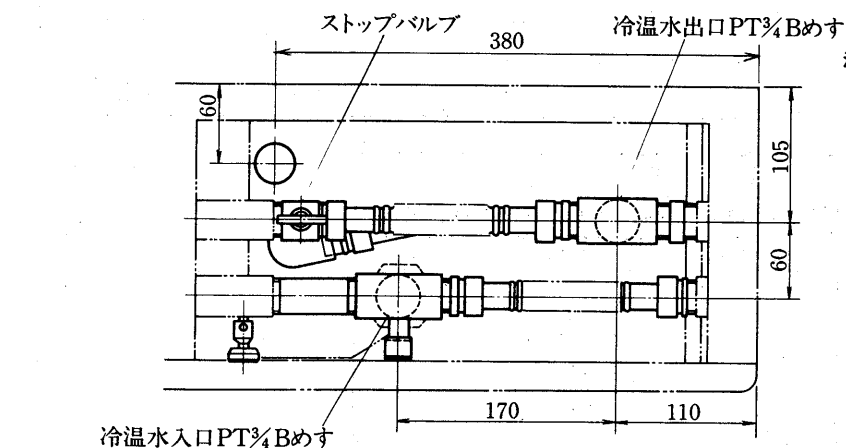

注1. 本図は下配管施工の参考図です。

2. 冷、温水出入口を接続する<グレー部分>は別売部品です。<PAC-438PS>またその他の部品<エルボ、フレキシブル管等>は現地手配部品です。……別売部品には付属していません。

3. 冷却水<配管>温度が露点温度以下となる場合は、冷却水配管に防露を施してください。

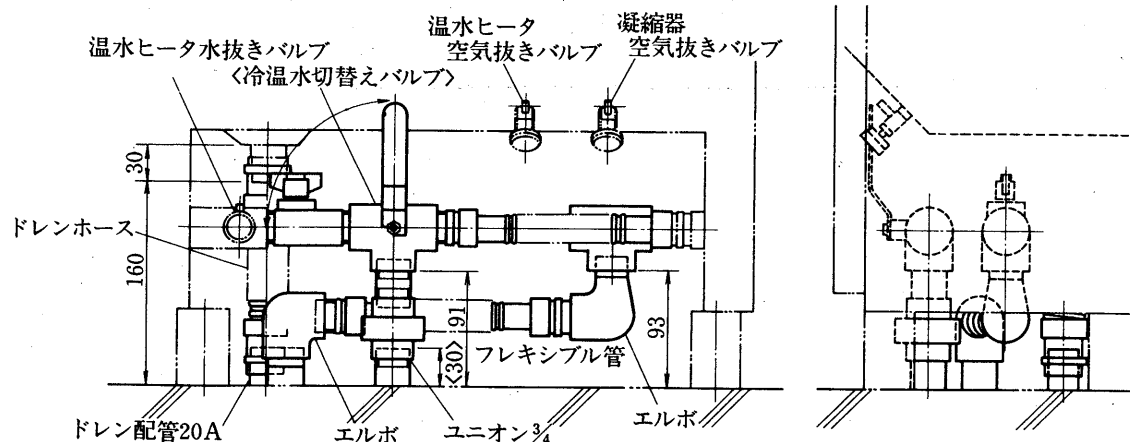

注意事項

資料

(III) 配管接続方向および寸法表

項目	形式		天井埋込形			床置形				
	形式	形名	MB-25S・TB	MB-40S・TB	MB-150TA	MGL-18SD	MGL-25S・TD	MGL-40S・TD	MGL-50S・TD	
水配管	ドレン	冷却水出入口	B	後 $\frac{3}{4}$	後 $\frac{3}{4}$	後 $1\frac{1}{4}$	下<後> $\frac{3}{4}$	下<後> $\frac{3}{4}$	下<後> $\frac{3}{4}$	下<後> $\frac{3}{4}$
		冷却器	B	" $\frac{3}{4}$	" $\frac{3}{4}$	" 1	" $\frac{3}{4}$	" $\frac{3}{4}$	" $\frac{3}{4}$	" $\frac{3}{4}$
		機械室	B	—	—	—	—	—	—	—
	加熱器	温水出入口	B	後 $\frac{1}{2}$	後 $\frac{1}{2}$	後 1	下<後> $\frac{3}{4}$	下<後> $\frac{3}{4}$	下<後> $\frac{3}{4}$	下<後> $\frac{3}{4}$
		蒸気出入口	B	—	—	" 1	" $\frac{3}{4}$	" $\frac{3}{4}$	" $\frac{3}{4}$	" $\frac{3}{4}$
		温水	B	—	—	—	" $\frac{3}{4}$	" $\frac{3}{4}$	" $\frac{3}{4}$	" $\frac{3}{4}$
	加湿器	蒸気	B	—	—	—	—	—	—	—
		ペーパーパン	B	—	—	—	—	—	—	—
		電熱器	ϕ	—	—	—	下<後>	下<後>	下<後>	下<後>
	配線	ペーパーパン	ϕ	—	—	—	—	—	—	—
コントローラ			後10×260	後10×260	—	—	—	—	—	
主電源			"	"	—	下<後>	下<後>	下<後>	下<後>	
アース端子			後5ねじ	後5ねじ	後5ねじ	4ねじ	4ねじ	4ねじ	4ねじ	

項目	形式		床置形								
	形式	形名	PW-2B	PW-3B	PW-5A ₃	PW-8A ₃	PW-10A ₃	PW-10A ₃ -H	PW-15A ₃	PW-S20A ₃	
水配管	ドレン	冷却水出入口	B	左右 1	左右 1	左右 1	左右 $1\frac{1}{4}$	左右 $1\frac{1}{4}$	左右 $1\frac{1}{4}$	左右 $1\frac{1}{4}$	左右 2
		冷却器	B	" 1	" 1	" 1	" 1	" 1	" 1	" 1	" 1
		機械室	B	" $\frac{3}{4}$	" $\frac{3}{4}$	" $\frac{3}{4}$	" $\frac{3}{4}$	" 1	" 1	" 1	" 1
	加熱器	温水出入口	B	" $\frac{3}{4}$	" $\frac{3}{4}$	" 1	" 1	" $1\frac{1}{4}$	" $1\frac{1}{4}$	" $1\frac{1}{2}$	" $1\frac{1}{2}$
		蒸気出入口	B	" $\frac{3}{4}$	" $\frac{3}{4}$	" 1	" 1	" $1\frac{1}{4}$	" $1\frac{1}{4}$	" $1\frac{1}{2}$	" $1\frac{1}{2}$
		温水	B	—	—	<" $\frac{1}{2}$ >	<" $\frac{1}{2}$ >	<" $\frac{1}{2}$ >	<" $\frac{1}{2}$ >	<" $\frac{1}{2}$ >	<" $1\frac{1}{2}$ >
	加湿器	蒸気	B	左右 $\frac{1}{2}$	左右 $\frac{1}{2}$	" $\frac{1}{2}$	" $\frac{1}{2}$	" $\frac{1}{2}$	" $\frac{1}{2}$	" $\frac{1}{2}$	" $1\frac{1}{2}$
		ペーパーパン	B	" $\frac{1}{2}$ おす	" $\frac{1}{2}$ おす	" $\frac{1}{2}$ おす	" $\frac{1}{2}$ おす	" $\frac{1}{2}$ おす	" $\frac{1}{2}$ おす	" $\frac{1}{2}$ おす	" $1\frac{1}{2}$ おす
		電熱器	ϕ	" 43	" 43	" 43	" 43	" 52	" 52	" 52	" 52
	配線	ペーパーパン	ϕ	" 27	" 27	" 27	" 27	" 27	" 27	" 27	" 27
別売部品制御回路		ϕ	" 22	" 22	" 27	" 27	" 27	" 27	" 27	" 27	
主電源		ϕ	" 22	" 22	" 27	" 27	" 37	" 37	" 52	" 52	
アース端子			後5ねじ	後5ねじ	後5ねじ	後5ねじ	後6ねじ	後6ねじ	後6ねじ	後6ねじ	

項目	形式		床置形					
	形式	形名	PWH-3B	PWH-5A ₂	PWH-8A ₂	PWH-10A ₂ <-H>	PWH-15A ₃	
水配管	ドレン	冷却水出入口	B	左右 1	左右 1	左右 $1\frac{1}{4}$	左右 $1\frac{1}{4}$	左右 $1\frac{1}{4}$
		冷却器	B	" 1	" 1	" 1	" "	" 1
		機械室	B	" $\frac{3}{4}$	" $\frac{3}{4}$	" $\frac{3}{4}$	" 1	" 1
	加湿器	温水	B	—	—	—	—	—
		蒸気	B	—	—	—	—	—
		ペーパーパン	B	左右 $\frac{1}{2}$ おす	左右 $\frac{1}{2}$ おす	左右 $\frac{1}{2}$ おす	左右 $\frac{1}{2}$ おす	左右 $\frac{1}{2}$ おす
	配線	電熱器	ϕ	左右43	左右43	左右43	左右52	左右52
		ペーパーパン	ϕ	" 27	" 27	" 27	" 27	" 27
		別売部品制御回路	ϕ	" 22	" 27	" 27	" 27	" 27
		主電源	ϕ	" 22	" 27	" 27	" 37	" 52
アース端子		後5ねじ	後5ねじ	後5ねじ	後6ねじ	後6ねじ		

(b)空冷式〈標準・ヒートポンプ式〉

(I)冷媒配管

空冷式〈空気熱源ヒートポンプ式〉エアコンの据付けには室内ユニットと室外ユニットとを冷媒配管により接続する作業があります。この作業はエアコンの能力を最大限に発揮するために非常に重要です。

(イ)冷媒配管長さおよび室内・室外ユニットの高低差制限

形名	項目		配管長さ <m>	ベンド数
	室外ユニットが 上の場合	室外ユニットが 下の場合		
PK-40SG・40G	15	15	20	10
PCH-40SAG・40AG PKH-40SAG・40AG PLH-40SAG・40AG	15	15	15	10
PC-50SG・50G PK-50SG・50G PS-50G	20	20	30	10
PCH-50SAG・50AG PKH-50SAG・50AG PSH-50SG・50G PLH-50SAG・50AG	20	20	20	10
PC-63G PK-63G PS-63G	20	20	30	10
PCH-63AG・63AD PKH-63AG PSH-63G・63AD PLH-63AG, PEH-2.5G ₂	20	20	20	10
PC-71G, PK-71G PS-71G, PL-71AG PE-3G	20	20	35	15
PCH-71AG・71AD・80AG PKH-71AG PSH-71G・71AD・80G PLH-71AG PEH-3G, PSD-3D	20	20	30	15
PC-100G, PK-100G PS-100G, PL-100AG	30	30	40	15
PCH-100AG・100AD PKH-100AG PSH-100G・100AD PLH-100AG, PSD-4C	30	30	40	15
PC-125G PS-125G PL-125AG	30	30	45	15
PCH-125AG・125AD PSH-125G・125AD PLH-125AG PEH-5G ₂ , PSD-5C	30	30	45	15
PC-140G PS-140G	30	30	45	15
PCH-140AG・140AD PSH-140G・140AD PLH-140AG, PEH-6G	30	30	45	15
PCHB-120B	20	20	30	15

注1. ガス側2本配管時の場合を示します。

注意事項

資料

冷媒配管長さおよび室内・室外ユニットの高低差制限

形名	高低差<m>		配管長さ<m>	ベンド数
	室外ユニットが上の場合	室外ユニットが下の場合		
PF-3B	20	20	35	15
PFH-3B	20	20	30	15
PFH-8・10A	30	20	50	15
PEH-8	30	20	50	15
PEH-10	30	20	50	15
PA-5A ₃ ・8A ₃ 10A ₃ ・10A ₃ -H 15A ₃ ・S20A ₃	20	20	30	15
PAH-5B・8B・10B・10B-H	20	20	30	15
PAH-15B・S20B	20	20	40	15

注1. この機種は配管長さが30mをこえる時、220V、62Wの電熱器<クランクケース><別売>を取付けてください。

PLHX-200AG・260AG形延長配管の制限

(1) 長さの制限

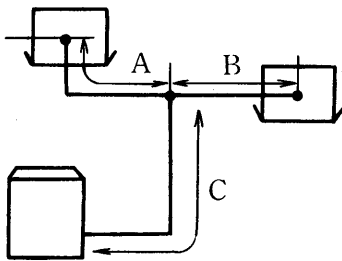

※1. $A+C$, $B+C$ の長さ=各40m以内

※2. $|A-B|=10m$ 以内<A, Bの差>

(2) 室内・室外ユニットの高低差

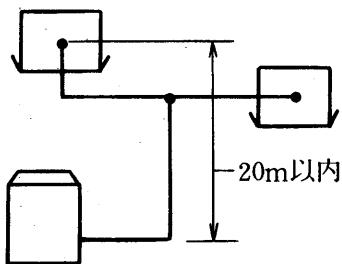

(3) 室内ユニット間の高低差

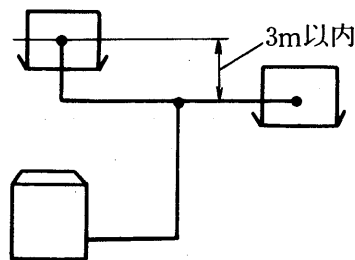

(4) ベンド数<90°曲げ>

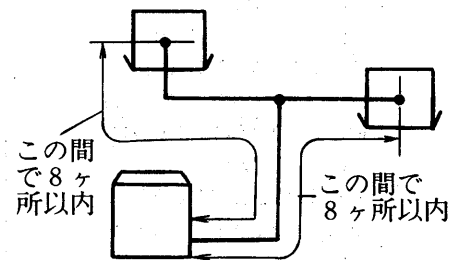

PLHF-I25A・PLHP-I25A形冷媒配管工事<冷媒配管寸法・施工限界>

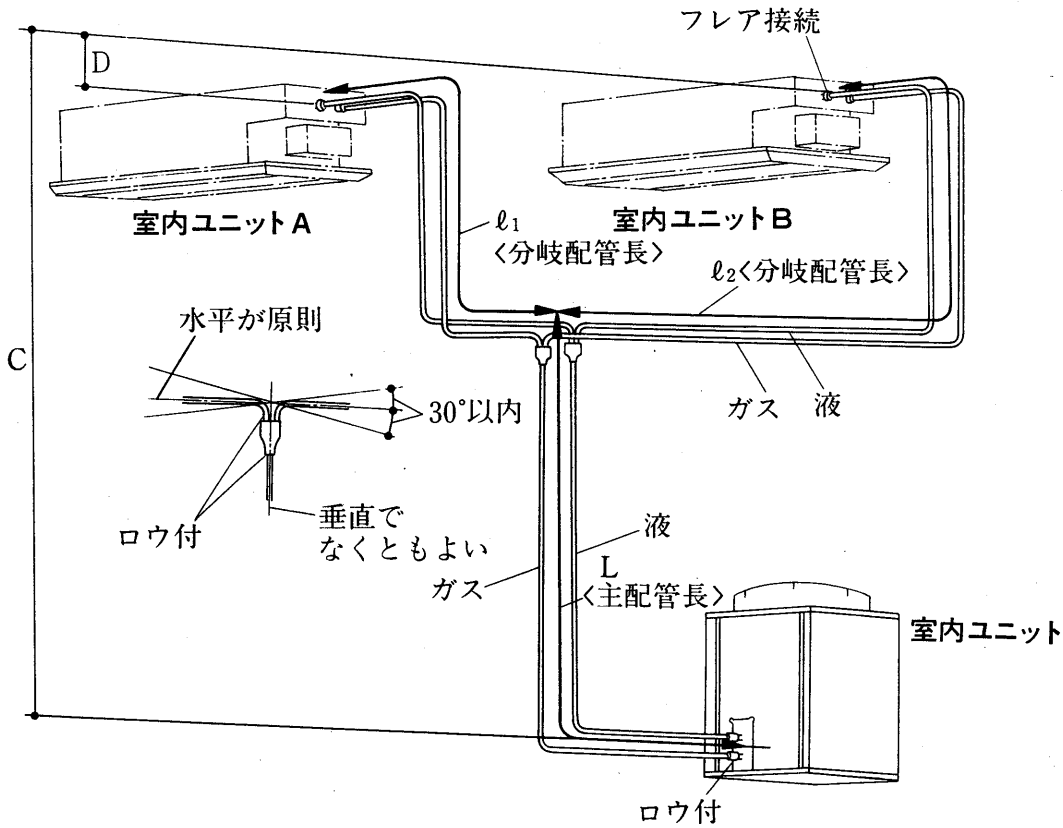

(1)冷媒配管高低差限界

(イ)高低差C 30m以下<PLHF-I25Aの場合室外ユニットが上のとき40m以内>

(ロ)高低差D 3.5m以下<室内ユニットA, Bの関係が逆でも同じ>

(2)冷媒配管実長限界

(イ)< $l_1 + L$ >又は< $l_2 + L$ >は50m以内

(ロ) l_1 と l_2 との差 10m以内

(3)冷媒配管曲り数限界

< $l_1 + L$ >又は< $l_2 + L$ >の範囲内で8ヶ所以内

(4)冷媒配管詳細

形名	項目	
	配管	管液
PLHF-63A<-S>	5/8< $\phi 15.88 \times 1.0t$ >	3/8< $\phi 9.52 \times 0.8t$ >
PUHF-I25A	3/4< $\phi 19.05 \times 1.0t$ >	1/2< $\phi 12.7 \times 0.8t$ >

※冷媒配管は十分な断熱を必要とします。

注意事項

資料

(ロ)冷媒配管サイズ・冷媒量

項目 形名	配管サイズ		本体充填 冷媒量 <kg>	冷媒配管長さ追加冷媒量<kg>											
	液側	ガス側		5m	10m	15m	20m	25m	30m	35m	40m	45m	50m		
PK-40SG	φ9.52×0.8t	φ15.88×1.0t	0.9												
PK-40G			0	0	0	0.18	—	—	—	—	—	—	—		
PCH-40SAG・AG PKH-40SAG・AG PLH-40SAG・AG			1.55	0	0.325	0.65	—	—	—	—	—	—	—		
PC-50SG・G PK-50SG・G, PS-50G			1.6	0	0	0	0.18	0.24	0.3	—	—	—	—		
PCH-50SAG・AG PKH-50SAG・AG PSH-50SG・G PLH-50SAG・AG			1.6	0	0.325	0.65	0.975	—	—	—	—	—	—		
PC-63G, PK-63G PS-63G			1.6	0	0	0	0.18	0.24	0.3	—	—	—	—		
PCH-63AG, PKH-63AG PSH-63G, PLH-63AG			2.1	0	0.325	0.65	0.975	—	—	—	—	—	—	—	
PCH-63AD, PSH-63AD			2.0												
PEH-2.5G2			2.1												
PC-71G, PK-71G PS-71G, PL-71AG			1.8	0	0	0	0.18	0.24	0.3	0.36	—	—	—		
PCH-71AG, PKH-71AG PSH-71G, PLH-71AG			2.9	0	0.325	0.65	0.975	1.3	1.625	—	—	—	—	—	
PSH-71AD, PCH-71AD			3.2												
PE-3G			2.0	0	0	0	0.18	0.24	0.3	0.36	—	—	—		
PEH-3G			3.0	0	0.325	0.65	0.975	1.3	1.625	—	—	—	—	—	
PSD-3D			2.9												
PCH-80AG, PSH-80G			3.2												
PC-100G, PK-100G PS-100G, PL-100AG			φ12.7×0.8t	φ19.05×1.0t	3.5	0	0.15	0.3	0.45	0.6	0.75	0.9	1.05	—	—
PCH-100AG, PKH-100AG PSH-100G, PLH-100AG					3.5	0	0.6	1.2	1.8	2.4	3.0	3.6	4.2	—	—
PCH-100AD, PSH-100AD					3.7										
PSD-4C					3.7										
PC-125G, PS-125G PL-125AG	3.2	0			0.15	0.3	0.45	0.6	0.75	0.9	1.05	1.2	—		
PCH-125AG, PSH-125G PLH-125AG, PEH-5G ₂	4.5	0			0.6	1.2	1.8	2.4	3.0	3.6	4.2	4.8	—		
PCH-125AD	4.4														
PSH-125AD	4.5														
PSD-5C	5.1														
PC-140G, PS-140G PCH-140AG・AD PSH-140G・AD PLH-140AG	4.8	0			0.15	0.3	0.45	0.6	0.75	0.9	1.05	1.2	—		
PEH-6G	4.8	0			0.6	1.2	1.8	2.4	3.0	3.6	4.2	4.8	—		
PCHB-120B	4.9														
PF-3B	φ9.52×0.8t	φ15.88×1.0t			5.8	0	0.3	0.6	0.9	1.2	1.5	—	—	—	—
PFH-3B	φ9.52×0.8t	φ15.88×1.0t			2.0	0	0	0	0.18	0.24	0.3	0.36	—	—	—
PA-5A ₃ PAH-5B					3.0	0	0.5	0.3	0.45	0.6	0.75	—	—	—	—
PA-5A ₃ PAH-5B	φ12×0.8t	φ16×0.8t			3.5	0	0.5	1.0	1.5	2.0	2.5	—	—	—	—
PFH-8A		φ19.1×1.0t			5.5	0	0.5	1.0	1.5	2.0	2.5	—	—	—	—
PFH-8A	φ15.88×1.0t	φ25.4×1.2t			6.0	0	0.8	1.6	2.4	3.2	4.0	4.8	5.6	6.4	7.2
PA-8A ₃ PAH-8B	φ16×0.8t	φ19.1×1.0t			6.5	0	1.0	2.0	3.0	4.0	5.0	—	—	—	—
PEH-8B		φ22.2×1.2t			7.5	0	1.0	2.0	3.0	4.0	5.0	6.0	7.0	8.0	9.0
PFH-10A	φ15.88×1.0t	φ25.4×1.2t	6.5	0	0.8	1.6	2.4	3.2	4.0	4.8	5.6	6.4	7.2		
PA-10A ₃ ・10A ₃ -H PAH-10B・10B-H		φ28.6×1.4t	9.5	0	1.0	2.0	3.0	4.0	5.0	6.0	7.0	8.0	9.0		
PEH-10B	φ19.1×1.0t	φ22.2×1.2t	9.5	0	1.3	2.6	3.9	5.2	6.5	—	—	—	—		
PA-15A ₃ PAH-15B		φ25.4×1.2t	9.5	0	1.3	2.6	3.9	5.2	6.5	—	—	—	—		
PEH-15B	φ15.88×1.0t	φ28.6×1.4t	9.5	0	0.9	1.8	2.7	3.6	4.5	5.4	6.3	7.2	8.1		
PA-15A ₃ PAH-15B		φ19.1×1.0t×2	φ19.1×1.0t×2	6.5×2	0	注1.0	2.0	3.0	4.0	5.0	—	—	—	—	
PA-S20A ₃ PAH-S20B	φ16×0.8t×2	φ22.2×1.2t×2	7.5×2	0	注1.08	1.6	2.4	3.2	4.0	4.8	5.6	—	—		
PA-S20A ₃ PAH-S20B		φ19.1×1.0t×2	φ22.2×1.2t×2	9.5×2	0	注1.13	2.6	3.9	5.2	6.5	—	—	—	—	
PAH-S20B	φ25.4×1.2t×2		9.5×2	0	注1.08	1.6	2.4	3.2	4.0	4.8	5.6	—	—		

注1.冷媒系統が2回路あるので、それぞれの回路に表の値を充填します。

配管サイズ

PLHF・PLHP・PLHX形

形名	項目	①	②	③	④
PLHF・PLHP形		φ19.05	φ15.88	φ12.7	φ9.52
PLHX-200AG形		φ25.4	φ19.05	φ15.88	φ12.7
PLHX-260AG形		φ28.6	φ19.05	φ15.88	φ12.7

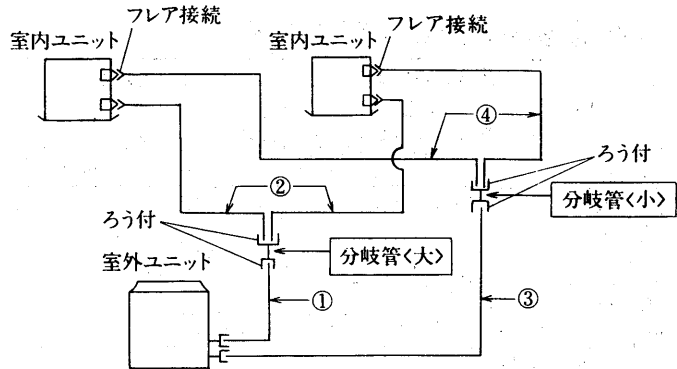

追加冷媒充填量<kg>

- 追加冷媒充填量は、主管部の長さ<L1>と、分岐部の長さ<L2>で決めてください。

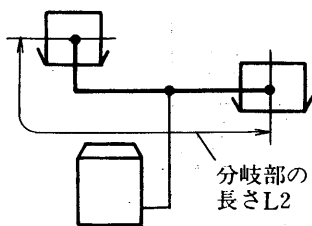
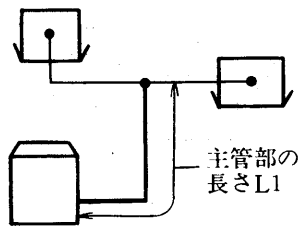

PLHF・PLHS形

主管部の長さ<m> 分岐部の長さ<m>		L1						
		5	10	15	20	25	30	35
L2	5	0.300	0.875	1.450	2.025	2.600	3.175	3.750
	10	0.600	1.175	1.750	2.325	2.900	3.475	4.050
	15	0.900	1.475	2.050	2.625	3.200	3.775	4.350
	20	1.200	1.775	2.350	2.925	3.500	4.075	4.650
	25	1.500	2.075	2.650	3.225	3.800	4.375	4.950
	30	1.800	2.375	2.950	3.525	4.100	4.675	5.250
	35	2.100	2.675	3.250	3.825	4.400	4.975	5.550

注. 表中の長さの中間値では次の算式によります。
 $0.115 \times \langle L1 - 5 \rangle + 0.06 \times \langle L2 \rangle$

PLHX形

主管部の長さ<m> 分岐部の長さ<m>		L1						
		5	10	15	20	25	30	35
L2	5	0.6	1.4	2.2	3.0	3.8	4.6	5.4
		0.6	1.6	2.6	3.6	4.6	5.6	6.6
	10	1.2	2.0	2.8	3.6	4.4	5.2	6.0
		1.2	2.2	3.2	4.2	5.2	6.2	7.2
	15	1.8	2.6	3.4	4.2	5.0	5.8	—
		1.8	2.8	3.8	4.8	5.8	6.8	—

注1. 表中上段は200AG形, 下段260AG形を示します。
 2. 表中の長さの中間値では次の算式によります。
 $PLHX-200AG = 0.16 \times \langle L1 - 5 \rangle + 0.12L2$
 $PLHX-260AG = 0.20 \times \langle L1 - 5 \rangle + 0.12L2$

相当長＝主管部相当長＋分岐部相当長

形名	項目	主管部相当長<L1><m>	分岐管部相当長<L2><m>
PLHF-125A PLHP-125A PLHP-250A PLHP-375A PLHP-500A PLHP-625A		実長＋ <0.35×配管途中ベント数>	{ 実長＋ <0.3×配管途中ベント数> } × ½

注. PLHP-250A, 375A, 500A, 625A形は, 各冷媒系統ごと, PLHP-125A形と同じ。

ツインタイプ相当長＝主管部相当長＋分岐管部相当長

形名	項目	主管部相当長<L1><m>	分岐管部相当長<L2><m>
PLHX-200AG		実長＋ <0.47×配管途中ベント数>	{ 実長＋ <0.3×配管途中ベント数> } × ½
PLHX-260AG		実長＋ <0.5×配管途中ベント数>	{ 実長＋ <0.3×配管途中ベント数> } × ½

注意事項

資料

(II)配管接続方向および寸法表

項目	形式 形名	天井吊形コーナータイプ		天井吊形カセット式センタータイプ		天井埋込形			
		PCH63-71AD PCH40<S>AG- 80AG,PCHB-120B PC50<S>G-71G	PK<H>- 100~140 G・AD	PL<H>- 40<S>AG ~71AG	PL<H>- 100AG ~140AG	PE<H>- 2.5G2・3G	PEH- 5G2・6G	PEH-8B	PEH-10B
冷媒	液管	φ 後右上9.52	φ 後右上12.7	9.52	12.7	後9.52	後12.7	後15.88	後15.88
	ガス管	φ " 15.88	φ " 19.05	15.88	19.05	" 15.88	" 19.05	" 25.4	" 28.6
水配管	ドレン	φ 後右内径26	φ 後右内径26	内径32	内径32	" 1Bおす	" 1Bおす	" 1Bおす	" 1Bおす
	加湿器	φ —	φ —	—	—	—	—	—	—
配線	主電源	φ 後右上※1	φ 後右上※1	—	—	—	—	下27	下27
	室内外連絡線	φ " ※1	φ " ※1	—	—	—	—	下27	下27
線	コントローラ	φ " ※1	φ " ※1	—	—	—	—	下27	下27

項目	形式 形名	壁掛形		床置形			
		PK-40<S>G-71G PKH-40<S>AG ~71AG	PK-100G PKH-100AG	PS<H>- 50~80 G・AD	PS<H>- 100~140 G・AD	PSD-3D	PSD-4C・5C
冷媒	液管	φ 後右上下9.52	φ 後右上下12.7	φ 後左下9.52	φ 後左下12.7	φ 後右下9.52	φ 後右下12.7
	ガス管	φ " 15.88	φ " 19.05	" 15.88	" 19.05	" 15.88	" 19.05
水配管	ドレン	φ 後右下内径26	φ 後右下内径26	" 内径26	" 内径26	" 内径26	" 内径26
	加湿器	φ —	φ —	—	—	" ※1	" ※1
配線	主電源	φ 後右上下 ※1	φ 後右上下 ※1	φ 後左下 ※1	φ 後左下 ※1	" ※1	" ※1
	室内外連絡線	φ " ※1	φ " ※1	" ※1	" ※1	" ※1	" ※1
線	コントローラ	φ " ※1	φ " ※1	—	—	—	—

※1はノックアウト穴

項目	形式 形名	床置形					
		PF-3B	PA-5A ₃	PA-8A ₃	PA-10A ₃ ・ 10A ₃ -H	PA-15A ₃	PA-S20A ₃
水配管	ドレン	B 左右1	B 左右1	B 左右1	B 左右1	B 左右1	B 左右1
	冷却器	B —	B " 3/4	B " 3/4	B " 1	B " 1	B " 1
	加湿器	B 左右3/4	B " 1	B " 1	B " 1 1/4	B " 1 1/2	B " 1 1/2
	蒸気	B " 3/4	B " 1	B " 1	B " 1 1/4	B " 1 1/2	B " 1 1/2
	温水	B —	B <" 1/2>	B <" 1/2>	B <" 1/2>	B <" 1/2>	B <" 1/2>
	蒸気	B 左右1/2	B " 1/2	B " 1/2	B " 1/2	B " 1/2	B " 1/2
配線	液管	φ 右<左> 9.52	φ 右<左>12※2	φ 右<左>16※2	φ 右19.1※3	φ 右16×2※2	φ 右19.1×2※3
	ガス管	φ " 15.88	φ " 16※2	φ " 19.1 ※2	φ " 22.2※3	φ " 19.1×2※2	φ 22.2×2※3
	電熱器	φ 左右43	φ 左右43	φ 左右43	φ 左右52	φ 左右52	φ 左右52
	ベーパーパン	φ " 27	φ " 27	φ " 27	φ " 27	φ " 27	φ " 27
	別売部品制御回路	φ " 22	φ " 27	φ " 27	φ " 27	φ " 27	φ " 27
	主電源	φ " 22	φ " 27	φ " 27	φ " 27	φ " 27	φ " 27
	室内・外連絡	φ " 22	φ " 27	φ " 27	φ " 27	φ " 27	φ " 27
	アース端子	後5ねじ	後5ねじ	後5ねじ	後6ねじ	後6ねじ	後6ねじ

※2はフレアナット、※3はフランジを示します。

項目	形式 形名	床置形							
		PFH-3B	PAH-5B	PAH-8B	PFH-8A	PAH-10B・ 10B-H	PFH-10A	PAH-15B	PAH-S20B
水配管	ドレン	B 左右1	B 左右1	B 左右1	B 後右下内径26	B 左右1	B 後右下内径26	B 左右1	B 左右1
	冷却器	B —	B " 1	B " 1	—	B " 1	—	B " 1	B " 1
加湿器	ベーパーパン	B 左右1/2おす	B 左右1/2おす	B 左右1/2おす	B 左右後下1/2おす	B 左右1/2おす	B 左右後下1/2おす	B 左右1/2おす	B 左右1/2おす
	液管	φ 右<左> 9.52	φ 右<左>12※2	φ 右<左>16※2	φ " 15.88	φ 右19.1 ※3	φ " 15.88	φ 右16×2 ※2	φ 右19.1×2※3
配線	ガス管	φ " 15.88	φ " 19.1 ※2	φ " 22.2※3	φ " 25.4	φ " 25.4 ※3	φ " 28.6	φ " 22.2×2※3	φ " 25.4×2※3
	ベーパーパン	φ 左右22	φ 左右27	φ 左右27	φ 左右27,後下	φ 左右27	φ 左右27,後下	φ 左右27	φ 左右27
線	別売部品制御回路	φ " 22	φ " 27	φ " 27	φ " 27, "	φ " 27	φ " 27, "	φ " 27	φ " 27
	主電源	φ " 22	φ " 27	φ " 27	φ " 27, "	φ " 37	φ " 27, "	φ 52+37	φ 52+37
	室内・外連絡	φ " 22	φ " 27	φ " 27	φ " 27, "	φ " 27	φ " 27, "	φ " 27	φ " 27
アース端子	後5ねじ	後5ねじ	後5ねじ	5ねじ	後6ねじ	5ねじ	後6ねじ	後6ねじ	

※2はフレアナット、※3はフランジを示します。

● 注意事項

- ・ 室内・室外ユニットの高低差はできるだけ小さくし、配管長さも最小距離を結ぶようにする。
 - ・ 曲げ箇所<ベント数>はできるだけ少なくし、曲げ径はできるだけ大きくする。
 - ・ 性能の維持又は危険防止のため必要な配管の防熱処理は必ず実施してください。
 - ・ 配管中にゴミや水分を入れないようにしてください。
 - ・ 配管サイズは当社指定のものを用い、配管長さにより冷媒を追加充填してください。
- <表参照>

Ⅲ) 冷媒配管延長長さによる能力減少

● 能力減少係数

相当長により能力減少係数を求め、能力線図より得られた能力値に掛けてください。

PK<H>形・PE<H>形・PC<H>形・PL<H>形・PS<H>形

冷房時 50Hz

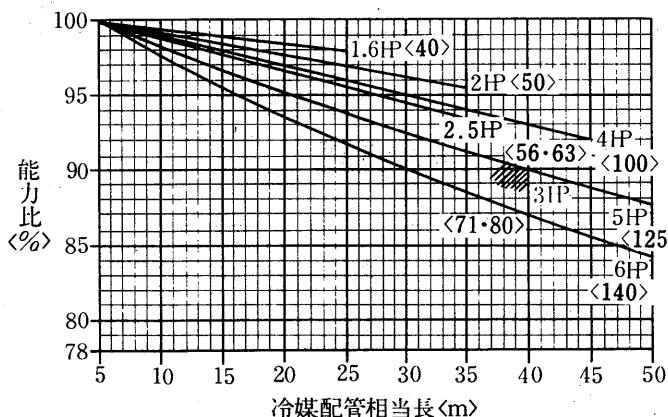

冷房時 60Hz

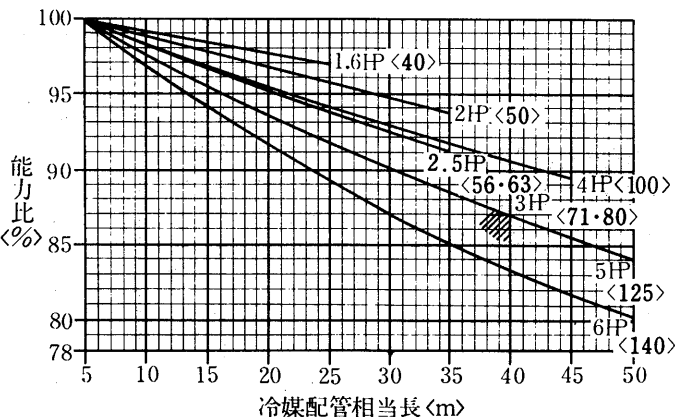

注1. 暖房時は30mまで100%, 30~50mまで99.5%<50/60Hzとも>。

2. 相当長より能力比を求め、能力線図の値に掛ける。
3. 相当長=実長+0.3×B+5×C B…配管途中のベント数
C…配管途中のインスタントカップリング数
4. 配管サイズ 1.6~3HP<40~80> 液管φ9.52×0.8t ガス管φ15.88×1.0t
4~6HP<100~140> 液管φ12.7×0.8t ガス管φ19.05×1.0t

Ⅳ) 暖房運転時、室外熱交換器への着霜による能力減少

- ・ 外気条件により、室外熱交換器へ着霜するため、暖房能力の補正が必要です。
- 暖房能力線図から求めた能力値に、能力減少係数をかけて算出してください。

室外ユニット入口湿球温度<°CWB>	6	4	2	0	-2	-4	-6	-8	-10
暖房能力減少係数	1.0	0.98	0.87	0.84	0.84	0.86	0.87	0.87	0.87

PA<H>-5形

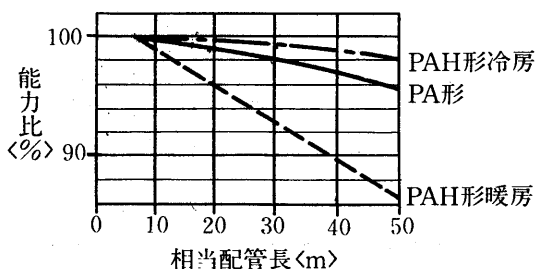

PA<H>-8・15形

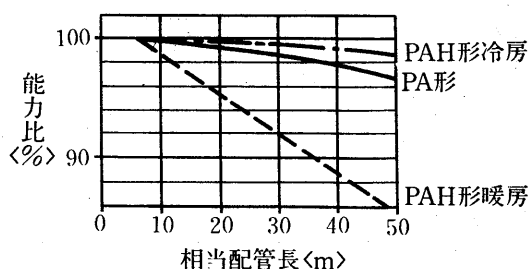

注意事項

資料

PA<H>-10・S20形

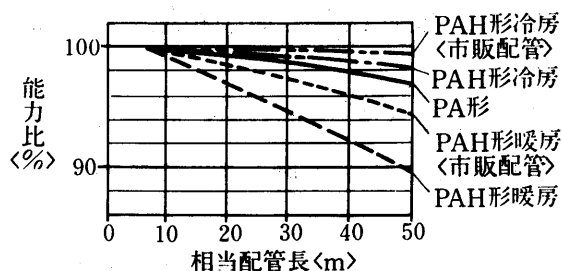

PF<H>-3形

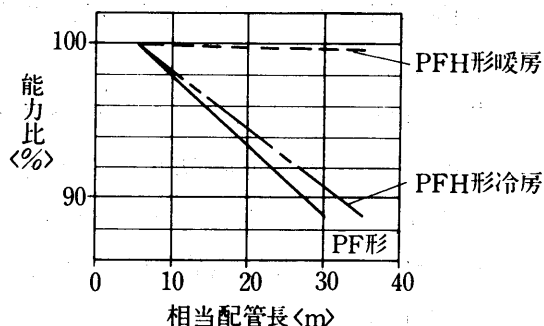

PFH-8A形 PEH-8B形 PLHX-200AG形

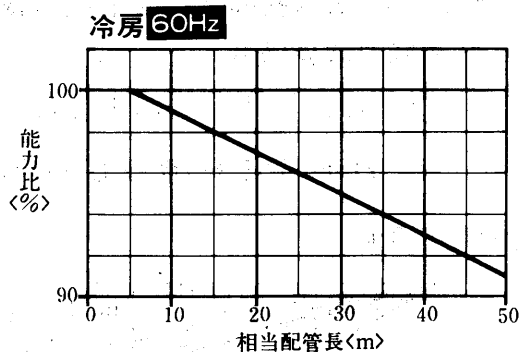
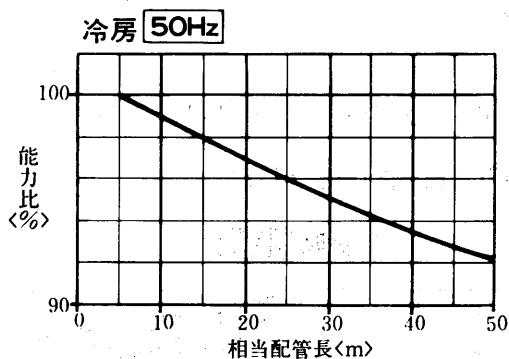

暖房時は30mまで100%、30~50mまで99.5%<50/60Hzとも>

PFH-10A形 PEH-10B形 PLHX-260AG形

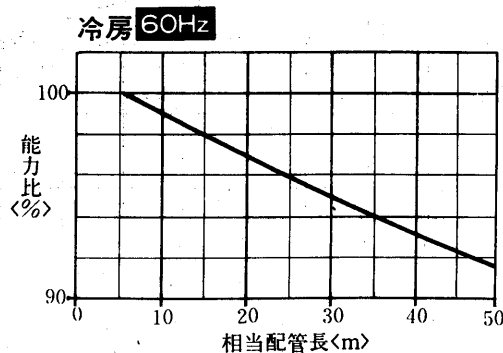
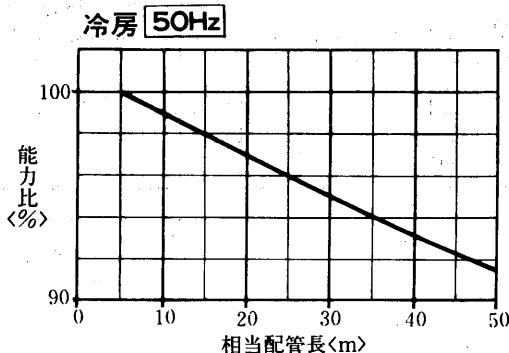

暖房時は30mまで100%、30~50mまで99.5%<50/60Hzとも>

ただし、相当配管長とは、下記の表からバンドまたはインスタントカップリング1か所当りの相当長を求め、バンド数またはインスタントカップリング数を掛け、実長に加えたものです。PAH-10B、-S20B以外は市販配管と別売配管による相異はありません。

継手の種類 <m/1カ所> 形名	別売部品の曲り R 外径 <math>R < 3 \times \text{外径}</math>	市販のエルボ R 外径 = 1~1.5	インスタント カップリング 	市販配管銅管サイズ<mm>	
				液側管 <外形×肉厚>	ガス側管 <外形×肉厚>
PF・PFH-3B	0.1 <16>	0.3 <15.88>	5	9.52×0.76	15.88×1.02
PA-5A ₃	0.1 <16>	0.3 <15.88>	—	12.70×0.89	15.88×1.02
PA-8A ₃ ・15A ₃	0.15 <19.1>	0.35 <19.05>	—	15.88×1.02	19.05×1.07
PA-10A ₃ ・S20A ₃	0.2 <22.2>	0.42 <22.22>	—	19.05×1.07	22.22×1.14
PAH-5B	0.15 <19.1>	0.35 <19.05>	—	12.70×0.89	19.05×1.07
PAH-8B・15B	0.2 <22.2>	0.42 <22.22>	—	15.88×1.02	22.22×1.14
PAH-10B・S20B	0.25 <25.4>	0.5 <28.58>	—	19.05×1.07	28.58×1.27
PFH-8A	0.15 <19.1>	0.47 <25.4>	—	15.88×1.02	25.4×1.2
PFH-10A	0.15 <19.1>	0.5 <28.58>	—	15.88×1.02	28.58×1.27
PEH-8B・PFH-25A	—	0.47 <25.4>	—	15.88×1.02	25.4×1.2
PEH-10B・PFH-30A	—	0.5 <28.58>	—	15.88×1.02	28.58×1.27

< >内はガス側管の外形<mm>

(V)冷媒配管取付

(イ)PC<H>形

PCH-40<S>AG・50<S>AG形

PC-50<S>G形

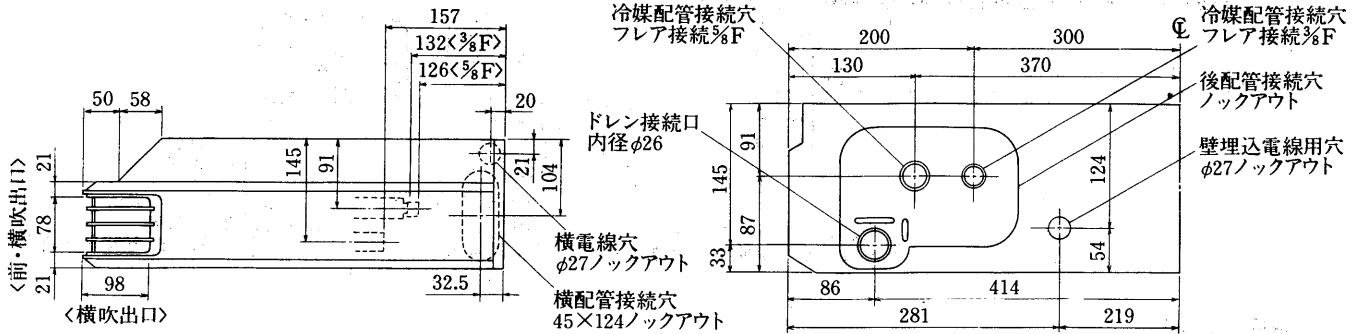

PCH-63AG・71AG・80AG形, PCH-63AD・71AD形

PC-63G・71G形

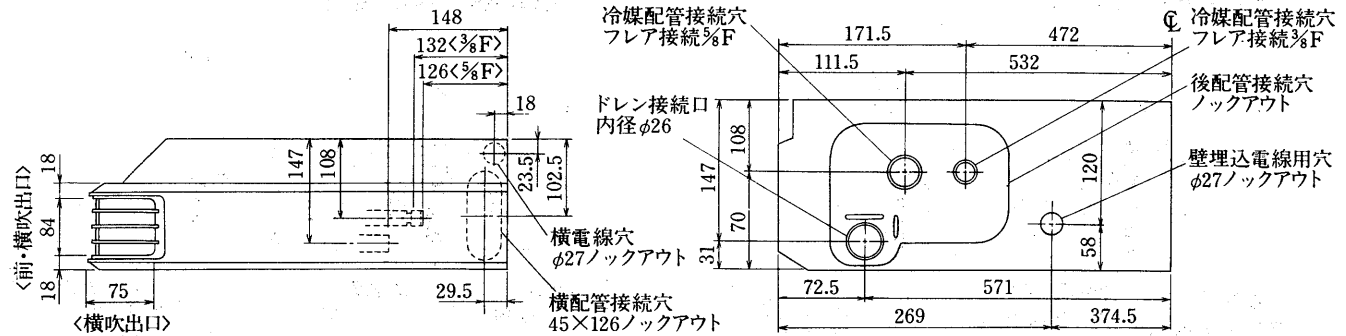

PCH-100AG・125AG・140AG形

PCH-100AD・125AD・140AD形

PCHB-120B形

PC-100G・125G・140G形

変化寸法表

形名	記号	A	B	C	D
PCH-100AG・AD PCHB-120B, PC-100G		445	515	559	364
PCH-125AG・AD, 140AG・AD PC-125G・140G		590	660	704	509

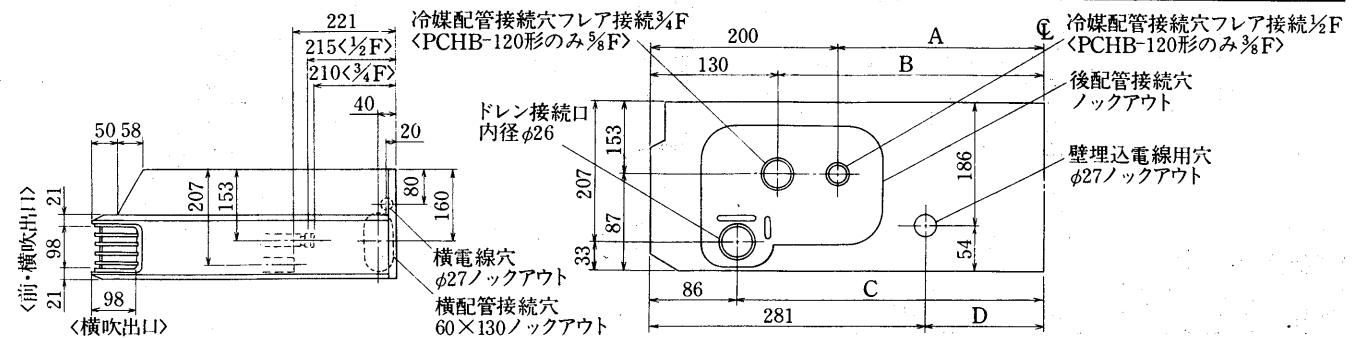

(ロ)PL<H>形

PLH-40<S>AG・50<S>AG形

PLH-63AG・140AG形

PL<H>-71AG・100AG・125AG形

PLHX-200AG・260AG形

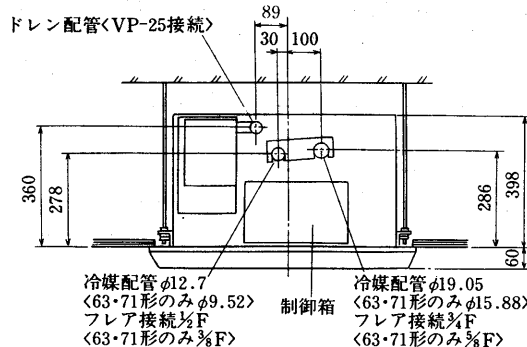
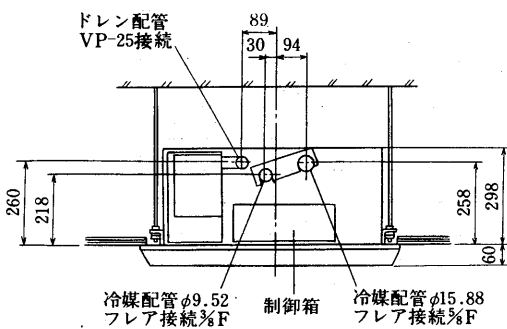

注意事項

資料

(イ)PK<H>形
PKH-40<S>AG~100AG形
PK-40<S>G~100G形

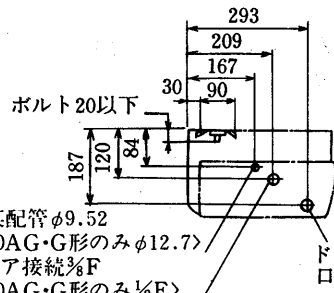
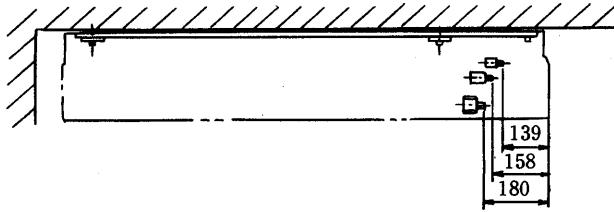

冷媒配管φ9.52
<100AG・G形のみφ12.7>
フレア接続 $\frac{3}{8}$ F
<100AG・G形のみ $\frac{1}{2}$ F>
冷媒配管φ15.88
<100AG・G形のみφ19.05>
フレア接続 $\frac{3}{8}$ F
<100AG・G形のみ $\frac{3}{4}$ F>

《フレキシブルホース付
長さ155付属
PVC管VP-20接続可能》

《冷媒管はインチサイズの
市販パイプが使用できます》

(ニ)PS<H>形
PSH-63AD・71AD形
PSH-50<S>G~80G形
PS-50G~71G形

PSH-100G~140G形
PSH-100AD~140AD形
PS-100G~140G形

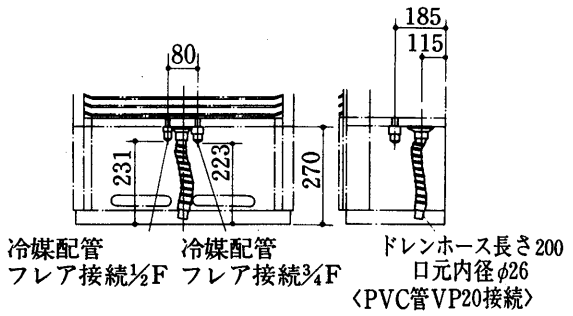
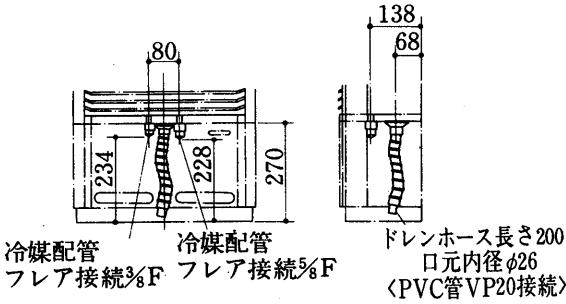

(ホ)PSD形

右配管施工例

ドレンホース接続図

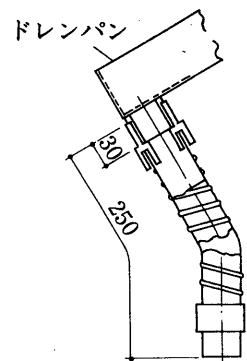
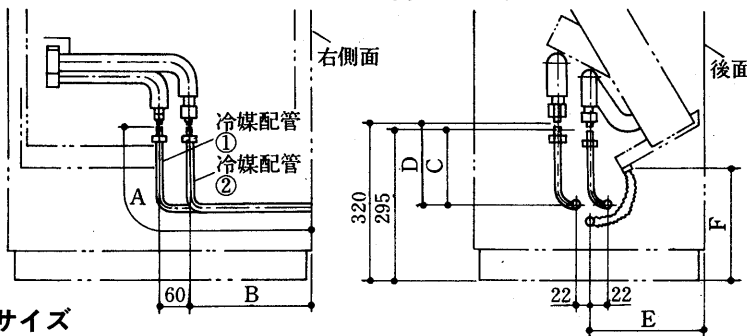

冷媒配管サイズ

項目	形名	PSD-3D	PSD-4C・5C
冷媒配管①		φ9.52	φ12.7
冷媒配管②		φ15.88	φ19.05

ドレンホース<付属品>
現地取付、口径VP20接続

項目	形名	PSD-3D				PSD-4C				PSD-5C						
		右	左	後	下	右	左	後	下	右	左	後	下			
機込 内寸 差法	A	冷媒配管①				345		295		405	345	295		465	345	295
		冷媒配管②				310	370	430	320	370	490	430	320	430	550	430
	B		165				225				285					
立上り 寸法	C	145		295		145		295		145		295				
	D	170		320		170		320		170		320				
E		225				255				255						
F		192				129				129						

(へ)PFH-8A・10A形

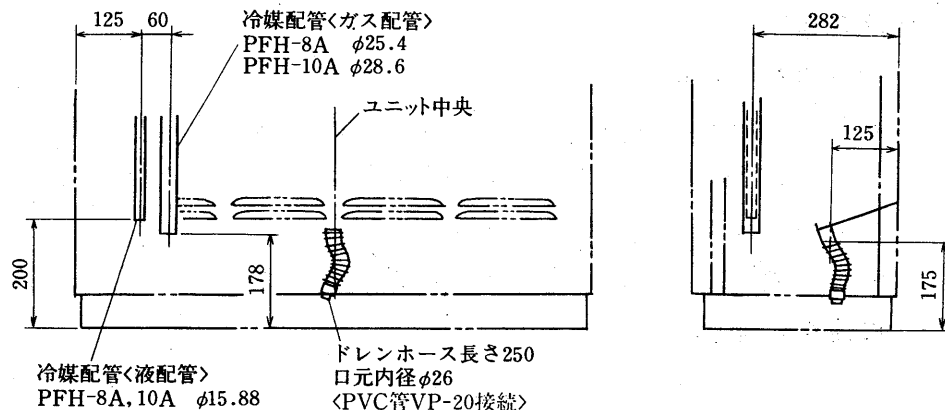

(ト)PLHF-63A<-S>形
PLHP-63A<-S>形
PLHS-63A<-S>形

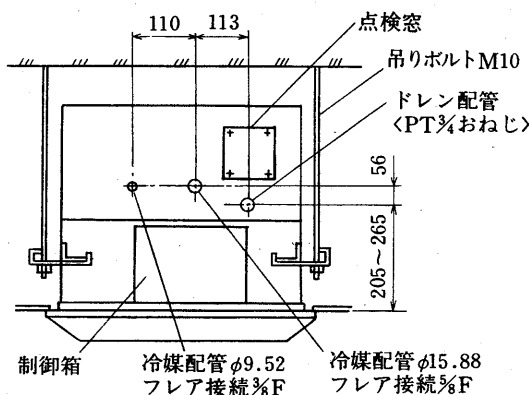

室内ユニットドレン配管

- ドレン配管は市販の硬質塩ビパイプ一般管VP20<内径φ26>またはVP25<内径φ32>が合うようになっています。
- ドレン配管は付属品のドレンホースおよびホースバンド<保証書在中の袋に同封>を使用し、ドレンホースの片側を製品のドレンパンのソケット部へ確実に根元部まで挿入してホースバンドで固定し一方に塩ビ管<VP20>を接続して機外へ配管してください。

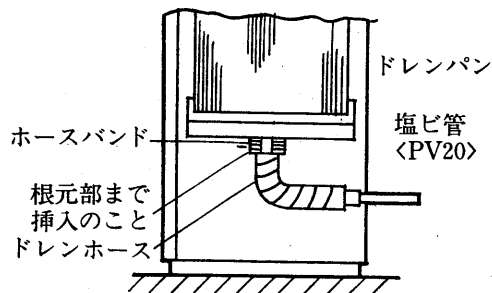

注意事項

尚ドレン配管は機外側にできるかぎりトラップを設けてください。また配管後、排水が良好に行われることと水洩れのないことをご確認ください。

(c)ドレン配管

ドレン配管には冷却器ドレン配管と機械室ドレン配管があります。これは冷却器表面の露または圧縮機表面、吸込管表面の露を排出するものです。

(I)ドレン配管例

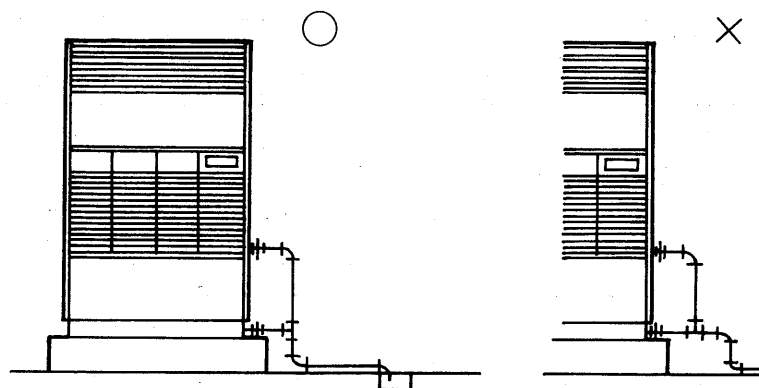

(II)注意事項

(イ)落差が少ない

- ドレンの水は冷却水のように加圧されて流れる水ではなく落差によって流れますので、ドレン管の下流側で落差が小さかったり、トラップがあるとドレンが滞流し、エアコンからもれる場合があります。
- 特に機械室ドレンパンと床面の落差が小さいので注意が必要です。

(ロ)温度が低い

ドレン水の温度は10~15℃と低いので、ドレン配管が冷され表面に結露をします。従ってドレン配管は必ず防露工事<断熱工事>をする必要があります。

(2)床置形<ダクト専用形><25~50トン>

(a)水冷式<標準・ヒートポンプ式>

(I)冷却水配管<PWシリーズ>

冷却水配管，ドレン配管<機械室>加熱器および加湿器配管<取付けの場合>の接続口は，いずれも“めすPTねじ”です。ドレン配管<送風機室>は“おすPTねじ”です。配管接続は左側からが標準ですが，右側にも変更できますので，見積計画時点で確認し，連絡してください。但し，ドレン配管の位置は変更できませんので注意してください。

<接続口の位置サイズについては外形寸法図を参照してください>

冷却水配管の際には下記事項に注意してください。

- ・配管には適宜仕切弁をつけ，凝縮器だけ切離して水抜きができるようにする。
 - ・凝縮器水出入口部分には温度計を取付ける。
 - ・凝縮器と配管のドレン抜きができるよう設備しておく。
 - ・配管には適宜吊具をつけて凝縮器の接手に無理な荷重がかからないようにする。
 - ・冷却水ポンプの振動，騒音がユニットに伝わり問題になるときはポンプの吸込，吐出配管の一部に可撓管を使用する。
 - ・ポンプの入口配管には清掃可能なストレーナを設ける。
- 加熱器取付の場合の配管については，下記事項に注意してください。
- ・加熱器と配管のドレン抜きができるようにしておく。
 - ・配管出入口に温度計を取付ける。
 - ・配管の支持，防振を適宜行なう。

(II)配管接続方向および寸法表

項目	形式		水 冷 式					
	形式	形名	PW-25C ₂	PW-30C ₂	PW-40D	PW-50D	PW-60C ₂	PW-80C ₂
水配管	冷却水	B	2½<左右>	2½<左右>	3<左右>	3<左右>	4<左右>	4<左右>
	ドレン	B	1¼<後>	1¼<後>	1¼<後>	1¼<後>	1¼<左>	1¼<左>
	加熱器<温水・蒸気>	B	2½<左右>	2½<左右>	2½<左右>	2½<左右>	3<左右>	3<左右>
	加湿器<水・蒸気>	B	1<左右>	1<左右>	1<左右>	1<左右>	1<左右>	1<左右>
配線	主電源	φ	62<左>	62<左>	62<左>	62<左>	93<左>	93<左>
	アース端子	ねじ	M5<左>	M5<左>	M5<左>	M5<左>	M5<左>	M5<左>

注 1.詳細は外形図をごらんください。
 2.<後>とあるのはユニット後面を示します。
 <左右>とあるのは標準はユニット左側面ですが，右側にも変更できる事を示します。

(b)空冷式<ヒートポンプ式>

(I)冷媒配管<PFH・PAHシリーズ>

空冷式<空気熱源ヒートポンプ式>エアコンの据付には室内ユニットと室外ユニットとを冷媒配管により接続する作業があります。この作業はエアコンの能力を最大限に発揮するためにひじょうに重要です。

(イ)冷媒配管長ささと室内・室外ユニットの高低差制限

項目	形名	PFH-25A・30A	PAH-25E・30E	PAH-40E・50E
高低差 <m>	室外ユニットが上の場合	30	30	30
	室外ユニットが下の場合	20	20	20
配管長さ <m>		50	50	50
ベンド数		15	20	8
エルボ1ヶ当たりの相当長さ<m>		0.5	0.5	1.2

ベンド数は配管が最大実長時の最大ベンド数を示します。

基礎図<PAH-40E・50E形>

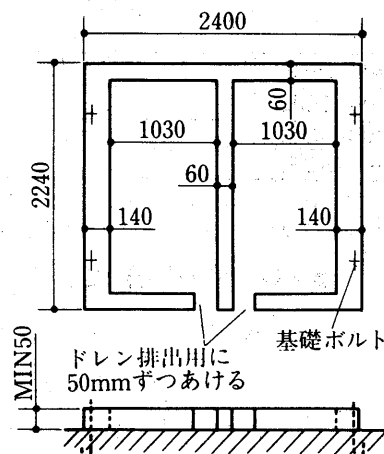

冷媒配管長さによる能力減少率

PFH-25A形

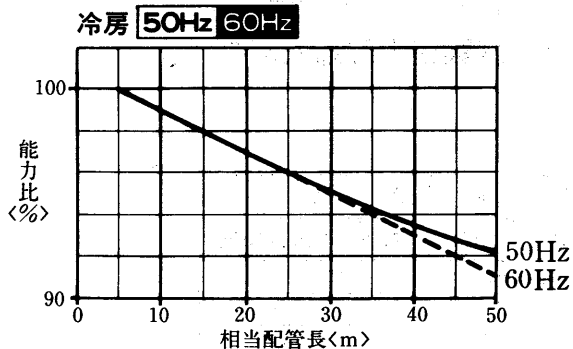

PFH-30A形

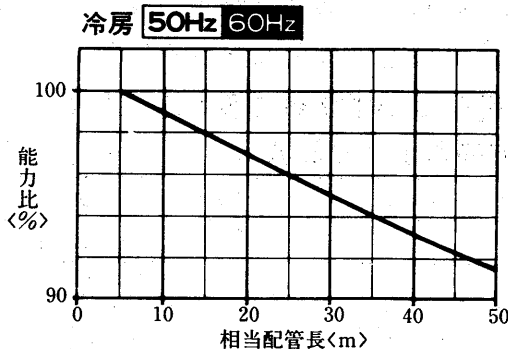

暖房時は30mまで100%, 30~50mまで99.5%<50/60Hzとも>

ただし、相当配管長とは、下記の表からベンド1か所当たりの相当長を求め、ベンド数を掛け、実長に加えたものです。市販配管と別売配管による相異はありません。

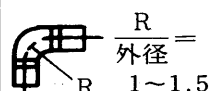
継手の種類 <m/1か所>	市販のエルボ 	市販配管銅管サイズ<mm>	
		液側管 <外形×肉厚>	ガス側管 <外形×肉厚>
PFH-25A	0.47<25.4>	15.88×1.02	25.4×1.2
PFH-30A	0.5<28.58>	15.88×1.02	28.58×1.27

< >内はガス側管の外形<mm>

PAH形

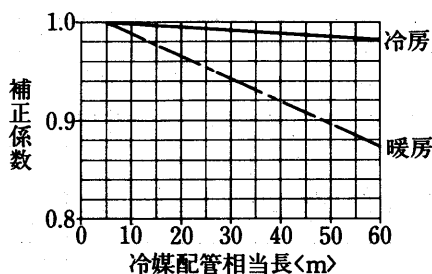

注意事項

資料

(ロ)冷媒配管サイズ・冷媒量

項目 形名	配管サイズ		本体充填冷媒量 <kg>	冷媒配管長さ追加冷媒量<kg>									
	液側	ガス側		5m	10m	15m	20m	25m	30m	35m	40m	45m	50m
PFH-25A	φ15.88×0.1t	φ25.4×1.2t	室内1.5 室外6.0	0	0.8	1.6	2.4	3.2	4.0	4.8	5.6	6.4	7.2
PFH-30A		φ28.6×1.4t	室内1.0 室外9.5										

注1.冷媒系統が3回路あるので、それぞれの回路に表の値を充填してください。

項目 形名	配管サイズ		本体充填冷媒量 <kg>	冷媒配管長さ追加冷媒量<kg>					
	液側	ガス側		10~15	15~20	20~25	25~30	30~35	35~40
PAH-25E	φ15.88×1.1t	φ25.4×1.2t	7.0×3	0.5	1.5	2.5	3	4	5
PAH-30E	"	"	8.0×3	0.5	1.5	2.5	3.5	4.5	5
PAH-40E	φ28.6×1.4t	φ50.8×2.0t	35	3	7	10	14	18	21
PAH-50E			45						

注1.PAH-25E, 30Eは3系統ありますのでそれぞれの系統に表の値を充填します。

2.配管材料はJIS H3300 1種普通級半硬質を使用すること。

●パイプの使用にあたって

- ・傷ついたパイプは絶対に使用しないでください。
- ・汚れたパイプは使用しないでください。パイプは酸洗いしたものを使用してください。
- ・ロウ付した配管は乾燥チツソ等でゴミ水分を除去してください。配管の中に水が入らないよう十分な管理を行なってください。

●漏れ試験

- ・配管組立品の漏れ試験を行なった後に室内・室外ユニットとの接続を行なってください。
- ・配管工事完了後漏れ試験を実施してください。<試験圧力27kg/cm²G>

●冷媒配管は必ず断熱工事を施行してください。

(ハ)配管接続方向および寸法表

項目	形式		ダクト専用形		
	ドレン	形式 形名	PAH-25E	PAH-30E	PAH-40E・50E
水配管	ドレン	B	1¼<後>	1¼<後>	1¼<後>
	加熱器<温水・蒸気>	B	2½<左右>	2½<左右>	2½<左右>
	加湿器<水・蒸気>	B	1<左右>	1<左右>	1<左右>
冷媒液管	液管	φ	15.88	15.88	28.6
	ガス管	φ	25.4	25.4	50.8
配線	主電源・室内・外連絡	φ	62<左>	62<左>	91<左>
	アース端子	ねじ	M5<左>	M5<左>	M5<左>

注 1.詳細は外形図をごらんください。 2.<後>とあるのはユニット後面を示します。 <左右>とあるのは標準はユニット左側面ですが、右側にも変更できる事を示します。<水配管>

(3)マルチセントラル

(a)配管接続方向および寸法表

項目	形式 形名	天井埋込形				床置形		
		MBH-25TB ₃ -C	MBH-40TA ₃ -C	MBH-50TA ₃ -C	MBH-150TA	MGH-25SD ₂ ・TD ₂	MGH-40SD ₂ ・TD ₂	
水配管	冷却水出入口	B	左¾	左¾	左¾	後1¼	下<後>¾	下<後>¾
	ドレン	B	左¾	左¾	左¾	後1	下<後>¾	下<後>¾
	冷却器	B	左¾	左¾	左¾	後1	下<後>¾	下<後>¾
	機械室	B	—	—	—	—	—	—
	加湿器	B	—	—	—	—	—	—
	ベーバーパン	B	—	—	—	—	—	—
配線	電熱器	φ	—	—	—	—	—	—
	ベーバーパン	φ	—	—	—	—	—	—
	別売部品制御回路	φ	前18点端子盤	前18点端子盤	前18点端子盤	後6点端子盤	下<後>	下<後>
	主電源	φ	前×18<コ>	前×18<コ>	前×18<コ>	後	下<後>	下<後>
配線	アース端子	φ	前12<コ>	前12<コ>	前12<コ>	5ねじ	4ねじ	4ねじ

注.<コ>はコンセントを示します。

(4)産業空調用

(a)配管接続方向および寸法表

項目	形式 形名	水 冷 式					空 冷 式			
		床 置 形								
		PWT-3B	GT-50G ₂ M	GT-80G ₂ M	GT-100G ₂ M	GT-150G ₂ M	GAT-50B ₂	GAT-80B ₂	GAT-100B ₂	
水 配 管	冷却水出入口	B	左右1	左右1	左右1/4	左右1 1/4	左右1 1/4	—	—	—
	ドレン									
	冷却器	B	" 1	" 1	" 1	" 1	" 1	左右1	左右1	左右1
	機械室	B	" 3/4	" 1	" 1	" 1	" 1	" 1	" 1	" 1
	温水出入口	B	" 3/4	" 1	" 1	" 1 1/4	" 1 1/2	" 1	" 1	" 1 1/4
	蒸気出入口	B	" 3/4	" 3/4	" 1	" 1 1/4	" 1 1/2	" 3/4	" 1	" 1 1/4
配 管	加湿器									
	蒸気	B	" 1/2	" 1/2	" 1/2	" 1/2	" 1/2	" 1/2	" 1/2	" 1/2
	ペーパーパン	B	" 1/2おす	" 1/2	" 1/2	" 1/2	" 1/2	" 1/2	" 1/2	" 1/2
冷 媒	液管	φ	—	—	—	—	—	右12	右19.1	右19.1
	ガス管	φ	—	—	—	—	—	" 16	" 19.1	" 22.2
配 線	電熱器	φ	左右43	左右43	左右43	左右52	左右57	左右43	左右43	" 52
	ペーパーパン	φ	" 27	" 26	" 26	" 26	" 26	" 26	" 26	" 26
	主電源	φ	" 22	" 26	" 26	" 33	" 37	" 26	" 26	" 33
	室内・外連絡	φ	—	—	—	—	—	" 20	" 20	" 20
	アース端子		後5ねじ	後6ねじ	後6ねじ	後6ねじ	後6ねじ	後6ねじ	後6ねじ	後6ねじ

(5)クリーンルーム用

(a)配管長さによる能力値

配管相当長<m>	5	10	20	30
冷房<%>	100	99	97	95

- 注1.暖房時は30mまで100%。
 2.相当長より能力比を求め、能力線図の値に掛けてください。
 3.配管長さは相当長で30m以下、高低差は20m以下でご使用ください。
 4.エルボ1ヶ当りの配管相当長は0.5mです。
 5.ベンド数<90°曲げ>は8ヶ所以下になるように配管してください。

(I)配管計画

- (イ)冷媒配管は室内ユニットと室外ユニットをできるだけ短い距離で、かつ曲りの少ないように結んでください。
- (ロ)配管工事後の洩れチェックなどが容易な配管をしてください。
- (ハ)配管は外的要因で傷つけられる可能性の少ない場所に通してください。

(II)配管長さの制限

- (イ)冷媒配管の長さは相当長で最大30mです。
- (ロ)室内ユニットと室外ユニットの高低差の最大は20mです。
- (ハ)配管が長すぎますと配管中にたまる冷凍機油の量が多くなり圧縮機の潤滑不良の原因となります。又、ユニット能力が低下します。
- (ニ)室内ユニットと室外ユニットの高低差が大きすぎるとフラッシュガスが発生しやすくなり能力低下をまねきます。

(III)冷媒量・配管サイズ

冷媒配管が10m以上の場合は下表に従って冷媒を追加チャージしてください。冷媒チャージは圧縮機吸込側のチャージプラグから行い、配管の長さに応じてそれぞれ一回路ずつ行ってください。

注意事項

資料

項目 形名	冷媒配管長<m>と追加冷媒量<kg>						配管サイズ		
	5	10	15	20	25	30	ガス側配管	ホットガス側配管	液側配管
PFC-10A	0	1.0	2.0	3.0	4.0	5.0	φ28.58	φ12.7	φ15.88
PFC-15A	0	0.8	1.6	2.4	3.2	4.0	φ25.4		
PFC-20A	0	1.0	2.0	3.0	4.0	5.0	φ28.58		

注1. PFC-15・20Aは冷媒系統が2回路あるのでそれぞれの回路に上表の値をチャージしてください。

2. 配管材料はJIS H3300 1種普通級半硬質を使用すること。

●パイプの使用にあたって

- ・傷ついたパイプは絶対に使用しないでください。
- ・汚れたパイプは使用しないでください。パイプは酸洗いしたものを使用してください。
- ・ロウ付した配管は乾燥チッソ等でゴミ水分を除去してください。配管の中に水が入らないよう十分な管理を行なってください。

●漏れ試験

- ・配管組立品の漏れ試験を行なった後に室内・室外ユニットとの接続を行なってください。
- ・配管工事完了後漏れ試験を実施してください。〈試験圧力28kg/cm²G〉

●冷媒配管は必ず断熱工事を施工してください。

(I) ドレン配管

(イ) ドレン配管はPTおねじです。配管位置・サイズについては承認図を参照してください。

(ロ) ドレン配管には必ず〈トラップ〉を設けてください。

h寸法はユニット内の負圧〈機内抵抗(55~75mmAq)+吸込ダクト抵抗〉に応じて決定してください。

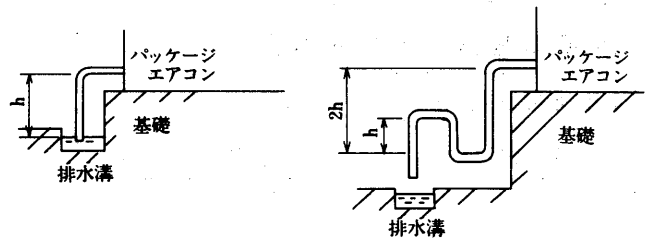

ドレン配管例

(6) 電算室用

(a) 配管配線接続方向および寸法表

電算室用

項目	形式 形名	床置形					
		GT-100GD	GT-150GD	PWC-20A	PWC-30A	GAT-100GD	GAT-150GD
水配管	冷却水入口	B 左1	左1¼	右2½	右2½	—	—
	冷却水出口	B 左1½PTおす	左1½PTおす				
	ドレン	B 左1	左1	後1¼×2	後1¼×2	左1	左1
配線	加湿器(ペーパーパン)	B 左右1	左右1	—	—	左右1	左右1
	加湿器(ペーパーパン)	B 左¾	左¾	後1	後1	左¾	左¾
	電熱器	φ 左34	左34	—	—	左34	左34
	ペーパーパン	φ 左33	左33	〈主電源〉	〈主電源〉	左33	左33
	主電源	φ 左34	左34	後106	後106	左34	左34
アース端子		後5ねじ	後5ねじ	〈制御箱内〉M8	〈制御箱内〉M8	後5ねじ	後5ねじ

(b)冷却水

(I)水質管理

最近、都市部ではパッケージエアコンの冷却水に地下水が用いられることは少なく、ほとんどが冷却塔方式です。この場合、冷却塔水中には外部から種々の汚染物質が侵入し、なかでも硫酸イオンなどの濃度が増加するとパッケージエアコンの凝縮器が腐食してダウンタイムが長く、また修復費用のかかる大きな事故を招く場合があります。このような事故を起さないためにも水質の管理が重要になり、一応の目安として冷却塔の水は1カ月1回は全量入れ替える必要があります。

(II)冷却水水温

冷却水に冷却塔を使用した際、年間空調では冬期や中間期などのように外気温度が低下すると、冷却水温も低下してしまいます。しかし、冷却水温が低下しすぎるとパッケージエアコンの運転が不可能になりますので、冷却塔の送風機を冷却塔出口水温でON-OFFさせ、またバイパス管を設け冷却水の過冷却を防止するか、三方自動給水弁で水量を調節することが必要です。〈図-1・2参照〉また、凍結の恐れのある場合は冷却塔中に凍結防止用のヒータを入れることも必要となります。

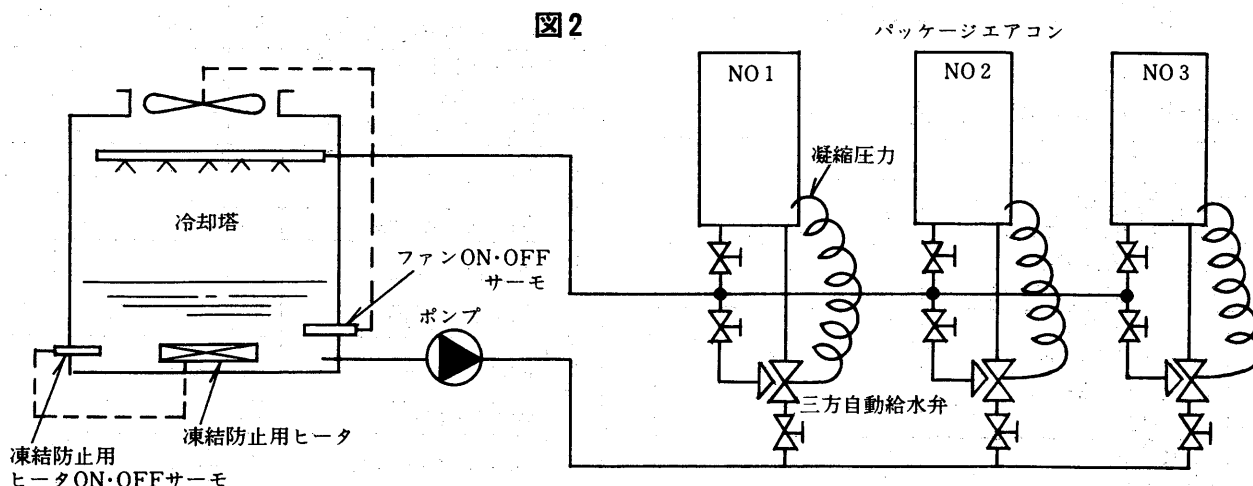
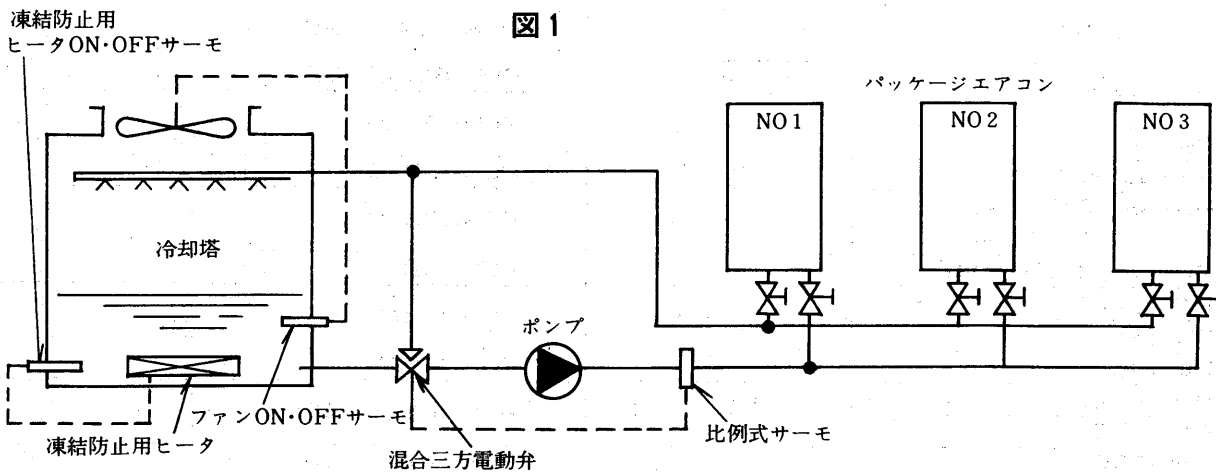

注意事項

資料

5.2 騒音

5.2.1 騒音表

空調機の音源は圧縮機と送風機が主ですが圧縮機は全密閉中吊式を使用しておりますので振動騒音は非常に小さく、また送風機は防振形軸受を使用しており、全体を防音パネルでパッケージしておりますので静かな運転を行います。各機種種の騒音値は下表の通りです。

測定方法

(1)試験室：たて6m、よこ5m、高さ3mの防音室

(2)試験方法：試験室内において、ユニットの正面1m×高さ1m(天井吊形、天井埋込形は下方1m、MBH-C形、およびPL<H>-AG形は下方1.5m)の位置で測定。

注. PW-10AH, PA-10AH形は吹出口をダクト接続し、機外静圧20mmAqとして測定。

(3) 内 は室内ユニット
外 は室外ユニット

(4)騒音値はエアコンの据付けられる部屋の構造<吸音率>等によっては下表の値より大きくなります。

(1)水冷式

形式	形名	騒音値ホン<A>	
		強	弱
天井埋込形	MB-25S・TB	強	42.5/46.5
		弱	39/36.5
	MB-40S・TB	強	45.5/46
		弱	42.5/40.5
MB-150TA		51.5/52.5	
床置き形	MGL-18SD	強	39.5/40.5
		弱	37.5
	MGL-25S・TD	強	40.0/41.0
		弱	38.5
	MGL-40S・TD	強	42.0/44.0
		弱	41
	MGL-50S・TD	強	48.5/48
		弱	44
	PW-2B		49
	PW-3B, PWH-3B		49
	PW-5A ₃ , PWH-5A ₂		50
	PW-8A ₃ , PWH-8A ₂		53
	PW-10A ₃ , PWH-10A ₂		56
	PW-10A ₃ H, PWH-10A ₂ H		55
	PW-15A ₃		62
	PWH-15A ₃		62/64
	PW-S20A ₃		66
	PW-25C ₂		69
	PW-30C ₂		70
	PW-40D		74
PW-50D		74.5	

(2)空冷式・ヒートポンプ式

形式	形名	騒音値ホン<A>	
		強	弱
天井吊形コーナータイプ	PCH-40SAG・40AG PC-50SG・50G PCH-50SAG・50AG	内	強 46 弱 40
		外	53/55
	PUH-40SG・40G PU<H>-50SG・50G	内	強 49 弱 43
		外	54/55
	PC-63G・71G PCH-63AG・71AG・80AG	内	強 49 弱 43
		外	54/55
	PU<H>-63G・71G PUH-80G	内	強 49 弱 44
		外	56/57

形式	形名	騒音値ホン<A>		
		強	弱	
天井吊形コーナータイプ	PC-125G PCH-125AG	内	強 52 弱 46	
		外	57/57	
	PU<H>-125G	内	強 53 弱 47	
		外	58/59	
	PC-140G PU-140G	内	強 53 弱 47	
		外	58/59	
	PCH-140AG PUH-140G	内	強 53 弱 47	
		外	58/59	
	PCH-63AD・71AD PUH-63AD・71AD	内	強 48 弱 36	
		外	54/55	
	PCH-100AD PUH-100AD	内	強 49 弱 39	
		外	56/57	
	PCH-125AD PUCH-125AD	内	強 52 弱 42	
		外	57/57	
	PCH-140AD PUH-140AD	内	強 53 弱 44	
		外	58/59	
	天井吊形カセットセンタータイプ	PLH-40SAG・40AG PUH-40SG・40G	内	強 46 弱 41
			外	53/55
PLH-50SAG・50AG PUH-50SG・50G		内	強 46 弱 41	
		外	53/55	
PLH-63AG・71AG PL-71AG PU<H>-63G・71G		内	強 48 弱 43	
		外	54/55	
PL<H>-100AG PU<H>-100G		内	強 50 弱 44	
		外	56/57	
PL<H>-125AG PU<H>-125G		内	強 50 弱 44	
		外	57/57	
PLH-140AG PUH-140G		内	強 52 弱 46	
		外	58/59	
PLHX-200AG PUHX-200A	内	強 50 弱 44		
	外	56		

形式	形名	内	騒音値ホン<A>	
			強弱	値
天井吊形カセット式センタータイプ	PLHX-260AG	内	強	50
			弱	44
	PUHX-260A	外		58
	PLHF-63A・63A-S PLHP-63A・63A-S PLHS-63A・63A-S	内	強	49 ※1
			弱	42 ※1
	PUHF-125A	外		57
	PUHP-125A	外		57
	PUHP-250A PUHP-500A ₁ ・500A ₂ PUHP-625A ₁	外		60
	PUHP-375A・625A ₂	外		62
PUHS-200A	外		56	
PUHS-260A	外		58	
天井埋込形	PEH-2.5G2	内	強	47/50
			弱	41/45
	PUH-56G	外		53/55
	PE<H>-3G	内	強	48/50
			弱	46/48
	PU<H>-3G	外		54/55
	PEH-5G2	内	強	50/51
			弱	44/45
	PUH-125G	外		57/57
	PEH-6G	内	強	54/55
弱			49/50	
PUH-6G	外		58/59	
PEH-8B	内	強	52	
		弱	49	
PUH-8B	外		56	
PEH-10B	内	強	56	
		弱	50	
PUH-10B	外		58	
壁掛形	PK-40SG・40G・50SG・50G PKH-40SAG・40AG・ 50SAG・50AG	内	強	43
			弱	36
	PU<H>-40SG・40G PU<H>-50SG・50G	外		53/55
	PK-63G・71G PKH-63AG・71AG	内	強	49
			弱	42
	PU<H>-63G・71G	外		54/55
	PK-100G PKH-100AG	内	強	50
弱			44	
PU<H>-100G	外		56/57	
床置形	PS<H>-50G PSH-50SG	内	強	45
			弱	39
	PU<H>-50G PUH-50SG	外		53/55
	PS<H>-63G・71G PSH-80G	内	強	49
			弱	43
	PU<H>-63G・71G PUH-80G	外		54/55
	PU<H>-100G	内	強	50
			弱	45
	PU<H>-100G	外		56/57
	PS<H>-125G	内	強	53
弱			47	
PU<H>-125G	外		57/57	
PS<H>-140G	内	強	54	
		弱	48	
PU<H>-140G	外		58/59	

※1. 下方1mの位置で測定した1台の値。

形式	形名	内	騒音値ホン<A>	
			強弱	値
床置形	PSH-63AD・71AD	内	強	49
			弱	38
	PUH-63AD・71AD	外		54/55
	PSH-100AD	内	強	50
			弱	41
	PUH-100AD	外		56/57
	PSH-125AD	内	強	53
			弱	44
	PUSH-125AD	外		57/57
	PSH-140AD	内	強	54
			弱	45
	PUH-140AD	外		58/59
	PSD-3D	内	強	47/48
			中	45/46
			弱	41/42
	PUH-3D	外		54/55
	PSD-4C	内	強	49/50
			中	46/47
			弱	42/43
	PUH-4C	外		56/57
	PSD-5C	内	強	51/52
			中	48/49
			弱	45/46
	PUH-5C	外		56/57
	PF-3B	内		47
	PU-3G	外		54/55
	PA-5A ₃	内		50
	PV-5A ₁	外		56/57
	PA-8A ₃	内		53
	PV-8A ₁	外		58/59
PA-10A ₃	内		56	
PV-10A ₁	外		59/60	
PA-10A ₃ -H	内		55	
PV-10A ₁	外		59/60	
PA-10A ₃	内		60/62	
PV-8A ₁ ×2台	外		58/59<1台>	
PA-S20A ₃	内		66	
PV-10A ₁ ×2台	外		59/60<1台>	
PFH-3B	内		47/46	
PUH-3G	外		54/55	
PFH-8A	内	強	54	
		弱	48	
PUH-8A	外		56	
PFH-10A	内	強	56	
		弱	49	
PUH-10A	外		58	
PFH-25A	内		67	
PUH-8A×3台	外		56<1台>	
PFH-30A	内		68	
PUH-10A×3台	外		58<1台>	
PAH-5B	内		50	
PVH-5B	外		56/57	
PAH-8B	内		53	
PVH-8B	外		58/59	
PAH-10B	内		56	
PVH-10B	外		59/60	
PAH-10B-H	内		55	
PVH-10B	外		59/60	

(5)特殊用途<空冷式>

形式	形名	騒音値ホン<A>
床 置 形	PAH-15B	内 62
	PVH-8B×2台	外 58/59<1台>
	PAH-S20B	内 66
	PVH-10B×2台	外 59/60<1台>
	PAH-25E	内 69
	PVH-25E	外 58/59<1台>
	PAH-30E	内 70
	PVH-30E	外 59/60<1台>
	PAH-40E	内 74
	PVH-40E	外 63.4/66.9
PAH-50E	内 75.1	
PVH-50E	外 63.4/66.9	

形式	形名	騒音値ホン<A>
産 業 空 調 用	GAT-50B ₂	内 58/61
	GVT-50B	外 59/60
	GAT-80B ₂	内 60/62
	GVT-80B ₂	外 62/63
	GAT-100B ₂	内 63.5/66
	GVT-100B	外 62/63
電 算 室 用	GAT-100GD	内 59.5/63
	PVT-5A	外 56/57
	GAT-150GD	内 65/67.5
ク リ ン ル ーム 用	PVT-8A	外 58/59
	PFC-10A	内 64
	PUH-10A-C	外 58
	PFC-15A	内 65
	PUH-8A-C×2台	外 56
	PFC-20A	内 67
PUH-10A-C×2台	外 58	

(3)マルチセントラル

形式	形名	騒音値ホン<A>
天 井 埋 込 形	MBH-25TB ₃ -C	強 40/42.5
		弱 38.5/39
	MBH-40TA ₃ -C	強 44
		弱 40/41
MBH-50TA ₃ -C	強 45/46	
	弱 41.5/44	
床 置 形	MBH-150TA	53.5/54.5
	MGH-25SD ₂	強 42/44
		弱 40/41
	MGH-40SD ₂	強 43/45
		弱 41/42
	PWH-3B	49
	PWH-5A ₂	50
	PWH-8A ₂	53
PWH-10A ₂ H	55	
PWH-15A ₃	62/64	

(4)特殊用途<水冷式>

形式	形名	騒音値ホン<A>
産 業 空 調 用	PWT-3B	56/57
	GT-50G ₂ M<O/10mmAq時>	58/60
	GT-80G ₂ M "	60/62
	GT-100G ₂ M "	66/63
	GT-150G ₂ M "	67/69
	GT-200G ₂ M "	66.4
オ ー ル フ レ ッ シ ュ 用	PWT-3B-F<10/15mmAq時>	52
	GT-50G ₂ F<10mmAq時>	50/52
	GT-80G ₂ F "	53/54
	GT-100G ₂ F "	60
	GT-150G ₂ F "	63
	PW-S20A ₃ F "	64/65
低 温 用	GT-50L<ダクト時>	64/63
	GT-80L "	69/73
	GT-100L "	70
	GT-150L "	79
電 算 用	GT-100GD "	59.5/63
	GT-150GD "	65/67.5

5.2.2 NC曲線

(1)水冷式

MB-25SB形<50Hz>

MB-25TB形

送<暖>強 ○---○ 冷強 ●—●
送<暖>弱 △---△ 冷弱 ▲—▲

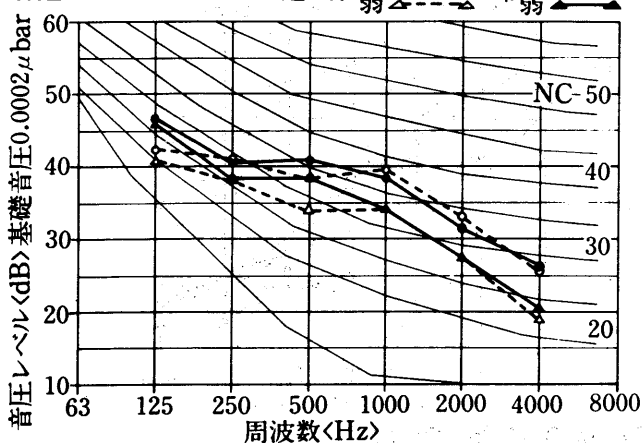

MB-25SB形<60Hz>

MB-25TB形

送<暖>強 ○---○ 冷強 ●—●
送<暖>弱 △---△ 冷弱 ▲—▲

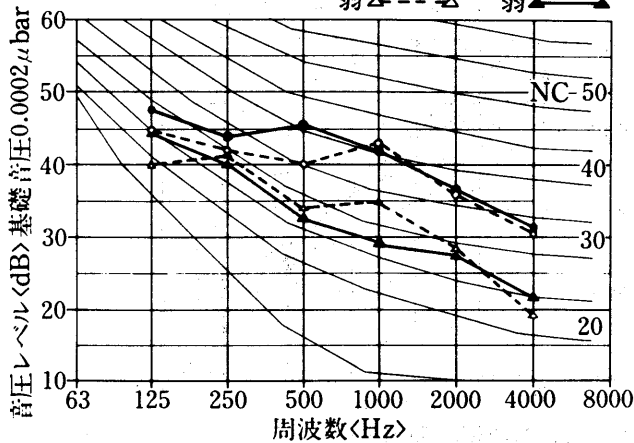

MB-40SB形<50Hz>

MB-40TB形

送<暖>強 ○---○ 冷強 ●—●
送<暖>弱 △---△ 冷弱 ▲—▲

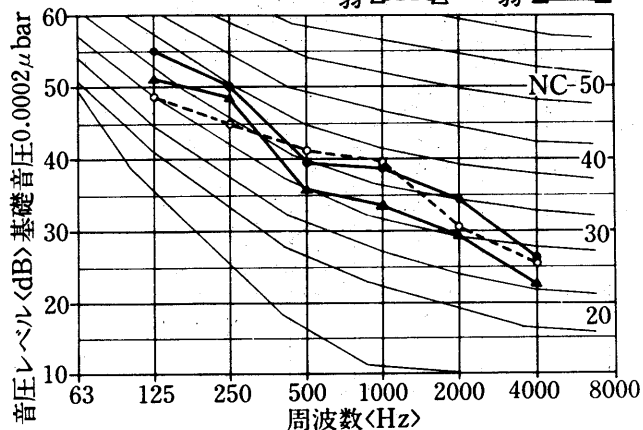

MB-40SB形<60Hz>

MB-40TB形

送<暖>強 ○---○ 冷強 ●—●
送<暖>弱 △---△ 冷弱 ▲—▲

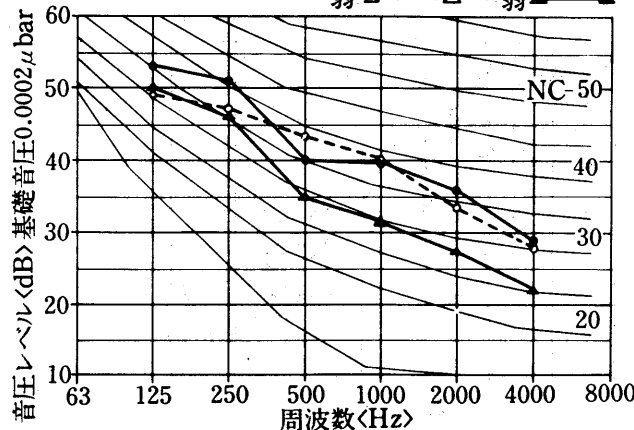

MB-150TA形<50Hz>

— 冷房
--- 送風

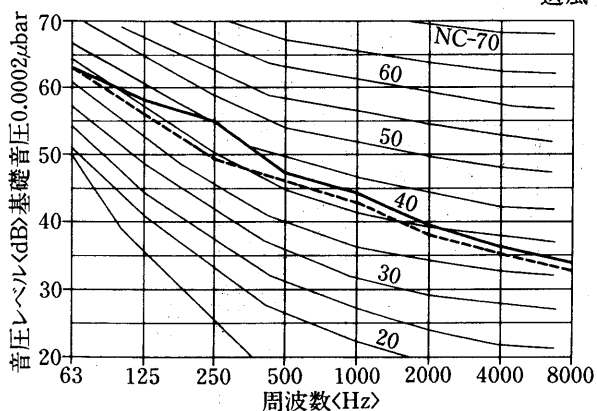

MB-150TA形<60Hz>

— 冷房
--- 送風

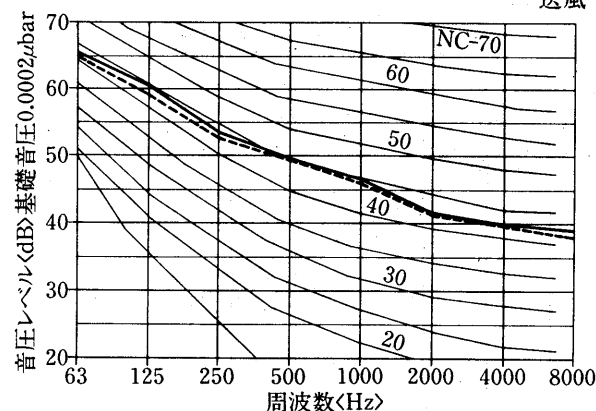

MGL-18SD形<50Hz>

○—○ 冷房時<強> ○---○ 送風時<強>
●—● 冷房時<弱> ●---● 送風時<弱>

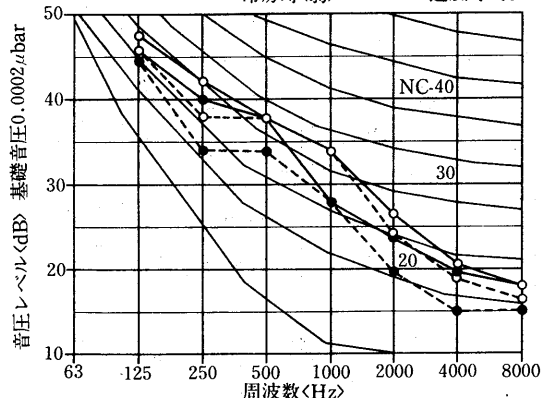

MGL-18SD形<60Hz>

○—○ 冷房時<強> ○---○ 送風時<強>
●—● 冷房時<弱> ●---● 送風時<弱>

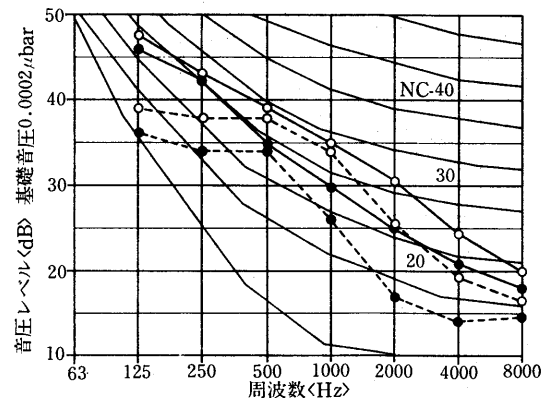

MGL-25SD形<50Hz>
MGL-25TD形

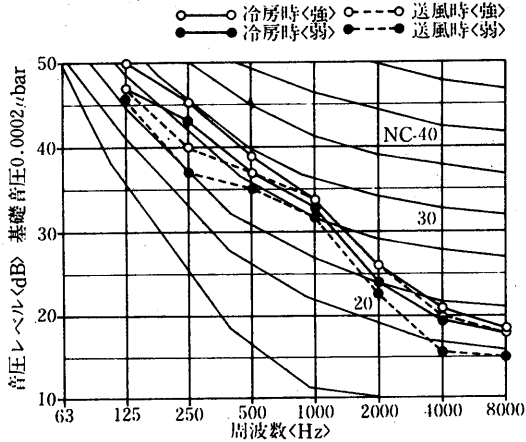

MGL-25SD形<60Hz>
MGL-25TD形

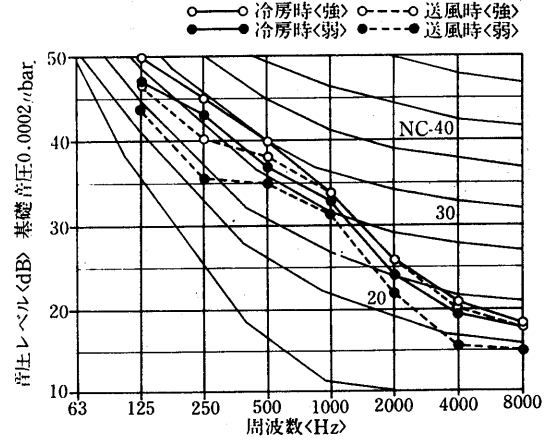

MGL-40SD形<50Hz>
MGL-40TD形

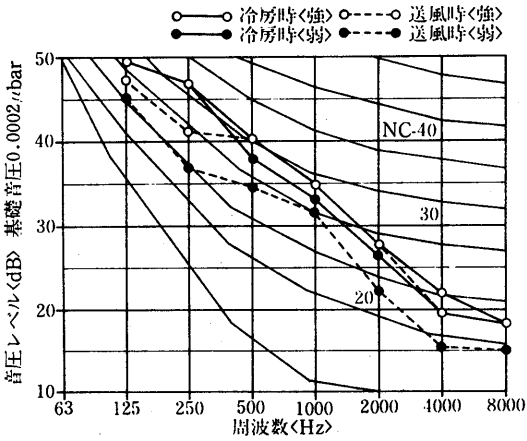

MGL-40SD形<60Hz>
MGL-40TD形

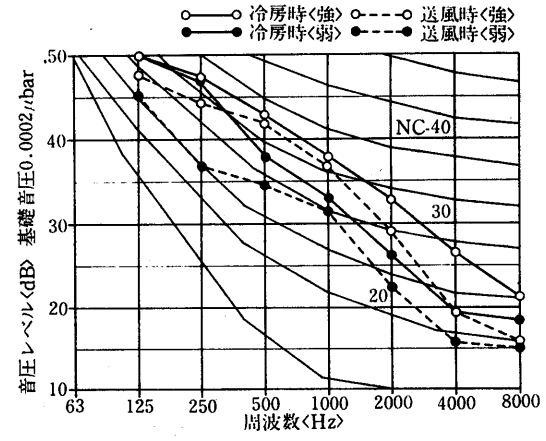

MGL-50SD形<50Hz>
MGL-50TD形

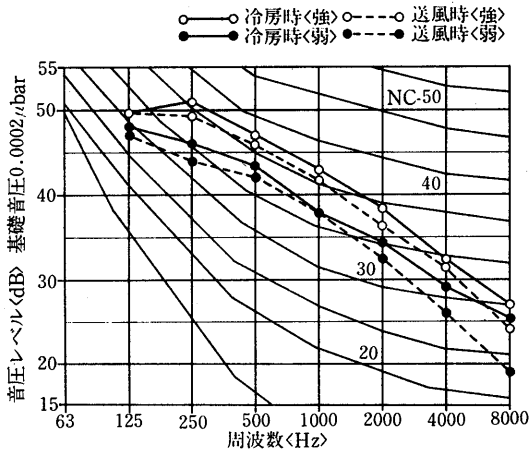

MGL-50SD形<60Hz>
MGL-50TD形

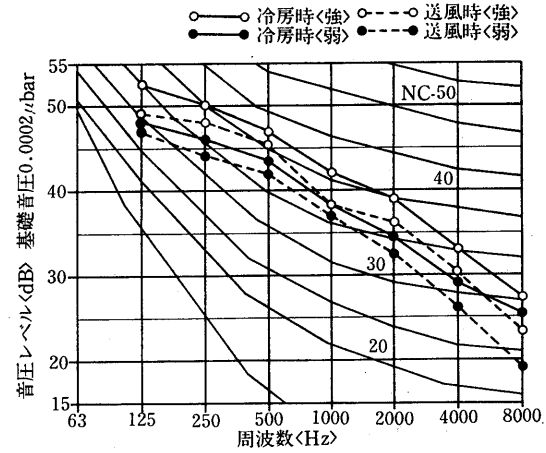

PW-2B形

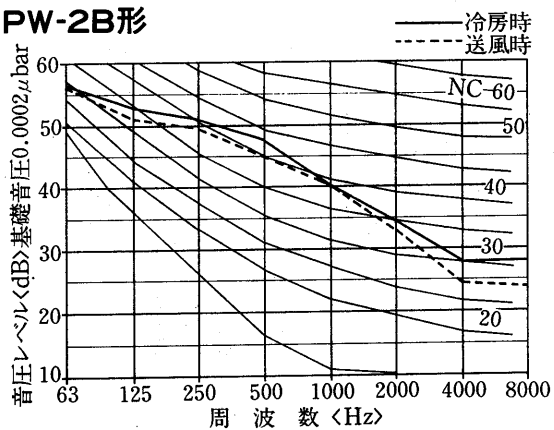

PW-3B形

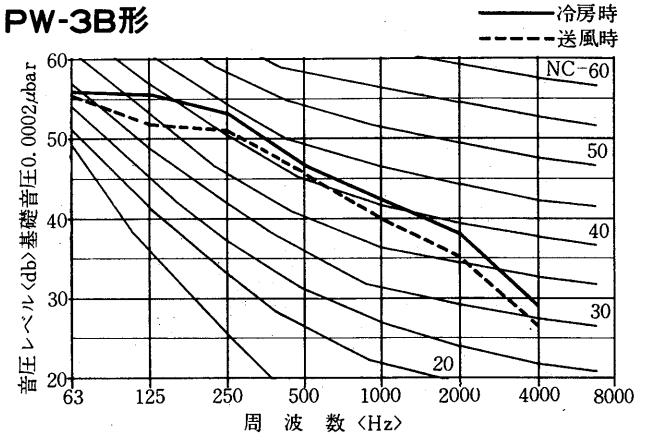

PW-5A₃形

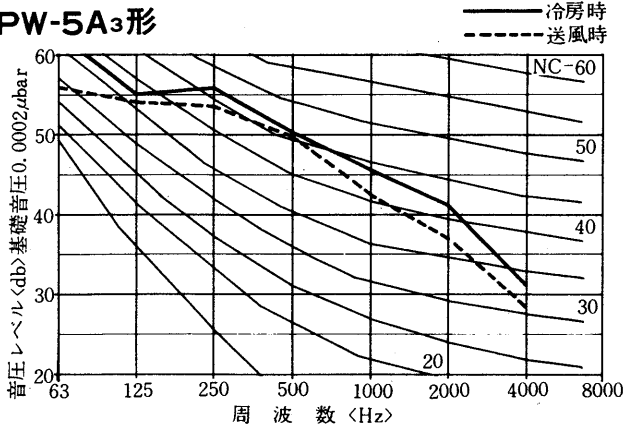

PW-8A₃形

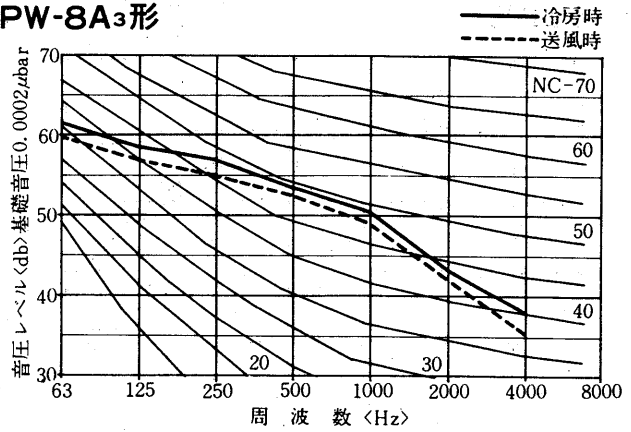

PW-10A₃形

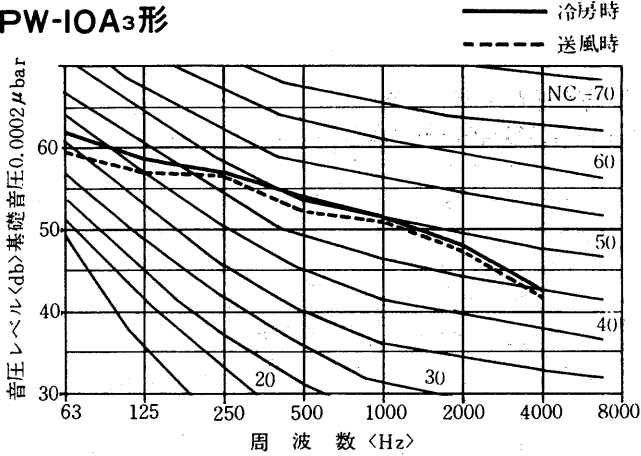

PW-15A₃形

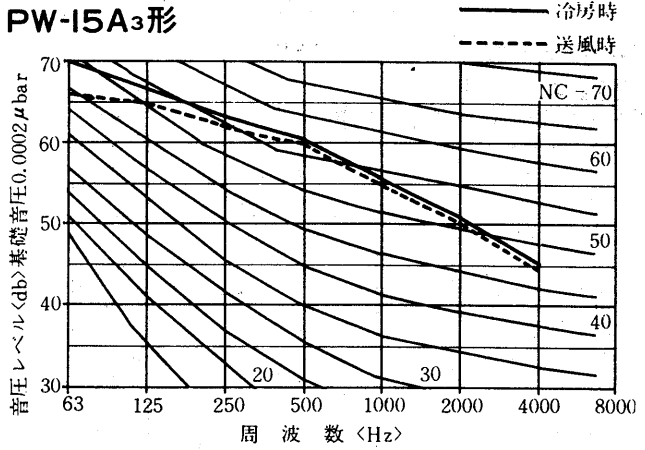

PW-S20A₃形

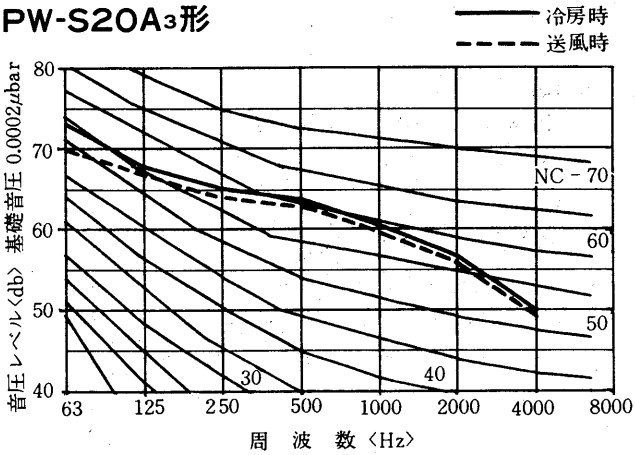

PW-25C₂形

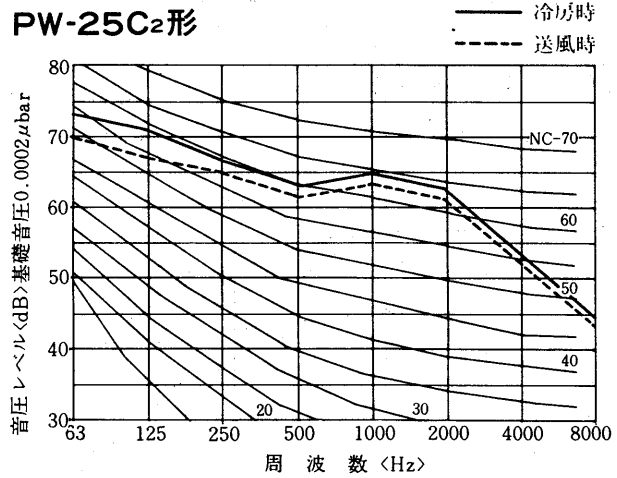

PW-30C₂形

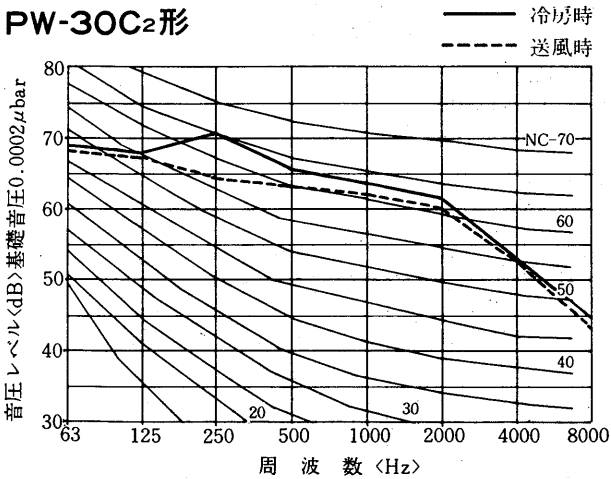

PW-40D形

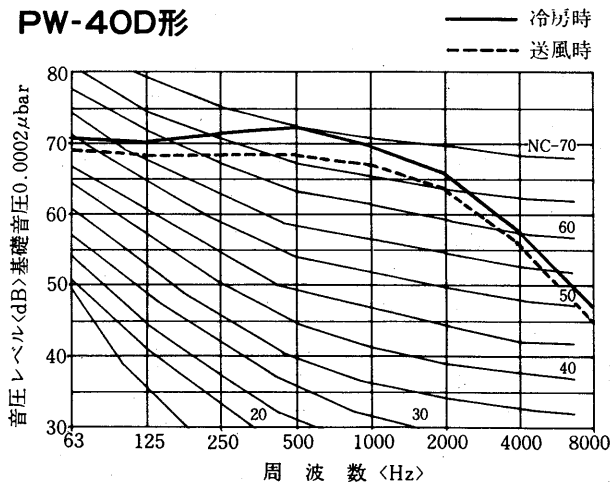

PW-50D形

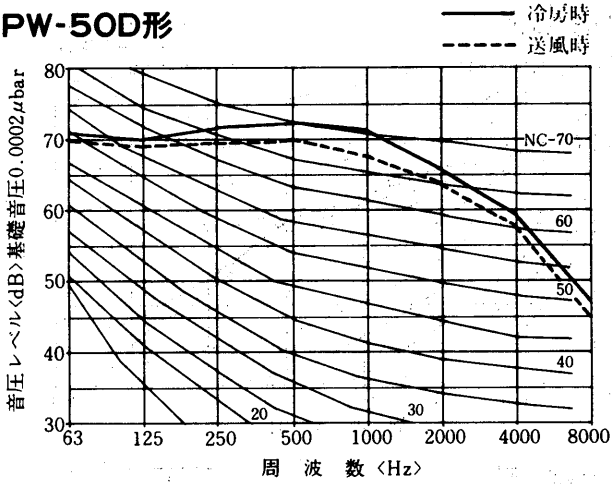

(2)空冷式・ヒートポンプ式

(a)室内ユニット

PCH-40SAG・40AG形

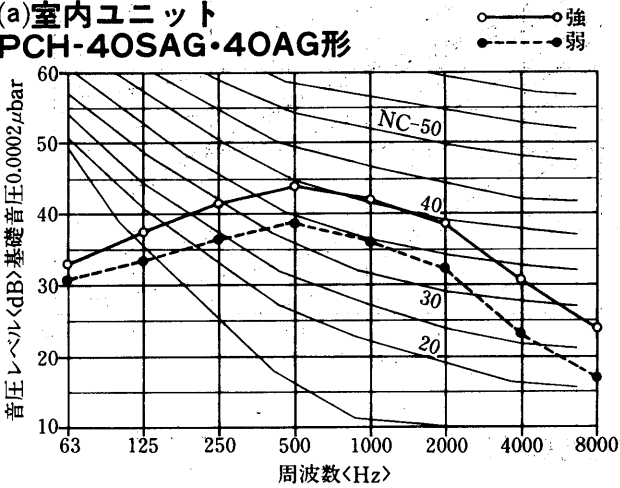

PC-50SG・50G形

PCH-50SAG・50AG形

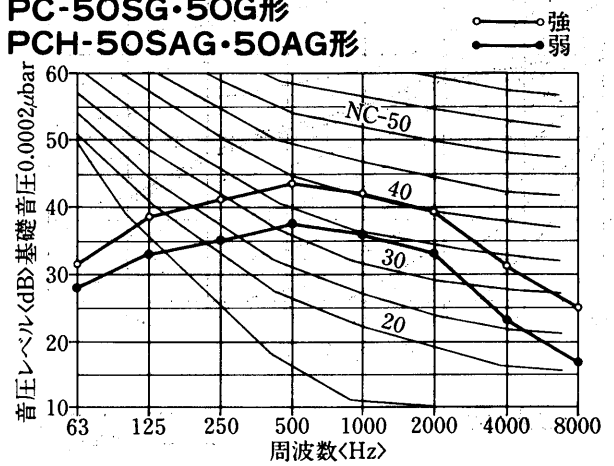

PCH-63AD・71AD形

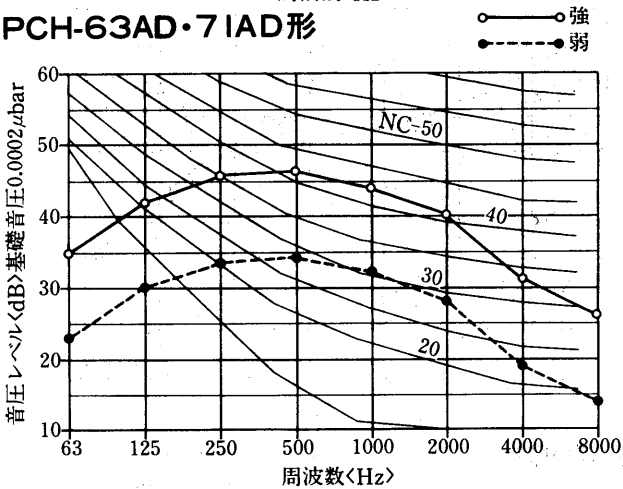

PC-63G・71G形

PCH-63AG・71AG・80AG形

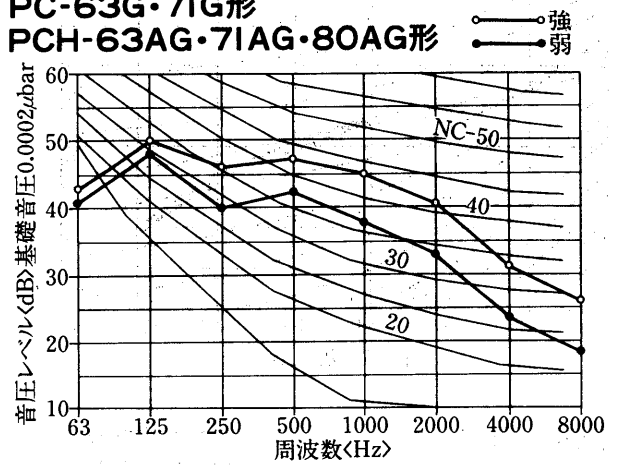

PCH-100AD形

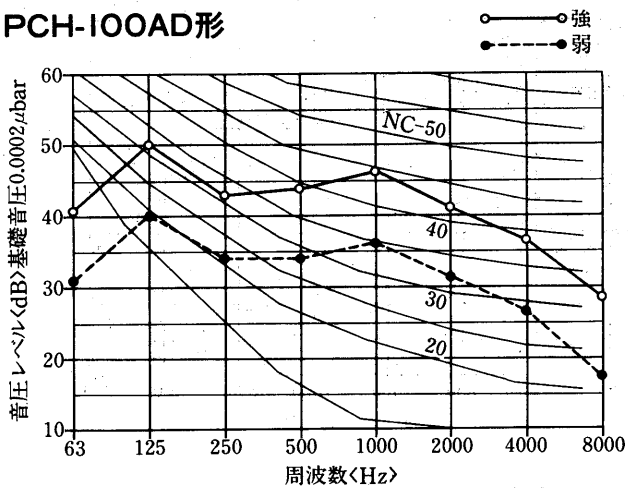

PC-100G形

PCH-100AG形

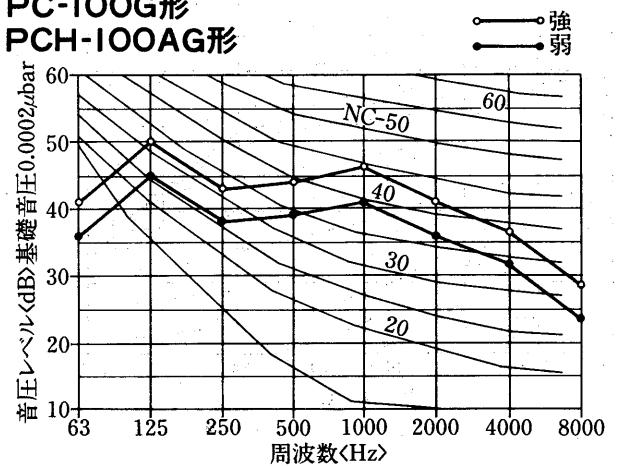

PCH-125AD形

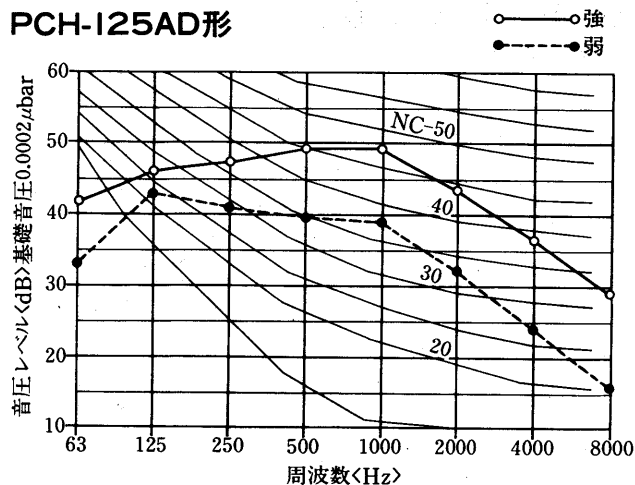

PC-125G形
PCH-125AG形

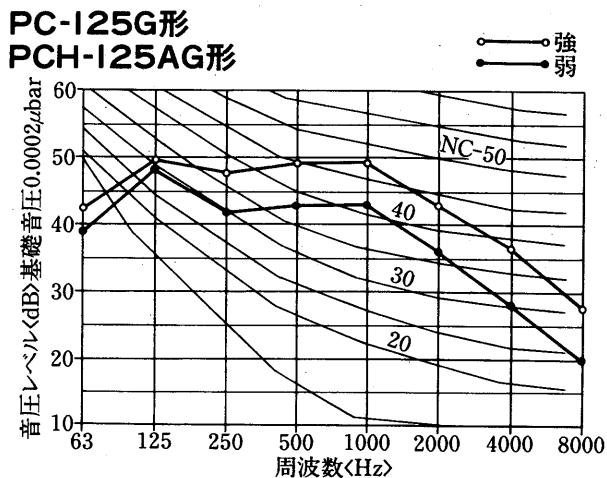

PCHB-120B形

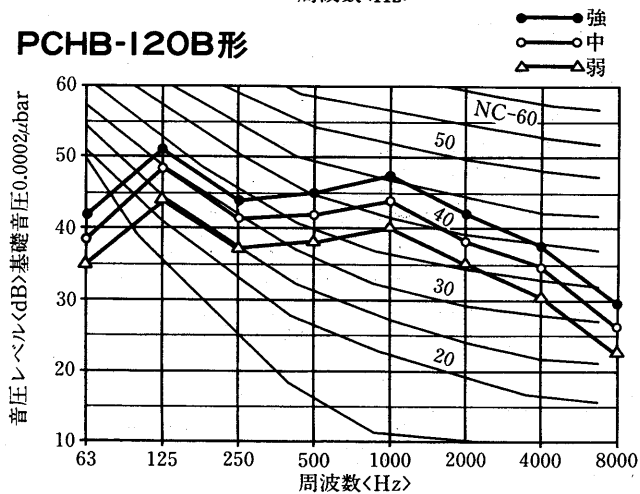

PCH-140AD形

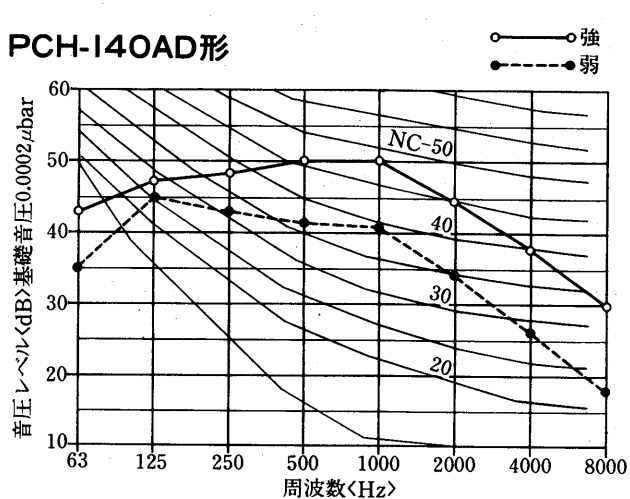

PC-140G形
PCH-140AG形

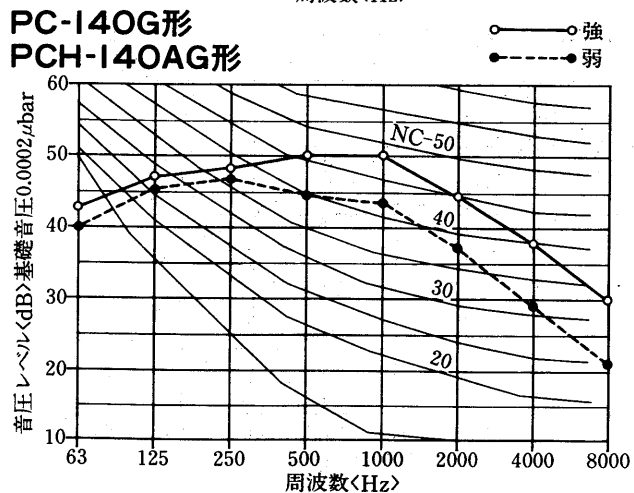

PLH-40SAG・40AG形
PLH-50SAG・50AG形

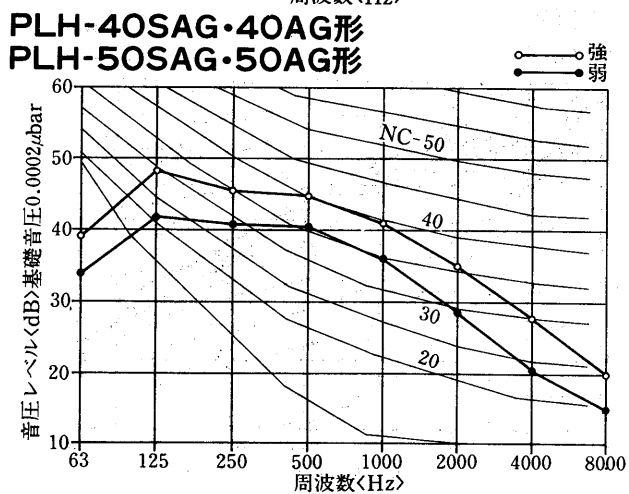

PL-71G形
PLH-63AG・71AG形

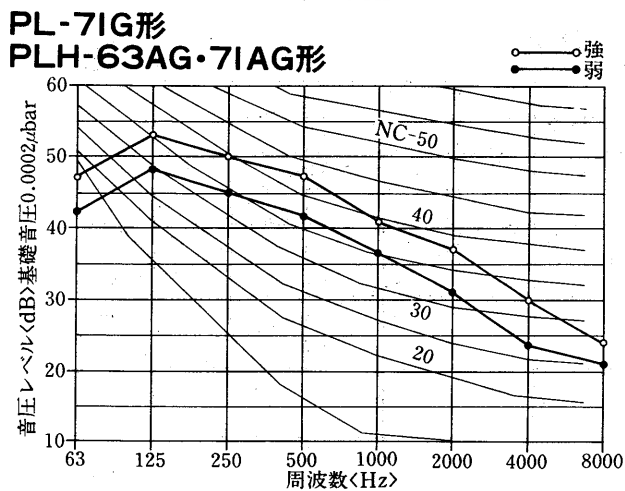

PL-100AG・125AG形
PLH-100AG・125AG形
PLHX-200AG・260AG形<1台>

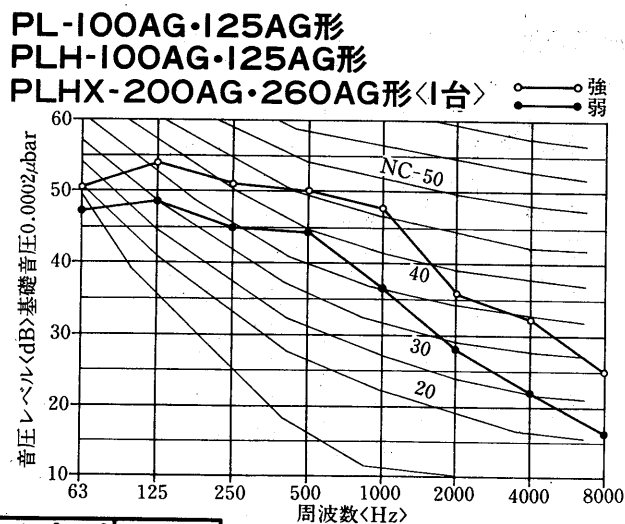

PLH-140AG形

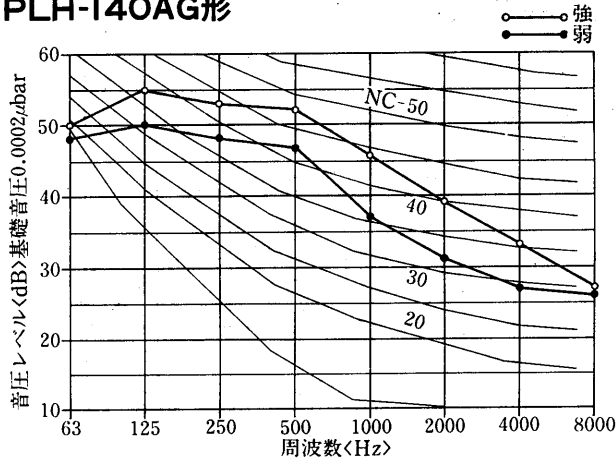

PLHF<P><S>-63A形
両吹出しタイプ

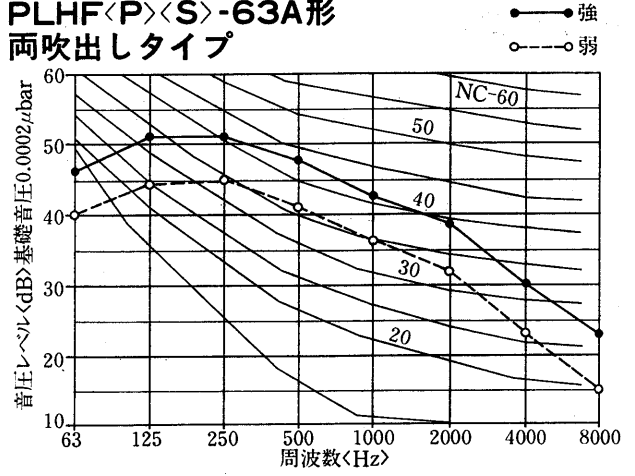

PLHF<P><S>-63A-S形
片吹出しタイプ

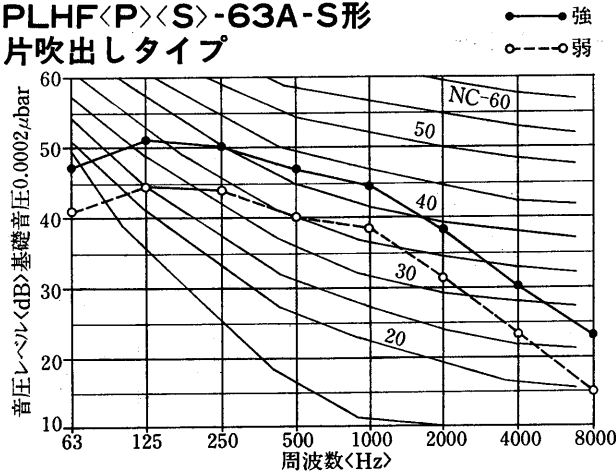

PEH-2.5G2形

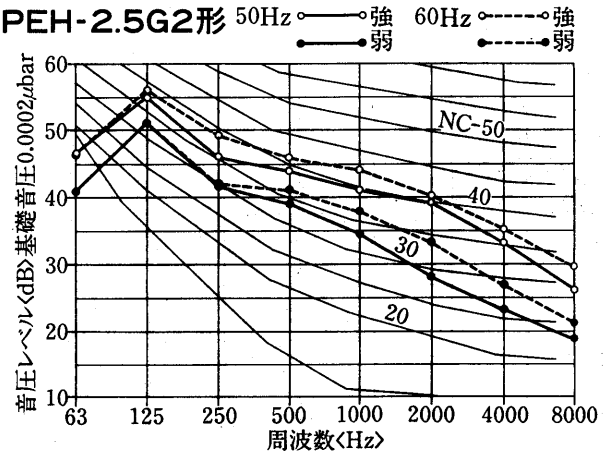

PE-3B形
PEH-3G形

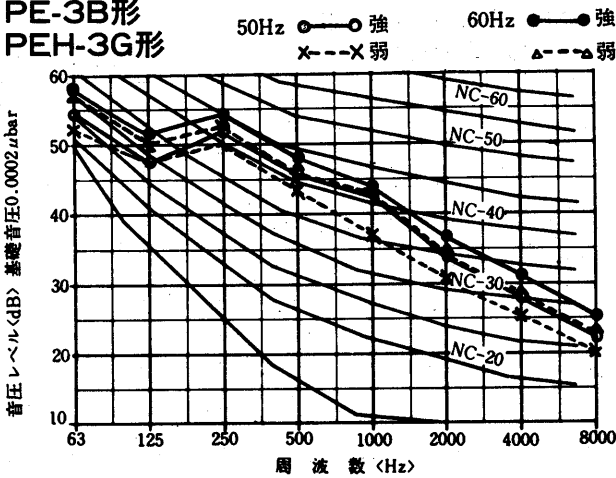

PEH-5G2形

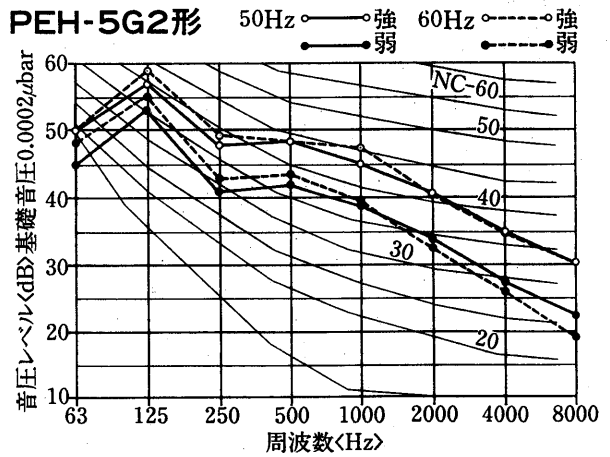

PEH-6G形

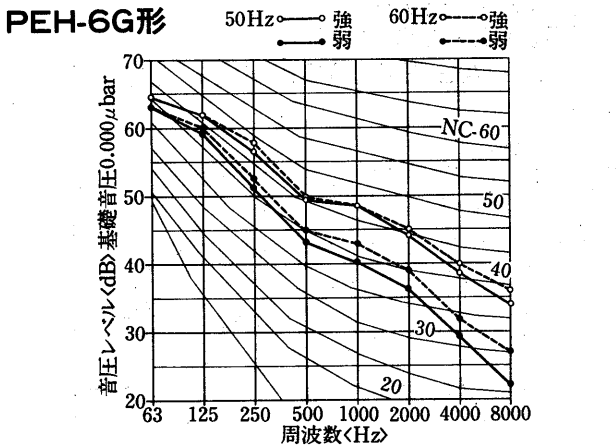

PEH-8B形

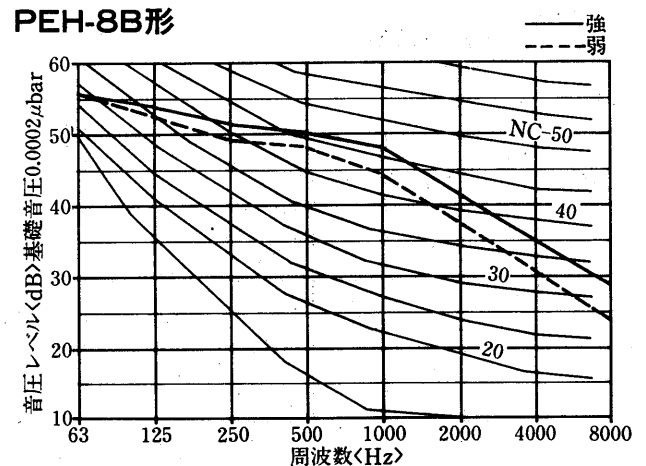

PEH-10B形

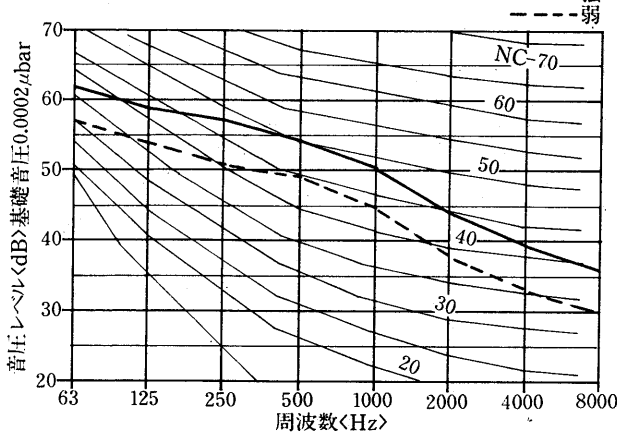

PK-40SG・G, 50SG・G形
PKH-40SAG・AG, 50SAG・AG形

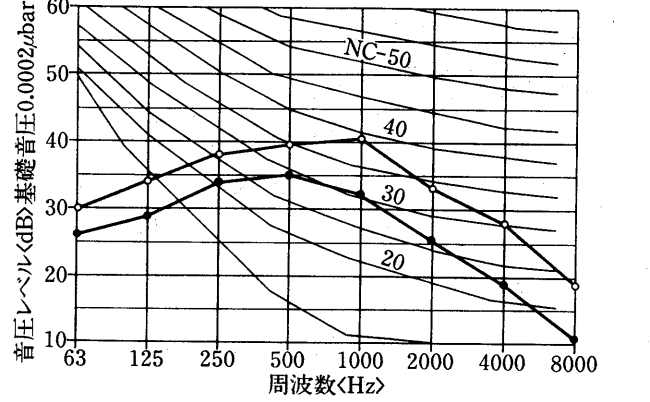

PK-63G・71G形
PKH-63AG・71AG形

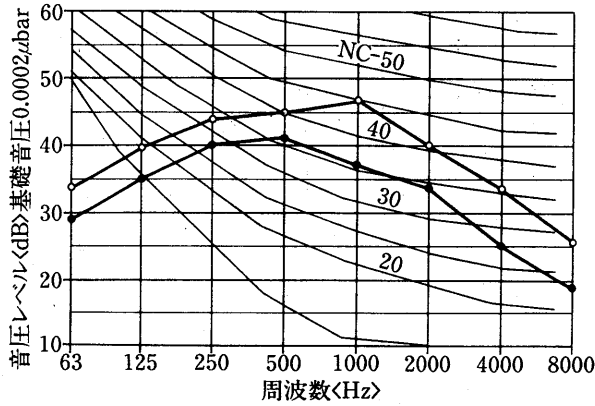

PK-100G形
PKH-100AG形

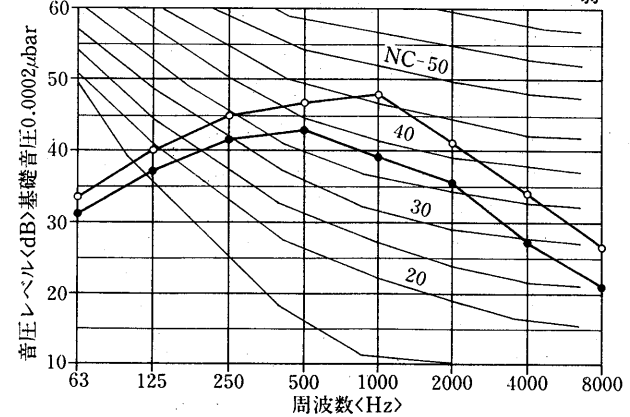

PS-50SG・G形
PSH-50SG・G形

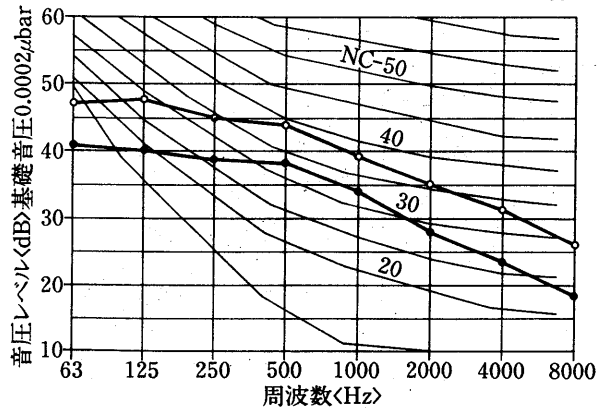

PSH-63AD・71AD形

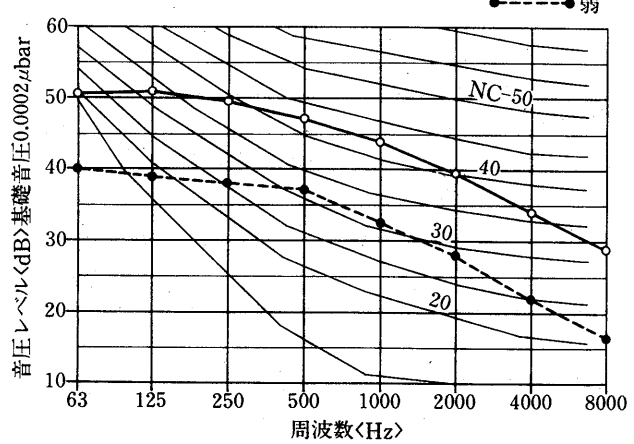

PS-63G・71G形
PSH-63G・71G・80G形

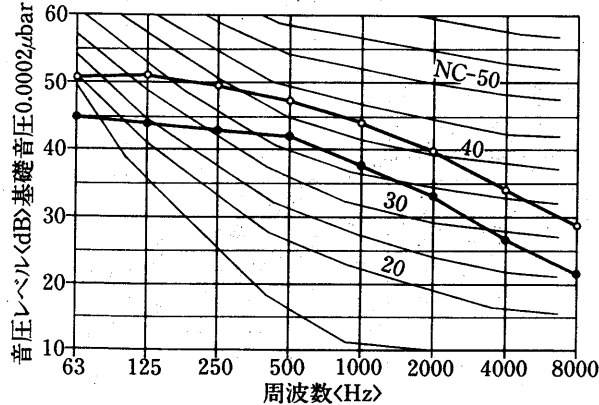

PSH-100AD形

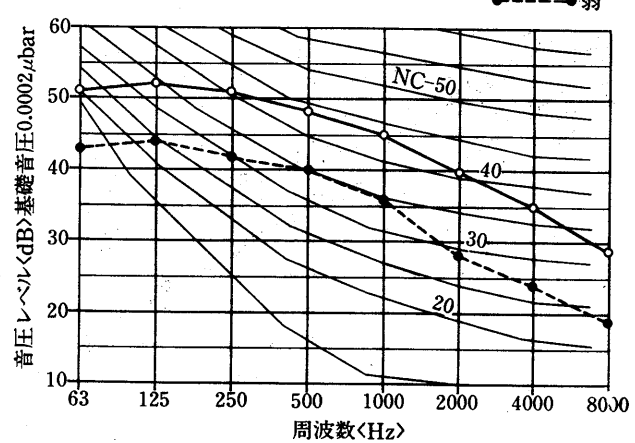

PS-100G形
PSH-100G形

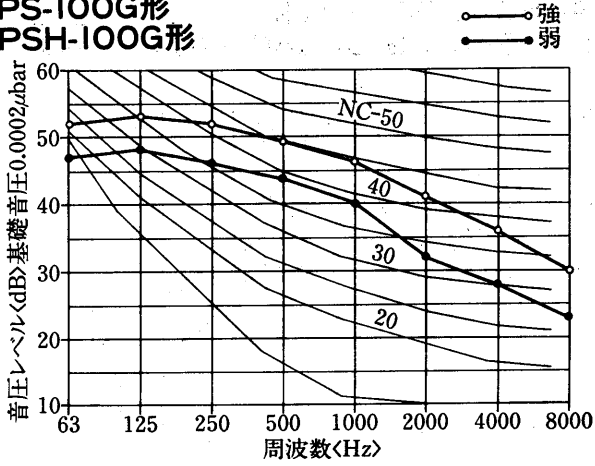

PSH-125AD形

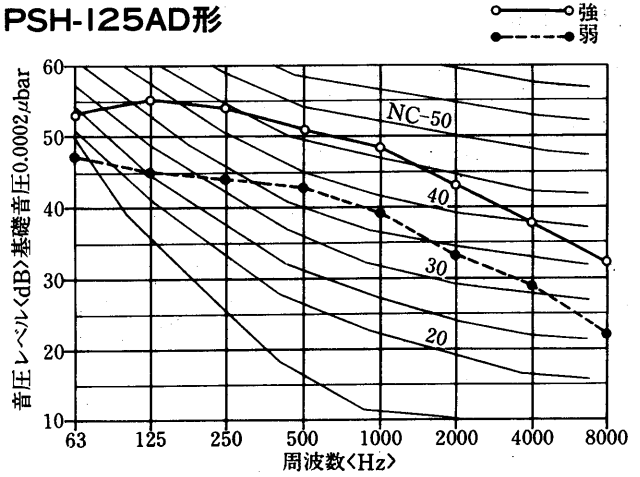

PS-125G形
PSH-125G形

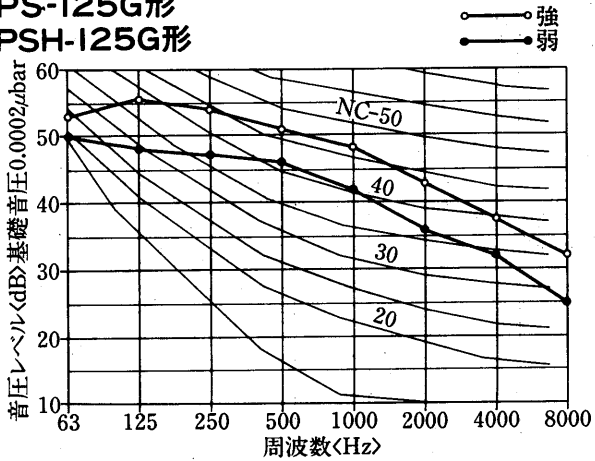

PS-140G形
PSH-140G形

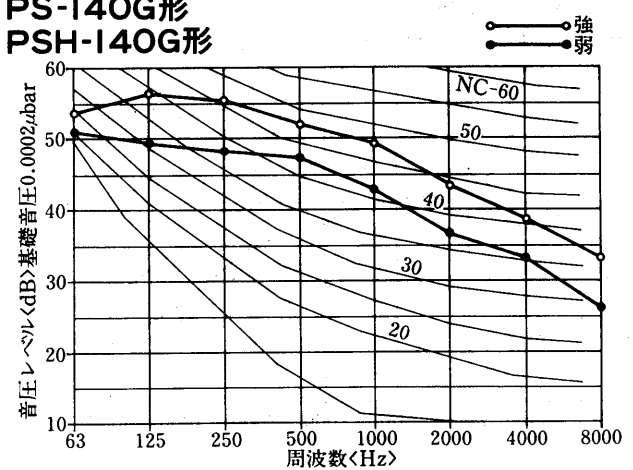

PSH-140AD形

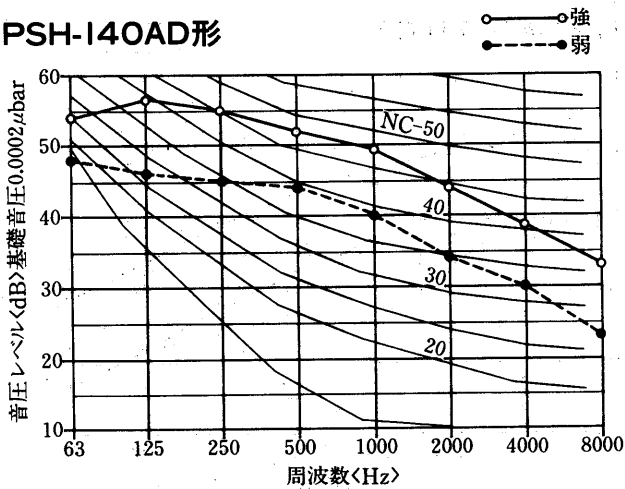

PSD-3D形

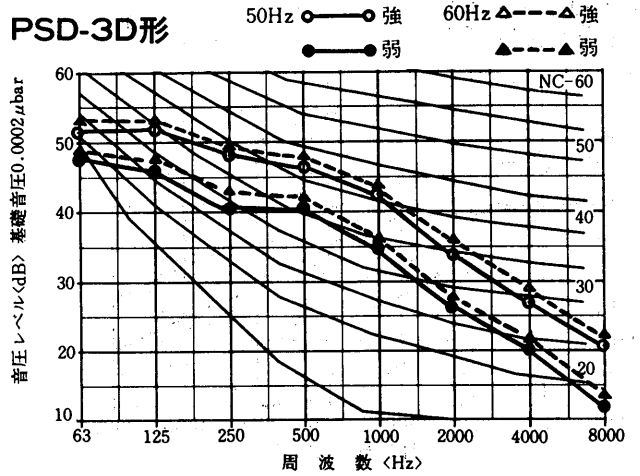

PSD-4C形

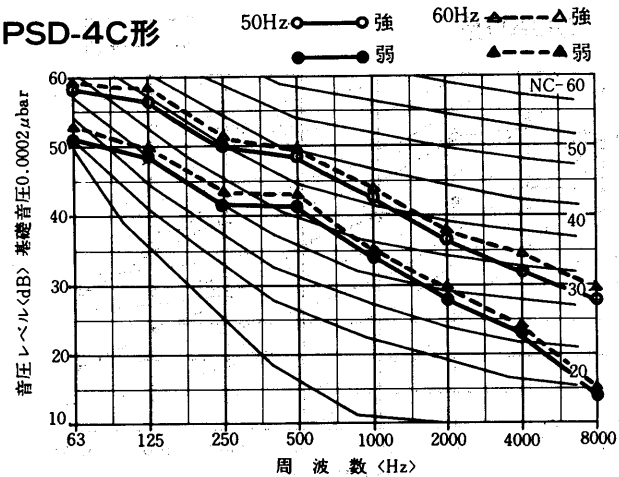

PSD-5C形

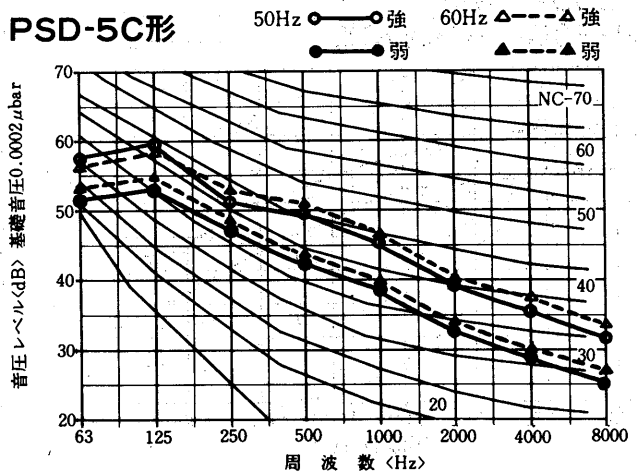

PF-3B形
PFH-3B形

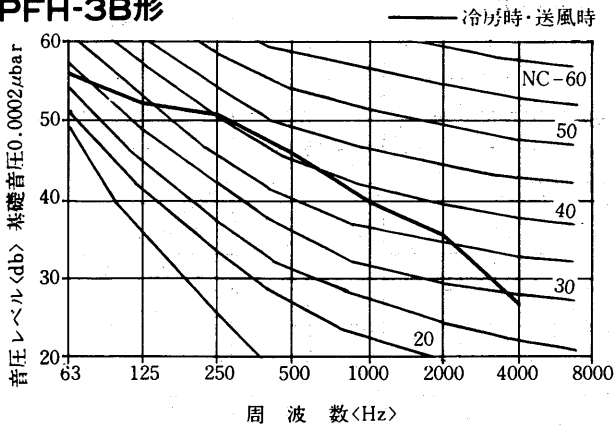

PFH-8A形

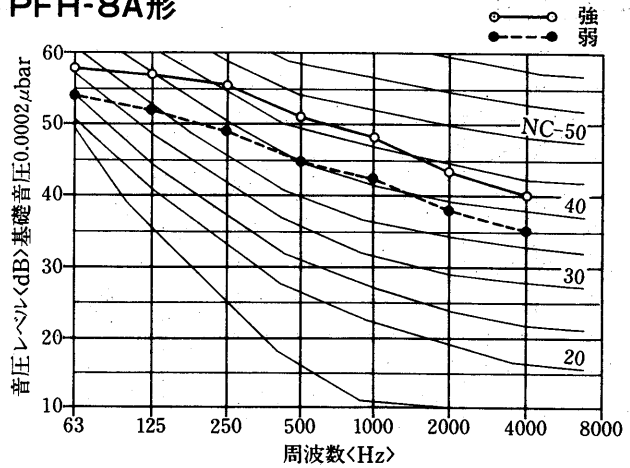

PFH-10A形

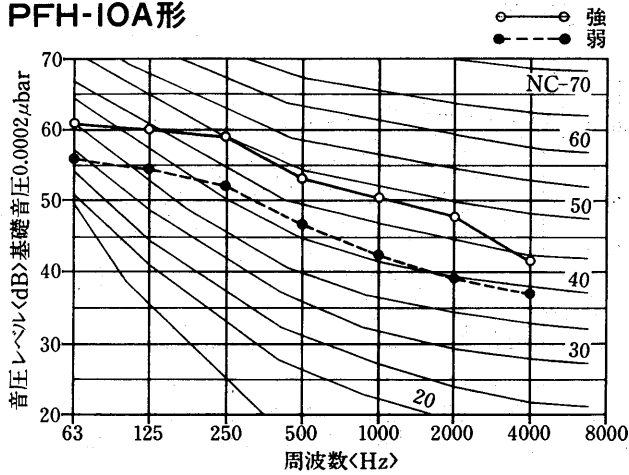

PA-5A₃形
PAH-5B形

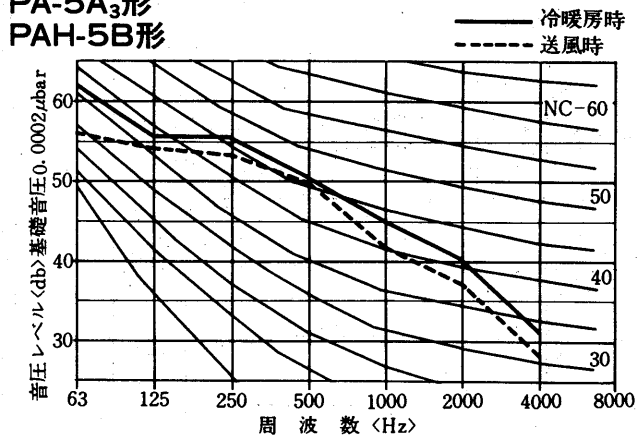

PA-8A₃形
PAH-8B形

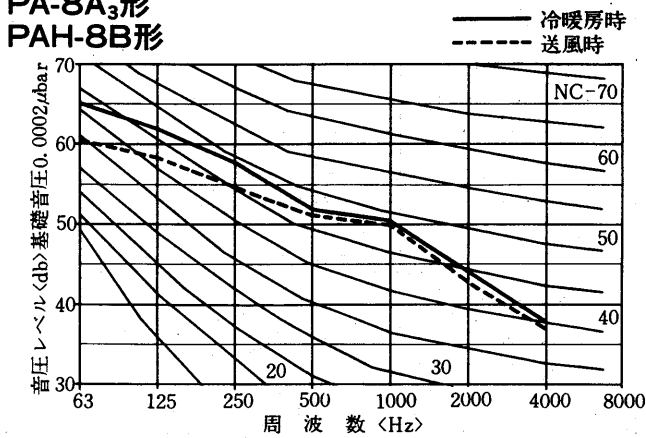

PA-10A₃形
PAH-10B形

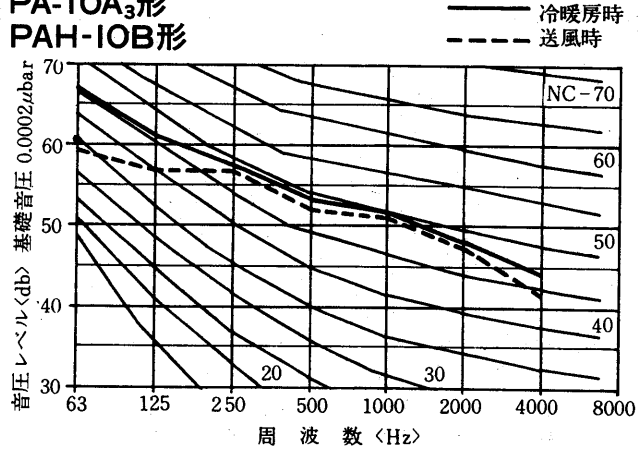

PA-15A₃形
PAH-15B形

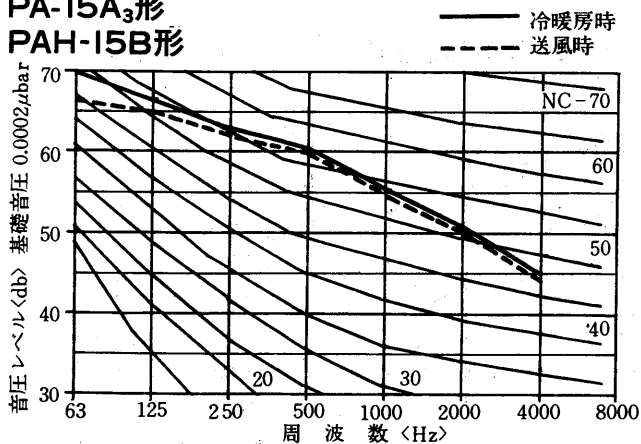

PA-S20A₃形
PAH-S20B形

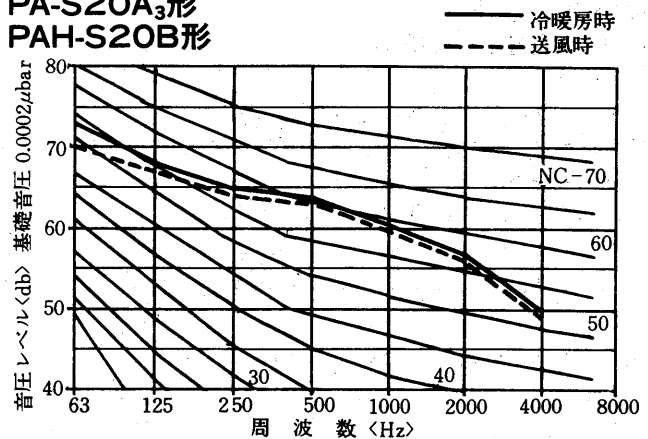

注. 室外ユニットはPV-8A形を参照してください。

注. 室外ユニットはPV-10A形を参照してください。

PAH-25E形

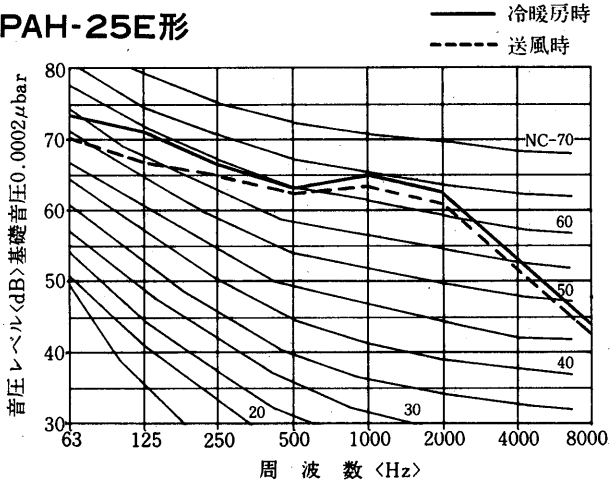

PAH-30E形

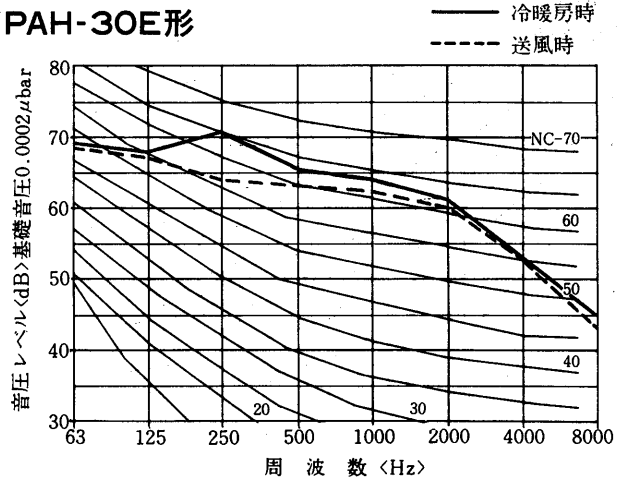

PAH-40E形

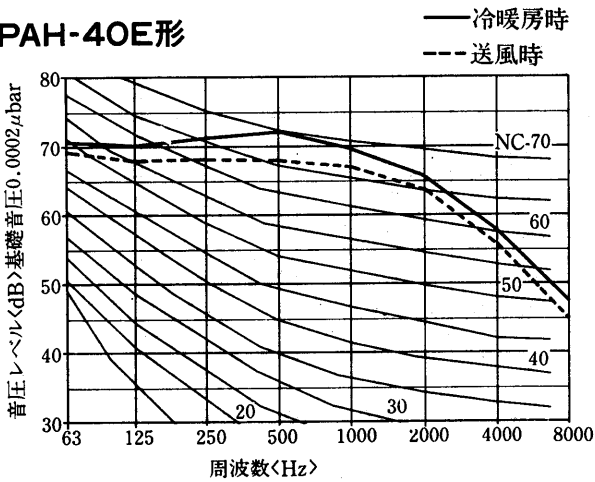

PAH-50E形

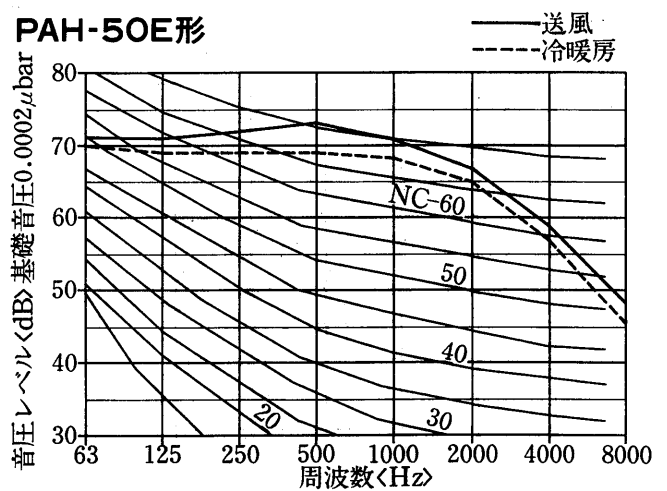

PFH-25A形

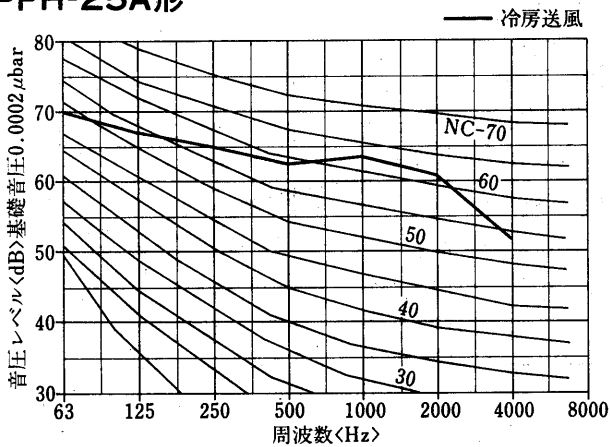

PFH-30A形

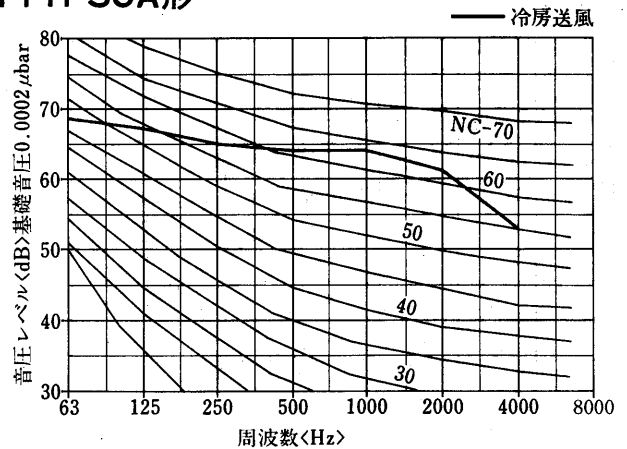

(b) 室外ユニット

PU<H>-40SG・40G形

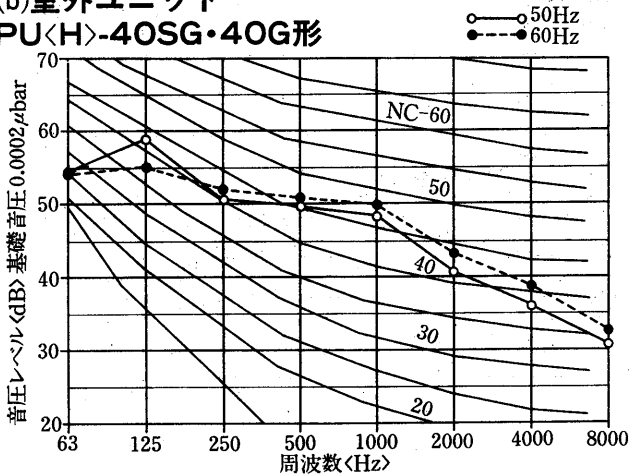

PU<H>-50SG・50G形

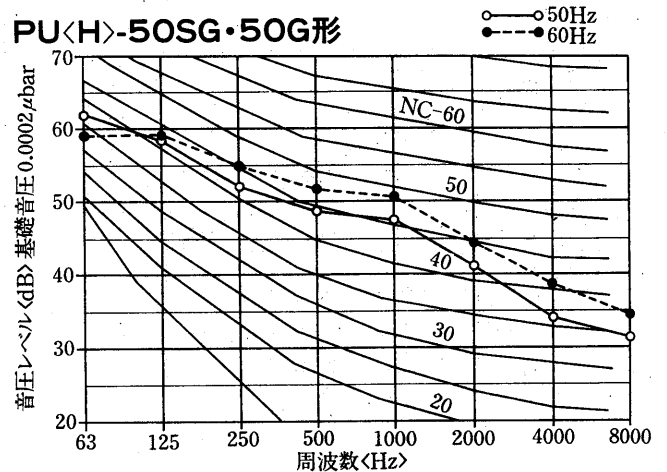

PUH-56G・63AD形
PU<H>-63G形

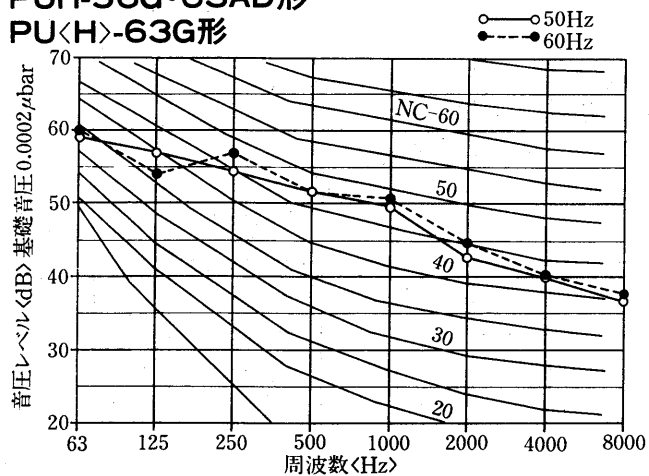

PU<H>-71G, PU<H>-3G形
PUH-3D形

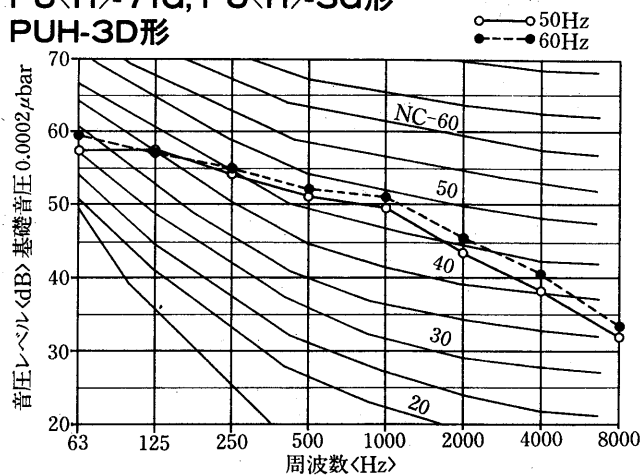

PUH-80G形

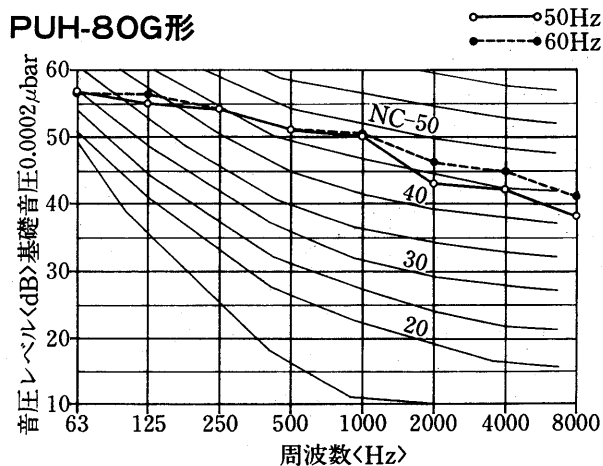

PU<H>-100G形
PUH-100AD形

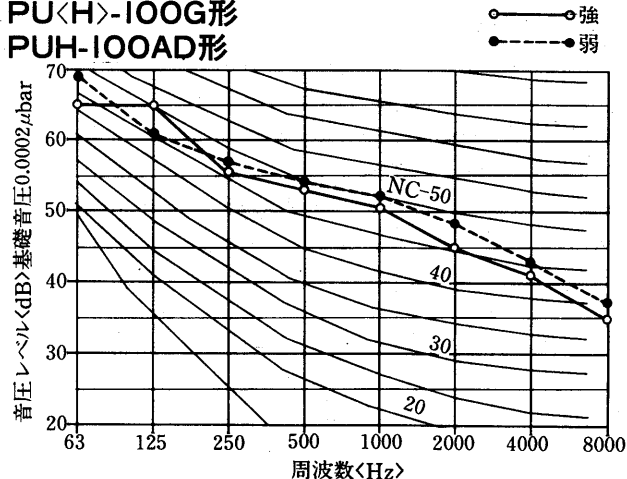

PUH-4C形

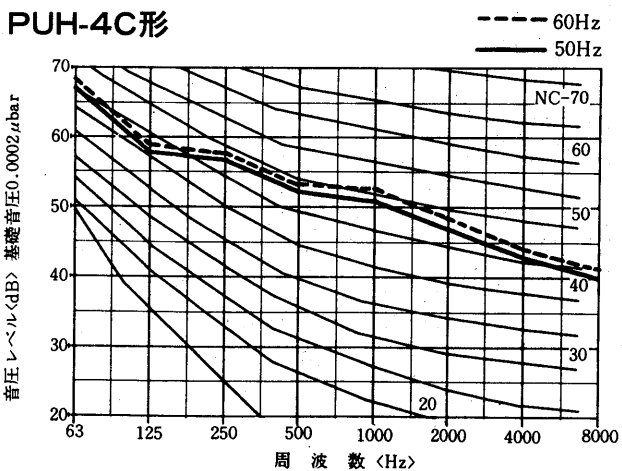

PU<H>-125G, PUCH-125AD形
PUSH-125AD形, PUH-5C形

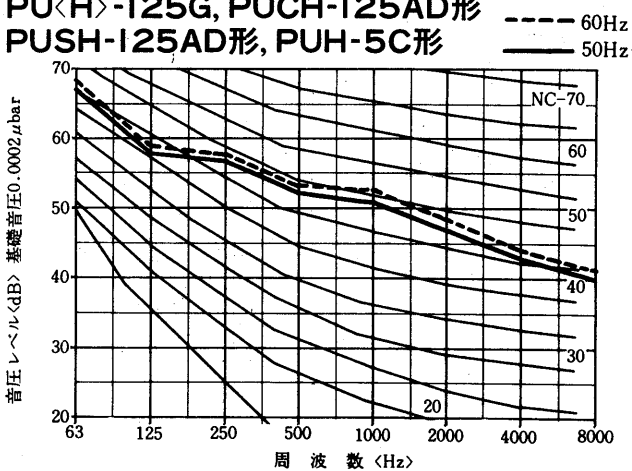

PUHB-120B形

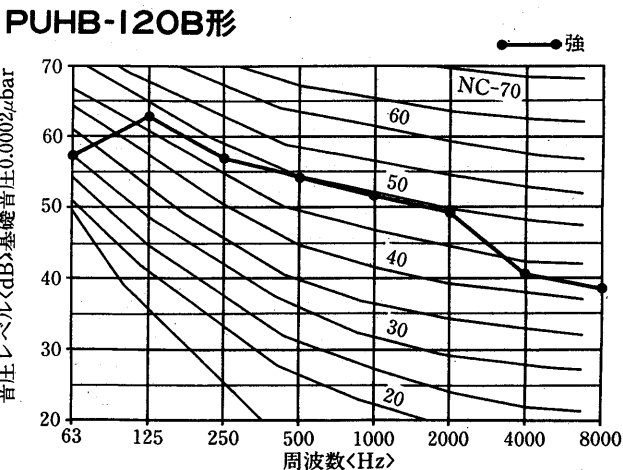

PU-140G, PUH-140AD形
PUH-6G形

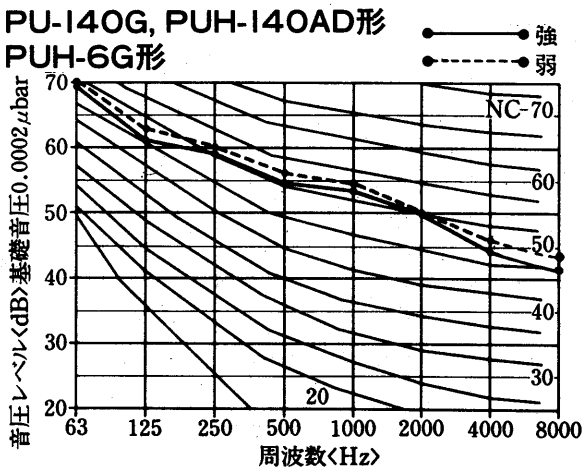

PUHF-125A形

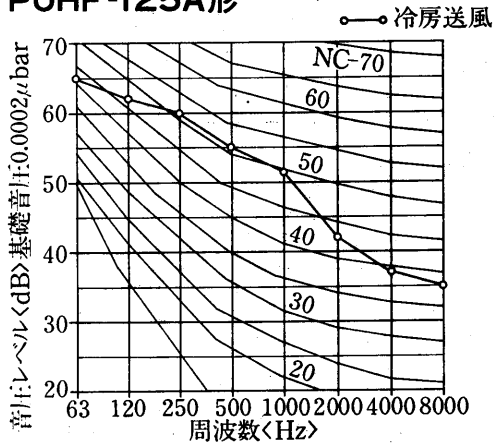

PUH-8A・8B形

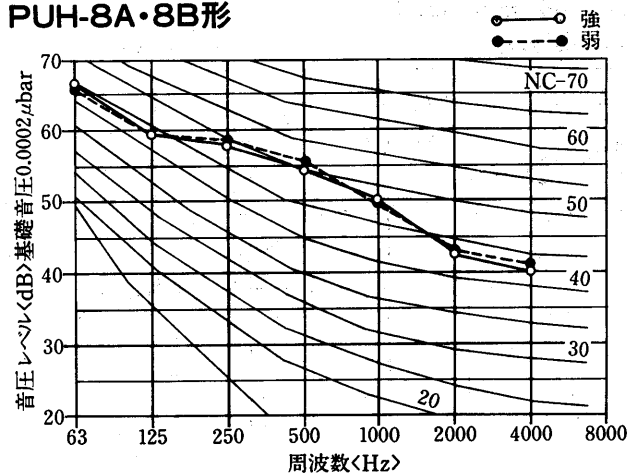

PUH-10A・10B形

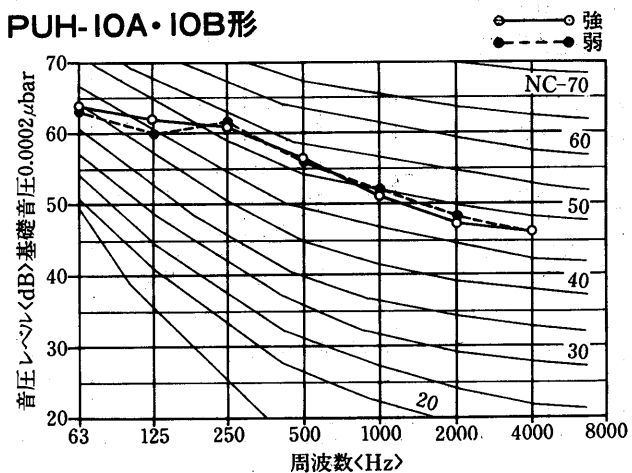

PV-5A₁形
PVH-5B形

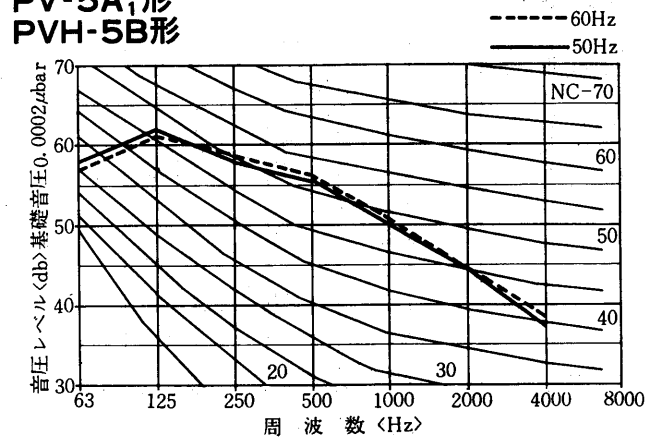

PV-8A₁形
PVH-8B形

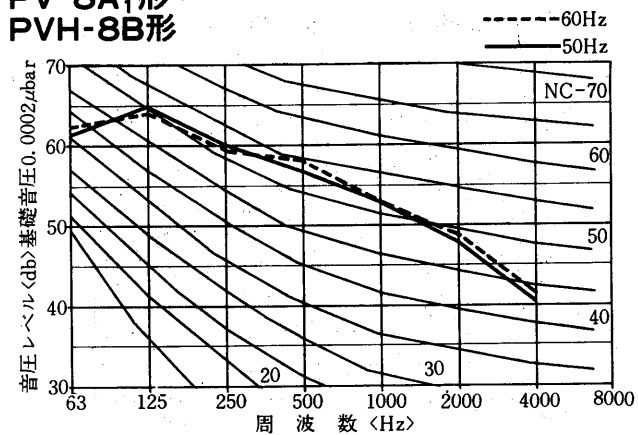

PV-10A₁形
PVH-10B形

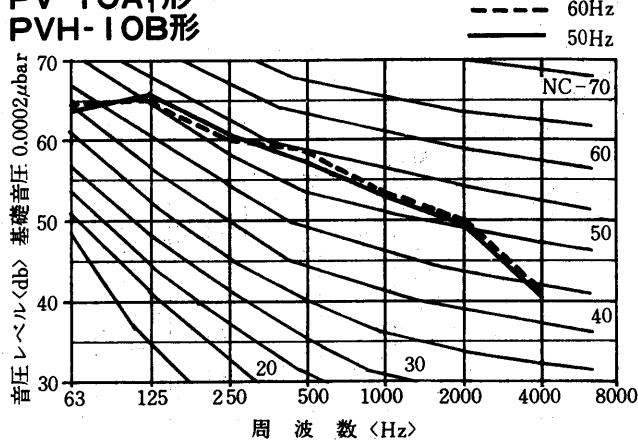

PVH-40E形

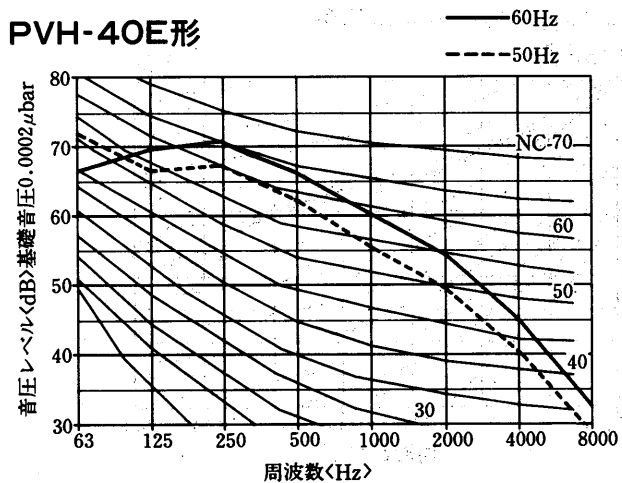

PVH-50E形

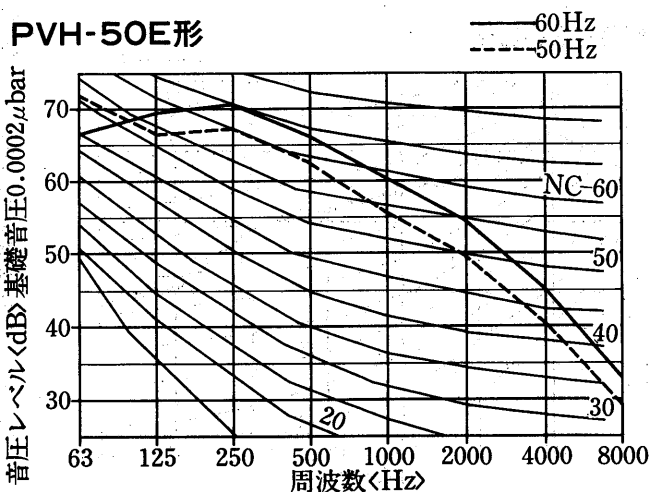

(3) マルチセントラル空調システム

MBH-25TB₃-C形<50Hz>

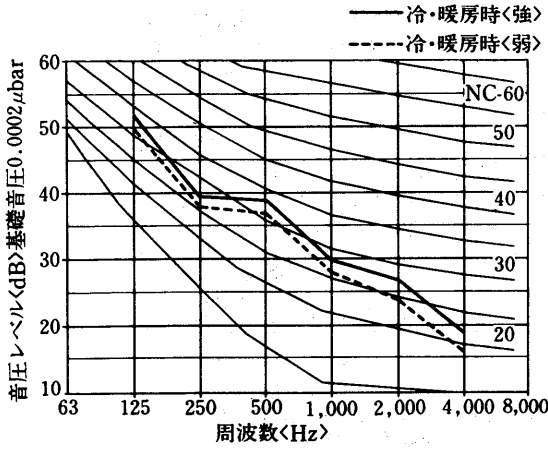

MBH-25TB₃-C形<60Hz>

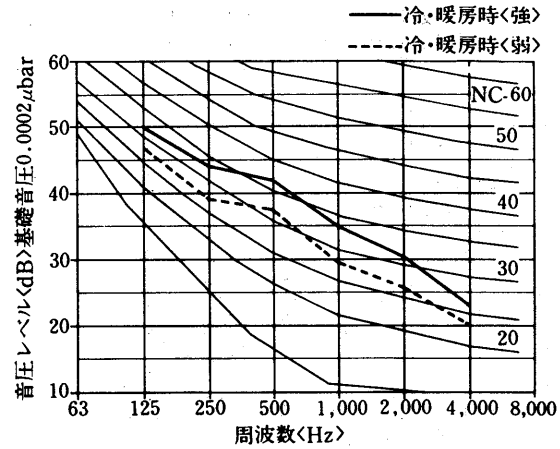

MBH-40TA₃-C形<50Hz>

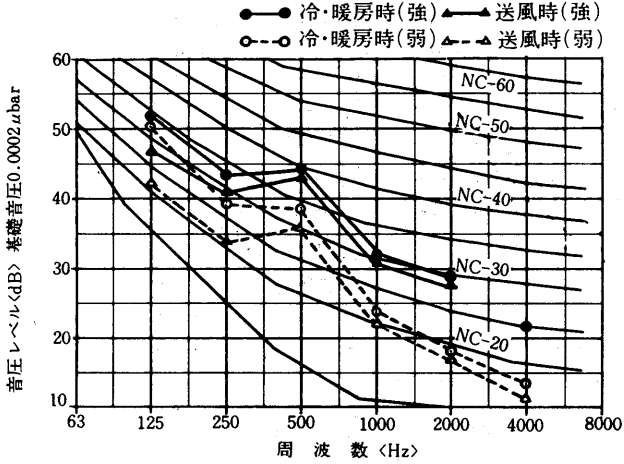

MBH-40TA₃-C形<60Hz>

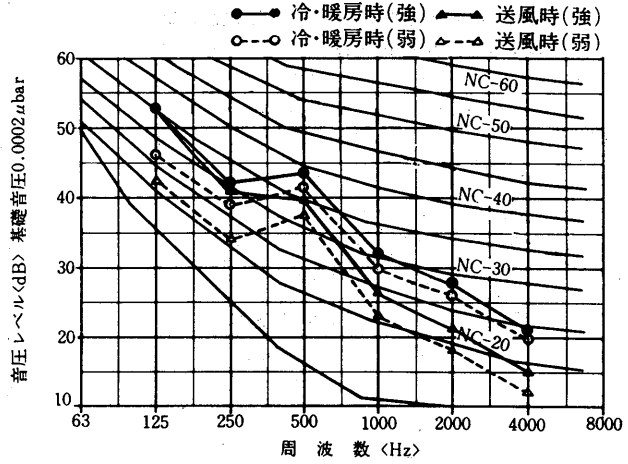

MBH-50TA₃-C形<50Hz>

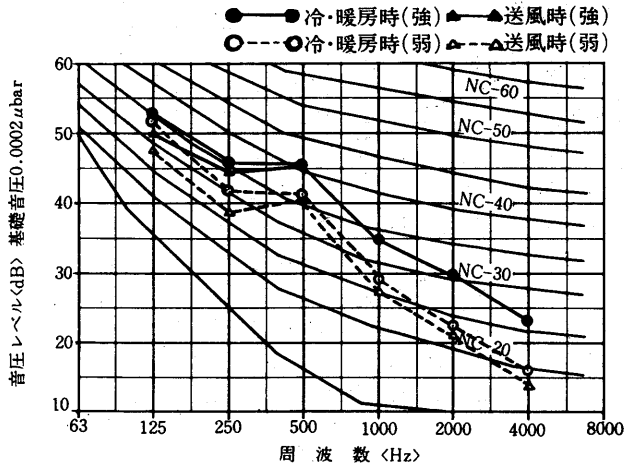

MBH-50TA₃-C形<60Hz>

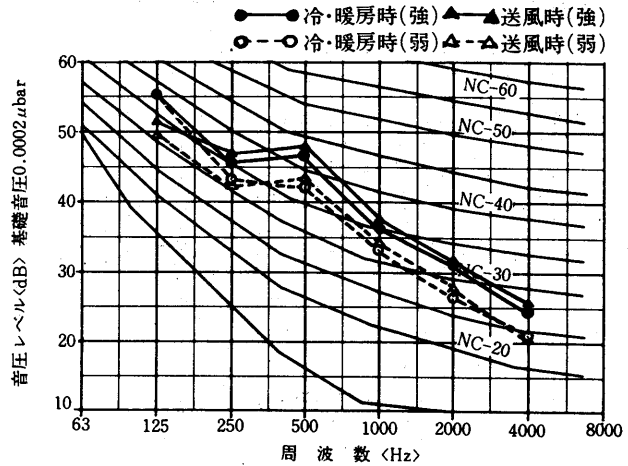

MBH-150TA形<50Hz>

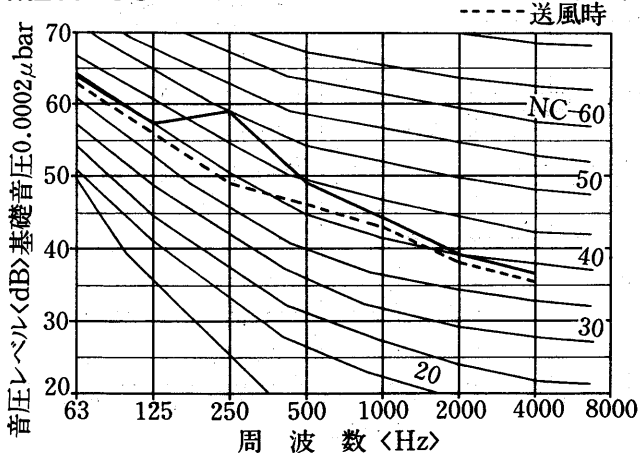

MBH-150TA形<60Hz>

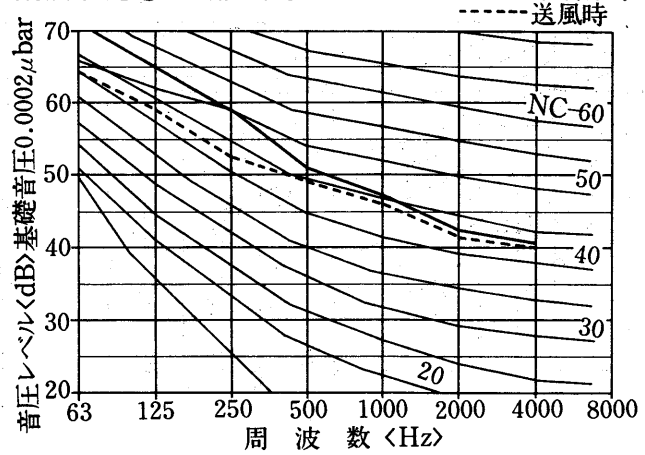

MGH-25SD₂・TD₂形<50Hz>

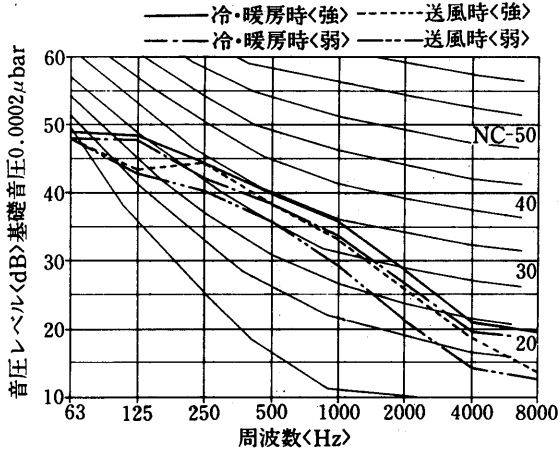

MGH-25SD₂・TD₂形<60Hz>

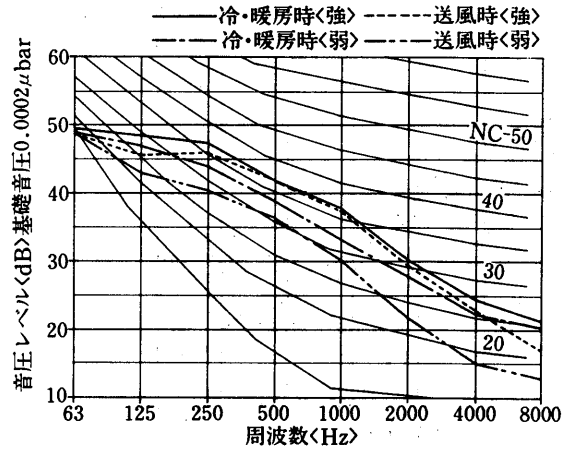

MGH-40SD₂・TD₂形<50Hz>

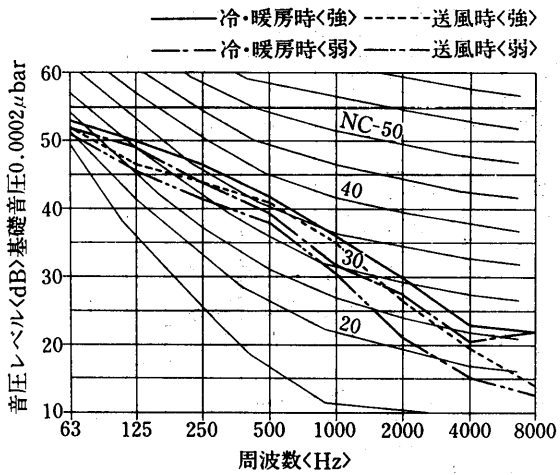

MGH-40SD₂・TD₂形<60Hz>

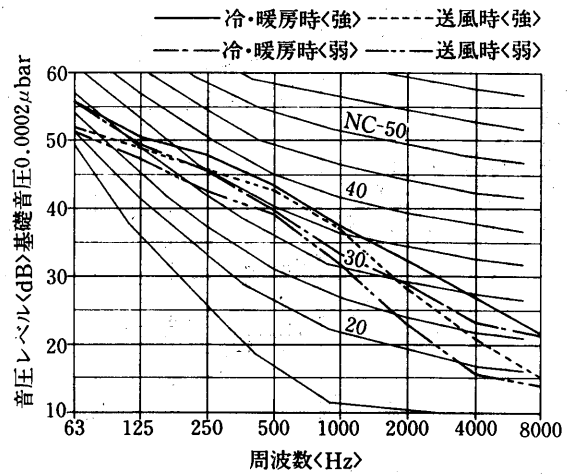

PWH-3B形

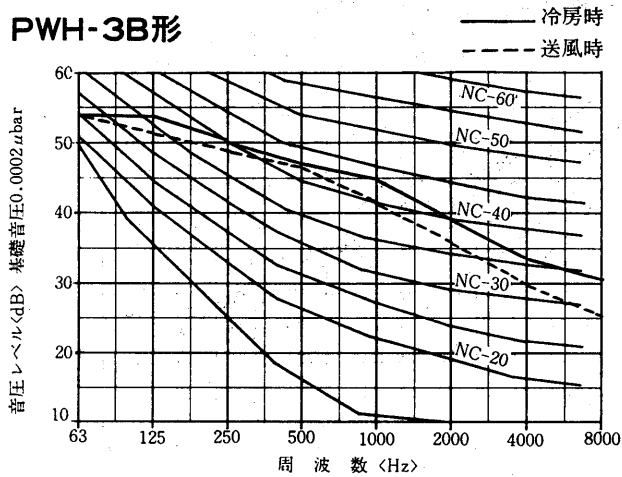

PWH-5A₂形

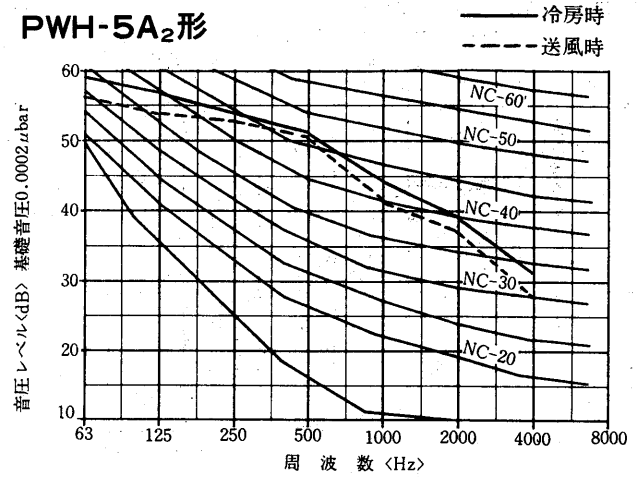

PWH-8A₂形

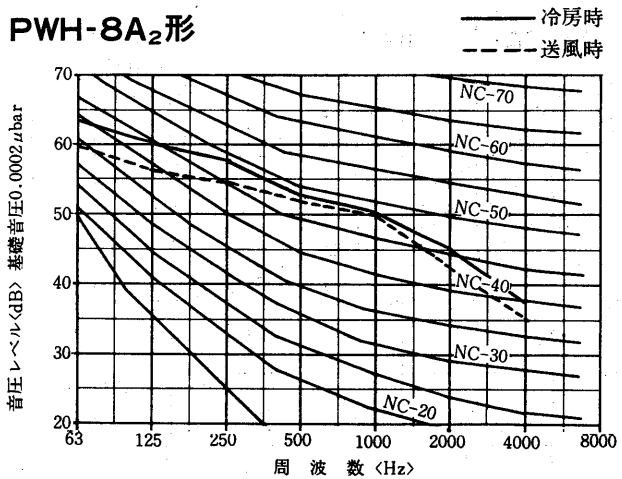

PWH-10A₂H形

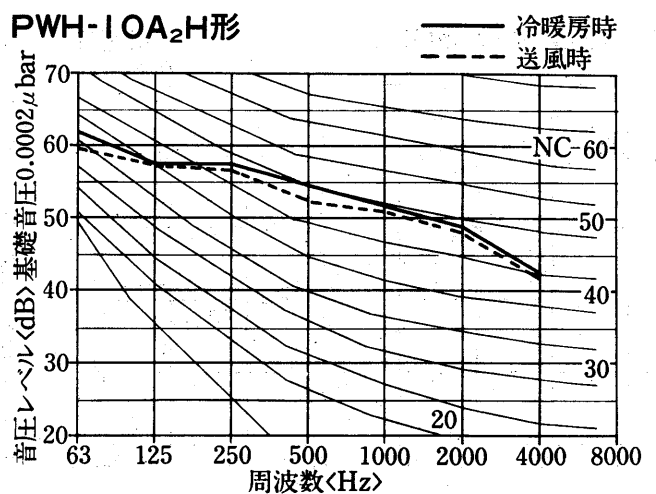

5.3 電気特性

配線工事は通商産業省令「電気設備に関する技術基準」をもととし、一般的には内線規程<JEAC 8001>に従って実施して下さい。エアコンを設置する場合の分岐回路の電線太さ、開閉器、過電流保護器の容量等は個々のエアコンの仕様、工事方法により決定されるべきですが、標準仕様品について一応の目安としていますので参考としてください。

なお、接地線を除く電線の太さは、電圧降下を考えて下記表示のものより一段太い方が望ましいです。

(1)水冷式

MB形

項目		形名	MB-25SB	MB-25TB	MB-40SB	MB-40TB	MB-150TA	
電気特性	電源		単相200V 50/60Hz	三相200V 50/60Hz	単相200V 50/60Hz	三相200V 50/60Hz		
	消費電力	kW	0.8/1.0	0.8/1.0	1.39/1.63	1.25/1.58	4.6/5.7	
	運転電流	A	4.5/5.2	2.5/3.0	8.2/8.3	3.9/4.7	16.7/18.3	
	力率	%	89/96	92/96	85/98	93/97	80/90	
	始動電流	A	25/24	24/23	39/36	25/22	115/105	
	送風機電動機出力	kW	0.025		0.03		0.35	
圧縮機電動機出力	kW	0.75		1.1		3.75		
電気工事	分岐回路	電線太さ ※1	mm	2.0	1.6	2.0	1.6	2.0
		過電流保護器 ※2	A	20	15	20		50
		開閉器容量	A	30				60
		コントローラ連絡線	mm	MIケーブル<1.2mm以上>又は1.6				—
		接地線太さ	mm	1.6				2.6

MGL形

項目		形名	MGL-18SD<-L>	MGL-25SD<-L>	MGL-25TD<-L>	MGL-40SD<-L>	MGL-40TD<-L>	MGL-50SD<-L>	MGL-50TD<-L>
電気特性	電源		単相200V 50/60Hz	三相200V 50/60Hz	三相200V 50/60Hz	単相200V 50/60Hz	三相200V 50/60Hz	単相200V 50/60Hz	三相200V 50/60Hz
	消費電力	kW	0.61/0.81	0.7/0.9		1.15/1.40	1.1/1.3	1.6/2.0	
	運転電流	A	3.5/4.1	4.0/4.6	2.3/2.7	6.7/7.1	3.6/3.8	9.3/10.1	5.4/5.8
	力率	%	87/99	88/98	88/96	86/98	88/99	86/99	
	始動電流	A	19/18	25/24	24/23	33/30	25/23	35/33	29/26
	送風機電動機出力	kW	0.02			0.03		0.04	
圧縮機電動機出力	kW	0.6	0.75		1.1		1.2		
電気工事	分岐回路	電線太さ ※1	mm	2.0	1.6	2.0	1.6	2.0	1.6
		過電流保護器 ※2	A	20	15	20			
		開閉器容量	A	30					
		コントローラ連絡線	mm	—					
		接地線太さ	mm	1.6					

注※1.電線太さは金属管配線の場合の最小太さを示します。

※2.過電流保護器はB種ヒューズを使用する場合について示します。

電気特性

電気特性

電気特性

PW形

項目		形名	PW-2B	PW-3B	PW-5A ₃	PW-8A ₃	PW-10A ₃
電気特性	電源		三相 200V 50/60Hz				
	消費電力	kW	1.5/1.9	2.4/3.0	4.6/5.7	7.4/8.8	10.0/11.8
	運転電流	A	5.1/6.0	8.1/9.5	16.7/18.3	28.2/28.7	38.0/40.6
	力率	%	85/91	86/91	80/90	76/89	76/84
	始動電流	A	39/36	55/52	115/105	170/160	220/200
	送風機電動機出力	kW	0.05<0.15>	0.06<0.2>	0.13<0.38>	0.3<0.75>	0.6<1.5>
電気工事	圧縮機電動機出力	kW	1.5	2.2	3.75	5.5	7.5
	電線太さ※1 <高静圧電動機使用時>		1.6mm	1.6mm <1.6mm>	2.6mm <2.6mm>	14mm ² <14mm ² >	
	配線の場合 の形	式	NF-30CB<2.5KA> 又は NF-30SB<5KA> 又は NF-50SB<10KA>		NF-50CB<5KA> 又は NF-50SB<10KA>	NF-100CB<10KA> 又は NF-100S<30KA>	
	定格電流	A	20	30	50	75	
	過電流保護器※2	A	20	30	50	75	100
	開閉器容量	A	30		60	100	
接地線太さ		1.6mm	2.0mm	2.6mm		14mm ²	

項目		形名	PW-10A ₃ -H	PW-15A ₃	PW-S20A ₃
電気特性	電源		三相 200V 50/60Hz		
	消費電力	kW	10.7/12.5	16.0/18.9	20.7/24.2
	運転電流	A	40.6/43.3	61.0/62.5	78.5/80.3
	力率	%	76/83	76/87	76/87
	始動電流	A	220/200	170/160	220/200
	送風機電動機出力	kW	2.2		3.7
電気工事	圧縮機電動機出力	kW	7.5	5.5×2	7.5×2
	電線太さ※1 <高静圧電動機使用時>		14mm ² <—>	30mm ² <38mm ² >	50mm ² <50mm ² >
	配線の場合 の形	式	NF-100CB<10KA> 又は NF-100S<30KA>		NF-225CB<15KA> 又は NF-225S<85KA>
	定格電流	A	100		150
	過電流保護器※2	A	100		150
	開閉器容量	A	100		200
接地線太さ		14mm ²		22mm ²	

注1. 金属管配線の場合の最小太さを示します。

2. B種ヒューズを使用する場合について示します。

PW形<ダクト専用形>

項目		形名	PW-25C ₂	PW-30C ₂	PW-40D	PW-50D	PW-60C ₂	PW-80C ₂
電気特性	電源		三相200V 50/60Hz					
	消費電力	kW	24.5/28.4	30.1/35.5	37.5/42.4	46.7/53.3	56/63	74/84.5
	運転電流	A	88.4/92.1	107/118	130/138	159/173	192/204	251/274
	力率	%	80/89	81/87	83/89	85/89	84/89	85/89
	始動電流	A	211/201	235/228	207/188	210/194	240/231	329/324
	送風機電動機出力	kW	5.5	5.5	7.5	11	11	15
電気工事	圧縮機電動機出力	kW	6×3	7.5×3	28/30	34/36	20.5×2/22×2	28×2/30×2
	主電源電線サイズ	mm ²	50	60	80	125	125	200
	開閉器容量	A	200	200	300	400	400	500
	接地線サイズ	mm ²	22	22	22	22	22	38

注 トランスなどの電気設備を選定される場合、電流値は表の1.2倍を目安としてください。<内線規定305-1>

始動時の電流変化<PW-60・80形の場合>

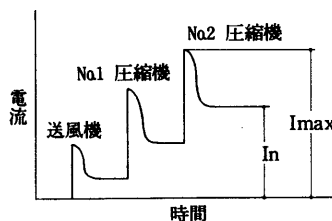

(2)空冷式

PC形

項目		形名	PC-50SG	PC-50G	PC-63G	PC-71G	PC-100G	PC-125G	PC-140G		
電気特性	電源	源	単相200V 50/60Hz							室内単相・室外三相200V 50/60Hz	
	冷房	消費電力	kW	1.95/2.40	1.87/2.33	2.35/2.83	2.52/3.14	3.41/4.15	4.58/5.43	5.0/6.22	
		運転電流	A	11.1/12.2	6.3/7.5	7.9/8.9	8.5/9.9	11.6/13.3	15.6/17.2	17.0/19.5	
		力率	%	88/98	86/90	86/92	86/92	85/90	85/91	85/92	
	室内	消費電力	kW	0.15/0.18	0.15/0.18	0.17/0.21	0.17/0.21	0.12/0.16	0.19/0.22	0.21/0.25	
		運転電流	A	0.79/0.91	0.79/0.91	0.9/1.07	0.9/1.07	0.61/0.81	0.99/1.13	1.11/1.27	
		力率	%	95/99	95/99	94/98	94/98	98/99	96/97	95/98	
	室外	消費電力	kW	1.8/2.22	1.72/2.15	2.18/2.62	2.35/2.93	3.29/3.99	4.39/5.21	4.79/5.97	
		運転電流	A	10.31/11.29	5.84/6.97	7.38/8.28	7.98/9.28	11.25/12.83	15.03/16.55	16.36/18.77	
		力率	%	87/98	85/89	85/91	85/91	84/90	84/91	85/92	
	性能	始動電流	A	53/48	40/38	43/40	52/49	72/62	97/89	106/99	
		室内送風機電動機出力	kW	0.05		0.08			0.15	0.19	
		室外送風機電動機出力	kW	0.06		0.065	0.03+0.035	0.08+0.055	0.08+0.055	0.09+0.095	
		圧縮機電動機出力	kW	1.5		1.8	2.0	2.7	3.5	4.1	
補助電熱器容量		kW	—								
電気工事	幹線	電線太さ※1	mm	2.0	1.6			2.0	2.6		
		過電流保護器※2	A	30	20	30		50		75	
		開閉器容量	A	30						60	100
	室内分岐回路	電線太さ※1	mm	1.6							
		過電流保護器※2	A	15							
		開閉器容量	A	15							
	室外分岐回路	電線太さ※1	mm	2.0	1.6			2.0	2.6		
		過電流保護器※2	A	30	20	30		50		75	
		開閉器容量	A	30						60	100
	事項	コントローラ連絡電線太さ※1	mm	ケーブル又は0.8※3							
室内外連絡電線太さ※1		mm	ケーブル又は0.8※4								
接地線太さ		mm	1.6				2.0		2.6		

- 注※1.電線太さは金属管配線の場合の最小太さを示します。
 ※2.過電流保護器はB種ヒューズを使用する場合について示します。
 ※3.コントローラ連絡電線付属。〈8芯ケーブル〉
 ※4.室内外連絡電線は延長配管〈別売〉に付属。

PE形

項目		形名	PE-3G	
電気特性	電源	源	室内単相・室外三相200V 50/60Hz	
	冷房	消費電力	kW	2.77/3.38
		運転電流	A	9.4/10.8
		力率	%	85/90
	室内	消費電力	kW	0.21/0.32
		運転電流	A	1.07/1.62
		力率	%	98/99
	室外	消費電力	kW	2.56/3.06
		運転電流	A	8.69/9.72
		力率	%	85/91
	性能	始動電流	A	60/55
		室内送風機電動機出力	kW	0.2
		室外送風機電動機出力	kW	0.03+0.035
		圧縮機電動機出力	kW	2.2
接地線太さ		mm	1.6	

項目		形名	PE-3G	
電気工事	幹線	電線太さ※1	mm	2.0
		過電流保護器※2	A	30
		開閉器容量	A	30
	室内分岐回路	電線太さ※1	mm	1.6
		過電流保護器※2	A	15
		開閉器容量	A	15
	室外分岐回路	電線太さ※1	mm	1.6
		過電流保護器※2	A	30
		開閉器容量	A	30
	事項	コントローラ連絡電線太さ※1	mm	ケーブル又は0.8※3
室内外連絡電線太さ※1		mm	ケーブル又は0.8※4	
接地線太さ		mm	1.6	

- 注※1.電線太さは金属管配線の場合の最小太さを示します。
 ※2.過電流保護器はB種ヒューズを使用する場合について示します。
 ※3.コントローラ連絡電線付属。〈8芯ケーブル〉
 ※4.室内外連絡電線は延長配管〈別売〉に付属。

電気特性

資料

電気特性

PL形

項目		形名	PL-71AG	PL-100AG	PL-125AG		
電 気 特 性	電 源		室内单相・室外三相200V 50/60Hz				
	冷 房	消 費 電 力	kW	2.6/3.2	3.43/4.35	4.63/5.63	
		運 転 電 流	A	8.8/10.3	11.5/13.8	15.7/17.9	
		力 率	%	85/90	86/91	85/91	
	室 内	消 費 電 力	kW	0.16/0.19	0.24/0.3		
		運 転 電 流	A	0.90/1.0	1.32/1.59		
		力 率	%	89/93	91/94		
	室 外	消 費 電 流	kW	2.44/3.02	3.19/4.05	4.39/5.33	
		運 転 電 流	A	8.28/9.72	10.74/12.89	14.94/16.99	
		力 率	%	85/90	86/91	85/91	
	始 動 電 流	A	52/49	72/62	97/89		
	室内送風機電動機出力	kW	0.1	0.12			
	室外送風機電動機出力	kW	0.03+0.035	0.08+0.055			
圧縮機電動機出力	kW	2.0	2.7	3.5			
補助電熱器容量	kW	—					
電 線 工 事	幹 線	電 線 太 さ ※1	mm	1.6	2.0	2.6	
		過 電 流 保 護 器 ※2	A	30	50		
		開 閉 器 容 量	A	30	60		
	分 岐 回 路	室 内	電 線 太 さ ※1	mm	1.6		
			過 電 流 保 護 器 ※2	A	15		
			開 閉 器 容 量	A	15		
	室 外	電 線 太 さ ※1	mm	1.6	2.0	2.6	
		過 電 流 保 護 器 ※2	A	30	50		
		開 閉 器 容 量	A	30	60		
	コントローラ連絡電線太さ ※1	mm	ケーブル又は0.8※3				
	室内外連絡電線太さ ※1	mm	ケーブル又は0.8※4				
	接 地 線 太 さ	mm	1.6	2.0			

注※1.電線太さは金属管配線の場合の最小太さを示します。

※3.コントローラ連絡電線付属。〈2芯ケーブル〉

※2.過電流保護器はB種ヒューズを使用する場合について示します。

※4.室内外連絡電線は延長配管〈別売〉に付属。

PK形

項目		形名	PK-40SG	PK-40G	PK-50SG	PK-50G	PK-63G	PK-71G	PK-100G	
電 気 特 性	電 源		单相200V 50/60Hz	室内单相・室外三相 200V 50/60Hz	单相200V 50/60Hz	室内单相・室外三相200V 50/60Hz				
	冷 房	消 費 電 力	kW	1.55/1.90	1.50/1.80	1.87/2.29	2.01/2.24	2.10/2.74	2.40/3.10	3.41/4.15
		運 転 電 流	A	8.8/9.9	5.0/5.7	10.6/11.7	6.5/6.8	7.0/8.6	8.2/9.9	11.6/13.3
		力 率	%	88/96	87/91	88/98	89/95	87/92	85/90	
	室 内	消 費 電 力	kW	0.04/0.05				0.07/0.08	0.07/0.08	0.09/0.11
		運 転 電 流	A	0.20/0.25				0.36/0.40	0.36/0.40	0.53/0.60
		力 率	%	100/100				97/100	97/100	85/92
	室 外	消 費 電 力	kW	1.51/1.85	1.46/1.75	1.83/2.24	1.97/2.19	2.03/2.66	2.33/3.02	3.32/4.04
		運 転 電 流	A	8.6/9.65	4.88/5.56	10.4/11.45	6.38/6.66	6.79/8.37	7.99/9.67	11.29/12.95
		力 率	%	88/96	86/91	88/98	89/95	86/92	84/90	85/90
	始 動 電 流	A	40/38	30/28	53/48	40/38	43/40	52/49	72/62	
	室内送風機電動機出力	kW	0.04				0.05		0.055	
	室外送風機電動機出力	kW	0.06				0.065	0.03+0.035	0.08/0.55	
圧縮機電動機出力	kW	1.2	1.5		1.8	2.0	2.7			
補助電熱器容量	kW	—								
電 線 工 事	幹 線	電 線 太 さ ※1	mm	1.6	2.0	1.6		2.0		
		過 電 流 保 護 器 ※2	A	20	30	20	30	50		
		開 閉 器 容 量	A	30				60		
	分 岐 回 路	室 内	電 線 太 さ ※1	mm	1.6					
			過 電 流 保 護 器 ※2	A	15					
			開 閉 器 容 量	A	15					
	室 外	電 線 太 さ ※1	mm	1.6	2.0	1.6		2.0		
		過 電 流 保 護 器 ※2	A	20	30	20	30	50		
		開 閉 器 容 量	A	30				60		
	コントローラ連絡電線太さ ※1	mm	ケーブル又は0.8※3							
	室内外連絡電線太さ ※1	mm	ケーブル又は0.8※4							
	接 地 線 太 さ	mm	1.6						2.0	

注※1.電線太さは金属管配線の場合の最小太さを示します。

※3.コントローラ連絡電線付属。〈8芯ケーブル〉

※2.過電流保護器はB種ヒューズを使用する場合について示します。

※4.室内外連絡電線は延長配管〈別売〉に付属。

PS形

項目		形名	PS-50G	PS-63G	PS-71G	PS-100G	PS-125G	PS-140G	
電 冷 房 特 性	電 源		室内单相・室外三相200V 50/60Hz						
	消 費 電 力	kW	1.80/2.25	2.35/2.83	2.45/3.10	3.41/4.15	4.58/5.43	5.0/6.28	
	運 転 電 流	A	6.0/7.1	7.9/8.9	8.2/9.9	11.6/13.3	15.6/17.2	17.0/19.7	
	力 率	%	86/92	86/92	86/90	85/90	85/91	85/92	
	消 費 電 力	kW	0.16/0.16	0.18/0.20	0.18/0.20	0.28/0.30	0.38/0.40	0.47/0.49	
	運 転 電 流	A	0.84/0.84	0.96/1.04	0.96/1.04	1.50/1.58	2.16/2.20	2.4/2.55	
	力 率	%	95/95	94/96	94/96	93/95	88/91	98/96	
	消 費 電 力	kW	1.64/2.09	2.17/2.63	2.27/2.90	3.13/3.85	4.20/5.03	4.53/5.79	
	運 転 電 流	A	5.52/6.62	7.35/8.30	7.65/9.30	10.73/12.39	14.35/15.93	15.61/18.23	
	力 率	%	86/91	85/91	86/90	84/90	84/91	84/92	
	始 動 電 流	A	40/38	43/40	52/49	72/62	97/89	106/99	
	室内送風機電動機出力	kW	0.02×2	0.035×2		0.04×2		0.06×2	
室外送風機電動機出力	kW	0.06	0.065	0.03+0.035	0.08+0.055		0.09+0.095		
圧縮機電動機出力	kW	1.5	1.8	2.0	2.7	3.5	4.1		
補助電熱器容量	kW	—							
電 線 工 事	電 線 太 さ ※1	mm	1.6		2.0		2.6		
	過 電 流 保 護 器 ※2	A	20	30		50		75	
	開 閉 器 容 量	A	30		60		100		
	電 線 太 さ ※1	mm	1.6						
	過 電 流 保 護 器 ※2	A	15						
	開 閉 器 容 量	A	15						
	電 線 太 さ ※1	mm	1.6		2.0		2.6		
	過 電 流 保 護 器 ※2	A	20	30		50		75	
	開 閉 器 容 量	A	30		60		100		
	コントローラ連絡電線太さ ※1	mm	—						
	室内外連絡電線太さ ※1	mm	ケーブル又は0.8※3						
	接 地 線 太 さ	mm	1.6		2.0		2.6		

注※1.電線太さは金属管配線の場合の最小太さを示します。 ※3.室内外連絡電線は延長配管<別売>に付属。

※2.過電流保護器はB種ヒューズを使用する場合について示します。

PF形

項目		形名	PF-3B
電 冷 房 特 性	電 源		三相200V 50/60Hz
	消 費 電 力	kW	2.95/3.47
	運 転 電 流	A	10.0/11.4
	力 率	%	85/88
	消 費 電 力	kW	0.145/0.181
	運 転 電 流	A	0.51/0.6
	力 率	%	82/87
	消 費 電 力	kW	2.81/3.29
	運 転 電 流	A	9.49/10.8
	力 率	%	85/88
	始 動 電 流	A	60/55
	室内送風機電動機出力 ※1	kW	0.06<0.2>
室外送風機電動機出力	kW	0.035+0.03	
圧縮機電動機出力	kW	2.2	
補助電熱器容量	kW	—	

注※1.< >内は室内送風機電動機を△結線に変更した場合を示します。

2.電線太さは金属管配線の場合の最小太さを示します。

3.過電流保護器はB種ヒューズを使用する場合について示します。

項目		形名	PF-3B	
電 線 工 事	電 線 太 さ ※2	mm	1.6	
	幹 線	器配の線しや断	形 式	NF-30CB(2.5KA) 又は NF-30SB(5KA) 又は NF-50SB(10KA)
		定 格 電 流	A	30
		過 電 流 保 護 器 ※3	A	30
	室 内	開 閉 器 容 量	A	30
		電 線 太 さ ※2	mm	1.6
		器配の線しや断	形 式	NF-30CB(2.5KA) 又は NF-30SB(5KA) 又は NF-50SB(10KA)
	分 岐	定 格 電 流	A	15
		過 電 流 保 護 器 ※3	A	15
		開 閉 器 容 量	A	15
	回 路	電 線 太 さ ※2	mm	1.6
		器配の線しや断	形 式	NF-30CB(2.5KA) 又は NF-30SB(5KA) 又は NF-50SB(10KA)
定 格 電 流		A	30	
室 外	過 電 流 保 護 器 ※3	A	30	
	開 閉 器 容 量	A	30	
	室内外連絡電線太さ	mm	1.6	
接 地 線 太 さ	mm	1.6		

PA形

項目		形名	PA-5A ₃	PA-8A ₃	PA-10A ₃	PA-10A ₃ -H	PA-15A ₃	PA-S20A ₃	
電気特性	電源	kW	三相200V 50/60Hz						
	冷房	消費電力	kW	5.5/6.7	8.5/10.3	11.2/13.2	11.9/13.9	18.1/21.8	22.7/27.4
		運転電流	A	19.0/21.2	32.3/33.4	39.5/44.0	42.0/45.0	69.5/73.6	86.5/92.0
		力率	%	84/91	76/89	82/87	82/89	75/86	76/86
	暖房	始動電流	A	125/115	180/170	230/210	230/210	180/170	230/210
		室内送風機電動機出力	kW	0.13<0.38>	0.3<0.75>	0.6<1.5>	0.6<1.5>	2.2	3.7
		室外送風機電動機出力	kW	0.16	0.36	0.36	0.36	0.36×2	0.36×2
		圧縮機電動機出力	kW	3.75	5.5	7.5	7.5	5.5×2	7.5×2
電気工事	分岐回路	電線太さ ※1 <高静圧電動機使用時>	2.6mm <2.6mm>	14mm ² <14mm ² >	22mm ² <22mm ² >		38mm ² <50mm ² >	50mm ² <60mm ² >	
		形式	NF-50CB(5KA) 又は NF-50SB(10KA)	NF-100CB(10KA) 又は NF-100S(30KA)				NF-225CB(15KA) 又は NF-225S(85KA)	
	手元開閉器の場合	定格電流	A	50	75	100		150	
		過電流保護器 ※2	A	50	75	100		150	
		開閉器容量	A	60	100		200		
	室内外連絡太さ ※1	mm	1.6						
	接地線太さ		2.6mm		14mm ²		22mm ²		

注※1.電線太さは金属管配線の場合の最小太さを示します。
 ※2.過電流保護器はB種ヒューズを使用する場合について示します。

(3)ヒートポンプ式
 (a)水熱源式 PWH形

項目		形名	PWH-3B	PWH-5A ₂	PWH-8A ₂	PWH-10A ₂	PWH-10A ₂ -H	PWH-15A ₃	
電気特性	電源		三相 200V 50/60Hz						
	冷房	消費電力	kW	2.01/2.6	4.3/5.3	6.7/8.0	8.8/10.3	9.5/11	16.6/19.1
		運転電流	A	7.2/8.4	15/17	23.5/12.6	31/33	33.6/35.7	64.1/64.3
		力率	%	81/89	83/90	82/89	82/90	82/89	75/86
	暖房	消費電力	kW	2.5/3.4	4.3/5.3	7.2/8.6	8.8/10.3	9.5/11	14.4/17.0
		運転電流	A	8.5/10.8	15/17	25.0/27.5	31/33	33.6/35.7	55.4/57.7
		力率	%	85/91	83/90		82/90	82/89	75/85
	始動電流	A	55/52	115/105	150/140	200/180		170/160	
送風機電動機出力	kW	0.06<0.2>	0.13<0.38>	0.3<0.75>	0.6<1.5>	2.2			
圧縮機電動機出力	kW	2.2	3.75	5.5	7.5		5.5×2		
電気工事	分岐回路	電線太さ ※1 <高静圧電動機使用時>	1.6mm <1.6mm>	2.0mm <2.0mm>	2.6mm <3.2mm>	14mm ² <14mm ² >		38mm ² <50mm ² >	
		形式	NF-30CB(2.5KA) 又は NF-30SB(5KA) 又は NF-50SB(10KA)	NF-50CB(5KA) 又は NF-50SB(10KA)	NF-100CB(10KA) 又は NF-100S(30KA)				
	手元開閉器の場合	定格電流	A	30	50	75		100	
		過電流保護器 ※2	A	30	50	75	100		
		開閉器容量	A	30	60	100			
	接地線太さ		2.0mm	2.6mm		14mm ²			

注※1.電線太さは金属管配線の場合の最小太さを示します。
 ※2.過電流保護器はB種ヒューズを使用する場合について示します。

(b)空気熱源式

PCH-AG形

項目		形名	PCH-40SAG	PCH-40AG	PCH-50SAG	PCH-50AG	PCH-63AG	
電	源		単相200V 50/60Hz	室内単相200V 50/60Hz 室外三相	単相200V 50/60Hz	室内単相200V 50/60Hz 室外三相		
	消費電力	kW	1.55/1.90	1.50/1.86	1.95/2.40	2.01/2.33	2.31/2.92	
	運転電流	A	8.8/9.9	5.0/5.8	11.1/12.2	6.5/7.5	7.8/9.4	
	力率	%	88/96	87/93	88/98	89/90	86/90	
	冷房	消費電力	kW	0.15/0.16				0.17/0.21
		運転電流	A	0.82/0.83				0.97/1.10
		力率	%	92/96				88/96
	室内	消費電力	kW	1.40/1.74	1.35/1.70	1.80/2.24	1.86/2.17	2.14/2.71
		運転電流	A	7.98/9.07	4.53/5.32	10.28/11.37	6.03/7.03	7.24/8.77
		力率	%	88/96	86/92	88/99	89/89	85/89
	室外	消費電力	kW	1.45/1.80	1.33/1.78	1.85/2.45	1.80/2.40	2.00/2.65
		運転電流	A	<3.25/3.60>	<3.13/3.58>	<3.65/4.25>	<3.60/4.20>	<4.10/4.75>
		力率	%	85/96 <97/99>	85/93 <97/98>	88/98 <97/99>	88/94 <97/98>	86/90 <96/97>
	室内	消費電力	kW	0.15/0.16 <1.95/1.96>				0.17/0.21 <2.27/2.31>
		運転電流	A	0.82/0.83 <9.76/9.80>	0.82/0.83 <5.63/5.66>	0.82/0.83 <9.76/9.80>	0.82/0.83 <5.63/5.66>	0.97/1.10 <6.56/6.67>
力率		%	92/96 <100/100>				88/96 <100/100>	
室外	消費電力	kW	1.30/1.64	1.18/1.62	1.70/2.29	1.65/2.24	1.83/2.44	
	運転電流	A	7.69/8.57	4.03/5.02	9.68/11.67	5.43/6.92	6.14/7.87	
	力率	%	85/96	85/93	88/98	87/93	86/90	
始動電流	A	40/38	30/28	53/48	40/38	43/40		
室内送風機電動機出力	kW	0.04			0.05		0.08	
室外送風機電動機出力	kW	0.06				0.065		
圧縮機電動機出力	kW	1.2			1.5		1.8	
補助電熱器容量	kW	<1.8>				<2.1>		
幹線	電線太さ※1	mm	1.6<2.0>	1.6	2.0<2.6>	1.6	1.6<2.0>	
	過電流保護器※2	A	20		30	20	30	
	開閉器容量	A	30					
室内	電線太さ※1	mm	1.6					
	過電流保護器※2	A	15					
	開閉器容量	A	15					
室外	電線太さ※1	mm	1.6		2.0	1.6		
	過電流保護器※2	A	20		30	20	30	
	開閉器容量	A	30					
工事	コントローラ連絡電線太さ※1	mm	ケーブル又は0.8※3					
	室内外連絡電線太さ※1	mm	ケーブル又は0.8※4					
	接地線太さ	mm	1.6					

注※1.電線太さは金属管配線の場合の最小太さを示します。

※2.過電流保護器はB種ヒューズを使用する場合について示します。

※3.コントローラ連絡電線付属。<2芯ケーブル>

※4.室内外連絡電線は延長配管<別売>に付属。

※5.< >内は<別売>補助電熱器組込時。

電気特性

資料

PCH-AG形

項目		形名	PCH-7IAG	PCH-8OAG	PCH-10OAG	PCH-125AG	PCH-14OAG	
			室内单相200V 室外三相200V 50/60Hz					
電	源	消費電力 kW	2.45/3.14	3.01/3.60	3.25/3.95	4.47/5.30	5.00/6.22	
		運転電流 A	8.2/9.9	10.2/11.7	11.0/12.7	15.2/16.8	17.0/19.5	
		力率 %	86/92	85/89	85/90	85/91	85/92	
	冷房	室内	消費電力 kW	0.17/0.21		0.12/0.16	0.19/0.22	0.21/0.25
			運転電流 A	0.97/1.10		0.65/0.81	1.03/1.13	1.15/1.27
			力率 %	88/96		92/99	92/97	91/98
		室外	消費電力 kW	2.28/2.93	2.84/3.39	3.13/3.79	4.28/5.08	4.79/5.97
			運転電流 A	7.64/9.27	9.64/11.08	10.63/12.25	14.61/16.16	16.34/18.79
			力率 %	86/91	85/88	85/89	85/91	85/92
	特	暖	消費電力 kW	2.45/3.10 <4.55/5.20>	3.05/3.90 <5.15/6.00>	3.15/4.00 <5.85/6.70>	4.35/5.10 <7.35/8.10>	4.91/5.81 <7.91/8.81>
			運転電流 A	8.3/10.1 <13.8/15.7>	10.4/12.4 <15.9/18.1>	10.7/12.7 <17.8/20.1>	14.8/16.4 <22.6/24.5>	16.7/18.2 <24.5/26.4>
			力率 %	85/89 <95/96>	85/91 <94/96>	85/91 <95/97>	85/90 <94/96>	85/92 <93/96>
性		室内	消費電力 kW	0.17/0.21 <2.27/2.31>		0.12/0.16 <2.82/2.86>	0.19/0.22 <3.19/3.22>	0.21/0.25 <3.21/3.25>
			運転電流 A	0.97/1.10 <6.56/6.67>		0.65/0.81 <8.14/8.26>	1.03/1.13 <9.21/9.30>	1.15/1.27 <9.27/9.38>
			力率 %	88/96 <100/100>		92/99 <100/100>	92/97 <100/100>	91/98 <100/100>
		室外	消費電力 kW	2.28/2.89	2.88/3.69	3.03/3.84	4.16/4.88	4.70/5.56
			運転電流 A	7.74/9.48	9.84/11.77	10.33/12.25	14.21/15.77	16.04/17.49
			力率 %	85/88	85/91		85/89	85/92
始動電流 A			52/49	68/63	72/62	97/89	106/99	
室内送風機電動機出力 kW			0.08			0.15	0.19	
室外送風機電動機出力 kW			0.035 + 0.03			0.08 + 0.055		
圧縮機電動機出力 kW		2.0	2.4	2.7	3.5	4.1		
補助電熱器容量 kW		<2.1>		<2.7>	<3.0>			
電	幹線	電線太さ ※1 mm	1.6<2.0>		2.0<2.6>	2.6	2.6<3.2>	
		過電流保護器 ※2 A	30		50		75	
		開閉器容量 A	30		60		100	
	工事	分岐回路	室内	電線太さ ※1 mm	1.6			
				過電流保護器 ※2 A	15			
				開閉器容量 A	15			
		室外	電線太さ ※1 mm	1.6	2.0		2.6	
			過電流保護器 ※2 A	30	50		75	
			開閉器容量 A	30	60		100	
	コントローラ連絡電線太さ ※1 mm		ケーブル又は0.8※3					
	室内外連絡電線太さ ※1 mm		ケーブル又は0.8※4					
	接地線太さ mm		1.6		2.0		2.6	

注※1. 電線太さは金属管配線の場合の最小太さを示します。

※2. 過電流保護器はB種ヒューズを使用する場合について示します。

※3. コントローラ連絡電線付属。〈2芯ケーブル〉

※4. 室内外連絡電線は延長配管〈別売〉に付属。

※5. < >内は〈別売〉補助電熱器組込時。

PCH-AD形

項目		形名	PCH-63AD	PCH-71AD	PCH-100AD	PCH-125AD	PCH-140AD		
電 源			三相200V 50/60Hz						
	冷房	消費電力	kW	2.31/2.92	2.28/2.84	3.25/3.95	4.00/5.00	5.00/6.22	
		運転電流	A	7.8/9.4	7.7/9.1	11.0/12.7	13.6/15.5	17.0/19.5	
		力率	%	86/90	86/90	85/90	85/93	85/92	
	室内	消費電力	kW	0.17/0.21	0.17/0.21	0.12/0.16	0.19/0.22	0.21/0.25	
		運転電流	A	0.9/1.07	0.9/1.07	0.61/0.81	0.99/1.13	1.11/1.27	
		力率	%	94/98	94/98	98/99	96/97	95/98	
	室外	消費電力	kW	2.14/2.71	2.11/2.63	3.13/3.79	3.81/4.78	4.79/5.97	
		運転電流	A	7.28/8.78	7.18/8.48	10.65/12.23	13.03/14.85	16.36/18.77	
		力率	%	85/89	85/90	85/89	84/93	85/92	
	暖房	消費電力	kW	2.00/2.65 <4.10/4.75>	2.24/2.85 <4.34/4.95>	3.15/4.00 <5.85/6.70>	3.81/4.68 <6.81/7.68>	4.91/5.81 <7.91/8.81>	
		運転電流	A	6.7/8.5 <12.8/14.6>	7.6/9.0 <13.7/15.1>	10.7/12.7 <18.5/20.5>	12.9/15.0 <21.6/23.7>	16.7/18.2 <25.4/26.9>	
		力率	%	86/90 <92/94>	85/91 <91/95>	85/91 <91/94>	85/90 <91/94>	85/92 <90/95>	
		室内	消費電力	kW	0.17/0.21 <2.27/2.31>	0.17/0.21 <2.27/2.31>	0.12/0.16 <2.82/2.86>	0.19/0.22 <3.19/3.22>	0.21/0.25 <3.21/3.25>
			運転電流	A	0.9/1.07 <6.58/6.68>	0.9/1.07 <6.58/6.68>	0.61/0.81 <8.15/8.26>	0.99/1.13 <9.23/9.31>	1.11/1.27 <9.30/9.39>
力率			%	94/98 <100/100>	94/98 <100/100>	98/99 <100/100>	96/97 <100/100>	95/98 <100/100>	
室外		消費電力	kW	1.83/2.44	2.07/2.64	3.03/3.84	3.62/4.46	4.70/5.56	
		運転電流	A	6.18/7.88	7.08/8.38	10.35/12.23	12.33/14.35	16.06/17.47	
		力率	%	85/89	84/91	85/91	85/90	84/92	
始動電流		A	43/40	49/46	72/62	90/83	106/99		
室内送風機電動機出力		kW	0.08			0.15		0.19	
室外送風機電動機出力		kW	0.065	0.03+0.035	0.08+0.055		0.09+0.095		
圧縮機電動機出力		kW	1.8	1.9	2.7	3.2	4.1		
補助電熱器容量		kW	2.1		2.7	3.0			
幹線		電線太さ ※1	mm	2.0		2.6		3.2	
	過電流保護器 ※2	A	30		50		75		
	開閉器容量	A	30		60		100		
室内 分岐回路	電線太さ ※1	mm	1.6						
	過電流保護器 ※2	A	15						
	開閉器容量	A	15						
室外 分岐回路	電線太さ ※1	mm	1.6	2.0		2.6			
	過電流保護器 ※2	A	30	50		75			
	開閉器容量	A	30	60		100			
工事	コントローラ連絡電線太さ ※1	mm	ケーブル又は0.8※3						
	室内外連絡電線太さ ※1	mm	ケーブル又は0.8※4						
	接地線太さ	mm	1.6	2.0		2.6			

注※1.電線太さは金属管配線の場合の最小太さを示します。

※2.過電流保護器はB種ヒューズを使用する場合について示します。

※3.コントローラ連絡電線付属。〈2芯ケーブル〉

※4.室内外連絡電線は延長配管〈別売〉に付属。

電気特性

資料

電気特性

PCHB形

項目	形名	PCHB-120B		
電 源	電力	200V 50Hz		
	冷房	消費電力 kW	2.65	
		運転電流 A	8.8	
		力率 %	87	
	室内	消費電力 kW	0.1	
		運転電流 A	0.52	
		力率 %	96	
	室外	消費電力 kW	2.55	
		運転電流 A	8.5	
		力率 %	87	
	電 工 事	暖房(ヒートポンプ)	消費電力 kW	2.5
			運転電流 A	8.5
力率 %			85	
室内		消費電力 kW	0.1	
		運転電流 A	0.52	
		力率 %	96	
室外		消費電力 kW	2.4	
		運転電流 A	8.2	
		力率 %	85	
暖房(燃焼)		消費電力 kW	2.4<3.05> ※4	
		運転電流 A	8.2	
		力率 %	85	
室内	消費電力 kW	0.13		
	運転電流 A	0.67		
	力率 %	97		
室外	消費電力 kW	2.27		
	運転電流 A	7.7		
力率 %	85			

項目	形名	PCHB-120B	
電 工 事	始動電流 A	52	
	室内送風機電動機出力 kW	0.08	
	室外送風機電動機出力 kW	0.095	
	圧縮機電動機出力 kW	2.0	
	予熱用電熱器容量 kW	0.65	
	電熱器<クランクケース> W	38	
	幹線	電線太さ※1 mm	1.6
		過電流保護器※2 A	30
	分岐回路	開閉器容量 A	30
		室内	電線太さ※1 mm
過電流保護器※2 A			15
室外		開閉器容量 A	15
		電線太さ※1 mm	1.6
過電流保護器※2 A		30	
開閉器容量 A	30		
接 地	コントローラ連絡電線太さ※3 mm	ケーブル又は0.8	
	室内外連絡電線太さ mm	ケーブル又は0.8	
	接地線太さ mm	1.6	

- 注※1. 電線太さは金属管配線の場合の最小太さを示す。
 ※2. 過電流保護器はB種ヒューズを使用する場合について示す。
 ※3. コントローラ連絡電線付属<9芯ケーブル>。
 ※4. <>内は予熱用電熱器作動時の値。

ノーマルヒューズブレーカ<NF>では漏電遮断器<NV>の選定
 B種ヒューズと開閉器の組合せの代わりにNF又はNVを選定
 する場合は下記による。

B種ヒューズ定格	NF形名	NV形名
15A	NF30-CB<15A>	NV30-CA<15A>
30A	" <30A>	" <30A>

PEH形

項目		形名	PEH-2.5G	PEH-3G	PEH-5G2	PEH-6G	PEH-8B	PEH-10B		
電気特性	電	三相200V 50/60Hz								
		消費電力	kW	2.03/2.66	2.70/3.38	4.47/5.48	6.2/7.6	7.01/8.07	10.0/11.9	
		運転電流	A	6.8/8.1	9.2/10.6	15.2/17.0	20.6/23.6	23.9/27.1	36/40	
		力率	%	86/95	85/92	85/93	87/93	85/86	80/86	
		冷房	消費電力	kW	0.16/0.20	0.21/0.32	0.50/0.80	0.84/1.05	0.57/0.75	0.73/0.98
			運転電流	A	0.84/1.0	1.07/1.62	2.90/4.10	4.4/5.3	2.0/2.6	2.6/3.4
			力率	%	95/100	98/99	86/98	95/99	82/83	81/83
		室外	消費電力	kW	1.87/2.46	2.49/3.06	3.97/4.68	5.36/6.55	6.44/7.32	9.27/10.92
			運転電流	A	6.32/7.52	8.49/9.52	13.53/14.63	17.7/20.1	21.9/24.5	33.4/36.6
			力率	%	85/94	85/93	85/92	87.4/94	85/86	80/86
		暖房	消費電力	kW	1.86/2.47	2.6/3.3	4.35/5.10	5.8/6.8	6.8/7.6	8.8/10.6
			運転電流	A	6.3/7.5	8.8/10.6	14.8/16.4	19.4/21.6	23.8/25.5	32/35.5
	力率		%	85/95	85/90	85/90	86/91	82/86	79/86	
	室内		消費電力	kW	0.16/0.20	0.21/0.32	0.50/0.80	0.84/1.05	0.57/0.75	0.73/0.98
			運転電流	A	0.84/1.0	1.07/1.62	2.90/4.10	4.4/5.3	2.0/2.6	2.6/3.4
			力率	%	95/100	98/99	86/98	95/99	82/83	81/83
	室外		消費電力	kW	1.70/2.27	2.39/2.98	3.85/4.30	4.96/5.75	6.23/6.85	8.07/9.62
			運転電流	A	5.82/6.92	8.09/9.52	13.13/14.03	16.5/18.1	21.8/22.9	29.4/32.1
			力率	%	84/95	85/90	85/88	87/91.7	82/86	79/87
	始動電流		A	47/44	60/55	97/89	130/120	170/160	170/160	
室内送風機電動機出力	kW		0.1	0.2	0.3	0.4	0.36	0.75		
室外送風機電動機出力	kW		0.065	0.03+0.035	0.08+0.055	0.09+0.095	0.1×2	0.15×2		
圧縮機電動機出力	kW	1.6	2.2	3.5	4.5	5.5	7.5			
補助電熱器容量	kW	—								
工事	幹線	電線太さ※1	mm	1.6	2.0	2.6		3.2	14	
		過電流保護器※2	A	20	30	50	75	75	100	
		開閉器容量	A	30		60	100	100	100	
	分岐回路	室内	電線太さ※1	mm	1.6					
			過電流保護器※2	A	15					
			開閉器容量	A	15					
	室外	電線太さ※1	mm	1.6		2.6		14		
		過電流保護器※2	A	20	30	50	75	100		
		開閉器容量	A	30		60	100			
	コントローラ連絡電線太さ	※1 mm	ケーブル又は0.8※3							
	室内外連絡電線太さ	※1 mm	ケーブル又は0.8※4							
	接地線太さ	mm	1.6		2.0	2.6				

- 注※1.電線太さは金属管配線の場合の最小太さを示します。
 ※2.過電流保護器はB種ヒューズを使用する場合について示します。
 ※3.コントローラ連絡電線付属。〈8芯ケーブル〉
 ※4.室内外連絡電線は延長配管〈別売〉に付属。〈PEH-8B・10B形を除く〉

電気特性

資料

電気特性

PLH形

項目		形名	PLH-40SAG	PLH-40AG	PLH-50SAG	PLH-50AG	PLH-63AG	
電 房 性	電 源		単相200V 50/60Hz	室内単相・室外三相 200V 50/60Hz	単相200V 50/60Hz	室内単相・室外三相200V 50/60Hz		
	消 費 電 力	kW	1.58/1.92	1.50/1.86	1.95/2.40	2.01/2.30	2.31/2.92	
	運 転 電 流	A	9.0/10.0	5.0/5.8	11.1/12.2	6.7/7.4	7.80/9.40	
	力 率	%	88/96	87/93	88/98	86/90	86/90	
	冷 房	消 費 電 力	kW	0.08/0.09				0.16/0.19
		運 転 電 流	A	0.41/0.48				0.90/1.00
		力 率	%	95/98				89/93
	室 外	消 費 電 力	kW	1.50/1.83	1.42/1.77	1.87/2.31	1.93/2.21	2.15/2.74
		運 転 電 流	A	8.6/9.52	4.77/5.53	10.7/11.7	6.47/7.13	7.28/8.82
		力 率	%	87/96	86/92	88/98	86/89	85/90
	暖 房	消 費 電 力	kW	1.47/1.84 <3.27/3.64>	1.33/1.78 <3.13/3.58>	1.85/2.45 <3.65/4.25>	1.70/2.30 <3.50/4.10>	2.00/2.65 <4.10/4.75>
		運 転 電 流	A	8.6/9.6 <16.9/18.4>	4.5/5.5 <9.3/10.5>	10.5/12.5 <18.9/21.4>	5.6/7.1 <10.5/12.1>	6.7/8.5 <12.3/14.2>
		力 率	%	85/96 <97/99>	85/94 <97/98>	88/98 <97/99>	88/93 <97/98>	86/90 <96/97>
	室 内	消 費 電 力	kW	0.08/0.09 <1.88/1.89>				0.16/0.19 <2.26/2.29>
		運 転 電 流	A	0.41/0.48 <9.39/9.47>	0.41/0.48 <5.42/5.47>	0.41/0.48 <9.39/9.47>	0.41/0.48 <5.42/5.47>	0.90/1.00 <6.53/6.60>
		力 率	%	95/98 <100/100>				89/93 <100/100>
	室 外	消 費 電 力	kW	1.39/1.75	1.25/1.69	1.77/2.36	1.62/2.21	1.84/2.47
		運 転 電 流	A	8.20/9.12	4.27/5.23	10.10/12.02	5.37/6.83	6.18/7.92
		力 率	%	85/96	85/93	88/98	87/93	86/90
	始 動 電 流	A	40/38	30/28	53/48	40/38	43/40	
室内送風機電動機出力	kW	0.04				0.1		
室外送風機電動機出力	kW	0.06				0.065		
圧縮機電動機出力	kW	1.2		1.5		1.8		
補助電熱器容量	kW	<1.8>				<2.1>		
電 線	電 線 太 さ ※1	mm	1.6<2.0>	1.6	2.0<2.6>	1.6	1.6<2.0>	
	過 電 流 保 護 器 ※2	A	20		30	20	30	
	開 閉 器 容 量	A	30					
分 岐 回 路	電 線 太 さ ※1	mm	1.6					
	過 電 流 保 護 器 ※2	A	15					
	開 閉 器 容 量	A	15					
工 事	電 線 太 さ ※1	mm	1.6	2.0	1.6			
	過 電 流 保 護 器 ※2	A	20	30	20	30		
	開 閉 器 容 量	A	30					
コントローラ連絡電線太さ	※1 mm	ケーブル又は0.8※3						
室内外連絡電線太さ	※1 mm	ケーブル又は0.8※4						
接 地 線 太 さ	mm	1.6						

注※1.電線太さは金属管配線の場合の最小太さを示します。

※2.過電流保護器はB種ヒューズを使用する場合について示します。

※3.コントローラ連絡電線付属。<2芯ケーブル>

※4.室内外連絡電線は延長配管<別売>に付属。

※5.< >内は補助電熱器<別売>組込時の値を示します。

PLH形

項目		形名	PLH-7IAG	PLH-100AG	PLH-125AG	PLH-140AG		
電 源 電 力 冷 房 室 外 電 氣 特 性 暖 房 室 内 室 外 工 事	電 源		室内单相・室外三相200V 50/60Hz					
	消 費 電 力	kW	2.50/3.16	3.27/4.14	4.47/5.50	5.00/6.30		
	運 転 電 流	A	8.50/10.1	11.0/13.1	15.2/17.4	17.0/19.8		
	力 率	%	85/90	86/91	85/91	85/92		
	室内	消 費 電 力	kW	0.16/0.19	0.24/0.30		0.28/0.36	
		運 転 電 流	A	0.90/1.00	1.32/1.59		1.56/1.95	
		力 率	%	89/93	91/94		90/92	
	室外	消 費 電 力	kW	2.34/2.98	3.03/3.84	4.23/5.20	4.72/5.94	
		運 転 電 流	A	7.98/9.52	10.24/12.19	14.44/16.49	16.10/18.67	
		力 率	%	85/90	85/91	85/91	85/92	
	電 氣	消 費 電 力	kW	2.35/3.25 <4.45/5.35>	3.10/4.00 <6.10/7.00>	4.35/5.10 <7.35/8.10>	5.00/5.90 <8.00/8.90>	
		運 転 電 流	A	8.0/10.5 <13.5/16.1>	10.5/12.7 <18.4/20.9>	14.8/16.4 <22.6/24.5>	17.0/18.5 <24.8/26.7>	
		力 率	%	85/89 <95/96>	85/91 <96/97>	85/90 <94/96>	85/92 <93/96>	
	暖 房	室内	消 費 電 力	kW	0.16/0.19 <2.26/2.29>	0.24/0.30 <3.24/3.30>		0.28/0.36 <3.28/3.36>
			運 転 電 流	A	0.90/1.00 <6.53/6.60>	1.32/1.59 <9.36/9.53>		1.56/1.95 <9.48/9.71>
			力 率	%	89/93 <100/100>	91/94 <100/100>		90/92 <100/100>
	室 外	消 費 電 力	kW	2.19/3.07	2.86/3.70	4.11/4.80	4.72/5.54	
		運 転 電 流	A	7.48/9.92	9.74/11.79	14.04/15.49	16.10/17.37	
		力 率	%	85/89	85/91	85/90	85/92	
	始 動 電 流		A	52/49	72/62	97/89	106/99	
	室内送風機電動機出力		kW	0.1	0.12		0.13	
	室外送風機電動機出力		kW	0.03+0.035	0.08+0.055			
	圧縮機電動機出力		kW	2.0	2.7	3.5	4.1	
	補助電熱器容量		kW	<2.1>	<3.0>			
電 線	電 線 太 さ ※1	mm	1.6<2.0>	2.0<2.6>	2.6	2.6<3.2>		
	過 電 流 保 護 器 ※2	A	30	50	50	75		
	開 閉 器 容 量	A	30	60		100		
分 岐 回 路	室内	電 線 太 さ ※1	mm	1.6				
		過 電 流 保 護 器 ※2	A	15				
		開 閉 器 容 量	A	15				
室 外	電 線 太 さ ※1	mm	1.6	2.0	2.6			
	過 電 流 保 護 器 ※2	A	30	50		75		
	開 閉 器 容 量	A	30	60		100		
コントローラ連絡電線太さ		※1 mm	ケーブル又は0.8※3					
室内外連絡電線太さ		※1 mm	ケーブル又は0.8※4					
接 地 線 太 さ		mm	1.6	2.0		2.6		

- 注※1.電線太さは金属管配線の場合の最小太さを示します。
 ※2.過電流保護器はB種ヒューズを使用する場合について示します。
 ※3.コントローラ連絡電線付属<2芯ケーブル>
 ※4.室内外連絡電線は延長配管<別売>に付属。
 ※5.< >内は補助電熱器<別売>組込時の値を示します。

電気特性

資
料

電気特性

PLHX形

項目			形名	PLHX-200AG	PLHX-260AG		
電 源 冷 房 室 外 電 氣 特 性 房 内 室 外 電 線 工 事	電			三相 200V 50/60Hz<室内单相>			
	消 費 電 力	kW		7.0/8.4	9.8/11.7		
	運 転 電 流	A		23.7/27.6	33.3/38.5		
	力	率	%	85/88	85/88		
	冷 房 室 内	消 費 電 力	kW		<0.24/0.30>×2		
		運 転 電 流	A		<1.25/1.59>×2		
		力	率	%	<96/94>×2		
	室 外	消 費 電 力	kW		6.52/7.8	9.32/11.1	
		運 転 電 流	A		22.0/25.5	31.6/36.4	
		力	率	%	86/88	85/88	
	電 氣 特 性	消 費 電 力	kW		6.4/7.4	8.7/10.4	
		運 転 電 流	A		20.0/22.5	28.4/32.2	
		力	率	%	92/95	88/93	
	房 内	消 費 電 力	kW		<0.24/0.30>×2		
		運 転 電 流	A		<1.25/1.59>×2		
		力	率	%	<96/94>×2		
		室 外	消 費 電 力	kW		5.92/6.8	8.22/9.80
			運 転 電 流	A		18.3/20.4	26.7/30.1
			力	率	%	93/96	89/94
	始 動 電 流	A		170/160			
	室 内 送 風 機 電 動 機 出 力	kW		0.12×2			
室 外 送 風 機 電 動 機 出 力	kW		0.1×2	0.15×2			
圧 縮 機 電 動 機 出 力	kW		5.5	7.5			
電 線	電 線 太 さ ※1			3.2mm ²	14mm		
	過 電 流 保 護 器 ※2	A		75			
開 閉 器	開 閉 器 容 量	A		100			
	電 線 太 さ ※1	mm		1.6			
分 岐	過 電 流 保 護 器 ※2	A		15			
	開 閉 器 容 量	A		15			
回 路	電 線 太 さ ※1	mm		8	14		
	過 電 流 保 護 器 ※2	A		75			
工 事	開 閉 器 容 量	A		100			
	コ ン ト ロ ー ラ 連 絡 電 線 太 さ ※1	mm		ケーブル又は0.8			
	室 内 外 連 絡 電 線 太 さ ※1	mm ²		16			
	接 地 線 太 さ	mm ²		5.5以上			

- 注※1.電線太さは金属管配線の場合の最小太さを示します。
 ※2.過電流保護器はB種ヒューズを使用する場合について示します。
 ※3.室内外連絡電線は延長配管<別売>に付属。

電気特性

PKH形

項目		形名	PKH-63AG	PKH-7IAG	PKH-100AG	
電 気 特 性	冷 房	電 源	三相200V 50/60Hz			
		消 費 電 力 kW	2.11/2.77	2.40/3.10	3.25/3.95	
		運 転 電 流 A	7.0/8.7	8.1/9.9	11.0/12.7	
		力 率 %	87/92	86/90	85/90	
		室内	消 費 電 力 kW	0.07/0.08		0.09/0.11
			運 転 電 流 A	0.36/0.40		0.53/0.60
			力 率 %	97/100		85/92
		室外	消 費 電 力 kW	2.04/2.69	2.33/3.02	3.16/3.84
			運 転 電 流 A	6.80/8.49	7.90/9.69	10.69/12.35
	力 率 %		87/92	85/90		
	暖 房	消 費 電 力 kW	1.95/2.60 <4.05/4.70>	2.26/3.00 <4.36/5.10>	3.18/4.10 <5.58/6.50>	
		運 転 電 流 A	6.3/7.9 <12.03/13.79>	7.6/9.3 <13.18/15.11>	10.8/13.0 <17.08/19.52>	
		力 率 %	89/95 <97/98>	86/93 <96/98>	85/91 <94/96>	
		室内	消 費 電 力 kW	0.07/0.08 <2.17/2.18>		0.09/0.11 <2.49/2.51>
			運 転 電 流 A	0.36/0.40 <6.26/6.29>		0.53/0.60 <7.19/7.25>
			力 率 %	97/100 <100/100>		85/92 <100/100>
		室外	消 費 電 力 kW	1.88/2.52	2.19/2.92	3.09/3.99
			運 転 電 流 A	6.10/7.68	7.40/9.09	10.49/12.65
			力 率 %	89/95	85/93	85/91
	始 動 電 流 A	43/40	52/49	72/63		
	室内送風機電動機出力 kW	0.05		0.055		
	室外送風機電動機出力 kW	0.065	0.035+0.03	0.08+0.055		
	圧縮機電動機出力 kW	1.8	2.0	2.7		
補助電熱器容量 kW	<2.1>		<2.4>			
電 気 工 事	幹 線	※1 電 線 太 さ mm	1.6<2.0>		2.0<2.6>	
		※2 過 電 流 保 護 器 A	30		50	
		開 閉 器 容 量 A	30		60	
	室 内 分 岐 回 路	※1 電 線 太 さ mm	1.6			
		※2 過 電 流 保 護 器 A	15			
		開 閉 器 容 量 A	15			
	室 外 回 路	※1 電 線 太 さ mm	1.6	2.0		
		※2 過 電 流 保 護 器 A	30	50		
		開 閉 器 容 量 A	30	60		
※1 コントローラ連絡電線太さ mm	ケーブル又は0.8※3					
※1 室内外連絡電線太さ mm	ケーブル又は0.8※4					
接 地 線 太 さ mm	1.6		2.0			

- 注 ※1.電線太さは金属管配線の場合の最小太さを示します。
 ※2.過電流保護器はB種ヒューズを使用する場合について示します。
 ※3.コントローラ連絡電線付属。〈2芯ケーブル〉
 ※4.室内外連絡電線は延長配管〈別売〉に付属。
 ※5.〈 >内は補助電熱器〈別売〉組込時の値を示します。

PSH-G形

項目		形名	PSH-50SG	PSH-50G	PSH-63G	PSH-71G		
電	源		単相200V 50/60Hz	三相200V 50/60Hz				
	消費電力	kW	1.95/2.40	1.80/2.25	2.35/2.83	2.40/3.10		
	運転電流	A	11.0/12.2	6.0/7.1	7.9/8.9	8.2/9.9		
	力率	%	88/98	86/92		85/90		
	室内	消費電力	kW	0.16	0.16/0.16	0.18/0.20		
		運転電流	A	0.84	0.84/0.84	0.96/1.04		
		力率	%	95	95/95	94/96		
	室外	消費電力	kW	1.79/2.24	1.64/2.09	2.17/2.63	2.22/2.90	
		運転電流	A	10.28/11.37	5.52/6.62	7.36/8.31	7.65/9.30	
		力率	%	87/99	86/91	85/91	84/90	
	気	暖房	消費電力	kW	1.95/2.45 <4.05/4.55>	1.80/2.40 <3.90/4.50>	2.10/2.60 <4.20/4.70>	2.40/3.10 <4.50/5.20>
			運転電流	A	11.0/12.5 <20.88/22.89>	5.9/7.4 <12.0/13.4>	7.10/8.30 <12.68/14.02>	8.2/10.1 <14.3/16.2>
			力率	%	89/98 <97/99>	88/93 <94/97>	85/90 <96/97>	85/89 <91/93>
		室内	消費電力	kW	0.16 <2.26>	0.16/0.16 <2.26/2.26>	0.18/0.20 <2.28/2.30>	
			運転電流	A	0.84 <11.30>	0.84/0.84 <6.55/6.55>	0.96/1.04 <6.59/6.64>	0.96/1.04 <6.62/6.66>
			力率	%	95 <100>	95/95 <100/100>	94/96 <100/100>	94/96 <99/100>
		室外	消費電力	kW	1.79/2.29	1.64/2.24	1.92/2.40	2.22/2.90
			運転電流	A	10.17/11.67	5.42/6.92	6.56/7.71	7.65/9.50
力率			%	88/98	87/94	85/90	84/88	
始動電流		A	53/48	40/38	43/40	52/49		
室内送風機電動機出力		kW	0.02×2		0.035×2			
室外送風機電動機出力		kW	0.06		0.065	0.035+0.03		
圧縮機電動機出力		kW	1.5		1.8	2.0		
補助電熱器容量		kW			2.1			
電		幹線	電線太さ※1	mm	2.6	1.6	2.0	
			過電流保護器※2	A	30	20	30	
			開閉器容量	A	30			
		室内	電線太さ※1	mm	1.6			
	過電流保護器※2		A	15				
	開閉器容量		A	15				
	室外	電線太さ※1	mm	2.0	1.6			
		過電流保護器※2	A	30	20	30		
		開閉器容量	A	30				
	コントローラ連絡電線太さ※1	mm	-					
	室内外連絡電線太さ※1	mm	ケーブル又は0.8※3					
	接地線太さ	mm	1.6					

注 ※1. 電線太さは金属管配線の場合の最小太さを示します。
 ※2. 過電流保護器はB種ヒューズを使用する場合について示します。
 ※3. 室内外連絡電線は延長配管<別売>に付属。

電気特性

資料

電気特性

PSH-G形

項目		形名	PSH-80G	PSH-100G	PSH-125G	PSH-140G		
電	源		三相200V 50/60Hz					
	冷房	消費電力	kW	2.98/3.60	3.25/4.0	4.47/5.30	5.00/6.22	
		運転電流	A	10.1/11.7	11.0/12.8	15.2/16.8	16.9/19.5	
		力率	%	85/89	85/90	85/91	85/92	
	室内	消費電力	kW	0.18/0.20	0.28/0.30	0.38/0.40	0.47/0.49	
		運転電流	A	0.96/1.04	1.50/1.58	2.16/2.20	2.40/2.55	
		力率	%	94/96	93/95	88/91	98/96	
	室外	消費電力	kW	2.80/3.40	2.97/3.70	4.09/4.90	4.53/5.73	
		運転電流	A	9.55/11.10	10.13/11.89	13.95/15.53	15.60/18.04	
		力率	%	85/88	85/90	85/91	84/92	
	電気特性	暖房	消費電力	kW	3.05/3.90 <5.15/6.00>	3.15/4.00 <5.85/6.70>	4.35/5.10 <7.35/8.10>	4.93/5.81 <7.93/8.81>
			運転電流	A	10.4/12.4 <16.5/18.5>	10.7/12.7 <18.5/20.5>	14.8/16.4 <23.5/25.1>	16.7/18.2 <24.50/26.40>
力率			%	85/91 <90/94>	85/91 <91/94>	85/90 <90/93>	85/92 <93/96>	
室内		消費電力	kW	0.18/0.20 <2.28/2.30>	0.28/0.30 <2.98/3.00>	0.38/0.40 <3.38/3.40>	0.47/0.49 <3.47/3.49>	
		運転電流	A	0.96/1.04 <6.62/6.66>	1.50/1.58 <8.66/8.71>	2.16/2.20 <9.91/9.93>	2.40/2.55 <10.02/10.08>	
		力率	%	94/96 <99/100>	93/95 <99/99>	88/91 <98/99>	98/96 <100/100>	
室外		消費電力	kW	2.87/3.70	2.87/3.70	3.97/4.70	4.46/5.32	
		運転電流	A	9.85/11.80	9.83/11.79	13.55/15.13	15.40/16.74	
		力率	%	84/91	84/91	85/90	84/92	
始動電流		A	68/63	72/62	97/89	106/99		
室内送風機電動機出力		kW	0.035×2	0.04×2	0.06×2			
室外送風機電動機出力		kW	0.035+0.033	0.08+0.055				
圧縮機電動機出力		kW	2.4	2.7	3.5	4.1		
補助電熱器容量		kW	2.1	2.7	3.0			
電気工事	幹線	電線太さ※1	mm	2.0	2.6		3.2	
		過電流保護器※2	A	30	50		75	
		開閉器容量	A	30	60		100	
	分岐回路	室内	電線太さ※1	mm	1.6			
			過電流保護器※2	A	15			
			開閉器容量	A	15			
	室外	電線太さ※1	mm	1.6	2.0	2.6		
		過電流保護器※2	A	30	50		75	
		開閉器容量	A	30	60		100	
	コントローラ連絡電線太さ※1		mm	-				
	室内外連絡電線太さ※1		mm	ケーブル又は0.8※3				
	接地線太さ		mm	1.6	2.0		2.6	

- 注 ※1. 電線太さは金属管配線の場合の最小太さを示します。
 ※2. 過電流保護器はB種ヒューズを使用する場合について示します。
 ※3. 室内外連絡電線は延長配管<別売>に付属。

PSH-AD形

項目		形名	PSH-63AD	PSH-71AD	PSH-100AD	PSH-125AD	PSH-140AD		
電 源			三相200V 50/60Hz						
	冷 房	消費電力	kW	2.35/2.83	2.28/2.84	3.25/4.00	4.47/5.30	5.0/6.22	
		運転電流	A	7.9/8.9	7.7/9.1	11.0/12.8	15.2/16.8	17.0/19.5	
		力率	%	86/92	86/90	85/90	85/91	85/92	
	室内	消費電力	kW	0.18/0.20	0.18/0.20	0.28/0.30	0.38/0.40	0.47/0.49	
		運転電流	A	0.96/1.04	0.96/1.04	1.50/1.58	2.16/2.20	2.4/2.55	
		力率	%	94/96	94/96	93/95	88/91	98/96	
	室外	消費電力	kW	2.17/2.63	2.10/2.64	2.97/3.70	4.09/4.90	4.53/5.73	
		運転電流	A	7.35/8.30	7.15/8.50	10.13/11.89	13.95/15.53	15.61/18.03	
		力率	%	85/91	85/90	85/90	85/91	84/92	
	電 機 特 性	暖 房	消費電力	kW	2.10/2.60 <4.2/4.7>	2.24/2.85 <4.34/4.95>	3.15/4.00 <5.85/6.70>	4.35/5.10 <7.35/8.10>	4.91/5.81 <7.91/8.81>
			運転電流	A	7.1/8.3 <13.2/14.4>	7.6/9.0 <13.7/15.1>	10.7/12.7 <18.5/20.5>	14.8/16.4 <23.5/25.1>	16.7/18.2 <25.4/26.9>
			力率	%	85/90 <92/94>	85/91 <91/95>	85/91 <91/94>	85/90 <90/93>	85/92 <90/95>
		室内	消費電力	kW	0.18/0.20 <2.28/2.30>	0.18/0.20 <2.28/2.30>	0.28/0.30 <2.98/3.00>	0.38/0.40 <3.38/3.40>	0.47/0.49 <3.47/3.49>
			運転電流	A	0.96/1.04 <6.62/6.66>	0.96/1.04 <6.62/6.66>	1.50/1.58 <8.66/8.71>	2.16/2.20 <9.91/9.93>	2.4/2.55 <10.05/10.13>
力率			%	94/96 <99/100>	94/96 <99/100>	93/95 <99/99>	88/91 <98/99>	98/96 <100/99>	
室外		消費電力	kW	1.92/2.40	2.06/2.65	2.87/3.70	3.97/4.70	4.44/5.32	
		運転電流	A	6.55/7.70	7.05/8.40	9.83/11.79	13.55/15.13	15.31/16.73	
		力率	%	85/90	84/91	84/91	85/90	84/92	
始動電流		A	43/40	49/46	72/62	97/89	106/99		
室内送風機電動機出力		kW	0.035×2		0.04×2	0.06×2			
室外送風機電動機出力		kW	0.065	0.03+0.035	0.08+0.055		0.09+0.095		
圧縮機電動機出力		kW	1.8	1.9	2.7	3.5	4.1		
補助電熱器容量		kW	2.1		2.7	3.0			
電 工 事		幹線	電線太さ ※1	mm	2.0		2.6		3.2
	過電流保護器 ※2		A	30		50		75	
	開閉器容量		A	30		60		100	
	分岐回路	電線太さ ※1	mm	1.6					
		過電流保護器 ※2	A	15					
		開閉器容量	A	15					
	室外	電線太さ ※1	mm	1.6	2.0	2.6			
		過電流保護器 ※2	A	30	50			75	
		開閉器容量	A	30	60			100	
	コントロール連絡電線太さ ※1		mm	—					
	室内外連絡電線太さ ※1		mm	ケーブル又は0.8※3					
	接地線太さ		mm	1.6	2.0		2.6		

注※1.電線太さは金属管配線の場合の最小太さを示します。
 ※2.過電流保護器はB種ヒューズを使用する場合について示します。
 ※3.室内外連絡電線は延長配管<別売>に付属。

電気特性

資料

PSD形

項目		形名	PSD-3D	PSD-4C	PSD-5C	
電 氣 特 性	電 源	三相200V 50/60Hz				
		消費電力 kW	2.65/3.33	4.1/5.0	5.1/6.3	
		運転電流 A	9.0/10.4	13.8/16.0	16.9/19.3	
		力率 %	85/92	86/90	87/94	
		冷 房	室内 消費電力 kW	0.18/0.22	0.23/0.29	0.26/0.36
			室内 運転電流 A	0.91/1.11	1.2/1.5	1.31/1.81
			室内 力率 %	99/99	96/97	99/99
		外	室外 消費電力 kW	2.47/3.11	3.87/4.71	4.84/5.94
			室外 運転電流 A	8.39/9.66	13.0/15.0	16.0/18.1
	室外 力率 %		85/93	86/91	87/95	
	暖 房	消費電力 kW	2.60/3.20 <7.7/8.3>	3.7/4.5 <9.7/10.5>	4.7/5.8 <11.7/12.8>	
		運転電流 A	8.8/10.3 <23.5/25.0>	12.0/14.1 <29.3/31.4>	15.8/18.4 <36.0/38.6>	
		力率 %	85/90 <95/96>	89/92 <96/97>	86/91 <94/96>	
		室 内	消費電力 kW	0.18/0.22 <5.28/5.32>	0.23/0.29 <6.23/6.29>	0.26/0.36 <7.26/7.36>
			運転電流 A	0.91/1.11 <15.33/15.46>	1.2/1.5 <18.5/18.8>	1.31/1.81 <21.5/22.0>
			力率 %	99/99 <99/99>	96/97 <97/97>	99/99 <97/97>
		室 外	消費電力 kW	2.42/2.98	3.47/4.21	4.44/5.44
			運転電流 A	8.19/9.56	11.2/13.1	14.9/17.2
			力率 %	85/90	89/93	86/91
	始動電流 A	60/55	79/67	125/115		
	室内送風機電動機出力 kW	0.09	0.12	0.16		
	室外送風機電動機出力 kW	0.03+0.035	0.08+0.055			
	圧縮機電動機出力 kW	2.2	2.7	3.75		
	補助電熱器容量 kW	5.1	6.0	7.0		
	電 工 事	幹 線	電線太さ ※1 mm	2.6	3.2	14mm ²
			過電流保護器 ※2 A	50	75	
			開閉器容量 A	60	100	
分 岐 回 路		室内 電線太さ ※1 mm	2.0			
		室内 過電流保護器 ※2 A	20			
		室内 開閉器容量 A	30			
室 外		室外 電線太さ ※1 mm	1.6	2.6		
		室外 過電流保護器 ※2 A	30	50		
		室外 開閉器容量 A	30	60		
室内外連絡電線太さ ※1 mm	1.6					
接地線太さ mm	2.0	2.6				

注※1. 電線太さは金属管配線の場合の最小太さを示します。

※2. 過電流保護器はB種ヒューズを使用する場合について示します。

PFH形

項目		形名	PFH-3B	PFH-8A	PFH-10A	PFH-25A	PFH-30A		
電 源			三相200V 50/60Hz						
	消費電力	kW	2.95/3.47	7.4/8.5	9.9/11.5	25/30.6	32.0/38.1		
	運転電流	A	10.0/11.4	28.5/28.9	34.8/37.8	97/104	117/131		
	力率	%	85/88	75/85	82/88	74/85	79/85		
	冷房	消費電力	kW	0.145/0.181	0.38/0.47	0.50/0.66	3.3/3.2	4.3/4.2	
		運転電流	A	0.51/0.6	2.0/2.5	2.8/3.5	13.2/12.2	16/15	
		力率	%	82/87	95/94	89/94	72/76	78/81	
	室外	消費電力	kW	2.81/3.29	7.02/8.03	9.40/10.84	21.7/27.4	27.7/33.9	
		運転電流	A	9.49/10.8	27.2/27.2	32.9/35.5	83.8/91.8	101/116	
		力率	%	85/88	75/85	82/88	75/86	79/84	
	電 機 特 性	消費電力	kW	2.80/3.40 <5.80/6.40>	6.7/7.8 <11.8/12.9>	8.9/10.8 <16.4/18.3>	22.0/26.2 <47/51.2>	27.3/33.4 <57.3/63.4>	
		運転電流	A	9.3/10.7 <18.0/19.4>	25.9/26.5 <40.6/41.2>	34.3/37.0 <56.0/58.7>	88.2/90 <160.4/162.2>	100/114 <186.6/200.6>	
		力率	%	87/92 <93/95>	75/85 <84/90>	75/84 <85/90>	72/84 <85/91>	79/85 <89/91>	
		室内	消費電力	kW	0.145/0.181 <3.15/3.18>	0.38/0.47 <5.48/5.57>	0.50/0.66 <8.0/8.16>	3.2/3.2 <28.3/28.2>	4.3/4.2 <34.3/34.2>
			運転電流	A	0.51/0.6 <9.2/9.3>	2.0/2.5 <16.0/16.4>	2.8/3.5 <24.5/25.2>	13.2/12.2 <85.4/84.4>	16/15 <102.6/101.6>
			力率	%	82/87 <99/99>	95/94 <99/98>	89/94 <94/93>	72/76 <96/96>	78/81 <97/97>
		室外	消費電力	kW	2.66/3.22	6.32/7.33	8.4/10.14	18.7/23	23/29.2
			運転電流	A	8.8/10.1	24.6/24.8	32.4/34.7	75/77.8	84/101
			力率	%	87/92	74/85	75/84	72/85	79/83
		始動電流	A	60/55	170/160		224/215	232/220	
	室内送風機電動機出力 ※1	kW	0.06<0.2>	0.2	0.4	5.5			
室外送風機電動機出力	kW	0.035+0.03	0.1×2	0.15×2	<0.1×2>×3	<0.15×2>×3			
圧縮機電動機出力	kW	2.2	5.5	7.5	5.5×3	7.5×3			
補助電熱器容量	kW	3	5.1	7.5	25<別売>	30<別売>			
電 線	電線太さ ※2	mm ²	2.6	22		50	60		
	器配の線しや断	形 式	NF-50CB<5kA> 又は NF-50SB<10kA>	NF-100CB<10kA> 又は NF-100S<30kA>		NF-225CB<15kA> 又は NF-225S<85kA>			
		定格電流	A	50	100		150	200	
	器の手元開閉の場合	過電流保護器 ※3	A	50	100		150	200	
		開閉器容量	A	60	100		200		
	電線太さ ※2		1.6	2.0mm	2.6mm				
電 機 分 岐	器配の線しや断	形 式	NF-30CB<2.5kA> 又は NF-50SB<10kA> 又は NF-30SB<5kA>		NF-100CB<10kA> 又は NF-100S<30kA>				
		定格電流	A	15	20	30	60		
	器の手元開始の場合	過電流保護器 ※3	A	15	20	30	60		
		開閉器容量	A	30		60			
電線太さ ※2		16	3.2mm	14mm ²	3.2mm	14mm ²			
電 機 回 路	器配の線しや断	形 式	NF-30CB<2.5kA>又は NF-30SB<10kA>又は NF-50SB<5kA>	NF-100CB<10kA> 又は NF-100S<30kA>					
		定格電流	A	30	75		75		
	器の手元開閉の場合	過電流保護器 ※3	A	30	75	100	75	100	
		開閉器容量	A	30	100				
室内外連絡線	mm	1.6							
接地線太さ		1.6mm	14mm ²		2.6mm	14mm ²			

注 ※1.< >内は室内送風機電動機を△結線に変更した場合を示します。

※2.電線太さは金属管配線の場合の最小太さを示します。

※3.過電流保護器はB種ヒューズを使用する場合について示します。

4.暖房時< >内の値は補助電熱器が作動した場合を示します。

5.この表は標準仕様品に適用します。補助電熱器容量変更等変更の場合は適用できませんので内線規定により選定ください。

電気特性

資
料

PAH形

項目		形名	PAH-5B	PAH-8B	PAH-10B	PAH-10B-H	PAH-15B	PAH-S20B	
電 気 特 性	電 源		三相 200V 50/60Hz						
	冷 房	消 費 電 力	kW	4.7/5.8	8.0/9.3	10.4/11.9	11.1/12.6	16.1/19.6	21.2/25.5
		運 転 電 流	A	16.0/19.0	29.0/30.0	36.0/38.5	38.6/41.3	62.0/64.2	77.6/86.5
		力 率	%	85/88	80/89	83/89	83/88	75/88	79/85
	暖 房	消 費 電 力	kW	3.9/4.8 <6.9/7.8>	6.9/7.7 <12.0/12.8>	8.4/9.9 <15.9/17.4>	9.1/10.6 <16.6/18.1>	14.0/16.3 <24.0/26.3>	18.1/21.0 <33.1/36.0>
		運 転 電 流	A	13.2/16.0 <21.9/24.7>	25.0/25.0 <39.7/39.7>	31.0/32.4 <52.7/54.1>	33.6/35.2 <55.3/56.9>	56.0/55.3 <84.9/84.2>	68.9/71.4 <112.2/114.7>
		力 率	%	85/87 <91/91>	80/89 <87/93>	78/88 <87/93>	78/87 <87/92>	72/85 <82/90>	76/85 <85/91>
	始 動 電 流	A	115/110	170/160	170/160	170/160	170/160	170/160	
	室内送風機電動機出力※1	kW	0.13<0.38>	0.3<0.75>	0.6<1.5>	2.2		3.7	
	室外送風機電動機出力	kW	0.16	0.36			0.36×2		
	圧縮機電動機出力	kW	3.75	5.5	7.5		5.5×2	7.5×2	
	補助電熱器容量	kW	3	5.1	7.5		10	15	
	電 気 工 事	分岐回路 <small>配線し、 断器の場合 手元開閉器の場合</small>	電 線 太 さ ※2	3.2mm	22mm ²			38mm ²	60mm ²
形 式			NF-100CB<10KA> 又は NF-100S <30KA>						NF-225CB<15KA> 又は NF-225S <85KA>
定 格 電 流			A	75		100		150	
過電流保護器 ※3			A	75	100			150	
開 閉 器 容 量			A	100					200
室内外連絡線太さ ※2			mm	1.6					
接 地 線 太 さ				2.6mm	14mm ²			22mm ²	

注※1.< >内は室内送風機電動機を△結線に変更した場合を示します。

※2.電線太さは金属管配線の場合の最小太さを示します。

※3.過電流保護器はB種ヒューズを使用する場合について示します。

※4.暖房時< >内の値は補助電熱器が作動した場合を示します。

※5.この表は標準仕様品に適用します。補助電熱器容量変更等変更の場合は適用できませんので内線規定により選定ください。

PAH形<ダクト専用形>

項目		形名	PAH-25E	PAH-30E	PAH-40E	PAH-50E	
電 気 特 性	電 源		三相 200V 50/60Hz				
	冷 房	消 費 電 力	kW	26.5/31.3	32.9/38.9	41.5/48.5	52.0/59.8
		運 転 電 流	A	94.4/99.3	117/123	144/159	181/196
		力 率	%	81/91	81/91	83/88	83/86
	暖 房	消 費 電 力	kW	22.6/25.6	28.4/32.3	35.7/41.7	46.5/52.5
		運 転 電 流	A	85.8/83.0	106/105	129/140	168/176
		力 率	%	76/89	77/89	80/86	80/86
	始 動 電 流	A	233/214	247/241	220/202	223/208	
	室内送風機電動機出力	kW	5.5	5.5	7.5	7.5	
	室外送風機電動機出力	kW	0.36×3	0.36×3	0.34×4/0.45×4	0.34×4/0.45×4	
	圧縮機電動機出力	kW	6.0×3	7.5×3	28/30	34/36	
	電 気 工 事	主電源電線サイズ	mm ²	50	60	100	150
		室内外連絡電線サイズ	mm ²	2.0	2.0	2.0,3.5	2.0,3.5
開 閉 器 容 量		A	200	200	300	400	
接 地 線 サ イ ズ		mm ²	22	22	22	22	

PLHF・PLHS形

項目	タイプ		ファインマルチ	シンクロマルチ			
	形名		PLHF-125	PLHS-200A	PLHS-260A		
電気特性	冷房	室内单相・室外三相200V 50/60Hz					
		消費電力	kW	4.3/5.3	7.0/8.4	9.8/11.7	
		運転電流	A	14.4/17.0	23.7/27.6	33.3/38.5	
		力率	%	86/90	85/88		
		室内	消費電力	kW	0.14×2/0.18×2	0.14×3/0.18×3	0.14×4/0.18×4
			運転電流	A	0.76×2/0.94×2	0.76×3/0.94×3	0.76×4/0.94×4
			力率	%	92/96		
		室外	消費電力	kW	4.02/4.94	6.58/7.86	9.24/10.98
			運転電流	A	13.4/15.7	22.2/25.7	31.3/36.0
			力率	%	87/91	86/88	85/88
		暖房	消費電力	kW	4.4/5.8	6.4/7.4	8.7/10.4
			運転電流	A	14.8/18.9	20.0/22.5	28.4/32.2
	力率		%	86/89	92/95	88/93	
	室内		消費電力	kW	0.14×2/0.18×2	0.14×3/0.18×3	0.14×4/0.18×4
			運転電流	A	0.76×2/0.94×2	0.76×3/0.94×3	0.76×4/0.94×4
			力率	%	92/96		
	室外		消費電力	kW	4.12/5.44	5.98/6.86	8.14/9.68
			運転電流	A	13.8/17.6	18.5/20.6	26.4/29.7
			力率	%	86/89	93/96	89/94
	始動電流		A	55/53	170/160		
	室内送風機電動機出力		kW	0.068×2	0.068×3	0.068×4	
	室外送風機電動機出力		kW	0.15	0.1×2	0.15×2	
	圧縮機電動機出力	kW	1.7×2	5.5	7.5		
	電気工事	幹線	電線太さ※1	mm ²	5.5	8	14
過電流保護器※2			A	50	75	100	
開閉器容量			A	60	100		
分岐回路		室内	電線太さ※1	mm	1.6		
			過電流保護器※2	A	15		
			開閉器容量	A	15		
室外		電線太さ※1	mm ²	5.5	8	14	
		過電流保護器※2	A	50	75	100	
		開閉器容量	A	60	100		
コントローラ連絡電線太さ※1		mm	ケーブル又は0.8				
室内外連絡配線太さ※1		mm	ケーブル又は0.8				
接地線太さ			2.0mm	5.5mm ²			
進相コンデンサ容量μ×個数	50Hz	50×2	100×1	150×1			
	60Hz	40×2	75×1	100×1			

注※1. 電線太さは金属管配線の場合の最小太さを示します。
 ※2. 過電流保護器はB種ヒューズを使用する場合について示します。

電気特性

資料

PLHP形

項目		タイプ		ペアマルチ					
		形名		PLHP-I25A	PLHP-250A	PLHP-375A	PLHP-500A	PLHP-625A	
電気特性	冷房	電源		室内单相・室外三相200V 50/60Hz					
		消費電力	kW	4.54/5.5	9.1/11.0	13.6/16.5	18.2/22.0	22.7/27.5	
		運転電流	A	15.4/17.7	30.8/35.4	46.2/53.1	61.6/70.8	77.0/88.5	
		力率	%	85/90					
		室内	消費電力	kW	0.14×2/0.18×2	0.14×4/0.18×4	0.14×6/0.18×6	0.14×8/0.18×8	0.14×10/0.18×10
		室内	運転電流	A	0.76×2/0.94×2	0.76×4/0.94×4	0.76×6/0.94×6	0.76×8/0.94×8	0.76×10/0.94×10
		室内	力率	%	92/96				
		室外	消費電力	kW	4.26/5.14	8.5/10.3	12.8/15.4	17.1/20.6	21.3/25.7
		室外	運転電流	A	14.4/16.4	28.8/32.9	43.2/49.3	57.5/65.8	71.9/82.2
	室外	力率	%	85/90		86/90	85/90	86/90	
	暖房	消費電力	kW	4.24/5.10	8.5/10.2	12.7/15.3	17.0/20.4	21.2/25.5	
		運転電流	A	14.4/16.5	28.8/33.0	43.2/49.5	57.6/66.0	72.0/82.5	
		力率	%	85/89					
		室内	消費電力	kW	0.14×2/0.18×2	0.14×4/0.18×4	0.14×6/0.18×6	0.14×8/0.18×8	0.14×10/0.18×10
		室内	運転電流	A	0.76×2/0.94×2	0.76×4/0.94×4	0.76×6/0.94×6	0.76×8/0.94×8	0.76×10/0.94×10
		室内	力率	%	92/96				
		室外	消費電力	kW	3.96/4.74	7.9/9.48	11.9/14.2	15.9/19.0	19.8/23.7
		室外	運転電流	A	13.5/15.2	26.8/30.5	40.2/45.7	53.5/61.0	66.9/76.2
室外		力率	%	85/90		86/90	85/90		
始動電流		A	98/91	115/110	132/129	149/148	166/165		
室内送風機電動機出力		kW	0.068×2	0.068×4	0.068×6	0.068×8	0.068×10		
室外送風機電動機出力		kW	0.15	0.15×2	0.15×3	0.15×4	0.15×5		
圧縮機電動機出力		kW	3.75	3.75×2	3.75×3	3.75×4	3.75×5		
電気工事	幹線	電線太さ ※1	mm ²	5.5	14	22	30	50	
		過電流保護器 ※2	A	50	75		100	150	
		開閉器容量	A	60	100		200		
	分岐	室内	電線太さ ※1	mm	1.6				
			過電流保護器 ※2	A	15				
			開閉器容量	A	15				
	回路	室外	電線太さ ※1	mm ²	5.5	14	22	30	50
			過電流保護器 ※2	A	50	75		100	150
			開閉器容量	A	60	100		200	
	コントローラ連絡電線太さ ※1		mm	ケーブル又は0.8					
	室内外連絡配線太さ ※1		mm	ケーブル又は0.8					
	接地線太さ			2.0mm	5.5mm ²			14mm ²	
進相コンデンサ	容量<μ>×個数	50Hz	75×1	75×2	75×3	75×4	75×5		
		60Hz	50×1	50×2	50×3	50×4	50×5		

注※1. 電線太さは金属管配線の場合の最小太さを示します。

※2. 過電流保護器はB種ヒューズを使用する場合について示します。

(4) マルチセントラル空調システム

MBH形

項目		形名	MBH-25TB ₃ -C	MBH-40TA ₃ -C	MBH-50TA ₃ -C	MBH-150TA	
電気特性	電源		三相 200V 50/60Hz				
	冷房	消費電力	kW	0.7/0.85	1.3/1.6	1.8/2.2	4.5/5.5
		運転電流	A	2.7/2.9	5.0/5.5	6.0/7.0	16.0/17.7
		力率	%	75/85	75/84	87/91	81/90
	暖房	消費電力	kW	0.8/0.95	1.3/1.6	1.8/2.2	5.1/6.4
		運転電流	A	3.0/3.2	5.0/5.5	6.0/7.0	18.0/20.2
		力率	%	77/86	75/84	87/91	82/91
	始動電流	A	19/17	28/25	38/35	115/105	
	送風機電動機定格出力	kW	0.025	0.06	0.06	0.35	
	圧縮機電動機定格出力	kW	0.75	1.1	1.5	3.75	
電気工事	分岐回路	電線太さ	mm	1.6	1.6	1.6	2.0
		種類	A	20	20	20	—
	過電流保護器容量	A	15	20	20	50	
	開閉器容量	A	30	30	30	60	
	機器使用のためのコンセント開閉器の定格容量	A	コンセント 250V 20	コンセント 250V 20	コンセント 250V 20	—	
	コントローラ連絡線太さ	mm	ケーブル又は0.8	ケーブル又は0.8	ケーブル又は0.8	ケーブル又は0.8	
	接地線太さ	mm	1.6	1.6	1.6	2.6	

電気特性

MGH形

項目		形名	MGH-25SD ₂ <-L>	MGH-25TD ₂ <-L>	MGH-40SD ₂ <-L>	MGH-40TD ₂ <-L>	
電気特性	電源		単相200V 50/60Hz	三相200V 50/60Hz	単相200V 50/60Hz	三相200V 50/60Hz	
	冷房	消費電力	kW	0.8/1.0	0.81/1.01	1.5/1.9	1.3/1.6
		運転電流	A	4.3/5.2	3.1/3.4	8.6/9.6	5.0/5.4
		力率	%	93/96	75/86	87/99	75/86
	暖房	消費電力	kW	1.0/1.2	1.0/1.2	1.7/2.2	1.6/2.0
		運転電流	A	5.2/6.1	3.7/4.0	9.5/11.1	6.0/6.7
		力率	%	96/98	78/87	89/99	77/86
	始動電流	A	25/24	24/23	35/33	29/26	
	送風機電動機定格出力	kW	0.02	0.02	0.03	0.03	
	圧縮機電動機定格出力	kW	0.75	0.75	1.2	1.2	
電気工事	分岐回路	電線太さ	mm	2.0	1.6	2.0	1.6
		種類	A	20	20	20	20
	過電流保護器容量	A	20	15	20	20	
	開閉器容量	A	30	30	30	30	
	機器使用のためコンセント開閉器の定格容量	A	コンセント 250V 20	開閉器 15	コンセント 250V 20	開閉器 20	
	コントローラ連絡線太さ	mm	—	—	—	—	
	接地線太さ	mm	1.6	1.6	1.6	1.6	

注 配線は金属管配線の場合の最小太さ、ヒューズはB種ヒューズを使用する場合について示します。

資料

電気特性

(5) 特殊用途形

(a) 産業空調用

PWT-B・GT-M形〈水冷式〉

項目		形名	PWT-3B	GT-50G ₂ M	GT-80G ₂ M	GT-100G ₂ M	GT-150G ₂ M	
電気特性	圧縮機	電源	三相 200V 50/60Hz					
		電動機出力 kW	2.2	3.75	5.5	7.5	5.5×2	
		消費電力 kW	2.4/3.0	3.7/4.4	5.65/6.8	6.9/8.55	11.7/14.2	
		運転電流 A	8.5/10.1	13/14.5	20.5/22.5	25/27	43.5/46.5	
		力率 %	82/86	82/88	80/87	80/92	78/88	
	始動電流 A	55/52	115/105	147/138	174/151	147/138		
送風機	電動機出力 kW	0.12<0.28>	0.4 0.75 1.5	1.5 2.2	1.5 2.2 3.7	2.2 3.7 5.5		
電気工事	圧縮機	分岐	電線太さ	1.6mm	2.0mm 2.6mm	3.2mm	14mm ²	22mm ² 30mm ²
			過電流保護器 A	30	50	75	100	100
			開閉器容量 A	30	60	100	100	100
	圧縮機	回路	電線太さ	—	2.0mm	2.6mm	3.2mm	14mm ²
			過電流保護器 A	—	50	60	100	75
			開閉器容量 A	—	60	60	100	100
	送風機	回路	電線太さ mm	—	1.6	1.6	1.6	1.6 2.6
			過電流保護器 A	—	15 20	20 30	20 30 50	30 50 60
			開閉器容量 A	—	15 30	30	30 60	30 60
	進相コンデンサ容量	圧縮機電動機 μF	50/40	75/50	100/75	150/100	100×2/75×2	
		送風機電動機 μF	20/15	20/15 30/20 40/30	40/30 50/40	40/30 50/40 75/50	50/40 75/50 100/75	

- 注※1. 金属管配線の場合の最小太さを示します。
 2. 電線太さは銅線使用の場合について示します。
 3. B種ヒューズを使用する場合について示します。
 4. PWT-3Bは本体の電気特性を示します。

GAT形〈空冷式〉

項目		形名	GAT-50B ₂	GAT-80B ₂	GAT-100B ₂	
電気特性	圧縮機	電源	三相 200V 50/60Hz			
		電動機出力 kW	3.75	5.5	7.5	
		消費電力 kW	4.36/5.29	6.45/7.5	7.8/9.4	
		運転電流 A	14.7/16.3	23.8/24.0	27.8/29.9	
		力率 %	86/94	79/90	81/91	
	始動電流 A	115/105	170/160	210/180		
送風機	電動機出力 kW	0.4 0.75	1.5 2.2	1.5 2.2 3.7		
電気工事	圧縮機	分岐回路	電線太さ	2.0mm 2.6mm	3.2mm	14mm ²
			過電流保護器 A	50	75	100
			開閉器容量 A	60	100	
	送風機	室内外連絡配線太さ mm	1.6			
		接地線太さ mm	2.6			
	進相コンデンサ容量	圧縮機電動機 μF	75/50	100/75	150/100	
室内送風機電動機 μF		20/15 30/20	40/30 50/40	40/30 50/40 75/50		
室外送風機電動機 μF		15/10	20/15			

- 注1. 金属管配線の場合の最小太さを示します。
 2. 電線太さは銅線使用の場合について示します。
 3. B種ヒューズを使用する場合について示します。

(b)電算室用

GT-D・PWC形

項目		形名	GT-10OGD	GT-15OGD	PWC-20A	PWC-30A		
電気特性	圧縮機	電動機	kW	3.75×2	5.5×2	7.5×2	7.5×3	
		消費電力	kW	9.2/11.2	14.8/18	19.2/23.4	28.5/33.3	
		運転電流	A	30.5/36	56/58	68/75.8	101/108	
		力率	%	87/89	76/90	81.5/89	81.4/89	
	送風機	始動電流	A	115/105	168/158	245/209	290/253	
		電動機出力	kW	3.7	5.5	7.5	11	
電気工事	圧送回路 分岐	電線太さ	mm ²	14	30	50/60	80/80	
		過電流保護器	A	75	100	200/200	300/300	
		開閉器容量	A	100	100	250/250	300/300	
		電線太さ	mm ²	—	—	—	—	
	再熱器	過電流保護器	A	—	—	—	—	
		開閉器容量	A	—	—	—	—	
	ペーパー ライン	回路	電線太さ	mm	1.6	1.6	圧縮機 送風機 電源に含まれる	
			過電流保護器	A	15	15		
			開閉器容量	A	15~30	15~30		
			電線太さ	mm ²	—	—		

電気特性

- 注1. 金属管配線の場合の最小太さを示します。
 2. 電線太さは銅線使用の場合について示します。
 3. B種ヒューズを使用する場合について示します。
 4. 電動機1台の場合は内規程<305-2>3-2表, 2台以上の場合は3-4表によりました。
 5. 始動時最大電流は右図のようになります。

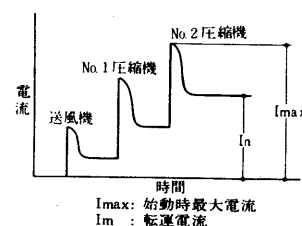

GAT-D形

項目		形名	GAT-10OGD	GAT-15OGD		
電気特性	冷房	消費電力	kW	13.2/16.0	24/20	
		運転電流	A	50/54	87/93	
		力率	%	76/86	80/90	
	始動電流		A	125/115	179/168	
	室内送風機電動機出力		kW	3.7	5.5	
	室外送風機電動機出力		kW	0.16×2	0.36×2	
圧縮機電動機出力		kW	3.75×2	5.5×2		
電気工事	圧送回路 分岐	電線太さ ※1	mm ²	22	38	
		過電流保護器 ※2	A	100	150	
		開閉器容量	A	100	200	
	ペーパー ライン	回路	電線太さ ※1	mm	1.6	1.6
			過電流保護器 ※2	A	15	15
			開閉器容量	A	15~30	15~30
室内外連絡太さ ※1		mm	1.6	1.6		

- 注※1. 金属管配線の場合の最小太さを示します。
 ※2. B種ヒューズを使用する場合について示します。

資料

電気特性

(c) クリーンルーム用

PFC形

項目		形名	PFC-10A	PFC-15A	PFC-20A	
電気特性	冷房消費電力	kW	11.7/13.3	18.1/20.3	24.5/27.7	
	暖房消費電力	kW	14.7/16.6<18.2/20.1>	22.7/24.9<27.7/29.9>	30.5/34.3<38/41.8>	
	室内送風機電動機出力	kW	2.2	3.7	5.5	
	室外送風機電動機出力	kW	0.15×2	0.1×2	0.15×2	
	圧縮機電動機出力	kW	7.5	5.5×2	7.5×2	
	補助電熱器容量<デフロスト時>	kW	3.5	5	7.5	
電気工事	幹線電線太さ	mm ²	22	38	60	
	分岐線	室内・外連絡線	mm ²	22	38	60
		室外・外連絡線	mm ²	—	22	
	操作回路電線太さ	mm ²	1.6			
	接地線太さ	mm ²	14			

(d) オールフレッシュ用

GT-F・PW-F形

項目		形名	PWT-3B-F	GT-50G2F	GT-80G2F	GT-100G2F	GT-150G2F	PW-S20A3F				
電気特性	圧縮機	電動機	kW	2.2	3.75	5.5	7.5	5.5×2	7.5×2			
		消費電力	kW	2.4/3.0	3.9/4.9	6.5/8	7.7/9.25	12.9/15.2	19.5/23			
		運転電流	A	8.5/10.1	14/16	24.8/27	27/29	46.5/49	71/73.5			
		力率	%	82/86	81/89	76/86	82/92	80/90	79/90			
		始動電流	A	55/52	115/105	147/138	174/151	147/138	220/200			
	送風機	電動機出力	kW	0.12<0.28>	0.4	0.75	1.5	2.2	1.5	2.2	2.2	3.7
電気工事	圧縮機送風機 分岐回路共通	分岐回路電線太さ	mm	1.6	2.0	3.2	14	22	30			
		分岐過電流保護器	A	30	50	50	75	75	100	100	100	150
		分岐開閉器容量	A	30	60	60	100	100	100	100	100	200
	圧縮機回路	分岐回路電線太さ	mm	—	2.0	2.6	3.2	14	22			
		分岐過電流保護器	A	—	50	60	100	75	100			
		分岐開閉器容量	A	—	60	60	100	100	100			
	送風機回路	分岐回路電線太さ	mm	—	1.6	1.6	1.6	1.6	2.0			
		分岐過電流保護器	A	—	15	15	20	30	20	30	30	50
		分岐開閉器容量	A	—	15	15	30	30	30	30	30	60
進相コンデンサ 容量(μF)	圧縮機電動機		50/40	75/50	100/75	150/100	100×2/75×2	150×2/100×2				
	送風機電動機		20/15	20/15	30/20	40/30	50/40	40/30	50/40	50/40	75/50	

注1. 金属管配線の場合の最小太さを示す。

2. 電線太さは銅線使用の場合について示す。

3. B種ヒューズを使用する場合について示す。

4. 電動機1台の場合は内規程 3-3表, 2台以上の場合は3-4表によった。

表1 接地線の太さ

接地する機械器具の金属製外箱、配管などの低圧電路電源側に 施設される過電流保護器のうち最小の定格電流の容量	接地線の太さ	
20A 以下	1.6mm以上	
30A 以下	1.6mm以上	
50A 以下	2.0mm以上	
100A 以下	2.6mm以上	5.5m ² 以上
200A 以下		14mm ² 以上
400A 以下		22mm ² 以上

表2 各電力会社 低圧進相用コンデンサ取付容量基準<三相200V誘導電動機><容量単位μF>

電力会社		北海道 ① 50Hz ② kW, HP の2本建	東北 ① 50/60Hz ② kW, HP の2本建	東京 ① 50Hz ② kW, HP の2本建	北陸 ① 60Hz ② kW, HP の2本建	中部 ① 60Hz ② kW, HP の2本建
定格出力						
kW表示	HP表示					
0.2	¼	15	15/10	15	10	10
0.4	½	20	20/15	20	15	15
0.75	1	30	30/20	30	20	20
1.5	2	40	40/30	40	30	30
2.2	3	50	50/40	50	40	40
3.7	5	75	75/50	75	50	50
5.5	7.5	100	100/75	100	75	75
7.5	10	150	150/100	150	100	100
11	15	200	200/150	200	150	150
15	20	250	250/200	250	200	200
19	25	300	300/250	300	250	250
22	30	400	400/300	400	300	300
30	40	500	500/400	500	400	400
37	50	600	600/500	600	500	500

電力会社		関西 ① 60Hz ② kW, HP の2本建	四国 ① 60Hz ② kW, HP の2本建	中国 ① 60Hz ② kW, HP の2本建	九州 ① 60Hz ② kW, HP の2本建
定格出力					
kW表示	HP表示				
0.2	¼	10	10	10	10
0.4	½	15	15	15	15
0.75	1	20	20	20	20
1.5	2	30	30	30	30
2.2	3	40	40	40	40
3.7	5	50	50	50	50
5.5	7.5	75	75	75	75
7.5	10	100	100	100	100
1	15	150	150	150	150
15	20	200	200	200	200
19	25	250	250	250	250
22	30	300	300	300	300
30	40	400	400	400	400
37	50	500	500	500	500

注 1. この表記載の容量以上のものも規定されている。 2. 全て「内線規定(53.12.30)」による。

電気特性

●PC<H>・PK<H>・PE<H>・PLH・PS<H>・PSD形

●電気工事

(1) 特性表の電気工事の覧に示す電線太さ、過電流保護器および開閉器容量は室内外に各々分岐回路を設ける場合について示す。

(2) 右図に示すよう室内外機の分岐回路を共用する場合は

(A)開閉器容量 }
 (B)過電流保護器 } は本文の幹線の容量
 (C)電線太さ } 及び太さを使用する。

(D)電線太さは過電流保護器の容量の55%以上の許容電流を持つ電線又は本文の分岐回路の電線太さのうち太い方の電線を使用する。

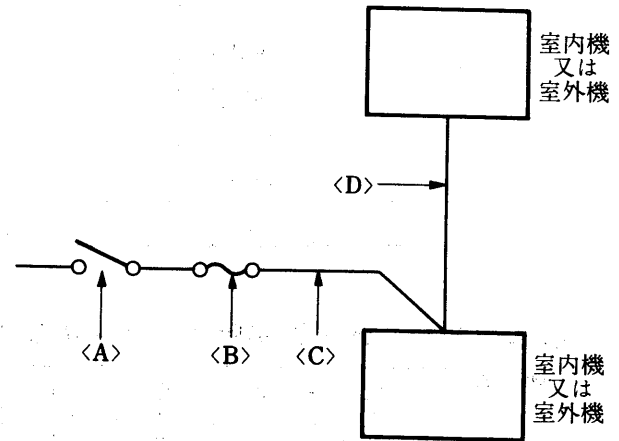

※表1参照下さい。

過電流保護器<遮断器>	55%以上の電線
20 A	1.6φ
30 A	1.6φ
50 A	2.0φ
75 A	2.6φ

(3) ノーヒューズブレーカ<NF>又は、漏電しゃ断器<NV>の選定

B種ヒューズと開閉器の組合わせのかわりにNF又はNVを選定する場合は下記による。

三菱電機<山電>形名

B種ヒューズの定格	NF形名	NV形名
15A	NF30-CB<15A>	NV30-CA<15A>
20A	NF30-CB<20A>	NV30-CA<20A>
30A	NF30-CB<30A>	NV30-CA<30A>
50A	NF50-CB<50A>	NV50-CA<50A>
75A	NF50-CB<50A>	NV50-CA<50A>

電気工事一覧<開閉器容量, B種ヒューズ及び最小電線太さ>

形名	配線方式		容量									
	A	B	C	D	E	F	G	H	I	J	K	
PLH-40SAG・PKH-40SAG PCH-40SAG	30	20	15	15	30	20	φ1.6 (φ2.0)	φ1.6	φ1.6	φ1.6	φ1.6	
PLH-50SAG・PKH-50SAG PCH-50SAG	30	30	15	15	30	30	φ2.0 (φ2.6)	φ1.6	φ2.0	φ1.6	φ2.0	
PLH-40AG・50AG・PKH-40AG・50AG PCH-40AG・50AG PEH-2.5G2・PSH-50G	30	20	15	15	30	20	φ1.6	φ1.6	φ1.6	φ1.6	φ1.6	
PLH-63AG・7IAG・PKH-63AG・7IAG PCH-63AG・7IAG・80AG	30	30	15	15	30	30	φ1.6 (φ2.0)	φ1.6	φ1.6	φ1.6	φ1.6	
PCH-63AD PSH-63AD・63G・7IG・80G	30	30	15	15	30	30	φ2.0	φ1.6	φ1.6	φ1.6	φ1.6	
PLH-100AG・PKH-100AG PCH-100AG	60	50	15	15	60	50	φ2.0 (φ2.6)	φ1.6	φ2.0	φ2.0	φ2.0	
PCH-100AD・125AD PSH-100G・100AD	60	50	15	15	60	50	φ2.6	φ1.6	φ2.0	φ2.0	φ2.0	
PLH-125AG・PCH-125AG PEH-5G2・PSH-125AD・125G	60	50	15	15	60	50	φ2.6	φ1.6	φ2.6	φ2.0	φ2.6	
PLH-140AG・PCH-140AG PCH-140AD・PSH-140AD・140G	100	75	15	15	100	75	φ2.6 (φ3.2)	φ1.6	φ2.6	φ2.6	φ2.6	
PSH-50SG	30	30	15	15	30	30	φ2.6	φ1.6	φ2.0	φ1.6	φ2.0	
PEH-6G	100	75	15	15	100	75	φ2.6	φ1.6	φ2.6	φ2.6	φ2.6	
PSD-3D	60	50	30	20	30	30	φ2.6	φ2.0	φ1.6	φ2.0	φ2.0	
PSD-4C	100	75	30	20	60	50	φ3.2	φ2.0	φ2.6	φ2.6	φ2.6	
PSD-5C	100	75	30	20	60	50	14mm ²	φ2.0	φ2.6	φ2.6	φ2.6	
PK-40SG・40G・50G PC-50G・PS-50G	30	20	15	15	30	20	φ1.6	φ1.6	φ1.6	φ1.6	φ1.6	
PC-50SG・PK-50SG	30	30	15	15	30	30	φ2.0	φ1.6	φ2.0	φ1.6	φ2.0	
PC-63G・7IG・PK-63G・7IG PS-63G・7IG・PL-7IAG	30	30	15	15	30	30	φ1.6	φ1.6	φ1.6	φ1.6	φ1.6	
PC-100G・PS-100G・PK-100G PL-100AG	60	50	15	15	60	50	φ2.0	φ1.6	φ2.0	φ2.0	φ2.0	
PC-125G・PS-125G・PL-125AG	60	50	15	15	60	50	φ2.6	φ1.6	φ2.6	φ2.0	φ2.6	
PC-140G・PS-140G・PEH-6G	100	75	15	15	100	75	φ2.6	φ1.6	φ2.6	φ2.6	φ2.6	
PE-3G	30	30	15	15	30	30	φ2.0	φ1.6	φ1.6	φ1.6	φ1.6	

注. PCH, PKH, PLH-AG形は補助電熱器が別売になっています。

<別売>補助電熱器を組込んで使用される場合は、幹線の電線太さが一部の機種において()太さに変わりますのでご注意ください。

電気特性

資料

5.4 取付可能部品

5.4.1 取付可能部品表

(1) 水冷式

項目	形式 形名	水冷式<天井埋込形>			水 冷 式 <床置形>						
		MB-25S-TB	MB-40S-TB	MB-150TA	MGL-18S	MGL-25S	MGL-25T	MGL-40S	MGL-40T	MGL-50S	MGL-50T
加熱器	温水<列>	○<1>	○<2>	○<2>	付	付	付	付	付	付	付
	蒸気<列>	×	×	○<2>	付	付	付	付	付	付	付
	電気<kW>	×	×	×	○<2>※1	○<3>※1	○<3>※1	○<5.1>※1	○<5.1>※1	○<6>※1	○<6>※1
加湿器	温水(自然蒸発式)	×	×	×	○	○	○	○	○	○	○
	蒸気	×	×	×	×	×	×	×	×	×	×
	ペーパーパン<kW>	×	×	×	×	×	×	×	×	×	×
圧力計	×	×	×	×	×	×	×	×	×	×	
温度調節器	×	×	△	付	付	付	付	付	付	付	
湿度調節器	×	×	×	×	×	×	×	×	×	×	
特殊静風圧	×	×	△	×	×	×	×	×	×	×	
水圧保護開閉器	×	×	×	×	×	×	×	×	×	×	
外気取入口	×	×	×	×	×	×	×	×	×	×	
自己保持回路	付	付	付	付	付	付	付	付	付	付	
吹出ダクトフランジ	付	付	付	付<Lタイプ>	付<Lタイプ>	付<Lタイプ>	付<Lタイプ>	付<Lタイプ>	付<Lタイプ>	付<Lタイプ>	
吸込ダクトフランジ	○	○	付	×	×	×	×	×	×	×	
2 配管部品	×	×	×	○	○	○	○	○	○	○	

注※1. 必ず別売部品の電気ヒータをご使用ください。上記容量以上の電気ヒータは組込めません。<Lタイプは組込めません。>

項目	形式 形名	床 置 形							
		PW-2B	PW-3B	PW-5A ₃	PW-8A ₃	PW-10A ₃	PW-10A ₃ -H	PW-15A ₃	PW-S20A ₃
加熱器	温水<列>	○<2>	○<2>	○<2>	○<2>	○<2>	○<2>	○<2>	○<2>
	蒸気<列>	○<2>	○<2>	○<2>	○<2>	○<2>	○<2>	○<2>	○<2>
	電気<kW>	○<6>	○<10>	○<9+6>	○<14.4+9.6>	○<18+12>	○<18+12>	○<27+18>	○<36+24>
加湿器	温水※1	×	×	△	△	○	○	○	○
	蒸気	○	○	○	○	○	○	○	○
	ペーパーパン<kW>	○<0.93>	○<0.93>	○<2>	○<4>	○<4>	○<4>	○<6>	○<6>
圧力計	×	×	○	○	○	○	○	○	
温度調節器	付	付	付	付	付	付	付	付	
湿度調節器	△	△	△	△	△	△	△	△	
特殊静風圧	△	○	○	○	○	—	○	○	
水圧保護開閉器	○	○	○	○	○	○	○	○	
外気取入口	△	△	○	○	○	○	○	○	
進相コンデンサ	△	△	△	△	△	△	△	△	
吹出ダクトフランジ	○	○	○	○	○	付	付	付	
吸込ダクトフランジ	×	×	○	○	○	○	○	○	
分ダクトフランジ	△	△	△	△	△	△	△	△	
プレナムチャンバー	付	付	付	付	○	○	○	○	

注※1. 電気加熱器との併用は不可。

項目	形式 形名	ダ ク ト 専 用 形					
		PW-25C ₂	PW-30C ₂	PW-40D	PW-50D	PW-60C ₂	PW-80C ₂
加熱器	温水<列>	○	○	○	○	○<1,2,3>	○<1,2,3>
	蒸気<列>	○	○	○	○	○<1,2>	○<1,2>
	電気<kW>	○<75>	○<90>	○<120>	○<150>	×	×
加湿器	温水	○	○	○	○	○	○
	蒸気	○	○	○	○	○	○
	ペーパーパン<kW>	○<8>	○<8>	○<15>	○<15>	×	×
圧力計	付	付	付	付	付	付	
温度調節器	付	付	付	付	付	付	
湿度調節器	×	×	×	×	×	×	
特殊静風圧	○	○	○	○	○	○	
水圧保護開閉器	○	○	○	○	○	○	
外気取入口	—	—	—	—	—	—	
進相コンデンサ	○	○	○	○	○	○	
入-△始動器	×	×	○	○	○	○	
防振台床	△	△	△	△	△	△	

注 付：標準品へ組込済 △：特殊受注にて組込可 ○：組込可 ×：組込不可

(2)空冷式

項目	形式 形名	天井吊形コーナータイプ						天井埋込形	
		PC-50SG	PC-50G	PC-63G	PC-71G	PC-100G	PC-125G	PC-140G	PE-3G
加熱器	温水〈列〉	×	×	×	×	×	×	×	○
	蒸気〈列〉	×	×	×	×	×	×	×	×
	電気〈kW〉	×	×	×	×	×	×	×	×
加湿器	温水	×	×	×	×	×	×	×	×
	蒸気	×	×	×	×	×	×	×	×
	ペーパーパン〈kW〉	×	×	×	×	×	×	×	×
リモコン壁埋込アダプメント		○	○	○	○	○	○	○	○
温度調節器		付	付	付	付	付	付	付	付
圧力計・湿度調節器		×	×	×	×	×	×	×	×
特殊静風圧		×	×	×	×	×	×	×	×
木目パネル		×	×	×	×	×	×	×	×
外気取入口		×	×	×	×	×	×	×	×
進相コンデンサ		×	×	×	×	×	×	×	×
冷媒	延長配管	○	○	○	○	○	○	○	○
	右配管接続	可能	可能	可能	可能	○	○	○	×
	上配管接続	可能	可能	可能	可能	○	○	○	×
室外吹出ガイド		○	○	○	○	○	○	○	○
リモートコントローラ		付	付	付	付	付	付	付	付

取付部品

項目	形式 形名	天井吊形カセット式センタータイプ		
		PL-71AG	PL-100AG	PL-125AG
加熱器	温水〈列〉	×	×	×
	蒸気〈列〉	×	×	×
	電気〈kW〉	×	×	×
加湿器	温水	×	×	×
	蒸気	×	×	×
	ペーパーパン〈kW〉	×	×	×
タイマ接続用アダプタ		○	○	○
温度調整器		付	付	付
圧力計・湿度調節器		×	×	×
特殊静風圧		×	×	×
ホワイトパネル※1		付	付	付
ブラウンパネル※1		付	付	付
フラットパネル※1		付	付	付
吹出しダクト部品		×	×	×
進相コンデンサ		×	×	×
冷媒	延長配管	○	○	○
	左配管接続	×	×	×
リモートコントローラ		付	付	付
室外吹出ガイド		○	○	○
加湿器・遠方表示用アダプタ		○	○	○
ロングライフフィルタ		○	○	○

取付部品

※1. ホワイトパネル…PL<H>-○○○AG-W形のみ付
 ブラウンパネル…PL<H>-○○○AG-M形のみ付
 フラットパネル…PL<H>-○○○AG-Y形のみ付

注 付：標準品へ組込済 △：特殊受注にて組込可 ○：組込可 ×：組込不可

資料

取付可能部品表

形式 項目		壁 掛 形						
		PK-40SG	PK-40G	PK-50SG	PK-50G	PK-63G	PK-71G	PK-100G
加熱器	温水〈列〉	×	×	×	×	×	×	×
	蒸気〈列〉	×	×	×	×	×	×	×
	電気〈kW〉	×	×	×	×	×	×	×
加湿器	温水	×	×	×	×	×	×	×
	蒸気	×	×	×	×	×	×	×
	ペーパーパン〈kW〉	×	×	×	×	×	×	×
リモコン壁埋込アタッチメント		○	○	○	○	○	○	○
温度調節器		付	付	付	付	付	付	付
圧力計・湿度調節器		×	×	×	×	×	×	×
特殊静風圧		×	×	×	×	×	×	×
木目パネル		付	付	付	付	付	付	付
外気取入口		×	×	×	×	×	×	×
進相コンデンサ		×	付	×	×	×	×	×
冷延長配管		○	○	○	○	○	○	○
配管接続 ※1		可能	可能	可能	可能	可能	可能	可能
リモートコントローラ		付	付	付	付	付	付	付
室外吹出ガイド		○	○	○	○	○	○	○

形式 項目		床置形〈セパレート〉						
		PS-50G	PS-63G	PS-71G	PS-100G	PS-125G	PS-140G	PF-3B
加熱器	温水〈列〉	×	×	×	×	×	×	○〈2〉
	蒸気〈列〉	×	×	×	×	×	×	○〈2〉
	電気〈kW〉	×	×	×	×	×	×	○〈10〉
加湿器	温水	×	×	×	×	×	×	×
	蒸気	×	×	×	×	×	×	○
	ペーパーパン〈kW〉	×	×	×	×	×	×	○〈1.1〉
圧力計		×	×	×	×	×	×	×
温度調節器		付	付	付	付	付	付	付
湿度調節器		×	×	×	×	×	×	△
特殊静風圧		×	×	×	×	×	×	○
木目パネル		×	×	×	×	×	×	×
外気取入口 ※3		×	×	×	×	×	×	×
進相コンデンサ		×	×	×	×	×	×	△
冷延長配管		○	○	○	○	○	○	○
配管接続 ※2		可能	可能	可能	可能	可能	可能	○〈左のみ〉
リモートコントローラ		×	×	×	×	×	×	—
室外吹出ガイド		○	○	○	○	○	○	○

※1.右配管,上配管,後配管,下配管 ※2.右配管,左配管,後配管,下配管 ※3.PFのみ吹出しダクト部品

形式 項目		床置形〈リモート〉					
		PA-5A ₃	PA-8A ₃	PA-10A ₃	PA-10A ₃ -H	PA-15A ₃	PA-S20A ₃
加熱器	温水〈列〉	○〈2〉	○〈2〉	○〈2〉	○〈2〉	○〈2〉	○〈2〉
	蒸気〈列〉	○〈2〉	○〈2〉	○〈2〉	○〈2〉	○〈2〉	○〈2〉
	電気〈kW〉	○〈9+6〉	○〈14.4+9.6〉	○〈18+12〉	○〈18+12〉	○〈27+18〉	○〈36+24〉
加湿器	温水 ※1	△	△	○	○	○	○
	蒸気	○	○	○	○	○	○
	ペーパーパン〈kW〉	○〈2〉	○〈4〉	○〈4〉	○〈4〉	○〈6〉	○〈6〉
圧力計		○	○	○	○	○	○
温度調節器		付	付	付	付	付	付
湿度調節器		△	△	△	△	△	△
特殊静風圧		○	○	○	○	○	○
吹出しダクト部品		○	○	○	○	付	付
外気取入口		○	○	○	○	○	○
進相コンデンサ		△	△	△	△	△	△
冷延長配管		○	○	○	○	○	○
左配管接続		○	○	○	○	×	×
プレナムチャンバー		付	付	○	○	○	○

※1.電気加熱器との併用は不可。

注 付：標準品へ組込済 △：特殊受注にて組込可 ○：組込可 ×：組込不可

(3)ヒートポンプ式

形式 項目 形名		水 熱 源 式				
		PWH-3B	PWH-5A2	PWH-8A2	PWH-10A2-H	PWH-15A3
加 熱 器	温 水 <列>	×	×	×	×	×
	蒸 気 <列>	×	×	×	×	×
	電 気 <kW>	○<3.0>	○<3.0>	○<5.1>	○<7.5>	○<10>
加 湿 器	蒸 気	○	○	○	○	○
	ペーパーパン <kW>	○<0.93>	○<2>	○<4>	○<4>	○<6>
圧 力 計		×	○	○	○	○
温 度 調 節 器		付	付	付	付	付
湿 度 調 節 器		△	△	△	△	△
特 殊 静 風 圧		○	○	○	○	○
水 圧 保 護 開 閉 器		○	○	○	○	○
外 気 取 入 口		△	○	○	○	○
進 相 コ ン デ ン サ		△	△	△	△	△
吹 出 ダ ク ト フ ラ ン ジ		○	○	○	付	付
吸 込 ダ ク ト フ ラ ン ジ		×	○	○	○	○
分 ダ ク ト フ ラ ン ジ		△	△	△	△	△
人 - △ 始 動 器		×	×	×	×	×
プ レ ナ ム チ ャ ン バ ー		付	付	付	○	○

取
付
部
品

形式 項目 形名		天 井 吊 形 コ ー ナ ー タ イ プ									
		PCH-40SAG	PCH-40AG	PCH-50SAG	PCH-50AG	PCH-63AG	PCH-71AG	PCH-80AG	PCH-100AG	PCH-125AG	PCH-140AG
加 熱 器	温 水 <列>	×	×	×	×	×	×	×	×	×	×
	蒸 気 <列>	×	×	×	×	×	×	×	×	×	×
	電 気 <kW>	○<1.8>	○<1.8>	○<1.8>	○<1.8>	○<2.1>	○<2.1>	○<2.1>	○<2.7>	○<3.0>	○<3.0>
加 湿 器	温 水	×	×	×	×	×	×	×	×	×	×
	蒸 気	×	×	×	×	×	×	×	×	×	×
	ペーパーパン <kW>	×	×	×	×	×	×	×	×	×	×
圧 力 計		×	×	×	×	×	×	×	×	×	×
温 度 調 節 器		付	付	付	付	付	付	付	付	付	付
湿 度 調 節 器		×	×	×	×	×	×	×	×	×	×
特 殊 静 風 圧		×	×	×	×	×	×	×	×	×	×
木 目 パ ネ ル		×	×	×	×	×	×	×	×	×	×
吹 出 ダ ク ト 部 品		×	×	×	×	×	×	×	×	×	×
進 相 コ ン デ ン サ		×	×	×	×	×	×	×	×	×	×
冷 媒	延 長 配 管	○	○	○	○	○	○	○	○	○	○
	右 配 管 接 続	可能	可能	可能	可能	可能	可能	可能	可能	可能	可能
	上 配 管 接 続	可能	可能	可能	可能	可能	可能	可能	可能	可能	可能
リモコン壁埋込アタッチメント		○	○	○	○	○	○	○	○	○	○
リモートコントローラ		付	付	付	付	付	付	付	付	付	付
室外吹出ガイド		○	○	○	○	○	○	○	○	○	○
防 雪 ダ ク ト		○	○	○	○	○	○	○	○	○	○
室外ファンコントローラ		○	○	○	○	○	○	○	○	○	○
タイマ接続用アダプタ		○	○	○	○	○	○	○	○	○	○
加湿器・遠方表示用アダプタ		○	○	○	○	○	○	○	○	○	○

注 付：標準品へ組込済 △：特殊受注にて組込可 ○：組込可 ×：組込不可

資
料

取付可能部品表

項目	形式	天井吊形コーナータイプ<雪国用>
	形名	
		PCHB-120B
加熱器	温水<列>	×
	蒸気<列>	×
	電気<kW>	×
加湿器	温水	×
	蒸気	×
	ペーパーパン<kW>	×
圧力計		×
温度調節器		付
湿度調節器		×
特殊静風圧		×
木目パネル		×
吹出ダクト部品		×
進相コンデンサ		×
冷媒	延長配管	○
	右配管接続	可能
	上配管接続	可能
リモコン壁埋込アタッチメント		○
リモートコントローラ		付
室外吹出ガイド		○
防雪ダクト		○
オイルタンク		○
給油パイプ		○
高所給油用オイルサーバー		○

項目	形式	天井吊形コーナータイプ					
		形名	PCH-63AD	PCH-71AD	PCH-100AD	PCH-125AD	PCH-140AD
加熱器	温水<列>		×	×	×	×	×
	蒸気<列>		×	×	×	×	×
	電気<kW>		付<2.1>	付<2.1>	付<2.7>	付<3.0>	付<3.0>
加湿器	温水		×	×	×	×	×
	蒸気		×	×	×	×	×
	ペーパーパン<kW>		×	×	×	×	×
圧力計		×	×	×	×	×	
温度調節器		付	付	付	付	付	
湿度調節器		×	×	×	×	×	
特殊静風圧		×	×	×	×	×	
木目パネル		×	×	×	×	×	
吹出ダクト部品		×	×	×	×	×	
進相コンデンサ		×	×	×	×	×	
冷媒	延長配管		○	○	○	○	○
	右配管接続		可能	可能	可能	可能	可能
	上配管接続		可能	可能	可能	可能	可能
リモコン壁埋込アタッチメント		○	○	○	○	○	
リモートコントローラ		付	付	付	付	付	
室外吹出ガイド		○	○	○	○	○	
防雪ダクト		○	○	○	○	○	
タイマ接続用アダプタ		○	○	○	○	○	
加湿器・遠方表示用アダプタ		○	○	○	○	○	

項目	形式	天井埋込形					
	形名	PEH-2.5G2	PEH-3G	PEH-5G2	PEH-6G	PEH-8B	PEH-10B
加熱器	温水<列>	×	×	×	×	×	×
	蒸気<列>	×	×	×	×	×	×
	電気<kW>	×	×	×	×	×	×
加湿器	温水	×	×	×	×	×	×
	蒸気	×	×	×	×	×	×
	ペーパーパン<kW>	×	×	×	×	×	×
リモコン壁埋込アタッチメント		○	○	○	○	×	×
温度調整器		付	付	付	付	付	付
圧力計・湿度調節器		×	×	×	×	○※1	○※1
特殊静風圧		×	×	×	×	×	×
木目パネル		×	×	×	×	×	×
吸込ダクトフランジ		○	○	○	○	○	○
進相コンデンサ		×	×	×	×	○	○
冷媒	延長配管	○	○	○	○	×	×
	左配管接続	×	×	×	×	×	×
リモートコントローラ		付	付	付	付	付	付
室外吹出ガイド		○	○	○	○	×	×
室外防雪ダクト		○	○	○	○	×	×

※1：圧力計のみ組込可

注 付：標準品へ組込済 △：特殊受注にて組込可 ○：組込可 ×：組込不可

項目	形式 形名	天井吊形カセット式センタータイプ										
		PLH-40SAG	PLH-40AG	PLH-50SAG	PLH-50AG	PLH-63AG	PLH-71AG	PLH-100AG	PLH-125AG	PLH-140AG	PLHX-200AG	PLHX-260AG
加熱器	温水 <列>	×	×	×	×	×	×	×	×	×	×	×
	蒸気 <列>	×	×	×	×	×	×	×	×	×	×	×
	電気 <kW>	○<1.8>	○<1.8>	○<1.8>	○<1.8>	○<2.1>	○<2.1>	○<3.0>	○<3.0>	○<3.0>	○<3.0>	○<3.0>
加湿器	温水	×	×	×	×	×	×	×	×	×	×	×
	蒸気	×	×	×	×	×	×	×	×	×	×	×
	ペーパーパン <kW>	×	×	×	×	×	×	×	×	×	×	×
室外ファンコントローラ	○	○	○	○	○	○	○	○	○	—	—	
温度調整器	付	付	付	付	付	付	付	付	付	付	付	
圧力計・湿度調節器	×	×	×	×	×	×	×	×	×	○ ※1	○ ※1	
特殊静風圧	×	×	×	×	×	×	×	×	×	×	×	
ホワイトパネル ※2	付	付	付	付	付	付	付	付	付	付	付	
ブラウンパネル ※2	付	付	付	付	付	付	付	付	付	付	付	
フラットパネル ※2	付	付	付	付	付	付	付	付	付	付	付	
吹出しダクト部品	×	×	×	×	×	×	×	×	×	×	×	
進相コンデンサ	×	付	×	×	×	×	×	×	×	○	○	
冷媒	延長配管	○	○	○	○	○	○	○	○	×	×	
	左配管接続	×	×	×	×	×	×	×	×	×	×	
リモートコントローラ	付	付	付	付	付	付	付	付	付	付	付	
室外吹出ガイド	○	○	○	○	○	○	○	○	○	×	×	
室外防雪ダクト	○	○	○	○	○	○	○	○	○	×	×	
ロングライフフィルタ	○	○	○	○	○	○	○	○	○	○	○	
タイマ接続用アダプタ	○	○	○	○	○	○	○	○	○	—	—	
加湿器・遠方表示用アダプタ	○	○	○	○	○	○	○	○	○	—	—	

※1. 圧力計のみ組込可。

※2. ホワイトパネル……PL<H>-○○○AG-W形のみ付。

ブラウンパネル……PL<H>-○○○AG-M形のみ付。

フラットパネル……PL<H>-○○○AG-Y形のみ可。

項目	形式 形名	壁掛形						
		PKH-40SAG	PKH-40AG	PKH-50SAG	PKH-50AG	PKH-63G	PKH-71AG	PKH-100AG
加熱器	温水 <列>	×	×	×	×	×	×	×
	蒸気 <列>	×	×	×	×	×	×	×
	電気 <kW>	○<1.8>	○<1.8>	○<1.8>	○<1.8>	○<2.1>	○<2.1>	○<2.4>
加湿器	温水	×	×	×	×	×	×	×
	蒸気	×	×	×	×	×	×	×
	ペーパーパン <kW>	×	×	×	×	×	×	×
リモコン壁埋込アタッチメント	○	○	○	○	○	○	○	
温度調節器	付	付	付	付	付	付	付	
圧力計・湿度調節器	×	×	×	×	×	×	×	
特殊静風圧	×	×	×	×	×	×	×	
木目パネル	付	付	付	付	付	付	付	
吹出しダクト部品	×	×	×	×	×	×	×	
進相コンデンサ	×	付	×	×	×	×	×	
冷媒	延長配管	○	○	○	○	○	○	○
	配管接続 ※1	可能	可能	可能	可能	可能	可能	可能
リモートコントローラ	付	付	付	付	付	付	付	
室外吹出ガイド	○	○	○	○	○	○	○	
室外防雪ダクト	○	○	○	○	○	○	○	
室外ファンコントローラ	○	○	○	○	○	○	○	
タイマ接続用アダプタ	○	○	○	○	○	○	○	
加湿器・遠方表示用アダプタ	○	○	○	○	○	○	○	

※1. 右配管, 上配管, 後配管, 下配管

注. 付: 標準品へ組込済 △: 特殊受注にて組込可 ○: 組込可 ×: 組込不可

取付部品

資料

取付可能部品表

項目		形式		床置形<セパレート>							
		形名		PSH-50G	PSH-50SG	PSH-63G	PSH-71G	PSH-80G	PSH-100G	PSH-125G	PSH-140G
加熱器	温水<列>			×	×	×	×	×	×	×	×
	蒸気<列>			×	×	×	×	×	×	×	×
	電気<kW>			付<2.1>	付<2.1>	付<2.1>	付<2.1>	付<2.1>	付<2.7>	付<3.0>	付<3.0>
加湿器	温水			×	×	×	×	×	×	×	×
	蒸気			×	×	×	×	×	×	×	×
	ペーパーパン<kW>			×	×	×	×	×	×	×	×
圧力計				×	×	×	×	×	×	×	×
温度調節器				付	付	付	付	付	付	付	付
湿度調節器				×	×	×	×	×	×	×	×
特殊静風圧				×	×	×	×	×	×	×	×
木目パネル				×	×	×	×	×	×	×	×
吹出しダクト部品				×	×	×	×	×	×	×	×
進相コンデンサ				×	×	×	×	×	×	×	×
冷媒	延長配管			○	○	○	○	○	○	○	○
	配管接続 ※1			可能	可能	可能	可能	可能	可能	可能	可能
リモートコントローラ				×	×	×	×	×	×	×	×
室外吹出ガイド				○	○	○	○	○	○	○	○
室外防雪ダクト				○	○	○	○	○	○	○	○

※1.右配管, 左配管, 後配管, 下配管

項目		形式		床置形<セパレート>				
		形名		PSH-63AD	PSH-71AD	PSH-100AD	PSH-125AD	PSH-140AD
加熱器	温水<列>			×	×	×	×	×
	蒸気<列>			×	×	×	×	×
	電気<kW>			付<2.1>	付<2.1>	付<2.7>	付<3.0>	付<3.0>
加湿器	温水			×	×	×	×	×
	蒸気			×	×	×	×	×
	ペーパーパン<kW>			×	×	×	×	×
リモコン壁埋込アタッチメント				×	×	×	×	×
温度調節器				付	付	付	付	付
圧力計・湿度調節器				×	×	×	×	×
特殊静風圧				×	×	×	×	×
木目パネル				×	×	×	×	×
吹出しダクト部品				×	×	×	×	×
進相コンデンサ				×	×	×	×	×
冷媒	延長配管			○	○	○	○	○
	配管接続 ※1			可能	可能	可能	可能	可能
リモートコントローラ				付	付	付	付	付
室外吹出ガイド				○	○	○	○	○
室外防雪ダクト				○	○	○	○	○
タイマ接続用アダプタ				○	○	○	○	○
加湿器・遠方表示用アダプタ				○	○	○	○	○

※1.右配管, 左配管, 後配管, 下配管

注 付: 標準品への組込済 △: 特殊受注にて組込可 ○: 組込可 ×: 組込不可

形式 項目 形名		床置形<セパレート>					
		PSD-3D	PSD-4C	PSD-5C	PFH-3B	PFH-8A	PFH-10A
加熱器	温水<列>	×	×	×	×	×	×
	蒸気<列>	×	×	×	×	×	×
	電気<kW>	付<5.1>	付<6>	付<7>	付<3>	付<5.1>	付<7.5>
加湿器	温水	×	×	×	×	×	×
	蒸気	×	×	×	×	×	×
	ペーパーパン<kW>	○<0.4>	○<0.4×2>	○<0.4×2>	○<1.1>	○<4>	○<4>
圧力計		×	×	×	×	○	○
温度調節器		付	付	付	付	付	付
湿度調節器		×	×	×	△	△	△
特殊静風圧		×	×	×	○	×	×
木目パネル		×	×	×	×	×	×
吹出しダクト部品		×	×	×	○	×	×
進相コンデンサ		×	×	×	△	×	×
冷媒	延長配管	○	○	○	○	○	○
	配管接続※1	可能	可能	可能	○<左のみ>	可能	可能
リモートコントローラ		×	×	×	×	×	×
室外吹出ガイド		○	○	○	○	×	×
室外防雪ダクト		○	○	○	○	×	×

※1.右配管, 左配管, 後配管, 下配管

形式 項目 形名		空気熱源式<リモート>					
		PAH-5B	PAH-8B	PAH-10B	PAH-10B-H	PAH-15B	PAH-S20B
加熱器	温水<列>	×	×	×	×	×	×
	蒸気<列>	×	×	×	×	×	×
	電気<kW>	付<3>, ○<5.1>	付<5.1>, ○<7.5>	付<7.5>+○<2.5>	付<7.5>+○<2.5>	付<10>+○<5>	付<15>+○<5>
加湿器	温水	×	×	×	×	×	×
	蒸気	×	×	×	×	×	×
	ペーパーパン<kW>	○<2>	○<4>	○<4>	○<4>	○<6>	○<6>
圧力計		○	○	○	○	○	○
温度調節器		付	付	付	付	付	付
湿度調節器		△	△	△	△	△	△
特殊静風圧		○	○	○	○	○	○
入-△始動器		×	×	×	×	×	×
外気取入口		○	○	○	○	○	○
進相コンデンサ		△	△	△	△	△	△
冷媒	延長配管	○	○	○	○	○	○
	左配管接続	○	○	○	○	×	×
プレナムチャンバー		付	付	○	○	○	○

形式 項目 形名		空気熱源<セパレート>			
		PAH-25E	PAH-30E	PAH-40E	PAH-50E
加熱器	温水	○	○	○	○
	蒸気	○	○	○	○
	電気<kW>	○<50>	○<60>	○<80>	○<80>
加湿器	温水	○	○	○	○
	蒸気	○	○	○	○
	ペーパーパン<kW>	○<15>	○<15>	○<15>	○<15>
圧力計		付	付	付	付
温度調節器		付	付	付	付
湿度調節器		×	×	×	×
特殊静風圧		○	○	○	○
入-△始動器		×	×	○<FAN>	○<FAN>
外気取入口		-	-	-	-
進相コンデンサ		○	○	○	○
冷媒	延長配管	-	-	-	-
	右配管接続	×	×	×	×

注 付:標準品へ組込済 △:特殊受注にて組込可 ○:組込可 ×:組込不可

取付可能部品表

項目	形式	ペアマルチ					シンクロマルチ		
	形名	PLHF-125A	PLHP-125A	PLHP-250A	PLHP-375A	PLHP-500A	PLHP-625A	PLHS-200A	PLHS-260A
電熱器	×	×	×	×	×	×	×	×	×
リモートコントローラ	付	付	付	付	付	付	付	付	付
〃〈No2室内側〉	○	×	×	×	×	×	×	×	×
圧力計	○	○	○	○	○	○	○	○	○
進相コンデンサ	○	○	○	○	○	○	○	○	○
複数台用電源ボックス	○	×	×	×	×	×	×	×	×
高性能フィルタ	△	△	△	△	△	△	△	△	△
延長配管	×	×	×	×	×	×	×	×	×
分岐管	付	付	付	付	付	付	付	付	付
化粧パネル	付	付	付	付	付	付	付	付	付
ロングライフフィルタ	付	付	付	付	付	付	付	付	付
室外防雪ダクト ※1	×	×	×	×	×	×	×	×	×

※1：製作図を工場にて用意

(4) マルチセントラル空調システム

項目	形式	天井埋込形				床置形	
	形名	MBH-25TB ₃ -C	MBH-40TA ₃ -C	MBH-50TA ₃ -C	MBH-150TA	MGH-25SD ₂ ・TD ₂	MGH-40SD ₂ ・TD ₂
加熱器	温水〈列〉	×	×	×	×	×	×
	蒸気〈列〉	×	×	×	×	×	×
	電気〈kW〉	×	×	×	×	×	×
加湿器	温水	×	×	×	×	×	×
	蒸気	×	×	×	×	×	×
	ペーパーパン〈kW〉	×	×	×	×	×	×
圧力計	×	×	×	×	×	×	
温度調節器	付	付	付	△	付	付	
湿度調節器	×	×	×	×	×	×	
特殊静風圧	×	×	×	△	×	×	
水圧保護開閉器	×	×	×	×	×	×	
外気取入口	付	付	付	×	×	×	
吹出ダクトフランジ	×	×	×	付	付〈Lタイプ〉	付〈Lタイプ〉	
吸込ダクトフランジ	×	×	×	付	×	×	
分ダクトフランジ	×	×	×	×	×	×	
後配管	×	×	×	×	—	—	
自己保持回路	付	付	付	付	付	付	

注 付：標準品へ組込済 △：特殊受注にて組込可 ○：組込可 ×：組込不可

(5)特殊用途形

(a)産業空調用

項目	形式 形名	水 冷 式				
		PWT-3B	GT-50G ₂ M	GT-80G ₂ M	GT-100G ₂ M	GT-150G ₂ M
加熱器	温水〈列〉	○〈2〉	○〈2,3〉	○〈2,3〉	○〈2,3〉	○〈2,3〉
	蒸気〈列〉	○〈2〉	○〈2〉	○〈2〉	○〈2〉	○〈2〉
	電気〈kW〉	○〈10〉	○〈2.5×8〉	○〈3.75×8〉	○〈5×8〉	○〈5×10〉
加湿器	温水	—	—	—	—	—
	蒸気	○	○	○	○	○
	ペーパーパン〈kW〉	○〈0.93〉	○〈2〉	○〈4〉	○〈4〉	○〈6〉
	圧力計	○	付	付	付	付
	温度調節器	△	△	△	△	△
	湿度調節器	△	×	×	×	×
	特殊静風圧	○	○	○	○	○
	水压保護開閉器	○	○	○	○	○
	外気取入口	○	○	○	○	○
	進相コンデンサ	○	○	○	○	○
	容量制御装置	×	○	○	○	○
	後吸込ダクト	×	○	○	○	○
	プレナムチャンバー	付	○	○	○	○

項目	形式 形名	空 冷 式		
		GAT-50B ₂	GAT-80B ₂	GAT-100B ₂
加熱器	温水〈列〉	○〈2,3〉	○〈2,3〉	○〈2,3〉
	蒸気〈列〉	○〈2〉	○〈2〉	○〈2〉
	電気〈kW〉	○〈2.5×8〉	○〈3.75×8〉	○〈5×8〉
加湿器	蒸気	○	○	○
	ペーパーパン〈kW〉	○〈2〉	○〈4〉	○〈4〉
	圧力計	付	付	付
	温度調節器	△	△	△
	湿度調節器	×	×	×
	特殊静風圧	○	○	○
	水压保護開閉器	—	—	—
	外気取入口	○	○	○
	進相コンデンサ	○	○	○
	容量制御装置	○	○	○
	後吸込ダクト	○	○	○
	プレナムチャンバー	○	○	○

(b)電算室用

項目	形式 形名	水 冷 式				空 冷 式	
		GT-100GD	GT-150GD	PWC-20A	PWC-30A	GAT-100GD	GAT-150GD
加熱器	温水〈列〉	×	×	×	×	×	×
	蒸気〈列〉	×	×	×	×	×	×
	電気〈kW〉	○〈3.5×2〉	○〈5×2〉	○	○	○〈3.5×2〉	○〈5×2〉
加湿器	蒸気	×	×	×	×	×	×
	ペーパーパン〈kW〉	付〈4〉	付〈4〉	付〈6〉	付〈8〉	付〈4〉	付〈4〉
	圧力計	付	付	付	付	付	付
	温度調節器	×	×	○	○	×	×
	湿度調節器	×	×	△	△	×	×
	特殊静風圧	△	△	○	○	△	△
	水压保護開閉器	○	○	○	○	○	○
	外気取入口	×	×	×	×	×	×
	進相コンデンサ	○	○	○	○	○	○
	容量制御装置	—	—	×	×	—	—
	〈後〉吸込ダクト ※1	△	△	×	×	△	△
	ステップコントローラ	—	—	○	○	付	付

取付部品

資料

取付可能部品表

(c) クリーンルーム用

項目	形式 形名	床置形<セパレート>		
		PFC-10A	PFC-15A	PFC-20A
加熱器	温水<列>	×	×	×
	蒸気<列>	×	×	×
	電気<kW>	付<3.5>	付<5.0>	付<7.5>
加湿器	温水	×	×	×
	蒸気	×	×	×
	ペーパーパン<kW>	付<4>	付<6>	付<4×2>
圧力計		付	付	付
温度調節器		付	付	付
湿度調節器		×	×	×
特殊静風圧		○	○	○
入-△始動器		—	×	×
外気取入口		付	付	付
進相コンデンサ		○	○	○
超高性能フィルタ		付	付	付
高性能フィルタ		○	○	○
ダクト	外気用	付	付	付
	吐出用	付	付	付
右配管		○	○	○
前吐出		○	○	○

(d) オールフレッシュ用

項目	形式 形名	オールフレッシュ用<水冷式>					
		PWT-3B-F	GT-50G ₂ F	GT-80G ₂ F	GT-100G ₂ F	GT-150G ₂ F	PW-S20A ₃ F
加熱器	温水<列>	○<2>	○<2,3>	○<2,3>	○<2,3>	○<2,3>	○
	蒸気<列>	○<2>	○<2>	○<2>	○<2>	○<2>	○
	電気<kW>	×	×	×	×	×	×
加湿器	温水	×	×	×	×	×	○
	蒸気	○	○	○	○	○	○
	ペーパーパン<kW>	○<0.93>	○<2>	○<4>	○<4>	○<6>	○
圧力計		○	付	付	付	付	付
温度調節器		△	△	△	△	△	△
湿度調節器		△	×	×	×	×	×
特殊静風圧		○	○	○	○	○	○
水圧保護開閉器		○	○	○	○	○	○
入-△始動器		×	×	×	×	×	×
進相コンデンサ		○	○	○	○	○	○
容量制御装置		×	○	○	○	○	×
後吸込ダクト		×	○	○	○	○	○
プレナムチャンバー		付	○	○	○	○	○

項目	形式 形名	オールフレッシュ用<水冷式>			
		PW-25C ₂ -F	PW-30C ₂ -F	PW-40D-F	PW-50D-F
加熱器	温水	○	○	○	○
	蒸気	○	○	○	○
	電気<kW>	○	○	○	○
加湿器	温水	○	○	○	○
	蒸気	○	○	○	○
	ペーパーパン<kW>	○<8>	○<8>	○<15>	○<15>
圧力計		付	付	付	付
温度調節器		×	×	×	×
湿度調節器		×	×	×	×
特殊静風圧		○	○	○	○
水圧保護開閉器		○	○	○	○
入-△始動器		×	×	○	○
進相コンデンサ		○	○	○	○
容量制御装置		付	付	付	付

注 付：標準品へ組込済 △：特殊受注にて組込可 ○：組込可 ×：組込不可

5.4.2 静風圧部品表

(1) 部品表

(a) Pシリーズ

形名	吸込・吹出形式		使用部品	電動機容量 <kW>	機外静風圧 <mmAq>			
					10	20	30	40
PW-2B	前吸込 グリル	上吹出 ダクト	標準電動機△結線 吹出ダクト	0.15	→ 50Hz → 60Hz			
PW-3B PWH-3B PF-3B PFH-3B	前吸込 グリル	上吹出 ダクト	標準電動機△結線 吹出ダクト	0.2	→ 50Hz → 60Hz			
			高静圧電動機 吹出ダクト	0.32	→ 50Hz → 60Hz			
PW-5A ₃ PWH-5A ₂ PA-5A ₃ PAH-5B	前吸込 グリル	上吹出 ダクト	標準電動機△結線 吹出ダクト	0.38	→ 50Hz → 60Hz			
			特殊受注品	0.64	← 50Hz ← 60Hz			
	後吸込 ダクト	上吹出 ダクト	特殊受注品	0.64	← 50Hz ← 60Hz			
PW-8A ₃ PWH-8A ₂ PA-8A ₃ PAH-8B	前吸込 グリル	上吹出 ダクト	標準電動機△結線 吹出ダクト	0.75	→ 50Hz → 60Hz			
			特殊受注品	0.95	← 50Hz ← 60Hz			
	後吸込 ダクト	上吹出 ダクト	特殊受注品	0.95	→ 50Hz → 60Hz			
PW-10A ₃ PWH-10A ₂ PA-10A ₃ PAH-10B	前吸込 グリル	上吹出 ダクト	標準電動機△結線 吹出ダクト	1.5	→ 50Hz → 60Hz			
	後吸込 ダクト	上吹出 ダクト	標準電動機△結線 吹出・吸込ダクト	1.5	→ 50Hz → 60Hz			

取付部品

資料

静風圧部品表

(b)PWT・GT-Mシリーズ

形名	風量 (m ³ /min)	部 品	機 外 静 風 圧 (mmAq)							
			0	10	20	30	40	50		
PWT-3B	30	標準電動機△結線 吹出ダクト	→ 50Hz							
			→ 60Hz							
		高静圧電動機 吹出ダクト	→ 50Hz							
			→ 60Hz							
GT-50G ₂ M GAT-50B ₂	50	電動機側プーリP.Cφ	《70φ》			80φ		100φ		
		送風機側プーリ <φ20>	50Hz	P.Cφ	《135φM-26》	115φM-25	110φA-24	95φA-23	85φA-22	95φA-24
			60Hz	ベルト	165φM-28	《135φM-26》	130φA-25	115φA-25	100φA-23	115φA-25
		電動機<kW>SB-J形, SF-JR形	《0.4》<φ14>			0.75<φ19>		1.5<φ24>		
		過電流継電器<A>	—			TH-12 3.5		TH-12 6.5		
	65	電動機側プーリP.Cφ	80φ			100φ				
		送風機側プーリ <φ20>	50Hz	P.Cφ	120φA-25	105φA-24	95φA-23	90φA-22	105φA-25	95φA-24
			60Hz	ベルト	140φA-26	130φA-25	115φA-25	105φA-23	125φA-26	110φA-25
		電動機<kW>SB-J形	0.75<φ19>			1.5<φ24>				
		過電流継電器<A>	TH-12 3.5			TH-12 6.5				
GT-80G ₂ M GAT-80B ₂	80	電動機側プーリP.Cφ	《50Hz100φ》 60Hz 80φ	《100φ》			120φ			
		送風機側プーリ <φ20>	50Hz	P.Cφ	《220φA-35》	180φA-32	160φA-31	140φA-30	150φB-31	145φB-31
			60Hz	ベルト	215φA-34	《220φA-35》	190φA-33	170φA-32	185φB-33	175φB-33
		電動機<kW>SB-J形	《1.5》<φ24>			2.2<φ28>				
		過電流継電器<A>	—			TH-12 9				
	100	電動機側プーリP.Cφ	《100φ》			120φ				
		送風機側プーリ <φ20>	50Hz	P.Cφ	—	160φA-31	165φB-32	150φB-31	145φB-31	—
			60Hz	ベルト	—	190φA-33	195φB-34	185φB-33	175φB-33	—
		電動機<kW>SB-J形	《1.5》<φ24>			2.2<φ28>				
		過電流継電器<A>	—			TH-12 9				
GT-100G ₂ M GAT-100B ₂	100	電動機側プーリP.Cφ	《50Hz100φ》 60Hz 80φ	《100φ》						
		送風機側プーリ <φ25>	50Hz	P.Cφ	《205φB-34》	170φB-32	150φB-30	140φB-29	125φB-27	120φB-27
			60Hz	ベルト	190φB-32	《205φB-34》	180φB-32	165φB-31	150φB-28	140φB-28
		電動機<kW>SB-J形	《1.5》<φ24>			2.2<φ28>		3.7<φ28>		
		過電流継電器<A>	—			TH-12 9		MSO-A20 TH-20 15		
	120	電動機側プーリP.Cφ	《100φ》							
		送風機側プーリ <φ25>	50Hz	P.Cφ	170φB-32	150φB-30	140φB-29	125φB-27	120φB-27	110φB-26
			60Hz	ベルト	《205φB-34》	180φB-32	165φB-31	150φB-28	140φB-28	130φB-27
		電動機<kW>SB-J形	《1.5》<φ24>			2.2<φ28>		3.7<φ28>		
		過電流継電器<A>	—			TH-12 9		MSO-A20 15		
GT-150G ₂ M	150	電動機側プーリP.Cφ	《50Hz115φ》 60Hz 100φ	《115φ》	130φ	150φ	165φ	210φ		
		送風機側プーリ <φ25>	50Hz	P.Cφ	《220φB-42》	180φB-39	180φB-40	180φB-41	180φB-42	225φC-66
			60Hz	ベルト	220φB-41	《220φB-42》	220φB-43	220φB-43	220φB-44	270φC-69
		電動機<kW>SB-J形	《2.2》<φ28>			3.7<φ28>		5.5<φ38>		
		過電流継電器<A>	—			MSO-A20 TH-20 15		MSO-25TH _{20TA}		
	180	電動機側プーリP.Cφ	120φ	135φ	180φ	195φ	210φ	225φ		
		送風機側プーリ <φ25>	50Hz	P.Cφ	180φB-39	180φB-40	225φC-65	225φC-66	225φC-67	
			60Hz	ベルト	《220φB-42》	220φB-43	270φC-67	270φC-68	270φC-69	
		電動機<kW>SB-J形	3.7<φ28>			5.5<φ38>				
		過電流継電器<A>	MSO-A20 TH-20 15			MSO-A25 TH-20TA 23				

注1. SPOmmAqは吹出プーリ<プレナムタイプ>の場合です。

- 2.< >は標準
- 3.< >は軸径

(c)GT-Fシリーズ

形名	風量 (m ³ /min)	部 品		機 外 静 風 圧 (mmAq)						
				10	18	20	25	30	35	
GT-50G ₂ F	15	電動機側プーリ P.Cφ		70φ	70φ	—	70φ	—	70φ	
		送風機側 プーリ <φ20>	50Hz	P.Cφ	145φM-27	115φM-25	—	95φM-23	—	85φM-23
			60Hz	ベルト	175φM-29	135φM-26	—	115φM-25	—	100φM-24
		電動機<kW>SB-J形, SF-JR形		0.4	0.4	—	0.4	—	0.4	—
過電流継電器<A>		—	—	—	—	—	—	—	—	
GT-80G ₂ F	25	電動機側プーリ P.Cφ		50Hz 100φ 60Hz 80φ	—	100φ	—	100φ	—	
		送風機側 プーリ <φ20>	50Hz	P.Cφ	220φA-35	—	180φA-32	—	170φA-32	—
			60Hz	ベルト	215φA-34	—	220φA-35	—	205φA-34	—
		電動機<kW>SB-J形		1.5	—	1.5	—	1.5	—	—
過電流継電器<A>		—	—	—	—	—	—	—	—	
GT-100G ₂ F	33	電動機側プーリ P.Cφ		80φ	—	80φ	—	100φ	—	
		送風機側 プーリ <φ25>	50Hz	P.Cφ	195φB-33	—	160φB-30	—	170φB-32	—
			60Hz	ベルト	230φB-35	—	190φB-32	—	205φB-34	—
		電動機<kW>SB-J形		1.5	—	1.5	—	1.5	—	—
過電流継電器<A>		—	—	—	—	—	—	—	—	
GT-150G ₂ F	45	電動機側プーリ P.Cφ		80φ	—	50Hz 115φ 60Hz 100φ	—	115φ	—	
		送風機側 プーリ <φ25>	50Hz	P.Cφ	180φB-37	—	220φB-42	—	180φB-39	—
			60Hz	ベルト	220φB-40	—	220φB-41	—	220φB-42	—
		電動機<kW>SB-J形		2.2	—	2.2	—	2.2	—	—
過電流継電器<A>		—	—	—	—	—	—	—	—	

取付部品

形名	風量 (m ³ /min)	部 品		機 外 静 風 圧 (mmAq)					
				40	45	50	55	60	
GT-50G ₂ F	15	電動機側プーリ P.Cφ		—	80φ	—	80φ	—	—
		送風機側 プーリ <φ20>	50Hz	P.Cφ	—	75φ A-22	—	80φ A-22	—
			60Hz	ベルト	—	90φ A-23	—	95φ A-23	—
		電動機<kW>SB-J形		—	0.75	—	0.75	—	—
過電流継電器<A>		—	TH-12 3.5	—	TH-12 3.5	—	—		
GT-80G ₂ F	25	電動機側プーリ P.Cφ		100φ	—	100φ	—	120φ	
		送風機側 プーリ <φ20>	50Hz	P.Cφ	160φA-31	—	140φA-30	—	150φB-31
			60Hz	ベルト	190φA-33	—	170φA-32	—	185φB-33
		電動機<kW>SB-J形		1.5	—	1.5	—	2.2	
過電流継電器<A>		—	—	—	—	TH-12 9			
GT-100G ₂ F	33	電動機側プーリ P.Cφ		100φ	—	100φ	—	100φ	
		送風機側 プーリ <φ25>	50Hz	P.Cφ	150φB-30	—	140φB-30	—	125φB-28
			60Hz	ベルト	180φB-32	—	165φB-31	—	150φB-30
		電動機<kW>SB-J形		1.5	—	1.5	—	2.2	
過電流継電器<A>		—	—	—	—	TH-12 9			
GT-150G ₂ F	45	電動機側プーリ P.Cφ		130φ	—	145φ	—	155φ	
		送風機側 プーリ <φ25>	50Hz	P.Cφ	180φB-40	—	180φB-40	—	180φB-41
			60Hz	ベルト	220φB-43	—	220φB-43	—	220φB-44
		電動機<kW>SB-J形		2.2	—	2.2	—	2.2	
過電流継電器<A>		—	—	—	—	—			

注1.< >は軸径

(d)電動機側プーリ ポス部形状

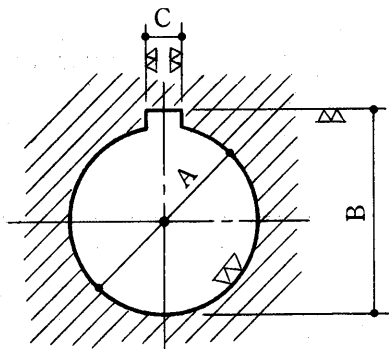

電動機形名	寸法	A	B	C
SF-JR	0.4kW	$\phi 14 \begin{smallmatrix} +0.034 \\ +0.016 \end{smallmatrix}$	$16.3 \begin{smallmatrix} +0.1 \\ 0 \end{smallmatrix}$	$5 \begin{smallmatrix} +0.059 \\ +0.032 \end{smallmatrix}$
SB-JR	0.75kW	$\phi 19 \begin{smallmatrix} +0.041 \\ +0.020 \end{smallmatrix}$	$21.8 \begin{smallmatrix} +0.1 \\ 0 \end{smallmatrix}$	$6 \begin{smallmatrix} +0.073 \\ +0.040 \end{smallmatrix}$
SB-JR	1.5kW	$\phi 24 \begin{smallmatrix} +0.041 \\ +0.020 \end{smallmatrix}$	$27.3 \begin{smallmatrix} +0.2 \\ 0 \end{smallmatrix}$	$8 \begin{smallmatrix} +0.073 \\ +0.040 \end{smallmatrix}$
SB-J	2.2kW	$\phi 28 \begin{smallmatrix} +0.041 \\ +0.020 \end{smallmatrix}$	$31.3 \begin{smallmatrix} +0.2 \\ 0 \end{smallmatrix}$	$8 \begin{smallmatrix} +0.073 \\ +0.040 \end{smallmatrix}$
SB-J	3.7kW	$\phi 28 \begin{smallmatrix} +0.041 \\ +0.020 \end{smallmatrix}$	$31.3 \begin{smallmatrix} +0.2 \\ 0 \end{smallmatrix}$	$8 \begin{smallmatrix} +0.073 \\ +0.040 \end{smallmatrix}$
SB-J	5.5kW	$\phi 38 \begin{smallmatrix} +0.050 \\ +0.025 \end{smallmatrix}$	$41.3 \begin{smallmatrix} +0.2 \\ 0 \end{smallmatrix}$	$10 \begin{smallmatrix} +0.089 \\ +0.050 \end{smallmatrix}$

(e)送風機側プーリ ポス部形状

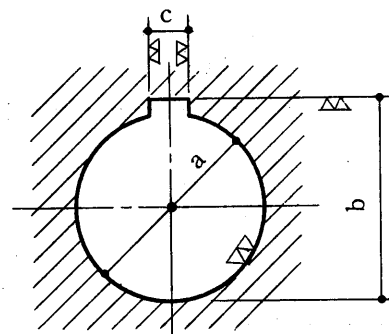

軸径<mm>	寸法	a	b	c
$\phi 15$		$\phi 15 \begin{smallmatrix} +0.034 \\ +0.016 \end{smallmatrix}$	$17.5 \begin{smallmatrix} 0 \\ -0.084 \end{smallmatrix}$	$5 \begin{smallmatrix} +0.060 \\ +0.030 \end{smallmatrix}$
$\phi 20$		$\phi 20 \begin{smallmatrix} +0.033 \\ 0 \end{smallmatrix}$	$23.5 \begin{smallmatrix} 0 \\ -0.100 \end{smallmatrix}$	$7 \begin{smallmatrix} +0.076 \\ +0.040 \end{smallmatrix}$
$\phi 24$		$\phi 24 \begin{smallmatrix} +0.033 \\ 0 \end{smallmatrix}$	$27.5 \begin{smallmatrix} 0 \\ -0.100 \end{smallmatrix}$	$7 \begin{smallmatrix} +0.076 \\ +0.040 \end{smallmatrix}$
$\phi 25$		$\phi 25 \begin{smallmatrix} +0.033 \\ 0 \end{smallmatrix}$	$29 \begin{smallmatrix} 0 \\ -0.100 \end{smallmatrix}$	$10 \begin{smallmatrix} +0.076 \\ +0.040 \end{smallmatrix}$
$\phi 28$		$\phi 28 \begin{smallmatrix} +0.033 \\ 0 \end{smallmatrix}$	$31.5 \begin{smallmatrix} 0 \\ -0.100 \end{smallmatrix}$	$7 \begin{smallmatrix} +0.076 \\ +0.040 \end{smallmatrix}$

可変プーリの構造

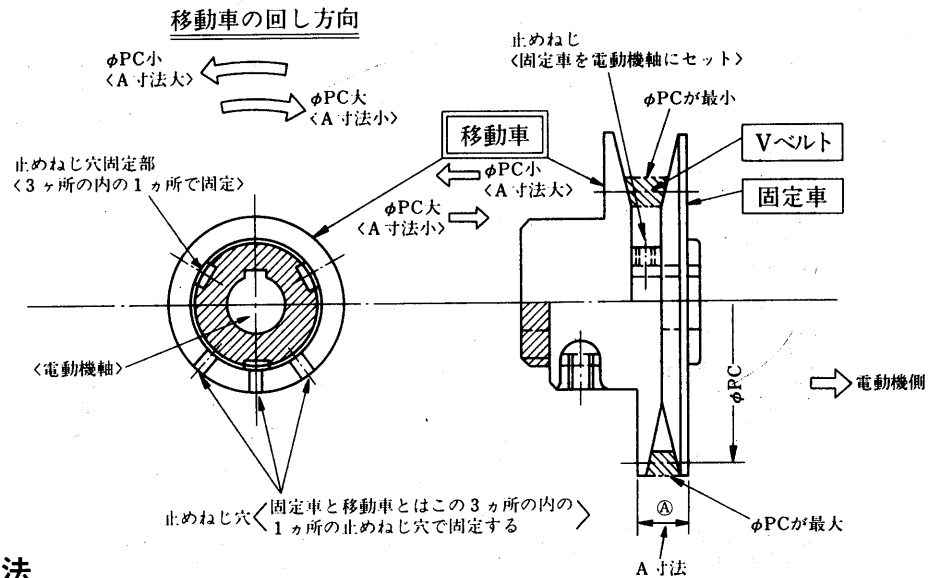

可変プーリの調整方法

- 製品本体付属のL形六角レンチを利用し、可変プーリの移動車の六角穴付き止めネジをゆるめます。
- 移動車と固定車にはねじを切っているため、移動車を回しながら「A寸法」をセットします。
- 機外静圧に応じ「A寸法指定数値」の±0.5mm以内になるようスケールにて測定しφPCをセットしてください。

※正確に測定する場合はノギスをご使用下さい。

φPCの現場での測定は困難の為、φPCをA寸法に換算し、A寸法の測定によってφPCをセットします。

- φPC大** → **A寸法小** ……移動車を右にまわす
- φPC小** → **A寸法大** ……移動車を左にまわす

【注意】 製品本体付属の可変プーリは、送風機電動機が変わらない範囲で、使用できます。送風機電動機が変わると軸径が変化するため本体付属の可変プーリは使用できません。

可変プーリ使用上の注意

可変プーリを固定する際には下記の事に注意して下さい。

- (1)固定車側には120°刻みに3ヶ所、移動車を止めねじで固定するための溝を設けてあります。
固定車外周に白でマークしてある所が溝の位置を表わしています。
- (2)移動車側には、40°刻みに3ヶ所、止めねじ用の穴を設けてあります。
- (3)A寸法を所定の値にセットした後固定する際は、左右に若干回して移動車側の白マークと固定車側の白マークが一致するように調整してからその位置の止めねじ用穴を使用して止めねじで固定して下さい。
- (4)止めねじが溝位置にある場合、ねじは完全に締めた状態で本体に1mm程度入り込みます。溝位置で固定してない場合には、本体から2mm程度とび出した状態になります。
- (5)止めねじを締めた後、必ずねじロックをして下さい。

取付部品

P-10H・15・20<可変プーリタイプ>機外静圧部品表<50Hz>

機種	別売・標準 使用可能 範囲	機外 静圧 mmAq	ベルト	電動機側可変プーリ		送風機側 プーリ<>は 軸径	電動機 <>は 軸径	電磁接触器	風量 <m ³ /min>
				A寸法(φP.C)	種類 <>は軸径				
P-10H <50Hz>	PAC-681SP <0~9mmAq>	0	B×46	29.7<φ123.9>	標準組込 プーリ <φ28>	φ280 <φ24>	《2.2kW》 <φ28>	《MSO-A11AR》 <9-9>	90
		5		27.3<φ135.2>					
		10		33.5<φ106>					
	標準 <10~25mmAq>	15	《B×39》	32.5<φ110.5>					
		《20》	31.6<115>						
		25	※	29.8<φ123.2>					
		30	B×40	28.1<φ131.4>					
<26~35mmAq>	35	※	25.7<φ142.4>						
	40	B×42	23.4<φ153.3>						
P-15 <50Hz>	PAC-682SP <0~7mmAq>	0	B×49	33.5<φ106>	標準組込 プーリ <φ28>	φ325 <φ24>	《2.2kW》 <φ28>	《MSO-A11AR》 <9-9>	140
		5	B×50	28.0<φ132>					
		《10》	《B×43》	32.9<φ109>					
	<8~15mmAq>	15	※B×44	29.8<φ123.5>					
		20	※B×44	26.7<φ138>					
	PAC-688SP <21~35mmAq>	25	B×44	25.3<φ144.7>					
		30	B×44	23.9<φ151.3>					
		35	B×44	22.4<φ158>					
PAC-689SP <36~50mmAq>	40	B×38	28.3<φ130.5>						
	45	B×38	26.7<φ137.9>						
50	B×39	25.1<φ145.2>							
P-S20 <50Hz>	PAC-685SP <ジャマ板付>	0	B×43	31.6<φ115>	標準組込 プーリ <φ28>	《φ265》 <φ28>	《3.7kW》 <φ28>	《MSO-A20AR》 <15-15>	180
	標準 <1~15mmAq>	5	《B×44》	29.4<φ125>					
		《10》		28.4<φ130>					
		15		25.9<φ141.6>					
	<16~20mmAq>	20	※B×45	23.4<φ153.2>					
		25	※B×45	32.6<φ110>					
	PAC-686SP <21~30mmAq>	30	B×35	31.4<φ115.6>					
		35		29.6<φ124.5>					
	PAC-690SP <31~70mmAq>	40	B×36	27.7<φ133.4>					
		45		26.6<φ138.3>					
		50		25.6<φ143.1>					
55		25.0<φ145.7>							
60		24.5<φ148.3>							
65		24.0<φ150.7>							
70	23.5<φ153.1>								
					別売可 変プーリ <φ38>	φ170 <φ28>	5.5kW <φ38>	MSO-A25AR <21-22.5>	

《 》標準件様 ※現地手配部品

資
料

静風圧部品表

P-10H・15・20<可変プーリタイプ>機外静圧部品表<60Hz>

機種	別売・標準 使用可能 範囲	機外 静圧 mmAq	ベルト	電動機側可変プーリ		送風機側プーリ<>は 軸径	電動機 <>軸径	電磁接触器	風量 m³/min	
				A寸法<φP.C>	種 <>は軸径 類					
P-10H <60Hz>	PAC-681SP <0~25mmAq>	0	B×45	33.2<φ107.3>	標準組込 プーリ <φ28>	φ280 <φ24>	《2.2kW》 <φ28>	《MSO-A11AR》 <9-9>	90	
		5		31.4<φ115.6>						
		10	29.7<φ123.9>							
		15	28.6<φ129.1>							
		20	27.5<φ134.2>							
	25	25.4<φ143.9>								
	標準 <26~35mmAq>	《30》	《B×39》	31.6<φ115>		《φ200》 <φ24>				
<36~40mmAq>	35	※	30.9<φ118.1>							
		40	B×40	30.3<φ121.1>						
P-15 <60Hz>	PAC-682SP <0~15mmAq>	0	B×49	33.5<φ106>	標準組込 プーリ <φ28>	φ325 <φ24>	《2.2kW》 <φ28>	《MSO-A11AR》 <9-9>	140	
		5		31.0<φ117.5>						
		10	B×50	28.6<φ129>						
		15		25.6<φ143>						
	標準 <16~20mmAq>	《20》	《B×43》	32.9<φ109>						
	PAC-688SP <21~50mmAq>	25		30.7<φ119>		《φ240》 <φ24>	3.7kW <φ28>	MSO-A20XAR <15-15>		
		30	B×42	28.6<φ129>						
		35		26.9<φ137>						
		40	B×43	25.2<φ145>						
45			23.8<φ151.6>							
50	B×44	22.4<φ158.2>								
P-S20 <60Hz>	PAC-685SP <ジャマ板付> 0~5mmAq	0	B×43	31.6<φ115>	標準組込 プーリ <φ28>	《φ265》 <φ28>	《3.7kW》 <φ28>	《MSO-A20AR》 <15-15>	180	
		5	※	30.0<φ122.5>						
	<6~15mmAq>	10	B×43	32.9<φ109>						
	標準 <16~25mmAq>	15		30.6<φ119.5>						
		《20》	《B×44》	28.4<φ130>						
		25		26.7<φ138>						
	<26~30mmAq>	30	※	24.8<φ146.7>						
	PAC-690SP <31~70mmAq>	35		32.9<φ109>		別売可 変プーリ <φ38>	φ170 <φ28>	5.5kW <φ38>		MSO-A25AR <21-22.5>
		40	B×34	32.3<φ111.8>						
		45		31.4<φ115.8>						
50		30.6<φ119.8>								
55			30.1<φ122>							
60			29.6<φ124.1>							
65		B×35	29.2<φ126>							
70	28.8<φ128.1>									

《 》標準仕様 ※現地手配部品

5.4.3 加熱器能力表

(1) 温水・蒸気加熱器能力表

適用機種	温水・蒸気		暖房能力 <kcal/h>	温水量 <ℓ/min>	備考	
MB-25SB・TB	温水専用		3,000	11		
MB-40SB・TB			5,250	18		
MB-150TA			20,000	30		
	蒸気専用		20,000	—		
MGL-18SD<-L>	温水・蒸気兼用	温水	2,400	11.5		
		蒸気	3,700	—		
MGL-25SD・TD<-L>	温水・蒸気兼用	温水	3,350	11.5		
		蒸気	4,700	—		
MGL-40SD・TD<-L>	温水・蒸気兼用	温水	4,650	11.5		
		蒸気	6,700	—		
MGL-50SD・TD<-L>	温水・蒸気兼用	温水	5,250	11.5		
		蒸気	7,100	—		
PW-2B	温水・蒸気兼用	温水	6,000	10		
		蒸気	11,000	—		
PW-3B	温水・蒸気兼用	温水	9,000	20		
PF-3B		蒸気	14,000	—		
PWT-3B	温水・蒸気兼用	温水	10,000	20	※1	
		蒸気	14,000	—	—	
PW-5A ₃	温水専用		20,000	30		
PA-5A ₃	蒸気専用		20,000	—	—	
GT-50G ₂ M GAT-50B ₂	温水・蒸気兼用	温水	2列	19,000	30	
		蒸気		30,000	—	—
		温水専用	3列	22,000	40	—
PW-8A ₃ PA-8A ₃	温水専用			27,000	40	
	蒸気専用			30,000	—	※1
GT-80G ₂ M GAT-80B ₂	温水・蒸気兼用	温水	2列	25,000	35	
		蒸気		43,000	—	—
			温水専用	3列	34,000	60
PW-10A ₃ ・10A ₃ -H PA-10A ₃ ・10A ₃ -H	温水専用		2列	39,000	50	
	蒸気専用		2列	41,000	—	—
GT-100G ₂ M GAT-100B ₂	温水・蒸気兼用	温水	2列	36,100	50	
		蒸気		53,000	—	—
			温水専用	3列	45,000	80
PW-15A ₃ PA-15A ₃	温水専用		2列	55,000	80	
	蒸気専用		2列	61,000	—	—
GT-150G ₂ M	温水・蒸気兼用	温水	2列	40,500	160	
		蒸気		69,000	—	—
			温水専用	3列	60,000	100
PW-S20A ₃ PA-S20A ₃	温水専用		2列	69,000	100	
	蒸気専用		2列	74,000	—	—
PE-3G	温水専用			7,800	30	

取付部品

加熱器・加湿器能力表

適用機種	温水・蒸気	暖房能力 <kcal/h>	温水量 <ℓ/min>	備考
PW-25C ₂	温水・蒸気兼用	温水	97,000	250
		蒸気	158,000	—
PW-30C ₂	温水・蒸気兼用	温水	115,000	300
		蒸気	187,000	—
PW-40D	温水・蒸気兼用	温水	140,000	400
		蒸気	222,000	—
PW-50D	温水・蒸気兼用	温水	173,000	500
		蒸気	276,000	—
PW-60C ₂	温水・蒸気兼用	温水	212,000	600
		蒸気	331,000	—
PW-80C ₂	温水・蒸気兼用	温水	250,000	800
		蒸気	384,000	—

加熱器 2列

注 暖房能力は下記条件の場合の値です。

温水 温水入口温度 80°C, ※1印は60°C

蒸気 蒸気入口圧力 0.35kg/cm²

吸込空気温度 20°C

風量 標準風量

➡性能線図は各機種毎に能力線図のところに掲載。

(2)電熱器容量表

適用機種	容量 <kW>	分割容量 <kW>	空焼防止開閉器 <°C>	温度ヒューズ <°C>
MGL-18SD	2	2	60<OFF>	101
MGL-25SD・TD	3	3	60<OFF>	101
MGL-40SD・TD	5.1	5.1	70<OFF>	110
MGL-50SD・TD	6	6	70<OFF>	110
PW-2B	6	6	70<OFF>	110
PW-3B PF-3B	10	10	100<OFF>	130
PWT-3B	10	10	100<OFF>	130
PW-5A ₃ PA-5A ₃	15	9+6	70<OFF>	110
GT-50G ₂ M GAT-50B ₂	20	2.5×8	80<OFF>	150
PW-8A ₃ PA-8A ₃	24	14.4+9.6	70<OFF>	110
GT-80G ₂ M GAT-80B ₂	30	3.75×8	80<OFF>	170
PW-10A ₃ ・10A ₃ -H PA-10A ₃ ・10A ₃ -H	30	18+12	70<OFF>	110
GT-100G ₂ M GAT-100B ₂	40	5×8	80<OFF>	150
PW-15A ₃ PA-15A ₃	45	18+27	70<OFF>	110
GT-150G ₂ M	50	5×10	80<OFF>	170
PW-S20A ₃ PA-S20A ₃	60	24+36	100<OFF>	130
PW-25C ₂	75 ※1	客先仕様による	80<OFF>	110
PW-30C ₂	90 ※1			
PW-40D	120 ※1			
PW-50D	150 ※1			
PAH-25E	50 ※1	客先仕様による	80<OFF>	110
PAH-30E	60 ※1			
PAH-40E	80 ※1			
PAH-50E	80 ※1			

注 ※1 印は取付可能最大容量を示します。この容量以内であれば段数及び容量はお客様指定の仕様にて製作いたします。

取付部品

資料

加熱器・加湿器能力表

(3)補助電熱器容量表

適用機種	容量<kW>	空焼防止開閉器	温度ヒューズ
PFH-3B	3	70℃ OFF 50℃ ON	110℃ 15A
PAH-5B<標準>	3		
PAH-5B<別売>	5.1		
PAH-8B<標準>	5.1		110℃ 25A
PAH-8B<別売>	7.5		
PAH-10B(-H)<標準>	7.5		
PAH-10B(-H)<別売>	2.5		110℃ 15A
PAH-15B<標準>	10		110℃ 25A
PAH-15B<別売>	5		110℃ 6 A
PAH-S20B<標準>	15		
PAH-S20B<別売>	5		
PFH-8A<標準>	5.1	80℃ OFF 60℃ ON	110℃ 25A
PFH-10A<標準>	7.5	80℃ OFF 50℃ ON	
PWH-3B<別売>	3	70℃ OFF 50℃ ON	110℃ 15A
PWH-5A ₂ <別売>	3		
PWH-8A ₂ <別売>	5.1		
PWH-10A ₂ (-H)<別売>	7.5		110℃ 25A
PWH-15A ₃ <別売>	10		

(4)ヒートポンプ機種への大容量電熱器組込

(イ)取付可能電気電熱器仕様

機種	項目		別売補助電熱器		大容量電熱器 <冷専用別売電熱器>			
	標準	取付	容量<kW>	電磁接触器	形名 P A C	容量<kW>	電磁接触器	電線太さ<mm ² >
PFH-3B	3	LY-3F	—		050EH	6	S-A20CZ	3.5
					051EH	10	S-A35CZ	5.5
PAH-5B	3	LY-3F	5.1	S-A20	052EH	<15> 9 + 6	S-A25CZ S-A20CZ	8 5.5
PAH-8B	5.1	S-G12	7.5	S-A21	053EH	<24> 14.4 + 9.6	S-A35CZ S-A25CZ	14 8
PAH-10B PAH-10B-H	7.5	S-A20	10	S-A20 <流用>	054EH	<30> 18 + 12	S-A50CZ S-A25CZ	22 14
PAH-15B	1.0	S-A20	15	S-A35	055EH	<45> 27 + 18	S-A65CZ S-A50CZ	38 22
PAH-S20B	15	S-A35	20	S-A50	056EH	<60> 36 + 24	S-A100CZ S-A65CZ	50 30

(ロ)作動説明

PFH-3Bは、標準取付電熱器と同一作動をする。

PAH-5B～S20Bは、二段切電気電熱器を用い、小容量の方は標準取付電熱器と同一作動とし、大きい容量の方は暖房運転時23Hの設定値<19.5℃ OFF>まで、作動する。

(ハ)大容量電熱器取付配線図

PFH-3B

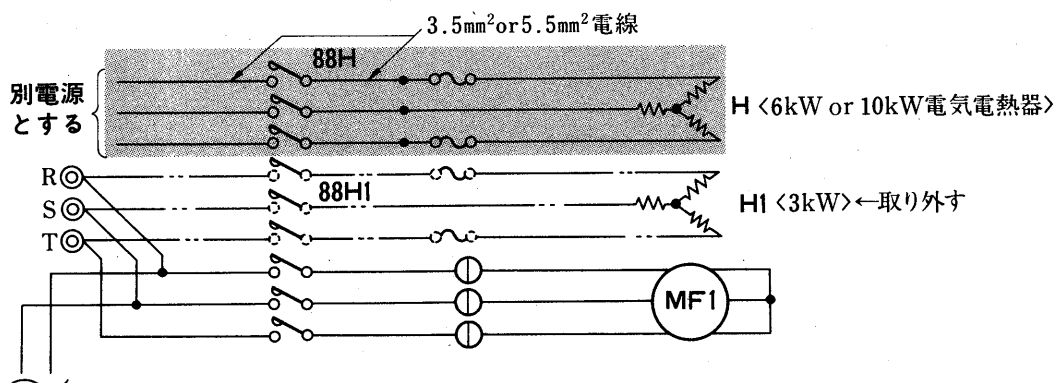

●取り外し部品

標準取付電気電熱器 <3kW>
電磁接触器 LY-3F

●使用部品

電気電熱器 6kW or 10kW
電磁接触器 S-A20CZ or S-A35CZ <箱入>
電線 3.5mm² or 5.5mm² and $\phi 1.6$ mm

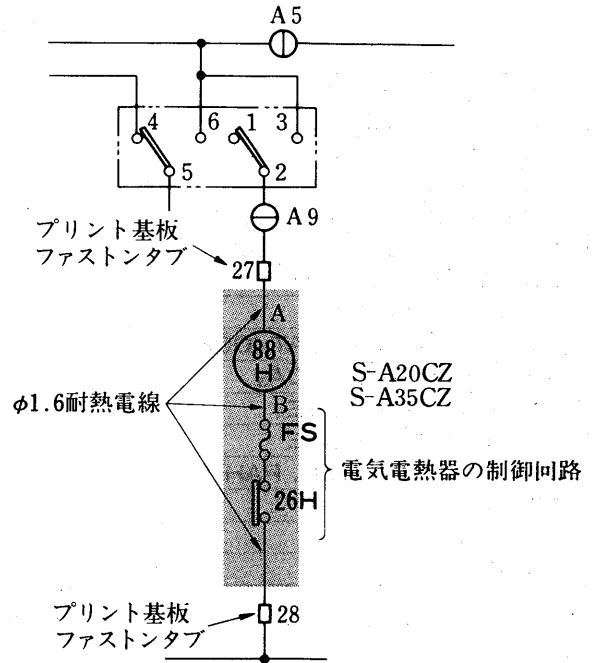

取付部品

PAH-5B~S20B

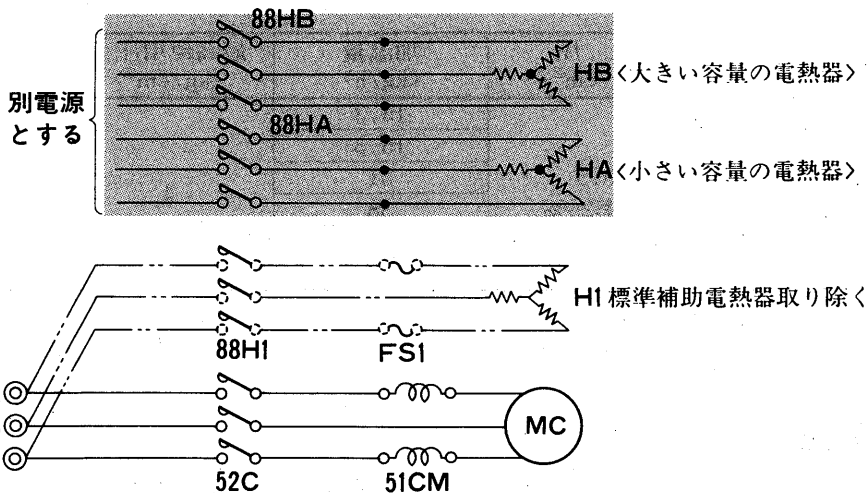

●取り外し部品

標準補助電熱器
電磁接触器

●使用部品

大容量電熱器 } 表による
電磁接触器 }
電線 }
温度調節器 <23H>

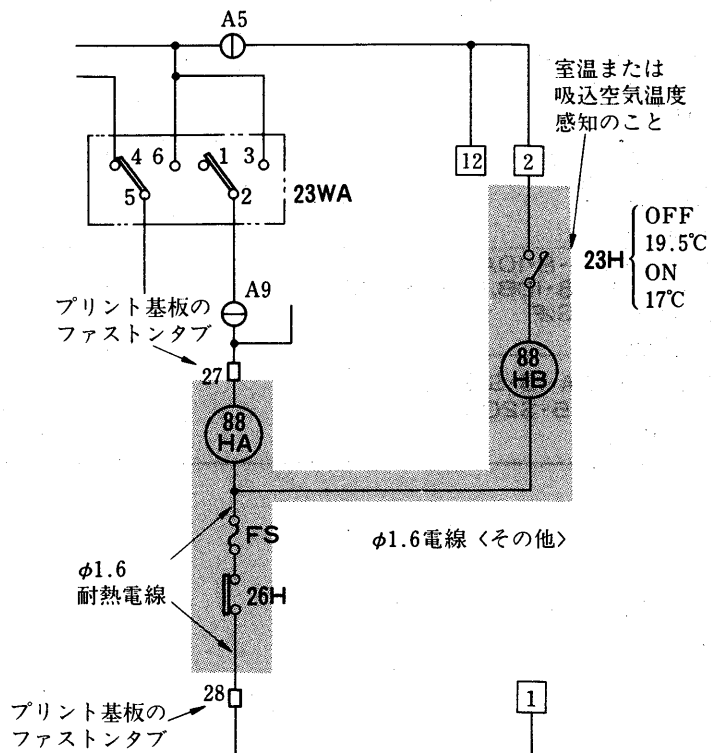

資料

加熱器・加湿器能力表

5.4.4 加湿器能力表

(1) 蒸気加湿器能力表

適用機種	蒸気圧力 <kg/cm ² >	加湿量 <kg/h>	最高使用圧力 <kg/cm ² >	備考
PW-2・3B, PF-3B	0.35	1.4	1.2	
PW-5A ₂ , PA-5A ₃		2.0	1.2	
PW-8A ₃ , PA-8A ₃		5.0	1.2	
PWT-3B・B-F		1.4	1.2	
GT-50G ₂ M・G ₂ F, GAT-50B ₂		2.0	1.2	
GT-80G ₂ M・G ₂ F, GAT-80B ₂		5.0	1.2	
PW-10A ₃ ・IOA ₃ -H, PA-10A ₃ ・IOA ₃ -H		8.3	1.2	
PW-15A ₃ , PA-15A ₃		11	1.2	
GT-100G ₂ M・G ₂ F, GAT-100B ₂		8.3	1.2	
PW-S20A ₃ , PA-S20A ₃		13.4	1.2	
PW-25C ₂ , PAH-25E		13.5	2	
PW-30C ₂ , PAH-30E		15.2		
PW-40D, PAH-40E, PAH-50E		20		
PW-50D		25		
PW-60C ₂		30		
PW-80C ₂		40		

➤ 性能線図は各機種毎に能力線図のところに掲載。

(2) 温水加湿器能力表

適用機種	水圧 <kg/cm ² >	加湿量 <kg/h>	最高使用圧力 <kg/cm ² >	備考
PW-25C ₂ , PAH-25E	3.5 <効率25%>	15.3	4	
PW-30C ₂ , PAH-30E		15.3		
PW-40D, PAH-40E, PAH-50E		31		
PW-50D		38		
PW-60C ₂		46		
PW-80C ₂		62		

注1. 水圧は3.5kg/cm²効率25%<効率=加湿/給水量>

➤ 性能線図は各機種毎に能力線図のところに掲載。

(3) ペーパーパン加湿器能力表

適用機種	電源	電熱器容量 <kW>	加湿量 <kg/h>	備考
PW-2・3B, PWH-3B PF-3B, PFH-3B PWT-3B・B-F	三相200V 50/60Hz	0.93	1.2	
PW-5A ₃ , PWH-5A ₂ PA-5A ₃ , PAH-5B GT-50G ₂ M・G ₂ F GAT-50B ₂	三相200V 50/60Hz	2	2.6	
PW-8・IOA ₃ , PWH-8・IOA ₂ PA-8・IOA ₃ , PAH-8・IOB, PFH-8・IOA GT-80・IOOG ₂ M・G ₂ F GAT-80・IOOB ₂		4	5.2	
PW-15・S20A ₃ , PA-15・S20A ₃ PWH-15A ₃ , PAH-15・S20B GT-150G ₂ M・G ₂ F		6	7.8	

5.5 冷媒配管系統図<代表機種のみ掲載>

冷媒配管系統図

(1)水冷式

MB-B形<MB-40SB形>

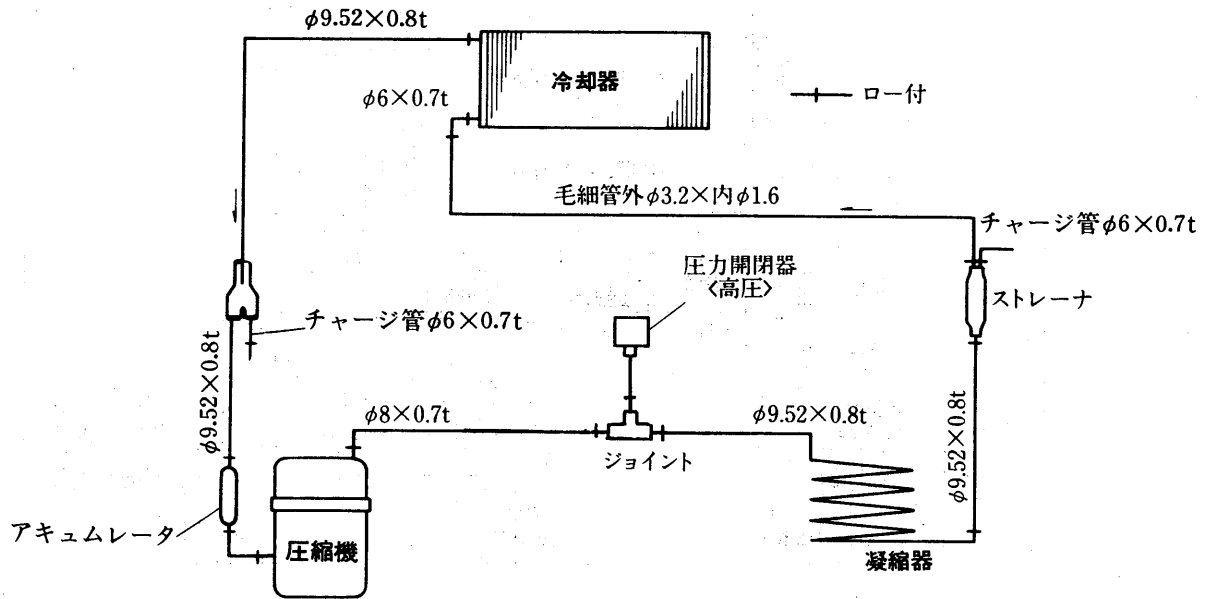

MGL形

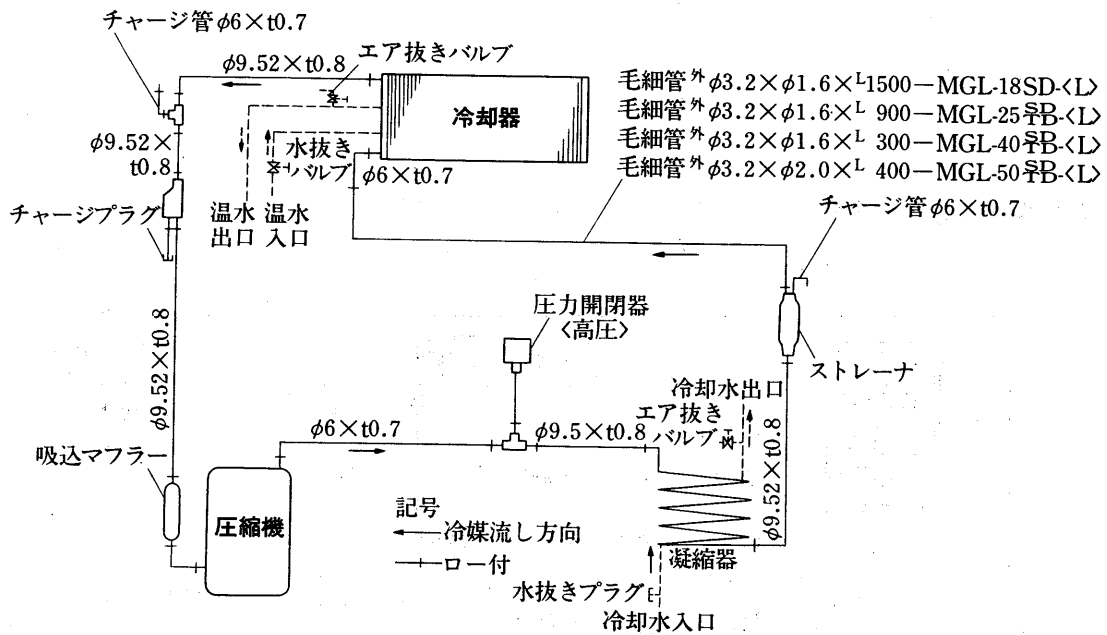

PW形<PW-5A₃形>

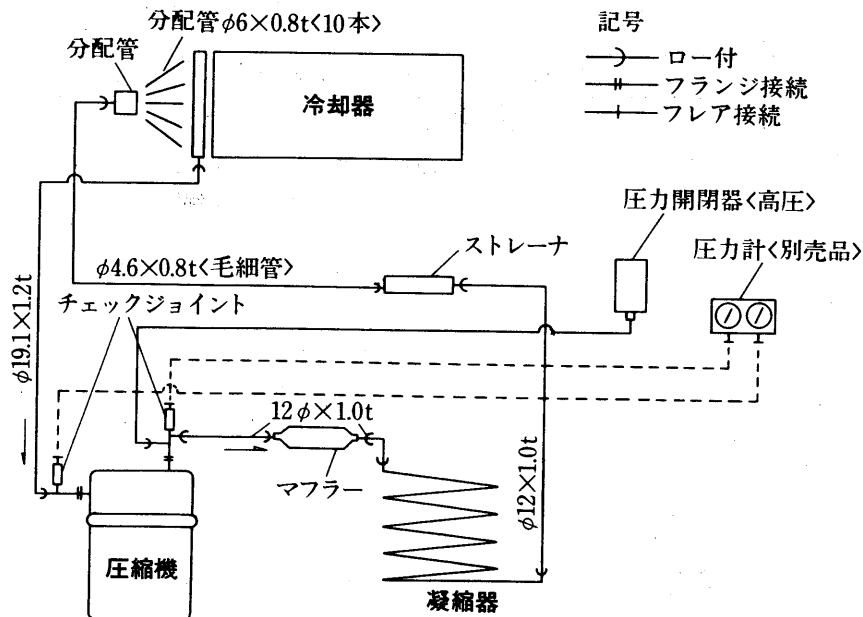

水冷 空冷・ヒートポンプ マルチ 特殊

冷媒系統図

冷媒系統

資料

冷媒配管系統図

PW形<PW-25・30C₂形>

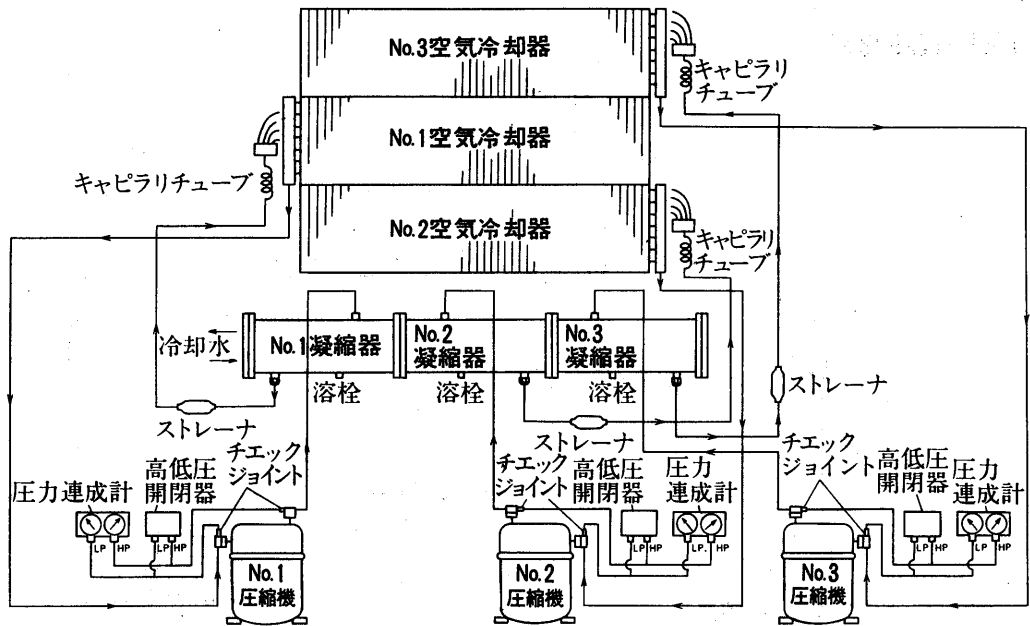

PWH形<PWH-IOA₂-H形>

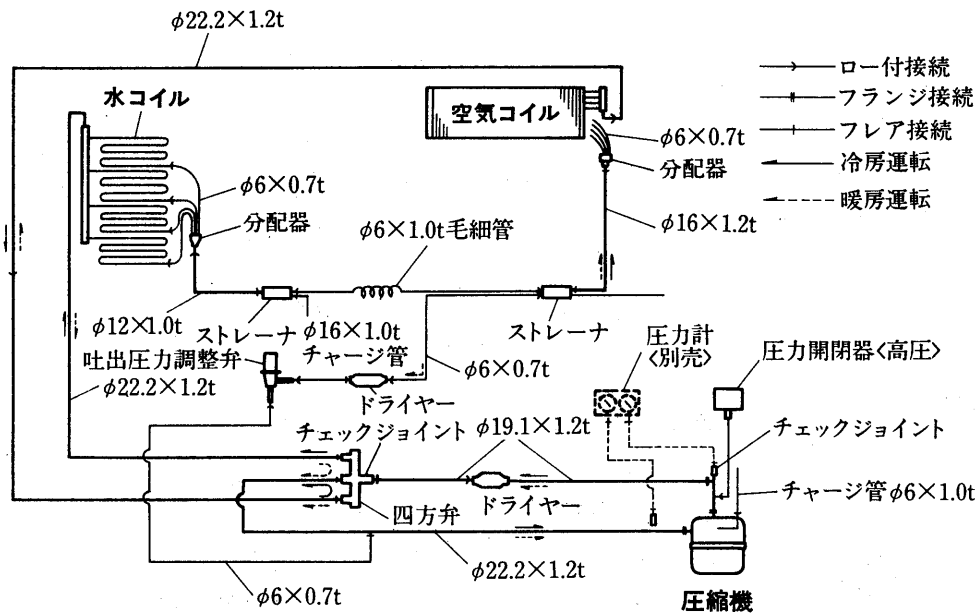

(2) 空冷式

● 室内機

(A) PC<H>-100~140形
PS<H>形全機種
PK<H>-100形

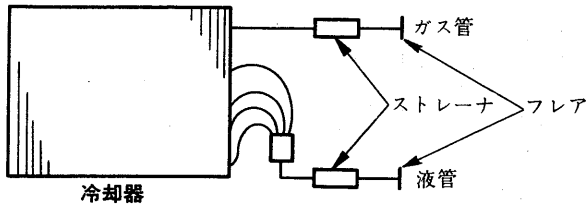

(B) PC<H>-40~80形
PK<H>-40~71形
PE<H>形全機種

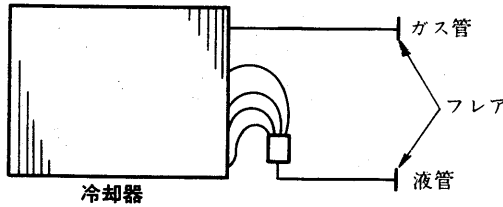

(C) PLH形全機種

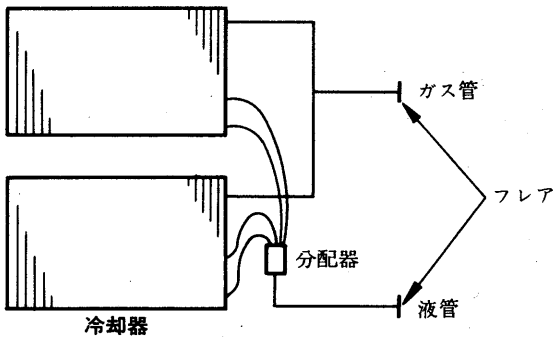

注1. フレアサイズ

項目	形番	40~80	100~140
ガス管		$\phi 15.88 \langle \frac{5}{8} \rangle$	$\phi 19.05 \langle \frac{3}{4} \rangle$
液管		$\phi 9.52 \langle \frac{3}{8} \rangle$	$\phi 12.7 \langle 1 \frac{1}{2} \rangle$

注2. 高圧スイッチ<圧縮機保護>...全機種
作動圧力

PUH-125G・140G $35_{-1.5}^0 \text{ kg/cm}^2$
その他の機種 $33_{-1.5}^0 \text{ kg/cm}^2$

● 室外機

(A) PUH-40SG・40G形

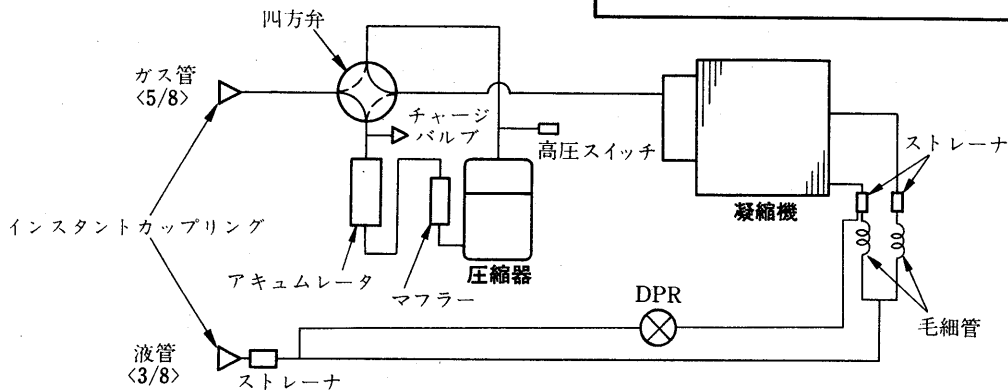

(B) PUH-50G・50SG・56G形
PUH-63AD形

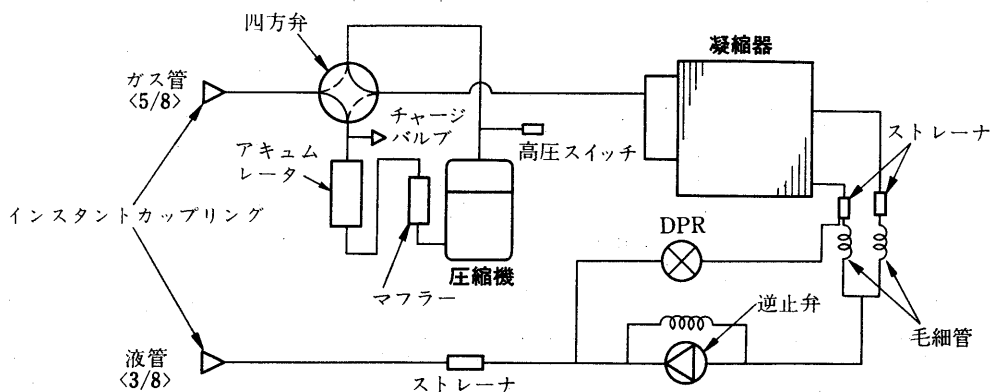

冷媒系統図

資料

(C)PUH-63G形

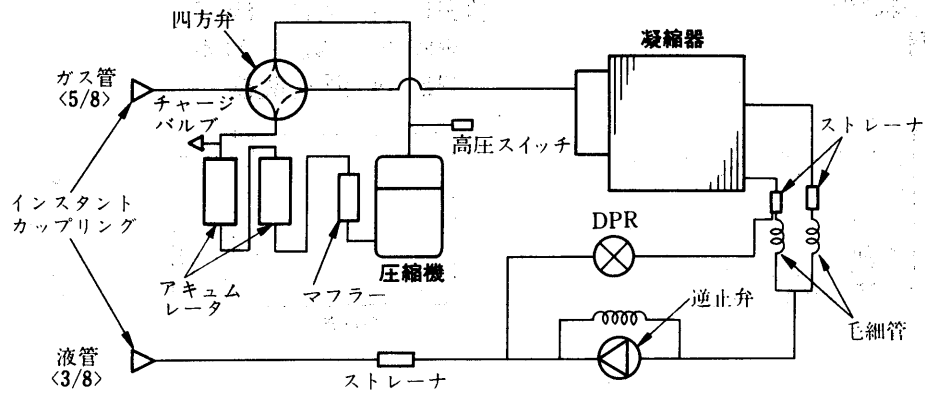

(D)PUH-71G・80G形
PUH-71AD形

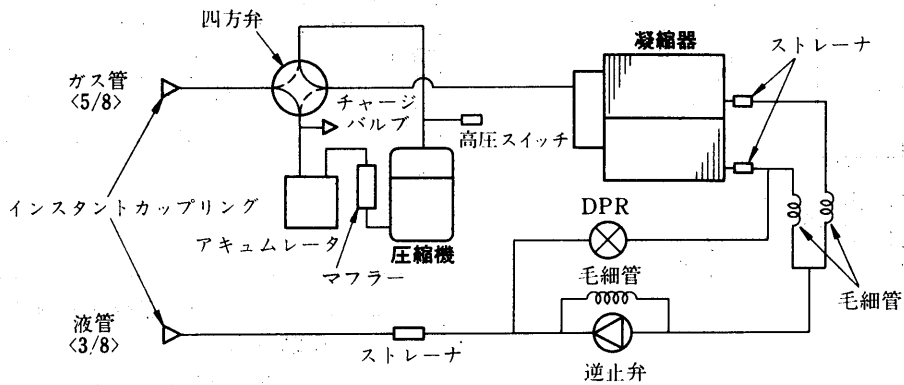

(E)PUH-3G形

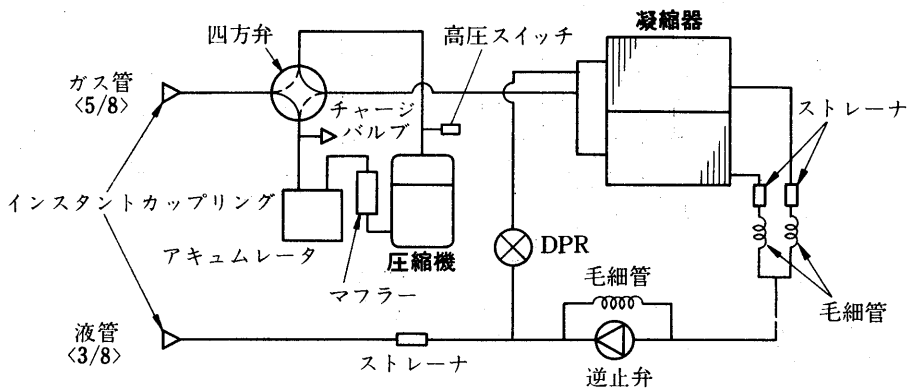

(F)PUH-100G形
PUH-100AD形

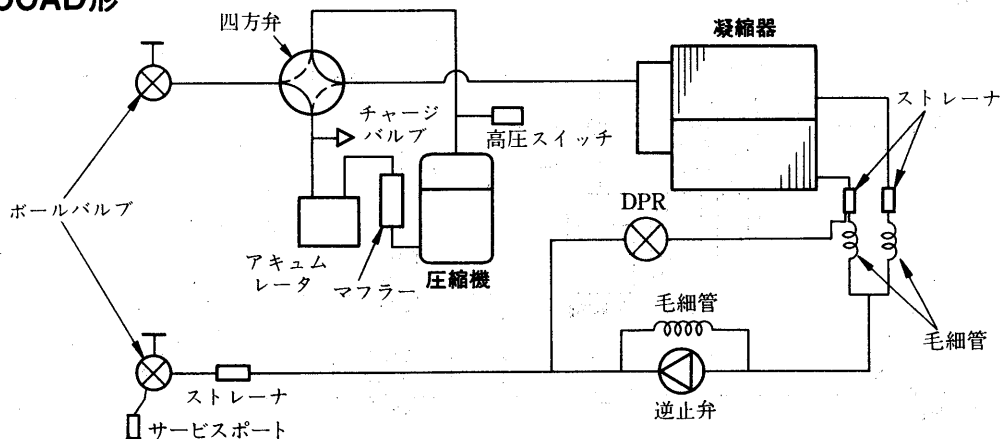

(G)PUH-125G形

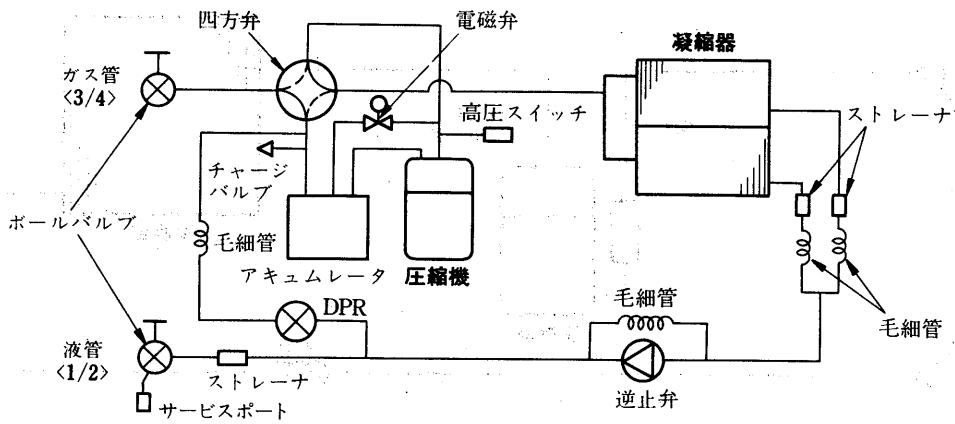

(H)PUH-140G形

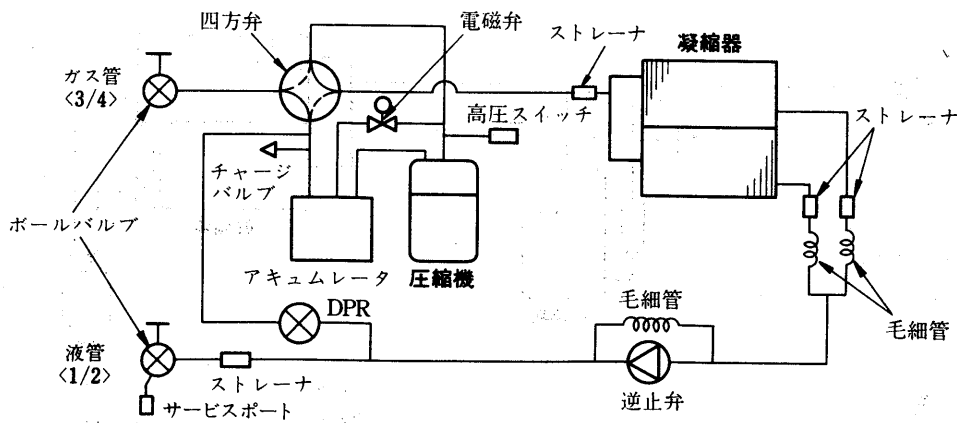

(I)PUH-6G形

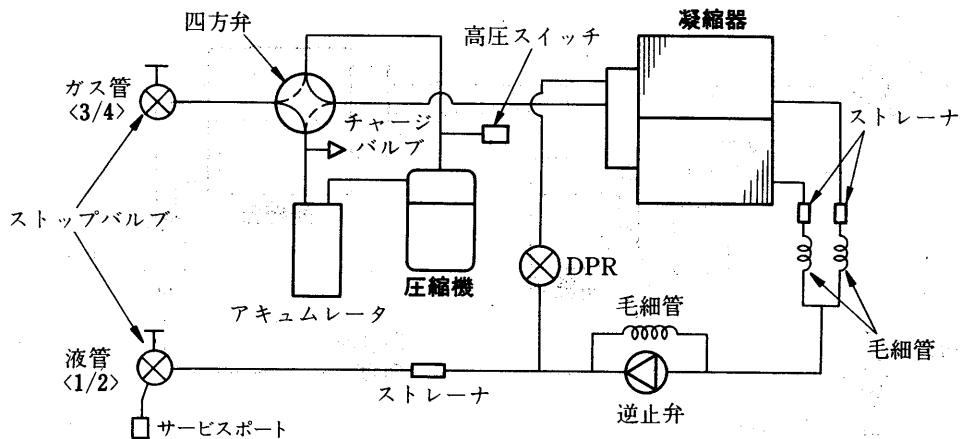

(J)PUH-125AD・140AD形

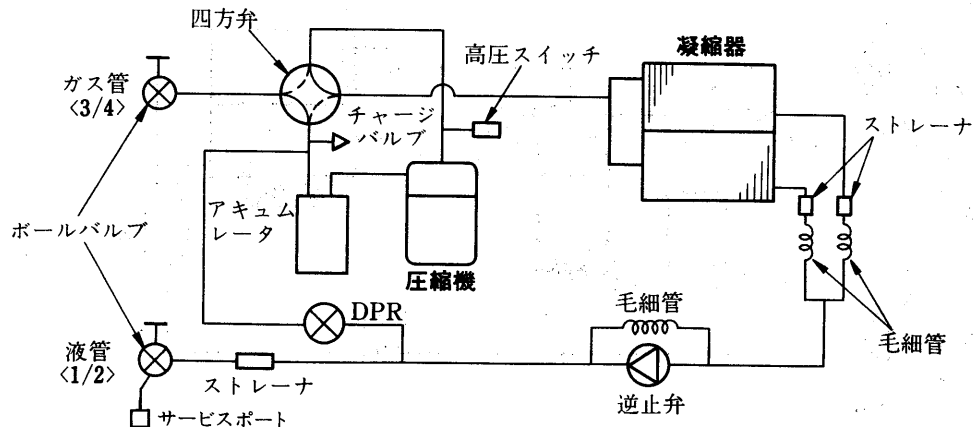

冷媒系統図

資料

冷媒配管系統図

(K)PU-40SG・40G・50SG・50G・63G形

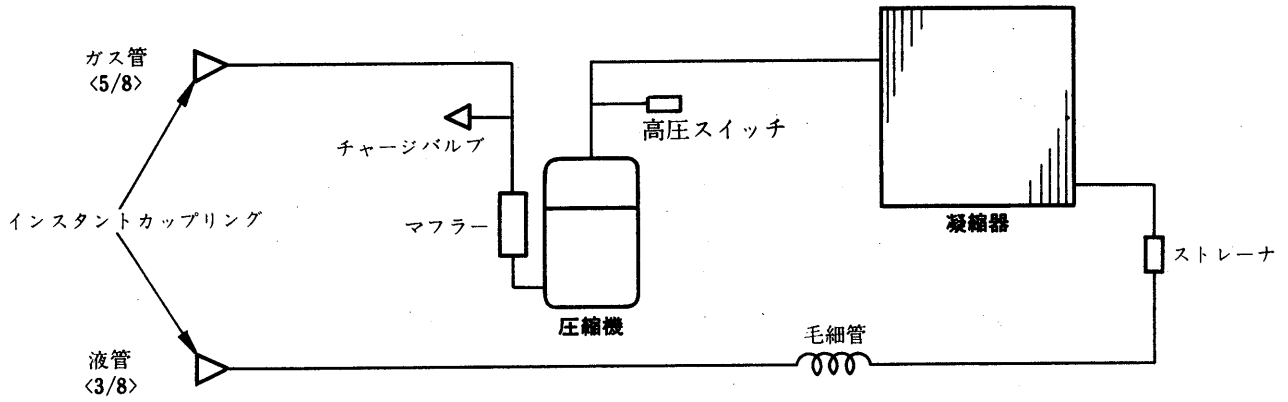

(L)PU-7IG形
 PU-3G形

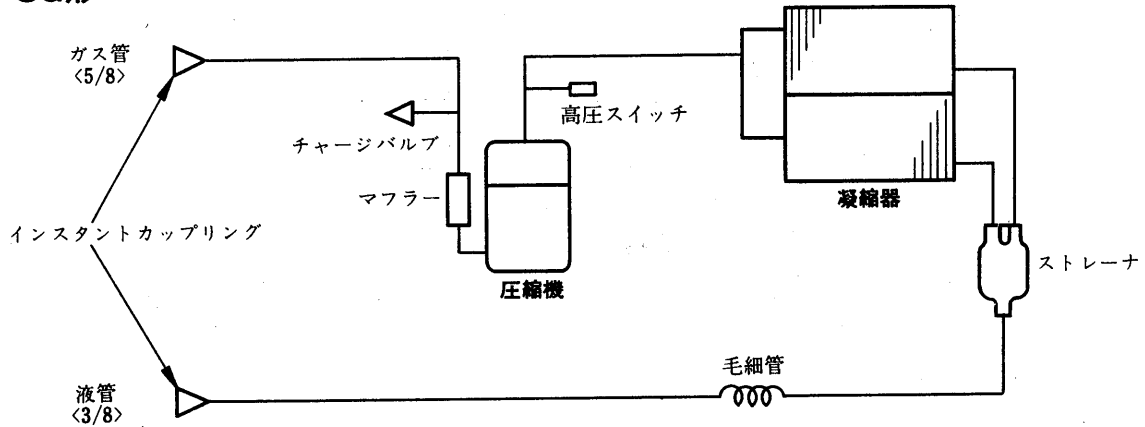

(M)PU-100G形

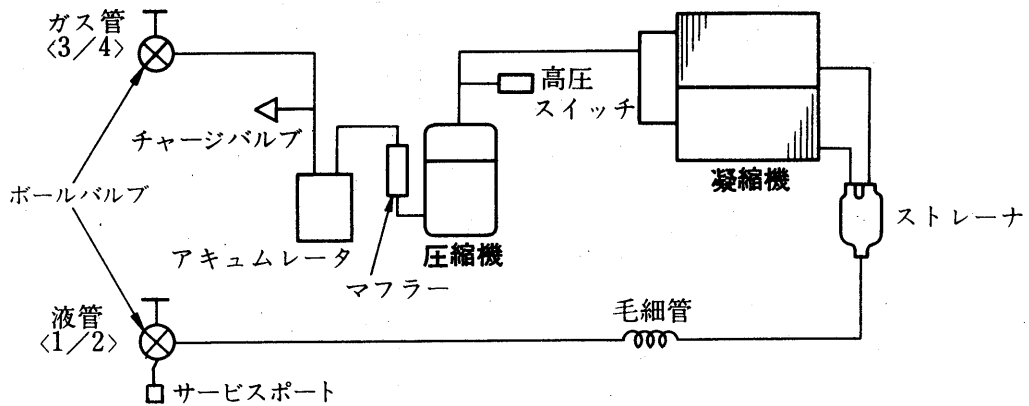

(N)PU-125G・140G形

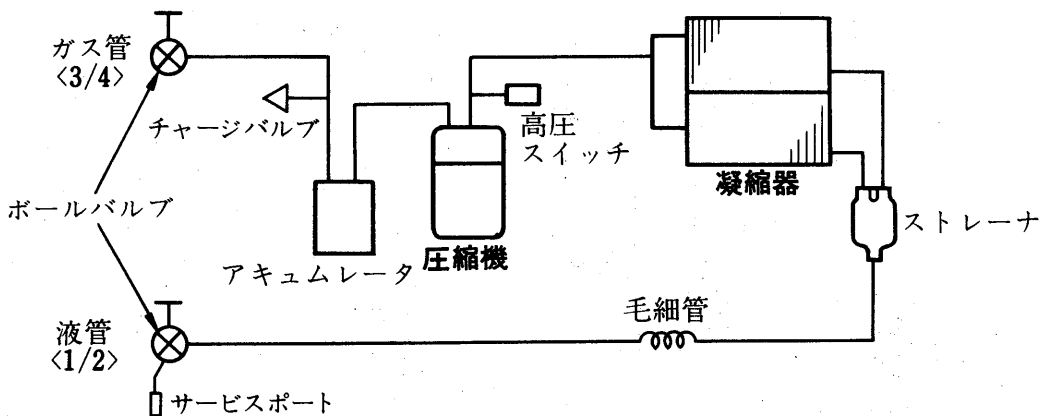

PF形<PF-3B形>

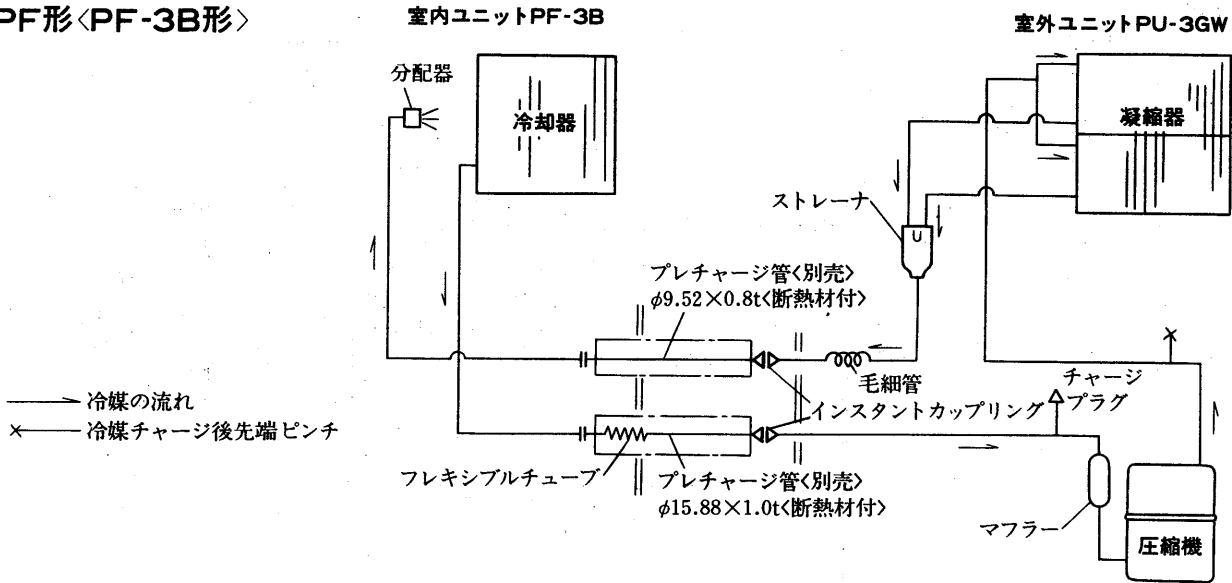

PA形<PA-5A₃形>

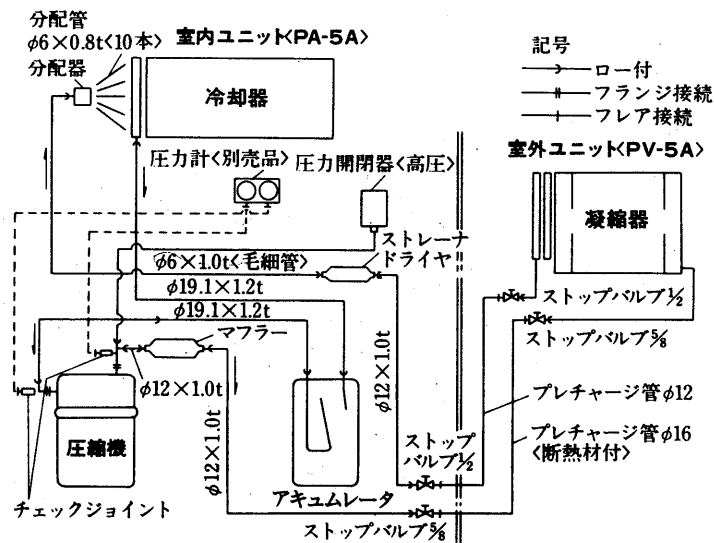

PCHB-120B形

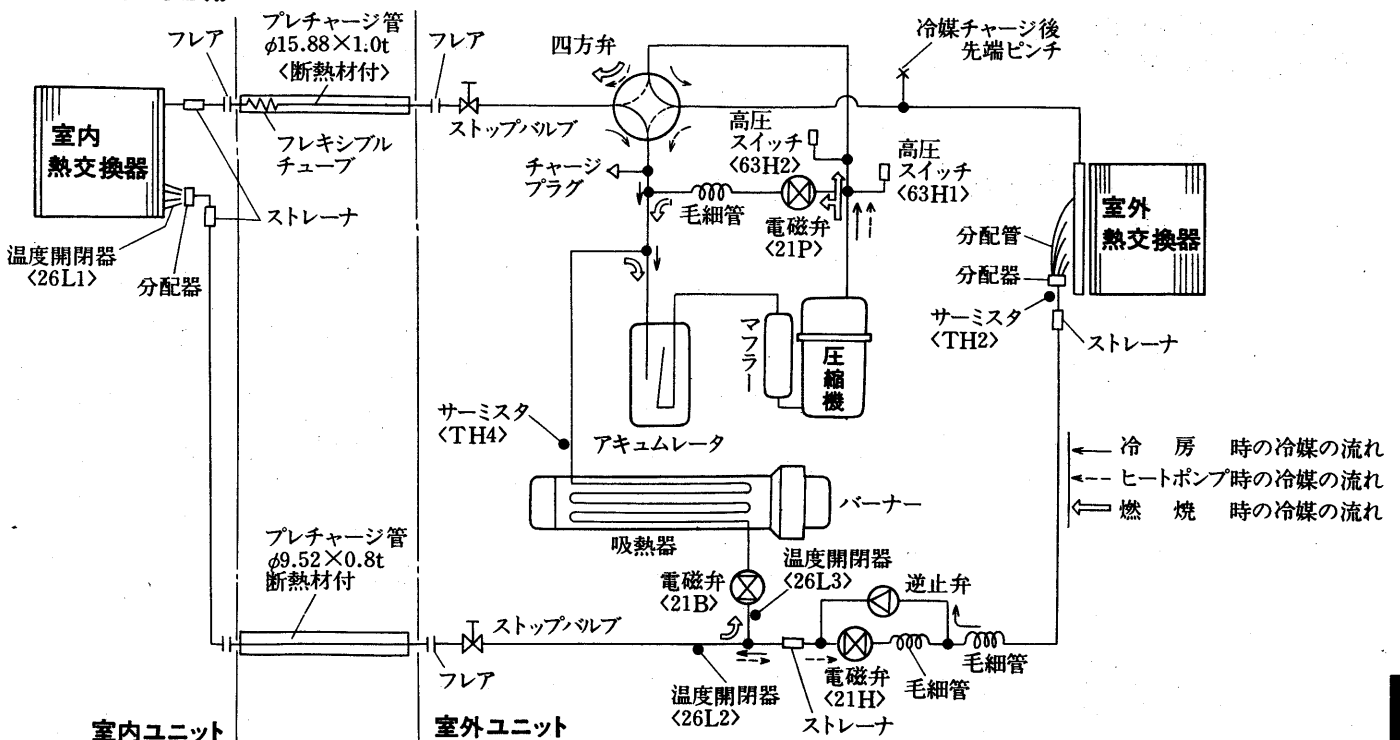

冷媒配管系統図

PEH-8B形

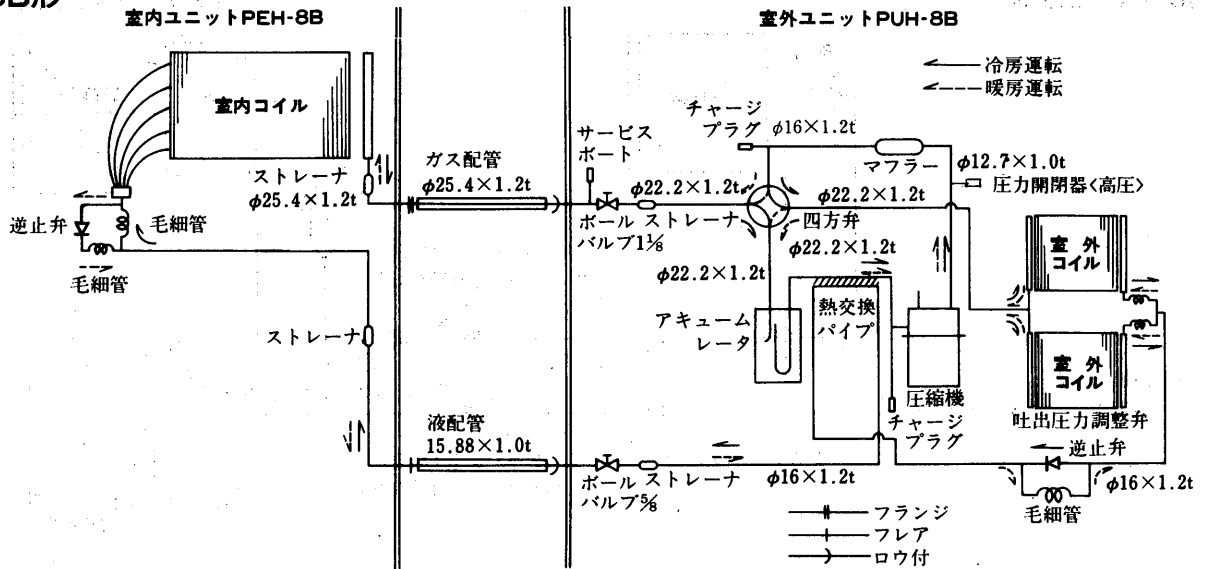

PEH-10B形

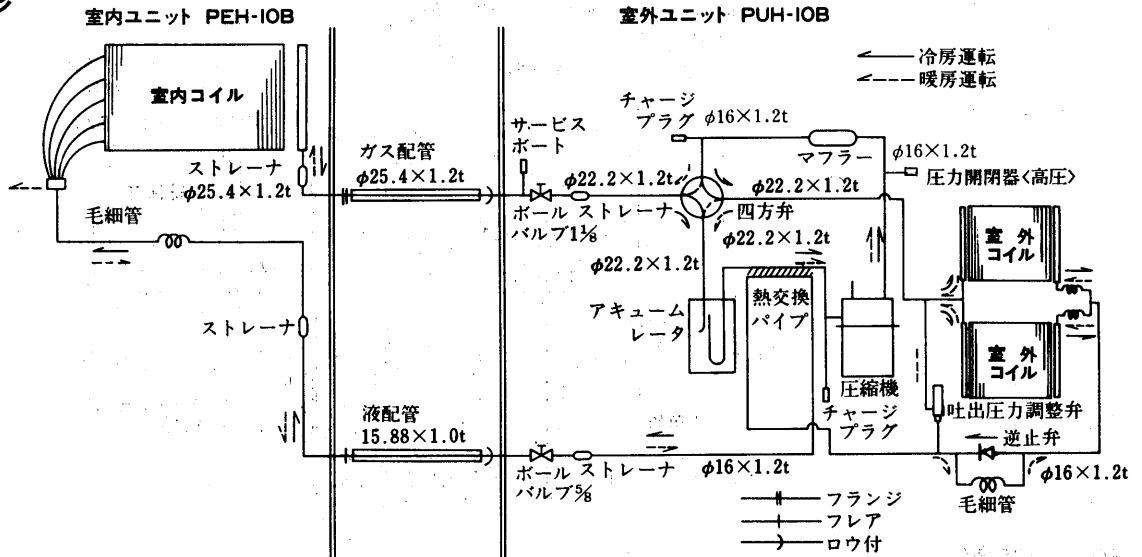

PLHX-200AG形 PLHX-260AG形

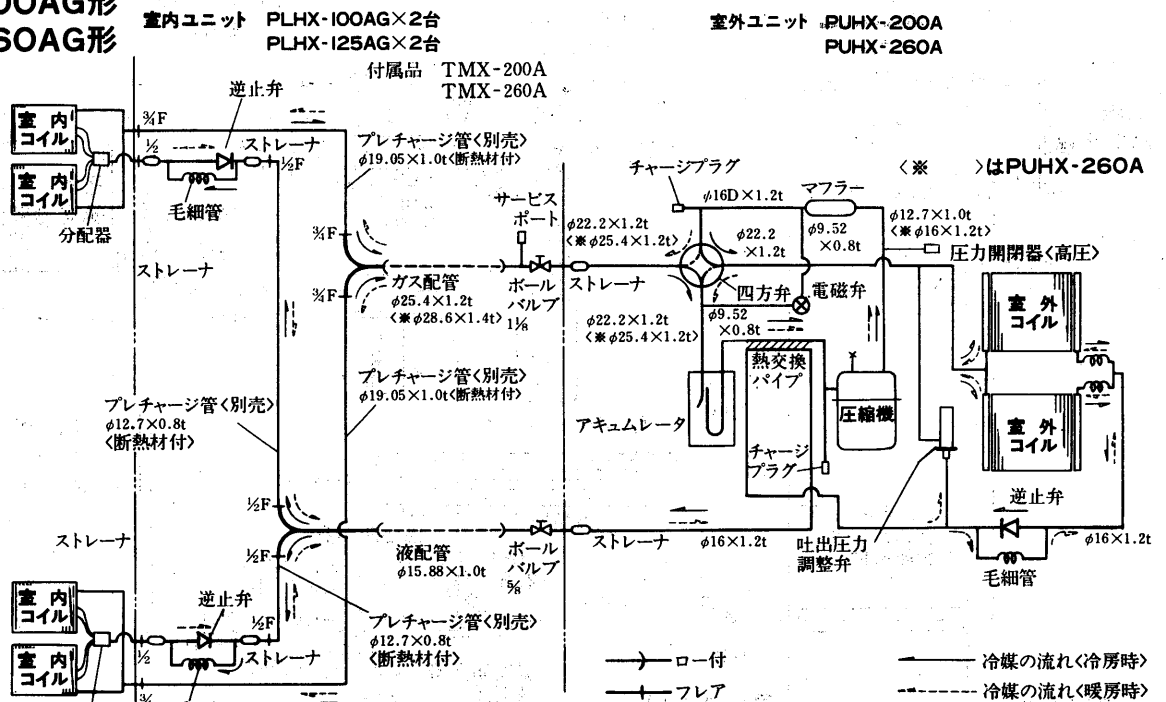

PFH形<PFH-3B形>

室内ユニットPFH-3B

室外ユニットPUH-3GW

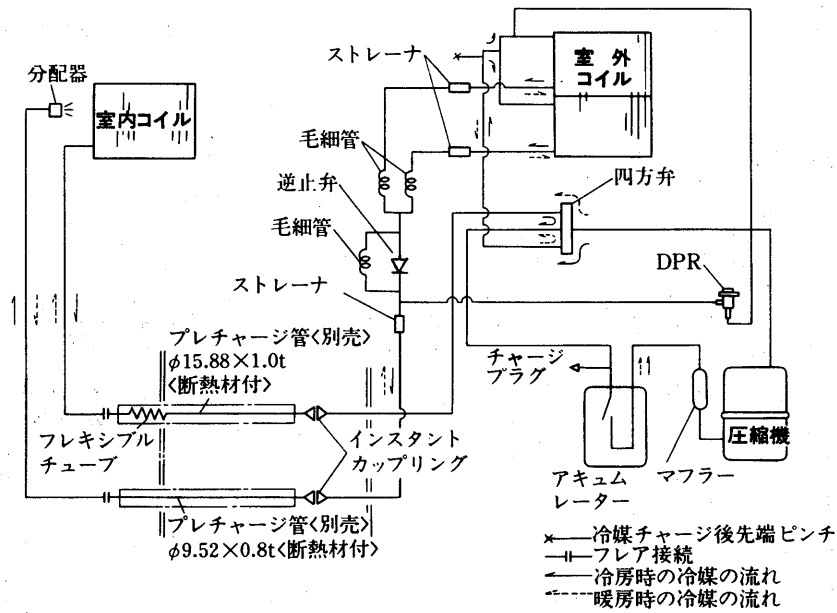

冷媒系統図

PFH形<PFH-8・10A形>

室内ユニット<PFH-8・10A>

室外ユニット<PUH-8・10A>

<>内はPUH-10A

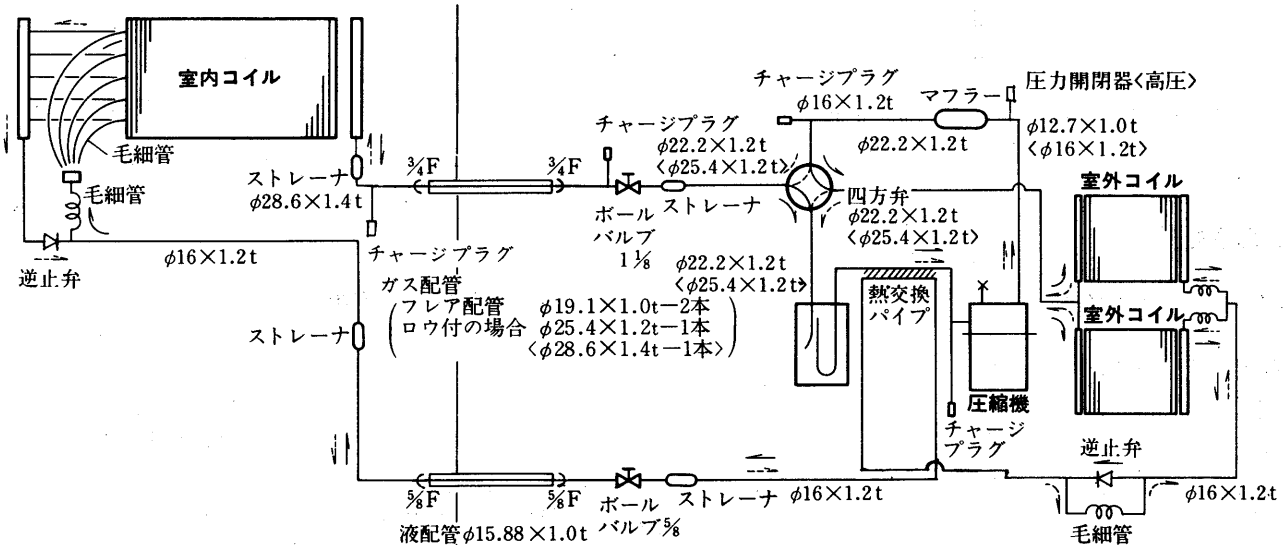

PAH形<PAH-8B形>

室内ユニット<PAH-8B>

室外ユニット<PVH-8B>

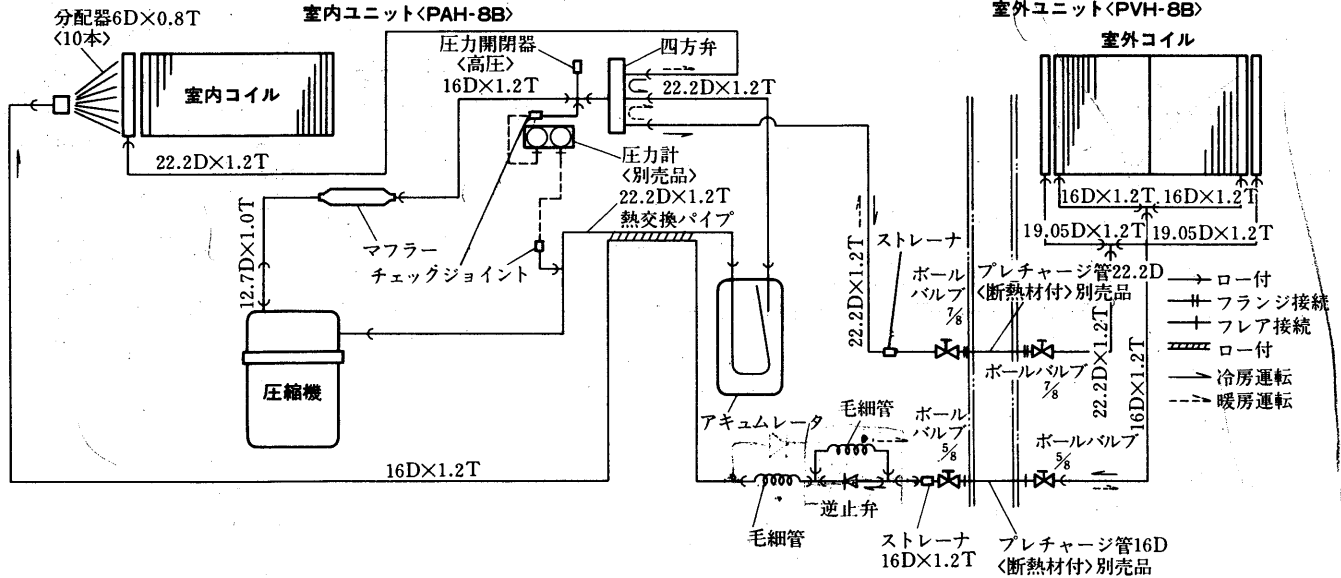

PAH形<PAH-25・30E形>

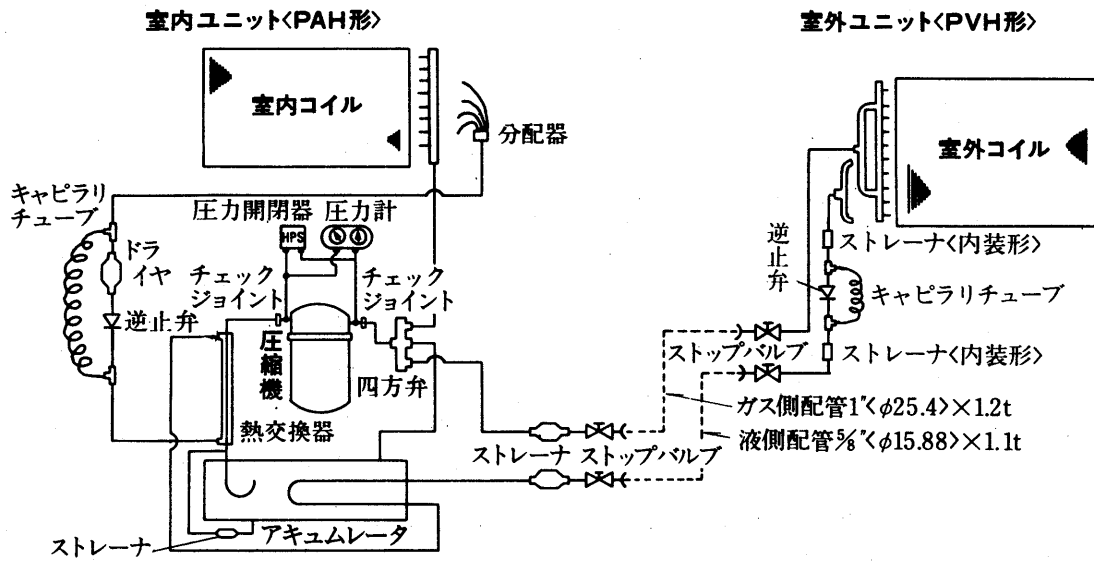

※冷媒配管系統図は1つのサイクルについて示します。
PAH-25E, 30Eは3系統のサイクルです。

冷媒系統図

PLHF-125形

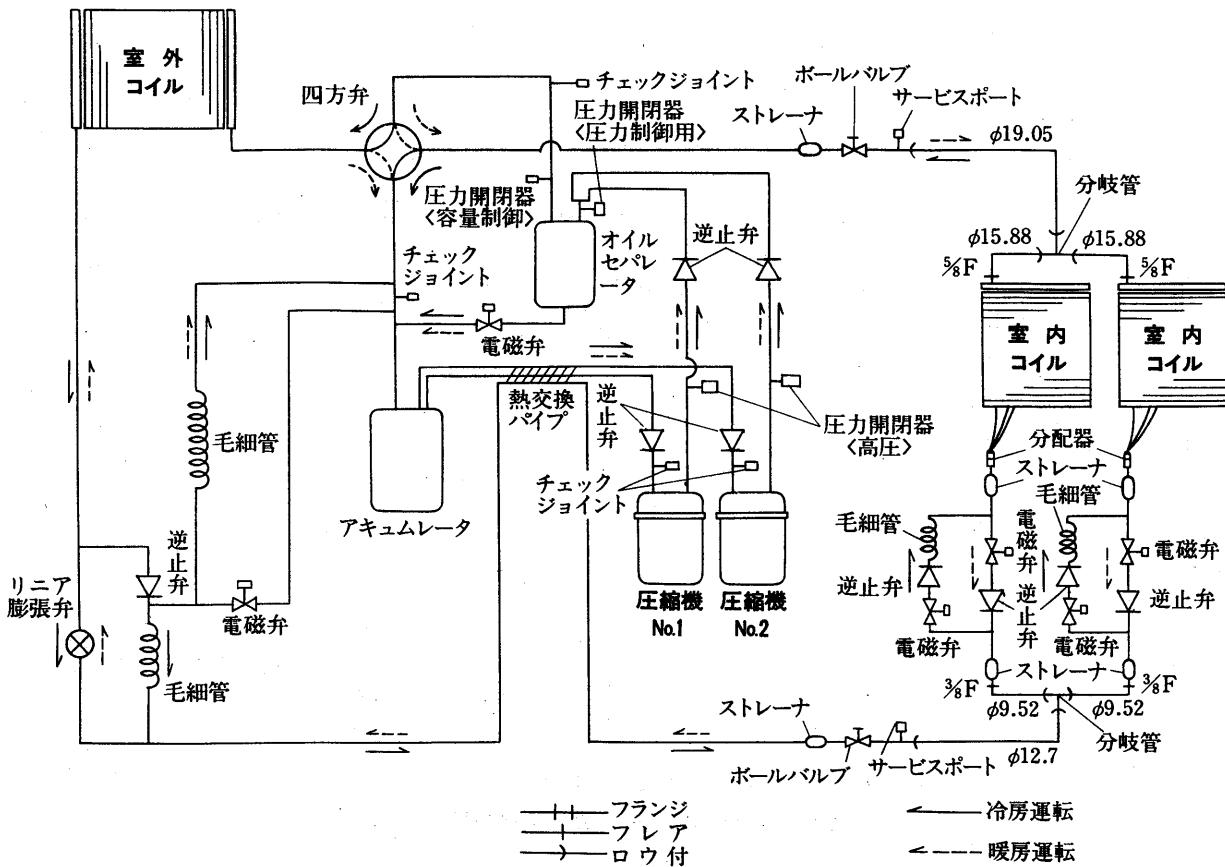

冷媒配管系統図

PLHP・PLHS-63A<-S>形

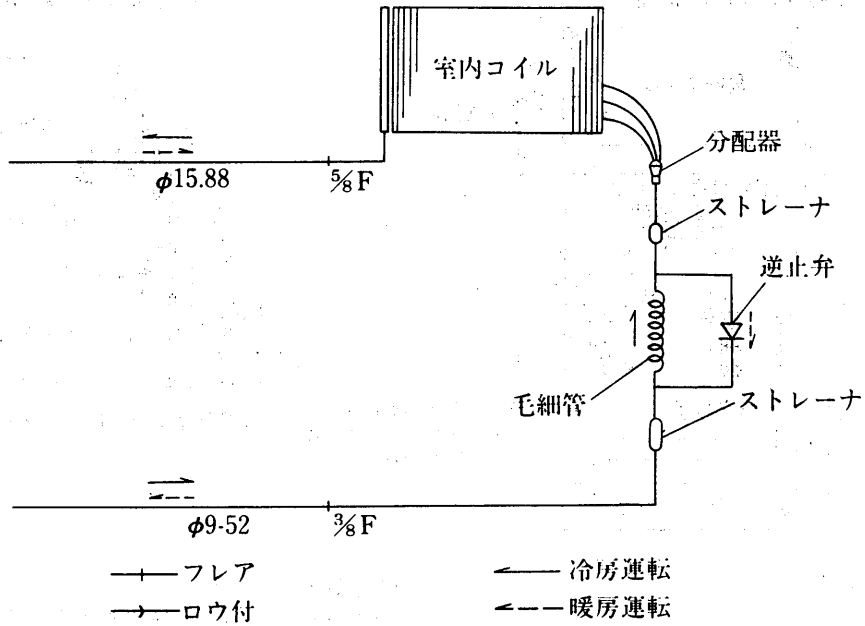

PUHP-125A形

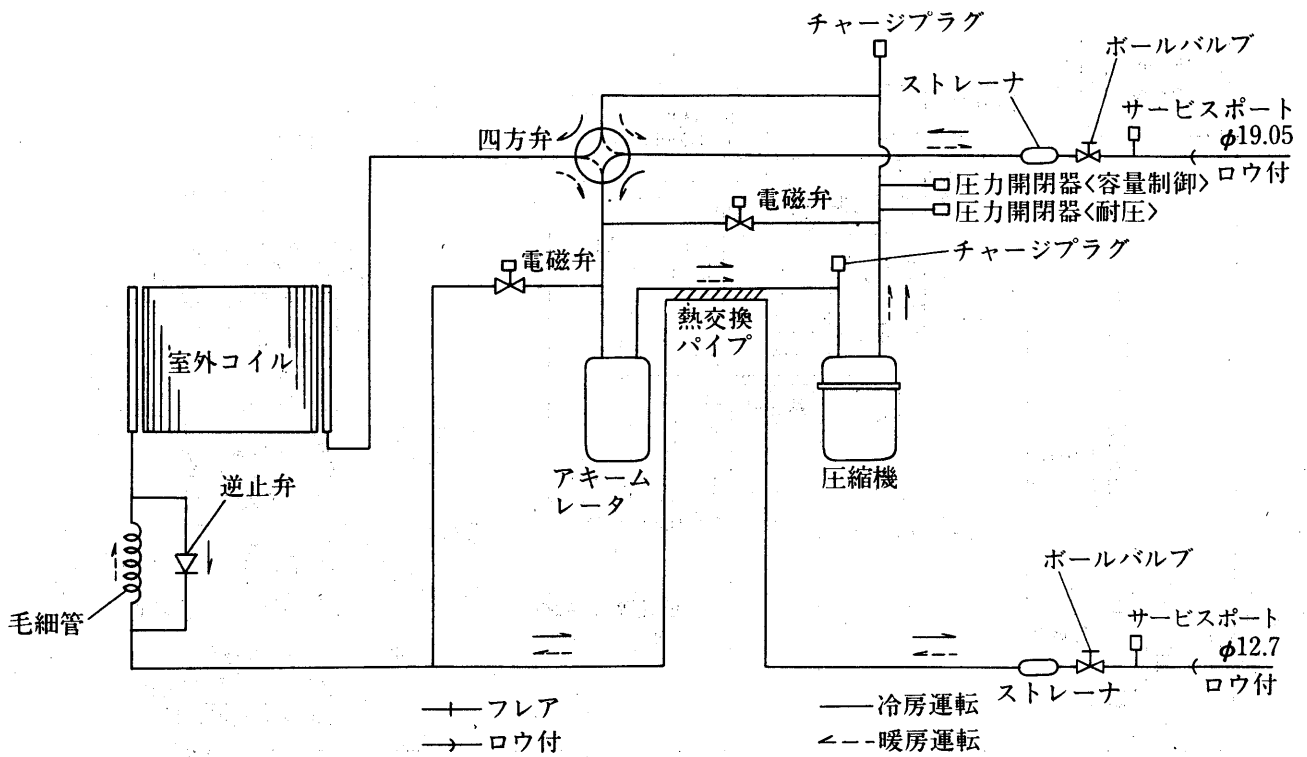

本図はPUHP-125Aを示します。
上位馬力の場合は、同一回路が複数個あります。

(3) マルチセントラル空調システム

MBH形<MBH-25TB₃-C形>

MGH形<MGH-25・40SD₂・TD₂形>

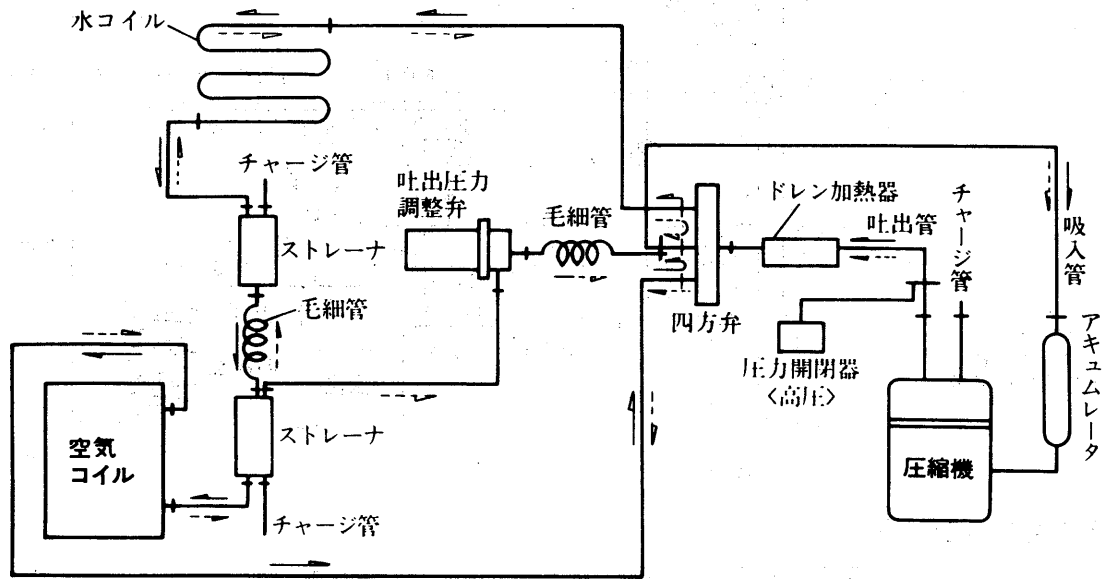

冷媒系統図

MBH形<MBH-50TA₃-C形>

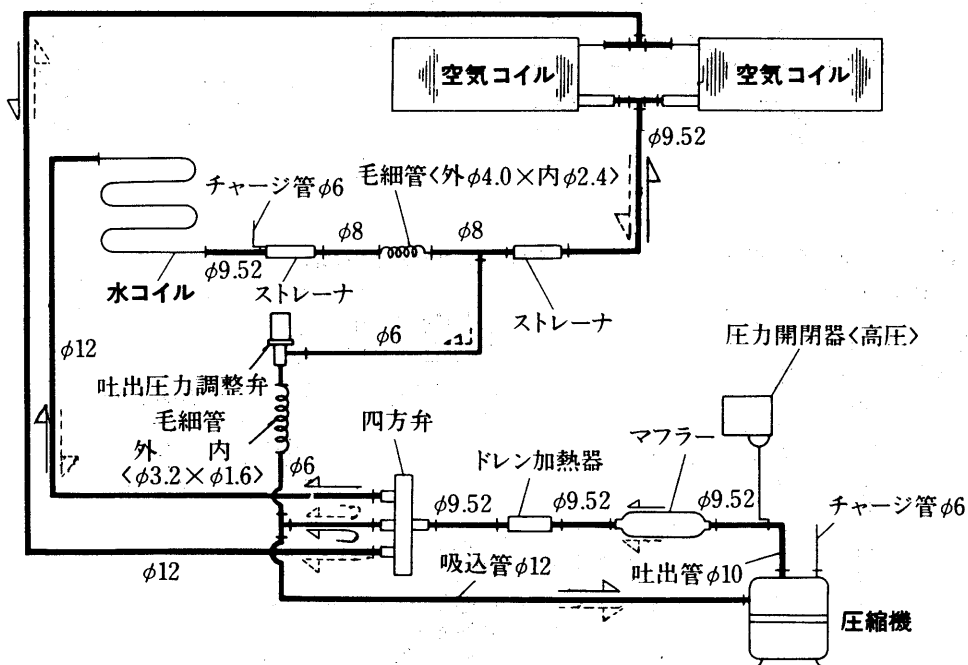

冷媒配管系統図

(4) 特殊用途形

(a) 産業空調用

GT-M形<GT-50G₂M形>

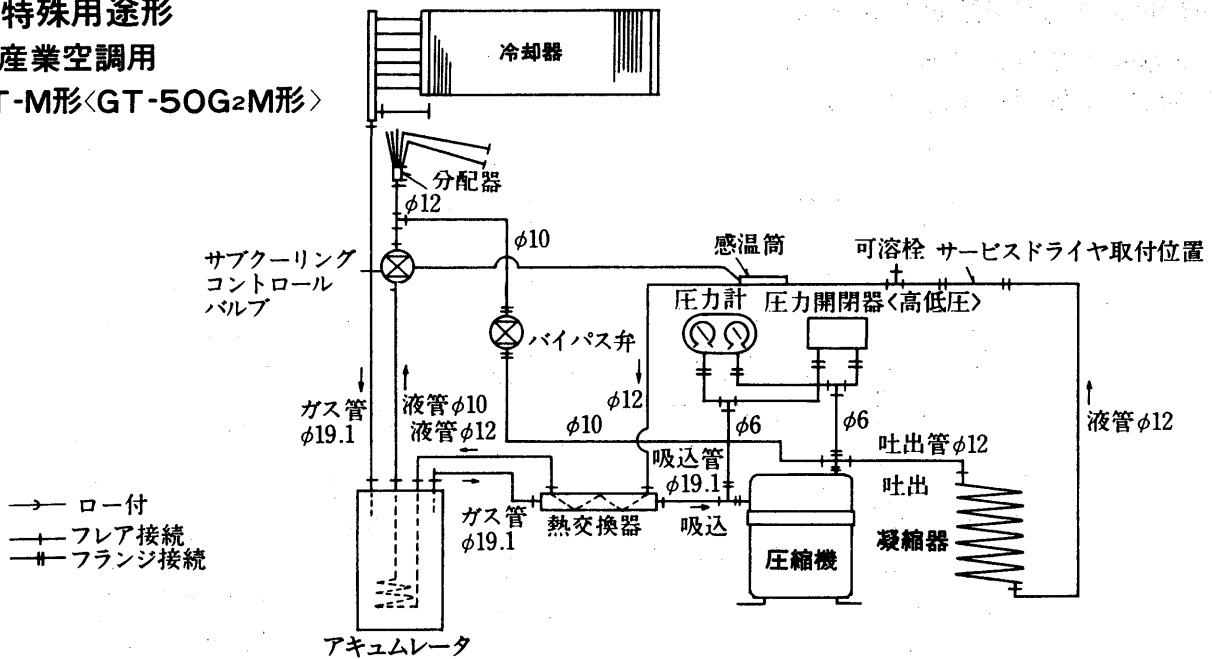

GAT形<GAT-50B₂形>

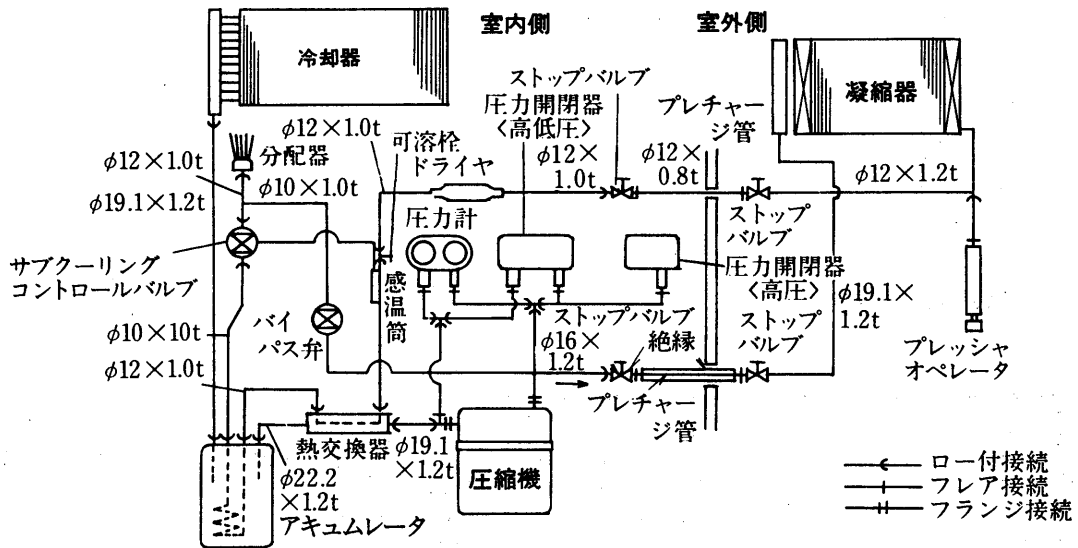

PFT形<PFT-3A形>

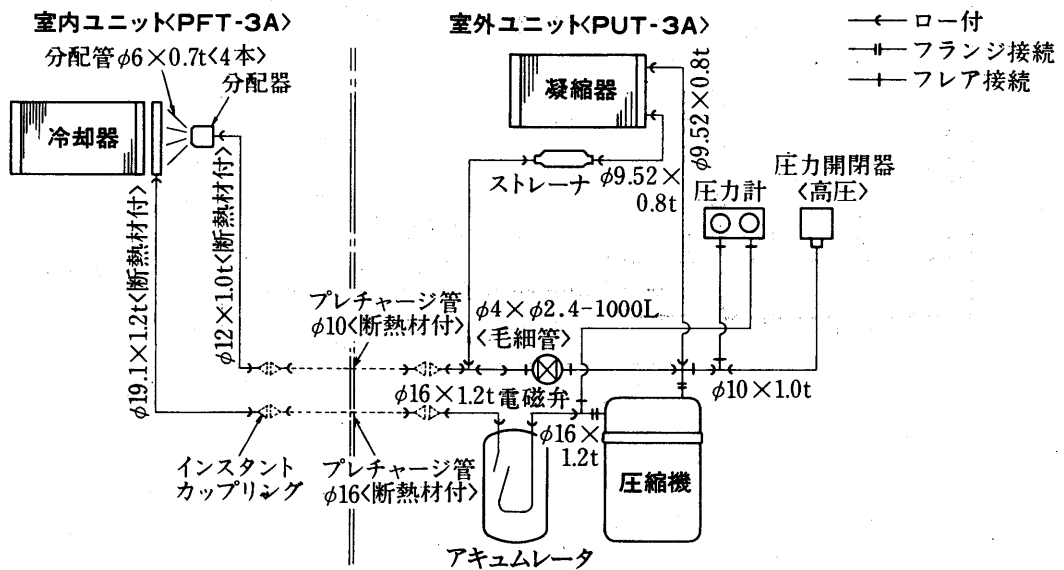

(b)電算室用

GT-D形<GT-100GD形>

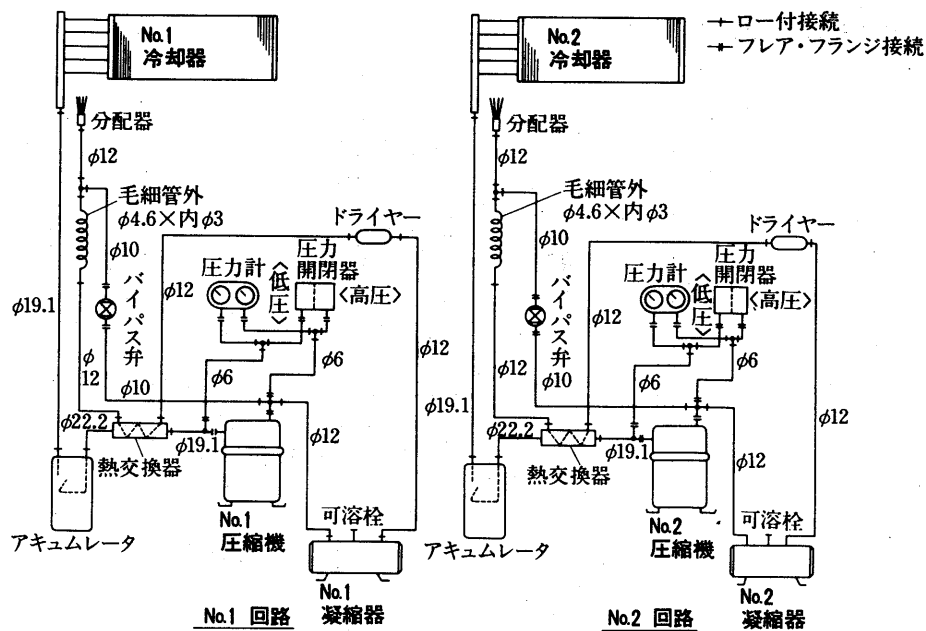

GT-D形<GT-150GD形>

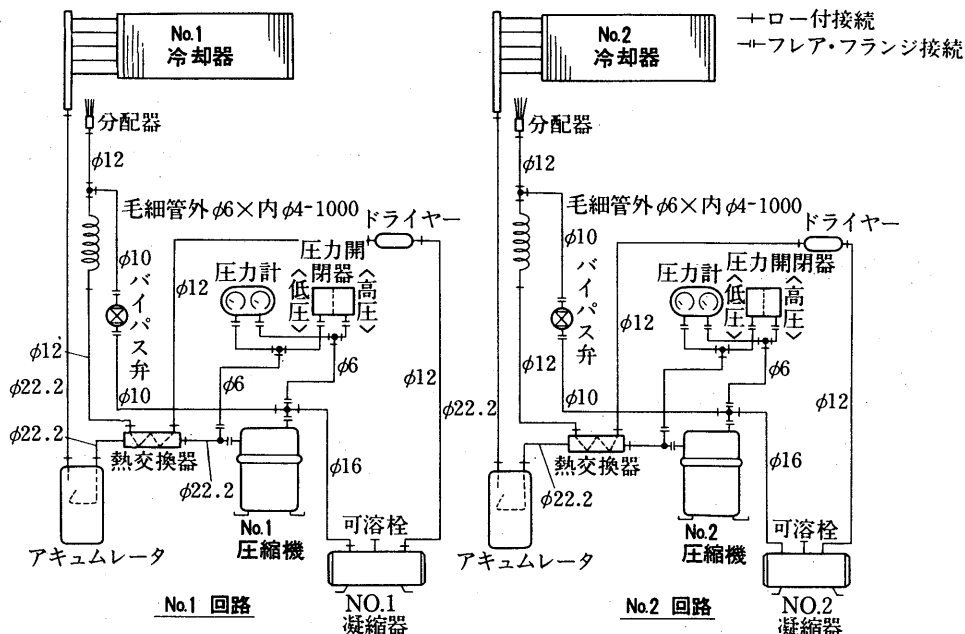

PWC形<PWC-30A形>

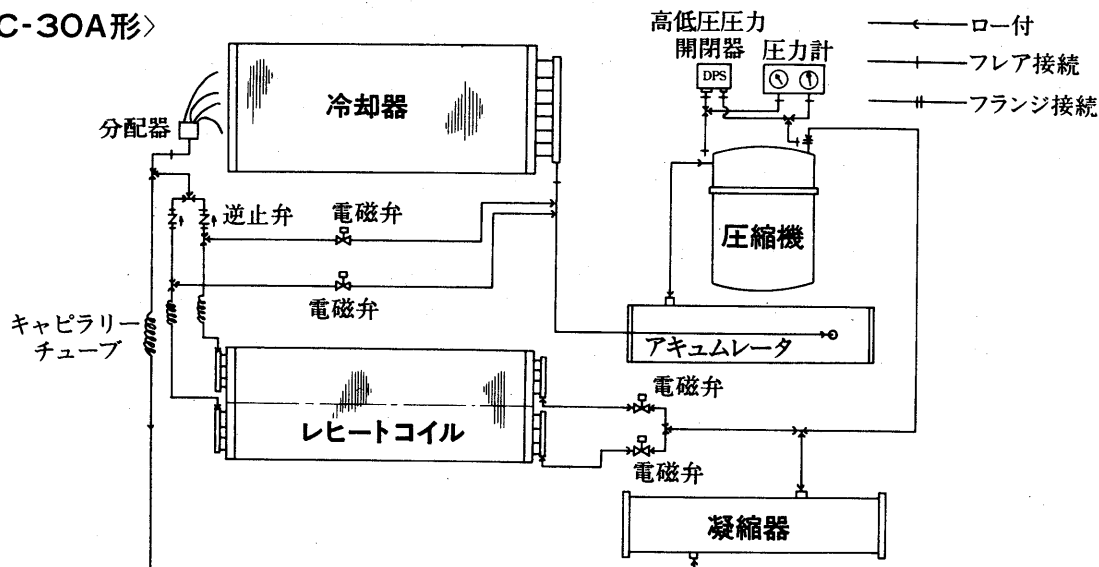

※冷媒配管系統図は1つのサイクルについて示します。
 PWC-20形は2系統のサイクルです。
 PWC-30形は3系統のサイクルです。

冷媒系統図

資料

冷媒配管系統図

GAT-100・150GD形

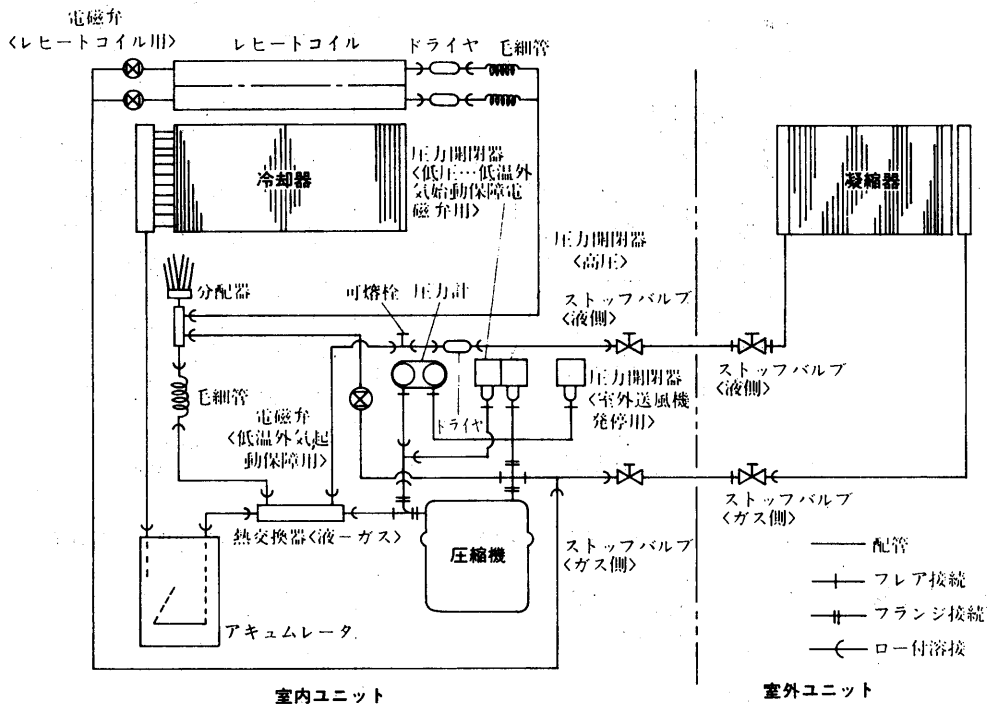

注：ユニット内には上図配管系統を2回路装備しています。

PFC-10・15・20A形

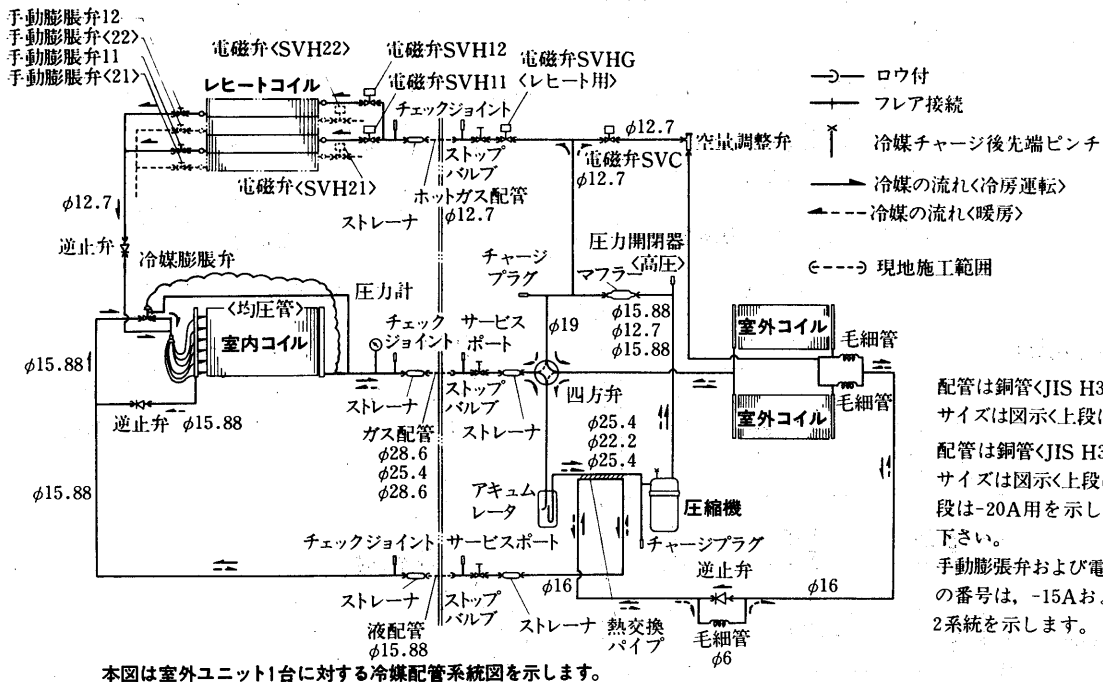

本図は室外ユニット1台に対する冷媒配管系統図を示します。

配管は銅管<JIS H3300, C1200T>を用い、サイズは図示<上段は-10A, 中段-15A, 下段は-20A用を示します。>のとおりにして下さい。
手動膨張弁および電磁弁の記号のうち<>内の番号は、-15Aおよび-20A形の場合のNo.2系統を示します。