

第4編 エアハンドリングユニット

機種一覧表

形式		風量	風量<m ³ /min>										
			45	60	85	114	145	176	207	238	271	316	382
MAシリーズ	横形		○	○	○	○	○	○	○	○	○	○	○
	縦形		○	○	○	○	○	○	○	○	○	○	○
形式		風量	風量<m ³ /min>										
			448	527	604	705	805	929	1072	1223	1383	1545	
MAシリーズ	横形		○	○	○	○	○	○	○	○	○	○	
	縦形		○	○	○	○	○	—	—	—	—	—	

形式の呼称

AD-200MA-SV

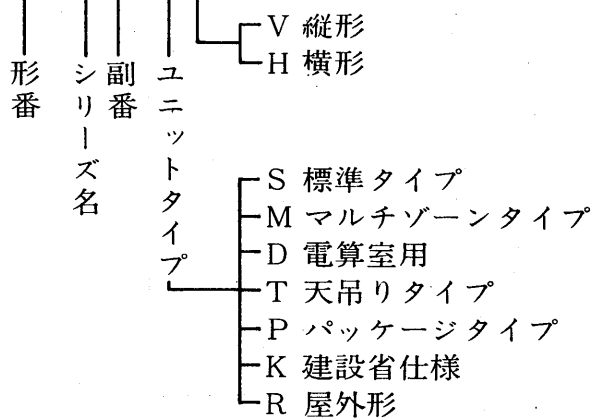

目次

4.1 仕様	268
4.2 外形寸法図	270
4.2.1 ユニット外形寸法図	270
4.2.2 コイルケーシング寸法	288
4.2.3 付属機器寸法	289
(1) 標準ミキシングボックス寸法, 重量表	289
(2) ロールフィルタ寸法, 重量表<FW-M>	289
(3) 中高性能フィルタボックス寸法, 重量表	289
(4) 防振装置組合せ寸法表	290
(5) コイル配管位置寸法表	290
(6) 取付可能最大電動機容量表	290
4.3 機種選定	291
4.3.1 選定手順	291
4.3.2 選定例	292
4.3.3 ユニット形番選定線図	293
4.3.4 選定線図	294
4.3.5 送風機<オプション>能力線図	357
4.4 参考資料	367
(1) 材料仕様一覧表	367
(2) コイルの標準仕様表	367
(3) 加湿器噴霧量	368
(4) 重量表	369
4.5 注意事項	370
(1) 分割	370
(2) 搬入	370
(3) 据付	370
(4) ドレン配管	370
(5) 冷温水配管	371
(6) 送風機の吐出口および電動機位置	371

エアハンドリングユニット

4.1 仕様

(1)標準仕様表

項目		形番	40	60	80	100	150
ファン	ファン呼称		13C	15C	13B	13A	16B
	風量	m ³ /min	45	60	85	114	145
	全静圧	mmAq	65	65	65	65	65
	機外静圧	mmAq	27	27	27	27	27
	電動機容量	kW	1.5	1.5	2.2	3.7	3.7
コイル	冷房能力	kcal/h	12,500	16,500	25,500	35,000	47,500
	暖房能力	kcal/h	26,500	35,500	50,000	69,000	89,500
	冷<温>水量	ℓ/min	42<44>	55<59>	85<83>	117<115>	158<149>
	コイルサイズ	mm	457×610	610×610	610×838	838×838	838×1067
	正面面積	m ²	0.279	0.372	0.511	0.703	0.894
	水頭損失	mAq	0.18	0.21	0.25	0.36	0.6
フィルター	サイズ ファイレドン PS/600	mm	2-400×600	2-400×600	2-500×600	2-400×500 2-500×500	2-400×600 2-500×600
	有効面積	m ²	0.403	0.403	0.515	0.754	0.918
傾斜形	サイズ ファイレドンPS/600	mm	4-400×500	4-400×500	4-500×500	4-500×600	6-400×600
	有効面積	m ²	0.662	0.662	0.846	1.030	1.210
加湿器	水スプレ	噴霧量 kg/h	9	9	19	28	28
		水圧 kg/cm ²	2	2	2	2	2
	蒸気スプレ	噴霧量 kg/h	7	11	14	18	25
		蒸気圧 kg/cm ²	0.5	0.5	0.5	0.5	0.5
エリミネータ		サランポリ塩化ビニリデン系繊維 t50					
内部絶縁		グラスウール 2号40K t20 FLコート処理					
塗装色		パールグレー<マンセル2.5Y 6/1相当>外装板はメラミン焼付塗装					
搬入重量	kg	385	405	490	620	720	

項目		形番	450	530	600	700	800
ファン	ファン呼称		2-16A	27LL	27LL	30LL	33LL
	風量	m ³ /min	448	527	604	705	805
	全静圧	mmAq	80	100	100	100	100
	機外静圧	mmAq	42	62	62	62	62
	電動機容量	kW	15	18.5	18.5	22	30
コイル	冷房能力	kcal/h	170,500	201,500	232,000	271,000	309,000
	暖房能力	kcal/h	289,000	340,000	390,000	454,000	520,000
	冷<温>水量	ℓ/min	568<482>	672<567>	773<650>	903<757>	1,030<867>
	コイルサイズ	mm	1-457×2591 1-610×2591	2-610×2667	1-610×2718 1-762×2718	1-760×2718 1-838×2718	3-610×2718
	正面面積	m ²	2.764	3.252	3.728	4.349	4.970
	水頭損失	mAq	7.1	7.9	8.0	8.0	8.0
フィルター	サイズ ファイレドン PS/600	mm	4-400×600 8-500×600	2-400×600 10-500×600	3-500×500 12-500×600	2-400×500 1-500×500 14-500×600	1-400×500 4-400×600 3-500×500 12-500×600
	有効面積	m ²	2.867	2.979	3.937	4.221	4.698
傾斜形	サイズ ファイレドンPS/600	mm	6-400×600 12-500×600	4-500×500 16-500×600	4-400×600 20-500×600	5-500×500 20-500×600	5-400×600 25-500×600
	有効面積	m ²	4.300	4.968	5.958	6.210	7.448
加湿器	水スプレ	噴霧量 kg/h	104	114	133	161	180
		水圧 kg/cm ²	2	2	2	2	2
	蒸気スプレ	噴霧量 kg/h	79	93	108	126	144
		蒸気圧 kg/cm ²	0.5	0.5	0.5	0.5	0.5
エリミネータ		サランポリ塩化ビニリデン系繊維 t50					
内部絶縁		グラスウール 2号40K t20 FLコート処理					
塗装色		パールグレー<マンセル2.5Y 6/1相当>外装板はメラミン焼付塗装					
搬入重量	kg	1580	2060	2270	2510	2730	

注 1. ユニット形番40~450までがシロッコファン530~1500まではリミットロードファンを使用しています。

2. 標準風量は面速2.7m/sの時の値を示します。

3. 冷房: 空気入口温度27°CDB/19.5°CWB 冷水入口温度7°C 出口12°C 暖房: 空気入口温度15°CDB 温水入口温度60°C 出口50°C

180	200	240	270	300	380
18B	16A	18A	20A	20A	2-16A
176	207	238	271	316	382
80	80	80	80	80	80
42	42	42	42	42	42
5.5	7.5	7.5	7.5	11	11
60,500	73,500	86,000	99,000	115,500	143,500
110,000	130,500	151,000	172,000	201,000	245,000
202<183>	245<218>	287<252>	330<286>	385<335>	478<408>
838×1295	838×1524	838×1753	2-457×1829	1-457×1829 1-610×1829	1-457×2210 1-610×2210
1.085	1.277	1.469	1.672	1.951	2.357
1.1	1.7	2.7	2.7	2.7	4.5
3-400×500 3-500×500	1-400×500 2-400×600 1-500×500 2-500×600	3-400×600 3-500×600	8-500×500	8-500×600	2-400×600 8-500×600
1.132	1.296	1.378	1.693	2.061	2.464
6-500×600	6-400×600 2-500×600	2-400×600 6-500×600	12-500×500	12-500×600	3-400×600 12-500×600
1.546	1.725	2.318	2.539	3.091	3.696
38	47	47	57	66	85
2	2	2	2	2	2
28	36	43	50	57	68
0.5	0.5	0.5	0.5	0.5	0.5
サランポリ塩化ビニリデン系繊維 t50					
ガラスウール 2号40K t20 FLコート処理					
パールグレー<マンセル2.5Y 6/1相当>外装板はメラミン焼付塗装					
825	920	1010	1190	1250	1430

950	1100	1200	1400	1500
36LL	36LL	40LL	40LL	40LL
929	1072	1223	1383	1545
100	100	100	100	100
62	62	62	62	62
30	37	37	45	55
360,000	414,000	438,000	506,000	572,000
600,000	693,000	775,000	880,000	982,000
1,200<1,000>	1,380<1,165>	1,460<1,292>	1,687<1,467>	1,907<1,637>
2-610×2896 1-762×2896	3-762×2896	3-762×3302	3-762×3734	2-762×4039 1-838×4039
5.737	6.619	7.548	8.535	9.540
9.08	9.08	13	14	15
21-500×600	24-500×600	28-500×600	32-500×600	35-500×600
5.410	6.182	7.213	8.243	9.016
35-500×600	36-500×600	42-500×600	48-500×600	56-500×600
9.016	9.274	10.819	12.365	14.426
209	247	275	304	361
2	2	2	2	2
165	190	216	241	270
0.5	0.5	0.5	0.5	0.5
サランポリ塩化ビニリデン系繊維 t50				
ガラスウール 2号40K t20 FLコート処理				
パールグレー<マンセル2.5Y 6/1相当>外装板はメラミン焼付塗装				
3260	3620	3940	4200	4180

4. 冷温水コイル・シングルフロー6列フィンピッチ2.8mm

5. 搬入重量は水スプレ加湿器、平形フィルタ付の横形ユニットの場合を示します。

6. フィルタの集じん効率は重量法80~85%<風速3.0~2.0m/sec時>

エアハン

仕様

4.2 外形寸法図

4.2.1 ユニット外形寸法図

(1)横形

AD-40MA-SH形

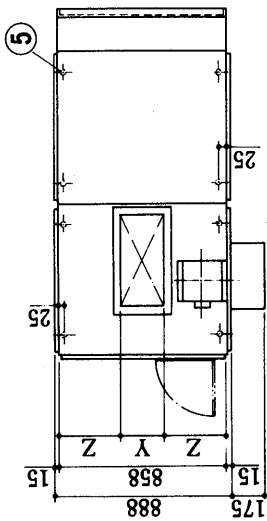

AD-60MA-SH形

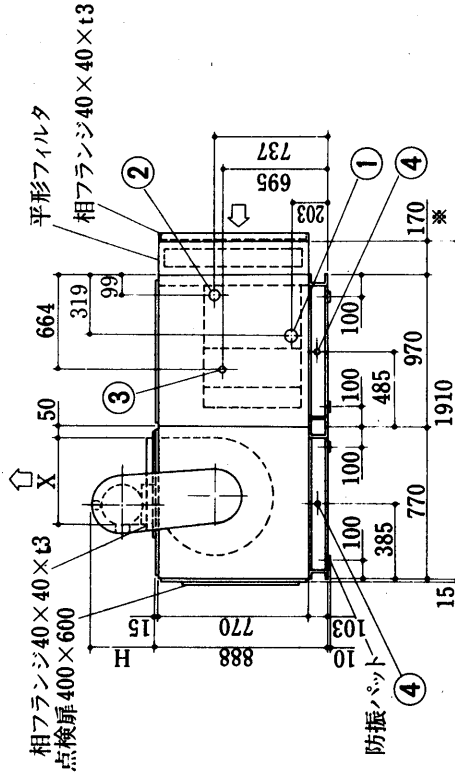
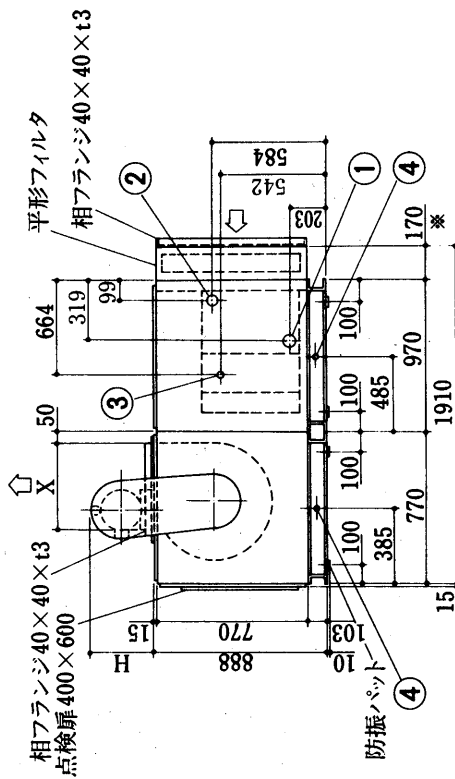
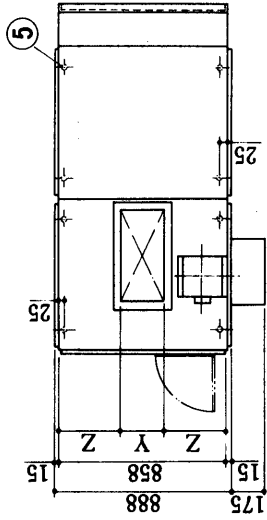

注1. ※傾斜形フィルタ寸法:600
2. すべての相フランジは内側寸法を示します。

注1. ※傾斜形フィルタ寸法:600
2. すべての相フランジは内側寸法を示します。

送風機	X	Y	Z
MF10C	366	170	344
MF13C	466	218	320
MF15C	504	244	307
電動機<kW>	3.7	2.2	1.5
H	370	344	280
			265

冷温水コイル
冷水<温水>入口
冷水<温水>出口
加湿器<水スプレ>
ドレン抜
基礎ボルト穴
6列シングルフロー
65A①
65A②
25A③
40A④
8-φ19穴⑤

送風機	X	Y	Z
MF13B	466	342	258
MF13C	466	218	320
MF15C	504	244	307
電動機<kW>	3.7	2.2	1.5
H	370	344	280
			265

冷温水コイル
冷水<温水>入口
冷水<温水>出口
加湿器<水スプレ>
ドレン抜
基礎ボルト穴
6列シングルフロー
65A①
65A②
25A③
40A④
8-φ19穴⑤

AD-80MA-SH形

AD-100MA-SH形

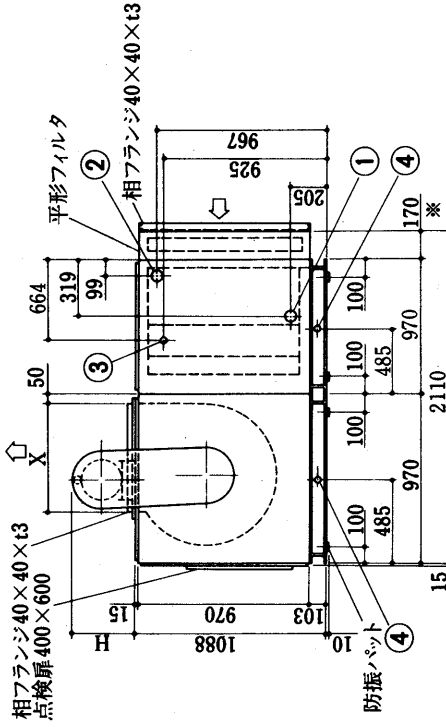
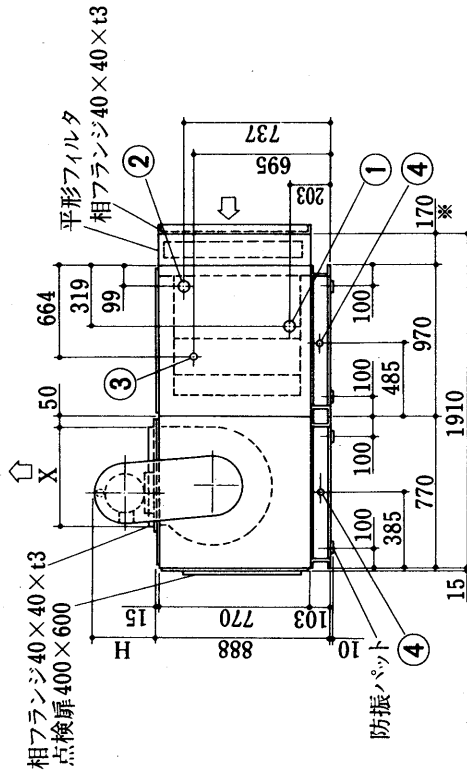
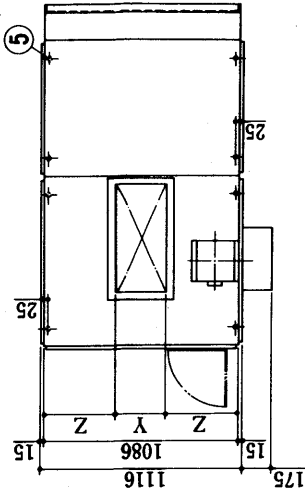
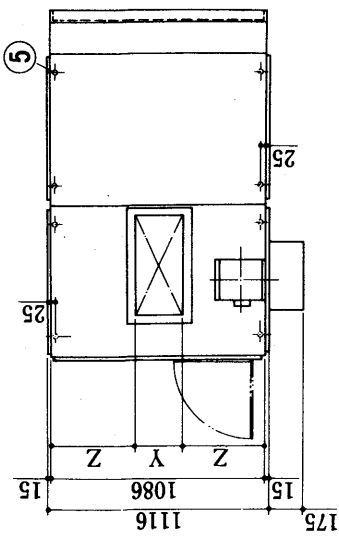

注1. ※傾斜形フィルタ寸法:600

2. すべての相フランジは内側寸法を示します。

注1. ※傾斜形フィルタ寸法:600

2. すべての相フランジは内側寸法を示します。

送風機	X	Y	Z
MF13B	466	342	372
MF15C	504	244	421
電動機<kW>	5.5	2.2	1.5
H	420	370	280

冷温水コイル
冷水<温水>入口
冷水<温水>出口
加湿器<水スプレ>
ドレン抜
基礎ボルト穴

6列シングルフロー
65A①
65A②
25A③
40A④
8-φ19穴⑤

送風機	X	Y	Z
MF13A	466	466	310
MF16B	562	414	336
MF16C	562	264	411
MF18C	622	288	399
電動機<kW>	7.5	5.5	3.7
H	420	420	370

冷温水コイル
冷水<温水>入口
冷水<温水>出口
加湿器<水スプレ>
ドレン抜
基礎ボルト穴

6列シングルフロー
65A①
65A②
25A③
40A④
8-φ19穴⑤

外形

エアハンド

AD-700MA-SH形

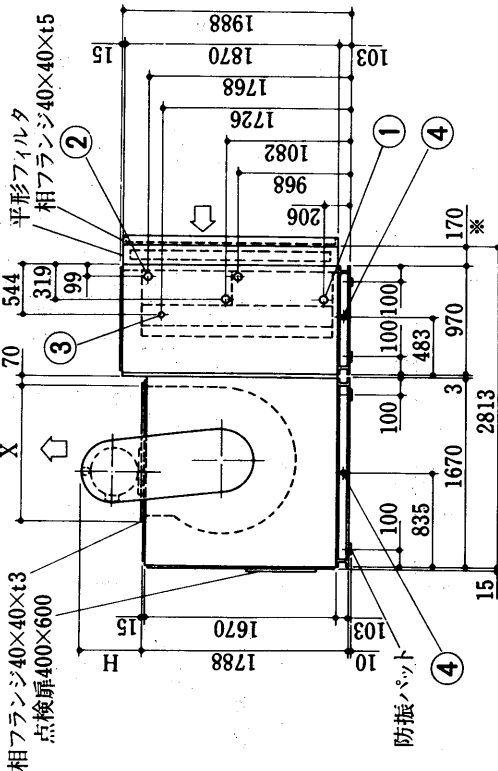
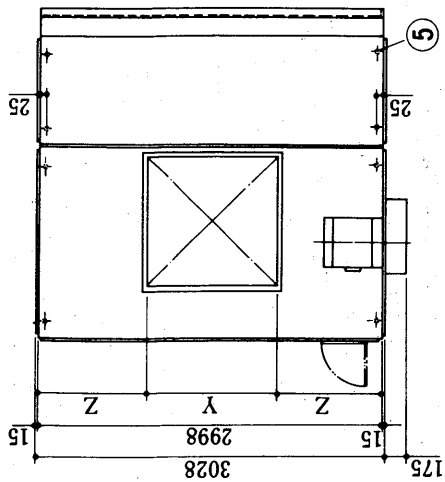

注1.※傾斜形フィルタ寸法:600

2.すべての相フランジは内側寸法を示します。

送風機	X	Y	Z
27LL100	1022	1024	987
30LL100	1134	1126	936
30AA100	1134	1126	936
30AA75	1134	1024	987

電動機<kW>	45	37	30	22	18.5
H	590	590	545	545	490

- 冷温水コイル
- 冷水<温水>入口
- 冷水<温水>出口
- 加湿器<水スプレ>
- ドレン抜
- 基礎ボルト穴

- 6列シングルフロー
- 2-65A
- 2-65A
- 25A
- 40A
- 8-φ19穴

AD-800MA-SH形

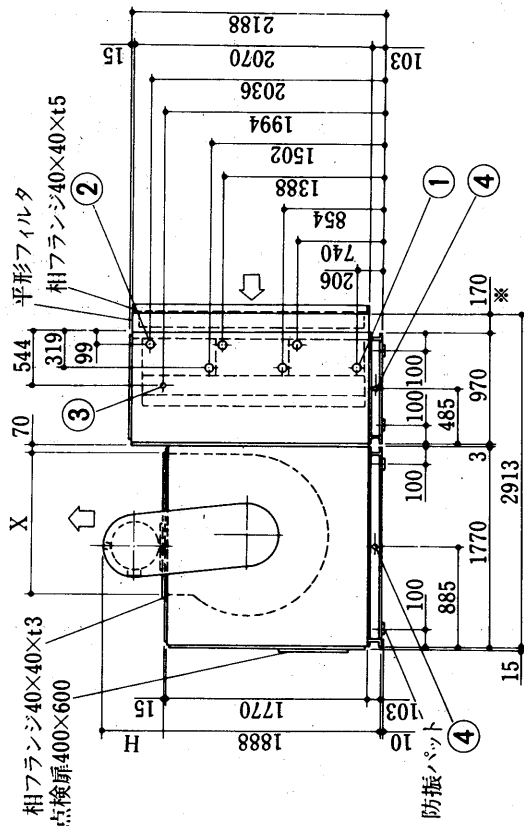
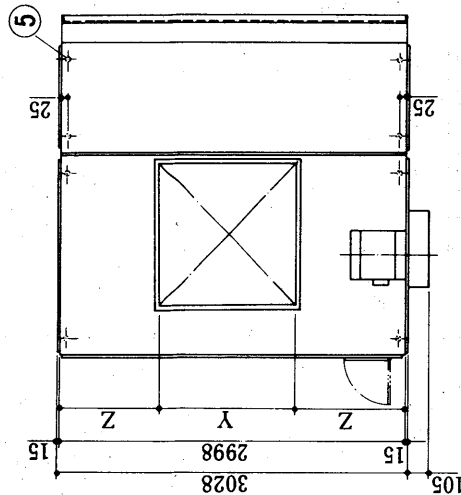

注1.※傾斜形フィルタ寸法:700

2.すべての相フランジは内側寸法を示します。

送風機	X	Y	Z
30LL100	1134	1126	936
33LL100	1250	1246	876
33AA100	1250	1246	876
33AA75	1250	1132	933

電動機<kW>	45	37	30	22	18.5
H	590	590	545	545	490

- 冷温水コイル
- 冷水<温水>入口
- 冷水<温水>出口
- 加湿器<水スプレ>
- ドレン抜
- 基礎ボルト穴

- 6列シングルフロー
- 3-65A
- 3-65A
- 25A
- 40A
- 8-φ19穴

外形

外形

AD-950MA-SH形

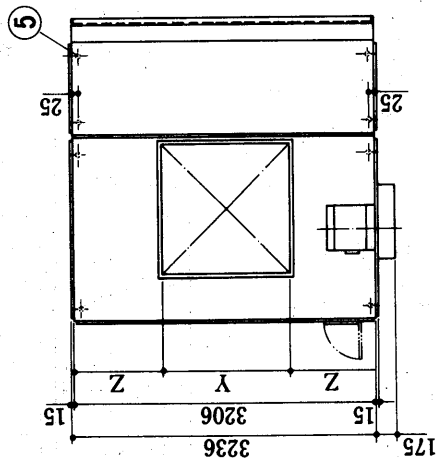

AD-1100MA-SH形

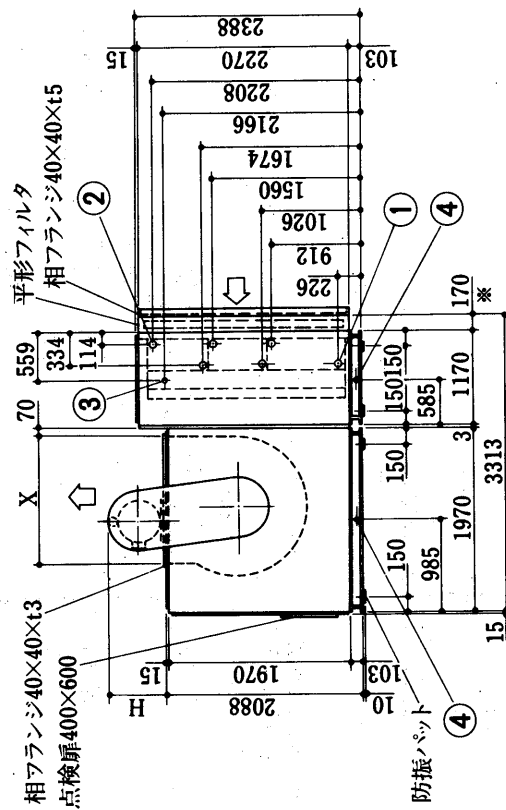
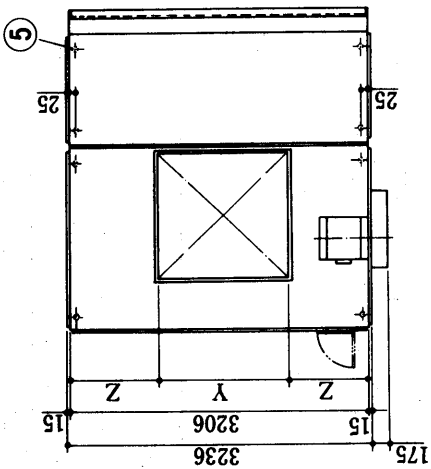

注1.※傾斜形フィルタ寸法:600
2.すべての相フランジは内側寸法を示します。

送風機	X	Y	Z
33LL100	1250	1246	980
36LL100	1384	1370	910
36AA100	1384	1370	918
36AA75	1384	1246	980

電動機<kW>	45	37	30	22
H	590	590	545	545

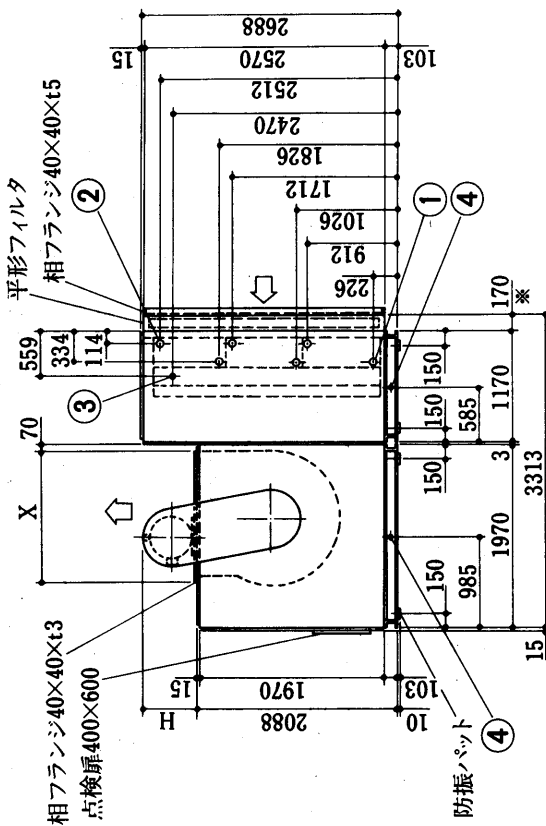

注1.※傾斜形フィルタ寸法:700
2.すべての相フランジは内側寸法を示します。

送風機	X	Y	Z
33LL100	1250	1246	980
36LL100	1384	1370	918
36AA100	1384	1370	918
36AA75	1384	1246	980

電動機<kW>	45	37	30	22
H	590	590	545	545

- 冷水コイル 6列シングルフロー
- 冷水<温水>入口 3-65A.....①
- 冷水<温水>出口 3-65A.....②
- 加湿器<水スプレ> 25A.....③
- ドレン抜 40A.....④
- 基礎ボルト穴 8-φ19穴.....⑤

AD-150MA-SV形

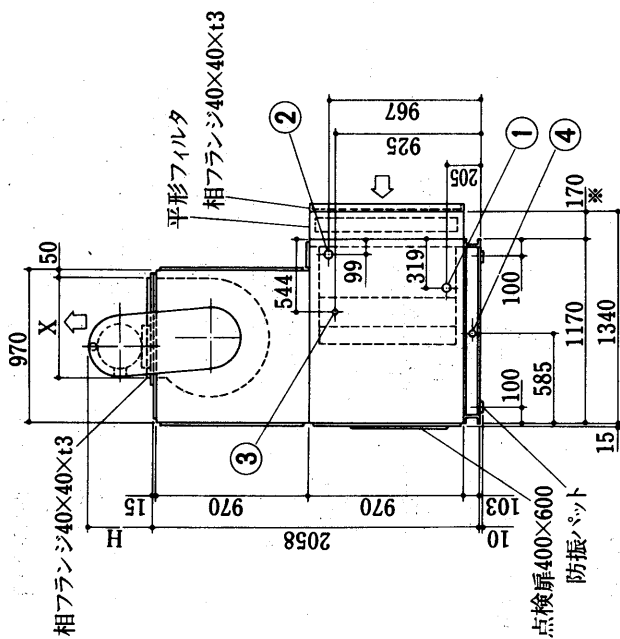
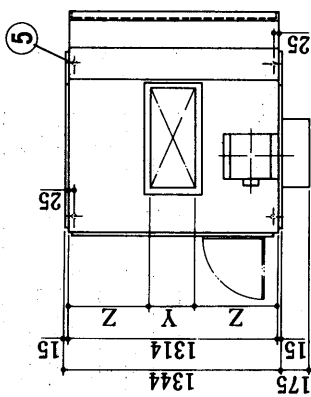

注1. ※傾斜形フィルタ寸法:600

2. すべての相フランジは内側寸法を示します。

送風機	X	Y	Z
MF13A	466	466	424
MF16A	562	566	374
MF16B	562	414	450
MF18C	622	288	513
電動機<kW>	7.5	5.5	3.7
H	420	420	370
			344

- 冷温水コイル
- 冷水<温水>入口 65A
- 冷水<温水>出口 65A
- 加湿器<水スプレ> 25A
- ドレン抜 40A
- 基礎ボルト穴 4-φ19穴

AD-180MA-SV形

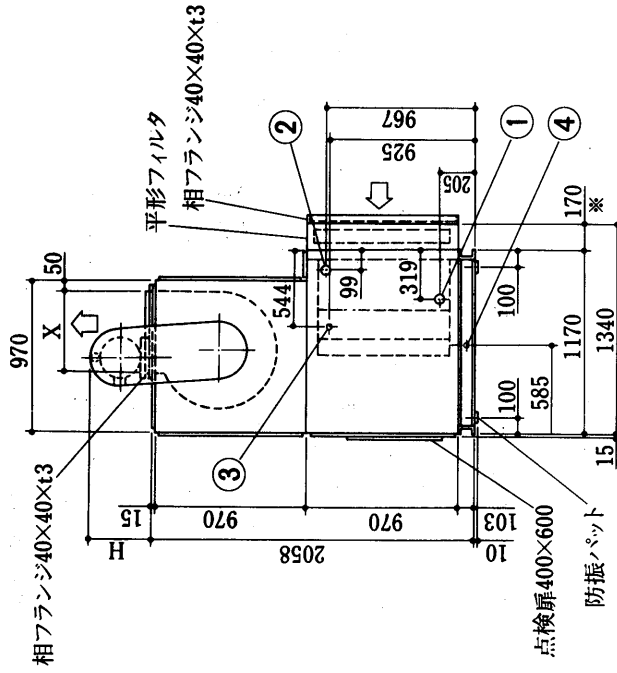
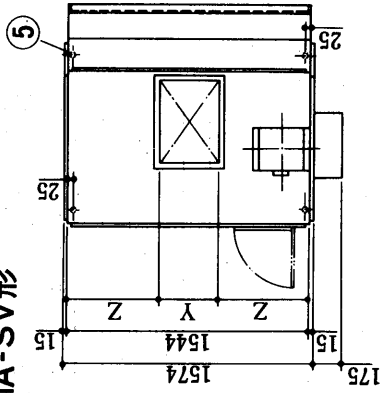

注1. ※傾斜形フィルタ寸法:600

2. すべての相フランジは内側寸法を示します。

送風機	X	Y	Z
MF15B	504	380	582
MF16A	562	566	489
MF16B	562	414	565
MF18B	622	456	544
電動機<kW>	7.5	5.5	3.7
H	420	420	370
			344

- 冷温水コイル
- 冷水<温水>入口 65A
- 冷水<温水>出口 65A
- 加湿器<水スプレ> 25A
- ドレン抜 40A
- 基礎ボルト穴 4-φ19穴

AD-200MA-SV形

- 冷温水コイル
 冷水<温水>入口 ①
 冷水<温水>出口 ②
 加湿器<水スプレ> ③
 ドレン抜 ④
 基礎ボルト穴 ⑤
- 6列シングルフロー
 65A ①
 65A ②
 25A ③
 40A ④
 4-φ19穴 ⑤

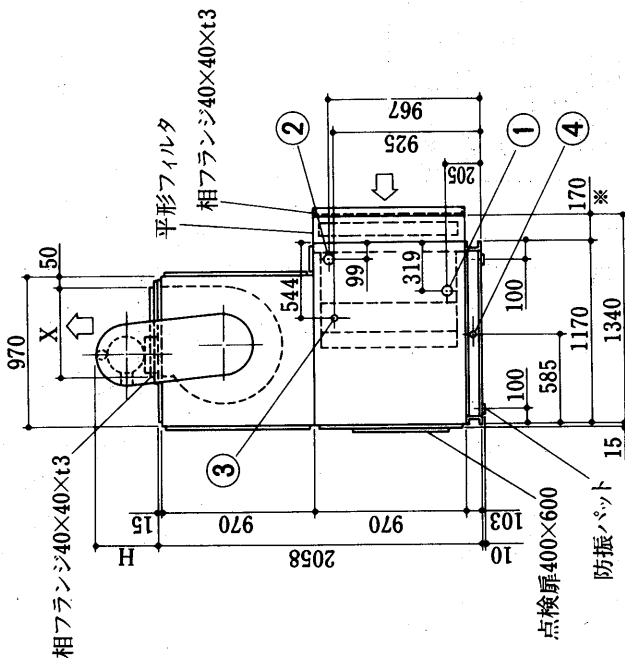
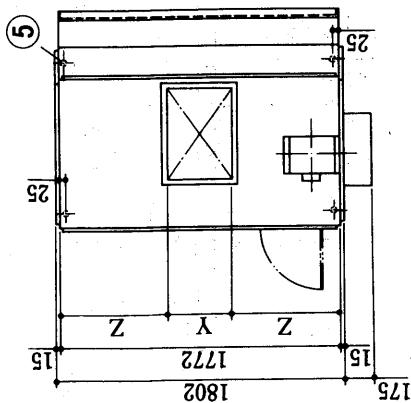

注1. ※傾斜形フィルタ寸法:600
 2. すべての相フランジは内側寸法を示します。

送風機	X	Y	Z
MF16A	562	566	603
MF16B	562	414	679
MF18A	622	622	575
MF18B	622	456	658

電動機<kW>	11	7.5	5.5	3.7
H	475	420	420	370

AD-240MA-SV形

- 冷温水コイル
 冷水<温水>入口 ①
 冷水<温水>出口 ②
 加湿器<水スプレ> ③
 ドレン抜 ④
 基礎ボルト穴 ⑤
- 6列シングルフロー
 65A ①
 65A ②
 25A ③
 40A ④
 4-φ19穴 ⑤

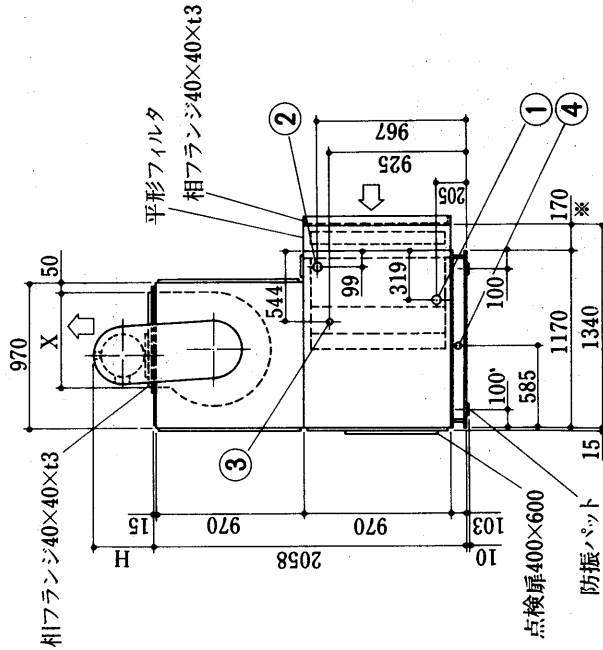
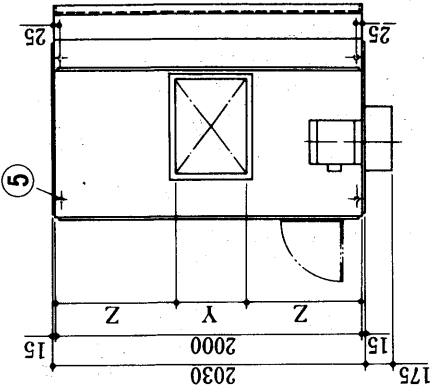

注1. ※傾斜形フィルタ寸法:600
 2. すべての相フランジは内側寸法を示します。

送風機	X	Y	Z
MF16A	562	566	717
MF16B	562	414	793
MF18A	622	622	689
MF18B	622	456	772

電動機<kW>	15	11	7.5	5.5	3.7
H	475	475	420	420	370

イン

外形

AD-380MA-SV形

- 冷水水コイル 6列シングルフロー
 冷水<温水>入口 2-65A.....①
 冷水<温水>出口 2-65A.....②
 加湿器<水スプレ> 25A.....③
 ドレン抜 40A.....④
 基礎ボルト穴 4-φ19穴.....⑤

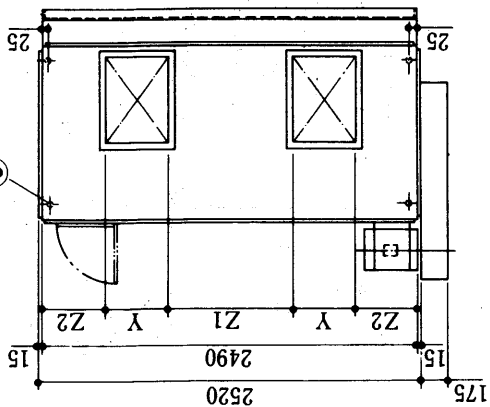

送風機	X	Y	Z1	Z2
MF16A-2	504	380	864	433
MF16B-2	562	566	678	340
MF16A-2	562	414	830	416
MF18A-2	622	622	622	312
MF18B-2	622	456	788	395
電動機<kW>	22	18.5	15	11
H	530	475	475	420

AD-450MA-SV形

- 冷水水コイル 6列シングルフロー
 冷水<温水>入口 2-65A.....①
 冷水<温水>出口 2-65A.....②
 加湿器<水スプレ> 25A.....③
 ドレン抜 40A.....④
 基礎ボルト穴 4-φ19穴.....⑤

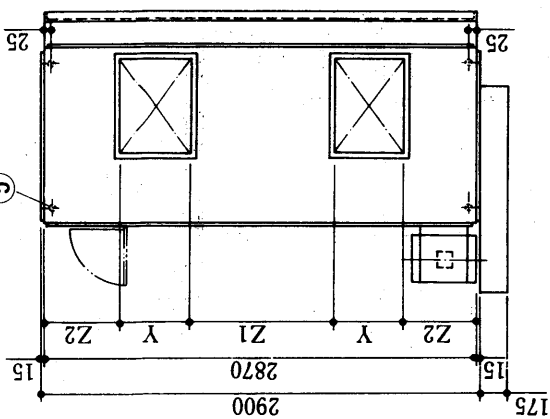

送風機	X	Y	Z1	Z2
MF16A-2	562	566	868	435
MF16B-2	562	414	1020	511
MF18A-2	622	622	812	407
MF18B-2	622	456	978	490
電動機<kW>	30	22	18.5	15
H	530	530	475	475

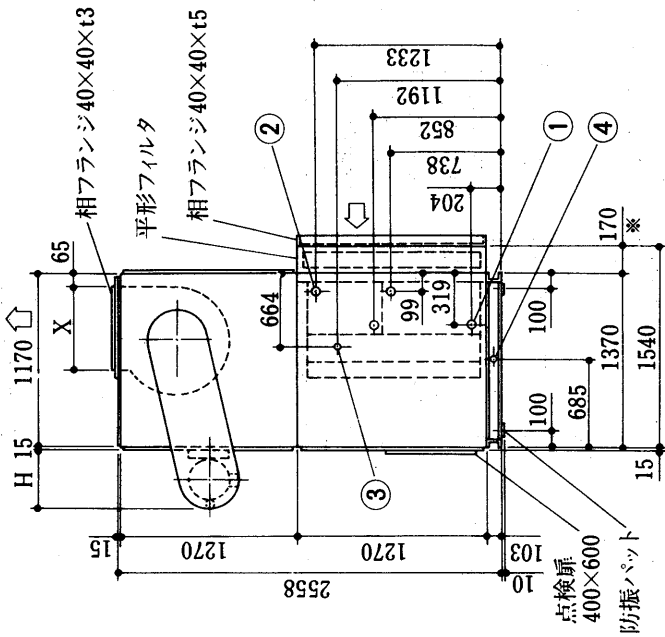

注1.※傾斜形フィルタ寸法:700
 2.すべての相フランジは内側寸法を示します。

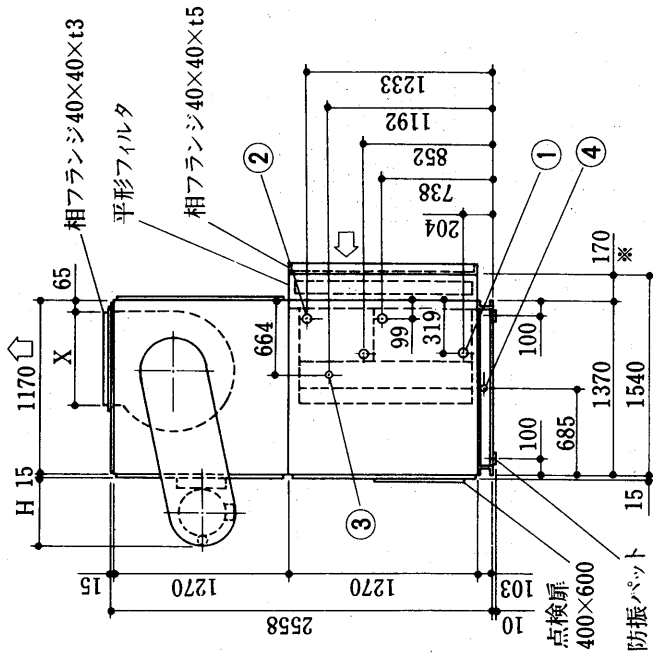

注1.※傾斜形フィルタ寸法:700
 2.すべての相フランジは内側寸法を示します。

エアコン

外形

AD-530MA-SV形

- 冷水水コイル 6列シングルフロー
 冷水<温水>入口 ①
 冷水<温水>出口 ②
 加湿器<水スプレ> 25A ③
 ドレン抜 40A ④
 基礎ボルト穴 4-φ19穴 ⑤

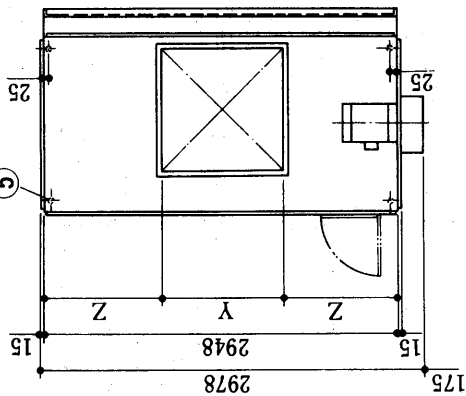

送風機	X	Y	Z
27LL100	1022	1024	962
27AA100	1022	1024	962
27AA75	1022	932	1008

電動機<KW>	30	22	18.5	15	11	7.5
H	545	545	490	490	490	440

AD-600MA-SV形

- 冷水水コイル 6列シングルフロー
 冷水<温水>入口 ①
 冷水<温水>出口 ②
 加湿器<水スプレ> 25A ③
 ドレン抜 40A ④
 基礎ボルト穴 4-φ19穴 ⑤

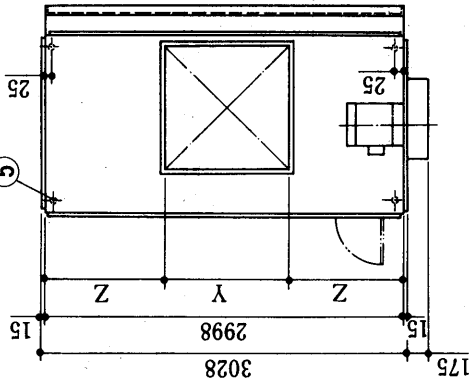

送風機	X	Y	Z
27LL100	1022	1024	987
27AA100	1022	1024	987
27AA75	1022	932	1033

電動機<KW>	37	30	22	18.5	15	11
H	590	545	545	490	490	490

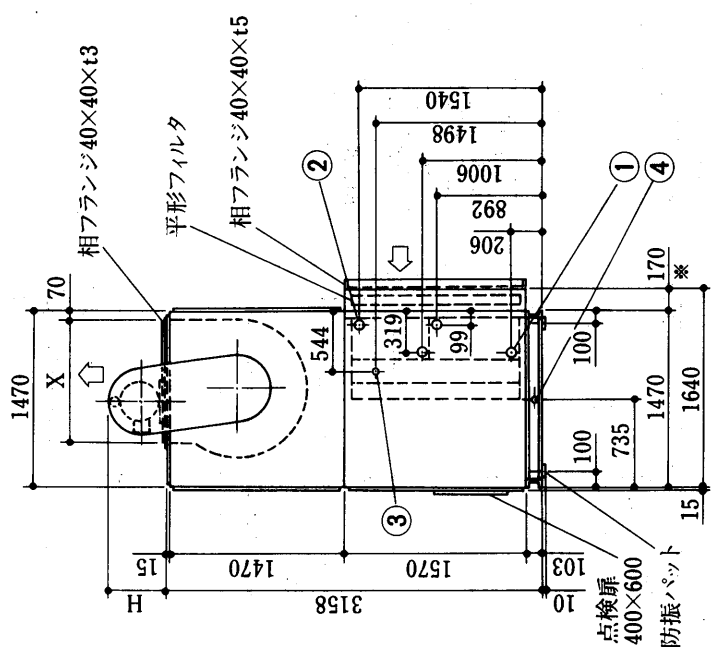
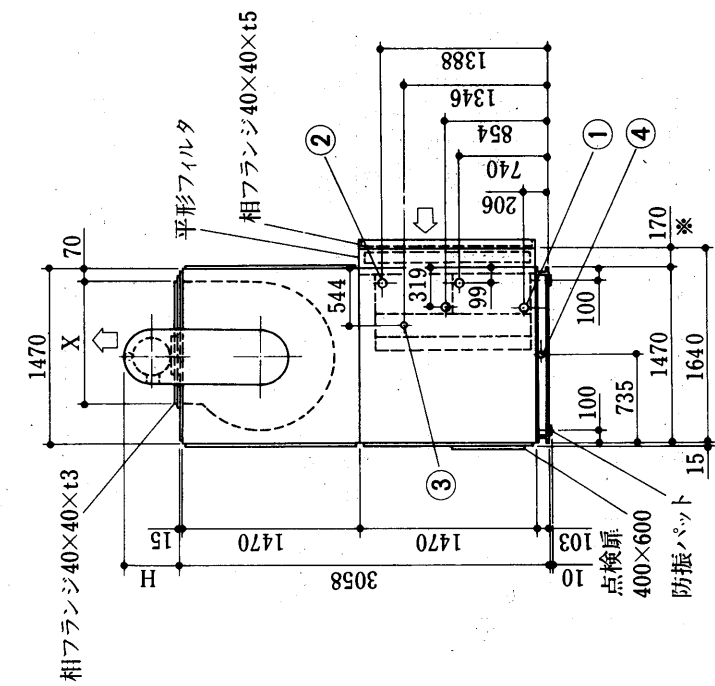

注1. ※傾斜形フィルタ寸法:600
 2. すべての相フランジは内側寸法を示します。

注1. ※傾斜形フィルタ寸法:700
 2. すべての相フランジは内側寸法を示します。

AD-700MA-SV形

- 冷水水コイル
冷水<温水>入口 ①
冷水<温水>出口 ②
加湿器<水スプレ> 25A ③
ドレン抜 40A ④
基礎ボルト穴 4-φ19穴 ⑤

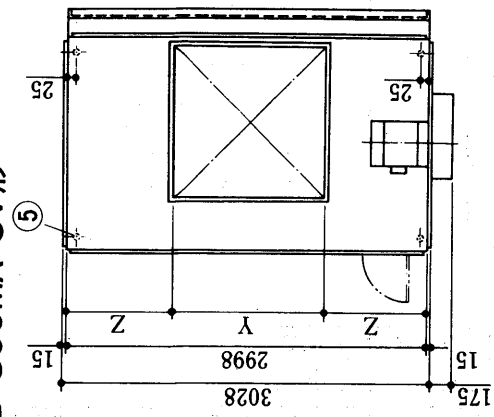

送風機	X	Y	Z
27LL100	1022	1024	987
30LL100	1134	1126	936
30AA100	1134	1126	936
30AA75	1134	1024	987

電動機<kW>	37	30	22	18.5	15	11
H	590	545	545	490	490	490

AD-800MA-SV形

- 冷水水コイル
冷水<温水>入口 ①
冷水<温水>出口 ②
加湿器<水スプレ> 25A ③
ドレン抜 40A ④
基礎ボルト穴 4-φ19穴 ⑤

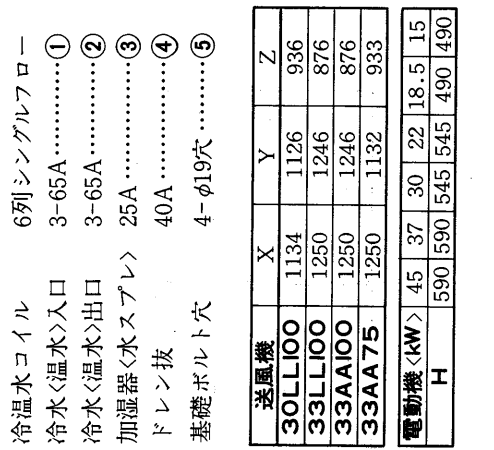

送風機	X	Y	Z
30LL100	1134	1126	936
33LL100	1250	1246	876
33AA100	1250	1246	876
33AA75	1250	1132	933

電動機<kW>	45	37	30	22	18.5	15
H	590	590	545	545	490	490

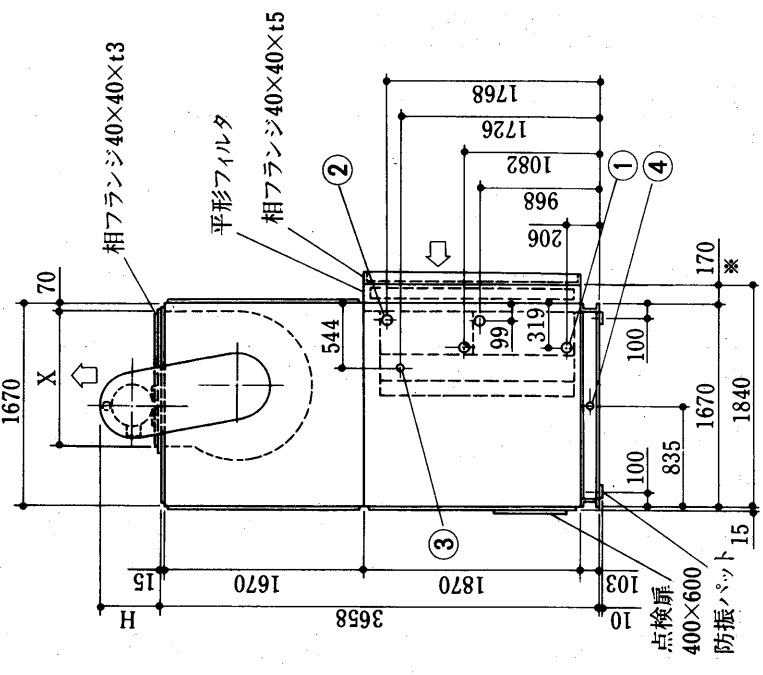

注1. ※傾斜形フィルタ寸法:600
2. すべての相フランジは内側寸法を示します。

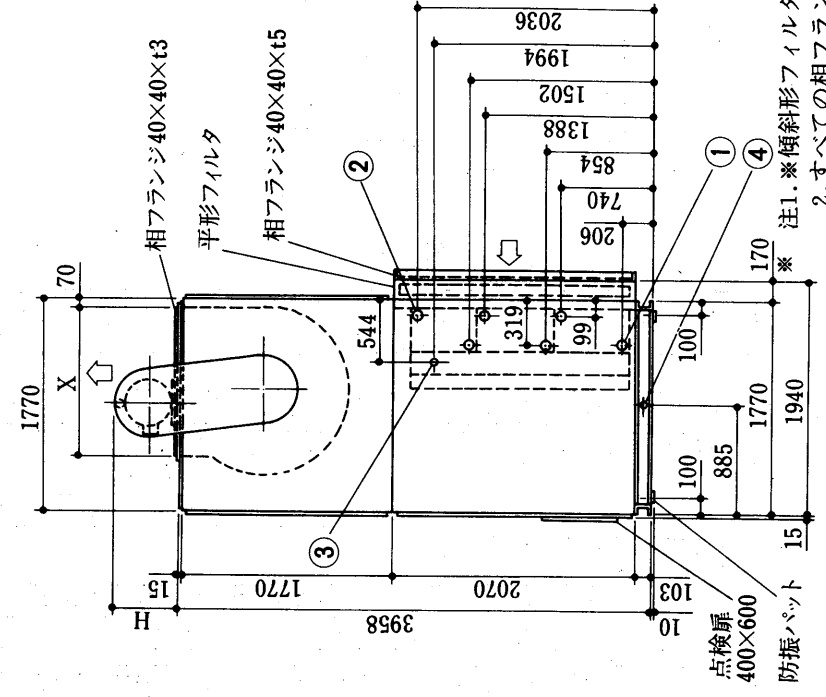

注1. ※傾斜形フィルタ寸法:700
2. すべての相フランジは内側寸法を示します。

エアハンド

外形

4.2.2 コイルケーシング寸法

コイルケーシングのL寸法は、中に組込むものによって最適な寸法が選定できます。

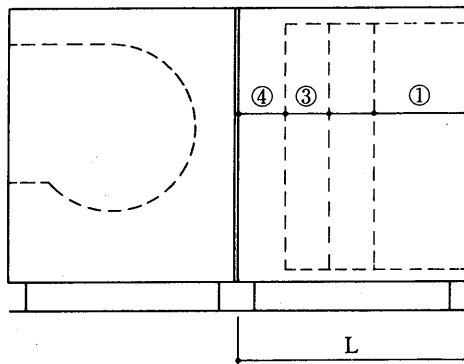

〈横形〉

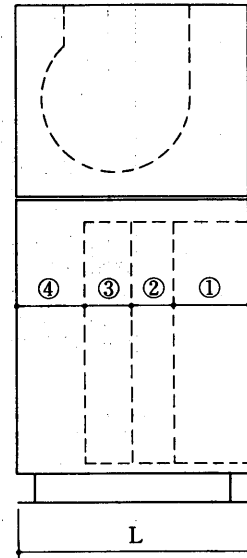

〈縦形〉

① 冷温水コイル	列数	2	4	6	8	10
	寸法	241	241	318	394	470

② 加湿器〈水, 高圧〉	300
再熱コイル〈スペース〉	100

③ 塩ビエリミネータ	100	
再熱コイル	温水 4列	241
	温水 2列	241
	蒸気 1列	133

④ 必要最小スペース

横形	形番	40~450	530~800	950	1100	1200, 1400	1500
	寸法	110	200	265	415	215	315

縦形	形番	40	60, 80	100~240	270	300~450	530	600	700	800
	寸法	233	294	385	416	477	538	599	690	782

注 下記の仕様については当社営業所にご照会ください。

- 1) 建設省仕様の場合
- 2) コイルセクションに点検扉を取り付ける場合

④ コイルケーシング寸法:L

最適なコイルケーシング寸法を下表より求めます。

L	570	770	970	1170	1370	1570	1770	1970	2170
---	-----	-----	-----	------	------	------	------	------	------

但し、縦形の形番530, 600, 700は例外的に下記による。

L	1470	1670	1970	2170
---	------	------	------	------

寸法:L 計算手順例

仕様	横形	}	①-318	} 合計→798
	形番 530		②-300	
	コイル 6列		③-100	
	加湿器 水スプレ エリミネータ付		④-200	

④の表中、798より大きく、かつ、最小の寸法970がケーシングの寸法となる。

●コイルケーシング最小寸法

下表により形番毎にコイルケーシングの最小寸法が決められています。

横形

形番	40~450	530~800	950~1500
最小寸法	570	770	970

縦形

形番	40~80	100~240	270~450	530, 600	700	800
最小寸法	770	970	1170	1470	1670	1770

4.2.3 付属機器寸法

(1) 標準ミキシングボックス寸法, 重量表

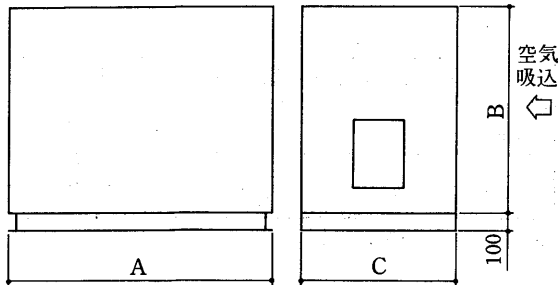

形番	標準外形寸法 <mm>			標準重量 <kg>	C寸法100mm 増ごとの重量 <kg>
	A	B	C		
40	858	770	600	75	8.5
60	858	770	600	75	8.5
80	1086	770	600	85	9.5
100	1086	970	600	95	10
150	1314	970	900	140	11
180	1544	970	900	155	12
200	1772	970	900	170	13
240	2000	970	900	185	14
270	2108	1170	900	205	15
300	2108	1270	900	215	15.5
380	2490	1270	900	240	17
450	2870	1270	900	265	18.5
530	2948	1470	1200	350	19.5
600	2998	1570	1200	365	20
700	2998	1870	1500	460	21.5
800	2998	2070	1800	550	22.5
950	3206	2270	1800	605	24
1100	3206	2570	1800	645	25
1200	3614	2570	1800	700	27
1400	4046	2570	1800	755	28.5
1500	4350	2670	1800	815	30

(2) ロールフィルタ寸法, 重量表 <FW-M>

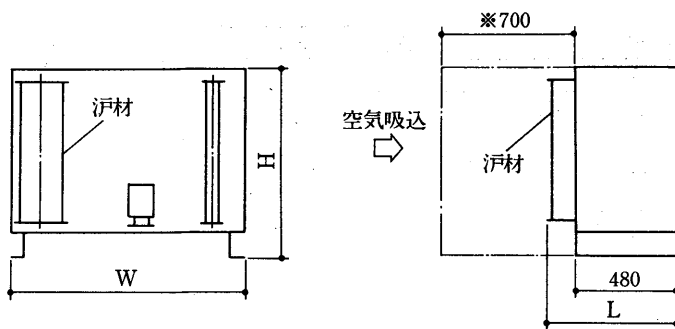

- 注1. ※700, フィルタ汙材サービス用スペースを確保ください。
 2. 集じん効率85% <風速2.5m/sec時重量法>
 3. 圧損20mmAq <最終>

形番	40	60	80	100	150	180	200	240	270	300	380	450	530	600	700
W <mm>	1086	1086	1086	1086	1314	1544	1772	2000	2108	2108	2490	2870	2948	2998	2998
H <mm>	873	873	873	1073	1073	1073	1073	1073	1273	1373	1373	1373	1573	1673	1973
L <mm>	550	550	640	640	640	640	640	640	640	640	640	640	640	640	640
重量 <kg>	90	90	90	95	100	110	115	120	130	140	150	160	170	180	190

(3) 中高性能フィルタボックス寸法, 重量表

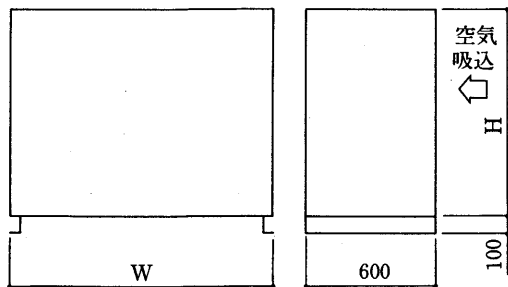

形番	外形寸法 <mm>		処理風量 <フィルタ面速2.5m/s>	重量 <kg>
	W	H		
40	858	770	56	60
60	858	770	56	60
80	1086	770	84	75
100	1086	1170	112	90
150	1400	1170	140	100
180	1544	1170	168	110
200	1772	1170	196	120
240	2000	1170	224	130
270	2108	1170	252	140
300	2108	1370	336	150
380	2490	1370	392	180
450	2870	1370	448	200
530	2948	1770	504	220
600	2998	1770	560	230
700	2998	2070	672	245
800	3050	2070	756	275
950	3350	2270	840	300
1100	3350	2570	980	335
1200	3614	2670	1120	365
1400	4046	2670	1344	415
1500	4350	2670	1456	435

- 注1. 圧損30mmAq <最終>
 2. 集じん効率は比色法55~60%・85~90%・90~95%の3種類があります。
 3. プレフィルタ付

(4)防振装置組合せ寸法表

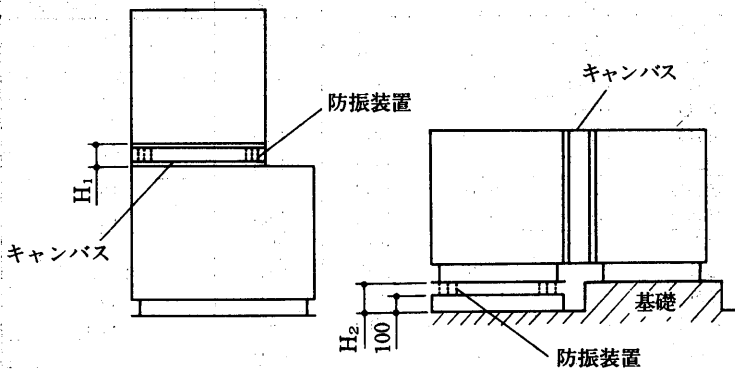

防振台の種類	防振高さ	中間防振形 <mm>	床置防振形 <mm>
		H ₁	H ₂
ゴム		130	150
スプリング		160	180

●この数値は全機種共通です。

(5)コイル配管位置寸法表

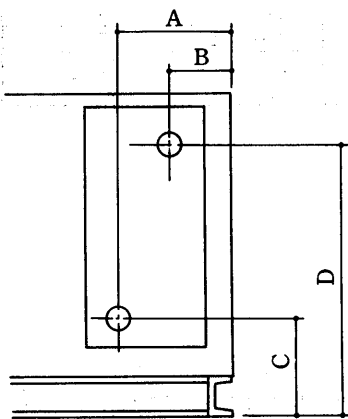

寸法：C, Dは外形図参照

シングルフロー

形番	40~800					950~1500				
	列数	2	4	6	8	10	2	4	6	8
A	242	242	319	395	471	257	334	410	486	562
B	99					114				

ダブルフロー

形番	40~800				950~1500			
	列数	4	6	8	10	4	6	8
A	317	317	393	469	332	332	408	484
B	101				116			

注 ダブルフローの6, 10列の場合

出口, 入口の方向が同じ側とはなりません。

<例, 空気吸込側より見て入口が左側なら, 出口は右側となります>

(6)取付可能最大電動機容量表

送風機吐出面に取付可能な最大電動機容量を下表に示します。

形番	40	60	80	100	150	180	200
最大取付可能容量<kW>	3.7	3.7	5.5	3.7<13A,16B> 7.5<16C,18C>	7.5	11	11
形番	240	270	300	380	450	530	600
最大取付可能容量<kW>	11	15	18.5	不可	不可	37	37
形番	700	800	950	1100	1200	1400	1500
最大取付可能容量<kW>	37	37	45	45	45	45	45

●電動機は防滴保護形です。

●容量55kW以上は床置となります。

4.3 機種選定

4.3.1 選定手順

選定条件<客先仕様>

縦形・横形

風 量 m^3/min

機外静圧 $mmAq$

冷房能力 $kcal/h$

暖房能力 $kcal/h$

入口空気温度 $^{\circ}CDB$

$^{\circ}CWB$

入口出口水温 $^{\circ}C$

蒸気圧力 kg/cm^2G

フィルタの種類

集じん率<重量法・比色法> %

加湿器の種類

加 湿 量 kg/h

加 湿 圧 力 kg/cm^2

選定項目	選定条件	参照図表	備 考
機種<形番>	風 量 縦形・横形	P ユニット形番選定線図	2形番以上選定できる場合、コイル面速、電動機容量、据付スペース、価格などを十分考慮して選定する。
コイル列数	冷水 風 量 冷房能力 入口空気温度 入口出口水温	P 選定線図<冷水コイル選定線図>	冷暖房を同一コイルで行なう場合、冷房・暖房に必要な列数のうち大きい方が必要列数となる。
	温水 風 量 暖房能力 入口空気温度 入口出口水温	P 選定線図<温水コイル選定線図>	
	蒸気 風 量 暖房能力 入口空気温度 蒸気圧力	P 選定線図<蒸気コイル能力線図>	暖房を温水で行なう場合、本選定は不要。
フィルタ	種 類 集 じん 率 重 量 法 比 色 法	●平形・傾斜形 P 標準仕様表 ●ロールフィルタ<FW-M> P ●中高性能フィルタ P	●ロールフィルタ静圧損失 20mmAq<最終> ●中高性能フィルタ静圧損失 30mmAq<最終>プレフィルタ付
加湿器	種 類 加 湿 量 加 湿 圧 力	P 加湿器の噴霧量 <水スプレ・蒸気スプレ>	水スプレの場合噴霧量の約30%が加湿量となる。
エリミネータの要否	加湿方式が水スプレ、高圧スプレの場合のみ必要		加湿器なし蒸気、ペーパーパン加湿の場合は不要。
電動機容量 ファン呼称	風 量 全静圧=機外静圧+機内静圧<コイル・フィルタ・エリミネータ> 縦形・横形	P 選定線図 ●コイル静圧損失線図 ●フィルタ、エリミネータ静圧損失線図 ●縦形 送風機能力線図 ●横形 送風機能力線図	P 送風機<オプション>能力線図

エアハン

能力

機種選定

4.3.2 選定例

選定条件

縦	形		フィルタの種類	平形
風	量	200m ³ /min	集じん率	重量法 80%
機外	静圧	40mmAq	加湿器の種類	水スプレ
冷房	能力	69,000kcal/h	加湿量	15kg/h
暖房	能力	108,000kcal/h	加湿圧力	3kg/cm ²
入口空気温度	冷房	27.0°CDB 19.5°CWB	コイルは冷温水兼用とする。	
入口空気温度	暖房	15.0°CDB		
水	温	冷房	入口	7°C
			出口	12°C
水	温	暖房	入口	60°C
			出口	50°C

選定項目	選定条件	参照図表	選定結果
機種<形番>	風量=200m ³ /min 縦形	P293 ユニット形番選定線図	AD-200MA-SV コイル面速2.6m/s
コイル 列数	冷房 風量=200m ³ /min 冷房能力=69,000kcal/h 入口空気温度=27°CDB 19.5°CWB 水 水温=入口 7°C 出口 12°C	P312 選定線図 標準冷水コイル選定図 冷水入口 7°C	6列 冷温水兼用
	暖房 風量=200m ³ /min 暖房能力=108,000kcal/h 入口空気温度=15°CDB 水 水温=入口 60°C 出口 50°C	P312 選定線図 標準温水コイル選定図 温水入口 60°C	
フィルタ	種類=平形 集じん率=重量法 80%	P268 標準仕様表	平形 フィレドンPS/600
加湿器	種類=水スプレ 加湿量=15kg/h 加湿圧力=3kg/cm ³	P368 加湿器の噴霧量 水スプレ	水スプレ 噴霧量=58kg/h 加湿効率=30% 加湿量=58×0.3=17kg/h
エリミネータの要否	加湿器に水スプレを使用するためエリミネータを取り付ける。		
電動機容量 ファン呼称	風量=200m ³ /min 全静圧 <div style="border: 1px solid black; padding: 5px; display: inline-block;">機外静圧=40 + コイル静圧損失=16 + フィルタ静圧損失=10.6 + エリミネータ静圧損失=7.6 全静圧=74.2mmAq 縦形</div>	P314 選定線図 コイル静圧損失線図 フィルタ、エリミネータ 静圧損失線図 縦形<シロッコファン> 送風機能力線図	電動機容量=5.5kW ファン呼称 MF16A

グラフ内が弊社保証値です

4.3.3 ユニット形番選定線図

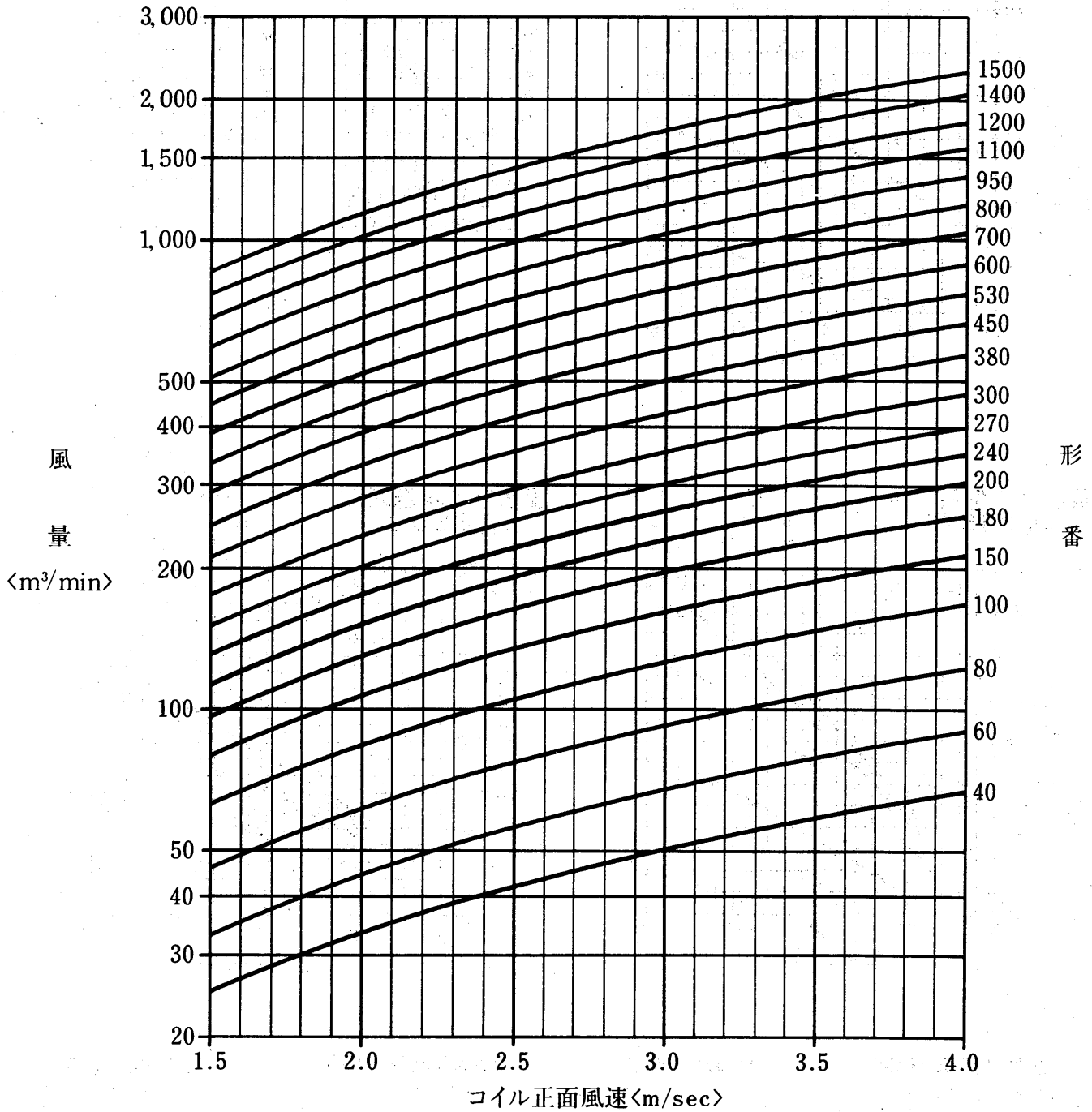

エアハン

能力

4.3.4 選定線図

AD-40MA-H・V形

冷温水コイル列数選定線図

(I) 標準

入口空気 27°CDB, 19.5°CWB

冷水コイル選定図

冷水入口 7°C

水温差 5deg

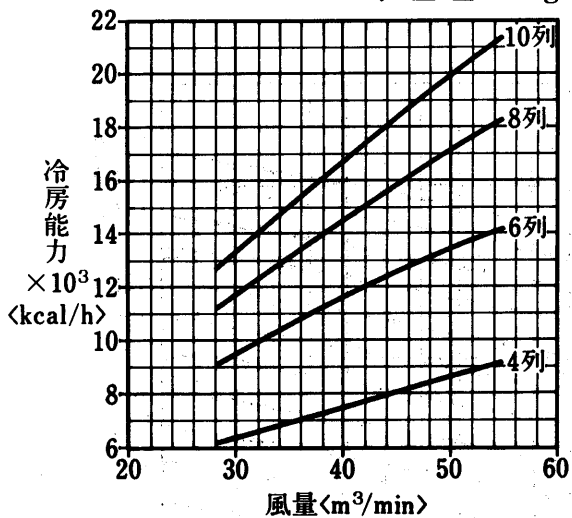

空気温度補正線図

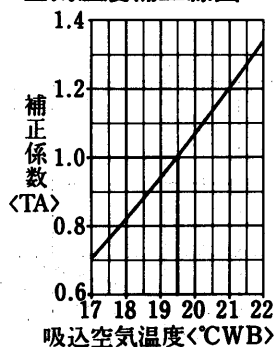

水温補正線図

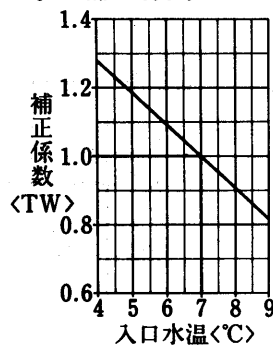

温水コイル選定図
<温水45°C>

入口空気 15°CDB

温水入口 45°C

水温差 5deg

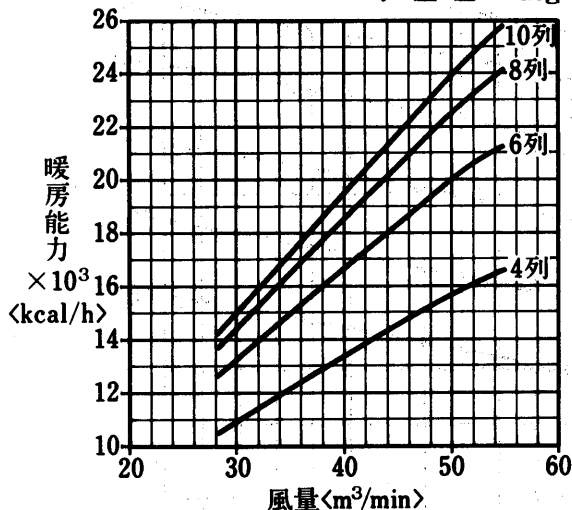

温水コイル選定図
<温水60°C>

入口空気 15°CDB

温水入口 60°C

水温差 10deg

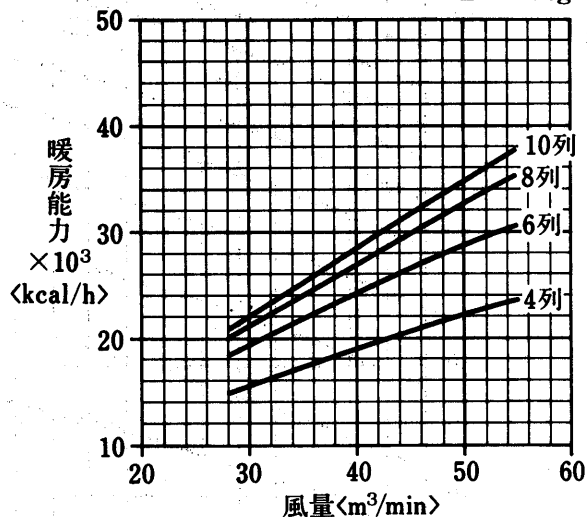

空気温度補正線図

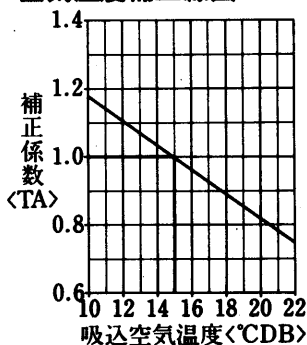

水温補正線図

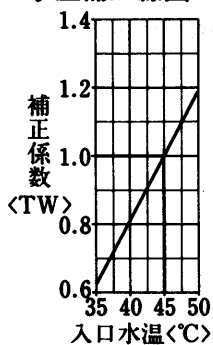

空気温度補正線図

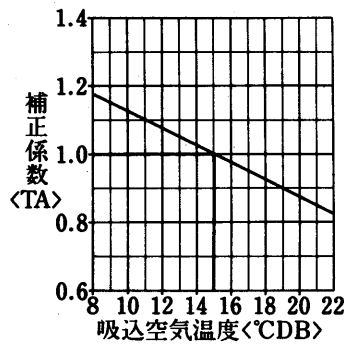

水温補正線図

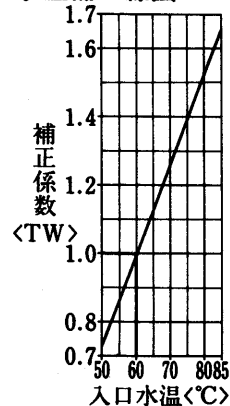

(II) オールフレッシュ
冷水コイル選定図

入口空気 32°CDB, 27°CWB
冷水入口 7°C
水温差 5deg

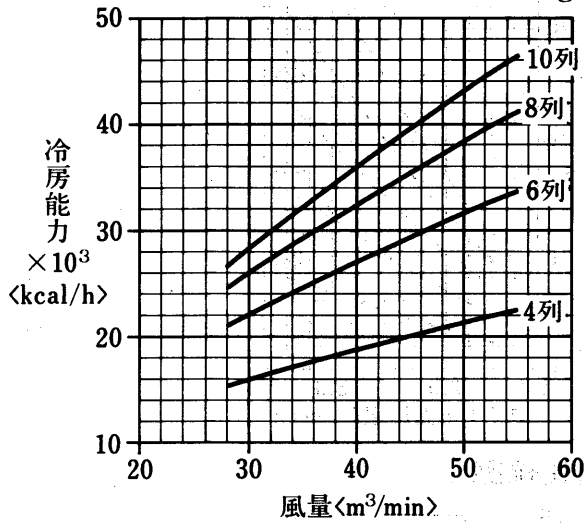

空気温度補正線図

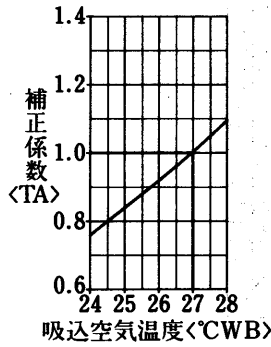

水温補正線図

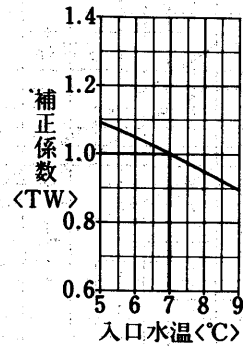

温水コイル選定図
<温水45°C>

入口空気 0°CDB
温水入口 45°C
水温差 5deg

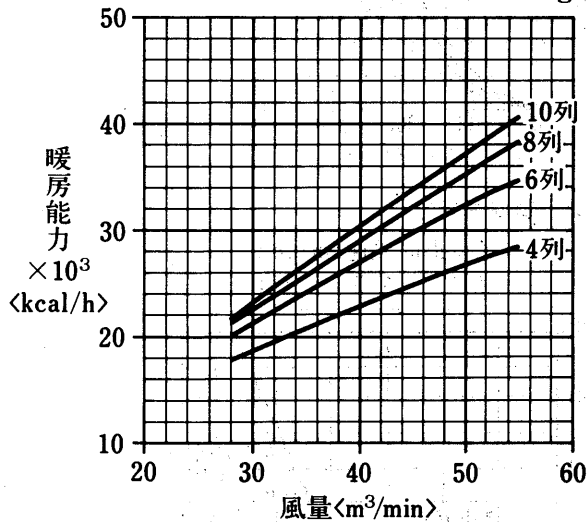

温水コイル選定図
<温水60°C>

入口空気 0°CDB
温水入口 60°C
水温差 10deg

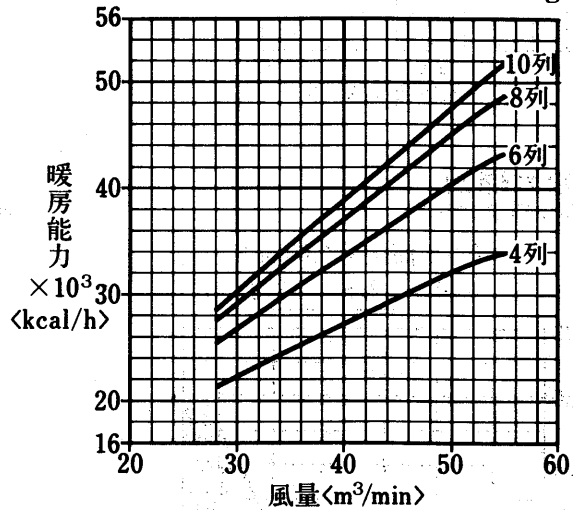

空気温度補正線図

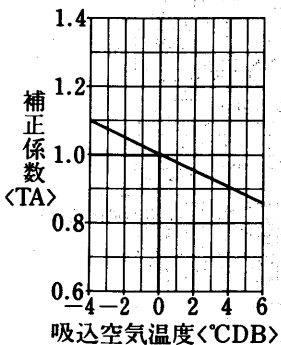

水温補正線図

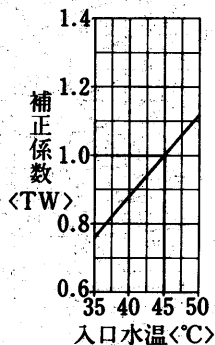

空気温度補正線図

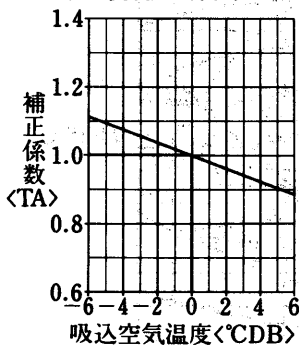

水温補正線図

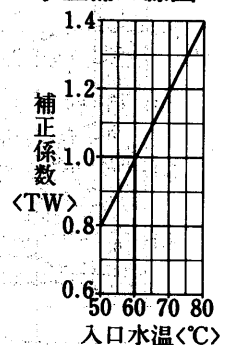

エアハン

能力

蒸気加熱コイル能力線図

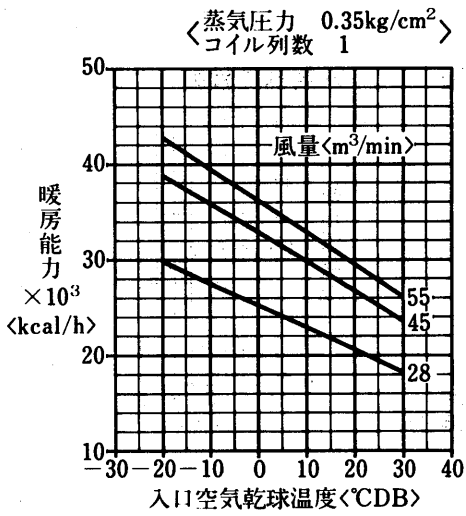

冷温水コイルの静圧損失<濡れ面>

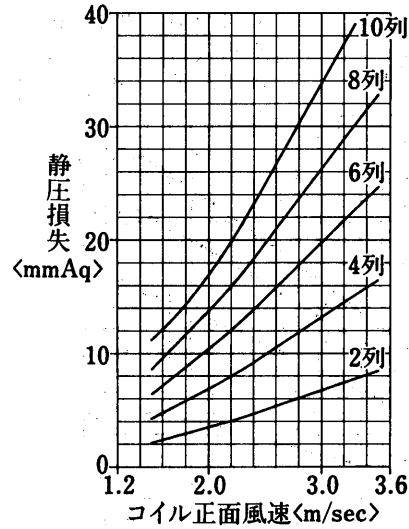

フィルタ, エリミネータの静圧損失

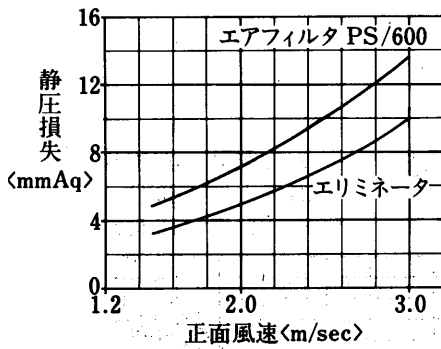

水頭損失線図

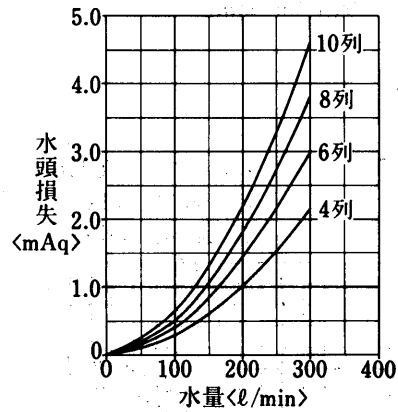

送風機能力線図
横形<シロッコファン>

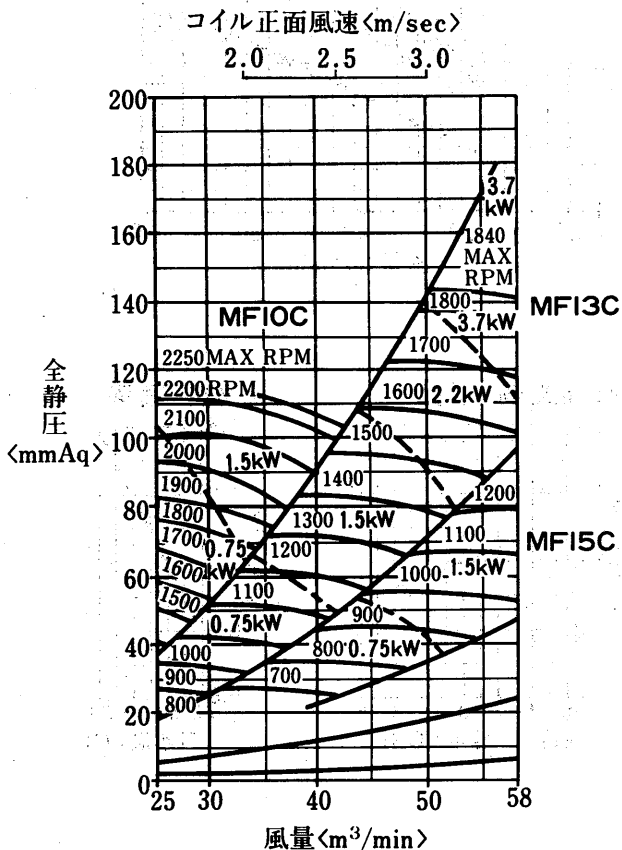

縦形<シロッコファン>

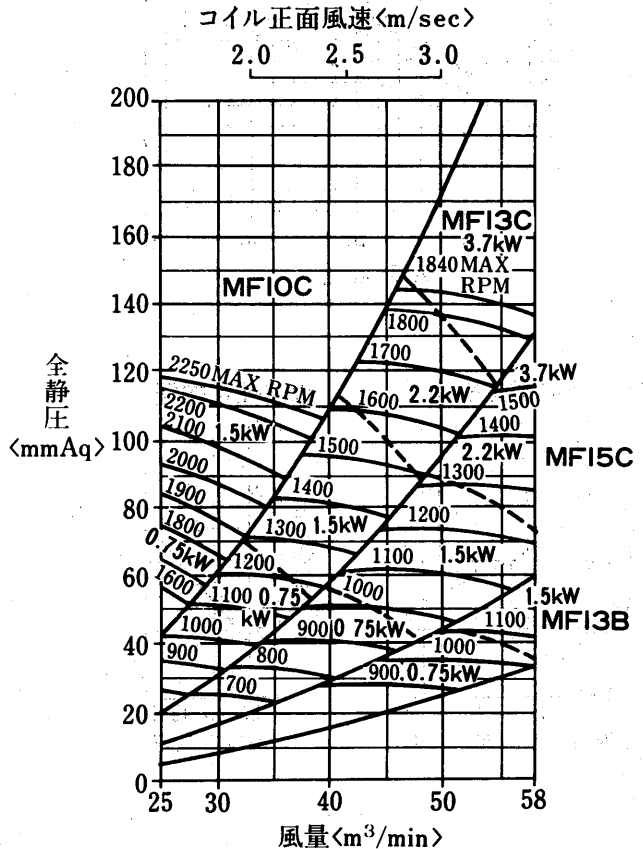

AD-60MA-H・V形
冷温水コイル列数選定線図

(I)標準

入口空気 27°CDB, 19.5°CWB
冷水入口 7°C
水温差 5deg

冷水コイル選定図

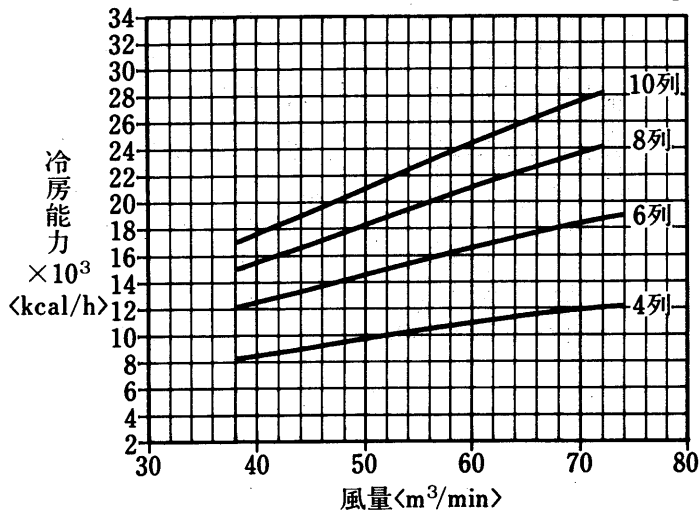

空気温度補正線図

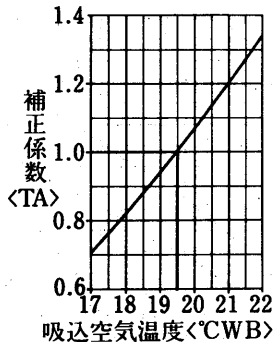

水温補正線図

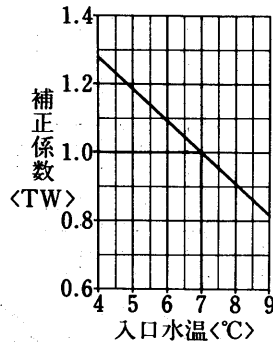

温水コイル選定図
<温水45°C>

入口空気 15°CDB
温水入口 45°C
水温差 5deg

温水コイル選定図
<温水60°C>

入口空気 15°CDB
温水入口 60°C
水温差 10deg

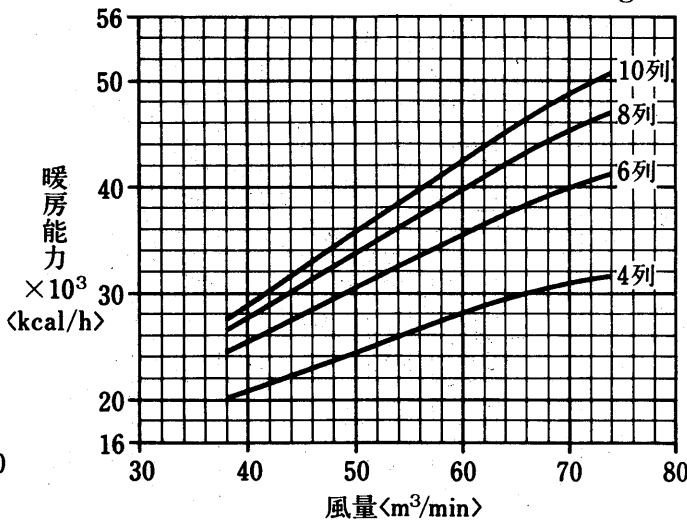
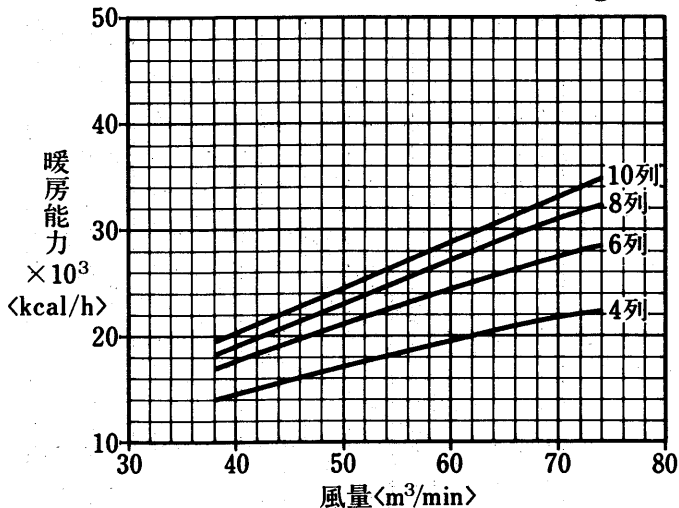

空気温度補正線図

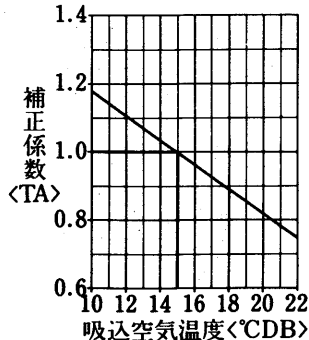

水温補正線図

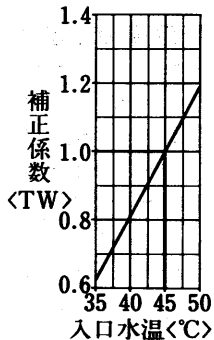

空気温度補正線図

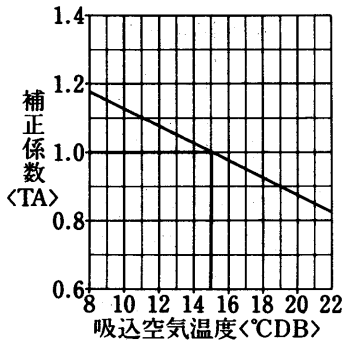

水温補正線図

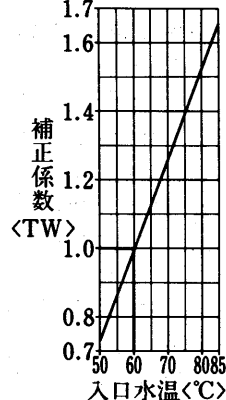

エアハン

能力

(II) オールフレッシュ
冷水コイル選定図

入口空気 32°CDB, 27°CWB
冷水入口 7°C
水温差 5deg

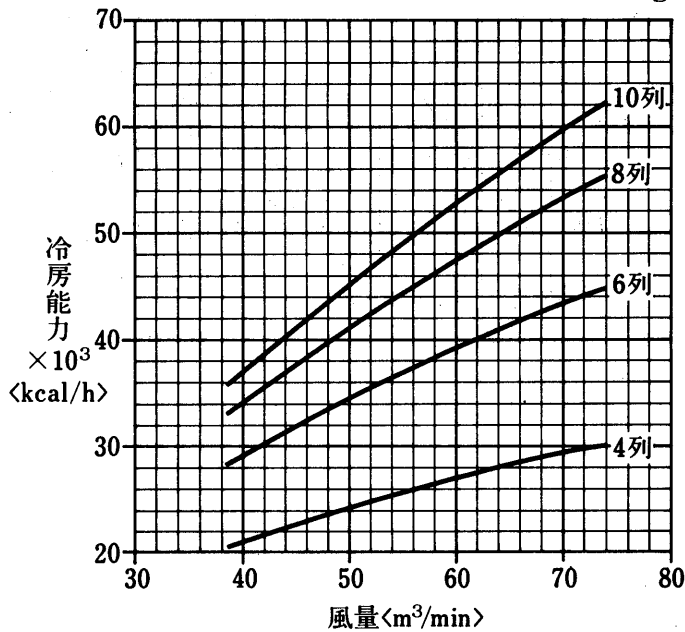

空気温度補正線図

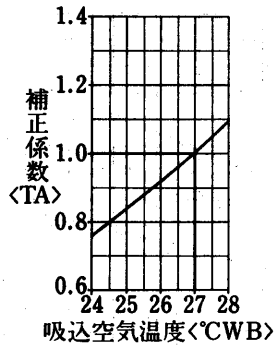

水温補正線図

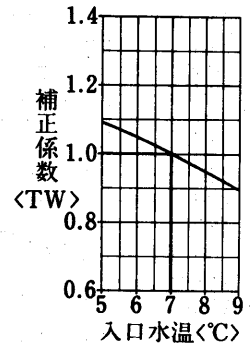

温水コイル選定図
<温水45°C>

入口空気 0°CDB
温水入口 45°C
水温差 5deg

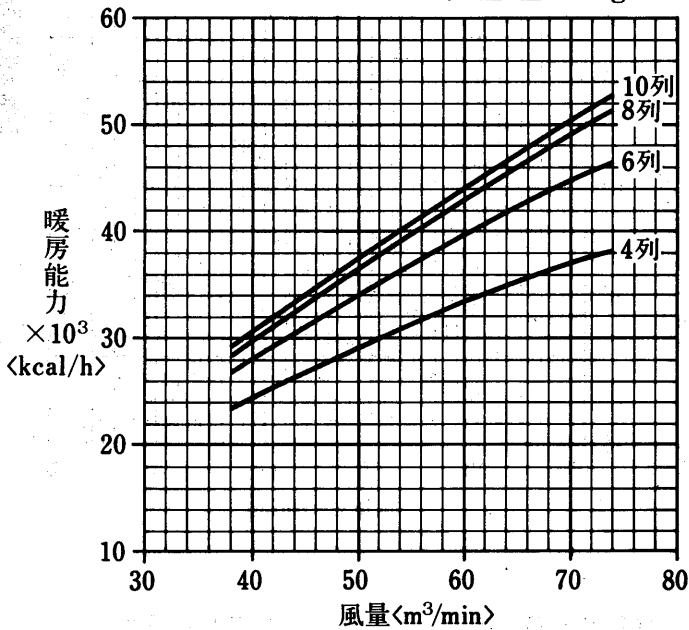

温水コイル選定図
<温水60°C>

入口空気 0°CDB
温水入口 60°C
水温差 10deg

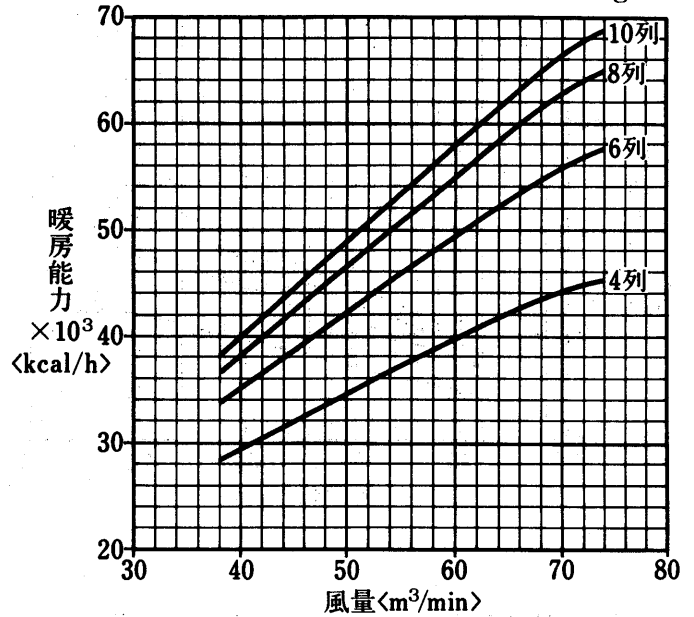

空気温度補正線図

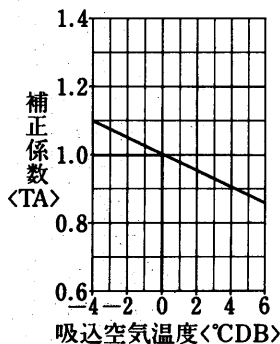

水温補正線図

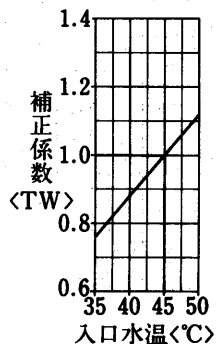

空気温度補正線図

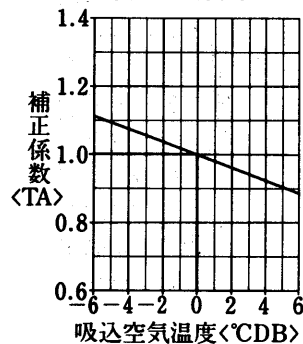

水温補正線図

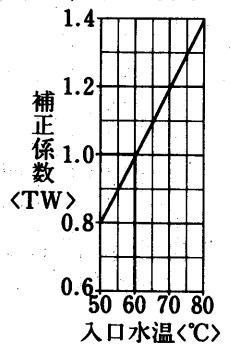

蒸気加熱コイル能力線図

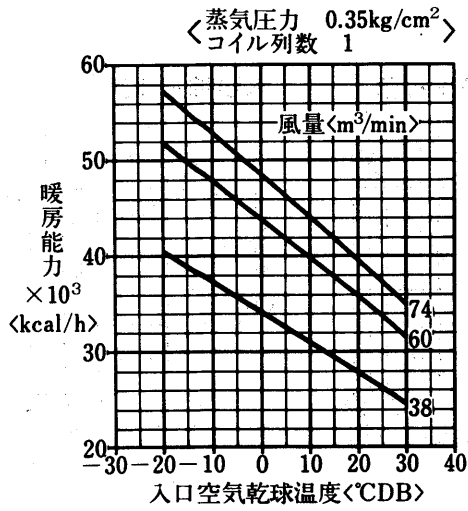

冷温水コイルの静圧損失<濡れ面>

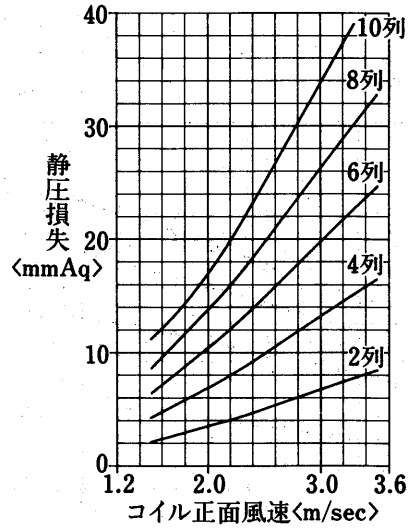

フィルタ、エリミネータの静圧損失

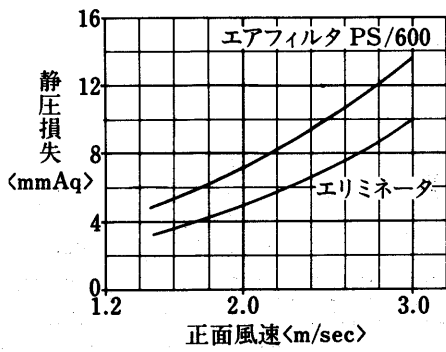

水頭損失線図

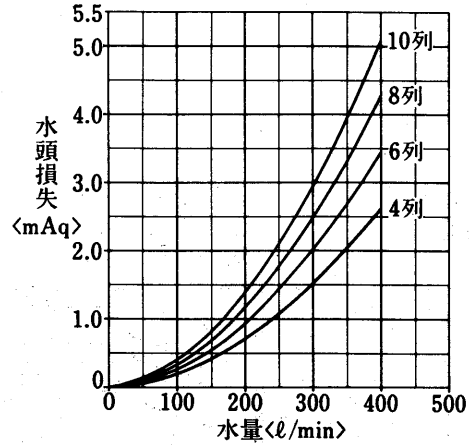

送風機能力線図

横形<シロッコファン>

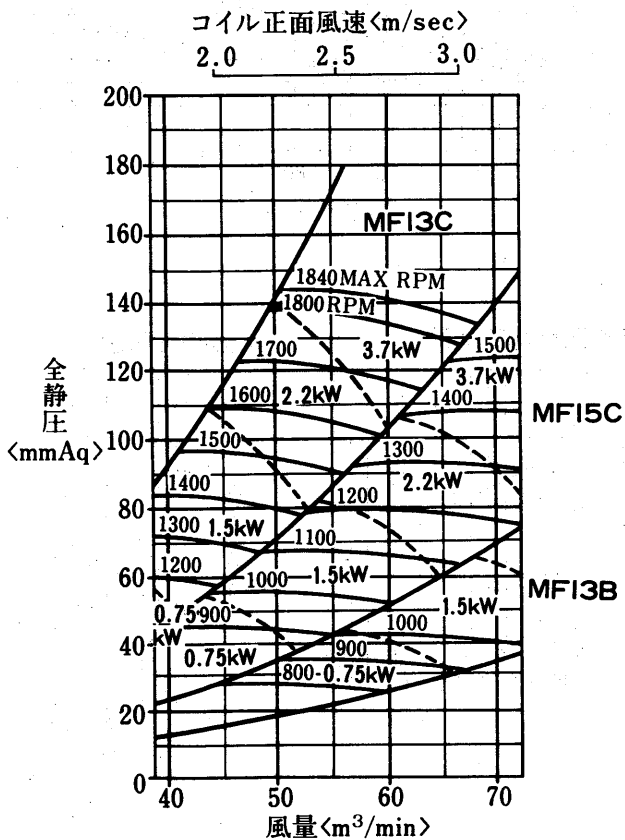

縦形<シロッコファン>

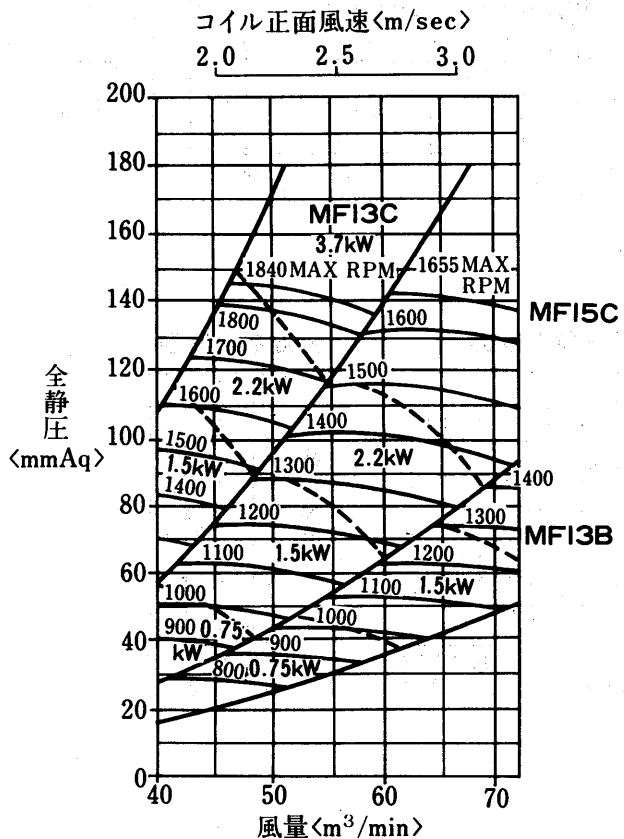

エアハン

能力

AD-80MA-H・V形
冷温水コイル列数選定線図

(I)標準

入口空気 27°CDB, 19.5°CWB
冷水入口 7°C
水温差 5deg

冷水コイル選定図

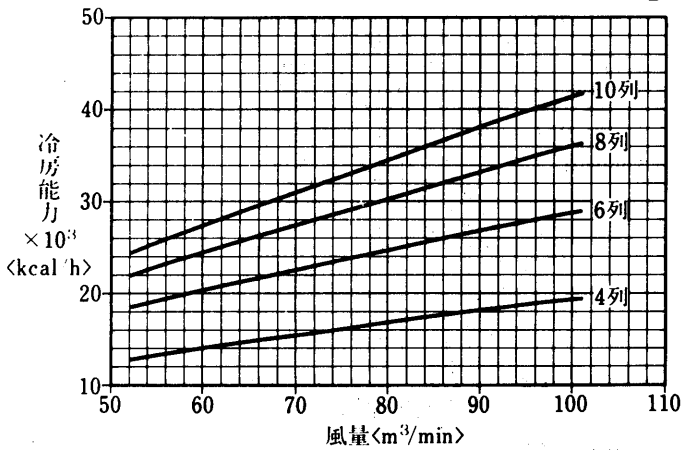

空気温度補正線図

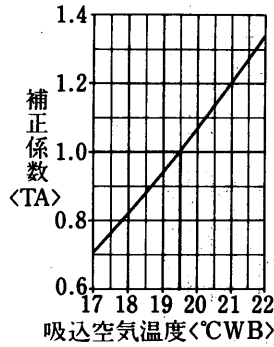

水温補正線図

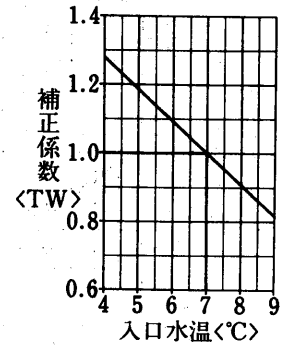

温水コイル選定図
<温水45°C>

入口空気 15°CDB
温水入口 45°C
水温差 5deg

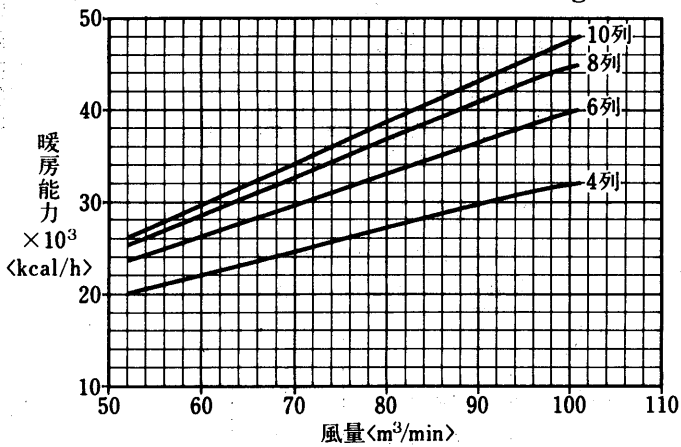

温水コイル選定図
<温水60°C>

入口空気 15°CDB
温水入口 60°C
水温差 10deg

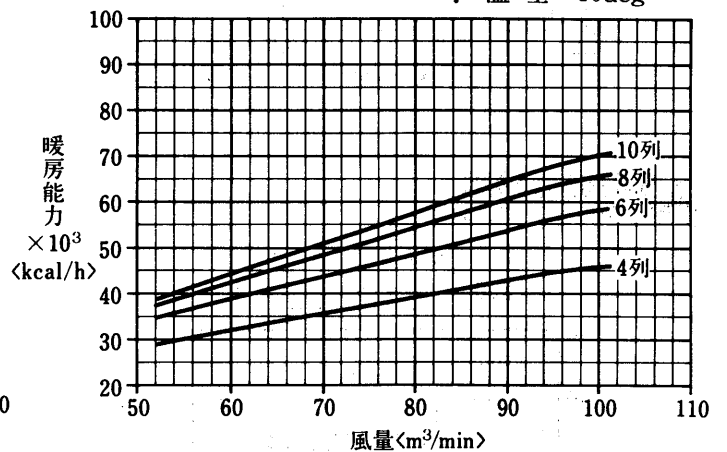

空気温度補正線図

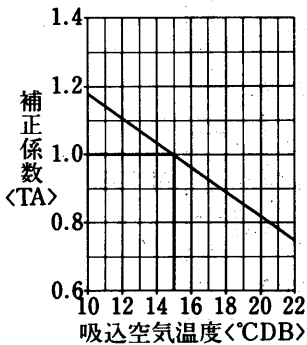

水温補正線図

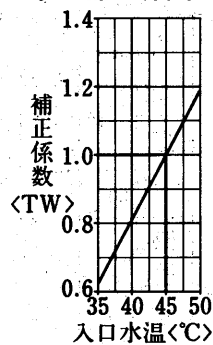

空気温度補正線図

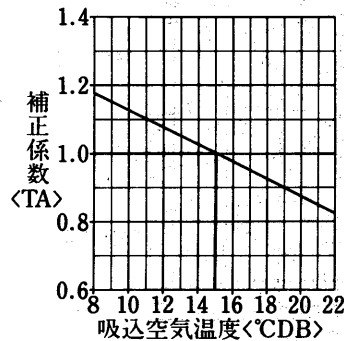

水温補正線図

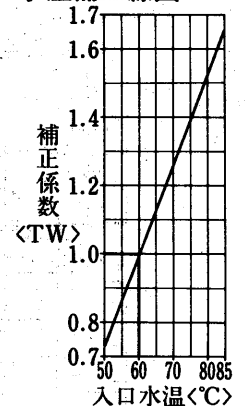

(II) オールフレッシュ
冷水コイル選定図

入口空気 32°CDB, 27°CWB
冷水入口 7°C
水温差 5deg

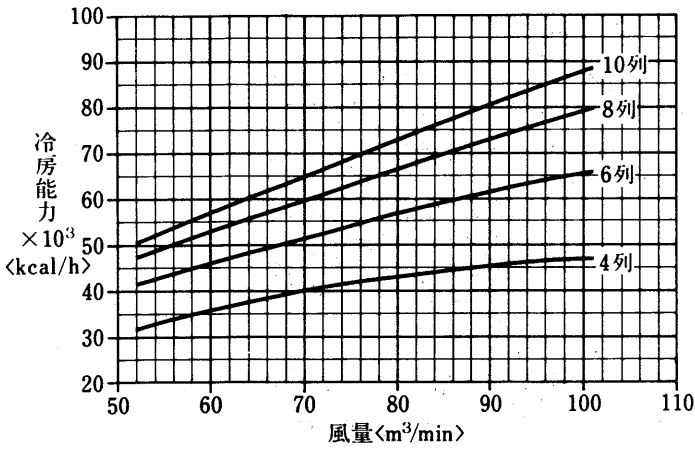

空気温度補正線図

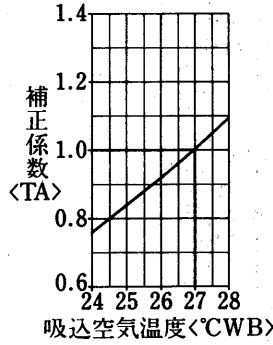

水温補正線図

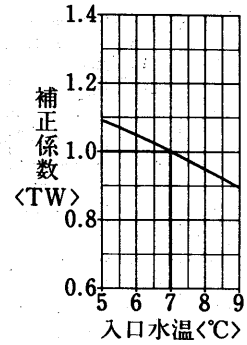

温水コイル選定図
<温水45°C>

入口空気 0°CDB
温水入口 45°C
水温差 5deg

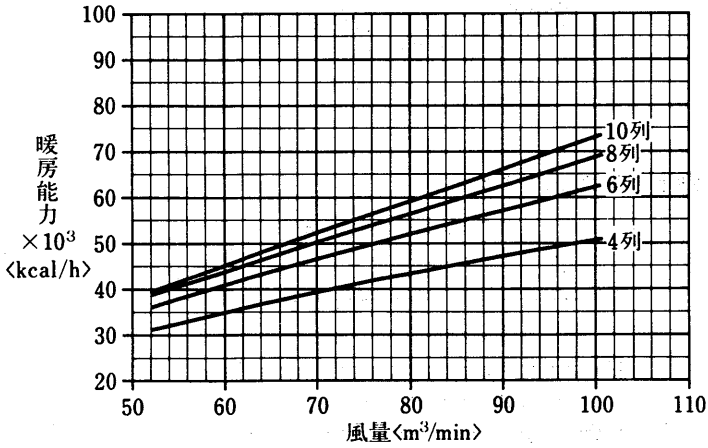

温水コイル選定図
<温水60°C>

入口空気 0°CDB
温水入口 60°C
水温差 10deg

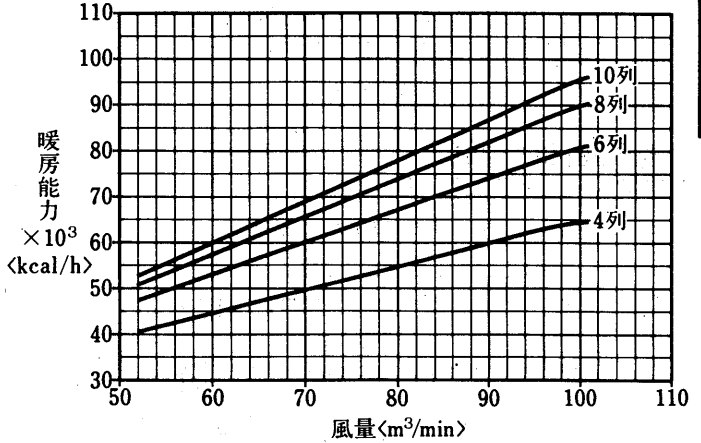

空気温度補正線図

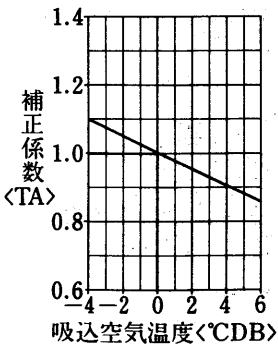

水温補正線図

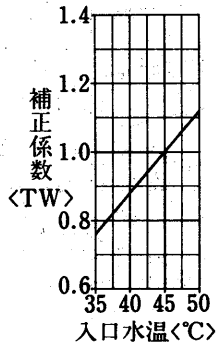

空気温度補正線図

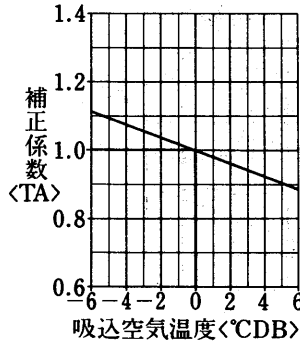

水温補正線図

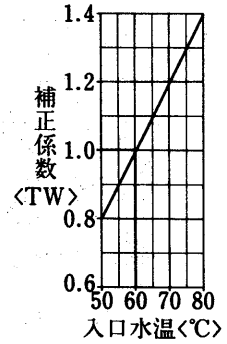

エアハン

能力

蒸気加熱コイル能力線図

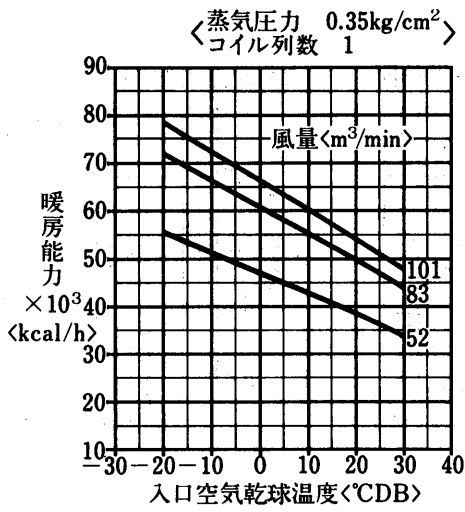

冷温水コイルの静圧損失<濡れ面>

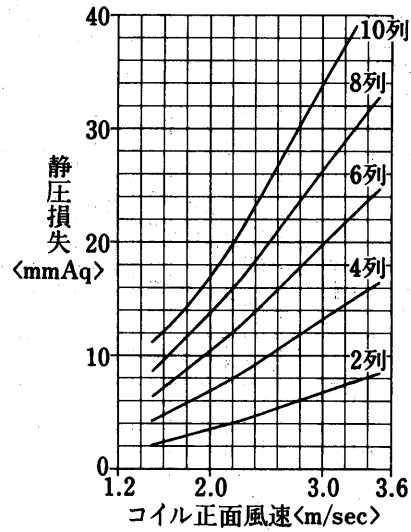

フィルタ, エリミネータの静圧損失

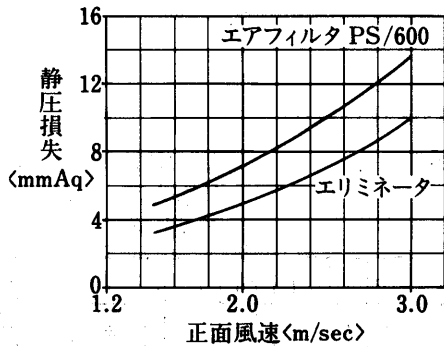

水頭損失線図

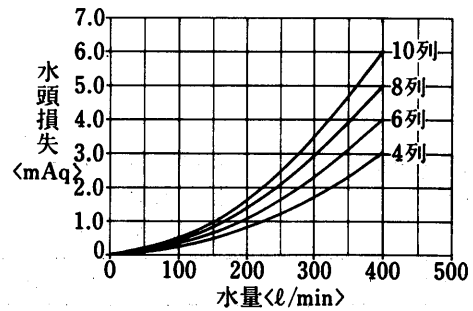

送風機能力線図
横形<シロッコファン>

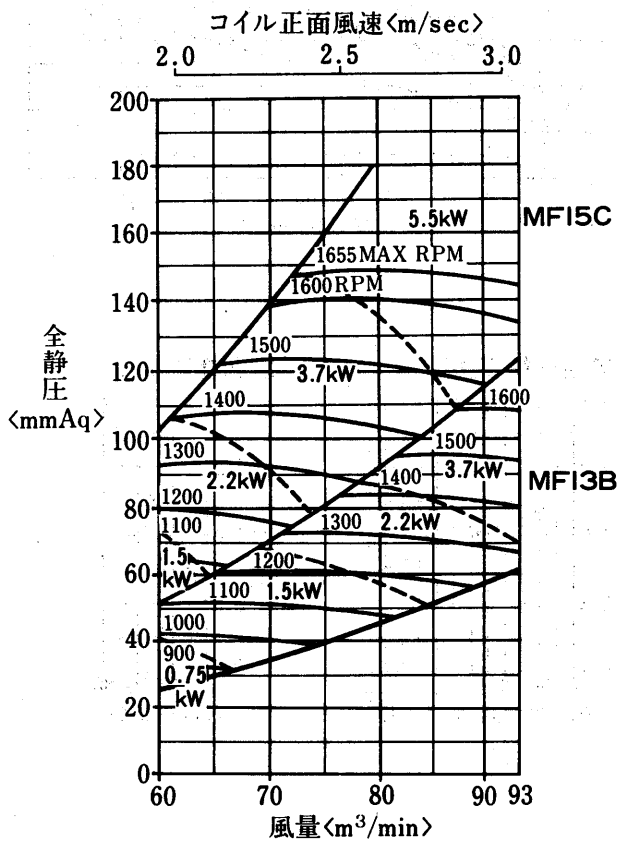

縦形<シロッコファン>

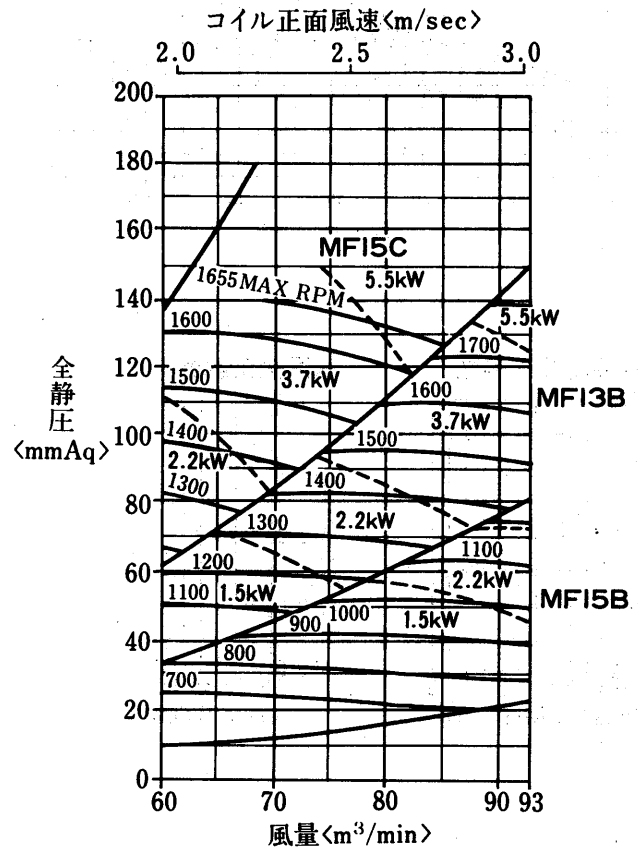

AD-IOOMA-H・V形
冷温水コイル列数選定線図

(I) 標準
冷水コイル選定図

入口空気 27°CDB, 19.5°CWB
冷水入口 7°C
水温差 5deg

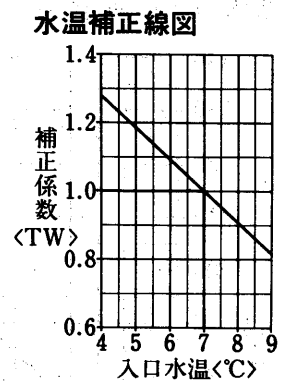
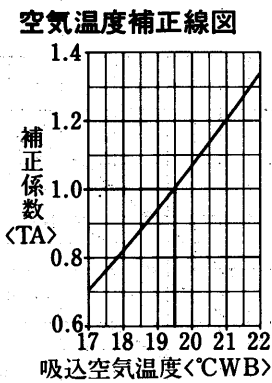
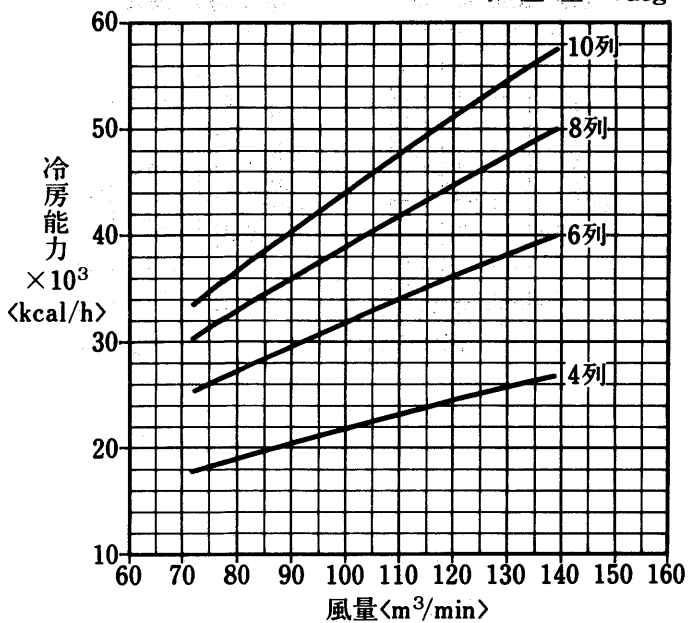

温水コイル選定図
<温水45°C>

入口空気 15°CDB
温水入口 45°C
水温差 5deg

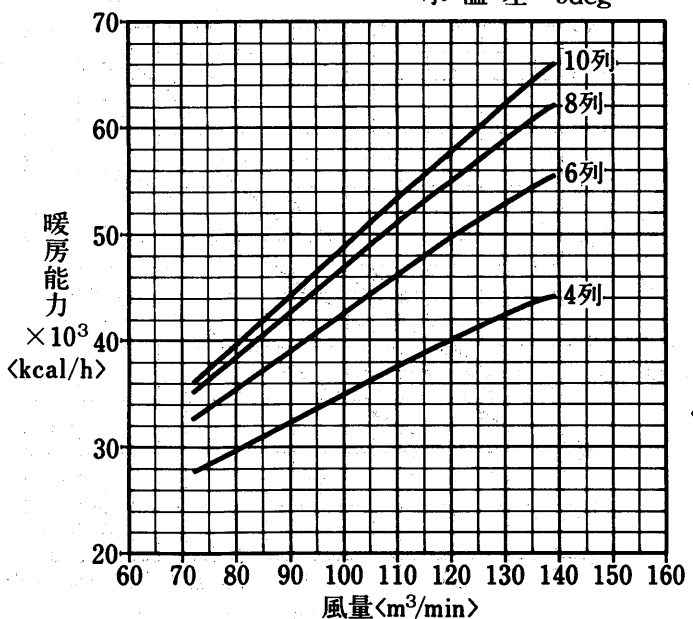

温水コイル選定図
<温水60°C>

入口空気 15°CDB
温水入口 60°C
水温差 10deg

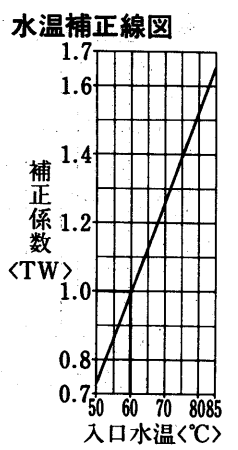
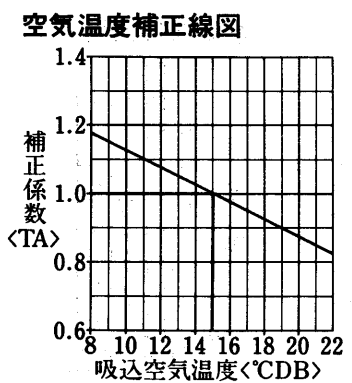
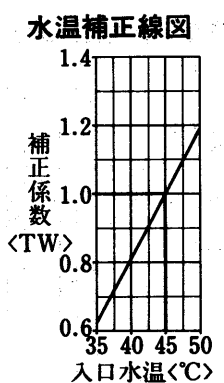
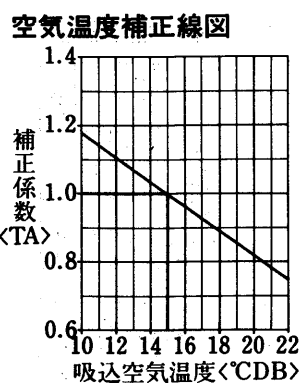
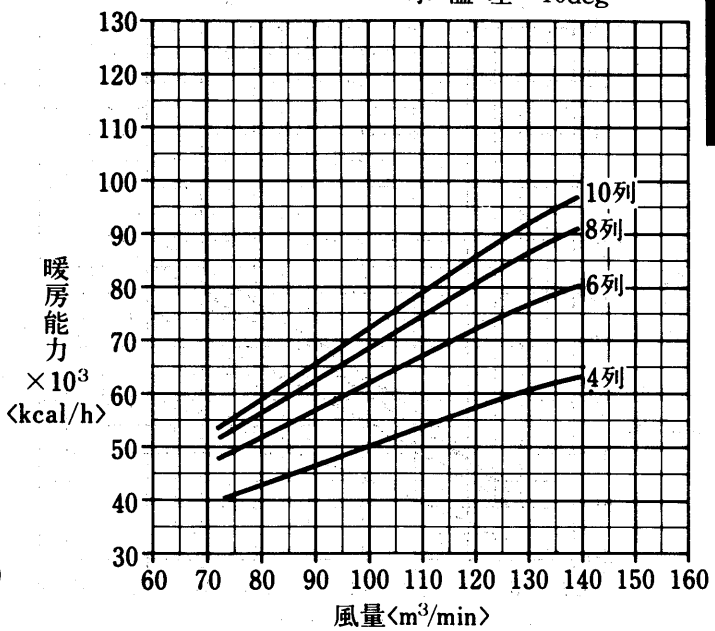

エアハン

能力

(II) オールフレッシュ
冷水コイル選定図

入口空気 32°CDB, 27°CWB
冷水入口 7°C
水温差 5deg

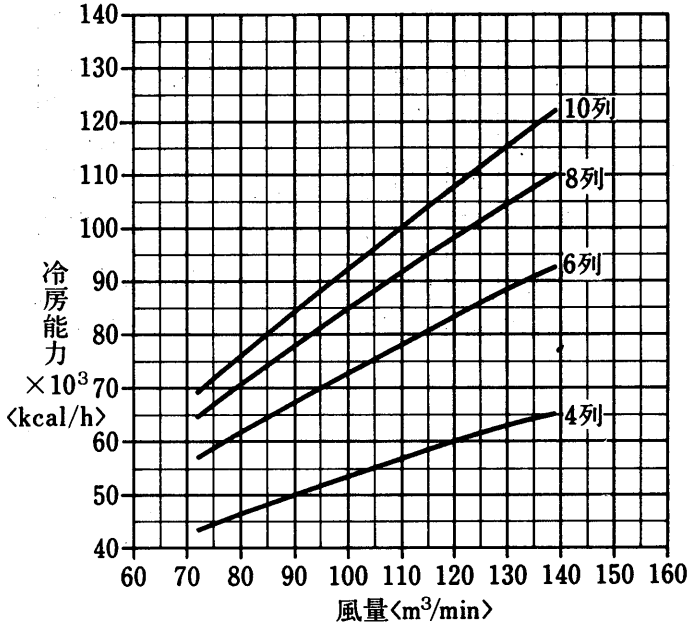

空気温度補正線図

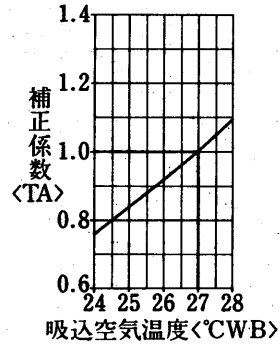

水温補正線図

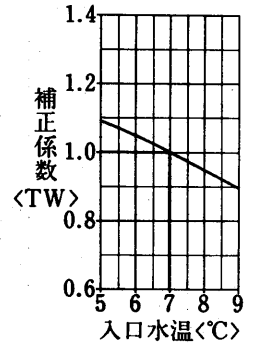

温水コイル選定図
<温水45°C>

入口空気 0°CDB
温水入口 45°C
水温差 5deg

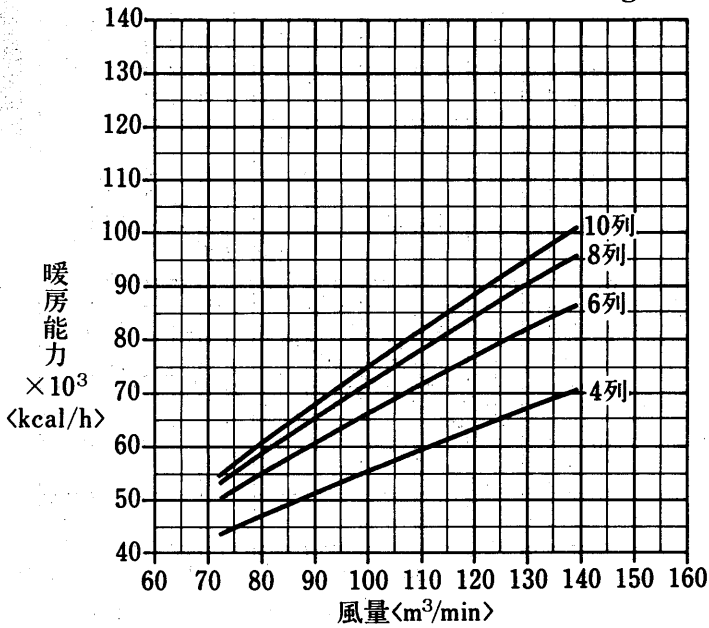

温水コイル選定図
<温水60°C>

入口空気 0°CDB
温水入口 60°C
水温差 10deg

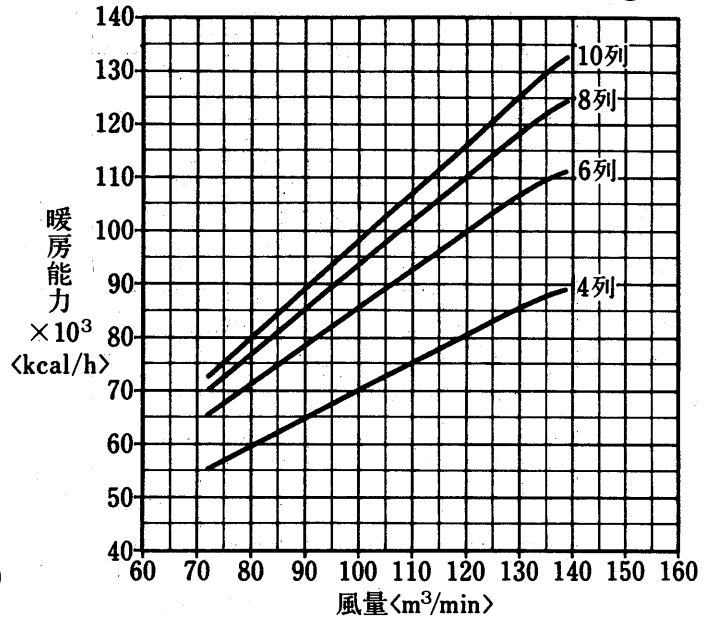

空気温度補正線図

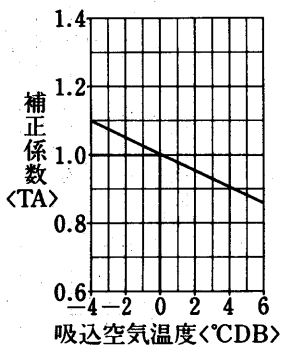

水温補正線図

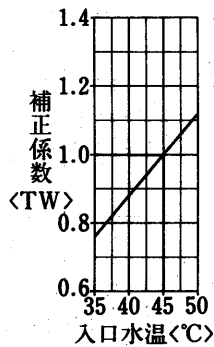

空気温度補正線図

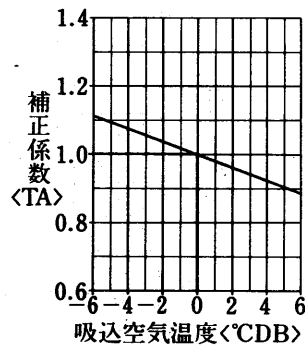

水温補正線図

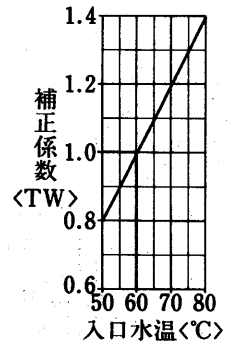

蒸気加熱コイル能力線図

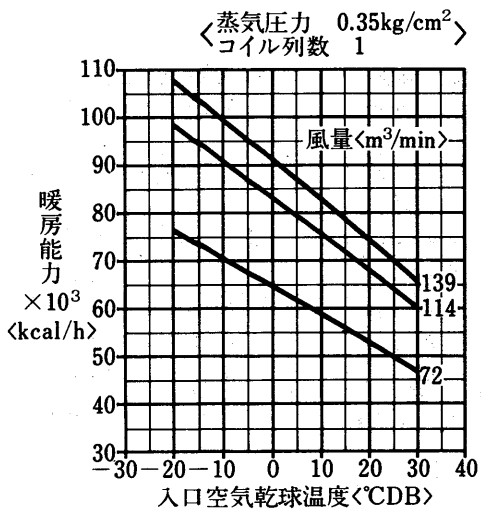

冷温水コイルの静圧損失<濡れ面>

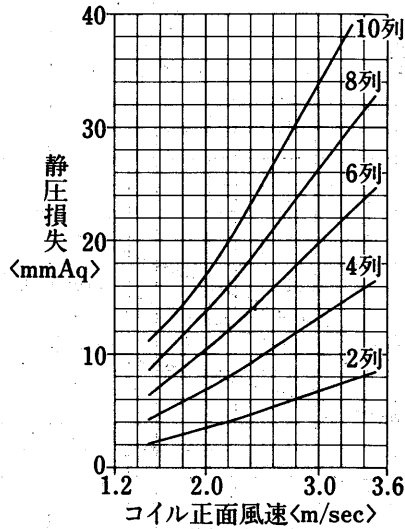

フィルタ, エリミネータの静圧損失

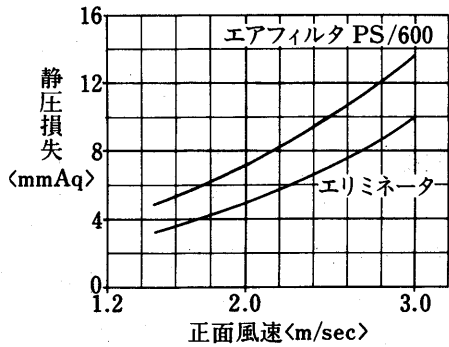

水頭損失線図

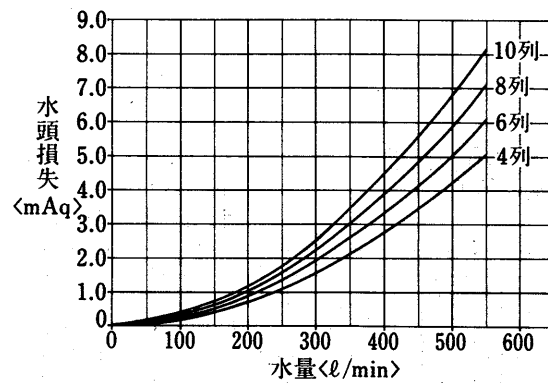

送風機能力線図
横形<シロッコファン>

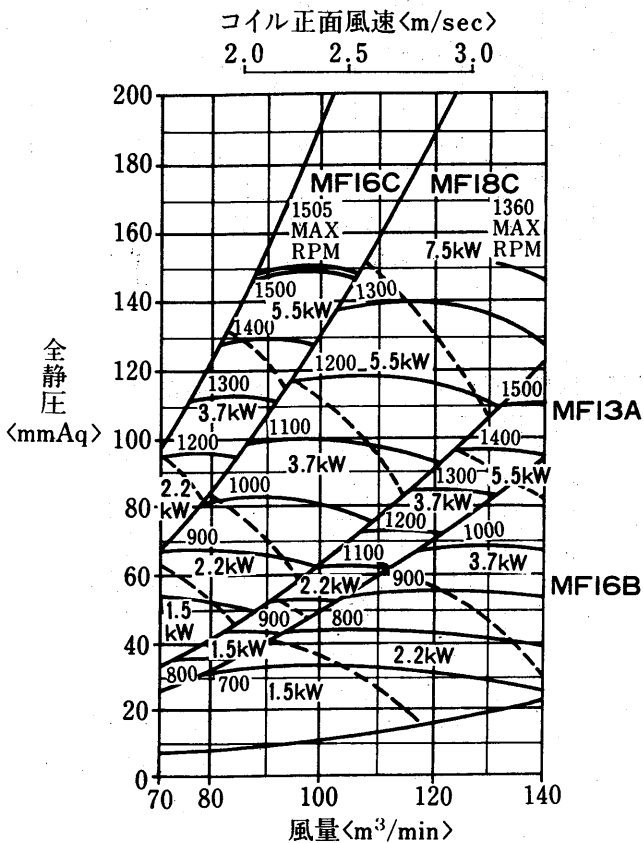

縦形<シロッコファン>

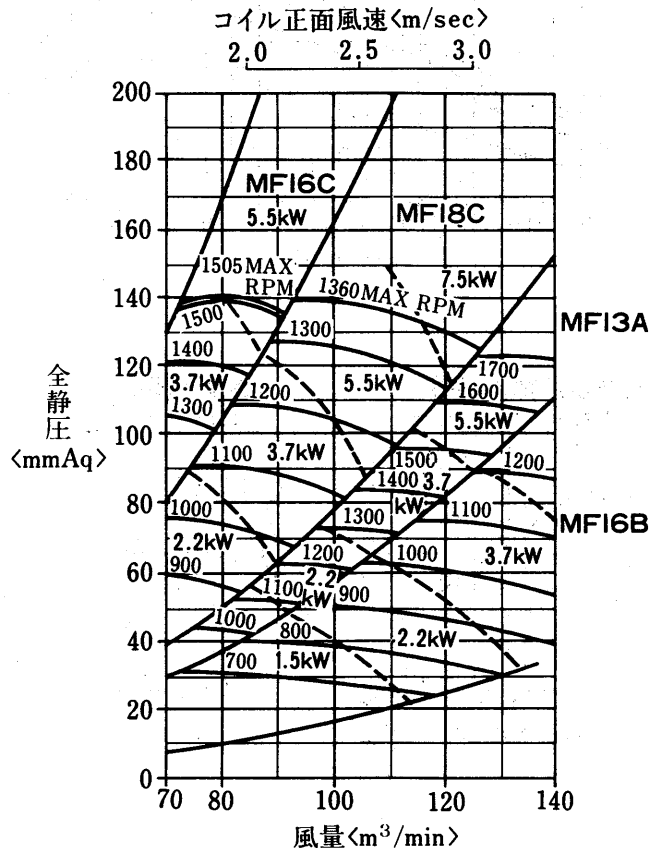

エアハン

能力

AD-150MA-H・V形
冷温水コイル列数選定線図

(I) 標準

入口空気 27°CDB, 19.5°CWB
冷水入口 7°C
水温差 5deg

冷水コイル選定図

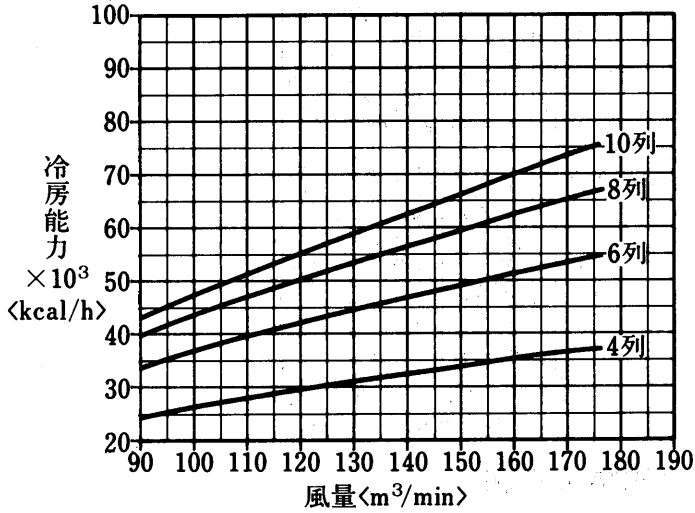

空気温度補正線図

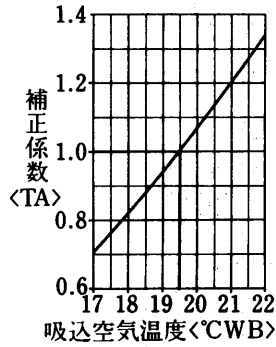

水温補正線図

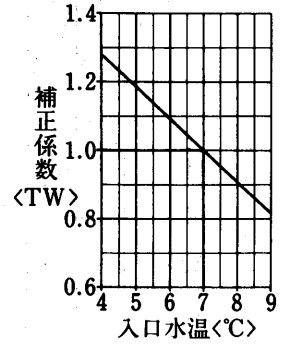

温水コイル選定図
<温水45°C>

入口空気 15°CDB
温水入口 45°C
水温差 5deg

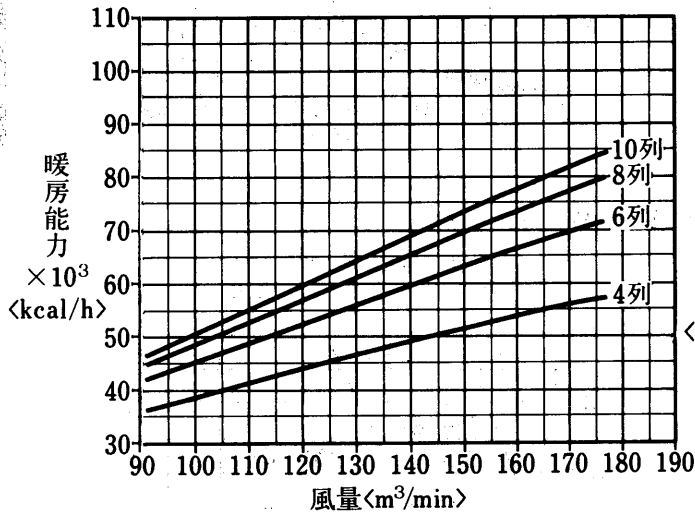

温水コイル選定図
<温水60°C>

入口空気 15°CDB
温水入口 60°C
水温差 10deg

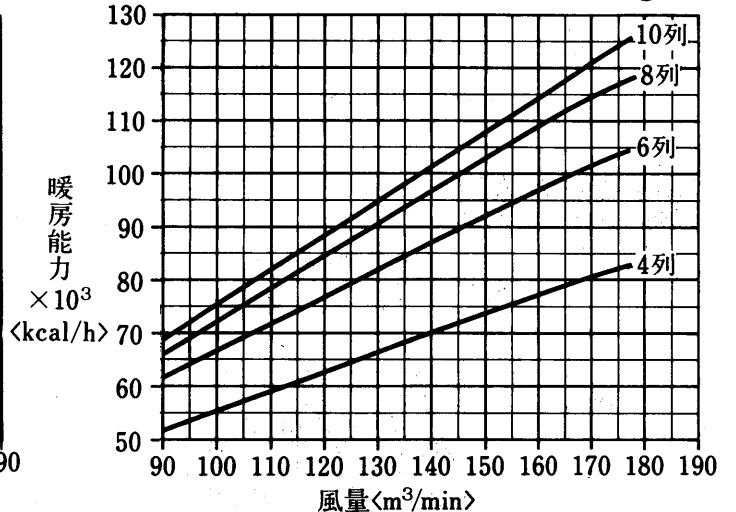

空気温度補正線図

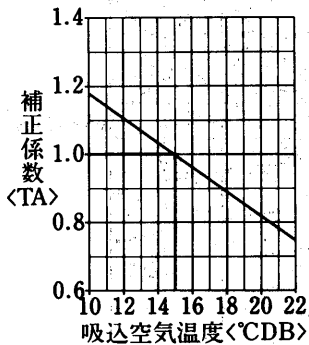

水温補正線図

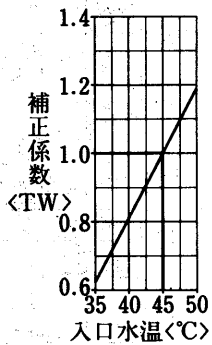

空気温度補正線図

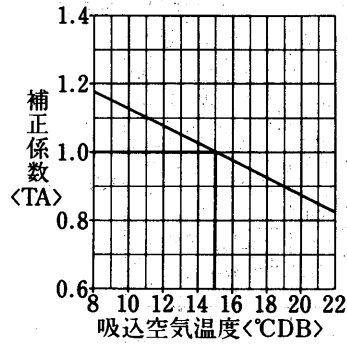

水温補正線図

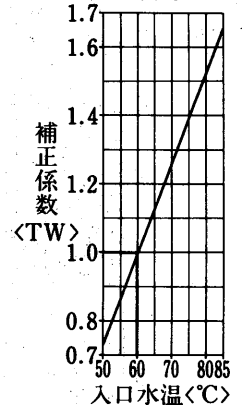

(II) オールフレッシュ
冷水コイル選定図

入口空気 32°CDB, 27°CWB
冷水入口 7°C
水温差 5deg

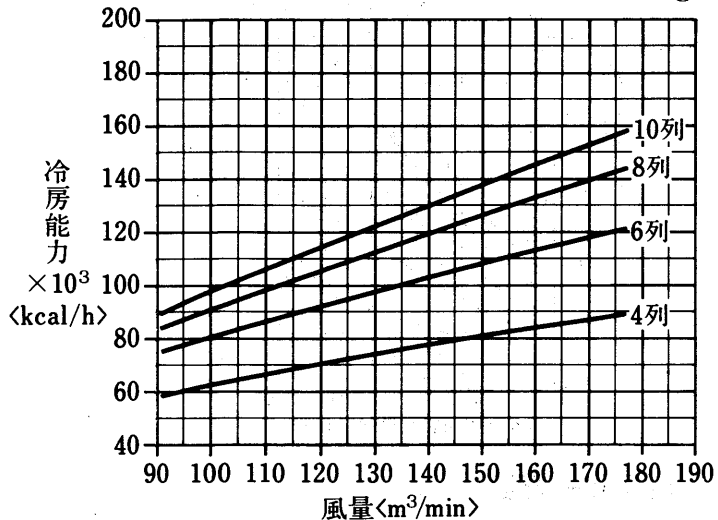

空気温度補正線図

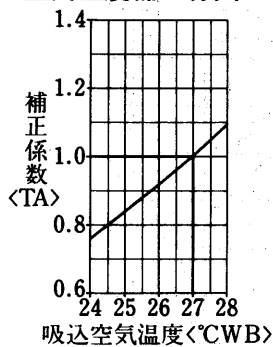

水温補正線図

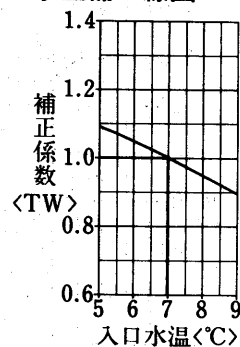

温水コイル選定図
<温水45°C>

入口空気 0°CDB
温水入口 45°C
水温差 5deg

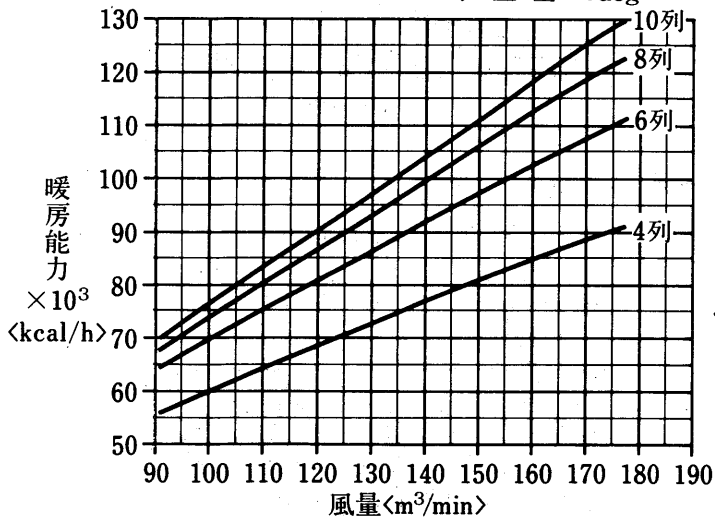

温水コイル選定図
<温水60°C>

入口空気 0°CDB
温水入口 60°C
水温差 10deg

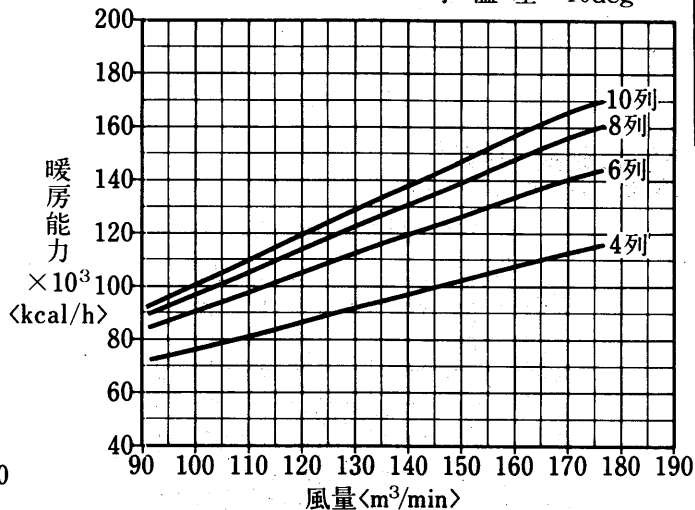

空気温度補正線図

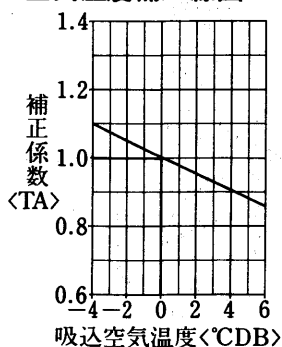

水温補正線図

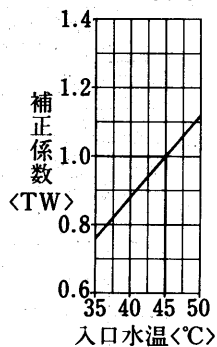

空気温度補正線図

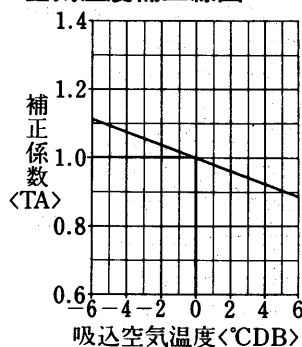

水温補正線図

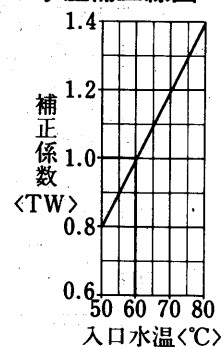

エアハン

能力

蒸気加熱コイル能力線図

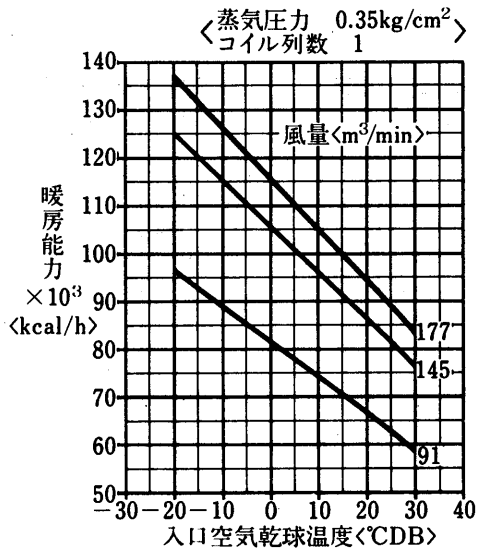

冷温水コイルの静圧損失<濡れ面>

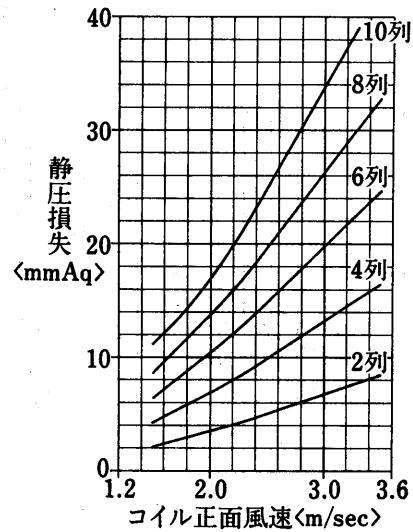

フィルタ, エリミネータの静圧損失

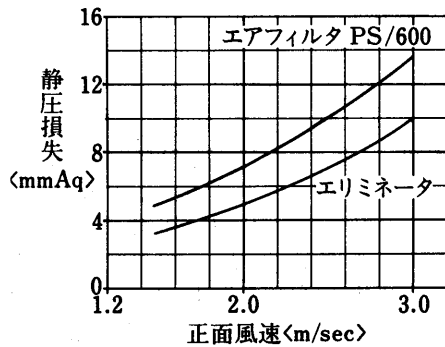

水頭損失線図

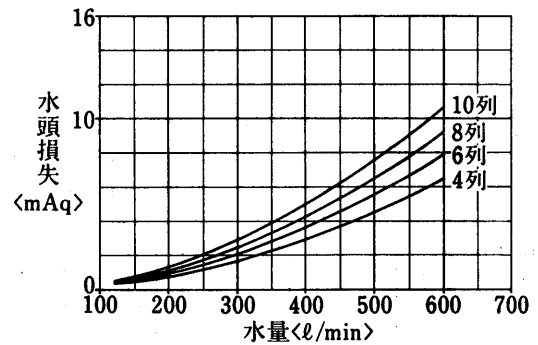

送風機能力線図
横形<シロッコファン>

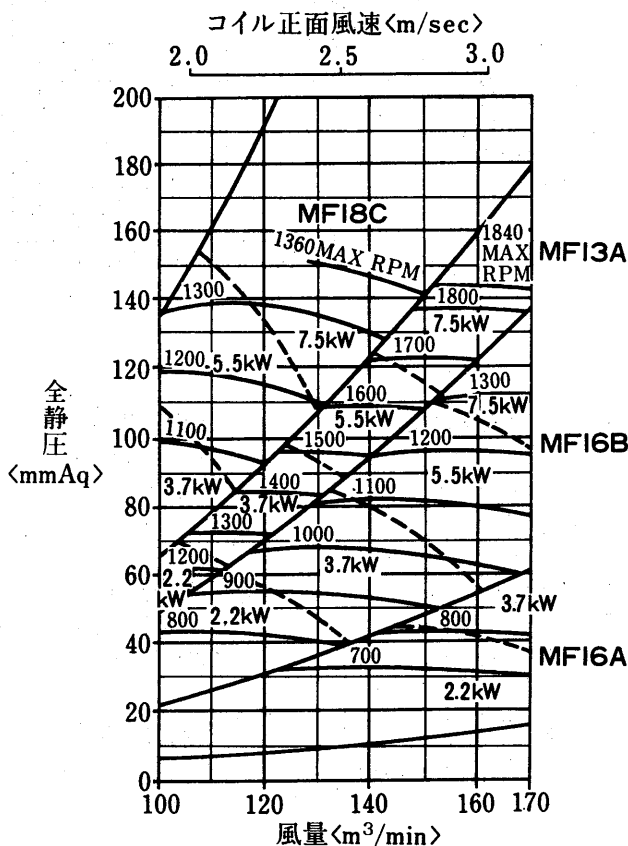

縦形<シロッコファン>

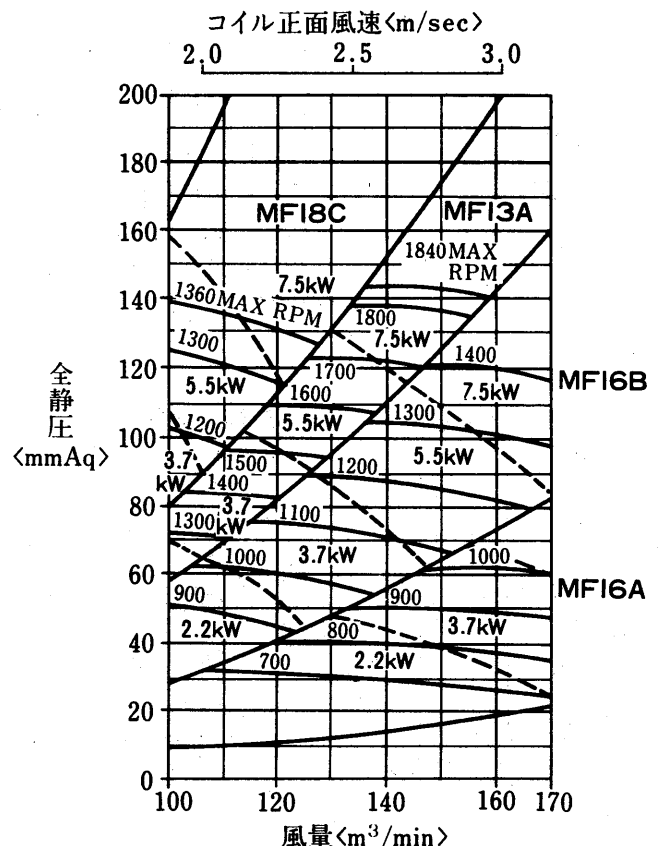

AD-180MA-H・V形
冷温水コイル列数選定線図

(I)標準

冷水コイル選定図

入口空気 27°CDB, 19.5°CWB
冷水入口 7°C
水温差 5deg

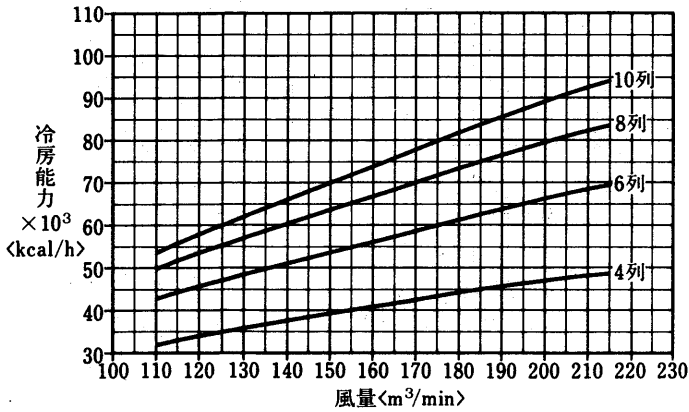

空気温度補正線図

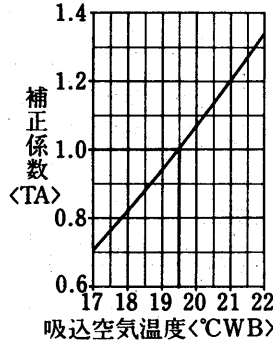

水温補正線図

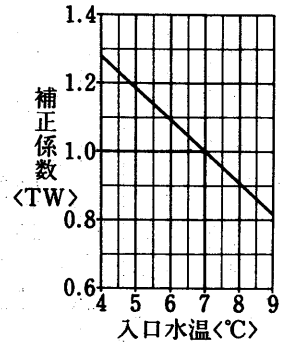

温水コイル選定図
(温水45°C)

入口空気 15°CDB
温水入口 45°C
水温差 5deg

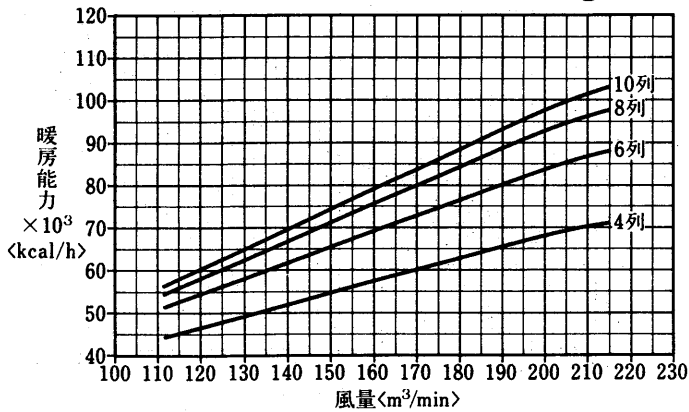

温水コイル選定図
(温水60°C)

入口空気 15°CDB
温水入口 60°C
水温差 10deg

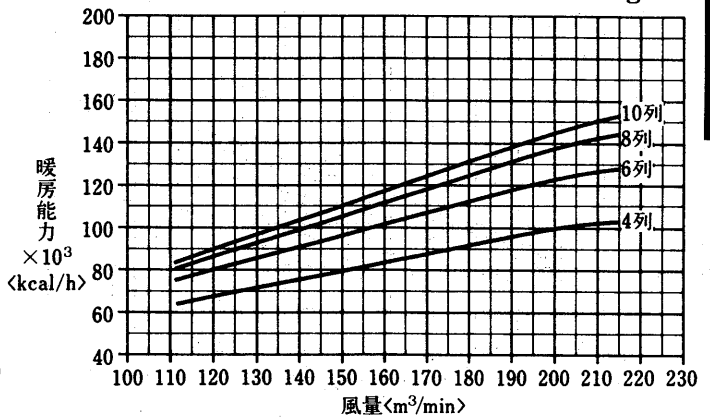

空気温度補正線図

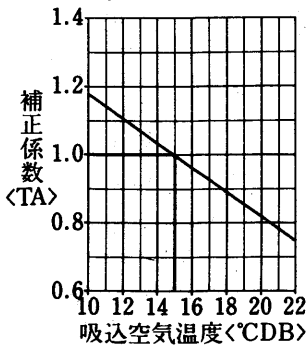

水温補正線図

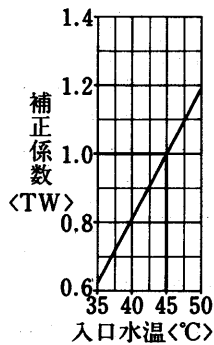

空気温度補正線図

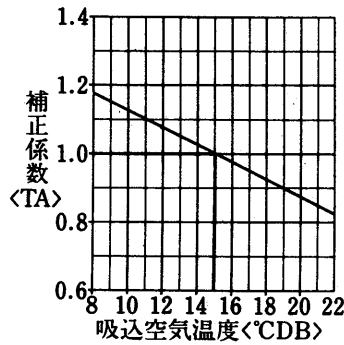

水温補正線図

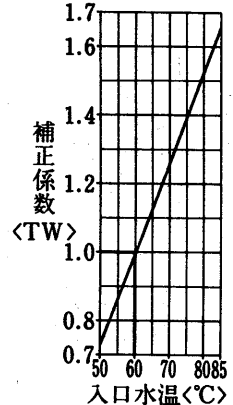

エアハン

能力

(II) オールフレッシュ
冷水コイル選定図

入口空気 32°CDB, 27°CWB
冷水入口 7°C
水温差 5deg

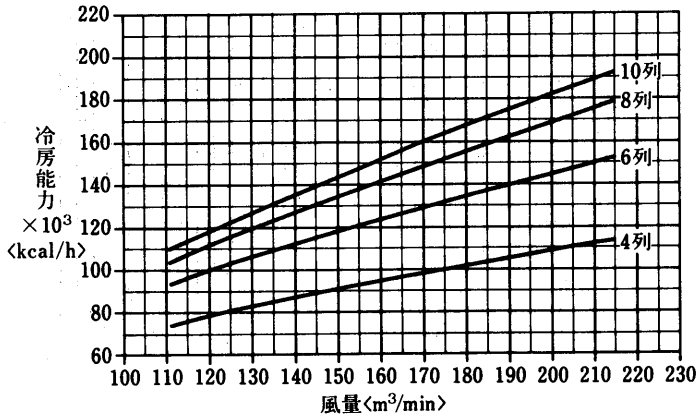

空気温度補正線図

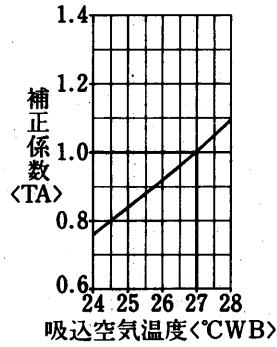

水温補正線図

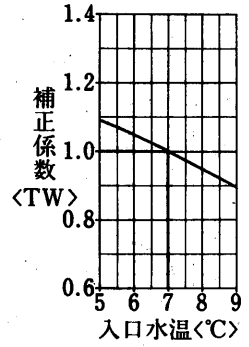

温水コイル選定図
<温水45°C>

入口空気 0°CDB
温水入口 45°C
水温差 5deg

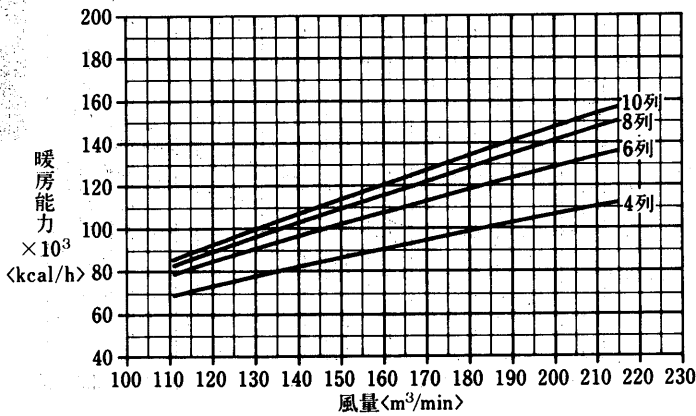

温水コイル選定図
<温水60°C>

入口空気 0°CDB
温水入口 60°C
水温差 10deg

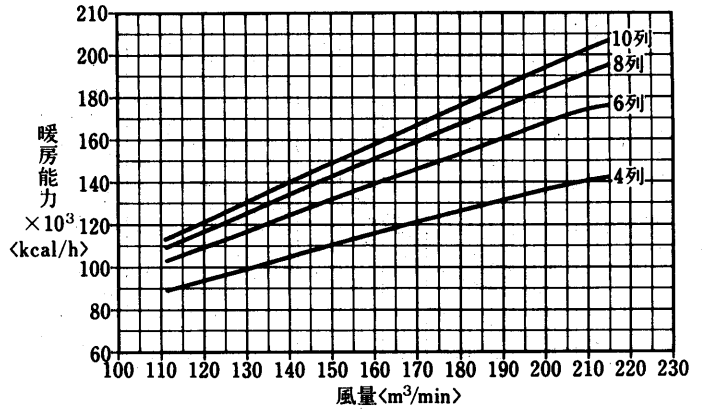

空気温度補正線図

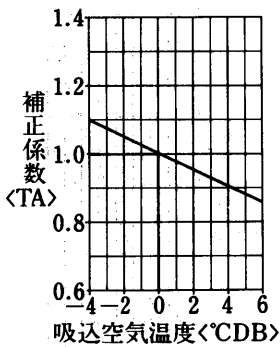

水温補正線図

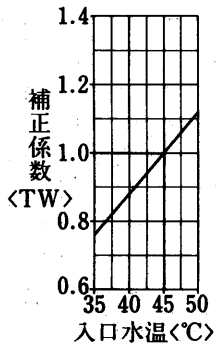

空気温度補正線図

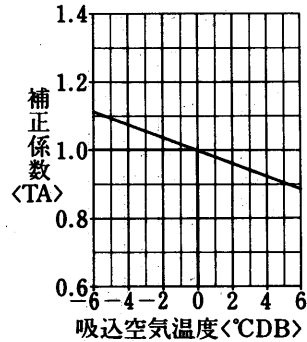

水温補正線図

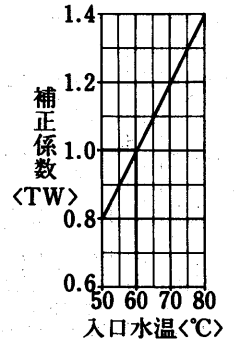

蒸気加熱コイル能力線図

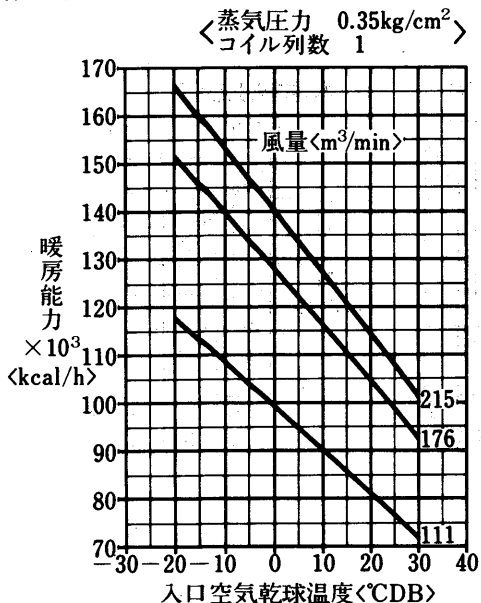

冷温水コイルの静圧損失<濡れ面>

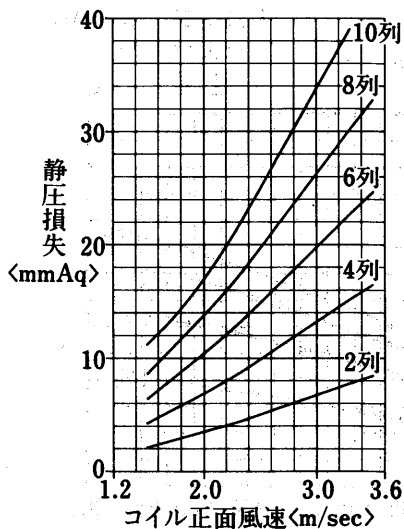

フィルタ, エリミネータの静圧損失

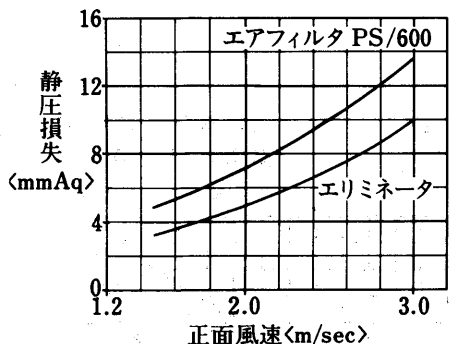

水頭損失線図

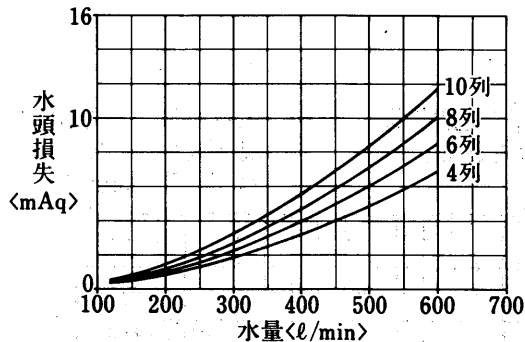

送風機能力線図

横形<シロッコファン>

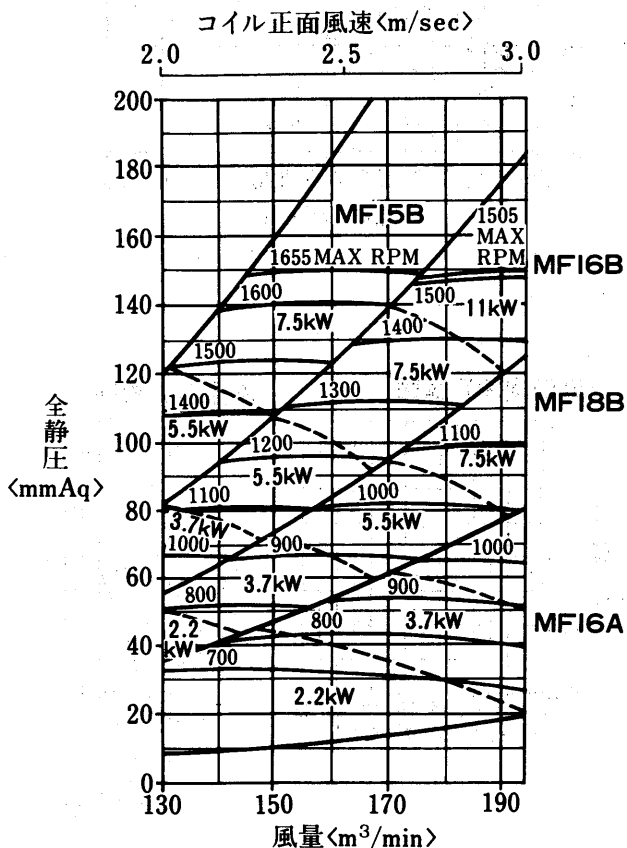

縦形<シロッコファン>

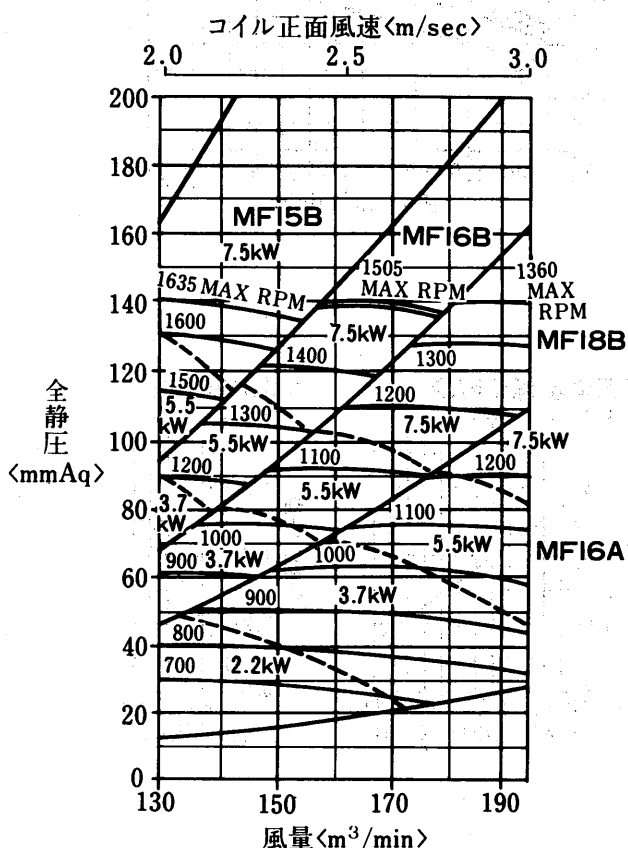

エアハン

能力

AD-200MA-H・V形
冷温水コイル列数選定線図

(I)標準 入口空気 27°CDB, 19.5°CWB
冷水コイル選定図 冷水入口 7°C
水温差 5deg

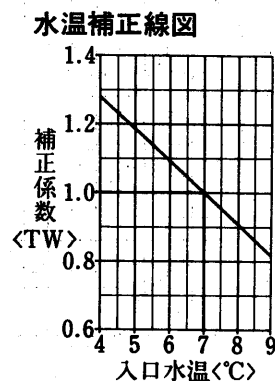
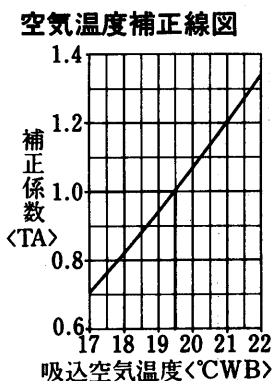
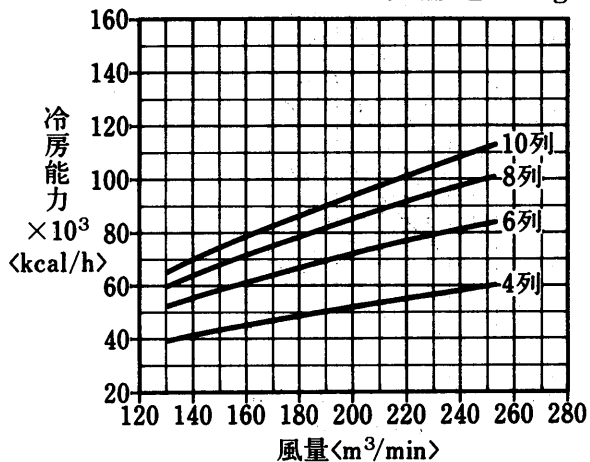

温水コイル選定図
<温水45°C> 入口空気 15°CDB
温水入口 45°C
水温差 5deg

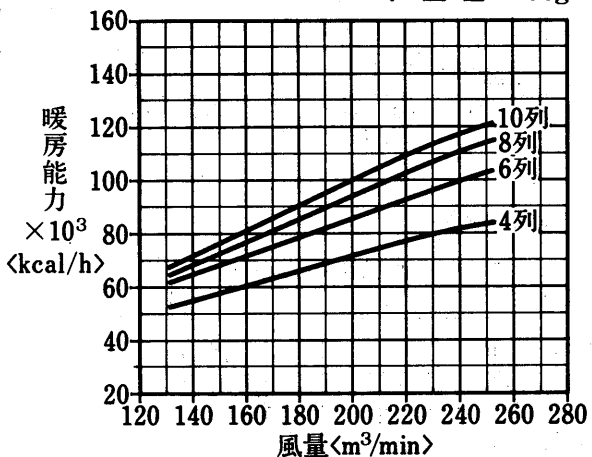

温水コイル選定図
<温水60°C> 入口空気 15°CDB
温水入口 60°C
水温差 10deg

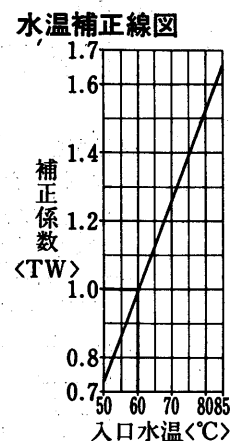
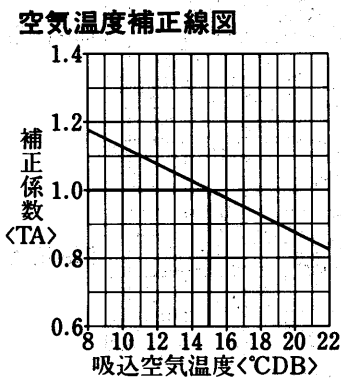
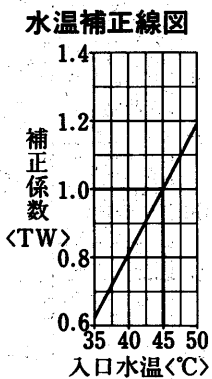
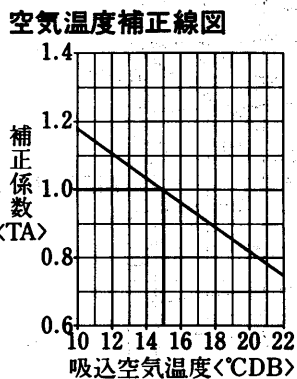
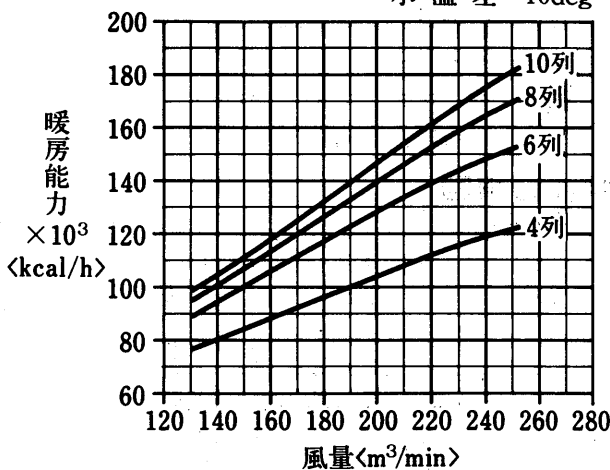

(II) オールフレッシュ
冷水コイル選定図

入口空気 32°CDB, 27°CWB
冷水入口 7°C
水温差 5deg

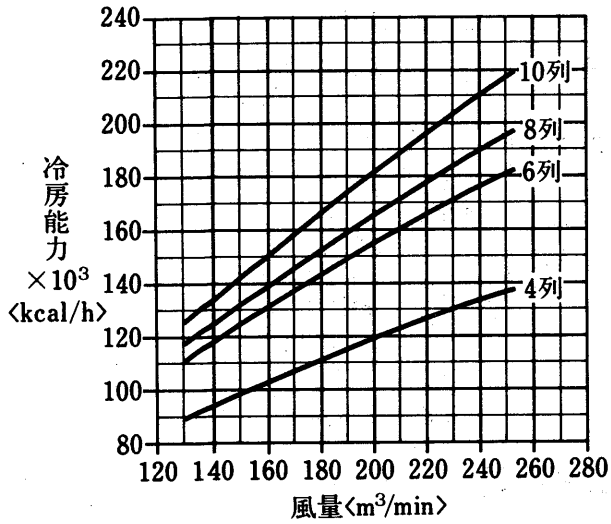

空気温度補正線図

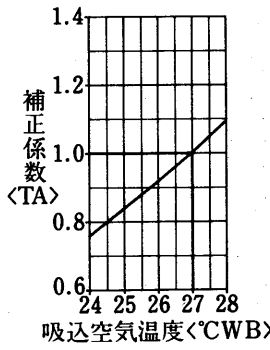

水温補正線図

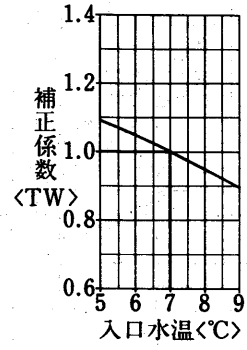

温水コイル選定図
<温水45°C>

入口空気 0°CDB
温水入口 45°C
水温差 5deg

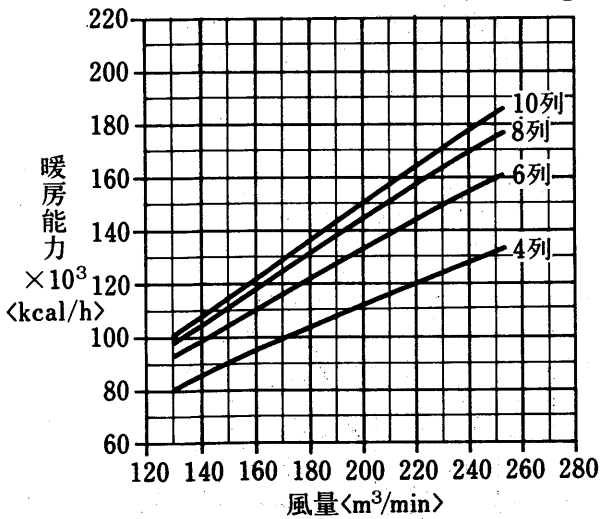

温水コイル選定図
<温水60°C>

入口空気 0°CDB
温水入口 60°C
水温差 10deg

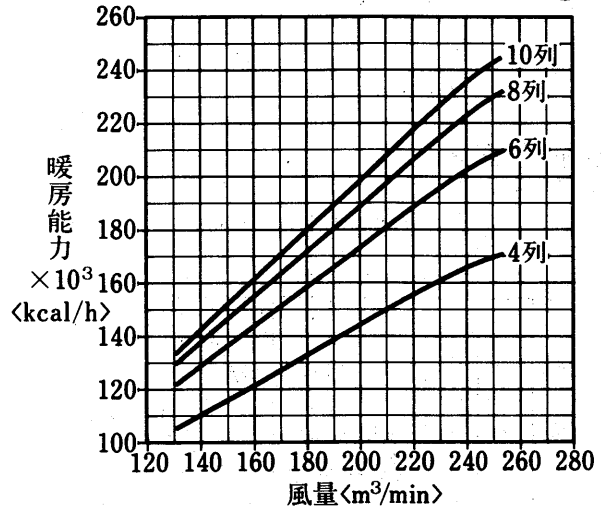

エアハン

空気温度補正線図

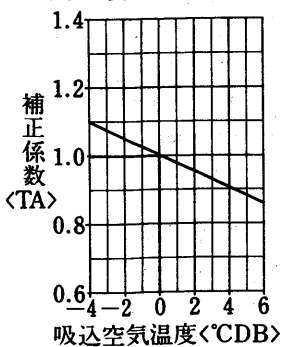

水温補正線図

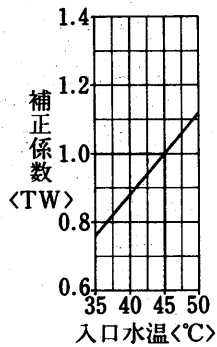

空気温度補正線図

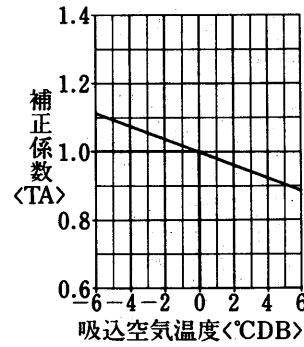

水温補正線図

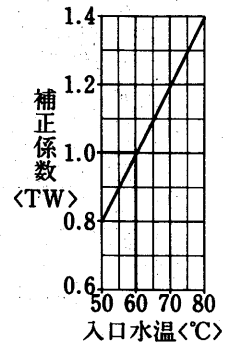

能力

蒸気加熱コイル能力線図

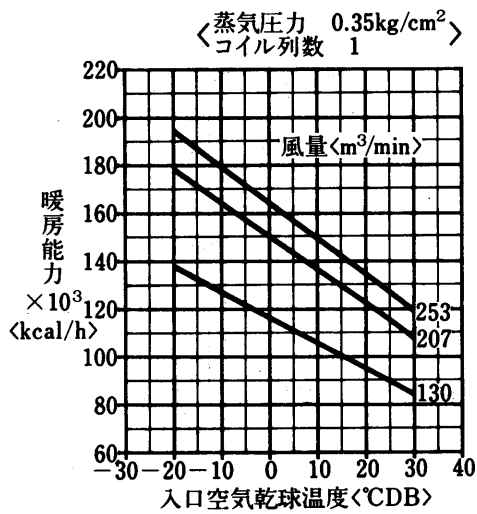

冷温水コイルの静圧損失<濡れ面>

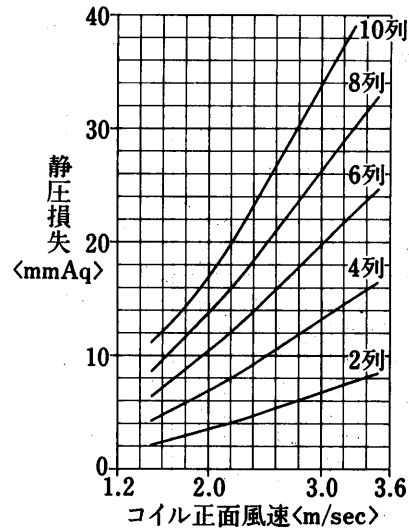

フィルタ、エリミネータの静圧損失

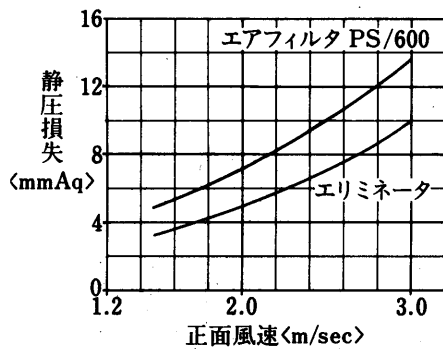

水頭損失線図

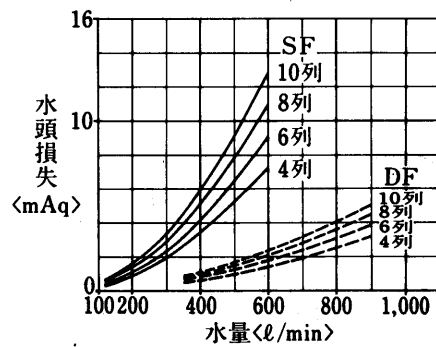

送風機能力線図
横形<シロッコファン>

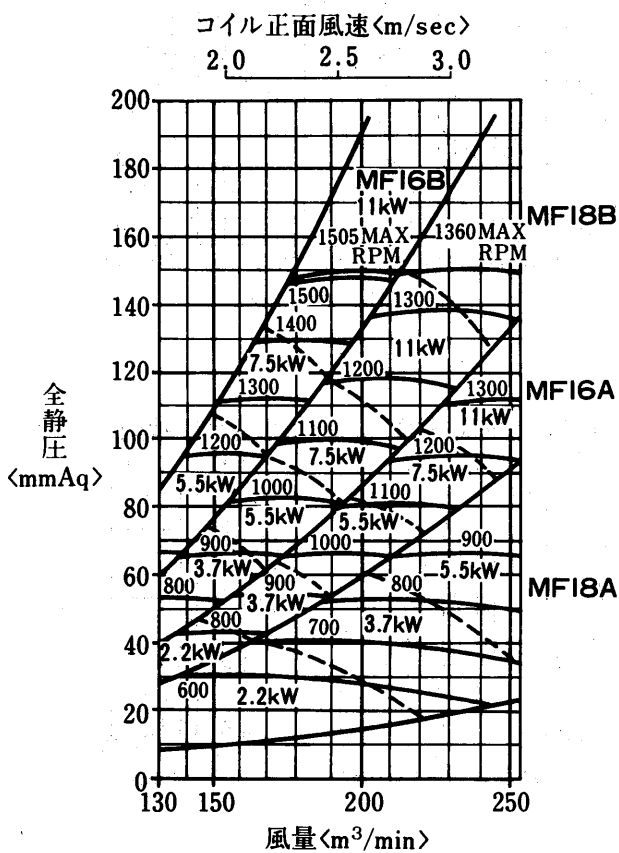

縦形<シロッコファン>

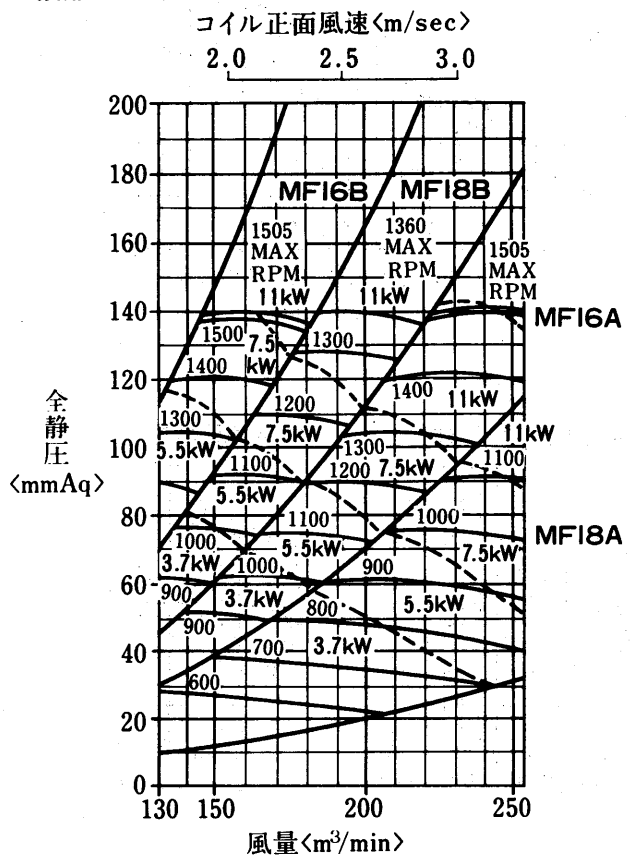

AD-240MA-H・V形

冷温水コイル列数選定線図

(I) 標準

冷水コイル選定図

入口空気 27°CDB, 19.5°CWB
冷水入口 7°C
水温差 5deg

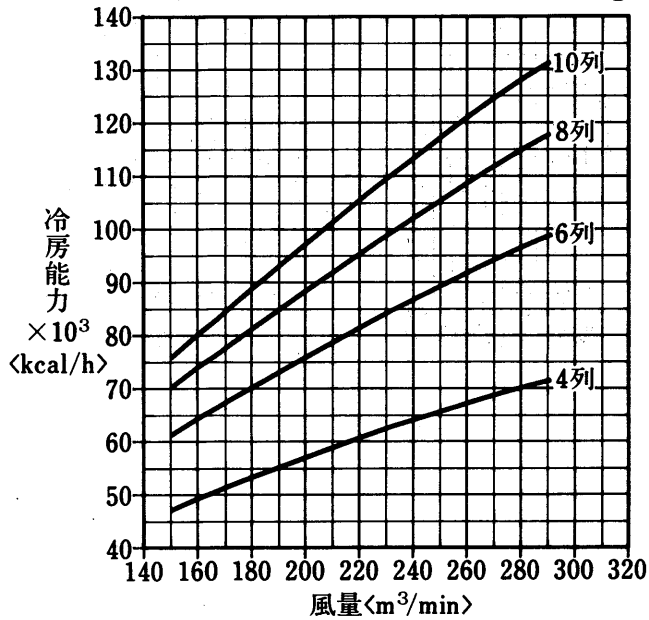

空気温度補正線図

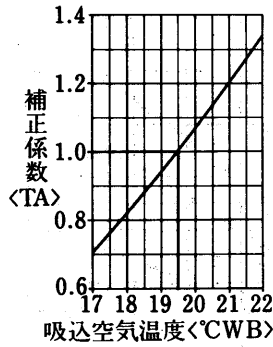

水温補正線図

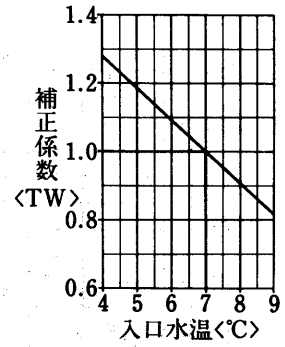

温水コイル選定図
<温水45°C>

入口空気 15°CDB
温水入口 45°C
水温差 5deg

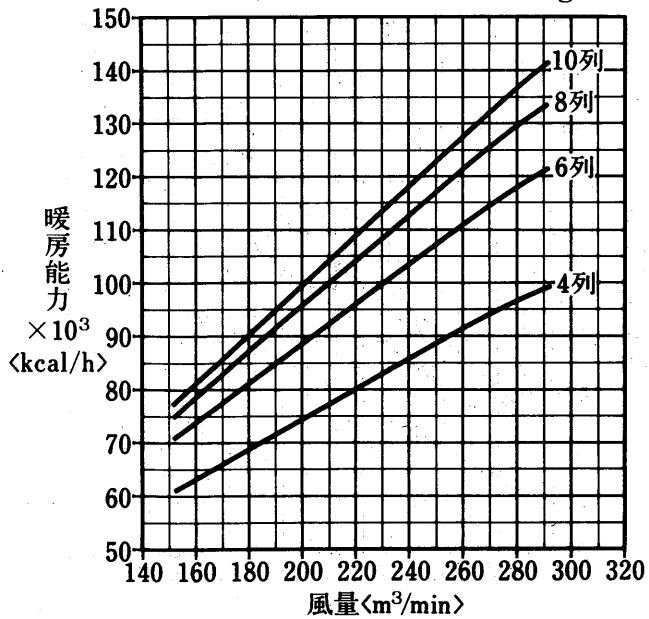

温水コイル選定図
<温水60°C>

入口空気 15°CDB
温水入口 60°C
水温差 10deg

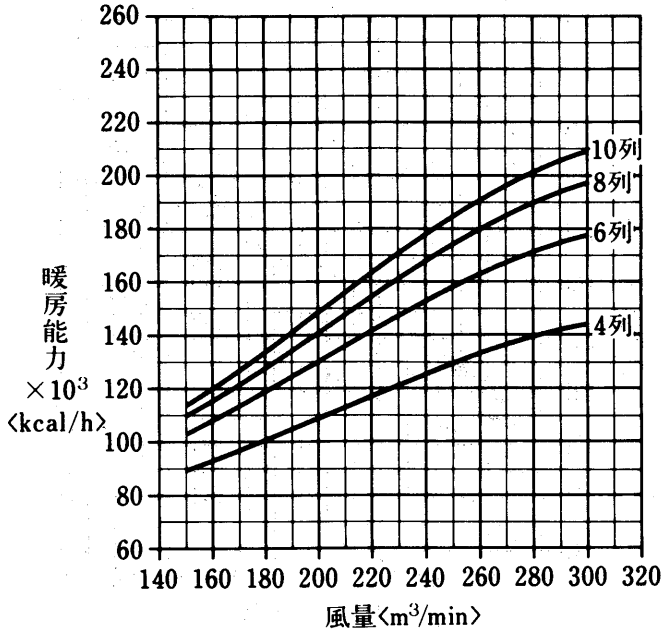

空気温度補正線図

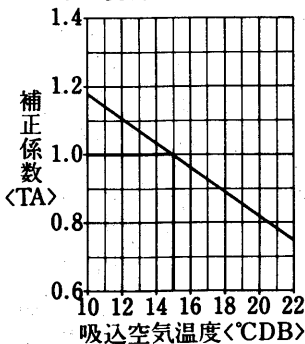

水温補正線図

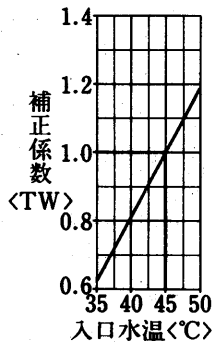

空気温度補正線図

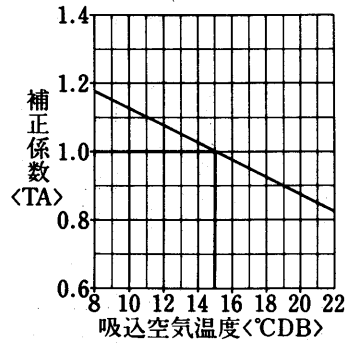

水温補正線図

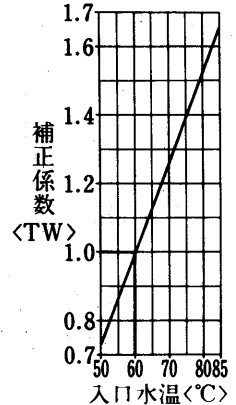

エアハン

能力

(II) オールフレッシュ
冷水コイル選定図

入口空気 32°CDB, 27°CWB
冷水入口 7°C
水温差 5deg

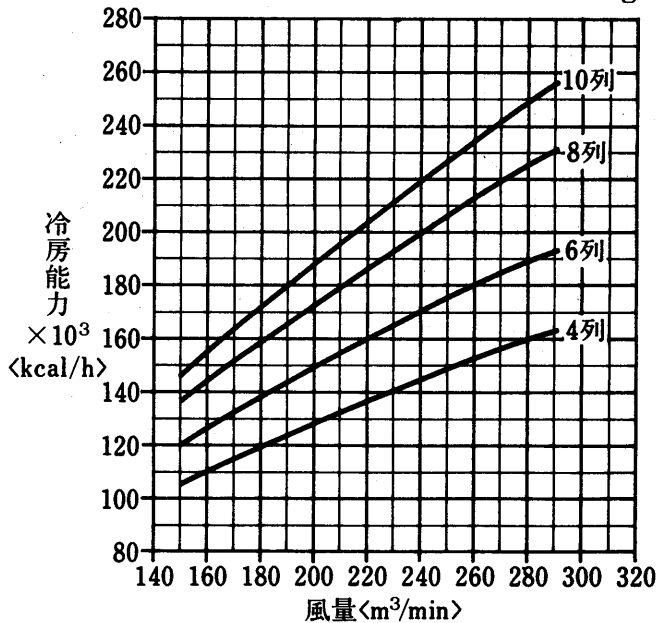

空気温度補正線図

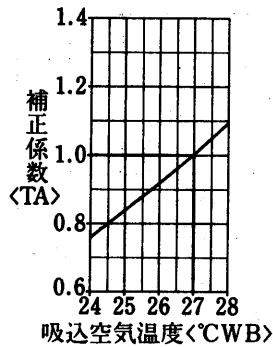

水温補正線図

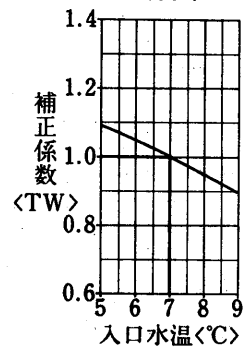

温水コイル選定図
<温水45°C>

入口空気 0°CDB
温水入口 45°C
水温差 5deg

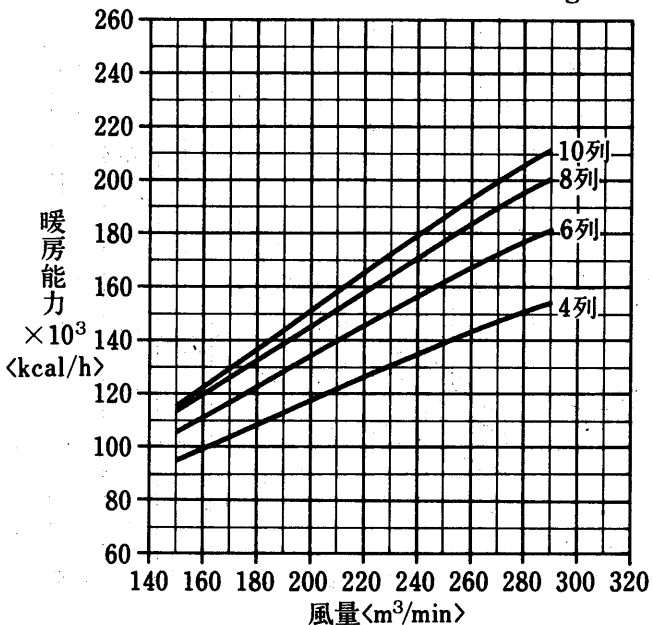

温水コイル選定図
<温水60°C>

入口空気 0°CDB
温水入口 60°C
水温差 10deg

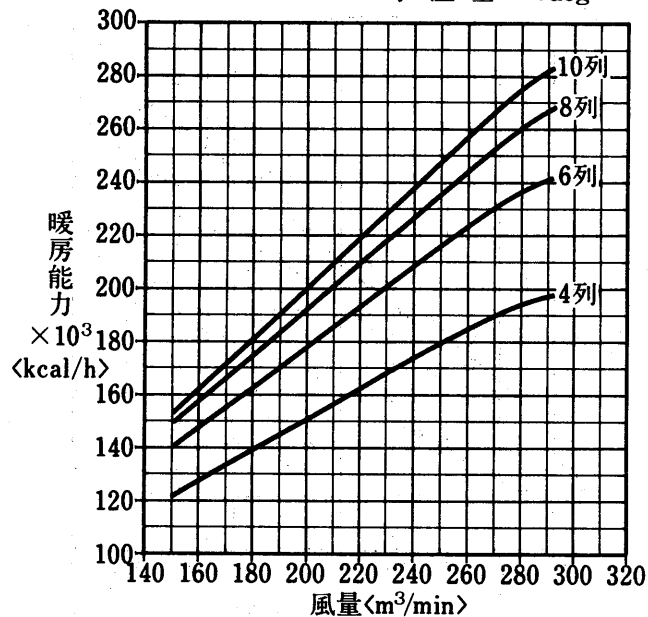

空気温度補正線図

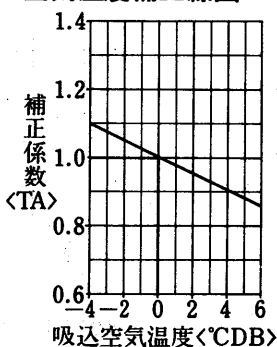

水温補正線図

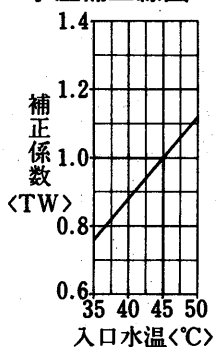

空気温度補正線図

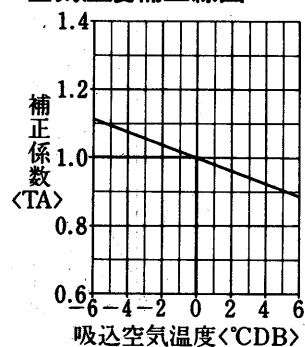

水温補正線図

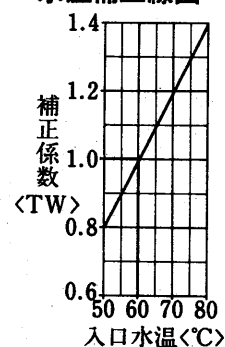

蒸気加熱コイル能力線図

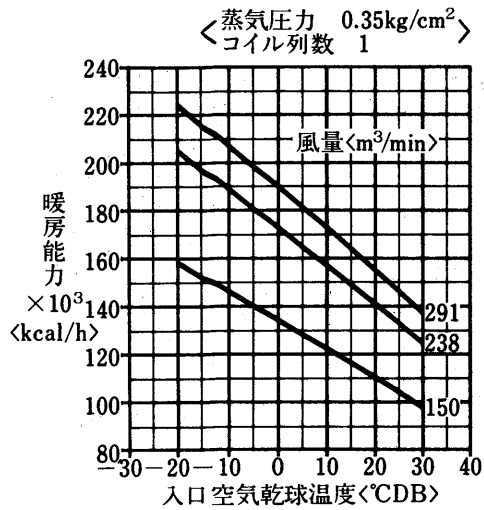

冷温水コイルの静圧損失<濡れ面>

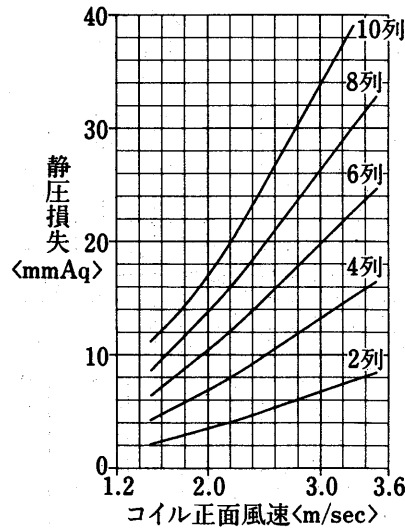

フィルタ, エリミネータの静圧損失

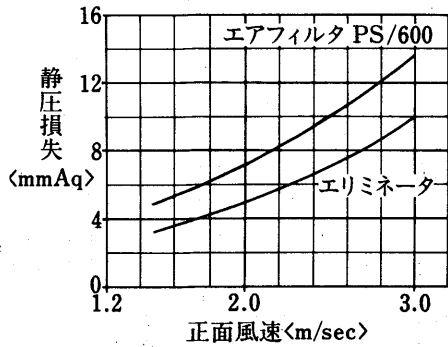

水頭損失線図

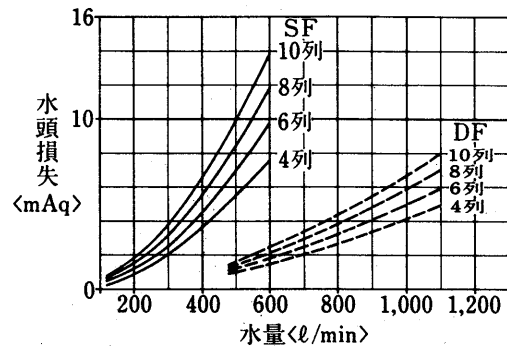

送風機能力線図

横形<シロッコファン>

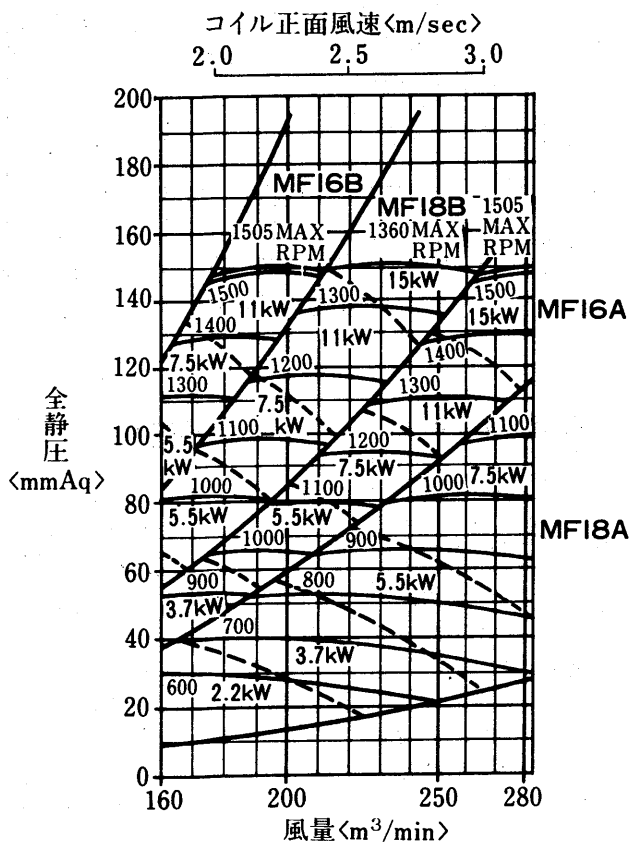

縦形<シロッコファン>

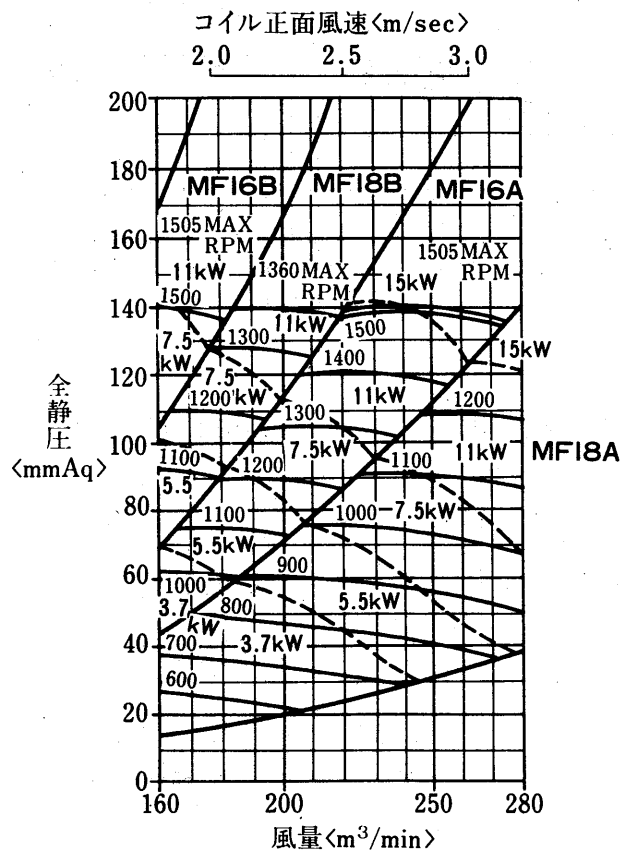

エアハン

能力

AD-270MA-H・V形
冷温水コイル列数選定線図

(I) 標準

冷水コイル選定図

入口空気 27°CDB, 19.5°CWB
冷水入口 7°C
水温差 5deg

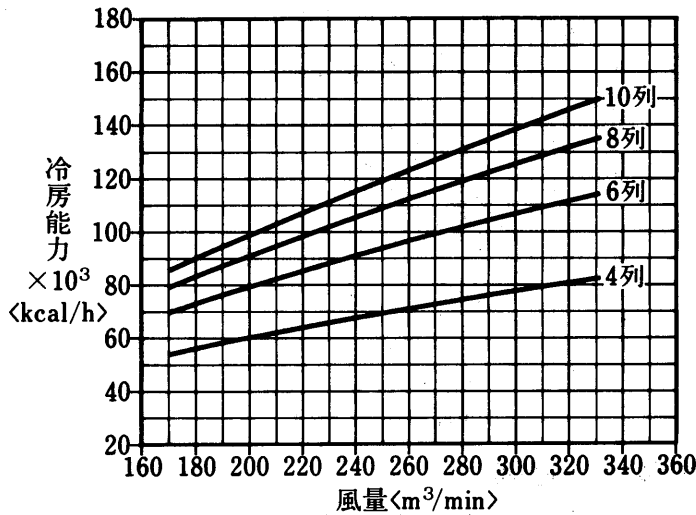

空気温度補正線図

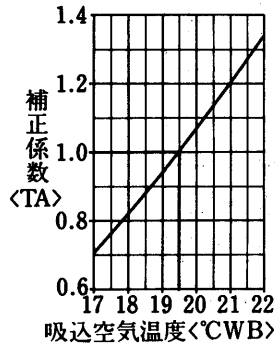

水温補正線図

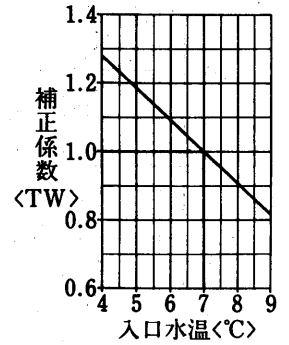

温水コイル選定図
<温水45°C>

入口空気 15°CDB
温水入口 45°C
水温差 5deg

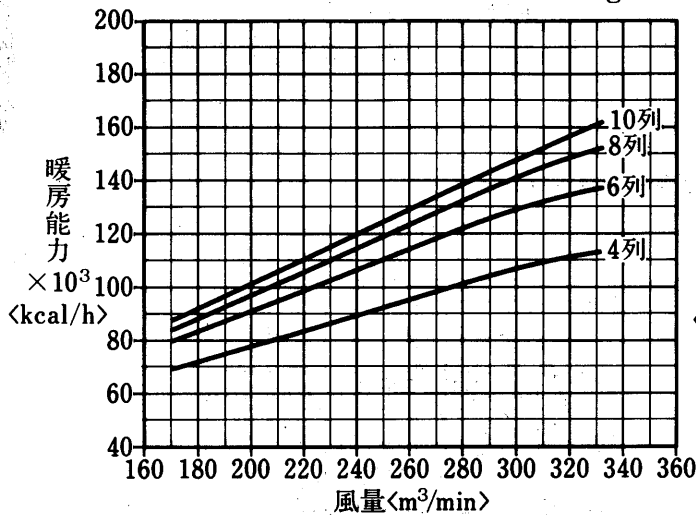

温水コイル選定図
<温水60°C>

入口空気 15°CDB
温水入口 60°C
水温差 10deg

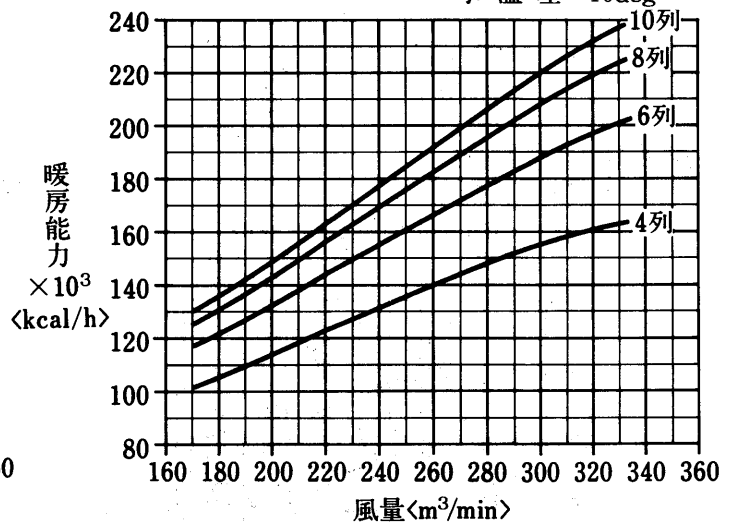

空気温度補正線図

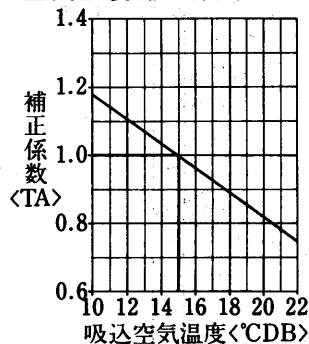

水温補正線図

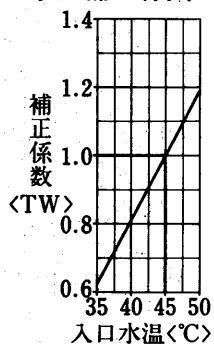

空気温度補正線図

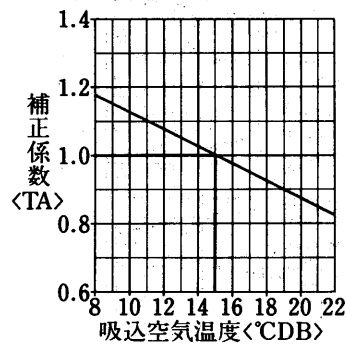

水温補正線図

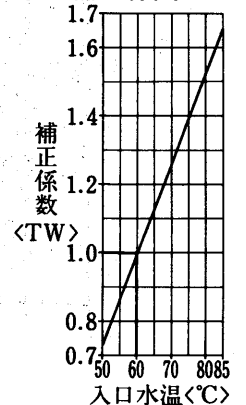

(II) オールフレッシュ
冷水コイル選定図

入口空気 32°CDB, 27°CWB
冷水入口 7°C
水温差 5deg

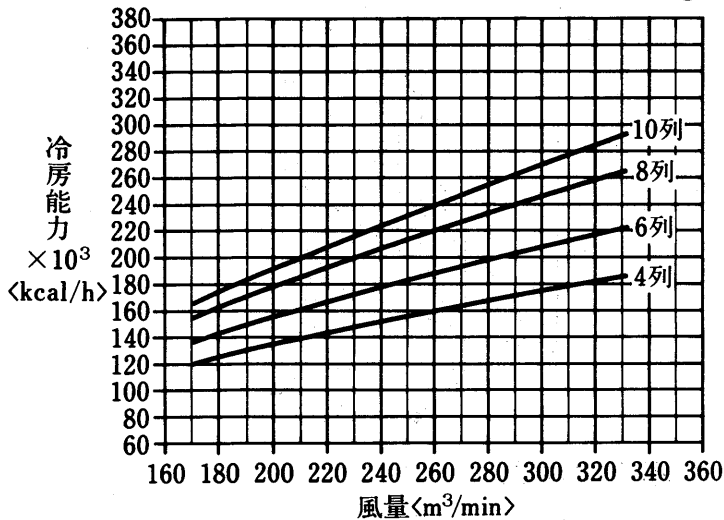

空気温度補正線図

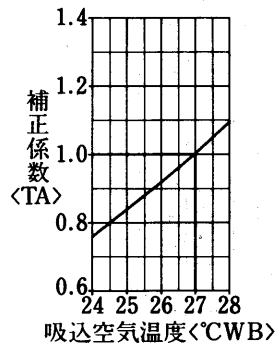

水温補正線図

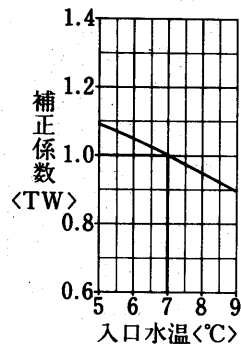

温水コイル選定図
<温水45°C>

入口空気 0°CDB
温水入口 45°C
水温差 5deg

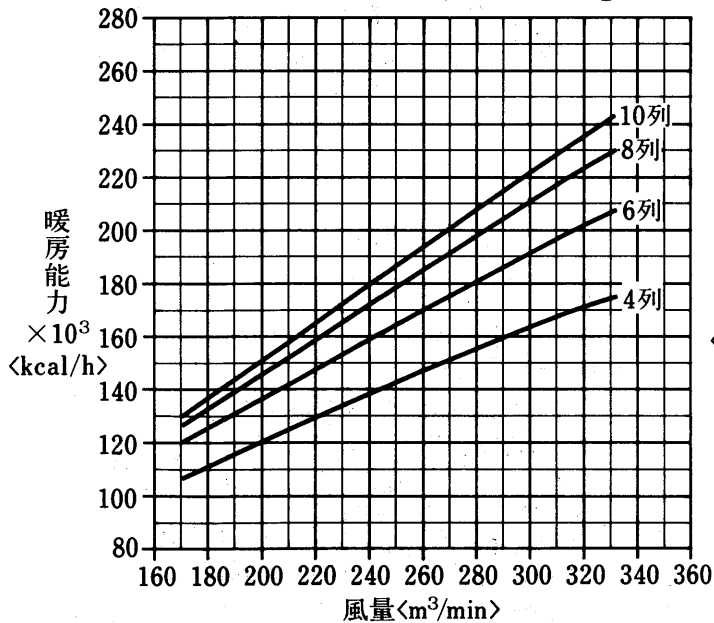

温水コイル選定図
<温水60°C>

入口空気 0°CDB
温水入口 60°C
水温差 10deg

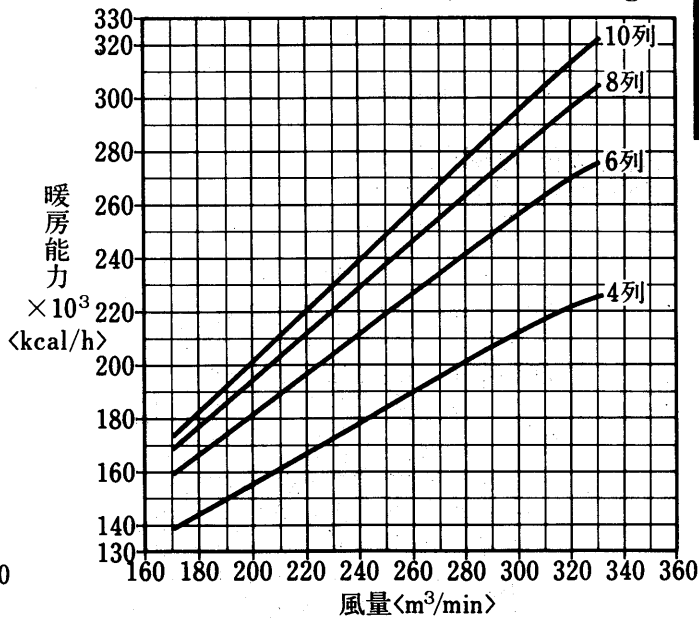

空気温度補正線図

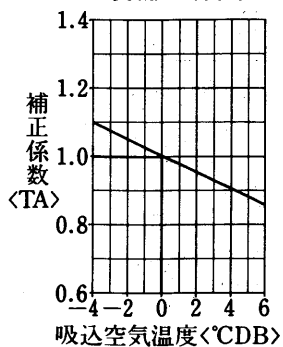

水温補正線図

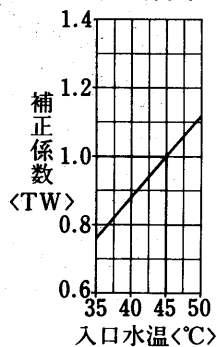

空気温度補正線図

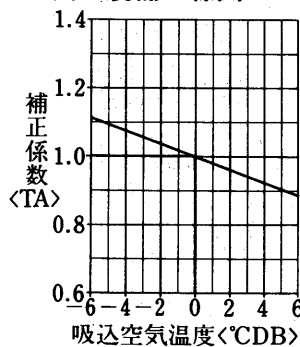

水温補正線図

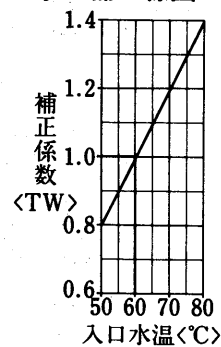

エアハン

能力

蒸気加熱コイル能力線図

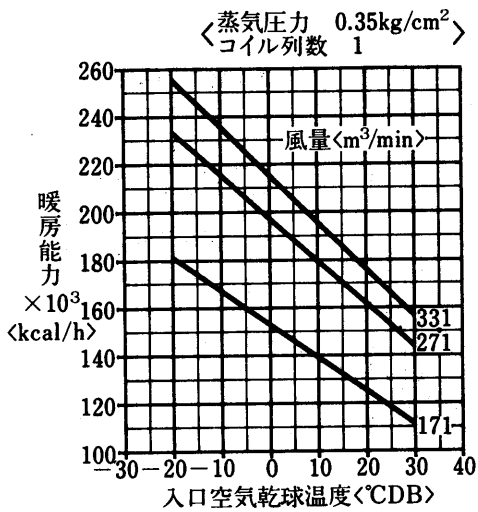

冷温水コイルの静圧損失<濡れ面>

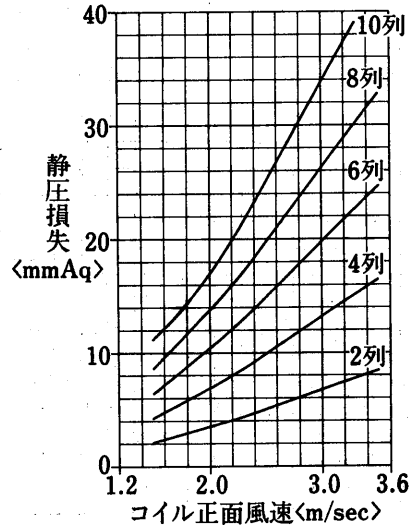

フィルタ, エリミネータの静圧損失

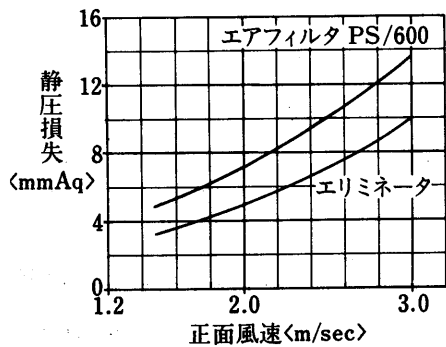

水頭損失線図

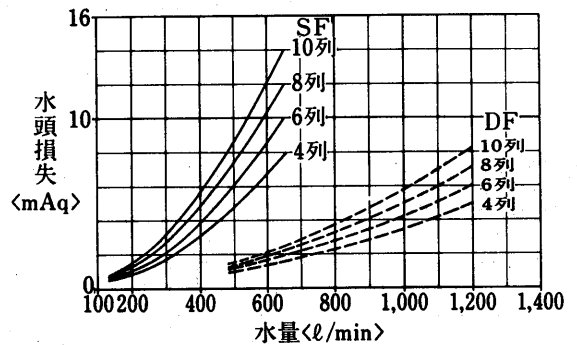

送風機能力線図
横形<シロッコファン>

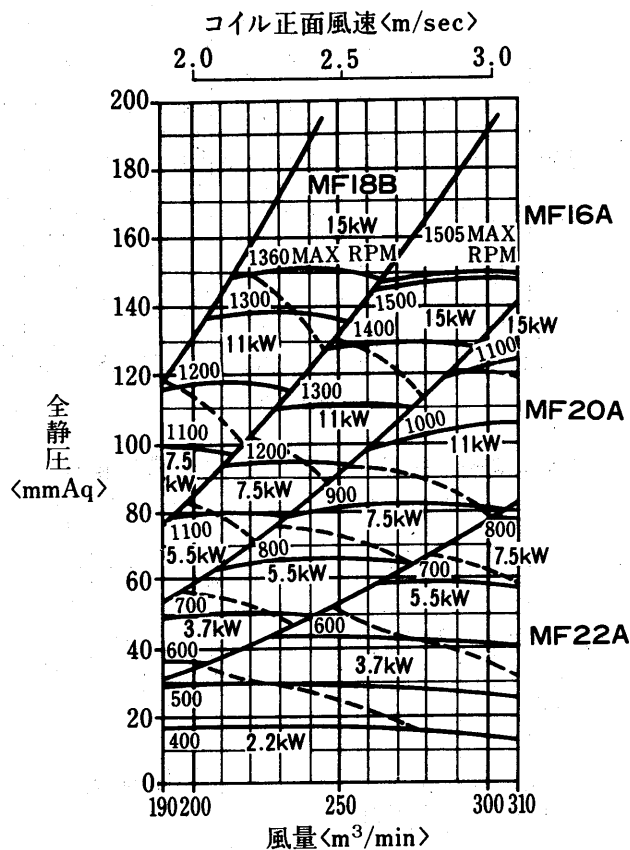

縦形<シロッコファン>

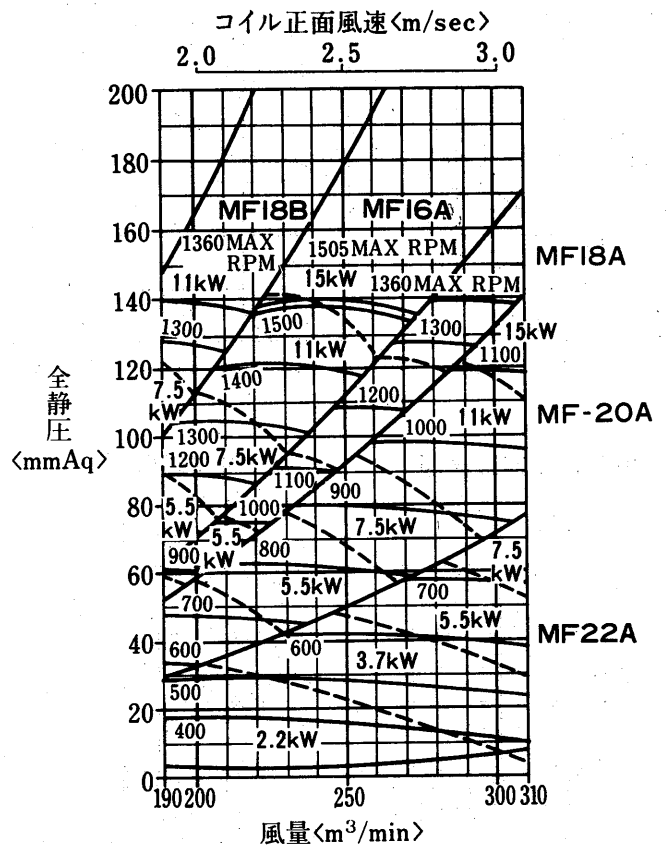

AD-300MA-H・V形
冷温水コイル列数選定線図

(I)標準

冷水コイル選定図

入口空気 27°CDB, 19.5°CWB
冷水入口 7°C
水温差 5deg

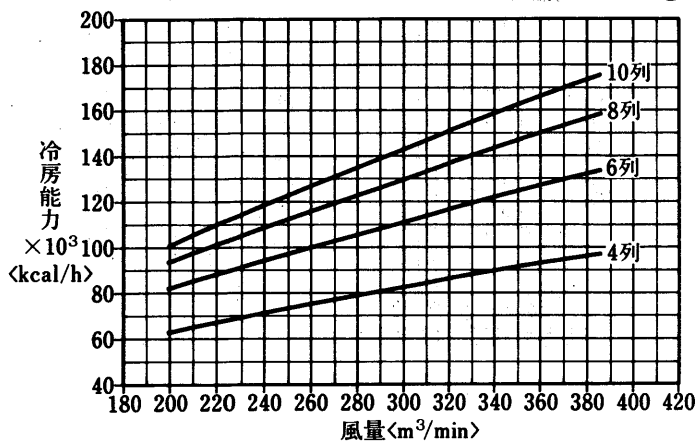

空気温度補正線図

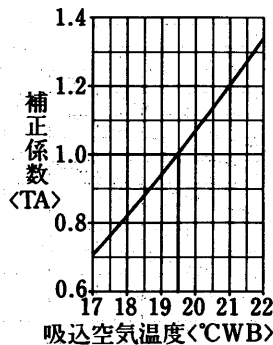

水温補正線図

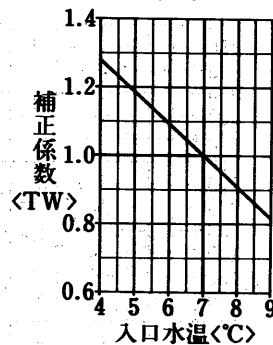

温水コイル選定図
<温水45°C>

入口空気 15°CDB
温水入口 45°C
水温差 5deg

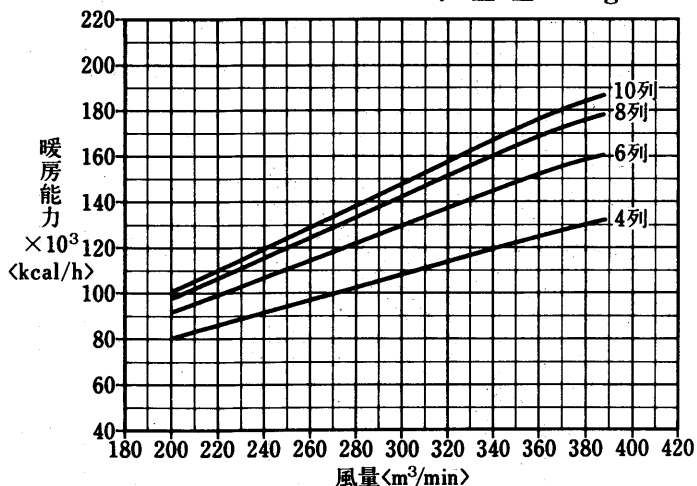

温水コイル選定図
<温水60°C>

入口空気 15°CDB
温水入口 60°C
水温差 10deg

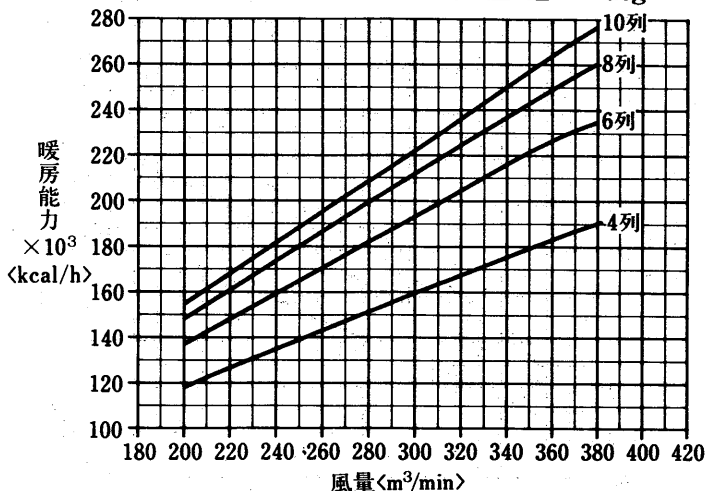

空気温度補正線図

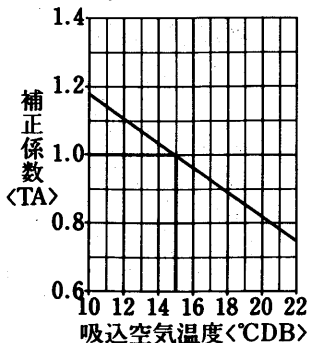

水温補正線図

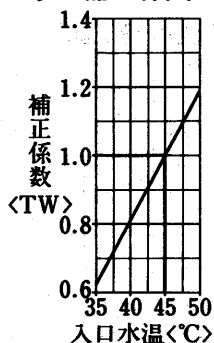

空気温度補正線図

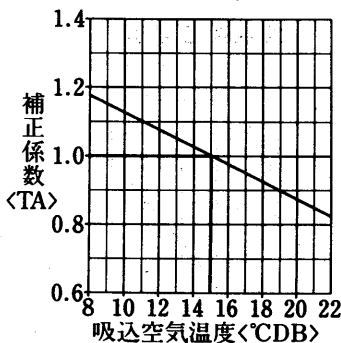

水温補正線図

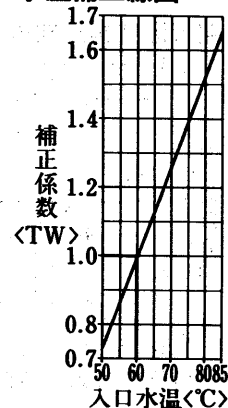

エアハン

能力

(II) オールフレッシュ
冷水コイル選定図

入口空気 32°CDB, 27°CWB
冷水入口 7°C
水温差 5deg

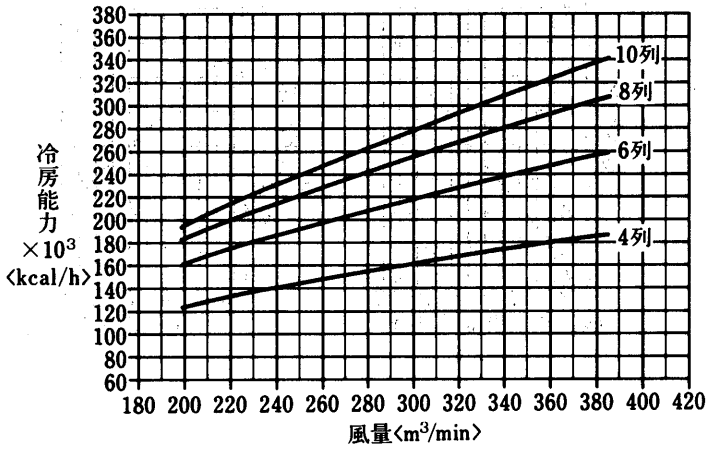

空気温度補正線図

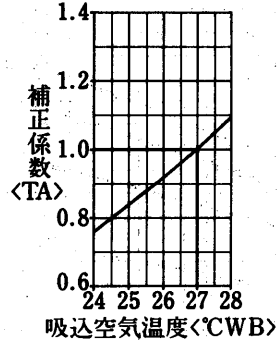

水温補正線図

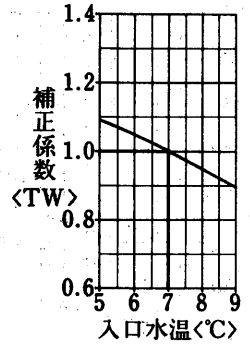

温水コイル選定図
<温水45°C>

入口空気 0°CDB
温水入口 45°C
水温差 5deg

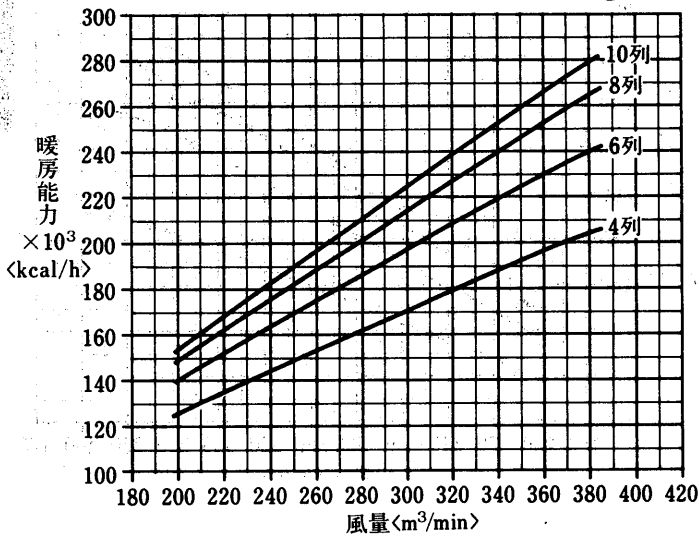

温水コイル選定図
<温水60°C>

入口空気 0°CDB
温水入口 60°C
水温差 10deg

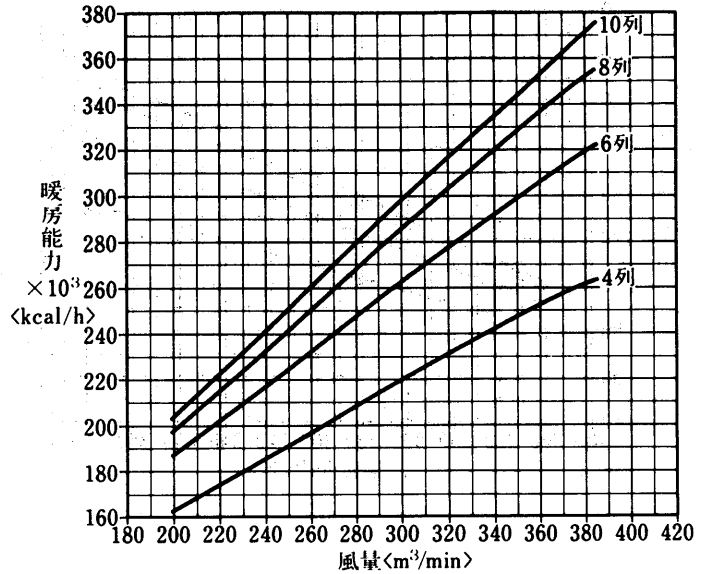

空気温度補正線図

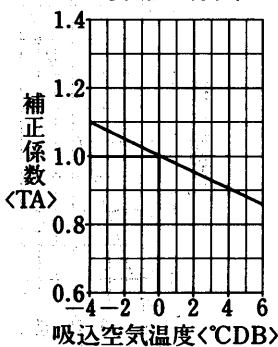

水温補正線図

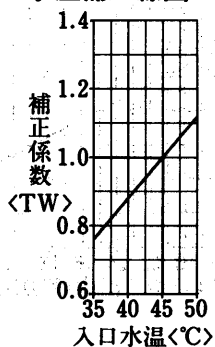

空気温度補正線図

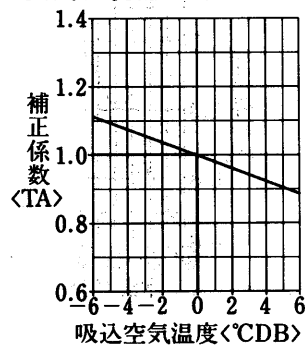

水温補正線図

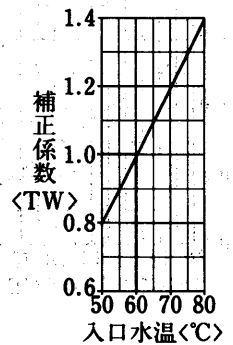

蒸気加熱コイル能力線図

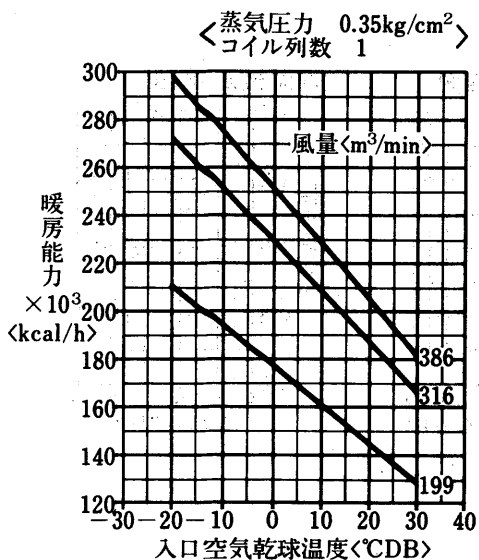

冷温水コイルの静圧損失<濡れ面>

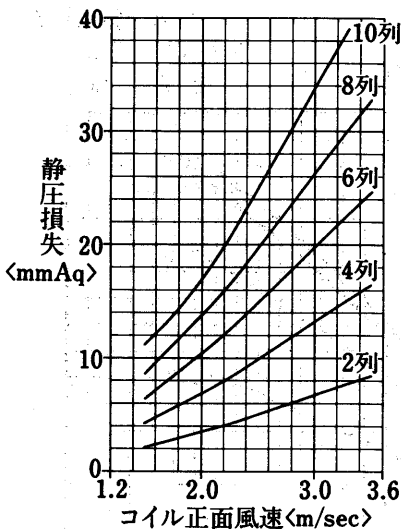

フィルタ, エリミネータの静圧損失

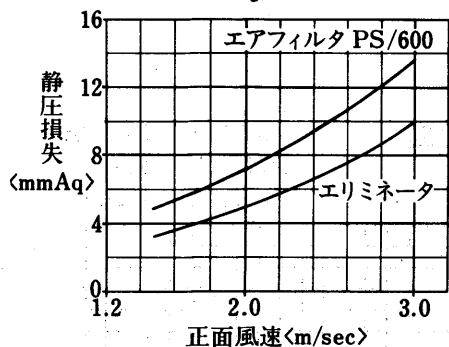

水頭損失線図

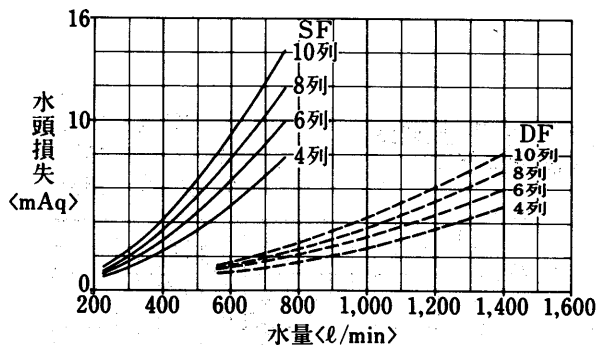

送風機能力線図

横形<シロッコファン>

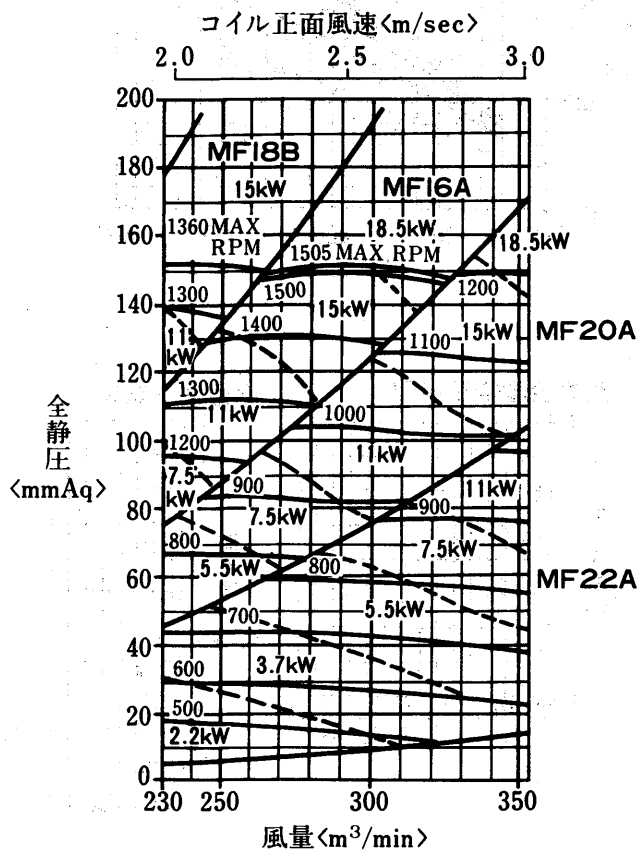

縦形<シロッコファン>

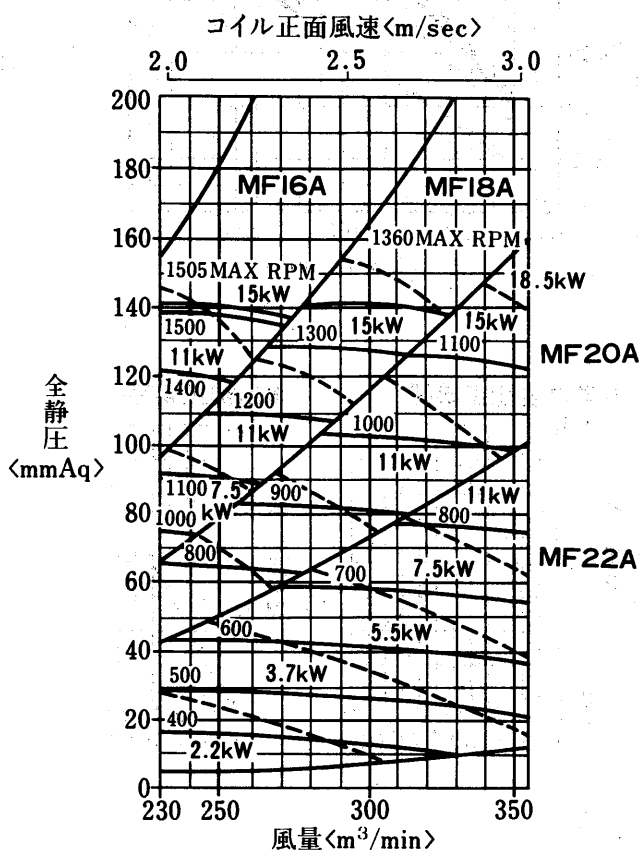

エアハン

能力

AD-380MA-H・V形
冷温水コイル列数選定線図

(I)標準 入口空気 27°CDB, 19.5°CWB
冷水コイル選定図 冷水入口 7°C
水温差 5deg

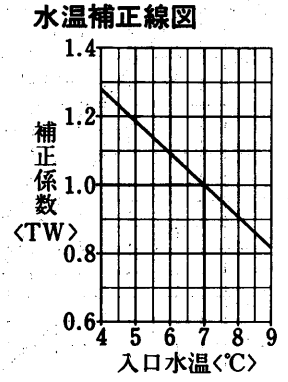
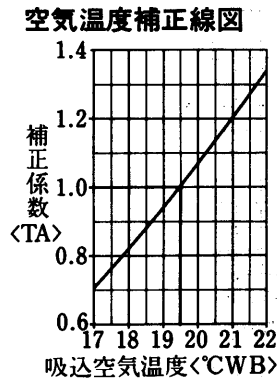
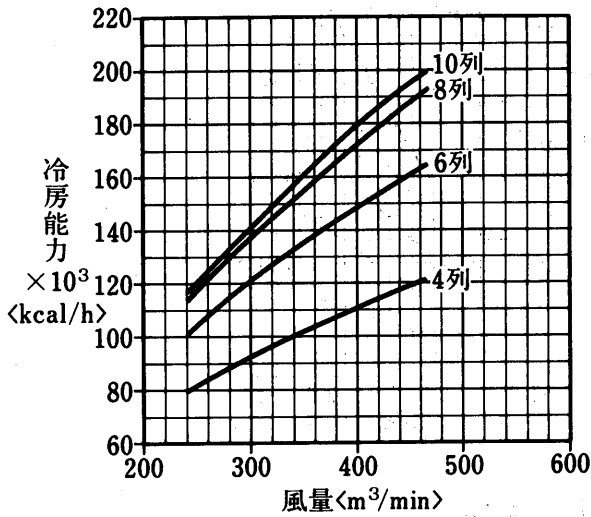

温水コイル選定図
<温水45°C> 入口空気 15°CDB
温水入口 45°C
水温差 5deg

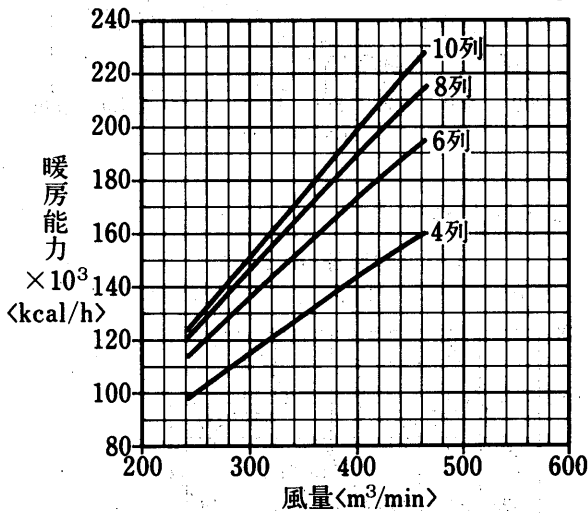

温水コイル選定図
<温水60°C> 入口空気 15°CDB
温水入口 60°C
水温差 10deg

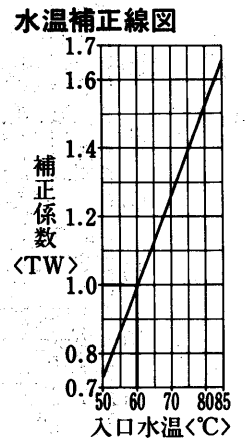
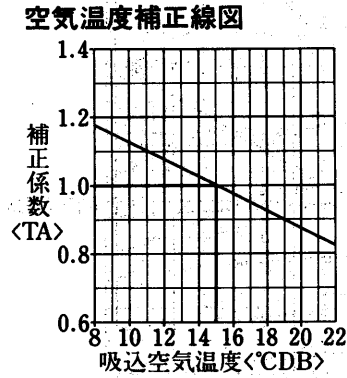
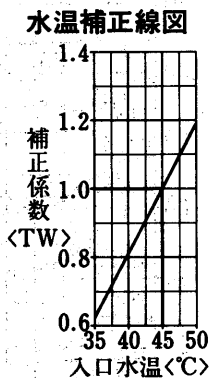
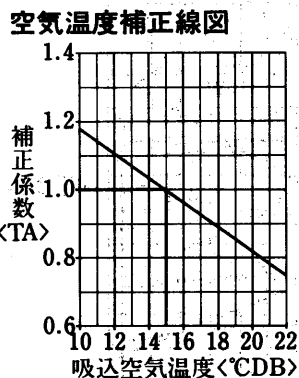
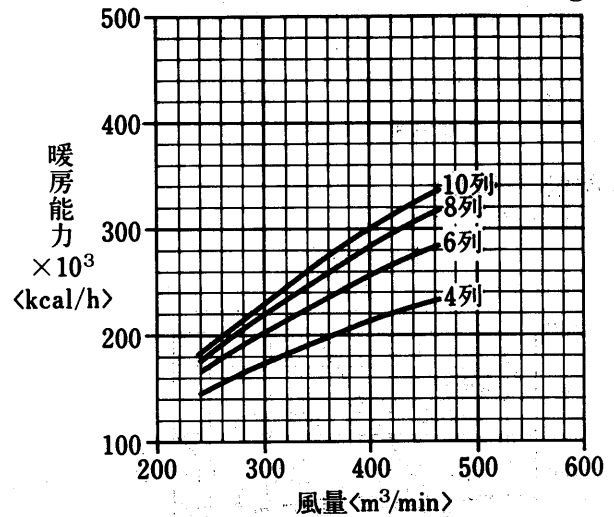

(II) オールフレッシュ
冷水コイル選定図

入口空気 32°CDB, 27°CWB
冷水入口 7°C
水温差 5deg

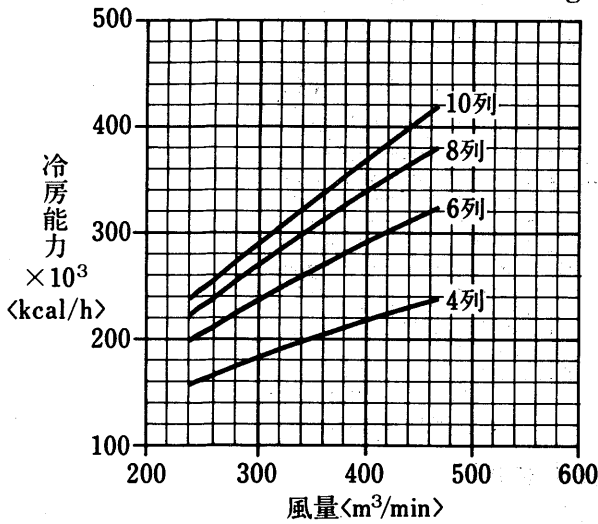

空気温度補正線図

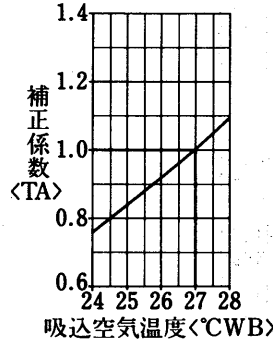

水温補正線図

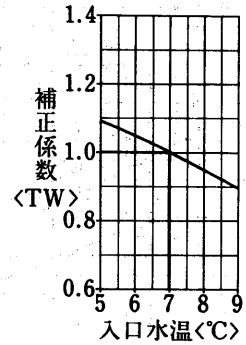

温水コイル選定図
<温水45°C>

入口空気 0°CDB
温水入口 45°C
水温差 5deg

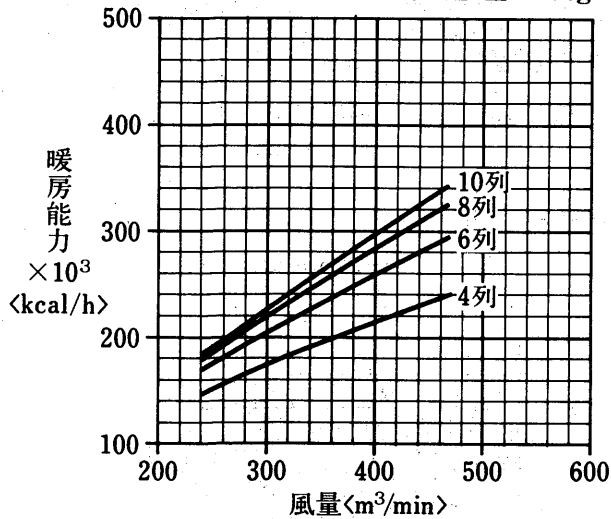

温水コイル選定図
<温水60°C>

入口空気 0°CDB
温水入口 60°C
水温差 10deg

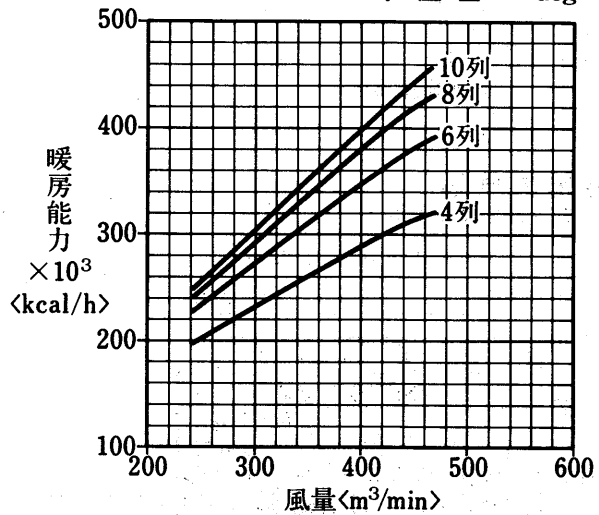

エアハン

空気温度補正線図

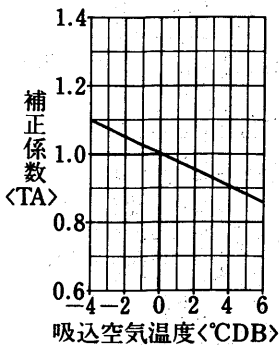

水温補正線図

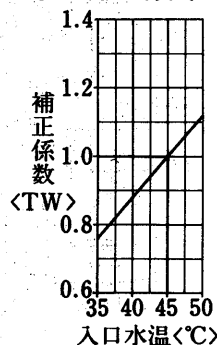

空気温度補正線図

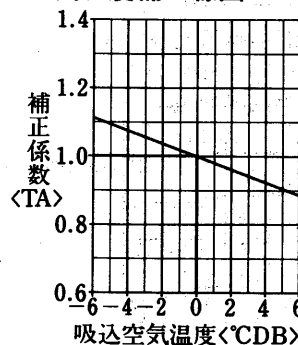

水温補正線図

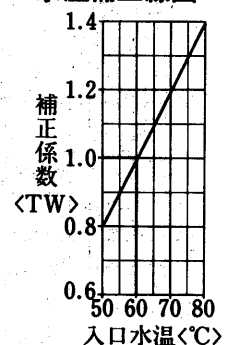

能力

蒸気加熱コイル能力線図

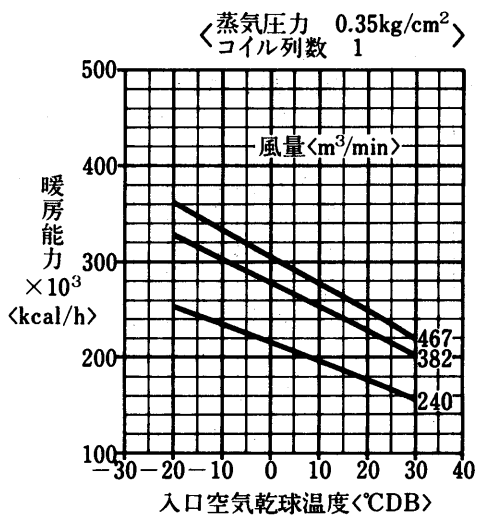

冷温水コイルの静圧損失<濡れ面>

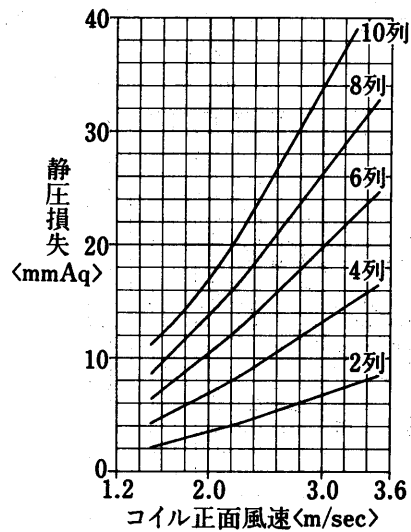

フィルタ、エリミネータの静圧損失

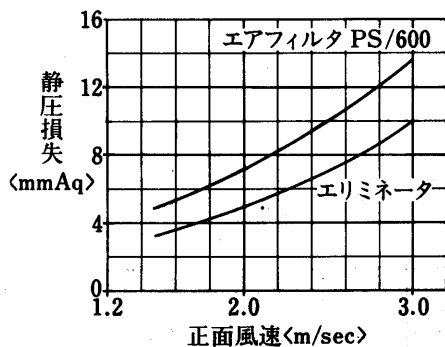

水頭損失線図

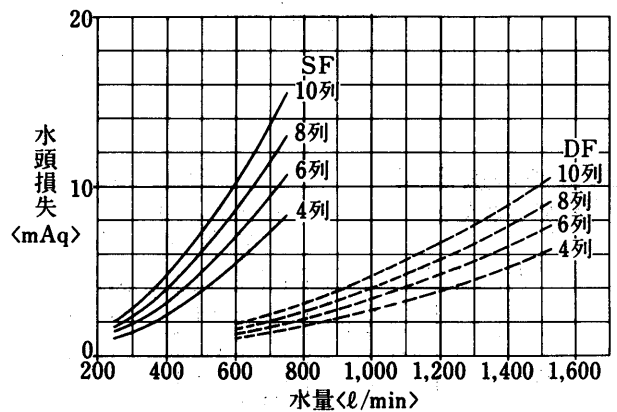

送風機能力線図

横形<シロッコ2連ファン>

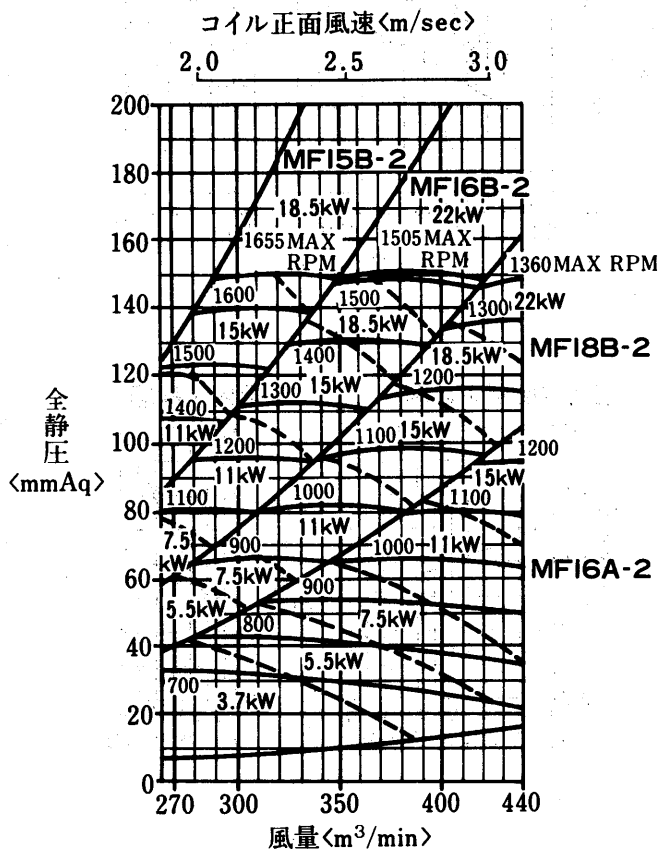

縦形<シロッコ2連ファン>

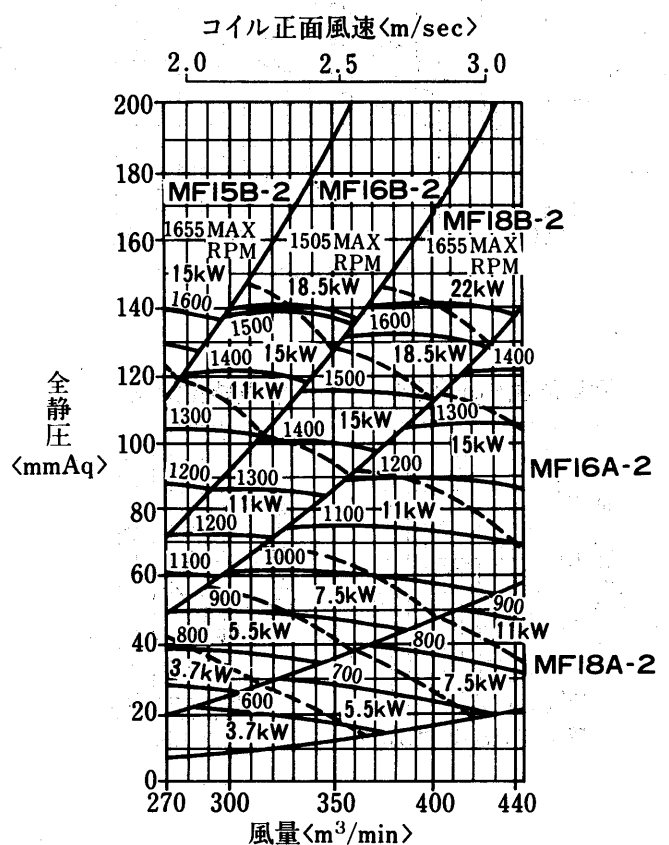

AD-450MA-H・V形
冷温水コイル列数選定線図

(I)標準

入口空気 27°CDB, 19.5°CWB

冷水コイル選定図

冷水入口 7°C

水温差 5deg

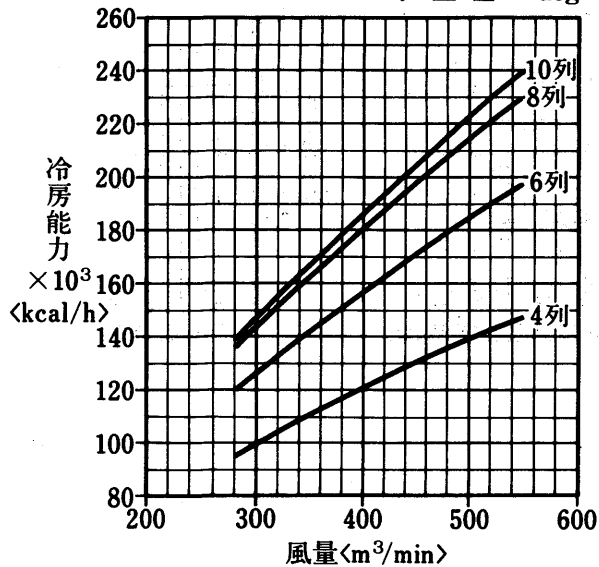

空気温度補正線図

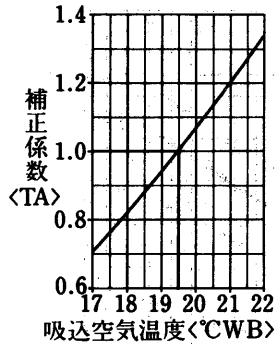

水温補正線図

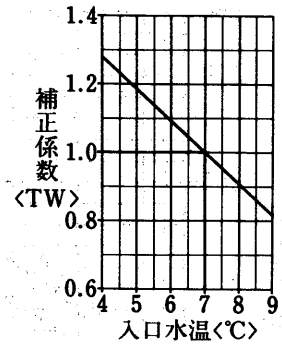

温水コイル選定図
<温水45°C>

入口空気 15°CDB

温水入口 45°C

水温差 5deg

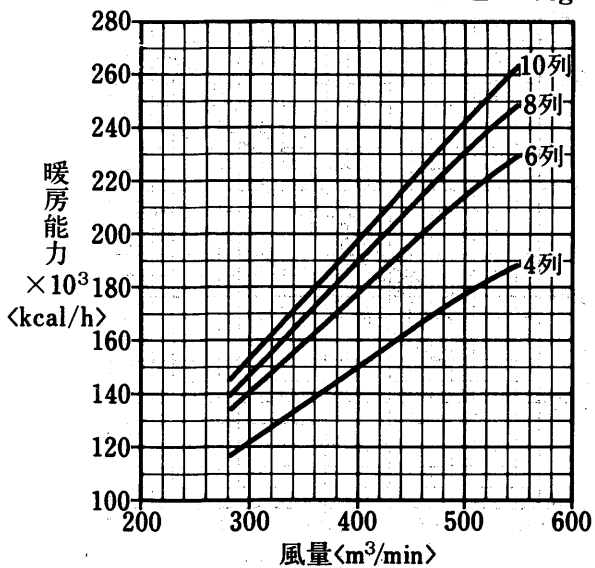

温水コイル選定図
<温水60°C>

入口空気 15°CDB

温水入口 60°C

水温差 10deg

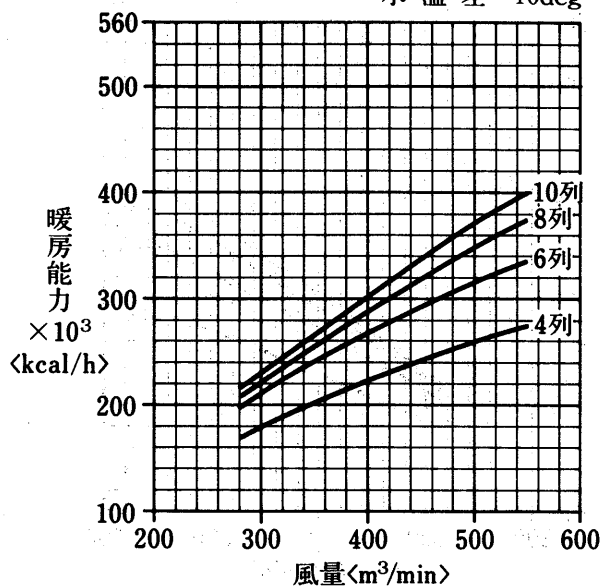

空気温度補正線図

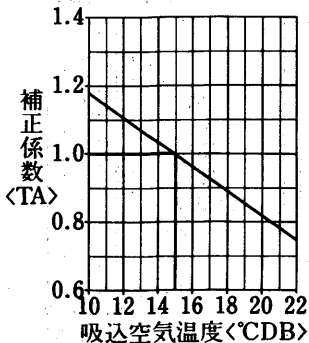

水温補正線図

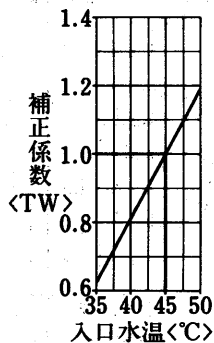

空気温度補正線図

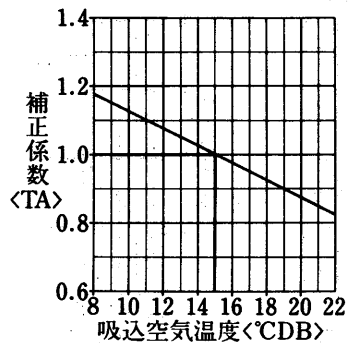

水温補正線図

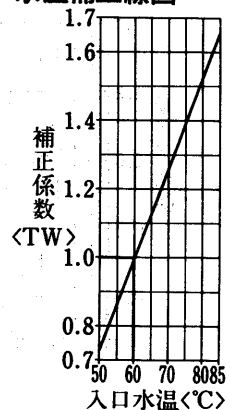

エアハン

能力

(II) オールフレッシュ
冷水コイル選定図

入口空気 32°CDB, 27°CWB
冷水入口 7°C
水温差 5deg

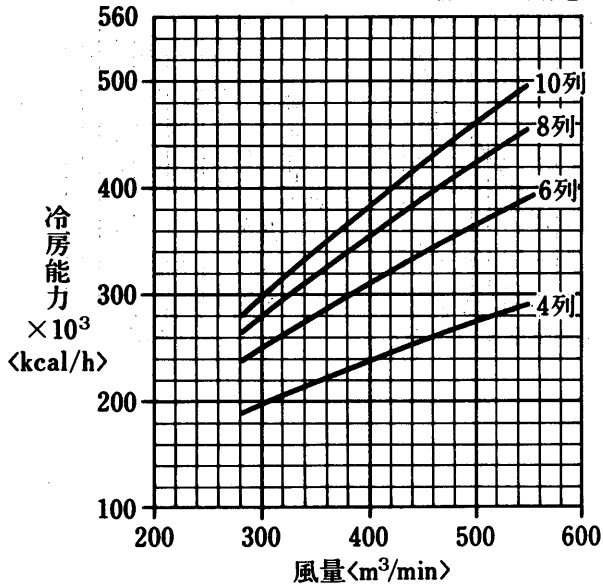

空気温度補正線図

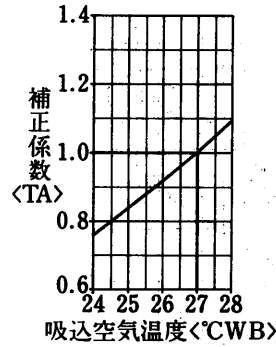

水温補正線図

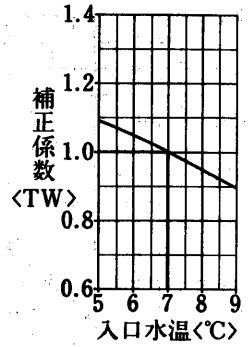

温水コイル選定図
<温水45°C>

入口空気 0°CDB
温水入口 45°C
水温差 5deg

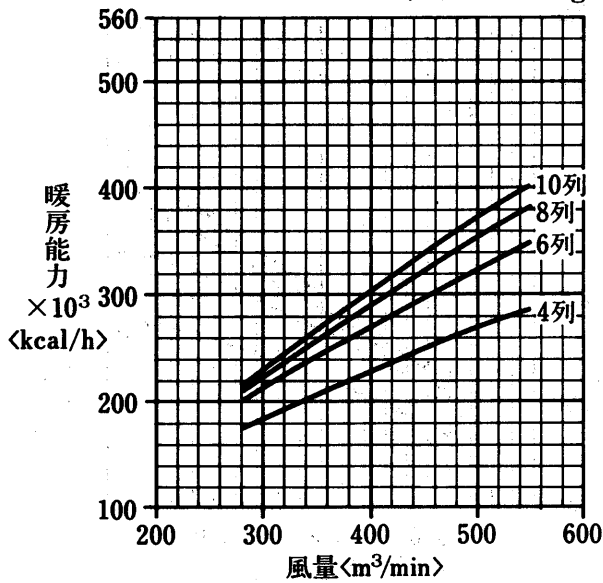

温水コイル選定図
<温水60°C>

入口空気 0°CDB
温水入口 60°C
水温差 10deg

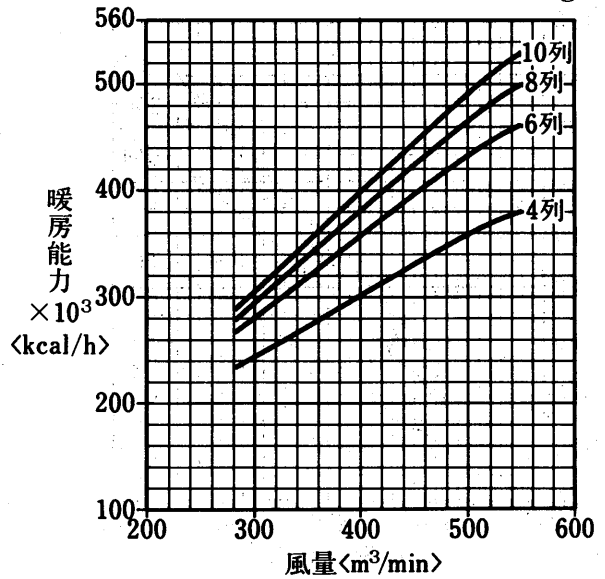

空気温度補正線図

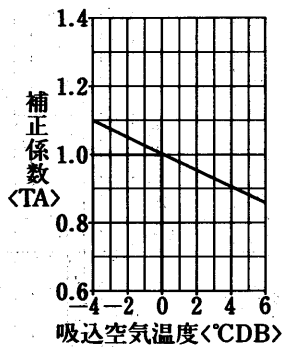

水温補正線図

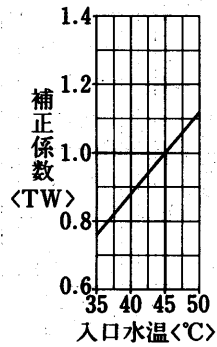

空気温度補正線図

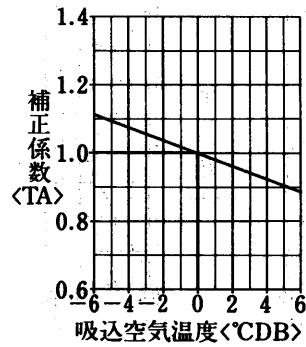

水温補正線図

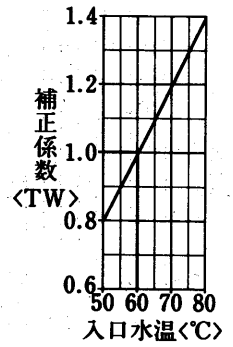

蒸気加熱コイル能力線図

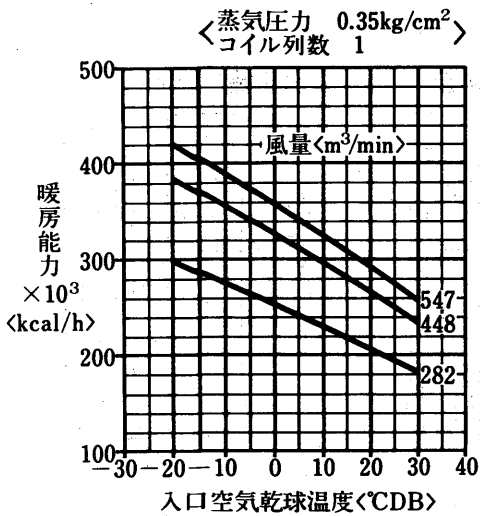

冷温水コイルの静圧損失<濡れ面>

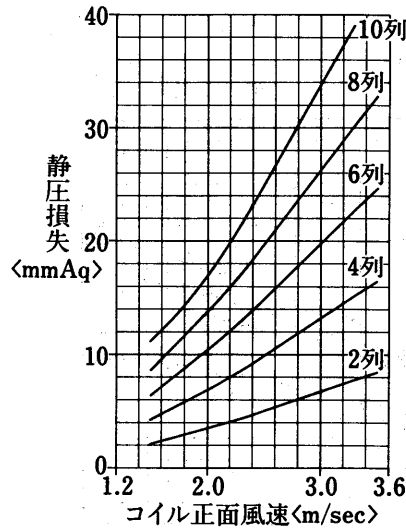

フィルタ, エリミネータの静圧損失

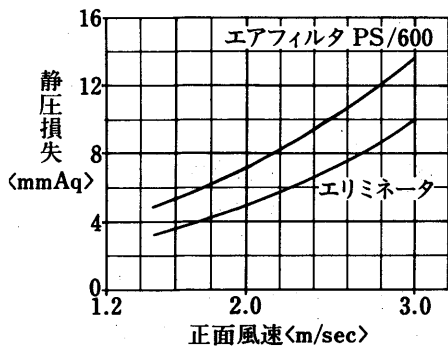

水頭損失線図

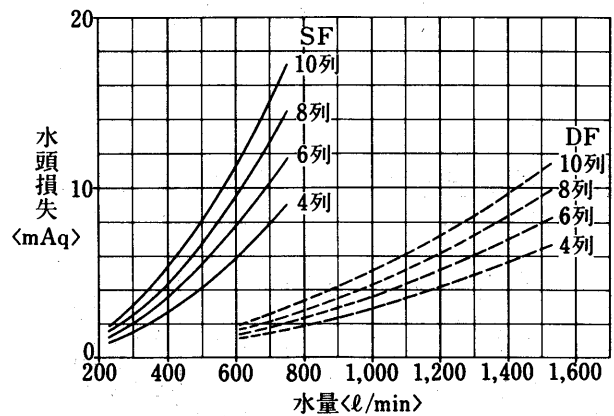

送風機能力線図

横形<シロッコ2連ファン>

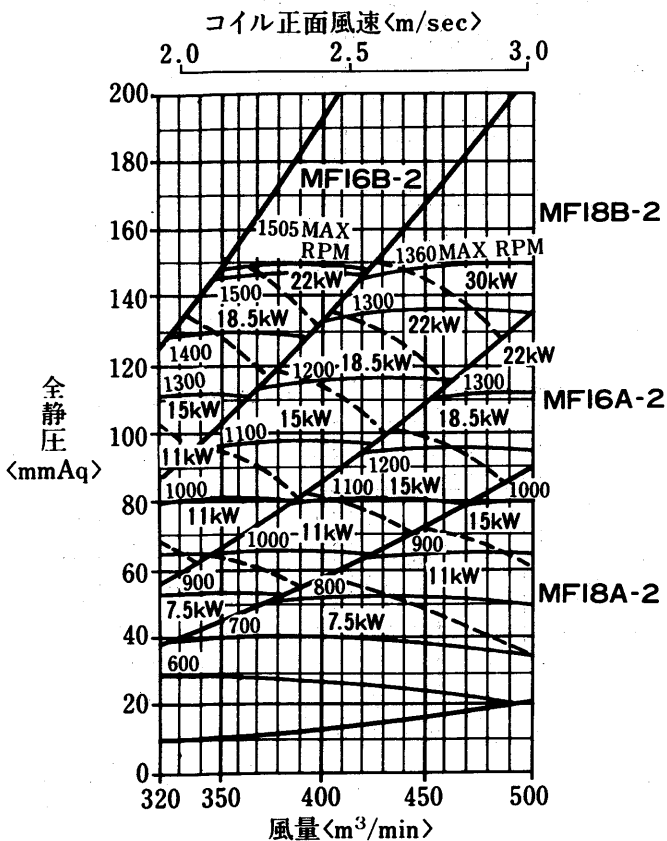

縦形<シロッコ2連ファン>

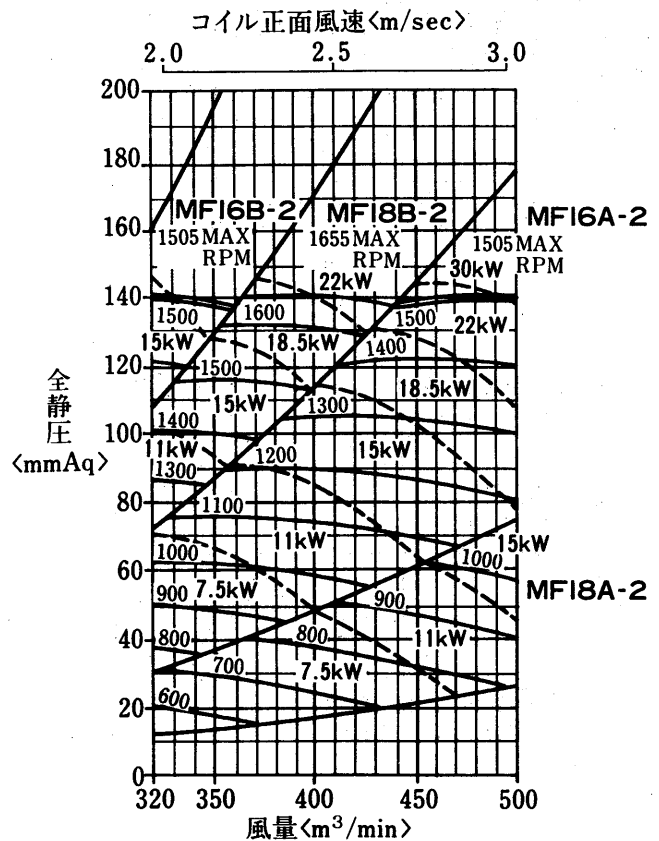

エアハン

能力

AD-530MA-H・V形

冷温水コイル列数選定線図

(I)標準

冷水コイル選定図

入口空気 27°CDB, 19.5°CWB

冷水入口 7°C

水温差 5deg

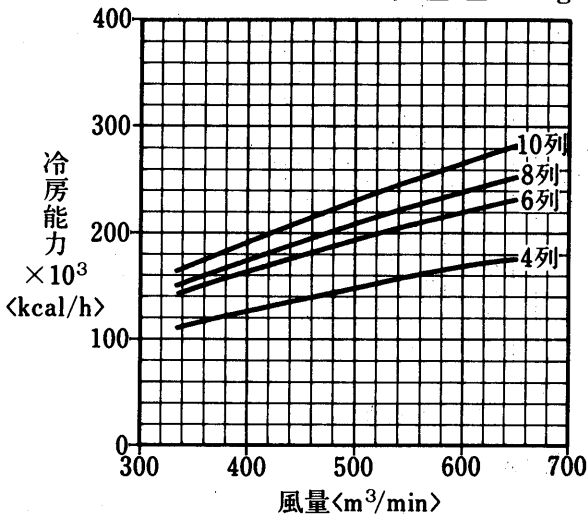

空気温度補正線図

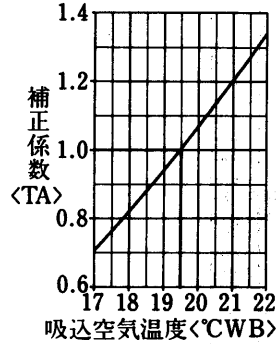

水温補正線図

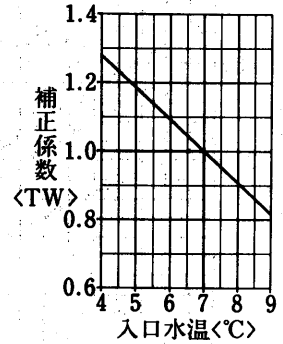

温水コイル選定図
<温水45°C>

入口空気 15°CDB

温水入口 45°C

水温差 5deg

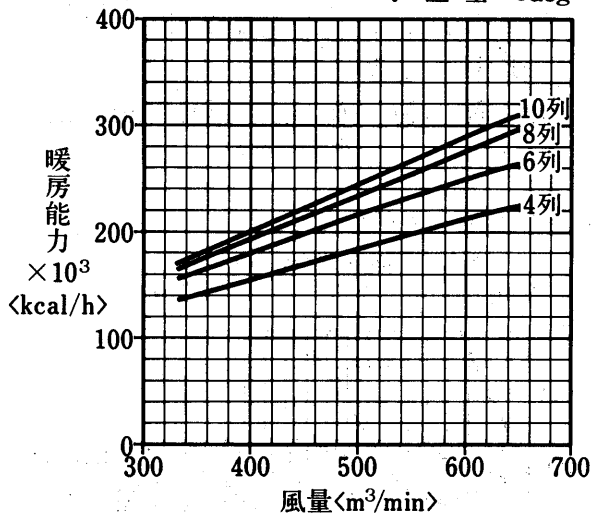

温水コイル選定図
<温水60°C>

入口空気 15°CDB

温水入口 60°C

水温差 10deg

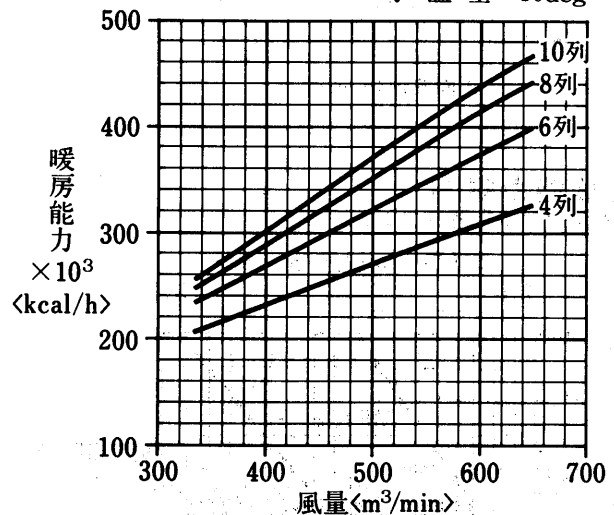

空気温度補正線図

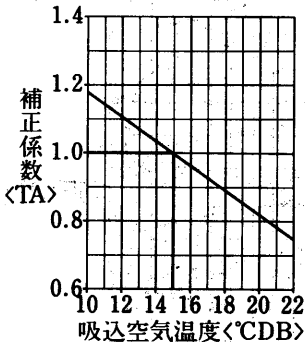

水温補正線図

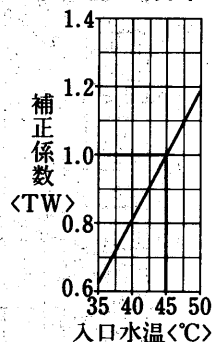

空気温度補正線図

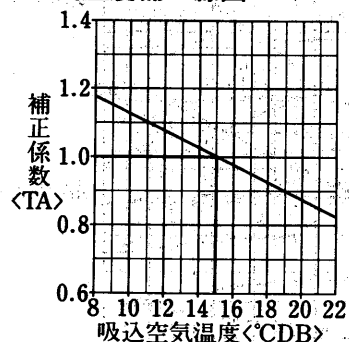

水温補正線図

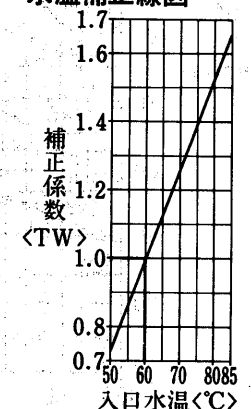

(II) オールフレッシュ
冷水コイル選定図

入口空気 32°CDB, 27°CWB
冷水入口 7°C
水温差 5deg

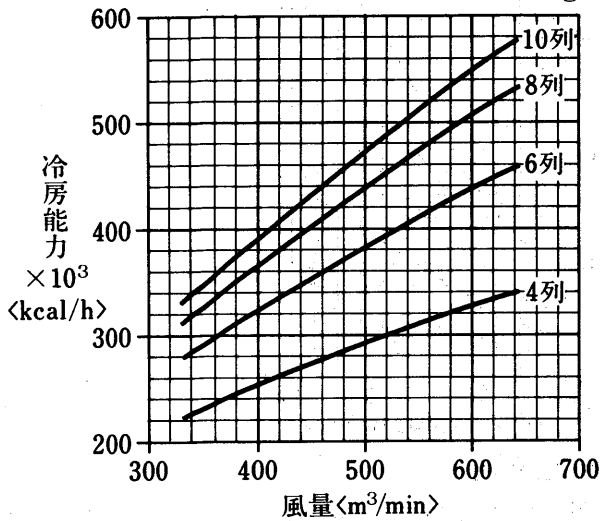

空気温度補正線図

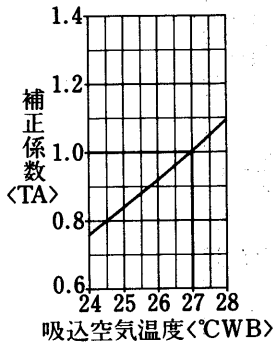

水温補正線図

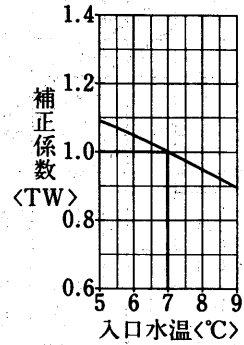

温水コイル選定図
<温水45°C>

入口空気 0°CDB
温水入口 45°C
水温差 5deg

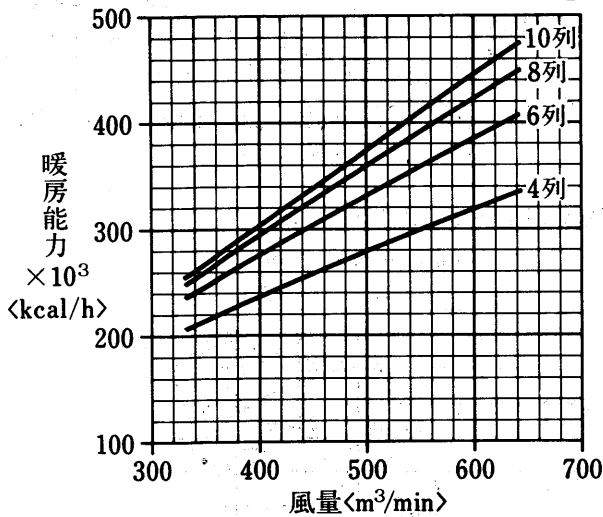

温水コイル選定図
<温水60°C>

入口空気 0°CDB
温水入口 60°C
水温差 10deg

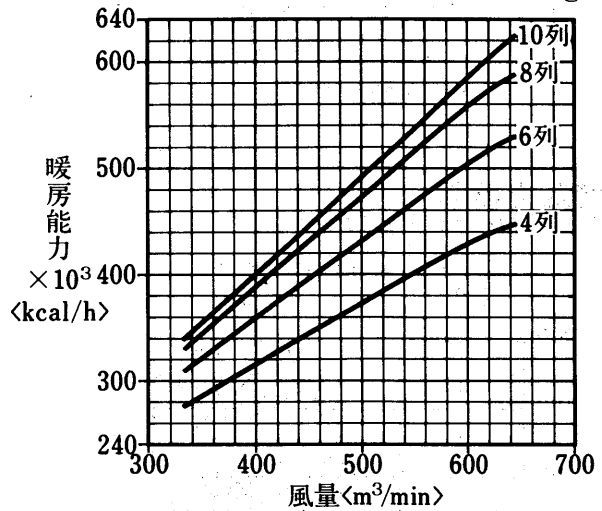

空気温度補正線図

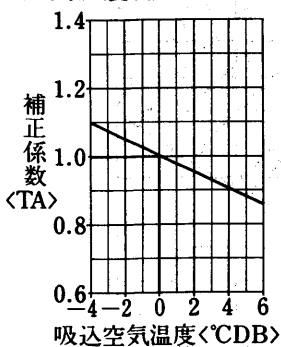

水温補正線図

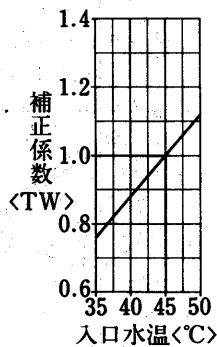

空気温度補正線図

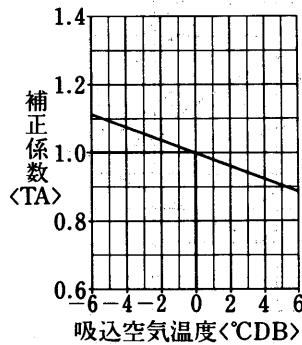

水温補正線図

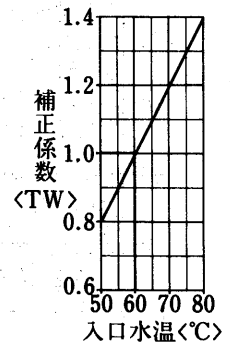

エアハン

能力

蒸気加熱コイル能力線図

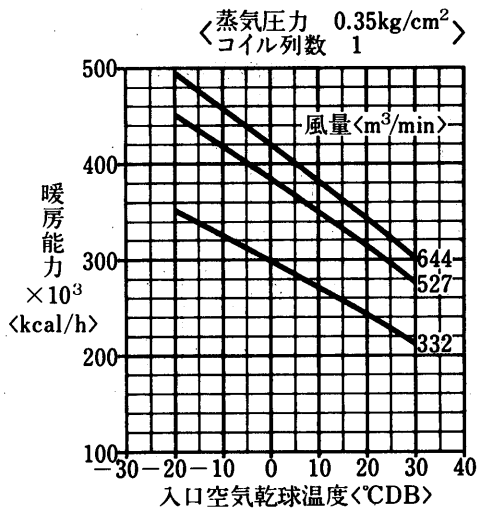

冷温水コイルの静圧損失<濡れ面>

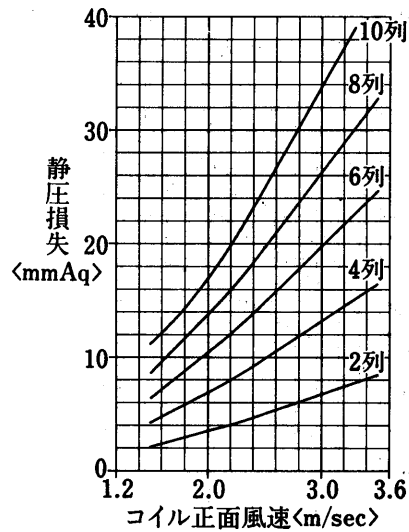

フィルタ, エリミネータの静圧損失

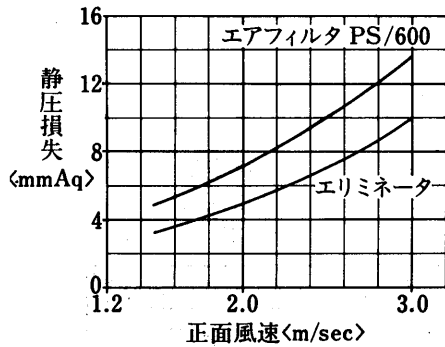

水頭損失線図

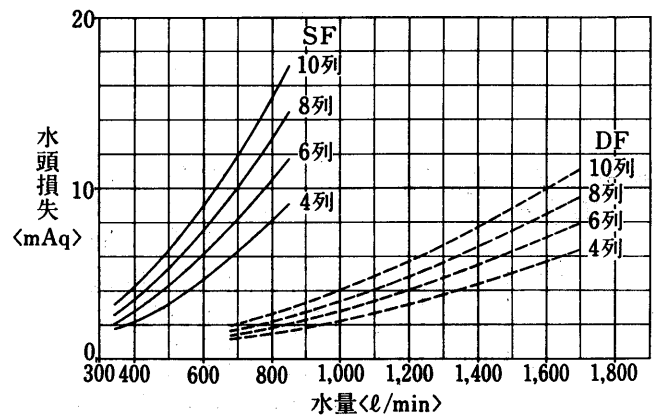

送風機能力線図

横形<リミットロード(LL)ファン>

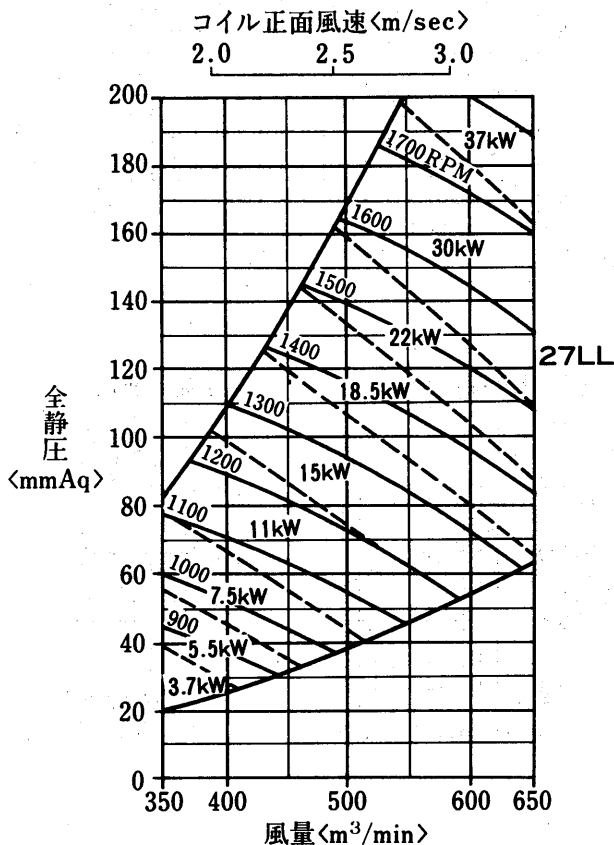

縦形<リミットロード(LL)ファン>

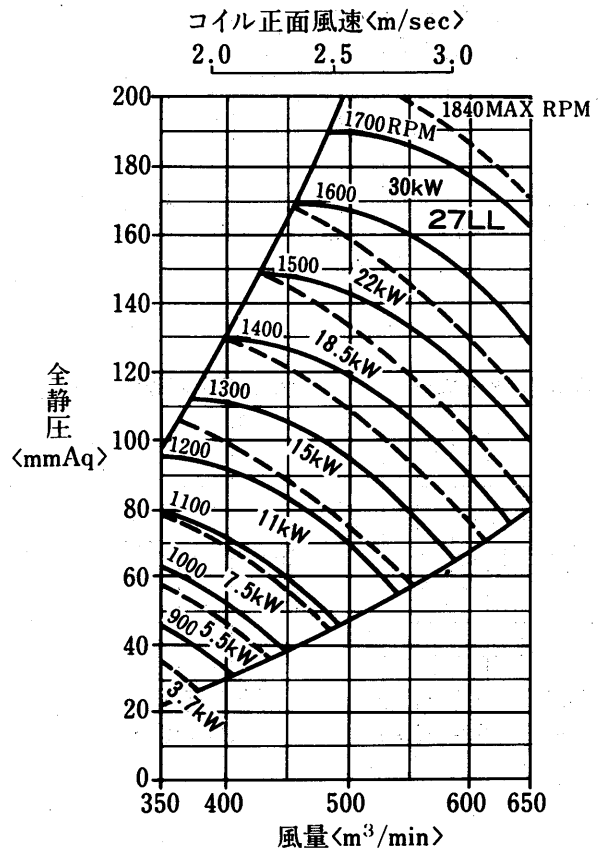

AD-600MA-H・V形

冷温水コイル列数選定線図

(I)標準

冷水コイル選定図

入口空気 27°CDB, 19.5°CWB
冷水入口 7°C
水温差 5deg

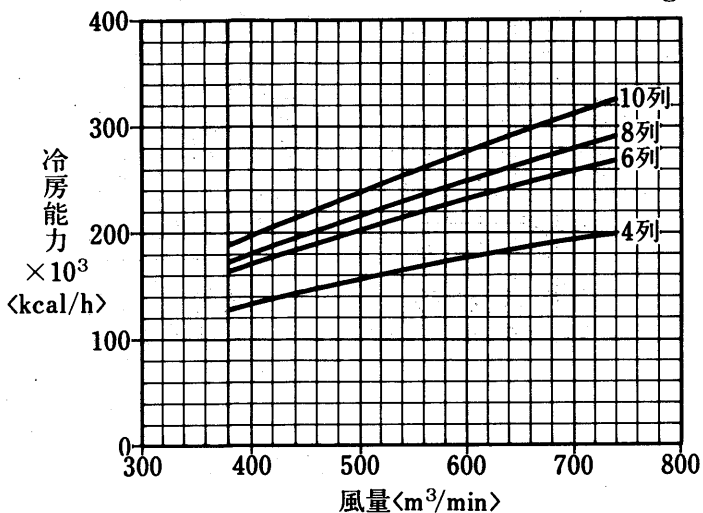

空気温度補正線図

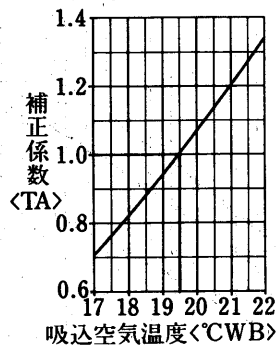

水温補正線図

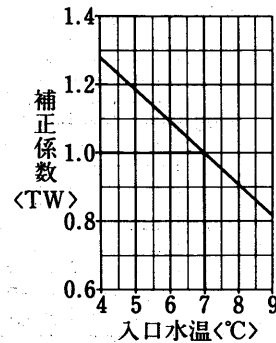

温水コイル選定図
<温水45°C>

入口空気 15°CDB
温水入口 45°C
水温差 5deg

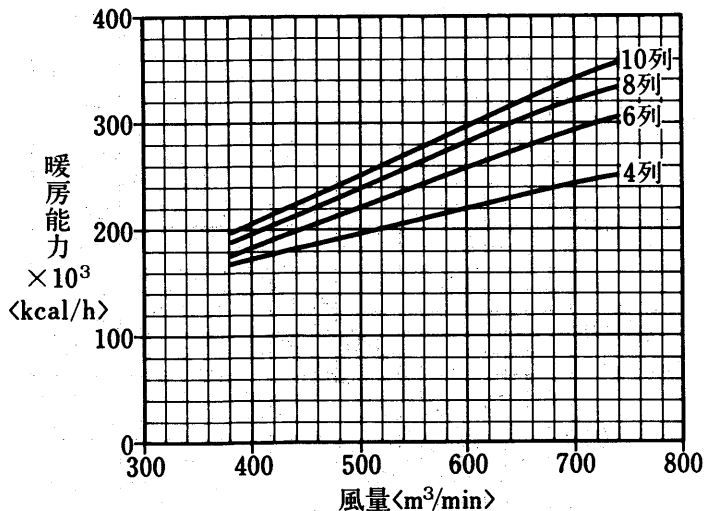

温水コイル選定図
<温水60°C>

入口空気 15°CDB
温水入口 60°C
水温差 10deg

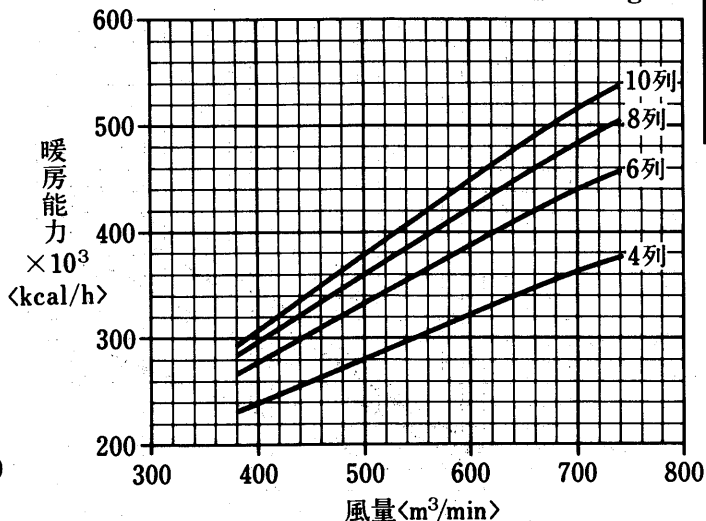

空気温度補正線図

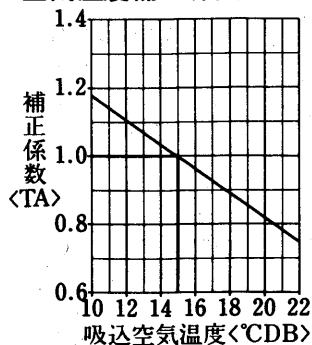

水温補正線図

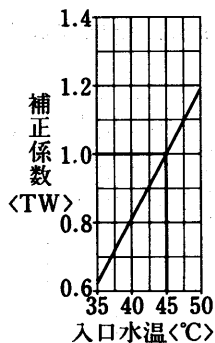

空気温度補正線図

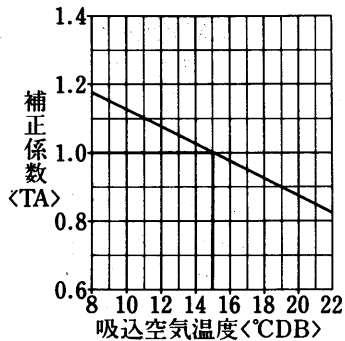

水温補正線図

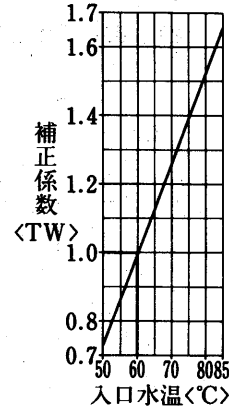

エアハン

能力

(II) オールフレッシュ
冷水コイル選定図

入口空気 32°CDB, 27°CWB
冷水入口 7°C
水温差 5deg

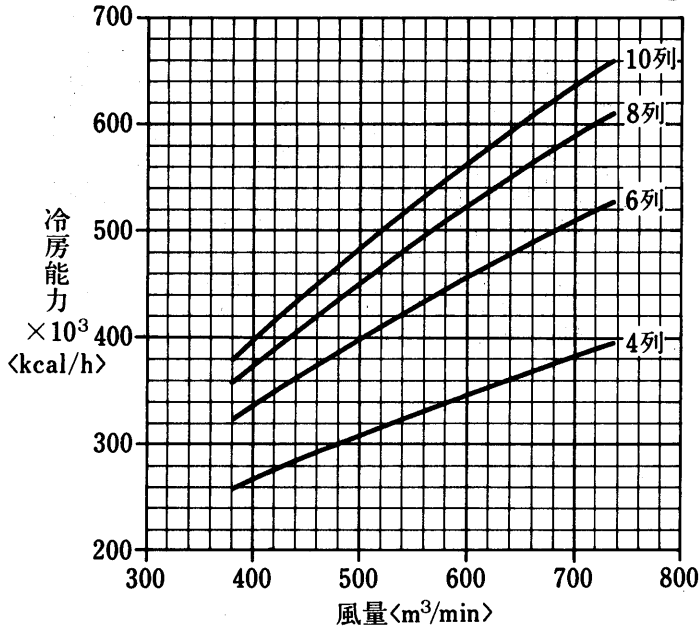

空気温度補正線図

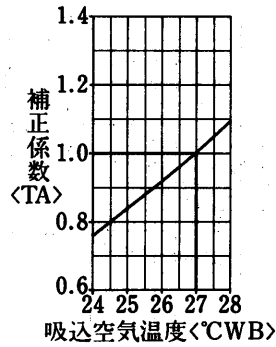

水温補正線図

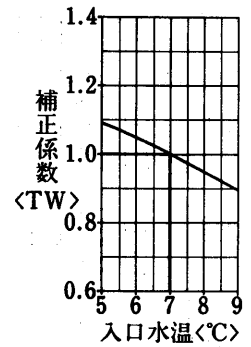

温水コイル選定図
<温水45°C>

入口空気 0°CDB
温水入口 45°C
水温差 5deg

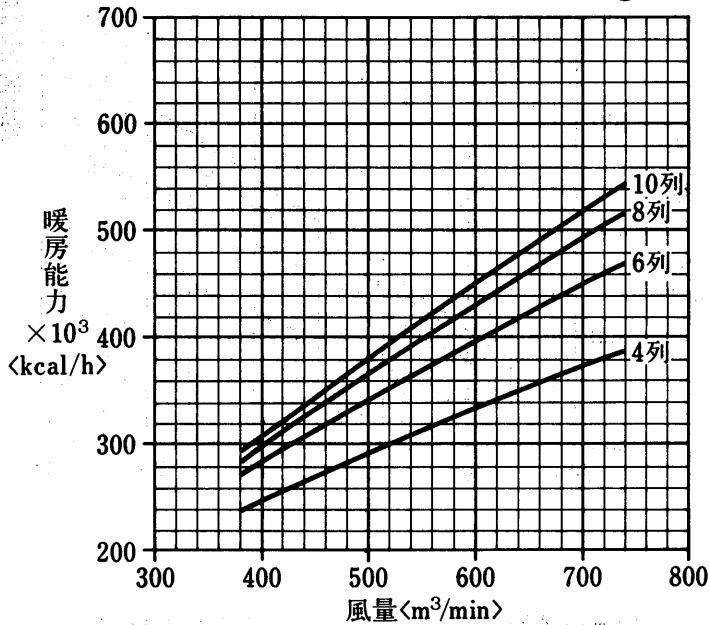

温水コイル選定図
<温水60°C>

入口空気 0°CDB
温水入口 60°C
水温差 10deg

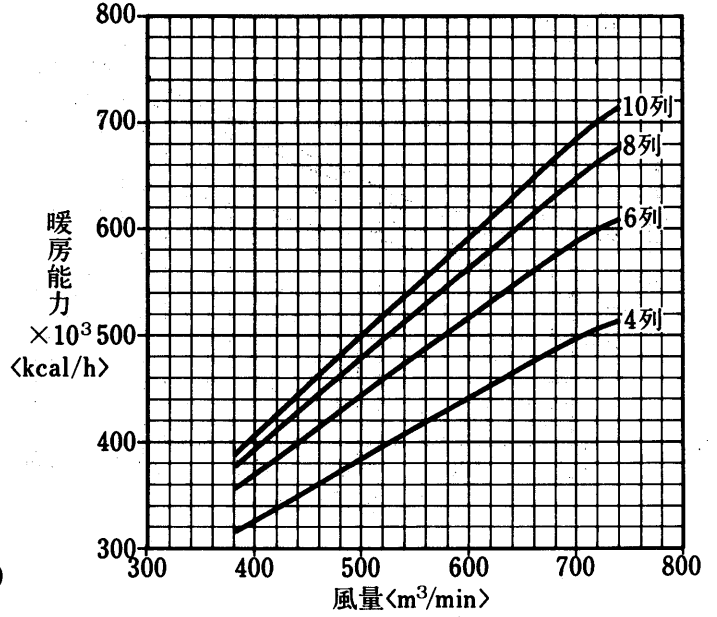

空気温度補正線図

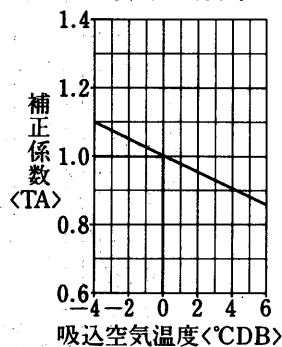

水温補正線図

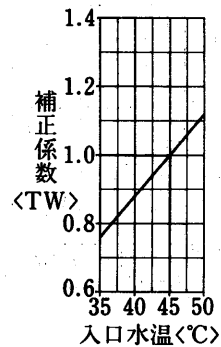

空気温度補正線図

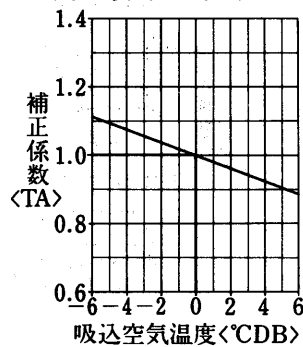

水温補正線図

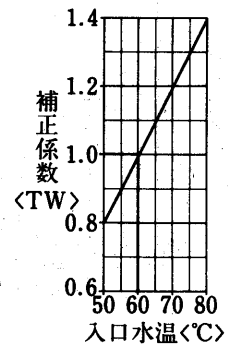

蒸気加熱コイル能力線図

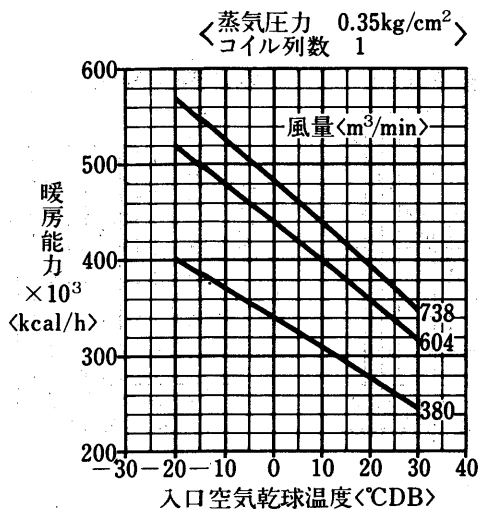

冷温水コイルの静圧損失<濡れ面>

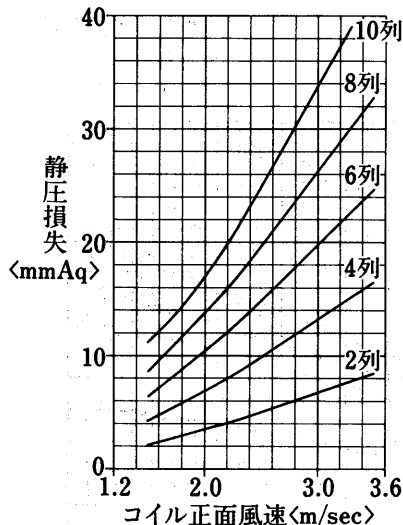

フィルタ, エリミネータの静圧損失

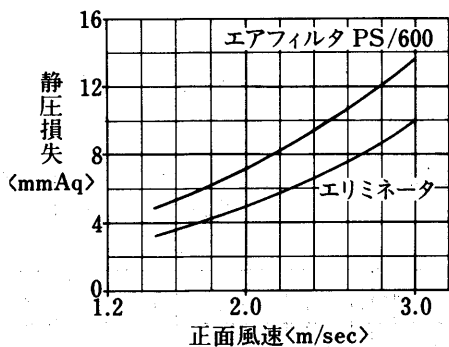

水頭損失線図

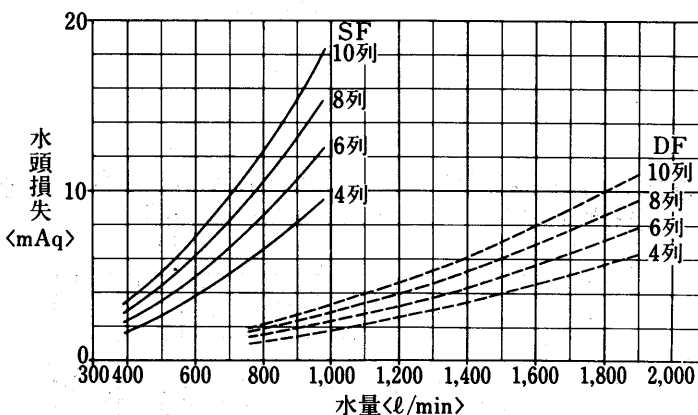

送風機能力線図

横形クリットロード(LL)ファン

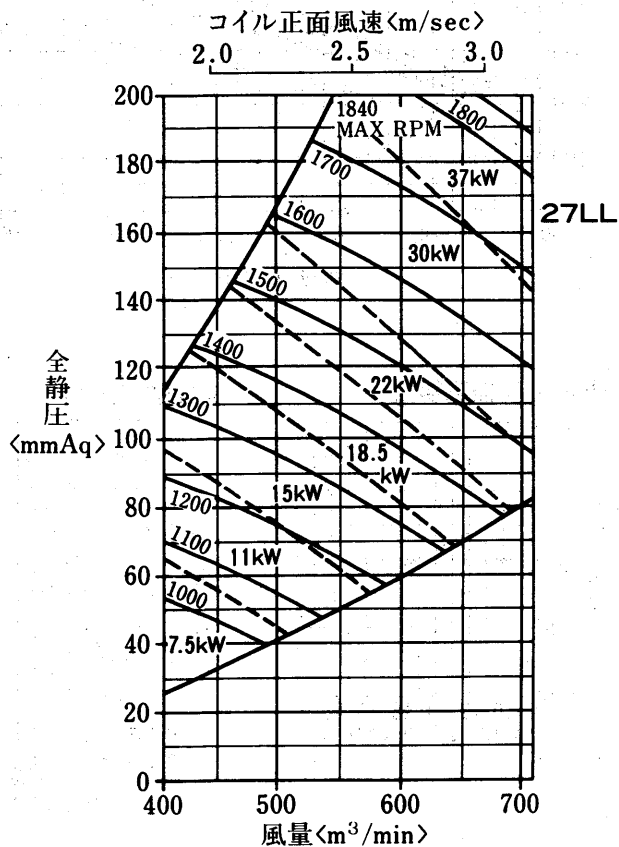

縦形クリットロード(LL)ファン

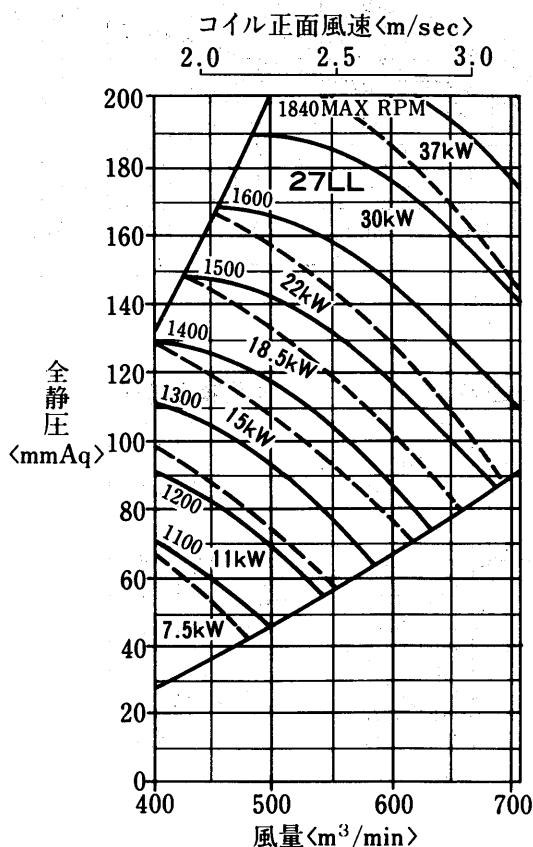

エアハン

能力

AD-700MA-H・V形
冷温水コイル列数選定線図

(I)標準
冷水コイル選定図

入口空気 27°CDB, 19.5°CWB
冷水入口 7°C
水温差 5deg

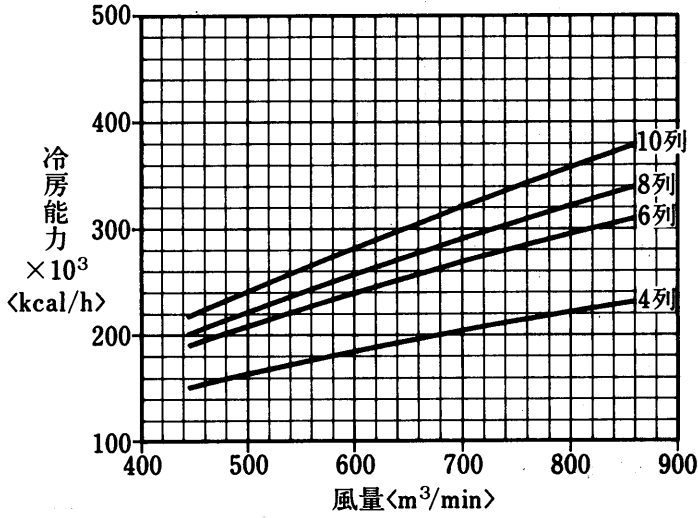

空気温度補正線図

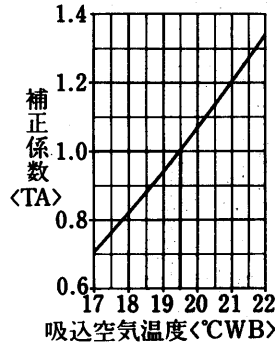

水温補正線図

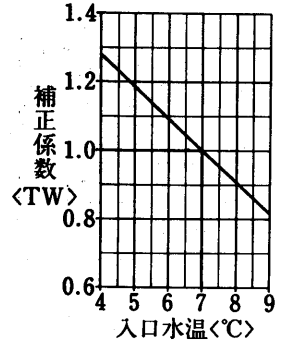

温水コイル選定図
$\langle \text{温水} 45^\circ\text{C} \rangle$

入口空気 15°CDB
温水入口 45°C
水温差 5deg

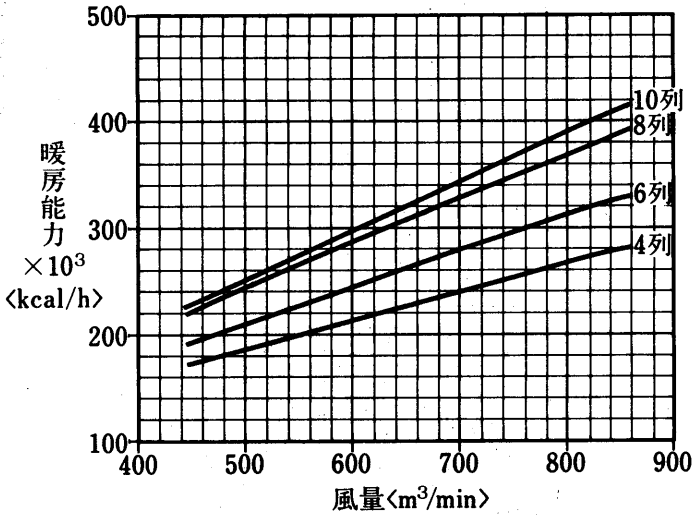

温水コイル選定図
$\langle \text{温水} 60^\circ\text{C} \rangle$

入口空気 15°CDB
温水入口 60°C
水温差 10deg

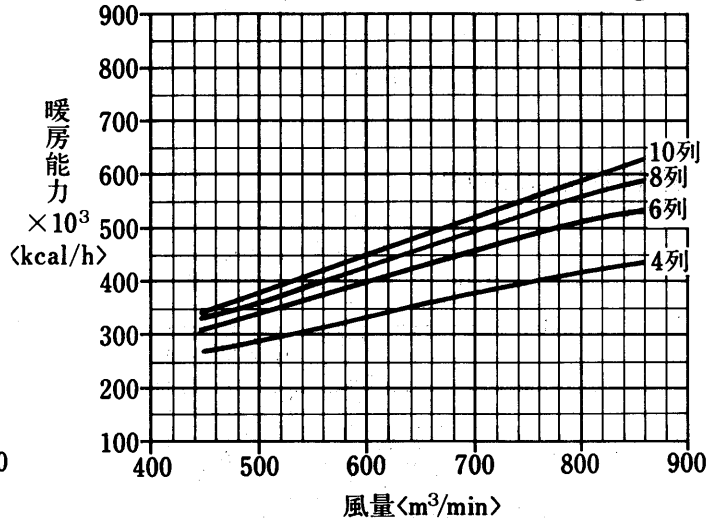

空気温度補正線図

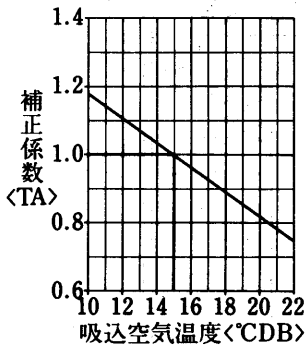

水温補正線図

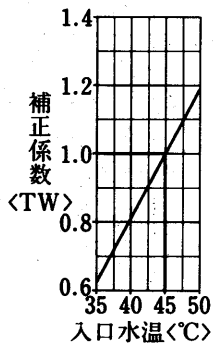

空気温度補正線図

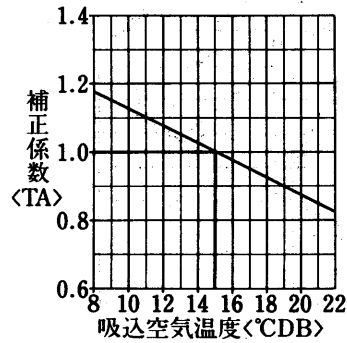

水温補正線図

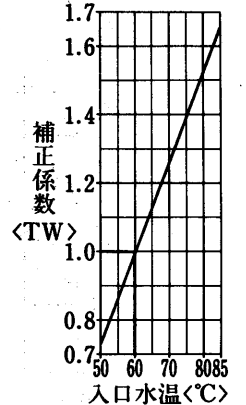

(II) オールフレッシュ
冷水コイル選定図

入口空気 32°CDB, 27°CWB
冷水入口 7°C
水温差 5deg

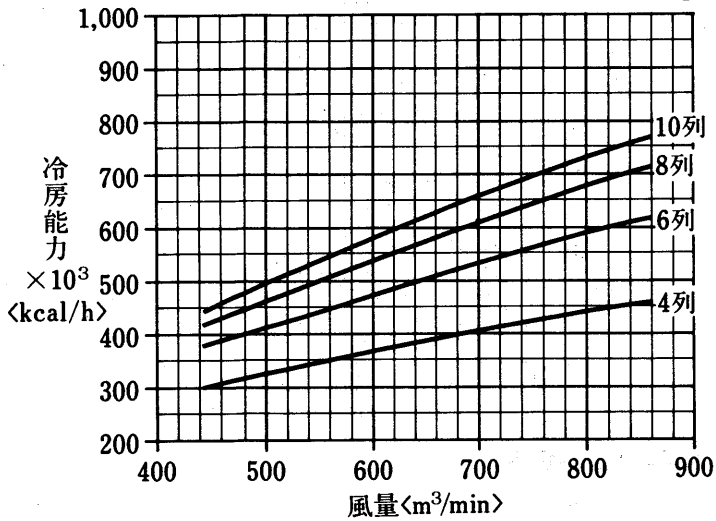

空気温度補正線図

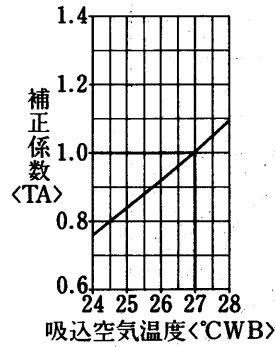

水温補正線図

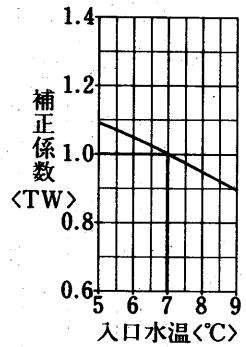

温水コイル選定図
<温水45°C>

入口空気 0°CDB
温水入口 45°C
水温差 5deg

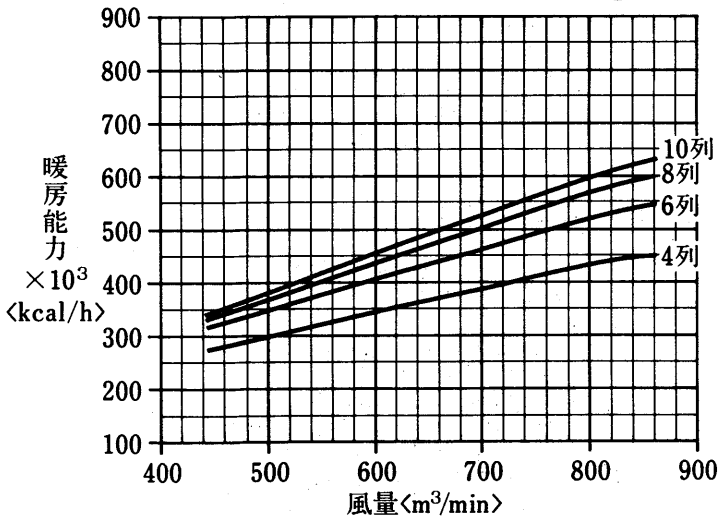

温水コイル選定図
<温水60°C>

入口空気 0°CDB
温水入口 60°C
水温差 10deg

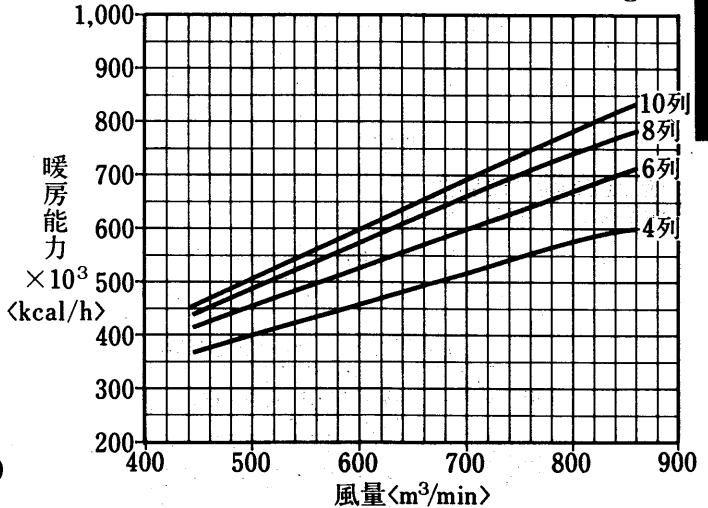

空気温度補正線図

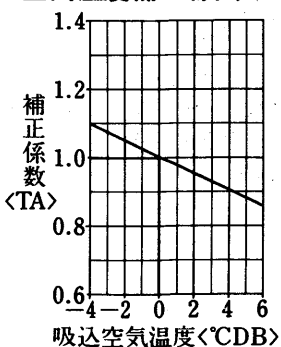

水温補正線図

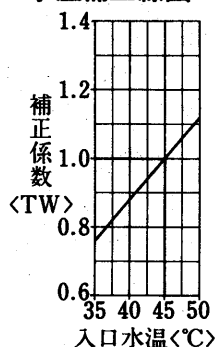

空気温度補正線図

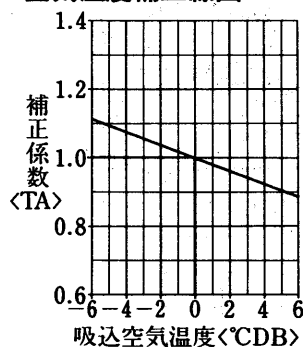

水温補正線図

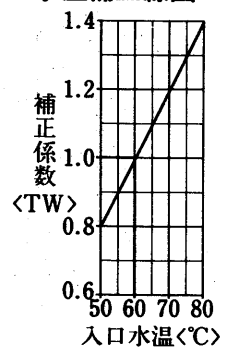

エアハン

能力

蒸気加熱コイル能力線図

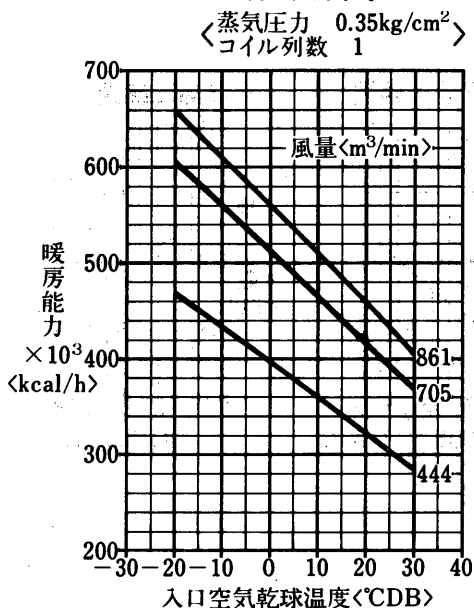

冷温水コイルの静圧損失<濡れ面>

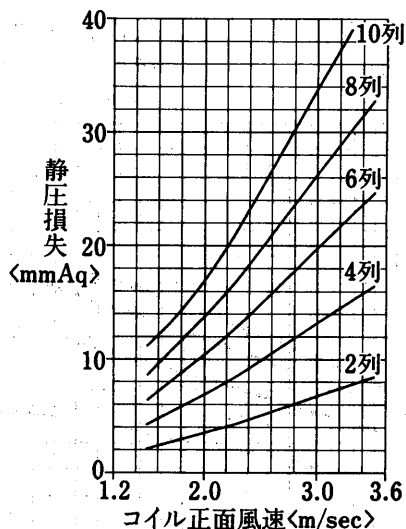

フィルタ, エリミネータの静圧損失

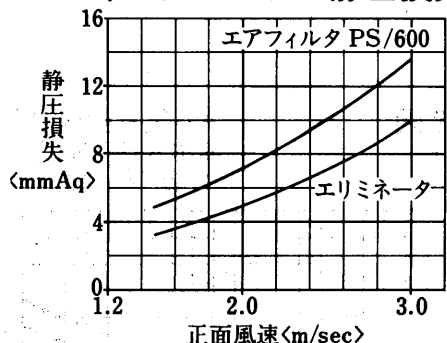

水頭損失線図

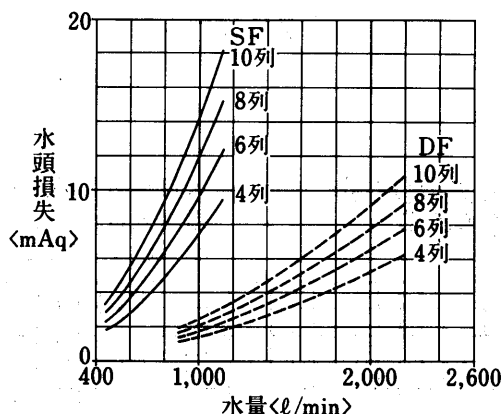

送風機能力線図

横形<リットロード(LL)ファン>

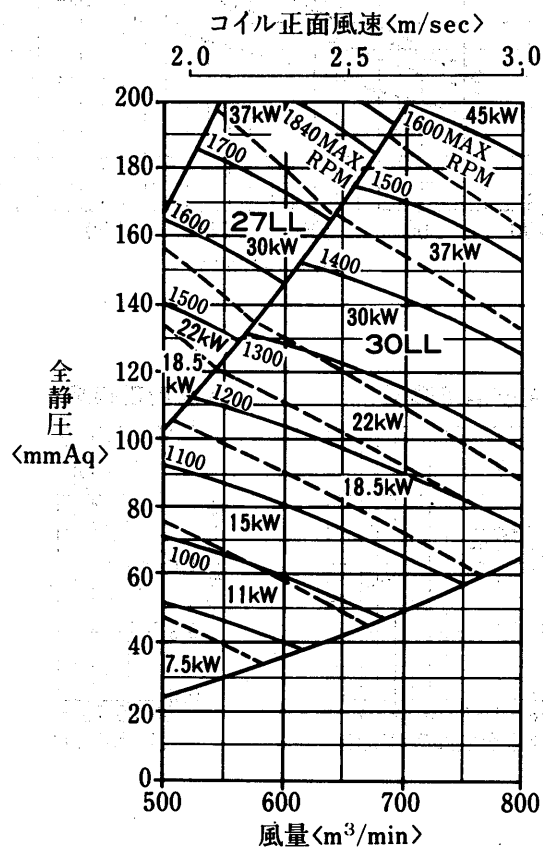

縦形<リットロード(LL)ファン>

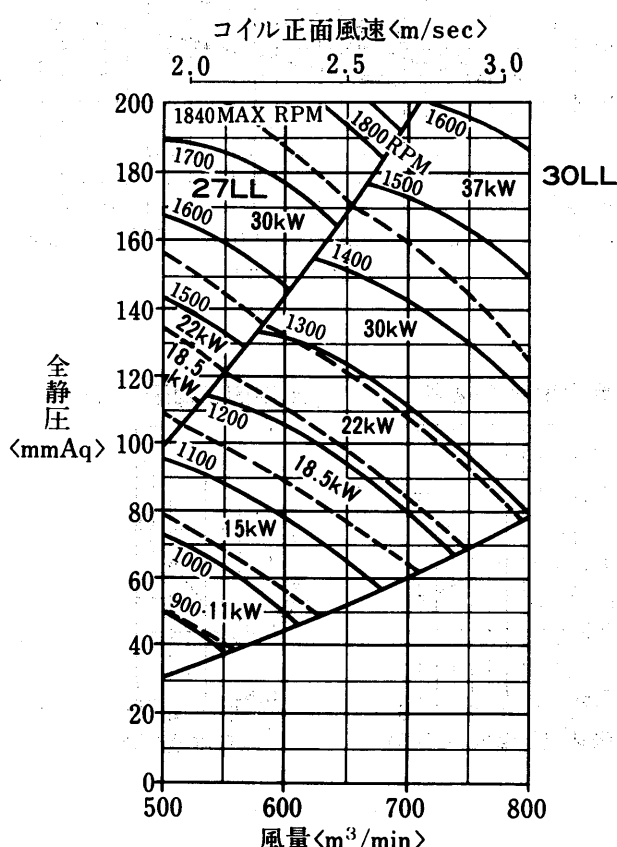

AD-800MA-H・V形

冷温水コイル列数選定線図

(I)標準

冷水コイル選定図

入口空気 27°CDB, 19.5°CWB

冷水入口 7°C

水温差 5deg

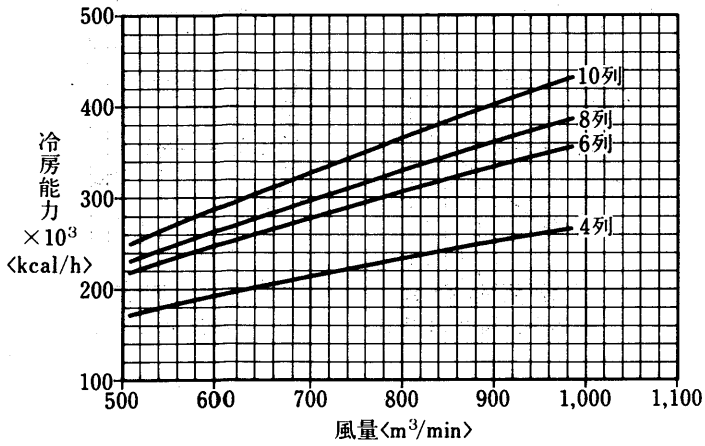

空気温度補正線図

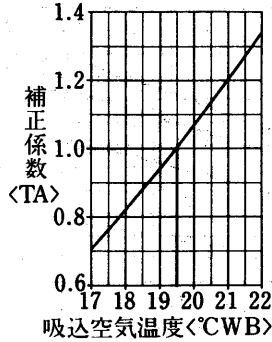

水温補正線図

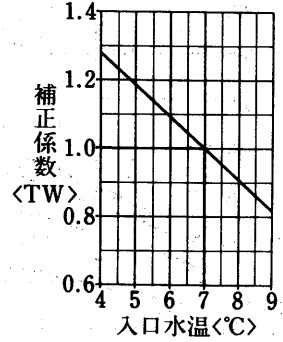

温水コイル選定図

〈温水45°C〉

入口空気 15°CDB

温水入口 45°C

水温差 5deg

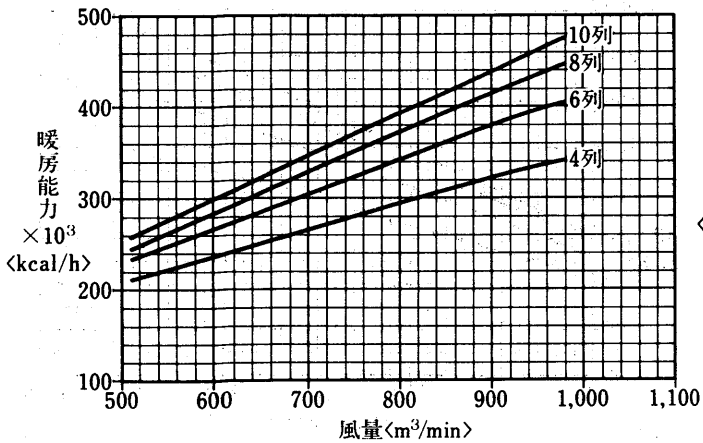

温水コイル選定図

〈温水60°C〉

入口空気 15°CDB

温水入口 60°C

水温差 10deg

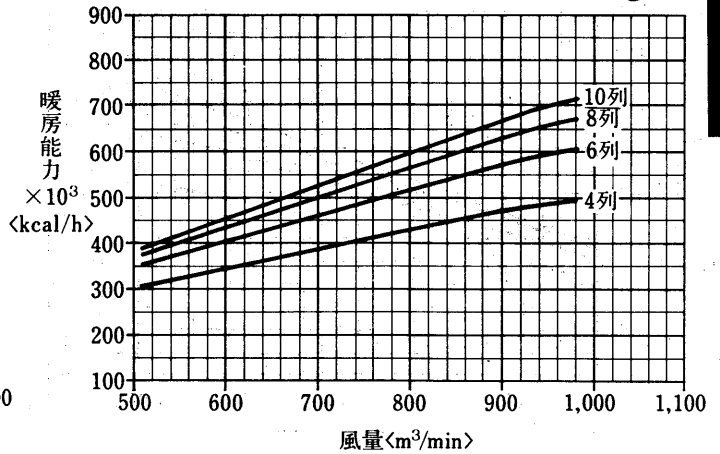

空気温度補正線図

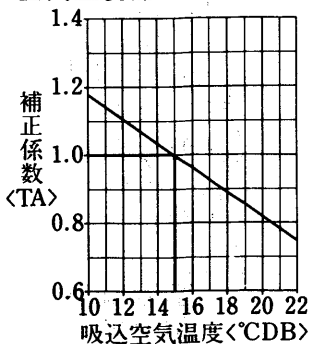

水温補正線図

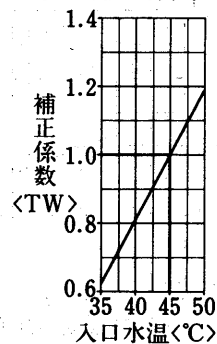

空気温度補正線図

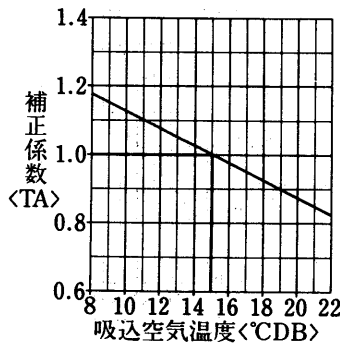

水温補正線図

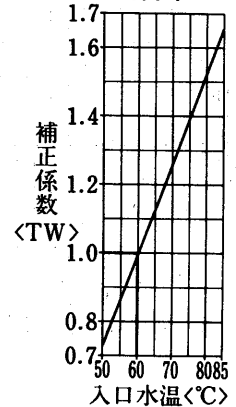

エアハン

能力

(II) オールフレッシュ
冷水コイル選定図

入口空気 32°CDB, 27°CWB
冷水入口 7°C
水温差 5deg

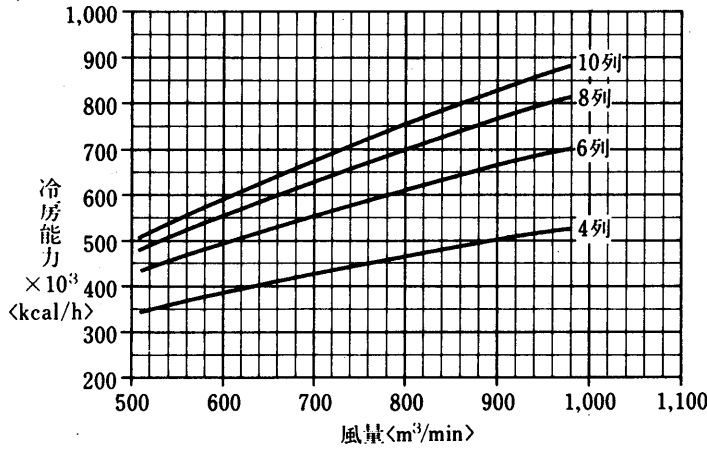

空気温度補正線図

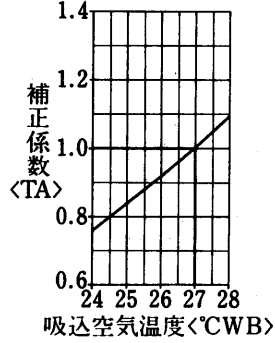

水温補正線図

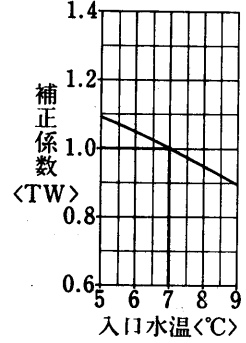

温水コイル選定図
<温水45°C>

入口空気 0°CDB
温水入口 45°C
水温差 5deg

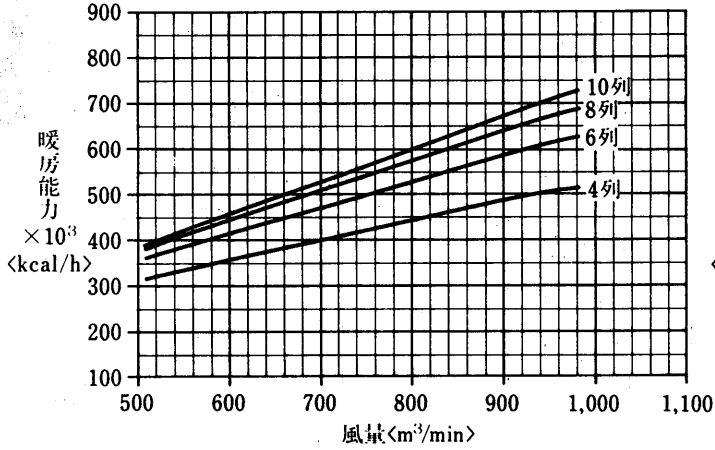

温水コイル選定図
<温水60°C>

入口空気 0°CDB
温水入口 60°C
水温差 10deg

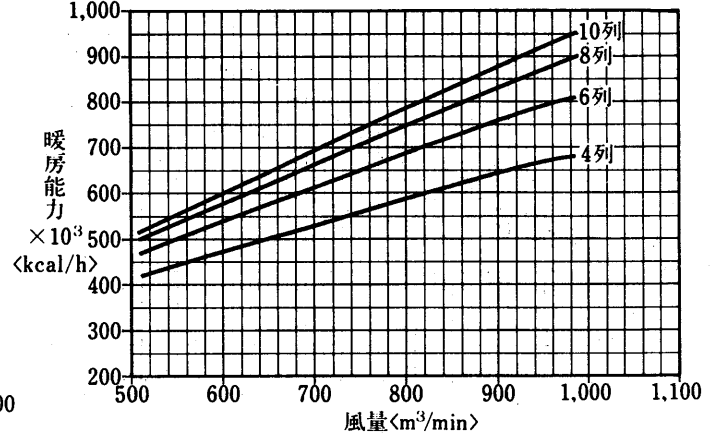

空気温度補正線図

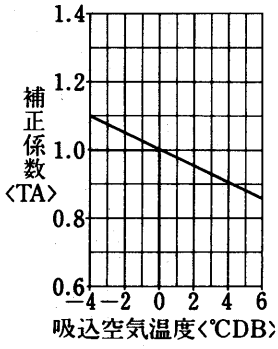

水温補正線図

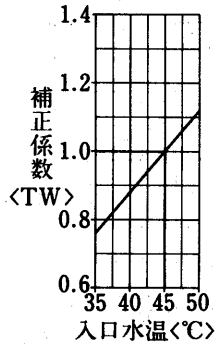

空気温度補正線図

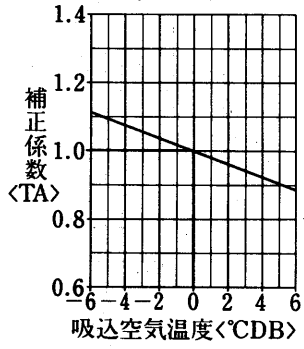

水温補正線図

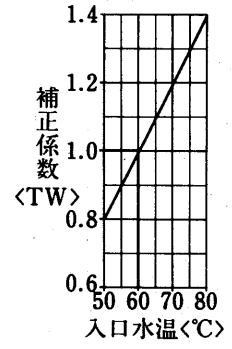

蒸気加熱コイル能力線図

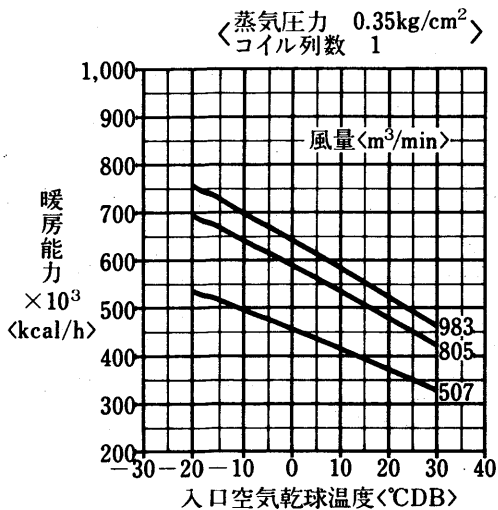

冷温水コイルの静圧損失<濡れ面>

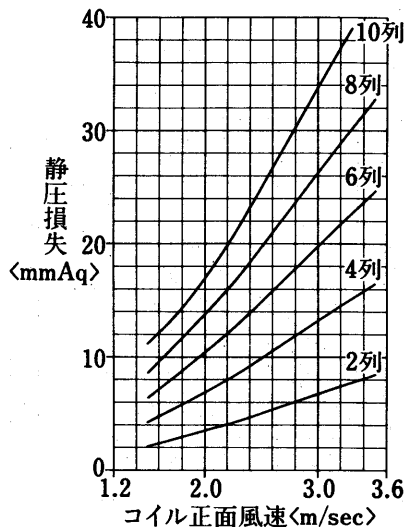

フィルタ, エリミネータの静圧損失

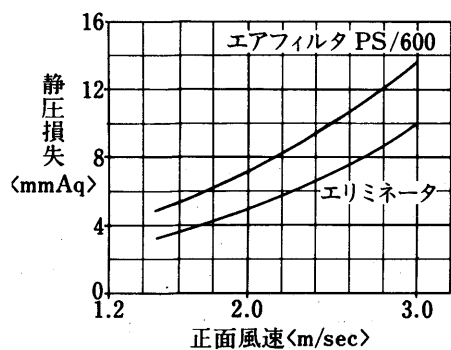

水頭損失線図

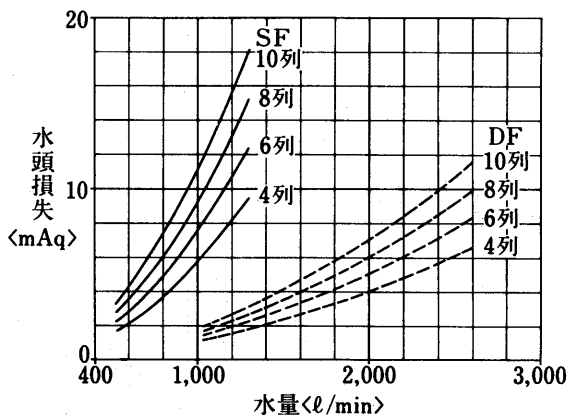

送風機能力線図

横形<リミットロード(LL)ファン>

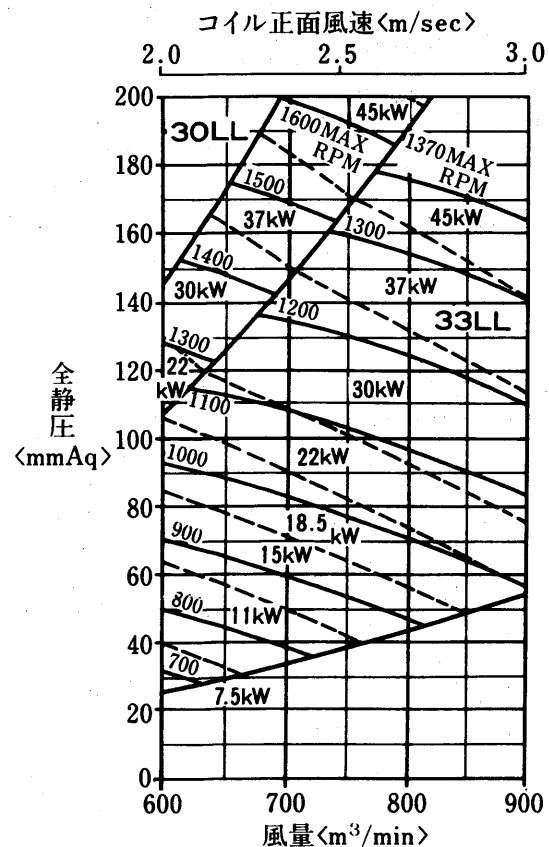

縦形<リミットロード(LL)ファン>

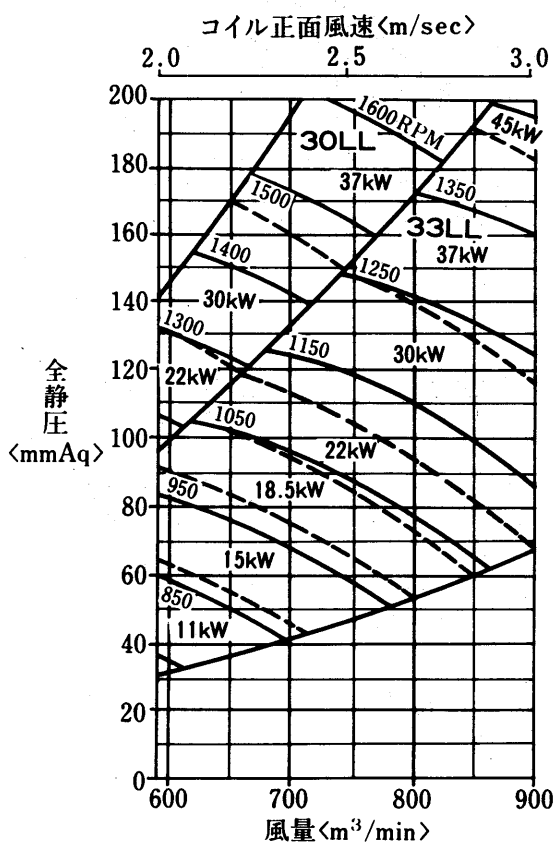

エアハン

能力

AD-950MA-H形
冷温水コイル列数選定線図

(I)標準

冷水コイル選定図

入口空気 27°CDB, 19.5°CWB
冷水入口 7°C
水温差 5deg

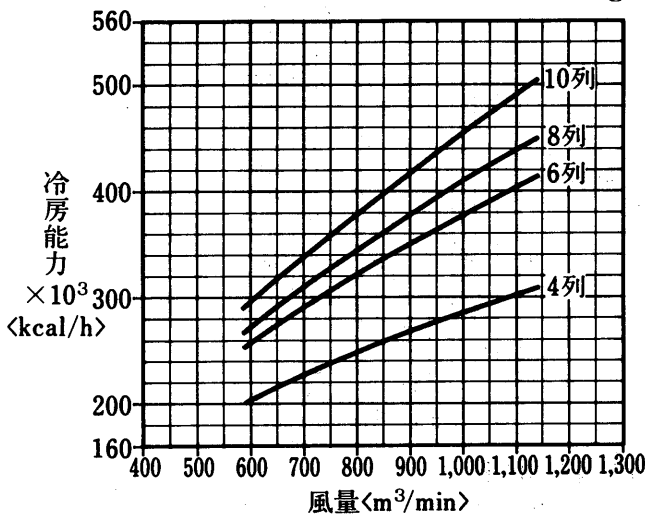

空気温度補正線図

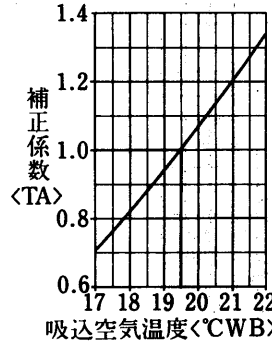

水温補正線図

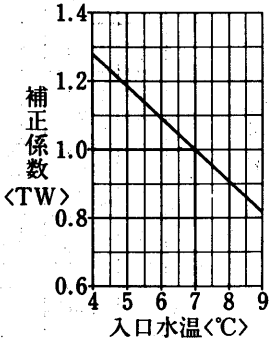

温水コイル選定図
<温水45°C>

入口空気 15°CDB
温水入口 45°C
水温差 5deg

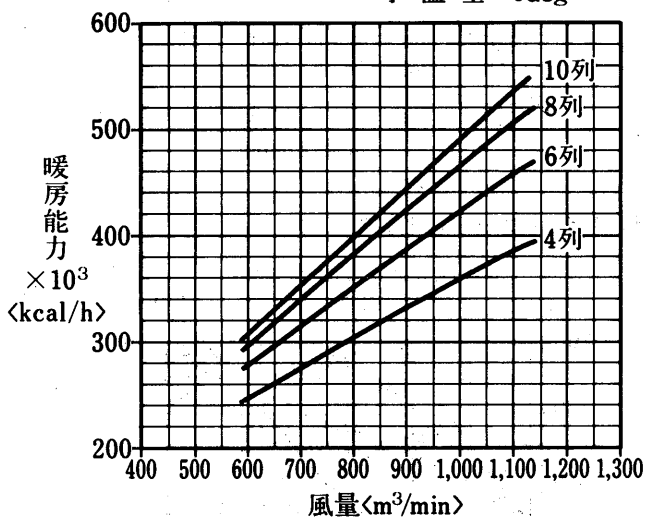

温水コイル選定図
<温水60°C>

入口空気 15°CDB
温水入口 60°C
水温差 10deg

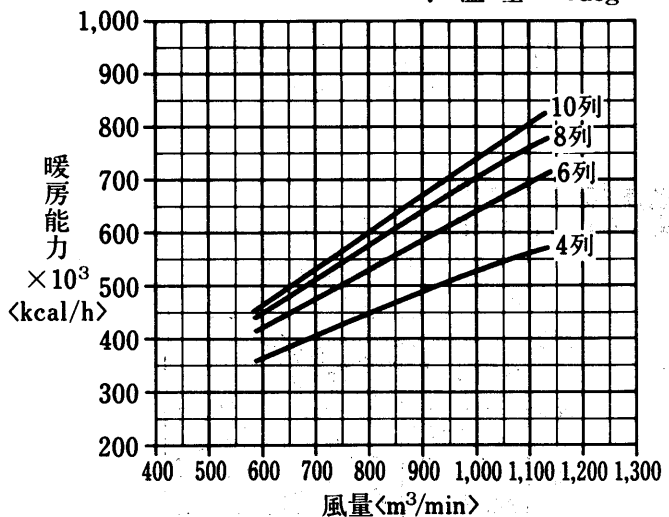

空気温度補正線図

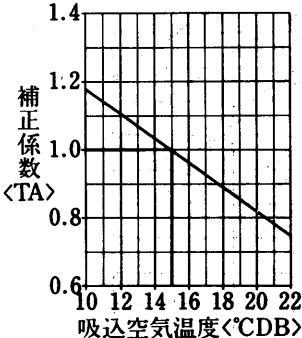

水温補正線図

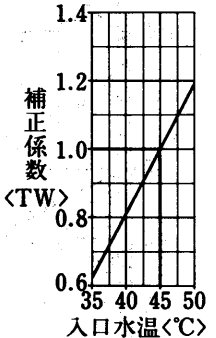

空気温度補正線図

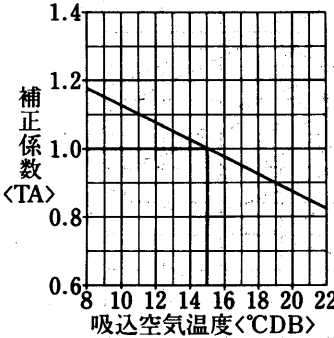

水温補正線図

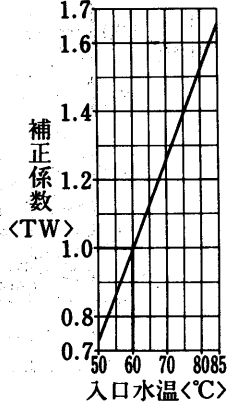

(II) オールフレッシュ
冷水コイル選定図

入口空気 32°CDB, 27°CWB
冷水入口 7°C
水温差 5deg

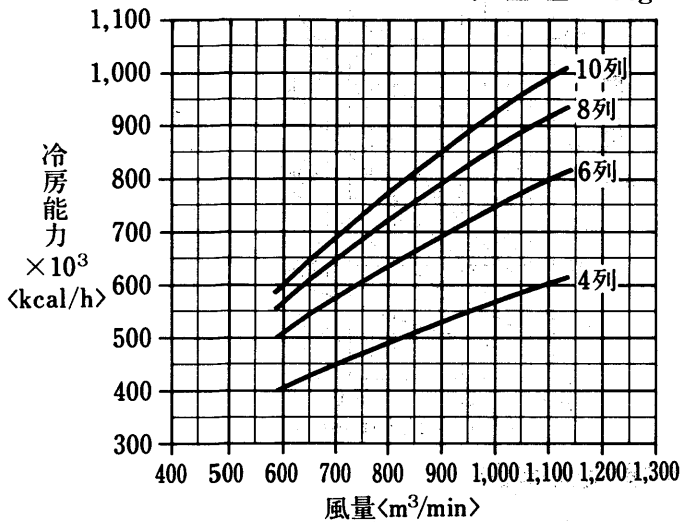

空気温度補正線図

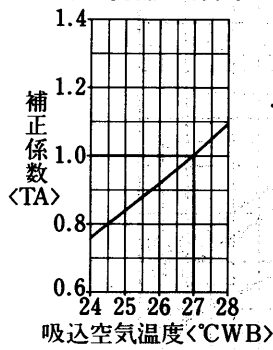

水温補正線図

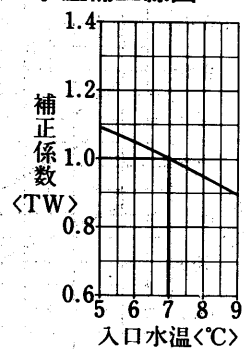

温水コイル選定図
(温水45°C)

入口空気 0°CDB
温水入口 45°C
水温差 5deg

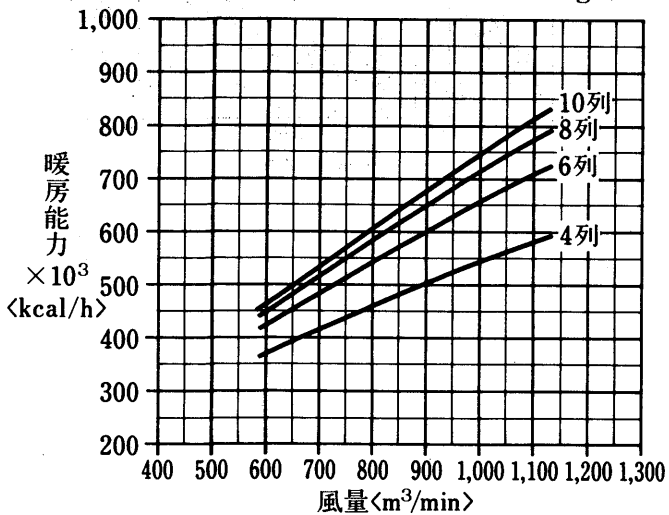

温水コイル選定図
(温水60°C)

入口空気 0°CDB
温水入口 60°C
水温差 10deg

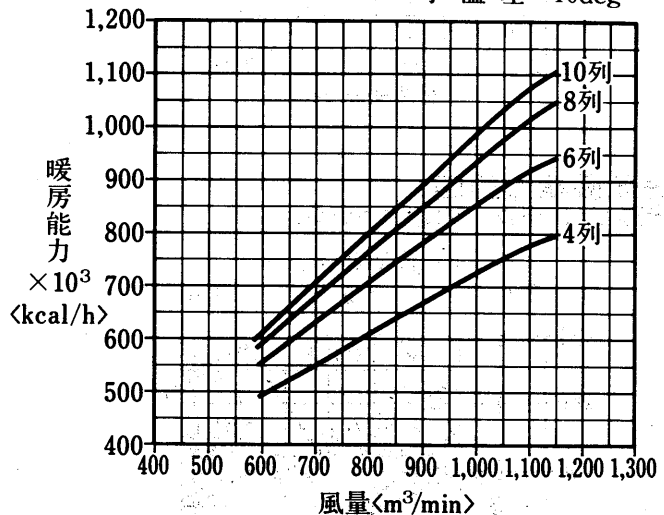

エアハン

空気温度補正線図

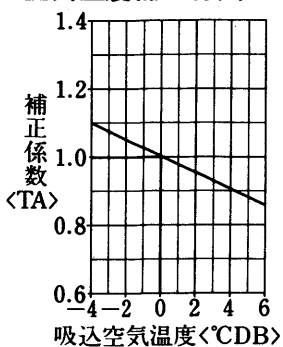

水温補正線図

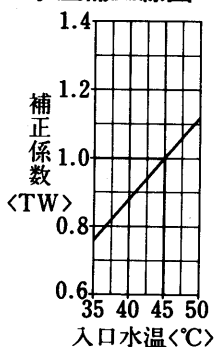

空気温度補正線図

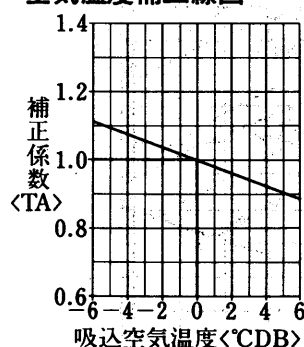

水温補正線図

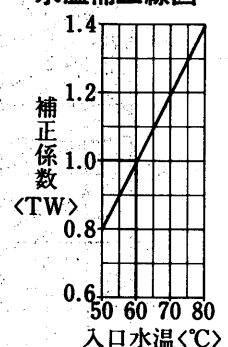

能力

蒸気加熱コイル能力線図

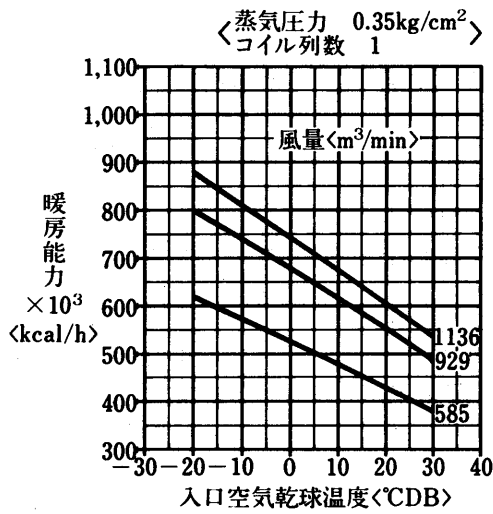

冷温水コイルの静圧損失<濡れ面>

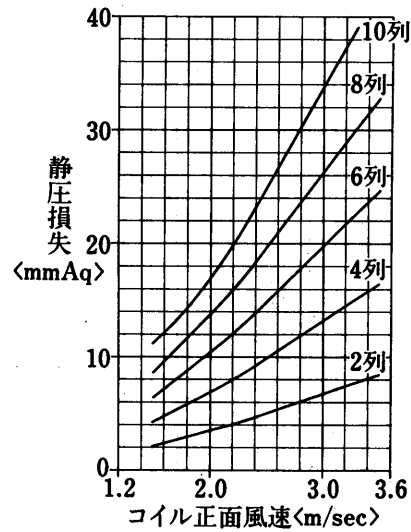

フィルタ, エリミネータの静圧損失

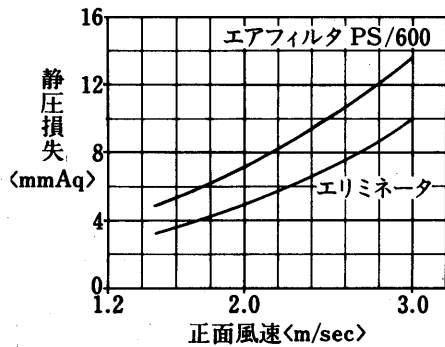

水頭損失線図

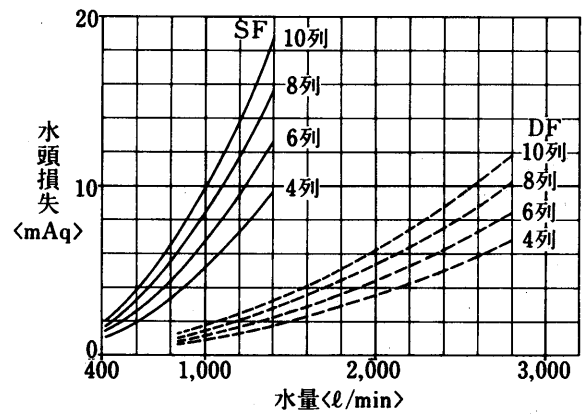

送風機能力線図

横形<リミットロード(LL)ファン>

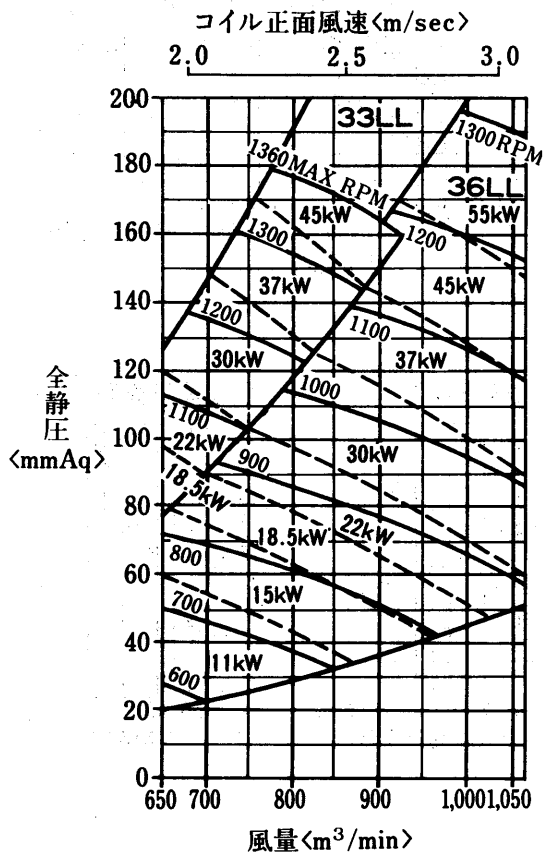

AD-II00MA-H形
冷温水コイル列数選定線図

(I)標準

冷水コイル選定図

入口空気 27°CDB, 19.5°CWB
冷水入口 7°C
水温差 5deg

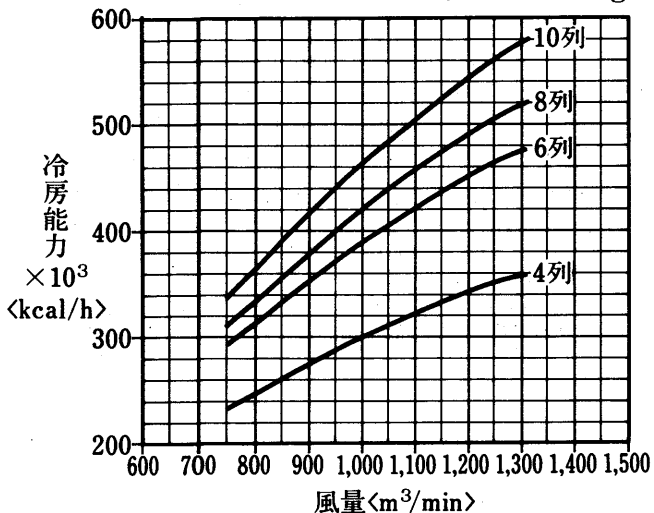

空気温度補正線図

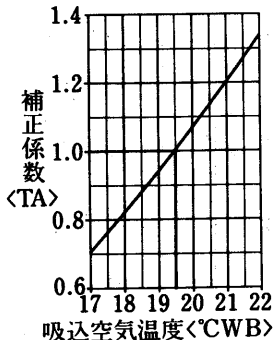

水温補正線図

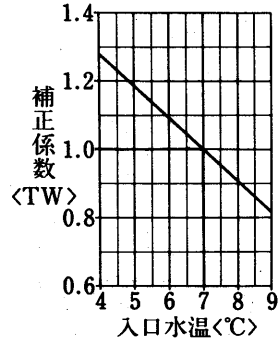

温水コイル選定図
<温水45°C>

入口空気 15°CDB
温水入口 45°C
水温差 5deg

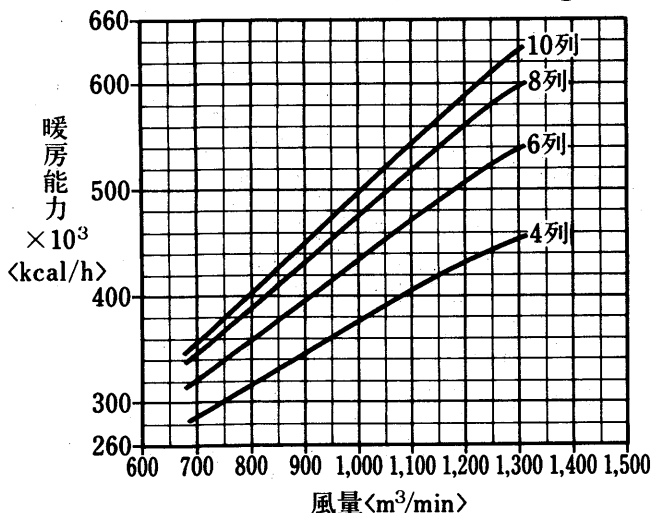

温水コイル選定図
<温水60°C>

入口空気 15°CDB
温水入口 60°C
水温差 10deg

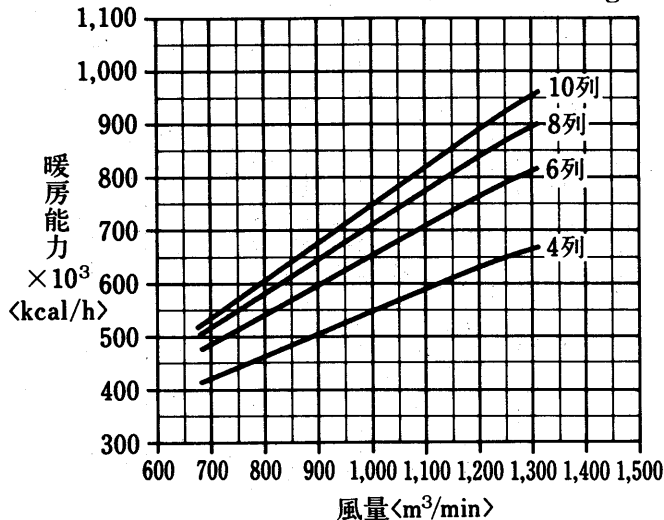

エアハン

空気温度補正線図

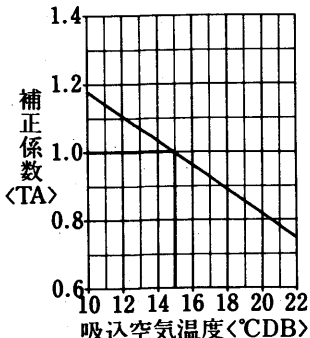

水温補正線図

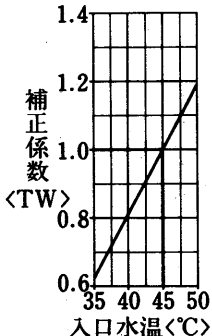

空気温度補正線図

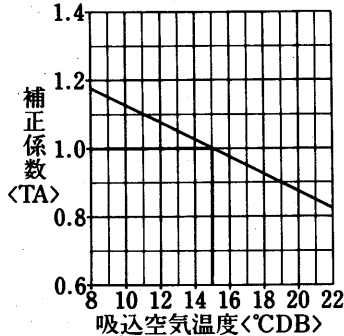

水温補正線図

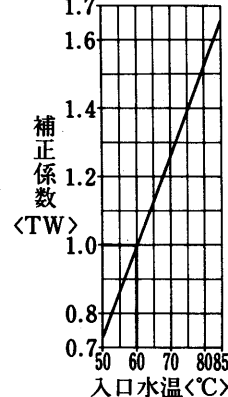

能力

(II) オールフレッシュ
冷水コイル選定図

入口空気 32°CDB, 27°CWB
冷水入口 7°C
水温差 5deg

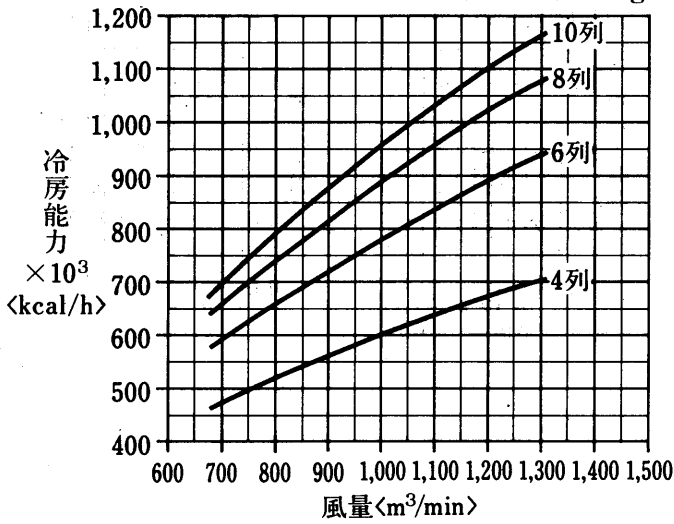

空気温度補正線図

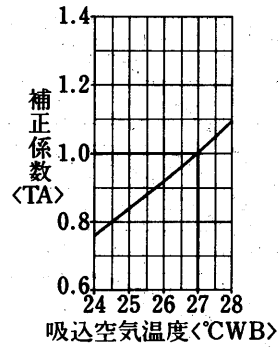

水温補正線図

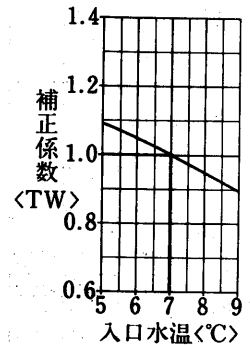

温水コイル選定図
<温水45°C>

入口空気 0°CDB
温水入口 45°C
水温差 5deg

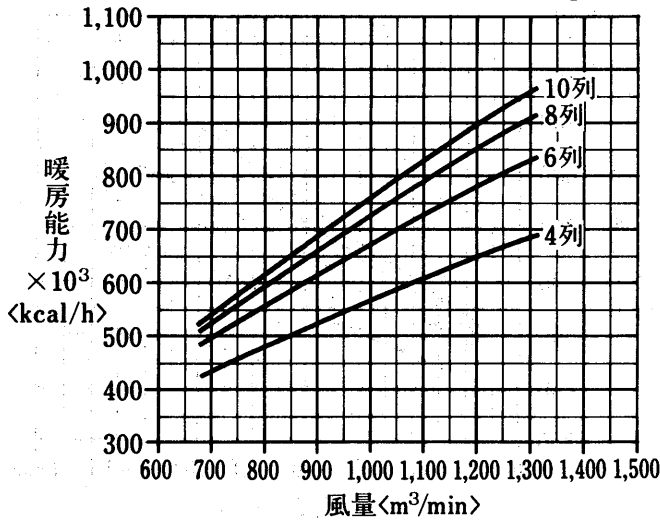

温水コイル選定図
<温水60°C>

入口空気 0°CDB
温水入口 60°C
水温差 10deg

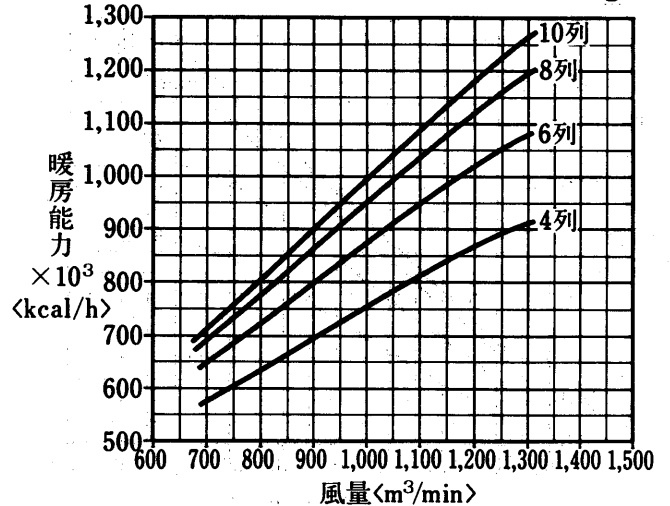

空気温度補正線図

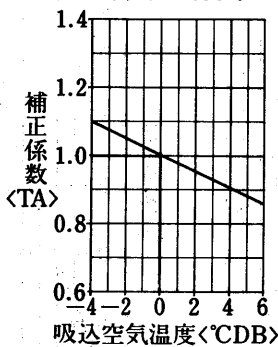

水温補正線図

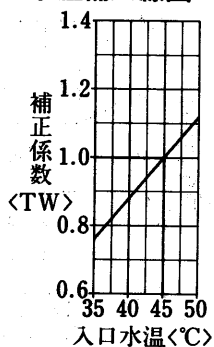

空気温度補正線図

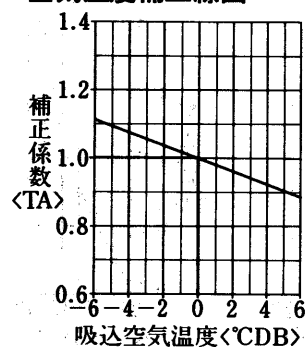

水温補正線図

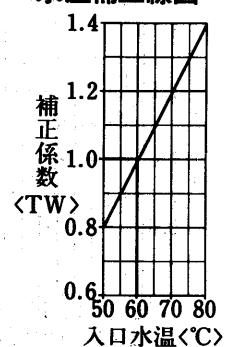

蒸気加熱コイル能力線図

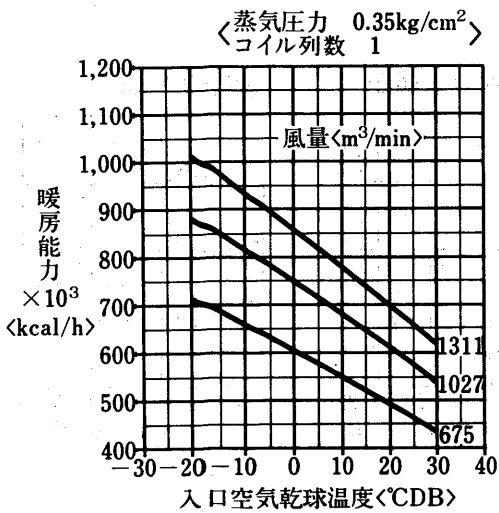

冷温水コイルの静圧損失<濡れ面>

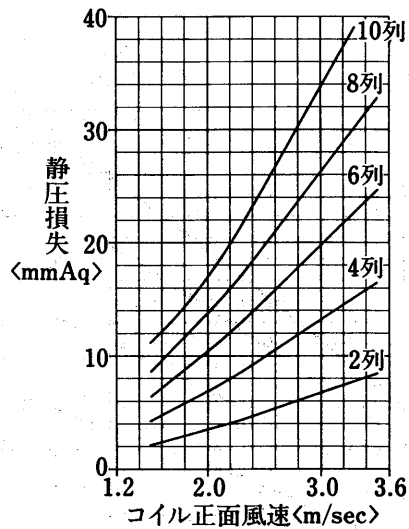

フィルタ, エリミネータの静圧損失

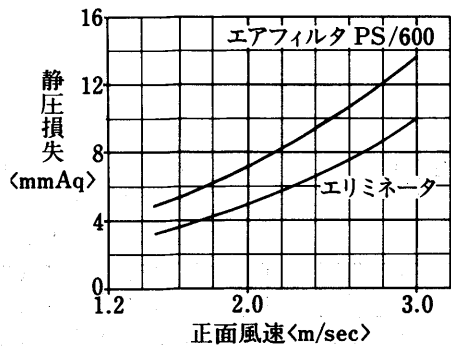

水頭損失線図

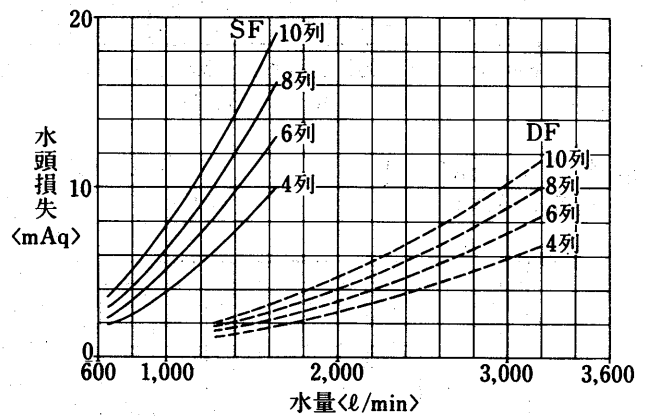

送風機能力線図

横形<リミットロード(LL)ファン>

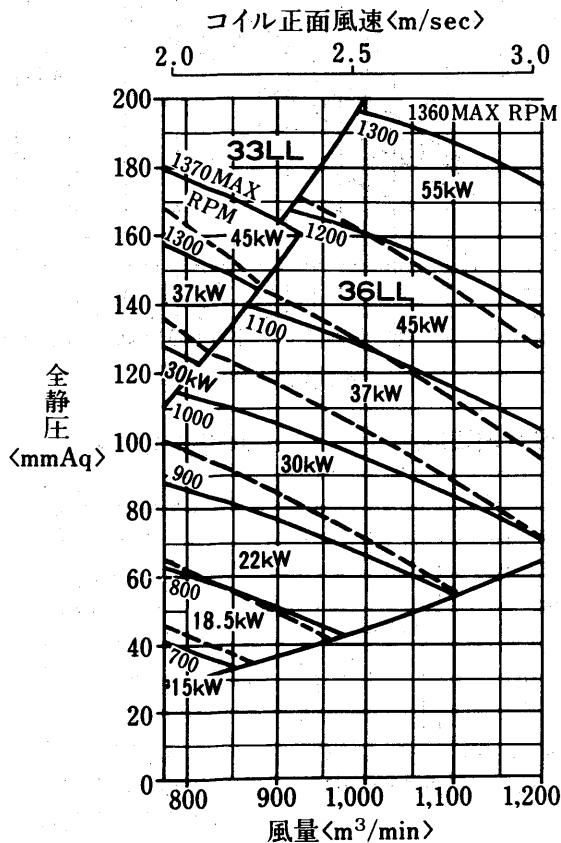

エアハン

能力

AD-I200MA-H形
冷温水コイル列数選定線図

(I)標準

冷水コイル選定図

入口空気 27°CDB, 19.5°CWB
冷水入口 7°C
水温差 5deg

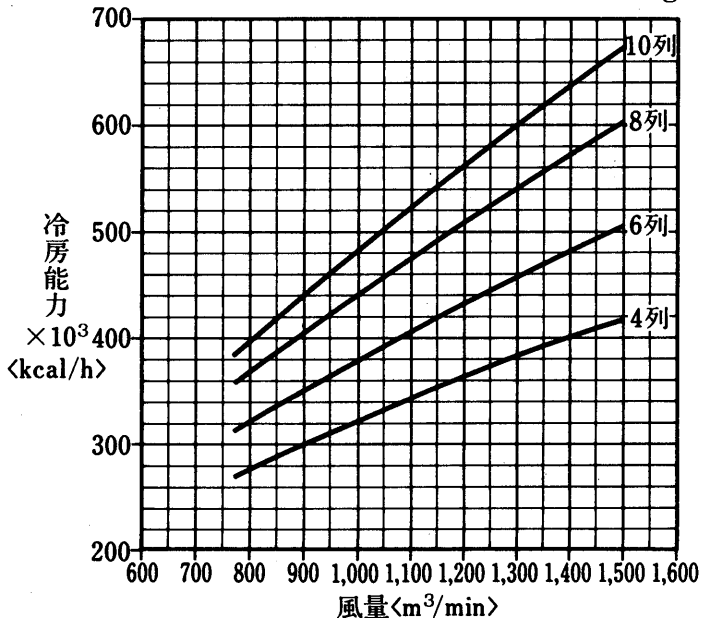

空気温度補正線図

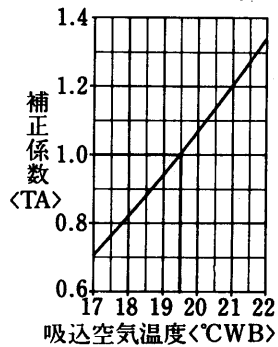

水温補正線図

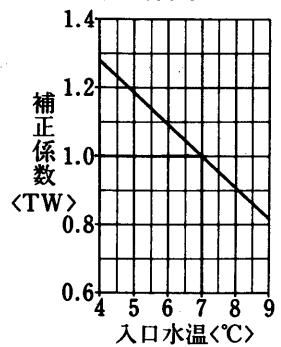

温水コイル選定図
<温水45°C>

入口空気 15°CDB
温水入口 45°C
水温差 5deg

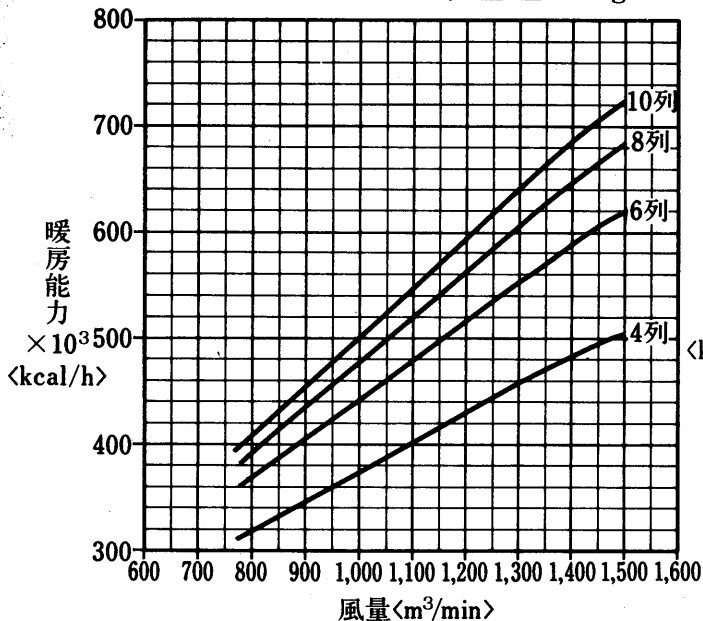

温水コイル選定図
<温水60°C>

入口空気 15°CDB
温水入口 60°C
水温差 10deg

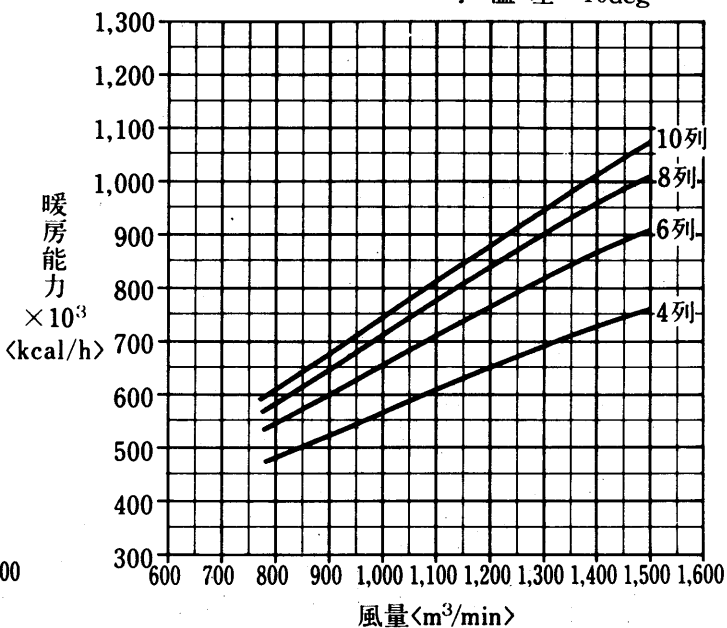

空気温度補正線図

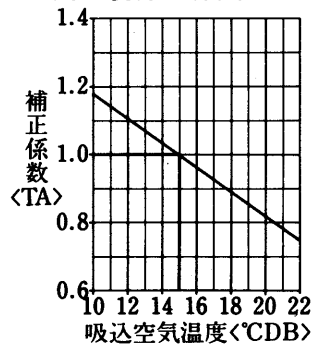

水温補正線図

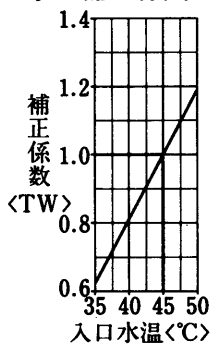

空気温度補正線図

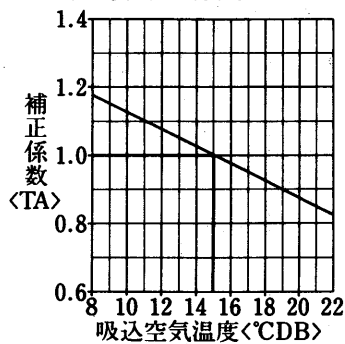

水温補正線図

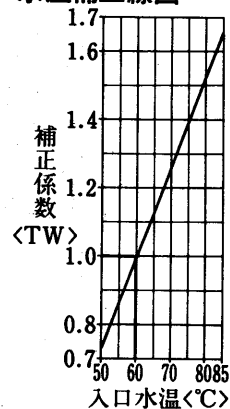

(II) オールフレッシュ
冷水コイル選定図

入口空気 32°CDB, 27°CWB
冷水入口 7°C
水温差 5deg

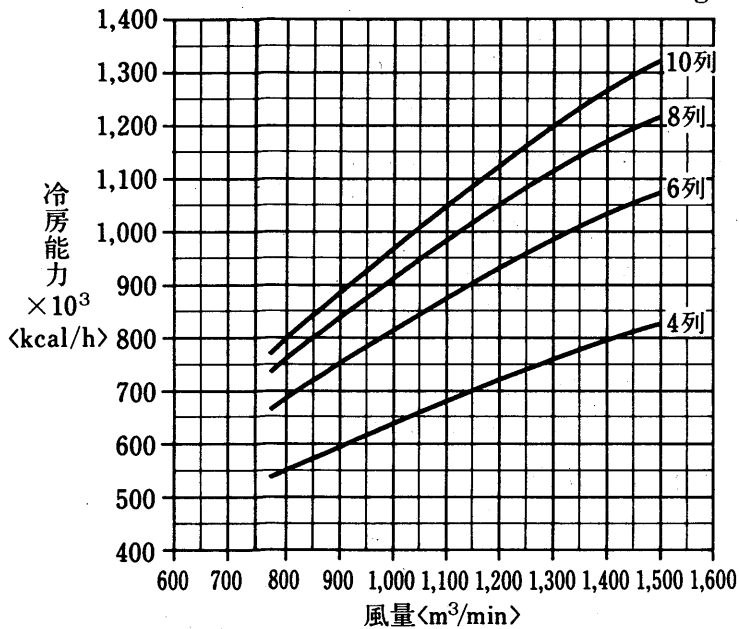

空気温度補正線図

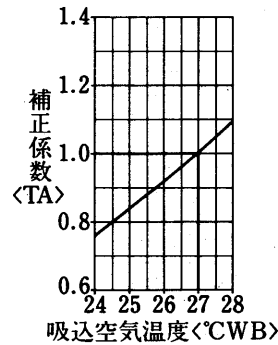

水温補正線図

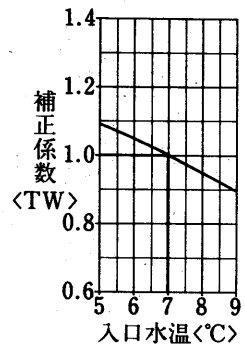

温水コイル選定図
<温水45°C>

入口空気 0°CDB
温水入口 45°C
水温差 5deg

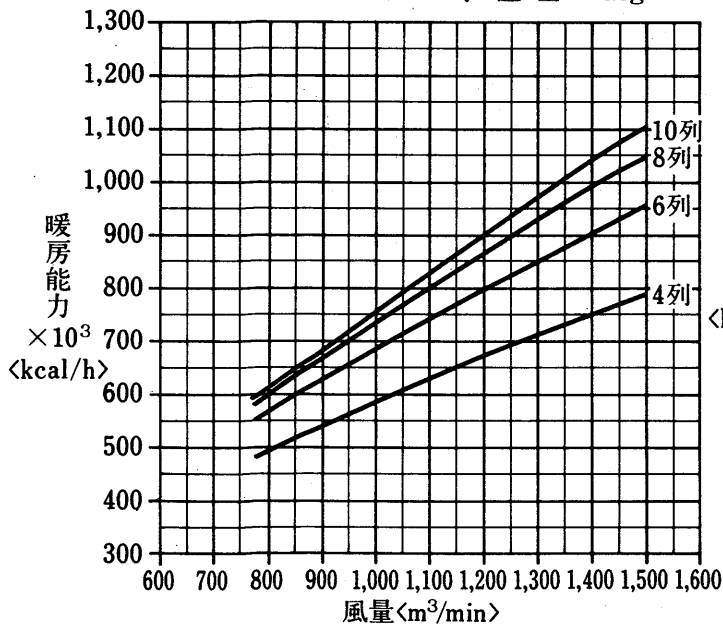

温水コイル選定図
<温水60°C>

入口空気 0°CDB
温水入口 60°C
水温差 10deg

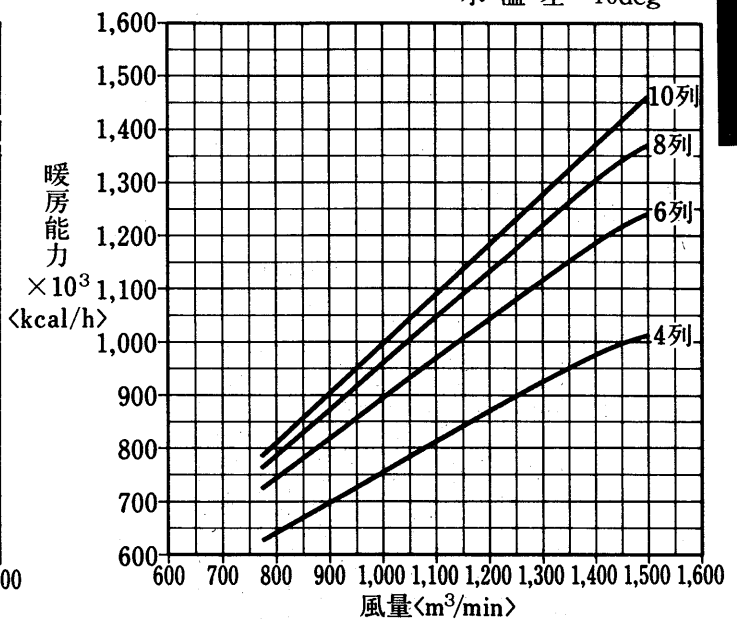

エアハン

空気温度補正線図

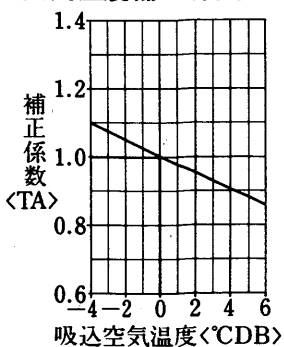

水温補正線図

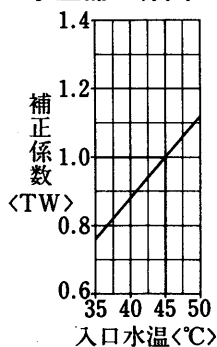

空気温度補正線図

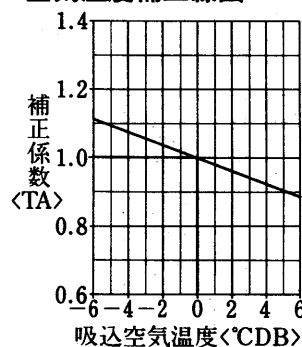

水温補正線図

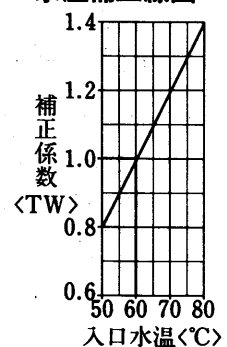

能力

蒸気加熱コイル能力線図

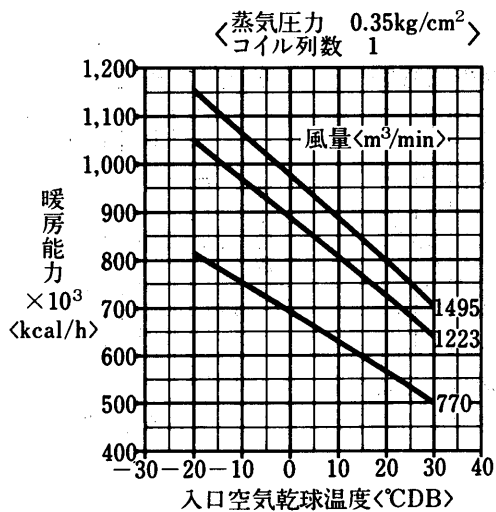

冷温水コイルの静圧損失<濡れ面>

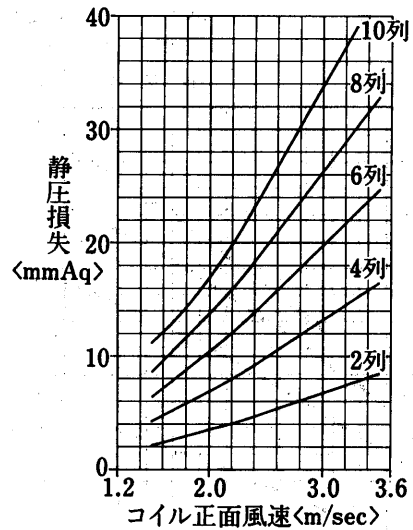

フィルタ, エリミネータの静圧損失

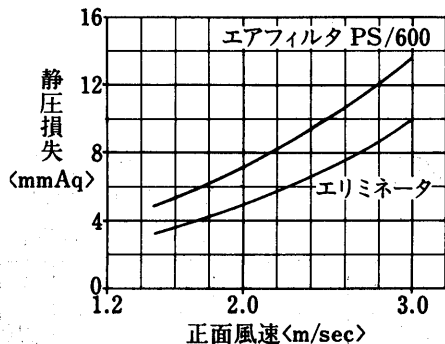

水頭損失線図

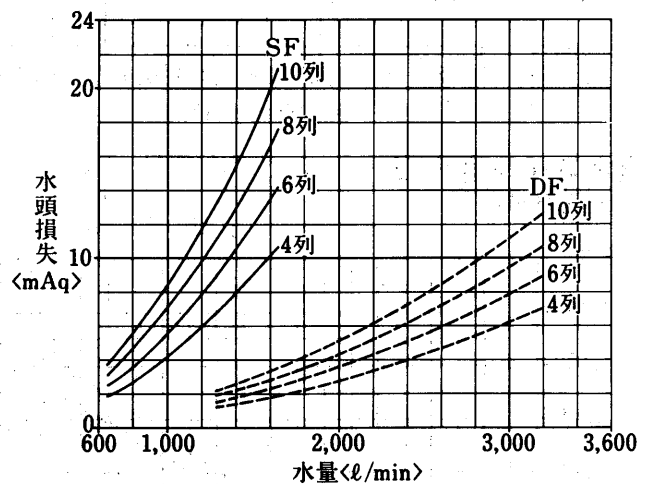

送風機能力線図

横形クリットロード(LL)ファン

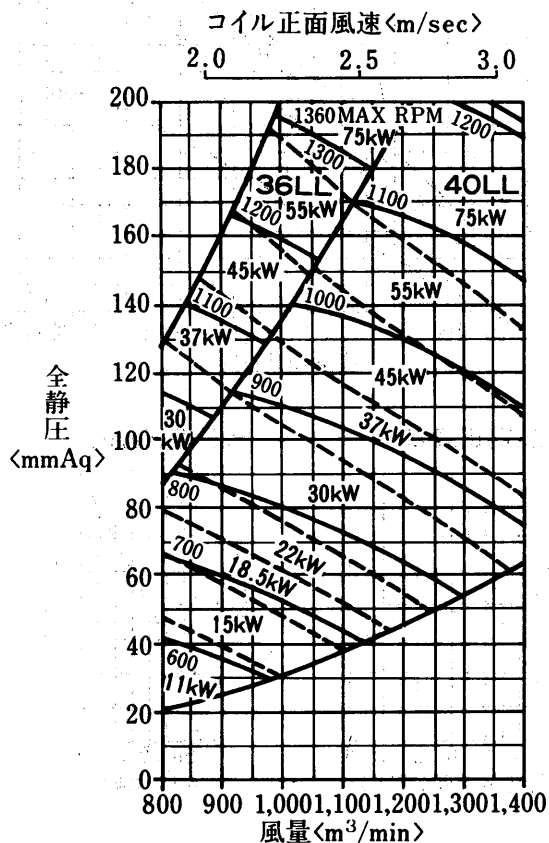

AD-1400MA-H形

冷温水コイル列数選定線図

(I)標準

冷水コイル選定図

入口空気 27°CDB, 19.5°CWB
冷水入口 7°C
水温差 5deg

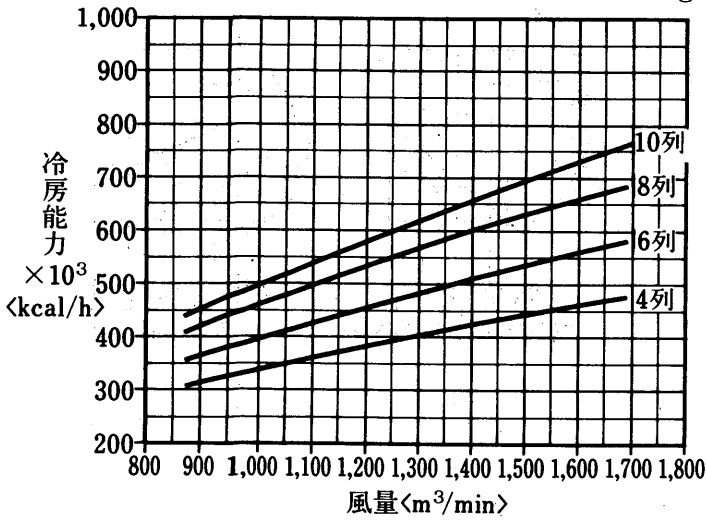

空気温度補正線図

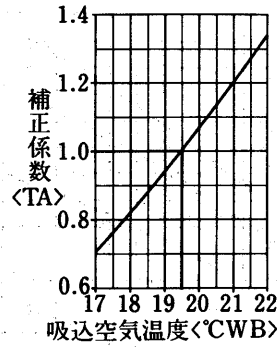

水温補正線図

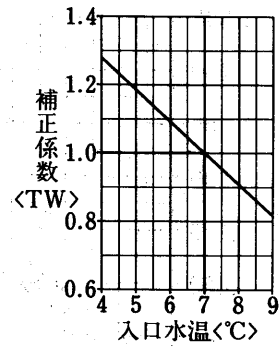

温水コイル選定図
<温水45°C>

入口空気 15°CDB
温水入口 45°C
水温差 5deg

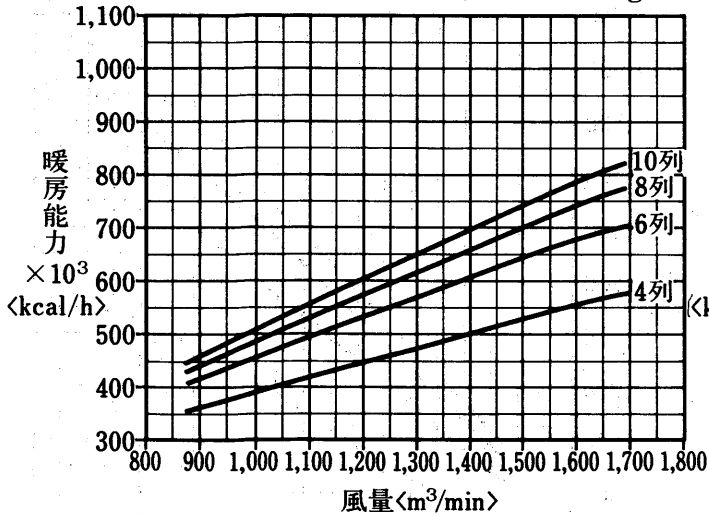

温水コイル選定図
<温水60°C>

入口空気 15°CDB
温水入口 60°C
水温差 10deg

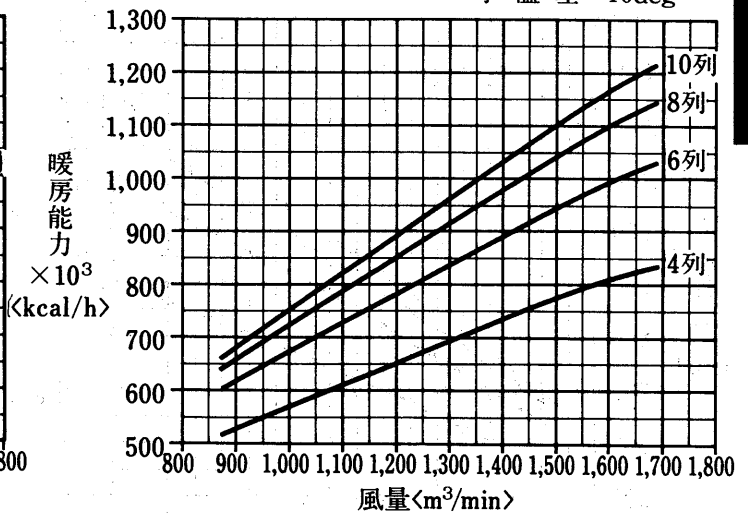

空気温度補正線図

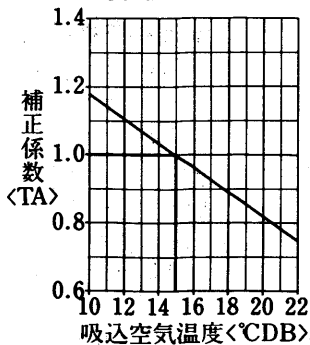

水温補正線図

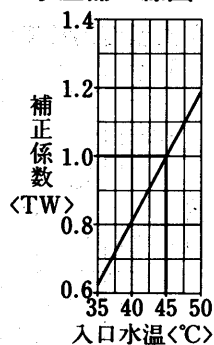

空気温度補正線図

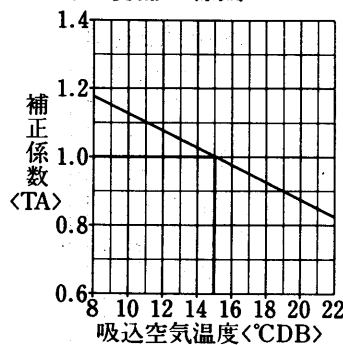

水温補正線図

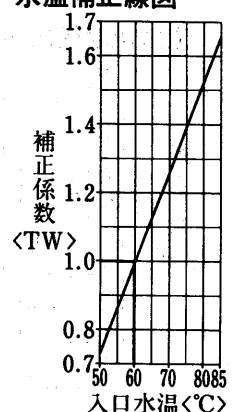

エアハン

能力

(II) オールフレッシュ
冷水コイル選定図

入口空気 32°CDB, 27°CWB
冷水入口 7°C
水温差 5deg

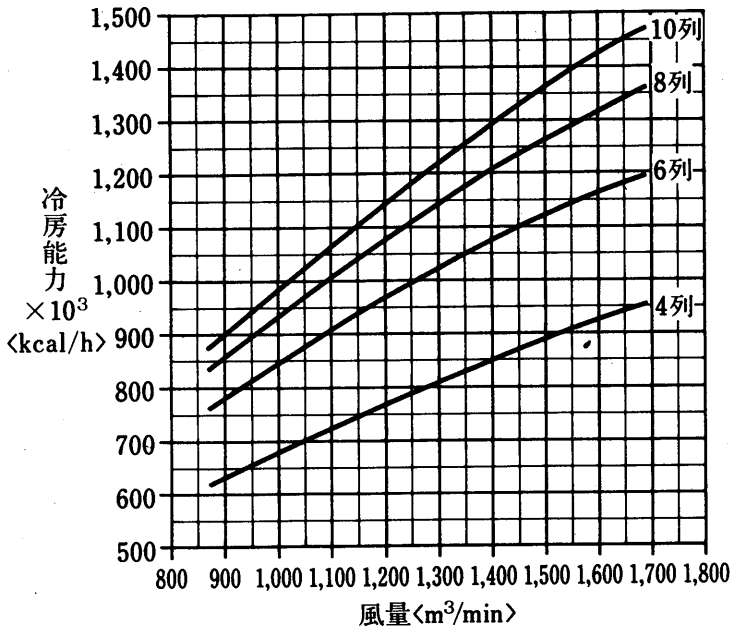

空気温度補正線図

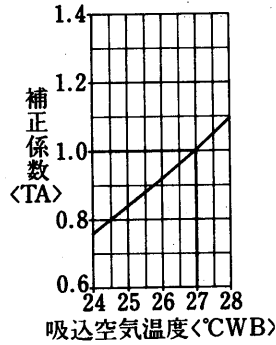

水温補正線図

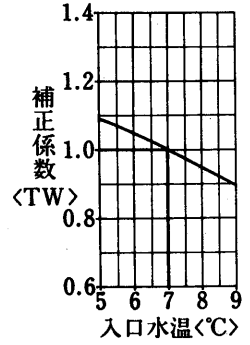

温水コイル選定図
<温水45°C>

入口空気 0°CDB
温水入口 45°C
水温差 5deg

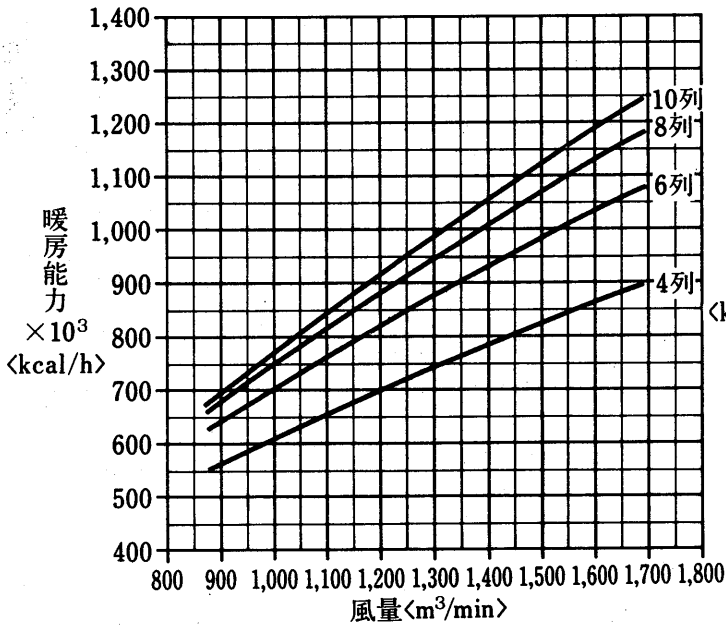

温水コイル選定図
<温水60°C>

入口空気 0°CDB
温水入口 60°C
水温差 10deg

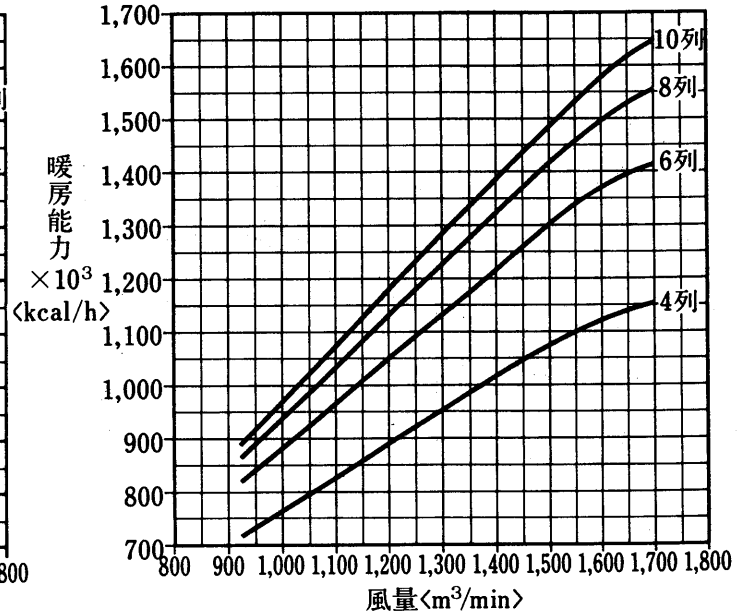

空気温度補正線図

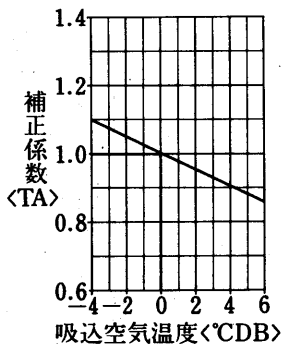

水温補正線図

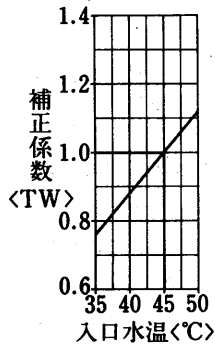

空気温度補正線図

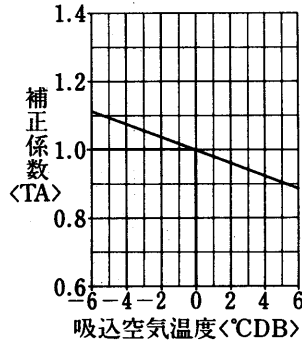

水温補正線図

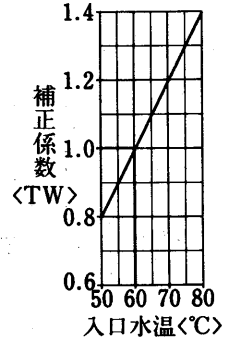

蒸気加熱コイル能力線図

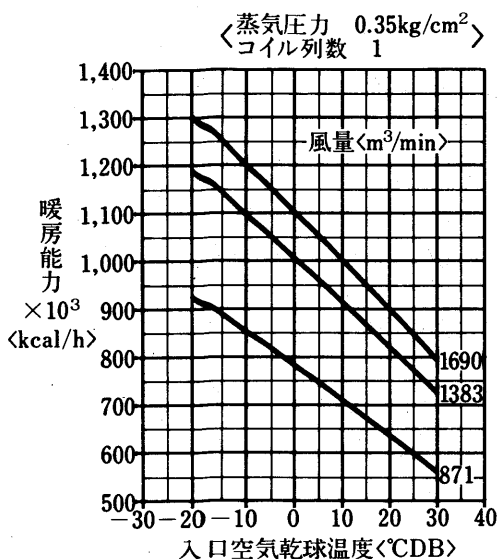

冷温水コイルの静圧損失<濡れ面>

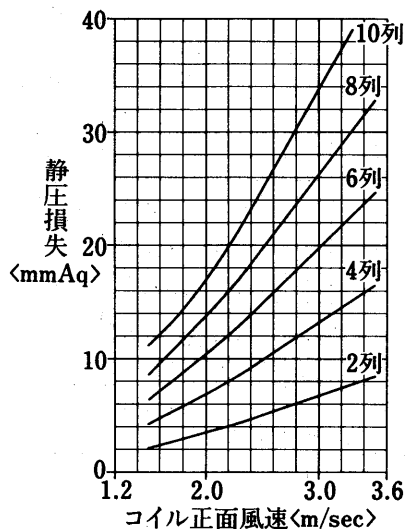

フィルタ, エリミネータの静圧損失

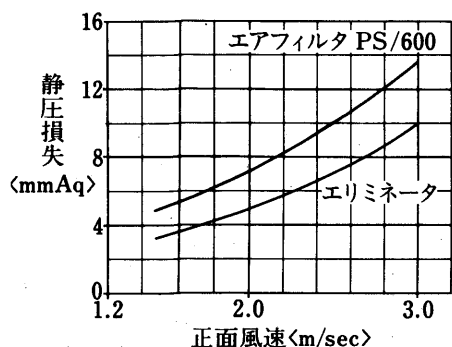

水頭損失線図

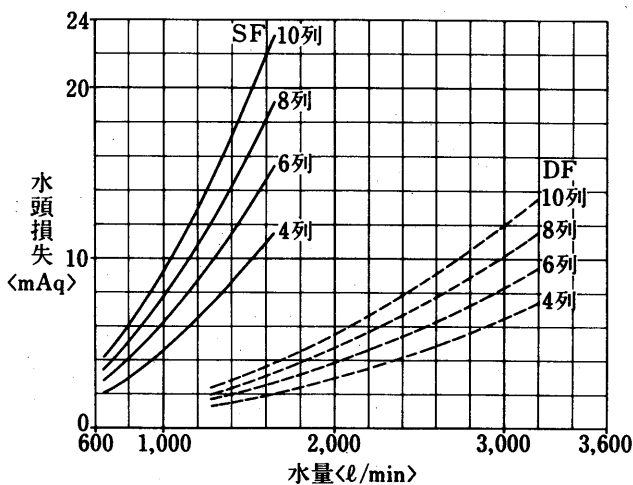

送風機能力線図

横形クリットロード(LL)ファン

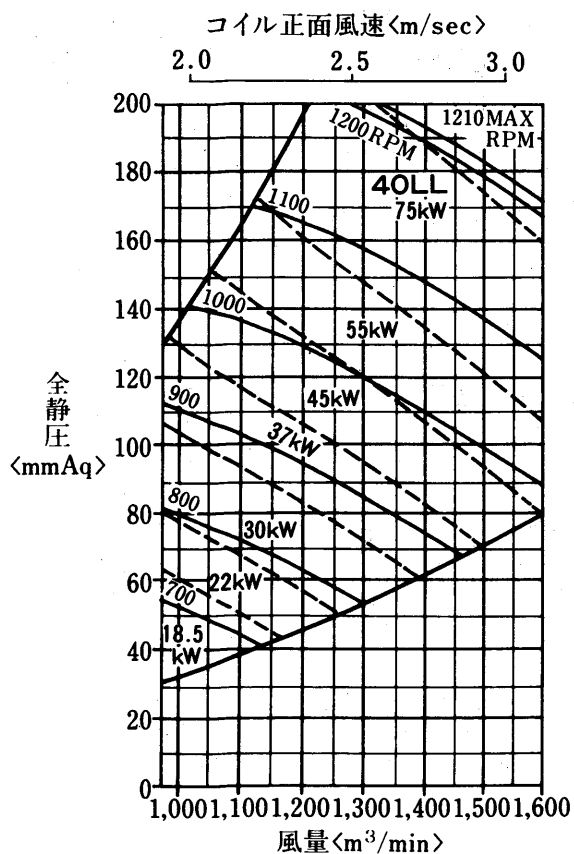

エアハン

能力

AD-1500MA-H形
冷温水コイル列数選定線図

(I)標準

冷水コイル選定図

入口空気 27°CDB, 19.5°CWB
冷水入口 7°C
水温差 5deg

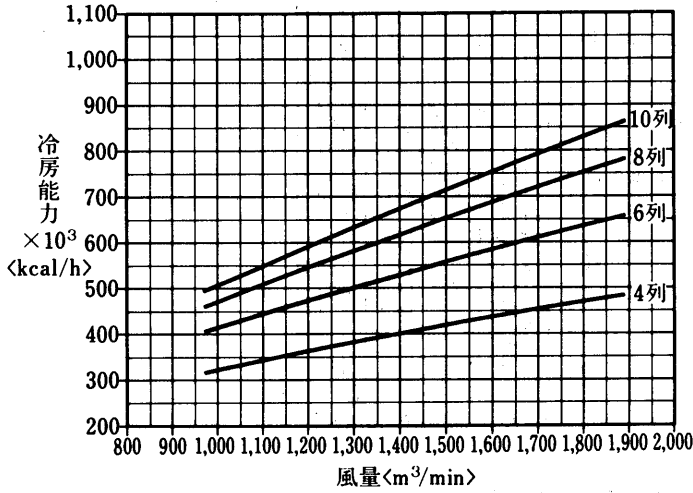

空気温度補正線図

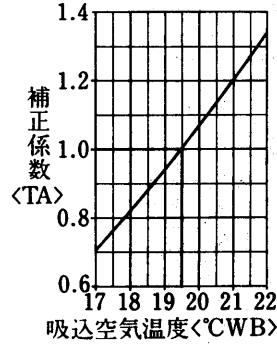

水温補正線図

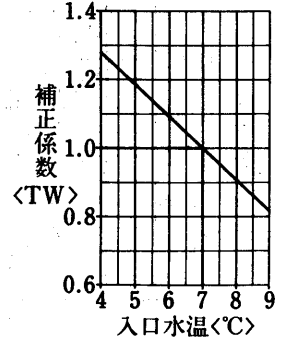

温水コイル選定図
<温水45°C>

入口空気 15°CDB
温水入口 45°C
水温差 5deg

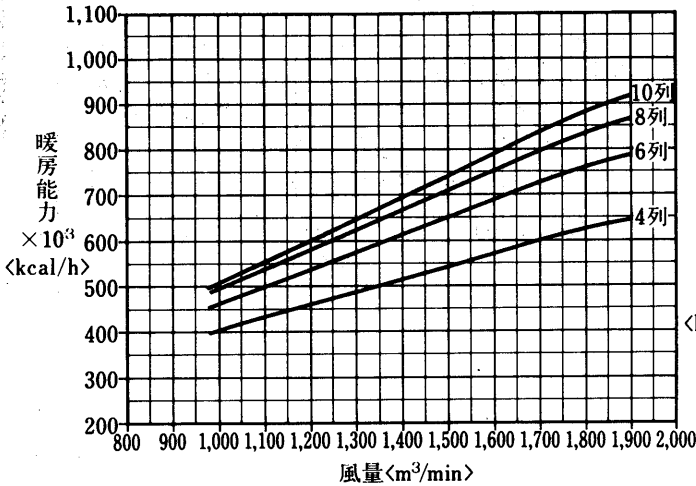

温水コイル選定図
<温水60°C>

入口空気 15°CDB
温水入口 60°C
水温差 10deg

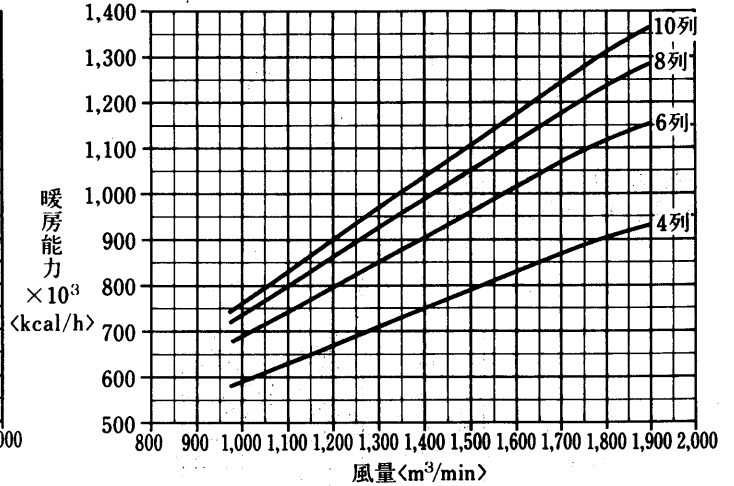

空気温度補正線図

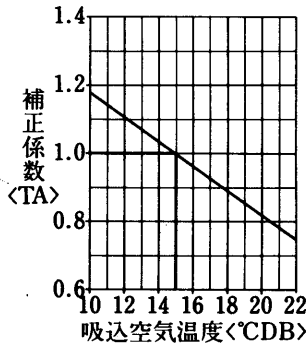

水温補正線図

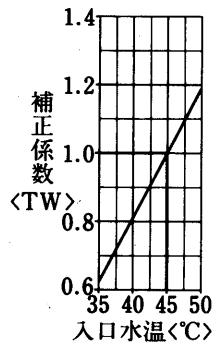

空気温度補正線図

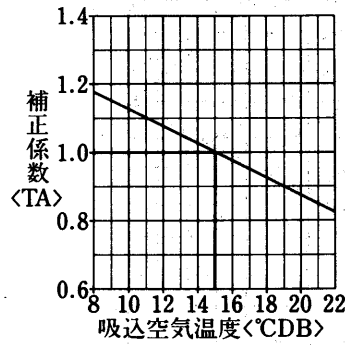

水温補正線図

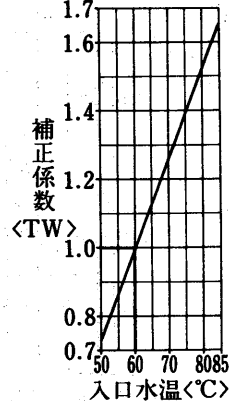

(II) オールフレッシュ
冷水コイル選定図

入口空気 32°CDB, 27°CWB
冷水入口 7°C
水温差 5deg

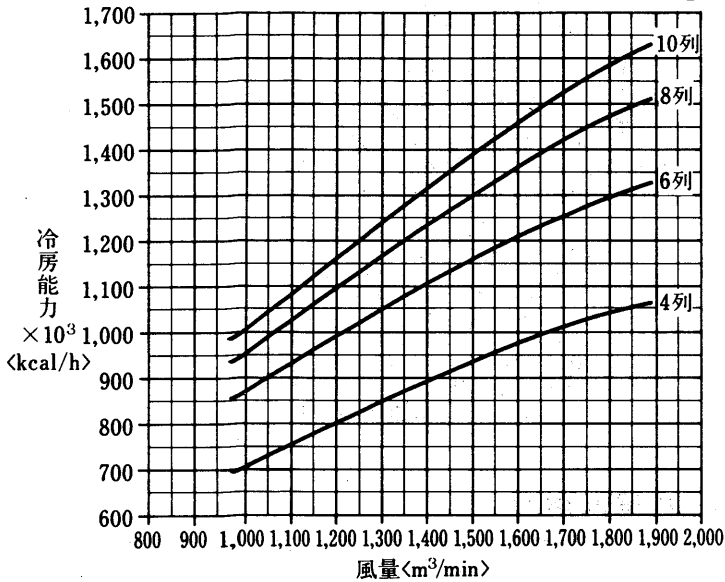

空気温度補正線図

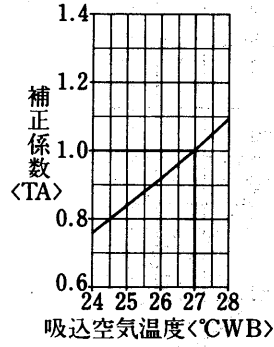

水温補正線図

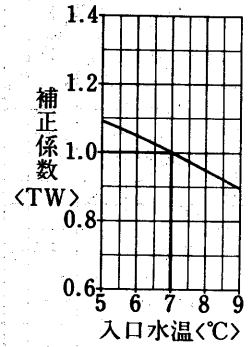

温水コイル選定図
<温水45°C>

入口空気 0°CDB
温水入口 45°C
水温差 5deg

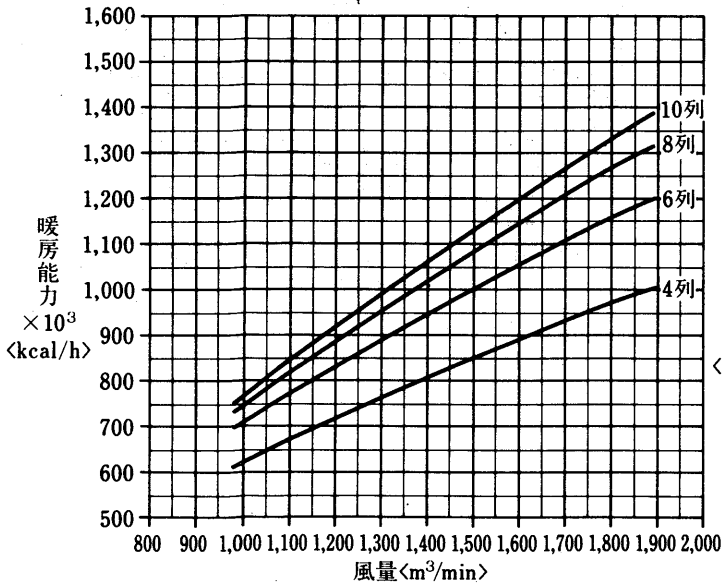

温水コイル選定図
<温水60°C>

入口空気 0°CDB
温水入口 60°C
水温差 10deg

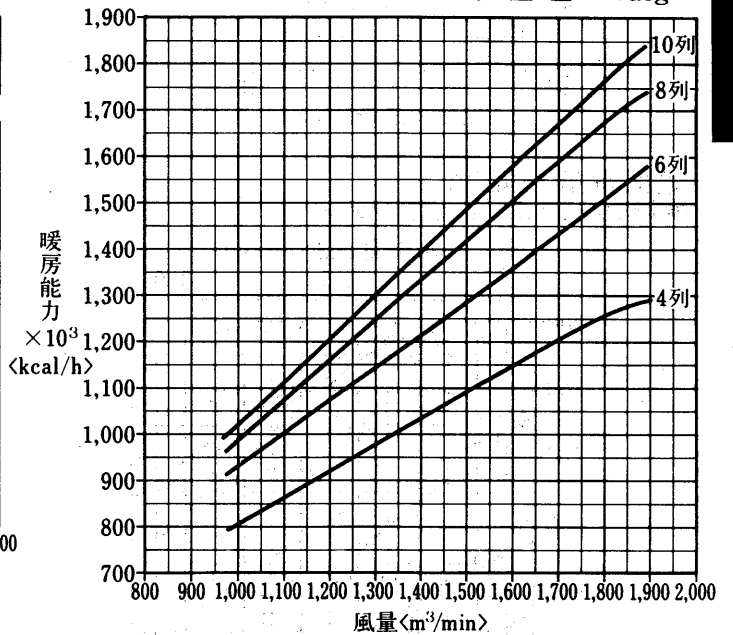

空気温度補正線図

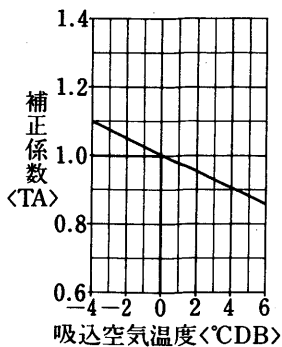

水温補正線図

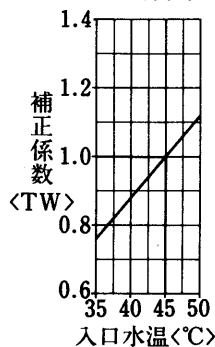

空気温度補正線図

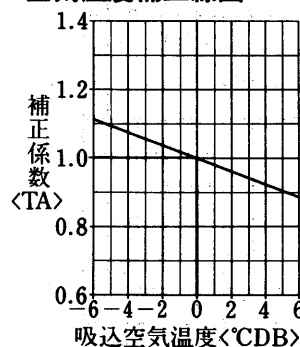

水温補正線図

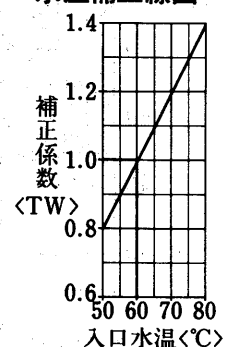

エアハン

能力

蒸気加熱コイル能力線図

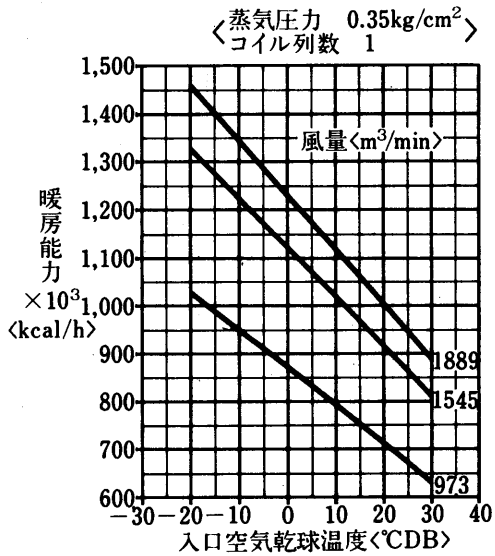

冷温水コイルの静圧損失<濡れ面>

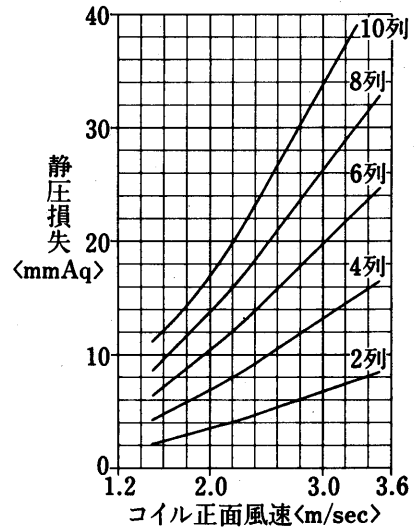

フィルタ, エリミネータの静圧損失

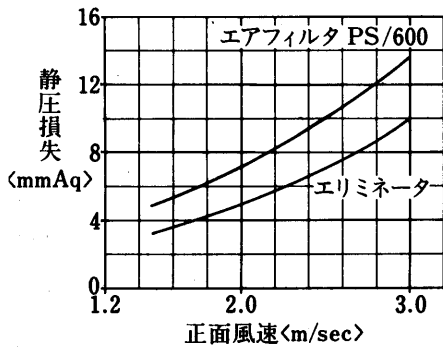

水頭損失線図

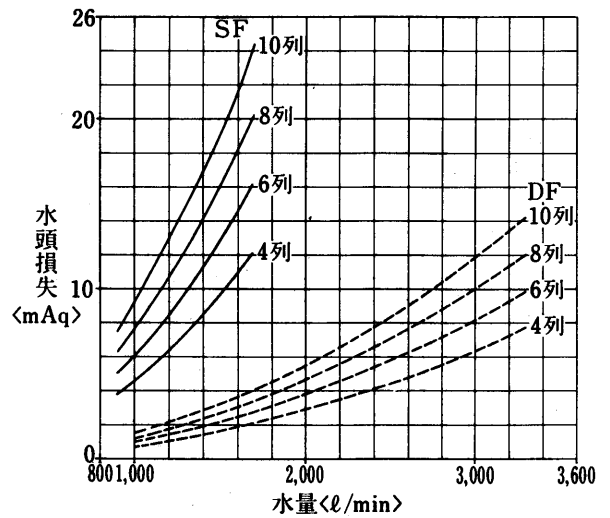

送風機能力線図

横形クリットロード(LL)ファン

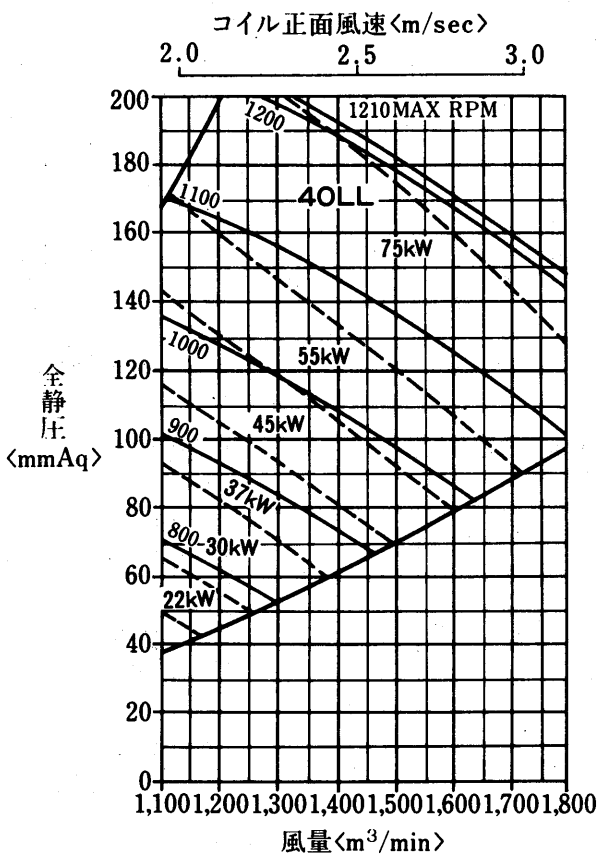

4.3.5 送風機<オプション>能力線図

(1)横形送風機<オプション>

AD-100MA-H形

<リミットロード(LL)ファン>

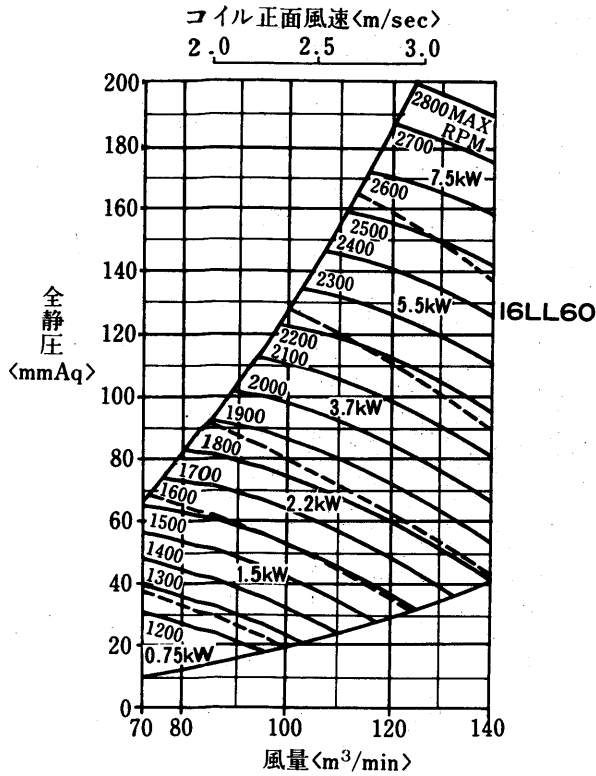

AD-150MA-H形

<リミットロード(LL)ファン>

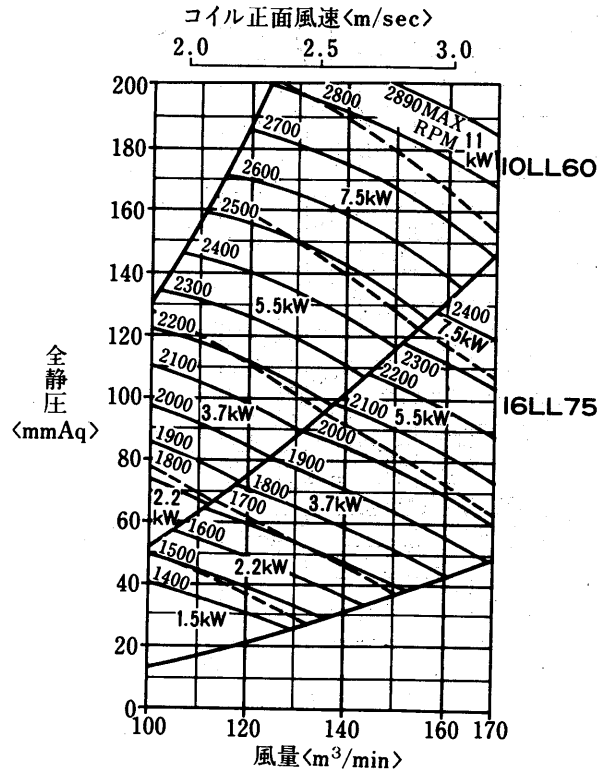

AD-180MA-H形

<リミットロード(LL)ファン>

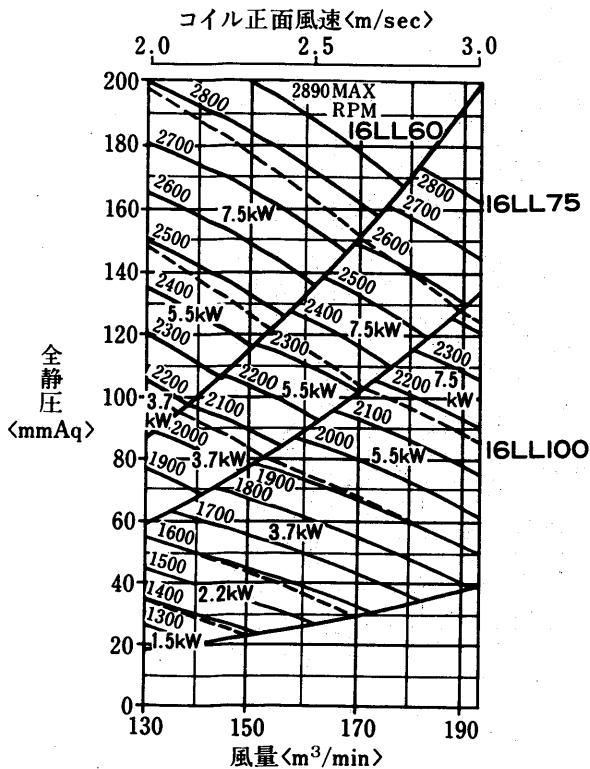

AD-200MA-H形

<リミットロード(LL)ファン>

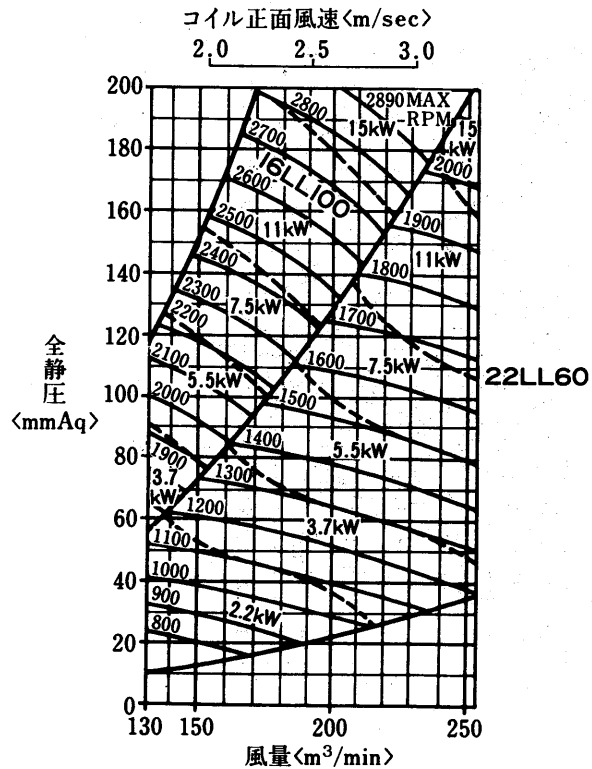

エアハン

能力

AD-240MA-H形
 <リミットロード(LL)ファン>

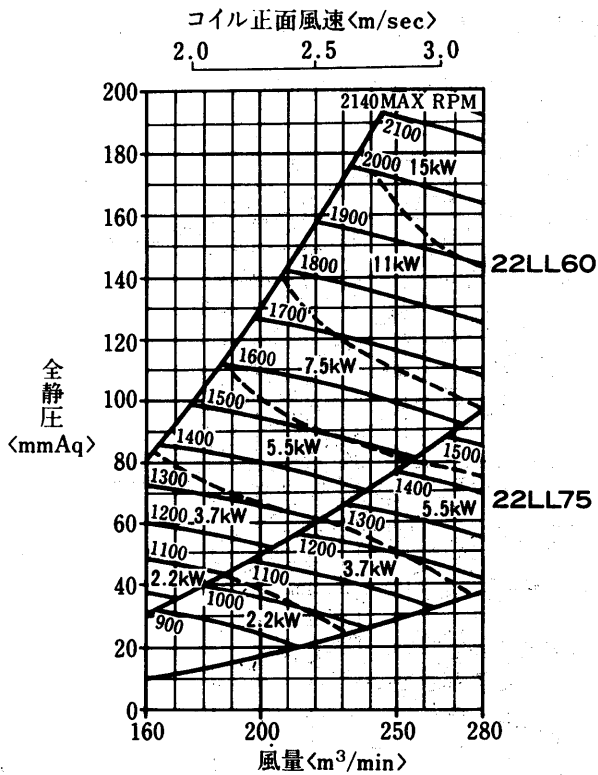

AD-270MA-H形
 <リミットロード(LL)ファン>

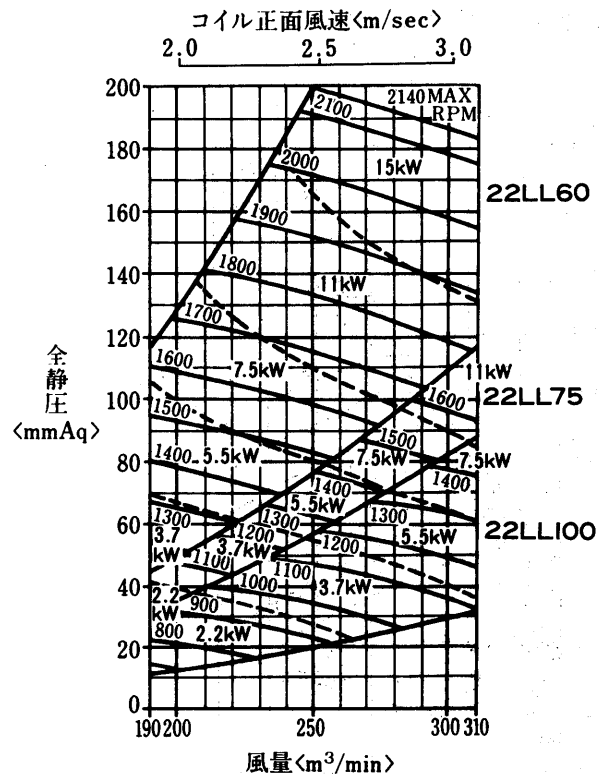

AD-300MA-H形
 <リミットロード(LL)ファン>

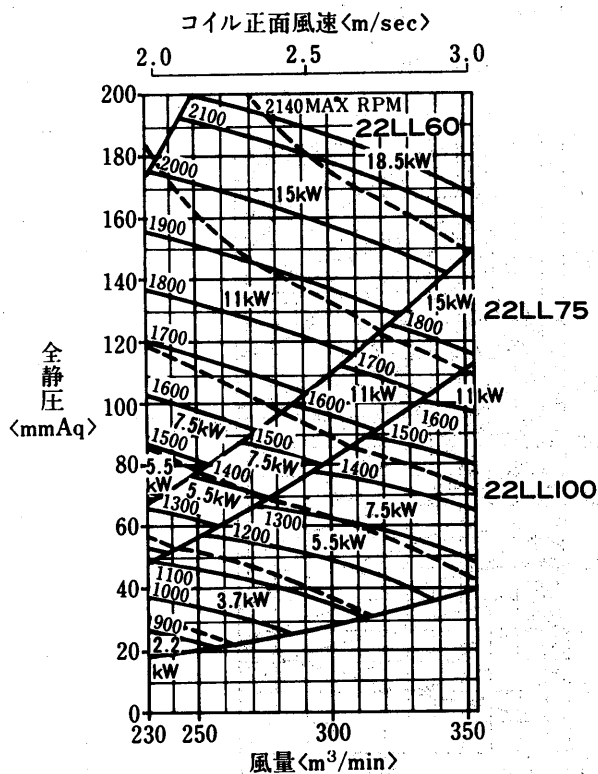

AD-380MA-H形
 <シロッコ1連ファン>

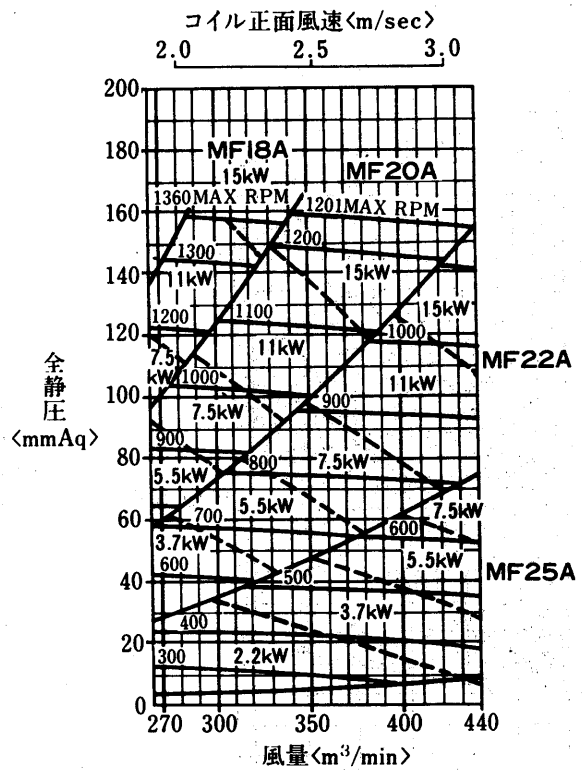

AD-380MA-H形
 <リミットロード(LL)ファン>

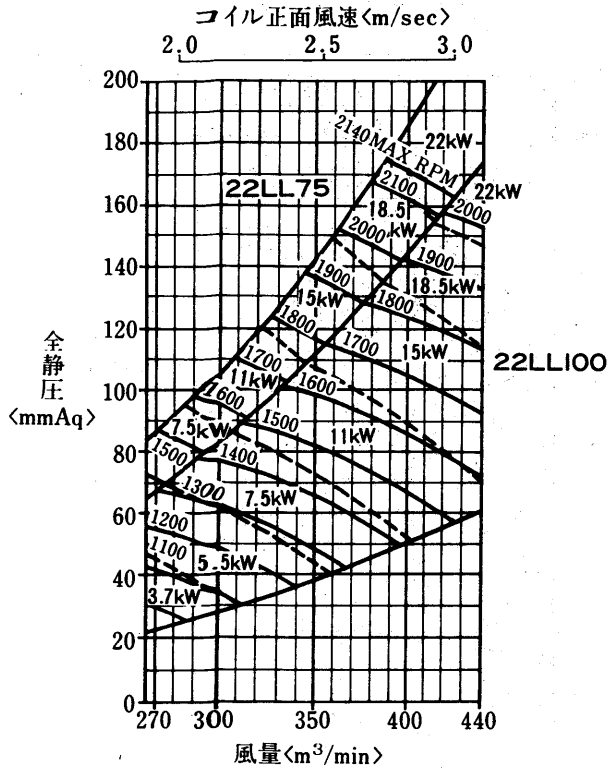

AD-380MA-H形
 <エアホイル(AA)ファン>

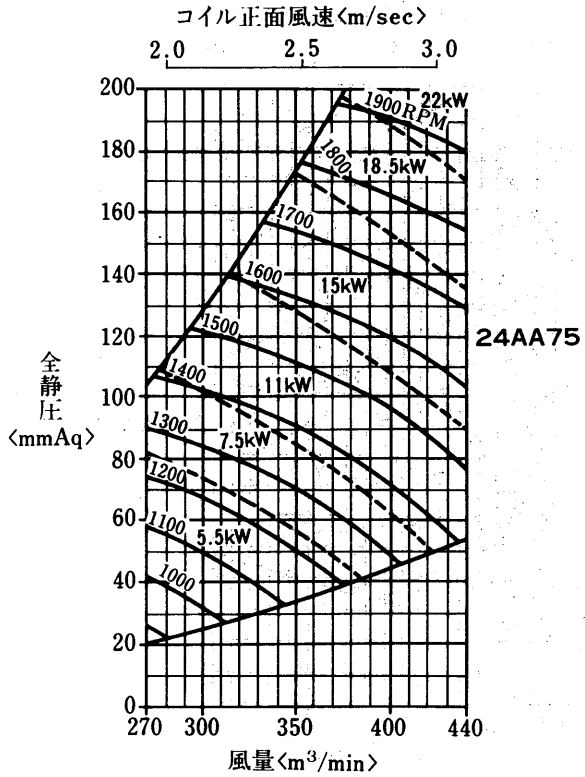

AD-450MA-H形
 <シロッコ連ファン>

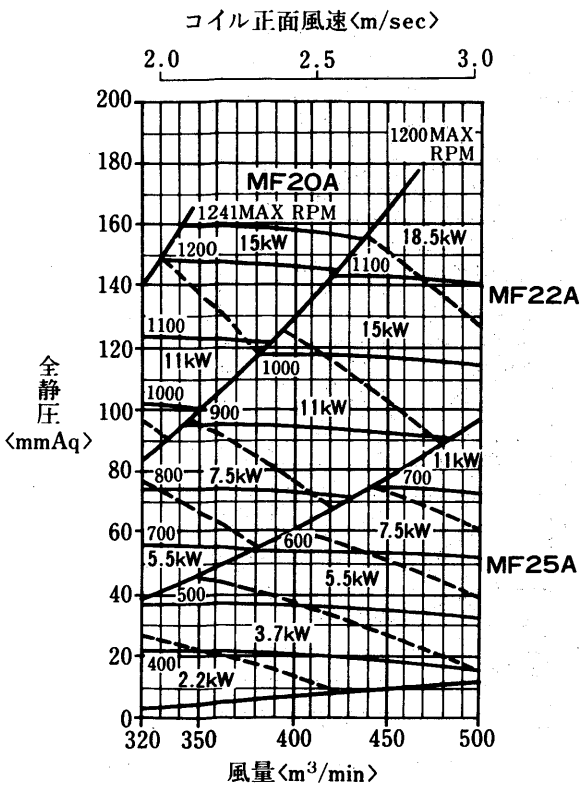

AD-450MA-H形
 <リミットロード(LL)ファン>

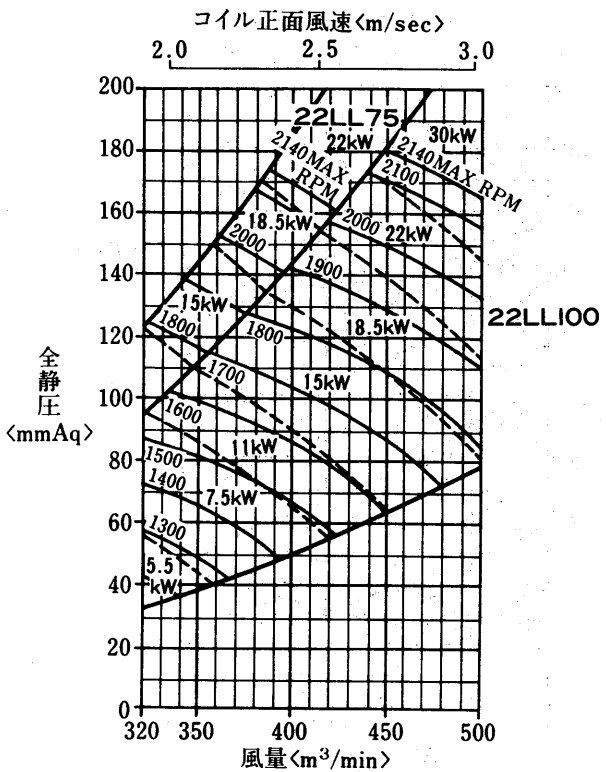

エアファン

能力

AD-450MA-H形
 <エアホイール(AA)ファン>

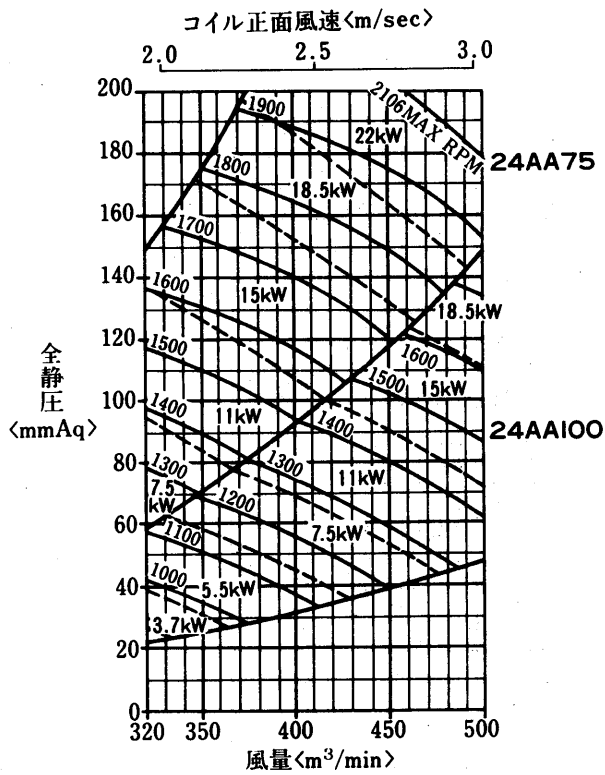

AD-530MA-H形
 <エアホイール(AA)ファン>

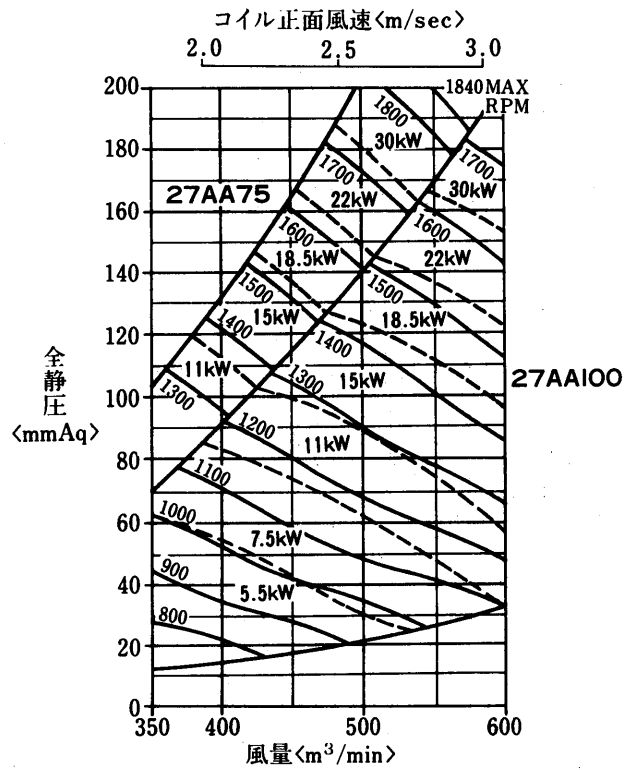

AD-600MA-H形
 <エアホイール(AA)ファン>

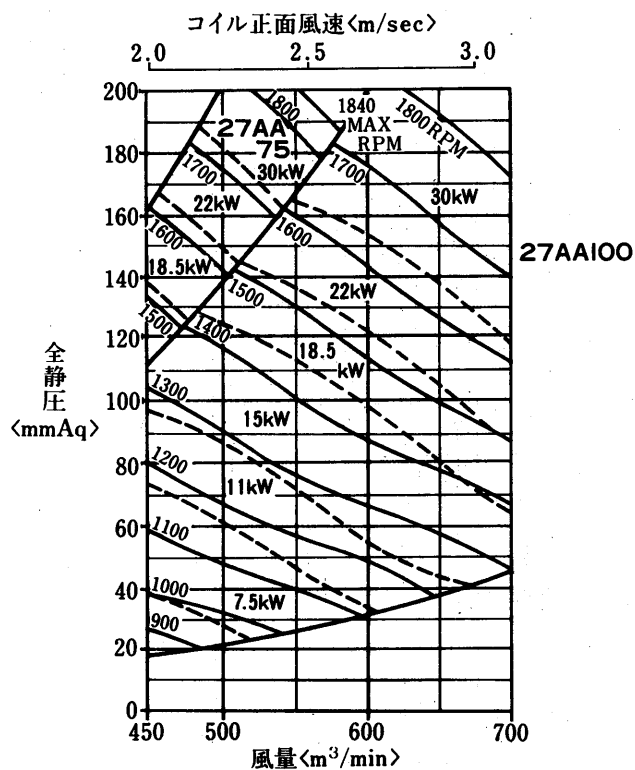

AD-700MA-H形
 <エアホイール(AA)ファン>

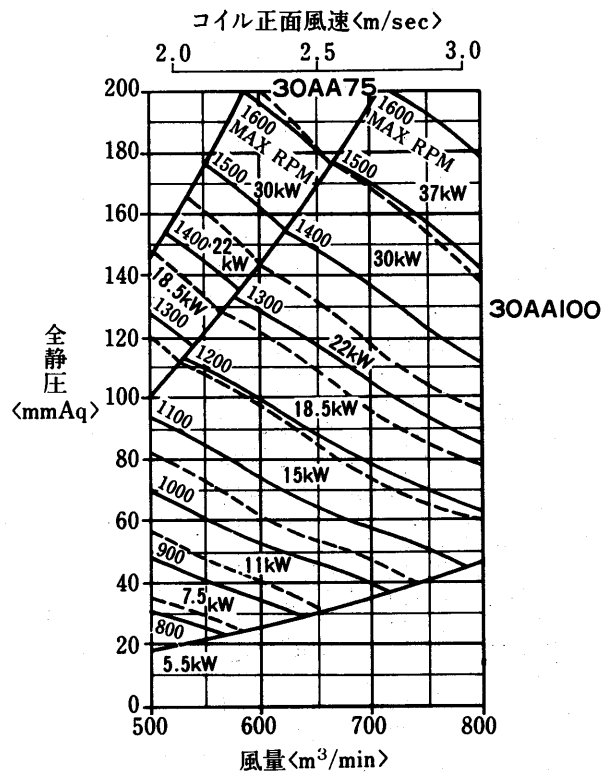

AD-800MA-H形
〈エアホイール(AA)ファン〉

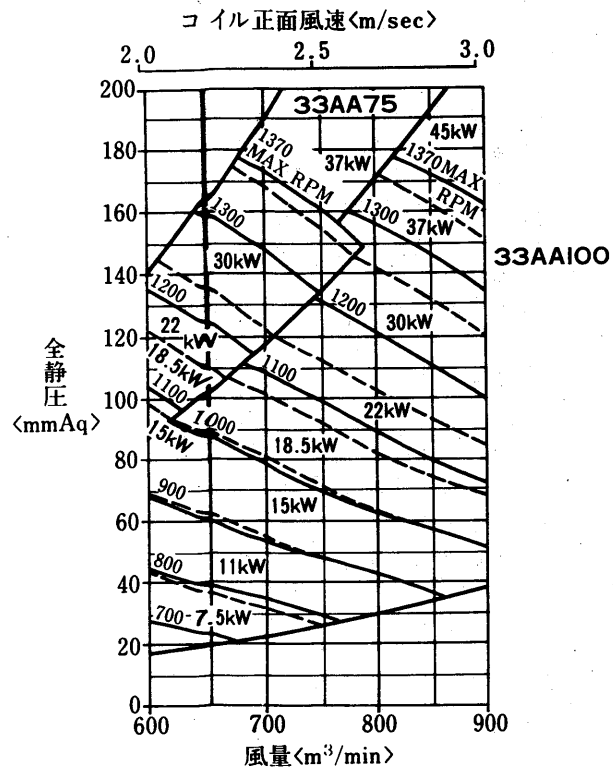

AD-950MA-H形
〈エアホイール(AA)ファン〉

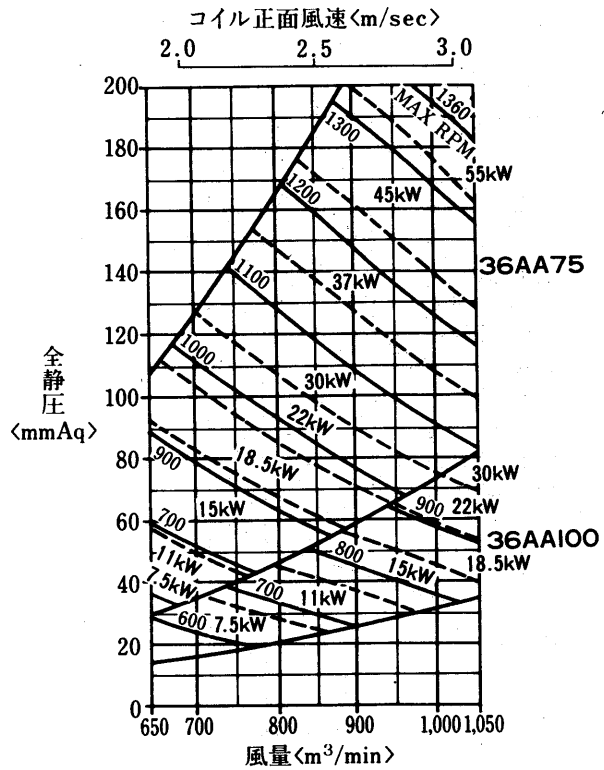

AD-1100MA-H形
〈エアホイール(AA)ファン〉

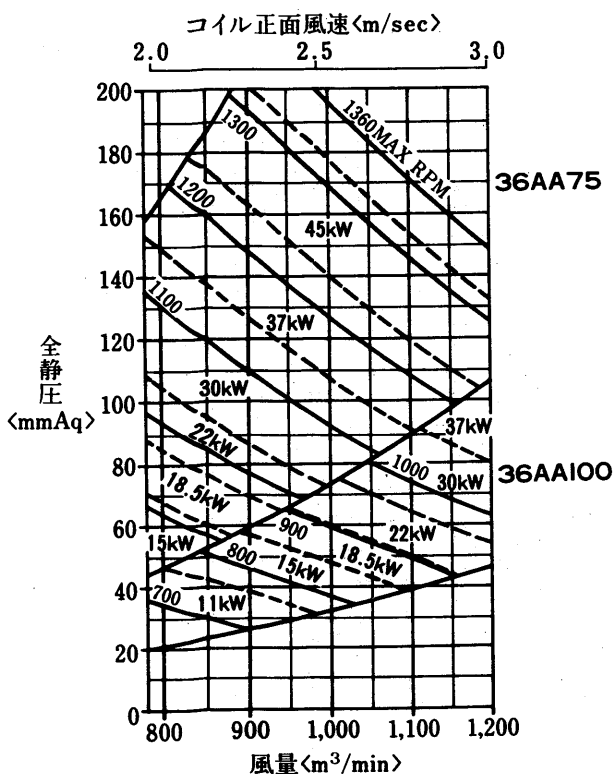

AD-1200MA-H形
〈エアホイール(AA)ファン〉

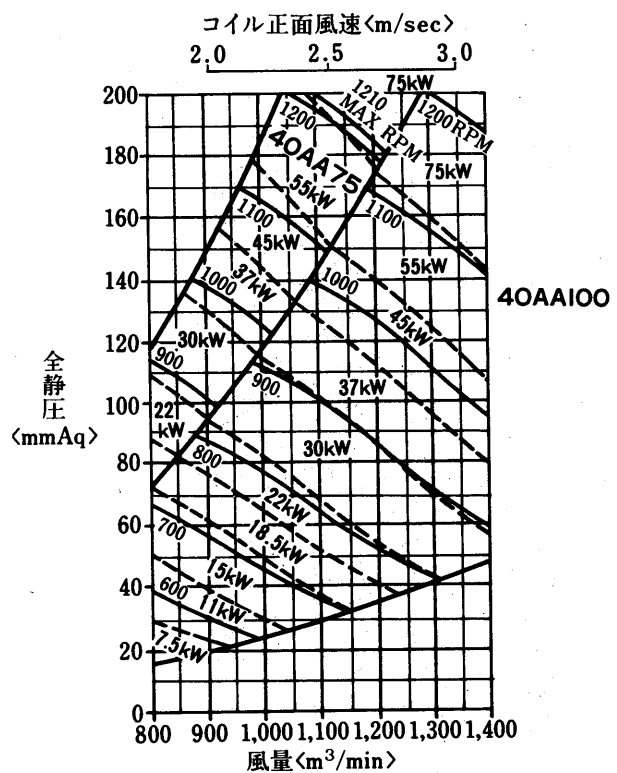

エアハン

能力

AD-I400MA-H形

〈エアホイール(AA)ファン〉

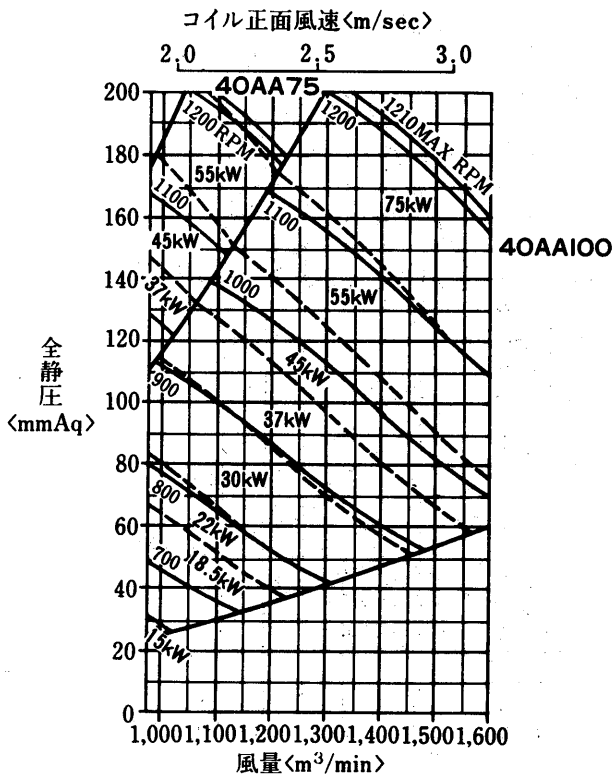

AD-I500MA-H形

〈エアホイール(AA)ファン〉

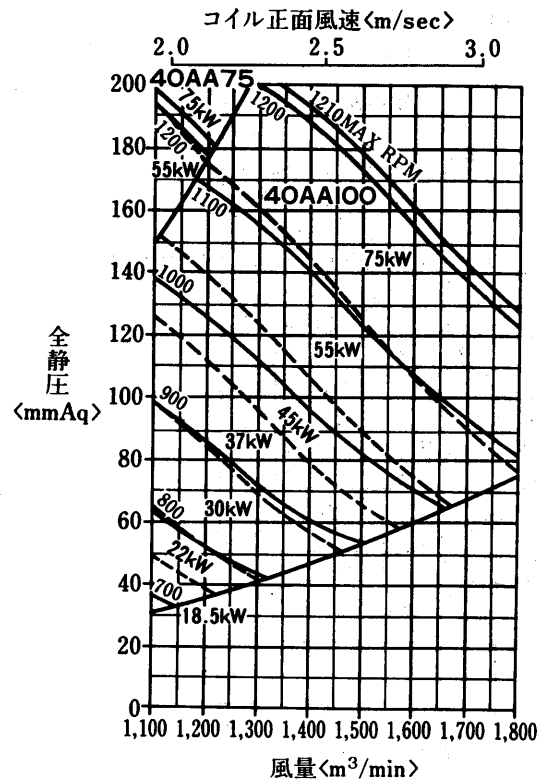

(2) 縦形送風機〈オプション〉

AD-I00MA-V形

〈リミットロード(LL)ファン〉

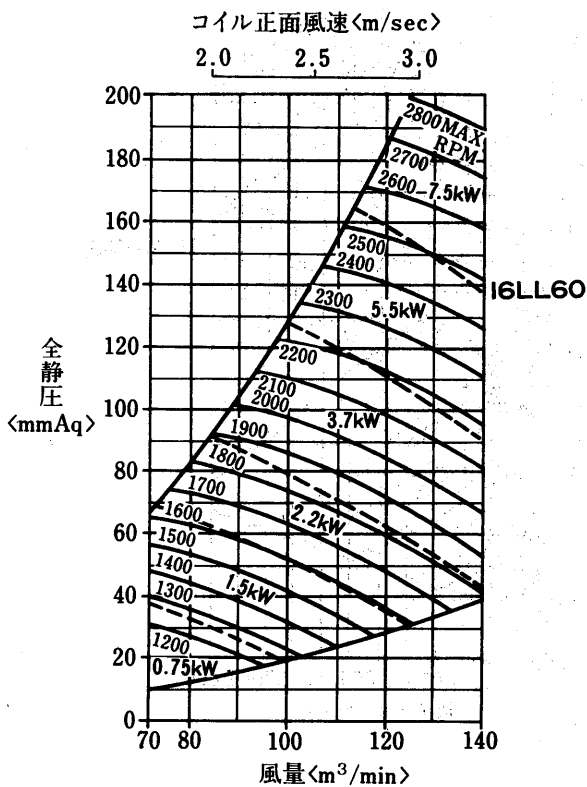

AD-I50MA-V形

〈リミットロード(LL)ファン〉

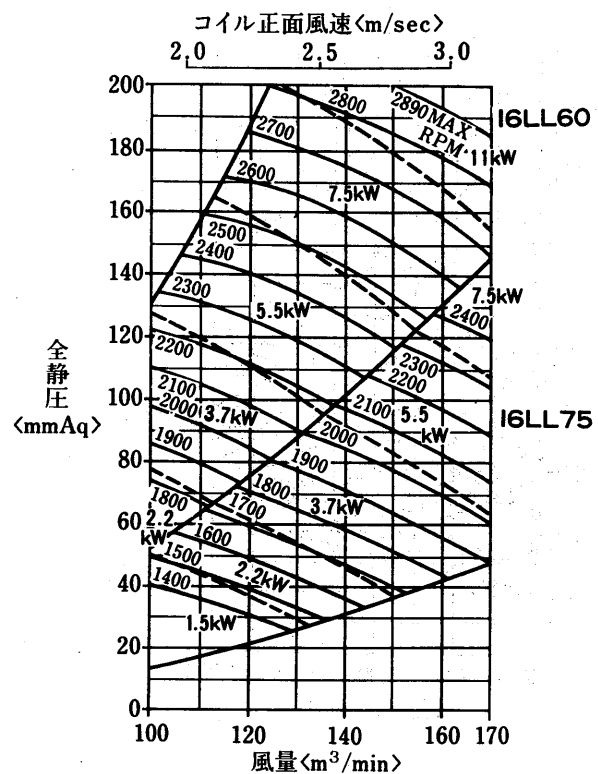

AD-180MA-V形
〈リミットロード(LL)ファン〉

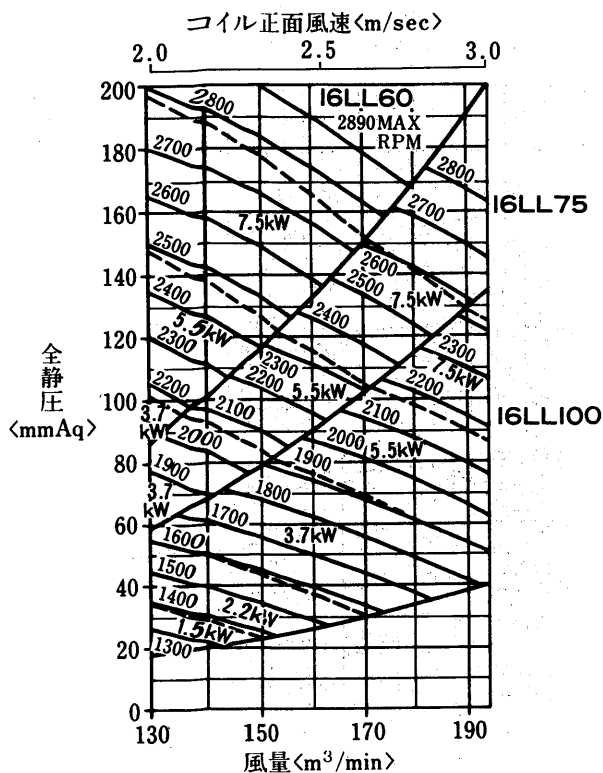

AD-200MA-V形
〈リミットロード(LL)ファン〉

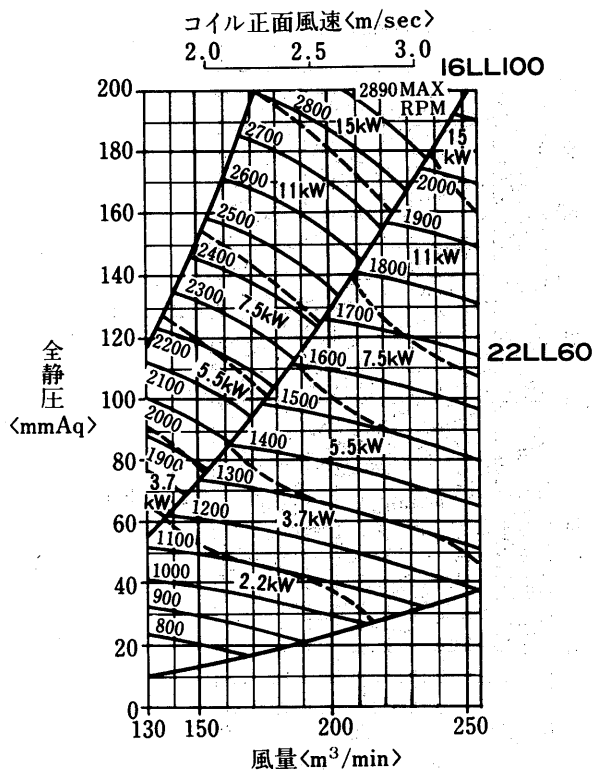

AD-240MA-V形
〈リミットロード(LL)ファン〉

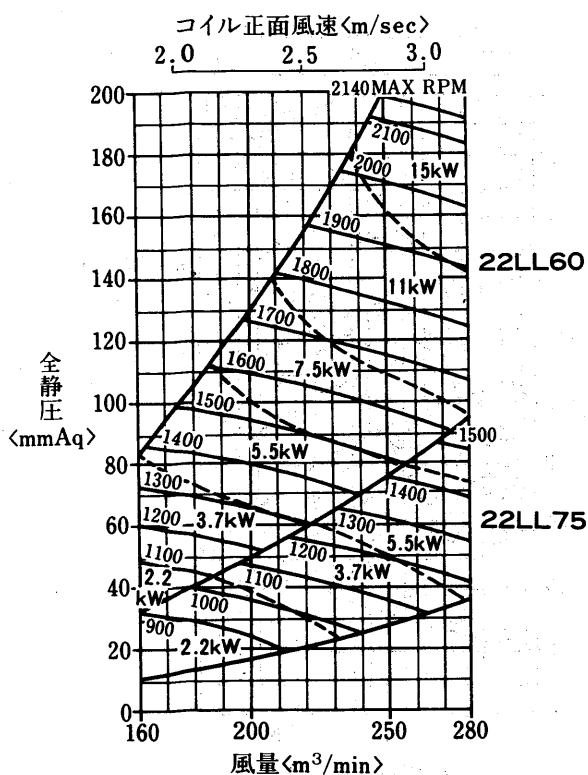

AD-270MA-V形
〈リミットロード(LL)ファン〉

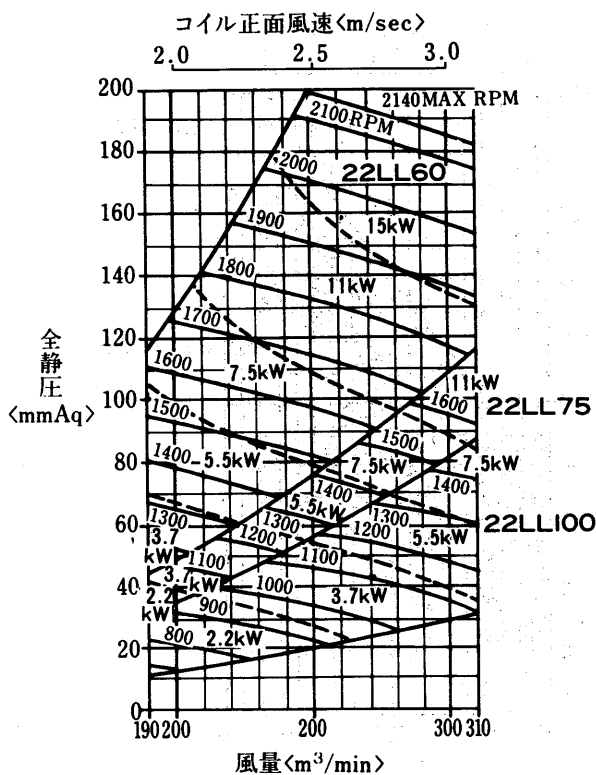

エアハン

能力

AD-300MA-V形
〈リミットロード(LL)ファン〉

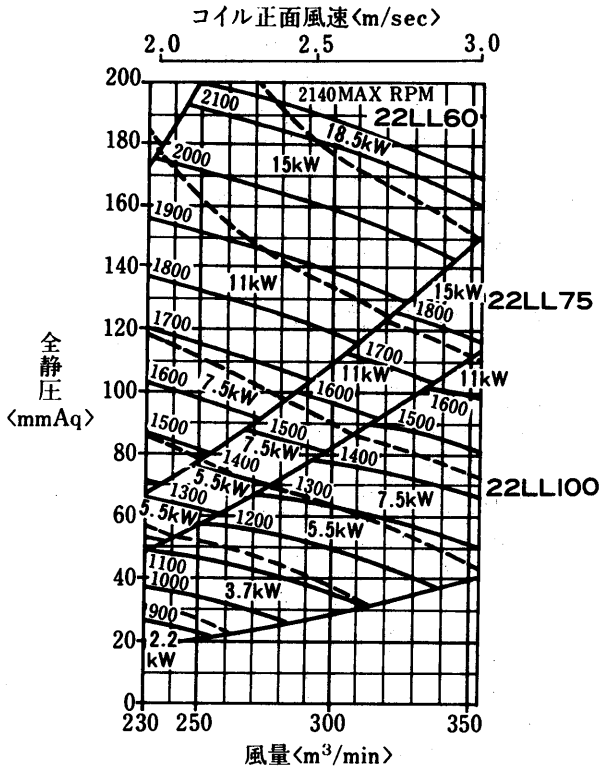

AD-380MA-V形
〈シロッコ1連ファン〉

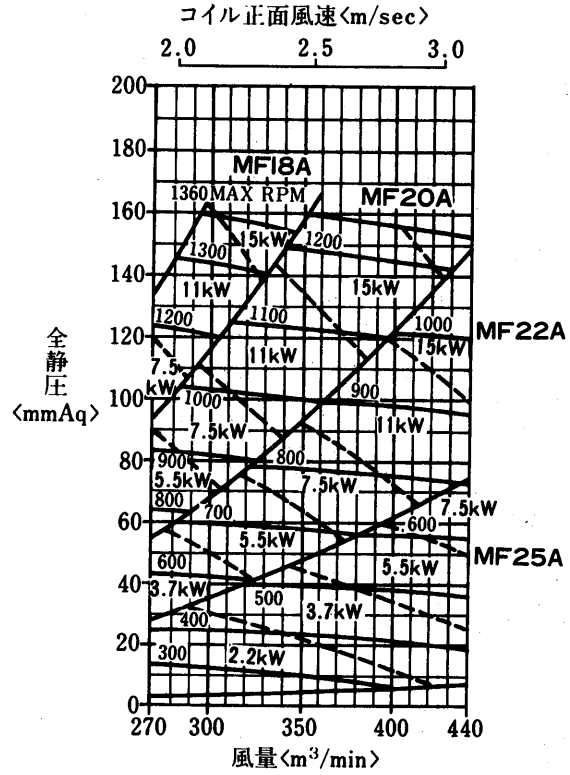

AD-380MA-V形
〈リミットロード(LL)ファン〉

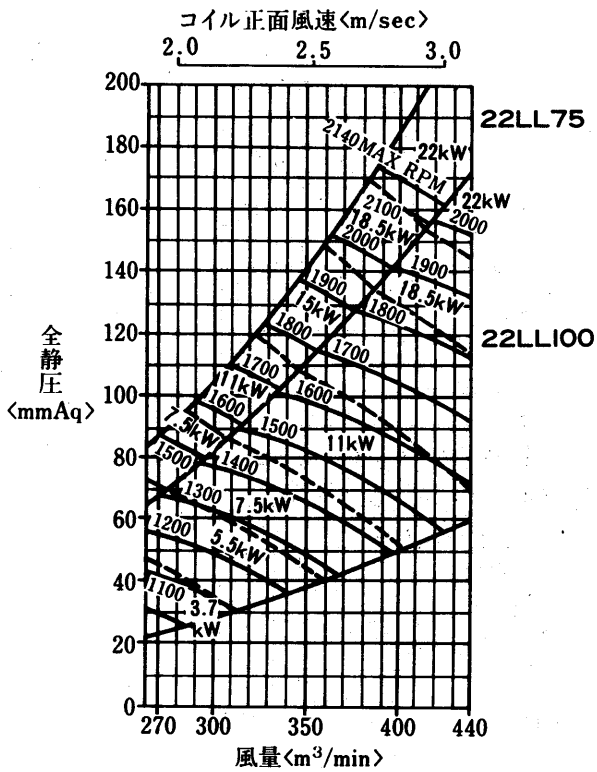

AD-380MA-V形
〈エアホイル(AA)ファン〉

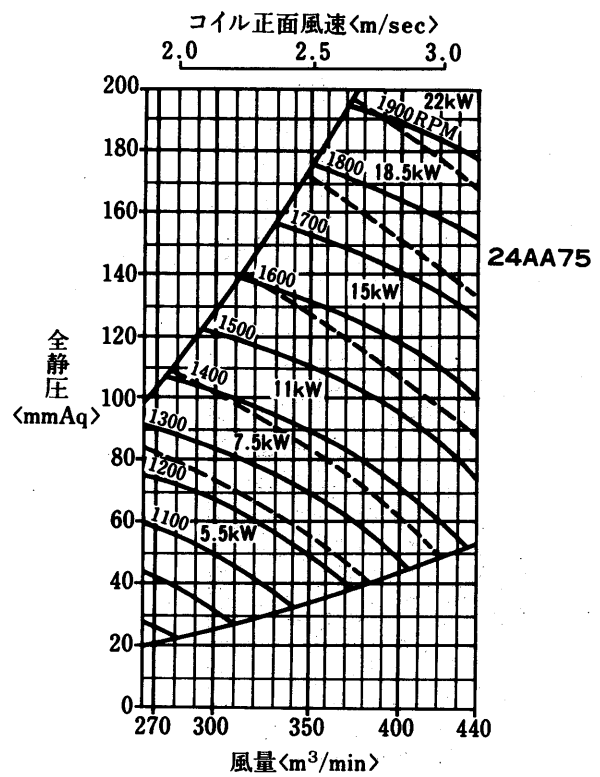

AD-450MA-V形
〈シロツコ1連ファン〉

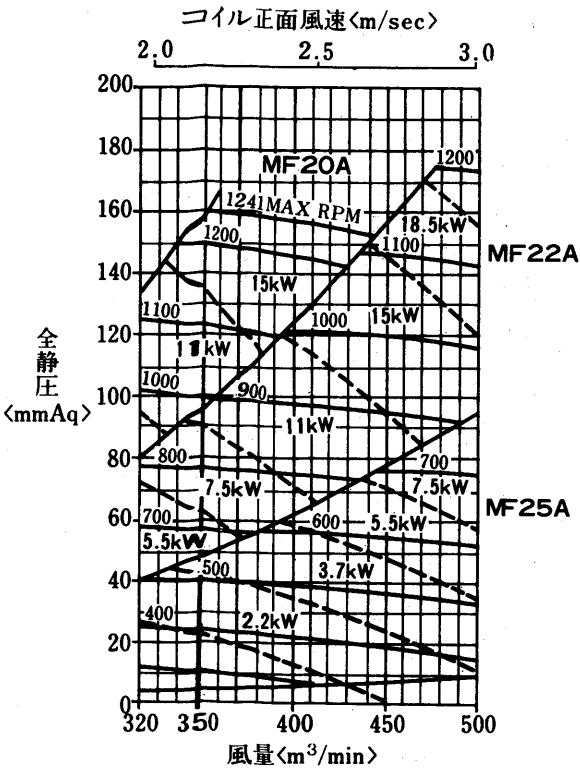

AD-450MA-V形
〈リミットロード(LL)ファン〉

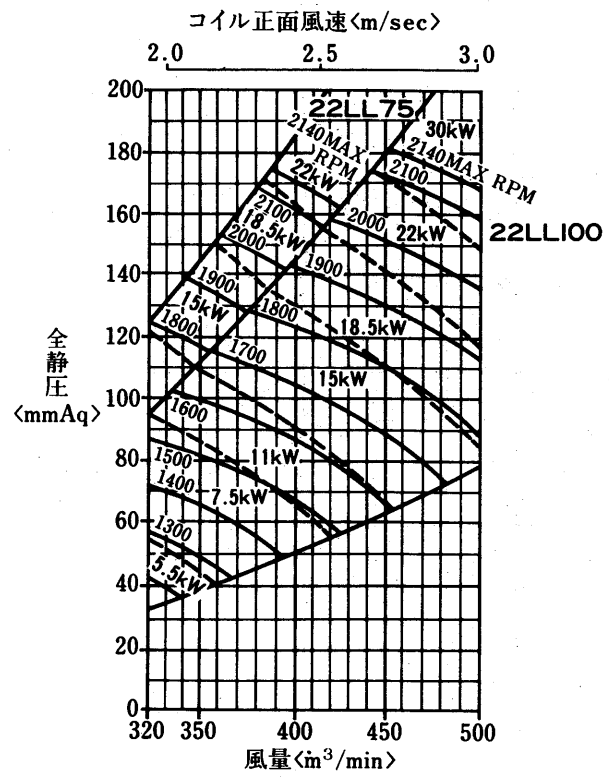

AD-450MA-V形
〈エアホイル(AA)ファン〉

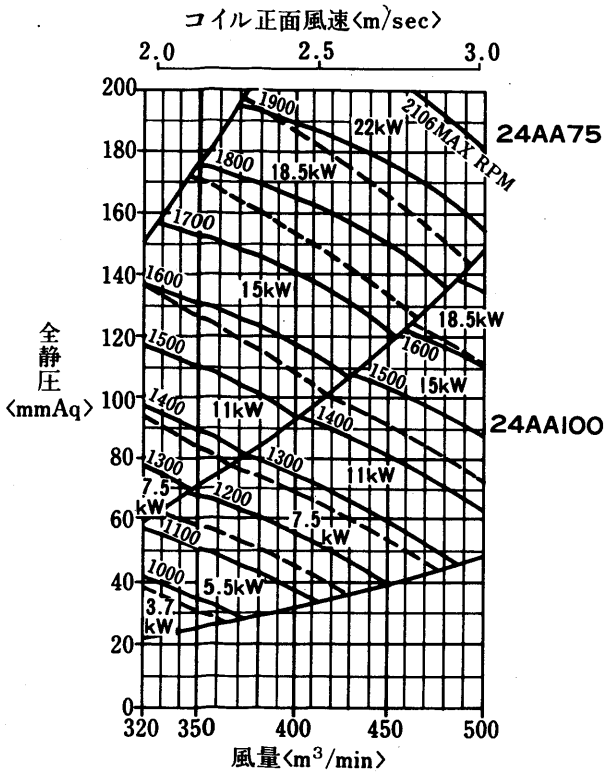

AD-530MA-V形
〈エアホイル(AA)ファン〉

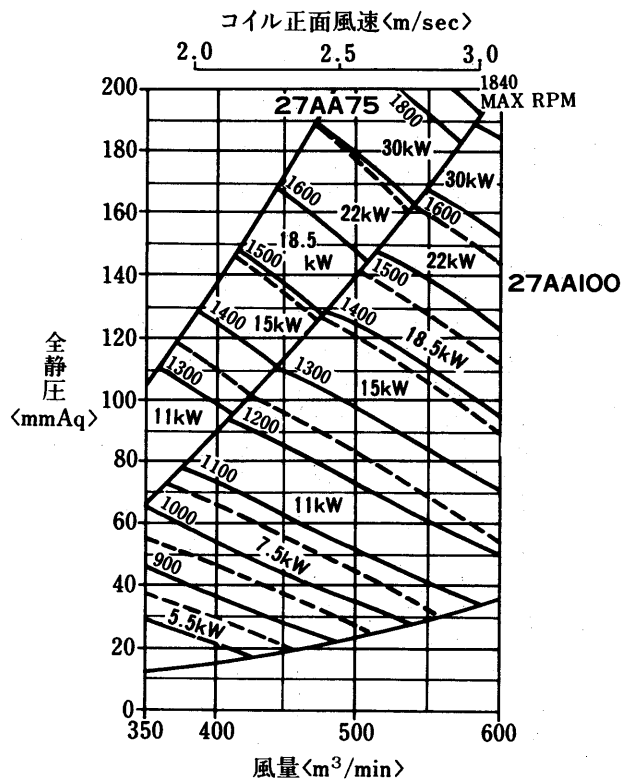

エアハン

能力

AD-600MA-V形
〈エアホイール(AA)ファン〉

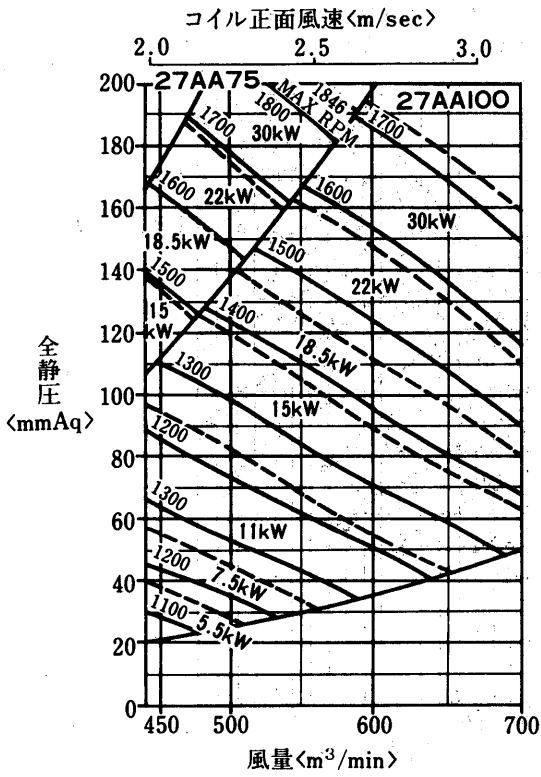

AD-700MA-V形
〈エアホイール(AA)ファン〉

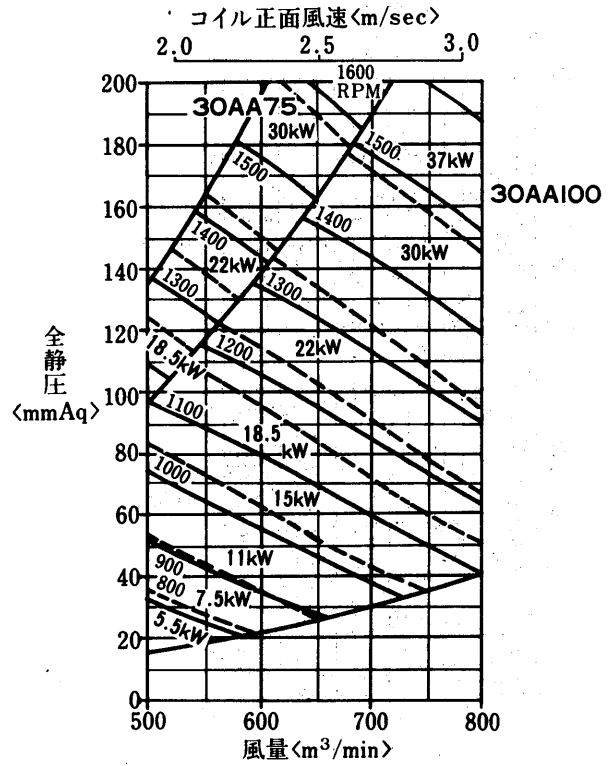

AD-800MA-V形
〈エアホイール(AA)ファン〉

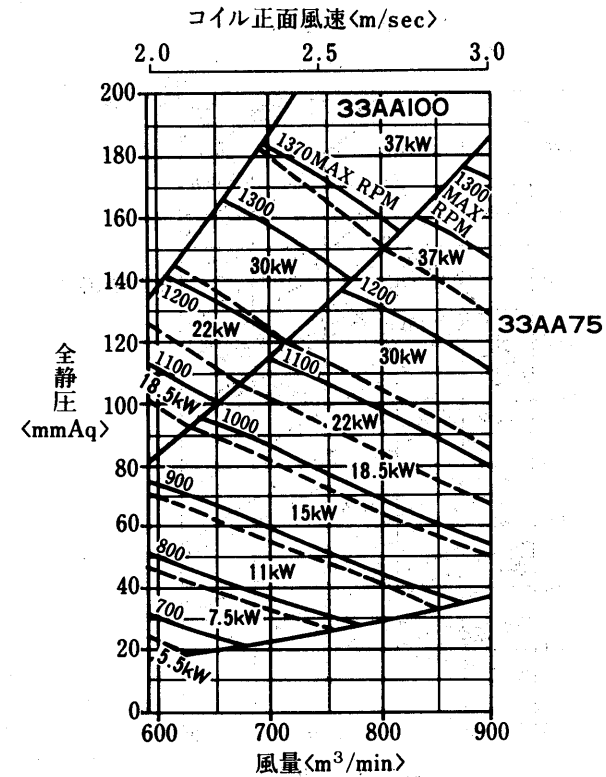

4.4 参考資料

(1)材料仕様一覧表

項目		主要材料	JIS規格	仕様
名称	部品名			
ケーシング	フレーム	熱間圧延形鋼	JISG3192	形鋼
	外装板	冷間圧延鋼板	JISG3141	SPCC 板厚1.2t以上 メラミン焼付塗装
断熱材	グラスウール	グラスファイバ	JISA9505	2号40K20t 表面FLコート処理
電動機		防滴保護形三相交流	JISC4210	4極 E種絶縁
コイル	主管	リン脱酸継目無管	JISH3300	外径φ16 厚さ0.45t C1220T
	フィン	アルミニウム板 A1100P	JISH4000	厚さ0.18t フィンピッチ2.8
	ヘッダ	鉄 鋳	JISG5501	FC
ドレンパン		冷間圧延鋼板	JISG3141	1.6t 内面はタールエポキシ樹脂コート処理
架台		一般構造用圧延鋼材	JISG3101	SS 41 みぞ形鋼
	加湿器	蒸気噴霧式	配管用炭素鋼々管	JISG3452 白管
	水噴霧式	配管用炭素鋼々管	JISG3452	白管<黄鋼製ノズル取付>
エリミネータ		サランポリ塩化ビニリング系繊維		厚さ 50t
ファン	ランナーブレード	冷間圧延鋼板	JISG3141	シロッコ, リミットロード, エアホイール
		熱間圧延鋼板	JISG3131	
	ハウジング	一般構造用圧延鋼材	JISG3101	SS 41
伝動装置	シャフト	機械構造用炭素鋼	JISG4051	
	Vプーリ	鉄 鋳	JISG5501	
	Vベルト		JISK6323	
	軸受	軸受箱 鉄 鋳	JISG5501	FC 給油式
フィルタ	フレドフィルタ	テロン繊維 PS/600N		厚さ50t 洗浄可能

(2)コイルの標準仕様表

ユニット形番	冷温水コイル						蒸気コイル					
	正面面積 <m ² >	有効高さ <mm>	有効幅 <mm>	正面の管数	配管径<A>		正面面積 <m ² >	有効高さ <mm>	有効幅 <mm>	正面の管数	配管径<A>	
					入口	出口					入口	出口
40	0.279	457	610	12	65	65	0.279	457	610	6	50	25
60	0.372	610	610	16	65	65	0.372	610	610	8	65	32
80	0.511	610	838	16	65	65	0.511	610	838	8	65	32
100	0.703	838	838	22	65	65	0.703	838	838	11	80	32
150	0.894	838	1067	22	65	65	0.894	838	1067	11	80	32
180	1.085	838	1295	22	65	65	1.085	838	1295	11	80	32
200	1.277	838	1524	22	65	65	1.277	838	1524	11	80	32
240	1.469	838	1753	22	65	65	1.469	838	1753	11	80	32
270	1.672	457×2	1829	24	65	65	1.672	457×2	1829	12	50	25
300	1.951	457	1829	28	65	65	1.951	457	1829	14	50	25
		610						65			32	
380	2.357	457	2210	28	65	65	2.357	457	2210	14	50	25
		610						65			32	
450	2.764	457	2591	28	65	65	2.764	457	2591	14	50	25
		610						65			32	
530	3.252	610×2	2667	32	65	65	3.252	610×2	2667	16	65	32
600	3.728	610	2718	36	65	65	3.728	610	2718	18	65	32
		762						80			32	
700	4.349	762	2718	42	65	65	4.349	762	2718	21	80	32
		838						80			32	
800	4.970	610×3	2718	48	65	65	4.970	610×3	2718	24	65	32
950	5.737	610×2	2896	52	65	65	5.737	610×2	2896	26	65	32
		762						80			32	
1100	6.619	762×3	2896	60	65	65	6.619	762×3	2896	30	80	32
1200	7.548	762×3	3302	60	65	65	7.548	762×3	3302	30	80	32
1400	8.535	762×3	3734	60	65	65	8.535	762×3	3734	30	80	32
1500	9.540	762×2	4039	62	65	65	9.540	762×2	4039	31	80	32
		838						80			32	

注1. 蒸気コイルは1列を標準としております。

2. 使用限界 冷温水コイルは、圧力14kg/cm²、温度104℃以下でご使用ください。
蒸気コイルは、圧力14kg/cm²、温度205℃以下でご使用ください。

エアハン

資料

(3)加湿器噴霧量<kg/h>

ユニット 形番	蒸気スプレッレ加湿器										水スプレッレ加湿器					
	低圧用<蒸気圧kg/cm ² >					高圧用<蒸気圧kg/cm ² >					ノズル数			<水圧kg/cm ² >		
	0.1	0.3	0.5	0.7	0.9	1.0	1.5	2.0	2.5	3.0	1.0	2.0	3.0	1.0	2.0	3.0
40	9.6	22.0	32.4	41.2	48.6	7.2	12.0	17.6	24.0	32.0	1	6.7	9.5	11.6	13.5	15.1
60	14.4	33.0	48.6	61.8	82.4	10.8	18.0	26.4	36.0	42.0	1	6.7	9.5	11.6	13.5	15.1
80	19.2	44.0	64.8	82.4	103.0	14.4	24.0	35.2	48.0	64.0	2	13.4	19.0	23.2	27.0	30.2
100	24.0	55.0	81.0	103.0	144.2	18.0	30.0	44.0	60.0	80.0	3	20.1	28.5	34.8	40.5	45.3
150	33.6	77.0	113.4	144.2	164.8	25.2	42.0	61.6	84.0	112.0	3	20.1	28.5	34.8	40.5	45.3
180	38.0	88.0	129.6	164.8	206.0	28.8	48.0	70.4	96.0	128.0	4	26.8	38.0	46.4	54.0	60.4
200	48.0	110.0	162.0	206.0	247.2	36.0	60.0	88.0	120.0	160.0	5	33.5	47.5	58.0	67.5	75.5
240	57.6	132.0	194.4	247.2	288.4	43.2	72.0	105.6	144.0	192.0	5	33.5	47.5	58.0	67.5	75.5
270	67.2	154.0	226.8	288.4	329.6	50.4	84.0	123.2	168.0	224.0	6	40.2	57.0	69.6	81.0	90.6
300	76.8	176.0	259.2	329.6	391.4	57.6	96.0	140.8	192.0	256.0	7	46.9	66.5	81.2	94.5	105.7
380	91.2	209.0	307.8	391.4	453.2	68.4	114.0	167.2	228.0	304.0	9	60.3	85.5	104.4	121.5	135.9
450	105.6	242.0	356.4	453.2	535.6	79.2	132.0	193.6	264.0	352.0	11	67.0	104.5	127.6	148.5	166.1
530	124.8	286.0	421.2	535.6	618.0	93.6	156.0	228.8	312.0	416.0	12	80.4	114.0	139.2	162.0	181.2
600	144.0	330.0	486.0	618.0	721.0	108.0	180.0	264.0	360.0	480.0	14	93.8	133.0	162.4	189.0	211.4
700	168.0	385.0	567.0	721.0	824.0	126.0	210.0	308.0	420.0	560.0	17	113.9	161.5	197.2	229.5	256.7
800	192.0	440.0	648.0	824.0	947.6	144.0	240.0	352.0	480.0	640.0	19	127.3	180.5	220.4	256.5	286.9
950	220.8	506.0	745.2	947.6	1091.8	165.6	276.0	404.8	552.0	736.0	22	147.4	209.0	255.2	297.0	332.2
1100	254.4	583.0	858.6	1091.8	1236.0	190.8	318.0	466.4	636.0	848.0	26	174.2	247.0	301.6	351.0	392.6
1200	288.0	660.0	972.0	1236.0	1380.2	216.0	360.0	528.0	720.0	960.0	29	194.3	275.5	336.4	391.5	437.9
1400	321.6	737.0	1085.4	1380.2	1545.0	241.2	402.0	589.6	804.0	1072.0	32	214.4	304.0	371.2	432.0	483.2
1500	360.0	825.0	1215.0	1545.0	1710.0	270.0	450.0	660.0	900.0	1200.0	38	254.6	361.0	440.8	513.0	573.8

- 注1.ユニットサイズ180以上は、加湿管が2分割形になります。
 2.水スプレッレ加湿器の加湿効率は、30%として計算してください。
 3.水スプレッレ式加湿器<加圧式も含む>の下流には、必ずエリミネータを取付けてください。

(4)重量表<kg>

ユニット形番		40	60	80	100	150	180	200	240	270	300	380	450	530	600	700	800	950	1100	1200	1400	1500
フセク ア ン	横形	145	145	166	216	236	308	329	351	411	431	539	579	—	—	—	—	—	—	—	—	—
	縦形	—	—	—	250	281	308	488	510	556	556	634	676	853	859	958	1050	1335	1335	1366	1508	1538
コイル セク ション	横形	111	111	128	173	189	258	273	290	342	361	459	490	—	—	—	—	—	—	—	—	—
	縦形	—	—	—	207	233	258	427	445	487	487	554	588	765	768	864	954	—	—	—	—	—
コイル セク ション	横形	100	103	116	135	153	170	193	209	231	245	286	317	—	—	—	—	—	—	—	—	—
	縦形	116	118	134	153	173	190	216	235	256	270	312	346	417	431	458	491	—	—	—	—	—
	横形	134	136	154	172	194	214	240	259	280	295	339	376	450	464	492	527	663	692	808	875	947
	縦形	151	153	171	194	218	245	263	282	307	326	370	410	483	498	528	562	708	740	858	929	1003
	横形	—	—	—	—	—	—	—	—	—	—	383	421	—	—	—	—	—	—	—	—	—
	縦形	165	167	188	213	236	262	287	308	340	359	408	452	523	539	571	607	758	791	910	984	1059
	横形	—	—	—	—	—	—	—	—	—	—	—	—	538	558	—	—	—	—	—	—	—
	縦形	180	182	204	232	256	283	311	332	365	384	436	482	556	575	609	646	828	865	987	1057	1135
	横形	—	—	—	—	—	—	—	—	—	—	—	—	588	612	639	—	—	—	—	—	—
	縦形	—	—	—	—	—	—	—	—	—	—	—	—	604	628	644	699	876	915	1038	1110	1191
	横形	—	—	—	—	—	—	—	—	—	—	—	—	640	670	712	756	—	—	—	—	—
	縦形	—	—	—	—	—	—	—	—	—	—	—	—	679	705	747	791	—	—	—	—	—
コイル	2列	34	44	50	68	74	83	91	98	124	140	159	179	201	224	254	306	343	383	420	466	509
	4列	48	62	72	92	111	116	140	155	192	218	251	286	325	366	417	498	558	629	696	776	853
	6列	61	79	95	120	147	155	190	210	260	295	344	392	449	508	581	690	773	874	971	1089	1201
	8列	75	97	118	148	184	193	240	267	327	372	436	499	572	648	742	879	988	1119	1247	1401	1548
	10列	89	115	141	176	221	232	290	324	395	450	529	606	696	790	906	1071	1203	1365	1523	1714	1896
	蒸気	27	35	41	54	61	68	75	82	104	117	134	152	171	190	215	261	291	327	358	393	434
	フィルタボックス	24	24	27	32	37	41	52	57	61	62	71	78	88	88	107	120	137	147	166	181	201
	傾斜	49	49	58	61	69	76	92	100	112	125	142	159	172	194	205	232	257	284	309	336	450
	防振	33	33	35	46	50	53	60	63	85	85	95	102	145	145	150	153	—	—	—	—	—
	キヤンバスタクト	25	25	28	30	34	37	42	45	47	50	56	62	74	80	94	107	114	150	162	219	264
スクロールダンパ<最大>	42	42	50	50	50	60	70	70	70	78	91	91	—	—	—	—	—	—	—	—	—	
インレットベーン<最大>	19	19	19	30	30	30	36	36	36	36	38	38	46	46	52	59	64	64	67	67	67	
コイル	7	10	12	18	21	25	27	27	32	35	41	49	57	67	77	91	102	118	139	155	174	
保有水重量	10	13	17	25	30	36	39	39	47	51	60	72	83	98	113	133	149	173	204	227	255	
8列	13	17	23	32	39	47	50	61	61	68	79	95	110	129	149	175	197	228	268	300	337	
容量<kW>	0.75	1.5	2.2	3.7	5.5	7.5	11	15	18.5	22	30	37	45	55	75	—	—	—	—	—	—	
防滴保護形	27	37	46	61	83	95	134	160	179	198	228	286	285	340	421	—	—	—	—	—	—	
全閉・全閉外扇形	29	39	47	64	89	104	145	170	213	243	313	376	435	480	691	—	—	—	—	—	—	

注1.本表は、搬入重量<概略>を示します。

注2.ファンセクションのMF：シロッコファン

LL, AA：リミットロードファンとエアホイール

ンンナH

資料

4.5 注意事項

(1) 分割

- 全形番, ファンセクションとコイルセクション<含平形フィルタ>に分割可能です。ご注文時にご指示ください。
- 分割指示の無い場合は下記にて発送します。

形番	荷姿	備考
40~450	一体	形番270~450の縦形で電動機がユニット上部に付く場合は分割となります。
530~1500	分割(ファンセクション コイルセクション)	輸送上の寸法制限により分割となります。

- 傾斜形フィルタ, ロールフィルタ, 中高性能フィルタ, ミキシングボックス等のオプションは全て分割発送とします。

(2) 搬入

- 吊り下げる場合は全形番共本体のアイボルトをご利用ください。
- ワイヤロープが45°以下にならぬようご注意ください。
- ユニットのひっくり返したり横にしたりして搬入しないでください。
- ユニット搬入時は建物などに触れたり, 落したりしないよう十分ご注意ください。

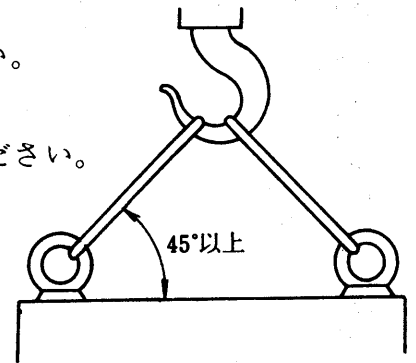

(3) 据付

- 下記サービススペースは必ず確保ください。
 - エアフィルタ取出スペース 700
 - 点検扉開閉スペース 500
 - ファン, 軸受サービススペース1000<ファンユニット廻り>
- 基礎面のレベルを完全に行なってください。ユニットの固定は基礎ボルトにてしっかり固定してください。<基礎位置は別途提出図面によります。>

(4) ドレン配管

- ユニット運転中はユニット内部は<負圧>になっています。
- ドレン配管から<外気>が吸込まれると冷却効果が低下します。
- ドレン配管には必ず<トラップ>を設けてください。
- トラップの高さ<h寸法>は送風機の静圧に応じて決定してください。

配管例

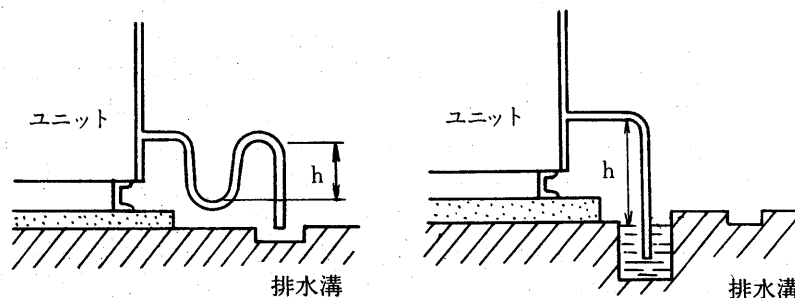

(5)冷温水配管

- 冷温水コイルの配管は水の流れと逆く<カウンターフロー>になるよう下図の如く配管してください。
- 水はメイン配管を使って抜いてください。
- 寒冷地等凍結のおそれのある場合はご要望により水抜き短管を取付けますのでご連絡ください。弁については客先にて手配してください。
- シーズンオフになりましたら冷温水コイルの水を必ず抜いてください。

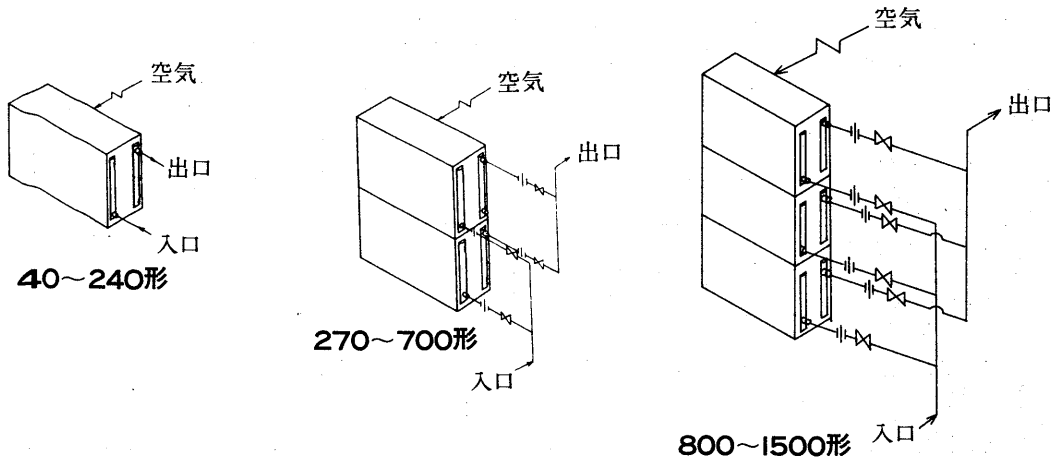

(6)送風機の吐出口および電動機位置

- ユニットの配置は本配置図より決定ください。

送風機吐出方向

(横形)

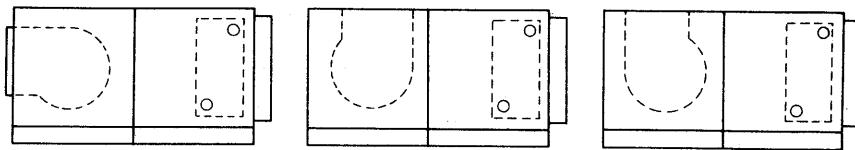

(縦形)

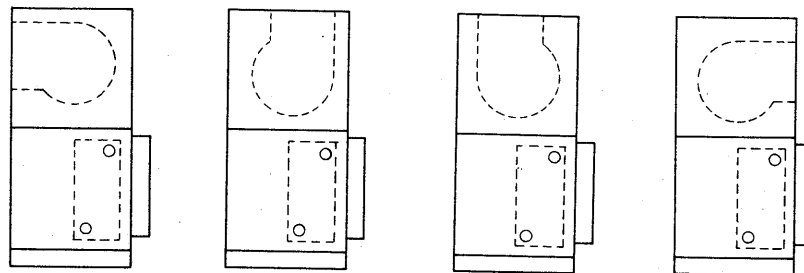

電動機取付位置

(横形)

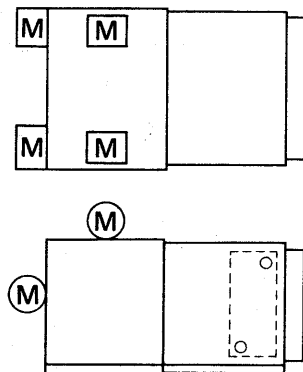

(縦形)

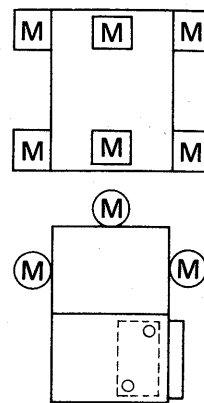

エアハン

資料