

11 産業用パッケージエアコン

形名の見方

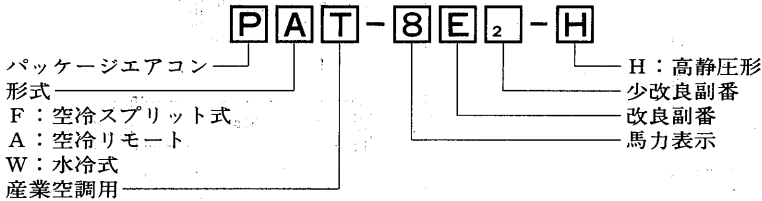
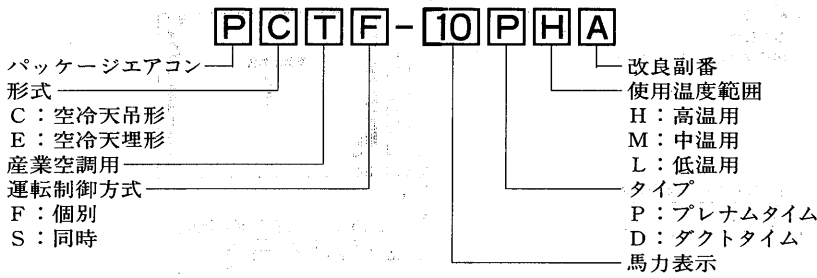

目次

| | | | |
|-----------------------------------------|-----|-------------------------------------|-----|
| 11.1 仕様 | 806 | (3) 空冷式天吊プレナム形(PCTS-B形)スプリット式チャージレス | 816 |
| ● スプリット式産業用パッケージエアコン | | 空冷式床置形(PFT-C形)スプリット式チャージレス | 816 |
| 運転制御システム及びユニット組合せ表 | | (4)-1 空冷式床置形(PAT形)リモート式チャージレス | 817 |
| 11.1.1 標準仕様 | 808 | (4)-2 空冷式床置形(PAT形)リモート式 | 818 |
| (1)-1 空冷式(PCTF-A形)天吊プレナム形(スプリット式)個別運転制御 | 808 | (5) 水冷式床置形(PWT形) | 819 |
| (a) Hシリーズ<高温用> | 808 | 11.1.2 取付可能部品表 | 820 |
| (b) Mシリーズ<中温用> | 809 | 11.1.3 別売部品仕様表・姿図 | 824 |
| (c) Lシリーズ<低温用> | 810 | 11.2 外形寸法図 | 843 |
| (1)-2 空冷式(PCTS-A形)天吊プレナム形(スプリット式)同時運転制御 | 811 | 11.3 電気配線図 | 866 |
| (a) Lシリーズ<低温用> | 811 | 11.4 能力線図 | 902 |
| (2) 空冷式(PETF-A形)天埋ダクト形(スプリット式)個別運転制御 | 812 | 11.5 内部構造図 | 951 |
| (a) Hシリーズ | 812 | 11.6 騒音 | 954 |
| (b) Mシリーズ | 813 | 11.6.1 測定方法 | 954 |
| (c) Lシリーズ | 814 | 11.6.2 NC曲線 | 954 |
| (2)-2 空冷式(PETS-A形)天埋ダクト形(スプリット式)同時運転制御 | 815 | 11.7 冷媒配管系統図 | 958 |
| (a) Hシリーズ | 815 | 11.8 据付関係資料 | 960 |
| (b) Mシリーズ | 815 | 11.8.1 据付工事 | 960 |
| (c) Lシリーズ | 815 | 11.8.2 冷媒配管工事 | 972 |
| | | 11.8.3 重心位置 | 978 |

11.1 仕様

● スプリット式産業用パッケージエアコン運転制御システム及びユニット組合せ表

個別運転タイプと同時運転タイプの使い分けは次の通りです。

(1) 個別運転タイプ<PCTF形, PETF形>

● 各部屋の個別運転制御ができます。

(A・B・C………)
各々の部屋を個別に温度制御ができます。
【制約事項】

1. 最小個別運転率=1/4以上

● 室内ユニットの全台数を100%とした場合、各々に運転制御する室内ユニットの台数は25%が限度です。

2. 各部屋の温度差=10deg以内

● 各々の部屋の使用温度が異なる場合、この温度差は最大10 deg以内としてください。

● 容量制御運転ができます。

(負荷変動が大きい場所や高精度で室温制御する場合など、) 容量制御ができます。
【制約事項】

1. 最小容量制御率=1/4以上

● 1/4以下のアンロード運転はできません。例えば20%の負荷時はユニットは全停止<0%>と25%運転の ON/OFF 制御、またはヒータにより、レヒート制御方式を用いてください。

● 容量制御用サーモスタット等は現地手配となります。

(2) 同時運転タイプ<PCTS形・PETS形>

● 室内ユニット全数を同時に制御します。

<1つのリモコンで室内ユニット全数を制御します。>

※個別運転タイプ<PCTF形・PETF形>でも、次項の同時運転タイプと同様の使い方ができます。

室内外ユニットの組合せて次表に示します。

| 運転制御方式 | 室内ユニット形 室外ユニット形 | 室内温度帯 | 組合せ台数 | | | | | | | | | | 制御部セット | | 標準セット形名 ※1 | | 標準能力 ※2 <kcal/h> | |
|----------|--------------------|-------|----------|----------|-----------|-----------|-----------|--------|--------|---------|--------|------------|------------|---------------|---------------|---------------|---------------------|--|
| | | | 室内ユニット | | | | | ダクトタイプ | | | | | | | | | | |
| | | | プレナムタイプ | | | ダクトタイプ | | C-200H | C-200L | プレナムタイプ | ダクトタイプ | プレナムタイプ | ダクトタイプ | | | | | |
| | | | PCT-63PA | PCT-90PA | PCT-125PA | PET-125DA | PET-180DA | | | | | | | PET-250DA | PET-355DA | PET-500DA | | |
| 個別運転タイプ | PUTF-5A | H | ② | | | | | | | | ② | | PCTF-5PHA | - | 10,800/11,500 | - | | |
| | | M | 3 | | ② | ② | | | | | ② | | PCTF-5PMA | PETF-5DMA | 10,900/11,700 | 10,500/11,500 | | |
| | | L | | 4 | ③ | | ② | | | | | ② | PCTF-5PLA | PETF-5DLA | 10,200/11,300 | 9,300/10,700 | | |
| | | R | | | 4 | | | 2 | | | | 2 | | - | - | - | - | |
| | PUTF-8A | H | 3 | | ② | ② | | | | | ② | | PCTF-8PHA | PETF-8DHA | 17,800/19,300 | 17,400/19,300 | | |
| | | M | 5 | 4 | ③ | 3 | ② | | | | ② | | PCTF-8PMA | PETF-8DMA | 16,700/18,200 | 16,100/17,900 | | |
| | | L | | 5 | ④ | | 3 | ② | | | | ② | PCTF-8PLA | PETF-8DLA | 16,000/17,300 | 15,200/16,600 | | |
| | | R | | | 5 | | | 3 | 2 | | | 2 | | - | - | - | - | |
| | PUTF-10A | H | 4 | 3 | ② | ② | | | | | ② | | PCTF-10PHA | PETF-10DHA | 21,000/22,500 | 21,600/23,400 | | |
| | | M | 7 | 5 | ④ | 3 | ② | | | | ② | | PCTF-10PMA | PETF-10DMA | 21,500/23,800 | 19,800/21,500 | | |
| | | L | 9 | 7 | 5 | | 4 | | ② | | | ② | - | PETF-10DLA | - | 19,600/22,700 | | |
| | | R | | | 7 | | | 4 | 2 | | | 2 | - | - | - | - | | |
| | PUTF-15A | H | 6 | 4 | ③ | 3 | ② | | | | ② | | PCTF-15PHA | PETF-15DHA | 31,900/34,000 | 32,300/34,800 | | |
| | | M | | 7 | 5 | | 3 | | ② | | ② | | - | PETF-15DMA | - | 32,100/35,400 | | |
| | | L | | 10 | 7 | | | 3 | ② | | | ② | - | PETF-15DLA | - | 30,000/34,800 | | |
| | | R | | | 10 | | | | 3 | 3 | | 2 | - | - | - | - | | |
| | PUTF-20A | H | 8 | 6 | ④ | | 3 | ② | | | ② | | PCTF-20PHA | PETF-20DHA | 42,000/45,400 | 42,000/46,100 | | |
| | | M | 12 | 9 | 6 | | | 3 | ② | | ② | | - | PETF-20DMA | - | 40,700/44,700 | | |
| | | L | | 13 | 9 | | | | 3 | ② | | ② | - | PETF-20DLA | - | 39,800/44,100 | | |
| | | R | | | 13 | | | | 3 | 3 | | 2 | - | - | - | - | | |
| | PUTF-25A | H | | | ②×3 | | ③ | | | | ③ | | PCTF-25PHA | PETF-25DHA | 53,100/59,400 | 50,600/56,200 | | |
| | | M | | | ③×3 | | | 1 | 1 | | 2 | | - | - | - | - | | |
| | | L | | | | | | | ③ | | ③ | | PCTF-25PMA | PETF-25DMA | 48,200/54,400 | 48,700/55,100 | | |
| | | R | | | | | 4 | | | 2 | 2 | | - | - | - | - | | |
| PUTF-30A | H | | | ②×3 | | ③ | | | | ③ | | PCTF-30PHA | PETF-30DHA | 58,600/65,400 | 60,100/67,300 | | | |
| | M | | | | | | | 2 | 2 | | | - | - | - | - | | | |
| | L | | | | | | 1 | 1 | 2 | | ③ | - | PETF-30DLA | - | 51,700/58,800 | | | |
| | R | | | ③×3 | | | 4 | | 4 | ③ | | PCTF-30PMA | PETF-30DMA | 53,600/60,400 | 54,300/61,300 | | | |
| PUTF-40A | H | | | | | | 4 | | | ③ | | - | PETF-30DLA | - | 51,700/58,800 | | | |
| | M | | | ③×3 | | | | 4 | 4 | ③ | | PCTF-40PHA | PETF-40DHA | 85,000/94,600 | 87,500/97,600 | | | |
| | L | | | | | | | | 2 | 2 | | - | - | - | - | | | |
| | R | | | ③×4 | | | ④ | | ④ | ④ | | PCTF-40PMA | PETF-40DMA | 78,400/88,200 | 79,500/89,600 | | | |
| PUTS-5A | H | | | ②×4 | | ④ | | | | ④ | | - | PETF-40DLA | - | 76,000/86,400 | | | |
| | M | | | | | | | 2 | 1 | 3 | | - | - | - | - | | | |
| | L | | | | | | | 2 | 1 | 3 | | - | - | - | - | | | |
| | R | | | | | | | 3 | 3 | | | - | - | - | - | | | |
| PUTS-8A | H | | | | | | | ④ | ④ | ④ | | - | - | - | - | | | |
| | M | | | | | | | | ④ | ④ | | PCTS-5PMB | PETS-5DHA | - | - | | | |
| | L | | | | | | | | | | ① | PCTS-5PMB | PETS-5DMA | - | 10,500/11,500 | | | |
| | R | | | | | | | | | | ① | PCTS-5PLA | PETS-5DLA | 10,200/11,300 | 9,300/10,700 | | | |
| PUTS-10A | H | | | | | | | | | | | PCTS-8PMB | PETS-8DHA | - | 16,600/17,500 | | | |
| | M | | | | | | | | | | | PCTS-8PMB | PETS-8DMA | - | 16,600/18,400 | | | |
| | L | | | | | | | | | | | PCTS-8PMB | PETS-8DLA | 16,000/17,300 | 16,000/17,500 | | | |
| | R | | | | | | | | | | | PCTS-8PMB | PETS-8DLA | 16,000/17,300 | 16,000/17,500 | | | |
| PUTS-10A | H | | | | | | | | | | | PCTS-10PMB | PETS-10DHA | - | 21,000/22,600 | | | |
| | M | | | | | | | | | | | PCTS-10PMB | PETS-10DMA | - | 20,300/22,000 | | | |
| | L | | | | | | | | | | | PCTS-10PMB | PETS-10DLA | 19,400/21,400 | 19,600/21,600 | | | |
| | R | | | | | | | | | | | PCTS-10PMB | PETS-10DLA | 19,400/21,400 | 19,600/21,600 | | | |

注 1. 室内ユニット及び制御部品セット組合せ台数中の○印は標準組合せを示し、この組合せ時の形名及び能力を※1、※2の欄に示します。又、PCT-125PAの欄の②×3は2台×3セットを示します。
 2. ※2の標準能力は吸込空気温度は、Hタイプ:27°CDB, 19.5°CWB, Mタイプ:19.5°CDB, 14°CWB, Lタイプ:13°CDB, 10.8°CWBを、外気温度35°CDBの場合を示します。
 3. ※3はP816に掲載のチャージレスタイプをご使用ください。
 4. 標準組合せ以外の組合せは別途ご照会ください。

11.1.1 標準仕様

(1)-1 空冷式天吊プレナム形<PCTF-A形>スプリット式・個別運転制御

(a)Hシリーズ<高温用>

| 項目 | | 形名 | PCTF-5PHA | PCTF-8PHA | PCTF-10PHA | PCTF-15PHA | PCTF-20PHA | PCTF-25PHA | PCTF-30PHA | PCTF-40PHA | | |
|-------------|-----------------|------------------------------------------|-----------------|------------------|-----------------|------------------------------|------------------------|------------------|-------------------|------------------|-------------------|--|
| 標準性能※1 | 定格冷房能力 | kcal/h | 10,800/11,500 | 17,800/19,300 | 21,000/22,500 | 31,900/34,000 | 42,000/45,000 | 53,100/59,400 | 58,600/65,400 | 85,000/94,600 | | |
| | 定格消費電力 | kW | 4.7/5.6 | 8.4/10.1 | 10.6/12.8 | 15.3/18.7 | 21.4/25.5 | 20.8/25.8 | 23.4/29.3 | 34.4/42.9 | | |
| | 運転電流 | A | 18/19 | 32/34 | 41/42 | 59/62 | 77/83 | 81.9/89.8 | 87.7/99.9 | 134.7/145.5 | | |
| | 運転力率 | % | 75/85 | 76/86 | 75/88 | 75/87 | 80/89 | 73.3/82.9 | 77.0/84.7 | 73.7/85.1 | | |
| | 始動電流 | A | 145/129 | 197/169 | 293/255 | 416/359 | 422/366 | 152/137 | 165/149 | 248/221 | | |
| | 定格電流 | 三相 200V 50/60Hz | | | | | | | | | | |
| 容量制御 | % | 100-〈75~25〉-0 | | | | | | 100-75-50-25-0 | | 100-67-50-33-0 | | |
| 制御部品形名×台数 | C-200H×2 | | | | | | | | | | | |
| 室内ユニット形名×台数 | PCT-63PA×2 | | PCT-125PA×2 | | | PCT-125PA×3 | | PCT-125PA×4 | | PCT-125PA×2×3 | | |
| 室内ユニット | 形名 | PCT-63PA | | PCT-125PA | | | | | | | | |
| | 電源 | 単相 200V 50/60Hz | | | | | | | | | | |
| | 定格出力 | W | 58 | | 58×2 | | | | | | | |
| | 入力 | W | 140/160 | | 270/330 | | | | | | | |
| | 電流 | A | 0.7/0.9 | | 1.4/1.7 | | | | | | | |
| | 外装 | 冷間圧延鋼板, メラミン焼付, ハンマーネット塗装 <5Y8.5/0.5近似色> | | | | | | | | | | |
| | 外形寸法(高さ×幅×奥行) | mm | 260×1,410×567 | | 260×2,250×567 | | | | | | | |
| | 冷却器形式 | クロスフィン | | | | | | | | | | |
| | 送風機形式×個数 | シロッコファン×2 | | シロッコファン×4 | | | | | | | | |
| | 標準風量 | m ³ /min | 17/17 | | 34/34 | | | | | | | |
| | 標準機外静圧 | mmAq | 0 | | | | | | | | | |
| | 標準電動機出力 | kW | 0.058 | | 0.058×2 | | | | | | | |
| | 防音・断熱材 | ポリウレタン10T | | | | | | | | | | |
| | エアフィルター | PPハニカムネットフィルタ | | | | | | | | | | |
| | 運転調整装置 | リモコン | | | | | | | | | | |
| 冷媒配管寸法 | mm | 15.88 | | 19.05 | | | | | | | | |
| 液配管寸法 | mm | 9.52 | | 12.7 | | | | | | | | |
| ドレン排水管 | PT3/4おねじ | | | | | | | | | | | |
| 製品重量 | kg | 38 | | 61 | | | | | | | | |
| 室外ユニット | 形名 | PUTF-5A | PUTF-8A | PUTF-10A | PUTF-15A | PUTF-20A | PUTF-25A | PUTF-30A | PUTF-40A | | | |
| | 電源 | 三相 200V 50/60Hz | | | | | | | | | | |
| | 定格運転電流 | A | 17/18 | 29/31 | 39/40 | 55/58 | 71/78 | 72.2/77.9 | 80.1/91.6 | 124.9/135.0 | | |
| | 始動電流 | A | 143/127 | 193/165 | 289/251 | 410/354 | 414/358 | 140/125 | 153/137 | 232/205 | | |
| | 外装 | 鋼板アクリル塗装 <5Y8/1近似色> | | | | | 亜鉛メッキ鋼板ウレタン塗装 <パールグレー> | | | | | |
| | 外形寸法(高さ×幅×奥行) | mm | 1,390×1,000×500 | | 1,390×1,500×500 | | 1,390×1,100×1,000 | | 1,390×1,500×1,000 | | 2,048×2,000×1,120 | |
| | 凝縮器形式 | クロスフィン | | | | | | | | | | |
| | 圧縮機形式 | 半密閉×1 | | | | | | | | | | |
| | 始動方式 | 直入 | | | | | 人-△始動 | | | | | |
| | 称呼出力 | kW | 3.7 | 5.5 | 7.5 | 11.0 | 15 | 19 | 22 | 30 | | |
| | 1日の冷凍能力 | 法定トン | 2.0/2.4 | | 3.2/3.9 | | 4.6/5.6 | | 6.4/7.8 | | 8.3/9.3 | |
| | 電熱器(クランクケース) | W | 100 | | 180 | | | | | | | |
| | 送風機形式×個数 | プロペラファン×2 | | プロペラファン×3 | | | プロペラファン×4 | | プロペラファン×6 | | プロペラファン×2 | |
| | 風量 | m ³ /min | 95/95 | | 143/143 | | 217/217 | | 286/286 | | 425/500 | |
| | 電動機出力 | kW | 0.135 | | 0.215 | | 0.27 | | 0.39 | | 0.585 | |
| 保護装置 | 高圧側28カットアウト | | | | | 高圧側24.5, 低圧側0.6, 油圧0.8カットアウト | | | | | | |
| 圧縮機保護 | 熱動温度閉閉器, 過電流継電器 | | | | | | | | | | | |
| 送風機保護 | 熱動温度閉閉器 <巻線> | | | | | | | | | | | |
| 製品重量 | kg | 195 | 290 | 330 | 430 | 505 | 950 | 1,100 | 1,300 | | | |
| 冷媒配管寸法 | mm | 25.4ロウ付接続 | | 31.8ロウ付接続 | | | 38.1ロウ付接続 | | 41.3フランジ接続 | | | |
| 液配管寸法 | mm | 12.7フレア接続 | | | 15.88フレア接続 | | | 19.05フレア接続 | | 24.5フランジ接続 | | |
| 種類×封入量 | kg | R22×8.0(現地チャージ) | | R22×12.0(現地チャージ) | | R22×15.0(現地チャージ) | | R22×22.0(現地チャージ) | | R22×30.0(現地チャージ) | | |
| 制御方式 | 膨張弁 | | | | | | | | | | | |
| 冷凍機油 | ℓ | スニソ3GS 2.5 | | スニソ3GS 4.0 | | スニソ3GS 6.2 | | スニソ3GS 7.0 | | スニソ4GS 5.4 | | |
| 高圧ガス取締法区分 | 不要 | | | | | | | | | | | |
| 冷凍保安責任者の選任 | 不要 | | | | | | | | | | | |
| 掲載頁 | 外形寸法図 | 843・845 | | | 843・846 | | | 843・847 | | | | |
| | 電気配線図 | 866 | | | 867 | | | 868 | | 869・870 | | |
| | 能力線図 | 902 | | 903 | | | 904 | | 905 | | | |
| 付属品 | サイトグラス | | | | | | | | | | | |

注1 標準能力は室内側吸込空気温度27℃ DB, 19.5℃ WB, 室外側吸込空気温度35℃ DB, 24℃ WB, 室内外接続配管長5mにて運転した場合の値を示します。
 2. 冷媒封入量は、室内外接続配管長5mの値を示します。
 3. 室内ユニットは1台当たりの値です。

(b)Mシリーズ<中温用>

| 項目 | | 形名 | PCTF-5PMA | PCTF-8PMA | PCTF-10PMA | PCTF-15PMA | PCTF-20PMA | PCTF-25PMA | PCTF-30PMA | PCTF-40PMA | |
|-------------|---------------|-----------------|----------------------------------------|------------------|-------------------|-------------------|-------------------|-------------------------|----------------------------|----------------|--|
| 標準性能※1 | 定格冷房能力 | kcal/h | 10,900/11,700 | 16,700/18,200 | 21,500/23,800 | 31,400/33,900 | 40,100/44,300 | 48,200/54,400 | 53,600/60,400 | 78,400/88,200 | |
| | 定格消費電力 | kW | 5.0/6.0 | 8.4/10.1 | 11.3/13.6 | 15.8/19.3 | 21.5/25.7 | 21.5/26.7 | 24.1/30.1 | 35.3/43.5 | |
| | 運転電流 | A | 20/20 | 33/35 | 44/45 | 61/64 | 78/85 | 83.8/91.1 | 89.3/100.8 | 136.9/145.6 | |
| | 運転力率 | % | 72/87 | 73/83 | 74/87 | 75/87 | 80/87 | 74.1/84.6 | 77.9/86.2 | 74.4/86.2 | |
| | 始動電流 | A | 147/130 | 199/171 | 297/259 | 420/364 | 426/369 | 164/149 | 177/161 | 256/229 | |
| | 定格電源 | | 三相 200V 50/60Hz | | | | | | | | |
| 容量制御 | % | 100<75~25>-0 | | | | | | 100-75-50-25-0 | | 100-67-50-33-0 | |
| 制御部品形名×台数 | | C-200H×2 | | | | | | C-200H×3 | | C-200H×4 | |
| 室内ユニット形名×台数 | | PCT-125PA×2 | PCT-125PA×3 | PCT-125PA×4 | PCT-125PA×5 | PCT-125PA×6 | PCTF-125PA×3×3 | | PCTF-125PA×3×4 | | |
| 室内ユニット | 形名 | PCT-125PA | | | | | | | | | |
| | 電源 | 単相 200V 50/60Hz | | | | | | | | | |
| | 定格出力 | W | 58×2 | | | | | | | | |
| | 入力 | W | 270/330 | | | | | | | | |
| | 電流 | A | 1.4/1.7 | | | | | | | | |
| | 外装 | | 冷間圧延鋼板、メラミン焼付、ハンマーネット塗装<5Y 8.5/0.5近似色> | | | | | | | | |
| | 外形寸法(高さ×幅×奥行) | mm | 260×2,250×567 | | | | | | | | |
| | 冷却器形式 | | クロスフィン | | | | | | | | |
| | 形式×個数 | | シロッコファン×4 | | | | | | | | |
| | 標準風量 | m³/min | 34/34 | | | | | | | | |
| | 標準機外静圧 | mmAq | 0 | | | | | | | | |
| | 標準電動機出力 | kW | 0.058×2 | | | | | | | | |
| | 防音・断熱材 | | ポリウレタン10T | | | | | | | | |
| | エアフィルター | | PPハニカムネットフィルタ | | | | | | | | |
| | 運転調整装置 | | リモコン | | | | | | | | |
| 冷媒配管寸法 | ガス配管 mm | 19.05 | | | | | | | | | |
| | 液配管 mm | 12.7 | | | | | | | | | |
| ドレン排水管 | | PT3/4おねじ | | | | | | | | | |
| 製品重量 | kg | 61 | | | | | | | | | |
| 室外ユニット | 形名 | PUTF-5A | PUTF-8A | PUTF-10A | PUTF-15A | PUTF-20A | PUTF-25A | PUTF-30A | PUTF-40A | | |
| | 電源 | 三相 200V 50/60Hz | | | | | | | | | |
| | 定格運転電流 | A | 17/18 | 29/31 | 39/40 | 55/58 | 71/78 | 63.4/69.5 | 68.3/78.4 | 107.5/114.4 | |
| | 始動電流 | A | 143/127 | 193/165 | 289/251 | 410/354 | 414/358 | 140/125 | 153/137 | 232/205 | |
| | 外装 | | 鋼板アクリル塗装<5Y8/1近似色> | | | | | | 亜鉛メッキ鋼板ウレタン塗装<パールグレー> | | |
| | 外形寸法(高さ×幅×奥行) | mm | 1,390×1,000×500 | 1,390×1,500×500 | 1,390×1,100×1,000 | 1,390×1,500×1,000 | 1,390×1,500×1,000 | 2,048×2,000×1,120 | 2,048×2,880×1,120 | | |
| | 凝縮器形式 | | クロスフィン | | | | | | プレートフィン | | |
| | 形式×台数 | | 半密閉×1 | | | | | | | | |
| | 圧縮機 | | 直入 | | | | | | 入-△ | | |
| | 1日の冷凍能力 | 法定トン | 2.0/2.4 | 3.2/3.9 | 4.6/5.6 | 6.4/7.8 | 8.3/9.3 | 8.83/10.53 | 9.93/11.85 | 14.90/17.16 | |
| | 電熱器(クランクケース) | W | 100 | | | 180 | | | | | |
| | 送風機 | 形式×個数 | プロペラファン×2 | プロペラファン×3 | プロペラファン×4 | プロペラファン×6 | プロペラファン×2 | プロペラファン×3 | プロペラファン×3 | | |
| | | 風量 m³/min | 95/95 | 143/143 | 217/217 | 286/286 | 425/500 | 410/480 | 630/740 | | |
| | | 電動機出力 kW | 0.135 | 0.215 | 0.27 | 0.39 | 0.585 | 0.7 | | | |
| | 保護装置 | 圧力開閉器 | 高圧側28カットアウト | | | | | | 高圧側24.5、低圧側0.6、油圧0.8カットアウト | | |
| | 圧縮機保護 | 熱動温度開閉器、過電流継電器 | | | | | | 熱動温度開閉器<巻線・吐出ガス>、過電流継電器 | | | |
| | 送風機保護 | 熱動温度開閉器 | | | | | | 熱動温度開閉器<巻線> | | | |
| 製品重量 | kg | 195 | 290 | 330 | 430 | 505 | 950 | 1,100 | 1,300 | | |
| 冷媒配管寸法 | ガス配管 mm | 25.4ロウ付接続 | 31.8ロウ付接続 | | | 38.1ロウ付接続 | | 41.3フランジ接続 | 44.45フランジ接続 | 50.8フランジ接続 | |
| | 液配管 mm | 12.7フレア接続 | | | 15.88フレア接続 | | 19.05フレア接続 | 24.5フランジ接続 | | 28.6フランジ接続 | |
| 種類×封入量 | kg | R22×8.0(現地チャージ) | R22×12.0(現地チャージ) | R22×15.0(現地チャージ) | R22×22.0(現地チャージ) | R22×30.0(現地チャージ) | R22<現地チャージ> | | | | |
| 制御方式 | | 膨張弁 | | | | | | | | | |
| 冷凍機油 | ℓ | スニソ3GS 2.5 | スニソ3GS 4.0 | スニソ3GS 6.2 | スニソ3GS 7.0 | | スニソ4GS 5.4 | | スニソ4GS 6.0 | | |
| 高圧ガス取締法区分 | | 不要 | | | | | | | | | |
| 冷凍保安責任者の選任 | | 不要 | | | | | | | | | |
| 掲載頁 | 外形寸法図 | 頁 843・845 | | | 頁 843・846 | | | 頁 843・847 | | | |
| | 電気配線図 | 頁 866 | | | 頁 867 | 頁 868 | 頁 869・870 | | | | |
| | 能力線図 | 頁 905 | | | 頁 906 | | 頁 907 | | | | |
| 付属品 | | サイトグラス | | | | | | | | | |

注1. 標準能力は室内側吸込空気温度19.5°C DB, 14.0°C WB, 室外側吸込空気温度35°C DB, 24°C WB, 室内外接続配管長さ5mにて運転した場合の値を示します。
 注2. 冷媒封入量は、室内外接続配管長さ5mの値を示します。
 注3. 室内ユニットは1台当たりの値です。
 注4. PCTF-15PMA・20PMAは受注対応品です。

(c) Lシリーズ<低温用>

| 項目 | | 形名 | PCTF-5PLA | PCTF-8PLA | PCTF-10PLA | PCTF-15PLA | PCTF-20PLA | |
|-------------|--------------|---------------------|-------------------------------------------|------------------|-------------------|-------------------|-------------------|--|
| 標準性能※1 | 定格冷房能力 | kcal/h | 10,200/11,300 | 16,000/17,300 | 21,100/22,200 | 30,600/33,200 | 40,200/44,500 | |
| | 定格消費電力 | kW | 5.2/6.2 | 8.5/10.3 | 11.3/13.6 | 16.1/19.8 | 22.3/26.7 | |
| | 運転電流 | A | 21/22 | 34/36 | 44/46 | 63/66 | 82/89 | |
| | 運転力率 | % | 71/81 | 72/83 | 74/85 | 74/87 | 79/87 | |
| | 始動電流 | A | 149/132 | 201/173 | 299/260 | 426/367 | 432/375 | |
| | 定格電源 | | 三相 200V 50/60Hz | | | | | |
| 容量制御 | % | 100<75~25>-0 | | | | | | |
| 制御部品形名×台数 | | C-200L×2 | | | | | | |
| 室内ユニット形名×台数 | | PCT-125PA×3 | PCT-125PA×4 | PCT-125PA×5 | PCT-125PA×7 | PCT-125PA×9 | | |
| 室内ユニット | 形名 | | PCT-125PA | | | | | |
| | 電源 | | 単相 200V 50/60Hz | | | | | |
| | 定格出力 | W | 58×2 | | | | | |
| | 入力 | W | 270/330 | | | | | |
| | 電流 | A | 1.4/1.7 | | | | | |
| | 外装 | | 冷間圧延鋼板, メラミン焼付, ハンマーネット塗装 <5Y 8.5/0.5近似色> | | | | | |
| | 外形法(高さ×幅×奥行) | mm | 260×2, 250×567 | | | | | |
| | 冷却器形式 | | クロスフィン | | | | | |
| | 形式×個数 | | シロココファン×4 | | | | | |
| | 標準風量 | m ³ /min | 34/34 | | | | | |
| | 標準機外静圧 | mmAq | 0 | | | | | |
| | 標準電動機出力 | kW | 0.058×2 | | | | | |
| | 防音・断熱材 | | ポリウレタン10T | | | | | |
| | エアフィルター | | PPハニカムネットフィルタ | | | | | |
| | 運転調整装置 | | リモコン | | | | | |
| | 冷媒配管寸法 | ガス配管 mm | 19.05 | | | | | |
| | 液配管 mm | 12.7 | | | | | | |
| ドレン排水管 | | PT3/4おねじ | | | | | | |
| 製品重量 | kg | 61 | | | | | | |
| 室外ユニット | 形名 | | PUTF-5A | PUTF-8A | PUTF-10A | PUTF-15A | PUTF-20A | |
| | 電源 | | 三相 200V 50/60Hz | | | | | |
| | 定格運転電流 | A | 17/18 | 29/31 | 39/40 | 55/58 | 71/78 | |
| | 始動電流 | A | 143/127 | 193/165 | 289/251 | 410/354 | 414/358 | |
| | 外装 | | 鋼板アクリル塗装 <5Y 8/1近似色> | | | | | |
| | 外形法(高さ×幅×奥行) | mm | 1,390×1,000×500 | 1,390×1,500×500 | 1,390×1,100×1,000 | 1,390×1,500×1,000 | 1,390×1,500×1,000 | |
| | 凝縮器形式 | | クロスフィン | | | | | |
| | 形式×台数 | | 半密閉×1 | | | | | |
| | 始動方式 | | 直入 | | | | | |
| | 称呼出力 | kW | 3.7 | 5.5 | 7.5 | 11.0 | 15 | |
| | 1日の冷凍能力 | 法定トン | 2.0/2.4 | 3.2/3.9 | 4.6/5.6 | 6.4/7.8 | 8.3/9.3 | |
| | 電熱器(クランクレス) | W | 100 | | | 180 | | |
| | 形式×個数 | | プロペラファン×2 | プロペラファン×3 | | プロペラファン×4 | プロペラファン×6 | |
| | 風量 | m ³ /min | 95/95 | 143/143 | | 217/217 | 286/286 | |
| | 電動機出力 | kW | 0.135 | 0.215 | 0.27 | 0.39 | 0.585 | |
| | 保護装置 | 圧力開閉器 | kg/cm ² | 高圧側28カットアウト | | | | |
| | | 圧縮機保護 | | 熱動温度開閉器, 過電流継電器 | | | | |
| 送風機保護 | | | 熱動温度開閉器 | | | | | |
| 製品重量 | kg | 195 | 290 | 330 | 430 | 505 | | |
| 冷媒配管寸法 | ガス配管 | mm | 25.4ロウ付接続 | 31.8ロウ付接続 | | 38.1ロウ付接続 | | |
| | 液配管 | mm | 12.7フレア接続 | | 15.88フレア接続 | | 19.05フレア接続 | |
| 種類×封入量 | kg | R22×8.0<現地チャージ> | R22×12.0<現地チャージ> | R22×15.0<現地チャージ> | R22×22.0<現地チャージ> | R22×30.0<現地チャージ> | | |
| 制御方式 | | 膨張弁 | | | | | | |
| 冷凍機油 | ℓ | スニソ3GS 2.5 | スニソ3GS 4.0 | スニソ3GS 6.2 | スニソ3GS 7.0 | | | |
| 高圧ガス取締法区分 | | 不要 | | | | | | |
| 冷凍保安責任者の選任 | | 不要 | | | | | | |
| 掲載頁 | 外形寸法図 | 頁 | 843・845 | | | 843・846 | | |
| | 電気配線図 | 頁 | 866 | | | 867 | 868 | |
| | 能力線図 | 頁 | 908 | | | 909 | | |
| 付属品 | | サイトグラス | | | | | | |

注1. 標準能力は室内側吸込空気温度13°C DB, 10.8°C WB, 室外側吸込空気温度35°C DB, 24°C WB, 室内外接続配管長5mにて運転した場合の値を示します。
 2. 冷媒封入量は, 室内外接続配管長5mの値を示します。
 3. 室内ユニットは1台当たりの値です。
 4. PCTF-10PLA・15PLA・20PLA形は受注対応品です。

(1)-2 空冷式天吊プレナム形<PCTS-A形>スプリット式・同時運転制御

(a) Lシリーズ<低温用>

| 項目 | | 形名 | PCTS-5PLA | PCTS-8PLA | PCTS-10PLA |
|-------------|---------------|---------------------|-------------------------------------------|------------------|---------------|
| 標準性能*1 | 定格冷房能力 | kcal/h | 10,200/11,300 | 16,000/17,300 | 19,400/21,400 |
| | 定格消費電力 | kW | 5.2/6.2 | 8.5/10.3 | 10.7/12.8 |
| | 運転電流 | A | 21/22 | 34/36 | 42/43 |
| | 運転力率 | % | 71/81 | 72/83 | 74/86 |
| | 始動電流 | A | 149/132 | 201/173 | 297/259 |
| 容量制御 | % | | 三相 200V 50/60Hz | | |
| 制御部品形名×台数 | | | 100-0 | C-200L×1 | |
| 室内ユニット形名×台数 | | | PCT-125PA×3 | PCT-125PA×4 | PCT-125PA×4 |
| 室内ユニット | 形名 | | PCT-125PA | | |
| | 電源 | | 単相 200V 50/60Hz | | |
| | 定格出力 | W | 58×2 | | |
| | 入力 | W | 270/330 | | |
| | 電流 | A | 1.4/1.7 | | |
| | 外装 | | 冷間圧延鋼板, メラミン焼付, ハンマーネット塗装 <5Y 8.5/0.5近似色> | | |
| | 外形寸法<高さ×幅×奥行> | mm | 260×2,250×567 | | |
| | 冷却器形式 | | クロスフィン | | |
| | 送風機形式×個数 | | シロッコファン×4 | | |
| | 標準風量 | m ³ /min | 34/34 | | |
| | 標準機外静圧 | mmAq | 0 | | |
| | 標準電動機出力 | kW | 0.058×2 | | |
| | 防音・断熱材 | | ポリウレタン10T | | |
| | エアフィルター | | PPハニカムネットフィルタ | | |
| | 運転調整装置 | | リモコン | | |
| 冷媒配管寸法 | mm | 19.05 | | | |
| 液配管寸法 | mm | 12.7 | | | |
| ドレン排水管 | | PT3/4おねじ | | | |
| 製品重量 | kg | 61 | | | |
| 室外ユニット | 形名 | | PUTS-5A | PUTS-8A | PUTS-10A |
| | 電源 | | 三相 200V 50/60Hz | | |
| | 定格運転電流 | A | 17/18 | 29/31 | 39/40 |
| | 始動電流 | A | 143/127 | 193/165 | 289/251 |
| | 外装 | | 鋼板アクリル塗装 <5Y 8/1近似色> | | |
| | 外形寸法<高さ×幅×奥行> | mm | 1,390×1,000×500 | 1,390×1,500×500 | |
| | 凝縮器形式 | | クロスフィン | | |
| | 形式×台数 | | 半密閉×1 | | |
| | 始動方式 | | 直入 | | |
| | 称呼出力 | kW | 3.7 | 5.5 | 7.5 |
| | 1日の冷凍能力 | 法定トン | 2.0/2.4 | 3.2/3.9 | 4.6/5.6 |
| | 電熱器<クランクケース> | W | | 100 | 180 |
| | 送風機形式×個数 | | プロペラファン×2 | プロペラファン×3 | |
| | 風量 | m ³ /min | 95/95 | 143/143 | |
| | 電動機出力 | kW | 0.135 | 0.215 | 0.27 |
| 保護装置 | 圧力開閉器 | kg/cm ² | 高圧側28カットアウト | | |
| | 圧縮機保護 | | 熱動温度開閉器, 過電流継電器 | | |
| | 送風機保護 | | 熱動温度開閉器 | | |
| 製品重量 | kg | 195 | 290 | 330 | |
| 冷媒配管寸法 | mm | 25.4ロウ付接続 | 31.8ロウ付接続 | | |
| 液配管寸法 | mm | 12.7フレア接続 | | 15.88フレア接続 | |
| 種類×封入量 | kg | R22×8.0<現地チャージ> | R22×12.0<現地チャージ> | R22×15.0<現地チャージ> | |
| 制御方式 | | 膨脹弁 | | | |
| 冷凍機油 | ℓ | スニソ3GS 2.5 | スニソ3GS 4.0 | スニソ3GS 6.2 | |
| 高圧ガス取締法区分 | | 不要 | | | |
| 冷凍保安責任者の選任 | | 不要 | | | |
| 掲載頁 | 外形寸法図 | 頁 | 843・845 | | |
| | 電気配線図 | 頁 | 871・872 | | |
| | 能力線図 | 頁 | 910 | | |
| 付属品 | | サイドグラス | | | |

産業空調用パッケージエアコン

注1. 標準能力は室内側吸込空気温度27℃DB, 19.5℃WB, 室外側吸込空気温度35℃DB, 24℃WB, 室内外接続配管長5mにて運転した場合の値を示します。
 注2. 冷媒封入量は, 室内外接続配管長5mの値を示します。
 注3. 室内ユニットは1台当たりの値です。

(2)-1 空冷式天理ダクト形<PETF-A形>スプリット式・個別運転制御

(a)Hシリーズ<高温用>

| 項目 | | 形名 | PETF-8DHA | PETF-10DHA | PETF-15DHA | PETF-20DHA | PETF-25DHA | PETF-30DHA | PETF-40DHA | | |
|---------------|---------------|------------------|------------------|------------------|-------------------|-------------------|-------------------|--------------------------|------------------------------|--|--|
| 標準性能※1 | 定格冷房能力 | kcal/h | 17,400/19,300 | 21,600/23,400 | 32,300/34,800 | 42,000/46,100 | 50,600/56,200 | 60,100/67,300 | 87,500/97,600 | | |
| | 定格消費電力 | kW | 8.9/10.7 | 11.4/13.6 | 16.7/20.1 | 23.1/27.1 | 21.4/26.6 | 25.7/32.2 | 37.5/47.0 | | |
| | 運転電流 | A | 33/36 | 43/44 | 62/65 | 82/88 | 81.2/88.1 | 92.1/104.8 | 140.9/152.6 | | |
| | 運転力率 | % | 78/86 | 77/89 | 78/89 | 81/89 | 76.8/87.2 | 80.6/88.7 | 76.8/88.9 | | |
| | 始動電流 | A | 207/176 | 303/262 | 426/367 | 436/376 | 163/147 | 186/164 | 276/241 | | |
| | 定格電源 | | 三相 200V 50/60Hz | | | | 三相 200V 50/60Hz | | | | |
| | 容量制御 | % | 100-50-0 | | | | 100-75-50-25-0 | | 100-67-50-33-0 | | |
| | 制御部品形名×台数 | | C-200H×2 | | | | C-200H×3 | | C-200H×4 | | |
| | 室内ユニット形名×台数 | | PET-125DA×2 | | PET-180DA×2 | PET-250DA×2 | PET-180DA×3 | PET-250DA×3 | PET-250DA×4 | | |
| | 室内ユニット | 形名 | | PET-125DA | | PET-180DA | PET-250DA | PET-180DA | PET-250DA | | |
| 電源 | | | 三相 200V 50/60Hz | | | | | | 三相 200V 50/60Hz | | |
| 定格出力 | | W | 450 | | 680 | 880 | 680 | 800 | | | |
| 入力 | | W | 500/630 | | 900/1,140 | 1,190/1,500 | 900/1,140 | 1,190/1,500 | | | |
| 電流 | | A | 1.7/1.9 | | 3.0/3.4 | 4.0/4.4 | 3.0/3.4 | 4.0/4.4 | | | |
| 外形寸法(高さ×幅×奥行) | | mm | 428×1,060×650 | | 428×1,380×650 | 428×1,580×650 | 428×1,380×650 | 428×1,580×650 | | | |
| 冷却器形式 | | | クロスフィン | | | | | | クロスフィン | | |
| 形式×個数 | | | シロッコファン×1 | | シロッコファン×2 | | シロッコファン×2 | | | | |
| 標準風量 | | m³/min | 42 | | 60 | 76 | 60 | 76 | | | |
| 標準機外静圧 | | mmAq | 15 | | | | | | 15 | | |
| 標準電動機出力 | | kW | 0.45 | | 0.68 | 0.88 | 0.68 | 0.88 | | | |
| 防音・断熱材 | | | グラスウール | | | | | | グラスウール | | |
| エアフィルター | | | サランハニカム織 | | | | | | サランハニカム織 | | |
| 運転調整装置 | | | リモコン | | | | | | リモコン | | |
| 冷媒配管寸法 | | mm | 19.05 | | 25.4 | 28.6 | 25.4 | 28.6 | | | |
| ドレン排水管 | | PT1おねじ | | | | | | PT1おねじ | | | |
| 製品重量 | kg | 57 | | 70 | 84 | 70 | 84 | | | | |
| 室外ユニット | 形名 | | PUTF-8A | PUTF-10A | PUTF-15A | PUTF-20A | PUTF-25A | PUTF-30A | PUTF-40A | | |
| | 電源 | | 三相 200V 50/60Hz | | | | | | 三相 200V 50/60Hz | | |
| | 定格運転電流 | A | 29/31 | 39/40 | 55/58 | 71/78 | 64.4/70.7 | 71.7/83.6 | 112.3/123.0 | | |
| | 始動電流 | A | 193/165 | 289/251 | 410/354 | 414/358 | 140/125 | 153/137 | 232/205 | | |
| | 外形寸法(高さ×幅×奥行) | mm | 1,390×1,500×500 | | 1,390×1,100×1,000 | 1,390×1,500×1,000 | 2,048×2,000×1,120 | | 2,048×2,880×1,120 | | |
| | 凝縮器形式 | | クロスフィン | | | | | | プレートフィン | | |
| | 形式×台数 | | 半密閉×1 | | | | | | 半密閉×1 | | |
| | 始動方式 | | 直入 | | | | | | 入-△始動 | | |
| | 圧力呼び出し | kW | 5.5 | 7.5 | 11.0 | 15 | 19 | 22 | 30 | | |
| | 1日の冷凍能力 | 法定トン | 3.2/3.9 | 4.6/5.6 | 6.4/7.8 | 8.3/9.3 | 8.83/10.53 | 9.93/11.85 | 14.90/17.16 | | |
| | 電熱器(クランクケース) | W | 100 | | 180 | | 180 | | | | |
| | 形式×個数 | | プロペラファン×3 | | プロペラファン×4 | プロペラファン×6 | プロペラファン×2 | | プロペラファン×3 | | |
| | 風量 | m³/min | 143/143 | | 217/217 | 286/286 | 425/500 | 410/480 | 630/740 | | |
| | 電動機出力 | kW | 0.215 | 0.27 | 0.39 | 0.585 | 0.7 | | | | |
| | 圧力開閉器 | kg/cm² | 高圧側28カットアウト | | | | | | 高圧側24.5, 低圧側0.6, 油圧0.8カットアウト | | |
| 圧縮機保護 | | 熱動温度開閉器, 過電流継電器 | | | | | | 熱動温度開閉器<巻線・吐出ガス>, 過電流継電器 | | | |
| 送風機保護 | | 熱動温度開閉器 | | | | | | 熱動温度開閉器<巻線> | | | |
| 製品重量 | kg | 290 | 330 | 430 | 505 | 950 | 1,100 | 1,300 | | | |
| 冷媒配管寸法 | mm | 31.8ロウ付接続 | | 38.1ロウ付接続 | | 41.3フランジ接続 | 44.45フランジ接続 | 50.8フランジ接続 | | | |
| 種類×封入量 | kg | R22×12.0<現地チャージ> | R22×15.0<現地チャージ> | R22×22.0<現地チャージ> | R22×30.0<現地チャージ> | R22<現地チャージ> | | | | | |
| 膨張弁 | | 膨張弁 | | | | | | 膨張弁 | | | |
| 冷凍機油 | ℓ | スニソ3GS 4.0 | スニソ3GS 6.2 | スニソ3GS 7.0 | | スニソ4GS 5.4 | | スニソ4GS 6.0 | | | |
| 高圧ガス取締法区分 | | 不要 | | | | | | 不要 | | | |
| 冷凍保安責任者の選任 | | 不要 | | | | | | 不要 | | | |
| 掲載頁 | 頁 | 843・845 | | 843・846 | 844・846 | 843・846 | 844・846 | 844・847 | | | |
| 電気配線図 | 頁 | 874 | | 875 | 876 | 877 | | 877 | | | |
| 能力線図 | 頁 | 911 | | 912 | | 913 | | | | | |
| 付属品 | | サイトグラス. | | | | | | | | | |

注1.標準能力は室内側吸込空気温度27℃DB, 19.5℃WB, 室外側吸込空気温度35℃DB, 24℃WB, 室内外接続配管長5mにて運転した場合の値を示します。
 2.冷媒封入量は, 室内外接続配管長5mの値を示します。
 3.室内ユニットは1台当たりの値です。

(b)Mシリーズ<中温用>

| 項目 | | 形名 | PETF-5DMA | PETF-8DMA | PETF-10DMA | PETF-15DMA | PETF-20DMA | PETF-25DMA | PETF-30DMA | PETF-40DMA | |
|---------------|---------------|---------------------|------------------|------------------|------------------|-------------------|-------------------|-------------------|------------------------------|-------------------|----------------|
| 標準性能※1 | 定格冷房能力 | kcal/h | 10,500/11,500 | 16,100/17,900 | 19,800/21,500 | 32,100/35,400 | 40,700/44,700 | 48,700/55,100 | 54,300/61,300 | 79,500/89,600 | |
| | 定格消費電力 | kW | 5.5/6.6 | 9.6/11.3 | 11.8/14.2 | 17.6/21.8 | 23.0/27.3 | 22.4/27.9 | 25.0/31.3 | 36.6/45.8 | |
| | 運転電流 | A | 21/22 | 35/38 | 44/46 | 67/72 | 83/90 | 87.3/94.7 | 92.9/104.8 | 126.2/152.5 | |
| | 運転力率 | % | 76/87 | 79/86 | 77/89 | 76/87 | 80/88 | 74.1/85.0 | 77.7/86.2 | 83.7/86.7 | |
| | 始動電流 | A | 157/138 | 209/178 | 305/264 | 441/379 | 445/383 | 187/163 | 200/175 | 294/255 | |
| | 定格電流 | | 三相 200V 50/60Hz | | | | | | 三相 200V 50/60Hz | | |
| | 容量制御 | % | 100-50-0 | | | | | | 100-75-50-25-0 | | 100-67-50-33-0 |
| | 制御部品形名×台数 | | C-200H×2 | | | | | | C-200H×3 | | C-200H×4 |
| | 室内ユニット形名×台数 | | PET-125DA×2 | PET-180DA×2 | | PET-355DA×2 | | PET-355DA×3 | PET-355DA×3 | PET-355DA×4 | |
| | 室内ユニット | 形名 | | PET-125DA | PET-180DA | | PET-355DA | | PET-355DA | | |
| 電源 | | | 三相 200V 50/60Hz | | | | | | 三相 200V 50/60Hz | | |
| 定格出力 | | W | 450 | 680 | | 1,500 | | 1,500 | | | |
| 入力 | | W | 500/630 | 900/1,140 | | 1,330/1,680 | | 1,330/1,680 | | | |
| 電装 | | A | 1.7/1.9 | 3.0/3.4 | | 5.3/5.9 | | 5.3/5.9 | | | |
| 外形寸法(高さ×幅×奥行) | | mm | 428×1,060×650 | 428×1,380×650 | | 616×1,731×816 | | 616×1,731×816 | | | |
| 冷却器形式 | | | クロスフィン | | | | | | クロスフィン | | |
| 送風機形式×個数 | | | シロッコファン×1 | シロッコファン×2 | | シロッコファン×2 | | シロッコファン×2 | | | |
| 標準風量 | | m ³ /min | 42 | 60 | | 110 | | 110 | | | |
| 標準機外静圧 | | mmAq | 15 | | | | | | 15 | | |
| 標準電動機出力 | | kW | 0.45 | 0.68 | | 1.5 | | 1.5 | | | |
| 防音・断熱材 | | | グラスウール | | | | | | グラスウール | | |
| エアフィルター | | | サランハニカム織 | | | | | | サランハニカム織 | | |
| 運転調整装置 | | | リモコン | | | | | | リモコン | | |
| 冷媒配管寸法 | | mm | 19.05 | 25.4 | | 31.75 | | 31.75 | | | |
| ドレン排水管 | | | PT1おねじ | | | | | | PT1おねじ | | |
| 製品重量 | | kg | 57 | 70 | | 130 | | 130 | | | |
| 室外ユニット | 形名 | | PUTF-5A | PUTF-8A | PUTF-10A | PUTF-15A | PUTF-20A | PUTF-25A | PUTF-30A | PUTF-40A | |
| | 電源 | | 三相 200V 50/60Hz | | | | | | 三相 200V 50/60Hz | | |
| | 定格運転電流 | A | 17/18 | 29/31 | 39/40 | 55/58 | 71/78 | 63.6/69.8 | 68.6/79.1 | 108.3/116.9 | |
| | 始動電流 | A | 143/127 | 193/165 | 289/251 | 410/354 | 414/358 | 140/125 | 153/137 | 232/205 | |
| | 外形寸法(高さ×幅×奥行) | mm | 1,390×1,000×500 | 1,390×1,500×500 | | 1,390×1,100×1,000 | 1,390×1,500×1,000 | 2,048×2,000×1,120 | | 2,048×2,880×1,120 | |
| | 凝縮器形式 | | クロスフィン | | | | | | プレートフィン | | |
| | 圧縮機形式×台数 | | 半密閉×1 | | | | | | 半密閉×1 | | |
| | 始動方式 | | 直入 | | | | | | 入△始動 | | |
| | 称呼出力 | kW | 3.7 | 5.5 | 7.5 | 11.0 | 15 | 19 | 22 | 30 | |
| | 1日の冷凍能力 | 法定トン | 2.0/2.4 | 3.2/3.9 | 4.6/5.6 | 6.4/7.8 | 8.3/9.3 | 8.83/10.53 | 9.93/11.85 | 14.90/17.16 | |
| | 電熱器(クランクケース) | W | 100 | | | 180 | | 180 | | | |
| | 送風機形式×個数 | | プロペラファン×2 | プロペラファン×3 | | プロペラファン×4 | プロペラファン×6 | プロペラファン×2 | | プロペラファン×3 | |
| | 風量 | m ³ /min | 95/95 | 143/143 | | 217/217 | 286/286 | 425/500 | 410/480 | 630/740 | |
| | 電動機出力 | kW | 0.135 | 0.215 | 0.27 | 0.39 | 0.585 | 0.7 | | | |
| | 保護装置 | | 高圧側28カットアウト | | | | | | 高圧側24.5, 低圧側0.6, 油圧0.8カットアウト | | |
| | 圧縮機保護 | | 熱動温度開閉器, 過電流継電器 | | | | | | 熱動温度開閉器<巻線>, 吐出ガス, 過電流継電器 | | |
| | 送風機保護 | | 熱動温度開閉器 | | | | | | 熱動温度開閉器<巻線> | | |
| 製品重量 | kg | 195 | 290 | 330 | 430 | 505 | 950 | 1,100 | 1,300 | | |
| 冷媒配管寸法 | mm | 25.4ロウ付接続 | 31.8ロウ付接続 | | 38.1ロウ付接続 | | 41.3フランジ接続 | 44.45フランジ接続 | 50.8フランジ接続 | | |
| 液配管寸法 | mm | 12.7フレア接続 | | 15.88フレア接続 | | 19.05フレア接続 | 24.5フランジ接続 | | 28.6フランジ接続 | | |
| 種類×封入量 | kg | R22×8.0(現地チャージ) | R22×12.0(現地チャージ) | R22×15.0(現地チャージ) | R22×22.0(現地チャージ) | R22×30.0(現地チャージ) | R22<現地チャージ> | | | | |
| 制御方式 | | 膨張弁 | | | | | | 膨張弁 | | | |
| 冷凍機油 | ℓ | スニソ3GS 2.5 | スニソ3GS 4.0 | スニソ3GS 6.2 | スニソ3GS 7.0 | | スニソ4GS 5.4 | | スニソ4GS 6.0 | | |
| 高圧ガス取締区分 | | 不要 | | | | | | 不要 | | | |
| 冷凍保安責任者の選任 | | 不要 | | | | | | 不要 | | | |
| 掲載頁 | 外形寸法図 | 843・845 | | | 844・846 | | 844・846 | | 844・847 | | |
| | 電気配線図 | 874 | | | 875 | 876 | 877 | | | | |
| | 能力線図 | 914 | | | 915 | | 916 | | 917 | | |
| 付属品 | サイトグラス | | | | | | | | | | |

注1. 標準能力は室内側吸込空気温度19.5℃ DB, 14℃ WB, 室外側吸込空気温度35℃ DB, 24℃ WB, 室内外接続配管長5mにて運転した場合の値を示します。

注2. 冷媒封入量は、室内外接続配管長5mの値を示します。

注3. 室内ユニットは1台当たりの値です。

(c) Lシリーズ<低温用>

| 形名 | | PETF-5DLA | PETF-8DLA | PETF-10DLA | PETF-15DLA | PETF-20DLA | PETF-25DLA | PETF-30DLA | PETF-40DLA | |
|---------------|----------------|----------------------|------------------|-------------------|-------------------|-------------------|------------------------------|---------------|----------------|--|
| 標準性能※1 | 定格冷房能力 | kcal/h 9,300/10,700 | 15,200/16,600 | 19,600/22,700 | 30,000/34,800 | 39,800/44,100 | 46,100/52,400 | 51,700/58,800 | 76,000/86,400 | |
| | 定格消費電力 | kW 6.2/7.3 | 9.9/11.6 | 12.8/15.3 | 18.4/22.3 | 23.9/28.3 | 23.4/29.2 | 26.0/32.6 | 37.9/47.6 | |
| | 運転電流 | A 23/24 | 37/39 | 49/51 | 72/76 | 88/96 | 94.7/102.1 | 100.2/112.1 | 151.9/162.7 | |
| | 運転力率 | % 78/88 | 77/86 | 75/87 | 74/85 | 78/85 | 71.3/82.6 | 74.9/84.0 | 72.0/84.5 | |
| | 始動電流 | A 158/140 | 215/183 | 320/276 | 461/396 | 465/400 | 217/188 | 230/200 | 334/289 | |
| 定格電源 | | 三相 200V 50/60Hz | | | | | 三相 200V 50/60Hz | | | |
| 容量制御 | % | 100-50-0 | | | | | 100-75-50-25-0 | | 100-67-50-33-0 | |
| 制御部品形名×台数 | | C-200L×2 | | | | | C-200L×3 | | C-200L×4 | |
| 室内ユニット形名×台数 | | PET-180DA×2 | PET-250DA×2 | PET-355DA×2 | PET-500DA×2 | | PET-500DA×3 | PET-500DA×3 | PET-500DA×4 | |
| 形名 | | PET-180DA | PET-250DA | PET-355DA | PET-500DA | | PET-500DA | | | |
| 電源 | | 三相 200V 50/60Hz | | | | | 三相 200V 50/60Hz | | | |
| 定格出力 | W | 680 | 880 | 1,500 | 1,800 | | 1,800 | | | |
| 入力 | W | 900/1,140 | 1,190/1,500 | 1,330/1,680 | 1,830/2,310 | | 1,830/2,310 | | | |
| 電流 | A | 3.0/3.4 | 4.0/4.4 | 5.3/5.9 | 8.2/9.0 | | 8.2/9.0 | | | |
| 外装 | | 溶亜銅板 | | | | | 溶亜銅板 | | | |
| 外形寸法(高さ×幅×奥行) | mm | 428×1,380×650 | 428×1,580×650 | 616×1,731×816 | 718×1,731×816 | | 718×1,731×816 | | | |
| 冷却器形式 | | クロスフィン | | | | | クロスフィン | | | |
| 送風機形式×個数 | | シロッコファン×2 | | | | | シロッコファン×2 | | | |
| 標準風量 | m³/min | 60 | 76 | 110 | 147 | | 147 | | | |
| 標準機外静圧 | mmAq | 15 | | | | | 15 | | | |
| 標準電動機出力 | kW | 0.68 | 0.88 | 1.5 | 1.8 | | 1.8 | | | |
| 防音・断熱材 | | グラスウール | | | | | グラスウール | | | |
| エアフィルター | | サラハニカム織 | | | | | サラハニカム織 | | | |
| 運転調整装置 | | リモコン | | | | | リモコン | | | |
| 冷媒配管寸法 | ガス配管 mm | 25.4 | 28.6 | 31.75 | 38.1 | | 38.1 | | | |
| | 液配管 mm | 12.7 | 15.88 | | | | | 15.88 | | |
| ドレン排水管 | | PT1おねじ | | | | | PT1おねじ | | | |
| 製品重量 | kg | 70 | 84 | 130 | 140 | | 140 | | | |
| 形名 | | PUTF-5A | PUTF-8A | PUTF-10A | PUTF-15A | PUTF-20A | PUTF-25A | PUTF-30A | PUTF-40A | |
| 電源 | | 三相 200V 50/60Hz | | | | | 三相 200V 50/60Hz | | | |
| 定格運転電流 | A | 17/18 | 29/31 | 39/40 | 55/58 | 71/78 | 62.3/67.9 | 67.2/77.1 | 106.5/114.7 | |
| 始動電流 | A | 143/127 | 193/165 | 289/251 | 410/354 | 414/358 | 140/125 | 153/137 | 232/205 | |
| 外装 | | 鋼板アクリル塗装 <5Y 8/1近似色> | | | | | 亜鉛メッキ鋼板ウレタン塗装 <パールグレー> | | | |
| 外形寸法(高さ×幅×奥行) | mm | 1,390×1,000×500 | 1,390×1,500×500 | 1,390×1,100×1,000 | 1,390×1,500×1,000 | 2,048×2,000×1,120 | 2,048×2,880×1,120 | | | |
| 凝縮器形式 | | クロスフィン | | | | | プレートフィン | | | |
| 形式×台数 | | 半密閉×1 | | | | | 半密閉×1 | | | |
| 始動方式 | | 直入 | | | | | △始動 | | | |
| 圧縮機 | 称呼出力 kW | 3.7 | 5.5 | 7.5 | 11.0 | 15 | 19 | 22 | 30 | |
| | 1日の冷凍能力 法定トン | 2.0/2.4 | 3.2/3.9 | 4.6/5.6 | 6.4/7.8 | 8.3/9.3 | 8.83/10.53 | 9.93/11.85 | 14.90/17.16 | |
| | 電熱器(クランクケース) W | 100 | | | 180 | | 180 | | | |
| 送風機 | 形式×個数 | プロペラファン×2 | プロペラファン×3 | プロペラファン×4 | プロペラファン×6 | プロペラファン×2 | プロペラファン×3 | | | |
| | 風量 m³/min | 95/95 | 143/143 | 217/217 | 286/286 | 425/500 | 410/480 | 630/740 | | |
| | 電動機出力 kW | 0.135 | 0.215 | 0.27 | 0.39 | 0.585 | 0.7 | | | |
| 保護装置 | 圧力開閉器 | kg/cm² 高圧側28カットアウト | | | | | 高圧側24.5, 低圧側0.6, 油圧0.8カットアウト | | | |
| | 圧縮機保護 | 熱動温度開閉器, 過電流継電器 | | | | | 熱動温度開閉器<巻線・吐出ガス>, 過電流継電器 | | | |
| | 送風機保護 | 熱動温度開閉器 | | | | | 熱動温度開閉器<巻線> | | | |
| 製品重量 | kg | 195 | 290 | 330 | 430 | 505 | 950 | 1,100 | 1,300 | |
| 冷媒配管寸法 | ガス配管 mm | 25.4ロウ付接続 | 31.8ロウ付接続 | 38.1ロウ付接続 | | 41.3フランジ接続 | 44.45フランジ接続 | 50.8フランジ接続 | | |
| | 液配管 mm | 12.7フレア接続 | | 15.88フレア接続 | | 19.05フレア接続 | 24.5フランジ接続 | | 28.6フランジ接続 | |
| 種類×封入量 | kg | R22×8.0(現地チャージ) | R22×12.0(現地チャージ) | R22×15.0(現地チャージ) | R22×22.0(現地チャージ) | R22×30.0(現地チャージ) | R22<現地チャージ> | | | |
| 制御方式 | | 膨張弁 | | | | | 膨張弁 | | | |
| 冷凍機油 | ℓ | スニソ3GS 2.5 | スニソ3GS 4.0 | スニソ3GS 6.2 | スニソ3GS 7.0 | | スニソ4GS 5.4 | | スニソ4GS 6.0 | |
| 高圧ガス取締法区分 | | 不要 | | | | | 不要 | | | |
| 冷凍保安責任者の選任 | | 不要 | | | | | 不要 | | | |
| 外形寸法図 | 頁 | 843・845 | 844・845 | | 844・846 | | 844・847 | | | |
| 電気配線図 | 頁 | 874 | | 875 | | 876 | 877 | | | |
| 能力線図 | 頁 | 918 | | 919 | | 920 | 921 | | | |
| 付属品 | | サイトグラス | | | | | サイトグラス | | | |

注1. 標準能力は室内側吸込空気温度13℃ DB, 10.8℃ WB, 室外側吸込空気温度35℃ DB, 24℃ WB, 室内外交続配管長5mにて運転した場合の値を示します。
 注2. 冷媒封入量は、室内外交続配管長5mの値を示します。
 注3. 室内ユニットは1台当たりの値です。

(2)-2 空冷式天埋ダクト形<PETS-A形>スプリット式・同時運転制御

(a)Hシリーズ<高温用>

(b)Mシリーズ<中温用>

(c)Lシリーズ<低温用>

| 項目 | 形名 | Hシリーズ | | | Mシリーズ | | | Lシリーズ | | |
|---------------|--------|---------------------|---------------|------------------|---------------------|---------------|------------------|---------------------|------------------|---------------|
| | | PETS-8DHA | PETS-10DHA | PETS-5DMA | PETS-8DMA | PETS-10DMA | PETS-5DLA | PETS-8DLA | PETS-10DLA | |
| 標準性能※1 | 定格冷房能力 | kcal/h | 16,600/17,500 | 21,000/22,600 | 10,500/11,500 | 16,600/18,400 | 20,300/22,000 | 9,300/10,700 | 16,000/17,500 | 19,600/21,600 |
| | 定格消費電力 | kW | 8.5/10.2 | 11.4/13.6 | 5.5/6.6 | 9.1/10.8 | 11.4/13.7 | 6.2/7.3 | 9.5/11.3 | 11.8/14.2 |
| | 運転電流 | A | 32/34 | 43/44 | 21/22 | 35/37 | 44/45 | 23/24 | 37/40 | 46/48 |
| | 運転力率 | % | 77/87 | 77/89 | 76/87 | 75/84 | 75/88 | 78/88 | 74/82 | 74/85 |
| | 始動電流 | A | 201/172 | 303/260 | 157/138 | 209/178 | 304/264 | 158/140 | 218/186 | 314/272 |
| 容量制御 | % | 100-0 | | | 100-0 | | | 100-0 | | |
| 制御部品形名×台数 | | C-200H×1 | | | C-200H×1 | | | C-200L×1 | | |
| 室内ユニット形名×台数 | | PET-180DA×1 | | PET-250DA×1 | PET-125DA×2 | | PET-355DA×1 | | PET-180DA×2 | |
| 形名 | | PET-180DA | | PET-250DA | PET-125DA | | PET-355DA | | PET-180DA | |
| 電源 | | 三相 200V 50/60Hz | | | 三相 200V 50/60Hz | | | 三相 200V 50/60Hz | | |
| 定格出力 | W | 680 | | 880 | 450 | | 1,500 | | 680 | |
| 入力 | W | 900/1,140 | | 1,190/1,500 | 500/630 | | 1,330/1,680 | | 900/1,140 | |
| 電流 | A | 3.0/3.4 | | 4.0/4.4 | 1.7/1.9 | | 5.3/5.9 | | 3.0/3.4 | |
| 外装 | | 溶亜鋼板 | | | 溶亜鋼板 | | | 溶亜鋼板 | | |
| 外形寸法(高さ×幅×奥行) | mm | 428×1,380×650 | | 428×1,580×650 | 428×1,060×650 | | 616×1,731×816 | | 428×1,380×650 | |
| 冷却器形式 | | クロスフィン | | | クロスフィン | | | クロスフィン | | |
| 送風機形式×個数 | | シロッコファン×2 | | | シロッコファン×1 | | シロッコファン×2 | | シロッコファン×2 | |
| 標準風量 | m³/min | 60 | | 76 | 42 | | 110 | | 60 | |
| 標準機外静圧 | mmAq | 15 | | | 15 | | | 15 | | |
| 標準電動機出力 | kW | 0.68 | | 0.88 | 0.45 | | 1.5 | | 0.68 | |
| 防音・断熱材 | | グラスウール | | | グラスウール | | | グラスウール | | |
| エアフィルター | | サランハニカム織 | | | サランハニカム織 | | | サランハニカム織 | | |
| 運転調整装置 | | リモコン | | | リモコン | | | リモコン | | |
| 冷媒配管寸法 | mm | 25.4 | | 28.6 | 19.05 | | 31.75 | | 25.4 | |
| 液配管寸法 | mm | 12.7 | | 15.88 | 12.7 | | 15.88 | | 12.7 | |
| ドレン排水管 | | PT1おねじ | | | PT1おねじ | | | PT1おねじ | | |
| 製品重量 | kg | 70 | | 84 | 57 | | 130 | | 70 | |
| 形名 | | PUTS-8A | | PUTS-10A | PUTS-5A | | PUTS-8A | | PUTS-10A | |
| 電源 | | 三相 200V 50/60Hz | | | 三相 200V 50/60Hz | | | 三相 200V 50/60Hz | | |
| 定格運転電流 | A | 29/31 | | 39/40 | 17/18 | | 29/31 | | 39/40 | |
| 始動電流 | A | 193/165 | | 289/251 | 143/127 | | 193/165 | | 289/251 | |
| 外装 | | 鋼板アクリル塗装<5Y 8/1近似色> | | | 鋼板アクリル塗装<5Y 8/1近似色> | | | 鋼板アクリル塗装<5Y 8/1近似色> | | |
| 外形寸法(高さ×幅×奥行) | mm | 1,390×1,500×500 | | 1,390×1,000×500 | 1,390×1,500×500 | | 1,390×1,000×500 | | 1,390×1,500×500 | |
| 凝縮器形式 | | クロスフィン | | | クロスフィン | | | クロスフィン | | |
| 形式×台数 | | 半密閉×1 | | | 半密閉×1 | | | 半密閉×1 | | |
| 始動方式 | | 直入 | | | 直入 | | | 直入 | | |
| 称呼出力 | kW | 5.5 | | 7.5 | 3.7 | | 5.5 | | 3.7 | |
| 1日の冷凍能力 | 法定トン | 3.2/3.9 | | 4.6/5.6 | 2.0/2.4 | | 3.2/3.9 | | 2.0/2.4 | |
| 電熱器(クランクケース) | W | 100 | | 180 | 100 | | 180 | | 100 | |
| 送風機形式×個数 | | プロペラファン×3 | | | プロペラファン×2 | | プロペラファン×3 | | プロペラファン×2 | |
| 風量 | m³/min | 143×143 | | | 95/95 | | 143/143 | | 95/95 | |
| 電動機出力 | kW | 0.215 | | 0.27 | 0.135 | | 0.215 | | 0.27 | |
| 保護装置 | 圧力閉閉器 | 高圧側28カットアウト | | | 高圧側28カットアウト | | | 高圧側28カットアウト | | |
| | 圧縮機保護 | 熱動温度閉閉器, 過電流継電器 | | | 熱動温度閉閉器, 過電流継電器 | | | 熱動温度閉閉器, 過電流継電器 | | |
| | 送風機保護 | 熱動温度閉閉器 | | | 熱動温度閉閉器 | | | 熱動温度閉閉器 | | |
| 製品重量 | kg | 290 | | 330 | 195 | | 290 | | 330 | |
| 冷媒配管寸法 | mm | 31.8ロウ付接続 | | 25.4ロウ付接続 | 31.8ロウ付接続 | | 25.4ロウ付接続 | | 31.8ロウ付接続 | |
| 液配管寸法 | mm | 12.7フレア接続 | | 15.88フレア接続 | 12.7フレア接続 | | 15.88フレア接続 | | 12.7フレア接続 | |
| 種類×封入量 | kg | R22×12.0(現地チャージ) | | R22×15.0(現地チャージ) | R22×8.0(現地チャージ) | | R22×12.0(現地チャージ) | | R22×15.0(現地チャージ) | |
| 制御方式 | | 膨張弁 | | | 膨張弁 | | | 膨張弁 | | |
| 冷凍機油 | ℓ | スニソ3GS 4.0 | | スニソ3GS 6.2 | スニソ3GS 2.5 | | スニソ3GS 4.0 | | スニソ3GS 6.2 | |
| 高圧ガス取締区分 | | 不要 | | | 不要 | | | 不要 | | |
| 冷凍保安責任者の選任 | | 不要 | | | 不要 | | | 不要 | | |
| 掲載頁 | 頁 | 843・845 | | | 843・845 | | 844・845 | | 843・845 | |
| 電気配線図 | 頁 | 843・845 | | | 843・845 | | 878・879 | | 843・845 | |
| 能力線図 | 頁 | 922 | | | 923 | | 924 | | 925 | |
| 付属品 | | サイトグラス | | | サイトグラス | | | サイトグラス | | |

注1.標準能力は室内側吸込空気温度13℃DB, 10.8℃WB, 室外側吸込空気温度35℃DB, 24℃WB, 室内外接続配管長5mにて運転した場合の値を示します。
 2.冷媒封入量は, 室内外接続配管長5mの値を示します。
 3.室内ユニットは1台当たりの値です。

産業用パッケージエアコン

(3)空冷式天井プレナム形<PCTS-B形>スプリット式・チャージレス
空冷式床置形<PFT-C形>スプリット式・チャージレス

| 項目 | 形名 | 天吊形 | | | | | 床置形 | |
|-------------|---------------------|------------------------|-----------------------------------------|---------------------------|---------------------------|-----------------|--------------------------|---------------|
| | | PCTS-2PMB | PCTS-3PMB | PCTS-5PMB | PCTS-8PMB | PCTS-10PMB | PFT-3C | |
| 標準性能※1 | 定格冷房能力 | kcal/h | 4,100/4,500 | 6,000/6,700 | 9,300/10,400 | 16,700/18,200 | 21,500/23,800 | 5,700/6,200 |
| | 定格消費電力 | kW | 1.9/2.4 | 2.5/3.1 | 4.1/5.1 | 7.3/9.0 | 9.8/12.0 | 2.4/3.0 |
| | 運転電流 | A | 6.8/7.9 | 9.4/10.2 | 14.8/16.7 | 25.4/28.3 | 34.1/37.7 | 9.0/10.1 |
| | 運転力率 | % | 81/88 | 77/88 | 80/88 | 83/92 | 83/92 | 77/86 |
| | 始動電流 | A | 40/39 | 68/63 | 100/87 | 155/133 | 208/180 | 68/63 |
| 定格電源 | | 室内单相・室外三相 200V 50/60Hz | | | | | 三相 200V 50/60Hz | |
| 室内ユニット形名×台数 | | PCT-63PB×1 | PCT-90PB×1 | PCT-125PB×1 | PCT-125PB×2 | PCT-125PB×3 | — | |
| 制御部品形名 | | C-201H ₁ | | | | | — | |
| 室内ユニット | 形名 | | PCT-63PB | PCT-90PB | PCT-125PB | | PFT-3C | |
| | 外装<マンセル記号> | | 冷間圧延鋼板, メラミン焼付ハンマーネット塗装色 <5Y8.5/0.5近似色> | | | | アイボリーホワイト <5Y8.5/0.5近似色> | |
| | 外形寸法<高さ×幅×奥行> | mm | 260×1,410×567 | 260×1,770×567 | 260×2,250×567 | | 1,650×720×400 | |
| | 熱交換器形式 | | クロスフィン | | | | | |
| | 形式×個数 | | シロッコファン×1 | | シロッコファン×4 | | シロッコファン×1 | |
| | 標準風量 | m ³ /min | 20-16 | 27-23 | 40-33 | | 25/25 | |
| | 標準機外静圧 | mmAp | 0 | | | | | 0<分ダクト,全ダクト可> |
| | 標準電動機出力 | kW | 0.07 | 0.035×2 | 0.07×2 | | 0.06<0.2> | |
| | 防音・断熱材 | | ポリウレタン10T | | | | | グラスウール |
| | エアフィルタ | | PPハニカムネットフィルタ | | | | | 塩化ビニルハニカム織 |
| 運転調整装置 | | リモコン | | | | | 操作スイッチ | |
| ドレン配管寸法 | | φBおねじ | | | | | 1Bめねじ | |
| 騒音値 | ホン<A> | 47-43 | | | 50-46 | | 47 | |
| 製品重量 | kg | 37 | 48 | 59 | | 85 | | |
| 室外ユニット | 形名 | | PUT-2B | PUT-3B | PUTS-5B | PUTS-8B | PUTS-10B | PUT-3B |
| | 外装<マンセル記号> | | 鋼板アクリル塗装 <5Y8/1近似色> | 鋼板アクリル塗装 <5Y7/1近似色> | 鋼板アクリル塗装 <5Y8/1近似色> | | 鋼板アクリル塗装 <5Y7/1近似色> | |
| | 外形寸法<高さ×幅×奥行> | mm | 650×985×350 | 850×870×295 | 1,445×990×495 | 1,445×1,500×500 | | 850×870×295 |
| | 熱交換器形式 | | クロスフィン | | | | | |
| | 形式×台数 | | 全密閉×1 | | | | | |
| | 始動方式 | | 直入始動 | | | | | |
| | 称呼出力 | kW | 1.5 | 2.0 | 3.75 | 5.5 | 7.5 | 2.0 |
| | 1日の冷凍能力 | 法定トン | 0.68/0.80 | 0.91/1.07 | 1.54/1.81 | 2.39/2.80 | 3.39/3.97 | 0.91/1.07 |
| | 電熱器<クランクケース> | W | 38 | | 50 | | 60 | 38 |
| | 形式×個数 | | プロペラファン×1 | | プロペラファン×2 | プロペラファン×3 | | プロペラファン×1 |
| 風量 | m ³ /min | 30 | 50 | 95 | 143 | | 50 | |
| 電動機出力 | kW | 0.085 | | 0.080+0.055 | 0.08×2+0.055 | 0.095×2+0.8 | 0.085 | |
| 圧力開閉器 | kg/cm ² | 高圧側30カットアウト | 高圧側33カットアウト | 高圧側28カットアウト, 低圧側0.5カットアウト | | 高圧側33カットアウト | | |
| 溶融温度 | ℃ | — | | | | | | |
| 圧縮機保護 | | 温度開閉器, 過電流継電器 | | | | | | |
| 送風機保護 | | 温度開閉器 | | | | | | |
| 騒音値 | ホン<A> | 48/49 | 51 | 55/56 | 58/59 | 60/61 | 51 | |
| 製品重量 | kg | 66 | 68 | 150 | 230 | 270 | 68 | |
| 冷媒配管寸法 | ガス配管 | φmm | 15.88 | | 19.05 | 25.4 | 28.6 | 15.88 |
| | 液配管 | φmm | 9.52 | | 12.7 | 15.88 | | 9.52 |
| 種類×封入量 | kg | R22×2.5<20m分> | R22×3.7<50m分> | R22×5.0<50m分> | R22×7.6<50m分> | R22×9.9<50m分> | R22×3.7<50m分> | |
| 制御方式 | | 毛细管 | | | | | | |
| 冷凍機油 | ℓ | 1.0 | 1.6 | 2.0 | 2.6 | 4.0 | 1.6 | |
| 室内温度範囲 | | 15~30℃DB<10~24℃WB> | | | | | | |
| 室外温度範囲 | | -15~43℃DB | | | | | | |
| 配管制限 | m | 配管実長50以下<高低差30以下> | | | | | | |
| 型式認可 | | ▽91-41799 | ▽91-38643 | ▽91-38644 | — | — | ▽91-38017 | |
| 掲載頁 | 外形寸法図 | 頁 | 843・847 | | 843・848 | | 849 | |
| | 電気配線図 | 頁 | 880 | 881 | 882 | 883 | 884 | |
| | 能力線図 | 頁 | 926 | | 927 | | 928 | |
| 付属品 | | — | | 吊りボルト, 連結金具 | 吊りボルト, 連結金具, 分配器, フランジ付短管 | — | | |

注1. 冷却能力は室内側吸込空気温度19.5℃DB, 14℃WB, 室外側吸込空気温度35℃, 室内外接続配管長5mにて運転した場合の値を示します。

(4)-1 空冷式床置形<PAT形>・リモート式・チャージレス

| 項目 | セット形名 | PAT-5E | PAT-8E | PAT-10E | PAT-5E-H*2 | PAT-8E-H*2 | PAT-10E-H*2 | PAT-15E | PAT-20E | |
|---------------------|---------------------------------|-------------------------|-----------------|-----------------|-----------------|-----------------|-----------------|-------------------|----------------|------|
| 標準性能※1 | 定格冷房能力 kcal/h | 9,800/11,000 | 14,500/16,500 | 20,500/22,500 | 9,800/11,000 | 14,500/16,500 | 20,500/22,500 | 30,500/33,000 | 39,000/42,000 | |
| | 定格消費電力 kW | 4.3/5.2 | 6.8/8.1 | 9.1/11.2 | 4.4/5.4 | 7.2/8.6 | 9.1/11.2 | 14.0/16.3 | 18.6/21.1 | |
| | 運転電流 A | 15.0/16.7 | 23.7/26.0 | 31.6/35.9 | 16.5/17.9 | 26.3/28.2 | 33.3/36.3 | 48.6/52.3 | 64.7/67.7 | |
| | 運転力率 % | 83/90 | 83/90 | 83/90 | 77/87 | 79/88 | 79/89 | 83/90 | 83/90 | |
| | 始動電流 A | 105/90 | 145/125 | 210/185 | 105/90 | 145/125 | 210/185 | 170/155 | 245/225 | |
| | 定格電源 | 三相200V 50/60Hz | | | | | | | | |
| 室内機 | 形名 | PAT-5E | PAT-8E | PAT-10E | PAT-5E-H | PAT-8E-H | PAT-10E-H | PAT-15E | PAT-20E | |
| | 外装<マンセル記号> | アーバンホワイト <3.4Y 7.7/0.8> | | | | | | | | |
| | 高さ mm | 1,650 | | | 1,748 | | | 1,850 | | |
| | 幅 mm | 980 | 1,200 | 1,420 | 980 | 1,200 | 1,420 | 1,640 | 1,860 | |
| | 奥行 mm | 485 | | | | | | | | |
| | 分割可能寸法 mm | - | | | | | | | | |
| | 形式×台数 | 全密閉×1 | | | | | | | 全密閉×2 | |
| | 始動方式 | 直入 | | | | | | | | |
| | 電動機出力 kW | 3.2 | 5.5 | 7.5 | 3.2 | 5.5 | 7.5 | 5.5×2 | 7.5×2 | |
| | 容量制御 % | 100-50-0 | | | | | | | 100-75-50-25-0 | |
| | 1日の冷凍能力 法定トン | 1.54/1.81 | 2.39/2.80 | 3.39/3.97 | 1.54/1.81 | 2.39/2.80 | 3.39/3.97 | 2.39×2/2.80×2 | 3.39×2/3.97×2 | |
| | 電熱器(クランクケース) W | 50 | | | 50 | | | 60 | | 60×2 |
| | 熱交換器形式 | クロスフィン | | | | | | クロスフィン×2 | | |
| | 形式×個数 | シロッコファン×2 | | | | シロッコファン×1 | | シロッコファン×2 | | |
| | 標準風量 m³/min | 45 | 70 | 90 | 45 | 70 | 90 | 140 | 180 | |
| 標準機外静圧 mmAq | 2<14/18> | 2<5/10> | 2<8/15> | 6.5/15 | 11/21.5 | 10/21 | 10/18 | 8/18 | | |
| 標準電動機出力※3 kW | 0.13<0.38> | 0.28<0.7> | 0.46<0.9> | 0.75 | 1.5 | 1.5 | 2.2 | 3.7 | | |
| 防音・断熱材 | グラスウール | | | | | | | | | |
| 電熱器<補助> kW | - | | | | | | | | | |
| エアフィルタ | 塩化ビニルハニカム | | | | | | | | | |
| 運転調整 | 温度調節器・圧力計 温度調節器のみ付 | | | | | | | | | |
| 操作スイッチ・表示灯 | 付 | | | | | | | | | |
| 配管寸法<機械室ドレン> B<A> | 1<25> | | | | | | | 1½<32> | | |
| 圧力開閉器/高圧・低圧側 kg/cm² | 高圧側 30カットアウト | | | | | | | | | |
| 圧縮機保護 | 過電流継電器, 熱動温度開閉器, 逆相防止器, 吐出温度開閉器 | | | | | | | | | |
| 送風機保護 | 熱動温度開閉器 | | | | | | | | | |
| 製品重量 kg | 165 | 220 | 280 | 180 | 238 | 300 | 445 | 555 | | |
| 梱包寸法(高さ×幅×奥行) mm | 1,810×1,070×605 | 1,810×1,290×605 | 1,810×1,510×605 | 1,810×1,070×605 | 1,810×1,290×605 | 1,810×1,510×605 | 2,021×1,732×754 | 2,021×1,952×754 | | |
| 梱包重量 kg | 179 | 236 | 297 | 194 | 254 | 317 | 475 | 586 | | |
| 形名 | PVT-5E | PVT-8E | PVT-10E | PVT-5E | PVT-8E | PVT-10E | PVT-8EX2 | PVT-10EX2 | | |
| 外装<マンセル記号> | 鋼板アクリル塗装 <5Y, 8/1> | | | | | | | | | |
| 高さ mm | 1,258 | 1,330 | | | 1,258 | | | 1,330 | | |
| 幅 mm | 970 | | | | | | | | | |
| 奥行 mm | 345 | 960 | | | 345 | | | 960 | | |
| 熱交換器形式 | クロスフィン×2 | | | | | | | | | |
| 形式×個数 | プロペラファン×2 | | | プロペラファン×1 | | | プロペラファン×2 | | | |
| 標準風量 m³/min | 100 | 170/180 | | | 100 | | | 170/180 | | |
| 電動機出力 kW | 0.085×2 | 0.45 | 0.555 | 0.085×2 | 0.45 | 0.555 | 0.45 | 0.555 | | |
| 製品重量 kg | 60 | 90 | 100 | 60 | 90 | 100 | 90 | 100 | | |
| 梱包寸法(高さ×幅×奥行) mm | 1,369×1,020×465 | 1,439×1,020×1,075 | | | 1,369×1,020×465 | | | 1,439×1,020×1,075 | | |
| 梱包重量 kg | 70 | 105 | 115 | 70 | 105 | 115 | 105 | 115 | | |
| 冷媒配管 ガス配管 φmm | 15.88 | 19.05 | 22.2 | 15.88 | 19.05 | 22.2 | 19.05 | 22.2 | | |
| 液配管 φmm | 12.7 | 15.88 | | | 12.7 | | | 15.88 | | |
| 種類×封入量 kg | R22×5.8 | R22×7.5 | R22×9.0 | R22×5.8 | R22×7.5 | R22×9.0 | R22×7.5×2 | R22×10.0×2 | | |
| 制御方式 | 毛細管 | | | | | | | | | |
| 冷凍機油 ℓ | スニソ3GSD×2.0 | スニソ3GSD×2.6 | スニソ3GSD×4.0 | スニソ3GSD×2.0 | スニソ3GSD×2.6 | スニソ3GSD×4.0 | スニソ3GSD×2.6×2 | スニソ3GSD×4.0×2 | | |
| 高圧ガス取締法区分 | 不要 | | | | | | | | | |
| 冷凍保安責任者の選任 | 不要 | | | | | | | | | |
| 型式認可 | ▽91-39788 | ▽91-40079 | - | ▽91-39789 | - | - | - | - | | |
| 外形寸法図 頁 | 850 | 852 | 854 | 851 | 853 | 855 | 856 | 857 | | |
| 電気配線図 頁 | 886 | 888 | | | 887 | 889 | | 890 | | |
| 能力線図 頁 | 929 | 931 | 933 | 930 | 932 | 934 | 935 | 936 | | |

注※1. 標準能力は室内側吸込空気温度19.5°CDB, 14°CWB, 室外側吸込空気温度35°CDBで運転した場合の値を示す。
 ※2. 高静圧タイプ<受注品>を示します。
 ※3. <>内は送風機結線を△結線に変更した場合の値を示します。
 ※4. 室外ユニット仕様は1台分仕様を示します。

(4)-2 空冷式床置形<PAT形>・リモート式

| 項目 | | 形名 | PAT-25E | PAT-30E | PAT-40J | PAT-50J | |
|---------------|-----------------|-------------------|--------------------------------|-----------------|----------------------|-----------------------------------------|-------------|
| 標準性能※1 | 定格冷房能力 | kcal/h | 42,000/45,000 | 53,000/56,000 | 76,000/85,000 | 95,000/106,000 | |
| | 定格電源 | | 三相 200V 50/60Hz | | 三相 200V 50/60Hz ※3 | | |
| | 定格消費電力 | kW | 24.8/29.4 | 31.3/36.8 | 38.1/44.6 | 43.7/52.4 | |
| | 運転電流 | A | 89/96 | 110/118 | 146/147 | 157/172 | |
| | 運転力率 | % | 80/88 | 82/90 | 75.2/87.6 | 80.4/87.9 | |
| | 始動電流 | A | 180/170 | 230/210 | 276/244 | 335/295 | |
| 室内機 | 外装<マンセル記号> | | 正面N8.5,側面2.5Y6/2,N1.5 | | マンセルN8.5,マンセル2.5Y6/2 | | |
| | 外形寸法 | 高さ×幅×奥行 | mm (1,850+30)×1,750×(1,018+67) | | 1,880×2,240×1,456 | | |
| | | 分割可能寸法 | mm | | - | | |
| | 圧縮機 | 形式×台数 | 全密閉×3 | | 半密閉×1 | | |
| | | 始動方式 | 直入<順次> | | △-△ | | |
| | | 称呼出力 | kW 5.5×3 | 7.5×3 | 30 | 37 | |
| | | 容量制御 | % | | 100-83-67-50-33-17-0 | | |
| | 送風機 | 1日の冷凍能力 | 法定トン | 3.29×3/3.86×3 | 4.11×3/4.82×3 | 14.90/17.66 | 16.55/19.74 |
| | | 電熱器<クランクケース> | W | 50×3 | 60×3 | 180 | |
| | | 熱交換器形式 | | - | | プレートフィンコイル | |
| | | 冷却器形式 | | クロスフィン | | - | |
| | 送風機 | 形式×個数 | シロッコファン×1 | | シロッコファン×2 | | |
| 標準風量 | | m³/min | 225 | 290 | 360 | 450 | |
| 標準機外静圧 | | mmAp | 25 | | 30 | | |
| 標準電動機出力 | | kW | 3.7 | 5.5 | 7.5 | 11 | |
| ユニット | 防音断熱材<機械・送風機室内> | | グラスウール | | | | |
| | エアフィルタ | | サラハニカム織 | | ポリプロピレンハニカム織 | | |
| | 運転調整装置 | 温度調節器・圧力計 | 圧力計のみ付 | | 温度調節器現地手配, 圧力計 | | |
| | | 操作スイッチ・表示灯 | 付 | | ロータリー式 電源<白>, 異常<橙> | | |
| | 配管寸法<ドレン> | B<A> | 送風機室1¼<32>, 機械室1<25> | | 送風機室1¼, 機械室1¼ | | |
| | | 圧力開閉器<高圧側> | kg/cm² | 30カットアウト | | 24.5<手動復帰> | |
| | 保護装置 | 溶栓口径<溶融温度> | °C | - | | | |
| | | 圧縮機保護 | | 熱動温度開閉器, 過電流継電器 | | 熱動温度開閉器<巻線保護>, 過電流継電器, 吐出ガス温度サーモ, 油圧開閉器 | |
| | | 送風機保護 | | 熱動過電流継電器 | | | |
| | 製品重量 | kg | 600 | 690 | 1,200 | 1,270 | |
| 梱包重量 | kg | 680 | 770 | - | | | |
| 梱包寸法<高さ×幅×奥行> | mm | 2,080×2,000×1,300 | | | | | |
| 室外機 | 形名 | | PVD-8A×3 | PVD-10A×3 | PVT-40J | PVT-50J | |
| | 外装<マンセル記号> | | 5Y8/1 | | パールグレー | | |
| | 外形寸法<高さ×幅×奥行> | mm | 805×1,514×500 | 875×1,514×500 | 1,540×1,146×2,880 | 1,743×2,019×2,690 | |
| | 凝縮器形式 | | クロスフィン | | - | | |
| | 熱交換器形式 | | - | | プレートフィンコイル | | |
| | 送風機 | 形式×個数 | プロペラファン×3 | | | | プロペラファン×4 |
| | | 風量 | m³/min | 133/141 | 152/156 | 630/740 | 810/955 |
| | 電動機出力 | kW | 0.27 | 0.285 | 0.7×3 | 0.7×4 | |
| | 製品重量 | kg | 80 | 85 | 530 | 650 | |
| | 梱包重量 | kg | 105 | 110 | - | | |
| 梱包寸法<高さ×幅×奥行> | mm | 968×1,690×570 | 1,038×1,690×570 | | | | |
| 冷媒配管寸法 | ガス配管 | φ | 19.1 | 22.2 | C1220T φ44.45×2.0 | | |
| | 液配管 | φ | 15.9 | | C1220T φ28.60×1.2 | | |
| 冷媒 | 種類×封入量 | kg | R22×6.0×3 | R22×9.1×3 | R22×35 | R22×38 | |
| | 制御方式 | | 膨張弁 | | 温度式自動膨張弁 | | |
| 冷凍機油 | ℓ | スニソ3GSD3.0×3 | スニソ3GSD4.5×3 | スニソ4GS 6.0 | | | |
| 高圧ガス取締区分 | | 不要 | | | | | |
| 冷凍保安責任者の選任 | | 不要 | | | | | |
| 形式認可 | | - | | | | | |
| 掲載頁 | 外形寸法図 | 頁 | 858 | | 859 | 860 | |
| | 電気配線図 | 頁 | 891 | | 892・893 | 894・895 | |
| | 能力線図 | 頁 | 937 | 938 | 939 | 940 | |

注1. 標準能力は、室内吸込空気温度19.5°C DB, 14°C WB, 室外吸込温度35°C DBで運転した場合の値を示します。
 2. PAT-25・30E形は冷媒配管5m分, PAT-40J・50J形は冷媒配管10m分チャージ済。
 3. 400V仕様は、インバーターによるファンコントロールを行なうため、PAT-40GS形, 50GS形となります。

(5)水冷式床置形<PWT形>

| 項目 | | 形名 | PWT-3B | PWT-5B | PWT-8B | PWT-10B | PWT-15B | PWT-20B | PWT-25E | PWT-30E | PWT-40G | PWT-50E | | |
|----------------|--------------|-------------------------|--------------------------------|-------------------|-------------------|-------------------|-------------------|-------------------|-------------------|---------------------|--------------------------------|---------------------|-----------|--|
| 標準性能※1 | 定格冷房能力 | kcal/h | 6,500 /7,000 | 11,500 /12,500 | 16,000 /17,500 | 19,000 /22,000 | 32,000 /35,000 | 42,000 /47,000 | 51,000 /58,000 | 63,000 /71,000 | 83,000 /93,000 | 104,000 /117,000 | | |
| | 定格電源 | | 三相200V 50/60Hz | | | | | | | | | | | |
| | 定格消費電力 | kW | 2.4/3.0 | 4.0/4.9 | 7.0/7.6 | 8.4/10.5 | 12.2/14.9 | 15.9/19.3 | 22.2/26.0 | 29.1/33.9 | 33.2/39.2 | 38.6/46.4 | | |
| | 運転電流 | A | 8.5/10.1 | 14.0/15.2 | 23.2/23.7 | 32.1/36.0 | 45.3/49.4 | 59.8/64.4 | 80/88 | 102/108 | 126/129 | 135/149 | | |
| | 運転力率 | % | 82/86 | 82/93 | 87/93 | 76/84 | 78/87 | 77/87 | 80/85 | 82/91 | 75.9/88.6 | 82.8/90.0 | | |
| | 始動電流 | A | 55/52 | 100/93 | 140/130 | 200/180 | 200/180 | 200/180 | 214/201 | 225/208 | 227/200 | 270/237 | | |
| 外装<マンセル記号> | | アイボリーホワイト<5Y8.5/0.5近似色> | | | | | | | | 正面N8.5,側面2.5Y%,N1.5 | | マンセルN8.5,マンセル2.5Y% | | |
| 外形寸法 | 高さ | mm | 1,650 | | | | 1,850 | | 1,850+30 | | 1,880 | | | |
| | 幅 | mm | 720 | 980 | 1,200 | | 1,640 | 1,860 | 1,750 | | 1,990 | | | |
| | 奥行 | mm | 400 | 500 | | | 650 | | 1,018+67 | | 1,456 | | | |
| | 分割可能寸法 | mm | — | | | | 1,315+535 | | — | | | | | |
| 圧縮機 | 形式×台数 | | 全密閉ロータリー式×1 | | 全密閉×1 | | 全密閉×2 | | 全密閉×3 | | 半密閉×1 | | | |
| | 始動方式 | | 直入 | | | | | | | | | | | |
| | 称呼出力 | kW | 2.2 | 3.75 | 5.5 | 7.0 | 5.5×2 | 7.0×2 | 5.5×3 | 7.5×3 | 30 | 37 | | |
| | 容量制御 | | 付 | | | | | | | | | | | |
| 機 | 1日の冷凍能力 | 法定トン | 0.99/1.20 | 2.06/2.41 | 3.05/3.58 | 3.81/4.41 | <3.05/ 3.58>×2 | <3.81/ 4.47>×2 | <3.29/ 3.86>×3 | <4.11/ 4.82>×3 | 14.90 /17.66 | 16.55 /19.74 | | |
| | 電熱器<クランクケース> | W | — | — | 50 | 60 | 50×2 | 60×2 | 50×3 | 60×3 | 180 | | | |
| 冷凍機油 | 種類×封入量 | kg | スニソ 4GSD-T0.8 | スニソ 3GSD2.2 | スニソ 3GSD3.0 | スニソ 3GSD4.5 | スニソ 3GSD3.0×2 | スニソ 3GSD4.5×2 | スニソ 3GSD3.0×3 | スニソ 3GSD4.5×3 | スニソ4GS6.0 | | | |
| | 制御方式 | | 毛細管 | | 膨張弁 | | | | | | | | 温度式自動膨張弁 | |
| 凝縮器 | 形式×個数 | | 二重管×1 | | | | 二重管×2 | | 二重管×1 | | シェルアンドチューブ×1 | | | |
| | 冷却水回路 | | 1 | 2 | 3 | 4 | 3×2 | 4×2 | 3 | | 2パス | | | |
| 送風機 | 形式×個数 | | シロッコファン×1 | | シロッコファン×2 | | シロッコファン×1 | | シロッコファン×2 | | シロッコファン×1 | | | |
| | 標準風量 | m ³ /min | 30 | 50 | 70 | 90 | 140 | 180 | 225 | 290 | 360 | 450 | | |
| | 標準機外静圧 | mmAq | 0<8/15> | 3<12/16> | 3<12/20> | 20/30 | 10/20 | | 25 | | 30 | | | |
| | 標準電動機出力 | kW | 0.12<0.28> | 0.13<0.38> | 0.3<0.75> | 2.2 | | 3.7 | | 5.5 | | 7.5 | 11 | |
| 防音断熱材<機械・送風機室> | | ガラスウール | | | | | | | | | | | | |
| エアフィルタ | | 塩化ビニルハニカム織 | | | | | | サラハンニカム織 | | ポリプロピレンハニカム織 | | | | |
| 運転調整装置 | 温度調節器・圧力計 | | — | | | | | | 圧力計のみ付 | | 温度調節器現地手配,圧力計付 | | | |
| | 操作スイッチ・表示灯 | | 付 | | | | | | — | | ロータリー式電源<白>異常<橙> | | | |
| 冷却水 | 30℃入口 | 水量 | m ³ /h | 1.7/1.9 | 3.0/3.3 | 4.4/4.8 | 5.2/6.2 | 8.5/9.6 | 11.1/12.7 | 14.0/16.1 | 17.6/20.0 | 20.5/23.3 | 23.8/27.0 | |
| | | 水頭損失 | mAq | 1.5/1.8 | 2.4/3.0 | 2.3/2.7 | 2.0/2.9 | 2.5/3.2 | 2.7/3.6 | 3.0/3.9 | 3.1/4.0 | 3.5/4.3 | 3.5/4.3 | |
| 配管寸法 | 冷却水出入口 | B<A> | 1<25> | | | 1½<32> | | 2<50> | | 2½<65> | | 3<80> | | |
| | 機械室ドレン管 | B<A> | ¾<25> | | 1<25> | | 2<50> | | 1<25> | | 1½<32> | | | |
| | 冷却器ドレン管 | B<A> | 1<25> | | | | | | | | | | | |
| | 送風機室ドレン管 | B<A> | — | | | | | | | | | | | |
| 保護装置 | 圧力開閉器<高圧側> | kg/cm ² | 高圧側25カットアウト | | | | | | | | 22<手動復帰> | | | |
| | 溶接口径<溶融温度> | mm<℃> | — | | | | | | | | | | | |
| | 圧縮機保護 | | 熱動温度開閉器・過電流継電器・逆相防止器<PWT-3Bのみ> | | | | | | | | 過電流継電器・吐出ガス温度サーモ・油圧開閉器・巻線保護サーモ | | | |
| | 送風機保護 | | 熱動温度開閉器 | | | | 熱動過電流継電器 | | | | | | | |
| 高圧ガス取締法区分 | | 不要 | | | | | | | | | | | | |
| 冷凍保安責任者の選任 | | 不要 | | | | | | | | | | | | |
| 梱包寸法 | 製品重量/運転重量 | kg | 118/119 | 195/198 | 250/255 | 310/315.5 | 490/499 | 550/564.5 | 640 | 730 | 1,180 | 1,310 | | |
| | 高さ | mm | 1,789 | | | | 2,039 | | — | | | | | |
| | 幅 | mm | 812 | 1,072 | 1,292 | 1,288 | 1,728 | 1,948 | — | | | | | |
| | 奥行 | mm | 492 | 592 | | 768 | 774 | | — | | | | | |
| 梱包重量 | kg | 138 | 212 | 249 | 340 | 525 | 585 | — | | | | | | |
| 型式認可 | | ▽91-36738 | ▽91-33555 | — | | | | | | | | | | |
| 掲載頁 | 外形寸法図 | 頁 | 861 | 862 | | | 863 | | 864 | | 865 | | | |
| | 電気配線図 | 頁 | 896 | 897 | | | 898 | | 899 | | 901 | | | |
| | 能力線図 | 頁 | 941 | 942 | 943 | 944 | 945 | 946 | 947 | 948 | 949 | 950 | | |

注1.標準能力は、吸込空気温度は19.5℃DB, 14℃WB, 冷却水温度入口30℃, 出口35℃の時の値を示します。

11.1.2 取付可能部品表

(1)空冷式天吊プレナム形<PCTF<S>形>・天埋ダクト形<PETF<S>形>

●室内ユニット

| 項目 | 形名 | 天吊プレナム形 | | | 天埋ダクト形 | | | | |
|-----------|--------|-----------|----------|-----------|-----------|-----------|-----------|-----------|-----------|
| | | PCT-63PA | PCT-90PA | PCT-125PA | PET-125DA | PET-180DA | PET-250DA | PET-355DA | PET-500DA |
| 温水加熱器 | | × | × | × | ● | ● | ● | ● | ● |
| 電熱器 | | ○ | ○ | ○ | ● | ● | ● | ● | ● |
| 超音波加湿器 | | PAC-260SW | | | × | × | × | × | × |
| フィルター | フィレドン | ○ | ○ | ○ | ○ | ○ | ○ | ○ | ○ |
| | ロングライフ | ○ | ○ | ○ | ○ | ○ | ○ | ○ | ○ |
| | 高性能 | ● | ● | ● | ● | ● | ● | ● | ● |
| ルーバ形吹出グリル | | ○ | ○ | ○ | × | × | × | × | × |
| | | DG-600F | DG-800F | DG-1200F | | | | | |

注. PCT形室内ユニットに電熱器を組込む場合はルーバ形吹出グリルが必要です。

●室外ユニット

| 項目 | 形名 | 個別運転制御 | | | | | | | 同時運転制御 | | | |
|---------------------|----|-----------|---------|----------|----------|----------|----------|----------|-----------|---------|---------|----------|
| | | PUTF-5A | PUTF-8A | PUTF-10A | PUTF-15A | PUTF-20A | PUTF-25A | PUTF-30A | PUTF-40A | PUTF-5A | PUTS-8A | PUTS-10A |
| 防雪フード | | ● | ● | ● | ● | ● | - | - | - | ● | ● | ● |
| | | F-45B | F-75B | F-110B | F-150B | - | - | - | F-45B | F-75B | - | |
| 低外気補償部品 | | ○ | ○ | ○ | ○ | ○ | ○ | ○ | ○ | ○ | ○ | |
| | | PAC-595LK | | | | | | | PAC-595LK | | | |
| リモコンパネル | | ● | ● | ● | ● | ● | ● | ● | ● | ● | ● | |
| | | PAC-543RC | | | | | | | PAC-543RC | | | |
| 露出化粧箱 (リモコンパネル用) | | ● | ● | ● | ● | ● | ● | ● | ● | ● | ● | |
| | | CS-11 | | | | | | | CS-11 | | | |

注1. ○：内部取付 ●：外部取付 ×：取付不可。下段は部品形名を表す。
温水加熱器は受注生産品です。

(2)空冷式天吊プレナム形<PCTS-B形>チャージレス

●室内ユニット

| 項目 | 形名 | 天吊プレナム形 | | |
|-----------|--------|-----------|-----------|-----------|
| | | PCT-63PB | PCT-90PB | PCT-125PB |
| 電熱器 | | ○ | ○ | ○ |
| | | PAC-199EH | PAC-197EH | PAC-198EH |
| 超音波加湿器 | | PAC-260SW | | |
| フィルター | フィレドン | ○ | ○ | ○ |
| | ロングライフ | ○ | ○ | ○ |
| | 高性能 | ● | ● | ● |
| | | PAC-851HF | PAC-852HF | PAC-853HF |
| ルーバ形吹出グリル | | ○ | ○ | ○ |
| | | DG-600F | DG-800F | DG-1200F |

●室外ユニット

| 項目 | 形名 | 同時運転制御 | | | |
|-------|----|-----------|-----------|-----------|------------|
| | | PUT-2B | PUT-3B | PUTS-5B | PUTS-8・10B |
| 防雪ダクト | | × | ● | ● | ● |
| | | - | PAC-326BD | F-45C | F-75C |
| 吹出ガイド | | ● | ● | - | - |
| | | PAC-292SG | | | |
| 圧力計 | | × | × | ○ | ○ |
| | | - | - | PAC-600PG | PAC-600PG |

注.1 ○：内部取付 ●：外部取付 ×：取付不可。下段は部品形名を表す。
2 PUT-2B形に吹出ガイドを取付ける場合は現地にてPUT-2B形の本体に穴を追加する必要があります。

(3)空冷式床置形<PFT-C形>チャージレス

| 項目 | | 形名 | 形名 |
|-----------|--------|-----------------------|--------|
| | | PFT-3C | PFT-3C |
| 加熱器 | 温水 | ○ | 付 |
| | | PAC-171XH | |
| | 蒸気 | ○ | |
| | | PAC-171XH | |
| | 電熱器 | ○ | |
| | | PAC-051EH | |
| 加湿器 | 蒸気 | ○ | |
| | | PAC-230SS | |
| | ペーパーパン | ○ | |
| | | PAC-201VP | |
| 特殊静風圧 | | ○ | |
| | | 別売部品仕様表を参照ください(P.882) | |
| 吹出ダクトフランジ | | ○ | |
| | | PAC-389FD | |
| 遠方操作部品 | 基本回路 | ○ | |
| | | PAC-576RB | |
| | 表示回路 | ○ | |
| | | PAC-562RI | |
| | 自己保持回路 | ○ | |
| | | PAC-563RS | |
| | 余熱排除回路 | ○ | |
| | | PAC-564RT | |
| 容量制御 | | 付 | |

注.1 付：標準品へ組込済 ○：組込可 下段は部品形名を表す。
2 室外ユニット<PUT-3B形>は上記右上表をご参照ください。

(4)空冷式床置形<PAT-5~20形>

| 項目 | | 形名 | | PAT-5E | PAT-5E-H | PAT-8E | PAT-8E-H | PAT-10E | PAT-10E-H | PAT-15E | PAT-20E |
|---------------------------------|------------------------|----|---|---------------|----------|------------------|----------|---------------------|-----------|-------------|-------------|
| 加 熱 器 | 蒸 気 | ○ | ○ | PAC-CK41SH | | PAC-CK42SH | | PAC-CK43SH | | PAC-CK44SH | PAC-CK45SH |
| | 温 水 | ○ | ○ | PAC-CL06WH | | PAC-CL07WH | | PAC-CL08WH | | PAC-CL09WH | PAC-CL10WH |
| | 電 気 <小容量> | ○ | ○ | PAC-CK06EH | | PAC-CK07EH | | PAC-CK08EH | | PAC-CK09EH | PAC-CK10EH |
| | 電 気 <大容量> | ○ | ○ | PAC-CK14EH | | PAC-CK15EH | | PAC-CK16EH | | PAC-CK17EH | PAC-CK18EH |
| 加 湿 器 | 超音波式加湿器※1 | ○ | ○ | PAC-CM17,18CH | | PAC-CM17,18,19CH | | PAC-CM17,18,19,20CH | | PAC-CM21CH | |
| | 蒸気スプレー式加湿器 | ○ | ○ | PAC-CL30SS | | ○ | ○ | PAC-CL30SS | | PAC-CL33SS | PAC-CL34SS |
| | ペーパーパン | ○ | ○ | PAC-CM04VP | | PAC-CM05VP | | PAC-CM05VP | | PAC-CM06VP | |
| | 水スプレー式加湿器 <ヘッダー1本> | ○ | ○ | PAC-CL16WS | | ○ | ○ | PAC-CL18WS | | PAC-CL20WS | PAC-CL22WS |
| | 水スプレー式加湿器 <ヘッダー2本> | ○ | ○ | PAC-CL17WS | | ○ | ○ | PAC-CL19WS | | PAC-CL21WS | PAC-CL23WS |
| | 高圧スプレー式加湿器 <ヘッダー1本> | ○ | ○ | PAC-CL40HPS | | ○ | ○ | PAC-CL42HPS | | PAC-CL44HPS | PAC-CL46HPS |
| | 高圧スプレー式加湿器 <ヘッダー2本> | ○ | ○ | PAC-CL41HPS | | ○ | ○ | PAC-CL43HPS | | PAC-CL45HPS | PAC-CL47HPS |
| 風 路 部 品 | ブ レ ナ ム | ○ | ○ | PAC-CM40PL | | PAC-CM41PL | | PAC-CM42PL | | PAC-CM43PL | PAC-CM44PL |
| | 吸込ダクトフランジ | ○ | ○ | PAC-CP01DF | | PAC-CP02DF | | PAC-CP03DF | | PAC-CP04DF | PAC-CP05DF |
| | 吹出ダクトフランジ <ダンパ・無> | ○ | ○ | PAC-CR41FD | | PAC-CR42FD | | PAC-CR43FD | | | |
| | 吹出ダクトフランジ <ダンパ・有> | ○ | ○ | PAC-CM46FD | | PAC-CM47FD | | PAC-CM48FD | | | |
| | 外気取入口フランジ | ○ | ○ | PAC-CP11GF | | ○ | ○ | PAC-CP11GF | | PAC-CP14GF | |
| エ ア フ ィ ル タ 類 | フィレドンフィルタ <PS-400> | ○ | ○ | PAC-CP18FF | | PAC-CP19FF | | PAC-CP20FF | | PAC-CP21FF | PAC-CP22FF |
| | フィレドンフィルタ <PS-600> | ○ | ○ | PAC-CP68FF | | PAC-CP69FF | | PAC-CP70FF | | PAC-CP71FF | PAC-CP72FF |
| | 予熱フィルタ <塩化ビニルハニカム織> | ○ | ○ | PAC-CQ43YF | | PAC-CQ44YF | | PAC-CQ45YF | | PAC-CQ46YF | PAC-CQ47YF |
| | エリミネータ | ○ | ○ | PAC-CM30EN | | PAC-CM31EN | | PAC-CM32EN | | PAC-CM33EN | PAC-CM34EN |
| 電 気 部 品 | K 制御キット | ○ | ○ | | | | | | | | |
| | 簡易遠方操作セット | ○ | ○ | PAC-CQ41RC | | ○ | ○ | PAC-CQ41RC | | | |
| | リモートコントローラ | ○ | ○ | PAC-CP44RC | | ○ | ○ | PAC-CP44RC | | | |
| | 遠方操作箱 | ○ | ○ | PAC-CP42RB | | ○ | ○ | PAC-CP42RB | | | |
| 電 気 制 御 部 品 | 予熱排除回路部品 | ○ | ○ | PAC-CQ03YH | | ○ | ○ | PAC-CQ03YH | | | |
| | 遠方表示回路部品 | ○ | ○ | PAC-CQ11DH | | ○ | ○ | PAC-CQ11DH | | | |
| | 再起動遅延回路部品 | ○ | ○ | PAC-CQ08KS | | ○ | ○ | PAC-CQ08KS | | PAC-CQ09KS | |
| | 冷暖自動切換部品 | - | - | | | | | | | | |
| そ の 他 | 圧 力 計 | ○ | ○ | PAC-CP39PG | | ○ | ○ | PAC-CP39PG | | | |
| | 左 配 管 部 品 | ○ | ○ | PAC-CN12RP | | PAC-CN13RP | | PAC-CN14RP | | PAC-CN15RP | PAC-CN16RP |
| | 木 台 | ○ | ○ | PAC-CQ21MD | | PAC-CQ22MD | | PAC-CQ23MD | | PAC-CQ24MD | PAC-CQ25MD |
| | サ ー ビ ス 工 具 | ○ | ○ | PAC-CQ04SK | | ○ | ○ | PAC-CQ04SK | | | |
| | ガ ス 検 知 器 | ○ | ○ | PAC-CQ05GK | | ○ | ○ | PAC-CQ05GK | | | |

注 1. ※1の部品は1~3種類の部品の中から選定して組込が可能です。
 2. PAT-15・20E形の場合：電気ヒータ<大容量>と、エリミネータの同時組込は出来ません。
 3. PAT-15・20E形にて電気ヒータと超音波式加湿器を同時組込する場合は、超音波式加湿器の配線変更が必要です。<P.000参照>
 注.付：標準品へ取付済 ○：取付可 △：受注対応にて取付可 -：該当せず 下段は部品形名を表す。

産業用パッケージエアコン

(5)水冷式床置形<PWT-3~20形>

| 項目 | | 形名 | PWT-3B | PWT-5B | PWT-8B | PWT-10B | PWT-15B | PWT-20B | | | | | |
|----------------------------|---|----|----------------|----------------|----------------|----------------|----------------|----------------|----------------|----------------|----------------|----------------|----------------|
| 加 熱 器 | 温 | 水 | ○ PAC-171XH | ○ PAC-145WH | ○ PAC-146WH | ○ PAC-148WH | ○ PAC-149WH | ○ PAC-150WH | | | | | |
| | 蒸 | 気 | ○ PAC-171XH | ○ PAC-110SH | ○ PAC-111SH | ○ PAC-112SH | ○ PAC-113SH | ○ PAC-114SH | | | | | |
| | 電 | 熱 | 器 | ○ PAC-051EH | ○ PAC-001EH | ○ PAC-002EH | ○ PAC-003EH | ○ PAC-004EH | ○ PAC-005EH | | | | |
| 加 湿 器 | 温 | 水 | × | × | × | × | × | × | | | | | |
| | 蒸 | 気 | ○ PAC-230SS | ○ PAC-225SS | ○ | ○ PAC-232SS | ○ | ○ PAC-233SS | | | | | |
| | 高 | 圧 | × | × | × | × | × | × | | | | | |
| | べ | ー | パ | ン | ○ PAC-210VP | ○ PAC-205VP | ○ PAC-206VP | ○ PAC-203VP | ○ PAC-204VP | | | | |
| | 超 | 音 | 波 | × | × | × | × | × | | | | | |
| 圧 | 力 | 計 | × | ○ | ○ | ○ | ○ | ○ | | | | | |
| 温 | 度 | 調 | 節 | 器 | △ | △ | △ | △ | × | × | | | |
| 湿 | 度 | 調 | 節 | 器 | × | × | × | × | × | × | | | |
| 特 | 殊 | 静 | 風 | 圧 | ○ | ○ | ○ | ○ | ○ | ○ | | | |
| 進 | 相 | コン | デン | サ | △ | △ | △ | △ | △ | △ | | | |
| 外 | 気 | 取 | 入 | フ | ラ | ン | ジ | ○ PAC-360GF | ○ PAC-361GF | ○ PAC-362GF | | | |
| 吸 | 込 | ダ | クト | フ | ラ | ン | ジ | △ | ○ PAC-325DF | ○ PAC-327DF | ○ PAC-333DF | ○ PAC-334DF | ○ PAC-335DF |
| 吹 | 出 | ダ | クト | フ | ラ | ン | ジ | ○ PAC-389FD | ○ PAC-390FD | ○ PAC-392FD | 付 | 付 | 付 |
| プ | レ | ナム | チャン | バー | 付 | ○ PAC-301PL | ○ PAC-302PL | ○ PAC-303PL | ○ PAC-304PL | ○ PAC-305PL | | | |
| 遠 方 操 作 部 品 | 基 | 本 | 回 | 路 | ○ | ○ PAC-576RB | ○ | ○ PAC-577RB | ○ | ○ | | | |
| | 表 | 示 | 回 | 路 | ○ | ○ | ○ | ○ | ○ | ○ | | | |
| | 自 | 己 | 保 | 持 | 回 | 路 | ○ | ○ | ○ | ○ | | | |
| | 余 | 熱 | 排 | 除 | 回 | 路 | ○ | ○ | ○ | ○ | | | |
| 水 | 圧 | 保 | 護 | 開 | 閉 | 器 | ○ | ○ | ○ | ○ | ○ | | |
| フ | ィ | レ | ド | ン | フ | ィ | ル | タ | ー | △ | △ | △ | △ |
| リ | モ | コ | ン | パ | ネ | ル | × | × | × | × | × | × | |

付：標準品へ組込済 ○：組込可 △：特殊受注にて組込可 ×：組込不可 下段は部品形名を表す。

(6)空冷式床置形<PAT-25~50形>

(7)水冷式床置形<PWT-25~50形>

| 項目 | 形式 形名 | 空 冷 式 | | | | 水 冷 式 | | | |
|-------------------|-------------------------|---------------------|---------|---------|-----------|---------------------|---------|---------|---------|
| | | PAT-25E | PAT-30E | PAT-40J | PAT-50J | PWT-25E | PWT-30E | PWT-40G | PWT-50G |
| 加熱器 | 温 水 | ○ | ○ | ○ | ○ | ○ | ○ | ○ | ○ |
| | | PAC-181XH | | | | PAC-181XH | | | |
| | 蒸 気 | ○ | ○ | ○ | ○ | ○ | ○ | ○ | ○ |
| 加湿器 | 電 気 | ○ | ○ | ○ | ○ | ○ | ○ | ○ | ○ |
| | | PAC-088EH PAC-089EH | | | | PAC-088EH PAC-089EH | | | |
| | 温 水 | ○ | ○ | ○ | ○ | ○ | ○ | ○ | ○ |
| | | PAC-243WS | | | | PAC-243WS | | | |
| | 蒸 気 | ○ | ○ | ○ | ○ | ○ | ○ | ○ | ○ |
| | | PAC-235SS | | | | PAC-235SS | | | |
| 器 | 高 圧 | △ | △ | ○ | ○ | △ | △ | ○ | ○ |
| | ペーパーパン | ○ | ○ | ○ | ○ | ○ | ○ | ○ | ○ |
| | | PAC-207VP | | | | PAC-207VP | | | |
| | 超音波 | △ | △ | ○ | ○ | △ | △ | ○ | ○ |
| 特殊静風圧 | ○ | ○ | ○ | ○ | ○ | ○ | ○ | ○ | |
| 進相コンデンサ | 別売部品仕様表をご参照ください。<P.000> | | | | | | | | |
| 吹出口 | 吹出ダクトフランジ | 付 | 付 | 付 | 付 | 付 | 付 | 付 | 付 |
| | 吸入口 | 吸込ダクトフランジ | 付 | 付 | 付 | 付 | 付 | 付 | 付 |
| フレッドフィルタ | | △ | △ | ○ | ○ | △ | △ | ○ | ○ |
| 温度調節器 | × | × | × | × | × | × | △ | △ | |
| 湿度調節器 | × | × | △ | △ | × | × | × | × | |
| 水圧保護開閉器 | - | - | | | ○ | ○ | ○ | ○ | |
| 圧力計 | 付 | 付 | 付 | 付 | PAC-580WP | | | | |
| 電気回路 | 遠方操作回路 | ○ | ○ | ○ | ○ | ○ | ○ | ○ | ○ |
| | | PAC-582RK | | | | PAC-582RK | | | |
| | 送風機電動機入-△ 切換始動回路 | △ | △ | | | △ | △ | | |
| | 送風機残留運転回路 | ○ | ○ | | | ○ | ○ | | |
| | | PAC-564RT | | | | PAC-564RT | | | |
| | 温度調節器用端子取出し | 付 | 付 | | | 付 | 付 | | |
| | 運転・異常表示 | △ | △ | | | △ | △ | | |
| | 緊急停止回路 | 付 | 付 | | | 付 | 付 | | |
| | 停電解除時自動復帰回路 | △ | △ | | | △ | △ | | |
| | 再始動遅延回路 | △ | △ | | | △ | △ | | |
| | 電熱器制御回路部品 | ○ | ○ | | | ○ | ○ | | |
| | | PAC-969EK | | | | PAC-969EK | | | |
| リモコンパネル | ○ | ○ | × | × | ○ | ○ | | | |
| | PAC-557RC | | | | PAC-557RC | | | | |
| 独立保護回路部品 | 付 | 付 | | | 付 | 付 | | | |
| 再始動制限回路 | ○ | ○ | | | ○ | ○ | | | |
| | PAC-590ST | | | | PAC-590ST | | | | |
| 異常表示電圧 接点取出し部品 | ○ | ○ | | | ○ | ○ | | | |
| | PAC-593AS | | | | PAC-593AS | | | | |
| 延長配管 | ○ | ○ | △ | △ | - | - | | | |
| エリミネータ | スプレー用ビニロック | ○ | ○ | | | ○ | ○ | | |
| | | PAC-964EN | | | | PAC-964EN | | | |
| | スプレー用ステンレス | ○ | ○ | | | ○ | ○ | | |
| | PAC-965EN | | | | PAC-965EN | | | | |
| サービス工具 | 超音波用ステンレス | ○ | ○ | | | ○ | ○ | | |
| | | PAC-966EN | | | | PAC-966EN | | | |
| ガス検知器 | | ○ | ○ | | | ○ | ○ | | |
| | | PAC-900SK | | | | PAC-900SK | | | |
| | | ○ | ○ | | | ○ | ○ | | |
| | PAC-901GK | | | | PAC-901GK | | | | |

注.付:標準品へ取付済 ○:取付可 △:受注対応にて取付可 ×:取付不可 下段は部品形名を表す。

産業空調用パッケージエアコン

11.1.3 別売部品仕様表・姿図

(1)空冷式天吊プレナム形<PCTF<S>形>・天埋ダクト形<PETF<S>形>

(a)温水加熱器<受注生産>

| 適用機種 | | PET-125DA | PET-180DA | PET-250DA | PET-355DA | PET-500DA |
|----------|--------|-----------|-----------|-----------|-----------|-----------|
| 暖房能力 | kcal/h | 9,900 | 14,300 | 17,400 | 28,400 | 34,800 |
| 温水水量 | ℓ/min | 15 | 18 | 22 | 36 | 44 |
| 温水入口温度 | ℃ | | | 60 | | |
| 入口空気温度 | ℃ | | | 21 | | |
| 列数×段数×FP | mm | 2×12×2.11 | 2×12×2.11 | 2×12×2.11 | 2×20×2.11 | 2×24×2.11 |
| 接続管径 | | ¾B | ¾B | ¾B | 1½B | 1½B |
| 重量 | | 13 | 17 | 19 | 32 | 40 |

(b)電熱器

| 項目 | 形名 | PAC-191EH | PAC-192EH | PAC-193EH | PAC-194EH | PAC-195EH | PAC-196EH | PAC-197EH | PAC-198EH | PAC-199EH |
|-------|-----------|---------------------|----------------|-----------|----------------|-----------------|-----------------|----------------|-----------|-----------|
| 適用機種 | | PCT-63PA・90PA・125PA | PCT-90PA・125PA | PCT-125PA | PET-125DA | PET-180DA・250DA | PET-355DA・500DA | PCT-90PB | PCT-125PB | PCT-63PB |
| 電源 | | 三相 200V 50/60Hz | | | | | | | | |
| 種類 | | フィン付シーズヒータ | | | | | | | | |
| 暖房能力 | kcal/h | 1,380 | 2,490 | 3,700 | 3,180 | 4,730 | 9,460 | 3,440 | 5,160 | 2,580 |
| 定格電流 | A | 4.6 | 8.4 | 12.4 | 10.7 | 15.9 | 31.8 | 11.5 | 17.3 | 8.7 |
| 容量 | kW | 1.6 | 2.9 | 4.3 | 3.7 | 5.5 | 11 | 4.0 | 6.0 | 2.5 |
| 重量 | kg | 3 | 4 | 5 | 8.8 | 13.8 | 17.5 | 4 | 5 | 3 |
| 保護装置 | 温度ヒューズ | 76 | | | 115 | | | 1.3 | | 115 |
| | 過昇防止サーモ | OFF: 60 ON: 45 | | | OFF: 60 ON: 45 | | | OFF: 60 ON: 45 | | |
| 別部手配品 | ルーバ形吹出グリル | DG-600F・800F・1200F | DG-800F・1200F | DG-1200F | 不要 | | | DG-800F | DG-1200F | DG-600F |
| | 電磁接触器 | S-K10 | | | 不要<S-K10付属> | | 不要<S-K20付属> | 不要<S-K10付属> | | |
| 電気工事 | 電線太さ | 2 | | 3.5 | 2 | 3.5 | 8 | 2 | 3.5 | 2 |
| | こう長※1 | 26 | 14 | 16 | 11 | 13 | 15 | 11 | 11 | 14 |
| | 開閉器容量 | 30 | | | 60 | | | 30 | | |
| | 過電流遮断器容量 | 15 | | | 20 | | | 15 | | |
| | 漏電遮断器容量※2 | 15 | | | 20 | | | 15 | | |
| | 制御回路配線太さ | 2 | | | | | | | | |
| | 接地線太さ | 2 | | | 3.5 | | | 2 | | |

注1. こう長は電圧降下1%時の最大こう長を示す。
2. 30mA, 0.1sec以下。

ルーバ形吹出グリル

| 項目 | 形名 | DG-600F | DG-800F | DG-1200F |
|----|----|----------|---------|----------|
| 材質 | | 鋼板 | | |
| 塗装 | | マンセル 5Y% | | |
| 重量 | kg | 2 | 3 | 4 |

注. PCT形室内ユニットに電熱器を組み込む場合に必要です。

PCT形別売部品取付図

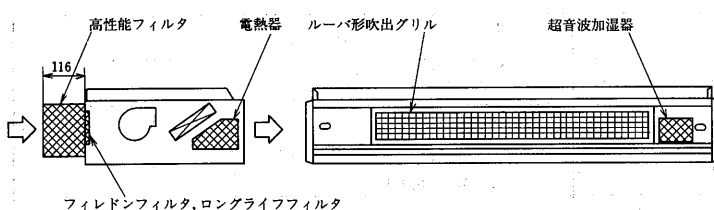

PET-125DA形電熱器取付図

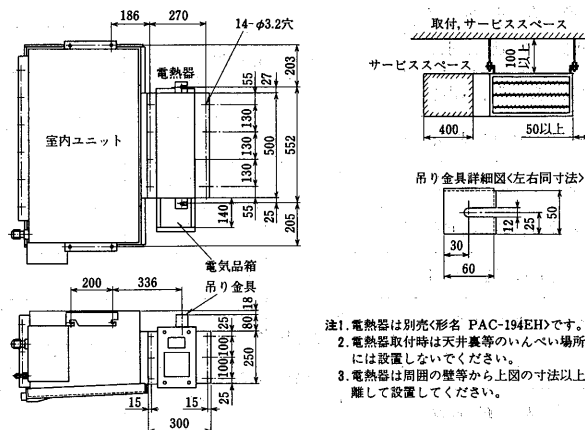

PET-180DA・250DA形取付図

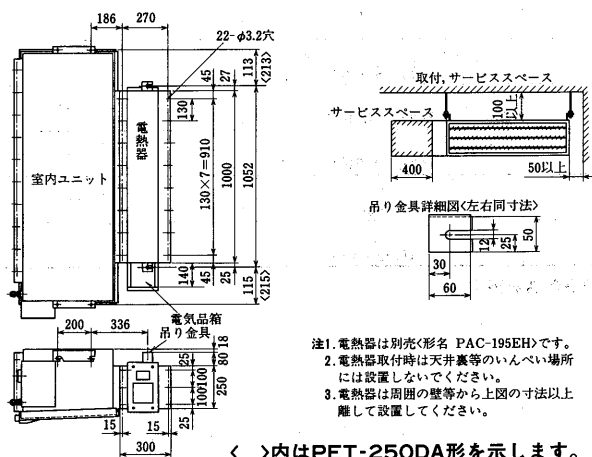

PET-355DA・500DA形取付図

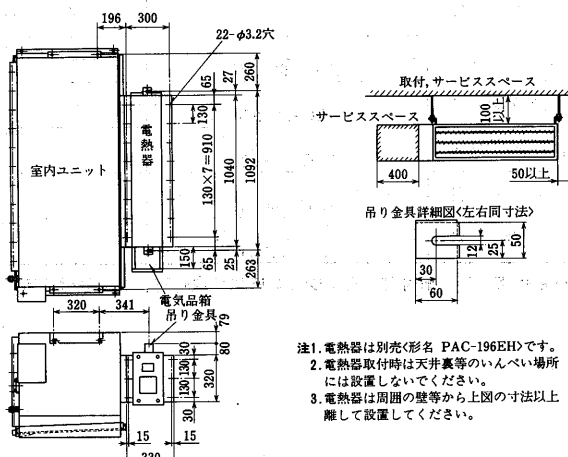

(c)超音波加湿器

| | | |
|------|-----|-----------------|
| 項目 | 形名 | PAC-260SW |
| 適用機種 | | PCT全機種 |
| 電源 | | 単相 200V 50/60Hz |
| 加湿能力 | ℓ/h | 0.4 |
| 消費電力 | W | 50 |
| 接続管径 | | 1/2B |
| 重量 | kg | 3 |

●フィレドンフィルタ

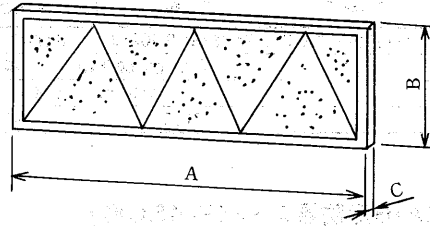

(d)フィレドンフィルタ

| | | | | | | | | | | |
|------|-----|----------------|-------------|--------------|-----------|-----------|-----------|-----------|-----------|-------|
| 項目 | 形名 | PAC-941FF | PAC-942FF | PAC-943FF | PAC-944FF | PAC-945FF | PAC-946FF | PAC-947FF | PAC-948FF | |
| 適用機種 | | PCT-63PA・PB | PCT-90PA・PB | PCT-125PA・PB | PET-125DA | PET-180DA | PET-250DA | PET-355DA | PET-500DA | |
| 戸材 | | PS/300番不織布フィルタ | | | | | | | | |
| 戸材風速 | m/s | 1.5 | | | | 2.6 | | | | |
| 平均効率 | % | 76重量法測定 | | | | 70重量法測定 | | | | |
| 再生 | | 水洗可能 | | | | | | | | |
| 外形寸法 | A | mm | 964 | 660 | 900 | 779 | 1,097 | 1,297 | 1,406 | 1,406 |
| | B | mm | 195 | 195 | 195 | 360 | 360 | 360 | 528 | 630 |
| | C | mm | 7.5 | 7.5 | 7.5 | 7.5 | 7.5 | 7.5 | 7.5 | 7.5 |

注1.フィレドンフィルタは日本バイリーン(株)製濾材の商品名です。
2.PAC-943FFにはフィルタは2個入っています。

(e)ロングライフフィルタ

| | | | | | | | | | |
|------|-----|--------------------------------------|-------------|--------------|-----------|--------------------------------------|-----------|-----------|-----------|
| 項目 | 形名 | PAC-711LF | PAC-712LF | PAC-713LF | PAC-723LF | PAC-724LF | PAC-725LF | PAC-726LF | PAC-727LF |
| 適用機種 | | PCT-63PA・PB | PCT-90PA・PB | PCT-125PA・PB | PET-125DA | PET-180DA | PET-250DA | PET-355DA | PET-500DA |
| 戸材 | | 合成繊維不織布フィルタ | | | | | | | |
| 戸材風速 | m/s | 0.3 | | | | 0.5 | | | |
| 平均効率 | % | | | | | 42重量法測定 | | | |
| 耐用時間 | h | 4,500<塵埃濃度0.15mg/m ³ と仮定> | | | | 2,800<塵埃濃度0.15mg/m ³ と仮定> | | | |
| 再生 | | 水洗可能 | | | | | | | |

(f)高性能フィルタ

| | | | | | | | | | |
|------|------|-------------|-------------|--------------|-----------|-----------|-----------|-----------|-----------|
| 項目 | 形名 | PAC-851HF | PAC-852HF | PAC-853HF | PAC-854HF | PAC-855HF | PAC-856HF | PAC-857HF | PAC-858HF |
| 適用機種 | | PCT-63PA・PB | PCT-90PA・PB | PCT-125PA・PB | PET-125DA | PET-180DA | PET-250DA | PET-355DA | PET-500DA |
| 戸材 | | 合成繊維不織布フィルタ | | | | | | | |
| 初期圧損 | mmAq | 3 | | | | 10 | | | |
| 最終圧損 | mmAq | 5 | | | | 20 | | | |
| 平均効率 | % | 95比色法効率 | | | | | | | |
| 耐用時間 | h | 3000 | | | | | | | |
| 重量 | kg | 7 | 11 | 14 | 19 | 25 | 29 | 37 | 41 |

PET-125DA形高性能フィルタ取付図

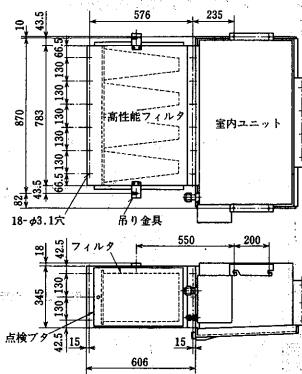

PET-180DA・250DA形高性能フィルタ取付図

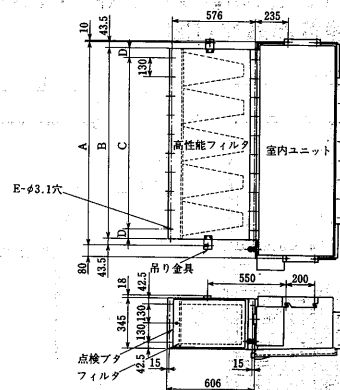

PET-355DA・500DA形高性能フィルタ取付図

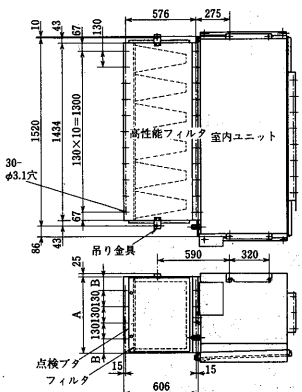

変化寸法表

| | | | | | |
|-----------|------|------|------------|------|----|
| | A | B | C | D | E |
| PET-180DA | 1190 | 1103 | 130×8=1040 | 31.5 | 24 |
| PET-250DA | 1390 | 1303 | 130×9=1170 | 66.5 | 26 |

PCT形高性能フィルタ取付図

前頁のPCT形別売部品取付図をご参考ください。

変化寸法表

| | | |
|-----------|-----|-------|
| | A | B |
| PET-355DA | 516 | 63 |
| PET-500DA | 617 | 113.5 |

(g)防雪フード

| 項目 | 形名 | F-45C | F-75C | F-110B | F-150B |
|-------|----|--------------|-----------------|----------|----------|
| 適用機種 | | PUTF(S)-5A・B | PUTF(S)-8・10A・B | PUTF-15A | PUTF-20A |
| 材質 | | 合金化溶融亜鉛メッキ銅板 | | | |
| 塗装色 | | マンセル 5Y% | | | |
| 重量 kg | | 12.5 | 17.5 | 41 | 55 |

(h)低外気補償部品

| 項目 | 形名 | PAC-595LK |
|-------|----|--------------------------------------------------------------------------|
| 適用機種 | | PUTF(S)-5A~10A・PUTF-15A・20A |
| 電磁弁 | | 形名 SB-18P<日電工業製> AC200V 50/60Hz |
| 圧力開閉器 | | SNS-C106<サキノミヤ製> 回路入値 0kg/cm ² G, 切値 1kg/cm ² G |
| 配管 | | 銅管<圧力スイッチ作動圧導入用> |

PUTF(S)-5A・B形防雪フード<F-45C形>
低外気補償部品取付図

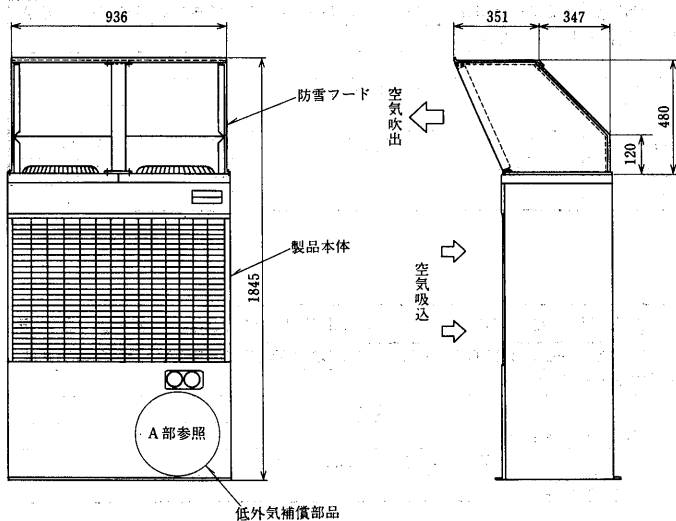

A部詳細図<PUTF(S)-5A>

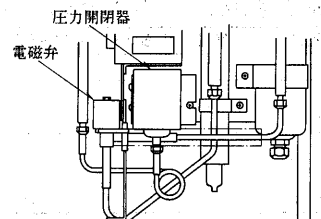

PUTF(S)-8・10A・B形防雪フード<F-75C形>
低外気補償部品取付図

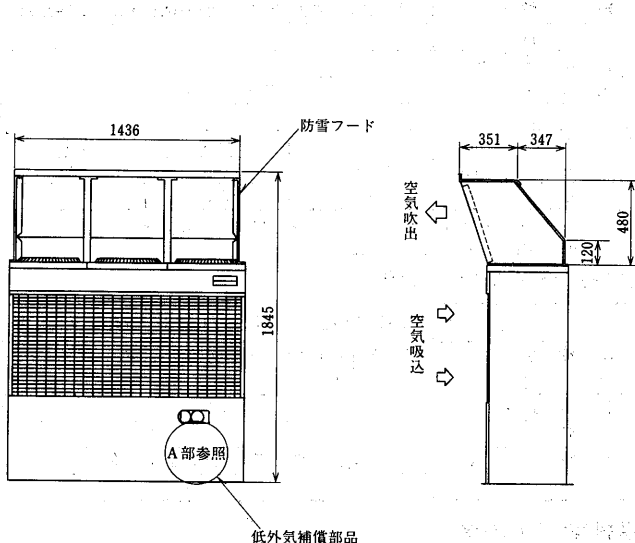

A部詳細図<PUTF(S)-8・10A>

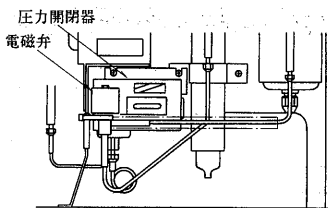

PUTF-15A形防雪フード<F-110B形>
低外気補償部品取付図

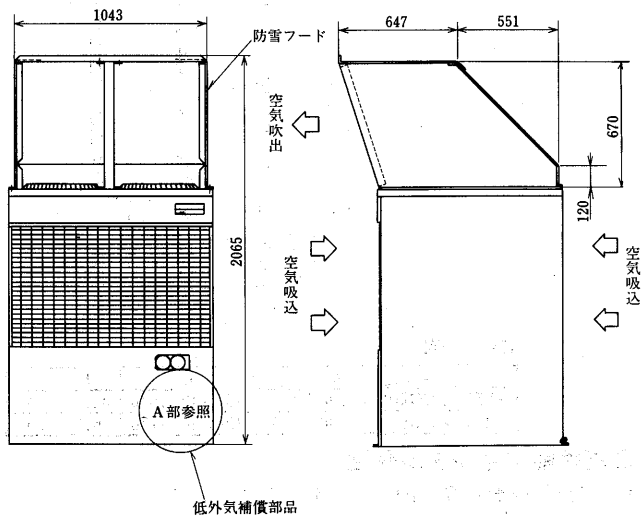

A部詳細図

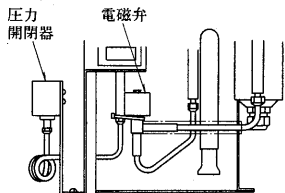

PUTF-20A形防雪フード<F-150B形>
低外気補償部品取付図

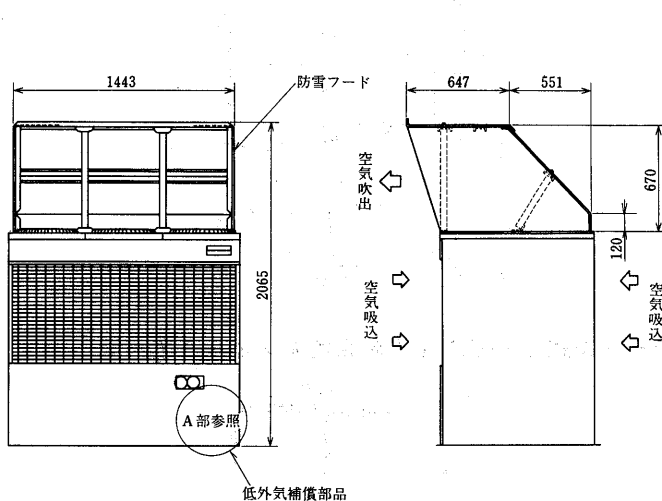

A部詳細図

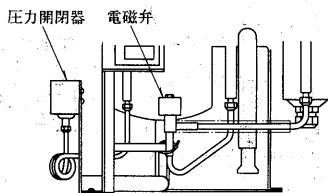

(i)リモコンパネル<室外ユニット用>

| 項目 | 形名 | PAC-543RC |
|-------|------------------------------------------|-----------|
| 適用機種 | PUTF<S>-5A~10A, PUTF-15A・20A・25A・30A・40A | |
| 運転表示灯 | AC200V ネオンランプ<白> | |
| 点検表示灯 | AC200V ネオンランプ<白> | |
| スイッチ | AC300V 15A | |

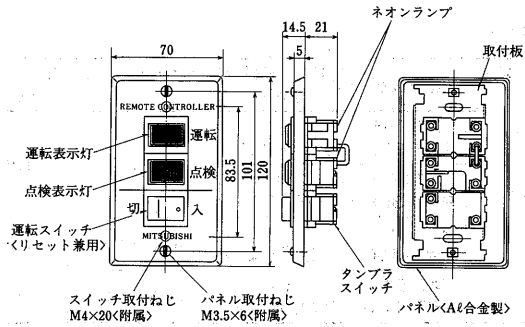

●露出化粧箱<リモコンパネル用>

| 仕様 | 形名 | CS-11 |
|-----|-----------|-------|
| 材質 | 鋼板 | |
| 塗装色 | ライトパールグレー | |

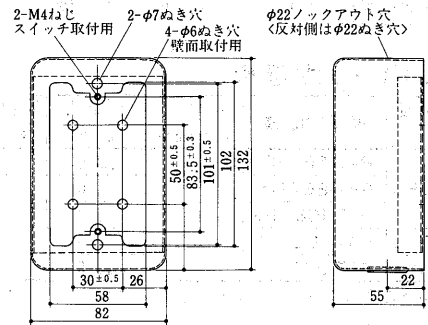

(2)空冷式床置形<PFT形・PAT形>, 水冷式床置形<PWT形>

(a)温水加熱器

| 項目 | 適用機種 | 暖房能力 <kcal/h> | 温水量 <ℓ/min> | 保有水量 <ℓ> | 備考 |
|------------|------------|---------------|-------------|----------|-------|
| PAC-CL06WH | PAT-5E<H> | 20,000 | 35 | 2.5 | 2列18段 |
| PAC-CL07WH | PAT-8E<H> | 27,000 | 40 | 3.1 | 2列18段 |
| PAC-CL08WH | PAT-10E<H> | 39,000 | 50 | 4.1 | 2列18段 |
| PAC-CL09WH | PAT-15E | 55,000 | 80 | 4.8 | 2列18段 |
| PAC-CL10WH | PAT-20E | 69,000 | 100 | 5.4 | 2列18段 |

注1. 温水入口温度：80℃，吸込空気温度：20℃，標準風量の場合の値です。
2. 性能線図は各機種毎に能力線図のところに掲載。

(b)蒸気加熱器

| 項目 | 適用機種 | 暖房能力 <kcal/h> | 蒸気入口圧力 <kg/cm ² > | 備考 |
|------------|------------|---------------|------------------------------|-------|
| PAC-CK41SH | PAT-5E<H> | 20,000 | 0.35 | 2列14段 |
| PAC-CK42SH | PAT-8E<H> | 30,000 | | 2列14段 |
| PAC-CK43SH | PAT-10E<H> | 41,000 | | 2列14段 |
| PAC-CK44SH | PAT-15E | 61,000 | | 2列16段 |
| PAC-CK45SH | PAT-20E | 74,000 | | 2列16段 |

注1. 吸込空気温度：20℃，標準風量の場合の値です。
2. 性能線図は各機種毎に能力線図のところに掲載。

(c)温水・蒸気加熱器

| 項目 | 適用機種 | 温水・蒸気 | 暖房能力 <kcal/h> | 温水量 <ℓ/min> |
|--------------------|--------------------|-------------|---------------|-------------|
| PAC-171XH | PFT-3C PWT-3B | 温水 | 10,000 | 20 |
| | | 蒸気 | 14,000 | — |
| PAC-145WH | PWT-5B | 温水 | 20,000 | 30 |
| | | 蒸気 | 20,000 | — |
| PAC-146WH | PWT-8B | 温水 | 27,000 | 40 |
| | | 蒸気 | 28,000 | — |
| PAC-148WH | PWT-10B | 温水 | <2列> 39,000 | 50 |
| | | 蒸気 | <2列> 41,000 | — |
| PAC-149WH | PWT-15B | 温水 | <2列> 55,000 | 80 |
| | | 蒸気 | <2列> 61,000 | — |
| PAC-150WH | PWT-20B | 温水 | <2列> 69,000 | 100 |
| | | 蒸気 | <2列> 74,000 | — |
| PAC-181XH | PAT-25E PWT-25E | 温水 | <2列>111,000 | 150 |
| | | 蒸気 | <2列>125,000 | — |
| | PAT-30E PWT-30E | 温水 | <2列>124,000 | 200 |
| | | 蒸気 | <2列>133,000 | — |
| PAT-40J PWT-40G | 温水 | <2列>135,000 | 400 | |
| | 蒸気 | <2列>224,000 | — | |
| PAT-50J PWT-50G | 温水 | <2列>166,000 | 500 | |
| | 蒸気 | <2列>274,000 | — | |

注：暖房能力は下記条件の場合の値です。
 温水：温水入口温度 80℃
 蒸気：蒸気入口圧力 0.35kg/cm²
 吸込空気温度：20℃
 風量：標準風量

(d)-1 電熱器<小容量>

| 項目 | 適用機種 | 容量 <kW> | 空焼防止開閉器 <℃> | 温度ヒューズ <℃> |
|--------------|------------|---------|-------------------|------------|
| PAC-CK06EH | PAT-5E<H> | 3.0 | 70<OFF> 50<ON> | 110 15A |
| PAC-CK07EH | PAT-8E<H> | 5.1 | | 110 25A |
| PAC-CK08EH | PAT-10E<H> | 7.5 | | |
| * PAC-CK09EH | PAT-15E | 10 | | |
| * PAC-CK10EH | PAT-20E | 15 | | |

注1. *印部品は、温度調節器<19℃ OFF-17℃ ON：固定>付です。
 *印部品と超音波式加湿器を同時組込める場合は、超音波式加湿器の配線変更が必要です。
 2. 電磁接触器付です。

(d)-2 電熱器<大容量>

| 項目 | 適用機種 | 容量<分割容量> <kW> | 空焼防止開閉器 <℃> | 温度ヒューズ <℃> |
|---------------|------------|---------------|-------------------|------------|
| *1 PAC-CK14EH | PAT-5E<H> | 15<9+6> | 70<OFF> 50<ON> | 130 25A |
| *1 PAC-CK15EH | PAT-8E<H> | 24<14.4+9.6> | | |
| *1 PAC-CK16EH | PAT-10E<H> | 30<18+12> | | |
| *2 PAC-CK17EH | PAT-15E | 45<27+18> | | 110 25A |
| *2 PAC-CK18EH | PAT-20E | 60<36+24> | | |

注1. *1印部品は、温度調節器<19℃ OFF-17℃ ON：固定>付です。
 2. *2印部品は、温度調節器<17℃ OFF-15℃ ON, 19℃ OFF-17℃ ON：固定>付です。
 3. *2印部品と超音波式加湿器を同時組込める場合は、超音波式加湿器の配線変更が必要です。
 4. *2印部品はエリミネータとの併用は出来ません。
 5. 電磁接触器は現地手配です。
 6. *1印部品は送風機電動機保護カバーを付属しています。

(d)-3 電熱器

| 項目 | 適用機種 | 容量<分割容量> <kW> | 空焼防止開閉器 <℃> | 温度ヒューズ <℃> |
|-----------|------------------|---------------|-------------|------------|
| PAC-051EH | PFT-3C PWT-3B | 10 | 100<OFF> | 130 |
| | | 10 | | |
| PAC-001EH | PWT-5B | 15 <9+6> | 70<OFF> | 110 |
| PAC-002EH | PWT-8B | 24 <14.4+9.6> | 70<OFF> | 110 |
| PAC-003EH | PWT-10B | 30 <18+12> | 70<OFF> | 110 |
| PAC-004EH | PWT-15B | 45 <18+27> | 70<OFF> | 110 |
| PAC-005EH | PWT-20B | 60 <24+36> | 100<OFF> | 130 |

(d)-4 電熱器

| 項目 形名 | 適用機種 | 容量<分割容量> <kW> | 空焼防止開閉器 <℃> | 温度ヒューズ <℃> |
|-----------|--------------------|---------------------|----------------|---------------|
| PAC-088EH | PAT-25E PWT-25E | 25 <12.5+12.5> | 80<OFF> | 110 |
| PAC-089EH | PAT-30E PWT-30E | 30 <15+15> | | |
| | PAT-40J PWT-40G | 80 ※1 <客先仕様による> | 80<OFF> | 110 |
| | PAT-50J PWT-50G | 100 ※1 <客先仕様による> | 80<OFF> | 110 |

注1. 取付可能最大容量を示す。この容量以内ならば、段数及び容量はお客様指定の仕様にて製作。

(e) 蒸気スプレー式加湿器

| 項目 形名 | 適用機種 | 蒸気圧力 <kg/cm ² > | 加湿量 <kg/h> | 最高使用圧力 <kg/cm ² > | 接続管径 |
|--------------|------------|-------------------------------|---------------|---------------------------------|--------------------------|
| ※ PAC-CL30SS | PAT-5E<H> | 0.35 | 3.0 | 1.2 | PT $\frac{1}{2}$ B メス |
| | PAT-8E<H> | | 4.0 | | |
| | PAT-10E<H> | | 5.0 | | |
| PAC-CL33SS | PAT-15E | | 7.0 | | |
| PAC-CL34SS | PAT-20E | 10.0 | | | |

注1. ※印部品は送風機保護カバーを付属しています。

| 項目 形名 | 適用機種 | 蒸気圧力 <kg/cm ² > | 加湿量 <kg/h> | 最高使用圧力 <kg/cm ² > |
|-----------|------------------------------------------|-------------------------------|---------------|---------------------------------|
| PAC-230SS | PFT-3C PWT-3B | 0.35 | 1.4 | 1.2 |
| PAC-225SS | PWT-5B | 0.35 | 2.0 | 1.2 |
| PAC-225SS | PWT-8B | 0.35 | 5.0 | 1.2 |
| PAC-232SS | PWT-10B | 0.35 | 8.3 | 1.2 |
| PAC-232SS | PWT-15B | 0.35 | 11.0 | 1.2 |
| PAC-233SS | PWT-20B | 0.35 | 13.4 | 1.2 |
| PAC-235SS | PAT-25E PWT-25E PAT-30E PWT-30E | 0.35 | 15.2 | 0.4 |
| | PAT-40J PWT-40G | 0.35 | 25 | 2 |
| | PAT-50J PWT-50G | 0.35 | 25 | 2 |

(f)-1 水スプレー式加湿器

| 項目 形名 | 適用機種 | 噴霧量 <kg/h> | 加湿能力 <kg/h> | 水圧 <kg/cm ² > | 接続管径 |
|------------|------------|---------------|----------------|-----------------------------|------|
| ※ 1 | PAC-CL16WS | PAT-5E<H> | 8 | 2.4 | 2 |
| | | PAT-8E<H> | | | |
| | PAC-CL18WS | PAT-10E<H> | 10.7 | 3.2 | |
| | PAC-CL20WS | PAT-15E | 16 | 4.8 | |
| PAC-CL22WS | PAT-20E | 24 | 6.8 | | |
| ※ 2 | PAC-CL17WS | PAT-5E<H> | 16 | 4.8 | |
| | | PAT-8E<H> | | | |
| | PAC-CL19WS | PAT-10E<H> | 21.4 | 6.4 | |
| | PAC-CL21WS | PAT-15E | 32 | 9.6 | |
| PAC-CL23WS | PAT-20E | 48 | 13.6 | | |

注1. 供給水は、水温60℃以下、水圧4kg/cm²以下でご使用ください。

注2. ※印部品は後吸込口カバーを付属しています。

(f)-2 高圧スプレー式加湿器

| 項目 形名 | 適用機種 | 噴霧量 <kg/h> | 加湿能力 <kg/h> | 水圧 <kg/cm ² > | 接続管径 |
|-------------|-------------|---------------|----------------|-----------------------------|------|
| ※ 1 | PAC-CL40HPS | PAT-5E<H> | 10 | 3.0 | 3 |
| | | PAT-8E<H> | | | |
| | PAC-CL42HPS | PAT-10E<H> | 12 | 3.6 | |
| | PAC-CL44HPS | PAT-15E | 18 | 5.4 | |
| PAC-CL46HPS | PAT-20E | 25 | 7.5 | | |

注1. 供給水は、水温60℃以下、水圧1~4kg/cm²の範囲でご使用ください。

| 項目 形名 | 適用機種 | 噴霧量 <kg/h> | 加湿能力 <kg/h> | 水圧 <kg/cm ² > | 接続管径 |
|-------------|-------------|---------------|----------------|-----------------------------|------|
| ※ 2 | PAC-CL41HPS | PAT-5E<H> | 20 | 6.0 | 3 |
| | | PAT-8E<H> | | | |
| | PAC-CL43HPS | PAT-10E<H> | 24 | 7.2 | |
| | PAC-CL45HPS | PAT-15E | 36 | 10.8 | |
| PAC-CL47HPS | PAT-20E | 50 | 15.0 | | |

注1. 供給水は、水温60℃以下、水圧1~4kg/cm²の範囲でご使用ください。

(f)-3 温水加湿器

| 項目 形名 | 適用機種 | 水圧 <kg/cm ² > | 加湿量 <kg/h> | 最高使用圧力 <kg/cm ² > |
|-----------|------------------------------------------|-----------------------------|---------------|---------------------------------|
| PAC-243WS | PAT-25E PWT-25E PAT-30E PWT-30E | 1~5 | 10.5~15 | 5 |
| | PAT-40J PWT-40G | 3.5 | 38 | 4 |
| | PAT-50J PWT-50G | 3.5 | 38 | 4 |

(g) ペーパーパン加湿器

| 項目 形名 | 適用機種 | 消費電力 <kW> | 加湿能力 <kg/h> | 接続管径 |
|------------|-------------------------|--------------|----------------|--------------------------|
| PAC-CM04VP | PAT-5E<H> | 2 | 2.6 | PT $\frac{1}{2}$ B オス |
| PAC-CM05VP | PAT-8E<H> PAT-10E<H> | 4 | 5.2 | |
| PAC-CM06VP | PAT-15E PAT-20E | 6 | 7.8 | |

| 項目 形名 | 適用機種 | 電源 | 電熱器容量 <kW> | 加湿器 <l/h> |
|-----------|--------------------|--------------------|---------------|--------------|
| PAC-201VP | PFT-3C PWT-3B | 三相 200V 50/60Hz | 0.93 | 1.2 |
| PAC-205VP | PWT-5B | | 2 | 2.6 |
| PAC-206VP | PWT-8B | | 4 | 5.2 |
| PAC-203VP | PWT-10B | | 4 | 5.2 |
| PAC-204VP | PWT-15B PWT-20B | | 6 | 7.8 |

| 項目 形名 | 適用機種 | 電源 | 電熱器容量 <kW> | 加湿量 <l/h> | |
|-----------|------------------------------------------|--------------------|--------------------|--------------------|-------|
| PAC-207VP | PAT-25E PWT-25E PAT-30E PWT-30E | 三相 200V 50/60Hz | 8 | 10.4 | |
| | | | PAT-40J PWT-40G | 12 ※1 | |
| | | | | PAT-50J PWT-50G | 12 ※1 |

注. ※1. 取付可能最大容量を示します。

(h) 超音波式加湿器

| 項目 形名 | 適用機種 | 加湿能力 <kg/h> | 接続管径 | 備考 |
|------------|------------|----------------|--------------------------|----|
| PAC-CM17CH | PAT-5E<H> | 2.4 | PT $\frac{1}{2}$ B オス | |
| | PAT-8E<H> | | | |
| | PAT-10E<H> | | | |
| PAC-CM18CH | PAT-5E<H> | 3.6 | | |
| | PAT-8E<H> | | | |
| PAC-CM19CH | PAT-10E<H> | 4.8 | | |
| | PAT-8E<H> | | | |
| PAC-CM20CH | PAT-10E<H> | 6.0 | | |
| PAC-CM21CH | PAT-15E | 8.4 | | |
| | PAT-20E | | | |

注1. PAT-15・20Eにて、電気ヒータと併用する場合は、配線変更が必要です。

(i) 風路部品

| 品名 | 項目 | | 外形寸法 縦×横×高さ |
|---------------|------------|-------------|--------------------|
| | 形名 | 適用機種 | |
| ブレナム チャンバ | PAC-CM40PL | PAT-5E | 980×485×210<200> |
| | PAC-CM41PL | PAT-8E | 1,200×485×210<200> |
| | PAC-CM42PL | PAT-10E | 1,420×485×210<200> |
| | PAC-CM43PL | PAT-15E | 1,640×635×310<300> |
| | PAC-CM44PL | PAT-20E | 1,860×635×310<300> |
| 吸込ダクト フランジ | PAC-CPO1DF | PAT-5E<-H> | 285×966×66<40> |
| | PAC-CPO2DF | PAT-8E<-H> | 285×1,186×66<40> |
| | PAC-CPO3DF | PAT-10E<-H> | 285×1,406×66<40> |
| | PAC-CPO4DF | PAT-15E | 487×1,626×66<40> |
| | PAC-CPO5DF | PAT-20E | 487×1,846×66<40> |

注. <>内は本体に組込んだ場合の寸法です。

| 品名 | 項目 | | 外形寸法 幅×奥行×高さ | 備考 |
|---------------------------|------------|--------------------|--------------------|-------------|
| | 形名 | 適用機種 | | |
| 吹出ダクト※1 フランジ <ダンパ無> | PAC-CR41FD | PAT-5E | 288×794×220<196> | 合フランジ 仕様 |
| | PAC-CR42FD | PAT-8E | 288×1,009×220<196> | |
| | PAC-CR43FD | PAT-10E | 288×1,039×220<196> | |
| 吹出ダクト※1 フランジ <ダンパ有> | PAC-CM46FD | PAT-5E | 288×794×220<196> | |
| | PAC-CM47FD | PAT-8E | 288×1,009×220<196> | |
| 外気取入 フランジ | PAC-CP11GF | PAT-5E<-H> | 184×304×40 | |
| | | PAT-8E<-H> | | |
| | | PAT-10E<-H> | | |
| | PAC-CP14GF | PAT-15E PAT-20E | 294×444×40 | |

注1. ※1は合フランジ仕様です。

2. 外形寸法<>内は、本体に組込んだ場合の寸法です。

(j) フィレドフィルター

| 項目 形名 | 適用機種 | 除じん効率 <AFI重量法> | ろ材 | 備考 |
|------------|-------------|-------------------|----------------------------|--------|
| | | | | |
| PAC-CP19FF | PAT-8E<-H> | | | |
| PAC-CP20FF | PAT-10E<-H> | | | |
| PAC-CP21FF | PAT-15E | | | |
| PAC-CP22FF | PAT-20E | 82% | ポリエステル ポリクラール 厚さ18mm | PS-600 |
| PAC-CP68FF | PAT-5E<-H> | | | |
| PAC-CP69FF | PAT-8E<-H> | | | |
| PAC-CP70FF | PAT-10E<-H> | | | |
| PAC-CP71FF | PAT-15E | | | |
| PAC-CP72FF | PAT-20E | | | |

注1. ※印部品は後吸込口カバーを付属しています。

(k) 予備エアフィルタ

| 項目 形名 | 適用機種 | 除じん効率 <AFI重量法> | フィルター 材料 | 備考 |
|------------|-------------|-------------------|-------------|----|
| | | | | |
| PAC-CQ44YF | PAT-8E<-H> | | | |
| PAC-CQ45YF | PAT-10E<-H> | | | |
| PAC-CQ46YF | PAT-15E | | | |
| PAC-CQ47YF | PAT-20E | | | |

(l) エリミネータ

| 項目 形名 | 適用機種 | ろ材 | 備考 |
|------------|-------------|--------------------|-------------------------|
| PAC-CM30EN | PAT-5E<-H> | SUSデミスター 厚さ15mm | 大容量電気ヒータとの併用 は出来ません。 |
| PAC-CM31EN | PAT-8E<-H> | | |
| PAC-CM32EN | PAT-10E<-H> | | |
| PAC-CM33EN | PAT-15E | | |
| PAC-CM34EN | PAT-20E | | |

(m) 進相コンデンサ

| 項目 形名 | 適用機種 | 容量 <μF> | 電動機定格出力 <kW> | |
|------------|--------------------------------|------------|-----------------|------|
| | | | 50Hz | 60Hz |
| PAC-CP29CA | PAT-5~20E PAT-5~10E-H 共通 | 10 | 0.2 | 15 |
| PAC-CP30CA | | 15 | 0.4 | 20 |
| PAC-CP31CA | | 20 | 0.75 | 30 |
| PAC-CP32CA | | 30 | 1.5 | 40 |
| PAC-CP33CA | | 40 | 2.2 | 50 |
| PAC-CP34CA | | 50 | 3.7 | 75 |
| PAC-CP35CA | | 75 | 5.5 | 100 |
| PAC-CP36CA | | 100 | 7.5 | 150 |
| PAC-CP37CA | | 150 | 11.0 | 200 |

注. 電力会社の電気供給規定による。

(n) 進相コンデンサ取付アタッチメント

| 項目 形名 | 適用機種 | 備考 |
|------------|--------------|----|
| PAC-CP79CA | PAT-5・8・10E用 | |
| PAC-CP80CA | PAT-15・20E用 | |

(o) 簡易遠方操作

| 形名 | 適用機種 | 機能 | 備考 |
|------------|--------------------------------|-----------------------------------------------------------------------------------------------------------------|---------------------------------|
| PAC-CQ41RC | PAT-5~20E PAT-5~10E-H 共通 | 1. 押釦スイッチによる 操作 (1) 停電解除時 手動復帰方式 (2) 停電解除時 自動復帰方式 2. ロータリスイッ チによる操作 3. 遠方表示 <運転・ 異常> | 別売リモートコントローラ 使用 <PAC-CP44RC> |

(p) リモートコントローラ

| 形名 | 適用機種 | 機能 | 備考 |
|------------|--------------------------------|---------------------|---------------------------------|
| PAC-CP44RC | PAT-5~20E PAT-5~10E-H 共通 | ロータリスイッチに よる手動切換 | 別売 簡易遠方 <PAC-CQ41RC> と組合せ |

(q) 遠方操作箱

| 形名 | 適用機種 | 機能 | 備考 |
|------------|--------------------------------|--------------------------------------------------------------------------------------------------------------------------------------------------------------------------------------------------------------------------------------------------------------------------------|----|
| PAC-CP42RB | PAT-5~20E PAT-5~10E-H 共通 | 各種遠方操作回路方 式対応 (1) 押釦スイッチ 3点方式 (2) 押釦スイッチ 4点方式 (3) 押釦スイッチ 5点方式 (4) 押釦スイッチ2点 冷暖切換方式 (5) 押釦スイッチ3点 冷暖切換方式 (6) グルスイッチ方 式 冷暖切換方式 (7) DC 24V パルス 入力方式 (8) DC 24V トグル スイッチ方式 (9) AC 24V パルス 入力方式 (10) AC 24V トグル スイッチ方式 | |

(r) 余熱排除回路部品

| 形名 | 適用機種 | 機能 | 備考 |
|------------|--------------------------------|---------------------|----|
| PAC-CQ03YH | PAT-5~20E PAT-5~10E-H 共通 | 残留運転時間 0~10分設定可能 | |

(s) 遠方表示回路部品

| 形名 | 適用機種 | 機能 | 備考 |
|------------|--------------------------------|------------------------------------------------------------------------------|-------|
| PAC-CQ11DH | PAT-5~20E PAT-5~10E-H 共通 | (1)電源表示 無電圧接点 (2)停止表示 無電圧接点 (3)運転表示 無電圧接点 (4)異常表示 無電圧接点 | 2回路装備 |

(t) 再起動遅延回路部品

| 形名 | 適用機種 | 機能 | 備考 |
|------------|-----------------|---------|-------------------|
| PAC-CQ08KS | PAT-5・8・10E<-H> | 初回は即時起動 | 遅延時間1~10分 調節可能 |
| PAC-CQ09KS | PAT-15・20E | | |

(u) 圧力計

| 形名 | 適用機種 | 文字板 | | 備考 |
|------------|--------------------------------|-------------------------------|----------------------------------------|---------------|
| | | 高压側表示 | 低压側表示 | |
| PAC-CP39PG | PAT-5~20E PAT-5~10E-H 共通 | 0~35kg/cm ² φ60 | 76cmHg~ 20kg/cm ² φ60 | R22 温度目盛り付 |

(v) 左配管部品

| 形名 | 適用機種 | 現地側適合配管径<外寸> | |
|------------|-------------|--------------|--------|
| | | ガス側 | 液側 |
| PAC-CN12RP | PAT-5E<-H> | φ15.88 | φ12.7 |
| PAC-CN13RP | PAT-8E<-H> | φ19.05 | φ15.88 |
| PAC-CN14RP | PAT-10E<-H> | φ22.2 | φ15.88 |
| PAC-CN15RP | PAT-15E | φ19.05 | φ15.88 |
| PAC-CN16RP | PAT-20E | φ22.2 | φ15.88 |

| 形名 | 適用機種 | ユニット側接続管仕様 | |
|-------------|-------------|---------------|---------------|
| | | ガス側 | 液側 |
| PAC-CN-12RP | PAT-5E<-H> | φ15.88<フレア接続> | φ12.7<フレア接続> |
| PAC-CN-13RP | PAT-8E<-H> | φ19.05<フレア接続> | φ15.88<フレア接続> |
| PAC-CN-14RP | PAT-10E<-H> | φ22.2<フランジ接続> | φ15.88<フレア接続> |
| PAC-CN-15RP | PAT-15E | φ19.05<フレア接続> | φ15.88<フレア接続> |
| PAC-CN-16RP | PAT-20E | φ22.2<フランジ接続> | φ15.88<フレア接続> |

(w) 部品表

(I) PAT-5E・8E・10E形用

| 形名 | 吸込・吹出形式 | 電動機仕様 | 電動機容量 <kW> | 機外静風圧 <mmAq> | | | | | | |
|---------|------------------------|------------------------|---------------|--------------|-------|-------|----|----|----|--|
| | | | | 10 | 20 | 30 | 40 | 50 | 60 | |
| PAT-5E | 前吸込グリル | 上吹出ダクト <PAC-CR46FD> | 標準電動機Δ結線 | 0.38 | →50Hz | →60Hz | | | | |
| | 後吸込ダクト <PAC-CP01DF> | | | | ←50Hz | ←60Hz | | | | |
| PAT-8E | 前吸込グリル | 上吹出ダクト <PAC-CR47FD> | 標準電動機Δ結線 | 0.7 | →50Hz | →60Hz | | | | |
| | 後吸込ダクト <PAC-CP02DF> | | | | ←50Hz | ←60Hz | | | | |
| PAT-10E | 前吸込グリル | 上吹出ダクト <PAC-CR48FD> | 標準電動機Δ結線 | 0.9 | →50Hz | →60Hz | | | | |
| | 後吸込ダクト <PAC-CP03DF> | | | | ←50Hz | ←60Hz | | | | |

注. 機外静風圧はダンパによる調整可能範囲を示します。

(w) 木台

| 形名 | 適用機種 | 外形寸法 幅×奥行×高さ | 備考 |
|------------|-------------|-----------------|-------|
| PAC-CQ21MD | PAT-5E<-H> | 970×460×90 | 緩衝ゴム付 |
| PAC-CQ22MD | PAT-8E<-H> | 1190×460×90 | |
| PAC-CQ23MD | PAT-10E<-H> | 1410×460×90 | |
| PAC-CQ24MD | PAT-15E | 1630×610×100 | |
| PAC-CQ25MD | PAT-20E | 1850×610×100 | |

(x) サービス工具

| 形名 | 適用機種 | ツールボックス格納工具 | | | |
|------------|--------------------------------|-------------|--------------|----|--------------|
| | | 工具名 | サイズ | 個数 | 適用規格 |
| PAC-CQ04SK | PAT-5~20E PAT-5~10E-H 共通 | 丸形両口 スパナ | 6×8mm | 1 | JIS-B-4630H級 |
| | | | 10×13mm | 1 | JIS-B-4630N級 |
| | | | 12×14mm | 1 | JIS-B-4630N級 |
| | | | 17×19mm | 1 | JIS-B-4630N級 |
| | | 六角棒 スパナ | 3mm | 1 | JIS-B-4648 |
| | | | 4mm | 1 | JIS-B-4648 |
| | | | 5mm | 1 | JIS-B-4648 |
| | | ドライバー | ⊖ 6×100mm | 1 | JIS-B-4609 |
| | | | ⊕ No.2 100mm | 1 | JIS-B-4633 |
| | | モンキーレンチ | 200mm | 1 | JIS-B-4604 |

(y) ガス検知器

| 形名 | 適用機種 | 備考 |
|------------|-------|-------------------|
| PAC-CQ05GK | 全機種共通 | 可燃性LPガス使用<予備ポンペ付> |

(z) 防雪フード<吸込側>

| 形名 | 適用機種 | 外形寸法 <縦×横×高さ> | 備考 |
|------------|---------|------------------|-------|
| PAC-336BD* | PVT-5E | 1113×972×541 | 現地組立式 |
| PAC-CN35SD | PVT-8E | | |
| | PVT-10E | | |

注. ※印はスリムエアコン別売部品流用の為、詳しくは、静電技術資料を参照願います。

(a) 防雪フード<吹出側>

| 形名 | 適用機種 | 外形寸法 <幅×奥行×高さ> | 備考 |
|------------|-------------------|-------------------|-------|
| PAC-CN36TD | PVT-8E PVT-10E | 902×1,162×900 | 現地組立式 |

PAT-5E-H~10E-H

<部品選定表はP.000に掲載>

| 部品形名 | 部品名 | 部 品 内 訳 | | | | | | | | 備 考 | | |
|------------|------------|----------|----|--------|----|----------|----|------------------|----|----------------|--------|---------------------------------|
| | | ①送風機ブーリー | 個数 | ②ベ ル ト | 個数 | ③電動機ブーリー | 個数 | ④サーマルリレー | 個数 | | ⑤電 動 機 | 個数 |
| PAC-CR01SP | 送風機ブーリーセット | A89-20 | 1 | A32 | 1 | | | | | | | |
| PAC-CR02SP | 送風機ブーリーセット | A94-20 | 1 | A32 | 1 | | | | | | | |
| PAC-CR03SP | 送風機ブーリーセット | A99-20 | 1 | A33 | 1 | | | | | | | |
| PAC-CR04SP | 送風機ブーリーセット | A102-20 | 1 | A33 | 1 | | | | | | | |
| PAC-CR05SP | 送風機ブーリーセット | A104-20 | 1 | A33 | 1 | | | | | | | |
| PAC-CR06SP | 送風機ブーリーセット | A109-20 | 1 | A33 | 1 | | | | | | | |
| PAC-CR07SP | 送風機ブーリーセット | A114-20 | 1 | A33 | 1 | | | | | | | |
| PAC-CR08SP | 送風機ブーリーセット | A119-20 | 1 | A34 | 1 | | | | | | | |
| PAC-CR09SP | 送風機ブーリーセット | A121-20 | 1 | A35 | 1 | | | | | | | |
| PAC-CR10SP | 送風機ブーリーセット | A124-20 | 1 | A34 | 1 | | | | | | | |
| PAC-CR11SP | 送風機ブーリーセット | A129-20 | 1 | A35 | 1 | | | | | | | |
| PAC-CR12SP | 送風機ブーリーセット | A134-20 | 1 | A35 | 1 | | | | | | | |
| PAC-CR13SP | 送風機ブーリーセット | A139-20 | 1 | A35 | 1 | | | | | | | |
| PAC-CR14SP | 送風機ブーリーセット | A144-20 | 1 | A35 | 1 | | | | | | | |
| PAC-CR15SP | 送風機ブーリーセット | A149-20 | 1 | A36 | 1 | | | | | | | |
| PAC-CR16SP | 送風機ブーリーセット | A154-20 | 1 | A36 | 1 | | | | | | | |
| PAC-CR17SP | 送風機ブーリーセット | A164-20 | 1 | A36 | 1 | | | | | | | |
| PAC-CR18SP | 送風機ブーリーセット | A174-20 | 1 | A37 | 1 | | | | | | | |
| PAC-CR19SP | 送風機ブーリーセット | A184-20 | 1 | A38 | 1 | | | | | | | |
| PAC-CR20SP | 送風機ブーリーセット | A194-20 | 1 | A39 | 1 | | | | | | | |
| PAC-CR21SP | 送風機ブーリーセット | A199-20 | 1 | A39 | 1 | | | | | | | |
| PAC-CR22SP | 送風機ブーリーセット | A224-20 | 1 | A41 | 1 | | | | | | | |
| PAC-CR23SP | 送風機ブーリーセット | A234-20 | 1 | A42 | 1 | | | | | | | |
| PAC-CR24SP | 送風機ブーリーセット | A239-20 | 1 | A42 | 1 | | | | | | | |
| PAC-CR25MP | 電動機ブーリーセット | | | | | A114-24 | 1 | TH-K12AR 6.6-6.5 | 1 | | | 1.5kW PAT-5E-H用 標準仕様変更名板付 |
| PAC-CR26MP | 電動機ブーリーセット | | | | | A114-24 | 1 | | | | | 1.5kW PAT-8-10E-H用 |
| PAC-CR27MP | 電動機ブーリーセット | | | | | A114-28 | 1 | TH-K12AR 9-9 | 1 | | | 2.2kW PAT-8-10E-H用 標準仕様変更名板付 |
| PAC-CR31MR | 電 動 機 | | | | | | | | | SB-JR 1.5kW-4P | 1 | |
| PAC-CR32MR | 電 動 機 | | | | | | | | | SB-JR 2.2kW-4P | 1 | |

PAT-15E・20E形用

| 部品形名 | 部品名 | 部 品 内 訳 | | | | | | | | 備 考 | | |
|------------|------------|----------|----|--------|----|----------|----|--------------------------|----|---------------|--------|-----------------------------|
| | | ①送風機ブーリー | 個数 | ②ベ ル ト | 個数 | ③電動機ブーリー | 個数 | ④サーマルリレー | 個数 | | ⑤電 動 機 | 個数 |
| PAC-CR51SP | 送風機ブーリーセット | B187-24 | 1 | B39 | 1 | | | | | | | |
| PAC-CR52SP | 送風機ブーリーセット | B192-24 | 1 | B40 | 1 | | | | | | | |
| PAC-CR53SP | 送風機ブーリーセット | B197-24 | 1 | B40 | 1 | | | | | | | |
| PAC-CR54SP | 送風機ブーリーセット | B202-24 | 1 | B40 | 1 | | | | | | | |
| PAC-CR55SP | 送風機ブーリーセット | B212-24 | 1 | B40 | 1 | | | | | | | |
| PAC-CR56SP | 送風機ブーリーセット | B222-24 | 1 | B41 | 1 | | | | | | | |
| PAC-CR57SP | 送風機ブーリーセット | B227-24 | 1 | B42 | 1 | | | | | | | |
| PAC-CR58SP | 送風機ブーリーセット | B232-24 | 1 | B42 | 1 | | | | | | | |
| PAC-CR59SP | 送風機ブーリーセット | B242-24 | 1 | B43 | 1 | | | | | | | |
| PAC-CR60SP | 送風機ブーリーセット | B252-24 | 1 | B43 | 1 | | | | | | | |
| PAC-CR61SP | 送風機ブーリーセット | B262-24 | 1 | B44 | 1 | | | | | | | |
| PAC-CR62SP | 送風機ブーリーセット | B272-24 | 1 | B45 | 1 | | | | | | | |
| PAC-CR63SP | 送風機ブーリーセット | B302-24 | 1 | B47 | 1 | | | | | | | |
| PAC-CR64SP | 送風機ブーリーセット | B312-24 | 1 | B48 | 1 | | | | | | | |
| PAC-CR65SP | 送風機ブーリーセット | B322-24 | 1 | B49 | 1 | | | | | | | |
| PAC-CR66SP | 送風機ブーリーセット | B327-24 | 1 | B49 | 1 | | | | | | | |
| PAC-CR67SP | 送風機ブーリーセット | B367-24 | 1 | B52 | 1 | | | | | | | |
| PAC-CR68SP | 送風機ブーリーセット | B192-28 | 1 | B38 | 1 | | | | | | | |
| PAC-CR69SP | 送風機ブーリーセット | B202-28 | 1 | B39 | 1 | | | | | | | |
| PAC-CR70SP | 送風機ブーリーセット | B207-28 | 1 | B39 | 1 | | | | | | | |
| PAC-CR71SP | 送風機ブーリーセット | B217-28 | 1 | B40 | 1 | | | | | | | |
| PAC-CR72SP | 送風機ブーリーセット | B227-28 | 1 | B41 | 1 | | | | | | | |
| PAC-CR73SP | 送風機ブーリーセット | B237-28 | 1 | B41 | 1 | | | | | | | |
| PAC-CR74SP | 送風機ブーリーセット | B247-28 | 1 | B42 | 1 | | | | | | | |
| PAC-CR75SP | 送風機ブーリーセット | B262-28 | 1 | B43 | 1 | | | | | | | |
| PAC-CR81SP | 送風機ブーリーセット | B277-28 | 1 | B44 | 1 | | | | | | | |
| PAC-CR82SP | 送風機ブーリーセット | B312-28 | 1 | B47 | 1 | | | | | | | |
| PAC-CR83SP | 送風機ブーリーセット | B322-28 | 1 | B47 | 1 | | | | | | | |
| PAC-CR84SP | 送風機ブーリーセット | B352-28 | 1 | B49 | 1 | | | | | | | |
| PAC-CR85SP | 送風機ブーリーセット | 2B176-28 | 1 | B37 | 2 | | | | | | | |
| PAC-CR86SP | 送風機ブーリーセット | 2B181-28 | 1 | B37 | 2 | | | | | | | |
| PAC-CR87SP | 送風機ブーリーセット | 2B191-28 | 1 | B38 | 2 | | | | | | | |
| PAC-CR88SP | 送風機ブーリーセット | 2B206-28 | 1 | B38 | 2 | | | | | | | |
| PAC-CR89SP | 送風機ブーリーセット | 2B211-28 | 1 | B39 | 2 | | | | | | | |
| PAC-CR90SP | 送風機ブーリーセット | 2B216-28 | 1 | B39 | 2 | | | | | | | |
| PAC-CR91SP | 送風機ブーリーセット | 2B226-28 | 1 | B39 | 2 | | | | | | | |
| PAC-CR92SP | 送風機ブーリーセット | 2B246-28 | 1 | B41 | 2 | | | | | | | |
| PAC-CR93SP | 送風機ブーリーセット | 2B251-28 | 1 | B41 | 2 | | | | | | | |
| PAC-CR76MP | 電動機ブーリーセット | | | | | B122-28 | 1 | MSO-K20AR(15-15) | 1 | | | |
| PAC-CR77MP | 電動機ブーリーセット | | | | | B162-28 | 1 | MSO-K20AR(15-15) | 1 | | | |
| PAC-CR78MP | 電動機ブーリーセット | | | | | 2B141-38 | 1 | MSO-K25AR×A (22-22.5) | 1 | | | |
| PAC-CR98MP | 電動機ブーリーセット | | | | | B122-28 | 1 | | | | | 3.7kW PAT-15E用 標準仕様変更名板付 |
| PAC-CR99MP | 電動機ブーリーセット | | | | | 2B161-38 | 1 | MSO-K25AR×A (22-22.5) | 1 | | | 5.5kW PAT-20E用 標準仕様変更名板付 |
| PAC-CR79MR | 電 動 機 | | | | | | | | | SB-JR3.7kW-4P | 1 | |
| PAC-CR80MR | 電 動 機 | | | | | | | | | SB-JR5.5kW-4P | 1 | |

| 適用機種 | 部 品 | | 機 外 静 風 圧 <mmAq> | | | | | | | | |
|-------------------------------------|----------------------|----------------------------------------|------------------|---------------------------------------------------------|-----------------------------------------------------------|-------------------|-------------------|-----------|-----------|-----------|-----------|
| | | | プレナム形 | 10 | 20 | 30 | 40 | 50 | 60 | 70 | |
| PWT-10B <90m ³ /min> | 形 名 | 50Hz | PAC-844SP | PAC-841SP | 標準 | PAC-842SP | PAC-843SP | | | | |
| | | 60Hz | PAC-829SP | PAC-844SP | PAC-845SP | 標準 | PAC-846SP | | | | |
| | 電動機側プーリ <>は軸径 | φPC | φ115<28><標準> | | | | | | | | |
| | 送風機側 プーリ <φ24> | 50Hz | φPC | φ260 B-44 | φ220 B-41 | φ200 B-40 <標準> | φ175 B-38 | φ150 B-37 | | | |
| | | 60Hz | ベルト | φ300 B-47 | φ260 B-44 | φ240 B-43 | φ200 B-40 <標準> | φ190 B-39 | | | |
| 電 動 機 <kW> | 電 磁 接 触 器 | 2.2<標準><SB-J>φ28 MSO-G12AR<標準><9-9> | | | | | | | | | |
| PWT-15B <140m ³ /min> | 形 名 | 50Hz | PAC-304PL | 標準 | PAC-867SP | PAC-868SP | PAC-869SP | PAC-870SP | | | |
| | | 60Hz | プレナム付 | PAC-871SP | 標準 | PAC-872SP | PAC-873SP | PAC-874SP | | | |
| | 電動機側プーリ <>は軸径 | φPC | φ115<28><標準> | | | φ145<28> | | | | | |
| | 送風機側 プーリ <φ24> | 50Hz | φPC | φ355 B-52 <125m ³ /min> | φ240 B-44 <標準> | φ200 B-41 | φ230 B-43 | φ200 B-41 | φ180 B-40 | | |
| | | 60Hz | ベルト | φ355 B-52 | φ290 B-47 | φ240 B-44 <標準> | φ270 B-46 | φ240 B-43 | φ220 B-42 | | |
| 電 動 機 <kW> | 電 磁 接 触 器 | SB-J形 2.2<標準> | | | 3.7 MSO-K11AR<9-9><標準> MSO-K20XSAR<15-15> | | | | | | |
| PWT-20B <180m ³ /min> | 形 名 | 50Hz | PAC-305PL | 標準 | PAC-875SP | PAC-876SP | PAC-877SP | PAC-878SP | PAC-879SP | PAC-880SP | |
| | | 60Hz | プレナム付 | PAC-881SP | 標準 | PAC-882SP | PAC-883SP | PAC-884SP | PAC-885SP | PAC-886SP | |
| | 電動機側プーリ <>は軸径 | φPC | φ115<28> | | | φ130<28> <標準> | | φ150<38> | | | |
| | 送風機側 プーリ <φ28> | 50Hz | φPC | φ265 B-43 160m ³ /min じゃま板 <60mm幅付> | φ265 B-43 <標準> | φ225 B-41 | φ195 B-39 | φ195 B-39 | φ180 B-38 | φ170 B-37 | φ165 B-37 |
| | | 60Hz | ベルト | φ265 B-43 じゃま板 <60mm幅付> | φ280 B-44 | φ265 B-43 <標準> | φ235 B-42 | φ235 B-42 | φ215 B-41 | φ205 B-39 | φ200 B-39 |
| 電 動 機 <kW> | 電 磁 接 触 器 | SB-J形 3.7<標準> | | | 5.5<ベルトは2本掛> MSO-K20AR<15-15><標準> MSO-K25ARXA<21-22.5> | | | | | | |

(f) 静風圧部品表

| 適用機種 | 吸込・吹出形式 | | 部品品名 | 使用 部 品 | 電動機容量 <kW> | 機 外 静 風 圧 <mmAq> | | | | | |
|-----------------------------------|------------|------------|-----------|-------------------|---------------|------------------|--------|----|----|----|----|
| | | | | | | 10 | 20 | 30 | 40 | 50 | 60 |
| PFT-3 <25m ³ /min> | 前吸込 グリル | 上吹出 ダクト | — | 標準電動機△結線 吹出ダクト | 0.2 | → 50Hz | | | | | |
| | | | PAC-644SP | 高静圧電動機 吹出ダクト | 0.32 | ← 50Hz | ← 60Hz | | | | |
| PWT-3B <30m ³ /min> | 前吸込 グリル | 上吹出 ダクト | — | 標準電動機△結線 吹出ダクト | 0.28 | → 50Hz | → 60Hz | | | | |
| | | | PAC-644SP | 高静圧電動機 吹出ダクト | 0.32 | ← 50Hz | ← 60Hz | | | | |
| PWT-5B <50m ³ /min> | 前吸込 グリル | 上吹出 ダクト | — | 標準電動機△結線 吹出ダクト | 0.38 | → 50Hz | → 60Hz | | | | |
| | | | PAC-650SP | 高静圧電動機 吹出ダクト | 0.64 | ← 50Hz | ← 60Hz | | | | |
| | 後吸込 ダクト | 上吹出 ダクト | — | 標準電動機△結線 吹出ダクト | 0.38 | → 50Hz | → 60Hz | | | | |
| | | | PAC-650SP | 高静圧電動機 吹出ダクト | 0.64 | ← 50Hz | ← 60Hz | | | | |
| PWT-8B <70m ³ /min> | 前吸込 グリル | 上吹出 ダクト | — | 標準電動機△結線 吹出ダクト | 0.75 | → 50Hz | → 60Hz | | | | |
| | | | PAC-651SP | 高静圧電動機 吹出ダクト | 0.95 | ← 50Hz | ← 60Hz | | | | |
| | 後吸込 ダクト | 上吹出 ダクト | — | 標準電動機△結線 吹出ダクト | 0.75 | → 50Hz | → 60Hz | | | | |
| | | | PAC-651SP | 高静圧電動機 吹出ダクト | 0.95 | ← 50Hz | ← 60Hz | | | | |

● 電動機側プーリ ポス部形状

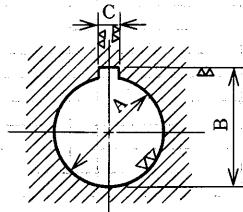

● 送風機側プーリ ポス部形状

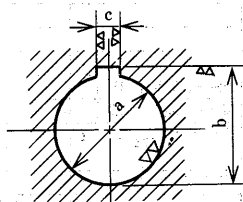

| 寸法 | A | B | C |
|-------------|-----------------------------------------|------------------------------------|----------------------------------------|
| 電動機形名 | | | |
| SB-JR 0.7kW | φ19 ^{+0.041} _{-0.020} | 21.8 ^{+0.1} ₀ | 6 ^{+0.073} _{+0.073} |
| SB-JR 1.5kW | φ24 ^{+0.041} _{-0.020} | 27.3 ^{+0.1} ₀ | 8 ^{+0.073} _{+0.040} |
| SB-JR 2.2kW | φ28 ^{+0.041} _{-0.020} | 31.3 ^{+0.2} ₀ | 8 ^{+0.073} _{+0.040} |
| SB-JR 3.7kW | φ28 ^{+0.041} _{-0.020} | 31.3 ^{+0.2} ₀ | 8 ^{+0.073} _{+0.040} |
| SB-JR 5.5kW | φ38 ^{+0.050} _{-0.025} | 41.3 ^{+0.2} ₀ | 10 ^{+0.089} _{+0.050} |
| SB-JR 7.5kW | φ38 ^{+0.050} _{-0.025} | 41.3 ^{+0.2} ₀ | 10 ^{+0.089} _{+0.050} |
| SB-JR 11kW | φ42 ^{+0.041} _{-0.025} | 45.3 ⁰ _{-0.12} | 12 ^{±0.0215} |

| 寸法 | a | b | c |
|--------|-----------------------------------------|-------------------------------------|----------------------------------------|
| 軸径<mm> | | | |
| φ15 | φ15 ^{+0.034} _{-0.016} | 17.5 ⁰ _{-0.084} | 5 ^{+0.060} _{+0.030} |
| φ20 | φ20 ^{+0.033} ₋₀ | 23.5 ⁰ _{-0.100} | 7 ^{+0.076} _{+0.040} |
| φ24 | φ24 ^{+0.033} ₋₀ | 27.5 ⁰ _{-0.100} | 7 ^{+0.076} _{+0.040} |
| φ25 | φ25 ^{+0.033} ₋₀ | 29 ⁰ _{-0.100} | 10 ^{+0.076} _{+0.040} |
| φ28 | φ28 ^{+0.033} ₋₀ | 31.5 ⁰ _{-0.100} | 7 ^{+0.076} _{+0.040} |
| φ32 | φ32 ^{+0.025} _{-0.010} | 36 ^{+0.1} ₋₀ | 10 ^{+0.010} _{+0.05} |

(二) 静風圧部品表

PAT-5E-H形 50Hz

| | | 風量 m ³ /min | | | | |
|---------------------|----|----------------------------------------------------------------------------------------------------------------|----|--------------------------------------------------------------------------------------------|--------------------------------------------------------------------------------------------|----------------------------------------------------------------------------------------------------------------|
| | | 35 | 40 | 45 | 50 | 55 |
| 全 静 圧 mmAq | 5 | — | | 標準 A89-19 TH-K12AR<3.6-3.6> PAC-CR 20SP A194-20 A39 標準 SB-JR0.75kW | — | — |
| | 10 | 標準 A89-19 TH-K12AR<3.6-3.6> PAC-CR 19SP A184-20 A38 標準 SB-JR0.75kW | ← | 標準 A89-19 TH-K12AR<3.6-3.6> A164-20 A36 標準 SB-JR0.75kW | ← | 標準 A89-19 TH-K12AR<3.6-3.6> PAC-CR 16SP A154-20 A36 標準 SB-JR0.75kW |
| | 15 | 標準 A89-19 TH-K12AR<3.6-3.6> PAC-CR 16SP A154-20 A36 標準 SB-JR0.75kW | ← | ← | 標準 A89-19 TH-K12AR<3.6-3.6> PAC-CR 14SP A144-20 A35 標準 SB-JR0.75kW | ← |
| | 20 | 標準 A89-19 TH-K12AR<3.6-3.6> PAC-CR 13SP A139-20 A35 標準 SB-JR0.75kW | ← | ← | 標準 A89-19 TH-K12AR<3.6-3.6> PAC-CR 12SP A134-20 A35 標準 SB-JR0.75kW | ← |
| | 25 | 標準 A89-19 TH-K12AR<3.6-3.6> PAC-CR 11SP A129-20 A35 標準 SB-JR0.75kW | ← | ← | 標準 A89-19 TH-K12AR<3.6-3.6> PAC-CR 10SP A124-20 A34 標準 SB-JR0.75kW | ← |
| | 30 | 標準 A89-19 TH-K12AR<3.6-3.6> PAC-CR 08SP A119-20 A34 標準 SB-JR0.75kW | ← | ← | ← | ← |
| | 35 | 標準 A89-19 TH-K12AR<3.6-3.6> PAC-CR 06SP A109-20 A33 標準 SB-JR0.75kW | ← | ← | ← | ← |
| | 40 | 標準 A89-19 TH-K12AR<3.6-3.6> PAC-CR 05SP A104-20 A33 標準 SB-JR0.75kW | ← | ← | ← | PAC-CR 25MP A114-24 TH-K12AR<6.6-6.5> PAC-CR 11SP A129-20 A35 PAC-CR31MR SB-JR1.5kW |
| | 45 | 標準 A89-19 TH-K12AR<3.6-3.6> PAC-CR 03SP A99-20 A33 標準 SB-JR0.75kW | ← | ← | ← | PAC-CR 25MP A114-24 TH-K12AR<6.6-6.5> PAC-CR 10SP A124-20 A34 PAC-CR31MR SB-JR1.5kW |
| | 50 | 標準 A89-19 TH-K12AR<3.6-3.6> PAC-CR 02SP A94-20 A32 標準 SB-JR0.75kW | ← | ← | ← | PAC-CR 25MP A114-24 TH-K12AR<6.6-6.5> PAC-CR 08SP A119-20 A34 PAC-CR31MR SB-JR1.5kW |
| | 55 | 標準 A89-19 TH-K12AR<3.6-3.6> PAC-CR 01SP A89-20 A32 標準 SB-JR0.75kW | ← | ← | ← | PAC-CR 25MP A114-24 TH-K12AR<6.6-6.5> PAC-CR 07SP A114-20 A33 PAC-CR31MR SB-JR1.5kW |
| | 60 | PAC-CR 25MP A114-24 TH-K12AR<6.6-6.5> PAC-CR 06SP A109-20 A33 PAC-CR31MR SB-JR1.5kW | ← | ← | ← | ← |
| | 65 | PAC-CR 25MP A114-24 TH-K12AR<6.6-6.5> PAC-CR 05SP A104-20 A33 PAC-CR31MR SB-JR1.5kW | ← | ← | ← | ← |

産業空調用パッケージエアコン

● 静風圧部品表の見方

注1. プーリの仕様

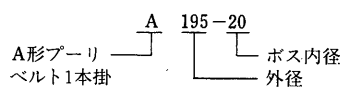

注2. 表中 1 段目電動機プーリ
2 段目サーマルリレー
3 段目送風機プーリ
4 段目ベルトサイズ
5 段目電動機出力

PAT-5E-H形 60Hz

| | | 風量 m ³ /min | | | | | | | | | |
|---------------------|----------------|------------------------------|-----------------------------|----|----------------|------------------------------|-----------------------------|------------------------------|-----------------------------|------------------------------|-----------------------------|
| | | 35 | | 40 | | 45 | | 50 | | 55 | |
| 全 静 圧 mmAq | 5 | — | | — | | 標準 | A89-19 TH-K12AR<3.6-3.6> | — | | — | |
| | | — | | — | | PAC-CR 22SP | A224-20 A41 | — | | — | |
| | | — | | — | | 標準 | SB-JR0.75kW | — | | — | |
| | 10 | 標準 | A89-19 TH-K12AR<3.6-3.6> | ← | | 標準 | A89-19 TH-K12AR<3.6-3.6> | 標準 | A89-19 TH-K12AR<3.6-3.6> | ← | |
| | | PAC-CR 22SP | A224-20 A41 | ← | | PAC-CR 21SP | A199-20 A39 | PAC-CR 20SP | A194-20 A39 | ← | |
| | | 標準 | SB-JR0.75kW | ← | | 標準 | SB-JR0.75kW | 標準 | SB-JR0.75kW | ← | |
| | 15 | 標準 | A89-19 TH-K12AR<3.6-3.6> | ← | | ← | | 標準 | A89-19 TH-K12AR<3.6-3.6> | ← | |
| | | PAC-CR 19SP | A184-20 A38 | ← | | ← | | PAC-CR 18SP | A174-20 A37 | ← | |
| | | 標準 | SB-JR0.75kW | ← | | ← | | 標準 | SB-JR0.75kW | ← | |
| | 20 | → | | → | | 標準 | A89-19 TH-K12AR<3.6-3.6> | ← | | 標準 | A89-19 TH-K12AR<3.6-3.6> |
| | | → | | → | | | A164-20 A36 | ← | | PAC-CR 16SP | A154-20 A36 |
| | | → | | → | | | SB-JR0.75kW | ← | | 標準 | SB-JR0.75kW |
| | 25 | 標準 | A89-19 TH-K12AR<3.6-3.6> | ← | | 標準 | A89-19 TH-K12AR<3.6-3.6> | ← | | 標準 | A89-19 TH-K12AR<3.6-3.6> |
| | | PAC-CR 16SP | A154-20 A36 | ← | | PAC-CR 15SP | A149-20 A36 | ← | | PAC-CR 14SP | A144-20 A35 |
| | | 標準 | SB-JR0.75kW | ← | | 標準 | SB-JR0.75kW | ← | | 標準 | SB-JR0.75kW |
| | 30 | 標準 | A89-19 TH-K12AR<3.6-3.6> | ← | | ← | | ← | | 標準 | A89-19 TH-K12AR<3.6-3.6> |
| | PAC-CR 13SP | A139-20 A35 | ← | | ← | | ← | | PAC-CR 12SP | A134-20 A35 | |
| | 標準 | SB-JR0.75kW | ← | | ← | | ← | | 標準 | SB-JR0.75kW | |
| 35 | 標準 | A89-19 TH-K12AR<3.6-3.6> | ← | | ← | | ← | | ← | | |
| | PAC-CR 11SP | A129-20 A35 | ← | | ← | | ← | | ← | | |
| | 標準 | SB-JR0.75kW | ← | | ← | | ← | | ← | | |
| 40 | 標準 | A89-19 TH-K12AR<3.6-3.6> | ← | | ← | | ← | | PAC-CR 25MP | A114-24 TH-K12AR<6.6-6.5> | |
| | PAC-CR 10SP | A124-20 A34 | ← | | ← | | ← | | PAC-CR 16SP | A154-20 A36 | |
| | 標準 | SB-JR0.75kW | ← | | ← | | ← | | PAC-CR31MR | SB-JR1.5kW | |
| 45 | 標準 | A89-19 TH-K12AR<3.6-3.6> | ← | | ← | | ← | | PAC-CR 25MP | A114-24 TH-K12AR<6.6-6.5> | |
| | PAC-CR 07SP | A114-20 A33 | ← | | ← | | ← | | PAC-CR 15SP | A149-20 A36 | |
| | 標準 | SB-JR0.75kW | ← | | ← | | ← | | PAC-CR31MR | SB-JR1.5kW | |
| 50 | 標準 | A89-19 TH-K12AR<3.6-3.6> | ← | | ← | | PAC-CR 25MP | A114-24 TH-K12AR<6.6-6.5> | ← | | |
| | PAC-CR 06SP | A109-20 A33 | ← | | ← | | PAC-CR 14SP | A144-20 A35 | ← | | |
| | 標準 | SB-JR0.75kW | ← | | ← | | PAC-CR31MR | SB-JR1.5kW | ← | | |
| 55 | 標準 | A89-19 TH-K12AR<3.6-3.6> | ← | | PAC-CR 25MP | A114-24 TH-K12AR<6.6-6.5> | ← | | ← | | |
| | PAC-CR 05SP | A104-20 A33 | ← | | PAC-CR 12SP | A134-20 A35 | ← | | ← | | |
| | 標準 | SB-JR0.75kW | ← | | PAC-CR31MR | SB-JR1.5kW | ← | | ← | | |
| 60 | PAC-CR 25MP | A114-24 TH-K12AR<6.6-6.5> | ← | | ← | | ← | | ← | | |
| | PAC-CR 11SP | A129-20 A35 | ← | | ← | | ← | | ← | | |
| | PAC-CR31MR | SB-JR1.5kW | ← | | ← | | ← | | ← | | |
| 65 | PAC-CR 25MP | A114-24 TH-K12AR<6.6-6.5> | ← | | ← | | ← | | ← | | |
| | PAC-CR 10SP | A124-20 A34 | ← | | ← | | ← | | ← | | |
| | PAC-CR31MR | SB-JR1.5kW | ← | | ← | | ← | | ← | | |

●静風圧部品表の見方

注1. プーリの仕様

注2. 表中 1 段目電動機プーリ
2 段目サーマルリレー
3 段目送風機プーリ
4 段目ベルトサイズ
5 段目電動機出力

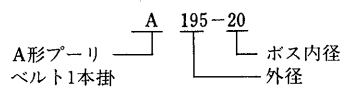

PAT-8E-H形 50Hz

| | | 風量 m³/min | | | | | | | |
|---------------------|----------------|------------------------------|------------------------------|----|----|----|----|------|---|
| | | 55 | 60 | 65 | 70 | 75 | 80 | 82.5 | |
| 全 静 圧 mmAq | 10 | 標準 | A104-24 TH-K12AR(6.6-6.5) | ← | ← | ← | ← | ← | ← |
| | | PAC-CR 21SP | A199-20 A39 | ← | ← | ← | ← | ← | ← |
| | | 標準 | SB-JR1.5kW | ← | ← | ← | ← | ← | ← |
| | 15 | PAC-CR26MP | A114-24 | ← | ← | ← | ← | ← | ← |
| | | 標準 | TH-K12AR(6.6-6.5) | ← | ← | ← | ← | ← | ← |
| | | PAC-CR 20SP | A194-20 A39 | ← | ← | ← | ← | ← | ← |
| | | 標準 | SB-JR1.5kW | ← | ← | ← | ← | ← | ← |
| | 20 | 標準 | A104-24 TH-K12AR(6.6-6.5) | → | → | → | ← | ← | ← |
| | | 標準 | A154-20 A36 | → | → | → | ← | ← | ← |
| | | 標準 | SB-JR1.5kW | → | → | → | ← | ← | ← |
| | | PAC-CR26MP | A114-24 | → | → | → | ← | ← | ← |
| | 25 | 標準 | A104-24 TH-K12AR(6.6-6.5) | ← | ← | ← | ← | ← | ← |
| | | PAC-CR 13SP | A139-20 A35 | ← | ← | ← | ← | ← | ← |
| | | 標準 | SB-JR1.5kW | ← | ← | ← | ← | ← | ← |
| | 30 | PAC-CR26MP | A114-24 | ← | ← | ← | ← | ← | ← |
| | | 標準 | TH-K12AR(6.6-6.5) | ← | ← | ← | ← | ← | ← |
| | | PAC-CR 14SP | A144-20 A35 | ← | ← | ← | ← | ← | ← |
| | | 標準 | SB-JR1.5kW | ← | ← | ← | ← | ← | ← |
| | 35 | PAC-CR26MP | A114-24 | ← | ← | ← | ← | ← | ← |
| | | 標準 | TH-K12AR(6.6-6.5) | ← | ← | ← | ← | ← | ← |
| PAC-CR 12SP | | A134-20 A35 | ← | ← | ← | ← | ← | ← | |
| 標準 | | SB-JR1.5kW | ← | ← | ← | ← | ← | ← | |
| 40 | 標準 | A104-24 TH-K12AR(6.6-6.5) | ← | ← | ← | ← | ← | ← | |
| | PAC-CR 07SP | A114-20 A33 | ← | ← | ← | ← | ← | ← | |
| | 標準 | SB-JR1.5kW | ← | ← | ← | ← | ← | ← | |
| | PAC-CR26MP | A114-24 | ← | ← | ← | ← | ← | ← | |
| 45 | 標準 | A104-24 TH-K12AR(6.6-6.5) | ← | ← | ← | ← | ← | ← | |
| | PAC-CR 06SP | A109-20 A33 | ← | ← | ← | ← | ← | ← | |
| | 標準 | SB-JR1.5kW | ← | ← | ← | ← | ← | ← | |
| | PAC-CR26MP | A114-24 | ← | ← | ← | ← | ← | ← | |
| 50 | 標準 | A104-24 TH-K12AR(6.6-6.5) | ← | ← | ← | ← | ← | ← | |
| | PAC-CR 05SP | A104-20 A33 | ← | ← | ← | ← | ← | ← | |
| | 標準 | SB-JR1.5kW | ← | ← | ← | ← | ← | ← | |
| | PAC-CR26MP | A114-24 | ← | ← | ← | ← | ← | ← | |
| 55 | 標準 | TH-K12AR(6.6-6.5) | ← | ← | ← | ← | ← | ← | |
| | PAC-CR 06SP | A109-20 A33 | ← | ← | ← | ← | ← | ← | |
| | 標準 | SB-JR1.5kW | ← | ← | ← | ← | ← | ← | |
| | PAC-CR26MP | A114-24 | ← | ← | ← | ← | ← | ← | |
| 60 | 標準 | A104-24 TH-K12AR(6.6-6.5) | ← | ← | ← | ← | ← | ← | |
| | PAC-CR 03SP | A99-20 A33 | ← | ← | ← | ← | ← | ← | |
| | 標準 | SB-JR1.5kW | ← | ← | ← | ← | ← | ← | |
| | PAC-CR26MP | A114-24 | ← | ← | ← | ← | ← | ← | |
| 65 | 標準 | TH-K12AR(6.6-6.5) | ← | ← | ← | ← | ← | ← | |
| | PAC-CR 02SP | A94-20 A32 | ← | ← | ← | ← | ← | ← | |
| | 標準 | SB-JR1.5kW | ← | ← | ← | ← | ← | ← | |
| | PAC-CR26MP | A114-24 | ← | ← | ← | ← | ← | ← | |
| 70 | 標準 | TH-K12AR(6.6-6.5) | ← | ← | ← | ← | ← | ← | |
| | PAC-CR 03SP | A99-20 A33 | ← | ← | ← | ← | ← | ← | |
| | 標準 | SB-JR1.5kW | ← | ← | ← | ← | ← | ← | |
| | PAC-CR26MP | A114-24 | ← | ← | ← | ← | ← | ← | |

産業空調用パッケージエアコン

● 静風圧部品表の見方

注1. プーリの仕様

注2. 表中

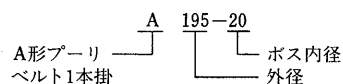

- 1 段目電動機プーリ
- 2 段目サーマルリレー
- 3 段目送風機プーリ
- 4 段目ベルトサイズ
- 5 段目電動機出力

PAT-8E-H形 60Hz

| | | 風量 m ³ /min | | | | | | | | |
|---------------------|----------------|------------------------------|------------------------------|----|----|----|----|------|---|---|
| | | 55 | 60 | 65 | 70 | 75 | 80 | 82.5 | | |
| 全 静 圧 mmAq | 10 | 標準 | A104-24 TH-K12AR<6.6-6.5> | | ← | ← | ← | ← | ← | ← |
| | | PAC-CR 24SP | A239-20 A42 | | ← | ← | ← | ← | ← | ← |
| | | 標準 | SB-JR1.5kW | | ← | ← | ← | ← | ← | ← |
| | 15 | PAC-CR26MP | A114-24 | | ← | ← | ← | ← | ← | ← |
| | | 標準 | TH-K12AR<6.6-6.5> | | ← | ← | ← | ← | ← | ← |
| | | PAC-CR 23SP | A234-20 A42 | | ← | ← | ← | ← | ← | ← |
| | 20 | 標準 | A104-24 TH-K12AR<6.6-6.5> | | ← | ← | ← | ← | ← | ← |
| | | PAC-CR 19SP | A184-20 A38 | | ← | ← | ← | ← | ← | ← |
| | | 標準 | SB-JR1.5kW | | ← | ← | ← | ← | ← | ← |
| | 25 | PAC-CR26MP | A114-24 | | ← | ← | ← | ← | ← | ← |
| | | 標準 | TH-K12AR<6.6-6.5> | | ← | ← | ← | ← | ← | ← |
| | | PAC-CR 19SP | A184-20 A38 | | ← | ← | ← | ← | ← | ← |
| | 30 | PAC-CR26MP | A114-24 | | ← | ← | ← | ← | ← | ← |
| | | 標準 | TH-K12AR<6.6-6.5> | | ← | ← | ← | ← | ← | ← |
| | | PAC-CR 18SP | A174-20 A37 | | ← | ← | ← | ← | ← | ← |
| | 35 | 標準 | A104-24 TH-K12AR<6.6-6.5> | | ← | ← | ← | ← | ← | ← |
| | | PAC-CR 14SP | A144-20 A35 | | ← | ← | ← | ← | ← | ← |
| | | 標準 | SB-JR1.5kW | | ← | ← | ← | ← | ← | ← |
| | 40 | 標準 | A104-24 TH-K12AR<6.6-6.5> | | ← | ← | ← | ← | ← | ← |
| | | PAC-CR 13SP | A139-20 A35 | | ← | ← | ← | ← | ← | ← |
| 標準 | | SB-JR1.5kW | | ← | ← | ← | ← | ← | ← | |
| 45 | PAC-CR26MP | A114-24 | | ← | ← | ← | ← | ← | ← | |
| | 標準 | TH-K12AR<6.6-6.5> | | ← | ← | ← | ← | ← | ← | |
| | PAC-CR 14SP | A144-20 A35 | | ← | ← | ← | ← | ← | ← | |
| 50 | 標準 | A104-24 TH-K12AR<6.6-6.5> | | ← | ← | ← | ← | ← | ← | |
| | PAC-CR 10SP | A124-20 A34 | | ← | ← | ← | ← | ← | ← | |
| | 標準 | SB-JR1.5kW | | ← | ← | ← | ← | ← | ← | |
| 55 | 標準 | A104-24 TH-K12AR<6.6-6.5> | | ← | ← | ← | ← | ← | ← | |
| | PAC-CR 08SP | A119-20 A34 | | ← | ← | ← | ← | ← | ← | |
| | 標準 | SB-JR1.5kW | | ← | ← | ← | ← | ← | ← | |
| 60 | 標準 | A104-24 TH-K12AR<6.6-6.5> | | ← | ← | ← | ← | ← | ← | |
| | PAC-CR 07SP | A114-20 A33 | | ← | ← | ← | ← | ← | ← | |
| | 標準 | SB-JR1.5kW | | ← | ← | ← | ← | ← | ← | |
| 65 | PAC-CR26MP | A114-24 | | ← | ← | ← | ← | ← | ← | |
| | 標準 | TH-K12AR<6.6-6.5> | | ← | ← | ← | ← | ← | ← | |
| | PAC-CR 09SP | A121-20 A35 | | ← | ← | ← | ← | ← | ← | |
| 70 | PAC-CR26MP | A114-28 | | ← | ← | ← | ← | ← | ← | |
| | 標準 | TH-K12AR<6.6-6.5> | | ← | ← | ← | ← | ← | ← | |
| | PAC-CR 08SP | A119-20 A34 | | ← | ← | ← | ← | ← | ← | |

● 静風圧部品表の見方

注1. プーリの仕様

注2. 表中
1 段目電動機プーリ
2 段目サーマルリレー
3 段目送風機プーリ
4 段目ベルトサイズ
5 段目電動機出力

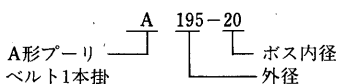

PAT-IODC-H形 50Hz

| | | 風量 m ³ /min | | | | | | | | | |
|---------------------|----------------|----------------------------|----------------------------|----|----|------------------|------------------------------|-----|-----|-----|---|
| | | 70 | 75 | 80 | 85 | 90 | 95 | 100 | 105 | 110 | |
| 全 静 圧 mmAq | 15 | 標準 | A104-24 TH-K12AR6.6-6.5 | ← | ← | PAC-CR26MP 標準 | A114-24 TH-K12AR6.6-6.5 | ← | — | — | — |
| | | PAC-CR 19SP | A184-20 A38 | ← | ← | PAC-CR 21SP | A199-20 A34 | ← | — | — | — |
| | | 標準 | SB-JR1.5kW | ← | ← | 標準 | SB-JR1.5kW | ← | — | — | — |
| | | 標準 | A104-24 TH-K12AR6.6-6.5 | ← | ← | 標準 | A154-20 A36 SB-JR1.5kW | ← | ← | — | — |
| | 20 | 標準 | A104-24 TH-K12AR6.6-6.5 | ← | ← | ← | ← | ← | ← | ← | ← |
| | | PAC-CR 15SP | A149-20 A36 | ← | ← | ← | ← | ← | ← | ← | ← |
| | | 標準 | SB-JR1.5kW | ← | ← | ← | ← | ← | ← | ← | ← |
| | | 標準 | A104-24 TH-K12AR6.6-6.5 | ← | ← | ← | ← | ← | ← | ← | ← |
| | 25 | 標準 | A104-24 TH-K12AR6.6-6.5 | ← | ← | ← | ← | ← | ← | ← | ← |
| | | PAC-CR 13SP | A139-20 A35 | ← | ← | ← | ← | ← | ← | ← | ← |
| | | 標準 | SB-JR1.5kW | ← | ← | ← | ← | ← | ← | ← | ← |
| | | 標準 | A104-24 TH-K12AR6.6-6.5 | ← | ← | ← | ← | ← | ← | ← | ← |
| 30 | 標準 | A104-24 TH-K12AR6.6-6.5 | ← | ← | ← | ← | ← | ← | ← | ← | |
| | PAC-CR 11SP | A129-20 A35 | ← | ← | ← | ← | ← | ← | ← | ← | |
| | 標準 | SB-JR1.5kW | ← | ← | ← | ← | ← | ← | ← | ← | |
| | 標準 | A104-24 TH-K12AR6.6-6.5 | ← | ← | ← | ← | ← | ← | ← | ← | |
| 35 | 標準 | A104-24 TH-K12AR6.6-6.5 | ← | ← | ← | ← | ← | ← | ← | ← | |
| | PAC-CR 12SP | A134-20 A35 | ← | ← | ← | ← | ← | ← | ← | ← | |
| | 標準 | SB-JR1.5kW | ← | ← | ← | ← | ← | ← | ← | ← | |
| | 標準 | A104-24 TH-K12AR6.6-6.5 | ← | ← | ← | ← | ← | ← | ← | ← | |
| 40 | 標準 | A104-24 TH-K12AR6.6-6.5 | ← | ← | ← | ← | ← | ← | ← | ← | |
| | PAC-CR 10SP | A124-20 A34 | ← | ← | ← | ← | ← | ← | ← | ← | |
| | 標準 | SB-JR1.5kW | ← | ← | ← | ← | ← | ← | ← | ← | |
| | 標準 | A104-24 TH-K12AR6.6-6.5 | ← | ← | ← | ← | ← | ← | ← | ← | |
| 45 | 標準 | A104-24 TH-K12AR6.6-6.5 | ← | ← | ← | ← | ← | ← | ← | ← | |
| | PAC-CR 08SP | A119-20 A34 | ← | ← | ← | ← | ← | ← | ← | ← | |
| | 標準 | SB-JR1.5kW | ← | ← | ← | ← | ← | ← | ← | ← | |
| | 標準 | A104-24 TH-K12AR6.6-6.5 | ← | ← | ← | ← | ← | ← | ← | ← | |
| 50 | 標準 | A104-24 TH-K12AR6.6-6.5 | ← | ← | ← | ← | ← | ← | ← | ← | |
| | PAC-CR 06SP | A109-20 A33 | ← | ← | ← | ← | ← | ← | ← | ← | |
| | 標準 | SB-JR1.5kW | ← | ← | ← | ← | ← | ← | ← | ← | |
| | 標準 | A104-24 TH-K12AR6.6-6.5 | ← | ← | ← | ← | ← | ← | ← | ← | |
| 55 | 標準 | A104-24 TH-K12AR6.6-6.5 | ← | ← | ← | ← | ← | ← | ← | ← | |
| | PAC-CR 07SP | A114-20 A33 | ← | ← | ← | ← | ← | ← | ← | ← | |
| | 標準 | SB-JR1.5kW | ← | ← | ← | ← | ← | ← | ← | ← | |
| | 標準 | A104-24 TH-K12AR6.6-6.5 | ← | ← | ← | ← | ← | ← | ← | ← | |
| 60 | 標準 | A104-24 TH-K12AR6.6-6.5 | ← | ← | ← | ← | ← | ← | ← | ← | |
| | PAC-CR 04SP | A102-20 A33 | ← | ← | ← | ← | ← | ← | ← | ← | |
| | 標準 | SB-JR1.5kW | ← | ← | ← | ← | ← | ← | ← | ← | |
| | 標準 | A104-24 TH-K12AR6.6-6.5 | ← | ← | ← | ← | ← | ← | ← | ← | |
| 65 | 標準 | A104-24 TH-K12AR6.6-6.5 | ← | ← | ← | ← | ← | ← | ← | ← | |
| | PAC-CR 06SP | A109-20 A33 | ← | ← | ← | ← | ← | ← | ← | ← | |
| | 標準 | SB-JR2.2kW | ← | ← | ← | ← | ← | ← | ← | ← | |
| | 標準 | A104-24 TH-K12AR6.6-6.5 | ← | ← | ← | ← | ← | ← | ← | ← | |
| 70 | 標準 | A104-24 TH-K12AR6.6-6.5 | ← | ← | ← | ← | ← | ← | ← | ← | |
| | PAC-CR 05SP | A104-20 A33 | ← | ← | ← | ← | ← | ← | ← | ← | |
| | 標準 | SB-JR2.2kW | ← | ← | ← | ← | ← | ← | ← | ← | |
| | 標準 | A104-24 TH-K12AR6.6-6.5 | ← | ← | ← | ← | ← | ← | ← | ← | |
| 75 | 標準 | A104-24 TH-K12AR6.6-6.5 | ← | ← | ← | ← | ← | ← | ← | ← | |
| | PAC-CR 04SP | A102-20 A33 | ← | ← | ← | ← | ← | ← | ← | ← | |
| | 標準 | SB-JR2.2kW | ← | ← | ← | ← | ← | ← | ← | ← | |
| | 標準 | A104-24 TH-K12AR6.6-6.5 | ← | ← | ← | ← | ← | ← | ← | ← | |

産業空調用パッケージエアコン

●静風圧部品表の見方

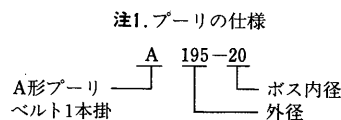

- 注2. 表中
- 1 段目電動機プーリ
 - 2 段目サーマルリレー
 - 3 段目送風機プーリ
 - 4 段目ベルトサイズ
 - 5 段目電動機出力

PAT-IOE-H形 60Hz

| | | 風量 m ³ /min | | | | | | | | | | | | |
|--------------------------|------------|-----------------------------|-----------------------------|----|----|------------|-----------------------------|-----|-----|-----|------------|-----------------------------|------------|------------------|
| | | 70 | 75 | 80 | 85 | 90 | 95 | 100 | 105 | 110 | | | | |
| 全 静 風 圧 mmAq | 15 | 標準 | A104-24 TH-K12AR6.6-6.5) | ← | ← | PAC-CR26MP | A114-24 | ← | — | — | — | — | | |
| | | PAC-CR | A224-20 | | | 標準 | TH-K12AR6.6-6.5) | | | | | | | |
| | | 22SP | A41 | | | PAC-CR | A239-20 | | | | | | | |
| | 標準 | SB-JR1.5kW | | | 標準 | SB-JR1.5kW | | | | | | | | |
| | 20 | 標準 | A104-24 TH-K12AR6.6-6.5) | ← | ← | 標準 | A104-24 TH-K12AR6.6-6.5) | ← | ← | ← | — | — | — | |
| | | PAC-CR | A199-20 | | | PAC-CR | A194-20 | | | | | | | |
| | | 21SP | A39 | | | 20SP | A39 | | | | | | | |
| | 標準 | SB-JR1.5kW | | | 標準 | SB-JR1.5kW | | | | | | | | |
| | 25 | PAC-CR26MP | A114-24 | ← | ← | ← | ← | ← | ← | ← | 標準 | A104-24 TH-K12AR6.6-6.5) | ← | ← |
| | | 標準 | TH-K12AR6.6-6.5) | | | | | | | | PAC-CR | A174-20 | | |
| | | PAC-CR | A199-20 | | | | | | | | 18SP | A37 | | |
| | 標準 | SB-JR1.5kW | | | 標準 | SB-JR1.5kW | | | | | | | | |
| | 30 | 標準 | A104-24 TH-K12AR6.6-6.5) | ← | ← | ← | ← | ← | ← | ← | PAC-CR26MR | A114-24 | ← | ← |
| | | PAC-CR | A164-20 | | | | | | | | 標準 | TH-K12AR6.6-6.5) | | |
| | | 17CR | A36 | | | | | | | | PAC-CR | A174-20 | | |
| | 標準 | SB-JR1.5kW | | | 標準 | SB-JR1.5kW | | | | | | | | |
| | 35 | | → | → | → | → | → | → | → | → | → | → | → | → |
| | | | | | | | | | | | 標準 | A104-24 TH-K12AR6.6-6.5) | | |
| | | | | | | | | | | | | A154-20 | | |
| | | | | | | | | | | | | A37 | | |
| | | | | | | | | | | | 標準 | SB-JR1.5kW | | |
| | | | | | | | | | | | | 標準 | SB-JR1.5kW | |
| 40 | 標準 | A104-24 TH-K12AR6.6-6.5) | ← | ← | ← | ← | ← | ← | ← | ← | ← | ← | PAC-CR26MP | A114-24 |
| | PAC-CR | A144-20 | | | | | | | | | | | 標準 | TH-K12AR6.6-6.5) |
| | 14SP | A35 | | | | | | | | | | | PAC-CR | A154-20 |
| 標準 | SB-JR1.5kW | | | | | | | | | | | | 標準 | SB-JR1.5kW |
| 45 | 標準 | A104-24 TH-K12AR6.6-6.5) | ← | ← | ← | ← | ← | ← | ← | ← | ← | ← | PAC-CR | A114-28 |
| | PAC-CR | A139-20 | | | | | | | | | | | 27MP | TH-K12AR(9-9) |
| | 13SP | A35 | | | | | | | | | | | PAC-CR | A149-20 |
| 標準 | SB-JR1.5kW | | | | | | | | | | | | 標準 | SB-JR2.2kW |
| 50 | PAC-CR26MP | A114-24 | ← | ← | ← | ← | ← | ← | ← | ← | ← | ← | PAC-CR | A114-28 |
| | 標準 | TH-K12AR6.6-6.5) | | | | | | | | | | | 27MP | TH-K12AR(9-9) |
| | PAC-CR | A144-20 | | | | | | | | | | | PAC-CR | A144-20 |
| 標準 | SB-JR1.5kW | | | | | | | | | | | | 標準 | SB-JR2.2kW |
| | | | | | | | | | | | | | | |
| 55 | 標準 | A104-24 TH-K12AR6.6-6.5) | ← | ← | ← | ← | ← | ← | ← | ← | ← | ← | PAC-CR | A114-28 |
| | PAC-CR | A124-20 | | | | | | | | | | | 27MP | TH-K12AR(9-9) |
| | 10SP | A34 | | | | | | | | | | | PAC-CR | A139-20 |
| 標準 | SB-JR1.5kW | | | | | | | | | | | | 標準 | SB-JR2.2kW |
| 60 | 標準 | A104-24 TH-K12AR6.6-6.5) | ← | ← | ← | ← | ← | ← | ← | ← | ← | ← | PAC-CR | A114-28 |
| | PAC-CR | A119-20 | | | | | | | | | | | 27MP | TH-K12AR(9-9) |
| | 08SP | A34 | | | | | | | | | | | PAC-CR | A134-20 |
| 標準 | SB-JR1.5kW | | | | | | | | | | | | 標準 | SB-JR2.2kW |
| 65 | PAC-CR | A114-28 | ← | ← | ← | ← | ← | ← | ← | ← | ← | ← | PAC-CR | A114-28 |
| | PAC-CR | A129-20 | | | | | | | | | | | 27MP | TH-K12AR(9-9) |
| | 11SP | A35 | | | | | | | | | | | PAC-CR | A129-20 |
| 標準 | SB-JR2.2kW | | | | | | | | | | | | 標準 | SB-JR2.2kW |
| 70 | PAC-CR | A114-28 | ← | ← | ← | ← | ← | ← | ← | ← | ← | ← | PAC-CR | A114-28 |
| | PAC-CR | A124-20 | | | | | | | | | | | 27MP | TH-K12AR(9-9) |
| | 10SP | A34 | | | | | | | | | | | PAC-CR | A124-20 |
| 標準 | SB-JR2.2kW | | | | | | | | | | | | 標準 | SB-JR2.2kW |
| 75 | PAC-CR | A114-28 | ← | ← | ← | ← | ← | ← | ← | ← | ← | ← | PAC-CR | A114-28 |
| | PAC-CR | A119-20 | | | | | | | | | | | 27MP | TH-K12AR(9-9) |
| | 08MP | A34 | | | | | | | | | | | PAC-CR | A119-20 |
| 標準 | SB-JR2.2kW | | | | | | | | | | | | 標準 | SB-JR2.2kW |

● 静風圧部品表の見方

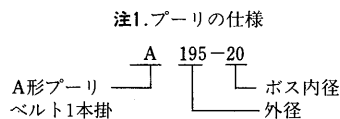

- 注2. 表中
- 1 段目電動機プーリ
 - 2 段目サーマルリレー
 - 3 段目送風機プーリ
 - 4 段目ベルトサイズ
 - 5 段目電動機出力

● 静風圧部品表の見方

注1. プーリーの仕様
B 282-24
B形プーリー
ベルト1本掛

注2. 表中
1 段目電動機プーリー
2 段目サーマルプーリー
3 段目送風機プーリー
4 段目ベルトサイズ
5 段目電動機出力

ボス内容
外径

PAT-15E形 50Hz

| 全 静 圧 mmHg | 風 量 m ³ /min | | | | | | | | | | | | |
|---------------|-------------------------------------------------------------------------------------|-----|-----|-----|-----|-----|-------------------------------------------------------------------------------------|-----|-----|-----|-----|-----|-----|
| | 110 | 115 | 120 | 125 | 130 | 135 | 140 | 145 | 150 | 155 | 160 | 165 | 170 |
| 10 | 標準 PAC-CR 66SP B127-28 MSO-K10AR(9-9) B327-24 B46 SB-JR2.2kW | ↓ | ↓ | ↓ | ↓ | ↓ | 標準 PAC-CR 66SP B127-28 MSO-K10AR(9-9) B327-24 B49 SB-JR2.2kW | ↓ | ↓ | ↓ | ↓ | ↓ | ↓ |
| 15 | 標準 PAC-CR 66SP B127-28 MSO-K10AR(9-9) B327-24 B46 SB-JR2.2kW | ↑ | ↓ | ↓ | ↓ | ↓ | 標準 PAC-CR 66SP B127-28 MSO-K10AR(9-9) B327-24 B49 SB-JR2.2kW | ↓ | ↓ | ↓ | ↓ | ↓ | ↓ |
| 20 | 標準 PAC-CR 66SP B127-28 MSO-K10AR(9-9) B327-24 B46 SB-JR2.2kW | ↑ | ↑ | ↓ | ↓ | ↓ | 標準 PAC-CR 66SP B127-28 MSO-K10AR(9-9) B327-24 B49 SB-JR2.2kW | ↓ | ↓ | ↓ | ↓ | ↓ | ↓ |
| 25 | 標準 PAC-CR 55SP B127-28 MSO-K10AR(9-9) B242-24 B43 SB-JR2.2kW | ↓ | ↓ | ↓ | ↓ | ↓ | 標準 PAC-CR 55SP B127-28 MSO-K10AR(9-9) B242-24 B45 SB-JR2.2kW | ↓ | ↓ | ↓ | ↓ | ↓ | ↓ |
| 30 | 標準 PAC-CR 56SP B127-28 MSO-K10AR(9-9) B222-24 B41 SB-JR2.2kW | ↓ | ↓ | ↓ | ↓ | ↓ | 標準 PAC-CR 56SP B127-28 MSO-K10AR(9-9) B222-24 B41 SB-JR2.2kW | ↓ | ↓ | ↓ | ↓ | ↓ | ↓ |
| 35 | 標準 PAC-CR 55SP B127-28 MSO-K10AR(9-9) B212-24 B40 SB-JR2.2kW | ↓ | ↓ | ↓ | ↓ | ↓ | 標準 PAC-CR 55SP B127-28 MSO-K10AR(9-9) B212-24 B40 SB-JR2.2kW | ↓ | ↓ | ↓ | ↓ | ↓ | ↓ |
| 40 | 標準 PAC-CR 53SP B127-28 MSO-K10AR(9-9) B197-24 B40 SB-JR2.2kW | ↓ | ↓ | ↓ | ↓ | ↓ | 標準 PAC-CR 53SP B127-28 MSO-K10AR(9-9) B197-24 B40 SB-JR2.2kW | ↓ | ↓ | ↓ | ↓ | ↓ | ↓ |
| 45 | 標準 PAC-CR 51SP B127-28 MSO-K10AR(9-9) B187-24 B39 SB-JR2.2kW | ↓ | ↓ | ↓ | ↓ | ↓ | 標準 PAC-CR 51SP B127-28 MSO-K10AR(9-9) B187-24 B39 SB-JR2.2kW | ↓ | ↓ | ↓ | ↓ | ↓ | ↓ |
| 50 | 標準 PAC-CR 57SP B162-28 MSO-K20AR(15-15) B227-24 B42 SB-JR3.7kW | ↓ | ↓ | ↓ | ↓ | ↓ | 標準 PAC-CR 57SP B162-28 MSO-K20AR(15-15) B227-24 B42 SB-JR3.7kW | ↓ | ↓ | ↓ | ↓ | ↓ | ↓ |
| 55 | 標準 PAC-CR 56SP B162-28 MSO-K20AR(15-15) B222-24 B41 SB-JR3.7kW | ↓ | ↓ | ↓ | ↓ | ↓ | 標準 PAC-CR 56SP B162-28 MSO-K20AR(15-15) B222-24 B41 SB-JR3.7kW | ↓ | ↓ | ↓ | ↓ | ↓ | ↓ |
| 60 | 標準 PAC-CR 55SP B162-28 MSO-K20AR(15-15) B212-24 B41 SB-JR3.7kW | ↓ | ↓ | ↓ | ↓ | ↓ | 標準 PAC-CR 55SP B162-28 MSO-K20AR(15-15) B212-24 B41 SB-JR3.7kW | ↓ | ↓ | ↓ | ↓ | ↓ | ↓ |
| 65 | 標準 PAC-CR 54SP B162-28 MSO-K20AR(15-15) B202-24 B40 SB-JR3.7kW | ↓ | ↓ | ↓ | ↓ | ↓ | 標準 PAC-CR 54SP B162-28 MSO-K20AR(15-15) B202-24 B40 SB-JR3.7kW | ↓ | ↓ | ↓ | ↓ | ↓ | ↓ |
| 70 | 標準 PAC-CR 53SP B162-28 MSO-K20AR(15-15) B197-24 B40 SB-JR3.7kW | ↓ | ↓ | ↓ | ↓ | ↓ | 標準 PAC-CR 53SP B162-28 MSO-K20AR(15-15) B197-24 B40 SB-JR3.7kW | ↓ | ↓ | ↓ | ↓ | ↓ | ↓ |
| 75 | 標準 PAC-CR 52SP B162-28 MSO-K20AR(15-15) B192-24 B40 SB-JR3.7kW | ↓ | ↓ | ↓ | ↓ | ↓ | 標準 PAC-CR 52SP B162-28 MSO-K20AR(15-15) B192-24 B40 SB-JR3.7kW | ↓ | ↓ | ↓ | ↓ | ↓ | ↓ |

産業空調用パッケージエアコン

PAT-15E形 60Hz

● 静風圧部品表の見方

注1. プーリーの仕様

注2. 表中

- 1 段目電動機プーリー
- 2 段目サーマルプーリー
- 3 段目送風機プーリー
- 4 段目ベルトサイズ
- 5 段目電動機出力

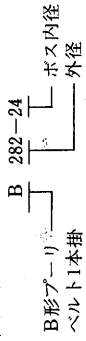

| 全静圧 mmHg | 風量 m ³ /min | | | | | | | | | | | | |
|-------------|-------------------------------------------------------------------------------------------|-----|-----|-----|-----|-----|------------------------------------------------------------------------------------------------------|-------------------------------------------------------------------------------------|-----|-----|-----|-----|-----|
| | 110 | 115 | 120 | 125 | 130 | 135 | 140 | 145 | 150 | 155 | 160 | 165 | 170 |
| 10 | | | | | | | PAC-CR6MP 標準 MSO-K10AR(9-9) PAC-CR 67SP 標準 B127-28 B367-24 B52 SB-JR2.2kW | | | | | | |
| 15 | 標準 PAC-CR 67SP 標準 B127-28 MSO-K10AR(9-9) B377-24 B49 SB-JR2.2kW | ↓ | ↓ | ↓ | ↓ | ↓ | ↓ | ↓ | ↓ | ↓ | ↓ | ↓ | ↓ |
| 20 | 標準 PAC-CR 66SP 標準 B127-28 MSO-K10AR(9-9) B377-24 B49 SB-JR2.2kW | ↓ | ↓ | ↓ | ↓ | ↓ | ↓ | ↓ | ↓ | ↓ | ↓ | ↓ | ↓ |
| 25 | 標準 PAC-CR 62SP 標準 B127-28 MSO-K10AR(9-9) B377-24 B49 SB-JR2.2kW | ↑ | ↑ | ↑ | ↑ | ↑ | 標準 B127-28 MSO-K10AR(9-9) B282-24 B45 SB-JR2.2kW | ↓ | ↓ | ↓ | ↓ | ↓ | ↓ |
| 30 | 標準 PAC-CR 62SP 標準 B127-28 MSO-K10AR(9-9) B339-24 B42 SB-JR2.2kW | ↓ | ↓ | ↓ | ↓ | ↓ | ↓ | ↓ | ↓ | ↓ | ↓ | ↓ | ↓ |
| 35 | 標準 PAC-CR 60SP 標準 B127-28 MSO-K10AR(9-9) B339-24 B42 SB-JR2.2kW | ↓ | ↓ | ↓ | ↓ | ↓ | ↓ | ↓ | ↓ | ↓ | ↓ | ↓ | ↓ |
| 40 | 標準 PAC-CR 58SP 標準 B127-28 MSO-K10AR(9-9) B339-24 B42 SB-JR2.2kW | ↓ | ↓ | ↓ | ↓ | ↓ | ↓ | PAC-CR 77MP 標準 B162-28 MSO-K20AR(15-15) B302-24 B47 SB-JR3.7kW | ↓ | ↓ | ↓ | ↓ | ↓ |
| 45 | 標準 PAC-CR 56SP 標準 B162-28 MSO-K20AR(15-15) B272-24 B45 SB-JR3.7kW | ↓ | ↓ | ↓ | ↓ | ↓ | ↓ | ↓ | ↓ | ↓ | ↓ | ↓ | ↓ |
| 50 | 標準 PAC-CR 62SP 標準 B162-28 MSO-K20AR(15-15) B272-24 B45 SB-JR3.7kW | ↓ | ↓ | ↓ | ↓ | ↓ | ↓ | ↓ | ↓ | ↓ | ↓ | ↓ | ↓ |
| 55 | 標準 PAC-CR 61SP 標準 B162-28 MSO-K20AR(15-15) B262-24 B44 SB-JR3.7kW | ↓ | ↓ | ↓ | ↓ | ↓ | ↓ | ↓ | ↓ | ↓ | ↓ | ↓ | ↓ |
| 60 | 標準 PAC-CR 60SP 標準 B162-28 MSO-K20AR(15-15) B252-24 B43 SB-JR3.7kW | ↓ | ↓ | ↓ | ↓ | ↓ | ↓ | ↓ | ↓ | ↓ | ↓ | ↓ | ↓ |
| 65 | 標準 PAC-CR 58SP 標準 B162-28 MSO-K20AR(15-15) B242-24 B43 SB-JR3.7kW | ↓ | ↓ | ↓ | ↓ | ↓ | ↓ | ↓ | ↓ | ↓ | ↓ | ↓ | ↓ |
| 70 | 標準 PAC-CR 58SP 標準 B162-28 MSO-K20AR(15-15) B232-24 B42 SB-JR3.7kW | ↓ | ↓ | ↓ | ↓ | ↓ | ↓ | ↓ | ↓ | ↓ | ↓ | ↓ | ↓ |
| 75 | 標準 PAC-CR 57SP 標準 B162-28 MSO-K20AR(15-15) B227-24 B42 SB-JR3.7kW | ↓ | ↓ | ↓ | ↓ | ↓ | ↓ | ↓ | ↓ | ↓ | ↓ | ↓ | ↓ |

● 静風圧部品表の見方 注1. プーリの仕様

注2. 表中 1 段目電動機プーリ
2 段目サーマルリレー
3 段目送風機プーリ
4 段目ベルトサイズ
5 段目電動機出力

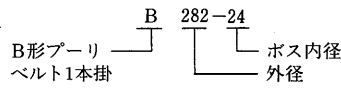

PAT-20形 50Hz

| | | 風量 m ³ /min | | | | | | | | | | |
|---------------------|----------------|------------------------|---------------------|-----|-------------------------|-------------------------|-----|-----|-----|-----|-----|---|
| | | 150 | 160 | 170 | 180 | 190 | 200 | 210 | 220 | 230 | 240 | |
| 全 静 圧 mmAq | 15 | | | | PAC-CR8MP 標準 B122-28 | | | | | | | |
| | | | | | 標準 MSO-K20AR(15-15) | | | | | | | |
| | | | | | 標準 B292-28 | | | | | | | |
| | | | | | 標準 B45 | | | | | | | |
| | 20 | | | | | 標準 B142-28 | | | | | | |
| | | PAC-CR 82SP | 標準 MSO-K20AR(15-15) | ← | ← | 標準 MSO-K20AR(15-15) | ← | ← | | | | |
| | | | 標準 B312-28 | | | 標準 B292-28 | | | | | | |
| | | | 標準 B47 | | | 標準 B45 | | | | | | |
| | 25 | | | | | 標準 SB-JR3.7kW | | | | | | |
| | | PAC-CR 81SP | 標準 B142-28 | ← | ← | 標準 MSO-K20AR(15-15) | ← | ← | ← | ← | | |
| | | | 標準 MSO-K20AR(15-15) | | | 標準 B277-28 | | | | | | |
| | | | 標準 B277-28 | | | 標準 B44 | | | | | | |
| | 30 | | | | | 標準 SB-JR3.7kW | | | | | | |
| | | PAC-CR 75SP | 標準 B142-28 | ← | ← | 標準 MSO-K20AR(15-15) | ← | ← | ← | ← | | |
| | | | 標準 MSO-K20AR(15-15) | | | 標準 B262-28 | | | | | | |
| | | | 標準 B262-28 | | | 標準 B43 | | | | | | |
| | 35 | | | | | 標準 SB-JR3.7kW | | | | | | |
| | | PAC-CR 73SP | 標準 B142-28 | ← | ← | 標準 MSO-K20AR(15-15) | ← | ← | ← | ← | ← | ← |
| | | | 標準 MSO-K20AR(15-15) | | | 標準 B237-28 | | | | | | |
| | | | 標準 B237-28 | | | 標準 B41 | | | | | | |
| 40 | | | | | 標準 SB-JR3.7kW | | | | | | | |
| | PAC-CR 71SP | 標準 B142-28 | ← | ← | 標準 MSO-K20AR(15-15) | ← | ← | ← | ← | ← | ← | |
| | | 標準 MSO-K20AR(15-15) | | | 標準 B217-28 | | | | | | | |
| | | 標準 B217-28 | | | 標準 B40 | | | | | | | |
| 45 | | | | | 標準 SB-JR3.7kW | | | | | | | |
| | PAC-CR 70SP | 標準 B142-28 | ← | ← | 標準 MSO-K20AR(15-15) | ← | ← | ← | ← | ← | ← | |
| | | 標準 MSO-K20AR(15-15) | | | 標準 B207-28 | | | | | | | |
| | | 標準 B207-28 | | | 標準 B39 | | | | | | | |
| 50 | | | | | 標準 SB-JR3.7kW | | | | | | | |
| | PAC-CR 69SP | 標準 B142-28 | ← | ← | 標準 MSO-K20AR(15-15) | ← | ← | ← | ← | ← | ← | |
| | | 標準 MSO-K20AR(15-15) | | | 標準 B202-28 | | | | | | | |
| | | 標準 B202-28 | | | 標準 B39 | | | | | | | |
| 55 | | | | | 標準 SB-JR3.7kW | | | | | | | |
| | PAC-CR 68SP | 標準 B142-28 | ← | ← | 標準 MSO-K20AR(15-15) | ← | ← | ← | ← | ← | ← | |
| | | 標準 MSO-K20AR(15-15) | | | 標準 B192-28 | | | | | | | |
| | | 標準 B192-28 | | | 標準 B38 | | | | | | | |
| 60 | | | | | 標準 SB-JR3.7kW | | | | | | | |
| | PAC-CR 88SP | 標準 B142-28 | ← | ← | PAC-CR 99MP | 標準 MSO-K25ARXA(22-22.5) | ← | ← | ← | ← | ← | |
| | | 標準 MSO-K20AR(15-15) | | | PAC-CR 91SP | 標準 B226-28 | | | | | | |
| | | 標準 B192-28 | | | PAC-CR8MR | 標準 SB-JR5.5kW | | | | | | |
| 65 | | | | | 標準 SB-JR3.7kW | | | | | | | |
| | PAC-CR 88SP | 標準 B142-28 | ← | ← | PAC-CR 99MP | 標準 MSO-K25ARXA(22-22.5) | ← | ← | ← | ← | ← | |
| | | 標準 MSO-K20AR(15-15) | | | PAC-CR 92SP | 標準 2B246-28 | | | | | | |
| | | 標準 B192-28 | | | PAC-CR8MR | 標準 SB-JR5.5kW | | | | | | |
| 70 | | | | | 標準 SB-JR3.7kW | | | | | | | |
| | PAC-CR 87SP | 標準 B142-28 | ← | ← | PAC-CR 99MP | 標準 MSO-K25ARXA(22-22.5) | ← | ← | ← | ← | ← | |
| | | 標準 MSO-K20AR(15-15) | | | PAC-CR 92SP | 標準 B41 | | | | | | |
| | | 標準 B192-28 | | | PAC-CR8MR | 標準 SB-JR5.5kW | | | | | | |
| 75 | | | | | 標準 SB-JR3.7kW | | | | | | | |
| | PAC-CR 86SP | 標準 B142-28 | ← | ← | PAC-CR 99MP | 標準 MSO-K25ARXA(22-22.5) | ← | ← | ← | ← | ← | |
| | | 標準 MSO-K20AR(15-15) | | | PAC-CR 92SP | 標準 B41 | | | | | | |
| | | 標準 B192-28 | | | PAC-CR8MR | 標準 SB-JR5.5kW | | | | | | |
| 80 | | | | | 標準 SB-JR3.7kW | | | | | | | |
| | PAC-CR 86SP | 標準 B142-28 | ← | ← | PAC-CR 99MP | 標準 MSO-K25ARXA(22-22.5) | ← | ← | ← | ← | ← | |
| | | 標準 MSO-K20AR(15-15) | | | PAC-CR 92SP | 標準 B41 | | | | | | |
| | | 標準 B192-28 | | | PAC-CR8MR | 標準 SB-JR5.5kW | | | | | | |
| 85 | | | | | 標準 SB-JR3.7kW | | | | | | | |
| | PAC-CR 85SP | 標準 B142-28 | ← | ← | PAC-CR 99MP | 標準 MSO-K25ARXA(22-22.5) | ← | ← | ← | ← | ← | |
| | | 標準 MSO-K20AR(15-15) | | | PAC-CR 92SP | 標準 B41 | | | | | | |
| | | 標準 B192-28 | | | PAC-CR8MR | 標準 SB-JR5.5kW | | | | | | |

産業空調用パッケージエアコン

●静風圧部品表の見方

注1. プーリの仕様

注2. 表中 1 段目 電動機プーリ
2 段目 サーマルリレー
3 段目 送風機プーリ
4 段目 ベルトサイズ
5 段目 電動機出力

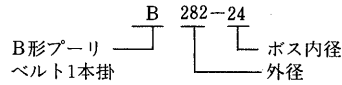

PAT-20E形 60Hz

| | | 風量 m ³ /min | | | | | | | | | | |
|---------------------|----------------------------------------------------------------|-------------------------------------------------------------------------------|-----|-----|-------------------------------------------------|----------------------------------------------------------------|-----|----------------------------------------------------------------|-------------------------------------------------|-----|-----|---|
| | | 150 | 160 | 170 | 180 | 190 | 200 | 210 | 220 | 230 | 240 | |
| 全 静 圧 mmHg | 15 | | | | PAC-CR76MP 標準 B112-28 MSO-K20AR(15-15) | | | | | | | |
| | | | | | PAC-CR 83SP B322-28 標準 B47 SB-JR3.7kW | | | | | | | |
| | | PAC-CR86MP 標準 B122-28 MSO-K20AR(15-15) | | | | PAC-CR86MP 標準 B122-28 MSO-K20AR(15-15) | | | | | | |
| | | PAC-CR 83SP B322-28 標準 B47 SB-JR3.7kW | ← | ← | | PAC-CR 82SP B312-28 標準 B47 SB-JR3.7kW | ← | ← | | | | |
| | 20 | | | | | | | | | | | |
| | | PAC-CR 83SP B142-28 標準 MSO-K20AR(15-15) B322-28 B47 SB-JR3.7kW | ← | ← | | | | | | | | |
| | | | | | | | | | | | | |
| | | | | | | | | | | | | |
| | 25 | | | | | | | | | | | |
| | | PAC-CR 83SP B142-28 標準 MSO-K20AR(15-15) B322-28 B47 SB-JR3.7kW | ← | ← | | | | | | | | |
| | | | | | | | | | | | | |
| | | | | | | | | | | | | |
| | 30 | | | | | | | | | | | |
| | | PAC-CR 82SP B142-28 標準 MSO-K20AR(15-15) B312-28 B47 SB-JR3.7kW | ← | ← | | | | 標準 B142-28 MSO-K20AR(15-15) B292-28 B45 SB-JR3.7kW | ← | ← | | |
| | | | | | | | | | | | | |
| | | | | | | | | | | | | |
| | 35 | | → | → | → | 標準 B142-28 MSO-K20AR(15-15) B292-28 B45 SB-JR3.7kW | ← | ← | ← | ← | ← | ← |
| | | | | | | | | | | | | |
| | | | | | | | | | | | | |
| | | | | | | | | | | | | |
| 40 | | | | | | | | | | | | |
| | 標準 B142-28 MSO-K20AR(15-15) B262-28 B43 SB-JR3.7kW | ← | ← | | | | | | PAC-CR 78MP 2B141-38 MSO-K25ARXA(22-22.5) | ← | ← | |
| | | | | | | | | | PAC-CR 93SP 2B251-28 標準 B41 SB-JR5.5kW | ← | ← | |
| | | | | | | | | | | | | |
| 45 | | | | | | | | | | | | |
| | 標準 B142-28 MSO-K20AR(15-15) B247-28 B42 SB-JR3.7kW | ← | ← | | | | | | PAC-CR 78MP 2B141-38 MSO-K25ARXA(22-22.5) | ← | ← | |
| | | | | | | | | | PAC-CR 93SP 2B251-28 標準 B41 SB-JR5.5kW | ← | ← | |
| | | | | | | | | | | | | |
| 50 | | | | | | | | | | | | |
| | 標準 B142-28 MSO-K20AR(15-15) B237-28 B41 SB-JR3.7kW | ← | ← | | PAC-CR 78MP 2B141-38 MSO-K25ARXA(22-22.5) | ← | ← | ← | ← | ← | ← | |
| | | | | | | | | | | | | |
| | | | | | | | | | | | | |
| 55 | | | | | | | | | | | | |
| | 標準 B142-28 MSO-K20AR(15-15) B227-28 B41 SB-JR3.7kW | ← | | | PAC-CR 78MR 2B141-38 MSO-K25ARXA(22-22.5) | ← | ← | ← | ← | ← | ← | |
| | | | | | | | | | | | | |
| | | | | | | | | | | | | |
| 60 | | | | | | | | | | | | |
| | PAC-CR 99MP 2B161-38 MSO-K25ARXA(22-22.5) | ← | ← | | | | | | | | | |
| | PAC-CR 92SP 2B246-28 標準 B41 SB-JR5.5kW | ← | ← | | | | | | | | | |
| | | | | | | | | | | | | |
| 65 | | | | | | | | | | | | |
| | PAC-CR 78MP 2B141-38 MSO-K25ARXA(22-22.5) | ← | ← | | | | | | | | | |
| | PAC-CR 88SP 2B206-38 標準 B38 SB-JR5.5kW | ← | ← | | | | | | | | | |
| | | | | | | | | | | | | |
| 70 | | | | | | | | | | | | |
| | PAC-CR 78MP 2B141-38 MSO-K25ARXA(22-22.5) | ← | ← | | | | | | | | | |
| | PAC-CR 88SP 2B206-28 標準 B38 SB-JR5.5kW | ← | ← | | | | | | | | | |
| | | | | | | | | | | | | |
| 75 | | | | | | | | | | | | |
| | PAC-CR 99MP 2B161-38 MSO-K25ARXA(22-22.5) | ← | ← | | | | | | | | | |
| | PAC-CR 91SP 2B226-28 標準 B39 SB-JR5.5kW | ← | ← | | | | | | | | | |
| | | | | | | | | | | | | |
| 80 | | | | | | | | | | | | |
| | PAC-CR 99MP 2B161-38 MSO-K25ARXA(22-22.5) | ← | ← | | | | | | | | | |
| | PAC-CR 90SP 2B216-28 標準 B39 SB-JR5.5kW | ← | ← | | | | | | | | | |
| | | | | | | | | | | | | |
| 85 | | | | | | | | | | | | |
| | PAC-CR 99MP 2B161-38 MSO-K25ARXA(22-22.5) | ← | ← | | | | | | | | | |
| | PAC-CR 89SP 2B211-28 標準 B39 SB-JR5.5kW | ← | ← | | | | | | | | | |
| | | | | | | | | | | | | |

11.2 外形寸法図

(1)空冷式<PCTF・PCTS形>天吊プレナム形<スプリット式>

●室内ユニット

PCT-63・90・I25PA形

PCT-63・90・I25PB形

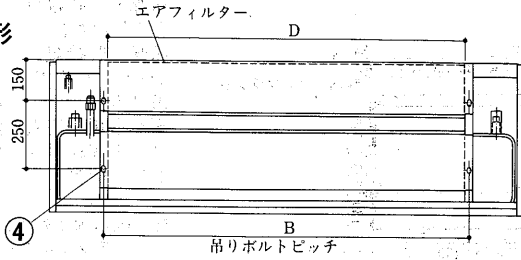
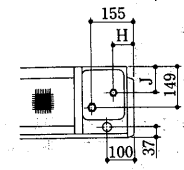

- 冷媒配管<液> PCT-63PA }
PCT-63PB } $\phi 9.52$ <フレア接続> }①
PCT-90PA }
PCT-90PB }
冷媒配管<ガス> PCT-63PA }
PCT-90PB } $\phi 12.7$ <フレア接続> }②
PCT-90PA }
PCT-125PA } $\phi 15.88$ <フレア接続> }
PCT-125PB } $\phi 19.05$ <フレア接続> }

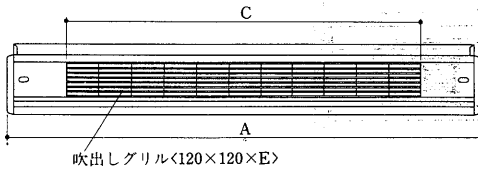
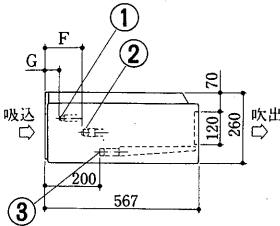

- ドレン出口 PT%おねじ③
- 天井吊下用穴 2×2-14×22長穴④

変化寸法表

| 形名 | A | B | C | D | E |
|-----------|------|------|------|------|----|
| PCT-63PA | 1410 | 1002 | 960 | 970 | 8 |
| PCT-90PA | 1770 | 1362 | 1320 | 1330 | 11 |
| PCT-125PA | 2250 | 1842 | 1800 | 1810 | 15 |
| PCT-63PB | 1410 | 1002 | 960 | 970 | 8 |
| PCT-90PB | 1770 | 1362 | 1320 | 1330 | 11 |
| PCT-125PB | 2250 | 1842 | 1800 | 1810 | 15 |

| 形名 | F | G | H | J |
|-----------|-----|-----|-----|-----|
| PCT-63PA | 135 | 52 | 75 | 96 |
| PCT-90PA | 135 | 52 | 75 | 96 |
| PCT-125PA | 135 | 52 | 75 | 96 |
| PCT-63PB | 70 | 119 | 105 | 135 |
| PCT-90PB | 175 | 119 | 105 | 135 |
| PCT-125PB | 175 | 119 | 105 | 135 |

サービススペース

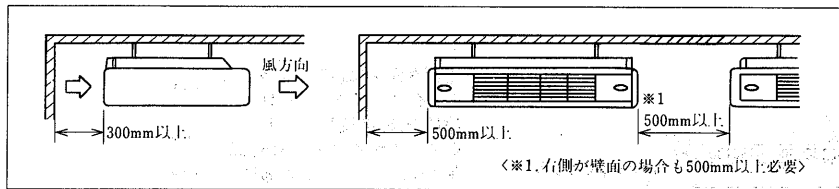

(2)空冷式<PETF・PETS形>天埋ダクト形<スプリット式>

●室内ユニット

PET-I25DA形

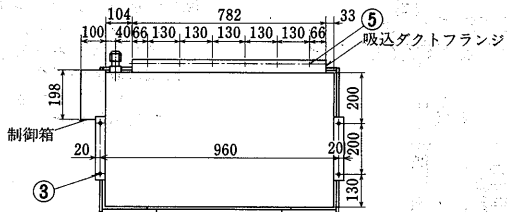
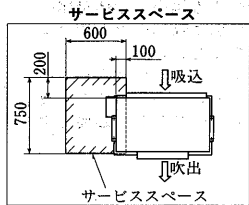

- 冷媒配管接続口 $\frac{3}{4}$ F①
- <パイプサイズ> $\phi 19.05$ ①
- 冷媒配管接続口 $\frac{1}{2}$ F②
- <パイプサイズ> $\phi 12.7$ ②
- 吊り穴 4- $\phi 12$ ③
- ダクト接続用穴 14- $\phi 3.1$ ④
- ダクト接続用穴 18- $\phi 3$ ⑤
- ドレン配管 1B<おす>⑥

注：吸込側にダクトを接続する場合は本体付属のエアフィルタを外して別に吸込ダクト側にエアフィルタを準備してください。

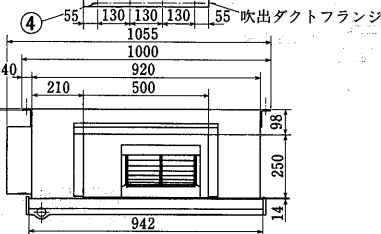
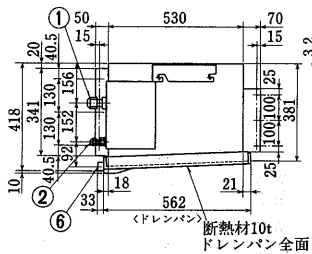

PET-I80DA形

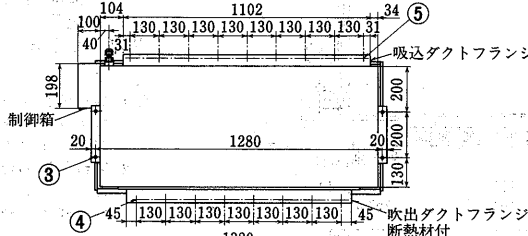
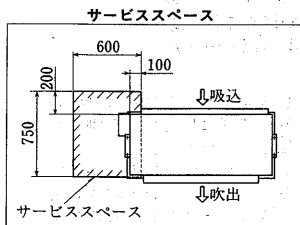

- 冷媒配管接続口 フランジ①
- <パイプサイズ> $\phi 25.4$ ①
- 冷媒配管接続口 $\frac{1}{2}$ F②
- <パイプサイズ> $\phi 12.7$ ②
- 吊り穴 4- $\phi 12$ ③
- ダクト接続用穴 22- $\phi 3.1$ ④
- ダクト接続用穴 24- $\phi 3$ ⑤
- ドレン配管 1B<おす>⑥

注：吸込側にダクトを接続する場合は本体付属のエアフィルタを外して別に吸込ダクト側にエアフィルタを準備してください。

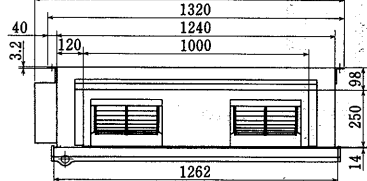
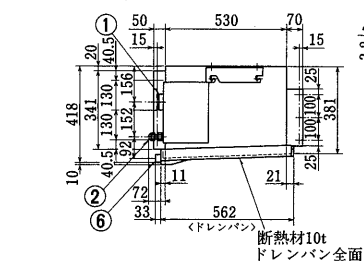

●リモートコントローラ外形寸法図
 <PCTF・A・PCTS-A形, PETF・PETS形用>

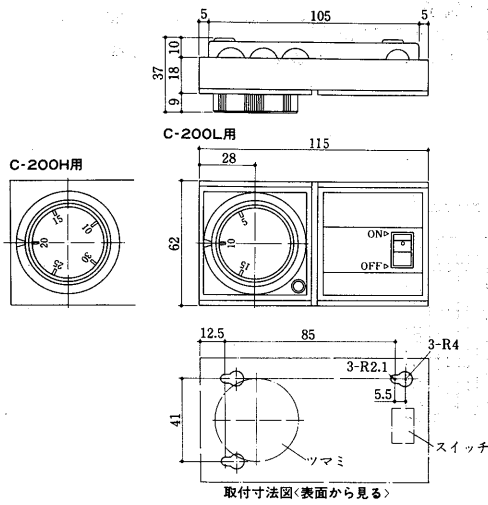

<PCTS-B形用>

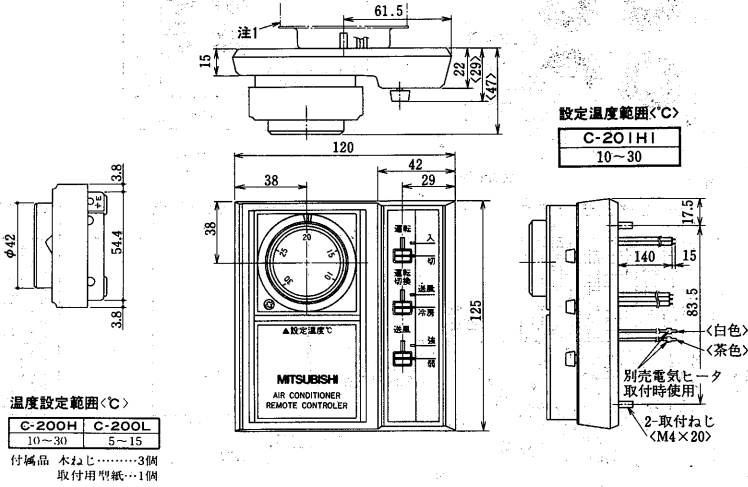

温度設定範囲<C>

| | |
|--------|--------|
| C-200H | C-200L |
| 10~30 | 5~15 |

付属品 木ねじ.....3個
取付用型紙...1個

注1. リモートコントローラの取付は、JIS C8336 に示す1個用スイッチボックス<カバー付>を使用して電線管配線を行ってください。
 2. 感電防止の為、アースは必ず施してください。

●室外ユニット
 <PCTF・PCTS形, PETF・PETS形用>
 PUTF-5A形
 PUTS-5A形

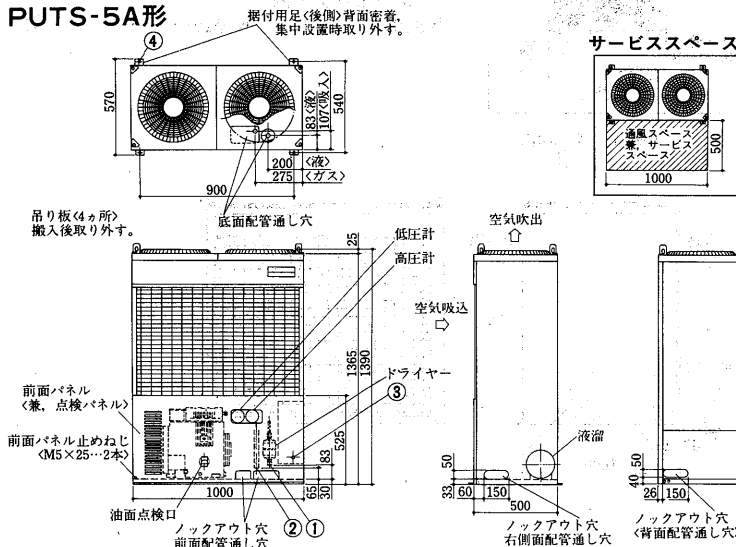

- 冷媒配管<液> φ12.7<フレア接続>...①
 冷媒配管<ガス> φ25.4<ロウ付接続>...②
 アース端子 M6③
 基礎ボルト穴 4-φ16.....④

PUTF-8A・10A形
 PUTS-8A・10A形

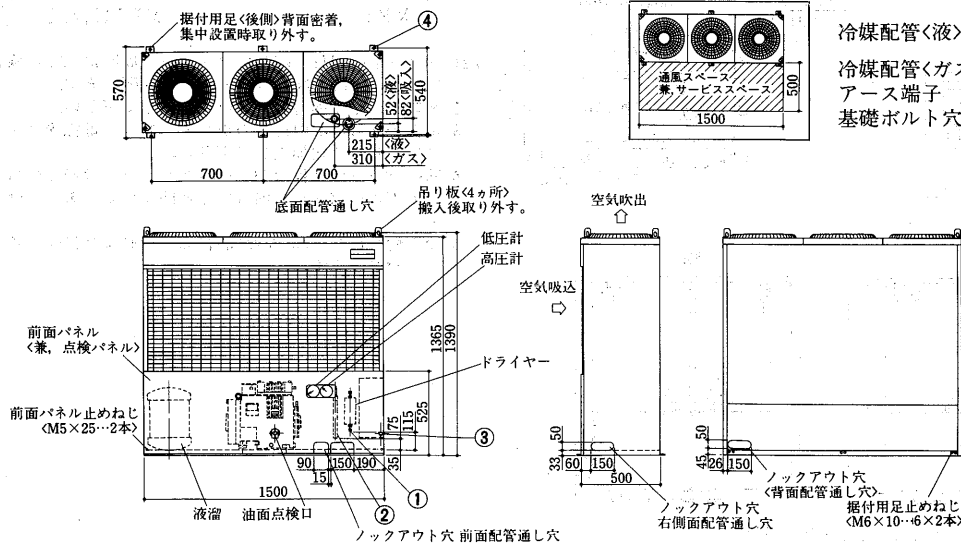

- 冷媒配管<液> PUTF(S)-8A φ12.7<フレア接続>...①
 PUTF(S)-10A φ15.9<フレア接続>...①
 冷媒配管<ガス> φ31.8<ロウ付接続>...②
 アース端子 M6③
 基礎ボルト穴 6-φ16.....④

産業空調用パッケージエアコン

PUTF-15A形

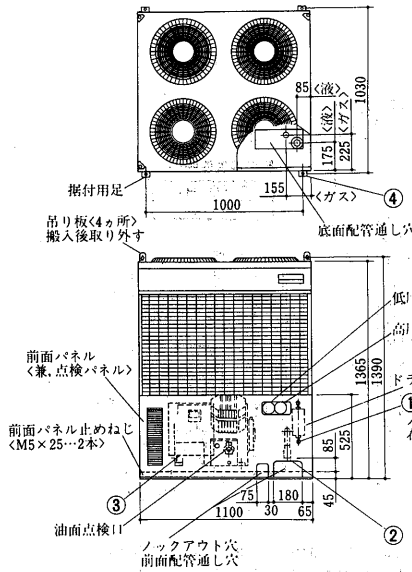

サービススペース

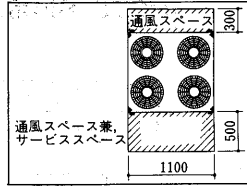

- 冷媒配管<液> φ15.9<フレア接続>…①
- 冷媒配管<ガス> φ38.1<ロウ付接続>…②
- アース端子
- クリーボックス内) M6 ……………③
- 基礎ボルト穴 4-φ16……………④

PUTF-20A形

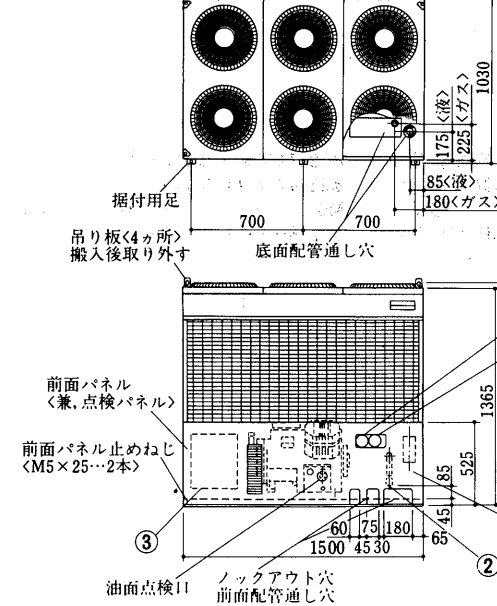

サービススペース

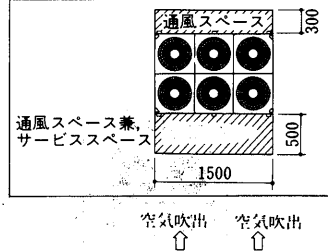

- 冷媒配管<液> φ19.1<フレア接続>…①
- 冷媒配管<ガス> φ38.1<ロウ付接続>…②
- アース端子
- クリーボックス内) M6 ……………③
- 基礎ボルト穴 6-φ16……………④

PUTF-25A形
PUTF-30A形

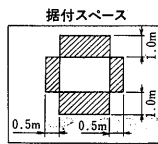

基礎ボルト取付詳細図

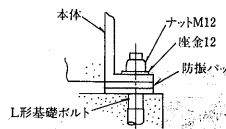

- 冷媒配管<ガス> PUTF-25A形φ41.3 ……………①
- PUTF-30A形φ44.45 ……………①
- 冷媒配管<液> φ25.4……………②
- 雨水ドレン MPT1½ねじ…③

- 注1. ユニットの据付に際してはユニット周囲に保守点検。風吸込のための図示スペースを確保願います。
2. 斜線部に堅や傷害物がないようにして下さい。
3. 電線管穴は電源引込口の小板ネルを外し電線管サイズに合わせて穴加工して下さい。
4. 防振パッドは2枚敷<6カ所>としナットは軽く締付けて下さい。くたくたに締付けると防振効果がありません。
5. 冷媒配管は3方向<左側面・後面・下面>より接続することができます。

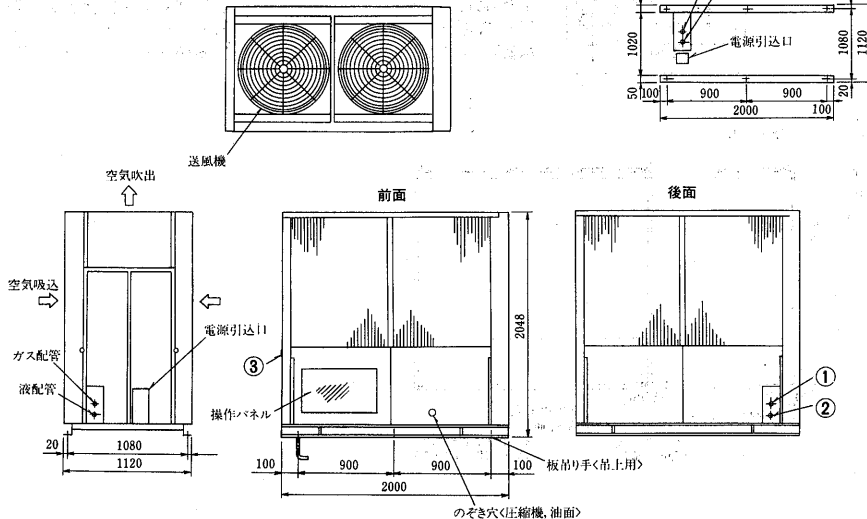

PUTF-40A形

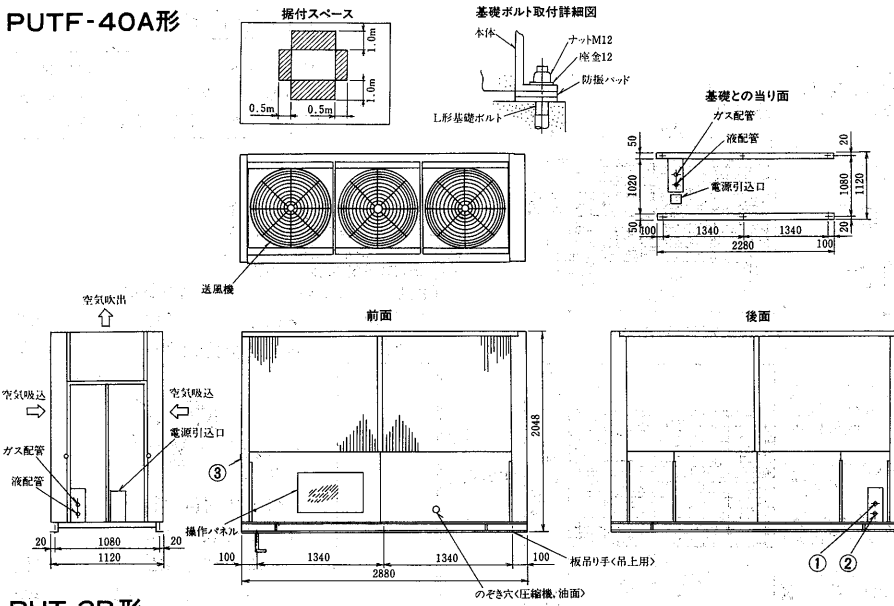

- 冷媒配管<ガス> φ50.8……………①
- 冷媒配管<液> φ28.6……………②
- 雨水ドレン MPT1 $\frac{1}{4}$ ねじ……………③

注1. ユニットの据付に際してはユニット周囲に保守点検風吸込のための図示スペースを確保願います。
 2. 斜線部に壁や傷害物がないようにして下さい。
 3. 電線管穴は電源引込口の小さなパネルを外し電線管サイズに合わせて穴加工して下さい。
 4. 防振パッドは2枚敷<6カ所>としナットは軽く締付けて下さい。かたく締付けると防振効果がありません。
 5. 冷媒配管は3方向<左側面・後面・下面>より接続することができます。

PUT-2B形

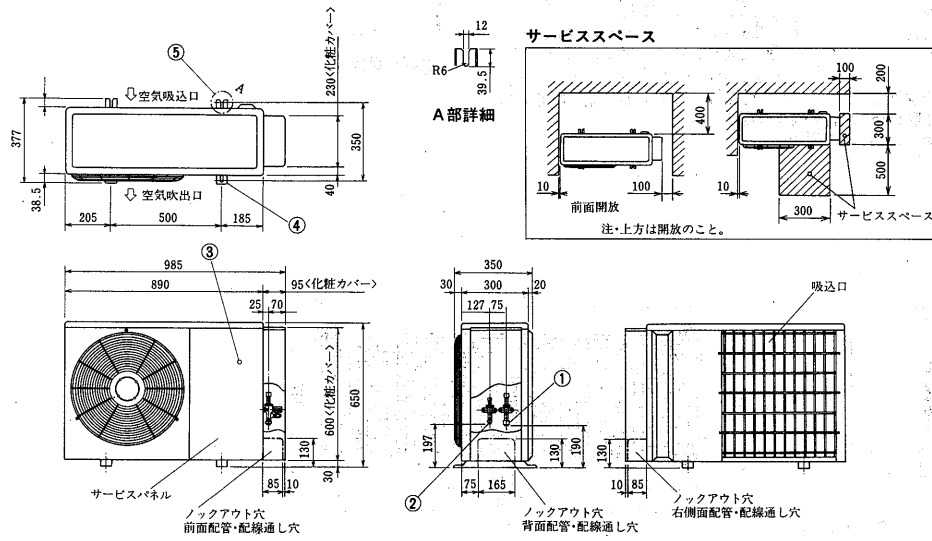

チャージレス (20mまで)

本ユニットは、チャージレス<現地冷媒追加不要>タイプにつき、専用の室内ユニットと組合せてください。

- 冷媒配管接続口<ガス> φ15.88フレア……………①
- 冷媒配管接続口<液> φ9.52フレア……………②
- アース端子<リレーボックス内> M4……………③
- 基礎ボルト<M10> 2-12×34.5長穴……………④
- 基礎ボルト<M10> 2-U切欠穴……………⑤

PUT-3B形

サービススペース

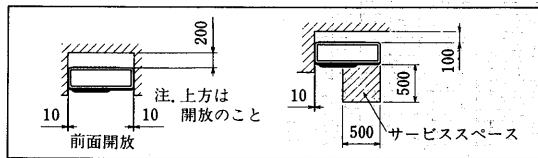

チャージレス

本ユニットは、チャージレス<現地冷媒追加不要>タイプにつき、専用の室内ユニットと組合せてください。

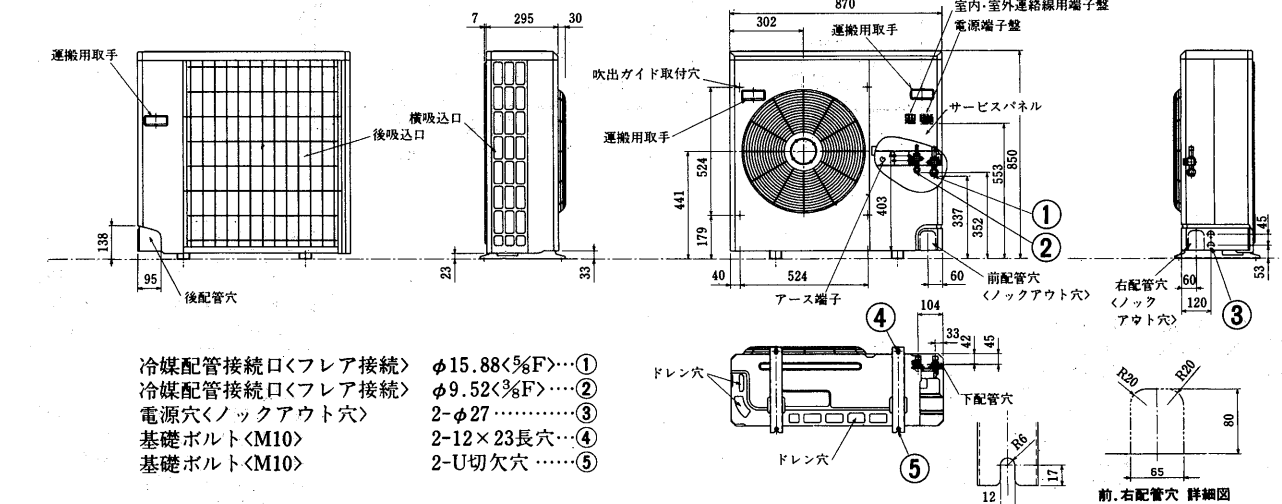

PUTS-5B形

チャージレス

本ユニットは、チャージレス<現地冷媒追加不要>タイプにつき、専用の室内ユニットと組合せてください。

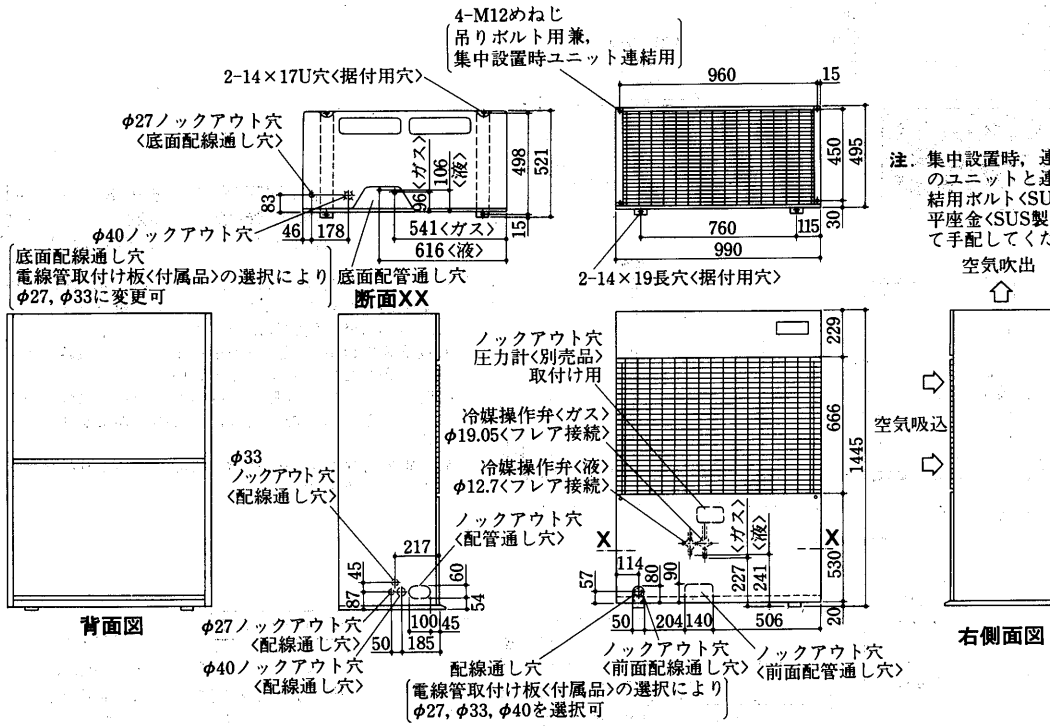

注 集中設置時、連結金具にて他のユニットと連結の際は、連結用ボルト<SUS製M12×16>、平座金<SUS製M12>を現地に手配してください。

- <付属品>
- 吊りボルトM12……………4個
 - 連結金具<下図>……………2個
-
- 15×20長穴
- φ15穴
- 2.3T本体同色塗装
- 電線管取り付板
 - φ40, φ33, φ27……………各1個
 - タッピンねじ 4×12……………4個

PUTS-8B形
PUTS-10B形

サービススペース

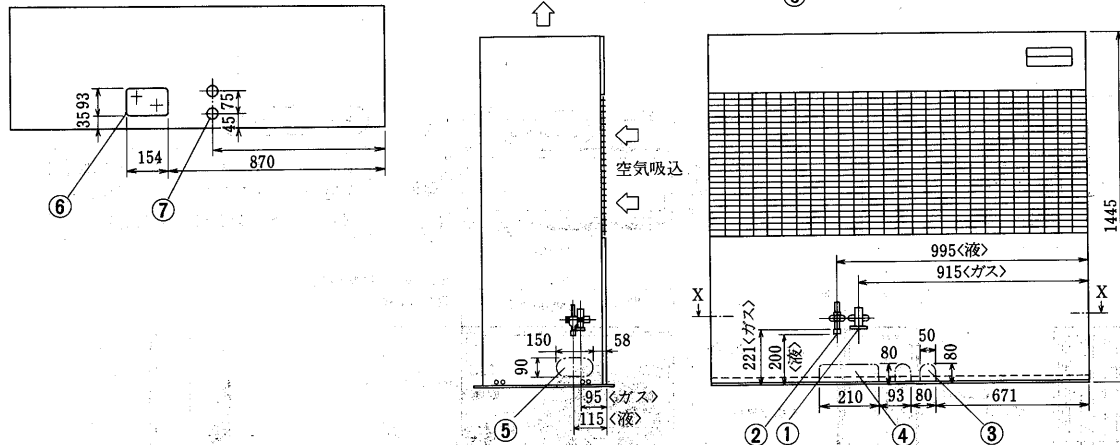
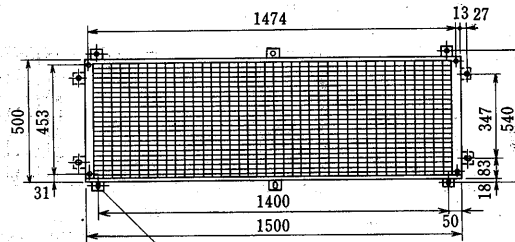
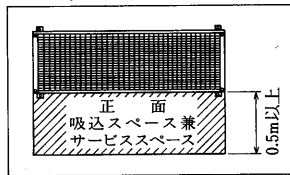

チャージレス

本ユニットは、チャージレス<現地冷媒追加不要>タイプにつき、専用の室内ユニットと組合せてください。

- 冷媒操作弁<ガス> PUTS-8B φ25.4フランジ ……①
PUTS-10B φ28.6フランジ ……①
- 冷媒操作弁<液> φ15.88フレア……………②
- 前面配線通し穴 2-ノックアウト穴……………③
- 前面配管通し穴 ノックアウト穴……………④
- 側面配管通し穴 ノックアウト穴……………⑤
- 底面配管通し穴 角穴……………⑥
- 底面配線通し穴 2-φ40穴……………⑦
- 据付用穴 6-φ16穴……………⑧

- <付属品>
- ガス配管接続用フランジ<短管付>
 - 延長配管<液>用分岐管
 - 延長配管<ガス>用分岐管
 - 吊りボルト…4個
 - 湯給金具 ……2個

(3)空冷式<PFT形>床置形<スプリット式>

PFT-3C形<室内ユニット>

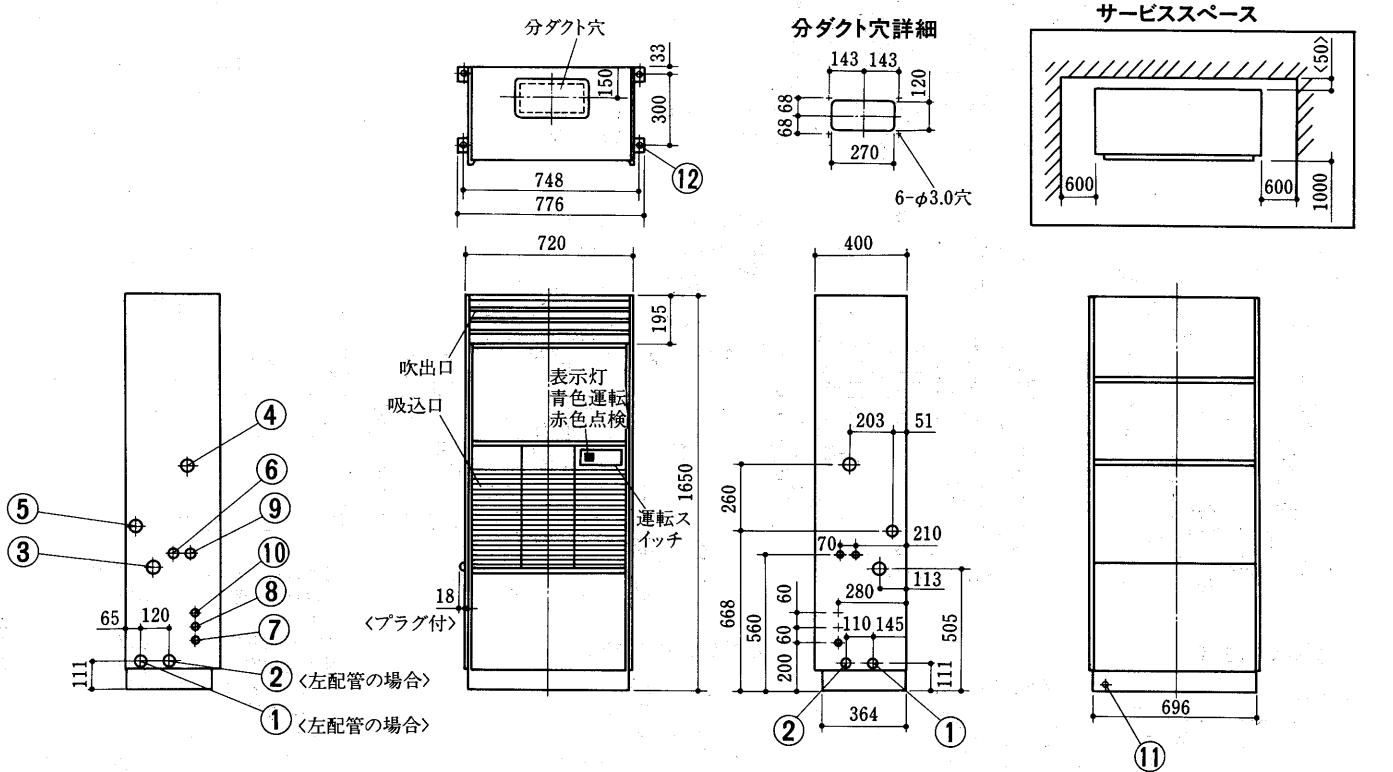

- | | | | | |
|------------|---------------|--------------|-----------|---|
| 冷媒配管 | φ15.88<フレア>…① | 加湿器 <ベーパーパン> | 1/2Bおす | ⑥ |
| 冷媒配管 | φ9.52<フレア>…② | <蒸気> | 1/2B | |
| 冷却器ドレン | 1B……………③ | 装置電源穴 | φ22……………⑦ | |
| 電熱器電源穴 | φ43 | 室内外連絡電源穴 | φ22……………⑧ | |
| 加熱器 <蒸気入口> | ……………④ | ベーパーパン電源穴 | φ27……………⑨ | |
| 加熱器 <温水出口> | 3/4 | 別売部品制御回路電源穴 | φ22……………⑩ | |
| 加熱器 <蒸気出口> | 3/4B……………⑤ | アース端子 | 5ねじ……………⑪ | |
| 加熱器 <温水入口> | | 基礎ボルト穴 | φ12……………⑫ | |

PUT-3B形<室外ユニット>

サービススペース

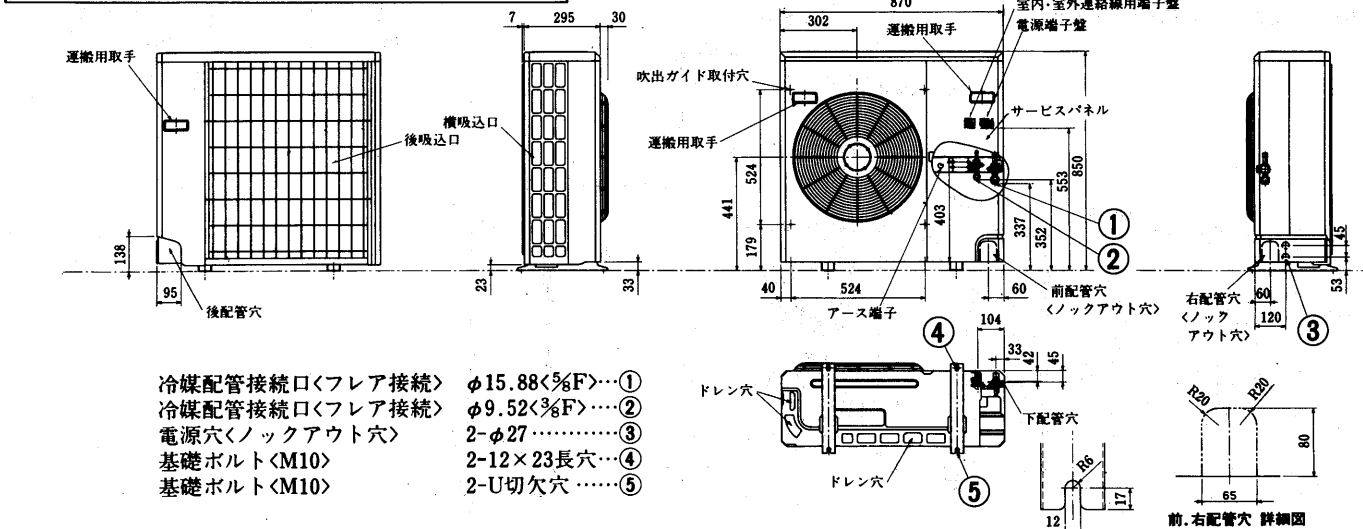
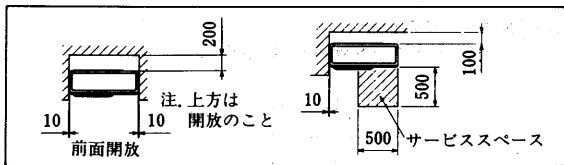

- | | |
|----------------|----------------|
| 冷媒配管接続口<フレア接続> | φ15.88<3/8F>…① |
| 冷媒配管接続口<フレア接続> | φ9.52<1/4F>…② |
| 電源穴<ロックアウト穴> | 2-φ27……………③ |
| 基礎ボルト<M10> | 2-12×23長穴…④ |
| 基礎ボルト<M10> | 2-U切欠穴……………⑤ |

PAT-5E形<室内ユニット>
<グリルタイプ>

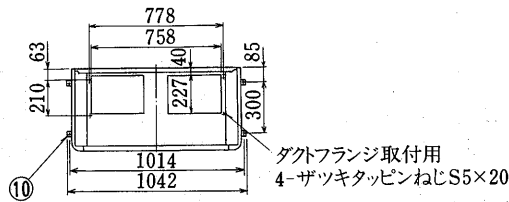

室内ユニットサービススペース

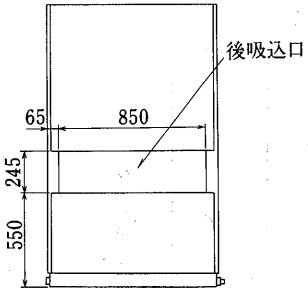
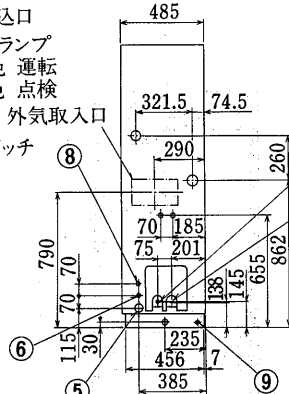
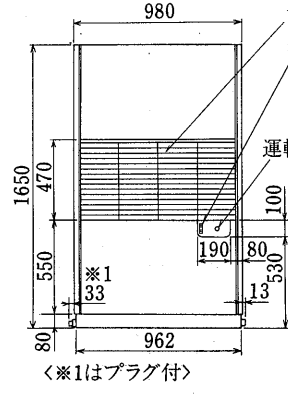
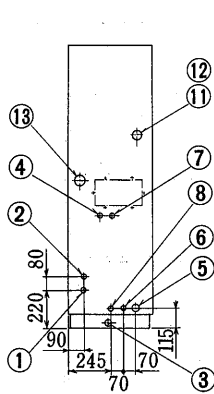
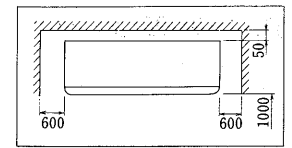

- 冷媒配管<ガス> φ15.88フレア…①
- 冷媒配管<液> φ12.7フレア…②
- ドレン穴 1B……………③
- 加湿器電源穴 φ27……………④
- 装置電源穴 φ43……………⑤
- 室内外連絡穴 φ27……………⑥
- 加湿器配管
 - <ベーパーパン> } 1/2Bおす
 - <高圧スプレー式> } ……⑦
 - <超音波式> } 1/2Bめす
 - <水スプレー式> } ……⑦
 - <蒸気スプレー式> } ……⑦
- 電源穴 φ27……………⑧
- アース端子 5ねじ……………⑨
- 基礎ボルト穴 4-φ12……………⑩
- 電熱器電源穴 φ52……………⑪
- 加熱器<蒸気入口> } 1B……………⑫
- <温水出口> } ……⑫
- 加熱器<蒸気出口> } 1B……………⑬
- <温水入口> } ……⑬

<プレナムタイプ>

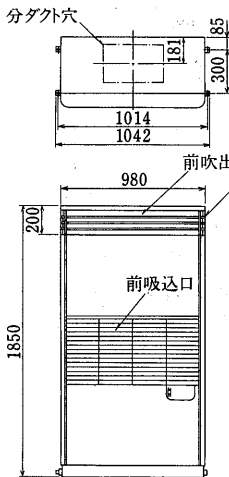

分ダクト穴詳細図

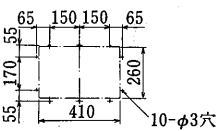

<ダクトタイプ>

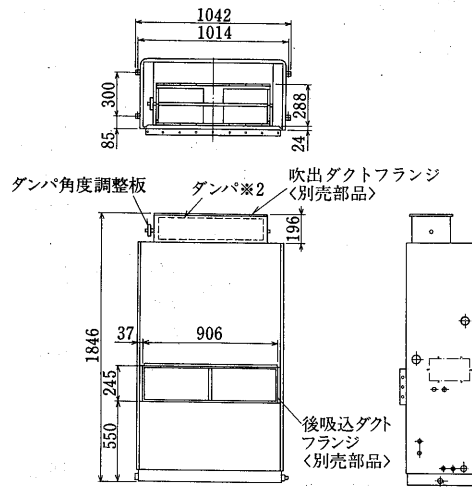

<※2 : ダンプ有り, ダンプ無しの2種類があります。>

PVT-5E形<室外ユニット>

- 冷媒配管<ガス> φ15.88 ……①
- 冷媒配管<液> φ12.7……………②
- 電源穴<室内外連絡> 2-φ27……………③
- 基礎ボルト用切欠 2-U切欠……………④

室外ユニットサービススペース

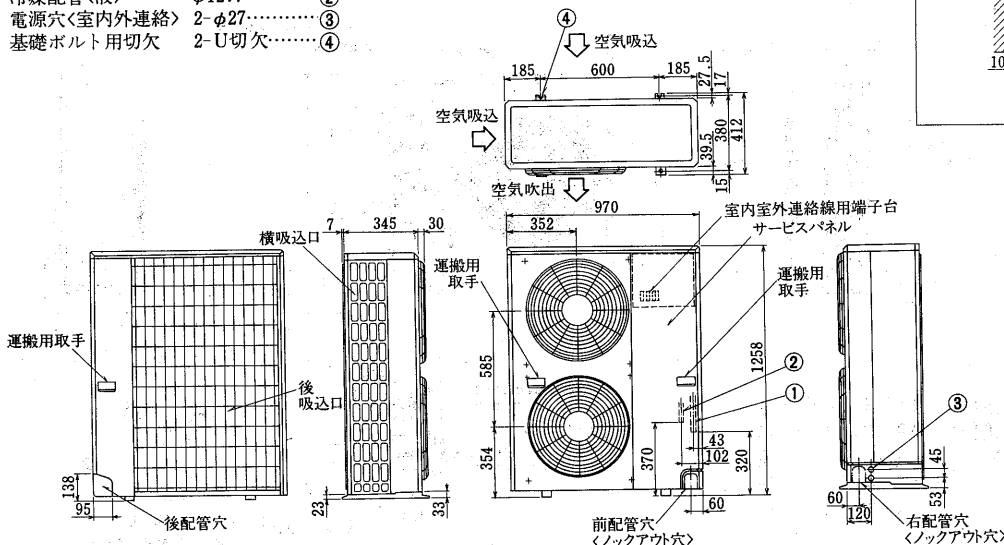
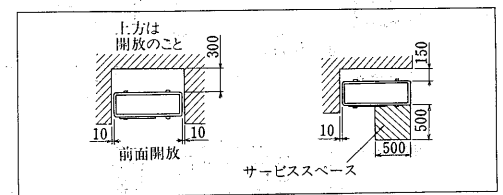

PAT-8E-H形<室内ユニット>
<グリルタイプ>

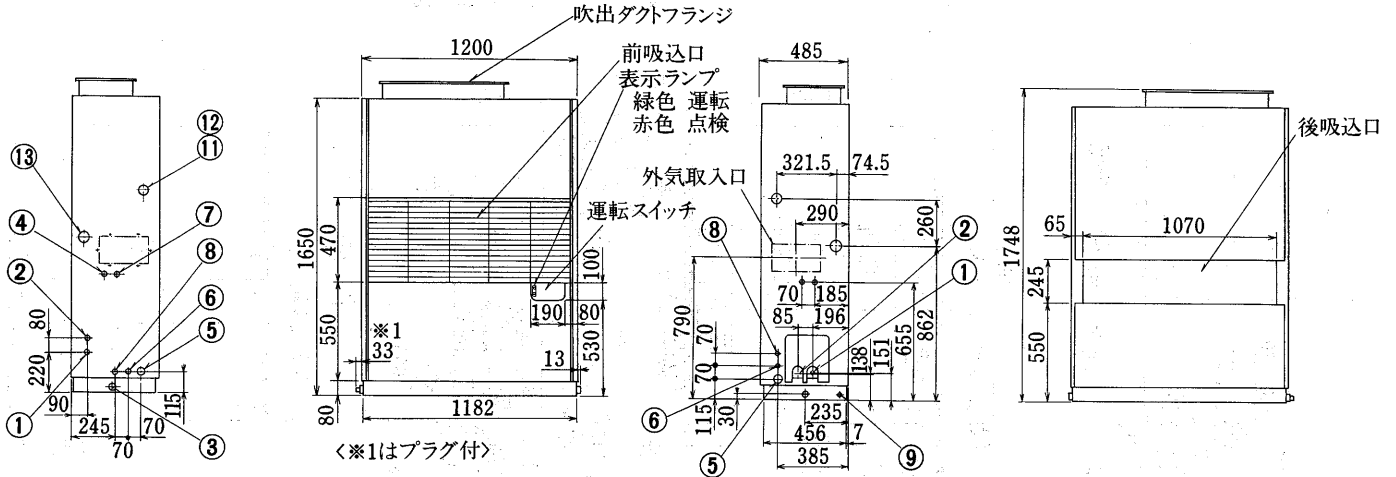
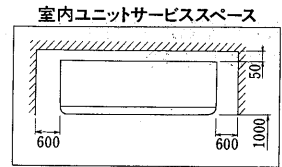
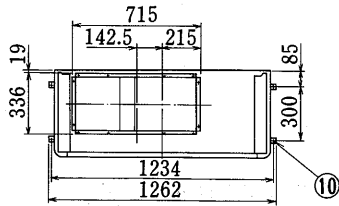

<※1はプラグ付>

<ダクトタイプ>

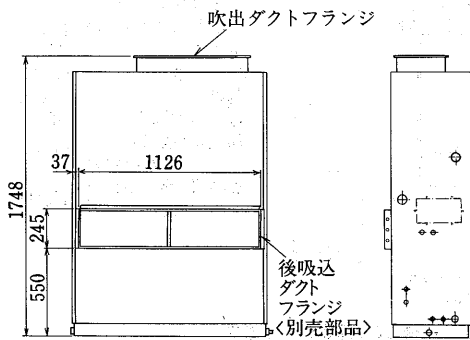
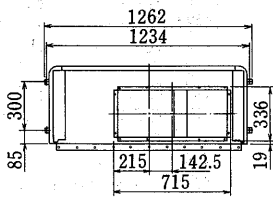

- 冷媒配管<ガス> φ19.05フレア…①
- 冷媒配管<液> φ15.88フレア…②
- ドレン穴 1B ……③
- 加湿器電源穴 φ27 ……④
- 装置電源穴 φ43 ……⑤
- 室内外連絡穴 φ27 ……⑥
- 加湿器配管
- <ペーパーパン>
- <高圧スプレー式>
- <超音波式>
- <水スプレー式>
- <蒸気スプレー式> } 1/2Bめす
- 電源穴 φ27 ……⑧
- アース端子 5ねじ ……⑨
- 基礎ボルト穴 4-φ12 ……⑩
- 電熱器電源穴 φ52 ……⑪
- 加熱器<蒸気入口> } 1B ……⑫
- <温水出口>
- 加熱器<蒸気出口> } 1B ……⑬
- <温水入口>

PVT-8E形<室外ユニット>

- 冷媒配管<ガス> φ19.05 ……①
- 冷媒配管<液> φ15.88 ……②
- 配管貫通穴<ロックアウト穴> ……③
- 配線通し穴<ロックアウト穴> φ32 ……④
- 配線通し穴<ロックアウト穴> φ27 ……⑤
- 配線通し穴<ロックアウト穴> φ22 ……⑥
- 基礎ボルト穴 4-φ14 ……⑦
- 吊り金具固定ボルト M8×16<SUS>…⑧
- 吊り金具固定穴 2×4-M8めねじ…⑨

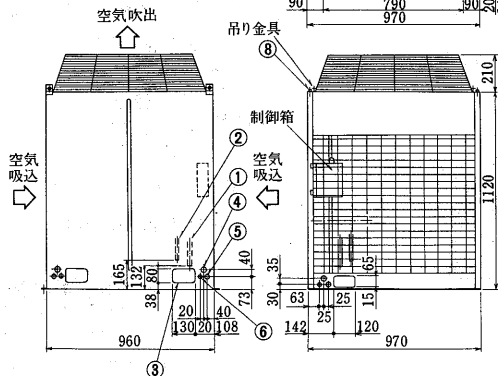
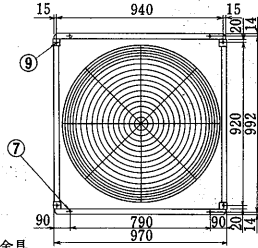

室外ユニットサービススペース

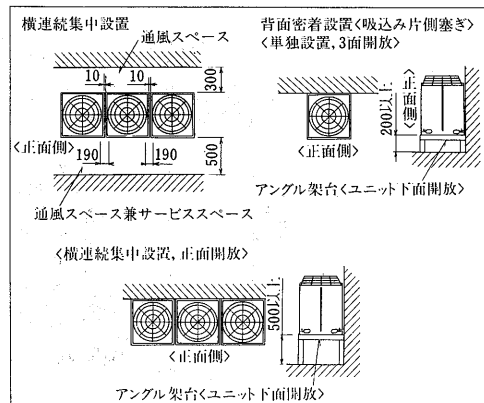

産業空調用パッケージエアコン

**PAT-IOE形<室内ユニット>
<グリルタイプ>**

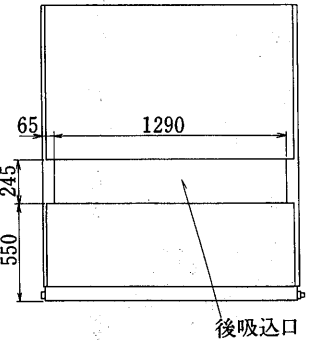
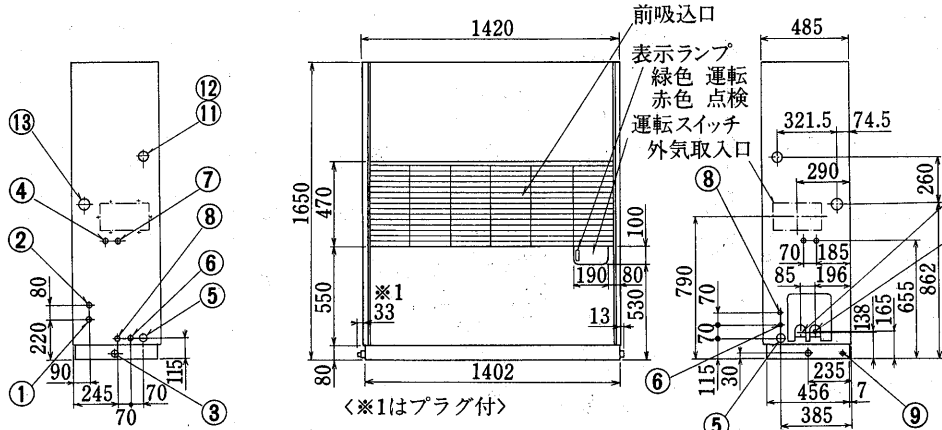
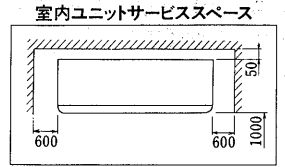
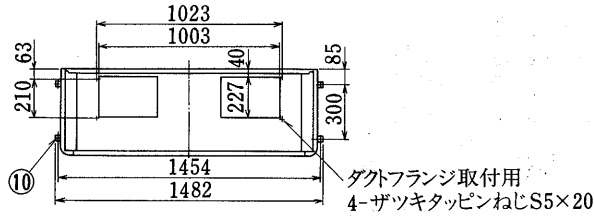

<プレナムタイプ>

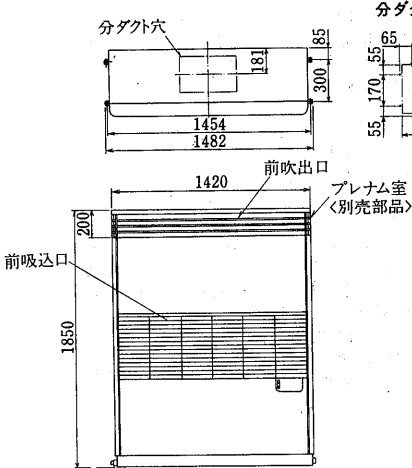

<ダクトタイプ>

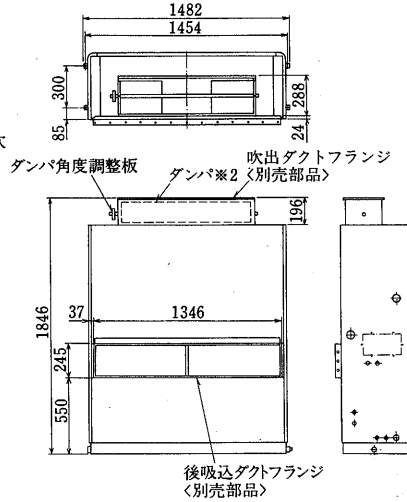

- | | |
|-----------|-------------|
| 冷媒配管<ガス> | φ22.2フランジ…① |
| 冷媒配管<液> | φ15.88フレア…② |
| ドレン穴 | 1B…③ |
| 加湿器電源穴 | φ27…④ |
| 装置電源穴 | φ43…⑤ |
| 室内外連絡穴 | φ27…⑥ |
| 加湿器配管 | |
| <ペーパーパン> | } 1/2Bおす |
| <高圧スプレー式> | |
| <超音波式> | |
| <水スプレー式> | |
| <蒸気スプレー式> | } 1/2Bめす |
| 電源穴 | |
| アース端子 | 5ねじ…⑨ |
| 基礎ボルト穴 | 4-φ12…⑩ |
| 電熱器電源穴 | φ52…⑪ |
| 加熱器<蒸気入口> | } 1¼B…⑫ |
| <温水出口> | |
| 加熱器<蒸気出口> | } 1¼B…⑬ |
| <温水入口> | |

PVT-IOE形<室外ユニット>

- | | |
|----------------|--------------|
| 冷媒配管<ガス> | φ22.2…① |
| 冷媒配管<液> | φ15.88…② |
| 配管貫通穴<ノックアウト穴> | φ32…③ |
| 配線通し穴<ノックアウト穴> | φ27…④ |
| 配線通し穴<ノックアウト穴> | φ27…⑤ |
| 配線通し穴<ノックアウト穴> | φ22…⑥ |
| 基礎ボルト穴 | 4-φ14…⑦ |
| 吊り金具固定ボルト | M8×16<SUS>…⑧ |
| 吊り金具固定穴 | 2×4-M8めねじ…⑨ |

<※2 : ダンパ有り, ダンパ無しの2種類があります。>

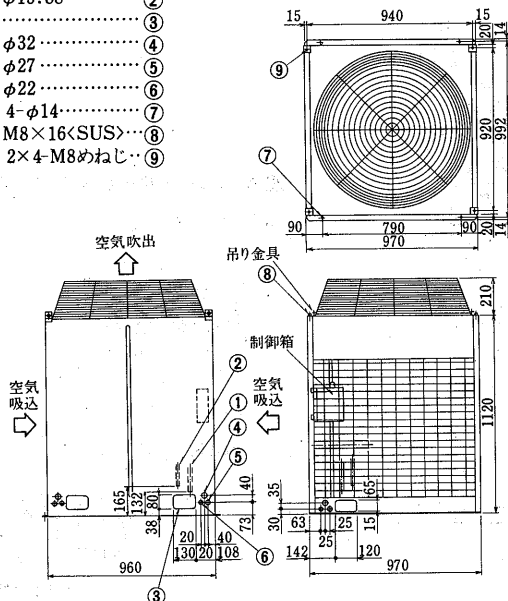

室外ユニットサービススペース

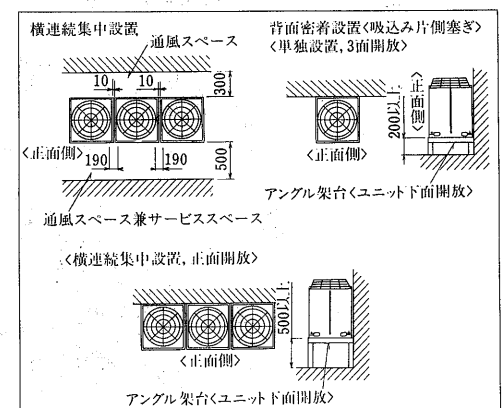

PAT-10E-H形<室内ユニット>
<グリルタイプ>

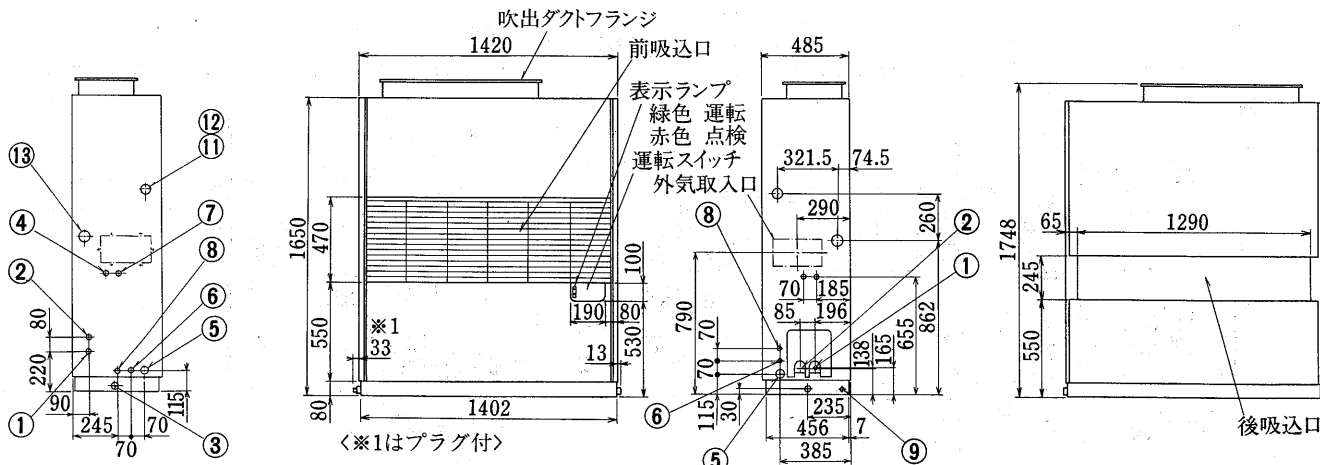
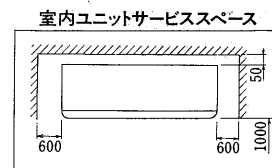
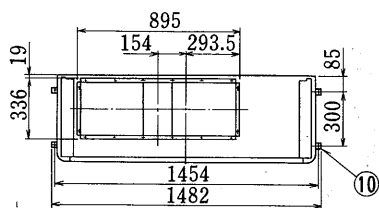

<ダクトタイプ>

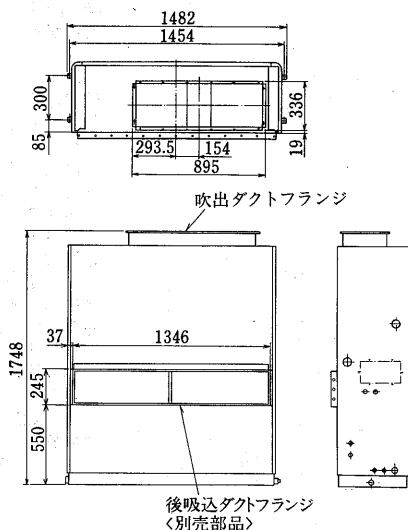

- 冷媒配管<ガス> φ22.2フランジ…①
- 冷媒配管<液> φ15.88フレア…②
- ドレン穴 1B…③
- 加湿器電源穴 φ27…④
- 装置電源穴 φ43…⑤
- 室内外連絡穴 φ27…⑥
- 加湿器配管
- <ペーパーパン>
- <高圧スプレー式>
- <超音波式>
- <水スプレー式>
- <蒸気スプレー式> } 1/2Bめす } ……⑦
- 電源穴 φ27…⑧
- アース端子 5ねじ…⑨
- 基礎ボルト穴 4-φ12…⑩
- 電熱器電源穴 φ52…⑪
- 加熱器<蒸気入口> } 1½B…⑫
- <温水出口> }
- 加熱器<蒸気出口> } 1½B…⑬
- <温水入口> }

PVT-10E形<室外ユニット>

- 冷媒配管<ガス> φ22.2…①
- 冷媒配管<液> φ15.88…②
- 配管貫通穴<ロックアウト穴> ……③
- 配線通し穴<ロックアウト穴> φ32…④
- 配線通し穴<ロックアウト穴> φ27…⑤
- 配線通し穴<ロックアウト穴> φ22…⑥
- 基礎ボルト穴 4-φ14…⑦
- 吊り金具固定ボルト M8×16<SUS>…⑧
- 吊り金具固定穴 2×4-M8めねじ…⑨

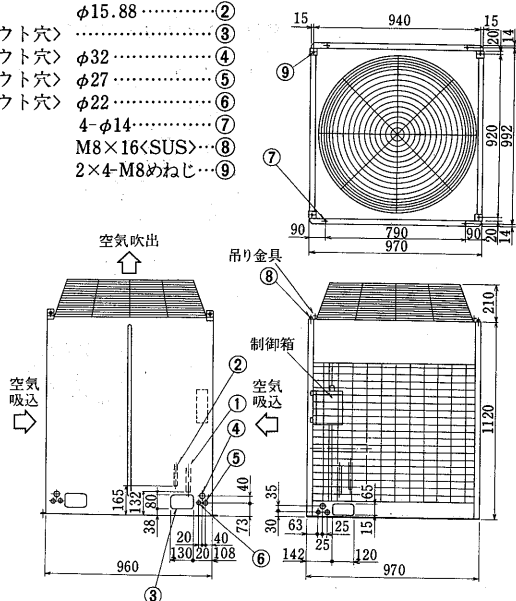

室外ユニットサービススペース

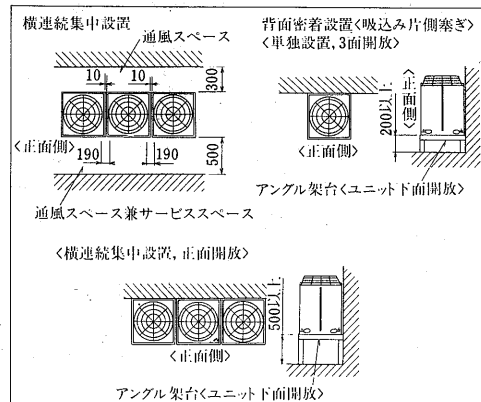

産業空調用パッケージエアコン

**PAT-15E形<室内ユニット>
<グリルタイプ>**

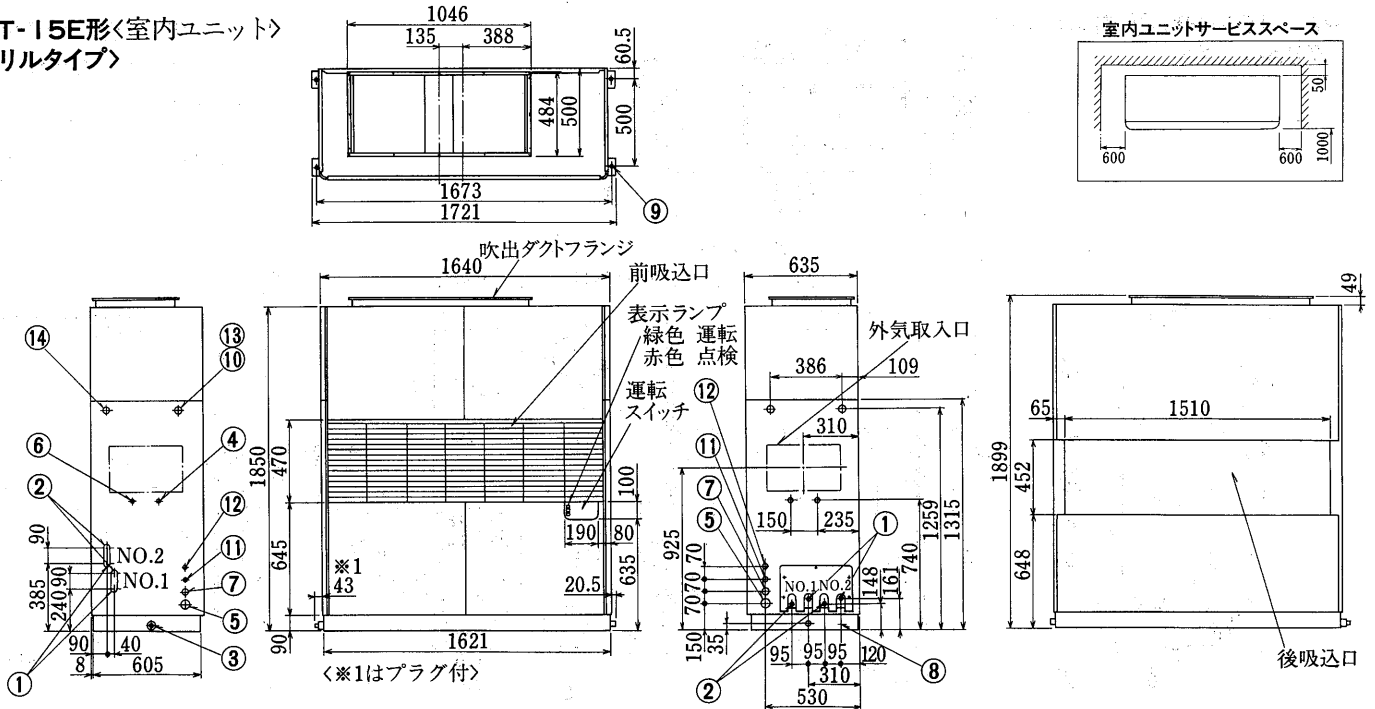

<プレナムタイプ>

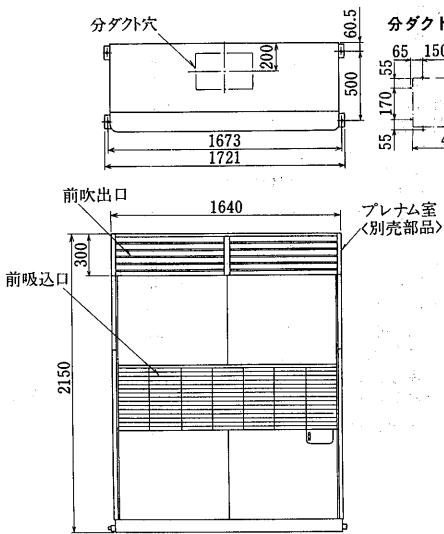

<ダクトタイプ>

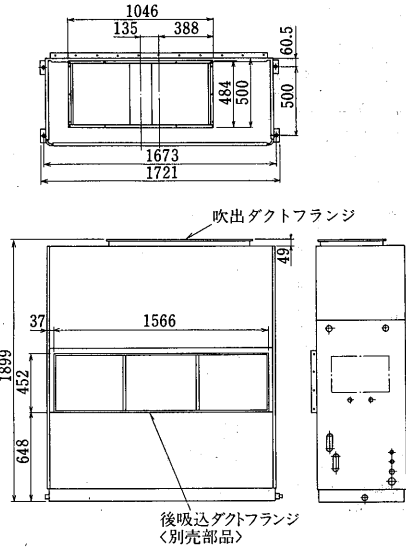

- 冷媒配管<ガス> φ19.05フレア…①
- 冷媒配管<液> φ15.88フレア…②
- ドレン穴 1 $\frac{1}{4}$ B…③
- 加湿器電源穴 φ27…④
- 装置電源穴 φ52…⑤
- 加湿器配管
- <ペーパーパン>
- <高圧スプレー式> } 1/2Bおす
- <超音波式> } …⑥
- <水スプレー式> } 1/2Bめす
- <蒸気スプレー式> } 1/2Bめす
- 電源穴 φ37…⑦
- アース端子 5ねじ…⑧
- 基礎ボルト穴 4-φ15…⑨
- 電熱器電源穴 φ52…⑩
- 室内外連絡穴 φ27…⑪
- 室内外連絡穴 φ27…⑫
- 加熱器<蒸気入口> } 1 $\frac{1}{2}$ B…⑬
- <温水入口> } 1 $\frac{1}{2}$ B…⑭
- 加熱器<蒸気出口> } 1 $\frac{1}{2}$ B…⑭
- <温水出口> } 1 $\frac{1}{2}$ B…⑭

PVT-8E形×2台<室外ユニット>

- 冷媒配管<ガス> φ19.05…①
- 冷媒配管<液> φ15.88…②
- 配管貫通穴<ロックアウト穴>…③
- 配線通し穴<ロックアウト穴> φ32…④
- 配線通し穴<ロックアウト穴> φ27…⑤
- 配線通し穴<ロックアウト穴> φ22…⑥
- 基礎ボルト穴 4-φ14…⑦
- 吊り金具固定ボルト M8×16<SUS>…⑧
- 吊り金具固定穴 2×4-M8めねじ…⑨

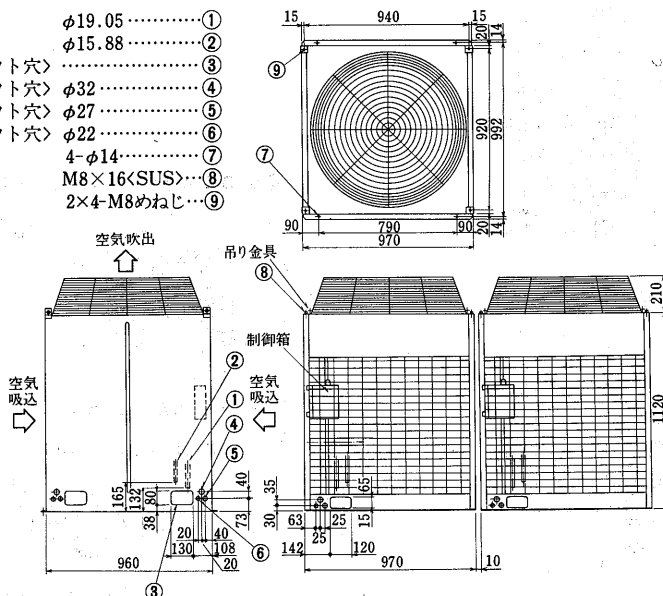

室外ユニットサービススペース

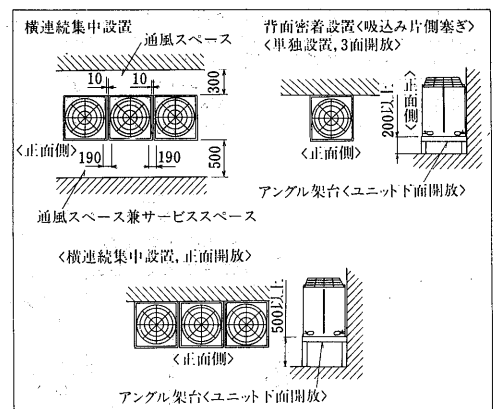

PAT-20E形<室内ユニット>
<グリルタイプ>

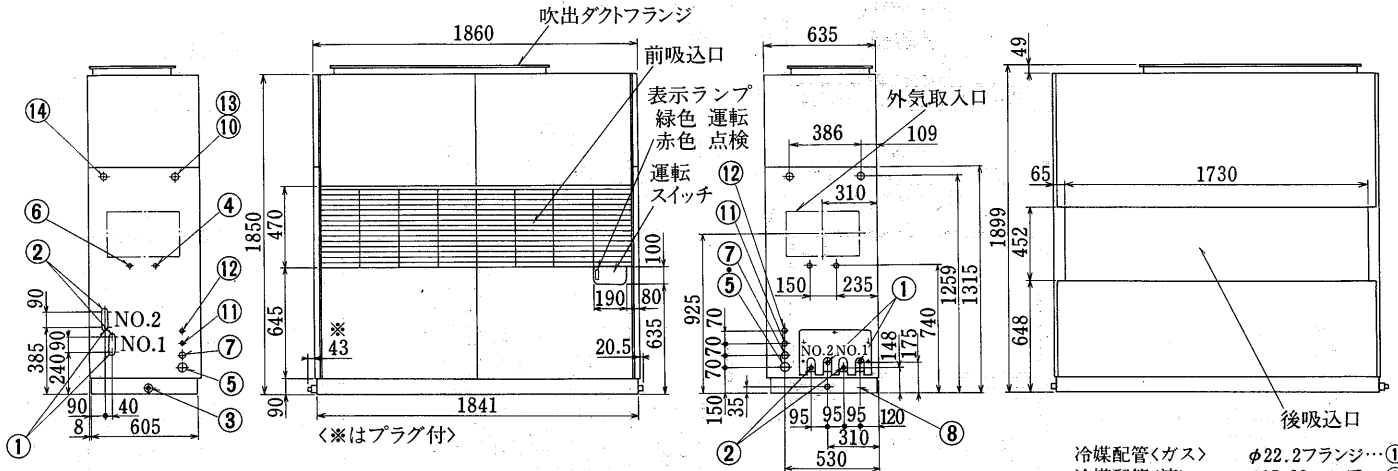
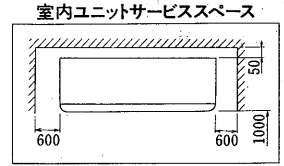
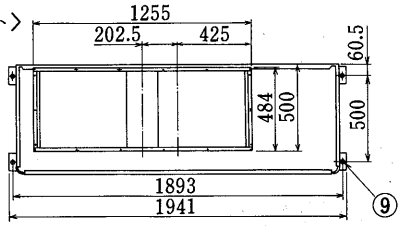

<プレムタイプ>

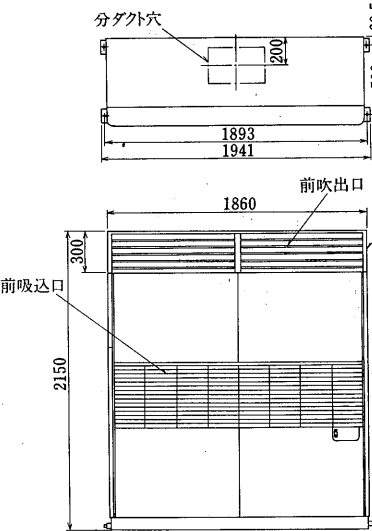

<ダクトタイプ>

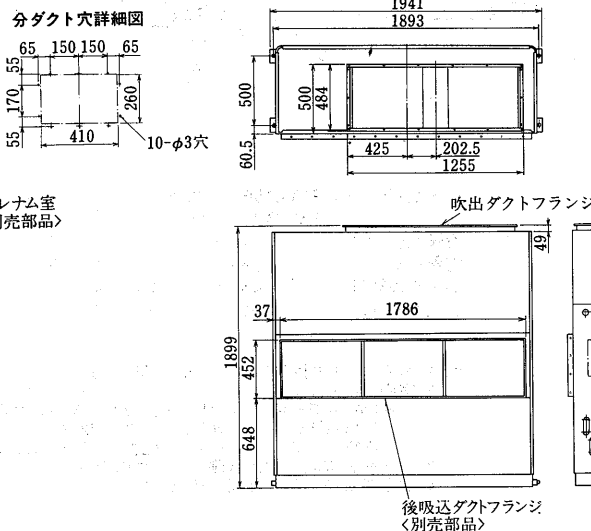

- 冷媒配管<ガス> φ22.2フランジ…①
- 冷媒配管<液> φ15.88フレア…②
- ドレン穴 1½B…③
- 加湿器電源穴 φ27…④
- 装置電源穴 φ52…⑤
- 加湿器配管
- <ペーパーパン>
- <高圧スプレー式> 1/2Bおす
- <超音波式> ……⑥
- <水スプレー式> ……⑥
- <蒸気スプレー式> 1/2Bめす
- 電源穴 φ37…⑦
- アース端子 5ねじ…⑧
- 基礎ホルト穴 4-φ15…⑨
- 電熱器電源穴 φ52…⑩
- 室内外連絡穴 φ27…⑪
- 室内外連絡穴 φ27…⑫
- 加熱器<蒸気入口> 1½B…⑬
- <温水入口>
- 加熱器<蒸気出口> 1½B…⑭
- <温水出口>

PVT-10E形×2台<室外ユニット>

- 冷媒配管<ガス> φ22.2…①
- 冷媒配管<液> φ15.88…②
- 配管貫通穴<ノックアウト穴>…③
- 配線通し穴<ノックアウト穴> φ32…④
- 配線通し穴<ノックアウト穴> φ27…⑤
- 配線通し穴<ノックアウト穴> φ22…⑥
- 基礎ホルト穴 4-φ14…⑦
- 吊り金具固定ボルト M8×16<SUS>…⑧
- 吊り金具固定穴 2×4-M8めねじ…⑨

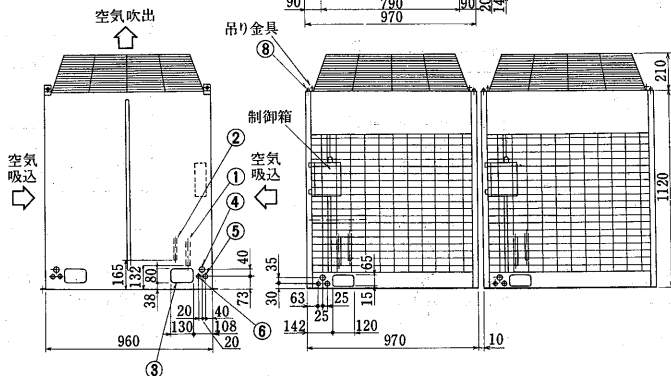
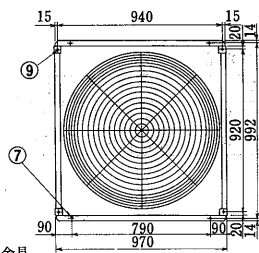

室外ユニットサービススペース

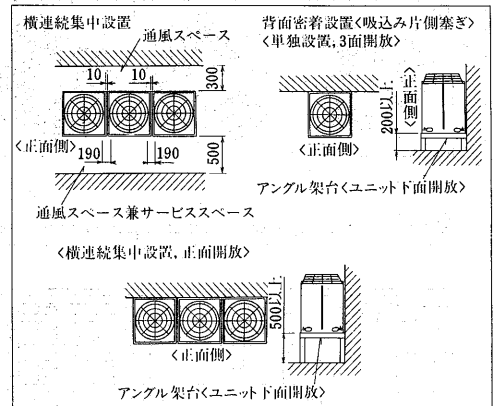

産業空調用パッケージエアコン

PAT-25E形
PAT-30E形

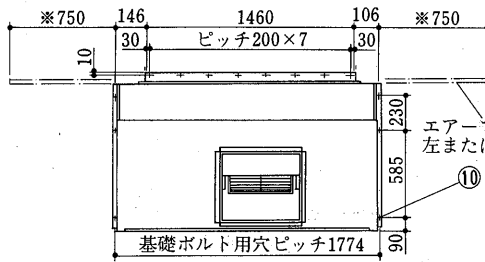

エアフィルタ挿入スペース
左または右側 ※寸法

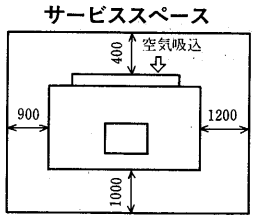

変化寸法表

| 形名 | A |
|---------|-----|
| PAT-25E | 134 |
| PAT-30E | 156 |

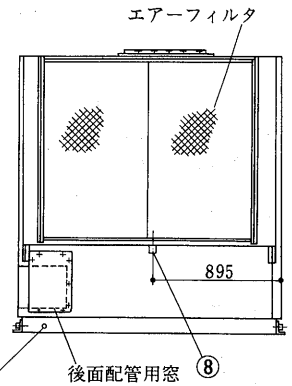
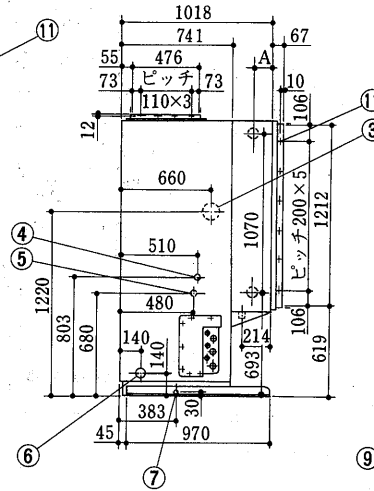
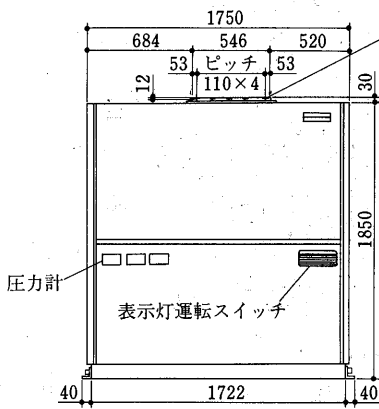
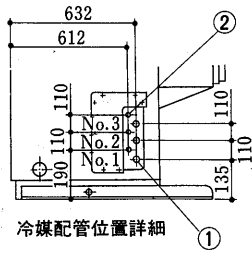

- | | | | |
|--------------------------|---|--------------------|---|
| 冷媒配管<ガス> PAT-25E : φ22.2 | ① | 電源穴 φ62 | ⑥ |
| PAT-30E : φ25.4 | ② | ドレン<機械室> PT1B<めす> | ⑦ |
| 冷媒配管<液> φ15.88 | ③ | ドレン<冷却器> PT1¼B<めす> | ⑧ |
| 電熱器配線穴 φ80ノックアウト | ④ | アース端子 6ねじ | ⑨ |
| 加湿器接続口 φ38ノックアウト | ⑤ | 基礎ボルト用穴 2×3-φ16穴 | ⑩ |
| 加湿器配線穴 φ20ノックアウト | | タッピンねじ 5ねじ用下穴 | ⑪ |

- 注. 1. エアフィルタ抜出用スペース「※印」の寸法をユニットの左側面又は右側面に必ず確保してください。
 2. 室内ユニットと室外ユニットを結ぶ冷媒配管は下記に指定のあるものをご使用下さい。
 ●PAT-25・30E 冷媒液配管 φ15.88×t1.1銅管
 PAT-25E 冷媒ガス配管 φ22.2×t1.2銅管
 PAT-30E 冷媒ガス配管 φ25.4×t1.2銅管
 3. 冷媒配管接続方向は右側面及び後面のみです。
 4. 加湿器及び加熱器は標準外取付です。

PVD-8A形×3台<PAT-25E形用室外ユニット>
PVD-10A形×3台<PAT-30E形用室外ユニット>

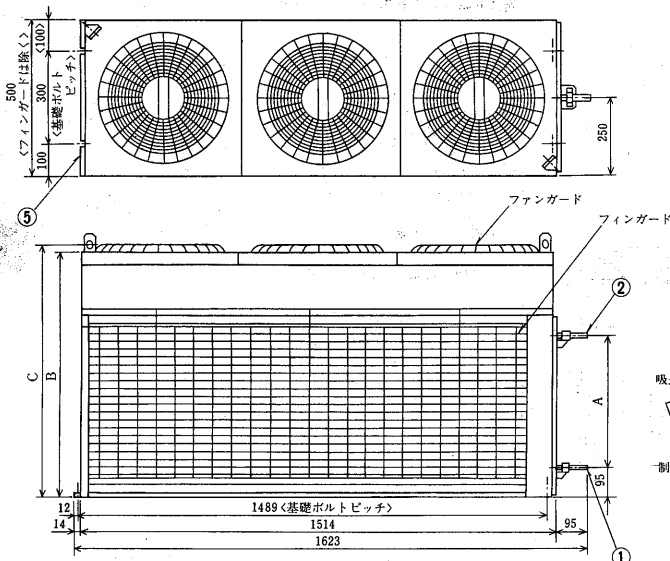

変化寸法表

| 形名 | A | B | C |
|---------|-----|-----|-----|
| PVD-8A | 420 | 780 | 805 |
| PVD-10A | 490 | 850 | 875 |

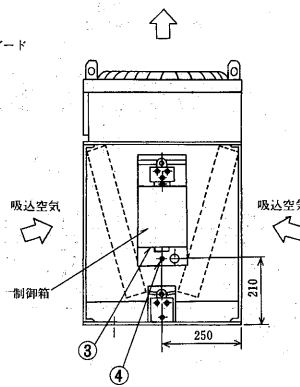

サービススペース

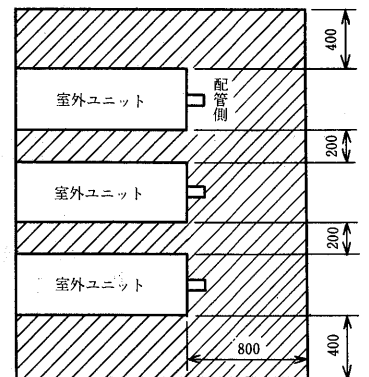

- | | |
|--------------------------------|---|
| 冷媒出口<液> φ15.9ロウ付<外径> | ① |
| 冷媒入口<ガス> PVD-8A : φ19.1ロウ付<外径> | ② |
| PVD-10A : φ22.2ロウ付<外径> | ③ |
| 電線穴 φ33 | ④ |
| アース端子 M5ねじ | ⑤ |
| 基礎ボルト穴 4-U穴φ16 | ⑥ |

PAT-40J形<室内ユニット>

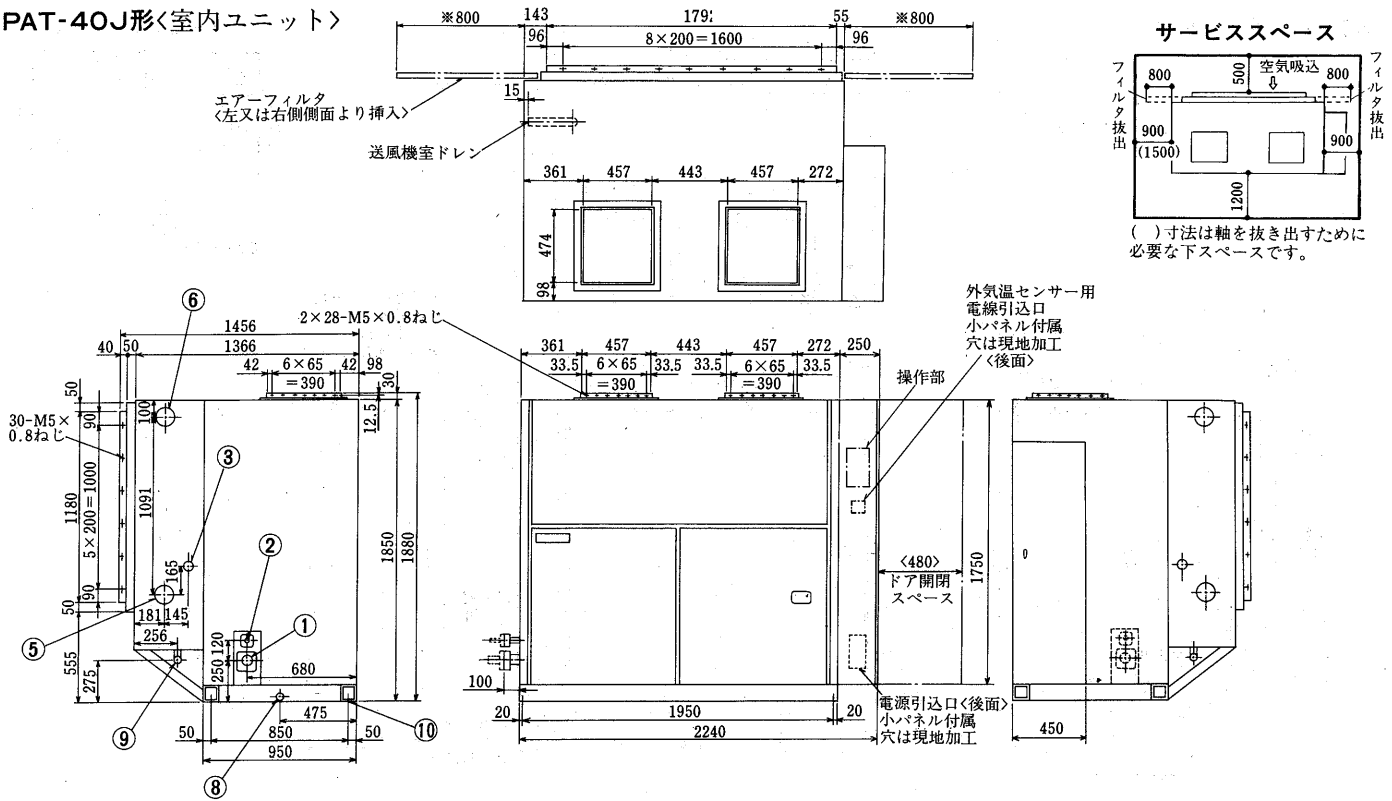

- | | | | | | |
|----------------|---------------|---|----------------|---------------|---|
| 冷却水入口 | φ44.45×2.0 | ① | 加熱器〈温水出口、蒸気入口〉 | PT2½〈めす〉 | ⑥ |
| 冷却水出口 | φ28.6×1.2 | ② | 外気温センサー引出口 | 小パネル付属、穴は現地加工 | ⑦ |
| 加湿器接続穴 | PT1ねじ | ③ | ドレン〈冷却器〉 | PT1½〈おす〉 | ⑧ |
| 電源〈制御箱後面〉 | 小パネル付属、穴は現地加工 | ④ | ドレン〈機械室〉 | PT1¼〈おす〉 | ⑨ |
| 加熱器〈温水入口、蒸気出口〉 | PT2½〈めす〉 | ⑤ | 基礎ボルト穴 | 4-M16用 | ⑩ |

- 注1. エアフィルター拔出用スペース「※印」の寸法をユニットの左側面では右側面に必ず確保して下さい。
2. 室内ユニットと室外ユニットを結ぶ冷媒配管は下記に指定のものをご使用下さい。
冷媒液配管φ28.6×t1.2銅管
冷媒ガス配管φ44.45×t2.0銅管
3. 冷媒配管接続方向は左側のみです。
4. 加湿器及び加熱器は標準外取付品です。
5. 現地配管用の短銅管付相フランジを付属します。
6. 加湿器用・加熱器用の配管接続方向は、ユニット左側面が標準ですが、工場にて右側面接続に変更も可能です。

PVT-40J形<室外ユニット>

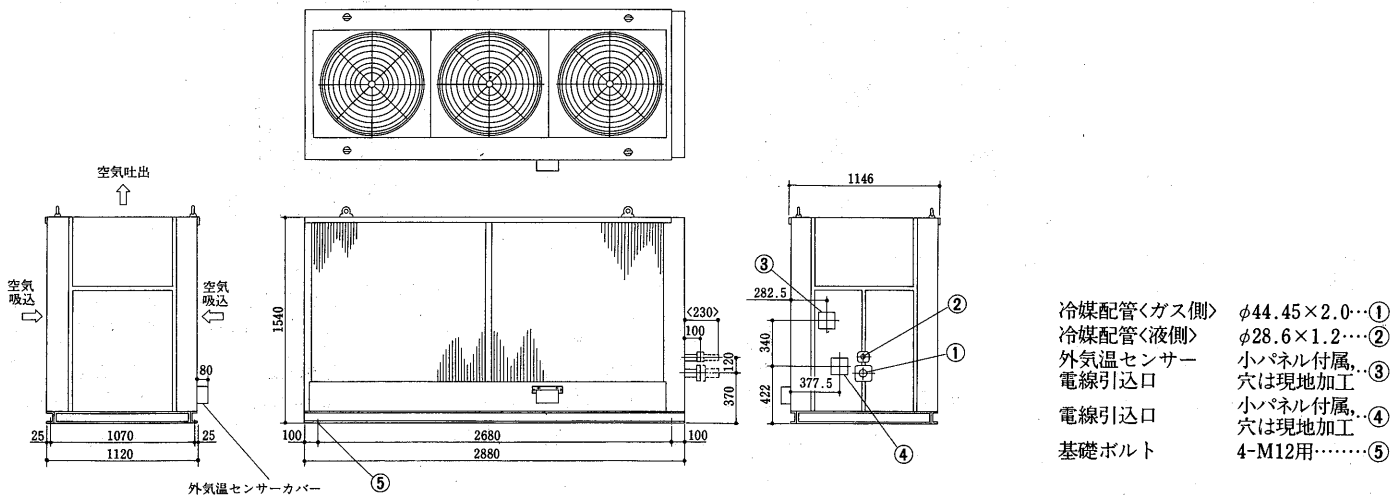

- 注1. ユニットの周囲には、据付・保守・点検および風の吸込スペースとして、少なくとも1.5m以上確保して下さい。
2. 冬期降雪のはげしい地方では、防雪フードを取付けてください。
3. 暴風による災害を防止するためユニットは、必ず基礎ボルトで固定してください。
4. 室外ユニット本体には、冷媒が封入されています。
5. 室外ユニットの据付面はドレン排水が容易な構造としてください。
6. 短銅管付相フランジは、室内側ユニットに付属しております。
7. 室内ユニットとの間の配線は、下記の通りです。
・室外送風機用 2.0mm²×9本
・制御回路用 1.25~2.0mm²×5本
・外気温センサー用 1.25mm²×2本〈CEESツイスト線〉
8. 外気温センサー用電線は、ノイズ防止のため独立の金属管を使用し、他の電線と分離配線して下さい。

産業空調用パッケージエアコン

PAT-50J形<室内ユニット>

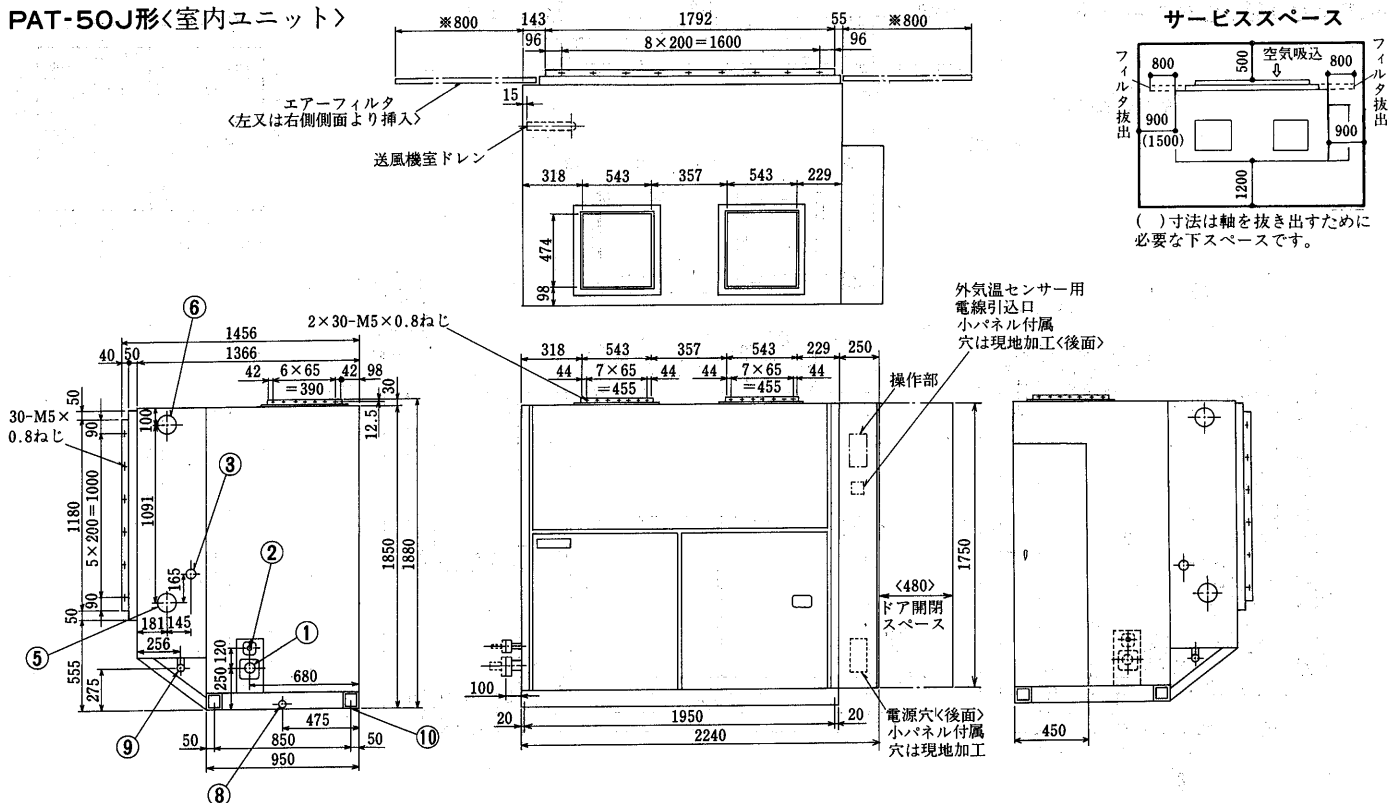

- | | | | | | |
|-----------------|------------------------|---|-----------------|------------------------|---|
| 冷却水入口 | φ44.45×2.0 | ① | 加熱器<温水出口, 蒸気入口> | PT2 $\frac{1}{2}$ <めす> | ⑥ |
| 冷却水出口 | φ28.6×1.2 | ② | 外気温センサー引出口 | 小パネル付属, 穴は現地加工 | ⑦ |
| 加湿器接続穴 | PT1ねじ | ③ | ドレン<冷却器> | PT1 $\frac{1}{4}$ <おす> | ⑧ |
| 電源<制御箱後面> | 小パネル付属, 穴は現地加工 | ④ | ドレン<機械室> | PT1 $\frac{1}{4}$ <おす> | ⑨ |
| 加熱器<温水入口, 蒸気出口> | PT2 $\frac{1}{2}$ <めす> | ⑤ | 基礎ボルト穴 | 4-M16用 | ⑩ |

注1. エアフィルター抜出用スペース「※印」の寸法をユニットの左側面では右側面に必ず確保して下さい。
 2. 室内ユニットと室外ユニットを結ぶ冷媒配管は下記に指定のものを御用下さい。
 冷媒液配管φ28.6×t1.2銅管
 冷媒ガス配管φ44.45×t2.0銅管
 3. 冷媒配管接続方向は左側のみです。
 4. 加湿器及び加熱器は標準外取付品です。
 5. 現地配管用の短銅管付相フランジを付属します。
 6. 加湿器用・加熱器用の配管接続方向は、ユニット左側面が標準ですが、工場にて右側面接続に変更も可能です。

PVT-50J形<室外ユニット>

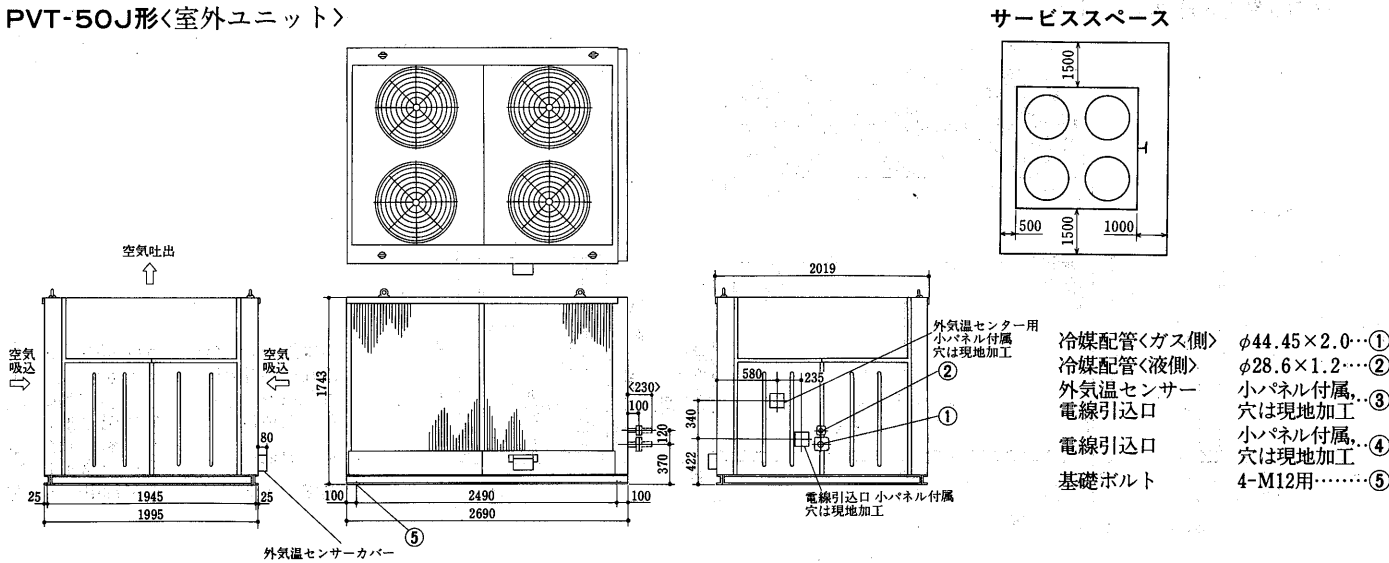

- | | | |
|-----------|----------------|---|
| 冷媒配管<ガス側> | φ44.45×2.0 | ① |
| 冷媒配管<液側> | φ28.6×1.2 | ② |
| 外気温センサー | 小パネル付属, 穴は現地加工 | ③ |
| 電線引込口 | 小パネル付属, 穴は現地加工 | ④ |
| 基礎ボルト | 4-M12用 | ⑤ |
- 注1. ユニットの周囲には、据付・保守・点検および風の吸込スペースとして、少なくとも1.5m以上確保して下さい。
 2. 冬期降雪の多い地方では、防雪フードを取付けてください。
 3. 暴風による災害を防止するためユニットは、必ず基礎ボルトで固定してください。
 4. 室外ユニット本体内部には、冷媒が封入されています。
 5. 室外ユニットの据付面はドレン排水が容易な構造としてください。
 6. 短銅管付相フランジは、室内側ユニットに付属しております。
 7. 室内ユニットとの間の配線は、下記の通りです。
 ・室外送風機用 2.0mm²×9本
 ・制御回路用 1.25-2.0mm²×5本
 ・外気温センサー用 1.25mm²×2本<CEESツイスト線>
 8. 外気温センサー用電線は、ノイズ防止のため独立の金属管を使用し、他の電線と分離配線して下さい。

(5)水冷式<PWT形>床置形
PWT-3B形
<プレナムタイプ>

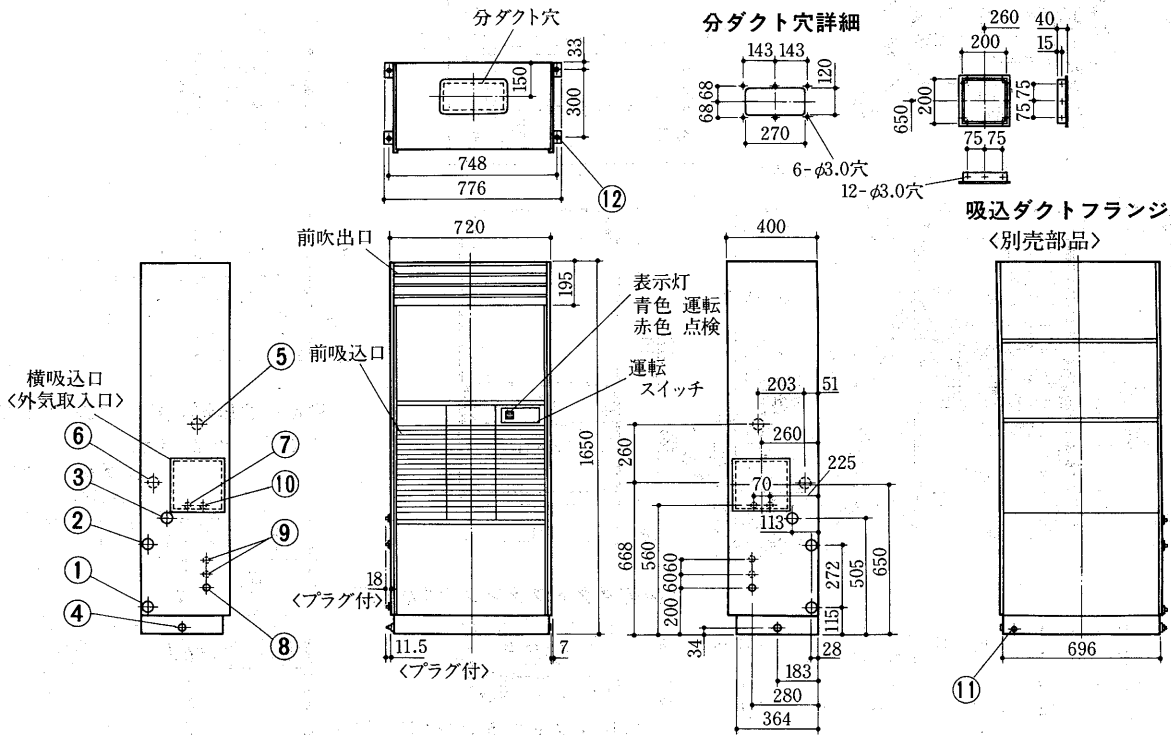

<グリルタイプ>

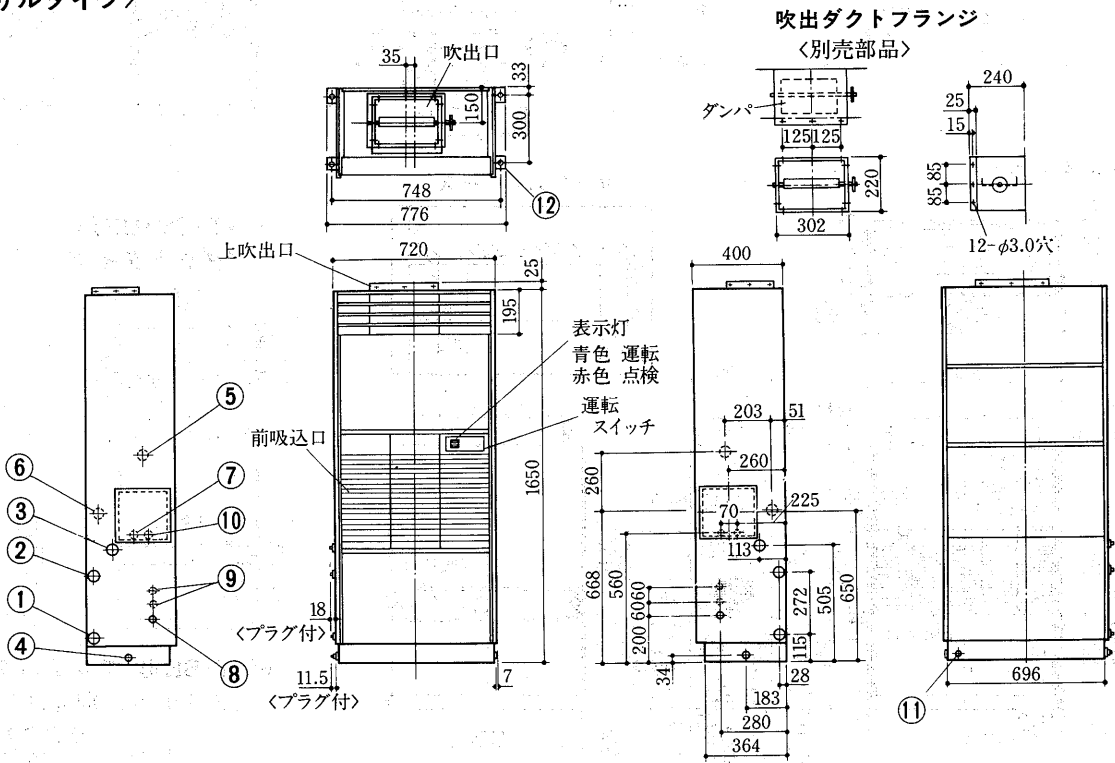

- | | | | |
|----------------------|------------|--------------|-------------|
| 冷却水入口 | 1B.....① | 加湿器 <ペーパーパン> | 1/2Bおす |
| 冷却水出口 | 1B.....② | 加湿器 <蒸気> | 1/2B ...⑦ |
| 冷却器ドレン | 1B.....③ | 装置電源穴 | φ22.....⑧ |
| 機械室ドレン | 3/4B.....④ | 別売部品制御回路電源穴 | φ22.....⑨ |
| 電熱器電源穴φ43・加熱器 <蒸気入口> | 3/4B.....⑤ | ペーパーパン電源穴 | φ27.....⑩ |
| 加熱器 <蒸気出口> | 3/4B.....⑥ | アース端子 | 5ねじ.....⑪ |
| 加熱器 <温水入口> | | 基礎ボルト穴 | 4-φ12.....⑫ |

サービススペース

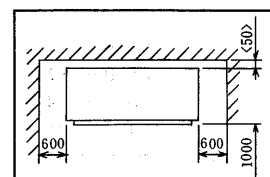

PWT-5B形<グリルタイプ>

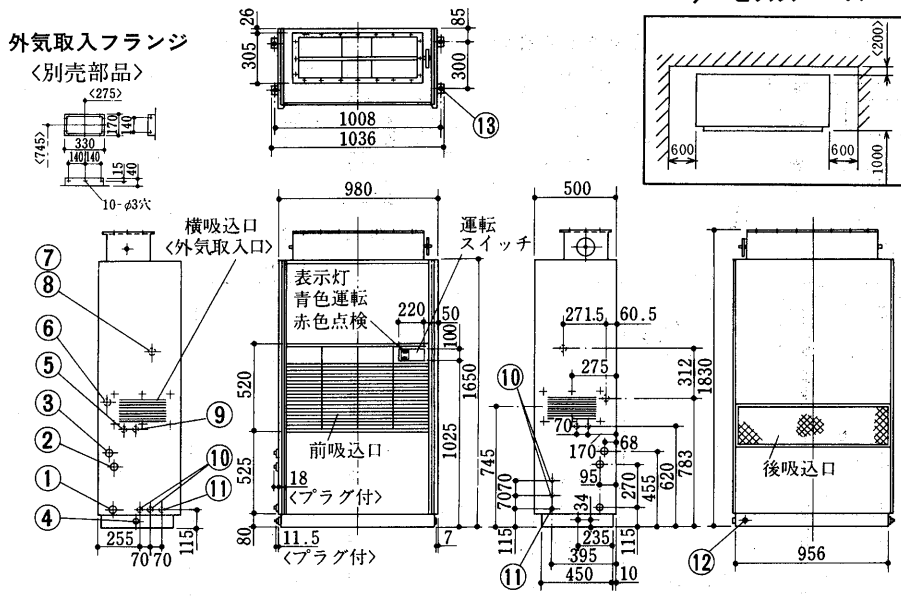

- 冷却水入口 1 B ①
- 冷却水出口 1 B ②
- 冷却器ドレン 1 B ③
- 機械室ドレン 1/4 B ④
- ペーパーファン電源穴 φ27 ⑤
- 加熱器<蒸気出口> 1 B ⑥
- <温水入口>
- 電熱器電源穴 φ43 ⑦
- 加熱器<蒸気入口> 1 B ⑧
- <温水出口>
- 加湿器<蒸気> 1/2 B ⑨
- <ペーパーファン> 1/2 Bおす ⑨
- 別売部品制御回路電源穴 φ27 ⑩
- 装置電源穴 φ27 ⑪
- アース端子 5ねじ ⑫
- 基礎ボルト穴 4-φ12 ⑬

PWT-8B形<グリルタイプ>

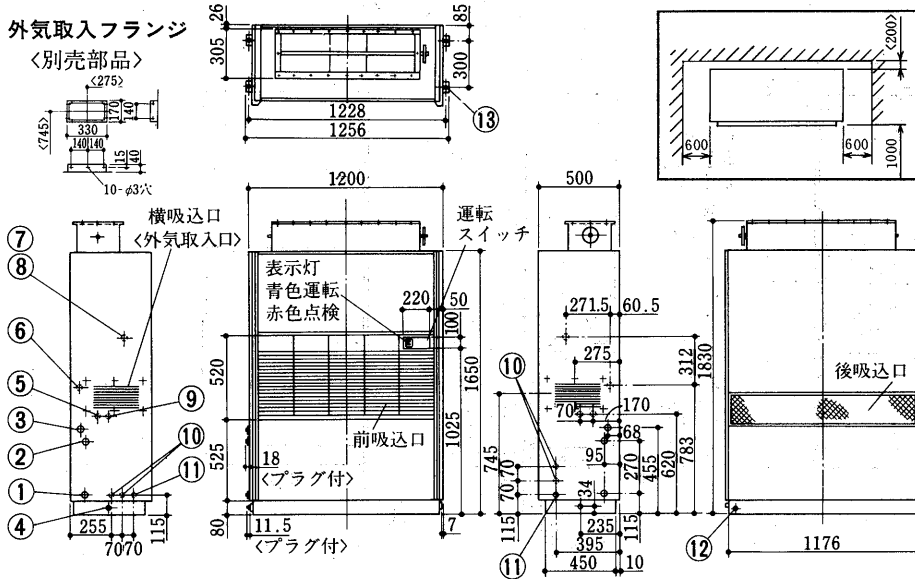

- 冷却水入口 1 1/4 B ①
- 冷却水出口 1 1/4 B ②
- 冷却器ドレン 1 B ③
- 機械室ドレン 1/4 B ④
- ペーパーファン電源穴 φ27 ⑤
- 加熱器<蒸気出口> 1 B ⑥
- <温水入口>
- 電熱器電源穴 φ43 ⑦
- 加熱器<蒸気入口> 1 B ⑧
- <温水出口>
- 加湿器<蒸気> 1/2 B ⑨
- <ペーパーファン> 1/2 Bおす ⑨
- 別売部品制御回路電源穴 φ27 ⑩
- 装置電源穴 φ27 ⑪
- アース端子 5ねじ ⑫
- 基礎ボルト穴 4-φ12 ⑬

PWT-5B・BF形
<ダクトタイプ>

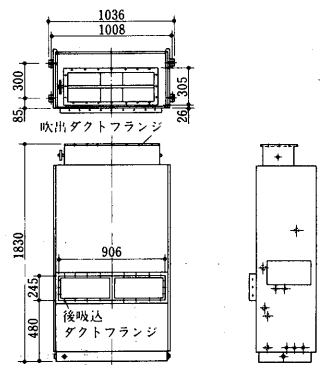

PWT-5B形<プレナムタイプ>
<プレナムは別売部品>

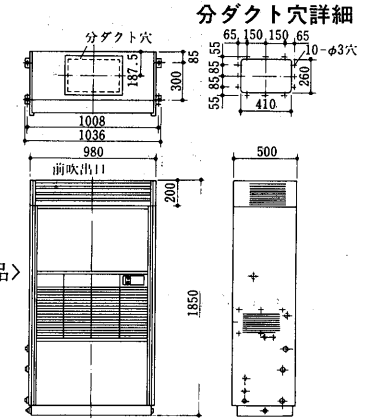

PWT-8B・BF形
<ダクトタイプ>

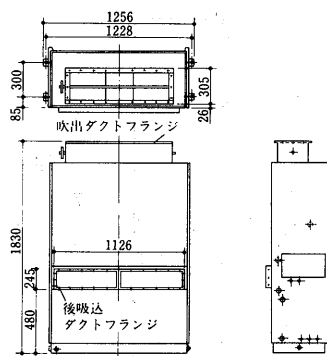

PWT-8B形<プレナムタイプ>
<プレナムは別売部品>

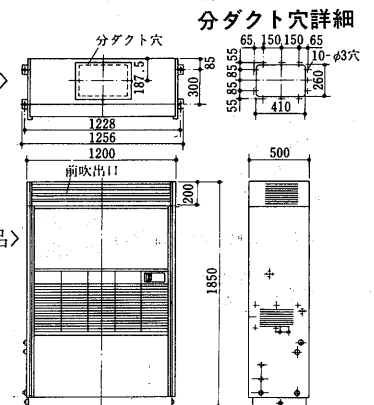

PWT-10B形<グリルタイプ>

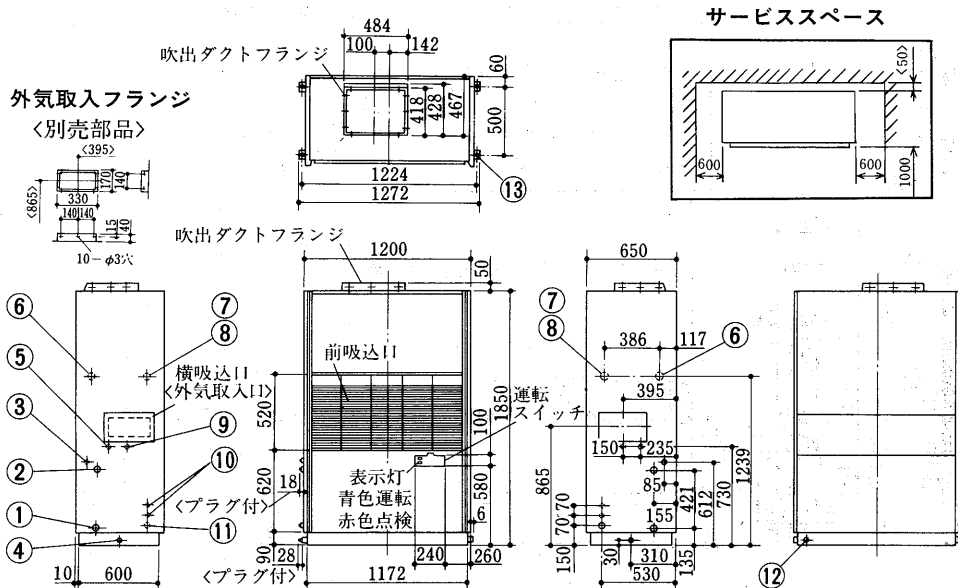

- | | | | | | |
|-------------|---------|---|-------------|---------|---|
| 冷却水入口 | 1 1/4 B | ① | 電熱器電源穴 | φ52 | ⑦ |
| 冷却水出口 | 1 1/4 B | ② | 加熱器<蒸気出口> | 1 1/4 B | ⑧ |
| 冷却器ドレン | 1 B | ③ | 加熱器<温水出口> | 1 1/4 B | ⑧ |
| 機械室ドレン | 1 B | ④ | ペーパーパン電源穴 | φ27 | ⑨ |
| 加湿器<ペーパーパン> | 1/2 B | ⑤ | 別売部品制御回路電源穴 | φ27 | ⑩ |
| 加湿器<蒸気> | 1/2 B | ⑤ | 装置電源穴 | φ37 | ⑪ |
| 加熱器<蒸気入口> | 1 1/4 B | ⑥ | アース端子 | 6ねじ | ⑫ |
| 加熱器<温水入口> | 1 1/4 B | ⑥ | 基礎ボルト穴 | 4-φ15 | ⑬ |

PWT-10B・BF形
<ダクトタイプ>

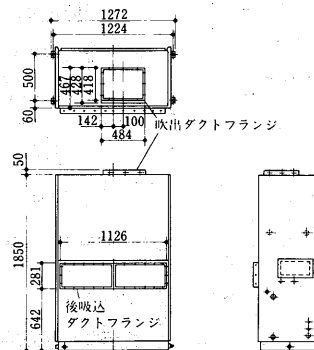

PWT-10B形<プレナムタイプ>
<プレナムは別売部品>

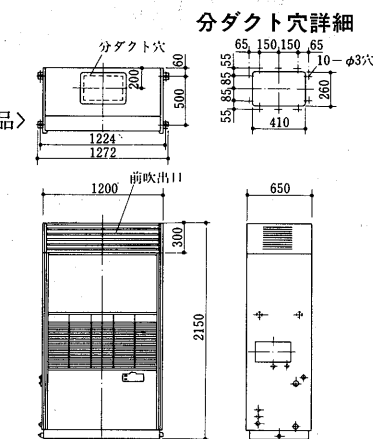

PWT-15B形<グリルタイプ>

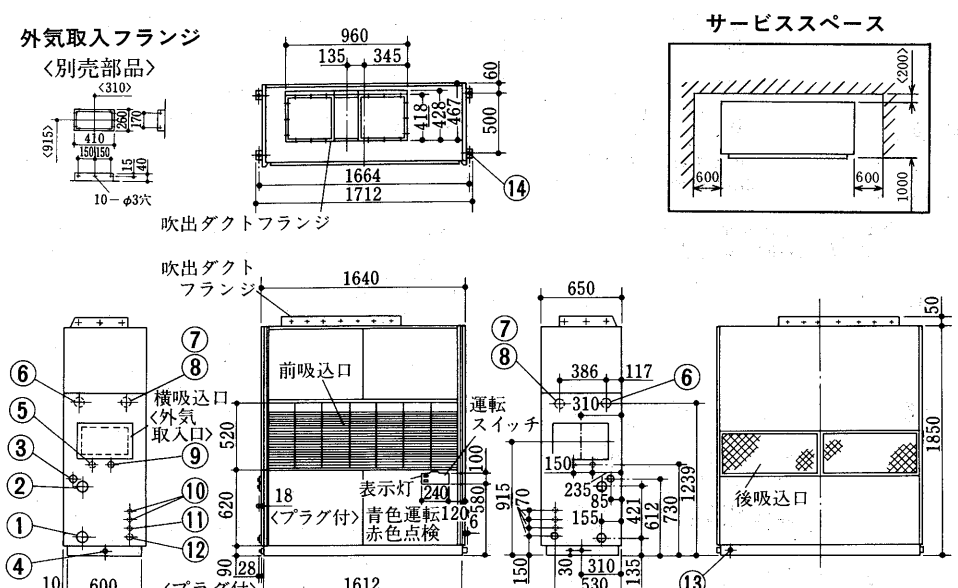

- | | | | | | |
|-------------|---------|---|-------------|---------|---|
| 冷却水入口 | 1 1/4 B | ① | 加熱器<蒸気出口> | 1 1/2 B | ⑧ |
| 冷却水出口 | 1 1/4 B | ② | 加熱器<温水出口> | 1 1/2 B | ⑧ |
| 冷却器ドレン | 1 B | ③ | ペーパーパン電源穴 | φ27 | ⑨ |
| 機械室ドレン | 1 B | ④ | 別売部品制御回路電源穴 | φ27 | ⑩ |
| 加湿器<ペーパーパン> | 1/2 B | ⑤ | 電熱器電源穴 | φ37 | ⑪ |
| 加湿器<蒸気> | 1/2 B | ⑤ | 装置電源穴 | φ52 | ⑫ |
| 加熱器<蒸気入口> | 1 1/2 B | ⑥ | アース端子 | 6ねじ | ⑬ |
| 加熱器<温水入口> | 1 1/2 B | ⑥ | 基礎ボルト穴 | 4-φ15 | ⑬ |
| 電熱器電源穴 | φ52 | ⑦ | | | |

PWT-15B・BF形
<ダクトタイプ>

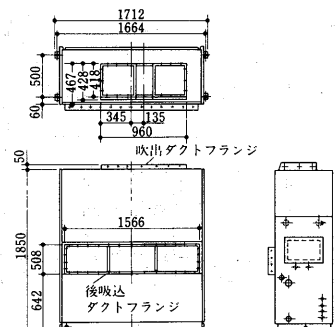

PWT-15B形<プレナムタイプ>
<プレナムは別売部品>

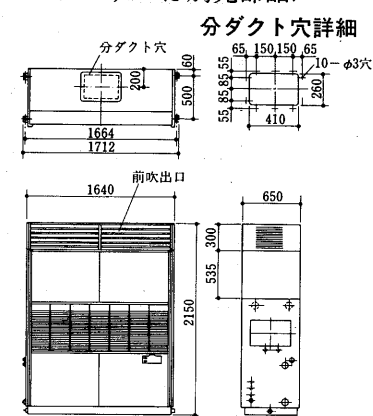

産業空調用パッケージエアコン

PWT-20B形<グリルタイプ>

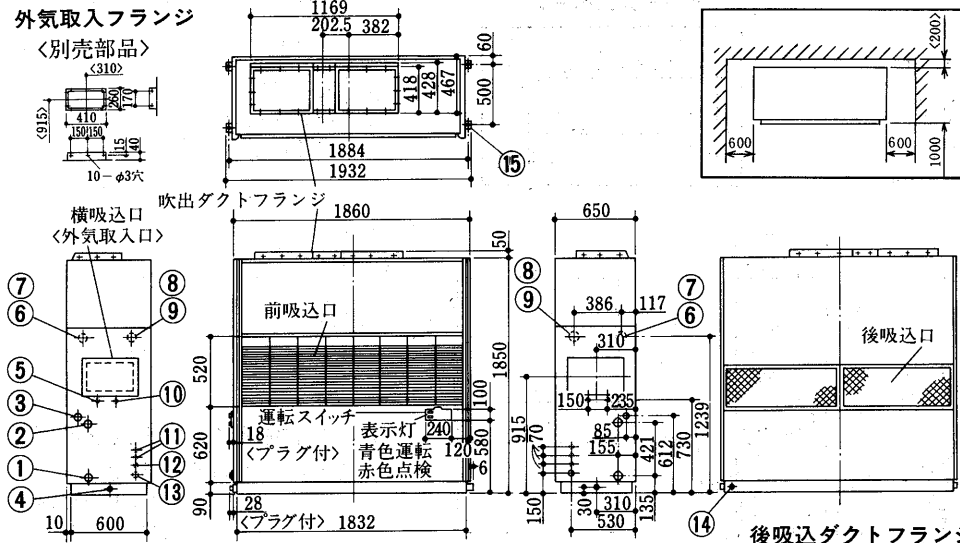

PWT-20B・BF形
<ダクトタイプ>

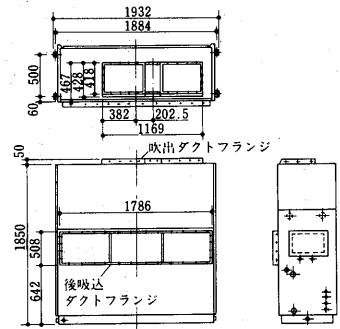

PWT-20B形<プレナムタイプ>
<プレナムは別売部品>

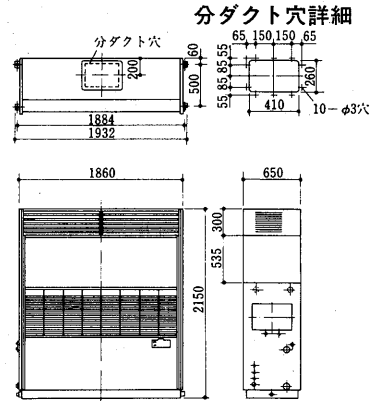

- | | | | | | |
|-------------|-----|--------|-------------|-------|--------|
| 冷却水入口 | 2B |① | 電熱器電源穴 | φ52 |⑧ |
| 冷却水出口 | 2B |② | 加熱器<蒸気出口> | 1½B |⑨ |
| 冷却器ドレン | 1B |③ | 加熱器<温水出口> | | |
| 機械室ドレン | 1B |④ | ペーパーパン電源穴 | φ27 |⑩ |
| 加湿器<ペーパーパン> | ½B | おす...⑤ | 別売部品制御回路電源穴 | φ27 |⑪ |
| 加湿器<蒸気> | ½B |⑤ | 電熱器電源穴 | φ37 |⑫ |
| 加熱器<蒸気入口> | 1½B |⑥ | 装置電源穴 | φ52 |⑬ |
| 加熱器<温水入口> | 1½B |⑥ | アース端子 | 6ねじ |⑭ |
| 電熱器電源穴 | φ52 |⑦ | 基礎ボルト穴 | 4-φ15 |⑮ |

PWT-25E形
PWT-30E形

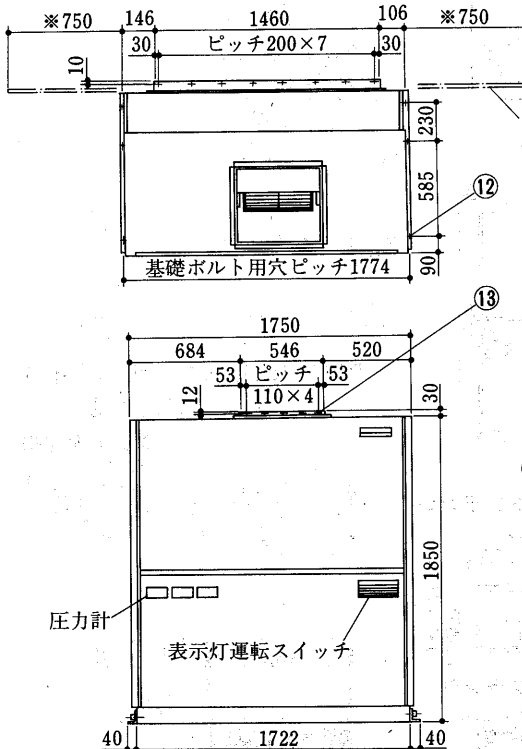

- | | | | | | |
|-------------|-----------|--------|----------|-----------|--------|
| 冷却水入口 | PT2½B<めす> |① | 加湿器配線穴 | φ20ノックアウト |⑦ |
| 冷却水出口 | PT2½B<めす> |② | 電源穴 | φ62 |⑧ |
| 加熱器<温水入口> | PT2<めす> |③ | ドレン<機械室> | PT1B<めす> |⑨ |
| 加熱器<蒸気出口> | PT2<めす> |③ | ドレン<冷却器> | PT1½B<めす> |⑩ |
| 加熱器<温水出口> | PT2<めす> |④ | アース端子 | 6ねじ |⑪ |
| 加熱器<蒸気入口> | PT2<めす> |④ | 基礎ボルト用穴 | 2×3-φ16 |⑫ |
| 電熱器配線穴<大容量> | φ80ノックアウト |⑤ | タッピンねじ | 5ねじ用下穴 |⑬ |
| 加湿器接続穴 | φ38ノックアウト |⑥ | | | |

変化寸法表

| 形名 | A |
|---------|-----|
| PWT-25E | 134 |
| PWT-30E | 156 |

サービススペース

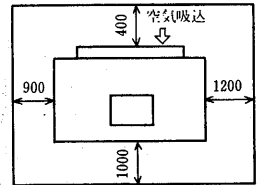

エアフィルター

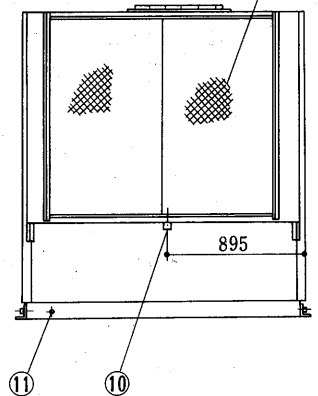

PWT-40G形
PWT-50G形

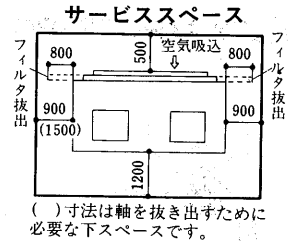
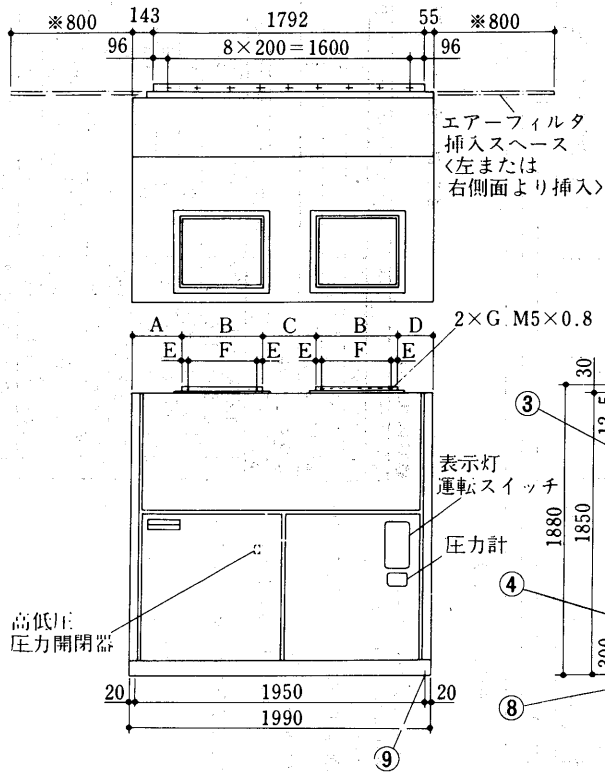

変化寸法表

| 形名 | A | B | C | D | E | F | G |
|---------|-----|-----|-----|-----|------|----------|----|
| PWT-40G | 361 | 457 | 443 | 272 | 33.5 | 6×65=390 | 28 |
| PWT-50G | 318 | 543 | 357 | 229 | 44 | 7×65=455 | 30 |

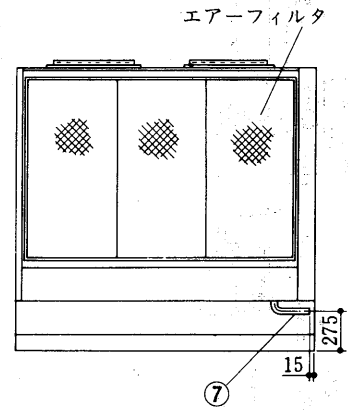
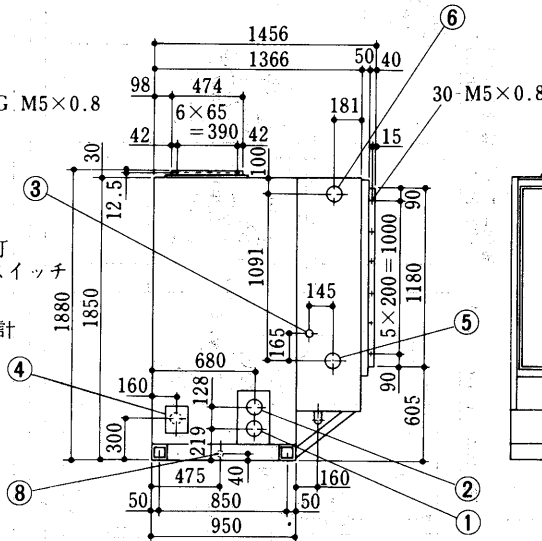

- | | | | |
|-----------------|----------------------|-----------------|----------------|
| 冷却水入口 | PT3<めす>.....① | 加熱器<温水出口, 蒸気入口> | PT2½<めす>.....⑥ |
| 冷却水出口 | PT3<めす>.....② | ドレン<冷却器> | PT1¼<おす>.....⑦ |
| 加湿器接続穴 | φ38ノックアウト.....③ | ドレン<機械室> | PT1¼<おす>.....⑧ |
| 電源<右側面> | 小パネル付属, 穴は現地加工.....④ | 基礎ボルト穴 | 4-M16用.....⑨ |
| 加熱器<温水入口, 蒸気出口> | PT2½<めす>.....⑤ | | |

PCTF-15A形

本図は室内ユニット3点を2台と1台に分けてリモコン2個で制御する場合<右図参照>の回路図を示します。室内ユニットの台数等が異なりますが、本図を参考にしてください。

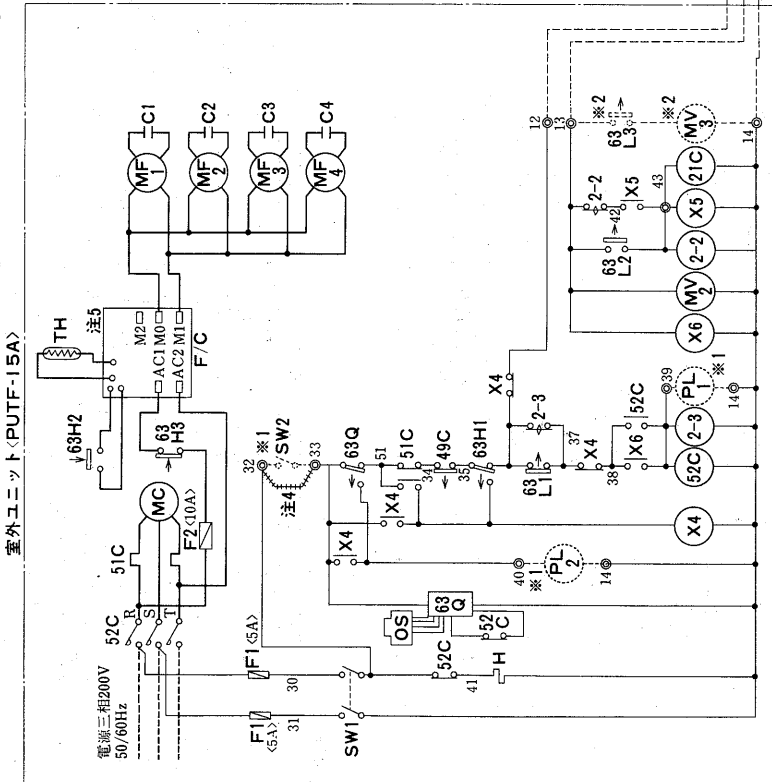

記号説明

| 記号 | 名称 | 記号 | 名称 |
|------------|-----------------|---------------|----------------|
| MC | 圧縮機用電動機 | MV1 | 電磁弁 |
| MF, MF1-4 | 送風機用電動機 | MV2 | 電磁弁 |
| F/C | ファンコンローラ | 21C | 電磁弁<ホットガスバイパス> |
| TH | サーミスタ | SW | 運転スイッチ |
| C, CI-1, 4 | コンデンサ | OS | 油面検出端 |
| F1 | ヒューズ<5A> | 23R | 温度調節器 |
| F2-3 | ヒューズ<10A> | 23H | 温度開閉器<15°C ON> |
| SW1 | サービス用スイッチ | 23L | 温度開閉器<5°C OFF> |
| 51C | 電磁接触器<圧縮機> | 26S | 温度開閉器<霜防止> |
| 49C | 熱動温度開閉器<圧縮機> | T | 限時継電器<デフロスト制御> |
| 63Q | 油面検知器 | H | 電熱器<クランクケース> |
| 63H-3 | 圧力開閉器<高圧> | <PL1> | 表示灯<運転> |
| 63L1 | 圧力開閉器<ファンコンローラ> | <PL2> | 表示灯<異常> |
| 63L2 | 圧力開閉器<低圧> | <MV1, 2-2, 3> | 圧力開閉器<低外気オープン> |
| 2-2 | 圧力開閉器 | <MV2, 3> | 電磁弁<低外気オープン> |
| 2-3 | 限時継電器 | <SW2> | リセットスイッチ |
| X1-X7 | 補助継電器 | | |

記号欄のく>内は別売部品

●フローチャートはP904に掲載。

●室内ユニット

| 項目 | 形名 | PCT-125PA |
|-------|-----------------|-----------|
| 電線太さ | mm ² | 2.0 |
| 接地線太さ | mm ² | 2.0 |
| 開閉器容量 | A | 15 |

●室外ユニット

| 項目 | 形名 | PUTF-15A |
|------|---------------------|-----------|
| 電線太さ | mm ² (m) | 22<24> |
| ユニット | 手元 | 100 |
| 電機 | 分岐 | 150 |
| ユニット | 手元 | 100 |
| 電機 | 分岐 | 200 |
| 工 | 制御回路配線太さ | 2 |
| 事 | 接地線太さ | 22 |
| 接 | 相容量 | 200/150 |
| 連 | 容量 | 2.51/2.26 |
| 通 | 電線太さ | 14 |
| 電 | 電線太さ | 14 |

注1. く>内の数字は、電圧降下2Vのときの最大こう長を示します。

1. 破線は現地手配品および、現地配線工事区分を示します。
2. ※1のSW2, PL1, PL2の機器は「室外ユニット用リモコンパネル<形名PAC-543RC>」として別売しています。
3. ※2の63L3, MV3の機器は「低外気補償部品セット<形名PAC-595L3>」として別売しています。
4. 端子32-33間の短絡線はSW2接続時に取外してください。
5. 50Hz地区ではF/C<ファンコンローラ>内の周波数切換スイッチを50Hz側にセットしてください。
6. 接点の矢印は圧力または温度が上昇した場合の接点動作方向を示します。
7. 制御部品セットは製品に付属して出荷していますので、室内ユニットに現地で組込んでください。

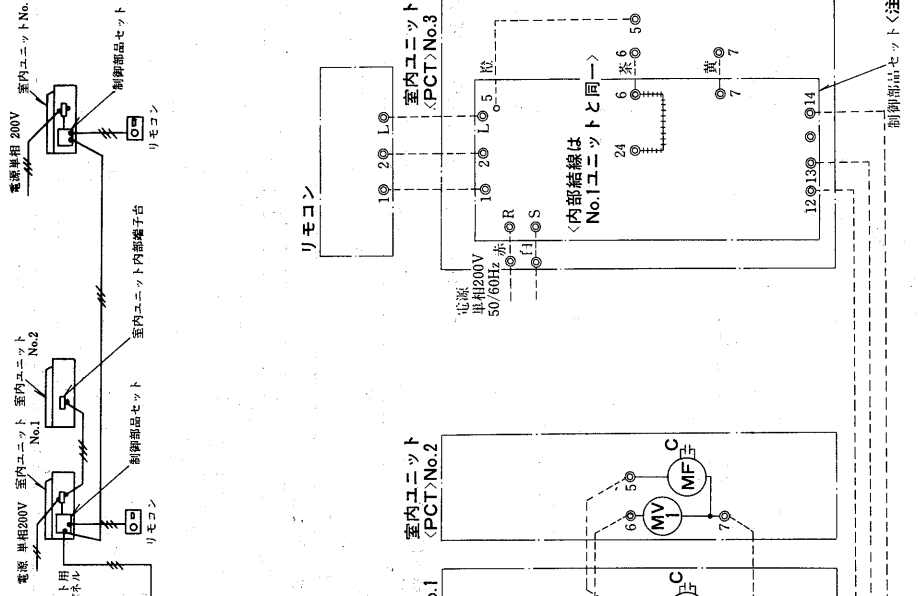

PCTF-20A形

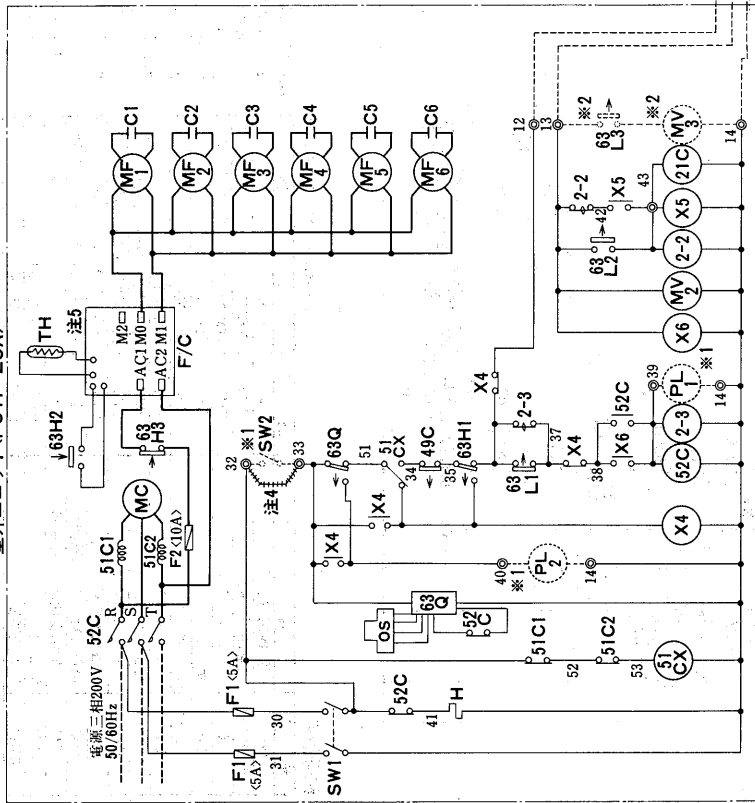

本図は室内ユニット4台を3台と1台に分けてリモコン2個で制御する場合(右図参照)の回路図を示しています。室内ユニットの台数等が異なりませんが、本図を参考にしてください。

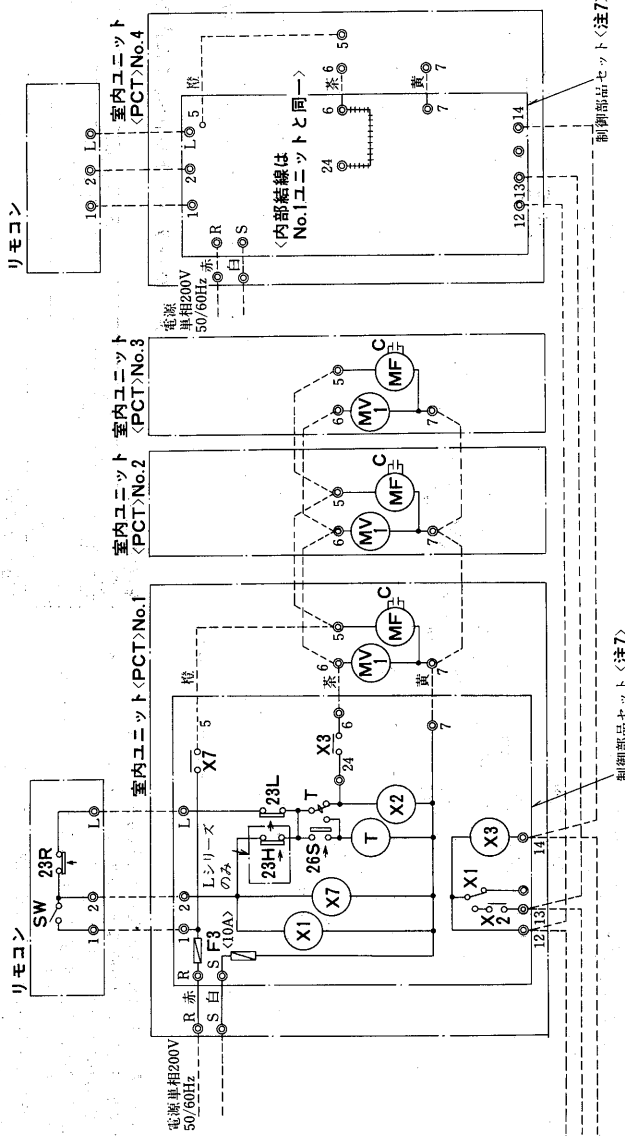
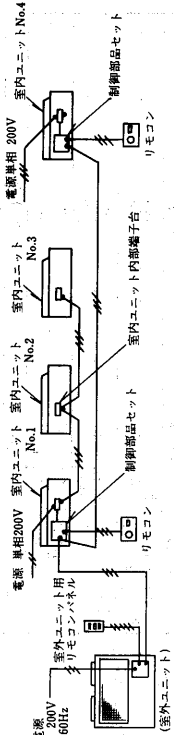

記号説明

| 記号 | 記号 | 名称 | 名称 |
|----------|--------------|-------------|----------------|
| MC | 圧縮機用電動機 | X1-X7, 51CX | 補助継電器 |
| MF, M1-6 | 送風機用電動機 | MV1 | 電磁弁 |
| F/C | ファンコンローラ | MV2 | 電磁弁 |
| TH | サーミスタ | 21C | 電磁弁<ホットガスバイパス> |
| C, CI-6 | コンデンサ | SW | 運転スイッチ |
| F1 | ヒューズ(5A) | OS | 油面検出端 |
| F2-3 | ヒューズ(10A) | 23R | 温度調節器 |
| SW1 | サービスマスター | 23H | 温度閉閉器(15℃ ON) |
| 51C1-2 | 電圧検出器 | 23L | 温度閉閉器(5℃ OFF) |
| 49C | 熱動温度閉閉器<圧縮機> | 26S | 温度閉閉器<霜防止> |
| 63H1 | 圧力閉閉器<高圧> | T | 限時継電器<アフロスト制御> |
| 63L1 | 圧力閉閉器<低圧> | H | 電熱器<クラフクケース> |
| 63L2 | 圧力閉閉器<低圧> | <PL1> | 表示灯<運転> |
| 2-2 | 限時継電器 | <PL2> | 表示灯<異常> |
| 2-3 | 限時継電器 | <MV3> | 電磁弁<低気圧オフアション> |
| | | <SW2> | リセットスイッチ |

記号欄の<>内は別売部品

- 破線は現地手配品および、現地配線工事区分を示します。
- ※1のSW2, PL1, PL2の機器は「室外ユニット用リモコンパネル<形名PAC-543RC>」として別売しています。
- ※2の63L3, MV3の機器は「低気圧補償部品セット<形名PAC-595 LK>」として別売しています。
- 端子32-33間の短絡線はSW2接続時に取外してください。
- 50Hz地区ではF/C<ファンコンローラ>内の周波数切換スイッチを50Hz側にセットしてください。
- 接点の矢印は圧力または温度が上昇した場合の接点動作方向を示します。
- 制御部品セットは製品に付属して出荷されていますので、室内ユニットに現地地で組込んでください。

●室内ユニット

| 項目 | 形名 | PCT-I25PA |
|-------|-----------------|-----------|
| 電線太さ | mm ² | 2.0 |
| 接地線太さ | mm ² | 2.0 |
| 開閉器容量 | A | 15 |

●室外ユニット

| 項目 | 形名 | PU1F-20A |
|-------|----------------------|-----------|
| 電線太さ | mm ² <mm> | 30<24> |
| 電線太さ | mm ² <mm> | 150 |
| ユニット | 手元 | A |
| 分岐 | A | 200 |
| 開閉器 | 手元 | A |
| 容量 | A | 200 |
| 分岐 | A | 200 |
| 接地線太さ | mm ² | 2 |
| 接点容量 | mm ² | 30 |
| 通コン | mm ² | 250/200 |
| コンデンサ | μF | 3.14/3.02 |
| 電線太さ | mm ² | 14 |

注1.<>内の数字は、電圧降下2Vのときの最大こう長を示します。

●フローチャートはP904に掲載。

PCTF-25A・30A・40A形
 <室外ユニット>

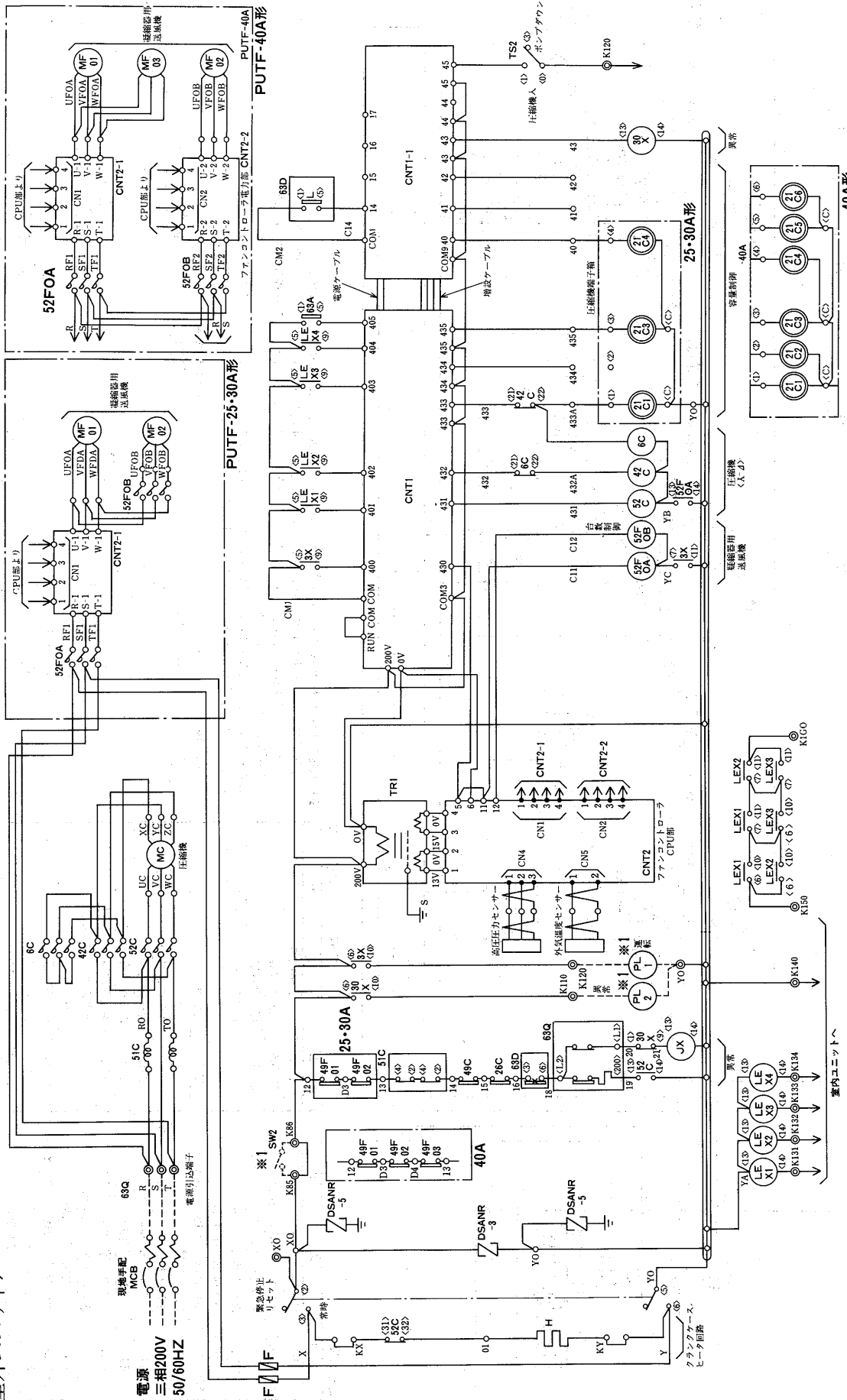

産業空調用パッケージエアコン

注1. 破線は現地手配部品および、現地配線工事区分を示します。
 2. リレーユニットは制御部品セットの中に入れておきますので
 室内ユニットに現地を組み込んでください。

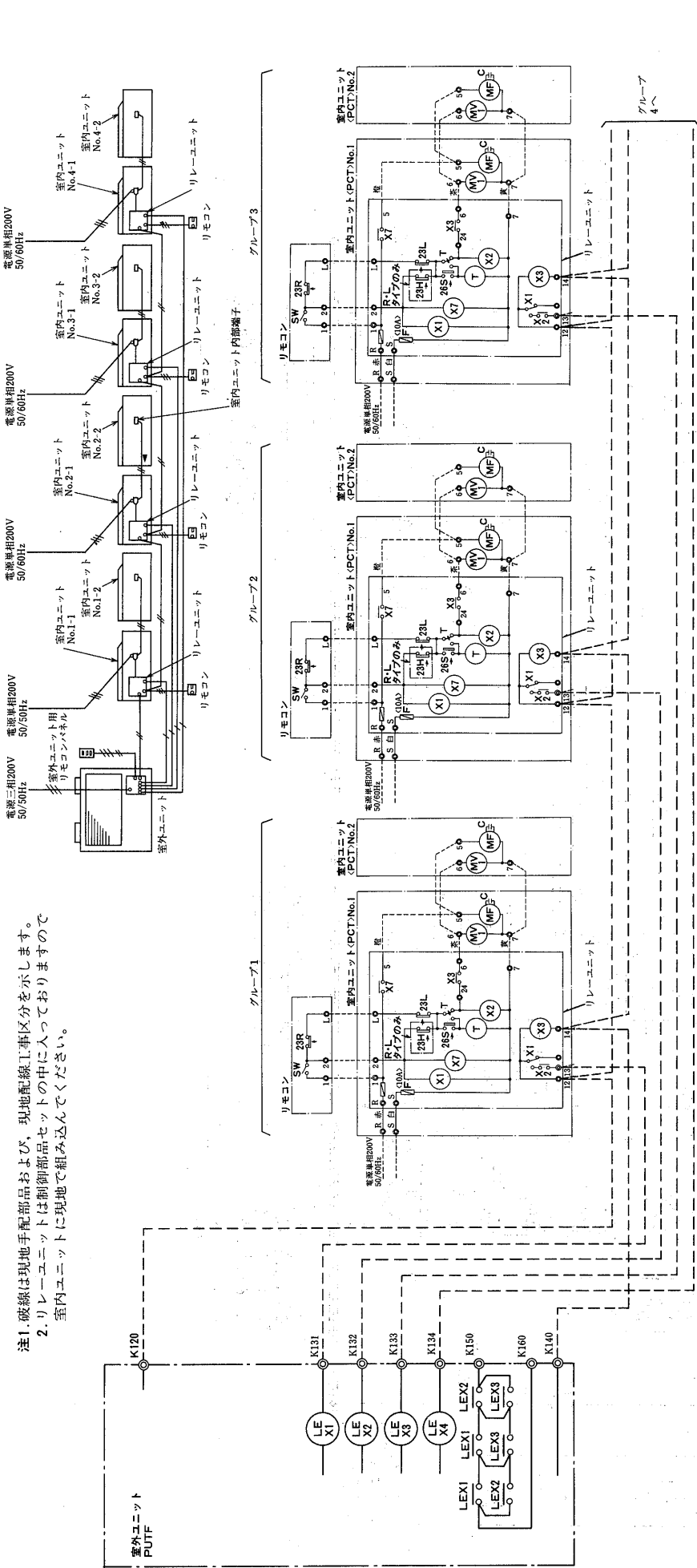

記号説明
 記号欄の<>は別売部品

| 記号 | 名称 | 記号 | 名称 |
|-------------|------------------|-------------|----------------|
| MC | 電動機<圧縮機> | DSANR-3.5 | サージ吸取器 |
| MF01.02.03 | 電動機<圧縮機> | 3X.30X | 補助継電器 |
| MF | 電動機<室内ユニット送風機> | LEX1~4 | 補助継電器 |
| MCB | 配線用遮断器<現地手配> | H | 電熱器<ランクケース> |
| 52C.42C.6C | 電磁接点器<圧縮機> | C | コンデンサ |
| 52FOA.0B | 電磁接点器<凝縮器用送風機> | MV1 | 電磁弁 |
| TS1.TS2 | 操作閉閉器 | F | ヒューズ |
| 52F | 電磁接点器<室内ユニット送風機> | T | 限時継電器<デフロスト制御> |
| 63D | 圧力閉閉器<高低圧> | 23R | 温度閉閉器 |
| 63Q | 圧力閉閉器<油圧> | 23H | 温度閉閉器<15'CON> |
| 63A | 圧力閉閉器<ポンプダウン> | 23L | 温度閉閉器<5'COFF> |
| 51C | 過電流継電器<圧縮機> | 26S | 温度閉閉器<霜防止> |
| 49C | 温度閉閉器<圧縮機> | SW | 運転スイッチ |
| 49F01.02.03 | 温度閉閉器<凝縮器用送風機巻線> | X1.X2.X3.X7 | 補助継電器 |
| 26C | 温度閉閉器<吐出ガス> | *1<PL1> | 表示灯<運転> |
| 21C1~C6 | 電磁弁<容量制御> | *1<PL2> | 表示灯<異常> |
| CNT1 | シーケンサ | *1<SW2> | リセットスイッチ |
| CNT2 | ファンコントローラ | | |

注1. 凝縮器用送風機と室内ユニットの台数はユニット形番や仕様により異なります。
 2. 電熱器<H>は圧縮機停止中に通電ください。圧縮機停止時に主電源をOFFにする恐れがある
 場合には、電熱器の電源は別電源とし、KX, KYに接続してください。<この時X-KX, Y-KY
 の短絡は取り外してください。>
 3. *1のSW2, PL1, PL2の機器は「室外ユニット用リモコンパネル」として別売しています。
 4. 室内ユニットを2系統または3系統で使用する場合は下図のように接続してください。

● 2系統の結線例
 (ほぼ同容量の場合)
 ● 3系統の結線例
 (ほぼ同容量の場合)
 (3系統の場合)

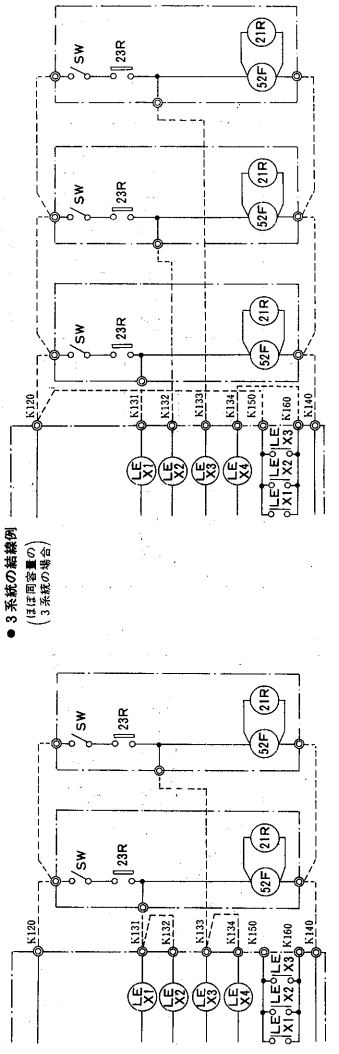

PCTS-5A・8A・10A形

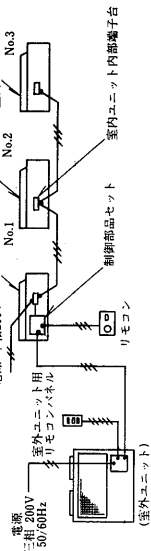

本図は室内ユニット3台を制御する場合<右図参照>の回路図を示します。
機種によっては、室内ユニットの台数等が異なりますが、本図を参考にしてください。

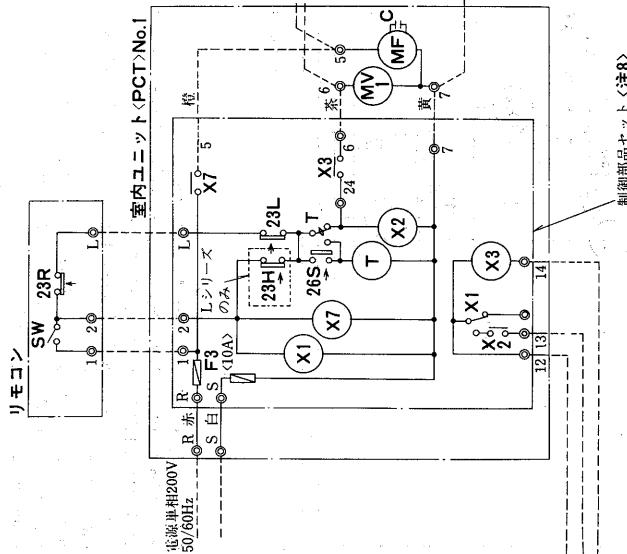
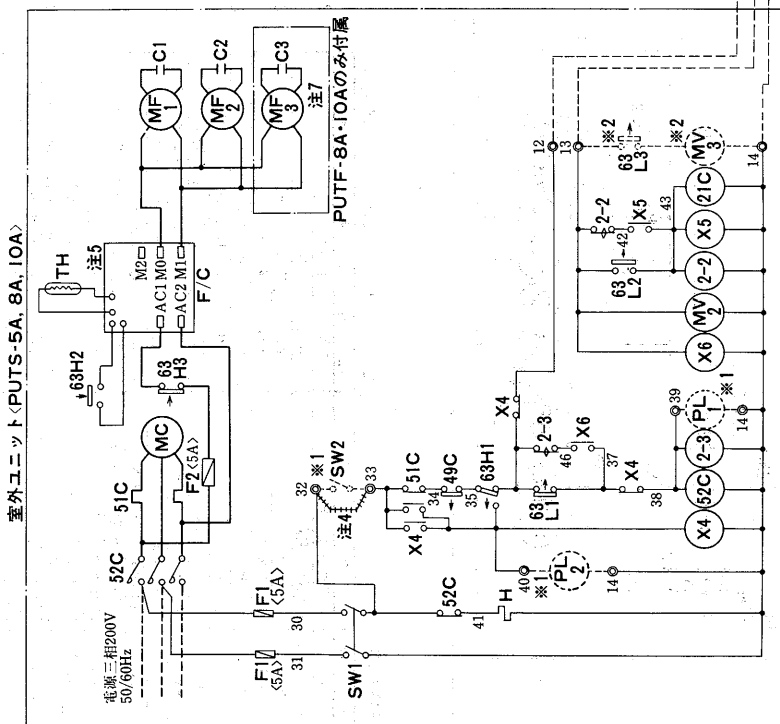

制御部品セット<注8>

記号説明

| 記号 | 名 | 記号 | 名 | 記号 | 名 |
|-----------|--------------|--------|------------------|----|---|
| MC | 圧縮機用電動機 | MV1 | 電磁弁 | | |
| MF, MF1~3 | 送風機用電動機 | MV2 | 電磁弁 | | |
| F/C | ファンコントローラ | 21C | 電磁弁<ホットガスパイパス> | | |
| TH | サーミスタ | SW | 運転スイッチ | | |
| C, C1~3 | コンデンサ | 23H | 温度調節器 | | |
| F1, F2 | ヒューズ<5A> | 23L | 温度開閉器<15℃ ON> | | |
| F3 | ヒューズ<10A> | 26S | 温度開閉器<5℃ OFF> | | |
| SW1 | サービスマスター | T | 温度開閉器<霜防止> | | |
| 52C | 電磁接点器<圧縮機> | H | 限時継電器<圧縮機> | | |
| 51C | 電磁接点器<圧縮機> | PL1 | 表示灯<運転> | | |
| 49C | 熱動温度開閉器<圧縮機> | <PL2> | 表示灯<異常> | | |
| 63H2-3 | 圧力開閉器<高圧> | <63L3> | 圧力開閉器<ファンコントローラ> | | |
| 63L1 | 圧力開閉器<低圧> | <MV3> | 電磁弁<低気圧アブション> | | |
| 63L2 | 圧力開閉器 | <SW2> | リセットスイッチ | | |
| 2-2 | 限時継電器 | | | | |
| 2-3 | 限時継電器 | | | | |
| X1~X4 | 補助継電器 | | | | |

記号欄の<>内は別売部品

1. 破線は現地手配品および、現地配線工事区分を示します。
<形名PAC-543RC>として別売しています。
2. ※1のSW2, PL1, PL2の機器は「室外ユニット用リモコンパネル」<形名PAC-543RC>として別売しています。
3. ※2の63L3, MV3の機器は「低気圧補償部品セット」<形名PAC-595LK>として別売しています。
4. 端子32-33間の短絡線はSW2接続時に取外してください。
5. 50Hz地区ではF/Cファンコントローラ内の周波数切換スイッチを50Hz側にセットしていただく必要があります。
6. 接点の矢印は圧力または温度が上昇した場合の接点動作方向を示します。
7. MF3, C3はPUTF-8A・10A形のみ使用しています。
8. 制御部品セットは製品に付属して出荷していますので、室内ユニットに現地で組込んでいただく必要はありません。

注1<>内の数字は、電圧降下2Vのときの最大こう長を示します。

●室内ユニット

| 項目 | 形名 | PCT-63PA | PCT-125PA |
|-------|-----------------|----------|-----------|
| 電線太さ | mm ² | 2.0 | 2.0 |
| 接地線太さ | mm ² | | 2.0 |
| 閉回路容量 | A | | 15 |

●室外ユニット

| 項目 | 形名 | PUTS-5A | PUTS-8A | PUTS-10A |
|-----------|------------------------|-----------|-----------|-----------|
| 電線太さ | ※1 mm ² <m> | 5.5<19> | 8<17> | 14<22> |
| 電線太さ | mm ² | | 75 | 100 |
| 過電流手元 | A | 50 | 100 | 150 |
| 保護器分岐 | A | 60 | 100 | 100 |
| 閉回路手元 | A | 60 | 100 | 100 |
| 容量分岐 | A | 60 | 100 | 200 |
| 制御回路配線太さ | mm ² | | 2 | |
| 接地線太さ | mm ² | 5.5 | 8.0 | 14 |
| 進相容量 | μF | 75/50 | 100/75 | 150/100 |
| 相容量 | kVA | 0.94/0.75 | 1.26/1.13 | 1.89/1.51 |
| コンデンサ電線太さ | mm ² | 35 | | 5.5 |

PCTF形電熱器取付用配線図

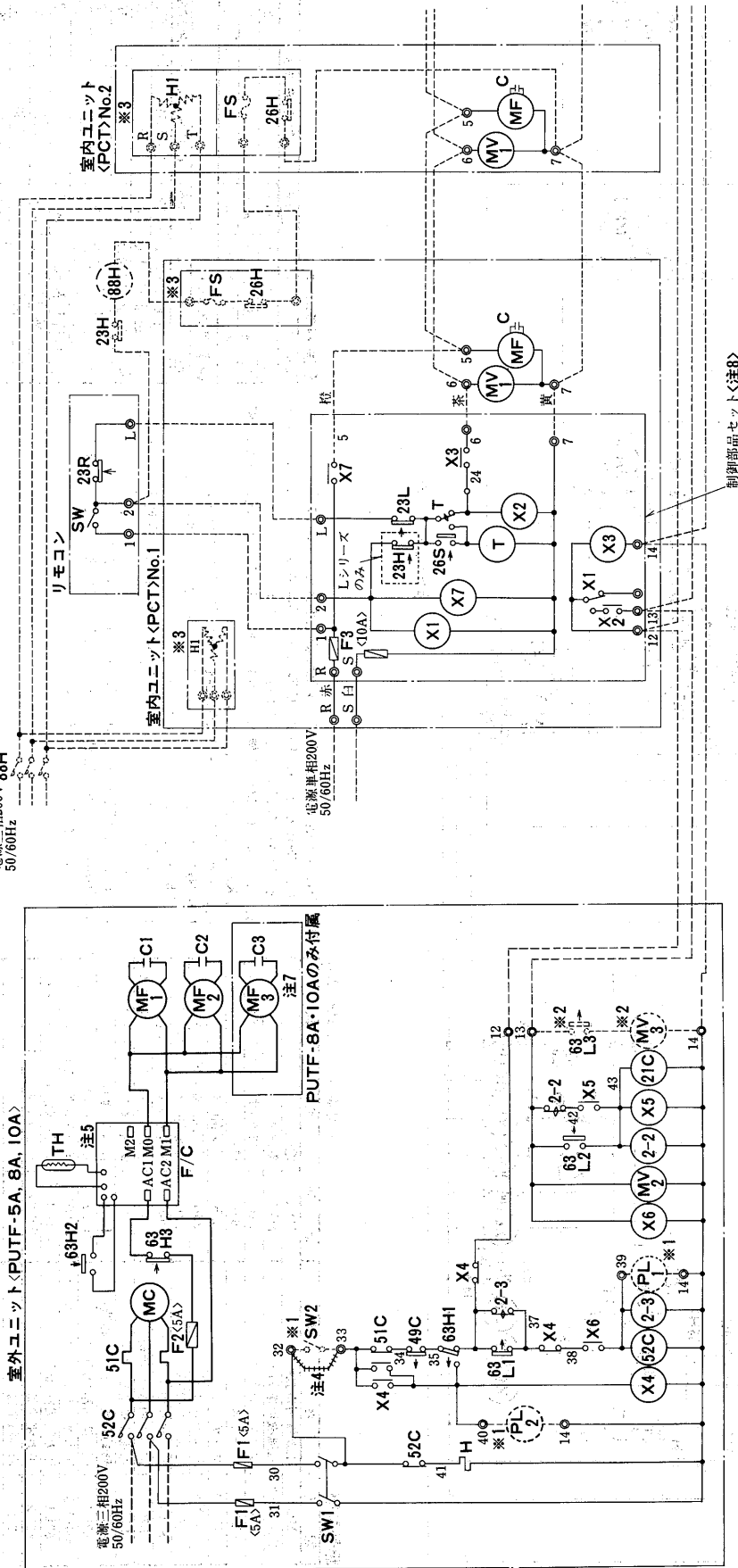

記号説明

| 記号 | 名称 | 記号 | 名称 |
|--------|--------------|--------|-----------------|
| MC | 圧縮機用電動機 | MV1 | 電磁弁 |
| MF1-3 | 送風機用電動機 | MV2 | 電磁弁 |
| F/C | ファンコンローラ | 21C | 電磁弁<ボットガスバイパス> |
| TH | サーミスタ | SW | 運転スイッチ |
| C1-3 | コンデンサ | 23R | 温度調節器 |
| F1-2 | ヒューズ<5A> | 26S | 温度調節器<5℃ OFF> |
| F3 | ヒューズ<10A> | T | 温度調節器<霜防止> |
| SW1 | サーヒズ用スイッチ | H | 限時継電器<デフロースト制御> |
| 52C | 電磁接触器<圧縮機> | 23H | 電熱器<クランクケース> |
| 49C | 過電流継電器<圧縮機> | ◎23H | 温度調節器 |
| 63H1 | 熱動温度閉閉器<圧縮機> | ◎88H | 電磁接触器<暖房・再熱> |
| 63H2-3 | 圧力閉閉器<高圧> | <PL1> | 表示灯<運転> |
| 63L1 | 圧力閉閉器<低圧> | <PL2> | 表示灯<異常> |
| 63L2 | 圧力閉閉器 | <63L3> | 圧力閉閉器<ファンコンローラ> |
| 2-2 | 限時継電器 | <MV3> | 電磁弁<低気圧アブション> |
| 2-3 | 限時継電器 | <SW2> | リセットスイッチ |
| X1-X7 | 補助継電器 | <HI> | 電熱器<暖房・再熱> |
| | | <FS> | 温度ヒューズ |
| | | <26H> | 温度ヒューズ<過熱防止> |

記号欄の◎印は現地手配部品、<>内は別売部品

- 破線は現地手配品および、現地配線工事区分を示します。
- ※1のSW2, PL1, PL2の機器は「室外ユニット用リモコンパネル」<形名PAC-543RC>として別売しています。
- ※2の63L3, MV3の機器は「低気圧補償部品セット」<形名PAC-595LK>として別売しています。
- 端子32-33間の短絡線はSW2接続時に取外してください。
- 50Hz地区ではF/C<ファンコンローラ>内の周波数切換スイッチを50Hz側にセットしてください。
- 接点の矢印は圧力または温度が上昇した場合の接点動作方向を示します。
- MF3, C3はPUTF-8A・10A形のみ使用しています。
- 制御部品セットは製品に付属して出荷していますので、室内ユニットに現地でご組込んでください。
- ※3のHI, FS, 26Hの機器は「電熱器」として別売しています。

| 別売形名 | 電熱器容量<W> | 適用機種 |
|-----------|----------|--------------|
| PAC-191EH | 1.6 | PCT-63・125PA |
| PAC-192EH | 2.9 | PCT-1125PA |
| PAC-193EH | 4.3 | PCT-1125PA |

制御部品セット<注8>

PETF-5A・8A・10A形

(2)空冷式<PETF・PETS形>天埋ダクト形<スプリット式>

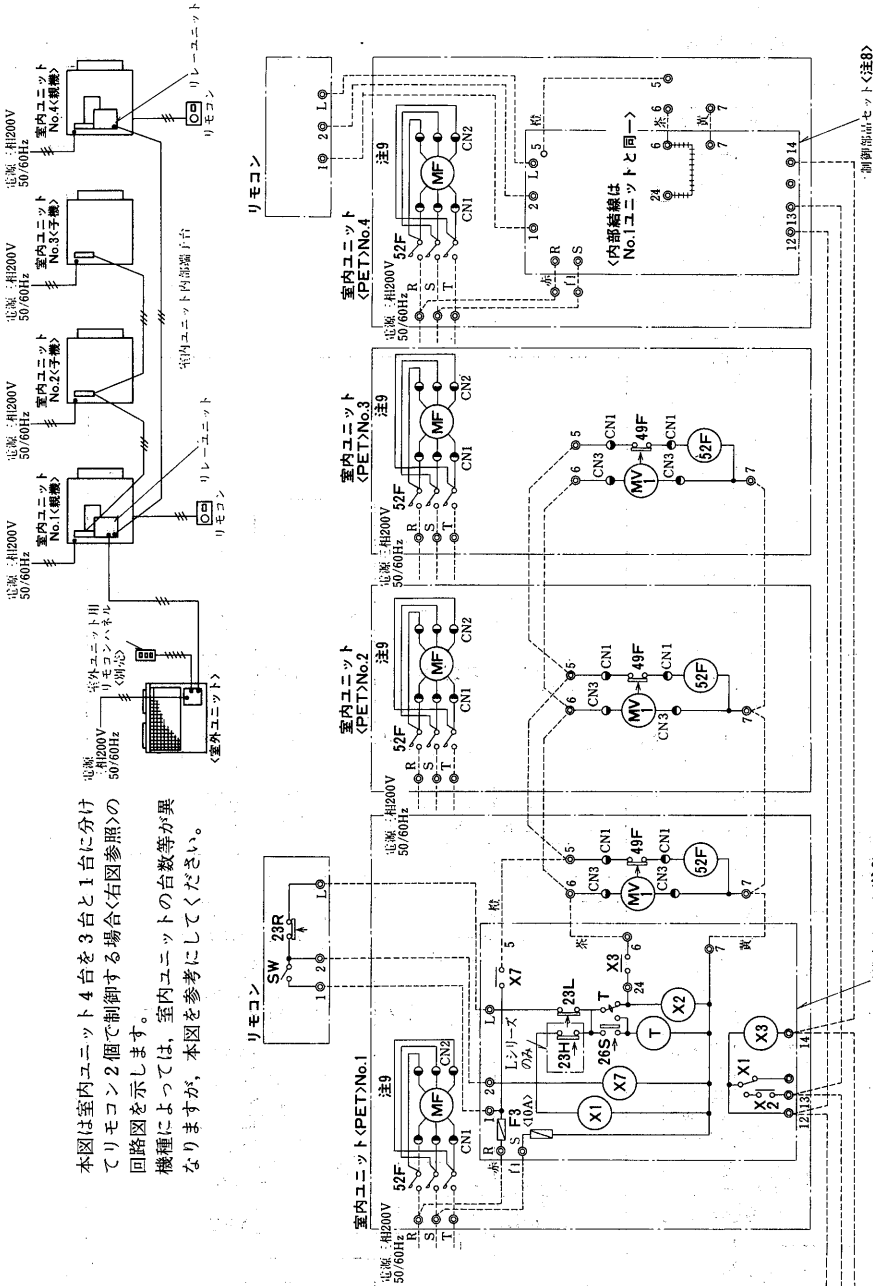

本図は室内ユニット4台を3台と1台に分けてリモコン2個で制御する場合<右図参照>の回路図を示します。
機種によっては、室内ユニットの台数が異なりますが、本図を参考にしてください。

記号説明

| 記号 | 名 | 記号 | 名 | 記号 | 名 |
|-----------|--------------|-------|-----------------|----|---|
| MC | 圧縮機用電動機 | X1-X7 | 補助電器 | | |
| MF, MF1-3 | 送風機用電動機 | MV1 | 電磁弁 | | |
| F/C | ファンコンタローラ | MV2 | 電磁弁 | | |
| TH | サーモスタット | MV3 | 電磁弁<ホットガスパイパス> | | |
| C1-3 | コンデンサ | SW | 運転スイッチ | | |
| F1-2 | ヒューズ<5A> | 23R | 温度調節器 | | |
| F3 | ヒューズ<10A> | 23H | 温度閉閉器<15℃ ON> | | |
| SW1 | サービースイッチ | 23L | 温度閉閉器<5℃ OFF> | | |
| 52F | 電磁接触器<送風機> | 26S | 温度閉閉器<霜防止> | | |
| 52C | 電磁接触器<圧縮機> | CN1 | コネクタ<結線インナーモ> | | |
| 51C | 過電流閉閉器<送風機> | CN2 | コネクタ<電磁弁> | | |
| 49C | 熱動温度閉閉器<送風機> | CN3 | コネクタ<電磁弁> | | |
| 49C | 熱動温度閉閉器<圧縮機> | T | 限時電器<ファンコンタローラ> | | |
| 63H1 | 圧力閉閉器<高圧> | H | 表示灯<運転> | | |
| 63H2-3 | 圧力閉閉器<低圧> | <PL1> | 表示灯<異常> | | |
| 63L1 | 圧力閉閉器 | <PL2> | 表示灯<異常> | | |
| 63L2 | 限時電器 | <PL3> | 表示灯<異常> | | |
| 2-2 | 限時電器 | <MV3> | 電磁弁<低外気オープン> | | |
| 2-3 | 限時電器 | <SW2> | リセットスイッチ | | |

1. 破線は現地手配品および、現地配線工事区分を示します。
2. ※1のSW2, PL1, PL2の機器は「室外ユニット用リモコンパネル<形名PAC-543RC>」として別売しています。
3. ※2の63L3, MV3の機器は「低外気補償部品セット<形名PAC-595LK>」として別売しています。
4. 端子32-33間の短絡線はSW2接続時に取外してください。
5. 50Hz地区ではF/Cファンコンタローラ内の周波数切換スイッチを50Hz側にセットしてください。
6. 接点の矢印は圧力が上がった場合の接点動作方向を示します。
7. MF3, C3はPUTF-8A・10A形のみ使用しています。
8. 制御部品セットは製品に付属して出荷していますので、室内ユニットに現地でも組込んでください。
9. 送風機用電動機は△結線が標準です。△結線でご利用される場合は3極コネクタを取外し、付属の△結線用コネクタと差替えてください。

| 項目 | ●室内ユニット | | | ●室外ユニット | | |
|-------|-----------|------|-------|----------|---------|-------|
| | 形名 | 電線太さ | 閉閉器容量 | 形名 | 電線太さ | 閉閉器容量 |
| 電線太さ | PET-125DA | 2.0 | A | PUTF-5A | 5.5<19> | A |
| 電線太さ | PET-180DA | 2.0 | A | PUTF-8A | 8<17> | A |
| 電線太さ | PET-250DA | 2.0 | A | PUTF-10A | 14<22> | A |
| 閉閉器容量 | PET-355DA | 2.0 | A | | | |

| 項目 | 形名 | 電線太さ | 電線太さ | 電線太さ | 電線太さ | 電線太さ | 電線太さ |
|----------|-----------------|-----------------|-----------------|-----------------|-----------------|-----------------|-----------------|
| 電線太さ | ※1 | mm ² | mm ² | mm ² | mm ² | mm ² | mm ² |
| 過電流手元 | A | 50 | 75 | 100 | 140 | 150 | 150 |
| 保護器分岐 | A | 60 | 100 | 100 | 100 | 100 | 100 |
| 開閉器手元 | A | 60 | 100 | 100 | 100 | 100 | 100 |
| 容量分岐 | A | 60 | 100 | 100 | 100 | 100 | 100 |
| 制御回路配線太さ | mm ² | 5.5 | 8.0 | 14 | 14 | 14 | 14 |
| 工接地線太さ | mm ² | 5.5 | 8.0 | 14 | 14 | 14 | 14 |
| 進相 | μF | 75/50 | 100/75 | 150/100 | 150/100 | 150/100 | 150/100 |
| 容量 | kVA | 0.94/0.75 | 1.26/1.13 | 1.89/1.51 | 1.89/1.51 | 1.89/1.51 | 1.89/1.51 |
| 電線太さ | mm ² | 3.5 | 3.5 | 3.5 | 3.5 | 3.5 | 3.5 |

注1<>内の数字は、電圧降下2Vのときの最大ご長を示します。

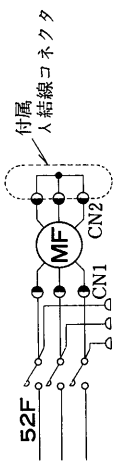

PETF-15A形

本図は室内ユニット4台を3台と1台に分けてリモコン2個で制御する場合<右図参照>の回路図を示します。室内ユニットの台数等が異なりませんが、本図を参考にしてください。

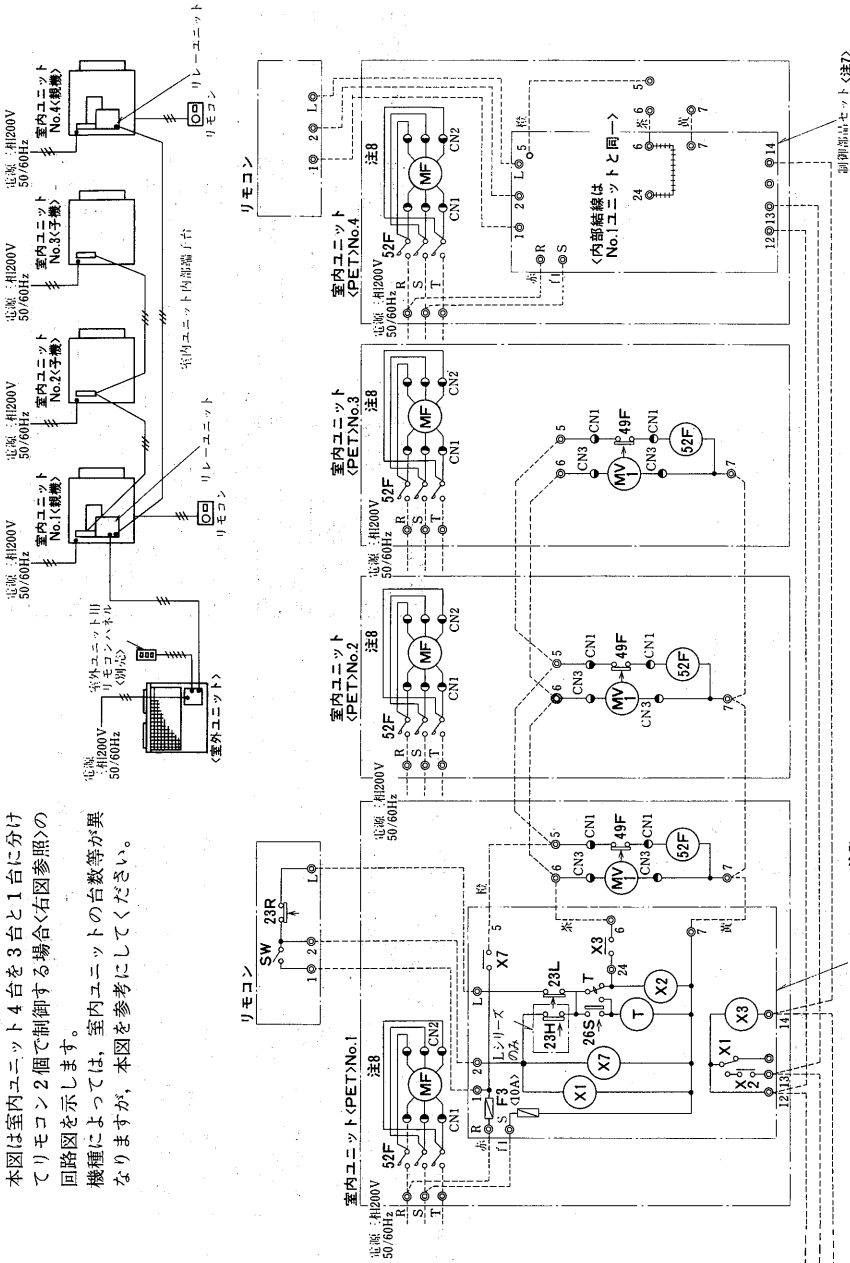
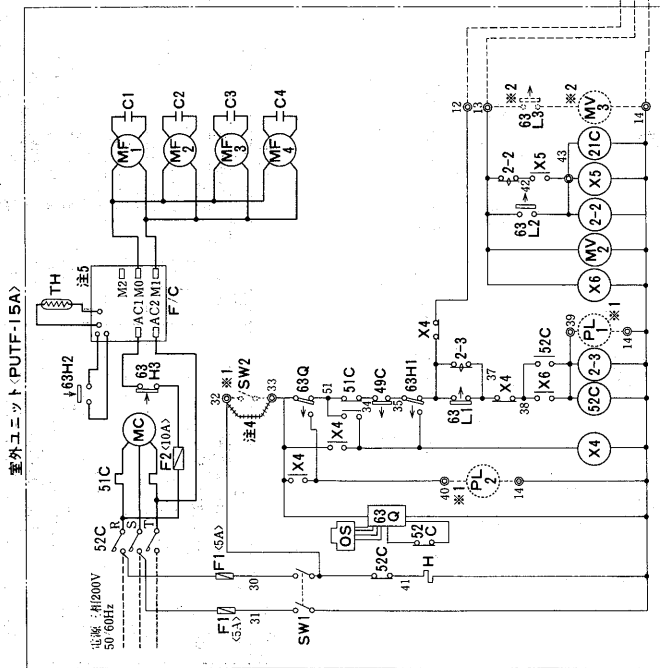

記号説明

| 記号 | 名称 | 記号 | 名称 |
|----------|----------------|--------|----------------|
| MC | 圧縮機用電動機 | X1~X7 | 補助継電器 |
| MF MF1~4 | 送風機用電動機 | MV1 | 電磁弁 |
| F/C | ファンコンローラ | MV2 | 電磁弁 |
| TH | サーミスタ | 21C | 電磁弁<ホットガスバイパス> |
| C1~4 | コンデンサ | SW | 運転スイッチ |
| F1 | ヒューズ<5A> | OS | 油面検出端 |
| F2-3 | ヒューズ<10A> | 温度調節器 | |
| SW1 | サービスイッチ | 23H | 温度閉閉器<15°C ON> |
| 52F | 電接接触器<送風機> | 23L | 温度閉閉器<5°C OFF> |
| 52C | 電接接触器<圧縮機> | 26S | 温度閉閉器<霜防止> |
| 51C | 過電流保護器<圧縮機> | T | 温度閉閉器<着霜防止> |
| 49F | 熱動温度開閉器<送風機> | H | 熱動温度開閉器<着霜防止> |
| 49C | 熱動温度開閉器<圧縮機> | CN1 | コネクタ<結線インナーモ> |
| 63H1 | 油圧検知器 | CN2 | コネクタ |
| 63H2-3 | 圧力開閉器<高圧> | <PL1> | 表示灯<運転> |
| 63L1 | 圧力開閉器<アンコンローラ> | <PL2> | 表示灯<異常> |
| 63L2 | 圧力開閉器<低圧> | <63L3> | 圧力開閉器<低気圧検出> |
| 2-2 | 限時継電器 | <MV3> | 電磁弁<低気圧検出> |
| 2-3 | 限時継電器 | <SW2> | リセットスイッチ |

記号欄の >内は別売部品

1. 破線は現地手配品および、現地配線工事区分を示します。
2. ※1のSW2, PL1, PL2の機器は「室外ユニット用リモコンパネル<形名PAC-543RC>」として別売しています。
3. ※2の63L3, MV3の機器は「低気圧補償部品セット<形名PAC-595LK>」として別売しています。
4. 端子32-33間の短絡線はSW2接続時に取外してください。
5. 50Hz地区ではF/C(ファンコンローラ)内の周波数切換スイッチを50Hz側にセットしてください。
6. 接点の矢印は圧力または温度が上昇した場合の接点動作方向を示します。
7. 制御部品セットは製品に付属して出荷されていますので、室内ユニットに現地地で組込んでください。
8. 送風機用電動機は△結線が標準です。△結線でご使用される場合は3極コネクタを取外し、付属の△結線用コネクタと差替えてください。

●室内ユニット

| 項目 | 形名 | PET-180DA | PET-355DA | PET-500DA |
|-----|----|-----------------|-----------|-----------|
| 電線 | 太さ | mm ² | 2.0 | 2.0 |
| 接地線 | 太さ | mm ² | 2.0 | 2.0 |
| 閉閉器 | 容量 | A | 15 | 15 |

●室外ユニット

| 項目 | 形名 | PUTF-15A |
|----------|------------------------|----------|
| 電線太さ | ※1 mm ² (m) | 22<24> |
| 過電流手元 | A | 100 |
| 保護器 | 分岐 | 150 |
| 閉閉器 | 手元 | 100 |
| 容量 | 分岐 | A 200 |
| 制御回路配線太さ | mm ² | 2 |
| 接地線太さ | mm ² | 22 |
| 進相 | μF | 200/150 |
| コンデンサ | kVA | 2.5/2.26 |
| 電線太さ | mm ² | 14 |

注1.>内の数字は、電圧降下2Vのときの最大こう長を示します。

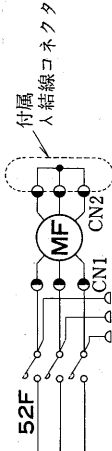

PETF-20A形

本図は室内ユニット4台を3台と1台に分けてリモコン2個で制御する場合<右図参照>の回路図を示します。
機種によっては、室内ユニットの台数等が異なりますが、本図を参考にしてください。

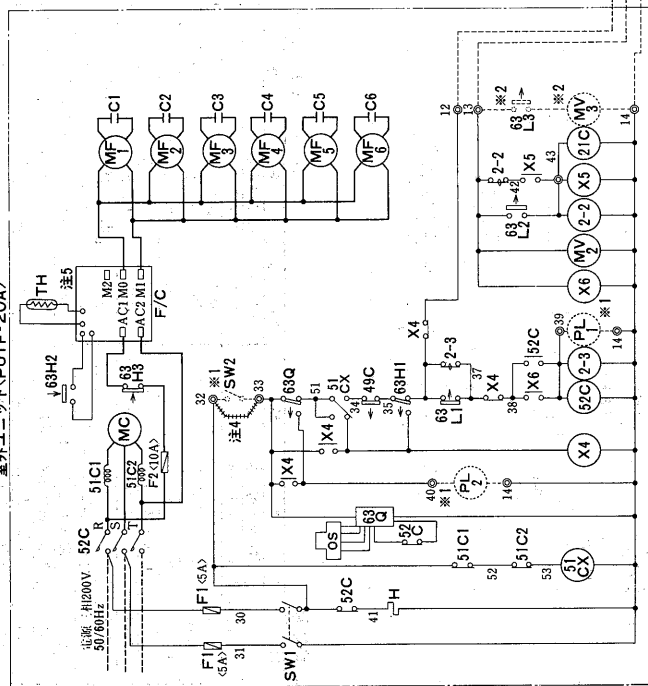
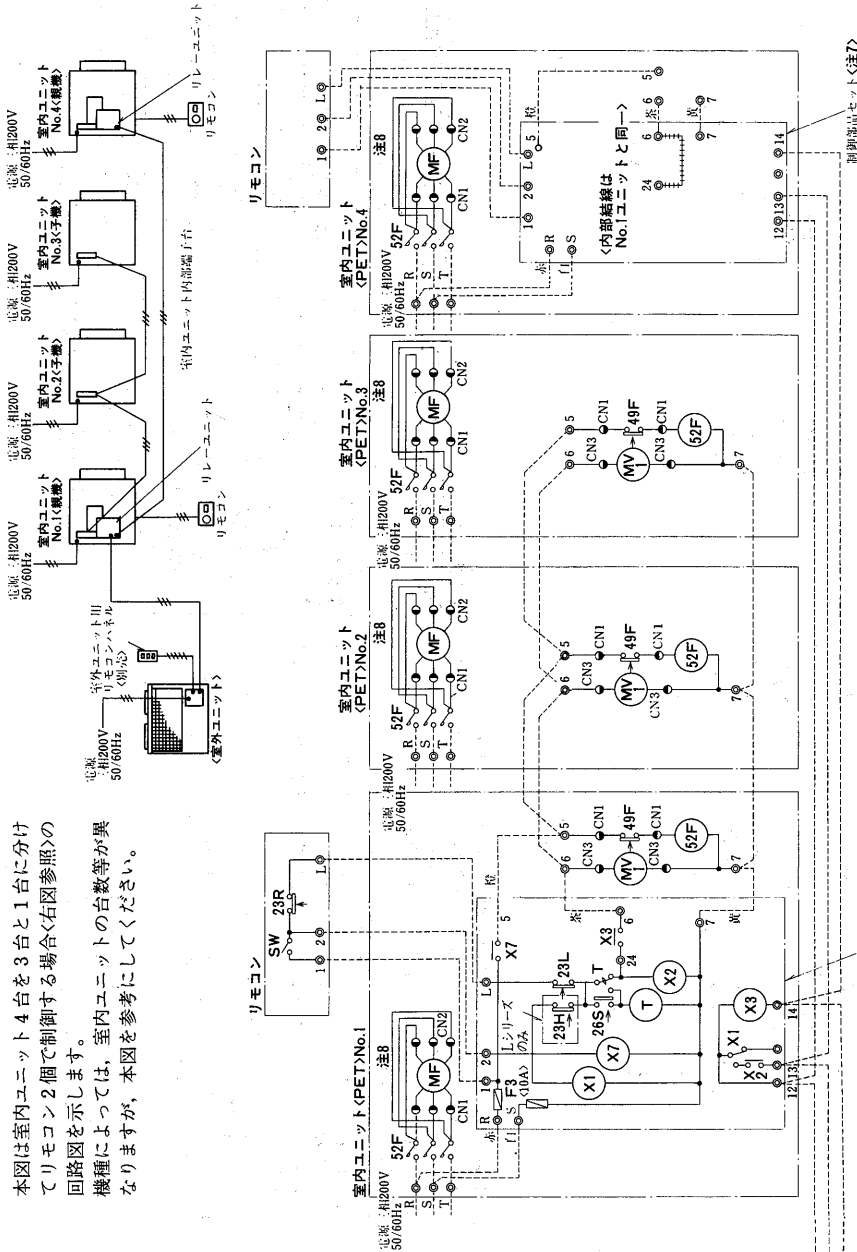

記号説明

| 記号 | 名称 | 記号 | 名称 |
|-----------|-----------------|-------------|------------------|
| MC | 圧縮機用電動機 | X1-X7, 51CX | 補助继电器 |
| MF, MF1-6 | 送風機用電動機 | MV1 | 電磁弁 |
| F/C | ファンコンローラ | MV2 | 電磁弁 |
| TH | サーミスタ | 21C | 電磁弁<ホットガスバイパス> |
| C1-6 | コンデンサ | SW | 運転スイッチ |
| F1 | ヒューズ<5A> | OS | 油面検出端 |
| F2-3 | ヒューズ<10A> | 23R | 温度調節器 |
| SW1 | サービスマスター | 23H | 温度調節器<15℃ ON> |
| 52F | 電磁接触器<送風機> | 23L | 温度調節器<15℃ OFF> |
| 52C | 電磁接触器<圧縮機> | 26S | 温度調節器<霜防止> |
| 51C1-2 | 過電流继电器<圧縮機> | T | 臨時继电器<デフロスト制御> |
| 49F | 熱動温度開閉器<送風機> | H | 電熱器<ドラムケーク> |
| 49C | 熱動温度開閉器<圧縮機> | CN1 | コネクタ<△結線インナーサーモ> |
| 63Q | 油面検知器 | CN2 | コネクタ |
| 63H1 | 圧力開閉器<高圧> | CN3 | コネクタ<電磁弁> |
| 63H2-3 | 圧力開閉器<ファンコンローラ> | <PL1> | 表示灯<運転> |
| 63L1 | 圧力開閉器<低圧> | <PL2> | 表示灯<異常> |
| 63L2 | 圧力開閉器 | <63L3> | 圧力開閉器<低外気> |
| 2-2 | 駆動继电器 | <MV3> | 電磁弁<低外気> |
| 2-3 | 駆動继电器 | <SW2> | リモコンスイッチ |

記号欄の<>内は別売部品

- 注1. 破線は現地手配品および、現地配線工事区分を示します。
- 注2. ※1のSW2, PL1, PL2の機器は「室外ユニット用リモコンパネル<形名PAC-543RC>」として別売しています。
- 注3. ※2の63L3, MV3の機器は「低外気補償部品セット<形名PAC-595LK>」として別売しています。
- 注4. 端子32-33間の短絡線はSW2接続時に除外してください。
- 注5. 50Hz地区ではF/Cファンコンローラ内の周波数切換スイッチを50Hz側にセットしてください。
- 注6. 接点の矢印は圧力または温度が上昇した場合の接点動作方向を示します。
- 注7. 制御部品セットは製品に付属して出荷していますので、室内ユニットに現地でご組み込んでください。
- 注8. 送風機用電動機は△結線が標準です。人結線でご使用される場合は3極コネクタを取外し、付属の人結線用コネクタと差替えてください。

●室内ユニット

| 項目 | PET-250DA | PET-355DA | PET-500DA |
|-------|-----------------|-----------|-----------|
| 電線太さ | mm ² | 2.0 | 2.0 |
| 接地線太さ | mm ² | 2.0 | 2.0 |
| 閉閉器容量 | A | 15 | 15 |

●室外ユニット

| 項目 | PUTF-20A |
|----------|---------------------|
| 電線太さ | mm ² (m) |
| 電線太さ | 30(24) |
| ユニット | A |
| 過電流保護器 | 150 |
| 分岐器 | 200 |
| 容量 | 200 |
| 制御回路配線太さ | 2 |
| 接地線太さ | mm ² |
| 接地線太さ | 30 |
| 進相容量 | kVA |
| 進相容量 | 250/200 |
| コンプレッサ | 3.14/3.02 |
| 電線太さ | mm ² |
| 電線太さ | 14 |

注1.<>内の数字は、電圧降下Vのときの最大ごう長を示します。

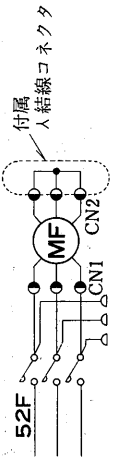

PETS-5A・8A・10A形

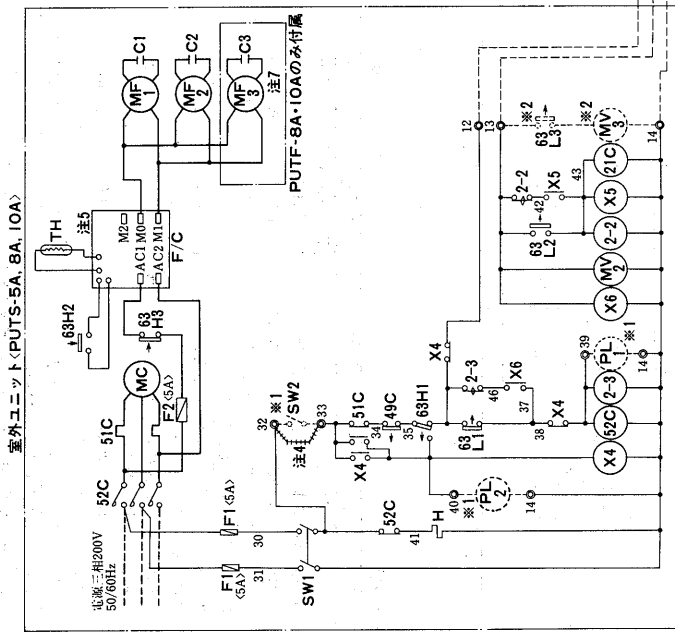

本図は室内ユニット3台を制御する場合<右図参照>の回路図を示します。機種によっては、室内ユニットの台数等が異なりますが、本図を参考にしてください。

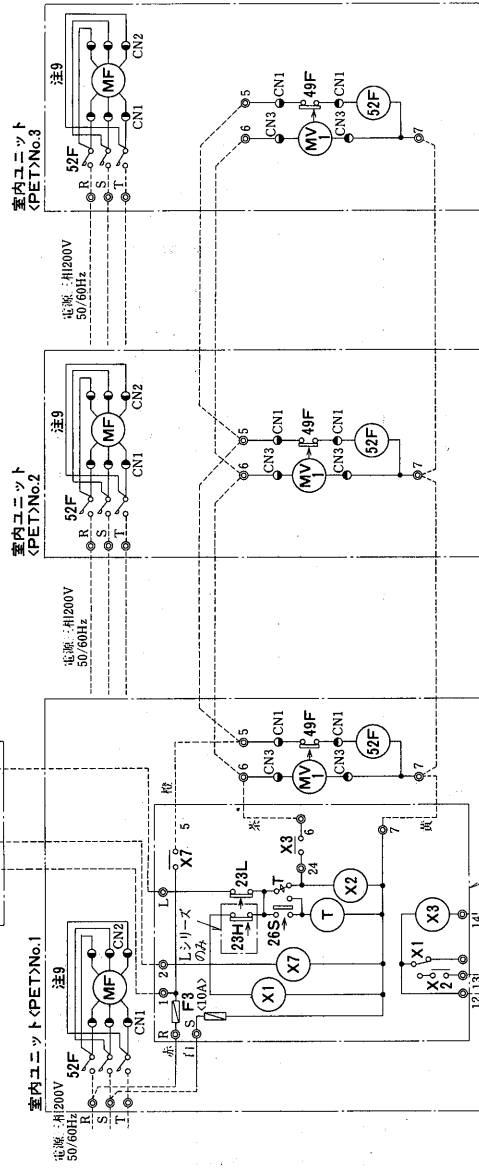
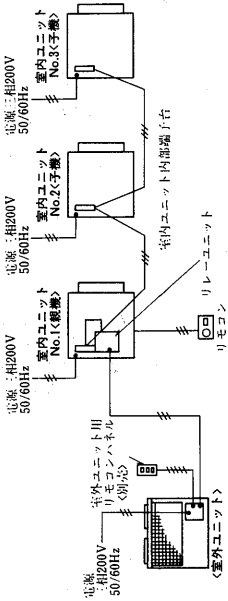

制御部品セット<注8>

記号説明

| 記号 | 名称 | 記号 | 名称 |
|----------|-------------------|-------|----------------|
| MC | 圧縮機用電動機 | MV1 | 電磁弁 |
| MF MF1-3 | 送風機用電動機 | MV2 | 電磁弁 |
| F/C | ファンコンントローラ | 21C | 電磁弁<ホットガスバイパス> |
| TH | サーモスタ | SW | 運転スイッチ |
| CI-3 | コンデンサ | 23R | 温度調節器 |
| F3 | ヒューズ(10A) | 23H | 温度調節器<15°C ON> |
| SW1 | サービスマススイッチ | 23L | 温度調節器<5°C OFF> |
| 52F | 電磁接触器<圧縮機> | 26S | 温度調節器<霜防止> |
| 51C | 過電流継電器<圧縮機> | T | 限時継電器<デフロスト制御> |
| 49F | 熱動温度閉閉器<送風機> | H | 電熱器<クランクケース> |
| 49C | 熱動温度閉閉器<圧縮機> | <PL1> | 表示灯<運転> |
| 63H1 | 圧力閉閉器<高圧> | <PL2> | 表示灯<異常> |
| 63H2-3 | 圧力閉閉器<ファンコンントローラ> | <MV3> | 電磁弁<低外気オープン> |
| 63L1 | 圧力閉閉器<高圧> | <SW2> | リセットスイッチ |
| 63L2 | 圧力閉閉器 | CN1 | コネクタ<△結線> |
| 2-2 | 限時継電器 | CN2 | コネクタ |
| 2-3 | 補助継電器 | CN3 | コネクタ<電磁弁> |
| X1-X7 | | | |

●室内ユニット

| 項目 | 形名 | PET-180DA | PET-250DA | PET-355DA | PET-500DA |
|-------|-----------------|-----------|-----------|-----------|-----------|
| 電線太さ | mm ² | 2.0 | 2.0 | | |
| 接地線太さ | mm ² | 2.0 | 2.0 | | |
| 閉回路容量 | A | 15 | 15 | | |

●室外ユニット

| 項目 | 形名 | PUTS-5A | PUTS-8A | PUTS-10A |
|----------|-----------------|-----------|-----------|-----------|
| 電線太さ | mm ² | 5.5<19> | 8<17> | 14<22> |
| 電線長さ | m | 50 | 75 | 100 |
| 過電流保護器 | 分岐 | A | 60 | 100 |
| 閉回路容量 | 分岐 | A | 60 | 100 |
| 制御回路配線太さ | mm ² | 2 | 2 | 2 |
| 接地線太さ | mm ² | 5.5 | 8.0 | 14 |
| 進相コンデンサ | μF | 75/50 | 100/75 | 150/100 |
| 容量 | kVA | 0.94/0.75 | 1.26/1.13 | 1.89/1.51 |
| 電線太さ | mm ² | 3.5 | 3.5 | 5.5 |

注1.<>内の数字は、電圧降下2Vのときの最大こう長を示します。

- 注1. 破線は現地手配品および、現地配線工事区分を示します。
- ※1のSW2, PL1, PL2の機器は「室外ユニット用リモコンパネル<形名PAC-543RC>」として別売しています。
- ※2の63L3, MV3の機器は「低外気補償部品セット<形名PAC-595 LK>」として別売しています。
- 端子32-33間の短絡線はSW2接続時に取外してください。
- 50Hz地区ではF/C<ファンコンントローラ>内の周波数切替スイッチを50Hz側にセットしてください。
- 接点の矢印は圧力または温度が上昇した場合の接点動作方向を示します。
- MF3, C3はPUTS-8A・10A形のみ使用しています。
- 制御部品セットは製品に付属して出荷していますので、室内ユニットに理地でも組込んでください。
- 送風機用電動機は△結線が標準です。△結線をご使用される場合は3極コネクタを取外し、付属の人結線用コネクタと差替えてください。

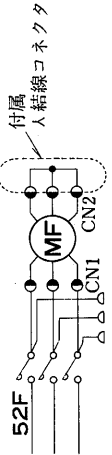

PETF形電熱器取付用配線図

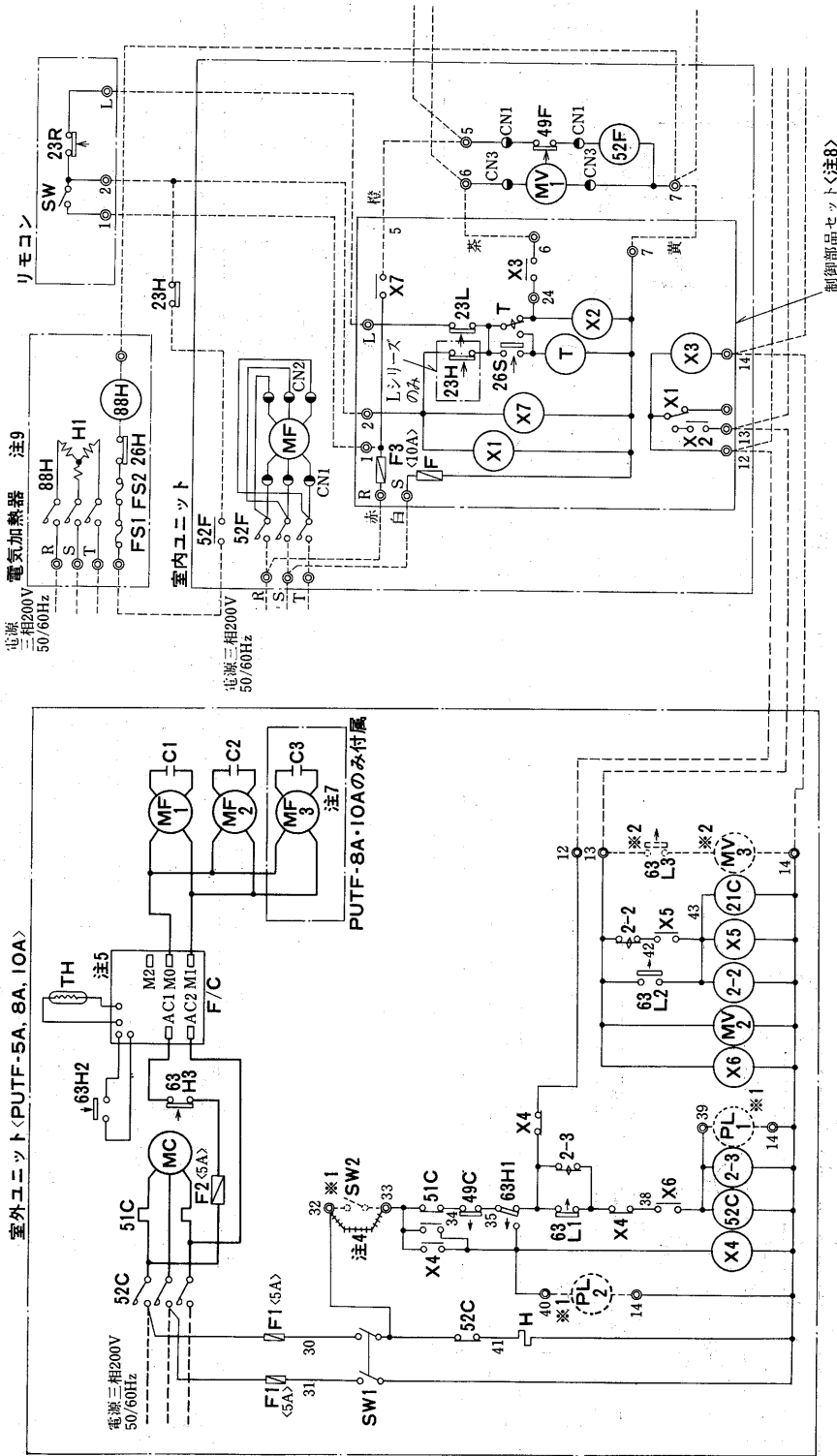

記号欄の◎印は現地手配部品、<>内は別売部品

| 記号 | 名称 | 記号 | 名称 |
|-----------|--------------|---------|------------------|
| MC | 圧縮機用電動機 | MV2 | 電磁弁 |
| MF, MF1-3 | 送風機用電動機 | 21C | 電磁弁<ホットガスバイパス> |
| F/C | ファンコンローラ | SW | 運転スイッチ |
| TH | サーモスタ | 23R | 温度調節器 |
| C1-3 | コンデンサ | 23H | 温度調節器<15°C ON> |
| F1-2 | ヒューズ<5A> | 23L | 温度閉閉器<5°C OFF> |
| SW1 | サービスマスター | 26S | 温度閉閉器<霜害防止> |
| 52C | 電磁接触器<送風機> | H | 電熱器<ランクケース> |
| 49F | 過電流保護器<圧縮機> | CN1 | コネクタ<結線・インナーサーモ> |
| 63H1 | 熱動温度閉閉器<送風機> | CN2 | コネクタ<電圧> |
| 63H2-3 | 熱動温度閉閉器<圧縮機> | CN3 | コネクタ<電圧> |
| 63L1 | 圧力閉閉器<高圧> | ◎23H | 温度調節器<暖房> |
| 63L2 | 圧力閉閉器<低圧> | <88H> | 電磁接触器<電熱器> |
| 2-2 | 限時継電器 | <PL1> | 表示灯<運転> |
| X1-X7 | 補助継電器 | <PL2> | 表示灯<異常> |
| MV1 | 電磁弁 | <63L3> | 圧力閉閉器<低外気圧> |
| | | <CMV3> | 電磁弁<低外気圧> |
| | | <SW2> | リセットスイッチ |
| | | <HI> | 電熱器<暖房> |
| | | <FS1-2> | 温度ヒューズ |
| | | <26H> | 温度閉閉器<過熱防止> |

- 注1. 破線は現地手配部品および、現地配線工事区分を示します。
- 注2. *1のSW2, PL1, PL2の機器は「室外ユニット用リモコンパネル<形名PAC-543RC>」として別売しています。
- 注3. *2の63L3, MV3の機器は「低外気補償部品セット<形名PAC-595LK>」として別売しています。
- 注4. 端子32-33間の短絡線はSW2接続時に取外してください。
- 注5. 50Hz地区ではF/C(ファンコン)ローラ内の周波数切替スイッチを50Hz側にセットしてください。
- 注6. 接点の矢印は圧力または温度が上昇した場合の接点動作方向を示します。
- 注7. MF3, C3はPUTF-8A・10A形のみ使用しています。
- 注8. 制御部品セットは製品に付属して出荷されていますので、室内ユニットに現地でご組み込んでください。
- 注9. HI, FS1, FS2, 26H, 88Hの機器は「電熱器」として別売しています。

| 別売形名 | 電熱器容量<W> | 適用機種 |
|-----------|----------|-----------------|
| PAC-194EH | 3.7 | PET-125DA |
| PAC-195EH | 5.5 | PET-180DA-250DA |
| PAC-196EH | 11 | PET-355DA-500DA |

産業空調用パッケージエアコン

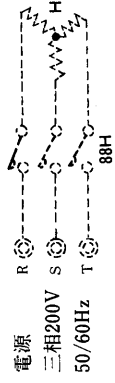

PCTS-2PMB形

室外ユニット<PUT-2B>

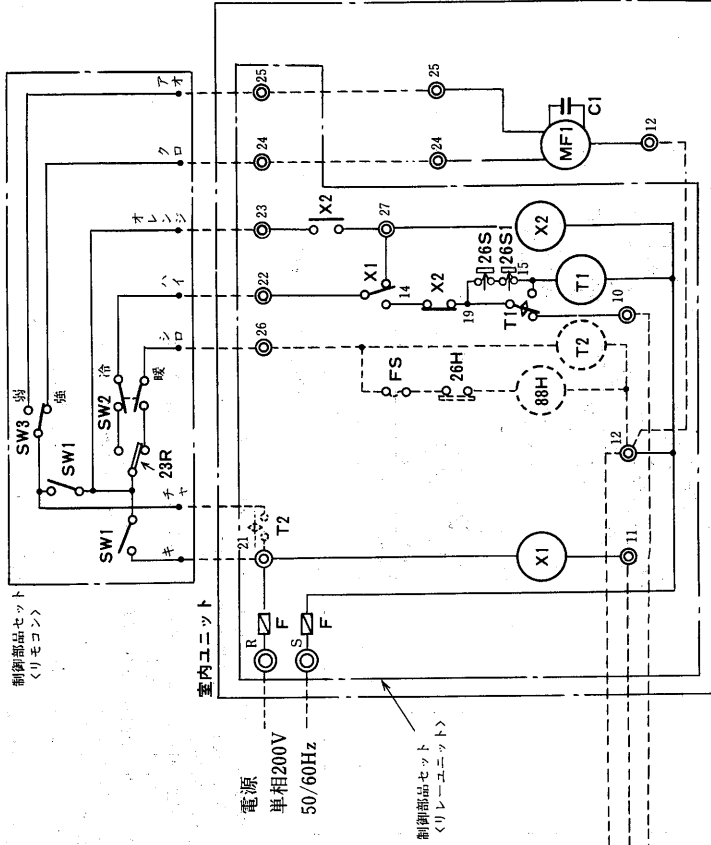
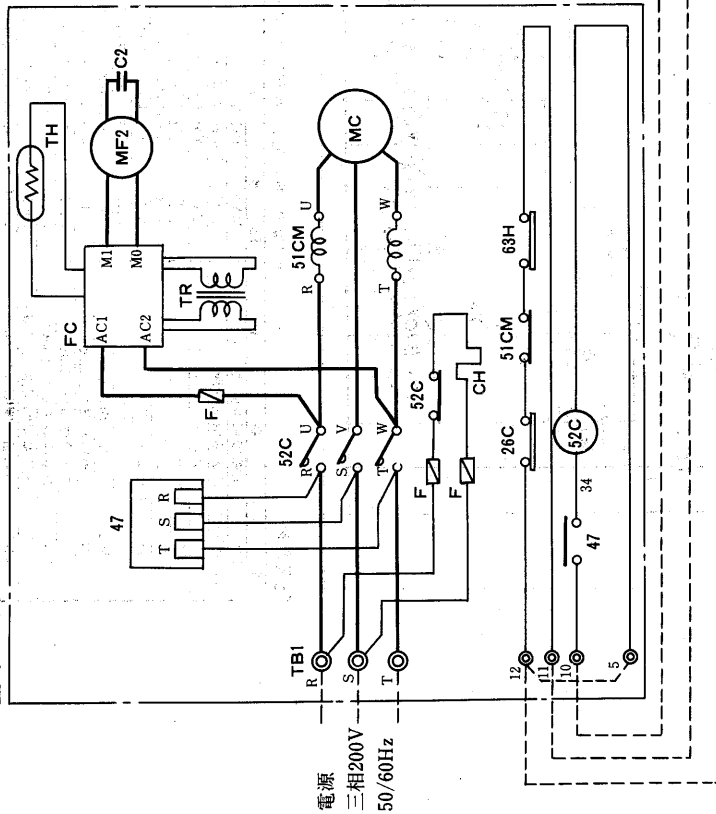

記号説明

| 記号 | 名称 | 記号 | 名称 | 記号 | 名称 |
|-------|-----------------|------|---------------|-------|--------------|
| MC | 圧縮機用電動機 | T1 | 限時継電器<アフロケース> | TH | 熱動温度閉閉器<圧縮機> |
| MF1-2 | 送風機用電動機 | CH | 電熱器<クラクケース> | T2 | 圧力閉閉器<高圧> |
| C1-2 | コンデンサ | TB1 | 電源端子盤 | TR | 逆相防止器 |
| FC | ファンコントローラ | <H> | 電熱器 | <88H> | 補助熱電器 |
| TR | サーモスタット<室外配管温度> | <FS> | 温度ヒューズ | <26H> | スイッチ<運転切換> |
| F | 変圧器 | <T2> | 温度調節器 | <26S> | スイッチ<送風> |
| 52C | ヒューズ<5A> | 26S | 温度閉閉器<着霜防止> | | 温度調節器 |
| 51CM | 過電流継電器<圧縮機> | | | | 温度閉閉器<着霜防止> |

注1. 破線は別売部品及び現地配線を示します。但し室内ユニットとリレーユニット間の接続線はリレーユニットに付属しています。
 注2. 制御部品セットは室内ユニットに現地で組込んでください。
 注3. 接点部の矢印は温度が上昇した場合の動作方向を示します。

*記号欄の<>は別売部品。

●室内ユニット

| 項目 | 形式 | PCT-63PB |
|-------|-----------------|----------|
| 電線太さ | mm ² | 2.0 |
| 接地線太さ | mm ² | 2.0 |
| 閉閉器容量 | A | 15 |

●室外ユニット

| 項目 | 形式 | PUT-2B |
|----------|----------------------|------------|
| 電線太さ | mm ² <mm> | 2.0<16> |
| ユニット手元 | A | 20 |
| 通過電流 | A | 30 |
| 保護器分岐 | A | 30 |
| 閉閉器手元 | A | 30 |
| 容量 | mm ² | 2.0 |
| 制御回路配線太さ | mm ² | 2.0 |
| 接地線太さ | mm ² | 40/30 |
| 相容量 | kVA | 0.50/0.045 |
| コンデンサ | mm ² | 2.0 |
| 電線太さ | mm ² | 2.0 |

注1.<>内の数字は、電圧降下2Vのときの最大こう長を示します。

PCTS-3PMB形

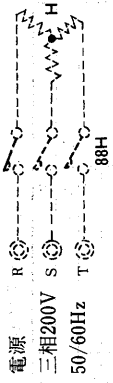

室外ユニット<PUT-3B>

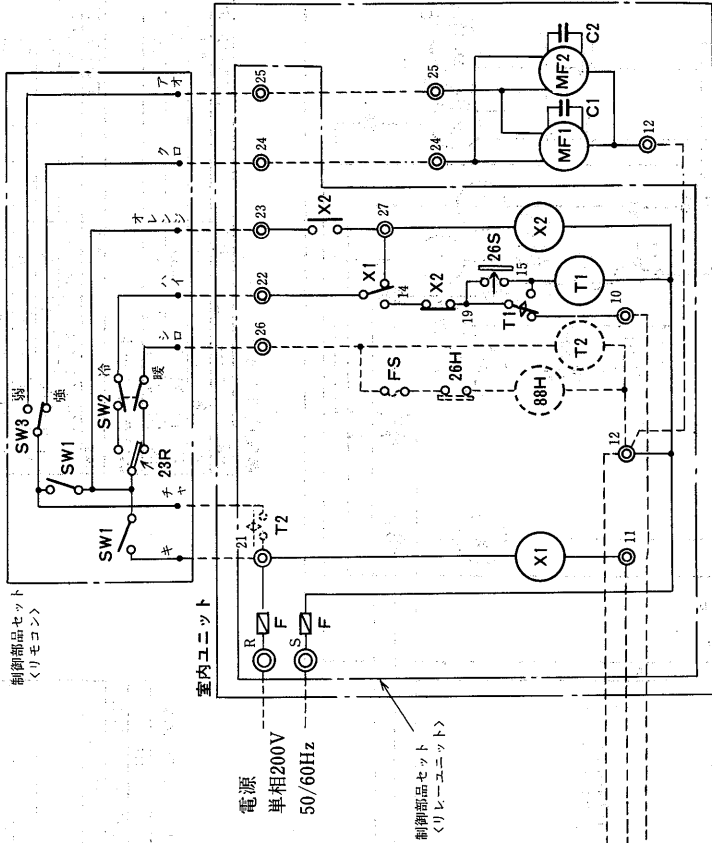
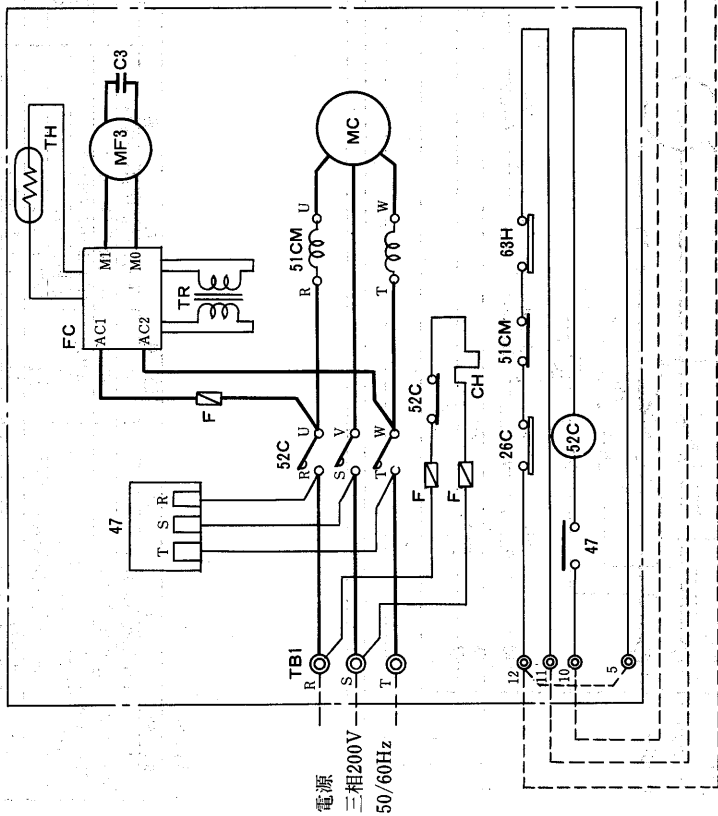

記号説明

| 記号 | 名称 | 記号 | 名称 |
|---------|---------------|-------|----------------|
| MC | 圧縮機用電動機 | T1 | 限時継電器<デフロスト制御> |
| MF1・2・3 | 送風機用電動機 | CH | 電熱器<クランクケース> |
| C1・2・3 | コンデンサ | TB1 | 電源端子盤 |
| FC | ファンコントローラ | <H> | 電熱器 |
| TH | サーミスタ<室外配管温度> | <88H> | 電磁接点器 |
| TR | 変圧器 | <FS> | 温度ヒューズ |
| F | ヒューズ<5A> | <26H> | 温度開閉器<過熱防止> |
| 52C | 電磁接点器<圧縮機> | <T2> | 限時継電器<余熱排除> |
| 51CM | 過電流継電器<圧縮機> | | |

注1. 破線は別売部品及び現地配線を示します。但し室内ユニットとリレーユニット間の接続線はリレーユニットに付属しています。
 注2. 制御部品セットは室内ユニットに現地で組込んでください。
 注3. 接点部の矢印は温度が上昇した場合の動作方向を示します。

*記号欄の<>は別売部品。

●室内ユニット

| 項目 | 形名 | PCT-90PB |
|-------|-----------------|----------|
| 電線太さ | mm ² | 2.0 |
| 接地線太さ | mm ² | 2.0 |
| 開閉器容量 | A | 15 |

●室外ユニット

| 項目 | 形名 | PUT-3B |
|------------|----------------------|-----------|
| 電線太さ※1 | mm ² <mm> | 3.5<20> |
| 過電流手元 | A | 30 |
| 保護器分岐 | A | 50 |
| 開閉器手元 | A | 30 |
| 容量分岐 | A | 60 |
| 制御回路配線太さ | mm ² | 2.0 |
| 接地線太さ | mm ² | 3.5 |
| 進相容量 | μF | 50/40 |
| コンデンサ(圧縮機) | kVA | 0.63/0.60 |
| 電線太さ | mm ² | 2.0 |

注1.<>内の数字は、電圧降下2Vのときの最大こう長を示します。

PCTS-5PMB形

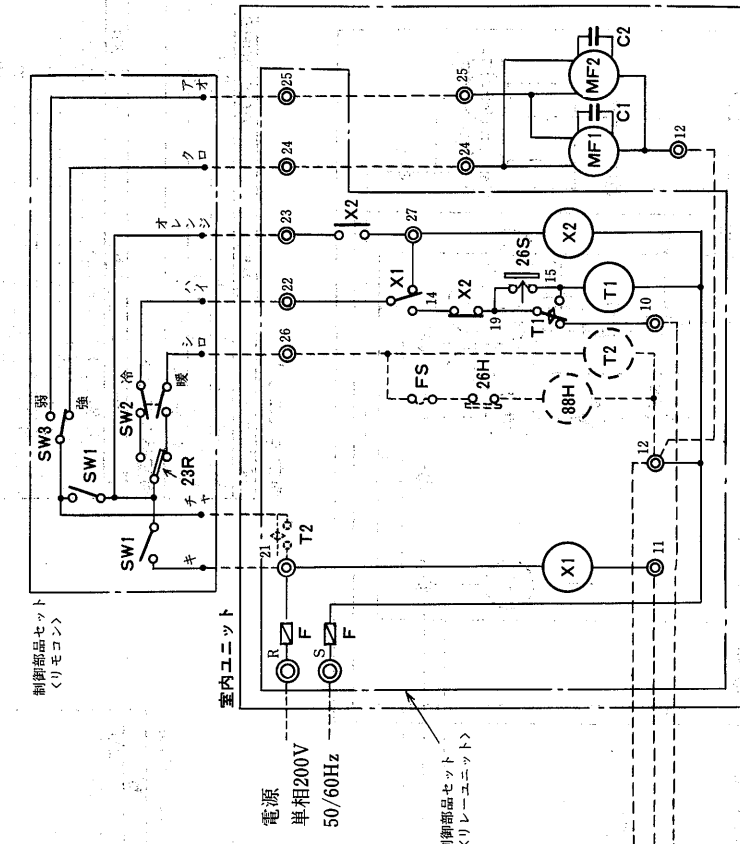
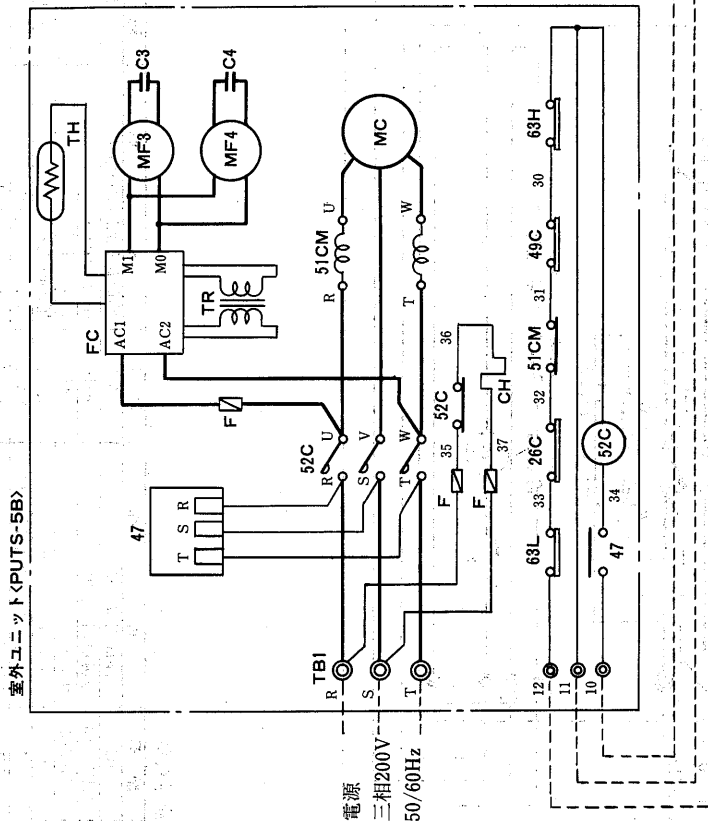
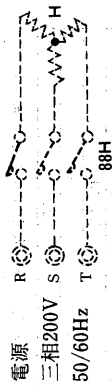

記号説明

| 記号 | 名称 | 記号 | 名称 |
|-----------|---------------|-------|----------------|
| MC | 圧縮機用電動機 | T1 | 限時継電器<デフロスト制御> |
| MF1-2-3-4 | 送風機電動機 | CH | 電熱器<クランクケース> |
| C1-2-3-4 | コンデンサ | TB1 | 電源端子盤 |
| FC | ファンコントローラ | <H> | 電熱器 |
| TH | サーミスタ<室外配管温度> | <88H> | 電磁接軸器 |
| TR | 変圧器 | <FS> | 温度ヒューズ |
| F | ヒューズ<5A> | <26H> | 温度閉閉器<過熱防止> |
| 52C | 電磁接軸器<圧縮機> | <T2> | 限時継電器<余熱排除> |
| 51C | 過電流継電器<圧縮機> | | |
| 26C | 熱動温度閉閉器<圧縮機> | | |

注1. 破線は別売部品及び現地配線を示します。但し室内ユニットとリレーユニット間の接続線はリレーユニットに付属しています。
 注2. 制御部品セットは室内ユニットに現地で組込んでください。
 注3. 接点部の矢印は温度が上昇した場合の接点の動作方向を示します。

●室内ユニット

| 項目 | 形名 | 形名 |
|-------|-----------------|-----------|
| 電線太さ | mm ² | PCT-125PB |
| 接地線太さ | mm ² | 2.0 |
| 閉閉器容量 | A | 2.0 |
| | | 15 |

●室外ユニット

| 項目 | 形名 | 形名 |
|--------------|----------------------|-----------|
| 電線太さ※1 | mm ² <mm> | PUTS-5B |
| ユニット手元 | A | 5.5<22> |
| 過電流保護器 | A | 50 |
| 閉閉器 | A | 60 |
| 容量 | A | 60 |
| 制御回路配線太さ | mm ² | 2.0 |
| 接地線太さ | mm ² | 5.5 |
| 進相コンデンサ<圧縮機> | μF | 75/50 |
| 容量 | kVA | 0.94/0.75 |
| 電線太さ | mm ² | 3.5 |

注1.<>内の数字は、電圧降下2Vのときの最大こう長を示します。

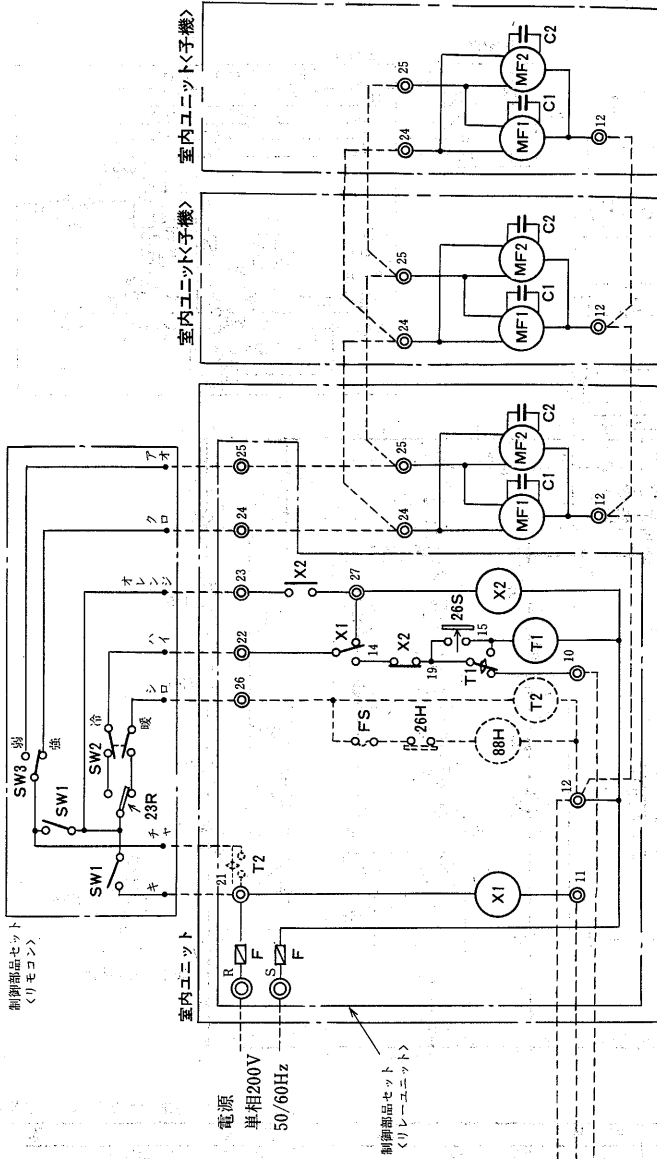
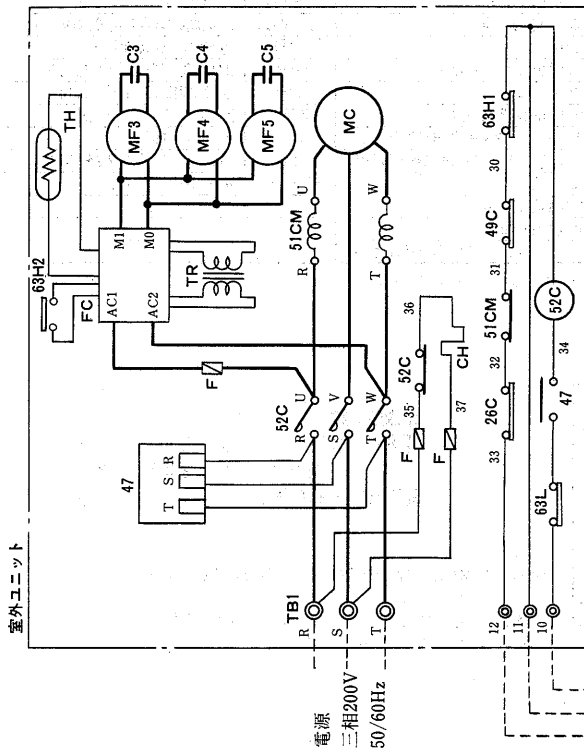
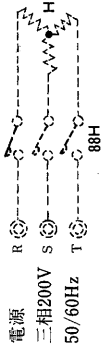

PCTS-10B形の場合

●室内ユニット

| 項目 | 形名 | PCT-125PB |
|-------|-----------------|-----------|
| 電線太さ | mm ² | 2.0 |
| 接地線太さ | mm ² | 2.0 |
| 閉閉器容量 | A | 15 |

●室外ユニット

| 項目 | 形名 | PCTS-8B | | PCTS-10B | |
|----------|---------------------|---------------------|---------------------|---------------------|---------------------|
| | | mm ² <m> | mm ² <m> | mm ² <m> | mm ² <m> |
| 電線太さ | mm ² <m> | 8<21> | 14<25> | 14<25> | 14<25> |
| 過電流手元 | A | 75 | 100 | 100 | 100 |
| 保護器分岐 | A | 100 | 150 | 150 | 150 |
| 閉閉器手元 | A | 100 | 100 | 100 | 100 |
| 容量分岐 | A | 100 | 200 | 200 | 200 |
| 制御回路配線太さ | mm ² | 2.0 | 2.0 | 2.0 | 2.0 |
| 接地線太さ | mm ² | 8.0 | 8.0 | 8.0 | 8.0 |
| 進相容量 | μF | 100/75 | 150/100 | 150/100 | 150/100 |
| コンデンサ容量 | kVA | 1.26/1.13 | 1.88/1.51 | 1.88/1.51 | 1.88/1.51 |
| 電線太さ | mm ² | | | | 5.5 |

※記号欄の<>は別売部品。

| 記号 | 名 | 記号 | 名 | 記号 | 名 |
|-------|---------------|------|-----------------|-------|----------------|
| MC | 圧縮機用電動機 | 49C | 熱動温度閉閉器<圧縮機> | 26S | 温度閉閉器<着霜防止> |
| MF1~5 | 送風機電動機 | 63H1 | 圧力閉閉器<高圧> | T1 | 限時継電器<アフロスト制御> |
| C1~5 | コンデンサ | 63H2 | 圧力閉閉器<ファンコンローラ> | CH | 電熱器<クランケース> |
| FC | ファンコンローラ | 63L | 圧力閉閉器<低圧> | TB1 | 電熱端子盤 |
| TH | サーミスタ<室外配管温度> | 47 | 逆相防止器 | <H> | 電熱器 |
| TR | 変圧器 | X1,2 | 補助継電器 | <88H> | 電磁接接触器 |
| F | ヒューズ<5A> | SW1 | スイッチ<運転> | <FS> | 温度ヒューズ<115℃> |
| 52C | 電磁接接触器<圧縮機> | SW2 | スイッチ<送風> | <26H> | 温度閉閉器<過熱防止> |
| 51CM | 過電流継電器<圧縮機> | SW3 | スイッチ<送風> | <T2> | 限時継電器<余熱排除> |
| 26C | 熱動温度閉閉器<圧縮機> | 23R | 温度調節器 | | |

法, 1. 破線は別売部品及び現地配線を示します。但し室内ユニットとリレーユニット間の接続線はリレーユニットに付属しています。
2. リレーユニットは室内ユニットに現地で組込んでください。
3. 接点部の矢印は温度が上昇したときの動作方向を示します。

(3)空冷式<PFT形>床置形<スプリット式><チャージレス>
PFT-3C形

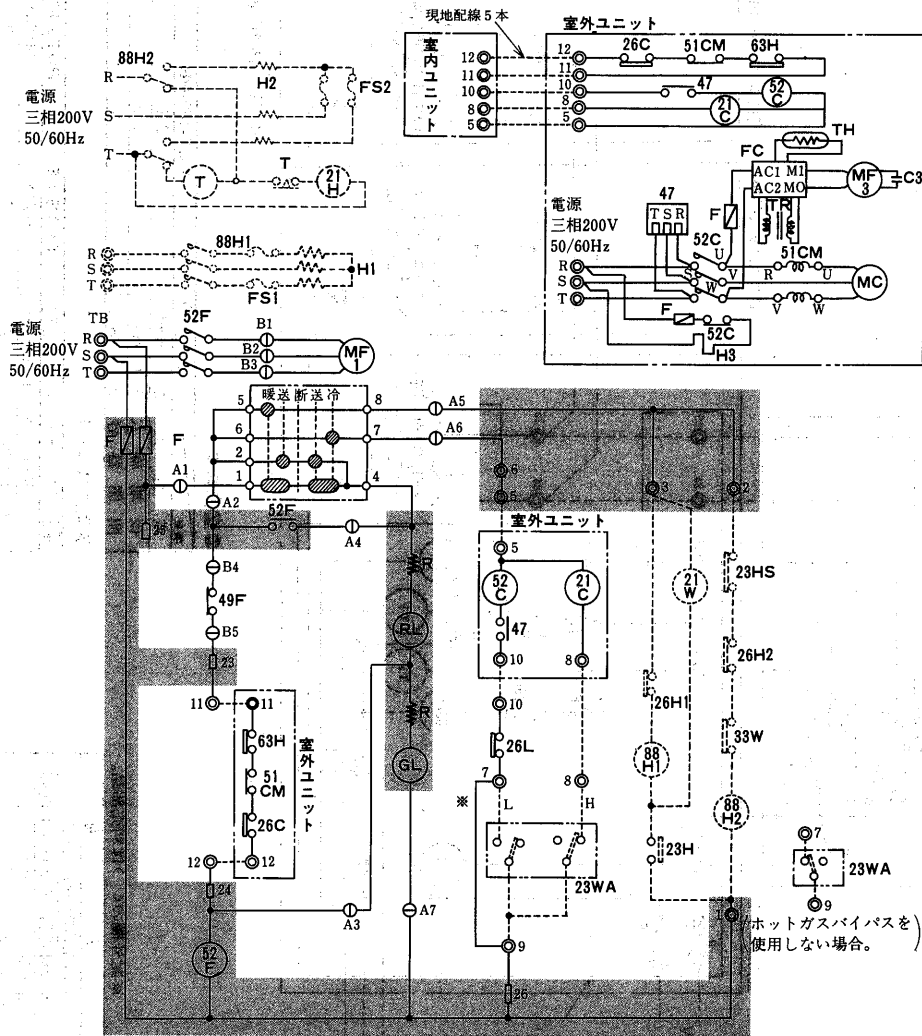

記号説明

記号欄< >は現地手配部品< >は別売部品

| 記号 | 名称 | 記号 | 名称 | 記号 | 名称 |
|------|----------------|--------|-----------------|----------|-------------------|
| MC | 圧縮機用電動機 | TB | 電源端子盤 | <26H1・2> | 温度閉閉器<過熱防止> |
| MF1 | 送風機用電動機<室内側> | GL | 表示灯<運転> | <FS1・2> | 温度ヒューズ |
| MF3 | 送風機用電動機<室外側> | RL | 表示灯<点検> | <23WA> | 温度調節器<自動発停><機外取付> |
| 52C | 電磁接触器<圧縮機> | R | 抵抗 | <21H> | 電磁弁<加湿制御> |
| 52F | 電磁接触器<室内送風機> | 21C | 電磁弁<ホットガスバイパス> | <23HS> | 湿度調節器<機外取付> |
| 51CM | 過電流継電器<圧縮機> | FC | ファンコントローラ | <23H> | 温度調節器<機外取付> |
| 26C | 熱動温度閉閉器<圧縮機> | 26L | 温度閉閉器<低温> | <33W> | 断水スイッチ<加湿> |
| 49F | 熱動温度閉閉器<室内送風機> | TH | サーミスタ<室外配管温度> | <T> | タイマ<加湿> |
| 63H | 圧力閉閉器<高圧> | C3 | コンデンサ<室外送風機運転用> | <21W> | 電磁弁<暖房><機外取付> |
| F | ヒューズ | TR | 変圧器 | <88H2> | 電磁接触器<H2> |
| RS | ロータリースイッチ | <H1> | 電熱器<暖房> | | |
| 47 | 逆相防止器 | <H2> | 電熱器<加湿> | | |
| H3 | 電熱器<クランクケース> | <88H1> | 電磁接触器<H1><機外取付> | | |

- 注1. 配線図中⊙はコネクタ, ⊙は端子盤, □はファストスタブを示します。
 2. 破線部分は別売部品もしくは現地配線を示します。
 3. グレー部分はプリント基板を示します。
 4. ※は23WA取り付け時に取り外してください。

| 項目 | 形名 | PFT-3C |
|------|-----------------------|--------------------------------------|
| 電気工事 | 電線太さ※1 <高静圧電動機使用時> | mm 1.6 |
| | 配器の線しや断 | NF-30CB<2.5kA> 又は NF-30SS<5kA> |
| | 定格電流 | A 30 |
| | 過電流保護器※2 | A 30 |
| | 開閉器容量 | A 30 |
| | 室内外連絡太さ※1 | mm ² 1.6 |
| | 接地線太さ | mm 1.6 |

配線本数

| | | | |
|----|---------|------|----|
| 電源 | 室外ユニット | 200V | 3本 |
| | 室内ユニット | 200V | 3本 |
| | 室内外連絡配線 | | 5本 |

- 注※1. 電線太さは金属管配線の場合の最小太さを示します。
 ※2. 過電流保護器はB種ヒューズを使用する場合について示します。

運転・フローチャート
PFT-3C形

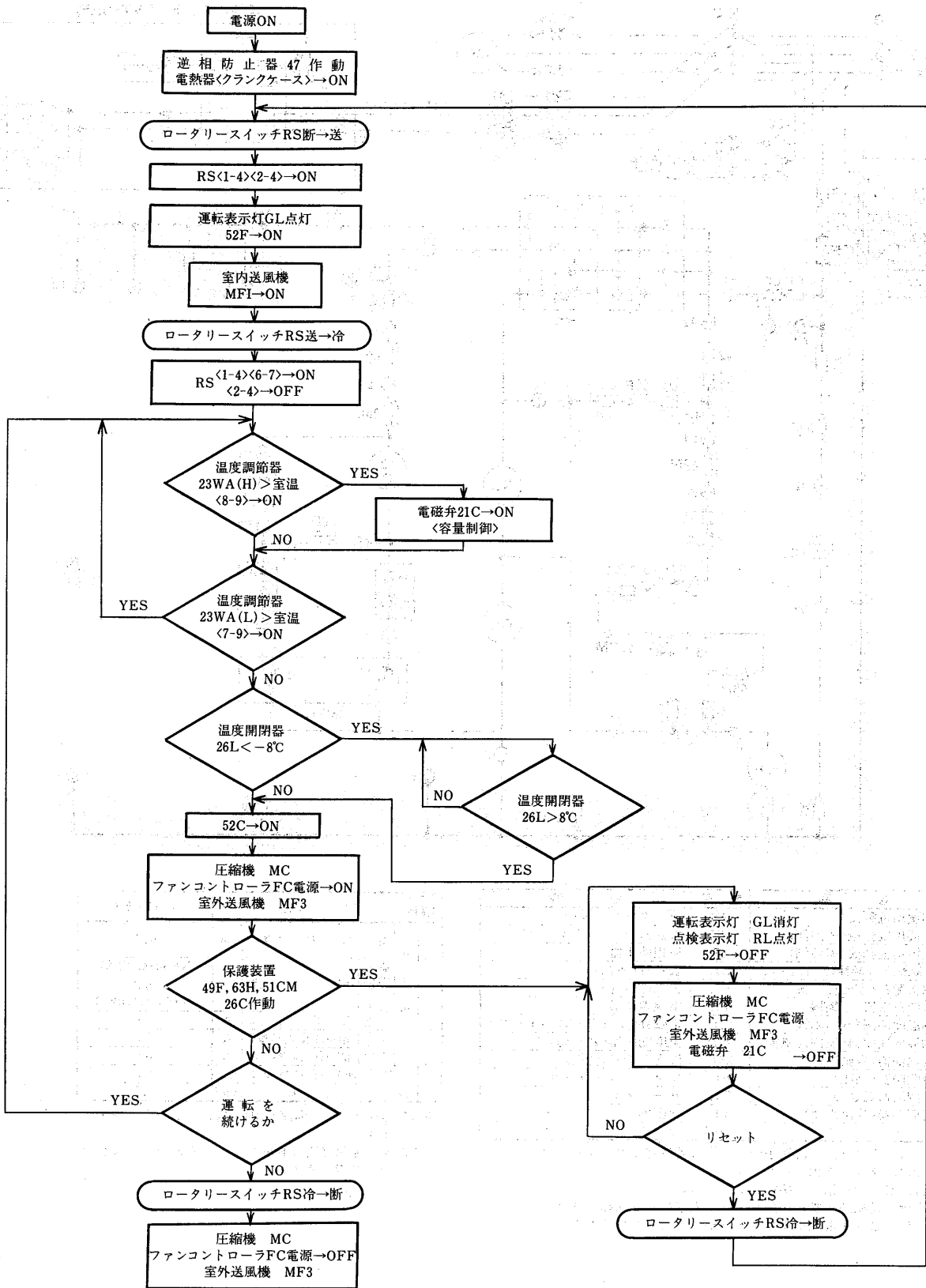

産業空調用パッケージエアコン

PAT-5E形

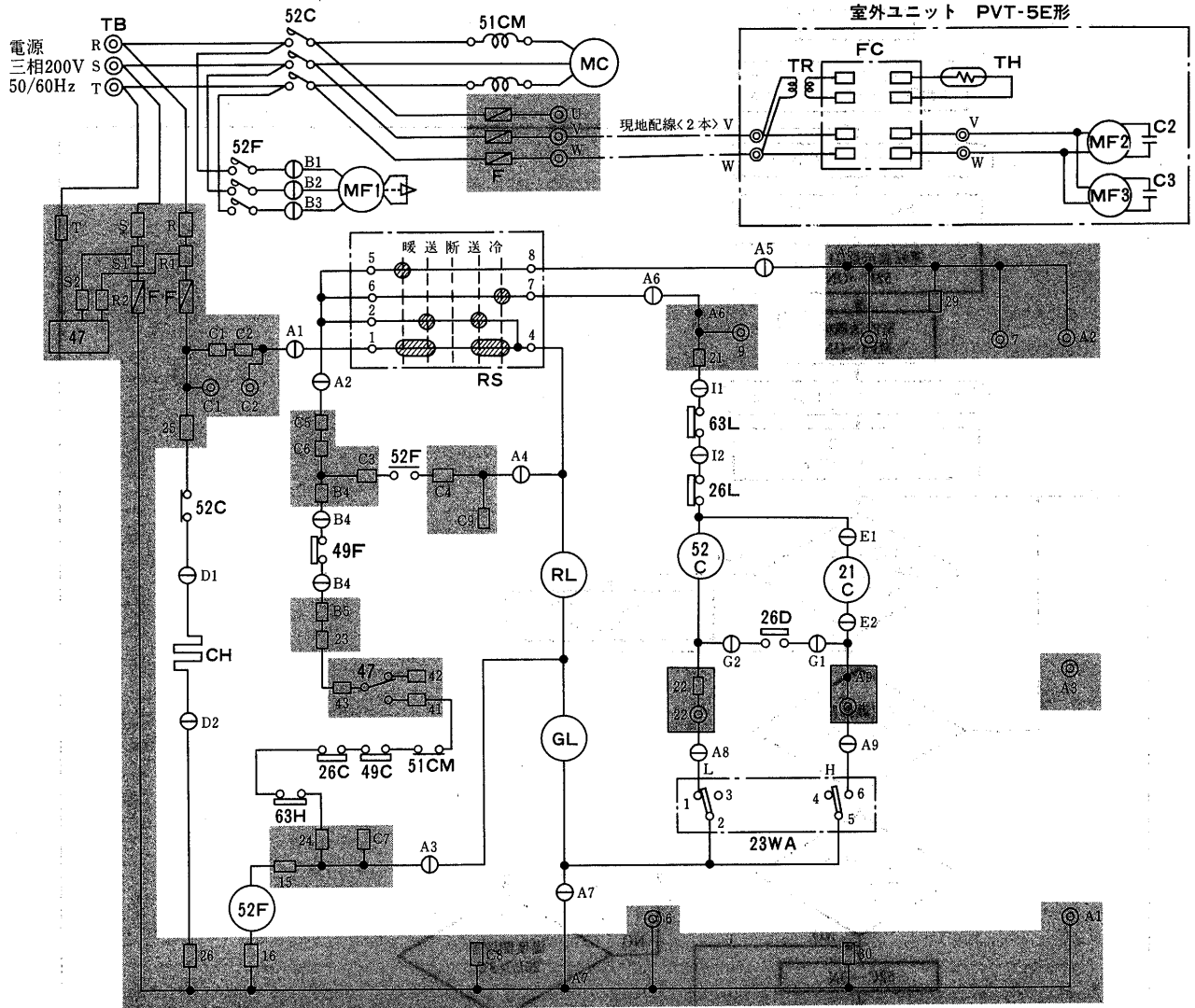

記号説明

| 記号 | 名称 | 記号 | 名称 |
|-------|------------------|------|----------------|
| MC | 圧縮機用電動機 | RS | ロータリスイッチ |
| MF1 | 送風機用電動機<室内側> | CH | 電熱器<クランクケース> |
| MF2,3 | 送風機用電動機<室外側> | 47 | 逆相防止器 |
| 52C | 電磁接触器<圧縮機・室外送風機> | GL | 表示灯<運転> |
| 52F | 電磁接触器<室内送風機> | RL | 表示灯<点検> |
| 51CM | 過電流継電器<圧縮機> | TB | 電源端子盤 |
| 49C | 熱動温度開閉器<圧縮機> | 21C | 電磁弁<ホットガスバイパス> |
| 49F | 熱動温度開閉器<室内送風機> | 26D | 温度開閉器<着霜防止> |
| 23WA | 温度調節器<自動発停> | 26L | 温度開閉器<低温> |
| 63H | 圧力開閉器<高圧> | FC | ファンコントローラー |
| 63L | 圧力開閉器<低圧> | TH | サーミスタ |
| 26C | 温度開閉器<吐出温度> | TR | 変圧器 |
| F | ヒューズ | C1-2 | コンデンサ |

- 注1. 配線図中○はコネクタ, ◎は端子台, □は差込端子タブを示します。
 2. グレー部分は、プリント板を示します。
 3. 電源電線は、必ず正相にて接続してください。
 逆相の場合は、逆相防止器が作動して異常表示になり運転できません。
 この場合には、必ず電源線を2本入れかえて接続してください。

| 項目 | | 形式 | PAT-5E | |
|--------------|------------|----------------------------|-----------------|-----------------------------------|
| 電気 工 事 | 電線太さ※1 | mm ² | 5.5 | |
| | | 配線の 場合 断 器の 場合 | 型式 | NF50-C<5kA> 又は NF50-S<10kA> |
| | 断器の 場合 | 定格電流 | A | 50 |
| | | 過電流保護器※2 | A | 50 |
| | 室内外 連絡線 | 開閉器容量 | A | 60 |
| | | 太さ※1 | mm ² | 2.0 |
| 接地線 | 太さ | mm ² | 3.5 | |

- 注※1. 電線太さは金属管配線の場合の最小太さを示します。
 ※2. 過電流保護器はB種ヒューズを使用する場合について示します。

PAT-5E-H形

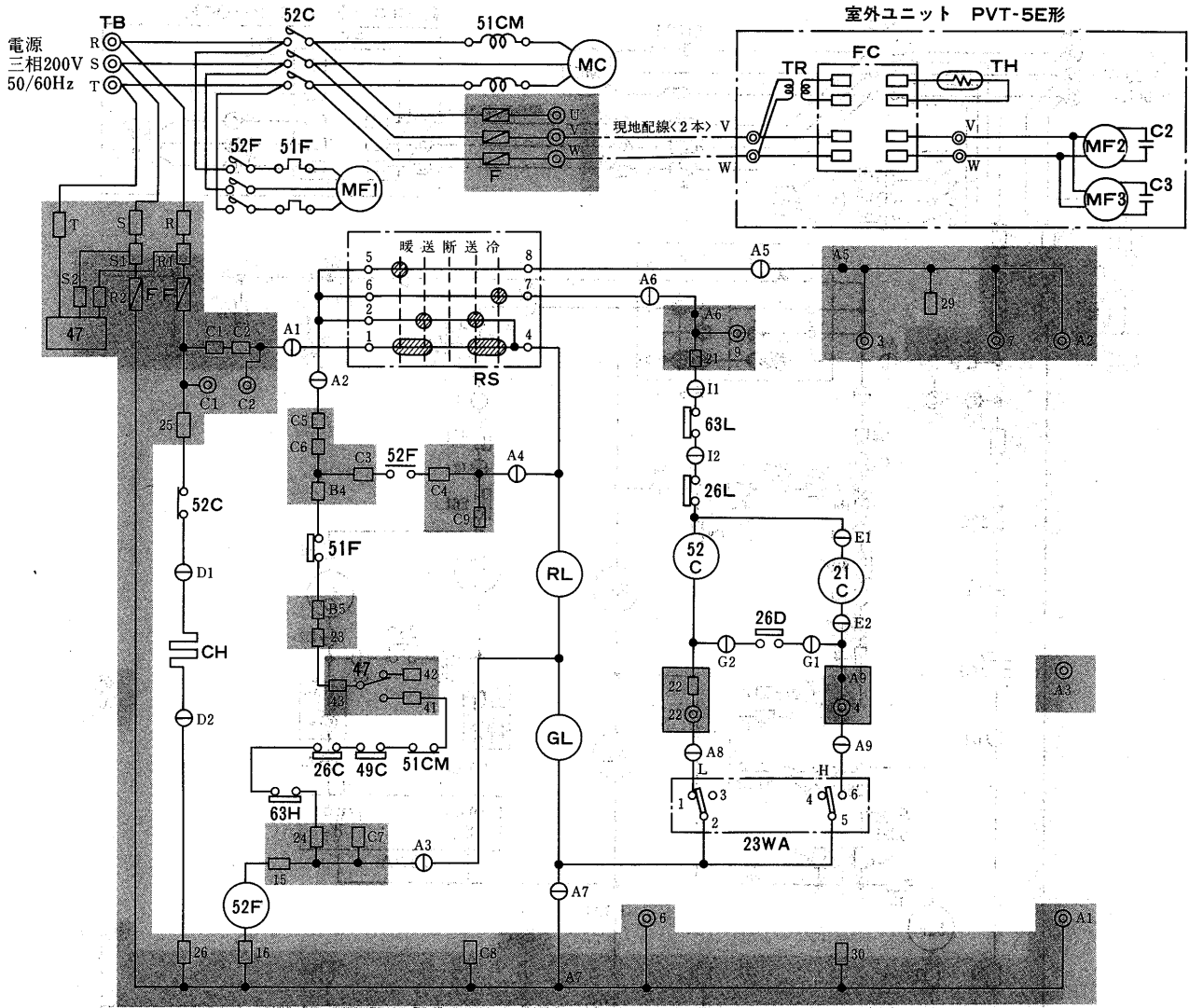

記号説明

| 記号 | 名称 | 記号 | 名称 |
|-------|------------------|------|----------------|
| MC | 圧縮機用電動機 | RS | ロータリスイッチ |
| MF1 | 送風機用電動機<室内側> | CH | 電熱器<クランクケース> |
| MF2,3 | 送風機用電動機<室外側> | 47 | 逆相防止器 |
| 52C | 電磁接触器<圧縮機・室外送風機> | GL | 表示灯<運転> |
| 52F | 電磁接触器<室内送風機> | RL | 表示灯<点検> |
| 51CM | 過電流継電器<圧縮機> | TB | 電源端子盤 |
| 49C | 熱動温度開閉器<圧縮機> | 21C | 電磁弁<ホットガスバイパス> |
| 51F | 熱動過電流継電器<室内送風機> | 26D | 温度開閉器<着霜防止> |
| 23WA | 温度調節器<自動発停> | 26L | 温度開閉器<低温> |
| 63H | 圧力開閉器<高压> | FC | ファンコントローラー |
| 63L | 圧力開閉器<低压> | TH | サーミスタ |
| 26C | 温度開閉器<吐出温度> | TR | 変圧器 |
| F | ヒューズ | C2-3 | コンデンサ |

- 注1. 配線図中○はコネクタ, ◎は端子台, □は差込端子タブを示します。
 2. グレー部分は、プリント板を示します。
 3. 電源電線は、必ず正相にて接続してください。
 逆相の場合は、逆相防止器が作動して異常表示になり運転できません。
 この場合には、必ず電源線を2本入れかえて接続してください。

| 項目 | | 形名 | PAT-5E-H |
|------------|----------|-----------------------------------|-----------------------------------|
| 電気 工事 | 分岐 回路 | 電線太さ※1 | mm ² 5.5 |
| | | 器配の線しや断 | NF50-C<5kA> 又は NF50-S<10kA> |
| | | 断 | 定格電流 A 50 |
| | | 器の 場合 開 閉 器 容 量 | 過電流保護器※2 A 50 |
| | | 開閉器容量 | A 60 |
| 室内外連絡線太さ※1 | | mm ² 2.0 | |
| 接地線太さ | | mm ² 3.5 | |

- 注※1. 電線太さは金属管配線の場合の最小太さを示します。
 ※2. 過電流保護器はB種ヒューズを使用する場合について示します。

PAT-8E形
PAT-10E形

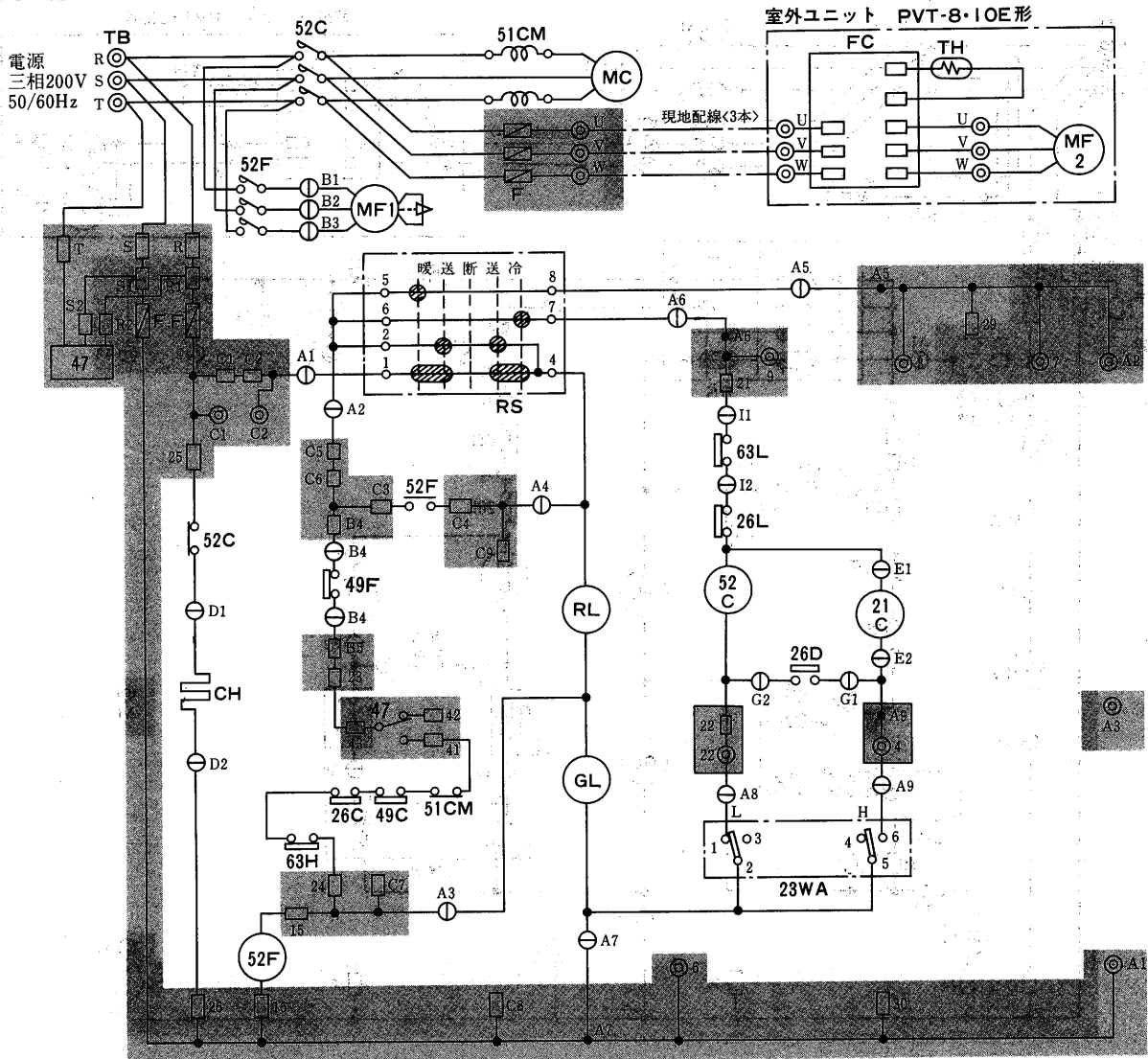

記号説明

| 記号 | 名称 | 記号 | 名称 |
|------|------------------|-----|----------------|
| MC | 圧縮機用電動機 | F | ヒューズ |
| MF1 | 送風機用電動機<室内側> | RS | ロータリスイッチ |
| MF2 | 送風機用電動機<室外側> | CH | 電熱器<クランクケース> |
| 52C | 電磁接触器<圧縮機・室外送風機> | GL | 逆相防止器 |
| 52F | 電磁接触器<室内送風機> | RL | 表示灯<運転> |
| 51CM | 過電流継電器<圧縮機> | TB | 電源端子盤 |
| 49C | 熱動温度開閉器<圧縮機> | 21C | 電磁弁<ホットガスバイパス> |
| 51F | 熱動過電流継電器<室内送風機> | 26D | 温度開閉器<着霜防止> |
| 23WA | 温度調節器<自動発停> | 26L | 温度開閉器<低温> |
| 63H | 圧力開閉器<高压> | FC | ファンコントローラー |
| 63L | 圧力開閉器<低压> | TH | サーミスター |
| 26C | 温度開閉器<吐出温度> | | |

- 注1. 配線図中○はコネクタ, ◎は端子台, □は差込端子タブを示します。
 2. グレー部分は、プリント板を示します。
 3. 電源電線は、必ず正相にて接続してください。
 逆相の場合は、逆相防止器が作動して異常表示になり運転できません。
 この場合には、必ず電源線を2本入れかえて接続してください。

| 項目 | | 形名 | PAT-8E | PAT-10E | |
|-----------------------|------------------------|-----------------|-----------------------------------|--------------------------------------|-----|
| 電気 回路 工事 | 電線太さ※1 | mm ² | 8.0 | 22 | |
| | | 配線の 場合 形式 | NF60-C<5kA> 又は NF60-S<10kA> | NF100-C<25kA> 又は NF100-S<50kA> | |
| | 器の 手 開 閉 | 定格電流 | A | 60 | 100 |
| | | 過電流保護器※2 | A | 75 | 100 |
| | 室内 外 連 絡 線 | 開閉器容量 | A | 100 | 100 |
| | | 室内外連絡線太さ※1 | mm ² | 2.0 | |
| 接 地 線 太 さ | | mm ² | 5.5 | 5.5 | |

- 注※1. 電線太さは金属管配線の場合の最小太さを示します。
 ※2. 過電流保護器はB種ヒューズを使用する場合について示します。

PAT-8E-H
PAT-10E-H

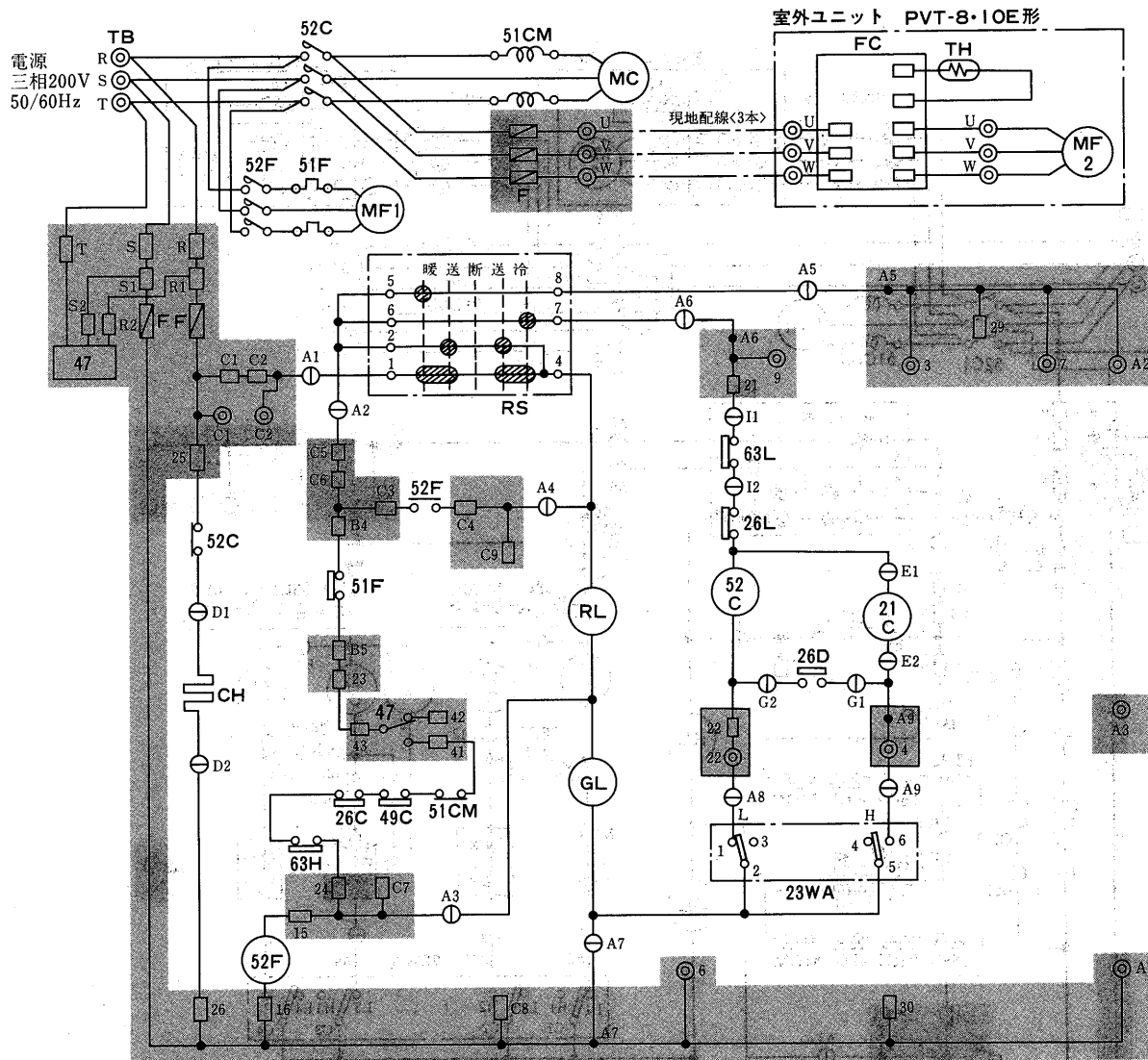

記号説明

| 記号 | 名称 | 記号 | 名称 |
|------|------------------|-----|----------------|
| MC | 圧縮機用電動機 | F | ヒューズ |
| MF1 | 送風機用電動機<室内側> | RS | ロータリスイッチ |
| MF2 | 送風機用電動機<室外側> | CH | 電熱器<クランクケース> |
| 52C | 電磁接触器<圧縮機・室外送風機> | 47 | 逆相防止器 |
| 52F | 電磁接触器<室内送風機> | GL | 表示灯<運転> |
| 51CM | 過電流継電器<圧縮機> | RL | 表示灯<運転> |
| 51F | 熱動温度開閉器<圧縮機> | TB | 電源端子盤 |
| 49F | 熱動過電流継電器<室内送風機> | 21C | 電磁弁<ホットガスバイパス> |
| 23WA | 温度調節器<自動発停> | 26D | 温度開閉器<着霜防止> |
| 63H | 圧力開閉器<高压> | 26L | 温度開閉器<低温> |
| 63L | 圧力開閉器<低压> | FC | ファンコントローラー |
| 26C | 温度開閉器<吐出温度> | TH | サーミスタ |

- 注1. 配線図中の○はコネクタ、◎は端子台、□は差込端子タブを示します。
 2. グレー部分は、プリント板を示します。
 3. 電源電線は、必ず正相にて接続してください。
 逆相の場合は、逆相防止器が作動して異常表示になり運転できません。
 この場合には、必ず電源線を2本入れかえて接続してください。

| 項目 | | 形名 | PAT-8E-H | PAT-10E-H | |
|----------------------|---------------------------------------------------------|-----------------|--------------------------------------|--------------------------------------|-----|
| 電気 分岐 回路 工事 | 電線太さ※1 <高静圧電動機使用時> | mm ² | 14 | 22 | |
| | | 形式 | NF100-C<25kA> 又は NF100-S<50kA> | NF100-C<25kA> 又は NF100-S<50kA> | |
| | 器配 線の 場合 断 器 手 元 断 器 の 場合 | 定格電流 | A | 75 | 100 |
| | | 過電流保護器※2 | A | 75 | 100 |
| | | 開閉器容量 | A | 100 | 100 |
| | 室内外連絡線太さ※1 | | mm ² | 2.0 | |
| | 接地線太さ | | mm ² | 5.5 | 5.5 |

- 注※1. 電線太さは金属管配線の場合の最小太さを示します。
 ※2. 過電流保護器はB種ヒューズを使用する場合について示します。

産業空調用パッケージエアコン

PAT-15E形
PAT-20E形

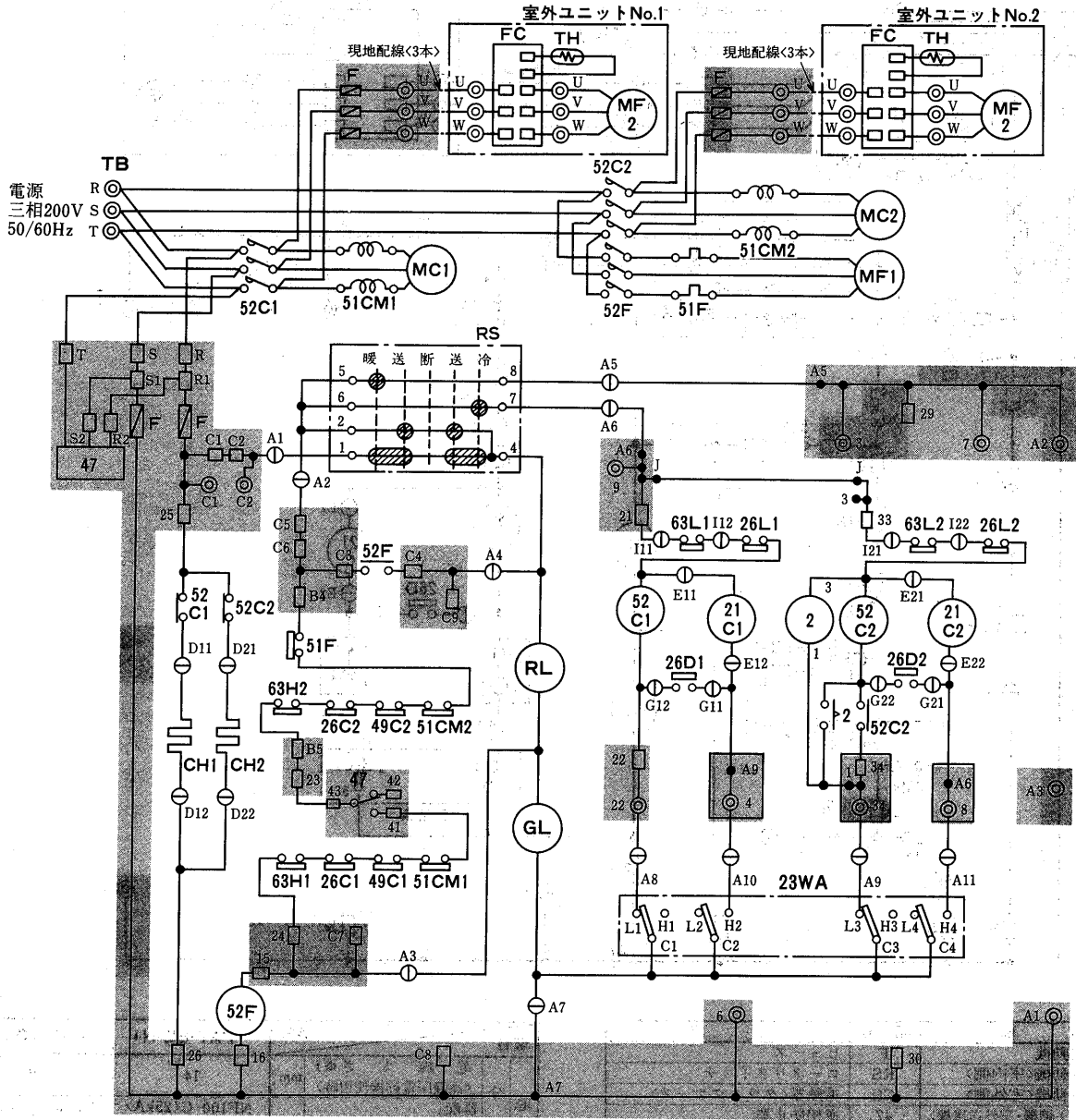

記号説明

| 記号 | 名称 | 記号 | 名称 |
|---------|------------------|--------|----------------|
| MC1・2 | 圧縮機用電動機 | RS | ロータリスイッチ |
| MF1 | 送風機用電動機<室内側> | CH1・2 | 電熱器<クランクケース> |
| MF2 | 送風機用電動機<室外側> | 47 | 逆相防止器 |
| 52C1・2 | 電磁接触器<圧縮機・室外送風機> | GL | 表示灯<運転> |
| 52F | 電磁接触器<室内送風機> | RL | 表示灯<点検> |
| 51CM1・2 | 過電流継電器<圧縮機> | 2 | 限時継電器 |
| 49C1・2 | 熱動温度開閉器<圧縮機> | TB | 電源端子盤 |
| 51F | 熱動過電流継電器<室内送風機> | 21C1・2 | 電磁弁<ホットガスバイパス> |
| 23WA | 温度調節器<自動発停> | 26D1・2 | 温度開閉器<着霜防止> |
| 63H1・2 | 圧力開閉器<高圧> | 26L1・2 | 温度開閉器<低温> |
| 63L1・2 | 圧力開閉器<低圧> | FC | ファンコントローラー |
| 26C1・2 | 温度開閉器<吐出温度> | TH | サーミスタ |
| F | ヒューズ | | |

- 注1. 配線図中○はコネクタ, ◎は端子台, □は差込端子タブを示します。
 2. グレー部分は、プリント板を示します。
 3. 電源電線は、必ず正相にて接続してください。
 逆相の場合は、逆相防止器が作動して異常表示になり運転できません。
 この場合には、必ず電源線を2本入れかえて接続してください。

| 項目 | 形名 | PAT-15E | PAT-20E |
|------------|-----------------|---------------------|------------------|
| 室内送風機電動機出力 | kW | 2.2 | 3.7 |
| 電源配線太さ | mm ² | 22<39m> | 38<47m> |
| | | 50<50m> | |
| 分岐回路 | 器配の線速合断 | NF100-C<25kA> | NF225-C<25kA> |
| | | 又は NF100-S<50kA> | 又は NF225-S<50kA> |
| 室内分岐回路 | 定格電流 | A 100 | A 125 |
| | ヒューズ容量 | A 100 | A 150 |
| 室内分岐回路 | 開閉器容量 | A 100 | A 200 |
| | 室内外連絡線太さ | mm ² 2.0 | |
| 接地線太さ | mm ² | 5.5 | 8.0 |
| | | | 14 |

- 注1. 配線要領は、内線規定 (JEAC8001-1986) によってください。
 2. 配線太さは、金属管配線・合成樹脂管配線 (挿入電線数3本以下) の場合の最小値を示します。
 3. 配線太さ欄の<>内は、電圧降下2%時の電線最大こう長を示しています。<>内数値よりこう長が長くなる場合は1段太い電線を使用してください。
 4. ヒューズはB種ヒューズを使用する場合を示します。
 5. 別売にて用意していますペーパーパン・電気ヒータを組込んでユニット本体と同一電源にする場合は、電源配線太さ及び開閉器、遮断器の容量の再選定が必要となります。

PWT-25E形
PWT-30E形

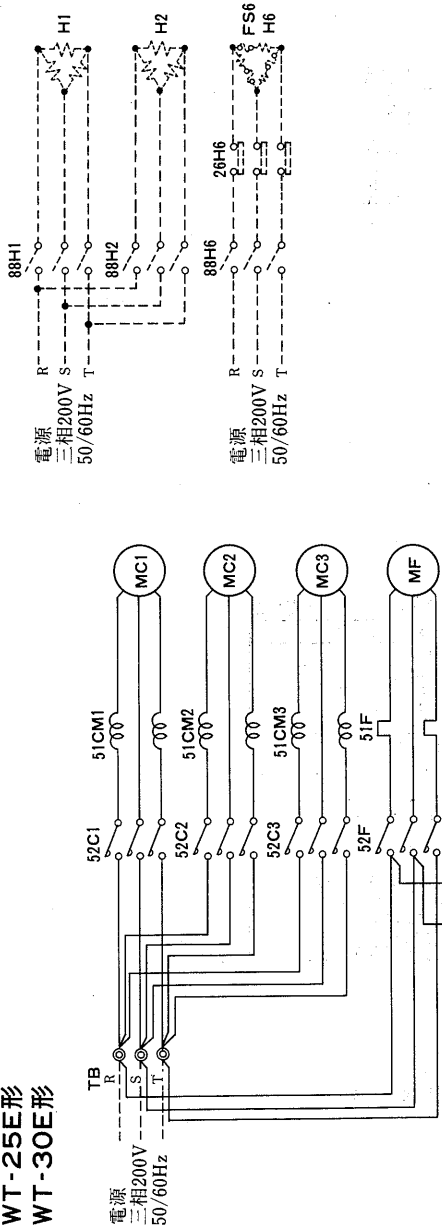

| 項目 | 形名 | PWT-25E | PWT-30E |
|----------|-----------------|---------|---------|
| 電線太さ※1 | mm ² | 60 | 80 |
| 電配線形 | 式 | | |
| 岐合 | 格 | A | |
| 回路の元 | 電流 | 150 | 200 |
| 過電流保護器※2 | A | 200 | 200 |
| 開閉器容量 | A | 22 | 22 |
| 接地線太さ | mm ² | | |

※1. 電線太さは金属配線の最小太さを示します。
 ※2. 過電流保護器はB種ヒューズを使用する場合には取外して下さい。

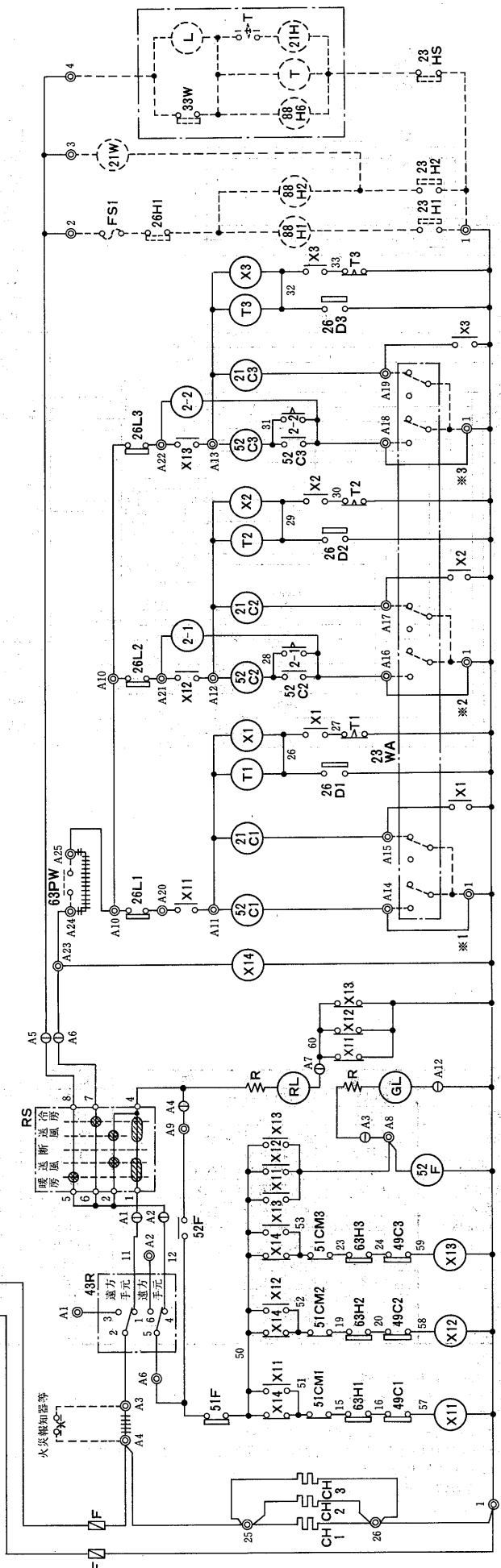

記号欄<>は現地手配部品、<>は別売部品

| 記号 | 名称 | 記号 | 名称 |
|---------|---------------|-----------|--------------|
| MCI-3 | 圧縮機用電動機 | <FS1.6> | 温度ヒューズ |
| MF | 送風機用電動機 | <33W> | 断水スイッチ<加温> |
| 52C1-3 | 電磁接触器<圧縮機> | <L> | 断水ランプ<加温> |
| 51CM1-3 | 過電流保護器<送風機> | <21W> | 電磁弁<加温> |
| 51F | 熱動過電流保護器<送風機> | <23H1.2> | 電磁端子台 |
| 49C1-3 | 熱動温度閉閉器<圧縮機> | <23H2> | 電磁弁<暖房・機外取付> |
| 63H1-3 | 圧力閉閉器<機外取付> | <23H3> | 温度調節器<機外取付> |
| 43R | 切替スイッチ<送風機> | <23WA> | 温度調節器 |
| | | <RH1.2.6> | 電熱器 |

- 図中①印はコネクタ、②印は端子台を示します。
- 破線部分は現地手配部分を示します。
- ++++ は製品に組込んでいます。63PW及び火災報知器等取付の際には取外して下さい。
- *1~3は23WAを取付ける際、取外して下さい。

PAT-40J形

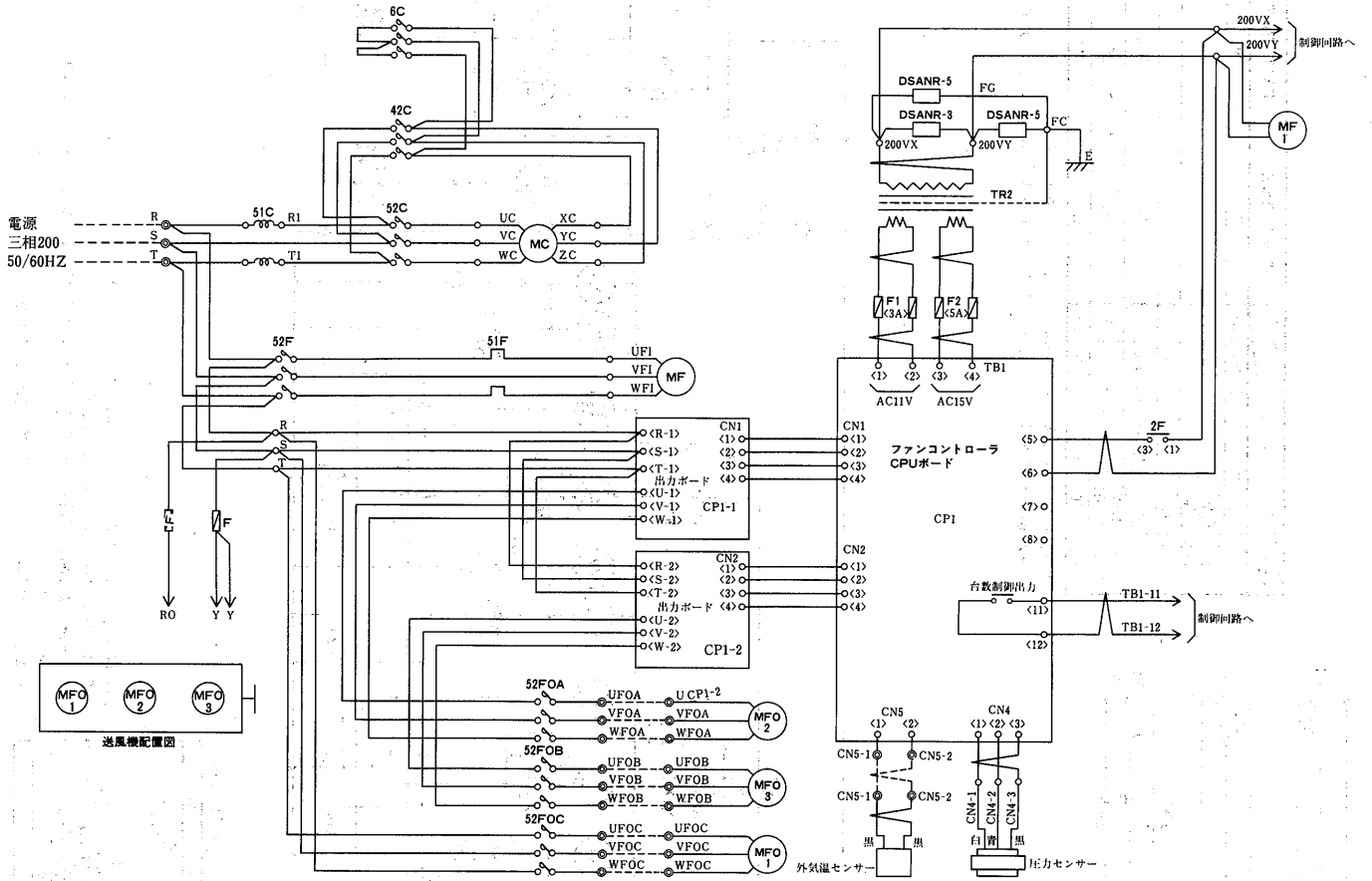

記号説明

記号欄の〈 〉は別売部品

| 記号 | 名称 | 記号 | 名称 | 記号 | 名称 |
|------------|----------------------|-------------|----------------|------------|---------------|
| MC | 圧縮機用電動機 | 23A1 | 外気温サーモ | 〈21H〉 | 電磁弁<加湿> |
| MF | 室内送風機用電動機 | TR2 | トランス | 〈21W〉 | 電磁弁<加熱> |
| MFO1,2,3 | 室外送風機用電動機 | 21C1~6 | 電磁弁<容量制御> | 〈23HS〉 | 湿度調節器 |
| 52C,42C,6C | 電磁接触器<圧縮機> | 2U1,2 | 限時継電器 | 63H1,2,63L | 圧力開閉器 |
| 52F | 電磁接触器<室内送風機> | 63D | 圧力開閉器<高低圧> | SW | 切換スイッチ |
| 52FOA,B,C | 電磁接触器<室外送風機> | 63Q | 圧力開閉器<油圧> | | 〈常時メグ耐圧テスト〉 |
| 51C | 過電流継電器<圧縮機> | 49C | 温度開閉器<巻線保護サーモ> | R1,2FX1,2 | 補助継電器 |
| 51F | 過電流継電器<室内送風機> | 49FO1,2,3,4 | 温度開閉器<巻線保護サーモ> | 20S | 電磁弁<液ライン> |
| 43R | 切換スイッチ<遠方一手元> | 26H | 温度開閉器<吐出ガス> | DSANR-3,5 | 雷サージ |
| 23 | 湿度調節器 | 3X,52X,42X | 補助継電器 | F,F1,F2 | ヒューズ |
| 2F,T2 | 限時継電器 | 23X1,2,3,4 | 補助継電器 | H | 電熱器<クランクケース> |
| 1X | 補助継電器 | 62X,6X,63X | 補助継電器 | RS | ロータリースイッチ |
| MF1 | 冷却用ファンモータ<ファンコントローラ> | FX | 補助継電器 | WL | 表示灯<電源><白> |
| | | 2C,62,T1,2T | 限時継電器 | OL | 表示灯<異常><オレンジ> |

- 注1. 破線部は弊社手配外を示します。
 2. 室外送風機(MFO4)は50Jのみ付属。40Jには付属しません。
 3. ユニットの停止させる時は操作スイッチによって下さい。
 主電源は〈OFF〉にしないで下さい。
 主電源は毎日切るときはクランクケースヒータを別電源として下さい。
 4. 記号説明は40Jの場合、展開接続図に使用されていない記号も記載されております。使用されている記号のみを適用下さい。
 5. 展開接続図中の端子記号名称は下記に依ります。

コモン端子 中継端子 遠方盤用端子 差込端子



注) ⊙ --- ⊙ は現地配線ヲ示ス

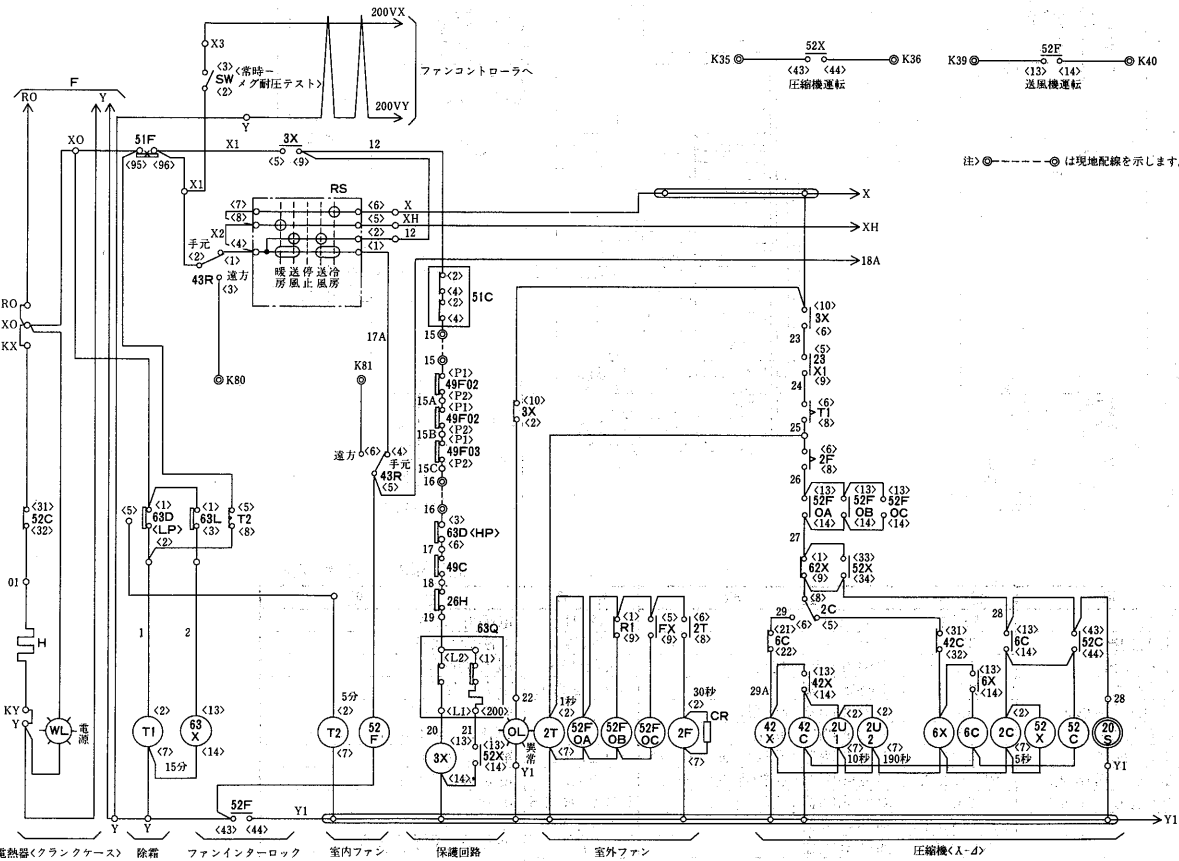
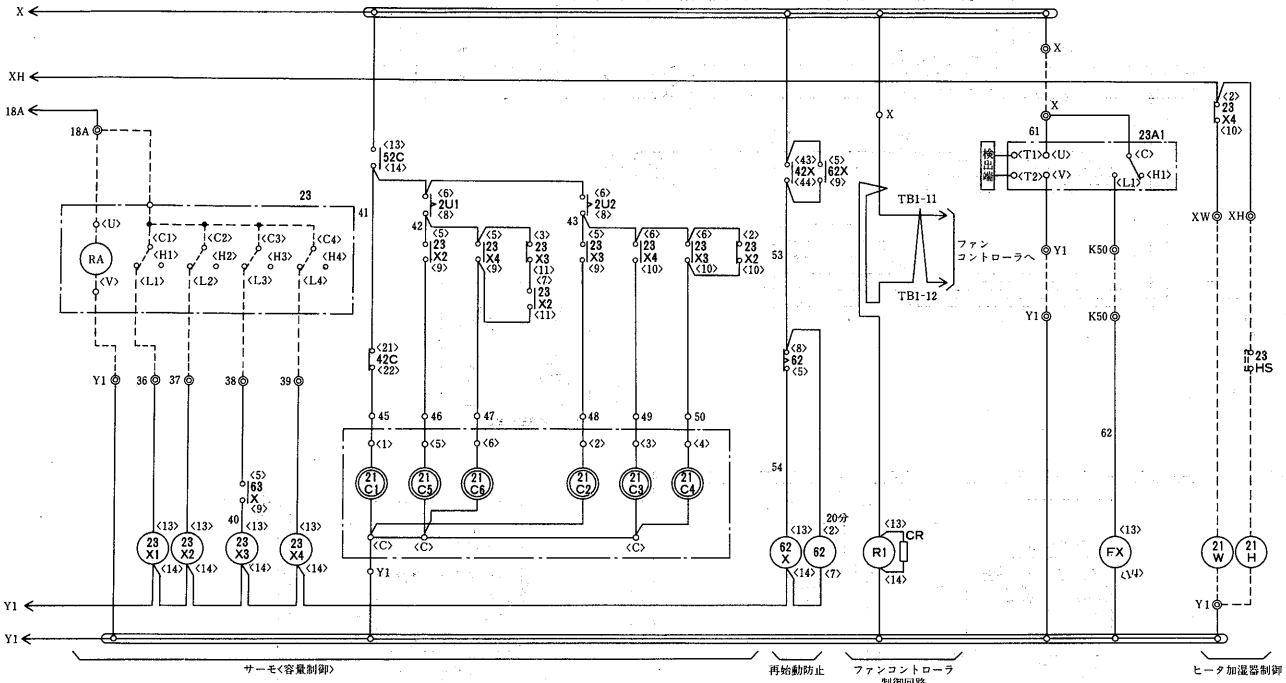

産業空調用パッケージエアコン

| 項目 | 形名 | PAT-40J |
|------|-----------------------|------------------------------|
| 電気工事 | 電線太さ※1 〈高静圧電動機使用時〉 | 100 〈150〉 |
| | 器配の線しや 断 | NF-225CS |
| | 定格電流 | A 200 |
| | 過電流保護器※2 | A 300 |
| | 開閉器容量 | A 300 |
| | 室内外連絡太さ | mm ² 1.25/2.0/0.5 |
| | 接地線太さ | mm ² 22 |

注※1. 金属管配線の場合の最小太さを示します。
 ※2. B種ヒューズを使用する場合について示します。

PAT-50J形

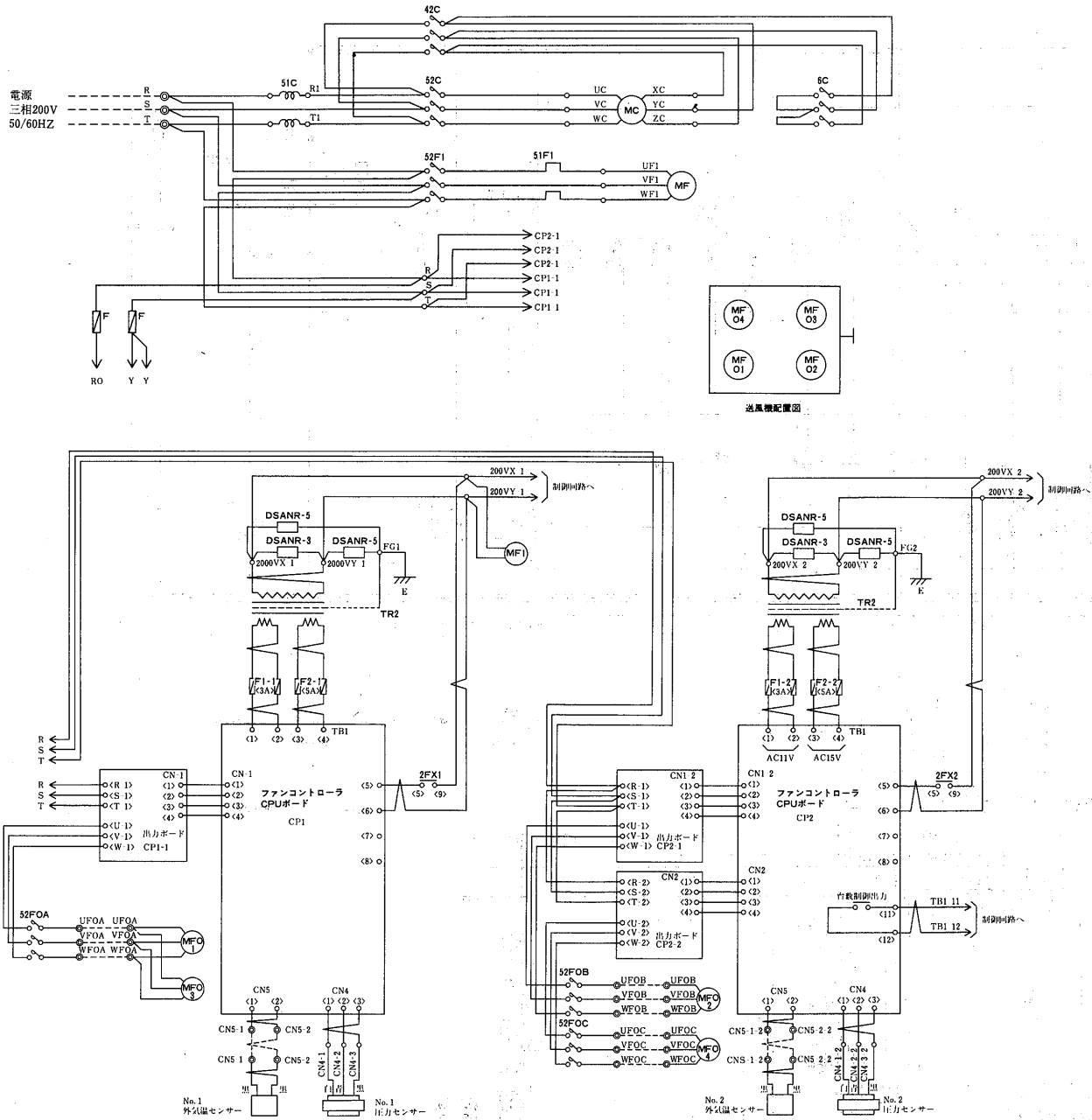

記号説明

記号欄の〈 〉は別売部品

| 記号 | 説明 | 記号 | 説明 | 記号 | 説明 |
|------------|----------------------|-------------|----------------|------------|--------------------|
| MC | 圧縮機用電動機 | 23A1 | 外気温サーモ | <21H> | 電磁弁<加温> |
| MF | 室内送風機用電動機 | TR2 | トランス | <21W> | 電磁弁<加熱> |
| MF01,2,3,4 | 室外送風機用電動機 | 21C1-6 | 電磁弁<容量制御> | <23HS> | 湿度調節器 |
| 52C,42C,6C | 電磁接触器<圧縮機> | 2U1,2 | 限時継電器 | 63H1,2,63L | 圧力閉閉器 |
| 52F | 電磁接触器<室内送風機> | 63D | 圧力閉閉器<高低圧> | SW | 切換スイッチ<常時-メグ耐圧テスト> |
| 52FOA,B,C | 電磁接触器<室外送風機> | 63Q | 圧力閉閉器<油圧> | R1,2FX1,2 | 補助継電器 |
| 51C | 過電流継電器<圧縮機> | 49C | 温度閉閉器<巻線保護サーモ> | 20S | 電磁弁<液ライン> |
| 51F | 過電流継電器<室内送風機> | 49FO1,2,3,4 | 温度閉閉器<巻線保護サーモ> | DSANR-3.5 | 雷サージ |
| 43R | 切換スイッチ<遠方-手元> | 26H | 温度閉閉器<吐出ガス> | F,F1,F2 | ヒューズ |
| 23 | 湿度調節器 | 3X,52X,42X | 補助継電器 | H | 電熱器<クランクケース> |
| 2F,T2 | 限時継電器 | 23X1,2,3,4 | 補助継電器 | RS | ロータリースイッチ |
| 1X | 補助継電器 | 62X,6X,63X | 補助継電器 | WL | 表示灯<電源><白> |
| MF1 | 冷却用ファンモータ<ファンコントロール> | FX | 補助継電器 | OL | 表示灯<異常><オレンジ> |
| | | 2C,62,T1,2T | 限時継電器 | | |

注1.破線部は弊社手配外を示します。

2.ユニットを停止させる時は操作スイッチによって下さい。

主電源は<OFF>にしないで下さい。

主電源は毎日切るとはトランスケースヒータを別電源として下さい。

3.記号説明は40Jの場合、展開接続図に使用されていない記号も記載されております。使用されている記号のみを適用下さい。

4.展開接続図中の端子記号名称は下記に依ります。

コモン端子 中継端子 遠方盤用端子 差込端子



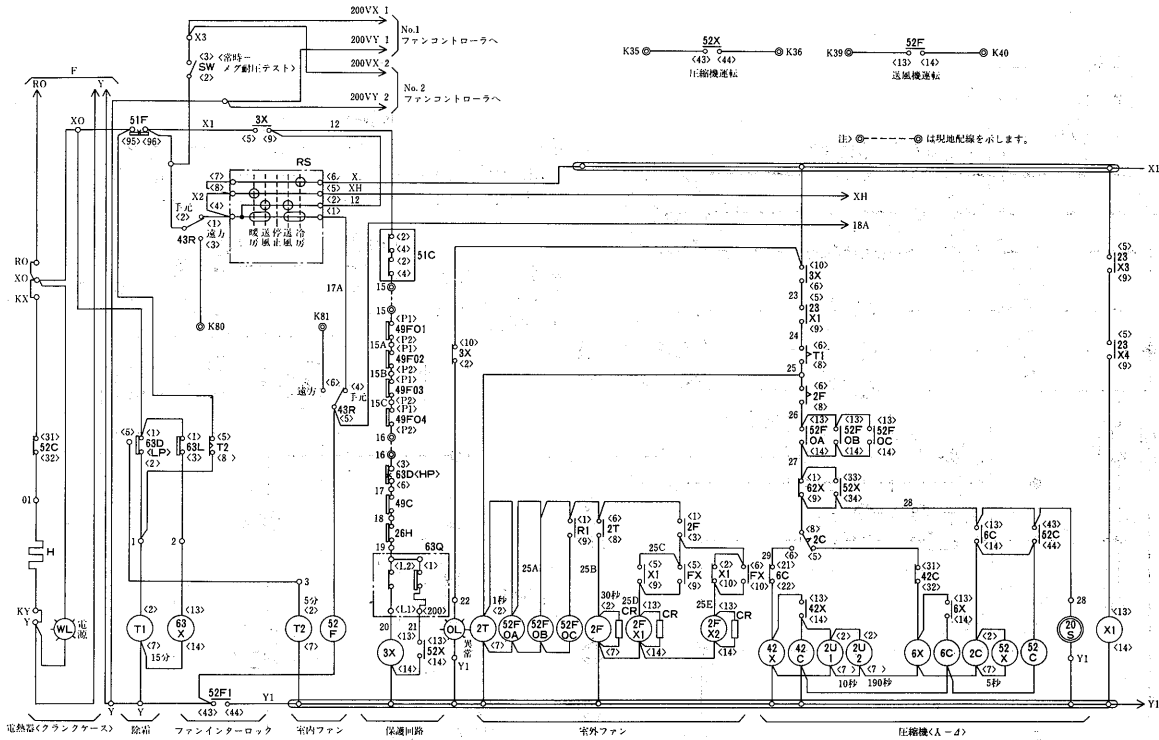

注) ◎-----◎ は現地配線を示します。

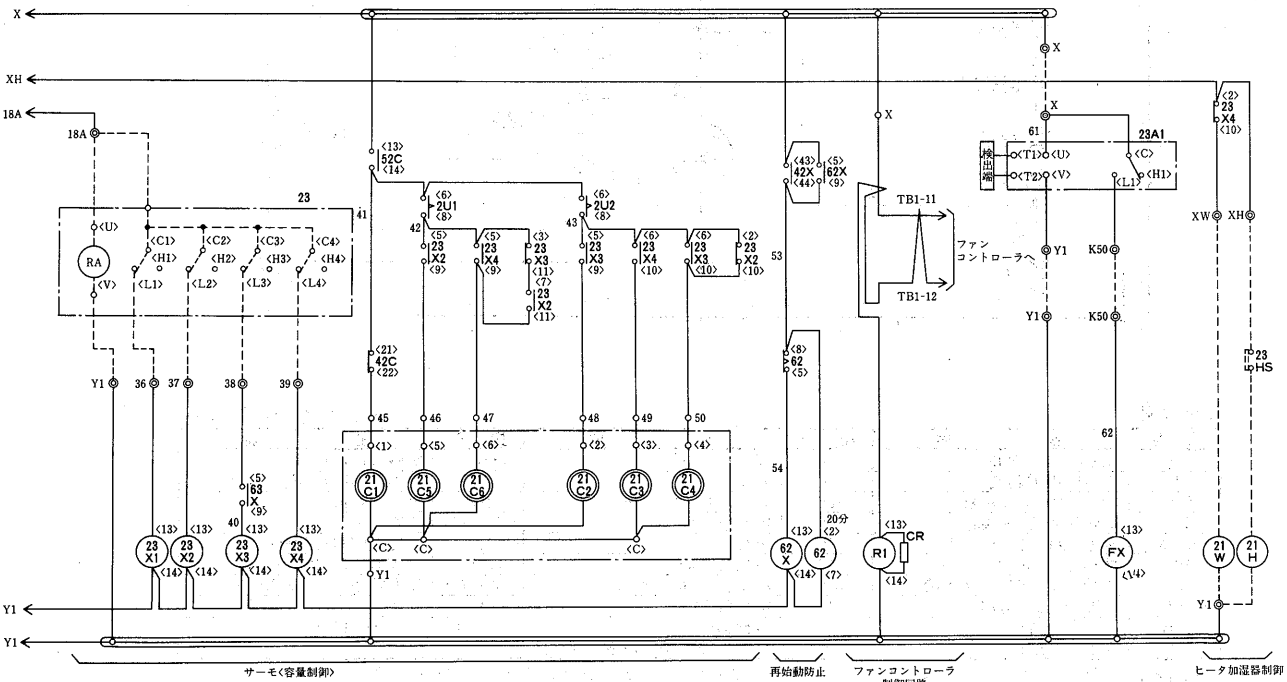

産業空調用パッケージエアコン

| 項目 | | 形名 | PAT-50J |
|---------|-----------------|-----------------|----------|
| 電気工事 | 電線太さ※1 | mm ² | 150 |
| | 高静圧電動機使用時 | mm ² | <150> |
| | 配線の形 | 式 | NF-400CA |
| | 断 | 定格電流 | A 250 |
| | 下の開閉 | 過電流保護器※2 | A 400 |
| | の場合 | 開閉器容量 | A 400 |
| 室内外連絡太さ | mm ² | 1.25 2.0 0.5 | |
| 接地線太さ | mm ² | 22 | |

注※1. 金属管配線の場合の最小太さを示します。
 ※2. B種ヒューズを使用する場合について示します。

(5)水冷式<PWT形>床置形
PWT-3B形

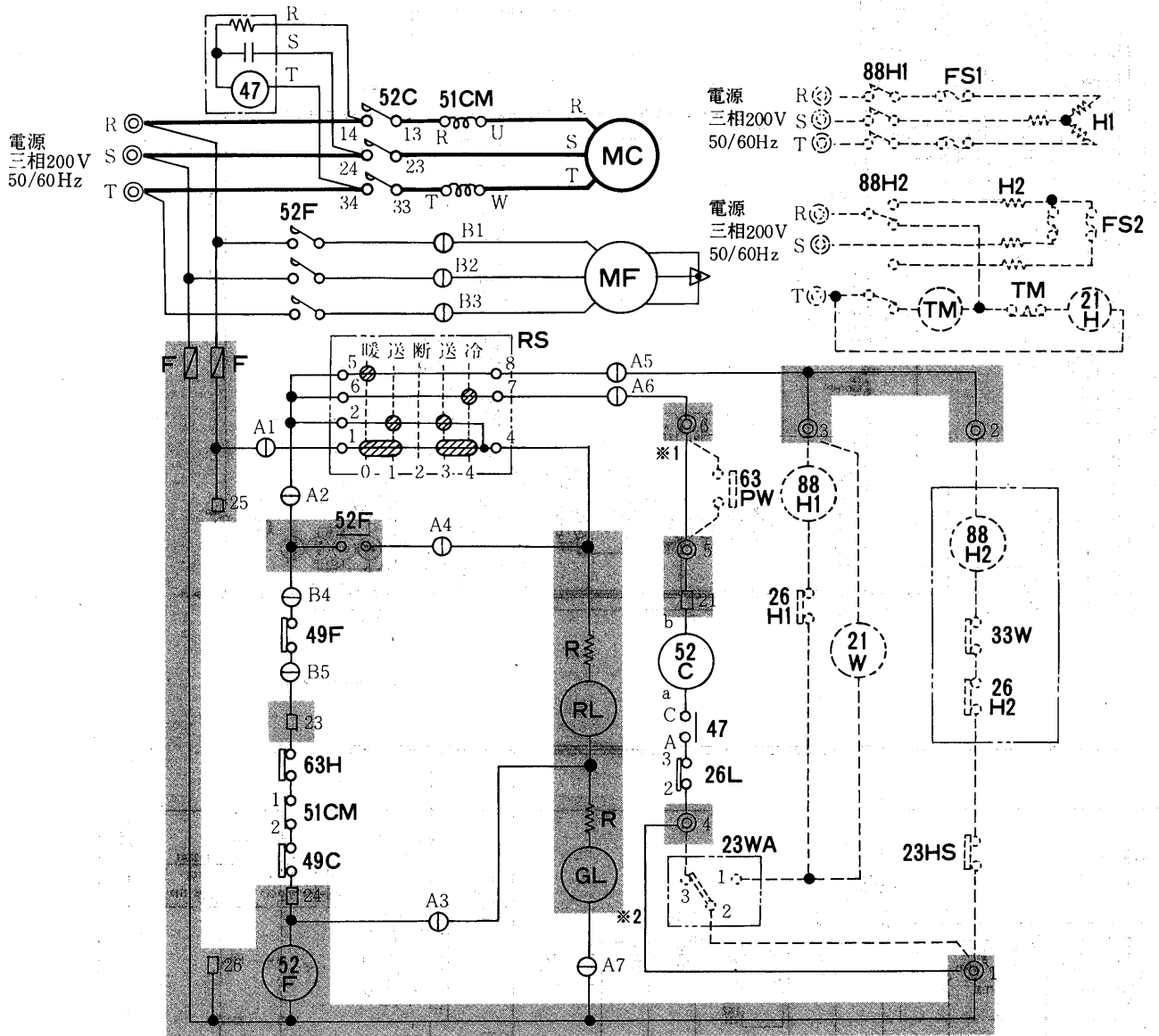

記号説明

記号欄の<>は別売部品

| 記号 | 名称 | 記号 | 名称 | 記号 | 名称 |
|------|--------------|--------|-----------------|----------|---------------|
| MC | 圧縮機用電動機 | RL | 表示灯<点検> | <88H2> | 電磁接触器<加湿> |
| MF | 送風機用電動機 | F | ヒューズ | <21W> | 電磁弁<暖房><機外取付> |
| 52C | 電磁接触器<圧縮機> | RS | ロータリースイッチ | <21H> | 電磁弁<加湿> |
| 52F | 電磁接触器<送風機> | TB | 電源端子盤 | <FS1-2> | 温度ヒューズ |
| 51CM | 過電流継電器<圧縮機> | R | 抵抗 | <26H1・2> | 温度閉閉器<過熱防止> |
| 49C | 熱動温度閉閉器<圧縮機> | 47 | 逆相防止器 | <23HS> | 湿度調節器<機外取付> |
| 49F | 熱動温度閉閉器<送風機> | <23WA> | 温度調節器<自動発停> | <63PW> | 圧力閉閉器<冷却水圧> |
| 26L | 温度閉閉器<低温> | <H1> | 電熱器<暖房> | <33W> | フロートスイッチ<加湿> |
| 63H | 圧力閉閉器<高压> | <H2> | 電熱器<加湿> | <TM> | タイマ<加湿> |
| GL | 表示灯<運転> | <88H1> | 電磁接触器<暖房><機外取付> | | |

注1. 配線図中①A1~A9・B1~B5はコネクタ、◎1~6は端子盤、□21~26は差込端子タブを示します。

2. グレー部分はプリント板を示します。

3. ※1は63PW、※2は23WAを取り付ける時取り外してください。

| 項目 | 形名 | PWT-3B |
|------|-----------------------|-------------------------------------------------------------|
| 電気工事 | 電線太さ※1 <高静圧電動機使用時> | 1.6 <1.6> |
| | 配線式 | NF-30CB<2.5kA> 又は NF-30SS<5kA> 又は NF-50SS<10kA> |
| | 定格電流 | A 30 |
| | 過電流保護器※2 | A 30 |
| | 閉閉器容量 | A 30 |
| | 接地線太さ | mm 2.0 |

注※1. 金属管配線の場合の最小太さを示します。

※2. B種ヒューズを使用する場合について示します。

PWT-5B形
PWT-8B形

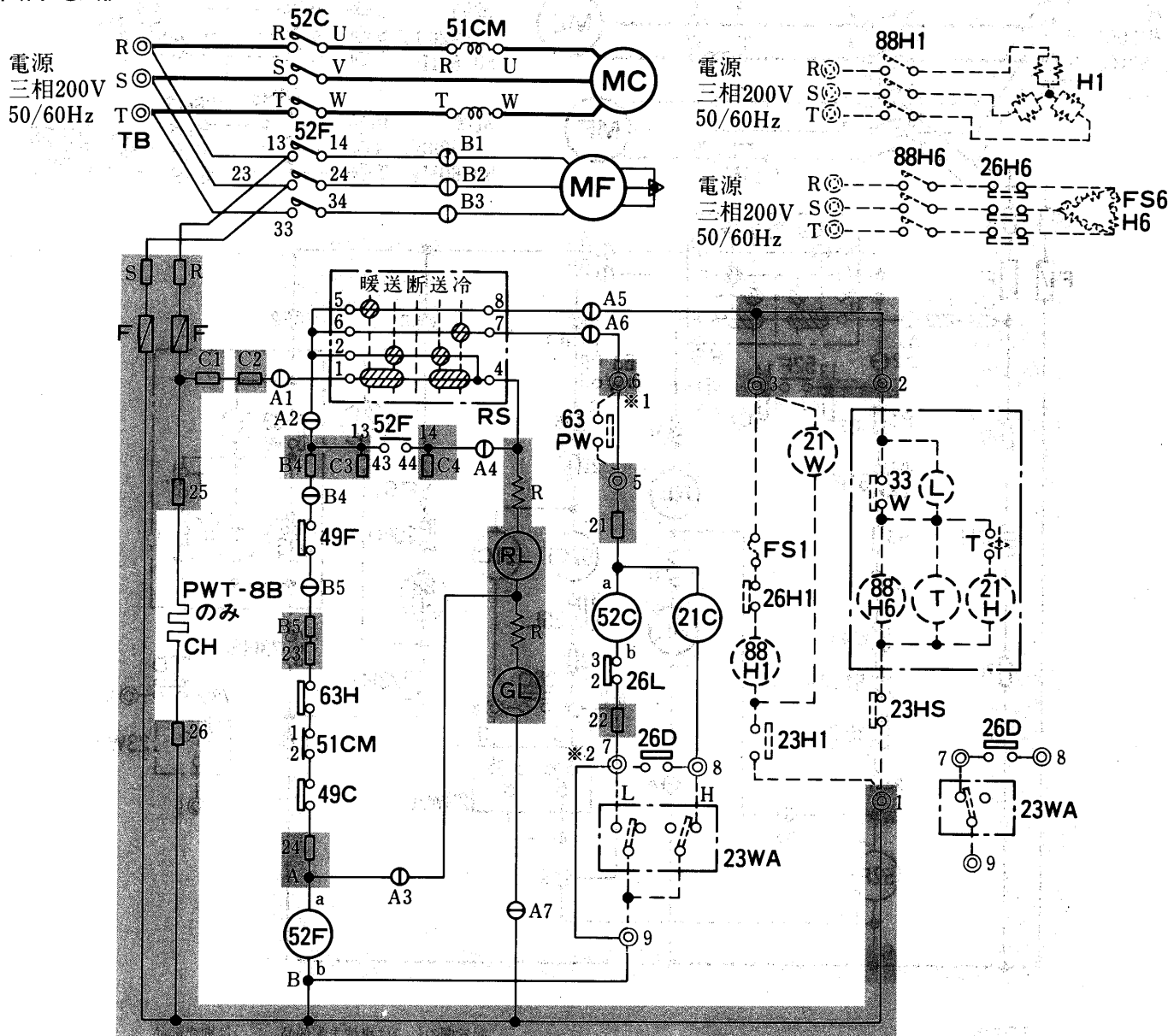

記号説明

記号欄の〈 〉は現地手配部品、〈 > 〉は別売部品

| 記号 | 名称 | 記号 | 名称 | 記号 | 名称 |
|------|--------------|--------|--------------|----------|-----------------|
| MC | 圧縮機用電動機 | GL | 表示灯<運転> | 〈23H1〉 | 温度調節器<暖房> |
| MF | 送風機用電動機 | RL | 表示灯<点検> | 〈88H1〉 | 電磁接触器<暖房><機外取付> |
| 52C | 電磁接触器<圧縮機> | F | ヒューズ | 〈88H6〉 | 電磁接触器<加湿> |
| 52F | 電磁接触器<送風機> | RS | ロータリスイッチ | 〈21W〉 | 電磁弁<暖房><機外取付> |
| 51CM | 過電流継電器<圧縮機> | TB | 電源端子盤 | 〈21H〉 | 電磁弁<加湿制御> |
| 49C | 熱動温度開閉器<圧縮機> | R | 抵抗 | 〈FS1・6〉 | 温度ヒューズ |
| 49F | 熱動温度開閉器<送風機> | CH | 電熱器<クランクケース> | 〈26H1・6〉 | 温度開閉器<過熱防止> |
| 21C | 電磁弁<容量制御> | 〈H1〉 | 電熱器<暖房> | 〈23HS〉 | 湿度調節器<機外取付> |
| 63H | 圧力開閉器<高压> | 〈H6〉 | 電熱器<加湿> | 〈63PW〉 | 圧力開閉器<冷却水圧> |
| 26L | 温度開閉器<低温> | 〈L〉 | 断水表示灯<加湿> | 〈33W〉 | 断水スイッチ<加湿> |
| 26D | 温度開閉器<着霜防止> | 〈23WA〉 | 温度調節器<自動発停> | 〈T〉 | タイマ<加湿> |

1. 配線図中○はコネクタ, ⊙は端子盤, □は差込端子タブを示します。
2. -----は別売部品もしくは、現地配線を示します。
3. グレー部分は、プリント板を示します。
4. *1は63PW, *2は23WAを取り付ける時、取り外してください。

| 項目 | 形名 | PWT-5B | PWT-8B |
|--------|-----------------------|-------------------------------------|----------------------------------------|
| 電気回路工事 | 電線太さ*1 <高静圧電動機使用時> | 2.6 <7.6> | 14 <14> |
| | 配線の 場合 の形 式 | NF-50CS<5kA> 又は NF-50SS<10kA> | NF-100CS<10kA> 又は NF-100SS<30kA> |
| | | 定格電流 | A 50 |
| | 過電流保護器*2 | A 50 | A 75 |
| | 開閉器容量 | A 60 | A 100 |
| 接地線太さ | mm ² | 2.6 | |

- 注*1. 金属管配線の場合の最小太さを示します。
*2. B種ヒューズを使用する場合について示します。

PWT-10B形

電源
三相200V
50/60Hz

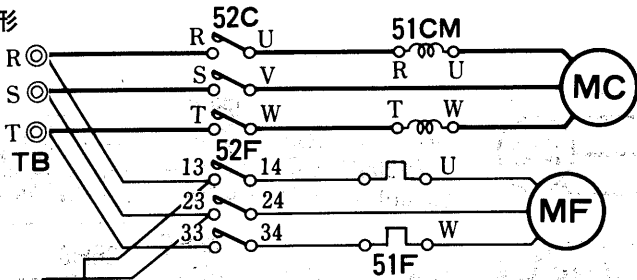

電源
三相200V
50/60Hz

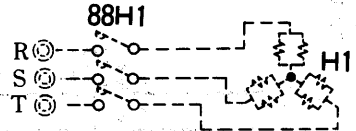

電源
三相200V
50/60Hz

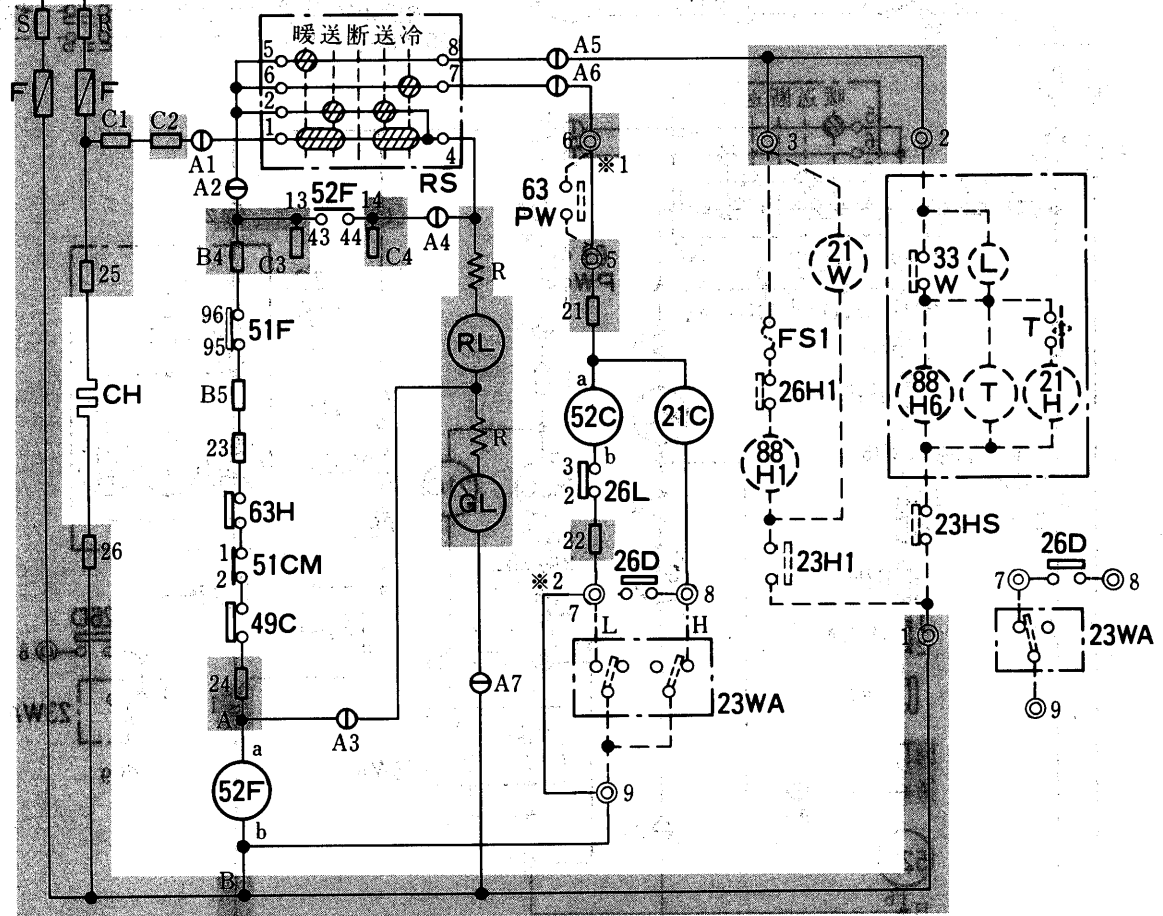
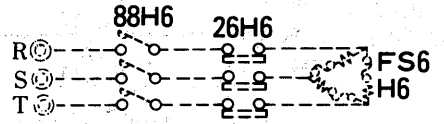

記号説明

記号欄の〈 〉は現地手配部品 〈 > は別売部品

| 記号 | 名称 | 記号 | 名称 | 記号 | 名称 |
|------|---------------|--------|-------------|----------|-----------------|
| MC | 圧縮機用電動機 | RL | 表示灯<運転> | 〈88H1〉 | 電磁接触器<暖房><機外取付> |
| MF | 送風機用電動機 | GL | 表示灯<点検> | 〈88H6〉 | 電磁接触器<加湿> |
| 52C | 電磁接触器<圧縮機> | F | ヒューズ | 〈21W〉 | 電磁弁<暖房><機外取付> |
| 52F | 電磁接触器<送風機> | RS | ロータリスイッチ | 〈21H〉 | 電磁弁<加湿制御> |
| 51CM | 過電流継電器<圧縮機> | TB | 電源端子盤 | 〈FS1・6〉 | 温度ヒューズ |
| 49C | 熱動温度開閉器<圧縮機> | R | 抵抗 | 〈26H1・6〉 | 温度開閉器<過熱防止> |
| CH | 電熱器<クランクケース> | 〈T〉 | タイマ<加湿> | 〈23HS〉 | 湿度調節器<機外取付> |
| 21C | 電磁弁<容量制御> | 〈H6〉 | 電熱器<加湿> | 〈63PW〉 | 圧力開閉器<冷却水圧> |
| 63H | 圧力開閉器<高圧> | 〈H1〉 | 電熱器<暖房> | 〈33W〉 | 断水スイッチ<加湿> |
| 26L | 温度開閉器<低温> | 〈L〉 | 断水表示灯<加湿> | | |
| 26D | 温度開閉器<着霜防止> | 〈23WA〉 | 温度調節器<自動発停> | | |
| 51F | 熱動過電流継電器<送風機> | 〈23H1〉 | 温度調節器<暖房> | | |

注1.配線図中○はコネクタ、◎は端子盤、□は差込端子タブを示します。

2.-----は、別売部品もしくは、現地配線は示します。

3.グレー部分は、プリント板を示します。

4.※1は63PW、※2は23WAを取り付ける時、取り外してください。

| 項目 | 形名 | PWT-10B |
|---------------------------------|-----------------------------|----------------------------------------|
| 電 分 岐 回 路 工 事 | 電線太さ※1 <高静圧電動機使用時> | 14 <22> |
| | 配線の 場合や 断 器の 場合 | NF-100CS<10kA> 又は NF-100SS<30kA> |
| 接 地 | 定格電流 | A 100 |
| | 過電流保護器※2 | A 100 |
| | 開閉器容量 | A 100 |
| | 接地線太さ | mm ² 14 |

注※1.金属管配線の場合の最小太さを示します。

※2.B種ヒューズを使用する場合について示します。

PWT-15B形
PWT-20B形

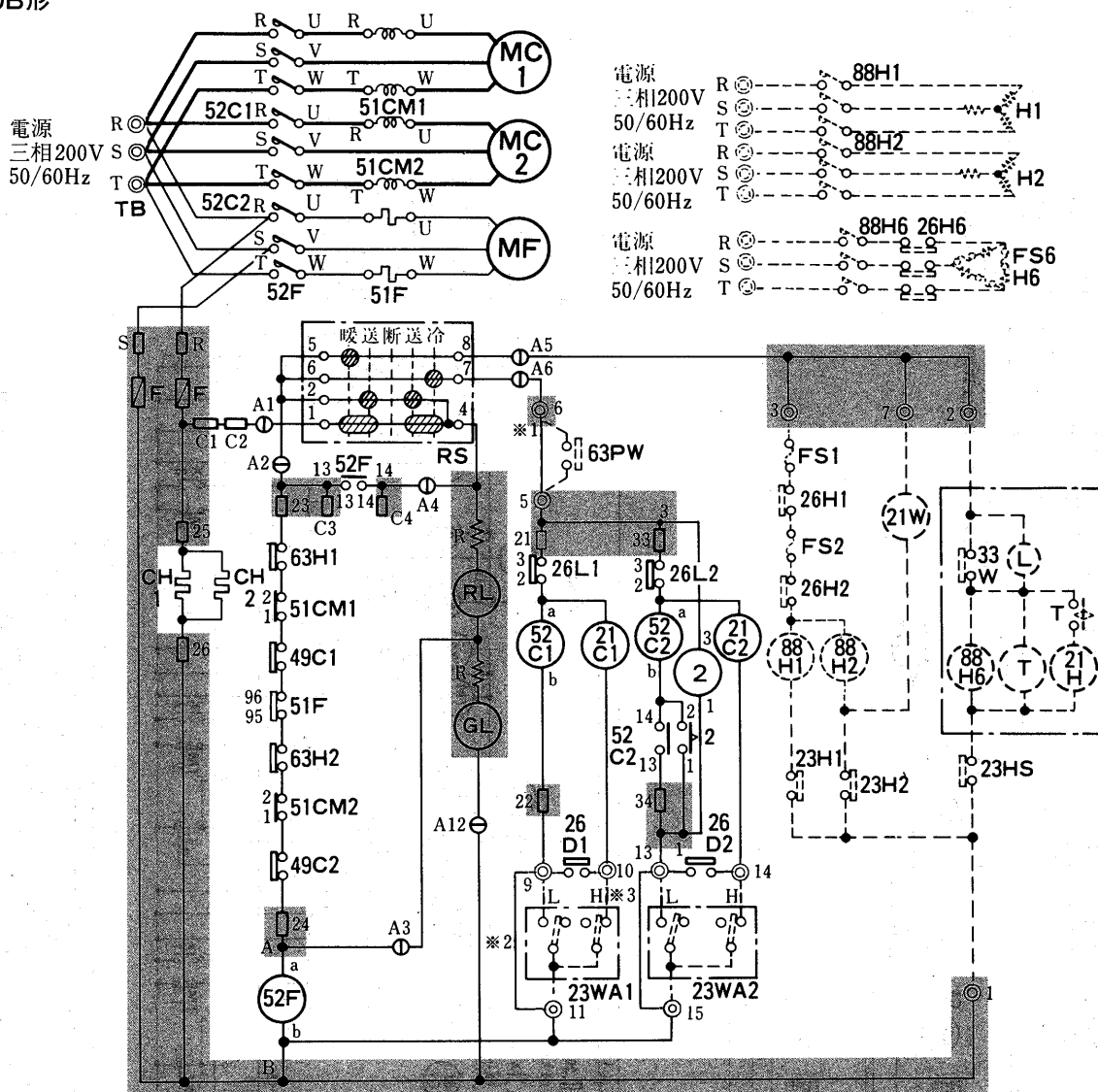

記号説明

記号欄の〈 〉は現地手配部品 〈 > は別売部品

| 記号 | 名称 | 記号 | 名称 | 記号 | 名称 |
|---------|---------------|-----------|--------------|------------|-----------------|
| MC1・2 | 圧縮機用電動機 | GL | 表示灯<運転> | <H6> | 電熱器<加湿> |
| MF | 送風機用電動機 | RL | 表示灯<点検> | <88H1・2> | 電磁接触器<暖房><機外取付> |
| 52C1・2 | 電磁接触器<圧縮機> | F | ヒューズ | <88H6> | 電磁接触器<加湿> |
| 52F | 電磁接触器<送風機> | RS | ロータリスイッチ | <21W> | 電磁弁<暖房><機外取付> |
| 51CM1・2 | 過電流継電器<圧縮機> | TB | 電源端子盤 | <21H> | 電磁弁<加湿制御> |
| 49C1・2 | 熱動温度開閉器<圧縮機> | R | 抵抗 | <FS1・2・6> | 温度ヒューズ |
| 51F | 熱動過電流継電器<送風機> | CH1・2 | 電熱器<クランクケース> | <26H1・2・6> | 温度開閉器<過熱防止> |
| 21C1・2 | 電磁弁<容量制御> | <H1・2> | 電熱器<暖房> | <23HS> | 湿度調節器<機外取付> |
| 2 | 限時継電器 | <33W> | 断水スイッチ<加湿> | <63PW> | 圧力開閉器<冷却水压> |
| 63H1・2 | 圧力開閉器<高圧> | <T> | タイマ<加湿> | <L> | 断水表示灯<加湿> |
| 26L1・2 | 温度開閉器<低温> | <23WA1・2> | 温度調節器<自動発停> | | |
| 26D1・2 | 温度開閉器<着霜防止> | <23H1・2> | 温度調節器<暖房> | | |

注1. 配線図中○はコネクタ, ⊙は端子盤, □は差込端子タブを示します。

2. -----は、別売部品もしくは、現地配線を示します。

3. グレー部分は、プリント板を示します。

4. ※1は63PW, ※2, ※3は23WA1, 23WA2取り付け時、取り外してください。<23WA1と23WA2は、設定温度の異なったものをご使用ください。>

| 項目 | 形名 | PWT-15B | PWT-20B |
|-----|-----------------------|----------------------------------------|---------------------------------------|
| 電分岐 | 電線太さ※1 <高静圧電動機使用時> | 30 <38> | 50 <50> |
| | 器配の線しや断 | NF-100CS<10kA> 又は NF-100SS<30kA> | NF-255CS<15kA> 又は NF-225S<85kA> |
| 工路 | 定格電流 | A 100 | 150 |
| | 過電流保護器※2 | A 100 | 150 |
| | 開閉器容量 | A 100 | 200 |
| 接 | 地線太さ | mm ² 14 | 22 |

注※1. 金属管配線の場合の最小太さを示します。

※2. B種ヒューズを使用する場合について示します。

PAT-25E形
PAT-30E形

| 項目 | 形名 | PAT-25E | PAT-30E |
|------|--------------------|---------|---------|
| 電線太さ | ※1 mm ² | 50 | 80 |
| 配線の形 | 式 | — | — |
| 電機 | 定格電流 | A | — |
| 分岐 | 過電流保護器※2 | 150 | 200 |
| 回路 | 開閉器容量 | A | 200 |
| 室内 | 内外連絡線太さ | 1.6 | 1.6 |
| 工事 | 接地線太さ | 22 | 22 |

※1.電線太さは金属配線の最小太さを示します。
※2.過電流保護器はB種ヒューズを使用する場合は、取外して下さい。

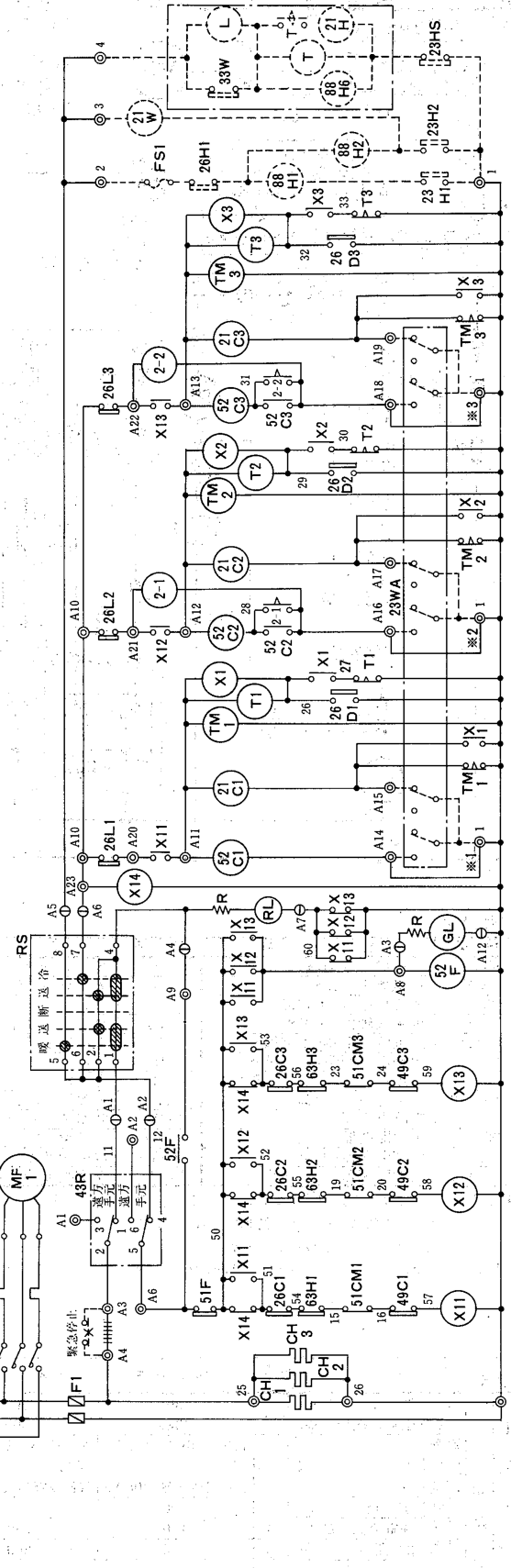
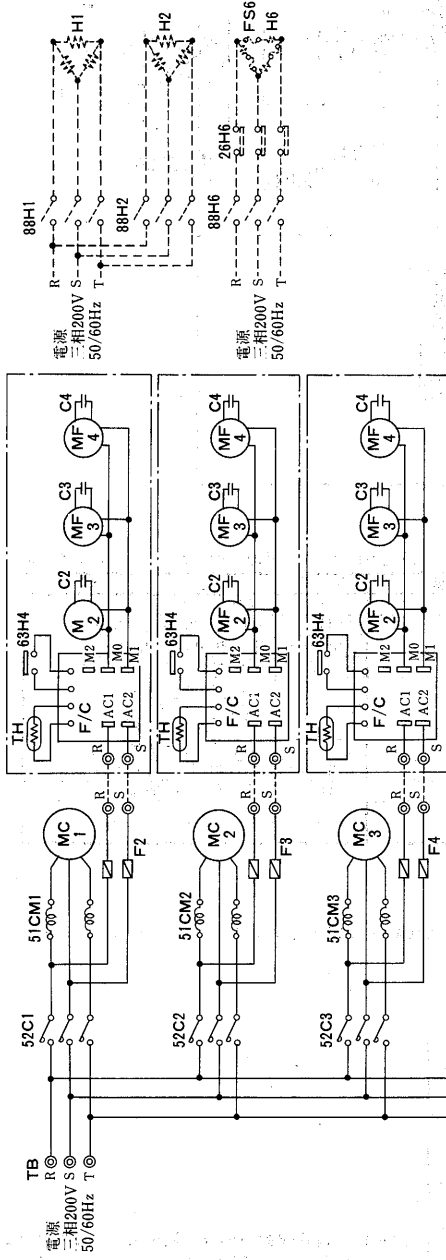

記号説明

| 記号 | 名称 | 記号 | 名称 | 記号 | 名称 | 記号 | 名称 |
|---------|---------------|-------|---------------|--------|-----------------|----------|--------------|
| MCI-3 | 小継機用電動機 | F C | ファンコンローラ | RL | 表示灯(点検) | TB | 電源端子台 |
| MF1 | 送風機用電動機(室内) | TH | サーミスタ | 26L1-3 | 温度閉閉器(低温) | <21H> | 電磁弁(加温) |
| MF2-4 | 送風機用電動機(室外) | C2-4 | コンデンサ | 26C1-3 | 熱動電閉閉器(中温) | <21H.2> | 電磁弁(暖房・機外取付) |
| 52C1-3 | 電機接触器(1線機) | 43R | 切換スイッチ(速力・手元) | 26H1-6 | 温度閉閉器(中温) | <23H1.2> | 温度調節器(機外取付) |
| 52F | 電機接触器(2線機) | RS | ロータリスイッチ | 21C1-3 | 電磁弁(ホットガス・バイパス) | <23H1.2> | 温度調節器 |
| 51CM1-3 | 過電流保護器(1線機) | F1-4 | ヒューズ | 2.1.2 | 限時継電器 | <23WA> | 温度調節器 |
| 51F | 熱動過電流保護器(1線機) | CH1-3 | クラウンケースヒューズ | TM1-3 | 限時継電器<1分> | X11-14 | 補助継電器 |
| 49C1-3 | 熱動過電流保護器(1線機) | R | 抵抗 | T1-3 | 限時継電器<15分> | <33W> | 断水スイッチ(加温) |
| 63H1-4 | 圧力閉閉器<停止> | GL | 表示灯(運転) | X1-3 | 補助継電器 | <T> | 限時継電器(加温) |

記号欄<>は現地手配部品、<>は別売部品

1. 図中①印はコネクタ、②印は端子台を示します。
2. 破線部分は、現地手配部品及び別売部品を示します。
3. +++++ は製品に組込んでいます。火災報知器等取付の際には、取外して下さい。
4. ※1~3は、23WAを取付ける際、取外して下さい。

作動説明

PWT-40G・50G形運転フローチャート

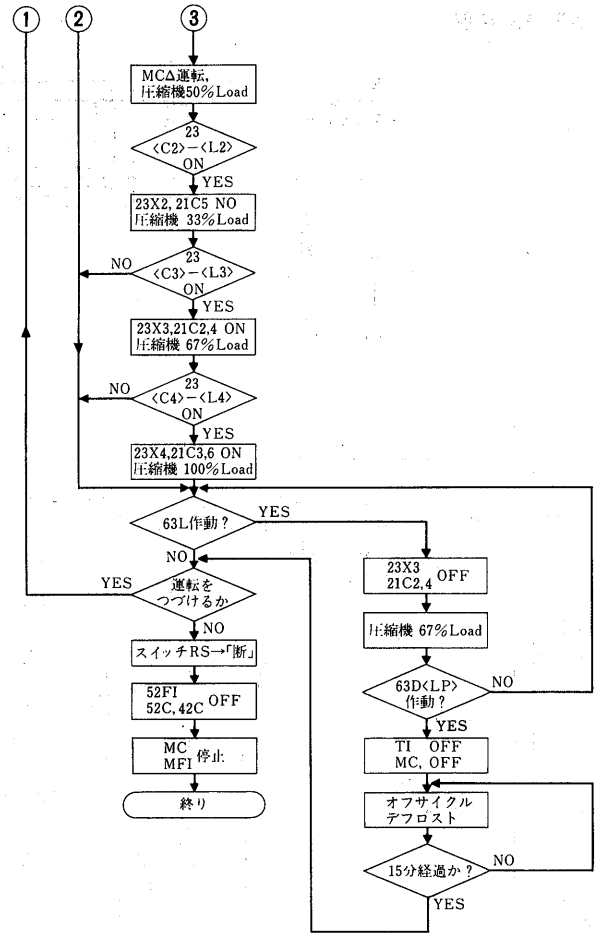
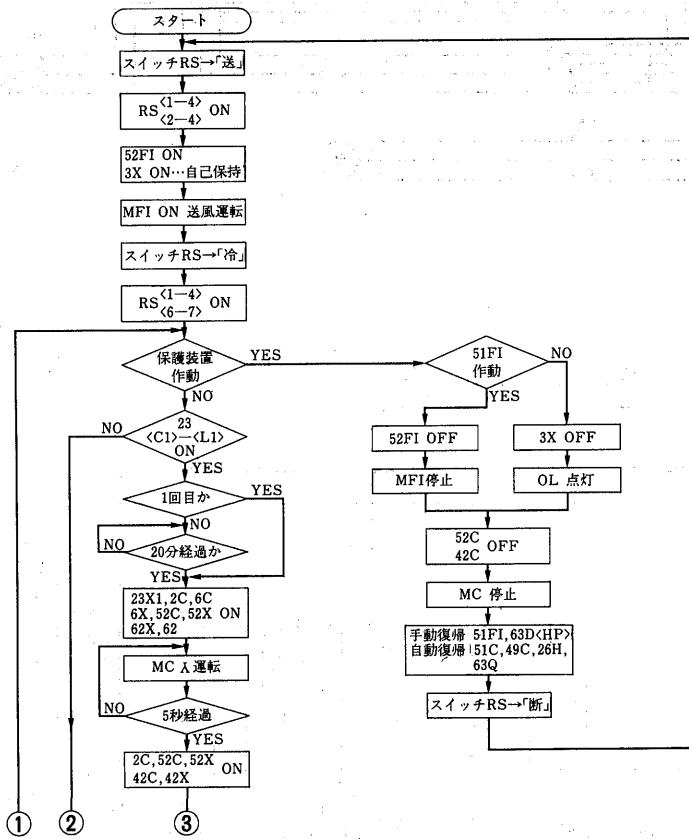

11.4 能力線図

(1)-1 空冷式<PCTF-A形>天吊プレナム形<スプリット式>個別運転制御

(a)Hシリーズ
PCTF-5PHA形
冷却能力線図

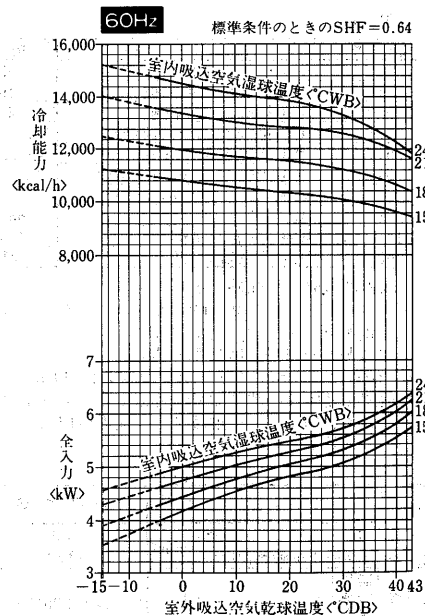
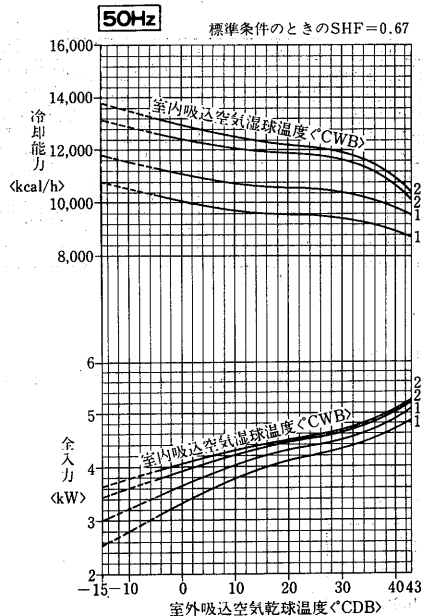

PCTF-8PHA形
冷却能力線図

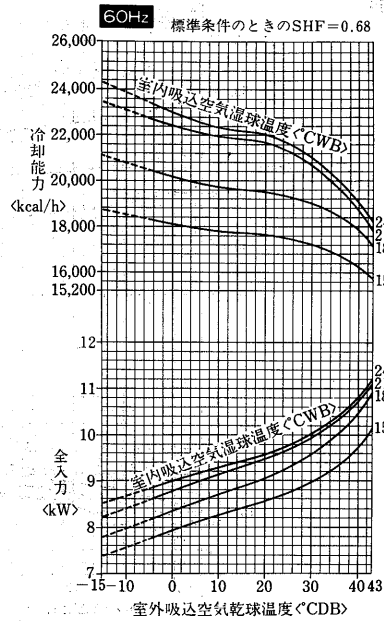
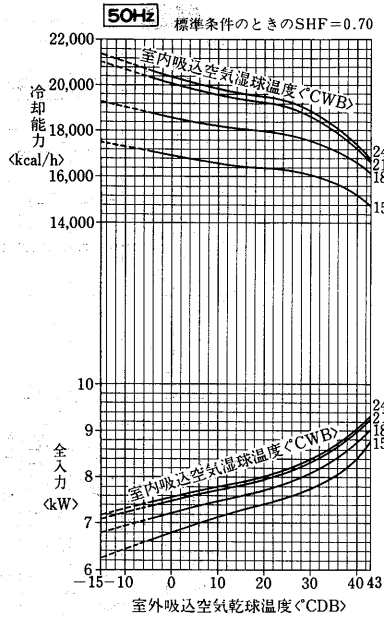

PCTF-10PHA形
冷却能力線図

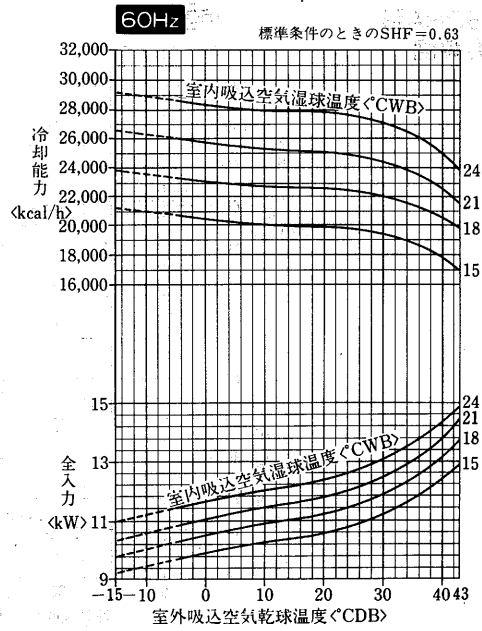
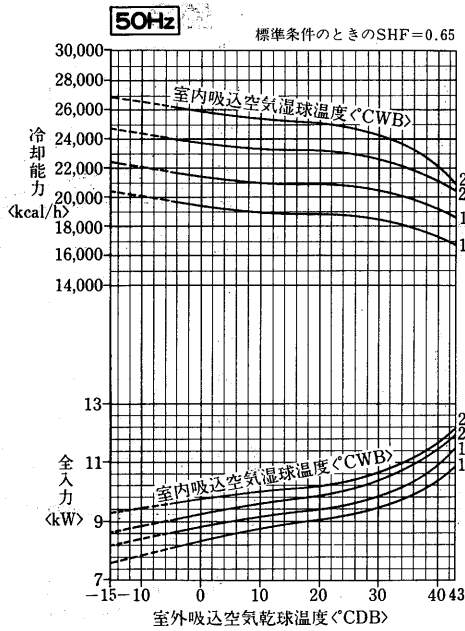

PCTF-15PHA形
冷却能力線図

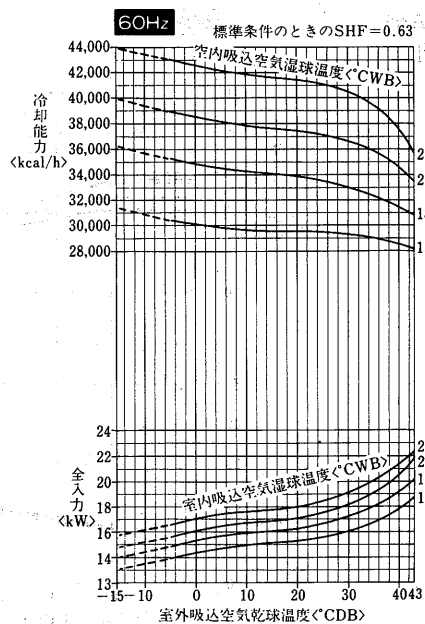
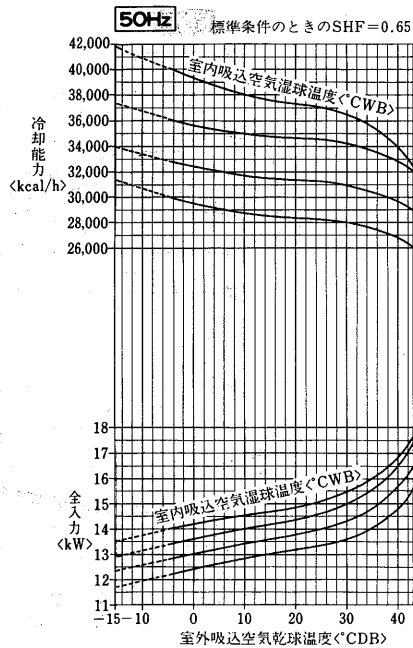

**PCTF-20PHA形
冷却能力線図**

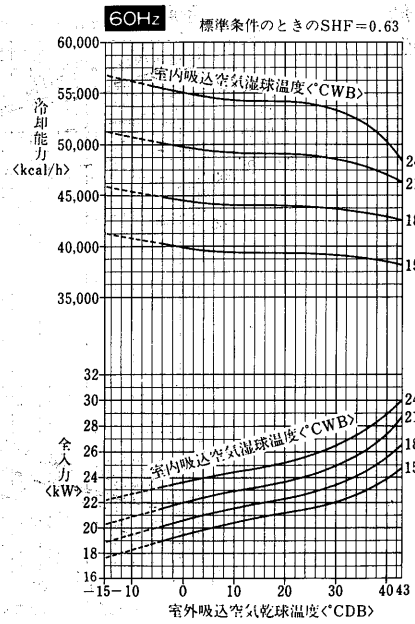
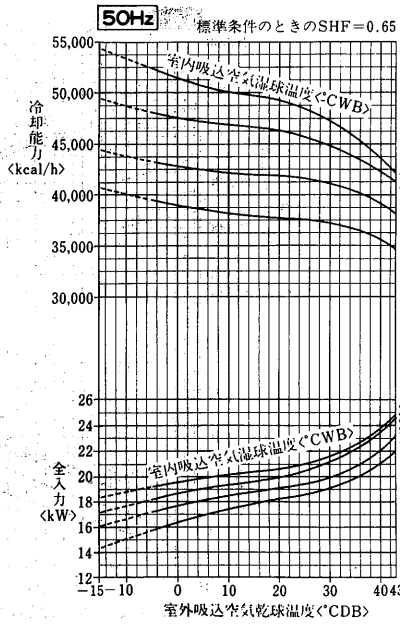

**PCTF-25PHA形
冷却能力線図**

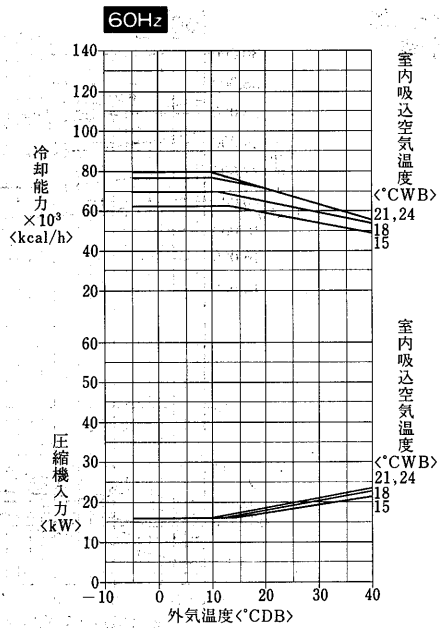
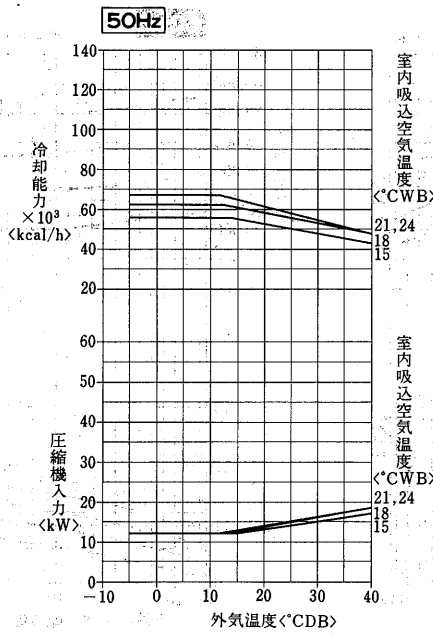

**PCTF-30PHA形
冷却能力線図**

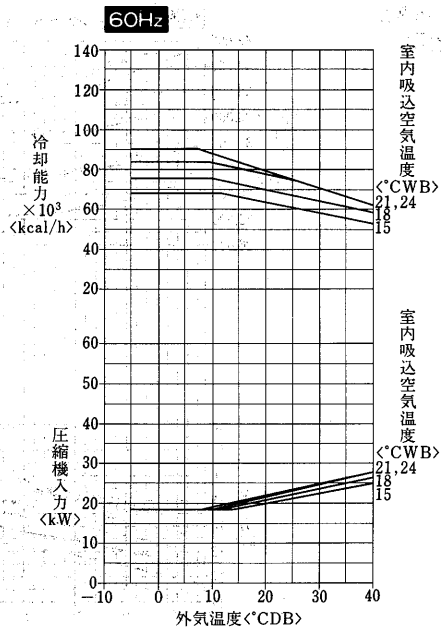
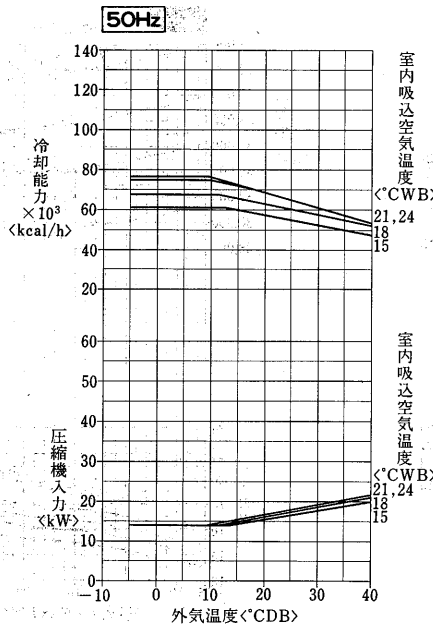

PCTF-40PHA形
冷却能力線図

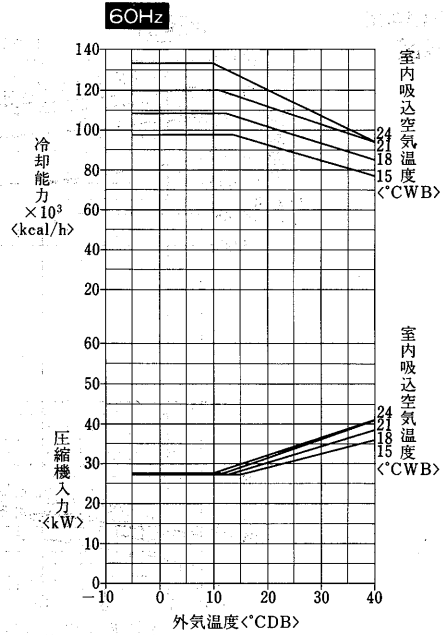
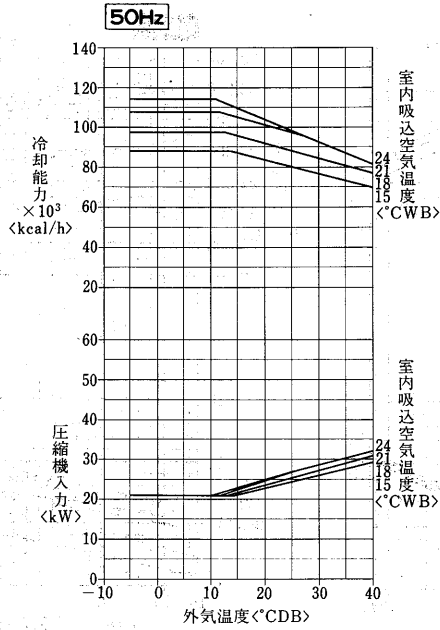

(b)Mシリーズ
PCTF-5PMA形
冷却能力線図

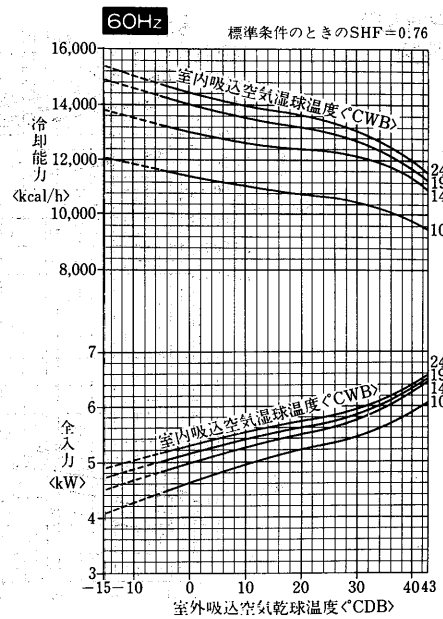
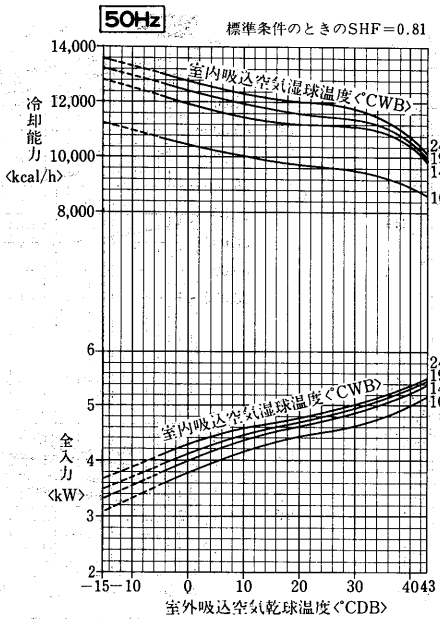

PCTF-8PMA形
冷却能力線図

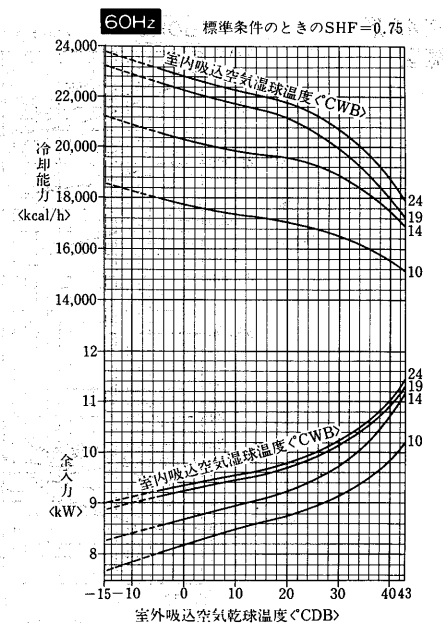
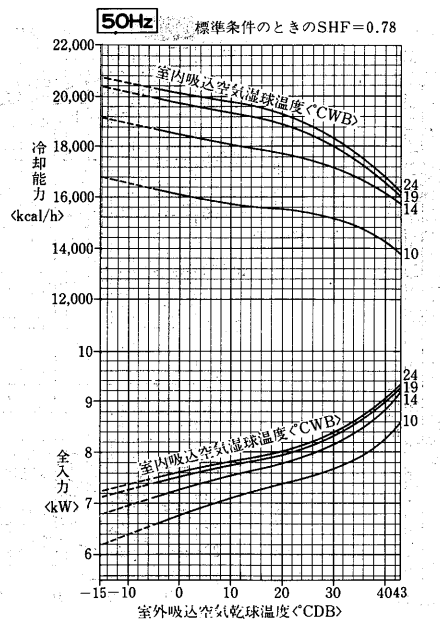

**PCTF-10PMA形
冷却能力線図**

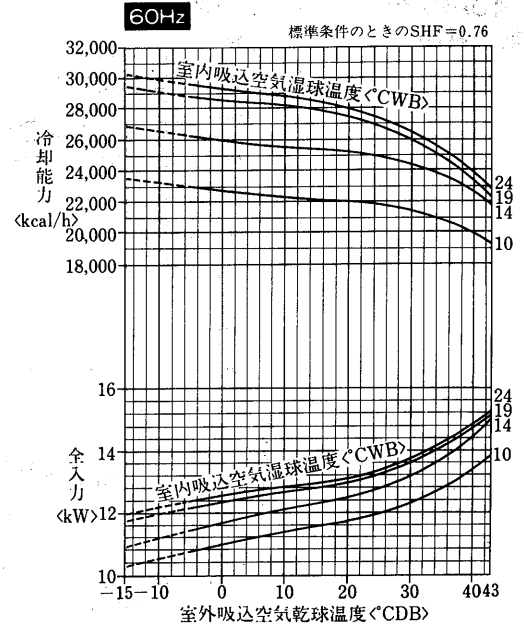
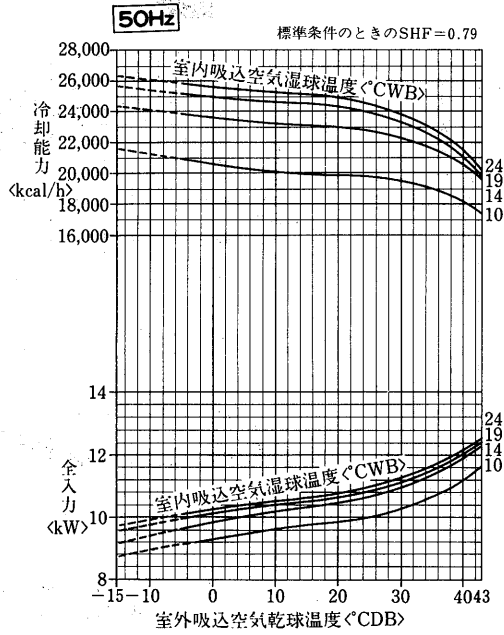

**PCTF-15PMA形
冷却能力線図**

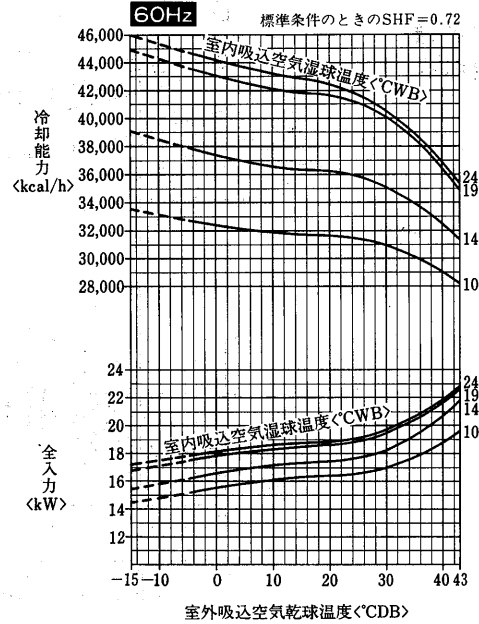
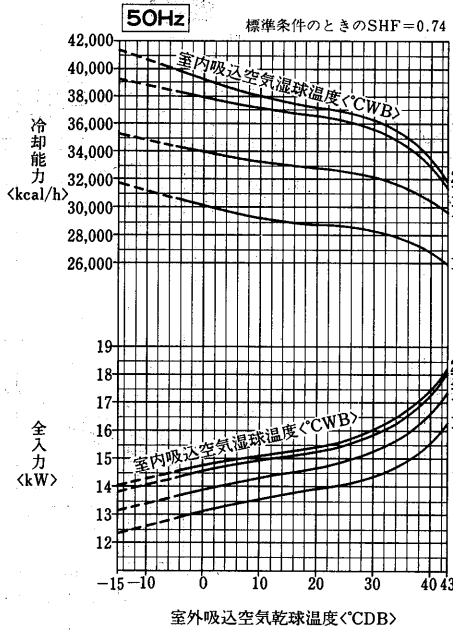

**PCTF-20PMA形
冷却能力線図**

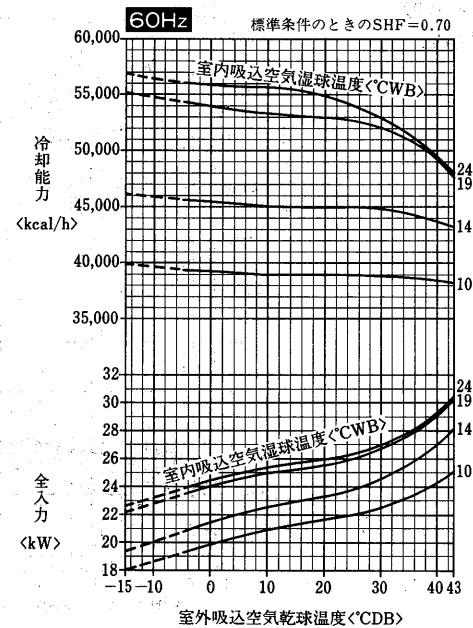
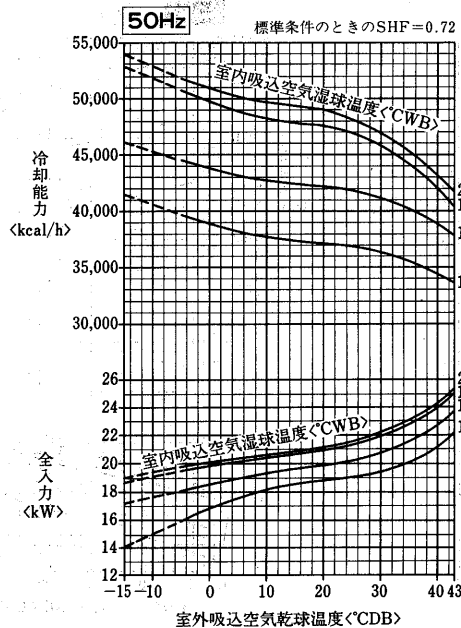

PCTF-25PMA形
冷却能力線図

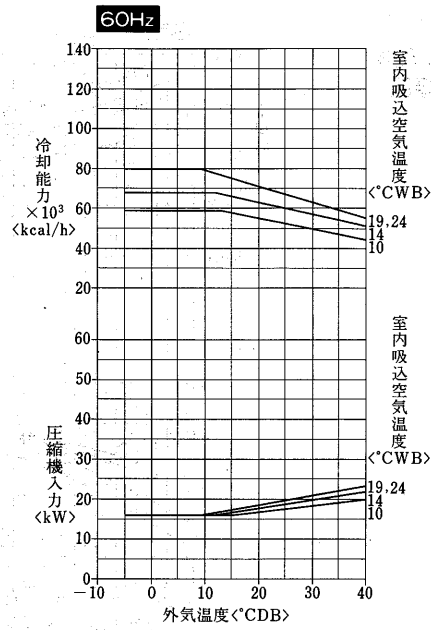
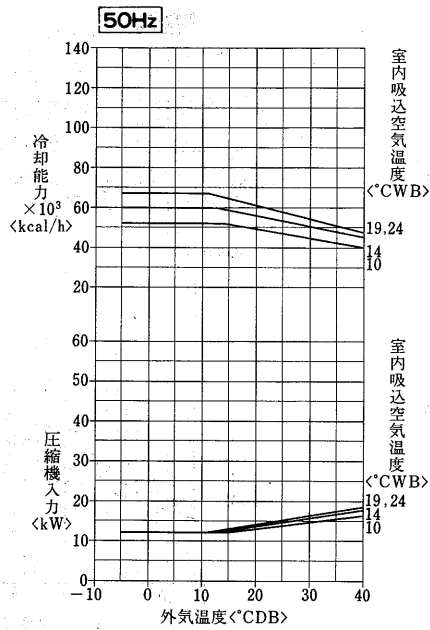

PCTF-30PMA形
冷却能力線図

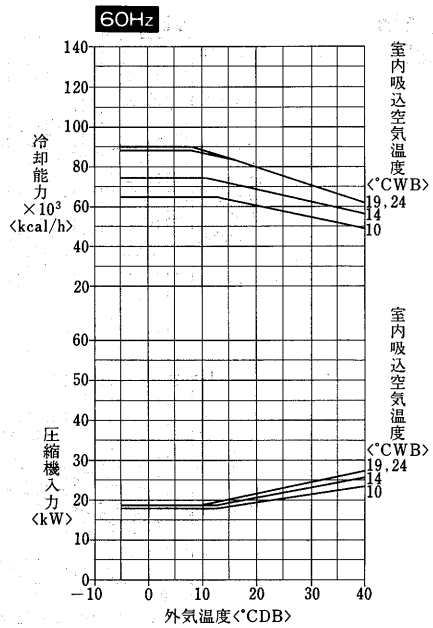
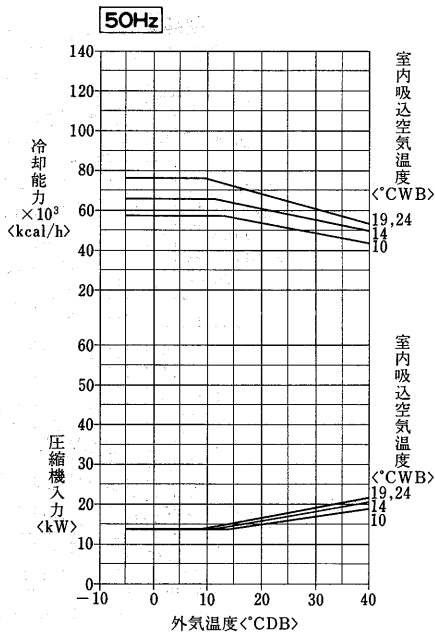

PCTF-40PMA形
冷却能力線図

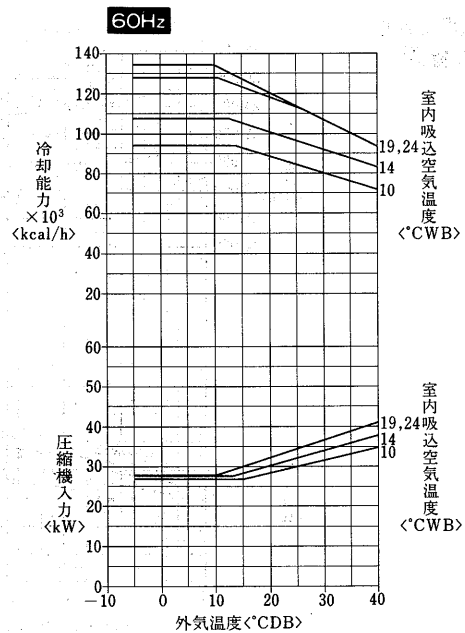
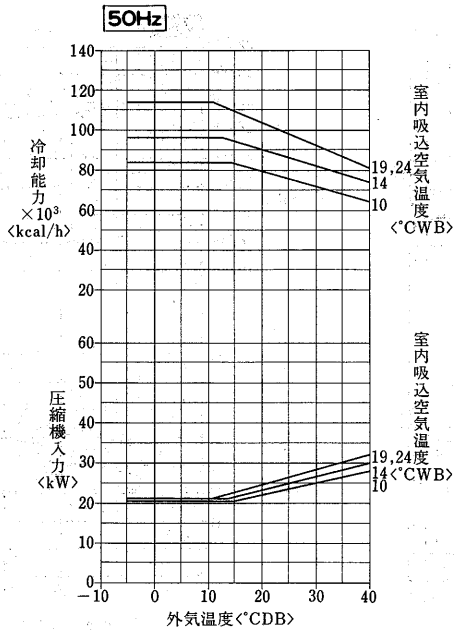

産業空調用パッケージエアコン

(c)Lシリーズ
PCTF-5PLA形
冷却能力線図

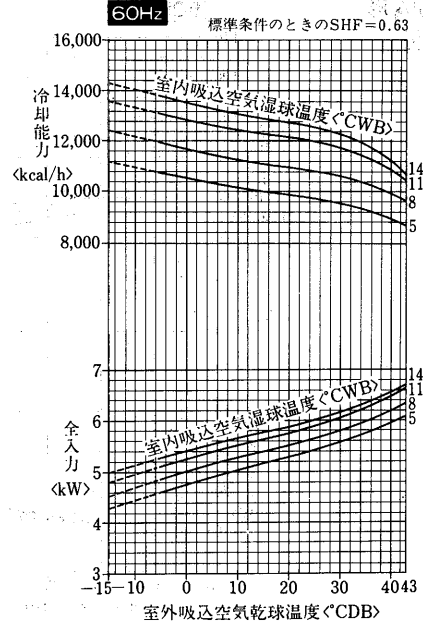
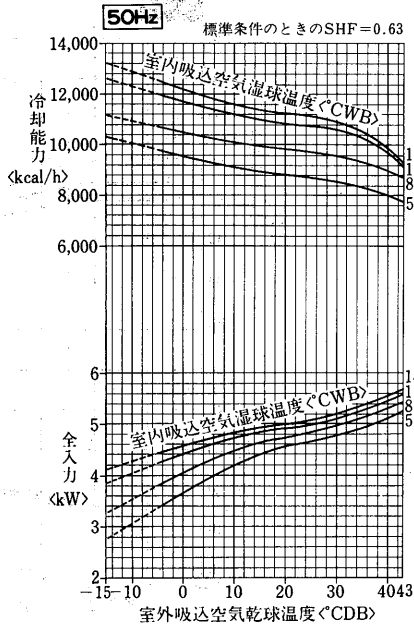

PCTF-8PLA形
冷却能力線図

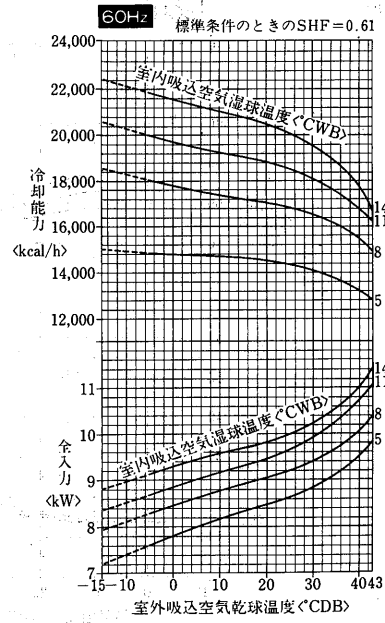
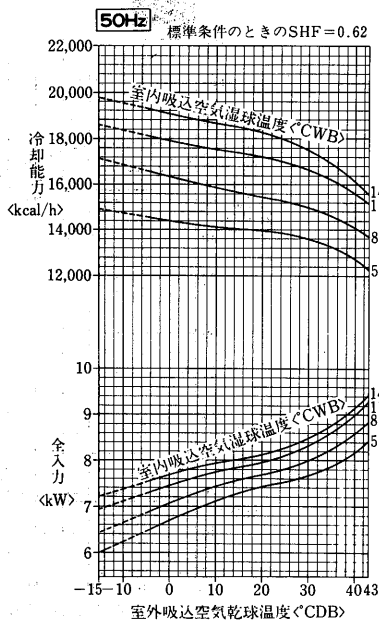

PCTF-10PLA形
冷却能力線図

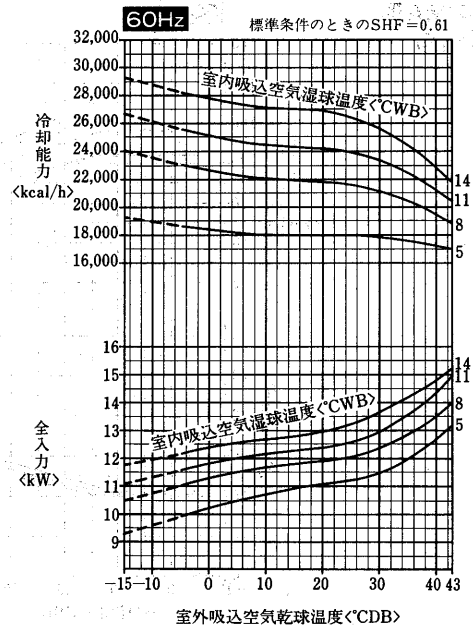
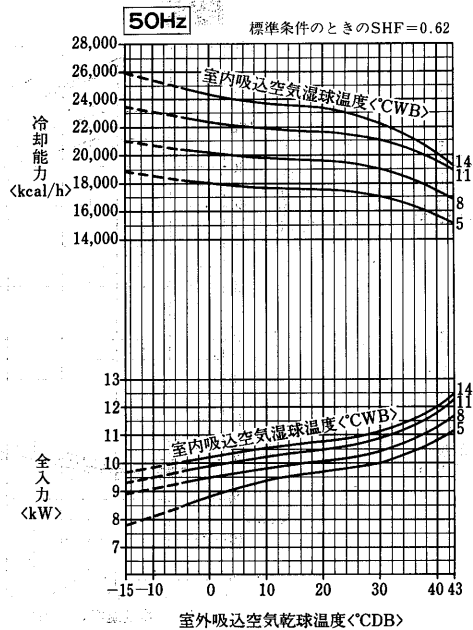

**PCTF-15PLA形
冷却能力線図**

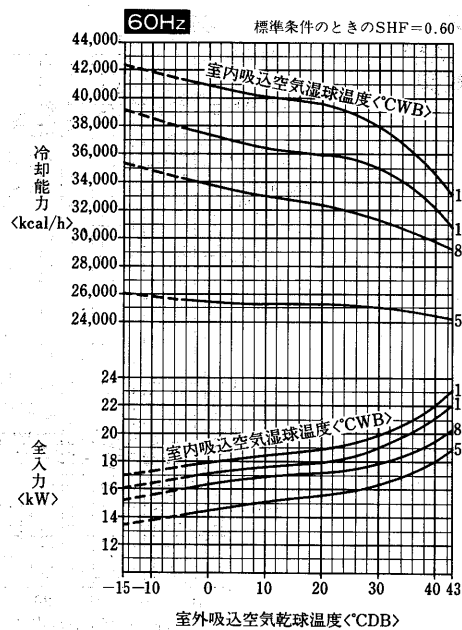
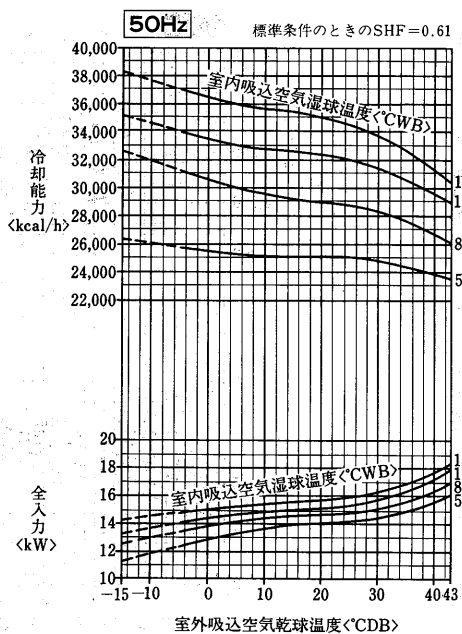

**PCTF-20PLA形
冷却能力線図**

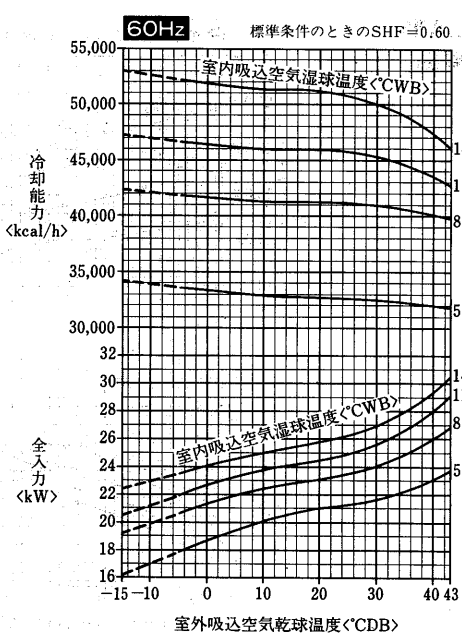
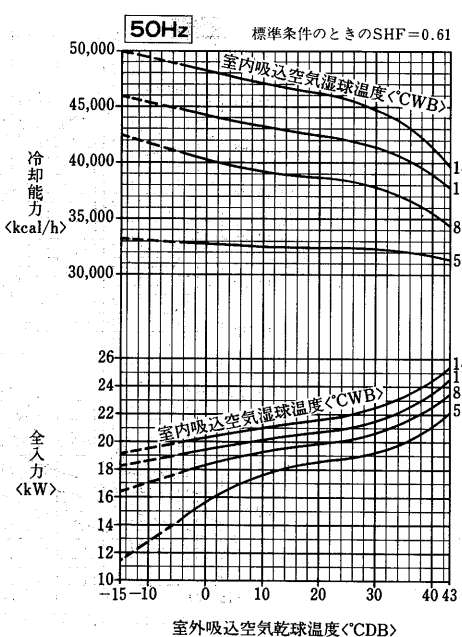

(1)-2 空冷式<PCTS-A形>天吊プレナム形<スプリット式>同時運転制御

(a)Lシリーズ

PCTS-5PLA形
冷却能力線図

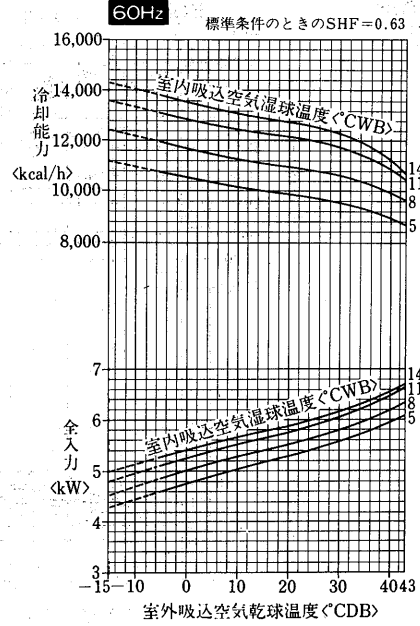
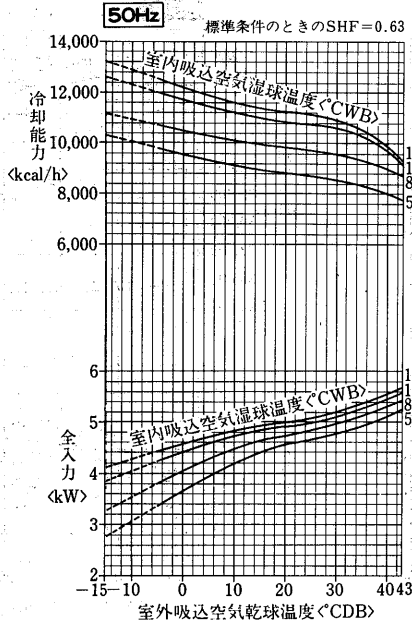

PCTS-8PLA形
冷却能力線図

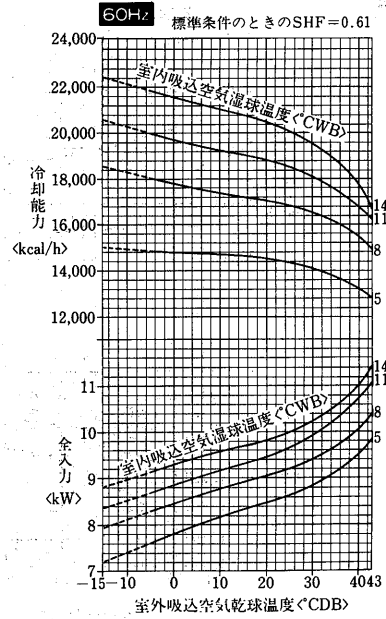
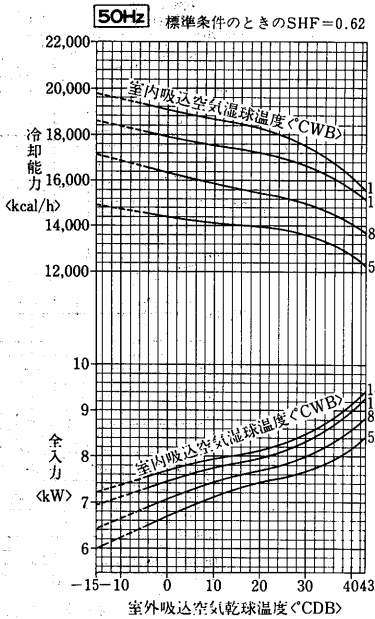

PCTS-10PLA形
冷却能力線図

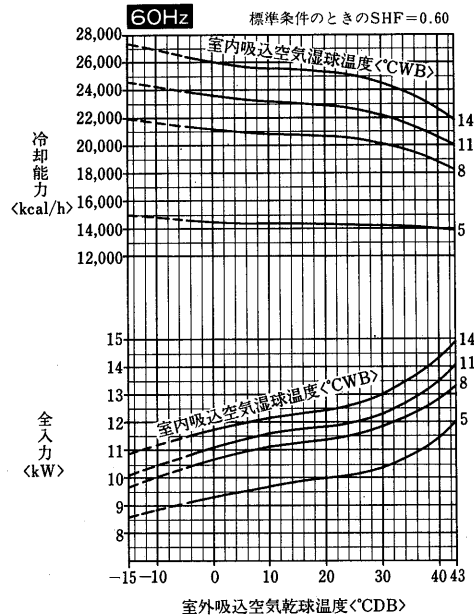
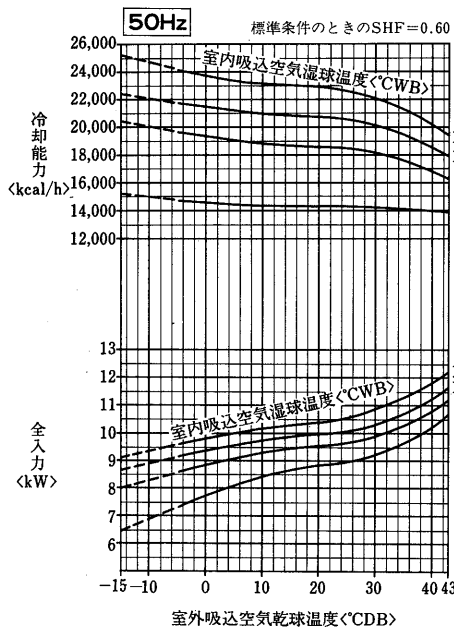

(2)-1 空冷式<PETF-A形>天埋ダクト形<スプリット式>個別運転制御

(a)Hシリーズ
PETF-8DHA形
冷却能力線図

●室内ユニットはPET-125DA形使用。

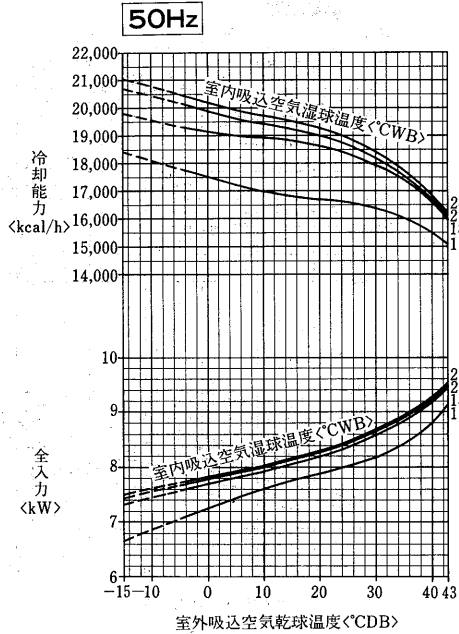

標準条件のときのSHF=0.71

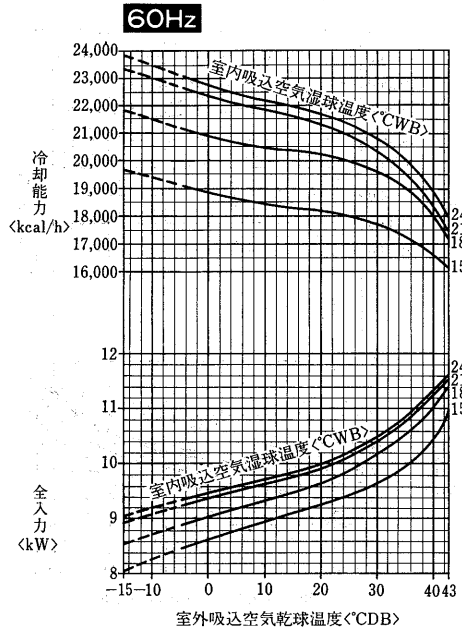

標準条件のときのSHF=0.72

PETF-10DHA形
冷却能力線図

●室内ユニットはPET-125DA形使用。

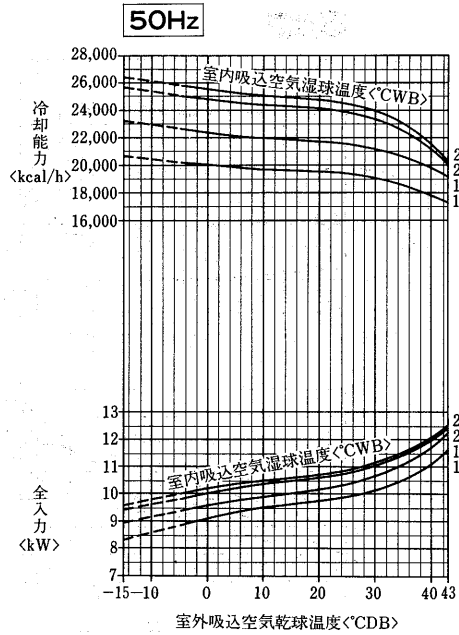

標準条件のときのSHF=0.69

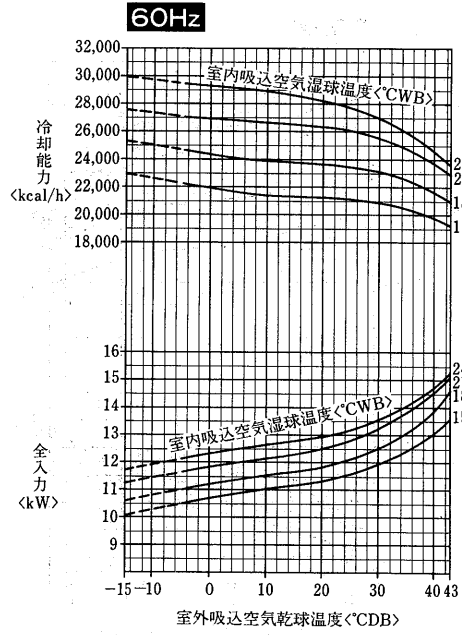

標準条件のときのSHF=0.66

PETF-125DA形送風機性能線図

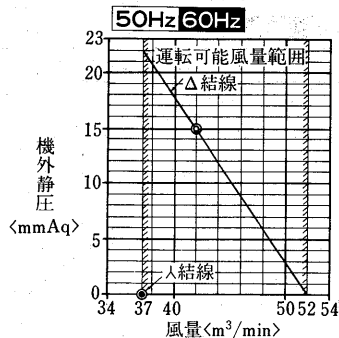

注. 出荷時は△結線になっています。
直吹でご使用の場合は人結線に
変更してください。

**PETF-15DHA形
冷却能力線図**

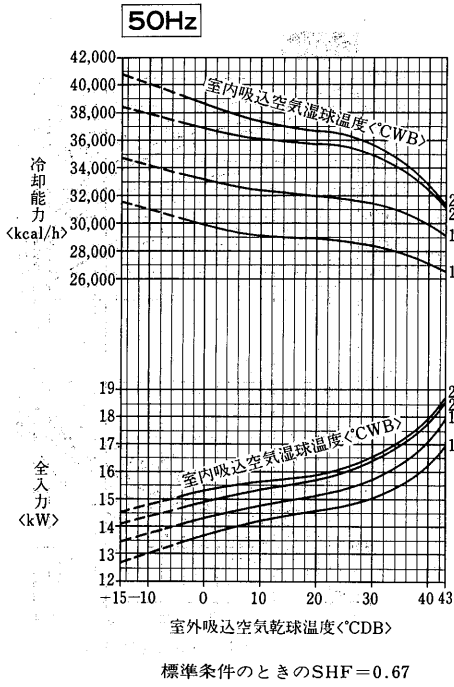

●室内ユニットはPET-180DA形使用。

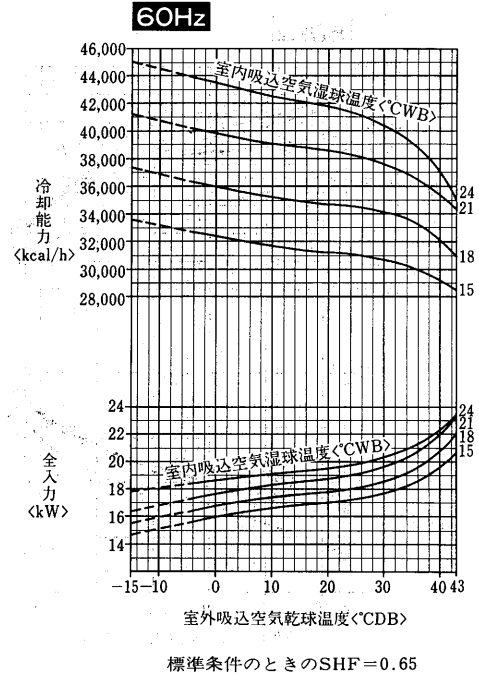

**PETF-20DHA形
冷却能力線図**

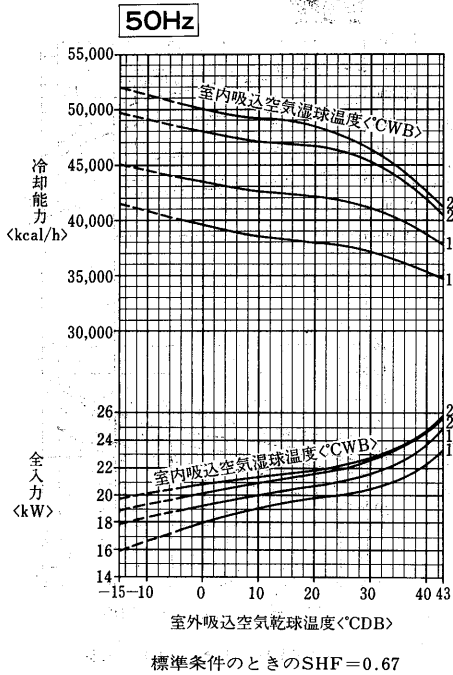

●室内ユニットはPET-250DA形使用。

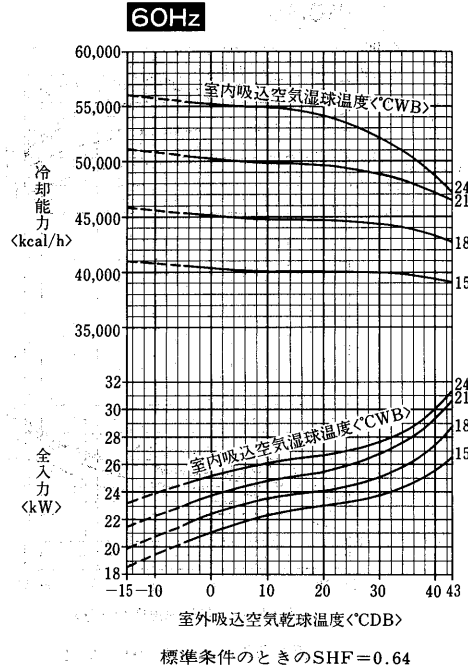

PETF-180DA形送風機性能線図

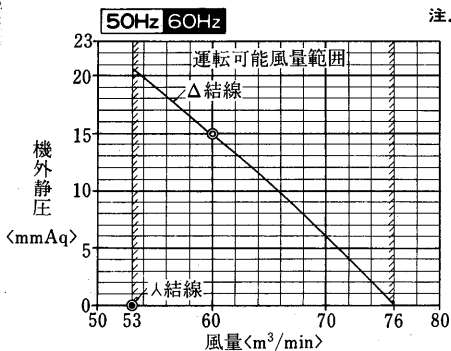

注. 出荷時は△結線になっています。
直吹でご利用の場合は人結線に変更してください。

PETF-250DA形送風機性能線図

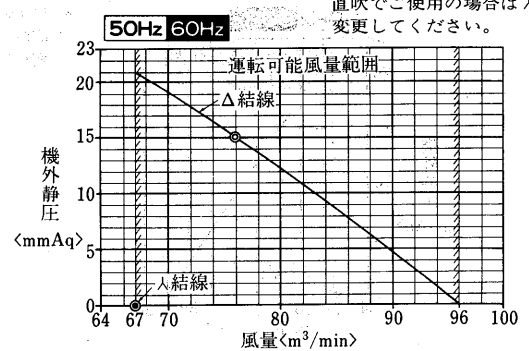

注. 出荷時は△結線になっています。
直吹でご利用の場合は人結線に変更してください。

PETF-25DHA形
冷却能力線図

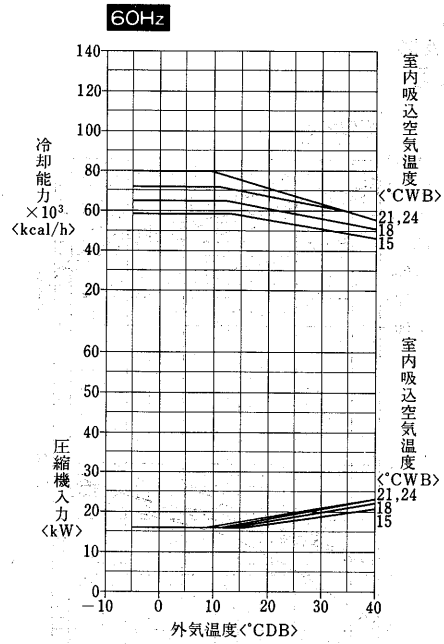
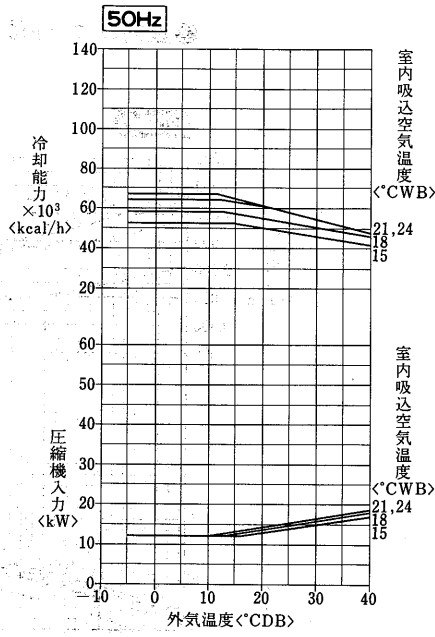

PETF-30DHA形
冷却能力線図

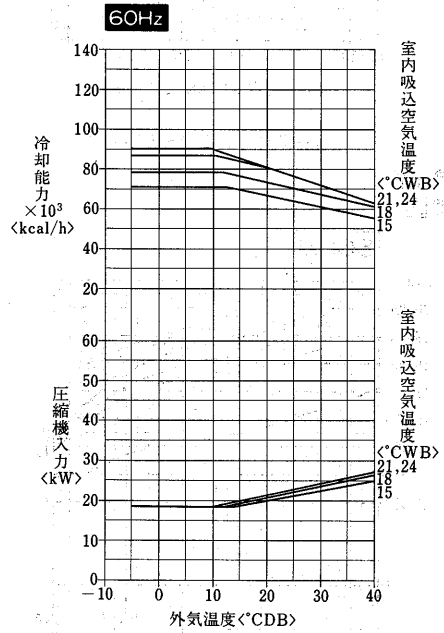
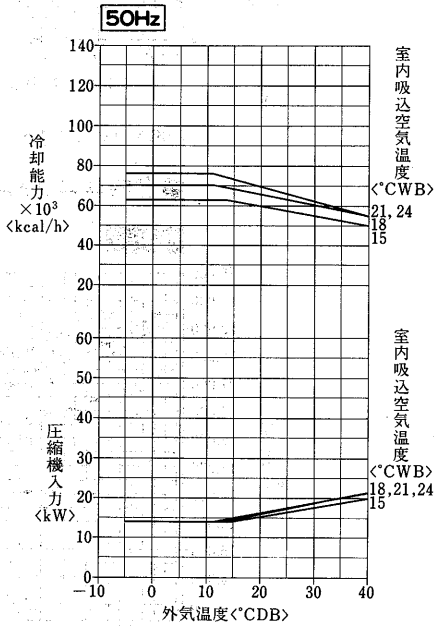

PETF-40DHA形
冷却能力線図

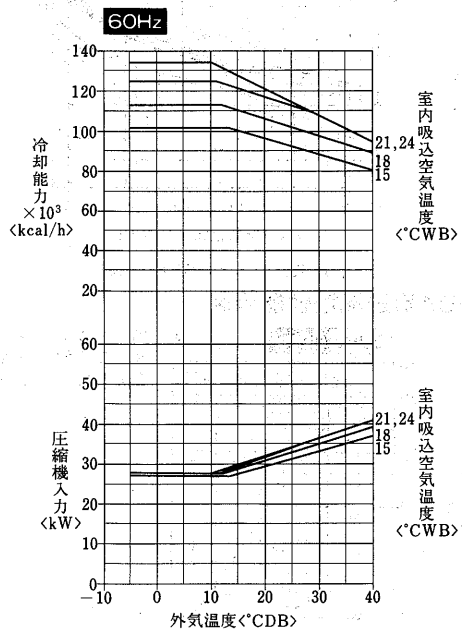
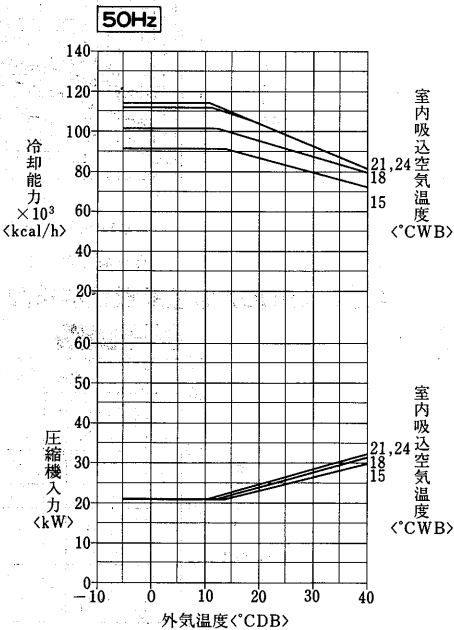

(b)Mシリーズ
PETF-5DMA形
冷却能力線図

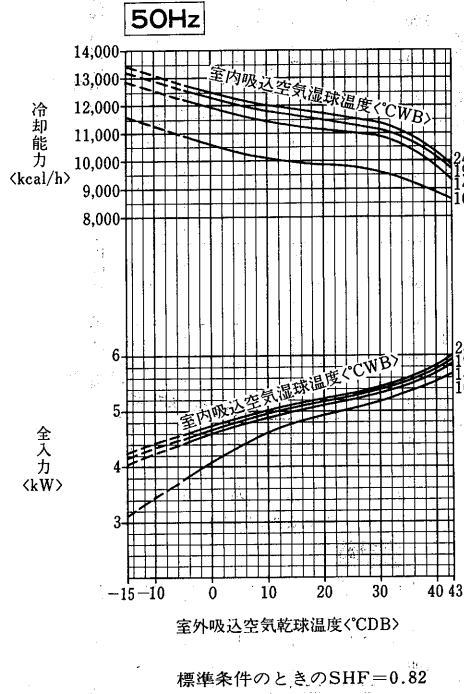

●室内ユニットはPET-125DA形使用。

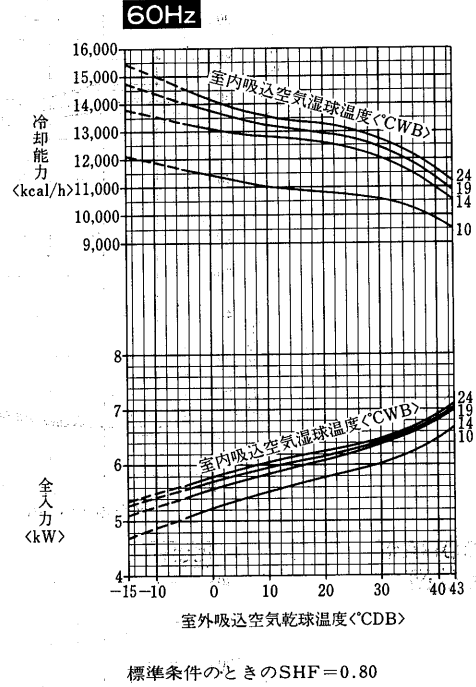

PETF-8DMA形
冷却能力線図

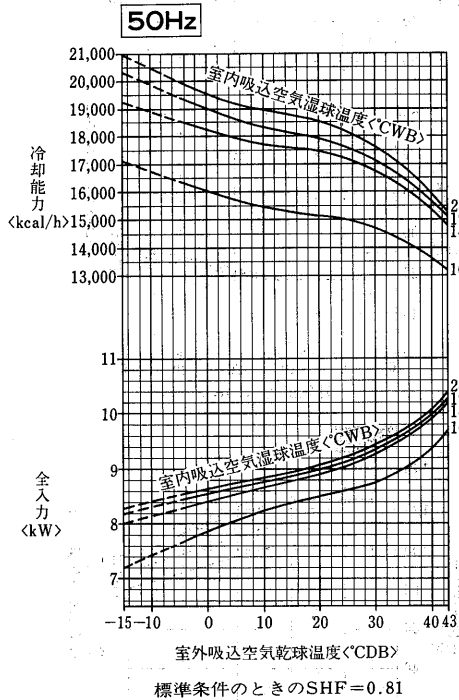

●室内ユニットはPET-180DA形使用。

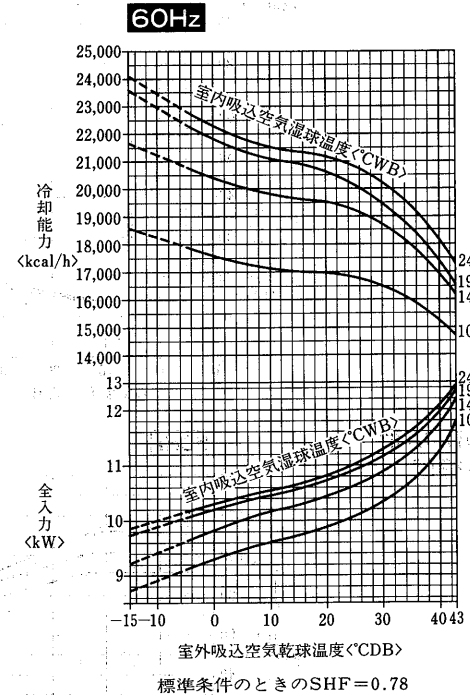

PETF-125DA形送風機性能線図

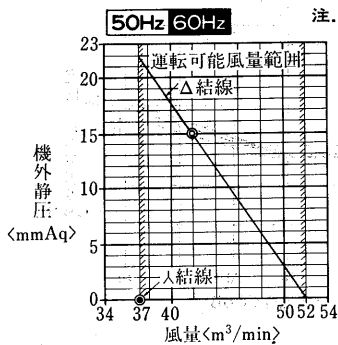

注. 出荷時は△結線になっています。
直吹でご利用の場合は人結線に
変更してください。

PETF-180DA形送風機性能線図

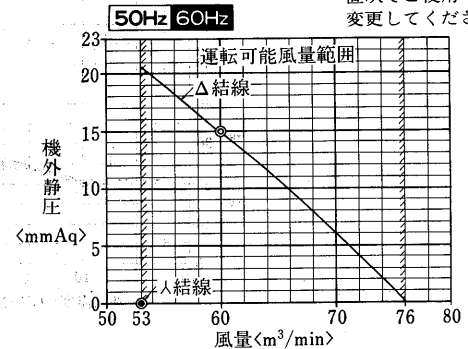

注. 出荷時は△結線になっています。
直吹でご利用の場合は人結線に
変更してください。

PETF-10DMA形
冷却能力線図

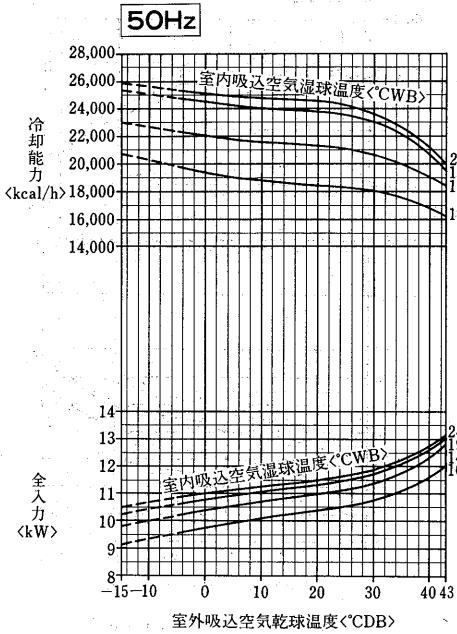

標準条件のときのSHF=0.75

●室内ユニットはPET-180DA形使用。

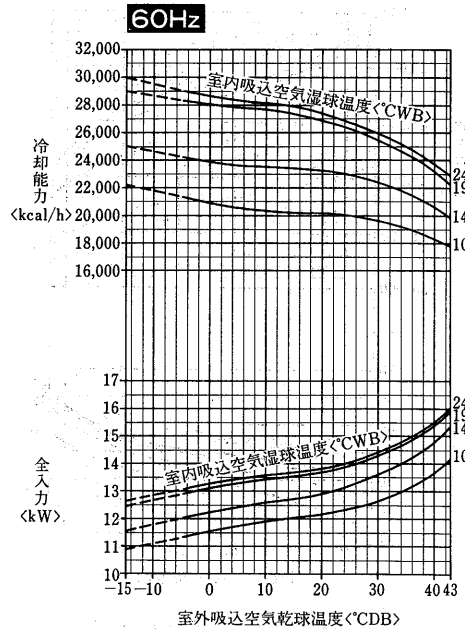

標準条件のときのSHF=0.73

PETF-15DMA形
冷却能力線図

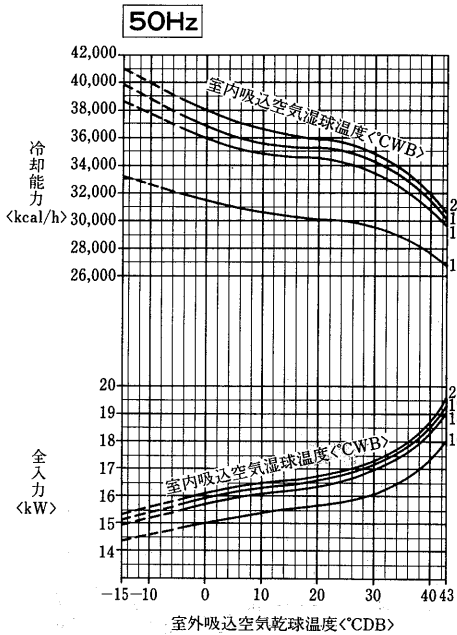

標準条件のときのSHF=0.81

●室内ユニットはPET-355DA形使用。

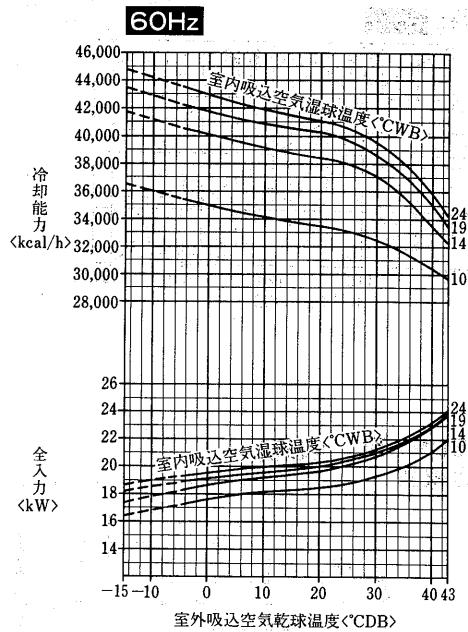

標準条件のときのSHF=0.80

PET-180DA形送風機性能線図

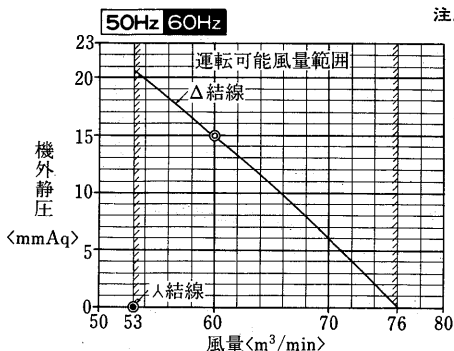

注. 出荷時は△結線になっています。
直吹でご使用の場合は入結線に変更してください。

PET-355DA形送風機性能線図

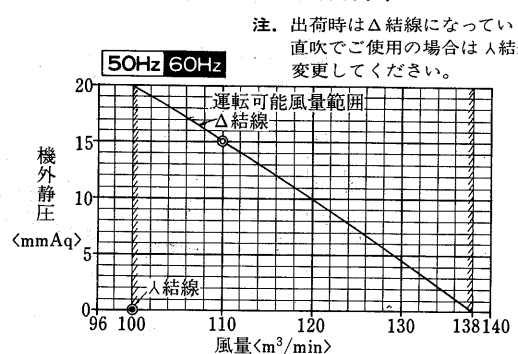

注. 出荷時は△結線になっています。
直吹でご使用の場合は入結線に変更してください。

産業空調用パッケージエアコン

**PETF-20DMA形
冷却能力線図**

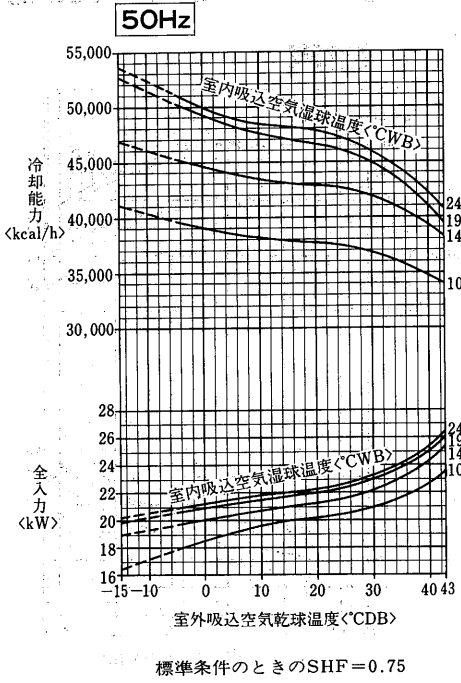

●室内ユニットはPET-355DA形使用。

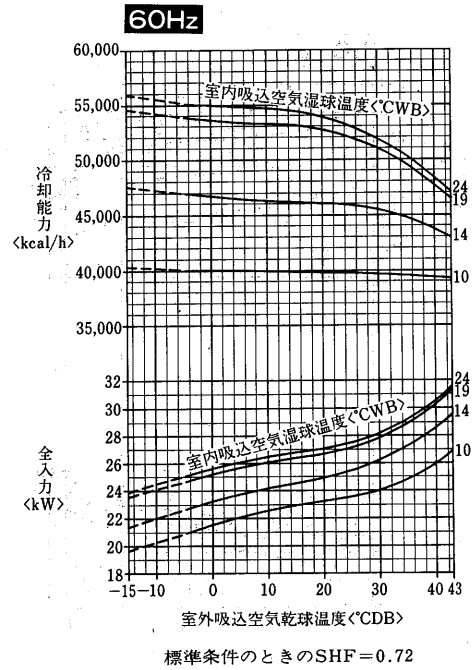

PET-355DA形送風機性能線図

注. 出荷時は△結線になっています。
直吹でご利用の場合は入結線に変更してください。

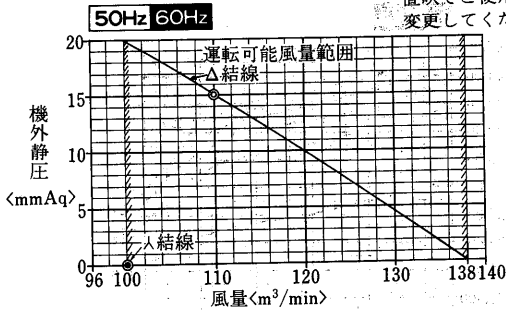

**PETF-25DMA形
冷却能力線図**

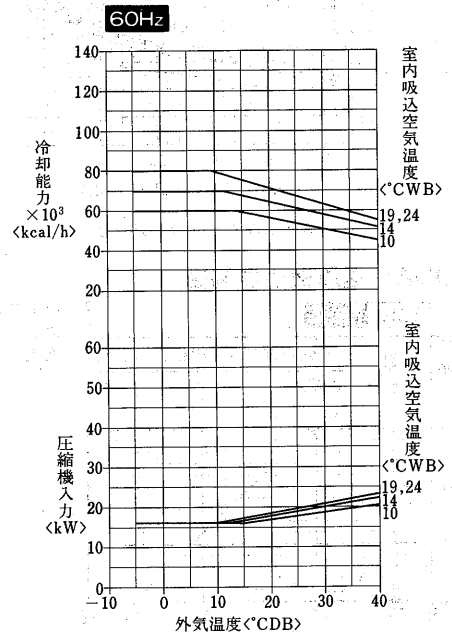
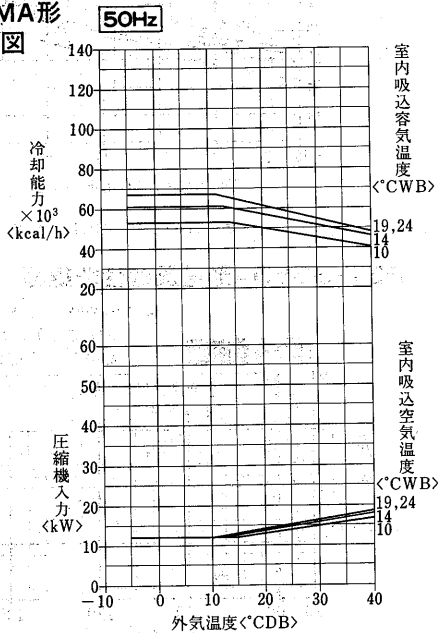

PETF-30DMA形
冷却能力線図

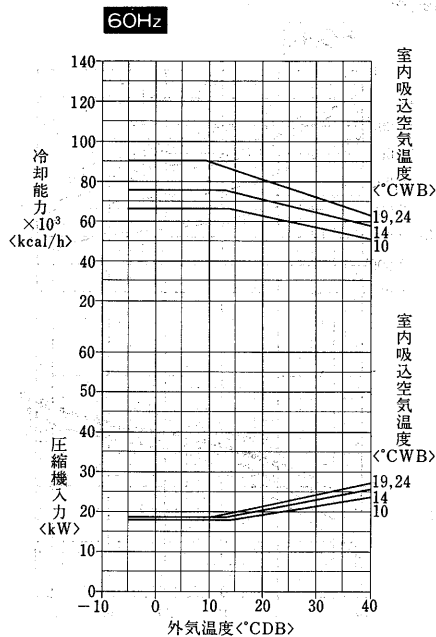
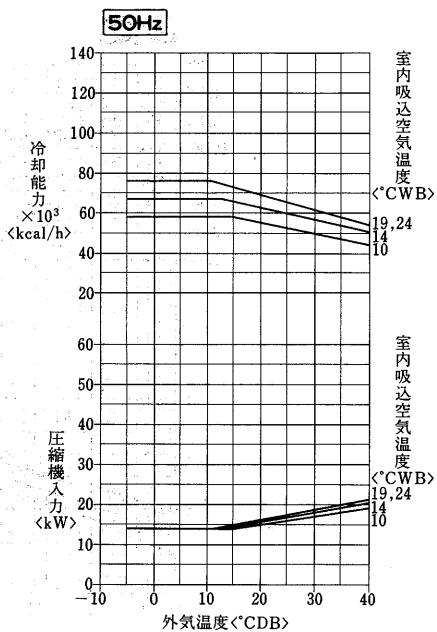

PETF-40DMA形
冷却能力線図

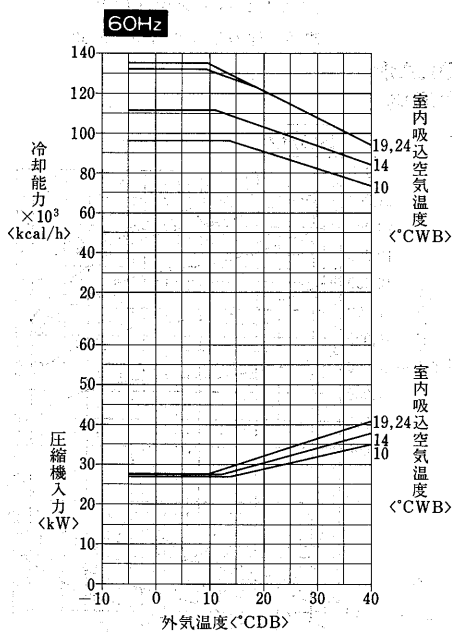
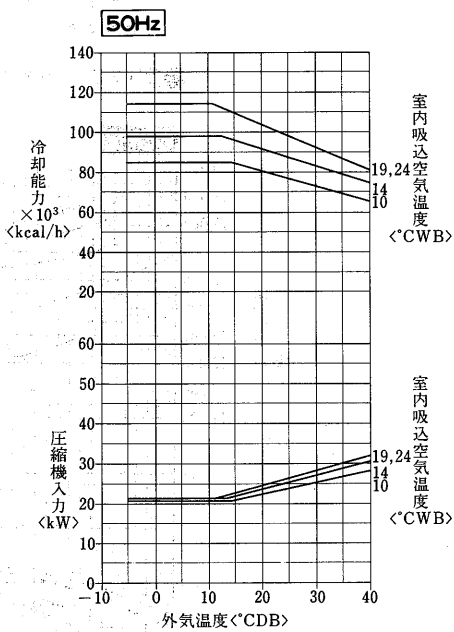

(c)Lシリーズ
PETF-5DLA形
冷却能力線図

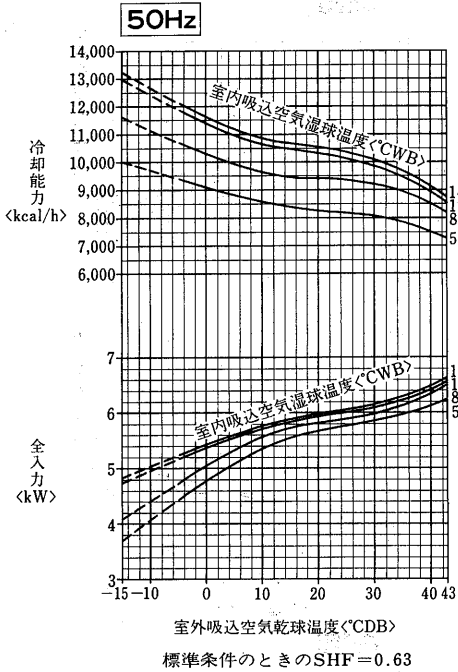

●室内ユニットはPET-180DA形使用。

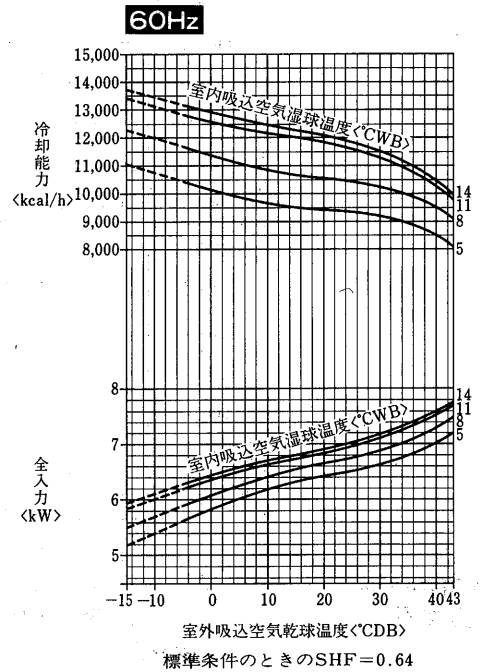

PETF-8DLA形
冷却能力線図

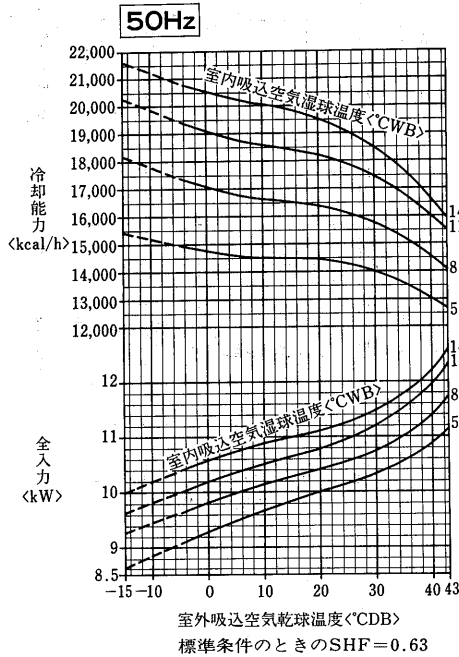

●室内ユニットはPET-250DA形使用。

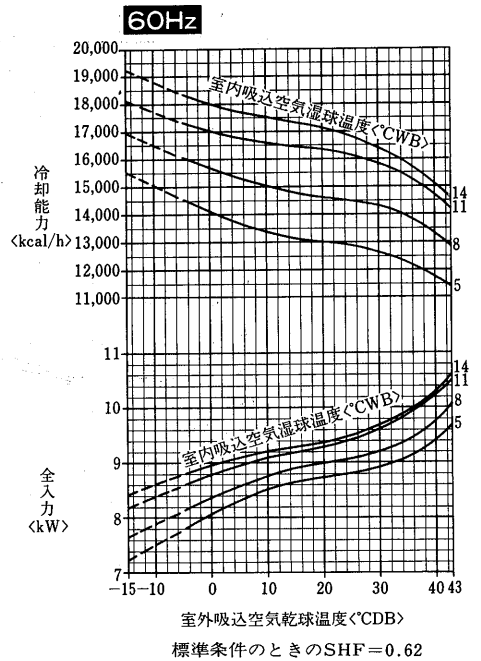

PETF-180DA形送風機性能線図

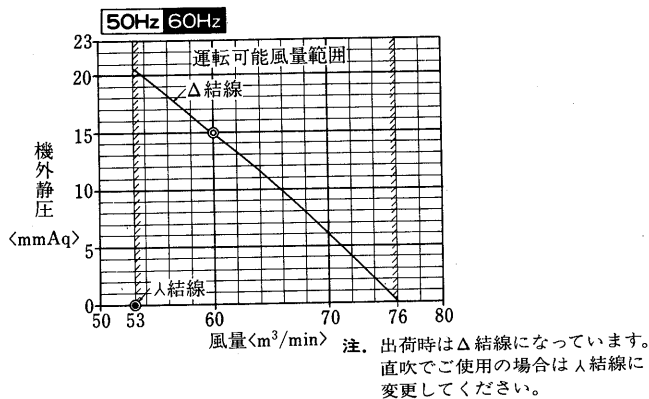

PETF-250DA形送風機性能線図

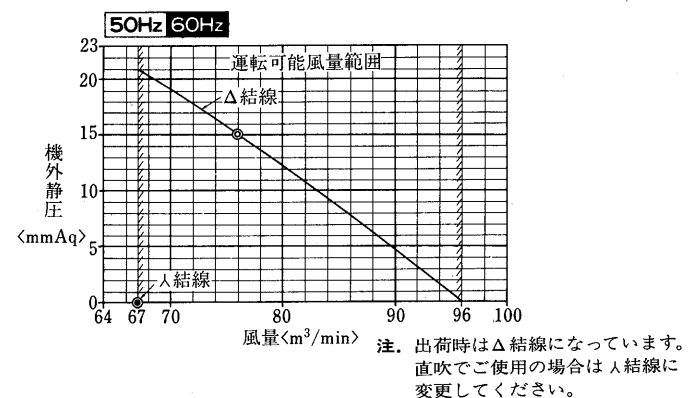

PETF-10DLA形
冷却能力線図

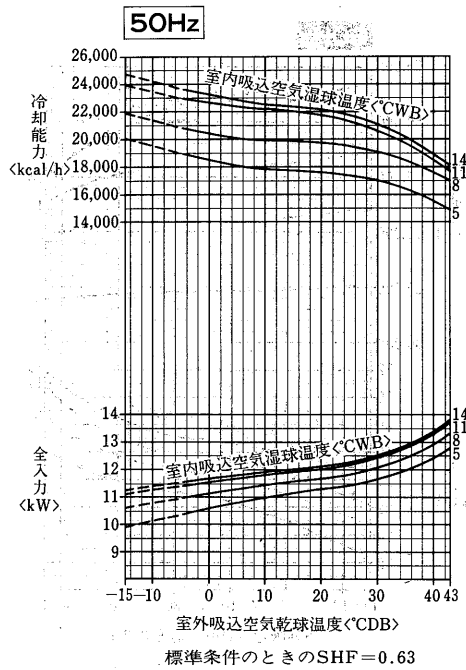

●室内ユニットはPET-355DA形使用。

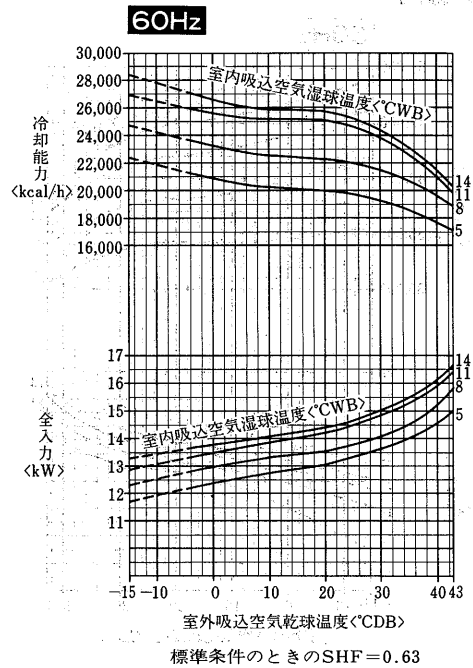

PETF-15DLA形
冷却能力線図

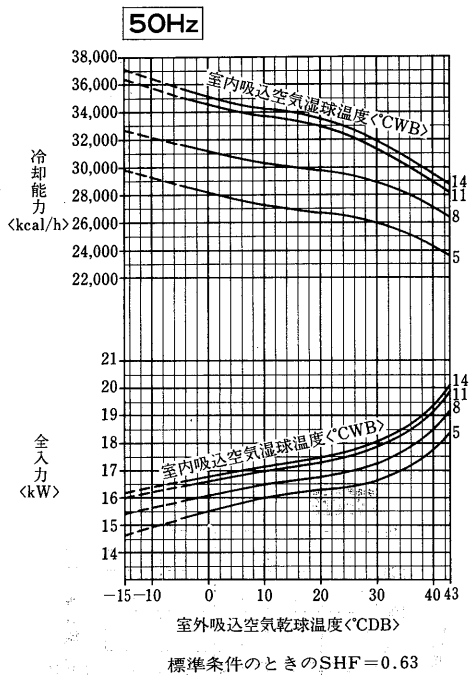

●室内ユニットはPET-500DA形使用。

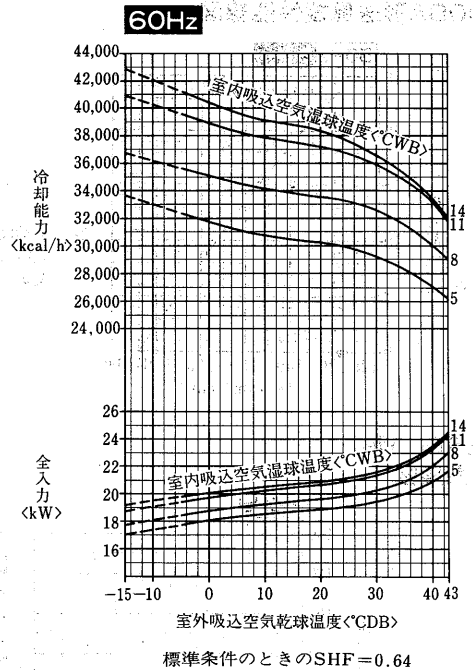

PET-355DA形送風機性能線図

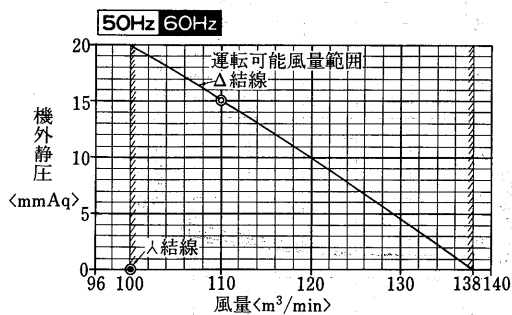

注. 出荷時は△結線になっています。直吹でご使用の場合は○結線に変更してください。

PET-500DA形送風機性能線図

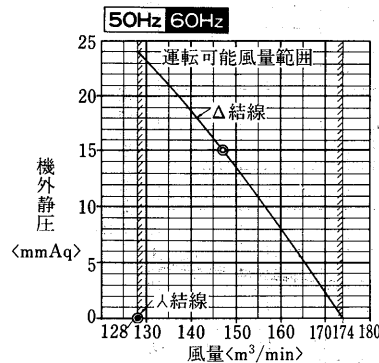

注. 出荷時は△結線になっています。直吹でご使用の場合は○結線に変更してください。

PETF-20DLA形
冷却能力線図

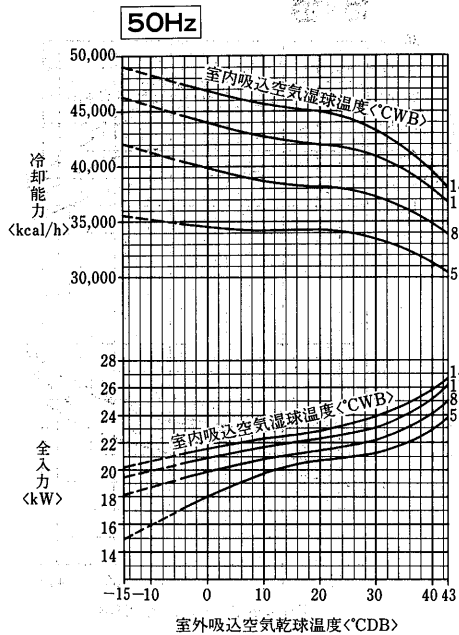

●室内ユニットはPET-500DA形使用。

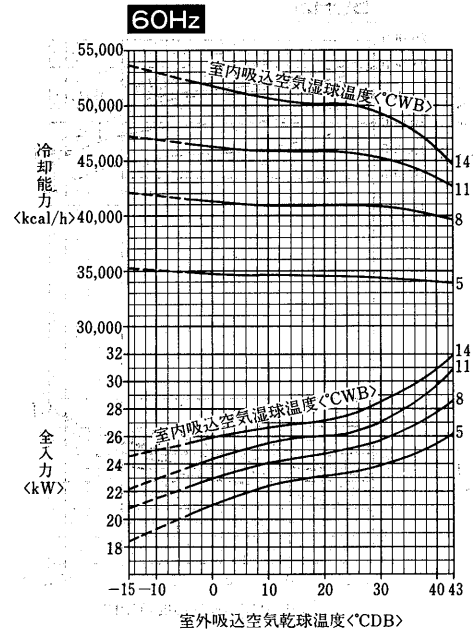

PET-500DA形送風機性能線図

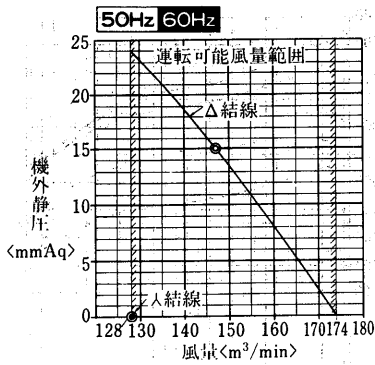

注. 出荷時は△結線になっています。
直吹でご使用の場合は○結線に変更してください。

PETF-25DLA形
冷却能力線図

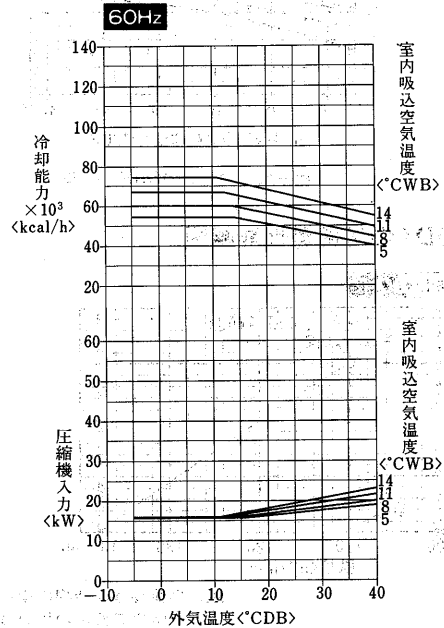
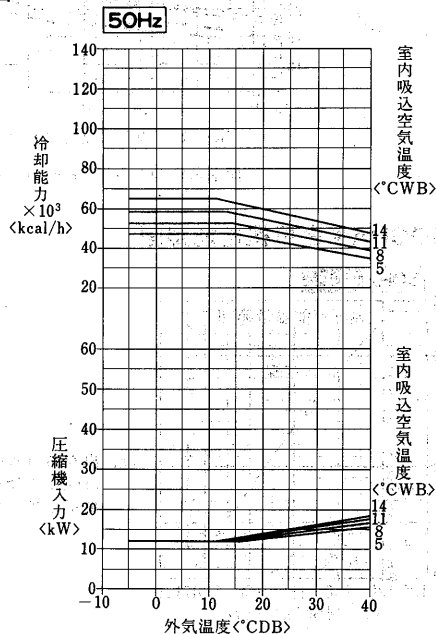

PETF-30DLA形
冷却能力線図

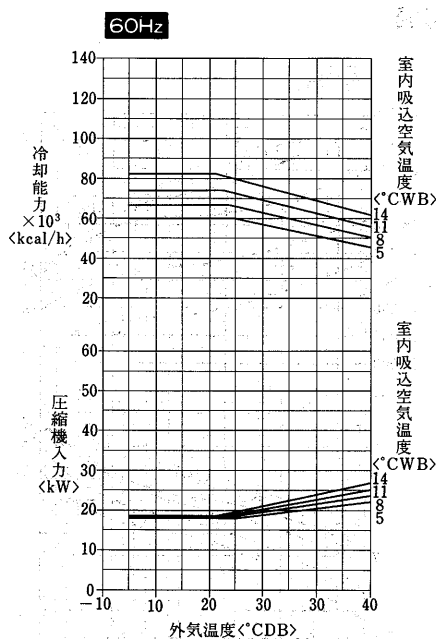
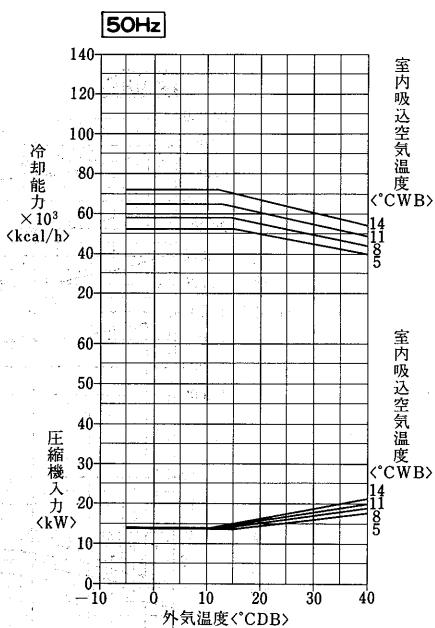

PETF-40DLA形
冷却能力線図

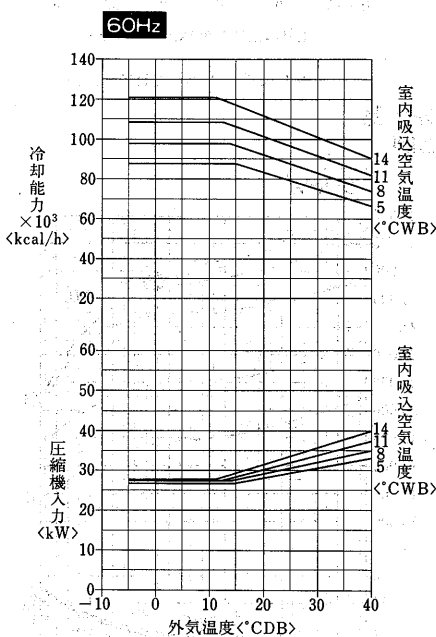
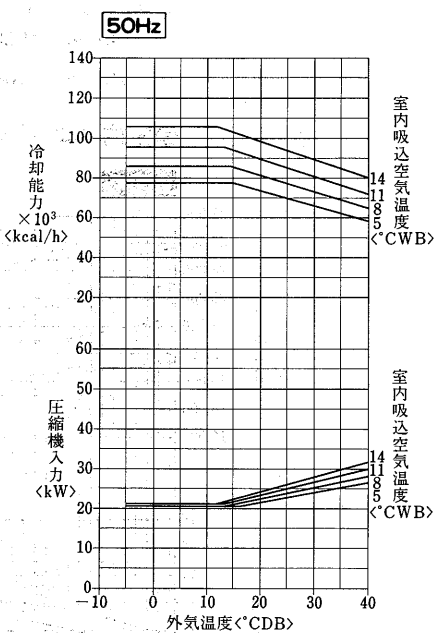

(2)-2 空冷式<PETS-A形>天埋ダクト形<スプリット式>同時運転制御

(a)Hシリーズ

PETS-8DHA形

冷却能力線図

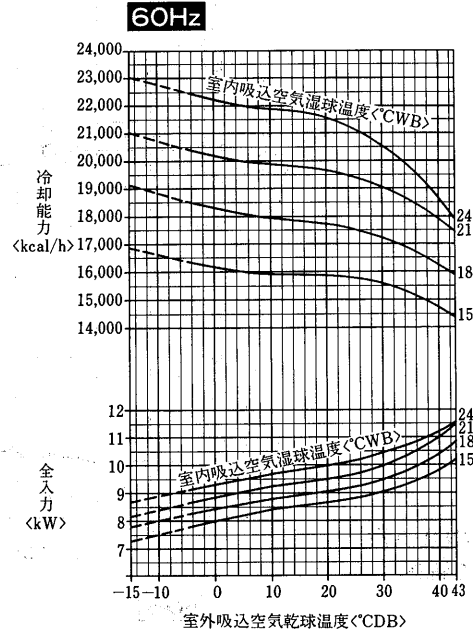
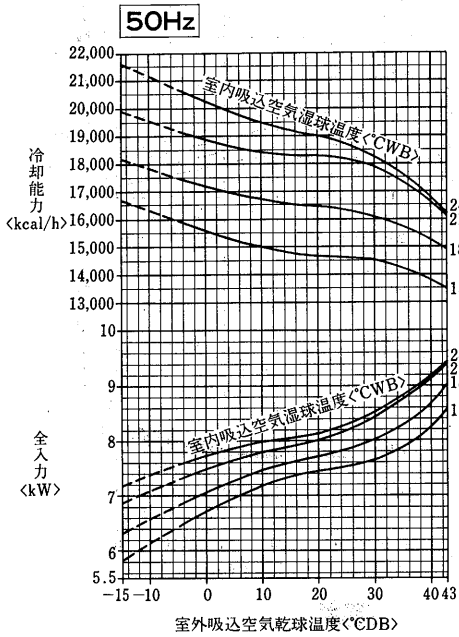

●室内ユニットはPET-180DA形使用。

PETS-10DHA形

冷却能力線図

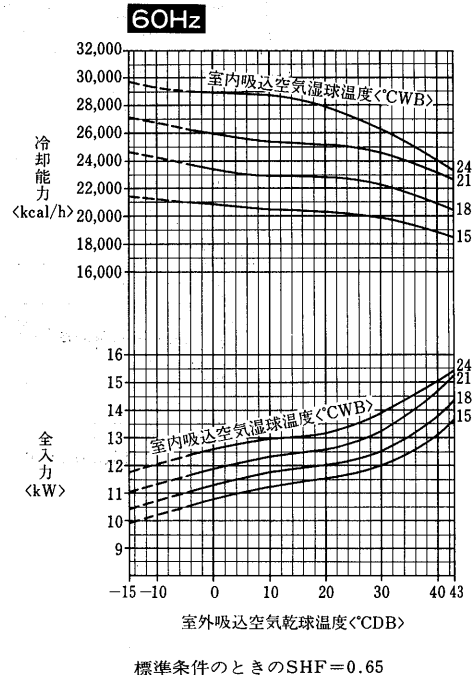
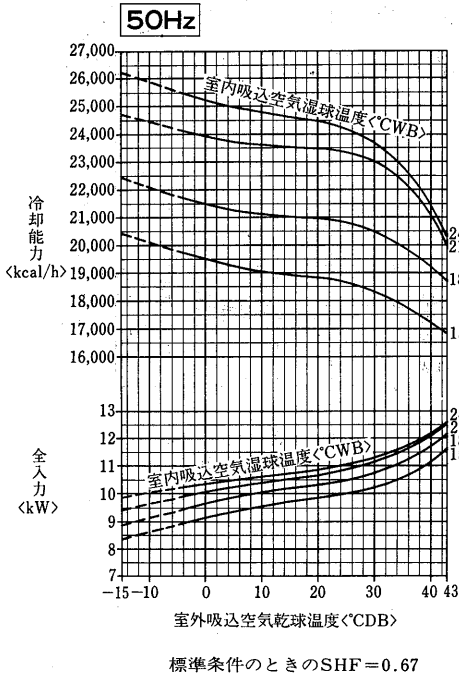

●室内ユニットはPET-250DA形使用。

PET-180DA形送風機性能線図

注. 出荷時は△結線になっています。直吹でご使用の場合は人結線に変更してください。

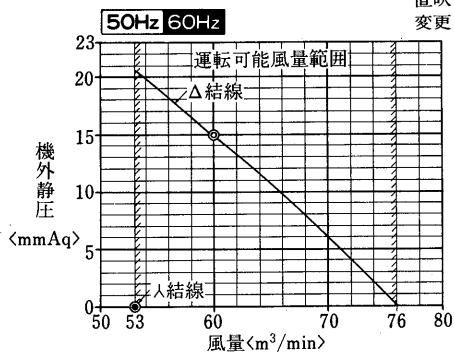

PET-250DA形送風機性能線図

注. 出荷時は△結線になっています。直吹でご使用の場合は人結線に変更してください。

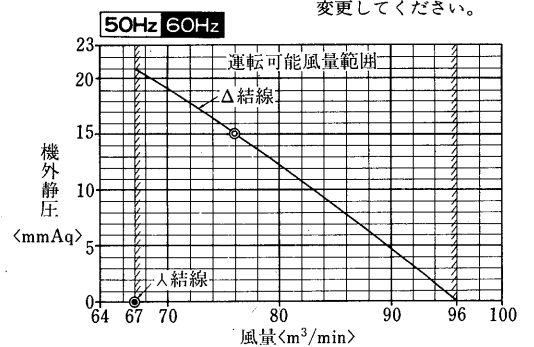

(b)Mシリーズ
PETS-5DMA形
冷却能力線図

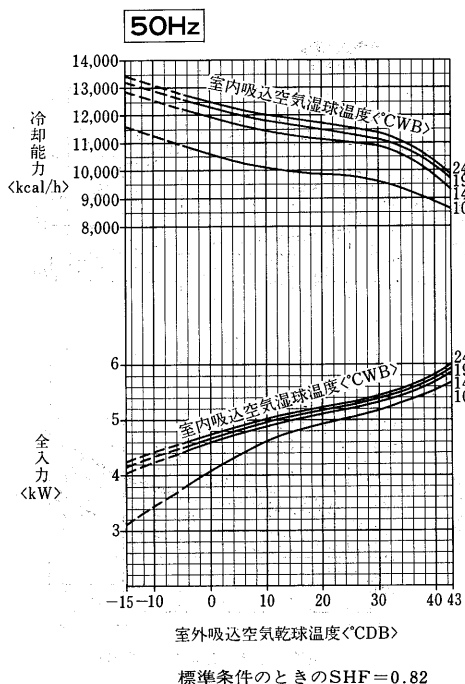

●室内ユニットはPET-I25DA形使用。

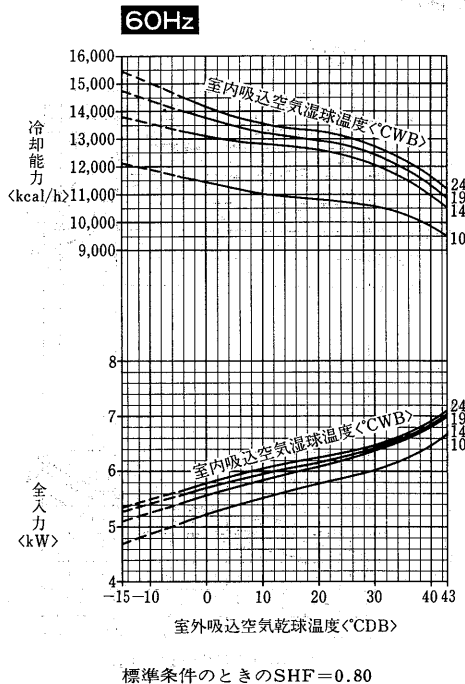

PETS-8DMA形
冷却能力線図

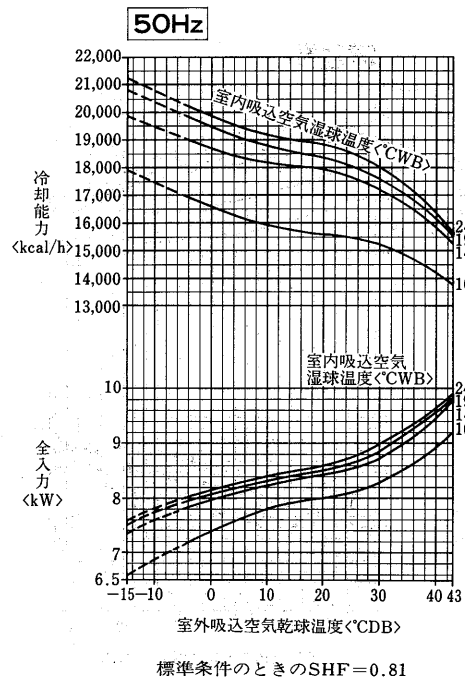

●室内ユニットはPET-355DA形使用。

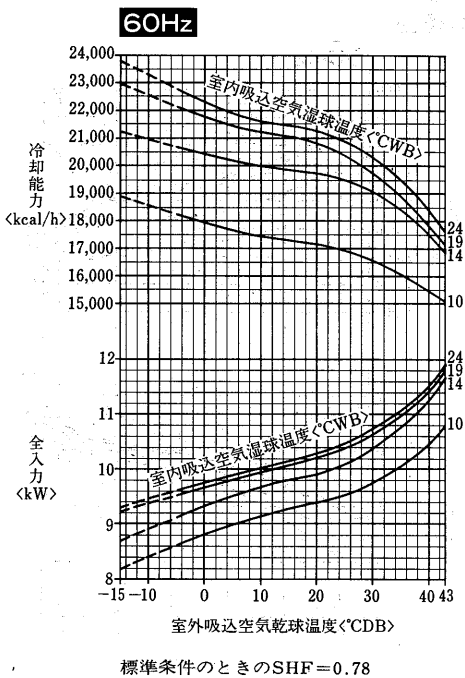

PET-I25DA形送風機性能線図

注. 出荷時は△結線になっています。直吹でご使用の場合は入結線に変更してください。

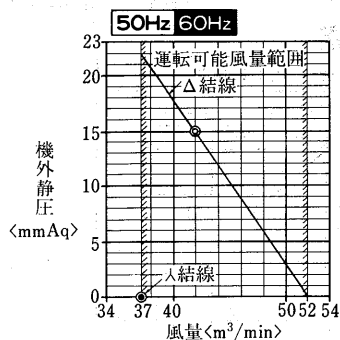

PET-355DA形送風機性能線図

注. 出荷時は△結線になっています。直吹でご使用の場合は入結線に変更してください。

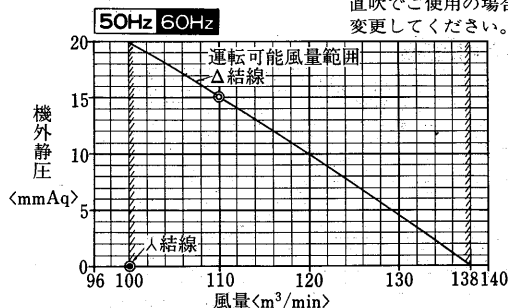

産業空調用パッケージエアコン

**PETS-10DMA形
冷却能力線図**

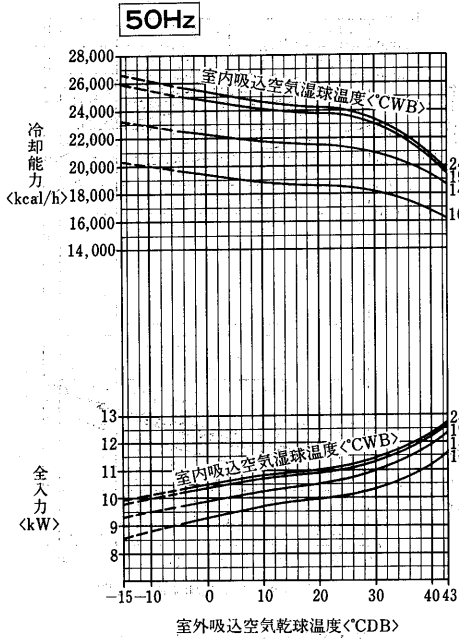

標準条件のときのSHF=0.75

●室内ユニットはPET-355DA形使用。

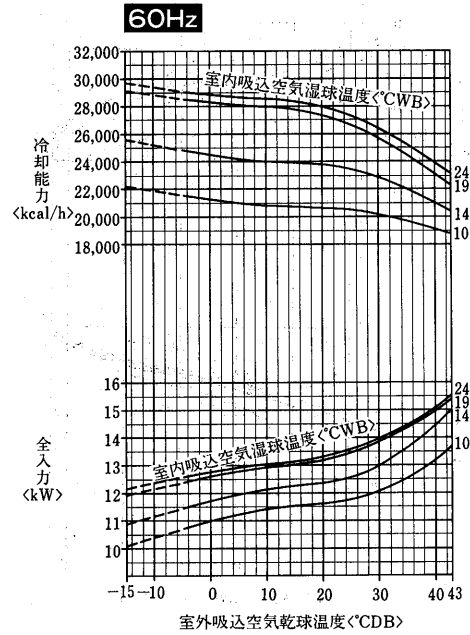

標準条件のときのSHF=0.73

(c) Lシリーズ
**PETS-5DLA形
冷却能力線図**

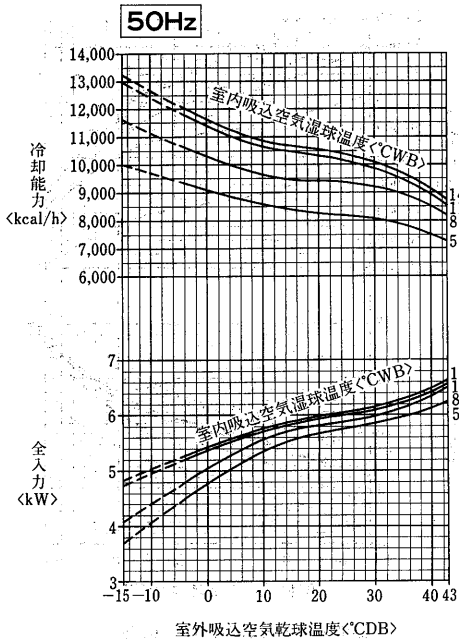

標準条件のときのSHF=0.63

●室内ユニットはPET-180DA形使用。

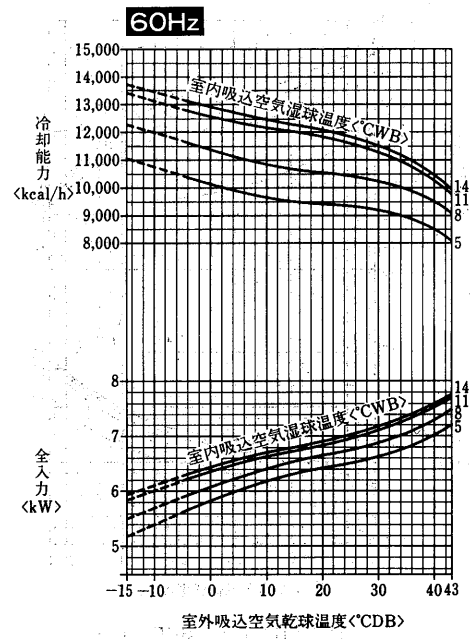

標準条件のときのSHF=0.64

PET-355DA形送風機性能線図 注. 出荷時は△結線になっています。
直吹でご使用の場合は入結線に変更してください。

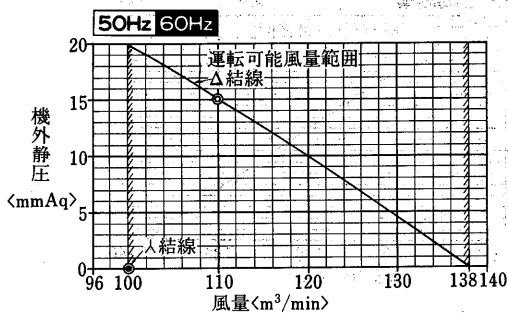

PET-180DA形送風機性能線図 注. 出荷時は△結線になっています。
直吹でご使用の場合は入結線に変更してください。

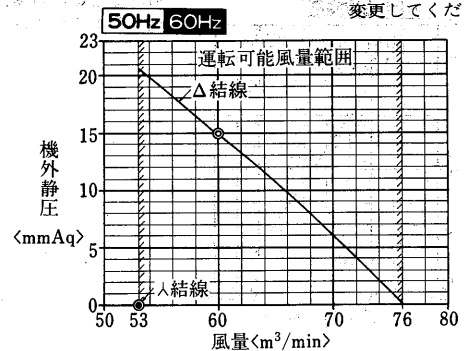

**PETS-8DLA形
冷却能力線図**

●室内ユニットはPET-500DA形使用。

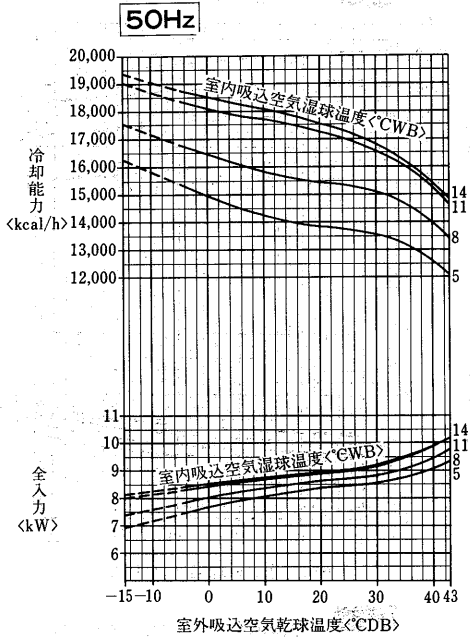

標準条件のときのSHF=0.64

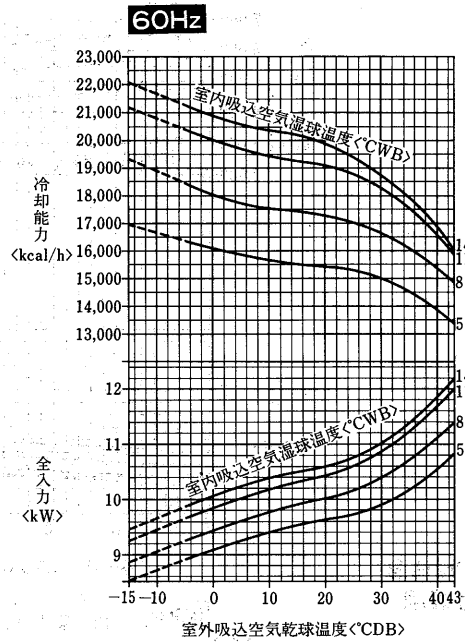

標準条件のときのSHF=0.63

**PETS-10DLA形
冷却能力線図**

●室内ユニットはPET-500DA形使用。

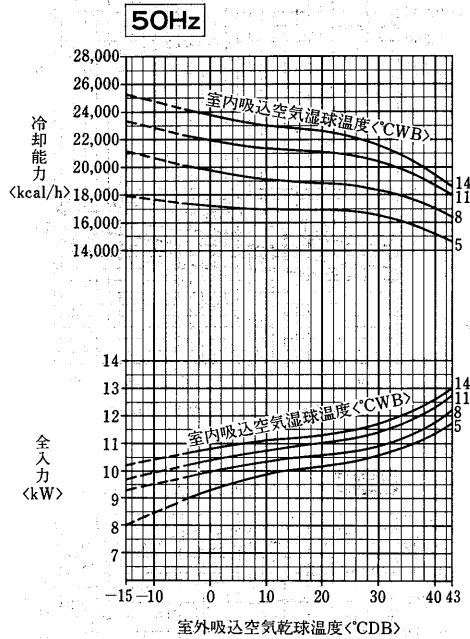

標準条件のときのSHF=0.62

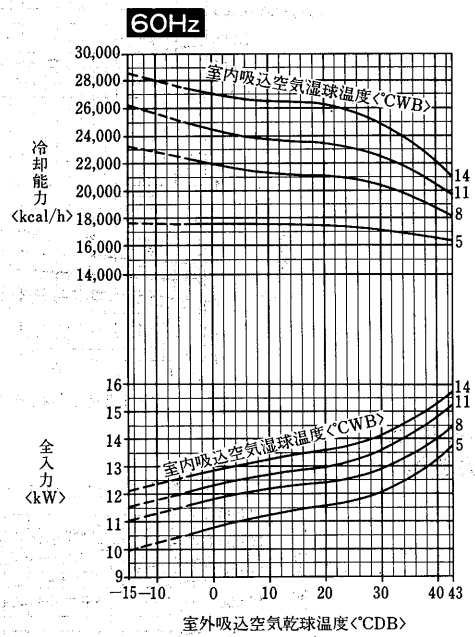

標準条件のときのSHF=0.61

PET-500DA形送風機性能線図

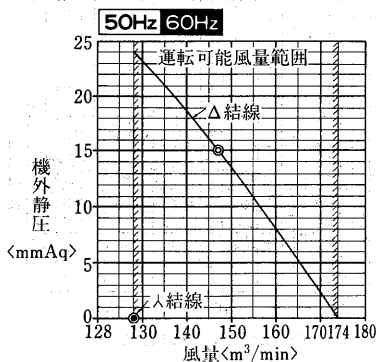

注. 出荷時はΔ結線になっています。
直吹でご使用の場合は入結線に変更してください。

(3)-1 空冷式<PCTS-B形>天吊プレナム形<スプリット式>
PCTS-2PMB形
冷却能力線図

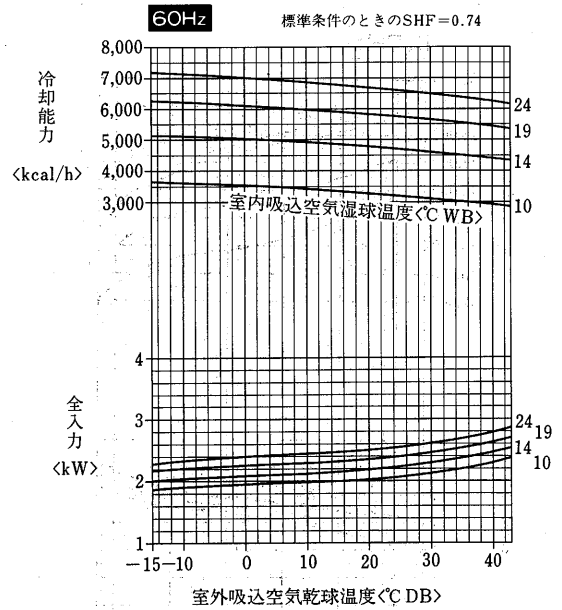
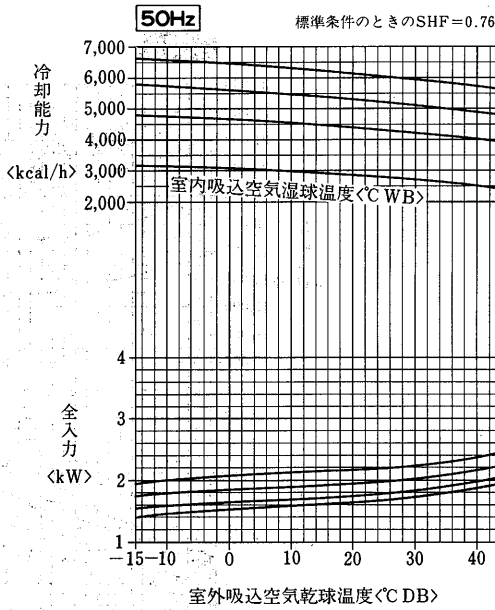

PCTS-3PMB形
冷却能力線図

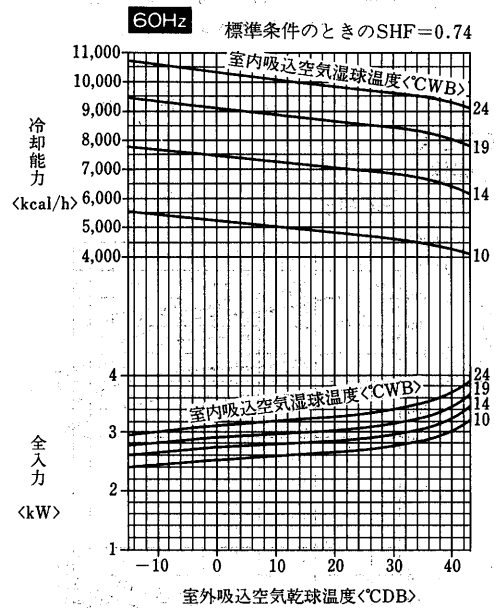
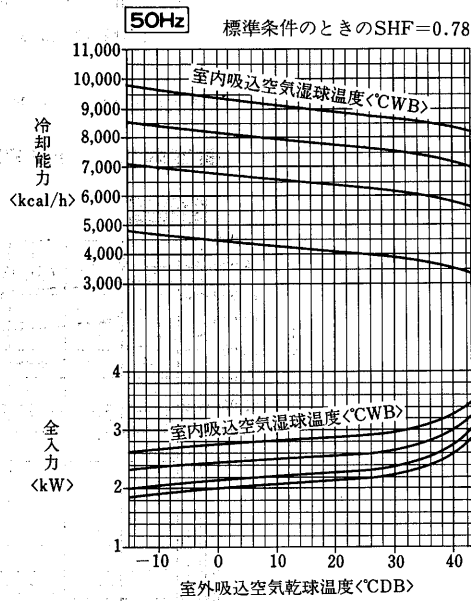

PCTS-5PMB形
冷却能力線図

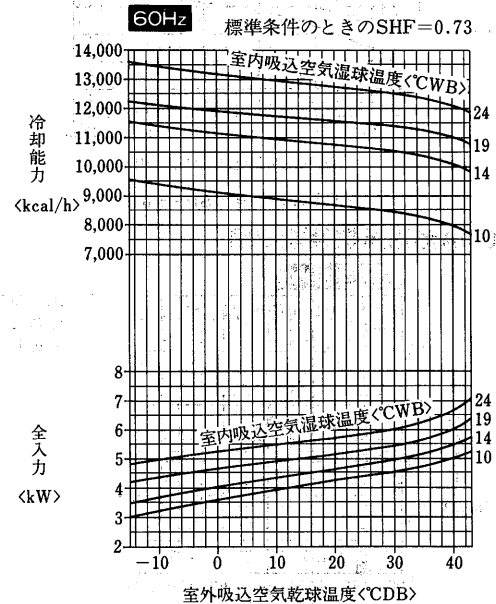
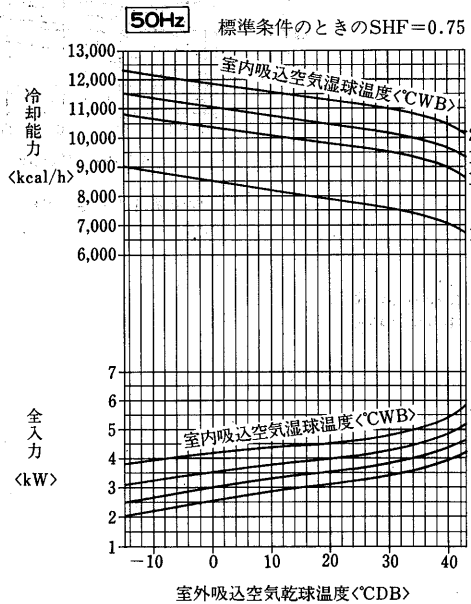

PCTS-8PMB形
冷却能力線図

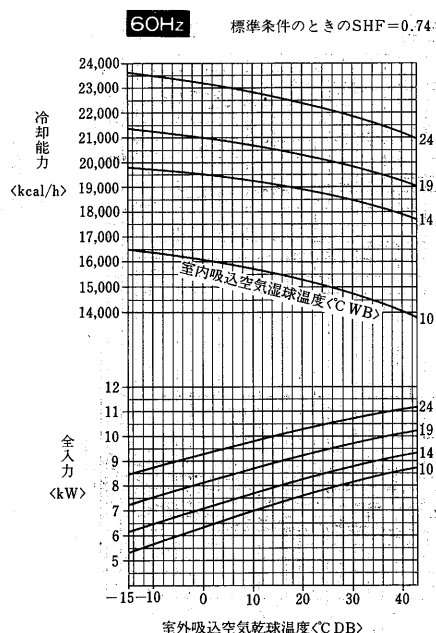
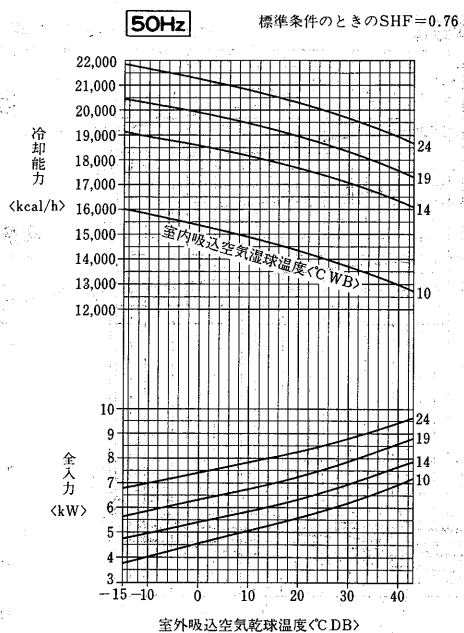

PCTS-10PMB形
冷却能力線図

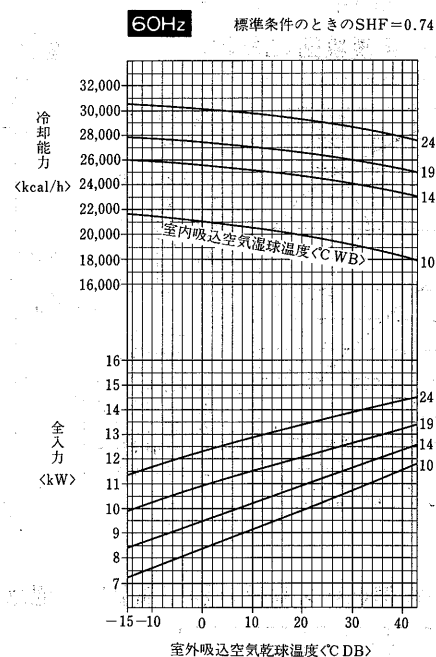
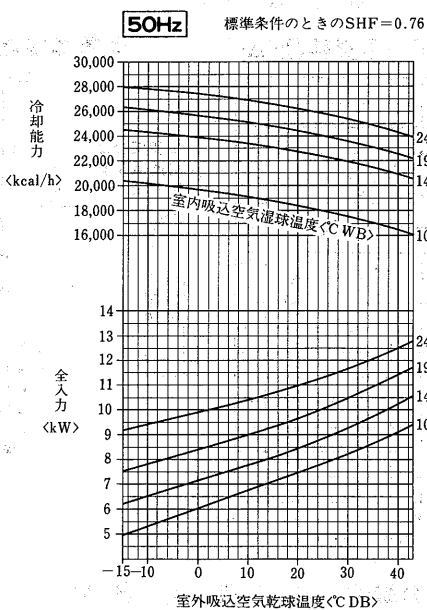

(3)-2 空冷式<PFT形>床置形<スプリット式>

PFT-3C形
冷房能力線図

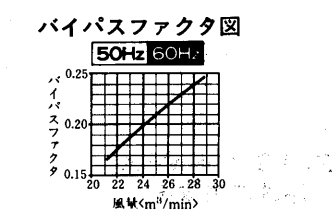
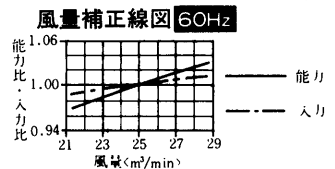
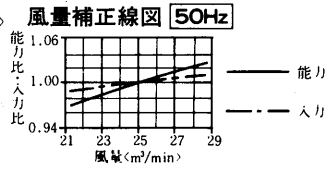
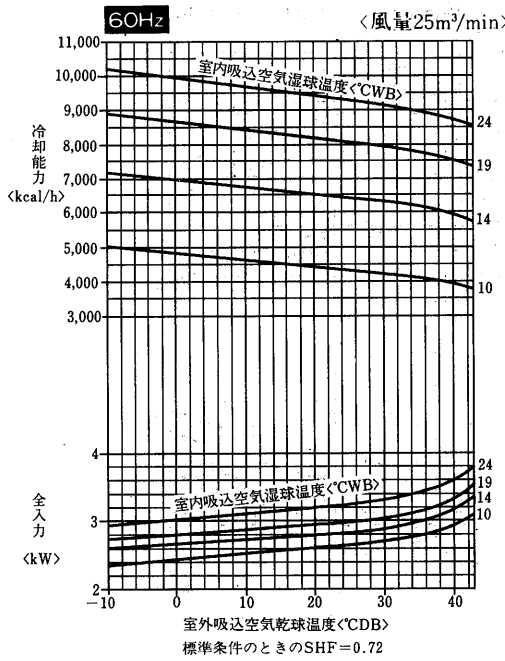
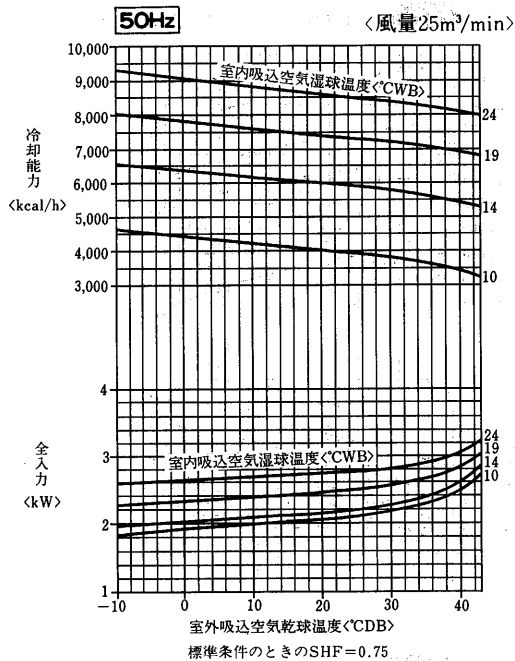

分ダクト静風圧—風量線図<△結線>

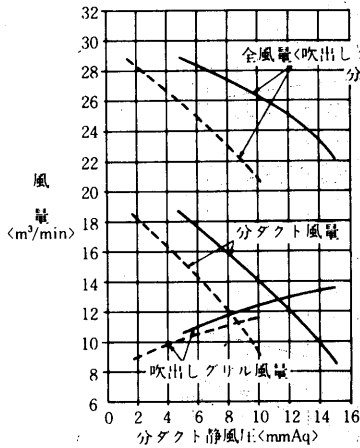

全ダクト静風圧—風量線図<△結線>

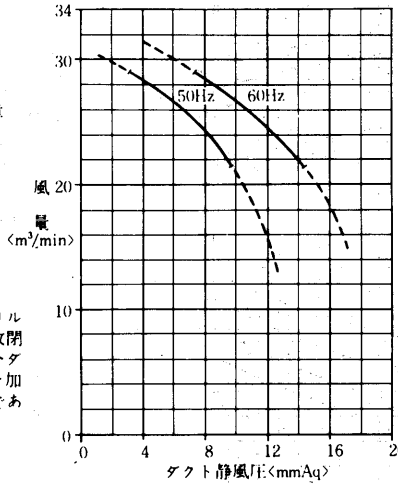

蒸気加湿器能力線図<別売部品>

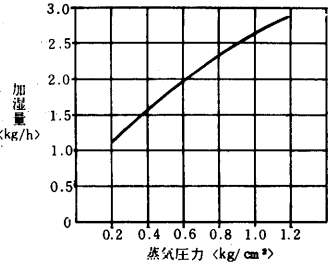

使用上の注意

1. 図は次の電磁弁と組合せた時の性能です。本体には電磁弁が附属されていませんので適当に調節してください。<塞止弁にしてもよい>組合せ電磁弁口径 φ2
2. 必要以上の圧力、流量で使用しますと機外への水漏れが発生することがあります。必ず電磁弁<または塞止弁>を使用してください。

蒸気加熱器能力線図<2列×14段><別売部品>

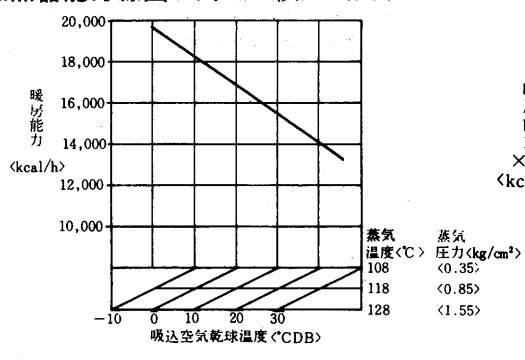

温水加熱器能力線図<2列×14段><別売部品>

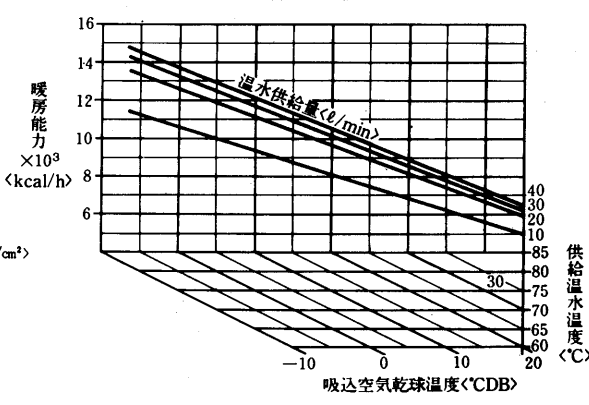

水頭損失線図

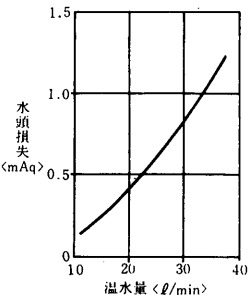

風量補正線図

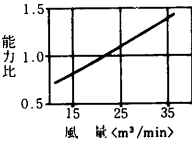

使用上の注意

1. 吸込空気が氷点下になる場合は、停止後は加熱器内の水を完全に抜いてください。長期保管時、冷房使用時も水を抜いてください。

(3)ダクトタイプ<PAT形>リモート

PAT-5E形

冷房能力線図

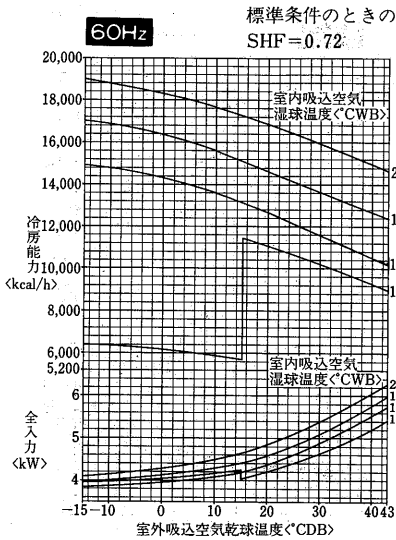
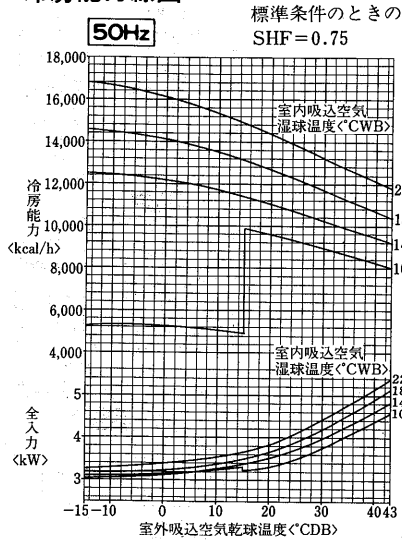

風量補正線図

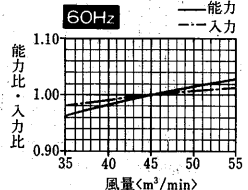
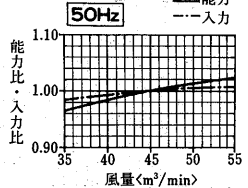

バイパスファクタ線図

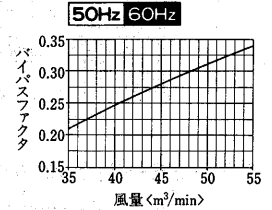

PAT-5E形送風機性能線図

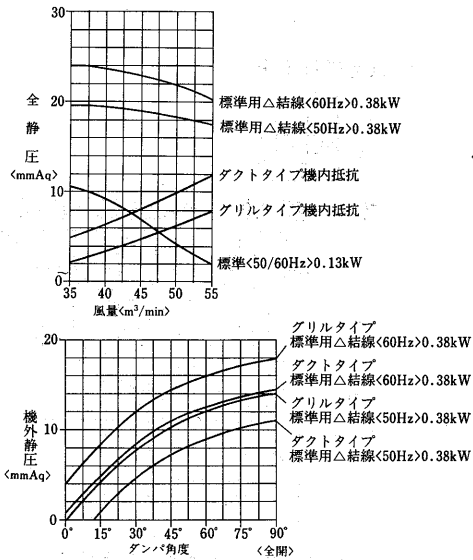

蒸気加熱器能力線図<別売部品>

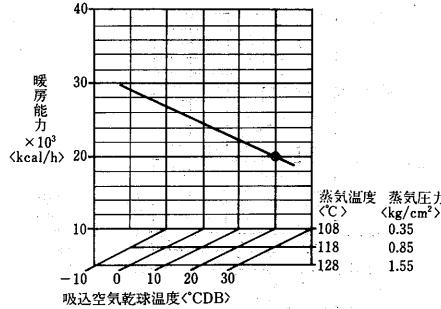

風量補正線図

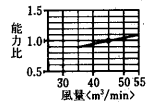

温水・蒸気加熱器機内抵抗線図

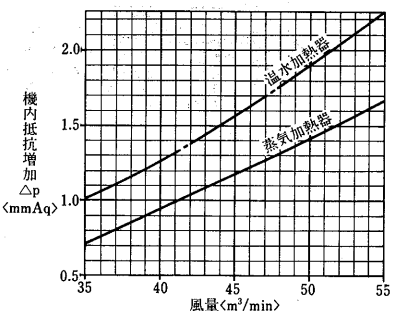

温水加熱器能力線図<別売部品>

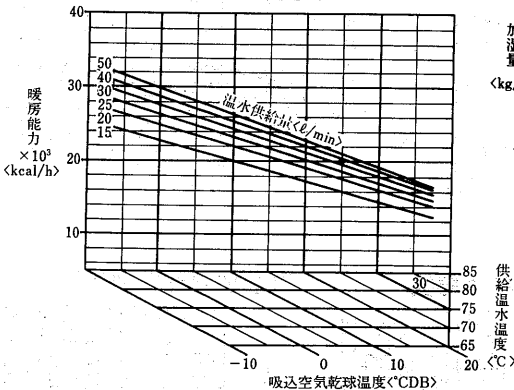

蒸気加湿器能力線図<別売部品>

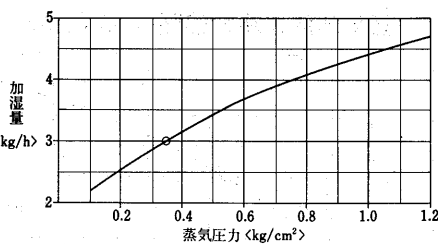

フィードンフィルタ機内抵抗線図

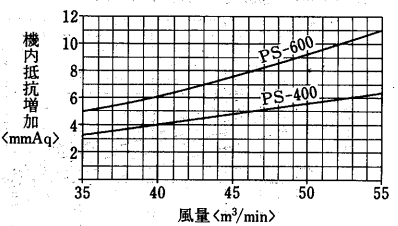

水頭損失線図

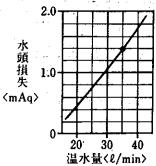

使用上の注意

- 図は次の電極弁と組合せた時の性能です。本体には電極弁が附属されていませんので適宜に調節してください。<塞止弁にしてもよい>組合せ電磁弁口径 φ3
- 必要以上の圧力、流量で使用しますと機外への水洩れが発生することがあります。必ず電磁弁<または塞止弁>を使用してください。

高圧加湿器能力線図

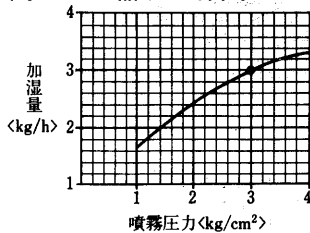

温水加湿器能力線図

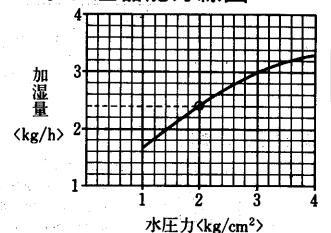

- 注1. 供給水としては60°C以下、水圧 1~4kg/cm²の範囲で使用してください。
 2. 必要以上の圧力、流量で使用しますと、機外への水洩れが発生することがあります。
 3. 2倍形<ヘッダー本数2本>の場合は上記線図の数値を2倍して能力を算出してください。

- 注1. 供給水としては60°C以下、水圧 1~4kg/cm²の範囲で使用してください。
 2. 必要以上の圧力、流量で使用しますと機外への水洩れが発生することがあります。
 3. 2倍形<ヘッダー本数2本>の場合は上記線図の数値を2倍して能力を算出してください。

産業空調用パッケージエアコン

能力線図は、冷媒配管5m時です。冷媒配管が5m以上の場合は、能力線図の値にP978『冷媒配管延長長さによる能力減少』の補正係数をかけた値が能力となります。

**PAT-5E-H形
冷房能力線図**

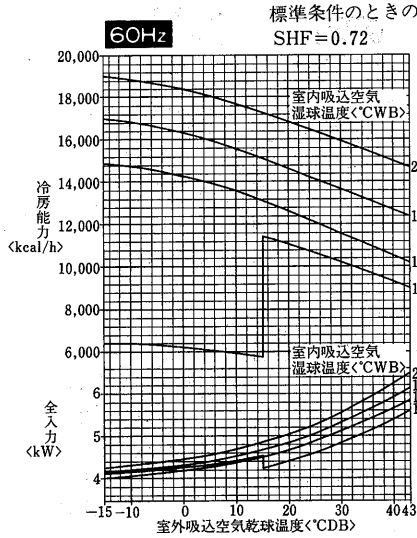
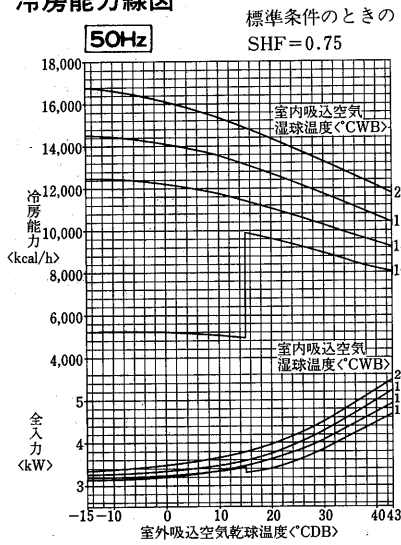

風量補正線図

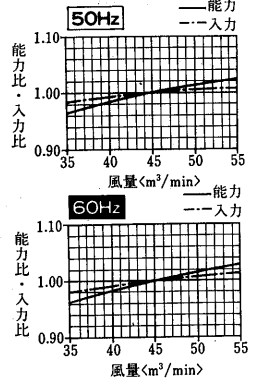

バイパスファクタ線図

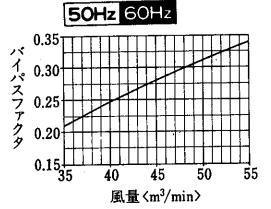

PAT-5E-H形送風機性能線図

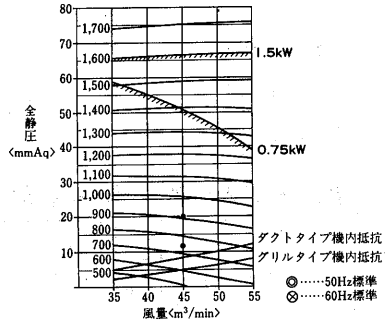

蒸気加熱器能力線図<別売部品>

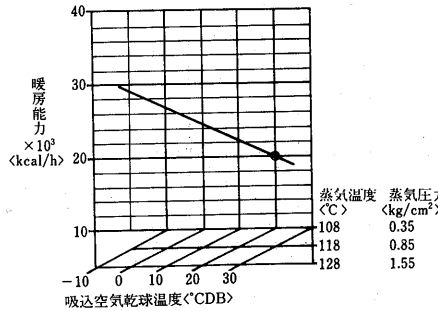

風量補正線図

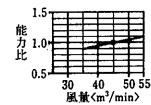

温水・蒸気加熱器機内抵抗線図

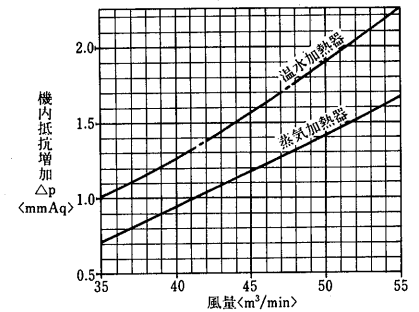

温水加熱器能力線図<別売部品>

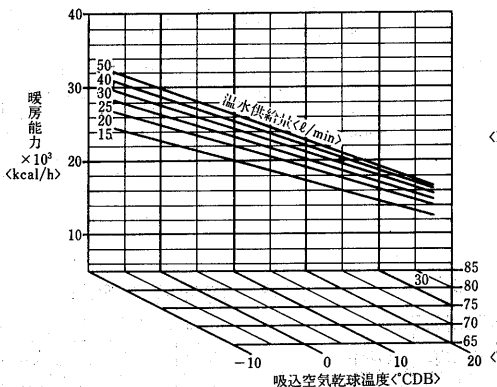

蒸気加湿器能力線図<別売部品>

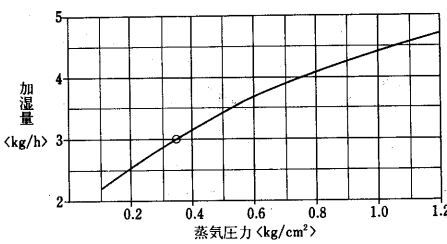

フィードンフィルタ機内抵抗線図

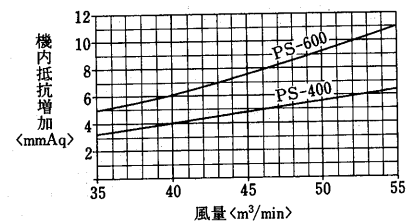

高圧加湿器能力線図

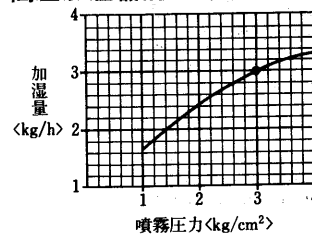

温水加湿器能力線図

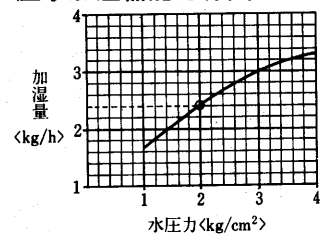

水頭損失線図

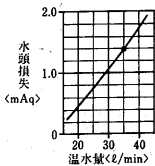

使用上の注意

- 図は次の電極弁と組合せた時の性能です。本体には電極弁が附属されていませんので適宜に調節してください。〈塞止弁にしてもよい〉組合せ電極弁口径 φ3
- 必要以上の圧力、流量で使用しますと機外への水洩れが発生することがあります。必ず電極弁または塞止弁を使用してください。

- 注1. 供給水としては60°C以下、水圧 1~4kg/cm²の範囲で使用してください。
- 注2. 必要以上の圧力、流量で使用しますと、機外への水洩れが発生することがあります。
- 注3. 2倍形〈ヘッダー本数2本〉の場合は上記線図の数値を2倍して能力を算出してください。

- 注1. 供給水としては60°C以下、水圧 1~4kg/cm²の範囲で使用してください。
- 注2. 必要以上の圧力、流量で使用しますと、機外への水洩れが発生することがあります。
- 注3. 2倍形〈ヘッダー本数2本〉の場合は上記線図の数値を2倍して能力を算出してください。

能力線図は、冷媒配管5m時です。冷媒配管が5m以上の場合は、能力線図の値にP978『冷媒配管延長長さによる能力減少』の補正係数をかけた値が能力となります。

**PAT-8E形
冷房能力線図**

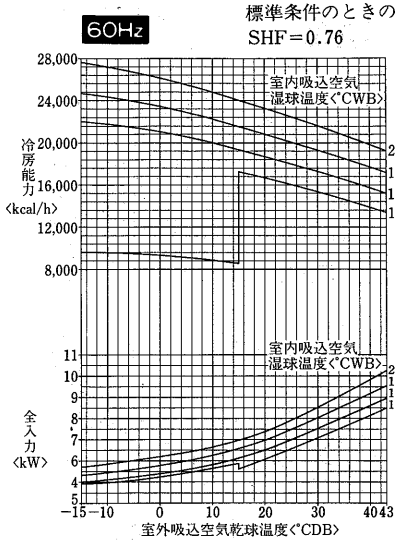
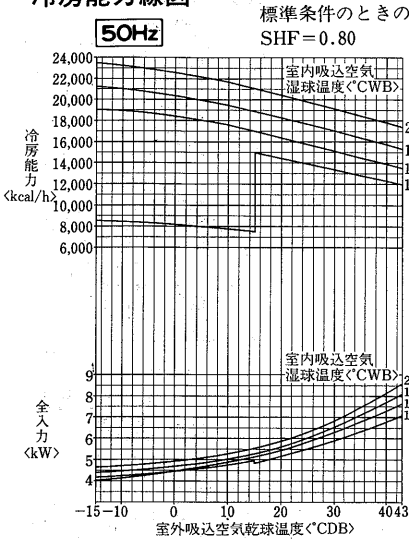

風量補正線図

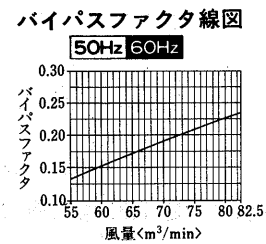
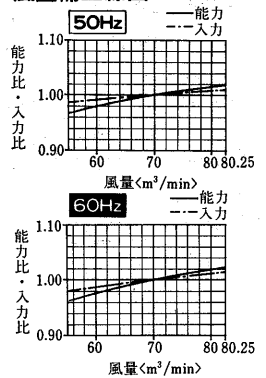

PA-8DC形送風機性能線図

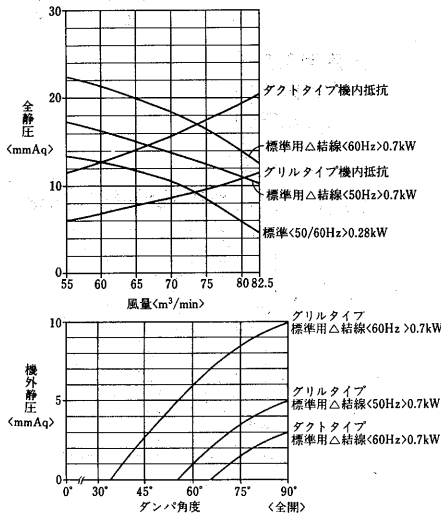

蒸気加熱器能力線図<別売部品>

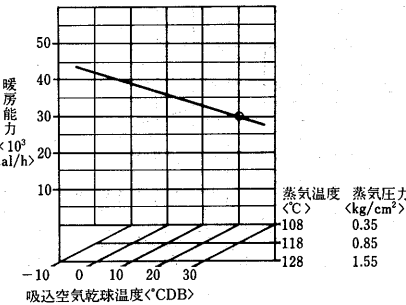

風量補正線図

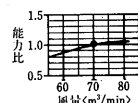

温水・蒸気加熱器機内抵抗線図

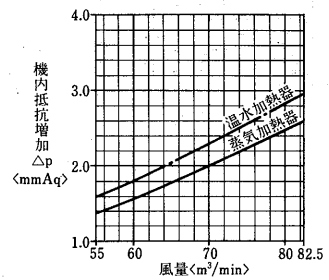

温水加熱器能力線図<別売部品>

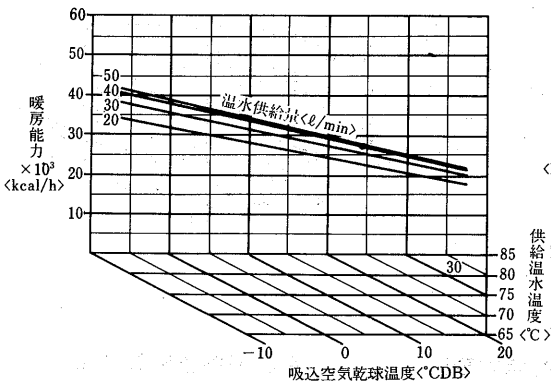

蒸気加湿器能力線図<別売部品>

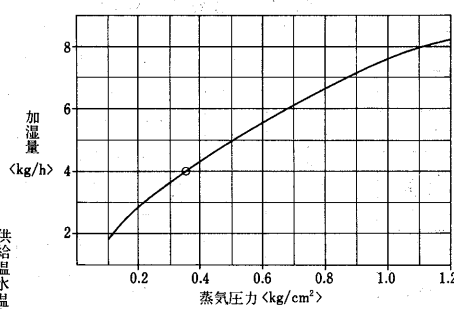

フィードンフィルタ機内抵抗線図

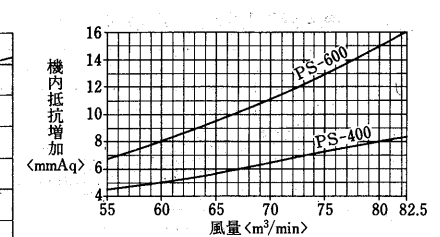

水頭損失線図

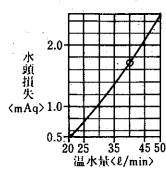

使用上の注意

- 図は次の電極弁と組合せた時の性能です。本体には電極弁が附属されていませんので、適当に調節してください。<塞止弁にしてもよい>組合せ電極弁口径 φ7
- 必要以上の圧力、流量で使用しますと機外への水洩れが発生することがあります。必ず電磁弁または塞止弁を使用してください。

高圧加湿器能力線図

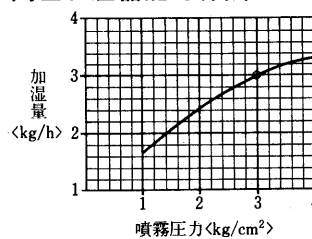

- 注1. 供給水としては60°C以下、水圧 1~4kg/cm²の範囲で使用してください。
 注2. 必要以上の圧力、流量で使用しますと、機外への水洩れが発生することがあります。
 注3. 2倍形<ヘッダー本数2本>の場合は上記線図の数値を2倍して能力を算出してください。

温水加湿器能力線図

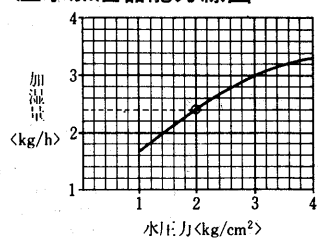

- 注1. 供給水としては60°C以下、水圧 1~4kg/cm²の範囲で使用してください。
 注2. 必要以上の圧力、流量で使用しますと、機外への水洩れが発生することがあります。
 注3. 2倍形<ヘッダー本数2本>の場合は上記線図の数値を2倍して能力を算出してください。

産業空調用パッケージエアコン

能力線図は、冷媒配管5m時です。冷媒配管が5m以上の場合は、能力線図の値にP978「冷媒配管延長による能力減少」の補正係数をかけた値が能力となります。

**PAT-8E-H形
冷房能力線図**

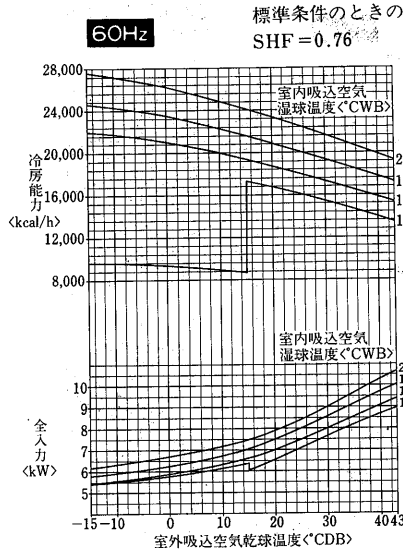
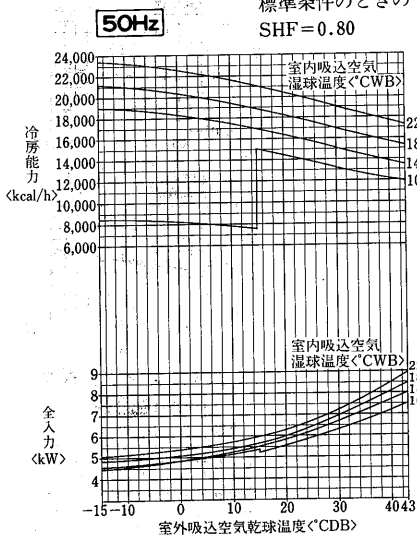

風量補正線図

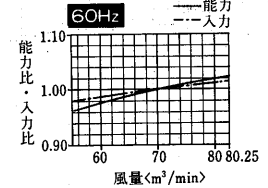
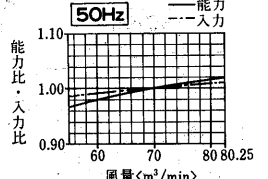

バイパスファクタ線図

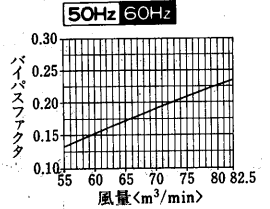

PAT-8E-H形送風機性能線図

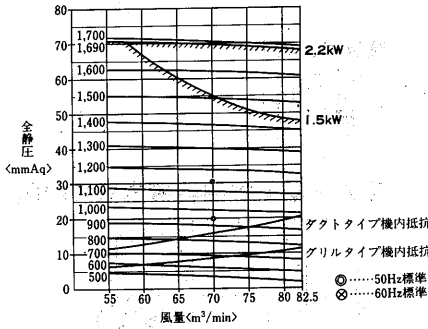

蒸気加熱器能力線図<別売部品>

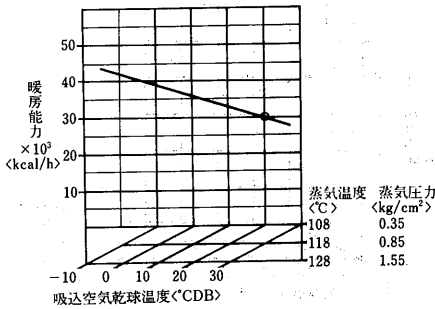

風量補正線図

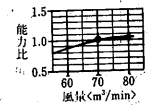

温水・蒸気加熱器機内抵抗線図

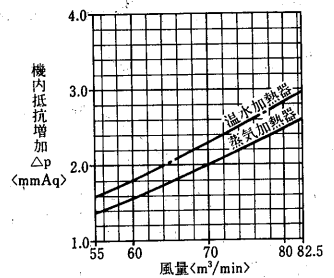

温水加熱器能力線図<別売部品>

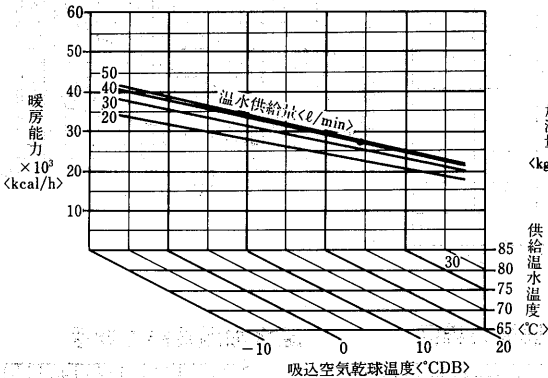

蒸気加湿器能力線図<別売部品>

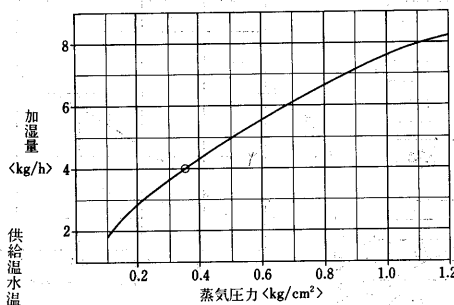

フィードンフィルタ機内抵抗線図

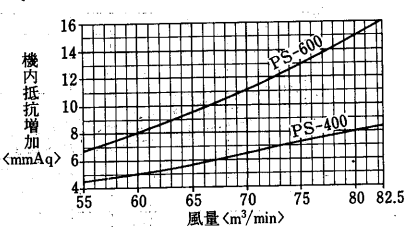

水頭損失線図

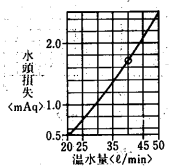

使用上の注意

1. 図は次の電極弁と組合せた時の性能です。本体には電極弁が附属されていませんので、適宜に調節してください。<塞止弁にしてもよい>組合せ電極弁口径 φ7
2. 必要以上の圧力、流量で使用しますと機外への水洩れが発生することがあります。必ず電極弁<または>塞止弁を使用してください。

高圧加湿器能力線図

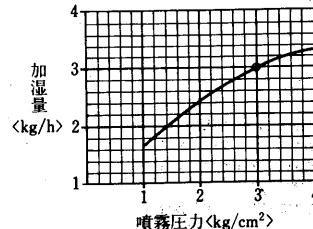

- 注1. 供給水としては60°C以下、水圧 1~4kg/cm²の範囲で使用してください。
2. 必要以上の圧力、流量で使用しますと、機外への水洩れが発生することがあります。
3. 2倍形<ヘッダー本数2本>の場合は上記線図の数値を2倍して能力を算出してください。

温水加湿器能力線図

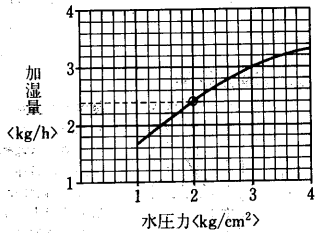

- 注1. 供給水としては60°C以下、水圧 1~4kg/cm²の範囲で使用してください。
2. 必要以上の圧力、流量で使用しますと、機外への水洩れが発生することがあります。
3. 2倍形<ヘッダー本数2本>の場合は上記線図の数値を2倍して能力を算出してください。

能力線図は、冷媒配管5m時です。冷媒配管が5m以上の場合、能力線図の値にP978「冷媒配管延長長さによる能力減少」の補正係数をかけた値が能力となります。

PAT-10E形

冷房能力線図

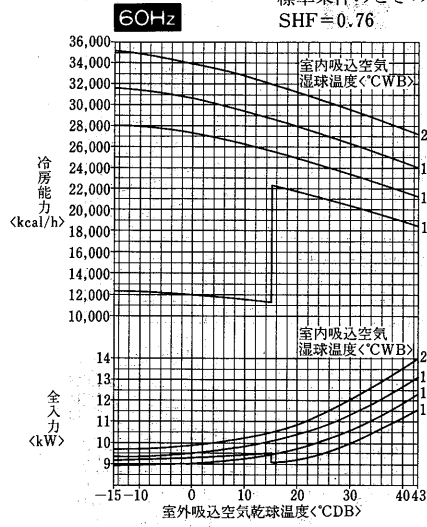
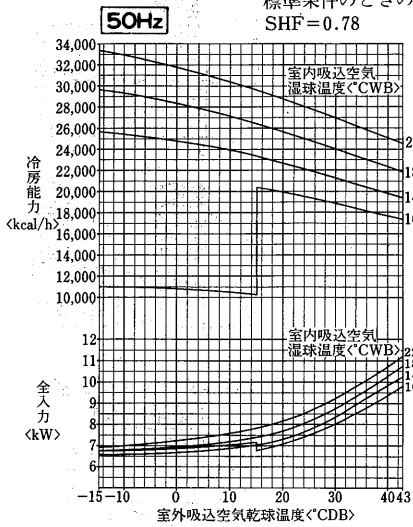

風量補正線図

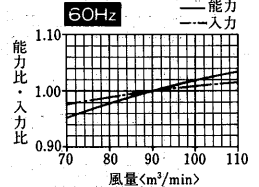
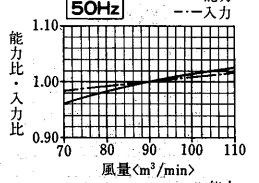

バイパスファクタ線図

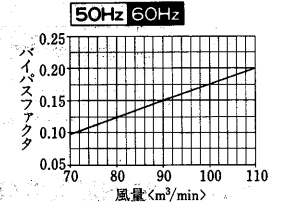

PAT-10E形送風機性能線図

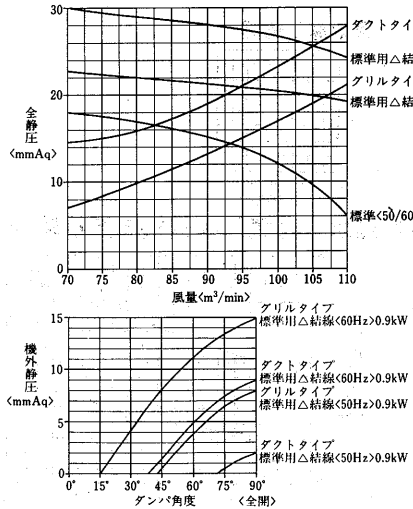

蒸気加熱器能力線図<別売部品>

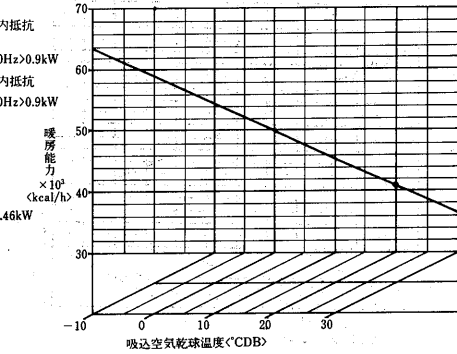

風量補正線図

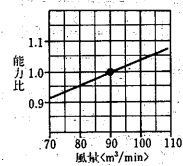

温水・蒸気加熱器機内抵抗線図

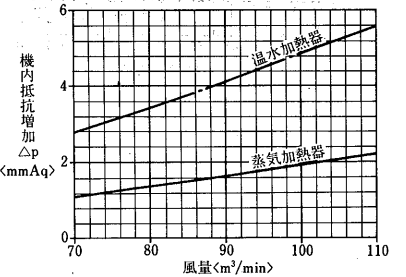

温水加熱器能力線図<別売部品>

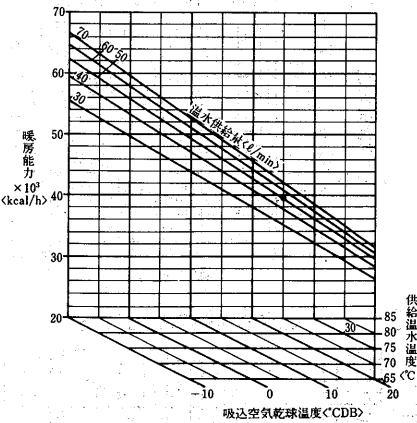

蒸気加湿器能力線図<別売部品>

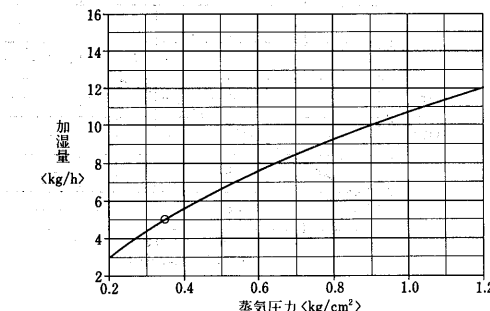

フィルドンフィルタ機内抵抗線図

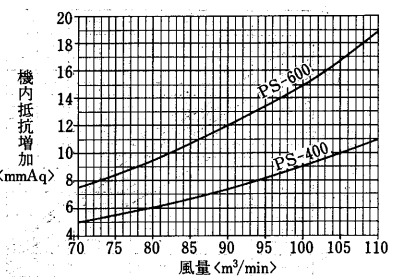

高压加湿器能力線図

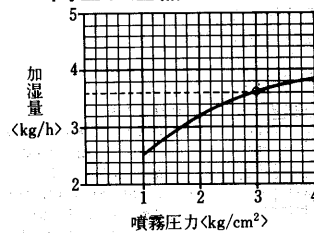

温水加湿器能力線図

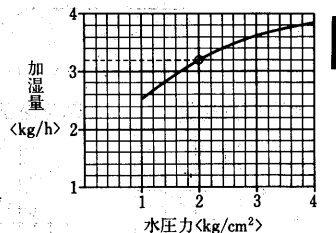

水頭損失線図

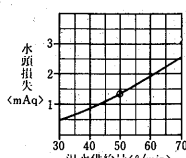

風量補正線図

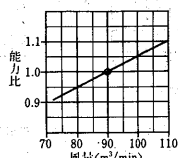

使用上の注意

1. 図は次の電極弁と組合せた時の性能です。本体には電極弁が附属されていませんので適宜に調節してください。<塞止弁にしてもよい>組合せ電極弁口径 φ10
2. 必要以上の圧力、流量で使用しますと機外への水洩れが発生することがあります。必ず電磁弁<または塞止弁>を使用してください。

- 注1. 供給水としては60°C以下、水圧 1~4kg/cm²の範囲で使用してください。
2. 必要以上の圧力、流量で使用しますと機外への水洩れが発生することがあります。
3. 2倍形<ヘッダー本数2本>の場合は上記線図の数値を2倍して能力を算出してください。

- 注1. 供給水としては60°C以下、水圧 1~4kg/cm²の範囲で使用してください。
2. 必要以上の圧力、流量で使用しますと、機外への水洩れが発生することがあります。
3. 2倍形<ヘッダー本数2本>の場合は上記線図の数値を2倍して能力を算出してください。

能力線図は、冷媒配管5m時です。冷媒配管が5m以上の場合、能力線図の値にP978「冷媒配管延長長さによる能力減少」の補正係数をかけた値が能力となります。

**PAT-IOE-H形
冷房能力線図**

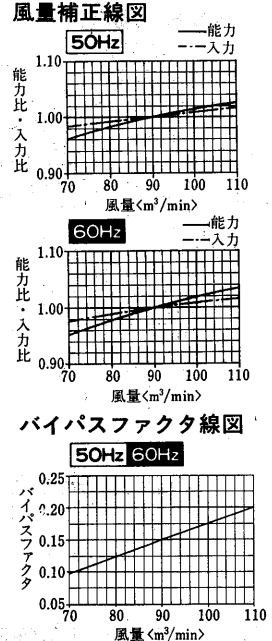
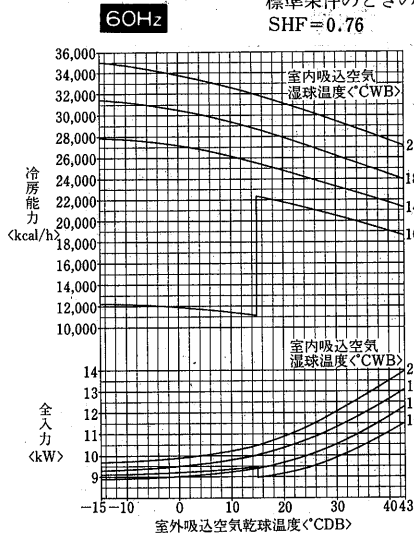
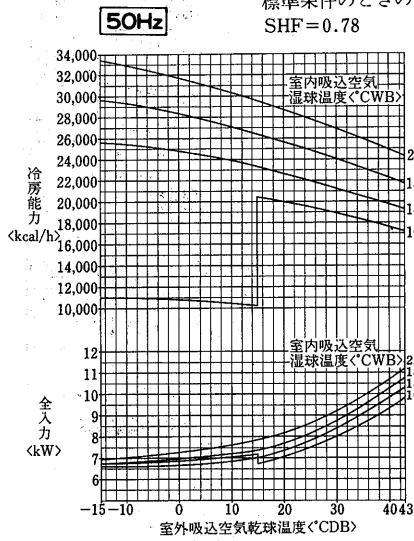

PAT-IOE-H形送風機性能線図

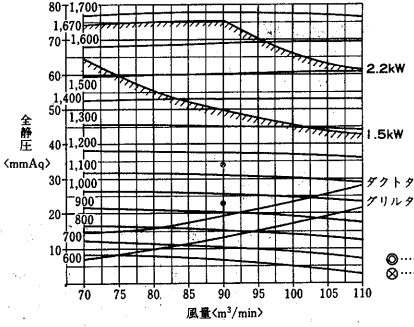

蒸気加熱器能力線図<別売部品>

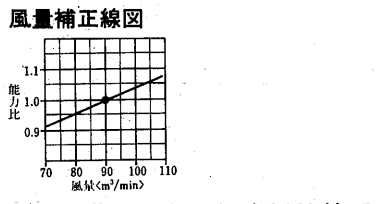
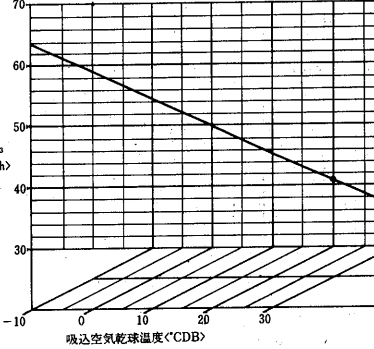

温水・蒸気加熱器機内抵抗線図

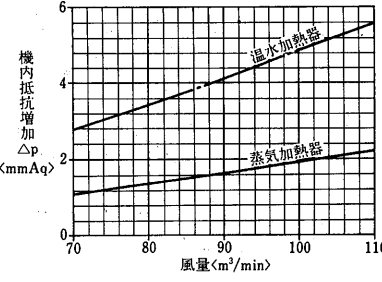

温水加熱器能力線図<別売部品>

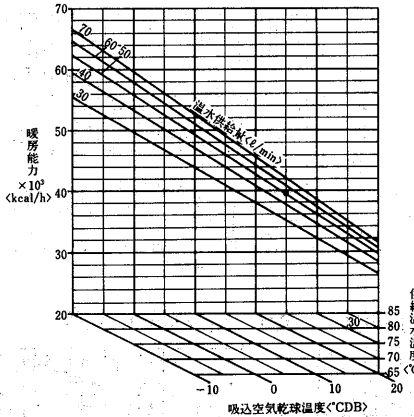

蒸気加湿器能力線図<別売部品>

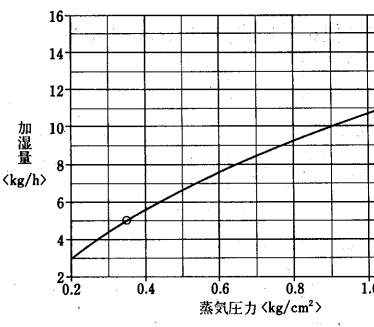

フィレドフィルタ機内抵抗線図

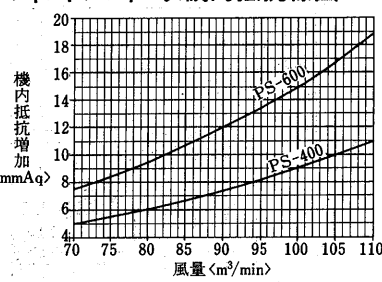

水頭損失線図

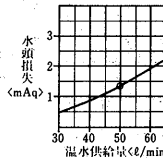

風量補正線図

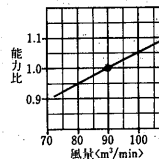

使用上の注意

1. 図は次の電極弁と組合せた時の性能です。本体には電極弁が附属されていませんので適宜に調節してください。<禁止弁にしてもよい>組合せ電極弁口径 φ10
2. 必要以上の圧力、流量で使用しますと、機外への水洩れが発生することがあります。必ず電極弁または禁止弁を使用してください。

高压加湿器能力線図

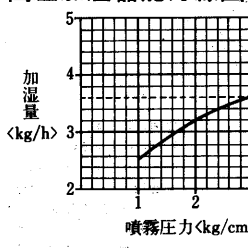

温水加湿器能力線図

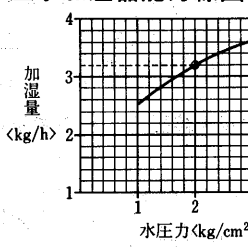

- 注1. 供給水としては60°C以下、水圧 1~4kg/cm²の範囲で使用してください。
- 注2. 必要以上の圧力、流量で使用しますと、機外への水洩れが発生することがあります。
- 注3. 2倍形<ヘッダー本数2本>の場合は上記線図の数値を2倍して能力を算出してください。

能力線図は、冷媒配管5m時です。冷媒配管が5m以上の場合は、能力線図の値にP978『冷媒配管延長長さによる能力減少』の補正係数をかけた値が能力となります。

**PAT-15E形
冷房能力線図**

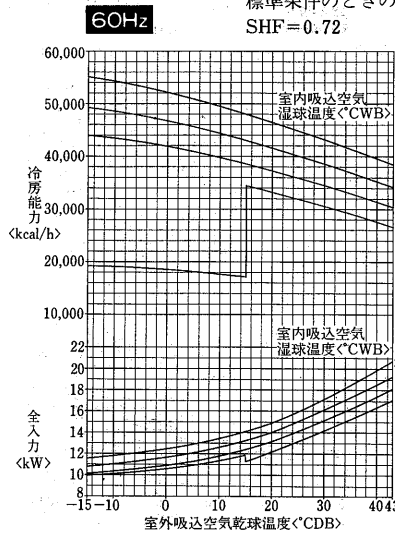
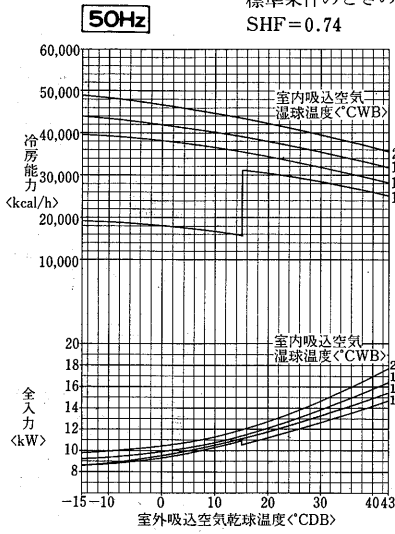

風量補正線図

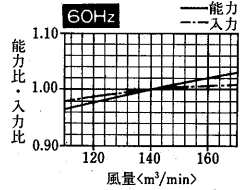
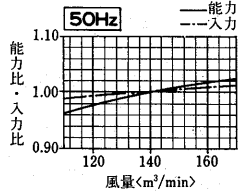

バイパスファクタ線図

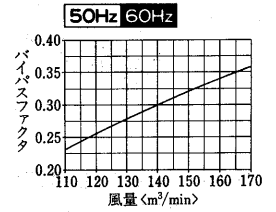

PAT-15E形送風機性能線図

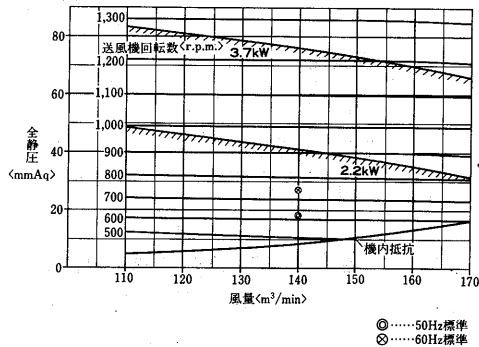

蒸気加熱器能力線図<別売部品>

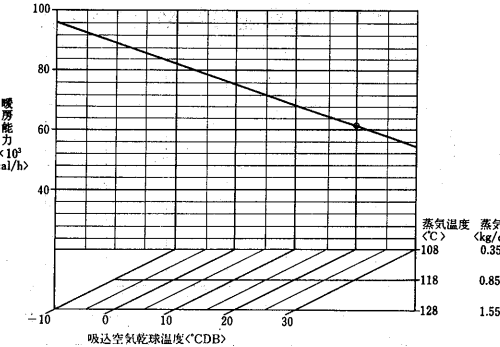

風量補正線図

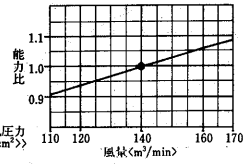

温水・蒸気加熱器機内抵抗線図

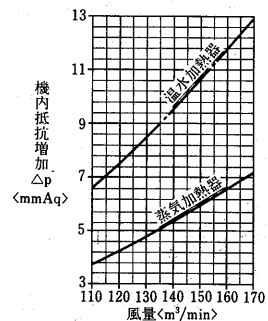

温水加熱器能力線図<別売部品>

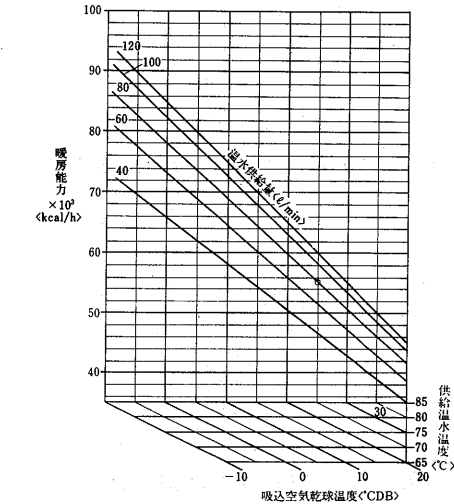

蒸気加湿器能力線図<別売部品>

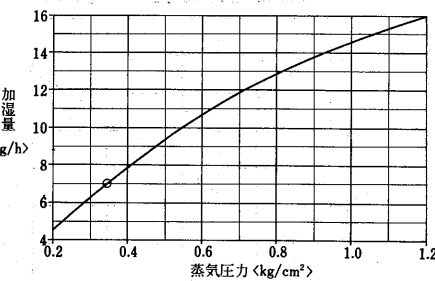

フィレドフィルタ機内抵抗線図

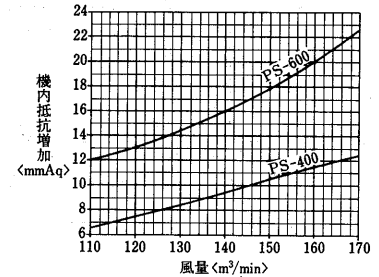

水頭損失線図

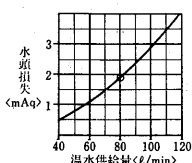

風量補正線図

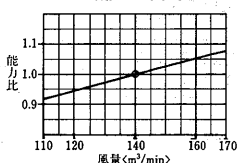

使用上の注意

1. 図は次の電極弁と組合せた時の性能です。本体には電極弁が附属されていませんので、適当に調節してください。<塞止弁>にしてもよい組合せ電極弁口径 φ10
2. 必要以上の圧力、流量で使用すると機外への水洩れが発生することがあります。必ず電磁弁<または塞止弁>を使用してください。

高圧加湿器能力線図

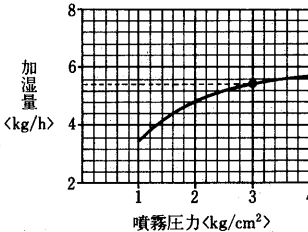

- 注1. 供給水としては60°C以下、水圧 1~4kg/cm²の範囲で使用してください。
2. 必要以上の圧力、流量で使用すると、機外への水洩れが発生することがあります。
3. 2倍形<ヘッダー本数2本>の場合は上記線図の数値を2倍して能力を算出してください。

温水加湿器能力線図

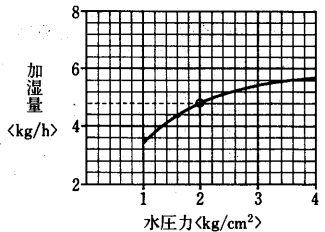

- 注1. 供給水としては60°C以下、水圧 1~4kg/cm²の範囲で使用してください。
2. 必要以上の圧力、流量で使用すると、機外への水洩れが発生することがあります。
3. 2倍形<ヘッダー本数2本>の場合は上記線図の数値を2倍して能力を算出してください。

産業空調用パッケージエアコン

能力線図は、冷媒配管5m時です。冷媒配管が5m以上の場合は、能力線図の値にP978「冷媒配管延長長さによる能力減少」の補正係数をかけた値が能力となります。

PAT-20E形

冷房能力線図

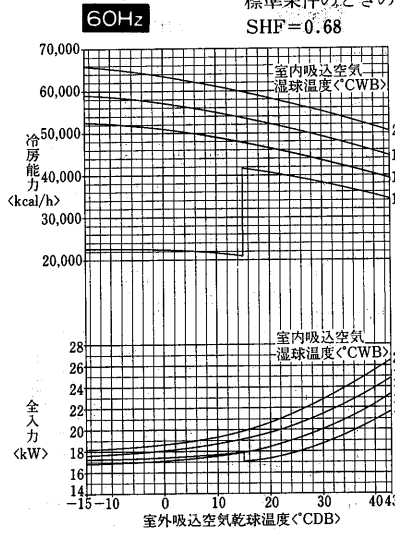
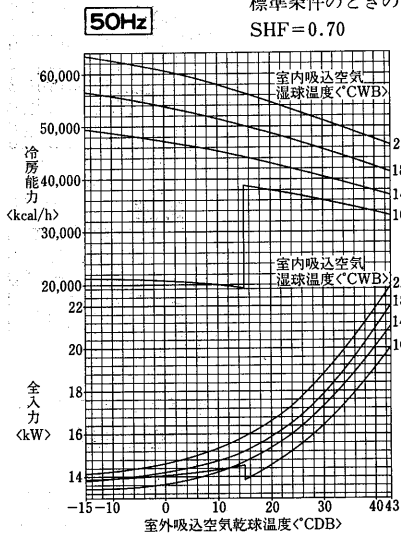

風量補正線図

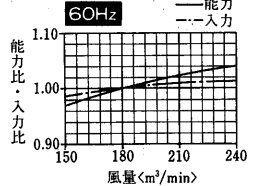
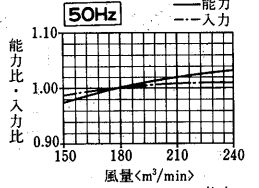

バイパスファクタ線図

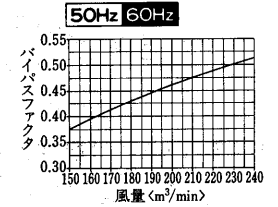

PAT-20E形送風機性能線図

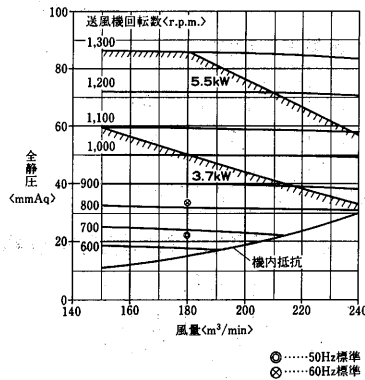

蒸気加熱器能力線図<別売部品>

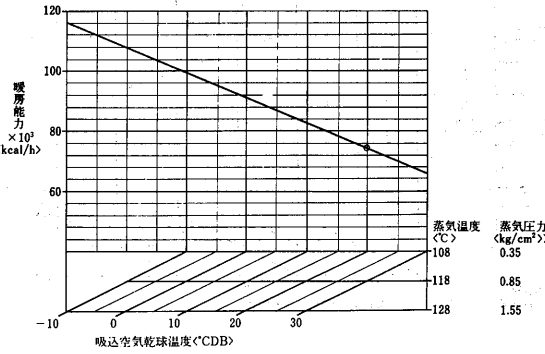

風量補正線図

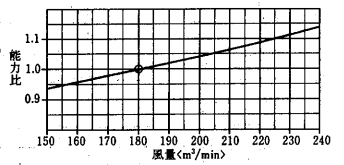

温水・蒸気加熱器機内抵抗線図

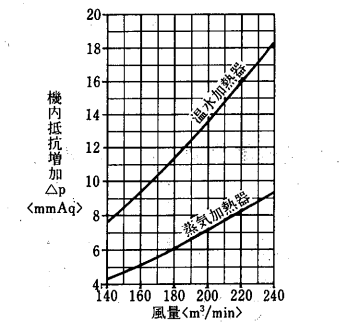

温水加熱器能力線図<別売部品>

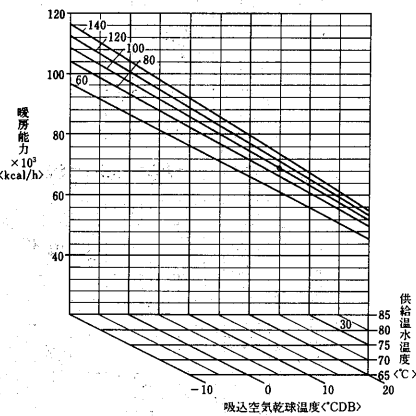

蒸気加湿器能力線図<別売部品>

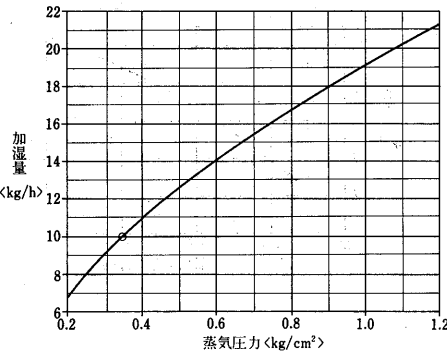

フィルドフィルタ機内抵抗線図

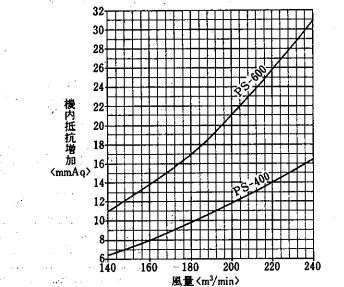

水頭損失線図

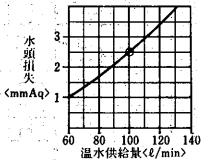

風量補正線図

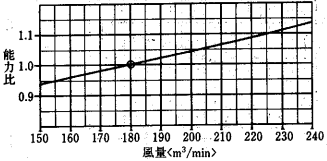

使用上の注意

- 図は次の電極弁と組合せた時の性能です。本体には電極弁が附属されていませんので適当に調節してください。<禁止弁にしてもよい>組合せ電極弁口径 φ10
- 必要以上の圧力、流量で使用すると機外への水洩れが発生することがあります。必ず電極弁<または禁止弁>を使用してください。

高圧加湿器能力線図

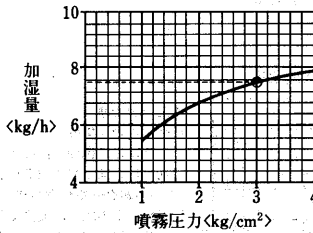

温水加湿器能力線図

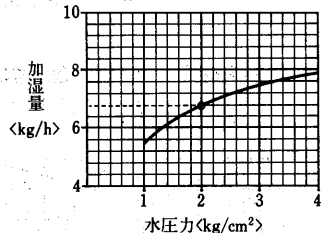

- 注1. 供給水としては60°C以下、水圧 1~4kg/cm²の範囲で使用してください。
- 注2. 必要以上の圧力、流量で使用すると、機外への水洩れが発生することがあります。
- 注3. 2倍形<ヘッダー本数2本>の場合は上記線図の数値を2倍して能力を算出してください。

- 注1. 供給水としては60°C以下、水圧 1~4kg/cm²の範囲で使用してください。
- 注2. 必要以上の圧力、流量で使用すると、機外への水洩れが発生することがあります。
- 注3. 2倍形<ヘッダー本数2本>の場合は上記線図の数値を2倍して能力を算出してください。

PAT-30E形
冷房能力線図

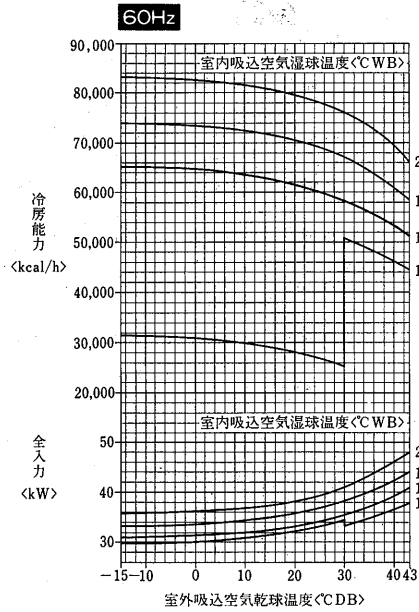
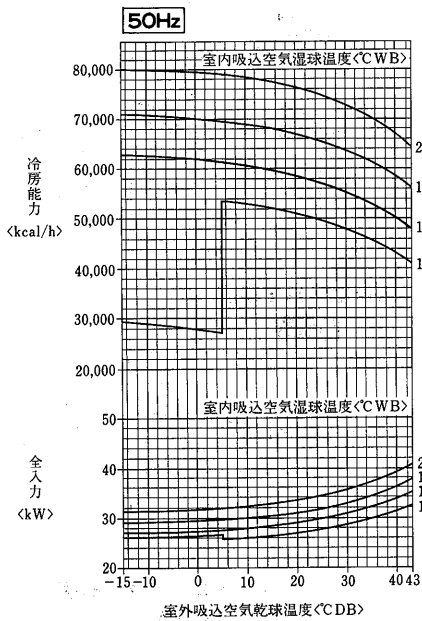

冷房風量補正線図

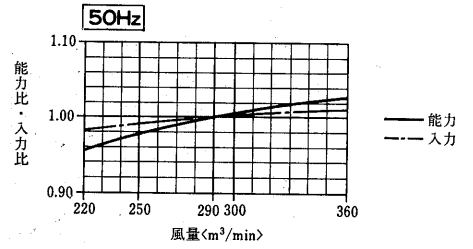

冷房風量補正線図

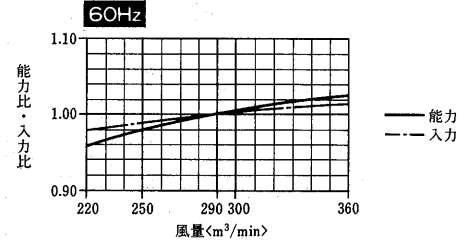

バイパスファクタ線図

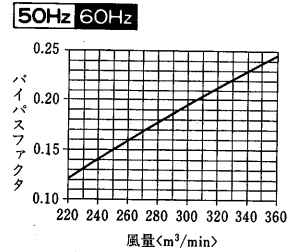

送風機性能線図

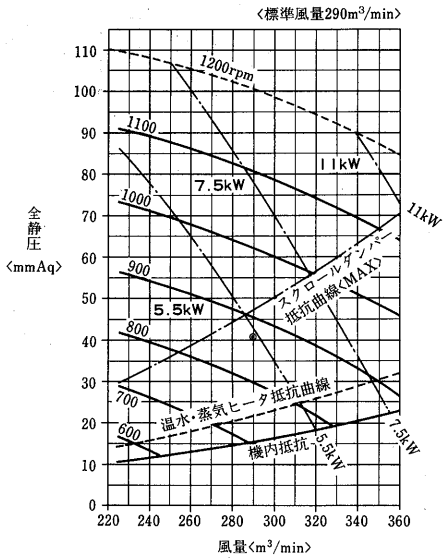

温水加湿器能力線図

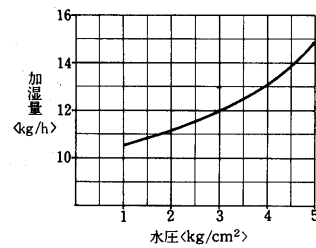

蒸気加湿器能力線図

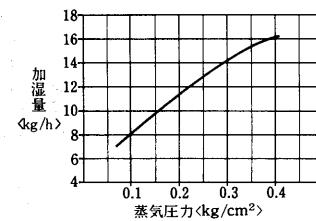

冷房運転温度範囲

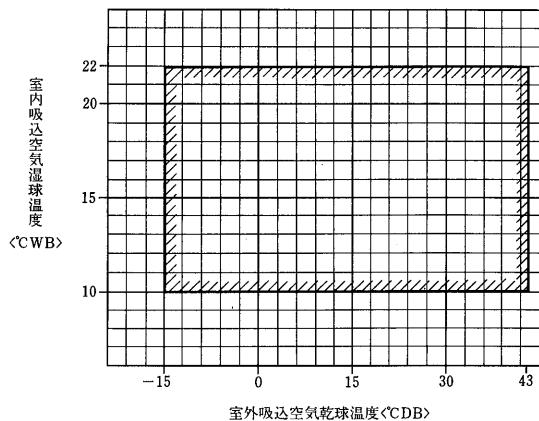

PAT-40J形
冷房能力線図

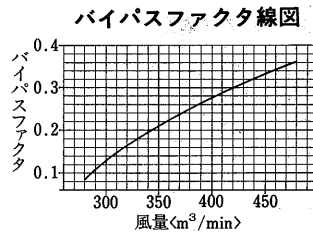
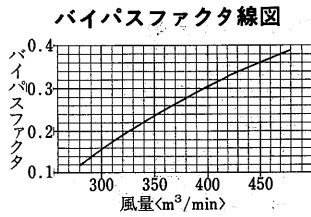
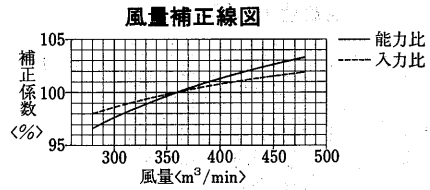
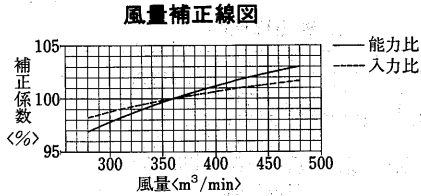
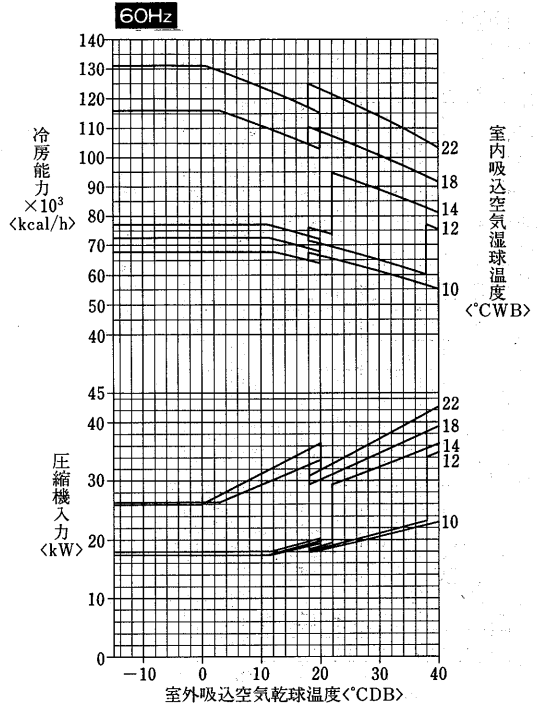
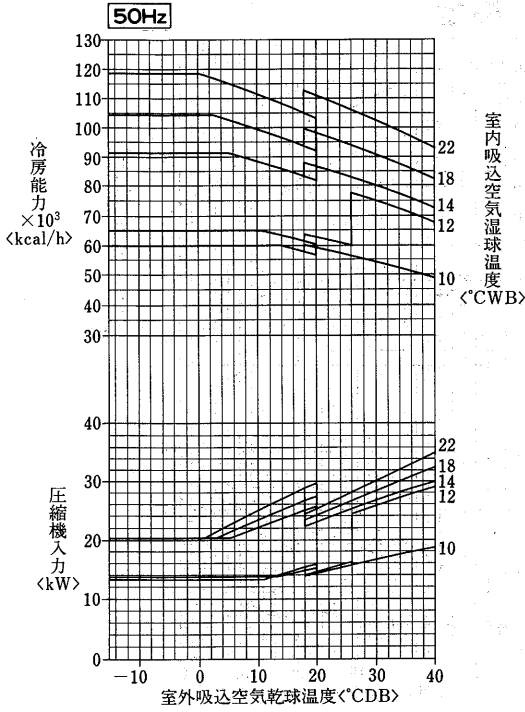

送風機性能線図

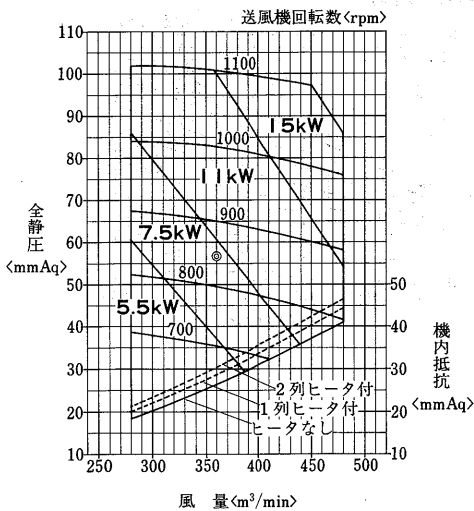

送風機軸動力線図

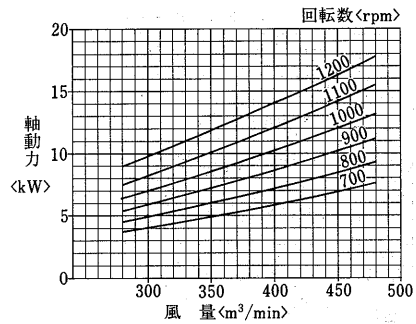

産業空調用パッケージエアコン

PAT-50J形
冷房能力線図

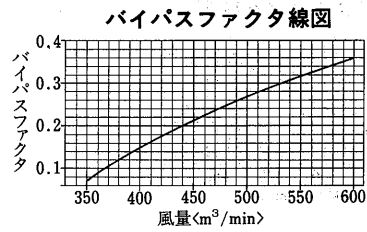
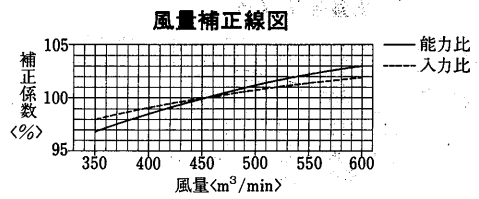
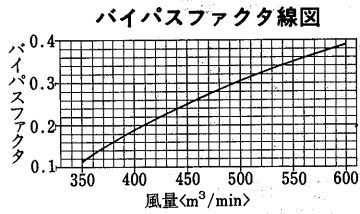
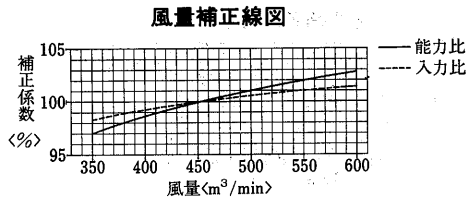
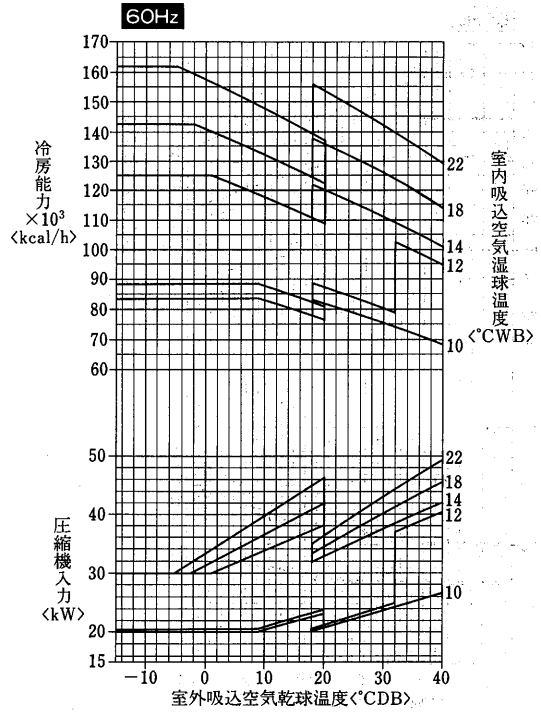
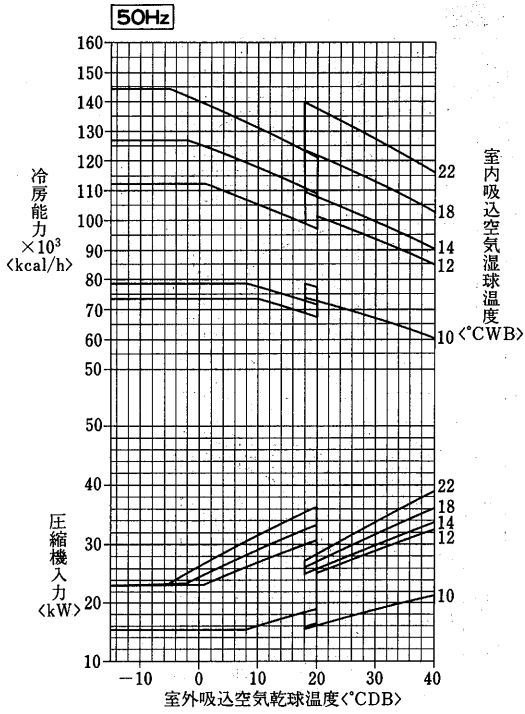

送風機性能線図

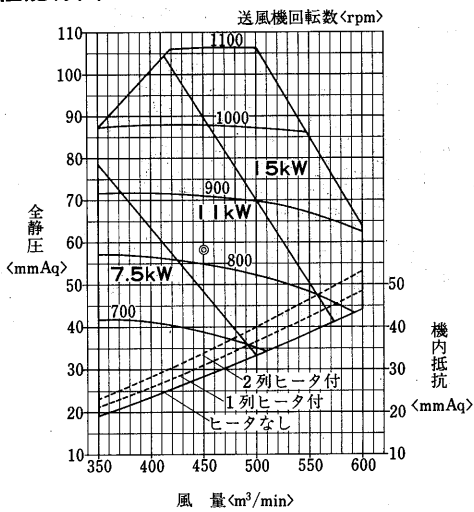

送風機軸動力線図

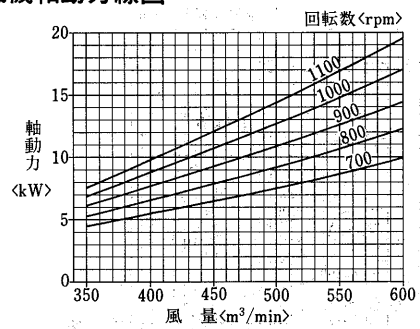

(5)水冷式<PWT形>床置形
PWT-3B形

冷房能力線図

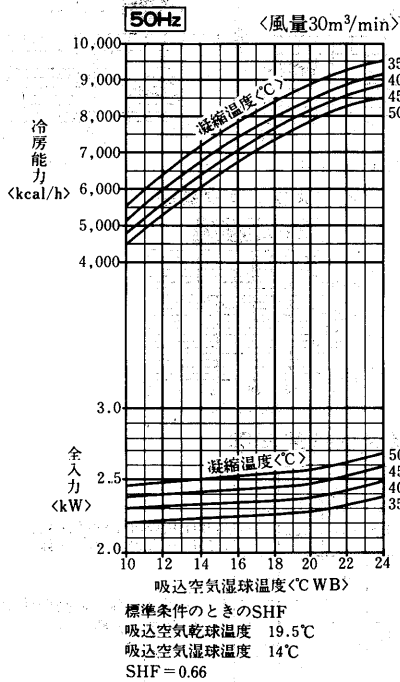

凝縮器特性線図

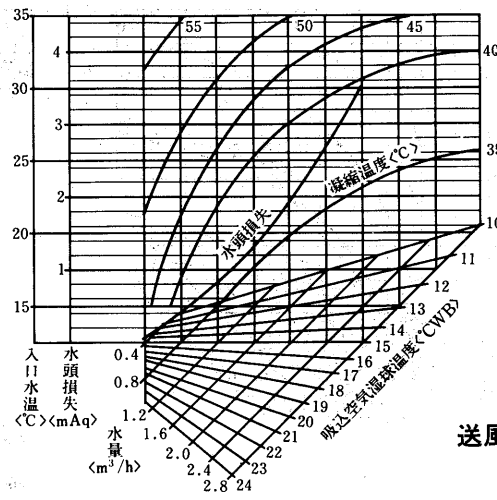

風量補正線図

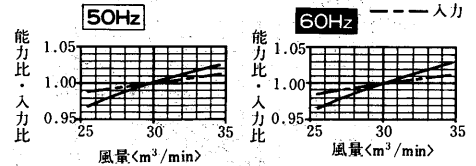

バイパスファクタ線図

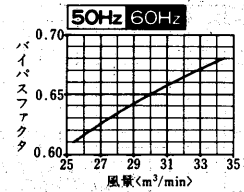

送風機性能線図

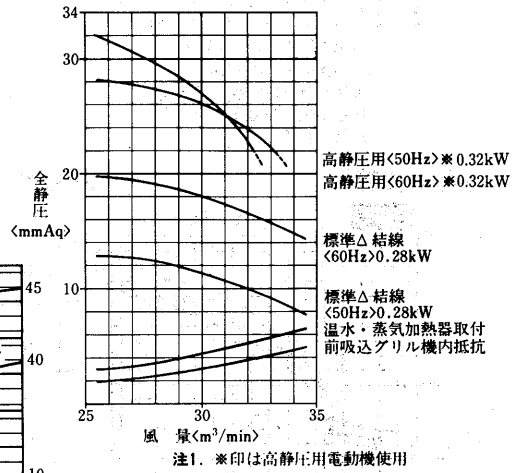

冷房能力線図

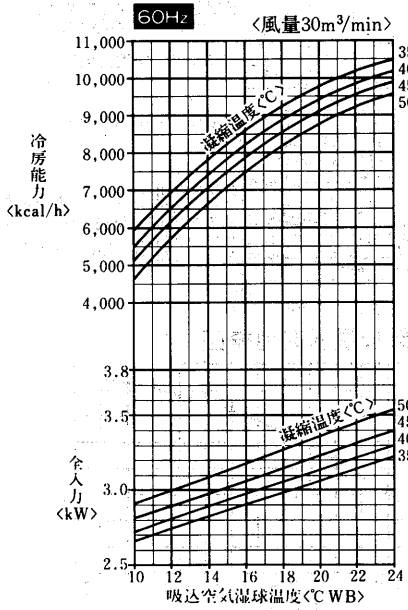

凝縮器特性線図

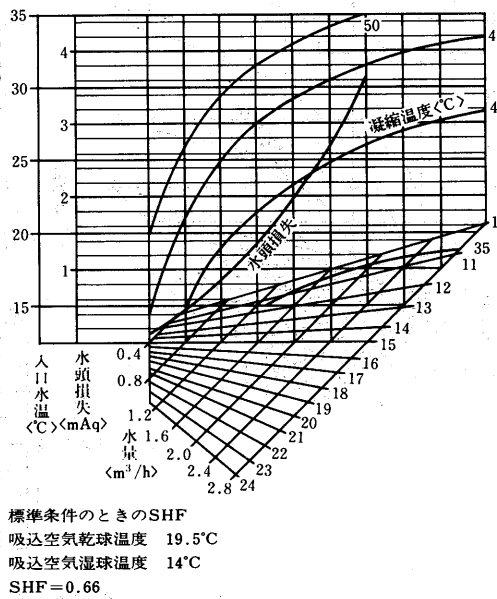

蒸気加湿器能力線図

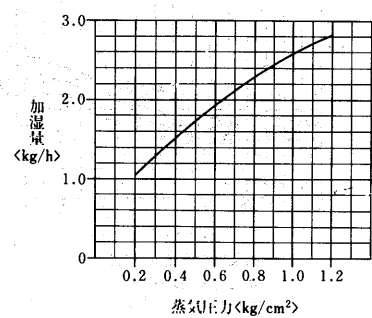

温水加熱器能力線図

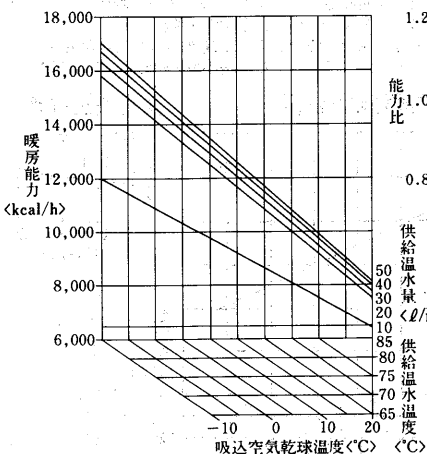

風量補正線図

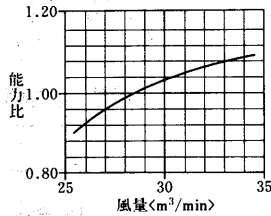

水頭損失線図

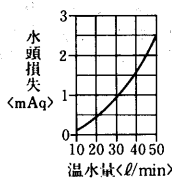

蒸気加熱器能力線図

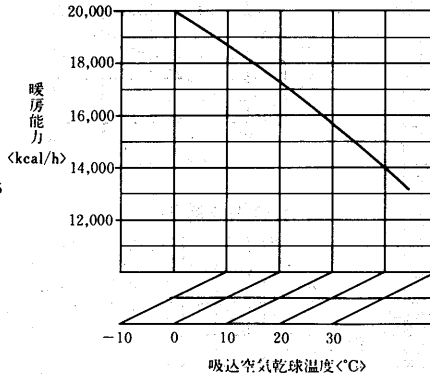

風量補正線図

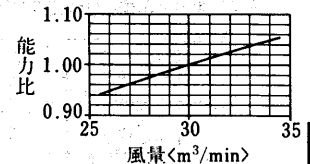

産業空調用パッケージエアコン

**PWT-5B形
冷房能力線図**

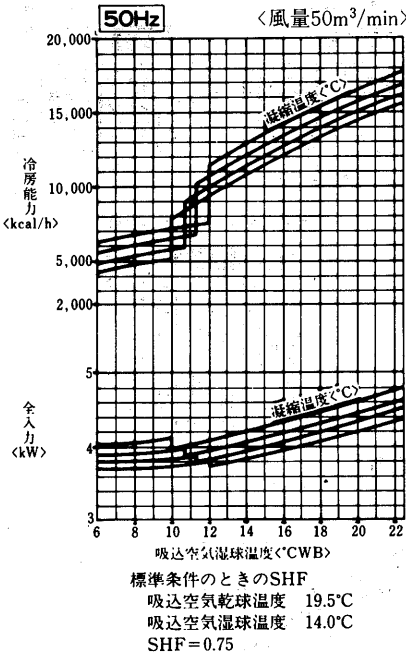

凝縮器特性線図

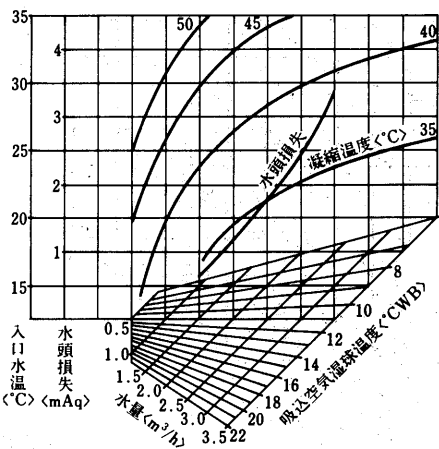

風量補正線図

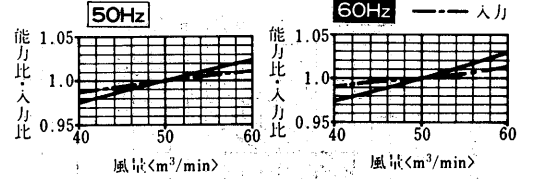

バイパスファクタ線図

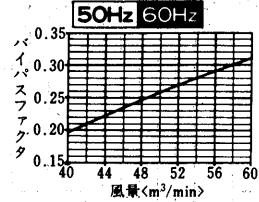

冷房能力線図

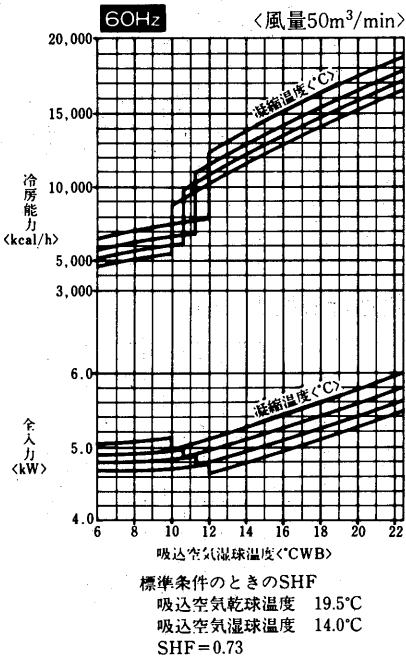

凝縮器特性線図

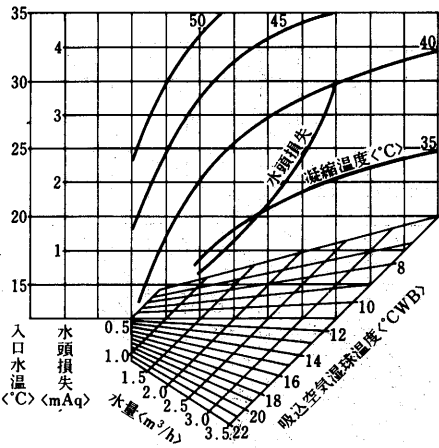

送風機性能線図

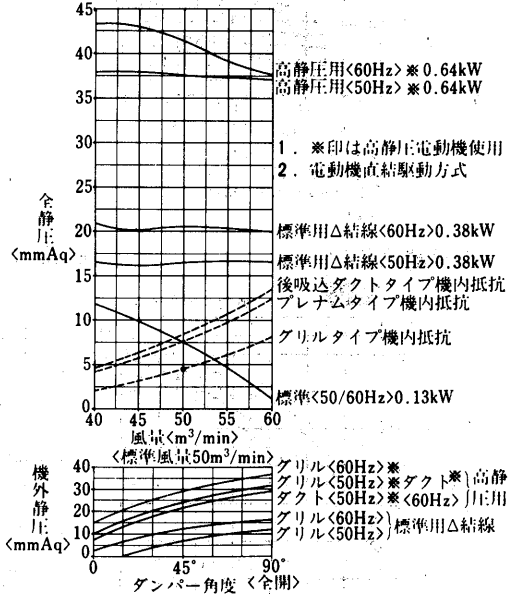

温水加熱器能力線図<2列18段>

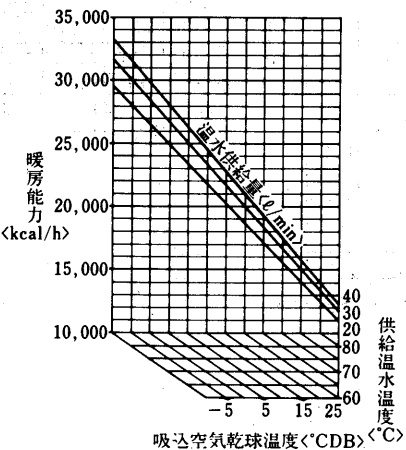

風量補正線図

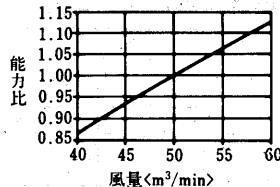

水頭損失線図

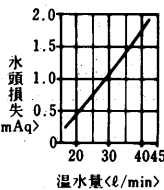

使用上の注意
 1. 吸込空気が氷点下になる場合は、停止後は暖房器内の水を完全に抜いてください。長期保管時、冷房使用時も水を抜いてください。

蒸気加湿器能力線図

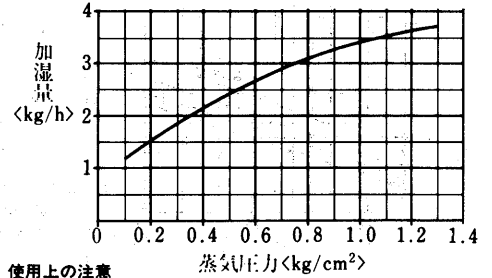

使用上の注意

- 図は次の電磁弁と組合せた時の性能です。本体には電磁弁が附属されていませんので適当に調節してください。<塞止弁にしてもよい>組合せ電磁弁口径φ3
- 必要以上の圧力、流量で使用しますと機外への水洩れが発生することがあります。必ず電磁弁または塞止弁を使用してください。

蒸気加熱器能力線図

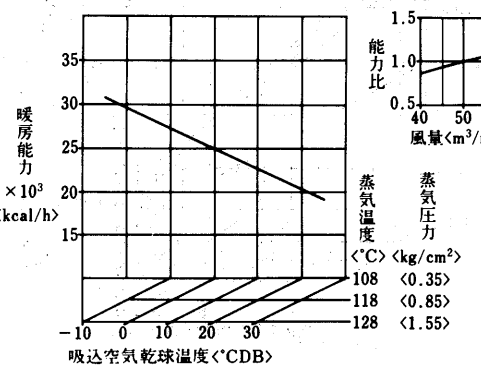

風量補正線図

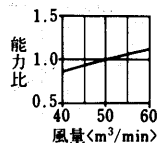

PWT-8B形
冷房能力線図

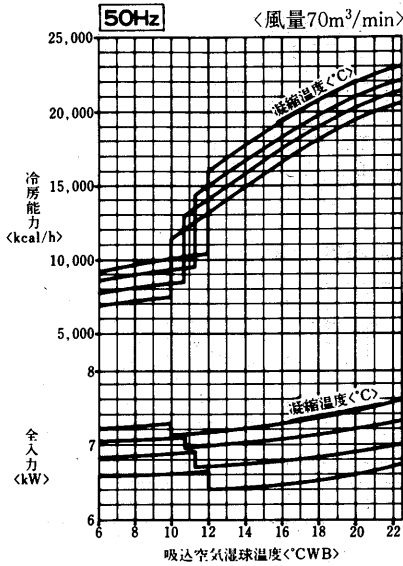

凝縮器特性線図

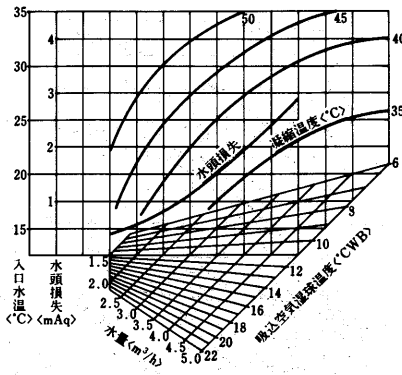

標準条件のときのSHF
 吸込空気乾球温度 19.5°C
 吸込空気湿球温度 14.0°C
 SHF=0.77

風量補正線図

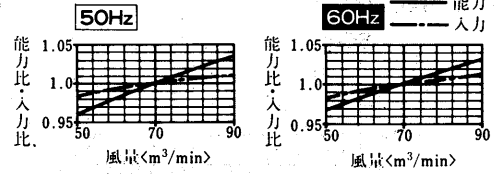

バイパスファクタ線図

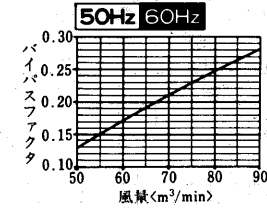

冷房能力線図

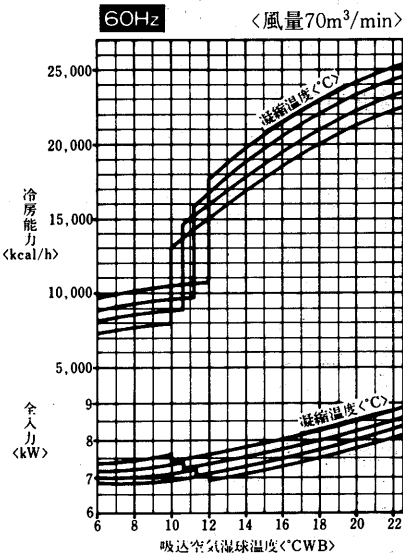

凝縮器特性線図

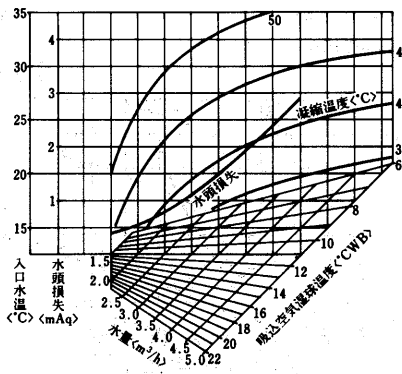

標準条件のときのSHF
 吸込空気乾球温度 19.5°C
 吸込空気湿球温度 14.0°C
 SHF=0.75

送風機性能線図

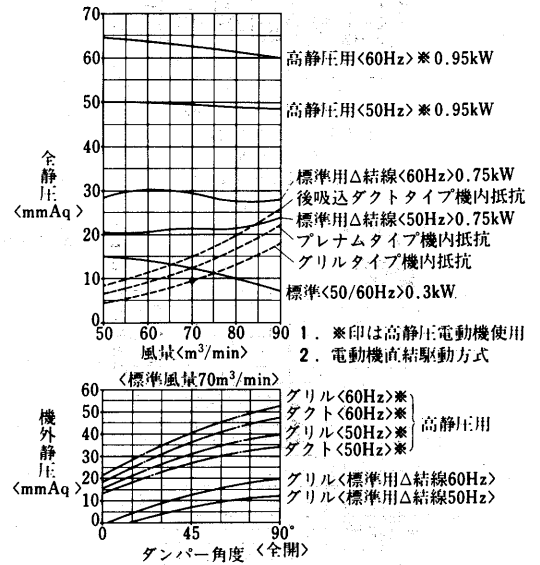

蒸気加湿器能力線図

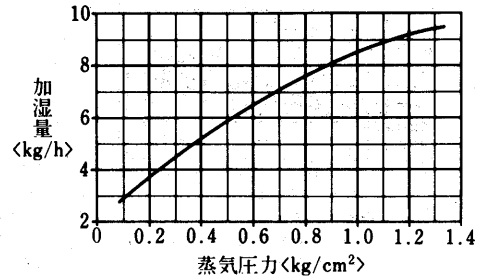

使用上の注意

1. 図は次の電磁弁と組合せた時の性能です。本体には電磁弁が附属されていませんので適宜に調節してください。<塞止弁にしてもよい>組合せ電磁弁口径φ7
2. 必要以上の圧力、流量で使用しますと機外への水洩れが発生することがあります。必ず電磁弁<または塞止弁>を使用してください。

温水加熱器能力線図<2列18段>

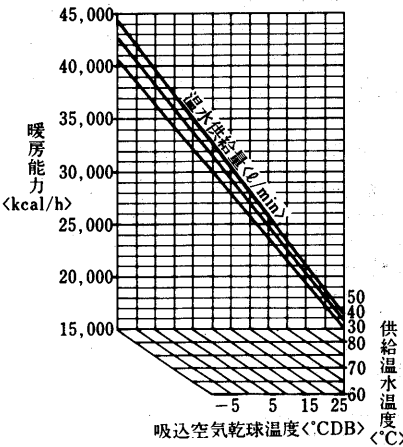

風量補正線図

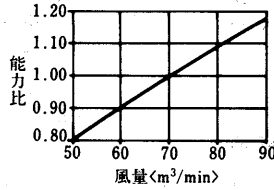

水頭損失線図

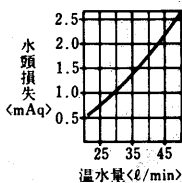

蒸気加熱器能力線図

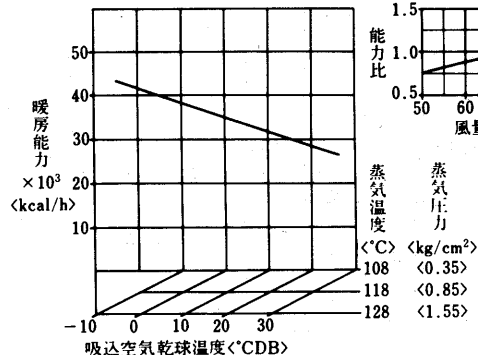

風量補正線図

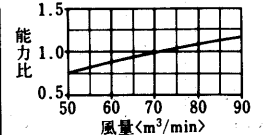

使用上の注意

1. 吸込空気が氷点下になる場合は、停止後は暖房器内の水を完全に抜いてください。長期保管時、冷房使用時も水を抜いてください。

PWT-10B形
冷房能力線図

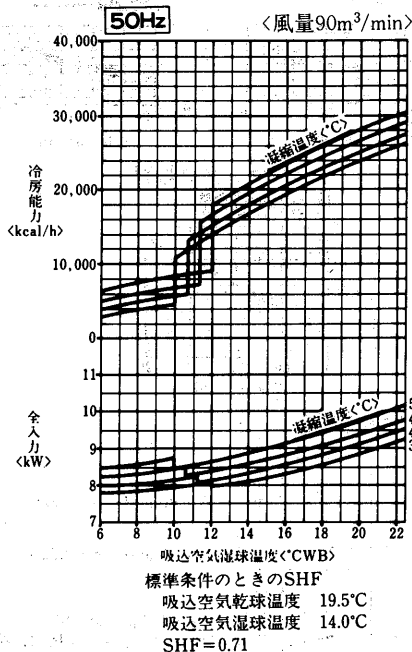

凝縮器特性線図

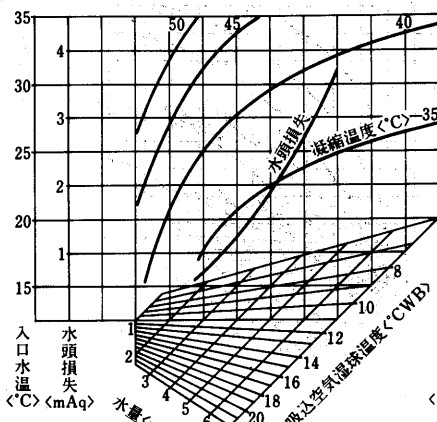

バイパスファクタ線図

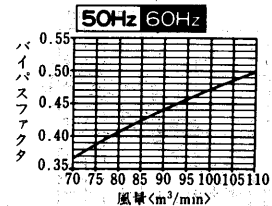

蒸気加湿器能力線図

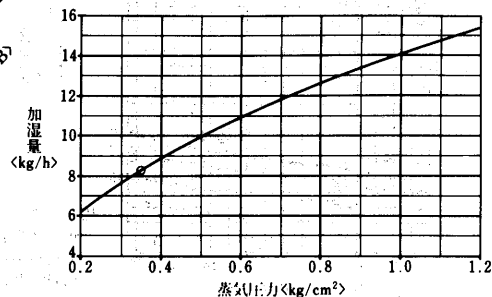

使用上の注意

1. 図は次の電磁弁と組合せた時の性能です。本体には電磁弁が附属されていませんので適当に調節してください。<禁止弁にしてもよい>組合せ電磁弁口径φ10
2. 必要以上の圧力、流量で使用しますと機外への水洩れが発生することがあります。必ず電磁弁<または禁止弁>を使用してください。

冷房能力線図

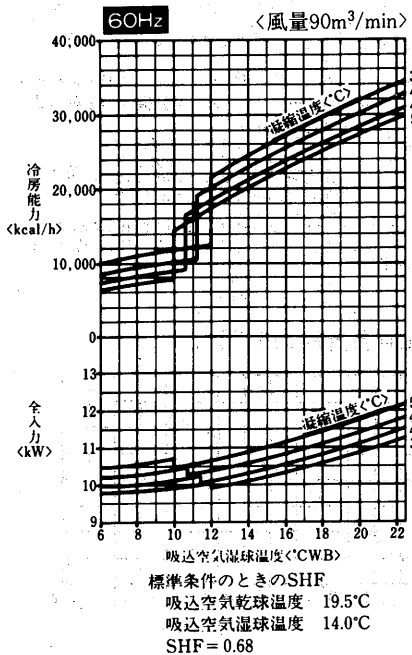

凝縮器特性線図

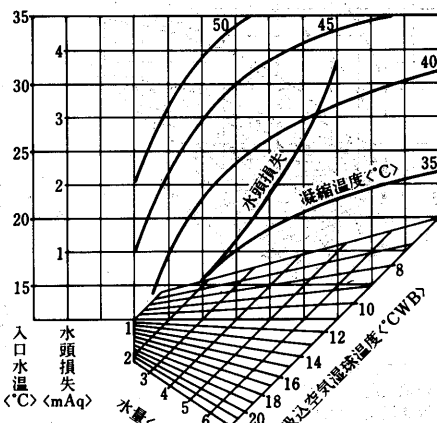

温水加湿器能力線図

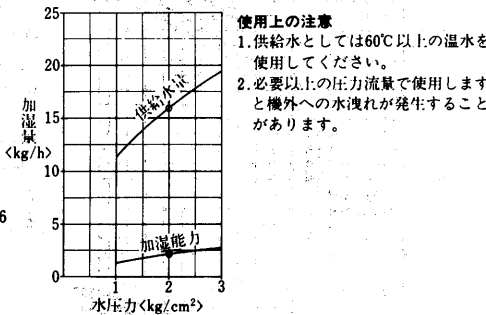

蒸気加熱器能力線図

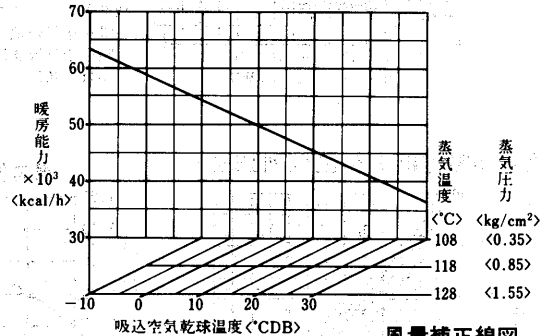

送風機性能線図

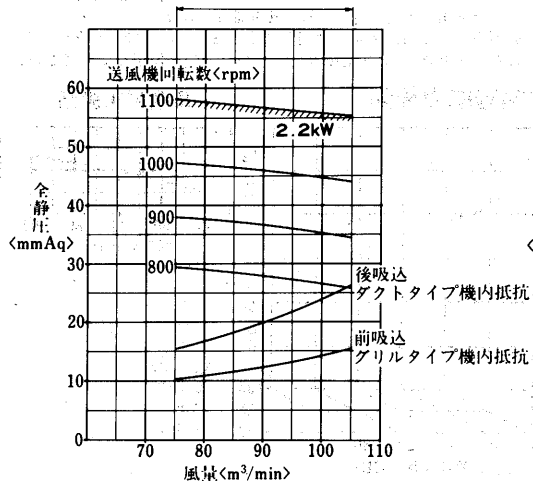

温水加熱器能力線図

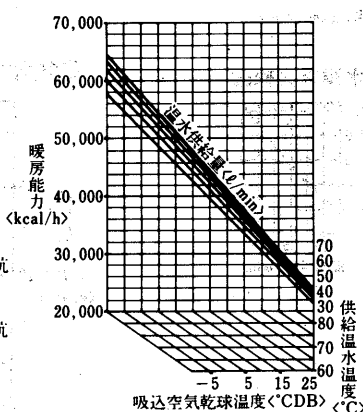

水頭損失線図

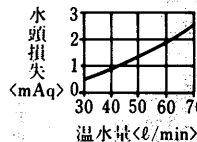

風量補正線図

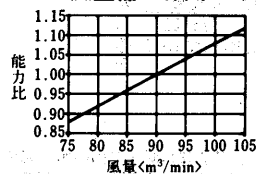

使用上の注意

1. 吸込空気が氷点下になる場合は、停止後は暖房器内の水を完全に抜いてください。長期保管時、冷房使用時も水を抜いてください。

PWT-15B形
冷房能力線図

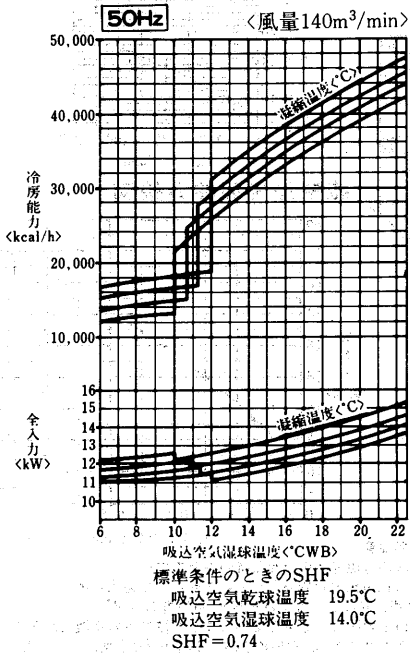

凝縮器特性線図

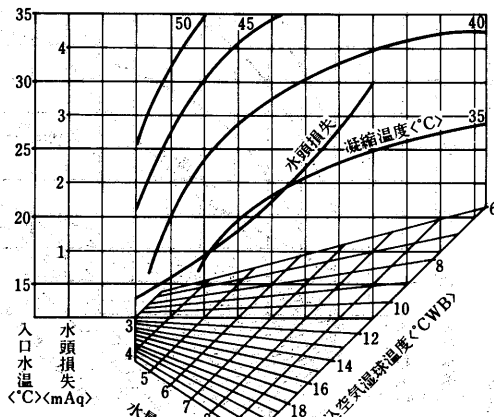

風量補正線図

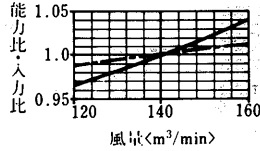

バイパスファクタ線図

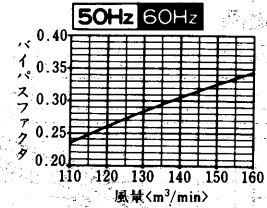

蒸気加湿器能力線図

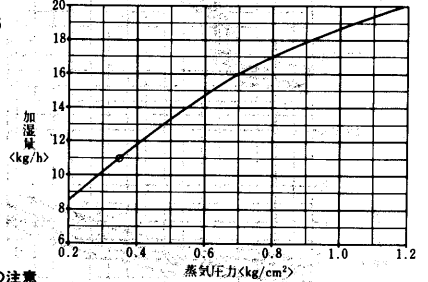

使用上の注意

1. 図は次の電磁弁と組合せた時の性能です。本体には電磁弁が附属されていませんので適宜に調節してください。<禁止弁にしてもよい>組合せ電磁弁口径φ10
2. 必要以上の圧力、流量で使用しますと機外への水洩れが発生することがあります。必ず電磁弁<または禁止弁>を使用してください。

温水加湿器能力線図

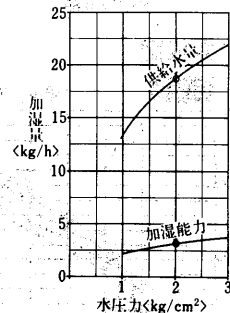

使用上の注意

1. 供給水としては60°C以上の温水を使用してください。
2. 必要以上の圧力、流量で使用しますと機外への水洩れが発生することがあります。

冷房能力線図

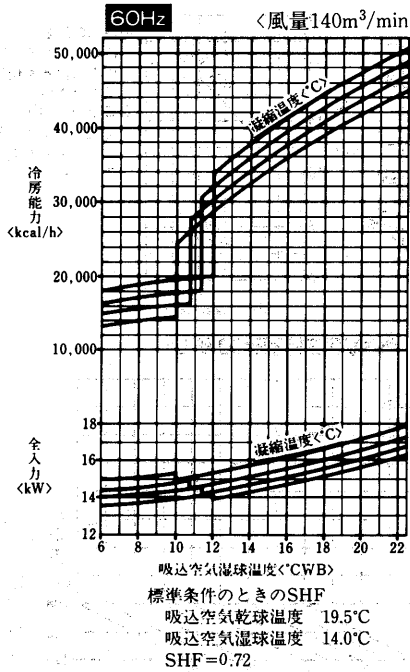

凝縮器特性線図

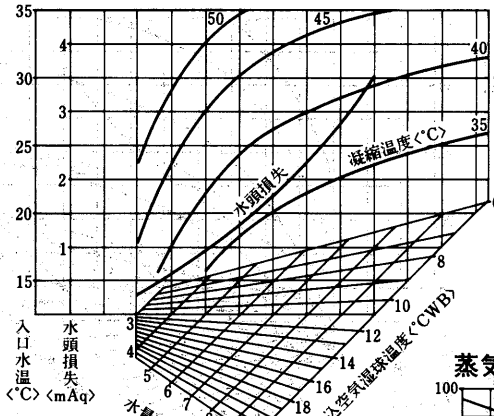

風量補正線図

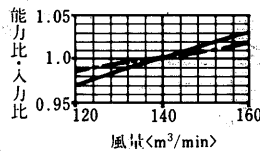

蒸気加熱器能力線図

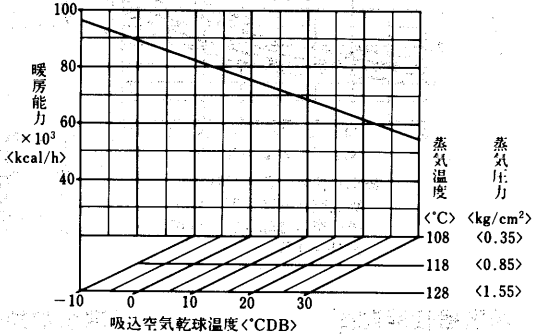

送風機性能線図

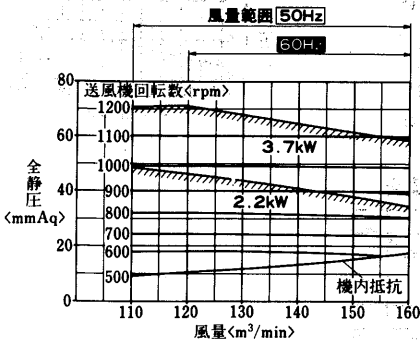

温水加熱器能力線図

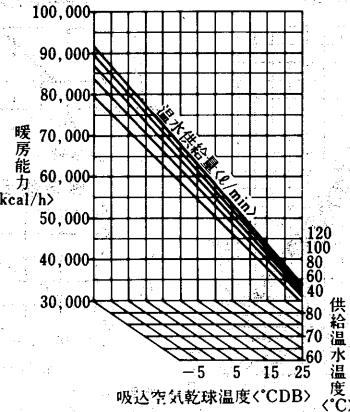

水頭損失線図

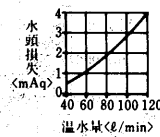

風量補正線図

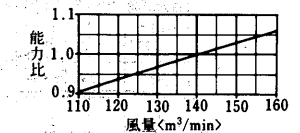

風量補正線図

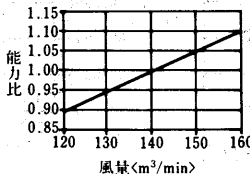

使用上の注意

1. 吸込空気が氷点下になる場合は、撤止後は暖房器内の水を完全に抜いてください。長期保管時、冷房使用時も水を抜いてください。

PWT-20B形
冷房能力線図

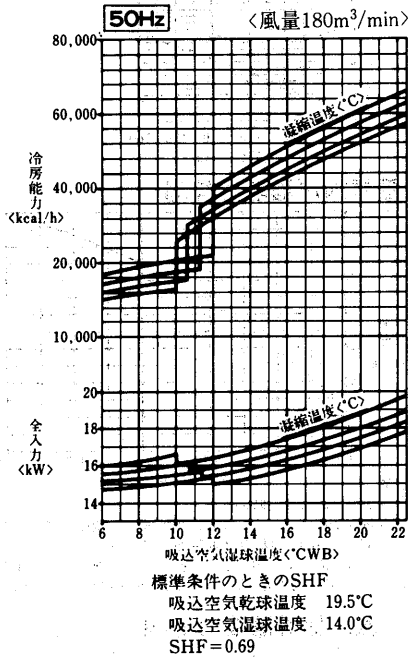

凝縮器特性線図

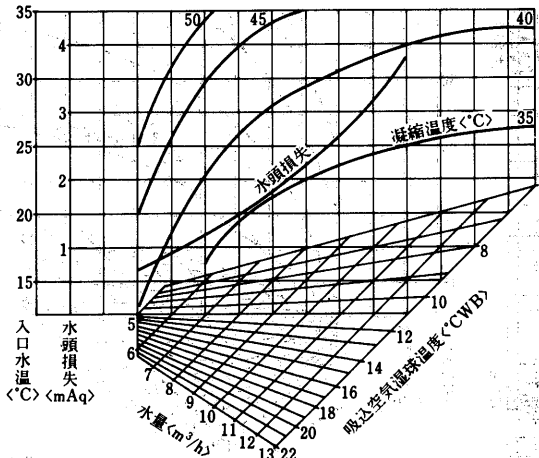

風量補正線図

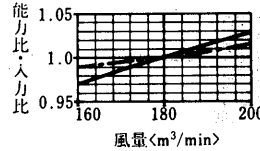

バイパスファクタ線図

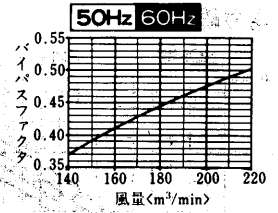

蒸気加湿器能力線図

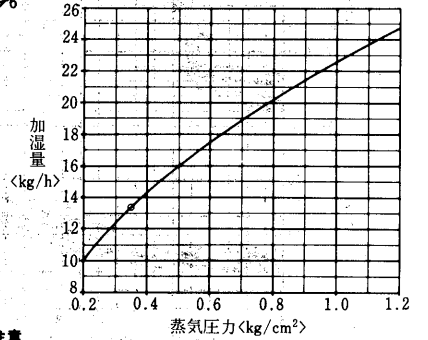

使用上の注意

- 1.図は次の電磁弁と組合せた時の性能です。本体には電磁弁が附属されていませんので適宜に調節してください。<禁止弁にしてもよい>組合せ電磁弁口径φ10
- 2.必要以上の圧力、流量で使用しますと機外への水洩れが発生することがあります。必ず電磁弁または禁止弁を使用してください。

冷房能力線図

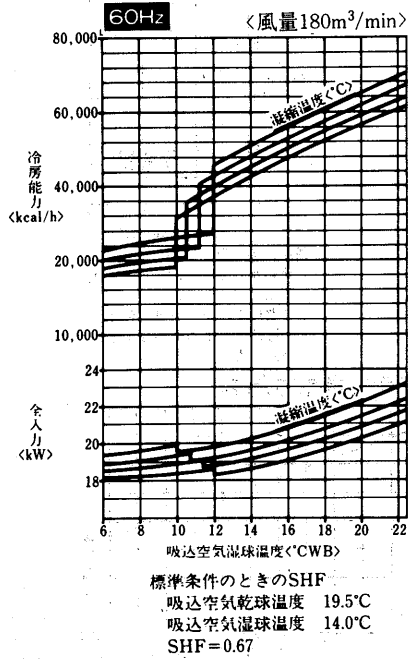

凝縮器特性線図

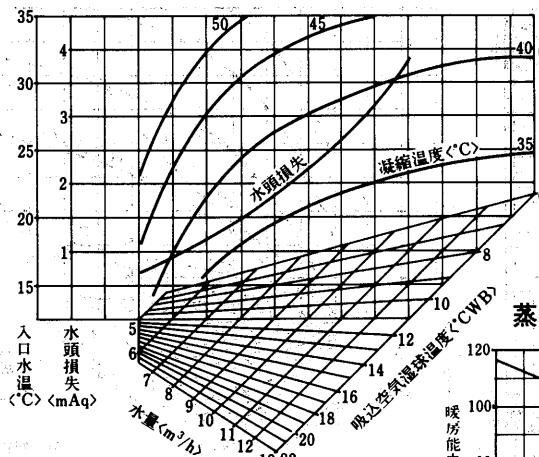

風量補正線図

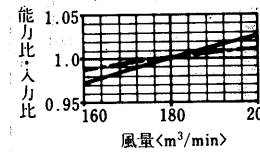

温水加湿器能力線図

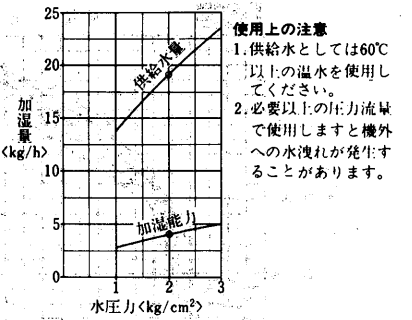

使用上の注意

- 1.供給水としては60°C以上の温水を使用してください。
- 2.必要以上の圧力流量で使用しますと機外への水洩れが発生することがあります。

蒸気加熱器能力線図

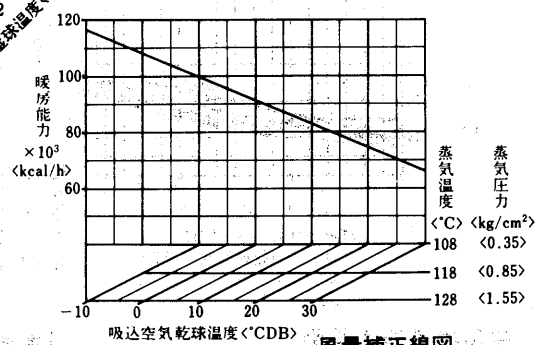

送風機性能線図

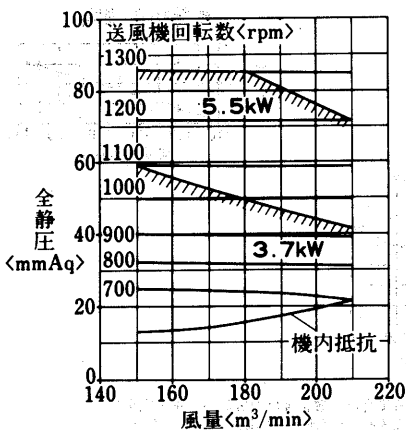

温水加熱器能力線図

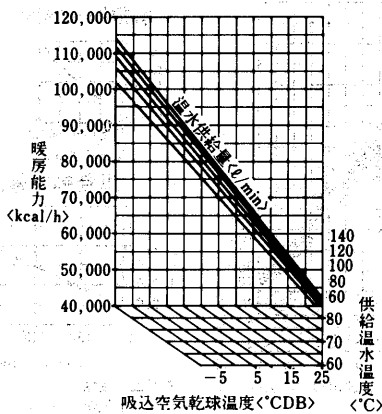

水頭損失線図

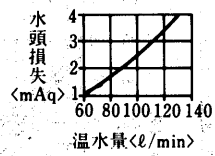

風量補正線図

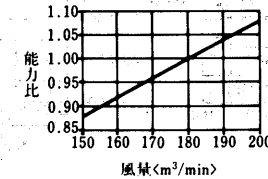

使用上の注意

- 1.吸込空気が氷点下になる場合は、停止後は暖房器内の水を完全に抜いてください。長期保管時、冷房使用時も水を抜いてください。

PWT-25E形
冷房能力線図

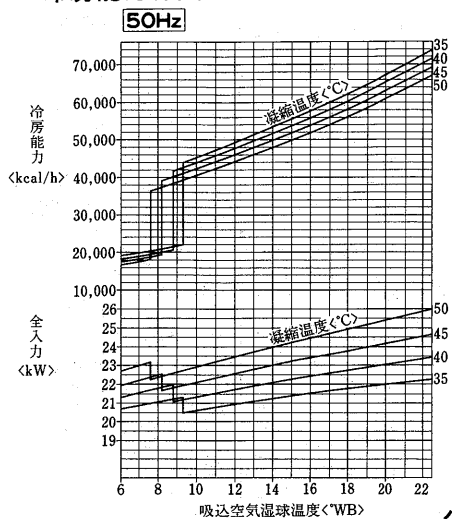

凝縮器特性線図

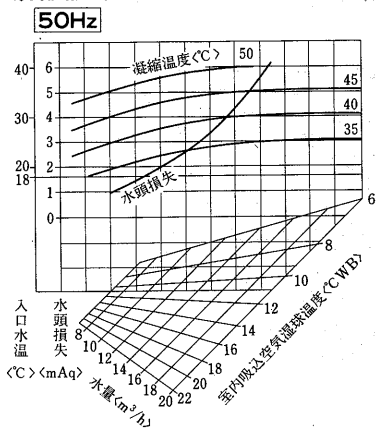

送風機性能線図

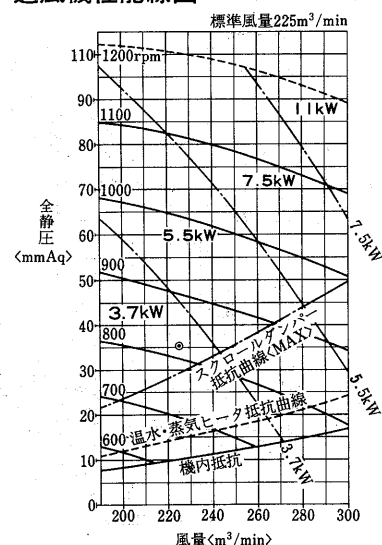

風量補正線図

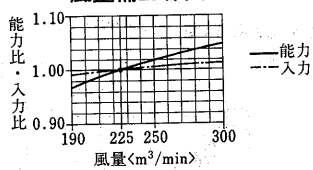

バイパスファクタ線図

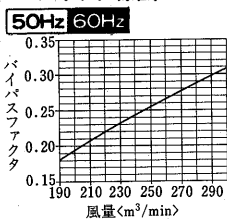

運転温度範囲

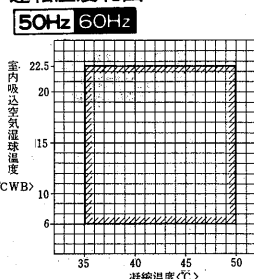

冷房能力線図

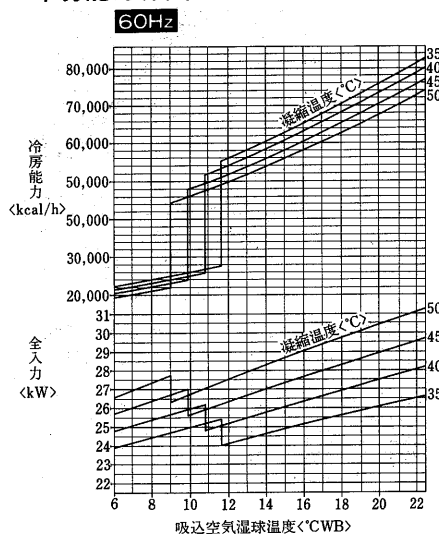

凝縮器特性線図

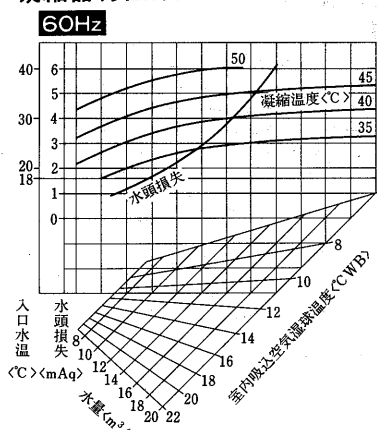

温水加熱器能力線図<別売部品>

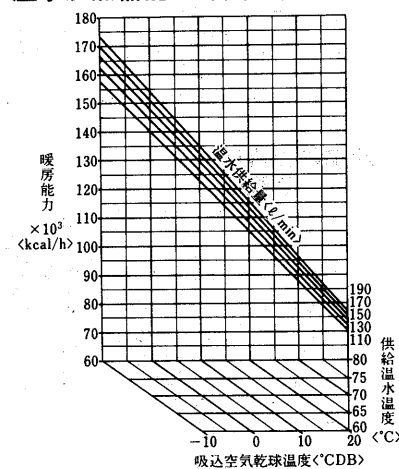

風量補正線図

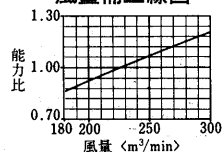

水頭損失線図

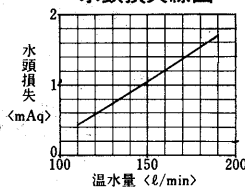

蒸気加熱器能力線図<別売部品>

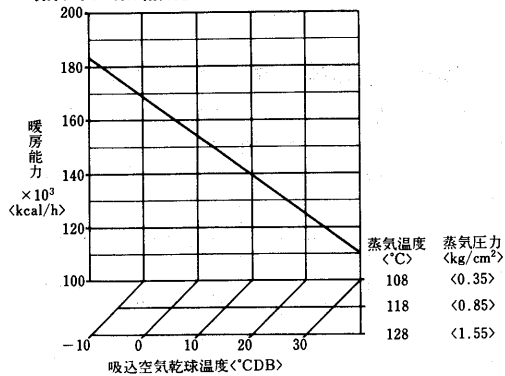

風量補正線図

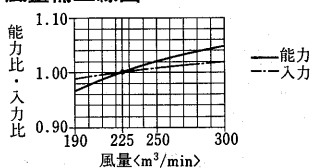

蒸気加湿器能力線図<別売部品>

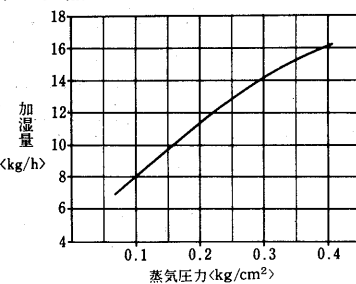

温水加湿器能力線図<別売部品>

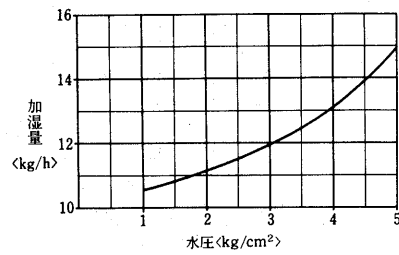

風量補正線図

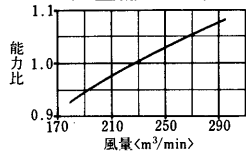

産業空調用パッケージエアコン

PWT-30E形
冷房能力線図

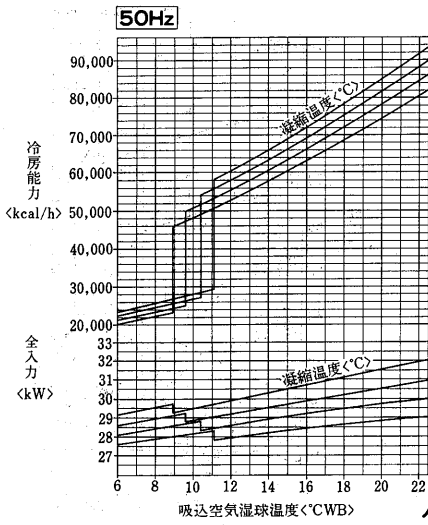

風量補正線図

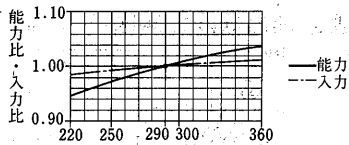

凝縮器特性線図

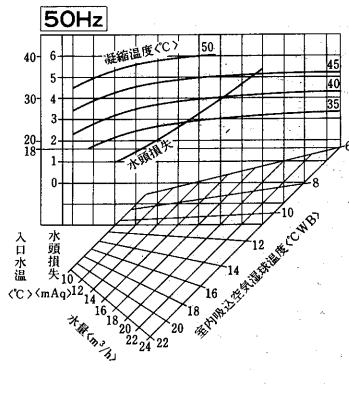

運転温度範囲

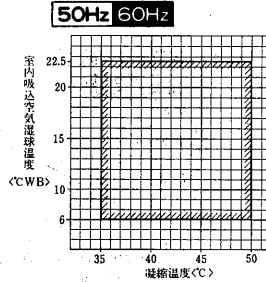

バイパスファクタ線図

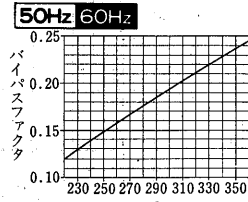

送風機性能線図

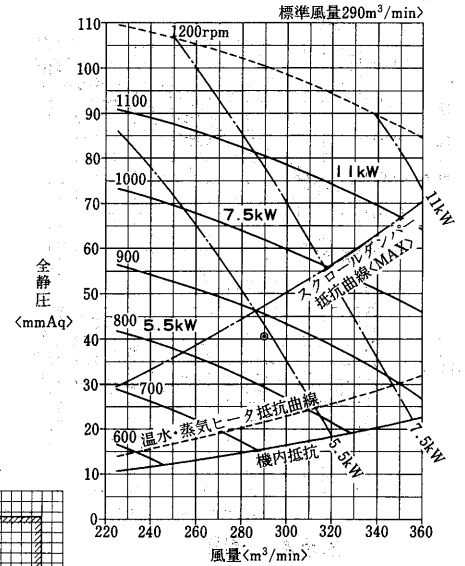

温水加熱器能力線図<別壳部分>

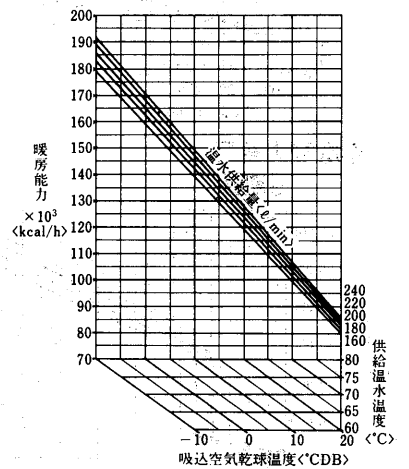

風量補正線図

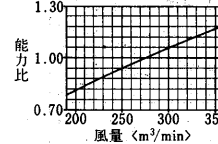

水頭損失線図

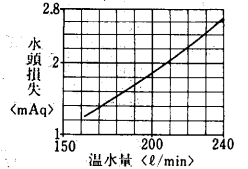

冷房能力線図

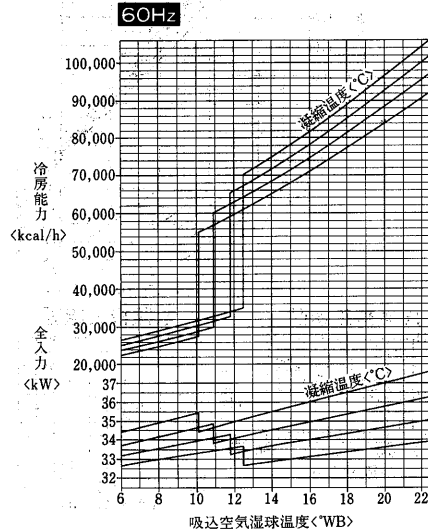

風量補正線図

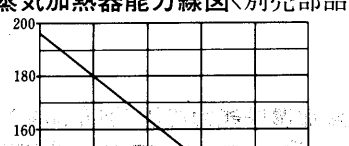

凝縮器特性線図

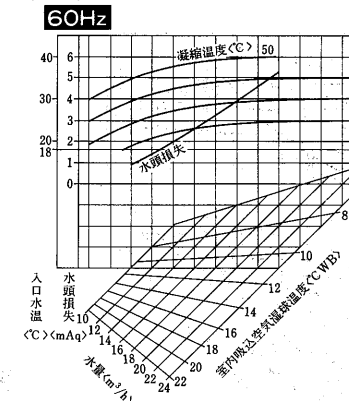

風量補正線図

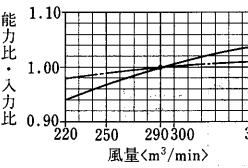

蒸気加湿器能力線図<別壳部品>

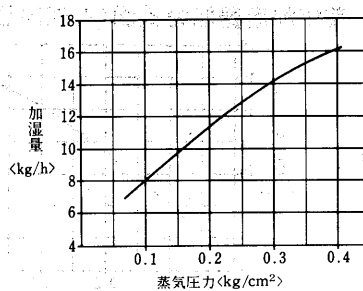

温水加湿器能力線図<別壳部品>

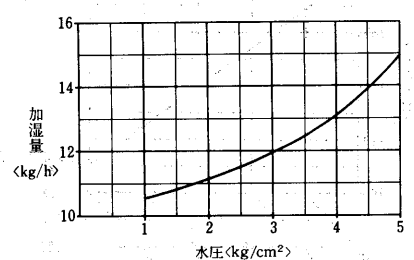

蒸気加熱器能力線図<別壳部品>

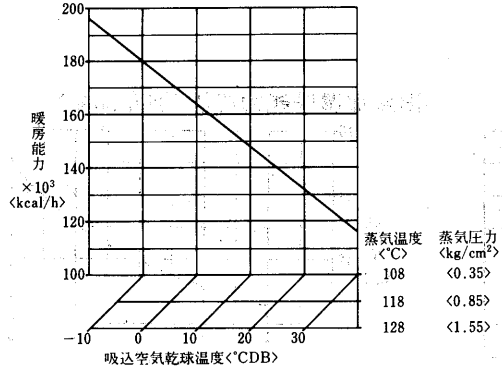

風量補正線図

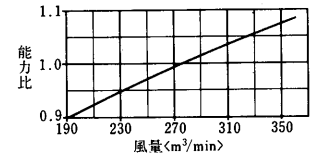

PWT-40G形
冷房能力線図

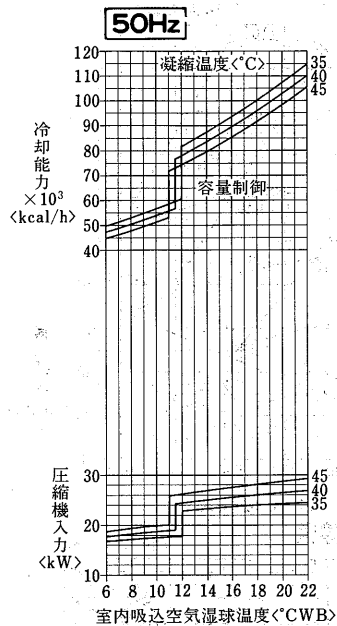

凝縮器特性線図

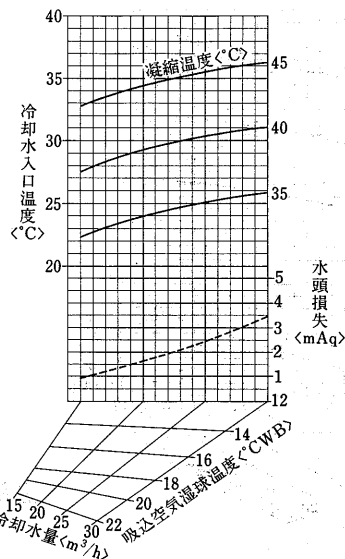

送風機性能線図

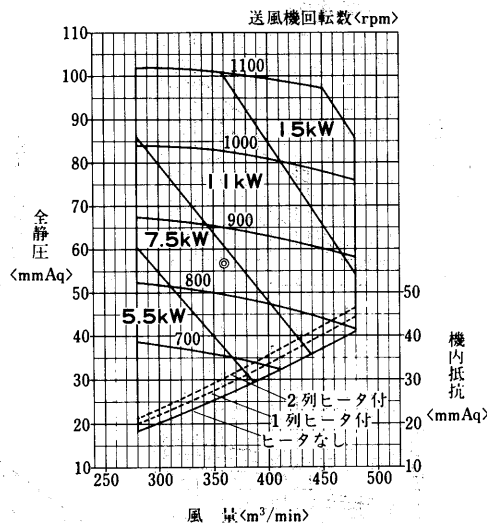

風量補正線図

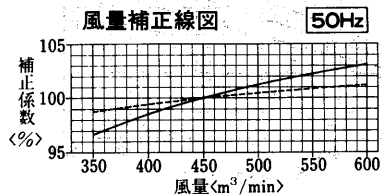

バイパスファクタ線図

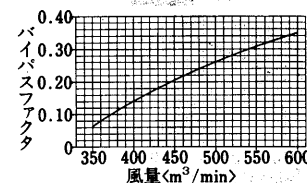

送風機軸動力線図

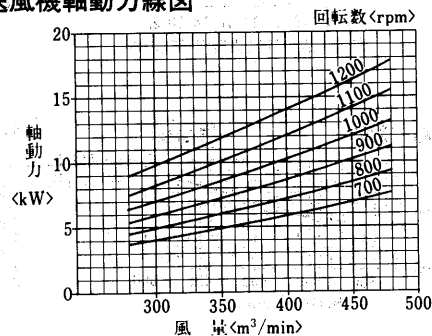

冷房能力線図

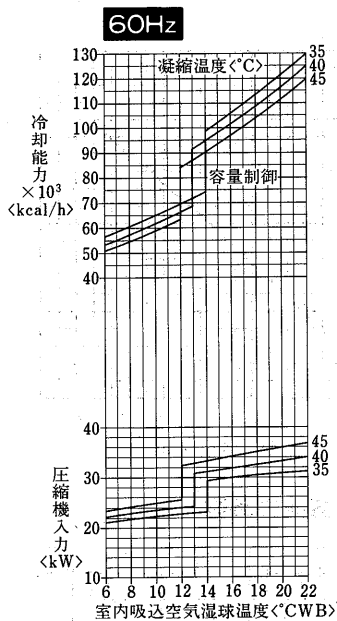

凝縮器特性線図

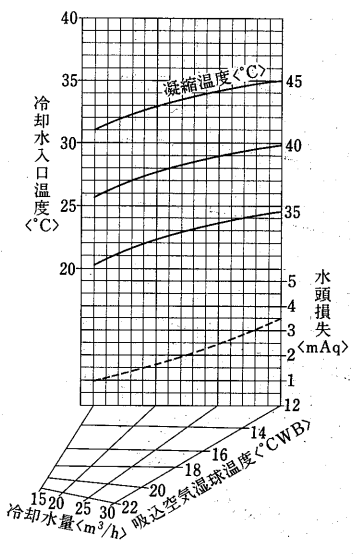

水加湿器能力線図

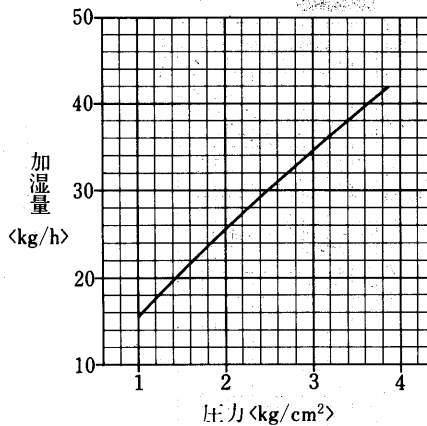

風量補正線図

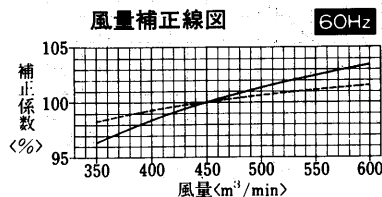

バイパスファクタ線図

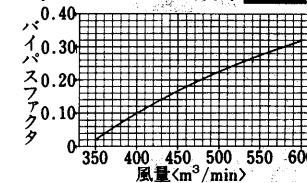

蒸気加湿器能力線図

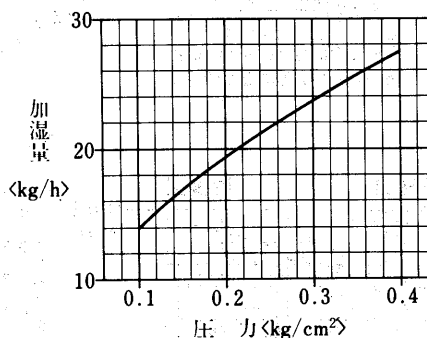

産業空調用パッケージエアコン

PWT-50G形
冷房能力線図

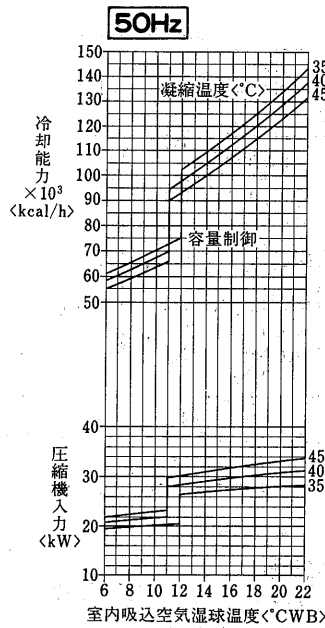

凝縮器特性線図

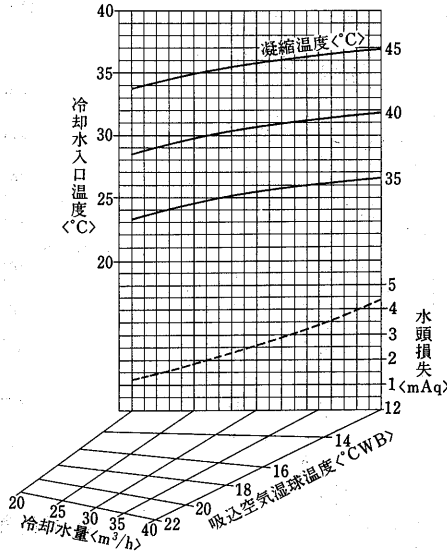

送風機性能線図

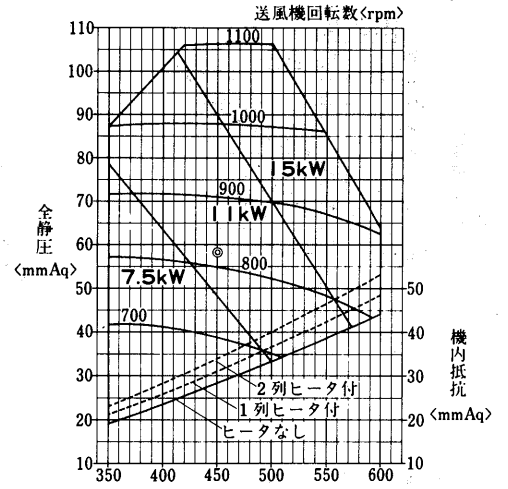

風量補正線図

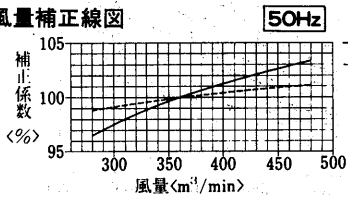

バイパスファクタ線図 60Hz

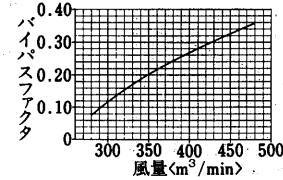

送風機軸動力線図

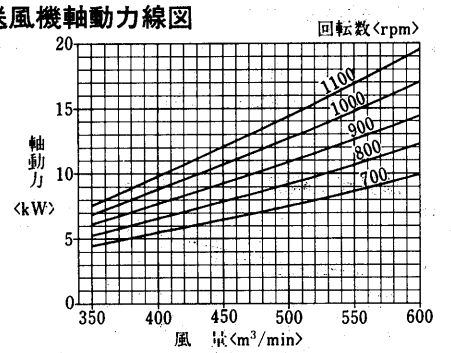

冷房能力線図

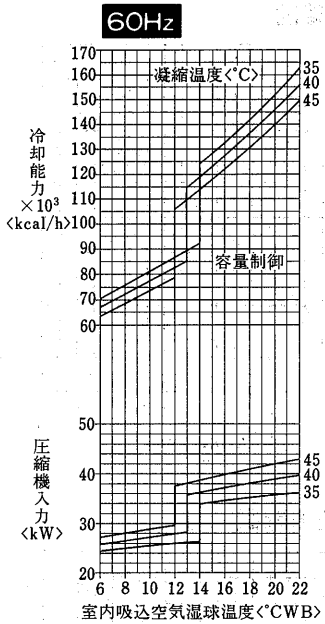

凝縮器特性線図

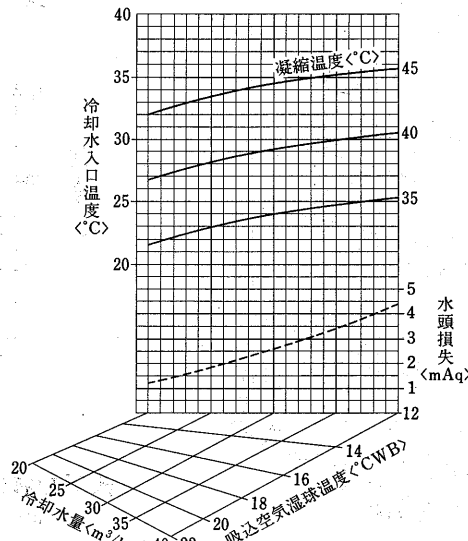

水加湿器能力線図

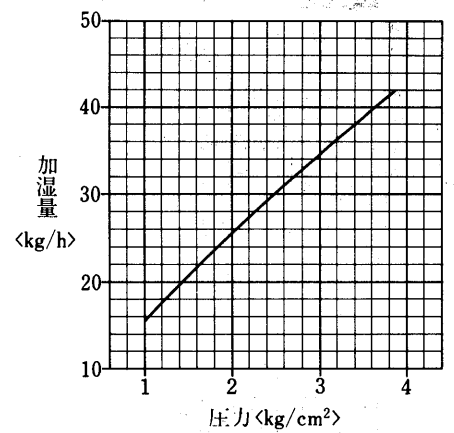

風量補正線図

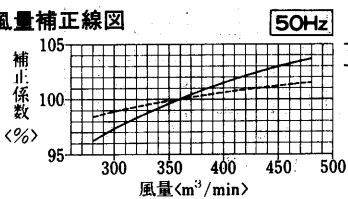

バイパスファクタ線図 60Hz

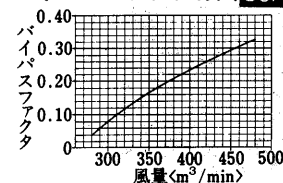

蒸気加湿器能力線図

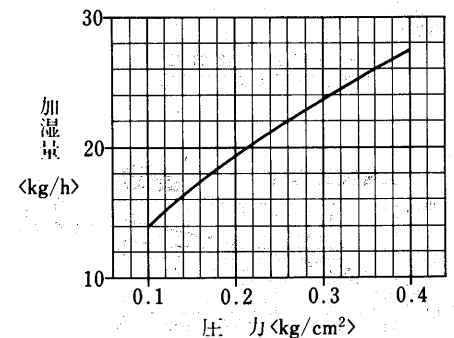

11.5 内部構造図

PUTF-5A形
PUTS-5A形

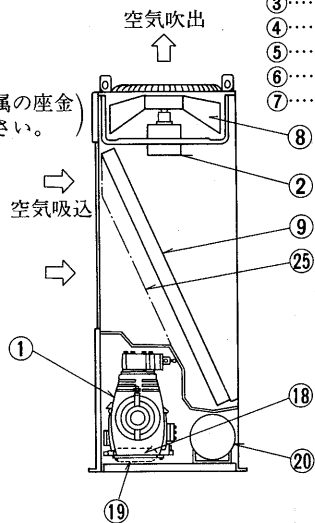
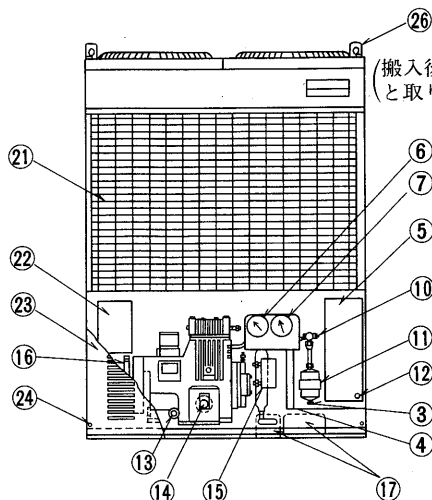

- ①.....圧縮機
- ②.....送風機用電動機
- ③.....冷媒配管<液>
- ④.....冷媒配管<ガス>
- ⑤.....制御箱
- ⑥.....低圧計
- ⑦.....高圧計
- ⑧.....プロペラファン
- ⑨.....放熱器
- ⑩.....液出口操作弁
- ⑪.....ドライヤ
- ⑫.....アース端子M6<リレーボックス内>
- ⑬.....電熱器<クランクケース>
- ⑭.....油面点検窓
- ⑮.....高低圧圧力閉閉器
- ⑯.....吸入操作弁
- ⑰.....ロックアウト穴<前面配管通し穴>
- ⑱.....ロックアウト穴<右側面配管通し穴>
- ⑲.....底面配管通し穴
- ⑳.....液留
- ㉑.....吸込ガード
- ㉒.....電子ファンコントローラ<送風機回転数無段階制御>
- ㉓.....前面パネル<兼、点検パネル>
- ㉔.....前面パネル止めねじ<M5×25...2本>
- ㉕.....ヘッダーカバー
- ㉖.....吊り板<4ヵ所>

PUTF-15A形

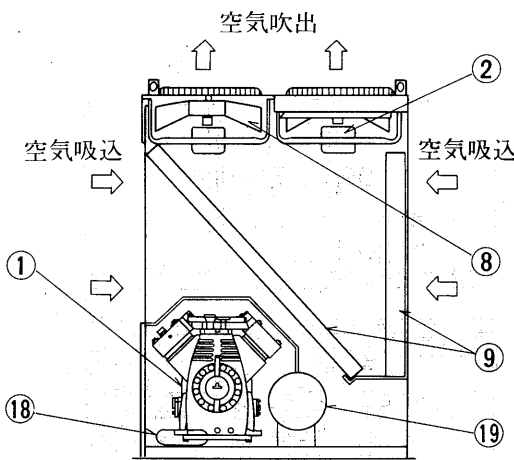
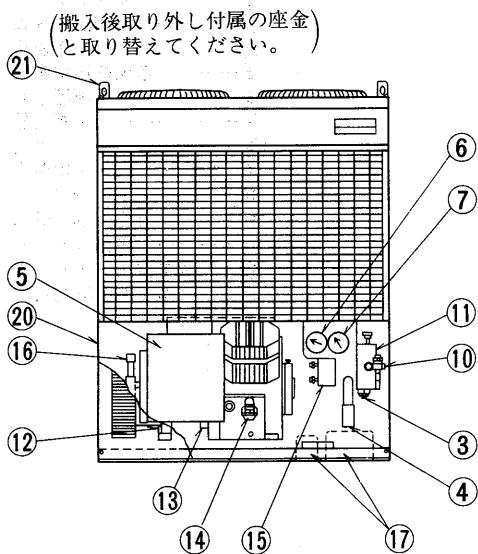

- ①.....圧縮機
- ②.....送風機用電動機
- ③.....冷媒配管<液>
- ④.....冷媒配管<ガス>
- ⑤.....制御箱
- ⑥.....低圧計
- ⑦.....高圧計
- ⑧.....プロペラファン
- ⑨.....放熱器
- ⑩.....液出口操作弁
- ⑪.....ドライヤ
- ⑫.....アース端子M6<リレーボックス内>
- ⑬.....電熱器<クランクケース>
- ⑭.....油面点検窓
- ⑮.....高低圧圧力閉閉器
- ⑯.....吸入操作弁
- ⑰.....ロックアウト穴<前面配管通し穴>
- ⑱.....ロックアウト穴<右側面配管通し穴>
- ⑲.....液留
- ⑳.....前面パネル<兼、点検パネル>
- ㉑.....吊り板<4ヵ所>

PAT-8E形<室内ユニット>

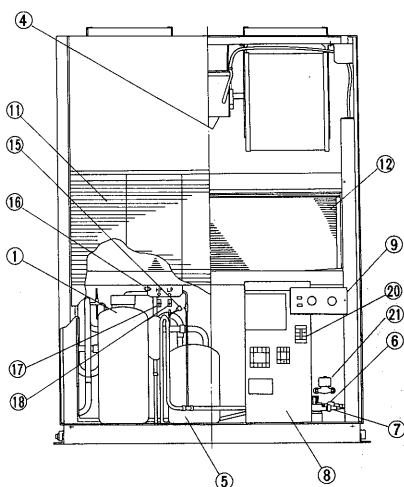
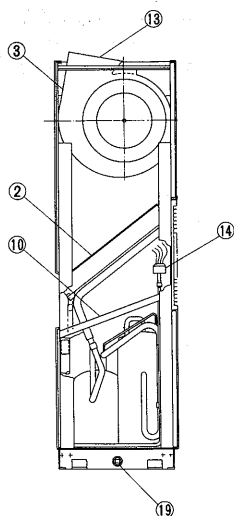

- ①.....圧縮機
- ②.....室内熱交換器
- ③.....送風機
- ④.....送風機用電動機
- ⑤.....アキュムレータ
- ⑥.....ボールバルブ $\frac{3}{4}$ フレア
- ⑦.....ボールバルブ $\frac{3}{8}$ フレア
- ⑧.....電気品箱
- ⑨.....操作スイッチ
- ⑩.....ドレンパン
- ⑪.....吸込口
- ⑫.....エアフィルタ
- ⑬.....吹出口
- ⑭.....分配器
- ⑮.....圧力閉閉器<低圧>
- ⑯.....圧力閉閉器<高圧>
- ⑰.....チェックジョイント<高圧>
- ⑱.....チェックジョイント<低圧>
- ⑲.....ドレン穴
- ⑳.....電源端子台
- ㉑.....電磁弁

産業空調用パッケージエアコン

PVT-8E形<室外ユニット>

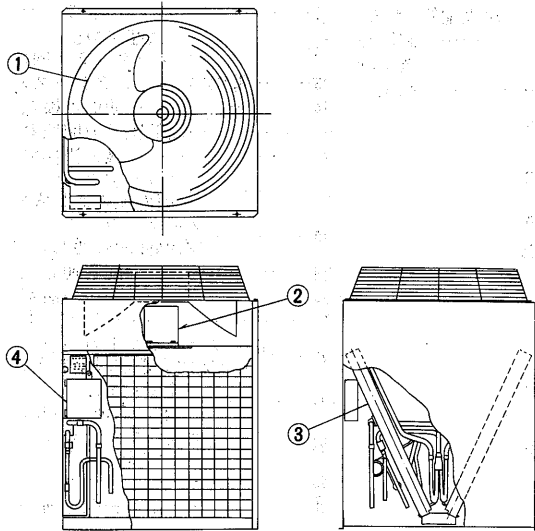

- ①.....送風機
- ②.....送風機用電動機
- ③.....熱交換器
- ④.....制御箱

PAT-25E形<室内ユニット>
PAT-30E形

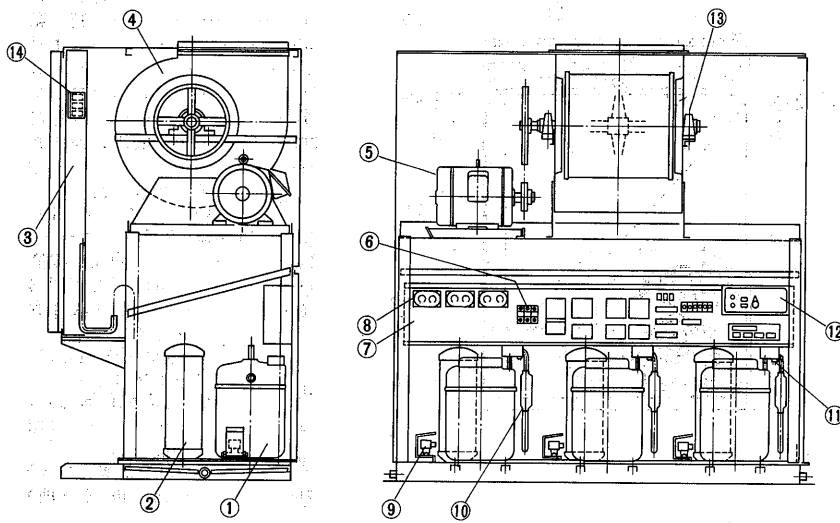

- ①.....圧縮機
- ②.....アキュムレータ
- ③.....室内側熱交換器
- ④.....送風機
- ⑤.....送風機用電動機
- ⑥.....電源端子台
- ⑦.....制御箱
- ⑧.....圧力計
- ⑨.....電磁弁
- ⑩.....マフラー
- ⑪.....圧力開閉器<高圧>
- ⑫.....操作スイッチ
- ⑬.....送風機用ベアリング
- ⑭.....温度開閉器<低温>

PVD-8A形<室外ユニット>
PVD-10A形

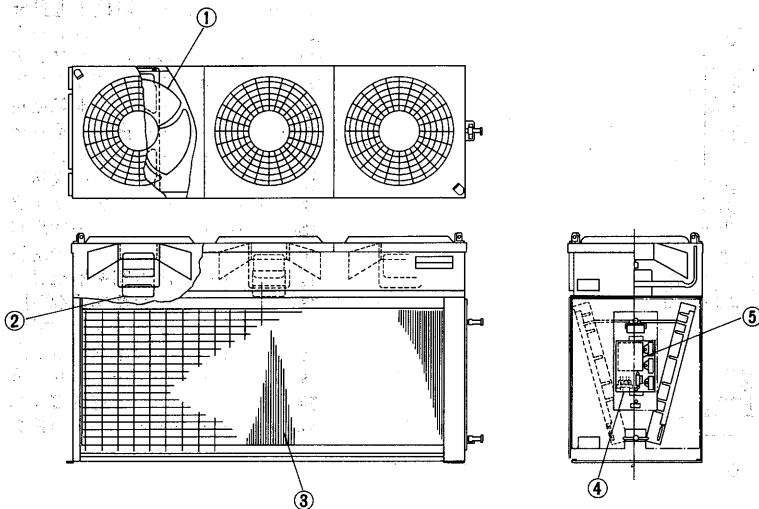

- ①.....送風機
- ②.....送風機用電動機
- ③.....熱交換器
- ④.....制御箱
- ⑤.....ファンコントローラ

PWT-8B形

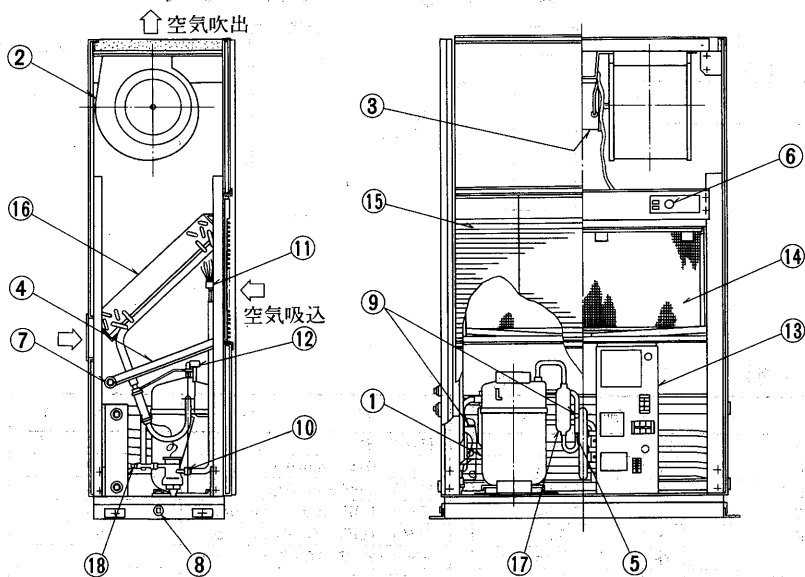

- ①.....圧縮機
- ②.....送風機
- ③.....送風機用電動機
- ④.....ドレンパン<冷却器>
- ⑤.....圧力開閉器<高圧>
- ⑥.....操作スイッチ
- ⑦.....ドレン<冷却器>
- ⑧.....ドレン<機械室>
- ⑨.....チェックジョイント
- ⑩.....膨張弁
- ⑪.....分配器
- ⑫.....電磁弁
- ⑬.....電気品箱
- ⑭.....エアフィルタ
- ⑮.....吸込口
- ⑯.....冷却器
- ⑰.....マフラー
- ⑱.....ストレーナ

PWT-25E
PWT-30E

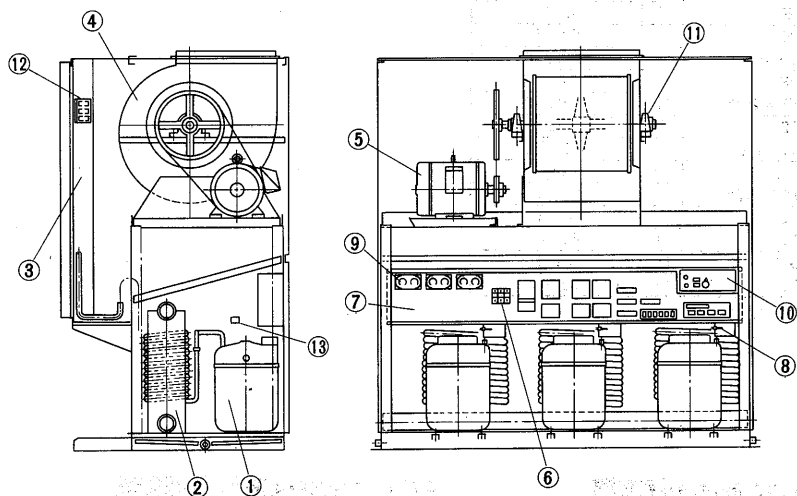

- ①.....圧縮機
- ②.....凝縮器
- ③.....冷却器
- ④.....送風機
- ⑤.....送風機用電動機
- ⑥.....電源端子台
- ⑦.....制御箱
- ⑧.....圧力開閉器<高圧>
- ⑨.....圧力計
- ⑩.....操作スイッチ
- ⑪.....送風機用ベアリング
- ⑫.....温度開閉器<低温>
- ⑬.....電磁弁

11.6 騒音

11.6.1 測定方法<測定場所は無響音室内>

PCT形

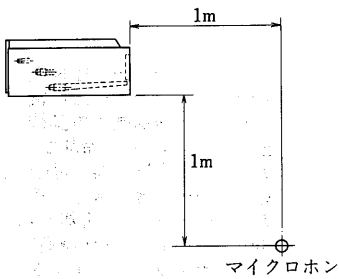

PET形

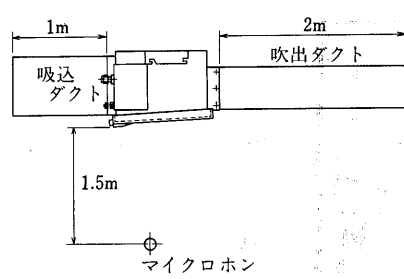

PAT・PWT形

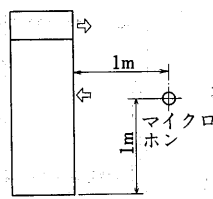

PUTF・PUTS・PVT・PUT形

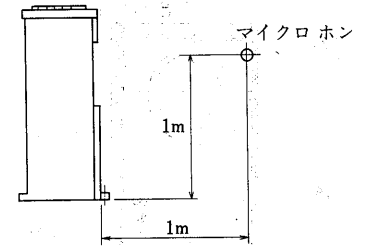

騒音表

(a) スプリット形

強-弱 50/60Hz

| 形名 | 騒音値ホン<A> |
|-----------|----------|
| PCT-63PA | 44 |
| PCT-90PA | 45 |
| PCT-125PA | 47 |
| PET-125DA | 55 |
| PET-180DA | 56 |
| PET-250DA | 56 |
| PET-355DA | 57 |
| PET-500DA | 58 |
| PCT-63PB | 47-43 |
| PCT-90PB | 47-43 |
| PCT-125PB | 50-46 |
| PFT-3C | 47 |
| PUTF-5A | 54/56 |
| PUTS-5A | 54/56 |
| PUTF-8A | 58/60 |
| PUTS-8A | 58/60 |
| PUTF-10A | 60/62 |
| PUTS-10A | 60/62 |
| PUTF-15A | 62/64 |
| PUTF-20A | 65/67 |
| PUT-2B | 48/49 |
| PUT-3B | 51 |
| PUTS-5B | 55/56 |
| PUTS-8B | 58/59 |
| PUTS-10B | 60/61 |

(b) リモート形

50/60Hz

| 形名 | 騒音値ホン<A> |
|------------|-------------|
| PAT-5E | 内 48 |
| PVT-5E | 外 53/54 |
| PAT-5E-H | 内 52/58 |
| PVT-5E | 外 53/54 |
| PAT-8E | 内 50 |
| PVT-8E | 外 55/56 |
| PAT-8E-H | 内 56.5/61.5 |
| PVT-8E | 外 55/56 |
| PAT-10E | 内 54 |
| PVT-10E | 外 56/58 |
| PAT-10E-H | 内 55.5/61.5 |
| PVT-10E | 外 56/58 |
| PAT-15E | 内 59/61 |
| PVT-8E×2台 | 外 ※55/56 |
| PAT-20E | 内 63 |
| PVT-10E×2台 | 外 ※56/58 |
| PAT-25E | 内 65 |
| PVD-8A×3台 | 外 ※53/56 |
| PAT-30E | 内 67 |
| PVD-10A×3台 | 外 ※55/57 |
| PAT-40J | 内 73.5 |
| PVT-40J | 外 61/65 |
| PAT-50J | 内 73.5 |
| PVT-50J | 外 62/66 |

※印は1台当りの値を示します。

| 形名 | 騒音値ホン<A> |
|--------------------|----------|
| PWT-3B | 55 |
| PWT-5B<3mmAq> | 50 |
| PWT-8B<3mmAq> | 54 |
| PWT-10B<20/30mmAq> | 55 |
| PWT-15B<10/20mmAq> | 62 |
| PWT-20B<10/20mmAq> | 66 |
| PWT-25E | 65 |
| PWT-30E | 67 |
| PWT-40G | 73.5 |
| PWT-50G | 73.5 |

11.6.2 NC曲線

(1) 空冷式<PCT・PET形>

(a) 室内ユニット

PCT-63PA形 50Hz 60Hz

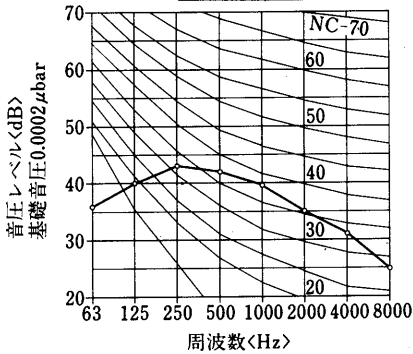

PCT-125PA形 50Hz 60Hz

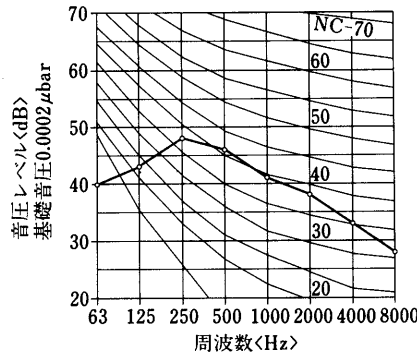

PET-125PA形 50Hz 60Hz

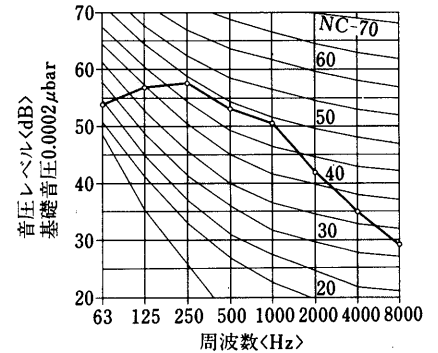

PET-180DA形 50Hz 60Hz

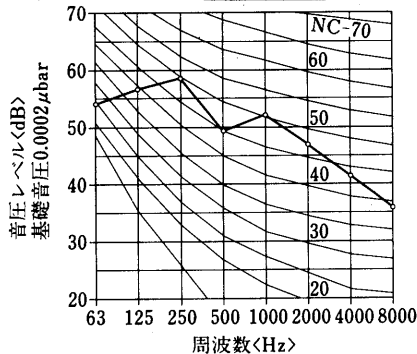

PET-250DA形 50Hz 60Hz

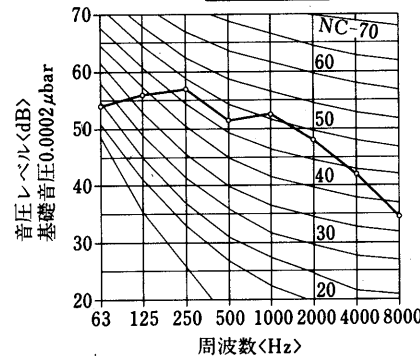

PET-355DA形 50Hz 60Hz

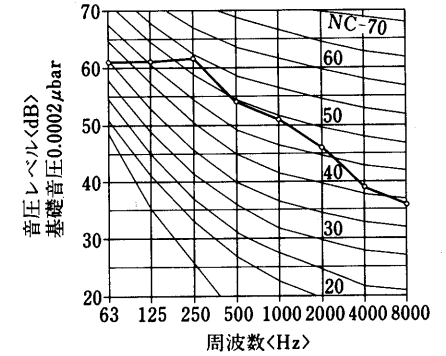

PET-500DA形 [50Hz 60Hz]

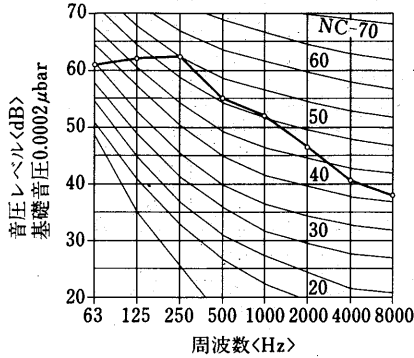

PCT-63PB形

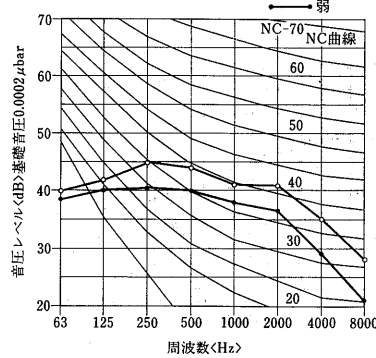

PCT-90PB形

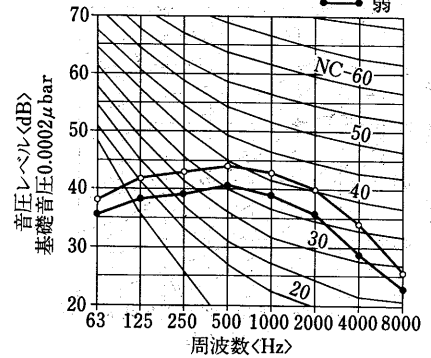

PCT-125PB形 [50Hz]

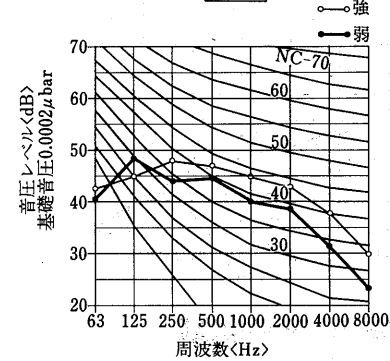

PCT-125PB形 [60Hz]

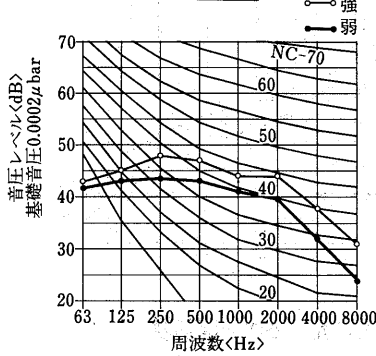

(b) 室外ユニット
PUTF-5A形
PUTS-5A形

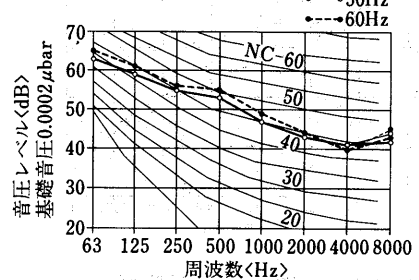

注. 細線はホットガスバイパス時の値を示します。

PUTF-8A形
PUTS-8A形

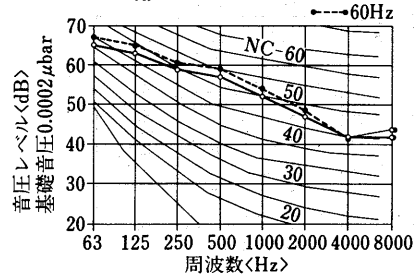

注. 細線はホットガスバイパス時の値を示します。

PUTF-10A形
PUTS-10A形

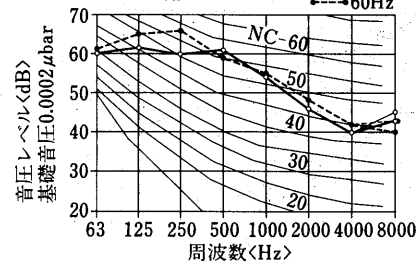

注. 細線はホットガスバイパス時の値を示します。

PUTF-15A形

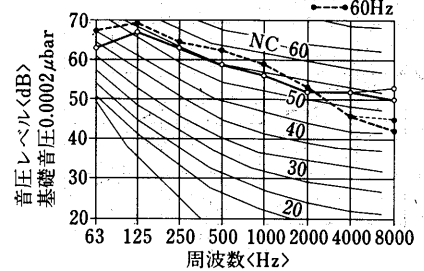

注. 細線はホットガスバイパス時の値を示します。

PUTF-20A形

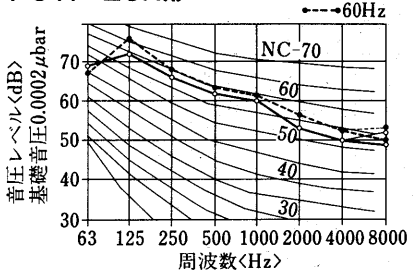

注. 細線はホットガスバイパス時の値を示します。

PUT-3B形

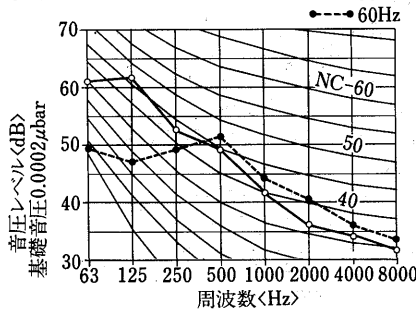

PUTS-5B形

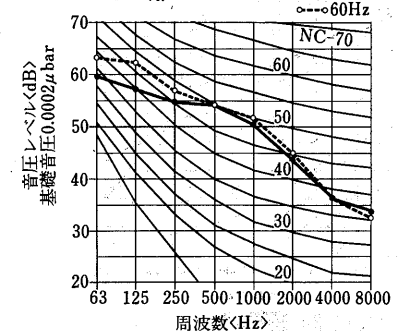

PUTS-8B形

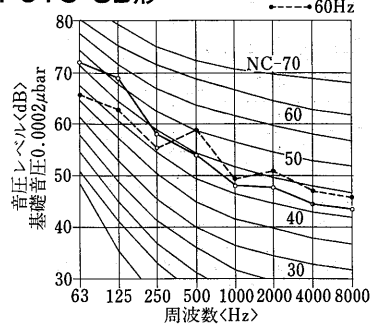

PUTS-10B形

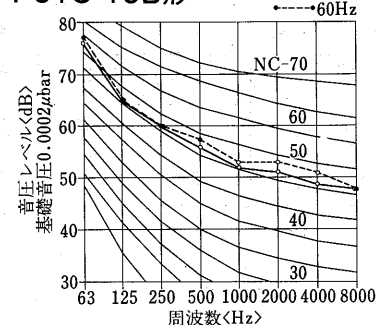

(2)空冷式<PFT・PAT形>

(a)室内ユニット

PFT-3C形 50Hz 60Hz

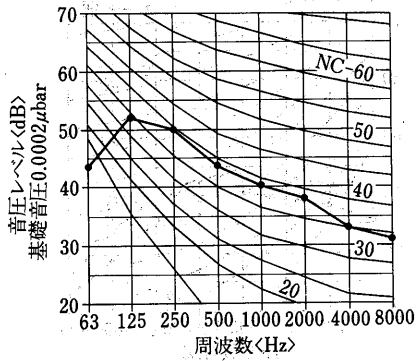

PAT-5E形 50Hz 60Hz

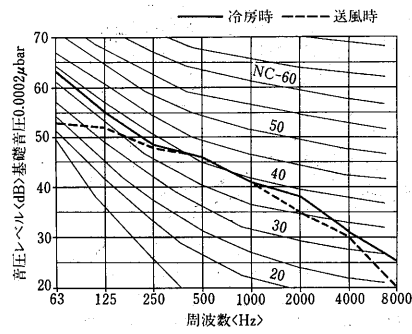

PAT-5E-H形 50Hz 60Hz

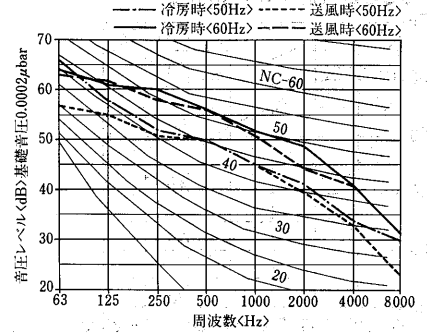

PAT-8E形 50Hz 60Hz

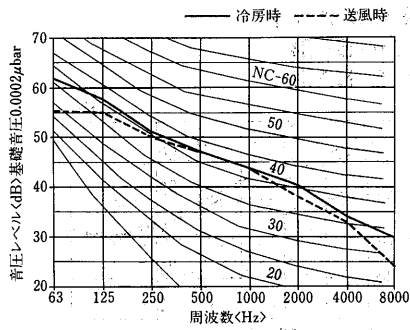

PAT-8E-H形 50Hz 60Hz

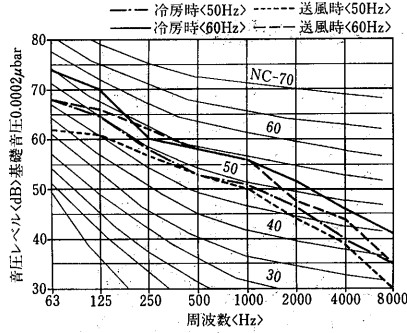

PAT-10E形 50Hz 60Hz

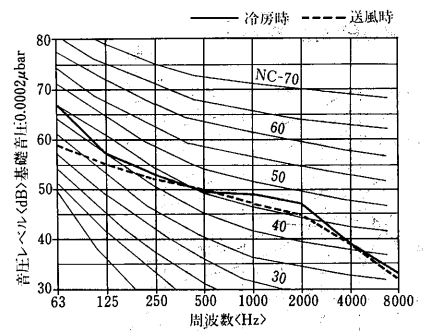

PAT-10E-H形 50Hz 60Hz

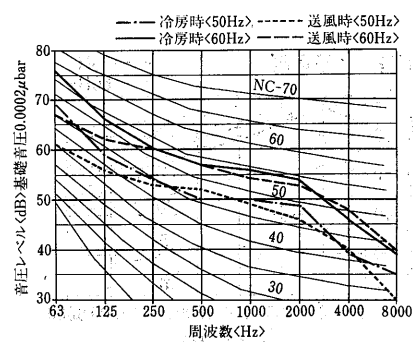

PAT-15E形 50Hz 60Hz

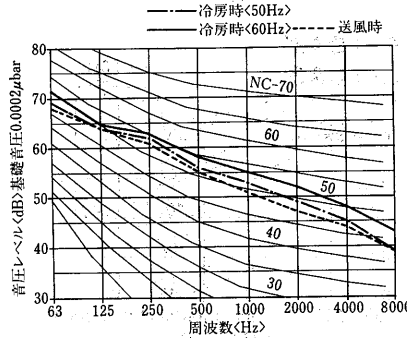

PAT-20E形 50Hz 60Hz

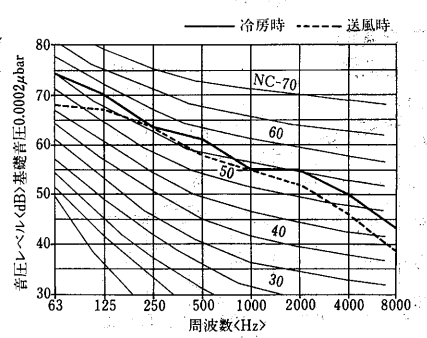

PAT-25E形 50Hz

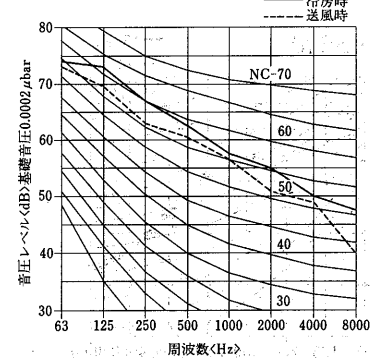

PAT-25E形 60Hz

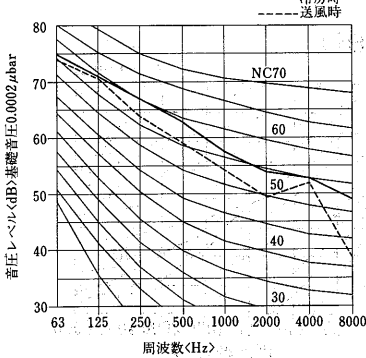

PAT-30E形 50Hz

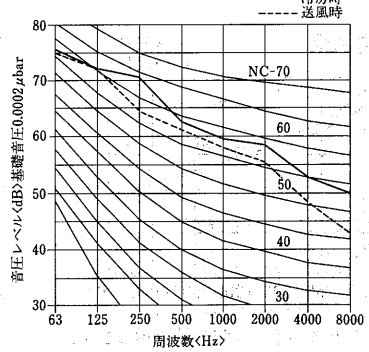

PAT-30E形 60Hz

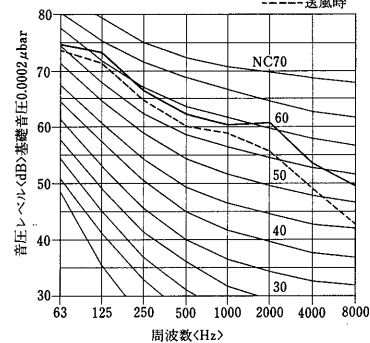

PAT-40J形

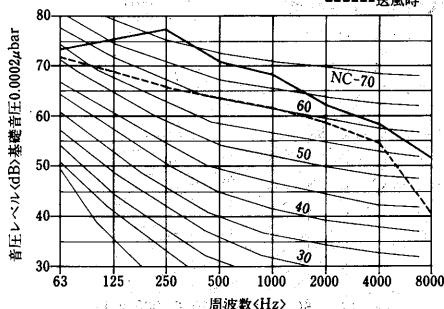

PAT-50J形

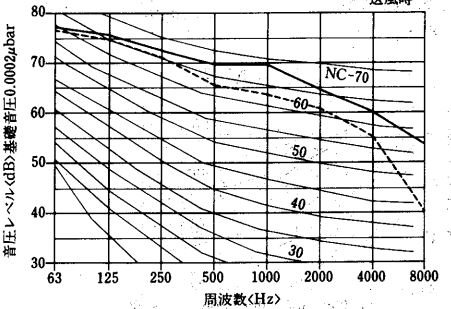

(b) 室外ユニット
PUT-3B形

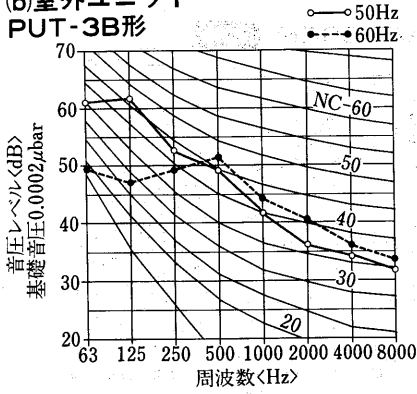

PVT-5E形

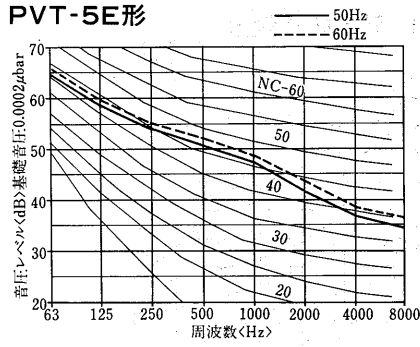

PVT-8E形

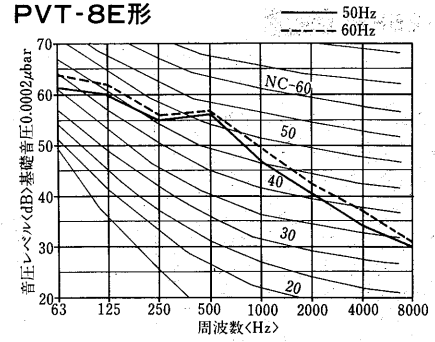

PVT-10E形

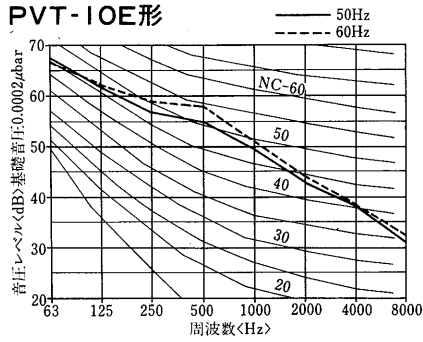

PVD-8A形

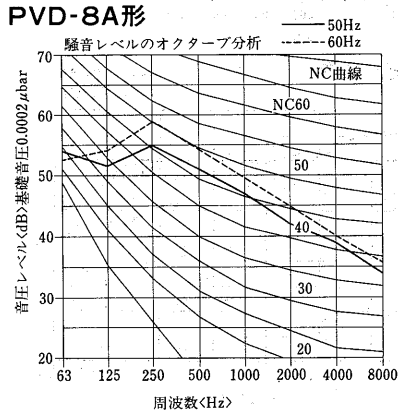

PVD-10A形

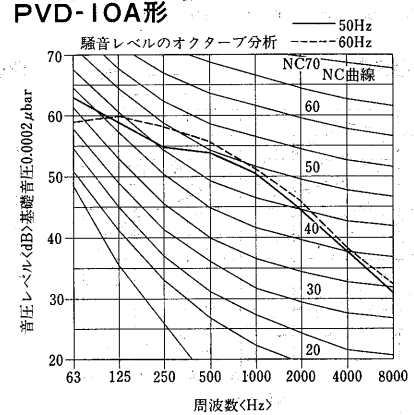

PVT-40J形

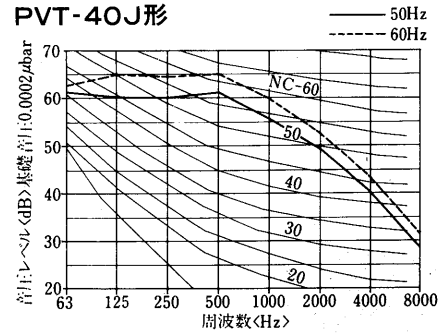

PVT-50J形

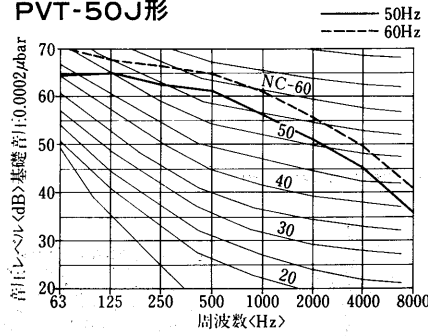

(3) 水冷式<PWT形>

PWT-3B形<グリル仕様>

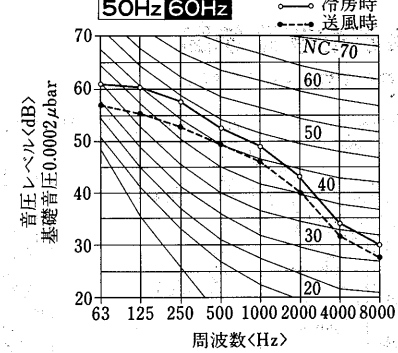

PWT-5B形<グリル仕様>

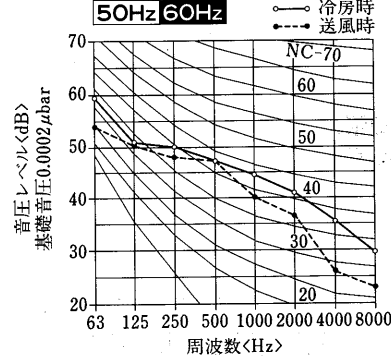

PWT-8B形<グリル仕様>

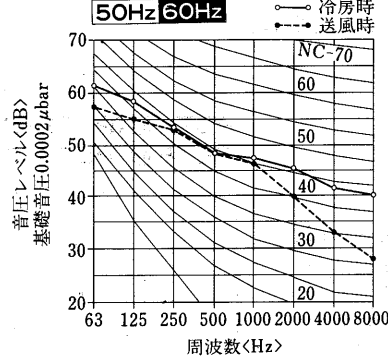

PWT-10B形<グリル仕様>

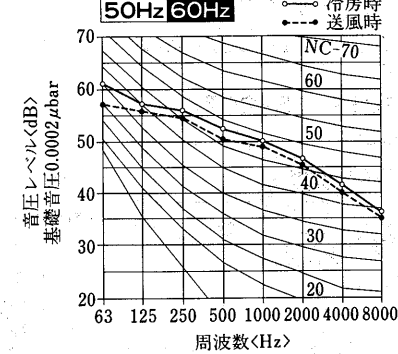

PWT-15B形<グリル仕様>

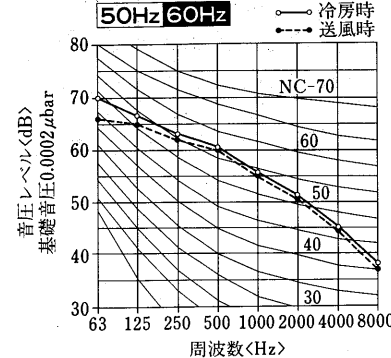

PWT-20B形<グリル仕様>

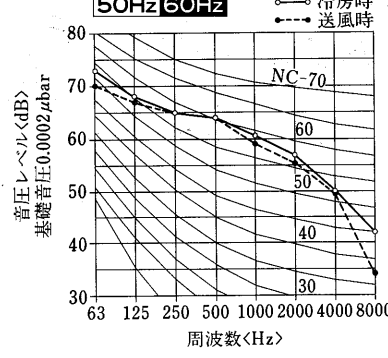

PWT-25E形

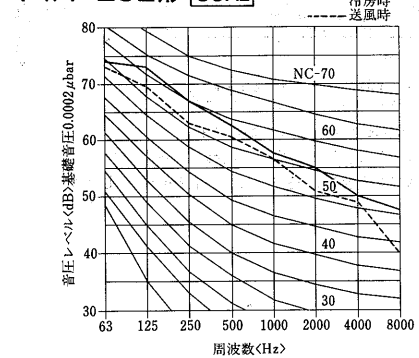

PWT-25E形 60Hz

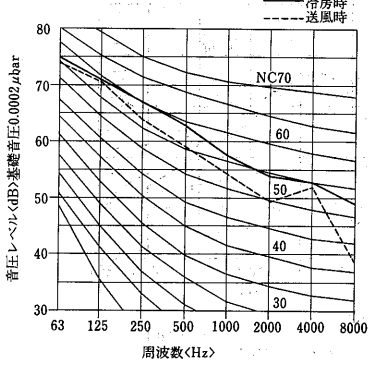

PWT-30E形 50Hz

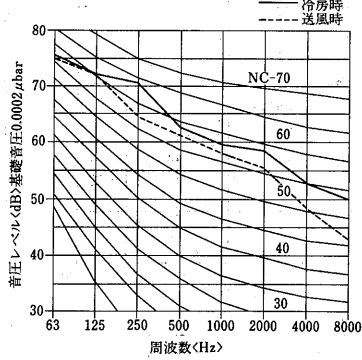

PWT-30E形 60Hz

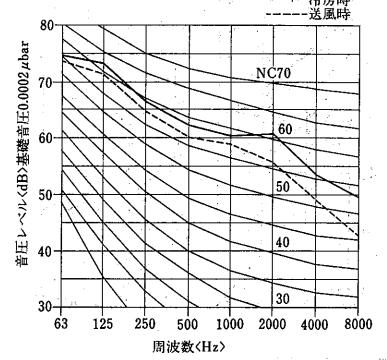

PWT-40G形

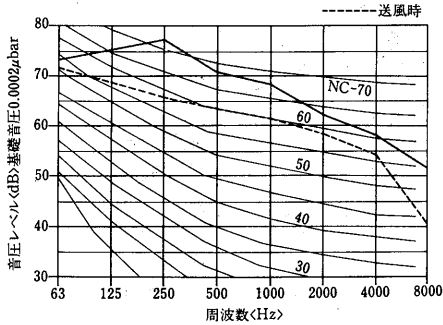

PWT-50G形

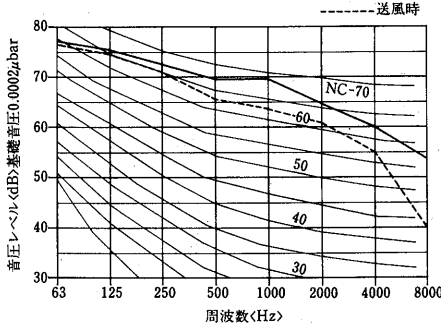

11.7 冷媒配管系統図

PCT形<PCTF-5~10形>

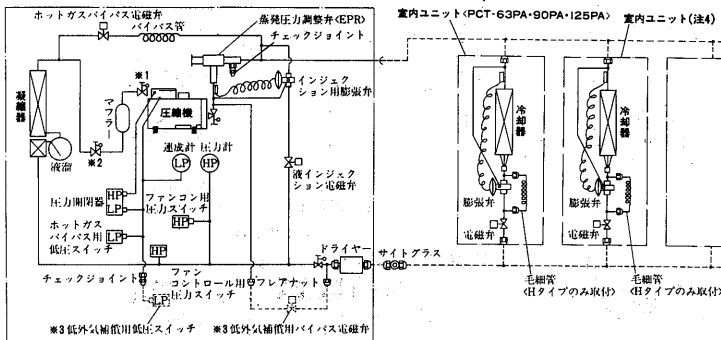

- 注1. ※1の吐出操作弁はPUTF-5Aにのみ使用しています。
- 2. ※2の吐出操作弁はPUTF-8A・10Aにのみ使用しています。
- 3. ※3の低外気補償用部品は別売部品(PAC-595LK)です。
- 4. 室内ユニット2台以上の場合も同様に接続配管されます。
- 5. ⊕印はフレア接続、⊖印はロウ付接続を示します。

PCT形<PCTF-15・20形>

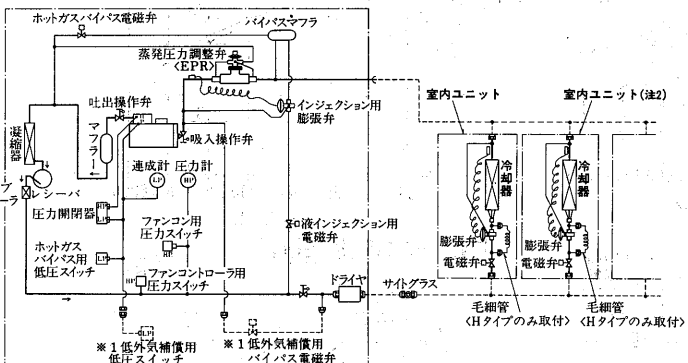

- 注1. ※1の低外気補償部品は別売部品です。
- 2. 室内ユニット2台以上の場合も同様に接続します。
- 3. ⊕印はフレア接続、⊖印はロウ付接続を示します。

PCTF形<PCTF-25~40形> PETF形<PETF-25~40形>

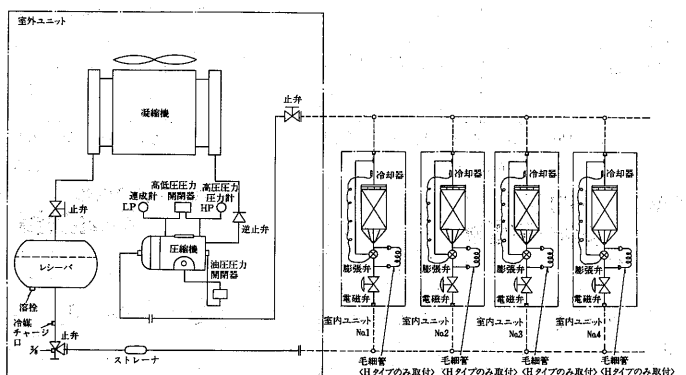

PCTS-3・5PMB, PFT-3C形

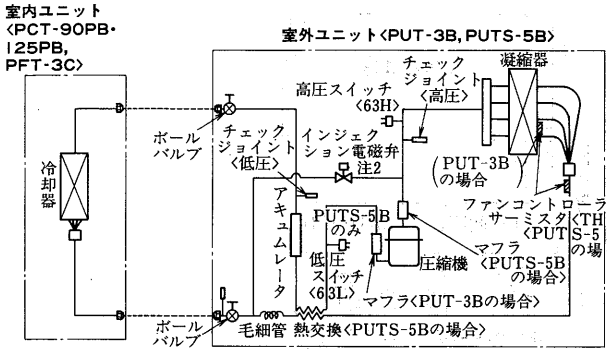

注1. 室内外の接続はフレア接続です。◻印
2. インジェクション電磁弁はPCTS-3PMB・5PMBの場合は作動しません。

PCTS-8PMB形

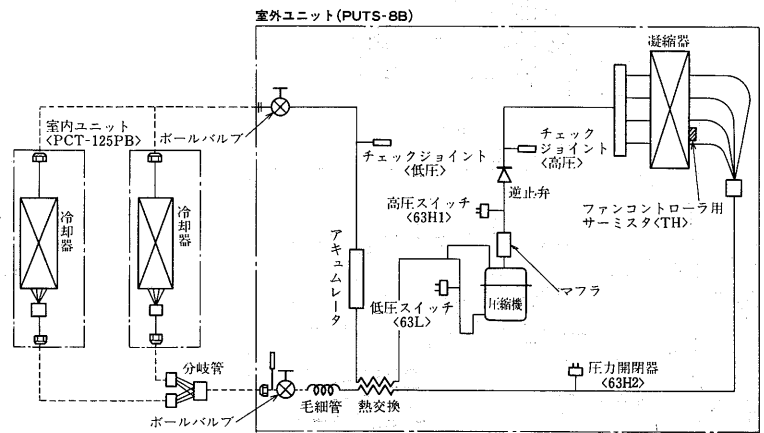

注1. ◻印はフレア接続, ◻印はフランジ接続を示す。

室内外組合わせ表

| セット形名 | 室内ユニット形名 | 室外ユニット形名 |
|-----------|-----------|----------|
| PCTS-3PMB | PCT-90PB | PUT-3B |
| PCTS-5PMB | PCT-125PB | PUTS-5B |
| PFT-3C | PFT-3C | PUT-3B |

PAT-E形<PAT-5E<-H形>

室内側PAT-5E<-H>

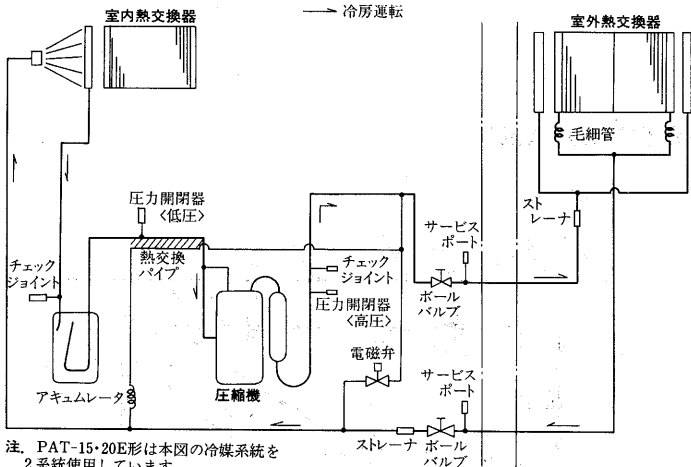

注. PAT-15・20E形は本図の冷媒系統を2系統使用しています。

室外側PVT-5E

PAT-E形<PAT-25・30E形>

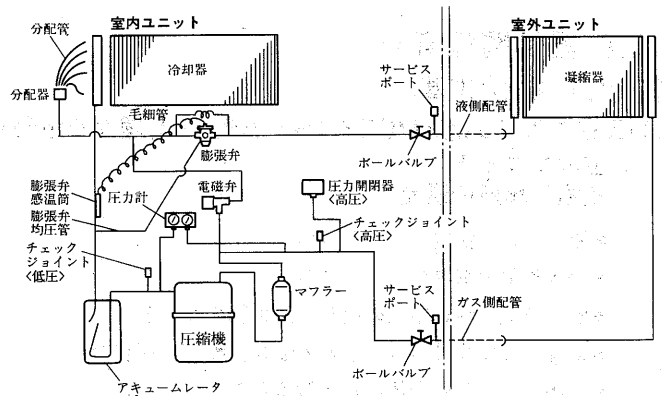

注. PAT-25・30E形は本図の冷媒系統を3系統使用しています。

PAT形<PAT-40J・50J形>

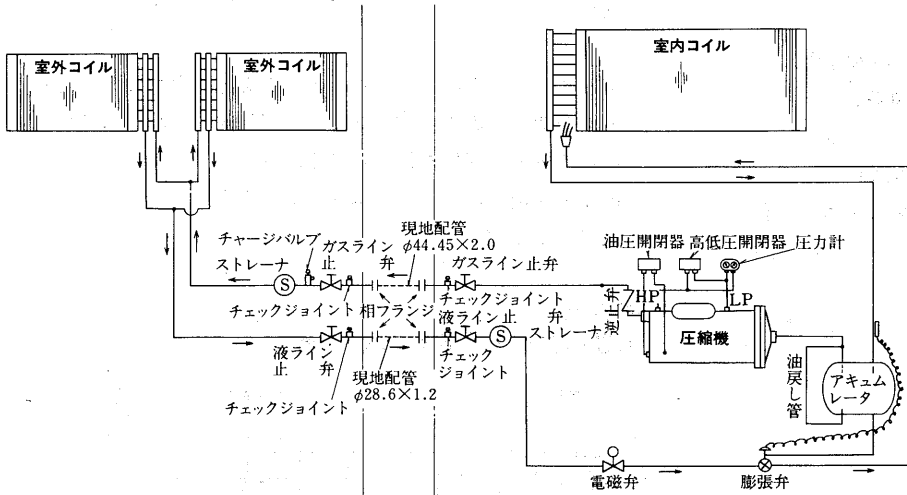

PWT-B形<PWT-5B形>

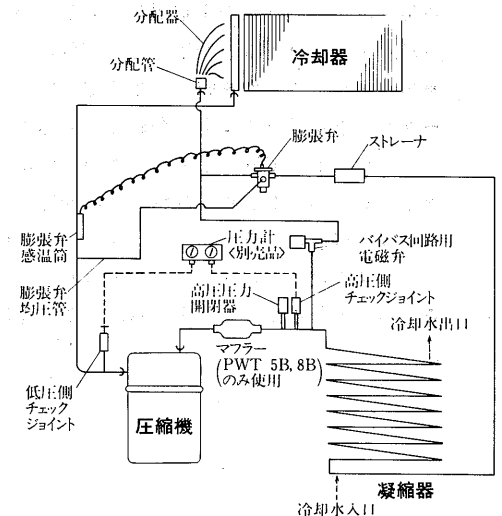

注.PWT 15B・20B形は本図の冷媒系統を2系統使用しています。

PWT-E形<PWT-25E・30E形>

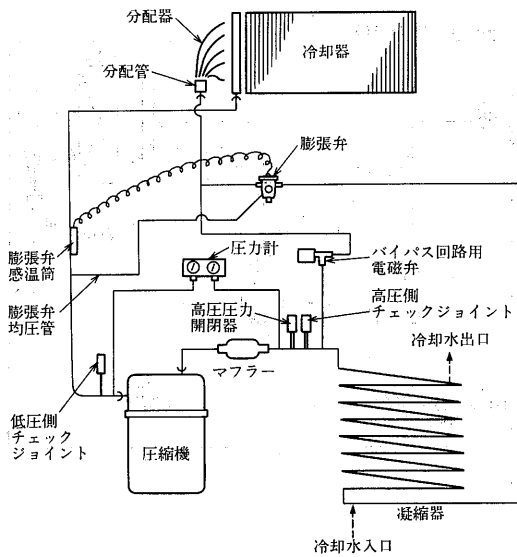

注. PWT-25・30E形は本図の冷媒系統を3系統使用しています。

PWT-G形<PWT-40G・50G形>

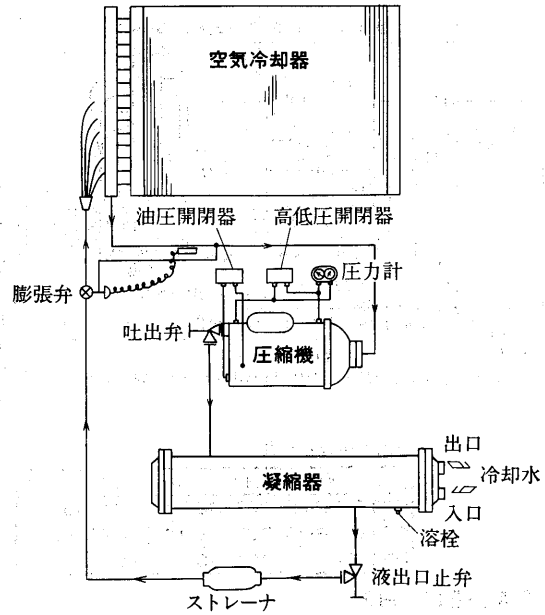

11.8 据付関係資料

11.8.1 据付工事

(1)天吊プレナム形<PCTF<S>-A形>・天埋ダクト形<PETF<S>-A形>

(a)室内ユニット

(イ)据付場所の選定

- 搬入経路を決定してください。
- 侵入外気の影響のないところ。
- 吹出空気、吸込空気の流れに障害物のないところ。
- 電源および室外ユニットとの配管、配線に便利なところ。
- 吹出空気が部屋全体に行き渡るところ。
- 強固な固定面を選定してください。

(ロ)据付方法

- 吊りボルトのピッチを確認してください。
- 吊りボルトはφ10を使用してください。<4本現地手配>
- 吊りボルトの長さを厳守してください。<右図参照>
- ユニットを吊りボルトに合わせて持ち上げワッシャー、ダブルナットにて固定してください。<直吊り方式>
- 吊り具をあらかじめ吊りボルトに固定した後、ユニットを吊り具に掛け、ワッシャー、ユニット本体のボルトにて固定してください。<ワンタッチ方式>
- ユニットが水平に吊り下げられたことを確認してください。

PCT形

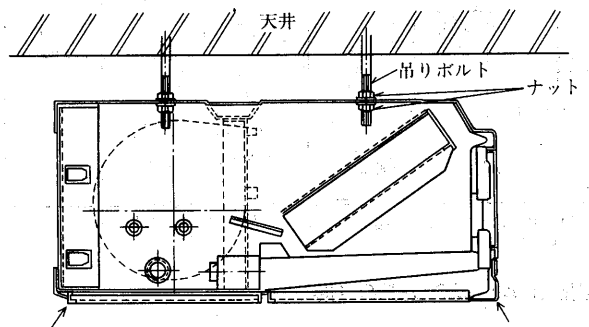

室内ユニットを持ち上げる場合、中央部に力を加えるとパネルが変形することがあります。前後部<上図矢印部>を持って搬入、据付を行なってください。
吊り込み後、ユニットが水平となるように吊りナットにて調整してください。

PET形

(I)吸込ダクトを接続しない場合

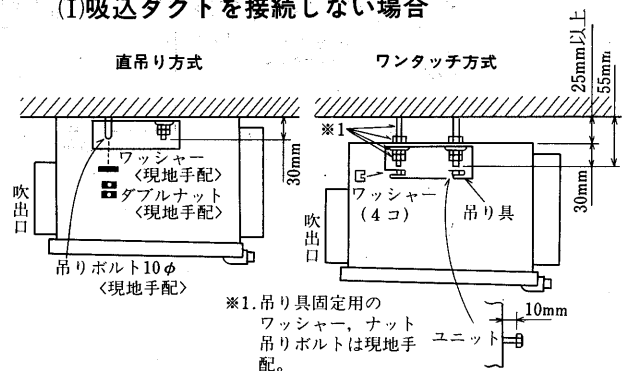

※1.吊り具固定用のワッシャー、ナット吊りボルトは現地手配。

(II) 吸込ダクトを接続する場合

- ダクトの接続にはユニットの間にキャンパスダクトを入れてください。
- ダクト部品には不燃性材料を使用してください。
- 吸込ダクトフランジ、吹出ダクトフランジ、吹出ダクトは結露防止のため十分な断熱を行なってください。
- 本体付属のエアフィルターは取り外して、別に吸込グリル側にエアフィルターを準備してください。

直吊り方式

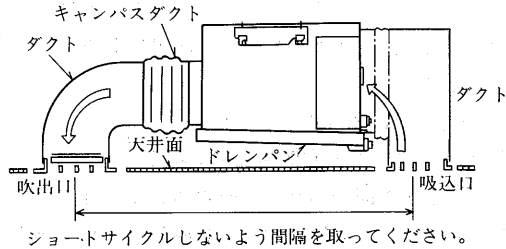

ワンタッチ方式

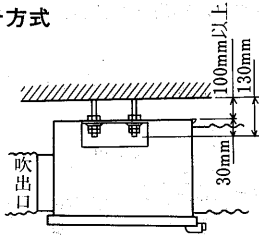

(イ) 気流到達距離

| 形名 | 到達距離<m> |
|-----------|---------|
| PCT-63PA | 6 |
| PCT-90PA | 9 |
| PCT-125PA | 12 |
| PET-125DA | 10 |
| PET-180DA | 13 |
| PET-250DA | 15 |
| PET-355DA | 17 |
| PET-500DA | 20 |

注1. 到達距離……平均風速0.25m/s、中心風速0.5m/sの所までの距離。

2. 吹出ルーバ位置

●PCT形

●PET形

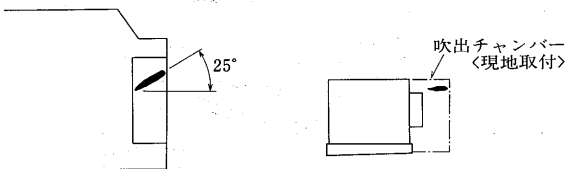

3. PET形の風量は入結線時の風量です。

(b) 室内ユニット<親機>への制御部品の組込方法

(イ) 制御部品の内容

制御部品には次の部品が入っています。

| 品名 | 外観 | 数量 | | 備考 |
|---------|--------------|--------|--------|----------------------------------------|
| | | C-200H | C-200L | |
| リレーユニット | | 1 | 1 | 裏面にC-200HまたはC-200Lと表示 |
| リ | 梱包 | (1) | (1) | C-200H用またはC-200L用と表示 |
| モ | リモコン本体 | 1 | 1 | 温度目盛<℃> C-200H 10~35 C-200L 5~15 |
| コ | 取付用形紙 | 1 | 1 | |
| ン | 取付用木ねじ | 3 | 3 | |
| | 圧着端子 | 3 | 3 | |
| | ビニールチューブ | 2 | 2 | |
| タッピンねじ | | 3 | 3 | PTTねじ4×10 |
| 取扱説明書 | | 1 | 1 | お客様用 |
| 配線図名板 | | 1 | 1 | 室内ユニットがPCTの場合使用します |
| | | 1 | 1 | 室内ユニットがPETの場合使用します |

室内ユニットは出荷時親機と子機の区別がありません。親機にはリレーユニットの取付が必要です。リレーユニットは室内ユニットを据付ける前に組み込んでください。

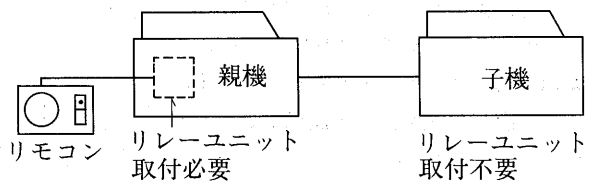

(ロ) 親機の選定

親機とはリモコンを接続する室内ユニットのことです。任意の室内ユニットを親機とすることができます。ただしできる限り室外ユニットおよびリモコンへの配線工事が容易で、かつメンテナンスがしやすい室内ユニットを選んでください。

●PCTF・PETF形の場合

親機選定例

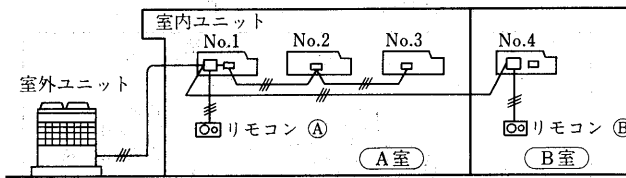

| | 親機 | 子機 |
|----|------------|----------------|
| A室 | No. 1 ユニット | No.2, No.3ユニット |
| B室 | No. 4 ユニット | 無 |

- リモコンAでNo.1, No.2, No.3の室内ユニットを制御します。
- リモコンBでNo.4室内ユニットを制御します。
- 3個以上のリモコンが必要な場合は、制御部品を別途注文してください。

●PCTS・PETS形の場合

親機選定例

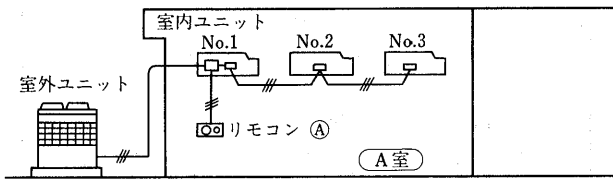

| | 親機 | 子機 |
|----|------------|----------------|
| A室 | No. 1 ユニット | No.2, No.3ユニット |

- リモコンAでNo.1, No.2, No.3の室内ユニットを制御します。

①制御部品<リレーユニット>の組込方法

下限サーモの温度設定が完了したら、室内ユニットの親機へ制御部品<リレーユニット>を組込んでください。

●PCT形の場合の組込方法

- (I) PCT室内ユニットを解梱し、左側面ケーシングを外します。
- (II) リレーユニットを下図の通り付属のねじで取付けます。
(リレーユニットに固定のサーモ感温筒は右上図※印のサーモ貫通穴に貫通させた状態になります。)
- (III) 着霜感知サーモの感温筒は右上図に示す通り、膨張弁出口の感温筒ホルダーに差し込みます。

●PCT形室内ユニット側面パネルの外し方

- (I) 点検フタを開き、上部止めねじをゆるめ、押え金具をスライドしてください。
- (II) 側面ケーシングを上にもめてください。

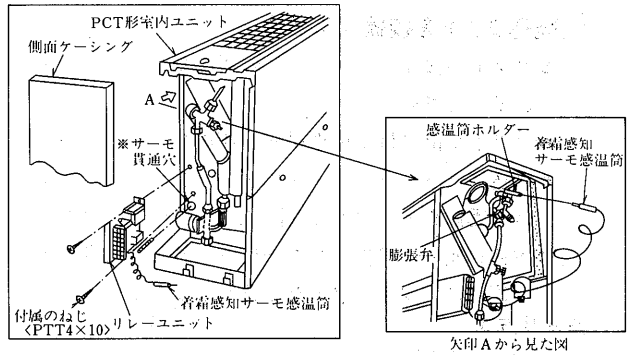
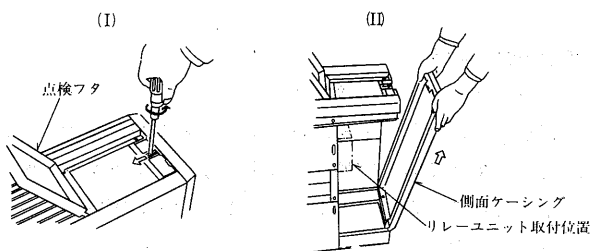

据付後の姿勢は、上部とは異なり、吹出口が横方向<水平方向>となります。

●PET形の場合の組込方法

- (I) PET室内ユニットの右側面の制御箱カバーを外し、リレーユニットを下図の通り、付属のねじで取付けます。
 - (II) リレーユニットに固定のサーモ感温筒<上限サーモと下限サーモの感温筒>の感温方法は吸込ダクト有無により異なります。
- 使用方法に合わせて下図の通りセットします。

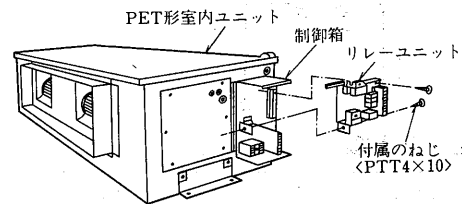

上図は輸送状態での姿勢を示します。天吊状態では上下は逆になります。

●吸入ダクト接続無しの場合

下図のように点検蓋に取付けてあるゴム栓<2個>を取り外してサーモ感温筒の部分に通気口ができるようにします。

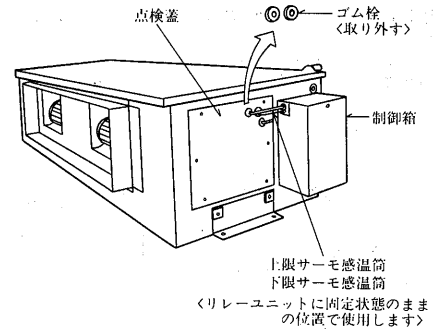

●吸入ダクト接続有の場合

下図のように感温筒をリレーユニットから取り外して、冷却器の側板部分に差し込んで冷却器入口の空気温度を感知するようにします。

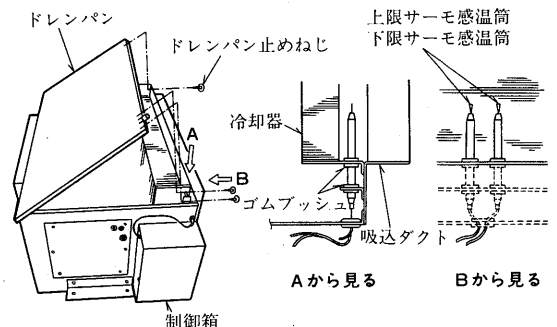

(Ⅲ)着霜感知サーモ感温筒は、下図に示す通り点検窓をあけて、膨張弁出口配管部の感温筒ホルダーに差し込みます。

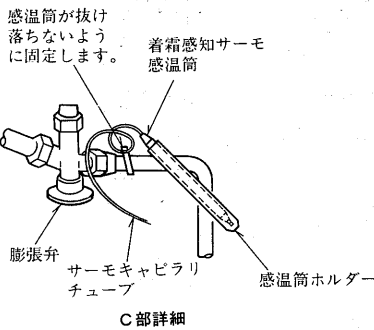
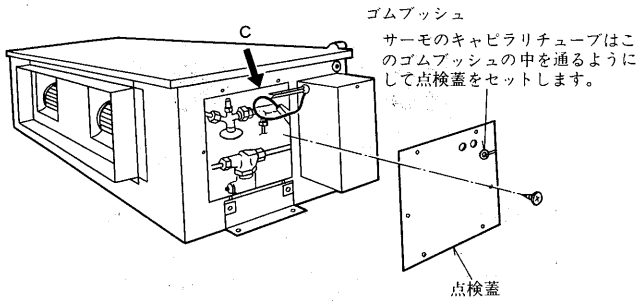

(c)室内ユニットへのキャピラリチューブの組込方法<Hシリーズのみ>

Hタイプでご使用の場合は、膨張弁の容量を補うためキャピラリチューブが必要です。下図のように取付けて下さい。キャピラリチューブは室内ユニットに付属しています。

尚、機種によりキャピラリチューブのサイズが異なりますので、キャピラリチューブと本体の表示色が同じことを確認して取付けてください。

| シリーズ | 取付 | 室内温度帯 |
|-------|----|------------|
| Hシリーズ | 要 | 15~24℃ WB |
| Mシリーズ | 不要 | 10~24℃ WB |
| Lシリーズ | 不要 | 5~13.5℃ WB |
| Rシリーズ | 不要 | 3~13.5℃ WB |

| 機種 | 表示色 |
|---------------|-----|
| PCT-63・90PA | 黄色 |
| PCT-125PA | 青色 |
| PET-125・180DA | 白色 |
| PET-250DA | 黒色 |
| PET-355DA | 緑色 |
| PET-500DA | 赤色 |

注. ※印のフレア部は凍結によるフレア抜け事故防止の為、下図のようにシール材<現地手配>を塗布してください。
推奨シール材：ロックタイトNo. 225

●PCT形室内ユニットへの組込図

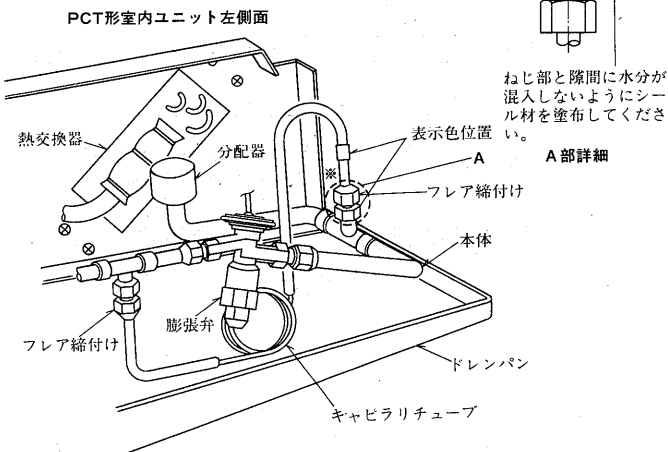

●PET形室内ユニットへの組込図

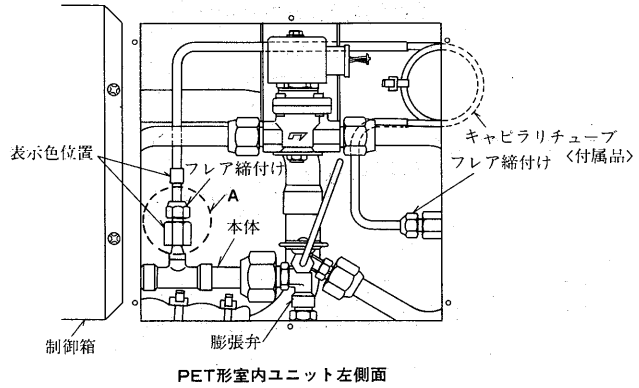

(d)リモコンスイッチの取付

リモコンスイッチはルームサーモ兼用形です。ユニットの冷却運転ON/OFFのサーモ発停は、このリモコンスイッチ取付部の雰囲気温度を感知して行ないますので、リモコンスイッチは室内の平均温度を感知できる壁面に取付けてください。

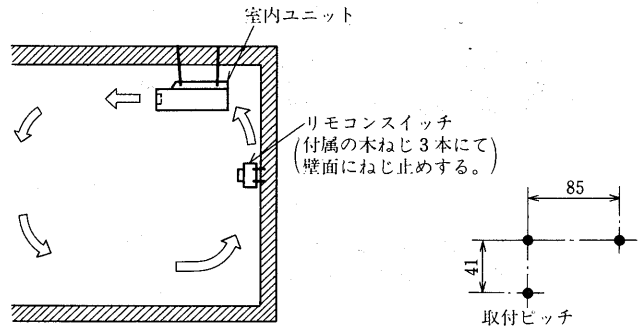

注：室内ユニットの吹出冷気が直接当たるところや窓および扉の近くなど外気温の影響を受けやすい場所は避けてください。

(e)ドレン配管工事

次の要領で室内ユニットのドレン配管を行なってください。尚、ドレン配管前に冷媒配管工事<P参照>を先に済ませておく方が工事が容易となります。

ドレン配管のご注意

- ドレン配管の横引きは、できるかぎり短かくし、支持金具を取り付けて逆勾配をなくしてください。
<ドレン勾配1/100以上>
- エア抜き管を取り付ける場合は、必ずドレンパンよりエア抜き管出口を高くしてください。
- 集合配管の場合次図のように、本体ドレン出口部より10cm位低い位置に集合配管を設け、集合配管は、できるだけ太くしてください。
- 十分な断熱をしてください。
- ドレン排水テストを実施してください。
<本体ドレン接手上部に点検口があります。>

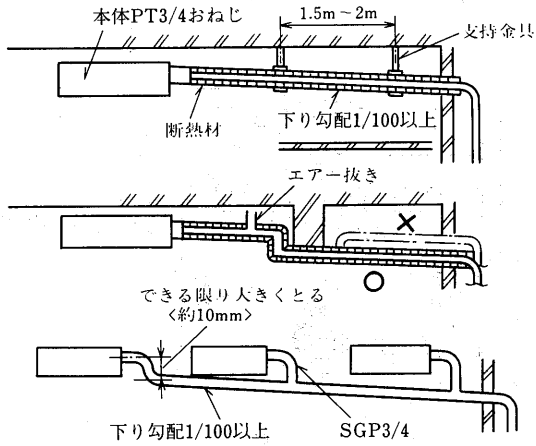

(f) 室外ユニット

(イ) ユニットの周囲必要空間

● 必要空間の基本

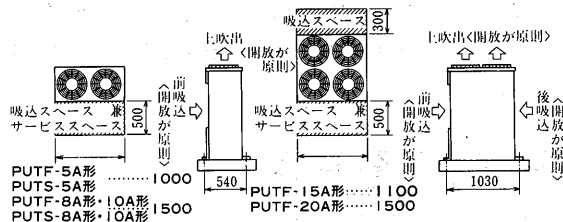

● 上方に障害物がある場合

(PUTF-5A・8A・10A形
PUTS-5A・8A・10A形)

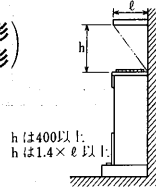

● 上方に障害物がない場合

(PUTF-5A・8A・10A形
PUTS-5A・8A・10A形)

- ① ユニットの正面及び ③ ユニットの前方左右側面が開放で正面に障害物がある場合
一側面開放

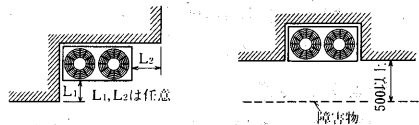

- ② 正面のみ開放

- ④ ユニットの4方に障害物がある場合

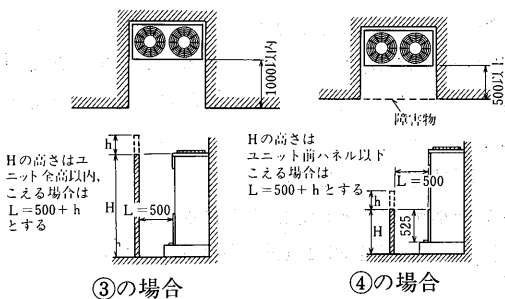

③の場合

④の場合

● 上方に障害物がない場合 (PUTF-15A・20A形)

- ① ユニットの正面及び ③ ユニットの吸込面の左右側面が開放
一側面開放 正面背面に障害物がある場合

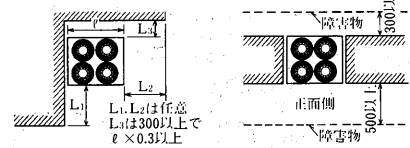

- ② 正面背面開放

- ④ ユニットの4方に障害物がある場合

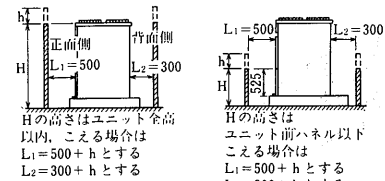
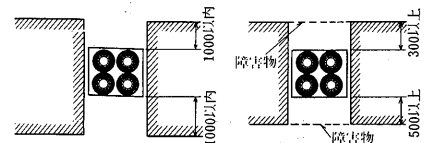

③の場合

④の場合

● 連続集中設置の場合

室外機を複数台連続集中設置する場合は1ブロックの最大全長は4600以下としてください。

組合せ例：

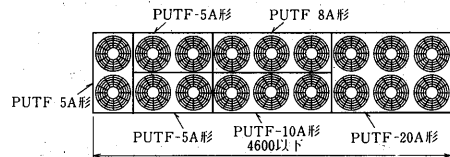

● 複数台設置でのユニット周囲必要空間

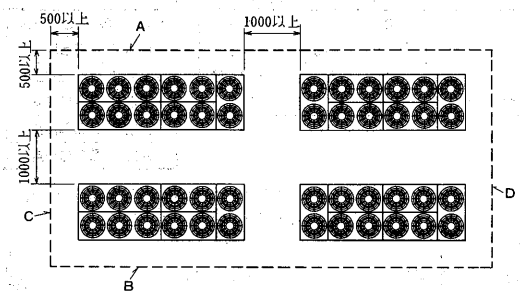

| 障害となる面 | 障害物の制限高さ | 必要な開放面 |
|--------|----------|--------|
| AとB | ユニット全高以下 | CとD |
| AとC | ユニット全高以下 | BとD |

● 1列連続設置の場合 (PUTF-5A・8A・10A形
PUTS-5A・8A・10A形)

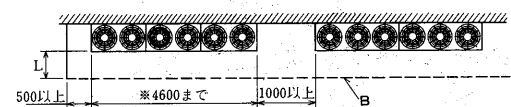

Hの高さはユニット全高以内、こえる場合はL=500+hとする。但しLが5000以上の場合は障害物高さに制限なし。
※Lが5000以上の場合はユニット連結長さに制限なし。

㊦降雪地域における積雪防止

降雪地域で使用する場合は、送風機羽根への積雪防止のために1.5m以上の上方に屋根を設けてください。この場合、吹出した空気が再循環しないように屋根に傾斜を設けてください。また、防雪フード<別売>を取付の場合は室外ユニット全体を架台上に取付けることが必要となります。

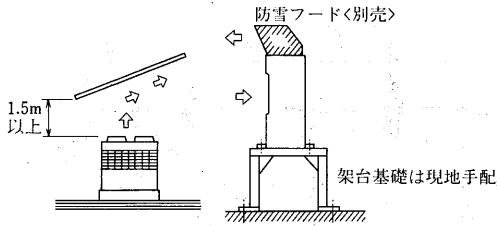

適用形名

| | | | | |
|----------|--------------------|----------------------------|----------|----------|
| 室外ユニット形名 | PUTF-5A PUTS-5A | PUTF-8A・10A PUTS-8A・10A | PUTF-15A | PUTF-20A |
| 防雪フード形名 | F-45C | F-75C | F-110B | F-150B |

㊦ユニットの据付

●基礎工事

ユニットの基礎は、コンクリート又はアングル等の強固な基礎としてください。また下図に示す位置に防振パット<15mm厚程度>を敷いてユニットの重量を均等に受けるようにしてください。

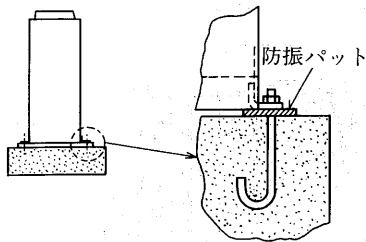
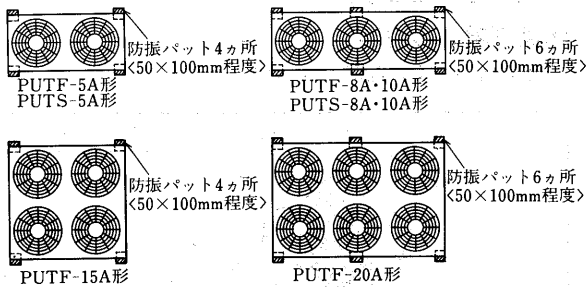

- 注1. 基礎が平坦でない場合や弱い場合は異常振動や異常騒音の発生原因となりますのでご注意ください。
- 注2. 据付ボルトは必ず使用し、基礎に確実に固定してください。
- 注3. PUTF-8A・10A・20A, PUTS-8A・10Aは必ず6ヶ所を固定してください。

●壁にピッタリ設置の場合

(PUTF-5A・8A・10A形)
(PUTS-5A・8A・10A形)

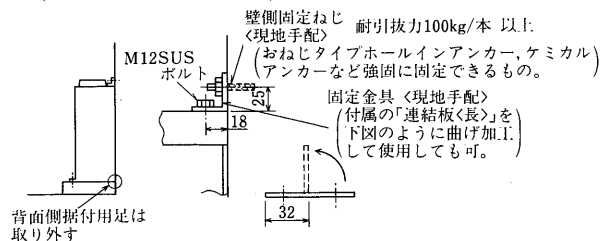

●複数台設置での連結

付属連結板：PUTF-5A・8A・10A } ...長×2個, 短×1個
PUTS-5A・8A・10A }
PUTF-15A・20A.....短×2個

注：ユニット間には5mmの隙間を設けてください。

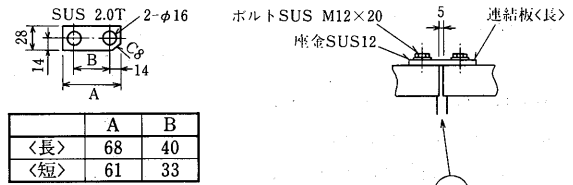

| | | |
|-----|----|----|
| | A | B |
| <長> | 68 | 40 |
| <短> | 61 | 33 |

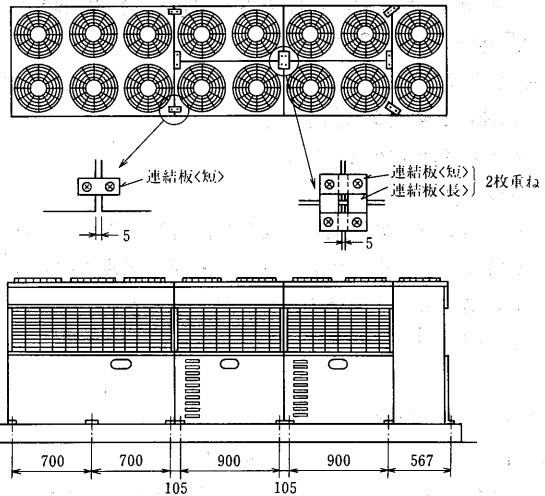
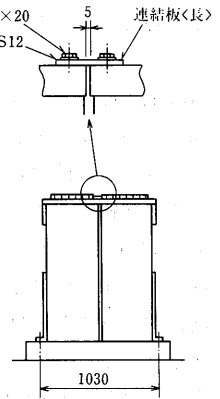

㊦振れ止め金具の取外し

本ユニットの圧縮機には防振装置をつけており、輸送時の保護のため、工場出荷時に振れ止め金具をセットしています。

据付後、必ず右図に示す「振れ止め金具」を取り外してください。振れ止め金具を取付けた状態で運転しますと異常振動・異常音発生の原因となります。振れ止め金具は圧縮機の手前側2本の取付足にセットしていますので、両方も取り外してください。尚、

PUTF-8A・10A・15A・20A形, PUTS-8A・10A形の圧縮機固定用Uナットは調整済ですのでさわらないでください。

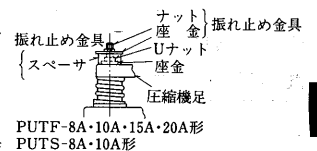
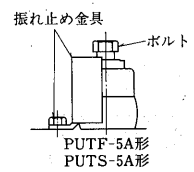

① 圧縮機取付ボルトの取外し方法

[PUTF-8A・10A・15A・20A形]
[PUTS-8A・10A形]

万一圧縮機を交換される場合は、圧縮機取付ボルトを、下記の方法で取外して、行なってください。

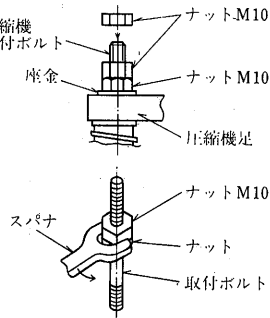

- ① 右図上の如く、ナットM10を取付ボルトに締め込み、ナットにきつく接触するよう、スパナで増締めしてください。
- ② 右図の如く、ナットの対辺部にスパナをかけて反時計方向に回しますと取付ボルトが緩まります。
- ③ 取付の場合、上記①～②の逆になってください。

(2) 天吊 プレナム形<PCTS-B形>・床置形<PFT形>
<チャージレス>

(a) 室内ユニット

(イ) 据付場所の選定

- 搬入経路を決定してください。
- 侵入外気の影響のないところ。
- 吹出空気、吸込空気の流に障害物のないところ。
- 電源および室外ユニットとの配管、配線に便利なところ。
- 吹出空気が部屋全体に行き渡るところ。
- 強固な固定面を選定してください。

PCT-90・125PB形

● 下図に示すサービススペースがあるところ。
なお可燃性ガスの発生、流入、滞留、漏れのおそれのある所、油の飛沫や蒸気の多いところ、高周波を発生する機械の近く、水蒸気を多く発生する調理台の真上などに据付けますと、火災や、誤作動、露たれなどをおこしますので設置しないでください。

■ 必要スペース

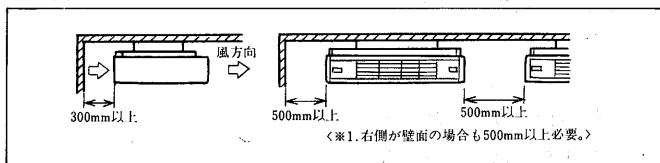

PFT-3形

■ 必要スペース

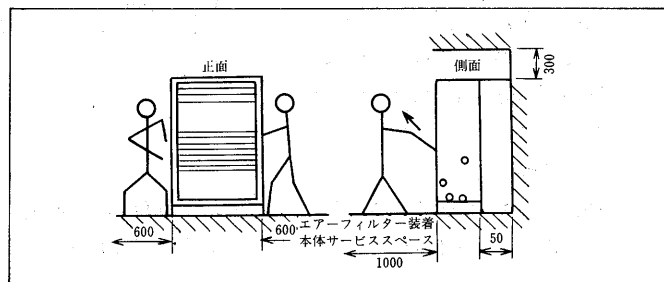

(ロ) 据付方法<PCT形ユニット>

- 吊りボルトのピッチを確認してください。
- 吊りボルトはφ10を使用してください。<4本現地手配>
- ユニートを吊りボルトに合わせて持ち上げワッシャー、ダブルナットにて固定してください。<直吊り方式>
- ユニートが水平に吊り下げられたことを確認してください。

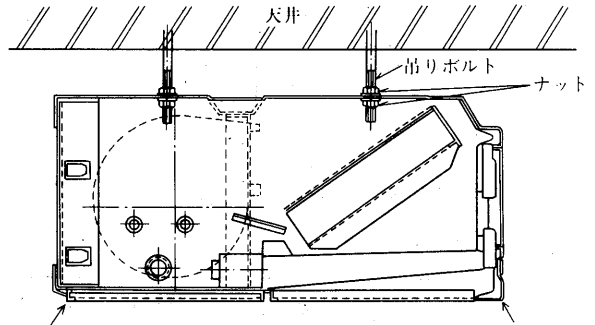

室内ユニットを持ち上げる場合、中央部に力を加えるとパネルが変形することがあります。前後部<上図矢印部>を持って搬入、据付を行なってください。
吊り込み後、ユニットが水平となるように吊りナットにて調整してください。

(b) 室内ユニットへの制御部品の組込方法

<PCT-B形ユニット>

(イ) 制御部品の内容

制御部品には次の部品が入っています。

| 品名 | 外観 | 数量 | 備考 |
|----------|-------------|----|-------------------------------|
| リレーユニット | | 1 | 外観の絵はカバーをはずした状態です。 |
| リモコン<梱包> | | 1 | 付属のアルミ銘板は別売部品の電気ヒータ取付時に使用します。 |
| タッピンねじ | | 3 | |
| 結束バンド | | 1 | |
| 接続端子 | | 5 | リモコン配線用 |
| 説明書類 | 取扱説明書・電気配線図 | 1式 | |

(ロ)制御部品<リレーユニット>の組込方法

(I)PCT室内ユニットを解梱し、左側面ケーシングを外します。

- 室内ユニット側面パネルの外し方
- ①点検フタを開き、上部止めねじをゆるめ、押え金具をスライドしてください。
- ②側面ケーシングを上にもめてください。

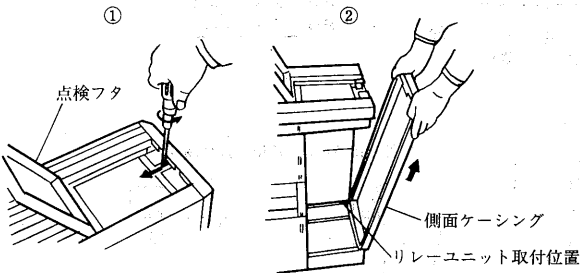

(II)リレーユニットを下図の通り付属のねじで取付けます。着霜感知サーモ感温筒は右下図に示す通り感温筒ホルダーに差し込みます。その際、着霜感知サーモキャピラリはホルダーから抜け落ちないように付属の結束バンドで配管に固定してください。

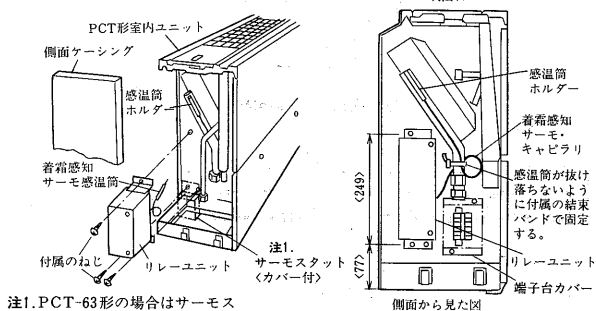

注1.PCT-63形の場合はサーモスタット<カバー付>が本体に取付けられています。リレーユニットの取付の際はサーモスタット<カバー付>と共締めしてください。

- 据付後の姿勢は、図とは異なり、吹出口が横方向<水平方向>となります。

(ハ)リモコンの取付

リモコンを室内の平均温度を感知できる壁面に取付けてください。

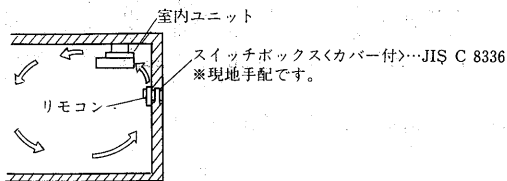

- 室内ユニットの吹出冷気が直接当たるところや窓・扉の近くなど外気の影響を受けやすい場所は避けてください。
- 電気配線終了後、次に従いリモコンを取付けてください。
- ①リモコンのカバー止めねじをゆるめてカバーを外します。
- ②取付ねじ<2本>でスイッチボックスに取付けます。
- ③カバーを取付けます。

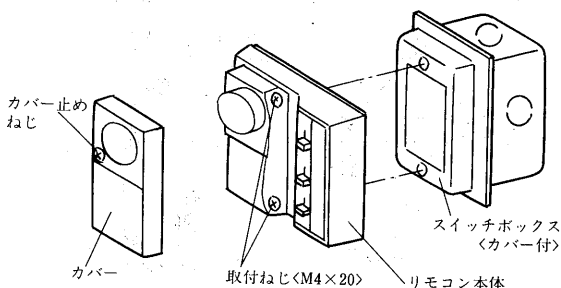

(c)ドレン配管工事

次の要領で室内ユニットのドレン配管を行なってください。尚、ドレン配管前に冷媒配管工事<P983参照>を先に済ませておく方が工事が容易となります。

ドレン配管のご注意

- ドレン配管の横引きは、できるかぎり短かくし、支持金具を取り付けて逆勾配をなくしてください。<ドレン勾配1/100以上>
- エア抜き管を取り付ける場合は、必ずドレンパンよりエア抜き管出口を高くしてください。
- 集合配管の場合次図のように、本体ドレン出口部より10cm位低い位置に集合配管を設け、集合配管は、できるだけ太くしてください。
- 十分な断熱をしてください。
- ドレン排水テストを実施してください。<本体ドレン接手上部に点検口があります。>

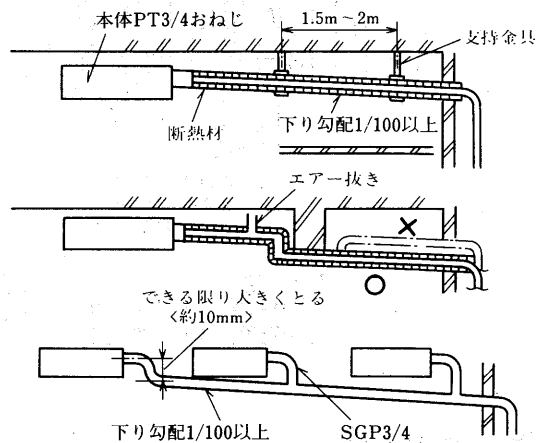

(d)室外ユニット

●PUT-2・3B形

(イ)単独設置時の周囲必要空間詳細

(I)上方の障害物

障害物が背面のみにあるときは、上方に図のような障害物があってもかまいません。

(II)正面<吹出側>開放のとき

図に示す空間さえ保つときは、上方に図のような障害物があってもかまいません。<上方は開放。>

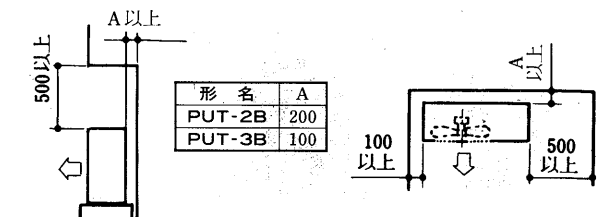

(III)正面<吹出側>にのみ障害物あり

このときは、背面、両側面、上方開放状態にしてください。

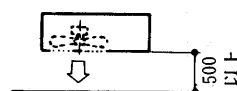

(Ⅳ)正面・背面に障害物あり

別売部品の室外吹出ガイドを取付けることによりご使用になれます。
 <左右・上方は開放> ただし、ビルの谷間のように自然通風が期待できない場所のときは、障害物の高さまたは幅のどちらかを次の範囲内におさめてください。ショートサイクルのおそれがあります。
 <正面または背面のどちらかがこの条件を満足すれば、反対側には特に制限はありません。>

- 障害物の幅……………室外ユニットの幅の1.5倍以下
- 障害物高さ……………室外ユニット高さの1.0倍以下

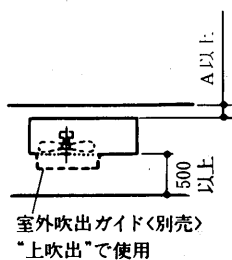

| 形名 | A |
|--------|-----|
| PUT-2B | 200 |
| PUT-3B | 100 |

(Ⅰ)多数設置時のユニット相互関係<記載事項以外は上記第1項及び外形寸法図参照>

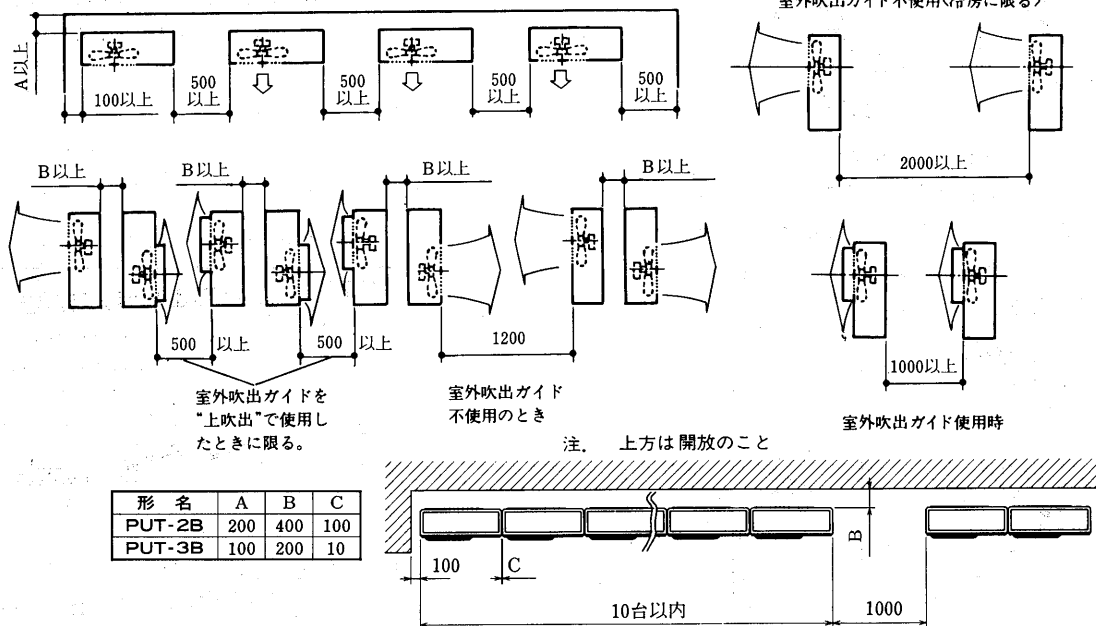

| 形名 | A | B | C |
|--------|-----|-----|-----|
| PUT-2B | 200 | 400 | 100 |
| PUT-3B | 100 | 200 | 10 |

●PUTS-5・8・10B形

搬入

- 製品を吊り上げて搬入する場合は、付属の吊りボルトをユニット上面<吹出口>に設けたねじ穴に確実にねじ込んでください。
- ロープは、必ず4箇所吊りとし、ユニットに衝撃を与えないようにしてください。<2箇所吊り、3箇所吊りは危険ですので絶対にやめてください。>
- ロープ掛けの角度は下図のように60°以下にしてください。
- ロープは製品荷重に十分耐えるものをご使用ください。

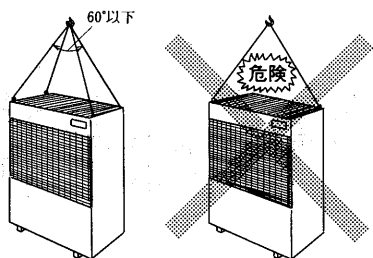

(Ⅰ)単独設置時の周囲必要空間詳細

(I)必要空間の基本

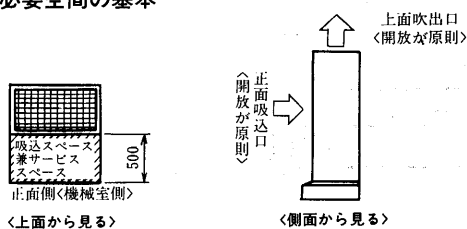

(II)上方が開放の場合

- ユニット周囲が壁の場合

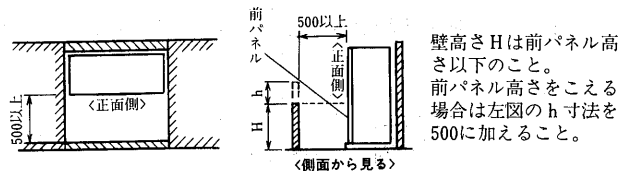

- ユニットの周囲から吸込空気が入る場合

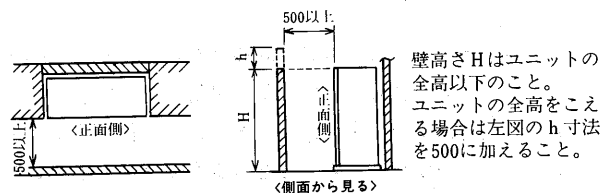

(III)上方に障害がある場合<背面を壁面に向けた場合>

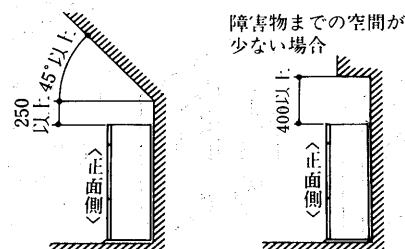

(IV)ベランダ設置

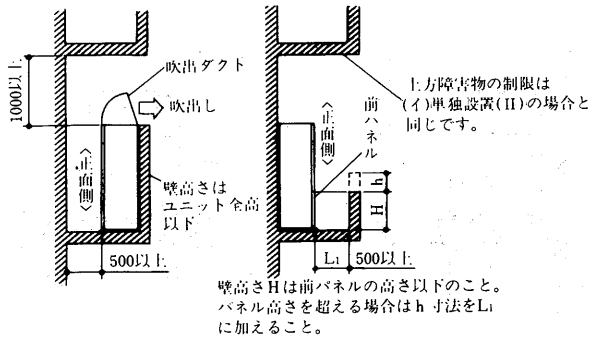

(e)防風・防雪

寒冷地域や積雪の予想される地域におきましては、冬季にユニットを正常に運転するために、十分な防風、防雪対策が必要です。又その他の地域におきましても季節風や降雪の影響による異常運転を防止するために、ユニットの設置に際して十分な配慮をお願いいたします。

(I)寒冷地域、積雪地域での防風・防雪

別売部品をご使用ください。

防雪ダクト…PAC-326BD, 吹出ガイド…PAC-292SG
F-45, 75C

(II)季節風対策

下記例を参考にして据付場所の実情に応じた適当な措置を施してください。

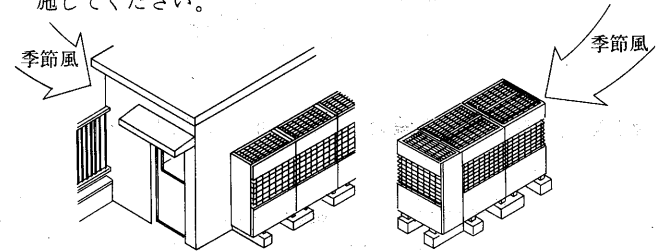

(3)床置形<PAT形・PWT形>

(a)室内ユニット

(イ)据付上の注意

パッケージエアコンの稼動時間は、一般空調に比べて7~8倍にもなります。<一般空調は8h/日、4ヵ月稼動、電子計算機室空調は20h/日、12ヵ月稼動として>加えて、定期的な保守・点検の実施は必ず必要であり、このためパッケージエアコンの周囲には、機器ごとに異なりますがサービススペースをとることが必要になります。

(ロ)据付スペース

PAT-5~20/PWT-3~20形

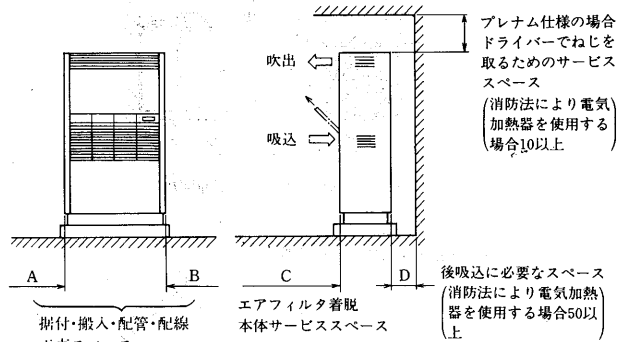

PAT-40J・50J形
PWT-40G・50G形

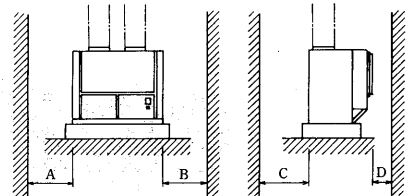

| 形名 | 項目 | A | B | C | D |
|----------------------|----|------------------|-------|-------|-----|
| PAT-5E<-H>~20E | | 600 | 600 | 1,000 | 50 |
| PWT-3B, 10B | | 600 | 600 | 1,000 | 200 |
| PWT-5B, 8B, 15B, 20B | | 600 | 600 | 1,000 | 400 |
| PAT-25E, PWT-25E | | 900 | 1,200 | 1,000 | 400 |
| PAT-30E, PWT-30E | | 900 | 1,200 | 1,000 | 400 |
| PAT-40J・50J | | 1,200 <1,500> | 900 | 1,200 | 500 |
| PWT-40E・50E | | 900 <1,500> | 900 | 1,200 | 500 |

注 < > 寸法は軸をぬき出す為に必要なスペースです。

(ロ)多数設置時のユニット相互関係

●集中設置

多数のユニットを設置する場合は下図を参考にし、人の通路、風の流通を考慮して、各ブロック間にスペースをとってください。

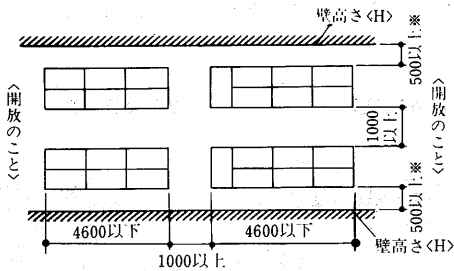

注 壁高さ<H>がユニットの全高を越える場合は、※印の寸法にh寸法(h=壁高さ<H>-ユニット全高)を加えてください。

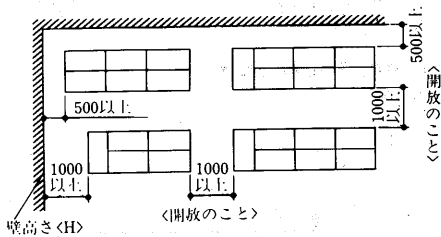

●連続設置

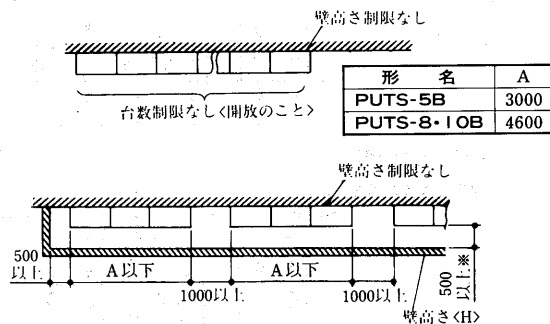

注 壁高さ<H>がユニットの全高を越える場合は、※印の寸法にh寸法(h=壁高さ<H>-ユニット全高)を加えてください。

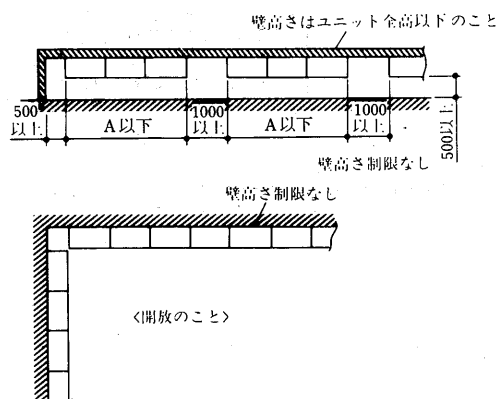

産業空調用パッケージエアコン

(b) 室外ユニット

室外ユニットの設置は、強固に設置してください。保守、サービスができるように、また風路に障害物がないように、次図に示したスペースを周囲に取ってください。風通しが良い場所を選定してください。

● PVT-5Eの場合……図中寸法は、最小寸法を示す。

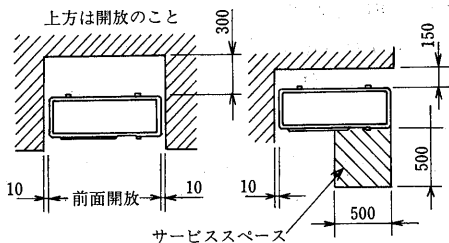

● PVT-8E, 10Eの場合……図中寸法は、最小寸法を示す。

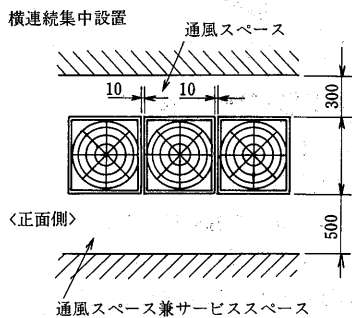

背面密着設置<吸込み片側暮ぎ>
<単独設置, 3面開放>

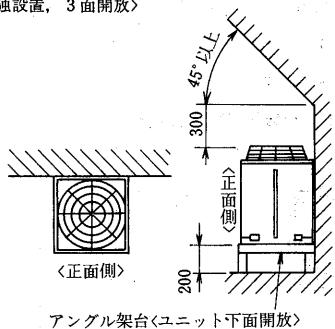

<横連続集中設置, 正面開放>

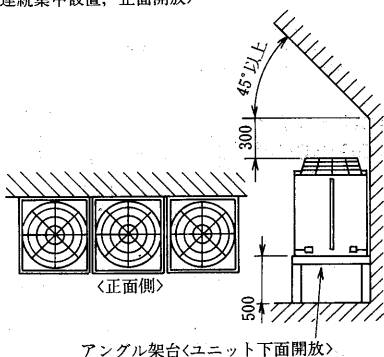

PVD-8, 10A形

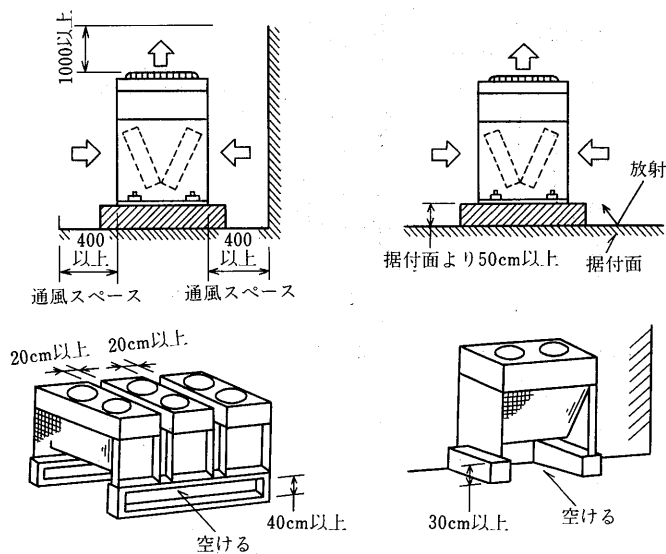

PVT-40J形

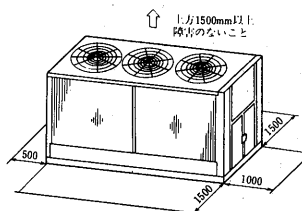

PVT-50J形

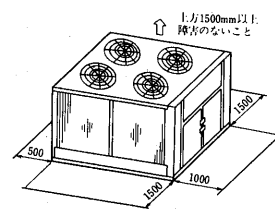

PVT-40・50J形複数台設置
PVT-40J形

複数台設置の場合

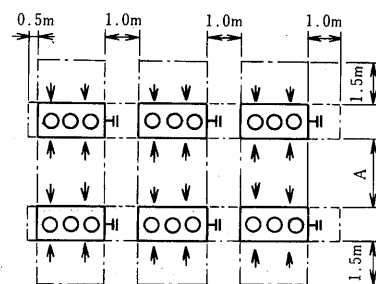

PVT-50J形

複数台設置の場合

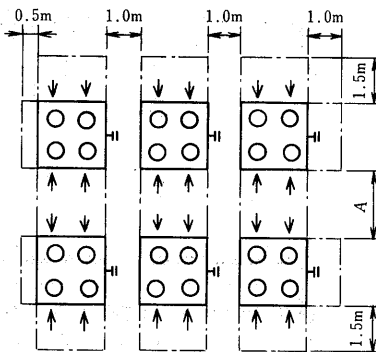

A寸法

室外ユニットの周囲に防音壁・防風壁等がない場合、2.5m。
室外ユニットの周囲に防音壁・防風壁等がある場合、3.0m。

(c)据付台

●PAT-5E~20E形

(イ)室内ユニット

室内ユニットを据付ける場合、機械室ドレン配管の施工を容易にし、防振効果をあげるため床面とエアコンの間に据付台を設ける場合があります。

エアコンと据付台の間に防振ゴムパット等を入れると防振に対し一層効果的です。

製品底フレーム寸法図

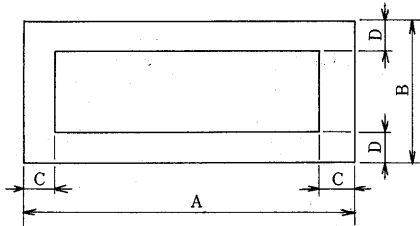

据付台寸法図<別売部品: PAC-CQ21MD~CQ25MD>

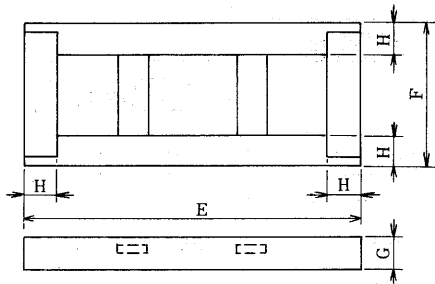

| 形名 | 製品底フレーム寸法 | | | | 据付台寸法 | | | |
|-------------|-----------|-----|----|----|-------|-----|-----|----|
| | A | B | C | D | E | F | G | H |
| PAT-5E<-H> | 962 | 456 | 25 | 25 | 970 | 460 | 90 | 40 |
| PAT-8E<-H> | 1,182 | 456 | 25 | 25 | 1,190 | 460 | 90 | 40 |
| PAT-10E<-H> | 1,402 | 456 | 25 | 25 | 1,410 | 460 | 90 | 40 |
| PAT-15E | 1,621 | 605 | 28 | 25 | 1,630 | 610 | 100 | 40 |
| PAT-20E | 1,841 | 605 | 28 | 25 | 1,850 | 610 | 100 | 40 |

(ロ)室外ユニット

●PVT-5Eの場合

●PVT-8E, 10Eの場合

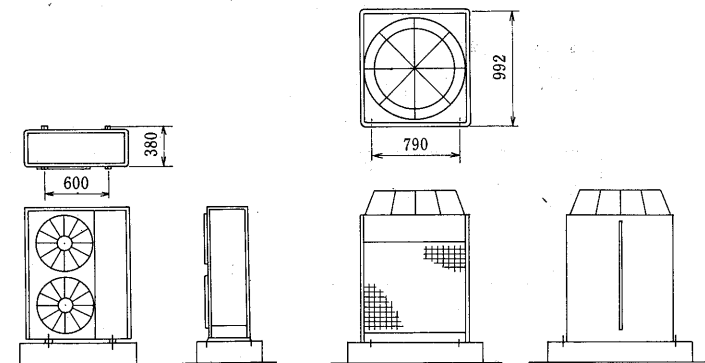

・上図は基礎形状の参考図です。実際の基礎施工に際しては床面強度、配管・配線の経路に十分留意してください。
 ・室外ユニットの配管・配線用穴の詳細寸法は各室外ユニットの外形図を参照してください。

●PAT-25E・30E, PWT-25E・30E形

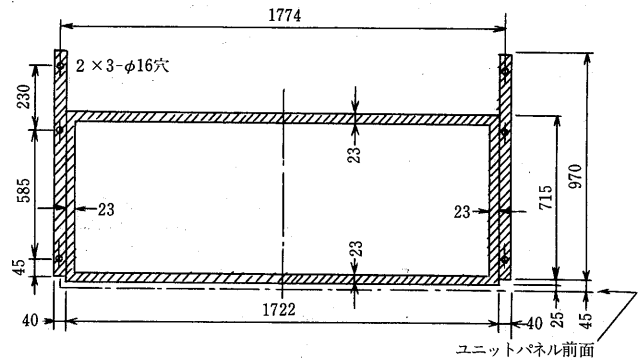

印部分はユニット台枠下面が基礎に接触する部分を示します。
 <寸法は、25HP, 30HP全機種共通です。>

ユニットを機械室に据付ける際、木台またはコンクリートの台をつくり、その上に据付けてください。据付台は図のようにしてください。また、床へ振動が伝わるのを特に避けたい場合には防振パッドをユニットと据付台の間に敷いてください。またユニットには4カ所固定用の座が取り付けられておりますので基礎ボルトを使ってユニットを固定してください。

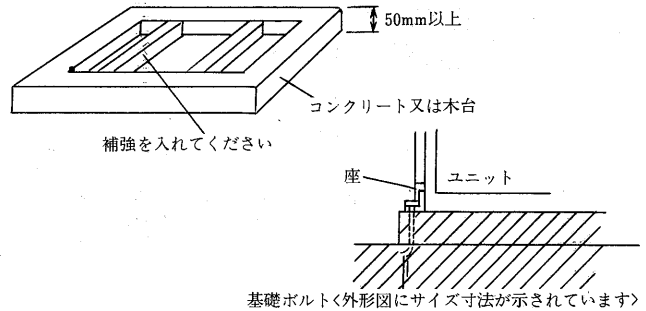

●PAT-40J・50J形, PWT-40G・50G形

ユニットはコンクリートなどのしっかりした基礎の上に防振パッドを必ず敷き、その上にユニットを乗せてください。また、基礎は床面より100mm以上高くし、水平度をとってください。<基礎がしっかりしていませんと振動発生の原因となります。>

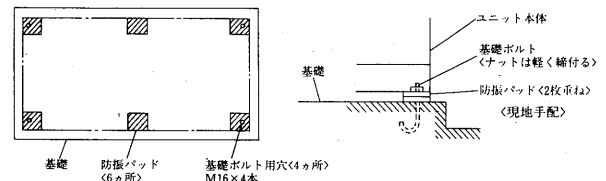

基礎図<参考>

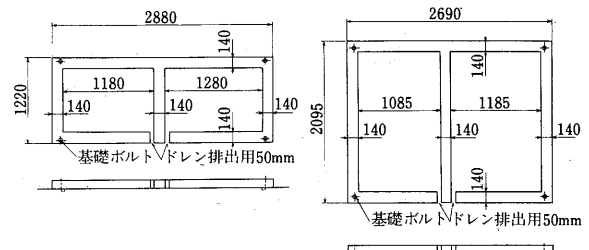

PVT-40J形

PVT-50J形

11.8.2 冷媒配管工事

(1)天吊プレナム形<PCTF<S>-A形>・天埋ダクト形<PETF<S>-A形>

(a)一般事項

冷媒配管工事の設計・施工の良否が冷凍装置の性能や寿命及びトラブル発生に大きな影響を与えますので、高圧ガス取締法及び関係基準によるほか、以下に示す項目に従って設計・施工してください。

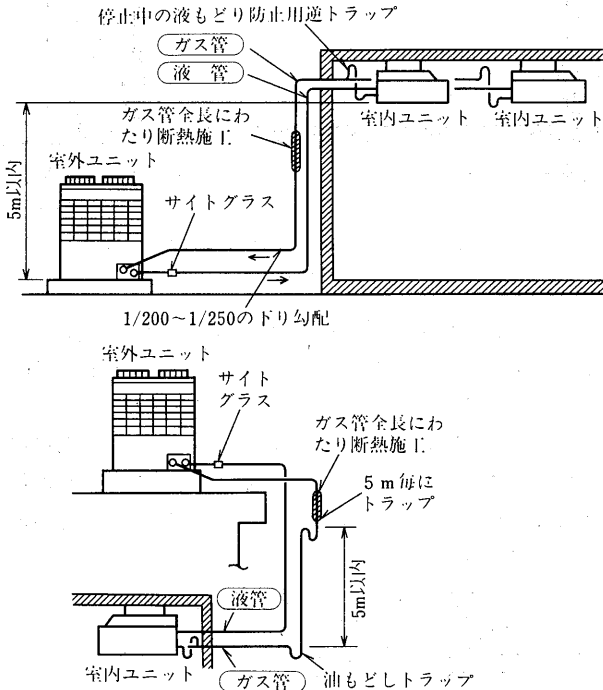

- 注1.工場出荷時、ユニット本体及び冷却器には不活性ガスを封入してあります。水分や異物の混入を防止するため、配管接続直前までは開放しないでください。
- 2.本体を高所に設置される場合、試運転時やサービス時に冷媒ボンベ等重量物の運搬を考慮した搬入路の確保や、接続配管中、最もサービスしやすい位置にチャージ用バルブを設ける等の配慮した施工を行なってください。

(イ)吸入配管

- 室内ユニット停止中、他のユニットに冷媒が移動したり、冷凍機が溜り込んだりしないように、逆トラップを設けてください。
- 水平部は $\frac{1}{200} \sim \frac{1}{250}$ 程度の下り勾配にしてください。
- 立上り配管が長い時には、油もどしのためのトラップを5m毎に設けてください。
- 全長にわたって断熱してください。

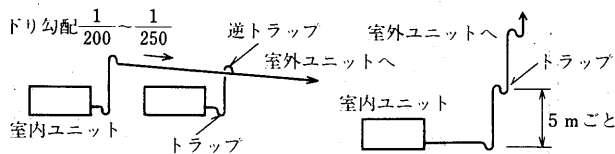

(ロ)液配管

●各室内ユニットへの分配

冷媒が各々の室内ユニットに均等に流れるように各配管回路の圧力損失を均等にしてください。

また分岐は必ず配管の下から分岐してください。

上から分岐すると、液冷媒が分岐回路に十分供給されず冷却不良になることがあります。

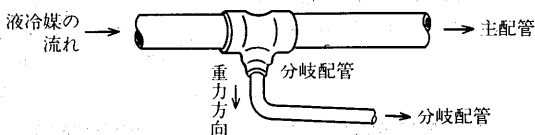

●高温場所を通るとき

液管が他の熱源の影響を受け、加熱されると、フラッシュガスが発生し、不冷トラブルの原因になります。

液管は、できるだけ冷たい部分を通してください。万一高温場所を通る場合は液管に断熱してください。

(b)冷媒配管制限……下図の範囲となるようにしてください。

●冷媒配管表

| | 配管実長 | 相当長 |
|---------|------|------|
| 個別運転タイプ | 100m | 120m |
| 同時運転タイプ | 50m | 70m |

●高低差

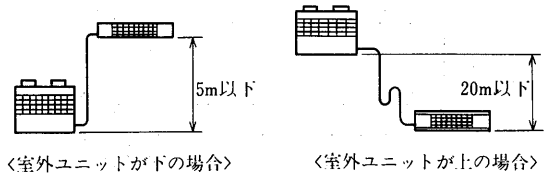

●室内ユニット間の高低差

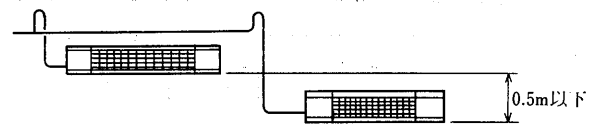

- 注1.配管長は室外ユニットから最も離れた室内ユニットまでの配管長が上表の値以内となるようにしてください。
- 2.相当長は次の式で計算してください。
相当長=実長+(0.5×配管途中のベンド数)
- 3.同一系統の室内ユニットの高低差は0.5m以下としてください。

(c)配管サイズ

配管サイズは次の方法で決めてください。

特に個別運転するシステムの吸入配管は油もどしのための冷媒流速の確保が重要です。

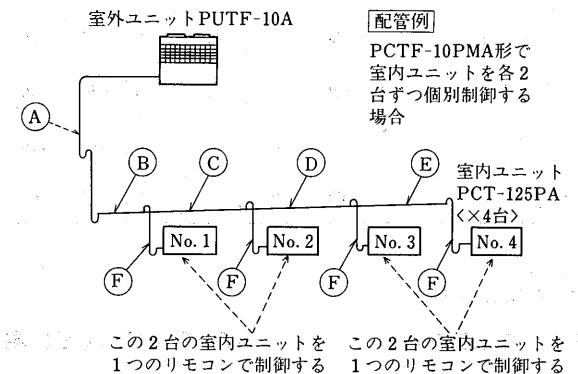

(イ)分担能力の計算

各配管の受け持つ能力<馬力>を求めます。…上図の場合次表の通りとなります。<単位馬力>

| | A | B | C | D | E | F |
|----------------|-----------------------------|-----------------------------|-------------------------------|-----------------------------|-------------------------------|-------------------------------|
| 全負荷時 | 10 | 10 | $\frac{10}{4} \times 3 = 7.5$ | $\frac{10}{4} \times 2 = 5$ | $\frac{10}{4} \times 1 = 2.5$ | $\frac{10}{4} \times 1 = 2.5$ |
| 最少負荷時 (アンロード時) | $\frac{10}{4} \times 2 = 5$ | $\frac{10}{4} \times 2 = 5$ | $\frac{10}{4} \times 1 = 2.5$ | $\frac{10}{4} \times 2 = 5$ | $\frac{10}{4} \times 1 = 2.5$ | $\frac{10}{4} \times 1 = 2.5$ |

- 注1.最少負荷は個別運転の方法で異なります。
- 2.③の最少負荷はNo.3, No.4の室内ユニットが停止時、No.2の室内ユニットのみ受け持つことになり、 $10\text{HP} \div 4 \times 1 \text{台} = 2.5\text{HP}$ となります。

(ロ) ガス配管サイズの算出

受け持つ能力に応じたガス管サイズを下図から求めます。

- 全負荷時に対応する最小サイズを求めます。
◎の配管の場合 7.5馬力……φ25mm
- 次に最少負荷時に対応する最大サイズを求めます。
◎の配管の場合、水平部で、2.5馬力……φ28mm
- したがって、φ25～φ28mmの範囲となる配管が◎部の配管として使用できることになります。

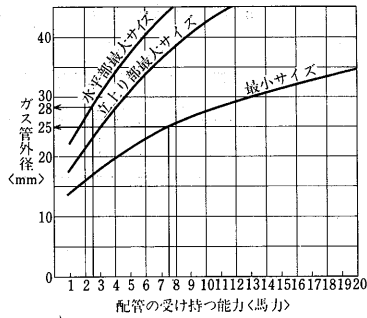

(イ) 液管サイズの算出

前項同様各配管の受け持つ能力に応じた液管サイズを右図から求めます。

- ◎配管に対応する液管サイズ、全負荷時<7.5馬力>……最小11mm
- したがって12.7mm<1/2インチ>を選定します。

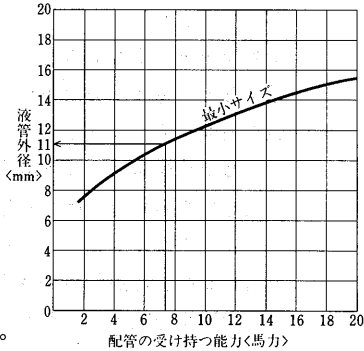

例 PCTF-10PMA形の配管サイズ

| | | A | B | C | D | E | F |
|-------|-------|-------------------------|-------------------------|-------------|-------------|------------------------|------------------------|
| 全負荷時 | | 10 ^{HP} | 10 | 7.5 | 5 | 2.5 | 2.5 |
| 個別制御時 | | 5 ^{HP} | 5 | 2.5 | 5 | 2.5 | 2.5 |
| ガス管 | 最小サイズ | mm 27.5 | 27.5 | 25 | 22 | 17 | 17 |
| | 最大サイズ | 立上り 31mm | 水平 37 | 水平 28 | 水平 37 | 水平 28 | 立上り 23 |
| | 選定 | 28.6mm <1 1/8インチ> | 31.75 <1 1/4> | 25.4 <1> | 25.4 <1> | 19.05 <3/4> | 19.05 <3/4> |
| 液管 | 最小サイズ | mm 12 | 12 | 11 | 10 | 8 | 8 |
| | 選定 | 12.7<1/2> 15.88<3/8> | 12.7<1/2> 15.88<3/8> | 12.7<1/2> | 12.7<1/2> | 9.52<3/8> 12.7<1/2> | 9.52<3/8> 12.7<1/2> |

12.7で可、但し室外ユニット15.88の為15.88とする。

9.52で可、但し室内ユニット接続、12.7の為12.7とする。

(d) 気密試験

冷媒サイクルが完成したら、配管に断熱を施す前に「高圧ガス取締法」に基づき、装置全体の気密試験を実施してください。気密試験圧力は、右表の通りです。

| | 高圧側 | 低圧側 |
|--------|----------------------|----------------------|
| 気密試験圧力 | 28kg/cm ² | 13kg/cm ² |

(e) 真空引き

- 装置内の真空引きは必ず真空ポンプを用いてください。
- 真空引きは室外ユニットの各操作弁のサービスポートより行ってください。<(f)冷媒の充填を参照してください。> 操作弁の弁棒位置は中間位置にセットした状態で真空引きをします。<下図のCの状態>

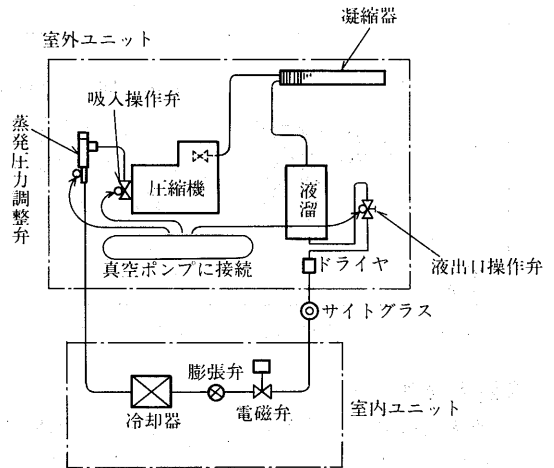

吸入操作弁・液出口操作弁の構造と取り扱い方

| | | 吸入操作弁 | |
|--------|--|-----------------------------------------------------|--|
| A | | 弁棒を時計方向に回して弁を押し込むと<全開>圧縮機と1/4 ツギテが継がり、吸入配管側が閉じます。 | |
| B | | 弁棒を反時計方向に回して弁を引張り出すと<全開>圧縮機と吸入配管が継がり、1/4 ツギテ側が閉じます。 | |
| C | | 弁棒を回して弁を中間にすると、圧縮機・吸入配管、1/4 ツギテのすべてが継がります。 | |
| 出荷時の状態 | | B | |

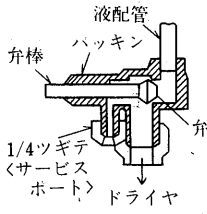
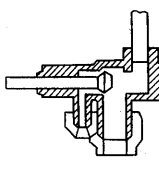
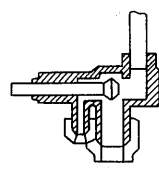
| 液出口操作弁 | |
|--------|---------------------------------------------------------------------------------------------------------------------------------------------------|
| A |  <p>弁棒を時計方向に回して弁を押し込むと<全閉>ドライヤと1/4ツギテが継がり、液配管側が閉じます。</p> |
| B |  <p>弁棒を反時計方向に回して弁を引張り出すと<全開>液配管とドライヤが継がり、1/4ツギテ側が閉じます。</p> |
| C |  <p>弁棒を回して弁を中間にすると、液配管・ドライヤ、1/4ツギテのすべてが継がります。</p> |
| 出荷時の状態 | A |

注：吐出操作弁は出荷時全開<上図B>になっています。

(f)冷媒の充填

冷媒充填は次の手順で行なってください。冷媒はフロン22<R22>です。

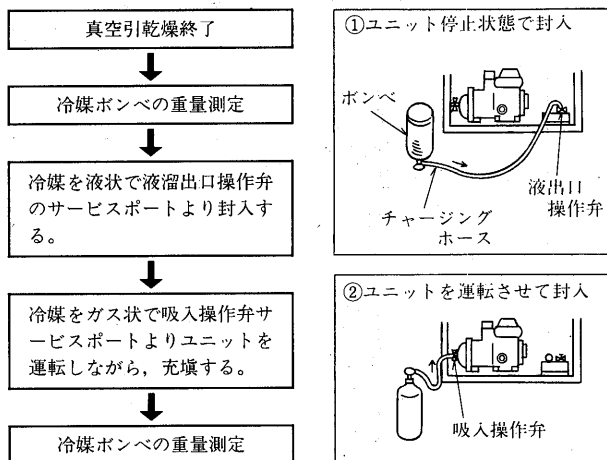

標準ユニットの必要冷媒量は仕様を参照してください。配管全長<液配管長>が5 mを超える場合は、以下に示す、『液配管中の冷媒量』を加えた値としてください。

$$\text{冷媒充填量} = \text{標準ユニットの必要冷媒量} + \text{液配管中の冷媒量}$$

●液配管中の冷媒量の求め方

各液配管サイズ毎の長さを求め、右表の冷媒量を掛け合わせて全液配管中の冷媒量を求めます。

| 液配管サイズ | 1 m 当りの冷媒量 |
|-------------|------------|
| φ 9.52<3/8> | 0.07kg/m |
| 12.7<1/2> | 0.12 |
| 15.88<5/8> | 0.19 |
| 19.05<3/4> | 0.28 |

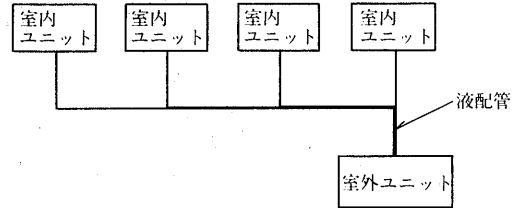

特殊組合せ対応ユニットの場合は次の要領で冷媒量を決めてください。

冷媒充填量が少な過ぎたり、ガス漏れにより冷媒ガスが不足すると、低圧圧力が下がり油戻りが悪くなります。また過熱運転にもなります。

最少必要冷媒量は、庫内温度を所定の温度まで下げ、凝縮温度を出来るだけ下げた状態<定常状態>で、液管サイトグラスからフラッシュガス<気泡>が消える冷媒量です。実際の冷媒充填では運転時の過度現象等を考慮してさらに10%程度の冷媒を追加しておく必要があります。

$$\text{適正冷媒充填量} = \text{最少必要冷媒量} \times 1.1$$

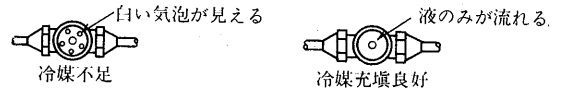

(g) 室外ユニット〈PCTF-25・30・40形用〉

(イ) 室外ユニットの据付場所

室外ユニットは、下記条件を考慮して据付位置を選定してください。

- 他の熱源から直接輻射熱を受けないところ。
- 本体の重量に充分耐えられる強度のあるところ。
- ユニットから発生する騒音が隣家に迷惑のかからないところ。
- 下図に示すサービススペースがあるところ。
- 強風が吹きつけないところ。

なお、可燃性ガスの発生、流入、滞留、漏れのおそれがある場所では、火災をおこしますので設置しないでください。

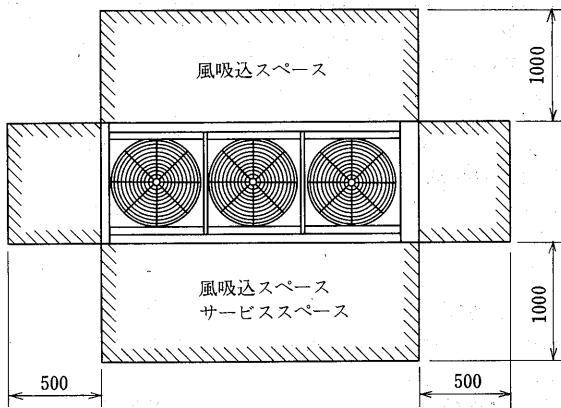

(ロ) 据付方法

■注意事項

- ①ユニットの基礎は、コンクリートまたはアングル等の強固な基礎としてください。
- ②ユニットの据付に際してはユニット周囲に保守・点検・風吸込のための図示のスペースを確認願います。
- ③斜線部に壁や障害物がないようにしてください。
- ④電線管穿孔は電源引込口の小平パネルを外し電線管サイズに合わせて穴加工してください。
- ⑤防振パッドは6ヵ所としナットは軽く締付けてください。
くたくと締付けると防振効果がありません
- ⑥冷媒配管は3方向〈左側面・底面・後面〉より接続することができます。
- ⑦電源は左側面より接続することができます。

据付スペース

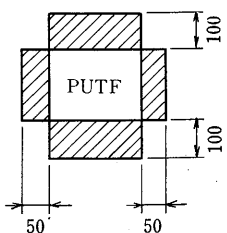

基礎ボルト取付詳細

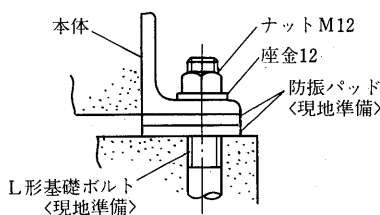

■複数台設置の場合

① 並列設置

風吸込のため、図示のスペースを確保ください。

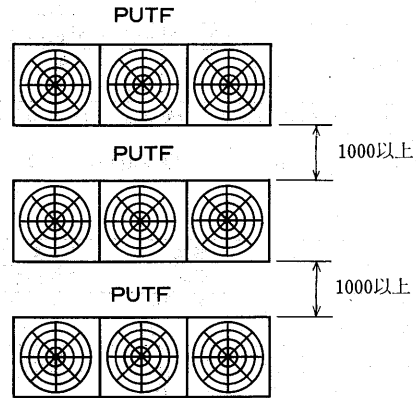

② 縦列設置

保守・点検用として図示のスペースを確保ください。

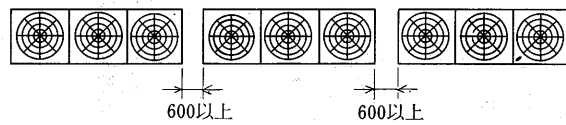

なお、下図のように、右側面同志を合わせて設置することは可能です。

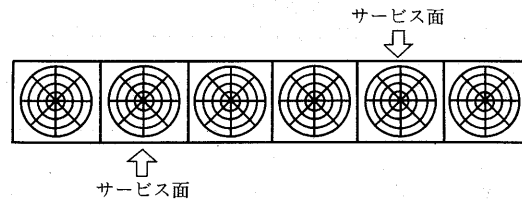

(ハ) 降雪地域における積雪防止

降雪地域で使用する場合は、送風機羽根への積雪防止のために100以上の上方に屋根を設けてください。この場合、吹出した空気が再循環しないように屋根に傾斜を設けてください。また、防雪フードを取付の場合は室外ユニット全体を架台上に取付けることが必要となります。

防雪フード〈現地準備〉

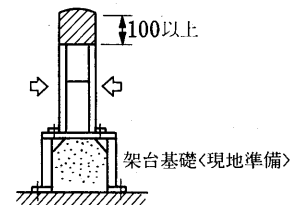
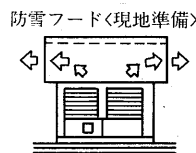

(2)天吊プレナム形<PCTS-B形>・床置形<PFT形>チャージレス

(b)配管寸法及び接続方向

●PCTS-B形

| 項目 | 形式 形名 | 天 吊 形 | | | | |
|-------|----------|-------------|-------------|-------------|-------------|-------------|
| | | PCTS-2PMB | PCTS-3PMB | PCTS-5PMB | PCTS-8PMB | PCTS-10PMB |
| 冷 液 管 | 主管部 | φ9.52×0.8t | φ9.52×0.8t | φ12.7×1.0t | φ15.88×1.0t | φ15.88×1.0t |
| | 枝管部 | — | — | — | φ12.7×1.0t | φ12.7×1.0t |
| 媒 ガス管 | 主管部 | φ15.88×1.0t | φ15.88×1.0t | φ19.05×1.2t | φ25.4×1.2t | φ28.6×1.2t |
| | 枝管部 | — | — | — | φ19.05×1.2t | φ19.05×1.2t |
| ドレン配管 | | PT%おねじ | | | | |

注1. PCTS-8・10PMBの冷媒配管の分岐合流には室外機付属の専用分配器をご使用下さい。
2. 冷媒配管<ガス管、液管>、ドレン配管共断熱処置を施して下さい。

●PFT形

| 項目 | 形式 形名 | 床 置 形 | | |
|--------|-------------|-----------|----------------|------|
| | | PFT-3C | | |
| 水 配 管 | ドレン | 冷 却 器 | B | 左右 1 |
| | 加 熱 器 | 機 械 室 | B | — |
| | | 温 水 出 入 口 | B | 左右 ¼ |
| | | 蒸 気 出 入 口 | B | 左右 ¼ |
| | 加 湿 器 | 温 水 | B | — |
| | | 蒸 気 | B | 左右 ½ |
| ペーパーパン | | B | 左右 ½おす | |
| 冷 媒 | 液 管 | φ | 右<左>9.52×0.8t | |
| | ガ ス 管 | φ | 右<左>15.88×1.0t | |
| 配 線 | 電 熱 器 | φ | 左右 43 | |
| | ペーパーパン | φ | 左右 27 | |
| | 別売部品制御回路 | φ | 左右 22 | |
| | 主 電 源 | φ | 左右 22 | |
| | 室 内・外 連 絡 線 | φ | 左右 22 | |
| | アース端子 | | 後 5ねじ | |

(b)許容延長配管長と高低差

| 項目 形名 | 配管実長 <m> | 分岐後の 配管実長 <m> | 分岐後の 配管長差 <m> | 高低差 <m> | | ベンド数 |
|-----------------------------------------------|----------------|---------------------|---------------------|---------|--------|---------|
| | | | | 室内~室外 | 室内~室内 | |
| PCTS-2PMB PCTS-3PMB PCTS-5PMB PFT-3C | 50 | — | — | 30 | — | 15 |
| PCTS-8PMB PCTS-10PMB | A+B, A+C 50 | B, C 14 | B-C 8 | H 30 | h 1 | 注1 8 |

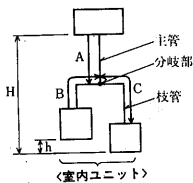

注1. ベンド数はA+B, A+Cの範囲で各々8ヶ所以内におさめて下さい。
2. 配管長、ベンド数は最小限におさめて下さい。

(3)床置形<PAT形・PWT形>

(a)配管接続方向および寸法表

| 項目 | 形名 | PAT-5E<-H> | PAT-8E<-E> | PAT-10E<-H> | PAT-15E | PAT-20E | |
|------------|-------------|------------|------------|-------------|-------------|---------------|---------------|
| | | ドレン | B | 左右 1 | 左右 1 | 左右 1 | 左右 1½ |
| 水 配 管 | 加 熱 器 | 温 水 出 入 口 | B | " 1 | " 1 | " 1½ | " 1½ |
| | 蒸 気 出 入 口 | B | " 1 | " 1 | " 1½ | " 1½ | |
| | 加 湿 器 | ペーパーパン | B | " ½おす | " ½おす | " ½おす | " ½おす |
| | | 高圧スプレー式加湿器 | B | " ½おす | " ½おす | " ½おす | " ½おす |
| | | 超音波式加湿器 | B | " ½おす | " ½おす | " ½おす | " ½おす |
| | | 水スプレー式加湿器 | B | " ½おす | " ½おす | " ½おす | " ½おす |
| 蒸気スプレー式加湿器 | B | " ½めす | " ½めす | " ½めす | " ½めす | | |
| 冷 媒 | 液 管 | φ | 右<左>12.7※1 | 右<左>15.88※1 | 右<左>15.88※1 | 右<左>15.88×2※1 | 右<左>15.88×2※1 |
| | ガ ス 管 | φ | " 15.88※1 | " 19.05※1 | " 22.2※2 | " 19.05×2※1 | " 22.2×2※2 |
| 配 線 | 加 湿 器 | φ | 左右 27 | 左右 27 | 左右 27 | 左右 27 | 左右 27 |
| | 別売部品制御回路 | φ | " 27 | " 27 | " 27 | " 37 | " 37 |
| | 主 電 源 | φ | " 43 | " 43 | " 43 | " 52 | " 52 |
| | 室 内・外 連 絡 線 | φ | " 27 | " 27 | " 27 | " 27 | " 27 |
| | アース端子 | φ | 右 5ねじ | 右 5ねじ | 右 5ねじ | 右 5ねじ | 右 5ねじ |
| 電 熱 器 | φ | 左右 52 | 左右 52 | 左右 52 | 左右 52 | 左右 52 | |

※1はフレアナット、※2はフランジを示します。

(c)冷媒充填

●据付時の冷媒充填

据付時には下表に従い冷媒を充填して下さい。<冷媒R22>

| 形 名 | 工場出荷時の冷媒充填量kg | 配管長 10m以下 | 配管長 10~20m | 配管長 20~30m | 配管長 30~40m | 配管長 40~50m |
|------------|---------------|-----------|------------|------------|------------|------------|
| PCTS-2PMB | 2.5<室外ユニット> | 不 要 | 不 要 | 不 要 | 0.2 | 0.6 |
| PCTS-3PMB | 3.7<室外ユニット> | 不 要 | 不 要 | 不 要 | 0.2 | 0.6 |
| PFT-3C | 3.7<室外ユニット> | 不 要 | 不 要 | 不 要 | 0.2 | 0.6 |
| PCTS-5PMB | 5.0<室外ユニット> | 不 要 | 不 要 | 不 要 | 0.2 | 0.6 |
| PCTS-8PMB | 7.6<室外ユニット> | 不 要 | 不 要 | 不 要 | 0.2 | 0.6 |
| PCTS-10PMB | 9.9<室外ユニット> | 不 要 | 不 要 | 不 要 | 0.2 | 0.6 |

●重サービス時の冷媒再充填

重サービス時、冷媒を再充填<冷媒の入替>する場合には下表に従い、配管長に応じた冷媒量を充填して下さい。

| 形 名 | 配管長 10m以下 | 配管長 10~20m | 配管長 20~30m | 配管長 30~40m | 配管長 40~50m |
|------------|-----------|------------|------------|------------|------------|
| PCTS-2PMB | 2.3 | 2.5 | 2.7 | 2.9 | 3.1 |
| PCTS-3PMB | 2.7 | 2.9 | 3.2 | 3.4 | 3.7 |
| PFT-3C | 2.7 | 2.9 | 3.2 | 3.4 | 3.7 |
| PCTS-5PMB | 3.4 | 3.8 | 4.2 | 4.6 | 5.0 |
| PCTS-8PMB | 5.1 | 5.7 | 6.3 | 7.0 | 7.6 |
| PCTS-10PMB | 7.4 | 8.0 | 8.6 | 9.3 | 9.9 |

冷媒R22 <単位: kg>

(e)冷媒配管延長長さによる能力減少率

PCTS-3・8・10PMB形

PCTS-2・5PMB形

PFT-3C形

50Hz 60Hz

50Hz 60Hz

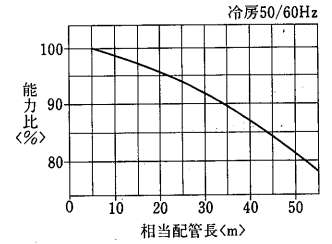
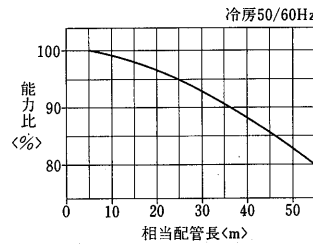

| 項目 | 形式 | | 床 置 形 | | | |
|-----|----------|--------|----------|----------|----------|----------|
| | 形名 | | PAT-25E | PAT-30E | PAT-40J | PAT-50J |
| 水配管 | ドレン | 冷却器 | 後1¼ | 後1¼ | 左1¼ | 左1¼ |
| | | 機械室 | 左右1 | 左右1 | " 1¼ | " 1¼ |
| | 加熱器 | 温水出入口 | 左右2 | 左右2 | 左右2½ | 左右2½ |
| | | 蒸気出入口 | | | " 2½ | " 2½ |
| | 加湿器 | 温水 | 左右1 | 左右1 | " 1 | " 1 |
| | | 蒸気 | | | " 1 | " 1 |
| | | ペーパーパン | 左右1½おす | 左右1½おす | 左右 | 左右 |
| 冷媒 | 液管 | φ | 右15.88×3 | 右15.88×3 | 左28.6※2 | 左28.6※2 |
| | ガス管 | φ | " 22.2×3 | " 25.4×3 | 左44.45※2 | 左44.45※2 |
| 配線 | 電熱器 | φ | 80 | 80 | 右 | 右 |
| | ペーパーパン | φ | 左右20 | 左右20 | " | " |
| | 別売部品制御回路 | φ | | | " | " |
| | 主電源 | φ | 62 | 62 | " | " |
| | 室内・外連絡線 | φ | | | " | " |
| | アース端子 | | 後6ねじ | 後6ねじ | 制御箱内 | 制御箱内 |

※1はフレアナット、※2はフランジを示します。

| 項目 | 形式 | | 床 置 形 | | | | | |
|-----|----------|--------|--------|--------|--------|---------|---------|---------|
| | 形名 | | PWT-3B | PWT-5B | PWT-8B | PWT-10B | PWT-15B | PWT-20B |
| 水配管 | ドレン | 冷却水出入口 | 左右1 | 左右1 | 左右1¼ | 左右1¼ | 左右1¼ | 左右2 |
| | | 冷却器 | " 1 | " 1 | " 1 | " 1 | " 1 | " 1 |
| | 加熱器 | 温水出入口 | " ¾ | " ¾ | " ¾ | " 1 | " 1 | " 1 |
| | | 蒸気出入口 | " ¾ | " 1 | " 1 | " 1¼ | " 1½ | " 1½ |
| | 加湿器 | 温水 | " ¾ | " 1 | " 1 | " 1¼ | " 1½ | " 1½ |
| | | 蒸気 | — | — | — | — | — | — |
| | | ペーパーパン | 左右½ | 左右½ | 左右½ | 左右½ | 左右½ | 左右1½ |
| 冷媒 | 液管 | φ | — | — | — | — | — | — |
| | ガス管 | φ | — | — | — | — | — | — |
| 配線 | 電熱器 | φ | 左右43 | 左右43 | 左右43 | 左右52 | 左右52 | 左右52 |
| | ペーパーパン | φ | " 27 | " 27 | " 27 | " 27 | " 27 | " 27 |
| | 別売部品制御回路 | φ | " 22 | " 27 | " 27 | " 27 | " 27 | " 27 |
| | 主電源 | φ | " 22 | " 27 | " 27 | " 37 | " 52 | " 52 |
| | アース端子 | | 後5ねじ | 後5ねじ | 後5ねじ | 後6ねじ | 後6ねじ | 後6ねじ |

※1はフレアナット、※2はフランジを示します。

| 項目 | 形式 | | 床 置 形 | | | |
|-----|----------|--------|---------|---------|---------|---------|
| | 形名 | | PWT-25E | PWT-30E | PWT-40G | PWT-50G |
| 水配管 | ドレン | 冷却水出入口 | 左右2½ | 左右2½ | 左右3 | 左右3 |
| | | 冷却器 | 後1¼ | 後1¼ | 左1¼ | 左1¼ |
| | 加熱器 | 温水出入口 | 左右2 | 左右2 | 左右2½ | 左右2½ |
| | | 蒸気出入口 | | | " 2½ | " 2½ |
| | 加湿器 | 温水 | 左右1 | 左右1 | " 1 | " 1 |
| | | 蒸気 | | | " 1 | " 1 |
| | | ペーパーパン | 左右1½おす | 左右1½おす | 左右 | 左右 |
| 冷媒 | 液管 | φ | — | — | — | — |
| | ガス管 | φ | — | — | — | — |
| 配線 | 電熱器 | φ | 80 | 80 | 右 | 右 |
| | ペーパーパン | φ | 左右20 | 左右20 | " | " |
| | 別売部品制御回路 | φ | | | " | " |
| | 主電源 | φ | 62 | 62 | " | " |
| | 室内・外連絡線 | φ | — | — | " | " |
| | アース端子 | | 後6ねじ | 後6ねじ | 制御箱内 | 制御箱内 |

※1はフレアナット、※2はフランジを示します。

(b)室内・室外ユニット高低差制限と冷媒配管長さ

| 項目 | 形名 | PAT-5E<-H> | PAT-8E<-H> | PAT-10E<-H> | PAT-15E | PAT-20E | PAT-25E | PAT-30E |
|--------------|-----|-------------|-------------|-------------|---------------|--------------|---------------|--------------|
| | | PVT-5E | PVT-8E | PVT-10E | PVT-8E×2 | PVT-10E×2 | PVD-8A×3 | PVD-10A×3 |
| 高低差 <m> | | 30以下 | | | | | | |
| ベンド数 <90°曲げ> | | 15ヶ所以下 | | | | | | |
| 配管実長 <m> | | 50以下 | | | | | | |
| 冷媒配管サイズ | 液管 | φ12.7×0.9t | φ15.88×1.0t | | φ15.88×1.0t×2 | | φ15.88×1.0t×3 | |
| | ガス管 | φ15.88×1.0t | φ19.05×1.0t | φ22.2×1.2t | φ19.05×1.0t×2 | φ22.2×1.2t×2 | φ22.2×1.2t×3 | φ25.4×1.2t×3 |

| 項目 | 形名 | PAT-40J・50J |
|------------------|-------------|-------------|
| 高低差 <m> | 室外ユニットが上の場合 | 30 |
| | 室外ユニットが下の場合 | 20 |
| 配管長さ <m> | | 50 |
| ベンド数 | | 8 |
| エルボ1ヶ当りの相当長さ <m> | | 1.2 |

ベント数は配管が最大実長時の最大ベント数を示します。

(c)冷媒量

| 形名 | 項目 | 本体充填冷媒量 (kg) |
|----------------------|----|-----------------|
| PAT-5E PVT-5E | | 5.8 |
| PAT-8E PVT-8E | | 7.5 |
| PAT-10E PVT-10E | | 9.0 |
| PAT-15E PVT-8E×2 | | 7.5×2 |
| PAT-20E PVT-10E×2 | | 10.0×2 |

| 形名 | 項目 | 本体充填冷媒量 (kg) | 冷媒配管長さ追加冷媒量 (kg) | | | | | | | | | |
|----------------------|----|--------------|------------------|---------|--------|---------|--------|---------|--------|---------|--------|---------|
| | | | 5m | 10m | 15m | 20m | 25m | 30m | 35m | 40m | 45m | 50m |
| PAT-25E PVD-8A×3 | | 6.0×3 | 0 | +0.95×3 | +1.9×3 | +2.85×3 | +3.8×3 | +4.75×3 | +5.7×3 | +6.65×3 | +7.6×3 | +8.55×3 |
| PAT-30E PVD-10A×3 | | 9.1×3 | 0 | +1.0×3 | +2.0×3 | +3.0×3 | +4.0×3 | +5.0×3 | +6.0×3 | +7.0×3 | +8.0×3 | +9.0×3 |

注. PAT-5E<-H>-20E形の機種の本体充填冷媒量は、最大配管長さ<50m>分を含めて封入しておりますので据付工事での冷媒追加は不要です。

(d)冷媒配管延長長さによる能力減少率

●能力減少係数

PAT-5E形

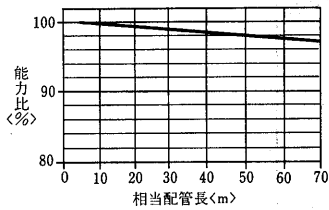

PAT-8E・15E形

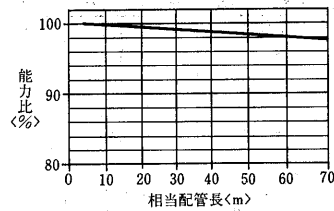

PAT-10E・20E形

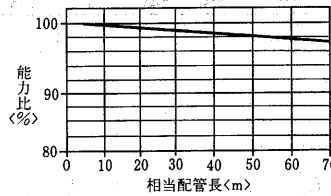

PAT-25E形

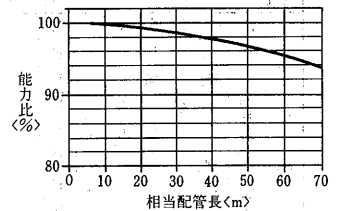

PAT-30E形

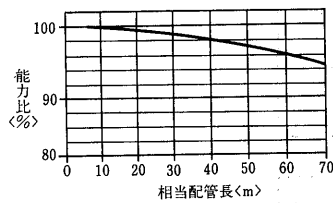

ベンド・エルボの相当長

| 形名 | 継手の種類 (m/1カ所) | 鋼配管の曲り R 外径 <3 | 市販のエルボ R 外径 = 1~1.5 | 市販配管鋼管サイズ(mm) | |
|---------------------|------------------|----------------------|------------------------------|----------------|-----------------|
| | | | | 液側管 <外形×肉厚> | ガス側管 <外形×肉厚> |
| PAT-5E<-H> | 0.1 <15.88> | | 0.3 <15.88> | 12.70×0.89 | 15.88×1.02 |
| PAT-8E<-H>・15E | 0.15 <19.05> | | 0.35 <19.05> | 15.88×1.02 | 19.05×1.07 |
| PAT-10E<-H>・20E・25E | 0.2 <22.2> | | 0.42 <22.22> | 15.88×1.02 | 22.22×1.14 |
| PAT-30E | 0.25 <25.4> | | 0.5 <28.58> | 15.88×1.02 | 25.4 ×1.2 |

※ < >内はガス側管の外径(mm)

冷媒配管長—能力補正線図

PAT-40J形

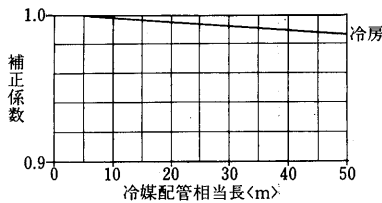

PAT-50J形

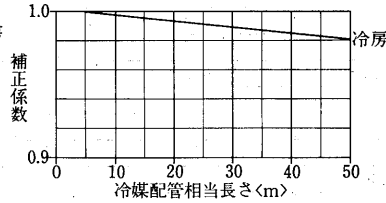

11.8.3 重心位置

(a)室内ユニット

PCT形

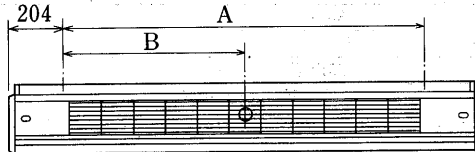
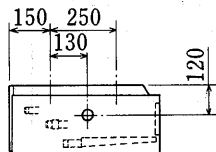

| 形名 | 項目 | A | B |
|--------------|----|------|-----|
| PCT-63PA・PB | | 1002 | 500 |
| PCT-90PA・PB | | 1362 | 680 |
| PCT-125PA・PB | | 1842 | 920 |

PET形

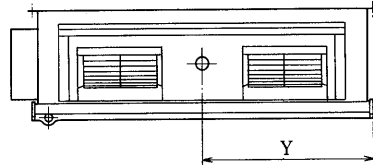
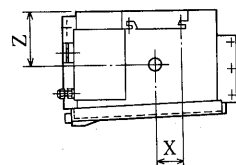

| 形名 | 項目 | X | Y | Z |
|-----------|----|-----|-----|-----|
| PET-125DA | | 100 | 530 | 190 |
| PET-180DA | | 105 | 640 | 190 |
| PET-250DA | | 110 | 740 | 190 |
| PET-355DA | | 160 | 810 | 280 |
| PET-500DA | | 180 | 810 | 330 |

PAT形・PFT形・PWT形

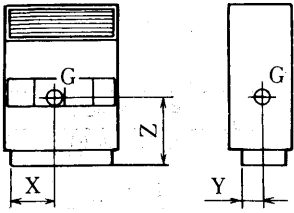

| 形名 | 項目 重心 | | | 形名 | 項目 重心 | | |
|-------------|-------|-----|-----|---------|-------|-----|-----|
| | X | Y | Z | | X | Y | Z |
| PAT-5E<-H> | 430 | 203 | 740 | PWT-3B | 363 | 172 | 605 |
| PAT-8E<-H> | 500 | 191 | 770 | PWT-5B | 440 | 215 | 690 |
| PAT-10E<-H> | 570 | 191 | 855 | PWT-8B | 525 | 215 | 730 |
| PAT-15E | 810 | 270 | 845 | PWT-10B | 581 | 290 | 818 |
| PAT-20E | 915 | 225 | 850 | PWT-15B | 815 | 296 | 782 |
| PFT-3C | 373 | 172 | 872 | PWT-20B | 920 | 259 | 799 |

PAT-25・30E形
PWT-25・30E形

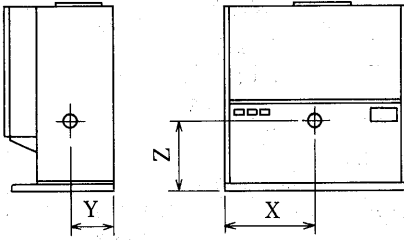

PAT-40・50J形
PWT-40・50G形

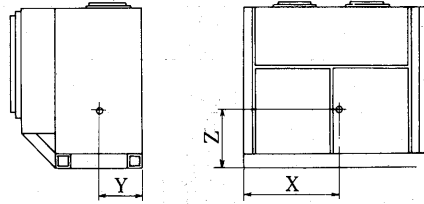

| 形名 | 項目 重心 | | | 形名 | 項目 重心 | | |
|---------|-------|-----|-----|---------|-------|-----|-----|
| | X | Y | Z | | X | Y | Z |
| PAT-25E | 870 | 410 | 790 | PWT-25E | 870 | 420 | 740 |
| PAT-30E | 870 | 390 | 750 | PWT-30E | 870 | 410 | 710 |

| 形名 | 項目 重心 | | |
|---------|-------|-----|-----|
| | X | Y | Z |
| PWT-40G | 1020 | 550 | 620 |
| PWT-50G | 1020 | 550 | 620 |
| PAT-40J | 1235 | 540 | 700 |
| PAT-50J | 1230 | 525 | 700 |

(b) 室外ユニット
PUTF<S>形

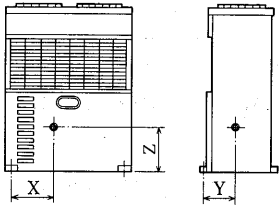

PUT-2・3B形

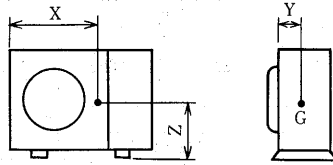

PVT-J形

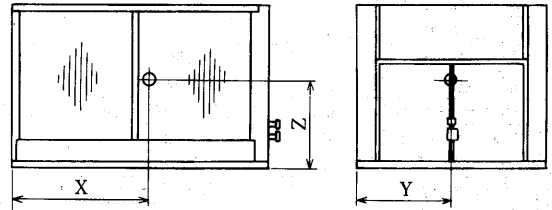

| 形名 | 項目 重点 | | |
|--------------------|-------|-----|-----|
| | X | Y | Z |
| PUTF-5A, PUTS-5A | 374 | 244 | 400 |
| PUTF-8A, PUTS-8A | 660 | 231 | 442 |
| PUTF-10A, PUTS-10A | 651 | 228 | 439 |
| PUTF-15A | 444 | 443 | 451 |
| PUTF-20A | 691 | 460 | 469 |

| 形名 | 項目 重心 | | |
|----------|-------|-----|-----|
| | X | Y | Z |
| PUT-2B | 565 | 140 | 355 |
| PUT-3B | 550 | 140 | 475 |
| PUTS-5B | 475 | 260 | 420 |
| PUTS-8B | 885 | 260 | 465 |
| PUTS-10B | 885 | 260 | 460 |

| 形名 | 項目 重心 | | |
|---------|-------|------|-----|
| | X | Y | Z |
| PVT-40J | 1555 | 568 | 826 |
| PVT-50J | 1425 | 1008 | 944 |

PVT形

PVT-5E形

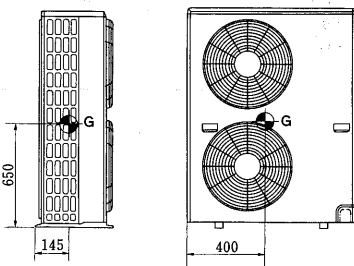

PVT-8E・10E形

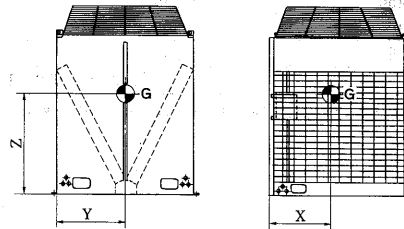

| 形名 | 項目 重心 | | |
|---------|-------|-----|-----|
| | X | Y | Z |
| PVT-8E | 480 | 480 | 700 |
| PVT-10E | 480 | 480 | 700 |