

9 産業用パッケージエアコン

目次

9.1 仕様	835	(3)-2 空冷式床置形<PAT形>リモート式	854
● スプリット式産業用パッケージエアコン		(4) 水冷式床置形<PWT形>	855
運転制御システム及びユニット組合せ表		9.1.2 取付可能部品表	857
9.1.1 標準仕様	837	9.1.3 別売部品仕様表・姿図	861
(1)-1 空冷式天吊直吹形スプリット式フリーコンボタイプ	837	9.2 外形寸法図	883
(a) 高温 H帯<15~24°C WB>	837	9.3 電気配線図	908
(b) 中温 M帯<10~24°C WB>	840	9.4 能力線図	957
(c) 低温 L帯<5~13.5°C WB>	843	9.5 内部構造図	996
(1)-2 空冷式天吊・天埋ダクト形スプリット式フリーコンボタイプ	845	9.6 騒音	999
(a) 高温 H帯<15~24°C WB>	845	9.6.1 測定方法	999
(b) 中温 M帯<10~24°C WB>	847	9.6.2 NC曲線	999
(c) 低温 L帯<5~13.5°C WB>	849	9.7 冷媒配管系統図	1003
(1)-3 空冷式スプリット式フリーコンボタイプ室外機・室内機単体仕様	851	9.8 据付関係資料	1005
(a) 室外機	851	9.8.1 システムの決定<空冷スプリット式フリーコンボタイプ>	1005
(b) 室内機	851	9.8.2 据付工事	1009
(2) 空冷式天吊直吹形<PCTS-C形>スプリット式・チャージレス		9.8.3 冷媒配管工事	1022
空冷式床置形<PFT-C形>スプリット式・チャージレス	852	9.8.4 冷却水配管工事	1030
(3)-1 空冷式床置形<PAT形>リモート式・チャージレス	853	9.8.5 重心位置	1031

形名の見方

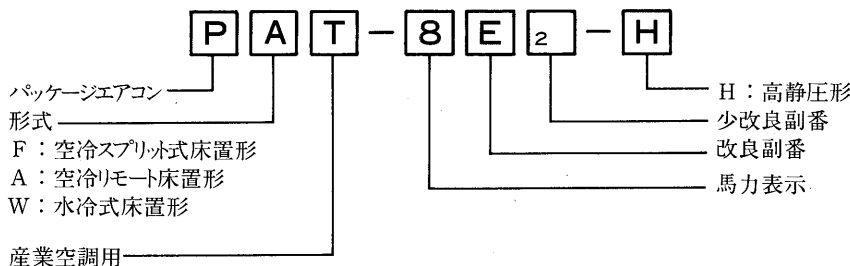
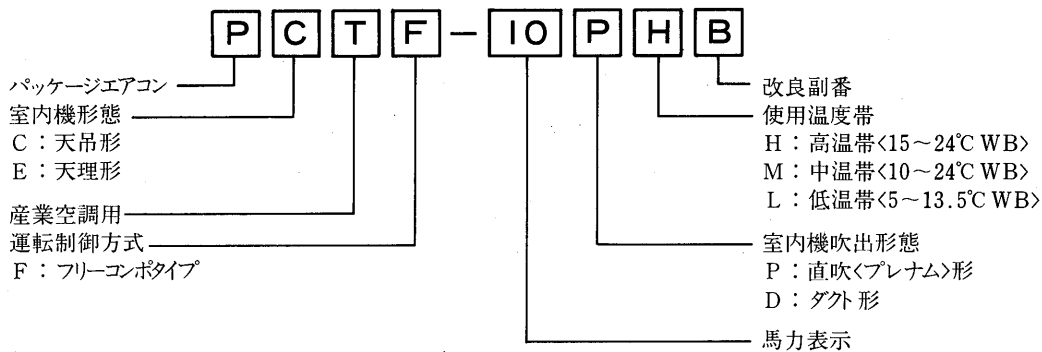

9.1 仕様

● スプリット式産業用パッケージエアコン運転制御システム及びユニット組合せ表

(1) フリーコンタイプ<PCTF形, PETF形>

(a) システム構成

この産業用パッケージエアコンは下記の製品群により構成されます。

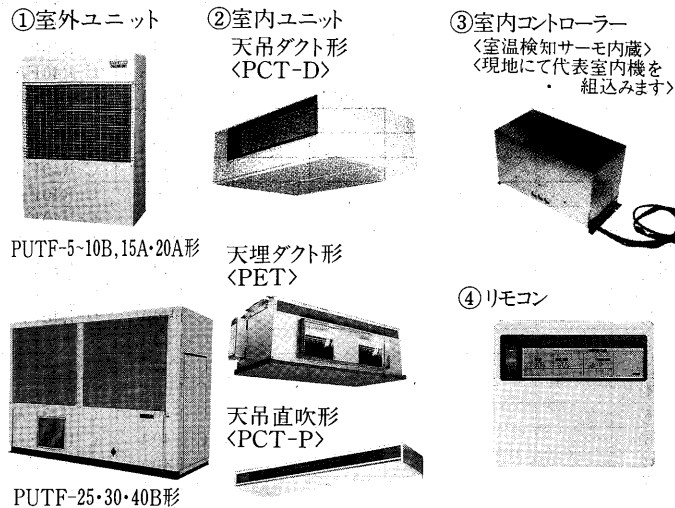

室外機	室内機	室内コントローラー	リモコン	ルームサーモセンサ<オプション>
PUTF- 5B - 8B - 10B - 15A - 20A - 25B - 30B - 40B	直吹形 天吊形 ダクト形 天埋形	PCT- 2PA - 3PA - 4PA PCT- 4DA - 5DA PET- 8DA - 10DA - 15DA	C-R40FA <PCT-P用> C-R40NA <PCT-D, PET-D用>	PAC-579TH <吸込ダクト 接続時用>

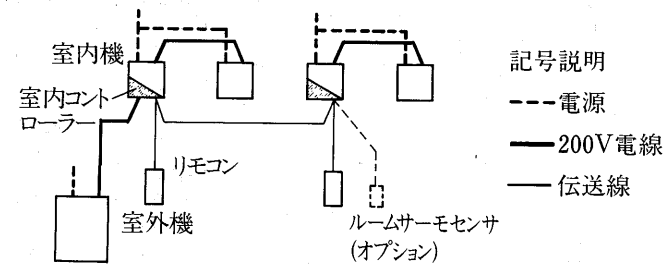

機器の役割説明

- リモコン：運転操作、室温設定等を行います。
- 室内コントローラー：代表室内機に組み込み、吸込み空気温度を検知し室温調節を行います。
- ルームサーモセンサ：室内機の吸込み空気温度が室温と大きく異なる場合に用います。

(b) 使用例

次のような使い方ができます。

室数	1室		複数室	
	一括運転			
運転形式	一括運転			
冷媒系統	単一	複数	単一	複数
特徴	室温分布改善	危険分散	異温度設定	冷却能力室間調整 間仕切り変更対応
レイアウト				

記号説明 □ リモコン □ 間仕切り □ 冷媒配管 □ 室外機 □ 室内機

注. 1. 本図は間仕切り毎の運転例を示しています。
2. リモコンは別途遠方にも取付可能です。

(c) システムの概要

(i) 用語の説明

- グループ…任意のリモコンで操作される室内機群とそのリモコンを同一グループとします。
- アドレス…機器<リモコン, 室内コントローラー>の番地を示します。3桁で構成され、100の位は機器の種類、10の位はグループ番号、1の位は連番で表します。
- 親機…同一冷媒系統内の室内コントローラーのうち室外機異常信号の取込みを受持つ1台を親機と呼びます。
- 伝送電源給電機…室内コントローラーのうち伝送電源の供給を受持つ1台を伝送電源給電機と呼びます。

(ii) システムの制限

下記の範囲でご使用ください。

		制限内容	
グループ数	室外機 5~20馬力	室温15℃以下	1~2
	室外機 25~40馬力	室温15℃以上	1~3
リモコン	1~2 / グループ		
冷媒系統	1~4		
室内コントローラー数	1~4 / 冷媒系統		
室内機数	1~5 / 室内コントローラー		
伝送線	リモコン	シース付ビニルコードまたはケーブル0.75mm ² , 12m以下(10mは付属)	
	室内コントローラー間	シールドケーブル CVVS 1.25mm ² 総長 500m以下, 給電機より 250m以下	
ルームサーモセンサ配線	付属 2芯ケーブル, 12m以下		

伝送線の制限

- 配線総延長 $L_1 + L_2 + L_3$ ……500m以内
- 最遠配線長 $L_2 + L_3$ 又は L_1 ……250m以内
- リモコン配線長 l ……12m以内

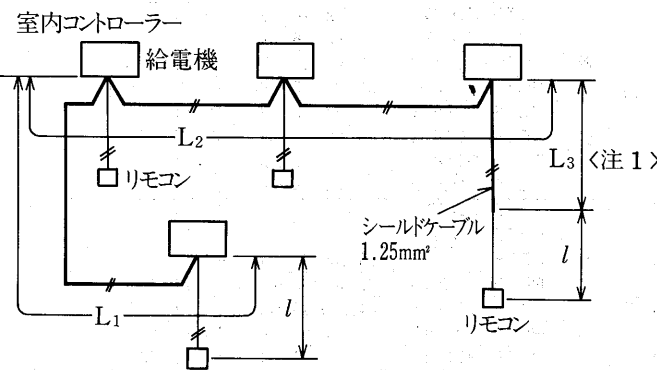

注1. リモコン配線が12mを超える場合は、超える部分を1.25mm²以上のシールドケーブルに変更し、「最遠配線長」制限250mの内数に計算してください。

(2) チャージレス同時運転タイプ<PCTS形>

- 室内ユニット全数を同時に制御します。

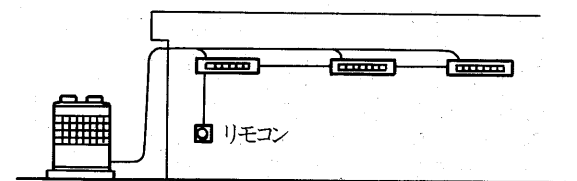

<1つのリモコンで室内ユニット全数を制御します。>

フリーコンタイプ 室内・室外ユニットの組合せ表

形態	温度帯	システム形名	標準組合せ時 冷却能力	室外機	室内機							室内 コントローラ	リモコン		
					PCT-2PA	PCT-3PA	PCT-4PA	PCT-4DA	PCT-5DA	PET-8DA	PET-10DA			PET-15DA	
天 吊 直 吹 形	高 温	PCTF-5PHB	10,500/11,500	PUTF-5B	2~4	2	①, 2							C-F40A	C-R40FA
		PCTF-8PHB	16,100/17,900	PUTF-8B	3~6	②~4	2, 3							C-F40A	C-R40FA
		PCTF-10PHB	22,200/24,700	PUTF-10B	4~8	3~5	②~4							C-F40A	C-R40FA
		PCTF-15PHB	34,300/37,200	PUTF-15A	6~8	4~8	③~6							C-F40A	C-R40FA
		PCTF-20PHB	45,100/49,700	PUTF-20A	8	6~8	④~8							C-F40A	C-R40FA
		PCTF-25PHB	53,600/59,800	PUTF-25B	12	8, 9	⑥							C-F40A	C-R40FA
	中 温	PCTF-30PHB	59,400/66,300	PUTF-30B	12	8, 9	⑥							C-F40A	C-R40FA
		PCTF-40PHB	86,200/96,000	PUTF-40B	16	12	⑧, 9							C-F40A	C-R40FA
		PCTF-5PMB	9,800/11,000	PUTF-5B	3, 4	②, 3	2							C-F40A	C-R40FA
		PCTF-8PMB	15,200/17,100	PUTF-8B	4~6	3, 4	②, 3							C-F40A	C-R40FA
		PCTF-10PMB	21,100/23,800	PUTF-10B	6~8	4, 5	③, 4							C-F40A	C-R40FA
		PCTF-15PMB	31,900/34,100	PUTF-15A	8	6~8	④~6							C-F40A	C-R40FA
	低 温	PCTF-20PMB	43,400/47,600	PUTF-20A	—	8	⑥~8							C-F40A	C-R40FA
		PCTF-25PMB	48,300/54,500	PUTF-25B	16	12	8, ⑨							C-F40A	C-R40FA
		PCTF-30PMB	54,000/60,900	PUTF-30B	16	12	8, ⑨							C-F40A	C-R40FA
		PCTF-40PMB	79,000/88,900	PUTF-40B	—	16	⑫							C-F40A	C-R40FA
		PCTF-5PLB	9,700/10,600	PUTF-5B	4	3	②							C-F40A	C-R40FA
		PCTF-8PLB	15,000/17,100	PUTF-8B	6	4	③							C-F40A	C-R40FA
	高 温	PCTF-10PLB	20,200/23,000	PUTF-10B	8	5	④							C-F40A	C-R40FA
		PCTF-15PLB	31,300/34,500	PUTF-15A	—	8	⑥							C-F40A	C-R40FA
		PCTF-20PLB	41,800/46,500	PUTF-20A	—	—	⑧							C-F40A	C-R40FA
		PCTF-25PLB	—	PUTF-25B	—	16	12							C-F40A	C-R40FA
		PCTF-30PLB	—	PUTF-30B	—	16	12							C-F40A	C-R40FA
		PCTF-40PLB	—	PUTF-40B	—	—	16							C-F40A	C-R40FA
天 吊 ダ ク ト 形	高 温	PCTF-5DHB	10,700/11,700	PUTF-5B				①, 2	1					C-F40A	C-R40NA
		PCTF-8DHB	16,000/17,700	PUTF-8B				2, 3	①, 2					C-F40A	C-R40NA
		PCTF-10DHB	22,700/25,300	PUTF-10B				②~4	2, 3					C-F40A	C-R40NA
		PCTF-15DHB	33,600/36,200	PUTF-15A				3~6	②~4					C-F40A	C-R40NA
		PCTF-20DHB	45,900/50,500	PUTF-20A				4~8	③~6					C-F40A	C-R40NA
		PCTF-25DHB	54,000/61,100	PUTF-25B				⑥	4					C-F40A	C-R40NA
	中 温	PCTF-30DHB	59,800/67,800	PUTF-30B				⑥	—					C-F40A	C-R40NA
		PCTF-40DHB	87,000/98,400	PUTF-40B				⑧, 9	—					C-F40A	C-R40NA
		PCTF-5DMB	10,000/10,700	PUTF-5B				2	①					C-F40A	C-R40NA
		PCTF-8DMB	15,400/17,100	PUTF-8B				②, 3	2					C-F40A	C-R40NA
		PCTF-10DMB	20,700/23,000	PUTF-10B				3, 4	②, 3					C-F40A	C-R40NA
		PCTF-15DMB	32,100/34,300	PUTF-15A				4~6	③~5					C-F40A	C-R40NA
	低 温	PCTF-20DMB	42,400/46,000	PUTF-20A				6~8	④~6					C-F40A	C-R40NA
		PCTF-25DMB	48,700/55,400	PUTF-25B				8, ⑨	6					C-F40A	C-R40NA
		PCTF-30DMB	54,300/62,000	PUTF-30B				8, ⑨	6					C-F40A	C-R40NA
		PCTF-40DMB	79,600/90,700	PUTF-40B				⑫	8, 9					C-F40A	C-R40NA
		PCTF-5DLB	9,200/10,100	PUTF-5B				②	—					C-F40A	C-R40NA
		PCTF-8DLB	14,600/16,400	PUTF-8B				3	②					C-F40A	C-R40NA
	高 温	PCTF-10DLB	20,500/22,500	PUTF-10B				4	③					C-F40A	C-R40NA
		PCTF-15DLB	31,500/33,900	PUTF-15A				6	⑤					C-F40A	C-R40NA
		PCTF-20DLB	41,200/45,400	PUTF-20A				8	⑥					C-F40A	C-R40NA
		PCTF-25DLB	45,300/51,500	PUTF-25B				12	8, ⑨					C-F40A	C-R40NA
		PCTF-30DLB	50,900/57,900	PUTF-30B				12	⑨, 12					C-F40A	C-R40NA
		PCTF-40DLB	74,800/84,900	PUTF-40B				16	⑫					C-F40A	C-R40NA
天 埋 ダ ク ト 形	高 温	PETF-5DHB	—	PUTF-5B					1	—	—		C-F40A	C-R40NA	
		PETF-8DHB	—	PUTF-8B					1	1	—		C-F40A	C-R40NA	
		PETF-10DHB	20,600/22,700	PUTF-10B					①, 2	1	1			C-F40A	C-R40NA
		PETF-15DHB	32,500/35,000	PUTF-15A					2, 3	①, 2	1			C-F40A	C-R40NA
		PETF-20DHB	44,100/48,500	PUTF-20A					2~4	2, 3	①, 2			C-F40A	C-R40NA
		PETF-25DHB	54,000/60,300	PUTF-25B					③	2	—			C-F40A	C-R40NA
	中 温	PETF-30DHB	59,800/66,900	PUTF-30B					③	3	—			C-F40A	C-R40NA
		PETF-40DHB	87,000/96,900	PUTF-40B					④	3	2			C-F40A	C-R40NA
		PETF-5DMB	—	PUTF-5B					1	—	—			C-F40A	C-R40NA
		PETF-8DMB	14,100/15,600	PUTF-8B					①	1	—			C-F40A	C-R40NA
		PETF-10DMB	20,100/22,400	PUTF-10B					2	①	1			C-F40A	C-R40NA
		PETF-15DMB	31,100/33,100	PUTF-15A					2, 3	2	①			C-F40A	C-R40NA
	低 温	PETF-20DMB	41,300/44,800	PUTF-20A					3, 4	②, 3	2			C-F40A	C-R40NA
		PETF-25DMB	48,300/54,500	PUTF-25B					4	③	2			C-F40A	C-R40NA
		PETF-30DMB	54,000/60,900	PUTF-30B					4	③, 4	2			C-F40A	C-R40NA
		PETF-40DMB	79,000/88,900	PUTF-40B					6	④	3			C-F40A	C-R40NA
		PETF-5DLB	8,600/9,500	PUTF-5B					①	—	—			C-F40A	C-R40NA
		PETF-8DLB	14,600/17,200	PUTF-8B					2	—	①			C-F40A	C-R40NA
	高 温	PETF-10DLB	19,500/22,000	PUTF-10B					2	—	①			C-F40A	C-R40NA
		PETF-15DLB	31,600/34,000	PUTF-15A					3	3	②			C-F40A	C-R40NA
		PETF-20DLB	40,300/44,600	PUTF-20A					4	3	②			C-F40A	C-R40NA
		PETF-25DLB	45,700/51,900	PUTF-25B					6	4	③			C-F40A	C-R40NA
		PETF-30DLB	51,300/58,400	PUTF-30B					6	—	③			C-F40A	C-R40NA
		PETF-40DLB	75,500/85,600	PUTF-40B					8, 9	6	④			C-F40A	C-R40NA

注 1. 表中の数値は室内機が単一機種の場合の接続可能台数を示し、○印は標準組合せ時の接続台数を示します。
 2. 室内コントローラおよびリモコンの接続可能台数は前頁「システムの制限」及び本紙P1006の「機器の接続可能範囲」をご参照ください。
 3. *天吊ダクト形は天井埋込でも使用できます。ただし吸込ダクト方式の場合は別売吸込ダクト部品を取付ける必要があります。
 4. 上記以外の組合せについては別途ご照会ください。

9.1.1 標準仕様

(1)-1 空冷式天吊直吹形スプリット式フリーコンポタイプ

(a)高温H帯<15~24°CWB>

システム 形名	室外ユニット		PUTF-5B形						電動機出力		圧縮機		kW	
			電源		冷却能力 kcal/h	風量	消費電力	運転電流	力率	電動機出力	送風機		A	3.7
			50/60Hz	SHF							m ³ /min	kW		
PCTF-5PHB	PCT-2PA×2 *	室内	单相200V	10,600/11,600	40/40	0.28/0.34	1.4/1.8	99/94	0.14	C-F40A	C-R40FA	2以下	2以下	
		室外	三相200V	0.74/0.69		4.3/5.4	15.1/16.9	82/93						
	PCT-2PA×3	室内	单相200V	10,500/12,000	60/60	0.42/0.51	2.1/2.7	99/94	0.21	C-F40A	C-R40FA	3以下	3以下	
		室外	三相200V	0.82/0.79		4.1/5.4	14.7/16.8	81/93						
	PCT-2PA×4	室内	单相200V	10,400/12,000	80/80	0.56/0.68	2.8/3.6	99/94	0.28	C-F40A	C-R40FA	4以下	4以下	
		室外	三相200V	0.87/0.85		4.1/5.4	14.7/16.8	82/93						
	PCT-3PA×2	室内	单相200V	10,600/12,200	54/54	0.32/0.40	1.8/2.0	89/98	0.14	C-F40A	C-R40FA	2以下	2以下	
		室外	三相200V	0.80/0.77		4.1/5.4	14.7/16.8	81/93						
	PCT-4PA×1 *	室内	单相200V	10,500/11,500	40/40	0.27/0.33	1.4/1.7	96/97	0.14	C-F40A	C-R40FA	1	1	
		室外	三相200V	0.73/0.68		4.3/5.4	15.1/16.9	82/93						
	PCT-4PA×2	室内	单相200V	10,400/11,900	80/80	0.54/0.66	2.8/3.4	96/97	0.28	C-F40A	C-R40FA	2以下	2以下	
		室外	三相200V	0.86/0.84		4.2/5.4	14.7/16.8	81/93						
PCTF-5DHB	PCT-4DA×1 *	室内	三相200V	10,400/11,500	32/32	0.42/0.50	1.3/1.5	91/96	0.25	C-F40A	C-R40NA	1	1	
		室外	三相200V	0.71/0.68		4.3/5.4	15.1/16.9	82/93						
	PCT-4DA×2	室内	三相200V	10,100/11,700	64/64	0.82/1.00	2.6/3.0	91/96	0.50	C-F40A	C-R40NA	2以下	2以下	
		室外	三相200V	0.87/0.85		4.1/5.4	14.7/16.8	81/93						
	PCT-5DA×1	室内	三相200V	10,500/12,100	40/37	0.40/0.49	1.2/1.4	96/98	0.21	C-F40A	C-R40NA	1	1	
		室外	三相200V	0.79/0.76		4.1/5.4	14.7/16.8	81/93						

システム 形名	室外ユニット		PUTF-8B形						電動機出力		圧縮機		kW	
			電源		冷却能力 kcal/h	風量	消費電力	運転電流	力率	電動機出力	送風機		A	5.5
			50/60Hz	SHF							m ³ /min	kW		
PCTF-8PHB	PCT-2PA×3 *	室内	单相200V	16,500/18,400	60/60	0.42/0.51	2.1/2.7	99/94	0.21	C-F40A	C-R40FA	3以下	3以下	
		室外	三相200V	0.72/0.67		6.5/7.9	22.6/24.9	83/91						
	PCT-2PA×4	室内	单相200V	16,700/19,700	80/80	0.56/0.68	2.8/3.6	99/94	0.28	C-F40A	C-R40FA	4以下	4以下	
		室外	三相200V	0.79/0.75		6.3/7.8	22.1/24.8	82/91						
	PCT-3PA×2 *	室内	单相200V	16,100/17,900	54/54	0.32/0.40	1.8/2.0	89/98	0.14	C-F40A	C-R40FA	2以下	2以下	
		室外	三相200V	0.69/0.65		6.4/7.7	22.5/24.6	83/91						
	PCT-3PA×3	室内	单相200V	16,800/19,700	81/81	0.48/0.60	2.7/3.1	89/98	0.21	C-F40A	C-R40FA	3以下	3以下	
		室外	三相200V	0.79/0.75		6.3/7.8	22.1/24.8	82/91						
	PCT-4PA×2	室内	单相200V	16,700/19,700	80/80	0.54/0.66	2.8/3.4	96/97	0.28	C-F40A	C-R40FA	2以下	2以下	
		室外	三相200V	0.78/0.74		6.3/7.8	22.1/24.8	82/91						
	PCTF-8DHB	PCT-4DA×2	室内	三相200V	16,500/19,400	64/64	0.82/1.00	2.6/3.0	91/96	0.50	C-F40A	C-R40NA	2以下	2以下
			室外	三相200V	0.79/0.75		6.3/7.8	22.1/24.8	82/91					
PCT-5DA×1 *		室内	三相200V	15,600/17,300	40/37	0.40/0.49	1.2/1.4	96/98	0.21	C-F40A	C-R40NA	1	1	
		室外	三相200V	0.66/0.64		6.4/7.6	22.3/24.3	82/91						
PCT-5DA×2	室内	三相200V	16,500/19,400	80/74	0.80/0.98	2.4/2.9	96/98	0.42	C-F40A	C-R40NA	2以下	2以下		
室外	三相200V	0.84/0.81		6.3/7.8	22.1/24.9	82/91								

システム 形名	室外ユニット		PUTF-10B形						電動機出力		圧縮機		kW	
			電源		冷却能力 kcal/h	風量	消費電力	運転電流	力率	電動機出力	送風機		A	7.5
			50/60Hz	SHF							m ³ /min	kW		
PCTF-10PHB	PCT-2PA×4 *	室内	单相200V	22,400/25,000	80/80	0.56/0.68	2.8/3.6	99/94	0.28	C-F40A	C-R40FA	4以下	2以下	
		室外	三相200V	0.71/0.67		8.9/11.0	31.4/33.4	82/95						
	PCT-2PA×5	室内	单相200V	22,700/26,800	100/100	0.70/0.85	3.5/4.5	99/94	0.35	C-F40A	C-R40FA	4以下	2以下	
		室外	三相200V	0.76/0.72		8.9/11.3	31.4/34.4	82/95						
	PCT-2PA×6	室内	单相200V	22,400/26,600	120/120	0.84/1.02	4.2/5.4	99/94	0.42	C-F40A	C-R40FA	4以下	3以下	
		室外	三相200V	0.80/0.77		8.9/11.3	31.4/34.4	82/95						
	PCT-3PA×3	室内	单相200V	22,800/25,300	81/81	0.48/0.60	2.7/3.1	89/98	0.21	C-F40A	C-R40FA	3以下	3以下	
		室外	三相200V	0.71/0.67		8.9/11.0	31.4/33.5	82/95						
	PCT-3PA×4	室内	单相200V	22,500/26,800	108/108	0.64/0.80	3.6/4.1	89/98	0.28	C-F40A	C-R40FA	4以下	4以下	
		室外	三相200V	0.78/0.74		8.9/11.3	31.3/34.4	82/95						
	PCT-4PA×2 *	室内	单相200V	22,200/24,700	80/80	0.54/0.66	2.8/3.4	96/97	0.28	C-F40A	C-R40FA	2以下	2以下	
		室外	三相200V	0.70/0.66		8.9/11.0	31.3/33.2	82/95						
PCT-4PA×3	室内	单相200V	22,500/26,600	120/120	0.81/0.99	4.2/5.1	96/97	0.42	C-F40A	C-R40FA	3以下	3以下		
	室外	三相200V	0.80/0.76		8.9/11.3	31.4/34.4	82/95							
PCTF-10DHB	PCT-4DA×2 *	室内	三相200V	22,100/24,600	64/64	0.82/1.00	2.6/3.0	91/96	0.50	C-F40A	C-R40NA	2以下	2以下	
		室外	三相200V	0.69/0.66		8.9/11.0	31.4/33.3	82/95						
	PCT-4DA×3	室内	三相200V	22,200/26,200	96/96	1.23/1.50	3.9/4.5	91/96	0.75	C-F40A	C-R40NA	3以下	3以下	
		室外	三相200V	0.81/0.77		8.9/11.3	31.4/34.4	82/95						
	PCT-5DA×2	室内	三相200V	22,400/26,700	80/74	0.80/0.98	2.4/2.9	96/98	0.42	C-F40A	C-R40NA	2以下	2以下	
		室外	三相200V	0.77/0.72		8.9/11.3	31.3/34.4	82/95						

注1. 上記仕様値は下記の運転条件による値を示します。
 配管長：5m, 室内吸込空気温度27°CDB, 19.5°CWB, 室外吸込空気温度35°CDB, 24°CWB
 2. 室内側の電気特性および風量は室内側合計の値を示します。室内機および室外機の仕様詳細は個別の製品仕様書をご参照ください。
 3. PCT-4DA, 5DAを直吹形で使用の場合、各々別売「吹出プレナム室」PAC-316PL, 317PLを取付ける必要があります。上記仕様値はファンモーター結線を入結線に変更した場合の値を示します。
 4. *印の組合せは室内機付属のバイパスキャピラリーチューブを現地にて取付ける必要があります。

システム 形式名	室内ユニット		PUTF-15A形					電動機出力		圧縮機		kW		II	
			送風機		kW		A		410/354		0.39				
			始動電流		A		410/354								
室内 ユニット×台数	項目	電源	冷却能力 kcal/h	風量	消費電力	運転電流	力率	電動機出力	コントローラー	接続数	リモコンC-R				
		50/60Hz	SHF	m³/min	kW	A	%	kW	室内C-F	リモコンC-R					
PCTF-15PHB	PCT-3PA×4 *	室内	单相200V	33,600/36,400	108/108	0.64/0.80	3.6/4.1	89/98	0.28	C-F40A	C-R40FA	2以下			
		室外	三相200V	0.67/0.65		16.3/19.3	61.1/63.1	77/89							
	PCT-3PA×5	室内	单相200V	35,600/39,800	135/135	0.80/1.00	4.5/5.1	89/98	0.35	C-F40A	C-R40FA	2以下			
		室外	三相200V	0.73/0.69		16.5/20.3	61.7/66.0	77/89							
	PCT-3PA×6	室内	单相200V	35,600/39,900	162/162	0.96/1.20	5.4/6.1	89/98	0.42	C-F40A	C-R40FA	3以下			
		室外	三相200V	0.77/0.74		16.5/20.6	61.8/66.6	77/89							
PCT-4PA×3 *	室内	单相200V	34,300/37,200	120/120	0.81/0.99	4.2/5.1	96/97	0.42	C-F40A	C-R40FA	3以下				
	室外	三相200V	0.68/0.66		16.4/19.6	61.4/63.7	77/89								
PCT-4PA×4	室内	单相200V	35,400/39,800	160/160	1.08/1.32	5.6/6.8	96/97	0.56	C-F40A	C-R40FA	4以下				
	室外	三相200V	0.76/0.73		16.5/20.6	61.8/66.6	77/89								
PCTF-15DHB	PCT-4DA×3 *	室内	三相200V	34,300/37,200	96/96	1.23/1.50	3.9/4.5	91/96	0.75	C-F40A	C-R40NA	3以下			
		室外	三相200V	0.67/0.65		16.4/19.6	61.5/63.9	77/89							
	PCT-4DA×4	室内	三相200V	35,000/39,200	128/128	1.64/2.00	5.2/6.0	91/96	1.00	C-F40A	C-R40NA	4以下			
		室外	三相200V	0.77/0.74		16.5/20.6	61.8/66.6	77/89							
	PCT-5DA×2 *	室内	三相200V	32,600/35,200	80/74	0.80/0.98	2.4/2.9	96/98	0.42	C-F40A	C-R40NA	2以下			
		室外	三相200V	0.65/0.64		16.0/19.1	60.5/62.4	76/88							
PCT-5DA×3	室内	三相200V	35,400/39,700	120/111	1.20/1.47	3.6/4.3	96/98	0.63	C-F40A	C-R40NA	3以下				
	室外	三相200V	0.76/0.72		16.5/20.6	61.8/66.6	77/89								

システム 形式名	室内ユニット		PUTF-20A形					電動機出力		圧縮機		kW		15	
			送風機		kW		A		0.585						
			始動電流		A		414/358								
室内 ユニット×台数	項目	電源	冷却能力 kcal/h	風量	消費電力	運転電流	力率	電動機出力	コントローラー	接続数	リモコンC-R				
		50/60Hz	SHF	m³/min	kW	A	%	kW	室内C-F	リモコンC-R					
PCTF-20PHB	PCT-4PA×4 *	室内	单相200V	45,100/49,700	160/160	1.08/1.32	5.6/6.8	96/97	0.56	C-F40A	C-R40FA	2以下			
		室外	三相200V	0.68/0.66		23.0/26.5	82.1/86.4	81/89							
	PCT-4PA×5	室内	单相200V	46,100/52,300	200/200	1.35/1.65	7.0/8.5	96/97	0.70	C-F40A	C-R40FA	2以下			
		室外	三相200V	0.75/0.71		23.2/28.6	82.6/93.3	81/89							
	PCT-4PA×6	室内	单相200V	45,800/52,100	240/240	1.62/1.98	8.4/10.2	96/97	0.84	C-F40A	C-R40FA	3以下			
		室外	三相200V	0.79/0.76		23.2/28.7	82.6/93.4	81/89							
PCTF-20DHB	PCT-4DA×4 *	室内	三相200V	45,000/49,700	128/128	1.64/2.00	5.2/6.0	91/96	1.00	C-F40A	C-R40NA	2以下			
		室外	三相200V	0.68/0.65		23.1/26.7	82.3/86.9	81/89							
	PCT-4DA×5	室内	三相200V	45,400/51,600	160/160	2.05/2.50	6.5/7.5	91/96	1.25	C-F40A	C-R40NA	2以下			
		室外	三相200V	0.76/0.72		23.2/28.6	82.6/93.3	81/89							
	PCT-4DA×6	室内	三相200V	45,200/51,100	192/192	2.46/3.00	7.8/9.0	91/96	1.50	C-F40A	C-R40NA	3以下			
		室外	三相200V	0.80/0.77		23.2/28.7	82.7/93.4	81/89							
PCT-5DA×3 *	室内	三相200V	44,800/49,400	120/111	1.20/1.47	3.6/4.3	96/98	0.63	C-F40A	C-R40NA	3以下				
	室外	三相200V	0.66/0.65		23.0/26.4	82.1/86.2	81/89								
PCT-5DA×4	室内	三相200V	45,900/52,000	160/148	1.60/1.96	4.8/5.8	96/98	0.84	C-F40A	C-R40NA	4以下				
	室外	三相200V	0.77/0.73		23.2/28.7	82.6/93.4	81/89								

システム 形式名	室内ユニット		PUTF-25B形					電動機出力		圧縮機		kW		19	
			送風機		kW		A		1.4						
			始動電流		A		140/125								
室内 ユニット×台数	項目	電源	冷却能力 kcal/h	風量	消費電力	運転電流	力率	電動機出力	コントローラー	接続数	リモコンC-R				
		50/60Hz		m³/min	kW	A	%	kW	室内C-F	リモコンC-R					
PCTF-25PHB	PCT-2PA×12	室内	单相200V	53,900/60,200	240/240	1.7/2.0	8.4/10.8	99/94	0.84	C-F40A	C-R40FA	4以下			
		室外	三相200V			19.6/24.5	74.6/82.2	75.8/86.0							
	PCT-3PA×8	室内	单相200V	53,300/59,500	216/216	1.3/1.6	7.2/8.0	89/98	0.56	C-F40A	C-R40FA	4以下			
		室外	三相200V			19.5/24.3	74.4/81.6	75.7/86.0							
	PCT-3PA×9	室内	单相200V	54,700/61,200	243/243	1.4/1.8	8.1/9.0	89/98	0.63	C-F40A	C-R40FA	3以下			
		室外	三相200V			19.8/24.7	75.0/83.0	76.2/85.9							
PCT-4PA×6	室内	单相200V	53,600/59,800	240/240	1.6/2.0	8.4/10.2	96/97	0.84	C-F40A	C-R40FA	3以下				
	室外	三相200V			19.5/24.4	74.5/81.9	75.6/86.0								
PCTF-25DHB	PCT-4DA×6	室内	三相200V	52,800/58,900	192/192	2.5/3.0	7.8/9.0	91/96	1.50	C-F40A	C-R40NA	3以下			
		室外	三相200V			19.4/24.2	74.1/81.2	75.6/86.0							
PCT-5DA×4	室内	三相200V	50,900/55,700	160/148	1.6/2.0	4.8/5.6	96/98	0.84	C-F40A	C-R40NA	4以下				
	室外	三相200V			19.0/23.4	73.1/78.7	75.0/85.8								

注1. 上記仕様値は下記の運転条件による値を示します。

配管長：5m, 室内吸込空気温度27°CDB, 19.5°CWB, 室外吸込空気温度35°CDB, 24°CWB

- 室内側の電気特性および風量は室内側合計の値を示します。室内機および室外機の仕様詳細は個別の製品仕様書をご参照ください。
- PCT-4DA, 5DAを直吹形で使用の場合、各々別売「吹出プレナム室」PAC-316PL, 317PLを取付ける必要があります。上記仕様値はファンモーター結線を入結線に変更した場合の値を示します。
- *印の組合せは室内機付属のバイパスキャピラリーチューブを現地にて取付ける必要があります。

室内ユニット 形名	室外ユニット		PUTF-30B形				電動機出力		kW	22	
							圧縮機	送風機			
							始動電流		A		1.4
室内 ユニット×台数	項目	電源	冷却能力	風量	消費電力	運転電流	力率	電動機出力	コントローラー接続数		
		50/60Hz	kcal/h	m ³ /min	kW	A	%	kW	室内C-F	リモコンC-R	
PCTF-30PHB	PCT-2PA×12	室内	单相200V	59,700/66,700	240/240	1.7/2.0	8.4/10.8	99/94	0.84	C-F40A	C-R40FA
		室外	三相200V			22.2/27.9	80.4/92.2	79.7/87.4		4以下	4以下
	PCT-3PA×8	室内	单相200V	59,000/65,900	216/216	1.0/1.2	7.2/8.0	89/98	0.56	C-F40A	C-R40FA
		室外	三相200V			22.1/27.7	80.0/91.5	79.7/87.4		4以下	4以下
	PCT-3PA×9	室内	单相200V	60,600/67,900	243/243	1.3/1.6	8.1/9.0	89/98	0.63	C-F40A	C-R40FA
		室外	三相200V			22.4/28.2	80.9/93.1	79.9/87.4		3以下	3以下
PCT-4PA×6	室内	单相200V	59,400/66,300	240/240	2.4/3.0	8.4/10.2	96/97	0.84	C-F40A	C-R40FA	
	室外	三相200V			22.1/27.8	80.2/91.8	79.5/87.4		3以下	3以下	
PCTF-30DHB	PCT-4DA×6	室内	三相200V	58,400/65,200	192/192	2.5/3.0	7.8/9.0	91/96	1.50	C-F40A	C-R40NA
		室外	三相200V			22.0/27.5	79.7/90.9	79.7/87.3		3以下	3以下

室内ユニット 形名	室外ユニット		PUTF-40B形				電動機出力		kW	30	
							圧縮機	送風機			
							始動電流		A		2.1
室内 ユニット×台数	項目	電源	冷却能力	風量	消費電力	運転電流	力率	電動機出力	コントローラー接続数		
		50/60Hz	kcal/h	m ³ /min	kW	A	%	kW	室内C-F	リモコンC-R	
PCTF-40PHB	PCT-2PA×16	室内	单相200V	86,700/96,600	320/320	2.2/2.7	11.2/14.4	99/94	1.12	C-F40A	C-R40FA
		室外	三相200V			33.0/41.3	125.3/136.0	76.0/87.7		4以下	4以下
	PCT-3PA×12	室内	单相200V	88,200/98,500	324/324	1.9/2.4	10.8/12.0	89/98	0.84	C-F40A	C-R40FA
		室外	三相200V			33.3/41.8	126.1/137.5	76.2/87.8		4以下	4以下
	PCT-4PA×8	室内	单相200V	86,200/96,000	320/320	2.2/2.6	11.2/13.6	96/97	1.12	C-F40A	C-R40FA
		室外	三相200V			32.9/41.2	125.0/135.5	76.0/87.8		4以下	4以下
PCT-4PA×9	室内	单相200V	88,800/99,100	360/360	2.4/3.0	12.6/15.3	96/97	1.26	C-F40A	C-R40FA	
	室外	三相200V			33.4/41.9	126.4/138.0	76.3/87.6		3以下	3以下	
PCTF-40DHB	PCT-4DA×8	室内	三相200V	84,700/94,200	256/256	3.3/4.0	10.4/12.0	91/96	2.00	C-F40A	C-R40NA
		室外	三相200V			32.6/40.7	124.3/134.0	75.7/87.7		4以下	4以下
	PCT-4DA×9	室内	三相200V	87,400/97,400	288/288	3.7/4.5	11.7/13.5	91/96	2.25	C-F40A	C-R40NA
	室外	三相200V			33.1/41.5	125.7/136.6	76.0/87.7	3以下		3以下	

注1.上記仕様値は下記の運転条件による値を示します。

配管長：5m、室内吸込空気温度27°CDB、19.5°CWB、室外吸込空気温度35°CDB、24°CWB

2.室内側の電気特性および風量は室内側合計の値を示します。室内機および室外機の仕様詳細は個別の製品仕様書をご参照ください。

3.PCT-4DA、5DAを直吹形で使用の場合、各々別売「吹出プレナム室」PAC-316PL、317PLを取付ける必要があります。上記仕様値はファンモーター結線をA結線に変更した場合の値を示します。

4.*印の組合せは室内機付属のバイパスキャピラリーチューブを現地にて取付ける必要があります。

(b)中温M帯<10~24°CWB>

システム 形式名	室外ユニット		PUTF-5B形					電動機出力		圧縮機	kW	3.7	
			項目	電源	冷却能力 kcal/h SHF	風量 m³/min	消費電力 kW	運転電流 A	力率 %	電動機出力 kW			送風機
													始動電流 A
PCTF-5PMB	PCT-2PA×3	室内	単相200V	10,100/11,100	60/60	0.42/0.51	2.1/2.7	99/94	0.21	C-F40A 3以下	C-R40FA 3以下		
		室外	三相200V	0.79/0.76		4.1/5.2	14.7/16.3	81/92					
	PCT-2PA×4	室内	単相200V	9,900/11,500	80/80	0.56/0.68	2.8/3.6	99/94	0.28	C-F40A 4以下	C-R40FA 4以下		
		室外	三相200V	0.85/0.83		4.1/5.3	14.7/16.6	82/92					
	PCT-3PA×2	室内	単相200V	9,800/11,000	54/54	0.32/0.40	1.8/2.0	89/98	0.14	C-F40A 2以下	C-R40FA 2以下		
		室外	三相200V	0.77/0.74		4.1/5.2	14.6/16.2	81/92					
PCT-3PA×3	室内	単相200V	10,000/11,600	81/81	0.48/0.60	2.7/3.1	89/98	0.21	C-F40A 3以下	C-R40FA 3以下			
	室外	三相200V	0.86/0.83		4.1/5.3	14.7/16.6	81/92						
PCT-4PA×2	室内	単相200V	10,000/11,500	80/80	0.54/0.66	2.8/3.4	96/97	0.28	C-F40A 2以下	C-R40FA 2以下			
	室外	三相200V	0.85/0.82		4.1/5.3	14.7/16.6	81/92						
PCTF-5DMB	PCT-4DA×2	室内	三相200V	9,700/11,300	64/64	0.82/1.00	2.6/3.0	91/96	0.50	C-F40A 2以下	C-R40NA 2以下		
		室外	三相200V	0.86/0.83		4.1/5.3	14.7/16.7	81/92					
	PCT-5DA×1	室内	三相200V	9,600/10,700	40/37	0.40/0.49	1.2/1.4	96/98	0.21	C-F40A 1	C-R40NA 1		
室外	三相200V	0.76/0.72		4.1/5.1	14.5/16.1	81/92							

システム 形式名	室外ユニット		PUTF-8B形					電動機出力		圧縮機	kW	5.5	
			項目	電源	冷却能力 kcal/h SHF	風量 m³/min	消費電力 kW	運転電流 A	力率 %	電動機出力 kW			送風機
													始動電流 A
PCTF-8PMB	PCT-2PA×4	室内	単相200V	15,300/17,300	80/80	0.56/0.68	2.8/3.6	99/94	0.28	C-F40A 4以下	C-R40FA 2以下		
		室外	三相200V	0.75/0.71		6.2/7.5	21.9/23.8	81/91					
	PCT-2PA×5	室内	単相200V	16,000/18,300	100/100	0.70/0.85	3.5/4.5	99/94	0.35	C-F40A 4以下	C-R40FA 2以下		
		室外	三相200V	0.81/0.76		6.3/7.7	22.1/24.4	82/91					
	PCT-2PA×6	室内	単相200V	15,900/18,700	120/120	0.84/1.02	4.2/5.4	99/94	0.42	C-F40A 4以下	C-R40FA 3以下		
		室外	三相200V	0.84/0.81		6.3/7.8	22.1/24.7	82/91					
	PCT-3PA×3	室内	単相200V	15,500/17,500	81/81	0.48/0.60	2.7/3.1	89/98	0.21	C-F40A 3以下	C-R40FA 3以下		
		室外	三相200V	0.75/0.71		6.2/7.5	21.9/23.9	81/91					
	PCT-3PA×4	室内	単相200V	16,000/18,800	108/108	0.64/0.80	3.6/4.1	89/98	0.28	C-F40A 4以下	C-R40FA 4以下		
		室外	三相200V	0.83/0.78		6.3/7.7	22.1/24.6	82/91					
	PCT-4PA×2	室内	単相200V	15,200/17,100	80/80	0.54/0.66	2.8/3.4	96/97	0.28	C-F40A 2以下	C-R40FA 2以下		
		室外	三相200V	0.74/0.71		6.1/7.4	21.8/23.7	81/91					
PCT-4PA×3	室内	単相200V	15,900/18,700	120/120	0.81/0.99	4.2/5.1	96/97	0.42	C-F40A 3以下	C-R40FA 3以下			
	室外	三相200V	0.84/0.81		6.3/7.8	22.1/24.7	82/91						
PCTF-8DMB	PCT-4DA×2	室内	三相200V	15,100/17,000	64/64	0.82/1.00	2.6/3.0	91/96	0.50	C-F40A 2以下	C-R40NA 2以下		
		室外	三相200V	0.75/0.71		6.2/7.5	21.9/23.8	81/91					
	PCT-4DA×3	室内	三相200V	15,500/18,300	96/96	1.23/1.50	3.9/4.5	91/96	0.75	C-F40A 3以下	C-R40NA 3以下		
室外		三相200V	0.85/0.82		6.3/7.8	22.1/24.7	82/91						
PCT-5DA×2	室内	三相200V	15,900/18,300	80/74	0.80/0.98	2.4/2.9	96/98	0.42	C-F40A 2以下	C-R40NA 2以下			
	室外	三相200V	0.82/0.77		6.3/7.7	22.1/24.5	82/91						

システム 形式名	室外ユニット		PUTF-10B形					電動機出力		圧縮機	kW	7.5	
			項目	電源	冷却能力 kcal/h SHF	風量 m³/min	消費電力 kW	運転電流 A	力率 %	電動機出力 kW			送風機
													始動電流 A
PCTF-10PMB	PCT-2PA×6	室内	単相200V	21,300/24,000	120/120	0.84/1.02	4.2/5.4	99/94	0.42	C-F40A 3以下	C-R40FA 3以下		
		室外	三相200V	0.77/0.74		8.6/10.6	30.5/32.3	81/95					
	PCT-2PA×7	室内	単相200V	21,800/24,900	140/140	0.98/1.19	4.9/6.3	99/94	0.49	C-F40A 3以下	C-R40FA 3以下		
		室外	三相200V	0.81/0.77		8.6/10.8	30.8/33.0	81/94					
	PCT-2PA×8	室内	単相200V	21,700/25,800	160/160	1.12/1.36	5.7/7.2	99/94	0.56	C-F40A 4以下	C-R40FA 4以下		
		室外	三相200V	0.84/0.81		8.6/11.0	30.8/33.6	81/94					
	PCT-3PA×4	室内	単相200V	20,900/23,500	108/108	0.64/0.80	3.6/4.1	89/98	0.28	C-F40A 4以下	C-R40FA 2以下		
		室外	三相200V	0.75/0.72		8.5/10.4	30.3/31.8	81/95					
	PCT-3PA×5	室内	単相200V	21,900/24,900	135/135	0.80/1.00	4.5/5.1	89/98	0.35	C-F40A 4以下	C-R40FA 2以下		
		室外	三相200V	0.81/0.77		8.6/10.8	30.8/32.9	81/94					
	PCT-4PA×3	室内	単相200V	21,100/23,800	120/120	0.81/0.99	4.2/5.1	96/97	0.42	C-F40A 3以下	C-R40FA 3以下		
		室外	三相200V	0.77/0.73		8.5/10.5	30.5/32.1	81/95					
PCT-4PA×4	室内	単相200V	21,700/25,800	160/160	1.08/1.32	5.6/6.8	96/97	0.56	C-F40A 4以下	C-R40FA 4以下			
	室外	三相200V	0.83/0.81		8.6/11.0	30.8/33.6	81/94						
PCTF-10DMB	PCT-4DA×3	室内	三相200V	20,900/23,500	96/96	1.23/1.50	3.9/4.5	91/96	0.75	C-F40A 3以下	C-R40NA 3以下		
		室外	三相200V	0.78/0.74		8.6/10.6	30.5/32.3	81/95					
	PCT-4DA×4	室内	三相200V	21,200/25,200	128/128	1.64/2.00	5.2/6.0	91/96	1.00	C-F40A 3以下	C-R40NA 4以下		
室外		三相200V	0.84/0.81		8.6/11.0	30.8/33.6	81/94						
PCT-5DA×2	室内	三相200V	20,400/22,900	80/74	0.80/0.98	2.4/2.9	96/98	0.42	C-F40A 2以下	C-R40NA 2以下			
	室外	三相200V	0.74/0.71		8.4/10.3	30.1/31.5	81/95						
	室内	三相200V	21,600/25,700	120/111	1.20/1.47	3.6/4.3	96/98	0.63			C-F40A 3以下	C-R40NA 3以下	
室外	三相200V	0.83/0.81		8.6/11.0	30.8/33.6	81/94							

注1.上記仕様値は下記の運転条件による値を示します。配管長：5m, 室内吸込空気温度19.5°CDB, 14°CWB, 室外吸込空気温度35°CDB, 24°CWB

2.室内側の電気特性および風量は室内側合計の値を示します。室内機および室外機の仕様詳細は個別の製品仕様書をご参照ください。

3.PCT-4DA, 5DAを直吹形で使用の場合、各々別売「吹出プレナム室」PAC-316PL, 317PLを取付ける必要があります。

上記仕様値はファンモーター結線をA結線に変更した場合の値を示します。

システム形名	室外ユニット		PUTF-15A形						電動機出力		kW		l1	
			電源		冷却能力 kcal/h SHF	風量 m ³ /min	消費電力 kW	運転電流 A	力率 %	電動機出力 kW	圧縮機送風機	A	室内C-F	リモコンC-R
			50/60Hz	項目										
PCTF-15PMB	PCT-3PA×6	室内	単相200V	32,500/35,000	162/162	0.96/1.20	5.4/6.1	89/98	0.42			C-F40A	C-R40FA	
		室外	三相200V	0.74/0.72		15.6/19.1	59.4/62.5	76/88				3以下	3以下	
	PCT-3PA×7	室内	単相200V	33,700/36,500	189/189	1.12/1.40	6.3/7.1	89/98	0.49			C-F40A	C-R40FA	
		室外	三相200V	0.78/0.75		16.0/19.8	60.4/64.2	76/89				3以下	3以下	
	PCT-3PA×8	室内	単相200V	34,400/37,500	216/216	1.28/1.60	7.2/8.2	89/98	0.56			C-F40A	C-R40FA	
		室外	三相200V	0.81/0.79		16.2/20.2	60.9/65.7	77/89				4以下	4以下	
	PCT-4PA×4	室内	単相200V	31,900/34,100	160/160	1.08/1.32	5.6/6.8	96/97	0.56			C-F40A	C-R40FA	
		室外	三相200V	0.73/0.71		15.4/18.9	59.1/61.9	75/88				4以下	4以下	
	PCT-4PA×5	室内	単相200V	33,600/36,400	200/200	1.35/1.65	7.0/8.5	96/97	0.70			C-F40A	C-R40FA	
		室外	三相200V	0.78/0.75		16.0/19.8	60.5/64.4	76/89				4以下	2以下	
	PCT-4PA×6	室内	単相200V	34,300/37,600	240/240	1.62/1.98	8.4/10.2	96/97	0.84			C-F40A	C-R40FA	
		室外	三相200V	0.83/0.81		16.2/20.4	61.0/66.2	77/89				4以下	3以下	
PCTF-15DMB	PCT-4DA×4	室内	三相200V	31,700/34,900	128/128	1.08/1.32	5.2/6.0	91/96	1.00			C-F40A	C-R40NA	
		室外	三相200V	0.74/0.72		15.5/19.0	59.2/62.2	76/88				4以下	2以下	
	PCT-4DA×5	室内	三相200V	33,300/35,900	160/160	2.05/2.50	6.5/7.5	91/96	1.25			C-F40A	C-R40NA	
		室外	三相200V	0.80/0.76		16.1/19.9	60.6/64.6	77/89				4以下	2以下	
	PCT-4DA×6	室内	三相200V	33,300/36,900	192/192	2.46/3.00	7.8/9.0	91/96	1.50			C-F40A	C-R40NA	
		室外	三相200V	0.83/0.82		16.2/20.5	60.8/66.3	77/89				4以下	3以下	
	PCT-5DA×3	室内	三相200V	31,700/34,000	120/111	1.20/1.47	3.6/4.3	96/98	0.63			C-F40A	C-R40NA	
		室外	三相200V	0.73/0.71		15.4/18.9	59.0/61.8	75/88				3以下	3以下	
	PCT-5DA×4	室内	三相200V	34,100/36,700	160/148	1.60/1.96	4.8/5.8	96/98	0.84			C-F40A	C-R40NA	
		室外	三相200V	0.80/0.77		16.2/20.0	60.8/64.9	77/89				4以下	4以下	

システム形名	室外ユニット		PUTF-20A形						電動機出力		kW		15	
			電源		冷却能力 kcal/h SHF	風量 m ³ /min	消費電力 kW	運転電流 A	力率 %	電動機出力 kW	圧縮機送風機	A	室内C-F	リモコンC-R
			50/60Hz	項目										
PCTF-20PMB	PCT-4PA×6	室内	単相200V	43,400/47,600	240/240	1.62/1.98	8.4/10.2	96/97	0.84			C-F40A	C-R40FA	
		室外	三相200V	0.76/0.73		22.0/26.2	78.9/85.6	81/88				3以下	3以下	
	PCT-4PA×7	室内	単相200V	44,900/49,600	280/280	1.89/2.31	9.8/11.9	96/97	0.98			C-F40A	C-R40FA	
		室外	三相200V	0.81/0.76		22.6/27.0	80.7/88.2	81/89				3以下	3以下	
	PCT-4PA×8	室内	単相200V	44,900/50,700	320/320	2.16/2.64	11.2/13.6	96/97	1.12			C-F40A	C-R40FA	
		室外	三相200V	0.83/0.80		22.6/27.8	80.9/90.6	81/89				4以下	4以下	
PCTF-20DMB	PCT-4DA×6	室内	三相200V	42,900/47,100	192/192	2.46/3.00	7.8/9.0	91/96	1.50			C-F40A	C-R40NA	
		室外	三相200V	0.77/0.74		22.1/26.4	79.2/86.0	81/88				3以下	3以下	
	PCT-4DA×7	室内	三相200V	44,100/48,900	224/224	2.87/3.50	9.1/10.5	91/96	1.75			C-F40A	C-R40NA	
		室外	三相200V	0.81/0.77		22.6/27.2	80.7/88.7	81/89				3以下	3以下	
	PCT-4DA×8	室内	三相200V	43,600/49,400	256/256	3.28/4.00	10.4/12.0	91/96	2.00			C-F40A	C-R40NA	
		室外	三相200V	0.84/0.81		22.5/27.8	80.6/90.7	81/89				4以下	4以下	
	PCT-5DA×4	室内	三相200V	41,900/45,700	160/148	1.60/1.96	4.8/5.8	96/98	0.84			C-F40A	C-R40NA	
		室外	三相200V	0.73/0.71		21.5/25.5	77.4/83.2	80/88				4以下	2以下	
	PCT-5DA×5	室内	三相200V	44,000/48,700	200/185	2.00/2.45	6.0/7.2	96/98	1.05			C-F40A	C-R40NA	
		室外	三相200V	0.79/0.75		22.3/26.8	80.0/87.3	81/89				4以下	2以下	
	PCT-5DA×6	室内	三相200V	44,600/50,400	240/222	2.40/2.94	7.2/8.7	96/98	1.26			C-F40A	C-R40NA	
		室外	三相200V	0.83/0.80		22.6/27.8	80.8/90.5	81/89				4以下	3以下	

システム形名	室外ユニット		PUTF-25B形						電動機出力		kW		19	
			電源		冷却能力 kcal/h	風量 m ³ /min	消費電力 kW	運転電流 A	力率 %	電動機出力 kW	圧縮機送風機	A	室内C-F	リモコンC-R
			50/60Hz	項目										
PCTF-25PMB	PCT-2PA×16	室内	単相200V	47,600/53,600	320/320	2.2/2.7	11.2/14.4	99/94	1.12			C-F40A	C-R40FA	
		室外	三相200V			18.4/22.9	71.5/77.1	74.3/85.7				4以下	4以下	
	PCT-3PA×12	室内	単相200V	48,200/54,300	324/324	1.9/2.4	10.8/12.0	89/98	0.84			C-F40A	C-R40FA	
		室外	三相200V			18.5/23.1	71.8/77.6	74.4/85.9				4以下	4以下	
	PCT-4PA×8	室内	単相200V	47,400/53,300	320/320	2.2/2.6	11.2/13.6	96/97	1.12			C-F40A	C-R40FA	
		室外	三相200V			18.4/22.9	71.4/76.8	74.4/86.1				4以下	4以下	
PCT-4PA×9	室内	単相200V	48,300/54,500	360/360	2.4/3.0	12.6/15.3	96/97	1.26			C-F40A	C-R40FA		
	室外	三相200V			18.6/23.1	71.9/77.8	74.7/85.7				3以下	3以下		
PCTF-25DMB	PCT-4DA×8	室内	三相200V	46,900/52,700	256/256	3.3/4.0	10.4/12.0	91/96	2.00			C-F40A	C-R40NA	
		室外	三相200V			18.3/22.7	71.1/76.3	74.3/85.9				4以下	4以下	
	PCT-4DA×9	室内	三相200V	47,900/53,900	288/288	3.7/4.5	11.7/13.5	91/96	2.25			C-F40A	C-R40NA	
		室外	三相200V			18.5/23.0	71.6/77.3	74.6/85.9				3以下	3以下	
	PCT-5DA×6	室内	三相200V	46,500/51,700	240/222	2.4/2.9	7.2/8.4	96/98	1.26			C-F40A	C-R40NA	
		室外	三相200V			18.2/22.5	71.0/75.6	74.0/85.9				3以下	3以下	

注1.上記仕様値は下記の運転条件による値を示します。
 配管長：5m, 室内吸込空気温度19.5°CDB, 14°CWB, 室外吸込空気温度35°CDB, 24°CWB
 2.室内側の電気特性および風量は室内側合計の値を示します。室内機および室外機の仕様詳細は個別の製品仕様書をご参照ください。
 3. PCT-4DA, 5DAを直吹形で使用の場合、各々別売「吹出プレナム室」PAC-316PL, 317PLを取付ける必要があります。
 上記仕様値はファンモーター結線を入結線に変更した場合の値を示します。

システム 形名	室外ユニット		PUTF-30B形					電動機出力		kW	22
			圧縮機		送風機		kW	A	1.4		
	室内 ユニット×台数	項目	電源	冷却能力	風量	消費電力				運転電流	力率
			50/60Hz	kcal/h	m ³ /min	kW	A	%	kW	室内C-F	リモコンC-R
PCTF-30PMB	PCT-2PA×16	室内	単相200V	53,100/59,800	320/320	2.2/2.7	11.2/14.4	99/94	1.12	C-F40A	C-R40FA
		室外	三相200V								
	PCT-3PA×12	室内	単相200V	53,800/60,700	324/324	1.9/2.4	10.8/12.0	89/98	0.84	C-F40A	C-R40FA
		室外	三相200V								
	PCT-4PA×8	室内	単相200V	52,800/59,500	320/320	2.2/2.6	11.2/13.6	96/97	1.12	C-F40A	C-R40FA
		室外	三相200V								
PCT-4PA×9	室内	単相200V	54,000/60,900	360/360	2.4/3.0	12.6/15.3	96/97	1.26	C-F40A	C-R40FA	
	室外	三相200V									21.1/26.5
PCTF-30DMB	PCT-4DA×8	室内	三相200V	52,200/58,700	256/256	3.3/4.0	10.4/12.0	91/98	2.00	C-F40A	C-R40NA
		室外	三相200V								
	PCT-4DA×9	室内	三相200V	53,400/60,200	288/288	3.7/4.5	11.7/13.5	91/98	2.25	C-F40A	C-R40NA
		室外	三相200V								
	PCT-5DA×6	室内	三相200V	51,700/57,400	240/222	2.4/2.9	7.2/8.4	96/98	1.26	C-F40A	C-R40NA
		室外	三相200V								

システム 形名	室外ユニット		PUTF-40B形					電動機出力		kW	30
			圧縮機		送風機		kW	A	2.1		
	室内 ユニット×台数	項目	電源	冷却能力	風量	消費電力				運転電流	力率
			50/60Hz	kcal/h	m ³ /min	kW	A	%	kW	室内C-F	リモコンC-R
PCTF-40PMB	PCT-3PA×16	室内	単相200V	78,700/88,500	432/432	2.6/3.2	14.4/16.0	89/98	1.12	C-F40A	C-R40FA
		室外	三相200V								
	PCT-4PA×12	室内	単相200V	79,000/88,900	480/480	3.2/4.0	16.8/20.4	96/97	1.68	C-F40A	C-R40FA
		室外	三相200V								
PCTF-40DMB	PCT-4DA×12	室内	三相200V	78,000/87,700	384/384	4.9/6.0	15.6/18.0	91/96	3.00	C-F40A	C-R40NA
		室外	三相200V								
	PCT-5DA×8	室内	三相200V	75,400/83,400	320/296	3.2/3.9	9.6/11.2	96/98	1.68	C-F40A	C-R40NA
		室外	三相200V								
PCT-5DA×9	室内	三相200V	77,400/85,900	360/333	3.6/4.4	10.8/12.6	96/98	1.89	C-F40A	C-R40NA	
	室外	三相200V									31.1/38.6

注1.上記仕様値は下記の運転条件による値を示します。

配管長：5m, 室内吸込空気温度19.5°CDB, 14°CWB, 室外吸込空気温度35°CDB, 24°CWB

2.室内側の電気特性および風量は室内側合計の値を示します。室内機および室外機の仕様詳細は個別の製品仕様書をご参照ください。

3.PCT-4DA, 5DAを直吹形で使用の場合, 各々別売「吹出プレナム室」PAC-316PL, 317PLを取付ける必要があります。

上記仕様値はファンモーター結線をA結線に変更した場合の値を示します。

(c)低温L帯<5~13.5°CWB>

システム 形式名	室外ユニット		PUTF-5B形					電動機出力		圧縮機	3.7	
	室内 ユニット×台数	項目	電源 50/60Hz	冷却能力 kcal/h SHF	風量 m³/min	消費電力 kW	運転電流 A	力率 %	電動機出力 kW	送風機	kW	0.135
										始動電流		A
PCTF-5PLB	PCT-2PA×4	室内	単相200V	9,600/10,700	80/80	0.56/0.68	2.8/3.6	99/94	0.28	C-F40A 4以下	リモコンC-R C-R40FA 2以下	
		室外	三相200V	0.63/0.62		4.1/5.2	14.5/16.2	81/92				
	PCT-3PA×3	室内	単相200V	9,700/10,800	81/81	0.48/0.60	2.7/3.1	89/98	0.21	C-F40A 3以下	C-R40FA 1	
		室外	三相200V	0.63/0.62		4.1/5.2	14.6/16.3	81/92				
	PCT-4PA×2	室内	単相200V	9,700/10,600	80/80	0.54/0.66	2.8/3.4	96/97	0.28	C-F40A 2以下	C-R40FA 2以下	
		室外	三相200V	0.63/0.62		4.1/5.2	14.6/16.2	81/92				
PCTF-5DLB	PCT-4DA×2	室内	三相200V	9,500/10,400	64/64	0.82/1.00	2.6/3.0	91/96	0.50	C-F40A 2以下	C-R40NA 2以下	
		室外	三相200V	0.63/0.62		4.1/5.2	14.6/16.2	81/92				

システム 形式名	室外ユニット		PUTF-8B形					電動機出力		圧縮機	5.5	
	室内 ユニット×台数	項目	電源 50/60Hz	冷却能力 kcal/h SHF	風量 m³/min	消費電力 kW	運転電流 A	力率 %	電動機出力 kW	送風機	kW	0.215
										始動電流		A
PCTF-8PLB	PCT-2PA×6	室内	単相200V	15,000/17,200	120/120	0.84/1.02	4.2/5.4	99/94	0.42	C-F40A 3以下	リモコンC-R C-R40FA 1	
		室外	三相200V	0.63/0.61		6.2/7.5	21.8/23.9	81/91				
	PCT-3PA×4	室内	単相200V	15,000/17,000	108/108	0.64/0.80	3.6/4.1	89/98	0.28	C-F40A 4以下	C-R40FA 1	
		室外	三相200V	0.62/0.61		6.1/7.4	21.7/23.7	81/91				
	PCT-4PA×3	室内	単相200V	15,000/17,100	120/120	0.81/0.99	4.2/5.1	96/97	0.42	C-F40A 2以下	C-R40FA 1	
		室外	三相200V	0.62/0.61		6.1/7.5	21.8/23.8	81/91				
PCTF-8DLB	PCT-4DA×3	室内	三相200V	14,600/16,800	96/96	1.23/1.50	3.9/4.5	91/96	0.75	C-F40A 3以下	C-R40NA 1	
		室外	三相200V	0.63/0.61		6.2/7.5	21.8/23.9	81/91				
	PCT-5DA×2	室内	三相200V	14,600/16,600	80/74	0.80/0.98	2.4/2.9	96/98	0.42	C-F40A 2以下	C-R40NA 1	
室外	三相200V	0.62/0.61		6.1/7.4	21.7/23.6	81/90						

システム 形式名	室外ユニット		PUTF-10B形					電動機出力		圧縮機	7.5	
	室内 ユニット×台数	項目	電源 50/60Hz	冷却能力 kcal/h SHF	風量 m³/min	消費電力 kW	運転電流 A	力率 %	電動機出力 kW	送風機	kW	0.295
										始動電流		A
PCTF-10PLB	PCT-2PA×8	室内	単相200V	20,300/23,100	160/160	1.12/1.36	5.7/7.2	99/94	0.56	C-F40A 4以下	リモコンC-R C-R40FA 2以下	
		室外	三相200V	0.63/0.62		8.4/10.5	30.2/31.9	81/95				
	PCT-3PA×5	室内	単相200V	19,900/22,500	135/135	0.80/1.00	4.5/5.1	89/95	0.35	C-F40A 2以下	C-R40FA 1	
		室外	三相200V	0.62/0.61		8.3/10.3	29.9/31.2	81/95				
	PCT-4PA×4	室内	単相200V	20,200/23,000	160/160	1.08/1.32	5.6/6.8	96/97	0.56	C-F40A 4以下	C-R40FA 2以下	
		室外	三相200V	0.63/0.62		8.4/10.4	30.1/31.7	81/95				
PCTF-10DLB	PCT-4DA×4	室内	三相200V	19,900/22,500	128/128	1.64/2.00	5.2/6.0	91/96	1.00	C-F40A 4以下	C-R40NA 2以下	
		室外	三相200V	0.63/0.62		8.4/10.4	30.2/31.9	81/95				
	PCT-5DA×3	室内	三相200V	20,100/22,800	120/111	1.20/1.47	3.6/4.3	96/98	0.63	C-F40A 3以下	C-R40NA 1	
室外	三相200V	0.63/0.62		8.4/10.4	30.1/31.7	81/95						

システム 形式名	室外ユニット		PUTF-15A形					電動機出力		圧縮機	11	
	室内 ユニット×台数	項目	電源 50/60Hz	冷却能力 kcal/h SHF	風量 m³/min	消費電力 kW	運転電流 A	力率 %	電動機出力 kW	送風機	kW	0.39
										始動電流		A
PCTF-15PLB	PCT-4PA×6	室内	単相200V	31,300/34,500	240/240	1.62/1.98	8.4/10.2	96/97	0.84	C-F40A 3以下	リモコンC-R C-R40FA 2以下	
		室外	三相200V	0.63/0.61		15.5/19.0	59.2/62.2	76/88				
PCTF-15DLB	PCT-4DA×6	室内	三相200V	30,800/33,900	192/192	2.46/3.00	7.8/9.0	91/96	1.50	C-F40A 3以下	C-R40NA 2以下	
		室外	三相200V	0.63/0.61		15.5/19.1	59.4/62.4	76/88				
	PCT-5DA×4	室内	三相200V	30,500/33,100	160/148	1.60/1.96	4.8/5.8	96/98	0.84	C-F40A 1	C-R40NA 1	
室外	三相200V	0.62/0.61		15.2/18.7	58.6/61.3	75/88						

システム 形式名	室外ユニット		PUTF-20A形					電動機出力		圧縮機	15	
	室内 ユニット×台数	項目	電源 50/60Hz	冷却能力 kcal/h SHF	風量 m³/min	消費電力 kW	運転電流 A	力率 %	電動機出力 kW	送風機	kW	0.585
										始動電流		A
PCTF-20PLB	PCT-4PA×8	室内	単相200V	41,800/46,500	320/320	2.16/2.64	11.2/13.6	96/97	1.12	C-F40A 4以下	リモコンC-R C-R40FA 2以下	
		室外	三相200V	0.62/0.61		21.6/25.7	77.6/84.0	80/88				
PCTF-20DLB	PCT-4DA×8	室内	三相200V	41,100/45,700	256/256	3.28/4.00	10.4/12.0	91/96	5.20	C-F40A 4以下	C-R40NA 2以下	
		室外	三相200V	0.62/0.61		21.7/25.8	77.8/84.4	80/88				
PCTF-20DLB	PCT-5DA×6	室内	三相200V	41,500/46,200	240/222	2.40/2.94	7.2/8.4	96/98	4.08	C-F40A 3以下	C-R40NA 2以下	
		室外	三相200V	0.62/0.61		21.6/25.7	77.6/83.9	80/88				

注1. 上記仕様値は下記の運転条件による値を示します。

配管長：5m、室内吸込空気温度13°CDB、10.8°CWB、室外吸込空気温度35°CDB、24°CWB

2. 室内側の電気特性および風量は室内側合計の値を示します。室内機および室外機の仕様詳細は個別の製品仕様書をご参照ください。

3. PCT-4DA、5DAを直吹形で使用の場合、各々別売「吹出プレナム室」PAC-316PL、317PLを取付ける必要があります。

上記仕様値はファンモーター結線を入結線に変更した場合の値を示します。

システム 形名	室外ユニット		PUTF-25B形					電動機出力		圧縮機	kW	19
			始動電流		送風機	A	140/125					
			室内 ユニット×台数	項目	電源 50/60Hz			冷却能力 kcal/h	風量 m ³ /min	消費電力 kW	運転電流 A	力率 %
PCTF-25PLB	PCT-3PA×16	室内	单相200V	45,200/51,200	432/432	2.6/3.2	14.4/16.0	89/98	1.12	C-F40A 4以下	C-R40FA 4以下	
		室外	三相200V									18.0/22.4
	PCT-4PA×12	室内	单相200V	45,300/51,400	480/480	3.2/4.0	16.8/20.4	96/97	1.68	C-F40A 4以下	C-R40FA 4以下	
		室外	三相200V									18.0/22.4
PCTF-25DLB	PCT-4DA×12	室内	三相200V	44,900/50,900	384/384	4.9/6.0	15.6/18.0	91/96	3.00	C-F40A 4以下	C-R40NA 4以下	
		室外	三相200V									17.9/22.3
	PCT-5DA×8	室内	三相200V	43,900/49,300	320/296	3.2/3.9	9.6/11.2	96/98	1.68	C-F40A 4以下	C-R40NA 4以下	
		室外	三相200V									17.7/21.9
	PCT-5DA×9	室内	三相200V	44,700/50,200	360/333	3.6/4.4	10.8/12.6	96/98	1.89	C-F40A 3以下	C-R40NA 3以下	
		室外	三相200V									17.9/22.1
PCTF-30PLB	PCT-3PA×16	室内	单相200V	50,700/57,600	432/432	2.6/3.2	14.4/16.0	89/98	1.12	C-F40A 4以下	C-R40FA 4以下	
		室外	三相200V									20.5/25.7
	PCT-4PA×12	室内	单相200V	50,800/57,800	480/480	3.2/4.0	16.8/20.4	96/97	1.68	C-F40A 4以下	C-R40FA 4以下	
室外		三相200V	20.5/25.7									75.6/85.1
PCTF-30DLB	PCT-4DA×12	室内		单相200V	50,400/57,200	384/384	4.9/6.0	15.6/18.0	91/96	3.00	C-F40A 4以下	
		室外	三相200V	20.4/25.6								75.3/84.7
	PCT-5DA×9	室内	三相200V		50,100/56,300	360/333	3.6/4.4	10.8/12.6	96/98	1.89	C-F40A 3以下	
		室外	三相200V	20.3/25.3								75.2/84.0
PCT-5DA×12	室内	三相200V	52,000/58,900		480/444	4.8/5.9	14.4/16.8	96/98	2.52	C-F40A 4以下	C-R40NA 4以下	
	室外	三相200V		20.7/26.0								76.2/86.1
PCTF-40PLB	PCT-4PA×16	室内	单相200V		74,700/84,700	640/640	4.3/5.3	22.4/27.2	96/97	2.24	C-F40A 4以下	
		室外	三相200V	30.6/38.3								119.1/126.6
	PCT-4DA×16	室内	三相200V		74,000/83,700	512/512	6.6/8.0	20.8/24.0	91/98	4.00	C-F40A 4以下	
室外		三相200V	30.4/38.1	118.7/125.8								73.9/87.4
PCTF-40DLB	PCT-5DA×12	室内			三相200V	73,500/82,300	480/444	4.8/5.9	14.4/16.8	96/98	2.52	
		室外	三相200V	30.4/37.8	118.4/124.8							74.1/87.4

注1. 上記仕様値は下記の運転条件による値を示します。

配管長：5m、室内吸込空気温度13°CDB、10.8°CWB、室外吸込空気温度35°CDB、24°CWB

2. 室内側の電気特性および風量は室内側合計の値を示します。室内機および室外機の仕様詳細は個別の製品仕様書をご参照ください。

3. PCT-4DA、5DAを直吹形で使用の場合、各々別売「吹出プレナム室」PAC-316PL、317PLを取付ける必要があります。

上記仕様値はファンモーター結線を入結線に変更した場合の値を示します。

(1)-2 空冷式天吊・天埋ダクト形スプリット式フリーコンボタイプ

(a)高温H帯<15~24°CWB>

システム形名	室外ユニット		PUTF-5B形					電動機出力		kW		
	室内ユニット×台数	項目	電源 50/60Hz	冷却能力 kcal/h SHF	風量 m³/min	消費電力 kW	運転電流 A	力率 %	電動機出力 kW	始動電流 A	圧縮機 送風機	コントローラー接続数 室内C-F リモコンC-R
PCTF-5DHB	PCT-4DA×1 *	室内	三相200V	10,700/11,700	38/42	0.58/0.82	2.0/2.7	84/88	0.65		C-F40A 1	C-R40NA 1
		室外	三相200V	0.80/0.74		4.4/5.5	15.3/17.2	83/93				
	PCT-4DA×2	室内	三相200V	9,700/10,900	76/84	1.16/1.64	4.0/5.4	84/88	1.03		C-F40A 2以下	C-R40NA 2以下
		室外	三相200V	0.89/0.87		4.3/5.5	15.1/17.1	82/93				
	PCT-5DA×1	室内	三相200V	10,100/11,600	48/49	0.60/0.84	2.0/2.7	87/90	0.68		C-F40A 1	C-R40NA 1
		室外	三相200V	0.81/0.79		4.3/5.5	15.0/17.1	82/93				
PETF-5DHB	PET-8DA×1	室内	三相200V	9,600/11,000	76/76	1.19/1.50	4.0/4.4	86/98	0.88		C-F40A 1	C-R40NA 1
		室外	三相200V	0.85/0.83		4.3/5.5	15.0/17.1	82/93				

システム形名	室外ユニット		PUTF-8B形					電動機出力		kW		
	室内ユニット×台数	項目	電源 50/60Hz	冷却能力 kcal/h SHF	風量 m³/min	消費電力 kW	運転電流 A	力率 %	電動機出力 kW	始動電流 A	圧縮機 送風機	コントローラー接続数 室内C-F リモコンC-R
PCTF-8DHB	PCT-4DA×2	室内	三相200V	15,900/18,500	76/84	1.16/1.64	4.0/5.4	84/88	1.30		C-F40A 2以下	C-R40NA 2以下
		室外	三相200V	0.82/0.79		6.5/8.0	22.6/25.4	83/91				
	PCT-5DA×1 *	室内	三相200V	16,000/17,700	48/49	0.60/0.84	2.0/2.7	87/90	0.68		C-F40A 1	C-R40NA 1
		室外	三相200V	0.71/0.67		6.4/7.8	22.5/24.7	83/91				
PETF-8DHB	PET-8DA×1	室内	三相200V	15,800/18,600	76/76	1.19/1.50	4.0/4.4	86/98	0.88		C-F40A 1	C-R40NA 1
		室外	三相200V	0.75/0.71		6.5/8.0	22.6/25.4	83/91				

システム形名	室外ユニット		PUTF-10B形					電動機出力		kW		
	室内ユニット×台数	項目	電源 50/60Hz	冷却能力 kcal/h SHF	風量 m³/min	消費電力 kW	運転電流 A	力率 %	電動機出力 kW	始動電流 A	圧縮機 送風機	コントローラー接続数 室内C-F リモコンC-R
PCTF-10DHB	PCT-4DA×2 *	室内	三相200V	22,700/25,300	76/84	1.16/1.64	4.0/5.4	84/88	1.30		C-F40A 2以下	C-R40NA 2以下
		室外	三相200V	0.76/0.70		9.1/11.2	31.8/34.2	82/95				
	PCT-4DA×3	室内	三相200V	21,700/25,300	114/126	1.74/2.46	6.0/8.1	84/88	1.95		C-F40A 3以下	C-R40NA 3以下
		室外	三相200V	0.84/0.80		8.9/11.3	31.4/34.5	82/95				
	PCT-5DA×2	室内	三相200V	22,100/26,000	97/98	1.20/1.68	4.0/5.4	87/90	1.36		C-F40A 2以下	C-R40NA 2以下
		室外	三相200V	0.80/0.76		8.9/11.3	31.4/34.5	82/95				
PETF-10DHB	PET-8DA×1 *	室内	三相200V	20,600/22,700	76/76	1.19/1.50	4.0/4.4	86/96	0.88		C-F40A 1	C-R40NA 1
		室外	三相200V	0.67/0.64		8.7/10.7	30.8/32.3	82/96				
PETF-10DHB	PET-10DA×1	室内	三相200V	21,900/26,000	110/110	1.33/1.68	5.3/5.9	72/82	1.50		C-F40A 1	C-R40NA 1
		室外	三相200V	0.78/0.74		8.9/11.3	31.4/34.5	82/95				

システム形名	室外ユニット		PUTF-15A形					電動機出力		kW		
	室内ユニット×台数	項目	電源 50/60Hz	冷却能力 kcal/h SHF	風量 m³/min	消費電力 kW	運転電流 A	力率 %	電動機出力 kW	始動電流 A	圧縮機 送風機	コントローラー接続数 室内C-F リモコンC-R
PCTF-15DHB	PCT-4DA×3 *	室内	三相200V	35,500/38,500	114/126	1.74/2.46	6.0/8.1	84/88	1.95		C-F40A 3以下	C-R40NA 3以下
		室外	三相200V	0.73/0.69		16.7/20.2	62.1/65.6	78/89				
	PCT-4DA×4	室内	三相200V	34,500/38,200	152/168	2.32/3.28	8.0/10.8	84/88	2.60		C-F40A 4以下	C-R40NA 4以下
		室外	三相200V	0.80/0.78		16.5/20.5	61.8/66.5	77/89				
	PCT-5DA×2 *	室内	三相200V	33,600/36,200	96/98	1.20/1.68	4.0/5.4	87/90	1.36		C-F40A 2以下	C-R40NA 2以下
		室外	三相200V	0.68/0.66		16.3/19.4	61.3/63.4	77/89				
PCT-5DA×3	室内	三相200V	34,900/38,800	144/147	1.80/2.52	6.0/8.1	87/90	2.04		C-F40A 3以下	C-R40NA 3以下	
	室外	三相200V	0.79/0.76		16.5/20.6	61.8/66.6	77/89					
PETF-15DHB	PET-8DA×2	室内	三相200V	34,300/38,000	152/152	2.38/3.00	8.0/8.8	86/98	1.76		C-F40A 2以下	C-R40NA 2以下
		室外	三相200V	0.73/0.69		16.5/20.2	61.7/65.6	77/89				
	PET-10DA×1 *	室内	三相200V	32,500/35,000	110/110	1.33/1.68	5.3/5.9	72/82	1.50		C-F40A 1	C-R40NA 1
		室外	三相200V	0.67/0.65		16.1/19.2	60.7/62.7	77/88				
	PET-15DA×1	室内	三相200V	34,800/39,000	147/147	1.83/2.31	8.2/9.0	64/74	1.80		C-F40A 1	C-R40NA 1
		室外	三相200V	0.76/0.73		16.5/20.5	61.7/66.5	77/89				

注1.上記仕様値は下記の運転条件による値を示します。

配管長：5m, 室内吸込空気温度27°CDB, 19.5°CWB, 室外吸込空気温度35°CDB, 24°CWB

2.室内側の電気特性および風量は室内側合計の値を示します。室内機および室外機の仕様詳細は個別の製品仕様書をご参照ください。

3.上記仕様値はファンモーター△結線の値を示します。

4.*印の組合せは室内機付属のバイパスキャピラリーチューブを現地にて取付ける必要があります。

システム形名	室外ユニット		PUTF-20A形					電動機出力		圧縮機	kW	15
			始動電流		送風機	A	15					
			室内ユニット×台数	項目	電源 50/60Hz			冷却能力 kcal/h SHF	風量 m³/min	消費電力 kW	運転電流 A	力率 %
PCTF-20DHB	PCT-4DA×4 *	室内	三相200V	46,400/51,100	152/168	2.32/3.28	8.0/10.8	84/88	2.60	C-F40A	C-R40NA	
		室外	三相200V	0.74/0.69		23.5/27.6	83.5/90.0	81/89		4以下	2以下	
	PCT-4DA×5	室内	三相200V	44,700/50,900	190/210	2.90/4.10	10.0/13.5	84/88	3.25	C-F40A	C-R40NA	
		室外	三相200V	0.79/0.76		23.2/28.1	82.6/91.5	81/89		4以下	3以下	
	PCT-4DA×6	室内	三相200V	44,400/50,200	228/252	3.48/4.92	12.0/16.2	84/88	3.90	C-F40A	C-R40NA	
		室外	三相200V	0.83/0.80		23.2/28.0	82.7/91.3	81/89		4以下	2以下	
PETF-20DHB	PCT-5DA×3 *	室内	三相200V	45,900/50,500	144/147	1.80/2.52	6.0/8.1	87/90	2.04	C-F40A	C-R40NA	
		室外	三相200V	0.71/0.67		23.3/27.2	83.0/88.6	81/89		3以下	3以下	
	PCT-5DA×4	室内	三相200V	45,200/51,600	192/196	2.40/3.36	8.0/10.8	87/90	2.72	C-F40A	C-R40NA	
		室外	三相200V	0.79/0.76		23.2/28.0	82.6/91.2	81/89		4以下	4以下	
	PET-8DA×2 *	室内	三相200V	41,800/45,600	152/152	2.38/3.00	8.0/8.8	86/98	1.76	C-F40A	C-R40NA	
		室外	三相200V	0.67/0.64		22.4/25.7	80.2/84.1	81/88		2以下	2以下	
PET-8DA×3	室内	三相200V	44,100/50,600	228/228	3.57/4.50	12.0/13.2	86/98	2.64	C-F40A	C-R40NA		
	室外	三相200V	0.77/0.74		23.2/28.0	82.6/91.3	81/89		3以下	3以下		
PET-10DA×2	室内	三相200V	44,900/51,600	220/220	2.66/3.36	10.6/11.8	72/82	3.00	C-F40A	C-R40NA		
	室外	三相200V	0.78/0.74		23.2/28.0	82.6/91.3	81/89		2以下	2以下		
PET-15DA×1 *	室内	三相200V	44,100/48,500	147/147	1.83/2.31	8.2/9.0	64/74	1.80	C-F40A	C-R40NA		
	室外	三相200V	0.69/0.66		23.0/26.4	82.0/86.1	81/89		1	1		

システム形名	室外ユニット		PUTF-25B形					電動機出力		圧縮機	kW	19
			始動電流		送風機	A	1.4					
			室内ユニット×台数	項目	電源 50/60Hz			冷却能力 kcal/h	風量 m³/min	消費電力 kW	運転電流 A	力率 %
PCTF-25DHB	PCT-4DA×6	室内	三相200V	54,000/61,110	228/252	3.5/4.9	12.0/16.0	84/88	3.9	C-F40A	C-R40NA	
		室外	三相200V									19.6/24.7
	PCT-5DA×4	室内	三相200V	52,200/58,400	192/196	2.4/3.4	8.0/10.8	87/90	2.72	C-F40A	C-R40NA	
		室外	三相200V									19.3/24.1
PETF-25DHB	PET-8DA×3	室内	三相200V	54,000/60,300	228/228	3.6/4.5	12.0/13.2	86/98	2.64	C-F40A	C-R40NA	
		室外	三相200V									19.6/24.5
	PET-10DA×2	室内	三相200V	53,500/59,800	220/220	2.7/3.4	10.6/11.8	72/82	3.00	C-F40A	C-R40NA	
		室外	三相200V									19.5/24.4

システム形名	室外ユニット		PUTF-30B形					電動機出力		圧縮機	kW	22
			始動電流		送風機	A	1.4					
			室内ユニット×台数	項目	電源 50/60Hz			冷却能力 kcal/h	風量 m³/min	消費電力 kW	運転電流 A	力率 %
PCTF-30DHB	PCT-4DA×6	室内	三相200V	59,800/67,800	228/252	3.5/4.9	12.0/16.2	84/88	3.9	C-F40A	C-R40NA	
		室外	三相200V									22.2/28.2
PETF-30DHB	PET-8DA×3	室内	三相200V	59,800/66,900	228/228	3.6/4.5	12.0/13.2	86/98	2.64	C-F40A	C-R40NA	
		室外	三相200V									22.2/27.9
	PET-10DA×3	室内	三相200V	64,300/72,500	330/330	4.0/5.0	15.9/17.7	72/82	4.50	C-F40A	C-R40NA	
		室外	三相200V									23.1/29.3

システム形名	室外ユニット		PUTF-40B形					電動機出力		圧縮機	kW	30
			始動電流		送風機	A	2.1					
			室内ユニット×台数	項目	電源 50/60Hz			冷却能力 kcal/h	風量 m³/min	消費電力 kW	運転電流 A	力率 %
PCTF-40DHB	PCT-4DA×8	室内	三相200V	87,000/98,400	304/336	4.6/6.6	16.0/21.6	84/88	5.20	C-F40A	C-R40NA	
		室外	三相200V									33.0/41.8
	PCT-4DA×9	室内	三相200V	89,500/101,400	342/378	5.2/7.4	18.0/24.3	84/88	5.85	C-F40A	C-R40NA	
		室外	三相200V									33.5/42.5
PETF-40DHB	PET-8DA×4	室内	三相200V	87,000/96,900	304/304	4.8/6.0	16.0/17.6	86/98	3.52	C-F40A	C-R40NA	
		室外	三相200V									33.0/41.4
	PET-10DA×3	室内	三相200V	88,700/99,100	330/330	4.0/5.0	15.9/17.7	72/82	4.50	C-F40A	C-R40NA	
		室外	三相200V									33.4/41.9
	PET-15DA×2	室内	三相200V	87,700/97,800	294/294	3.7/4.6	16.4/17.8	64/74	3.60	C-F40A	C-R40NA	
		室外	三相200V									33.2/41.6

注1. 上記仕様値は下記の運転条件による値を示します。
 配管長：5m, 室内吸込空気温度27°CDB, 19.5°CWB, 室外吸込空気温度35°CDB, 24°CWB
 2. 室内側の電気特性および風量は室内側合計の値を示します。室内機および室外機の仕様詳細は個別の製品仕様書をご参照ください。
 3. 上記仕様値はファンモーター△結線の値を示します。
 4. *印の組合せは室内機付属のバイパスキャピラリーチューブを現地にて取付ける必要があります。

(b)中温M帯<10~24°CWB>

システム 形式名	室内ユニット×台数		室外ユニット		PUTF-5B形					電動機出力		kW	3.7
					始動電流		送風機		力率	電動機出力	A		
					電源	冷却能力 kcal/h	風量	消費電力				運転電流	力率
PCTF-5DMB	PCT-4DA×2	室内	三相200V	9,400/10,700	76/84	1.16/1.64	4.0/5.4	84/88	1.30	C-F40A	C-R40NA		
		室外	三相200V	0.88/0.86	4.1/5.3	14.7/16.7	81/92		C-F40A	C-R40NA			
	PCT-5DA×1	室内	三相200V	10,000/10,700	48/49	0.60/0.84	2.0/2.7	87/90	0.68	C-F40A	C-R40NA		
		室外	三相200V	0.80/0.75	4.1/5.2	14.7/16.3	81/92		1	1			
PETF-5DMB	PET-8DA×1	室内	三相200V	9,400/10,800	76/76	1.19/1.50	4.0/4.4	86/98	0.88	C-F40A	C-R40NA		
		室外	三相200V	0.83/0.81	4.1/5.3	14.7/16.7	81/92		1	1			

システム 形式名	室内ユニット×台数		室外ユニット		PUTF-8B形					電動機出力		kW	5.5
					始動電流		送風機		力率	電動機出力	A		
					電源	冷却能力 kcal/h	風量	消費電力				運転電流	力率
PCTF-8DMB	PCT-4DA×2	室内	三相200V	15,400/17,100	76/84	1.16/1.64	4.0/5.4	84/88	1.30	C-F40A	C-R40NA		
		室外	三相200V	0.78/0.74	6.2/7.6	22.0/24.1	82/91		2以下	2以下			
	PCT-4DA×3	室内	三相200V	15,100/17,500	114/126	1.74/2.46	6.0/8.1	84/88	1.95	C-F40A	C-R40NA		
		室外	三相200V	0.87/0.85	6.3/7.8	22.1/24.7	82/91		3以下	3以下			
	PCT-5DA×2	室内	三相200V	15,500/18,200	96/98	1.20/1.68	4.0/5.4	87/90	1.36	C-F40A	C-R40NA		
		室外	三相200V	0.84/0.80	6.3/7.8	22.1/24.7	82/91		2以下	2以下			
PETF-8DMB	PET-8DA×1	室内	三相200V	14,100/15,600	76/76	1.19/1.50	4.0/4.4	86/98	0.88	C-F40A	C-R40NA		
		室外	三相200V	0.72/0.69	6.0/7.3	21.6/23.3	81/90		1	1			
PETF-10DMB	PET-10DA×1	室内	三相200V	15,400/17,800	110/110	1.33/1.68	5.3/5.9	72/82	1.50	C-F40A	C-R40NA		
		室外	三相200V	0.83/0.78	6.3/7.7	22.1/24.5	82/91		1	1			

システム 形式名	室内ユニット×台数		室外ユニット		PUTF-10B形					電動機出力		kW	7.5
					始動電流		送風機		力率	電動機出力	A		
					電源	冷却能力 kcal/h	風量	消費電力				運転電流	力率
PCTF-10DMB	PCT-4DA×3	室内	三相200V	21,100/23,600	114/126	1.74/2.46	6.0/8.1	84/88	1.95	C-F40A	C-R40NA		
		室外	三相200V	0.82/0.77	8.6/10.8	30.8/32.9	81/94		3以下	3以下			
	PCT-4DA×4	室内	三相200V	20,700/24,000	152/168	2.32/3.28	8.0/10.8	84/88	2.60	C-F40A	C-R40NA		
		室外	三相200V	0.87/0.84	8.9/11.0	30.8/33.5	81/94		4以下	4以下			
	PCT-5DA×2	室内	三相200V	20,700/23,000	96/98	1.20/1.68	4.0/5.4	87/90	1.36	C-F40A	C-R40NA		
		室外	三相200V	0.77/0.73	8.5/10.5	30.4/32.0	81/95		2以下	2以下			
PCT-5DA×3	室内	三相200V	21,100/24,600	144/147	1.80/2.52	6.0/8.1	87/90	2.04	C-F40A	C-R40NA			
	室外	三相200V	0.86/0.83	8.6/10.9	30.8/33.5	81/94		3以下	3以下				
PETF-10DMB	PET-8DA×2	室内	三相200V	20,600/23,200	152/152	2.38/3.00	8.0/8.8	86/98	1.76	C-F40A	C-R40NA		
		室外	三相200V	0.82/0.77	8.6/10.7	30.8/32.9	81/94		2以下	2以下			
	PET-10DA×1	室内	三相200V	20,100/22,400	110/110	1.33/1.68	5.3/5.9	72/82	1.50	C-F40A	C-R40NA		
		室外	三相200V	0.75/0.71	8.4/10.4	30.2/31.6	81/95		1	1			
PETF-15DMB	PET-15DA×1	室内	三相200V	21,000/25,000	147/147	1.83/2.31	8.2/9.0	64/74	1.80	C-F40A	C-R40NA		
		室外	三相200V	0.84/0.81	8.6/11.0	30.8/33.6	81/94		1	1			

システム 形式名	室内ユニット×台数		室外ユニット		PUTF-15A形					電動機出力		kW	11
					始動電流		送風機		力率	電動機出力	A		
					電源	冷却能力 kcal/h	風量	消費電力				運転電流	力率
PCTF-15DMB	PCT-4DA×4	室内	三相200V	32,200/34,400	152/168	2.32/3.28	8.0/10.8	84/88	2.60	C-F40A	C-R40NA		
		室外	三相200V	0.77/0.74	15.8/19.5	60.0/63.0	76/89		4以下	2以下			
	PCT-4DA×5	室内	三相200V	33,200/35,500	190/210	2.90/4.10	10.0/13.5	84/88	3.25	C-F40A	C-R40NA		
		室外	三相200V	0.84/0.81	16.2/20.4	61.0/66.0	77/89		4以下	2以下			
	PCT-4DA×6	室内	三相200V	32,600/35,400	228/252	3.48/4.92	12.0/16.2	84/88	3.90	C-F40A	C-R40NA		
		室外	三相200V	0.86/0.85	16.2/20.5	61.0/66.3	77/89		4以下	3以下			
PCT-5DA×3	室内	三相200V	32,100/34,300	144/147	1.80/2.52	6.0/8.1	87/90	2.04	C-F40A	C-R40NA			
	室外	三相200V	0.75/0.73	15.7/19.3	59.7/62.9	76/89		3以下	3以下				
PCT-5DA×4	室内	三相200V	33,500/36,200	192/196	2.40/3.36	8.0/10.8	87/90	2.72	C-F40A	C-R40NA			
	室外	三相200V	0.83/0.81	16.2/20.4	60.9/66.0	77/89		4以下	4以下				
PETF-15DMB	PET-8DA×2	室内	三相200V	29,400/31,200	152/152	2.38/3.00	8.0/8.8	86/98	1.76	C-F40A	C-R40NA		
		室外	三相200V	0.71/0.69	15.1/18.3	58.2/60.2	75/88		2以下	2以下			
	PET-8DA×3	室内	三相200V	32,200/34,400	228/228	3.57/4.50	12.0/13.2	86/98	2.64	C-F40A	C-R40NA		
		室外	三相200V	0.81/0.77	16.1/20.0	60.8/64.8	77/89		3以下	3以下			
PET-10DA×2	室内	三相200V	33,300/35,600	220/220	2.66/3.36	10.6/11.8	72/82	3.00	C-F40A	C-R40NA			
	室外	三相200V	0.82/0.78	16.2/20.1	60.9/65.2	77/89		2以下	2以下				
PET-15DA×1	室内	三相200V	31,100/33,100	147/147	1.83/2.31	8.2/9.0	64/74	1.80	C-F40A	C-R40NA			
	室外	三相200V	0.73/0.71	15.4/18.9	58.9/61.7	75/88		1	1				

注1.上記仕様値は下記の運転条件による値を示します。

配管長：5m、室内吸込空気温度(9.5°CDB, 14°CWB)、室外吸込空気温度(35°CDB, 24°CWB)

2.室内側の電気特性および風量は室内側合計の値を示します。室内機および室外機の仕様詳細は個別の製品仕様書をご参照ください。

3.上記仕様値はファンモーター△結線の場合の値を示します。

シミュレーション形名	室外ユニット		PUTF-20A形						電動機出力	圧縮機送風機	kW	15
			電源	冷却能力 kcal/h	風量 m ³ /min	消費電力 kW	運転電流 A	力率 %	電動機出力 kW	コントローラー接続数	室内C-F	リモコンC-R
室内ユニット×台数	項目	50/60Hz	SHF									
PCTF-20DMB	PCT-4DA×6	室内	三相200V	43,600/47,400	228/252	3.48/4.92	12.0/16.2	84/88	3.90	C-F40A	C-R40NA	
		室外	三相200V	0.82/0.77		22.6/27.0	80.7/88.2	81/89		3以下	3以下	
	PCT-4DA×7	室内	三相200V	42,900/47,900	266/294	4.06/5.74	14.0/18.9	84/88	4.55	C-F40A	C-R40NA	
		室外	三相200V	0.84/0.82		22.6/27.8	80.6/90.1	81/89		3以下	3以下	
	PCT-4DA×8	室内	三相200V	42,600/47,400	304/336	4.64/6.56	16.0/21.6	84/88	5.20	C-F40A	C-R40NA	
		室外	三相200V	0.87/0.85		22.6/27.9	80.7/91.1	81/89		4以下	4以下	
PETF-20DMB	PET-8DA×3	室内	三相200V	40,100/43,400	228/228	3.57/4.50	12.0/13.2	86/98	2.64	C-F40A	C-R40NA	
		室外	三相200V	0.73/0.71		21.5/25.4	77.3/83.0	80/88		3以下	3以下	
	PET-8DA×4	室内	三相200V	42,500/46,400	304/304	4.76/6.00	16.0/17.6	86/98	3.52	C-F40A	C-R40NA	
		室外	三相200V	0.82/0.77		22.6/27.0	80.7/88.2	81/89		4以下	4以下	
	PET-10DA×2	室内	三相200V	41,300/44,800	220/220	2.66/3.36	10.6/11.8	72/82	3.00	C-F40A	C-R40NA	
		室外	三相200V	0.74/0.72		21.6/25.6	77.7/83.7	80/88		2以下	2以下	
PET-10DA×3	室内	三相200V	43,000/48,500	330/330	3.99/5.04	15.9/17.7	72/82	4.50	C-F40A	C-R40NA		
	室外	三相200V	0.84/0.82		22.6/27.8	80.7/90.7	81/89		3以下	3以下		
PET-15DA×2	室内	三相200V	43,500/48,900	294/294	3.66/4.62	16.4/18.0	64/74	3.60	C-F40A	C-R40NA		
	室外	三相200V	0.84/0.81		22.6/27.7	80.8/90.3	81/89		2以下	2以下		

シミュレーション形名	室外ユニット		PUTF-25B形						電動機出力	圧縮機送風機	kW	19
			電源	冷却能力 kcal/h	風量 m ³ /min	消費電力 kW	運転電流 A	力率 %	電動機出力 kW	コントローラー接続数	室内C-F	リモコンC-R
室内ユニット×台数	項目	50/60Hz										
PCTF-25DMB	PCT-4DA×8	室内	三相200V	47,700/54,300	304/336	4.6/6.6	16.0/21.6	84/88	5.20	C-F40A	C-R40NA	
		室外	三相200V			18.4/23.1	82.1/93.4	64.7/71.4		4以下	4以下	
	PCT-4DA×9	室内	三相200V	48,700/55,400	342/378	5.2/7.4	18.0/24.3	84/88	5.85	C-F40A	C-R40NA	
		室外	三相200V			18.6/23.3	82.8/94.5	64.8/71.2		3以下	3以下	
	PCT-5DA×6	室内	三相200V	47,500/53,600	288/294	3.6/5.0	12.0/16.2	87/90	4.08	C-F40A	C-R40NA	
		室外	三相200V			18.4/22.9	82.0/92.7	64.8/71.3		3以下	3以下	
PETF-25DMB	PET-8DA×4	室内	三相200V	47,700/53,700	304/304	4.8/6.0	16.0/17.6	86/98	3.52	C-F40A	C-R40NA	
		室外	三相200V			18.4/23.0	82.1/92.9	64.7/71.5		4以下	4以下	
	PET-10DA×3	室内	三相200V	48,300/54,500	330/330	4.0/5.0	15.9/17.7	72/82	4.50	C-F40A	C-R40NA	
		室外	三相200V			18.6/23.1	82.7/93.7	64.9/71.2		3以下	3以下	
	PET-15DA×2	室内	三相200V	48,000/54,100	294/294	3.7/4.6	16.4/17.8	64/74	3.60	C-F40A	C-R40NA	
		室外	三相200V			18.5/23.0	82.4/93.2	64.8/71.2		2以下	2以下	

シミュレーション形名	室外ユニット		PUTF-30B形						電動機出力	圧縮機送風機	kW	22
			電源	冷却能力 kcal/h	風量 m ³ /min	消費電力 kW	運転電流 A	力率 %	電動機出力 kW	コントローラー接続数	室内C-F	リモコンC-R
室内ユニット×台数	項目	50/60Hz										
PCTF-30DMB	PCT-4DA×8	室内	三相200V	53,200/60,700	304/336	4.6/6.6	16.0/21.6	84/88	5.20	C-F40A	C-R40NA	
		室外	三相200V			20.9/26.4	89.3/105.8	67.6/72.0		4以下	4以下	
	PCT-4DA×9	室内	三相200V	54,300/62,000	342/378	5.2/7.4	18.0/24.3	84/88	5.85	C-F40A	C-R40NA	
		室外	三相200V			21.2/26.7	90.3/107.1	67.8/72.0		3以下	3以下	
	PCT-5DA×6	室内	三相200V	52,900/59,700	288/294	3.6/5.0	12.0/16.2	87/90	4.08	C-F40A	C-R40NA	
		室外	三相200V			20.9/26.2	89.2/104.9	67.6/72.1		3以下	3以下	
PETF-30DMB	PET-8DA×4	室内	三相200V	53,200/60,000	304/304	4.8/6.0	16.0/17.6	86/98	3.52	C-F40A	C-R40NA	
		室外	三相200V			20.9/26.2	89.3/105.0	67.6/72.0		4以下	4以下	
	PET-10DA×3	室内	三相200V	54,000/60,900	330/330	4.0/5.0	15.9/17.7	72/82	4.50	C-F40A	C-R40NA	
		室外	三相200V			21.1/26.5	90.0/106.1	67.7/72.1		3以下	3以下	
	PET-10DA×4	室内	三相200V	56,500/64,100	440/440	5.3/6.7	21.2/23.6	72/82	6.00	C-F40A	C-R40NA	
		室外	三相200V			21.6/27.2	91.8/109.3	67.9/71.8		4以下	4以下	
PET-15DA×2	室内	三相200V	53,500/60,400	294/294	3.7/4.6	16.4/17.8	64/74	3.60	C-F40A	C-R40NA		
	室外	三相200V			21.0/26.3	89.6/105.5	67.7/72.0		2以下	2以下		

注1. 上記仕様値は下記の運転条件による値を示します。

配管長：5m。室内吸込空気温度19.5°CDB, 14°CWB, 室外吸込空気温度35°CDB, 24°CWB

2. 室内側の電気特性および風量は室内側合計の値を示します。室内機および室外機の仕様詳細は個別の製品仕様書をご参照ください。

3. 上記仕様値はファンモーター△結線の場合の値を示します。

システム 形名	室外ユニット		PUTF-40B形					電動機出力		圧縮機	kW	30
			送風機		kW	A	248/220					
			室内 ユニット×台数	項目				電源 50/60Hz	冷却能力 kcal/h	風量 m³/min	消費電力 kW	運転電流 A
PCTF-40DMB	PCT-4DA×12	室内	三相200V	79,600/90,700	456/504	7.0/9.8	24.0/32.4	84/88	7.80	C-F40A 4以下	C-R40NA 4以下	
		室外	三相200V									31.6/39.8
	PCT-5DA×8	室内	三相200V	77,200/87,000	384/392	4.8/6.7	16.0/21.6	87/90	5.44	C-F40A 4以下	C-R40NA 4以下	
		室外	三相200V									31.1/38.9
	PCT-5DA×9	室内	三相200V	79,100/89,300	432/441	5.4/7.6	18.0/24.3	87/90	6.12	C-F40A 3以下	C-R40NA 3以下	
		室外	三相200V									31.5/39.5
PETF-40DMB	PET-8DA×6	室内	三相200V	79,600/89,600	456/456	7.1/9.0	24.0/26.4	86/98	5.28	C-F40A 3以下	C-R40NA 3以下	
		室外	三相200V									31.6/39.6
	PET-10DA×4	室内	三相200V	79,000/88,900	440/440	5.3/6.7	21.2/23.6	72/82	6.00	C-F40A 4以下	C-R40NA 4以下	
		室外	三相200V									31.5/39.4
	PET-15DA×3	室内	三相200V	80,000/90,300	441/441	5.5/6.9	24.6/26.7	64/74	5.40	C-F40A 3以下	C-R40NA 3以下	
		室外	三相200V									31.7/39.7

(c)低温L帯<5~13.5°CWB>

システム 形名	室外ユニット		PUTF-5B形					電動機出力		圧縮機	kW	3.7
			送風機		kW	A	98/85					
			室内 ユニット×台数	項目				電源 50/60Hz	冷却能力 kcal/h SHF	風量 m³/min	消費電力 kW	運転電流 A
PCTF-5DLB	PCT-4DA×2	室内	三相200V	9,200/10,100	76/84	1.16/1.64	4.0/5.4	84/88	1.30	C-F40A 2以下	C-R40NA 2以下	
		室外	三相200V									0.66/0.64
PETF-5DLB	PET-8DA×1	室内	三相200V	8,600/9,500	76/76	1.19/1.50	4.0/4.4	86/98	0.88	C-F40A 1	C-R40NA 1	
		室外	三相200V									0.62/0.61

システム 形名	室外ユニット		PUTF-8B形					電動機出力		圧縮機	kW	5.5
			送風機		kW	A	152/130					
			室内 ユニット×台数	項目				電源 50/60Hz	冷却能力 kcal/h SHF	風量 m³/min	消費電力 kW	運転電流 A
PCTF-8DLB	PCT-4DA×3	室内	三相200V	14,800/16,500	114/126	1.74/2.46	6.0/8.1	84/88	1.95	C-F40A 3以下	C-R40NA 1	
		室外	三相200V									0.64/0.62
	PCT-5DA×2	室内	三相200V	14,600/16,400	96/98	1.20/1.68	4.0/5.4	87/90	1.36	C-F40A 2以下	C-R40NA 1	
		室外	三相200V									0.62/0.61
PETF-8DLB	PET-8DA×2	室内	三相200V	14,300/16,000	152/152	2.38/3.00	8.0/8.8	86/98	1.76	C-F40A 2以下	C-R40NA 2以下	
		室外	三相200V									0.64/0.62
	PET-10DA×1	室内	三相200V	14,200/16,100	110/110	1.33/1.68	5.3/5.9	72/82	1.50	C-F40A 1	C-R40NA 1	
		室外	三相200V									0.62/0.61
	PET-15DA×1	室内	三相200V	14,600/17,200	147/147	1.83/2.31	8.2/9.0	64/74	1.80	C-F40A 1	C-R40NA 1	
		室外	三相200V									0.68/0.61

システム 形名	室外ユニット		PUTF-10B形					電動機出力		圧縮機	kW	7.5
			送風機		kW	A	205/177					
			室内 ユニット×台数	項目				電源 50/60Hz	冷却能力 kcal/h SHF	風量 m³/min	消費電力 kW	運転電流 A
PCTF-10DLB	PCT-4DA×4	室内	三相200V	20,100/22,200	152/168	2.32/3.28	8.0/10.8	84/88	2.60	C-F40A 4以下	C-R40NA 2以下	
		室外	三相200V									0.64/0.63
	PCT-5DA×3	室内	三相200V	20,500/22,500	144/147	1.80/2.52	6.0/8.10	87/90	2.04	C-F40A 3以下	C-R40NA 1	
		室外	三相200V									0.64/0.62
PETF-10DLB	PET-8DA×2	室内	三相200V	18,500/20,700	152/152	2.38/3.00	8.0/8.8	86/98	1.76	C-F40A 2以下	C-R40NA 2以下	
		室外	三相200V									0.62/0.61
	PET-15DA×1	室内	三相200V	19,500/22,000	147/147	1.83/2.31	8.2/9.0	64/74	1.80	C-F40A 1	C-R40NA 1	
		室外	三相200V									0.63/0.62

システム 形名	室外ユニット		PUTF-15A形					電動機出力		圧縮機	kW	11
			送風機		kW	A	410/354					
			室内 ユニット×台数	項目				電源 50/60Hz	冷却能力 kcal/h SHF	風量 m³/min	消費電力 kW	運転電流 A
PCTF-15DLB	PCT-4DA×6	室内	三相200V	31,000/33,000	228/252	3.48/4.92	12.0/16.2	84/88	3.90	C-F40A 3以下	C-R40NA 2以下	
		室外	三相200V									0.64/0.63
	PCT-5DA×5	室内	三相200V	31,500/33,900	240/245	3.00/4.20	10.0/13.5	87/90	3.40	C-F40A 2以下	C-R40NA 1	
		室外	三相200V									0.65/0.63
PETF-15DLB	PET-8DA×3	室内	三相200V	28,900/30,800	228/228	3.57/4.50	12.0/13.2	86/98	2.64	C-F40A 3以下	C-R40NA 1	
		室外	三相200V									0.62/0.61
	PET-10DA×3	室内	三相200V	31,100/33,800	220/220	2.66/3.36	10.6/11.6	72/82	3.00	C-F40A 3以下	C-R40NA 1	
		室外	三相200V									0.67/0.64
	PET-15DA×2	室内	三相200V	31,600/34,000	294/294	3.66/4.62	16.4/18.0	64/74	3.60	C-F40A 2以下	C-R40NA 2以下	
		室外	三相200V									0.65/0.64

注1. 上記仕様値は下記の運転条件による値を示します。配管長：5m、室内吸込空気温度19.5°CDB、14°CWB<PUTF-40形>・13°CDB、10.8°CWB<PUTF-5-15形>、
 室外吸込空気温度35°CDB、24°CWB
 2. 室内側の電気特性および風量は室内側合計の値を示します。室内機および室外機の仕様詳細は個別の製品仕様書をご参照ください。
 3. 上記仕様値はファンモーターAM結線の場合の値を示します。

システム形名	室外ユニット		PUTF-20A形					電動機出力		圧縮機	kW	15
			送風機		始動電流	A	414/358					
			室内ユニット×台数	項目				電源 50/60Hz	冷却能力 kcal/h SHF	風量 m³/min	消費電力 kW	運転電流 A
PCTF-20DLB	PCT-4DA×8	室内	三相200V	40,900/44,700	304/336	4.64/6.56	16.0/21.6	84/88	5.20	C-F40A 4以下	C-R40NA 2以下	
		室外	三相200V	0.64/0.62		22.0/26.4	78.9/86.3	81/88				
	PCT-5DA×6	室内	三相200V	41,200/45,400	288/294	3.60/5.04	12.0/16.2	87/90	4.08	C-F40A 3以下	C-R40NA 2以下	
		室外	三相200V	0.63/0.62		21.8/26.2	78.4/85.4	80/88				
PETF-20DLB	PET-8DA×4	室内	三相200V	38,300/41,900	304/304	4.76/6.00	16.0/17.6	86/98	3.52	C-F40A 4以下	C-R40NA 2以下	
		室外	三相200V	0.61/0.60		21.2/25.0	76.3/81.9	80/88				
	PET-10DA×3	室内	三相200V	40,300/44,600	330/330	3.99/5.04	15.9/17.7	72/82	4.50	C-F40A 3以下	C-R40NA 1	
		室外	三相200V	0.62/0.61		21.6/25.8	77.7/84.2	80/88				
	PET-15DA×2	室内	三相200V	40,300/44,600	294/294	3.66/4.62	16.4/18.0	64/74	3.60	C-F40A 2以下	C-R40NA 2以下	
		室外	三相200V	0.62/0.61		21.5/25.6	77.4/83.7	80/88				

システム形名	室外ユニット		PUTF-25B形					電動機出力		圧縮機	kW	19
			送風機		始動電流	A	140/125					
			室内ユニット×台数	項目				電源 50/60Hz	冷却能力 kcal/h	風量 m³/min	消費電力 kW	運転電流 A
PCTF-25DLB	PCT-4DA×12	室内	三相200V	45,500/52,000	456/504	7.0/9.8	24.0/32.4	84/88	7.80	C-F40A 4以下	C-R40NA 4以下	
		室外	三相200V			18.0/22.5	80.7/91.1	64.4/71.3				
	PCT-5DA×8	室内	三相200V	44,600/50,600	384/500	4.8/6.7	16.0/21.6	87/90	5.44	C-F40A 4以下	C-R40NA 4以下	
		室外	三相200V			17.9/22.2	80.1/89.8	64.5/71.4				
	PCT-5DA×9	室内	三相200V	45,300/51,500	432/441	5.4/7.6	18.0/24.3	87/90	6.12	C-F40A 3以下	C-R40NA 3以下	
		室外	三相200V			18.0/22.4	80.6/90.6	64.5/71.4				
PETF-25DLB	PET-8DA×6	室内	三相200V	45,500/51,600	456/456	7.1/9.0	24.0/26.4	86/98	5.28	C-F40A 3以下	C-R40NA 3以下	
		室外	三相200V			18.0/22.4	80.7/90.7	64.4/71.3				
	PET-10DA×4	室内	三相200V	45,300/51,400	440/440	5.3/6.7	21.2/23.6	72/82	6.00	C-F40A 4以下	C-R40NA 4以下	
		室外	三相200V			18.0/22.4	80.6/90.5	64.5/71.5				
	PET-15DA×3	室内	三相200V	45,700/51,900	438/438	5.5/6.9	24.6/26.7	64/74	5.40	C-F40A 3以下	C-R40NA 3以下	
		室外	三相200V			18.1/22.5	80.9/91.0	64.6/71.4				

システム形名	室外ユニット		PUTF-30B形					電動機出力		圧縮機	kW	22
			送風機		始動電流	A	153/137					
			室内ユニット×台数	項目				電源 50/60Hz	冷却能力 kcal/h	風量 m³/min	消費電力 kW	運転電流 A
PCTF-30DLB	PCT-4DA×12	室内	三相200V	51,100/58,600	456/504	7.0/9.8	24.0/32.4	84/88	7.80	C-F40A 4以下	C-R40NA 4以下	
		室外	三相200V			20.5/25.9	87.8/103.7	67.4/72.1				
	PCT-5DA×9	室内	三相200V	50,900/57,900	432/441	5.4/7.6	18.0/24.3	87/90	6.12	C-F40A 3以下	C-R40NA 3以下	
		室外	三相200V			20.5/25.7	87.7/103.0	67.5/72.0				
	PCT-5DA×12	室内	三相200V	52,700/60,200	576/588	7.2/10.1	24.0/32.4	87/90	8.16	C-F40A 4以下	C-R40NA 4以下	
		室外	三相200V			20.8/26.3	89.0/105.3	67.5/72.1				
PET-8DA×6	室内	三相200V	51,100/58,100	456/456	7.1/9.0	24.0/26.4	86/98	5.28	C-F40A 3以下	C-R40NA 3以下		
	室外	三相200V			20.5/25.8	87.8/103.2	67.4/72.2					
PET-15DA×3	室内	三相200V	51,300/58,400	438/438	5.5/6.9	24.6/26.7	64/74	5.40	C-F40A 3以下	C-R40NA 3以下		
	室外	三相200V			20.6/25.8	88.0/103.4	67.6/72.0					

システム形名	室外ユニット		PUTF-40B形					電動機出力		圧縮機	kW	30
			送風機		始動電流	A	248/220					
			室内ユニット×台数	項目				電源 50/60Hz	冷却能力 kcal/h	風量 m³/min	消費電力 kW	運転電流 A
PCTF-40DLB	PCT-4DA×16	室内	三相200V	75,100/86,000	608/672	9.3/13.1	32.0/43.2	84/88	10.40	C-F40A 4以下	C-R40NA 4以下	
		室外	三相200V			30.7/38.7	137.4/154.3	64.5/72.4				
	PCT-5DA×12	室内	三相200V	74,800/84,900	576/588	7.2/10.1	24.0/32.4	87/90	8.16	C-F40A 4以下	C-R40NA 4以下	
		室外	三相200V			30.6/38.4	137.1/153.2	64.4/72.4				
PETF-40DLB	PET-8DA×8	室内	三相200V	75,100/85,200	608/608	9.5/12.0	32.0/35.2	86/98	7.04	C-F40A 4以下	C-R40NA 4以下	
		室外	三相200V			30.7/38.5	137.4/153.5	64.5/72.4				
	PET-8DA×9	室内	三相200V	76,400/86,800	684/684	10.7/13.5	36.0/39.6	86/98	7.92	C-F40A 3以下	C-R40NA 3以下	
		室外	三相200V			30.9/38.9	138.2/155.1	64.5/72.4				
	PET-10DA×6	室内	三相200V	76,000/86,300	660/660	8.0/10.1	31.8/35.4	72/82	9.00	C-F40A 3以下	C-R40NA 3以下	
		室外	三相200V			30.9/38.8	138.0/154.7	64.6/72.4				
PET-15DA×4	室内	三相200V	75,500/85,600	584/584	7.3/9.2	32.8/35.6	64/74	7.20	C-F40A 4以下	C-R40NA 4以下		
	室外	三相200V			30.8/38.6	137.7/153.9	64.6/72.4					

注1.上記仕様値は下記の運転条件による値を示します。

配管長：5m, 室内吸込空気温度13°CDB, 10.8°CWB, 室外吸込空気温度35°CDB, 24°CWB

2.室内側の電気特性および風量は室内側合計の値を示します。室内機および室外機の仕様詳細は個別の製品仕様書をご参照ください。

3.上記仕様値はファンモーター△結線の場合の値を示します。

(1)-3 空冷式スプリット式フリーコンボタイプ室外機・室内機単体仕様

(a) 室外機

項目	形名	PUTF-5B	PUTF-8B	PUTF-10B	PUTF-15A	PUTF-20A	PUTF-25B	PUTF-30B	PUTF-40B	
電源		三相 200V 50/60Hz								
定格運転電流	A	14.8/17.0	22.1/25.2	28.3/34.3	55/58	71/78	69.6/75.3	75.2/86.0	119.2/129.2	
始動電流	A	98/85	152/130	205/177	410/354	414/358	140/125	153/137	232/205	
外形装		鋼板アクリル塗装<5Y8/1近似色>						亜鉛メッキ鋼板ウレタン塗装<パールグレー>		
外形寸法<高さ×幅×奥行>	mm	1,445×1,000×500	1,445×1,500×500	1,700×1,500×500	1,390×1,100×1,000	1,390×1,500×1,000	2,048×2,000×1,120		2,048×2,880×1,120	
凝縮器形式		クロスフィン					プレートフィン			
圧縮機形式×台数		全密閉スクロール式×1					半密閉×1			
始動方式		直入					人-△始動			
冷却出力	kW	3.7	5.5	7.5	11.0	15	19	22	30	
1日の冷凍能力	法定トン	1.54/1.81	2.39/2.80	3.39/3.97	6.4/7.8	8.3/9.3	8.83/10.53	9.93/11.85	14.90/17.16	
電熱器<クランクケース>	W	62		72		180				
送風機形式×個数		プロペラファン×2		プロペラファン×3		プロペラファン×4	プロペラファン×6	プロペラファン×2		プロペラファン×3
風量	m ³ /min	85/85	140/140	166/174	217/217	286/286	425/500	410/480	630/740	
電動機出力	kW	0.135	0.215	0.295	0.39	0.585	0.7			
保護装置		高圧側28カットアウト					高圧側24.5、低圧側0.6、油圧0.8カットアウト			
圧縮機保護		逆相防止器<PUTF-5・8・10Bのみ> 熱動温度開閉器、過電流継電器					熱動温度開閉器、<巻線・吐出ガス>、過電流継電器			
送風機保護		熱動温度開閉器					熱動温度開閉器<巻線>			
製品重量	kg	165	230	265	430	505	900	920	1,250	
冷媒配管寸法	mm	25.4ロウ付接続		31.8ロウ付接続		38.1ロウ付接続		41.3フランジ接続	44.45フランジ接続	50.8フランジ接続
液配管寸法	mm	12.7フレア接続		15.88フレア接続		19.05フレア接続		25.4フランジ接続		28.6フランジ接続
冷媒		R22<現地チャージ>								
冷凍機油	ℓ	スニソ3GSD1.3	スニソ3GSD2.0	スニソ3GSD2.8	スニソ3GSD7.0		スニソ4GS 5.4		スニソ4GS 6.0	
高圧ガス取締法区分		不要								
冷凍保安責任者の選任		不要								

注1. 電気特性は周囲空気温度32°C 蒸発温度0°Cでの値を示します。

(b) 室内機

項目	形態 形名	天吊プレナム形			天吊ダクト形		天埋ダクト形			
		PCT-2PA	PCT-3PA	PCT-4PA	PCT-4DA	PCT-5DA	PET-8DA	PET-10DA	PET-15DA	
電源		単相200V 50/60Hz				三相200V 50/60Hz				
入力	W	140/170	160/200	270/330	580/820<410/500>	600/840<400/490>	1190/1500	1300/1680	1830/2310	
電流	A	0.7/0.9	0.9/1.0	1.4/1.7	2.0/2.7<1.3/1.5>	2.0/2.7<1.2/1.4>	4.0/4.4	5.3/5.9	8.2/8.9	
外形装		冷間圧延鋼板アクリル焼付塗装 <マンセル3.4Y7.7/0.8近似色>					溶融亜鉛メッキ鋼板			
外形寸法<高さ×幅×奥行>	mm	260×1,410×567	260×1,770×567	260×2,250×567	415×1,230×885	415×1,530×885	428×1,609×650	616×1,755×816	718×1,755×816	
冷却器形式		クロスフィン								
送風機形式×個数		シロココファン×2		シロココファン×4		シロココファン×1	シロココファン×2			
標準風量	m ³ /min	20-16	27-23	40-33	38/42<32/32>	48/49<40/37>	76	110	147	
標準機外静圧	mmAq	0			13/15<2/2>	15/15<2/2>	15			
標準電動機出力	kW	0.07	0.035×2	0.07×2	0.65<0.25>	0.68<0.21>	0.88	1.5	1.8	
防音・断熱材		ポリウレタン10T					グラスウール			
エアフィルター		PPハニカムネットフィルタ				ポリエステル・ポリアミド不織布	サランハニカムネット			
運転調整装置		リモコン								
冷媒配管寸法	mm	15.88			19.05		28.6	31.75	38.1	
液配管寸法	mm	9.52			12.7		15.88		19.05	
ドレン排水管		PT3/4おねじ				PT1おねじ				
製品重量	kg	38	50	61	85	94	84	130	140	

注1. 入力、電流、および送風機欄の<>の値は送風機を人結線に変更時の値を示します。

(2)空冷式天吊直吹形<PCTS-C形>スプリット式・チャージレス
空冷式床置形<PFT-C形>スプリット式・チャージレス

項目	形名	天吊形					床置形	
		PCTS-2PMC	PCTS-3PMC	PCTS-5PMC	PCTS-8PMC	PCTS-10PMC	PFT-3C	
標準性能※1	定格冷房能力	kcal/h	4,100/4,500	6,000/6,700	9,300/10,400	16,700/18,200	21,500/23,800	5,700/6,200
	定格消費電力	kW	1.9/2.4	2.5/3.1	4.1/5.1	7.3/9.0	9.8/12.0	2.4/3.0
	運転電流	A	6.8/7.9	9.4/10.2	14.8/16.7	25.4/28.3	34.1/37.7	9.0/10.1
	運転力率	%	81/88	77/88	80/88	83/92	83/92	77/86
	始動電流	A	40/39	68/63	100/87	155/133	208/180	68/63
	定格電源		室内単相・室外三相 200V 50/60Hz					三相 200V 50/60Hz
室内ユニット形名×台数		PCT-63PC×1	PCT-90PC×1	PCT-125PC×1	PCT-125PC×2	PCT-125PC×3	—	
室内コントローラー		C-S10A					—	
リモコン		C-R40FA					—	
室内ユニット	形名		PCT-63PC	PCT-90PC	PCT-125PC		PFT-3C	
	外装<マンセル記号>		冷間圧延鋼板, メラミン焼付ハンマーネット塗装色 <5Y8.5/0.5近似色>					アイボリーホワイト <5Y8.5/0.5近似色>
	外形寸法<高さ×幅×奥行>	mm	260×1,410×567	260×1,770×567	260×2,250×567		1,650×720×400	
	熱交換器形式		クロスフィン					
	形式×台数		シロッコファン×2		シロッコファン×4		シロッコファン×1	
	標準風量	m³/min	20-16	27-23	40-33		25/25	
	標準機外静圧	mmAq	0					0<分ダクト,全ダクト可>
	標準電動機出力	kW	0.07	0.035×2	0.07×2		0.06<0.2>	
	気流到達距離<0.25m/s>	m	7-6	11-9	14-11		—	
	防音・断熱材		ポリウレタン10T					グラスウール
	エアフィルタ		PPハニカムネットフィルタ					塩化ビニルハニカム織
	運転調整装置		リモコン					操作スイッチ
	ドレン配管寸法		φBおねじ					1Bめねじ
騒音値	ホン<A>	47-43		50-46		47		
製品重量	kg	37	48	59		85		
室外ユニット	形名		PUT-2B	PUT-3B	PUTS-5B	PUTS-8B	PUTS-10B	PUT-3B
	外装<マンセル記号>		鋼板アクリル塗装 <5Y8/1近似色>	鋼板アクリル塗装 <5Y7/1近似色>	鋼板アクリル塗装 <5Y8/1近似色>		鋼板アクリル塗装 <5Y7/1近似色>	
	外形寸法<高さ×幅×奥行>	mm	650×985×350	850×870×295	1,445×990×495	1,445×1,500×500		850×870×295
	熱交換器形式		クロスフィン					
	形式×台数		全密閉×1					
	始動方式		直入始動					
	称呼出力	kW	1.5	2.0	3.75	5.5	7.5	2.0
	1日の冷凍能力	法定トン	0.68/0.80	0.91/1.07	1.54/1.81	2.39/2.80	3.39/3.97	0.91/1.07
	電熱器<クランクケース>	W	38		50		60	38
	形式×台数		プロペラファン×1		プロペラファン×2		プロペラファン×3	プロペラファン×1
	風量	m³/min	30	50	95	143		50
	電動機出力	kW	0.085		0.080+0.055	0.08×2+0.055	0.095×2+0.8	0.085
	圧力開閉器	kg/cm²	高圧側30カットアウト	高圧側33カットアウト	高圧側28カットアウト, 低圧側0.5カットアウト		高圧側33カットアウト	
溶融温度	℃	—						
圧縮機保護		温度開閉器, 過電流継電器						
送風機保護		温度開閉器						
騒音値	ホン<A>	48/49	51	55/56	58/59	60/61	51	
製品重量	kg	66	68	150	230	270	68	
冷媒配管寸法	ガス配管	φmm	15.88		19.05	25.4	28.6	15.88
	液配管	φmm	9.52		12.7	15.88		9.52
冷媒種類×封入量	kg	R22×2.5<20m分>	R22×3.7<50m分>	R22×5.0<50m分>	R22×7.6<50m分>	R22×9.9<50m分>	R22×3.7<50m分>	
冷媒制御方式		毛细管						
冷凍機油	ℓ	1.0	1.6	2.0	2.6	4.0	1.6	
室内温度範囲		15~30℃DB<10~24℃WB>						
室外温度範囲		-15~43℃DB						
配管制限	m	配管実長50以下<高低差30以下>						
型式認可		▽91-41799	▽91-45857	▽91-45858	—	—	▽91-45116	
掲載頁	外形寸法	図	内883 外887・888				889	
	電気配線	図	930		931	932	933	
	能力線	図	966		967	967	968	
付属品		—	—	吊りボルト, 連結金具	吊りボルト, 連結金具, 分配器, フランジ付短管	—		

注1. 冷却能力は室内側吸込空気温度19.5℃DB, 14℃WB, 室外側吸込空気温度35℃, 室内外接続配管長5mにて運転した場合の値を示します。

(3)-1 空冷式床置形<PAT形>・リモート式・チャージレス

項目		セット形名	PAT-5E	PAT-8E	PAT-10E	PAT-5E-H ^{*2}	PAT-8E-H ^{*2}	PAT-10E-H ^{*2}	PAT-15E	PAT-20E	
標準性能※1	定格冷房能力	kcal/h	9,800/11,000	14,500/16,500	20,500/22,500	9,800/11,000	14,500/16,500	20,500/22,500	30,500/33,000	39,000/42,000	
	定格消費電力	kW	4.3/5.2	6.8/8.1	9.1/11.2	4.4/5.4	7.2/8.6	9.1/11.2	14.0/16.3	18.6/21.1	
	運転電流	A	15.0/16.7	23.7/26.0	31.6/35.9	16.5/17.9	26.3/28.2	33.3/36.3	48.6/52.3	64.7/67.7	
	運転力率	%	83/90	83/90	83/90	77/87	79/88	79/89	83/90	83/90	
	始動電流	A	105/90	145/125	210/185	105/90	145/125	210/185	170/155	245/225	
	定格電源	三相200V 50/60Hz									
室内機	形名		PAT-5E	PAT-8E	PAT-10E	PAT-5E-H	PAT-8E-H	PAT-10E-H	PAT-15E	PAT-20E	
	外装<マンセル記号>		アーバンホワイト <3.4Y 7.7/0.8>								
	高さ	mm	1,650			1,748			1,850		
	幅	mm	980	1,200	1,420	980	1,200	1,420	1,640	1,860	
	奥行	mm	485								
	分割可能寸法	mm	-								
	形式×台数		全密閉×1				全密閉×2				
	始動方式		直入								
	電動機出力	kW	3.2	5.5	7.5	3.2	5.5	7.5	5.5×2	7.5×2	
	容量制御	%	100-50-0								
1日の冷凍能力	法定トン	1.54/1.81	2.39/2.80	3.39/3.97	1.54/1.81	2.39/2.80	3.39/3.97	2.39×2/2.80×2	3.39×2/3.97×2		
	電熱器<クランクケース>	W	50	60	50	60	60	50×2	60×2		
熱交換器形式		クロスフィン									
送風機	形式×個数		シロココファン×2			シロココファン×1		シロココファン×2			
	標準風量	m ³ /min	45	70	90	45	70	90	140	180	
	標準機外静圧	mmAq	2<14/18>	2<5/10>	2<8/15>	6.5/15	11/21.5	10/21	10/18	8/18	
	標準電動機出力※3	kW	0.13<0.38>	0.28<0.7>	0.46<0.9>	0.75	1.5	1.5	2.2	3.7	
防音・断熱材		グラスウール									
電熱器<補助>	kW	-									
エアフィルタ		塩化ビニルハニカム									
運転調整	温度調節器・圧力計		温度調節器のみ付								
	操作スイッチ・表示灯		付								
配管寸法<機械室ドレン>	B<A>	1<25>						1 1/2<32>			
保護装置	圧力開閉器/高圧・低圧側	kg/cm ²	高圧側30カットアウト								
	溶融温度	°C	-								
	圧縮機保護		過電流継電器, 熱動温度開閉器, 逆相防止器, 吐出温度開閉器								
	送風機保護		熱動温度開閉器				過電流継電器				
製品重量	kg	165	220	280	180	238	300	445	555		
梱包寸法<高さ×幅×奥行>	mm	1,810×1,070×605	1,810×1,290×605	1,810×1,510×605	1,810×1,070×605	1,810×1,290×605	1,810×1,510×605	2,021×1,732×754	2,021×1,952×754		
梱包重量	kg	179	236	297	194	254	317	475	586		
室外機	形名		PVT-5E	PVT-8E	PVT-10E	PVT-5E	PVT-8E	PVT-10E	PVT-8EX2	PVT-10EX2	
	外装<マンセル記号>		鋼板アクリル塗装 <5Y, 8/1>								
	高さ	mm	1,258	1,330			1,258	1,330			
	幅	mm	970								
奥行	mm	345	960			345	960				
熱交換器形式		クロスフィン×2									
送風機	形式×個数		プロペラファン×2		プロペラファン×1		プロペラファン×2		プロペラファン×1		
	風量	m ³ /min	100	170/180		100	170/180		170/180		
電動機出力	kW	0.085×2	0.45	0.555	0.085×2	0.45	0.555	0.45	0.555		
製品重量	kg	60	90	100	60	90	100	90	100		
梱包寸法<高さ×幅×奥行>	mm	1,369×1,020×465	1,439×1,020×1,075		1,369×1,020×465		1,439×1,020×1,075				
梱包重量	kg	70	105	115	70	105	115	105	115		
冷媒配管寸法	ガス配管	φmm	15.88	19.05	22.2	15.88	19.05	22.2	19.05	22.2	
	液配管	φmm	12.7	15.88			12.7	15.88			
種類×封入量	kg	R22×5.8	R22×7.5	R22×9.0	R22×5.8	R22×7.5	R22×9.0	R22×7.5×2	R22×10.0×2		
制御方式		毛细管									
冷凍機油	ℓ	スニソ3GSD×2.0	スニソ3GSD×2.6	スニソ3GSD×4.0	スニソ3GSD×2.0	スニソ3GSD×2.6	スニソ3GSD×4.0	スニソ3GSD×2.6×2	スニソ3GSD×4.0×2		
高圧ガス取締区分		不要									
冷凍保安責任者の選任		不要									
型式認可		▽91-39788	▽91-40079	-	▽91-39789	-	-	-	-		
掲載頁	外形寸法図	頁	890	892	894	891	893	895	896	897	
	電気配線図	頁	935	937		936	938		940		
	能力線図	頁	969	971	973	970	972	974	975	976	

注※1. 標準能力は室内側吸込空気温度19.5°CDB, 14°CWB, 室外側吸込空気温度35°CDBで運転した場合の値を示す。

※2. 高静圧タイプ<受注品>を示します。

※3. <>内は送風機結線を△結線に変更した場合の値を示します。

※4. 室外ユニット仕様は1台分仕様を示します。

(3)-2 空冷式床置形<PAT形>・リモート式

項目		形名	PAT-25E	PAT-30E	PAT-40J	PAT-50J	
標準性能※1	定格冷房能力	kcal/h	42,000/45,000	53,000/56,000	76,000/85,000	95,000/106,000	
	定格電源		三相 200V 50/60Hz		三相 200V 50/60Hz ※3		
	定格消費電力	kW	24.8/29.4	31.3/36.8	38.1/44.6	43.7/52.4	
	運転電流	A	89/96	110/118	146/147	157/172	
	運転力率	%	80/88	82/90	75.2/87.6	80.4/87.9	
	始動電流	A	210/200	230/210	276/244	335/295	
室内機	外装<マンセル記号>		正面N8.5,側面2.5Y6/2,N1.5		マンセルN8.5,マンセル2.5Y6/2		
	外形寸法	高さ×幅×奥行	mm (1,850+30)×1,750×(1,018+67)		1,880×2,240×1,456		
		分割可能寸法	mm		-		
	圧縮機	形式×台数	全密閉×3		半密閉×1		
		始動方式	直入<順次>		ムー△		
		称呼出力	kW	5.5×3	7.5×3	30	37
		容量制御	%	100-83-67-50-33-17-0		100-67-50-33-0	
		1日の冷凍能力	法定トン	3.29×3/3.86×3	4.11×3/4.82×3	14.90/17.77	16.55/19.74
	ユニット	電熱器<クランクケース>		W	50×3	60×3	180
		熱交換器形式		-		プレートフィンコイル	
冷却器形式		クロスフィン		-			
形式×個数		シロッコファン×1		シロッコファン×2			
送風機		標準風量	m³/min	225	290	360	450
		標準機外静圧	mmAp	25		30	
		標準電動機出力	kW	3.7	5.5	7.5	11
防音断熱材<機械・送風機室内>		グラスウール					
エアフィルタ		サランハニカム織		ポリプロピレンハニカム織			
運転調整装置		温度調節器・圧力計	圧力計のみ付		温度調節器現地手配, 圧力計		
	操作スイッチ・表示灯	付		ロータリー式 電源<白>, 異常<橙>			
保護装置	配管寸法<ドレン>		B<A> 送風機室1¼<32>, 機械室1<25>		送風機室1¼, 機械室1¼		
	圧力開閉器<高圧側>		kg/cm² 30カットアウト		24.5<手動復帰>		
	溶栓口径<溶融温度>		℃		-		
圧縮機保護		熱動温度開閉器, 過電流継電器		熱動温度開閉器<巻線保護>, 過電流継電器, 吐出ガス温度サーモ, 油圧開閉器			
送風機保護		熱動過電流継電器					
製品重量		kg	600	690	1,300	1,370	
梱包重量		kg	680	770	-	-	
梱包寸法<高さ×幅×奥行>		mm	2,080×2,000×1,300			-	
室外機	形名		PVD-8A×3	PVD-10A×3	PVT-40J	PVT-50J	
	外装<マンセル記号>		5Y8/1		パールグレー		
	外形寸法	高さ×幅×奥行	mm 805×1,514×500		875×1,514×500		
		凝縮器形式	クロスフィン		-		
	熱交換器形式		-		プレートフィンコイル		
	送風機	形式×個数		プロペラファン×3		プロペラファン×4	
		風量	m³/min	133/141	152/156	630/740	810/955
		電動機出力	kW	0.27	0.285	0.7×3	0.7×4
	製品重量		kg	80	85	530	650
	梱包重量		kg	105	110	-	-
梱包寸法<高さ×幅×奥行>		mm	968×1,690×570	1,038×1,690×570	-	-	
冷媒配管寸法	ガス配管	φ	19.1	22.2	C1220T φ44.45×2.0		
	液配管	φ	15.9		C1220T φ28.60×1.2		
冷媒種類×封入量	kg	R22×6.0×3	R22×9.1×3	R22×35	R22×38		
	制御方式	膨張弁		温度式自動膨張弁			
冷凍機油		ℓ	スニソ3GSD3.0×3	スニソ3GSD4.5×3	スニソ4GS 6.0		
高圧ガス取締法区分						不要	
冷凍保安責任者の選任						不要	
形式認可						-	
掲載頁	外形寸法図	頁	898		899	900	
	電気配線図	頁	942		944	946	
	能力線図	頁	977	978	979	980	

注1. 標準能力は, 室内吸込空気温度19.5℃DB, 14℃WB, 室外吸込温度35℃DBで運転した場合の値を示します。
 2. PAT-25・30E形は冷媒配管5m分, PAT-40J・50J形は冷媒配管10m分チャージ済。
 3. 400V仕様は, インバーターによるファンコントロールを行なうため, PAT-40JS形, 50JS形となります。

(4)-1 水冷式床置形<PWT形>

項目		形名	PWT-3B	PWT-5E	PWT-8E	PWT-10E	PWT-5E-H※2	PWT-8E-H※2	PWT-10E-H※2
標準性能	定格冷房能力	kcal/h	6,500/7,000	11,200/12,500	17,000/19,000	22,400/25,000	11,200/12,500	17,000/19,000	22,400/25,000
	定格電源		三相200V 50/60Hz						
	定格消費電力	kW	2.4/3.0	3.7/4.7	6.5/7.6	8.2/9.8	3.8/4.9	6.9/8.1	8.2/9.8
	運転電流	A	8.5/10.1	12.3/14.5	22.1/23.2	27.0/30.7	13.7/15.8	24.7/25.4	28.5/31.0
	運転力率	%	82/86	87/94	85/95	88/92	80/90	81/92	83/91
*1	始動電流	A	55/52	105/90	145/125	210/185	105/90	145/125	210/185
	外装<マンセル記号>		アイボリーホワイト <5Y8.5/0.5近似色>	アーバンホワイト<3.4Y,7.7/0.8>					
外形寸法	高さ	mm	1,650				1,748		
	幅	mm	720	980	1,200	1,420	980	1,200	1,420
	奥行	mm	485						
	分割可能寸法	mm	—						
圧縮機	形式×台数		全密閉ローラー式×1			全密閉×1			
	始動方式		直入						
機	称呼出力	kW	2.2	3.75	5.5	7.5	3.75	5.5	7.5
	容量制御		—						
	1日の冷凍能力	法定ton	0.99/1.20	1.69/1.99	2.62/3.07	3.39/3.97	1.69/1.99	2.62/3.07	3.39/3.97
冷凍機油		ℓ	—	—	50	60	—	50	60
	種類×封入量	kg	スニソ 4GSD-T0.8	スニソ 3GSD×2.0	スニソ 3GSD×2.6	スニソ 3GSD×3.2	スニソ 3GSD×2.0	スニソ 3GSD×2.6	スニソ 3GSD×3.2
冷媒	制御方式		毛細管						
	形式×個数		二重管×1		湿式二重管×1				
凝縮器	冷却水回路		1	2	3	4	2	3	4
	冷却器形式		クロスフィン						
送風機	形式×個数		シロッコファン×1	シロッコファン×2			シロッコファン×1	シロッコファン×2	
	標準風量	m ³ /min	30	44.5	70	90	44.5	70	90
	標準機外静圧※3	mmAq	0<8/15>	2<13/17>	2<5/10>	2<8/15>	5/13	11/21.5	10/21
	標準電動機出力※3	kW	0.12<0.28>	0.13<0.38>	0.28<0.7>	0.46<0.9>	0.75	1.5	1.5
防音断熱材<機械・送風機室>		グラスウール							
エアフィルタ		塩化ビニールハニカム							
運転調整装置	温度調節器・圧力計		温度調節器のみ付						
	操作スイッチ・表示灯		付						
冷却水	30℃入口	水量	m ³ /h	1.7/1.9	2.9/3.3	4.5/5.1	5.9/6.7	2.9/3.3	4.6/5.2
		水頭損失	mAq	1.5/1.8	3.2/4.0	2.9/3.7	3.6/4.4	3.2/4.0	3.1/3.9
配管寸法	冷却水出入口	B<A>	1<25>		1¼<32>		1<25>	1¼<32>	
	機械室ドレン管	B<A>	1<25>						
	冷却器ドレン管	B<A>	—						
	送風機室ドレン管	B<A>	—						
保護装置	圧力開閉器<高圧側>	kg/cm ²	高圧側25カットアウト						
	溶栓口径<溶融温度>	mm<℃>	—						
	圧縮機保護		逆相防止器, 過電流継電器, 熱動温度開閉器, 吐出温度開閉器<PWT-3Bを除く>						過電流継電器
	送風機保護		熱動温度開閉器						
高圧ガス取締法区分		不要							
冷凍保安責任者の選任		不要							
製品重量/運転重量	kg	118/119	175/178	205/210.5	240/247	190/193	223/228.5	260/267	
梱包寸法	高さ	mm	1,789	1,810			1,870		
	幅	mm	812	1,070	1,290	1,510	1,070	1,290	1,510
	奥行	mm	492						
梱包重量	kg	138	190	221	260	208	242	283	
型式認可		▽91-36738	▽91-39985	▽91-41422	—	▽91-41260	▽91-41423	—	
掲載頁	外形寸法図	頁	901	902	903	904	902	903	904
	電気配線図	頁	948			949		950	
	能力線図	頁	981	982	984	986	982	984	986

注 ※1. 標準能力は、吸込空気温度は19.5℃DB, 14℃WB, 冷却水温度入り口30℃, 出口35℃の時の値を示します。

※2. 高静圧タイプ<受注品>を示します。

※3. <>内は送風機結線を△結線に変更した場合の値を示します。

(4)-2 水冷式床置形<PWT形>

項目		形名	PWT-15E	PWT-20E	PWT-25E	PWT-30E	PWT-40G	PWT-50G
標準性能	定格冷房能力	kcal/h	33,500/37,500	45,000/50,000	51,000/58,000	63,000/71,000	83,000/93,000	104,000/117,000
	定格電源		三相200V50/60Hz					
	定格消費電力	kW	11.8/14.2	15.9/19.3	22.2/26.0	29.1/33.9	33.2/39.2	38.6/46.4
	運転電流	A	42.6/44.4	56.3/61.9	80/88	102/108	126/129	135/149
	運転力率	%	80/92	82/90	80/85	82/91	75.9/88.6	82.8/90.0
※1	始動電流	A	170/155	245/225	214/201	225/208	227/200	270/237
	外装<マンセル記号>		アーバンホワイト<3.4Y7.7/0.8>			正面N8.5,側面2.5Y6/2,N1.5		マンセルN8.5,マンセル2.5Y6/2
外形寸法	高さ	mm	1,850			1,850+30		1,880
	幅	mm	1,640	1,860	1,750		1,990	
	奥行	mm	635			1,018+67		1,456
	分割可能寸法	mm	1,315+535			—		—
圧縮機	形式×台数		全密閉×2		全密閉×3		半密閉×1	
	始動方式		直入<順次>			直入<順次>		入-△
	称出出力	kW	5.5×2	7.5×2	5.5×3	7.5×3	30	37
冷凍機油	容量制御		100,50,0			100-83-67-50-33-17-0		100-67-50-33-0
	1日の冷凍能力	法定ton	2.62×2/3.07×2	3.39×2/3.97×2	<3.29/3.86>×3	<4.11/4.82>×3	14.90/17.77	16.55/19.74
	電熱器<クランクケース>	W	50×2	60×2	50×3	60×3	180	
冷媒	種類×封入量	kg	R22×2.1×2	R22×2.8×2	R22×2.2×3	R22×2.5×3	R22×18	
	制御方式		毛細管			膨張弁		温度式自動膨張弁
凝縮器	形式×個数		湿式二重管×2			二重管×1		シェルアンドチューブ×1
	冷却水回路		3×2	4×2	3		2パス	
送風機	冷却器形式		クロスフィン					
	形式×個数		シロッコファン×2			シロッコファン×1		シロッコファン×2
防音断熱材<機種・送風機室>	標準風量	m ³ /min	140	180	225	290	360	450
	標準機静圧※2	mmAq	10/18	8/18	25		30	
	標準電動機出力※2	kW	2.2	3.7	3.7	5.5	7.5	11
エアフィルタ	運転調整装置		塩化ビニールハニカム			サランハニカム機		ポリプロピレンハニカム織
	温度調節器<圧力計		温度調節器のみ付			圧力計のみ付		温度調節器現地手配,圧力計付
配管寸法	水量	m ³ /h	8.7/9.9	11.7/13.3	14.0/16.1	17.6/20.0	20.8/23.9	26.0/29.9
	水頭損失	mAq	2.9/3.8	2.9/3.6	3.0/3.9	3.1/4.0	1.8/2.3	2.0/2.5
	冷却水出入口	B<A>	1½<40>	2<50>	2½<65>		3<80>	
	機械室ドレン管	B<A>	1¼<32>			1<25>		1¼<32>
	送風機室ドレン管	B<A>	—			—		1¼<32>
保護装置	圧力開閉器<高圧側>	kg/cm ²	高圧側25カットアウト				22<手動復帰>	
	溶栓口径<溶融温度>	mm<°C>	—				φ7.2<75>	
	圧縮機保護		熱動温度開閉器,吐出温度開閉器,逆相防止器,過電流継電器			熱動温度開閉器,過電流継電器		熱動温度開閉器<巻線・吐出ガス>過電流継電器,油圧開閉器
送風機保護		過電流継電器						
高圧ガス取締法区分		不要						
冷凍保安責任者の選任		不要						
製品重量/運転重量	kg	440/451	510/526	640	730	1,180/1,200	1,310/1,330	
梱包寸法	高さ	mm	2,021			—		—
	幅	mm	1,732	1,952	—		—	
	奥行	mm	754			—		—
梱包重量	kg	472	544	—		—		
型式認可		—						
掲載頁	外形寸法図	頁	905	906	907		—	
	電気配線図	頁	952		954		955	
	能力線図	頁	988	990	992	993	994	995

注 ※1.標準能力は吸込空気温度は、19.5°C DB, 14°C WB, 冷却水温度入口30°C, 出口35°Cの時の値を示します。

※2.()内は送風機結線を△結線に変更した場合の値を示します。

9.1.2 取付可能部品表

(1)空冷式天吊プレナム形・天吊ダクト形・天理ダクト形

●室内ユニット

項目	形名	天吊プレナム形			天吊ダクト形		天理ダクト形		
		PCT-2PA	PCT-3PA	PCT-4PA	PCT-4DA	PCT-5DA	PET-8DA	PET-10DA	PET-15DA
温水加熱器		×	×	×	×	×	●	●	●
電熱器		○	○	○	○	○	●	●	●
フィルター	フィレドン	PAC-TS01EH	PAC-TS02EH	PAC-TS03EH	PAC-006EH	PAC-007EH	PAC-195EH	PAC-196H	
	ロングライフ	○	○	○	○	○	○	○	○
	高性能	●	●	●	●	●	●	●	●
	ルーバ形吹出グリル	○	○	○	×	×	×	×	×
		DG-600FC	DG-800FC	DG-1200FC	—	—	—	—	—
吹出プレナム室		標準装備			●	●	×	×	×
					PAC-316PL	PAC-317PL	—	—	—
フレキシブルダクトランジ		×	×	×	●	●	×	×	×
		—	—	—	PAC-377FD	PAC-378FD	—	—	—
吸込ダクト部品		×	×	×	●	●	標準装備		
		—	—	—	PAC-364DF	PAC-365DF			
ルームサーモセンサー		●							
		PAC-579TH<ビルマルチエアコン用>を流用下さい							

注.1.PCT-P形室内ユニットに電熱器を組込む場合はルーバ形吹出グリルが必要です。
 注.2.PCT-D形室内ユニットに吸込ダクトを接続する場合にはユニットへの結露防止のため必ず上記別売吸込ダクト部品をご使用下さい。
 注.3.フレキシブルダクトフランジを使用するとセパレート形スポットエアコン別売部品「延長ダクト」「分岐用T管」等のフレキシブルダクト関連部品を使用できます。

●室外ユニット

項目	形名	個別運転制御							
		PUTF-5B	PUTF-8B	PUTF-10B	PUTF-15A	PUTF-20A	PUTF-25B	PUTF-30B	PUTF-40B
防雪フード		●	●	●	●	●	×	×	×
		F-45C	F-75C	F-110C	F-150C	—	—	—	—
低外気補償部品		×	×	×	○	×	×	×	
		—	—	—	PAC-595LK	—	—	—	
リモコンパネル		●	●	●	●	●	●	●	
		PAC-543RC							
露出化粧箱<リモコンパネル用>		●	●	●	●	●	●	●	
		CS-11							

注1 ○：内部取付 ●：外部取付 ×：取付不可。下段は部品形名を表す。
 温水加熱器は受注生産品です。

(2)空冷式天吊プレナム形<PCTS-B形>チャージレス

●室内ユニット

●室外ユニット

項目	形名	天吊プレナム形		
		PCT-63PC	PCT-90PC	PCT-125PC
電熱器		○	○	○
		PAC-TS01EH	PAC-TS02EH	PAC-TS03EH
フィルター	フィレドン	○	○	○
	ロングライフ	○	○	○
	高性能	●	●	●
	ルーバ形吹出グリル	○	○	○
		DG-600FC	DG-800FC	DG-1200FC

項目	形名	同時運転制御			
		PUT-2B	PUT-3B	PUTS-5B	PUTS-8-10B
防雪ダクト		×	●	●	●
		—	PAC-326BD	F-45C	F-75C
吹出ガイド		●	●	×	×
		PAC-292SG			
圧力計		×	×	○	○
		—	—	PAC-600PG	PAC-600PG

注. PCT形室内ユニットに電熱器を組込む場合はルーバ形吹出グリルが必要です。

(3)空冷式床置形<PFT-C形>チャージレス

項目	形名	PFT-3C
加熱器	温水	○
		PAC-171XH
	蒸気	○
		PAC-171XH
加湿器	電熱器	○
		PAC-051EH
	蒸気	○
		PAC-230SS
		○
		PAC-201VP

項目	形名	PFT-3C
特殊静風圧		○
		別売部品仕様表を参照ください<P 870>
吹出ダクトフランジ		○
		PAC-389FD
プレナムチャンバー		付

項目	形名	PFT-3C
遠方操作部品	基本回路	○
		PAC-576RB
	表示回路	○
		PAC-562RI
容量制御	自己保持回路	○
		PAC-563RS
		○
		PAC-564RT
		付

注.1 付：標準品へ組込済 ○：組込可 下段は部品形名を表す。
 2 室外ユニット<PUT-3B形>は上記右上表をご参照ください。

(4)空冷式床置形<PAT-5~20形>

項目		形名	PAT-5E	PAT-5E-H	PAT-8E	PAT-8E-H	PAT-10E	PAT-10E-H	PAT-15E	PAT-20E
加 熱 器	蒸 気		○	○	○	○	○	○	○	○
		PAC-CK41SH			PAC-CK42SH		PAC-CK43SH		PAC-CK44SH	PAC-CK45SH
	温 水		○	○	○	○	○	○	○	○
		PAC-CL06WH			PAC-CL07WH		PAC-CL08WH		PAC-CL09WH	PAC-CL10WH
電 気	<小容量>		○	○	○	○	○	○	○	○
		PAC-CK06EH			PAC-CK07EH		PAC-CK08EH		PAC-CK09EH	PAC-CK10EH
電 気	<大容量>		○	○	○	○	○	○	○	○
		PAC-CK14EH			PAC-CK15EH		PAC-CK16EH		PAC-CK17EH	PAC-CK18EH
加 湿 器	超音波式加湿器※1		○	○	○	○	○	○	○	○
		PAC-CM17,18CH			PAC-CM17,18,19CH		PAC-CM17,18,19,20CH		PAC-CM21CH	
	蒸気スプレー式加湿器		○	○	○	○	○	○	○	○
		PAC-CL30SS			PAC-CL30SS		PAC-CL30SS		PAC-CL33SS	PAC-CL34SS
	ベ ー パ ー バ ン		○	○	○	○	○	○	○	○
		PAC-CM04VP			PAC-CM05VP		PAC-CM05VP		PAC-CM06VP	
	水スプレー式加湿器 <ヘッダー1本>		○	○	○	○	○	○	○	○
	PAC-CL16WS			PAC-CL18WS		PAC-CL18WS		PAC-CL20WS	PAC-CL22WS	
水スプレー式加湿器 <ヘッダー2本>		○	○	○	○	○	○	○	○	
	PAC-CL17WS			PAC-CL19WS		PAC-CL19WS		PAC-CL21WS	PAC-CL23WS	
高圧スプレー式加湿器 <ヘッダー1本>		○	○	○	○	○	○	○	○	
	PAC-CL40HPS			PAC-CL42HPS		PAC-CL42HPS		PAC-CL44HPS	PAC-CL46HPS	
高圧スプレー式加湿器 <ヘッダー2本>		○	○	○	○	○	○	○	○	
	PAC-CL41HPS			PAC-CL43HPS		PAC-CL43HPS		PAC-CL45HPS	PAC-CL47HPS	
風 路 部 品	プ レ ナ ム		○	○	○	○	○	○	○	○
		PAC-CM40PL			PAC-CM41PL		PAC-CM42PL		PAC-CM43PL	PAC-CM44PL
	吸込ダクトフランジ		○	○	○	○	○	○	○	○
		PAC-CP01DF			PAC-CP02DF		PAC-CP03DF		PAC-CP04DF	PAC-CP05DF
	吹出ダクトフランジ <ダンパ・無>		○	○	○	○	○	○	○	○
		PAC-CR41FD			PAC-CR42FD		PAC-CR43FD		PAC-CR44FD	PAC-CR45FD
吹出ダクトフランジ <ダンパ・有>		○	○	○	○	○	○	○	○	
	PAC-CM46FD			PAC-CM47FD		PAC-CM48FD		PAC-CM49FD	PAC-CM50FD	
外気取入口フランジ		○	○	○	○	○	○	○	○	
	PAC-CP11GF			PAC-CP11GF		PAC-CP11GF		PAC-CP14GF		
高 静 圧 モ ー タ		○	×	○	×	○	×	○	×	
	PAC-CR37MR			PAC-CR38MR		PAC-CR39MR		PAC-CR40MR		
エ ア フ ィ ル タ 類	フレドニフィルタ <PS-400>		○	○	○	○	○	○	○	○
		PAC-CP18FF			PAC-CP19FF		PAC-CP20FF		PAC-CP21FF	PAC-CP22FF
	フレドニフィルタ <PS-600>		○	○	○	○	○	○	○	○
		PAC-CP68FF			PAC-CP69FF		PAC-CP70FF		PAC-CP71FF	PAC-CP72FF
予 熱 フ ィ ル タ <塩化ビニルハニカム織>		○	○	○	○	○	○	○	○	
	PAC-CQ43YF			PAC-CQ44YF		PAC-CQ45YF		PAC-CQ46YF	PAC-CQ47YF	
エ リ ミ ネ ー タ		○	○	○	○	○	○	○	○	
	PAC-CM30EN			PAC-CM31EN		PAC-CM32EN		PAC-CM33EN	PAC-CM34EN	
電 気 部 品	K 制 御 キ ャ ッ プ		○	○	○	○	○	○	○	○
	簡易遠方操作セット		○	○	○	○	○	○	○	○
		PAC-CQ41RC			PAC-CQ41RC		PAC-CQ41RC		PAC-CQ41RC	
	リモートコントローラ		○	○	○	○	○	○	○	○
	PAC-CP44RC			PAC-CP44RC		PAC-CP44RC		PAC-CP44RC		
遠 方 操 作 箱		○	○	○	○	○	○	○	○	
	PAC-CP42RB			PAC-CP42RB		PAC-CP42RB		PAC-CP42RB		
進相コンデンサ ※2		○	○	○	○	○	○	○	○	
	※2			※2		※2		※2		
電 気 制 御 部 品	余熱排除回路部品		○	○	○	○	○	○	○	○
		PAC-CQ03YH			PAC-CQ03YH		PAC-CQ03YH		PAC-CQ03YH	
	遠方表示回路部品		○	○	○	○	○	○	○	○
		PAC-CQ11DH			PAC-CQ11DH		PAC-CQ11DH		PAC-CQ11DH	
再起動遅延回路部品		○	○	○	○	○	○	○	○	
	PAC-CQ08KS			PAC-CQ08KS		PAC-CQ08KS		PAC-CQ09KS		
冷暖自動切換部品		○	○	○	○	○	○	○	○	
そ の 他	圧 力 計		○	○	○	○	○	○	○	○
		PAC-CP39PG			PAC-CP39PG		PAC-CP39PG		PAC-CP39PG	
	左 配 管 部 品		○	○	○	○	○	○	○	○
		PAC-CN12RP			PAC-CN13RP		PAC-CN14RP		PAC-CN15RP	PAC-CN16RP
	木 台		○	○	○	○	○	○	○	○
		PAC-CQ21MD			PAC-CQ22MD		PAC-CQ23MD		PAC-CQ24MD	PAC-CQ25MD
サ ー ビ ス 工 具		○	○	○	○	○	○	○	○	
	PAC-CQ04SK			PAC-CQ04SK		PAC-CQ04SK		PAC-CQ04SK		
ガ ス 検 知 器		○	○	○	○	○	○	○	○	
	PAC-CQ05GK			PAC-CQ05GK		PAC-CQ05GK		PAC-CQ05GK		
進コン取付アタッチメント		○	○	○	○	○	○	○	○	
	PAC-CP79CA			PAC-CP79CA		PAC-CP79CA		PAC-CP80CA		

注 1. 付：標準品へ取付済 ○：取付可 △：受注対応にて取付可 -：該当せず 下段は部品形名を表す。

2. ※1の部品は1~4種類の部品の中から選定して組込が可能です。

3. ※2の部品は組合せ方式となっていますので別売部品仕様<P868>を参照下さい。

4. PAT-15・20E形の場合：電気ヒータ<大容量>と、エリミネータの同時組込は出来ません。

5. PAT-15・20E形にて電気ヒータと超音波式加湿器を同時組込の場合は、超音波式加湿器の配線変更が必要です。<パッケージ編II取付説明書参照>

(5)空冷式床置形<PAT-25~50形>

(6)水冷式床置形<PWT-25~50形>

項目	形式		空 冷 式				水 冷 式			
	形式	形名	PAT-25E	PAT-30E	PAT-40J	PAT-50J	PWT-25E	PWT-30E	PWT-40G	PWT-50G
加熱器	温	水	○	○	△	△	○	○	△	△
			PAC-181XH				PAC-181XH			
	蒸	気	○	○	△	△	○	○	△	△
			PAC-181XH				PAC-181XH			
	電	気	○	○	△	△	○	○	△	△
			PAC-088EH	PAC-089EH			PAC-088EH	PAC-089EH		
加湿器	温	水	○	○	△	△	○	○	△	△
			PAC-243WS				PAC-243WS			
	蒸	気	○	○	△	△	○	○	△	△
			PAC-235SS				PAC-235SS			
	高	圧	△	△	△	△	△	△	△	△
	ペーパーパン	○	○	△	△	○	○	△	△	
		PAC-207VP				PAC-207VP				
	超音波	△	△	△	△	△	△	△	△	
特殊	静風圧	○	○	△	△	○	○	△	△	
		別売部品仕様表をご参照ください。<P 871>				別売部品仕様表をご参照ください。<P 871>				
	進相コンデンサ	△	△	△	△	△	△	△	△	
吹出口	吹出ダクトフランジ	付	付	付	付	付	付	付	付	
吸込口	吸込ダクトフランジ	付	付	付	付	付	付	付	付	
	フィルドフィルタ	△	△	△	△	△	△	△	△	
	温度調節器	×	×	×	×	×	×	×	×	
	湿度調節器	×	×	×	×	×	×	×	×	
	水圧保護開閉器	-	-	-	-	○	○	○	○	
		PAC-580WP								
	圧力計	付	付	付	付	付	付	付	付	
電気回路	遠方操作回路	○	○	△	△	○	○	△	△	
		PAC-582RK				PAC-582RK				
	送風機電動機入-△ 切換始動回路	△	△	△	△	△	△	△	△	
	送風機残留運転回路	○	○	△	△	○	○	△	△	
		PAC-564RT				PAC-564RT				
	温度調節器用端子取出し	付	付	△	△	付	付	△	△	
	運転・異常表示	△	△	△	△	△	△	△	△	
	緊急停止回路	付	付	△	△	付	付	△	△	
	停電解除時自動復帰回路	△	△	△	△	△	△	△	△	
	再始動遅延回路	△	△	△	△	△	△	△	△	
	電熱器制御回路部品	○	○	△	△	○	○	△	△	
		PAC-969EK				PAC-969EK				
リモコンパネル	○	○	△	△	○	○	△	△		
	PAC-557RC				PAC-557RC					
独立保護回路部品	付	付	×	×	付	付	×	×		
再始動制限回路	○	○	付	付	○	○	付	付		
	PAC-590ST				PAC-590ST					
異常表示電圧 接点取出し部品	○	○	△	△	○	○	△	△		
	PAC-593AS				PAC-593AS					
延長配管	○	○	△	△	-	-	-	-		
エリミネータ	スプレー用ビニロック	○	○	△	△	○	○	△	△	
		PAC-964EN				PAC-964EN				
	スプレー用ステンレス	○	○	△	△	○	○	△	△	
	PAC-965EN				PAC-965EN					
	超音波用ステンレス	○	○	△	△	○	○	△	△	
	PAC-966EN				PAC-966EN					
サービス工具	○	○	△	△	○	○	△	△		
	PAC-900SK				PAC-900SK					
ガス検知器	○	○	△	△	○	○	△	△		
	PAC-901GK				PAC-901GK					

注.付:標準品へ取付済 ○:取付可 △:受注対応にて取付可 ×:取付不可 下段は部品形名を表す。

(7)水冷式床置形<PWT形>

項目	形名	PWT-3B	PWT-5E	PWT-5E-H	PWT-8E	PWT-8E-H	PWT-10E	PWT-10E-H	PWT-15E	PWT-20E
加 熱 器	蒸 気	○ PAC-171XH	○ PAC-CK41SH	○ PAC-CK42SH	○ PAC-CK43SH	○ PAC-CK44SH	○ PAC-CK45SH	○ PAC-CK46SH	○ PAC-CK47SH	○ PAC-CK48SH
	温 水	○ PAC-171XH	○ PAC-CL06WH	○ PAC-CL07WH	○ PAC-CL08WH	○ PAC-CL09WH	○ PAC-CL10WH	○ PAC-CL11WH	○ PAC-CL12WH	○ PAC-CL13WH
	電 気 <小容量>	○ PAC-051EH	○ PAC-CK06EH	○ PAC-CK07EH	○ PAC-CK08EH	○ PAC-CK09EH	○ PAC-CK10EH	○ PAC-CK11EH	○ PAC-CK12EH	○ PAC-CK13EH
	電 気 <大容量>	○ PAC-CK14EH	○ PAC-CK15EH	○ PAC-CK16EH	○ PAC-CK17EH	○ PAC-CK18EH	○ PAC-CK19EH	○ PAC-CK20EH	○ PAC-CK21EH	○ PAC-CK22EH
加 湿 器	超音波式加湿器 ^{※1}	× —	○ PAC-CM17, 18CH	○ PAC-CM17, 18, 19CH	○ PAC-CM17, 18, 19, 20CH	○ PAC-CM21CH	○ PAC-CM22CH	○ PAC-CM23CH	○ PAC-CM24CH	○ PAC-CM25CH
	蒸気スプレー式加湿器	○ PAC-230SS	○ PAC-CL30SS	○ PAC-CL31SS	○ PAC-CL32SS	○ PAC-CL33SS	○ PAC-CL34SS	○ PAC-CL35SS	○ PAC-CL36SS	○ PAC-CL37SS
	ペーパーパン	○ PAC-201VP	○ PAC-CM04VP	○ PAC-CM05VP	○ PAC-CM06VP	○ PAC-CM07VP	○ PAC-CM08VP	○ PAC-CM09VP	○ PAC-CM10VP	○ PAC-CM11VP
	水スプレー式加湿器 <ヘッダー1本>	× —	○ PAC-CL16WS	○ PAC-CL17WS	○ PAC-CL18WS	○ PAC-CL19WS	○ PAC-CL20WS	○ PAC-CL21WS	○ PAC-CL22WS	○ PAC-CL23WS
	水スプレー式加湿器 <ヘッダー2本>	× —	○ PAC-CL17WS	○ PAC-CL18WS	○ PAC-CL19WS	○ PAC-CL20WS	○ PAC-CL21WS	○ PAC-CL22WS	○ PAC-CL23WS	○ PAC-CL24WS
	高圧スプレー式加湿器 <ヘッダー1本>	× —	○ PAC-CL40HPS	○ PAC-CL41HPS	○ PAC-CL42HPS	○ PAC-CL43HPS	○ PAC-CL44HPS	○ PAC-CL45HPS	○ PAC-CL46HPS	○ PAC-CL47HPS
風 路 部 品	プレナム	付 —	○ PAC-CM40PL	○ PAC-CM41PL	○ PAC-CM42PL	○ PAC-CM43PL	○ PAC-CM44PL	○ PAC-CM45PL	○ PAC-CM46PL	○ PAC-CM47PL
	吸込ダクトフランジ	△ —	○ PAC-CP01DF	○ PAC-CP02DF	○ PAC-CP03DF	○ PAC-CP04DF	○ PAC-CP05DF	○ PAC-CP06DF	○ PAC-CP07DF	○ PAC-CP08DF
	吹出ダクトフランジ <ダンパ・無>	○ PAC-389FD	○ PAC-CR41FD	○ PAC-CR42FD	○ PAC-CR43FD	○ PAC-CR44FD	○ PAC-CR45FD	○ PAC-CR46FD	○ PAC-CR47FD	○ PAC-CR48FD
	吹出ダクトフランジ <ダンパ・有>	○ PAC-CM46FD	○ PAC-CM47FD	○ PAC-CM48FD	○ PAC-CM49FD	○ PAC-CM50FD	○ PAC-CM51FD	○ PAC-CM52FD	○ PAC-CM53FD	○ PAC-CM54FD
	外気取入口フランジ	○ PAC-360GF	○ PAC-CP11GF	○ PAC-CP12GF	○ PAC-CP13GF	○ PAC-CP14GF	○ PAC-CP15GF	○ PAC-CP16GF	○ PAC-CP17GF	○ PAC-CP18GF
	高静圧モータ	○ PAC-644SP	○ PAC-CR37MR	○ PAC-CR38MR	○ PAC-CR39MR	○ PAC-CR40MR	○ PAC-CR41MR	○ PAC-CR42MR	○ PAC-CR43MR	○ PAC-CR44MR
エ ア フ ィ ル タ 類	フレドフィルタ <PS-400>	△ —	○ PAC-CP18FF	○ PAC-CP19FF	○ PAC-CP20FF	○ PAC-CP21FF	○ PAC-CP22FF	○ PAC-CP23FF	○ PAC-CP24FF	○ PAC-CP25FF
	フレドフィルタ <PS-600>	○ PAC-CP68FF	○ PAC-CP69FF	○ PAC-CP70FF	○ PAC-CP71FF	○ PAC-CP72FF	○ PAC-CP73FF	○ PAC-CP74FF	○ PAC-CP75FF	○ PAC-CP76FF
	予備フィルタ <塩化ビニルハニカム>	○ PAC-CQ43YF	○ PAC-CQ44YF	○ PAC-CQ45YF	○ PAC-CQ46YF	○ PAC-CQ47YF	○ PAC-CQ48YF	○ PAC-CQ49YF	○ PAC-CQ50YF	○ PAC-CQ51YF
	エリミネータ	○ PAC-CM30EN	○ PAC-CM31EN	○ PAC-CM32EN	○ PAC-CM33EN	○ PAC-CM34EN	○ PAC-CM35EN	○ PAC-CM36EN	○ PAC-CM37EN	○ PAC-CM38EN
電 気 部 品	K 制御キット	○ —	○ —	○ —	○ —	○ —	○ —	○ —	○ —	○ —
	簡易遠方操作セット	○ —	○ —	○ —	○ —	○ —	○ —	○ —	○ —	○ —
	リモートコントローラ	○ —	○ —	○ —	○ —	○ —	○ —	○ —	○ —	○ —
	遠方操作箱	○ —	○ —	○ —	○ —	○ —	○ —	○ —	○ —	○ —
電 気 制 御 部 品	進相コンデンサ ^{※2}	△ —	○ —	○ —	○ —	○ —	○ —	○ —	○ —	○ —
	余熱排除回路部品	○ —	○ —	○ —	○ —	○ —	○ —	○ —	○ —	○ —
	遠方表示回路部品	○ —	○ —	○ —	○ —	○ —	○ —	○ —	○ —	○ —
	再起動遅延回路部品	○ —	○ —	○ —	○ —	○ —	○ —	○ —	○ —	○ —
そ の 他	圧 力 計	× —	○ —	○ —	○ —	○ —	○ —	○ —	○ —	○ —
	水圧保護開閉器	○ —	○ —	○ —	○ —	○ —	○ —	○ —	○ —	○ —
	節水弁ポート取出	○ —	○ —	○ —	○ —	○ —	○ —	○ —	○ —	○ —
	サービス工具	○ —	○ —	○ —	○ —	○ —	○ —	○ —	○ —	○ —
	ガス検知器	○ —	○ —	○ —	○ —	○ —	○ —	○ —	○ —	○ —
	木 台	○ —	○ PAC-CQ21MD	○ PAC-CQ22MD	○ PAC-CQ23MD	○ PAC-CQ24MD	○ PAC-CQ25MD	○ PAC-CQ26MD	○ PAC-CQ27MD	○ PAC-CQ28MD
進コン取付アタッチメント	○ —	○ —	○ —	○ —	○ —	○ —	○ —	○ —	○ —	

注1. 付：標準品へ取付済 ○：取付可 ×：取付不可 —：該当せず 下段は部品形名を表します。
 2. ※1印の部品は1～4種類の部品の中から選定して組込が可能です。
 3. ※2印の部品は組合せ方式となつておりますので別売部品仕様<P868>を参照ください。
 4. PWT-15・20Eの場合、電気ヒータ<大径量>とエリミネータの同時組込は出来ません。
 5. PWT-15・20Eにて電気ヒータと超音波式加湿器を同時組込する場合は超音波式加湿器の配線変更が必要で取付説明書参照

9.1.3 別売部品仕様表・姿図

(1)空冷式天吊直吹形<PCTF<S-P>形>・天吊ダクト形<PCTF-D形>・天理ダクト形<PETF形>

(a)温水加熱器<受注生産>

適用機種		PET-8DA	PET-10DA	PET-15DA
暖房能力	kcal/h	17,400	28,400	34,800
温水水量	ℓ/min	22	36	44
温水入口温度	℃	60		
入口空気温度	℃	21		
列数×段数×FP	mm	2×12×2.11	2×20×2.11	2×24×2.11
接続管径		¾B	1¼B	1¼B
重量	kg	19	32	40

(b)電熱器

項目		形名	PAC-006EH	PAC-007EH	PAC-195EH	PAC-196EH	PAC-TS01EH	PAC-TS02EH	PAC-TS03EH
適用機種		PCT-4DA	PCT-5DA	PET-8DA	PET-10・15DA	PCT-2PA・63PC	PCT-3PA・90PC	PCT-4PA・125PC	
電源種類		三相 200V 50/60Hz フィン付シーズヒータ							
暖房能力	kcal/h	5160	6450	4,730	9,460	2,580	3,440	5,160	
定格電流	A	17.3	21.7	15.9	31.8	8.7	11.5	17.3	
容量	kW	6.0	7.5	5.5	11	2.5	4.0	6.0	
重量	kg	6.5	7.0	13.8	17.5	3	4	5	
保護装置	温度ヒューズ	126			115		115		115
	過昇防止サーモ	OFF: 60 ON: 45							
別売部品	ルーバー形吹出グリル	不要					DG-600FC	DG-800FC	DG-1200FC
電気工事	電線太さ	mm ²	3.5	5.5	3.5	8	2	2	3.5
	こう長※1	m	11	14	13	15	14	11	11
	開閉器容量	A	30		60		30		
	過電流遮断器容量	A	20	30	20	40	15	15	20
	漏電遮断器容量※2	A	20	30	20	40	15	15	20
	制御回路配線太さ	mm ²	2						
	接地線太さ	mm ²	2		3.5		2		

注1. こう長は電圧降下1%時の最大こう長を示す。
2. 30mA, 0.1sec以下。

ルーバー形吹出グリル

項目	形名	DG-600FC	DG-800FC	DG-1200FC
適用機種		PCT-2PA・63PC	PCT-3PA・90PC	PCT-4PA・125PC
材質		鋼板		
塗装		マンセル 5Y8/1		
重量	kg	2	3	4

注. PCT形室内ユニットに電熱器を組込む場合に必要です。

PCT-P形別売部品取付図

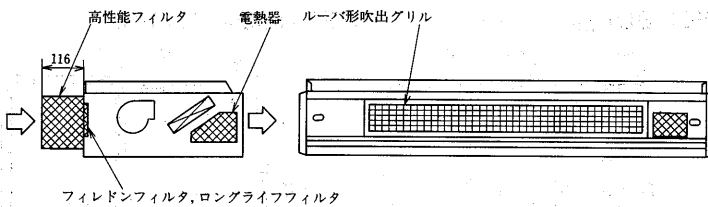

PCT-D形別売部品取付図 <本体部取付>

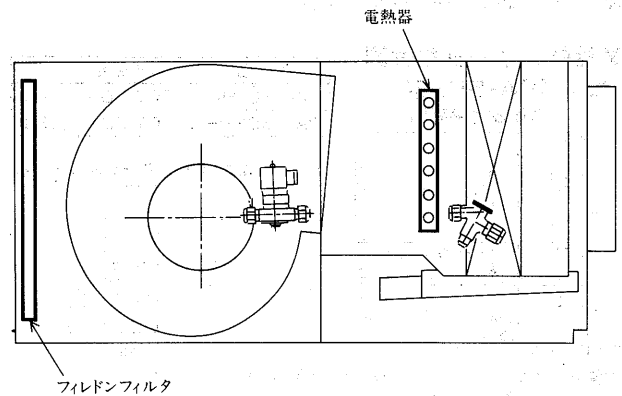

PET-8DA形電熱器取付図

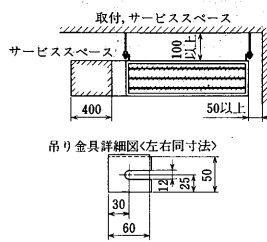
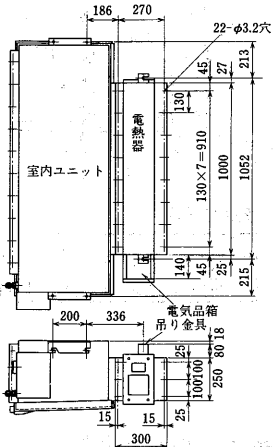

注1. 電熱器は別売(形名 PAC-195EH)です。
2. 電熱器取付時は天井裏等のいんべい場所には設置しないでください。
3. 電熱器は周囲の壁等から上図の寸法以上離して設置してください。

PET-10DA・15DA形電熱器

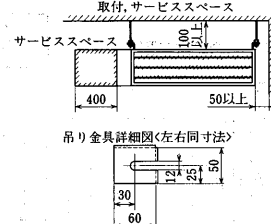
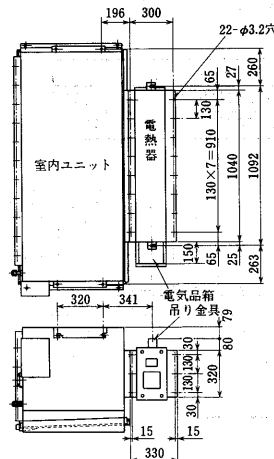

注1. 電熱器は別売(形名 PAC-196EH)です。
2. 電熱器取付時は天井裏等のいんべい場所には設置しないでください。
3. 電熱器は周囲の壁等から上図の寸法以上離して設置してください。

(c) フィレドンフィルタ

項目	形名	PAC-941FF	PAC-942FF	PAC-943FF	PAC-958FF	PAC-959FF	PAC-946FF	PAC-947FF	PAC-948FF	
適用機種		PCT-2PA・63PC	PCT-3PA・90PC	PCT-4PA・125PC	PCT-4DA	PCT-5DA	PET-8DA	PET-10DA	PET-15DA	
濾材		PS/300番不織布フィルタ								
濾材風速	m/s	1.5			2.6	2.2	2.6			
平均効率	%	76重量法測定			70重量法測定					
再生		水洗可能(中性洗剤)								
外形寸法	A	mm	964	660	900	894	1,194	1,297	1,406	1,406
	B	mm	195	195	195	340	340	360	528	630
	C	mm	7.5	7.5	7.5	7.5	7.5	7.5	7.5	7.5

注1. フィレドンフィルタは日本バイリーン(株)製濾材の商品名です。
2. PAC-943FFにはフィルタは2個入っています。

●フィレドンフィルタ

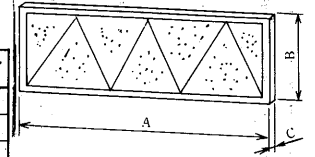

(d) ロングライフフィルタ

項目	形名	PAC-711LF	PAC-712LF	PAC-713LF	PAC-725LF	PAC-726LF	PAC-727LF
適用機種		PCT-2PA・63PC	PCT-3PA・90PC	PCT-4PA・125PC	PET-8DA	PET-10DA	PET-15DA
濾材		合成繊維不織布フィルタ					
濾材風速	m/s	0.3			0.5		
平均効率	%	42重量法測定					
耐用時間	h	4,500<塵埃濃度0.15mg/m³と仮定>			2,800<塵埃濃度0.15mg/m³と仮定>		
再生		水洗可能					

(e) 高性能フィルタ

項目	形名	PAC-851HF	PAC-852HF	PAC-853HF	PAC-801HF	PAC-802HF	PAC-856HF	PAC-857HF	PAC-858HF	
適用機種		PCT-2PA・63PC	PCT-3PA・90PC	PCT-4PA・125PC	PCT-4DA	PCT-5DA	PET-250DA	PET-355DA	PET-500DA	
濾材		合成繊維不織布フィルタ								
初期圧損	mmAq	3			注1					
初期風量	m³/min	18	23	34	注1					
最終風量	m³/min	16	20	29	29	34	67	100	130	
平均効率	%	95比色法効率								
耐用時間	h	3000								
重量	kg	7	11	14	12	15	29	37	41	

注1. P 864に記載の風量-圧損線図を参照ください。

高性能フィルタ取付図
PCT-4DA・5DA形
本体取付平面図

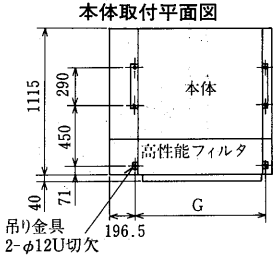

吊り金具 2-φ12U切欠
付属品：結露防止のため、下記の断熱材を本体に取付ける必要があります。

断熱材

- PAC-801HF形の場合
- ・40×240×2T×2枚
 - ・40×904×2T×1枚
 - ・15×898×15T×1枚
 - ・16×55×15T×2枚
 - ・36×83×15T×2枚
 - ・X<右図参照>×1枚

- PAC-802HF形の場合
- ・40×240×2T×2枚
 - ・40×240×2T×2枚
 - ・15×1198×15T×1枚
 - ・16×55×15T×2枚
 - ・36×83×15T×2枚
 - ・Y<右図参照>×1枚

形名	本体形名	G
PAC-801HF	PCT-4DA	1000
PAC-802HF	PCT-5DA	1300

ユニット下方サービススペース

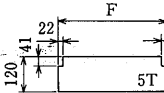
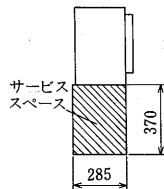

	F
X<PAC-801HFに付属>	913
Y<PAC-802HFに付属>	1213

PAC-801F・802HF形

E-φ2.9穴<ダクト接続用>

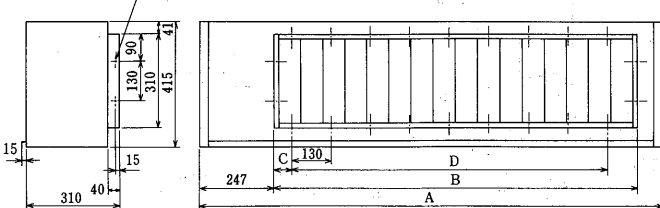

変化寸法表

形名	A	B	C	D	E
PAC-801HF	1230	900	60	130×6=780	18
PAC-802HF	1530	1200	80	130×8=1040	22

PET-8DA形

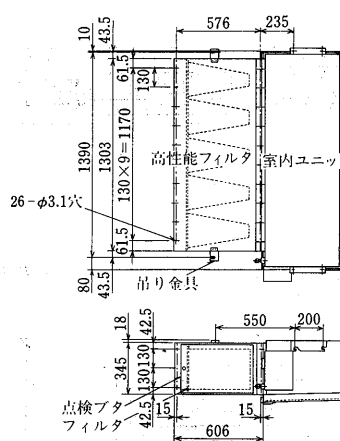

PET-10DA・15DA形

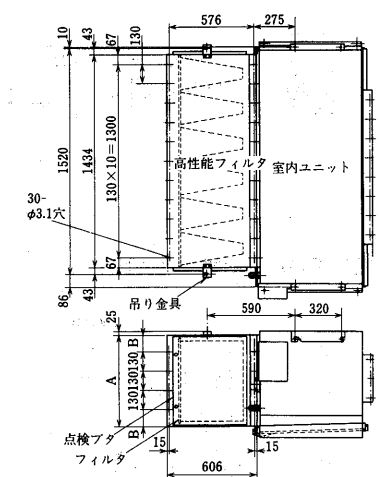

変化寸法表

	A	B
PET-10DA	516	63
PET-15DA	617	113.5

PCT-P形高性能フィルタ取付図

前頁のPCT形別売部品取付図をご確認ください。

(f)吹出プレナム室

項目	形名	PAC-316PL				PAC-317PL			
適用製品		PCT-4DA				PCT-5DA			
外形(高さ×幅×奥行)	mm	415×1230×160				415×1530×160			
外装		冷間圧延鋼板 アクリル焼付塗装 マンセル3.4Y 7.7/0.8近似色							
風向切替機能		なし				なし			
製品重量	kg	16.5				20.5			
使用範囲	吸込み方式	直吸込み				直吸込み			
	ファンモーター結線	吸込みが1(PAC-364DF使用)				吸込みが1(PAC-365DF使用)			
	最大機吹出側外静圧 total	mmAq	0	0	0	0	0	0	0
	最少風量	m³/min	29		29		34		34
吸込空気	温湿度	5~32°C WB DB: 0deg≤吸込-周囲≤10deg RH35~80%				5~32°C WB DB: 0deg≤吸込-周囲≤10deg RH35~80%			
	周囲空気	5~24°C WB 30°C DB以下 RH35~80%				5~24°C WB 30°C DB以下 RH35~80%			

PAC-316・317PL形

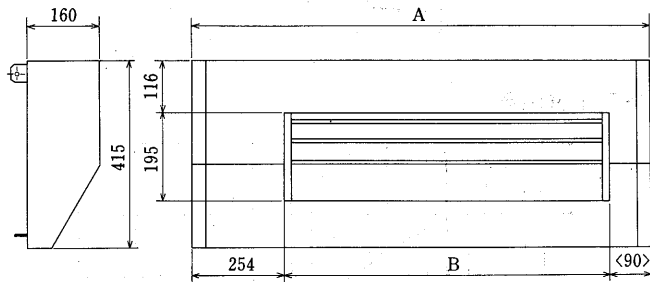

本体取付左側面図

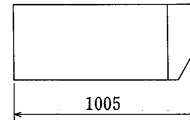

変化寸法表

形名	A	B
PAC-316PL	1230	886
PAC-317PL	1530	1186

形名	本体形名
PAC-316PL	PCT-4DA
PAC-317PL	PCT-5DA

(g)フレキシブルダクトフランジ

項目	形名	PAC-377FD				PAC-378FD				
適用製品		PCT-4DA				PCT-5DA				
外形(高さ×幅×奥行)	mm	301×950×185				301×1250×185				
外装		冷間圧延鋼板 アクリル焼付塗装 マンセル3.4Y 7.7/0.8近似色								
吹出口形状		外径φ249×2個								
製品重量	kg	5.5				7.0				
使用範囲	吸込み方式	直吸込み				直吸込み				
	ファンモーター結線	吸込みが1(PAC-364DF使用)				吸込みが1(PAC-365DF使用)				
	最大機吹出側外静圧 total	mmAq	18/25	15	18/25	15	20/23	10/13	20/23	13/10
	最少風量	m³/min	29	25	29	25	34	26	34	26
吸込空気	温湿度	15°C WB以下 45°C DB以下 DB: 0deg≤吸込-周囲≤10deg 露点28°C以下 RH35~80%				15°C WB以下 45°C DB以下 DB: 0deg≤吸込-周囲≤10deg 露点28°C以下 RH35~80%				
	周囲空気	15°C WB以下 45°C DB以下 露点28°C以下 RH35~80%				15°C WB以下 45°C DB以下 露点28°C以下 RH35~80%				

付属品：結露防止のため下記の断熱材を本体に取付ける必要があります。

・断熱材

- PAC-377FD形の場合
 - 40×240×2T×2枚
 - 40×904×2T×1枚
 - 15×898×15T×1枚
- PAC-378FD形の場合
 - 40×240×2T×2枚
 - 40×1204×2T×1枚
 - 15×1198×15T×1枚

本体取付図

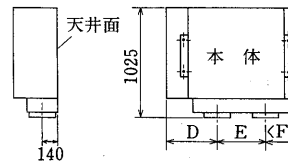

変化寸法表

形名	A	B	C
PAC-377FD	229	450	910
PAC-378FD	304	600	1210

形名	本体形名	D	E	F
PAC-377FD	PCT-4DA	471.5	450	308.5
PAC-378FD	PCT-5DA	546.5	600	383.5

PAC-377・378FD形

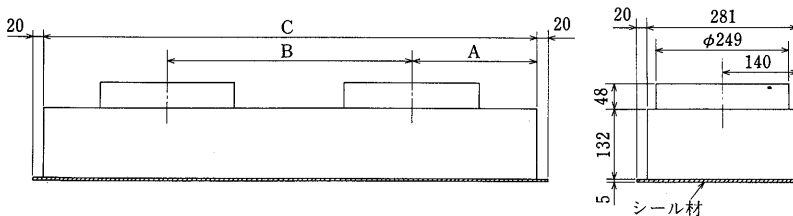

(h)吹込ダクト部品

項目	形名	PAC-364DF	PAC-365DF
適用製品		PCT-4DA	PCT-5DA
フランジ部外形(高さ×幅×奥行)	mm	323×1202×40	323×902×40
外装		冷間圧延溶融亜鉛メッキ鋼板	
製品重量	kg	3.5	4

PAC-364・365DF形

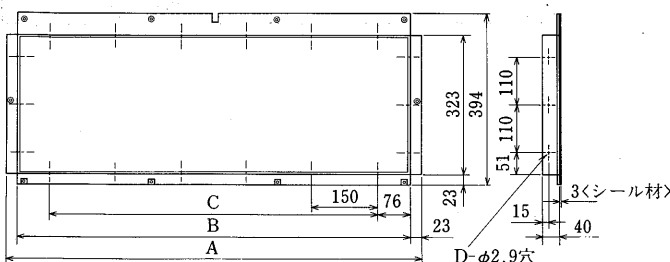

付属品：結露防止のため下記の断熱材を本体に取付ける必要があります。

・断熱材

- PAC-364DF形の場合
 - 906×320×5T×2枚
 - 1170×205×5T×1枚
 - 402×370×5T×1枚
 - 402×370×5T×1枚<角切欠付>
 - 900×46×5T×1枚
 - 900×113×5T×1枚
 - 399×217×5T×1枚
 - 399×54×5T×1枚
 - 1170×21×5T×1枚
 - 404×28×5T×2枚

- PAC-365DF形の場合
 - 1260×320×5T×2枚
 - 1470×205×5T×1枚
 - 402×370×5T×1枚
 - 402×370×5T×1枚<角切欠付>
 - 1200×46×5T×1枚
 - 1200×113×5T×1枚
 - 399×217×5T×1枚
 - 399×54×5T×1枚
 - 1470×21×5T×1枚
 - 404×28×5T×2枚

<天埋設置時使用>

<天埋設置時使用>

本体取付背面図

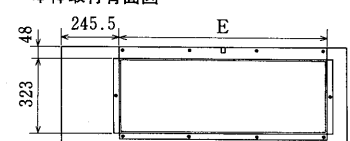

変化寸法表

形名	A	B	C	D
PAC-364DF	948	902	150×5=750	18
PAC-365DF	1248	1202	150×7=1050	22

形名	E
PAC-364DF	902
PAC-365DF	1202

高性能フィルタ<NBS95%>風量-圧損特性線図
PCT-4DA形

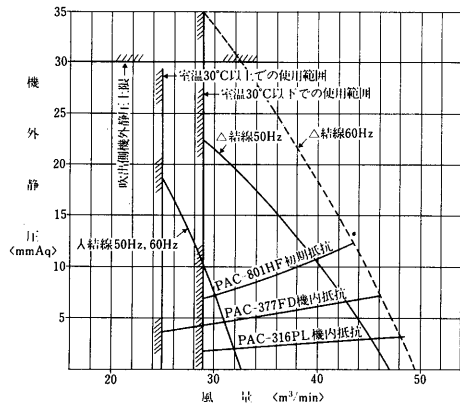

PCT-5DA形

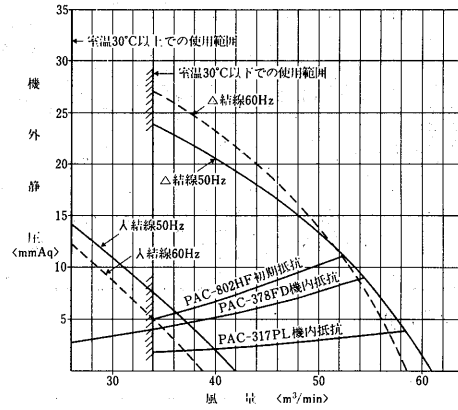

PET-8DA形

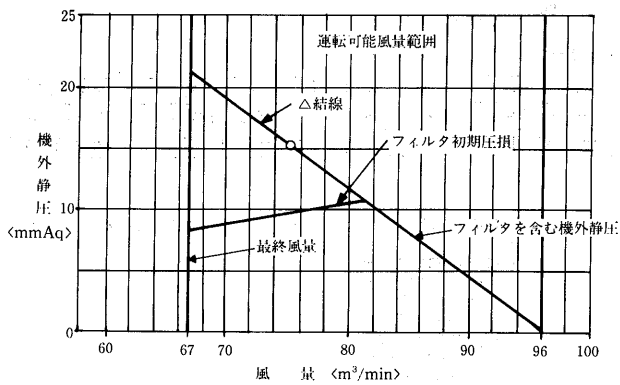

PET-10DA形

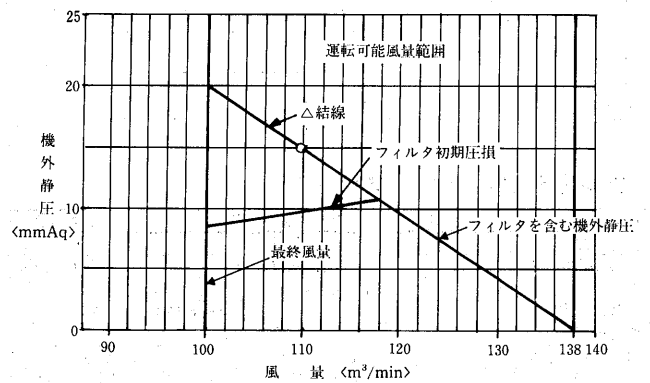

PET-15DA形

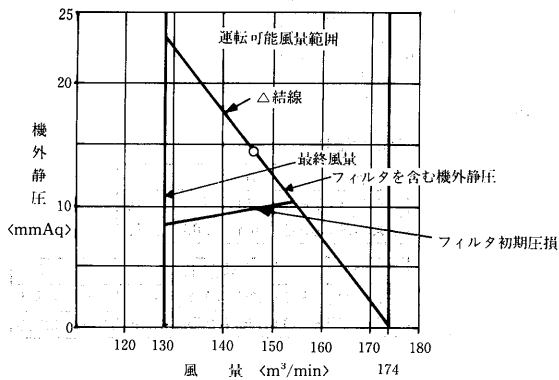

(i)防雪フード

項目	形名	F-45C	F-75C	F-110B	F-150B
適用機種		PUTF<S>-5B	PUTF<S>-8・10B	PUTF-15A	PUTF-20A
材質		合金化溶融亜鉛メッキ鋼板			
塗装色		マンセル 5Y%			
重量	kg	12.5	17.5	41	55

(j)低外気補償部品

項目	形名	PAC-595LK
適用機種		PUTF-15A・20A
電磁弁		形名 NEV 603DXF<サギノミヤ製> AC200V 50/60Hz
圧力開閉器		SNS-C106<サギノミヤ製> 回路入値 0kg/cm²G, 切値 1kg/cm²G
配管		銅管<圧力スイッチ作動圧導入用>

PUTF<S>-5B形防雪フード<F-45C形>

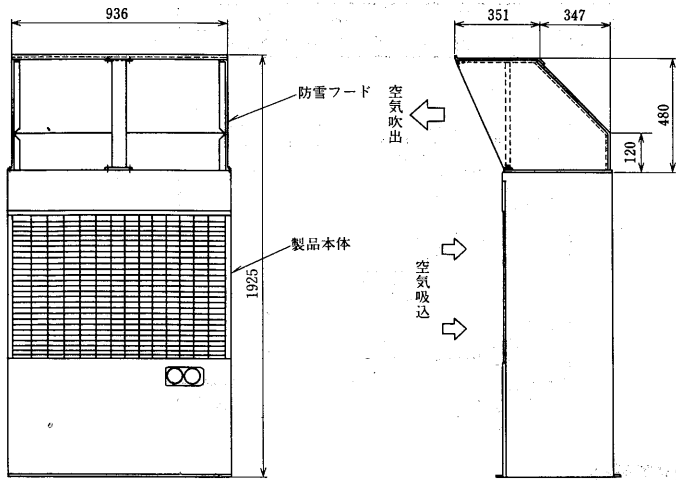

PUTF<S>-8・10B形防雪フード<F-75C形>

形名	A
PUTF<S>-8B	1925
PUTS-10B	
PUTF-10B	2180

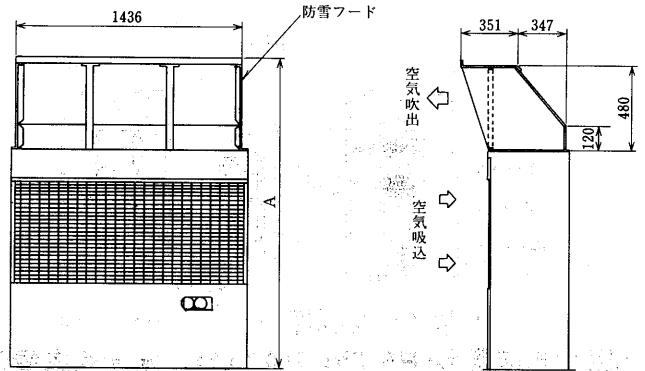

PUTF-15A形防雪フード<F-110C形>
低外気補償部品取付図

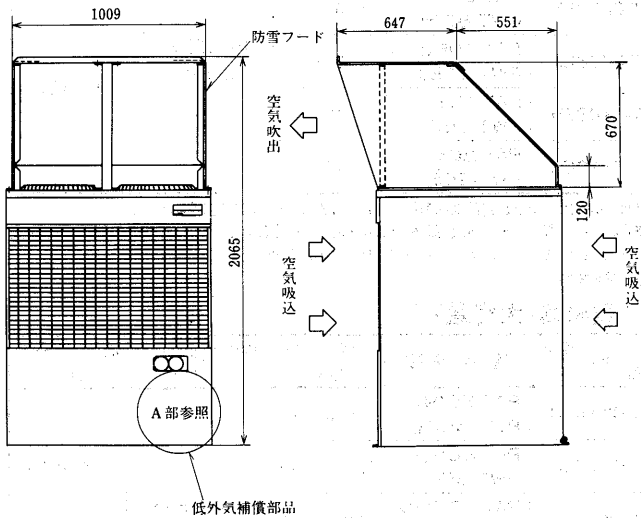

PUTF-20A形防雪フード<F-150C形>
低外気補償部品取付図

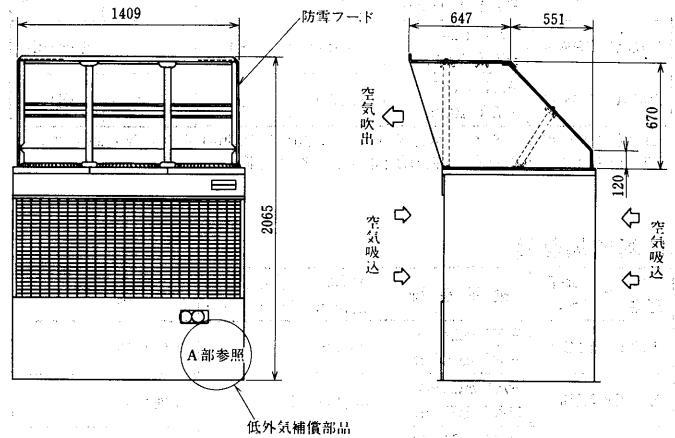

A部詳細図

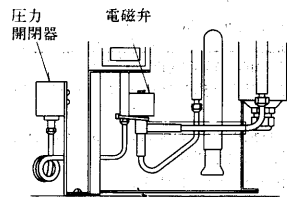

A部詳細図

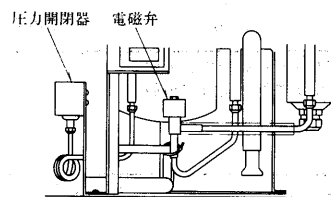

(k)リモコンパネル<室外ユニット用>

項目	形名	PAC-543RC
適用機種		PUTF-5B・8B・10B, PUTF-15A・20A・25B・30B・40B
運転表示灯		AC200V ネオンランプ<白>
点検表示灯		AC200V ネオンランプ<白>
スイッチ		AC300V 15A

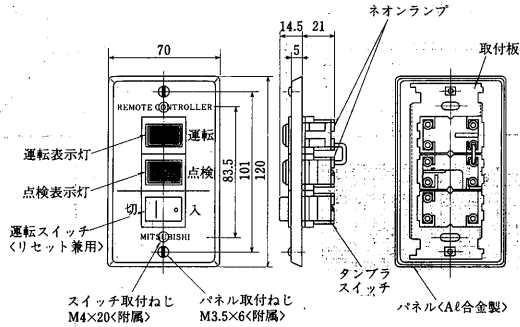

●露出化粧箱リモコンパネル用

仕様	形名	CS-11
材質		鋼板
塗装色		ライトパールグレー

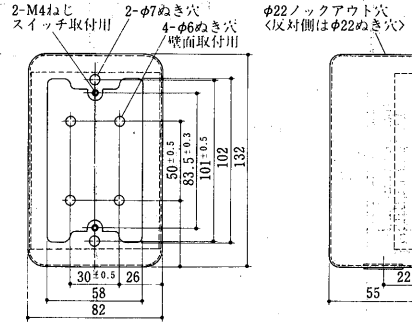

(2)空冷式床置形<PFT形・PAT形>, 水冷式床置形<PWT形>

(a)温水加熱器

項目	適用機種	暖房能力 <kcal/h>	温水量 <ℓ/min>	保有水量 <ℓ>	備考
PAC-CLO6WH	PAT-5E<H> PWT-5E<H>	20,000	35	2.5	2列18段
PAC-CLO7WH	PAT-8E<H> PWT-8E<H>	27,000	40	3.1	2列18段
PAC-CLO8WH	PAT-10E<H> PWT-10E<H>	39,000	50	4.1	2列18段
PAC-CLO9WH	PAT-15E PWT-15E	55,000	80	4.8	2列18段
PAC-CL10WH	PAT-20E PWT-20E	69,000	100	5.4	2列18段

注1. 温水入口温度: 80℃, 吸込空気温度: 20℃, 標準風量の場合の値です。
2. 性能線図は各機種毎に能力線図のところに掲載。

(b)蒸気加熱器

項目	適用機種	暖房能力 <kcal/h>	蒸気入口圧力 <kg/cm ² >	備考
PAC-CK41SH	PAT-5E<H> PWT-5E<H>	20,000	0.35	2列14段
PAC-CK42SH	PAT-8E<H> PWT-8E<H>	30,000		2列14段
PAC-CK43SH	PAT-10E<H> PWT-10E<H>	41,000		2列14段
PAC-CK44SH	PAT-15E PWT-15E	61,000		2列16段
PAC-CK45SH	PAT-20E PWT-20E	74,000		2列16段

注1. 吸込空気温度: 20℃, 標準風量の場合の値です。
2. 性能線図は各機種毎に能力線図のところに掲載。

(c)温水・蒸気加熱器

項目	適用機種	温水・蒸気	暖房能力 <kcal/h>	温水量 <ℓ/min>
PAC-171XH	PFT-3C PWT-3B	温水	10,000	20
		蒸気	14,000	—
PAC-181XH	PAT-25E PWT-25E	温水	<2列>111,000	150
		蒸気	<2列>125,000	—
	PAT-30E PWT-30E	温水	<2列>124,000	200
		蒸気	<2列>133,000	—
PAT-40J PWT-40G	PAT-50J PWT-50G	温水	<2列>135,000	400
		蒸気	<2列>224,000	—
		温水	<2列>166,000	500
		蒸気	<2列>274,000	—

注: 暖房能力は下記条件の場合の値です。
温水: 温水入口温度 80℃
蒸気: 蒸気入口圧力 0.35kg/cm²
吸込空気温度: 20℃
風量: 標準風量

(d)-1 電熱器<小容量>

項目	適用機種	容量 <kW>	空焼防止開閉器 <℃>	温度ヒューズ <℃>
PAT-CK06EH	PAT-5E<H> PWT-5E<H>	3.0	70<OFF> 50<ON>	110<15A>
PAT-CK07EH	PAT-8E<H> PWT-8E<H>	5.1		110<25A>
PAT-CK08EH	PAT-10E<H> PWT-10E<H>	7.5		
* PAT-CK09EH	PAT-15E PWT-15E	10		
* PAT-CK10EH	PAT-20E PWT-20E	15		

注1. *印部品は、温度調節器<19℃ OFF-17℃ ON: 固定>付です。
*印部品と超音波式加湿器を同時組込める場合は、超音波式加湿器の配線変更が必要です。<パッケージ編II P.303参照>
2. 電磁接触器付です。

(d)-2 電熱器<大容量>

項目	適用機種	容量 <kW>	空焼防止開閉器 <℃>	温度ヒューズ <℃>
*1 PAT-CK14EH	PAT-5E<H> PWT-5E<H>	15<9+6>	70<OFF> 50<ON>	130<25A>
*1 PAT-CK15EH	PAT-8E<H> PWT-8E<H>	24<14.4+9.6>		
*1 PAT-CK16EH	PAT-10E<H> PWT-10E<H>	30<18+12>		
*2 PAT-CK17EH	PAT-15E PWT-15E	45<27+18>		110<25A>
*2 PAT-CK18EH	PAT-20E PWT-20E	60<36+24>		

注1. *1印部品は、温度調節器<19℃ OFF-17℃ ON: 固定>付です。
2. *2印部品は、温度調節器<17℃ OFF-15℃ ON, 19℃ OFF-17℃ ON: 固定>付です。
3. *2印部品と超音波式加湿器を同時組込める場合は、超音波式加湿器の配線変更が必要です。<パッケージ編II P.303参照>
4. *2印部品はエリミネータとの併用は出来ません。
5. 電磁接触器は現地手配です。
6. *1印部品は送風機電動機保護カバーを付属しています。

(d)-3 電熱器

項目	適用機種	容量<分割容量> <kW>	空焼防止開閉器 <℃>	温度ヒューズ <℃>
PAC-051EH	PFT-3C PWT-3B	10	100<OFF>	130
		10		
PAC-088EH	PAT-25E PWT-25E	25	80<OFF>	110
		<12.5+12.5>		
PAC-089EH	PAT-30E PWT-30E	30	80<OFF>	110
		<15+15>		
	PAT-40J PWT-40G	80 *1	80<OFF>	110
	PAT-50J PWT-50G	99 *1	80<OFF>	110

注1. 取付可能最大容量を示す。

(e) 蒸気スプレー式加湿器

項目 形名	適用機種	蒸気圧力 <kg/cm ² >	加湿量 <kg/h>	最高使用圧力 <kg/cm ² >	接続管径
PAC-CL30SS	PAT-5E<H> PWT-5E<H>	0.35	3.0	1.2	PT $\frac{1}{2}$ B めす
	PAT-8E<H> PWT-8E<H>		4.0		
	PAT-10E<H> PWT-10E<H>		5.0		
PAC-CL33SS	PAT-15E PWT-15E		7.0		
PAC-CL34SS	PAT-20E PWT-20E		10.0		

注1. ※印部品は送風機保護カバーを付属しています。

項目 形名	適用機種	蒸気圧力 <kg/cm ² >	加湿量 <kg/h>	最高使用圧力 <kg/cm ² >
PAC-230SS	PFT-3C PWT-3B	0.35	1.4	1.2
PAC-235SS	PAT-25E PWT-25E PAT-30E PWT-30E	0.35	15.2	0.4
	PAT-40J PWT-40G	0.35	25	2
	PAT-50J PWT-50G	0.35	25	2

(f)-1 水スプレー式加湿器

項目 形名	適用機種	噴霧量 <kg/h>	加湿能力 <kg/h>	水圧 <kg/cm ² >	接続管径
PAC-CL16WS	PAT-5E<H> PWT-5E<H> PAT-8E<H> PWT-8E<H>	8	2.4	2	PT $\frac{1}{2}$ B めす
	PAT-10E<H> PWT-10E<H>	10.7	3.2		
	PAT-15E PWT-15E	16	4.8		
PAC-CL20WS	PAT-20E PWT-20E	24	6.8		
PAC-CL17WS	PAT-5E<H> PWT-5E<H> PAT-8E<H> PWT-8E<H>	16	4.8	2	PT $\frac{1}{2}$ B めす
	PAT-10E<H> PWT-10E<H>	21.4	6.4		
	PAT-15E PWT-15E	32	9.6		
PAC-CL21WS	PAT-20E PWT-20E	48	13.6		

注1. 供給水は、水温60℃以下、水圧1~4kg/cm²以下でご使用ください。

注2. ※印部品は後吸込口カバーを付属しています。

注3. ()内は送風機結線を△結線に変更した場合の値を示します。

(f)-2 高圧スプレー式加湿器

項目 形名	適用機種	噴霧量 <kg/h>	加湿能力 <kg/h>	水圧 <kg/cm ² >	接続管径
PAC-CL40HPS	PAT-5E<H> PWT-5E<H> PAT-8E<H> PWT-8E<H>	10	3.0	3	PT $\frac{1}{2}$ B めす
	PAT-10E<H> PWT-10E<H>	12	3.6		
	PAT-15E PWT-15E	18	5.4		
PAC-CL46HPS	PAT-20E PWT-20E	25	7.5		

注1. 供給水は、水温60℃以下、水圧1~4kg/cm²の範囲でご使用ください。

注2. ※印部品は後吸込口カバー付です。

項目 形名	適用機種	噴霧量 <kg/h>	加湿能力 <kg/h>	水圧 <kg/cm ² >	接続管径
PAC-CL41HPS	PAT-5E<H> PWT-5E<H> PAT-8E<H> PWT-8E<H>	20	6.0	3	PT $\frac{1}{2}$ B めす
	PAT-10E<H> PWT-10E<H>	24	7.2		
PAC-CL43HPS	PAT-15E PWT-15E	36	10.8		
PAC-CL45HPS	PAT-20E PWT-20E	50	15.0		

注1. 供給水は、水温60℃以下、水圧1~4kg/cm²の範囲でご使用ください。

注2. ※印部品は後吸込口カバー付です。

(f)-3 温水加湿器

項目 形名	適用機種	水圧 <kg/cm ² >	加湿量 <kg/h>	最高使用圧力 <kg/cm ² >
PAC-243WS	PAT-25E PWT-25E PAT-30E PWT-30E	1~5	10.5~15	5
	PAT-40J PWT-40G	3.5	38	4
	PAT-50J PWT-50G	3.5	38	4

(g) ペーパーパン加湿器

項目 形名	適用機種	消費電力 <kW>	加湿能力 <kg/h>	接続管径
PAC-CM04VP	PAT-5E<H> PWT-5E<H>	2	2.6	PT $\frac{1}{2}$ B めす
PAC-CM05VP	PAT-8E<H> PWT-8E<H> PAT-10E<H> PWT-10E<H>	4	5.2	
PAC-CM06VP	PAT-15E PWT-15E PAT-20E PWT-20E	6	7.8	

項目 形名	適用機種	電源	電熱器容量 <kW>	加湿器 <l/h>
PAC-201VP	PFT-3C PWT-3B	三相 200V 50/60Hz	0.93	1.2
PAC-207VP	PAT-25E PWT-25E PAT-30E PWT-30E		8	10.4
	PAT-40J PWT-40G		12 ※1	15.6
	PAT-50J PWT-50G		12 ※1	15.6

注. ※1. 取付可能最大容量を示します。

(h)-1 超音波式加湿器

項目 形名	適用機種	加湿能力 <kg/h>	接続管径	備考
PAC-CM17CH	PAT-5E<H> PWT-5E<H> PAT-8E<H> PWT-8E<H>	2.4	PT $\frac{1}{2}$ B めす	本体は WH-ENS2400MO (ウェットマスター製)
	PAT-10E<H> PWT-10E<H>			
	PAT-5E<H> PWT-5E<H> PAT-8E<H> PWT-8E<H>			
	PAT-10E<H> PWT-10E<H>			
PAC-CM18CH	PAT-5E<H> PWT-5E<H> PAT-8E<H> PWT-8E<H>	3.6	PT $\frac{1}{2}$ B めす	本体は WH-ENS3600MO (ウェットマスター製)
	PAT-10E<H> PWT-10E<H>			
	PAT-8E<H> PWT-8E<H> PAT-10E<H> PWT-10E<H>			
PAC-CM19CH	PAT-8E<H> PWT-8E<H> PAT-10E<H> PWT-10E<H>	4.8	PT $\frac{1}{2}$ B めす	本体は WH-ENS4800MO (ウェットマスター製)

注1. PAT-15・20Eにて、電気ヒータと併用する場合は、配線変更が必要です。

(h)-2 超音波式加湿器

項目 形名	適用機種	加湿能力 <kg/h>	接続管径	備考
PAC-CM20CH	PAT-10E<H> PWT-10E<H>	6.0	PT½B おす	本体は WH-ENS6000MO (ウエホマスター製)
PAC-CM21CH	PAT-15E<H> PWT-15E<H>	8.4		本体は WH-ENS8400MO (ウエホマスター製)
	PAT-20E<H> PWT-20E<H>			

注1. PAT 15・20Eにて、電気ヒータと併用する場合は、配線変更が必要です。

(i) 風路部品

品名	項目 形名	適用機種	外形寸法 縦×横×高さ
プレナム チャンバ	PAC-CM40PL	PAT-5E PWT-5E	980×485×210<200>
	PAC-CM41PL	PAT-8E PWT-8E	1,200×485×210<200>
	PAC-CM42PL	PAT-10E PWT-10E	1,420×485×210<200>
	PAC-CM43PL	PAT-15E PWT-15E	1,640×635×310<300>
	PAC-CM44PL	PAT-20E PWT-20E	1,860×635×310<300>
吸込ダクト フランジ	PAC-CP01DF	PAT-5E<H> PWT-5E<H>	285×966×66<40>
	PAC-CP02DF	PAT-8E<H> PWT-8E<H>	285×1,186×66<40>
	PAC-CP03DF	PAT-10E<H> PWT-10E<H>	285×1,406×66<40>
	PAC-CP04DF	PAT-15E PWT-15E	487×1,626×66<40>
	PAC-CP05DF	PAT-20E PWT-20E	487×1,846×66<40>

品名	項目 形名	適用機種	外形寸法 幅×奥行×高さ	備考
※1 吹出ダクト フランジ <ダンパ無>	PAC-CR41FD	PAT-5E PWT-5E	288×794×220<196>	合フランジ 仕様
	PAC-CR42FD	PAT-8E PWT-8E	288×1,009×220<196>	
	PAC-CR43FD	PAT-10E PWT-10E	288×1,039×220<196>	
※1 吹出ダクト フランジ <ダンパ有>	PAC-CM46FD	PAT-5E PWT-5E	288×794×220<196>	
	PAC-CM47FD	PAT-8E PWT-8E	288×1,009×220<196>	
	PAC-CM48FD	PAT-10E PWT-10E	288×1,039×220<196>	
外気取入 フランジ	PAC-CP11GF	PAT-5E<H> PWT-5E<H>	184×304×40	
		PAT-8E<H> PWT-8E<H>		
		PAT-10E<H> PWT-10E<H>		
	PAC-CP14GF	PAT-15E PWT-15E PAT-20E PWT-20E	294×444×40	

注1. ※1は合フランジ仕様です。
2. 外形寸法<>内は、本体に組込んだ場合の寸法です。

(j) フィレドフィルター

項目 形名	適用機種	除じん効率 <AFI重量法>	ろ材	備考
PAC-CP18FF	PAT-5E<H> PWT-5E<H>	76%	ポリエステル ポリクラーラル 厚さ14mm	PS-400
PAC-CP19FF	PAT-8E<H> PWT-8E<H>			
PAC-CP20FF	PAT-10E<H> PWT-10E<H>			
※ PAC-CP21FF	PAT-15E PWT-15E			
※ PAC-CP22FF	PAT-20E PWT-20E			

項目 形名	適用機種	除じん効率 <AFI重量法>	ろ材	備考
PAC-CP68FF	PAT-5E<H> PWT-5E<H>	82%	ポリエステル ポリクラーラル 厚さ18mm	PS-600
PAC-CP69FF	PAT-8E<H> PWT-8E<H>			
PAC-CP70FF	PAT-10E<H> PWT-10E<H>			
※ PAC-CP71FF	PAT-15E PWT-15E			
※ PAC-CP72FF	PAT-20E PWT-20E			

注1. ※印部品は後吸込口カバーを付属しています。

(k) 予備エアフィルタ

項目 形名	適用機種	除じん効率 <AFI重量法>	フィルター 材料	備考
PAC-CQ43YF	PAT-5E<H> PWT-5E<H>	27%	PVC塩ビ ハニカム織	
PAC-CQ44YF	PAT-8E<H> PWT-8E<H>			
PAC-CQ45YF	PAT-10E<H> PWT-10E<H>			
PAC-CQ46YF	PAT-15E PWT-15E			
PAC-CQ47YF	PAT-20E PWT-20E			

(l) エリミネータ

項目 形名	適用機種	ろ材	備考
PAC-CM30EN	PAT-5E<H> PWT-5E<H>	SUSアミスター 厚さ15mm	大容量電気ヒータとの併 用は出来ません。
PAC-CM31EN	PAT-8E<H> PWT-8E<H>		
PAC-CM32EN	PAT-10E<H> PWT-10E<H>		
PAC-CM33EN	PAT-15E PWT-15E		
PAC-CM34EN	PAT-20E PWT-20E		

(m) 進相コンデンサ

項目 形名	適用機種	容量 <μF>	備考
PAC-CP29CA	PAT-5~20E PWT-5~10E-H 共通	10	組合せ方式
PAC-CP30CA		15	
PAC-CP31CA		20	
PAC-CP32CA		30	
PAC-CP33CA		40	
PAC-CP34CA		50	
PAC-CP35CA		75	
PAC-CP36CA		100	
PAC-CP37CA		150	

進相コンデンサ選定表

電動機出力 <kW>		取付容量基準 50/60Hz<μF>	備考
出力区分	PAT-E・PWT-E形適用出力		
0.2	0.28	15/10	組合せ方式
0.4	0.38, 0.45, 0.46, 0.555	20/15	
0.75	0.6, 0.7, 0.75, 0.9, 0.97	30/20	
1.5	1.5	40/30	
2.2	1.9, 2.2	50/40	
3.7	3.2, 3.7	75/50	
5.5	5.5	100/75	
7.5	7.5	150/100	
11	—	200/150	

(n) 進相コンデンサ取付アタッチメント

項目 形名	適用機種	備考
PAC-CP79CA	PAT-5・8・10E<H>用 PWT-5・8・10E<H>用	
PAC-CP80CA	PAT-15・20E用 PWT-15・20E用	

(o) 簡易遠方操作

形名	適用機種	機能	備考
PAC-CQ41RC	PAT-5~20E PAT-5~10E-H PWT-5~20E PWT-5~10E-H 共通	1. 押釦スイッチによる操作 (1) 停電解除時 手動復帰方式 (2) 停電解除時 自動復帰方式 2. ロータリスイッチによる操作 3. 遠方表示<運転・異常>	別売リモートコントローラ使用<PAC-CP44RC>

(p) リモートコントローラ

形名	適用機種	機能	備考
PAC-CP44RC	PAT-5~20E PAT-5~10E-H PWT-5~20E PWT-5~10E-H 共通	ロータリスイッチによる手動切換	別売 簡易遠方操作<PAC-CQ41RC>と組合せ

(q) 遠方操作箱

形名	適用機種	機能	備考
PAC-CP42RB	PAT-5~20E PAT-5~10E-H PWT-5~20E PWT-5~10E-H 共通	各種遠方操作回路方式対応 (1) 押釦スイッチ 3点方式 (2) 押釦スイッチ 4点方式 (3) 押釦スイッチ 5点方式 (4) 押釦スイッチ 2点 冷暖切換方式 (5) 押釦スイッチ 3点 冷暖切換方式 (6) トグルスイッチ方式 冷暖切換方式 (7) DC24Vパルス入力方式 (8) DC24Vトグルスイッチ方式 (9) AC24Vパルス入力方式 (10) AC24Vトグルスイッチ方式	

(r) 余熱排除回路部品

形名	適用機種	機能	備考
PAC-CQ03YH	PAT-5~20E PAT-5~10E-H PWT-5~20E PWT-5~10E-H 共通	残留運転時間 0~10分設定可能	

(s) 遠方表示回路部品

形名	適用機種	機能	備考
PAC-CQ11DH	PAT-5~20E PAT-5~10E-H PWT-5~20E PWT-5~10E-H 共通	(1) 電源表示 無電圧接点 (2) 停止表示 無電圧接点 (3) 運転表示 無電圧接点 (4) 異常表示 無電圧接点	2回路装備

(t) 再起動遅延回路部品

形名	適用機種	機能	備考
PAC-CQ08KS	PAT-5・8・10E(H) PWT-5・8・10E(H)	初回は即時起動	遅延時間 1~10分 調節可能
PAT-CQ09KS	PAT-15・20E PWT-15・20E		

(u) 圧力計

形名	適用機種	文字盤		備考
		高圧側表示	低圧側表示	
PAC-CP39PG	PAT-5~20E PAT-5~10E-H PWT-5~20E PWT-5~10E-H 共通	0~35kg/cm ² φ60	76cmHg ~ 20kg/cm ² φ60	R22 温度目盛り付

(v) 左配管部品

形名	適用機種	現地側適合配管径<外寸>	
		ガス側	液側
PAC-CN12RP	PAT-5E<H>	φ15.88	φ12.7
PAC-CN13RP	PAT-8E<H>	φ19.05	φ15.88
PAC-CN14RP	PAT-10E<H>	φ22.2	φ15.88
PAC-CN15RP	PAT-15E	φ19.05	φ15.88
PAC-CN16RP	PAT-20E	φ22.2	φ15.88

形名	適用機種	ユニット側接続管仕様	
		ガス側	液側
PAC-CN-12RP	PAT-5E<H>	φ15.88<フレア接続>	φ12.7<フレア接続>
PAC-CN-13RP	PAT-8E<H>	φ19.05<フレア接続>	φ15.88<フレア接続>
PAC-CN-14RP	PAT-10E<H>	φ22.2<フランジ接続>	φ15.88<フレア接続>
PAC-CN-15RP	PAT-15E	φ19.05<フレア接続>	φ15.88<フレア接続>
PAC-CN-16RP	PAT-20E	φ22.2<フランジ接続>	φ15.88<フレア接続>

(w) 木台

形名	適用機種	外形寸法 幅×奥行×高さ	備考
PAC-CQ21MD	PAT-5E<H> PWT-5E<H>	970×460×90	緩衝ゴム付
PAC-CQ22MD	PAT-8E<H> PWT-8E<H>	1190×460×90	
PAC-CQ23MD	PAT-10E<H> PWT-10E<H>	1410×460×90	
PAC-CQ24MD	PAT-15E PWT-15E	1630×610×100	
PAC-CQ25MD	PAT-20E PWT-20E	1850×610×100	

(x) サービス工具

形名	適用機種	ツールボックス格納工具			
		工具名	サイズ	個数	適用規格
PAC-CQ04SK	PAT-5~20E PAT-5~10E-H PWT-5~20E PWT-5~10E-H 共通	丸形両口 スパナ	6×8mm	1	JIS-B-4630H級
			10×13mm	1	JIS-B-4630N級
			12×14mm	1	JIS-B-4630N級
			17×19mm	1	JIS-B-4630N級
		六角棒 スパナ	3mm	1	JIS-B-4648
			4mm	1	JIS-B-4648
			5mm	1	JIS-B-4648
		ドライバー	⊖6×100mm	1	JIS-B-4609
			⊕No.2 100mm	1	JIS-B-4633
		モンキーレンチ	200mm	1	JIS-B-4604

(y) ガス検知器

形名	適用機種	備考
PAC-CQ05GK	全機種共通	可燃性LPガス使用<予備ボンベ付>

(z) 防雪フード<吸込側>

形名	適用機種	外形寸法 <縦×横×厚さ>	備考
PAC-336BD *	PVT-5E	1113×972×541	現地組立式
PAC-CN35SD	PVT-8E		
	PVT-10E		

注. *印はスリムエアコン別売部品流用の為、詳しくは、静電技術資料を参照願います。

(a) 防雪フード<吹出側>

形名	適用機種	外形寸法 <幅×奥行×高さ>	備考
PAC-CN36TD	PVT-8E PVT-10E	902×1,162×900	現地組立式

(b)部品表

PFT-3C・PAT-5E～10E形・PWT-3B～10E形用

形名	吸込・吹出形式		使用部品	電動機容量 <kW>	機外静風圧 <mmAq>					
					10	20	30	40	50	
PFT-3C <25m ³ /min>	前吸込グリル	上吹出ダクト <PAC-644SP>	標準電動機△結線 吹出ダクト	0.2	→50Hz	→60Hz				
			高静圧電動機 吹出ダクト	0.32	←	←	→50Hz	→60Hz		
PWT-3B <30m ³ /min>	前吸込グリル	上吹出ダクト <PAC-644SP>	標準電動機△結線 吹出ダクト	0.28	→50Hz	→60Hz				
			高静圧電動機 吹出ダクト	0.32	←	←	→50Hz	→60Hz		
PAT-5E	前吸込グリル	上吹出ダクト <PAC-CR46FD>	標準電動機 △結線	0.38	→50Hz	→60Hz				
			高静圧電動機 <PAC-CR37MR>	0.6	←	←	→50Hz	→60Hz		
	後吸込ダクト <PAC-CP02DF>		標準電動機 △結線	0.38	→50Hz	→60Hz				
			高静圧電動機 <PAC-CR37MR>	0.6	←	←	→50Hz	→60Hz		
PWT-5E	前吸込グリル	上吹出ダクト <PAC-CR46FD>	標準電動機 △結線	0.38	→50Hz	→60Hz				
			高静圧電動機 <PAC-CR37MR>	0.6	←	←	→50Hz	→60Hz		
	後吸込ダクト <PAC-CP02DF>		標準電動機 △結線	0.38	→50Hz	→60Hz				
			高静圧電動機 <PAC-CR37MR>	0.6	←	←	→50Hz	→60Hz		
PAT-8E PWT-8E	前吸込グリル	上吹出ダクト <PAC-CR47FD>	標準電動機 △結線	0.7	→50Hz	→60Hz				
			高静圧電動機 <PAC-CR38MR>	0.97	←	←	→50Hz	→60Hz		
	後吸込ダクト <PAC-CP02DF>		標準電動機 △結線	0.7	→60Hz					
			高静圧電動機 <PAC-CR38MR>	0.97	←	←	→50Hz	→60Hz		
PAT-10E PWT-10E	前吸込グリル	上吹出ダクト <PAC-CR48FD>	標準電動機 △結線	0.9	→50Hz	→60Hz				
			高静圧電動機 <PAC-CR39MR>	1.9	←	←	→50Hz	→60Hz		
	後吸込ダクト <PAC-CP03DF>		標準電動機 △結線	0.9	→50Hz	→60Hz				
			高静圧電動機 <PAC-CR39MR>	1.9	←	←	→50Hz	→60Hz		

PAT-5E-H～10E-H形・PWT-5E-H～10E-H形

部品形名	部品名	部 品 内 訳								備 考		
		①送風機ブーリ	個数	②ベ ル ト	個数	③電動機ブーリ	個数	④サーマルリレー	個数		⑤電 動 機	個数
PAC-CR01SP	送風機ブーリセット	A89-20	1	A32	1							
PAC-CR02SP	送風機ブーリセット	A94-20	1	A32	1							
PAC-CR03SP	送風機ブーリセット	A99-20	1	A33	1							
PAC-CR04SP	送風機ブーリセット	A102-20	1	A33	1							
PAC-CR05SP	送風機ブーリセット	A104-20	1	A33	1							
PAC-CR06SP	送風機ブーリセット	A109-20	1	A33	1							
PAC-CR07SP	送風機ブーリセット	A114-20	1	A33	1							
PAC-CR08SP	送風機ブーリセット	A119-20	1	A34	1							
PAC-CR09SP	送風機ブーリセット	A121-20	1	A35	1							
PAC-CR10SP	送風機ブーリセット	A124-20	1	A34	1							
PAC-CR11SP	送風機ブーリセット	A129-20	1	A35	1							
PAC-CR12SP	送風機ブーリセット	A134-20	1	A35	1							
PAC-CR13SP	送風機ブーリセット	A139-20	1	A35	1							
PAC-CR14SP	送風機ブーリセット	A144-20	1	A35	1							
PAC-CR15SP	送風機ブーリセット	A149-20	1	A36	1							
PAC-CR16SP	送風機ブーリセット	A154-20	1	A36	1							
PAC-CR17SP	送風機ブーリセット	A164-20	1	A36	1							
PAC-CR18SP	送風機ブーリセット	A174-20	1	A37	1							
PAC-CR19SP	送風機ブーリセット	A184-20	1	A38	1							
PAC-CR20SP	送風機ブーリセット	A194-20	1	A39	1							
PAC-CR21SP	送風機ブーリセット	A199-20	1	A39	1							
PAC-CR22SP	送風機ブーリセット	A224-20	1	A41	1							
PAC-CR23SP	送風機ブーリセット	A234-20	1	A42	1							
PAC-CR24SP	送風機ブーリセット	A239-20	1	A42	1							
PAC-CR25MP	電動機ブーリセット					A114-24	1	TH-K12AR 6.6-6.5	1			1.5kW PAT-5E-H用 標準仕様変更名称付
PAC-CR26MP	電動機ブーリセット					A114-24	1					1.5kW PAT-8-10E-H用 標準仕様変更名称付
PAC-CR27MP	電動機ブーリセット					A114-28	1	TH-K12AR 9-9	1			2.2kW PAT-8-10E-H用 標準仕様変更名称付
PAC-CR31MR	電動機									SB-JR 1.5kW-4P	1	
PAC-CR32MR	電動機									SB-JR 2.2kW-4P	1	

PAT-15E・20E形用
PWT-15E・20E形用

部品形名	部品名	部 品 内 訳								備 考		
		①送風機プーリ	個数	②ベ ル ト	個数	③電動機プーリ	個数	④サーマルリレー	個数		⑤電 動 機	個数
PAC-CR51SP	送風機プーリセット	B187-24	1	B39	1							
PAC-CR52SP	送風機プーリセット	B192-24	1	B40	1							
PAC-CR53SP	送風機プーリセット	B197-24	1	B40	1							
PAC-CR54SP	送風機プーリセット	B202-24	1	B40	1							
PAC-CR55SP	送風機プーリセット	B212-24	1	B40	1							
PAC-CR56SP	送風機プーリセット	B222-24	1	B41	1							
PAC-CR57SP	送風機プーリセット	B227-24	1	B42	1							
PAC-CR58SP	送風機プーリセット	B232-24	1	B42	1							
PAC-CR59SP	送風機プーリセット	B242-24	1	B43	1							
PAC-CR60SP	送風機プーリセット	B252-24	1	B43	1							
PAC-CR61SP	送風機プーリセット	B262-24	1	B44	1							
PAC-CR62SP	送風機プーリセット	B272-24	1	B45	1							
PAC-CR63SP	送風機プーリセット	B302-24	1	B47	1							
PAC-CR64SP	送風機プーリセット	B312-24	1	B48	1							
PAC-CR65SP	送風機プーリセット	B322-24	1	B49	1							
PAC-CR66SP	送風機プーリセット	B327-24	1	B49	1							
PAC-CR67SP	送風機プーリセット	B367-24	1	B52	1							
PAC-CR68SP	送風機プーリセット	B192-28	1	B38	1							
PAC-CR69SP	送風機プーリセット	B202-28	1	B39	1							
PAC-CR70SP	送風機プーリセット	B207-28	1	B39	1							
PAC-CR71SP	送風機プーリセット	B217-28	1	B40	1							
PAC-CR72SP	送風機プーリセット	B227-28	1	B41	1							
PAC-CR73SP	送風機プーリセット	B237-28	1	B41	1							
PAC-CR74SP	送風機プーリセット	B247-28	1	B42	1							
PAC-CR75SP	送風機プーリセット	B262-28	1	B43	1							
PAC-CR81SP	送風機プーリセット	B277-28	1	B44	1							
PAC-CR82SP	送風機プーリセット	B312-28	1	B47	1							
PAC-CR83SP	送風機プーリセット	B322-28	1	B47	1							
PAC-CR84SP	送風機プーリセット	B352-28	1	B49	1							
PAC-CR85SP	送風機プーリセット	2B176-28	1	B37	2							
PAC-CR86SP	送風機プーリセット	2B181-28	1	B37	2							
PAC-CR87SP	送風機プーリセット	2B191-28	1	B38	2							
PAC-CR88SP	送風機プーリセット	2B206-28	1	B38	2							
PAC-CR89SP	送風機プーリセット	2B211-28	1	B39	2							
PAC-CR90SP	送風機プーリセット	2B216-28	1	B39	2							
PAC-CR91SP	送風機プーリセット	2B226-28	1	B39	2							
PAC-CR92SP	送風機プーリセット	2B246-28	1	B41	2							
PAC-CR93SP	送風機プーリセット	2B251-28	1	B41	2							
PAC-CR76MP	電動機プーリセット					B122-28	1	MSO-K20AR(15-15)	1			
PAC-CR77MP	電動機プーリセット					B162-28	1	MSO-K20AR(15-15)	1			
PAC-CR78MP	電動機プーリセット					2B141-38	1	MSO-K25AR×A (22-22.5)	1			
PAC-CR98MP	電動機プーリセット					B122-28	1					3.7kW PAT-15E用 標準仕様変更名板付
PAC-CR99MP	電動機プーリセット					2B161-38	1	MSO-K25AR×A (22-22.5)	1			5.5kW PAT-20E用 標準仕様変更名板付
PAC-CR79MR	電 動 機									SB-JR3.7kW-4P	1	
PAC-CR80MR	電 動 機									SB-JR5.5kW-4P	1	

●電動機側プーリ ボス部形状

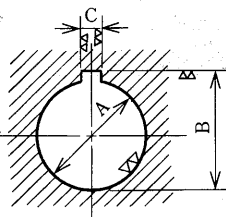

寸法	A	B	C
電動機形名			
SB-JR 0.7kW	$\phi 19^{+0.041}_{-0.020}$	$21.8^{+0.1}_0$	$6^{+0.073}_{+0.073}$
SB-JR 1.5kW	$\phi 24^{+0.041}_{-0.020}$	$27.3^{+0.1}_0$	$8^{+0.073}_{+0.040}$
SB-JR 2.2kW	$\phi 28^{+0.041}_{-0.020}$	$31.3^{+0.2}_0$	$8^{+0.073}_{+0.040}$
SB-JR 3.7kW	$\phi 28^{+0.041}_{-0.020}$	$31.3^{+0.2}_0$	$8^{+0.073}_{+0.040}$
SB-JR 5.5kW	$\phi 38^{+0.050}_{-0.025}$	$41.3^{+0.2}_0$	$10^{+0.089}_{+0.050}$
SB-JR 7.5kW	$\phi 38^{+0.050}_{-0.025}$	$41.3^{+0.2}_0$	$10^{+0.089}_{+0.050}$
SB-JR 11kW	$\phi 42^{+0.041}_{-0.025}$	$45.3^{+0.1}_{-0.12}$	$12^{+0.076}_{+0.0215}$

●送風機側プーリ ボス部形状

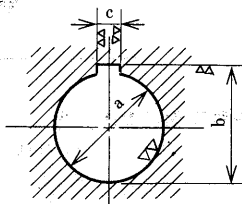

寸法	a	b	c
軸径<mm>			
$\phi 15$	$\phi 15^{+0.034}_{+0.016}$	$17.5^{+0.084}_0$	$5^{+0.060}_{+0.030}$
$\phi 20$	$\phi 20^{+0.033}_{-0}$	$23.5^{+0.100}_0$	$7^{+0.076}_{+0.040}$
$\phi 24$	$\phi 24^{+0.033}_{-0}$	$27.5^{+0.100}_0$	$7^{+0.076}_{+0.040}$
$\phi 25$	$\phi 25^{+0.033}_{-0}$	$29^{+0.100}_0$	$10^{+0.076}_{+0.040}$
$\phi 28$	$\phi 28^{+0.033}_{-0}$	$31.5^{+0.100}_0$	$7^{+0.076}_{+0.040}$
$\phi 32$	$\phi 32^{+0.025}_{+0.010}$	$36^{+0.1}_{-0}$	$10^{+0.076}_{+0.05}$

産業用パッケージエアコン

(c) 静風圧部品表

PAT-5E-H形・PWT-5E-H形 [50Hz]

		風量 m ³ /min				
		35	40	45	50	55
全 静 圧 mmAq	5			標準 A89-19 TH-K12AR<3.6-3.6> PAC-CR 20SP A194-20 A39 標準 SB-JR0.75kW		
	10	標準 A89-19 TH-K12AR<3.6-3.6> PAC-CR 19SP A184-20 A38 標準 SB-JR0.75kW	←	標準 A89-19 TH-K12AR<3.6-3.6> A164-20 A36 標準 SB-JR0.75kW	←	標準 A89-19 TH-K12AR<3.6-3.6> PAC-CR 16SP A154-20 A36 標準 SB-JR0.75kW
	15	標準 A89-19 TH-K12AR<3.6-3.6> PAC-CR 16SP A154-20 A36 標準 SB-JR0.75kW	←	←	標準 A89-19 TH-K12AR<3.6-3.6> PAC-CR 14SP A144-20 A35 標準 SB-JR0.75kW	←
	20	標準 A89-19 TH-K12AR<3.6-3.6> PAC-CR 13SP A139-20 A35 標準 SB-JR0.75kW	←	←	標準 A89-19 TH-K12AR<3.6-3.6> PAC-CR 12SP A134-20 A35 標準 SB-JR0.75kW	←
	25	標準 A89-19 TH-K12AR<3.6-3.6> PAC-CR 11SP A129-20 A35 標準 SB-JR0.75kW	←	←	標準 A89-19 TH-K12AR<3.6-3.6> PAC-CR 10SP A124-20 A34 標準 SB-JR0.75kW	←
	30	標準 A89-19 TH-K12AR<3.6-3.6> PAC-CR 08SP A119-20 A34 標準 SB-JR0.75kW	←	←	←	←
	35	標準 A89-19 TH-K12AR<3.6-3.6> PAC-CR 06SP A109-20 A33 標準 SB-JR0.75kW	←	←	←	←
	40	標準 A89-19 TH-K12AR<3.6-3.6> PAC-CR 05SP A104-20 A33 標準 SB-JR0.75kW	←	←	←	PAC-CR 25MP A114-24 TH-K12AR<6.6-6.5> PAC-CR 11SP A129-20 A35 PAC-CR31MR SB-JR1.5kW
	45	標準 A89-19 TH-K12AR<3.6-3.6> PAC-CR 03SP A99-20 A33 標準 SB-JR0.75kW	←	←	←	PAC-CR 25MP A114-24 TH-K12AR<6.6-6.5> PAC-CR 10SP A124-20 A34 PAC-CR31MR SB-JR1.5kW
	50	標準 A89-19 TH-K12AR<3.6-3.6> PAC-CR 02SP A94-20 A32 標準 SB-JR0.75kW	←	←	←	PAC-CR 25MP A114-24 TH-K12AR<6.6-6.5> PAC-CR 08SP A119-20 A34 PAC-CR31MR SB-JR1.5kW
	55	標準 A89-19 TH-K12AR<3.6-3.6> PAC-CR 01SP A89-20 A32 標準 SB-JR0.75kW	←	←	←	PAC-CR 25MP A114-24 TH-K12AR<6.6-6.5> PAC-CR 07SP A114-20 A33 PAC-CR31MR SB-JR1.5kW
	60	PAC-CR 25MP A114-24 TH-K12AR<6.6-6.5> PAC-CR 06SP A109-20 A33 PAC-CR31MR SB-JR1.5kW	←	←	←	←
	65	PAC-CR 25MP A114-24 TH-K12AR<6.6-6.5> PAC-CR 05SP A104-20 A33 PAC-CR31MR SB-JR1.5kW	←	←	←	←

●静風圧部品表の見方

注1. プーリの仕様

注2. 表中 1 段目電動機プーリ
2 段目サーマルリレー
3 段目送風機プーリ
4 段目ベルトサイズ
5 段目電動機出力

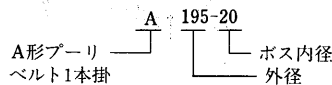

PAT-5E-H形・PWT-5E-H形 60Hz

		風量 m ³ /min									
		35		40		45		50		55	
全 静 圧 mmAq	5	—		—		標準	A89-19 TH-K12AR<3.6-3.6>	—		—	
						PAC-CR 22SP	A224-20 A41				
						標準	SB-JR0.75kW				
	10	標準	A89-19 TH-K12AR<3.6-3.6>	←		標準	A89-19 TH-K12AR<3.6-3.6>	標準	A89-19 TH-K12AR<3.6-3.6>	←	
		PAC-CR 22SP	A224-20 A41			PAC-CR 21SP	A199-20 A39	PAC-CR 20SP	A194-20 A39		
		標準	SB-JR0.75kW			標準	SB-JR0.75kW	標準	SB-JR0.75kW		
	15	標準	A89-19 TH-K12AR<3.6-3.6>	←		←		標準	A89-19 TH-K12AR<3.6-3.6>	←	
		PAC-CR 19SP	A184-20 A38					PAC-CR 18SP	A174-20 A37		
		標準	SB-JR0.75kW					標準	SB-JR0.75kW		
	20	→		→		標準	A89-19 TH-K12AR<3.6-3.6> A164-20 A36 SB-JR0.75kW	←		標準	A89-19 TH-K12AR<3.6-3.6>
		PAC-CR 16SP	A154-20 A36			PAC-CR 15SP	A149-20 A36			PAC-CR 14SP	A144-20 A35
		標準	SB-JR0.75kW			標準	SB-JR0.75kW			標準	SB-JR0.75kW
	25	標準	A89-19 TH-K12AR<3.6-3.6>	←		標準	A89-19 TH-K12AR<3.6-3.6>	←		標準	A89-19 TH-K12AR<3.6-3.6>
		PAC-CR 16SP	A154-20 A36			PAC-CR 15SP	A149-20 A36			PAC-CR 14SP	A144-20 A35
		標準	SB-JR0.75kW			標準	SB-JR0.75kW			標準	SB-JR0.75kW
	30	標準	A89-19 TH-K12AR<3.6-3.6>	←		←		←		標準	A89-19 TH-K12AR<3.6-3.6>
	PAC-CR 13SP	A139-20 A35							PAC-CR 12SP	A134-20 A35	
	標準	SB-JR0.75kW							標準	SB-JR0.75kW	
35	標準	A89-19 TH-K12AR<3.6-3.6>	←		←		←		←		
	PAC-CR 11SP	A129-20 A35									
	標準	SB-JR0.75kW									
40	標準	A89-19 TH-K12AR<3.6-3.6>	←		←		←		PAC-CR 25MP	A114-24 TH-K12AR<6.6-6.5>	
	PAC-CR 10SP	A124-20 A34							PAC-CR 16SP	A154-20 A36	
	標準	SB-JR0.75kW							PAC-CR31MR	SB-JR1.5kW	
45	標準	A89-19 TH-K12AR<3.6-3.6>	←		←		←		PAC-CR 25MP	A114-24 TH-K12AR<6.6-6.5>	
	PAC-CR 07SP	A114-20 A33							PAC-CR 15SP	A149-20 A36	
	標準	SB-JR0.75kW							PAC-CR31MR	SB-JR1.5kW	
50	標準	A89-19 TH-K12AR<3.6-3.6>	←		←		PAC-CR 25MP	A114-24 TH-K12AR<6.6-6.5>	←		
	PAC-CR 06SP	A109-20 A33					PAC-CR 14SP	A144-20 A35			
	標準	SB-JR0.75kW					PAC-CR31MR	SB-JR1.5kW			
55	標準	A89-19 TH-K12AR<3.6-3.6>	←		PAC-CR 25MP	A114-24 TH-K12AR<6.6-6.5>	←		←		
	PAC-CR 05SP	A104-20 A33			PAC-CR 12SP	A134-20 A35					
	標準	SB-JR0.75kW			PAC-CR31MR	SB-JR1.5kW					
60	PAC-CR 25MP	A114-24 TH-K12AR<6.6-6.5>	←		←		←		←		
	PAC-CR 11SP	A129-20 A35									
	PAC-CR31MR	SB-JR1.5kW									
65	PAC-CR 25MP	A114-24 TH-K12AR<6.6-6.5>	←		←		←		←		
	PAC-CR 10SP	A124-20 A34									
	PAC-CR31MR	SB-JR1.5kW									

●静風圧部品表の見方

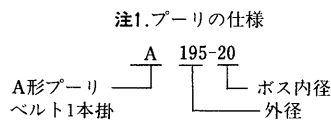

- 注2.表中
- 1 段目電動機プーリ
 - 2 段目サーマルリレー
 - 3 段目送風機プーリ
 - 4 段目ベルトサイズ
 - 5 段目電動機出力

PAT-8E-H形・PWT-8E-H形 [50Hz]

		風量 m ³ /min							
		55	60	65	70	75	80	82.5	
全 静 圧 mmAq	10	標準	A104-24 TH-K12AR(6.6-6.5)						
		PAC-CR 21SP	A199-20 A39	←	←	←	←		
		標準	SB-JR1.5kW						
	15	PAC-CR26MP	A114-24				PAC-CR26MP A114-24		
		標準	TH-K12AR(6.6-6.5)	←	←	←	標準 TH-K12AR(6.6-6.5)	←	←
		PAC-CR 20SP	A194-20 A39				PAC-CR 19SP A38		
		標準	SB-JR1.5kW				標準 SB-JR1.5kW		
	20		→	→	→	標準	A104-24 TH-K12AR(6.6-6.5) A154-20 A36 SB-JR1.5kW	PAC-CR26MP A114-24 標準 TH-K12AR(6.6-6.5)	
								標準 TH-K12AR(6.6-6.5)	←
								標準 A164-20 A36	
								標準 SB-JR1.5kW	
	25	標準	A104-24 TH-K12AR(6.6-6.5)					標準 TH-K12AR(6.6-6.5)	
		PAC-CR 13SP	A139-20 A35	←	←	←	←	PAC-CR 15SP A36	←
		標準	SB-JR1.5kW					標準 SB-JR1.5kW	
	30	PAC-CR26MP	A114-24					PAC-CR26MP A114-24	
		標準	TH-K12AR(6.6-6.5)	←	←	標準	A104-24 TH-K12AR(6.6-6.5)		
		PAC-CR 14SP	A144-20 A35				PAC-CR 11SP A35	←	←
		標準	SB-JR1.5kW				標準 SB-JR1.5kW		
	35	PAC-CR26MP	A114-24					標準 A104-24 TH-K12AR(6.6-6.5)	
		標準	TH-K12AR(6.6-6.5)	←	←	←	PAC-CR 10SP A34	←	←
PAC-CR 12SP		A134-20 A35				標準 SB-JR1.5kW			
標準		SB-JR1.5kW							
40	標準	A104-24 TH-K12AR(6.6-6.5)					PAC-CR26MP A114-24 標準 TH-K12AR(6.6-6.5)		
	PAC-CR 07SP	A114-20 A33	←	←	←	PAC-CR 10SP A34	←	←	
	標準	SB-JR1.5kW				標準 SB-JR1.5kW			
45	標準	A104-24 TH-K12AR(6.6-6.5)					PAC-CR26MP A114-24 標準 TH-K12AR(6.6-6.5)		
	PAC-CR 06SP	A109-20 A33	←	←	←	PAC-CR 08SP A34	←	←	
	標準	SB-JR1.5kW				標準 SB-JR1.5kW			
50	標準	A104-24 TH-K12AR(6.6-6.5)					PAC-CR 27MP A114-28 TH-K12AR(9-9)		
	PAC-CR 05SP	A104-20 A33	←	←	←	←	PAC-CR 07SP A33	←	
	標準	SB-JR1.5kW					PAC-CR32MR SB-JR2.2kW		
55	PAC-CR26MP	A114-24					PAC-CR 27MP A114-28 TH-K12AR(9-9)		
	標準	TH-K12AR(6.6-6.5)	←	←	←	PAC-CR 06SP A33	←	←	
	PAC-CR 06SP	A109-20 A33				PAC-CR32MR SB-JR2.2kW			
	標準	SB-JR1.5kW							
60	標準	A104-24 TH-K12AR(6.6-6.5)					PAC-CR 27MP A114-28 TH-K12AR(9-9)		
	PAC-CR 03SP	A99-20 A33	←	←	←	←	PAC-CR 05SP A33	←	
	標準	SB-JR1.5kW					PAC-CR32MR SB-JR2.2kW		
65	標準	A104-24 TH-K12AR(6.6-6.5)					PAC-CR 27MP A114-28 TH-K12AR(9-9)		
	PAC-CR 02SP	A94-20 A32	←	←	←	←	PAC-CR 04SP A33	←	
	標準	SB-JR1.5kW					PAC-CR32MR SB-JR2.2kW		
70	PAC-CR26MP	A114-24	PAC-CR 27MP A114-28 TH-K12AR(9-9)						
	標準	TH-K12AR(6.6-6.5)							
	PAC-CR 03SP	A99-20 A33	PAC-CR 03SP A33	←	←				
	標準	SB-JR1.5kW	PAC-CR32MR SB-JR2.2kW						

●静風圧部品表の見方

注1. プーリの仕様

注2. 表中 1 段目電動機プーリ
2 段目サーマルリレー
3 段目送風機プーリ
4 段目ベルトサイズ
5 段目電動機出力

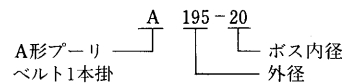

PAT-8E-H形・PWT-8E-H形 60Hz

		風量 m ³ /min							
		55	60	65	70	75	80	82.5	
全 静 圧 mmAq	10	標準	A104-24 TH-K12AR(6.6-6.5)						
		PAC-CR 24SP	A239-20 A42		←	←	←		
		標準	SB-JR1.5kW						
	15	PAC-CR26MP	A114-24			PAC-CR26MP	A114-24		
		標準	TH-K12AR(6.6-6.5)			標準	TH-K12AR(6.6-6.5)		
		PAC-CR 23SP	A234-20 A42		←	←	←	←	←
		標準	SB-JR1.5kW			標準	SB-JR1.5kW		
	20	標準	A104-24 TH-K12AR(6.6-6.5)				PAC-CR26MP	A114-24	
		PAC-CR 19SP	A184-20 A38		←	←	標準	TH-K12AR(6.6-6.5)	
		標準	SB-JR1.5kW				PAC-CR 21SP	A199-20 A39	
		PAC-CR26MP	A114-24				標準	SB-JR1.5kW	
	25	標準	TH-K12AR(6.6-6.5)				標準	A104-24 TH-K12AR(6.6-6.5)	
		PAC-CR 19SP	A184-20 A38		←	←	PAC-CR 17SP	A164-20 A36	
		標準	SB-JR1.5kW				標準	SB-JR1.5kW	
		PAC-CR26MP	A114-24						
	30	標準	TH-K12AR(6.6-6.5)						
		PAC-CR 18SP	A174-20 A37		←	←	標準	A104-24 TH-K12AR(6.6-6.5) A154-20 A36 SB-JR1.5kW	
		標準	SB-JR1.5kW						
		PAC-CR26MP	A114-24						
	35	標準	A104-24 TH-K12AR(6.6-6.5)						
PAC-CR 14SP		A144-20 A35		←	←	←	←	←	
標準		SB-JR1.5kW							
40	標準	A104-24 TH-K12AR(6.6-6.5)				PAC-CR26MP	A114-24		
	PAC-CR 13SP	A139-20 A35		←	←	標準	TH-K12AR(6.6-6.5)		
	標準	SB-JR1.5kW				PAC-CR 15SP	A149-20 A36		
	PAC-CR26MP	A114-24				標準	SB-JR1.5kW		
45	標準	TH-K12AR(6.6-6.5)							
	PAC-CR 14SP	A144-20 A35		←	←	標準	A104-24 TH-K12AR(6.6-6.5) A129-20 A35		
	標準	SB-JR1.5kW				標準	SB-JR1.5kW		
	PAC-CR26MP	A114-24							
50	標準	A104-24 TH-K12AR(6.6-6.5)							
	PAC-CR 10SP	A124-20 A34		←	←	←	PAC-CR 27MP	A114-28 TH-K12AR(9-9)	
	標準	SB-JR1.5kW					PAC-CR 12MP	A134-20 A35	
	PAC-CR26MP	A114-24					PAC-CR32MR	SB-JR2.2kW	
55	標準	A104-24 TH-K12AR(6.6-6.5)				PAC-CR 27MP	A114-28 TH-K12AR(9-9)		
	PAC-CR 08SP	A119-20 A34		←	←	PAC-CR 11SP	A129-20 A35		
	標準	SB-JR1.5kW				PAC-CR32MR	SB-JR2.2kW		
	PAC-CR26MP	A114-24							
60	標準	A104-24 TH-K12AR(6.6-6.5)			PAC-CR 27MP	A114-28 TH-K12AR(9-9)			
	PAC-CR 07SP	A114-20 A33		←	PAC-CR 10SP	A124-20 A34		←	
	標準	SB-JR1.5kW			PAC-CR32MR	SB-JR2.2kW		←	
	PAC-CR26MP	A114-24							
65	標準	TH-K12AR(6.6-6.5)				PAC-CR 27MP	A114-28 TH-K12AR(9-9)		
	PAC-CR 09SP	A121-20 A35		←	PAC-CR 09SP	A121-20 A35		←	
	標準	SB-JR1.5kW			PAC-CR32MR	SB-JR2.2kW		←	
	PAC-CR26MP	A114-24							
70	標準	TH-K12AR(6.6-6.5)							
	PAC-CR 08SP	A119-20 A34		←	←				
	標準	SB-JR1.5kW							
	PAC-CR26MP	A114-28							

●静風圧部品表の見方

- 注1. プーリの仕様
 A形プーリ 195-20
 ベルト1本掛
- 注2. 表中
 1 段目電動機プーリ
 2 段目サーマルリレー
 3 段目送風機プーリ
 4 段目ベルトサイズ
 5 段目電動機出力
- ボス内径
 外径

産業用パッケージエアコン

PAT-1 OE-H形・PWT-1 OE-H形 50Hz

		風量 m ³ /min										
		70	75	80	85	90	95	100	105	110		
全 静 圧 mmAq	15	標準	A104-24 TH-K12AR(6.6-6.5)	←	←	PAC-CR26MP 標準	A114-24 TH-K12AR(6.6-6.5)	←	—	—	—	
		PAC-CR 19SP	A184-20 A38	←	←	PAC-CR 21SP	A199-20 A34	←	—	—	—	
		標準	SB-JR1.5kW	←	←	標準	SB-JR1.5kW	←	—	—	—	
	20	標準	A104-24 TH-K12AR(6.6-6.5)	→	→	→	→	標準	A104-24 TH-K12AR(6.6-6.5) A154-20 A36 SB-JR1.5kW	←	←	—
		PAC-CR 15SP	A149-20 A36	←	←	←	←	←	←	←	←	
		標準	SB-JR1.5kW	←	←	←	←	←	←	←	←	
	25	標準	A104-24 TH-K12AR(6.6-6.5)	←	←	←	←	←	標準	A104-24 TH-K12AR(6.6-6.5)	←	←
		PAC-CR 14SP	A144-20 A35	←	←	←	←	←	PAC-CR 14SP	A144-20 A35	←	←
		標準	SB-JR1.5kW	←	←	←	←	←	標準	SB-JR1.5kW	←	←
	30	標準	A104-24 TH-K12AR(6.6-6.5)	←	←	←	←	←	標準	A104-24 TH-K12AR(6.6-6.5)	←	←
		PAC-CR 13SP	A139-20 A35	←	←	←	←	←	PAC-CR 12SP	A134-20 A35	←	←
		標準	SB-JR1.5kW	←	←	←	←	←	標準	SB-JR1.5kW	←	←
	35	標準	A104-24 TH-K12AR(6.6-6.5)	←	←	←	←	←	PAC-CR26MP 標準	A114-24 TH-K12AR(6.6-6.5)	←	←
		PAC-CR 11SP	A129-20 A35	←	←	←	←	←	PAC-CR 13SP	A139-20 A35	←	←
		標準	SB-JR1.5kW	←	←	←	←	←	標準	SB-JR1.5kW	←	←
40	PAC-CR26MP 標準	A114-24 TH-K12AR(6.6-6.5)	←	←	←	←	←	←	←	標準	A104-24 TH-K12AR(6.6-6.5)	
	PAC-CR 12SP	A134-20 A35	←	←	←	←	←	←	←	PAC-CR 08SP	A119-20 A34	
	標準	SB-JR1.5kW	←	←	←	←	←	←	←	標準	SB-JR1.5kW	
45	PAC-CR26MP 標準	A114-24 TH-K12AR(6.6-6.5)	←	←	←	←	←	←	←	PAC-CR 27MP	A114-28 TH-K12AR(9-9)	
	PAC-CR 11SP	A129-20 A35	←	←	←	←	←	←	←	PAC-CR 10SP	A124-20 A34	
	標準	SB-JR1.5kW	←	←	←	←	←	←	←	PAC-CR26MR	SB-JR2.2kW	
50	PAC-CR26MP 標準	A114-24 TH-K12AR(6.6-6.5)	←	←	←	←	←	←	←	←	←	
	PAC-CR 06SP	A109-20 A33	←	←	←	←	←	←	←	PAC-CR 08SP	A119-20 A34	
	標準	SB-JR1.5kW	←	←	←	←	←	←	←	PAC-CR26MR	SB-JR2.2kW	
55	標準	A104-24 TH-K12AR(6.6-6.5)	←	←	←	←	←	←	←	←	←	
	PAC-CR 05SP	A104-20 A33	←	←	←	←	←	←	←	←	←	
	標準	SB-JR1.5kW	←	←	←	←	←	←	←	←	←	
60	標準	A104-24 TH-K12AR(6.6-6.5)	←	←	←	←	←	←	←	←	←	
	PAC-CR 04SP	A102-20 A33	←	←	←	←	←	←	←	←	←	
	標準	SB-JR1.5kW	←	←	←	←	←	←	←	←	←	
65	PAC-CR 27MP	A114-28 TH-K12AR(9-9)	←	←	←	←	←	←	←	←	←	
	PAC-CR 06SP	A109-20 A33	←	←	←	←	←	←	←	←	←	
	PAC-CR26MR	SB-JR2.2kW	←	←	←	←	←	←	←	←	←	
70	PAC-CR 27MP	A114-28 TH-K12AR(9-9)	←	←	←	←	←	←	←	←	←	
	PAC-CR 05SP	A104-20 A33	←	←	←	←	←	←	←	←	←	
	PAC-CR26MR	SB-JR2.2kW	←	←	←	←	←	←	←	←	←	
75	PAC-CR 27MP	A114-28 TH-K12AR(9-9)	←	←	←	←	←	←	←	←	←	
	PAC-CR 04SP	A102-20 A33	←	←	←	←	←	←	←	←	←	
	PAC-CR26MR	SB-JR2.2kW	←	←	←	←	←	←	←	←	←	

●静風圧部品表の見方

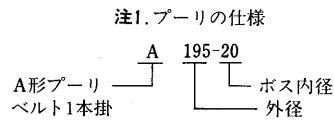

- 注2. 表中
- 1 段目電動機プーリ
 - 2 段目サーマルリレー
 - 3 段目送風機プーリ
 - 4 段目ベルトサイズ
 - 5 段目電動機出力

PAT-1 OE-H形・PWT-1 OE-H形 60Hz

		風量 m ³ /min										
		70	75	80	85	90	95	100	105	110		
全 静 圧 mmAq	15	標準 A104-24 TH-KI2AR6.6-6.5)	←	←	PAC-CR26MP A114-24	←	—	—	—	—		
		標準 TH-KI2AR6.6-6.5)			標準 TH-KI2AR6.6-6.5)							
		PAC-CR 22SP A224-20			PAC-CR 24SP A239-20							
		標準 A41			標準 A42							
		標準 SB-JR1.5kW				標準 SB-JR1.5kW						
	20	標準 A104-24 TH-KI2AR6.6-6.5)	←	←	←	標準 A104-24 TH-KI2AR6.6-6.5)	←	←	←	—	—	
		PAC-CR 21SP A199-20				PAC-CR 20SP A194-20						
		標準 A39				標準 A39						
		標準 SB-JR1.5kW				標準 SB-JR1.5kW						
	25	PAC-CR26MP A114-24	←	←	←	←	←	←	←	←	←	
		標準 TH-KI2AR6.6-6.5)										標準 TH-KI2AR6.6-6.5)
		PAC-CR 21SP A199-20										PAC-CR 18SP A174-20
		標準 A39										標準 A37
		標準 SB-JR1.5kW				標準 SB-JR1.5kW						
	30	標準 A104-24 TH-KI2AR6.6-6.5)	←	←	←	←	←	←	←	←	←	
		PAC-CR 17CR A164-20										PAC-CR26MR A114-24
		標準 A36										標準 TH-KI2AR6.6-6.5)
		標準 SB-JR1.5kW										標準 TH-KI2AR6.6-6.5)
	35	→	→	→	→	→	→	→	→	→	→	
40	標準 A104-24 TH-KI2AR6.6-6.5)	←	←	←	←	←	←	←	←	←		
	PAC-CR 14SP A144-20										PAC-CR 17SP A164-20	
	標準 A35										標準 A36	
	標準 SB-JR1.5kW										標準 SB-JR1.5kW	
45	標準 A104-24 TH-KI2AR6.6-6.5)	←	←	←	←	←	←	←	←	←		
	PAC-CR 13SP A139-20										PAC-CR 27MP A114-28	
	標準 A35										標準 TH-KI2AR(9-9)	
	標準 SB-JR1.5kW										PAC-CR 15SP A149-20	
50	PAC-CR26MP A114-24	←	←	←	←	←	←	←	←	←		
	標準 TH-KI2AR6.6-6.5)										標準 TH-KI2AR(9-9)	
	PAC-CR 14SP A144-20										PAC-CR 14SP A144-20	
	標準 A35										標準 A35	
	標準 SB-JR1.5kW				PAC-CR26MR SB-JR2.2kW							
55	標準 A104-24 TH-KI2AR6.6-6.5)	←	←	←	←	←	←	←	←	←		
	PAC-CR 10SP A124-20										PAC-CR 27MP A114-28	
	標準 A34										標準 TH-KI2AR(9-9)	
	標準 SB-JR1.5kW										PAC-CR 13SP A139-20	
60	標準 A104-24 TH-KI2AR6.6-6.5)	PAC-CR 27MP A114-28	←	←	←	←	←	←	←	←		
	PAC-CR 08SP A119-20	PAC-CR 12SP A134-20										
	標準 A34	標準 A35										
	標準 SB-JR1.5kW	PAC-CR26MR SB-JR2.2kW										
65	PAC-CR 27MP A114-28	←	←	←	←	←	←	←	—	—		
	標準 TH-KI2AR(9-9)										標準 TH-KI2AR(9-9)	
	PAC-CR 11SP A129-20										標準 A35	
	標準 SB-JR2.2kW											
70	PAC-CR 27MP A114-28	←	←	←	←	←	←	—	—	—		
	標準 TH-KI2AR(9-9)										標準 TH-KI2AR(9-9)	
	PAC-CR 10SP A124-20										標準 A34	
	標準 SB-JR2.2kW											
75	PAC-CR 27MP A114-28	←	←	←	←	←	—	—	—	—		
	標準 TH-KI2AR(9-9)										標準 TH-KI2AR(9-9)	
	PAC-CR 08MP A119-20										標準 A34	
	標準 SB-JR2.2kW											

●静風圧部品表の見方

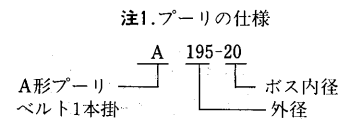

- 注2.表中
- 1 段目電動機プーリ
 - 2 段目サーマルリレー
 - 3 段目送風機プーリ
 - 4 段目ベルトサイズ
 - 5 段目電動機出力

産業用パッケージエアコン

●静風圧部品表の見方

注1.ブローリヤの仕様

注2.表中

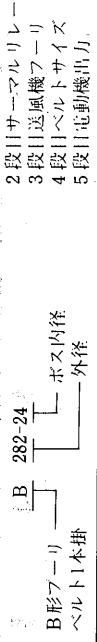

PAT-15E形・PWT-15E形 50Hz

全静圧 mmAq	風量 m ³ /min												
	110	115	120	125	130	135	140	145	150	155	160	165	170
10	標準 PAC-CR 64SP 標準	—	—	—	—	—	標準 B127-28 MSO-K10AR(9-9) B327-24 B49 標準 SB-JR2.2kW	—	—	—	—	—	—
15	標準 PAC-CR E312-24 B48 標準 SB-JR2.2kW	↓	↓	↓	↓	↓	—	—	—	—	—	—	—
20	↑	↑	↑	↑	↑	↑	標準 B127-28 MSO-K10AR(9-9) B282-24 B45 標準 SB-JR2.2kW	↓	↓	↓	↓	↓	↓
25	標準 PAC-CR 59SP 標準 SB-JR2.2kW	↓	↓	↓	↓	↓	—	—	—	—	—	—	—
30	標準 PAC-CR 56SF 標準 SB-JR2.2kW	↓	↓	↓	↓	↓	—	—	—	—	—	—	—
35	標準 PAC-CR 55SP 標準 SB-JR2.2kW	↓	↓	↓	↓	↓	—	—	—	—	—	—	—
40	標準 PAC-CR 53SP 標準 SB-JR2.2kW	↓	↓	↓	↓	↓	—	—	—	—	—	—	—
45	標準 PAC-CR 51SP 標準 SB-JR2.2kW	↓	↓	↓	↓	↓	—	—	—	—	—	—	—
50	標準 PAC-CR 57SP 標準 SB-JR3.7kW	↓	↓	↓	↓	↓	—	—	—	—	—	—	—
55	標準 PAC-CR 56SF 標準 SB-JR3.7kW	↓	↓	↓	↓	↓	—	—	—	—	—	—	—
60	標準 PAC-CR 55SP 標準 SB-JR3.7kW	↓	↓	↓	↓	↓	—	—	—	—	—	—	—
65	標準 PAC-CR 54SF 標準 SB-JR3.7kW	↓	↓	↓	↓	↓	—	—	—	—	—	—	—
70	標準 PAC-CR 53SP 標準 SB-JR3.7kW	↓	↓	↓	↓	↓	—	—	—	—	—	—	—
75	標準 PAC-CR 52SP 標準 SB-JR3.7kW	↓	↓	↓	↓	↓	—	—	—	—	—	—	—

PAT-15E形・PWT-15E形 60Hz

●静風圧部品表の見方

注1.プーリの仕様

B 282-24

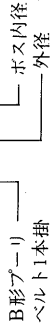

注2.表中

- 1 段目電動機プーリ
- 2 段目サーマルリレー
- 3 段目送風機プーリ
- 4 段目ベルトサイズ
- 5 段目電動機出力

全 静 圧 mmHg	風 量 m ³ /min												
	110	115	120	125	130	135	140	145	150	155	160	165	170
10							PAC-CR88MP 標準 PAC-CR 67SP 標準 SB-JR2.2kW						
15	標準 PAC-CR 67SP 標準 SB-JR2.2kW	↓	↓	↓	↓	↓	B127-28 MSO-K10AR(9-9) B367-24 B52 B52 SB-JR2.2kW						
20	標準 PAC-CR 66SP 標準 SB-JR2.2kW	↓	↓	↓	↓	↓	B127-28 MSO-K10AR(9-9) B327-24 B49 B49 SB-JR2.2kW						↓
25	↑	↑	↑	↑	↑	↑	B127-28 MSO-K10AR(9-9) B282-24 B45 B45 SB-JR2.2kW						↓
30	標準 PAC-CR 62SP 標準 SB-JR2.2kW	↓	↓	↓	↓	↓	B127-28 MSO-K10AR(9-9) B272-24 B45 B45 SB-JR2.2kW						↓
35	標準 PAC-CR 60SP 標準 SB-JR2.2kW	↓	↓	↓	↓	↓	B127-28 MSO-K10AR(9-9) B252-24 B43 B43 SB-JR2.2kW						↓
40	標準 PAC-CR 58SP 標準 SB-JR2.2kW	↓	↓	↓	↓	↓	B127-28 MSO-K10AR(9-9) B232-24 B42 B42 SB-JR2.2kW						↓
45	標準 PAC-CR 56SP 標準 SB-JR3.7kW	↓	↓	↓	↓	↓	B127-28 MSO-K10AR(9-9) B222-24 B41 B41 SB-JR3.7kW	PAC-CR 77MP 標準 PAC-CR9MR	PAC-CR 77MP 標準 PAC-CR9MR	PAC-CR 77MP 標準 PAC-CR9MR	PAC-CR 77MP 標準 PAC-CR9MR	PAC-CR 77MP 標準 PAC-CR9MR	
50	標準 PAC-CR 62SP 標準 SB-JR3.7kW	↓	↓	↓	↓	↓	B162-28 MSO-K20AR(15-15) B272-24 B45 B45 SB-JR3.7kW	PAC-CR 77MP 標準 PAC-CR9MR	PAC-CR 77MP 標準 PAC-CR9MR	PAC-CR 77MP 標準 PAC-CR9MR	PAC-CR 77MP 標準 PAC-CR9MR	PAC-CR 77MP 標準 PAC-CR9MR	
55	標準 PAC-CR 61SP 標準 SB-JR3.7kW	↓	↓	↓	↓	↓	B162-28 MSO-K20AR(15-15) B262-24 B44 B44 SB-JR3.7kW	PAC-CR 77MP 標準 PAC-CR9MR	PAC-CR 77MP 標準 PAC-CR9MR	PAC-CR 77MP 標準 PAC-CR9MR	PAC-CR 77MP 標準 PAC-CR9MR	PAC-CR 77MP 標準 PAC-CR9MR	
60	標準 PAC-CR 60SP 標準 SB-JR3.7kW	↓	↓	↓	↓	↓	B162-28 MSO-K20AR(15-15) B252-24 B43 B43 SB-JR3.7kW	PAC-CR 77MP 標準 PAC-CR9MR	PAC-CR 77MP 標準 PAC-CR9MR	PAC-CR 77MP 標準 PAC-CR9MR	PAC-CR 77MP 標準 PAC-CR9MR	PAC-CR 77MP 標準 PAC-CR9MR	
65	標準 PAC-CR 59SP 標準 SB-JR3.7kW	↓	↓	↓	↓	↓	B162-28 MSO-K20AR(15-15) B242-24 B43 B43 SB-JR3.7kW	PAC-CR 77MP 標準 PAC-CR9MR	PAC-CR 77MP 標準 PAC-CR9MR	PAC-CR 77MP 標準 PAC-CR9MR	PAC-CR 77MP 標準 PAC-CR9MR	PAC-CR 77MP 標準 PAC-CR9MR	
70	標準 PAC-CR 58SP 標準 SB-JR3.7kW	↓	↓	↓	↓	↓	B162-28 MSO-K20AR(15-15) B232-24 B42 B42 SB-JR3.7kW	PAC-CR 77MP 標準 PAC-CR9MR	PAC-CR 77MP 標準 PAC-CR9MR	PAC-CR 77MP 標準 PAC-CR9MR	PAC-CR 77MP 標準 PAC-CR9MR	PAC-CR 77MP 標準 PAC-CR9MR	
75	標準 PAC-CR 57SP 標準 SB-JR3.7kW	↓	↓	↓	↓	↓	B162-28 MSO-K20AR(15-15) B222-24 B42 B42 SB-JR3.7kW	PAC-CR 77MP 標準 PAC-CR9MR	PAC-CR 77MP 標準 PAC-CR9MR	PAC-CR 77MP 標準 PAC-CR9MR	PAC-CR 77MP 標準 PAC-CR9MR	PAC-CR 77MP 標準 PAC-CR9MR	

●静風圧部品表の見方 注1.プーリの仕様

- 注2.表中 1 段目電動機プーリ
 2 段目サーマルリレー
 3 段目送風機プーリ
 4 段目ベルトサイズ
 5 段目電動機出力

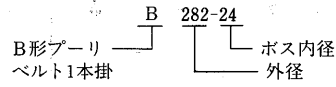

PAT-20E形・PWT-20E形 [50Hz]

		風量 m ³ /min										
		150	160	170	180	190	200	210	220	230	240	
全 静 圧 mmAq	15				PAC-CR8MP B122-28							
		標準			MSO-K20AR(15-15)							
						標準 B292-28						
						標準 B45						
	20					標準 SB-JR3.7kW						
		標準	B142-28			標準 B142-28						
		PAC-CR 82SP	MSO-K20AR(15-15)	←	←	MSO-K20AR(15-15)	←	←				
		標準	B312-28			標準 B292-28						
	25					標準 B45						
						標準 SB-JR3.7kW						
		標準	B142-28									
		PAC-CR 81SP	MSO-K20AR(15-15)	←	←							
	30					標準 B277-28						
						標準 B44						
		標準	B142-28									
		PAC-CR 75SP	MSO-K20AR(15-15)	←	←							
	35					標準 B262-28						
						標準 B43						
		標準	B142-28									
		PAC-CR 73SP	MSO-K20AR(15-15)	←	←							
40					標準 B237-28							
					標準 B41							
	標準	B142-28										
	PAC-CR 71SP	MSO-K20AR(15-15)	←	←								
45					標準 SB-JR3.7kW							
	標準	B142-28										
	PAC-CR 70SP	MSO-K20AR(15-15)	←	←								
50					標準 B207-28							
					標準 B39							
	標準	B142-28										
	PAC-CR 69SP	MSO-K20AR(15-15)	←	←								
55					標準 SB-JR3.7kW							
	標準	B142-28										
	PAC-CR 68SP	MSO-K20AR(15-15)	←	←								
60					PAC-CR 99MP 2B161-38							
					MSO-K25ARXA(22-22.5)							
	標準	B192-28			標準 2B216-28							
	PAC-CR 66SP	B38			標準 B39							
65					PAC-CR8MR SB-JR5.5kW							
	標準	B142-28										
	PAC-CR 88SP	MSO-K20AR(15-15)	←	←								
70												
	標準	B142-28										
	PAC-CR 87SP	MSO-K20AR(15-15)	←	←								
75												
	標準	B142-28										
	PAC-CR 85SP	MSO-K20AR(15-15)	←	←								
80												
	標準	B142-28										
	PAC-CR 86SP	MSO-K20AR(15-15)	←	←								
85												
	標準	B142-28										
	PAC-CR 85SP	MSO-K20AR(15-15)	←	←								

●静風圧部品表の見方

注1. プーリの仕様

注2. 表中
 1 段目電動機プーリ
 2 段目サーマルリレー
 3 段目送風機プーリ
 4 段目ベルトサイズ
 5 段目電動機出力

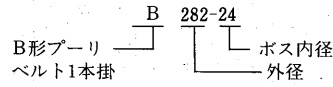

PAT-20E形・PWT-20E形 60Hz

		風量 m³/min										
		150	160	170	180	190	200	210	220	230	240	
全 静 圧 mmAq	15				PAC-CR76MP 標準 B112-28 MSO-K20AR(15-15)							
					PAC-CR 83SP B322-28 標準 B47 SB-JR3.7kW							
		20	PAC-CR88MP 標準 B122-28 MSO-K20AR(15-15)	←	←	PAC-CR88MP 標準 B122-28 MSO-K20AR(15-15)						
			PAC-CR 83SP B322-28 標準 B47 SB-JR3.7kW			PAC-CR 82SP B312-28 標準 B47 SB-JR3.7kW	←	←				
	25	標準 B142-28 MSO-K20AR(15-15)	←	←								
		PAC-CR 83SP B322-28 標準 B47 SB-JR3.7kW										
	30	標準 B142-28 MSO-K20AR(15-15)	←	←								
		PAC-CR 82SP B312-28 標準 B47 SB-JR3.7kW										
	35		→	→								
	40	標準 B142-28 MSO-K20AR(15-15)	←	←								
		PAC-CR 75SP B262-28 標準 B43 SB-JR3.7kW										
45	標準 B142-28 MSO-K20AR(15-15)	←	←									
	PAC-CR 74SP B247-28 標準 B42 SB-JR3.7kW											
50	標準 B142-28 MSO-K20AR(15-15)	←	←									
	PAC-CR 73SP B237-28 標準 B41 SB-JR3.7kW											
55	標準 B142-28 MSO-K20AR(15-15)	←										
	PAC-CR 72SP B227-28 標準 B41 SB-JR3.7kW											
60	PAC-CR 99MP 2B161-38 MSO-K25ARXA(22-22.5)	←	←									
	PAC-CR 92SP 2B246-28 標準 B41 SB-JR5.5kW											
65	PAC-CR 78MP 2B141-38 MSO-K25ARXA(22-22.5)	←	←									
	PAC-CR 88SP 2B206-38 標準 B38 SB-JR5.5kW											
70	PAC-CR 78MP 2B141-38 MSO-K25ARXA(22-22.5)	←	←									
	PAC-CR 88SP 2B206-28 標準 B38 SB-JR5.5kW											
75	PAC-CR 99MP 2B161-38 MSO-K25ARXA(22-22.5)	←	←									
	PAC-CR 91SP 2B226-28 標準 B39 SB-JR5.5kW											
80	PAC-CR 99MP 2B161-38 MSO-K25ARXA(22-22.5)	←	←									
	PAC-CR 90SP 2B216-28 標準 B39 SB-JR5.5kW											
85	PAC-CR 99MP 2B161-38 MSO-K25ARXA(22-22.5)	←	←									
	PAC-CR 89SP 2B211-28 標準 B39 SB-JR5.5kW											

PAT-30E形用
PWT-30E形用

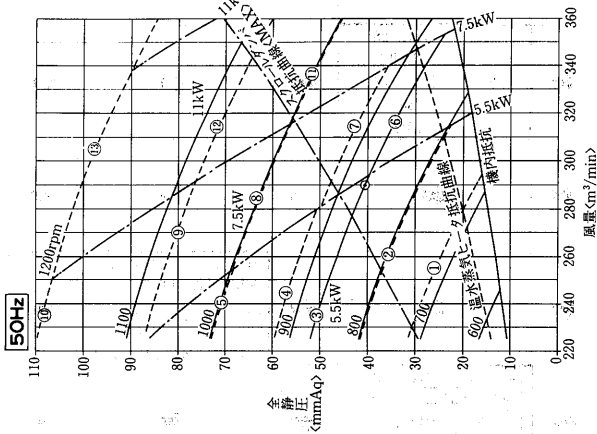

ライン No.	別売区 分	別売部品 形名	送風機 回転数 (rpm)	送風機 の種類	フーリ径(φPCmm)		V-ベルト サイズ	電容 動機 本数 (kW)	△ 始動	
					送風機側	電動機側				
1	○	60Hz用V車の註	690	標準	φ293.8	φ40.0	B55	1	3.7	×
2	○	50Hz用標準	820	標準	φ293.8	φ168.0	B55	1	3.7	×
3	△	PAC-888SP	922	標準	φ293.8	φ184.5	B58	1	3.7	×
4	▲		820	標準	φ293.8	φ168.0	B54	1	5.5	×
5	▲		922	標準	φ293.8	φ184.5	B56	1	5.5	×
6	▲		1000	標準	φ293.8	φ200.0	B56	1	5.5	×
7	▲		1100	標準	φ293.8	φ220.0	B58	1	5.5	×
8	▲		1000	標準	φ243.0	φ165.5	B51	2	7.5	×
9	▲		1079	標準	φ243.0	φ179.0	B52	2	7.5	×
10	▲		1200	特高静圧	φ243.0	φ198.5	B53	2	7.5	×
11	▲		1200	特高静圧	φ243.0	φ198.5	B48	2	11.0	▲

注: ○…ユニットに付属, △…別売部品(工場在庫), ▲…別売部品(受注生産)

PAT-25E形用
PWT-25E形用

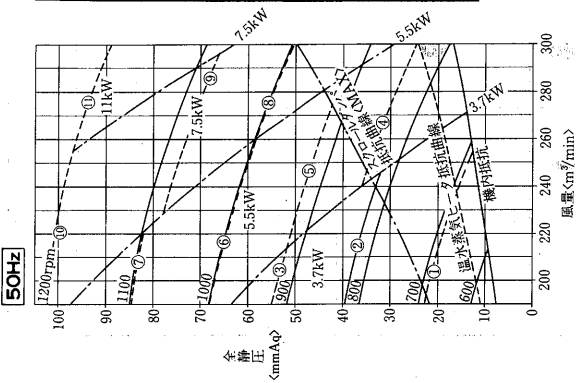

ライン No.	別売区 分	別売部品 形名	送風機 回転数 (rpm)	送風機 の種類	フーリ径(φPCmm)		V-ベルト サイズ	電容 動機 本数 (kW)	△ 始動	
					送風機側	電動機側				
1	▲		652	標準	φ319.2	φ118.0	B54	1	3.7	×
2	○	60Hz用標準	820	標準	φ293.8	φ140.0	B54	1	3.7	×
3	▲		918	標準	φ293.8	φ153.0	B54	1	3.7	×
4	○	60Hz用標準	820	標準	φ293.8	φ140.0	B54	1	5.5	×
5	▲		909	標準	φ293.8	φ151.5	B54	1	5.5	×
6	○	50Hz用V車使用	1000	標準	φ293.8	φ168.0	B55	1	5.5	×
7	▲		1107	標準	φ293.8	φ184.5	B56	1	5.5	×
8	▲		1016	標準	φ243.0	φ140.0	B50	2	7.5	×
9	▲		1100	標準	φ243.0	φ151.5	B50	2	7.5	×
10	▲		1200	特高静圧	φ243.0	φ165.5	B51	2	7.5	×
11	▲		1200	特高静圧	φ243.0	φ165.5	B46	2	11.0	▲

注: ○…ユニットに付属, △…別売部品(工場在庫), ▲…別売部品(受注生産)

ライン No.	別売区 分	別売部品 形名	送風機 回転数 (rpm)	送風機 の種類	フーリ径(φPCmm)	V-ベルト サイズ	電容 動機 本数 (kW)	△ 始動		
									送風機側	電動機側
1	○	60Hz用V車の註	720	標準	φ293.8	φ146.0	B54	1	5.5	×
2	▲		800	標準	φ293.8	φ162.5	B55	1	5.5	×
3	○	50Hz用標準	869	標準	φ293.8	φ179.0	B55	1	5.5	×
4	△	PAC-890SP	922	標準	φ293.8	φ184.5	B56	1	5.5	×
5	△	PAC-891SP	1000	標準	φ293.8	φ200.0	B56	1	5.5	×
6	○	50Hz用標準	869	標準	φ293.8	φ179.0	B55	1	7.5	×
7	▲		916	標準	φ243.0	φ151.5	B50	2	7.5	×
8	▲		1000	標準	φ243.0	φ165.5	B51	2	7.5	×
9	▲		1079	標準	φ243.0	φ179.0	B52	2	7.5	×
10	▲		1200	特高静圧	φ243.0	φ198.0	B53	2	7.5	×
11	▲		1000	標準	φ243.0	φ165.5	B46	2	11.0	▲
12	▲		1079	標準	φ243.0	φ179.0	B48	2	11.0	▲
13	▲		1200	特高静圧	φ243.0	φ198.5	B48	2	11.0	▲

注: ○…ユニットに付属, △…別売部品(工場在庫), ▲…別売部品(受注生産)

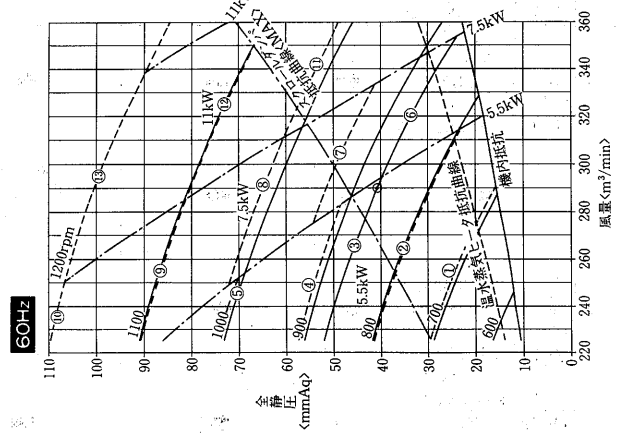

ライン No.	別売区 分	別売部品 形名	送風機 回転数 (rpm)	送風機 の種類	フーリ径(φPCmm)		V-ベルト サイズ	電容 動機 本数 (kW)	△ 始動	
					送風機側	電動機側				
1	▲		652	標準	φ319.2	φ118.0	B54	1	3.7	×
2	○	60Hz用標準	820	標準	φ293.8	φ140.0	B54	1	3.7	×
3	▲		918	標準	φ293.8	φ153.0	B54	1	3.7	×
4	○	60Hz用標準	820	標準	φ293.8	φ140.0	B54	1	5.5	×
5	▲		909	標準	φ293.8	φ151.5	B54	1	5.5	×
6	○	50Hz用V車使用	1000	標準	φ293.8	φ168.0	B55	1	5.5	×
7	▲		1107	標準	φ293.8	φ184.5	B56	1	5.5	×
8	▲		1016	標準	φ243.0	φ140.0	B50	2	7.5	×
9	▲		1100	標準	φ243.0	φ151.5	B50	2	7.5	×
10	▲		1200	特高静圧	φ243.0	φ165.5	B51	2	7.5	×
11	▲		1200	特高静圧	φ243.0	φ165.5	B46	2	11.0	▲

注: ○…ユニットに付属, △…別売部品(工場在庫), ▲…別売部品(受注生産)

9.2 外形寸法図

(1)空冷式<PCTF・PCTS-P形>天吊直吹形<スプリット式>

●室内ユニット

PCT-2・3・4PA形
PCT-63・90・125PC形

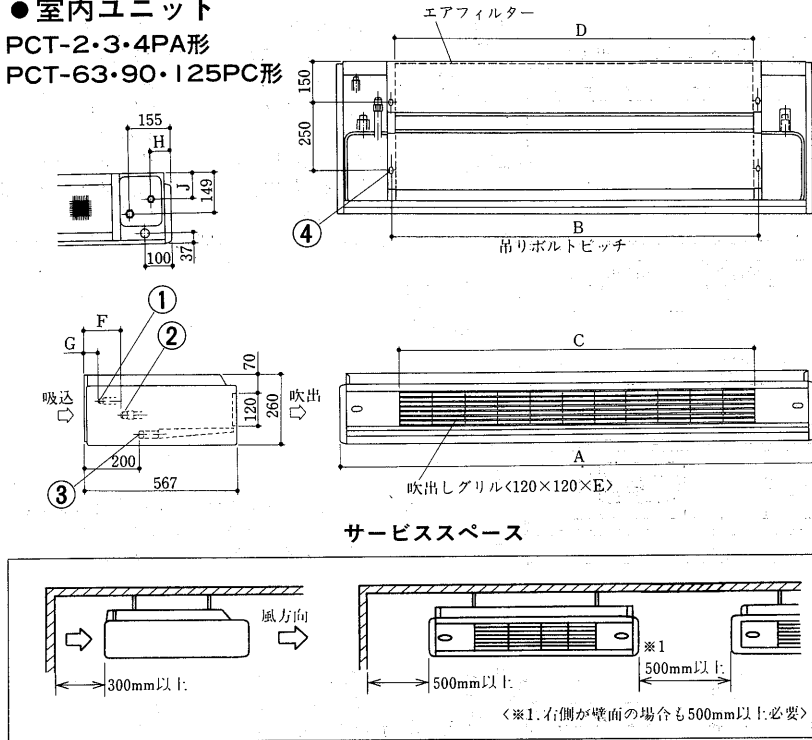

- 冷媒配管<液> PCT-2PA } φ9.52<フレア接続> ①
- PCT-3PA } φ9.52<フレア接続> ①
- PCT-63PC } φ9.52<フレア接続> ①
- PCT-90PC } φ9.52<フレア接続> ①
- PCT-4PA } φ12.7<フレア接続> ②
- PCT-125PC } φ12.7<フレア接続> ②
- 冷媒配管<ガス> PCT-2PA } φ15.88<フレア接続> ②
- PCT-3PA } φ15.88<フレア接続> ②
- PCT-63PC } φ15.88<フレア接続> ②
- PCT-90PC } φ15.88<フレア接続> ②
- PCT-4PA } φ19.05<フレア接続> ②
- PCT-125PC } φ19.05<フレア接続> ②
- ドレン出口 PT $\frac{3}{4}$ おねじ ③
- 天井吊下用穴 2×2-14×22長穴 ④

変化寸法表

形名	A	B	C	D	E
PCT-2PA	1410	1002	960	970	8
PCT-3PA	1770	1362	1320	1330	11
PCT-4PA	2250	1842	1800	1810	15
PCT-63PC	1410	1002	960	970	8
PCT-90PC	1770	1362	1320	1330	11
PCT-125PC	2250	1842	1800	1810	15

形名	F	G	H	J
PCT-2PA	70	52	75	96
PCT-3PA	175	52	75	96
PCT-4PA	175	52	75	96
PCT-63PC	70	119	105	135
PCT-90PC	175	119	105	135
PCT-125PC	175	119	105	135

(2)空冷式<PCTF-D形>天吊ダクト形<スプリット式>

●室内ユニット

PCT-4DA形
PCT-5DA形

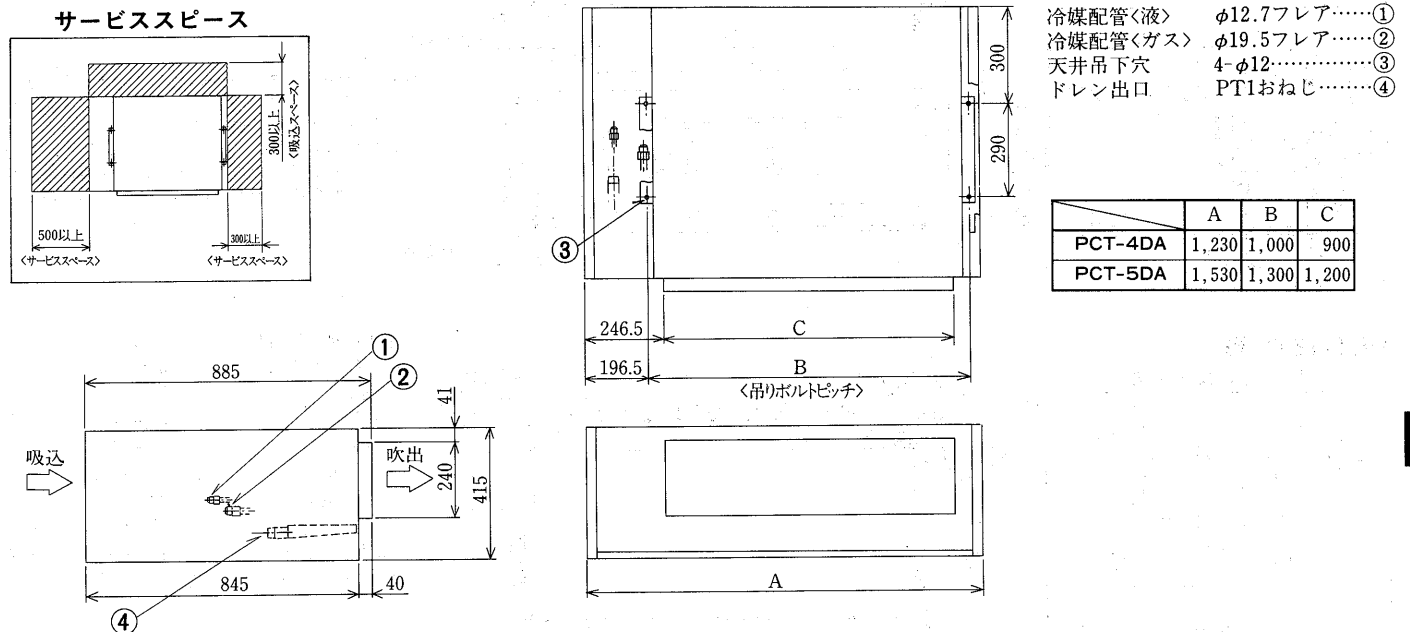

- 冷媒配管<液> φ12.7フレア ①
- 冷媒配管<ガス> φ19.5フレア ②
- 天井吊下用穴 4-φ12 ③
- ドレン出口 PT1おねじ ④

	A	B	C
PCT-4DA	1,230	1,000	900
PCT-5DA	1,530	1,300	1,200

● リモートコントローラ外形寸法図

C-R40NA形

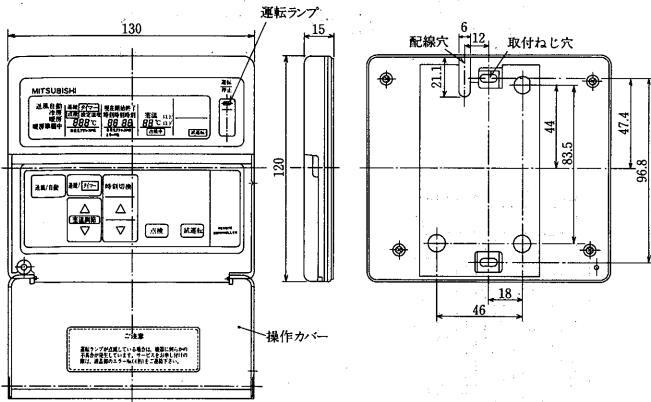

上の液晶表示部はすべて表示させていますが
実際には該当部分のみ表示します。

C-R40FA形<風速調節付>

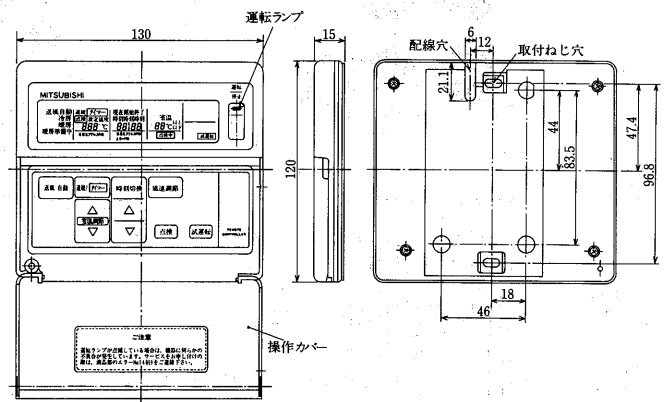

上の液晶表示部はすべて表示させていますが
実際には該当部分のみ表示します。

● 室外ユニット

<PCTF・PCTS形, PETF 形用>

PUTF-5B形

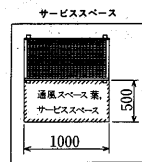
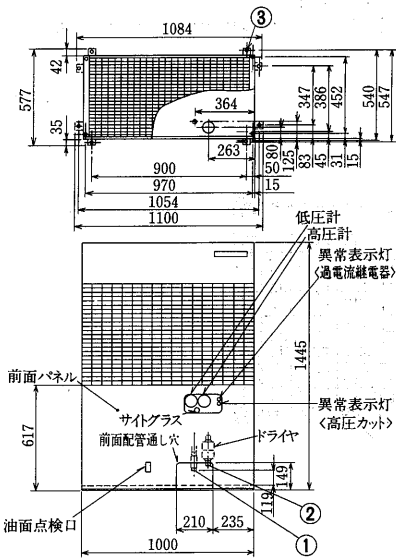

- 冷媒配管<ガス> φ25.4<ロウ付接続>.....①
- 冷媒配管<液> φ12.7<フレア接続>.....②
- 据付用穴 4-φ16.....③
- 据付用足止めねじ <M6×10...4×2本>.....④

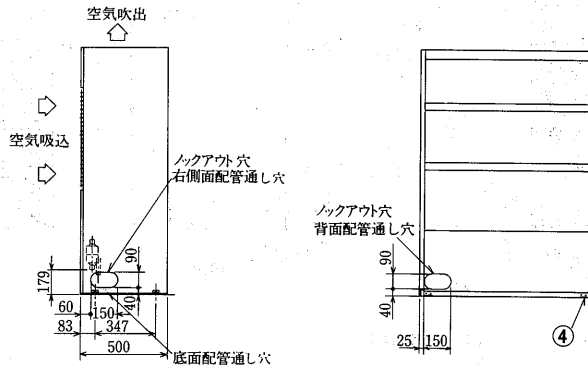

PUTF-8B・10B形

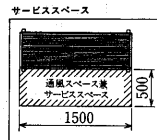
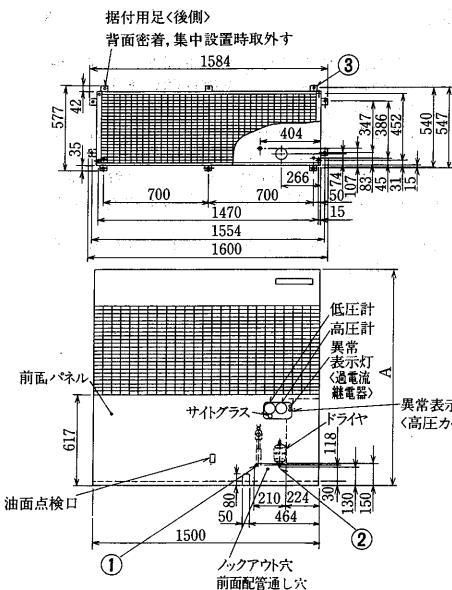

- 冷媒配管<ガス> φ31.75<ロウ付接続>.....①
- 冷媒配管<液> PUTF-8B...φ12.7 <フレア接続>.....②
- PUTF-10B...φ15.88
- 据付用穴 6-φ16.....③
- 据付用足止めねじ <M6×10...6×2本>.....④

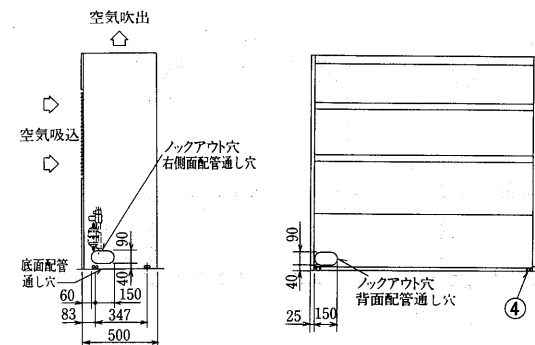

変化寸法表

形名	A
PUTF-8B	1,445
PUTF-10B	1,700

PUTF-15A形

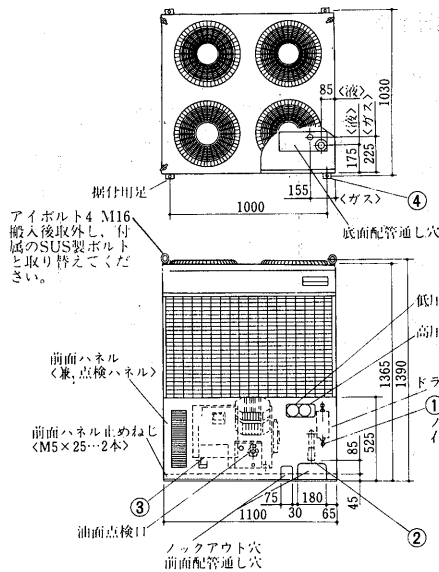

サービススペース

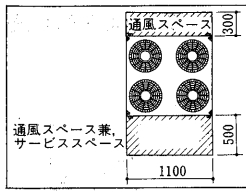

- 冷媒配管<液> φ15.9<フレア接続>…①
- 冷媒配管<ガス> φ38.1<ろう付接続>…②
- アース端子 M6 ……③
- <リレーボックス内> 基礎ホルト穴 4-φ16……④

PUTF-20A形

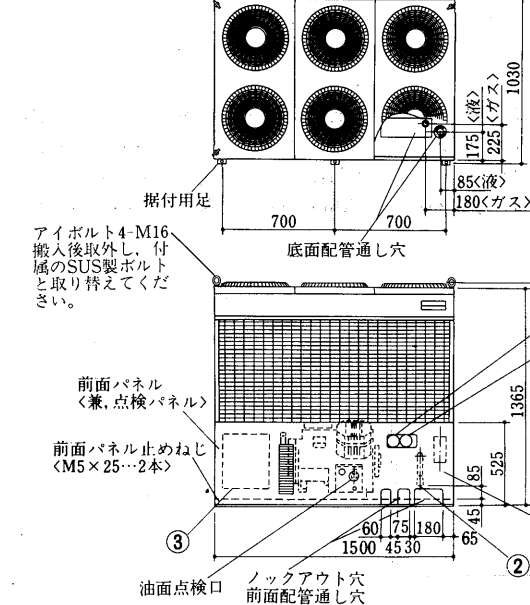

サービススペース

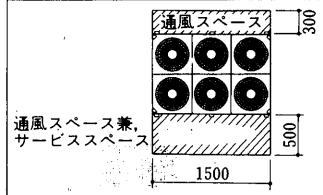

- 冷媒配管<液> φ19.1<フレア接続>…①
- 冷媒配管<ガス> φ38.1<ろう付接続>…②
- アース端子 M6 ……③
- <リレーボックス内> 基礎ホルト穴 6-φ16……④

PUTF-25B形
PUTF-30B形

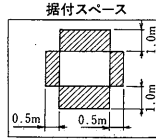

基礎ボルト取付詳細図

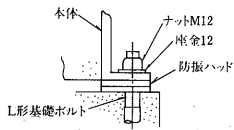

基礎との当り面

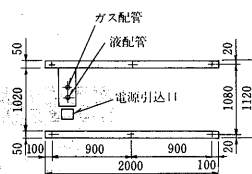

- 冷媒配管<ガス> PUTF-25B形φ41.3 ……①
- PUTF-30B形φ44.45 ……①
- 冷媒配管<液> φ25.4 ……②
- 雨水ドレン MPT 2ねじ……③

- 注1. ユニットの据付に際してはユニット周囲に保守点検、風吸込のための図示スペースを確保願います。
2. 斜線部に堅や傷害物がないようにして下さい。
3. 電線管穴は電源引込口の小平パネルを外し電線管サイズに合わせて穴加工して下さい。
4. 防振パッドは2枚敷<6ヵ所>としナットは軽く締付けて下さい。<かたく締付けると防振効果がありません>
5. 冷媒配管は3方向<左側面・後面・下面>より接続することができます。

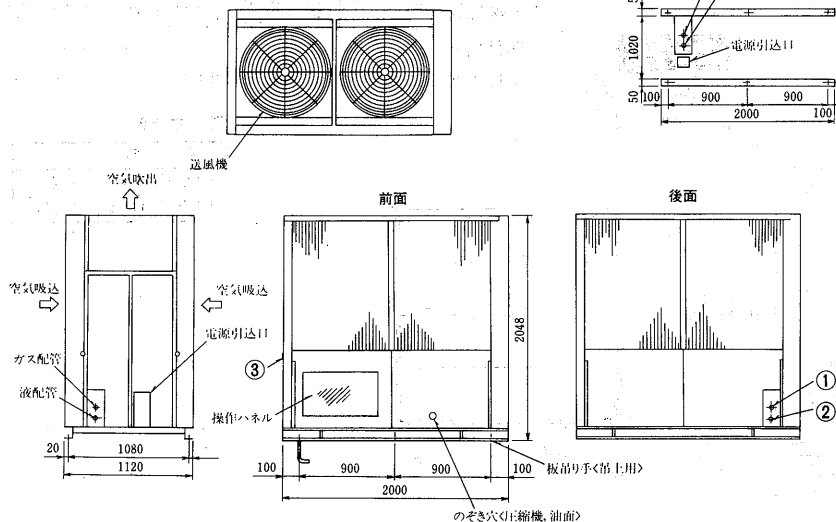

PUTF-40B形

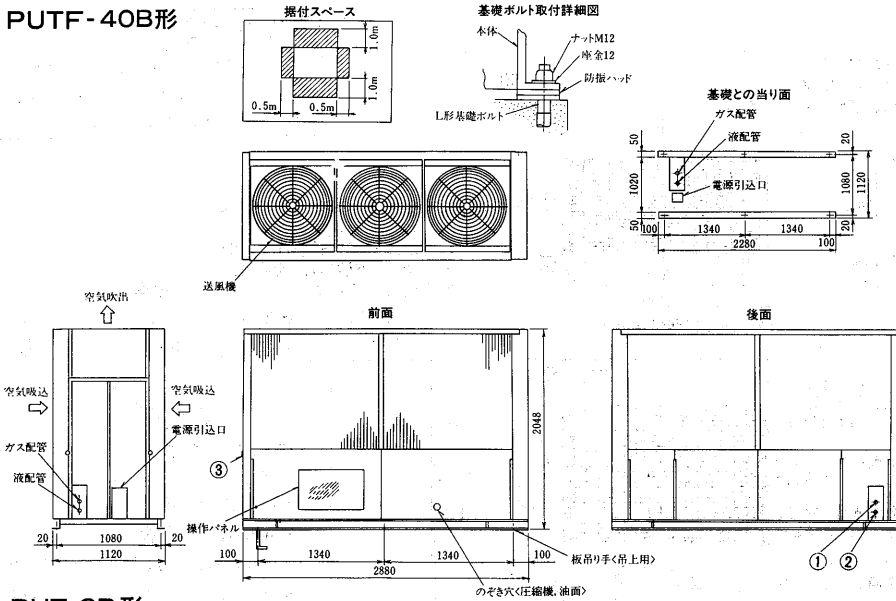

- ① 冷媒配管<ガス> φ50.8
- ② 冷媒配管<液> φ28.6
- ③ 雨水ドレン MPT2ねじ

注1. ユニットの据付に際してはユニット周囲に保守点検、風吸込のための図示スペースを確保願います。
 2. 斜線部に壁や傷害物がないようにして下さい。
 3. 電線管穴は電源引込口の小さなパネルを外し電線管サイズに合わせて穴加工して下さい。
 4. 防振パットは2枚敷<6カ所>としナットは軽く締付けて下さい。かたく締付けると防振効果がありません。
 5. 冷媒配管は3方向<左側面・後面・下面>より接続することができます。

PUT-2B形

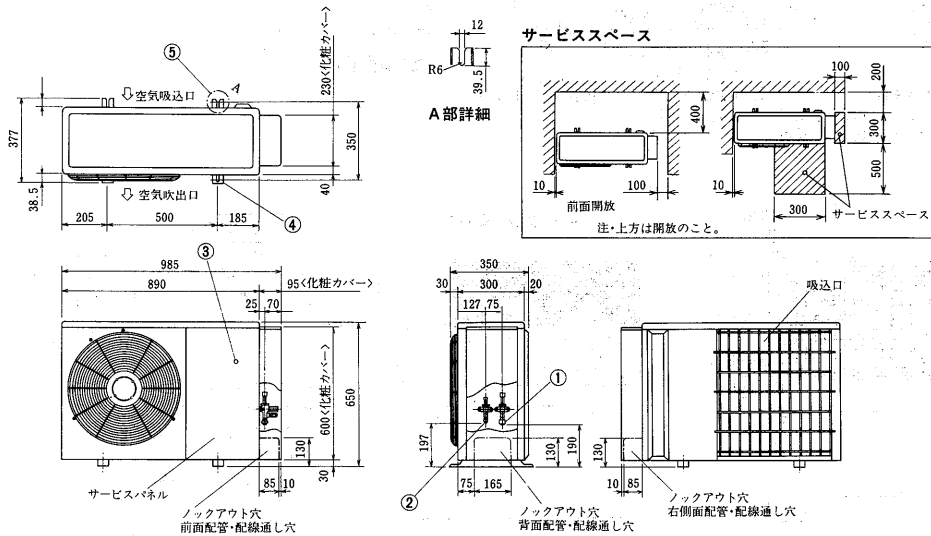

チャージレス (20mまで)

本ユニットは、チャージレス<現地冷媒追加不要>タイプにつき、専用の室内ユニットと組合せてください。

- ① 冷媒配管接続口<ガス> φ15.88フレア
- ② 冷媒配管接続口<液> φ9.52フレア
- ③ アース端子<リレーボックス内> M4
- ④ 基礎ボルト<M10> 2-12×34.5長穴
- ⑤ 基礎ボルト<M10> 2-U切欠穴

PUT-3B形

サービススペース

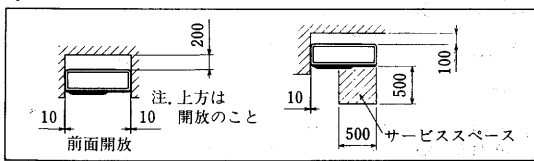

チャージレス

本ユニットは、チャージレス<現地冷媒追加不要>タイプにつき、専用の室内ユニットと組合せてください。

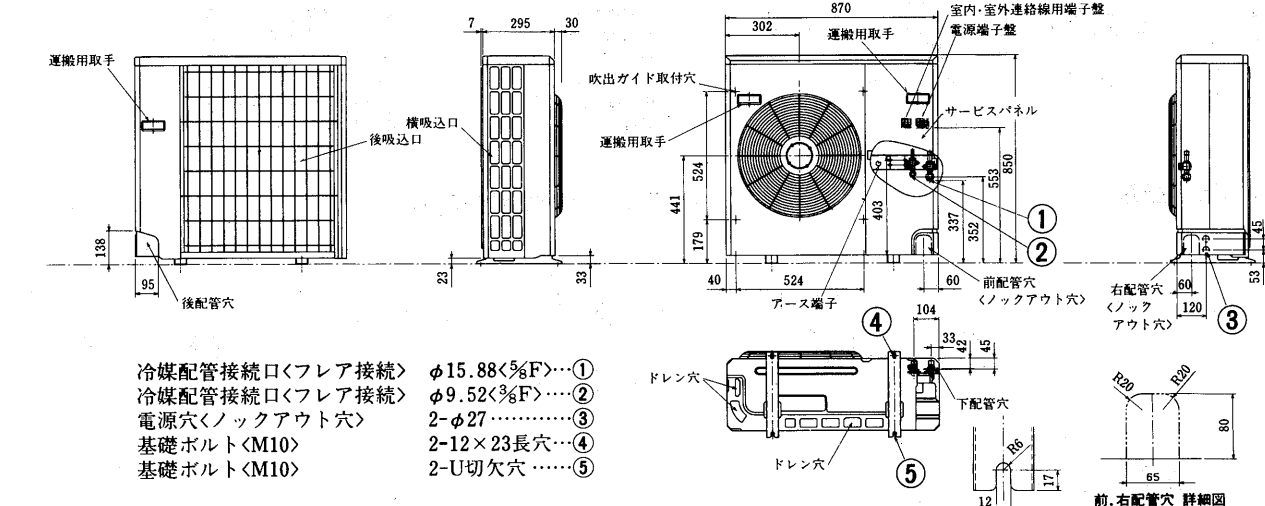

- ① 冷媒配管接続口<フレア接続> φ15.88<5/8F>
- ② 冷媒配管接続口<フレア接続> φ9.52<3/8F>
- ③ 電源穴<ロックアウト穴> 2-φ27
- ④ 基礎ボルト<M10> 2-12×23長穴
- ⑤ 基礎ボルト<M10> 2-U切欠穴

PUTS-5B形

チャージレス

本ユニットは、チャージレス(現地冷媒追加不要)タイプにつき、専用の室内ユニットと組合せてください。

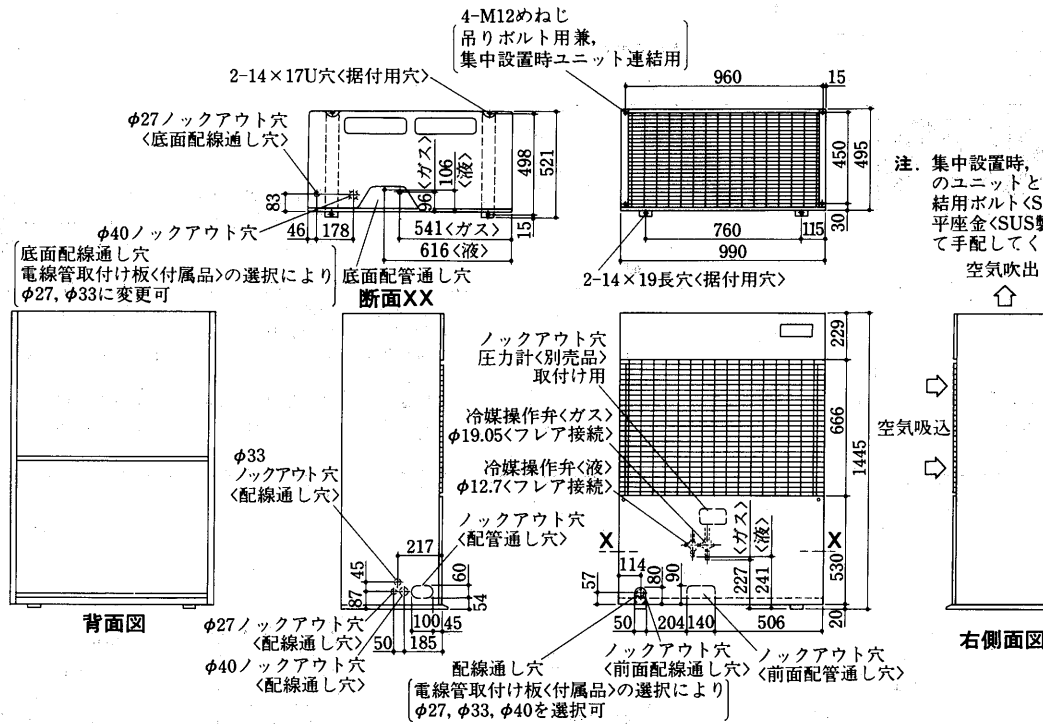

<付属品>

- 吊りボルト M12……………4個
- 連結金具<下図>……………2個

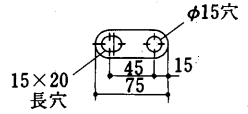

- 2.3T本体同色塗装
- 電線管取付け板
- φ40, φ33, φ27……………各1個
- タッピンねじ 4×12……………4個

PUTS-8B形
PUTS-10B形

チャージレス

本ユニットは、チャージレス(現地冷媒追加不要)タイプにつき、専用の室内ユニットと組合せてください。

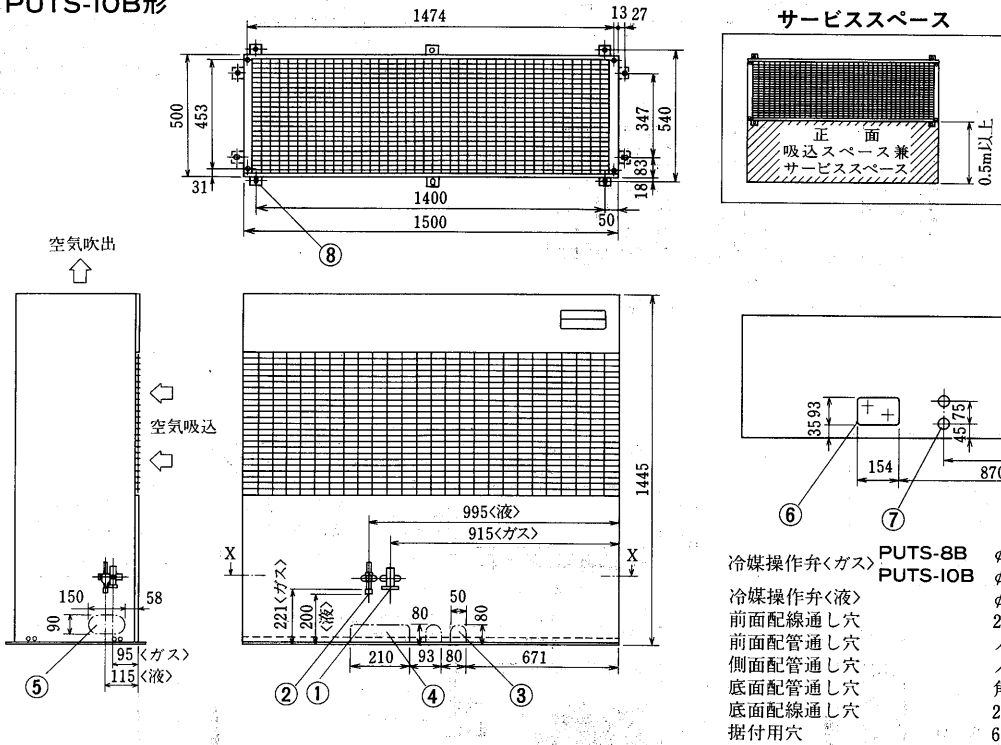

PCTS-8PMC用分配器

PCTS-1OPMC用分配器

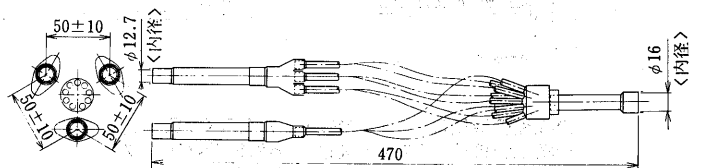
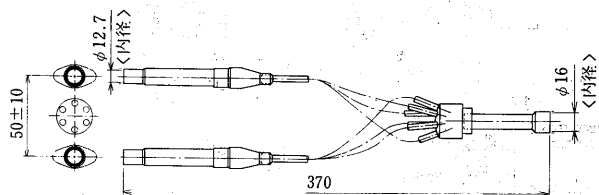

- 注1. 出荷時は室外ユニットに付属しています。
2. 液側延長配管の分配に必ず使用してください。
3. 配管とろう付け後、付属の断熱材<300mm×300mm×厚さ10mm…1枚, 150mm×150mm×厚さ10mm…2枚<10PMB形用は3枚>で断熱してください。

(3)空冷式<PFT形>床置形<スプリット式>

PFT-3C形<室内ユニット>

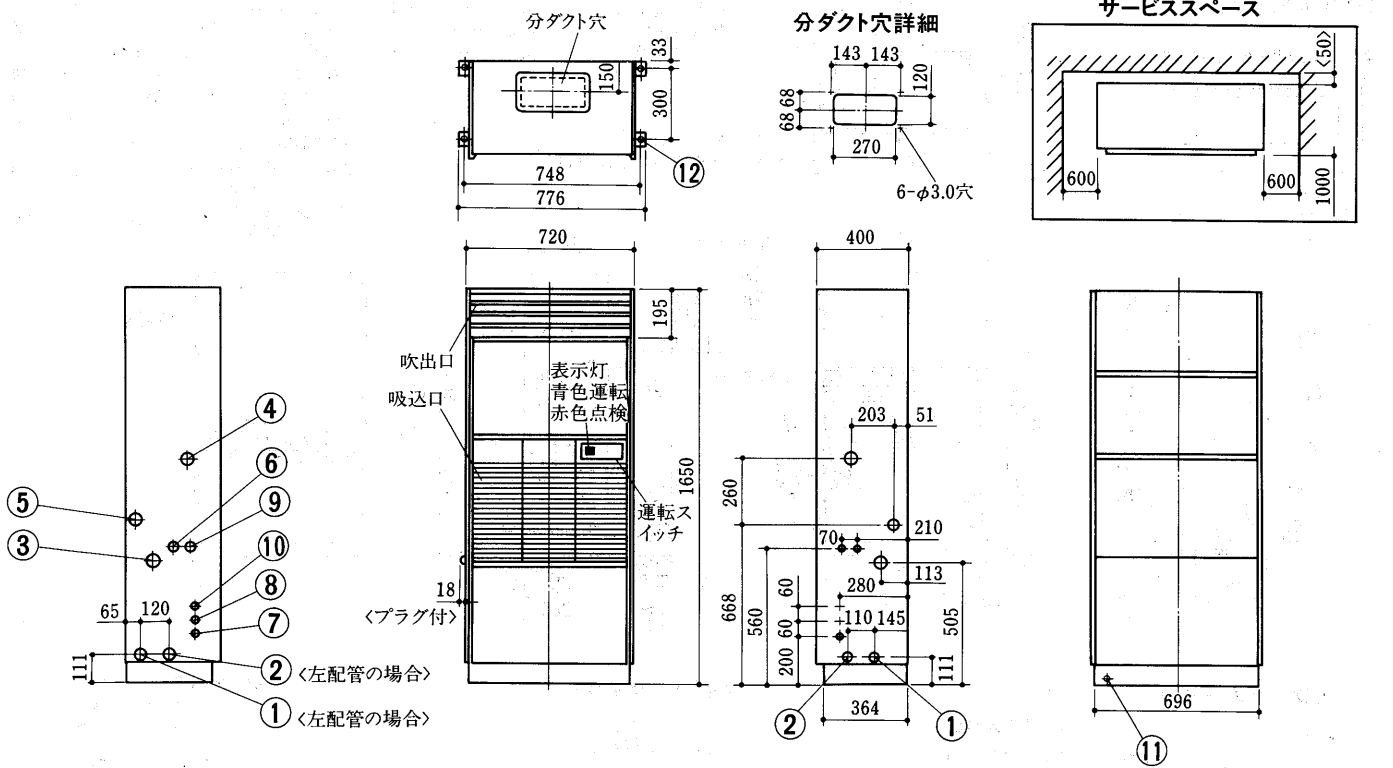

冷媒配管	φ15.88<フレア>…①	加湿器 <ベーパーパン>	½Bおす…⑥
冷媒配管	φ9.52<フレア>…②	<蒸気>	½B…⑥
冷却器ドレン	1B…③	装置電源穴	φ22…⑦
電熱器電源穴	φ43	室内外連絡電源穴	φ22…⑧
加熱器 <蒸気入口>	…④	ベーパーパン電源穴	φ27…⑨
加熱器 <温水出口>	¾	別売部品制御回路電源穴	φ22…⑩
加熱器 <蒸気出口>	¾B…⑤	アース端子	5ねじ…⑪
加熱器 <温水入口>		基礎ボルト穴	φ12…⑫

PUT-3B形<室外ユニット>

サービススペース

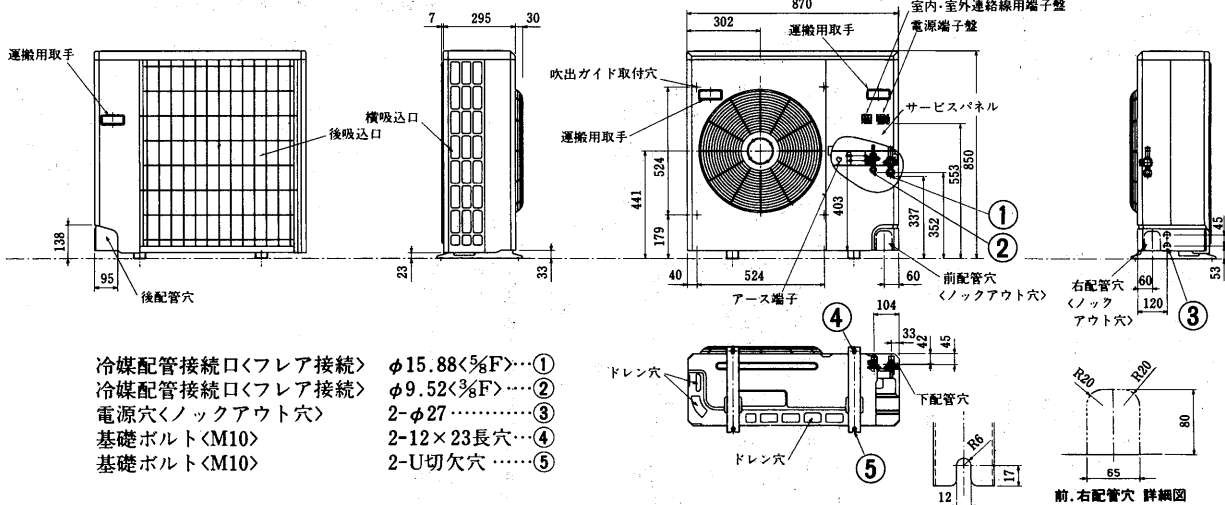
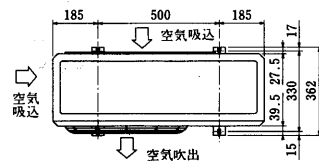
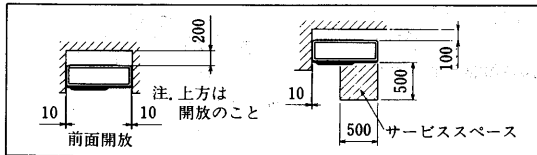

冷媒配管接続口<フレア接続>	φ15.88<¾F>…①
冷媒配管接続口<フレア接続>	φ9.52<¾F>…②
電源穴<ロックアウト穴>	2-φ27…③
基礎ボルト<M10>	2-12×23長穴…④
基礎ボルト<M10>	2-U切欠穴…⑤

前.右配管穴 詳細図

産業用パッケージエアコン

**PAT-5E形<室内ユニット>
<グリルタイプ>**

室内ユニットサービススペース

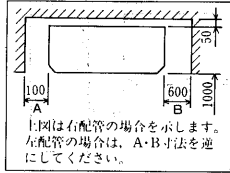

- 冷媒配管<ガス>
- 冷媒配管<液>
- ドレン穴
- 加湿器電源穴
- 装置電源穴
- 室内外連絡穴

- φ15.88フレア…①
- φ12.7フレア…②
- 1B……………③
- φ27……………④
- φ43……………⑤
- φ27……………⑥

- 加湿器配管
- <ペーパーパン>
- <高圧スプレー式>
- <超音波式>
- <水スプレー式>
- <蒸気スプレー式>
- 電源穴 φ27……………⑧
- アース端子 5ねじ……………⑨
- 基礎ボルト穴 4-φ12……………⑩
- 電熱器電源穴 φ52……………⑪
- 加熱器<蒸気入口>
- <温水出口>
- 加熱器<蒸気出口>
- <温水入口>

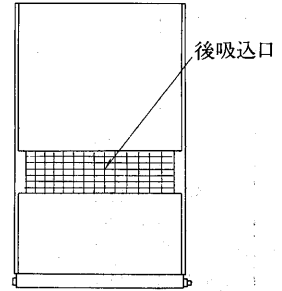
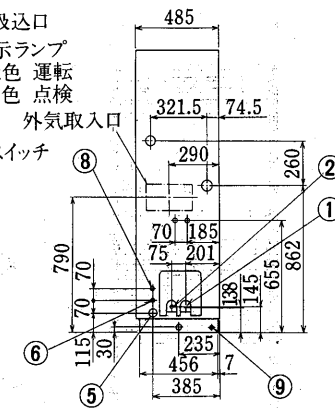
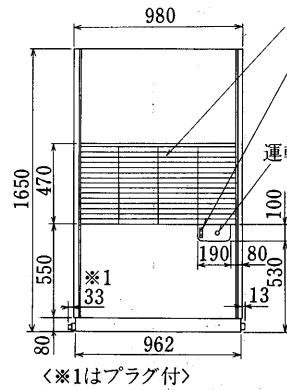
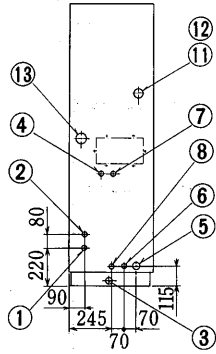
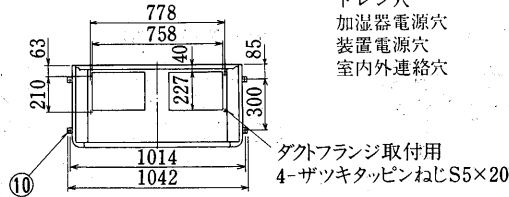

<プレナムタイプ>

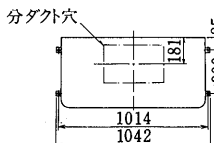

分ダクト穴詳細図

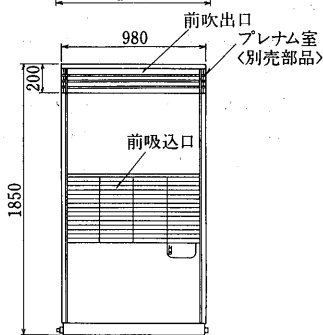
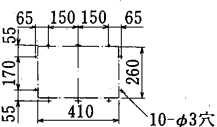

<ダクトタイプ>

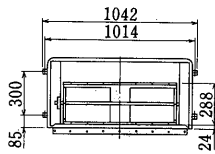

ダンパ角度調整板
ダンパ※2
吹出ダクトフランジ
<別売部品>

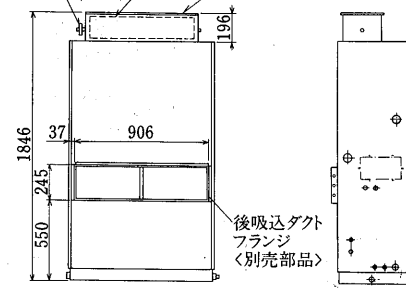

<※2:ダンパ有り, ダンパ無しの2種類があります。>

吹出ダクトフランジ<別売部品>

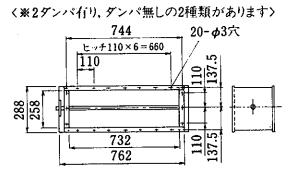

後吸込ダクトフランジ<別売部品>

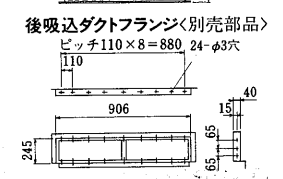

外気取入フランジ<別売部品>

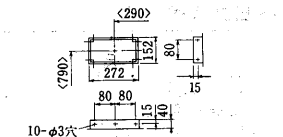

PVT-5E形<室外ユニット>

- 冷媒配管<ガス> φ15.88……………①
- 冷媒配管<液> φ12.7……………②
- 電源穴<室内外連絡> 2-φ27……………③
- 基礎ボルト用切欠 2-U切欠……………④

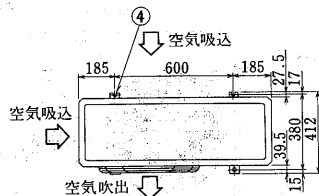

室外ユニットサービススペース

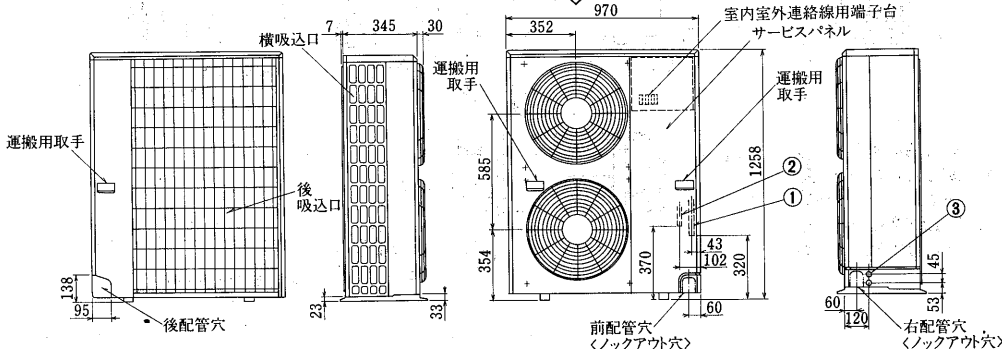
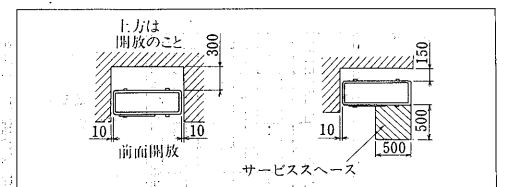

PAT-5E-H形<室内ユニット>
 <グリルタイプ>

室内ユニットサービススペース

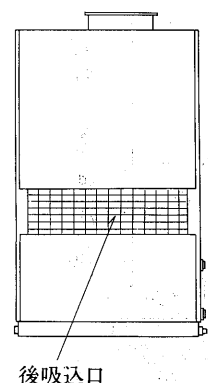
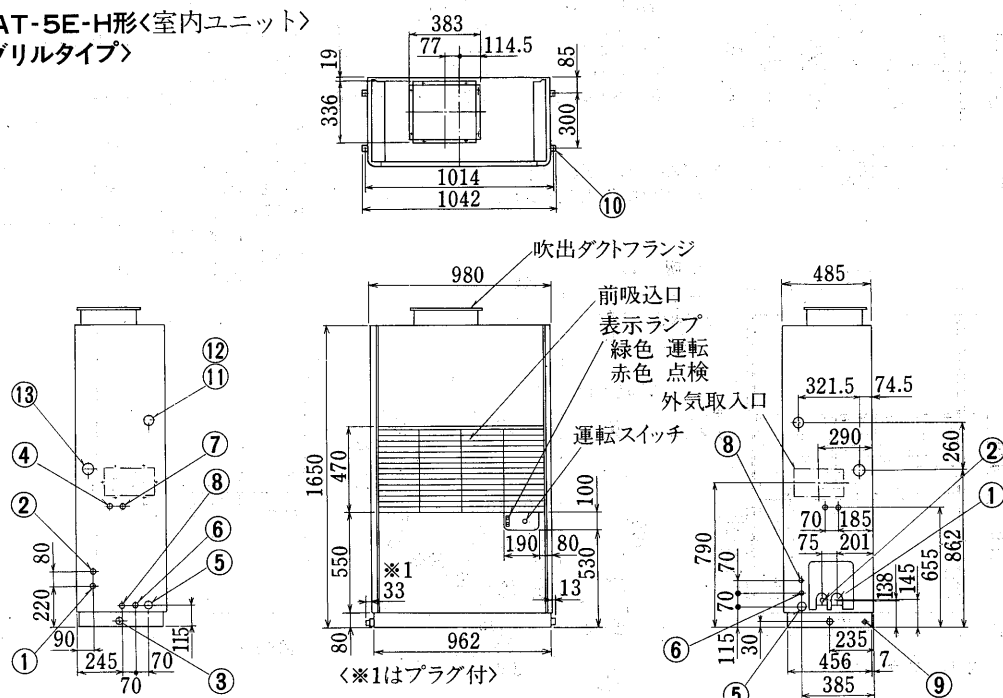
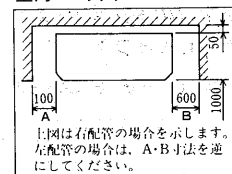

<ダクトタイプ>

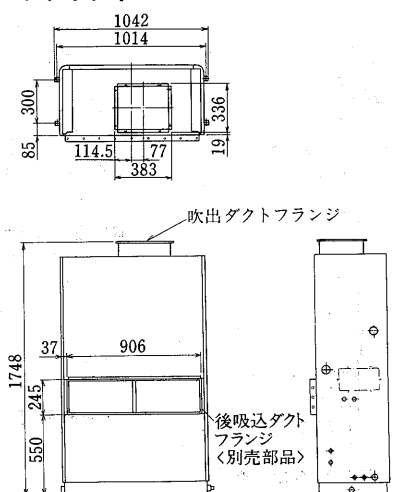

- | | | |
|-----------|------------|---|
| 冷媒配管<ガス> | φ15.88 フレア | ① |
| 冷媒配管<液> | φ12.7 フレア | ② |
| ドレン穴 | 1B | ③ |
| 加湿器電源穴 | φ27 | ④ |
| 装置電源穴 | φ43 | ⑤ |
| 室内外連絡穴 | φ27 | ⑥ |
| 加湿器配管 | | |
| <ベーパーパン> | | |
| <高圧スプレー式> | 1/2Bおす | ⑦ |
| <超音波式> | | |
| <水スプレー式> | | |
| <蒸気スプレー式> | 1/2Bめす | |
| 電源穴 | φ27 | ⑧ |
| アース端子 | 5ねじ | ⑨ |
| 基礎ボルト穴 | 4-φ12 | ⑩ |
| 電熱器電源穴 | φ52 | ⑪ |
| 加熱器<蒸気入口> | 1B | ⑫ |
| <温水出口> | | |
| 加熱器<蒸気出口> | 1B | ⑬ |
| <温水入口> | | |

後吸込ダクトフランジ<別売部品>

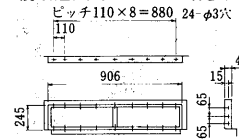

外気取入フランジ<別売部品>

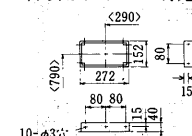

PVT-5E形<室外ユニット>

- | | | |
|------------|--------|---|
| 冷媒配管<ガス> | φ15.88 | ① |
| 冷媒配管<液> | φ12.7 | ② |
| 電源穴<室内外連絡> | 2-φ27 | ③ |
| 基礎ボルト用切欠 | 2-U切欠 | ④ |

室外ユニットサービススペース

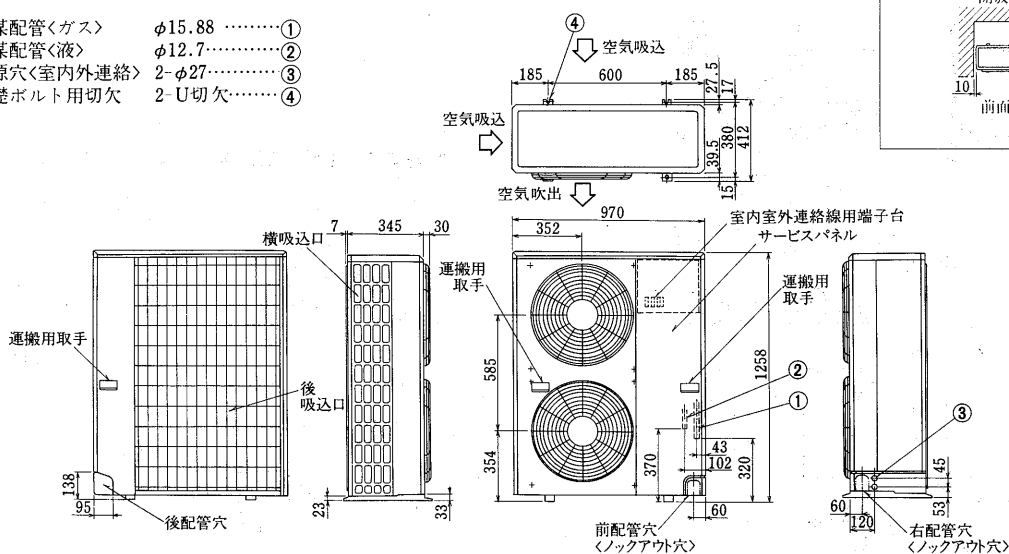
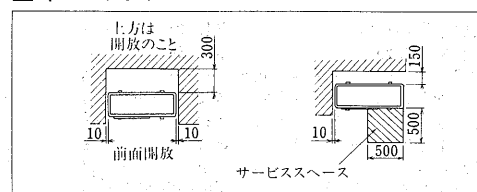

**PAT-8E形<室内ユニット>
<グリルタイプ>**

室内ユニットサービススペース

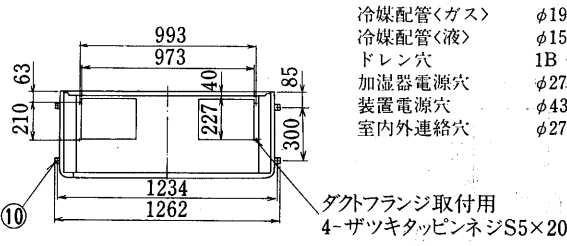
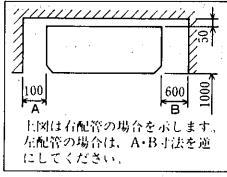

- 加湿器配管
- <ペーパーパン>
- <高压スプレー式>
- <超音波式>
- <水スプレー式>
- <蒸気スプレー式>
- 電源穴 φ27 ……⑧
- アース端子 5ねじ ……⑨
- 基礎ボルト穴 4-φ12 ……⑩
- 電熱器電源穴 φ52 ……⑪
- 加熱器<蒸気入口>
- <温水出口>
- 加熱器<蒸気出口>
- <温水入口>

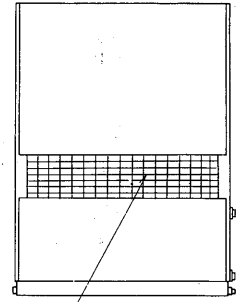
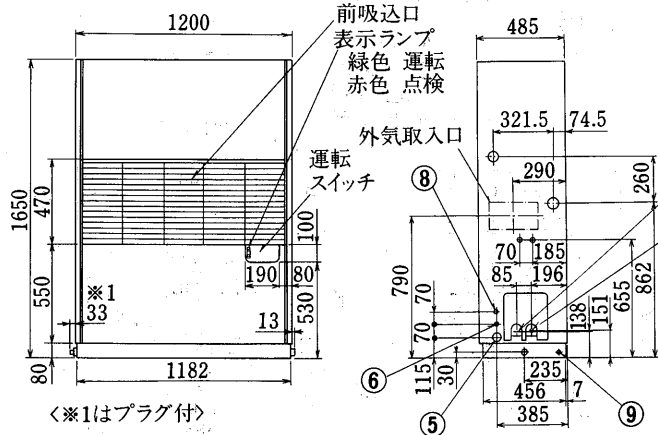
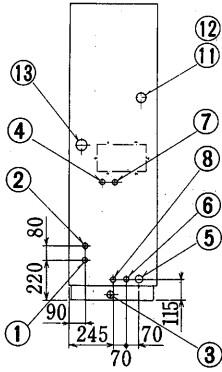

<プレナムタイプ>

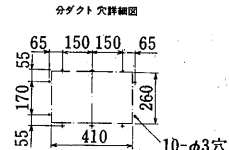
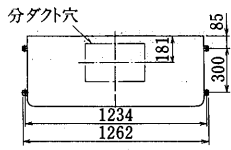

<ダクトタイプ>

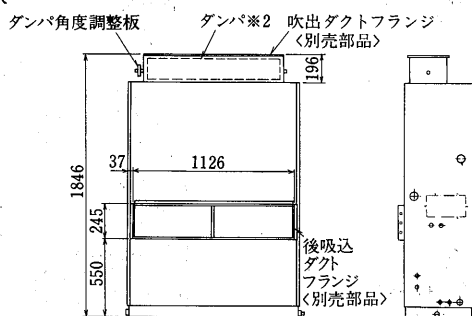
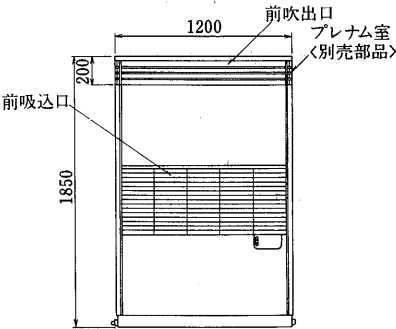
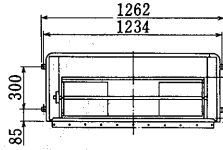

吹出ダクトフランジ<別売部品>

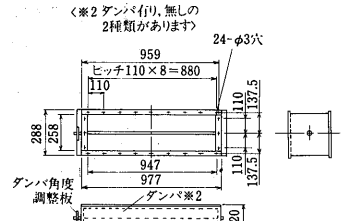

後吸込ダクトフランジ<別売部品>

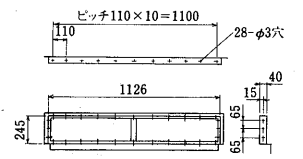

外気取入フランジ<別売部品>

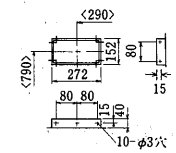

<※2:ダンパ有り、ダンパ無しの2種類があります。>

PVT-8E形<室外ユニット>

- 冷媒配管<ガス> φ19.05 ……①
- 冷媒配管<液> φ15.88 ……②
- 配管貫通穴<ロックアウト穴> ……③
- 配線通し穴<ロックアウト穴> φ32 ……④
- 配線通し穴<ロックアウト穴> φ27 ……⑤
- 配線通し穴<ロックアウト穴> φ22 ……⑥
- 基礎ボルト穴 4-φ14 ……⑦
- 吊り金具固定ボルト M8×16<SUS> ……⑧
- 吊り金具固定穴 2×4-M8めねじ ……⑨

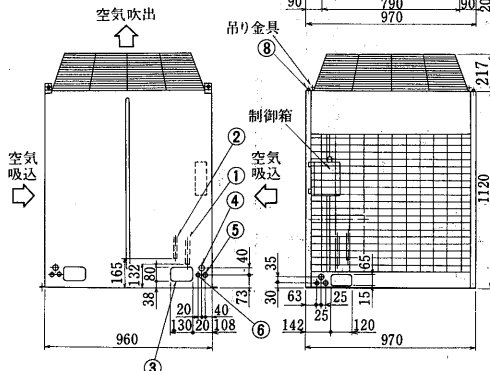
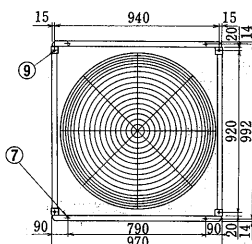

室外ユニットサービススペース

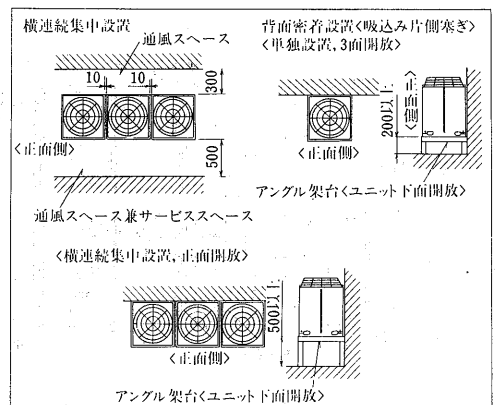

PAT-IOE-H形<室内ユニット>
 <グリルタイプ>

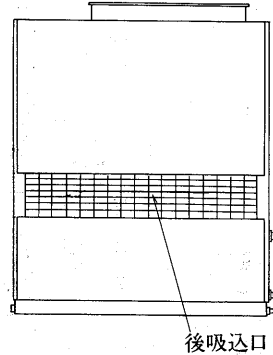
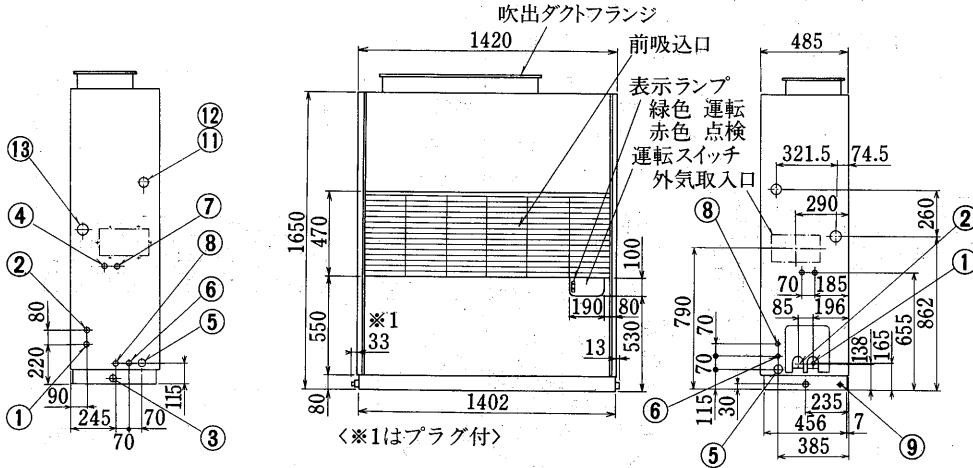
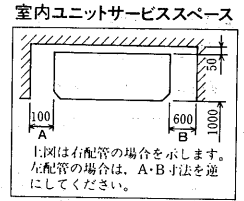
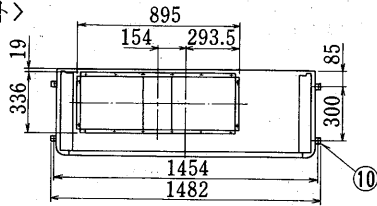

<ダクトタイプ>

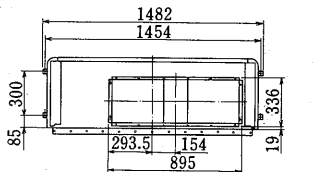

- 冷媒配管<ガス> φ22.2 フランジ…①
- 冷媒配管<液> φ15.88 フレア…②
- ドレン穴 1B ……③
- 加湿器電源穴 φ27 ……④
- 装置電源穴 φ43 ……⑤
- 室内外連絡穴 φ27 ……⑥
- 加湿器配管
- <ペーパーパン>
- <高圧スプレー式> } 1/2Bおす
- <超音波式> } ……⑦
- <水スプレー式> }
- <蒸気スプレー式> } 1/2Bめす
- 電源穴 φ27 ……⑧
- アース端子 5ねじ ……⑨
- 基礎ボルト穴 4-φ12 ……⑩
- 電熱器電源穴 φ52 ……⑪
- 加熱器<蒸気入口> } 1¼B ……⑫
- <温水出口> }
- 加熱器<蒸気出口> } 1¼B ……⑬
- <温水入口> }

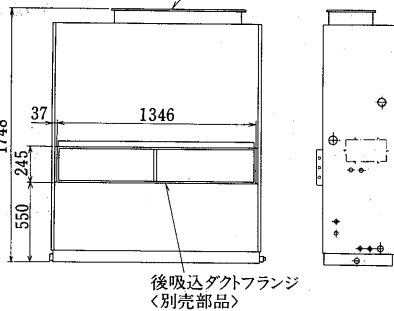
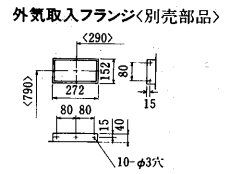
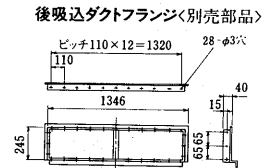

PVT-IOE形<室外ユニット>

- 冷媒配管<ガス> φ22.2 ……①
- 冷媒配管<液> φ15.88 ……②
- 配管貫通穴<ロックアウト穴> φ32 ……③
- 配線通し穴<ロックアウト穴> φ27 ……④
- 配線通し穴<ロックアウト穴> φ27 ……⑤
- 配線通し穴<ロックアウト穴> φ22 ……⑥
- 基礎ボルト穴 4-φ14 ……⑦
- 吊り金具固定ボルト M8×16<SUS>…⑧
- 吊り金具固定穴 2×4-M8めねじ…⑨

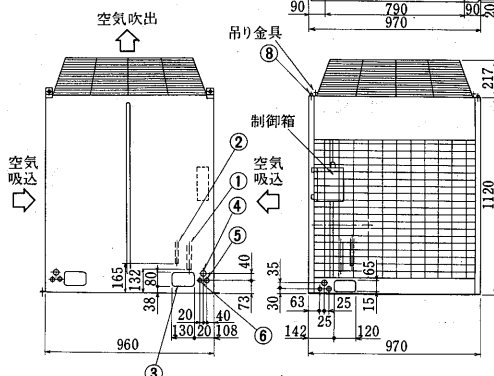
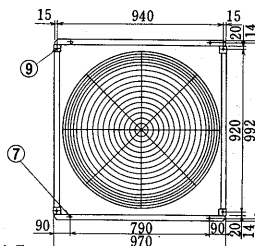

室外ユニットサービススペース

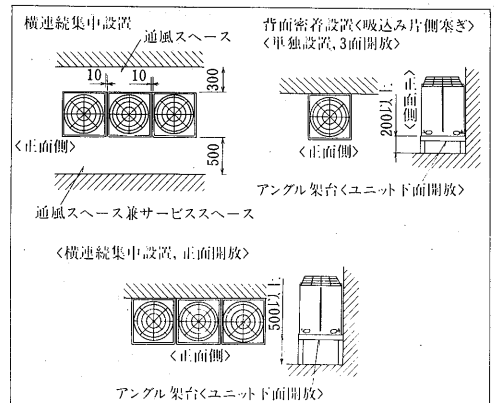

産業用パッケージエアコン

**PAT-20E形<室内ユニット>
<グリルタイプ>**

室内ユニットサービススペース

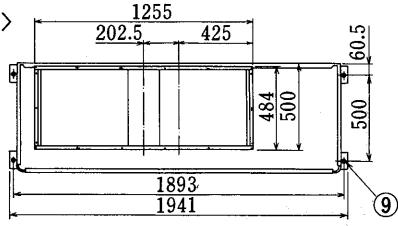
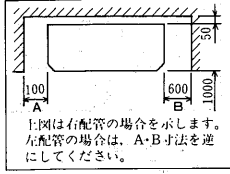

- 冷媒配管<ガス> φ22.2フランジ.....①
- 冷媒配管<液> φ15.88フレア.....②
- ドレン穴 1½B.....③
- 加湿器電源穴 φ27.....④
- 装置電源穴 φ52.....⑤
- 加湿器配管
<ペーパーパン> 1/2Bおす.....⑥
- <高圧スプレー式> 1/2Bおす
- <超音波式> 1/2Bおす
- <水スプレー式> 1/2Bめす
- <蒸気スプレー式> 1/2Bめす
- 電源穴 φ37.....⑦
- アース端子 5ねじ.....⑧
- 基礎ボルト穴 4-φ15.....⑨
- 電熱器電源穴 φ52.....⑩
- 室内外連絡穴 φ27.....⑪
- 室内外連絡穴 φ27.....⑫
- 加熱器<蒸気入口> 1½B.....⑬
- <温水入口> 1½B
- 加熱器<蒸気出口> 1½B.....⑭
- <温水出口> 1½B

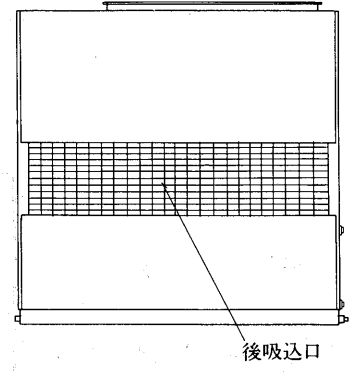
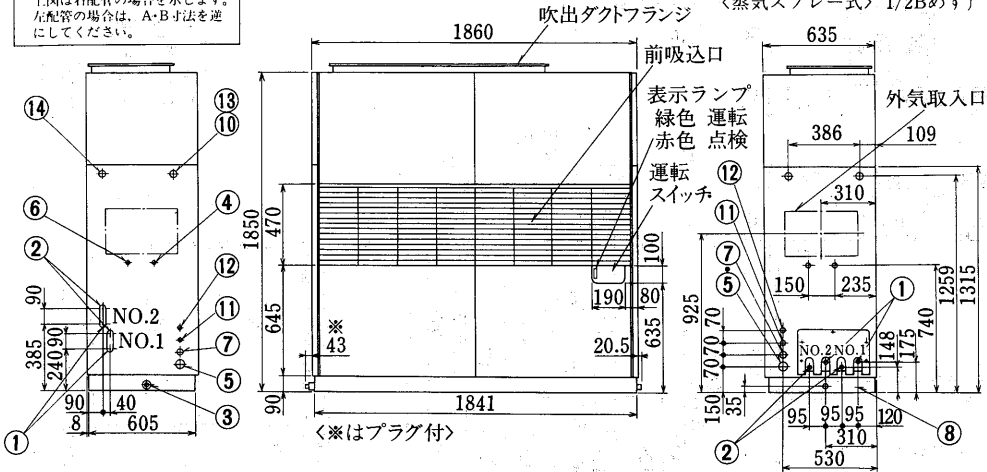

<プレムタイプ>

<ダクトタイプ>

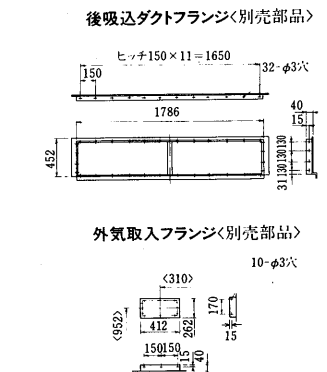
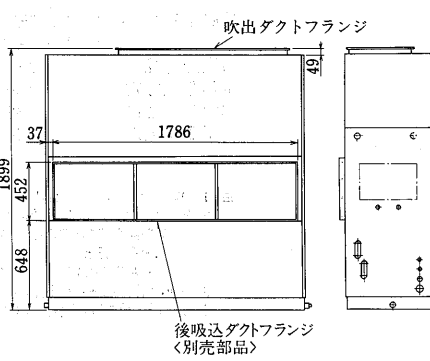
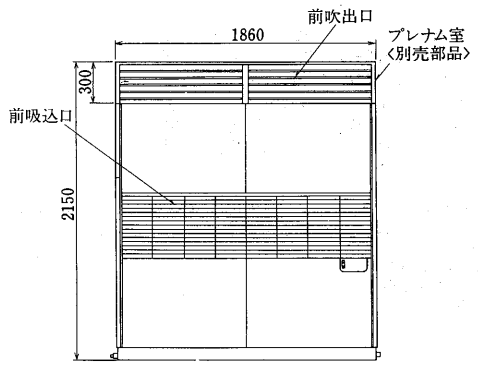
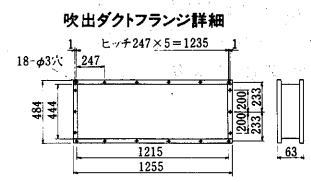
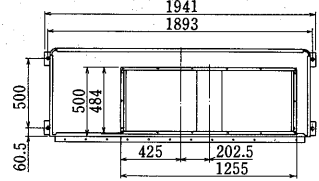
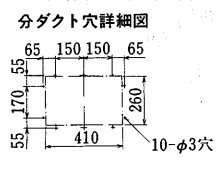
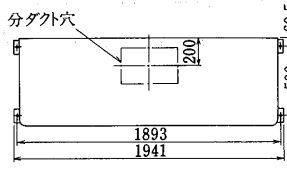

PVT-10E形×2台<室外ユニット>

- 冷媒配管<ガス> φ22.2.....①
- 冷媒配管<液> φ15.88.....②
- 配管貫通穴<ノックアウト穴> φ32.....③
- 配線通し穴<ノックアウト穴> φ27.....④
- 配線通し穴<ノックアウト穴> φ27.....⑤
- 配線通し穴<ノックアウト穴> φ22.....⑥
- 基礎ボルト穴 4-φ14.....⑦
- 吊り金具固定ボルト M8×16<SUS>.....⑧
- 吊り金具固定穴 2×4-M8めねじ.....⑨

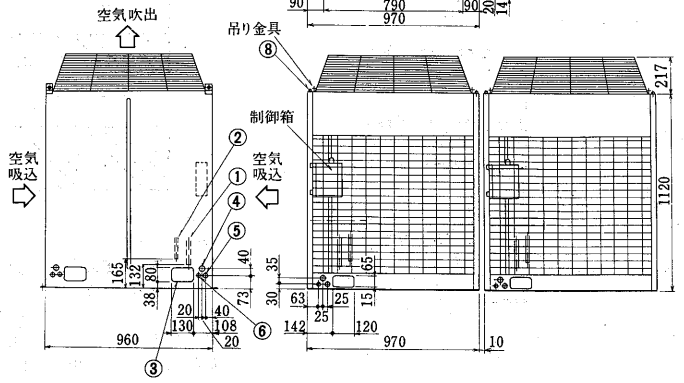
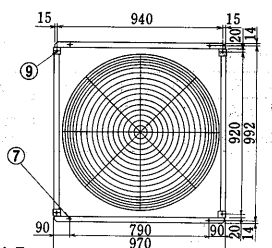

室外ユニットサービススペース

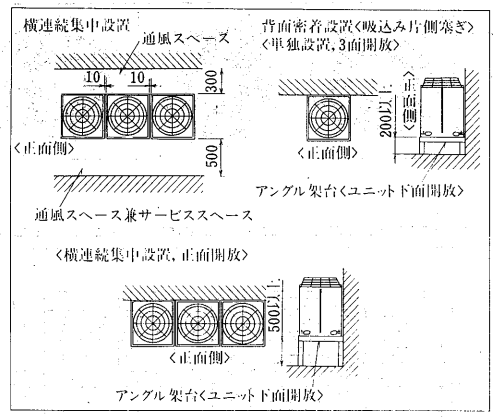

産業用パッケージエアコン

PAT-25E形
PAT-30E形

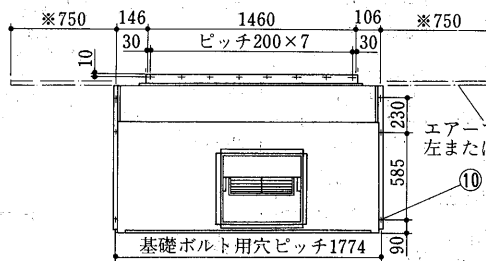

エアフィルタ挿入スペース
左または右側 ※寸法

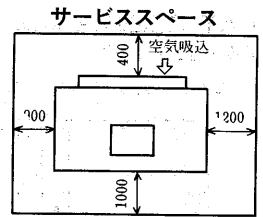

変化寸法表

形名	A
PAT-25E	134
PAT-30E	156

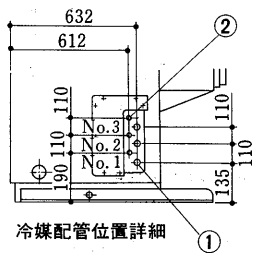

冷媒配管位置詳細

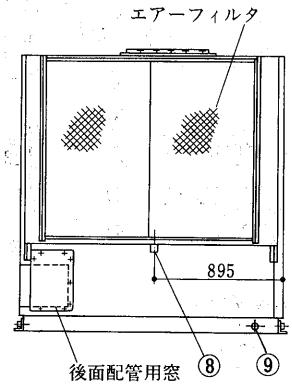
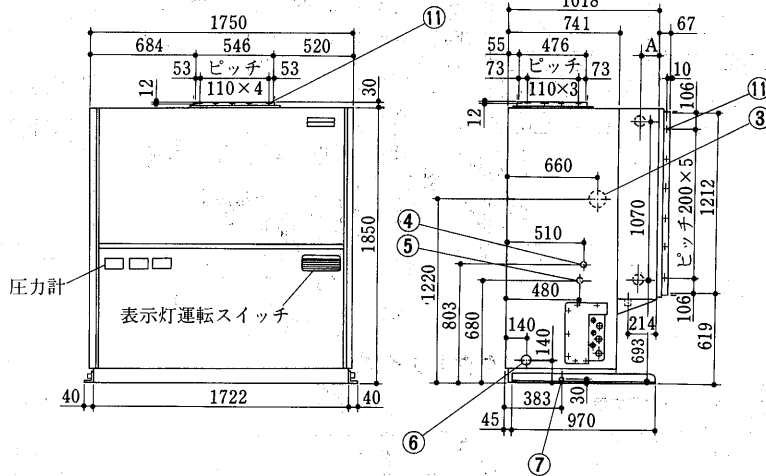

- | | | | | | |
|----------|-----------------|---|----------|-----------|---|
| 冷媒配管<ガス> | PAT-25E : φ22.2 | ① | 電源穴 | φ62 | ⑥ |
| | PAT-30E : φ25.4 | ① | ドレン<機械室> | PT1B<めす> | ⑦ |
| 冷媒配管<液> | φ15.88 | ② | ドレン<冷却器> | PT1¼B<めす> | ⑧ |
| 電熱器配線穴 | φ80ノックアウト | ③ | アース端子 | 6ねじ | ⑨ |
| 加湿器接続口 | φ38ノックアウト | ④ | 基礎ボルト用穴 | 2×3-φ16穴 | ⑩ |
| 加湿器配線穴 | φ20ノックアウト | ⑤ | タッピンねじ | 5ねじ用下穴 | ⑪ |

- 注. 1. エアフィルタ拔出用スペース「※印」の寸法をユニットの左側面又は右側面に必ず確保してください。
 2. 室内ユニットと室外ユニットを結ぶ冷媒配管は下記に指定のあるものをご使用下さい。
 ●PAT-25・30E 冷媒液配管 φ15.88×t1.1銅管
 PAT-25E 冷媒ガス配管 φ22.2×t1.2銅管
 PAT-30E 冷媒ガス配管 φ25.4×t1.2銅管
 3. 冷媒配管接続方向は右側面及び後面のみです。
 4. 加湿器及び加熱器は標準外取付です。

PVD-8A形×3台<PAT-25E形用室外ユニット>
PVD-10A形×3台<PAT-30E形用室外ユニット>

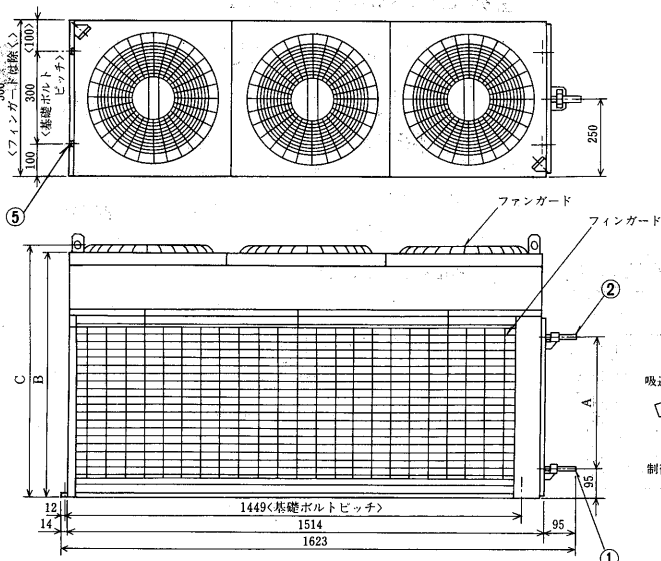

変化寸法表

形名	A	B	C	D
PVD-8A	420	780	805	210
PVD-10A	490	850	875	280

サービススペース

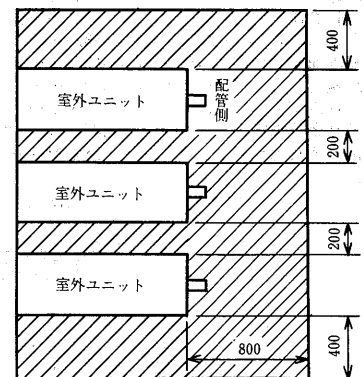

- | | | |
|-------------|------------------------|---|
| 冷媒出口<液> | φ15.9ロウ付<外径> | ① |
| 冷媒入口<ガス> | PVD-8A : φ19.1ロウ付<外径> | ② |
| | PVD-10A : φ22.2ロウ付<外径> | ② |
| 電線穴 | φ33 | ③ |
| アース端子 | M5ねじ | ④ |
| 基礎ボルト<M12用> | 穴4-φ16穴 | ⑤ |

PAT-50J形<室内ユニット>

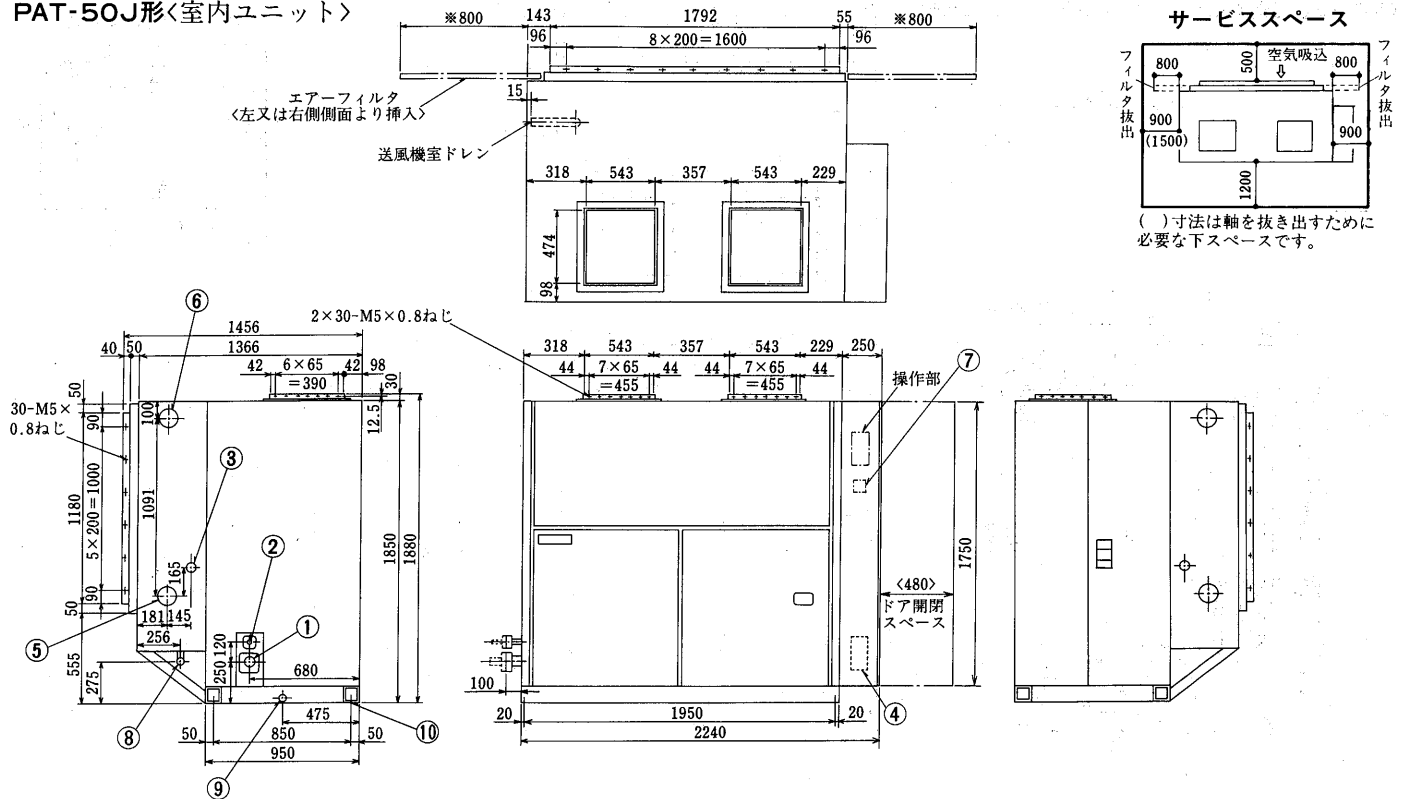

- | | | | | | |
|-----------------|----------------|---|-----------------|----------------|---|
| 冷却水入口 | φ44.45×2.0 | ① | 加熱器<温水出口, 蒸気入口> | PT2½<めす> | ⑥ |
| 冷却水出口 | φ28.6×1.2 | ② | 外気温センサー引込口<後面> | 小パネル付属, 穴は現地加工 | ⑦ |
| 加湿器接続穴 | PT1ねじ | ③ | ドレン<冷却器><左側> | PT1½<おす> | ⑧ |
| 電源<制御箱後面> | 小パネル付属, 穴は現地加工 | ④ | ドレン<機械室><左側> | PT1¼<おす> | ⑨ |
| 加熱器<温水入口, 蒸気出口> | PT2½<めす> | ⑤ | 基礎ボルト穴 | 4-M16用 | ⑩ |

- 注1. エアフィルタ用スペース「※印」の寸法をユニットの左側面では右側面に必ず確保して下さい。
 2. 室内ユニットと室外ユニットを結ぶ冷媒配管は下記に指定のものを御用下さい。
 冷媒液配管φ28.6×t1.2銅管
 冷媒ガス配管φ44.45×t2.0銅管
 3. 冷媒配管接続方向は左側のみです。
 4. 加湿器及び加熱器は標準外取付品です。
 5. 現地配管用の短銅管付相フランジを付属します。
 6. 加湿器用・加熱器用の配管接続方向は、ユニット左側面が標準ですが、工場にて右側面接続に変更も可能です。

PVT-50J形<室外ユニット>

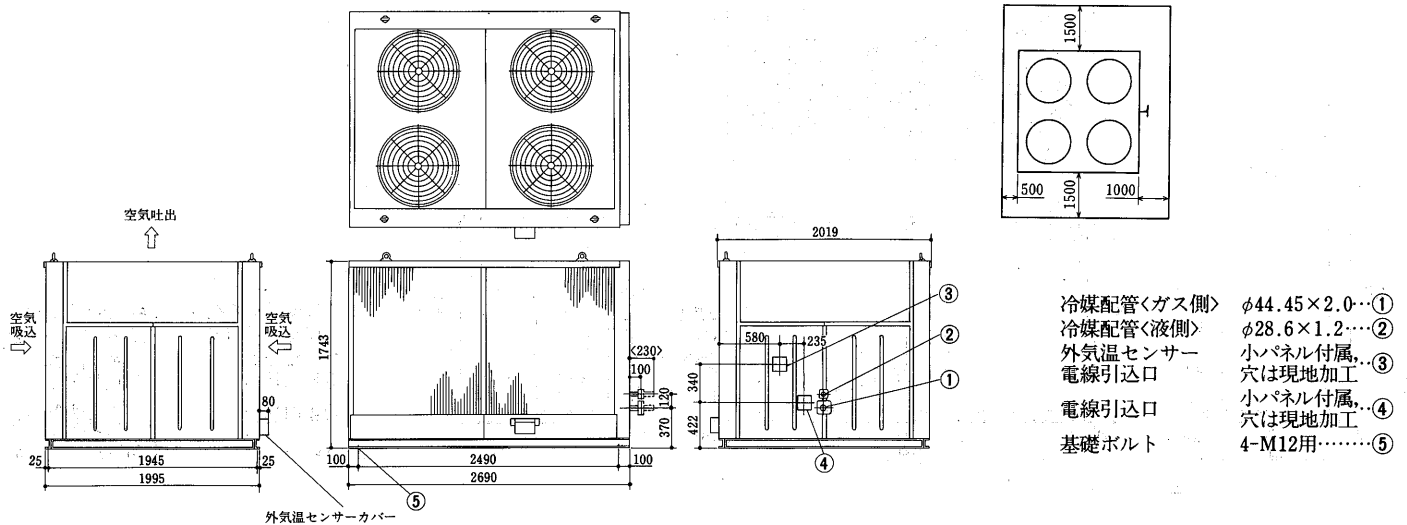

- | | | |
|-----------|----------------|---|
| 冷媒配管<ガス側> | φ44.45×2.0 | ① |
| 冷媒配管<液側> | φ28.6×1.2 | ② |
| 外気温センサー | 小パネル付属, 穴は現地加工 | ③ |
| 電線引込口 | 小パネル付属, 穴は現地加工 | ④ |
| 基礎ボルト | 4-M12用 | ⑤ |

- 注1. ユニットの周囲には、据付・保守・点検および風の吸込スペースとして、少なくとも1.5m以上確保して下さい。
 2. 冬期降雪のはげしい地方では、防雪フードを取付けてください。
 3. 暴風による災害を防止するためユニットは、必ず基礎ボルトで固定してください。
 4. 室外ユニット本体には、冷媒が封入されています。
 5. 室外ユニットの据付面はドレン排水が容易な構造としてください。
 6. 短銅管付相フランジは、室内側ユニットに付属しております。
 7. 室内ユニットとの間の配線は、下記の通りです。
 ・室外送風機用 2.0mm²×9本
 ・制御回路用 1.25~2.0mm²×5本
 ・外気温センサー用 1.25mm²×4本<CEESツイスト線>
 8. 外気温センサー用電線は、ノイズ防止のため独立の金属管を使用し、他の電線と分離配線して下さい。

(5)水冷式<PWT形>床置形
PWT-3B形
<プレナムタイプ>

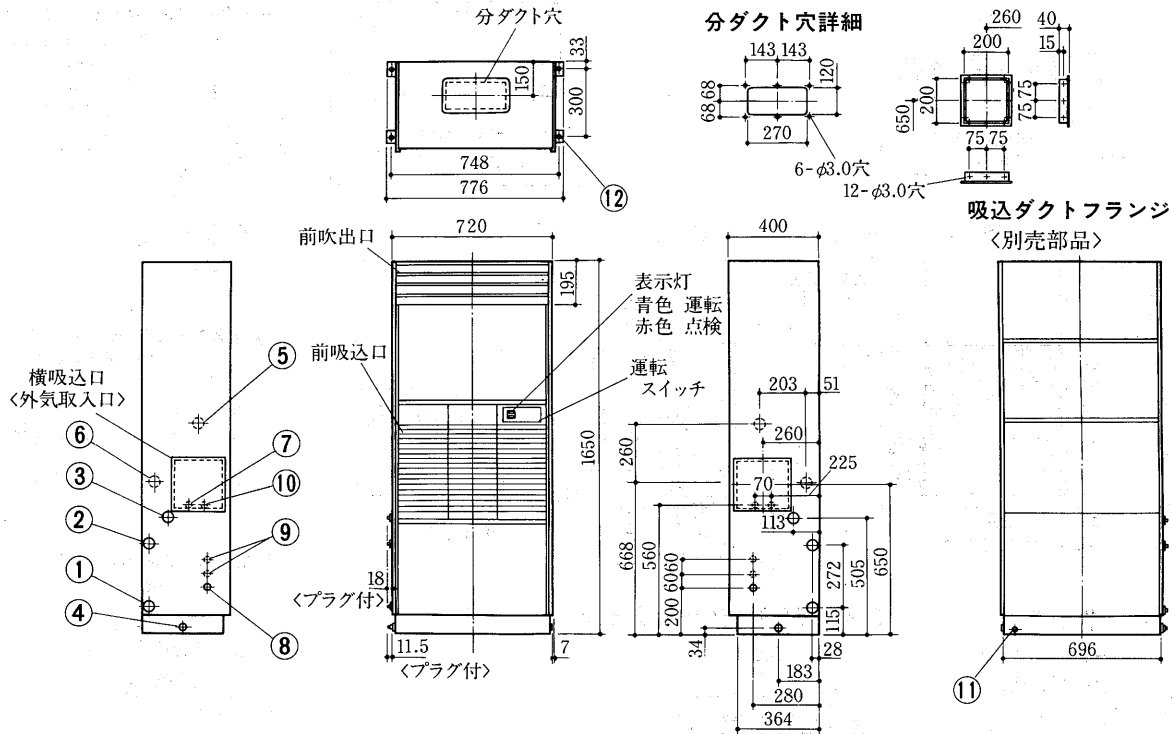

<グリルタイプ>

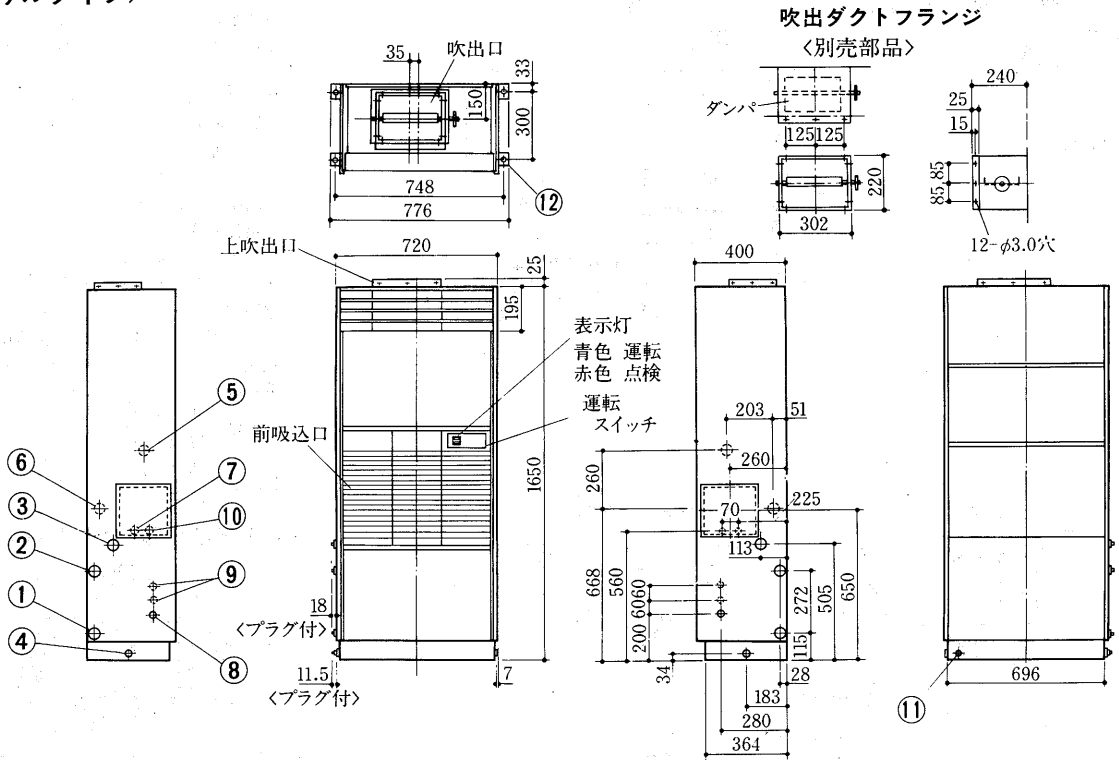

- | | | | |
|----------------------|------------|--------------|-------------|
| 冷却水入口 | 1B.....① | 加湿器 <ペーパーパン> | 1/2Bおす...⑦ |
| 冷却水出口 | 1B.....② | 加湿器 <蒸気> | 1/2B |
| 冷却器ドレン | 1B.....③ | 装置電源穴 | φ22.....⑧ |
| 機械室ドレン | 3/4B.....④ | 別売部品制御回路電源穴 | φ22.....⑨ |
| 電熱器電源穴φ43・加熱器 <蒸気入口> | 3/4B.....⑤ | ペーパーパン電源穴 | φ27.....⑩ |
| 加熱器 <蒸気出口> | 3/4B.....⑥ | アース端子 | 5ねじ.....⑪ |
| 加熱器 <温水入口> | | 基礎ボルト穴 | 4-φ12.....⑫ |

サービススペース

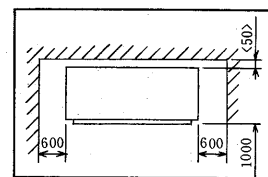

PWT-5E形
<グリルタイプ>

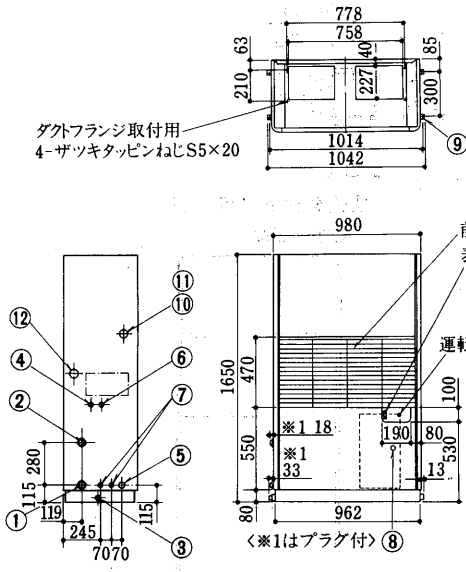

サービススペース

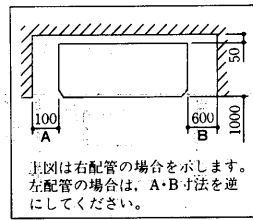

上図は右配管の場合を示します。
 左配管の場合は、A・B寸法を逆
 にしてください。

吹出ダクトフランジ詳細<別売部品>
 <※2ダンパ有り、ダンパ無しの2種類があります>

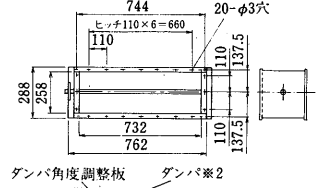

後吸込ダクトフランジ<別売部品>

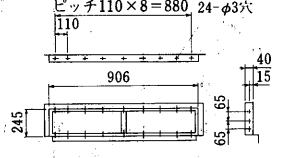

外気取入フランジ<別売部品>

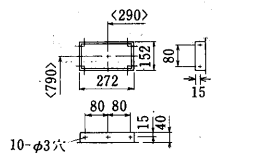

PWT-5E形<プレナムタイプ>

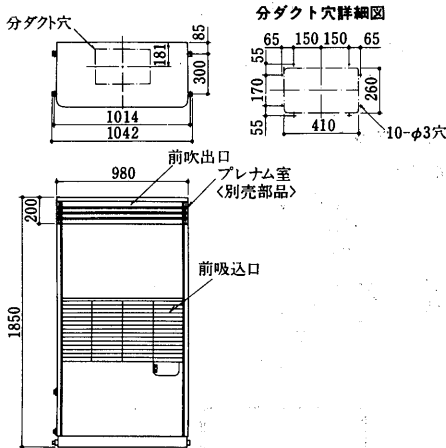

PWT-5E形<ダクトタイプ>

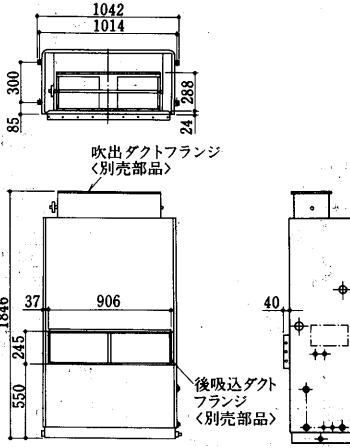

- 冷却水入口 1 B……………①
- 冷却水出口 1 B……………②
- ドレン穴 1 B……………③
- 加湿器電源穴 $\phi 27$ ……………④
- 装置電源穴 $\phi 43$ ……………⑤
- 加湿器配管
- 〔ペーパーファン〕
- 高圧スプレー式 1/2Bおす }……………⑥
- 超音波式
- 水スプレー式
- <蒸気スプレー式> 1/2Bめす
- 電源穴 $\phi 27$ ……………⑦
- アース端子 5ねじ<電気品箱内>…⑧
- 基礎ホルト穴 4- $\phi 12$ ……………⑨
- 電熱器電源穴 $\phi 52$ ……………⑩
- 加熱器<蒸気入口> 1 B……………⑪
- 温水出口
- 蒸気出口
- 加熱器<温水入口> 1 B……………⑫

PWT-5E-H形
<グリルタイプ>

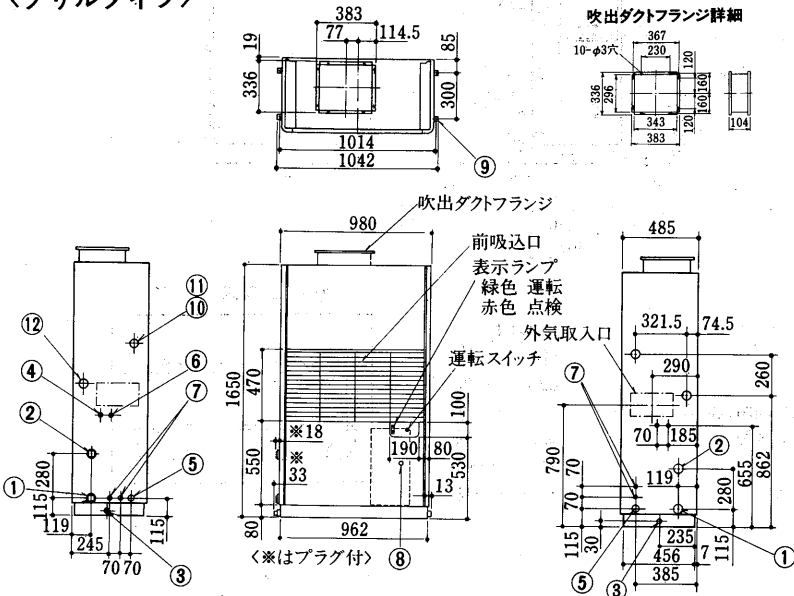

吹出ダクトフランジ詳細

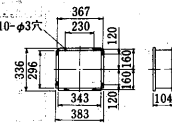

PWT-5E-H形<ダクトタイプ>

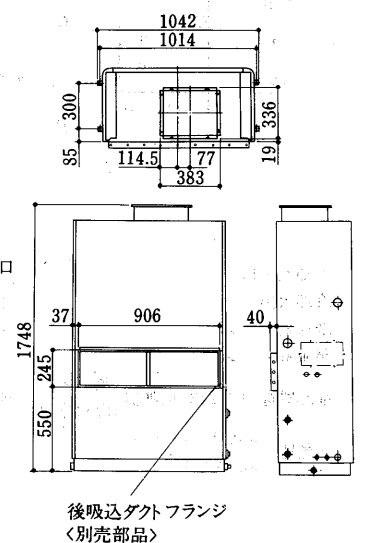

PWT-10E形<グリルタイプ>

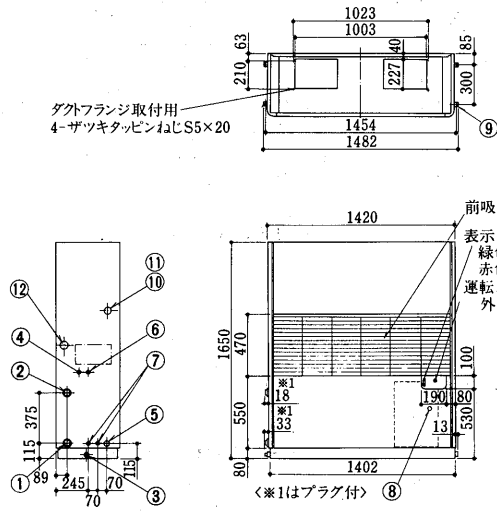

PWT-10E形
PWT-10E-H形

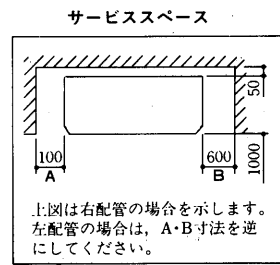

吹出ダクトフランジ<別売部品>

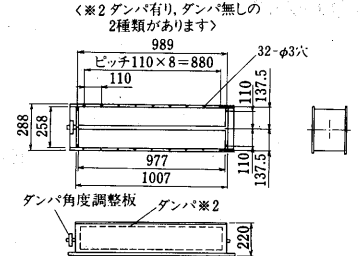

後吸込ダクトフランジ<別売部品>

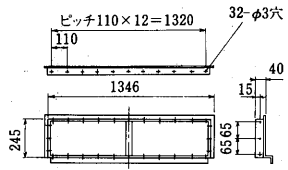

外気取入フランジ<別売部品>

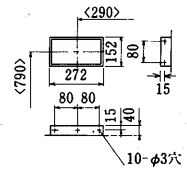

PWT-10E形<プレナムタイプ>

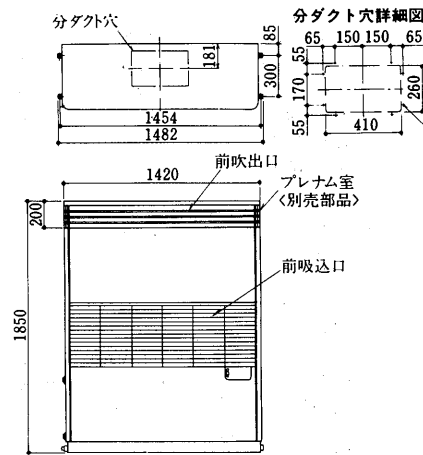

PWT-10E形<ダクトタイプ>

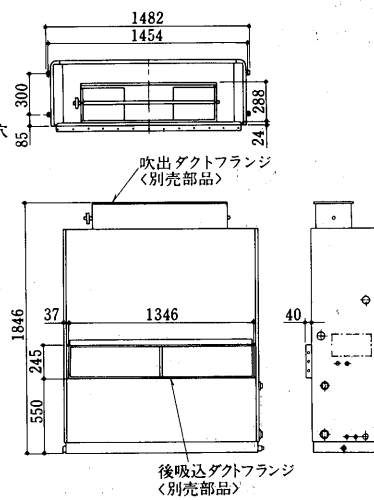

- 冷却水入口 1/4 B.....①
- 冷却水出口 1/4 B.....②
- ドレン穴 1 B.....③
- 加湿器電源穴 φ27.....④
- 装置電源穴 φ43.....⑤
- 加湿器配管
 - 〔ペーパーバーパン〕
 - 〔高圧スプレー式〕 1/2Bおす
 - 〔超音波式〕
 - 〔水スプレー式〕
 - 〔蒸気スプレー式〕 1/2Bめす
⑥
- 電源穴 φ27.....⑦
- アース端子 5ねじ<電気品箱内>.....⑧
- 基礎ホルト穴 4-φ12.....⑨
- 電熱器電源穴 φ52.....⑩
- 加熱器
 - 〔蒸気入口〕 1/4 B.....⑪
 - 〔温水出口〕
- 加熱器
 - 〔蒸気出口〕 1/4 B.....⑫
 - 〔温水入口〕

PWT-10E-H形
<グリルタイプ>

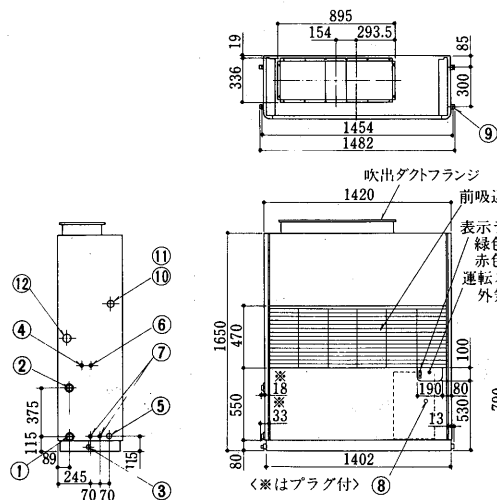

吹出ダクトフランジ詳細

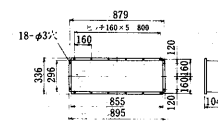

PWT-10E-H形<ダクトタイプ>

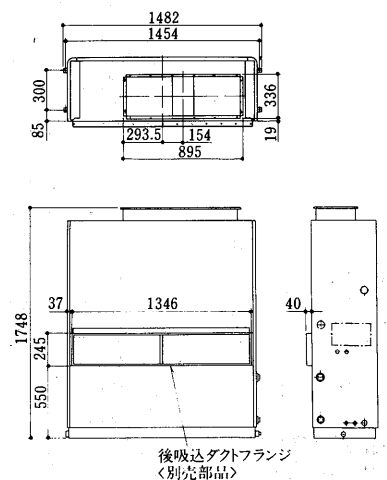

PWT-25E形
PWT-30E形

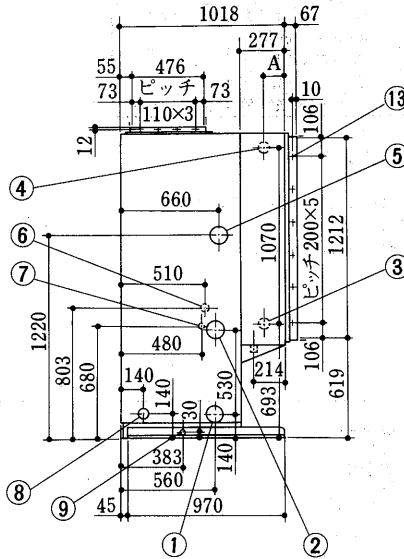
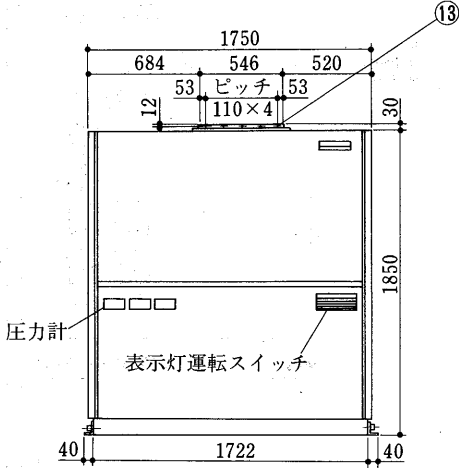
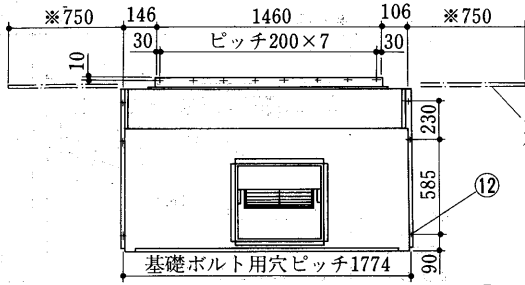

- 冷却水入口 PT2½<めす>.....①
- 冷却水出口 PT2½<めす>.....②
- 加熱器<温水入口> PT2<めす>.....③
- 加熱器<蒸気出口> PT2<めす>.....④
- 加熱器<温水出口> PT2<めす>.....④
- 加熱器<蒸気入口> PT2<めす>.....④
- 電熱器配線穴<大容量> φ80ノックアウト...⑤
- 加湿器接続穴 φ38ノックアウト...⑥
- 加湿器配線穴 φ20ノックアウト...⑦
- 電源穴 φ62.....⑧
- ドレン<機械室> PT1B<めす>.....⑨
- ドレン<冷却器> PT1¼B<めす>.....⑩
- アース端子 6ねじ.....⑪
- 基礎ボルト用穴 2×3-φ16.....⑫
- タッピンねじ 5ねじ用下穴.....⑬

変化寸法表

形名	A
PWT-25E	134
PWT-30E	156

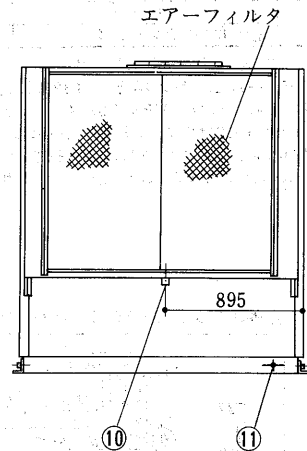
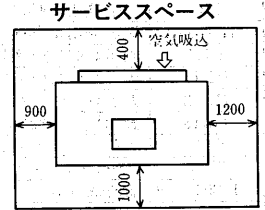

PWT-40G形
PWT-50G形

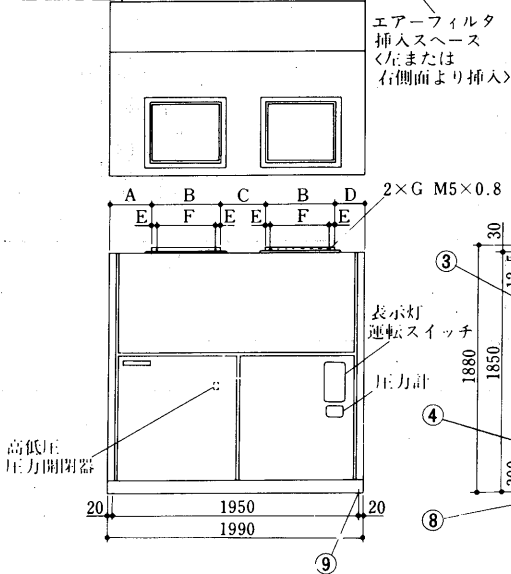
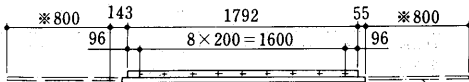

変化寸法表

形名	A	B	C	D	E	F	G
PWT-40G	361	457	443	272	33.5	6×65=390	28
PWT-50G	318	543	357	229	44	7×65=455	30

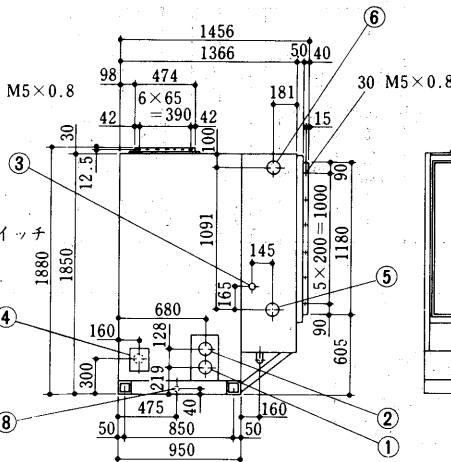

サービススペース

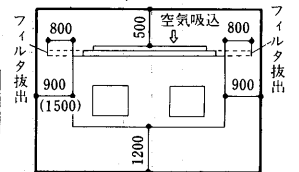

()寸法は軸を抜き出すために必要な下スペースです。

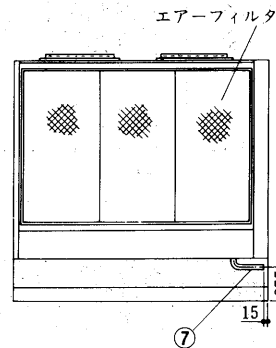

- 冷却水入口 PT3<めす>.....①
- 冷却水出口 PT3<めす>.....②
- 加湿器接続穴 φ38ノックアウト...③
- 電源<右側面> 小パネル付属, 穴は現地加工...④
- 加熱器<温水入口, 蒸気出口> PT2½<めす>.....⑤
- 加熱器<温水出口, 蒸気入口> PT2½<めす>.....⑥
- ドレン<冷却器><左側> PT1¼<めす>.....⑦
- ドレン<機械室><左側> PT1¼<めす>.....⑧
- 基礎ボルト穴 4-M16用.....⑨

9.3 電気配線図

(1)空冷式<PCTF-P形>天吊直吹形 PCTF-5P・8P・10P形

記号説明<室外側>

※印：現地手配部品、< >：別売部品

記号	名称	記号	名称
C1・2・3	コンデンサ<送風機用電動機>	21R5	電磁弁<油戻し>
FC	ファンコントローラ	26C1	温度閉閉器<液インジェクション>
F1・2・3・4	ヒューズ<F1:2制御回路5A, F3:4ファンコン5A>	26C2	温度閉閉器<バックアップ>
H	電熱器<クランクケース>	47	逆相防止器
MC	圧縮機用電動機	49C	温度閉閉器<圧縮機>
MF1・2・3	送風機用電動機	51C	過電流継電器
PL4	表示灯<異常(逆相)・アカ>	52C	電磁接触器<圧縮機>
PL11	表示灯<異常(過電流)・アカ>	63H1	圧力閉閉器<高圧>
PL12	表示灯<異常(高圧)・アカ>	63H2	圧力閉閉器<高圧バックアップ>
PL18	表示灯<容量制御・オレンジ>	63H3	圧力閉閉器<ファンコントローラ>
SW1	スイッチ<サービス用手元スイッチ>	63L1	圧力閉閉器<低圧>
TH1	サーモスタ<ファンコントローラ>	63L2	圧力閉閉器<容量制御・低圧>
X11・12・14~19	補助継電器	※ELB	漏電しゃ断器
21R1	電磁弁<フルロード>	<PL1>	表示灯<運転・ミドリ>
21R2	電磁弁<アンロード>	<PL2>	表示灯<異常・アカ>
21R4	電磁弁<液インジェクション>	<SW4>	スイッチ<強制停止兼リセット>

- 注1. ---破線は現地工事区分を示します。
 2. PUTF-5B・8B・10B形の場合 63H2は接続されず解放状態です。
 3. PUTF-5B形の場合 MF3, C3がありません。
 4. SW4, PL1, PL2は別売「室外機リモートコントローラCS-11」として用意しています。
 5. SW4取付時は、必ず1-3間の接続線ははずしてください。
 6. 接点の矢印は圧力または温度が上昇した場合の接点動作方向を示します。

室外ユニット<PUTF-5B・8B・10B>

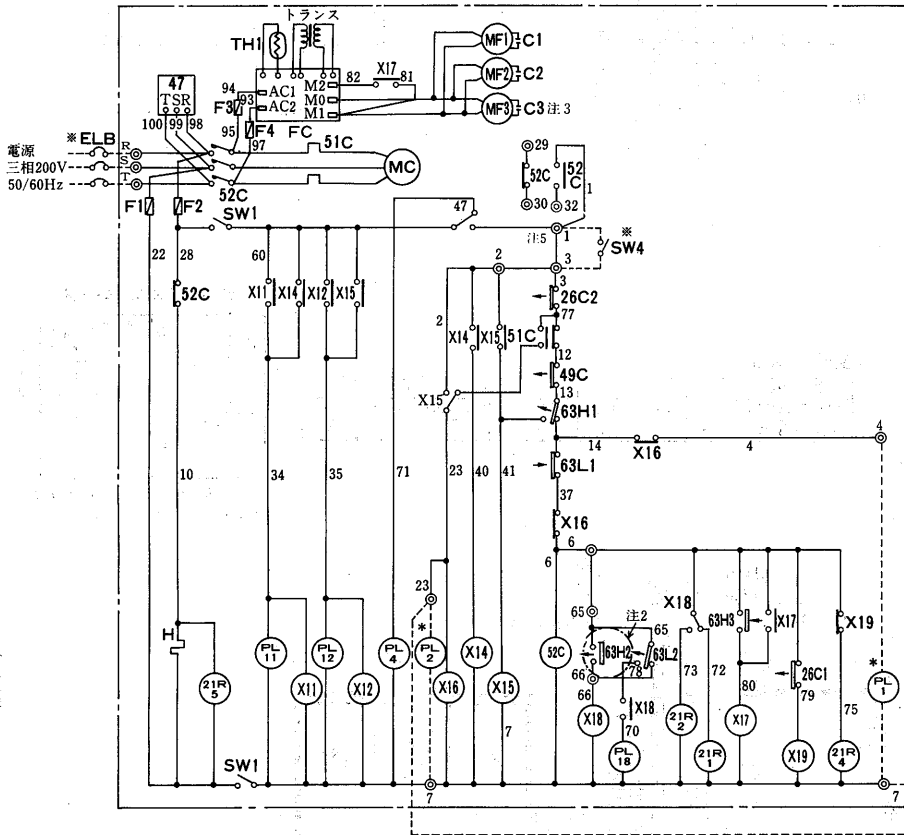

室内ユニット

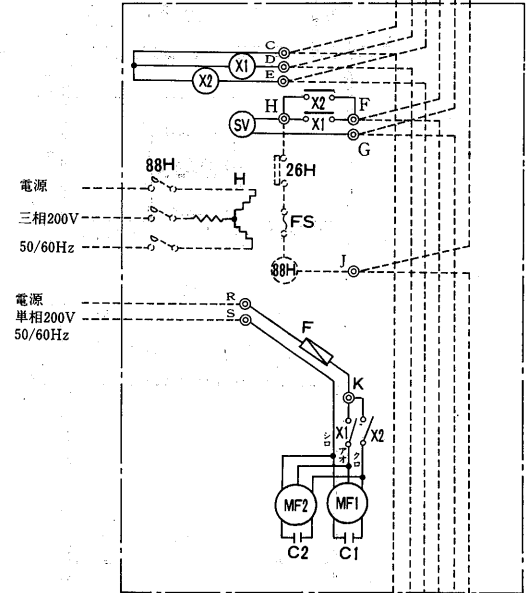

室内ユニット<PCT-2PA・3PA・4PA>

●室外ユニット

項目	形名					
	PUTF-5B	PUTF-8B	PUTF-10B			
電気	電線太さ※1	mm ² (m)	5.5<19>	8<17>	14<22>	
	過電流	手元	A	50	75	100
	保護器	分岐	A	60	100	100
	閉閉器	手元	A	60	100	100
	容量	分岐	A	60	100	100
工事	制御回路配線太さ	mm ²	2			
	接地線太さ	mm ²	5.5	8.0	14	
	進相	μF	75/50	100/75	150/100	
	コンデンサ	kVA	0.94/0.75	1.26/1.13	1.89/1.51	
	電線太さ	mm ²	5.5			

注1.< >内の数字は、電圧降下2Vのときの最大こう長を示します。

記号説明<室内側>

記号欄の<>は別売部品を示す

室内機		室内コントローラ		リモコン	
記号	名称	記号	名称	記号	名称
MF1・2	送風機用電動機	T	トランス	SW1・2・3	アドレススイッチ<3桁>
X1・2	補助継電器	X9	補助継電器<AC200V>	SW01	機能切替スイッチ
C1・2	コンデンサ	F	ヒューズ<6A φ5×20>		
SV	電磁弁	THa	サーミスタ<吸込温度>		
F	ヒューズ<5A φ6×30>	SW1・2・3	アドレススイッチ<3桁>		
THp	サーミスタ<配管温度>	SW01	機能切替スイッチ		
<H>	電熱器	SW02	サービススイッチ		
<88H>	電磁接触器	N/F	ノイズフィルタ		
<26H>	温度開閉器<過熱防止>				
<FS>	温度ヒューズ				

注7. 電源の渡り配線はしないでください。

- 室内コントローラを組込んだ室内機と、それに配線接続している室内コントローラを組込まない室内機の電源は、同じ開閉器から分岐して接続してください。
- 室内コントローラの室内機への組込みおよび配線接続は現地工事区分です。
- 室内機、室内コントローラ、リモコンの接続可能台数はシステム仕様書をご参照ください。
- 室内コントローラ基板上の伝送電源給電コネクタは給電機1台を残し取外してください。
- リモコン配線はシース付きビニールコードまたはケーブル0.75mm²を用いてください。<12m以内、10m分はリモコン付属>
- 室内コントローラ間の配線はシールドケーブルCVVSI.25mm²を用いてください。<最遠長250m、総長500m以内> 渡り配線はシールド部も必ず接続し最終1端のみをアースしてください。
- 電源投入前に下記の設定を行ってください。
 - 室内コントローラ及びリモコンのアドレススイッチ設定。
 - 室内コントローラ子機は機能切替スイッチSW01の4番をONに切替えてください。
- 電気ヒーターを組込まない場合には室内機間J-Jの渡り配線は不要です。
- PCT-2PAの場合、MF2、C2がありません。

室内コントローラ<親機>

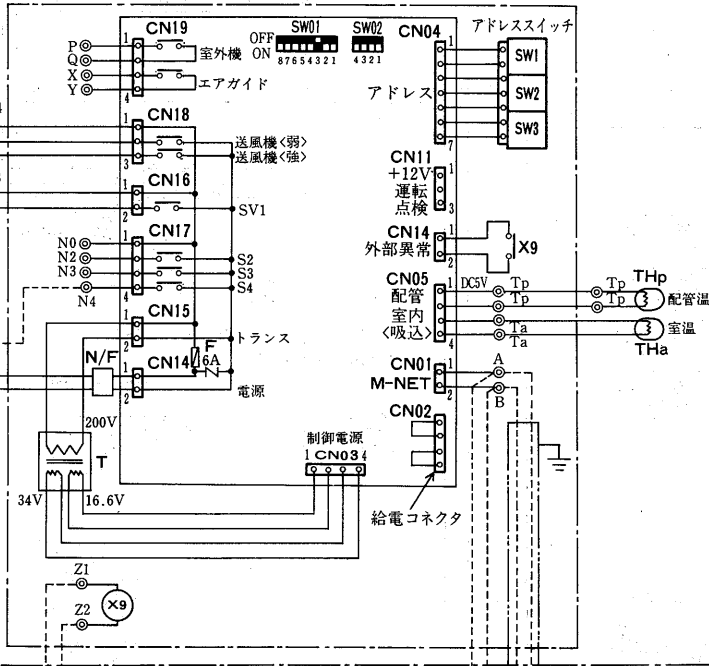

室内ユニット

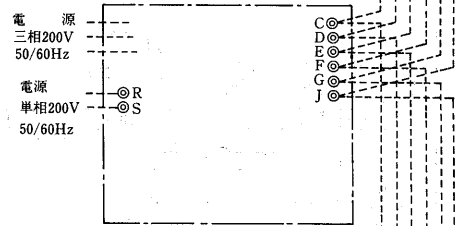

室内ユニット

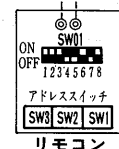
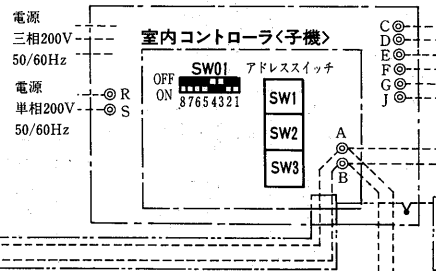

●室内ユニット

項目	形名	PCT-2PA・3PA・4PA
電線太さ	mm ²	2.0
接地線太さ	mm ²	2.0
開閉器容量	A	15

PCTF-15P形

記号説明<室内側>

記号欄の<>内は別売部品

記号	名称	記号	名称
MC	圧縮機用電動機	2-3	限時継電器
MF1~4	送風機用電動機	X1~X6	補助継電器
F/C	ファンコントローラ	MV2	電磁弁
TH	サーミスタ	21C	電磁弁<ホットガスバイパス>
C1~4	コンデンサ	H	電熱器<クランクケース>
F1	ヒューズ<5A>	<PL1>	表示灯<運転>
F2	ヒューズ<10A>	<PL2>	表示灯<異常>
SW1	サービス用スイッチ	<63L3>	圧力開閉器<低外気オプション>
52C	電磁接触器<圧縮機>	<MV3>	電磁弁<低外気オプション>
51C	過電流継電器<圧縮機>	<SW2>	リセットスイッチ
49C	熱動温度開閉器<圧縮機>		
63H1	圧力開閉器<高圧>		
63H2・3	圧力開閉器<ファンコントローラ>		
63L1	圧力開閉器<低圧>		
63L2	圧力開閉器		
2-2	限時継電器		

- 注1. 破線は現地手配品および、現地配線工事区分を示します。
 2. ※1のSW2, PL1, PL2の機器は「室外ユニット用リモコンパネル<形名PAC-543RC>」として別売しています。
 3. ※2の63L3, MV3の機器は「低外気補償部品セット<形名PAC-595LK>」として別売しています。
 4. 端子32-33間の短絡線はSW2接続時に取外してください。
 5. 50Hz地区ではF/C<ファンコントローラ>内の周波数切替スイッチを50Hz側にセットしてください。
 6. 接点の矢印は圧力または温度が上昇した場合の接点動作方向を示します。

次の室内機へ

室内ユニット

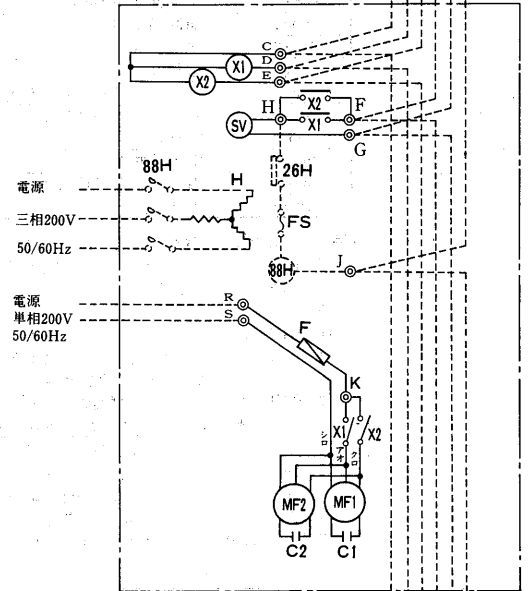

室内ユニット<PCT-2PA・3PA・4PA>

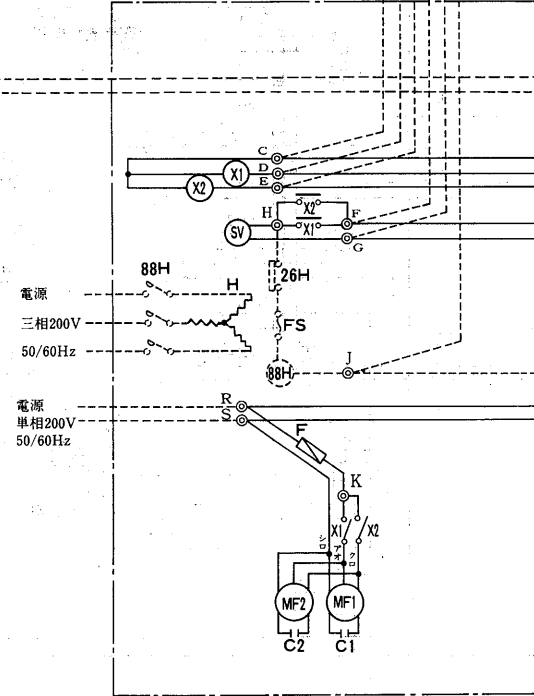

室外ユニット<PUTF-15A>

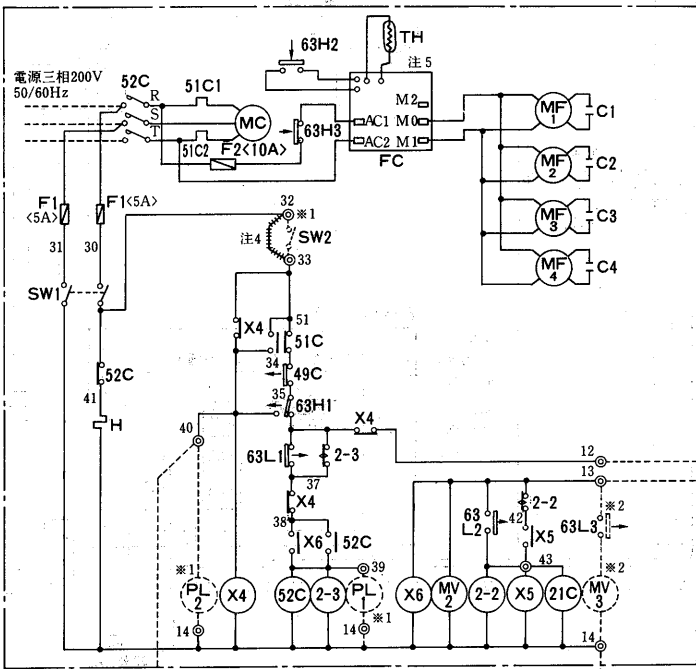

● 室外ユニット

項目		形名	PUTF-15A	
電	気	電線太さ ※1	mm ² (m) 22<24>	
		過電流	A 100	
		保護器	A 150	
		開閉器	A 100	
		容量	A 200	
工	事	制御回路配線太さ	mm ² 2	
		接地線太さ	mm ² 22	
		進相コンデンサ<圧縮機>	容量	μF 200/150
			容量	kVA 2.51/2.26
		電線太さ	mm ² 14	

注1.<>内の数字は、電圧降下2Vのときの最大こう長を示します。

記号説明<室内側>

室内機		室内コントローラ		リモコン	
記号	名称	記号	名称	記号	名称
MF1・2	送風機用電動機	T	トランス	SW1・2・3	アドレススイッチ<3桁>
X1・2	補助継電器	X9	補助継電器<AC200V>	SW01	機能切替スイッチ
C1・2	コンデンサ	F	ヒューズ<6A φ5×20>		
SV	電磁弁	THa	サーミスタ<吸込温度>		
F	ヒューズ<5A φ6×30>	SW1・2・3	アドレススイッチ<3桁>		
THp	サーミスタ<配管温度>	SW01	機能切替スイッチ		
<H>	電熱器	SW02	サービススイッチ		
<88H>	電磁接触器	N/F	ノイズフィルタ		
<26H>	温度開閉器<過熱防止>				
<FS>	温度ヒューズ				

- 注7. 電源の渡り配線はしないでください。
 8. 室内コントローラを組込んだ室内機と、それに配線接続している室内コントローラを組込まない室内機の電源は、同じ開閉器から分岐して接続してください。
 9. 室内コントローラの室内機への組込みおよび配線接続は現地工事区分でです。
 10. 室内機、室内コントローラ、リモコンの接続可能台数はシステム仕様書をご参照ください。
 11. 室内コントローラ基板上の伝送電源給電コネクタは給電機1台を残し取外してください。
 12. リモコン配線はシース付きビニールコードまたはケーブル0.75mm²を用いてください。<12m以内、10m分はリモコン付属>
 13. 室内コントローラ間の配線はシールドケーブルCVVVS1.25mm²を用いてください。<最遠長250m、総長500m以内>
 渡り配線はシールド部も必ず接続し最終1端のみをアースしてください。
 14. 電源投入前に下記の設定を行ってください。
 (1) 室内コントローラ及びリモコンのアドレススイッチ設定。
 (2) 室内コントローラ子機は機能切替スイッチSW01の4番をONに切替えてください。
 15. 電気ヒーターを組込まない場合には室内機間J-Jの渡り配線は不要です。
 16. PCT-2PAの場合、MF2、C2がありません。

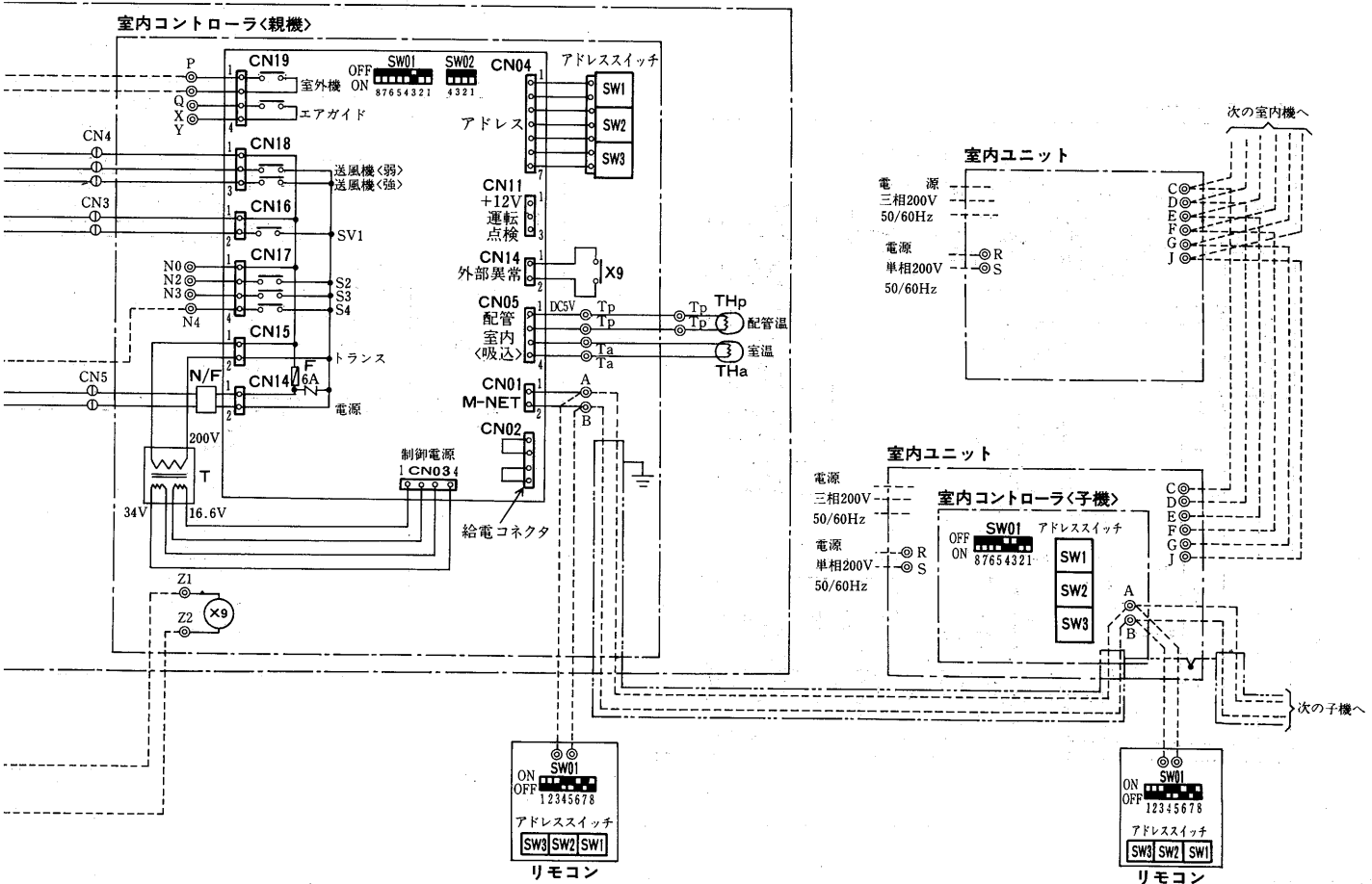

●室内ユニット

項目	形名	PCT-2PA・3PA・4PA
電線太さ	mm ²	2.0
接地線太さ	mm ²	2.0
開閉器容量	A	15

PCTF-20P形

記号説明<室外側>

記号欄の<>内は別売部品

記号	名称	記号	名称
MC	圧縮機用電動機	2-3	限時継電器
MF1~6	送風機用電動機	X4~X6, 51CX	補助継電器
F/C	ファンコンローラ	MV2	電磁弁
TH	サーミスタ	21C	電磁弁<ホットガスバイパス>
C1~6	コンデンサ	H	電熱器<クランクケース>
F1	ヒューズ<5A>	<PL1>	表示灯<運転>
F2	ヒューズ<10A>	<PL2>	表示灯<異常>
SW1	サービス用スイッチ	<63L3>	圧力開閉器<低外気オプション>
52C	電磁接触器<圧縮機>	<MV3>	電磁弁<低外気オプション>
51C1・2	過電流継電器<圧縮機>	<SW2>	リセットスイッチ
49C	熱動温度開閉器<圧縮機>		
63H1	圧力開閉器<高圧>		
63H2・3	圧力開閉器<ファンコンローラ>		
63L1	圧力開閉器<低圧>		
63L2	圧力開閉器		
2-2	限時継電器		

- 注1. 破線は現地手配品および、現地配線工事区分を示します。
 2. ※1のSW2, PL1, PL2の機器は「室外ユニット用リモコンパネル<形名PAC-543RC>」として別売しています。
 3. ※2の63L3, MV3の機器は「低外気補償部品セット<形名PAC-595LK>」として別売しています。
 4. 端子32-33間の短絡線はSW2接続時に取外してください。
 5. 50Hz地区ではF/C<ファンコンローラ>内の周波数切替スイッチを50Hz側にセットしてください。
 6. 接点の矢印は圧力または温度が上昇した場合の接点動作方向を示します。

室外ユニット<PUTF-20A>

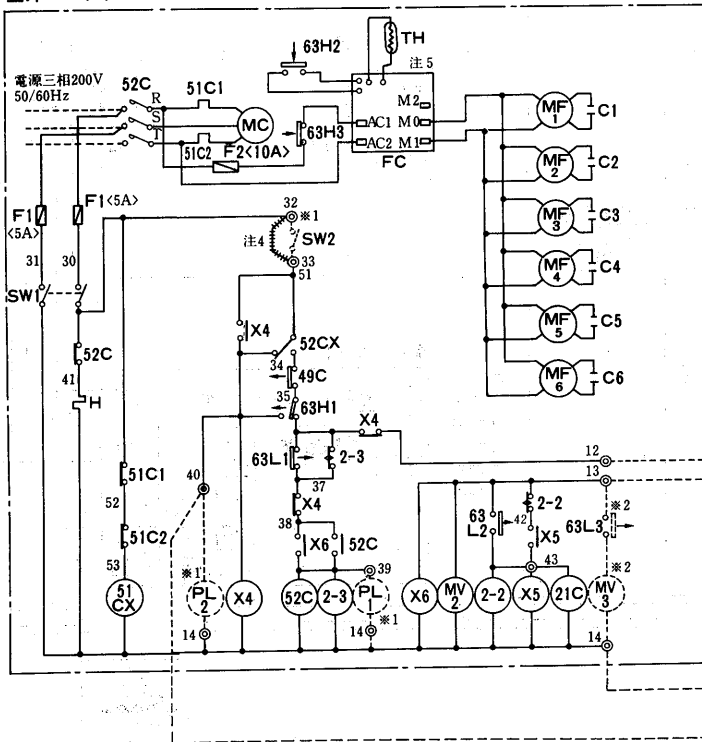

室内ユニット

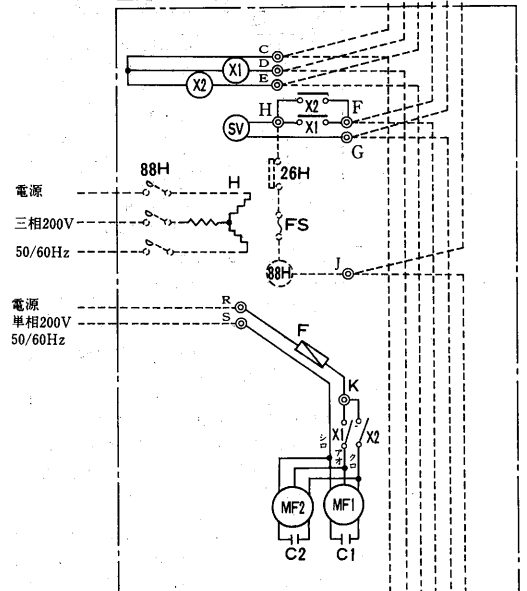

室内ユニット<PCT-2PA・3PA・4PA>

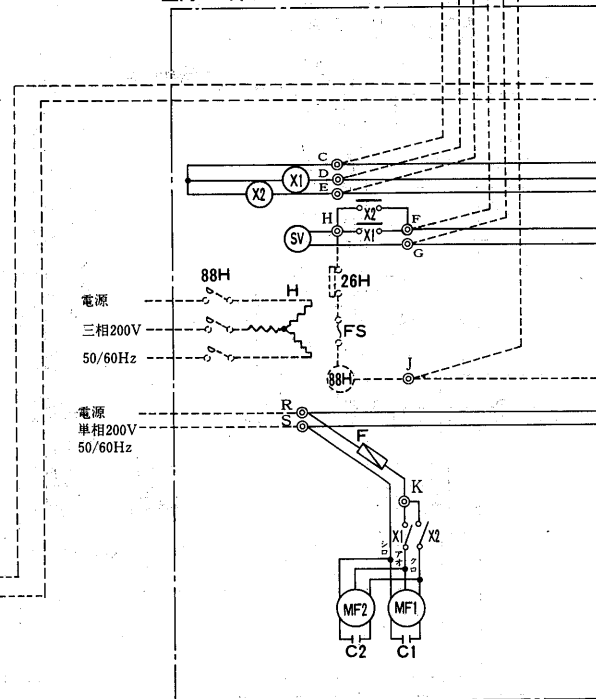

●室外ユニット

項目	形名	PUTF-20A	
電気	電線太さ ※1	mm ² (cm)	30(24)
	過電流 手元	A	150
	保護器 分岐	A	200
	開閉器 手元	A	200
	容量 分岐	A	200
工事	制御回路配線太さ	mm ²	2
	接地線太さ	mm ²	30
	進相コンデンサ 容量	μF	250/200
	コンデンサ (圧縮機) 電線太さ	kVA	3.14/3.02
		mm ²	14

注1.<>内の数字は、電圧降下2Vのときの最大こう長を示します。

記号説明<室内側>

記号欄の<>は別売部品を示す

室内機		室内コントローラ		リモコン	
記号	名称	記号	名称	記号	名称
MF1・2	送風機用電動機	T	トランス	SW1・2・3	アドレススイッチ<3桁>
X1・2	補助継電器	X9	補助継電器<AC200V>	SW01	機能切替スイッチ
C1・2	コンデンサ	F	ヒューズ<6A φ5×20>		
SV	電磁弁	THa	サーミスタ<吸込温度>		
F	ヒューズ<5A φ6×30>	SW1・2・3	アドレススイッチ<3桁>		
THp	サーミスタ<配管温度>	SW01	機能切替スイッチ		
<H>	電熱器	SW02	サービススイッチ		
<88H>	電磁接触器	N/F	ノイズフィルタ		
<26H>	温度開閉器<過熱防止>				
<FS>	温度ヒューズ				

注7. 電源の渡り配線はしないでください。

- 室内コントローラを組込んだ室内機と、それに配線接続している室内コントローラを組込まない室内機の電源は、同じ開閉器から分岐して接続してください。
- 室内コントローラの室内機への組込みおよび配線接続は現地工事区分です。
- 室内機、室内コントローラ、リモコンの接続可能台数はシステム仕様書をご参照ください。
- 室内コントローラ基板上の伝送電源給電コネクタは給電機1台を残し取外してください。
- リモコン配線はシース付きビニールコードまたはケーブル0.75mm²を用いてください。<12m以内、10m分はリモコン付属>
- 室内コントローラ間の配線はシールドケーブルCVVS1.25mm²を用いてください。<最遠長250m、総長500m以内> 渡り配線はシールド部も必ず接続し最終1端のみをアースしてください。
- 電源投入前に下記の設定を行ってください。
 - 室内コントローラ及びリモコンのアドレススイッチ設定。
 - 室内コントローラ子機は機能切替スイッチSW01の4番をONに切替えてください。
- 電気ヒーターを組込まない場合には室内機間J-Jの渡り配線は不要です。
- PCT-2PAの場合、MF2、C2がありません。

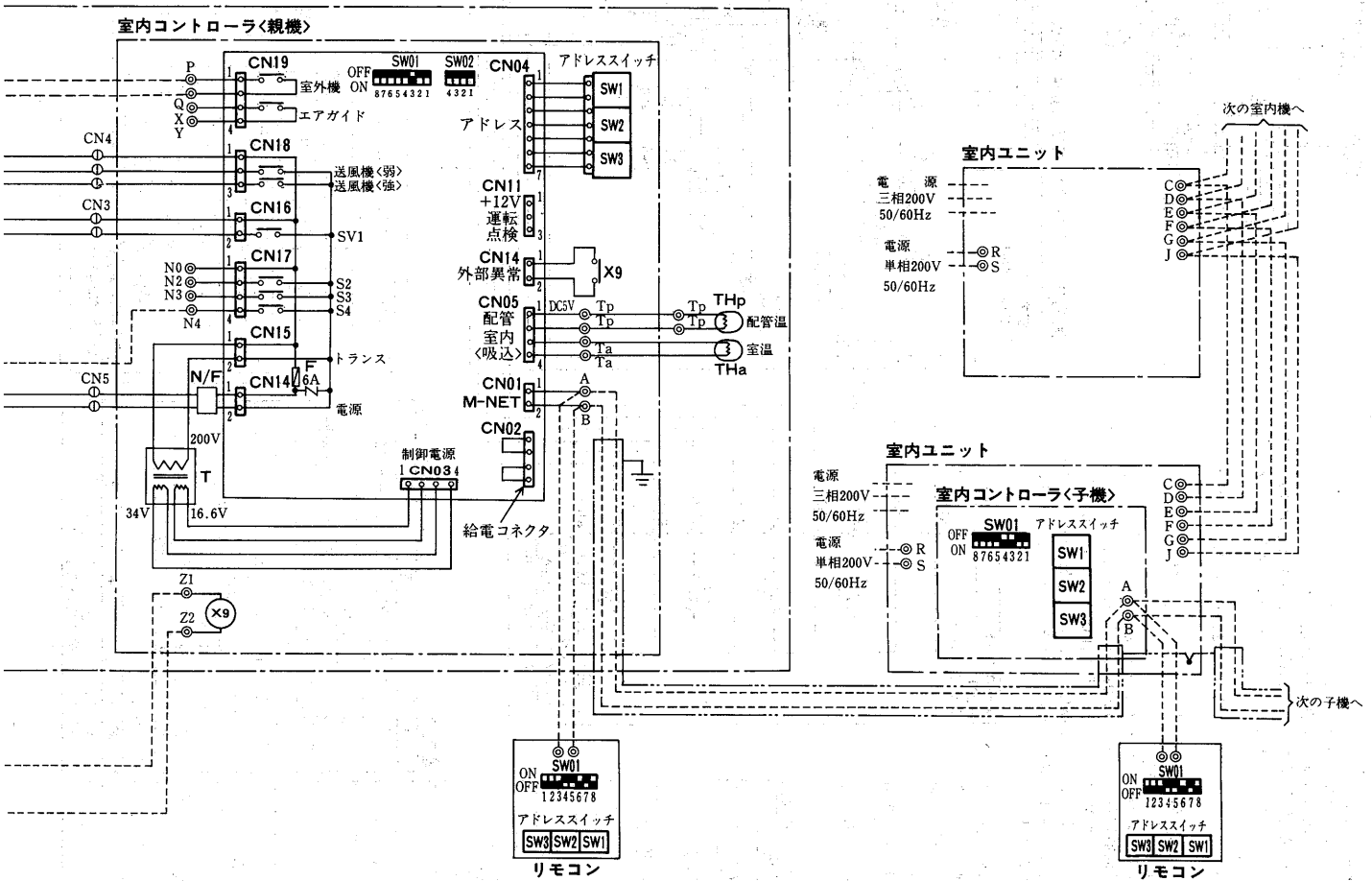

●室内ユニット

項目	形名	PCT-2PA・3PA・4PA
電線太さ	mm ²	2.0
接地線太さ	mm ²	2.0
開閉器容量	A	15

室外ユニット
PUTF-25A・30A・40A形

PUTF-25・30B形

PUTF-40B形

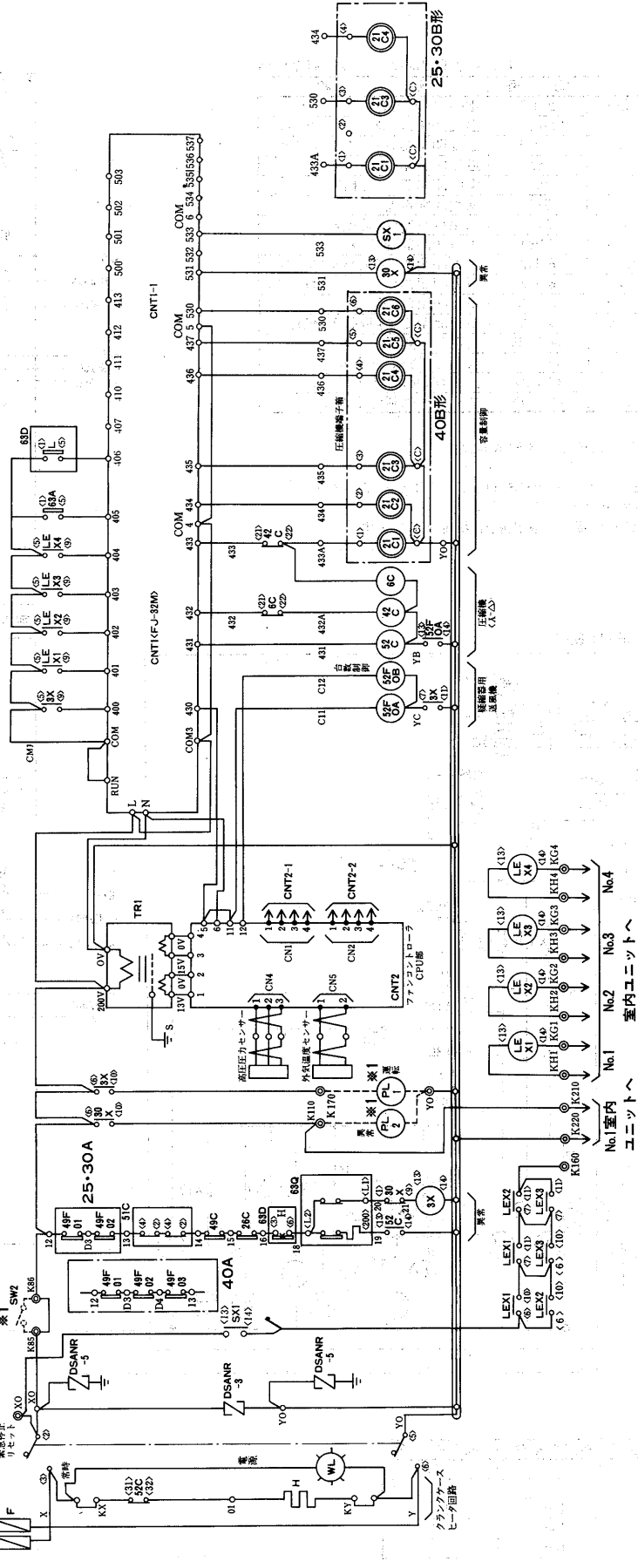
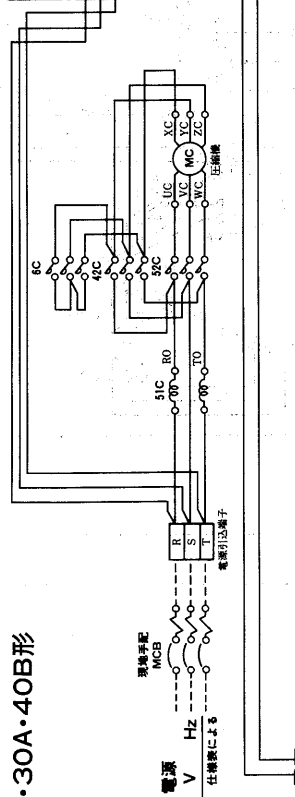
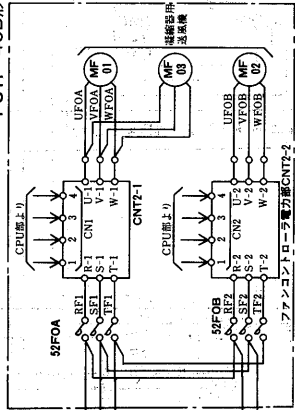
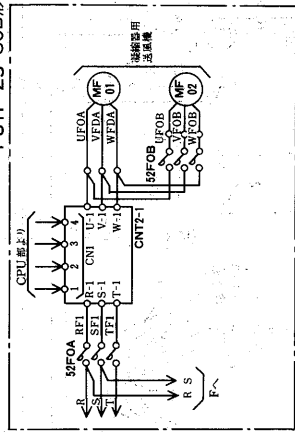

記号説明 <室外>

記号	名称
MC	圧縮機用電動機
MF01・02・03	送風機送風機用電動機
H	電熱器<クランクケース>
MCB	配線用遮断器<現地手配>
52C・42C・6C	電磁接触器<圧縮機>
52FOA・OB	電磁接触器<送風機用送風機>
TST1-2	操作用遮断器
F	ヒューズ
63D	圧力開閉器<高低圧>
63Q	圧力開閉器<過圧>
63A	圧力開閉器<ポンプアダプタ>
51C	過電流電線器<圧縮機>
49C	温度開閉器<圧縮機>

<室内>

記号	名称
MF, MF1-2	送風機用電動機
CI1-2	コンデンサ
SV	電磁弁
52F	電磁接触器<送風機>
X1・2-9	補助継電器
F	ヒューズ
SW1-3	アドレススイッチ
THP	サーモスタ
88H	電磁接触器<暖房・再熱>
*HI	電熱器<暖房・再熱>
*FS	温度ヒューズ
*26H	温度開閉器<過熱防止>
*23HH	温度開閉器<過熱防止>

コントローラ<室内>

記号	名称
X9	補助継電器
THa, THp	サーモスタ
SW1-3	アドレススイッチ<3桁>
SW01	スイッチ<機能切替>
SW02	スイッチ<カービス>
N/F	ノイズフィルター

リモコン

記号	名称
SW1-3	アドレススイッチ<3桁>
SW01	スイッチ<機能切替>

PCTF-5D・8D・10D形

記号説明<室外側>

*印：現地手配部品、< >：別売部品

記号	名称	記号	名称
C1・2・3	コンデンサ<送風機用電動機>	21R5	電磁弁<油戻し>
F/C	ファンコントローラ	26C1	温度閉閉器<液インジェクション>
F1・2・3・4	ヒューズ<F1:制御回路5A,F3・4:ファン5A>	26C2	温度閉閉器<バックアップ>
H	電熱器<クランクケース>	47	逆相防止器
MC	圧縮機用電動機	49C	温度閉閉器<圧縮機>
MF1・2・3	送風機用電動機	51C	過電流継電器
PL4	表示灯<異常(逆相)・アカ>	52C	電磁接触器<圧縮機>
PL11	表示灯<異常(過電流)・アカ>	63H1	圧力閉閉器<高圧>
PL12	表示灯<異常(高圧)・アカ>	63H2	圧力閉閉器<高圧バックアップ>
PL18	表示灯<容量制御・オレンジ>	63H3	圧力閉閉器<ファンコントローラ>
SW1	スイッチ<サービス用手元スイッチ>	63L1	圧力閉閉器<低圧>
TH1	サーミスタ<ファンコントローラ>	63L2	圧力閉閉器<容量制御・低圧>
X11・12・14~19	補助継電器	*ELB	漏電しゃ断器
21R1	電磁弁<フルロード>	<PL1>	表示灯<運転・ミドリ>
21R2	電磁弁<アンロード>	<PL2>	表示灯<異常・アカ>
21R4	電磁弁<液インジェクション>	<SW4>	スイッチ<強制停止兼リセット>

- 注1. ---破線は現地工事区分を示します。
 2. PUTF-5B・8B・10B形の場合 63H2は接続されず解放状態です。
 3. PUTF-5B形の場合 MF3, C3がありません。
 4. SW4, PL1, PL2は別売「室外機リモートコントローラCS-11」として用意しています。
 5. SW4取付時は、必ず1-3間の接続線ははずしてください。
 6. 接点の矢印は圧力または温度が上昇した場合の接点動作方向を示します。

室外ユニット<PUTF-5B・8B・10B>

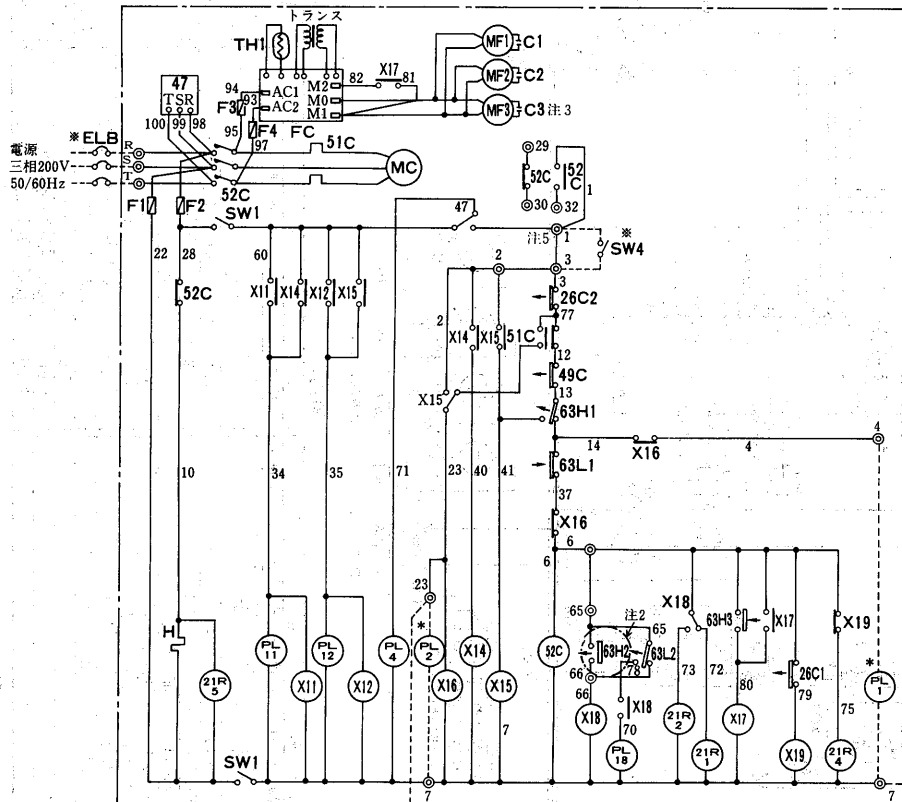

●室外ユニット

項目	形名	PUTF-5B	PUTF-8B	PUTF-10B		
電気	電線太さ※1	mm ² (m)	5.5<19>	8<17>	14<22>	
	過電流保護器	手元	A	50	75	100
	開閉器	手元	A	60	100	100
	容量	分岐	A	60	100	100
	制御回路配線太さ	mm ²	2			
工事	接地線太さ	mm ²	5.5	8.0	14	
	進相コンデンサ	容量	μF	75/50	100/75	150/100
	<圧縮機>	kVA	0.94/0.75	1.26/1.13	1.89/1.51	
	電線太さ	mm ²	3.5		5.5	

注1.< >内の数字は、電圧降下2Vのときの最大こう長を示します。

次の室内機へ

室内ユニット

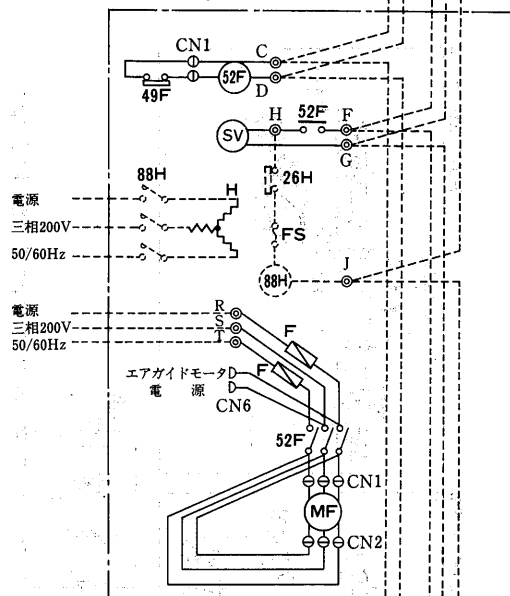

室内ユニット<PCT-4DA・5DA>

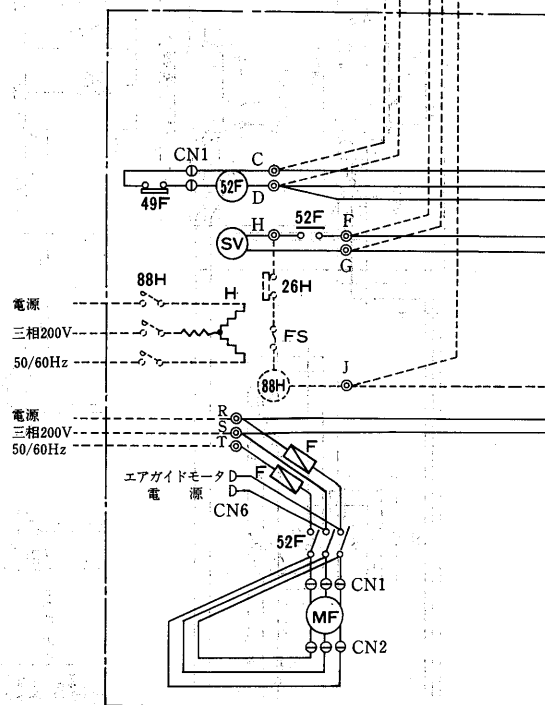

記号説明<室内側>

記号欄の<>は別売部品を示す

室内機		室内コントローラ		リモコン	
記号	名称	記号	名称	記号	名称
MF	送風機用電動機	T	トランス	SW1・2・3	アドレススイッチ<3桁>
52F	電磁接触器	X9	補助継電器<AC200V>	SW01	機能切替スイッチ
SV	電磁弁	F	ヒューズ<6A φ5×20>		
F	ヒューズ<5A φ6×30>	THa	サーミスタ<吸込温度>		
THp	サーミスタ<配管温度>	SW1・2・3	アドレススイッチ<3桁>		
<H>	電熱器	SW01	機能切替スイッチ		
<88H>	電磁接触器	SW02	サービスイッチ		
<26H>	温度開閉器<過熱防止>	N/F	ノイズフィルタ		
<FS>	温度ヒューズ				

注7. 電源の渡り配線はしないでください。

8. 室内コントローラを組込んだ室内機と、それに配線接続している室内コントローラを組まない室内機の電源は、同じ開閉器から分岐して接続してください。

9. 室内コントローラの室内機への組込みおよび配線接続は現地工事区分です。

10. 室内機、室内コントローラ、リモコンの接続可能台数はシステム仕様書をご参照ください。

11. 室内コントローラ基板上の伝送電源給電コネクタは給電機1台を残し取外してください。

12. リモコン配線はシース付きビニールコードまたはケーブル0.75mm²を用いてください。<12m以内、10m分はリモコン付属>

13. 室内コントローラ間の配線はシールドケーブルCVVS1.25mm²を用いてください。<最遠長250m、総長500m以内>

渡り配線はシールド部も必ず接続し最終1端のみをアースしてください。

14. 電源投入前に下記の設定を行ってください。

(1)室内コントローラ及びリモコンのアドレススイッチ設定。

(2)室内コントローラ子機は機能切替スイッチSW01の4番をONに切替えてください。

15. 電気ヒーターを組まない場合には室内機間J-Jの渡り配線は不要です。

注. 送風機電動機は△結線が標準です。

△結線でご使用される場合は3極コネクタを取外し、付属の△結線用コネクタと差替えてください。

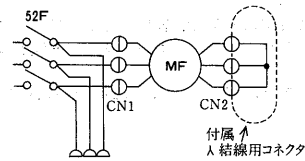

室内コントローラ<親機>

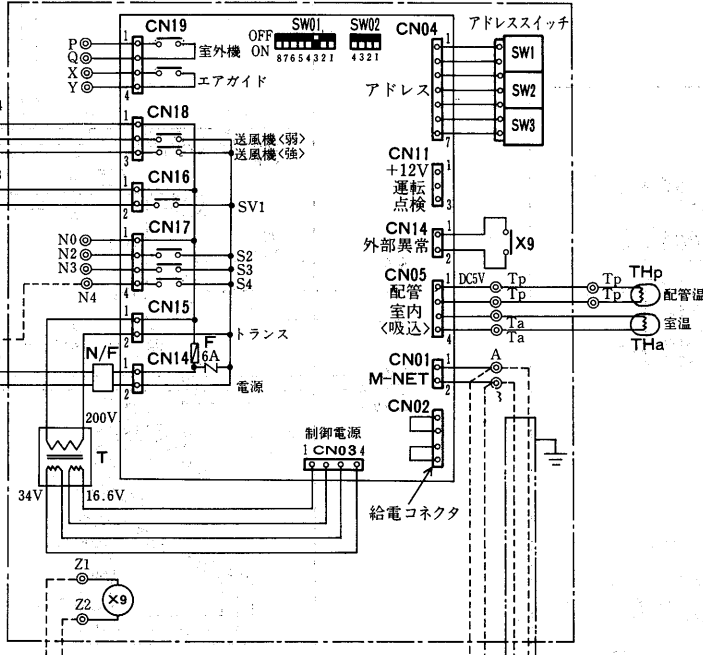

室内ユニット

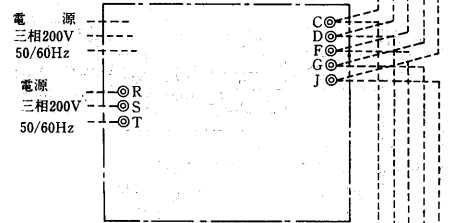

室内ユニット

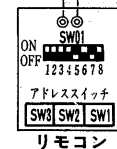
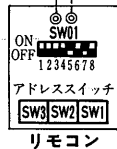
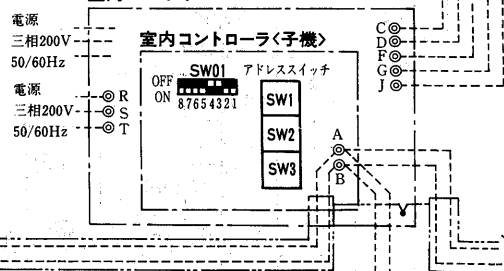

●室内ユニット

項目	形名	PCT-4DA・5DA
電線太さ	mm ²	2.0
接地線太さ	mm ²	2.0
開閉器容量	A	15

PCTF-15D形

記号説明<室内側>

記号欄の<>内は別売部品

記号	名称	記号	名称
MC	圧縮機用電動機	2-3	限時継電器
MF1~4	送風機用電動機	X1~X6	補助継電器
F/C	ファンコンローラ	MV2	電磁弁
TH	サーミスタ	21C	電磁弁<ホットガスバイパス>
C1~4	コンデンサ	H	電熱器<クランクケース>
F1	ヒューズ<5A>	<PL1>	表示灯<運転>
F2	ヒューズ<10A>	<PL2>	表示灯<異常>
SW1	サービス用スイッチ	<63L3>	圧力開閉器<低外気オプション>
52C	電磁接触器<圧縮機>	<MV3>	電磁弁<低外気オプション>
51C	過電流継電器<圧縮器>	<SW2>	リセットスイッチ
49C	熱動温度開閉器<圧縮機>		
63H1	圧力開閉器<高圧>		
63H2・3	圧力開閉器<ファンコンローラ>		
63L1	圧力開閉器<低圧>		
63L2	圧力開閉器		
2-2	限時継電器		

- 注1. 破線は現地手配品および、現地配線工事区分を示します。
 2. ※1のSW2, PL1, PL2の機器は「室外ユニット用リモコンパネル<形名PAC-543RC>」として別売しています。
 3. ※2の63L3, MV3の機器は「低外気補償部品セット<形名PAC-595LK>」として別売しています。
 4. 端子32-33間の短絡線はSW2接続時に取外してください。
 5. 50Hz地区ではF/C<ファンコンローラ>内の周波数切替スイッチを50Hz側にセットしてください。
 6. 接点の矢印は圧力または温度が上昇した場合の接点動作方向を示します。

室外ユニット<PUTF-15A>

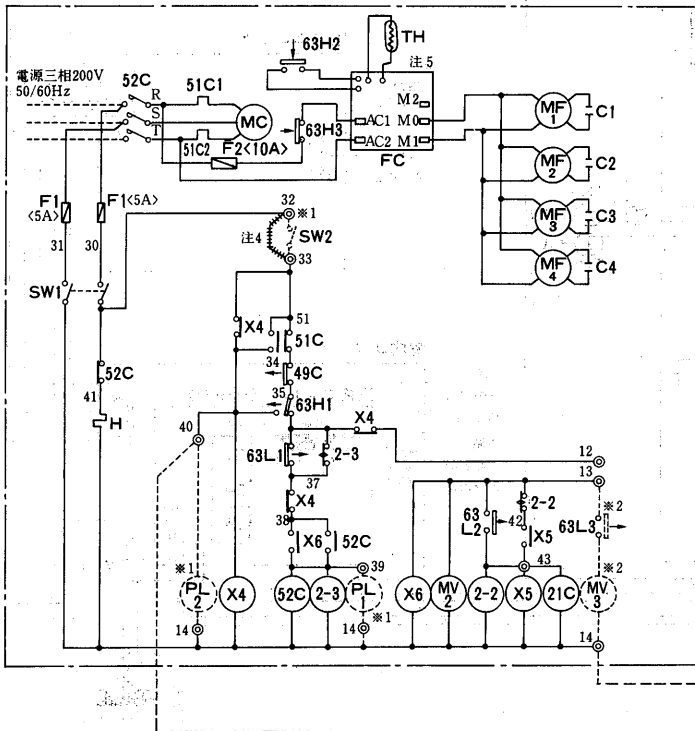

次の室内機へ

室内ユニット

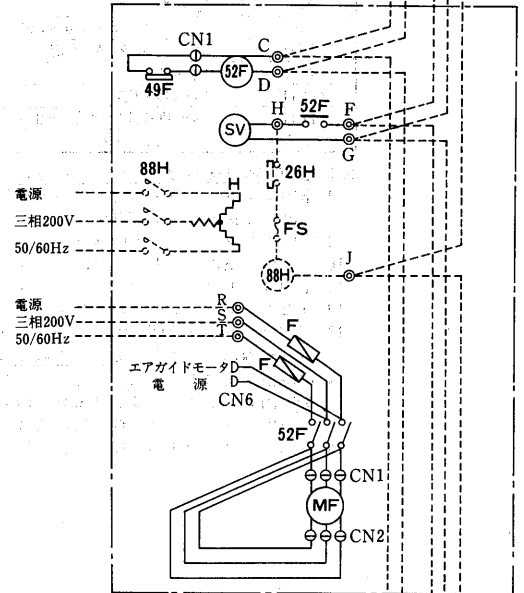

室内ユニット<PCT-4DA・5DA>

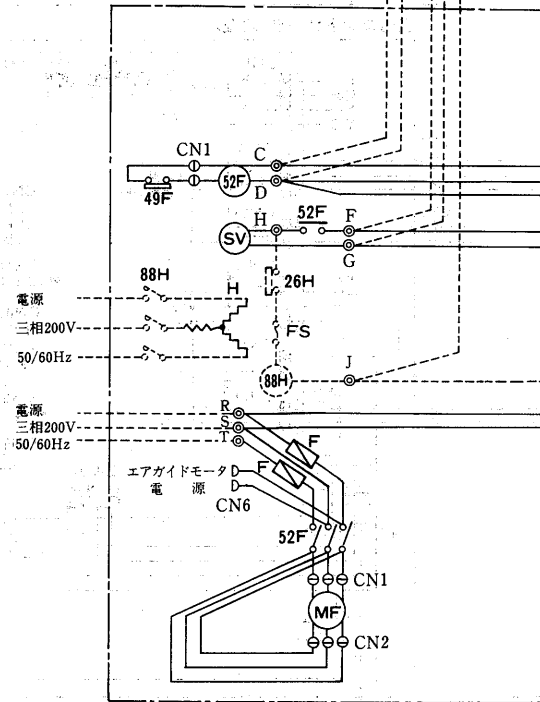

●室外ユニット

項目	形名	PUTF-15A
電 気 工 事	電線太さ※1	mm ² <m> 22<24>
	過電流手元保護器	A 100
	開閉器手元容量	A 100
	制御回路配線太さ	mm ² 2
	接地線太さ	mm ² 22
電 機	進相コンデンサ<圧縮機>容量	μF 200/150
		kVA 2.51/2.26
	電線太さ	mm ² 14

注1.<>内の数字は、電圧降下2Vのときの最大こう長を示します。

記号説明<室内側>

記号欄の<>は別売部品を示す

室内機		室内コントローラ		リモコン	
記号	名称	記号	名称	記号	名称
MF	送風機用電動機	T	トランス	SW1・2・3	アドレススイッチ<3桁>
52F	電磁接触器	X9	補助継電器<AC200V>	SW01	機能切替スイッチ
SV	電磁弁	F	ヒューズ<6A φ5×20>		
F	ヒューズ<5A φ6×30>	THa	サーミスタ<吸込温度>		
THp	サーミスタ<配管温度>	SW1・2・3	アドレススイッチ<3桁>		
<H>	電熱器	SW01	機能切替スイッチ		
<88H>	電磁接触器	SW02	サービススイッチ		
<26H>	温度開閉器<過熱防止>	N/F	ノイズフィルタ		
<FS>	温度ヒューズ				

注7. 電源の渡り配線はしないでください。

8. 室内コントローラを組込んだ室内機と、それに配線接続している室内コントローラを組込まない室内機の電源は、同じ開閉器から分岐して接続してください。

9. 室内コントローラの室内機への組込みおよび配線接続は現地工事区分です。

10. 室内機、室内コントローラ、リモコンの接続可能台数はシステム仕様書をご参照ください。

11. 室内コントローラ基板上の伝送電源給電コネクタは給電機1台を残し取外してください。

12. リモコン配線はシース付きビニールコードまたはケーブル0.75mm²を用いてください。<12m以内、10m分はリモコン付属>

13. 室内コントローラ間の配線はシールドケーブルCVVS1.25mm²を用いてください。<最遠長250m、総長500m以内>

渡り配線はシールド部も必ず接続し最終1端のみをアースしてください。

14. 電源投入前に下記の設定を行ってください。

(1)室内コントローラ及びリモコンのアドレススイッチ設定。

(2)室内コントローラ子機は機能切替スイッチSW01の4番をONに切替えてください。

15. 電気ヒーターを組込まない場合には室内機間J-Jの渡り配線は不要です。

注. 送風機電動機は△結線が標準です。
人結線でご使用される場合は3極コネクタを取外し、付属の人結線用コネクタと差替えてください。

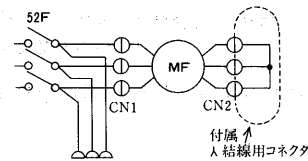

室内コントローラ<親機>

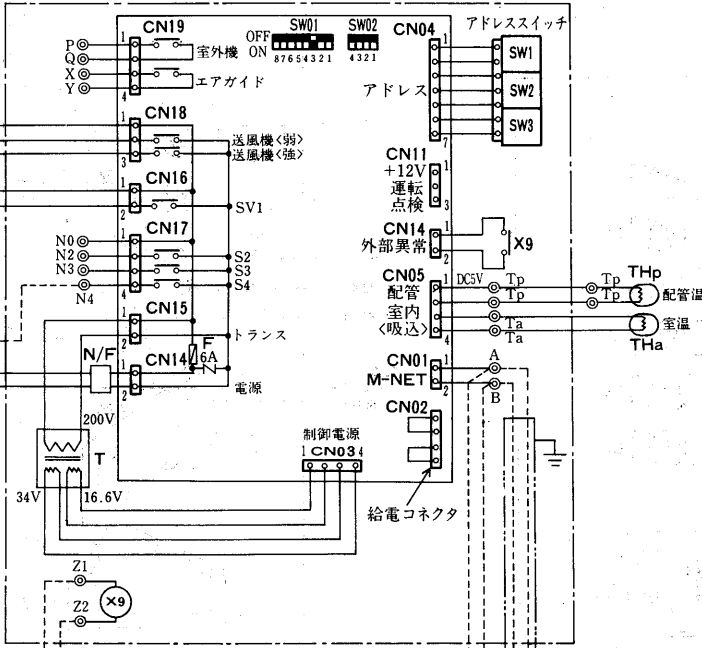

室内ユニット

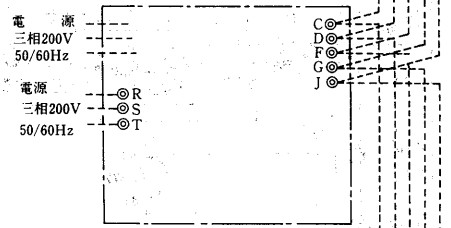

室内ユニット

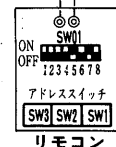
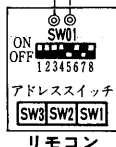
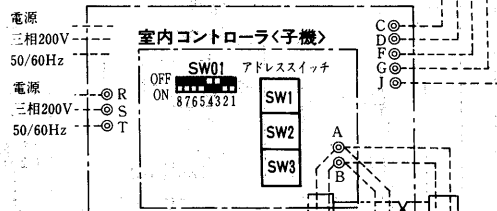

●室内ユニット

項目	形名	PCT-4DA・5DA
電線太さ	mm ²	2.0
接地線太さ	mm ²	2.0
開閉器容量	A	15

PCTF-20D形

記号説明<室内側>

記号欄の<>内は別売部品

記号	名称	記号	名称
MC	圧縮機用電動機	2-3	限時継電器
MF1~4	送風機用電動機	X1~X6	補助継電器
F/C	ファンコントローラ	MV2	電磁弁
TH	サーミスタ	21C	電磁弁<ホットガスバイパス>
C1~6	コンデンサ	H	電熱器<クランクケース>
F1	ヒューズ<5A>	<PL1>	表示灯<運転>
F2	ヒューズ<10A>	<PL2>	表示灯<異常>
SW1	サービスイッチ	<63L3>	圧力開閉器<低外気オプション>
52C	電磁接触器<圧縮機>	<MV3>	電磁弁<低外気オプション>
51C1・2	過電流継電器<圧縮機>	<SW2>	リセットスイッチ
49C	熱動温度開閉器<圧縮機>		
63H1	圧力開閉器<高圧>		
63H2・3	圧力開閉器<ファンコントローラ>		
63L1	圧力開閉器<低圧>		
63L2	圧力開閉器		
2-2	限時継電器		

- 注1. 破線は現地手配品および、現地配線工事区分を示します。
 2. ※1のSW2, PL1, PL2の機器は「室外ユニット用リモコンパネル<形名PAC-543RC>」として別売しています。
 3. ※2の63L3, MV3の機器は「低外気補償部品セット<形名PAC-595LK>」として別売しています。
 4. 端子32-33間の短絡線はSW2接続時に取外してください。
 5. 50Hz地区ではF/C<ファンコントローラ>内の周波数切替スイッチを50Hz側にセットしてください。
 6. 接点の矢印は圧力または温度が上昇した場合の接点動作方向を示します。

次の室内機へ

室内ユニット

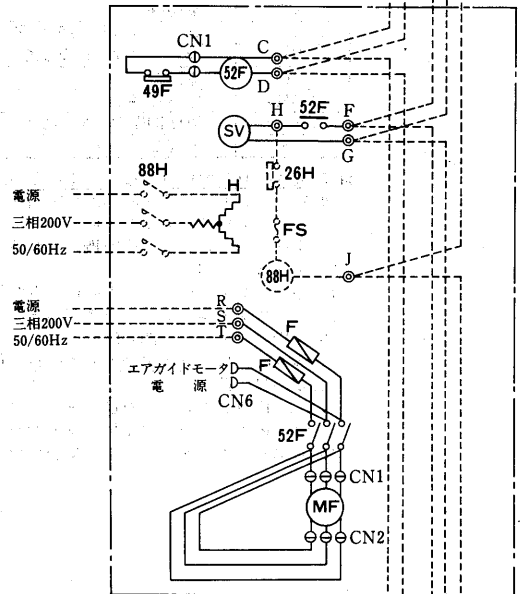

室内ユニット<PCT-4DA・5DA>

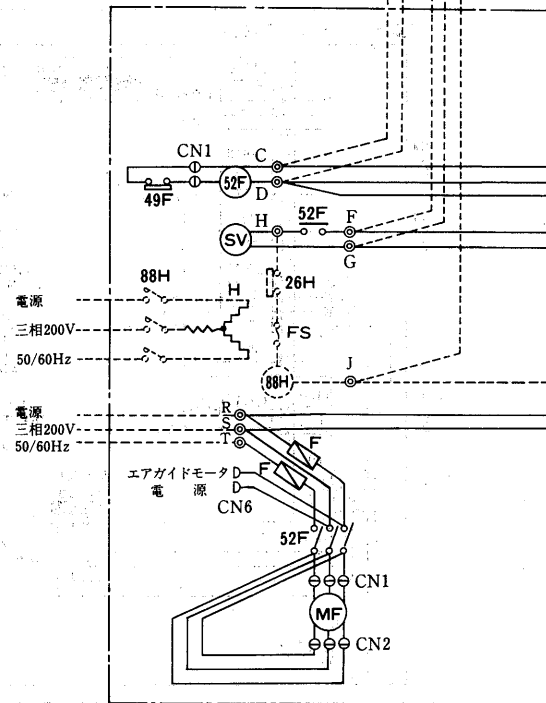

室外ユニット<PUTF-20A>

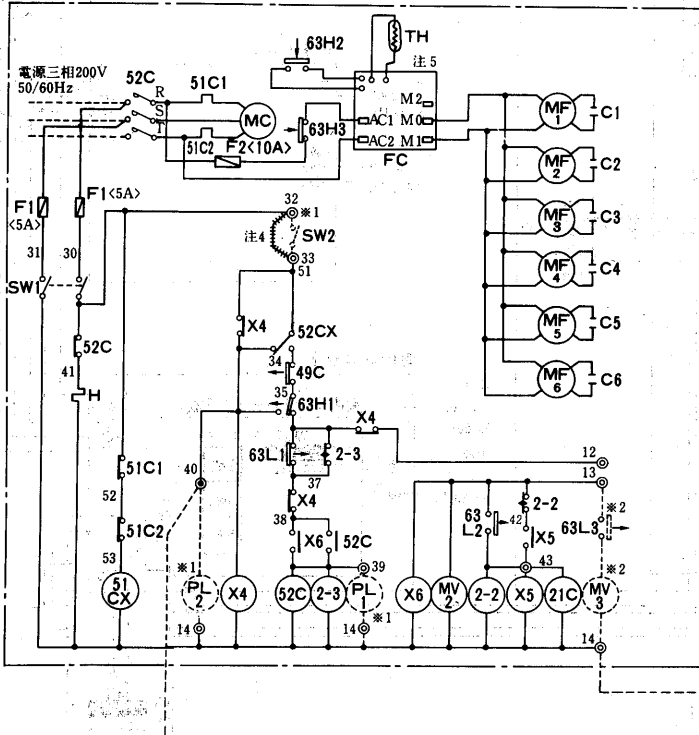

●室外ユニット

項目	形名	PUTF-20A	
電 気 工 事	電線太さ ※1	mm ² (m)	30<24>
	過電流	手元 A	150
	保護器	分岐 A	200
	開閉器	手元 A	200
	容量	分岐 A	200
制御回路配線太さ	mm ²	2	
接地線太さ	mm ²	30	
進相容量	μF	250/200	
コンデンサ	kVA	3.14/3.02	
<圧縮機>	電線太さ	mm ²	14

注1.<>内の数字は、電圧降下2Vのときの最大こう長を示します。

記号説明<室内側>

記号欄の<>は別売部品を示す

室内機		室内コントローラ		リモコン	
記号	名称	記号	名称	記号	名称
MF	送風機用電動機	T	トランス	SW1・2・3	アドレススイッチ<3桁>
52F	電磁接触器	X9	補助継電器<AC200V>	SW01	機能切替スイッチ
SV	電磁弁	F	ヒューズ<6A φ5×20>		
F	ヒューズ<5A φ6×30>	THa	サーミスタ<吸込温度>		
THp	サーミスタ<配管温度>	SW1・2・3	アドレススイッチ<3桁>		
<H>	電熱器	SW01	機能切替スイッチ		
<88H>	電磁接触器	SW02	サービススイッチ		
<26H>	温度開閉器<過熱防止>	N/F	ノイズフィルタ		
<FS>	温度ヒューズ				

注7. 電源の渡り配線はしないでください。

8. 室内コントローラを組込んだ室内機と、それに配線接続している室内コントローラを組込まない室内機の電源は、同じ開閉器から分岐して接続してください。

9. 室内コントローラの室内機への組込みおよび配線接続は現地工事区分です。

10. 室内機、室内コントローラ、リモコンの接続可能台数はシステム仕様書をご参照ください。

11. 室内コントローラ基板上的伝送電源給電コネクタは給電機1台を残し取外してください。

12. リモコン配線はシース付きビニールコードまたはケーブル0.75mm²を用いてください。<12m以内、10m分はリモコン付属>

13. 室内コントローラ間の配線はシールドケーブルCVVVS1.25mm²を用いてください。<最遠長250m、総長500m以内>

渡り配線はシールド部も必ず接続し最終1端のみをアースしてください。

14. 電源投入前に下記の設定を行ってください。

(1)室内コントローラ及びリモコンのアドレススイッチ設定。

(2)室内コントローラ子機は機能切替スイッチSW01の4番をONに切替えてください。

15. 電気ヒーターを組込まない場合には室内機間J-Jの渡り配線は不要です。

注. 送風機電動機は△結線が標準です。
△結線でご使用される場合は3極コネクタを取外し、付属の△結線用コネクタと差替えてください。

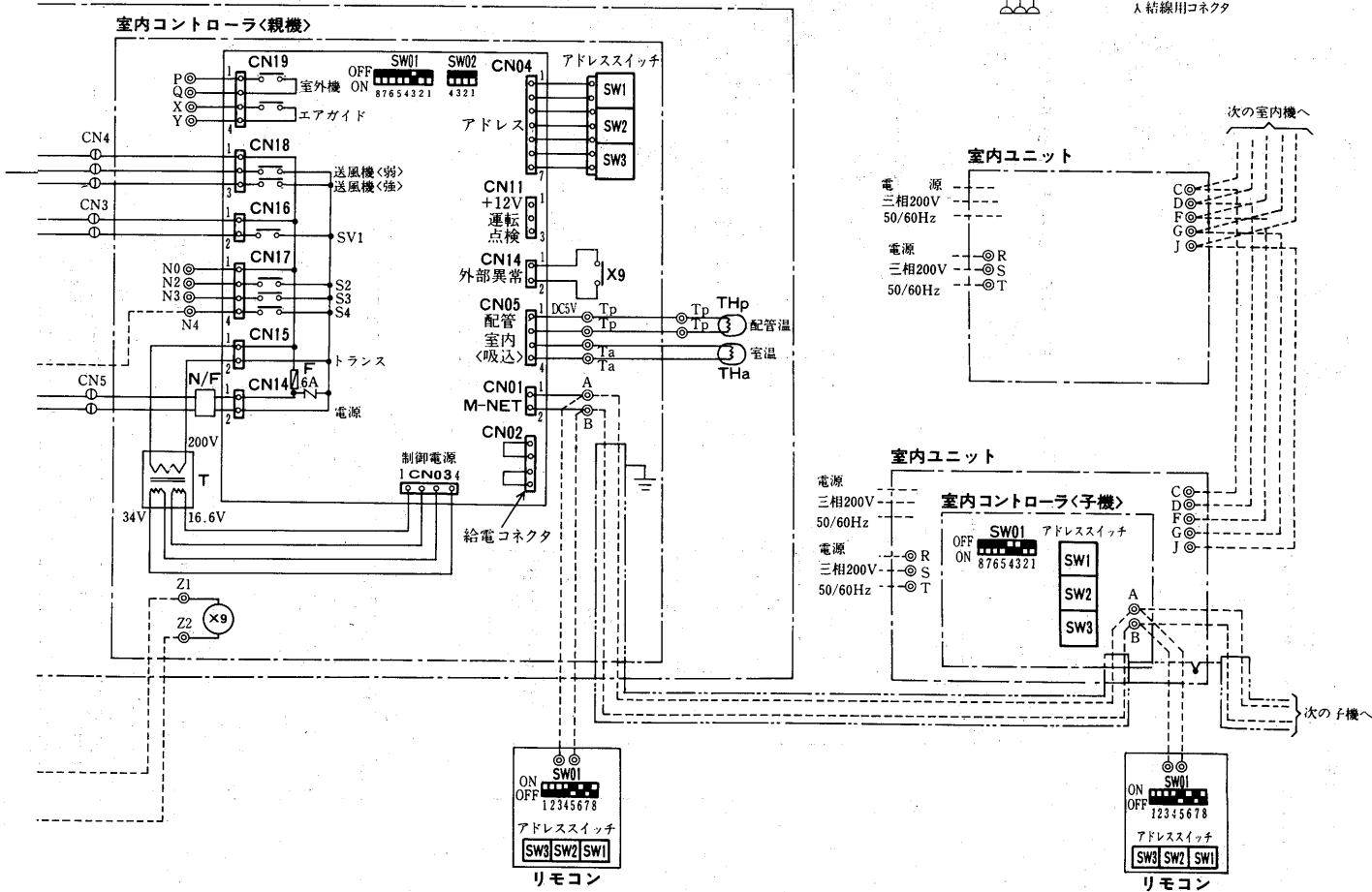
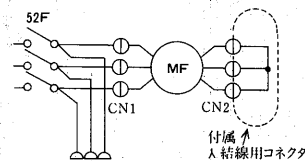

●室内ユニット

項目	形名	PCT-4DA・5DA
電線太さ	mm ²	2.0
接地線太さ	mm ²	2.0
開閉器容量	A	15

産業用パッケージエアコン

PCTF-25・30・40D形
PETF-25・30・40D形

- 注 1. 破線は、現地配線工事区分を示します。
 2. 電源は室外機、各室内機毎にとり、渡り配線はしないてください。
 3. 室内コントロールローラーの室内機への組込み及び配線接続は現地区分です。
 4. 室内コントロールローラー基板の伝送電源給電コネクタは給電機1台を残し取り外してください。
 5. リモコン配線はシース付きビニールコードまたはケーブル0.75mm²を用いてください。
 (12m以内、10m分はリモコン付属)
 6. 室内コントロールローラー間の配線シールドケーブルCVVS 1.25mm²を用いてください。
 (最長250m、総長500m以内)
 7. 渡り配線はシールド部も必ず接続し最終1端のみをアースしてください。
 8. 電源投入前に下記の設定を行ってください。
 (1) 室内コントロールローラー及びリモコンのアドレススイッチSW01の4番をONに切替えてください。
 (2) 室内コントロールローラー子機は機能切替スイッチSW01の形番や仕様に異なる恐れがあります。
 9. 圧縮機停止中に通電してください。圧縮機停止時に主電源をOFFにする恐れがある場合には、電熱器の電源は別電源とし、KX、KYに接続してください。
 (この時X-KX、Y-KYの短絡を取り外してください。)

10. *1のSW2、PL1、PL2は「室外ユニット用リモコンパネル」として別売しています。SW2を取り付ける場合はK85-K86の短絡を取り外してください。
 11. 室内ユニットを2系統または3系統で使用する場合は下記のようにつなぎしてください。
 12. 室内ユニットの送風機電源は△結線が標準です。人結線でご使用される場合は3極コネクタを取外し、付属の人結線用コネクタと差替えて下さい。*はオプション部品

記号説明<室外ユニット>

記号	名称
MC	圧縮機用電動機
MF01.02.03	送風機用送風機用電動機
H	電熱器<クランケース>
*MCB	配線用遮断器<現地手配>
52C.42C.6C	電磁接触器<圧縮機>
52FOA.OB	電磁接触器<送風機用送風機>
T.S1.TS2	操作開閉器
F	ヒューズ
63D	圧力開閉器<高圧>
63A	圧力開閉器<中圧>
51C	過電流保護電器<ボンプダウン>
49C	過電流保護電器<圧縮機>
49F01.02.03	温度開閉器<送風機用送風機>
26C	温度開閉器<吐出ガス>
21C1~C6	電磁弁
CNT1	ファンセンサー
CNT2	ファンコントロール
DSANR-3.5	サーモ吸気器
3X.30X	補助電器
LEX1~4	補助電器
*PL1	表示灯<運転>
*PL2	表示灯<異常>
*SW2	リセットスイッチ

室内ユニット

記号	名称
MF.MF1.MF2	電動機<室内ユニット送風機>
Cl.2	コンデンサ
SV	電磁弁
52F	電磁接触器<室内ユニット送風機>
X1.X2.X9	補助電器
F	ヒューズ
SW1.2.3	アドレススイッチ
THp	サーミスタ
*88H	電磁接触器<暖房・再熱>
*H	電熱器<暖房・再熱>
*FS	温度ヒューズ
*26H	温度開閉器<過熱防止>

◎は現地手配部品を付します。

記号	名称
K210	電動機<室内ユニット送風機>
K220	コンデンサ
KH1	電磁弁
KG1	電磁接触器<室内ユニット送風機>
KH2	補助電器
KG2	ヒューズ
KH3	サーミスタ
KH4	電磁接触器<暖房・再熱>
KG3	温度ヒューズ
KG4	温度開閉器<過熱防止>

リモコン

記号	名称
SW1.2.3	アドレススイッチ<3桁>
SW01	機能切替スイッチ

注13.

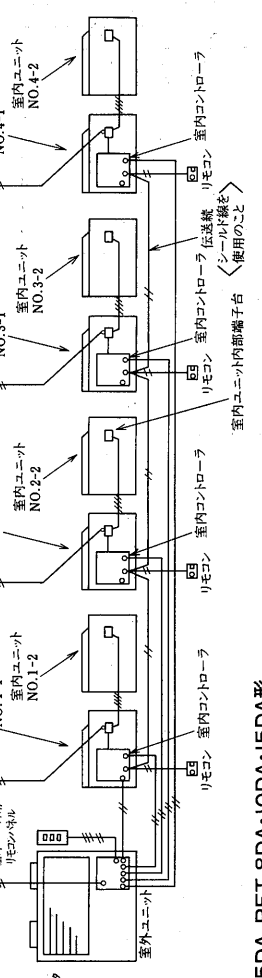
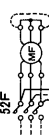

PCT-4DA・5DA, PET-8DA・10DA・15DA形

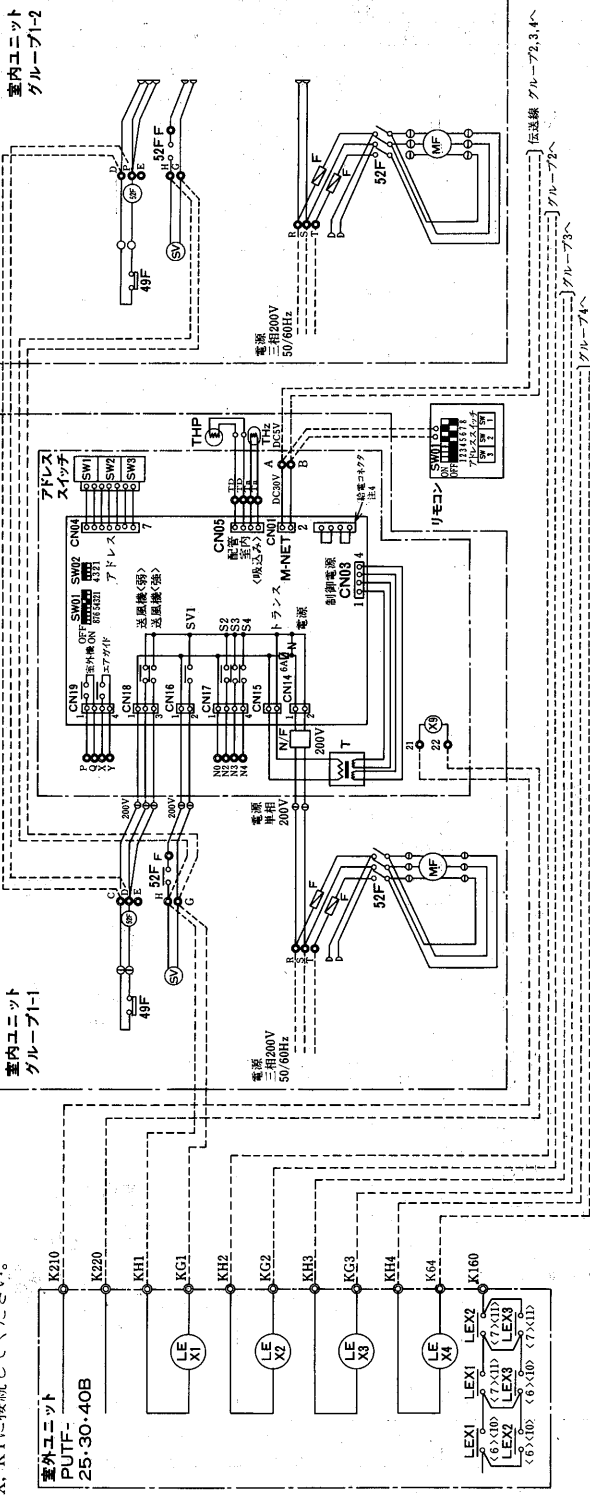

室内ユニット グループ1-1
 室内ユニット グループ1-2
 室外ユニット グループ2, 3, 4
 伝送線 グループ2, 3, 4
 伝送線 グループ4
 伝送線 グループ2, 3, 4

2系統の接続例

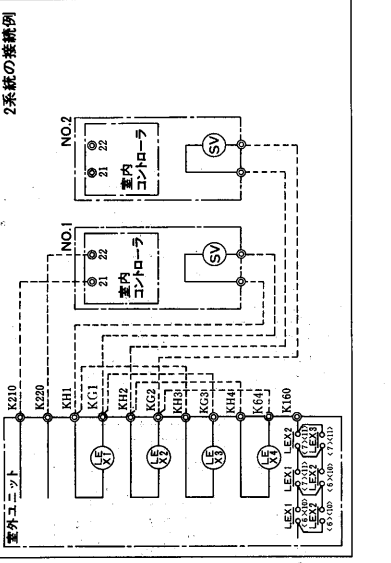

室外ユニット
PUTF-25・30・40B形

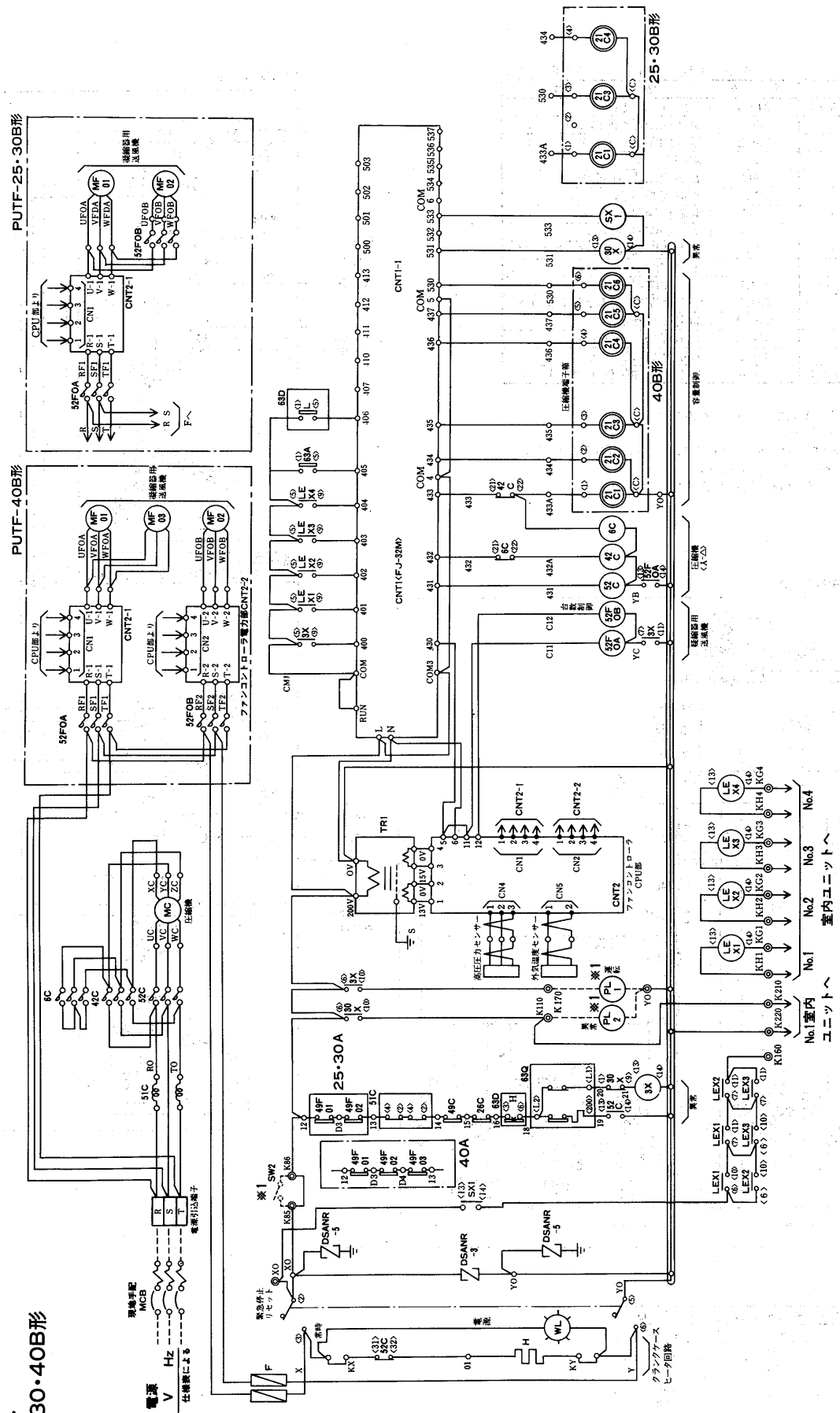

記号説明<室外>

記号	名称	記号	名称
MC	圧縮機用電動機	49F01-03	温度閉閉器<凝縮器用送風機>
MF01-02-03	凝縮器送風機用電動機	26C	温度閉閉器<吐出ガス>
H	電熱器<ラングケース>	CNT1	ファンケントローラ
MCB	配線用遮断器<現地手配>	CNT2	ファンコントローラ
52C・42C-6C	電磁接軸器<圧縮機>	DSANR-3・5	サーシ吸取器
52FOA・OB	電磁接軸器<送風機>	3X・30X	補助継電器
TS1-2	操作閉閉器	LFX1-4	補助継電器
F	ヒューズ	*PL1	表示灯<運転>
63D	圧力閉閉器<高低圧>	*PL2	表示灯<異常>
63Q	圧力閉閉器<油圧>	CW2	リセットスイッチ
63A	圧力閉閉器<ポンプダウン>		
51C	過電流継電器<圧縮機>		
49C	温度閉閉器<圧縮機>		

<室内>

記号	名称	記号	名称
MF, MF1-2	送風機用電動機	C1-2	コンデンサ
SV	電磁弁	52F	電磁接軸器<送風機>
X1・2・9	補助継電器	F	ヒューズ
SW1-3	アドレススイッチ	THp	サーミスタ
*88H	電磁接軸器<暖房・再熱>	*H1	電熱器<暖房・再熱>
*FS	温度ヒューズ	*26H	温度閉閉器<過熱防止>
*23HH	温度閉閉器<過熱防止>		

コントローラ<室内>

記号	名称	記号	名称
X9	補助継電器	SW1-3	アドレススイッチ<3桁>
THa, THp	サーミスタ	SW01	スイッチ<機能切替>
SW01	スイッチ<機能切替>	SW02	スイッチ<サービズ>
N/F	ノイズフィルタ		

リモコン

記号	名称
SW1-3	アドレススイッチ<3桁>
SW01	スイッチ<機能切替>

PETF-5D・8D・10D形

記号説明<室外側>

※印：現地手配部品，〈 〉：別売部品

記号	名称	記号	名称
C1・2・3	コンデンサ<送風機用電動機>	21R5	電磁弁<油戻し>
FC	ファンコントローラ	26C1	温度閉閉器<液インジェクション>
F1・2・3・4	ヒューズ<F1:制御回路5A, F3:47ファン5A>	26C2	温度閉閉器<バックアップ>
H	電熱器<クランクケース>	47	逆相防止器
MC	圧縮機用電動機	49C	温度閉閉器<圧縮機>
MF1・2・3	送風機用電動機	51C	過電流継電器
PL4	表示灯<異常(逆相)・アカ>	52C	電磁接触器<圧縮機>
PL11	表示灯<異常(過電流)・アカ>	63H1	圧力閉閉器<高圧>
PL12	表示灯<異常(高圧)・アカ>	63H2	圧力閉閉器<高圧バックアップ>
PL18	表示灯<容量制御・オレンジ>	63H3	圧力閉閉器<ファンコントローラ>
SW1	スイッチ<サービス用手元スイッチ>	63L1	圧力閉閉器<低圧>
TH1	サーミスタ<ファンコントローラ>	63L2	圧力閉閉器<容量制御・低圧>
X11・12・14~19	補助遮断器	※ELB	漏電しゃ断器
21R1	電磁弁<フルロード>	〈PL1〉	表示灯<運転・ミドリ>
21R2	電磁弁<アンロード>	〈PL2〉	表示灯<異常・アカ>
21R4	電磁弁<液インジェクション>	〈SW4〉	スイッチ<強制停止兼リセット>

- 注1. …破線は現地工事区分を示します。
 2. PETF-5B・8B・10B形の場合 63H2は接続されず解放状態です。
 3. PETF-5B形の場合 MF3, C3がありません。
 4. ※印SW4, PL1, PL2は別売「室外機リモートコントローラCS-11」として用意しています。
 5. SW4取付時は、必ず1-3間の接続線ははずしてください。
 6. 接点の矢印は圧力または温度が上昇した場合の接点動作方向を示します。

室外ユニット<PUTF-5B・8B・10B>

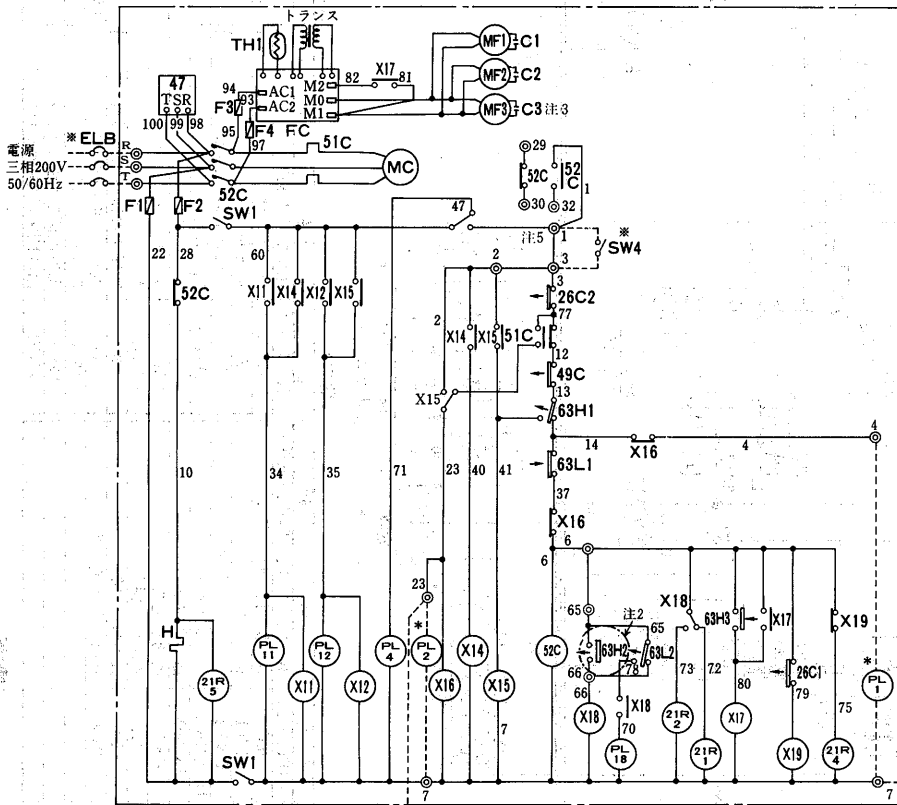

室内ユニット

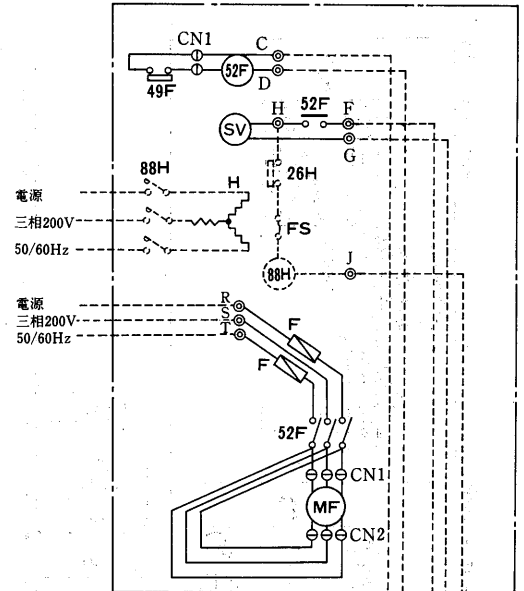

室内ユニット
<PET-8DA・10DA・15DA>

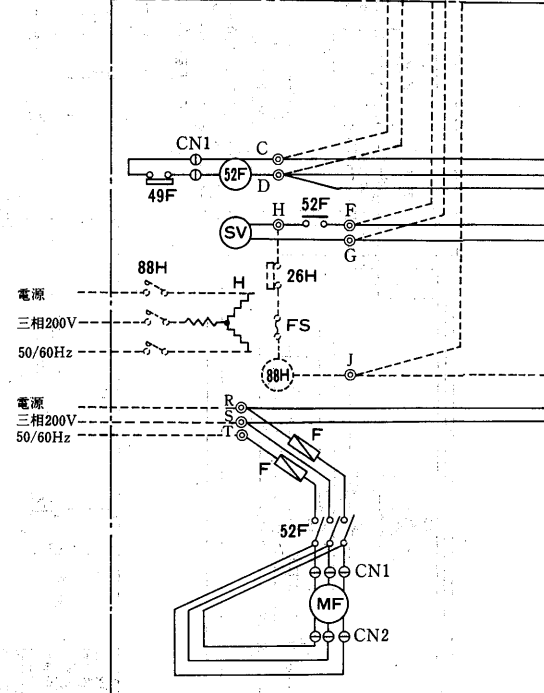

●室外ユニット

項目	形名	PUTF-5B	PUTF-8B	PUTF-10B
電線太さ ※1	mm ² (m)	5.5<19>	8<17>	14<22>
電気 ユニット	過電流 手元	A 50	75	100
	保護器 分岐	A 60	100	150
	開閉器 手元	A 60	100	100
	容量 分岐	A 60	100	100
工事	制御回路配線太さ	mm ² 2		
	接地線太さ	mm ² 5.5	8.0	14
	進相コンデンサ 容量	μF 75/50	100/75	150/100
	コンデンサ<圧縮機> 電線太さ	kVA 0.94/0.75	1.26/1.13	1.89/1.51
	mm ²	3.5	5.5	

注1. 〈 〉内の数字は、電圧降下2Vのときの最大こう長を示します。

記号説明<室内側>

記号欄の<>は別売部品を示す

室内機		室内コントローラ		リモコン	
記号	名称	記号	名称	記号	名称
MF	送風機用電動機	T	トランス	SW1・2・3	アドレススイッチ<3桁>
52F	電磁接触器	X9	補助継電器<AC200V>	SW01	機能切替スイッチ
SV	電磁弁	F	ヒューズ<6A φ5×20>		
F	ヒューズ<15A φ6×30>	THa	サーミスタ<吸込温度>		
THp	サーミスタ<配管温度>	SW1・2・3	アドレススイッチ<3桁>		
<H>	電熱器	SW01	機能切替スイッチ		
<88H>	電磁接触器	SW02	サービススイッチ		
<26H>	温度開閉器<過熱防止>	N/F	ノイズフィルタ		
<FS>	温度ヒューズ				

- 注 7. 電源の渡り配線はしないでください。
8. 室内コントローラを組込んだ室内機と、それに配線接続している室内コントローラを組込まない室内機の電源は、同じ開閉器から分岐して接続してください。
9. 室内コントローラの室内機への組込みおよび配線接続は現地工事区分です。
10. 室内機、室内コントローラ、リモコンの接続可能台数はシステム仕様書をご参照ください。
11. 室内コントローラ基板上の伝送電源給電コネクタは給電機1台を残し取外してください。
12. リモコン配線はシース付きビニールコードまたはケーブル0.75mm²を用いてください。<12m以内、10m分はリモコン付属>
13. 室内コントローラ間の配線はシールドケーブルCVVS1.25mm²を用いてください。<最遠長250m、総長500m以内>
- 渡り配線はシールド部も必ず接続し最終1端のみをアースしてください。
14. 電源投入前に下記の設定を行ってください。
- (1)室内コントローラ及びリモコンのアドレススイッチ設定。
- (2)室内コントローラ子機は機能切替スイッチSW01の4番をONに切替えてください。
15. 電気ヒーターを組込まない場合には室内機間J-Jの渡り配線は不要です。

注. 送風機電動機は△結線が標準です。人結線でご使用される場合は3極コネクタを取外し、付属の人結線用コネクタと差替えてください。

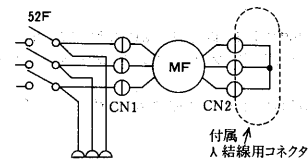

室内コントローラ<親機>

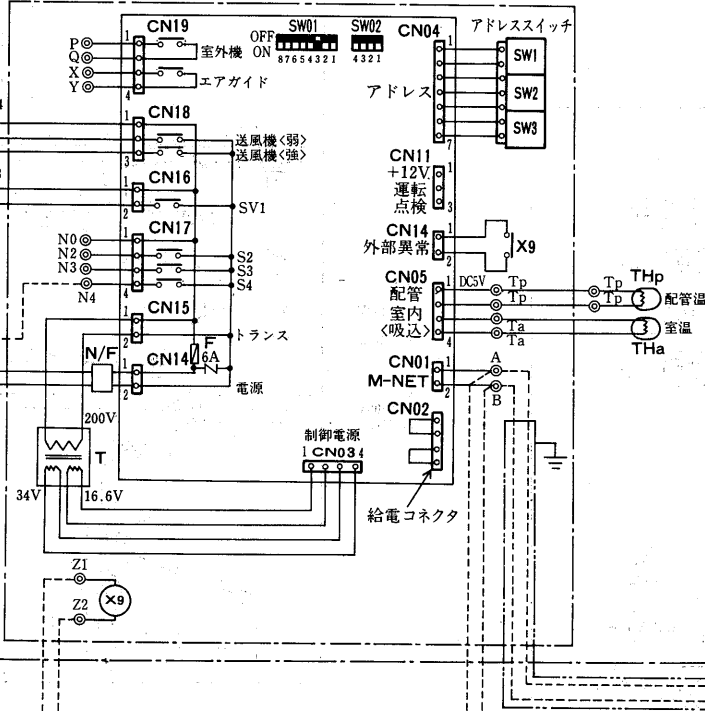

室内ユニット

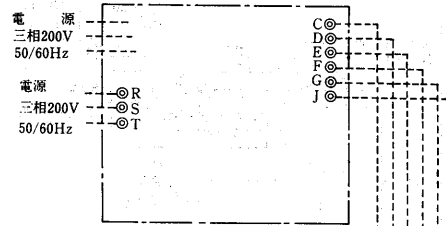

室内ユニット

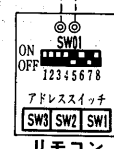
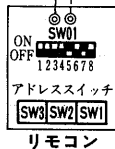
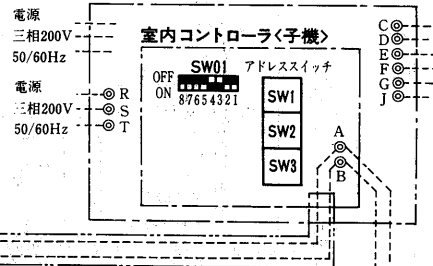

●室内ユニット

項目	形名	PET-8DA・10DA・15DA
電線太さ	mm ²	2.0
接地線太さ	mm ²	2.0
開閉器容量	A	15

産業用パッケージエアコン

PETF-15D形

記号説明<室内側>

記号欄の<>内は別売部品

記号	名称	記号	名称
MC	圧縮機用電動機	2-3	限時継電器
MF1~4	送風機用電動機	X1~X6	補助継電器
F/C	ファンコントローラ	MV2	電磁弁
TH	サーミスタ	21C	電磁弁<ホットガスバイパス>
C1~4	コンデンサ	H	電熱器<クランクケース>
F1	ヒューズ<5A>	<PL1>	表示灯<運転>
F2	ヒューズ<10A>	<PL2>	表示灯<異常>
SW1	サービス用スイッチ	<63L3>	圧力開閉器<低外気オプション>
52C	電磁接触器<圧縮機>	<MV3>	電磁弁<低外気オプション>
51C	過電流継電器<圧縮機>	<SW2>	リセットスイッチ
49C	熱動温度開閉器<圧縮機>		
63H1	圧力開閉器<高圧>		
63H2・3	圧力開閉器<ファンコントローラ>		
63L1	圧力開閉器<低圧>		
63L2	圧力開閉器		
2-2	限時継電器		

- 注1. 破線は現地手配品および、現地配線工事区分を示します。
2. ※1のSW2, PL1, PL2の機器は「室外ユニット用リモコンパネル<形名PAC-543RC>」として別売しています。
3. ※2の63L3, MV3の機器は「低外気補償部品セット<形名PAC-595LK>」として別売しています。
4. 端子32-33間の短絡線はSW2接続時に取外してください。
5. 50Hz地区ではF/C<ファンコントローラ>内の周波数切替スイッチを50Hz側にセットしてください。
6. 接点の矢印は圧力または温度が上昇した場合の接点動作方向を示します。

室内ユニット

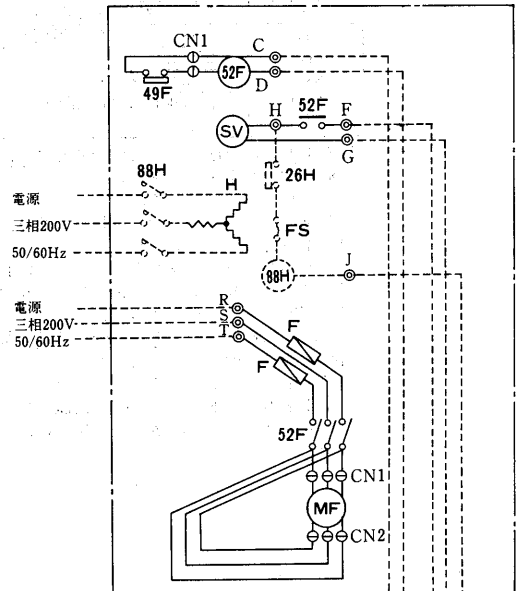

室内ユニット
<PET-8DA・10DA・15DA>

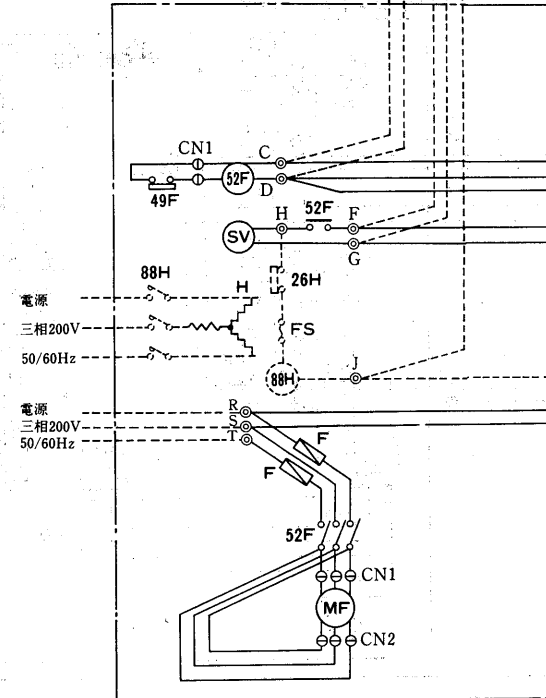

室外ユニット<PUTF-15A>

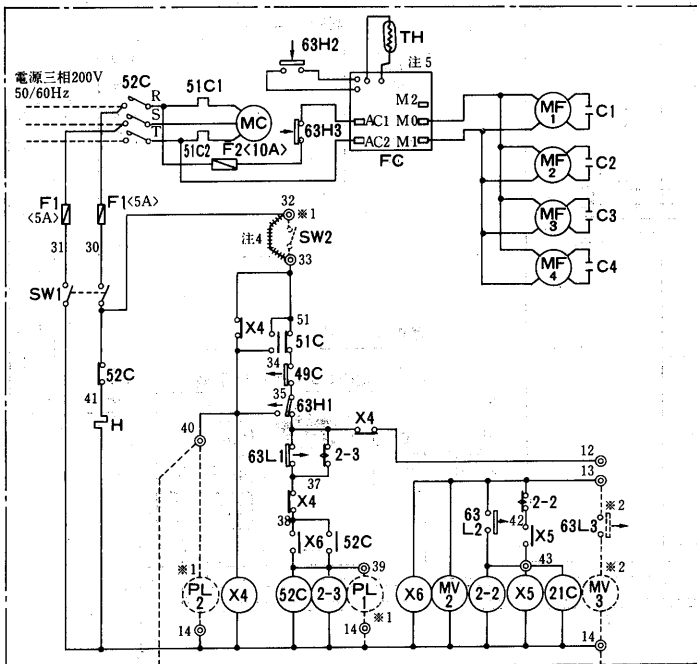

●室外ユニット

項目	形名	PUTF-15A
電 気 工 事	電線太さ※1	mm ² <m> 22<24>
	過電流手元	A 100
	保護器分岐	A 150
	開閉器手元	A 100
	容量分岐	A 200
制御回路配線太さ	mm ²	2
接地線太さ	mm ²	22
進 相 コン デ ン サ	容量	μF 200/150
	容量	kVA 2.51/2.26
	電線太さ	mm ² 14

注1.<>内の数字は、電圧降下2Vのときの最大こう長を示します。

記号説明<室内側>

記号欄の<>は別売部品を示す

室内機		室内コントローラ		リモコン	
記号	名称	記号	名称	記号	名称
MF	送風機用電動機	T	トランス	SW1・2・3	アドレススイッチ<3桁>
52F	電磁接触器	X9	補助継電器<AC200V>	SW01	機能切替スイッチ
SV	電磁弁	F	ヒューズ<6A φ5×20>		
F	ヒューズ<15A φ6×30>	THa	サーミスタ<吸込温度>		
THp	サーミスタ<配管温度>	SW1・2・3	アドレススイッチ<3桁>		
<H>	電熱器	SW01	機能切替スイッチ		
<88H>	電磁接触器	SW02	サービススイッチ		
<26H>	温度開閉器<過熱防止>	N/F	ノイズフィルタ		
<FS>	温度ヒューズ				

- 注 7. 電源の渡り配線はしないでください。
8. 室内コントローラを組込んだ室内機と、それに配線接続している室内コントローラを組まない室内機の電源は、同じ開閉器から分岐して接続してください。
9. 室内コントローラの室内機への組込みおよび配線接続は現地工事区分で。
10. 室内機、室内コントローラ、リモコンの接続可能台数はシステム仕様書をご参照ください。
11. 室内コントローラ基板上の伝送電源給電コネクタは給電機1台を残し取外してください。
12. リモコン配線はシース付きビニールコードまたはケーブル0.75mm²を用いてください。<12m以内、10m分はリモコン付属>
13. 室内コントローラ間の配線はシールドケーブルCVVS1.25mm²を用いてください。<最遠長250m、総長500m以内>
渡り配線はシールド部も必ず接続し最終1端のみをアースしてください。
14. 電源投入前に下記の設定を行ってください。
(1)室内コントローラ及びリモコンのアドレススイッチ設定。
(2)室内コントローラ子機は機能切替スイッチSW01の4番をONに切替えてください。
15. 電気ヒーターを組まない場合には室内機間J-Jの渡り配線は不要です。

注. 送風機電動機は△結線が標準です。
人結線でご使用される場合は3極コネクタを取外し、付属の人結線用コネクタと差替えてください。

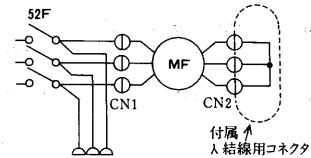

室内コントローラ<親機>

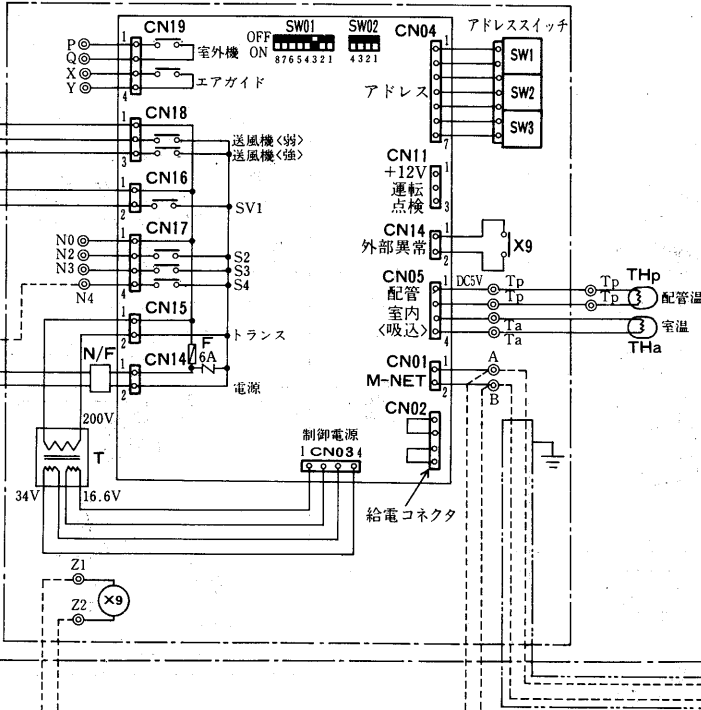

室内ユニット

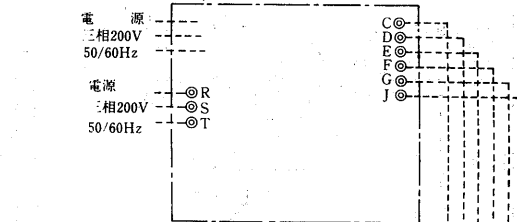

室内ユニット

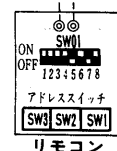
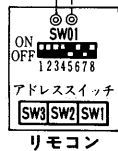
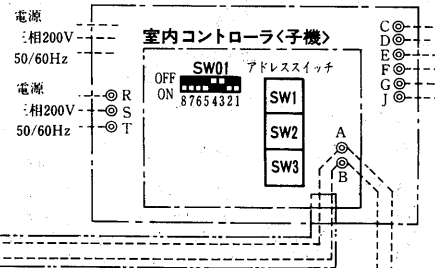

●室内ユニット

項目	形名	PETF-8DA・10DA・15DA
電線太さ	mm ²	2.0
接地線太さ	mm ²	2.0
開閉器容量	A	15

PETF-20D形

記号説明<室外側>

記号欄の<>内は別売部品

記号	名称	記号	名称
MC	圧縮機用電動機	2-3	限時継電器
MF1~6	送風機用電動機	X4~X6, 51CX	補助継電器
F/C	ファンコントローラ	MV2	電磁弁
TH	サーミスタ	21C	電磁弁<ホットガスバイパス>
C1~6	コンデンサ	H	電熱器<クランクケース>
F1	ヒューズ<5A>	<PL1>	表示灯<運転>
F2	ヒューズ<10A>	<PL2>	表示灯<異常>
SW1	サービス用スイッチ	<63L3>	圧力開閉器<低外気オプション>
51C1・2	電磁接触器<圧縮機>	<MV3>	電磁弁<低外気オプション>
51C	過電流継電器<圧縮機>	<SW2>	リセットスイッチ
49C	熱動温度開閉器<圧縮機>		
63H1	圧力開閉器<高圧>		
63H2・3	圧力開閉器<ファンコントローラ>		
63L1	圧力開閉器<低圧>		
63L2	圧力開閉器		
2-2	限時継電器		

- 注1. 破線は現地手配品および、現地配線工事区分を示します。
 2. ※1のSW2, PL1, PL2の機器は「室外ユニット用リモコンパネル<形名PAC-543RC>」として別売しています。
 3. ※2の63L3, MV3の機器は「低外気補償部品セット<形名PAC-595LK>」として別売しています。
 4. 端子32-33間の短絡線はSW2接続時に取外してください。
 5. 50Hz地区ではF/C<ファンコントローラ>内の周波数切替スイッチを50Hz側にセットしてください。
 6. 接点の矢印は圧力または温度が上昇した場合の接点動作方向を示します。

室外ユニット<PUTF-20A>

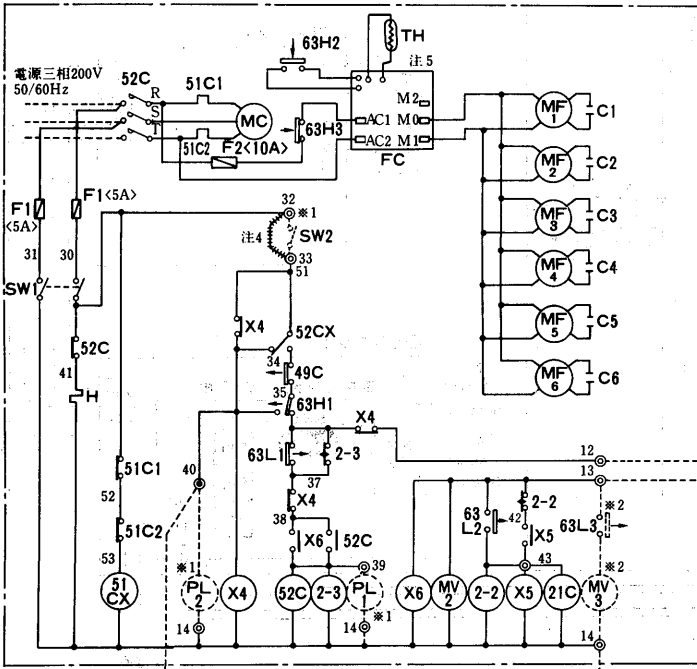

室内ユニット

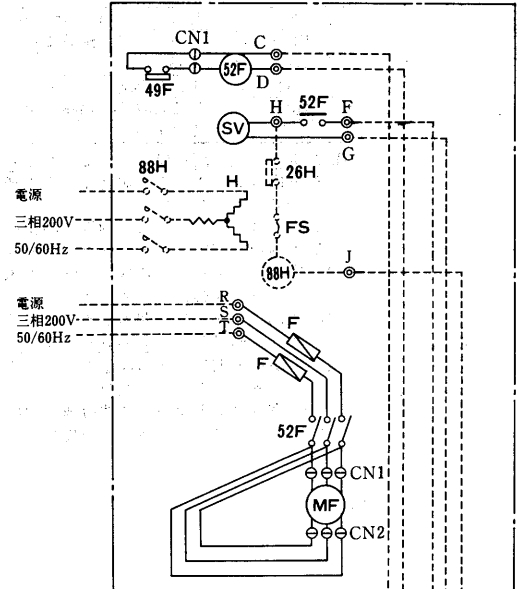

室内ユニット
<PET-8DA・10DA・15DA>

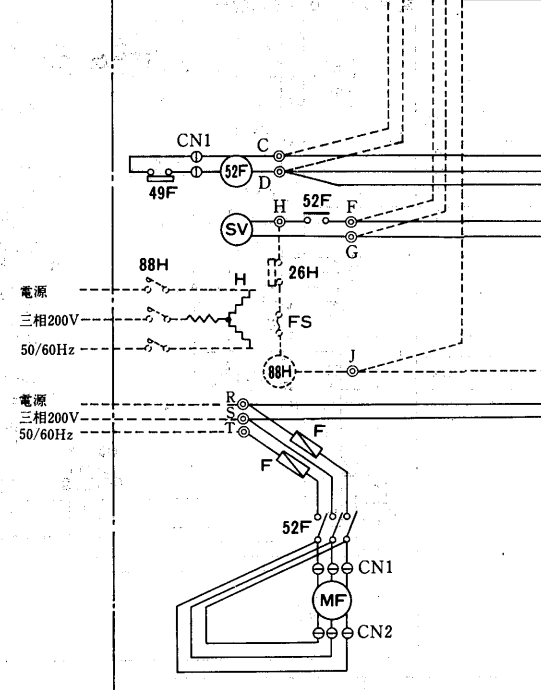

●室外ユニット

項目	形名	PUTF-20A
電気	電線太さ※1	mm ² (mm) 30<24>
	過電流	手元 A 150
	保護器	分岐 A 200
	開閉器	手元 A 200
	容量	分岐 A 200
工事	制御回路配線太さ	mm ² 2
	接地線太さ	mm ² 30
	進相コンデンサ	容量 μF 250/200
	<圧縮機>	電線太さ mm ² 3.14/3.02
		14

注1.<>内の数字は、電圧降下2Vのときの最大こう長を示します。

記号説明<室内側>

記号欄の<>は別売部品を示す

室内機		室内コントローラ		リモコン	
記号	名称	記号	名称	記号	名称
MF	送風機用電動機	T	トランス	SW1・2・3	アドレススイッチ<3桁>
52F	電磁接触器	X9	補助継電器<AC200V>	SW01	機能切替スイッチ
SV	電磁弁	F	ヒューズ<6A φ5×20>		
F	ヒューズ<15A φ6×30>	THa	サーミスタ<吸込温度>		
THp	サーミスタ<配管温度>	SW1・2・3	アドレススイッチ<3桁>		
<H>	電熱器	SW01	機能切替スイッチ		
<88H>	電磁接触器	SW02	サービススイッチ		
<26H>	温度閉閉器<過熱防止>	N/F	ノイズフィルタ		
<FS>	温度ヒューズ				

注 7. 電源の渡り配線はしないでください。

- 室内コントローラを組込んだ室内機と、それに配線接続している室内コントローラを組込まない室内機の電源は、同じ開閉器から分岐して接続してください。
- 室内コントローラの室内機への組込みおよび配線接続は現地工事区分です。
- 室内機、室内コントローラ、リモコンの接続可能台数はシステム仕様書をご参照ください。
- 室内コントローラ基板上の伝送電源給電コネクタは給電機1台を残し取外してください。
- リモコン配線はシース付きビニールコードまたはケーブル0.75mm²を用いてください。<12m以内、10m分はリモコン付属>
- 室内コントローラ間の配線はシールドケーブルCVVSI.25mm²を用いてください。<最遠長250m、総長500m以内> 渡り配線はシールド部も必ず接続し最終1端のみをアースしてください。
- 電源投入前に下記の設定を行ってください。
 - 室内コントローラ及びリモコンのアドレススイッチ設定。
 - 室内コントローラ子機は機能切替スイッチSW01の4番をONに切替えてください。
- 電気ヒーターを組込まない場合には室内機間J-Jの渡り配線は不要です。

注. 送風機電動機は△結線が標準です。人結線でご使用される場合は3極コネクタを取外し、付属の人結線用コネクタと差替えてください。

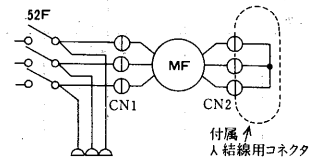

室内コントローラ<親機>

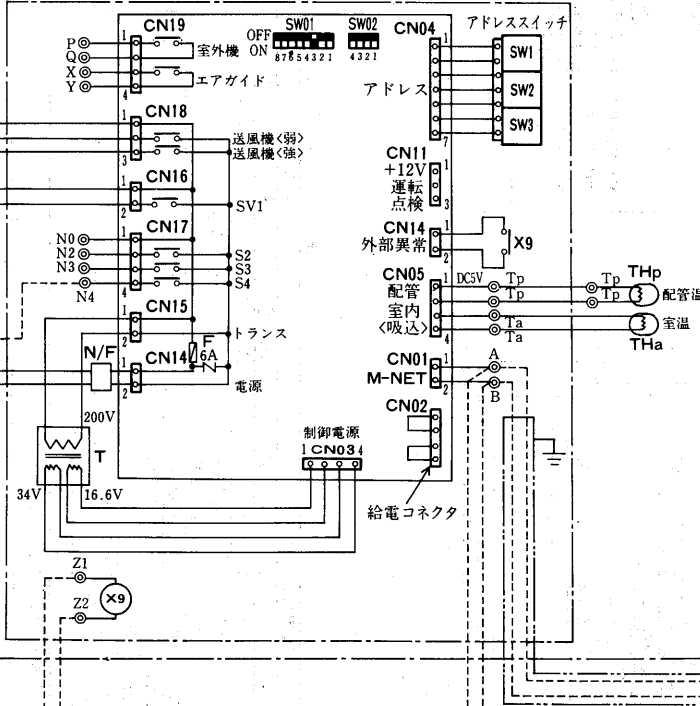

室内ユニット

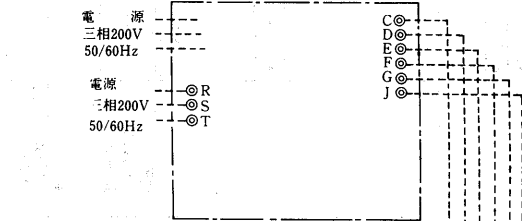

室内ユニット

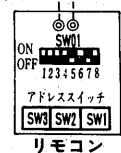
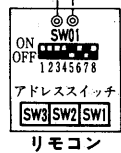
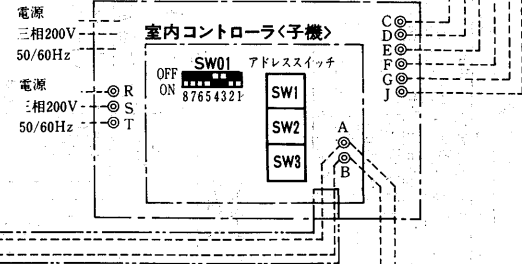

●室内ユニット

項目	形名	PET-8DA・IODA・ISDA
電線太さ	mm ²	2.0
接地線太さ	mm ²	2.0
開閉器容量	A	15

産業用パッケージエアコン

●PETF-25・30・40D形はP 922に掲載。

PCTS-2PM形
PCTS-3PM形
記号説明<室外側>

記号	名称	記号	名称
MC	圧縮機用電動機	52C	電磁接触器<圧縮機>
MF3※	送風機用電動機	51CM	過電流継電器<圧縮機>
C3※	コンデンサ	26C	熱動温度閉閉器<圧縮機>
FC	ファンコンローラ	63H	圧力閉閉器<高圧>
TH	サーミスタ<室外配管温度>	47	逆相防止器
TR	変圧器	CH	クラッキングヒーター
F	ヒューズ<5A>	TB1	電源端子盤

※PUT-2B形はMF2, C2です。

室内ユニット<PCT-63PC>
室内ユニット<PCT-90PC>

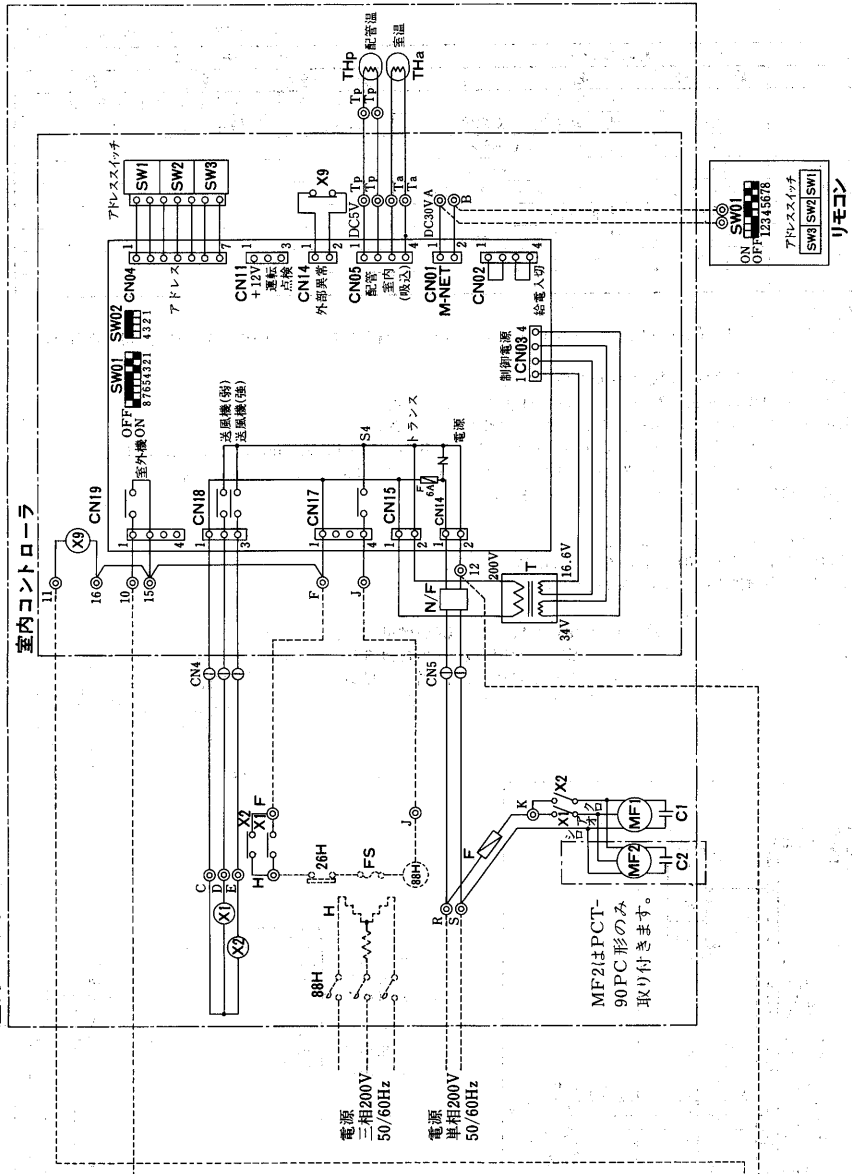

室外ユニット<PUT-2B>
室外ユニット<PUT-3B>

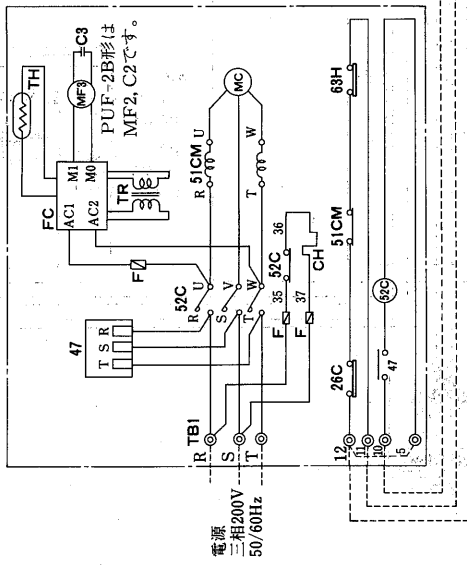

記号説明<室内側>

記号	名称	記号	名称
MF1, 2	送風機用電動機	SW1. 2, 3	アドレステススイッチ<3桁>
X1, 2	補助継電器	SW01	機能切替スイッチ
C1, 2	コンデンサ		
F	ヒューズ<5A φ6×30>		
THp	サーミスタ<配管温度>		
<H>	電熱器		
<88H>	電磁接触器		
<26H>	温度閉閉器<過熱防止>		
<FS>	温度ヒューズ		

注1. 室内コンローラの室内機への組込みおよび配線接続は現地工事区分です。
2. リモコン配線はシース付きヒールコードまたはケーブル0.75mm²を用いてください<12m以内, 10m分はリモコン付属>
3. アドレステススイッチは工場出荷時, 次の通り設定しております。

リモコン: 011, 室内コンローラ: 110

●室内ユニット

項目	形式	PCT-63PC	PCT-90PC
電線太さ	mm ²	2.0	2.0
接地線太さ	mm ²	2.0	2.0
閉閉器容量	A	15	15

●室外ユニット

項目	形式	PUT-2B	PUT-3B
分岐電線太さ	※1 mm ² /m	2.0<1.6>	3.5<2.0>
電回路閉閉器容量	A	20	30
制御回路配線太さ	mm ²	2.0	2.0
接地線太さ	mm ²	2.0	3.5
進相容量	μF	40/30	50/40
事コンデンサ	kVA	0.50/0.45	0.63/0.60
<圧縮機>	電線太さ	mm ²	2.0

注1.< >内の数字は, 電圧降下2%のときの最大こう長を示します。

PCTS-8PMC形
PCTS-IOPMC形

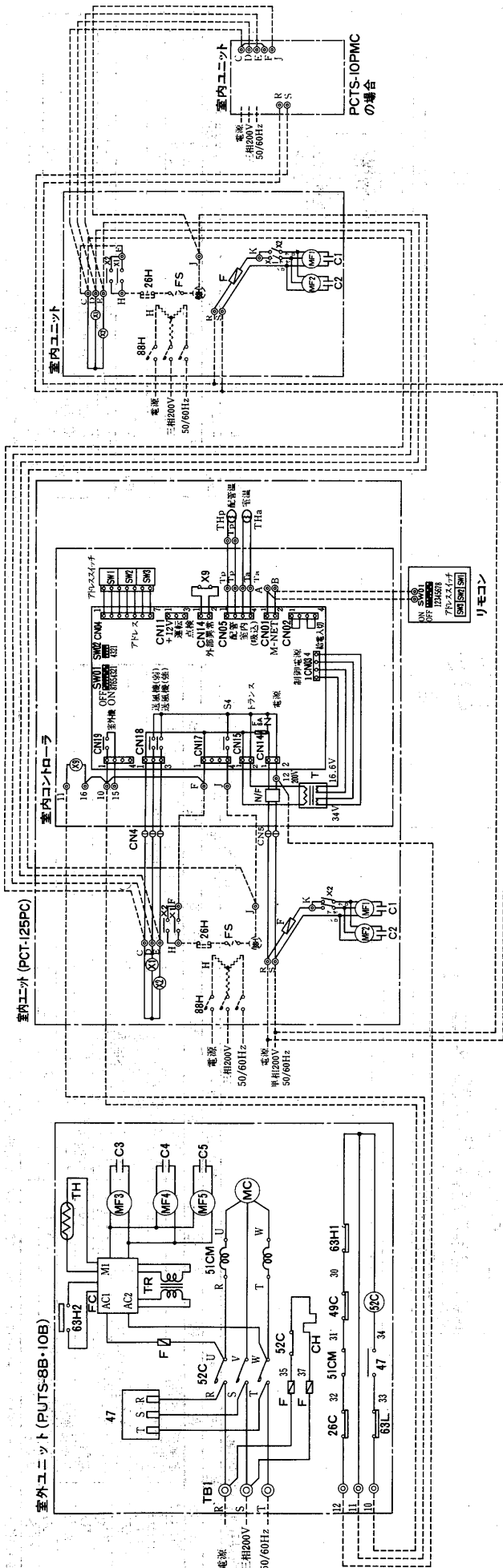

記号説明

室外機		室内機		室内コントローラ		リモコン	
記号	名称	記号	名称	記号	名称	記号	名称
MC	圧縮機用電動機	MF1.2	送風機用電動機	T	トランス	SW1.2.3	アドレススイッチ<3桁>
MF3.4.5	送風機用電動機	X1.2	補助继电器	X9	補助继电器<AC200V>	SW01	機能切替スイッチ
C3.4.5	コンデンサ	C1.2	コンデンサ	F	ヒューズ<5A φ5×20>		
FC	ファンコントローラ	F	ヒューズ<5A φ6×30>	THa	サーミスタ<吸込温度>		
TH	ファンモーター<室外配管温度>	THp	サーミスタ<配管温度>	SW1.2.3	アドレススイッチ<3桁>		
TR	変圧器	<H>	電熱器	SW01	機能切替スイッチ		
F	逆相防止器	<88H>	電磁接触器	SW02	サービスイッチ		
52C	電磁接触器<圧縮機>	<26H>	温度閉閉器<過熱防止>	N/F	ノイズフィルタ		
51CM	過電流继电器<圧縮機>	<FS>	温度ヒューズ				

● 室外ユニット

項目	PUTS-8B	PUTS-10B
外形寸法	8<21>	14<25>
電線太さ	75	100
接地線太さ	100	100
閉閉器容量	2:0	14
制御回路配線太さ	8.0	14
工事用コンデンサ	100/75	150/100
相容量	1.26/1.13	1.88/1.51
電線太さ	5.5	

● 室内ユニット

項目	形状	電線太さ	接地線太さ	閉閉器容量
	PCT-125FCX2~3台	2.0	2.0	15

注1.<>内の数字は、電圧降下2%のときの最大こう長を示します。

記号欄の<>は別売部品を示す

1. 室内コントローラの室内機への組み込みおよび配線接続は現地工事区分です。
2. リモコン配線はセンサー付きゼニルコードまたはケーブル(0.75mm²を)用いてください(12m以内、10m分はリモコン付属)
3. アドレススイッチは工場出荷時、次の通り設定しております。
リモコン：011、室内コントローラ：110
4. 電気ヒーターを組み込まない場合には室内機間J-Jの渡り配線は不要です。

(3)空冷式<PFT形>床置形<スプリット式><チャージレス>
PFT-3C形

●作動説明はP934に掲載。

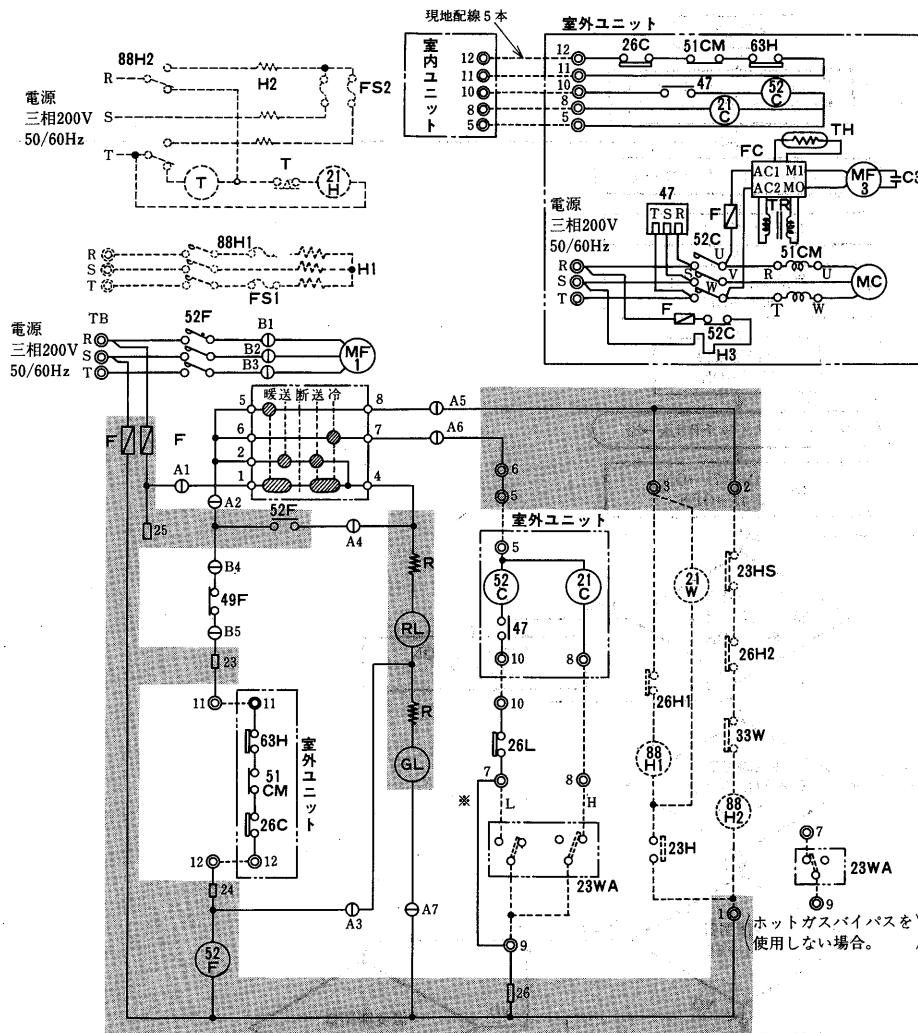

記号説明

記号欄< >は現地手配部品 < >は別売部品

記号	名称	記号	名称	記号	名称
MC	圧縮機用電動機	TB	電源端子盤	<26H1-2>	温度開閉器<過熱防止>
MF1	送風機用電動機<室内側>	GL	表示灯<運転>	<FS1-2>	温度ヒューズ
MF3	送風機用電動機<室外側>	RL	表示灯<点検>	<23WA>	温度調節器<自動発停><機外取付>
52C	電磁接触器<圧縮機>	R	抵抗	<21H>	電磁弁<加湿制御>
52F	電磁接触器<室内送風機>	21C	電磁弁<ホットガスバイパス>	<23HS>	湿度調節器<機外取付>
51CM	過電流継電器<圧縮機>	FC	ファンコントローラ	<23H>	湿度調節器<機外取付>
26C	熱動温度開閉器<圧縮機>	26L	温度開閉器<低温>	<33W>	断水スイッチ<加湿>
49F	熱動温度開閉器<室内送風機>	TH	サーミスタ<室外配管温度>	<T>	タイマ<加湿>
63H	圧力開閉器<高压>	C3	コンデンサ<室外送風機運用>	<21W>	電磁弁<暖房><機外取付>
F	ヒューズ	TR	変圧器	<88H2>	電磁接触器<H2>
RS	ロータリースイッチ	<H1>	電熱器<暖房>		
47	逆相防止器	<H2>	電熱器<加湿>		
H3	電熱器<クランクケース>	<88H1>	電磁接触器<H1><機外取付>		

- 注1. 配線図中○はコネクタ、◎は端子盤、□はファストタブを示します。
 2. 破線部分は別売部品もしくは現地配線を示します。
 3. グレー部分はプリント基板を示します。
 4. ※は23WA取り付け時に取り外してください。

項目	形名	PFT-3C
電気工事	電線太さ※1 <高静圧電動機使用時>	mm 1.6
	配線の場合 器の線形	NF-30CB<2.5kA> 又は NF-30SS<5kA>
	断定格電流	A 30
	過電流保護器※2	A 30
	開閉器容量	A 30
	室内外連絡太さ※1	mm ² 1.6
接地線太さ	mm 1.6	

配線本数

電源	室外ユニット	200V	3本
	室内ユニット	200V	3本
	室内外連絡配線		5本

- 注※1. 電線太さは金属管配線の場合の最小太さを示します。
 ※2. 過電流保護器はB種ヒューズを使用する場合について示します。

運転・フローチャート
PFT-3C形

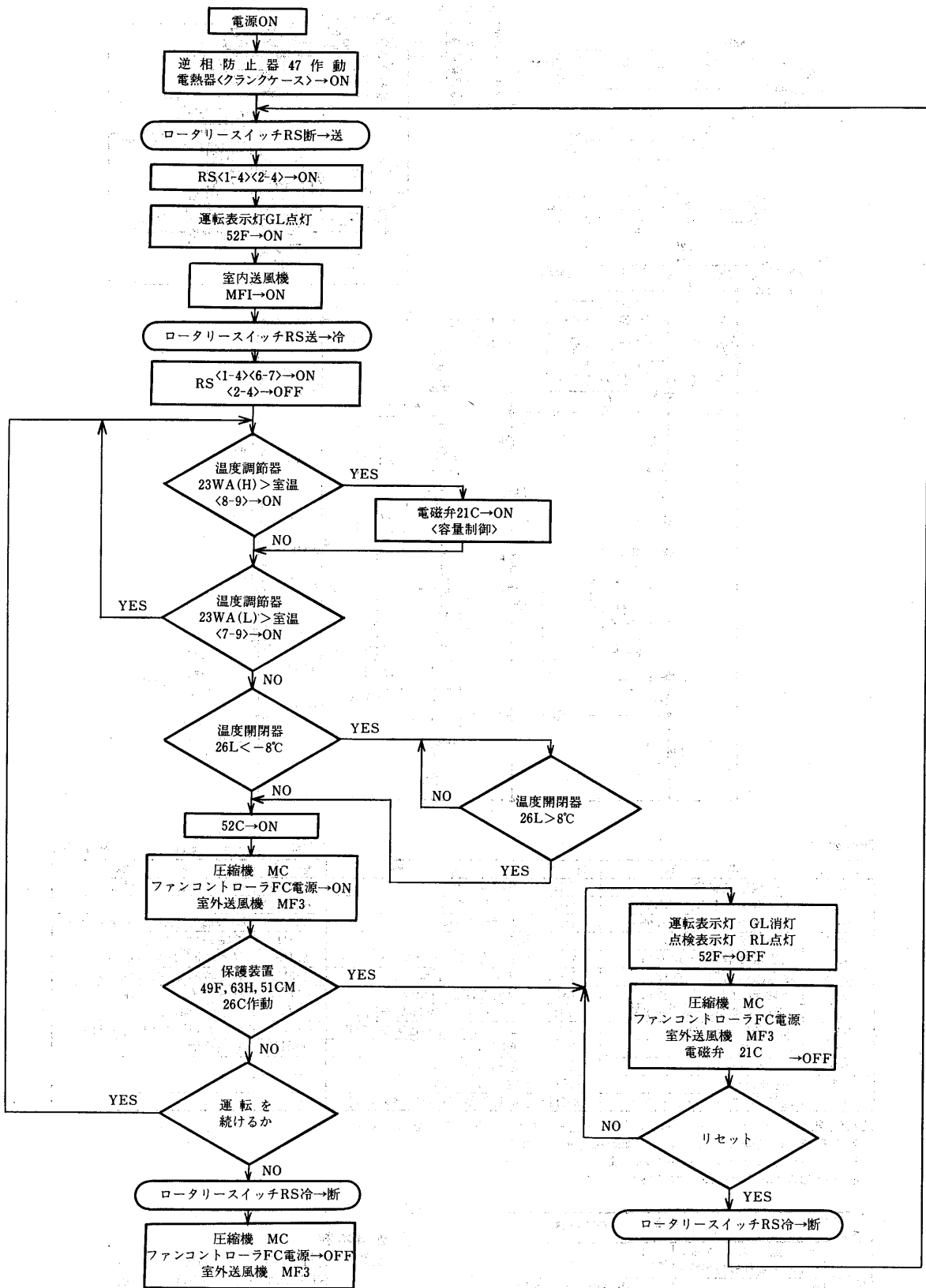

PAT-5E形

●作動説明はP939に掲載。

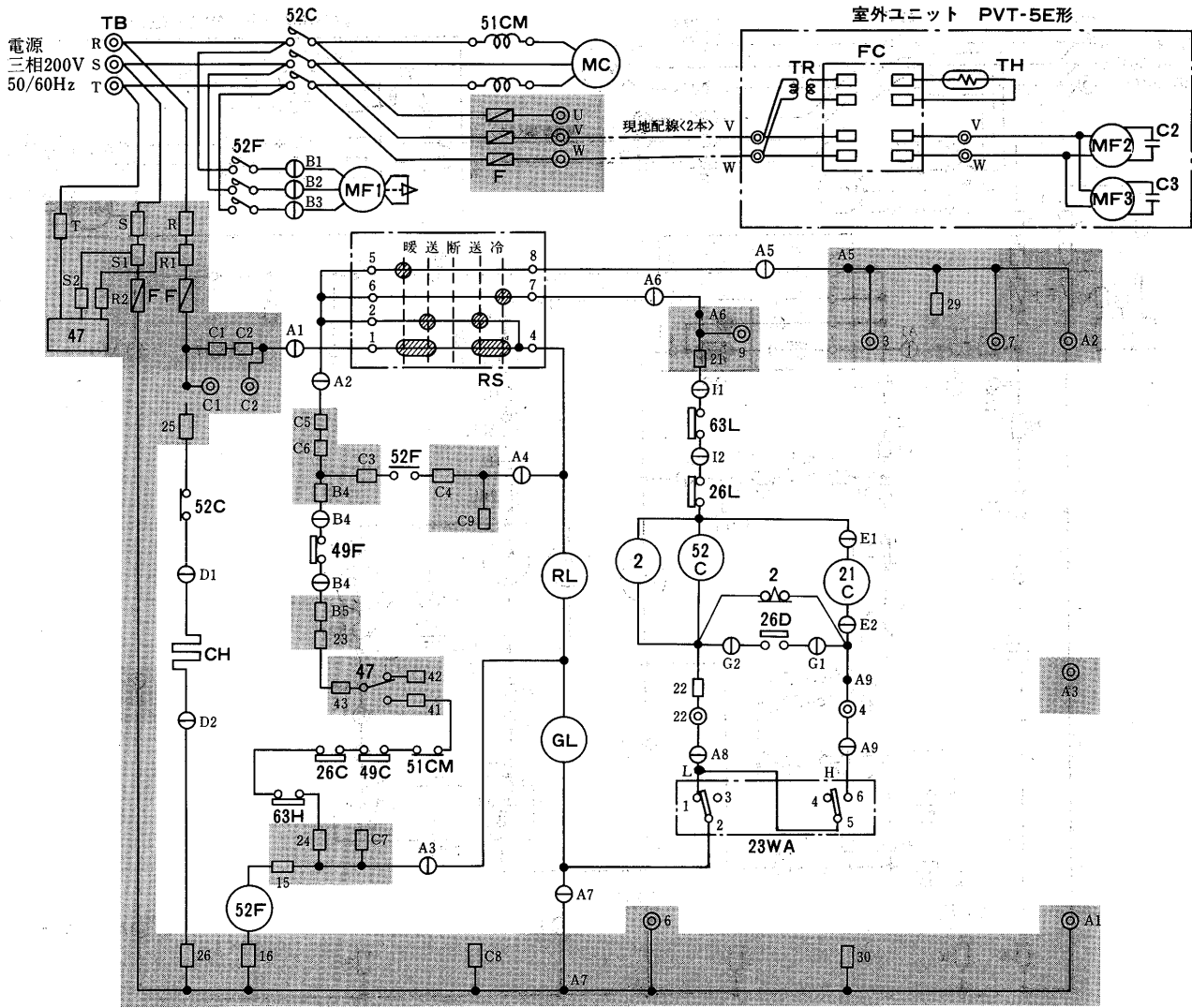

記号説明

記号	名称	記号	名称
MC	圧縮機用電動機	RS	ロータリスイッチ
MF1	送風機用電動機<室内側>	CH	電熱器<クランクケース>
MF2,3	送風機用電動機<室外側>	47	逆相防止器
52C	電磁接触器<圧縮機・室外送風機>	RL	表示灯<運転>
52F	電磁接触器<室内送風機>	GL	表示灯<点検>
51CM	過電流継電器<圧縮機>	TB	電源端子盤
49C	熱動温度開閉器<圧縮機>	21C	電磁弁<ホットガスバイパス>
49F	熱動温度開閉器<室内送風機>	26D	温度開閉器<着霜防止>
23WA	温度調節器<自動発停>	26L	温度開閉器<低温>
63L	圧力開閉器<高圧>	FC	ファンコントローラー
63H	圧力開閉器<低圧>	TH	サーミスタ
26C	温度開閉器<吐出温度>	TR	変圧器
F	ヒューズ	C2・3	コンデンサ
2	限時継電器<起動保障>		

- 注1. 配線図中○はコネクタ, ◎は端子台, □は差込端子タブを示します。
 2. グレー部分は、プリント板を示します。
 3. 電源電線は、必ず正相にて接続してください。
 逆相の場合は、逆相防止器が作動して異常表示になり運転できません。
 この場合には、必ず電源線を2本入れかえて接続してください。

項目	形名	PAT-5E	
電気回路	電線太さ※1	mm ² 5.5	
	配線の場や断器の場合	形 式	NF50-C<5kA> 又は NF50-S<10kA>
	分岐回路	定格電流	A 50
		過電流保護器※2	A 50
		開閉器容量	A 60
工事	室内外連絡線太さ※1	mm ² 2.0	
	接地線太さ	mm ² 3.5	

- 注※1. 電線太さは金属管配線の場合の最小太さを示します。
 ※2. 過電流保護器はB種ヒューズを使用する場合について示します。

PAT-5E-H形

●作動説明はP 939に掲載。

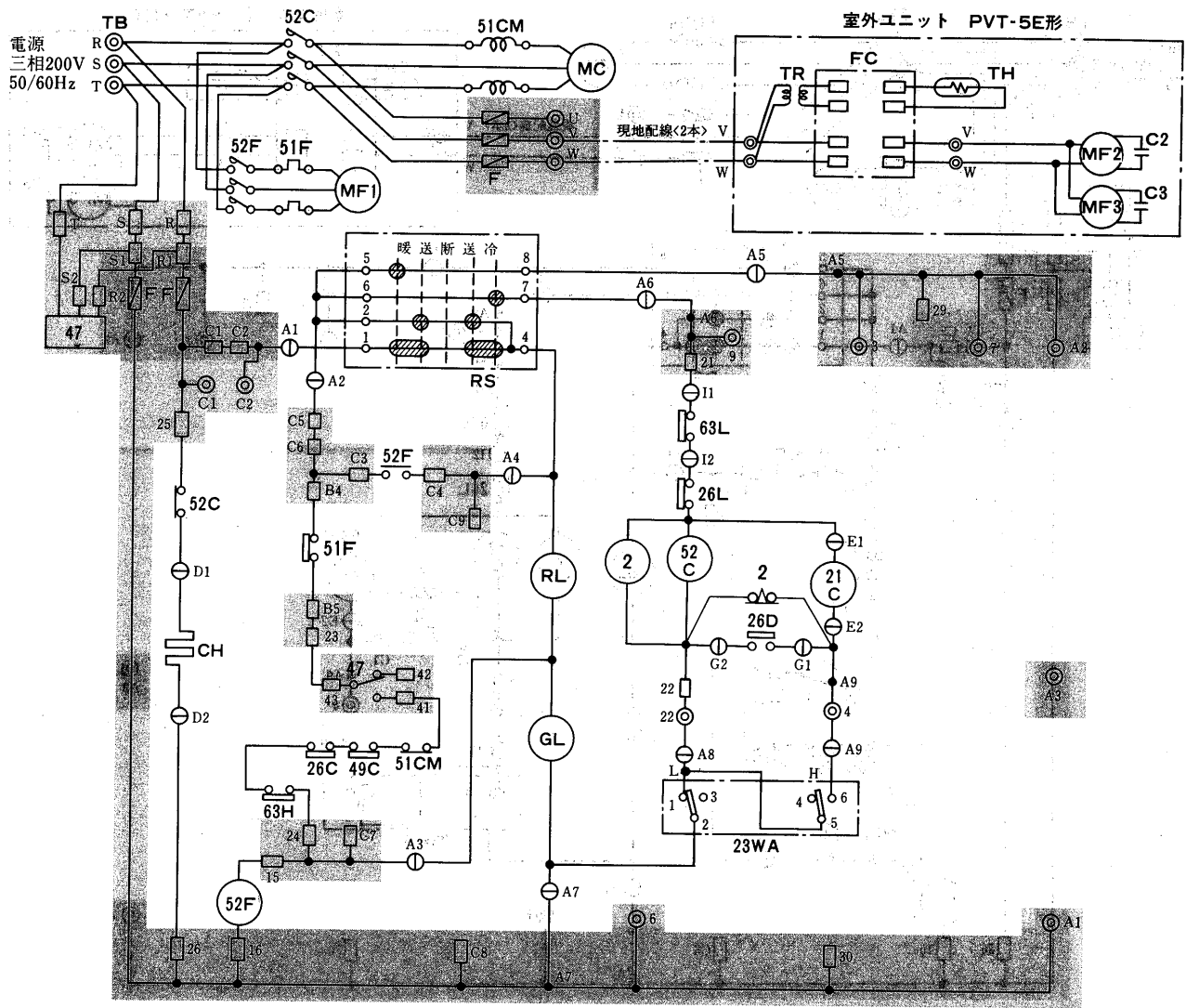

記号説明

記号	名称	記号	名称
MC	圧縮機用電動機	RS	ロータリスイッチ
MF1	送風機用電動機<室内側>	CH	電熱器<クランクケース>
MF2,3	送風機用電動機<室外側>	47	逆相防止器
52C	電磁接触器<圧縮機・室外送風機>	GL	表示灯<運転>
52F	電磁接触器<室内送風機>	RL	表示灯<点検>
51CM	過電流継電器<圧縮機>	TB	電源端子盤
49C	熱動温度開閉器<圧縮機>	21C	電磁弁<ホットガスバイパス>
51F	熱動過電流継電器<室内送風機>	26D	温度開閉器<着霜防止>
23WA	温度調節器<自動発停>	26L	温度開閉器<低温>
63H	圧力開閉器<高压>	FC	ファンコントローラー
63L	圧力開閉器<低压>	TH	サーミスタ
26C	温度開閉器<吐出温度>	TR	変圧器
F	ヒューズ	C2・3	コンデンサ
2	限時継電器<起動保障>		

- 注1. 配線図中①はコネクタ, ②は端子台, ③は差込端子タブを示します。
 2. グレー部分は、プリント板を示します。
 3. 電源電線は、必ず正相にて接続してください。
 逆相の場合は、逆相防止器が作動して異常表示になり運転できません。
 この場合には、必ず電源線を2本入れかえて接続してください。

項目		形名	PAT-5E-H	
電気工事	電線	電線太さ※1	mm ² 5.5	
	分岐	配線の場所や断器の手元開閉	形式	NF50-C<5kA> 又は NF50-S<10kA>
			定格電流	A 50
	回路	過電流保護器※2	過電流保護器	A 50
			開閉器容量	A 60
	室内外連絡線太さ※1		mm ²	2.0
接地線太さ		mm ²	3.5	

注※1. 電線太さは金属管配線の場合の最小太さを示します。

※2. 過電流保護器はB種ヒューズを使用する場合について示します。

PAT-8E形
PAT-10E形

●作動説明はP.939に掲載。

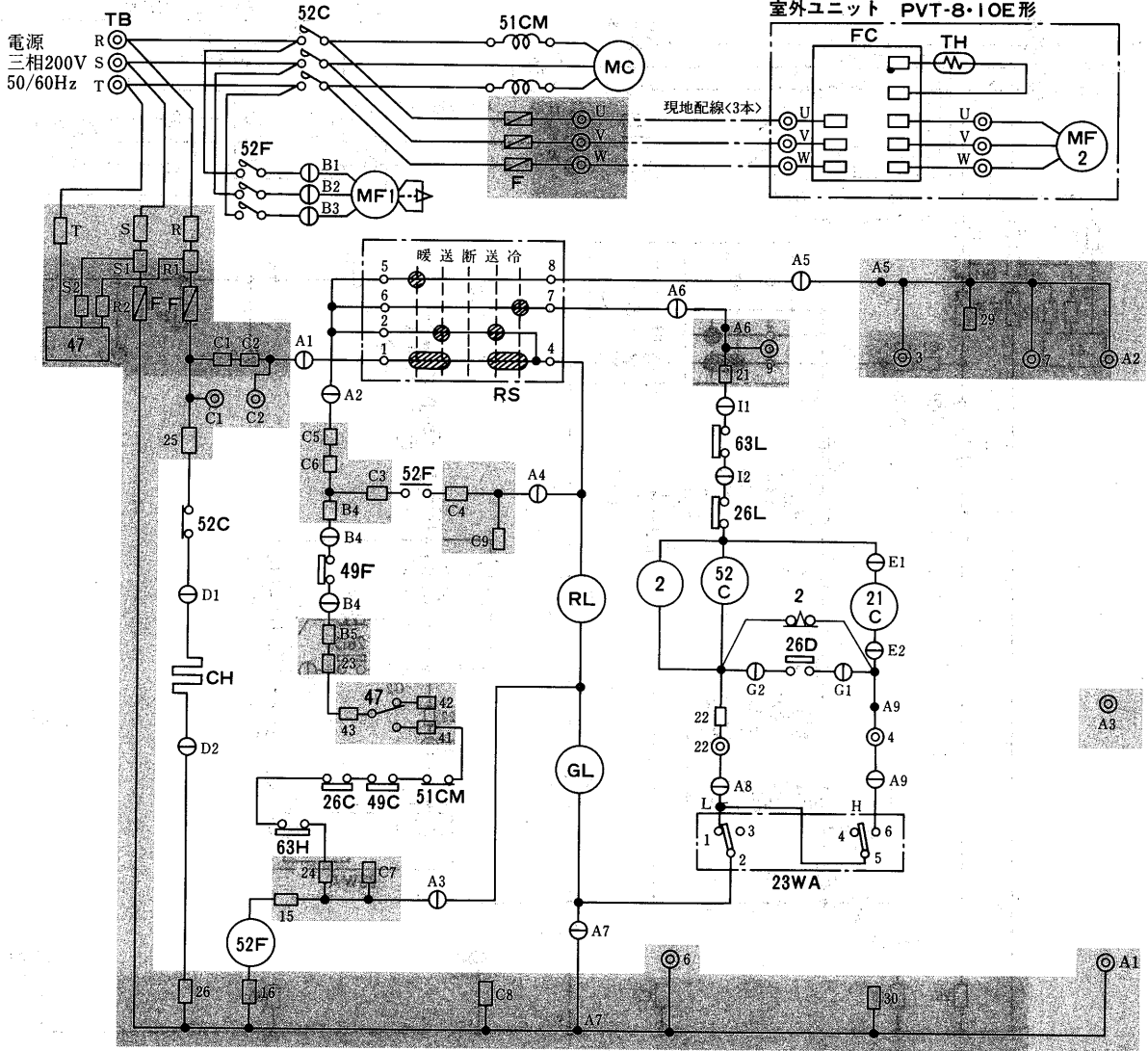

記号説明

記号	名称	記号	名称
MC	圧縮機用電動機	F	ヒューズ
MF1	送風機用電動機<室内側>	RS	ロータリスイッチ
MF2	送風機用電動機<室外側>	CH	電熱器<クランクケース>
52C	電磁接触器<圧縮機・室外送風機>	47	逆相防止器
52F	電磁接触器<室内送風機>	GL	表示灯<運転>
51CM	過電流継電器<圧縮機>	RL	表示灯<点検>
49C	熱動温度開閉器<圧縮機>	TB	電源端子盤
49F	熱動温度開閉器<室内送風機>	21C	電磁弁<ホットガスバイパス>
23WA	温度調節器<自動発停>	26D	温度開閉器<着霜防止>
63H	圧力開閉器<高圧>	26L	温度開閉器<低温>
63L	圧力開閉器<低圧>	FC	ファンコントローラー
26C	温度開閉器<吐出温度>	TH	サーミスター
2	限時継電器<起動保障>		

- 注1. 配線図中○はコネクタ, ◎は端子台, □は差込端子タブを示します。
 2. グレー部分は、プリント板を示します。
 3. 電源電線は、必ず正相にて接続してください。
 逆相の場合は、逆相防止器が作動して異常表示になり運転できません。
 この場合には、必ず電源線を2本入れかえて接続してください。

項目		形名	PAT-8E	PAT-10E	
電気回路工事	電線太さ※1	mm ²	8.0	22	
		形式	NF60-C<5kA> 又は NF60-S<10kA>	NF100-C<25kA> 又は NF100-S<50kA>	
	配線の断り手元開閉器の場合	定格電流	A	60	100
		過電流保護器※2	A	75	100
室内外連絡線太さ※1	開閉器容量	A	100	100	
	接地線太さ	mm ²	2.0		
		mm ²	5.5	5.5	

- 注※1. 電線太さは金属管配線の場合の最小太さを示します。
 ※2. 過電流保護器はB種ヒューズを使用する場合について示します。

PAT-8E-H形
PAT-10E-H形

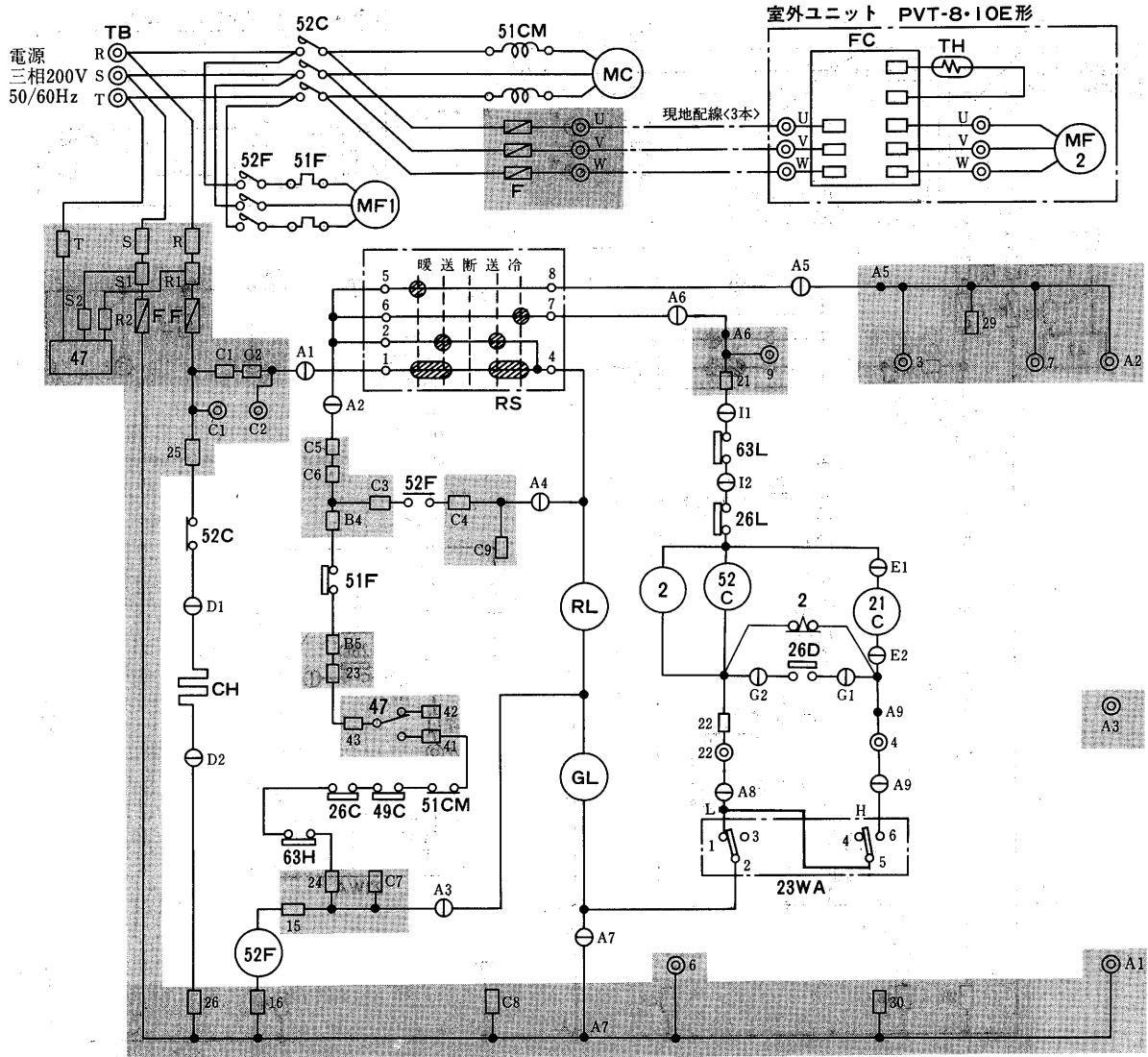

記号説明

記号	名称	記号	名称
MC	圧縮機用電動機	F	ヒューズ
MF1	送風機用電動機<室内側>	RS	ロータリスイッチ
MF2	送風機用電動機<室外側>	CH	電熱器<クランクケース>
52C	電磁接触器<圧縮機・室外送風機>	47	逆相防止器
52F	電磁接触器<室内送風機>	GL	表示灯<運転>
51CM	過電流継電器<圧縮機>	RL	表示灯<運転>
49C	熱動温度開閉器<圧縮機>	TB	電源端子盤
51F	熱動過電流継電器<室内送風機>	21C	電磁弁<ホットガスバイパス>
23WA	温度調節器<自動発停>	26D	温度開閉器<着霜防止>
63H	圧力開閉器<高圧>	26L	温度開閉器<低温>
63L	圧力開閉器<低圧>	FC	ファンコントローラー
26C	温度開閉器<吐出温度>	TH	サーミスタ
2	限時継電器<起動保障>		

- 注1. 配線図中○はコネクタ、◎は端子台、□は差込端子タブを示します。
 2. グレー部分は、プリント板を示します。
 3. 電源電線は、必ず正相にて接続してください。
 逆相の場合は、逆相防止器が作動して異常表示になり運転できません。
 この場合には、必ず電源線を2本入れかえて接続してください。

項目		形名	PAT-8E-H	PAT-10E-H	
電気 分岐 回路	電線太さ※1 <高静圧電動機使用時>	mm ²	14	22	
		形 式	NF100-C<25kA> 又は NF100-S<50kA>	NF100-C<25kA> 又は NF100-S<50kA>	
	器配の線しや断 器の手元開 器の場合	定格電流	A	75	100
		過電流保護器※2	A	75	100
		開閉器容量	A	100	100
	室内外連絡線太さ※1		mm ²	2.0	
接地線太さ		mm ²	5.5	5.5	

- 注※1. 電線太さは金属管配線の場合の最小太さを示します。
 ※2. 過電流保護器はB種ヒューズを使用する場合について示します。

運転・停止フローチャート<PAT-5・8・10E<H>形>冷房運転

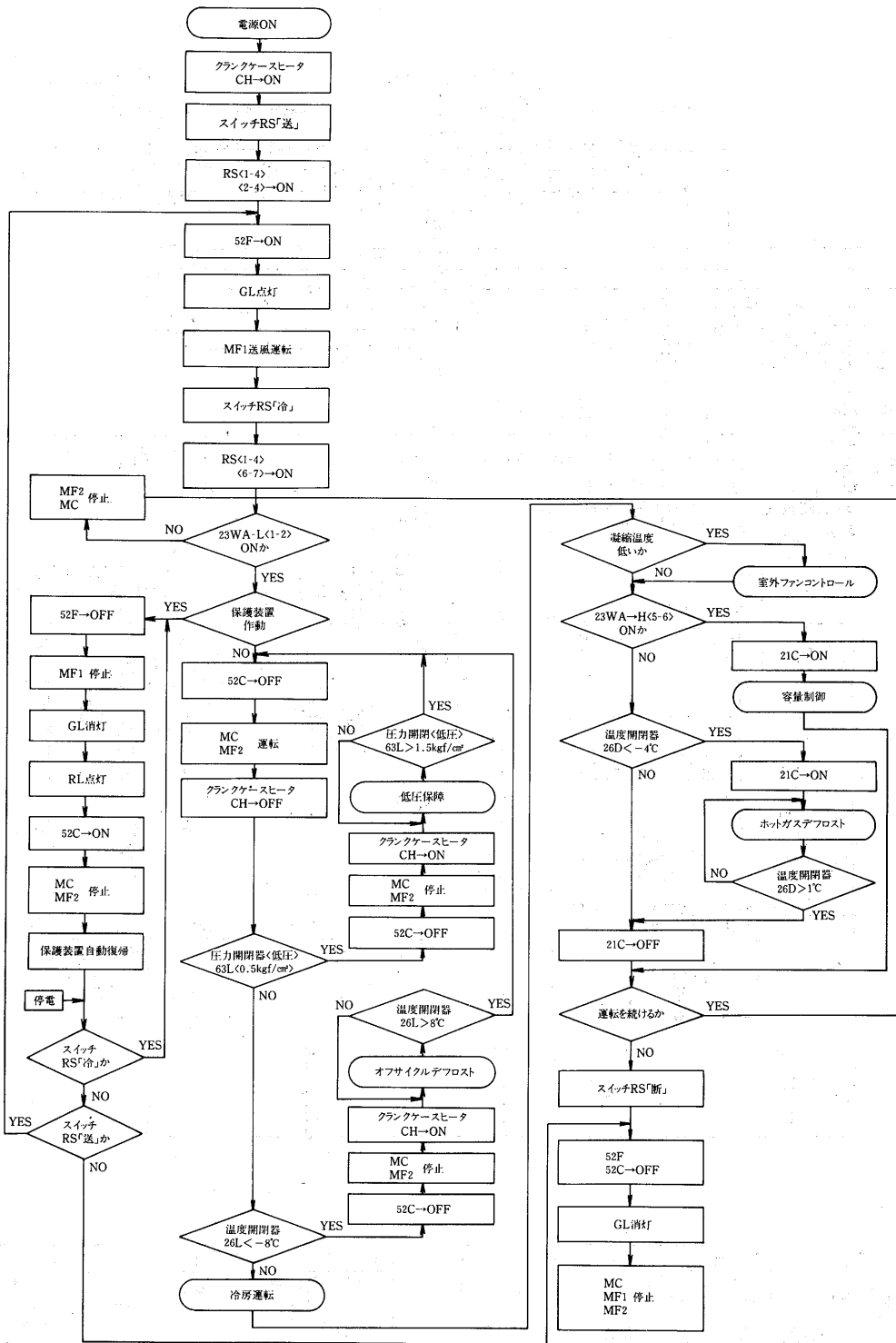

保護装置設定値

保護装置 名称	記号	機種名					
		PAT-5E	PAT-8E	PAT-10E	PAT-5E-H	PAT-8E-H	PAT-10E-H
過電流継電器 <圧縮機>	51CM	26.4A	38.4A	55A	26.4A	38.4A	55A
熱動過電流継電器 <室内送風機>	51F	—	—	—	3.6A	6.5A	6.5A
熱動温度開閉器 <圧縮機>	49C	OFF		130±5°C	—		
		ON		108±11°C	—		
熱動温度開閉器 <室内送風機>	49F	OFF	135±5°C	—	—	—	—
		ON	86±15°C	—	—	—	—
高圧圧力 遮断 開閉器 復帰	63H	—		30±1.5 kg/cm ²	—		
		—		24±2 kg/cm ²	—		
温度開閉器 <吐出温度>	26C	OFF		135±5°C	—		
		ON		115±5°C	—		
逆相防止器	47	付					

制御装置設定値

名称	記号	ツマミ位置 ステッ ON OFF	機種名 PAT-5-8-10E<H>			
			低温側		高温側	
			L	H	L	H
温度調節 サーモスタット	23 WA	ON	16±1.5°C 14°C	17±1.5°C 15°C	35±2°C 33°C	36±2°C 34°C
着霜防止 サーモスタット	26D	ON	OFF	OFF	-4±2°C	1±2°C
凍結防止 サーモスタット	26L	ON	OFF	OFF	-8±1.5°C	8±1.5°C
低圧圧力 遮断 開閉器 復帰	63L	—	0.5±0.5 kg/cm ²	—	—	1.5±0.5 kg/cm ²

PAT-15E形
PAT-20E形

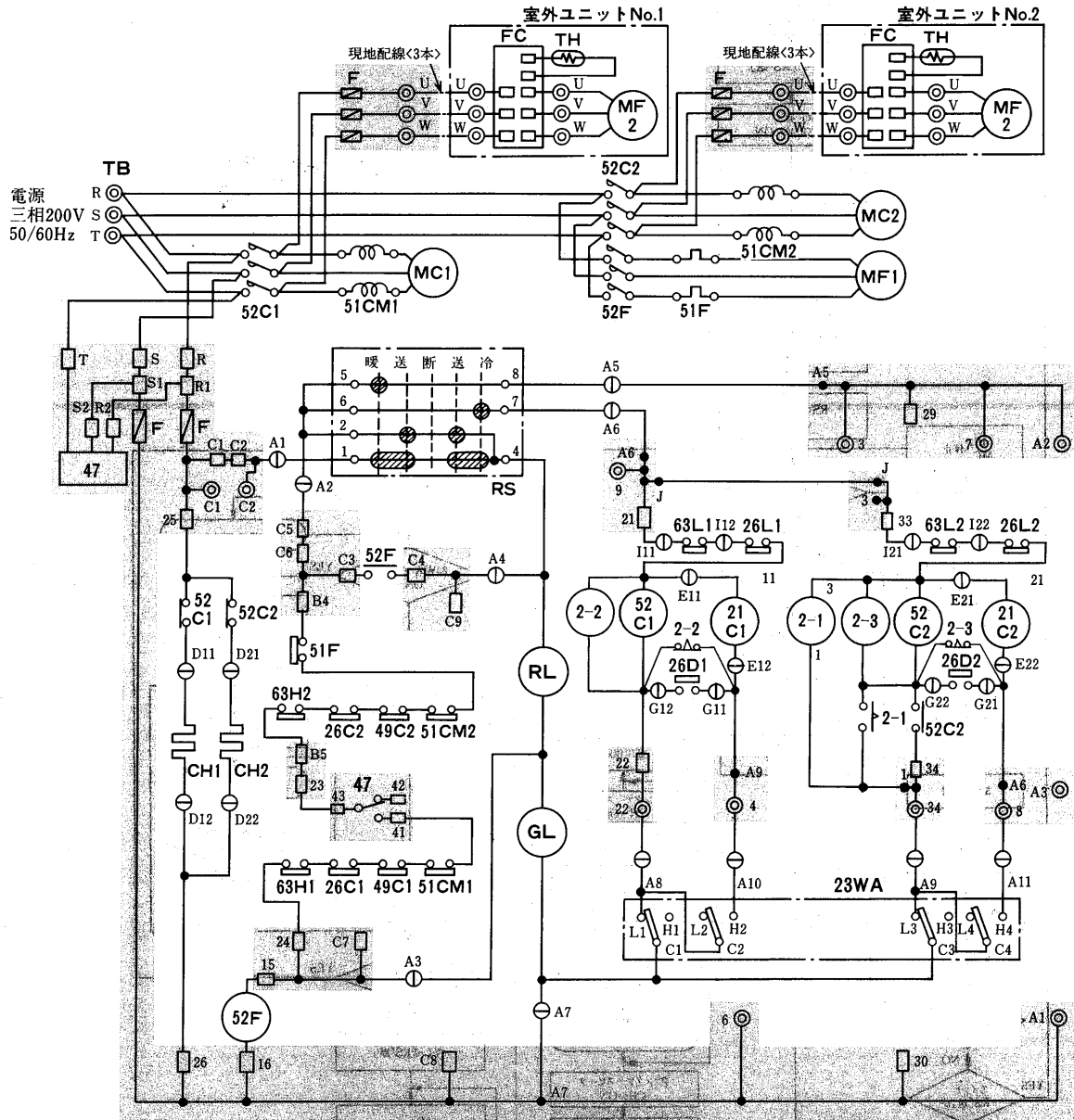

記号説明

記号	名称	記号	名称
MC1・2	圧縮機用電動機	RS	ロータリスイッチ
MF1	送風機用電動機<室内側>	CH1・2	電熱器<クランクケース>
MF2	送風機用電動機<室外側>	47	逆相防止器
52C1・2	電磁接触器<圧縮機・室外送風機>	GL	表示灯<運転>
52F	電磁接触器<室内送風機>	RL	表示灯<点検>
51CM1・2	過電流継電器<圧縮機>	F	ヒューズ
49C1・2	熱動温度開閉器<圧縮機>	TB	電源端子盤
51F	熱動過電流継電器<室内送風機>	21C1・2	電磁弁<ホットガスバイパス>
23WA	温度調節器<自動発停>	26D1・2	温度開閉器<着霜防止>
63H1・2	圧力開閉器<高压>	26L1・2	温度開閉器<低温>
63L1・2	圧力開閉器<低压>	FC	ファンコントローラー
26C1・2	温度開閉器<吐出温度>	TH	サーミスタ
2-1	限時継電器<順次始動>		
2-2・3	限時継電器<起動保障>		

- 注1: 配線図中の⊙はコネクタ, ⊙は端子台, □は差込端子タブを示します。
 2. グレー部分は、プリント板を示します。
 3. 電源電線は、必ず正相にて接続してください。
 逆相の場合は、逆相防止器が作動して異常表示になり運転できません。
 この場合には、必ず電源線を2本入れかえて接続してください。

項目	形名	PAT-15E	PAT-20E	
室内送風機電動機出力	kW	2.2	3.7	
電源配線太さ	mm ²	22<39m>	38<47m>	
		50<50m>		
分岐回路	器配の線場遮断	NF100-C<25kA>	NF225-C<25kA>	
		又は NF100-S<50kA>	又は NF225-S<50kA>	
	器配の形場遮断	定格電流 A	100	125
		ヒューズ容量 A	100	150
	開閉器容量 A	100	200	
室内外連絡線太さ	mm ²	2.0		
接地線太さ	mm ²	5.5	8.0	
			14	

- 注1 配線要領は、内線規定 (JEAC8001-1986) によってください。
 2. 配線太さは、金属管配線・合成樹脂管配線 (挿入電線数3本以下) の場合の最小値を示します。
 3. 配線太さ欄の<>内は、電圧降下2%時の電線最大こう長を示しています。<>内数値よりこう長が長くなる場合は1段太い電線を使用してください。
 4. ヒューズはB種ヒューズを使用する場合を示します。
 5. 別売にて用意しています。ペーパーパン・電気ヒータを組込んでユニット本体と同一電源にする場合は、電源配線太さ及び開閉器、遮断器の容量の再選定が必要となります。

運転・停止フローチャート<PAT-15・20E形>

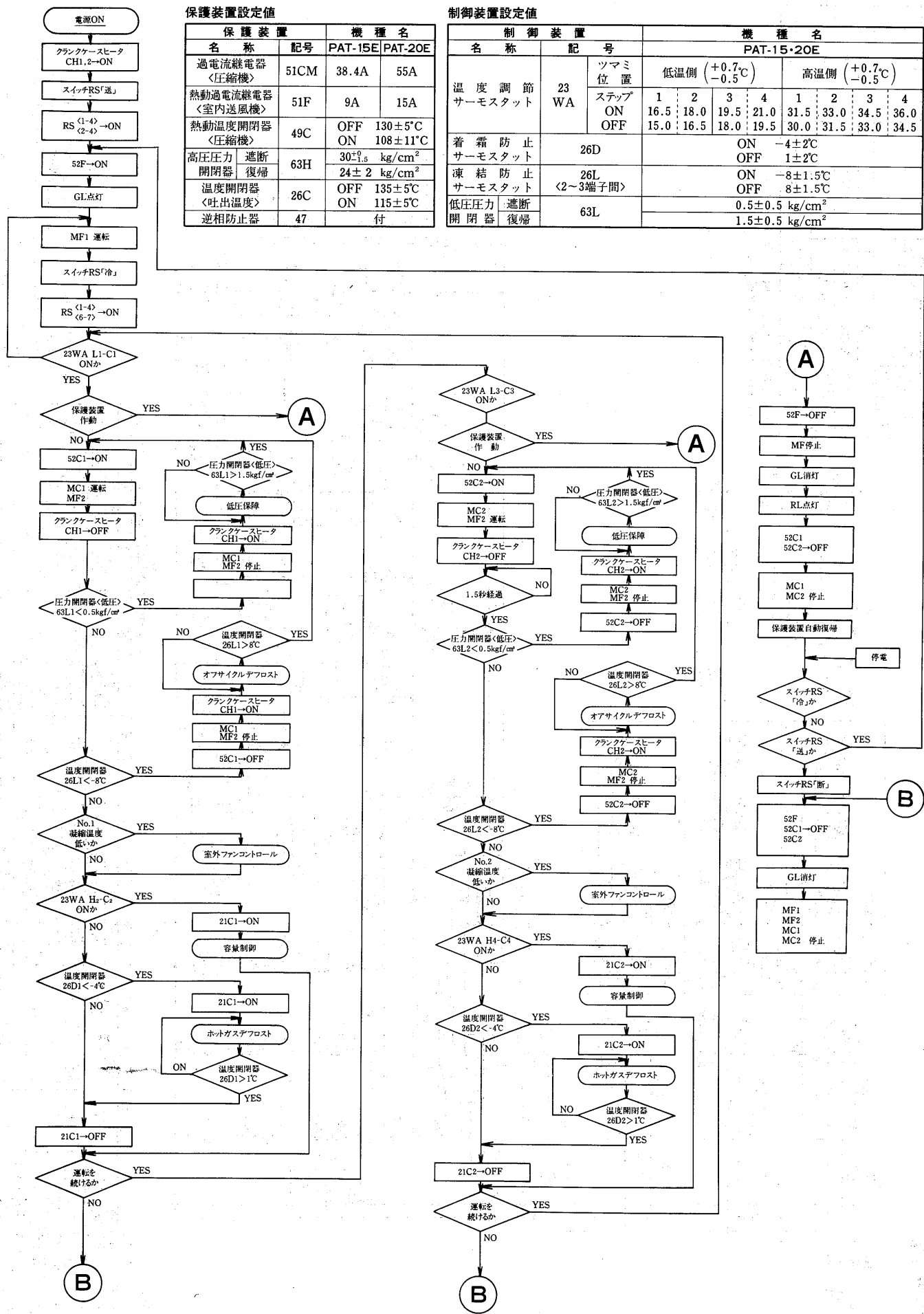

保護装置設定値

名称	記号	機種名	
		PAT-15E	PAT-20E
過電流継電器<圧縮機>	51CM	38.4A	55A
熱動過電流継電器<室内送風機>	51F	9A	15A
熱動温度開閉器<圧縮機>	49C	OFF	130±5°C
高圧圧力 遮断 閉閉器 復帰	63H	30±1.5 kg/cm ²	108±11°C
温度開閉器<吐出温度>	26C	OFF	135±5°C
逆相防止器	47	ON	115±5°C
			付

制御装置設定値

名称	記号	機種名										
		PAT-15・20E										
		低温側 (+0.7°C -0.5°C)				高温側 (+0.7°C -0.5°C)						
温度調節サーモスタット	23 WA	ツマミ位置	ステップ	1	2	3	4	1	2	3	4	
				ON	16.5	18.0	19.5	21.0	31.5	33.0	34.5	36.0
			OFF	15.0	16.5	18.0	19.5	30.0	31.5	33.0	34.5	
着霜防止サーモスタット	26D			ON					-4±2°C			
				OFF					1±2°C			
凍結防止サーモスタット	26L			ON					-8±1.5°C			
				OFF					8±1.5°C			
低圧圧力 遮断 閉閉器 復帰	63L								0.5±0.5 kg/cm ²			
									1.5±0.5 kg/cm ²			

産業用パッケージエアコン

フローチャート<PAT-25・30E形>

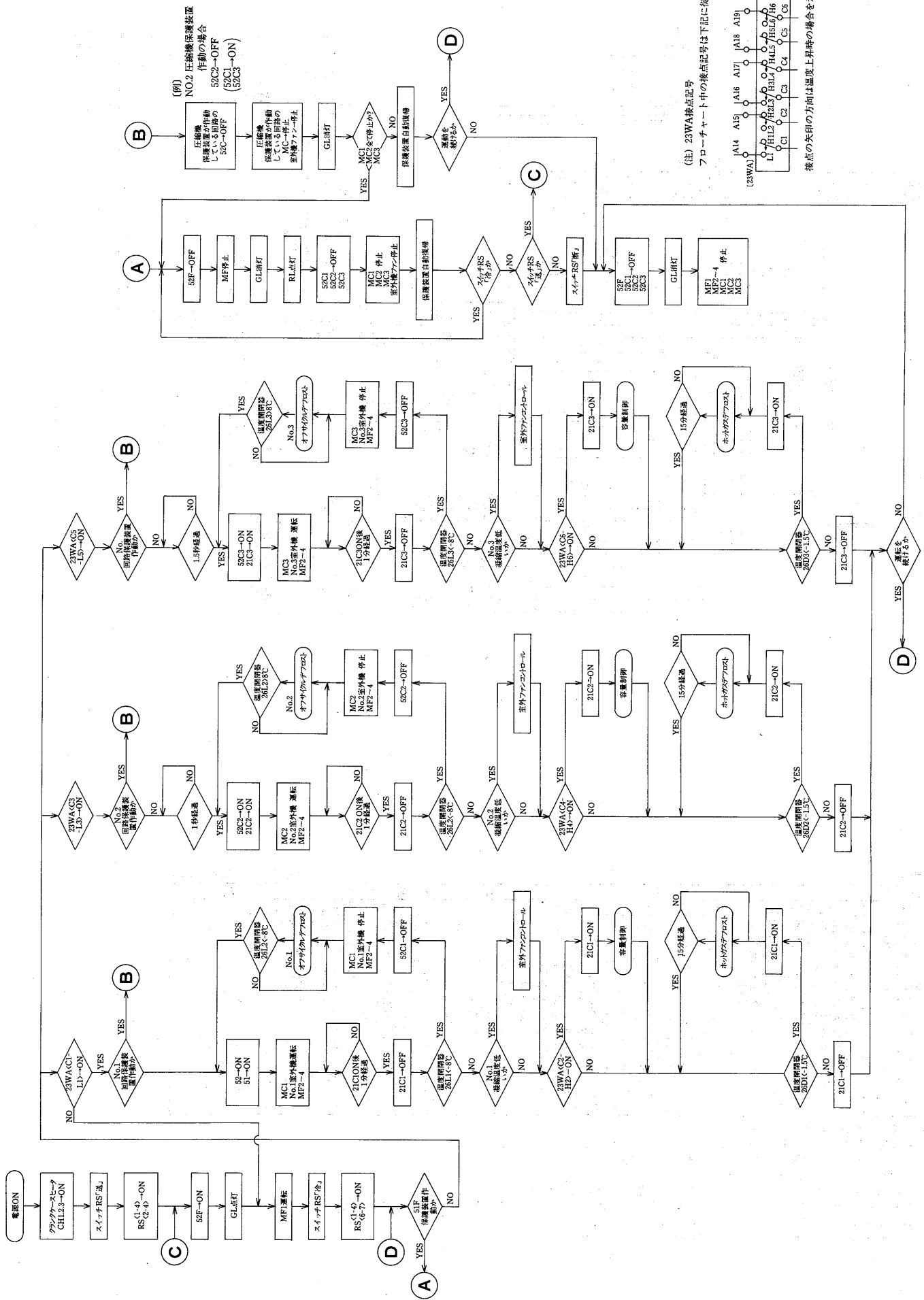

(注) 23WA接続記号
 フローチャート中の接続記号は下記に従う

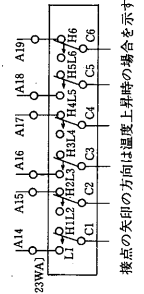

接点の矢印の方向は温度上昇時の場合を示す

PAT-40J形

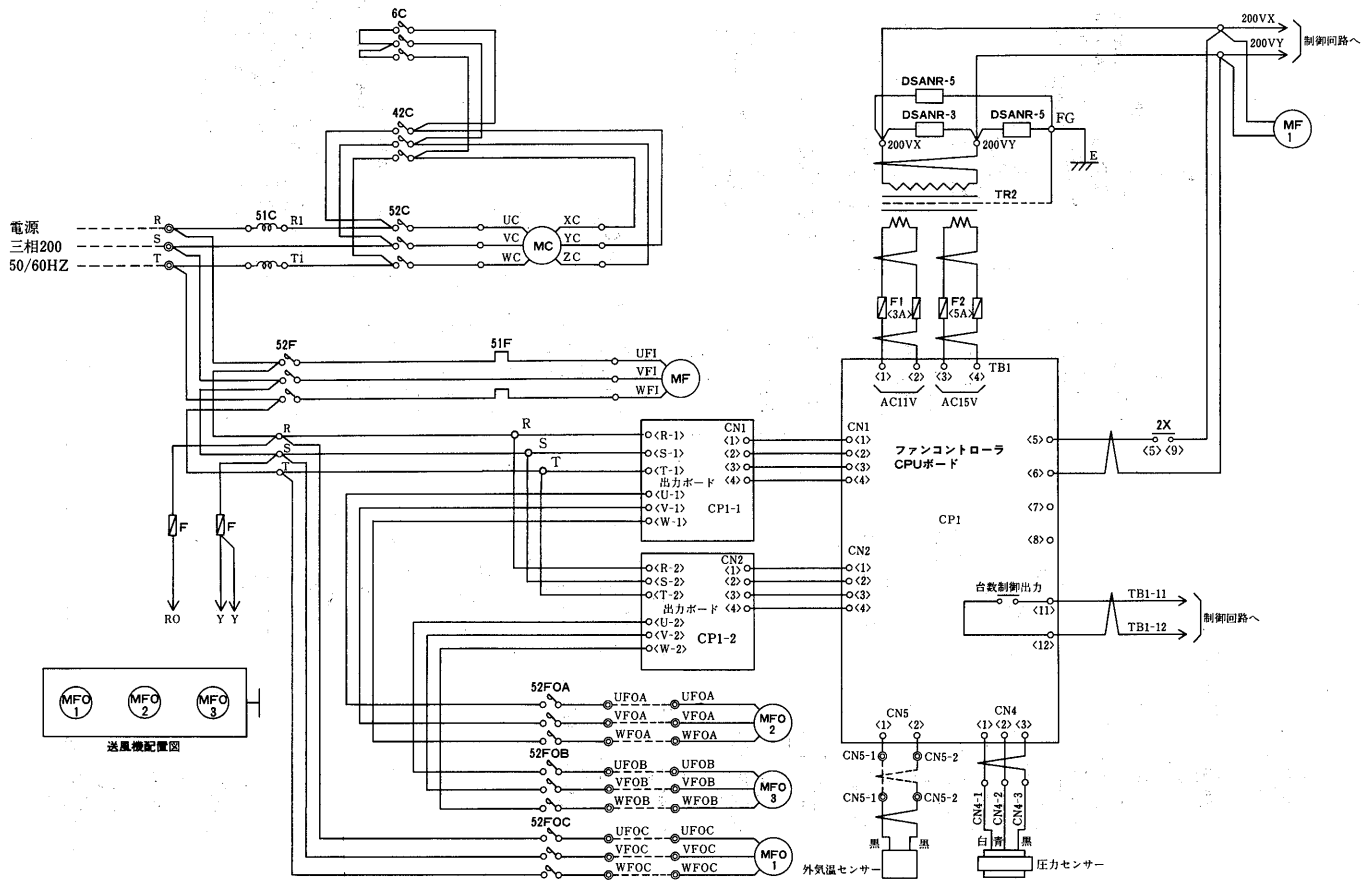

記号説明

記号欄の〈 〉は別売部品

記号	名称	記号	名称	記号	名称
MC	圧縮機用電動機	23A1	外気温センサー	〈21H〉	電磁弁<加湿>
MF	室内送風機用電動機	TR2	トランス	〈21W〉	電磁弁<加熱>
MFO1,2,3	室外送風機用電動機	21C1~6	電磁弁<容量制御>	〈23HS〉	湿度調節器
52C,42C,6C	電磁接触器<圧縮機>	2U1,2	限時継電器	63L	圧力開閉器
52F	電磁接触器<室内送風機>	63D	圧力開閉器<高低圧>	SW	切換スイッチ<常時メグ耐圧テスト>
52FOA,B,C	電磁接触器<室外送風機>	63Q	圧力開閉器<油圧>	R1,2・FX1,2	補助継電器
51C	過電流継電器<圧縮機>	49C	温度開閉器<巻線保護サーモ>	20S	電磁弁<液ライン>
51F	過電流継電器<室内送風機>	49F01,2,3,4	温度開閉器<巻線保護サーモ>	DSANR-3,5	雷サージ
43R	切換スイッチ<遠方一手元>	26H	温度開閉器<吐出ガス>	F,F1,F2	ヒューズ
23	湿度調節器	3X,52X,42X	補助継電器	H	電熱器<クランクケース>
2F,T2	限時継電器	23X1,2,3,4	補助継電器	RS	ロータリースイッチ
1X	補助継電器	62X,6X,63X	補助継電器	WL	表示灯<電源><白>
MF1	冷却用ファンモータ<ファンコントロール>	FX, 2X	補助継電器	OL	表示灯<異常><オレンジ>
		2C,62,T1,2T	限時継電器	CR	サージキラー

注1. 破線部は弊社手配外を示します。

2. 室外送風機(MFO4)は50Jのみ付属。40Jには付属しません。

3. ユニットを停止させる時は操作スイッチによって下さい。

主電源は<OFF>にしないで下さい。

主電源は毎日切ると時はクランクケースヒータを別電源として下さい。

4. 記号説明は展開接続図に使用されていない記号も記載されております。使用されている記号のみを適用下さい。

5. 展開接続図中の端子記号名称は下記に依ります。

コモン端子 中継端子 遠方盤用端子 差込端子



注) ⊙-----⊙ は現地配線ヲ示ス

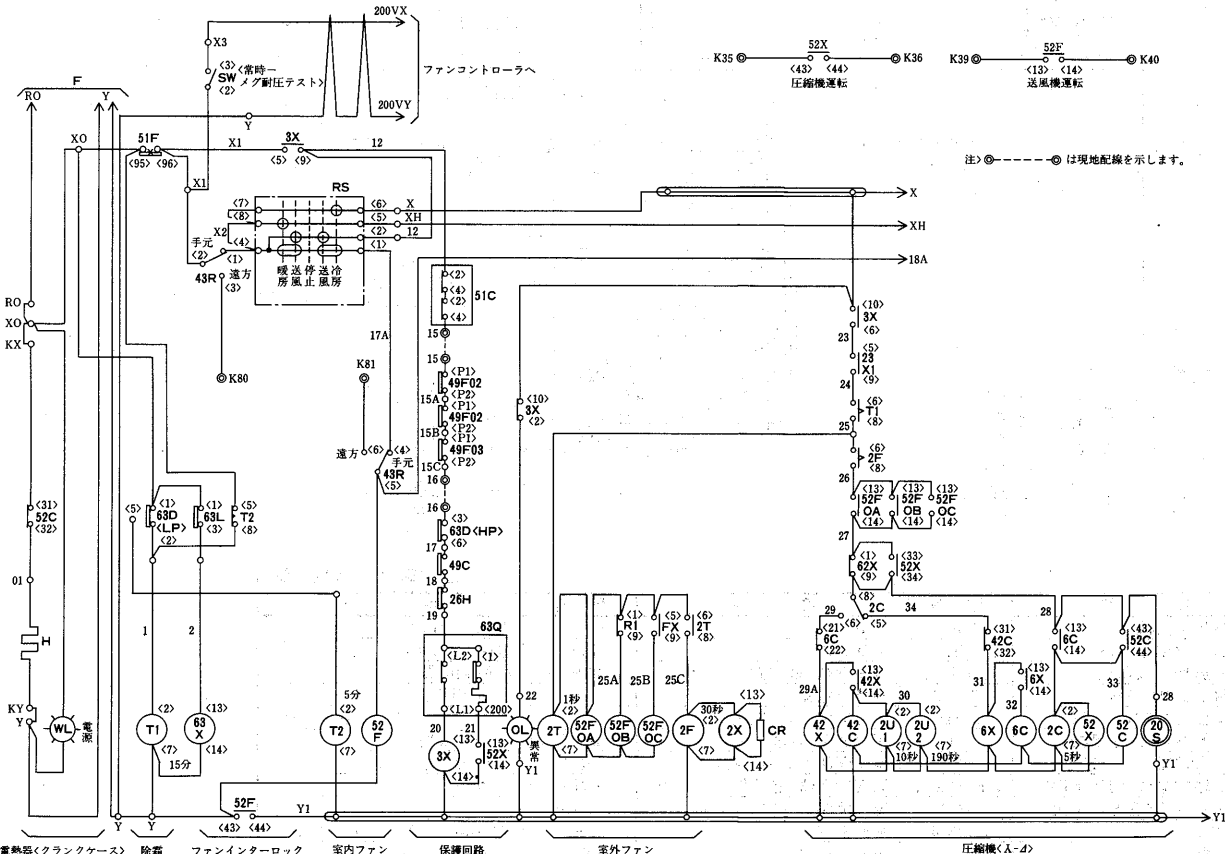
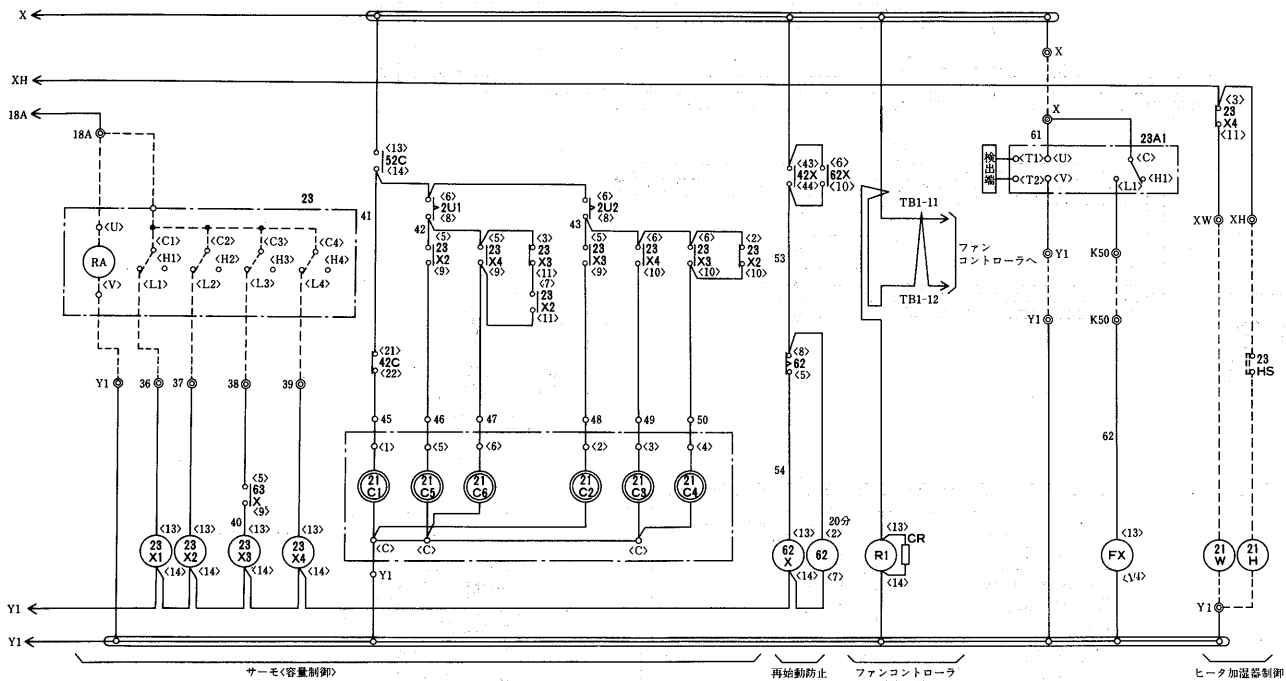

注) ⊙-----⊙ は現地配線を示します。

項目		形名	PAT-40J
電気工事	分岐回路	電線太さ※1	mm ² 125
	器配の線しや断	形	式 NF-225CS
		定格電流	A 225
		過電流保護器※2	A 225
	閉閉器容量	A 225	
室内外連絡太さ	mm ² 1.25/2.0/0.5		
接地線太さ	mm ² 22		

注※1. 金属管配線の場合の最小太さを示します。
注※2. B種ヒューズを使用する場合について示します。

PAT-50J形

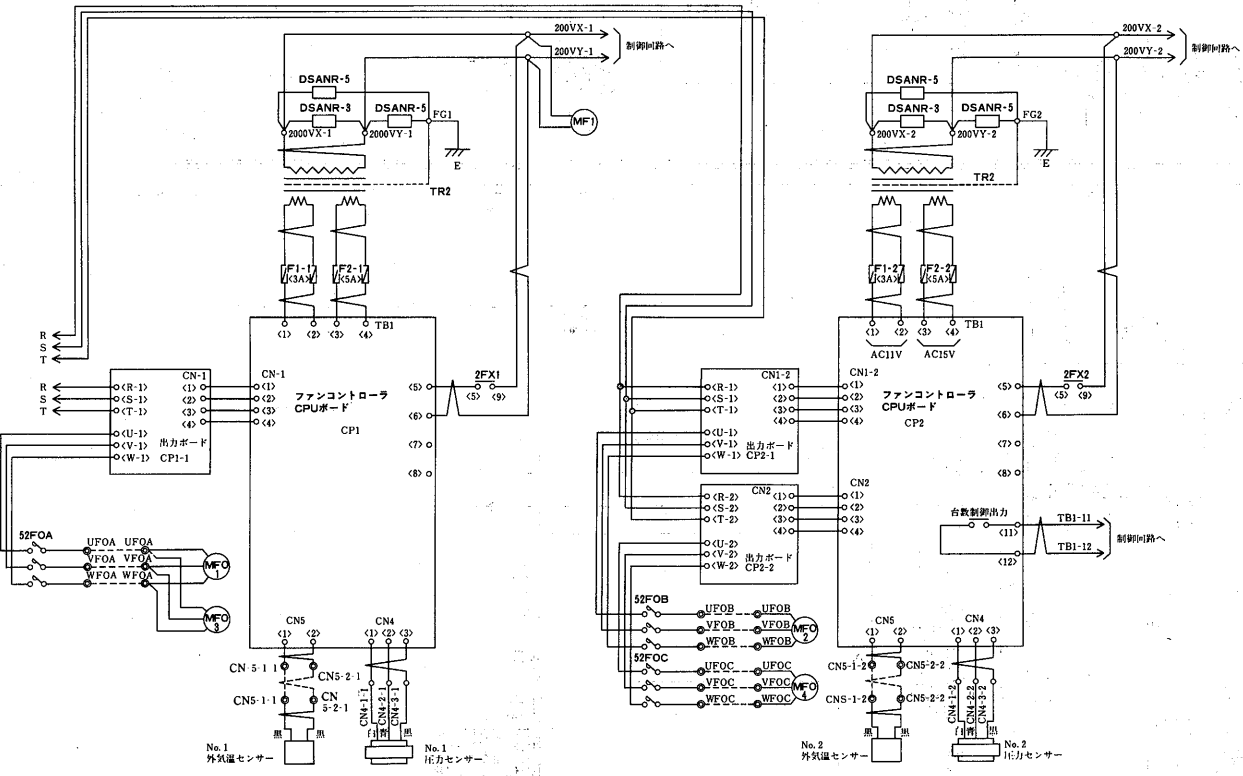
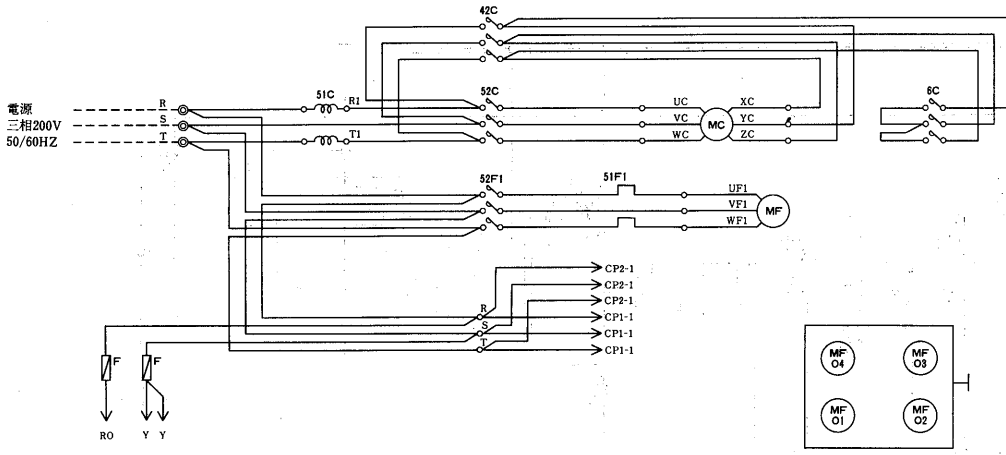

記号説明

記号欄の〈 〉は別売部品

記号	名称	記号	名称	記号	名称
MC	圧縮機用電動機	23A1	外気温サーモ	<21H>	電磁弁<加湿>
MF	室内送風機用電動機	TR2	トランス	<21W>	電磁弁<加熱>
MFO1,2,3	室外送風機用電動機	21C1~6	電磁弁<容量制御>	<23HS>	湿度調節器
52C,42C,6C	電磁接触器<圧縮機>	2U1,2	限時継電器	63L	圧力閉閉器
52F	電磁接触器<室内送風機>	63D	圧力閉閉器<高低圧>	SW	切換スイッチ<常時-メグ耐圧テスト>
52FOA,B,C	電磁接触器<室外送風機>	63Q	圧力閉閉器<油圧>	R1,2・FX1,2	補助継電器
51C	過電流継電器<圧縮機>	49C	温度閉閉器<巻線保護サーモ>	20S	電磁弁<液ライン>
51F	過電流継電器<室内送風機>	49FO1,2,3,4	温度閉閉器<巻線保護サーモ>	DSANR-3,5	雷サージ
43R	切換スイッチ<遠方-手元>	26H	温度閉閉器<吐出ガス>	F,F1,F2	ヒューズ
23	温度調節器	3X,52X,42X	補助継電器	H	電熱器<クランクケース>
2F,T2	限時継電器	23X1,2,3,4	補助継電器	RS	ロータリースイッチ
1X	補助継電器	62X,6X,63X	補助継電器	WL	表示灯<電源><白>
MF1	冷却用ファンモータ<ファンコントロール>	FX, 2X	補助継電器	OL	表示灯<異常><オレンジ>
		2C,62,T1,2T	限時継電器	CR	サージキラー

- 注1. 破線部は弊社手配外を示します。
 2. ユニートを停止させる時は操作スイッチによって下さい。
 主電源は<OFF>にしないで下さい。
 主電源は毎日切るときはクランクケースヒータを別電源として下さい。
 3. 記号説明は展開接続図に使用されていない記号も記載されております。使用されている記号のみを適用下さい。
 4. 展開接続図中の端子記号名称は下記に依ります。

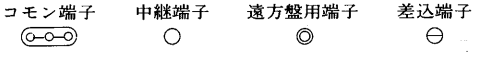

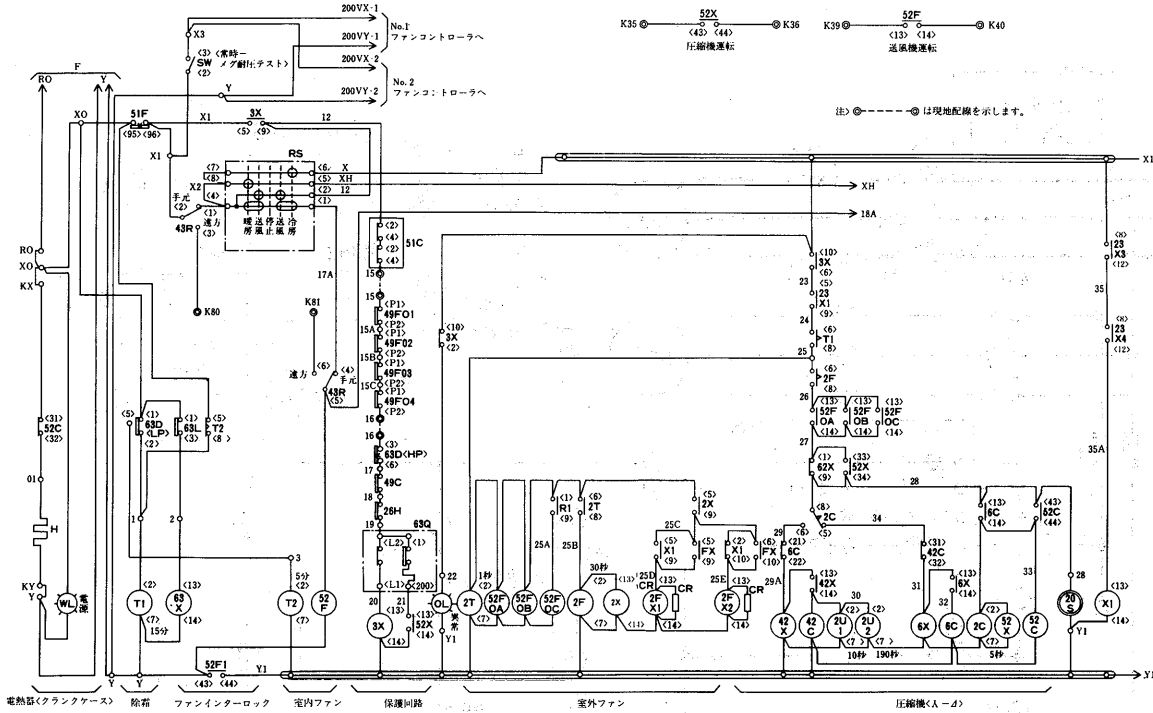

注) ⊙ --- ⊙ は現地配線を示す

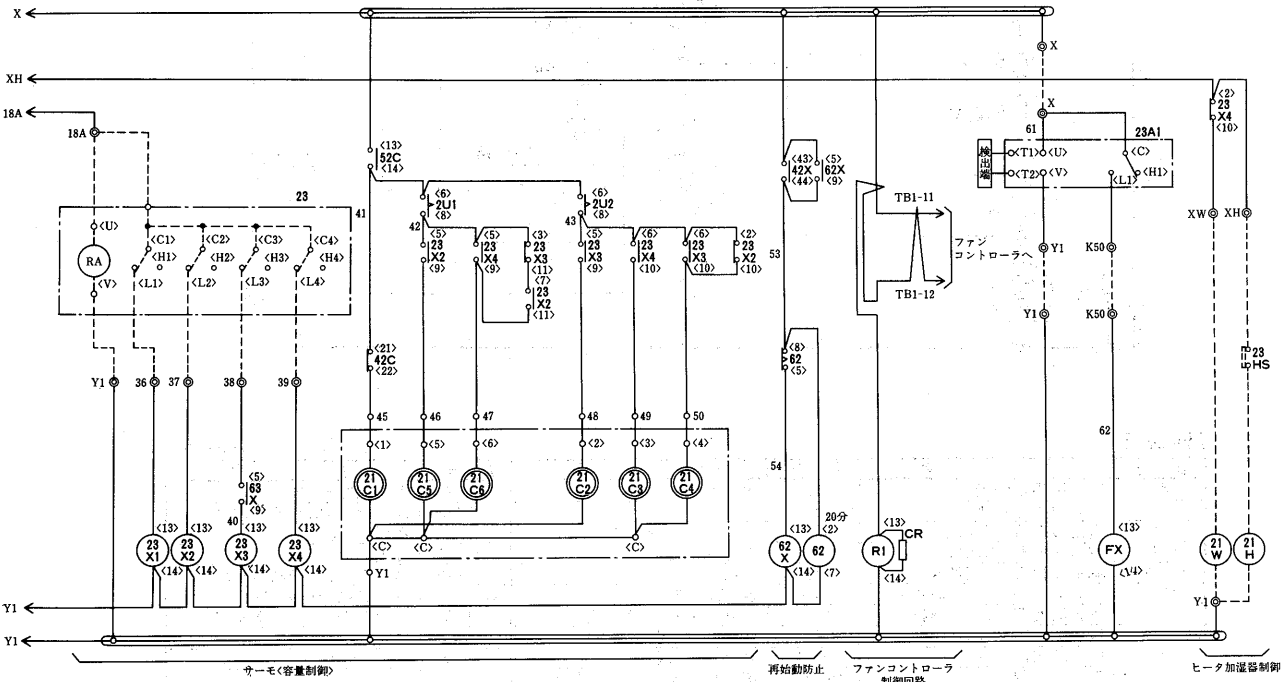

項目		形名	PAT-50J	
電気工事	電線太さ※1	mm ²	150	
	配線の断	形	NF-400CS	
		定格電流	A	300
	断器の容量	過電流保護器※2	A	300
		開閉器容量	A	300
	室内外連絡太さ	mm ²	1.25/2.0/0.5	
接地線太さ	mm ²	22		

注※1. 金属管配線の場合の最小太さを示します。
 ※2. B種ヒューズを使用する場合について示します。

産業用パッケージエアコン

(5)水冷式<PWT形>床置形
PWT-3B形

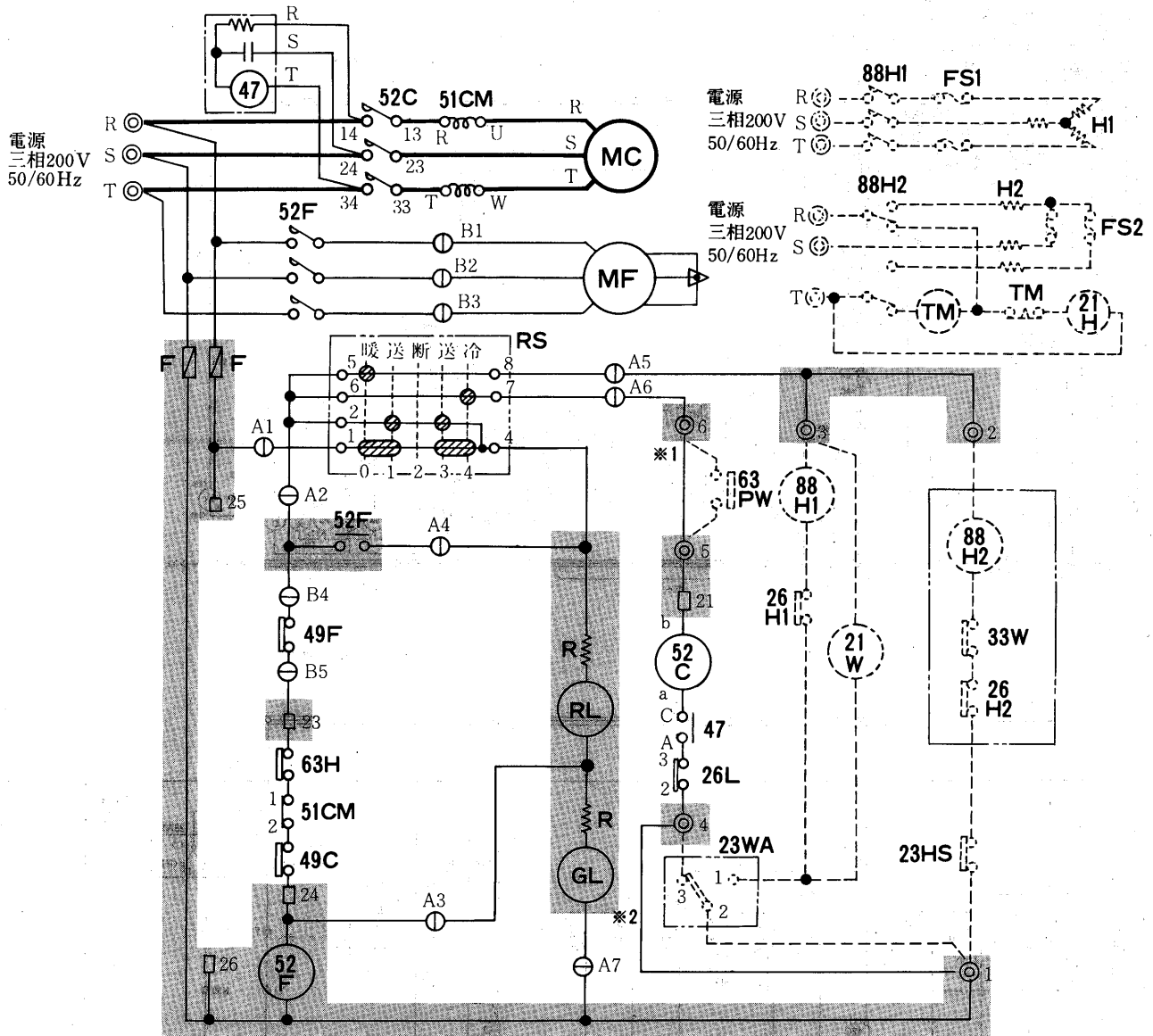

記号説明

記号欄の<>は別売部品

記号	名称	記号	名称	記号	名称
MC	圧縮機用電動機	RL	表示灯<点検>	<88H2>	電磁接触器<加湿>
MF	送風機用電動機	F	ヒューズ	<21W>	電磁弁<暖房><機外取付>
52C	電磁接触器<圧縮機>	RS	ロータリースイッチ	<21H>	電磁弁<加湿>
52F	電磁接触器<送風機>	TB	電源端子盤	<FS1・2>	温度ヒューズ
51CM	過電流継電器<圧縮機>	R	抵抗	<26H1・2>	温度開閉器<過熱防止>
49C	熱動温度開閉器<圧縮機>	47	逆相防止器	<23HS>	湿度調節器<機外取付>
49F	熱動温度開閉器<送風機>	<23WA>	温度調節器<自動発停>	<63PW>	圧力開閉器<冷却水圧>
26L	温度開閉器<低温>	<H1>	電熱器<暖房>	<33W>	フロートスイッチ<加湿>
63H	圧力開閉器<高圧>	<H2>	電熱器<加湿>	<TM>	タイマ<加湿>
GL	表示灯<運転>	<88H1>	電磁接触器<暖房><機外取付>		

注1. 配線図中①A1~A9・B1~B5はコネクタ、◎1~6は端子盤、□21~26は差込端子タブを示します。

2. グレー部分はプリント板を示します。

3. ※1は63PW、※2は23WAを取り付ける時取り外してください。

項目	形名	PWT-3B
電気回路	電線太さ※1 <高静圧電動機使用時>	mm 1.6 <1.6>
	の配線しや 断器 形式	NF-30CB<2.5kA> 又は NF-30SS<5kA> 又は NF-50SS<10kA>
	定格電流	A 30
	過電流保護器※2	A 30
	開閉器容量	A 30
接地	線太さ	mm 2.0

注※1. 金属管配線の場合の最小太さを示します。

※2. B種ヒューズを使用する場合について示します。

PWT-5E形
PWT-8E形
PWT-10E形

●作動説明はP951に掲載。

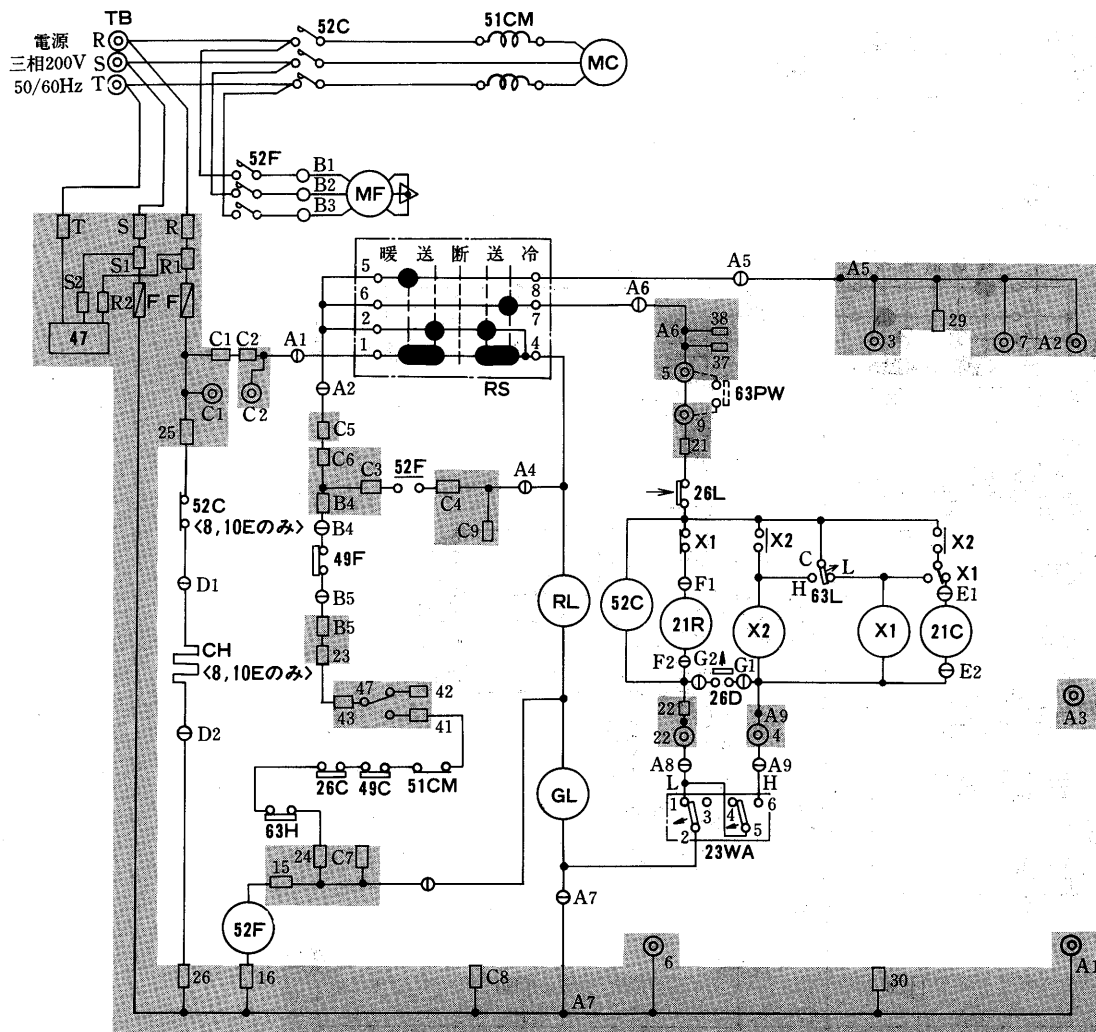

記号説明 記号欄 < > は別売部品

記号	名称	記号	名称	記号	名称
MC	圧縮機用電動機	21C	電磁弁<ホットガスバイパス>	RS	ロータリスイッチ
MF	送風機用電動機	23WA	温度調節器<自動発停>	X1・2	補助継電器
52C	電磁接触器<圧縮機>	63H	圧力開閉器<高圧>	CH	電熱器<クランクケース>
52F	電磁接触器<送風機>	63L	圧力開閉器<低圧>	47	逆相防止器
51CM	過電流継電器<圧縮機>	26C	温度開閉器<吐出温度>	GL	表示灯<運転>
49C	熱動温度開閉器<圧縮機>	26D	サーモスタット<着霜防止>	RL	表示灯<点検>
49F	熱動温度開閉器<送風機>	26L	サーモスタット<凍結防止>	TB	電源端子盤
21R	電磁弁<冷媒制御>	F	ヒューズ	<63PW>	圧力開閉器<冷却水圧>

- 注1. 配線図注①はコネクタ, ②は端子台, ③は差込端子タブを示します。
 2. □部分は、プリント板を示します。
 3. 電源電線は、必ず正相にて接続してください。
 逆相の場合は、逆相防止器が作動して異常表示になり運転できません。
 この場合には、必ず電源電線を2本入れかえて接続してください。
 4. 接点部の矢印は、圧力または温度が上昇した場合の接点の動作方向を示します。
 5. 電熱器<クランクケースヒータ>はPWT-8E, 10E形のみ付属します。

項目	形名	PWT-5E	PWT-8E	PWT-10E
電気回路	電線太さ※1	5.5	8.0	22
	配線の場所や断器の形	NF-50C<5kA>	NF-60C<5kA>	NF-100C<25kA>
		または NF-50S<10kA>	または NF-60S<10kA>	または NF-100S<50kA>
	定格電流	50	60	100
	過電流保護器※2	50	75	100
開閉器容量	60	100	100	
接地線太さ	3.5	5.5	5.5	

- 注1. 金属管配線の場合の最小太さを示します。
 2. B種ヒューズを使用する場合について示します。

産業用パッケージエアコン

PWT-5E-H形
PWT-8E-H形
PWT-10E-H形

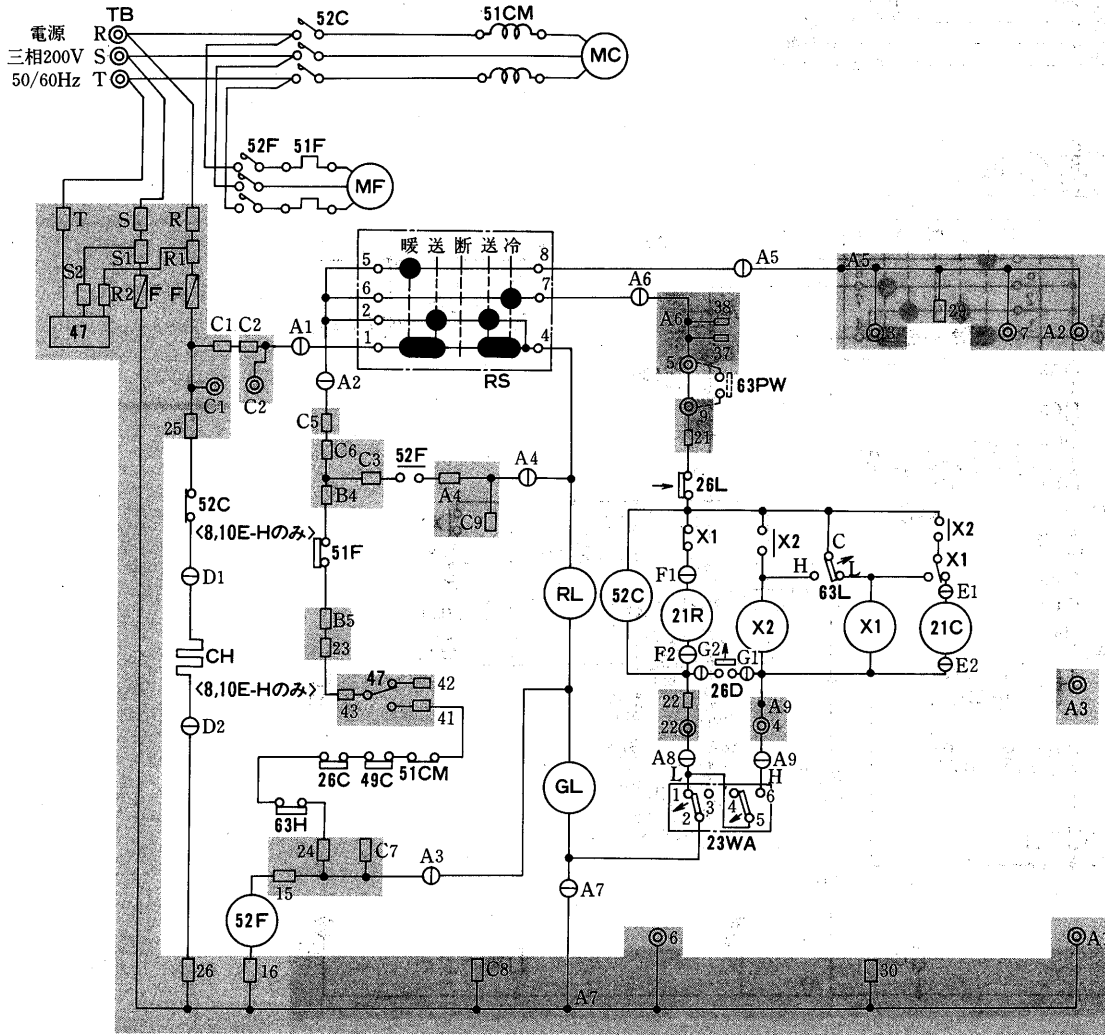

記号説明

記号欄の〈 〉は別売部品

記号	名称	記号	名称	記号	名称
MC	圧縮機用電動機	21C	電磁弁<ホットガスバイパス>	RS	ロータリスイッチ
MF	送風機用電動機	23WA	温度調節器<自動発停>	X1・2	補助継電器
52C	電磁接触器<圧縮機>	63H	圧力開閉器<高圧>	CH	電熱器<クランクケース>
52F	電磁接触器<送風機>	63L	圧力開閉器<低圧>	47	逆相防止器
51CM	過電流継電器<圧縮機>	26C	温度開閉器<吐出温度>	GL	表示灯<運転>
49C	熱動温度開閉器<圧縮機>	26D	サーモスタット<着霜防止>	RL	表示灯<点検>
51F	熱動過電流継電器<送風機>	26L	サーモスタット<凍結防止>	TB	電源端子盤
21R	電磁弁<冷媒制御>	F	ヒューズ	〈63PW〉	圧力開閉器<冷却水圧>

注1. 配線図注①はコネクタ, ②は端子台, ③は差込端子タブを示します。

2. グレー部分は、プリント板を示します。

3. 電源電線は、必ず正相にて接続してください。

逆相の場合は、逆相防止器が作動して異常表示になり運転できません。

この場合には、必ず電源線を2本入れかえて接続してください。

4. 接点部の矢印は、圧力または温度が上昇した場合の接点の動作方向を示します。

5. 電熱器<クランクケースヒータ>はPWT-8E-H, 10E-H形のみ付属します。

項目		形名	PWT-5E-H	PWT-8E-H	PWT-10E-H
電気 工事	分岐 回路	電線太さ ※1	8.0	14	22
		器配の線しや断	NF-60C<5kA> または NF-60S<10kA>	NF-100C<25kA> または NF-100S<50kA>	NF-100C<25kA> または NF-100S<50kA>
	器の 手元 開閉	定格電流	60	75	100
		過電流保護器 ※2	75	75	100
		開閉器容量	100	100	100
	接地線太さ		5.5	5.5	5.5

注1. 金属管配線の場合の最小太さを示します。

2. B種ヒューズを使用する場合について示します。

運転・停止フローチャート<PWT-5・8・10E<-H>形>冷房運転

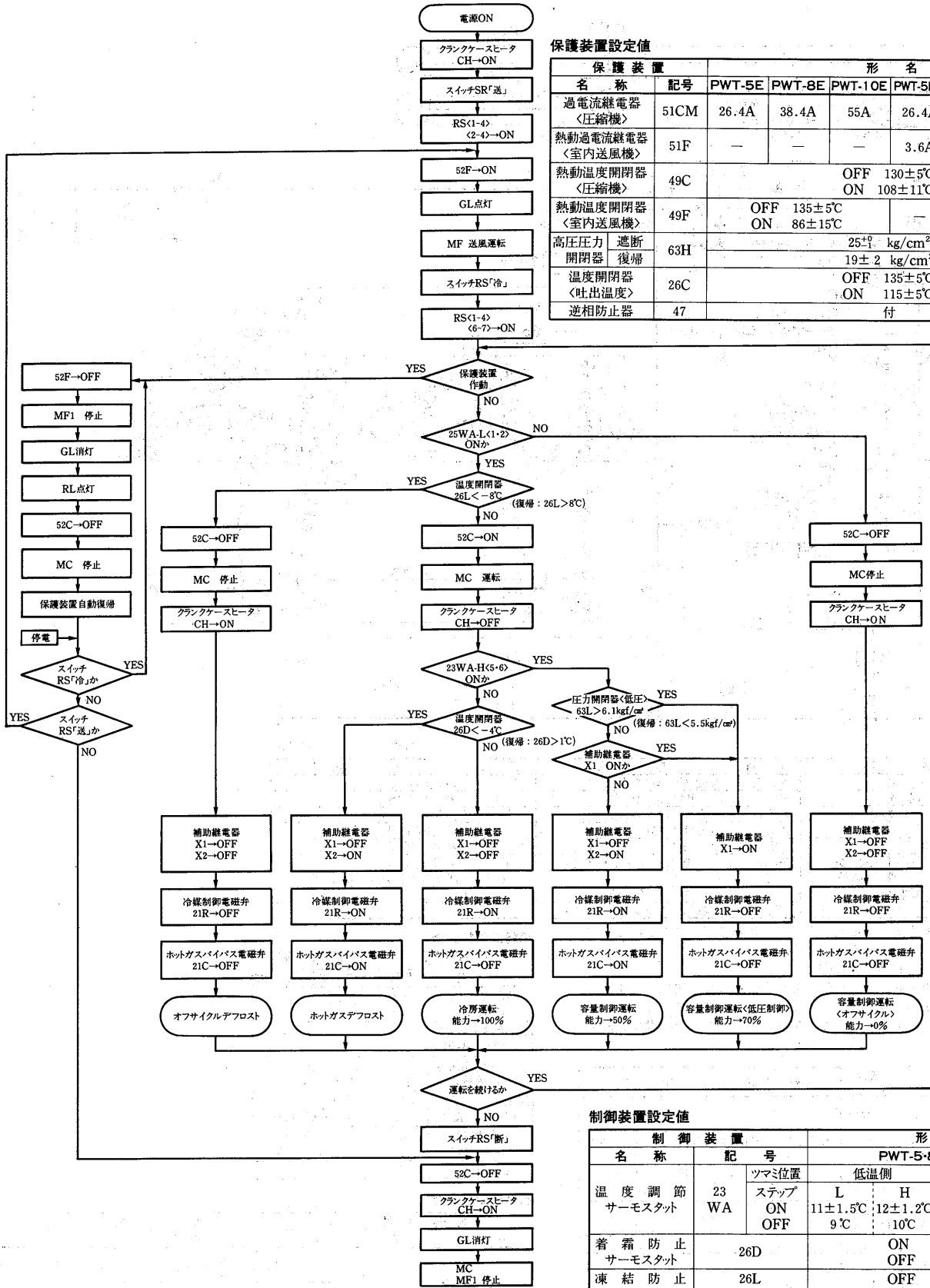

保護装置設定値

保護装置		形名					
名称	記号	PWT-5E	PWT-8E	PWT-10E	PWT-5E-H	PWT-8E-H	PWT-10E-H
過電流継電器<圧縮機>	51CM	26.4A	38.4A	55A	26.4A	38.4A	55A
熱動過電流継電器<室内送風機>	51F	-	-	-	3.6A	6.5A	6.5A
熱動温度開閉器<圧縮機>	49C	OFF 130±5℃ ON 108±11℃					
熱動温度開閉器<室内送風機>	49F	OFF 135±5℃ ON 86±15℃					
高圧圧力 遮断 開閉器 復帰	63H	25±0 kg/cm² 19±2 kg/cm²					
温度開閉器<吐出温度>	26C	OFF 135±5℃ ON 115±5℃					
逆相防止器	47	付					

制御装置設定値

制御装置		形名				
名称	記号	PWT-5・8・10E<-H>		PWT-5・8・10E<-H>		
		低溫側		高温側		
温度調節サーモスタット	23 WA	ツマミ位置	L	H	L	H
		ステップ	ON	OFF	ON	OFF
			11±1.5℃ 9℃	12±1.2℃ 10℃	35±2℃ 33℃	36±2℃ 34℃
着霜防止サーモスタット	26D		ON	OFF	-4±2℃	1±2℃
凍結防止サーモスタット	26L	<2・3端子間>	OFF	ON	-8±1.5℃	8±1.5℃
低圧圧力 遮断 開閉器 復帰	63L				6.1±0.2 kg/cm²	5.5±0.3 kg/cm²

産業用パッケージエアコン

PWT-15E形
PWT-20E形

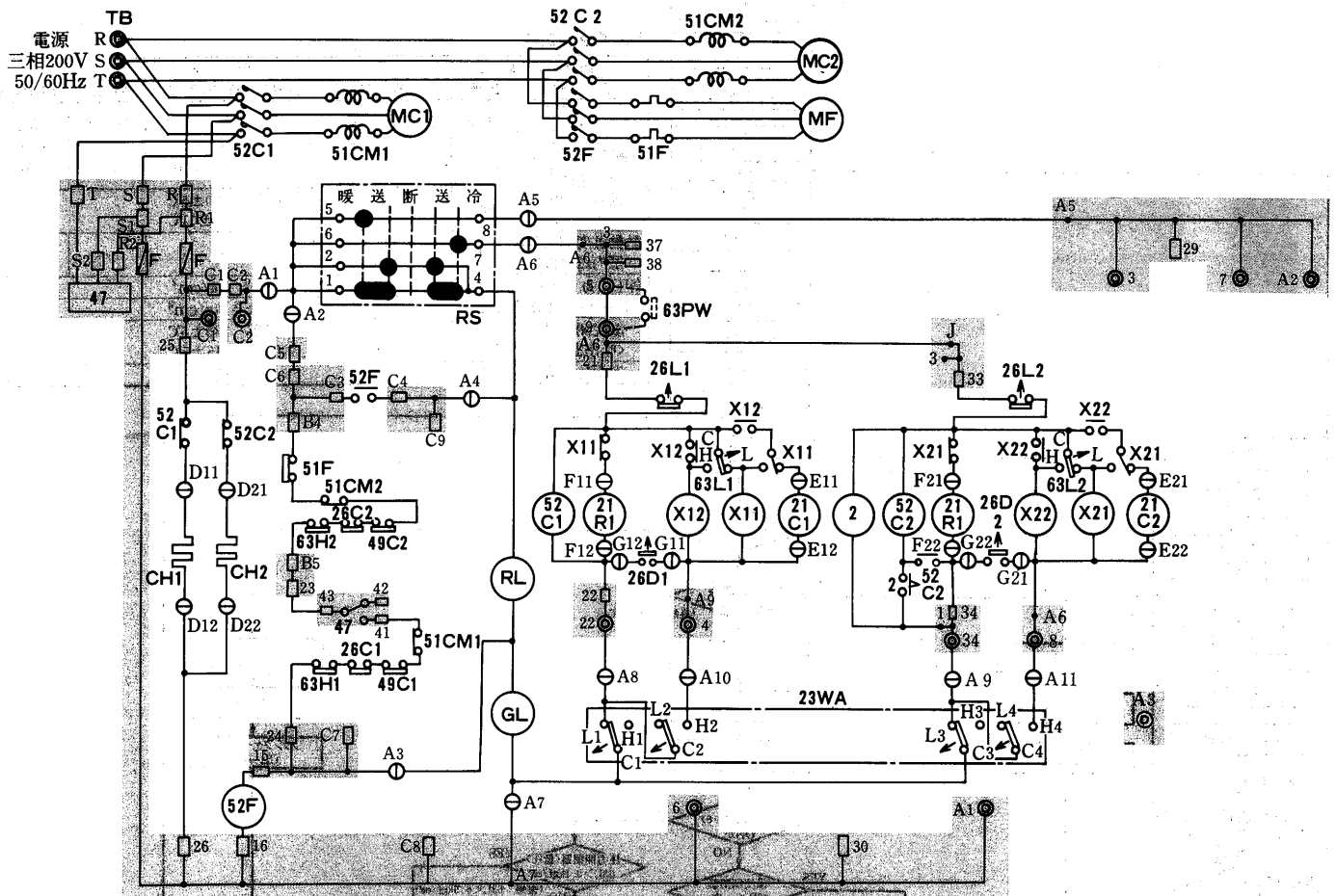

記号説明

記号欄 < > は別売部品

記号	名称	記号	名称	記号	名称
MC1・2	圧縮機用電動機	23WA	温度調節器<自動発停>	47	逆相防止器
MF	送風機用電動機	63H1・2	圧力開閉器<高圧>	GL	表示灯<運転>
52C1・2	電磁接触器<圧縮機>	63L1・2	圧力開閉器<低圧>	RL	表示灯<点検>
52F	電磁接触器<送風機>	26C1・2	温度開閉器<吐出温度>	2	限時継電器
51CM1・2	過電流継電器<圧縮機>	26D1・2	サーモスタット<着霜防止>	X11・12・21・22	補助継電器
49C1・2	熱動温度開閉器<圧縮機>	26L1・2	サーモスタット<凍結防止>	TB	電源端子盤
51F	熱動温度開閉器<送風機>	F	ヒューズ	<63PW>	圧力開閉器<冷却水压>
21R1・2	電磁弁<冷媒制御>	RS	ロータリスイッチ		
21C1・2	電磁弁<ホットガスバイパス>	CH1・2	電熱器<クランクケース>		

- 注1. 配線図注○はコネクタ, ◎は端子台, □は差込端子タブを示します。
 2. グレー部分は、プリント板を示します。
 3. 電源電線は、必ず正相にて接続してください。
 逆相の場合は、逆相防止器が作動して異常表示になり運転できません。
 この場合には、必ず電源線を2本入れかえて接続してください。
 4. 接点部の矢印は、圧力または温度が上昇した場合の接点の動作方向を示します。

保護装置設定値

名称	記号	機種名	
		PWT-15E	PWT-20E
過電流継電器<圧縮機>	51CM 1.2	38.4A	55A
熱動過電流継電器<室内送風機>	51F 1.2	9A	15A
熱動温度開閉器<圧縮機>	49C 1.2	OFF	130±5°C
		ON	108±11°C
高圧圧力開閉器	63H 1.2	25±9	kg/cm ²
復帰	1.2	19±2	kg/cm ²
温度開閉器<吐出温度>	26C 1.2	OFF	135±5°C
		ON	115±5°C
逆相防止器	47		付

項目		形名	PWT-15E	PWT-20E
電気工事	電線太さ※1	mm ²	38	50
	器配の線形	式	NF-225C<25kA>	NF-225C<25kA>
	断		または	または
	断		NF-225S<50kA>	NF-225S<50kA>
	断			
	定格電流	A	125	175
	過電流保護器※2	A	100	100
	開閉器容量	A	100	200
	接地線太さ	mm ²	8	14

- 注1. 金属管配線の場合の最小太さを示します。
 2. B種ヒューズを使用する場合について示します。

制御装置設定値

名称	記号	機種名									
		PWT-15E				PWT-20E					
温度調節サーモスタット	23WA	ツマミ位置	低温側 (+0.7°C / -0.5°C)				高温側 (+0.7°C / -0.5°C)				
			ステップ	1	2	3	4	1	2	3	4
				ON	11.5	13.0	14.5	16.0	31.5	33.0	34.5
OFF	10.0	11.5	13.0	14.5	30.0	31.5	33.0	34.5			
着霜防止サーモスタット	26D 1-2			ON					-4±2°C		
				OFF					1±2°C		
凍結防止サーモスタット	26L1・2 <2~3端子間>			ON					-8±1.5°C		
				OFF					8±1.5°C		
低圧圧力開閉器	63L 1-2								kg/cm ²		
									kg/cm ²		

運転・停止フローチャート
 <PWT-15・20E形>冷房運転

制御装置設定値

名称	記号	機種名
温度調節	23	PWT-15・20E
サーモスタット	WA	位置 1 2 3 4 ON ON OFF OFF
着霜防止	26D1・2	低温側 (+0.7℃) 高温側 (-0.5℃)
サーモスタット	26L1・2	1 2 3 4 11.5 : 13.0 : 14.5 : 16.0 : 31.5 : 33.0 : 34.5 : 36.0 : 10.0 : 11.5 : 13.0 : 14.5 : 30.0 : 31.5 : 33.0 : 34.5
凍結防止	26L1・2	ON -4±2℃ OFF 1±2℃
サーモスタット	26L1・2	OFF -8±1.5℃
凍結防止	26L1・2	OFF 8±1.5℃
サーモスタット	26L1・2	OFF 8±1.5℃
低圧圧力遮断	63L1・2	0.5±0.5kg/cm ² 1.5±0.5kg/cm ²
閉閉器	復帰	

保護装置設定値

名称	記号	機種名
過電流継電器 <圧縮機>	51CM1・2	PWT-15E PWT-20E
熱動過電流継電器 <室内送風機>	51F1・2	38.4A 55A
熱動温度閉閉器 <圧縮機>	49C1・2	9A 15A
高圧圧力閉閉器	63H1・2	OFF 130±5℃ ON 108±11℃
温度閉閉器	26C1・2	25 ^{±1.5} kg/cm ² OFF 135±5℃ ON 115±5℃
逆相防止器	47	付

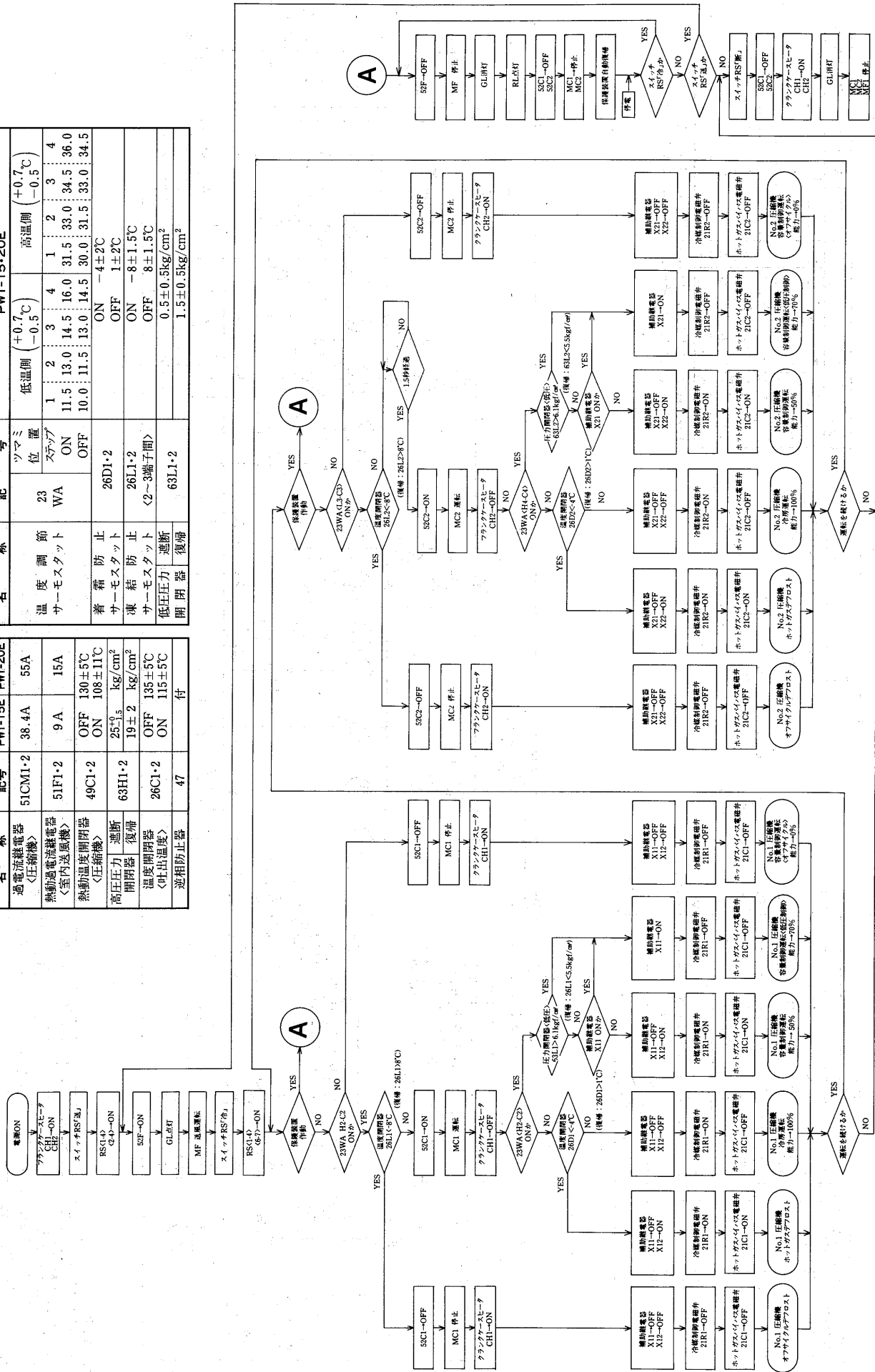

PWT-25E形
PWT-30E形

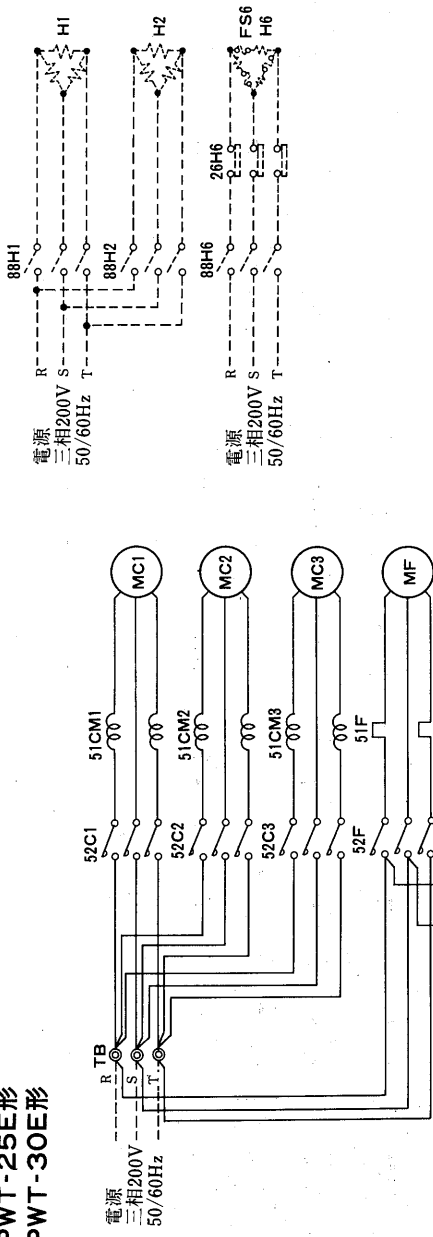

項目	形名	
	PWT-25E	PWT-30E
電線太さ※1	60	80
電器配線の構造	—	—
分岐の形式	—	—
電機回路の定格電流 A	150	200
過電流保護器※2の元	150	200
閉路閉容量 A	200	200
接地線太さ mm ²	22	22

注※1. 電線太さは金属配線の場合の最小太さを示します。
 ※2. 過電流保護器はB種ヒューズを使用する場合について示します。

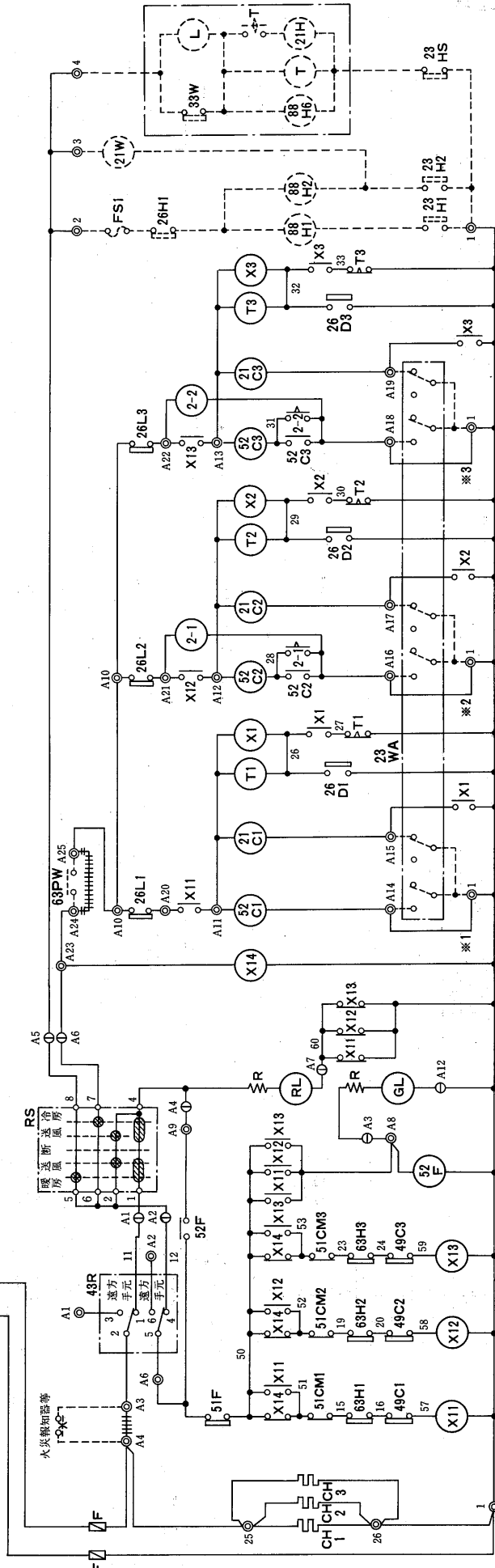

記号欄 ()は現地手配部品, < >は別売部品

記号	名称	記号	名称
MCI-3	圧縮機用電動機	RS	即時継電器
MF	送風機用電動機	F	即時継電器
52C1-3	電磁接触器<圧縮機>	CHI-3	ヒューズ
52F	電磁接触器<送風機>	R	抵抗
51CM1-3	過電流保護電器<圧縮機>	GL	表示灯<運転>
51F	熱動過電流保護電器<送風機>	RL	表示灯<故障>
49C1-3	熱動速度閉閉器<圧縮機>	26D1-3	温度閉閉器<低温>
68H1-3	圧力閉閉器<高圧>	26D1-3	温度閉閉器<霜害防止>
49R	切換スイッチ<遠方-手元>	21C1-3	電磁弁<ホットガスバイパス>
		21	電熱器
		21.2	即時継電器
		21-3	即時継電器
		X1-3	補助継電器
		63PW	冷却水ポンプアンタロック
		21H	電磁弁<加温>
		21H.2	電磁弁<暖房-機外取付>
		23H1.2	温度調節器<機外取付>
		23HS	温度調節器<加温>
		23WA	温度調節器<霜害防止>
		23H1.2.D	温度調節器
		23H1.2.D	温度調節器

注1. 図中①印はコネクタ, ②印は端子台を示します。
 2. 破線部分は現地手配部品を示します。
 3. 十十十は製品に組込んでいます。63PW及び火災報知器等取付の際には取外して下さい。
 4. ※1-3は23WAを取付ける際、取外して下さい。

PWT-40G形
PWT-50G形

※作動説明はP956に掲載。

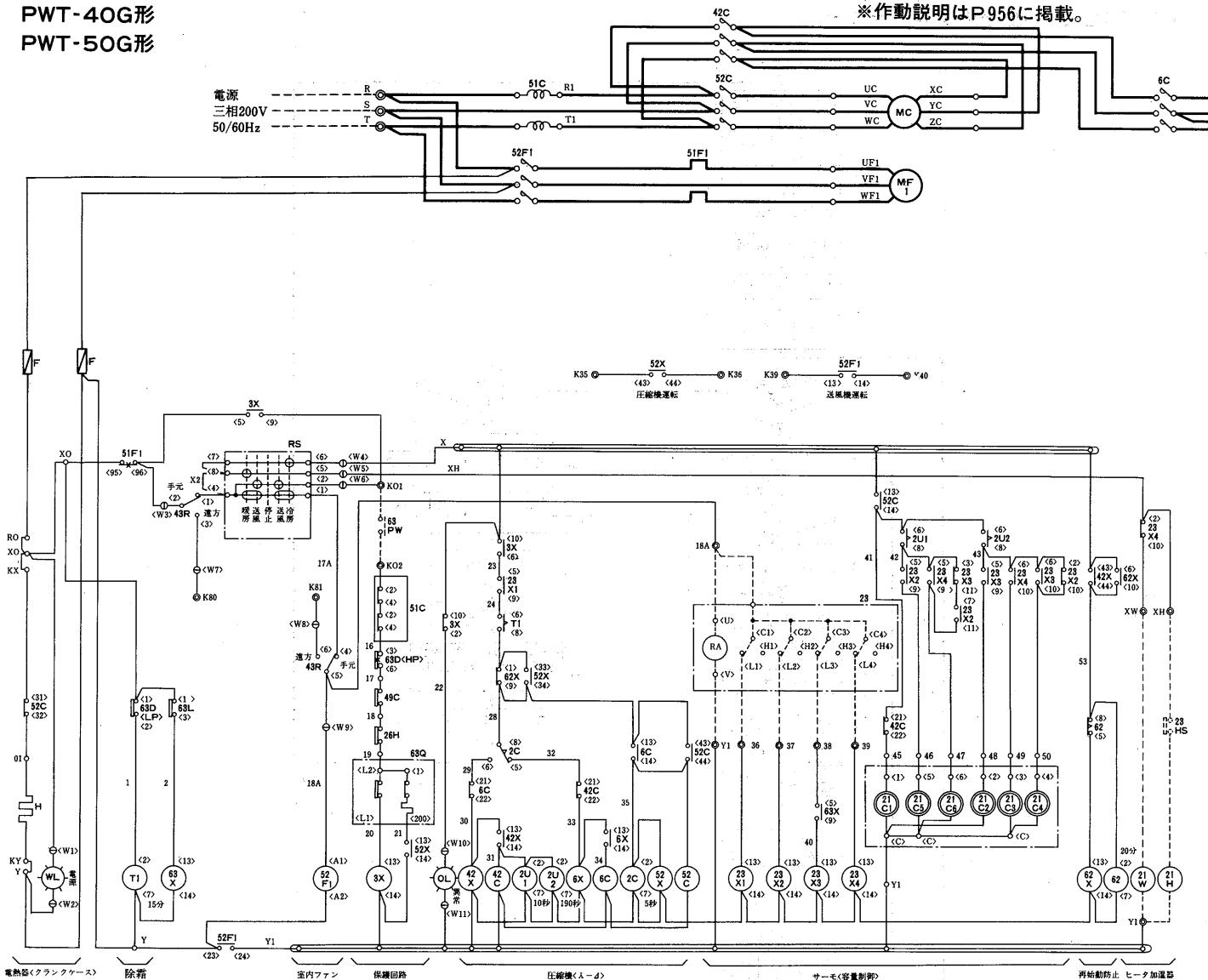

記号説明

記号欄の〈 〉は別売部品

記号	名 称	記号	名 称	記号	名 称
MC	圧縮機用電動機	63Q	圧力閉閉器<油圧>	<21W>	電磁弁<暖房>
MF1	室内送風機用電動機	49C	温度閉閉器<巻線保護サーモ>	2U1,2	限時継電器
52C,42C,6C	電磁接点器<圧縮機>	26H	温度閉閉器<吐出ガス>	63L	圧力閉閉器<強制アンロード>
52F1	電磁接点器<室内送風機>	3X,52X,42X	補助継電器	F	ヒューズ
51C	過電流継電器<圧縮機>	23X1,2,3,4	補助継電器	H	電熱器<クランクケース>
51F1	過電流継電器<室内送風機>	62X,6X,63X	補助継電器	RS	ロータリースイッチ
43R	切換スイッチ<遠方-手元>	2C,62,T1	限時継電器	WL	表示灯<電源><白>
23	温度調節器	63PW	冷却水ポンプインターロック	OL	表示灯<異常><オレンジ>
21C1~6	電磁弁<容量制御>	<23HS>	湿度調節器		
63D	圧力閉閉器<高低圧>	<21H>	電磁弁<加湿>		

注1. 破線部は弊社手配外を示します。

2. ユニットの停止させる時は操作スイッチによって下さい。

主電源は<OFF>にしないで下さい。

主電源を毎日切る時は電熱器<クランクケース>を別電源として下さい。

3. 63PWには、ポンプインターロック<冷却水ポンプ運転用開閉器の接点又は断水閉閉器の接点>を必ず接続して下さい。

4. 展開接続図中の端子記号名称は下記に依ります。

コモン端子 中継端子 遠方盤用端子 差込端子



項目	形名		PWT-40G	PWT-50G
	電気回路工事	電線太さ	※1 mm ²	125
配線の場所や断		形 式	NF-225CS	NF-400CS
定格電流		A	225	300
過電流保護器※2		A	225	300
開閉器容量		A	225	300
接地線太さ	mm ²	22	22	

※1. 金属管配線の場合の最小太さを示します。

※2. B種ヒューズを使用する場合について示します。

9.4 能力線図

(1)-1 空冷式天吊直吹形スプリット式フリーコンポタイプ

(a) 高温H帯<15~24°C WB> PCTF-5PHB形<PUTF-5B/PCT-4PA×1>

バイパスキャピラリーチューブ取付

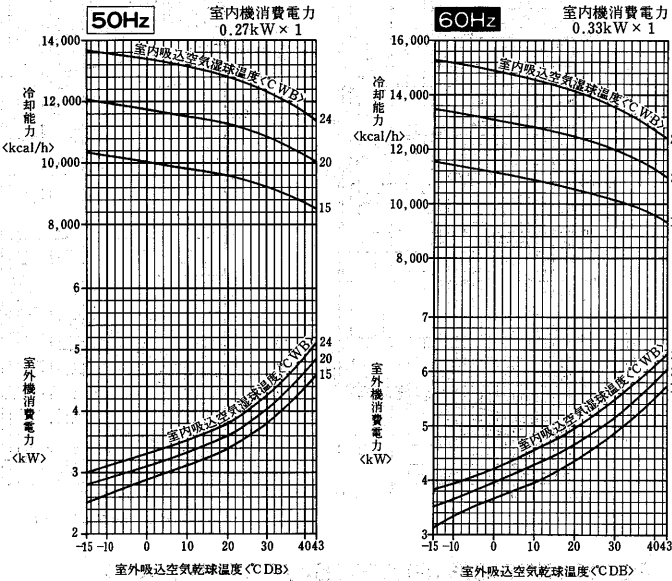

PCTF-8PHB形<PUTF-8B/PCT-3PA×2>

バイパスキャピラリーチューブ取付

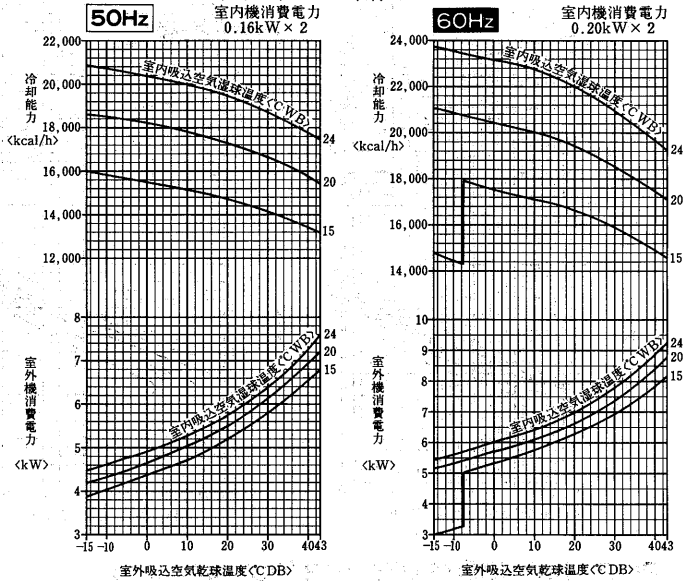

PCTF-10PHB形<PUTF-10B/PCT-4PA×2>

バイパスキャピラリーチューブ取付

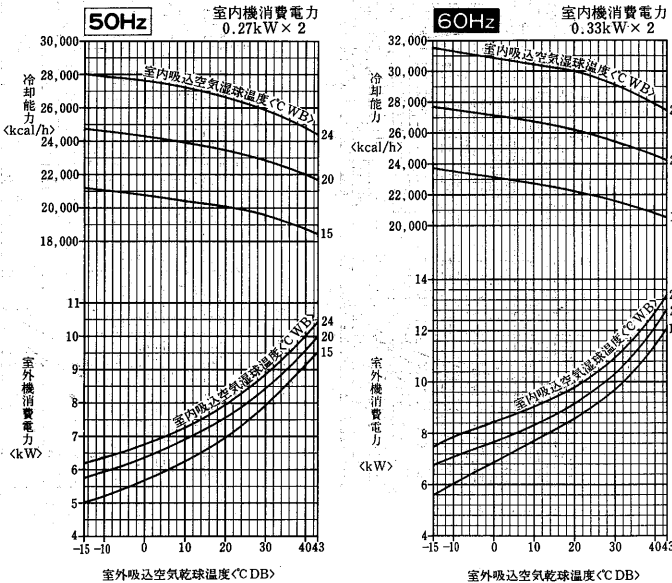

PCTF-15PHB形<PUTF-15A/PCT-4PA×3>

バイパスキャピラリーチューブ取付

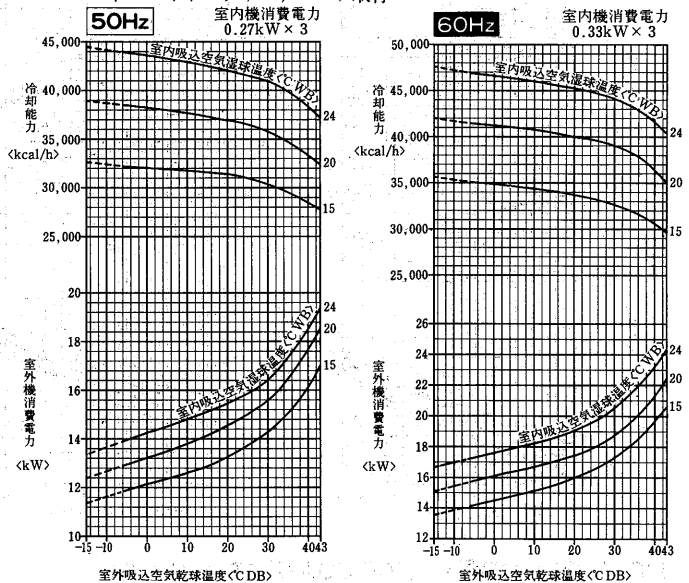

PCTF-20PHB形<PUTF-20A/PCT-4PA×4>

バイパスキャピラリーチューブ取付

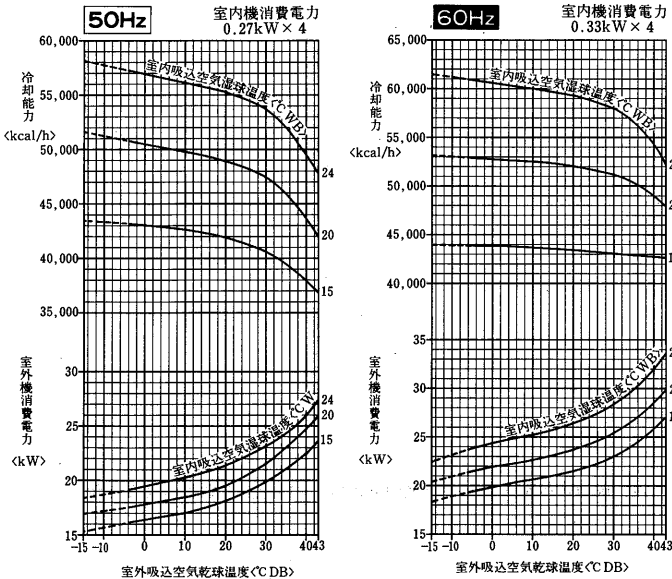

注. 破線部は別売「低外気補償部品 PAC-595LK」を取付の場合を示します。

(b)中温M帯<10~24°C WB>

PCTF-5PMB形<PUTF-5B/PCT-3PA×2>

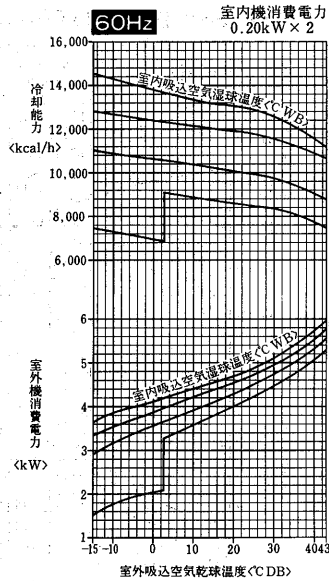
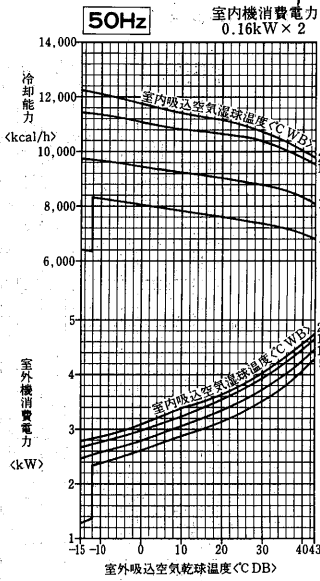

PCTF-8PMB形<PUTF-8B/PCT-4PA×2>

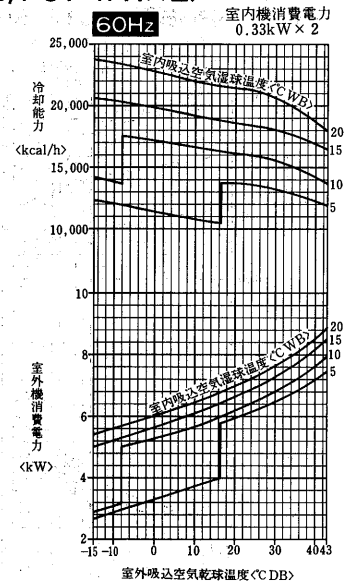
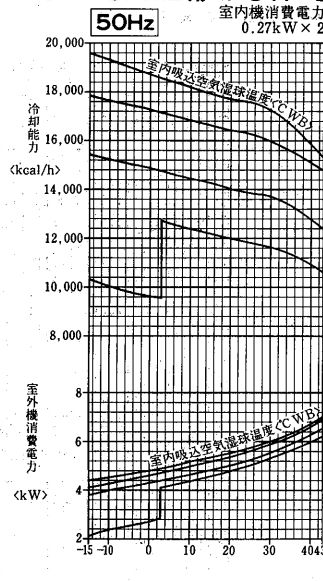

PCTF-10PMB形<PUTF-10B/PCT-4PA×3>

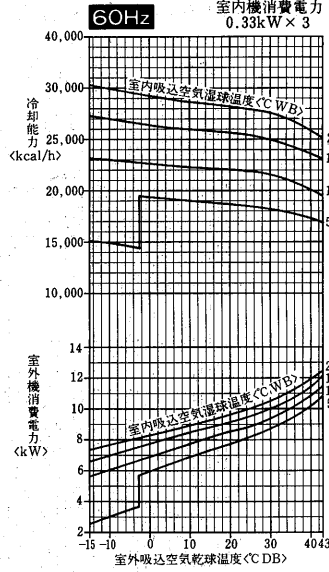
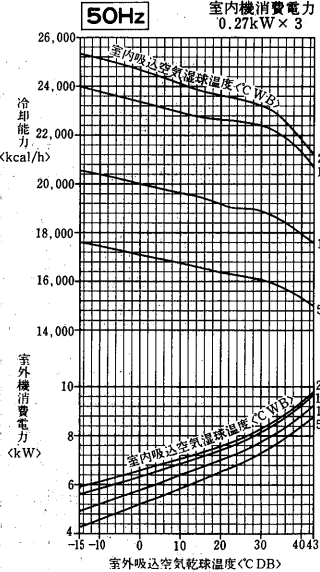

PCTF-15PMB形<PUTF-15A/PCT-4PA×4>

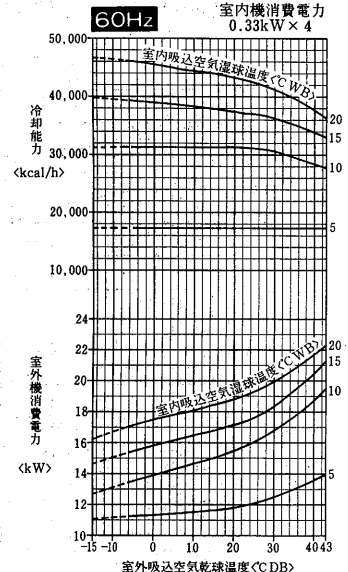
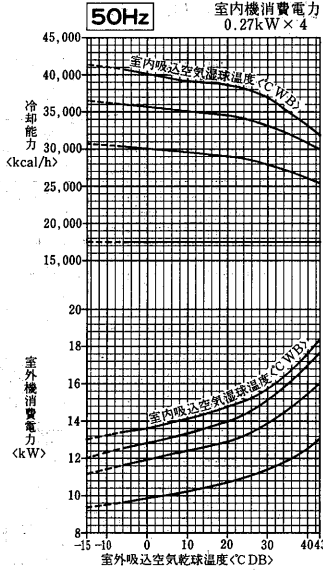

PCTF-20PMB形<PUTF-20A/PCT-4PA×6>

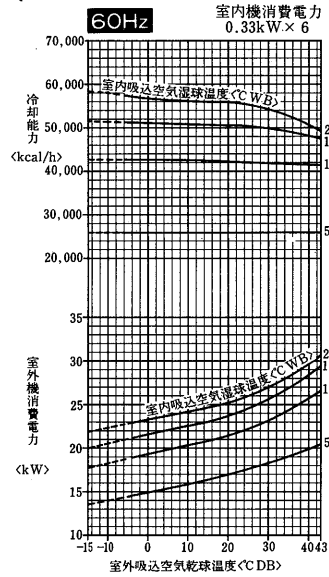
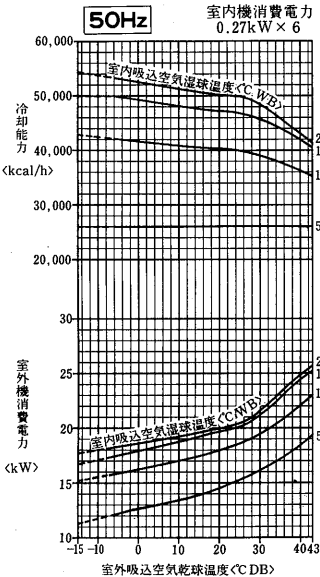

注: 破線部は別売「低気補償部品PAC-595LK」を取付の場合を示します。

(c)低温L帯<5~13.5℃ WB>

PCTF-5PLB形<PUTF-5B/PCT-4PA×2>

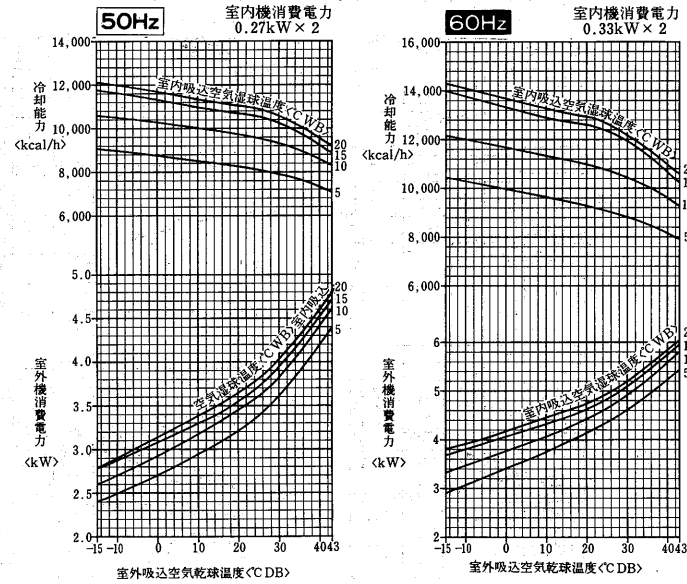

PCTF-8PLB形<PUTF-8B/PCT-4PA×3>

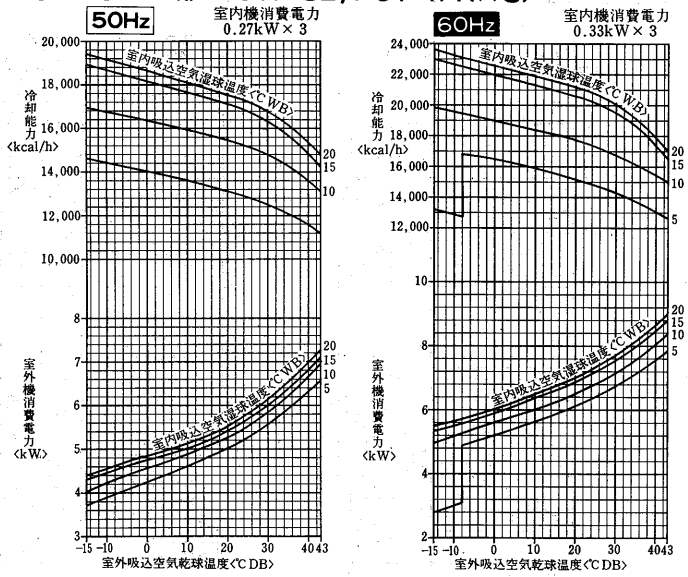

PCTF-10PLB形<PUTF-10B/PCT-4PA×4>

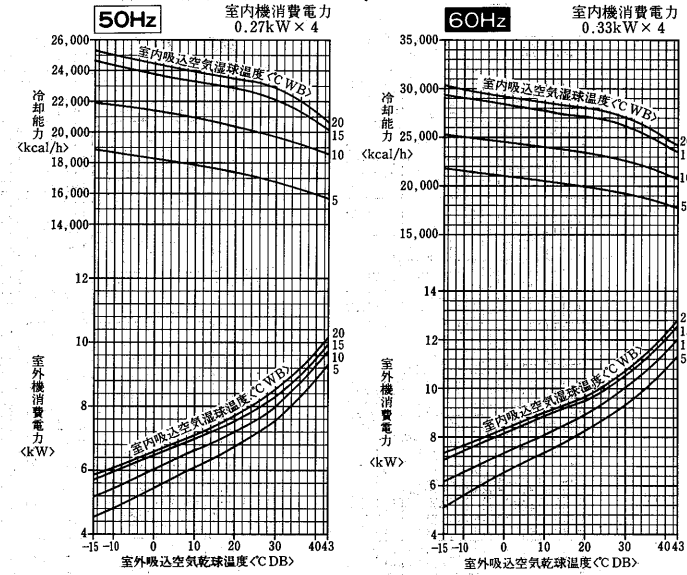

PCTF-15PLB形<PUTF-15A/PCT-4PA×6>

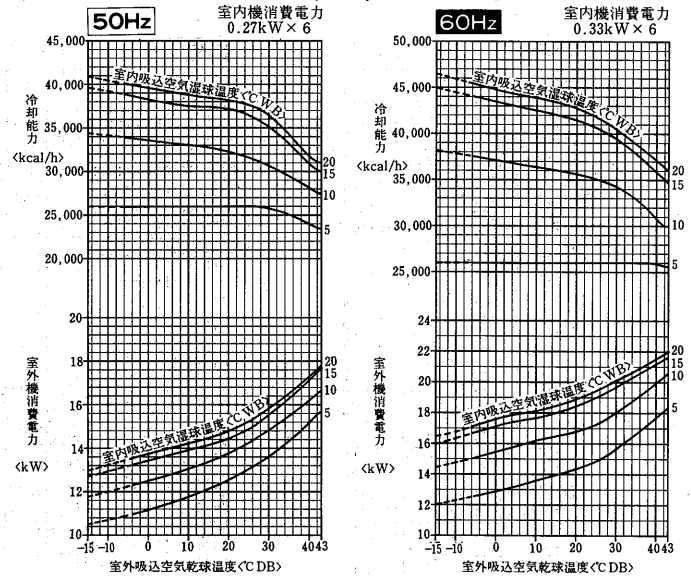

PCTF-20PLB形<PUTF-20A/PCT-4PA×8>

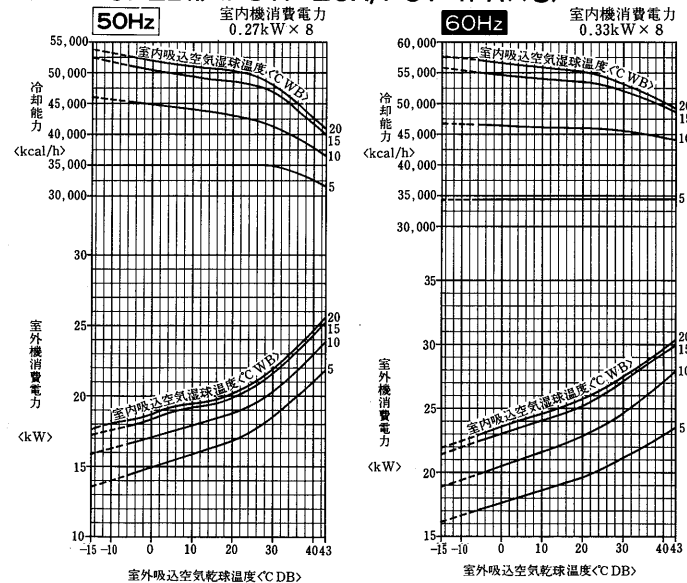

注. 破線部は別売「低外気補償部品 PAC-595LK」を取付の場合を示します。

(1)-2 空冷式天吊ダクト形スプリット式フリーコンポタイプ

(a) 高温H帯<15~24°C WB>

PCTF-5DHB形<PUTF-5B/PCT-4DA×1>

バイパスキャピラリーチューブ取付, ファンモータ△結線

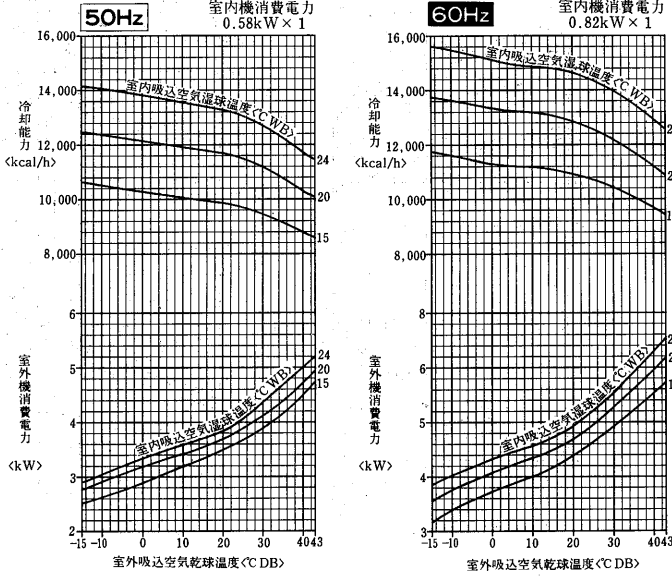

PCTF-8DHB形<PUTF-8B/PCT-5DA×1>

バイパスキャピラリーチューブ取付, ファンモータ△結線

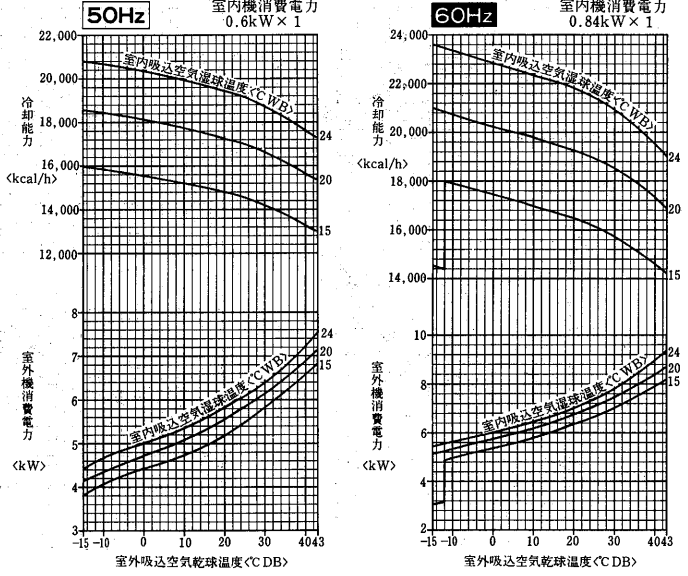

PCTF-10DHB形<PUTF-10B/PCT-4DA×2>

バイパスキャピラリーチューブ取付, ファンモータ△結線

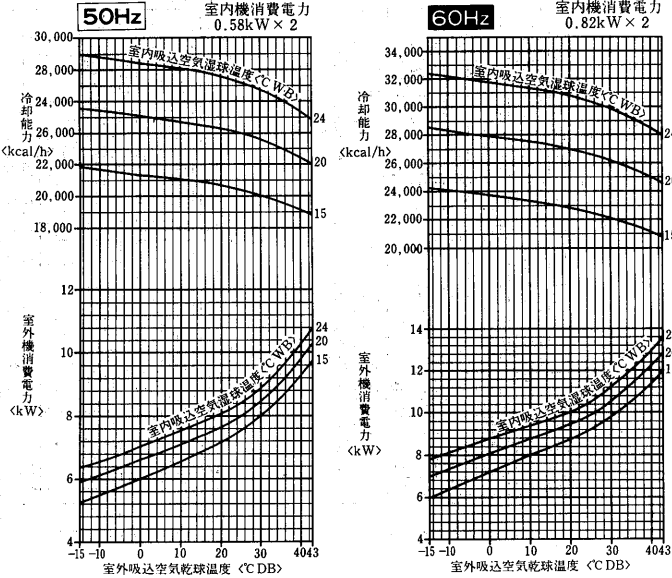

PCTF-15DHB形<PUTF-15A/PCT-5DA×2>

バイパスキャピラリーチューブ取付, ファンモータ△結線

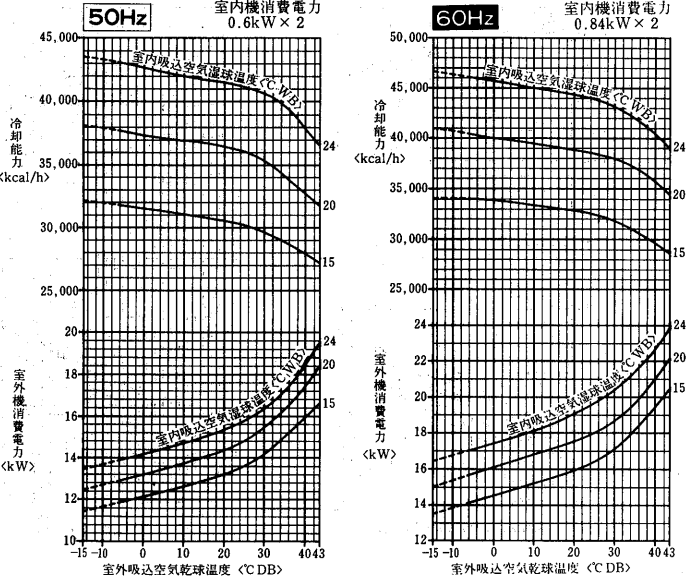

PCTF-20DHB形<PUTF-20A/PCT-5DA×3>

バイパスキャピラリーチューブ取付, ファンモータ△結線

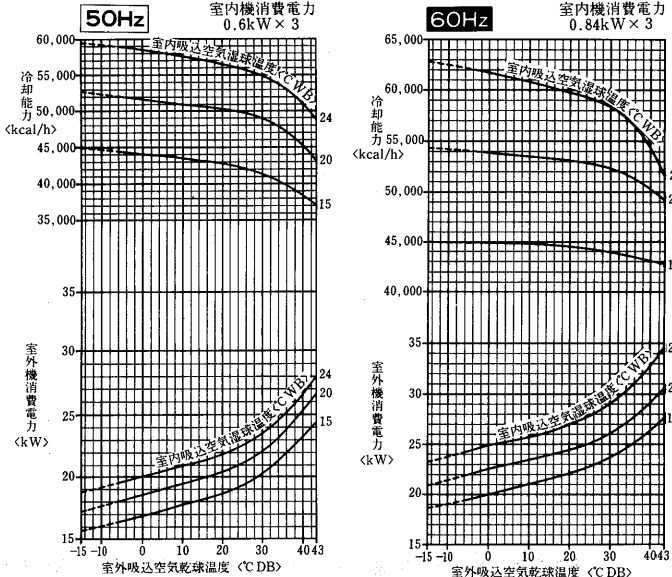

注. 破線部は別売「低外気補償部品PAC-595LK」を取付の場合を示します。

(b)中温M帯<10~24°C WB>
PCTF-5DMB形<PUTF-5B/PCT-5DA×1>

ファンモータ△結線

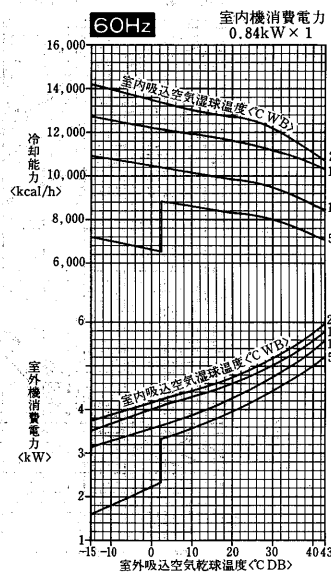
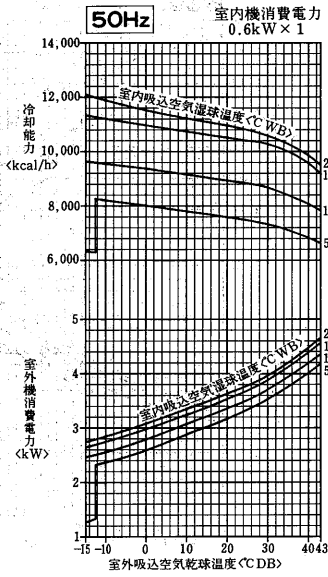

PCTF-8DMB形<PUTF-8B/PCT-4DA×2>

ファンモータ△結線

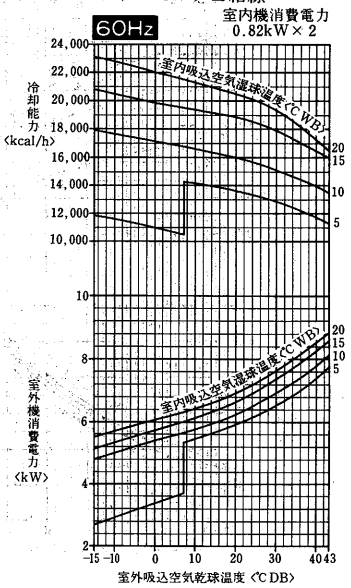
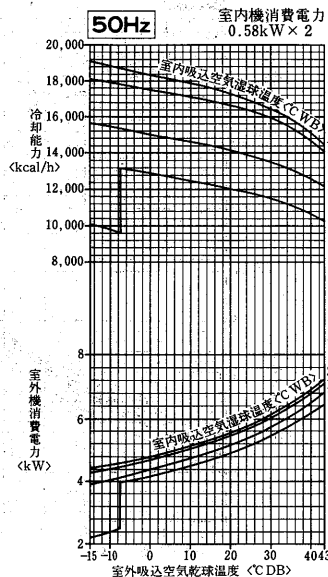

PCTF-10DMB形<PUTF-10B/PCT-5DA×2>

ファンモータ△結線

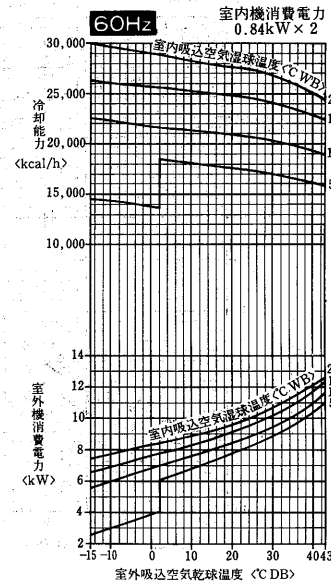
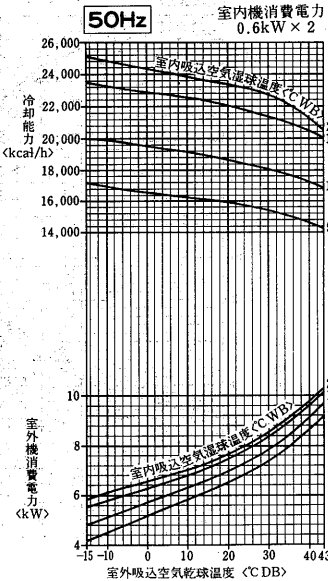

PCTF-15DMB形<PUTF-15A/PCT-5DA×3>

ファンモータ△結線

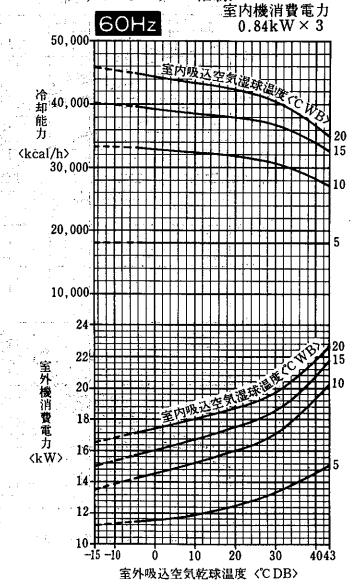
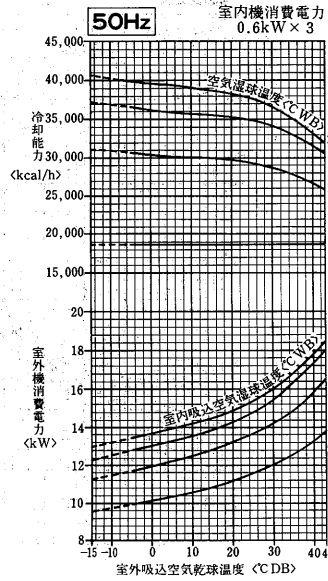

PCTF-20DMB形<PUTE-20A/PCT-5DA×4>

ファンモータ△結線

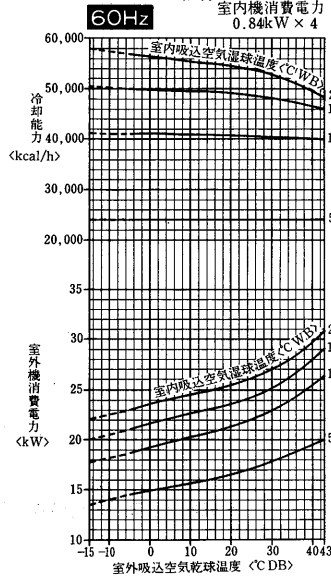
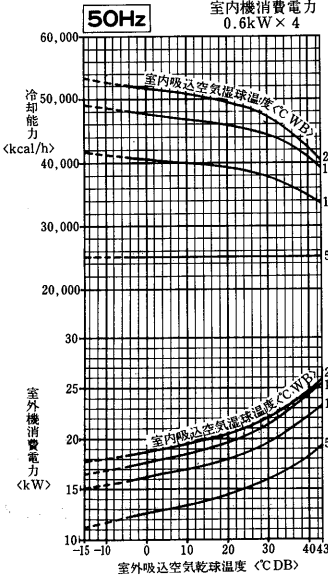

注. 破線部は別売「低外気補償部品 PAC-595LK」を取付の場合を示します。

(c)低温L帯<5~13.5°C WB>

PCTF-5DLB形<PUTF-5B/PCT-4DA×2>

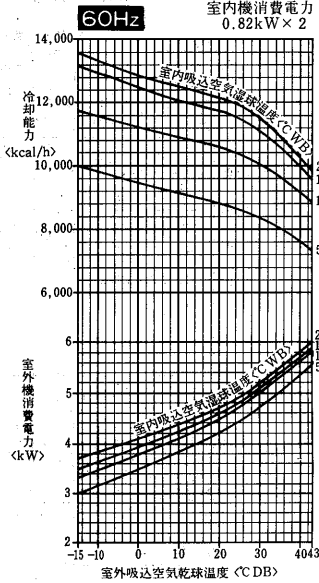
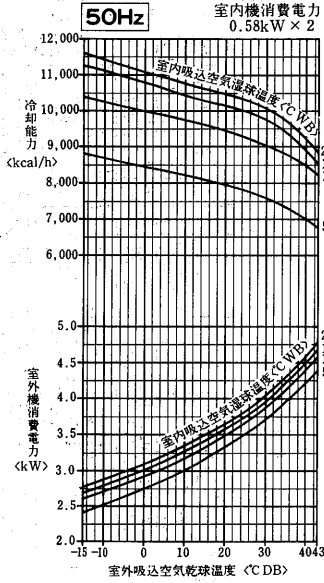

PCTF-8DLB形<PUTF-8B/PCT-5DA×2>

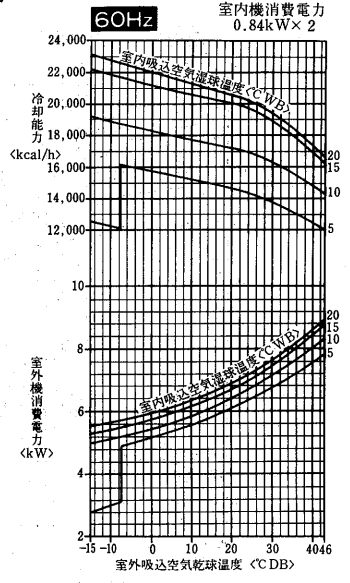
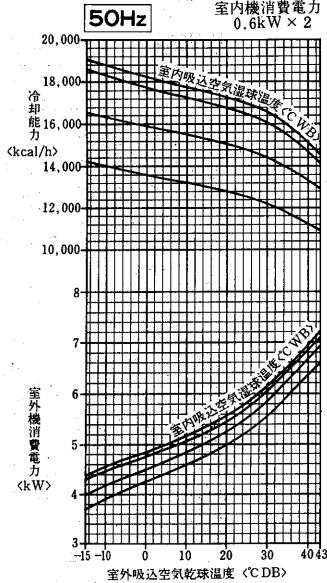

PCTF-10DLB形<PUTF-10B/PCT-5DA×3>

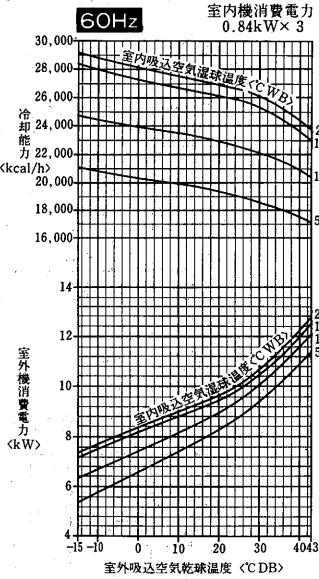
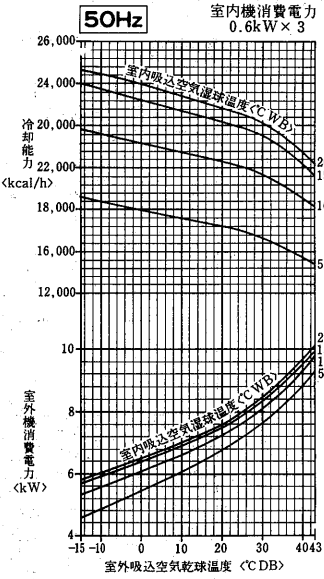

PCTF-15DLB形<PUTF-15A/PCT-5DA×5>

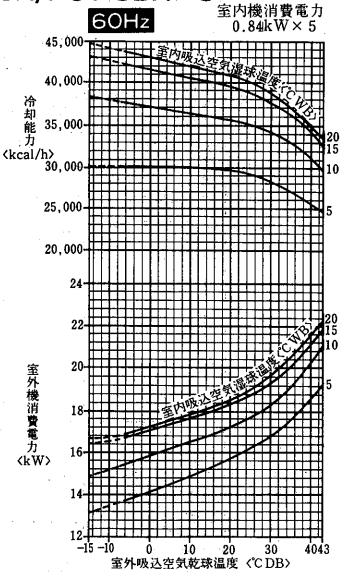
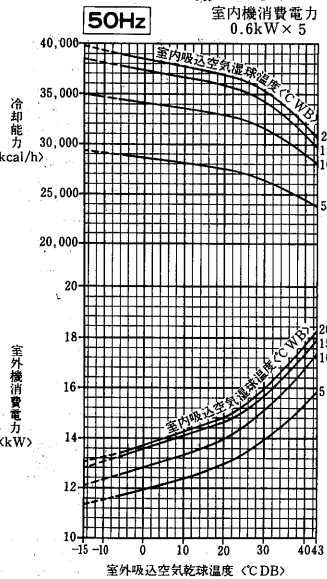

PCTF-20DLB形<PUTF-20A/PCT-5DA×6>

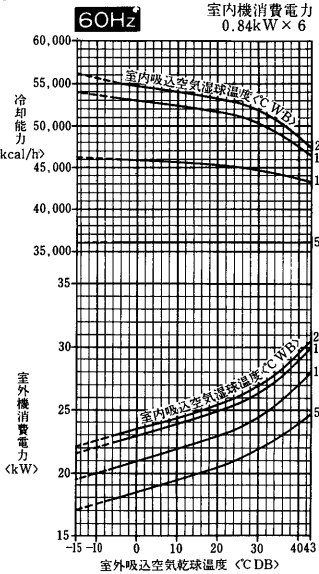
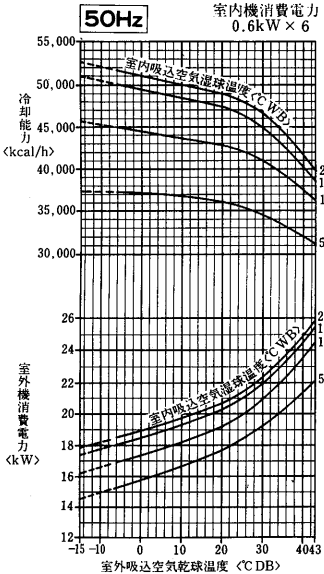

注. 破線部は別売「低外気補償部品 PAC-595LK」を取付の場合を示します。

(1)-3 空冷式天埋ダクト形スプリット式フリーコンポタイプ

(a) 高温H帯<15°C~24°C WB>

PETF-10DHB形<PUTF-10B/PET-8DA×1>

バイパスキャピラリーチューブ取付

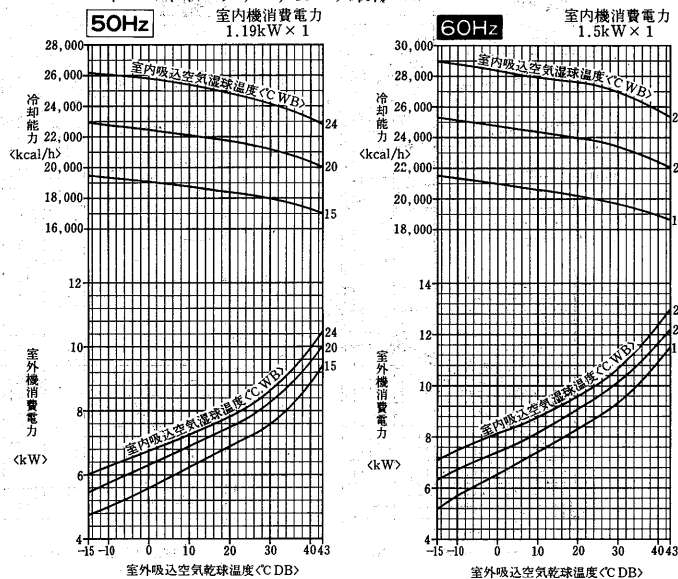

PETF-15DHB形<PUTF-15A/PET-10DA×1>

バイパスキャピラリーチューブ取付

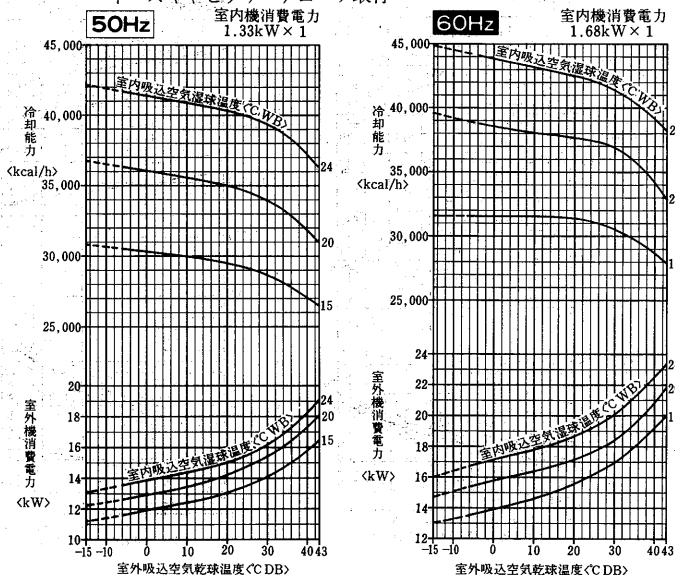

PETF-20DHB形<PUTF-20A/PET-15DA×1>

バイパスキャピラリーチューブ取付

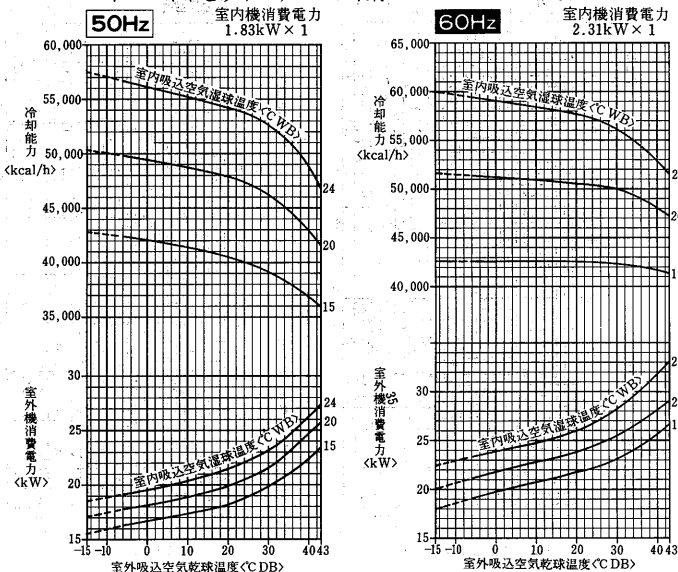

注. 破線部は別売「低外気補償部品PAC-595LK」を取付の場合を示します。

(b)中温M帯<10~24°C WB>

PETF-8DMB形<PUTF-8B/PET-8DA×1>

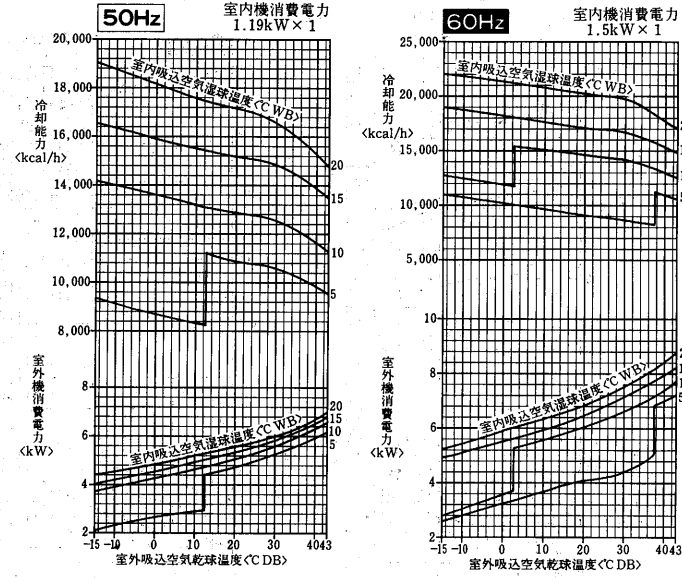

PETF-10DMB形<PUTF-10B/PET-10DA×1>

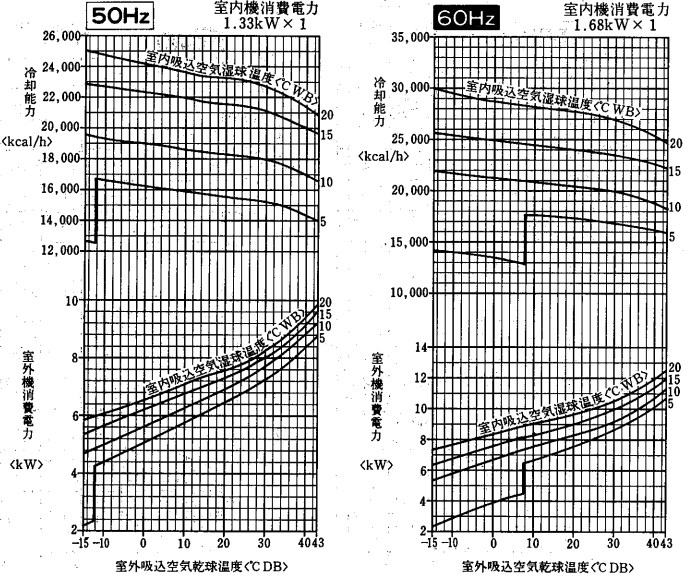

PETF-15DMB形<PUTF-15A/PET-15DA×1>

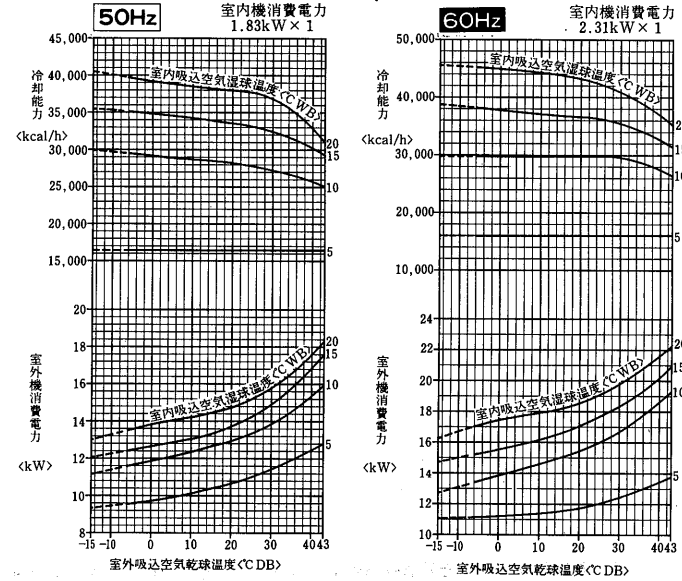

PETF-20DMB形<PUTF-20A/PET-20DA×2>

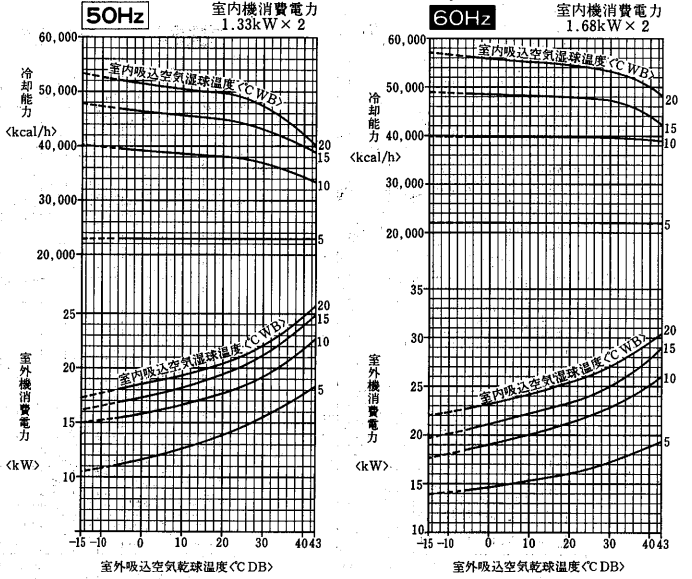

注. 破線部は別売「低外気補償部品 PAC-595LK」を取付の場合を示します。

(c)低温L帯<5~13.5°C WB>

PETF-5DLB形<PUTF-5B/PET-8DAX I>

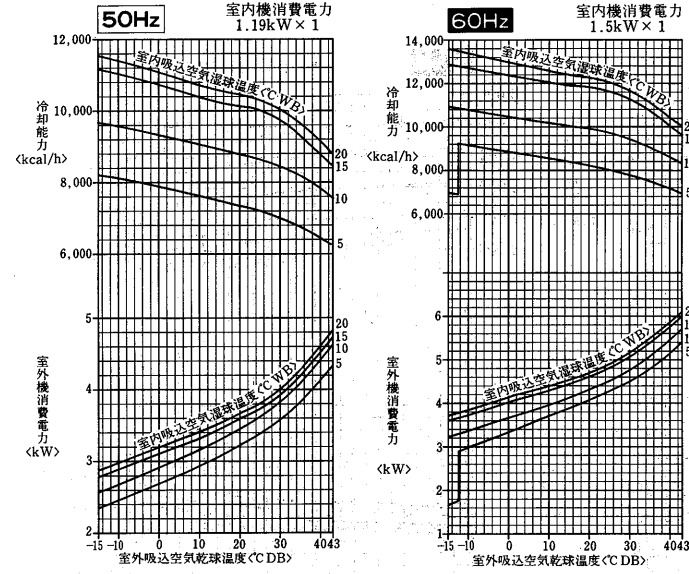

PETF-8DLB形<PUTF-8B/PET-15DAX I>

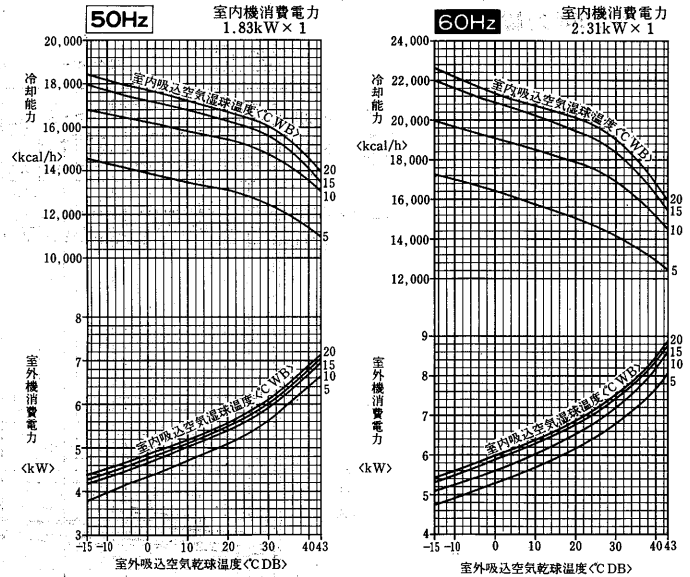

PETF-10DLB形<PUTF-10B/PET-15DAX I>

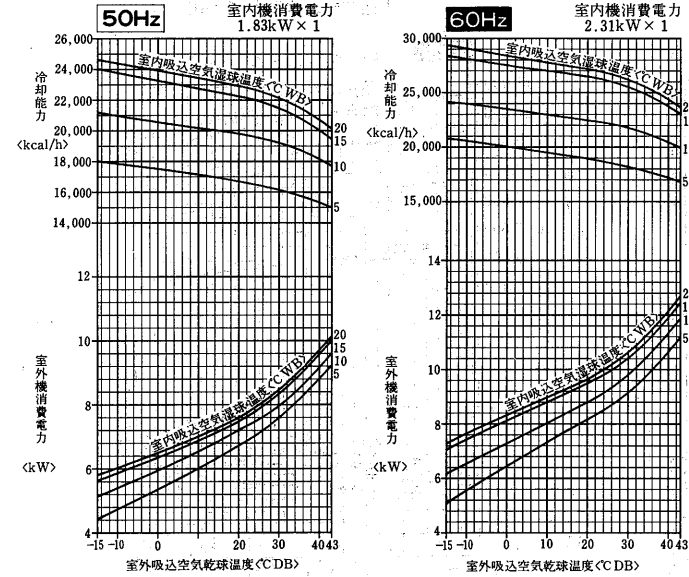

PETF-15DLB形<PUTF-15A/PET-15DAX 2>

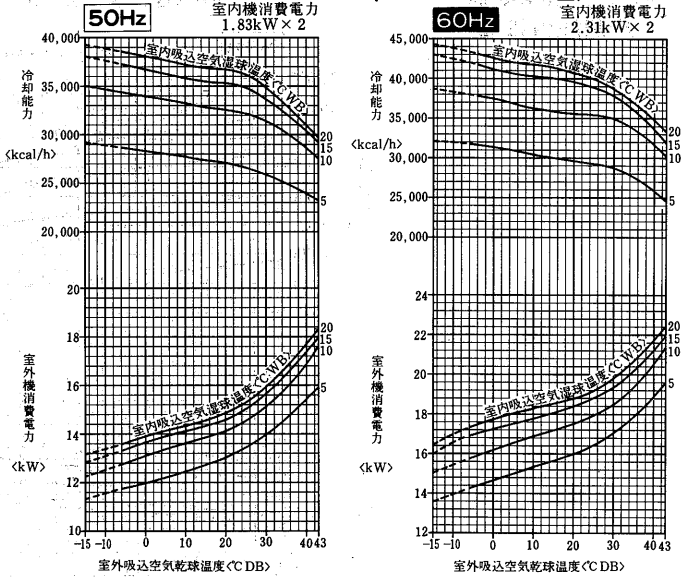

PETF-20DLB形<PUTF-20A/PET-15DAX 2>

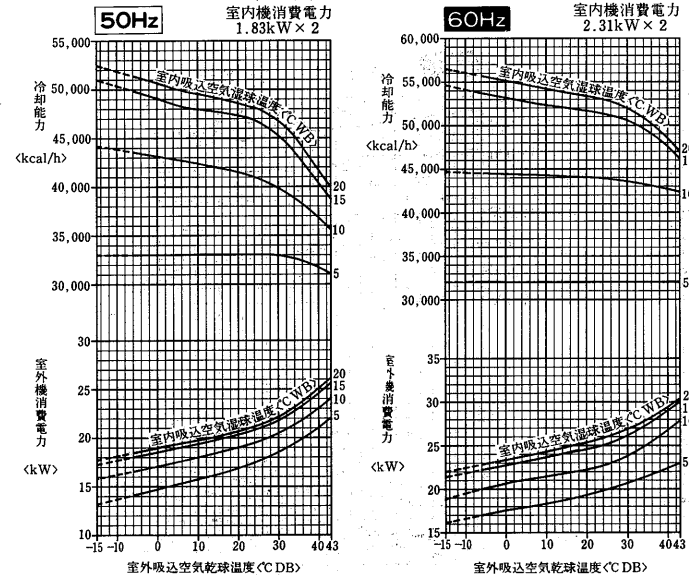

注. 破線部は別売「低外気補償部品PAC-595LK」を取付の場合を示します。

(2)-1 空冷式天吊直吹形<PCTS-C形>スプリット式・チャージレス
PCTS-2PMC形
冷却能力線図

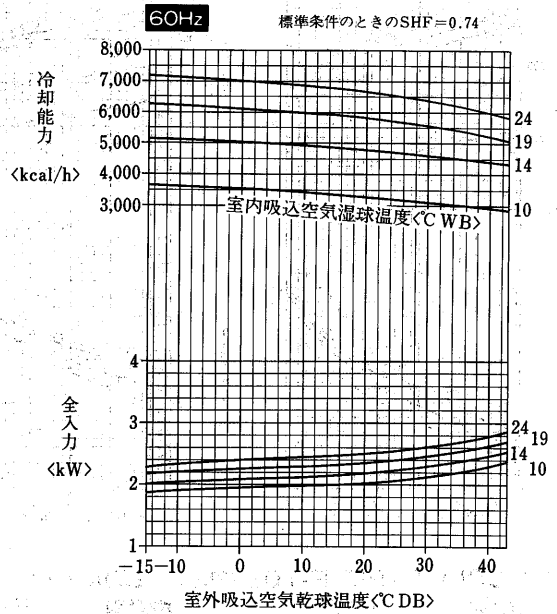
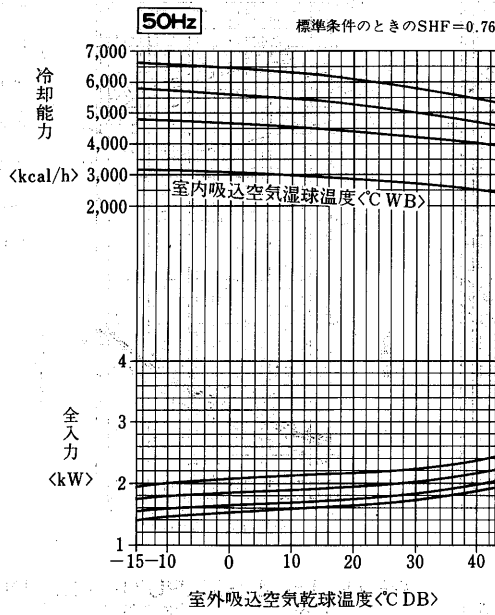

PCTS-3PMC形
冷却能力線図

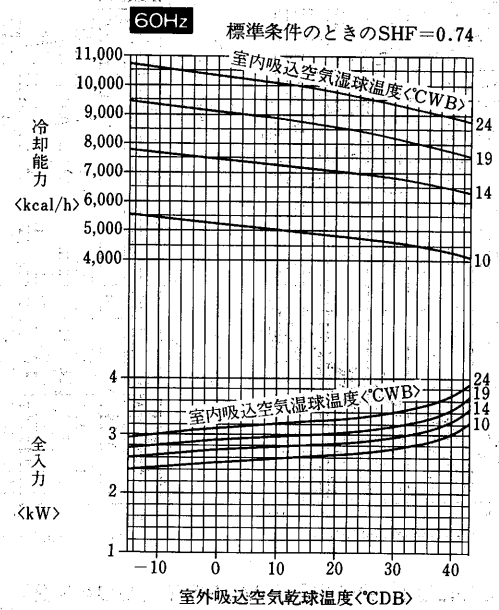
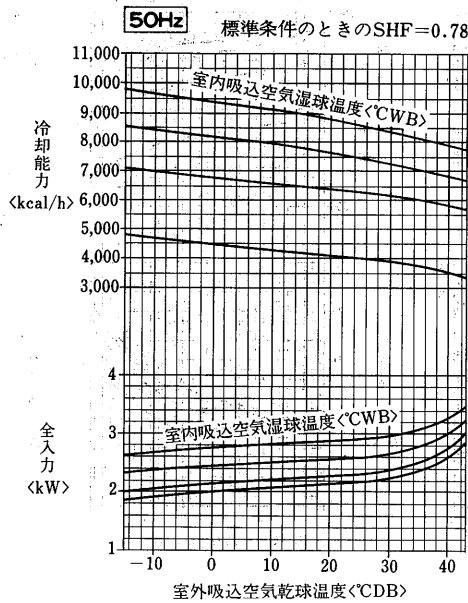

PCTS-5PMC形
冷却能力線図

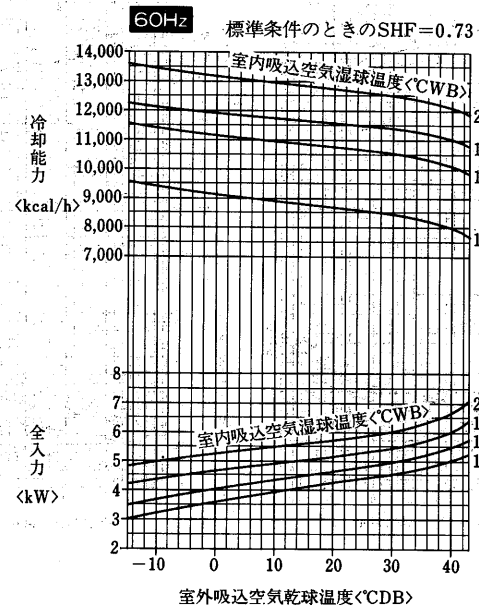
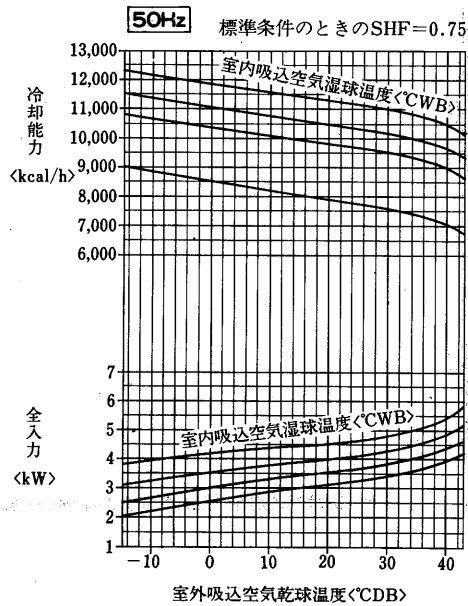

PCTS-8PMC形
冷却能力線図

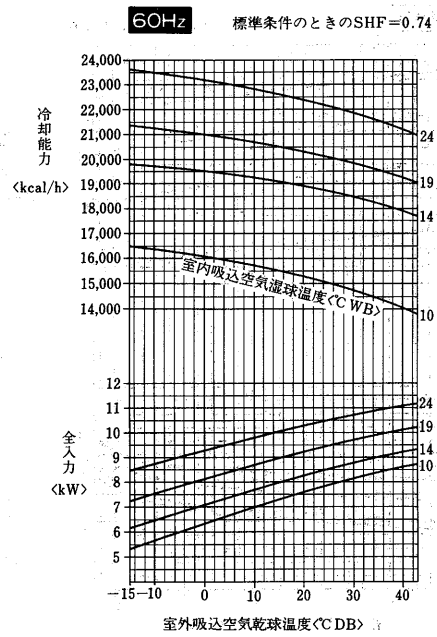
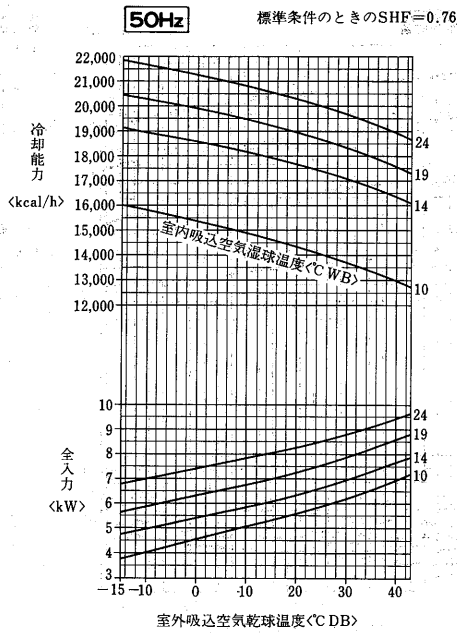

PCTS-10PMC形
冷却能力線図

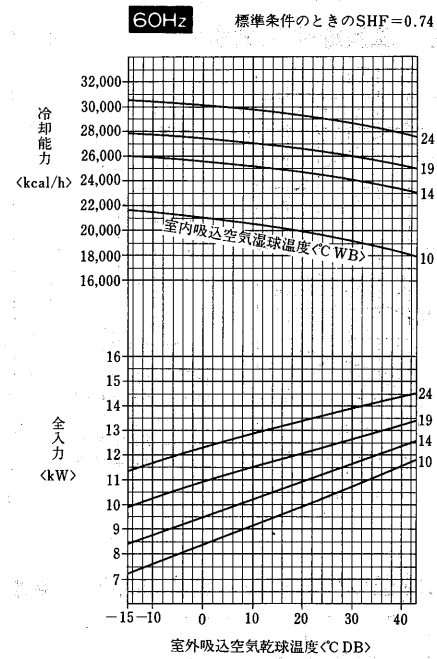
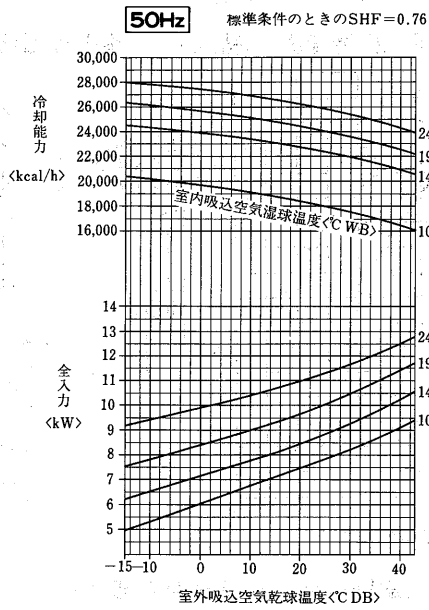

(2)-2 空冷式床置形<PFT-C形>スプリット式・チャージレス
PFT-3C形
冷房能力線図

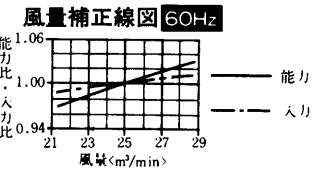
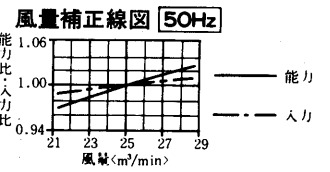
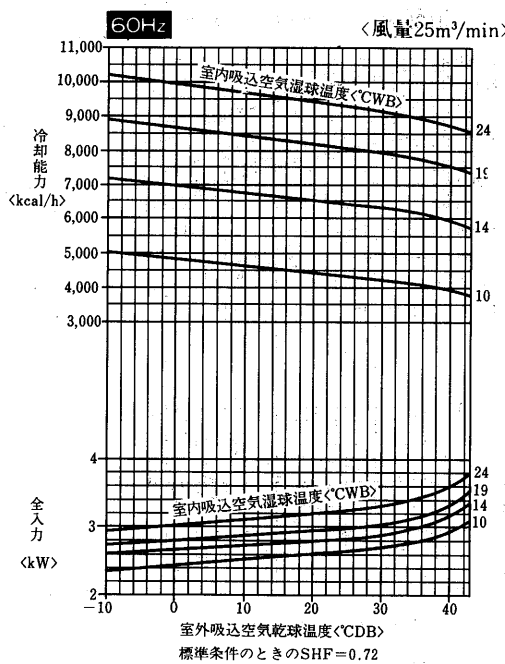
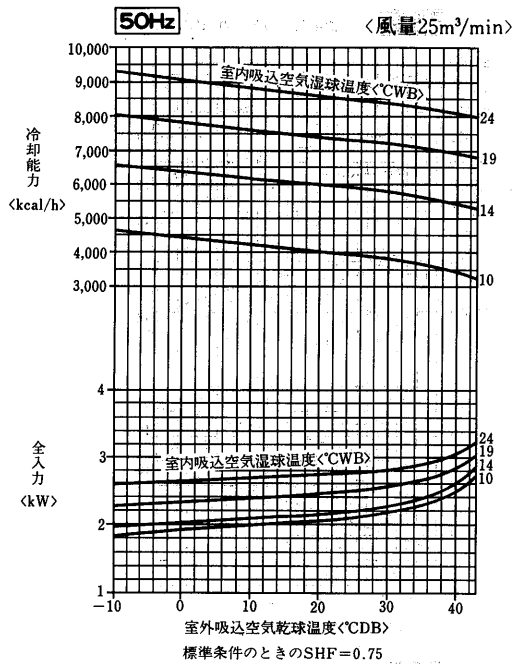

バイパスファクタ図

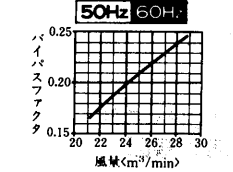

分ダクト静風圧—風量線図<Δ結線>

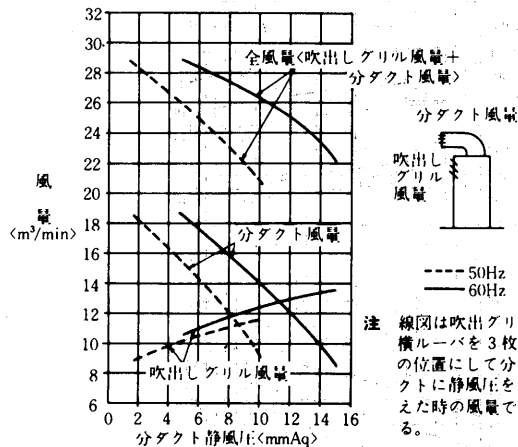

全ダクト静風圧—風量線図<Δ結線>

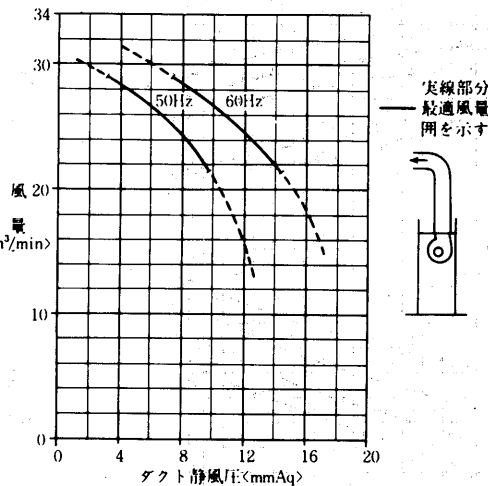

蒸気加湿器能力線図<別売部品>

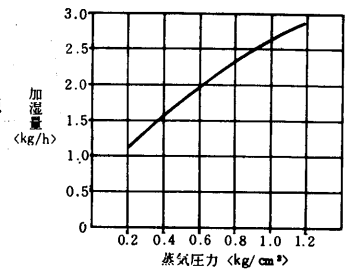

使用上の注意

1. 図は次の電磁弁と組合せた時の性能です。本体には電磁弁が附属されていませんので、適当に調節してください。<停止弁にしてもよい>組合せ電磁弁口径 φ3
2. 必要以上の圧力、流量で使用しますと機外への水洩れが発生することがあります。必ず電磁弁または停止弁を使用してください。

蒸気加熱器能力線図<2列×14段><別売部品>

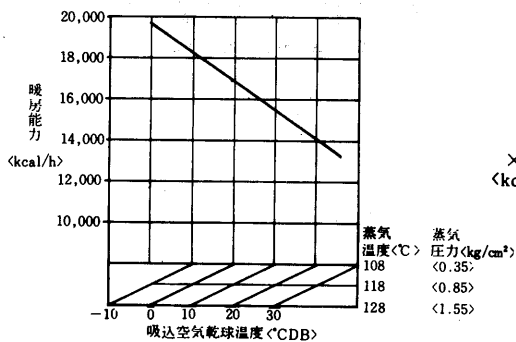

温水加熱器能力線図<2列×14段><別売部品>

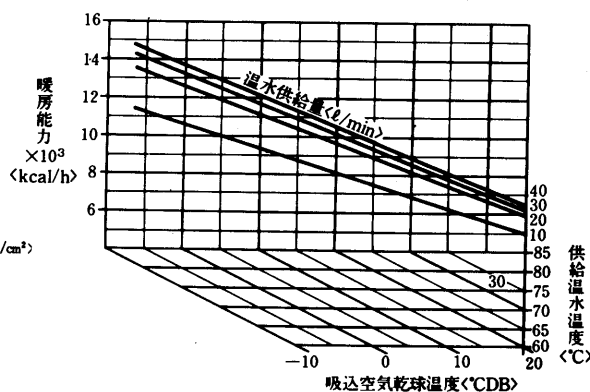

水頭損失線図

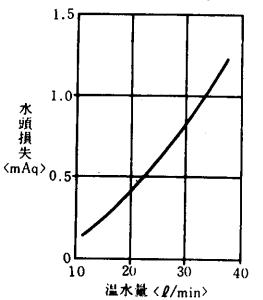

風量補正線図

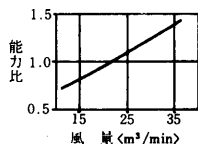

使用上の注意

1. 吸込空気が氷点下になる場合は、停止後は加熱器内の水を完全に抜いてください。長期保管時、冷房使用時も水を抜いてください。

(3)ダクトタイプ<PAT形>リモート

PAT-5E形

冷房能力線図

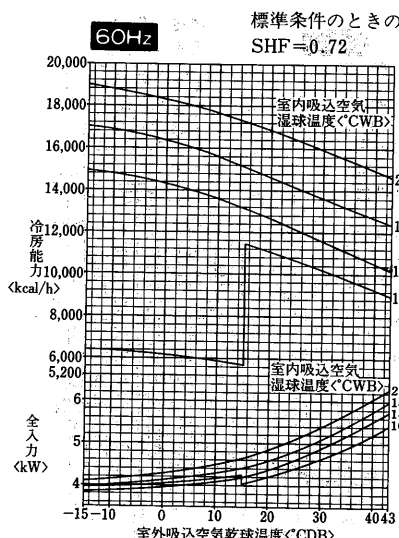
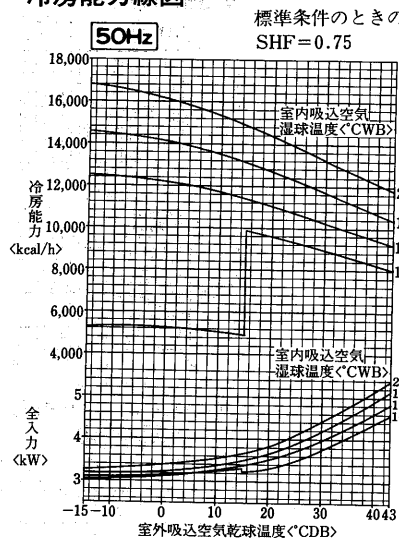

風量補正線図

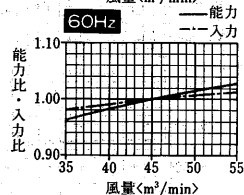
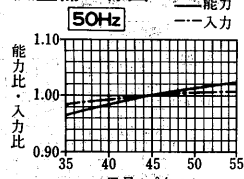

バイパスファクタ線図

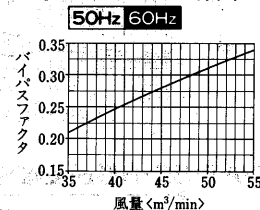

PAT-5E形送風機性能線図

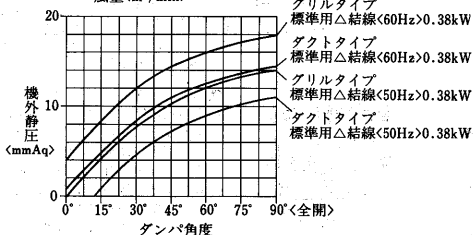
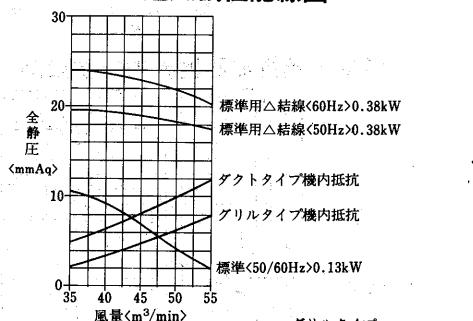

蒸気加熱器能力線図<別売部品>

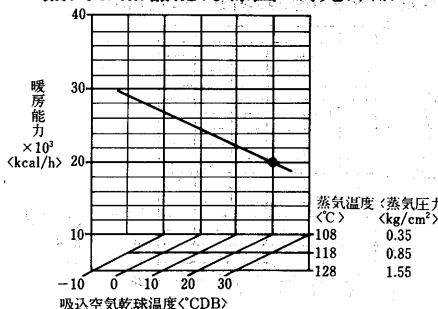

温水加熱器能力線図<別売部品>

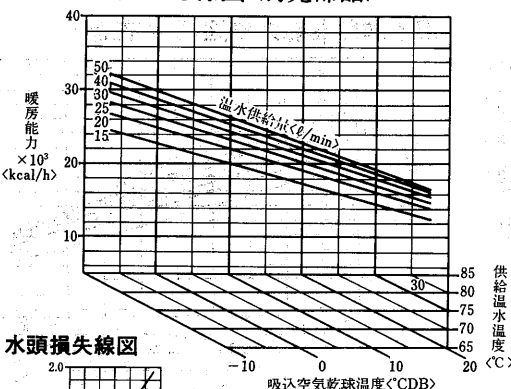

温水・蒸気加熱器機内抵抗線図

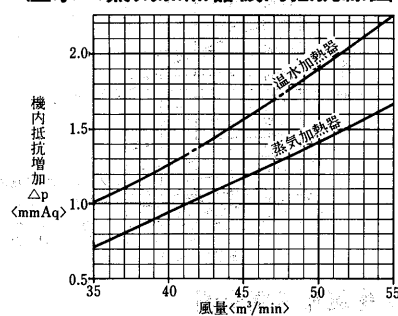

風量補正線図

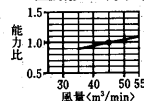

使用上の注意
1.冷房使用時は必ず暖房器内の水を完全に抜いて下さい。また、停止時に部屋の温度が氷点下になる場合、長期保管時にも必ず水を抜いて下さい。そのまま使用しますと凍結や腐蝕により暖房器を損傷することがあります。

フレッドフィルタ機内抵抗線図

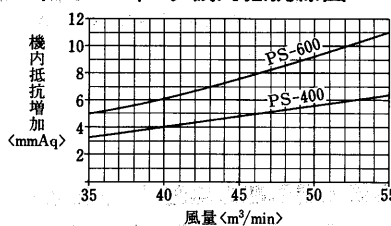

水頭損失線図

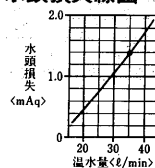

高圧加湿器能力線図

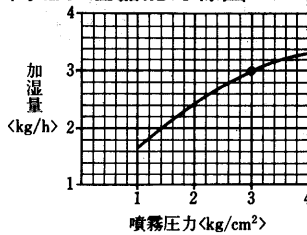

温水加湿器能力線図

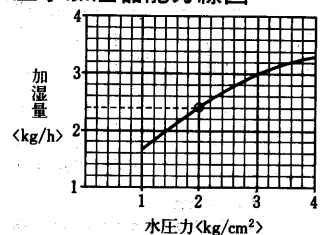

冷房運転範囲

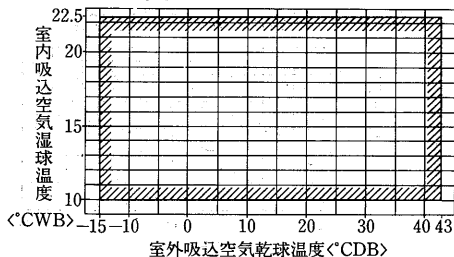

蒸気加湿器能力線図<別売部品>

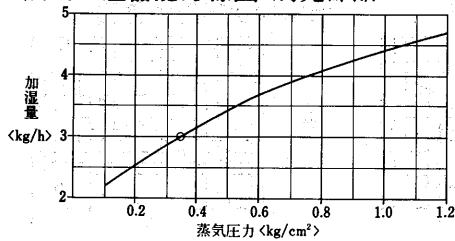

使用上の注意

1. 図は次の電極弁と組合せた時の性能です。本体には電極弁が附属されていませんので適当に調節してください。ϕ3
2. 必要以上の圧力、流量で使用しますと機外への水洩れが発生することがあります。必ず電磁弁または塞止弁を使用してください。

- 注1. 供給水としては60°C以下、水圧1~4 kg/cm^2の範囲で使用してください。
2. 必要以上の圧力、流量で使用しますと機外への水洩れが発生することがあります。
3. 2倍形(ヘッダー本数2本)の場合は上記線図の数値を2倍して能力を算出してください。

- 注1. 供給水としては60°C以下、水圧1~4 kg/cm^2の範囲で使用してください。
2. 必要以上の圧力、流量で使用しますと機外への水洩れが発生することがあります。
3. 2倍形(ヘッダー本数2本)の場合は上記線図の数値を2倍して能力を算出してください。

産業用パッケージエアコン

能力線図は、冷媒配管5m時です。冷媒配管が5m以上の場合は、能力線図の値にP1030「冷媒配管延長長さによる能力減少」の補正係数をかけた値が能力となります。

PAT-5E-H形

冷房能力線図

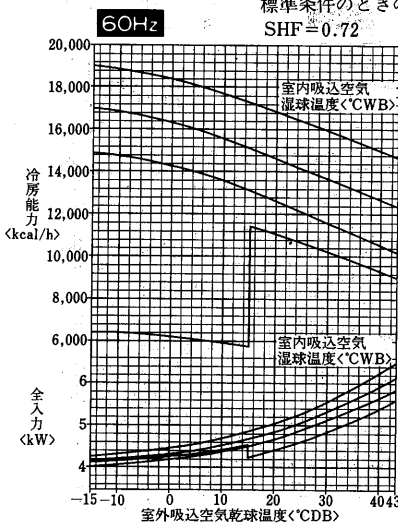
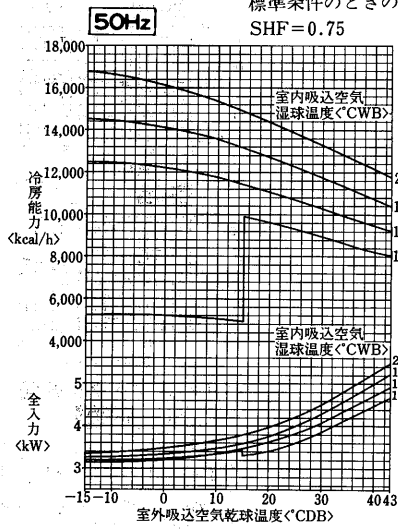

風量補正線図

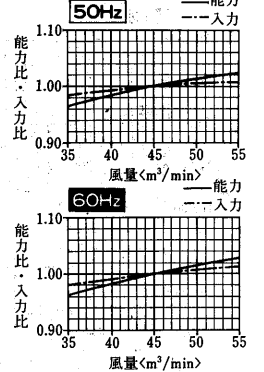

バイパスファクタ線図

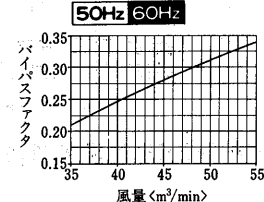

PAT-5E-H形送風機性能線図

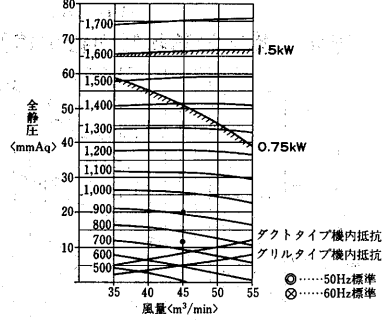

蒸気加熱器能力線図<別売部品>

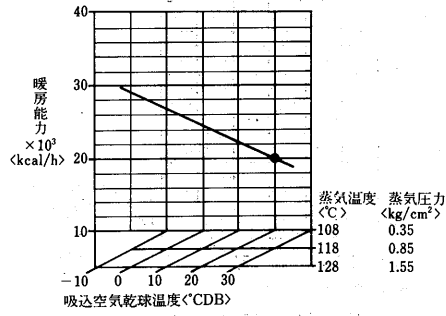

温水・蒸気加熱器機内抵抗線図

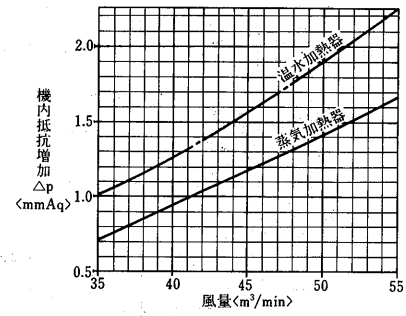

冷房運転温度範囲

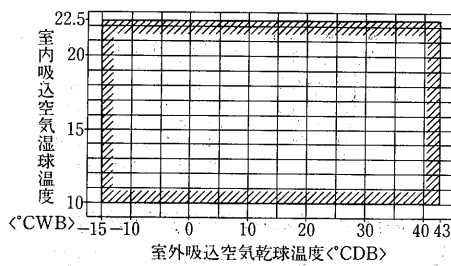

温水加熱器能力線図<別売部品>

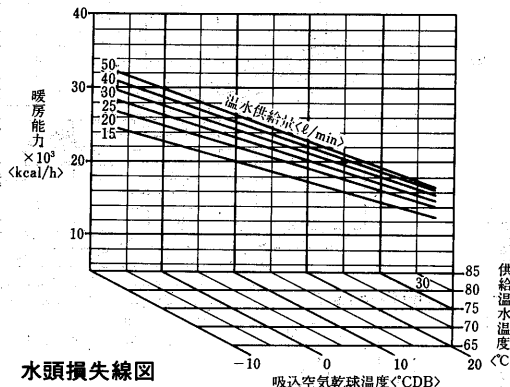

風量補正線図

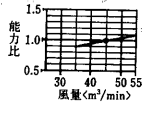

使用上の注意
 1. 冷房使用時は必ず暖房器内の水を完全に抜いて下さい。また、停止時に部屋の温度が氷点下になる場合、長期保管時にも必ず水を抜いて下さい。そのまま使用しますと凍結や腐蝕により暖房器を損傷することがあります。

フィルドフィルタ機内抵抗線図

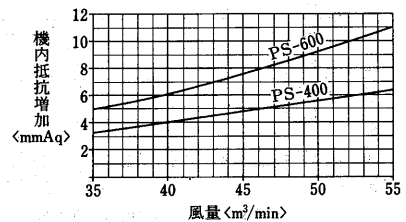

蒸気加湿器能力線図<別売部品>

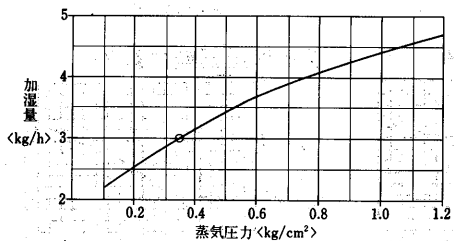

使用上の注意

1. 図は次の電極弁と組合せた時の性能です。本体には電極弁が附属されていませんので適宜に調節してください。<塞止弁にしてもよい>組合せ電極弁口径 φ3
2. 必要以上の圧力、流量で使用しますと機外への水洩れが発生することがあります。必ず電極弁<または塞止弁>を使用してください。

水頭損失線図

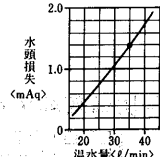

高圧加湿器能力線図

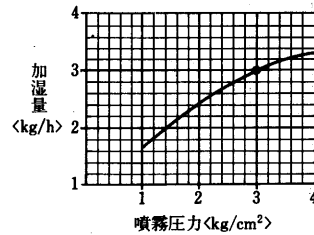

- 注1. 供給水としては60°C以下、水圧1~4 kg/cm²の範囲で使用してください。
2. 必要以上の圧力、流量で使用しますと機外への水洩れが発生することがあります。
3. 2倍形<ヘッダー本数2本>の場合は上記線図の数値を2倍して能力を算出してください。

温水加湿器能力線図

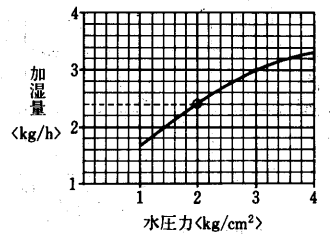

- 注1. 供給水としては60°C以下、水圧1~4 kg/cm²の範囲で使用してください。
2. 必要以上の圧力、流量で使用しますと機外への水洩れが発生することがあります。
3. 2倍形<ヘッダー本数2本>の場合は上記線図の数値を2倍して能力を算出してください。

能力線図は、冷媒配管5m時です。冷媒配管が5m以上の場合は、能力線図の値にP1030「冷媒配管延長長さによる能力減少」の補正係数をかけた値が能力となります。

PAT-8E形

冷房能力線図

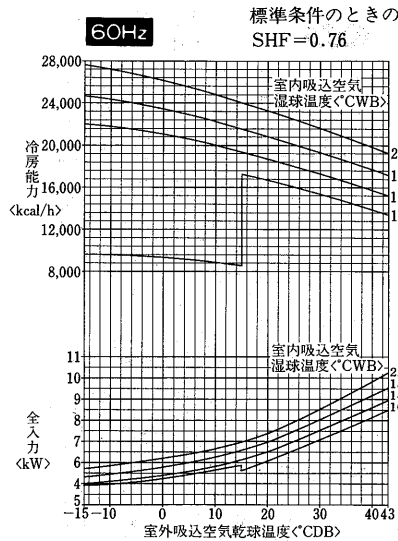
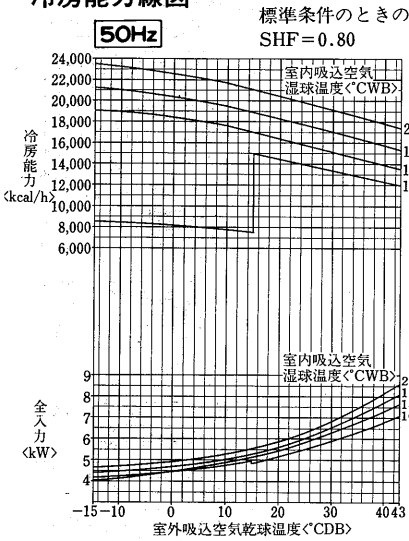

風量補正線図

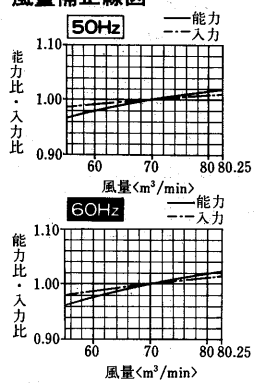

バイパスファクタ線図

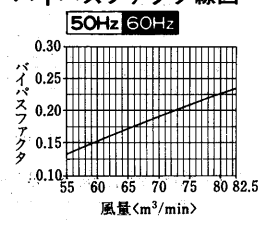

PAT-8E形送風機性能線図

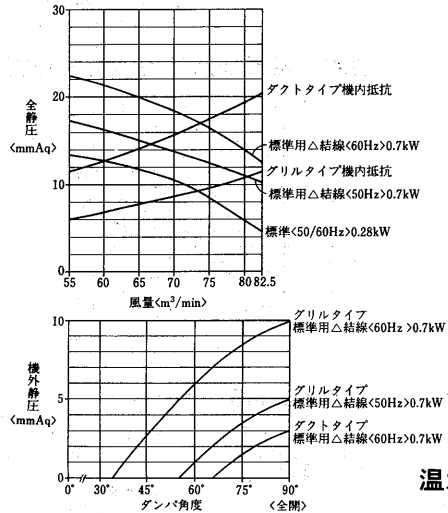

蒸気加熱器能力線図<別売部品>

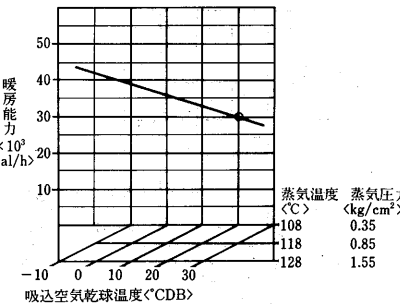

温水・蒸気加熱器機内抵抗線図

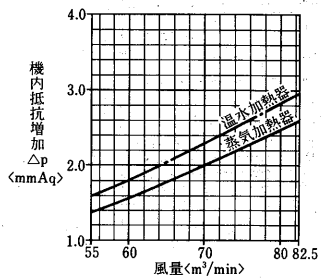

風量補正線図

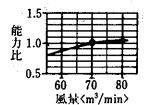

使用上の注意

1. 冷房使用時は必ず暖房室内の水を完全に抜いて下さい。また、停止時に部屋の温度が氷点下になる場合、長期保管時にも必ず水を抜いて下さい。そのまま使用しますと凍結や腐蝕により暖房器を損傷することがあります。

温水加熱器能力線図<別売部品>

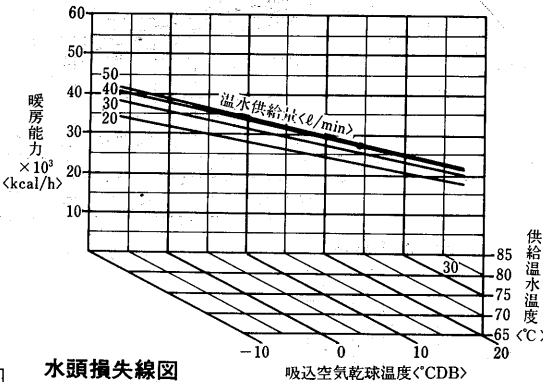

フィードンフィルタ機内抵抗線図

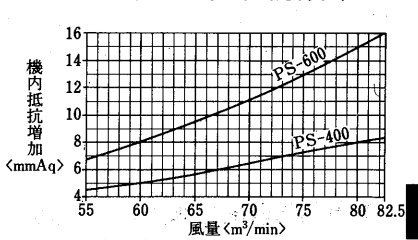

冷房運転温度範囲

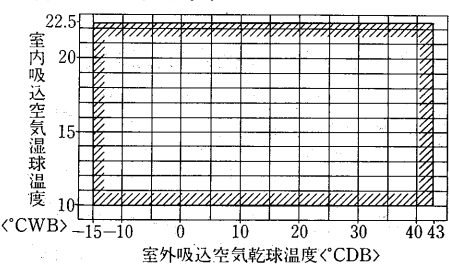

蒸気加湿器能力線図<別売部品>

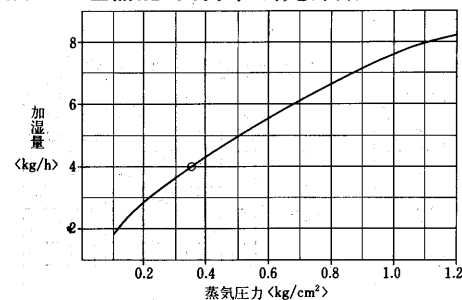

水頭損失線図

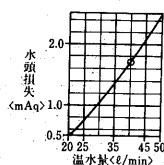

高圧加湿器能力線図

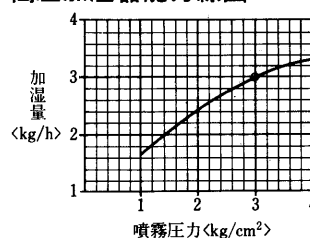

温水加湿器能力線図

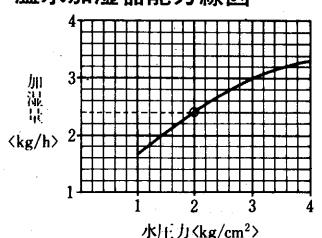

使用上の注意
1. 図は次の電極弁と組合せた時の性能です。本体には電極弁が附属されていませんので、適当に調節してください。<塞止弁にしてもよい>組合せ電極弁口径 φ7
2. 必要以上の圧力、流量で使用しますと機外への水洩れが発生することがあります。必ず電磁弁<または塞止弁>を使用してください。

注1. 供給水としては60°C以下、水圧1~4 kg/cm²の範囲で使用してください。
2. 必要以上の圧力、流量で使用しますと機外への水洩れが発生することがあります。
3. 2倍形<ヘッダー本数2本>の場合は上記線図の数値を2倍して能力を算出してください。

産業用パッケージエアコン

能力線図は、冷媒配管5m時です。冷媒配管が5m以上の場合は、能力線図の値にP1030「冷媒配管延長長さによる能力減少」の補正係数をかけた値が能力となります。

PAT-8E-H形 冷房能力線図

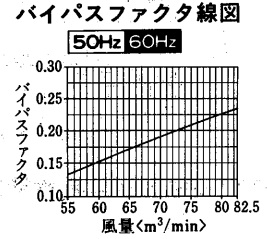
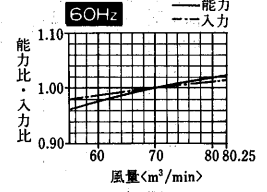
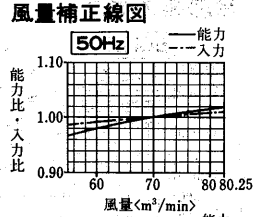
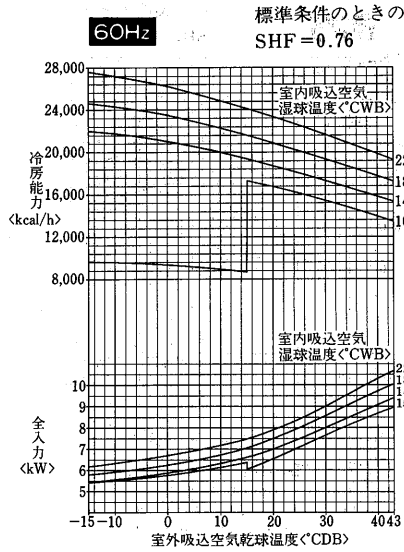
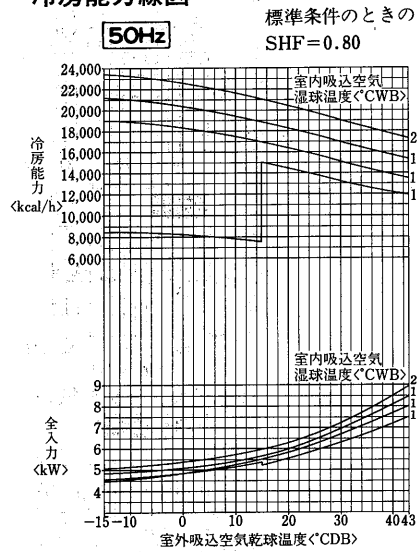

PAT-8E-H形送風機性能線図

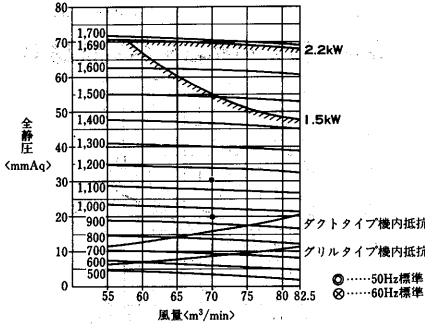

蒸気加熱器能力線図<別売部品>

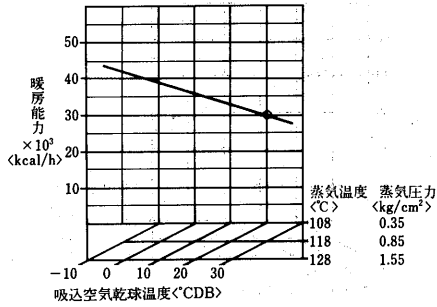

温水・蒸気加熱器機内抵抗線図

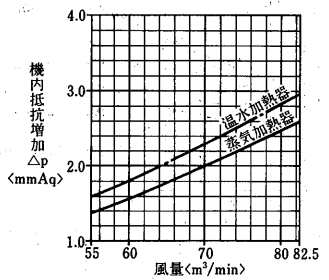

冷房運転温度範囲

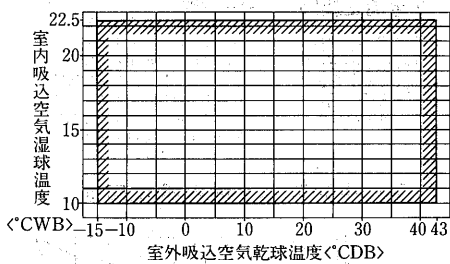

温水加熱器能力線図<別売部品>

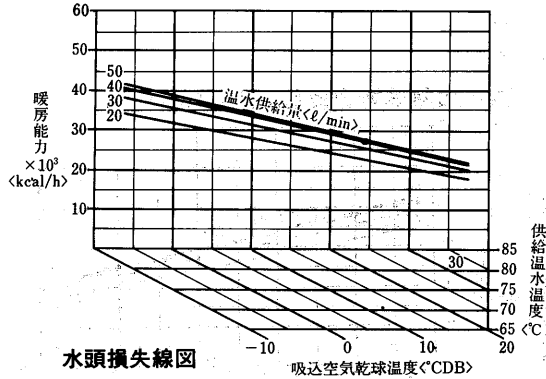

風量補正線図

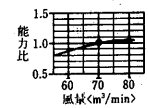

使用上の注意
1. 冷房使用時は必ず暖房室内の水を完全に抜いて下さい。また、停止時に部屋の温度が氷点下になる場合、長期保管時にも必ず水を抜いて下さい。そのまま使用しますと凍結や腐蝕により暖房器を損傷することがあります。

フレンドンフィルタ機内抵抗線図

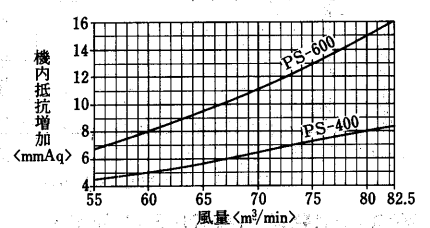

蒸気加湿器能力線図<別売部品>

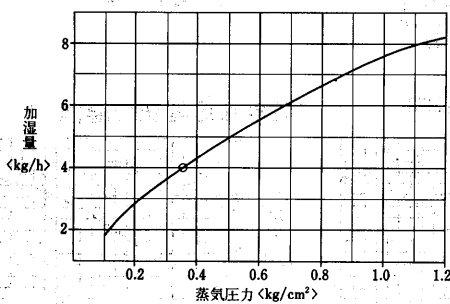

使用上の注意
1. 図は次の電極弁と組合せた時の性能です。本体には電極弁が附属されていませんので適宜に調節してください。<塞止弁にしてもよい>組合せ電極弁口径 φ7
2. 必要以上の圧力、流量で使用しますと機外への水洩れが発生することがあります。必ず電極弁または塞止弁を使用してください。

水頭損失線図

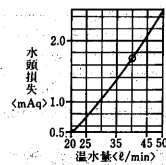

高圧加湿器能力線図

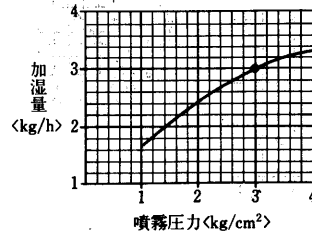

注1. 供給水としては60°C以下、水圧1~4 kg/cm²の範囲で使用してください。
2. 必要以上の圧力、流量で使用しますと機外への水洩れが発生することがあります。
3. 2倍形<ヘッダー本数2本>の場合は上記線図の数値を2倍して能力を算出してください。

温水加湿器能力線図

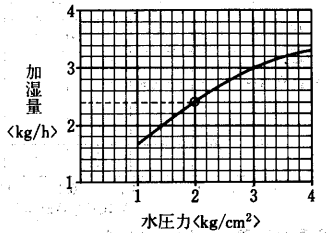

注1. 供給水としては60°C以下、水圧1~4 kg/cm²の範囲で使用してください。
2. 必要以上の圧力、流量で使用しますと機外への水洩れが発生することがあります。
3. 2倍形<ヘッダー本数2本>の場合は上記線図の数値を2倍して能力を算出してください。

能力線図は、冷媒配管5m時です。冷媒配管が5m以上の場合は、能力線図の値にP1030『冷媒配管延長長さによる能力減少』の補正係数をかけた値が能力となります。

PAT-IOE形

冷房能力線図

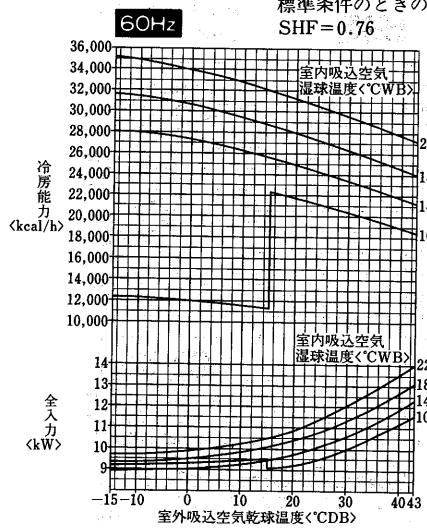
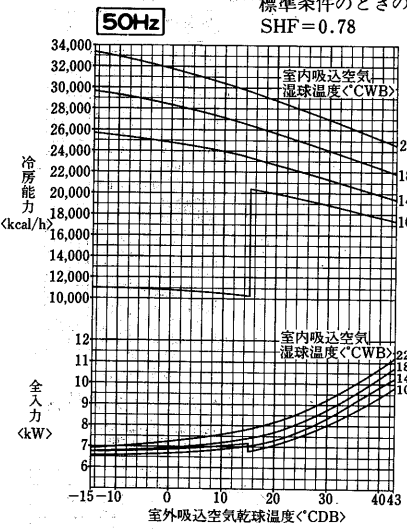

風量補正線図

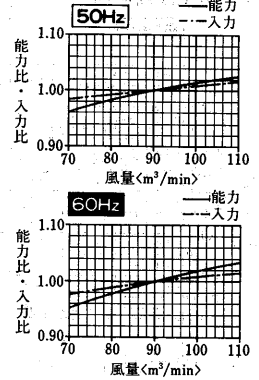

バイパスファクタ線図

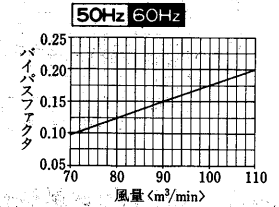

PAT-IOE形送風機性能線図

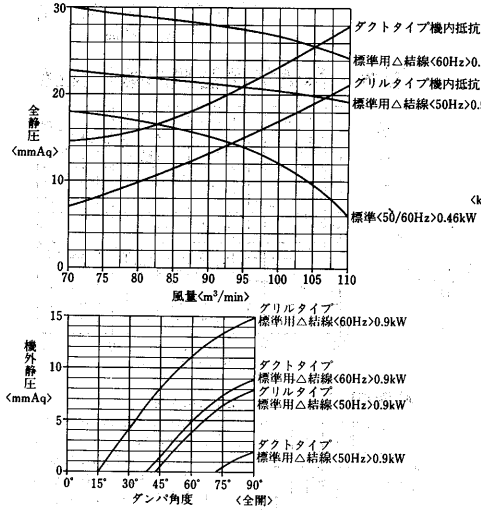

蒸気加熱器能力線図<別売部品>

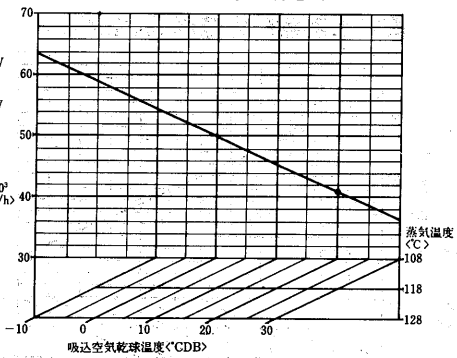

温水・蒸気加熱器機内抵抗線図

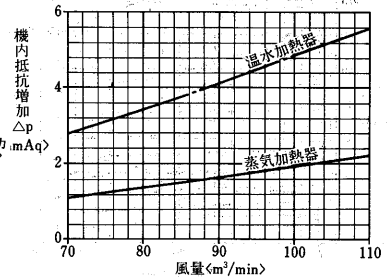

温水加熱器能力線図<別売部品>

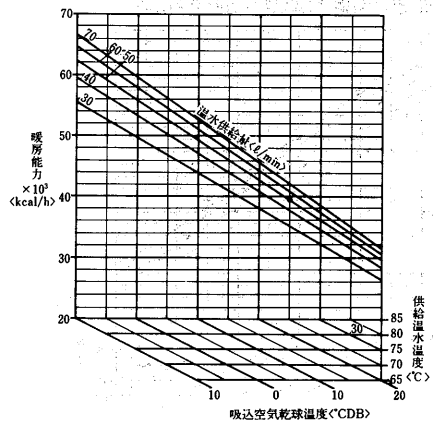

風量補正線図

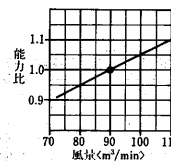

使用上の注意

1. 冷房使用時は必ず暖房器内の水を完全に抜いて下さい。また、停止時に部屋の温度が氷点下になる場合、長期保管時必ず水を抜いて下さい。そのまま使用しますと凍結や腐蝕により暖房器を損傷することがあります。

フィードンフィルタ機内抵抗線図

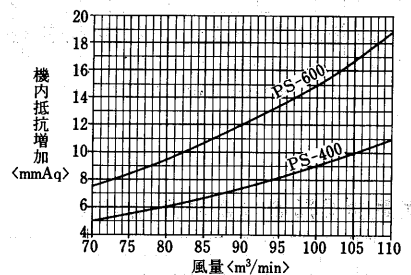

冷房運転温度範囲

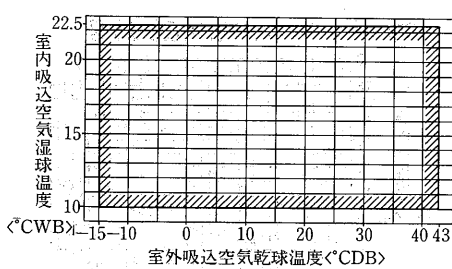

水頭損失線図

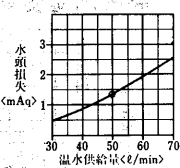

使用上の注意

1. 図は次の電極弁と組合せた時の性能です。本体には電極弁が附属されていませんので適宜に調節してください。<塞止弁にしてもよい>組合せ電極弁口径 φ10
2. 必要以上の圧力、流量で使用しますと機外への水洩れが発生することがあります。必ず電磁弁または塞止弁を使用してください。

高圧加湿器能力線図

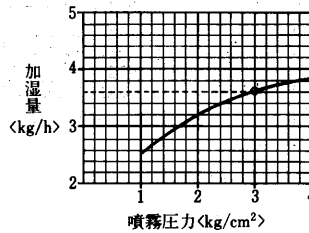

温水加湿器能力線図

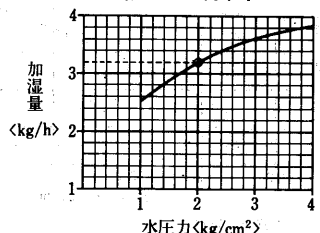

蒸気加湿器能力線図<別売部品>

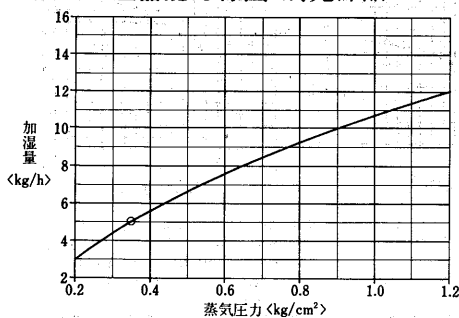

注1. 供給水としては60°C以下、水圧1~4 kg/cm²の範囲で使用してください。
注2. 必要以上の圧力、流量で使用しますと機外への水洩れが発生することがあります。
注3. 2倍形(ヘッダー本数2本)の場合は上記線図の数値を2倍して能力を算出してください。

能力線図は、冷媒配管5m時です。冷媒配管が5m以上の場合は、能力線図の値にP1030「冷媒配管延長長さによる能力減少」の補正係数をかけた値が能力となります。

PAT-IOE-H形

冷房能力線図

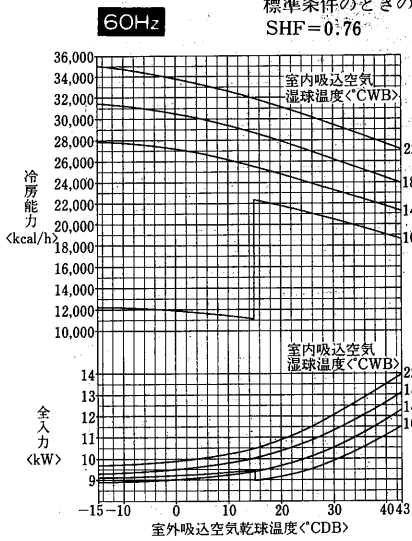
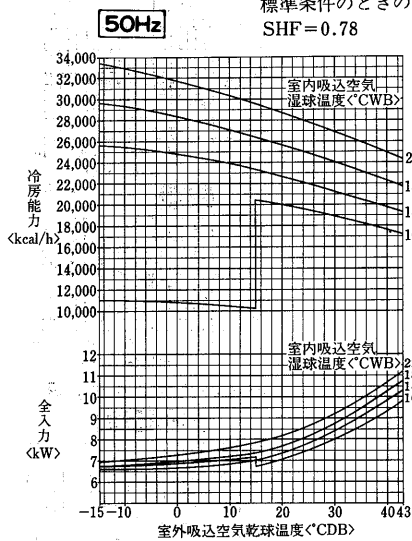

風量補正線図

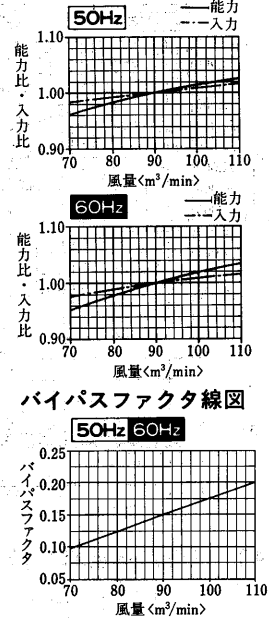

PAT-IOE-H形送風機性能線図

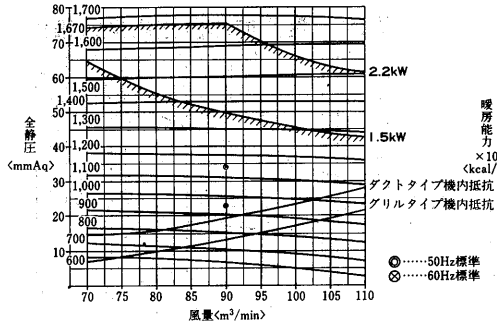

蒸気加熱器能力線図<別売部品>

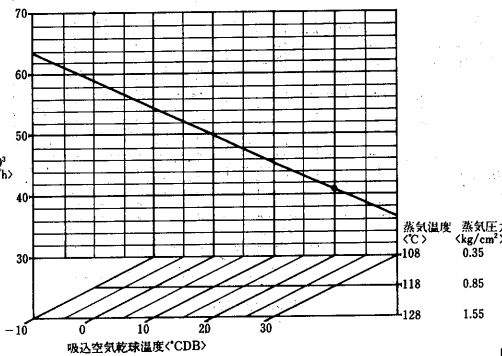

温水・蒸気加熱器機内抵抗線図

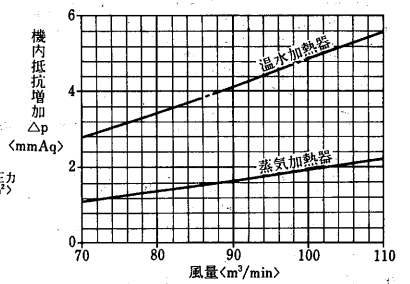

冷房運転温度範囲

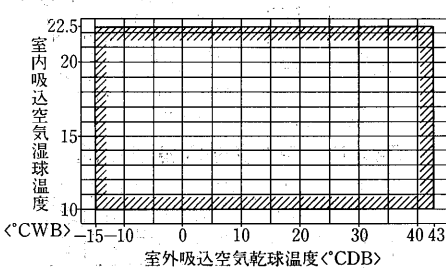

温水加熱器能力線図<別売部品>

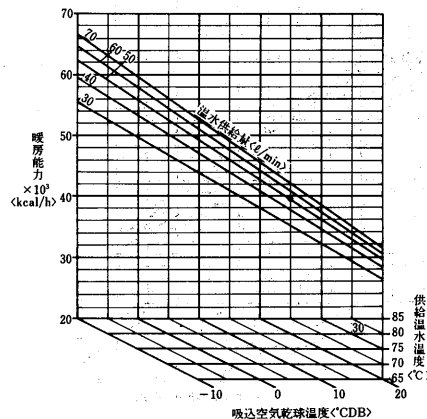

風量補正線図

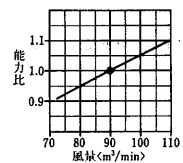

使用上の注意
1. 冷房使用時は必ず暖房器内の水を完全に抜いて下さい。また、停止時に部屋の温度が氷点下になる場合、長期保管時にも必ず水を抜いて下さい。そのまま使用しますと凍結や腐蝕により暖房器を損傷することがあります。

フィードンフィルタ機内抵抗線図

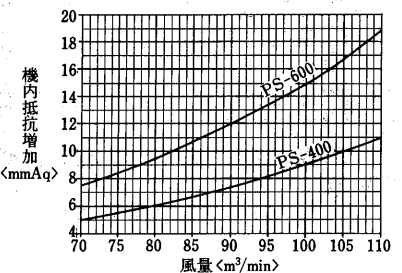

蒸気加湿器能力線図<別売部品>

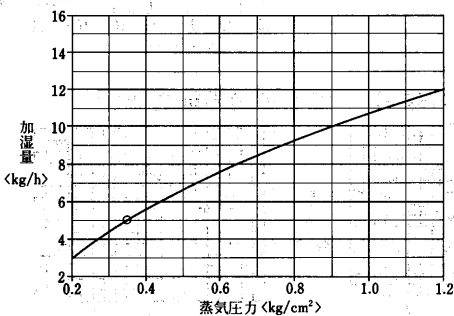

使用上の注意

1. 図は次の電極弁と組合せた時の性能です。本体には電極弁が附属されていませんので適宜に調節してください。<塞止弁>にしてもよい組合せ電極弁口径 φ10
2. 必要以上の圧力、流量で使用しますと機外への水洩れが発生することがあります。必ず電極弁<または塞止弁>を使用してください。

水頭損失線図

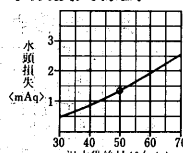

高圧加湿器能力線図

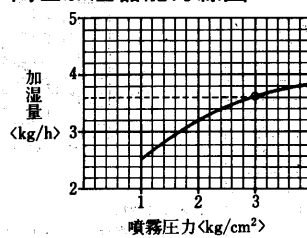

温水加湿器能力線図

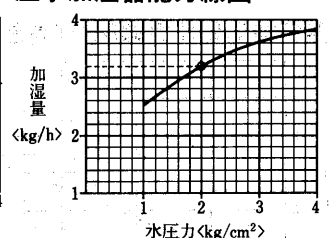

注1. 供給水としては60°C以下、水圧1~4 kg/cm²の範囲で使用してください。
2. 必要以上の圧力、流量で使用しますと機外への水洩れが発生することがあります。
3. 2倍形<ヘッダー本数2本>の場合は上記線図の数値を2倍して能力を算出してください。

注1. 供給水としては60°C以下、水圧1~4 kg/cm²の範囲で使用してください。
2. 必要以上の圧力、流量で使用しますと機外への水洩れが発生することがあります。
3. 2倍形<ヘッダー本数2本>の場合は上記線図の数値を2倍して能力を算出してください。

能力線図は、冷媒配管5m時です。冷媒配管が5m以上の場合は、能力線図の値にP1030「冷媒配管延長長さによる能力減少」の補正係数をかけた値が能力となります。

**PAT-15E形
冷房能力線図**

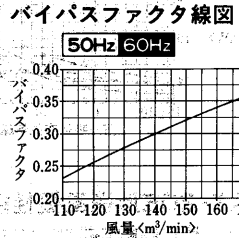
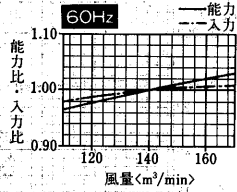
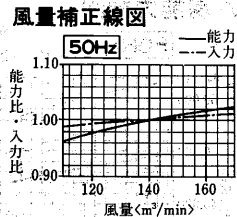
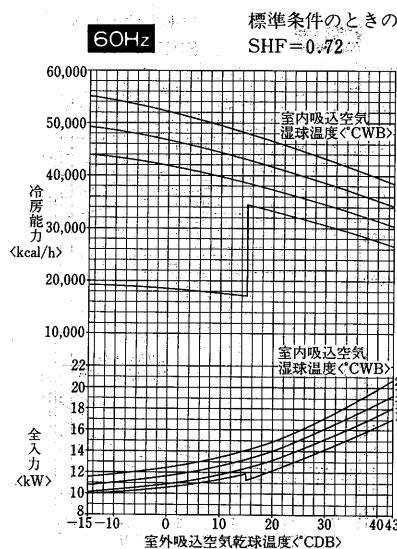
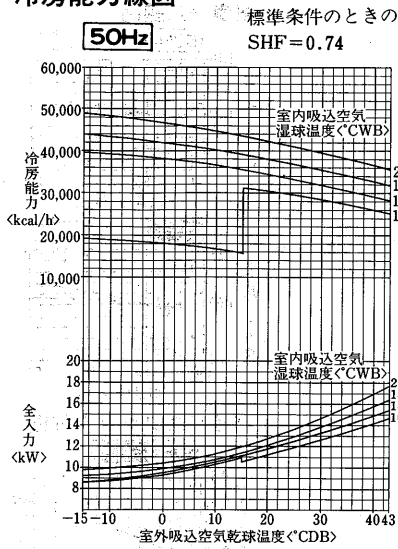

PAT-15E形送風機性能線図

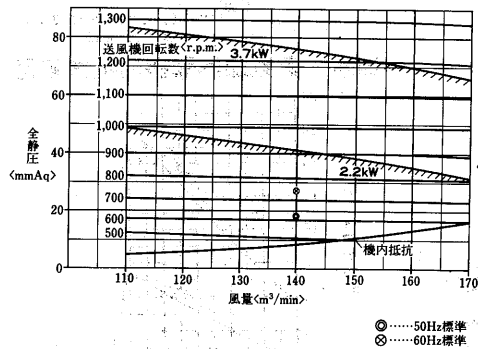

蒸気加熱器能力線図<別売部品>

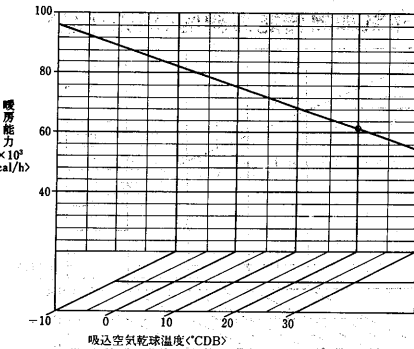

温水・蒸気加熱器機内抵抗線図

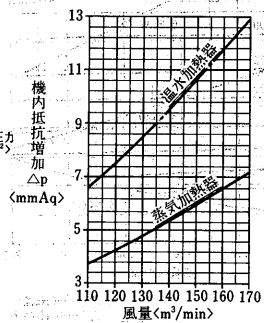

冷房運転温度範囲

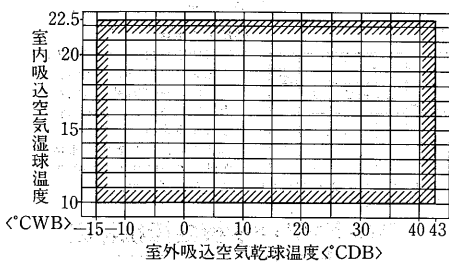

温水加熱器能力線図<別売部品>

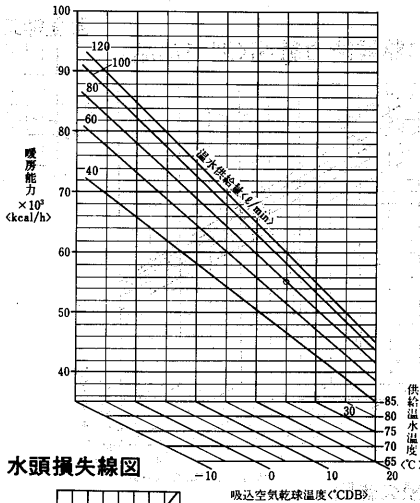

風量補正線図

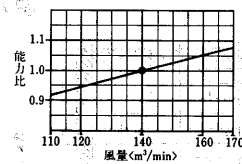

使用上の注意
1. 冷房使用時は必ず暖房器内の水を完全に抜いて下さい。また、停止時に部屋の温度が氷点下になる場合、長期保管時にも必ず水を抜いて下さい。そのまま使用しますと凍結や腐蝕により暖房器を損傷することがあります。

フィードンフィルタ機内抵抗線図

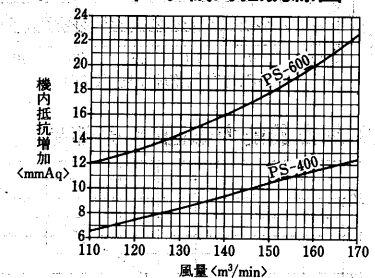

蒸気加湿器能力線図<別売部品>

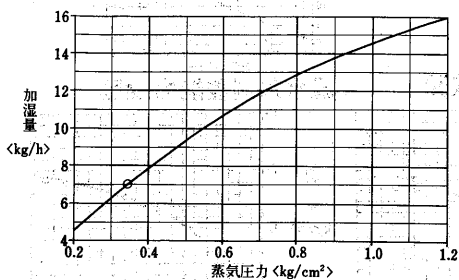

使用上の注意

1. 図は次の電極弁と組合せた時の性能です。本体には電極弁が附属されていませんので適当に調節してください。<塞止弁にしてもよい>組合せ電磁弁口径 φ10
2. 必要以上の圧力、流量で使用しますと機外への水洩れが発生することがあります。必ず電磁弁<または塞止弁>を使用してください。

水頭損失線図

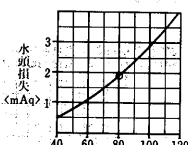

高圧加湿器能力線図

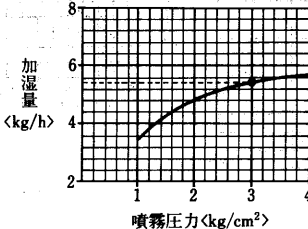

1. 供給水としては60°C以下、水圧1~4 kg/cm²の範囲で使用してください。
2. 必要以上の圧力、流量で使用しますと機外への水洩れが発生することがあります。
3. 2倍形<ヘッダー本数2本>の場合は上記線図の数値を2倍して能力を算出してください。

温水加湿器能力線図

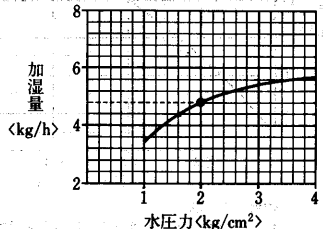

1. 供給水としては60°C以下、水圧1~4 kg/cm²の範囲で使用してください。
2. 必要以上の圧力、流量で使用しますと機外への水洩れが発生することがあります。
3. 2倍形<ヘッダー本数2本>の場合は上記線図の数値を2倍して能力を算出してください。

産業用パッケージエアコン

能力線図は、冷媒配管5m時です。冷媒配管が5m以上の場合は、能力線図の値にP1030「冷媒配管延長長さによる能力減少」の補正係数をかけた値が能力となります。

**PAT-20E形
冷房能力線図**

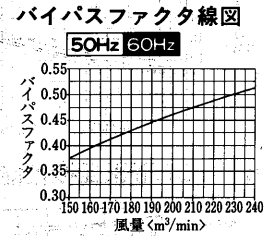
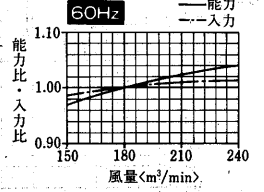
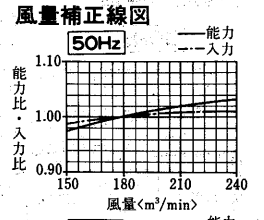
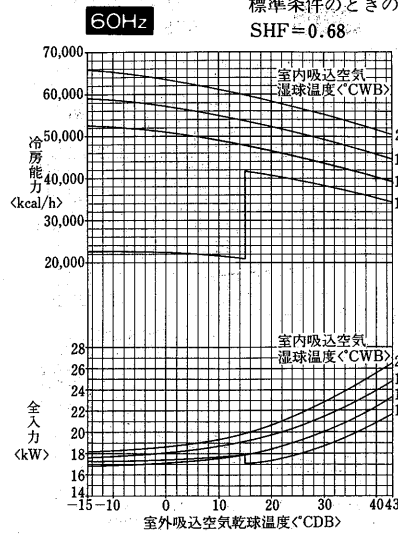
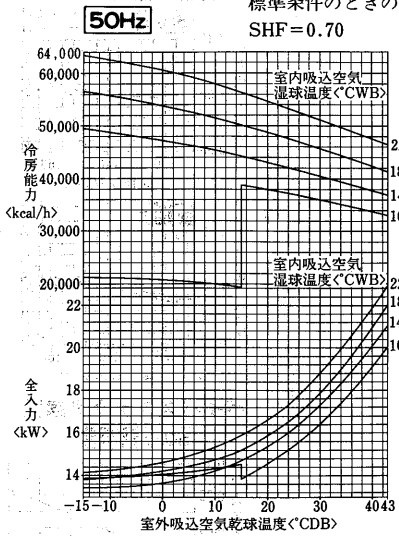

PAT-20E形送風機性能線図

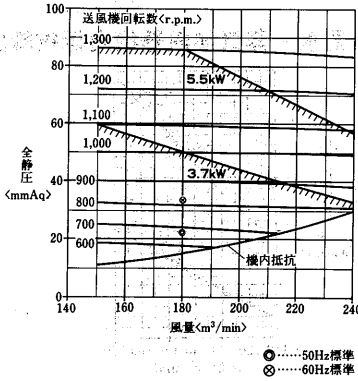

蒸気加熱器能力線図<別売部品>

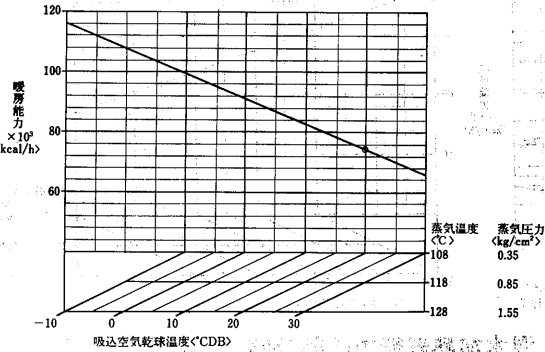

温水・蒸気加熱器機内抵抗線図

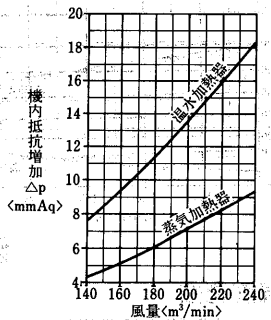

冷房運転温度範囲

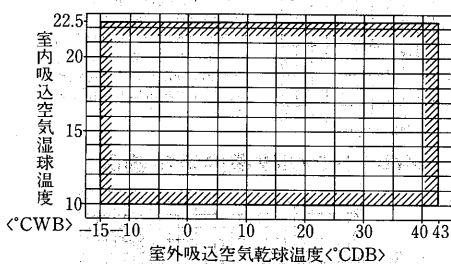

温水加熱器能力線図<別売部品>

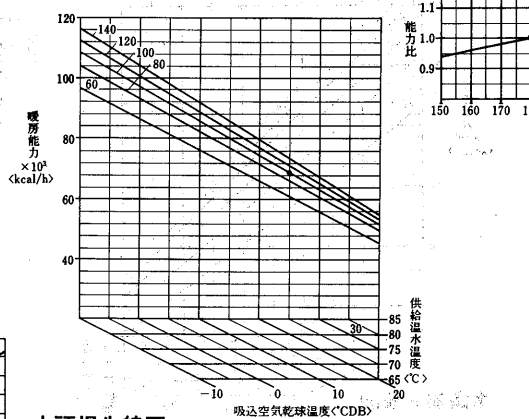

風量補正線図

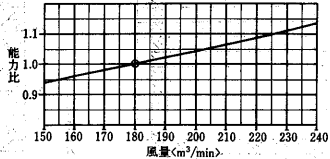

使用上の注意
1. 冷房使用時は必ず暖房器内の水を完全に抜いて下さい。また、停止時に部屋の温度が氷点下になる場合、長期保管時も必ず水を抜いて下さい。そのまま使用しますと凍結や腐蝕により暖房器を損傷することがあります。

フィードンフィルタ機内抵抗線図

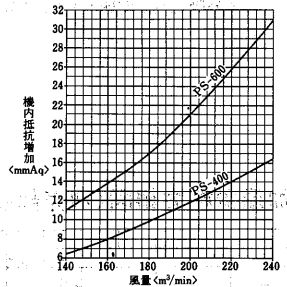

蒸気加湿器能力線図<別売部品>

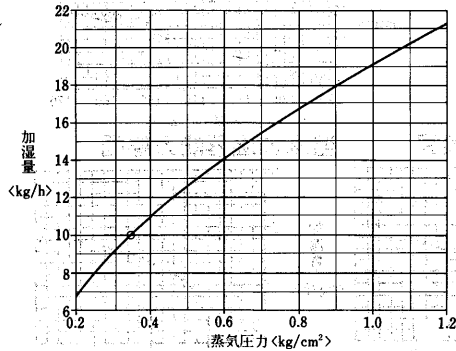

使用上の注意

- 図は次の電極弁と組合せた時の性能です。本体には電極弁が附属されていませんので適当に調節してください。<塞止弁にしてもよい>組合せ電極弁口径 φ10
- 必要以上の圧力、流量で使用しますと機外への水洩れが発生することがあります。必ず電極弁<または塞止弁>を使用してください。

水頭損失線図

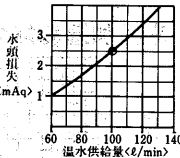

高圧加湿器能力線図

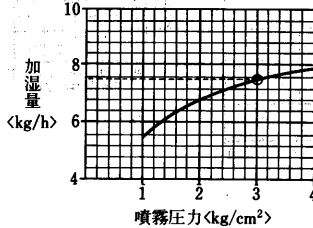

- 供給水としては60°C以下、水圧1~4 kg/cm²の範囲で使用してください。
- 必要以上の圧力、流量で使用しますと機外への水洩れが発生することがあります。
- 2倍形<ヘッダー本数2本>の場合は上記線図の数値を2倍して能力を算出してください。

温水加湿器能力線図

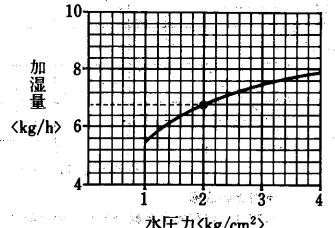

- 供給水としては60°C以下、水圧1~4 kg/cm²の範囲で使用してください。
- 必要以上の圧力、流量で使用しますと機外への水洩れが発生することがあります。
- 2倍形<ヘッダー本数2本>の場合は上記線図の数値を2倍して能力を算出してください。

**PAT-25E形
冷房能力線図**

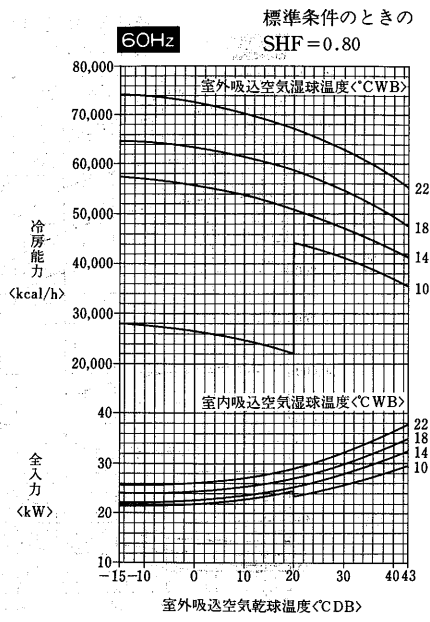
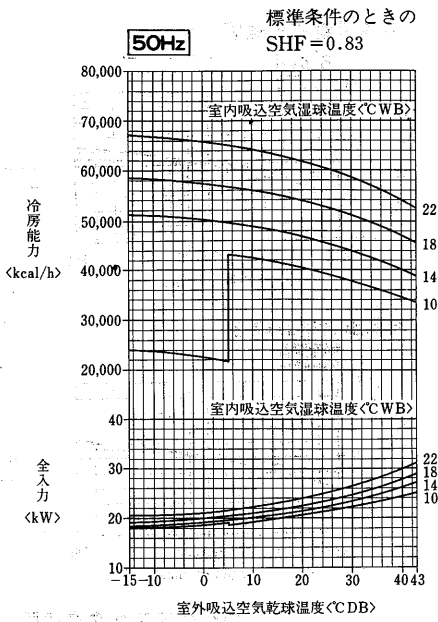

冷房風量補正線図

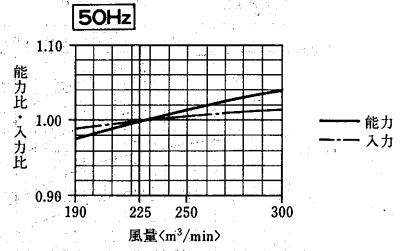

冷房風量補正線図

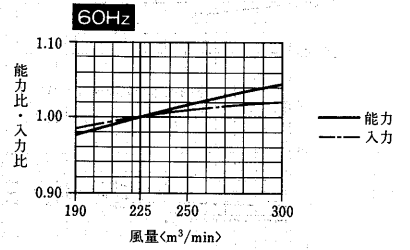

バイパスファクタ線図

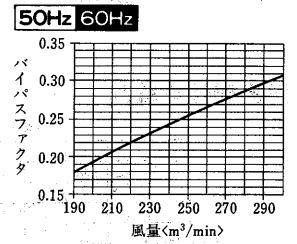

送風機性能線図

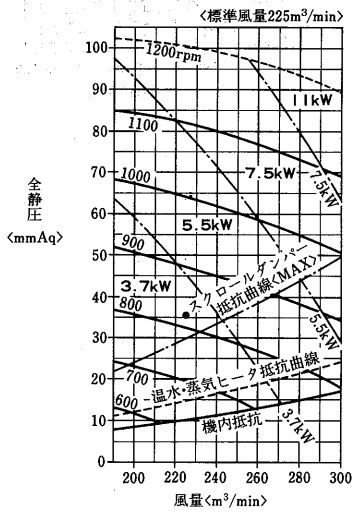

温水加湿器能力線図

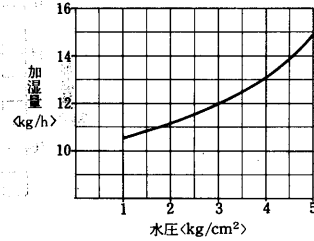

蒸気加湿器能力線図

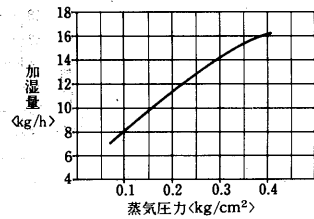

冷房運転温度範囲

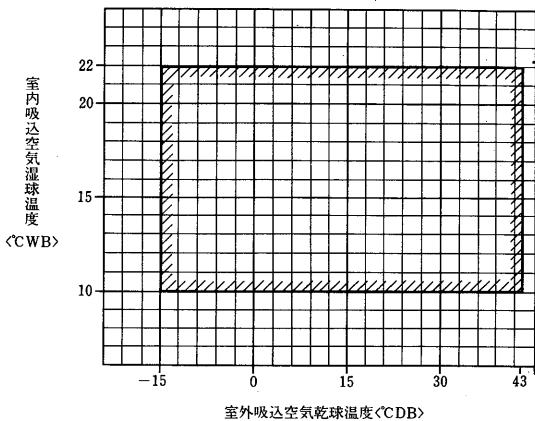

PAT-30E形
冷房能力線図

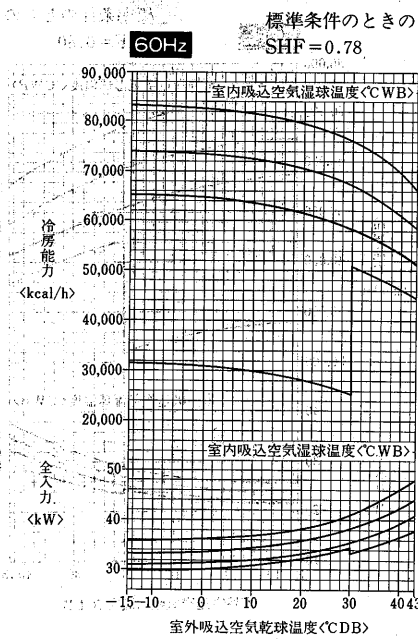
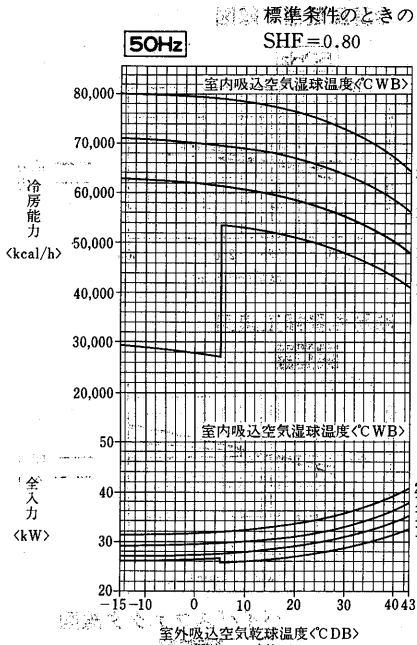

冷房風量補正線図

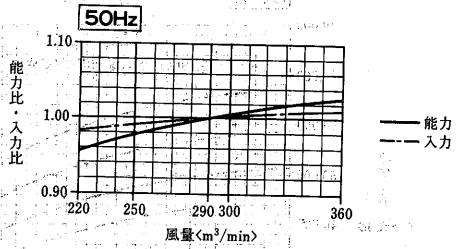

冷房風量補正線図

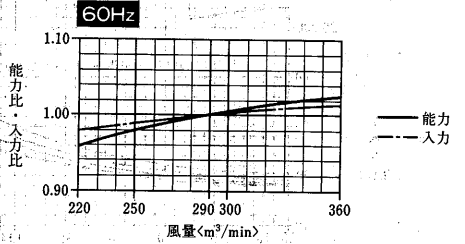

バイパスファクタ線図

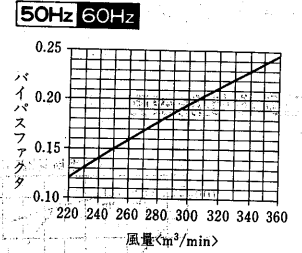

送風機性能線図

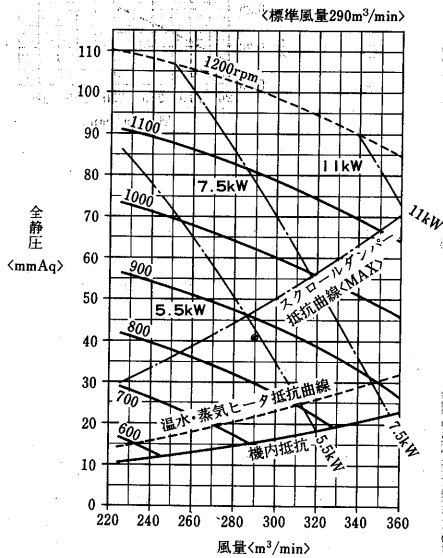

温水加湿器能力線図

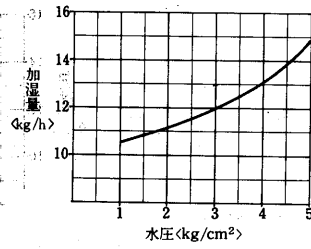

蒸気加湿器能力線図

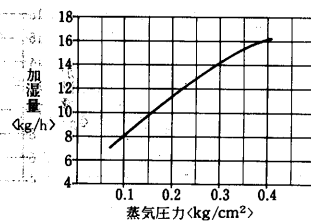

冷房運転温度範囲

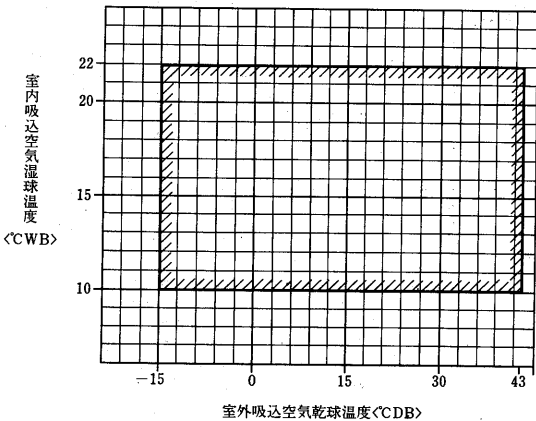

PAT-40J形
冷房能力線図

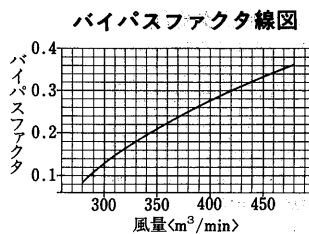
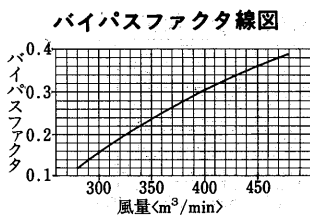
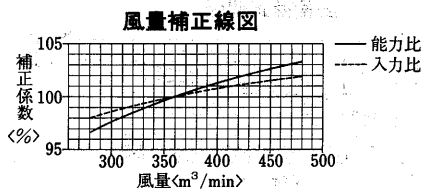
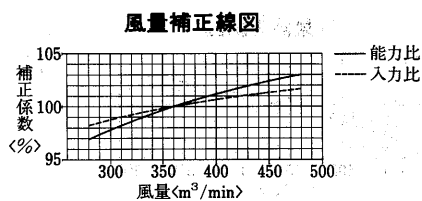
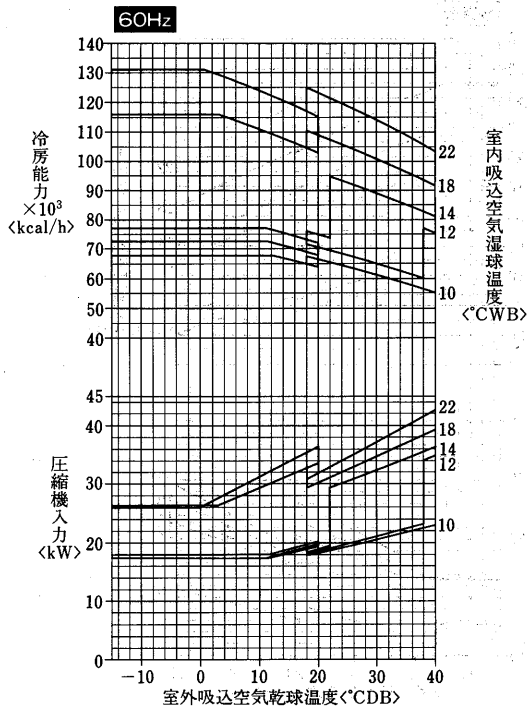
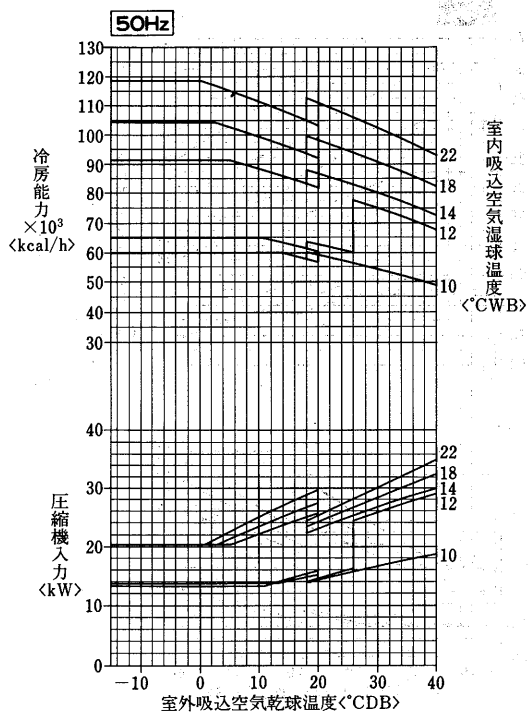

送風機性能線図

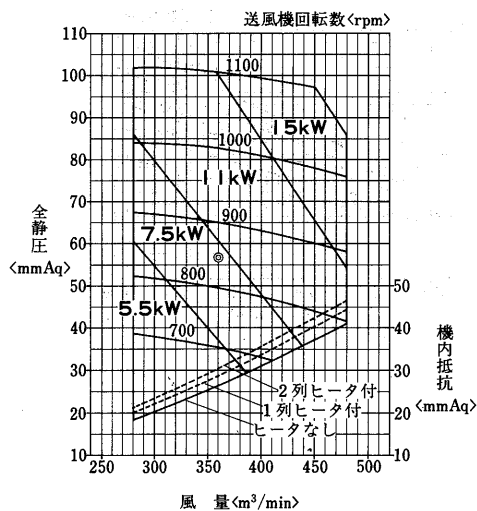

送風機軸動力線図

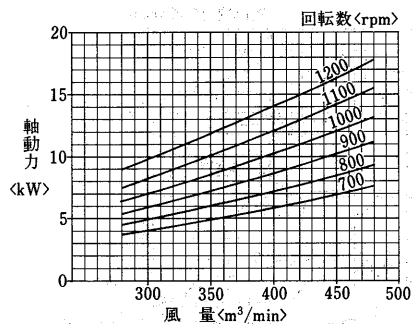

PAT-50J形
冷房能力線図

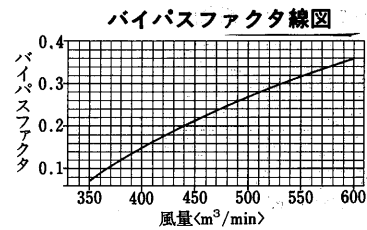
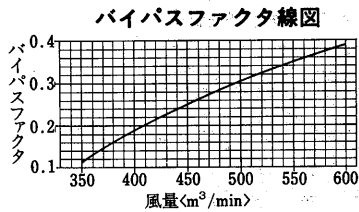
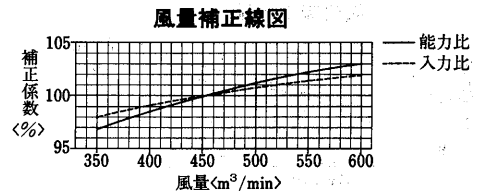
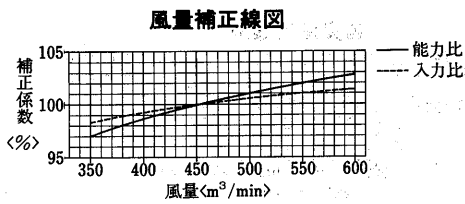
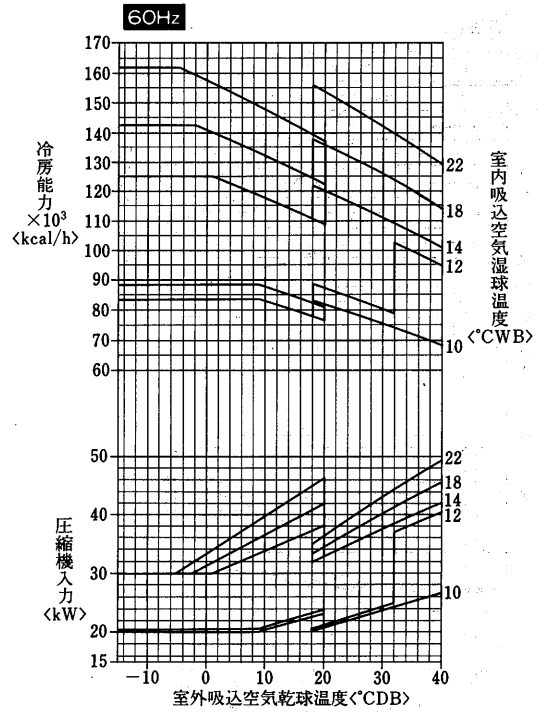
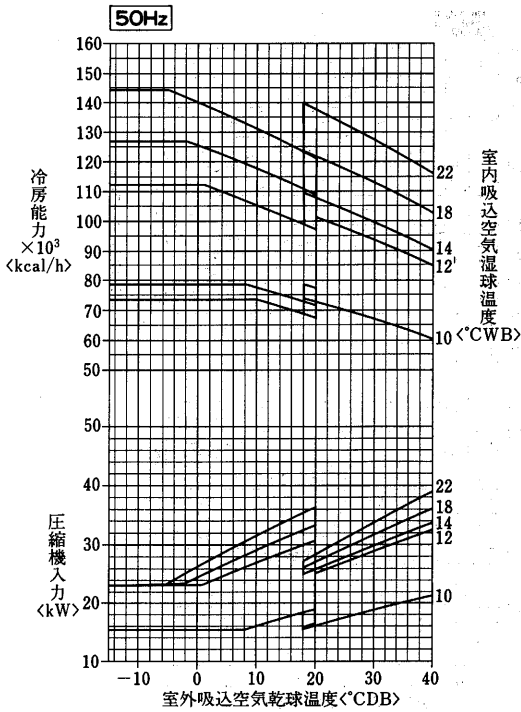

送風機性能線図

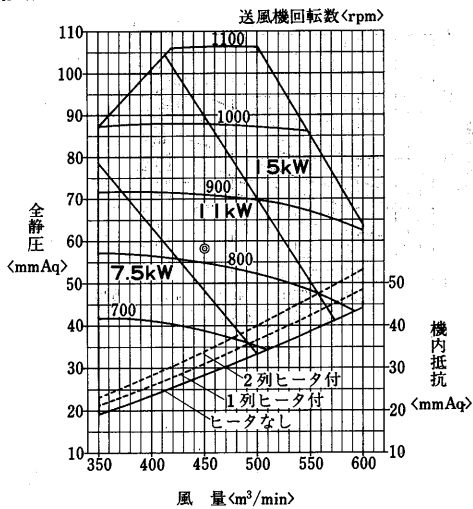

送風機軸動力線図

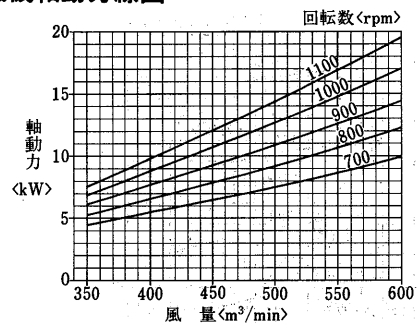

(4)水冷式<PWT形>床置形

PWT-3B形

冷房能力線図

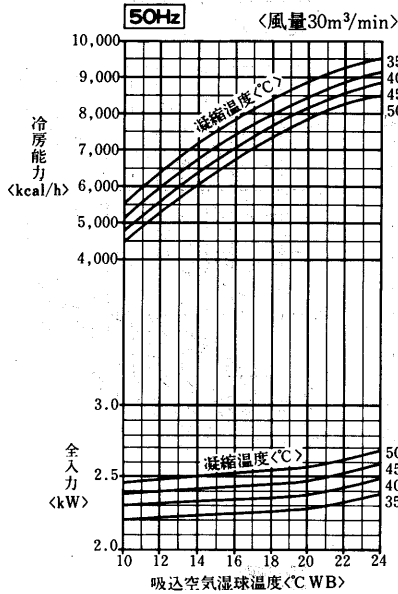

標準条件のときのSHF
 吸込空気乾球温度 19.5°C
 吸込空気湿球温度 14°C
 SHF=0.66

凝縮器特性線図

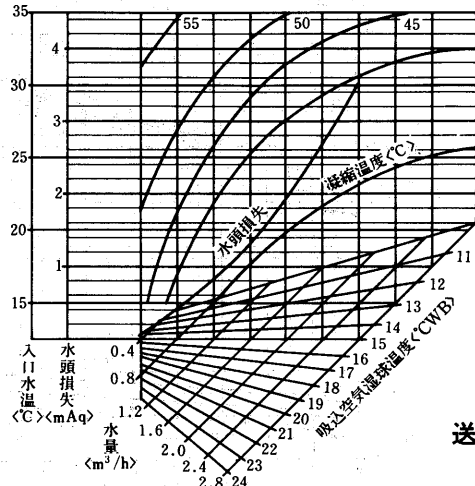

風量補正線図

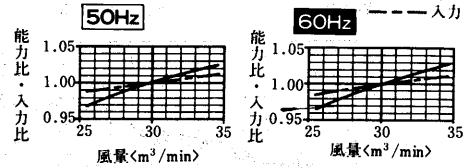

バイパスファクタ線図

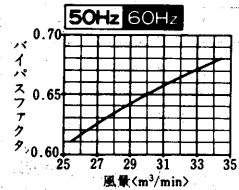

送風機性能線図

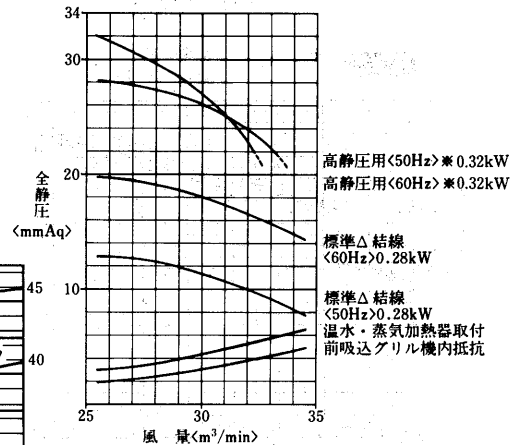

注1. *印は高静圧用電動機使用

冷房能力線図

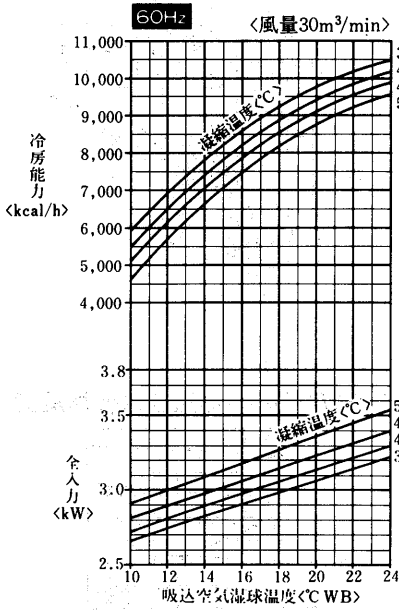

凝縮器特性線図

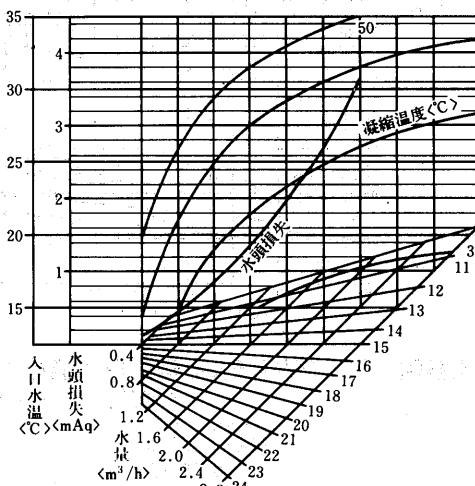

標準条件のときのSHF
 吸込空気乾球温度 19.5°C
 吸込空気湿球温度 14°C
 SHF=0.66

蒸気加湿器能力線図

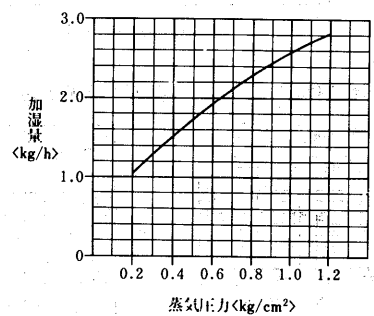

温水加熱器能力線図

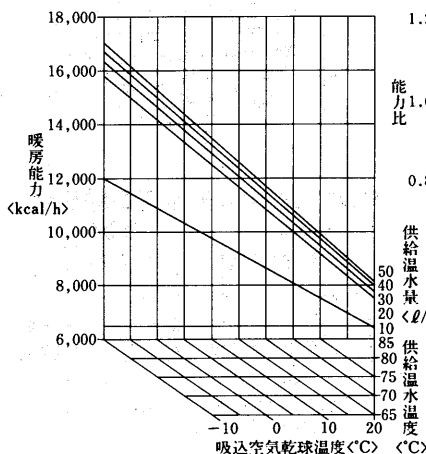

風量補正線図

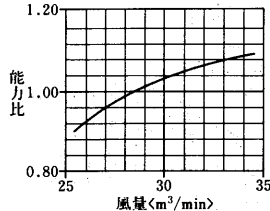

水頭損失線図

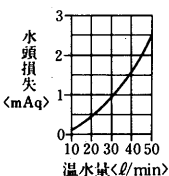

蒸気加熱器能力線図

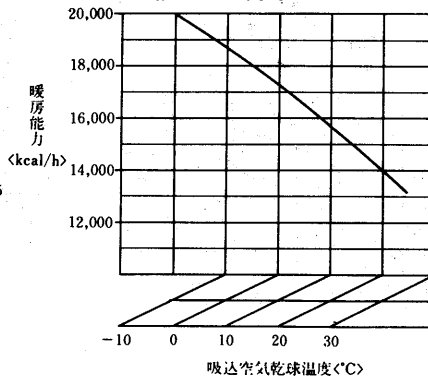

風量補正線図

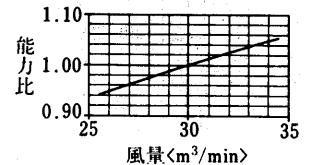

産業用パッケージエアコン

PWT-5E形

冷房能力線図

50Hz

標準条件のときの
SHF = 0.725

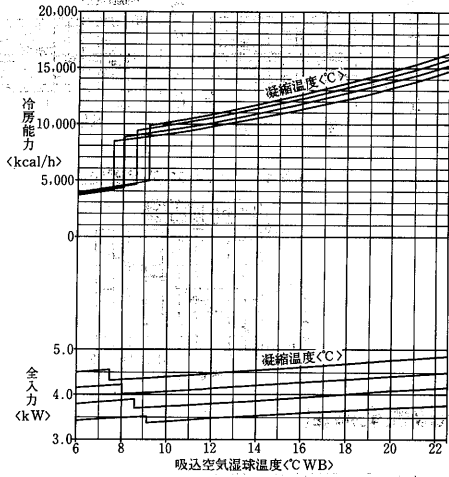

60Hz

標準条件のときの
SHF = 0.70

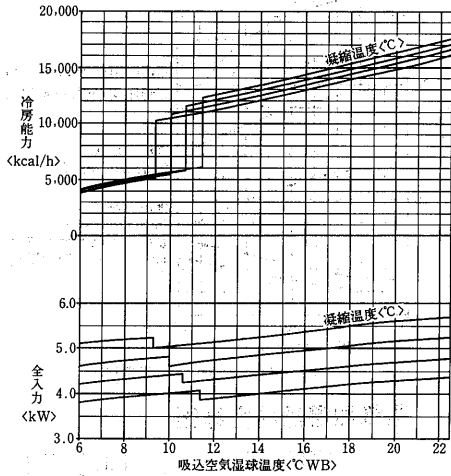

PWT-5E-H形

冷房能力線図

50Hz

標準条件のときの
SHF = 0.725

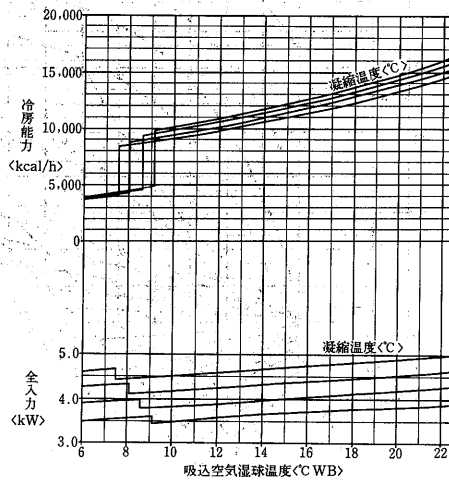

60Hz

標準条件のときの
SHF = 0.70

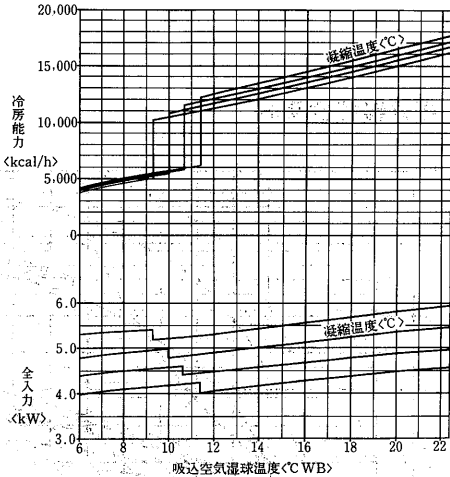

PWT-5E<H>形

凝縮器特性線図

50Hz

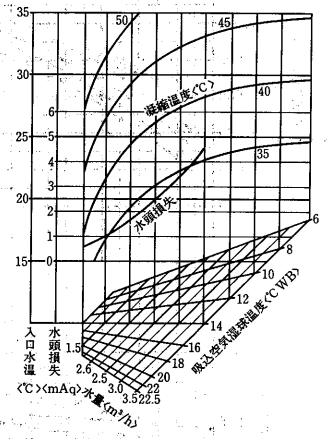

60Hz

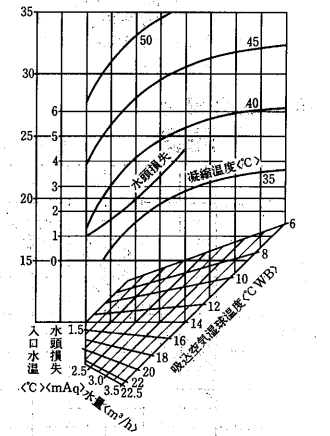

風量補正線図

50Hz

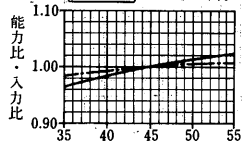

60Hz

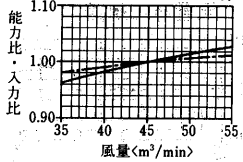

バイパスファクタ線図

50Hz 60Hz

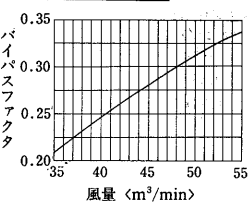

PWT-5E形送風機性能線図

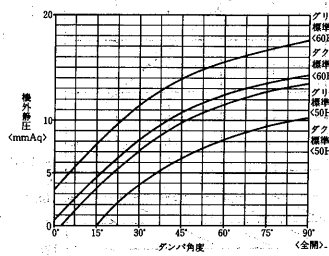
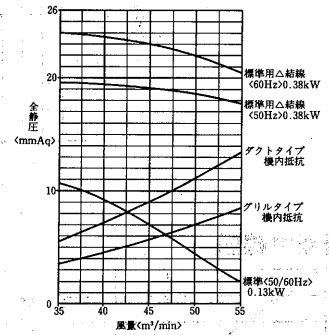

PWT-5E形送風機性能線図

<高静圧モータ>

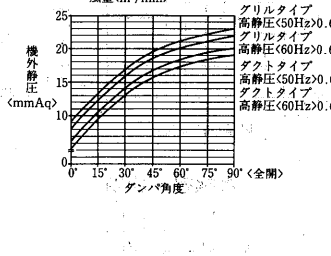
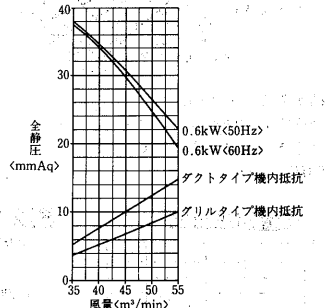

PWT-5E-H形送風機性能線図

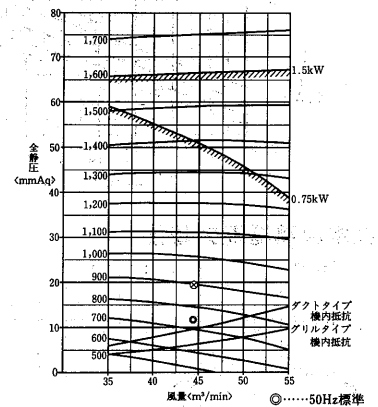

PWT-5E<H>形冷房運転範囲

50Hz

60Hz

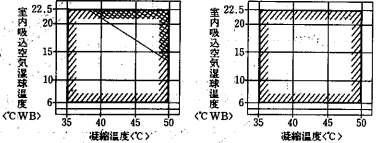

注: 斜線部の容量制御時における冷房能力は全運転時の70%となります。

PWT-5E<H>形

温水加熱器能力線図<別売部品>

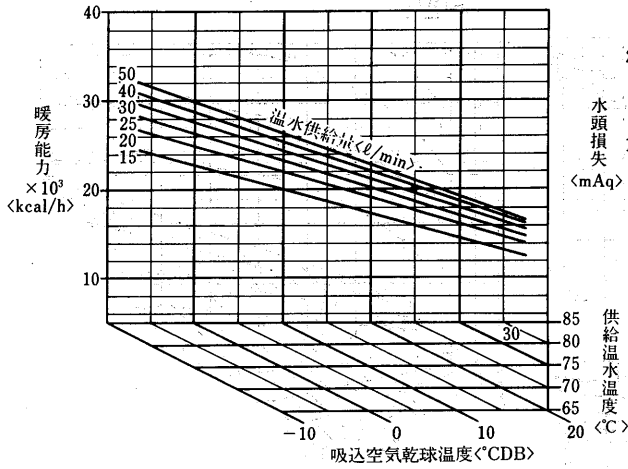

蒸気加熱器能力線図<別売部品>

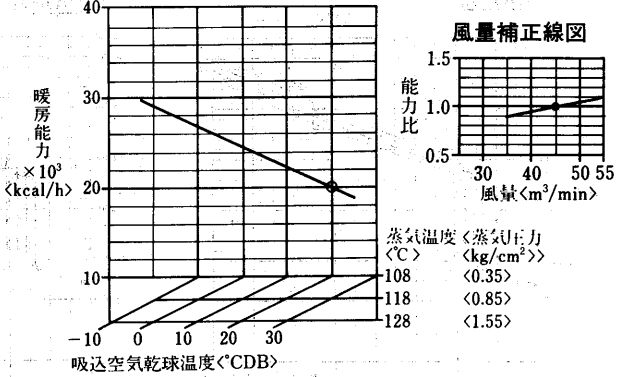
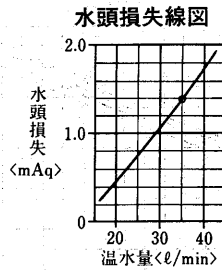

使用上の注意

1. 冷房使用時は必ず暖房器内の水を完全に抜いて下さい。また、停止時に部屋の温度が氷点下になる場合、長期保管時も必ず水を抜いて下さい。そのまま使用しますと凍結や腐蝕により暖房器を損傷することがあります。

温水加湿器能力線図<別売部品>

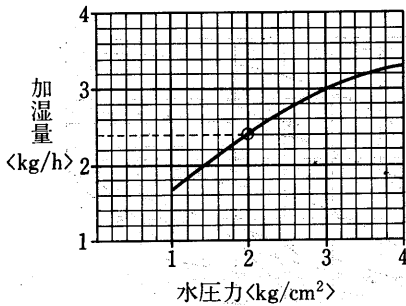

- 注1. 供給水としては60℃以下、水圧 4kg/cm²以下で使用してください。
 2. 必要以上の圧力、流量で使用しますと機外への水洩れが発生することがあります。
 3. 2倍形<ヘッダー本数2本>の場合は上記線図の数値を2倍して能力を算出してください。

高圧加湿器能力線図<別売部品>

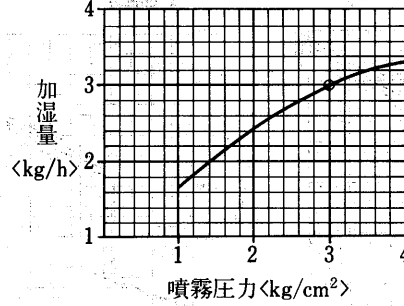

- 注1. 供給水としては60℃以上、水圧 5kg/cm²以下で使用してください。
 2. 必要以上の圧力、流量で使用しますと機外への水洩れが発生することがあります。
 3. 2倍形<ヘッダー本数2本>の場合は上記線図の数値を2倍して能力を算出してください。

蒸気加湿器能力線図<別売部品>

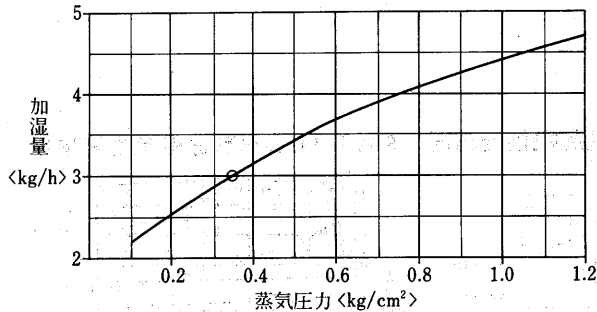

使用上の注意

1. 図は次の電極弁と組合せた時の性能です。本体には電極弁が附属されていませんので適当に調節してください。<塞止弁にしてもよい>組合せ電極弁口径 φ3
 2. 必要以上の圧力、流量で使用しますと機外への水洩れが発生することがあります。必ず電極弁<または塞止弁>を使用してください。

温水・蒸気加熱器機内抵抗線図<別売部品>

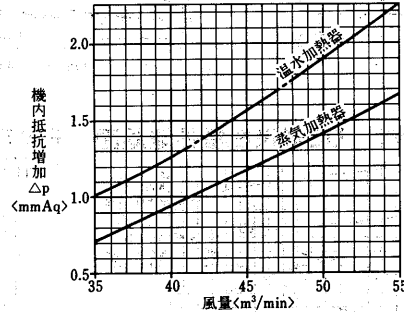

フィレドフィルタ機内抵抗線図<別売部品>

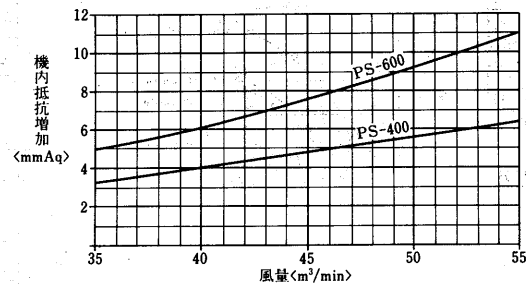

**PWT-10E形
冷房能力線図**
50Hz

標準条件のときの
SHF = 0.73

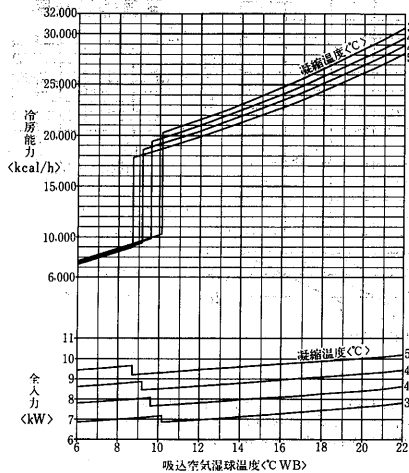

**PWT-10E-H形
冷房能力線図**
50Hz

標準条件のときの
SHF = 0.73

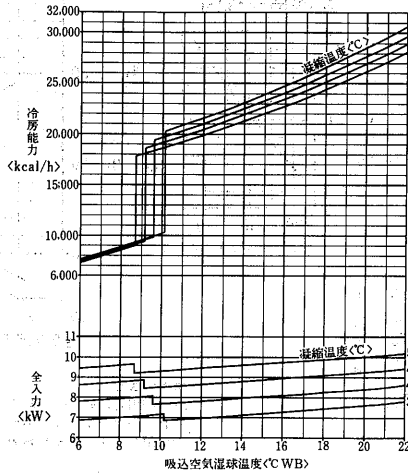

**PWT-10E<H>形
凝縮器特性線図**
50Hz

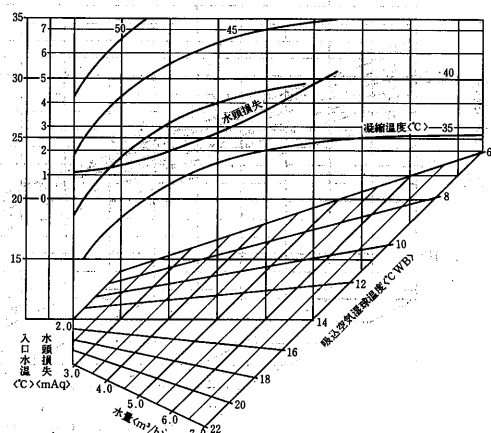

60Hz

標準条件のときの
SHF = 0.705

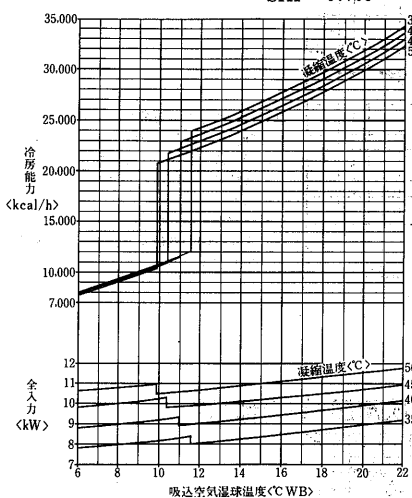

60Hz

標準条件のときの
SHF = 0.705

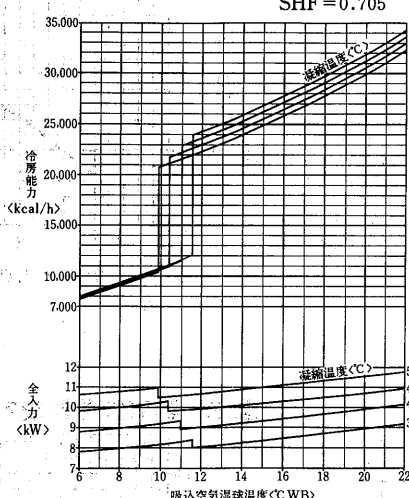

60Hz

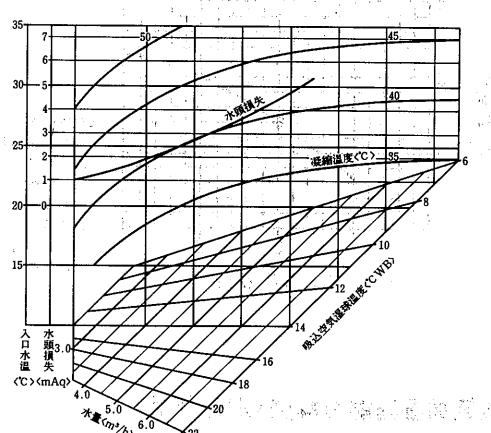

風量補正線図

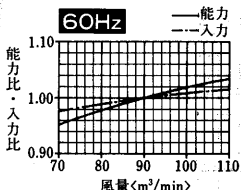
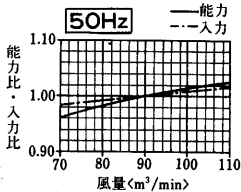

PWT-10E形送風機性能線図

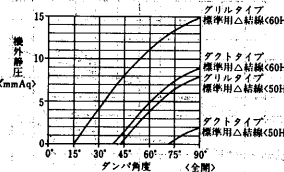
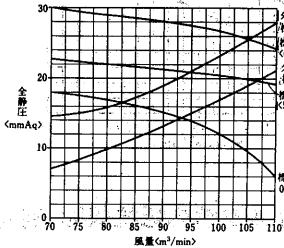

**PWT-10E形送風機性能線図
<高静圧モータ>**

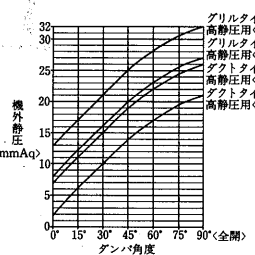
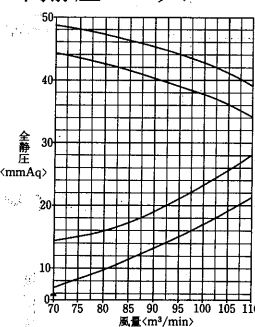

PWT-10E-H形送風機性能線図

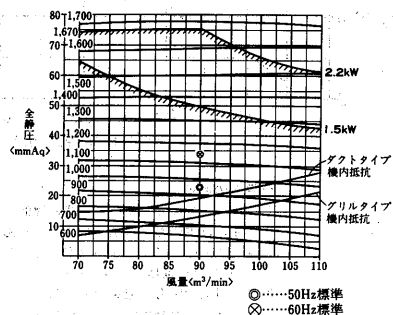

PWT-10E<H>形冷房運転範囲

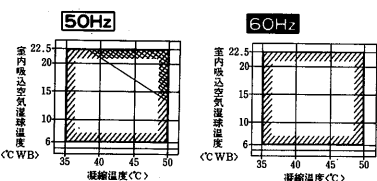

注: 斜線部の容量制御時における冷房能力は全運転時の70%となります。

バイパスファクタ線図

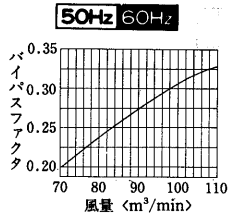

PWT-8E<H>形

温水加熱器能力線図<別売部品>

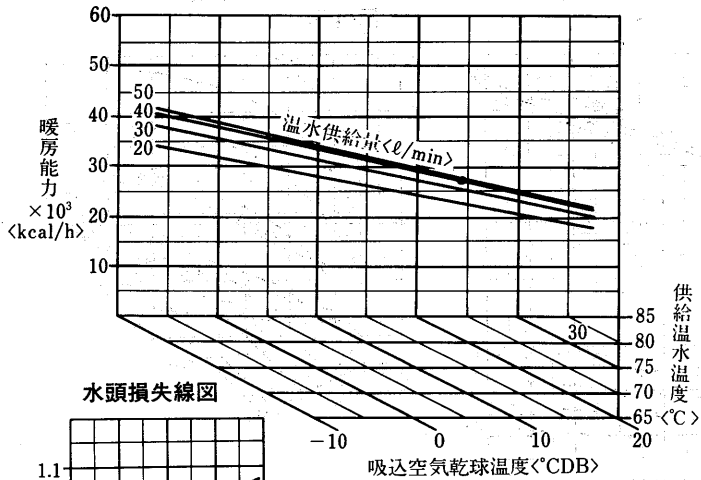

蒸気加熱器能力線図<別売部品>

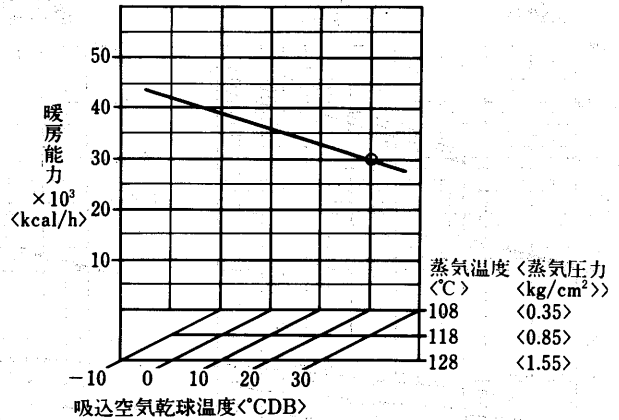

蒸気温度 <蒸気圧力>	<°C>	<kg/cm²>
108	<0.35>	
118	<0.85>	
128	<1.55>	

使用上の注意

1. 冷房使用時は必ず暖房室内の水を完全に抜いて下さい。また、停止時に部屋の温度が氷点下になる場合、長期保管時も必ず水を抜いて下さい。そのまま使用しますと凍結や腐蝕により暖房器を損傷することがあります。

温水加湿器能力線図<別売部品>

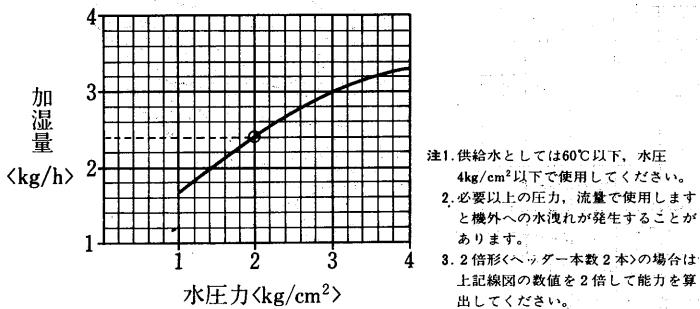

高圧加湿器能力線図<別売部品>

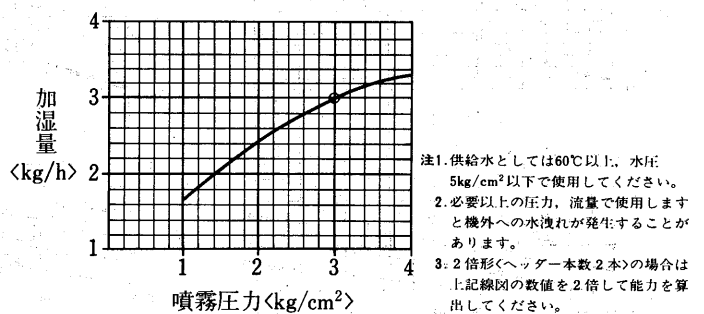

蒸気加湿器能力線図<別売部品>

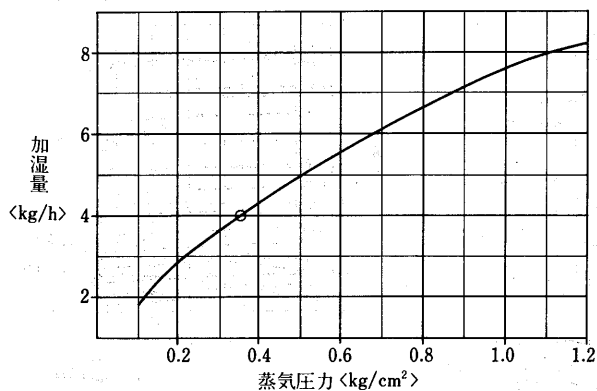

使用上の注意

1. 図は次の電極弁と組合せた時の性能です。本体には電極弁が附属されていませんので適宜に調節してください。<塞止弁にしてもよい>組合せ電極弁口径 φ3
2. 必要以上の圧力、流量で使用しますと機外への水洩れが発生することがあります。必ず電極弁<または塞止弁>を使用してください。

温水・蒸気加熱器機内抵抗線図<別売部品>

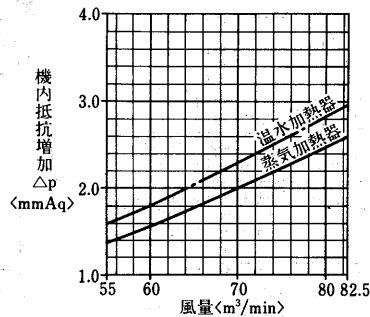

フィレドフィルタ機内抵抗線図<別売部品>

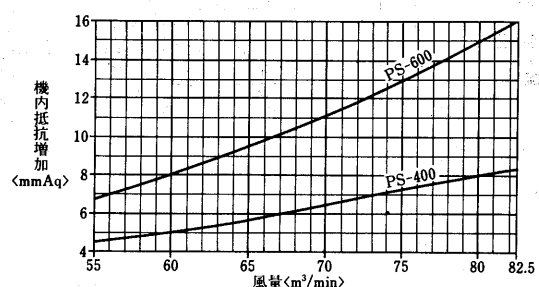

PWT-8E形

冷房能力線図
50Hz

標準条件のときの
SHF = 0.74

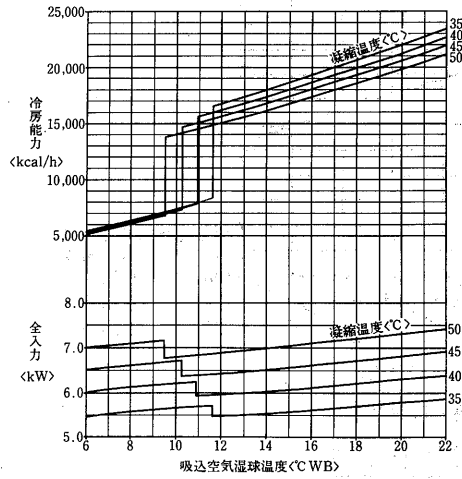

PWT-8E-H形

冷房能力線図
50Hz

標準条件のときの
SHF = 0.74

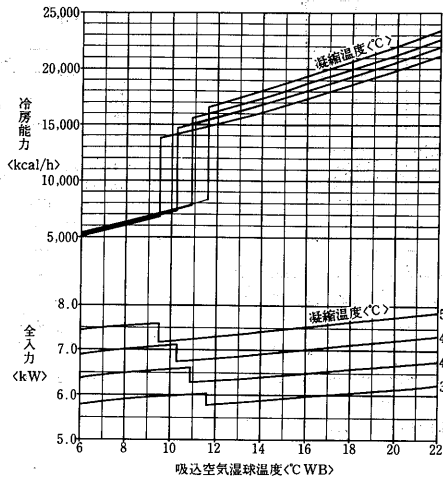

PWT-8E<H>形

凝縮器特性線図
50Hz

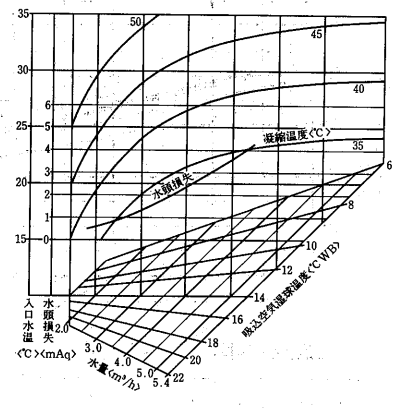

60Hz

標準条件のときの
SHF = 0.71

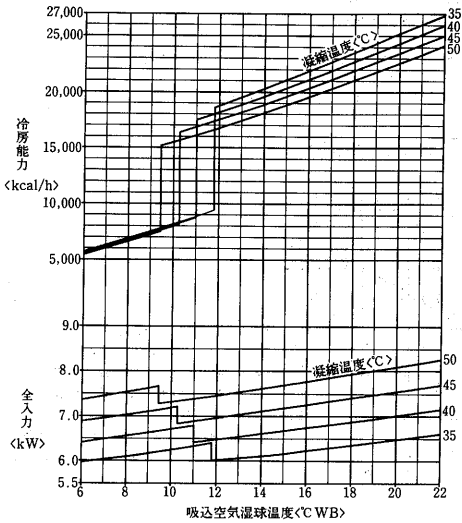

60Hz

標準条件のときの
SHF = 0.71

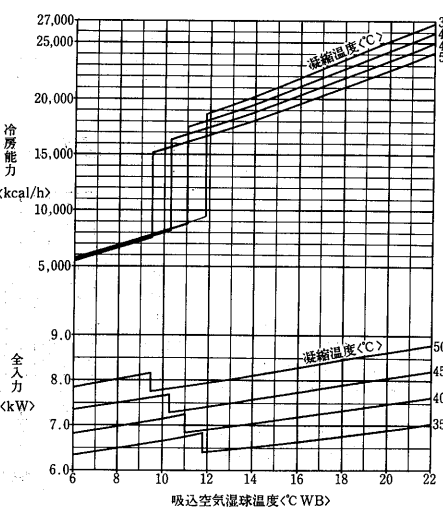

60Hz

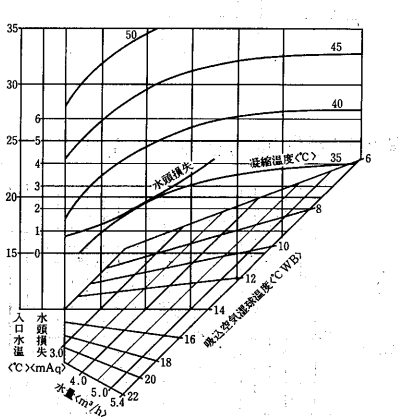

風量補正線図

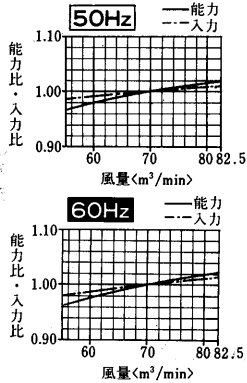

PWT-8E形送風機性能線図

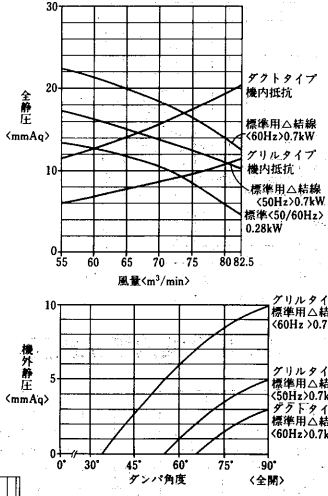

PWT-8E形送風機性能線図
〈高静圧モータ〉

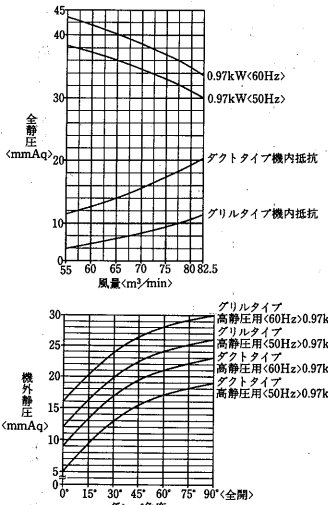

PWT-8E-H形送風機性能線図

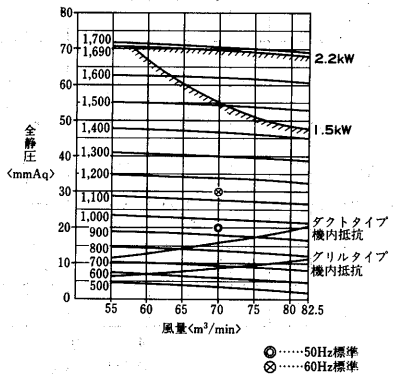

バイパスファクタ線図

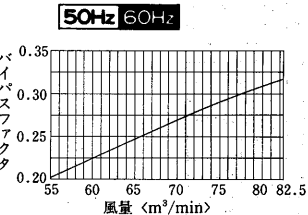

PWT-8E<H>形冷房運転範囲

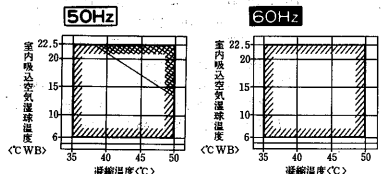

注: 斜線部の容量制御時における冷房能力は全運転時の70%となります。

PWT-IOE<H>形

温水加熱器能力線図<別売部品>

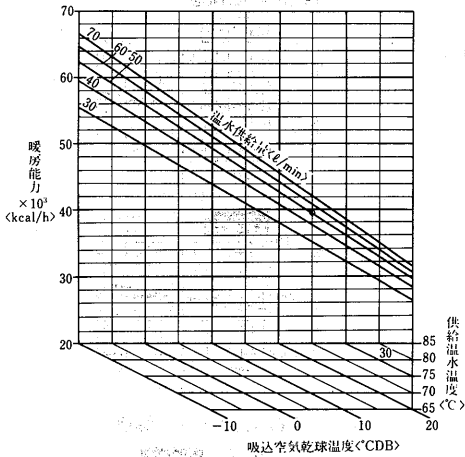

水頭損失線図

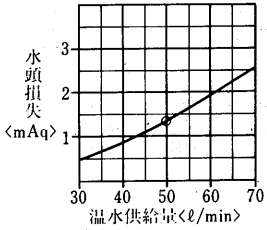

蒸気加熱器能力線図<別売部品>

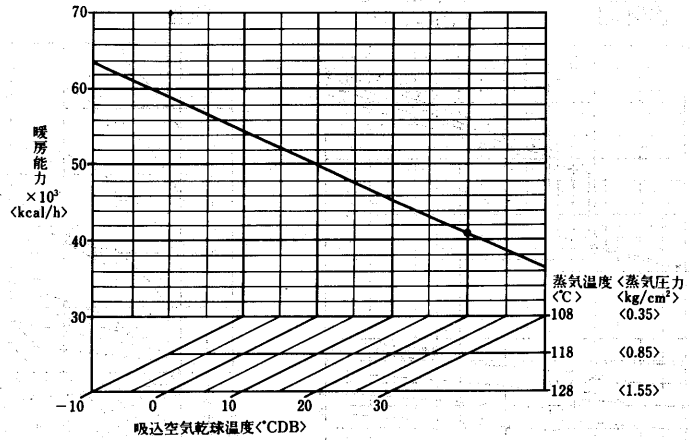

風量補正線図

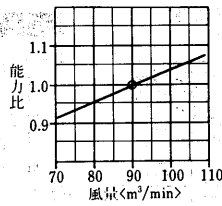

使用上の注意

1. 冷房使用時は必ず暖房器内の水を完全に抜いて下さい。また、停止時に部屋の温度が氷点下になる場合、長期保管時必ず水を抜いて下さい。そのまま使用しますと凍結や腐蝕により暖房器を損傷することがあります。

温水加湿器能力線図<別売部品>

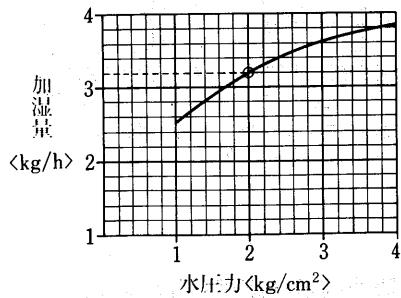

- 注1. 供給水としては60℃以下、水圧 4kg/cm²以下で使用してください。
 2. 必要以上の圧力、流量で使用しますと機外への水洩れが発生することがあります。
 3. 2倍形<ヘッダー本数2本>の場合は上記線図の数値を2倍して能力を算出してください。

高圧加湿器能力線図<別売部品>

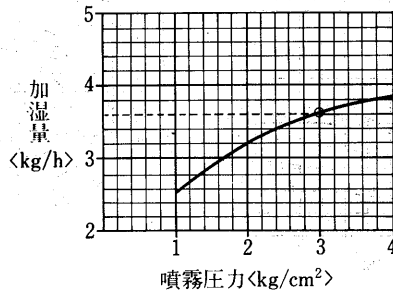

- 注1. 供給水としては60℃以上、水圧 5kg/cm²以下で使用してください。
 2. 必要以上の圧力、流量で使用しますと機外への水洩れが発生することがあります。
 3. 2倍形<ヘッダー本数2本>の場合は上記線図の数値を2倍して能力を算出してください。

蒸気加湿器能力線図<別売部品>

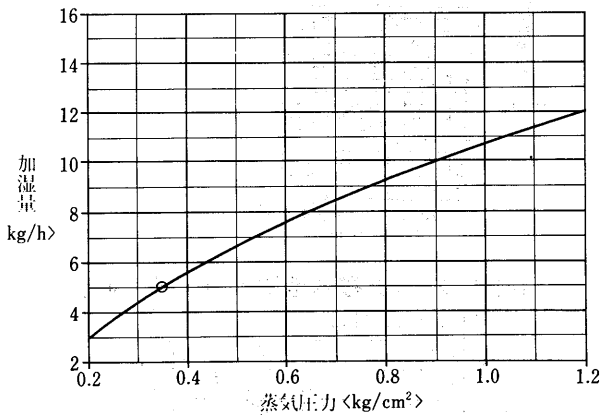

使用上の注意

1. 図は次の電極弁と組合せた時の性能です。本体には電極弁が附属されていませんので適当に調節してください。<塞止弁にしてもよい>組合せ電極弁口径 φ3
2. 必要以上の圧力、流量で使用しますと機外への水洩れが発生することがあります。必ず電極弁<または塞止弁>を使用してください。

温水・蒸気加熱器機内抵抗線図<別売部品>

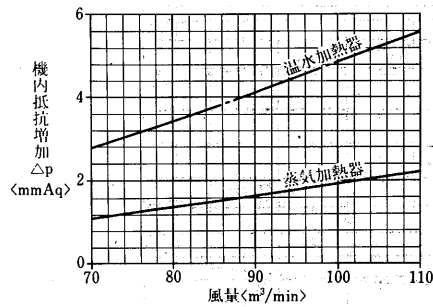

フィレドフィルタ機内抵抗線図<別売部品>

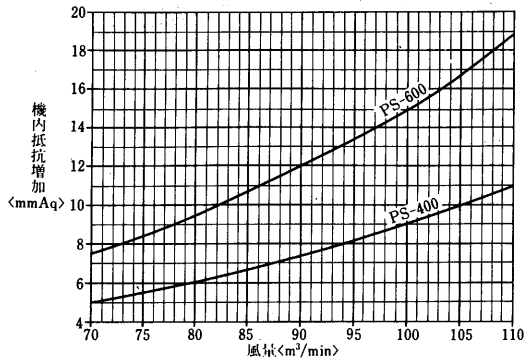

PWT-15E形

冷房能力線図

50Hz

標準条件のときの
SHF = 0.74

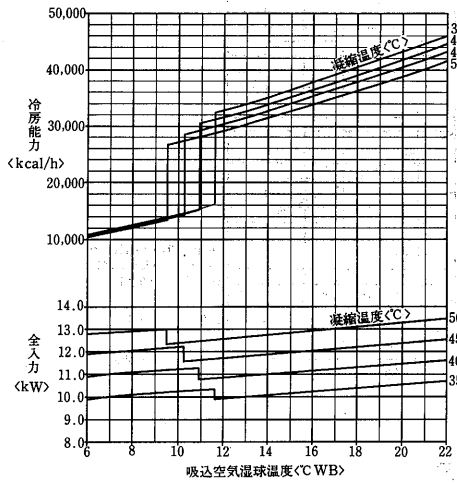

60Hz

標準条件のときの
SHF = 0.74

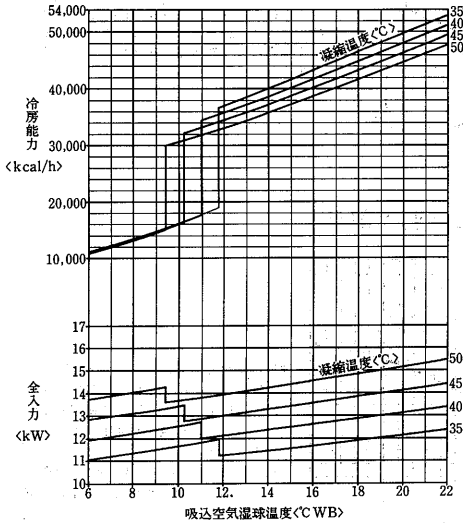

凝縮器特性線図

50Hz

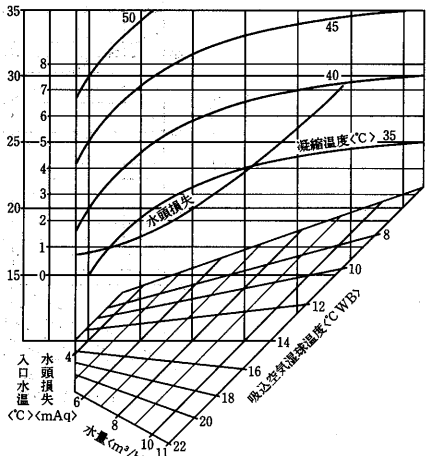

60Hz

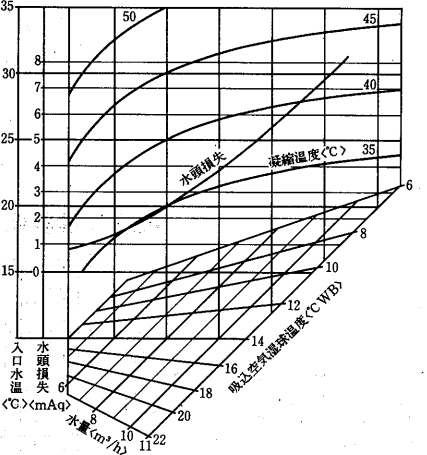

風量補正線図

50Hz

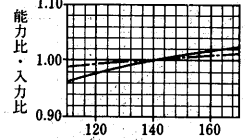

60Hz

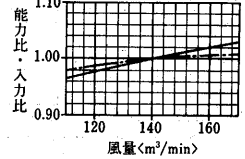

バイパスファクタ線図

50Hz 60Hz

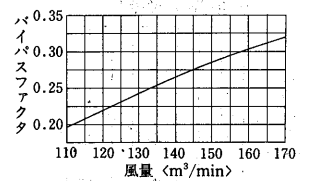

PWT-15E<H>形冷房運転範囲

50Hz

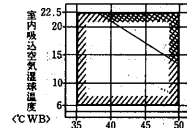

60Hz

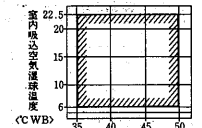

注: 斜線部の容量制御時における冷房能力は全運転時の70%となります。

PWT-15E形送風機性能線図

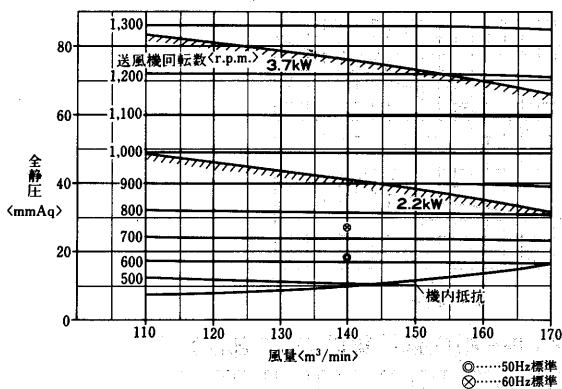

温水・蒸気加熱器機内抵抗線図<別売部品>

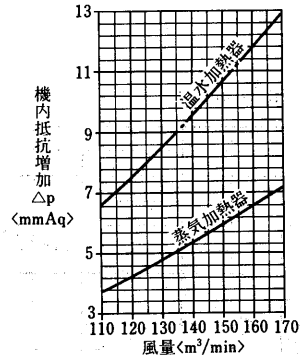

フィードンフィルタ機内抵抗線図<別売部品>

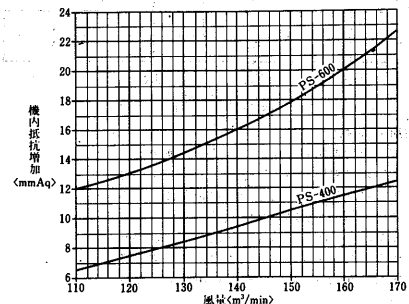

PWT-15E形

温水加熱器能力線図<別売部品>

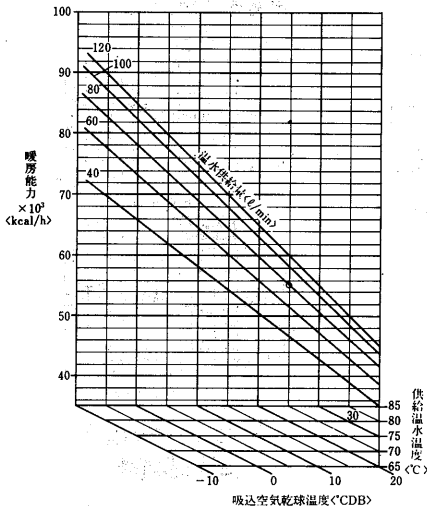

水頭損失線図

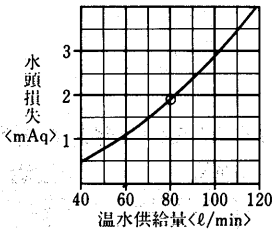

蒸気加熱器能力線図<別売部品>

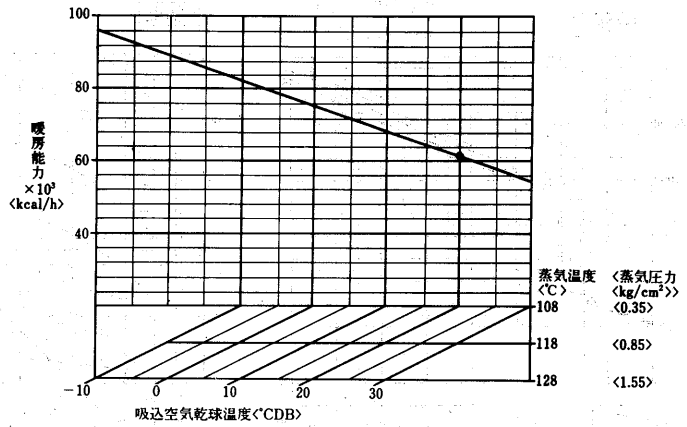

风量補正線図

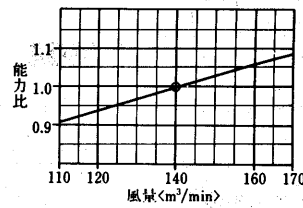

使用上の注意

1. 冷房使用時は必ず暖房器内の水を完全に抜いて下さい。また、停止時に部屋の温度が氷点下になる場合、長期保管時も必ず水を抜いて下さい。そのまま使用しますと凍結や腐蝕により暖房器を損傷することがあります。

蒸気加熱器能力線図<別売部品>

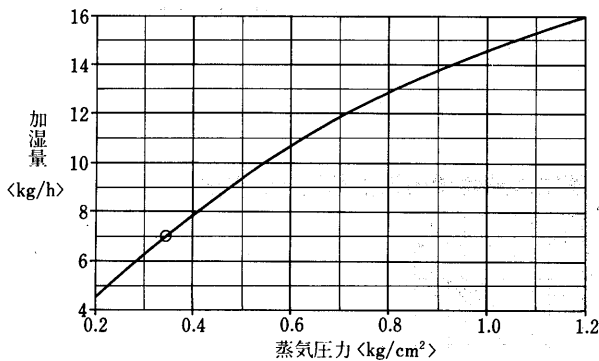

使用上の注意

1. 図は次の電極弁と組合せた時の性能です。本体には電極弁が附属されていませんので適当に調節してください。<塞止弁にしてもよい>組合せ電極弁口径 φ3
2. 必要以上の圧力、流量で使用しますと機外への水洩れが発生することがあります。必ず電極弁<または塞止弁>を使用してください。

温水加湿器能力線図<別売部品>

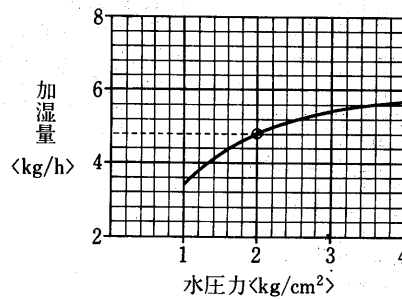

1. 供給水としては60°C以下、水圧 4kg/cm²以下で使用してください。
2. 必要以上の圧力、流量で使用しますと機外への水洩れが発生することがあります。
3. 2倍形<ヘッダー本数2本>の場合は上記線図の数値を2倍して能力を算出してください。

高压加湿器能力線図<別売部品>

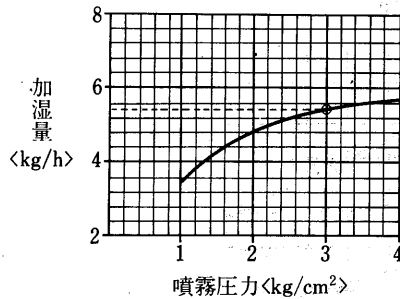

1. 供給水としては60°C以上、水圧 5kg/cm²以下で使用してください。
2. 必要以上の圧力、流量で使用しますと機外への水洩れが発生することがあります。
3. 2倍形<ヘッダー本数2本>の場合は上記線図の数値を2倍して能力を算出してください。

**PWT-20E形
冷房能力線図**

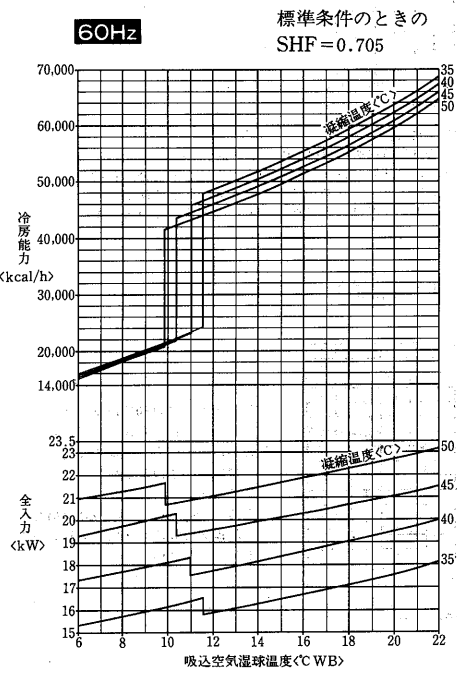
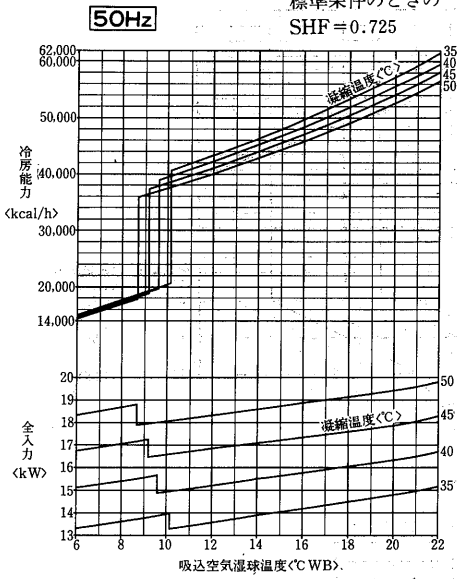

凝縮器特性線図

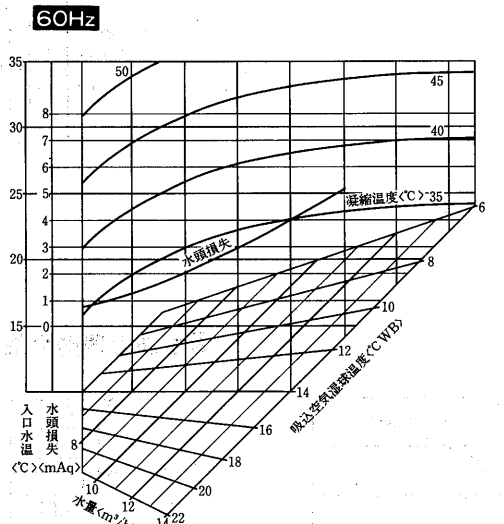
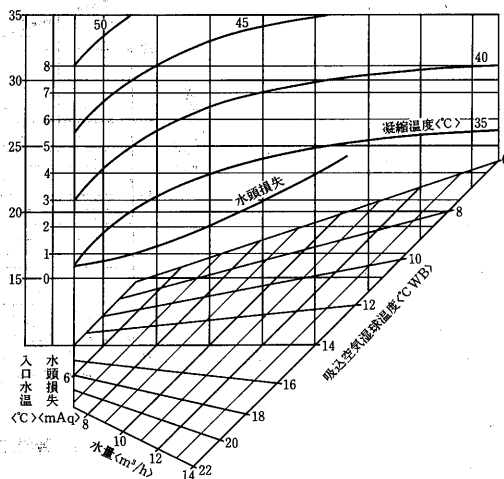

風量補正線図

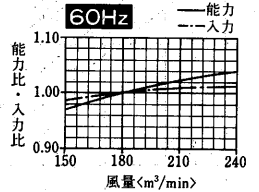
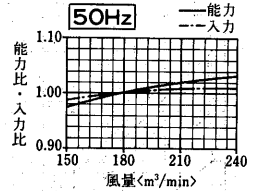

バイパスファクタ線図

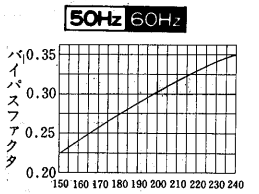

PWT-20E<-H>形冷房運転範囲

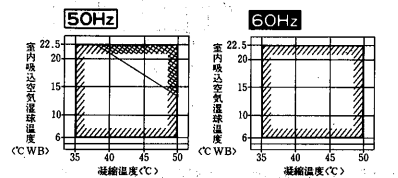

注: 斜線部の容量制御時における冷房能力は全運転時の70%となります。

PWT-20E形送風機性能線図

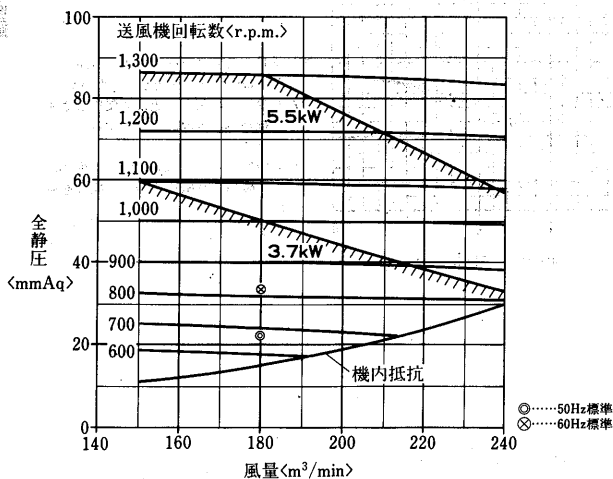

温水・蒸気加熱器機内抵抗線図<別売部品>

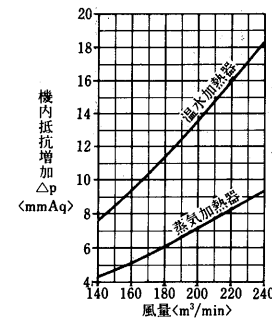

フィレドフィルタ機内抵抗線図<別売部品>

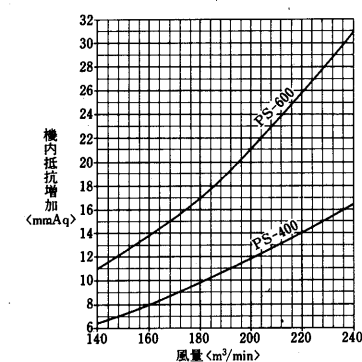

PWT-20E形

温水加熱器能力線図<別売部品>

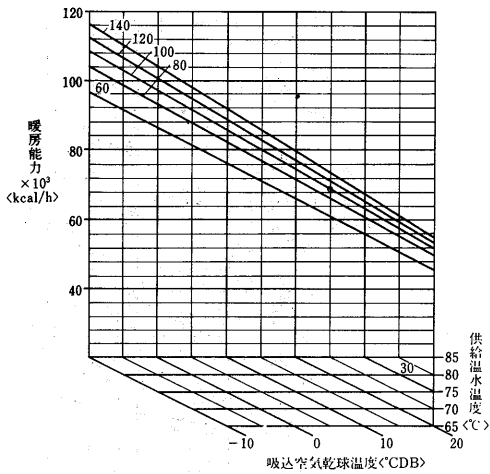

蒸気加熱器能力線図<別売部品>

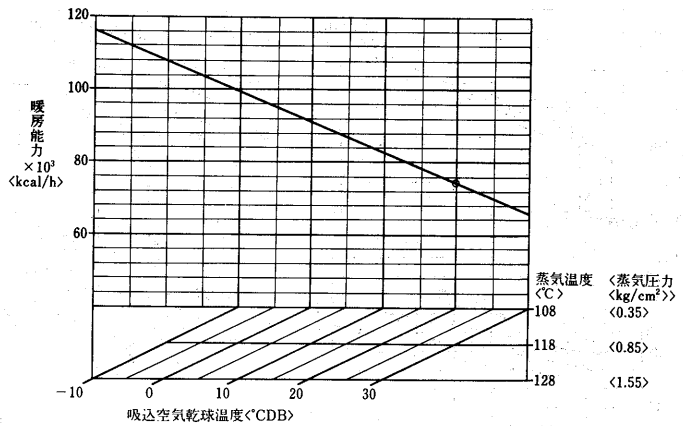

水頭損失線図

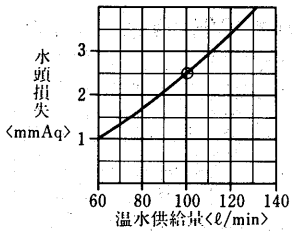

風量補正線図

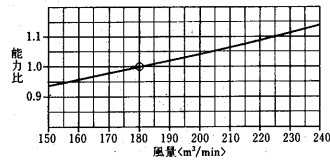

使用上の注意

1. 冷房使用時は必ず暖房器内の水を完全に抜いて下さい。また、停止時に部屋の温度が氷点下になる場合、長期保管時必ず水を抜いて下さい。そのまま使用しますと凍結や腐蝕により暖房器を損傷することがあります。

蒸気加熱器能力線図<別売部品>

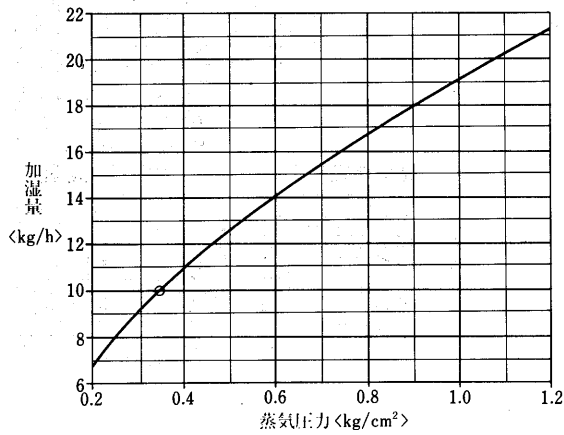

温水加湿器能力線図 <別売部品>

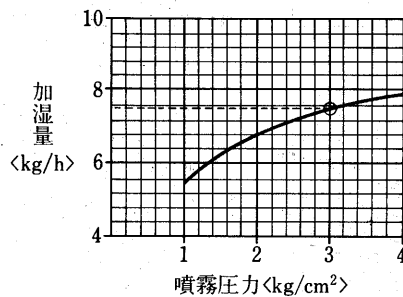

1. 供給水としては60℃以下、水圧 $4kg/cm^2$ 以下で使用して下さい。
2. 必要以上の圧力、流量で使用しますと機外への水洩れが発生することがあります。
3. 2倍形<ヘッダー一本数2本>の場合は上記線図の数値を2倍して能力を算出して下さい。

高圧加湿器能力線図 <別売部品>

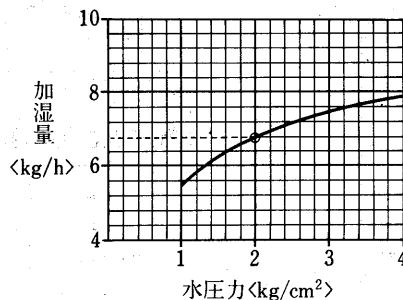

1. 供給水としては60℃以上、水圧 $5kg/cm^2$ 以下で使用して下さい。
2. 必要以上の圧力、流量で使用しますと機外への水洩れが発生することがあります。
3. 2倍形<ヘッダー一本数2本>の場合は上記線図の数値を2倍して能力を算出して下さい。

使用上の注意

1. 図は次の電極弁と組合せた時の性能です。本体には電極弁が附属されていませんので適当に調節して下さい。<塞止弁にしてもよい>組合せ電極弁口径 $\phi 3$
2. 必要以上の圧力、流量で使用しますと機外への水洩れが発生することがあります。必ず電極弁<または塞止弁>を使用して下さい。

PWT-25E形
冷房能力線図

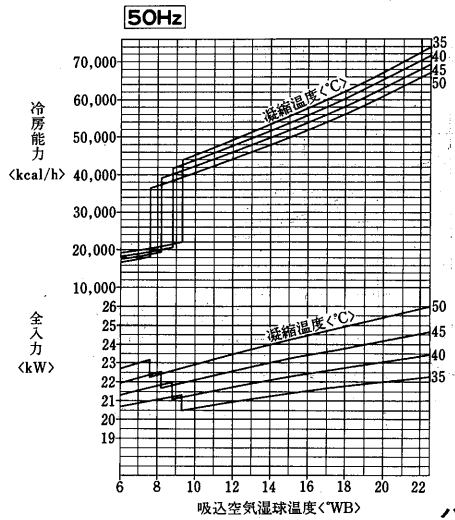

風量補正線図

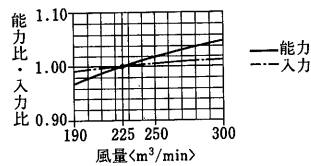

凝縮器特性線図

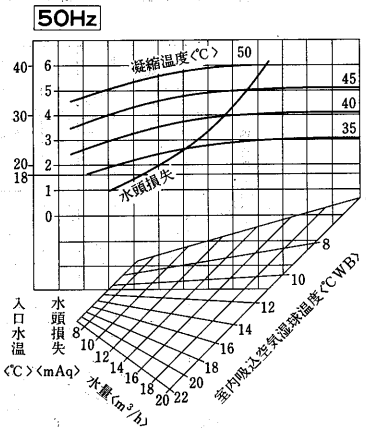

バイパスファクタ線図

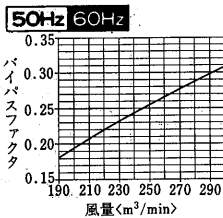

運転温度範囲

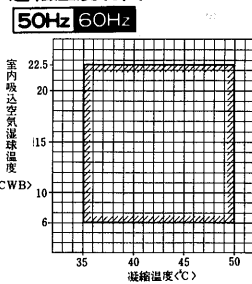

送風機性能線図

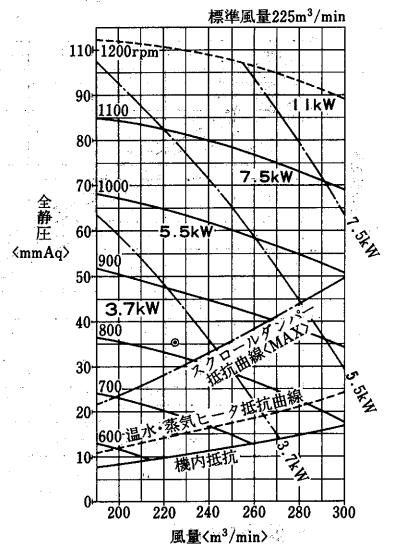

冷房能力線図

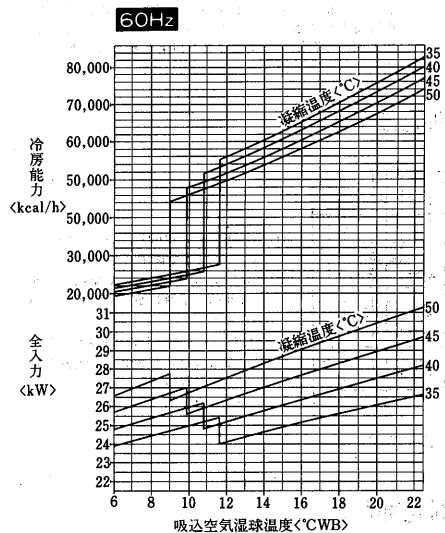

凝縮器特性線図

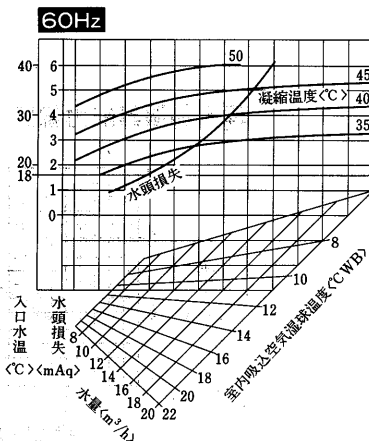

風量補正線図

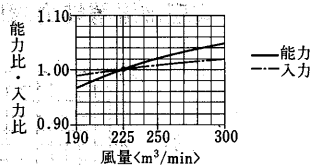

温水加熱器能力線図<別売部品>

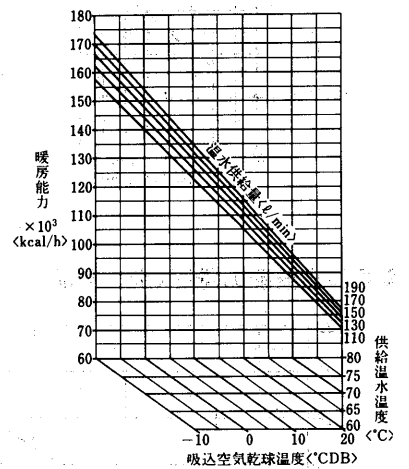

風量補正線図

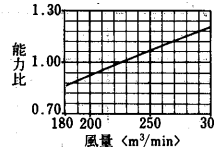

水頭損失線図

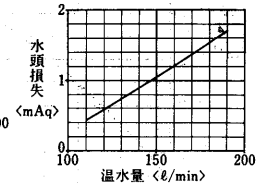

蒸気加熱器能力線図<別売部品>

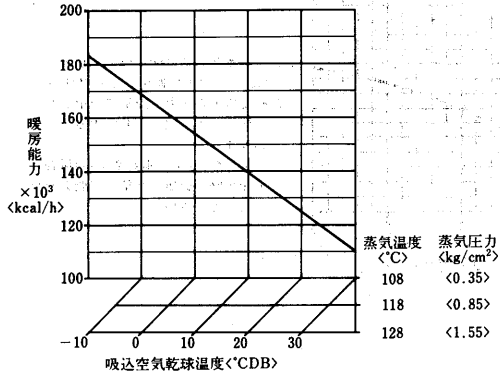

蒸気加湿器能力線図<別売部品>

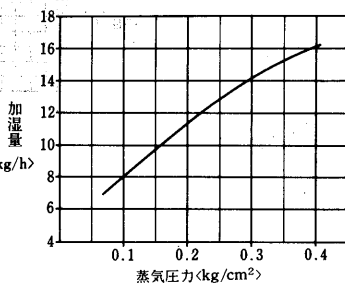

温水加湿器能力線図<別売部品>

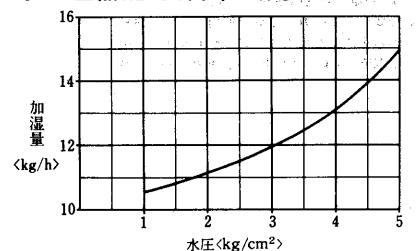

風量補正線図

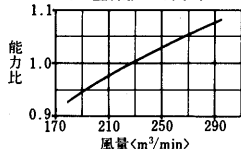

PWT-30E形
冷房能力線図

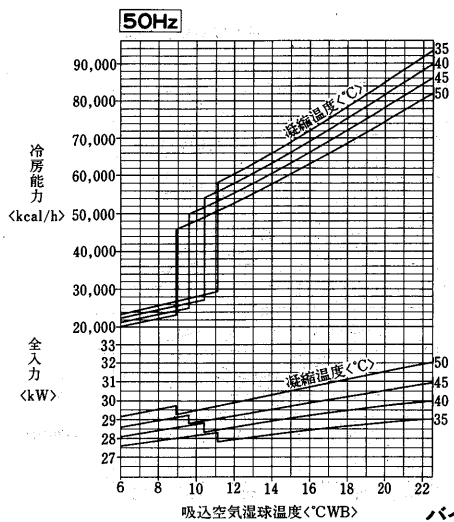

風量補正線図

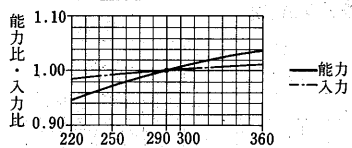

凝縮器特性線図

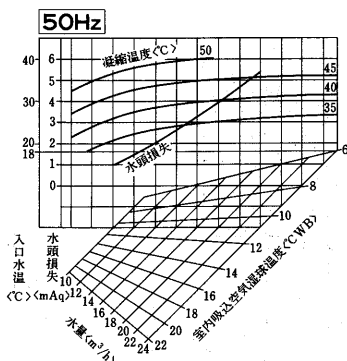

運転温度範囲

50Hz 60Hz

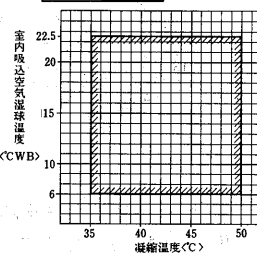

バイパスファクタ線図

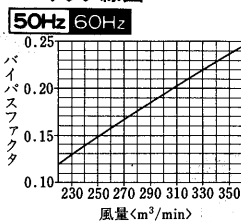

送風機性能線図

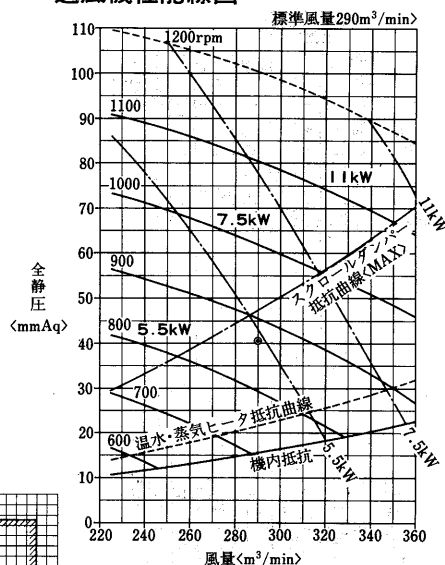

温水加熱器能力線図<別売部分>

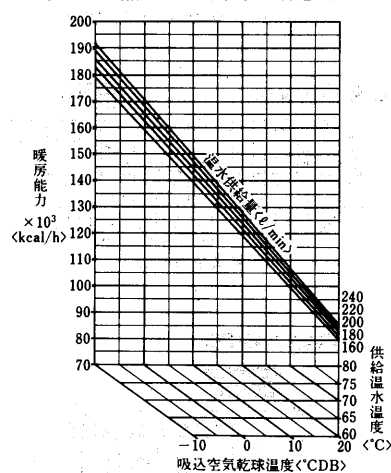

冷房能力線図

60Hz

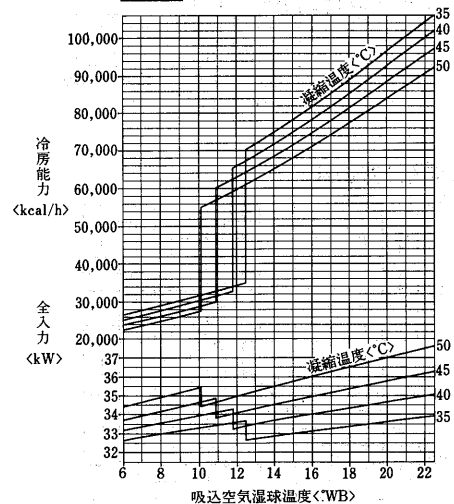

凝縮器特性線図

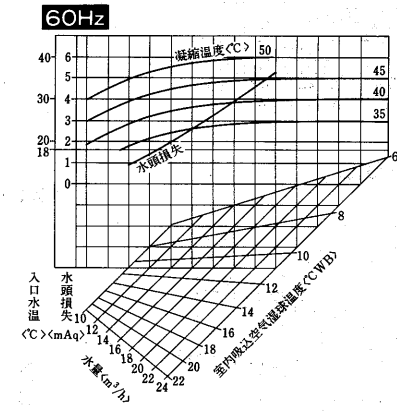

風量補正線図

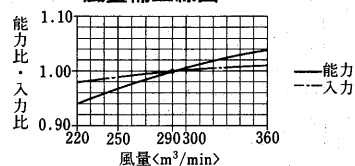

風量補正線図

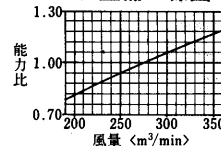

水頭損失線図

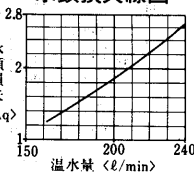

蒸気加熱器能力線図<別売部品>

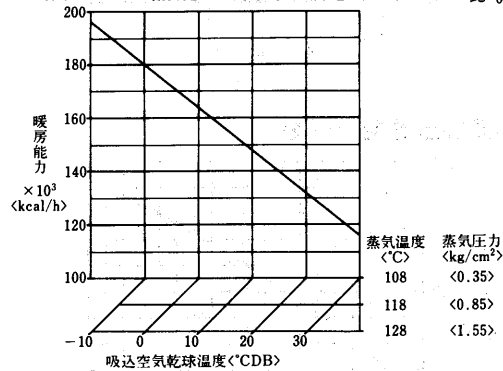

蒸気加湿器能力線図<別売部品>

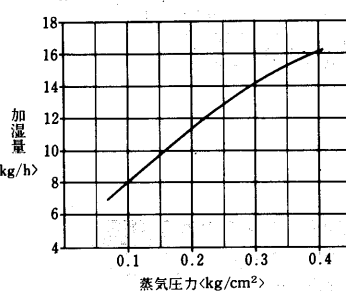

温水加湿器能力線図<別売部品>

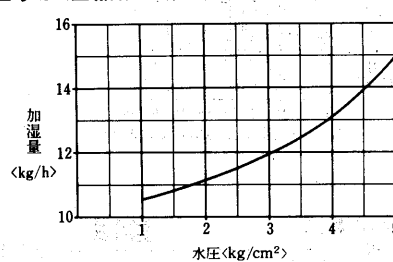

風量補正線図

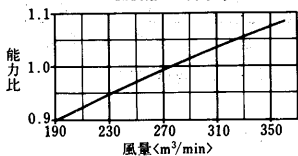

**PWT-40G形
冷房能力線図**

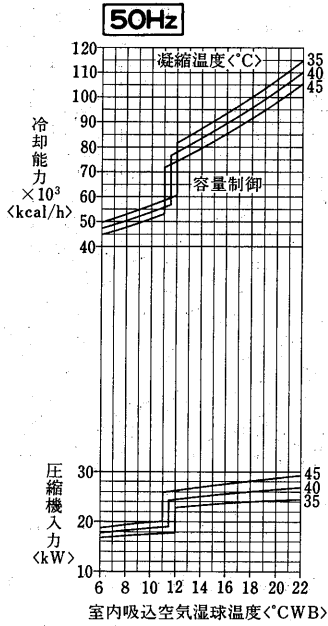

凝縮器特性線図

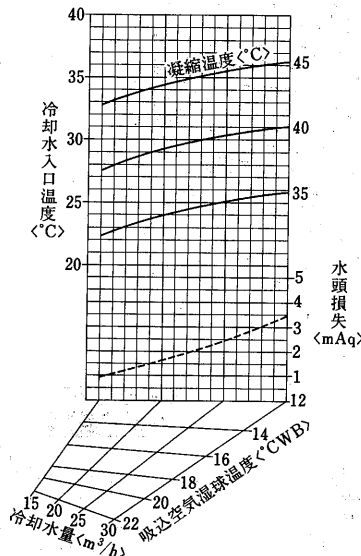

送風機性能線図

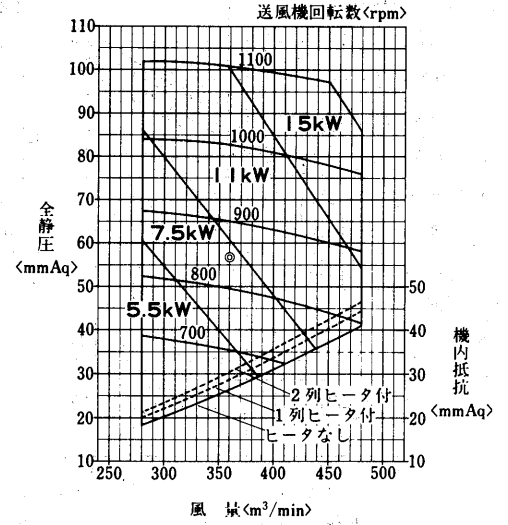

風量補正線図

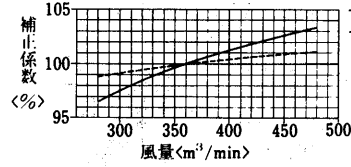

バイパスファクタ線図

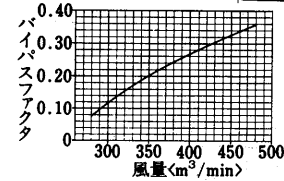

送風機軸動力線図

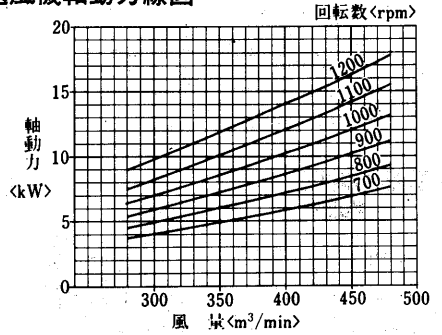

冷房能力線図

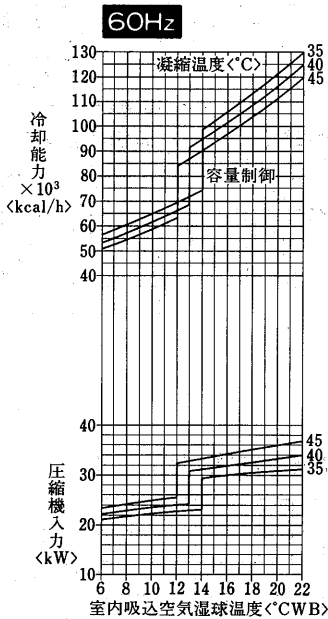

凝縮器特性線図

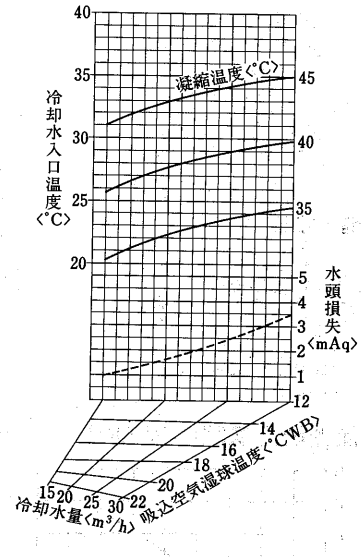

水加湿器能力線図

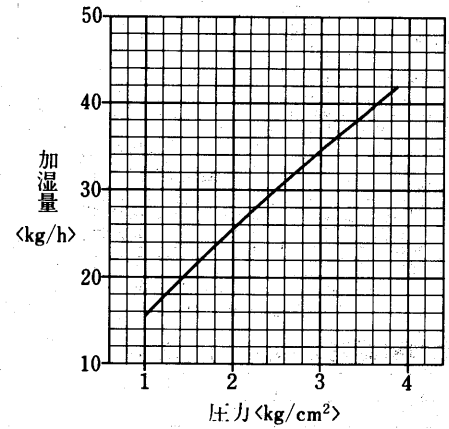

風量補正線図

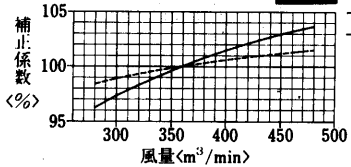

バイパスファクタ線図

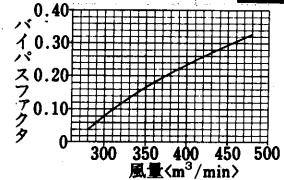

蒸気加湿器能力線図

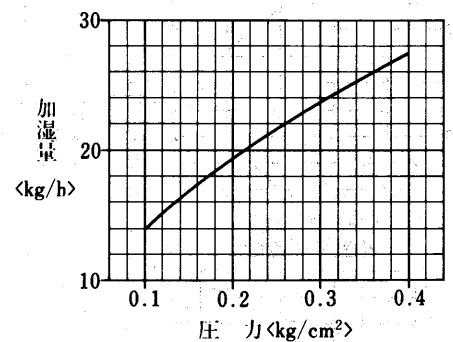

PWT-50G形

冷房能力線図

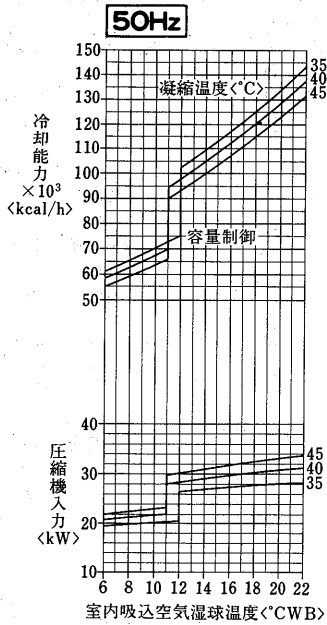

凝縮器特性線図

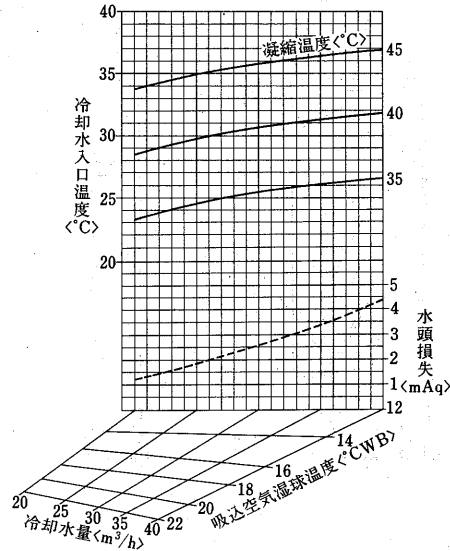

送風機性能線図

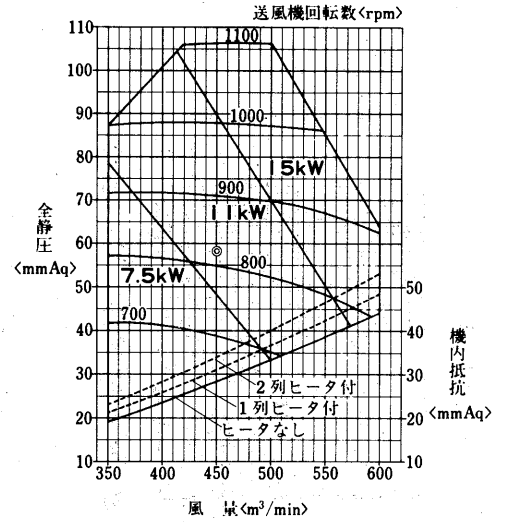

送風機軸動力線図

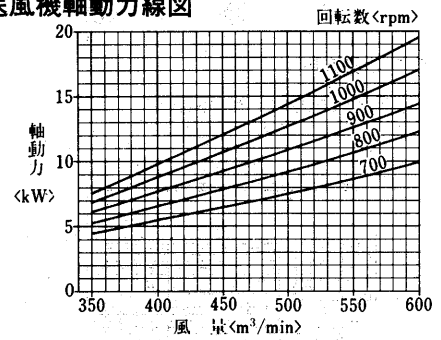

風量補正線図

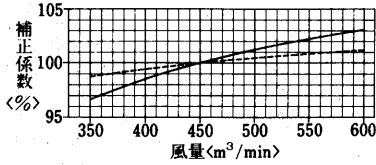

バイパスファクタ線図

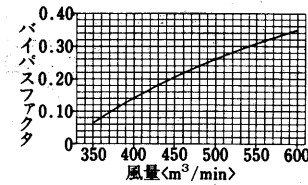

冷房能力線図

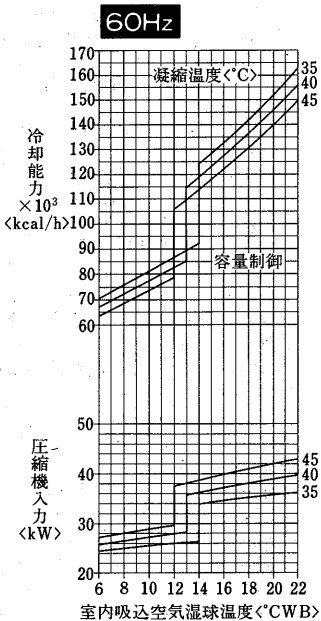

凝縮器特性線図

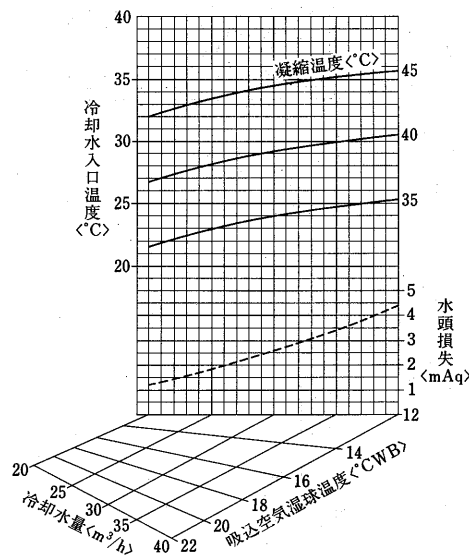

水加湿器能力線図

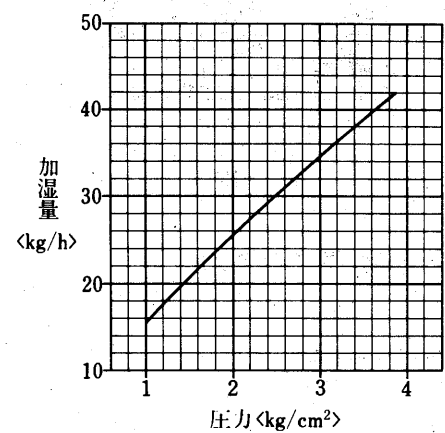

蒸気加湿器能力線図

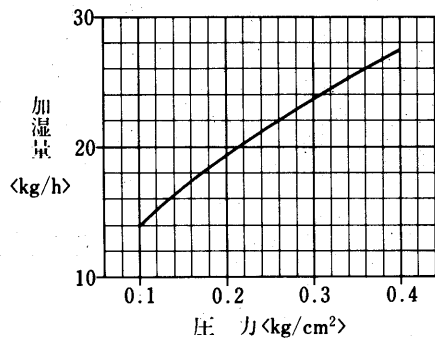

風量補正線図

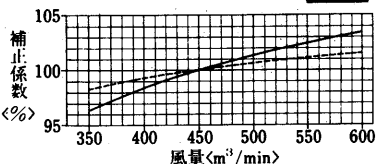

バイパスファクタ線図

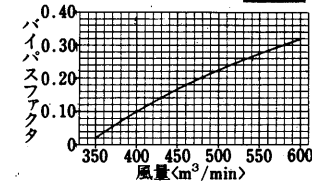

産業用パッケージエアコン

9.5 内部構造図

PUTF-5B形

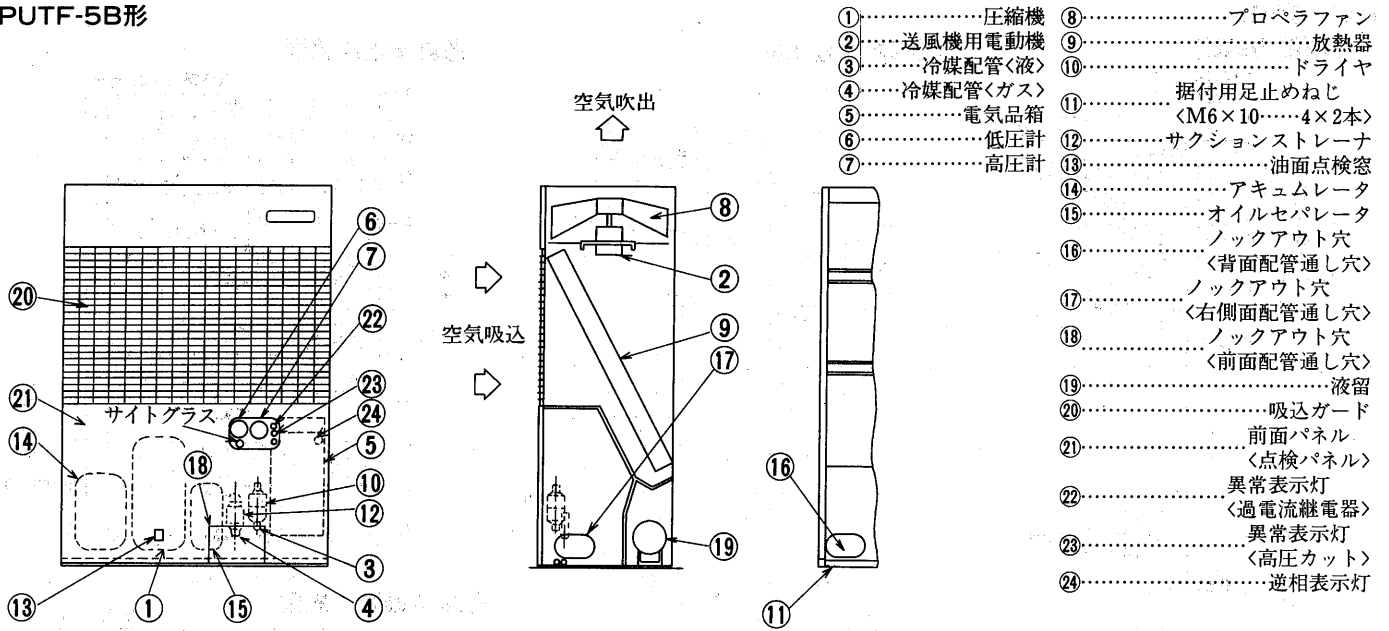

PUTF-15A形

(搬入後取り外し付属のSUS製
ボルトと取り替えてください。)

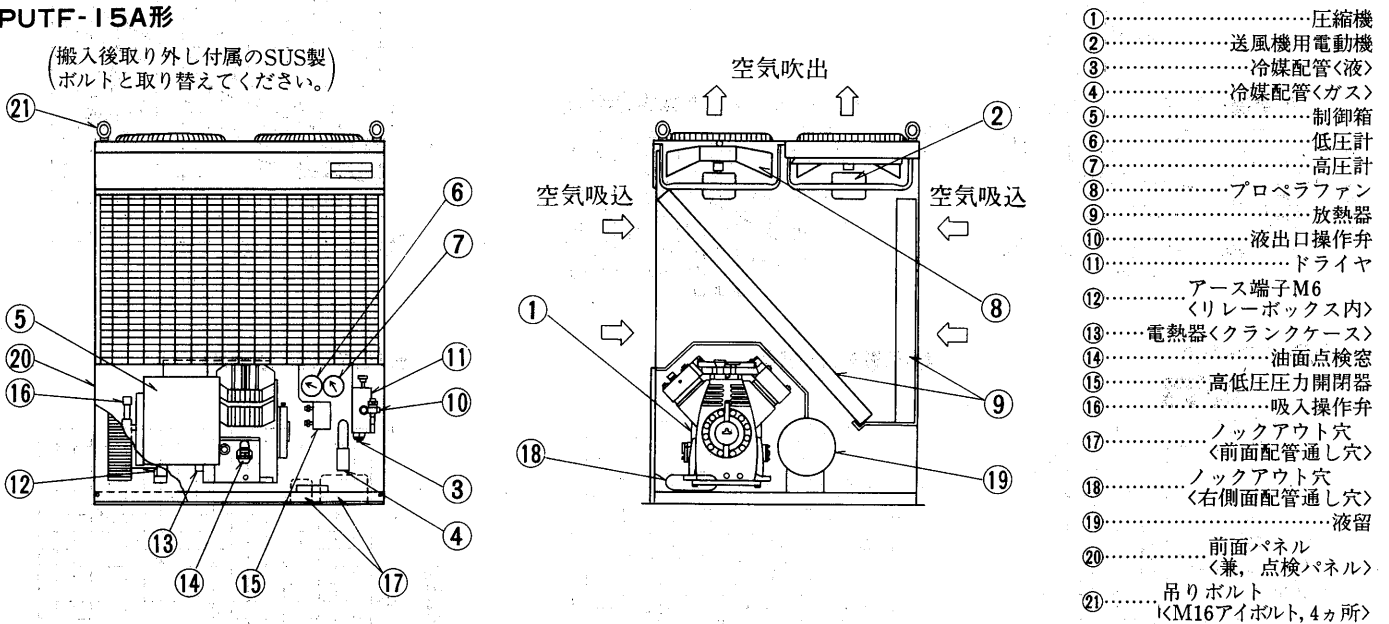

PAT-8E形<室内ユニット>

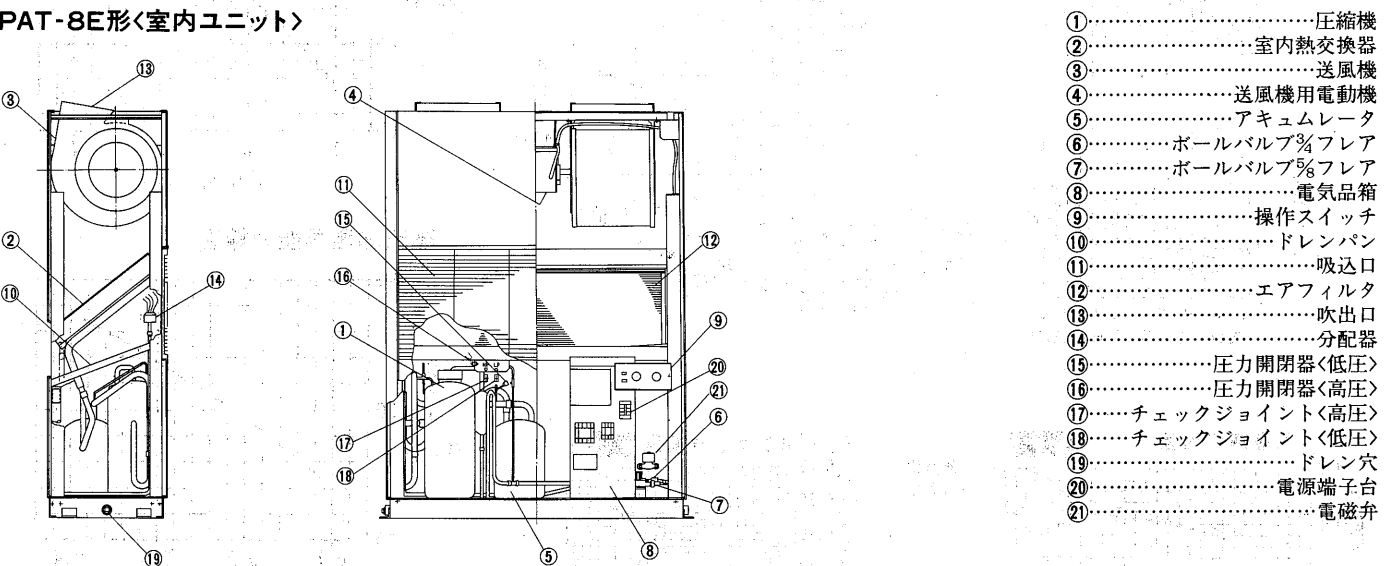

(搬入後取り外し付属の座金
と取り替えてください。)

PVT-8E形<室外ユニット>

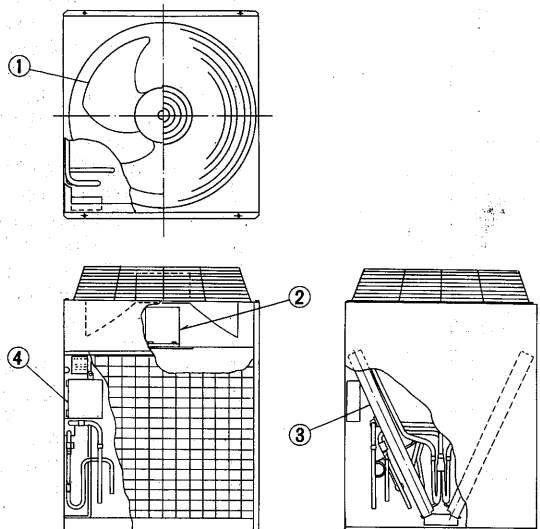

- ①.....送風機
- ②.....送風機用電動機
- ③.....熱交換器
- ④.....制御箱

PAT-25E形<室内ユニット>
PAT-30E形

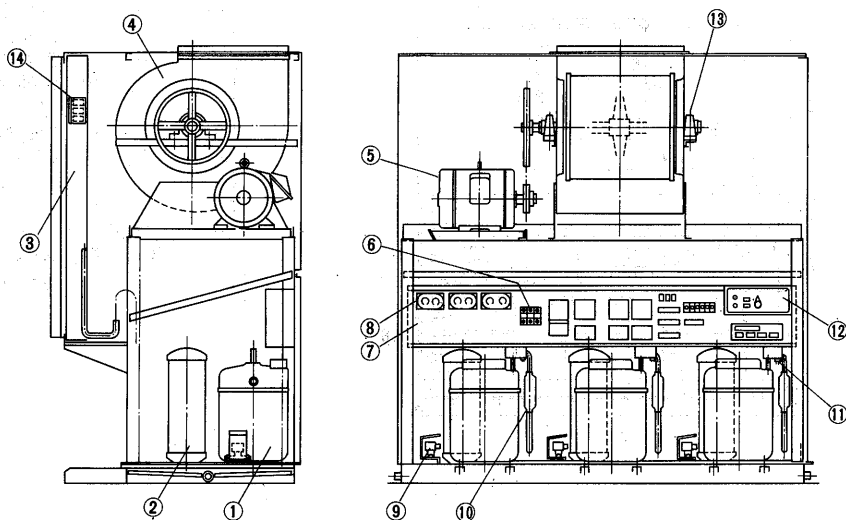

- ①.....圧縮機
- ②.....アキュムレータ
- ③.....室内側熱交換器
- ④.....送風機
- ⑤.....送風機用電動機
- ⑥.....電源端子台
- ⑦.....制御箱
- ⑧.....圧力計
- ⑨.....電磁弁
- ⑩.....マフラー
- ⑪.....圧力開閉器<高圧>
- ⑫.....操作スイッチ
- ⑬.....送風機用ベアリング
- ⑭.....温度開閉器<低温>

PVD-8A形<室外ユニット>
PVD-10A形

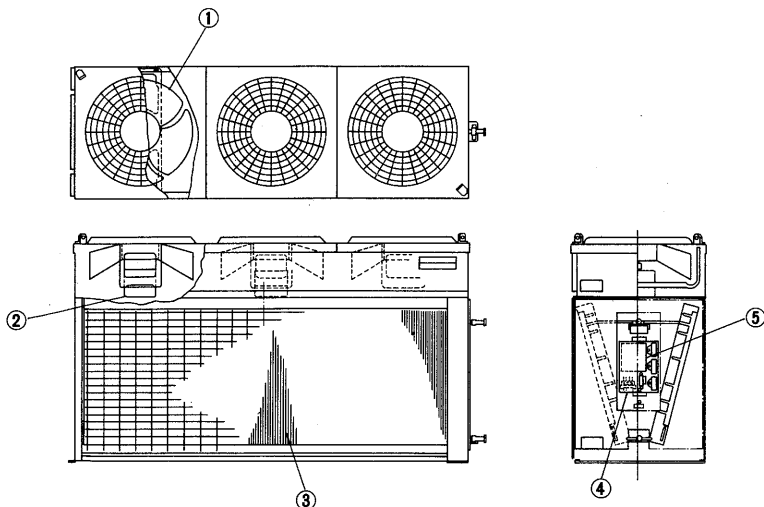

- ①.....送風機
- ②.....送風機用電動機
- ③.....熱交換器
- ④.....制御箱
- ⑤.....ファンコントローラ

PWT-8E形

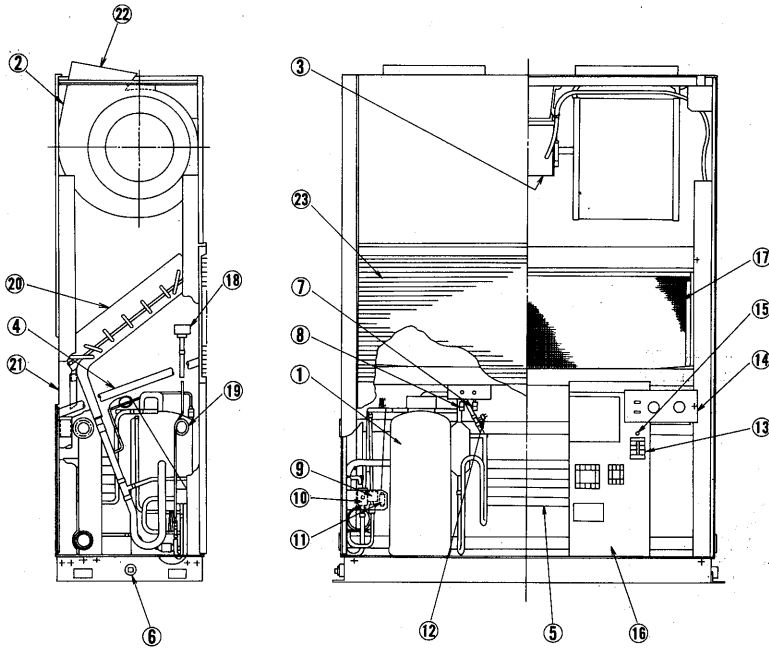

- ①.....圧縮機
- ②.....送風機
- ③.....送風機用電動機
- ④.....ドレンパン
- ⑤.....凝縮器
- ⑥.....ドレン穴
- ⑦...チェックジョイント<低圧>
- ⑧...チェックジョイント<高圧>
- ⑨...ホットガスバイパス電磁弁
- ⑩.....冷媒制御電磁弁
- ⑪.....圧力開閉器<低圧>
- ⑫.....圧力開閉器<高圧>
- ⑬.....電源端子台
- ⑭.....操作スイッチ
- ⑮.....アース端子
- ⑯.....電気品箱
- ⑰.....エアフィルタ
- ⑱.....分配管
- ⑲.....毛細管
- ⑳.....冷却器
- ㉑.....後吸込口
- ㉒.....吹出口
- ㉓.....前吸込口

PWT-25E
PWT-30E

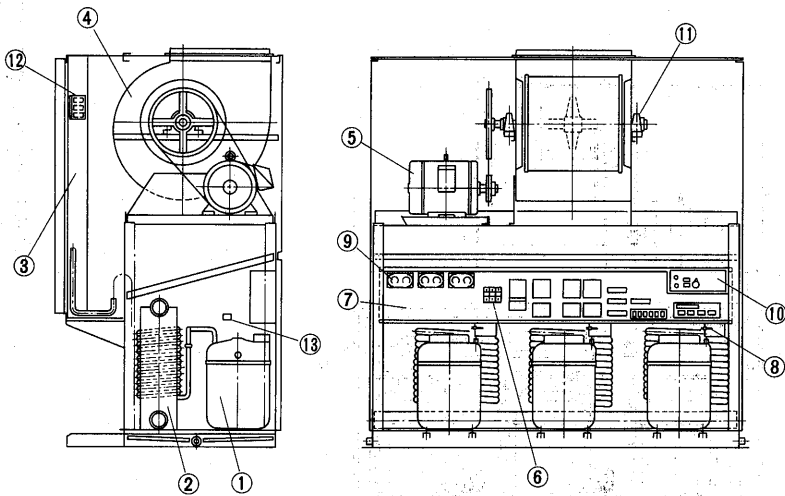

- ①.....圧縮機
- ②.....凝縮器
- ③.....冷却器
- ④.....送風機
- ⑤.....送風機用電動機
- ⑥.....電源端子台
- ⑦.....制御箱
- ⑧.....圧力開閉器<高圧>
- ⑨.....圧力計
- ⑩.....操作スイッチ
- ⑪.....送風機用ベアリング
- ⑫.....温度開閉器<低温>
- ⑬.....電磁弁

9.6 騒音

9.6.1 測定方法<測定場所は無響音室内>

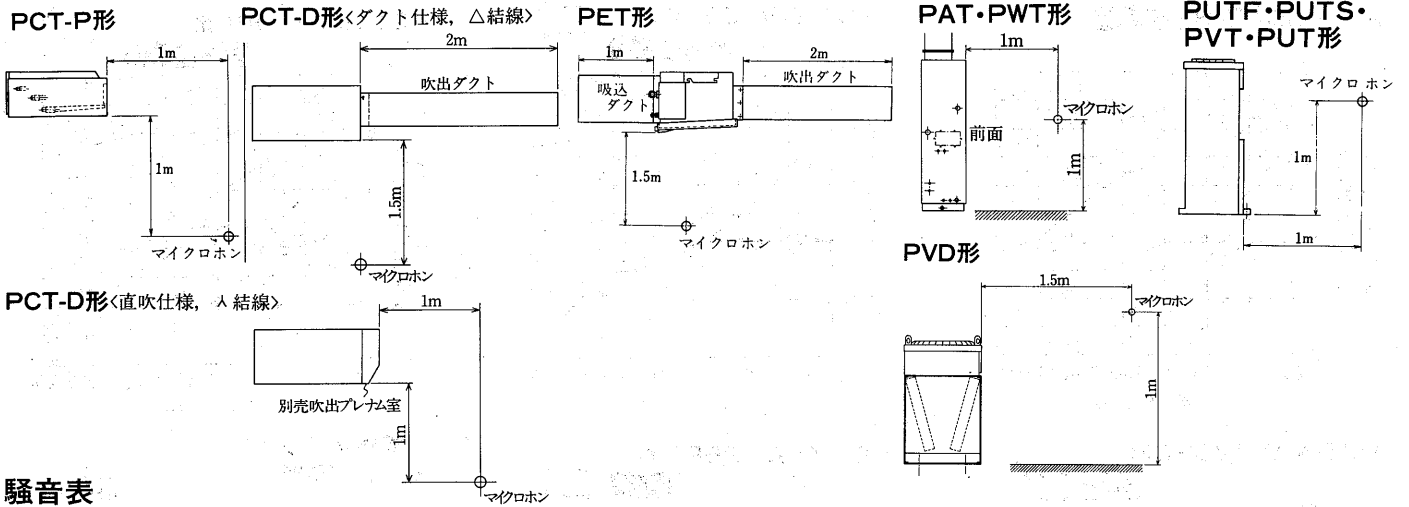

騒音表

(a) スプリット形

強-弱, <△結線>, 50/60Hz

形名	騒音値ホン<A>
PCT-4DA	54/56<53>
PCT-5DA	57<50>
PET-8DA	56
PET-10DA	57
PET-15DA	58
PCT-2PA・63PC	47-43
PCT-3PA・90PC	47-43
PCT-4PA・125PC	50-46
PFT-3C	47
PUTF-5B	49/50
PUTF-8B	53/54
PUTF-10B	56/56
PUTF-15A	62/64
PUTF-20A	65/67
PWT-2B	48/49
PWT-3B	51
PUTS-5B	55/56
PUTS-8B	58/59
PUTS-10B	60/61

(b) リモート形

50/60Hz

形名	騒音値ホン<A>
PAT-5E	48
PVT-5E	53/54
PAT-5E-H	52/58
PVT-5E	53/54
PAT-8E	50
PVT-8E	55/56
PAT-8E-H	56.5/61.5
PVT-8E	55/56
PAT-10E	54
PVT-10E	56/58
PAT-10E-H	55.5/61.5
PVT-10E	56/58
PAT-15E	59/61
PVT-8E×2台	※55/56
PAT-20E	63
PVT-10E×2台	※56/58
PAT-25E	65
PVD-8A×3台	※53/56
PAT-30E	67
PVD-10A×3台	※55/57
PAT-40J	73.5
PVT-40J	61/65
PAT-50J	73.5
PVT-50J	62/66

形名	騒音値ホン<A>
PWT-3B	55
PWT-5E	48
PWT-5E-H	52/58
PWT-8E	50
PWT-8E-H	56.5/61.5
PWT-10E	54
PWT-10E-H	55.5/61.5
PWT-15E	59/61
PWT-20E	63
PWT-25E	65
PWT-30E	67
PWT-40G	73.5
PWT-50G	73.5

※印は1台当りの値を示します。

9.6.2 NC曲線

(1) 空冷式<PCT・PET形>

(a) 室内ユニット

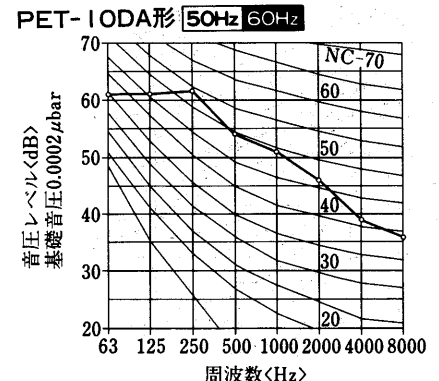
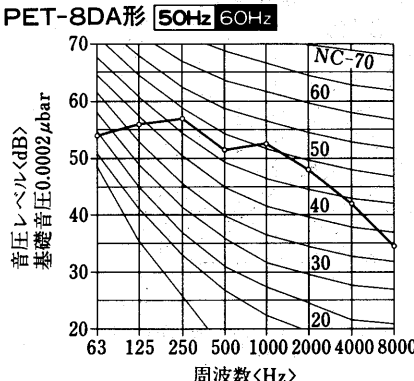
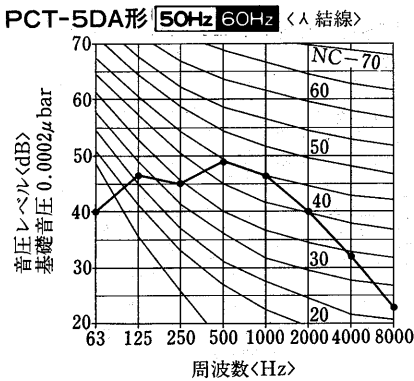
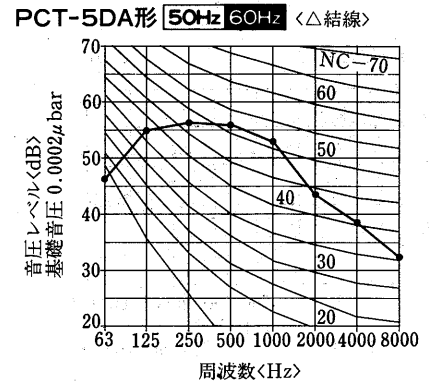
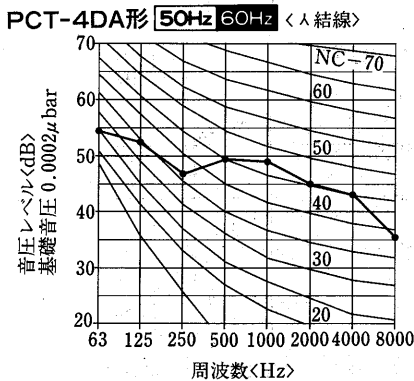
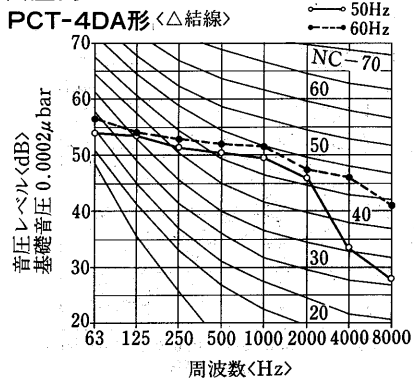

PET-15DA形 50Hz 60Hz

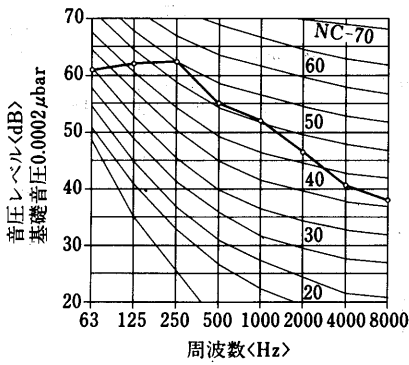

PCT-2PA・63PC形 50Hz 60Hz

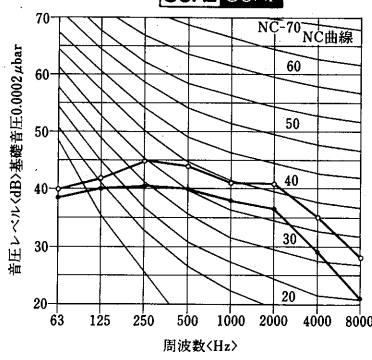

PCT-3PA・90PC形 50Hz 60Hz

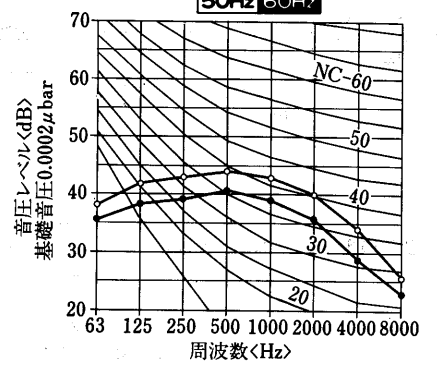

PCT-4PA・125PC形 50Hz

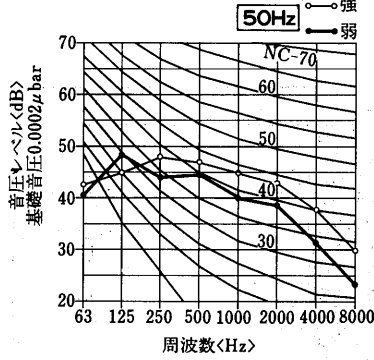

PCT-4PA・125PC形 60Hz

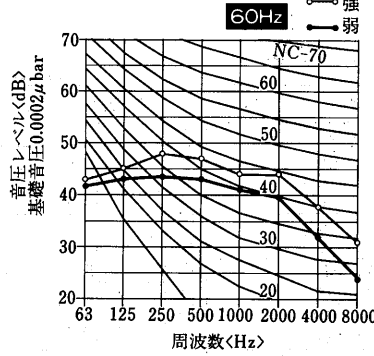

(b) 室外ユニット

PUTF-5B形

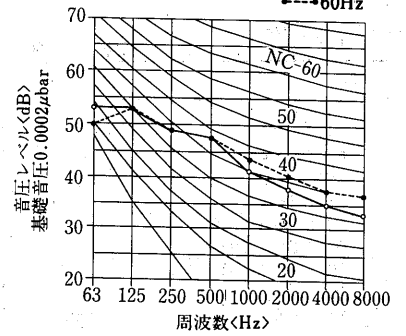

PUTF-8B形

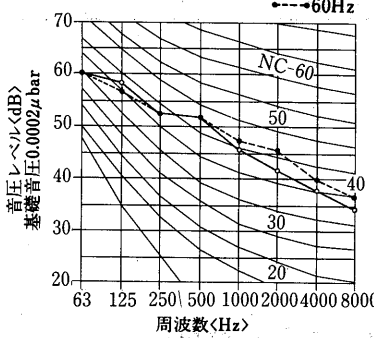

PUTF-10B形

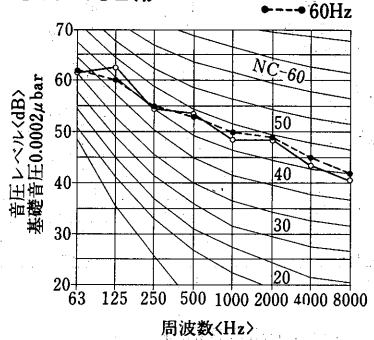

PUTF-15A形

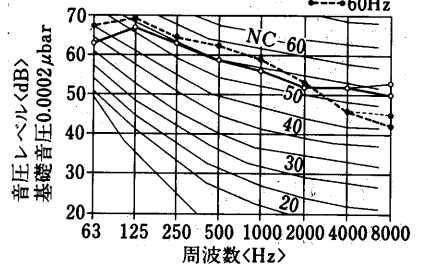

注. 細線はホットガスバイパス時の値を示します。

PUTF-20A形

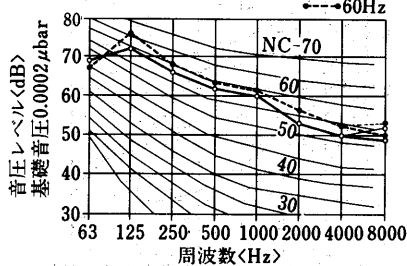

注. 細線はホットガスバイパス時の値を示します。

PUT-2B形

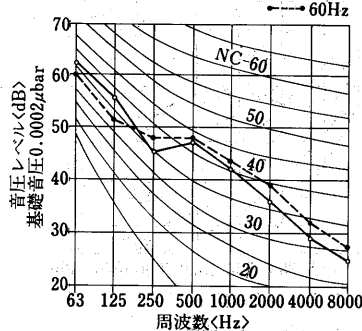

PUT-3B形

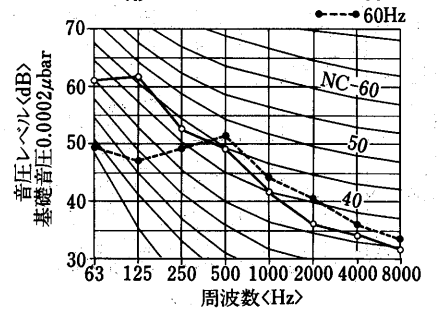

PUTS-5B形

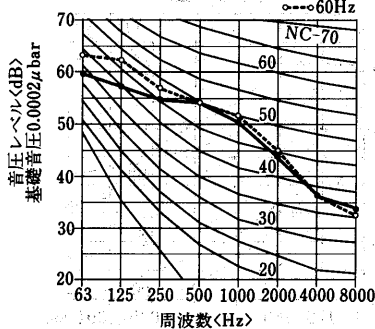

PUTS-8B形

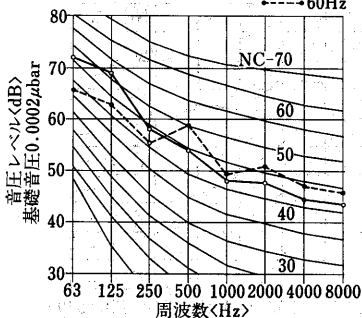

PUTS-10B形

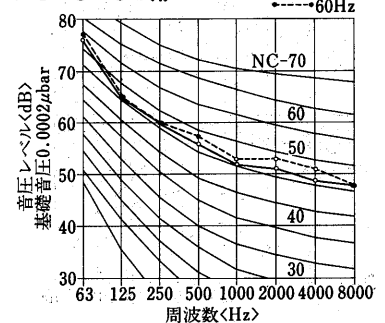

(2)空冷式<PFT・PAT形>

(a)室内ユニット

PFT-3C形 50Hz 60Hz

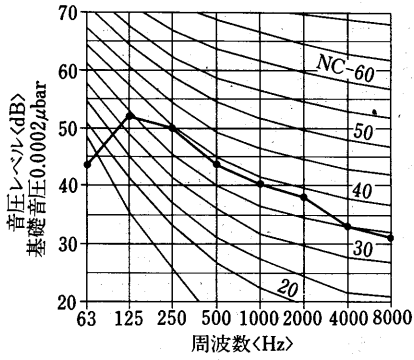

PAT-5E形 50Hz 60Hz

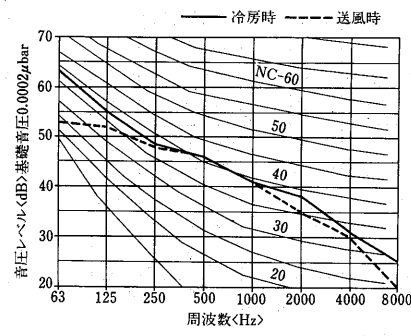

PAT-5E-H形 50Hz 60Hz

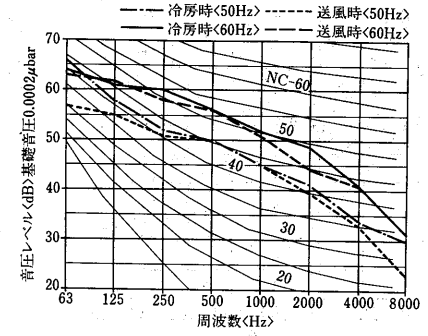

PAT-8E形 50Hz 60Hz

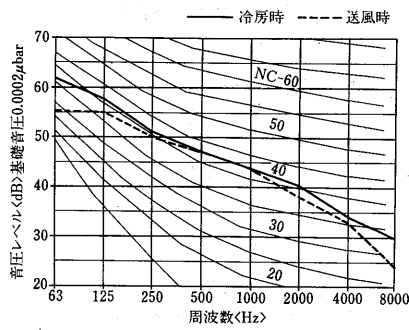

PAT-8E-H形 50Hz 60Hz

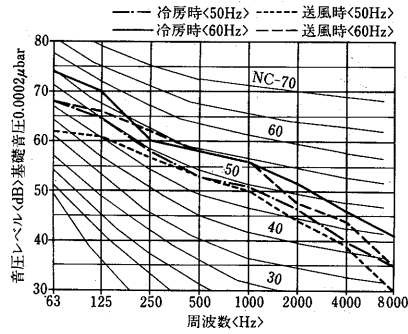

PAT-10E形 50Hz 60Hz

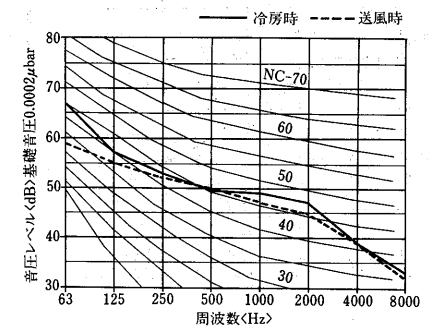

PAT-10E-H形 50Hz 60Hz

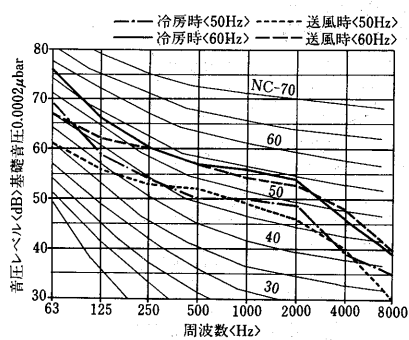

PAT-15E形 50Hz 60Hz

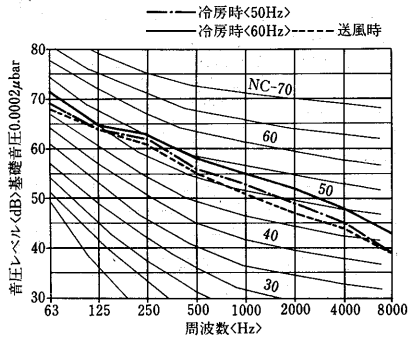

PAT-20E形 50Hz 60Hz

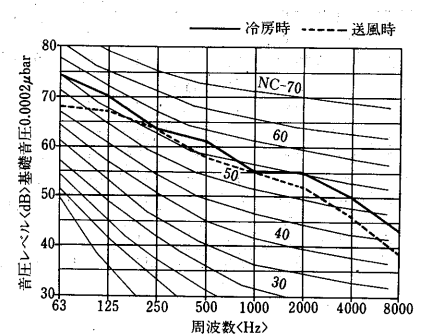

PAT-25E形 50Hz

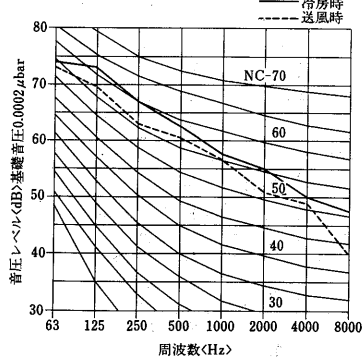

PAT-25E形 60Hz

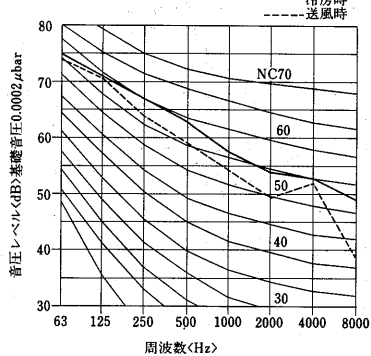

PAT-30E形 50Hz

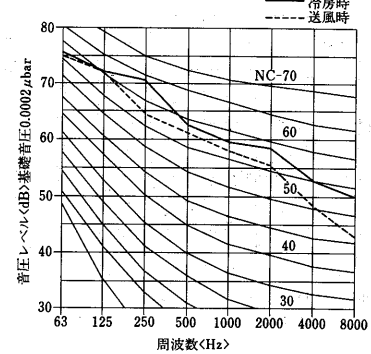

PAT-30E形 60Hz

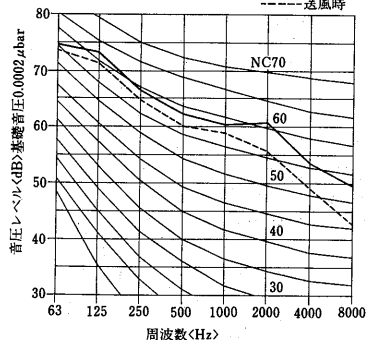

PAT-40J形

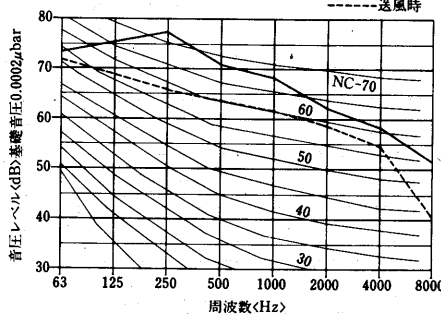

PAT-50J形

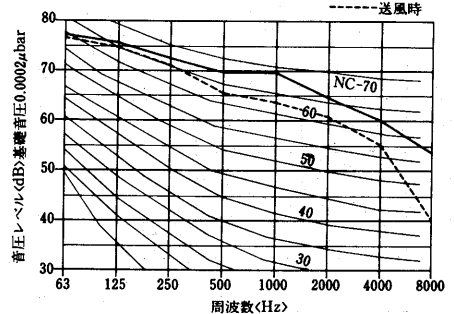

(b) 室外ユニット
PUT-3B形

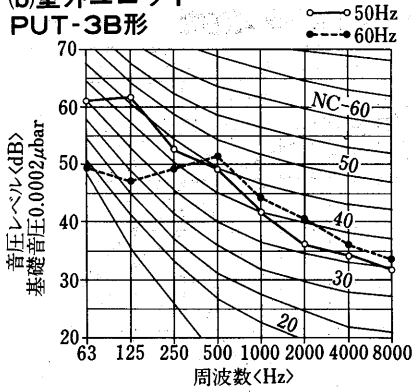

PVT-5E形

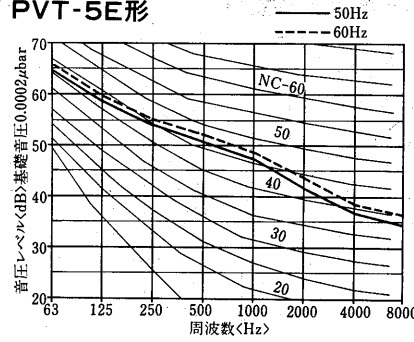

PVT-8E形

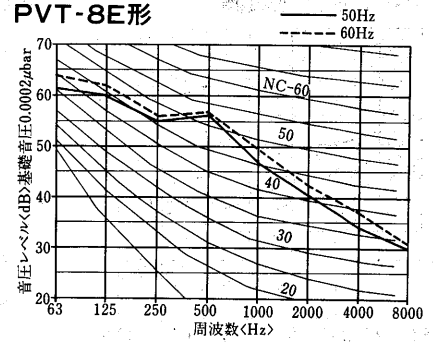

PVT-10E形

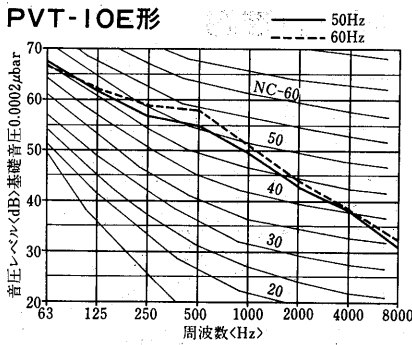

PVD-8A形

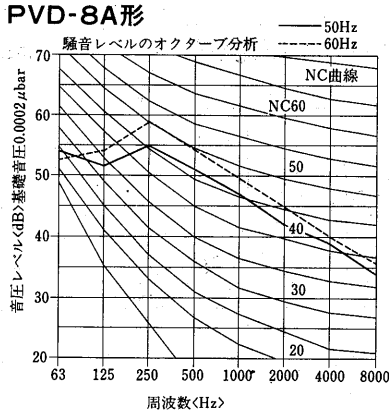

PVD-10A形

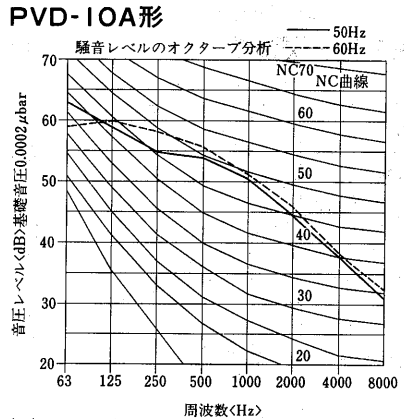

PVT-40J形

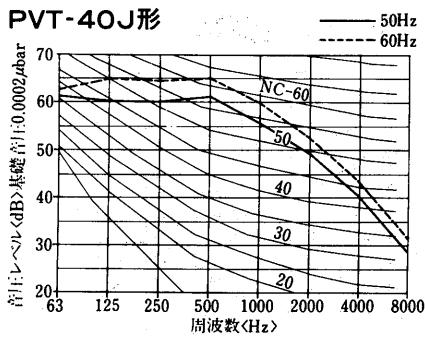

PVT-50J形

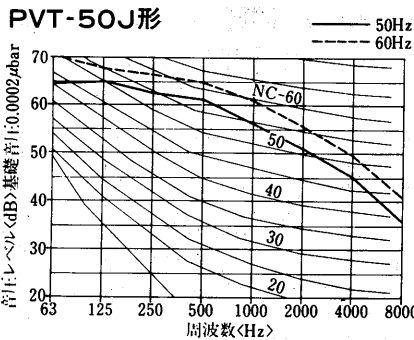

(3) 水冷式<PWT形>

PWT-3B形<グリル仕様>

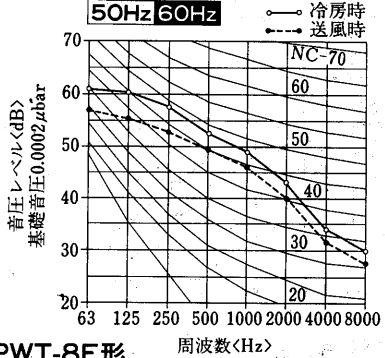

PWT-5E形

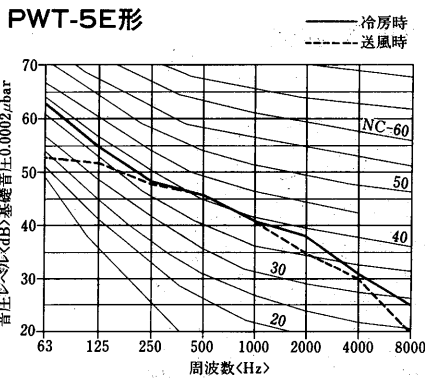

PWT-5E-H形

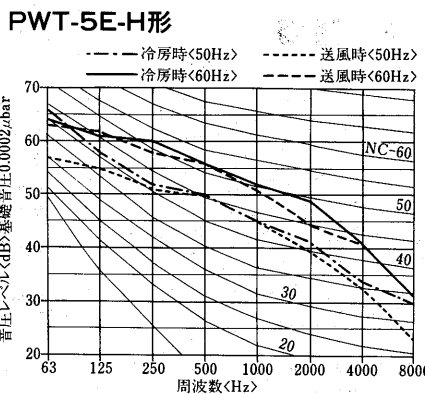

PWT-8E形

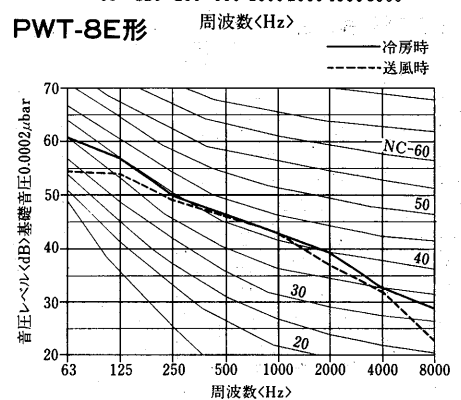

PWT-8E-H形

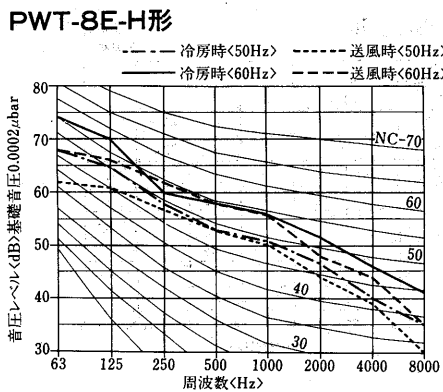

PWT-10E形

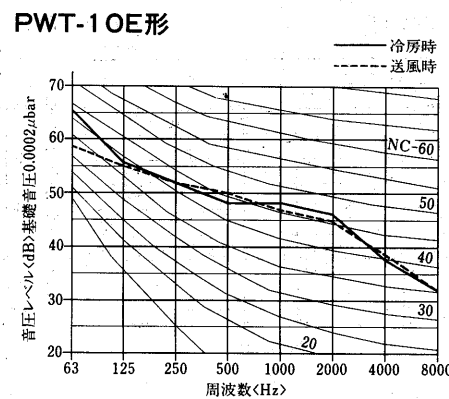

PWT-10E-H形

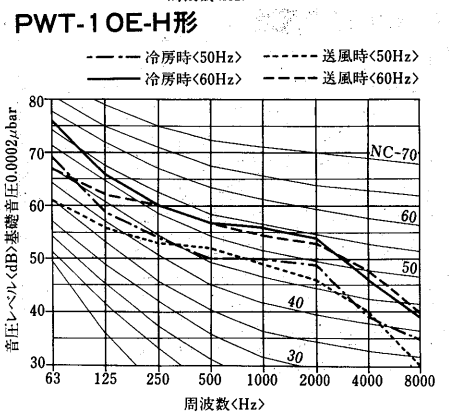

PWT-15E形

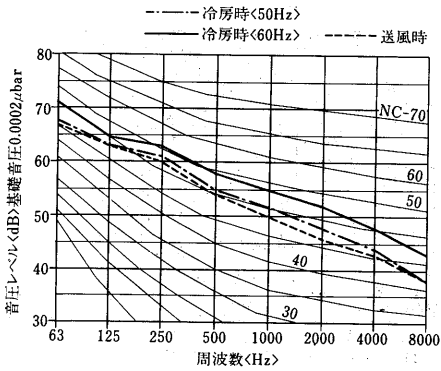

PWT-20E形

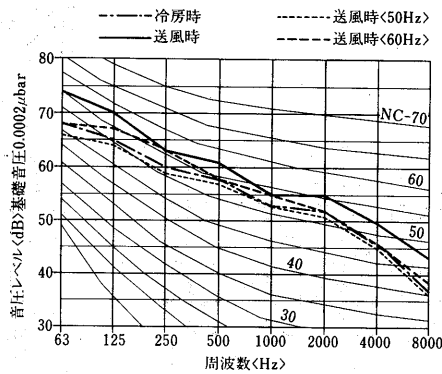

PWT-25E形 60Hz

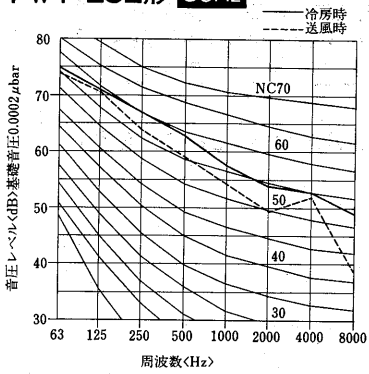

PWT-30E形 50Hz

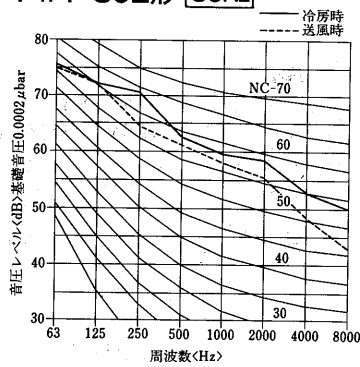

PWT-30E形 60Hz

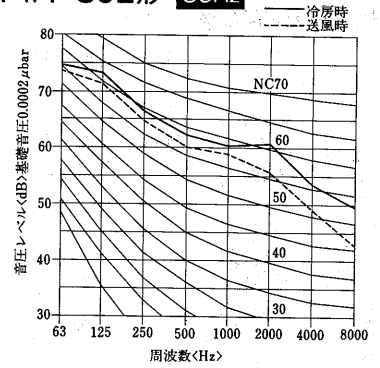

PWT-40G形

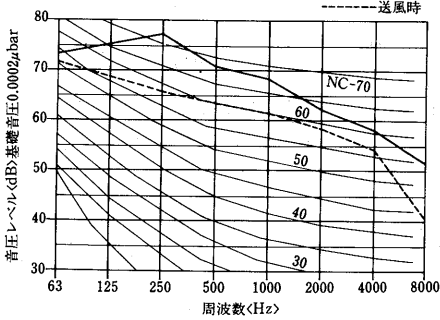

PWT-50G形

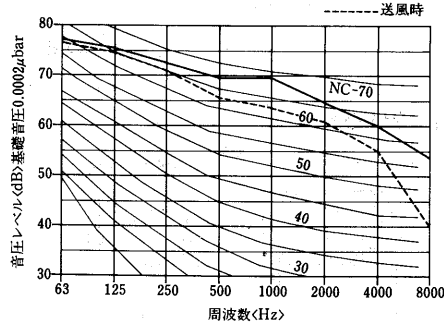

9.7 冷媒配管系統図

PCTF-5~10B形
PETF-5~10B形

室外ユニット<PUTF-5B・8B・10B形>

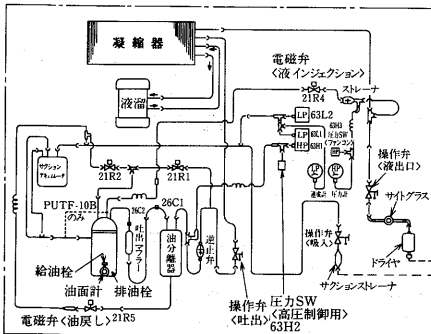

- 注1. ※印バイパスキャピラリーチューブ<室内機付属>は室温20℃以上で、室内機総容量が所定の値以下の場合に取付けます。
2. 室内ユニット3台以上の場合も同様に接続配管します。
3. ⊕印はフレア接続。⊖印はロー付接続を示します。

PCTF-15・20A形
PETF-15・20A形

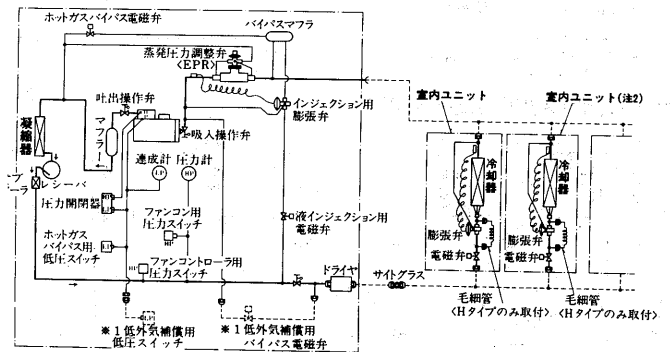

- 注1. ※1の低外気補償部品は別売部品です。
2. 室内ユニット2台以上の場合も同様に接続します。
3. ⊕印はフレア接続。⊖印はロー付接続を示します。

PCTF形<PCTF-25~40形>
PETF形<PETF-25~40形>

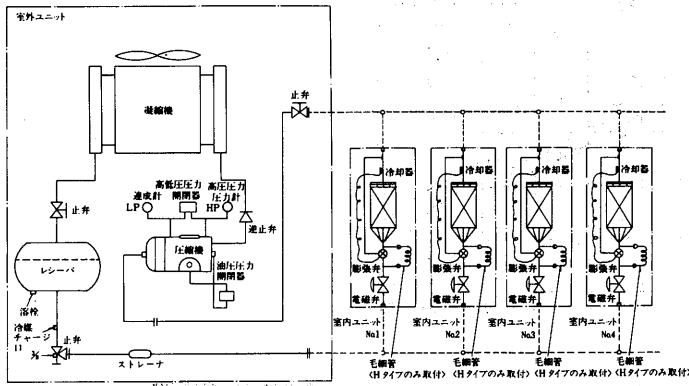

PCTS-3・5PMC, PFT-3C形

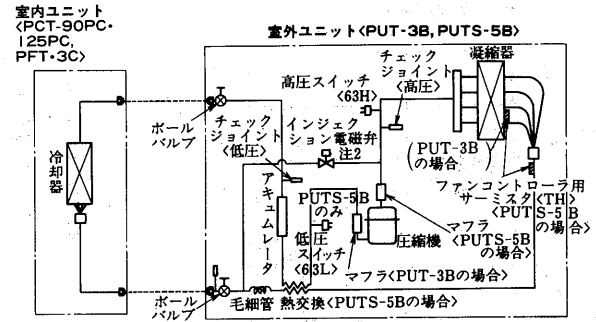

注1. 室内外の接続はフレア接続です。<印>
注2. インジェクション電磁弁はPCTS-3PMB・5PMBの場合は作動しません。

室内外組合わせ表

セット形名	室内ユニット形名	室外ユニット形名
PCTS-3PMC	PCT-90PC	PUT-3B
PCTS-5PMC	PCT-125PC	PUTS-5B
PFT-3C	PFT-3C	PUT-3B

PCTS-8PMC形

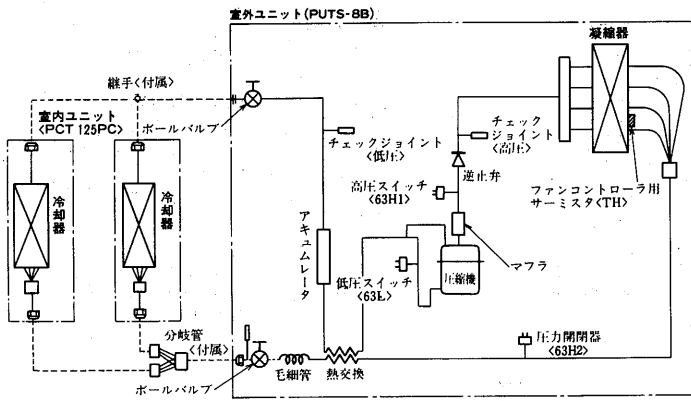

注1. —印はフレア接続、—印はフランジ接続を示す。

PWT-E形
<PWT-5E<-H>・8E<-H>・10E<-H>・15E・20E形>

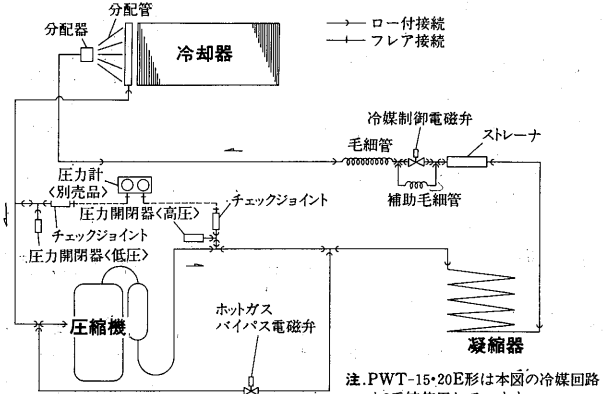

注. PWT-15・20E形は本図の冷媒回路を2系統使用しています。

PAT-E形
<PAT-5E<-H>・8E<-H>・10E<-H>・15E・20E形>

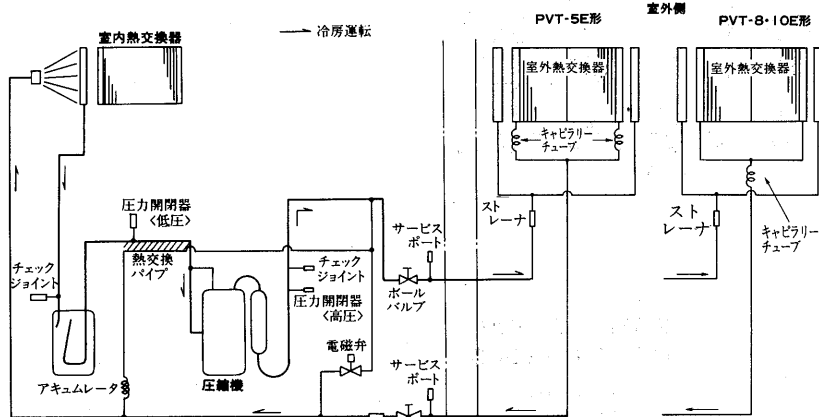

注. PAT-15・20E形は本図の冷媒系統を2系統使用しています。

PAT-E形<PAT-25・30E形>

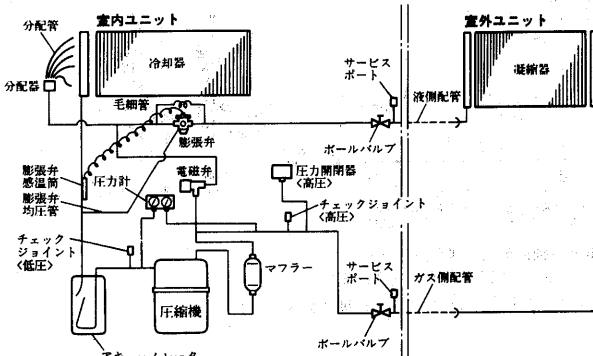

注. PAT-25・30E形は本図の冷媒系統を3系統使用しています。

PAT形<PAT-40J・50J形>

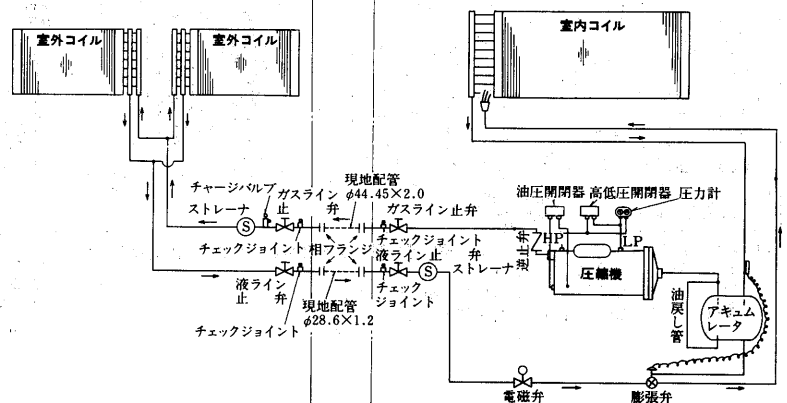

(2)-1 機器の接続可能範囲<5~20馬力>

表の見方 上段 A-a A:室内コントローラ最大取付可能数 a:室内コントローラ1台当たりの必要最少室内機台数
下段 B-b B:グループ最大可能数 b:グループ当たりの必要最少室内機台数

室外機	室内機	温度帯 台数	L<5~13.5°CWB>								M<10~24°CWB>								H<15~24°CWB>							
			1	2	3	4	5	6	7	8	1	2	3	4	5	6	7	8	1	2	3	4	5	6	7	8
PUF-5B	PCT-2PA		-	-		4-1 2-2	-	-	-	-	-	3-1 3-1	4-1 4-1	-	-	-	-	-	2-1 2-1	3-1 3-1	4-1 4-1	-	-	-	-	
	PCT-3PA		-	-	3-1 1-3	-	-	-	-	-	-	2-1 2-1	3-1 3-1	-	-	-	-	-	2-1 2-1	-	-	-	-	-	-	
	PCT-4PA・4DA		-	2-1 2-1	-	-	-	-	-	-	-	2-1 2-1	-	-	-	-	-	-	1-1 1-1	2-1 2-1	-	-	-	-	-	
	PCT-5DA		-	-	-	-	-	-	-	-	1-1 1-1	-	-	-	-	-	-	-	1-1 1-1	-	-	-	-	-	-	
	PET-8DA		1-1 1-1	-	-	-	-	-	-	-	1-1 1-1	-	-	-	-	-	-	-	1-1 1-1	-	-	-	-	-	-	
	PET-10DA		-	-	-	-	-	-	-	-	-	-	-	-	-	-	-	-	-	-	-	-	-	-	-	
	PET-15DA		-	-	-	-	-	-	-	-	-	-	-	-	-	-	-	-	-	-	-	-	-	-	-	
PUF-8B	PCT-2PA		-	-	-	-	-	3-2 1-6	-	-	-	-	4-1 2-2	4-1 2-2	4-1 3-2	-	-	-	-	3-1 3-1	4-1 4-1	4-1 4-1	4-1 4-1	-	-	
	PCT-3PA		-	-	-	4-1 1-4	-	-	-	-	-	3-1 3-1	4-1 4-1	-	-	-	-	-	2-1 2-1	3-1 3-1	4-1 4-1	-	-	-	-	
	PCT-4PA・4DA		-	-	3-1 1-3	-	-	-	-	-	-	2-1 2-1	3-1 3-1	-	-	-	-	-	2-1 2-1	3-1 3-1	-	-	-	-	-	
	PCT-5DA		-	2-1 1-2	-	-	-	-	-	-	-	2-1 2-1	-	-	-	-	-	-	1-1 1-1	2-1 2-1	-	-	-	-	-	
	PET-8DA		-	2-1 2-1	-	-	-	-	-	-	1-1 1-1	-	-	-	-	-	-	-	1-1 1-1	-	-	-	-	-	-	
	PET-10DA		-	1-2 1-2	-	-	-	-	-	-	1-1 1-1	-	-	-	-	-	-	-	1-1 1-1	-	-	-	-	-	-	
	PET-15DA		1-1 1-1	-	-	-	-	-	-	-	-	-	-	-	-	-	-	-	-	-	-	-	-	-	-	
PUF-10B	PCT-2PA		-	-	-	-	-	-	4-2 2-4	-	-	-	-	-	3-2 3-2	3-2 3-2	4-2 4-2	-	-	-	4-1 2-2	4-1 2-2	4-1 3-2	4-1 3-2	4-1 4-2	
	PCT-3PA		-	-	-	-	-	-	4-2 2-4	-	-	-	4-1 2-2	4-1 2-2	4-1 3-2	-	-	-	-	3-1 3-1	4-1 4-1	4-1 4-1	-	-	-	
	PCT-4PA・4DA		-	-	-	4-1 2-2	-	-	-	-	-	3-1 3-1	4-1 4-1	-	-	-	-	-	2-1 2-1	3-1 3-1	4-1 4-1	-	-	-	-	
	PCT-5DA		-	-	3-1 1-3	-	-	-	-	-	-	2-1 2-1	3-1 3-1	-	-	-	-	-	2-1 2-1	3-1 3-1	-	-	-	-	-	
	PET-8DA		-	2-1 2-1	-	-	-	-	-	-	1-1 1-1	-	-	-	-	-	-	-	1-1 1-1	2-1 2-1	-	-	-	-	-	
	PET-10DA		-	-	-	-	-	-	-	-	1-1 1-1	-	-	-	-	-	-	-	1-1 1-1	-	-	-	-	-	-	
	PET-15DA		1-1 1-1	-	-	-	-	-	-	1-1 1-1	-	-	-	-	-	-	-	-	1-1 1-1	-	-	-	-	-	-	
PUF-15A	PCT-2PA		-	-	-	-	-	-	-	-	-	-	-	-	-	-	4-2 2-3	-	-	-	-	-	-	-	3-2 3-2	
	PCT-3PA		-	-	-	-	-	-	4-2 2-4	-	-	-	-	4-1 2-2	4-1 2-2	4-1 3-2	3-2 3-2	4-2 4-2	-	-	4-1 2-2	4-1 2-2	4-1 3-2	4-1 3-2	4-1 4-2	
	PCT-4PA・4DA		-	-	-	-	3-2 2-3	-	-	-	-	-	3-1 2-2	4-1 2-2	4-1 4-1	-	-	-	2-1 2-1	3-1 3-1	4-1 4-1	-	-	-	-	
	PCT-5DA		-	-	-	-	2-2 1-5	-	-	-	-	-	3-1 3-1	4-1 4-1	4-1 4-1	-	-	-	2-1 2-1	3-1 3-1	4-1 4-1	-	-	-	-	
	PET-8DA		-	3-1 1-3	-	-	-	-	-	-	-	2-1 2-1	3-1 3-1	-	-	-	-	-	2-1 2-1	3-1 3-1	-	-	-	-	-	
	PET-10DA		-	3-1 1-3	-	-	-	-	-	-	-	2-1 2-1	-	-	-	-	-	-	1-1 1-1	2-1 2-1	-	-	-	-	-	
	PET-15DA		-	2-1 2-1	-	-	-	-	-	1-1 1-1	-	-	-	-	-	-	-	-	1-1 1-1	-	-	-	-	-	-	
PUF-20A	PCT-2PA		-	-	-	-	-	-	-	-	-	-	-	-	-	-	4-2 2-3	-	-	-	-	-	-	-	3-2 3-2	
	PCT-3PA		-	-	-	-	-	-	4-2 2-4	-	-	-	-	4-1 2-2	4-1 2-2	4-1 3-2	3-2 3-2	4-2 4-2	-	-	4-1 2-2	4-1 2-2	4-1 3-2	4-1 3-2	4-1 4-2	
	PCT-4PA・4DA		-	-	-	-	3-2 2-3	-	-	-	-	-	3-1 2-2	4-1 2-2	4-1 4-1	-	-	-	2-1 2-1	3-1 3-1	4-1 4-1	-	-	-	-	
	PCT-5DA		-	-	-	-	4-1 2-2	-	-	-	-	-	3-1 3-1	4-1 4-1	-	-	-	-	2-1 2-1	3-1 3-1	4-1 4-1	-	-	-	-	
	PET-8DA		-	-	3-1 1-3	-	-	-	-	-	-	2-1 2-1	3-1 3-1	-	-	-	-	-	2-1 2-1	3-1 3-1	4-1 4-1	-	-	-	-	
	PET-10DA		-	3-1 1-3	-	-	-	-	-	-	-	2-1 2-1	3-1 3-1	-	-	-	-	-	2-1 2-1	3-1 3-1	-	-	-	-	-	
	PET-15DA		-	2-1 2-1	-	-	-	-	-	1-1 1-1	-	-	-	-	-	-	-	-	1-1 1-1	2-1 2-1	-	-	-	-	-	

注1. 取付可能最大数は室内機をほぼ均等に分担したときの値です。
2. 室内機異種組合せについては別途お問い合わせください。

(2)-2 機器の接続可能範囲<25~40馬力>

表の見方 上段 A-a A:室内コントローラ最大取付可能数 a:室内コントローラ1台当たりの必要最少室内機台数
下段 B-b B:グループ最大可能数 b:グループ当たりの必要最少室内機台数

室外機	室内機	温度帯 台数	L<5~13.5°CWB>														
			1	2	3	4	5	6	7	8	9	10	11	12	13	14	15
PUTF-25B	PCT-2PA	-	-	-	-	-	-	-	-	-	-	-	-	-	-	-	-
	PCT-3PA	-	-	-	-	-	-	-	-	-	-	-	-	-	-	-	4-4
	PCT-4PA・4DA	-	-	-	-	-	-	-	-	-	-	-	4-3	4-3	-	-	4-4
	PCT-5DA	-	-	-	-	-	-	4-2	3-3	4-2	3-3	-	-	-	-	-	-
	PET-8DA	-	-	-	-	-	3-2	3-2	-	-	-	-	-	-	-	-	-
	PET-10DA	-	-	-	4-1	4-1	-	-	-	-	-	-	-	-	-	-	-
	PET-15DA	-	-	3-1	3-1	-	-	-	-	-	-	-	-	-	-	-	-
	PCT-2PA	-	-	-	-	-	-	-	-	-	-	-	-	-	-	-	-
PCT-3PA	-	-	-	-	-	-	-	-	-	-	-	-	-	-	-	4-4	
PCT-4PA・4DA	-	-	-	-	-	-	-	-	-	-	-	4-3	4-3	-	-	4-4	
PCT-5DA	-	-	-	-	-	-	-	3-3	3-3	-	-	4-3	4-3	-	-	-	
PET-8DA	-	-	-	-	-	3-2	3-2	-	-	-	-	-	-	-	-	-	
PET-10DA	-	-	-	-	-	-	-	-	-	-	-	-	-	-	-	-	
PET-15DA	-	-	3-1	3-1	-	-	-	-	-	-	-	-	-	-	-	-	
PCT-2PA	-	-	-	-	-	-	-	-	-	-	-	-	-	-	-	-	
PCT-3PA	-	-	-	-	-	-	-	-	-	-	-	-	-	-	-	4-4	
PCT-4PA・4DA	-	-	-	-	-	-	-	-	-	-	-	4-3	4-3	-	-	4-4	
PCT-5DA	-	-	-	-	-	-	-	-	3-3	3-3	-	4-3	4-3	-	-	-	
PET-8DA	-	-	-	-	-	3-2	3-2	-	-	-	-	-	-	-	-	-	
PET-10DA	-	-	-	-	-	-	-	-	-	-	-	-	-	-	-	-	
PET-15DA	-	-	3-1	3-1	-	-	-	-	-	-	-	-	-	-	-	-	
PCT-2PA	-	-	-	-	-	-	-	-	-	-	-	-	-	-	-	-	
PCT-3PA	-	-	-	-	-	-	-	-	-	-	-	-	-	-	-	4-4	
PCT-4PA・4DA	-	-	-	-	-	-	-	-	-	-	-	4-3	4-3	-	-	4-4	
PCT-5DA	-	-	-	-	-	-	-	-	-	-	-	4-3	4-3	-	-	-	
PET-8DA	-	-	-	-	-	-	4-2	3-3	4-2	3-3	-	-	-	-	-	-	
PET-10DA	-	-	-	-	-	3-2	3-2	-	-	-	-	-	-	-	-	-	
PET-15DA	-	-	4-1	4-1	-	-	-	-	-	-	-	-	-	-	-	-	

室外機	室内機	温度帯 台数	M<10~24°CWB>														
			1	2	3	4	5	6	7	8	9	10	11	12	13	14	15
PUTF-25B	PCT-2PA	-	-	-	-	-	-	-	-	-	-	-	-	-	-	-	4-4
	PCT-3PA	-	-	-	-	-	-	-	-	-	-	-	-	4-3	4-3	-	4-4
	PCT-4PA・4DA	-	-	-	-	-	-	-	-	-	-	4-2	3-3	4-2	3-3	-	-
	PCT-5DA	-	-	-	-	-	-	-	-	3-2	3-2	-	-	-	-	-	-
	PET-8DA	-	-	-	-	-	-	4-1	4-1	-	-	-	-	-	-	-	-
	PET-10DA	-	-	-	3-1	3-1	-	-	-	-	-	-	-	-	-	-	-
	PET-15DA	-	-	2-1	2-1	-	-	-	-	-	-	-	-	-	-	-	-
	PCT-2PA	-	-	-	-	-	-	-	-	-	-	-	-	-	-	-	4-4
PCT-3PA	-	-	-	-	-	-	-	-	-	-	-	-	4-3	4-3	-	4-4	
PCT-4PA・4DA	-	-	-	-	-	-	-	-	-	-	4-2	3-3	4-2	3-3	-	-	
PCT-5DA	-	-	-	-	-	-	-	-	3-2	3-2	-	-	-	-	-	-	
PET-8DA	-	-	-	-	-	-	4-1	4-1	-	-	-	-	-	-	-	-	
PET-10DA	-	-	-	3-1	3-1	4-1	4-1	-	-	-	-	-	-	-	-	-	
PET-15DA	-	-	2-1	2-1	-	-	-	-	-	-	-	-	-	-	-	-	
PCT-2PA	-	-	-	-	-	-	-	-	-	-	-	-	-	-	-	-	
PCT-3PA	-	-	-	-	-	-	-	-	-	-	-	-	-	-	-	4-4	
PCT-4PA・4DA	-	-	-	-	-	-	-	-	-	-	-	-	4-3	4-3	-	4-4	
PCT-5DA	-	-	-	-	-	-	-	-	-	4-2	3-3	4-2	3-3	-	-	-	
PET-8DA	-	-	-	-	-	-	3-2	3-2	-	-	-	-	-	-	-	-	
PET-10DA	-	-	-	-	-	-	4-1	4-1	-	-	-	-	-	-	-	-	
PET-15DA	-	-	3-1	3-1	-	-	-	-	-	-	-	-	-	-	-	-	

室外機	室内機	温度帯 台数	H<15~24°CWB>														
			1	2	3	4	5	6	7	8	9	10	11	12	13	14	15
PUTF-25B	PCT-2PA	-	-	-	-	-	-	-	-	-	-	-	4-3	4-3	-	-	-
	PCT-3PA	-	-	-	-	-	-	-	4-2	3-3	4-2	3-3	-	-	-	-	-
	PCT-4PA・4DA	-	-	-	-	-	3-2	3-2	-	-	-	-	-	-	-	-	-
	PCT-5DA	-	-	-	-	-	-	4-1	4-1	-	-	-	-	-	-	-	-
	PET-8DA	-	-	-	3-1	3-1	-	-	-	-	-	-	-	-	-	-	-
	PET-10DA	-	-	2-1	2-1	-	-	-	-	-	-	-	-	-	-	-	-
	PET-15DA	-	-	2-1	2-1	-	-	-	-	-	-	-	-	-	-	-	-
PUTF-30B	PCT-2PA	-	-	-	-	-	-	-	-	-	-	-	4-3	4-3	-	-	-
	PCT-3PA	-	-	-	-	-	-	-	4-2	3-3	4-2	3-3	-	-	-	-	-
	PCT-4PA・4DA	-	-	-	-	-	3-2	3-2	-	-	-	-	-	-	-	-	-
	PCT-5DA	-	-	-	-	-	-	-	-	-	-	-	-	-	-	-	-
	PET-8DA	-	-	3-1	3-1	-	-	-	-	-	-	-	-	-	-	-	-
	PET-10DA	-	-	3-1	3-1	-	-	-	-	-	-	-	-	-	-	-	-
PET-15DA	-	-	3-1	3-1	-	-	-	-	-	-	-	-	-	-	-	-	
PUTF-40B	PCT-2PA	-	-	-	-	-	-	-	-	-	-	-	-	-	-	-	4-4
	PCT-3PA	-	-	-	-	-	-	-	-	-	-	-	4-3	4-3	-	-	4-4
	PCT-4PA・4DA	-	-	-	-	-	-	-	4-2	3-3	4-2	3-3	-	-	-	-	-
	PCT-5DA	-	-	-	-	-	-	-	-	-	-	-	-	-	-	-	-
	PET-8DA	-	-	-	4-2	4-2	-	-	-	-	-	-	-	-	-	-	-
	PET-10DA	-	-	3-1	3-1	-	-	-	-	-	-	-	-	-	-	-	-
PET-15DA	-	-	2-1	2-1	-	-	-	-	-	-	-	-	-	-	-	-	

(3)応用的な使い方

(a)二箇所リモコン

リモコンは1グループに2台設けることができ、例えば室内と管理室など、二箇所より操作することができます。運転は後から操作したリモコンの信号が優先され、二箇所のリモコンの表示は同一になります。

(b)タイマー運転

タイマーは下記の2つのモードを選択できます。工場出荷時は「デイリーモード」に設定しておりますが、リモコンのディップスイッチSW01の7番をOFFにすると「単発モード」に変更することができます。<(5)-(b)参照>
デイリーモード…運転開始時刻・終了時刻とも毎日有効です。
単発モード………運転開始時刻は当日のみ有効、終了時刻は毎日有効です。

(c)ルームサーモセンサ

外部空気を取入れる場合など吸込空気温度と室温が異なる場合には、別売りモーターサーモセンサ-PAC-579THをご使用ください。センサ部を室内壁面に取付け、付属の2芯ケーブル<12m>にて室内コントローラ端子台Ta-Ta間に接続してください。この場合標準の吸込空気温度サーミスター Ta用接続配線は取外してください。

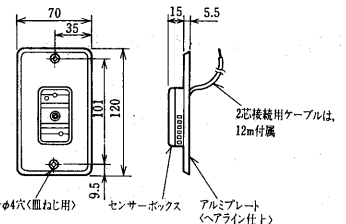

【お願い】

この別売部品は他機種用別売部品を流用しているため付属説明書の記載内容の一部に本機種に適用できない部分があります。特に5項の「制御箱内の変更」については適用しないでください。

注1.本図は、センサーボックスとアルミプレートを固定した状態で表わしています。<アルミプレートを使用する場合のセンサーボックスとアルミプレートの取付けは、現地組立です。>
注2.アルミプレートの取付けは、1個用スイッチボックス JIS C8336をご使用ください。

注1.取付可能最大数は室内機をほぼ均等に分担したときの値です。
注2.室内機異機種組合せについては別途お問合わせください。

(4)室内コントローラのスイッチ設定

注. 必ず電源投入前に設定ください。

(a)アドレススイッチ<ロータリースイッチSW1, SW2, SW3>

3桁のアドレス<10進法>を設定ください。手で操作できます。
単一冷媒系統の場合10の位には必ずグループ番号を用いてください。

(b)伝送電源給電コネクタ

室内コントローラ間伝送線が最遠長250m以下となるように給電機を選定してください。

「給電入切」コネクタ<3極柿色配線>は給電機1台を残し取外してください。

取外しを忘れるとシステムを起動できない場合があります。

(c)機能切替スイッチ<ディップスイッチ8極SW01>

注. 電源投入後の設定変更は無効です。

下表を参考に設定変更ください。ディップスイッチは先の細かい精密ドライバー、シャープペンシル等で操作してください。

スイッチ番号	項目	識別内容		工場出荷時の設定	設定変更
		OFF	ON		
1	サーモディフアレンシヤル	±0.5℃	±1.0℃	OFF	ショートサイクル運転をした場合にはONに切替えてください。
2	暖房有/無	無	有	OFF	電気ヒータを組込む場合ONに切替えてください。
3	停電自動復帰	無	有	ON	停電自動復帰をさせないときOFFに切替えてください。
4	親機/子機	親機	子機	OFF	子機はONに切替えてください。
5	機種	標準	容量制御	OFF	必ずOFFでご使用ください。
6	暖房手段	電気ヒータ	ヒートポンプ	OFF	必ずOFFでご使用ください。
7	冷媒系統数	単一	複数	OFF	複数冷媒系統のときONに切替えてください。
8	デフロスト制御	-4℃入	0℃入	OFF	通常OFFでご使用ください。

(d)サービススイッチ<ディップスイッチ4極SW02>

サービス用スイッチですので触らないでください。使用方法はテクニカルマニュアルをご参照ください。

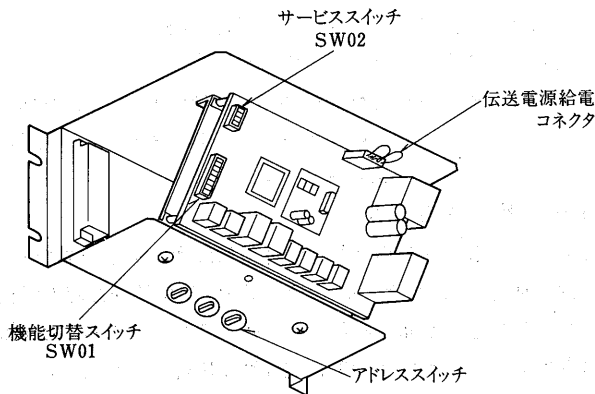

(5)リモコンのスイッチ設定

注. 必ず電源投入前に設定ください。

(a)アドレススイッチ<ロータリースイッチSW1, SW2, SW3>

3桁のアドレス<10進法>を設定ください。手で操作できます。
単一冷媒系統の場合10の位には必ずグループ番号を用いてください。

(b)機能切替スイッチ<ディップスイッチ8極SW01>の設定状態確認

工場出荷時の設定は下表のようになっています。

1～6番は設定変更しないでください。

7, 8番は必要に応じて変更してください。変更方法は関連頁をご参照ください。

スイッチ番号	項目	識別内容		工場出荷時の設定		設定変更
		OFF	ON	C-R40NA	C-R40FA	
1	ルーバー有無	無	有	OFF	OFF	変更しないでください。
2	オートベーン有無	無	有	OFF	OFF	変更しないでください。
3	スイング有無	無	有	OFF	OFF	変更しないでください。
4	風速調節有無	無	有	OFF	ON	変更しないでください。
5	自動モード有無	無	有	ON	ON	変更しないでください。
6	ドライモード有無	無	有	OFF	OFF	変更しないでください。
7	タイマーモード選択	単発	デリリー	ON	ON	この資料ではP.903参照
8	初期登録	通常	初期登録	OFF	OFF	複数冷媒系統時テクニカルマニュアル参照

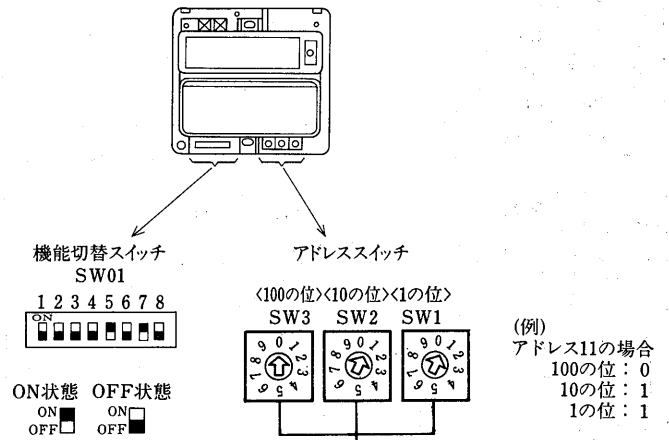

(6)システム起動方法

次の手順によりシステムが起動します。

単一冷媒系統では電源開閉器を投入するとアドレススイッチの10の位をグループ番号として自動立上げします。複数冷媒系統ではリモコン操作によるグループ登録、親子登録が必要です。

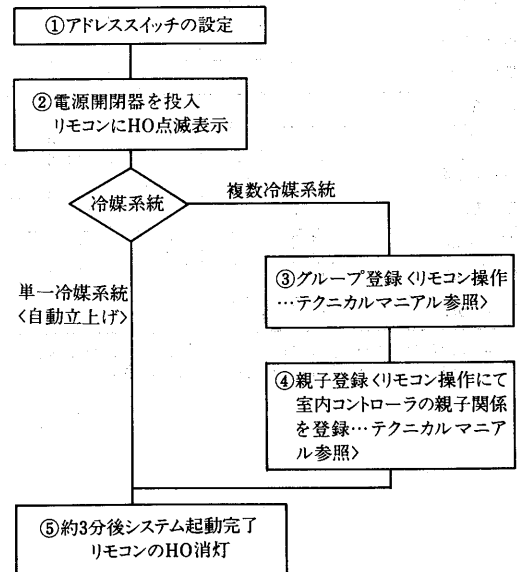

(7)試運転

(a)試運転モード

- ①リモコンの試運転ボタンを2回押すとリモコンに室内コントローラアドレスと熱交換器配管温度が表示されます。
- ②リモコンに冷房表示がされてない場合には設定温度を下げ冷房表示を確認ください。
- ③連続/タイマーボタンを押すと次のアドレスの熱交換器配管温度が表示されます。
- ④2時間経過すると自動的に運転を停止します。また、停止ボタンを押すと試運転モードが解除され運転を停止します。

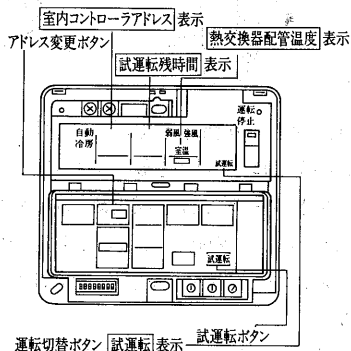

(b)異常時の処理

リモコンに点検コードと異常発生元のアドレスが表示されます。要因欄の記載事項を点検し原因を取り除いてください。

点検コード	異常内容	主な要因
1000	冷媒系異常	電磁弁故障/室外機電源切れ
0100	外部異常	室外機の保護装置作動
1604	過昇保護	電気ヒータ保護装置不良
5101	室温センサ異常	室温センサ断線または短絡/コネクタ接触不良
5102	配管センサ異常	配管センサ断線または短絡/コネクタ接触不良
6600	アドレス2重定義エラー	同一アドレス有り
6602	伝送プロセッサハードウェアエラー	電源入状態で配線工事/伝送プロセッサ不良
6603	伝送BUSYエラー	ノイズ
6606	伝送プロセッサとの通信異常	伝送プロセッサ不良/ノイズ
6607	ACK無しエラー	伝送線長さ種類不適/接続台数オーバー/電源入状態で配線工事・アドレス変更
6608	応答フレーム無しエラー	伝送線長さ種類不適/接続台数オーバー/ノイズ
6101	“不能”応答フレーム有り	室内コントローラとリモコンに同一アドレス有り/ノイズ
7102	接続台数オーバーエラー	室内コントローラ, リモコンの台数オーバー

9.8.2 据付工事

(1)天吊直吹・ダクト形<PCTF形>・天埋ダクト形<PETF形>

(a)室内ユニット

(イ)据付場所の選定

- 搬入経路を決定してください。
- 侵入外気の影響のないところ。
- 吹出空気、吸込空気の流れに障害物のないところ。
- 電源および室外ユニットとの配管、配線に便利なところ。
- 吹出空気が部屋全体に行き渡るところ。
- 強固な固定面を選定してください。

(ロ)据付方法

- 吊りボルトのピッチを確認してください。
- 吊りボルトはφ10を使用してください。〈4本現地手配〉
- 吊りボルトの長さを厳守してください。〈右図参照〉
- ユニットを吊りボルトに合わせて持ち上げワッシャー、ダブルナットにて固定してください。〈直吊り方式〉
- 吊り具をあらかじめ吊りボルトに固定した後、ユニットを吊り具に掛け、ワッシャー、ユニット本体のボルトにて固定してください。〈ワンタッチ方式〉
- ユニットが水平に吊り下げられたことを確認してください。

PCT-P形

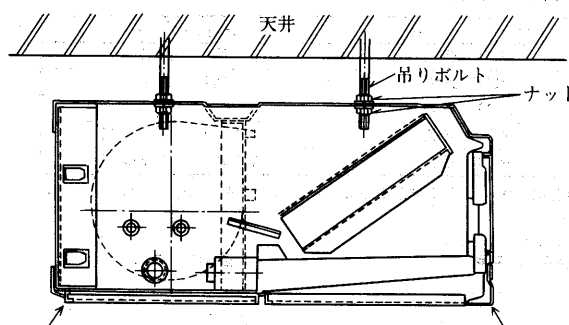

室内ユニットを持ち上げる場合、中央部に力を加えるとパネルが変形することがあります。前後部〈上図矢印部〉を持って搬入、据付を行なってください。吊り込み後、ユニットが水平となるように吊りナットにて調整してください。

PET形

(I)吸込ダクトを接続しない場合

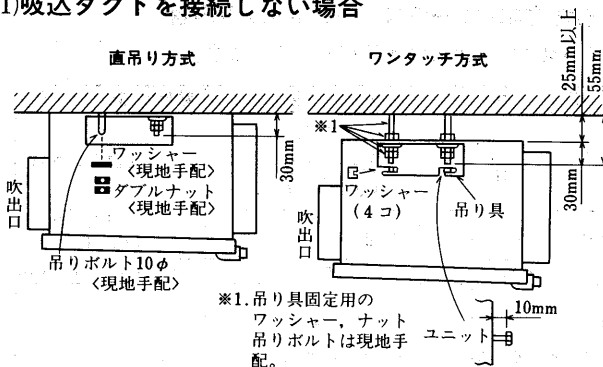

PCT-D形

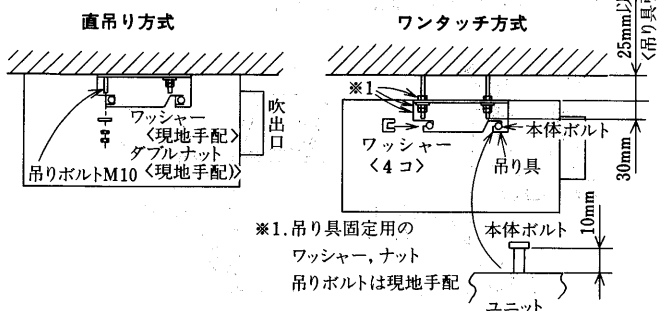

産業用パッケージエアコン

(II)吸込ダクトを接続する場合

- ダクトの接続にはユニットの間にキャンパスダクトを入れてください。
- ダクト部品には不燃性材料を使用してください。
- 吸込ダクトフランジ、吹出ダクトフランジ、吹出ダクトは結露防止のため充分な断熱を行なってください。
- 本体付属のエアフィルターは取り外して、別に吸込ダクト側にエアフィルターを準備してください。

直吊り方式

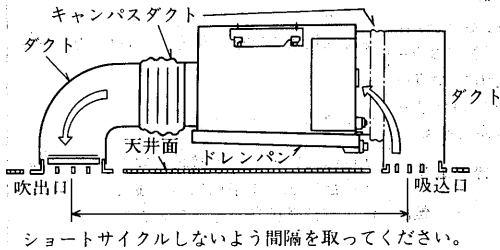

ワンタッチ方式

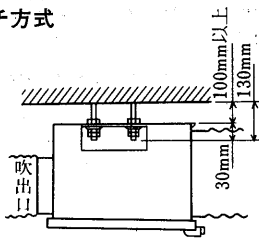

(v)気流到達距離

形名	到達距離<m>
PCT-2PA	強7-弱6
PCT-3PA	強11-弱9
PCT-4PA	強14-弱11
PCT-4DA	△結線9, △結線11
PCT-5DA	△結線9, △結線1

注1.到達距離……平均風速0.25m/s, 中心風速0.5m/sの所までの距離。

2.吹出ルーバ位置

●PCT-P形

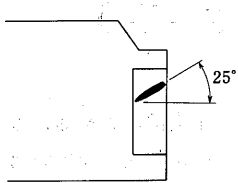

●PCT-D形

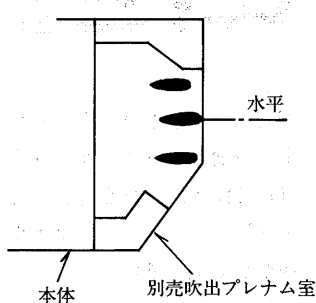

(b)室内ユニットへの室内コントローラ<C-F40A形>の組込方法

(i)室内コントローラ<C-F40A形>の内容

C-F40A形には次の部品が入っています。

品名	外観	数量	備考
コントローラ本体		1	室温センサ付
コードプッシュ		1	室温センサ取付用
取付用ねじ		4	PTTねじ4×10
説明書類	システム説明書 取扱説明書 取付説明書	一式	

●天吊直吹形<PCT-PA形>の場合

(I)PCT室内ユニットの右側面パネルを下図に示す通り取り外してください。

- ①点検フタを開き、上部止めねじをゆるめ、押え金具をスライドする。
- ②側面パネルを点検フタ側に引き抜く。

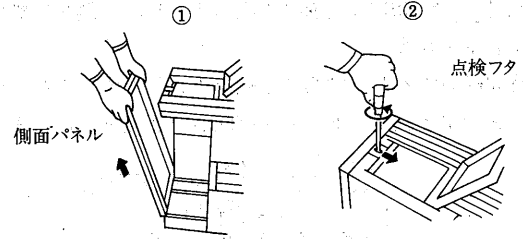

(II)下記要領に示す通り組込みください。<図1参照>

- ①取付板(A)にねじ(B)を仮止めする。
 - ②室内コントローラ(C)を仮止めしたねじに引掛けて、ねじ(E)を止める。この時、ねじ(B)も完全に締付ける。
 - ③室内コントローラ(C)の室温センサ(F)を取付用穴(G)に取付ける。
- <詳細は室温センサの取付の欄を参照ください。>
- ④電気配線図を参照して配線接続する。

(III)配線は下記に示す通り、固定ください。<図2参照>

- ①白色コネクタの配線はコントローラ取付板(A)に付いている配線固定用クランプ(H)で固定する。
 - ②室温センサ配線(F)は、室内コントローラ背面の配線クランプ(I)で固定する。
- この時、コネクタ接続した配線は絶対に一緒に固定しない。誤動作の原因となる場合があります。

図1



図2



●天吊ダクト形<PCT-DA形>の場合

(I)PCT室内ユニットの左側面のサイドパネルを下図に示す通り取り外してください。

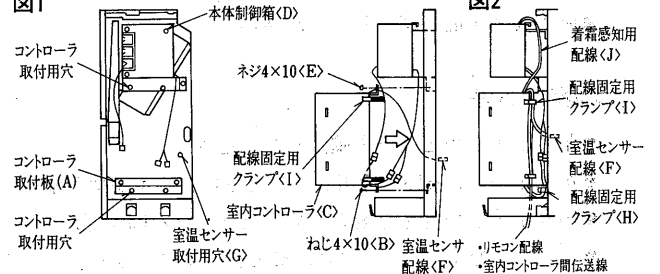
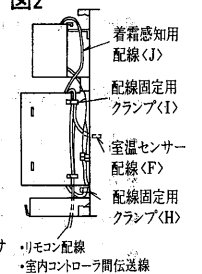
- ①輸送時用の止めねじ<天井側>1本を外す。パネル取付時はねじ止めしないでください。
- ②吸込側の止めネジ<2本>を外す。
- ③サイドパネルを吸込側に引き抜く。

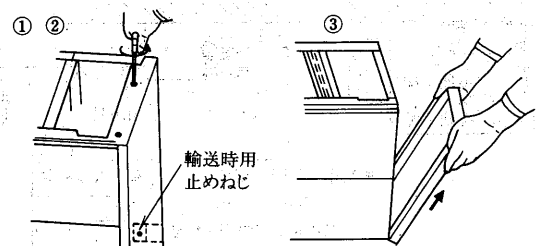

(II)下記要領に示す通り組込みください。<図3参照>

- ①取付板 (A) にねじ (B) を仮止めする。
 - ②室内コントローラ (C) を仮止めたねじに引掛けて、ねじ (E) を止める。この時、ねじ (B) も完全に締付ける。
 - ③室内コントローラ (C) の室温センサ (F) を取付用穴 (G) に、取付ける。
- <詳細は室温センサの取付の欄を参照ください。>

(III)配線は下記に示す通り、固定ください。<図4参照>

- ①着霜感知用配線 (J) のみ配線固定用クランプ (H) で固定する。この時、その他の配線は絶対に一緒に固定しない。誤動作の原因となる場合があります。
- ②室温センサ配線 (F) はコントローラ取付板 (A) に付いている配線固定用クランプ (I) で固定する。

図3



図4



●天埋ダクト形<PET-DA形>の場合

(I)下記要領に示す通り組込みください。<図5参照>

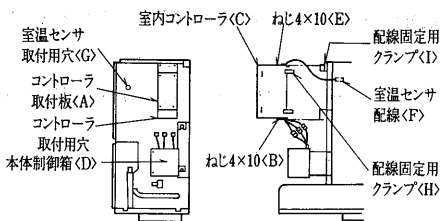
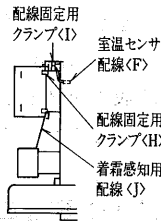
- ①取付板 (A) にねじ (B) を仮止めする。
 - ②室内コントローラ (C) を仮止めたねじに引掛けて、ねじ (E) を止める。この時、ねじ (B) も完全に締付ける。
 - ③室内コントローラ (C) の室温センサ (F) を取付用穴 (G) に、取付ける。
- <詳細は室温センサの取付の欄を参照ください。>

④電気配線図を参照して配線接続する。

(II)配線は下記に示す通り、固定してください。<図6参照>

- ①コネクタ接続配線は配線固定用クランプ (H) で固定する。
- ②着霜感知用配線 (J) は配線固定用クランプ (I) で固定する。この時、その他の配線は絶対に一緒に固定しない。誤動作の原因となる場合があります。

図5



図6



●室温センサの取付<全機種共通>

(I)コードブッシュに室温センサをはめ込み、図中①で示す通りはさみ込んでください。

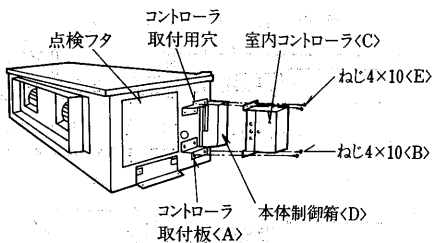
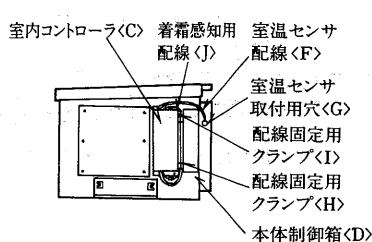
(II)上記作業終了後、図中②で示すように室温センサ取付穴に差込みください。

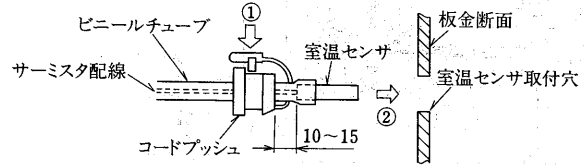

(c)室内ユニットへのキャピラリチューブの組込方法<高温H帯のみ>

下表に示す組合せでご利用の場合は膨張弁の容量を補うため付属のキャピラリチューブを接続する必要があります。それ以外の組合せ及び室温では取付けないでください。尚、機種によりキャピラリチューブのサイズが異なりますので、キャピラリチューブと本体の表示色が同じことを確認して取付けてください。

●付属キャピラリチューブ取付必要組合せ及び室温

室外ユニット容量	室内ユニット合計容量	室温	機種	表示色
5馬力	4馬力以下	DB20℃ 以上	PCT-2・3PA	黄色
8馬力	5馬力以下		PCT-4PA	青色
10馬力	8馬力以下		PCT-4DA	黄色
15馬力	10馬力以下		PCT-5DA	青色
20馬力	15馬力以下		PET-8DA	黒色
			PET-10DA	緑色
			PET-15DA	赤色

注：※印のフレア部は凍結によるフレア抜け事故防止の為、下図のようにシール材<現地手配>を塗布してください。
推奨シール材：ロックタイトNo.225

●PCT-P形室内ユニットへの組込図
PCT-2PA形

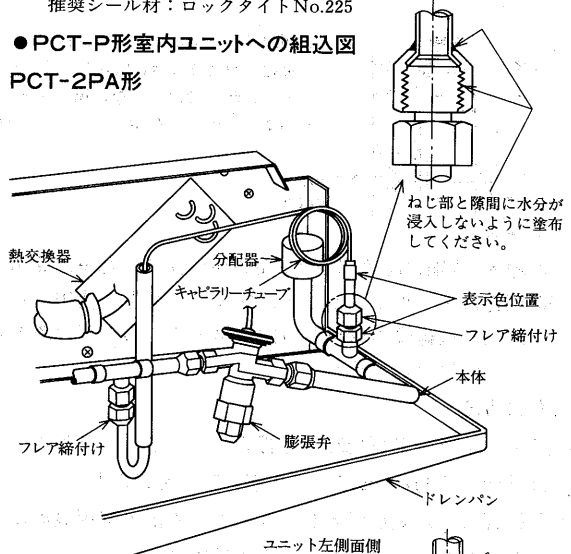

PCT-3PA・4PA形

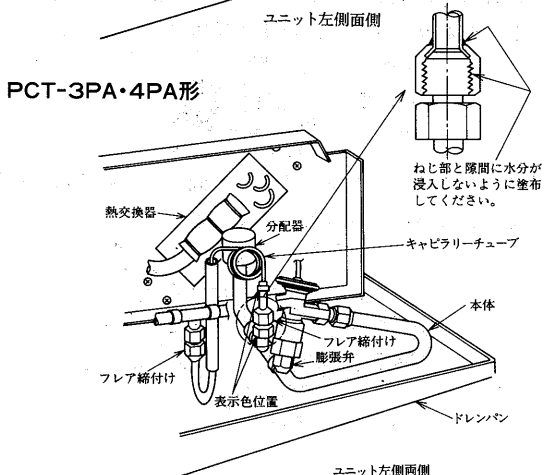

PCT-D形室内ユニットへの組込図

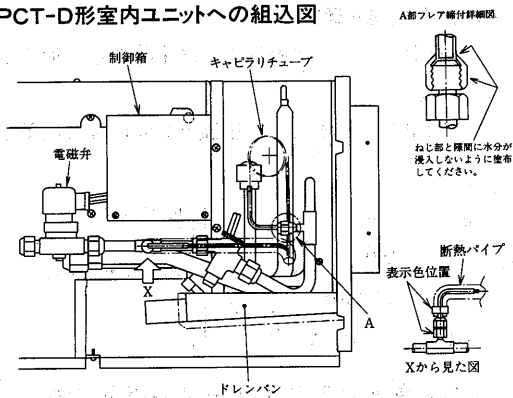

PET形室内ユニットへの組込図

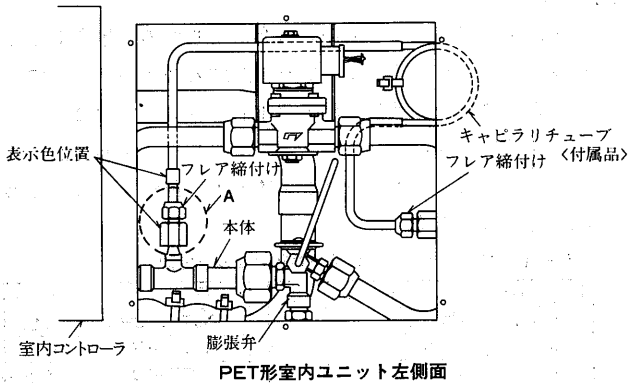

(d) リモコンの取付

(I) 現地手配部品

- 2個用スイッチボックス<JIS C8336カバーなし>をご使用ください。

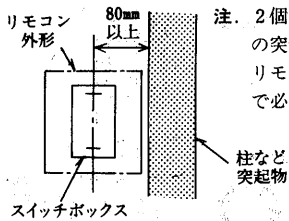

- 電線管: 薄銅電線管<JIS C8305>呼び径15~25をご使用ください。
- 電線管にあうロックナット、ブッシングをご使用ください。
ご注意: 電線管の取出し方向はボックスの上下のみで左右方向はできません。

(II) 取付方法

- リモコンコード<付属>を電線管に通します。リモコンコードは壁面より約200mm出して先端の被覆をはがしてください。
- 電線管より外気が侵入し、リモコン内部の基板表面に結露することがありますので、パテで確実にシールしてください。

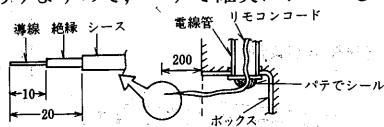

- リモコン本体とリモコンカバーを固定しているねじを外し、リモコンカバーを取り外してください。

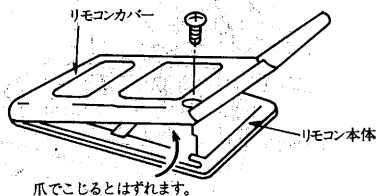

- リモコンコードを端子盤に接続してください。

<端子盤に極性ははありません。>

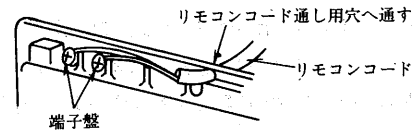

- 付属の取付板を、M4×10ねじ<付属>でスイッチボックスに取付けて、リモコン本体を、M3×8ねじ<付属>で、取付板に固定します。

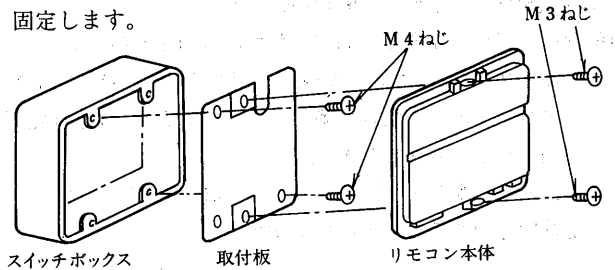

- リモコンを固定しましたら、DIP-SW、ロータリー-SWの設定をしてください。<DIP-SW、ロータリー-SWの設定については、P1008を参照してください。>
- 設定が終了しましたら、リモコンカバーを取付け、ねじで固定してください。

(e) ドレン配管工事

次の要領で室内ユニットのドレン配管を行なってください。尚、ドレン配管前に冷媒配管工事<P 参照>を先に済ませておく方が工事が容易となります。

ドレン配管のご注意

- ドレン配管の横引きは、できるかぎり短かくし、支持金具を取り付けて逆勾配をなくしてください。
<ドレン勾配1/100以上>
- エア抜き管を取り付ける場合は、必ずドレンパンよりエア抜き管出口を高くしてください。
- 集合配管の場合次図のように、本体ドレン出口部より10cm位低い位置に集合配管を設け、集合配管は、できるだけ太くしてください。
- 十分な断熱をしてください。
- ドレン排水テストを実施してください。
<本体ドレン接手上部に点検口があります。>

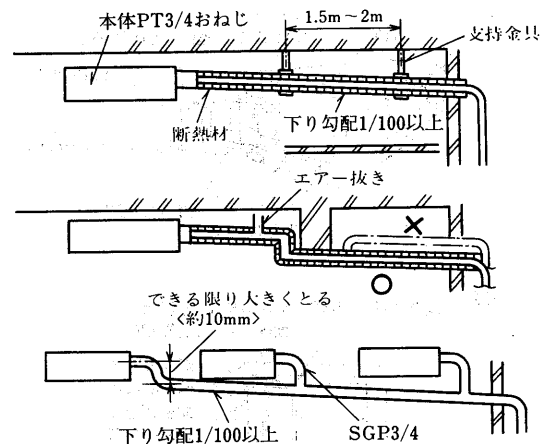

(f) 室外ユニット<PUTF-5~20形用>

(イ) ユニットの周囲必要空間

● 必要空間の基本

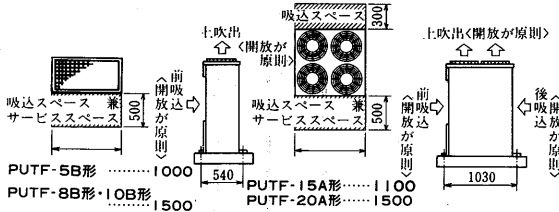

● 上方に障害物がある場合

PUTF-5B・8B・10B形

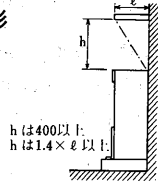

● 上方に障害物がない場合

PUTF-5B・8B・10B形

- ① ユニット正面及び ③ ユニット前方左右側面が開放で正一側面開放
 面に障害物がある場合

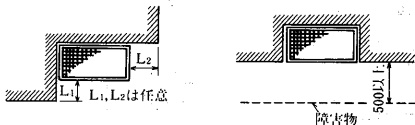

- ② 正面のみ開放 ユニット4方に障害物がある場合

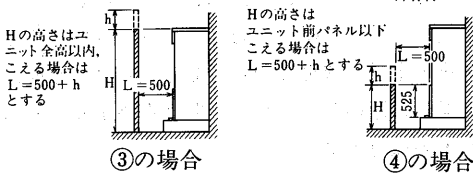
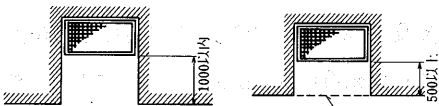

● 上方に障害物がない場合<PUTF-15A・20A形>

- ① ユニット正面及び ③ ユニット吸込面の左右側面が開放
 で正面背面に障害物がある場合

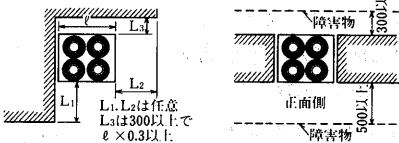

- ② 正面背面開放 ④ ユニット4方に障害物がある場合

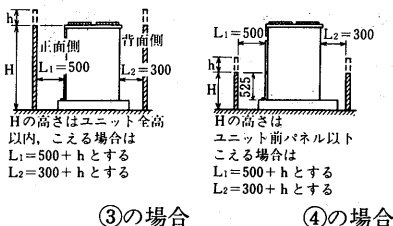
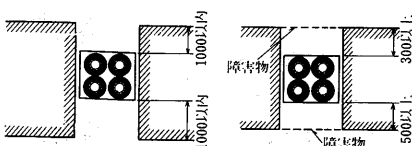

● 集中設置

多数のユニットを設置する場合は下図を参考にし、人の通路、風の流通を考慮して、各ブロック間にスペースをとってください。

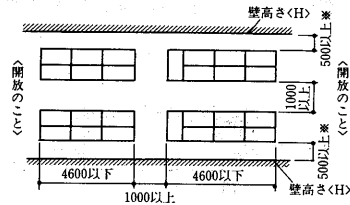

注 壁高さ(H)がユニットの全高を超える場合は、*印の寸法にh寸法(h=壁高さ(H)-ユニット全高)を加えてください。

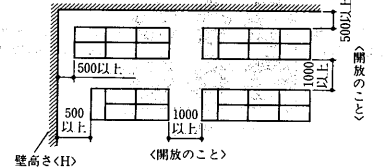

● 連続設置

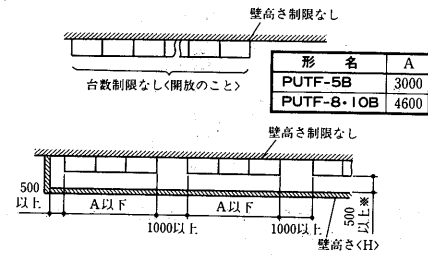

注 壁高さ(H)がユニットの全高を超える場合は、*印の寸法にh寸法(h=壁高さ(H)-ユニット全高)を加えてください。

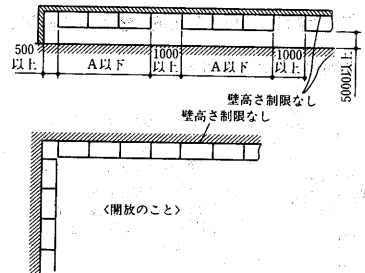

(ロ) 降雪地域における積雪防止

降雪地域で使用する場合は、送風機羽根への積雪防止のために1.5m以上の上方に屋根を設けてください。この場合、吹出した空気が再循環しないように屋根に傾斜を設けてください。また、防雪フード<別売>を取付の場合は室外ユニット全体を架台上に取付けることが必要となります。

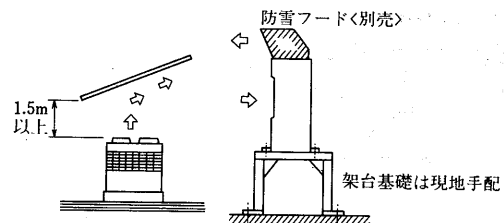

適用形名

室外ユニット形名	PUTF-5B	PUTF-8B・10B	PUTF-15A	PUTF-20A
防雪フード形名	F-45C	F-75C	F-110C	F-150C

(イ) ユニットの据付

● 基礎工事

ユニットの基礎は、コンクリート又はアングル等の強い基礎としてください。また下図に示す位置に防振パット<8mm厚程度>を敷いてユニットの重量を均等に受けるようにしてください。

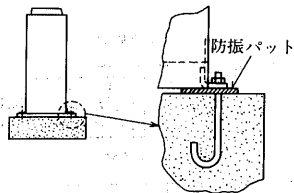
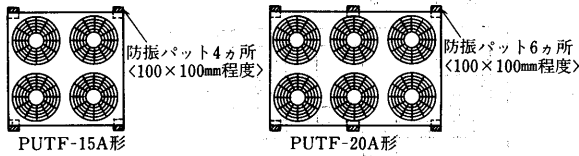
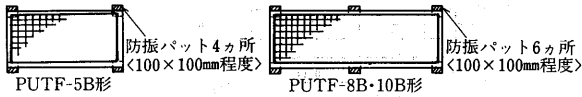

- 注1. 基礎が平坦でない場合や弱い場合は異常振動や異常騒音の発生原因となりますのでご注意ください。
- 2. 据付ボルトは必ず使用し、基礎に確実に固定してください。
- 3. PUTF-8B・10B・20Aは必ず6ヵ所を固定してください。

● 壁にピッタリ設置の場合<PUTF-5B・8B・10B形>

(I) 背面倒れ止め2本と前面足2本による据付

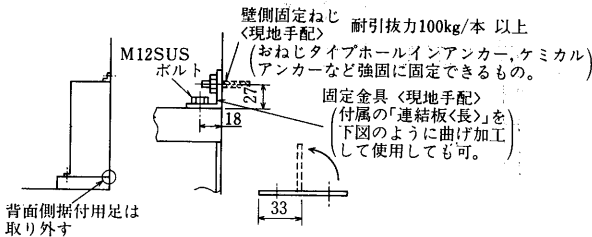

(II) 左右の足2本と前面の足2〜3本による据付

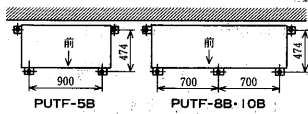

背面用据付足を横に取り付け背面ピッタリ設置の一般的な例。

(III) 左右の足2本と台枠による据付

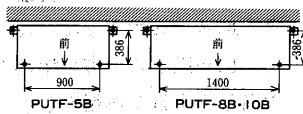

台枠自体に据付用通し穴がありますのでその穴を利用しますと前面2個の据付足は不要となります。

(IV) 左右の足4本による据付

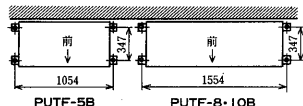

据付用足をすべて側面側に取り付け背面ピッタリ設置も可能です。

● 複数台設置での連結<PUTF-5B, 8B形及びPUTF-10B形同志>

付属連結板: 連結金具: 2個
注. ユニット間には10mmの隙間を設けてください。

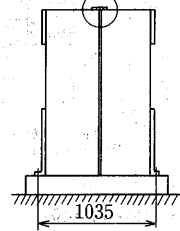
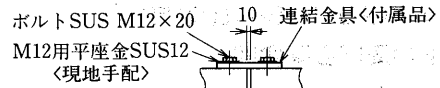

● 複数台設置での連結<PUTF-10B形と他の機種>

PUTF-10Bは他の機種と高さが異なりますので背面同志合わす場合は下図のように行なってください。

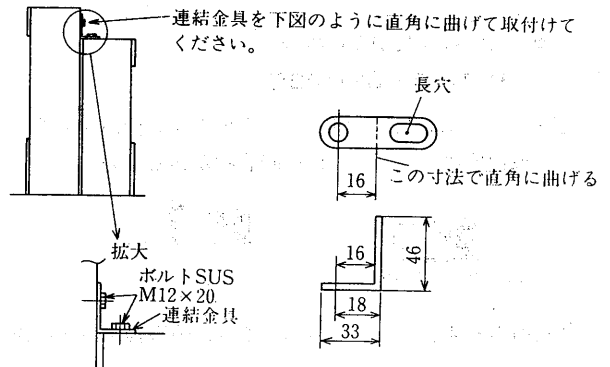

(ニ) 振れ止め金具の取外し <PUTF-15A・20A形>

本ユニットの圧縮機には防振装置をつけており、輸送時の保護のため、工場出荷時に振れ止め金具をセットしています。据付後、必ず右図に示す「振れ止め金具」を取り外してください。振れ止め金具を取付けた状態で運転しますと異常振動・異常音発生の原因となります。振れ止め金具は圧縮機の手前側2本の取付足にセットしていますので、両方も取り外してください。尚、PUTF-15A・20A形、の圧縮機固定用Uナットは調整済ですのさわらないでください。

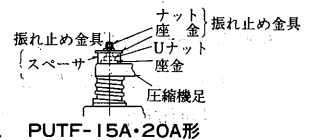

(ホ) 圧縮機取付ボルトの取外し方法

<PUTF-15A・20A形>

万一圧縮機を交換される場合は、圧縮機取付ボルトを、下記の方法で取外して、行なってください。

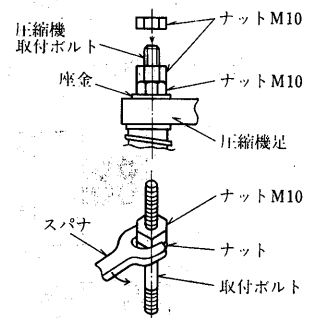

- ①右図上の如く、ナットM10を取付ボルトに締め込み、ナットにきつく接触するよう、スパナで増締めしてください。
- ②右図の如く、ナットの対辺部にスパナをかけて反時計方向に回しますと取付ボルトが緩まります。
- ③取付の場合、上記①～②の逆に行なってください。

(g) 室外ユニット<PUTF-25・30・40形用>

(イ) 室外ユニットの据付場所

室外ユニットは、下記条件を考慮して据付位置を選定してください。

- 他の熱源から直接輻射熱を受けないところ。
- 本体の重量に充分耐えられる強度のあるところ。
- ユニットから発生する騒音が隣家に迷惑のかからないところ。
- 下図に示すサービススペースがあるところ。
- 強風が吹きつけないところ。

なお、可燃性ガスの発生、流入、滞留、漏れのおそれがある場所では、火災をおこしますので設置しないでください。

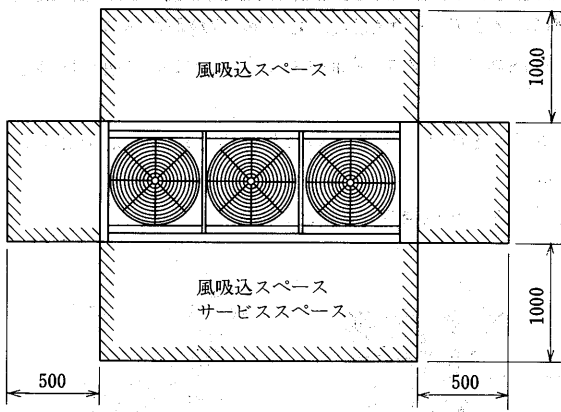

(ロ) 据付方法

■注意事項

- ①ユニットの基礎は、コンクリートまたはアングル等の強固な基礎としてください。
- ②ユニットの据付に際してはユニット周囲に保守・点検・風吸込のための図示のスペースを確認願います。
- ③斜線部に壁や障害物がないようにしてください。
- ④電線管用穴は電源引込口の小さなパネルを外し電線管サイズに合わせて穴加工してください。
- ⑤防振パッドは6ヵ所としナットは軽く締付けてください。
(かたく締付けると防振効果がありません)
- ⑥冷媒配管は3方向<左側面・底面・後面>より接続することができます。
- ⑦電源は左側面より接続することができます。

据付スペース

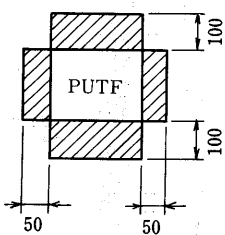

基礎ボルト取付詳細

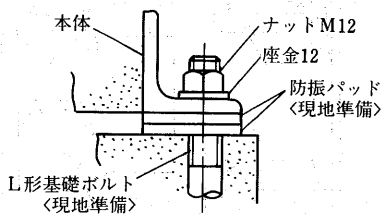

■複数台設置の場合

① 並列設置

風吸込のため、図示のスペースを確保ください。

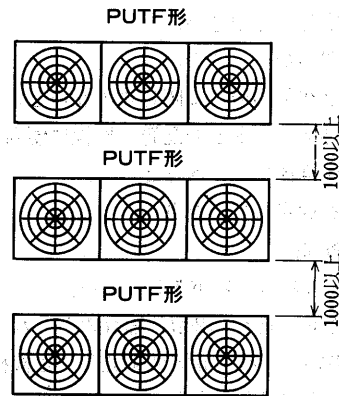

② 縦列設置

保守・点検用として図示のスペースを確保ください。

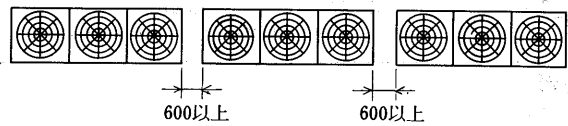

なお、下図のように、右側面同志を合わせて設置することは可能です。

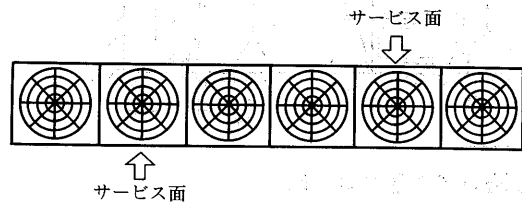

(イ) 降雪地域における積雪防止

降雪地域で使用する場合は、送風機羽根への積雪防止のために100以上の上方に屋根を設けてください。この場合、吹出した空気が再循環しないように屋根に傾斜を設けてください。また、防雪フードを取付の場合は室外ユニット全体を架台上に取付けることが必要となります。

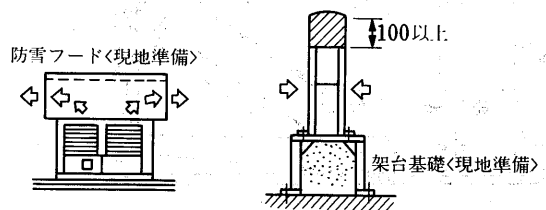

(2)天吊直吹形<PCTS形>・床置形<PFT>
<チャージレス>

(a)室内ユニット

(イ)据付場所の選定

- 搬入経路を決定してください。
- 侵入外気の影響のないところ。
- 吹出空気、吸込空気の流れに障害物のないところ。
- 電源および室外ユニットとの配管、配線に便利なところ。
- 吹出空気が部屋全体に行き渡るところ。
- 強固な固定面を選定してください。

PCT-63・90・125PC形

●下図に示すサービススペースがあるところ。

なお可燃性ガスの発生、流入、滞留、漏れのおそれのある所、油の飛沫や蒸気が多いところ、高周波を発生する機械の近く、水蒸気を多く発生する調理台の真上などに据付けますと、火災や、誤作動、露たれなどをおこしますので設置しないでください。

■必要スペース

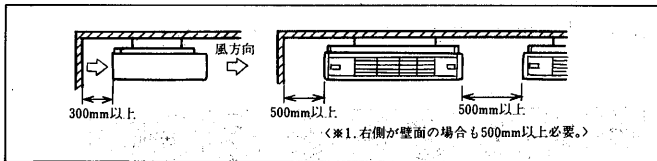

PFT-3形

■必要スペース

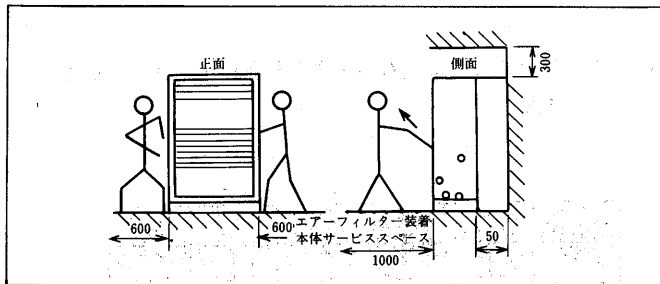

(ロ)据付方法<PCT形ユニット>

- 吊りボルトのピッチを確認してください。
- 吊りボルトはφ10を使用してください。<4本現地手配>
- ユニットを吊りボルトに合わせて持ち上げワッシャー、ダブルナットにて固定してください。<直吊り方式>
- ユニットが水平に吊り下げられたことを確認してください。

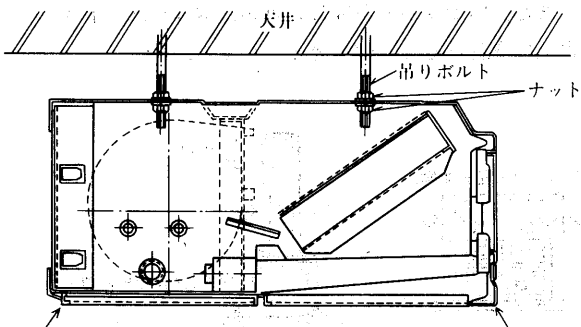

室内ユニットを持ち上げる場合、中央部に力を加えるとパネルが変形することがあります。前後部<上図矢印部>を持って搬入、据付を行なってください。吊り込み後、ユニットが水平となるように吊りナットにて調整してください。

(b)室内ユニットへの室内コントローラ<C-S10A形>の組込方法
<PCT-PC形ユニット>

(イ)室内コントローラ<C-S10A形>の内容

C-S10A形には次の部品が入っています。

品名	外観	数量	備考
コントローラ本体		1	室温センサ付
コードブッシュ		1	室温センサ取付用
取付用ねじ		4	PTTねじ4×10
説明書類	システム説明書 取扱説明書 取付説明書	一式	

(ロ)室内コントローラ<C-S10A形>の組込方法

(I)PCT室内ユニットの右側面パネルを下図に示す通り取外してください。

- ①点検フタを開き、上部止めねじをゆるめ、押え金具をスライドする。
- ②側面パネルを点検フタ側に引き抜く。

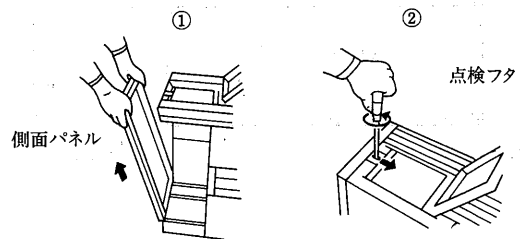

(II)下記要領に示す通り組込みください。<図1参照>

- ①取付板(A)にねじ(B)を仮止めする。
- ②室内コントローラ(C)を仮止めしたネジに引掛けて、ねじ(E)を止める。この時、ねじ(B)も完全に締付ける。
- ③室内コントローラ(C)の室温センサ(F)を取付用穴(G)に取付ける。詳細は(イ)室温センサの取付の欄を参照ください。
- ④電気配線図欄を参照して配線接続する。

(III)配線は下記に示す通り、固定ください。<図2参照>

- ①白色コネクタの配線はコントローラ取付板(A)に付いている配線固定用クランプ(H)で固定する。
- ②室温センサ配線(F)は、室内コントローラ背面の配線クランプ(I)で固定する。この時、コネクタ接続した配線は絶対に一緒に固定しない。誤動作の原因となる場合があります。

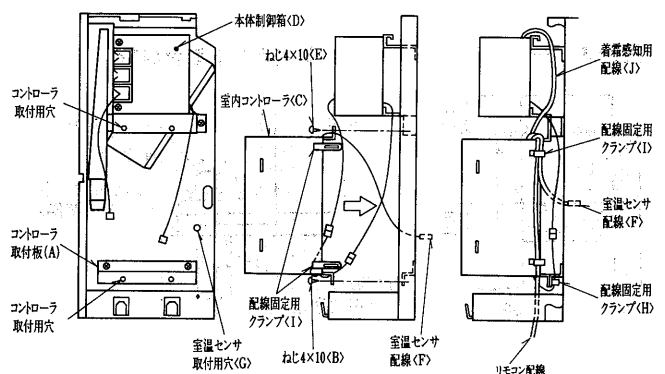

(イ) 室温センサの取付

- (1)コードブッシュに室温センサをはめ込み、図中①で示す通りはさみ込んでください。
- (2)上記作業終了後、図中②で示すように室温センサ取付穴に差込みください。

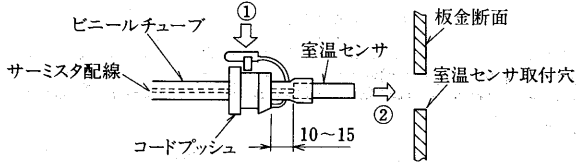

(ニ) リモコンの取付

(I) 現地手配部品

- (1) 2個用スイッチボックス<JIS C8336カバーなし>をご使用ください。

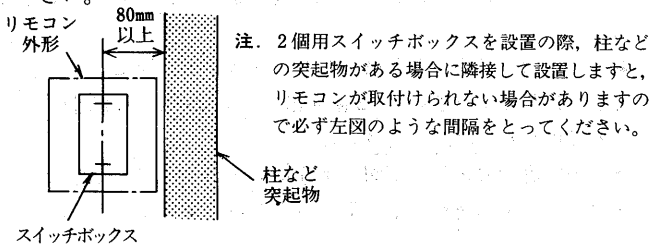

- (2) 電線管: 薄銅電線管<JIS C8305>呼び径15~25をご使用ください。
- (3) 電線管にあうロックナット、ブッシングをご使用ください。
ご注意: 電線管の取出し方向はボックスの上下のみで左右方向はできません。

(II) 取付方法

- (1) リモコンコード<付属>を電線管に通します。リモコンコードは壁面より約200mm出して先端の被覆をはがしてください。
- (2) 電線管より外気が侵入し、リモコン内部の基板表面に結露することがありますので、パテで確実にシールしてください。

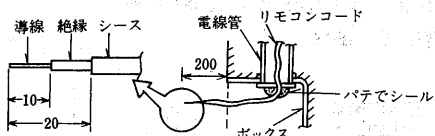

- (3) リモコン本体とリモコンカバーを固定しているねじを外し、リモコンカバーを取り外してください。

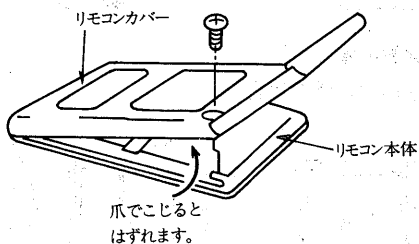

- (4) リモコンコードを端子盤に接続してください。
<端子盤に極性はありません。>

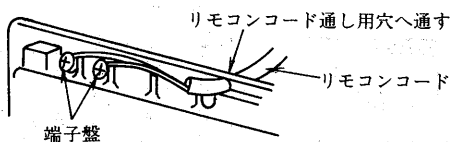

- (5) 付属の取付板を、M4×10ねじ<付属>でスイッチボックスに取付けて、リモコン本体を、M3×8ねじ<付属>で、取付板に固定します。

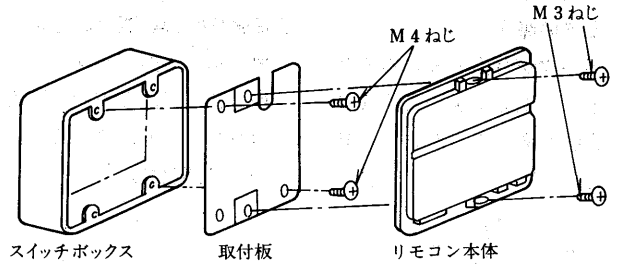

- (6) リモコンを固定したら、DIP-SW、ロータリーSWの設定をしてください。<DIP-SW、ロータリーSWの設定については、P 1008を参照してください。>
- (7) 設定が終了しましたら、リモコンカバーを取付け、ねじで固定してください。

(c) ドレン配管工事

次の要領で室内ユニットのドレン配管を行なってください。尚、ドレン配管前に冷媒配管工事<P 参照>を先に済ませておく方が工事が容易となります。

ドレン配管のご注意

- ドレン配管の横引きは、できるかぎり短かくし、支持金具を取り付けて逆勾配をなくしてください。
<ドレン勾配1/100以上>
- エア抜き管を取り付ける場合は、必ずドレンパンよりエア抜き管出口を高くしてください。
- 集合配管の場合次図のように、本体ドレン出口部より10cm位低い位置に集合配管を設け、集合配管は、できるだけ太くしてください。
- 十分な断熱をしてください。
- ドレン排水テストを実施してください。
<本体ドレン接手上部に点検口があります。>

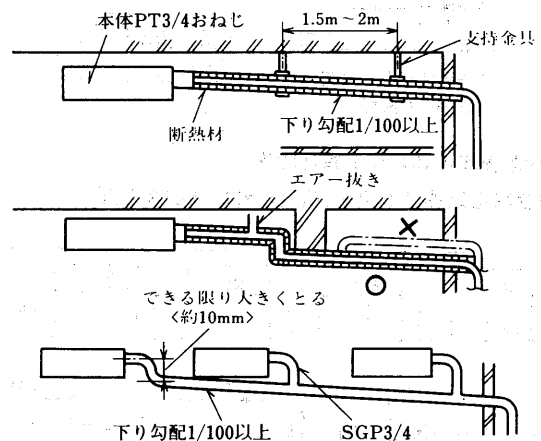

(d) 室外ユニット

● PUT-2・3B形

(イ) 単独設置時の周囲必要空間詳細

(I) 上方の障害物

障害物が背面のみにあるときは、上方に図のような障害物があってもかまいません。

(II) 正面<吹出側>開放のとき

図に示す空間さえ保つことができれば、3方向に障害物があってもかまいません。<上方は開放>。

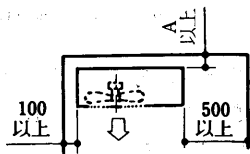
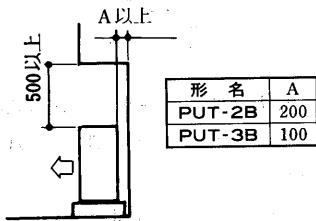

(III) 正面<吹出側>にのみ障害物あり

このときは、背面、両側面、上方開放状態にしてください。

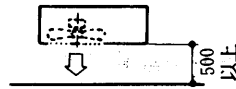

(IV) 正面・背面に障害物あり

別売部品の室外吹出ガイドを取付けることによりご使用になれます。

<左右・上方は開放> ただし、ビルの谷間のように自然通風が期待できない場所のときは、障害物の高さまたは幅のどちらかを次の範囲内におさめてください。ショートサイクルのおそれがあります。

<正面または背面のどちらかがこの条件を満足すれば、反対側には特に制限はありません。>

障害物の幅……………室外ユニットの幅の1.5倍以下

障害物高さ……………室外ユニット高さの1.0倍以下

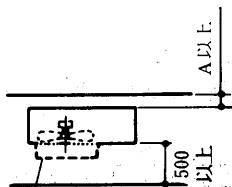

室外吹出ガイド<別売>
"上吹出"で使用

形名	A
PUT-2B	200
PUT-3B	100

(ロ) 多数設置時のユニット相互関係

<記載事項以外は上記第1項及び外形寸法図参照>

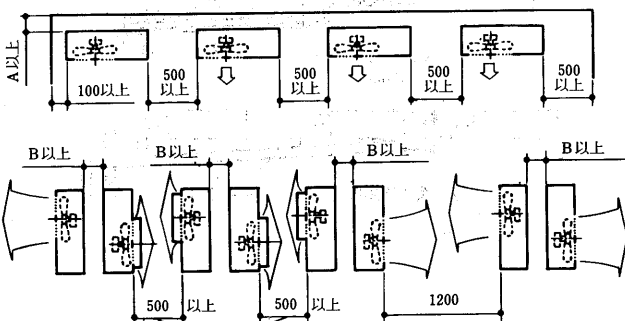

室外吹出ガイドを
"上吹出"で使用した
ときに限る。

形名	A	B	C
PUT-2B	200	400	100
PUT-3B	100	200	10

室外吹出ガイド不使用<冷房に限る>

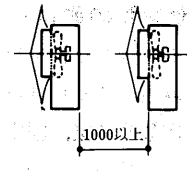
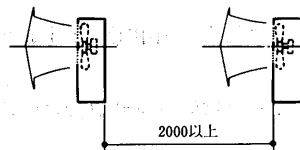

室外吹出ガイド使用時

注 上方は開放のこと

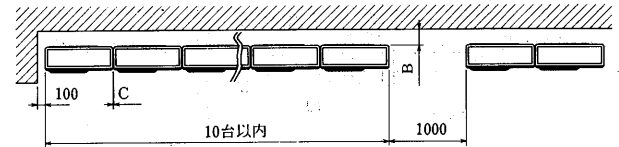

● PUTS-5・8・10B形

搬入

- 製品を吊り上げて搬入する場合は、付属の吊りボルトをユニット上面<吹出口>に設けたねじ穴に確実にねじ込んでください。
- ロープは、必ず4箇所吊りとし、ユニットに衝撃を与えないようにしてください。<2箇所吊り、3箇所吊りは危険です。絶対によめてください。>
- ロープ掛けの角度は下図のように60°以下にしてください。
- ロープは製品荷重に十分耐えるものをご使用ください。

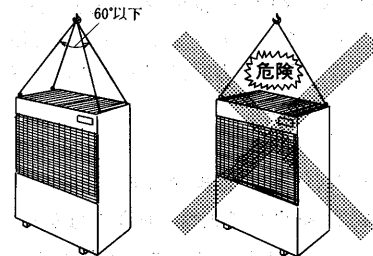

(イ) 単独設置時の周囲必要空間詳細

(I) 必要空間の基本

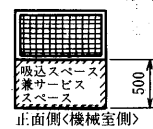

<上面から見る>

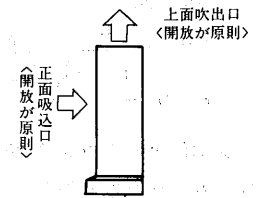

<側面から見る>

(II) 上方が開放の場合

● ユニット周囲が壁の場合

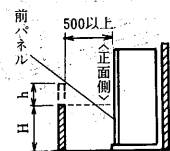
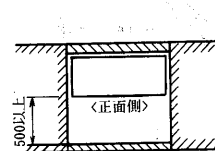

壁高さHは前パネル高さ以下のこと。前パネル高さをこえる場合は左図のh寸法を500に加えること。

● ユニットの周囲から吸込空気が入る場合

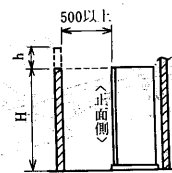
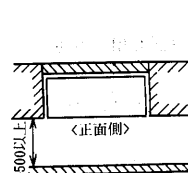

壁高さHはユニットの全高以下のこと。ユニットの全高をこえる場合は左図のh寸法を500に加えること。

(III)上方に障害がある場合<背面を壁面に向けた場合>

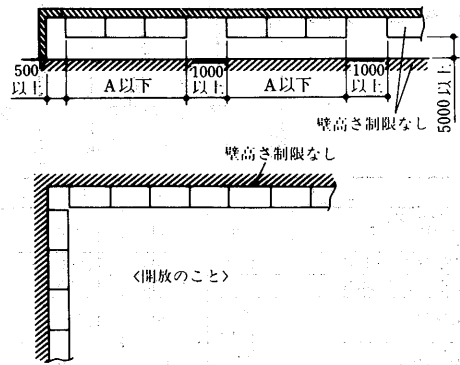
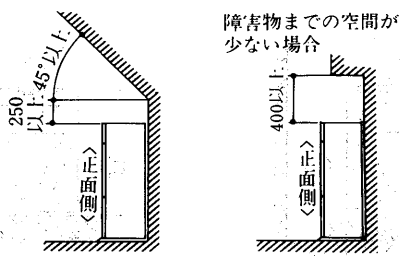

(IV)ベランダ設置

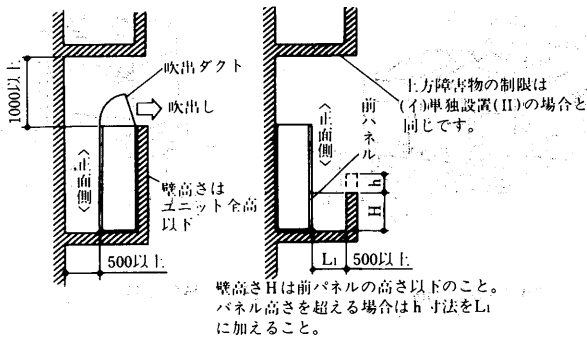

(e)防風・防雪

寒冷地域や積雪の予想される地域におきましては、冬季にユニットを正常に運転するために、十分な防風、防雪対策が必要です。又その他の地域におきましても季節風や降雪の影響による異常運転を防止するために、ユニットの設置に際して十分な配慮をお願いいたします。

(I)寒冷地域、積雪地域での防風・防雪

別売部品をご使用ください。

防雪ダクト…PAC-326BD, 吹出ガイド…PAC-292SG
F-45, 75C

(II)季節風対策

下記例を参考にして据付場所の実情に応じた適当な措置を施してください。

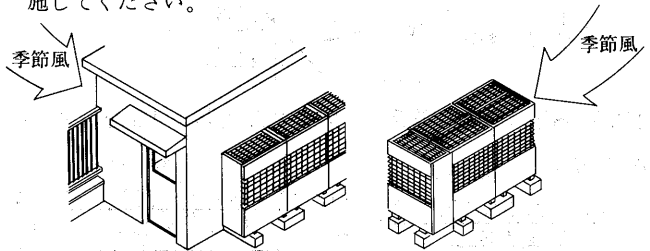

(3)床置形<PAT形・PWT形>

(a)室内ユニット

(イ)据付上の注意

パッケージエアコンの稼働時間は、一般空調に比べて7~8倍にもなります。<一般空調は8h/日、4ヵ月稼働、電子計算機室空調は20h/日、12ヵ月稼働として>加えて、定期的な保守・点検の実施は必ず必要であり、このためパッケージエアコンの周囲には、機器ごとに異なりますがサービススペースをとることが必要になります。

(ロ)据付スペース

PAT-5~20/PWT-3~20形

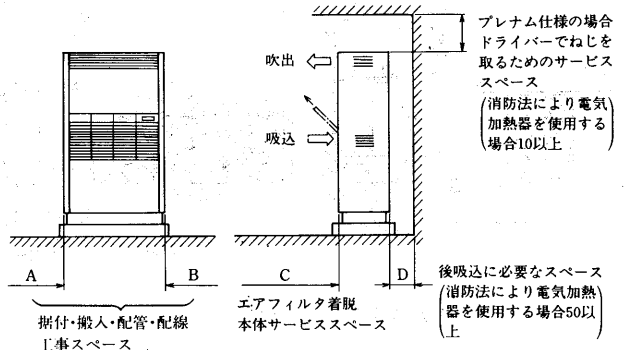

(ロ)多数設置時のユニット相互関係

●集中設置

多数のユニットを設置する場合は下図を参考にし、人の通路、風の流通を考慮して、各ブロック間にスペースをとってください。

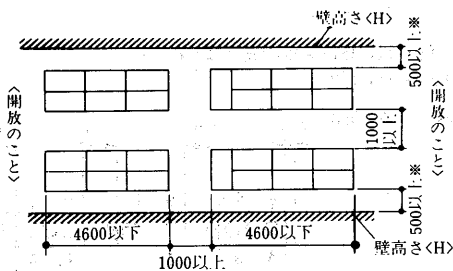

注 壁高さ<H>がユニットの全高を越える場合は、※印の寸法にh寸法(h=壁高さ<H>-ユニット全高)を加えてください。

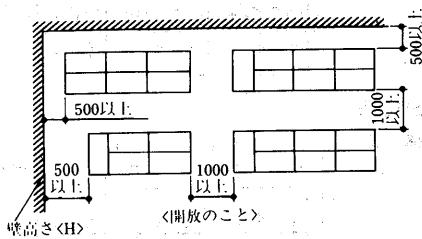

●連続設置

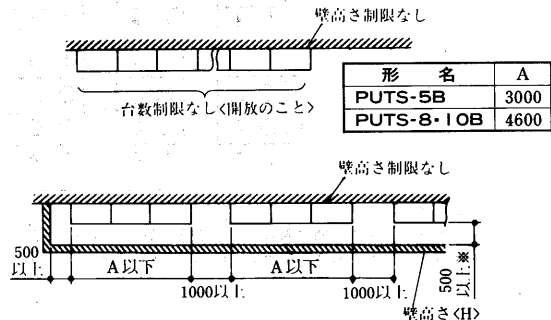

注 壁高さ<H>がユニットの全高を越える場合は、※印の寸法にh寸法(h=壁高さ<H>-ユニット全高)を加えてください。

PAT-40J・50J形
PWT-40G・50G形

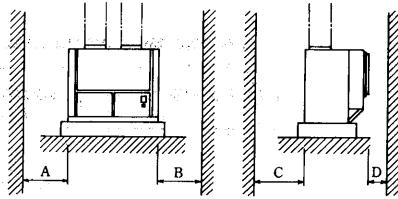

形名	項目	A	B	C	D
PAT-5E<H>~20E PWT-5E<H>~20E PWT-3B		600	600	1,000	50
PAT-25E, PWT-25E		900	1,200	1,000	400
PAT-30E, PWT-30E		900	1,200	1,000	400
PAT-40J・50J		1,200 <1,500>	900	1,200	500
PWT-40G・50G		900 <1,500>	900	1,200	500

注 <>寸法は軸をぬき出す為に必要なスペースです。

(b) 室外ユニット

室外ユニットの設置は、強固に設置してください。保守、サービスができるように、また風路に障害物がないように、次図に示したスペースを周囲に取ってください。風通しが良い場所を選定してください。

● PVT-5Eの場合……図中寸法は、最小寸法を示す。

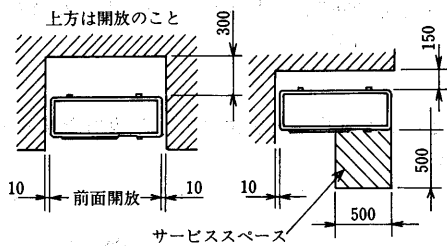

● PVT-8E, 10Eの場合……図中寸法は、最小寸法を示す。

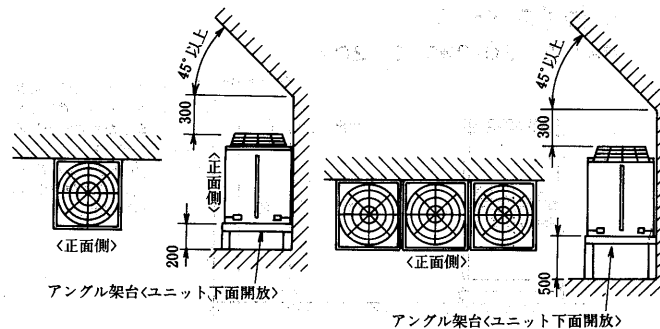
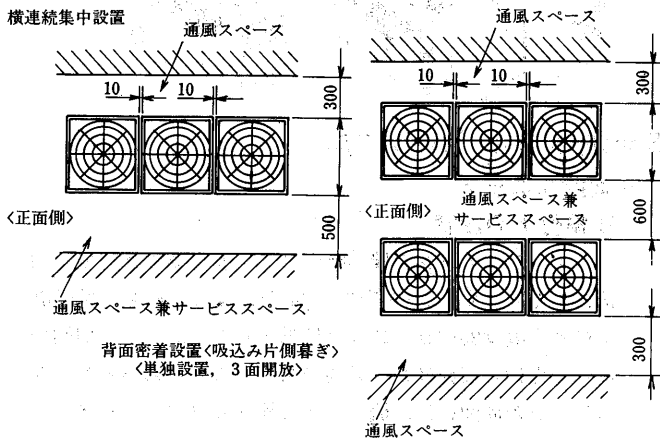

<横連続集中設置, 正面開放>

PVD-8, 10A形

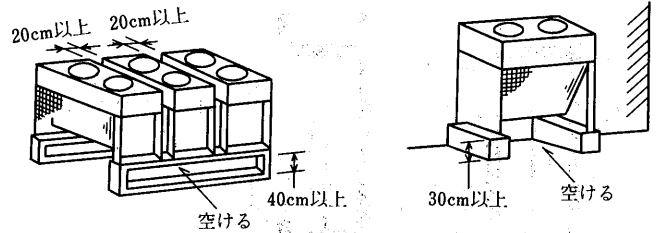
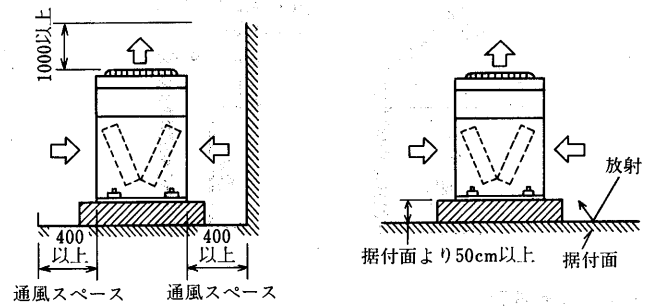

PVT-40J形

PVT-50J形

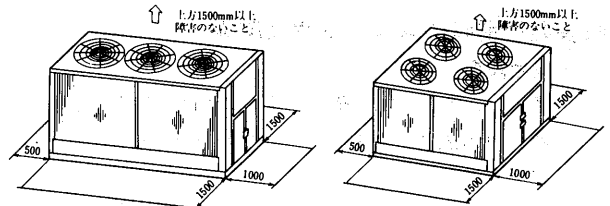

PVT-40・50J形複数台設置
PVT-40J形

複数台設置の場合

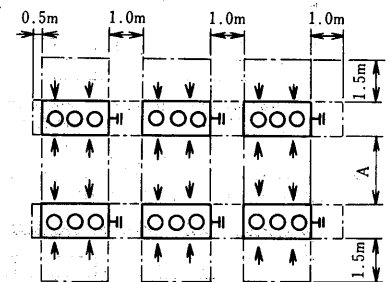

PVT-50J形

複数台設置の場合

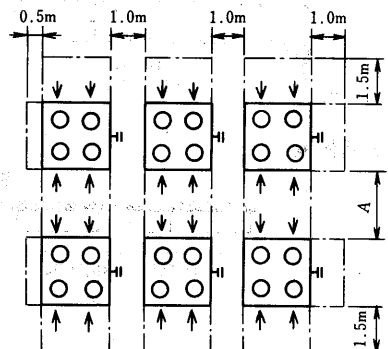

A寸法
室外ユニットの周囲に防音壁・防風壁等がない場合、2.5m。
室外ユニットの周囲に防音壁・防風壁等がある場合、3.0m。

(c)据付台

●PAT-5E~20E形

(イ)室内ユニット

室内ユニットを据付ける場合、機械室ドレン配管の施工を容易にし、防振効果をあげるため床面とエアコンの間に据付台を設ける場合があります。

エアコンと据付台の間に防振ゴムパット等を入れると防振に対し一層効果的です。

製品底フレーム寸法図

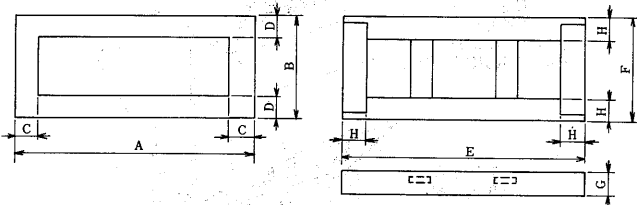

形名	製品底フレーム寸法				据付台寸法			
	A	B	C	D	E	F	G	H
PAT-5E<-H>	962	456	25	25	970	460	90	40
PAT-8E<-H>	1,182	456	25	25	1,190	460	90	40
PAT-10E<-H>	1,402	456	25	25	1,410	460	90	40
PAT-15E	1,621	605	28	25	1,630	610	100	40
PAT-20E	1,841	605	28	25	1,850	610	100	40

(ロ)室外ユニット

基礎を施工する場合は、次の事項を検討してください。

- (I)基礎は、室外ユニットの重量に十分耐える強度にしてください。
- (II)地上設置の場合は、地盤沈下、地震による浮動、地盤との共振がないかを事前に確認してください。
- (III)屋上、ベランダ設置の場合は、地震力が大きくなるため、床面との剪断が起らないよう対策を行うと共に、床面強度は、室外ユニットと、基礎台の重量に十分耐えるようにしてください。また、床面が室外ユニットの加震力により振動し、騒音源となる場合がありますので防振防震基礎を検討してください。
- (IV)床面は、必ず防水を施すようにしてください。
- (V)コンクリート基礎の場合は、上面を必ずモルタルで仕上げてください。

基礎寸法図

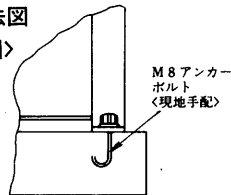

(VI)基礎面は、床面より高くして、**<参考図>**水はけを良くすると共に周囲に排水溝を設けてドレンを排水出来るようにしてください。

●PVT-5Eの場合

●PVT-8E, 10Eの場合

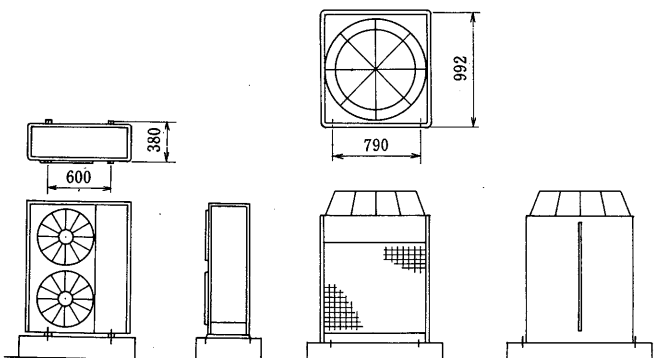

- 左下図は基礎形状の参考図です。実際の基礎施工に際しては床面強度、配管、配線の経路に十分留意してください。
- 室外ユニットの配管、配線用穴の詳細寸法は各室外ユニットの外形図を参照にしてください。

(VII)防振対策

建物の軽量化にともない、弱い建屋の屋上などに室外ユニットを多数据付けた場合、室外ユニットから発生する非常に小さい振動でも建物に共振して、トラブルが発生する場合がありますので注意を要します。

- ①室外ユニットの振動が基礎や建屋に伝わらないように防振装置を用いてください。<防振ゴム、パット、スプリング>
- ②冷媒配管を伝わって振動<騒音>が伝搬しないようフレキシブル接手を用いてください。
- ③基礎は十分な重量となるようにして、防振装置を通過する加振力に基礎が振れないようにします。
- ④建屋等は室外ユニット及び基礎の重量に十分な強度をもたせてください。

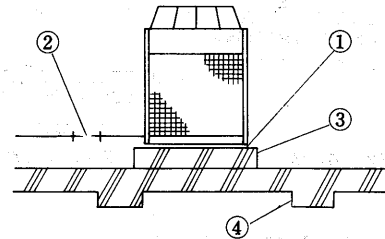

●PAT-25E・30E, PWT-25E・30E形

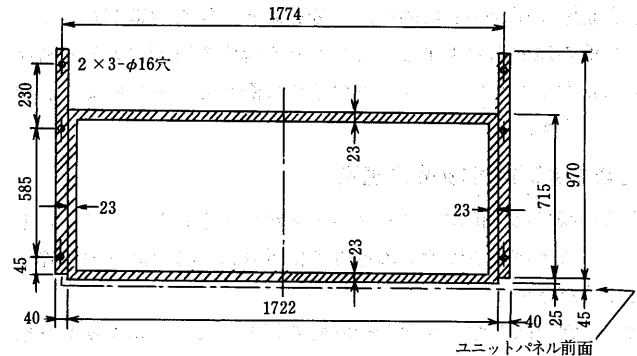

印部分はユニット台枠下面が基礎に接触する部分を示します。
<寸法は、25HP, 30HP全機種共通です。>

ユニットを機械室に据付ける際、木台またはコンクリートの台をつくり、その上に据付けてください。据付台は図のようにしてください。また、床へ振動が伝わるのを特に避けたい場合には防振パッドをユニットと据付台の間に敷いてください。またユニットには4ヵ所固定用の座が取付けられておりますので基礎ボルトを使ってユニットを固定してください。

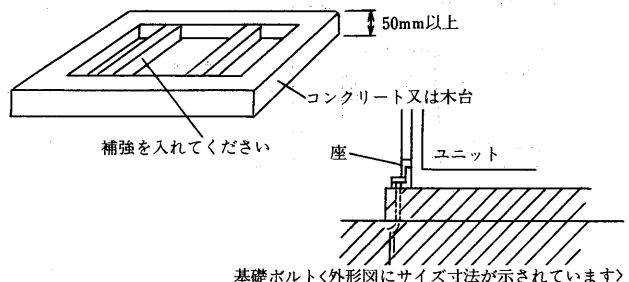

●PAT-40J・50J形, PWT-40G・50G形

ユニットはコンクリートなどのしっかりした基礎の上に防振パッドを必ず敷き、その上にユニットを乗せてください。また、基礎は床面より100mm以上高くし、水平度をとってください。<基礎がしっかりしていませんと振動発生の原因となります。>

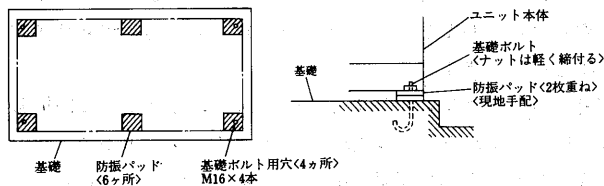

基礎図<参考>

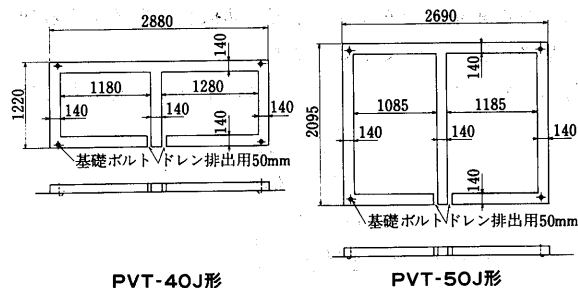

(イ) 室外ユニットの防風, 防雪設計

寒冷地域や積雪の予想される地域におきましては、冬季にユニットを正常に運転するために、十分な防風, 防雪対策が必要です。又その他の地域におきましても季節風や降雪の影響による異常運転を防止するために、ユニットの設置に際して十分な配慮をお願いいたします。

(ニ) 基礎および据付場所の選定

- (I) 豪雪地帯では、積雪によりユニットがうずもれたり、吸込口をふさぐことがあるのでその地方の積雪量に応じた高さの基礎としてください。
- (II) また、雪の吹きだまり個所や屋根の軒下部には、ユニットを据付けないでください。

<良い例>

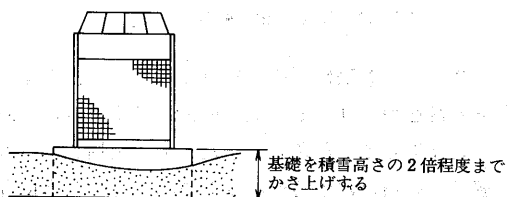

<悪い例>

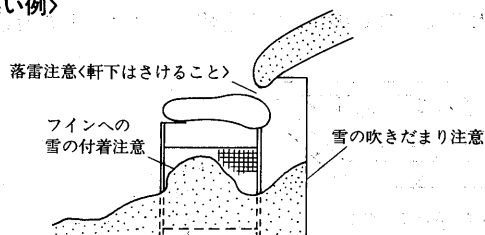

(ホ) 防風, 防雪対策

●PVT-8E・10E形の場合

寒冷地域, 積雪地域での防風, 防雪には、別売の防雪フードを利用してください。

- (I) 防雪架台の高さHは予想される積雪量の2倍程度としてください。

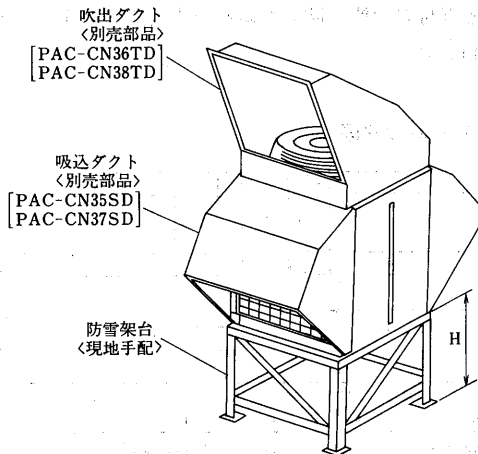

- (II) 架台はアングル等で組立て、風雪の素通りする構造とし架台の幅はユニットの寸法より大きくならないようにしてください。

<大きくするとその上に積雪します。>

- (III) ユニット設置時季節風が吹出口, 吸込口の正面から当たらないように配慮してください。

(ハ) 季節風対策

下記例を参考にして据付場所の実情に応じた適当な措置を施してください。

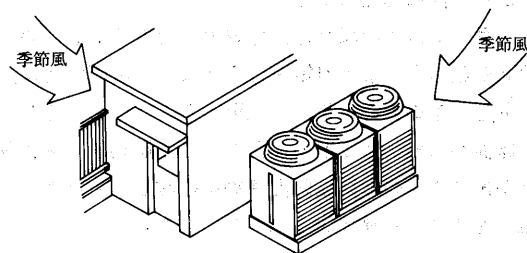

9.8.3 冷媒配管工事

(1)フリーコンボタイプ天吊形<PCTF-5~20形>・天埋形<PETF-5~20形>

(a)一般事項

冷媒配管工事の設計・施工の良否が冷凍装置の性能や寿命及びトラブル発生に大きな影響を与えますので、高圧ガス取締法及び関係基準によるほか、以下に示す項目に従って設計・施工してください。

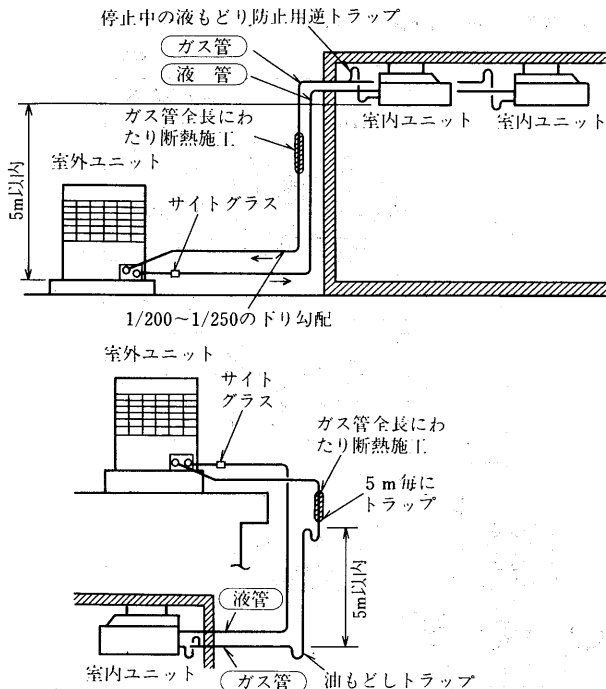

- 工場出荷時、ユニット本体及び冷却器には不活性ガスを封入してあります。水分や異物の混入を防止するため、配管接続直前までは開放しないでください。
- 本体を高所に設置される場合、試運転時やサービス時に冷媒ボンベ等重量物の運搬を考慮した搬入路の確保や、接続配管中、最もサービスしやすい位置にチャージ用バルブを設ける等の配慮した施工を行なってください。

(イ)吸入配管

- 室内ユニット停止中、他のユニットに冷媒が移動したり、冷凍機が溜り込んだりしないように、逆トラップを設けてください。
- 水平部は $\frac{1}{200} \sim \frac{1}{250}$ 程度の下り勾配にしてください。
- 立上り配管が長い時は、油もどしのためのトラップを5m毎に設けてください。
- 全長にわたって断熱してください。

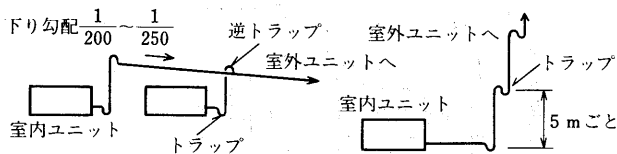

(ロ)液配管

●各室内ユニットへの分配

冷媒が各々の室内ユニットに均等に流れるように各配管回路の圧力損失を均等にしてください。また分岐は必ず配管の下から分岐してください。上から分岐すると、液冷媒が分岐回路に十分供給されず冷却不良になることがあります。

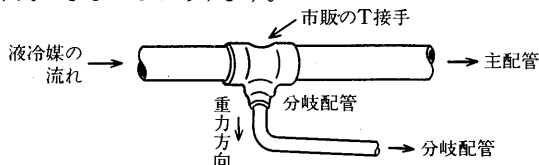

●高温場所を通るとき

液管が他の熱源の影響を受け、加熱されると、フラッシュガスが発生し、不冷トラブルの原因になります。液管は、できるだけ冷たい部分を通してください。万一高温場所を通る場合は液管に断熱してください。

(b)冷媒配管制限……下図の範囲となるようにしてください。

●冷媒配管長

配管実長	相当長
100m	120m

●高低差

<室外ユニットが下の場合>

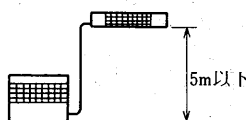

<室外ユニットが上の場合>

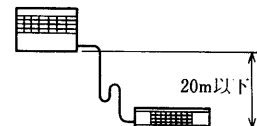

●室内ユニット間的高低差

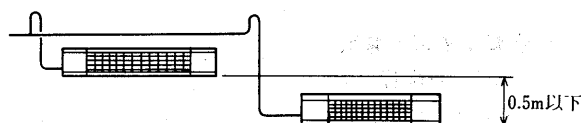

- 注1. 配管長は室外ユニットから最も離れた室内ユニットまでの配管長が上表の値以内となるようにしてください。
- 注2. 相当長は次の式で計算してください。
相当長 = 実長 + (0.5 × 配管途中のベンド数)
- 注3. 同一系統の室内ユニットの高低差は0.5m以下としてください。

(c)配管サイズ

配管サイズは次の方法で決めてください。

特に個別運転するシステムの吸入配管は油もどしのための冷媒流速の確保が重要です。

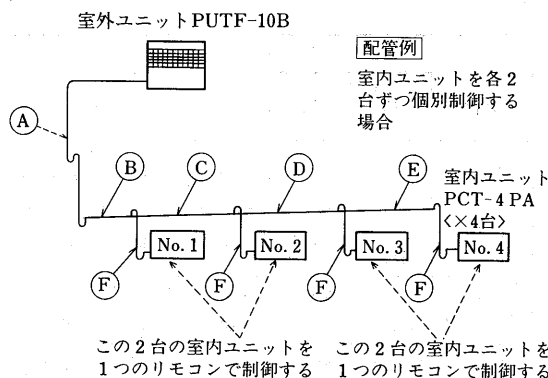

(イ)分担能力の計算

各配管の受け持つ能力<馬力>を求めます。…上図の場合次表の通りとなります。<単位馬力>

	A	B	C	D	E	F
全負荷時	10	10	$\frac{10}{4} \times 3 = 7.5$	$\frac{10}{4} \times 2 = 5$	$\frac{10}{4} \times 1 = 2.5$	$\frac{10}{4} \times 1 = 2.5$
最小負荷時 (アンロード時)	$\frac{10}{4} \times 2 = 5$	$\frac{10}{4} \times 2 = 5$	$\frac{10}{4} \times 1 = 2.5$	$\frac{10}{4} \times 2 = 5$	$\frac{10}{4} \times 1 = 2.5$	$\frac{10}{4} \times 1 = 2.5$

- 注1. 最少負荷は個別運転の方法で異なります。
- 注2. ③の最少負荷はNo.3, No.4の室内ユニットが停止時、No.2の室内ユニットのみ受け持つことになり、 $10HP \div 4台 \times 1台 = 2.5HP$ となります。

(ロ)ガス配管サイズの算出

受け持つ能力に応じたガス管サイズを下図から求めます。

- 全負荷時に対応する最小サイズを求めます。
◎の配管の場合 7.5馬力……φ25mm
- 次に最少負荷時に対応する最大サイズを求めます。
◎の配管の場合、水平部で、2.5馬力……φ28mm
- したがって、φ25～φ28mmの範囲となる配管が◎部の配管として使用できることになります。

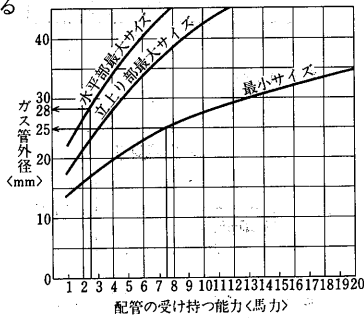

(イ)液管サイズの算出

前項同様各配管の受け持つ能力に応じた液管サイズを右図から求めます。

- ◎配管に対応する液管サイズ、全負荷時<7.5馬力>……最小11mm
- したがって12.7mm<1/2インチ>を選定します。

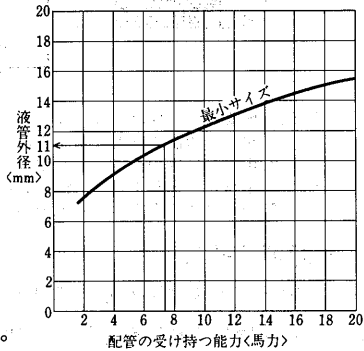

まとめ

	A	B	C	D	E	F	
全負荷時	10 ^{HP}	10	7.5	5	2.5	2.5	
個別制御時	5 ^{HP}	5	2.5	5	2.5	2.5	
ガス管	最小サイズ	27.5 mm	27.5	25	22	17	17
	最大サイズ	立上り 31mm	水平 37	水平 28	水平 37	水平 28	立上り 23
	選定	28.6mm 1½<英寸>	31.75 <1½>	25.4 <1>	25.4 <1>	19.05 <¾>	19.05 <¾>
液管	最小サイズ	12 mm	12	11	10	8	8
	選定	12.7<½> 15.88<¾>	12.7<½> 15.88<¾>	12.7<½>	12.7<½>	9.52<¾> 12.7<½>	9.52<¾> 12.7<½>

12.7で可、但し室外ユニット15.88の為15.88とする。

9.52で可、但し室内ユニット接続、12.7の為12.7とする。

(d)気密試験

冷媒サイクルが完成したら、配管に断熱を施す前に「高圧ガス取締法」に基づき、装置全体の気密試験を実施してください。

気密試験圧力は、右表の通りです。

	高圧側	低圧側
気密試験圧力	28kg/cm ²	13kg/cm ²

(e)-1真空引き<PUTF-5B・8B・10B形>

- 装置内の真空引きは必ず真空ポンプを用いてください。自力真空引きは絶対に行わないでください。
 - 真空引きは室外ユニットの各操作弁のサービスポートより行ってください。
- 注. 操作弁の操作は下図のように行ってください。

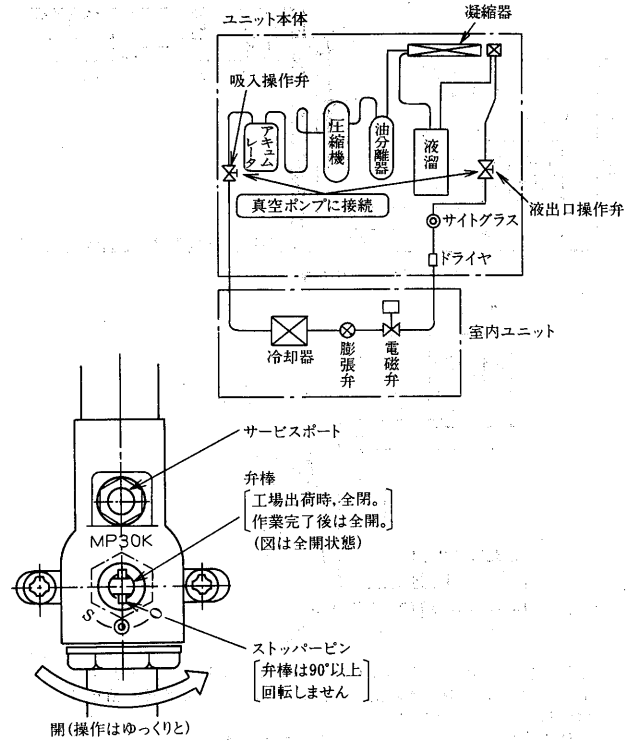

(e)-2真空引き<PUTF-15A・20A形>

- 装置内の真空引きは必ず真空ポンプを用いてください。
- 真空引きは室外ユニットの各操作弁のサービスポートより行ってください。<(f)冷媒の充填を参照してください。>操作弁の弁棒位置は中間位置にセットした状態で真空引きをします。<次頁のCの状態>

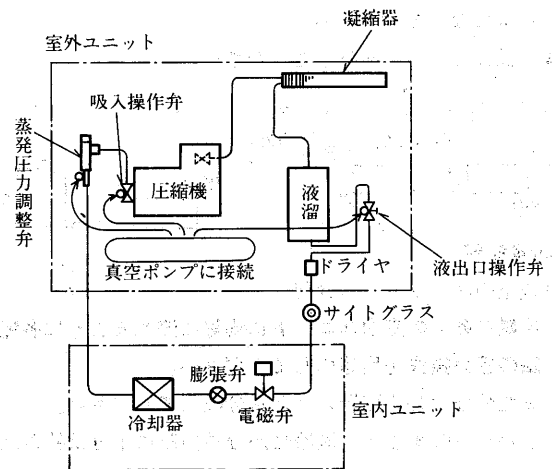

吸入操作弁・液出口操作弁の構造と取り扱い方

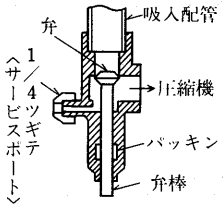
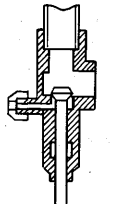
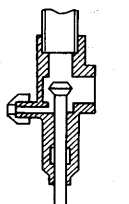
吸入操作弁	
A	 <p>弁棒を時計方向に回して弁を押し込むと全閉。圧縮機と1/4ツギテが継がり、吸入配管側が閉じます。</p>
B	 <p>弁棒を反時計方向に回して弁を引張り出すと全開。圧縮機と吸入配管が継がり、1/4ツギテ側が閉じます。</p>
C	 <p>弁棒を回して弁を中間にすると、圧縮機・吸入配管、1/4ツギテのすべてが継がります。</p>
出荷時の状態	B

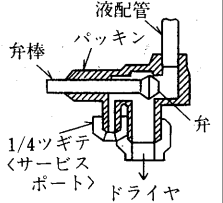
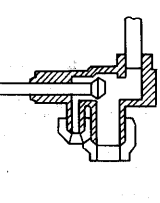
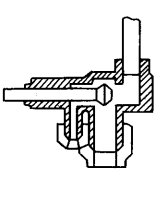
液出口操作弁	
A	 <p>弁棒を時計方向に回して弁を押し込むと全閉。ドライヤと1/4ツギテが継がり、液配管側が閉じます。</p>
B	 <p>弁棒を反時計方向に回して弁を引張り出すと全開。液配管とドライヤが継がり、1/4ツギテ側が閉じます。</p>
C	 <p>弁棒を回して弁を中間にすると、液配管・ドライヤ、1/4ツギテのすべてが継がります。</p>
出荷時の状態	A

注：吐出操作弁は出荷時全開<上図B>になっています。

(f)冷媒の充填

冷媒充填は次の手順で行なってください。冷媒はフロン22<R22>です。

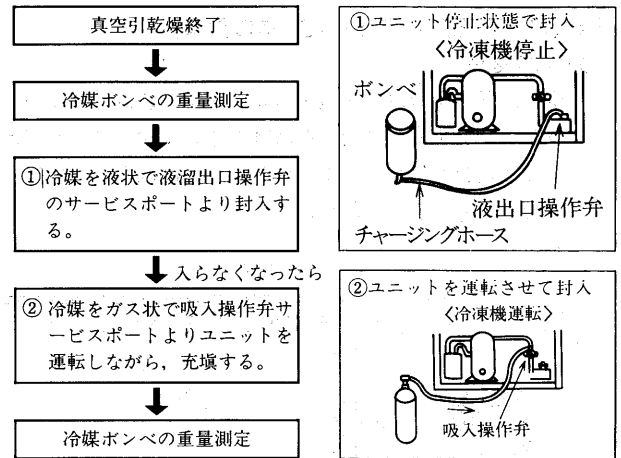

●標準ユニットの基準冷媒量<配管長5m時>

PUTF-5B	PUTF-8B	PUTF-10B	PUTF-15A	PUTF-20A
5 kg	7 kg	9 kg	22kg	30kg

配管全長<液配管長>が5mを超える場合は、以下に示す、『液配管中の冷媒量』を加えた値としてください。

冷媒充填量 = 標準ユニットの必要冷媒量 + 液配管中の冷媒量

●液配管中の冷媒量の求め方

各液配管サイズ毎の長さを求め、右表の冷媒量を掛け合わせて全液配管中の冷媒量を求めます。

液配管サイズ	1m当りの冷媒量
φ9.52<3/8>	0.07kg/m
12.7<1/2>	0.12
15.88<5/8>	0.19
19.05<3/4>	0.28

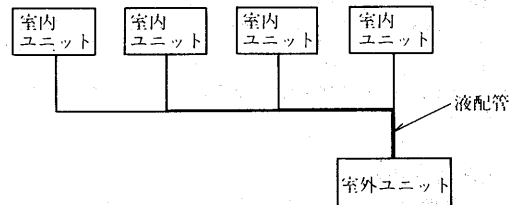

冷媒充填量が少な過ぎたり、ガス漏れにより冷媒ガスが不足すると、低圧圧力が下がり油戻りが悪くなります。また過熱運転にもなります。

最少必要冷媒量は、庫内温度を所定の温度まで下げ、凝縮温度を出来るだけ下げた状態<定常状態>で、液管サイトグラスからフラッシュガス<気泡>が消える冷媒量です。実際の冷媒充填では運転時の過度現象等を考慮してさらに10%程度の冷媒を追加しておく必要があります。

適正冷媒充填量 = 最少必要冷媒量 × 1.1

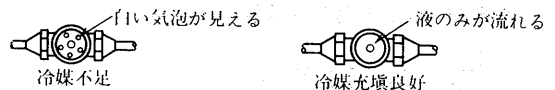

なお、最大でも下表の許容冷媒封入量を越えないようにしてください。過充填されると、高圧カット・起動不良等のトラブルが発生するおそれがあります。

許容冷媒封入量

形名	許容冷媒封入量(kg)	冷媒
PUTF-5B	17	R22
PUTF-8B	19	
PUTF-10B	30	
PUTF-15A	50	
PUTF-20A	60	

(2)PCTF・PETF-25・30・40形用

(a)一般事項

冷媒配管工事の設計・施工の良否が冷凍装置の性能や寿命及びトラブル発生に大きな影響を与えますので、高圧ガス取締法及び関係基準によるほか、以下に示す項目に従って設計・施工してください。

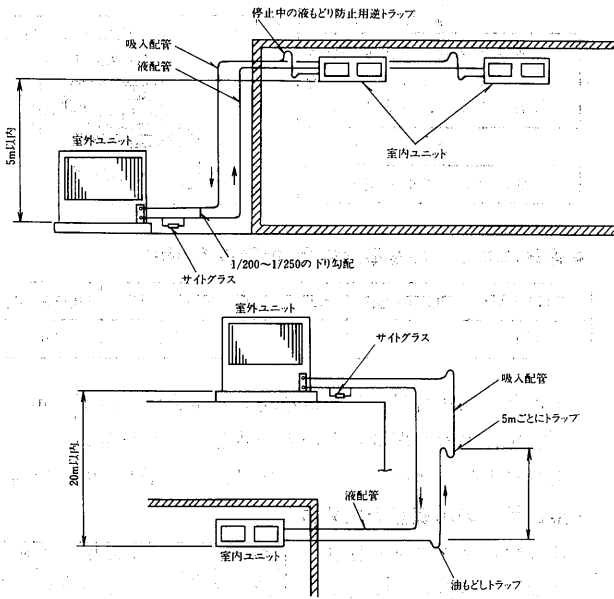

- 工場出荷時、ユニット本体及び冷却器には乾燥N₂ガスを1kg/cm²封入してあります。水分や異物の混入を防止するため、配管接続直前までは開放しないでください。
- 本体を高所に設置される場合、試運転時やサービス時に冷媒ボンベ等重量物の運搬を考慮した搬入路の確保や、接続配管中、最もサービスしやすい位置にチャージ用バルブを設ける等の配慮した施工を行なってください。
- 冷媒配管(液配管・吸入配管)は全長にわたって断熱を施工してください。

(b)冷媒配管制限

下図の範囲となるようにしてください。

●冷媒配管表

配管実長	相当長
100 m	120 m

●高低差

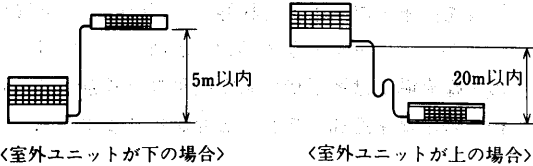

●室内ユニット間的高低差

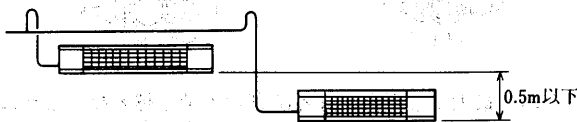

- 配管長は室外ユニットから最も離れた室内ユニットまでの配管長が上表の値以内となるようにしてください。
- 相当長は次の式で計算してください。
相当長 = 実長 + (A × 配管途中のベンド数)
- 同一系統の室内ユニットの高低差は0.5m以下としてください。

銅管サイズ	31.8	28.1	41.3	44.5	50.8
A	1.0	1.2	1.2	1.5	1.5

(c)冷媒配管サイズの決定

配管サイズは次の方法で決めてください。特に個別運転するシステムの吸入配管は油もどしのための冷媒流速の確保が重要です。

- 水平配管 3.5m/s以上。
- 立上り配管 6m/s以上。

①最低運転容量が50%以上で使用する場合

		7.5	10	15	20	25	30	40
ガス管	横引き	31.8	31.8	38.1	38.1	41.3	44.5	50.8
	立上り	31.8	31.8	38.1	38.1	41.3	44.5	50.5
液管		12.7	15.9	15.9	19.1	25.4	25.4	28.6

②最低運転容量を25%で使用する場合

冷媒流速を確保するためガス側配管を2系統にするか、または2重立上り配管にする必要があります。

		7.5	10	15	20	25	30	40
ガス管	横引き	31.8	31.8	38.1	39.1	41.3	44.5	50.8
	立上り	31.8	31.8	38.1	38.1	31.8×2	31.8×2	38.1×2
液管		12.7	15.9	15.9	19.1	25.4	25.4	28.6

配管例1 室外ユニット PUTF

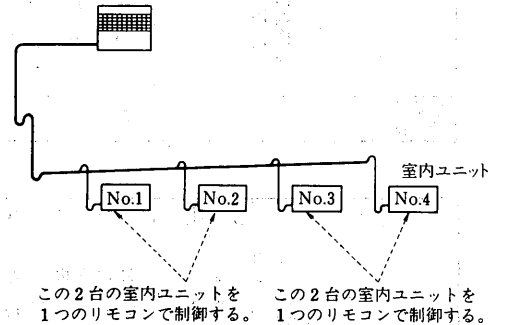

配管例2 室外ユニット PUTF

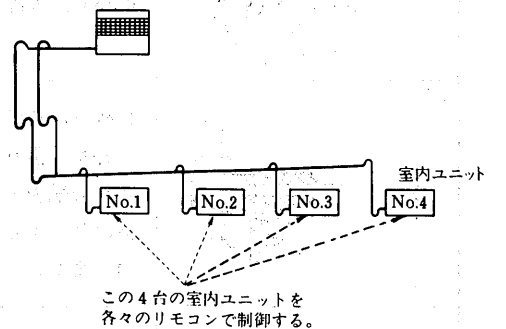

(d)吸入配管

- 室内ユニット停止中、他のユニットに冷媒が移動したり、冷凍機が溜り込んだりしないように、逆トラップを設けてください。
- 水平部は $\frac{1}{200} \sim \frac{1}{250}$ 程度の下り勾配にしてください。
- 立上り配管が長い時には、油もどしのためのトラップを5m毎に設けてください。
- 全長にわたって断熱してください。

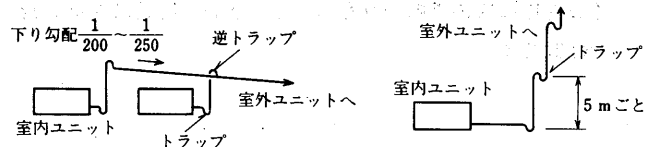

(e)液配管

- 各室内ユニットへの分配

冷媒が各々の室内ユニットに均等に流れるように各配管回路の圧力損失を均等にしてください。

また、分岐は必ず配管の下から分岐してください。

上から分岐すると、液冷媒が分岐回路に十分供給されず冷却不良になることがあります。

- 高温場所を通るとき

液管が他の熱源の影響を受け、加熱されると、フラッシュガスが発生し、不冷トラブルの原因になります。

液管は、できるだけ冷たい部分を通してください。

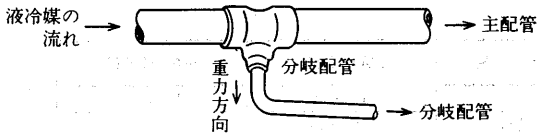

(f)その他配管工事上のご注意

- 配管は内部にゴミ、水分等がないように十分洗浄されたリン脱酸銅管を使用してください。
- また、ろう付時には酸化スケールが生成しないように乾燥窒素ガスなどの不活性ガスを配管に通しながら行なってください。

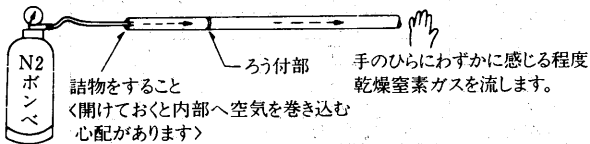

- 室外ユニットの配管方向は、3方向（底面、左側面、後面）への取り出しができるようにしてありますので、現地の状況に応じて、現品を確認の上、配管取り出しを行なってください。
- ユニット内には出荷時に1~2kg/ccの乾燥ガスが封入されています。ロー付前に抜いてください。
- 液管に付属のサイトグラスを取付けてください。
- フレア接続シート面には冷凍機油を塗布し、必ずダブルスパナで締付けてください。（室内ユニットへの冷媒配管はドレン配管接続前に行なうと、フレア締付が容易となります）

(g)標準冷媒チャージ量

<室外ユニット形名>	25HP <PUTF-25A>	30HP <PUTF-30A>	40HP <PUTF-40A>
標準冷媒チャージ量 <kg>	50	60	80

(h)追加冷媒チャージ量

- 冷媒配管長が10mを越える配管分の冷媒を下記により計算のうえ、追加チャージして下さい。
- 冷媒配管長は液側配管の長さで計算します。

<計算式>

$$\text{追加冷媒チャージ量} = 0.58 \times L1 + 0.45 \times L2 + 0.34 \times L3 + 0.24 \times L4 + 0.16 \times L5 + 0.10 \times L6$$

配管サイズ<mm>	配管1m当りの追加チャージ量<kg>	配管長さ<m>
28.6	0.58	L1
25.4	0.45	L2
22.2	0.34	L3
19.05	0.24	L4
15.88	0.16	L5
12.7	0.10	L6

(3)チャージレス同時運転タイプ天吊プレナム形
<PCTS-C形>・床置形<PFT形>

(a)配管寸法及び接続方向

●PCTS-C形

項目	形式 形名	天 吊 形				
		PCTS-2PMC	PCTS-3PMC	PCTS-5PMC	PCTS-8PMC	PCTS-10PMC
冷 液 管	主管部	φ9.52×0.8t	φ9.52×0.8t	φ12.7×1.0t	φ15.88×1.0t	φ15.88×1.0t
	枝管部	—	—	—	φ12.7×1.0t	φ12.7×1.0t
媒 ガス管	主管部	φ15.88×1.0t	φ15.88×1.0t	φ19.05×1.2t	φ25.4×1.2t	φ28.6×1.2t
	枝管部	—	—	—	φ19.05×1.2t	φ19.05×1.2t
ドレン配管		PT%おねじ				

- 注1.PCTS-8・10PMCの冷媒配管の分岐合流には室外機付属の専用分配器をご使用下さい。
2.冷媒配管<ガス管、液管>、ドレン配管共断熱処置を施して下さい。

●PFT形

項目	形式 形名	床 置 形		
		PFT-3C		
水 配 管	ドレン	冷 却 器 機 械 室	B	左右 1
	加 熱 器	温 水 出 入 口	B	左右 ¾
		蒸 気 出 入 口	B	左右 ¾
		温 水	B	—
	加 湿 器	蒸 気	B	左右 ½
		ペーパーパン	B	左右 ½おす
冷 媒 配 線	液 管	φ	右<左>9.52×0.8t	
	ガ ス 管	φ	右<左>15.88×1.0t	
配 線	電 熱 器	φ	左右 43	
	ペーパーパン	φ	左右 27	
	別売部品制御回路	φ	左右 22	
	主 電 源	φ	左右 22	
	室 内・外 連 絡 線	φ	左右 22	
ア ー ス 端 子			後 5ねじ	

(b)許容延長配管長と高低差

項目 形名	配管実長 <m>	分岐後の 配管実長 <m>	分岐後の 配管長さ差 <m>	高低差<m>		ベンド数
				室内~室外	室内~室内	
PCTS-2PMC PCTS-3PMC PCTS-5PMC PFT-3C	50	—	—	30	—	15
PCTS-8PMC PCTS-10PMC	A+B, A+C	B, C	B-C	H	h	注1 8

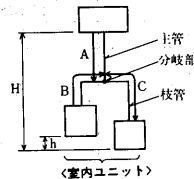

- 注1.ベンド数はA+B, A+Cの範囲で各々8ヶ所以内におさめて下さい。
2.配管長、ベンド数は最小限におさめて下さい。

(c)冷媒充填

●据付時の冷媒充填

据付時には下表に従い冷媒を充填して下さい。冷媒R22

形 名	工場出荷時の 冷媒充填量kg	配管長 10m以下	配管長 10~20m	配管長 20~30m	配管長 30~40m	配管長 40~50m
PCTS-2PMC	2.5<室外ユニット>	不 要	—	0.2	0.4	0.6
PCTS-3PMC	3.7<室外ユニット>	—	—	不 要	—	—
PFT-3C	3.7<室外ユニット>	—	—	不 要	—	—
PCTS-5PMC	5.0<室外ユニット>	—	—	不 要	—	—
PCTS-8PMC	7.6<室外ユニット>	—	—	不 要	—	—
PCTS-10PMC	9.9<室外ユニット>	—	—	不 要	—	—

●重サービス時の冷媒再充填

重サービス時、冷媒を再充填<冷媒の入替>する場合には下表に従い、配管長に応じた冷媒量を充填して下さい。

形名	配管長 10m以下	配管長 10~20m	配管長 20~30m	配管長 30~40m	配管長 40~50m
PCTS-2PMC	2.3	2.5	2.7	2.9	3.1
PCTS-3PMC	2.7	2.9	3.2	3.4	3.7
PFT-3C	2.7	2.9	3.2	3.4	3.7
PCTS-5PMC	3.4	3.8	4.2	4.6	5.0
PCTS-8PMC	5.1	5.7	6.3	7.0	7.6
PCTS-10PMC	7.4	8.0	8.6	9.3	9.9

冷媒R22 <単位: kg>

(e)冷媒配管長さによる能力減少率

PCTS-3・8・10PMC形
PFT-3C形

50Hz 60Hz

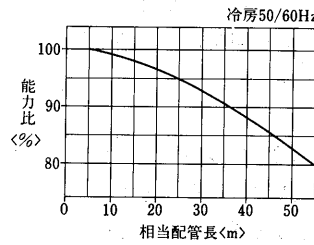

PCTS-2・5PMC形

50Hz 60Hz

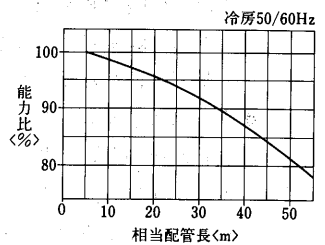

(4)床置形<PAT形・PWT形>

(a)配管接続方向および寸法表

項目	形式	PAT-5E<-H>	PAT-8E<-E>	PAT-10E<-H>	PAT-15E	PAT-20E
水配管	ドレン	B	左右1	左右1	左右1½	左右1½
	加熱器	温水出入口	B	" 1	" 1½	" 1½
	加熱器	蒸気出入口	B	" 1	" 1½	" 1½
	加湿器	ペーパーパン	B	" ½おす	" ½おす	" ½おす
	加湿器	高圧スプレー式加湿器 超音波式加湿器 水スプレー式加湿器 蒸気スプレー式加湿器	B	" ½めす	" ½めす	" ½めす
冷媒	液管	φ	右<左>12.7※1	右<左>15.88※1	右<左>15.88※1	右<左>15.88×2※1
	ガス管	φ	" 15.88※1	" 19.05※1	" 22.2※2	" 19.05×2※1
配線	加湿器	φ	左右27	左右27	左右27	左右27
	別売部品制御回路	φ	" 27	" 27	" 27	" 37
	主電源	φ	" 43	" 43	" 43	" 52
	室内・外連絡線	φ	" 27	" 27	" 27	" 27
	アース端子	φ	電気品箱5ねじ	電気品箱5ねじ	電気品箱5ねじ	電気品箱5ねじ
電熱器	φ	左右52	左右52	左右52	左右52	左右52

※1はフレアナット、※2はフランジを示します。

項目	形式	床置形				
形式	形式	PAT-25E	PAT-30E	PAT-40J	PAT-50J	
水配管	ドレン	B	後1½	後1½	左1½	左1½
	加熱器	温水出入口	B	左右1	左右1	" 1½
	加熱器	蒸気出入口	B	左右2	左右2	左右2½
	加湿器	温水	B	左右1	左右1	" 1
	加湿器	蒸気	B	左右1	左右1	" 1
冷媒	液管	φ	右15.88×3 ※3	右15.88×3 ※3	左28.6※2	左28.6※2
	ガス管	φ	" 22.2×3 ※3	" 25.4×3 ※3	左44.45※2	左44.45※2
配線	電熱器	φ	80	80	右	右
	加湿器	φ	左右20	左右20	"	"
	別売部品制御回路	φ	"	"	"	"
	主電源	φ	62	62	"	"
	室内・外連絡線	φ	"	"	"	"
アース端子	φ	後6ねじ	後6ねじ	制御箱内	制御箱内	

※1はフレアナット、※2はフランジ、※3はロー付を示します。

項目	形式	床置形<ダクトタイプ>						
形式	形式	PWT-3B	PWT-5E<-H>	PWT-8E<-H>	PWT-10E<-H>	PWT-15E	PWT-20E	
水配管	冷却水出入口	B	左右1	左右1	左右1½	左右1½	左右2	
	ドレン	B	" 1	—	—	—	—	
	加熱器	温水出入口	B	" ¾	左右1	左右1	左右1½	左右1½
	加熱器	蒸気出入口	B	" ¾	" 1	" 1	" 1½	" 1½
	加湿器	加湿器	B	左右½おす	" 1	" 1	" 1½	" 1½
配線	加湿器	B	—	—	—	—	—	
	加湿器	高圧スプレー式	B	—	左右½おす	左右½おす	左右½おす	左右½おす
	加湿器	超音波式	B	—	—	—	—	—
	加湿器	水スプレー式	B	—	—	—	—	—
	加湿器	蒸気スプレー式	B	左右½	" ½めす	" ½めす	" ½めす	" ½めす
配線	電熱器	φ	左右43	左右52	左右52	左右52	左右52	
	加湿器	φ	" 27	" 27	" 27	" 27	" 27	
	別売部品制御回路	φ	" 22	" 27	" 27	" 27	" 37	
	主電源	φ	" 22	" 43	" 43	" 43	" 52	
	アース端子	φ	後5ねじ	電気品箱5ねじ	電気品箱5ねじ	電気品箱5ねじ	電気品箱5ねじ	電気品箱5ねじ

項目	形式 形名		床 置 形			
			PWT-25E	PWT-30E	PWT-40G	PWT-50G
水配管	冷却水出入口	B	左右2½	左右2½	左右3	左右3
		B	後1¼	後1¼	左1¼	左1¼
	ドレン	B	左右1	左右1	" 1¼	" 1¼
		B	左右2	左右2	左右2½	左右2½
	加湿器	B	左右1	左右1	" 1	" 1
		B	左右1½おす	左右1½おす	左右	左右
冷媒	液管	φ	—	—	—	—
	ガス管	φ	—	—	—	—
配線	電熱器	φ	80	80	右	右
	ペーパーパン	φ	左右20	左右20	"	"
	別売部品制御回路	φ	62	62	"	"
	主電源	φ	—	—	"	"
	室内・外連絡線	φ	—	—	"	"
アース端子			後6ねじ	後6ねじ	制御箱内	制御箱内

(b)室内・室外ユニット高低差制限と冷媒配管長さ

項目	形名	PAT-5E<-H> PVT-5E	PAT-8E<-H> PVT-8E	PAT-10E<-H> PVT-10E	PAT-15E PVT-8E×2	PAT-20E PVT-10E×2	PAT-25E PVD-8A×3	PAT-30E PVD-10A×3
高低差<m>		30以下						
ベンド数<90°曲げ>		15ヶ所以下						
配管実長<m>		50以下						
冷媒配管 サイズ	液管	φ12.7×0.9t	φ15.88×1.0t		φ15.88×1.0t×2		φ15.88×1.0t×3	
	ガス管	φ15.88×1.0t	φ19.05×1.0t	φ22.2×1.2t	φ19.05×1.0t×2	φ22.2×1.2t×2	φ22.2×1.2t×3	φ25.4×1.2t×3

項目	形名	PAT-40J-50J
高低差<m>	室外ユニットが上の場合	30
	室外ユニットが下の場合	20
配管長さ<m>		50
ベンド数		8
エルボ1ヶ当りの相当長さ<m>		1.2

ベント数は配管が最大実長時の最大ベント数を示します。

(c)冷媒量

●据付時の冷媒充填量<冷媒：R22>

形名	項目	本体充填冷媒量<kg>
PAT-5E<-H> PVT-5E		5.8
PAT-8E<-H> PVT-8E		7.5
PAT-10E<-H> PVT-10E		9.0
PAT-15E PVT-8E×2		7.5×2
PAT-20E PVT-10E×2		10.0×2

形名	項目	本体充填冷媒量<kg>	冷媒配管長さ追加冷媒量<kg>									
			5m	10m	15m	20m	25m	30m	35m	40m	45m	50m
PAT-25E PVD-8A×3		6.0×3	0	+0.95×3	+1.9×3	+2.85×3	+3.8×3	+4.75×3	+5.7×3	+6.65×3	+7.6×3	+8.55×3
PAT-30E PVD-10A×3		9.1×3	0	+1.0×3	+2.0×3	+3.0×3	+4.0×3	+5.0×3	+6.0×3	+7.0×3	+8.0×3	+9.0×3

注. PAT-5E<-H>～20E形の機種の本体内充填冷媒量は、最大配管長さ<50m>分を含めて封入しておりますので据付工事での冷媒追加は不要です。

●重サービス時の冷媒再充填量<冷媒：R22>

重サービス時、冷媒を再充填<冷媒の入れ換え>する場合には下表に従い、配管長に応じた冷媒量を充填して下さい。

形名	項目	冷媒配管長さ追加冷媒量<kg>			
		10m以下	10～20m	20～30m	30～50m
PAT-5E<-H> PVT-5E		4.6	5.0	5.4	5.8
PAT-8E<-H> PVT-8E		5.7	6.3	6.9	7.5
PAT-10E<-H> PVT-10E		7.2	7.8	8.4	9.0
PAT-15E PVT-8E×2		5.7×2	6.3×2	6.9×2	7.5×2
PAT-20E PVT-10E×2		8.2×2	8.8×2	9.4×2	10.0×2

形名	項目	冷媒配管長さ追加冷媒量<kg>									
		5m	10m	15m	20m	25m	30m	35m	40m	45m	50m
PAT-25E PVD-8A×3		6.0	6.95	7.9	8.85	9.8	10.75	11.7	12.65	13.6	14.55
PAT-30E PVD-10A×3		9.1	10.1	11.1	12.1	13.1	14.1	15.1	16.1	17.1	18.1

(d)冷媒配管延長長さによる能力減少率

●能力減少係数

PAT-5E<-H>形

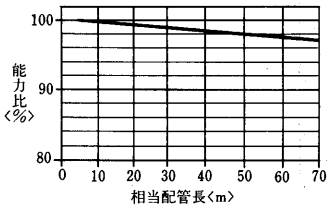

PAT-8E<-H>・15E形

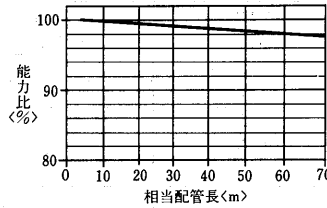

PAT-10E<-H>・20E形

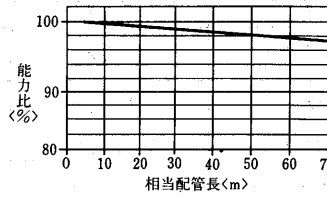

PAT-25E形

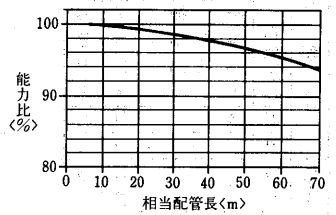

PAT-30E形

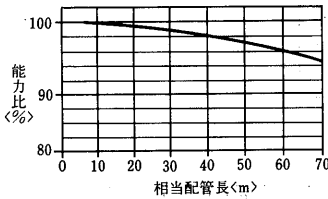

ベンド・エルボの相当長

形名	継手の種類 <m/1カ所>	鋼配管の曲り R 外径<3	市販のエルボ R 外径 1~1.5	市販配管鋼管サイズ<mm>	
				液側管 <外形×肉厚>	ガス側管 <外形×肉厚>
PAT-5E<-H>		0.1 <15.88>	0.3 <15.88>	12.70×0.89	15.88×1.02
PAT-8E<-H>・15E		0.15 <19.05>	0.35 <19.05>	15.88×1.02	19.05×1.07
PAT-10E<-H>・20E・25E		0.2 <22.2>	0.42 <22.22>	15.88×1.02	22.22×1.14
PAT-30E		0.25 <25.4>	0.5 <28.58>	15.88×1.02	25.4 ×1.2

※ < >内はガス側管の外径<mm>

冷媒配管長—能力補正線図

PAT-40J形

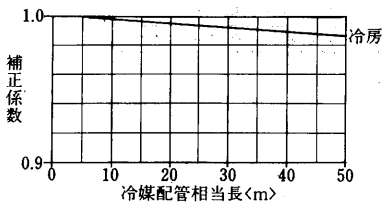

PAT-50J形

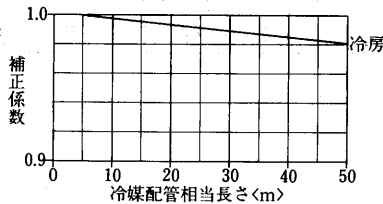

9.8.4 冷却水配管工事

(1)床置形<PWT-3~20E形>

水冷式エアコンを運転するためには必要な冷却水量を流さなければなりません。冷却水配管の方法を誤ると運転や保守サービスに支障をきたし、水回路の腐食などによりエアコンの寿命を短くする危険もあるので十分注意してください。

(I)冷却水配管基本形

- クーリングタワーを使用する場合
- 井水を用いる場合

次項の図に示した機器は必要に応じ取捨選択してください。

(II)注意事項

●水温と水量

水温の高低により所要水量に大幅な差が出ます。仕様表の冷却水の欄に18℃入口、32℃入口と区別して水量等が表示してあります。クーリングタワー使用の場合は32℃、井水を使用する場合は18℃の欄により水量を確保してください。

クーリングタワー使用によるエアコン配管例

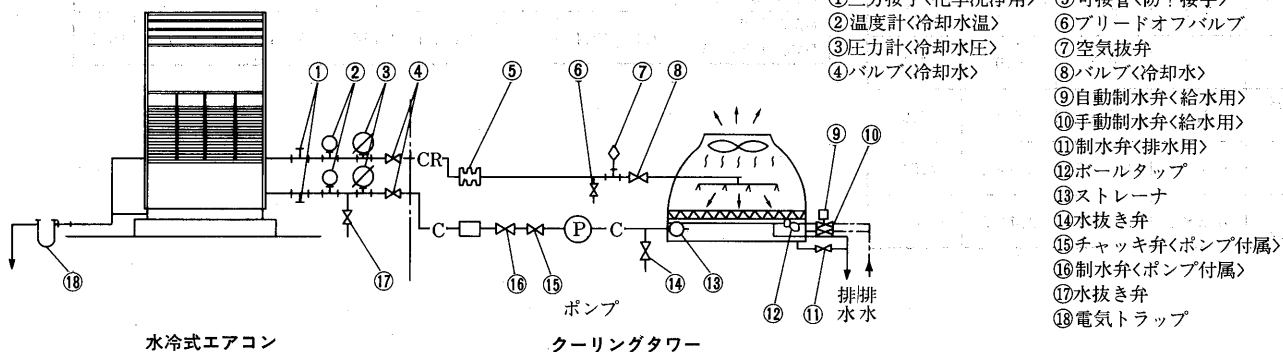

●水頭損失

次図の③冷却水圧力計の出入圧力差によりエアコン内の水頭損失が測定できます。

出入口の圧力差<kg/cm²>×10≒エアコンの水頭損失<mAq>凝縮器特性線図から水頭損失がわかれば水量が推定できます。過大な水量は水回路の腐食を起しやすいので十分注意してください。

●水質管理

冷却水の腐食性の水質になりやすい地域では水質管理が必要です。

下記に該当する場合は必ず水質管理をしてください。

- ・大気汚染のひどい場所<工場地帯・交差点付近等>
- ・海岸付近
- ・付近に排気口、煙突などがある場合

井水を使用する場合は必ず水質検査を受けてください。

- ①三方接手<化学洗浄用>
- ②温度計<冷却水温>
- ③圧力計<冷却水圧>
- ④バルブ<冷却水>
- ⑤可接管<防?接手>
- ⑥ブリードオフバルブ
- ⑦空気抜弁
- ⑧バルブ<冷却水>
- ⑨自動制水弁<給水用>
- ⑩手動制水弁<給水用>
- ⑪制水弁<排水用>
- ⑫ボールタップ
- ⑬ストレーナ
- ⑭水抜き弁
- ⑮チャッキ弁<ポンプ付属>
- ⑯制水弁<ポンプ付属>
- ⑰水抜き弁
- ⑱電気トラップ

(2)ダクト専用形<PWT-25・30E形>

冷却水配管, ドレン配管<20~30トン>加熱器および加湿器配管<取付けの場合>の接続口は, いずれも“めすPTねじ”です。ドレン配管は“おすPTねじ”です。配管接続は左側からが標準ですが, 右側にも変更できますので, 見積計画時点で確認し, 連絡してください。ただし, ドレン配管の位置は変更できませんのでご注意ください。

<接続口の位置サイズについては外形寸法図を参照してください>

●冷却水配管の際には下記事項に注意してください。

- ・配管には適宜仕切弁をつけ, 凝縮器だけ切離して水抜きができるようにする。
- ・凝縮器水出入口部分には温度計を取付ける。
- ・冷却水入口配管には必ず「ストレーナ<20メッシュ程度>」を設ける。

- ・凝縮器と配管のドレン抜きができるように設備しておく。
- ・配管には適宜吊具をつけて凝縮器の接手に無理な荷重がかからないようにする。
- ・冷却水ポンプの振動, 騒音がユニットに伝わり問題になるときはポンプの吸込, 吐出配管の一部に可接管を使用する。
- ・ポンプの入口配管には清掃可能なストレーナを設ける。
- 加熱器取付の場合の配管については, 下記事項に注意してください。
- ・加熱器と配管のドレン抜きができるようにしておく。
- ・配管出入口に温度計を取付ける。
- ・配管の支持, 防損を適宜行なう。
- ・蒸気加熱器取付の場合, パイプの熱膨張を考慮して, 接続配管側に, にげを設けてください。

9.8.5 重心位置

(a)室内ユニット

PCT-P形

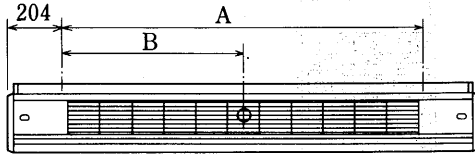
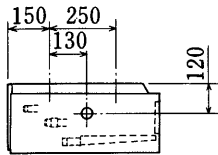

PCT-D形

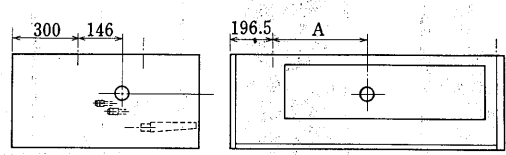

形名	項目	A	B
PCT-2PA・63PC		1002	500
PCT-3PA・90PC		1362	680
PCT-4PA・125PC		1842	920

形名	項目	A
PCT-4DA		435
PCT-5DA		609

PET形

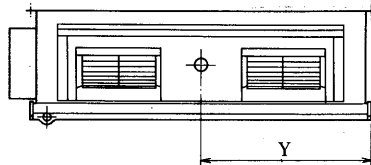
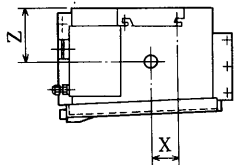

形名	項目	X	Y	Z
PET-8DA		110	740	190
PET-10DA		160	810	280
PET-15DA		180	810	330

PAT形・PFT形・PWT形

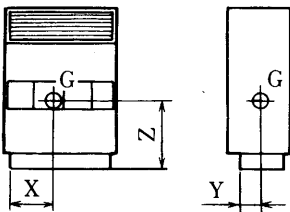

形名	項目			重 心			形名	項目			重 心		
	X	Y	Z	X	Y	Z		X	Y	Z			
PAT-5E<-H>	430	203	740	PWT-3B	363	172	605						
PAT-8E<-H>	500	191	770	PWT-5E<-H>	430	215	700						
PAT-10E<-H>	570	191	855	PWT-8E<-H>	530	215	705						
PAT-15E	810	270	845	PWT-10E<-H>	635	215	710						
PAT-20E	915	225	850	PWT-15E	810	290	790						
PFT-3C	373	172	872	PWT-20E	915	270	800						

PAT-25・30E形
PWT-25・30E形

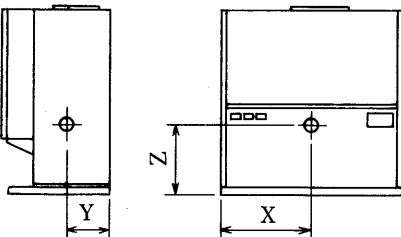

PAT-40・50J形
PWT-40・50G形

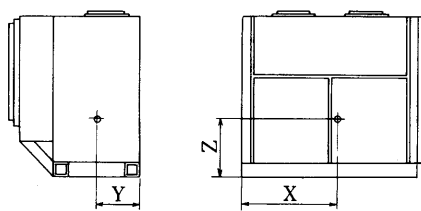

形名	項目			重 心			形名	項目			重 心		
	X	Y	Z	X	Y	Z		X	Y	Z			
PAT-25E	870	410	790	PWT-25E	870	420	740						
PAT-30E	870	390	750	PWT-30E	870	410	710						

形名	項目			重 心		
	X	Y	Z	X	Y	Z
PWT-40G	1020	550	620			
PWT-50G	1020	550	620			
PAT-40J	1235	540	700			
PAT-50J	1230	525	700			

(b) 室外ユニット
PUTF<S>形

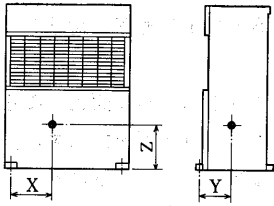

形名	項目			重点		
	X	Y	Z	X	Y	Z
PUTF-5B	417	240	410			
PUTF-8B	694	220	450			
PUTF-10B	677	215	550			
PUTF-15A	444	443	451			
PUTF-20A	691	460	469			

PUT-2・3B形

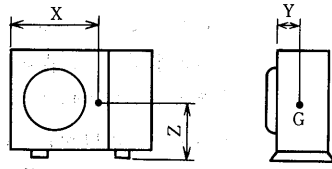

形名	項目			重心		
	X	Y	Z	X	Y	Z
PUT-2B	565	140	355			
PUT-3B	550	140	475			
PUTS-5B	475	260	420			
PUTS-8B	885	260	465			
PUTS-10B	885	260	460			

PVT-J形

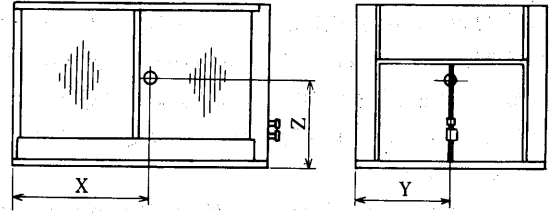

形名	項目			重心		
	X	Y	Z	X	Y	Z
PVT-40J	1555	568	826			
PVT-50J	1425	1008	944			

PVT形

PVT-5E形

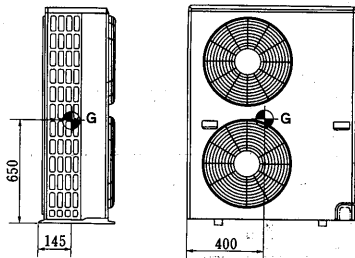

PVT-8E・10E形

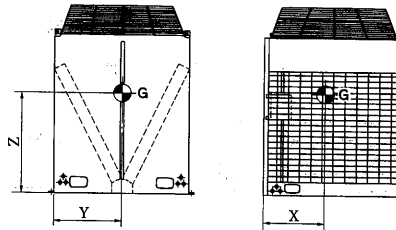

形名	項目			重心		
	X	Y	Z	X	Y	Z
PVT-8E	480	480	700			
PVT-10E	480	480	700			

PVD形

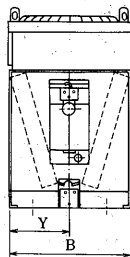
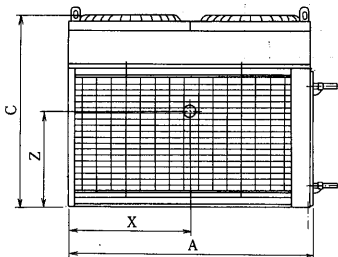

変化寸法表

機種名	項目 重量 <kg>	A	B	C	重心		
					X	Y	Z
PVD-8A	80	1514	500	805	741	250	444
PVD-10A	85	1514	500	875	741	250	479