

9 産業空調用パッケージエアコン

目次

9.1 仕様	843	(3)-2 空冷式床置形<PAT形>リモート式	862
● スプリット式産業用パッケージエアコン		(4) 水冷式床置形<PWT形>	863
運転制御システム及びユニット組合せ表	843	9.1.2 取付可能部品表	865
9.1.1 標準仕様	845	9.1.3 別売部品仕様表・姿図	870
(1)-1 空冷式天吊直吹形スプリット式フリーコンボタイプ	845	9.1.4 受注対応	904
(a) 高温 H帯<15~24℃WB>	845	9.2 外形寸法図	905
(b) 中温 M帯<10~24℃WB>	848	9.3 電気配線図	930
(c) 低温 L帯<5~13.5℃WB>	851	9.4 能力線図	988
(1)-2 空冷式天吊・天埋ダクト形スプリット式フリーコンボタイプ	853	9.5 内部構造図	1027
(a) 高温 H帯<15~24℃WB>	853	9.6 騒音	1029
(b) 中温 M帯<10~24℃WB>	855	9.6.1 測定方法	1029
(c) 低温 L帯<5~13.5℃WB>	857	9.6.2 NC曲線	1029
(1)-3 空冷式スプリット式フリーコンボタイプ室外機・室内機単体仕様	859	9.7 冷媒配管系統図	1033
(a) 室外機	859	9.8 据付関係資料	1035
(b) 室内機	859	9.8.1 システムの決定<空冷スプリット式フリーコンボタイプ>	1035
(2) 空冷式天吊直吹形<PCTS-C形>スプリット式・チャージレス		9.8.2 据付工事	1039
空冷式床置形<PFT形>スプリット式・チャージレス	860	9.8.3 冷媒配管工事	1053
(3)-1 空冷式床置形<PAT形>リモート式・チャージレス	861	9.8.4 冷却水配管工事	1060
		9.8.5 重心位置	1061
		9.8.6 応用配線<PAT-J125~J500G・PWT-J140~J560E形>	1063

形名の見方

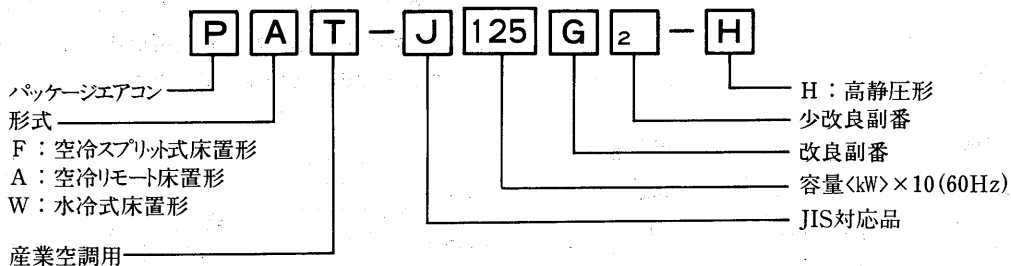
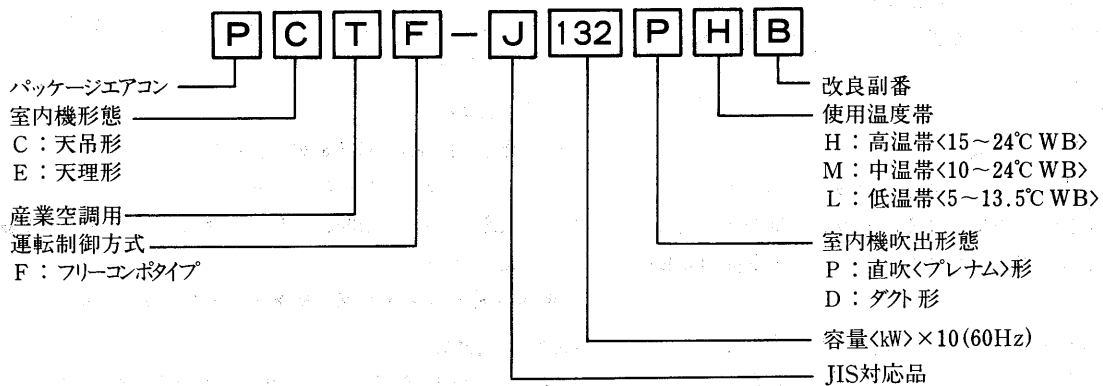

9.1 仕様

●スプリット式産業用パッケージエアコン運転制御システム及びユニット組合せ表

(1)フリーコンタイプ<PCTF形, PETF形>

(a)システム構成

この産業用パッケージエアコンは下記の製品群により構成されます。

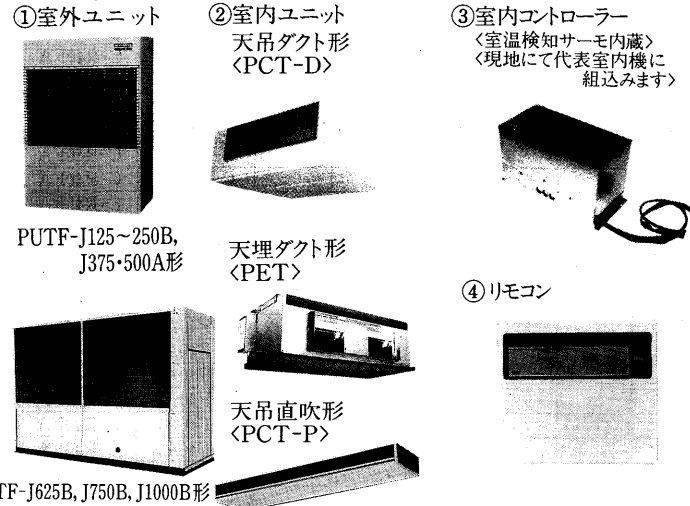

室外機	室内機	室内コントローラー	リモコン	ルームサーモセンサ<オプション>
PUTF-J125 -J190 -J250 -J375 -J500 -J625B -J750B -J1000B	天吊直吹形 PCT-J48P -J71P -J95P	C-F40A1	C-R40FA <PCT-P用>	PAC-579TH <吸込ダクト接続時用>
	天埋ダクト形 PET-J190D -J250D -J375D			

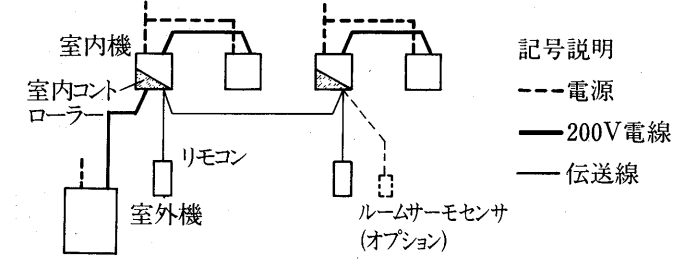

機器の役割説明
 リモコン：運転操作、室温設定等を行います。
 室内コントローラー：代表室内機に組み込み、吸込み空気温度を検知し室温調節を行います。
 ルームサーモセンサ：室内機の吸込み空気温度が室温と大きく異なる場合に用います。

(b)使用例

次のような使い方ができます。

室数	1室		複数室	
	一括運転		個別運転	
運転形式	一括運転		個別運転	
冷媒系統	単一	複数	単一	複数
特徴	室温分布改善	危険分散	異温度設定 10deg'以内	冷却能力室間調整 間仕切り変更対応
レイアウト				

記号説明
 □ リモコン □ 間仕切り □ 冷媒配管
 □ 室外機 □ 室内機

注. 1. 本図は間仕切り毎の運転例を示しています。
 2. リモコンは別途遠方にも取付可能です。

(c)システムの概要

(イ)用語の説明

- グループ…任意のリモコンで操作される室内機群とそのリモコンを同一グループとします。
- アドレス…機器<リモコン, 室内コントローラー>の番地を示します。3桁で構成され、100の位は機器の種類、10の位はグループ番号、1の位は連番で表します。
- 親機…同一冷媒系統内の室内コントローラーのうち室外機異常信号の取込みを受持つ1台を親機と呼びます。
- 伝送電源給電機…室内コントローラーのうち伝送用電源の供給を受持つ1台を伝送電源給電機と呼びます。

(ロ)システムの制限

下記の範囲でご使用ください。 ※詳細は組合せ表を参照ください。

		制限内容	
グループ数	室外機 J125~500形	室温15℃以下	1~2
	室外機 25~40馬力	室温15℃以上	1~3
リモコン	1~2/グループ		
冷媒系統	1~4		
室内コントローラー数	1~4/冷媒系統		
室内機数	1~5/室内コントローラー		
伝送線	リモコン	シース付ビニルコードまたはケーブル0.75mm ² , 12m以下<10mは付属>	
	室内コントローラー間	シールドケーブル CVVS 1.25mm ² 総長 500m以下, 給電機より 250m以下	
ルームサーモセンサ配線	付属 2芯ケーブル, 12m以下		

伝送線の制限

- 配線総延長<L₁+L₂+L₃>……………500m以内
- 最遠配線長<L₂+L₃>又はL₁……………250m以内
- リモコン配線長<l>……………12m以内

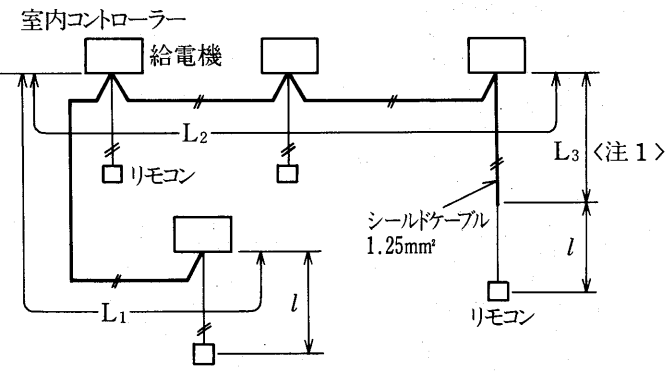

注1. リモコン配線が12mを超える場合は、超える部分を1.25mm²以上のシールドケーブルに変更し、「最遠配線長」制限250mの内数に加算してください。

(2)チャージレス同時運転タイプ<PCTS形>

- 室内ユニット全数を同時に制御します。

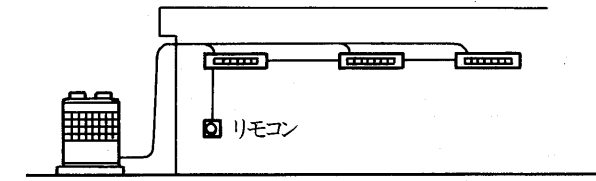

<1つのリモコンで室内ユニット全数を制御します。>
 室内コントローラー……C-S10
 リモコン……C-R40FA

フリーコンタイプ 室内・室外ユニットの組合せ表

形態	温度帯	標準システム形名	標準組合せ時 冷却能力 (kW)	室外機	室内機							室内 コントローラ	リモコン		
					PCT- J48PA	PCT- J71PA	PCT- J95PA	PCT- J95DA	PCT- J125DA	PET- J190DA	PET- J250DA			PET- J375DA	
天 吊 直 吹 形	高 温	PCTF-J132PHB	11.8/13.2	PUTF-J125B	2~4	2	①, 2						C-F40A ₁	C-R40FA	
		PCTF-J200PHB	18.0/20.0	PUTF-J190B	3~6	②~4	2, 3						C-F40A ₁	C-R40FA	
		PCTF-J280PHB	25.0/28.0	PUTF-J250B	4~8	3~5	②~4						C-F40A ₁	C-R40FA	
		PCTF-J425PHB	37.5/42.5	PUTF-J375A	6~8	4~8	③~6						C-F40A ₁	C-R40FA	
		PCTF-J560PHB	50.0/56.0	PUTF-J500A	8	6~8	④~8						C-F40A ₁	C-R40FA	
		PCTF-J625PHB	62/70	PUTF-J625B	12	8, 9	⑥						C-F40A ₁	C-R40FA	
		PCTF-J750PHB	69/77	PUTF-J750B	12	8, 9	⑥						C-F40A ₁	C-R40FA	
	PCTF-J1000PHB	100/112	PUTF-J1000B	16	12	⑧, 9						C-F40A ₁	C-R40FA		
	中 温	PCTF-J125PMB	11.2/12.5	PUTF-J125B	3, 4	②, 3	2						C-F40A ₁	C-R40FA	
		PCTF-J190PMB	17.0/19.0	PUTF-J190B	4~6	3, 4	②, 3						C-F40A ₁	C-R40FA	
		PCTF-J265PMB	23.6/26.5	PUTF-J250B	6~8	4, 5	③, 4						C-F40A ₁	C-R40FA	
		PCTF-J375PMB	35.5/37.5	PUTF-J375A	8	6~8	④~6						C-F40A ₁	C-R40FA	
		PCTF-J530PMB	50.0/53.0	PUTF-J500A	—	8	⑥~8						C-F40A ₁	C-R40FA	
		PCTF-J625PMB	56/63	PUTF-J625B	16	12	8, ⑨						C-F40A ₁	C-R40FA	
		PCTF-J750PMB	63/71	PUTF-J750B	16	12	8, ⑨						C-F40A ₁	C-R40FA	
	PCTF-J1000PMB	92/103	PUTF-J1000B	—	16	⑫						C-F40A ₁	C-R40FA		
	低 温	PCTF-J118PLB	11.2/11.8	PUTF-J125B	4	3	②						C-F40A ₁	C-R40FA	
		PCTF-J190PLB	17.0/19.0	PUTF-J190B	6	4	③						C-F40A ₁	C-R40FA	
		PCTF-J265PLB	22.4/26.5	PUTF-J250B	8	5	④						C-F40A ₁	C-R40FA	
		PCTF-J400PLB	35.5/40.0	PUTF-J375A	—	8	⑥						C-F40A ₁	C-R40FA	
		PCTF-J530PLB	47.5/53.0	PUTF-J500A	—	—	⑧						C-F40A ₁	C-R40FA	
		PCTF-J625PLB	—	PUTF-J625B	—	16	12						C-F40A ₁	C-R40FA	
		PCTF-J750PLB	—	PUTF-J750B	—	16	12						C-F40A ₁	C-R40FA	
	PCTF-J1000PLB	—	PUTF-J1000B	—	—	16						C-F40A ₁	C-R40FA		
	*天 吊 ダ ク ト 形	高 温	PCTF-J132DHB	11.8/13.2	PUTF-J125B				①, 2	1				C-F40A ₁	C-R40NA
			PCTF-J200DHB	18.0/20.0	PUTF-J190B				2, 3	①, 2				C-F40A ₁	C-R40NA
			PCTF-J280DHB	25.0/28.0	PUTF-J250B				②~4	2, 3				C-F40A ₁	C-R40NA
			PCTF-J400DHB	37.5/40.0	PUTF-J375A				3~6	②~4				C-F40A ₁	C-R40NA
PCTF-J560DHB			53.0/56.0	PUTF-J500A				4~8	③~6				C-F40A ₁	C-R40NA	
PCTF-J625DHB			63/71	PUTF-J625B				⑥	4				C-F40A ₁	C-R40NA	
PCTF-J750DHB			70/79	PUTF-J750B				⑥	—				C-F40A ₁	C-R40NA	
PCTF-J1000DHB		101/114	PUTF-J1000B				⑧, 9	—				C-F40A ₁	C-R40NA		
中 温		PCTF-J118DMB	11.2/11.8	PUTF-J125B				2	①				C-F40A ₁	C-R40NA	
		PCTF-J190DMB	17.0/19.0	PUTF-J190B				②, 3	2				C-F40A ₁	C-R40NA	
		PCTF-J265DMB	23.6/26.5	PUTF-J250B				3, 4	②, 3				C-F40A ₁	C-R40NA	
		PCTF-J375DMB	35.5/37.5	PUTF-J375A				4~6	③~5				C-F40A ₁	C-R40NA	
		PCTF-J530DMB	47.5/53.0	PUTF-J500A				6~8	④~6				C-F40A ₁	C-R40NA	
		PCTF-J625DMB	57/64	PUTF-J625B				8, ⑨	6				C-F40A ₁	C-R40NA	
		PCTF-J750DMB	63/72	PUTF-J750B				8, ⑨	6				C-F40A ₁	C-R40NA	
PCTF-J1000DMB		93/105	PUTF-J1000B				⑫	8, 9				C-F40A ₁	C-R40NA		
低 温		PCTF-J112DLB	10.5/11.2	PUTF-J125B				②	—				C-F40A ₁	C-R40NA	
		PCTF-J190DLB	16.0/19.0	PUTF-J190B				3	②				C-F40A ₁	C-R40NA	
		PCTF-J250DLB	23.6/25.0	PUTF-J250B				4	③				C-F40A ₁	C-R40NA	
		PCTF-J375DLB	35.5/37.5	PUTF-J375A				6	⑤				C-F40A ₁	C-R40NA	
		PCTF-J500DLB	47.5/50.0	PUTF-J500A				8	⑥				C-F40A ₁	C-R40NA	
		PCTF-J625DLB	53/60	PUTF-J625B				12	8, ⑨				C-F40A ₁	C-R40NA	
		PCTF-J750DLB	59/67	PUTF-J750B				12	⑨, 12				C-F40A ₁	C-R40NA	
PCTF-J1000DLB		87/99	PUTF-J1000B				16	⑫				C-F40A ₁	C-R40NA		
天 理 ダ ク ト 形		高 温	PETF-J DHB	—	PUTF-J125B						1	—	—	C-F40A ₁	C-R40NA
			PETF-J DHB	—	PUTF-J190B						1	1	—	C-F40A ₁	C-R40NA
			PETF-J250DHB	23.6/25.0	PUTF-J250B						①, 2	1	1	C-F40A ₁	C-R40NA
			PETF-J400DHB	37.5/40.0	PUTF-J375A						2, 3	①, 2	1	C-F40A ₁	C-R40NA
	PETF-J560DHB		50.0/56.0	PUTF-J500A						2~4	2, 3	①, 2	C-F40A ₁	C-R40NA	
	PETF-J625DHB		63/70	PUTF-J625B						③	2	—	C-F40A ₁	C-R40NA	
	PETF-J750DHB		70/78	PUTF-J750B						③	3	—	C-F40A ₁	C-R40NA	
	PETF-J1000DHB	101/113	PUTF-J1000B						④	3	2	C-F40A ₁	C-R40NA		
	中 温	PETF-J DMB	—	PUTF-J125B						1	—	—	C-F40A ₁	C-R40NA	
		PETF-J180DMB	16.0/18.0	PUTF-J190B						①	1	—	C-F40A ₁	C-R40NA	
		PETF-J250DMB	22.4/25.0	PUTF-J250B						2	①	1	C-F40A ₁	C-R40NA	
		PETF-J375DMB	35.5/37.5	PUTF-J375A						2, 3	2	①	C-F40A ₁	C-R40NA	
		PETF-J500DMB	47.5/50.0	PUTF-J500A						3, 4	②, 3	2	C-F40A ₁	C-R40NA	
		PETF-J625DMB	56/63	PUTF-J625B						4	③	2	C-F40A ₁	C-R40NA	
		PETF-J750DMB	63/71	PUTF-J750B						4	③, 4	2	C-F40A ₁	C-R40NA	
	PETF-J1000DMB	92/103	PUTF-J1000B						6	④	3	C-F40A ₁	C-R40NA		
	低 温	PETF-J106DLB	10.0/10.6	PUTF-J125B						①	—	—	C-F40A ₁	C-R40NA	
		PETF-J200DLB	16.0/20.0	PUTF-J190B						2	1	①	C-F40A ₁	C-R40NA	
		PETF-J250DLB	22.4/25.0	PUTF-J250B						2	—	①	C-F40A ₁	C-R40NA	
		PETF-J375DLB	35.5/37.5	PUTF-J375A						3	3	②	C-F40A ₁	C-R40NA	
		PETF-J500DLB	45.0/50.0	PUTF-J500A						4	3	②	C-F40A ₁	C-R40NA	
		PETF-J625DLB	53/60	PUTF-J625B						6	4	③	C-F40A ₁	C-R40NA	
		PETF-J750DLB	60/68	PUTF-J750B						6	—	③	C-F40A ₁	C-R40NA	
	PETF-J1000DLB	88/100	PUTF-J1000B						8, 9	6	④	C-F40A ₁	C-R40NA		

注 1. 表中の数値は室内機が単一機種の場合の接続可能台数を示し ○印は標準組合せ時の接続台数を示します。
 2. 室内コントローラおよびリモコンの接続可能台数は次頁をご参照ください。
 3. *天吊ダクト形は天井埋込でも使用できます。ただし吸込ダクト方式の場合は別売吸込ダクト部品を取付ける必要があります。
 4. 上記以外の組合せについては別途ご照会ください。

9.1.1 標準仕様

(1)-1 空冷式天吊直吹形スプリット式フリーコンボタイプ

(a)-1 高温H帯<15~24°CWB, RH35~85%>

室外ユニット		PUTF-J125B						電動機出力	圧縮機 送風機	kW	3.7		
システム 形名	室内 ユニット ×台数	項目	電源 50/60Hz	冷却能力kW SHF	風量 m³/min	消費電力 kW	運転電流 A	始動電流		力率 %	電動機出力 kW	コントローラー接続数	
								A	A			室内C-F	リモコンC-R
PCTF- J132PHB	PCT-J48PA ×2台*	室内	单相200V	11.8/13.2	40/40	0.28/0.34	1.4/1.8	99/94	0.14	—	C-F40A1	C-R40FA	
		室外	三相200V	0.74/0.69	—	4.3/5.4	15.1/16.9	82/93	—		2以下	2以下	
PCTF- J135PHB	PCT-J48PA ×3台	室内	单相200V	11.7/13.5	60/60	0.42/0.51	2.1/2.7	99/94	0.21	—	C-F40A1	C-R40FA	
		室外	三相200V	0.82/0.79	—	4.1/5.4	14.7/16.8	81/93	—		3以下	3以下	
PCTF- J133PHB	PCT-J48PA ×4台	室内	单相200V	11.5/13.3	80/80	0.56/0.68	2.8/3.6	99/94	0.28	—	C-F40A1	C-R40FA	
		室外	三相200V	0.87/0.85	—	4.1/5.4	14.7/16.8	82/93	—		4以下	4以下	
PCTF- J139PHB	PCT-J71PA ×2台	室内	单相200V	12.1/13.9	54/54	0.32/0.40	1.8/2.0	89/98	0.14	—	C-F40A1	C-R40FA	
		室外	三相200V	0.80/0.77	—	4.1/5.4	14.7/16.8	81/93	—		2以下	2以下	
PCTF- J132PHB	PCT-J95PA ×1台*	室内	单相200V	11.8/13.2	40/40	0.27/0.33	1.4/1.7	96/97	0.14	—	C-F40A1	C-R40FA	
		室外	三相200V	0.73/0.68	—	4.3/5.4	15.1/16.9	82/93	—		1	1	
PCTF- J133PHB	PCT-J95PA ×2台	室内	单相200V	12.0/13.3	80/80	0.54/0.66	2.8/3.4	96/97	0.28	—	C-F40A1	C-R40FA	
		室外	三相200V	0.86/0.84	—	4.2/5.4	14.7/16.8	81/93	—		2以下	2以下	
PCTF- J132DHB	PCT-J95DA ×1台*	室内	三相200V	11.8/13.2	32/32	0.42/0.50	1.3/1.5	91/96	0.25	—	C-F40A1	C-R40NA	
		室外	三相200V	0.71/0.68	—	4.3/5.4	15.1/16.9	82/93	—		1	1	
PCTF- J133DHB	PCT-J95DA ×2台	室内	三相200V	11.3/13.3	64/64	0.82/1.00	2.6/3.0	91/96	0.50	—	C-F40A1	C-R40NA	
		室外	三相200V	0.87/0.85	—	4.1/5.4	14.7/16.8	81/93	—		2以下	2以下	
PCTF- J134DHB	PCT-J125DA ×1台	室内	三相200V	11.6/13.4	40/37	0.40/0.49	1.2/1.4	96/98	0.21	—	C-F40A1	C-R40NA	
		室外	三相200V	0.79/0.76	—	4.1/5.4	14.7/16.8	81/93	—		1	1	

室外ユニット		PUTF-J190B						電動機出力	圧縮機 送風機	kW	5.5		
システム 形名	室内 ユニット ×台数	項目	電源 50/60Hz	冷却能力kW SHF	風量 m³/min	消費電力 kW	運転電流 A	始動電流		力率 %	電動機出力 kW	コントローラー接続数	
								A	A			室内C-F	リモコンC-R
PCTF- J212PHB	PCT-J48PA ×3台*	室内	单相200V	19.0/21.2	60/60	0.42/0.51	2.1/2.7	99/94	0.21	—	C-F40A1	C-R40FA	
		室外	三相200V	0.72/0.67	—	6.5/7.9	22.6/24.9	83/91	—		3以下	3以下	
PCTF- J228PHB	PCT-J48PA ×4台	室内	单相200V	18.6/22.8	80/80	0.56/0.68	2.8/3.6	99/94	0.28	—	C-F40A1	C-R40FA	
		室外	三相200V	0.79/0.75	—	6.3/7.8	22.1/24.8	82/91	—		4以下	4以下	
PCTF- J200PHB	PCT-J71PA ×2台*	室内	单相200V	18.0/20.0	54/54	0.32/0.40	1.8/2.0	89/98	0.14	—	C-F40A1	C-R40FA	
		室外	三相200V	0.69/0.65	—	6.4/7.7	22.5/24.6	83/91	—		2以下	2以下	
PCTF- J226PHB	PCT-J71PA ×3台	室内	单相200V	19.5/22.6	81/81	0.48/0.60	2.7/3.1	89/98	0.21	—	C-F40A1	C-R40FA	
		室外	三相200V	0.79/0.75	—	6.3/7.8	22.1/24.8	82/91	—		3以下	3以下	
PCTF- J220PHB	PCT-J95PA ×2台	室内	单相200V	18.7/22.0	80/80	0.54/0.66	2.8/3.4	96/97	0.28	—	C-F40A1	C-R40FA	
		室外	三相200V	0.78/0.74	—	6.3/7.8	22.1/24.8	82/91	—		2以下	2以下	
PCTF- J218DHB	PCT-J95DA ×2台	室内	三相200V	18.6/21.8	64/64	0.82/1.00	2.6/3.0	91/96	0.50	—	C-F40A1	C-R40NA	
		室外	三相200V	0.79/0.75	—	6.3/7.8	22.1/24.8	82/91	—		2以下	2以下	
PCTF- J200DHB	PCT-J125DA ×1台*	室内	三相200V	18.0/20.0	40/37	0.40/0.49	1.2/1.4	96/98	0.21	—	C-F40A1	C-R40NA	
		室外	三相200V	0.66/0.64	—	6.4/7.6	22.3/24.3	82/91	—		1	1	
PCTF- J223DHB	PCT-J125DA ×2台	室内	三相200V	18.2/22.3	80/74	0.80/0.98	2.4/2.9	96/98	0.42	—	C-F40A1	C-R40NA	
		室外	三相200V	0.84/0.81	—	6.3/7.8	22.1/24.9	82/91	—		2以下	2以下	

室外ユニット		PUTF-J250B						電動機出力	圧縮機 送風機	kW	7.5		
システム 形名	室内 ユニット ×台数	項目	電源 50/60Hz	冷却能力kW SHF	風量 m³/min	消費電力 kW	運転電流 A	始動電流		力率 %	電動機出力 kW	コントローラー接続数	
								A	A			室内C-F	リモコンC-R
PCTF- J280PHB	PCT-J48PA ×4台*	室内	单相200V	25.0/28.0	80/80	0.56/0.68	2.8/3.6	99/94	0.28	—	C-F40A1	C-R40FA	
		室外	三相200V	0.71/0.67	—	8.9/11.0	31.4/33.4	82/95	—		4以下	2以下	
PCTF- J300PHB	PCT-J48PA ×5台	室内	单相200V	25.0/30.0	100/100	0.70/0.85	3.5/4.5	99/94	0.35	—	C-F40A1	C-R40FA	
		室外	三相200V	0.76/0.72	—	8.9/11.3	31.4/34.4	82/95	—		4以下	2以下	
PCTF- J295PHB	PCT-J48PA ×6台	室内	单相200V	24.9/29.5	120/120	0.84/1.02	4.2/5.4	99/94	0.42	—	C-F40A1	C-R40FA	
		室外	三相200V	0.80/0.77	—	8.9/11.3	31.4/34.4	82/95	—		2~4	3以下	
PCTF- J280PHB	PCT-J71PA ×3台	室内	单相200V	26.5/28.0	81/81	0.48/0.60	2.7/3.1	89/98	0.21	—	C-F40A1	C-R40FA	
		室外	三相200V	0.71/0.67	—	8.9/11.0	31.4/33.5	82/95	—		3以下	3以下	
PCTF- J303PHB	PCT-J71PA ×4台	室内	单相200V	25.5/30.3	108/108	0.64/0.80	3.6/4.1	89/98	0.28	—	C-F40A1	C-R40FA	
		室外	三相200V	0.78/0.74	—	8.9/11.3	31.3/34.4	82/95	—		4以下	4以下	
PCTF- J280PHB	PCT-J95PA ×2台*	室内	单相200V	25.0/28.0	80/80	0.54/0.66	2.8/3.4	96/97	0.28	—	C-F40A1	C-R40FA	
		室外	三相200V	0.70/0.66	—	8.9/11.0	31.3/33.2	82/95	—		2以下	2以下	
PCTF- J298PHB	PCT-J95PA ×3台	室内	单相200V	25.2/29.8	120/120	0.81/0.99	4.2/5.1	96/97	0.42	—	C-F40A1	C-R40FA	
		室外	三相200V	0.80/0.76	—	8.9/11.3	31.4/34.4	82/95	—		3以下	3以下	
PCTF- J280DHB	PCT-J95DA ×2台*	室内	三相200V	25.0/28.0	64/64	0.82/1.00	2.6/3.0	91/96	0.50	—	C-F40A1	C-R40NA	
		室外	三相200V	0.69/0.66	—	8.9/11.0	31.4/33.3	82/95	—		2以下	2以下	
PCTF- J296DHB	PCT-J95DA ×3台	室内	三相200V	25.1/29.6	96/96	1.23/1.50	3.9/4.5	91/96	0.75	—	C-F40A1	C-R40NA	
		室外	三相200V	0.81/0.77	—	8.9/11.3	31.4/34.4	82/95	—		3以下	3以下	
PCTF- J309DHB	PCT-J125DA ×2台	室内	三相200V	25.9/30.9	80/74	0.80/0.98	2.4/2.9	96/98	0.42	—	C-F40A1	C-R40NA	
		室外	三相200V	0.77/0.72	—	8.9/11.3	31.3/34.4	82/95	—		2以下	2以下	

注1.上記仕様値は下記の運転条件による値を示します。

配管長：5m、室内吸込空気温度27°CDB, 19°CWB, 室外吸込空気温度35°CDB, 24°CWB

2.室内側の電気特性および風量は室内側合計の値を示します。室内機および室外機の仕様詳細は個別の製品仕様書をご参照ください。

3.PCT-J95, 125DAを直吹形で使用の場合、各々別売「吹出プレナム室」PAC-316PL, 317PLを取付ける必要があります。

上記仕様値はファンモーター結線をA結線に変更した場合の値を示します。

4.*印の組合せは室内機付属のバイパスキャピラリーチューブを現地にて取付ける必要があります。

(a)-2 高温H帯(15~24°CWB, RH35~85%)

システム 形名		室内 ユニット ×台数		項目		PUTF-J375A						電動機出力		圧縮機 送風機		kW		11	
						電源 50/60Hz	冷却能力kW SHF	風量 m³/min	消費電力 kW	運転電流 A	力率 %	電動機出力 kW	始動電流		A	コントローラー接続数			
													室内C-F	リモコンC-R					
PCTF-	PCT-J71PA	室内	单相200V	37.5/40.0	108/108	0.64/0.80	3.6/4.1	89/98	0.28	C-F40A1	C-R40FA	4以下	2以下						
J400PHB	×4台*	室外	三相200V	0.67/0.65	—	16.3/19.3	61.1/63.1	77/89	—	4以下	2以下	—	—						
PCTF-	PCT-J71PA	室内	单相200V	40.0/45.0	135/135	0.80/1.00	4.5/5.1	89/98	0.35	C-F40A1	C-R40FA	4以下	2以下						
J450PHB	×5台	室外	三相200V	0.73/0.69	—	16.5/20.3	61.7/66.0	77/89	—	4以下	2以下	—	—						
PCTF-	PCT-J71PA	室内	单相200V	41.1/45.7	162/162	0.96/1.20	5.4/6.1	89/98	0.42	C-F40A1	C-R40FA	2~4	3以下						
J457PHB	×6台	室外	三相200V	0.77/0.74	—	16.5/20.6	61.8/66.6	77/89	—	2~4	3以下	—	—						
PCTF-	PCT-J95PA	室内	单相200V	37.5/42.5	120/120	0.81/0.99	4.2/5.1	96/97	0.42	C-F40A1	C-R40FA	3以下	3以下						
J425PHB	×3台*	室外	三相200V	0.68/0.66	—	16.4/19.6	61.4/63.7	77/89	—	3以下	3以下	—	—						
PCTF-	PCT-J95PA	室内	单相200V	39.6/44.1	160/160	1.08/1.32	5.6/6.8	96/97	0.56	C-F40A1	C-R40FA	4以下	4以下						
J441PHB	×4台	室外	三相200V	0.76/0.73	—	16.5/20.6	61.8/66.6	77/89	—	4以下	4以下	—	—						
PCTF-	PCT-J95DA	室内	三相200V	37.5/42.5	96/96	1.23/1.50	3.9/4.5	91/96	0.75	C-F40A1	C-R40NA	3以下	3以下						
J425DHB	×3台*	室外	三相200V	0.67/0.65	—	16.4/19.6	61.5/63.9	77/89	—	3以下	3以下	—	—						
PCTF-	PCT-J95DA	室内	三相200V	39.3/43.7	128/128	1.64/2.00	5.2/6.0	91/96	1.00	C-F40A1	C-R40NA	4以下	4以下						
J437DHB	×4台	室外	三相200V	0.77/0.74	—	16.5/20.6	61.8/66.6	77/89	—	4以下	4以下	—	—						
PCTF-	PCT-J125DA	室内	三相200V	37.5/40.0	80/74	0.80/0.98	2.4/2.9	96/98	0.42	C-F40A1	C-R40NA	2以下	2以下						
J400DHB	×2台*	室外	三相200V	0.65/0.64	—	16.0/19.1	60.5/62.4	76/88	—	2以下	2以下	—	—						
PCTF-	PCT-J125DA	室内	三相200V	39.8/44.1	120/111	1.20/1.47	3.6/4.3	96/98	0.63	C-F40A1	C-R40NA	3以下	3以下						
J441DHB	×3台	室外	三相200V	0.76/0.72	—	16.5/20.6	61.8/66.6	77/89	—	3以下	3以下	—	—						

システム 形名		室内 ユニット ×台数		項目		PUTF-J500A						電動機出力		圧縮機 送風機		kW		15	
						電源 50/60Hz	冷却能力kW SHF	風量 m³/min	消費電力 kW	運転電流 A	力率 %	電動機出力 kW	始動電流		A	コントローラー接続数			
													室内C-F	リモコンC-R					
PCTF-	PCT-J95PA	室内	单相200V	50.0/56.0	160/160	1.08/1.32	5.6/6.8	96/97	0.56	C-F40A1	C-R40FA	4以下	2以下						
J560PHB	×4台*	室外	三相200V	0.68/0.66	—	23.0/26.5	82.1/86.4	81/89	—	4以下	2以下	—	—						
PCTF-	PCT-J95PA	室内	单相200V	53.0/60.0	200/200	1.35/1.65	7.0/8.5	96/97	0.70	C-F40A1	C-R40FA	4以下	2以下						
J600PHB	×5台	室外	三相200V	0.75/0.71	—	23.2/28.6	82.6/93.3	81/89	—	4以下	2以下	—	—						
PCTF-	PCT-J95PA	室内	单相200V	52.8/58.2	240/240	1.62/1.98	8.4/10.2	96/97	0.84	C-F40A1	C-R40FA	2~4	3以下						
J582PHB	×6台	室外	三相200V	0.79/0.76	—	23.2/28.7	82.6/93.4	81/89	—	2~4	3以下	—	—						
PCTF-	PCT-J95DA	室内	三相200V	50.0/56.0	128/128	1.65/2.00	5.2/6.0	91/96	1.00	C-F40A1	C-R40NA	4以下	2以下						
J560DHB	×4台*	室外	三相200V	0.68/0.65	—	23.1/26.7	82.3/86.9	81/89	—	4以下	2以下	—	—						
PCTF-	PCT-J95DA	室内	三相200V	50.0/60.0	160/160	2.05/2.50	6.5/7.5	91/96	1.25	C-F40A1	C-R40NA	4以下	2以下						
J600DHB	×5台	室外	三相200V	0.76/0.72	—	23.2/28.6	82.6/93.3	81/89	—	4以下	2以下	—	—						
PCTF-	PCT-J95DA	室内	三相200V	50.2/57.7	192/192	2.46/3.00	7.8/9.0	91/96	1.50	C-F40A1	C-R40NA	2~4	3以下						
J577DHB	×6台	室外	三相200V	0.80/0.77	—	23.2/28.7	82.7/93.4	81/89	—	2~4	3以下	—	—						
PCTF-	PCT-J125DA	室内	三相200V	50.0/56.0	120/111	1.20/1.47	3.6/4.3	96/98	0.63	C-F40A1	C-R40NA	3以下	3以下						
J560DHB	×3台*	室外	三相200V	0.66/0.65	—	23.0/26.4	82.1/86.2	81/89	—	3以下	3以下	—	—						
PCTF-	PCT-J125DA	室内	三相200V	52.2/60.3	160/148	1.60/1.96	4.8/5.8	96/98	0.84	C-F40A1	C-R40NA	4以下	4以下						
J603DHB	×4台	室外	三相200V	0.77/0.73	—	23.2/28.7	82.6/93.4	81/89	—	4以下	4以下	—	—						

システム 形名		室内 ユニット ×台数		項目		PUTF-J625B形						電動機出力		圧縮機 送風機		kW		19	
						電源 50/60Hz	冷却能力 kW	風量 m³/min	消費電力 kW	運転電流 A	力率 %	電動機出力 kW	始動電流		A	コントローラー接続数			
													室内C-F	リモコンC-R					
PCTF-	PCT-J48PA	室内	单相200V	63/70	240/240	1.7/2.0	8.4/10.8	99/94	0.84	C-F40A1	C-R40FA	3, 4	4以下						
J625PHB	×12台	室外	三相200V	—	—	19.6/24.5	74.6/82.2	75.8/86.0	—	—	—	—	—						
PCTF-	PCT-J71PA	室内	单相200V	62/69	216/216	1.3/1.6	7.2/8.0	89/98	0.56	C-F40A1	C-R40FA	2~4	4以下						
J625PHB	×8台	室外	三相200V	—	—	19.5/24.3	74.4/81.6	75.7/86.0	—	—	—	—	—						
PCTF-	PCT-J71PA	室内	单相200V	64/71	243/243	1.4/1.8	8.1/9.0	89/98	0.63	C-F40A1	C-R40FA	2, 3	3以下						
J625PHB	×9台	室外	三相200V	—	—	19.8/24.7	75.0/83.0	76.2/85.9	—	—	—	—	—						
PCTF-	PCT-J95PA	室内	单相200V	62/70	240/240	1.6/2.0	8.4/10.2	96/97	0.84	C-F40A1	C-R40FA	2, 3	3以下						
J625PHB	×6台	室外	三相200V	—	—	19.5/24.4	74.5/81.9	75.6/86.0	—	—	—	—	—						
PCTF-	PCT-J95DA	室内	三相200V	61/68	192/192	2.5/3.0	7.8/9.0	91/96	1.50	C-F40A1	C-R40NA	2, 3	3以下						
J625DHB	×6台	室外	三相200V	—	—	19.4/24.2	74.1/81.2	75.6/86.0	—	—	—	—	—						
PCTF-	PCT-J125DA	室内	三相200V	59/65	160/148	1.6/2.0	4.8/5.6	96/98	0.84	C-F40A1	C-R40NA	4以下	4以下						
J625DHB	×4台	室外	三相200V	—	—	19.0/23.4	73.1/78.7	75.0/85.8	—	—	—	—	—						

注1.上記仕様値は下記の運転条件による値を示します。

配管長: 5m, 室内吸込空気温度27°CDB, 19°CWB (PCTF-J625Bの場合は19.5°CWB), 室外吸込空気温度35°CDB, 24°CWB

2. 室内側の電気特性および風量は室内側合計の値を示します。室内機および室外機の仕様詳細は個別の製品仕様書をご参照ください。

3. PCT-J95, 125DAを直吹形で使用の場合、各々別売「吹出プレナム室」PAC-316PL, 317PLを取付ける必要があります。

上記仕様値はファンモーター結線を入結線に変更した場合の値を示します。

4. *印の組合せは室内機付属のバイパスキャピラリーチューブを現地にて取付ける必要があります。

(a)-3 高温H帯<15~24°CWB,RH35~85%>

室外ユニット			PUTF-J750B形					電動機出力	圧縮機 送風機	kW	22
システム 形名	室内 ユニット ×台数	項目	電源	冷却能力	風量	消費電力	運転電流	力率	電動機出力	コントローラー接続数	リモコンC-R
			50/60Hz	kW	m³/min	kW	A	%	kW	室内C-F	リモコンC-R
PCTF- J750PHB	PCT-J48PA ×12台	室内	单相200V	69/78	240/240	1.7/2.0	8.4/10.8	99/94	0.84	C-F40A1	C-R40FA
		室外	三相200V		—	22.2/27.9	80.4/92.2	79.7/87.4	—	3, 4	4以下
PCTF- J750PHB	PCT-J71PA ×8台	室内	单相200V	69/77	216/216	1.0/1.2	7.2/8.0	89/98	0.56	C-F40A1	C-R40FA
		室外	三相200V		—	22.1/27.7	80.0/91.5	79.7/87.4	—	2~4	4以下
PCTF- J750PHB	PCT-J71PA ×9台	室内	单相200V	70/79	243/243	1.3/1.6	8.1/9.0	89/98	0.63	C-F40A1	C-R40FA
		室外	三相200V		—	22.4/28.2	80.9/93.1	79.9/87.4	—	2, 3	3以下
PCTF- J750PHB	PCT-J95PA ×6台	室内	单相200V	69/77	240/240	2.4/3.0	8.4/10.2	96/97	0.84	C-F40A1	C-R40FA
		室外	三相200V		—	22.1/27.8	80.2/91.8	79.5/87.4	—	2, 3	3以下
PCTF- J750DHB	PCT-J95DA ×6台	室内	三相200V	68/76	192/192	2.5/3.0	7.8/9.0	91/96	1.50	C-F40A1	C-R40NA
		室外	三相200V		—	22.0/27.5	79.7/90.9	79.7/87.3	—	2, 3	3以下

室外ユニット			PUTF-J1000B形					電動機出力	圧縮機 送風機	kW	30
システム 形名	室内 ユニット ×台数	項目	電源	冷却能力	風量	消費電力	運転電流	力率	電動機出力	コントローラー接続数	リモコンC-R
			50/60Hz	kW	m³/min	kW	A	%	kW	室内C-F	リモコンC-R
PCTF- J1000PHB	PCT-J48PA ×16台	室内	单相200V	101/112	320/320	2.2/2.7	11.2/14.4	99/94	1.12	C-F40A1	C-R40FA
		室外	三相200V		—	33.0/41.3	125.3/136.0	76.0/87.7	—	4	4以下
PCTF- J1000PHB	PCT-J71PA ×12台	室内	单相200V	103/115	324/324	1.9/2.4	10.8/12.0	89/98	0.84	C-F40A1	C-R40FA
		室外	三相200V		—	33.3/41.8	126.1/137.5	76.2/87.8	—	3, 4	4以下
PCTF- J1000PHB	PCT-J95PA ×8台	室内	单相200V	100/112	320/320	2.2/2.6	11.2/13.6	96/97	1.12	C-F40A1	C-R40FA
		室外	三相200V		—	32.9/41.2	125.0/135.5	76.0/87.8	—	2~4	4以下
PCTF- J1000PHB	PCT-J95PA ×9台	室内	单相200V	103/115	360/360	2.4/3.0	12.6/15.3	96/97	1.26	C-F40A1	C-R40FA
		室外	三相200V		—	33.4/41.9	126.4/138.0	76.3/87.6	—	2, 3	3以下
PCTF- J1000DHB	PCT-J95DA ×8台	室内	三相200V	98/110	256/256	3.3/4.0	10.4/12.0	91/96	2.00	C-F40A1	C-R40NA
		室外	三相200V		—	32.6/40.7	124.3/134.0	75.7/87.7	—	2~4	4以下
PCTF- J1000DHB	PCT-J95DA ×9台	室内	三相200V	102/113	288/288	3.7/4.5	11.7/13.5	91/96	2.25	C-F40A1	C-R40NA
		室外	三相200V		—	33.1/41.5	125.7/136.6	76.0/87.7	—	2, 3	3以下

注1. 上記仕様値は下記の運転条件による値を示します。

配管長：5m、室内吸込空気温度27°CDB, 19.5°CWB, 室外吸込空気温度35°CDB, 24°CWB

2. 室内側の電気特性および風量は室内側合計の値を示します。室内機および室外機の仕様詳細は個別の製品仕様書をご参照ください。

3. PCT-J95DA, J125DAを直吹形で使用の場合、各々別売「吹出プレナム室」PAC-316PL, 317PLを取付ける必要があります。

上記仕様値はファンモーター結線をA結線に変更した場合の値を示します。

4. *印の組合せは室内機付属のバイパスキャピラリーチューブを現地にて取付ける必要があります。

(b)-1 中温M帯<10~24°CWB, RH35~85%>

システム 室内 ユニット 形名 ×台数		室外ユニット 項目		PUTF-J125B					電動機出力		3.7		
				電源 50/60Hz	冷却能力kW SHF	風量 m³/min	消費電力 kW	運転電流 A	力率 %	電動機出力 kW	圧縮機 送風機	kW	0.135
				風量	消費電力	運転電流	力率	電動機出力	コントローラー接続数				
				m³/min	kW	A	%	kW	室内C-F	リモコンC-R			
PCTF- J125PMB	PCT-J48PA ×3台	室内	单相200V	11.2/12.5	60/60	0.42/0.51	2.1/2.7	99/94	0.21	C-F40A1	C-R40FA		
		室外	三相200V	0.79/0.76	—	4.1/5.2	14.7/16.3	81/92	—	3以下	3以下		
PCTF- J127PMB	PCT-J48PA ×4台	室内	单相200V	10.9/12.7	80/80	0.56/0.68	2.8/3.6	99/94	0.28	C-F40A1	C-R40FA		
		室外	三相200V	0.85/0.83	—	4.1/5.3	14.7/16.6	81/92	—	4以下	4以下		
PCTF- J125PMB	PCT-J71PA ×2台	室内	单相200V	11.2/12.5	54/54	0.32/0.40	1.8/2.0	89/98	0.14	C-F40A1	C-R40FA		
		室外	三相200V	0.77/0.74	—	4.1/5.2	14.6/16.2	81/92	—	2以下	2以下		
PCTF- J134PMB	PCT-J71PA ×3台	室内	单相200V	11.5/13.4	81/81	0.48/0.60	2.7/3.1	89/98	0.21	C-F40A1	C-R40FA		
		室外	三相200V	0.86/0.83	—	4.1/5.3	14.7/16.6	81/92	—	3以下	3以下		
PCTF- J128PMB	PCT-J95PA ×2台	室内	单相200V	11.5/12.8	80/80	0.54/0.66	2.8/3.4	96/97	0.28	C-F40A1	C-R40FA		
		室外	三相200V	0.85/0.82	—	4.1/5.3	14.7/16.6	81/92	—	2以下	2以下		
PCTF- J128DMB	PCT-J95DA ×2台	室内	三相200V	10.8/12.8	64/64	0.82/1.00	2.6/3.0	91/96	0.50	C-F40A1	C-R40NA		
		室外	三相200V	0.86/0.83	—	4.1/5.3	14.7/16.7	81/92	—	2以下	2以下		
PCTF- J118DMB	PCT-J125DA ×1台	室内	三相200V	10.6/11.8	40/37	0.40/0.49	1.2/1.4	96/98	0.21	C-F40A1	C-R40NA		
		室外	三相200V	0.76/0.72	—	4.1/5.1	14.5/16.1	81/92	—	1	1		

システム 室内 ユニット 形名 ×台数		室外ユニット 項目		PUTF-J190B					電動機出力		5.5		
				電源 50/60Hz	冷却能力kW SHF	風量 m³/min	消費電力 kW	運転電流 A	力率 %	電動機出力 kW	圧縮機 送風機	kW	0.215
				風量	消費電力	運転電流	力率	電動機出力	コントローラー接続数				
				m³/min	kW	A	%	kW	室内C-F	リモコンC-R			
PCTF- J200PMB	PCT-J48PA ×4台	室内	单相200V	17.0/20.0	80/80	0.56/0.68	2.8/3.6	99/94	0.28	C-F40A1	C-R40FA		
		室外	三相200V	0.75/0.71	—	6.2/7.5	21.9/23.8	81/91	—	4以下	4以下		
PCTF- J212PMB	PCT-J48PA ×5台	室内	单相200V	18.0/21.2	100/100	0.70/0.85	3.5/4.5	99/94	0.35	C-F40A1	C-R40FA		
		室外	三相200V	0.81/0.76	—	6.3/7.7	22.1/24.4	82/91	—	4以下	2以下		
PCTF- J217PMB	PCT-J48PA ×6台	室内	单相200V	18.0/21.7	120/120	0.84/1.02	4.2/5.4	99/94	0.42	C-F40A1	C-R40FA		
		室外	三相200V	0.84/0.81	—	6.3/7.8	22.1/24.7	82/91	—	2~4	3以下		
PCTF- J200PMB	PCT-J71PA ×3台	室内	单相200V	18.0/20.0	81/81	0.48/0.60	2.7/3.1	89/98	0.21	C-F40A1	C-R40FA		
		室外	三相200V	0.75/0.72	—	6.2/7.5	21.9/23.9	81/91	—	3以下	3以下		
PCTF- J211PMB	PCT-J71PA ×4台	室内	单相200V	18.2/21.1	108/108	0.64/0.80	3.6/4.1	89/98	0.28	C-F40A1	C-R40FA		
		室外	三相200V	0.83/0.78	—	6.3/7.7	22.1/24.6	82/91	—	4以下	4以下		
PCTF- J190PMB	PCT-J95PA ×2台	室内	单相200V	17.0/19.0	80/80	0.54/0.66	2.8/3.4	96/97	0.28	C-F40A1	C-R40FA		
		室外	三相200V	0.74/0.71	—	6.1/7.4	21.8/23.7	81/91	—	2以下	2以下		
PCTF- J209PMB	PCT-J95PA ×3台	室内	单相200V	18.0/20.9	120/120	0.81/0.99	4.2/5.1	96/97	0.42	C-F40A1	C-R40FA		
		室外	三相200V	0.84/0.81	—	6.3/7.8	22.1/24.7	82/91	—	3以下	3以下		
PCTF- J190DMB	PCT-J95DA ×2台	室内	三相200V	17.0/19.0	64/64	0.82/1.00	2.6/3.0	91/96	0.50	C-F40A1	C-R40NA		
		室外	三相200V	0.75/0.71	—	6.2/7.5	21.9/23.8	81/91	—	2以下	2以下		
PCTF- J207DMB	PCT-J95DA ×3台	室内	三相200V	17.0/20.7	96/96	1.23/1.50	3.9/4.5	91/96	0.75	C-F40A1	C-R40NA		
		室外	三相200V	0.85/0.82	—	6.3/7.8	22.1/24.7	82/91	—	3以下	3以下		
PCTF- J210DMB	PCT-J125DA ×2台	室内	三相200V	17.5/21.0	80/74	0.80/0.98	2.4/2.9	96/98	0.42	C-F40A1	C-R40NA		
		室外	三相200V	0.82/0.77	—	6.3/7.7	22.1/24.5	82/91	—	2以下	2以下		

システム 室内 ユニット 形名 ×台数		室外ユニット 項目		PUTF-J250B					電動機出力		7.5		
				電源 50/60Hz	冷却能力kW SHF	風量 m³/min	消費電力 kW	運転電流 A	力率 %	電動機出力 kW	圧縮機 送風機	kW	0.295
				風量	消費電力	運転電流	力率	電動機出力	コントローラー接続数				
				m³/min	kW	A	%	kW	室内C-F	リモコンC-R			
PCTF- J265PMB	PCT-J48PA ×6台	室内	单相200V	23.6/26.5	120/120	0.84/1.02	4.2/5.4	99/94	0.42	C-F40A1	C-R40FA		
		室外	三相200V	0.77/0.74	—	8.6/10.6	30.5/32.3	81/95	—	2, 3	3以下		
PCTF- J280PMB	PCT-J48PA ×7台	室内	单相200V	25.0/28.0	140/140	0.98/1.19	4.9/6.3	99/94	0.49	C-F40A1	C-R40FA		
		室外	三相200V	0.81/0.77	—	8.6/10.8	30.8/33.0	81/94	—	2, 3	3以下		
PCTF- J296PMB	PCT-J48PA ×8台	室内	单相200V	25.2/29.6	160/160	1.12/1.36	5.7/7.2	99/94	0.56	C-F40A1	C-R40FA		
		室外	三相200V	0.84/0.81	—	8.6/11.0	30.8/33.6	81/94	—	2~4	4以下		
PCTF- J265PMB	PCT-J71PA ×4台	室内	单相200V	23.6/26.5	108/108	0.64/0.80	3.6/4.1	89/98	0.28	C-F40A1	C-R40FA		
		室外	三相200V	0.75/0.72	—	8.5/10.4	30.3/31.8	81/95	—	4以下	2以下		
PCTF- J278PMB	PCT-J71PA ×5台	室内	单相200V	24.7/27.8	135/135	0.80/1.00	4.5/5.1	89/98	0.35	C-F40A1	C-R40FA		
		室外	三相200V	0.81/0.77	—	8.6/10.8	30.8/32.9	81/94	—	4以下	2以下		
PCTF- J265PMB	PCT-J95PA ×3台	室内	单相200V	23.6/26.5	120/120	0.81/0.99	4.2/5.1	96/97	0.42	C-F40A1	C-R40FA		
		室外	三相200V	0.77/0.73	—	8.5/10.5	30.5/32.1	81/95	—	3以下	3以下		
PCTF- J298PMB	PCT-J95PA ×4台	室内	单相200V	24.1/29.8	160/160	1.08/1.32	5.6/6.8	96/97	0.56	C-F40A1	C-R40FA		
		室外	三相200V	0.83/0.81	—	8.6/11.0	30.8/33.6	81/94	—	4以下	4以下		
PCTF- J265DMB	PCT-J95DA ×3台	室内	三相200V	23.6/26.5	96/96	1.23/1.50	3.9/4.5	91/96	0.75	C-F40A1	C-R40NA		
		室外	三相200V	0.78/0.74	—	8.6/10.6	30.5/32.3	81/95	—	3以下	3以下		
PCTF- J281DMB	PCT-J95DA ×4台	室内	三相200V	23.9/28.1	128/128	1.64/2.00	5.2/6.0	91/96	1.00	C-F40A1	C-R40NA		
		室外	三相200V	0.84/0.81	—	8.6/11.0	30.8/33.6	81/94	—	4以下	4以下		
PCTF- J265DMB	PCT-J125DA ×2台	室内	三相200V	23.6/26.5	80/74	0.80/0.98	2.4/2.9	96/98	0.42	C-F40A1	C-R40NA		
		室外	三相200V	0.74/0.71	—	8.4/10.3	30.1/31.5	81/95	—	2以下	2以下		
PCTF- J299DMB	PCT-J125DA ×3台	室内	三相200V	24.1/29.9	120/111	1.20/1.47	3.6/4.3	96/98	0.63	C-F40A1	C-R40NA		
		室外	三相200V	0.83/0.81	—	8.6/11.0	30.8/33.6	81/94	—	3以下	3以下		

注1. 上記仕様値は下記の運転条件による値を示します。

配管長：5m、室内吸込空気温度20°CDB, 14°CWB, 室外吸込空気温度35°CDB, 24°CWB

2. 室内側の電気特性および風量は室内側合計の値を示します。室内機および室外機の仕様詳細は個別の製品仕様書をご参照ください。

3. PCT-J95, 125DAを直吹形で使用の場合、各々別売「吹出プレナム室」PAC-316PL, 317PLを取付ける必要があります。

上記仕様値はファンモーター結線を入結線に変更した場合の値を示します。

(b)-2 中温M帯<10~24°CWB,RH35~85%>

室内システム 形式名		室外ユニット ×台数		PUTF-J375A						電動機出力		11		
				電源	冷却能力kW	風量	消費電力	運転電流	力率	電動機出力	圧縮機	送風機	kW	11
											始動電流			
項目	50/60Hz	SHF	m³/min	kW	A	%	kW	コンローラー接続数		リモコンC-R				
PCTF-J400PMB	PCT-J71PA	室内	单相200V	37.5/40.0	162/162	0.96/1.20	5.4/6.1	89/98	0.42	C-F40A1	C-R40FA			
		室外	三相200V	0.74/0.72	—	15.6/19.1	59.4/62.5	76/88	—	2, 3	3以下			
PCTF-J400PMB	PCT-J71PA	室内	单相200V	37.5/40.0	189/189	1.12/1.40	6.3/7.1	89/98	0.49	C-F40A1	C-R40FA			
		室外	三相200V	0.78/0.75	—	16.0/19.8	60.4/64.2	76/89	—	2, 3	3以下			
PCTF-J413PMB	PCT-J71PA	室内	单相200V	39.2/41.3	216/216	1.28/1.60	7.2/8.2	89/98	0.56	C-F40A1	C-R40FA			
		室外	三相200V	0.81/0.79	—	16.2/20.2	60.9/65.7	77/89	—	2~4	4以下			
PCTF-J375PMB	PCT-J95PA	室内	单相200V	35.5/37.5	160/160	1.08/1.32	5.6/6.8	96/97	0.56	C-F40A1	C-R40FA			
		室外	三相200V	0.73/0.71	—	15.4/18.9	59.1/61.9	75/88	—	4以下	2以下			
PCTF-J400PMB	PCT-J95PA	室内	单相200V	37.5/40.0	200/200	1.35/1.65	7.0/8.5	96/97	0.70	C-F40A1	C-R40FA			
		室外	三相200V	0.78/0.75	—	16.0/19.8	60.5/64.4	76/89	—	4以下	2以下			
PCTF-J436PMB	PCT-J95PA	室内	单相200V	39.0/43.6	240/240	1.62/1.98	8.4/10.2	96/97	0.84	C-F40A1	C-R40FA			
		室外	三相200V	0.83/0.81	—	16.2/20.4	61.0/66.2	77/89	—	2~4	3以下			
PCTF-J375DMB	PCT-J95DA	室内	三相200V	35.5/37.5	128/128	1.64/2.00	5.2/6.0	91/96	1.00	C-F40A1	C-R40NA			
		室外	三相200V	0.74/0.72	—	15.5/19.0	59.2/62.2	76/88	—	4以下	2以下			
PCTF-J400DMB	PCT-J95DA	室内	三相200V	37.5/40.0	160/160	2.05/2.50	6.5/7.5	91/96	1.25	C-F40A1	C-R40NA			
		室外	三相200V	0.80/0.76	—	16.1/19.9	60.6/64.6	77/89	—	4以下	2以下			
PCTF-J410DMB	PCT-J95DA	室内	三相200V	38.4/41.0	192/192	2.46/3.00	7.8/9.0	91/96	1.50	C-F40A1	C-R40NA			
		室外	三相200V	0.83/0.82	—	16.2/20.5	60.8/66.3	77/89	—	2~4	3以下			
PCTF-J375DMB	PCT-J125DA	室内	三相200V	35.5/37.5	120/111	1.20/1.47	3.6/4.3	96/98	0.63	C-F40A1	C-R40NA			
		室外	三相200V	0.73/0.71	—	15.4/18.9	59.0/61.8	75/88	—	3以下	3以下			
PCTF-J417DMB	PCT-J125DA	室内	三相200V	37.7/41.7	160/148	1.60/1.96	4.8/5.8	96/98	0.84	C-F40A1	C-R40NA			
		室外	三相200V	0.80/0.77	—	16.2/20.0	60.8/64.9	77/89	—	4以下	4以下			

室内システム 形式名		室外ユニット ×台数		PUTF-J500A						電動機出力		15		
				電源	冷却能力kW	風量	消費電力	運転電流	力率	電動機出力	圧縮機	送風機	kW	15
											始動電流			
項目	50/60Hz	SHF	m³/min	kW	A	%	kW	コンローラー接続数		リモコンC-R				
PCTF-J530PMB	PCT-J95PA	室内	单相200V	50.0/53.0	240/240	1.62/1.98	8.4/10.2	96/97	0.84	C-F40A1	C-R40FA			
		室外	三相200V	0.76/0.73	—	22.0/26.2	78.9/85.6	81/88	—	2, 3	3以下			
PCTF-J560PMB	PCT-J95PA	室内	单相200V	50.0/56.0	280/280	1.89/2.31	9.8/11.9	96/97	0.98	C-F40A1	C-R40FA			
		室外	三相200V	0.81/0.76	—	22.6/27.0	80.7/88.2	81/89	—	2, 3	3以下			
PCTF-J579PMB	PCT-J95PA	室内	单相200V	51.1/57.9	320/320	2.16/2.64	11.2/13.6	96/97	1.12	C-F40A1	C-R40FA			
		室外	三相200V	0.83/0.80	—	22.6/27.8	80.9/90.6	81/89	—	2~4	4以下			
PCTF-J530DMB	PCT-J95DA	室内	三相200V	47.5/53.0	192/192	2.46/3.00	7.8/9.0	91/96	1.50	C-F40A1	C-R40NA			
		室外	三相200V	0.77/0.74	—	22.1/26.4	79.2/86.0	81/88	—	2, 3	3以下			
PCTF-J560DMB	PCT-J95DA	室内	三相200V	50.0/56.0	224/224	2.87/3.50	9.1/10.5	91/96	1.75	C-F40A1	C-R40NA			
		室外	三相200V	0.81/0.77	—	22.6/27.2	80.7/88.7	81/89	—	2, 3	3以下			
PCTF-J573DMB	PCT-J95DA	室内	三相200V	50.4/57.3	256/256	3.28/4.00	10.4/12.0	91/96	2.00	C-F40A1	C-R40NA			
		室外	三相200V	0.84/0.81	—	22.5/27.8	80.6/90.7	81/89	—	2~4	4以下			
PCTF-J530DMB	PCT-J125DA	室内	三相200V	47.5/53.0	160/148	1.60/1.96	4.8/5.8	96/98	0.84	C-F40A1	C-R40NA			
		室外	三相200V	0.73/0.71	—	21.5/25.5	77.4/83.2	80/88	—	4以下	2以下			
PCTF-J560DMB	PCT-J125DA	室内	三相200V	50.0/56.0	200/185	2.00/2.45	6.0/7.2	96/98	1.05	C-F40A1	C-R40NA			
		室外	三相200V	0.79/0.75	—	22.3/26.8	80.0/87.3	81/89	—	4以下	2以下			
PCTF-J579DMB	PCT-J125DA	室内	三相200V	51.1/57.9	240/222	2.40/2.94	7.2/8.7	96/98	1.26	C-F40A1	C-R40NA			
		室外	三相200V	0.83/0.80	—	22.6/27.8	80.8/90.5	81/89	—	2~4	3以下			

室内システム 形式名		室外ユニット ×台数		PUTF-J625B形						電動機出力		19		
				電源	冷却能力	風量	消費電力	運転電流	力率	電動機出力	圧縮機	送風機	kW	19
											始動電流			
項目	50/60Hz	kW	m³/min	kW	A	%	kW	コンローラー接続数		リモコンC-R				
PCTF-J625PMB	PCT-J48PA	室内	单相200V	55/62	320/320	2.2/2.7	11.2/14.4	99/94	1.12	C-F40A1	C-R40FA			
		室外	三相200V	—	—	18.4/22.9	71.5/77.1	74.3/85.7	—	4	4以下			
PCTF-J625PMB	PCT-J71PA	室内	单相200V	56/63	324/324	1.9/2.4	10.8/12.0	89/98	0.84	C-F40A1	C-R40FA			
		室外	三相200V	—	—	18.5/23.1	71.8/77.6	74.4/85.9	—	3, 4	4以下			
PCTF-J625PMB	PCT-J95PA	室内	单相200V	55/62	320/320	2.2/2.6	11.2/13.6	96/97	1.12	C-F40A1	C-R40FA			
		室外	三相200V	—	—	18.4/22.9	71.4/76.8	74.4/86.1	—	2~4	4以下			
PCTF-J625PMB	PCT-J95PA	室内	单相200V	56/63	360/360	2.4/3.0	12.6/15.3	96/97	1.26	C-F40A1	C-R40FA			
		室外	三相200V	—	—	18.6/23.1	71.9/77.8	74.7/85.7	—	2, 3	3以下			
PCTF-J625DMB	PCT-J95DA	室内	三相200V	55/61	256/256	3.3/4.0	10.4/12.0	91/96	2.00	C-F40A1	C-R40NA			
		室外	三相200V	—	—	18.3/22.7	71.1/76.3	74.3/85.9	—	2~4	4以下			
PCTF-J625DMB	PCT-J95DA	室内	三相200V	56/63	288/288	3.7/4.5	11.7/13.5	91/96	2.25	C-F40A1	C-R40NA			
		室外	三相200V	—	—	18.5/23.0	71.6/77.3	74.6/85.9	—	2, 3	3以下			
PCTF-J625DMB	PCT-J125DA	室内	三相200V	54/60	240/222	2.4/2.9	7.2/8.4	96/98	1.26	C-F40A1	C-R40NA			
		室外	三相200V	—	—	18.2/22.5	71.0/75.6	74.0/85.9	—	2, 3	3以下			

注1. 上記仕様値は下記の運転条件による値を示します。

配管長：5m、室内吸込空気温度20°CDB(PCTF-J625の場合は19.5°CDB)、14°CWB、室外吸込空気温度35°CDB、24°CWB

2. 室内側の電気特性および風量は室内側合計の値を示します。室内機および室外機の仕様詳細は個別の製品仕様書をご参照ください。

3. PCT-J95、125DAを直吹形で使用の場合、各々別売「吹出プレナム室」PAC-316PL、317PLを取付ける必要があります。

上記仕様値はファンモーター結線を入結線に変更した場合の値を示します。

(b)-3 中温M帯<10~24℃WB, RH35~85%>

室外ユニット			PUTF-J750B形					電動機出力	圧縮機 送風機	kW	22
システム 形名	室内 ユニット ×台数	項目	電源	冷却能力	風量	消費電力	運転電流	力率	電動機出力	コントローラー接続数	
			50/60Hz	kW	m³/min	kW	A	%	kW	室内C-F	リモコンC-R
PCTF- J750PMB	PCT-J48PA ×16台	室内	单相200V	62/70	320/320	2.2/2.7	11.2/14.4	99/94	1.12	C-F40A1 4	C-R40FA 4以下
		室外	三相200V		—	20.9/26.2	76.8/86.7	78.6/87.2	—		
PCTF- J750PMB	PCT-J71PA ×12台	室内	单相200V	63/71	324/324	1.9/2.4	10.8/12.0	89/98	0.84	C-F40A1 3, 4	C-R40FA 4以下
		室外	三相200V		—	21.1/26.4	77.2/87.4	78.9/87.2	—		
PCTF- J750PMB	PCT-J95PA ×8台	室内	单相200V	61/69	320/320	2.2/2.6	11.2/13.6	96/97	1.12	C-F40A1 2~4	C-R40FA 4以下
		室外	三相200V		—	20.9/26.1	76.7/86.5	78.7/87.1	—		
PCTF- J750PMB	PCT-J95PA ×9台	室内	单相200V	63/71	360/360	2.4/3.0	12.6/15.3	96/97	1.26	C-F40A1 2, 3	C-R40FA 3以下
		室外	三相200V		—	21.1/26.5	77.3/87.6	78.8/87.3	—		
PCTF- J750DMB	PCT-J95DA ×8台	室内	三相200V	61/68	256/256	3.3/4.0	10.4/12.0	91/98	2.00	C-F40A1 2~4	C-R40NA 4以下
		室外	三相200V		—	20.7/25.9	76.3/85.8	78.3/87.1	—		
PCTF- J750DMB	PCT-J95DA ×9台	室内	三相200V	62/70	288/288	3.7/4.5	11.7/13.5	91/98	2.25	C-F40A1 2, 3	C-R40NA 3以下
		室外	三相200V		—	21.0/26.3	76.9/87.0	78.8/87.3	—		
PCTF- J750DMB	PCT-J125DA ×6台	室内	三相200V	60/67	240/222	2.4/2.9	7.2/8.4	96/98	1.26	C-F40A1 2, 3	C-R40NA 3以下
		室外	三相200V		—	20.7/25.6	76.0/84.9	78.6/87.0	—		

室外ユニット			PUTF-J1000B形					電動機出力	圧縮機 送風機	kW	30
システム 形名	室内 ユニット ×台数	項目	電源	冷却能力	風量	消費電力	運転電流	力率	電動機出力	コントローラー接続数	
			50/60Hz	kW	m³/min	kW	A	%	kW	室内C-F	リモコンC-R
PCTF- J1000PMB	PCT-J71PA ×16台	室内	单相200V	92/103	432/432	2.6/3.2	14.4/16.0	89/98	1.12	C-F40A1 4	C-R40FA 4以下
		室外	三相200V		—	31.4/39.3	121.1/129.6	74.9/87.5	—		
PCTF- J1000PMB	PCT-J95PA ×12台	室内	单相200V	92/103	480/480	3.2/4.0	16.8/20.4	96/97	1.68	C-F40A1 3, 4	C-R40FA 4以下
		室外	三相200V		—	31.5/39.4	121.3/129.9	75.0/87.6	—		
PCTF- J1000DMB	PCT-J95DA ×12台	室内	三相200V	91/102	384/384	4.9/6.0	15.6/18.0	91/96	3.00	C-F40A1 3, 4	C-R40NA 4以下
		室外	三相200V		—	31.3/39.1	120.8/128.9	74.8/87.6	—		
PCTF- J1000DMB	PCT-J125DA ×8台	室内	三相200V	88/97	320/296	3.2/3.9	9.6/11.2	96/98	1.68	C-F40A1 2~4	C-R40NA 4以下
		室外	三相200V		—	30.7/38.0	119.4/125.6	74.2/87.3	—		
PCTF- J1000DMB	PCT-J125DA ×9台	室内	三相200V	90/100	360/333	3.6/4.4	10.8/12.6	96/98	1.89	C-F40A1 2, 3	C-R40NA 3以下
		室外	三相200V		—	31.1/38.6	120.4/127.5	74.6/87.4	—		

注1. 上記仕様値は下記の運転条件による値を示します。

配管長：5m、室内吸込空気温度19.5℃DB, 14℃WB, 室外吸込空気温度35℃DB, 24℃WB

2. 室内側の電気特性および風量は室内側合計の値を示します。室内機および室外機の仕様詳細は個別の製品仕様書をご参照ください。

3. PCT-J95DA, J125DAを直吹形で使用の場合、各々別売「吹出アレン室」PAC-316PL, 317PLを取付ける必要があります。

上記仕様値はファンモーター結線を入結線に変更した場合の値を示します。

(c)-1 低温L帯<5~13.5°CWB, RH35~85%>

システム 形名		室内 ユニット ×台数		項目		PUTF-J125B						電動機出力		圧縮機 送風機		kW	
						電源		冷却能力kW SHF	風量 m³/min	消費電力 kW	運転電流 A	力率 %	電動機出力 kW	始動電流 A	制御 室内C-F	接続 リモコンC-R	
						50/60Hz											
PCTF- J118PLB	PCT-J48PA ×4台	室内	单相200V	10.6/11.8	80/80	0.56/0.68	2.8/3.6	99/94	0.28	—	C-F40A1	C-R40FA 2以下	3.7	0.135	98/85		
		室外	三相200V	0.63/0.62	—	4.1/5.2	14.5/16.2	81/92	—	—	—	—	—	—	—		
PCTF- J125PLB	PCT-J71PA ×3台	室内	单相200V	11.2/12.5	81/81	0.48/0.60	2.7/3.1	89/98	0.21	—	C-F40A1	C-R40FA 1	—	—	—		
		室外	三相200V	0.63/0.62	—	4.1/5.2	14.6/16.3	81/92	—	—	3以下	1	—	—	—		
PCTF- J118PLB	PCT-J95PA ×2台	室内	单相200V	11.2/11.8	80/80	0.54/0.66	2.8/3.4	96/97	0.28	—	C-F40A1	C-R40FA 2以下	—	—	—		
		室外	三相200V	0.63/0.62	—	4.1/5.2	14.6/16.2	81/92	—	—	2以下	—	—	—	—		
PCTF- J118DLB	PCT-J95DA ×2台	室内	三相200V	10.6/11.8	64/64	0.82/1.00	2.6/3.0	91/96	0.50	—	C-F40A1	C-R40NA 2以下	—	—	—		
		室外	三相200V	0.63/0.62	—	4.1/5.2	14.6/16.2	81/92	—	—	2以下	—	—	—	—		

システム 形名		室内 ユニット ×台数		項目		PUTF-J190B						電動機出力		圧縮機 送風機		kW	
						電源		冷却能力kW SHF	風量 m³/min	消費電力 kW	運転電流 A	力率 %	電動機出力 kW	始動電流 A	制御 室内C-F	接続 リモコンC-R	
						50/60Hz											
PCTF- J200PLB	PCT-J48PA ×6台	室内	单相200V	17.0/20.0	120/120	0.84/1.02	4.2/5.4	99/94	0.42	—	C-F40A1	C-R40FA 1	5.5	0.215	152/130		
		室外	三相200V	0.63/0.61	—	6.2/7.5	21.8/23.9	81/91	—	—	2, 3	—	—	—	—		
PCTF- J190PLB	PCT-J71PA ×4台	室内	单相200V	17.0/19.0	108/108	0.64/0.80	3.6/4.1	89/98	0.28	—	C-F40A1	C-R40FA 1	—	—	—		
		室外	三相200V	0.62/0.61	—	6.1/7.4	21.7/23.7	81/91	—	—	4以下	—	—	—	—		
PCTF- J190PLB	PCT-J95PA ×3台	室内	单相200V	17.0/19.0	120/120	0.81/0.99	4.2/5.1	96/97	0.42	—	C-F40A1	C-R40FA 1	—	—	—		
		室外	三相200V	0.62/0.61	—	6.1/7.5	21.8/23.8	81/91	—	—	3以下	—	—	—	—		
PCTF- J190DLB	PCT-J95DA ×3台	室内	三相200V	16.0/19.0	96/96	1.23/1.50	3.9/4.5	91/96	0.75	—	C-F40A1	C-R40NA 1	—	—	—		
		室外	三相200V	0.63/0.61	—	6.2/7.5	21.8/23.9	81/91	—	—	3以下	—	—	—	—		
PCTF- J190DLB	PCT-J125DA ×2台	室内	三相200V	16.0/19.0	80/74	0.80/0.98	2.4/2.9	96/98	0.42	—	C-F40A1	C-R40NA 1	—	—	—		
		室外	三相200V	0.62/0.61	—	6.1/7.4	21.7/23.6	81/90	—	—	2以下	—	—	—	—		

システム 形名		室内 ユニット ×台数		項目		PUTF-J250B						電動機出力		圧縮機 送風機		kW	
						電源		冷却能力kW SHF	風量 m³/min	消費電力 kW	運転電流 A	力率 %	電動機出力 kW	始動電流 A	制御 室内C-F	接続 リモコンC-R	
						50/60Hz											
PCTF- J265PLB	PCT-J48PA ×8台	室内	单相200V	23.6/26.5	160/160	1.12/1.36	5.7/7.2	99/94	0.56	—	C-F40A1	C-R40FA 2以下	7.5	0.295	205/177		
		室外	三相200V	0.63/0.62	—	8.4/10.5	30.2/31.9	81/95	—	—	2~4	—	—	—	—		
PCTF- J250PLB	PCT-J71PA ×5台	室内	单相200V	22.4/25.0	135/135	0.80/1.00	4.5/5.1	89/95	0.35	—	C-F40A1	C-R40FA 1	—	—	—		
		室外	三相200V	0.62/0.61	—	8.3/10.3	29.9/31.2	81/95	—	—	2以下	—	—	—	—		
PCTF- J265PLB	PCT-J95PA ×4台	室内	单相200V	22.4/26.5	160/160	1.08/1.32	5.6/6.8	96/97	0.56	—	C-F40A1	C-R40FA 2以下	—	—	—		
		室外	三相200V	0.63/0.62	—	8.4/10.4	30.1/31.7	81/95	—	—	4以下	—	—	—	—		
PCTF- J250DLB	PCT-J95DA ×4台	室内	三相200V	22.4/25.0	128/128	1.64/2.00	5.2/6.0	91/96	1.00	—	C-F40A1	C-R40NA 2以下	—	—	—		
		室外	三相200V	0.63/0.62	—	8.4/10.4	30.2/31.9	81/95	—	—	4以下	—	—	—	—		
PCTF- J265DLB	PCT-J125DA ×3台	室内	三相200V	22.4/26.5	120/111	1.20/1.47	3.6/4.3	96/98	0.63	—	C-F40A1	C-R40NA 1	—	—	—		
		室外	三相200V	0.63/0.62	—	8.4/10.4	30.1/31.7	81/95	—	—	3以下	—	—	—	—		

システム 形名		室内 ユニット ×台数		項目		PUTF-J375A						電動機出力		圧縮機 送風機		kW	
						電源		冷却能力kW SHF	風量 m³/min	消費電力 kW	運転電流 A	力率 %	電動機出力 kW	始動電流 A	制御 室内C-F	接続 リモコンC-R	
						50/60Hz											
PCTF- J400PLB	PCT-J95PA ×6台	室内	单相200V	35.5/40.0	240/240	1.62/1.98	8.4/10.2	96/97	0.84	—	C-F40A1	C-R40FA 2以下	11	0.39	410/354		
		室外	三相200V	0.63/0.61	—	15.5/19.0	59.2/62.2	76/88	—	—	2, 3	—	—	—	—		
PCTF- J375DLB	PCT-J95DA ×6台	室内	三相200V	35.5/37.5	192/192	2.46/3.00	7.8/9.0	91/96	1.50	—	C-F40A1	C-R40NA 2以下	—	—	—		
		室外	三相200V	0.63/0.61	—	15.5/19.1	59.4/62.4	76/88	—	—	2, 3	—	—	—	—		
PCTF- J375DLB	PCT-J125DA ×4台	室内	三相200V	33.5/37.5	160/148	1.60/1.96	4.8/5.8	96/98	0.84	—	C-F40A1	C-R40NA 1	—	—	—		
		室外	三相200V	0.62/0.61	—	15.2/18.7	58.6/61.3	75/88	—	—	1	—	—	—	—		

システム 形名		室内 ユニット ×台数		項目		PUTF-J500A						電動機出力		圧縮機 送風機		kW	
						電源		冷却能力kW SHF	風量 m³/min	消費電力 kW	運転電流 A	力率 %	電動機出力 kW	始動電流 A	制御 室内C-F	接続 リモコンC-R	
						50/60Hz											
PCTF- J530PLB	PCT-J95PA ×8台	室内	单相200V	47.5/53.0	320/320	2.16/2.64	11.2/13.6	96/97	1.12	—	C-F40A1	C-R40FA 2以下	15	0.585	414/358		
		室外	三相200V	0.62/0.61	—	21.6/25.7	77.6/84.0	80/88	—	—	2~4	—	—	—	—		
PCTF- J530DLB	PCT-J95DA ×8台	室内	三相200V	47.5/53.0	256/256	3.28/4.00	10.4/12.0	91/96	5.20	—	C-F40A1	C-R40NA 2以下	—	—	—		
		室外	三相200V	0.62/0.61	—	21.7/25.8	77.8/84.4	80/88	—	—	2~4	—	—	—	—		
PCTF- J530DLB	PCT-J125DA ×6台	室内	三相200V	47.5/53.0	240/222	2.40/2.94	7.2/8.4	96/98	4.08	—	C-F40A1	C-R40NA 2以下	—	—	—		
		室外	三相200V	0.62/0.61	—	21.6/25.7	77.6/83.9	80/88	—	—	2, 3	—	—	—	—		

注1. 上記仕様値は下記の運転条件による値を示します。

配管長：5m, 室内吸込空気温度13°CDB, 10.8°CWB, 室外吸込空気温度35°CDB, 24°CWB

2. 室内側の電気特性および風量は室内側合計の値を示します。室内機および室外機の仕様詳細は個別の製品仕様書をご参照ください。

3. PCT-J95, 125DAを直吹形で使用の場合、各々別売「吹出プレナム室」PAC-316PL, 317PLを取付ける必要があります。

上記仕様値はファンモーター結線を変更にした場合の値を示します。

(c)-2 低温L帯<5~135°CWB, RH35~85%>

室外ユニット			PUTF-J625B形					電動機出力		19		
システム 形名	室内 ユニット ×台数	項目	電源 50/60Hz	冷却能力 kW	風量 m³/min	消費電力 kW	運転電流 A	力率 %	圧縮機	送風機	kW	1.4
									始動電流			
電動機出力												
始動電流												
コントローラー接続数												
室内C-F												
リモコンC-R												
PCTF- J625PLB	PCT-J71PA ×16台	室内	单相200V	53/60	432/432	2.6/3.2	14.4/16.0	89/98	1.12	C-F40A1 4	C-R40FA 4以下	
		室外	三相200V		—	18.0/22.4	70.3/75.2	73.9/86.0	—			
PCTF- J625PLB	PCT-J95PA ×12台	室内	单相200V	53/60	480/480	3.2/4.0	16.8/20.4	96/97	1.68	C-F40A1 3, 4	C-R40FA 4以下	
		室外	三相200V		—	18.0/22.4	70.4/75.3	73.8/85.9	—			
PCTF- J625DLB	PCT-J95DA ×12台	室内	三相200V	52/59	384/384	4.9/6.0	15.6/18.0	91/96	3.00	C-F40A1 3, 4	C-R40NA 4以下	
		室外	三相200V		—	17.9/22.3	70.2/75.0	73.6/85.8	—			
PCTF- J625DLB	PCT-J125DA ×8台	室内	三相200V	51/57	320/296	3.2/3.9	9.6/11.2	96/98	1.68	C-F40A1 2~4	C-R40NA 4以下	
		室外	三相200V		—	17.7/21.9	69.7/73.8	73.3/85.7	—			
PCTF- J625DLB	PCT-J125DA ×9台	室内	三相200V	52/58	360/333	3.6/4.4	10.8/12.6	96/98	1.89	C-F40A1 2, 3	C-R40NA 3以下	
		室外	三相200V		—	17.9/22.1	70.1/74.5	73.7/85.6	—			

室外ユニット			PUTF-J750B形					電動機出力		22		
システム 形名	室内 ユニット ×台数	項目	電源 50/60Hz	冷却能力 kW	風量 m³/min	消費電力 kW	運転電流 A	力率 %	圧縮機	送風機	kW	1.4
									始動電流			
電動機出力												
始動電流												
コントローラー接続数												
室内C-F												
リモコンC-R												
PCTF- J750PLB	PCT-J71PA ×16台	室内	单相200V	59/67	432/432	2.6/3.2	14.4/16.0	89/98	1.12	C-F40A1 4	C-R40FA 4以下	
		室外	三相200V		—	20.5/25.7	75.5/85.0	78.4/87.3	—			
PCTF- J750PLB	PCT-J95PA ×12台	室内	单相200V	59/67	480/480	3.2/4.0	16.8/20.4	96/97	1.68	C-F40A1 3, 4	C-R40FA 4以下	
		室外	三相200V		—	20.5/25.7	75.6/85.1	78.3/87.2	—			
PCTF- J750DLB	PCT-J95DA ×12台	室内	单相200V	56/67	384/384	4.9/6.0	15.6/18.0	91/96	3.00	C-F40A1 2, 3	C-R40NA 4以下	
		室外	三相200V		—	20.4/25.6	75.3/84.7	78.2/87.3	—			
PCTF- J750DLB	PCT-J125DA ×9台	室内	三相200V	58/65	360/333	3.6/4.4	10.8/12.6	96/98	1.89	C-F40A1 2, 3	C-R40NA 3以下	
		室外	三相200V		—	20.3/25.3	75.2/84.0	77.9/86.9	—			
PCTF- J750DLB	PCT-J125DA ×12台	室内	三相200V	60/68	480/444	4.8/5.9	14.4/16.8	96/98	2.52	C-F40A1 3, 4	C-R40NA 4以下	
		室外	三相200V		—	20.7/26.0	76.2/86.1	78.4/87.2	—			

室外ユニット			PUTF-J1000B形					電動機出力		30		
システム 形名	室内 ユニット ×台数	項目	電源 50/60Hz	冷却能力 kW	風量 m³/min	消費電力 kW	運転電流 A	力率 %	圧縮機	送風機	kW	2.1
									始動電流			
電動機出力												
始動電流												
コントローラー接続数												
室内C-F												
リモコンC-R												
PCTF- J1000PLB	PCT-J95PA ×16台	室内	单相200V	87/98	640/640	4.3/5.3	22.4/27.2	96/97	2.24	C-F40A1 4	C-R40FA 4以下	
		室外	三相200V		—	30.6/38.3	119.1/126.6	74.2/87.3	—			
PCTF- J1000DLB	PCT-J95DA ×16台	室内	三相200V	86/97	512/512	6.6/8.0	20.8/24.0	91/98	4.00	C-F40A1 4	C-R40NA 4以下	
		室外	三相200V		—	30.4/38.1	118.7/125/8	73.9/87.4	—			
PCTF- J1000DLB	PCT-J125DA ×12台	室内	三相200V	85/96	480/444	4.8/5.9	14.4/16.8	96/98	2.52	C-F40A1 3, 4	C-R40NA 4以下	
		室外	三相200V		—	30.4/37.8	118.4/124/8	74.1/87.4	—			

注1. 上記仕様値は下記の運転条件による値を示します。

配管長：5m, 室内吸込空気温度13°CDB, 10.8°CWB, 室外吸込空気温度35°CDB, 24°CWB

2. 室内側の電気特性および風量は室内側合計の値を示します。室内機および室外機の仕様詳細は個別の製品仕様書をご参照ください。

3. PCT-J95DA, J125DAを直吹形で使用の場合、各々別売「吹出プレナム室」PAC-316PL, 317PLを取付ける必要があります。

上記仕様値はファンモーター結線を入結線に変更した場合の値を示します。

(1)-2 空冷式天吊・天埋ダクト形スプリット式フリーコンタイプ

(a)-1 高温帯<15~24℃WB, RH35~85%>

室内システムユニット 形名 ×台数		室外ユニット		PUTF-J125B					電動機出力		圧縮機送風機		kW	
項目		電源	冷却能力kW	風量	消費電力	運転電流	力率	電動機出力	始動電流	送風機	制御	接続数	3.7	
		50/60Hz	SHF	m³/min	kW	A	%	kW	A		室内C-F	リモコンC-R	0.135	
PCTF-J132DHB	PCT-J95DA ×1台*	室内	三相200V	11.8/13.2	38/42	0.58/0.82	2.0/2.7	84/88	0.65	—	C-F40A1	C-R40NA	98/85	
		室外	三相200V	0.80/0.74	—	4.4/5.5	15.3/17.2	83/93	—	—	1	1	—	
PCTF-J121DHB	PCT-J95DA ×2台	室内	三相200V	11.2/12.1	76/84	1.16/1.64	4.0/5.4	84/88	1.03	—	C-F40A1	C-R40NA	—	
		室外	三相200V	0.89/0.87	—	4.3/5.5	15.1/17.1	82/93	—	—	2以下	2以下	—	
PCTF-J128DHB	PCT-J125DA ×1台	室内	三相200V	11.3/12.8	48/49	0.60/0.84	2.0/2.7	87/90	0.68	—	C-F40A1	C-R40NA	—	
		室外	三相200V	0.81/0.79	—	4.3/5.5	15.0/17.1	82/93	—	—	1	1	—	
PETF-J123DHB	PET-J190DA ×1台	室内	三相200V	11.2/12.3	76/76	1.19/1.50	4.0/4.4	86/98	0.88	—	C-F40A1	C-R40NA	—	
		室外	三相200V	0.85/0.83	—	4.3/5.5	15.0/17.1	82/93	—	—	1	1	—	

室内システムユニット 形名 ×台数		室外ユニット		PUTF-J190B					電動機出力		圧縮機送風機		kW	
項目		電源	冷却能力kW	風量	消費電力	運転電流	力率	電動機出力	始動電流	送風機	制御	接続数	5.5	
		50/60Hz	SHF	m³/min	kW	A	%	kW	A		室内C-F	リモコンC-R	0.215	
PCTF-J206DHB	PCT-J95DA ×2台	室内	三相200V	17.6/20.6	76/84	1.16/1.64	4.0/5.4	84/88	1.30	—	C-F40A1	C-R40NA	152/130	
		室外	三相200V	0.82/0.79	—	6.5/8.0	22.6/25.4	83/91	—	—	2以下	2以下	—	
PCTF-J200DHB	PCT-J125DA ×1台*	室内	三相200V	18.0/20.0	48/49	0.60/0.84	2.0/2.7	87/90	0.68	—	C-F40A1	C-R40NA	—	
		室外	三相200V	0.71/0.67	—	6.4/7.8	22.5/24.7	83/91	—	—	1	1	—	
PETF-J215DHB	PET-J190DA ×1台	室内	三相200V	18.0/21.5	76/76	1.19/1.50	4.0/4.4	86/98	0.88	—	C-F40A1	C-R40NA	—	
		室外	三相200V	0.75/0.71	—	6.5/8.0	22.6/25.4	83/91	—	—	1	1	—	

室内システムユニット 形名 ×台数		室外ユニット		PUTF-J250B					電動機出力		圧縮機送風機		kW	
項目		電源	冷却能力kW	風量	消費電力	運転電流	力率	電動機出力	始動電流	送風機	制御	接続数	7.5	
		50/60Hz	SHF	m³/min	kW	A	%	kW	A		室内C-F	リモコンC-R	0.295	
PCTF-J280DHB	PCT-J95DA ×2台*	室内	三相200V	25.0/28.0	76/84	1.16/1.64	4.0/5.4	84/88	1.30	—	C-F40A1	C-R40NA	205/177	
		室外	三相200V	0.76/0.70	—	9.1/11.2	31.8/34.2	82/95	—	—	2以下	2以下	—	
PCTF-J285DHB	PCT-J95DA ×3台	室内	三相200V	24.3/28.5	114/126	1.74/2.46	6.0/8.1	84/88	1.95	—	C-F40A1	C-R40NA	—	
		室外	三相200V	0.84/0.80	—	8.9/11.3	31.4/34.5	82/95	—	—	3以下	3以下	—	
PCTF-J300DHB	PCT-J125DA ×2台	室内	三相200V	25.2/30.0	97/98	1.20/1.68	4.0/5.4	87/90	1.36	—	C-F40A1	C-R40NA	—	
		室外	三相200V	0.80/0.76	—	8.9/11.3	31.4/34.5	82/95	—	—	2以下	2以下	—	
PETF-J250DHB	PET-J190DA ×1台*	室内	三相200V	23.6/25.0	76/76	1.19/1.50	4.0/4.4	86/98	0.88	—	C-F40A1	C-R40NA	—	
		室外	三相200V	0.67/0.64	—	8.7/10.7	30.8/32.3	82/96	—	—	1	1	—	
PETF-J292DHB	PET-J250DA ×1台	室内	三相200V	24.5/29.2	110/110	1.33/1.68	5.3/5.9	72/82	1.50	—	C-F40A1	C-R40NA	—	
		室外	三相200V	0.78/0.74	—	8.9/11.3	31.4/34.5	82/95	—	—	1	1	—	

室内システムユニット 形名 ×台数		室外ユニット		PUTF-J375A					電動機出力		圧縮機送風機		kW	
項目		電源	冷却能力kW	風量	消費電力	運転電流	力率	電動機出力	始動電流	送風機	制御	接続数	11	
		50/60Hz	SHF	m³/min	kW	A	%	kW	A		室内C-F	リモコンC-R	0.39	
PCTF-J425DHB	PCT-J95DA ×3台*	室内	三相200V	40.0/42.5	114/126	1.74/2.46	6.0/8.1	84/88	1.95	—	C-F40A1	C-R40NA	410/354	
		室外	三相200V	0.73/0.69	—	16.7/20.2	62.1/65.6	78/89	—	—	3以下	3以下	—	
PCTF-J444DHB	PCT-J95DA ×4台	室内	三相200V	38.2/44.4	152/168	2.32/3.28	8.0/10.8	84/88	2.60	—	C-F40A1	C-R40NA	—	
		室外	三相200V	0.80/0.78	—	16.5/20.5	61.8/66.5	77/89	—	—	4以下	4以下	—	
PCTF-J400DHB	PCT-J125DA ×2台*	室内	三相200V	37.5/40.0	96/98	1.20/1.68	4.0/5.4	87/90	1.36	—	C-F40A1	C-R40NA	—	
		室外	三相200V	0.68/0.66	—	16.3/19.4	61.3/63.4	77/89	—	—	2以下	2以下	—	
PCTF-J427DHB	PCT-J125DA ×3台	室内	三相200V	38.8/42.7	144/147	1.80/2.52	6.0/8.1	87/90	2.04	—	C-F40A1	C-R40NA	—	
		室外	三相200V	0.79/0.76	—	16.5/20.6	61.8/66.6	77/89	—	—	3以下	3以下	—	
PETF-J434DHB	PET-J190DA ×2台	室内	三相200V	39.2/43.4	152/152	2.38/3.00	8.0/8.8	86/98	1.76	—	C-F40A1	C-R40NA	—	
		室外	三相200V	0.73/0.69	—	16.5/20.2	61.7/65.6	77/89	—	—	2以下	2以下	—	
PETF-J400DHB	PET-J250DA ×1台*	室内	三相200V	37.5/40.0	110/110	1.33/1.68	5.3/5.9	72/82	1.50	—	C-F40A1	C-R40NA	—	
		室外	三相200V	0.67/0.65	—	16.1/19.2	60.7/62.7	77/88	—	—	1	1	—	
PETF-J444DHB	PET-J375DA ×1台	室内	三相200V	39.8/44.4	147/147	1.83/2.31	8.2/9.0	64/74	1.80	—	C-F40A1	C-R40NA	—	
		室外	三相200V	0.76/0.73	—	16.5/20.5	61.7/66.5	77/89	—	—	1	1	—	

注1. 上記仕様値は下記の運転条件による値を示します。

配管長：5m, 室内吸込空気温度27℃DB, 19℃WB, 室外吸込空気温度35℃DB, 24℃WB

2. 室内側の電気特性および風量は室内側合計の値を示します。室内機および室外機の仕様詳細は個別の製品仕様書をご参照ください。

3. 上記仕様値はファンモーター△結線の場合の値を示します。

4. *印の組合せは室内機付属のバイパスキャピラリーチューブを現地にて取付ける必要があります。

(a)-2 高温H帯<15~24°CWB, RH35~85%>

室外ユニット			PUTF-J500A						電動機出力		15			
システム 形名	室内 ユニット ×台数	項目	電源 50/60Hz	冷却能力kW SHF	風量 m³/min	消費電力 kW	運転電流 A	力率 %	圧縮機	送風機	室内C-F	リモコンC-R		
									kW				A	
									始動電流				15	
PCTF-J560DHB	PCT-J95DA ×4台*	室内 三相200V		53.0/56.0	152/168	2.32/3.28	8.0/10.8	84/88	2.60	—	C-F40A1 4以下	C-R40NA 2以下		
		室外 三相200V		0.74/0.69	—	23.5/27.6	83.5/90.0	81/89	—	—	—	—		
PCTF-J560DHB	PCT-J95DA ×5台	室内 三相200V		50.0/56.0	190/210	2.90/4.10	10.0/13.5	84/88	3.25	—	C-F40A1 4以下	C-R40NA 3以下		
		室外 三相200V		0.79/0.76	—	23.2/28.1	82.6/91.5	81/89	—	—	—	—		
PCTF-J563DHB	PCT-J95DA ×6台	室内 三相200V		50.9/56.3	228/252	3.48/4.92	12.0/16.2	84/88	3.90	—	C-F40A1 2~4	C-R40NA 2以下		
		室外 三相200V		0.83/0.80	—	23.2/28.0	82.7/91.3	81/89	—	—	—	—		
PCTF-J560DHB	PCT-J125DA ×3台*	室内 三相200V		53.0/56.0	144/147	1.80/2.52	6.0/8.1	87/90	2.04	—	C-F40A1 3以下	C-R40NA 3以下		
		室外 三相200V		0.71/0.67	—	23.3/27.2	83.0/88.6	81/89	—	—	—	—		
PCTF-J595DHB	PCT-J125DA ×4台	室内 三相200V		50.8/59.5	192/196	2.40/3.36	8.0/10.8	87/90	2.72	—	C-F40A1 4以下	C-R40NA 4以下		
		室外 三相200V		0.79/0.76	—	23.2/28.0	82.6/91.2	81/89	—	—	—	—		
PETF-J530DHB	PET-J190DA ×2台*	室内 三相200V		47.5/53.0	152/152	2.38/3.00	8.0/8.8	86/98	1.76	—	C-F40A1 2以下	C-R40NA 2以下		
		室外 三相200V		0.67/0.64	—	22.4/25.7	80.2/84.1	81/88	—	—	—	—		
PETF-J584DHB	PET-J190DA ×3台	室内 三相200V		49.7/58.4	228/228	3.57/4.50	12.0/13.2	86/98	2.64	—	C-F40A1 3以下	C-R40NA 3以下		
		室外 三相200V		0.77/0.74	—	23.2/28.0	82.6/91.3	81/89	—	—	—	—		
PETF-J579DHB	PET-J250DA ×2台	室内 三相200V		51.7/57.9	220/220	2.66/3.36	10.6/11.8	72/82	3.00	—	C-F40A1 2以下	C-R40NA 2以下		
		室外 三相200V		0.78/0.74	—	23.2/28.0	82.6/91.3	81/89	—	—	—	—		
PETF-J560DHB	PET-J375DA ×1台*	室内 三相200V		50.0/56.0	147/147	1.83/2.31	8.2/9.0	64/74	1.80	—	C-F40A1 1	C-R40NA 1		
		室外 三相200V		0.69/0.66	—	23.0/26.4	82.0/86.1	81/89	—	—	—	—		

室外ユニット			PUTF-J625B形						電動機出力		19			
システム 形名	室内 ユニット ×台数	項目	電源 50/60Hz	冷却能力 kW	風量 m³/min	消費電力 kW	運転電流 A	力率 %	圧縮機	送風機	室内C-F	リモコンC-R		
									kW				A	
									始動電流				19	
PCTF-J625DHB	PCT-J95DA ×6台	室内 三相200V		63/71	228/252	3.5/4.9	12.0/16.0	84/88	3.9	—	C-F40A1 2, 3	C-R40NA 3以下		
		室外 三相200V		—	—	19.6/24.7	86.5/100.4	65.4/71.0	—	—	—	—		
PCTF-J625DHB	PCT-J125DA ×4台	室内 三相200V		61/68	192/196	2.4/3.4	8.0/10.8	87/90	2.72	—	C-F40A1 4以下	C-R40NA 4以下		
		室外 三相200V		—	—	14.3/24.1	85.3/97.6	65.3/71.3	—	—	—	—		
PETF-J625DHB	PET-J190DA ×3台	室内 三相200V		63/70	228/228	3.6/4.5	12.0/13.2	86/98	2.64	—	C-F40A1 3以下	C-R40NA 3以下		
		室外 三相200V		—	—	19.6/24.5	86.5/99.6	65.4/71.0	—	—	—	—		
PETF-J625DHB	PET-J250DA ×2台	室内 三相200V		62/70	220/220	2.7/3.4	10.6/11.8	72/82	3.00	—	C-F40A1 2以下	C-R40NA 2以下		
		室外 三相200V		—	—	19.5/24.4	86.2/99.1	65.3/71.1	—	—	—	—		

室外ユニット			PUTF-J750B形						電動機出力		22			
システム 形名	室内 ユニット ×台数	項目	電源 50/60Hz	冷却能力 kW	風量 m³/min	消費電力 kW	運転電流 A	力率 %	圧縮機	送風機	室内C-F	リモコンC-R		
									kW				A	
									始動電流				22	
PCTF-J750DHB	PCT-J95DA ×6台	室内 三相200V		70/79	228/252	3.5/4.9	12.0/16.2	84/88	3.9	—	C-F40A1 2, 3	C-R40NA 3以下		
		室外 三相200V		—	—	22.2/28.2	94.3/113.3	68.0/71.9	—	—	—	—		
PETF-J750DHB	PET-J190DA ×3台	室内 三相200V		70/78	228/228	3.6/4.5	12.0/13.2	86/98	2.64	—	C-F40A1 3以下	C-R40NA 3以下		
		室外 三相200V		—	—	22.2/27.9	94.3/112.2	68.0/71.8	—	—	—	—		
PETF-J750DHB	PET-J250DA ×3台	室内 三相200V		75/84	330/330	4.0/5.0	15.9/17.7	72/82	4.50	—	C-F40A1 3以下	C-R40NA 3以下		
		室外 三相200V		—	—	23.1/29.3	97.7/118.2	68.3/71.6	—	—	—	—		

室外ユニット			PUTF-J1000B形						電動機出力		22			
システム 形名	室内 ユニット ×台数	項目	電源 50/60Hz	冷却能力 kW	風量 m³/min	消費電力 kW	運転電流 A	力率 %	圧縮機	送風機	室内C-F	リモコンC-R		
									kW				A	
									始動電流				22	
PCTF-J1000DHB	PCT-J95DA ×8台	室内 三相200V		101/114	304/336	4.6/6.6	16.0/21.6	84/88	5.20	—	C-F40A1 2~4	C-R40NA 4以下		
		室外 三相200V		—	—	33.0/41.8	145.9/167.2	65.3/72.2	—	—	—	—		
PCTF-J1000DHB	PCT-J95DA ×9台	室内 三相200V		104/118	342/378	5.2/7.4	18.0/24.3	84/88	5.85	—	C-F40A1 2, 3	C-R40NA 3以下		
		室外 三相200V		—	—	33.5/42.5	147.7/170.4	65.5/72.0	—	—	—	—		
PETF-J1000DHB	PET-J190DA ×4台	室内 三相200V		101/113	304/304	4.8/6.0	16.0/17.6	86/98	3.52	—	C-F40A1 4以下	C-R40NA 4以下		
		室外 三相200V		—	—	33.0/41.4	145.9/165.6	65.3/72.0	—	—	—	—		
PETF-J1000DHB	PET-J250DA ×3台	室内 三相200V		103/115	330/330	4.0/5.0	15.9/17.7	72/82	4.50	—	C-F40A1 3以下	C-R40NA 3以下		
		室外 三相200V		—	—	33.4/41.9	147.2/167.9	65.5/72.0	—	—	—	—		
PETF-J1000DHB	PET-J375DA ×2台	室内 三相200V		102/114	294/294	3.7/4.6	16.4/17.8	64/74	3.60	—	C-F40A1 2以下	C-R40NA 2以下		
		室外 三相200V		—	—	33.2/41.6	146.4/166.5	65.5/72.1	—	—	—	—		

注1. 上記仕様値は下記の運転条件による値を示します。
 配管長：5m, 室内吸込空気温度27°CDB, 19°CWB (PCTF-J625, J750, J1000の場合は19.5°CWB), 室外吸込空気温度35°CDB, 24°CWB
 2. 室内側の電気特性および風量は室内側合計の値を示します。室内機および室外機の仕様詳細は個別の製品仕様書をご参照ください。
 3. 上記仕様値はファンモーター結線を△結線に変更した場合の値を示します。
 4. *印の組合せは室内機付属のバイパスキャピラリーチューブを現地にて取付ける必要があります。

(b)-1 中温M帯<10~24°CWB, RH35~85%)

システム 形名		室内 ユニット ×台数		項目		室外ユニット		PUTF-J125B				電動機出力		圧縮機		送風機		kW		3.7			
						電源		冷却能力kW		風量		消費電力		運転電流		力率		電動機出力		コントローラー接続数		0.135	
						50/60Hz	SHF	m³/min	kW	A	%	kW	室内C-F	リモコンC-R	98/85								
PCTF- J119DMB	PCT-J95DA ×2台	室内	三相200V	10.8/11.9	76/84	1.16/1.64	4.0/5.4	84/88	1.30	C-F40A1	C-R40NA	2以下		2以下									
		室外	三相200V	0.88/0.86	—	4.1/5.3	14.7/16.7	81/92	—	—	—	—	2以下		2以下								
PCTF- J118DMB	PCT-J125DA ×1台	室内	三相200V	11.2/11.8	48/49	0.60/0.84	2.0/2.7	87/90	0.68	C-F40A1	C-R40NA	1		1									
		室外	三相200V	0.80/0.75	—	4.1/5.2	14.7/16.3	81/92	—	—	—	1		1									
PETF- J121DMB	PCT-J190DA ×1台	室内	三相200V	10.9/12.1	76/76	1.19/1.50	4.0/4.4	86/98	0.88	C-F40A1	C-R40NA	1		1									
		室外	三相200V	0.83/0.81	—	4.1/5.3	14.7/16.7	81/92	—	—	—	1		1									

システム 形名		室内 ユニット ×台数		項目		室外ユニット		PUTF-J190B				電動機出力		圧縮機		送風機		kW		5.5			
						電源		冷却能力kW		風量		消費電力		運転電流		力率		電動機出力		コントローラー接続数		0.215	
						50/60Hz	SHF	m³/min	kW	A	%	kW	室内C-F	リモコンC-R	152/130								
PCTF- J190DMB	PCT-J95DA ×2台	室内	三相200V	17.0/19.0	76/84	1.16/1.64	4.0/5.4	84/88	1.30	C-F40A1	C-R40NA	2以下		2以下									
		室外	三相200V	0.78/0.74	—	6.2/7.6	22.0/24.1	82/91	—	—	—	2以下		2以下									
PCTF- J202DMB	PCT-J95DA ×3台	室内	三相200V	17.3/20.2	114/126	1.74/2.46	6.0/8.1	84/88	1.95	C-F40A1	C-R40NA	3以下		3以下									
		室外	三相200V	0.87/0.85	—	6.3/7.8	22.1/24.7	82/91	—	—	—	3以下		3以下									
PCTF- J211DMB	PCT-J125DA ×2台	室内	三相200V	17.0/21.1	96/98	1.20/1.68	4.0/5.4	87/90	1.36	C-F40A1	C-R40NA	2以下		2以下									
		室外	三相200V	0.84/0.80	—	6.3/7.8	22.1/24.7	82/91	—	—	—	2以下		2以下									
PETF- J180DMB	PET-J190DA ×1台	室内	三相200V	16.0/18.0	76/76	1.19/1.50	4.0/4.4	86/98	0.88	C-F40A1	C-R40NA	1		1									
		室外	三相200V	0.72/0.69	—	6.0/7.3	21.6/23.3	81/90	—	—	—	1		1									
PETF- J200DMB	PET-J250DA ×1台	室内	三相200V	17.4/20.0	110/110	1.33/1.68	5.3/5.9	72/82	1.50	C-F40A1	C-R40NA	1		1									
		室外	三相200V	0.83/0.78	—	6.3/7.7	22.1/24.5	82/91	—	—	—	1		1									

システム 形名		室内 ユニット ×台数		項目		室外ユニット		PUTF-J250B				電動機出力		圧縮機		送風機		kW		7.5			
						電源		冷却能力kW		風量		消費電力		運転電流		力率		電動機出力		コントローラー接続数		0.295	
						50/60Hz	SHF	m³/min	kW	A	%	kW	室内C-F	リモコンC-R	205/177								
PCTF- J265DMB	PCT-J95DA ×3台	室内	三相200V	23.6/26.5	114/126	1.74/2.46	6.0/8.1	84/88	1.95	C-F40A1	C-R40NA	3以下		3以下									
		室外	三相200V	0.82/0.77	—	8.6/10.8	30.8/32.9	81/94	—	—	—	3以下		3以下									
PCTF- J271DMB	PCT-J95DA ×4台	室内	三相200V	23.1/27.1	152/168	2.32/3.28	8.0/10.8	84/88	2.60	C-F40A1	C-R40NA	4以下		4以下									
		室外	三相200V	0.87/0.84	—	8.6/11.0	30.8/33.5	81/94	—	—	—	4以下		4以下									
PCTF- J265DMB	PCT-J125DA ×2台	室内	三相200V	23.6/26.5	96/98	1.20/1.68	4.0/5.4	87/90	1.36	C-F40A1	C-R40NA	2以下		2以下									
		室外	三相200V	0.77/0.73	—	8.5/10.5	30.4/32.0	81/94	—	—	—	2以下		2以下									
PCTF- J274DMB	PCT-J125DA ×3台	室内	三相200V	24.3/27.4	144/147	1.80/2.52	6.0/8.1	87/90	2.04	C-F40A1	C-R40NA	3以下		3以下									
		室外	三相200V	0.86/0.83	—	8.6/10.9	30.8/33.5	81/94	—	—	—	3以下		3以下									
PETF- J265DMB	PET-J190DA ×2台	室内	三相200V	23.6/26.5	152/152	2.38/3.00	8.0/8.8	86/98	1.76	C-F40A1	C-R40NA	2以下		2以下									
		室外	三相200V	0.82/0.77	—	8.6/10.8	30.8/32.9	81/94	—	—	—	2以下		2以下									
PETF- J250DMB	PET-J250DA ×1台	室内	三相200V	22.4/25.0	110/110	1.33/1.68	5.3/5.9	72/82	1.50	C-F40A1	C-R40NA	1		1									
		室外	三相200V	0.75/0.71	—	8.4/10.4	30.2/31.6	81/94	—	—	—	1		1									
PETF- J285DMB	PET-J375DA ×1台	室内	三相200V	24.1/28.5	147/147	1.83/2.31	8.2/9.0	64/74	1.80	C-F40A1	C-R40NA	1		1									
		室外	三相200V	0.84/0.81	—	8.6/11.0	30.8/33.6	81/94	—	—	—	1		1									

システム 形名		室内 ユニット ×台数		項目		室外ユニット		PUTF-J375A				電動機出力		圧縮機		送風機		kW		11			
						電源		冷却能力kW		風量		消費電力		運転電流		力率		電動機出力		コントローラー接続数		0.39	
						50/60Hz	SHF	m³/min	kW	A	%	kW	室内C-F	リモコンC-R	410/354								
PCTF- J400DMB	PCT-J95DA ×4台	室内	三相200V	35.5/40.0	152/168	2.32/3.28	8.0/10.8	84/88	2.60	C-F40A1	C-R40NA	4以下		2以下									
		室外	三相200V	0.77/0.74	—	15.8/19.5	60.0/63.0	76/89	—	—	—	4以下		2以下									
PCTF- J400DMB	PCT-J95DA ×5台	室内	三相200V	37.5/40.0	190/210	2.90/4.10	10.0/13.5	84/88	3.25	C-F40A1	C-R40NA	4以下		2以下									
		室外	三相200V	0.84/0.81	—	16.2/20.4	61.0/66.0	77/89	—	—	—	4以下		2以下									
PCTF- J403DMB	PCT-J95DA ×6台	室内	三相200V	37.4/40.3	228/252	3.48/4.92	12.0/16.2	84/88	3.90	C-F40A1	C-R40NA	2~4		3以下									
		室外	三相200V	0.86/0.85	—	16.2/20.5	61.0/66.3	77/89	—	—	—	2~4		3以下									
PCTF- J375DMB	PCT-J125DA ×3台	室内	三相200V	35.5/37.5	144/147	1.80/2.52	6.0/8.1	87/90	2.04	C-F40A1	C-R40NA	3以下		3以下									
		室外	三相200V	0.75/0.73	—	15.7/19.3	59.7/62.9	76/89	—	—	—	3以下		3以下									
PCTF- J400DMB	PCT-J125DA ×4台	室内	三相200V	37.5/40.0	192/196	2.40/3.36	8.0/10.8	87/90	2.72	C-F40A1	C-R40NA	4以下		4以下									
		室外	三相200V	0.83/0.81	—	16.2/20.4	60.9/66.0	77/89	—	—	—	4以下		4以下									
PETF- J355DMB	PET-J190DA ×2台	室内	三相200V	33.5/35.5	152/152	2.38/3.00	8.0/8.8	86/98	1.76	C-F40A1	C-R40NA	2以下		2以下									
		室外	三相200V	0.71/0.69	—	15.1/18.3	58.2/60.2	75/88	—	—	—	2以下		2以下									
PETF- J397DMB	PET-J190DA ×3台	室内	三相200V	37.3/39.7	228/228	3.57/4.50	12.0/13.2	86/98	2.64	C-F40A1	C-R40NA	3以下		3以下									
		室外	三相200V	0.81/0.77	—	16.1/20.0	60.8/64.8	77/89	—	—	—	3以下		3以下									
PETF- J400DMB	PET-J250DA ×2台	室内	三相200V	37.5/40.0	220/220	2.66/3.36	10.6/11.8	72/82	3.00	C-F40A1	C-R40NA	2以下		2以下									
		室外	三相200V	0.82/0.78	—	16.2/20.1	60.9/65.2	77/89	—	—	—	2以下		2以下									
PETF- J375DMB	PET-J375DA ×1台	室内	三相200V	35.5/37.5	147/147	1.83/2.31	8.2/9.0	64/74	1.80	C-F40A1	C-R40NA	1		1									
		室外	三相200V	0.73/0.71	—	15.4/18.9	58.9/61.7	75/88	—	—	—	1		1									

注1. 上記仕様値は下記の運転条件による値を示します。

配管長：5m, 室内吸込空気温度20°CDB, 14°CWB, 室外吸込空気温度35°CDB, 24°CWB

2. 室内側の電気特性および風量は室内側合計の値を示します。室内機および室外機の仕様詳細は個別の製品仕様書をご参照ください。

3. 上記仕様値はファンモーター△結線の場合の値を示します。

産業用パッケージエアコン

(b)-2 中温M帯<10~24°CWB, RH35~85%>

室内システム 形名		室外ユニット ×台数		項目		PUTF-J500A						電動機出力		圧縮機	15	
						電源	冷却能力kW	風量	消費電力	運転電流	力率	電動機出力	送風機	A	15	
													50/60Hz			SHF
PCTF-J530DMB	PCT-J95DA	室内	三相200V	50.0/53.0	228/252	3.48/4.92	12.0/16.2	84/88	3.90	C-F40A1	C-R40NA	2, 3	3以下			
PCTF-J530DMB	PCT-J95DA	室外	三相200V	0.82/0.77	—	22.6/27.0	80.7/88.2	81/89	—	C-F40A1	C-R40NA	2, 3	3以下			
PCTF-J530DMB	PCT-J95DA	室内	三相200V	47.5/53.0	266/294	4.06/5.74	14.0/18.9	84/88	4.55	C-F40A1	C-R40NA	2, 3	3以下			
PCTF-J530DMB	PCT-J95DA	室外	三相200V	0.84/0.82	—	22.6/27.8	80.6/90.7	81/89	—	C-F40A1	C-R40NA	2~4	4以下			
PCTF-J531DMB	PCT-J95DA	室内	三相200V	49.5/53.1	304/336	4.64/6.56	16.0/21.6	84/88	5.20	C-F40A1	C-R40NA	2~4	4以下			
PCTF-J531DMB	PCT-J95DA	室外	三相200V	0.87/0.85	—	22.6/27.9	80.7/91.1	81/89	—	C-F40A1	C-R40NA	2~4	4以下			
PCTF-J530DMB	PCT-J125DA	室内	三相200V	47.5/53.0	192/196	2.40/3.36	8.0/10.8	87/90	2.72	C-F40A1	C-R40NA	3以下	2以下			
PCTF-J530DMB	PCT-J125DA	室外	三相200V	0.76/0.73	—	21.9/26.1	78.6/85.2	80/88	—	C-F40A1	C-R40NA	4以下	2以下			
PCTF-J560DMB	PCT-J125DA	室内	三相200V	50.0/56.0	240/245	3.00/4.20	10.0/13.5	87/90	3.40	C-F40A1	C-R40NA	4以下	2以下			
PCTF-J560DMB	PCT-J125DA	室外	三相200V	0.82/0.78	—	22.6/27.3	80.7/89.0	81/89	—	C-F40A1	C-R40NA	2~4	3以下			
PCTF-J536DMB	PCT-J125DA	室内	三相200V	49.9/53.6	288/294	3.60/5.04	12.0/16.2	87/90	4.08	C-F40A1	C-R40NA	2~4	3以下			
PCTF-J536DMB	PCT-J125DA	室外	三相200V	0.85/0.83	—	22.6/27.8	80.7/90.8	81/89	—	C-F40A1	C-R40NA	2~4	3以下			
PETF-J500DMB	PET-J190DA	室内	三相200V	45.0/50.0	228/228	3.57/4.50	12.0/13.2	86/98	2.64	C-F40A1	C-R40NA	3以下	3以下			
PETF-J500DMB	PET-J190DA	室外	三相200V	0.73/0.71	—	21.5/25.4	77.3/83.0	80/88	—	C-F40A1	C-R40NA	3以下	3以下			
PETF-J527DMB	PET-J190DA	室内	三相200V	47.4/52.7	304/304	4.76/6.00	16.0/17.6	86/98	3.52	C-F40A1	C-R40NA	4以下	4以下			
PETF-J527DMB	PET-J190DA	室外	三相200V	0.82/0.77	—	22.6/27.0	80.7/88.2	81/89	—	C-F40A1	C-R40NA	4以下	4以下			
PETF-J500DMB	PET-J250DA	室内	三相200V	47.5/50.0	220/220	2.66/3.36	10.6/11.8	72/82	3.00	C-F40A1	C-R40NA	2以下	2以下			
PETF-J500DMB	PET-J250DA	室外	三相200V	0.74/0.72	—	21.6/25.6	77.7/83.7	80/88	—	C-F40A1	C-R40NA	2以下	2以下			
PETF-J545DMB	PET-J250DA	室内	三相200V	48.1/54.5	330/330	3.99/5.04	15.9/17.7	72/82	4.50	C-F40A1	C-R40NA	3以下	3以下			
PETF-J545DMB	PET-J250DA	室外	三相200V	0.84/0.82	—	22.6/27.8	80.7/90.7	81/89	—	C-F40A1	C-R40NA	3以下	3以下			
PETF-J550DMB	PET-J375DA	室内	三相200V	48.7/55.0	294/294	3.66/4.62	16.4/18.0	64/74	3.60	C-F40A1	C-R40NA	2以下	2以下			
PETF-J550DMB	PET-J375DA	室外	三相200V	0.84/0.81	—	22.6/27.7	80.8/90.3	81/89	—	C-F40A1	C-R40NA	2以下	2以下			

室内システム 形名		室外ユニット ×台数		項目		PUTF-J625B形						電動機出力		圧縮機	19	
						電源	冷却能力kW	風量	消費電力	運転電流	力率	電動機出力	送風機	A	19	
													50/60Hz			kW
PCTF-J625DMB	PCT-J95DA	室内	三相200V	55/63	304/336	4.6/6.6	16.0/21.6	84/88	5.20	C-F40A1	C-R40FA	2~4	4以下			
PCTF-J625DMB	PCT-J95DA	室外	三相200V	—	—	18.4/23.1	82.1/93.4	64.7/71.4	—	C-F40A1	C-R40FA	2~4	4以下			
PCTF-J625DMB	PCT-J95DA	室内	三相200V	57/64	342/378	5.2/7.4	18.0/24.3	84/88	5.85	C-F40A1	C-R40FA	2, 3	3以下			
PCTF-J625DMB	PCT-J95DA	室外	三相200V	—	—	18.6/23.3	82.8/94.5	64.8/71.2	—	C-F40A1	C-R40FA	2, 3	3以下			
PCTF-J625DMB	PCT-J125DA	室内	三相200V	55/62	288/294	3.6/5.0	12.0/16.2	87/90	4.08	C-F40A1	C-R40NA	2, 3	3以下			
PCTF-J625DMB	PCT-J125DA	室外	三相200V	—	—	18.4/22.9	82.0/92.7	64.8/71.3	—	C-F40A1	C-R40NA	2, 3	3以下			
PETF-J625DMB	PET-J190DA	室内	三相200V	55/62	304/304	4.8/6.0	16.0/17.6	86/98	3.52	C-F40A1	C-R40NA	4以下	4以下			
PETF-J625DMB	PET-J190DA	室外	三相200V	—	—	18.4/23.0	82.1/92.9	64.7/71.5	—	C-F40A1	C-R40NA	4以下	4以下			
PETF-J625DMB	PET-J250DA	室内	三相200V	56/63	330/330	4.0/5.0	15.9/17.7	72/82	4.50	C-F40A1	C-R40NA	3以下	3以下			
PETF-J625DMB	PET-J250DA	室外	三相200V	—	—	18.6/23.1	87.7/93.7	64.9/71.2	—	C-F40A1	C-R40NA	3以下	3以下			
PETF-J625DMB	PET-J375DA	室内	三相200V	56/63	294/294	3.7/4.6	16.4/17.8	64/74	3.60	C-F40A1	C-R40NA	2以下	2以下			
PETF-J625DMB	PET-J375DA	室外	三相200V	—	—	18.5/23.0	82.4/93.2	64.8/71.2	—	C-F40A1	C-R40NA	2以下	2以下			

室内システム 形名		室外ユニット ×台数		項目		PUTF-J750B形						電動機出力		圧縮機	22	
						電源	冷却能力kW	風量	消費電力	運転電流	力率	電動機出力	送風機	A	22	
													50/60Hz			kW
PCTF-J750DMB	PCT-J95DA	室内	三相200V	62/71	304/336	4.6/6.6	16.0/21.6	84/88	5.20	C-F40A1	C-R40NA	2~4	4以下			
PCTF-J750DMB	PCT-J95DA	室外	三相200V	—	—	20.9/26.4	89.3/105.8	67.6/72.0	—	C-F40A1	C-R40NA	2~4	4以下			
PCTF-J750DMB	PCT-J95DA	室内	三相200V	63/72	342/378	5.2/7.4	18.0/24.3	84/88	5.85	C-F40A1	C-R40NA	2, 3	3以下			
PCTF-J750DMB	PCT-J95DA	室外	三相200V	—	—	21.2/26.7	90.3/107.1	67.8/72.0	—	C-F40A1	C-R40NA	2, 3	3以下			
PCTF-J750DMB	PCT-J125DA	室内	三相200V	62/69	288/294	3.6/5.0	12.0/16.2	87/90	4.08	C-F40A1	C-R40NA	2, 3	3以下			
PCTF-J750DMB	PCT-J125DA	室外	三相200V	—	—	20.9/26.2	89.2/104.9	67.6/72.1	—	C-F40A1	C-R40NA	2, 3	3以下			
PETF-J750DMB	PET-J190DA	室内	三相200V	62/70	304/304	4.8/6.0	16.0/17.6	86/98	3.52	C-F40A1	C-R40NA	4以下	4以下			
PETF-J750DMB	PET-J190DA	室外	三相200V	—	—	20.9/26.2	89.3/105.0	67.6/72.0	—	C-F40A1	C-R40NA	4以下	4以下			
PETF-J750DMB	PET-J250DA	室内	三相200V	63/71	330/330	4.0/5.0	15.9/17.7	72/82	4.50	C-F40A1	C-R40NA	3以下	3以下			
PETF-J750DMB	PET-J250DA	室外	三相200V	—	—	21.1/26.5	90.0/106.1	67.7/72.1	—	C-F40A1	C-R40NA	3以下	3以下			
PETF-J750DMB	PET-J250DA	室内	三相200V	66/75	440/440	5.3/6.7	21.2/23.6	72/82	6.00	C-F40A1	C-R40NA	4以下	4以下			
PETF-J750DMB	PET-J250DA	室外	三相200V	—	—	21.6/27.2	91.8/109.3	67.9/71.8	—	C-F40A1	C-R40NA	4以下	4以下			
PETF-J750DMB	PET-J375DA	室内	三相200V	62/70	294/294	3.7/4.6	16.4/17.8	64/74	3.60	C-F40A1	C-R40NA	2以下	2以下			
PETF-J750DMB	PET-J375DA	室外	三相200V	—	—	21.0/26.3	89.6/105.5	67.7/72.0	—	C-F40A1	C-R40NA	2以下	2以下			

注1. 上記仕様値は下記の運転条件による値を示します。

配管長：5m, 室内吸込空気温度20°CDB (PCTF-J625, J750の場合(は19.5°CDB), 14°CWB, 室外吸込空気温度35°CDB, 24°CWB

2. 室内側の電気特性および風量は室内側合計の値を示します。室内機および室外機の仕様詳細は個別の製品仕様書をご参照ください。

3. 上記仕様値はファンモーター△結線の場合の値を示します。

室外ユニット		PUTF-J1000B形						電動機出力	圧縮機 送風機	kW	30
システム 形名	室内 ユニット ×台数	項目	電源 50/60Hz	冷却能力 kW	風量 m³/min	消費電力 kW	運転電流 A	力率 %	電動機出力 kW	始動電流	
										A	248/220
PCTF- J1000DMB	PCT-J95DA ×12台	室内	三相200V	93/105	456/504	7.0/9.8	24.0/32.4	84/88	7.80	室内C-F	リモコンC-R
		室外	三相200V		—	31.6/39.8	140.6/159.0	64.9/72.3		—	3, 4
PCTF- J1000DMB	PCT-J125DA ×8台	室内	三相200V	90/101	384/392	4.8/6.7	16.0/21.6	87/90	5.44	C-F40A1	C-R40NA
		室外	三相200V		—	31.1/38.9	138.9/155.3	64.6/72.3		—	2~4
PCTF- J1000DMB	PCT-J125DA ×9台	室内	三相200V	92/104	432/441	5.4/7.6	18.0/24.3	87/90	6.12	C-F40A1	C-R40NA
		室外	三相200V		—	31.5/39.5	140.3/157.7	64.8/72.3		—	2, 3
PETF- J1000DMB	PET-J190DA ×6台	室内	三相200V	93/104	456/456	7.1/9.0	24.0/26.4	86/98	5.28	C-F40A1	C-R40NA
		室外	三相200V		—	31.6/39.6	140.6/158.0	64.9/72.4		—	2, 3
PETF- J1000DMB	PET-J250DA ×4台	室内	三相200V	92/103	440/440	5.3/6.7	21.2/23.6	72/82	6.00	C-F40A1	C-R40NA
		室外	三相200V		—	31.5/39.4	140.2/157.3	64.9/72.3		—	4以下
PETF- J1000DMB	PET-J375DA ×3台	室内	三相200V	93/105	441/441	5.5/6.9	24.6/26.7	64/74	5.40	C-F40A1	C-R40NA
		室外	三相200V		—	31.7/39.7	140.9/158.6	64.9/72.3		—	3以下

(c)-1 低温L帯<5~13.5°CWB, RH35~85%>

室外ユニット		PUTF-J125B						電動機出力	圧縮機 送風機	kW	3.7
システム 形名	室内 ユニット ×台数	項目	電源 50/60Hz	冷却能力kW SHF	風量 m³/min	消費電力 kW	運転電流 A	力率 %	電動機出力 kW	始動電流	
										A	98/85
PCTF- J112DLB	PCT-J95DA ×2台	室内	三相200V	10.6/11.2	76/84	1.16/1.64	4.0/5.4	84/88	1.30	C-F40A1	C-R40NA
		室外	三相200V		—	4.1/5.2	14.6/16.4	81/92		—	2以下
PETF- J106DLB	PET-J190DA ×1台	室内	三相200V	10.0/10.6	76/76	1.19/1.50	4.0/4.4	86/98	0.88	C-F40A1	C-R40NA
		室外	三相200V		—	4.0/5.1	14.4/16.0	80/92		—	1

室外ユニット		PUTF-J190B						電動機出力	圧縮機 送風機	kW	5.5
システム 形名	室内 ユニット ×台数	項目	電源 50/60Hz	冷却能力kW SHF	風量 m³/min	消費電力 kW	運転電流 A	力率 %	電動機出力 kW	始動電流	
										A	152/130
PCTF- J190DLB	PCT-J95DA ×3台	室内	三相200V	17.0/19.0	114/126	1.74/2.46	6.0/8.1	84/88	1.95	C-F40A1	C-R40NA
		室外	三相200V		—	6.2/7.6	22.0/24.1	82/91		—	3以下
PCTF- J190DLB	PCT-J125DA ×2台	室内	三相200V	16.0/19.0	96/98	1.20/1.68	4.0/5.4	87/90	1.36	C-F40A1	C-R40NA
		室外	三相200V		—	6.1/7.5	21.8/23.8	81/91		—	2以下
PETF- J180DLB	PET-J190DA ×2台	室内	三相200V	16.0/18.0	152/152	2.38/3.00	8.0/8.8	86/98	1.76	C-F40A1	C-R40NA
		室外	三相200V		—	6.2/7.6	22.0/24.1	82/91		—	2以下
PETF- J180DLB	PET-J250DA ×1台	室内	三相200V	16.0/18.0	110/110	1.33/1.68	5.3/5.9	72/82	1.50	C-F40A1	C-R40NA
		室外	三相200V		—	6.1/7.4	21.7/23.6	81/90		—	1
PETF- J200DLB	PET-J375DA ×1台	室内	三相200V	16.0/20.0	147/147	1.83/2.31	8.2/9.0	64/74	1.80	C-F40A1	C-R40NA
		室外	三相200V		—	6.2/7.7	22.0/24.5	82/91		—	1

室外ユニット		PUTF-J250B						電動機出力	圧縮機 送風機	kW	7.5
システム 形名	室内 ユニット ×台数	項目	電源 50/60Hz	冷却能力kW SHF	風量 m³/min	消費電力 kW	運転電流 A	力率 %	電動機出力 kW	始動電流	
										A	205/177
PCTF- J250DLB	PCT-J95DA ×4台	室内	三相200V	22.4/25.0	152/168	2.32/3.28	8.0/10.8	84/88	2.60	C-F40A1	C-R40NA
		室外	三相200V		—	8.5/10.6	30.4/32.4	81/95		—	4以下
PCTF- J250DLB	PCT-J125DA ×3台	室内	三相200V	23.6/25.0	144/147	1.80/2.52	6.0/8.10	87/90	2.04	C-F40A1	C-R40NA
		室外	三相200V		—	8.5/10.5	30.5/32.1	81/95		—	3以下
PETF- J236DLB	PET-J190DA ×2台	室内	三相200V	21.2/23.6	152/152	2.38/3.00	8.0/8.8	86/98	1.76	C-F40A1	C-R40NA
		室外	三相200V		—	8.3/10.2	29.8/31.1	81/95		—	2以下
PETF- J250DLB	PET-J375DA ×1台	室内	三相200V	22.4/25.0	147/147	1.83/2.31	8.2/9.0	64/74	1.80	C-F40A1	C-R40NA
		室外	三相200V		—	8.4/10.4	30.1/31.7	81/95		—	1

室外ユニット		PUTF-J375A						電動機出力	圧縮機 送風機	kW	11
システム 形名	室内 ユニット ×台数	項目	電源 50/60Hz	冷却能力kW SHF	風量 m³/min	消費電力 kW	運転電流 A	力率 %	電動機出力 kW	始動電流	
										A	410/354
PCTF- J375DLB	PCT-J95DA ×6台	室内	三相200V	35.5/37.5	228/252	3.48/4.92	12.0/16.2	84/88	3.90	C-F40A1	C-R40NA
		室外	三相200V		—	15.7/19.5	59.9/63.6	76/89		—	2, 3
PCTF- J375DLB	PCT-J125DA ×5台	室内	三相200V	35.5/37.5	240/245	3.00/4.20	10.0/13.5	87/90	3.40	C-F40A1	C-R40NA
		室外	三相200V		—	15.8/19.6	60.1/63.9	76/89		—	2以下
PETF- J355DLB	PET-J190DA ×3台	室内	三相200V	33.5/35.5	228/228	3.57/4.50	12.0/13.2	86/98	2.64	C-F40A1	C-R40NA
		室外	三相200V		—	15.2/18.6	58.5/61.1	75/88		—	3以下
PETF- J375DLB	PET-J250DA ×3台	室内	三相200V	35.5/37.5	220/220	2.66/3.36	10.6/11.8	72/82	3.00	C-F40A1	C-R40NA
		室外	三相200V		—	15.9/19.9	60.3/64.8	76/89		—	3以下
PETF- J375DLB	PET-J375DA ×2台	室内	三相200V	35.5/37.5	294/294	3.66/4.62	16.4/18.0	64/74	3.60	C-F40A1	C-R40NA
		室外	三相200V		—	16.0/19.9	60.4/64.5	76/89		—	2以下

注1. 上記仕様値は下記の運転条件による値を示します。

配管長：5m, 室内吸込空気温度13°CDB, 10.8°CWB (PCTF-J1000形は, 19.5°CDB, 14°CWB), 室外吸込空気温度35°CDB, 24°CWB

2. 室内側の電気特性および風量は室内側合計の値を示します。室内機および室外機の仕様詳細は個別の製品仕様書をご参照ください。

3. 上記仕様値はファンモーター△結線の場合の値を示します。

(c)-2 低温L帯<5~135°CWB, RH35~85%>

室外ユニット			PUTF-J500A					電動機出力		圧縮機	15		
室内ユニット			電源	冷却能力kW	風量	消費電力	運転電流	力率	電動機出力	送風機	kW	15	
システム形名	×台数	項目								50/60Hz	SHF	m³/min	kW
			始動電流									A	414/358
			電動機出力									室内C-F	リモコンC-R
PCTF-J500DLB	PCT-J95DA	室内	三相200V	47.5/50.0	304/336	4.64/6.56	16.0/21.6	84/88	5.20	C-F40A1	C-R40NA		
		室外	三相200V	0.64/0.62	—	22.0/26.4	78.9/86.3	81/88	—	2~4	2以下		
PCTF-J500DLB	PCT-J125DA	室内	三相200V	47.5/50.0	288/294	3.60/5.04	12.0/16.2	87/90	4.08	C-F40A1	C-R40NA		
		室外	三相200V	0.63/0.62	—	21.8/26.2	78.4/85.4	80/88	—	2, 3	2以下		
PETF-J475DLB	PET-J190DA	室内	三相200V	42.5/47.5	304/304	4.76/6.00	16.0/17.6	86/98	3.52	C-F40A1	C-R40NA		
		室外	三相200V	0.61/0.60	—	21.2/25.0	76.3/81.9	80/88	—	4以下	2以下		
PETF-J500DLB	PET-J250DA	室内	三相200V	45.0/50.0	330/330	3.99/5.04	15.9/17.7	72/82	4.50	C-F40A1	C-R40NA		
		室外	三相200V	0.62/0.61	—	21.6/25.8	77.7/84.2	80/88	—	3以下	1		
PETF-J500DLB	PET-J375DA	室内	三相200V	45.0/50.0	294/294	3.66/4.62	16.4/18.0	64/74	3.60	C-F40A1	C-R40NA		
		室外	三相200V	0.62/0.61	—	21.5/25.6	77.4/83.7	80/88	—	2以下	2以下		

室外ユニット			PUTF-625B形					電動機出力		圧縮機	19		
室内ユニット			電源	冷却能力	風量	消費電力	運転電流	力率	電動機出力	送風機	kW	19	
システム形名	×台数	項目								50/60Hz	kW	m³/min	kW
			始動電流									A	140/125
			電動機出力									室内C-F	リモコンC-R
PCTF-J625DLB	PCT-J95DA	室内	三相200V	53/60	456/504	7.0/9.8	24.0/32.4	84/88	7.80	C-F40A1	C-R40NA		
		室外	三相200V	—	—	18.0/22.5	80.7/91.1	64.4/71.3	—	3, 4	4以下		
PCTF-J625DLB	PCT-J125DA	室内	三相200V	52/59	384/500	4.8/6.7	16.0/21.6	87/90	5.44	C-F40A1	C-R40NA		
		室外	三相200V	—	—	17.9/22.2	80.1/89.8	64.5/71.4	—	2~4	4以下		
PCTF-J625DLB	PCT-J125DA	室内	三相200V	53/60	432/441	5.4/7.6	18.0/24.3	87/90	6.12	C-F40A1	C-R40NA		
		室外	三相200V	—	—	18.0/22.4	80.6/90.6	64.5/71.4	—	2, 3	3以下		
PETF-J625DLB	PET-J190DA	室内	三相200V	53/60	456/456	7.1/9.0	24.0/26.4	86/98	5.28	C-F40A1	C-R40NA		
		室外	三相200V	—	—	18.0/22.4	80.7/90.7	64.4/71.3	—	2, 3	3以下		
PETF-J625DLB	PET-J250DA	室内	三相200V	53/60	440/440	5.3/6.7	21.2/23.6	72/82	6.00	C-F40A1	C-R40NA		
		室外	三相200V	—	—	18.0/22.4	80.6/90.5	64.5/71.5	—	4以下	4以下		
PETF-J625DLB	PET-J375DA	室内	三相200V	53/60	438/438	5.5/6.9	24.6/26.7	64/74	5.40	C-F40A1	C-R40NA		
		室外	三相200V	—	—	18.1/22.5	80.9/91.0	64.6/71.4	—	3以下	3以下		

室外ユニット			PUTF-J750B形					電動機出力		圧縮機	22		
室内ユニット			電源	冷却能力	風量	消費電力	運転電流	力率	電動機出力	送風機	kW	22	
システム形名	×台数	項目								50/60Hz	kW	m³/min	kW
			始動電流									A	153/137
			電動機出力									室内C-F	リモコンC-R
PCTF-J750DLB	PCT-J95DA	室内	三相200V	59/68	456/504	7.0/9.8	24.0/32.4	84/88	7.80	C-F40A1	C-R40NA		
		室外	三相200V	—	—	20.5/25.9	87.8/103.7	67.4/72.1	—	3, 4	4以下		
PCTF-J750DLB	PCT-J125DA	室内	三相200V	59/67	432/441	5.4/7.6	18.0/24.3	87/90	6.12	C-F40A1	C-R40NA		
		室外	三相200V	—	—	20.5/25.7	87.7/103.0	67.5/72.0	—	2, 3	3以下		
PCTF-J750DLB	PCT-J125DA	室内	三相200V	61/70	576/588	7.2/10.1	24.0/32.4	87/90	8.16	C-F40A1	C-R40NA		
		室外	三相200V	—	—	20.8/26.3	89.0/105.3	67.5/72.1	—	3, 4	4以下		
PETF-J750DLB	PET-J190DA	室内	三相200V	59/68	456/456	7.1/9.0	24.0/26.4	86/98	5.28	C-F40A1	C-R40NA		
		室外	三相200V	—	—	20.5/25.8	87.8/103.2	67.4/72.2	—	2, 3	3以下		
PETF-J750DLB	PET-J375DA	室内	三相200V	60/68	438/438	5.5/6.9	24.6/26.7	64/74	5.40	C-F40A1	C-R40NA		
		室外	三相200V	—	—	20.6/25.8	88.0/103.4	67.6/72.0	—	3以下	3以下		

室外ユニット			PUTF-J1000B形					電動機出力		圧縮機	30		
室内ユニット			電源	冷却能力	風量	消費電力	運転電流	力率	電動機出力	送風機	kW	30	
システム形名	×台数	項目								50/60Hz	kW	m³/min	kW
			始動電流									A	284/220
			電動機出力									室内C-F	リモコンC-R
PCTF-J1000DLB	PCT-J95DA	室内	三相200V	87/100	608/672	9.3/13.1	32.0/43.2	84/88	10.40	C-F40A1	C-R40NA		
		室外	三相200V	—	—	30.7/38.7	137.4/154.3	64.5/72.4	—	4	4以下		
PCTF-J1000DLB	PCT-J125DA	室内	三相200V	87/99	576/588	7.2/10.1	24.0/32.4	87/90	8.16	C-F40A1	C-R40NA		
		室外	三相200V	—	—	30.6/38.4	137.1/153.2	64.4/72.4	—	3, 4	4以下		
PETF-J1000DLB	PET-J190DA	室内	三相200V	87/99	608/608	9.5/12.0	32.0/35.2	86/98	7.04	C-F40A1	C-R40NA		
		室外	三相200V	—	—	30.7/38.5	137.4/153.5	64.5/72.4	—	2~4	4以下		
PETF-J1000DLB	PET-J190DA	室内	三相200V	89/101	684/684	10.7/13.5	36.0/39.6	86/98	7.92	C-F40A1	C-R40NA		
		室外	三相200V	—	—	30.9/38.9	138.2/155.1	64.5/72.4	—	2, 3	3以下		
PETF-J1000DLB	PET-J250DA	室内	三相200V	88/100	660/660	8.0/10.1	31.8/35.4	72/82	9.00	C-F40A1	C-R40NA		
		室外	三相200V	—	—	30.9/38.8	138.0/154.7	64.6/72.4	—	2, 3	3以下		
PETF-J1000DLB	PET-J375DA	室内	三相200V	88/100	584/584	7.3/9.2	32.8/35.6	64/74	7.20	C-F40A1	C-R40NA		
		室外	三相200V	—	—	30.8/38.6	137.7/153.9	64.6/72.4	—	4以下	4以下		

注1. 上記仕様値は下記の運転条件による値を示します。

配管長：5m、室内吸込空気温度13°CDB, 10.8°CWB, 室外吸込空気温度35°CDB, 24°CWB

2. 室内側の電気特性および風量は室内側合計の値を示します。室内機および室外機の仕様詳細は個別の製品仕様書をご参照ください。

3. 上記仕様値はファンモーター△結線の場合の値を示します。

(1)-3 空冷式スプリット式フリーコンポタイプ室外機・室内機単体仕様

(a) 室外機

項目	形名	PUTF-J125B	PUTF-J190B	PUTF-J250B	PUTF-J375A	PUTF-J500A	PUTF-J625B	PUTF-J750B	PUTF-J1000B	
電源		三相 200V 50/60Hz								
定格運転電流	A	14.8/17.0	22.1/25.2	28.3/34.3	55/58	71/78	69.6/75.3	75.2/86.0	119.2/129.2	
始動電流	A	98/85	152/130	205/177	410/354	414/358	140/125	153/137	232/205	
外形寸法(高さ×幅×奥行)	mm	1,445×1,000×500	1,445×1,500×500	1,700×1,500×500	1,390×1,100×1,000	1,390×1,500×1,000	2,048×2,000×1,120	2,048×2,880×1,120	2,048×2,880×1,120	
凝縮器形式		クロスフィン						プレートフィン		
圧縮機形式×台数		全密閉スクロール式×1						半密閉×1		
始動方式		直入						人-△始動		
圧縮機出力	kW	3.7	5.5	7.5	11.0	15	19	22	30	
1日の冷凍能力	法定トン	1.54/1.81	2.39/2.80	3.39/3.97	6.4/7.8	8.3/9.3	8.83/10.53	9.93/11.85	14.90/17.16	
電熱器(クランクケース)	W	62			72		180			
送風機形式×個数		プロペラファン×2	プロペラファン×3	プロペラファン×4	プロペラファン×6	プロペラファン×2	プロペラファン×3	プロペラファン×3	プロペラファン×3	
風量	m ³ /min	85/85	140/140	166/174	217/217	286/286	425/500	410/480	630/740	
電動機出力	kW	0.135	0.215	0.295	0.39	0.585	0.7			
圧力開閉器	kg/cm ²	高圧側2.8MPaカットアウト						高圧側24.5、低圧側0.6、油圧0.8カットアウト		
圧縮機保護		逆相防止器<PUTF-J125~250Bのみ>熱動温度開閉器、過電流継電器						熱動温度開閉器、<巻線・吐出ガス>、過電流継電器		
送風機保護		熱動温度開閉器						熱動温度開閉器<巻線>		
製品質量	kg	165	230	265	430	505	900	920	1,250	
冷媒配管寸法	ガス配管 mm	25.4ロウ付接続	31.8ロウ付接続		38.1ロウ付接続		41.3フランジ接続	44.45フランジ接続	50.8フランジ接続	
液配管寸法	mm	12.7フレア接続		15.88フレア接続		19.05フレア接続	25.4フランジ接続		28.6フランジ接続	
冷媒		R22<現地チャージ>								
冷凍機油	ℓ	スニソ3GSD1.3	スニソ3GSD2.0	スニソ3GSD2.8	スニソ3GSD7.0		スニソ4GS 5.4		スニソ4GS 6.0	
高圧ガス保安法区分		不要								
冷凍保安責任者の選任		不要								

注1. 電気特性は周囲空気温度32°C蒸発温度0°Cでの値を示します。

(b) 室内機

項目	形態 形名	天吊プレナム形			天吊ダクト形		天埋ダクト形			
		PCT-J48PA	PCT-J71PA	PCT-J95PA	PCT-J95DA	PCT-J125DA	PET-J190DA	PET-J250DA	PET-J375DA	
電源		単相200V 50/60Hz					三相200V 50/60Hz			
入力	W	140/170	160/200	270/330	580/820<410/500>	600/840<400/490>	1190/1500	1300/1680	1830/2310	
電流	A	0.7/0.9	0.9/1.0	1.4/1.7	2.0/2.7<1.3/1.5>	2.0/2.7<1.2/1.4>	4.0/4.4	5.3/5.9	8.2/8.9	
外形寸法(高さ×幅×奥行)	mm	260×1,410×567	260×1,770×567	260×2,250×567	415×1,230×885	415×1,530×885	428×1,609×650	616×1,755×816	718×1,755×816	
冷却器形式		クロスフィン								
送風機形式×個数		シロッコファン×2	シロッコファン×4		シロッコファン×1		シロッコファン×2			
標準風量	m ³ /min	20-16	27-23	40-33	38/42<32/32>	48/49<40/37>	76	110	147	
標準機外静圧	Pa	0				130/150<20/20>	150			
標準電動機出力	kW	0.07	0.035×2		0.07×2	0.65<0.25>	0.68<0.21>	0.88	1.5	1.8
防音・断熱材		ポリウレタン10T								
エアフィルター		PPハニカムネットフィルタ				ポリエステル・ポリアミド不織布		サランハニカムネット		
運転調整装置		リモコン								
冷媒配管寸法	ガス配管 mm	15.88			19.05		28.6	31.75	38.1	
液配管寸法	mm	9.52			12.7		15.88			
ドレン排水管		PT3/4おねじ				PT1おねじ				
製品質量	kg	38	50	61	85	94	84	130	140	

注1. 入力、電流、および送風機欄の<>の値は送風機を人結線に変更時の値を示します。

(2)空冷式天吊直吹形<PCTS-C形>スプリット式・チャージレス
空冷式床置形<PFT形>スプリット式・チャージレス

項目	形名	天吊形					床置形	
		PCTS-J50PMC	PCTS-J75PMC	PCTS-J118PMC	PCTS-J200PMC	PCTS-J265PMC	PFT-J75A	
標準性能※1	定格冷房能力	kW	4.5/5.0	6.7/7.5	10.6/11.8	19.0/20.0	25.0/26.5	6.7/7.5
	定格消費電力	kW	1.9/2.4	2.5/3.1	4.1/5.1	7.3/9.0	9.8/12.0	2.4/3.0
	運転電流	A	6.8/7.9	9.4/10.2	14.8/16.7	25.4/28.3	34.1/37.7	9.0/10.1
	運転力率	%	81/88	77/88	80/88	83/92	83/92	77/86
	始動電流	A	40/39	68/63	100/87	155/133	208/180	68/63
	定格電源		室内単相・室外三相 200V 50/60Hz					三相 200V 50/60Hz
室内ユニット形名×台数		PCT-J50PC×1	PCT-J75PC×1	PCT-J118PC×1	PCT-J118PC×2	PCT-J118PC×3	—	
室内コントローラー		C-S10A ₁ ×1					—	
リモコン		C-R40FA×1					—	
室内ユニット	形名		PCT-J50PC	PCT-J75PC	PCT-J118PC		PFT-J75A	
	外装<マンセル記号>		冷間圧延鋼板, アクリル焼付塗装<3.4Y7.7/0.8近似色>				アイボリーホワイト<5Y8.5/0.5近似色>	
	外形寸法<高さ×幅×奥行>	mm	260×1,410×567	260×1,770×567	260×2,250×567		1,650×720×400	
	熱交換器形式		クロスフィン					
	形式×台数		シロッコファン×2		シロッコファン×4		シロッコファン×1	
	標準風量	m ³ /min	20-16	27-23	40-33		25/25	
	標準機外静圧	Pa	0					0<分ダクト,全ダクト可>
	標準電動機出力	kW	0.07	0.035×2	0.07×2		0.06<0.2>	
	気流到達距離<0.25m/s>	m	7-6	11-9	14-11		—	
	防音・断熱材		ポリウレタン10T					グラスウール
	エアフィルター		PPハニカムネットフィルタ					塩化ビニルハニカム織
	運転調整装置		リモコン					操作スイッチ
	ドレン配管寸法		3/8おねじ					1Bめねじ
騒音値	dB<A>	47-43		53-47		47		
製品質量	kg	37	48	59		85		
室外ユニット	形名		PUT-J50A	PUT-J75A	PUTS-J118B	PUTS-J200B	PUTS-J265B	PUT-J75A
	外装<マンセル記号>		鋼板アクリル塗装<5Y8/1近似色>	鋼板アクリル塗装<5Y7/1近似色>	鋼板アクリル塗装<5Y8/1近似色>		鋼板アクリル塗装<5Y7/1近似色>	
	外形寸法<高さ×幅×奥行>	mm	650×985×350	850×870×295	1,445×990×495	1,445×1,500×500		850×870×295
	熱交換器形式		クロスフィン					
	形式×台数		全密閉×1					
	圧縮機始動方式		直入始動					
	称呼出力	kW	1.5	2.0	3.75	5.5	7.5	2.0
	1日の冷凍能力	法定トン	0.68/0.80	0.91/1.07	1.54/1.81	2.39/2.80	3.39/3.97	0.91/1.07
	電熱器<クランクケース>	W	38		50	60	38	
	形式×台数		プロペラファン×1		プロペラファン×2	プロペラファン×3		プロペラファン×1
	風量	m ³ /min	30	50	95	143		50
	電動機出力	kW	0.085		0.080+0.055	0.08×2+0.055	0.095×2+0.8	0.085
	圧力開閉器	MPa	高圧側3.0カットアウト	高圧側3.3カットアウト	高圧側2.8カットアウト	高圧側2.8, 低圧側0.05カットアウト		高圧側3.3カットアウト
溶融温度	℃	—						
圧縮機保護		温度開閉器, 過電流継電器						
送風機保護		温度開閉器						
騒音値	dB<A>	48/49	51	55/56	58/59	60/61	51	
製品質量	kg	66	68	150	230	270	68	
冷媒配管寸法	ガス配管	φmm	15.88		19.05	25.4	28.6	15.88
	液配管	φmm	9.52		12.7	15.88		9.52
冷媒種類×封入量	kg	R22×2.5<20m分>	R22×3.7<50m分>	R22×5.0<50m分>	R22×7.6<50m分>	R22×9.9<50m分>	R22×3.7<50m分>	
制御方式		毛细管						
冷凍機油	ℓ	1.0	1.6	2.0	2.6	4.0	1.6	
室内温度範囲		15~30℃DB<10~24℃WB, RH35~85%>						
室外温度範囲		-15~43℃DB						
配管制限	m	配管実長50m以下(高低差30m以下)						
掲載頁	外形寸法図	頁	内905 外909		内905 外910		911	
	電気配線図	頁	954		955	956	959	
	能力線図	頁	997		998		999	
付属品		—	—	吊りホルト, 連結金具	吊りホルト, 連結金具, 分配器, フランジ付短管		—	

注1.標準性能※1は、室内側吸込空気温度20℃DB, 14℃WB室外側吸込空気温度35℃DB, 延長配管5mで運転した場合の値を示します。

(3)-1 空冷式床置形<PAT形>・リモート式・チャージレス

項目		セット形名		PAT-J125G	PAT-J190G	PAT-J250G	PAT-J125G-H	PAT-J190G-H	PAT-J250G-H	PAT-J375G	PAT-J500G	
標準性能※1	定格冷房能力	kW	11.2/12.5	16.0/19.0	23.6/25.0	11.2/12.5	16.0/19.0	23.6/25.0	35.5/37.5	45.0/50.0		
	定格消費電力	kW	4.3/5.2	6.8/8.1	9.1/11.2	4.4/5.4	7.2/8.6	9.1/11.2	14.0/16.3	18.6/21.1		
	運転電流	A	15.0/16.7	23.7/26.0	31.6/35.9	16.5/17.9	26.3/28.2	33.3/36.3	48.6/52.3	64.7/67.7		
	運転力率	%	83/90	83/90	83/90	77/87	79/88	79/89	83/90	83/90		
	始動電流	A	105/90	145/125	210/185	105/90	145/125	210/185	170/155	245/225		
	定格電源	三相200V 50/60Hz										
室内ユニット※1	形名	PAT-J125G		PAT-J190G	PAT-J250G	PAT-J125G-H	PAT-J190G-H	PAT-J250G-H	PAT-J375G	PAT-J500G		
	外装<マンセル記号>	アーバンホワイト <3.4Y 7.7/0.8>										
	外形寸法	高さ	mm	1,650			1,748			1,850		
		幅	mm	980	1,200	1,420	980	1,200	1,420	1,640	1,860	
		奥行	mm	485						635		
	分割可能寸法	mm	-									1,315×535
	形式×台数	全密閉×1										
	始動方式	直入										
	電動機出力	kW	3.2	5.5	7.5	3.2	5.5	7.5	5.5×2	7.5×2		
	容量制御	%	100-50-0									100-75-50-25-0
	1日の冷凍能力	法定トン	1.54/1.81	2.39/2.80	3.39/3.97	1.54/1.81	2.39/2.80	3.39/3.97	2.39×2/2.80×2	3.39×2/3.97×2		
	電熱器<クランクレス>	W	50			60			50			60×2
	熱交換器形式	クロスフィン										
	形式×個数	シロッコファン×2			シロッコファン×1			シロッコファン×2				
	標準風量	m³/min	45	70	90	45	70	90	140	180		
標準機外静圧※2	Pa	20<140/180>	20<50/100>	20<80/150>	65/150	110/215	100/210	100/180	80/180			
標準電動機出力※2	kW	0.13<0.38>	0.28<0.7>	0.46<0.9>	0.75	1.5	1.5	2.2	3.7			
防音・断熱材	グラスウール											
電熱器<補助>	kW	-										
エアフィルタ	塩化ビニルハニカム											
運転調整	温度調節器・圧力計	温度調節器のみ付										
操作スイッチ表示灯	付											
配管寸法<機械室ドレン>	B<A>	1<25>						1¼<32>				
圧力開閉器/高圧・低圧側	MPa	3.0, 0.05										
容融温度	℃	-										
圧縮機保護	熱動過電流継電器, 熱動温度開閉器, 逆相防止器, 吐出温度開閉器											
送風機保護	熱動温度開閉器											
製品質量	kg	165	220	280	180	238	300	445	555			
梱包寸法<高さ×幅×奥行>	mm	1,810×1,070×605	1,810×1,290×605	1,810×1,510×605	1,810×1,070×605	1,810×1,290×605	1,810×1,510×605	2,021×1,732×754	2,021×1,952×754			
梱包質量	kg	179	236	297	194	254	317	475	586			
室外ユニット※4	形名	PVT-J125E	PVT-J190G	PVT-J250G	PVT-J125E	PVT-J190G	PVT-J250G	PVT-J190G×2	PVT-J250G×2			
	外装<マンセル記号>	鋼板アクリル塗装 <5Y, 8/1>										
	外形寸法	高さ	mm	1,258	1,350	1,258	1,350					
		幅	mm	970	990	970	990					
		奥行	mm	345	910	345	910					
	熱交換器形式	クロスフィン×2										
	形式×個数	プロペラファン×2		プロペラファン×1			プロペラファン×2		プロペラファン×1			
	風量	m³/min	100	170/180			100	170/180				
	電動機出力	kW	0.085×2	0.4	0.5	0.085×2	0.4	0.5	0.4	0.5		
	製品質量	kg	60	90	100	60	90	100	90	100		
	梱包寸法<高さ×幅×奥行>	mm	1,369×1,020×465	1,485×1,050×920			1,369×1,020×465	1,485×1,050×920				
	梱包質量	kg	70	110	120	70	110	120	110	120		
	冷媒配管	ガス配管	φmm	15.88	19.05	22.2	15.88	19.05	22.2	19.05	22.2	
	液配管	φmm	12.7	15.88			12.7	15.88				
	種類×封入量	kg	R22×4.6	R22×5.5	R22×6.9	R22×4.6	R22×5.5	R22×6.9	R22×5.5×2	R22×8.0×2		
制御方式	毛細管											
冷凍機油	ℓ	スニソ3GSD×2.0	スニソ3GSD×3.6	スニソ3GSD×5.0	スニソ3GSD×2.0	スニソ3GSD×3.6	スニソ3GSD×5.0	スニソ3GSD×3.6×2	スニソ3GSD×5.0×2			
高圧ガス保安法区分	不要											
冷凍保安責任者の選任	不要											
外形寸法図	頁	912	914	916	913	915	917	918	919			
電気配線図	頁	961	963			962	964		966			
能力線図	頁	1000	1002	1004	1001	1003	1005	1006	1007			

※1. 標準能力は室内側吸込空気温度20℃ DB, 14℃ WB, 室外側吸込空気温度35℃ DBで運転した場合の値を示します。
 ※2. <>内は送風機結線を△結線に変更した場合の値を示します。
 ※3. 室外ユニット仕様は1台分仕様を示します。

(a)室内使用温度範囲<空冷>

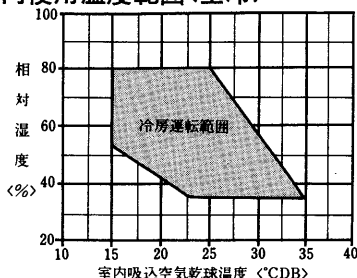

(b)室外使用温度範囲<空冷式室外ユニット>

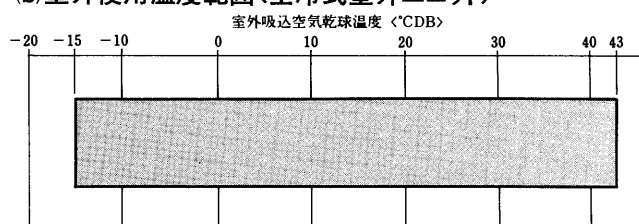

(3)-2 空冷式床置形<PAT形>リモート式

項目		形名	PAT-J530G	PAT-J670G	PAT-J950J	PAT-J1180J	
標準性能※1	定格冷房能力	kW	50.0/53.0	63.0/67.0	85/95	106/118	
	定格電源		三相 200V 50/60Hz		三相 200V 50/60Hz ※3		
	定格消費電力	kW	24.8/29.4	31.3/36.8	37.8/44.8	45.3/54.4	
	運転電流	A	89/96	110/118	146/147	157/172	
	運転力率	%	80/88	82/90	75.2/87.6	80.4/87.9	
	始動電流	A	210/200	230/210	276/244	335/295	
室内ユニット	外装<マンセル記号>		アーバンホワイト<3.4Y7.7/0.8>		マンセルN8.5, マンセル2.5Y6/2		
	外形寸法	高さ×幅×奥行	1,850×1,750×(1,018+67)		1,880×2,240×1,456		
		分割可能寸法			-		
	圧縮機	形式×台数		全密閉×3		半密閉×1	
		始動方式		直入<順次>		入-△	
		称出力	kW	5.5×3	7.5×3	30	37
		容量制御	%	100-83-67-50-33-17-0		100-67-50-33-0	
	熱交換器形式	1日の冷凍能力	法定トン	3.29×3/3.86×3	4.11×3/4.82×3	14.90/17.77	16.55/19.74
		電熱器<クランクケース>	W	50×3	60×3	180	
	送風機	冷却器形式		クロスフィン		-	
		形式×個数		シロッコファン×1		シロッコファン×2	
		標準風量	m³/min	225	290	360	450
標準機外静圧		Pa	250		294		
ニ	標準電動機出力	kW	3.7	5.5	7.5	11	
	防音断熱材<機械・送風機室内>		グラスウール		-		
ツ	エアフィルタ		サラシハニカム織		ポリプロピレンハニカム織		
	運転調整装置	温度調節器・圧力計 操作スイッチ・表示灯	圧力計のみ付 付		温度調節器現地手配, 圧力計 ロータリー式 電源<白>, 異常<橙>		
	配管寸法<ドレン>	B<A>	送風機室1¼<32>, 機械室<25>		送風機室1¼, 機械室1¼		
	保護装置	圧力開閉器<高圧側>	kg/cm²	3.0MPaカットアウト		24.5<手動復帰>	
溶栓口径<溶融温度>		℃			-		
圧縮機保護			熱動温度開閉器, 熱動過電流継電器		熱動温度開閉器<巻線保護> 過電流継電器, 吐出ガス温度サーモ, 油圧開閉器		
	送風機保護		熱動過電流継電器		-		
	製品質量	kg	600	690	1,300	1,370	
	梱包質量	kg	680	770	-		
	梱包寸法<高さ×幅×奥行>	mm	2,080×2,000×1,300		-		
室外ユニット	形名		PVD-J200G×3	PVD-J265G×3	PVT-J950J	PVT-J1180J	
	外装<マンセル記号>		5Y8/1		パールグレー		
	外形寸法<高さ×幅×奥行>	mm	1,350×990×910		1,540×1,146×2,880	1,743×2,019×2,690	
	熱交換器形式		クロスフィン×2		プレートフィンコイル		
	送風機	形式×個数		プロペラファン×1		プロペラファン×3	プロペラファン×4
		風量	m³/min	170/180		630/740	810/955
	電動機出力	kW	0.4	0.5	0.7×3	0.7×4	
	製品質量	kg	90	100	530	650	
	梱包質量	kg	110	120	-		
	梱包寸法<高さ×幅×奥行>	mm	1,485×1,050×920		-		
冷媒配管寸法	ガス配管	φ	19.05	22.2	C1220T φ44.45×2.0		
	液配管	φ	15.88		C1220T φ28.60×1.2		
冷媒種類×封入量	kg	R22×6.0×3	R22×9.1×3	R22×35	R22×38		
制御方式		膨張弁		温度式自動膨張弁			
冷凍機油	ℓ	スニソ3GSD3.0×3	スニソ3GSD4.5×3	スニソ4GS 6.0			
高圧ガス保安法区分				不要			
冷凍保安責任者の選任				不要			
掲載頁	外形寸法図	頁	920		921	922	
	電気配線図	頁	968		970	972	
	能力線図	頁	1008	1009	1010	1011	

注1. 標準能力は、室内吸込空気温度20℃DB, 14℃WB, 室外吸込温度35℃DBで運転した場合の値を示します。
 2. PAT-J530・670G形は冷媒配管5m分, PAT-J950J・J1180J形は冷媒配管10m分チャージ済。

(4)-1 水冷式床置形<PWT形>

項目		形名	PWT-J80A	PWT-J140E	PWT-J212E	PWT-J280E	PWT-J140E-H	PWT-J212E-H	PWT-J280E-H	
標準性能 ※1	定格冷房能力	kW	7.5/8.0	12.5/14.0	19.0/21.2	25.0/28.0	12.5/14.0	19.0/21.2	25.0/28.0	
	定格電源		三相200V 50/60Hz							
	定格消費電力	kW	2.4/3.0	3.7/4.7	6.5/7.6	8.2/9.8	3.8/4.9	6.9/8.1	8.2/9.8	
	運転電流	A	8.5/10.1	12.3/14.5	22.1/23.2	27.0/30.7	13.7/15.8	24.7/25.4	28.5/31.0	
	運転力率	%	82/86	87/94	85/95	88/92	80/90	81/92	83/91	
始動電流	A	55/52	105/90	145/125	210/185	105/90	145/125	210/185		
外装<マンセル記号>			アイホリーホワイト <5Y8.5/0.5近似色>	アーバンホワイト<3.4Y,7.7/0.8>						
外形寸法	高さ	mm	1,650				1,748			
	幅	mm	720	980	1,200	1,420	980	1,200	1,420	
	奥行	mm	400	485						
	分割可能寸法	mm	—							
圧縮機	形式×台数		全密閉ローター式×1			全密閉×1				
	始動方式		直入							
	称呼出力	kW	2.2	3.75	5.5	7.5	3.75	5.5	7.5	
	容量制御		100-50-0							
	1日の冷凍能力	法定ton	0.99/1.20	1.69/1.99	2.62/3.07	3.39/3.97	1.69/1.99	2.62/3.07	3.39/3.97	
電熱器<クランクケース>	W	—	—	50	60	—	50	60		
冷凍機油	種類×封入量	ℓ	スニソ 4GSD-T0.8	スニソ 3GSD×2.0	スニソ 3GSD×2.6	スニソ 3GSD×3.2	スニソ 3GSD×2.0	スニソ 3GSD×2.6	スニソ 3GSD×3.2	
	制御方式		毛細管							
凝縮器	形式×個数		二重管×1		湿式二重管×1					
	冷却水回路		1	2	3	4	2	3	4	
送風機	形式×個数		シロッコファン×1		シロッコファン×2		シロッコファン×1		シロッコファン×2	
	標準風量	m ³ /min	30	44.5	70	90	44.5	70	90	
	標準機外静圧※2	Pa	0<80/150>	20<130/170>	20<50/100>	20<80/150>	50/130	110/215	100/210	
	標準電動機出力※2	kW	0.12<0.28>	0.13<0.38>	0.28<0.7>	0.46<0.9>	0.75	1.5	1.5	
防音断熱材<機械・送風機室>		グラスウール								
エアフィルタ		塩化ビニールハニカム								
運転調整装置	温度調節器・圧力計		—		温度調節器のみ付					
	操作スイッチ・表示灯		付							
冷却水	30℃入口	水量	m ³ /h	1.7/1.9	2.8/3.2	4.4/5.0	5.7/6.5	2.8/3.3	4.5/5.0	
		水圧損失	kPa	15/19	30/38	28/35	34/42	30/40	29/35	
配管寸法	冷却水出入口	B<A>	1<25>		1 1/4<32>		1<25>		1 1/4<32>	
	機械室ドレン管	B<A>	3/4<25>							
	冷却器ドレン管	B<A>	1<25>							
	送風機室ドレン管	B<A>	—							
保護装置	圧力開閉器<高压側>	MPa	2.5		3.0		2.5		3.0	
	溶栓口径<溶融温度>	mm<℃>	—							
	圧縮機保護		逆相防止器, 過電流継電器, 熱動温度開閉器, 吐出温度開閉器<PWT-J80Aを除く>							
	送風機保護		熱動温度開閉器, 過電流継電器							
高压ガス保安法区分		不要								
冷凍保安責任者の選任		不要								
製品質量/運転質量	kg	118/119	175/178	205/210.5	240/247	190/193	223/228.5	260/267		
梱包寸法	高さ	mm	1,789	1,810				1,870		
	幅	mm	812	1,070	1,290	1,510	1,070	1,290	1,510	
	奥行	mm	492	605						
梱包質量	kg	138	190	221	260	208	242	283		
掲載頁	外形寸法図	頁	923	924	925	926	924	925	926	
	電気配線図	頁	975	976		978	977			
	能力線図	頁	1012	1013	1015	1017	1013	1015	1017	

注 ※1.標準能力は、吸込空気温度は20℃ DB, 14℃ WB, 冷却水温度入口30℃, 出口35℃の時の値を示します。
 ※2.<>内は送風機結線を△結線に変更した場合の値を示します。

(c)室内使用温度範囲<水冷>

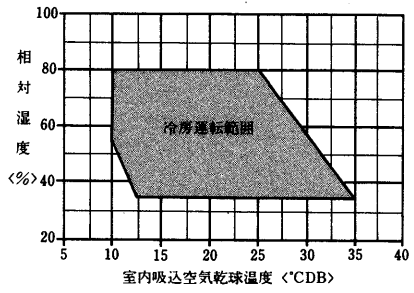

産業用パッケージエアコン

(4)-2 水冷式床置形<PWT形>

項目		形名	PWT-J425E	PWT-J560E	PWT-J670E	PWT-J800E	PWT-J1000G	PWT-J1250G	
標準性能	定格冷房能力	kW	37.5/42.5	50.0/56.0	56.0/67.0	71.0/80.0	90/100	112/125	
	定格電源		三相200V50/60Hz						
	定格消費電力	kW	11.8/14.2	15.9/19.3	22.2/26.0	29.1/33.9	33.7/39.9	39.8/47.6	
	運転電流	A	42.6/44.4	56.3/61.9	80/88	102/108	126/129	135/149	
	運転力率	%	80/92	82/90	80/85	82/91	75.9/88.6	82.8/90.0	
※1	始動電流	A	170/155	245/225	214/201	225/208	227/200	270/237	
	外装<マンセル記号>		アーバシホワイト<3.4Y7.7/0.8>			正面N8.5,側面2.5Y6/2,N1.5		マンセルN8.5,マンセル2.5Y6/2	
外形寸法	高さ	mm	1,850				1,880		
	幅	mm	1,640	1,860	1,750		1,990		
	奥行	mm	635			1,018+67		1,456	
圧縮機	分割可能寸法	mm	1,315+535			—			
	形式×台数		全密閉×2			全密閉×3		半密閉×1	
送風機	始動方式		直入<順次>			直入<順次>		入-△	
	称呼出力	kW	5.5×2	7.5×2	5.5×3	7.5×3	30	37	
	容量制御		100-50-0			100-83-67-50-33-17-0		100-67-50-33-0	
冷凍機油	1日の冷凍能力	法定トン	2.62×2/3.07×2	3.39×2/3.97×2	<3.29/3.86>×3	<4.11/4.82>×3	14.90/17.77	16.55/19.74	
	電熱器<クランクケース>	W	50×2	60×2	50×3	60×3	180		
冷媒	種類×封入量	kg	スニソ 3GSD×2.6×2	スニソ 3GSD×3.2×2	スニソ 3GSD3.0×3	スニソ 3GSD4.5×3	スニソ4GS6.0		
	制御方式		毛細管			膨張弁		温度式自動膨張弁	
凝縮器	形式×個数		湿式二重管×2			二重管×1		シェルアンドチューブ×1	
	冷却水回路		3×2	4×2	3		2パス		
送風機	冷却器形式		クロスフィン						
	形式×個数		シロッコファン×2			シロッコファン×1		シロッコファン×2	
送風機	標準風量	m ³ /min	140	180	225	290	360	450	
	標準機外静圧	Pa	100/180	80/180	250		294		
	標準電動機出力	kW	2.2	3.7	3.7	5.5	7.5	11	
防音断熱材<機械・送風機室>		塩化ビニールハニカム			グラスウール		ポリプロピレンハニカム織		
エアフィルタ		塩化ビニールハニカム			サランハニカム機		ポリプロピレンハニカム織		
運転調節装置	温度調節器・圧力計		温度調節器のみ付			圧力計のみ付		温度調節器現地手配,圧力計付	
送風機	操作スイッチ表示灯		付						
冷却水	30℃入口	水量	m ³ /h	8.5/9.8	11.3/13.0	13.5/16.0	17.2/19.6	20.8/23.9	26.0/29.9
		水圧損失	kPa	28/37	27/35	27/37	30/38	17.64/22.54	19.6/24.5
配管寸法	冷却水出入口	B<A>	1½<40>		2<50>		2½<65>		3<80>
	機械室ドレン管	B<A>	1¼<32>			1<25>		1¼<32>	
	冷却器ドレン管	B<A>	—						
保護装置	送風機室ドレン管	B<A>	—						
	圧力開閉器<高圧側>		2.5MPaカットアウト				22kg/cm ² <手動復帰>		
	溶栓口径<溶融温度>	mm<℃>	—						φ7.2<75>
高圧ガス保安法区分	圧縮機保護		熱動温度開閉器,吐出温度開閉器,逆相防止器,過電流継電器			熱動温度開閉器,過電流継電器		熱動温度開閉器<巻線・吐出ガス>過電流継電器,油圧開閉器	
	送風機保護		過電流継電器			熱動過電流継電器			
冷凍保安責任者の選任		不要							
製品質量/運転質量	kg	440/451	510/526	640	730	1,180/1,200	1,310/1,330		
梱包寸法	高さ	mm	2,021			—			
	幅	mm	1,732	1,952	—				
	奥行	mm	754			—			
掲載頁	外形寸法図	頁	927	928	929		—		
	電気配線図	頁	981	982	983		984		
	能力線図	頁	1019	1021	1023	1024	1025	1026	

注 ※1.標準能力は吸込空気温度は、20℃DB、14℃WB、冷却水温度入口30℃、出口35℃の時の値を示します。

9.1.2 取付可能部品表

(1)空冷式天吊プレナム形・天吊ダクト形・天理ダクト形

●室内ユニット

項目	形名	天吊プレナム形			天吊ダクト形		天理ダクト形		
		PCT-J48PA	PCT-J71PA	PCT-J95PA	PCT-J95DA	PCT-J125DA	PET-J190DA	PET-J250DA	PET-J375DA
温水加熱器		×	×	×	×	×	●	●	●
電熱器		○	○	○	○	○	○	○	○
		PAC-TS01EH	PAC-TS02EH	PAC-TS03EH	PAC-006EH	PAC-007EH	PAC-195EH	PAC-196H	
フィルター	フィレドン	○	○	○	○	○	○	○	○
		PAC-941FF	PAC-942FF	PAC-943FF	PAC-958FF	PAC-959FF	PAC-946FF	PAC-947FF	PAC-948FF
	ロングライフ	○	○	○	標準装備			○	○
		PAC-711LF	PAC-712LF	PAC-713LF			PAC-725LF	PAC-726LF	PAC-727LF
	高性能	●	●	●	●	●	●	●	●
		PAC-TS21HF	PAC-TS22HF	PAC-TS23HF	PAC-801HF	PAC-802HF	PAC-856HF	PAC-857HF	PAC-858HF
ルーバ形吹出グリル		○	○	○	×	×	×	×	×
		DG-600FC	DG-800FC	DG-1200FC	—	—	—	—	—
吹出プレナム室		標準装備			●	●	×	×	×
					PAC-316PL	PAC-317PL	—	—	—
フレキシブルダクトランジ		×	×	×	●	●	×	×	×
		—	—	—	PAC-377FD	PAC-378FD	—	—	—
吸込みダクト部品		×	×	×	●	●	標準装備		
		—	—	—	PAC-364DF	PAC-365DF			
ルームサーモセンサー		● PAC-579TH<ビルマルチエアコン用>を流用下さい							

- 注.1.PCT-P形室内ユニットに電熱器を組込む場合はルーバ形吹出グリルが必要です。
 2.PCT-D形室内ユニットに吸込ダクトを接続する場合にはユニットへの結露防止のため必ず上記別売吸込ダクト部品をご使用下さい。
 3.フレキシブルダクトフランジを使用するとセパレート形スポットエアコン別売部品「延長ダクト」「分岐用T管」等のフレキシブルダクト関連部品を使用できます。

●室外ユニット

項目	形名	個別運転制御							
		PUTF-J125B	PUTF-J190B	PUTF-J250B	PUTF-J375A	PUTF-J500A	PUTF-J625B	PUTF-J750B	PUTF-J1000B
防雪フード		●	●	●	●	●	×	×	×
		F-45C			F-110C	F-150C	—	—	—
低外気補償部品		×	×	×	○	○	×	×	×
		—	—	—	PAC-595LK			—	—
リモコンパネル		●	●	●	●	●	●	●	●
					PAC-543RC				
露出化粧箱<リモコンパネル用>		●	●	●	●	●	●	●	●
					CS-11				

- 注1 ○：内部取付 ●：外部取付 ×：取付不可。下段は部品形名を表す。
 温水加熱器は受注生産品です。

(2)空冷式天吊プレナム形<PCTS-B形>チャージレス

●室内ユニット

項目	形名	天吊プレナム形		
		PCT-J50PC	PCT-J75PC	PCT-J118PC
電熱器		○	○	○
		PAC-TS01EH	PAC-TS02EH	PAC-TS03EH
フィルター	フィレドン	○	○	○
		PAC-941FF	PAC-942FF	PAC-943FF
	ロングライフ	○	○	○
		PAC-711LF	PAC-712LF	PAC-713LF
	高性能	●	●	●
		PAC-TS21HF	PAC-TS22HF	PAC-TS23HF
ルーバ形吹出グリル		○	○	○
		DG-600FC	DG-800FC	DG-1200FC

●室外ユニット

項目	形名	同時運転制御			
		PUT-J50A	PUT-J75A	PUTS-J118B	PUTS-J200-265B
防雪ダクト		×	●	●	●
		—	PAC-326BD	F-45C	—
吹出ガイド		●	●	×	×
		PAC-292SG		—	—
圧力計		×	×	○	○
		—	—	PAC-600PG	PAC-600PG

- 注.1 ○：内部取付 ●：外部取付 ×：取付不可。下段は部品形名を表す。
 2 PUT-J50A形に吹出ガイドを取付ける場合は現地にてPUT-J50A形の本体に穴を追加する必要があります。

(3)空冷式床置形<PFT-C形>チャージレス

項目	形名	PFT-J75A
加熱器	温水	○ PAC-171XH
	蒸気	○ PAC-171XH
	電熱器	○ PAC-051EH
加湿器	蒸気	○ PAC-230SS
	ペーパーパン	○ PAC-201VP

項目	形名	PFT-J75A
特殊静風圧		○ 別売部品仕様表を参照ください
吹出ダクトフランジ		○ PAC-389FD
プレナムチャンバー		付

項目	形名	PFT-J75A
遠方操作部品	基本回路	○ PAC 576RB
	表示回路	○ PAC 562RI
	自己保持回路	○ PAC 563RS
	余熱排除回路	○ PAC 564RT
容量制御		付

- 注.1 付：標準品へ組込済 ○：組込可 下段は部品形名を表す。
 2 室外ユニット<PUT-J75A形>は上記右上表をご参照ください。

(4)空冷式床置形<PAT-J125~500形>

項目		形名		PAT-J125G	PAT-J125G-H	PAT-J190G	PAT-J190G-H	PAT-J250G	PAT-J250G-H	PAT-J375G	PAT-J500G
加 熱 器	蒸 気	○	○	PAC-CK41SH		○	○	○	○	○	○
	温 水	○	○	PAC-CL06WH		○	○	○	○	○	○
	電 気 <小容量>	○	○	PAC-CK06EH		○	○	○	○	○	○
	電 気 <大容量>	○	○	PAC-CK14EH		○	○	○	○	○	○
加 湿 器	超音波式加湿器※1	○	○	PAC-CM17,18CH		○	○	○	○	○	○
	蒸気スプレー式加湿器	○	○	PAC-CL30SS		○	○	○	○	○	○
	ペーパーパン	○	○	PAC-CM04VP		○	○	○	○	○	○
	水スプレー式加湿器 <ヘッダー1本>	○	○	PAC-CL16WS		○	○	○	○	○	○
	水スプレー式加湿器 <ヘッダー2本>	○	○	PAC-CL17WS		○	○	○	○	○	○
	高圧スプレー式加湿器 <ヘッダー1本>	○	○	PAC-CL40HPS		○	○	○	○	○	○
	高圧スプレー式加湿器 <ヘッダー2本>	○	○	PAC-CL41HPS		○	○	○	○	○	○
風 路 部 品	プレナム	○	○	PAC-CM40PL		○	○	○	○	○	○
	吸込ダクトフランジ	○	○	PAC-CP01DF		○	○	○	○	○	○
	吹出ダクトフランジ <ダンパ・無>	○	○	PAC-CR41FD		○	○	○	○	○	○
	吹出ダクトフランジ <ダンパ・有>	○	○	PAC-CM46FD		○	○	○	○	○	○
	外気取入口フランジ	○	○	PAC-CP11GF		○	○	○	○	○	○
	高 静 圧 モ ー タ	○	○	PAC-CR37MR		○	○	○	○	○	○
	クリーンルーム用 フィルタユニット	○	○	FU-5BCL		○	○	○	○	○	○
エ ア フ ィ ル タ 類	クリーンルーム用 吹出ダクトフランジ	○	○	PAC-TS05FD		○	○	○	○	○	○
	フレドフィルタ <PS-400>	○	○	PAC-CP18FF		○	○	○	○	○	○
	フレドフィルタ <PS-600>	○	○	PAC-CP68FF		○	○	○	○	○	○
	予備フィルタ <塩化ビニルハニカム織>	○	○	PAC-CQ43YF		○	○	○	○	○	○
	エリミネータ	○	○	PAC-CM30EN		○	○	○	○	○	○
電 気 部 品	K 制 御 キ ャ ッ ト	○	○			○	○	○	○	○	○
	簡易遠方操作セット	○	○			○	○	○	○	○	○
	リモートコントローラ	○	○			○	○	○	○	○	○
	遠 方 操 作 箱	○	○			○	○	○	○	○	○
	進相コンデンサ ※2	○	○			○	○	○	○	○	○
電 気 制 御 部 品	余熱排除回路部品	○	○			○	○	○	○	○	○
	遠方表示回路部品	○	○			○	○	○	○	○	○
	再起動遅延回路部品	○	○			○	○	○	○	○	○
	冷暖自動切換部品	○	○			○	○	○	○	○	○
そ の 他	圧 力 計	○	○			○	○	○	○	○	○
	左 配 管 部 品	○	○	PAC-CN12RP		○	○	○	○	○	○
	木 台	○	○	PAC-CQ31MD		○	○	○	○	○	○
	サ ー ビ ス 工 具	○	○			○	○	○	○	○	○
	ガ ス 検 知 器	○	○			○	○	○	○	○	○
進コン取付アタッチメント	○	○			○	○	○	○	○	○	

注 1.付:標準品へ取付済 ○:取付可 △:受注対応にて取付可 -:該当せず 下段は部品形名を表す。

2.※1の部品は1~4種類の部品の中から選定して組込が可能です。

3.※2の部品は組合せ方式となっておりますので別売部品仕様<P877>を参照下さい。

4.PAT-J375・500G形の場合:電気ヒータ<大容量>と、エリミネータの同時組込は出来ません。

5.PAT-J375・500G形にて電気ヒータと超音波式加湿器を同時組込する場合は、超音波式加湿器の配線変更が必要です。<取付説明書参照>

6.別売のプレナムを取付けた場合、騒音が若干大きくなります。

(5)空冷式床置形<PAT-J530G~J1180J形>

(6)水冷式床置形<PWT-J670E~J1250G形>

項目	形式 形名	空 冷 式				水 冷 式			
		PAT-J530G	PAT-J670G	PAT-J950J	PAT-J1180J	PWT-J670E	PWT-J800E	PWT-J1000G	PWT-J1250G
加熱器	温 水	○	○	△	△	○	○	△	△
		PAC-181XH				PAC-181XH			
	蒸 気	○	○	△	△	○	○	△	△
		PAC-181XH				PAC-181XH			
加熱器	電 気	○	○	△	△	○	○	△	△
		PAC-088EH	PAC-089EH			PAC-088EH	PAC-089EH		
	温 水	○	○	△	△	○	○	△	△
	PAC-243WS				PAC-243WS				
加湿器	蒸 気	○	○	△	△	○	○	△	△
		PAC-235SS				PAC-235SS			
	高 圧	△	△	△	△	△	△	△	△
加湿器	ペーパーパン	○	○	△	△	○	○	△	△
		PAC-207VP				PAC-207VP			
	超音波	△	△	△	△	△	△	△	△
特殊	静風圧	○	○	△	△	○	○	△	△
		別売部品仕様表をご参照ください。(P896)				別売部品仕様表をご参照ください。(P902)			
	進相コンデンサ	△	△	△	△	△	△	△	△
吹出口	吹出ダクトフランジ	付	付	付	付	付	付	付	付
吸込口	吸込ダクトフランジ	付	付	付	付	付	付	付	付
	フレッドフィルタ	△	△	△	△	△	△	△	△
	温度調節器	×	×	×	×	×	×	×	×
	湿度調節器	×	×	×	×	×	×	×	×
	水圧保護開閉器	-	-	-	-	○	○	△	△
	圧力計	付	付	付	付	付	付	付	付
電気回路	遠方操作回路	○	○	△	△	○	○	△	△
		PAC-582RK				PAC-582RK			
	送風機電動機入△ 切換始動回路	△	△	△	△	△	△	△	△
	送風機残留運転回路	○	○	△	△	○	○	△	△
		PAC-564RT				PAC-564RT			
	温度調節器用端子取出し	付	付	付	付	付	付	付	付
	運転・異常表示灯	△	△	△	△	△	△	△	△
	緊急停止回路	付	付	△	△	付	付	△	△
	停電解除時自動復帰回路	△	△	△	△	△	△	△	△
	再始動遅延回路	△	△	×	×	△	△	×	×
電気回路	電熱器制御回路部品	○	○	×	×	○	○	×	×
		PAC-969EK				PAC-969EK			
	リモコンパネル	○	○	×	×	○	○	×	×
		PAC-CP44RC				PAC-557RC			
	独立保護回路部品	付	付	×	×	付	付	×	×
	再始動制限回路	○	○	付	付	○	○	付	付
		PAC-590ST				PAC-590ST			
	異常表示用無電圧 a 接点端子出し	○	○	△	△	○	○	△	△
		PAC-593AS				PAC-593AS			
延長配管	スプレー用ビニロック	○	○	△	△	○	○	△	△
		PAC-964EN				PAC-964EN			
	スプレー用ステンレス	○	○	△	△	○	○	△	△
	PAC-965EN				PAC-965EN				
	超音波用ステンレス	○	○	×	×	○	○	×	×
		PAC-966EN				PAC-966EN			
サービス工具		○	○	△	△	○	○	△	△
		PAC-900SK				PAC-900SK			
ガス検知器		○	○	△	△	○	○	△	△
		PAC-901GK				PAC-901GK			

室外ユニット対応

項目	形名	PVT-J125E	PVT-J190G	PVT-J250G	PVD-J200G	PVD-J265G
室外ファンコントローラー		付	付	付	付	付
防雪フード	吸込側	○	○	○	○	○
		PAC-336BD		PAC-CN42SD		
	吹出側	-	-	○	○	○
		-			PAC-KB72TD	
室外ドレンパン		-	○	○	○	○
		PAC-CN49DP				

注:付:標準品へ取付済 ○:取付可 △:受注対応にて取付可 ×:取付不可 -:該当せず 下段は部品形名を表す。

(7) 水冷式床置形<PWT形>

項目	形名	PWT-J80A	PWT-J140E	PWT-J140E-H	PWT-J212E	PWT-J212E-H	PWT-J280E	PWT-J280E-H	PWT-J425E	PWT-J560E
加 熱 器	蒸 気	○ PAC-171XH	○ PAC-CK41SH	○ PAC-CK42SH	○ PAC-CK43SH	○ PAC-CK44SH	○ PAC-CK45SH	○ PAC-CK46SH	○ PAC-CK47SH	○ PAC-CK48SH
	温 水	○ PAC-171XH	○ PAC-CL06WH	○ PAC-CL07WH	○ PAC-CL08WH	○ PAC-CL09WH	○ PAC-CL10WH	○ PAC-CL11WH	○ PAC-CL12WH	○ PAC-CL13WH
	電 気 <小容量>	○ PAC-051EH	○ PAC-CK06EH	○ PAC-CK07EH	○ PAC-CK08EH	○ PAC-CK09EH	○ PAC-CK10EH	○ PAC-CK11EH	○ PAC-CK12EH	○ PAC-CK13EH
	電 気 <大容量>	○ PAC-051EH	○ PAC-CK14EH	○ PAC-CK15EH	○ PAC-CK16EH	○ PAC-CK17EH	○ PAC-CK18EH	○ PAC-CK19EH	○ PAC-CK20EH	○ PAC-CK21EH
加 湿 器	超音波式加湿器 ^{※1}	× —	○ PAC-CM17,18CH	○ PAC-CM17,18,19CH	○ PAC-CM17,18,19,20CH	○ PAC-CM17,18,19,20CH	○ PAC-CM21CH	○ PAC-CM22CH	○ PAC-CM23CH	○ PAC-CM24CH
	蒸気スプレー式加湿器	○ PAC-230SS	○ PAC-CL30SS	○ PAC-CL31SS	○ PAC-CL32SS	○ PAC-CL33SS	○ PAC-CL34SS	○ PAC-CL35SS	○ PAC-CL36SS	○ PAC-CL37SS
	ペーパーパン	○ PAC-201VP	○ PAC-CM04VP	○ PAC-CM05VP	○ PAC-CM06VP	○ PAC-CM07VP	○ PAC-CM08VP	○ PAC-CM09VP	○ PAC-CM10VP	○ PAC-CM11VP
	水スプレー式加湿器 <ヘッダー1本>	× —	○ PAC-CL16WS	○ PAC-CL17WS	○ PAC-CL18WS	○ PAC-CL19WS	○ PAC-CL20WS	○ PAC-CL21WS	○ PAC-CL22WS	○ PAC-CL23WS
	水スプレー式加湿器 <ヘッダー2本>	× —	○ PAC-CL17WS	○ PAC-CL18WS	○ PAC-CL19WS	○ PAC-CL20WS	○ PAC-CL21WS	○ PAC-CL22WS	○ PAC-CL23WS	○ PAC-CL24WS
	高圧スプレー式加湿器 <ヘッダー1本>	× —	○ PAC-CL40HPS	○ PAC-CL41HPS	○ PAC-CL42HPS	○ PAC-CL43HPS	○ PAC-CL44HPS	○ PAC-CL45HPS	○ PAC-CL46HPS	○ PAC-CL47HPS
	高圧スプレー式加湿器 <ヘッダー2本>	× —	○ PAC-CL41HPS	○ PAC-CL42HPS	○ PAC-CL43HPS	○ PAC-CL44HPS	○ PAC-CL45HPS	○ PAC-CL46HPS	○ PAC-CL47HPS	○ PAC-CL48HPS
風 路 部 品	プレナム	付	○ PAC-CM40PL	○ PAC-CM41PL	○ PAC-CM42PL	○ PAC-CM43PL	○ PAC-CM44PL	○ PAC-CM45PL	○ PAC-CM46PL	○ PAC-CM47PL
	吸込ダクトフランジ	△ —	○ PAC-CP01DF	○ PAC-CP02DF	○ PAC-CP03DF	○ PAC-CP04DF	○ PAC-CP05DF	○ PAC-CP06DF	○ PAC-CP07DF	○ PAC-CP08DF
	吹出ダクトフランジ <ダンパ・無>	○ PAC-389FD	○ PAC-CR41FD	付	○ PAC-CR42FD	付	○ PAC-CR43FD	付	○ PAC-CR44FD	付
	吹出ダクトフランジ <ダンパ・有>	○ PAC-389FD	○ PAC-CM46FD	× —	○ PAC-CM47FD	× —	○ PAC-CM48FD	○ PAC-CM49FD	○ PAC-CM50FD	○ PAC-CM51FD
	外気取入口フランジ	○ PAC-360GF	○ PAC-CI1GF	○ PAC-CI2GF	○ PAC-CI3GF	○ PAC-CI4GF	○ PAC-CI5GF	○ PAC-CI6GF	○ PAC-CI7GF	○ PAC-CI8GF
	高静圧モータ	○ PAC-644SP	○ PAC-CR37MR	× —	○ PAC-CR38MR	× —	○ PAC-CR39MR	○ PAC-CR40MR	○ PAC-CR41MR	○ PAC-CR42MR
	エアフィルタ類	△ PS-400	○ PAC-CP18FF	○ PAC-CP19FF	○ PAC-CP20FF	○ PAC-CP21FF	○ PAC-CP22FF	○ PAC-CP23FF	○ PAC-CP24FF	○ PAC-CP25FF
予備フィルタ (塩化ビニル・ナカム)	○ PAC-CQ43YF	○ PAC-CQ44YF	○ PAC-CQ45YF	○ PAC-CQ46YF	○ PAC-CQ47YF	○ PAC-CQ48YF	○ PAC-CQ49YF	○ PAC-CQ50YF	○ PAC-CQ51YF	
エリミネータ	○ PAC-CM30EN	○ PAC-CM31EN	○ PAC-CM32EN	○ PAC-CM33EN	○ PAC-CM34EN	○ PAC-CM35EN	○ PAC-CM36EN	○ PAC-CM37EN	○ PAC-CM38EN	
電 気 部 品	K 制御キット	○	○	○	○	○	○	○	○	○
	簡易遠方操作セット	○	○	○	○	○	○	○	○	○
	リモートコントローラ	○	○	○	○	○	○	○	○	○
	遠方操作箱	○	○	○	○	○	○	○	○	○
電 気 制 御 部 品	進相コンデンサ ^{※2}	△ —	○	○	○	○	○	○	○	○
	余熱排除回路部品	○	○	○	○	○	○	○	○	○
	遠方表示回路部品	○	○	○	○	○	○	○	○	○
	再起動遅延回路部品	○	○	○	○	○	○	○	○	○
そ の 他	圧 力 計	×	○	○	○	○	○	○	○	○
	水圧保護開閉器	○	○	○	○	○	○	○	○	○
	節水弁ポート取出	○	○	○	○	○	○	○	○	○
	サービス工具	○	○	○	○	○	○	○	○	○
	ガス検知器	○	○	○	○	○	○	○	○	○
	木 台	○	○ PAC-CQ31MD	○ PAC-CQ32MD	○ PAC-CQ33MD	○ PAC-CQ34MD	○ PAC-CQ35MD	○ PAC-CQ36MD	○ PAC-CQ37MD	○ PAC-CQ38MD
進コン取付アタッチメント	○	○	○	○	○	○	○	○	○	

注1. 付：標準品へ取付済 ○：取付可 ×：取付不可 —：該当せず 下段は部品形名を表します。

2. ※1印の部品は1～4種類の部品の中から選定して組込が可能です。

3. ※2印の部品は組合せ方式となっていますので別売部品仕様<P877>を参照ください。

4. PWT-J425・560Eの場合、電気ヒータ<大容量>とエリミネータの同時組込は出来ません。

5. PWT-J425・560Eにて電気ヒータと超音波式加湿器を同時組込する場合は超音波式加湿器の配線変更が必要で取付説明書参照

6. 別売のプレナムを取付けた場合騒音が若干大きくなります。

(8)PAT-J375, 500形

○……併用組込可能 ×……併用組込不可

分類	併用組込可能部品		加 熱 器				加 湿 器						エアフィルタ類			
	品名	形名	蒸気ヒータ	温水ヒータ	電気ヒータ(小)	電気ヒータ(大)	超音波式加湿器	蒸気スプレー式加湿器	ペーパーパン	水スプレー式加湿器(ヘッダー1本)	水スプレー式加湿器(ヘッダー2本)	高圧スプレー式加湿器(ヘッダー1本)	高圧スプレー式加湿器(ヘッダー2本)	フィレドフィルタ(PS400)	フィレドフィルタ(PS600)	エリミネータ
	品名	形名	PAC-CK□SH	PAC-CL□WH	PAC-CK□EH	PAC-CK□EH	PAC-CM□CH	PAC-CL□SS	PAC-CM□VP	PAC-CL□WS	PAC-CL□WS	PAC-CL□HPS	PAC-CL□HPS	PAC-CP□FF	PAC-CP□FF	PAC-CM□EN
加 熱 器	蒸気ヒータ	PAC-CK□SH		×	×	×	○	○	○	○	○	○	○	○	○	○
	温水ヒータ	PAC-CL□WH	×		×	×	○	○	○	○	○	○	○	○	○	○
	電気ヒータ(小)	PAC-CK□EH	×	×	×	×	*○	○	○	○	○	○	○	○	○	○
	電気ヒータ(大)	PAC-CK□EH	×	×	×	×	*○	○	○	○	○	○	○	○	○	×
加 湿 器	超音波式加湿器	PAC-CM□CH	○	○	*○	*○		×	×	×	×	×	○	○	○	○
	蒸気スプレー式加湿器	PAC-CL□SS	○	○	○	○	×	×	×	×	×	×	○	○	○	○
	ペーパーパン	PAC-CM□VP	○	○	○	○	×	×		×	×	×	○	○	○	○
	水スプレー式加湿器(ヘッダー1本)	PAC-CL□WS	○	○	○	○	×	×	×		×	×	○	○	○	○
	水スプレー式加湿器(ヘッダー2本)	PAC-CL□WS	○	○	○	○	×	×	×	×		×	○	○	○	○
	高圧スプレー式加湿器(ヘッダー1本)	PAC-CL□HPS	○	○	○	○	×	×	×	×	×		○	○	○	○
高圧スプレー式加湿器(ヘッダー2本)	PAC-CL□HPS	○	○	○	○	×	×	×	×	×	×		○	○	○	
エアフィルタ類	フィレドフィルタ(PS400)	PAC-CP□FF	○	○	○	○	○	○	○	○	○	○	○	○	×	○
	フィレドフィルタ(PS600)	PAC-CP□FF	○	○	○	○	○	○	○	○	○	○	○	×	○	○
	エリミネータ	PAC-CM□EN	○	○	○	○	○	○	○	○	○	○	○	○	○	○

*超音波式加湿器の制御回路配線の変更が必要です

(9)電気制御部品<PAT-J125~J500・PWT-J140~J560形>

別 売 部 品 名	併 用 組 込 組 合 せ															
遠 方 操 作 箱 PAC-CP42RB	○	○	○													
簡易遠方操作セット(リモートコントローラ併用) PAC-CQ41RC(PAC-CP44RC)				○	○	○	○	○	○	○						
遠 方 表 示 回 路 部 品 PAC-CQ11DH								○	○	○	○	○	○	○	○	○
余 熱 排 除 回 路 部 品 PAC-CQ03YH	○			○	○			○			○	○			○	○
再 起 動 遅 延 回 路 部 品 PAC-CQ08-09KS			○	○		○	○				○	○		○	○	○
取 付 可 否 (注1)	◎	◎	△	◎	◎	△	◎	△	△	△	△	△	◎	△	△	△

注1. ◎：取付可, △：受注対応<電気品箱に取付穴加工が必要となります>

2. 別売電気制御部品の組合せは、上表のみ可能です

3. 適用機種… PAT-J125~500G<-H>

PWT-J140~560E<-H>

PAT-J150~630G-F

PWT-J170~710E-F

9.1.3 別売部品仕様表・姿図

(1)空冷式天吊直吹形<PCTF<S-P>形>・天吊ダクト形<PCTF-D形>・天埋ダクト形<PETF形>

(a)温水加熱器<受注生産>

適用機種		PET-J190DA	PET-J250DA	PET-J375DA
暖房能力	kW	20.2	33.0	40.4
温水水量	ℓ/min	22	36	44
温水入口温度	℃	60		
入口空気温度	℃	21		
列数×段数×FP	mm	2×12×2.11	2×20×2.11	2×24×2.11
接続管径		3/4 B	1 1/4 B	1 1/4 B
質量	kg	19	32	40

(b)電熱器

項目	形名	PAC-006EH	PAC-007EH	PAC-195EH	PAC-196EH	PAC-TS01EH	PAC-TS02EH	PAC-TS03EH	
適用機種		PCT-J95DA	PCT-J125DA	PET-J190DA	PET-J250・375DA	PCT-J48PA・J50PC	PCT-J71PA・J75PC	PCT-J95PA・J118PC	
電源種類		三相 200V 50/60Hz フィン付シーズヒータ							
暖房能力	kW	6.0	7.5	5.5	11	2.5	4.0	6.0	
定格電流	A	17.3	21.7	15.9	31.8	8.7	11.5	17.3	
容量	kW	6.0	7.5	5.5	11	2.5	4.0	6.0	
重量	kg	6.5	7.0	13.8	17.5	3	4	5	
保護装置	温度ヒューズ	126		115		115		103	
	過昇防止サーモ	OFF : 60 ON : 45							
別必部品	ルーバー形吹出グリル	不要				DG-600FC	DG-800FC	DG-1200FC	
	電気工事	電線太さ	3.5	5.5	3.5	8	2	2	3.5
	こう長※1	11	14	13	15	14	11	11	
	開閉器容量	30			60	30			
	過電流遮断器容量	20	30	20	40	15	15	20	
	漏電遮断器容量※2	20	30	20	40	15	15	20	
	制御回路配線太さ	2				2			
	接地線太さ	2			3.5	2			

注1. こう長は電圧降下1%時の最大こう長を示す。
2. 30mA, 0.1sec以下。

ルーバー形吹出グリル

項目	形名	DG-600FC	DG-800FC	DG-1200FC
適用機種		PCT-J48PA・J50PC	PCT-J71PA・J75PC	PCT-J95PA・J118PC
材質		鋼板		
塗装		マンセル 5Y8/1		
質量	kg	2	3	4

注. PCT-J・P形室内ユニットに電熱器を組み込む場合に必要です。

PCT-P形別売部品取付図

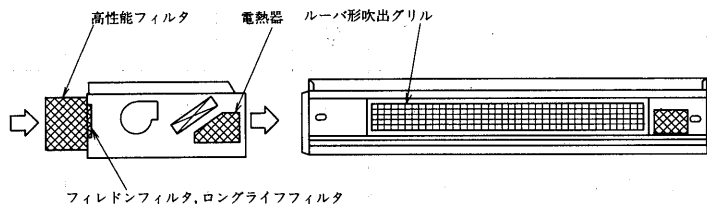

PCT-D形別売部品取付図 <本体部取付>

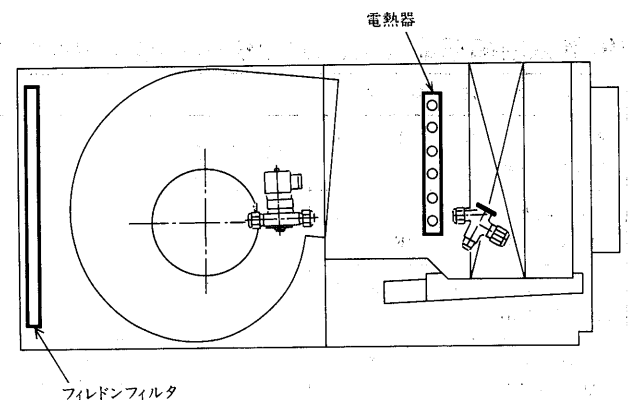

PET-J190DA形電熱器取付図

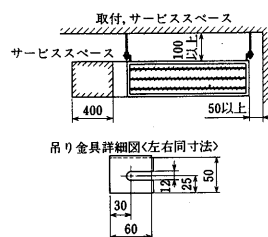
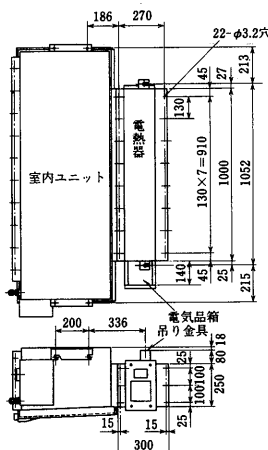

注1. 電熱器は別売<形名 PAC-195EH>です。
2. 電熱器取付時は天井裏等のいんべい場所には設置しないでください。
3. 電熱器は周囲の壁等から上図の寸法以上離して設置してください。

PET-J250DA・J375DA形電熱器取付図

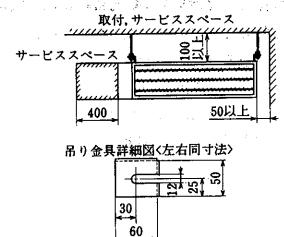
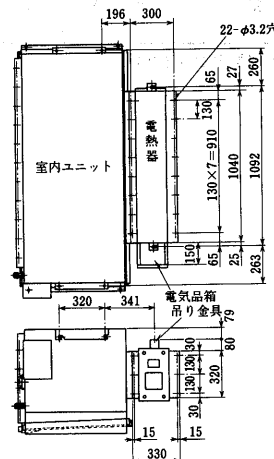

注1. 電熱器は別売<形名 PAC-196EH>です。
2. 電熱器取付時は天井裏等のいんべい場所には設置しないでください。
3. 電熱器は周囲の壁等から上図の寸法以上離して設置してください。

(c) フィレドフィルター

項目	形名	PAC-941FF	PAC-942FF	PAC-943FF	PAC-958FF	PAC-959FF	PAC-946FF	PAC-947FF	PAC-948FF	
適用機種		PCT-J48PA・J50PC	PCT-J71PA・J75PC	PCT-J95PA・J118PC	PCT-J95DA	PCT-J125DA	PET-J190DA	PET-J250DA	PET-J375DA	
濾材		PS/300番不織布フィルタ								
濾材風速	m/s	1.5			2.6	2.2	2.6			
平均効率	%	76重量法測定			70重量法測定					
再生		水洗可能(中性洗剤)								
外形寸法	A	mm	964	660	900	894	1,194	1,297	1,406	1,406
	B	mm	195	195	195	340	340	360	528	630
	C	mm	7.5	7.5	7.5	7.5	7.5	7.5	7.5	7.5

注1. フィレドフィルターは日本バイリーン(株)製濾材の商品名です。
2. PAC-943FFにはフィルタは2個入っています。

●フィレドフィルター

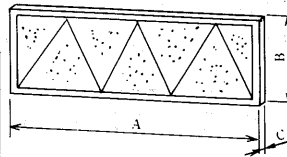

(d) ロングライフフィルタ

項目	形名	PAC-711LF	PAC-712LF	PAC-713LF	PAC-725LF	PAC-726LF	PAC-727LF
適用機種		PCT-J48PA・J50PC	PCT-J71PA・J75PC	PCT-J95PA・J118PC	PET-J190DA	PET-J250DA	PET-J375DA
濾材		合成繊維不織布フィルタ					
濾材風速	m/s	0.3			0.5		
平均効率	%	42重量法測定					
耐用時間	h	4,500<塵埃濃度0.15mg/m ³ と仮定>			2,800<塵埃濃度0.15mg/m ³ と仮定>		
再生		水洗可能					

(e) 高性能フィルタ

項目	形名	PAC-TS21HF	PAC-TS22HF	PAC-TS23HF	PAC-801HF	PAC-802HF	PAC-856HF	PAC-857HF	PAC-858HF	
適用機種		PCT-J48PA・J50PC	PCT-J71PA・J75PC	PCT-J95PA・J118PC	PCT-J95DA	PCT-J125DA	PET-J190DA	PET-J250DA	PET-J375	
濾材		高分子不織布フィルタ			合成繊維不織布フィルタ					
初期圧損	Pa	3.5			注1					
初期風量	m ³ /min	16	21	33	注1					
最終風量	m ³ /min	13.5	17.5	27.5	29	34	67	100	130	
平均効率	%	90比色法効率			95比色法効率					
耐用時間	h	2300			3000					
質量	kg	7	11	14	23	28	29	37	41	

注1. P873に記載の風量-圧損線図を参照ください。
2. フィルタの寿命は、捕集するじん埃の粒径、種類、濃度等により変わります。

高性能フィルタ取付図

PCT-J95DA・J125DA形
本体取付平面図

形名	本体形名	G
PAC-801HF	PCT-J95DA	1000
PAC-802HF	PCT-J125DA	1300

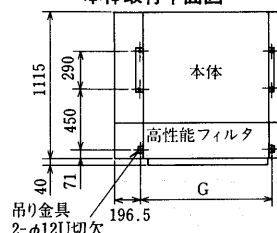

ユニット下方サービススペース

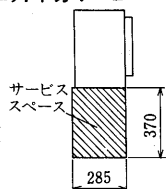

付属品：結露防止のため、下記の断熱材を本体に取付ける必要があります。

断熱材

- PAC-801HF形の場合
- ・40×240×2T×2枚
 - ・40×904×2T×1枚
 - ・15×898×15T×1枚
 - ・16×55×15T×2枚
 - ・36×83×15T×2枚
 - ・X<右図参照>×1枚
- PAC-802HF形の場合
- ・40×240×2T×2枚
 - ・40×904×2T×1枚
 - ・15×1198×15T×1枚
 - ・16×55×15T×2枚
 - ・36×83×15T×2枚
 - ・Y<右図参照>×1枚

	F
X<PAC-801HFに付属>	913
Y<PAC-802HFに付属>	1213

PAC-801HF・802HF形

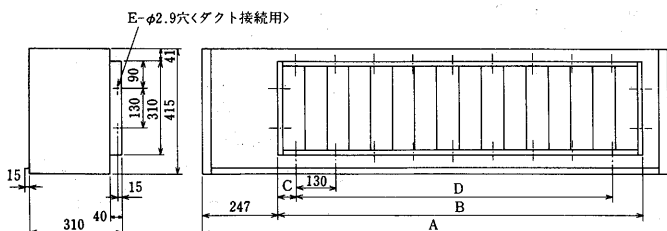

変化寸法表

形名	A	B	C	D	E
PAC-801HF	1230	900	60	130×6=780	18
PAC-802HF	1530	1200	80	130×8=1040	22

PET-J190DA形

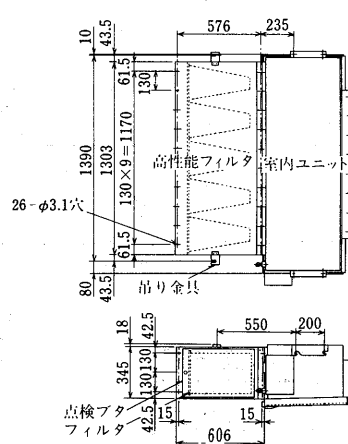

PET-J250DA・J375DA形

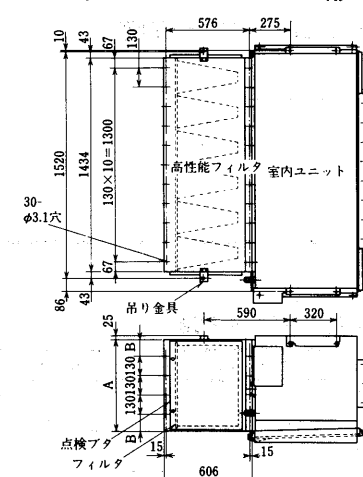

変化寸法表

	A	B
PET-J250DA	516	63
PET-J375DA	617	113.5

PCT-P形高性能フィルタ取付図

前頁のPCT形別売部品取付図をご参考ください。

(f)吹出プレナム室

項目	形名	PAC-316PL				PAC-317PL			
適用製品		PCT-J95DA				PCT-J125DA			
外形高さ×幅×奥行	mm	415×1230×160				415×1530×160			
外装		冷間圧延鋼板 アクリル焼付塗装				マンセル3.4Y 7.7/0.8近似色			
風向切替機能		なし				なし			
製品質量	kg	16.5				20.5			
吸込み方式		直吸込み				直吸込み			
ファンモーター結線		△結線	入結線	△結線	入結線	△結線	入結線	△結線	入結線
最大機 吹出側	Pa	0	0	0	0	0	0	0	—
外静圧 total	Pa	同上		200/330	80	同上		220/250	—
最少風量	m ³ /min	29		29		34		34	
吸込空気 温湿度		5~24°C WB RH35~80%		5~32°C WB DB:0deg≤吸込-周囲≤10deg RH35~80%		5~24°C WB RH35~80%		5~32°C WB DB:0deg≤吸込-周囲≤10deg RH35~80%	
周囲空気 温湿度		5~24°C WB 30°C DB以下 RH35~80%		5~24°C WB 30°C DB以下 RH35~80%		5~24°C WB 30°C DB以下 RH35~80%		5~24°C WB 30°C DB以下 RH35~80%	

PAC-316・317PL形

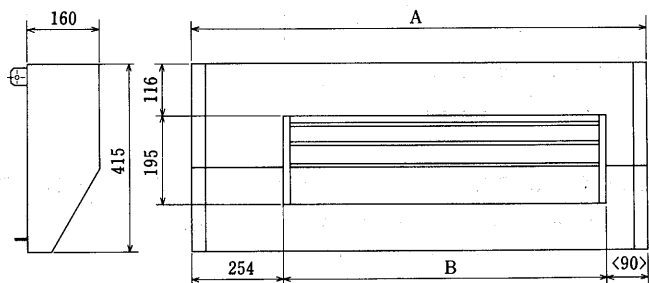

本体取付左側面図

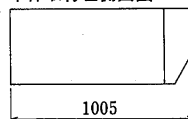

変化寸法表

形名	A	B
PAC-316PL	1230	886
PAC-317PL	1530	1186

形名	本体形名
PAC-316PL	PCT-J95DA
PAC-317PL	PCT-J125DA

(g)フレキシブルダクトフランジ

項目	形名	PAC-377FD				PAC-378FD			
適用製品		PCT-J95DA				PCT-J125DA			
外形高さ×幅×奥行	mm	301×950×185				301×1250×185			
外装		冷間圧延鋼板 アクリル焼付塗装				マンセル3.4Y 7.7/0.8近似色			
吹出口形状		外径φ249×2個							
製品質量	kg	5.5				7.0			
吸込み方式		直吸込み				直吸込み			
ファンモーター結線		△結線	入結線	△結線	入結線	△結線	入結線	△結線	入結線
最大機 吹出側	Pa	180/250	150	180/250	150	200/230	100/130	200/230	130/100
外静圧 total	Pa	同上		180/300	150	同上		同上	同上
最少風量	m ³ /min	29	25	29	25	34	26	34	26
吸込空気 温湿度		15°C WB以上 45°C DB以下 露点28°C以下		15~32°C WB 45°C DB以下 DB:0deg≤吸込-周囲≤10deg RH35~80%		15°C WB以上 45°C DB以下 露点28°C以下		15~32°C WB 45°C DB以下 DB:0deg≤吸込-周囲≤10deg RH35~80%	
周囲空気 温湿度		RH80%以下		15°C WB以上 45°C DB以下 露点28°C以下		RH80%以下		15°C WB以上 45°C DB以下 露点28°C以下	

付属品：結露防止のため下記の断熱材を本体に取付ける必要があります。
断熱材

- PAC-377FD形の場合
 - 40×240×2T×2枚
 - 40×904×2T×1枚
 - 15×898×15T×1枚
- PAC-378FD形の場合
 - 40×240×2T×2枚
 - 40×1204×2T×1枚
 - 15×1198×15T×1枚

本体取付図

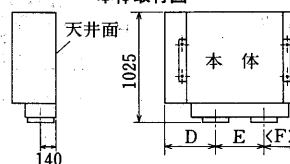

変化寸法表

形名	A	B	C
PAC-377FD	229	450	910
PAC-378FD	304	600	1210

形名	本体形名	D	E	F
PAC-377FD	PCT-J95DA	471.5	450	308.5
PAC-378FD	PCT-J125DA	546.5	600	383.5

PAC-377・378FD形

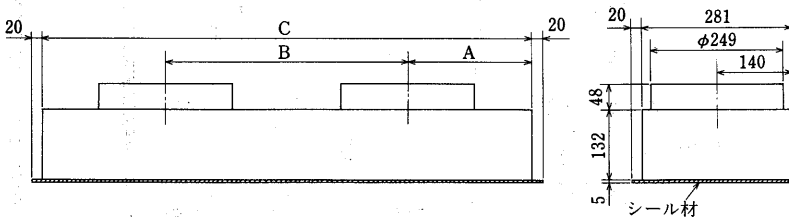

(h)吸込ダクト部品

項目	形名	PAC-364DF	PAC-365DF
適用製品		PCT-J95DA	PCT-J125DA
フランジ部外形<高さ×幅×奥行>	mm	323×1202×40	323×902×40
外装		冷間圧延溶融亜鉛メッキ鋼板	
製品質量	kg	3.5	4

PAC-364・365DF形

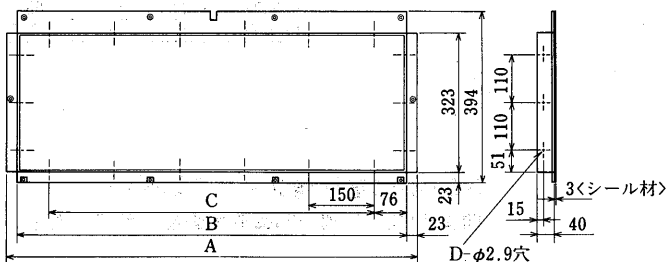

付属品：結露防止のため下記の断熱材を本体に取付ける必要があります。

断熱材

- PAC-364DF形の場合
 - 906×320×5T×2枚
 - 1170×205×5T×1枚
 - 402×370×5T×1枚
 - 402×370×5T×1枚<角切欠付>
 - 900×46×5T×1枚
 - 900×113×5T×1枚
 - 399×217×5T×1枚
 - 399×54×5T×1枚
 - 1170×21×5T×1枚
 - 404×28×5T×2枚

- PAC-365DF形の場合
 - 1260×320×5T×2枚
 - 1470×205×5T×1枚
 - 402×370×5T×1枚
 - 402×370×5T×1枚<角切欠付>
 - 1200×46×5T×1枚
 - 1200×113×5T×1枚
 - 399×217×5T×1枚
 - 399×54×5T×1枚
 - 1470×21×5T×1枚
 - 404×28×5T×2枚

<天埋設置時使用>

<天埋設置時使用>

本体取付背面図

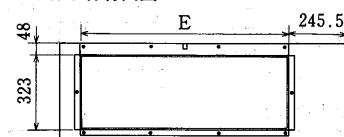

変化寸法表

形名	A	B	C	D
PAC-364DF	948	902	150×5=750	18
PAC-365DF	1248	1202	150×7=1050	22

形名	E
PAC-364DF	902
PAC-365DF	1202

(i)高性能フィルタ<NBS95%>風量-圧損特性線図

PCT-J95DA形

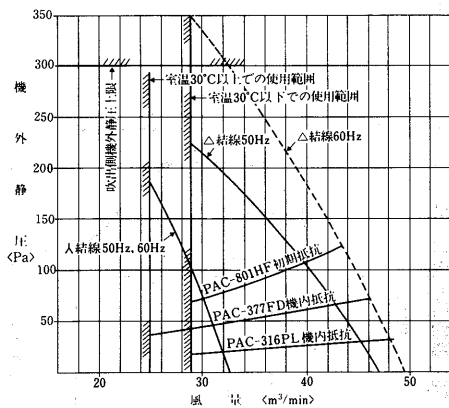

PCT-J125DA形

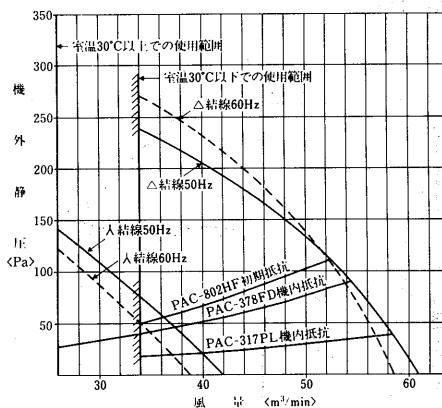

PET-J190DA形

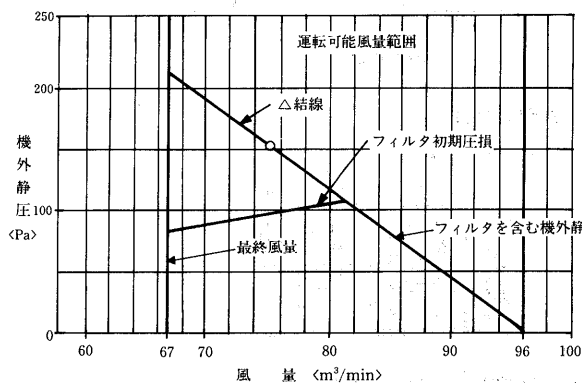

PET-J250DA形

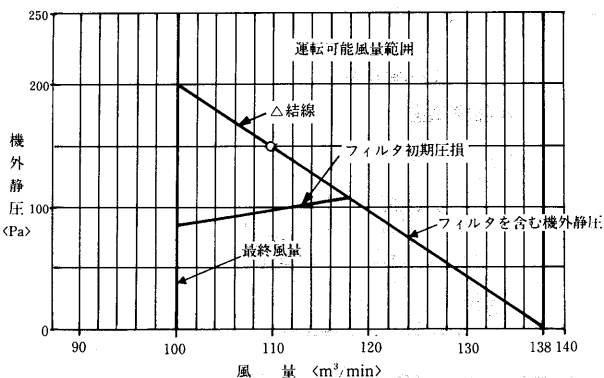

PET-J375DA形

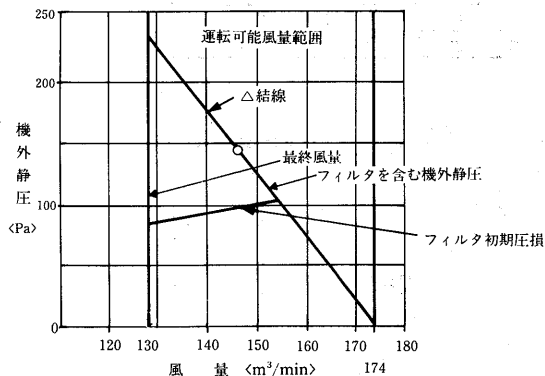

(j)防雪フード

項目	形名	F-45C	F-75C	F-110B	F-150B
適用機種		PUTF-J125B, PUTS-J118B	PUTF-J190・250B, PUTS-J200・265B	PUTF-J375A	PUTF-J500A
材質		合金化溶融亜鉛メッキ鋼板			
塗装色		マンセル 5Y8/1			
質量	kg	12.5	17.5	41	55

(k)低外気補償部品

項目	形名	PAC-595LK
適用機種		PUTF-J375A・J500A
電磁弁		形名 NEV 603DXF<サギノミヤ製> AC200V 50/60Hz
圧力開閉器		SNS-C106<サギノミヤ製>
配管		回路入値 0kg/cm²G, 切値 1kg/cm²G
		銅管<圧力スイッチ作動圧導入用>

防雪フード<F-45C形>

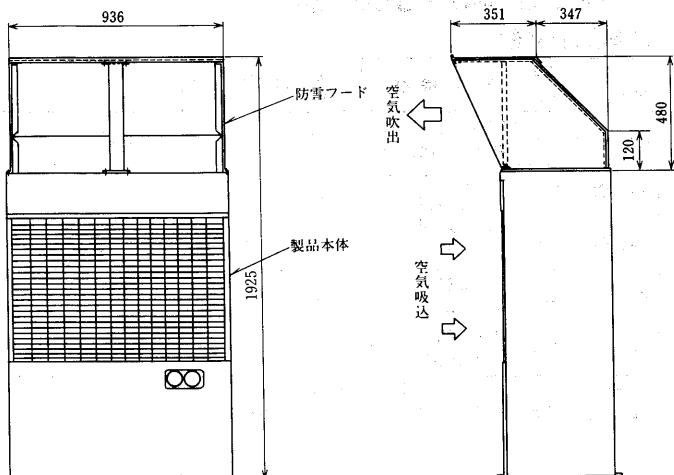

防雪フード<F-75C形>

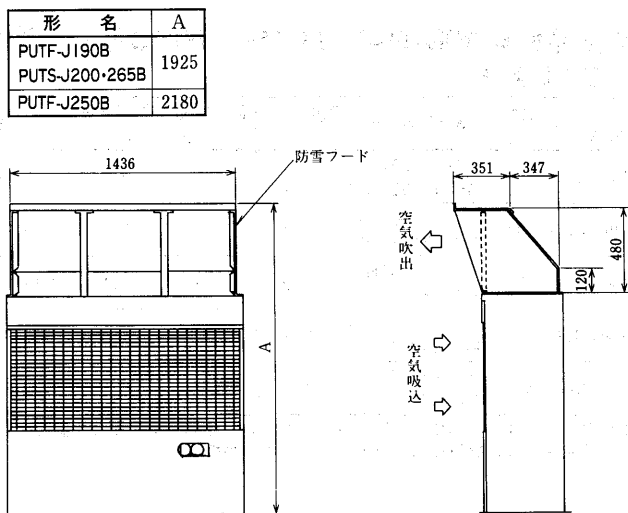

形名	A
PUTF-J190B	1925
PUTS-J200・265B	1925
PUTF-J250B	2180

防雪フード<F-110C形>
低外気補償部品取付図

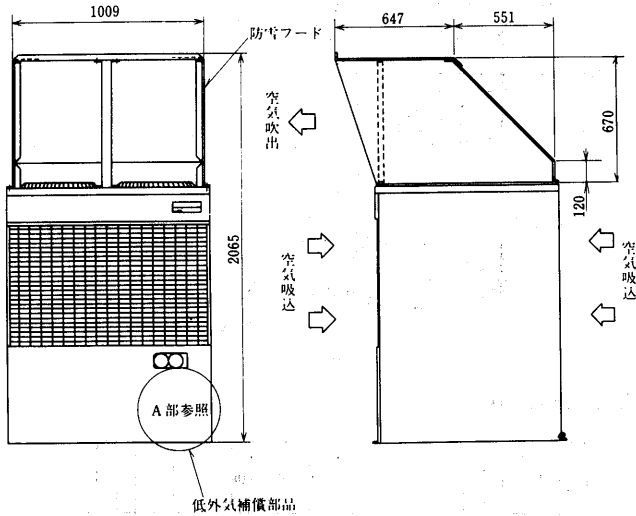

A部詳細図

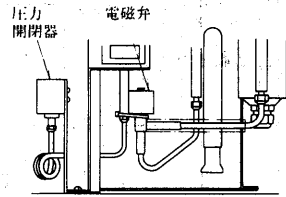

防雪フード<F-150C形>
低外気補償部品取付図

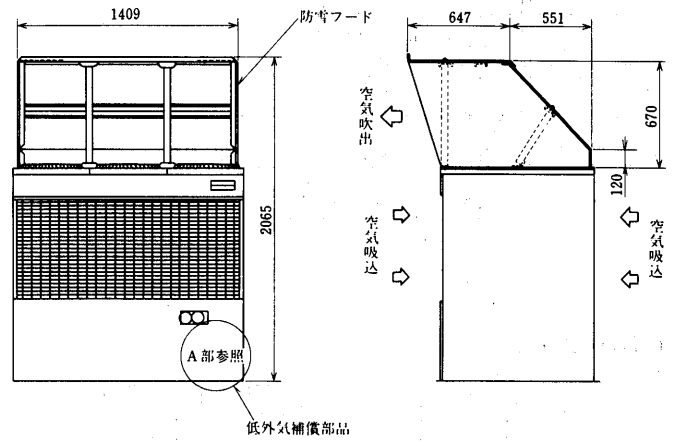

A部詳細図

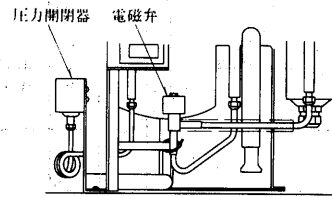

(1)リモコンパネル<室外ユニット用>

項目	形名	PAC-543RC
適用機種		PUTF-J125・190・250B・J375・500A・25B・30B・40B
運転表示灯		AC200V ネオンランプ<白>
点検表示灯		AC200V ネオンランプ<白>
スイッチ		AC300V 15A

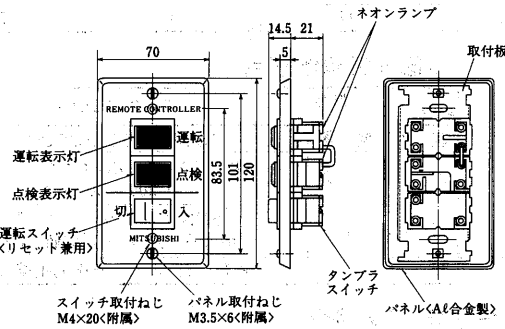

●露出化粧箱<リモコンパネル用>

仕様	形名	CS-11
材質		鋼板
塗装色		ライトパールグレー

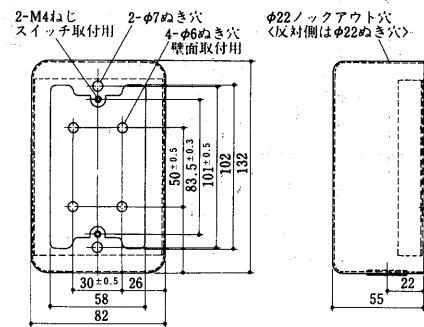

(2)空冷式床置形<PAT-J125~J500形>, 水冷式床置形<PWT-J140~J560形>

(a) 温水加熱器

項目	適用機種	暖房能力 <kW>	温水量 <l/min>	保有水量 <l>	備考
PAC-CL06WH	PAT-J125G<H> PWT-J140E<H>	23.2	35	2.5	2列18段
PAC-CL07WH	PAT-J190G<H> PWT-J212E<H>	31.3	40	3.1	2列18段
PAC-CL08WH	PAT-J250G<H> PWT-J280E<H>	45.3	50	4.1	2列18段
PAC-CL09WH	PAT-J375G PWT-J425E	63.9	80	4.8	2列18段
PAC-CL10WH	PAT-J500G PWT-J560E	80.2	100	5.4	2列18段

注1. 温水入口温度: 80°C, 吸込空気温度: 20°C, 標準風量の場合の値です。
2. 性能線図は各機種毎に能力線図のところに掲載。

(b) 蒸気加熱器

項目	適用機種	暖房能力 <kW>	蒸気入口圧力 <kg/cm²>	備考
PAC-CK41SH	PAT-J125G<H> PWT-J140E<H>	23.2	0.35	2列14段
PAC-CK42SH	PAT-J190G<H> PWT-J212E<H>	34.8		2列14段
PAC-CK43SH	PAT-J250G<H> PWT-J280E<H>	47.6		2列14段
PAC-CK44SH	PAT-J375G PWT-J425E	70.9		2列16段
PAC-CK45SH	PAT-J500G PWT-J560E	86.0		2列16段

注1. 吸込空気温度: 20°C, 標準風量の場合の値です。
2. 性能線図は各機種毎に能力線図のところに掲載。

(c) 温水・蒸気加熱器

形名	項目 適用機種	温水・蒸気	暖房能力 <kW>	温水量 <ℓ/min>
PAC-171XH	PFT-J75A	温水	10.4	20
		蒸気	16.2	—
PAC-171XH	PWT-J80A	温水	11.6	20
		蒸気	18.0	—
PAC-181XH	PAT-J530G PWT-J670E	温水	<2列>129	150
		蒸気	<2列>145	—
	PAT-J670G PWT-J800E	温水	<2列>144	200
		蒸気	<2列>154	—

注：暖房能力は下記条件の場合の値です。
 温水：温水入口温度 80℃
 蒸気：蒸気入口圧力 0.034MPa
 吸込空気温度：20℃
 風量：標準風量

(d)-1 電熱器<小容量>

形名	項目 適用機種	容量 <kW>	空焼防止開閉器 <℃>	温度ヒューズ <℃>
PAC-CK06EH	PAT-J125G<H> PWT-J140E<H>	3.0	70<OFF> 50<ON>	110<15A>
PAC-CK07EH	PAT-J190G<H> PWT-J212E<H>	5.1		110<25A>
PAC-CK08EH	PAT-J250G<H> PWT-J280E<H>	7.5		110<25A>
* PAC-CK09EH	PAT-J375G PWT-J425E	10		110<25A>
* PAC-CK10EH	PAT-J500G PWT-J560E	15		110<25A>

注1. *印部品は、温度調節器<19℃ OFF-17℃ ON：固定>付です。
 *印部品と超音波式加湿器を同時組込める場合は、超音波式加湿器の配線変更が必要です。
 2. 電磁接触器付です。

(d)-2 電熱器<大容量>

形名	項目 適用機種	容量 <kW>	空焼防止開閉器 <℃>	温度ヒューズ <℃>
*1 PAC-CK14EH	PAT-J125G<H> PWT-J140E<H>	15<9+6>	70<OFF> 50<ON>	130<25A>
*1 PAC-CK15EH	PAT-J190G<H> PWT-J212E<H>	24<14.4+9.6>		130<25A>
*1 PAC-CK16EH	PAT-J250G<H> PWT-J280E<H>	30<18+12>		130<25A>
*2 PAC-CK17EH	PAT-J375G PWT-J425E	45<27+18>		110<25A>
*2 PAC-CK18EH	PAT-J500G PWT-J560E	60<36+24>		110<25A>

注1. *1印部品は、温度調節器<19℃ OFF-17℃ ON：固定>付です。
 2. *2印部品は、温度調節器<17℃ OFF-15℃ ON, 19℃ OFF-17℃ ON：固定>付です。
 3. *2印部品と超音波式加湿器を同時組込める場合は、超音波式加湿器の配線変更が必要です。
 4. *2印部品はエリミネータとの併用は出来ません。
 5. 電磁接触器は現地手配です。
 6. *1印部品は送風機電動機保護カバーを付属しています。

(d)-3 電熱器

形名	項目 適用機種	容量<分割容量> <kW>	空焼防止開閉器 <℃>	温度ヒューズ <℃>
PAC-O51EH	PFT-J75A PWT-J80A	10	100<OFF>	130
		10		
PAC-O88EH	PAT-J530G PWT-J670E	25	80<OFF>	110
		<12.5+12.5>		
PAC-O89EH	PAT-J670G PWT-J800E	30	80<OFF>	110
		<15+15>		

注1. 取付可能最大容量を示す。
 2. 電熱器は防滴形が標準です。加湿器<高圧スプレー式、水スプレー式>を組込む場合再熱用電熱器として使用する場合は防水形の特典対応となります。

(e) 蒸気スプレー式加湿器

形名	項目 適用機種	蒸気圧力 <MPa>	加湿量 <kg/h>	最高使用圧力 <MPa>	接続管径
PAC-CL30SS	PAT-J125G<H> PWT-J140E<H> PAT-J190G<H> PWT-J212E<H>	0.035	3.0	0.12	PT $\frac{1}{2}$ B めす
			4.0		
			5.0		
			7.0		
PAC-CL33SS	PAT-J375G PWT-J425E	0.035	7.0	0.12	PT $\frac{1}{2}$ B めす
PAC-CL34SS	PAT-J500G PWT-J560E		10.0		

注1. *印部品は送風機保護カバーを付属しています。

形名	項目 適用機種	蒸気圧力 <MPa>	加湿量 <kg/h>	最高使用圧力 <MPa>
PAC-230SS	PFT-J75A PWT-J80A	0.035	1.4	0.12
PAC-235SS	PAT-J530G PWT-J670E PAT-J670G PWT-J800E	0.035	15.2	0.04

注1. 蒸気圧力は0.01~0.147MPaの範囲でご使用ください。

(f)-1 水スプレー式加湿器

ヘッダ 本数	項目 形名	適用機種	噴霧量 <kg/h>	加湿能力 <kg/h>	水圧 <MPa>	接続管径		
1 本	PAC-CL16WS	PAT-J125G<H> PWT-J140E<H> PAT-J190G<H> PWT-J212E<H>	8	2.4	0.2	PT $\frac{1}{2}$ B おす		
			PAC-CL18WS	PAT-J250G<H> PWT-J280E<H>			10.7	3.2
							PAC-CL20WS	PAT-J375G PWT-J425E
			PAC-CL22WS	PAT-J500G PWT-J560E				
2 本	PAC-CL17WS	PAT-J125G<H> PWT-J140E<H> PAT-J190G<H> PWT-J212E<H>	16	4.8	0.2	PT $\frac{1}{2}$ B おす		
			PAC-CL19WS	PAT-J250G<H> PWT-J280E<H>			21.4	6.4
							PAC-CL21WS	PAT-J375G PWT-J425E
PAC-CL23WS	PAT-J500G PWT-J560E	48	13.6					

注1. 供給水は、水温60℃以下、水圧0.098~0.39MPaの範囲でご使用ください。
 2. *印部品は後吸込カバーを付属しています。
 *3.()内は送風機結線を△結線に変更した場合の値を示します。

(f)-2 高圧スプレー式加湿器

項目 形名	適用機種	噴霧量 <kg/h>	加湿能力 <kg/h>	水圧 <MPa>	接続管径	
1 本 ※	PAC-CL40HPS	PAT-J125G<H> PWT-J140E<H> PAT-J190G<H> PWT-J212E<H>	10	3.0	0.3	PT½B おす
	PAC-CL42HPS	PAT-J250G<H> PWT-J280E<H>	12	3.6		
	PAC-CL44HPS	PAT-J375G PWT-J425E	18	5.4		
	PAC-CL46HPS	PAT-J500G PWT-J560E	25	7.5		
2 本 ※	PAC-CL41HPS	PAT-J125G<H> PWT-J140E<H> PAT-J190G<H> PWT-J212E<H>	20	6.0	0.3	PT½B おす
	PAC-CL43HPS	PAT-J250G<H> PWT-J280E<H>	24	7.2		
	PAC-CL45HPS	PAT-J375G PWT-J425E	36	10.8		
	PAC-CL47HPS	PAT-J500G PWT-J560E	50	15.0		

注1. 供給水は、水温60℃以下、水圧0.1~0.4MPaの範囲でご使用ください。
2. ※印部品は後吸込口カバー付です。

(f)-3 温水加湿器

項目 形名	適用機種	水圧 <MPa>	加湿量 <kg/h>	最高使用圧力 <MPa>
PAC-243WS	PAT-J530G PWT-J670E PAT-J670G PWT-J800E	0.1~0.5	10.5~15	0.5

(g) ベーパーパン加湿器

項目 形名	適用機種	消費電力 <kW>	加湿能力 <kg/h>	接続管径
PAC-CM04VP	PAT-J125G<H> PWT-J140E<H>	2	2.6	PT½B おす
PAC-CM05VP	PAT-J190G<H> PWT-J212E<H> PAT-J250G<H> PWT-J280E<H>	4	5.2	
PAC-CM06VP	PAT-J375G PWT-J425E PAT-J500G PWT-J560E	6	7.8	
項目 形名	適用機種	電源	電熱器容量 <kW>	加湿器 <ℓ/h>
PAC-201VP	PFT-J75A PWT-J80A	三相 200V 50/60Hz	0.93	1.2
PAC-207VP	PAT-J530G PWT-J670E PAT-J670G PWT-J800E		8	10.4

注. ※1. 取付可能最大容量を示します。

大容量 12kWタイプ		中容量 10kWタイプ		小容量 8kWタイプ	
加湿量 <kg/h>	消費電力 <kW>	加湿量 <kg/h>	消費電力 <kW>	加湿量 <kg/h>	消費電力 <kW>
15.6	12	13.0	10	10.4	8

注1. 水圧は0.049~0.49MPaの範囲でご使用ください。
2. 上記能力は加湿器1ヶ付の場合を示します。

(h)-1 超音波式加湿器

項目 形名	適用機種	加湿能力 <kg/h>	接続管径	備考
PAC-CM17CH	PAT-J125G<H> PWT-J140E<H>	2.4	PT½B おす	本体は WM-ENS2400MO (ウェオマスター製)
	PAT-J190G<H> PWT-J212E<H>			
	PAT-J250G<H> PWT-J280E<H>			
PAC-CM18CH	PAT-J125G<H> PWT-J140E<H>	3.6	PT½B おす	本体は WM-ENS3600MO (ウェオマスター製)
	PAT-J190G<H> PWT-J212E<H>			
	PAT-J250G<H> PWT-J280E<H>			
PAC-CM19CH	PAT-J190G<H> PWT-J212E<H>	4.8	PT½B おす	本体は WM-ENS4800MO (ウェオマスター製)
	PAT-J250G<H> PWT-J280E<H>			
	PAT-J190G<H> PWT-J212E<H>			

(h)-2 超音波式加湿器

項目 形名	適用機種	加湿能力 <kg/h>	接続管径	備考
PAC-CM20CH	PAT-J250G<H> PWT-J280E<H>	6.0	PT½B おす	本体は WM-ENS6000MO (ウェオマスター製)
PAC-CM21CH	PAT-J375G PWT-J425E	8.4		
	PAT-J500G PWT-J560E		本体は WM-ENS8400MO (ウェオマスター製)	

注1. PAT-J375G・J500Gにて、電気ヒータと併用する場合は、配線変更が必要です。

(i) 風路部品

品名	項目 形名	適用機種	外形寸法 縦×横×高さ
プレナム チャンバ	PAC-CM40PL	PAT-J125G PWT-J140E	980×485×210<200>
	PAC-CM41PL	PAT-J190G PWT-J212E	1,200×485×210<200>
	PAC-CM42PL	PAT-J250G PWT-J280E	1,420×485×210<200>
	PAC-CM53PL	PAT-J375G PWT-J425E	1,640×635×310<300>
	PAC-CM54PL	PAT-J500G PWT-J560E	1,860×635×310<300>
吸ダクト フランジ	PAC-CP01DF	PAT-J125G<H> PWT-J140E<H>	285×966×66<40>
	PAC-CP02DF	PAT-J190G<H> PWT-J212E<H>	285×1,186×66<40>
	PAC-CP03DF	PAT-J250G<H> PWT-J280E<H>	285×1,406×66<40>
	PAC-CP04DF	PAT-J375G PWT-J425E	487×1,626×66<40>
	PAC-CP05DF	PAT-J500G PWT-J560E	487×1,846×66<40>

注. プレナムの機内抵抗は標準風量において
5・8・10HP用…20Pa
15・20HP用…30Pa

品名	項目 形名	適用機種	外形寸法 幅×奥行×高さ	備考
※1 吹出ダクト フランジ <ダンパ無>	PAC-CR41FD	PWT-J140E	288×794×220<196>	合フランジ 仕様
	PAC-CR42FD	PWT-J212E	288×1,009×220<196>	
	PAC-CR43FD	PWT-J280E	288×1,039×220<196>	
※1 吹出ダクト フランジ <ダンパ有>	PAC-CM46FD	PWT-J140E	288×794×220<196>	
	PAC-CM47FD	PWT-J212E	288×1,009×220<196>	
	PAC-CM48FD	PWT-J280E	288×1,039×220<196>	
外気取入 フランジ	PAC-CP11GF	PAT-J125G<H> PWT-J140E<H>	184×304×40	
		PAT-J190G<H> PWT-J212E<H>		
		PAT-J250G<H> PWT-J280E<H>		
		PAT-J375G PWT-J425E		
	PAC-CP14GF	PAT-J500G PWT-J560E	294×444×40	

注1. ※1は合フランジ仕様です。
2. 外形寸法< >内は、本体に組込んだ場合の寸法です。

(j) フィレドフィルター

項目 形名	適用機種	除じん効率 <AFI重量法>	ろ材	備考
PAC-CP18FF	PAT-J125G<H> PWT-J140E<H>	76%	ポリエステル ポリクラー 厚さ14mm	PS-400
PAC-CP19FF	PAT-J190G<H> PWT-J212E<H>			
PAC-CP20FF	PAT-J250G<H> PWT-J280E<H>			
※ PAC-CP21FF	PAT-J375G PWT-J425E			
※ PAC-CP22FF	PAT-J500G PWT-J560E			
PAC-CP68FF	PAT-J125G<H> PWT-J140E<H>			
PAC-CP69FF	PAT-J190G<H> PWT-J212E<H>			
PAC-CP70FF	PAT-J250G<H> PWT-J280E<H>			
PAC-CP71FF	PAT-J375G PWT-J425E			
PAC-CP72FF	PAT-J500G PWT-J560E			

注1. ※印部品は後吸込口カバーを付属しています。

(k) 予備エアフィルタ

項目 形名	適用機種	除じん効率 <AFI重量法>	フィルター 材料	備考
PAC-CQ43YF	PAT-J125G<H> PWT-J140E<H>	27%	PVC塩ビ ハニカム織	
PAC-CQ44YF	PAT-J190G<H> PWT-J212E<H>			
PAC-CQ45YF	PAT-J250G<H> PWT-J280E<H>			
PAC-CQ46YF	PAT-J375G PWT-J425E			
PAC-CQ47YF	PAT-J500G PWT-J560E			

(i) エリミネータ

項目 形名	適用機種	ろ材	備考
PAC-CM30EN	PAT-J125G<H> PWT-J140E<H>	SUSデミスター 厚さ15mm	大容量電気ヒータとの併 用は出来ません。
PAC-CM31EN	PAT-J190G<H> PWT-J212E<H>		
PAC-CM32EN	PAT-J250G<H> PWT-J280E<H>		
PAC-CM33EN	PAT-J375G PWT-J425E		
PAC-CM34EN	PAT-J500G PWT-J560E		

(m) 進相コンデンサ

項目 形名	適用機種	容量 <μF>	備考
PAC-CP29CA	PAT-J125~500G PAT-J125~250G-H PWT-J140~560E PWT-J140~280E-H 共通	10	組合せ方式
PAC-CP30CA		15	
PAC-CP31CA		20	
PAC-CP32CA		30	
PAC-CP33CA		40	
PAC-CP34CA		50	
PAC-CP35CA		75	
PAC-CP36CA		100	
PAC-CP37CA		150	

進相コンデンサ選定表

電動機出力 <kW>		取付容量基準 50/60Hz<μF>	備考
出力区分	PAT-G・PWT-E形適用出力		
0.2	0.28	15/10	組合せ方式
0.4	0.38, 0.45, 0.46, 0.555	20/15	
0.75	0.6, 0.7, 0.75, 0.9, 0.97	30/20	
1.5	1.5	40/30	
2.2	1.9, 2.2	50/40	
3.7	3.2, 3.7	75/50	
5.5	5.5	100/75	
7.5	7.5	150/100	
11	—	200/150	

(n) 進相コンデンサ取付アタッチメント

項目 形名	適用機種	備考
PAC-CP79CA	PAT-J125, 190, 250G<H>用 PWT-J140, 212, 280E<H>用	
PAC-CP80CA	PAT-J375, 500G用 PWT-J425, 560E用	

(o) 簡易遠方操作

形名	適用機種	機能	備考
PAC-CQ41RC	PAT-J125~500G PAT-J125~250G-H PWT-J140~560E PWT-J140~280E-H 共通	1. 押釦スイッチによる操作 (1) 停電解除時 手動復帰方式 (2) 停電解除時 自動復帰方式 2. ロータリスイッチによる操作 3. 遠方表示<運転・異常>	別売リモートコントローラ 使用<PAC-CP44RC>

(p) リモートコントローラ

形名	適用機種	機能	備考
PAC-CP44RC	PAT-J125~500G PAT-J125~250G-H PWT-J140~560E PWT-J140~280E-H 共通	ロータリスイッチによる手動切換	別売 簡易遠方操作 <PAC-CQ41RC> と組合せ

(q) 遠方操作箱

形名	適用機種	機能	備考
PAC-CP42RB	PAT-J125~500G PAT-J125~250G-H PWT-J140~560E PWT-J140~280E-H 共通	各種遠方操作回路方式対応 (1)押釦スイッチ 3点方式 (2)押釦スイッチ 4点方式 (3)押釦スイッチ 5点方式 (4)押釦スイッチ2点 冷暖切換方式 (5)押釦スイッチ3点 冷暖切換方式 (6)トグルスイッチ方式 冷暖切換方式 (7)DC24Vパルス入力方式 (8)DC24Vトグルスイッチ方式 (9)AC24Vパルス入力方式 (10)AC24Vトグルスイッチ方式	

(r) 余熱排除回路部品

形名	適用機種	機能	備考
PAC-CQ03YH	PAT-J125~500G PAT-J125~250G-H PWT-J140~560E PWT-J140~280E-H 共通	残留運転時間 0~10分設定可能	

(s) 遠方表示回路部品

形名	適用機種	機能	備考
PAC-CQ11DH	PAT-J125~500G PAT-J125~250G-H PWT-J140~560E PWT-J140~280E-H 共通	(1)電源表示 無電圧接点 (2)停止表示 無電圧接点 (3)運転表示 無電圧接点 (4)異常表示 無電圧接点	2回路装備

(t) 再起動遅延回路部品

形名	適用機種	機能	備考
PAC-CQ08KS	PAT-J125,190,250G<H> PWT-J140,212,280E<H>	初回は即時起動	遅延時間1~10分 調節可能
PAT-CQ09KS	PAT-J375,500G PWT-J425,560E		

(u) 圧力計

項目 形名	適用機種	文字盤		備考
		高压側表示	低压側表示	
PAC-CP40PG	PAT-J125~500G PAT-J125~250G-H PWT-J140~560E PWT-J140~280E-H 共通	0~35kg/cm ² φ60	76cmHg~ 20kg/cm ² φ60 -0.1~ 2MPa	R22 温度目盛り付

(v)-1 左配管部品

項目 形名	適用機種	現地側適合配管径<外寸>	
		ガス側	液側
PAC-CN12RP	PAT-J125G<H>	φ15.88	φ12.7
PAC-CN13RP	PAT-J190G<H>	φ19.05	φ15.88
PAC-CN14RP	PAT-J250G<H>	φ22.2	φ15.88
PAC-CN15RP	PAT-J375G	φ19.05	φ15.88
PAC-CN16RP	PAT-J500G	φ22.2	φ15.88

(v)-2 左配管部品

項目 形名	適用機種	ユニット側接続管仕様	
		ガス側	液側
PAC-CN-12RP	PAT-J125G<H>	φ15.88<フレア接続>	φ12.7<フレア接続>
PAC-CN-13RP	PAT-J190G<H>	φ19.05<フレア接続>	φ15.88<フレア接続>
PAC-CN-14RP	PAT-J250G<H>	φ22.2<フランジ接続>	φ15.88<フレア接続>
PAC-CN-15RP	PAT-J375G	φ19.05<フレア接続>	φ15.88<フレア接続>
PAC-CN-16RP	PAT-J500G	φ22.2<フランジ接続>	φ15.88<フレア接続>

(w) 木台

項目 形名	適用機種	外形寸法 幅×奥行×高さ	備考
PAC-CQ31MD	PAT-J125G<H> PWT-J140E<H>	970×460×85	緩衝ゴム付
PAC-CQ32MD	PAT-J190G<H> PWT-J212E<H>	1190×460×85	
PAC-CQ33MD	PAT-J250G<H> PWT-J280E<H>	1410×460×85	
PAC-CQ34MD	PAT-J375G PWT-J425E	1630×610×98	
PAC-CQ35MD	PAT-J500G PWT-J560E	1850×610×98	

(x) サービス工具

項目 形名	適用機種	ツールボックス格納工具			
		工具名	サイズ	個数	適用規格
PAC-CQ04SK	PAT-J125~500G PAT-J125~250G-H PWT-J140~560E PWT-J140~280E-H 共通	丸形両口 スパナ	6×8mm	1	JIS-B-4630H級
			10×13mm	1	JIS-B-4630N級
			12×14mm	1	JIS-B-4630N級
			17×19mm	1	JIS-B-4630N級
		六角棒 スパナ	3mm	1	JIS-B-4648
			4mm	1	JIS-B-4648
			5mm	1	JIS-B-4648
		ドライバー	⊖6×100mm	1	JIS-B-4609
			⊕No.2 100mm	1	JIS-B-4633
		モンキーレンチ	200mm	1	JIS-B-4604

(y) ガス検知器

形名	適用機種	備考
PAC-CQ05GK	全機種共通	可燃性LPガス使用<予備ボンベ付>

(z) 防雪フード<吸込側>

項目 形名	適用機種	備考
PAC-336BD *	PVT-J125E	現地組立式
PAC-CN42SD	PVT-J190G	
	PVT-J250G	

注. *印はスリムエアコン別売部品流用の為、詳しくは、静電技術資料を参照願います。

(a) 防雪フード<吹出側>

項目 形名	適用機種	備考
PAC-KB72TD	PVT-J190G PVT-J250G	現地組立式

(b) 室外ドレンパン

項目 形名	適用機種	備考
PAC-CN49DP	PVT-J190G PVT-J250G	

(c)部品表

PFT-J75A・PAT-J125G~J250G形・PWT-J80A~J280形用

形名	吸込・吹出形式		使用部品	電動機容量 <kW>	機外静風圧 <Pa>					
					100	200	300	400	500	
PFT-J75A <25m ³ /min>	前吸込グリル	上吹出ダクト <PAC-644SP>	標準電動機△結線 吹出ダクト	0.2	50Hz	60Hz				
			高静圧電動機 吹出ダクト	0.32			50Hz	60Hz		
PWT-J80A <30m ³ /min>	前吸込グリル	上吹出ダクト <PAC-644SP>	標準電動機△結線 吹出ダクト	0.28	50Hz	60Hz				
			高静圧電動機 吹出ダクト	0.32			50Hz	60Hz		
PAT-J125G	前吸込グリル	上吹出ダクト <PAC-CR46FD>	標準電動機 △結線	0.38	50Hz	60Hz				
			高静圧電動機 <PAC-CR37MR>	0.6			50Hz	60Hz		
	後吸込ダクト <PAC-CP02DF>		標準電動機 △結線	0.38	50Hz	60Hz				
			高静圧電動機 <PAC-CR37MR>	0.6			50Hz	60Hz		
PWT-J140E	前吸込グリル	上吹出ダクト <PAC-CR46FD>	標準電動機 △結線	0.38	50Hz	60Hz				
			高静圧電動機 <PAC-CR37MR>	0.6			50Hz	60Hz		
	後吸込ダクト <PAC-CP02DF>		標準電動機 △結線	0.38	50Hz	60Hz				
			高静圧電動機 <PAC-CR37MR>	0.6			50Hz	60Hz		
PAT-J190G PWT-J212E	前吸込グリル	上吹出ダクト <PAC-CR47FD>	標準電動機 △結線	0.7	50Hz	60Hz				
			高静圧電動機 <PAC-CR38MR>	0.97			50Hz	60Hz		
	後吸込ダクト <PAC-CP02DF>		標準電動機 △結線	0.7	60Hz					
			高静圧電動機 <PAC-CR38MR>	0.97			50Hz	60Hz		
PAT-J250G PWT-J280E	前吸込グリル	上吹出ダクト <PAC-CR48FD>	標準電動機 △結線	0.9	50Hz	60Hz				
			高静圧電動機 <PAC-CR39MR>	1.9			50Hz	60Hz		
	後吸込ダクト <PAC-CP03DF>		標準電動機 △結線	0.9	50Hz	60Hz				
			高静圧電動機 <PAC-CR39MR>	1.9			50Hz	60Hz		

標準仕様

形名	電動機	送風機フーリ	ベルト	電動機フーリ	サーマルリレー	電磁閉閉器
PAT-J125G-H	SB-JR 0.75kW	A150-20	A36	可変フーリ-19	TH-N12<3.6>	—
PAT-J190G-H	SB-JR 1.5kW	A180-20	A40	可変フーリ-24	TH-N12<6.5>	—
PAT-J250G-H	SB-JR 1.5kW	A180-20	A40	可変フーリ-24	TH-N12<6.5>	—
PAT-J530G	SB-JR 3.7kW	2B300-32	B53	2B140-28	—	MSO-N20<15A>
PAT-J670G	SB-JR 5.5kW	2B300-32	B53	2B145-38	—	MSO-N25<22.5A>

PAT-J125G-H~J250G-H用

部品形名	部品名	部 品 内 訳								備 考
		①プーリ	個数	②ベルト	個数	③サーマルリレー	個数	④電動機	個数	
PAC-CT01SP	送風機プーリセット	A90-20	1	A32	1	—	—	—	—	
PAC-CT02SP	送風機プーリセット	A118-20	1	A34, A36	各1	—	—	—	—	
PAC-CT03SP	送風機プーリセット	A132-20	1	A36, A38	各1	—	—	—	—	
PAC-CT04SP	送風機プーリセット	A150-20	1	A37, A39	各1	—	—	—	—	
PAC-CT05SP	送風機プーリセット	A180-20	1	A38, A39	各1	—	—	—	—	
PAC-CT06SP	送風機プーリセット	A224-20	1	A41, A43	各1	—	—	—	—	
PAC-CT07SP	送風機プーリセット	A250-20	1	A43, A45	各1	—	—	—	—	
PAC-CT08SP	送風機プーリセット	A280-20	1	A47	1	—	—	—	—	
PAC-CT09MP	電動機プーリセット	A可変-24	1	—	—	TH-N12<6.5A>	1	—	—	標準仕様変更銘板付
PAC-CT10MP	電動機プーリセット	A可変-28	1	—	—	TH-N12<9A>	1	—	—	標準仕様変更銘板付
PAC-CR31MR	電動機	—	—	—	—	—	—	SB-JR 1.5kW-4P	1	
PAC-CR32MR	電動機	—	—	—	—	—	—	SB-JR 2.2kW-4P	1	

プーリ形名の見方

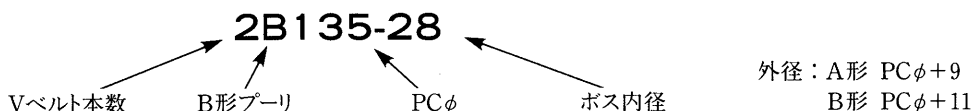

産業用パッケージエアコン▶別売部品仕様・姿図

PAT-J530G・J670G用

部品形名	部品名	部 品 内 訳								備 考
		①フーリ	個数	②ベルト	個数	③電磁開閉器	個数	④電動機	個数	
PAC-CV51MP	電動機ブーリセット	2B135-28	1	B54	2	—	—	—	—	—
PAC-CV52MP	電動機ブーリセット	2B140-28	1	B54	2	—	—	—	—	—
PAC-CV53MP	電動機ブーリセット	2B145-28	1	B54	2	—	—	—	—	—
PAC-CV54MP	電動機ブーリセット	2B150-28	1	B55	2	—	—	—	—	—
PAC-CV55MP	電動機ブーリセット	2B160-28	1	B55	2	—	—	—	—	—
PAC-CV56MP	電動機ブーリセット	2B170-28	1	B56	2	—	—	—	—	—
PAC-CV57MP	電動機ブーリセット	2B190-28	1	B57	2	—	—	—	—	—
PAC-CV58MP	電動機ブーリセット	2B212-28	1	B58	2	—	—	—	—	—
PAC-CV59MP	電動機ブーリセット	2B135-38	1	B53	2	MSO-N25<22.5A>	1	—	—	標準仕様変更銘板付
PAC-CV60MP	電動機ブーリセット	2B150-38	1	B53	2	MSO-N25<22.5A>	1	—	—	標準仕様変更銘板付
PAC-CV61MP	電動機ブーリセット	2B160-38	1	B54	2	MSO-N25<22.5A>	1	—	—	標準仕様変更銘板付
PAC-CV62MP	電動機ブーリセット	2B170-38	1	B54	2	MSO-N25<22.5A>	1	—	—	標準仕様変更銘板付
PAC-CV63MP	電動機ブーリセット	2B180-38	1	B55	2	MSO-N25<22.5A>	1	—	—	標準仕様変更銘板付
PAC-CV64MP	電動機ブーリセット	2B190-38	1	B56	2	MSO-N25<22.5A>	1	—	—	標準仕様変更銘板付
PAC-CV65MP	電動機ブーリセット	2B200-38	1	B56	2	MSO-N25<22.5A>	1	—	—	標準仕様変更銘板付
PAC-CV66MP	電動機ブーリセット	2B212-38	1	B57	2	MSO-N25<22.5A>	1	—	—	標準仕様変更銘板付
PAC-CV67MP	電動機ブーリセット	2B224-38	1	B57	2	MSO-N25<22.5A>	1	—	—	標準仕様変更銘板付
PAC-CV68MP	電動機ブーリセット	2B170-38	1	B54	2	MSO-N35<30A>	1	—	—	標準仕様変更銘板付
PAC-CV69MP	電動機ブーリセット	2B190-38	1	B56	2	MSO-N35<30A>	1	—	—	標準仕様変更銘板付
PAC-CV70MP	電動機ブーリセット	2B212-38	1	B57	2	MSO-N35<30A>	1	—	—	標準仕様変更銘板付
PAC-CV71MP	電動機ブーリセット	2B224-38	1	B57	2	MSO-N35<30A>	1	—	—	標準仕様変更銘板付
PAC-CV76SP	送風機ブーリセット	2B315-32	1	—	—	—	—	—	—	—
PAC-CV77SP	送風機ブーリセット	2B400-32	1	B61	2	—	—	—	—	—
PAC-CR98MR	電動機	—	—	—	—	—	—	SB-JR 5.5kW-4P	1	—
PAC-CR99MR	電動機	—	—	—	—	—	—	SB-JR 7.5kW-4P	1	—

PWT-J140E-H~J280E-H形

部品形名	部品名	部 品 内 訳								備 考	
		①送風機ブーリ	個数	②ベルト	個数	③電動機ブーリ	個数	④サーマルリレー	個数		⑤電動機
PAC-CR01SP	送風機ブーリセット	A89-20	1	A32	1						
PAC-CR02SP	送風機ブーリセット	A94-20	1	A32	1						
PAC-CR03SP	送風機ブーリセット	A99-20	1	A33	1						
PAC-CR04SP	送風機ブーリセット	A102-20	1	A33	1						
PAC-CR05SP	送風機ブーリセット	A104-20	1	A33	1						
PAC-CR06SP	送風機ブーリセット	A109-20	1	A33	1						
PAC-CR07SP	送風機ブーリセット	A114-20	1	A33	1						
PAC-CR08SP	送風機ブーリセット	A119-20	1	A34	1						
PAC-CR09SP	送風機ブーリセット	A121-20	1	A35	1						
PAC-CR10SP	送風機ブーリセット	A124-20	1	A34	1						
PAC-CR11SP	送風機ブーリセット	A129-20	1	A35	1						
PAC-CR12SP	送風機ブーリセット	A134-20	1	A35	1						
PAC-CR13SP	送風機ブーリセット	A139-20	1	A35	1						
PAC-CR14SP	送風機ブーリセット	A144-20	1	A35	1						
PAC-CR15SP	送風機ブーリセット	A149-20	1	A36	1						
PAC-CR16SP	送風機ブーリセット	A154-20	1	A36	1						
PAC-CR17SP	送風機ブーリセット	A164-20	1	A36	1						
PAC-CR18SP	送風機ブーリセット	A174-20	1	A37	1						
PAC-CR19SP	送風機ブーリセット	A184-20	1	A38	1						
PAC-CR20SP	送風機ブーリセット	A194-20	1	A39	1						
PAC-CR21SP	送風機ブーリセット	A199-20	1	A39	1						
PAC-CR22SP	送風機ブーリセット	A224-20	1	A41	1						
PAC-CR23SP	送風機ブーリセット	A234-20	1	A42	1						
PAC-CR24SP	送風機ブーリセット	A239-20	1	A42	1						
PAC-CR25MP	電動機ブーリセット					A114-24	1	TH-K12AR 6.6-6.5	1		1.5kW PWT-J140E-H用 標準仕様変更銘板付
PAC-CR26MP	電動機ブーリセット					A114-24	1				1.5kW PWT-J212・280E-H用
PAC-CR27MP	電動機ブーリセット					A114-28	1	TH-K12AR 9-9	1		2.2kW PWT-J212・280E-H用 標準仕様変更銘板付
PAC-CR31MR	電動機									SB-JR 1.5kW-4P	1
PAC-CR32MR	電動機									SB-JR 2.2kW-4P	1

PAT-J375G・J500形用
PWT-J425E・J560形用

部品形名	部品名	部 品 内 訳										備 考
		①送風機プーリ	個数	②ベ ル ト	個数	③電動機プーリ	個数	④サーマルリレー	個数	⑤電 動 機	個数	
PAC-CU51SP	送風機プーリセット	2B186-24	1	B39	2							
PAC-CU52SP	送風機プーリセット	2B191-24	1	B40	2							
PAC-CU53SP	送風機プーリセット	2B196-24	1	B40	2							
PAC-CU54SP	送風機プーリセット	2B201-24	1	B40	2							
PAC-CU55SP	送風機プーリセット	2B211-24	1	B41	2							
PAC-CU56SP	送風機プーリセット	2B221-24	1	B41	2							
PAC-CU57SP	送風機プーリセット	2B226-24	1	B42	2							
PAC-CU58SP	送風機プーリセット	2B231-24	1	B42	2							
PAC-CU59SP	送風機プーリセット	2B241-24	1	B43	2							
PAC-CU60SP	送風機プーリセット	2B251-24	1	B43	2							
PAC-CU61SP	送風機プーリセット	2B261-24	1	B44	2							
PAC-CU62SP	送風機プーリセット	2B271-24	1	B45	2							
PAC-CU63SP	送風機プーリセット	2B301-24	1	B48	2							
PAC-CU64SP	送風機プーリセット	2B311-24	1	B48	2							
PAC-CU65SP	送風機プーリセット	2B321-24	1	B50	2							
PAC-CU66SP	送風機プーリセット	2B326-24	1	B49	2							
PAC-CU67SP	送風機プーリセット	2B366-24	1	B52	2							
PAC-CU68SP	送風機プーリセット	2B201-28	1	B39	2							
PAC-CU69SP	送風機プーリセット	2B236-28	1	B41	2							
PAC-CU70SP	送風機プーリセット	2B261-28	1	B43	2							
PAC-CU71SP	送風機プーリセット	2B276-28	1	B44	2							
PAC-CU72SP	送風機プーリセット	2B311-28	1	B47	2							
PAC-CU73SP	送風機プーリセット	2B321-28	1	B47	2							
PAC-CR85SP	送風機プーリセット	2B176-28	1	B37	2							
PAC-CR86SP	送風機プーリセット	2B181-28	1	B37	2							
PAC-CR87SP	送風機プーリセット	2B191-28	1	B38	2							
PAC-CR88SP	送風機プーリセット	2B206-28	1	B38	2							
PAC-CR89SP	送風機プーリセット	2B211-28	1	B39	2							
PAC-CR90SP	送風機プーリセット	2B216-28	1	B39	2							
PAC-CR91SP	送風機プーリセット	2B226-28	1	B39	2							
PAC-CR92SP	送風機プーリセット	2B246-28	1	B41	2							
PAC-CR93SP	送風機プーリセット	2B251-28	1	B41	2							
PAC-CU76MP	電動機プーリセット					2B111-28	1					
PAC-CU77MP	電動機プーリセット					2B161-28	1	MSO-K20AR(15-15)	1			3.7kW P-15馬力用 標準仕様変更名板付
PAC-CR78MP	電動機プーリセット					2B141-38	1	MSO-K25AR×A <22-22.5>	1			5.5kW P-20馬力用 標準仕様変更名板付
PAC-CU78MP	電動機プーリセット					2B121-28	1					
PAC-CR99MP	電動機プーリセット					2B161-38	1	MSO-K25AR×A <22-22.5>	1			5.5kW P-20馬力用 標準仕様変更名板付
PAC-CR79MR	電 動 機									SB-JR3.7kW-4P	1	
PAC-CR80MR	電 動 機									SB-JR5.5kW-4P	1	

●電動機側プーリ ボス部形状

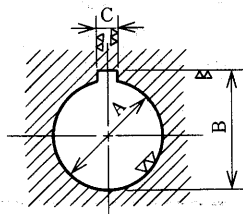

●送風機側プーリ ボス部形状

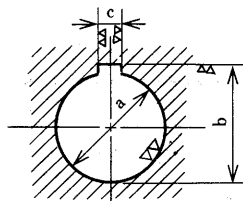

寸法	A	B	C
電動機形名			
SB-JR 0.7kW	$\phi 19^{+0.028}_{+0.007}$	$21.8^{+0.1}_0$	6 ± 0.0150
SB-JR 1.5kW	$\phi 24^{+0.028}_{+0.007}$	$27.3^{+0.2}_0$	8 ± 0.0180
SB-JR 2.2kW	$\phi 28^{+0.028}_{+0.007}$	$31.3^{+0.2}_0$	8 ± 0.0180
SB-JR 3.7kW	$\phi 28^{+0.028}_{+0.007}$	$31.3^{+0.2}_0$	8 ± 0.0180
SB-JR 5.5kW	$\phi 38^{+0.034}_{+0.009}$	$41.3^{+0.2}_0$	10 ± 0.0180
SB-JR 7.5kW	$\phi 38^{+0.034}_{+0.009}$	$41.3^{+0.2}_0$	10 ± 0.0180
SB-JR 11kW	$\phi 42^{+0.041}_{+0.025}$	$45.3^{+0.2}_{-0.12}$	12 ± 0.0215

寸法	a	b	c
軸径<mm>			
$\phi 15$	$\phi 15^{+0.034}_{+0.015}$	$17.5^{+0.084}_0$	$5^{+0.060}_{+0.030}$
$\phi 20$	$\phi 20^{+0.028}_{+0.007}$	$23.5^{+0.1}_0$	$7^{+0.028}_{+0.013}$
$\phi 24$	$\phi 24^{+0.033}_0$	$27.5^{+0.1}_{-0.100}$	$7^{+0.076}_{+0.040}$
$\phi 25$	$\phi 25^{+0.033}_0$	$29^{+0.1}_{-0.100}$	$10^{+0.076}_{+0.040}$
$\phi 28$	$\phi 28^{+0.033}_0$	$31.5^{+0.1}_{-0.100}$	$7^{+0.076}_{+0.040}$
$\phi 32$	$\phi 32^{+0.034}_{+0.009}$	$36^{+0.2}_0$	$10^{+0.028}_{+0.013}$

産業用パッケージエアコン

(d) 静風圧部品表
PAT-J125G-H形 50Hz

全静圧 (Pa)	風量 m ³ /min				
	35	40	45	50	55
50	標準			X	
	PAC-CT06SP A41				
	標準				
100	標準			標準	
	PAC-CT06SP A41			標準	
	標準			A36 標準	
150	標準			標準	
	標準			標準	
	A36			標準	
200	標準			標準	
	標準			標準	
	A36			標準	
250	標準		標準		
	標準		PAC-CT02SP		
	A36		A34		
300	標準		標準		
	標準		PAC-CT02SP		
	A36		A34		
350	標準		標準		
	標準		PAC-CT02SP		
	A36		A34		
400	標準		標準		
	標準		PAC-CT02SP		
	A36		A34		
450	標準		標準		
	標準		PAC-CT01SP		
	A36		A32		
500	標準		標準		
	標準		PAC-CT01SP		
	A36		A32		
550	標準		標準		
	標準		PAC-CT01SP		
	A36		A32		
600	標準		標準		
	標準		PAC-CT01SP		
	A36		A32		
650	標準		標準		
	標準		PAC-CT01SP		
	A36		A32		

注1. 標準時は機内抵抗:50Pa 機外静圧:65Pa 風量:45m³/minです。

出荷時の電動機プーリPCφは77.9となっています。

- 機内抵抗はフィルドフィルタ、温水・蒸気加熱器などを組み込んだ場合に变化しますので補正が必要です。該当する部品の機内抵抗線を参照の上、適宜補正をしてください。
- 別売部品によっては2種類のベルトが同梱されていますが、静風圧選定表に示すベルトを使用してください。
- 電動機プーリのPCφの調節方法は静風圧選定方法を参照してください。
- 電動機の変更時のみ、サーマルの変更が必要です。

表中

1 段目	電動機形名
2 段目	送風機プーリ形名 使用ベルト形名
3 段目	電動機プーリ形名

PAT-JI25G-H形 60Hz

全静圧 (Pa)	風量 m ³ /min				
	35	40	45	50	55
50	X	標準	標準	X	X
		PAC-CT07SP A43	PAC-CT06SP A41		
		標準	標準		
100	標準			標準	
	PAC-CT06SP A41			PAC-CT05SP A38	
	標準			標準	
150	標準				
	PAC-CT05SP A38				
	標準				
200	標準		標準		
	PAC-CT05SP A38		標準		
	標準		標準		
250	標準				
	標準				
	A36				
300	標準				
	標準				
	A36				
350	標準			標準	
	標準			PAC-CT02SP	
	A36			A34	
400	標準			標準	
	PAC-CT02SP			PAC-CR31MR	
	A34			PAC-CT05SP A38	
450	標準			標準	
	標準			PAC-CT09MP	
	PAC-CT02SP			PAC-CR31MR	
500	標準			標準	
	標準			PAC-CT05SP A38	
	A34			PAC-CT09MP	
550	標準			標準	
	PAC-CT02SP			PAC-CR31MR	
	A34			PAC-CT04SP A37	
600	標準			標準	
	標準			PAC-CT09MP	
	PAC-CT02SP			PAC-CR31MR	
650	標準			標準	
	標準			PAC-CT04SP A37	
	PAC-CT02SP			PAC-CT09MP	

- 注1. 標準時は機内抵抗:50Pa 機外静圧:150Pa 風量:45m³/minです。
 出荷時の電動機プーリPCφは77.9となっています。
 2. 機内抵抗はフィルドンフィルタ、温水・蒸気加熱器などを組み込んだ場合に変わりますので補正が必要です。
 該当する部品の機内抵抗線を参照の上、適宜補正をしてください。
 3. 別売部品によっては2種類のベルトが同梱されていますが、静風圧選定表に示すベルトを使用してください。
 4. 電動機プーリのPCφの調節方法は静風圧選定方法を参照してください。
 5. 電動機の変更時のみ、サーマルの変更が必要です。

表中

1 段目	電動機形名
2 段目	送風機プーリ形名 使用ベルト形名
3 段目	電動機プーリ形名

PAT-J | 90G-H形 50Hz

全静圧 (Pa)	風量 m ³ /min						
	55	60	65	70	75	80	82.5
100	標準 PAC-CT07SP A45 標準					X	
	標準 PAC-CT06SP A43 標準						
	標準 PAC-CT06SP A43 標準			標準 標準 A40 標準			
150	標準 標準 A40 標準						
	標準 標準 A40 標準						
	標準 標準 A40 標準						
200	標準 標準 A40 標準			標準 標準 A40 標準			
	標準 標準 A40 標準						
	標準 標準 A40 標準						
250	標準 標準 A40 標準						
	標準 標準 A40 標準						
	標準 標準 A40 標準						
300	標準 標準 A40 標準			標準 標準 A40 標準			
	標準 標準 A40 標準						
	標準 標準 A40 標準						
350	標準 標準 A40 標準						
	標準 標準 A40 標準						
	標準 標準 A40 標準						
400	標準 標準 A40 標準						
	標準 標準 A40 標準						
	標準 標準 A40 標準						
450	標準 標準 A40 標準						
	標準 標準 A40 標準						
	標準 標準 A40 標準						
500	標準 標準 A40 標準				標準 標準 A40 標準		
	標準 標準 A40 標準						
	標準 標準 A40 標準						
550	標準 標準 A40 標準				標準 標準 A40 標準		
	標準 標準 A40 標準						
	標準 標準 A40 標準						
600	標準 標準 A40 標準				標準 標準 A40 標準		
	標準 標準 A40 標準						
	標準 標準 A40 標準						
650	標準 標準 A40 標準				標準 標準 A40 標準		
	標準 標準 A40 標準						
	標準 標準 A40 標準						
700	標準 標準 A40 標準				標準 標準 A40 標準		
	標準 標準 A40 標準						
	標準 標準 A40 標準						

- 注1. 標準時は機内抵抗:85Pa 機外静圧:110Pa 風量:70m³/minです。
 出荷時の電動機プーリPCφは116.7となっています。
 2. 機内抵抗はフレドフィルタ、温水・蒸気加熱器などを組み込んだ場合に変わりますので補正が必要です。
 該当する部品の機内抵抗線を参照の上、適宜補正をしてください。
 3. 別売部品によっては2種類のベルトが同梱されていますが、静風圧選定表に示すベルトを使用してください。
 4. 電動機プーリのPCφの調節方法は静風圧選定方法を参照してください。
 5. 電動機の変更時のみ、サーマルの変更が必要です。

表中

1 段目	電動機形名
2 段目	送風機プーリ形名 使用ベルト形名
3 段目	電動機プーリ形名

PAT-J I 90G-H形 60Hz

全静圧 (Pa)	風量 m ³ /min								
	55	60	65	70	75	80	82.5		
100	標準 PAC-CT08SP A47 標準			標準 PAC-CT08SP A47 標準		標準 PA-CT07SP A45 標準			
150				標準 PAC-CT06SP A43 標準				標準 PAC-CT06SP A43 標準	
200				標準 PAC-CT06SP A43 標準				標準 PAC-CT06SP A43 標準	
250	標準 PAC-CT04SP A37 標準			標準 PAC-CT04SP A37 標準		標準 PAC-CT10MP A39 標準			
300				標準 PAC-CT04SP A37 標準				標準 PAC-CT04SP A37 標準	
350				標準 PAC-CT04SP A37 標準				標準 PAC-CT04SP A37 標準	
400	標準 PAC-CT03SP A36 標準			標準 PAC-CT03SP A36 標準		標準 PAC-CT10MP A39 標準			
450				標準 PAC-CT03SP A36 標準				標準 PAC-CT03SP A36 標準	
500				標準 PAC-CT03SP A36 標準				標準 PAC-CT03SP A36 標準	
550	標準 PAC-CT03SP A36 標準			標準 PAC-CT03SP A36 標準		標準 PAC-CT10MP A39 標準			
600				標準 PAC-CT03SP A36 標準				標準 PAC-CT03SP A36 標準	
650				標準 PAC-CT03SP A36 標準				標準 PAC-CT03SP A36 標準	
700	標準 PAC-CT03SP A36 標準			標準 PAC-CT03SP A36 標準		標準 PAC-CT10MP A39 標準			
				標準 PAC-CT03SP A36 標準				標準 PAC-CT03SP A36 標準	
				標準 PAC-CT03SP A36 標準				標準 PAC-CT03SP A36 標準	

- 注1. 標準時は機内抵抗:85Pa 機外静圧:110Pa 風量:70m³/minです。
 出荷時の電動機プーリPCφは116.7となっています。
 2. 機内抵抗はフィルドフィルター、温水・蒸気加熱器などを組み込んだ場合に変わりますので補正が必要です。
 該当する部品の機内抵抗線を参照の上、適宜補正をしてください。
 3. 別売部品によっては2種類のベルトが同梱されていますが、静風圧選定表に示すベルトを使用してください。
 4. 電動機プーリのPCφの調節方法は静風圧選定方法を参照してください。
 5. 電動機の変更時のみ、サーマルの変更が必要です。

表中

1 段目	電動機形名
2 段目	送風機プーリ形名 使用ベルト形名
3 段目	電動機プーリ形名

PAT-J250G-H形 50Hz

全静圧 (Pa)	風量 m ³ /min								
	70	75	80	85	90	95	100	105	110
100	標準 PAC-CT08SP A47 標準		標準 PAC-CT07SP A45 標準		X				
	標準 PAC-CT07SP A45 標準		標準 PAC-CT06SP A43 標準						
	標準 PAC-CT07SP A45 標準		標準 PAC-CT06SP A43 標準						
150	標準 PAC-CT07SP A45 標準		標準 PAC-CT06SP A43 標準		X				
	標準 PAC-CT07SP A45 標準		標準 PAC-CT06SP A43 標準						
	標準 PAC-CT07SP A45 標準		標準 PAC-CT06SP A43 標準						
200	標準 PAC-CT07SP A45 標準		標準 PAC-CT06SP A43 標準		X				
	標準 PAC-CT07SP A45 標準		標準 PAC-CT06SP A43 標準						
	標準 PAC-CT07SP A45 標準		標準 PAC-CT06SP A43 標準						
250	標準 PAC-CT07SP A45 標準		標準 PAC-CT06SP A43 標準		X				
	標準 PAC-CT07SP A45 標準		標準 PAC-CT06SP A43 標準						
	標準 PAC-CT07SP A45 標準		標準 PAC-CT06SP A43 標準						
300	標準 PAC-CT07SP A45 標準		標準 PAC-CT06SP A43 標準		X				
	標準 PAC-CT07SP A45 標準		標準 PAC-CT06SP A43 標準						
	標準 PAC-CT07SP A45 標準		標準 PAC-CT06SP A43 標準						
350	標準 PAC-CT07SP A45 標準		標準 PAC-CT06SP A43 標準		X				
	標準 PAC-CT07SP A45 標準		標準 PAC-CT06SP A43 標準						
	標準 PAC-CT07SP A45 標準		標準 PAC-CT06SP A43 標準						
400	標準 PAC-CT07SP A45 標準		標準 PAC-CT06SP A43 標準		X				
	標準 PAC-CT07SP A45 標準		標準 PAC-CT06SP A43 標準						
	標準 PAC-CT07SP A45 標準		標準 PAC-CT06SP A43 標準						
450	標準 PAC-CT07SP A45 標準		標準 PAC-CT06SP A43 標準		標準 PAC-CT04SP A37 標準		PAC-CR32MR PAC-CT04SP A39 PAC-CT10MP		
	標準 PAC-CT07SP A45 標準		標準 PAC-CT06SP A43 標準		標準 PAC-CT04SP A37 標準		PAC-CR32MR PAC-CT04SP A39 PAC-CT10MP		
	標準 PAC-CT07SP A45 標準		標準 PAC-CT06SP A43 標準		標準 PAC-CT04SP A37 標準		PAC-CR32MR PAC-CT04SP A39 PAC-CT10MP		
500	標準 PAC-CT07SP A45 標準		標準 PAC-CT06SP A43 標準		標準 PAC-CT04SP A37 標準		PAC-CR32MR PAC-CT04SP A39 PAC-CT10MP		
	標準 PAC-CT07SP A45 標準		標準 PAC-CT06SP A43 標準		標準 PAC-CT04SP A37 標準		PAC-CR32MR PAC-CT04SP A39 PAC-CT10MP		
	標準 PAC-CT07SP A45 標準		標準 PAC-CT06SP A43 標準		標準 PAC-CT04SP A37 標準		PAC-CR32MR PAC-CT04SP A39 PAC-CT10MP		
550	標準 PAC-CT07SP A45 標準		標準 PAC-CT06SP A43 標準		標準 PAC-CT04SP A37 標準		PAC-CR32MR PAC-CT04SP A39 PAC-CT10MP		
	標準 PAC-CT07SP A45 標準		標準 PAC-CT06SP A43 標準		標準 PAC-CT04SP A37 標準		PAC-CR32MR PAC-CT04SP A39 PAC-CT10MP		
	標準 PAC-CT07SP A45 標準		標準 PAC-CT06SP A43 標準		標準 PAC-CT04SP A37 標準		PAC-CR32MR PAC-CT04SP A39 PAC-CT10MP		
600	標準 PAC-CT07SP A45 標準		標準 PAC-CT06SP A43 標準		標準 PAC-CT04SP A37 標準		PAC-CR32MR PAC-CT04SP A39 PAC-CT10MP		
	標準 PAC-CT07SP A45 標準		標準 PAC-CT06SP A43 標準		標準 PAC-CT04SP A37 標準		PAC-CR32MR PAC-CT04SP A39 PAC-CT10MP		
	標準 PAC-CT07SP A45 標準		標準 PAC-CT06SP A43 標準		標準 PAC-CT04SP A37 標準		PAC-CR32MR PAC-CT04SP A39 PAC-CT10MP		
650	標準 PAC-CT07SP A45 標準		標準 PAC-CT06SP A43 標準		標準 PAC-CT04SP A37 標準		PAC-CR32MR PAC-CT04SP A39 PAC-CT10MP		
	標準 PAC-CT07SP A45 標準		標準 PAC-CT06SP A43 標準		標準 PAC-CT04SP A37 標準		PAC-CR32MR PAC-CT04SP A39 PAC-CT10MP		
	標準 PAC-CT07SP A45 標準		標準 PAC-CT06SP A43 標準		標準 PAC-CT04SP A37 標準		PAC-CR32MR PAC-CT04SP A39 PAC-CT10MP		
700	標準 PAC-CT07SP A45 標準		標準 PAC-CT06SP A43 標準		標準 PAC-CT04SP A37 標準		PAC-CR32MR PAC-CT04SP A39 PAC-CT10MP		
	標準 PAC-CT07SP A45 標準		標準 PAC-CT06SP A43 標準		標準 PAC-CT04SP A37 標準		PAC-CR32MR PAC-CT04SP A39 PAC-CT10MP		
	標準 PAC-CT07SP A45 標準		標準 PAC-CT06SP A43 標準		標準 PAC-CT04SP A37 標準		PAC-CR32MR PAC-CT04SP A39 PAC-CT10MP		

- 注1. 標準時は機内抵抗:130Pa 機外静圧:100Pa 風量:90m³/minです。
 出荷時の電動機プーリPCφは116.7となっています。
 2. 機内抵抗はフィルドフィルタ、温水・蒸気加熱器などを組み込んだ場合に変わりますので補正が必要です。
 該当する部品の機内抵抗線を参照の上、適宜補正をしてください。
 3. 別売部品によっては2種類のベルトが同梱されていますが、静風圧選定表に示すベルトを使用してください。
 4. 電動機プーリのPCφの調節方法は静風圧選定方法を参照してください。
 5. 電動機の変更時のみ、サーマルの変更が必要です。

表中

1 段目	電動機形名
2 段目	送風機プーリ 形名 使用ベルト 形名
3 段目	電動機プーリ 形名

PAT-250G-H形 60Hz

全静圧 (Pa)	風量 m ³ /min								
	70	75	80	85	90	95	100	105	110
150	標準								
	PAC-CT08SP A47 標準								
200	標準								
	PAC-CT07SP A45 標準								
250	標準								
	PAC-CT06SP A43 標準								
300	標準								
	PAC-CT06SP A43 標準								
350	標準								
	標準 A40 標準								
400	標準								
	標準 A40 標準								
450	標準								
	標準 A40 標準								
500	標準								
	標準 A40 標準								
550	標準								
	PAC-CT04SP A37 標準								
600	標準								
	PAC-CT04SP A37 標準								
650	標準								
	PAC-CT04SP A39 標準								
700	標準								
	PAC-CT04SP A39 標準								

- 注1. 標準時は機内抵抗:130Pa 機外静圧:100Pa 風量:90m³/minです。
 出荷時の電動機プーリPCφは116.7となっています。
 2. 機内抵抗はフィルドフィルタ、温水・蒸気加熱器などを組み込んだ場合に変わりますので補正が必要です。
 該当する部品の機内抵抗線を参照の上、適宜補正をしてください。
 3. 別売部品によっては2種類のベルトが同梱されていますが、静風圧選定表に示すベルトを使用してください。
 4. 電動機プーリのPCφの調節方法は静風圧選定方法を参照してください。
 5. 電動機の変更時のみ、サーマルの変更が必要です。

表中

1 段目	電動機形名
2 段目	送風機プーリ形名 使用ベルト形名
3 段目	電動機プーリ形名

PWT-J140E-H形 50Hz

		風量 m ³ /min				
		35	40	45	50	55
全 静 圧 Pa	50	—	—	標準 A89-19 TH-K12AR<3.6-3.6> PAC-CR 20SP A39 標準 SB-JR0.75kW	—	—
	100	標準 A89-19 TH-K12AR<3.6-3.6> PAC-CR 19SP A184-20 A38 標準 SB-JR0.75kW	←	標準 A89-19 TH-K12AR<3.6-3.6> A164-20 A36 標準 SB-JR0.75kW	←	標準 A89-19 TH-K12AR<3.6-3.6> PAC-CR 16SP A154-20 A36 標準 SB-JR0.75kW
	150	標準 A89-19 TH-K12AR<3.6-3.6> PAC-CR 16SP A154-20 A36 標準 SB-JR0.75kW	←	←	標準 A89-19 TH-K12AR<3.6-3.6> PAC-CR 14SP A144-20 A35 標準 SB-JR0.75kW	←
	200	標準 A89-19 TH-K12AR<3.6-3.6> PAC-CR 13SP A139-20 A35 標準 SB-JR0.75kW	←	←	標準 A89-19 TH-K12AR<3.6-3.6> PAC-CR 12SP A134-20 A35 標準 SB-JR0.75kW	←
	250	標準 A89-19 TH-K12AR<3.6-3.6> PAC-CR 11SP A129-20 A35 標準 SB-JR0.75kW	←	←	標準 A89-19 TH-K12AR<3.6-3.6> PAC-CR 10SP A124-20 A34 標準 SB-JR0.75kW	←
	300	標準 A89-19 TH-K12AR<3.6-3.6> PAC-CR 08SP A119-20 A34 標準 SB-JR0.75kW	←	←	←	←
	350	標準 A89-19 TH-K12AR<3.6-3.6> PAC-CR 06SP A109-20 A33 標準 SB-JR0.75kW	←	←	←	←
	400	標準 A89-19 TH-K12AR<3.6-3.6> PAC-CR 05SP A104-20 A33 標準 SB-JR0.75kW	←	←	←	PAC-CR 25MP A114-24 TH-K12AR<6.6-6.5> PAC-CR 11SP A129-20 A35 PAC-CR31MR SB-JR1.5kW
	450	標準 A89-19 TH-K12AR<3.6-3.6> PAC-CR 03SP A99-20 A33 標準 SB-JR0.75kW	←	←	←	PAC-CR 25MP A114-24 TH-K12AR<6.6-6.5> PAC-CR 10SP A124-20 A34 PAC-CR31MR SB-JR1.5kW
	500	標準 A89-19 TH-K12AR<3.6-3.6> PAC-CR 02SP A94-20 A32 標準 SB-JR0.75kW	←	←	←	PAC-CR 25MP A114-24 TH-K12AR<6.6-6.5> PAC-CR 08SP A119-20 A34 PAC-CR31MR SB-JR1.5kW
	550	標準 A89-19 TH-K12AR<3.6-3.6> PAC-CR 01SP A89-20 A32 標準 SB-JR0.75kW	←	←	←	PAC-CR 25MP A114-24 TH-K12AR<6.6-6.5> PAC-CR 07SP A114-20 A33 PAC-CR31MR SB-JR1.5kW
	600	PAC-CR 25MP A114-24 TH-K12AR<6.6-6.5> PAC-CR 06SP A109-20 A33 PAC-CR31MR SB-JR1.5kW	←	←	←	←
	650	PAC-CR 25MP A114-24 TH-K12AR<6.6-6.5> PAC-CR 05SP A104-20 A33 PAC-CR31MR SB-JR1.5kW	←	←	←	←

●静風圧部品表の見方

注1. プーリの仕様

注2. 表中 1 段目電動機プーリ
2 段目サーマルリレー
3 段目送風機プーリ
4 段目ベルトサイズ
5 段目電動機出力

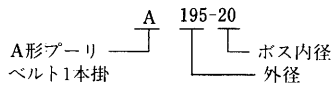

PWT-J140E-H形 60Hz

		風量 m ³ /min				
		35	40	45	50	55
全 静 圧 Pa	50	—	—	標準 A89-19 TH-K12AR<3.6-3.6> A224-20 PAC-CR 22SP A41 標準 SB-JR0.75kW	—	—
	100	標準 A89-19 TH-K12AR<3.6-3.6> PAC-CR 22SP A224-20 A41 標準 SB-JR0.75kW	←	標準 A89-19 TH-K12AR<3.6-3.6> PAC-CR 21SP A199-20 A39 標準 SB-JR0.75kW	標準 A89-19 TH-K12AR<3.6-3.6> PAC-CR 20SP A194-20 A39 標準 SB-JR0.75kW	←
	150	標準 A89-19 TH-K12AR<3.6-3.6> PAC-CR 19SP A184-20 A38 標準 SB-JR0.75kW	←	←	標準 A89-19 TH-K12AR<3.6-3.6> PAC-CR 18SP A174-20 A37 標準 SB-JR0.75kW	←
	200	→	→	標準 A89-19 TH-K12AR<3.6-3.6> A164-20 A36 標準 SB-JR0.75kW	←	標準 A89-19 TH-K12AR<3.6-3.6> PAC-CR 16SP A154-20 A36 標準 SB-JR0.75kW
	250	標準 A89-19 TH-K12AR<3.6-3.6> PAC-CR 16SP A154-20 A36 標準 SB-JR0.75kW	←	標準 A89-19 TH-K12AR<3.6-3.6> PAC-CR 15SP A149-20 A36 標準 SB-JR0.75kW	←	標準 A89-19 TH-K12AR<3.6-3.6> PAC-CR 14SP A144-20 A35 標準 SB-JR0.75kW
	300	標準 A89-19 TH-K12AR<3.6-3.6> PAC-CR 13SP A139-20 A35 標準 SB-JR0.75kW	←	←	←	標準 A89-19 TH-K12AR<3.6-3.6> PAC-CR 12SP A134-20 A35 標準 SB-JR0.75kW
	350	標準 A89-19 TH-K12AR<3.6-3.6> PAC-CR 11SP A129-20 A35 標準 SB-JR0.75kW	←	←	←	←
	400	標準 A89-19 TH-K12AR<3.6-3.6> PAC-CR 10SP A124-20 A34 標準 SB-JR0.75kW	←	←	←	PAC-CR 25MP A114-24 TH-K12AR<6.6-6.5> PAC-CR 16SP A154-20 A36 PAC-CR31MR SB-JR1.5kW
	450	標準 A89-19 TH-K12AR<3.6-3.6> PAC-CR 07SP A114-20 A33 標準 SB-JR0.75kW	←	←	←	PAC-CR 25MP A114-24 TH-K12AR<6.6-6.5> PAC-CR 15SP A149-20 A36 PAC-CR31MR SB-JR1.5kW
	500	標準 A89-19 TH-K12AR<3.6-3.6> PAC-CR 06SP A109-20 A33 標準 SB-JR0.75kW	←	←	PAC-CR 25MP A114-24 TH-K12AR<6.6-6.5> PAC-CR 14SP A144-20 A35 PAC-CR31MR SB-JR1.5kW	←
	550	標準 A89-19 TH-K12AR<3.6-3.6> PAC-CR 05SP A104-20 A33 標準 SB-JR0.75kW	←	PAC-CR 25MP A114-24 TH-K12AR<6.6-6.5> PAC-CR 12SP A134-20 A35 PAC-CR31MR SB-JR1.5kW	←	←
	600	PAC-CR 25MP A114-24 TH-K12AR<6.6-6.5> PAC-CR 11SP A129-20 A35 PAC-CR31MR SB-JR1.5kW	←	←	←	←
	650	PAC-CR 25MP A114-24 TH-K12AR<6.6-6.5> PAC-CR 10SP A124-20 A34 PAC-CR31MR SB-JR1.5kW	←	←	←	←

●静風圧部品表の見方

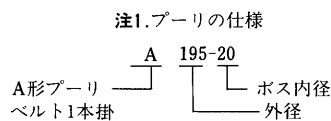

- 注2.表中
- 1 段目電動機プーリ
 - 2 段目サーマルリレー
 - 3 段目送風機プーリ
 - 4 段目ベルトサイズ
 - 5 段目電動機出力

PWT-J2 | 2E-H形 | 50Hz

		風量 m³/min							
		55	60	65	70	75	80	82.5	
全 静 圧 Pa	100	標準	A104-24						
		標準	TH-K12AR(6.6-6.5)						
	PAC-CR 21SP	標準	A199-20	←	←	←	←		
		標準	A39						
	標準	標準	SB-JR1.5kW						
		標準	A114-24						
	150	標準	TH-K12AR(6.6-6.5)	←	←	←	←	←	←
		標準	A194-20						
	PAC-CR 20SP	標準	A39						
		標準	SB-JR1.5kW						
	標準	標準	A114-24						
		標準	TH-K12AR(6.6-6.5)						
	200	標準	A104-24	→	→	→	←	←	←
		標準	TH-K12AR(6.6-6.5)						
	標準	標準	A154-20						
		標準	A36						
	標準	標準	SB-JR1.5kW						
		標準	A114-24						
	250	標準	TH-K12AR(6.6-6.5)	←	←	←	←	←	←
		標準	A139-20						
PAC-CR 13SP	標準	A35							
	標準	SB-JR1.5kW							
標準	標準	A114-24							
	標準	TH-K12AR(6.6-6.5)							
300	標準	A144-20	←	←	←	←	←	←	
	標準	A35							
PAC-CR 14SP	標準	SB-JR1.5kW							
	標準	A104-24							
標準	標準	TH-K12AR(6.6-6.5)							
	標準	A129-20							
PAC-CR 11SP	標準	A35							
	標準	SB-JR1.5kW							
350	標準	A114-24	←	←	←	←	←	←	
	標準	TH-K12AR(6.6-6.5)							
PAC-CR 12SP	標準	A134-20							
	標準	A35							
標準	標準	SB-JR1.5kW							
	標準	A104-24							
400	標準	TH-K12AR(6.6-6.5)	←	←	←	←	←	←	
	標準	A114-20							
PAC-CR 07SP	標準	A33							
	標準	SB-JR1.5kW							
標準	標準	A104-24							
	標準	TH-K12AR(6.6-6.5)							
450	標準	A109-20	←	←	←	←	←	←	
	標準	A33							
PAC-CR 06SP	標準	SB-JR1.5kW							
	標準	A114-24							
標準	標準	TH-K12AR(6.6-6.5)							
	標準	A124-20							
PAC-CR 10SP	標準	A34							
	標準	SB-JR1.5kW							
400	標準	A104-24	←	←	←	←	←	←	
	標準	TH-K12AR(6.6-6.5)							
PAC-CR 10SP	標準	A114-24							
	標準	TH-K12AR(6.6-6.5)							
450	標準	A114-24	←	←	←	←	←	←	
	標準	TH-K12AR(6.6-6.5)							
PAC-CR 08SP	標準	A119-20							
	標準	A34							
標準	標準	SB-JR1.5kW							
	標準	A104-24							
500	標準	TH-K12AR(6.6-6.5)	←	←	←	←	←	←	
	標準	A104-20							
PAC-CR 05SP	標準	A33							
	標準	SB-JR1.5kW							
標準	標準	A114-24							
	標準	TH-K12AR(6.6-6.5)							
550	標準	A109-20	←	←	←	←	←	←	
	標準	A33							
PAC-CR 06SP	標準	SB-JR1.5kW							
	標準	A114-24							
標準	標準	TH-K12AR(6.6-6.5)							
	標準	A109-20							
PAC-CR 06SP	標準	A33							
	標準	SB-JR1.5kW							
600	標準	A104-24	←	←	←	←	←	←	
	標準	TH-K12AR(6.6-6.5)							
PAC-CR 03SP	標準	A99-20							
	標準	A33							
標準	標準	SB-JR1.5kW							
	標準	A114-24							
650	標準	TH-K12AR(6.6-6.5)	←	←	←	←	←	←	
	標準	A94-20							
PAC-CR 02SP	標準	A32							
	標準	SB-JR1.5kW							
標準	標準	A114-24							
	標準	TH-K12AR(6.6-6.5)							
700	標準	A99-20	←	←	←	←	←	←	
	標準	A33							
PAC-CR 03SP	標準	SB-JR1.5kW							
	標準	A114-24							
標準	標準	TH-K12AR(6.6-6.5)							
	標準	A114-28							
PAC-CR 03SP	標準	TH-K12AR(9-9)							
	標準	A99-20							
標準	標準	A33							
	標準	SB-JR2.2kW							

●静風圧部品表の見方

注1. プーリの仕様

注2. 表中 1 段目電動機プーリ
2 段目サーマルリレー
3 段目送風機プーリ
4 段目ベルトサイズ
5 段目電動機出力

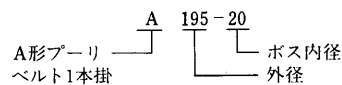

PWT-J212E-H形 60Hz

		風量 m ³ /min							
		55	60	65	70	75	80	82.5	
全 静 圧 Pa	100	標準	A104-24 TH-K12AR(6.6-6.5)						
		PAC-CR 24SP	A239-20 A42	←	←	←	←		
		標準	SB-JR1.5kW						
	150	PAC-CR26MP	A114-24						
		標準	TH-K12AR(6.6-6.5)						
		PAC-CR 23SP	A234-20 A42	←	←		←	←	←
	200	標準	SB-JR1.5kW						
		PAC-CR 19SP	A184-20 A38	←	←	←			←
		標準	SB-JR1.5kW						
	250	PAC-CR26MP	A114-24						
		標準	TH-K12AR(6.6-6.5)						
		PAC-CR 19SP	A184-20 A38	←	←	←			←
	300	標準	SB-JR1.5kW						
		PAC-CR 18SP	A174-20 A37	←	←		←	←	←
標準		SB-JR1.5kW							
350	標準	A104-24 TH-K12AR(6.6-6.5)							
	PAC-CR 14SP	A144-20 A35	←	←	←	←	←	←	
	標準	SB-JR1.5kW							
400	標準	A104-24 TH-K12AR(6.6-6.5)							
	PAC-CR 13SP	A139-20 A35	←	←	←			←	
	標準	SB-JR1.5kW							
450	PAC-CR26MP	A114-24							
	標準	TH-K12AR(6.6-6.5)							
	PAC-CR 14SP	A144-20 A35	←	←		←	←	←	
500	標準	A104-24 TH-K12AR(6.6-6.5)							
	PAC-CR 10SP	A124-20 A34	←	←	←	←		←	
	標準	SB-JR1.5kW							
550	標準	A104-24 TH-K12AR(6.6-6.5)							
	PAC-CR 08SP	A119-20 A34	←	←	←			←	
	標準	SB-JR1.5kW							
600	標準	A104-24 TH-K12AR(6.6-6.5)							
	PAC-CR 07SP	A114-20 A33	←			←	←	←	
	標準	SB-JR1.5kW							
650	PAC-CR26MP	A114-24							
	標準	TH-K12AR(6.6-6.5)							
	PAC-CR 09SP	A121-20 A35	←			←	←	←	
700	標準	SB-JR1.5kW							
	PAC-CR26MP	A114-28							
	標準	TH-K12AR(6.6-6.5)							
700	PAC-CR 08SP	A119-20 A34			←			←	
	標準	SB-JR1.5kW							
	PAC-CR26MP	A114-28							
700	標準	TH-K12AR(6.6-6.5)							
	PAC-CR 08SP	A119-20 A34							
	標準	SB-JR1.5kW							

●静風圧部品表の見方

注1. プーリの仕様

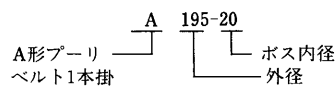

注2. 表中

- 1 段目電動機プーリ
- 2 段目サーマルリレー
- 3 段目送風機プーリ
- 4 段目ベルトサイズ
- 5 段目電動機出力

PWT-J280E-H形 50Hz

		風量 m ³ /min									
		70	75	80	85	90	95	100	105	110	
全 静 圧 Pa	150	標準	A104-24 TH-KI2AR6.6-6.5			PAC-CR26MP 標準	A114-24 TH-KI2AR6.6-6.5				
		PAC-CR 19SP	A184-20 A38	←	←	PAC-CR 21SP	A199-20 A34	←	—	—	—
		標準	SB-JR1.5kW			標準	SB-JR1.5kW				
		200	→	→	→	→	標準	A104-24 TH-KI2AR6.6-6.5 A154-20 A36 SB-JR1.5kW	←	←	—
	250	標準	A104-24 TH-KI2AR6.6-6.5							標準	A104-24 TH-KI2AR6.6-6.5
		PAC-CR 15SP	A149-20 A36	←	←	←	←	←	←	PAC-CR 14SP	A144-20 A35
		標準	SB-JR1.5kW							標準	SB-JR1.5kW
		300	→	→	→	→	→	→	→		
	300	標準	A104-24 TH-KI2AR6.6-6.5							標準	A104-24 TH-KI2AR6.6-6.5
		PAC-CR 13SP	A139-20 A35	←	←	←	←	←	←	PAC-CR 12SP	A134-20 A35
		標準	SB-JR1.5kW							標準	SB-JR1.5kW
		350	→	→	→	→	→	→	→		
	350	標準	A104-24 TH-KI2AR6.6-6.5				PAC-CR26MP 標準	A114-24 TH-KI2AR6.6-6.5			
		PAC-CR 11SP	A129-20 A35	←	←	←	PAC-CR 13SP	A139-20 A35	←	←	←
		標準	SB-JR1.5kW				標準	SB-JR1.5kW			
		400	→	→	→	→	→	→	→		
400	PAC-CR26MP	A114-24								標準	A104-24 TH-KI2AR6.6-6.5
	PAC-CR 12SP	A134-20 A35	←	←	←	←	←	←	PAC-CR 08SP	A119-20 A34	
	標準	SB-JR1.5kW							標準	SB-JR1.5kW	
	450	→	→	→	→	→	→	→			
450	PAC-CR26MP	A114-24								PAC-CR 27MP	TH-KI2AR(9-9)
	PAC-CR 11SP	A129-20 A35	←	←	←	←	←	←	PAC-CR 10SP	A124-20 A34	
	標準	SB-JR1.5kW							PAC-CR26MR	SB-JR2.2kW	
	500	→	→	→	→	→	→	→			
500	PAC-CR26MP	A114-24				PAC-CR 27MP	A114-28 TH-KI2AR(9-9)				
	PAC-CR 06SP	A109-20 A33	←	←	←	PAC-CR 08SP	A119-20 A34	←	←	←	
	標準	SB-JR1.5kW				PAC-CR26MR	SB-JR2.2kW				
	550	→	→	→	→	→	→	→			
550	標準	A104-24 TH-KI2AR6.6-6.5			PAC-CR 27MP	A114-28 TH-KI2AR(9-9)					
	PAC-CR 05SP	A104-20 A33	←	←	PAC-CR 07SP	A114-20 A33	←	←	←	←	
	標準	SB-JR1.5kW			PAC-CR26MR	SB-JR2.2kW					
	600	→	→	→	→	→	→	→			
600	標準	A104-24 TH-KI2AR6.6-6.5			PAC-CR 27MP	A114-28 TH-KI2AR(9-9)					
	PAC-CR 04SP	A102-20 A33	←	←	PAC-CR 06SP	A109-20 A33	←	←	←	←	
	標準	SB-JR1.5kW			PAC-CR26MR	SB-JR2.2kW					
	650	→	→	→	→	→	→	→			
650	PAC-CR 27MP	A114-28 TH-KI2AR(9-9)									
	PAC-CR 06SP	A109-20 A33	←	←	←	←	←	←	←	←	
	PAC-CR26MR	SB-JR2.2kW									
	700	→	→	→	→	→	→	→			
700	PAC-CR 27MP	A114-28 TH-KI2AR(9-9)									
	PAC-CR 05SP	A104-20 A33	←	←	←	←	←	←	←	←	
	PAC-CR26MR	SB-JR2.2kW									
	750	→	→	→	→	→	→	→			
750	PAC-CR 27MP	A114-28 TH-KI2AR(9-9)									
	PAC-CR 04SP	A102-20 A33	←	←	←	←	←	←	←	←	
	PAC-CR26MR	SB-JR2.2kW									

●静風圧部品表の見方

注1. プーリの仕様

注2. 表中 1 段目電動機プーリ
2 段目サーマルリレー
3 段目送風機プーリ
4 段目ベルトサイズ
5 段目電動機出力

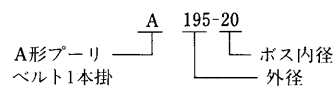

PWT-J280E-H形 60Hz

		風量 m³/min														
		70	75	80	85	90	95	100	105	110						
全 静 圧 Pa	150	標準	A104-24 TH-K12AR(6.6-6.5)		←	←	PAC-CR26MP	A114-24		←	-	-	-			
		PAC-CR22SP	A224-20 A41				PAC-CR24SP	A239-20 A42								
		標準	SB-JR1.5kW				標準	SB-JR1.5kW								
	200	標準	A104-24 TH-K12AR(6.6-6.5)		←	←	←	←	←	-	-	-	-			
		PAC-CR21SP	A199-20 A39											PAC-CR20SP	A194-20 A39	
		標準	SB-JR1.5kW											標準	SB-JR1.5kW	
	250	PAC-CR26MP	A114-24 TH-K12AR(6.6-6.5)		←	←	←	←	←	←	←	←	←			
		PAC-CR18SP	A199-20 A39											PAC-CR18SP	A174-20 A37	
		標準	SB-JR1.5kW											標準	SB-JR1.5kW	
	300	標準	A104-24 TH-K12AR(6.6-6.5)		←	←	←	←	←	←	←	←	←			
		PAC-CR17CR	A164-20 A36											PAC-CR18SP	A174-20 A37	
		標準	SB-JR1.5kW											標準	SB-JR1.5kW	
350	→	→	→	→	→	→	←	←	←	←	←	←				
	標準	A104-24 TH-K12AR(6.6-6.5)		←	←	←	←	←	←	←	←	←				
	PAC-CR14SP	A144-20 A35											PAC-CR17SP	A164-20 A36		
標準	SB-JR1.5kW		標準										SB-JR1.5kW			
400	標準	A104-24 TH-K12AR(6.6-6.5)		←	←	←	←	←	←	←	←	←				
	PAC-CR14SP	A144-20 A35											PAC-CR16SP	A154-20 A36		
	標準	SB-JR1.5kW											標準	SB-JR1.5kW		
450	標準	A104-24 TH-K12AR(6.6-6.5)		←	←	←	←	←	←	←	←	←				
	PAC-CR13SP	A139-20 A35											PAC-CR27MP	A114-28 TH-K12AR(9-9)		
	標準	SB-JR1.5kW											PAC-CR15SP	A149-20 A36		
500	PAC-CR26MP	A114-24 TH-K12AR(6.6-6.5)		←	←	←	←	←	←	←	←	←				
	PAC-CR14SP	A144-20 A35											PAC-CR14SP	A144-20 A35		
	標準	SB-JR1.5kW											PAC-CR32MR	SB-JR2.2kW		
550	標準	A104-24 TH-K12AR(6.6-6.5)		←	←	←	←	←	←	←	←	←				
	PAC-CR10SP	A124-20 A34											PAC-CR27MP	A114-28 TH-K12AR(9-9)		
	標準	SB-JR1.5kW											PAC-CR13SP	A139-20 A35		
600	標準	A104-24 TH-K12AR(6.6-6.5)		←	←	←	←	←	←	←	←	←				
	PAC-CR08SP	A119-20 A34											PAC-CR12SP	A134-20 A35		
	標準	SB-JR1.5kW											PAC-CR32MR	SB-JR2.2kW		
650	PAC-CR27MP	A114-28 TH-K12AR(9-9)		←	←	←	←	←	←	←	←	←				
	PAC-CR11SP	A129-20 A35											PAC-CR27MP	A114-28 TH-K12AR(9-9)		
	PAC-CR32MR	SB-JR2.2kW											PAC-CR10SP	A124-20 A34		
700	PAC-CR27MP	A114-28 TH-K12AR(9-9)		←	←	←	←	←	←	←	←	←				
	PAC-CR10SP	A124-20 A34											PAC-CR27MP	A114-28 TH-K12AR(9-9)		
	PAC-CR32MR	SB-JR2.2kW											PAC-CR08MP	A119-20 A34		
750	PAC-CR27MP	A114-28 TH-K12AR(9-9)		←	←	←	←	←	←	←	←	←				
	PAC-CR08MP	A119-20 A34											PAC-CR27MP	A114-28 TH-K12AR(9-9)		
	PAC-CR32MR	SB-JR2.2kW											PAC-CR08MP	A119-20 A34		

●静風圧部品表の見方

注1. プーリの仕様

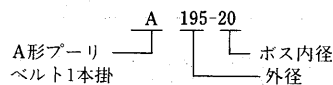

注2. 表中

- 1 段目電動機プーリ
- 2 段目サーマルリレー
- 3 段目送風機プーリ
- 4 段目ベルトサイズ
- 5 段目電動機出力

●静風圧部品表の見方 注1. プーリの仕様

注2. 表中 1 段目電動機プーリ
2 段目サーマルリレー
3 段目送風機プーリ
4 段目ベルトサイズ
5 段目電動機出力

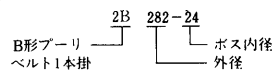

PAT-J375G形・PWT-J425E形 50Hz

		風量 m ³ /min												
		110	115	120	125	130	135	140	145	150	155	160	165	170
100	標準	X												
	PAC-CU 66SP													X
150	標準	X												
	PAC-CU 64SP													X
200	標準	X												
	PAC-CU 59SP													X
250	標準	X												
	PAC-CU 56SP													X
300	標準	X												
	PAC-CU 55SP													X
350	標準	X												
	PAC-CU 53SP													X
400	標準	X												
	PAC-CU 51SP													X
450	標準	X												
	PAC-CU 50SP													X
500	標準	X												
	PAC-CU 49SP													X
550	標準	X												
	PAC-CU 48SP													X
600	標準	X												
	PAC-CU 47SP													X
650	標準	X												
	PAC-CU 46SP													X
700	標準	X												
	PAC-CU 45SP													X
750	標準	X												
	PAC-CU 44SP													X

注1. 標準機内抵抗：85Pa

2. 標準機内抵抗はフレドフィルタ、温水・蒸気加熱器などを組み込んだ場合に変わりますので補正が必要です。
該当する部品の機内抵抗線図を参照の上、適宜補正してください。

●静風圧部品表の見方

注1. プーリの仕様

注2. 表中 1 段目電動機プーリ

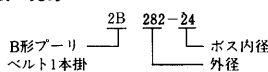

- 2 段目サーマルリレー
- 3 段目送風機プーリ
- 4 段目ベルトサイズ
- 5 段目電動機出力

PAT-J375G形・PWT-J425E形 60Hz

		風量 m ³ /min															
		110	115	120	125		130	135	140		145	150	155	160		165	170
全 静 圧 Pa	100	X															
		PAC-CU78MP	2B121-28														
	標準	MSO-K10AR<9-9>															
	PAC-CR	2B366-24															
	67SP	B52															
	標準	SB-JR2.2kW															
	150	標準	2B126-28														
		MSO-K10AR<9-9>															
		PAC-CU	2B366-24														
		67SP	B52														
	標準	SB-JR2.2kW															
	200	標準	2B126-28														
		MSO-K10AR<9-9>															
		PAC-CU	2B326-24														
		66SP	B49														
	標準	SB-JR2.2kW															
	250	標準	2B126-28														
		MSO-K10AR<9-9>															
		PAC-CU	2B281-24														
		66SP	B45														
標準	SB-JR2.2kW																
300	標準	2B126-28															
	MSO-K10AR<9-9>																
	PAC-CU	2B271-24															
	62SP	B45															
標準	SB-JR2.2kW																
350	標準	2B126-28										PAC-CU		2B161-28			
	MSO-K10AR<9-9>										77MP		MSO-K20AR<15-15>				
	PAC-CU	2B251-24										PAC-CU		2B321-24			
	60SP	B43										65SP		B50			
標準	SB-JR2.2kW										PAC-CR79MR		SB-JR3.7kW				
400	標準	2B126-28					MSO-K10AR<9-9>					PAC-CU		2B161-28			
	MSO-K10AR<9-9>					77MP					MSO-K20AR<15-15>						
	PAC-CU	2B231-24					PAC-CU					2B301-24					
	58SP	B42					63SP					B48					
標準	SB-JR2.2kW					PAC-CR79MR					SB-JR3.7kW						
450	標準	2B126-28		PAC-CU		2B161-28											
	MSO-K10AR<9-9>		77MP		MSO-K20AR<15-15>												
	PAC-CU	2B221-24		標準		2B281-24											
	56SP	B41				B45											
標準	SB-JR2.2kW		PAC-CR79MR		SB-JR3.7kW												
500	PAC-CU	2B161-28															
	77MP	MSO-K20AR<15-15>															
	PAC-CU	2B271-24															
	62SP	B45															
標準	SB-JR3.7kW																
550	PAC-CU	2B161-28															
	77MP	MSO-K20AR<15-15>															
	PAC-CU	2B261-24															
	61SP	B44															
標準	SB-JR3.7kW																
600	PAC-CU	2B161-28															
	77MP	MSO-K20AR<15-15>															
	PAC-CU	2B251-24															
	60SP	B43															
標準	SB-JR3.7kW																
650	PAC-CU	2B161-28															
	77MP	MSO-K20AR<15-15>															
	PAC-CU	2B241-24															
	59SP	B43															
標準	SB-JR3.7kW																
700	PAC-CU	2B161-28															
	77MP	MSO-K20AR<15-15>															
	PAC-CU	2B231-24															
	58SP	B42															
標準	SB-JR3.7kW																
750	PAC-CU	2B161-28															
	77MP	MSO-K20AR<15-15>															
	PAC-CU	2B226-24															
	57SP	B42															
標準	SB-JR3.7kW																

注1. 標準機内抵抗: 85Pa

注2. 標準機内抵抗はフィルドフィルタ, 温水・蒸気加熱器などを組み込んだ場合に変わりますので補正が必要です。該当する部品の機内抵抗線図を参照の上, 適宜補正してください。

●静風圧部品表の見方 注1.プーリの仕様

注2.表中 1 段目電動機プーリ
2 段目サーマルリレー
3 段目送風機プーリ
4 段目ベルトサイズ
5 段目電動機出力



PAT-J500G形・PWT-J560E形 50Hz

		風量 m ³ /min									
		150	160	170	180	190	200	210	220	230	240
全 静 風 圧 部 品	150	標準		PAC-CU7MP		2B121-28					
		標準		MSO-K20AR<15-15>							
		標準		2B291-28							
		標準		B45							
	標準		SB-JR3.7kW								
	標準		2B141-28								
	標準		MSO-K20AR<15-15>								
	標準		2B276-28								
	標準		B44								
	標準		SB-JR3.7kW								
	標準		2B141-28								
	標準		MSO-K20AR<15-15>								
	標準		2B261-28								
	標準		B43								
	標準		SB-JR3.7kW								
	標準		2B141-28								
	標準		MSO-K20AR<15-15>								
	標準		2B236-28								
	標準		B41								
	標準		SB-JR3.7kW								
標準		2B141-28				PAC-CR 99MP		2B161-38		MSO-K25AR×A<22-22.5>	
標準		MSO-K20AR<15-15>				PAC-CR 92SP		2B246-28			
標準		2B216-28				PAC-CR 92SP		B41			
標準		B39				PAC-CR80MR		SB-JR5.5kW			
標準		SB-JR3.7kW									
標準		2B141-28				PAC-CR 99MP		2B161-38		MSO-K25AR×A<22-22.5>	
標準		MSO-K20AR<15-15>				PAC-CR 92SP		2B246-28			
標準		2B206-28				PAC-CR 92SP		B41			
標準		B38				PAC-CR80MR		SB-JR5.5kW			
標準		SB-JR3.7kW									
標準		2B141-28				PAC-CR 99MP		2B161-38		MSO-K25AR×A<22-22.5>	
標準		MSO-K20AR<15-15>				PAC-CR 91SP		2B226-28			
標準		2B201-28				PAC-CR 91SP		B39			
標準		B39				PAC-CR80MR		SB-JR5.5kW			
標準		SB-JR3.7kW									
標準		2B141-28				PAC-CR 99MP		2B161-38		MSO-K25AR×A<22-22.5>	
標準		MSO-K20AR<15-15>				PAC-CR 90SP		2B216-28			
標準		2B191-28				PAC-CR 90SP		B39			
標準		B38				PAC-CR80MR		SB-JR5.5kW			
標準		SB-JR3.7kW									
標準		2B141-28				PAC-CR 99MP		2B161-38		MSO-K25AR×A<22-22.5>	
標準		MSO-K20AR<15-15>				PAC-CR 88SP		2B206-28			
標準		2B206-28				PAC-CR 88SP		B38			
標準		B38				PAC-CR80MR		SB-JR5.5kW			
標準		SB-JR3.7kW									
標準		2B141-28				PAC-CR 99MP		2B161-38		MSO-K25AR×A<22-22.5>	
標準		MSO-K25AR×A<22-22.5>				PAC-CR 87SP		2B191-28			
標準		2B191-28				PAC-CR 87SP		B38			
標準		B38				PAC-CR80MR		SB-JR5.5kW			
標準		SB-JR3.7kW									
標準		2B141-28				PAC-CR 99MP		2B161-38		MSO-K25AR×A<22-22.5>	
標準		MSO-K25AR×A<22-22.5>				PAC-CR 86SP		2B181-28			
標準		2B181-28				PAC-CR 86SP		B37			
標準		B37				PAC-CR80MR		SB-JR5.5kW			
標準		SB-JR3.7kW									
標準		2B161-38				PAC-CR 99MP		2B161-38		MSO-K25AR×A<22-22.5>	
標準		MSO-K25AR×A<22-22.5>				PAC-CR 85SP		2B176-28			
標準		2B176-28				PAC-CR 85SP		B37			
標準		B37				PAC-CR80MR		SB-JR5.5kW			
標準		SB-JR3.7kW									

注1.標準機内抵抗：150Pa。

2.標準機内抵抗はフィルドフィルタ、温水・蒸気加熱器などを組み込んだ場合に変わりますので補正が必要です。
該当する部品の機内抵抗線図を参照の上、適宜補正してください。

●静風圧部品表の見方 注1. プーリの仕様

注2. 表中 1 段目電動機プーリ
2 段目サーマルリレー
3 段目送風機プーリ
4 段目ベルトサイズ
5 段目電動機出力

PAT-J500G形・PWT-J560E形 60Hz

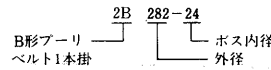

		風量 m ³ /min										
		150	160	170	180	190	200	210	220	230	240	
全 静 圧 Pa	150				PAC-CU76MP 標準 MSO-K20AR<15-15>	2B111-28 2B321-28 B47						
					標準 SB-JR3.7kW							
	200	PAC-CU78MP 標準 MSO-K20AR<15-15>	2B121-28		PAC-CU78MP 標準 MSO-K20AR<15-15>	2B121-28						
		PAC-CU73SP 標準 SB-JR3.7kW	2B321-28 B47		PAC-CU72SP 標準 SB-JR3.7kW	2B311-28 B47						
	250	PAC-CU78MP 標準 MSO-K20AR<15-15>	2B121-28									
		PAC-CU71SP 標準 SB-JR3.7kW	2B276-28 B44									
	300	標準 MSO-K20AR<15-15>			2B141-28		標準 MSO-K20AR<15-15>		2B141-28			
		PAC-CU72SP 標準 SB-JR3.7kW	2B311-28 B47		標準 MSO-K20AR<15-15>		2B291-28 B45		2B291-28 B45			
	350	標準 MSO-K20AR<15-15>			2B141-28		標準 MSO-K20AR<15-15>		2B141-28			
		標準 SB-JR3.7kW			2B291-28 B45		標準 SB-JR3.7kW		2B291-28 B45			
	400	標準 MSO-K20AR<15-15>			2B141-28		PAC-CR78MP 標準 MSO-K25AR×A<22-22.5>		2B141-38 MSO-K25AR×A<22-22.5>			
		PAC-CU70SP 標準 SB-JR3.7kW	2B261-28 B43		PAC-CR93SP 標準 SB-JR5.5kW		PAC-CR93SP 標準 SB-JR5.5kW		2B251-28 B41			
	450	標準 MSO-K20AR<15-15>			2B141-28		PAC-CR78MP 標準 MSO-K25AR×A<22-22.5>		2B141-38 MSO-K25AR×A<22-22.5>			
		PAC-CR92SP 標準 SB-JR3.7kW	2B246-28 B41		PAC-CR93SP 標準 SB-JR5.5kW		PAC-CR93SP 標準 SB-JR5.5kW		2B251-28 B41			
	500	標準 MSO-K20AR<15-15>			2B141-28		PAC-CR78MP 標準 MSO-K25AR×A<22-22.5>		2B141-38 MSO-K25AR×A<22-22.5>			
		PAC-CU69SP 標準 SB-JR3.7kW	2B236-28 B41		PAC-CR92SP 標準 SB-JR5.5kW		PAC-CR92SP 標準 SB-JR5.5kW		2B246-28 B41			
	550	標準 MSO-K20AR<15-15>			2B141-28		PAC-CR78MP 標準 MSO-K25AR×A<22-22.5>		2B141-38 MSO-K25AR×A<22-22.5>			
		PAC-CR91SP 標準 SB-JR3.7kW	2B226-28 B39		PAC-CR91SP 標準 SB-JR5.5kW		PAC-CR91SP 標準 SB-JR5.5kW		2B226-28 B39			
	600	標準 MSO-K20AR<15-15>			2B161-38		標準 MSO-K25AR×A<22-22.5>		2B161-38			
		PAC-CR99MP 標準 SB-JR5.5kW	2B246-28 B41		標準 SB-JR5.5kW		標準 SB-JR5.5kW		2B246-28 B41			
650	標準 MSO-K25AR×A<22-22.5>			2B141-38		標準 MSO-K25AR×A<22-22.5>		2B141-38				
	PAC-CR78MP 標準 SB-JR5.5kW	2B206-28 B38		標準 SB-JR5.5kW		標準 SB-JR5.5kW		2B206-28 B38				
700	標準 MSO-K25AR×A<22-22.5>			2B141-38		標準 MSO-K25AR×A<22-22.5>		2B141-38				
	PAC-CR88SP 標準 SB-JR5.5kW	2B206-28 B38		標準 SB-JR5.5kW		標準 SB-JR5.5kW		2B206-28 B38				
750	標準 MSO-K25AR×A<22-22.5>			2B161-38		標準 MSO-K25AR×A<22-22.5>		2B161-38				
	PAC-CR99MP 標準 SB-JR5.5kW	2B226-28 B39		標準 SB-JR5.5kW		標準 SB-JR5.5kW		2B226-28 B39				
800	標準 MSO-K25AR×A<22-22.5>			2B161-38		標準 MSO-K25AR×A<22-22.5>		2B161-38				
	PAC-CR90SP 標準 SB-JR5.5kW	2B216-28 B39		標準 SB-JR5.5kW		標準 SB-JR5.5kW		2B216-28 B39				
850	標準 MSO-K25AR×A<22-22.5>			2B161-38		標準 MSO-K25AR×A<22-22.5>		2B161-38				
	PAC-CR89SP 標準 SB-JR5.5kW	2B211-28 B39		標準 SB-JR5.5kW		標準 SB-JR5.5kW		2B211-28 B39				

注1. 標準機内抵抗：150Pa。

2. 標準機内抵抗はフィルドフィルタ、温水・蒸気加熱器などを組み込んだ場合に変わりますので補正が必要です。
該当する部品の機内抵抗線図を参照の上、適宜補正してください。

PAT-J530G形 [50Hz]

* 出荷時には標準条件60Hz用プーリ(2B140-38)を取付けていますので
付属の50Hz用プーリ(2B170-38)に変更してください。

		風量(m ³ /min)												
		190	200	210	220	230	240	250	260	270	280	290	300	
全 静 圧 Pa	100	標準	標準				△	△	△	△	△	△	△	△
		標準	PAC-CV51MP											
		PAC-CV71SP	PAC-CV76SP											
		0	4	3	2.5									
	150	標準	標準				△	△	△	△	△	△	△	△
		標準	PAC-CV51MP											
		標準	PAC-CV76SP											
		2.5	2	1	0.5	3	2	1	0.5	0				
	200	標準	標準				△	△	△	△	△	△	△	△
		標準に付属(60Hz用)	標準											
		標準	PAC-CV55MP											
		3	2.5	2	1	0.5	0	2.5	1.5	2	1	0.5	1	
	250	標準	標準				△	△	△	△	△	△	△	△
		標準に付属(60Hz用)	標準											
		標準	PAC-CV55MP											
		2	1	0	3.5	2.5	2	2	1.5	0.5	0	1.5	1	
	300	標準	標準				△	△	△	△	△	△	△	△
		標準	PAC-CV55MP											
		標準	標準											
		4	3.5	2.5	2	1.5	1	0.5	4.5	3.5	3	2.5	2.5	
350	標準	標準				△	△	△	△	△	△	△	△	
	標準	PAC-CV55MP												
	標準	標準												
	2.5	1.5	1	0.5	2	1.5	4.5	3.5	2.5	2	1.5	1.5		
400	標準	標準				△	△	△	△	△	△	△	△	
	標準	標準												
	標準	標準												
	2.5	2.5	2	1.5	1	0	3.5	2.5	2	1	1	0.5		
450	標準	標準				△	△	△	△	△	△	△	△	
	標準	PAC-CV51MP												
	標準	標準												
	1	0.5	5	4	3	2.5	2	1.5	1	0.5	0	2.5		
500	標準	標準				△	△	△	△	△	△	△	△	
	標準	PAC-CV51MP												
	標準	標準												
	5	4	3.5	2.5	2	1	0.5	2	1.5	2.5	2.5	2		
550	標準	標準				△	△	△	△	△	△	△	△	
	標準	PAC-CV57MP												
	標準	標準												
	2.5	1.5	1.5	1	0	1.5	1	0.5	0	2	1.5	1.5		
600	標準	標準				△	△	△	△	△	△	△	△	
	標準	PAC-CV57MP												
	標準	標準												
	0.5	0	5	5	4	3.5	2.5	2	1.5	1	0.5	0.5		
650	標準	標準				△	△	△	△	△	△	△	△	
	標準	PAC-CV58MP												
	標準	標準												
	5	5	4	3.5	2.5	2	1.5	1	0.5	0	1.5	1.5		
700	標準	標準				△	△	△	△	△	△	△	△	
	標準	PAC-CV98MR												
	標準	PAC-CV66MP												
	3.5	2.5	2	1.5	1.5	1	0	2	2	1	1			
750	標準	標準				△	△	△	△	△	△	△	△	
	標準	PAC-CV98MR												
	標準	PAC-CV66MP												
	1.5	1	0.5	0	2.5	2	1.5	1.5	1	0				
800	標準	標準				△	△	△	△	△	△	△	△	
	標準	PAC-CV98MR												
	標準	PAC-CV67MP												
	3.5	3	2.5	1.5	1	1	0.5							
850	標準	標準				△	△	△	△	△	△	△	△	
	標準	PAC-CV98MR												
	標準	PAC-CV67MP												
	2	1	0.5											
900	標準	標準				△	△	△	△	△	△	△	△	
	標準	標準												
	標準	標準												
	△	△	△	△	△	△	△	△	△	△	△	△		
950	標準	標準				△	△	△	△	△	△	△	△	
	標準	標準												
	標準	標準												
	△	△	△	△	△	△	△	△	△	△	△	△		
1000	標準	標準				△	△	△	△	△	△	△	△	
	標準	標準												
	標準	標準												
	△	△	△	△	△	△	△	△	△	△	△	△		
1050	標準	標準				△	△	△	△	△	△	△	△	
	標準	標準												
	標準	標準												
	△	△	△	△	△	△	△	△	△	△	△	△		

注1. 標準時は機内抵抗:100Pa、機外静圧:250Pa、風量:225m³/minです。
 2. 機内抵抗は、温水・蒸気加熱器などを組み込んだ場合に变化しますので補正が必要です。
 該当する部品の機内抵抗線図を参照の上、適宜補正してください。
 3. △は受注対応を示します。
 4. 電動機の変更時のみ電磁開閉器の変更が必要です。

1段目	電動機形名
2段目	電動機プーリ形名
3段目	送風機プーリ形名
4段目	スクロールダンパ目盛り

PAT-J530G形 60Hz

* 出荷時には標準条件60Hz用プーリ(2B140-38)を取付けていますので
付属の50Hz用プーリ(2B170-38)に変更してください。

全 静 圧 Pa	風量(m ³ /min)												
	190	200	210	220	230	240	250	260	270	280	290	300	
100	標準 PAC-CV52MP PAC-CV77SP				標準	標準	標準	標準	標準	標準	標準	標準	
	4	3	2.5	2									
150	標準 PAC-CV52MP PAC-CV77SP				標準 PAC-CV51MP				標準	標準	標準	標準	
	4.5	3.5	2.5	2	1.5	1	4	3.5					3
200	標準 PAC-CV55MP PAC-CV77SP			標準 PAC-CV51MP				標準 PAC-CV98MR PAC-CV59MP					
	4	3	2.5	5	4.5	4	3.5	2.5	2	1.5	0.5	0	
250	標準 PAC-CV55MP PAC-CV77SP		標準 PAC-CV51MP				標準 PAC-CV98MR PAC-CV59MP		標準 PAC-CV98MR PAC-CV60MP				
	2.5	1.5	4.5	4	3	2.5	2	1.5	0.5	0	2.5	2	
300	標準 PAC-CV51MP	標準				標準 PAC-CV98MR PAC-CV60MP				標準			
	4	5	4.5	4	3.5	2.5	2	3.5	2.5	2	1.5	1	
350	標準				標準 PAC-CV98MR PAC-CV60MP				標準 PAC-CV98MR PAC-CV68MP				
	4	3.5	2.5	2	1.5	1	3	2.5	2	1.5	1	3	
400	標準 PAC-CV54MP		標準 PAC-CV54MP				標準 PAC-CV98MR PAC-CV60MP		標準 PAC-CV98MR PAC-CV68MP				
	2	2	1.5	1	3	2.5	2	1.5	1	0.5	0	2.5	
450	標準 PAC-CV54MP			標準 PAC-CV98MR PAC-CV60MP		標準 PAC-CV98MR PAC-CV51MP			標準 PAC-CV98MR PAC-CV68MP				
	4	3.5	3	2.5	1.5	0.5	0	2	2	1	2.5	2	
500	標準 PAC-CV54MP		標準 PAC-CV98MR PAC-CV61MP				標準 PAC-CV98MR PAC-CV68MP						
	3	2	1	0.5	2.5	2	1.5	1	0.5	2	1.5	1	
550	標準 PAC-CV55MP		標準 PAC-CV98MR PAC-CV61MP				標準 PAC-CV98MR PAC-CV62MP		標準 PAC-CV98MR PAC-CV68MP				
	3.5	3	2.5	2	1.5	0.5	0	2	1.5	1	0.5	0	
600	標準 PAC-CV55MP		標準 PAC-CV98MR PAC-CV62MP				標準 PAC-CV98MR PAC-CV68MP						
	1.5	1	4	3	2.5	2	1.5	0.5	4.5	4	3.5	2.5	
650	標準 付属プーリ(50Hz用)	標準 PAC-CV98MR PAC-CV62MP				標準 PAC-CV98MR PAC-CV68MP				標準			
	3	2.5	2	1.5	1	0.5	0	4.5	3.5	3	2.5	2	
700	標準 PAC-CV98MR PAC-CV62MP		標準 PAC-CV98MR PAC-CV64MP				標準 PAC-CV98MR PAC-CV68MP				△		
	1	0.5	0	0	5	4.5	4	3	2.5	2	1.5		
750	標準 PAC-CV98MR PAC-CV64MP PAC-CV76SP		標準 PAC-CV98MR PAC-CV64MP				標準 PAC-CV98MR PAC-CV68MP				△		
	3.5	3	2.5	5	4	3.5	2.5	2	1.5	1			
800	標準 PAC-CV98MR PAC-CV64MP			標準 PAC-CV98MR PAC-CV68MP				標準				△	
	5	4.5	4	3.5	3	2	1.5	1	0.5				
850	標準 PAC-CV98MR PAC-CV64MP		標準 PAC-CV98MR PAC-CV68MP				標準				△		
	2.5	2.5	2	1.5	0.5	0							
900	標準 PAC-CV98MR PAC-CV64MP		標準				標準				△		
	1	0.5											
950	△	△	△	△	△	△	△	△	△	△	△	△	
1000	△	△	△	△	△	△	△	△	△	△	△	△	
1050	△	△	△	△	△	△	△	△	△	△	△	△	

注1. 標準時は機内抵抗:100Pa、機外静圧:250Pa、風量:225m³/minです。
 2. 機内抵抗は、温水・蒸気加熱器などを組み込んだ場合に変わりますので補正が必要です。
 該当する部品の機内抵抗線図を参照の上、適宜補正してください。
 3. △は受注対応を示します。
 4. 電動機の変更時のみ電磁開閉器の変更が必要です。

1 段目	電動機形名
2 段目	電動機プーリ形名
3 段目	送風機プーリ形名
4 段目	スクロールダンパ目盛り

PAT-J670G形 60Hz

* 出荷時には標準条件60Hz用プーリ(2B140-38)を取付けていますので付属の50Hz用プーリ(2B170-38)に変更してください。

		風量(m ³ /min)														
		225	230	240	250	260	270	280	290	300	310	320	330	340	350	360
全 静 圧 Pa	100	標準	△													
		PAC-CV60MP PAC-CV77SP	△													
	150	標準	△													
		PAC-CV60MP PAC-CV77SP	△													
	200	標準	△													
		PAC-CV60MP PAC-CV77SP	△													
	250	標準	△													
		PAC-CV59MP	△													
	300	標準	△													
		PAC-CV59MP	△													
	350	標準	△													
		PAC-CV59MP	△													
	400	標準	△													
		PAC-CV61MP	△													
	450	標準	△													
		PAC-CV61MP	△													
	500	標準	△													
		PAC-CV61MP	△													
	550	標準	△													
		PAC-CV61MP	△													
600	標準	△														
	PAC-CV62MP	△														
650	標準	△														
	PAC-CV62MP	△														
700	標準	△														
	付属7-1(50Hz用)	△														
750	標準	△														
	付属7-1(50Hz用)	△														
800	標準	△														
	PAC-CV64MP	△														
850	標準	△														
	PAC-CV65MP	△														
900	標準	△														
	PAC-CV64MP	△														
950	標準	△														
	PAC-CV64MP	△														
1000	標準	△														
	PAC-CV64MP	△														
1050	標準	△														
	PAC-CV64MP	△														

- 標準時は機内抵抗:160Pa、機外静圧:250Pa、風量:290m³/minです。
- 機内抵抗は、温水・蒸気加熱器などを組み込んだ場合に変わりますので補正が必要です。該当する部品の機内抵抗線図を参照の上、適宜補正してください。
- △は受注対応を示します。
- 電動機の変更時のみ電磁開閉器の変更が必要です。

1段目	電動機形名
2段目	電動機プーリ形名
3段目	送風機プーリ形名
4段目	スクロールダンパ目盛り

PWT-J800E形用

50Hz

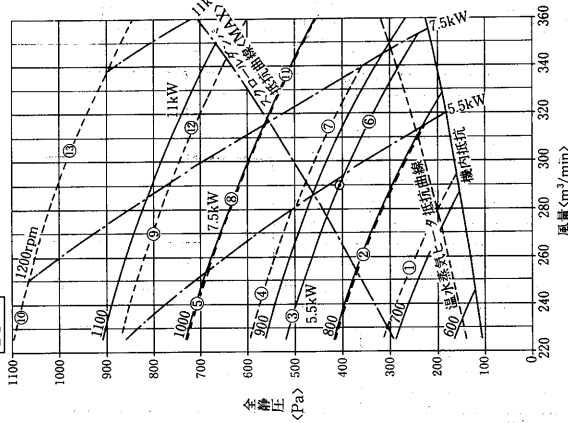

ラウンド No.	別売区分	別売部品 形名	送風機 回転数 (rpm)	送風機 の種類	フーリ径(φCmm)		電容 動機量 (kW)
					送風機側	電動機側	
1	○	60Hz用車の註	690	標準	φ293.8	φ140.0	3.7
2	○	50Hz標準	820	標準	φ293.8	φ168.0	3.7
3	△	PAC-888SP	922	標準	φ293.8	φ184.5	3.7
4	▲		820	標準	φ293.8	φ168.0	5.5
5	▲		922	標準	φ293.8	φ184.5	5.5
6	▲		1000	標準	φ293.8	φ200.0	5.5
7	▲		1100	標準	φ293.8	φ220.0	5.5
8	▲		1000	標準	φ243.0	φ165.5	7.5
9	▲		1079	標準	φ243.0	φ179.0	7.5
10	▲		1200	特殊 高静圧	φ243.0	φ198.5	7.5
11	▲		1200	特殊 高静圧	φ243.0	φ198.5	11.0

注: ○…ユニットに付属, △…別売部品(工場在庫), ▲…別売部品(受注生産)

PWT-J670E形用

50Hz

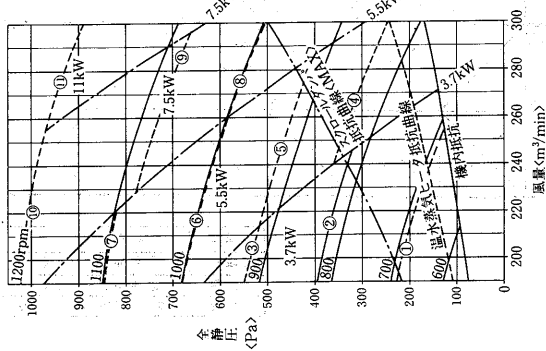

60Hz

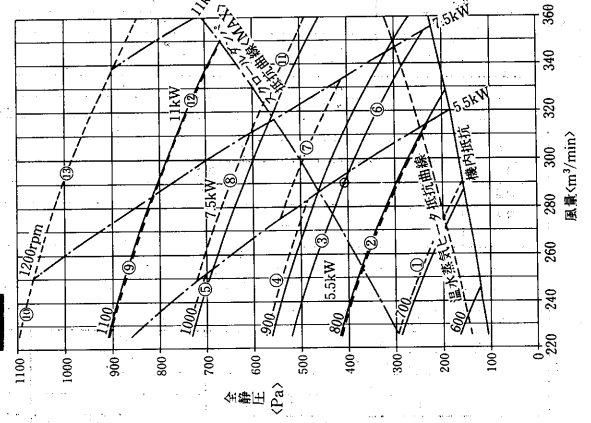

ラウンド No.	別売区分	別売部品 形名	送風機 回転数 (rpm)	送風機 の種類	フーリ径(φCmm)		電容 動機量 (kW)
					送風機側	電動機側	
1	▲		652	標準	φ319.2	φ118.0	3.7
2	○	60Hz標準	820	標準	φ293.8	φ140.0	3.7
3	▲		918	標準	φ293.8	φ153.0	3.7
4	○	60Hz標準	820	標準	φ293.8	φ140.0	5.5
5	▲		909	標準	φ293.8	φ151.5	5.5
6	○	50Hz用V車使用	1000	標準	φ293.8	φ168.0	5.5
7	▲		1107	標準	φ293.8	φ184.5	5.5
8	▲		1016	標準	φ243.0	φ140.0	7.5
9	▲		1100	標準	φ243.0	φ151.5	7.5
10	▲		1200	特殊 高静圧	φ243.0	φ165.5	7.5
11	▲		1200	特殊 高静圧	φ243.0	φ165.5	11.0

注: ○…ユニットに付属, △…別売部品(工場在庫), ▲…別売部品(受注生産)

60Hz

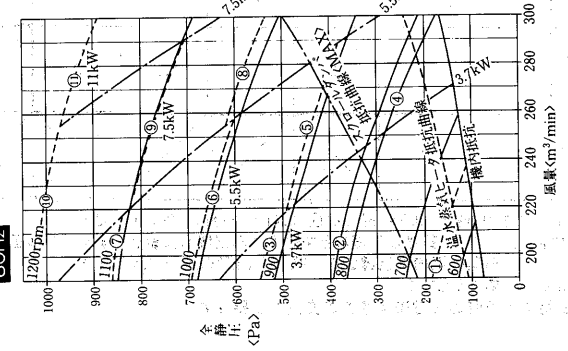

ラウンド No.	別売区分	別売部品 形名	送風機 回転数 (rpm)	送風機 の種類	フーリ径(φCmm)		Vベルト サイズ	電容 動機量 (kW)
					送風機側	電動機側		
1	○	60Hz用車の註	720	標準	φ293.8	φ146.0	B54	5.5
2	▲		800	標準	φ293.8	φ162.5	B55	5.5
3	○	50Hz標準	869	標準	φ293.8	φ179.0	B55	5.5
4	△	PAC-890SP	922	標準	φ293.8	φ184.5	B56	5.5
5	△	PAC-891SP	1000	標準	φ293.8	φ200.0	B56	5.5
6	○	50Hz標準	869	標準	φ293.8	φ179.0	B55	7.5
7	▲		916	標準	φ243.0	φ151.5	B50	7.5
8	▲		1000	標準	φ243.0	φ165.5	B51	7.5
9	▲		1079	標準	φ243.0	φ179.0	B52	7.5
10	▲		1200	特殊 高静圧	φ243.0	φ198.0	B53	7.5
11	▲		1000	標準	φ243.0	φ165.5	B46	11.0
12	▲		1079	標準	φ243.0	φ179.0	B48	11.0
13	▲		1200	特殊 高静圧	φ243.0	φ198.5	B48	11.0

注: ○…ユニットに付属, △…別売部品(工場在庫), ▲…別売部品(受注生産)

ラウンド No.	別売区分	別売部品 形名	送風機 回転数 (rpm)	送風機 の種類	フーリ径(φCmm)		Vベルト サイズ	電容 動機量 (kW)
					送風機側	電動機側		
1	▲		708	標準	φ293.8	φ118.0	B53	5.5
2	▲		800	標準	φ293.8	φ134.5	B53	5.5
3	○	60Hz標準	869	標準	φ293.8	φ146.0	B54	5.5
4	△	PAC-892SP	909	標準	φ293.8	φ151.5	B54	5.5
5	▲		1008	標準	φ293.8	φ168.0	B54	5.5
6	○	60Hz標準	869	標準	φ293.8	φ146.0	B54	7.5
7	▲		936	標準	φ243.0	φ129.0	B50	7.5
8	▲		1016	標準	φ243.0	φ140.0	B50	7.5
9	▲		1100	標準	φ243.0	φ151.5	B50	7.5
10	▲		1200	特殊 高静圧	φ243.0	φ165.5	B51	7.5
11	▲		1016	標準	φ243.0	φ140.0	B45	11.0
12	▲		1100	標準	φ243.0	φ151.5	B46	11.0
13	▲		1200	特殊 高静圧	φ243.0	φ165.5	B46	11.0

注: ○…ユニットに付属, △…別売部品(工場在庫), ▲…別売部品(受注生産)

(3)空冷式<PAT-J950J・JI180J形>, 水冷式<PWT-JI000G・JI250G形>

(a)温水・蒸気加熱器

適用機種	温水・蒸気	暖房能力 <kW>	温水量 <l/min>
PAT-J950J	温水	<2列>169	400
PWT-JI000G	蒸気	<2列>279	—
PAT-JI180J	温水	<2列>193	500
PWT-JI250G	蒸気	<2列>318	—

注：暖房能力は下記条件の場合の値です。

- 温水：温水入口温度 80℃
- 蒸気：蒸気入口圧力 0.034MPa
- 吸込空気温度：20℃
- 風量：標準風量

(b)電熱器

適用機種	容量<分割容量> <kW>	空焼防止開閉器 <℃>	温度ヒューズ <℃>
PAT-J950J PWT-JI000G	80 ※1	80<OFF>	110
PAT-JI180J PWT-JI250G	99 ※1	80<OFF>	110

注1. 取付可能最大容量を示す。

2. 電熱器は防滴形が標準です。加湿器<高圧スプレー式、水スプレー式>を組込む場合、再熱用電熱器として使用する場合は防水形の特典対応となります。

(c)蒸気スプレー式加湿器

適用機種	蒸気圧力 <MPa>	加湿量 <kg/h>	最高使用圧力 <MPa>
PAT-J950J PWT-JI000G PAT-JI180J PWT-JI250G	0.034	25	0.196

注：蒸気圧力は0.01～0.147MPaの範囲で使用してください。

(d)水スプレー式加湿器

適用機種	水圧 <MPa>	加湿量 <kg/h>	最高使用圧力 <MPa>
PAT-J950J PWT-JI000G PAT-JI180J PWT-JI250G	0.343	38	0.392

注：水圧は0.098～0.39MPaの範囲で使用してください。

(e)温水加湿器

適用機種	水圧 <MPa>	加湿量 <kg/h>	最高使用圧力 <MPa>
PAT-J950J PAT-JI180J PWT-JI000G PWT-JI250G	0.343	38	4

(f)ペーパーパン加湿器

大容量 12kWタイプ		中容量 10kWタイプ		小容量 8kWタイプ	
加湿量 <kg/h>	消費電力 <kW>	加湿量 <kg/h>	消費電力 <kW>	加湿量 <kg/h>	消費電力 <kW>
15.6	12	13.0	10	10.4	8

注1. 水圧は0.049～0.49MPaの範囲で使用してください。

2. 加湿器1ヶ付の場合を示します。

(g)高圧スプレー式加湿器<推奨品>

項目 形名	適用機種	有効加湿量 <l/h>
WM-SVN25 WM-SVK25	PAT-J950J	10～12
WM-SVN50 WM-SVK50	PAT-JI180J PWT-JI000G	20～25
WM-SVN75 WN-SVK75	PWT-JI250G	30～35

(h)フレドニフィルタ

適用機種	除じん効率 <AFI重量法>	ろ材	備考
PAT-J950J PAT-JI180J PWT-JI000G PWT-JI250G	71%	ポリエステル ポリクラール 厚さ12mm	PS-400
	78%		PS-600

(i)予備エアフィルタ

適用機種	除じん効率 <AFI重量法>	フィルター 材料
PAT-J950J PAT-JI180J PWT-JI000G PWT-JI250G	24%	PVC塩ビ ハニカム織

(j)エリミネータ

適用機種	ろ材	備考
PAT-J950J PAT-JI180J PWT-JI000G PWT-JI250G	ビニロック SUSウール	—

(k)進相コンデンサ

適用機種	周波数 <Hz>	送風機用電動機 <kW>	送風機用 <μF>	圧縮機用 <μF×個>
PAT-J950J PWT-JI000G	50	7.5	150	750
	60		100	100
PAT-JI180J PWT-JI250G	50	11	200	600
	60		150	150

9.1.4 受注対応

(1)受注仕様一覧表<PAT形>

○：受注対応可能 -：該当せず

機種形名 受注仕様項目	室内ユニット							室外ユニット				
	PAT-J125G<H>	PAT-J190G<H>	PAT-J250G<H>	PAT-J375G	PAT-J500G	PAT-J530G	PAT-J670G	PVT-J125E	PVT-J190G	PVT-J250G	PVD-J200G	PVD-J265G
異電圧仕様<400V級>	○	○	○	○	○	○	○	○	○	○	○	○
官需仕様	平成5年版建設省仕様	-	○	○	○	○	○	○	-	○	○	○
	平成6年版郵政省仕様	-	-	-	○	○	○	○	-	○	○	○
	平成6年版防衛庁仕様	-	○	○	○	○	○	○	-	○	○	○
	平成6年版文部省仕様	-	-	-	○	○	○	○	-	○	○	○
	1990年版厚生省仕様	-	○	○	○	○	○	○	-	○	○	○
民需仕様	86N年T版T	事務室仕様	○	○	○	○	○	○	○	○	○	○
		通信機室仕様	○	○	○	○	○	○	○	○	○	○
		室外機塗装仕様	-	-	-	-	-	-	○	○	○	○
	三菱地所仕様	-	-	○	○	○	○	○	-	○	○	○
	日建設計仕様	-	-	-	○	○	○	○	-	-	-	-
特殊環境	オールフレッシュ	○	○	○	○	○	○	-	-	-	-	-
	指定色仕様	○	○	○	○	○	○	○	-	-	-	-
	超延長配管仕様<実長70m>	○	○	○	○	○	○	-	-	-	-	-
	防蝕	防蝕仕様	○	○	○	○	○	○	○	○	○	○
重防蝕仕様		-	-	-	-	-	-	○	○	○	○	○
その他	室内機ドレンパンSUS	○	○	○	○	○	○	○	-	-	-	-
	ルームサーモ仕様	○	○	○	○	○	-	-	-	-	-	-
	停電解除時自動復帰回路	○	○	○	○	○	○	○	-	-	-	-
	積算時間計	○	○	○	○	○	○	○	-	-	-	-
	フレドフィルタPS/300N	○	○	○	○	○	○	○	-	-	-	-

注1.上記仕様以外の受注対応可否については、個別照会をお願いします。
 2.オールフレッシュ仕様の冷媒配管長は50mがMAXです。

(2)受注仕様一覧表<PWT形>

○：受注対応可能 -：該当せず

機種形名 受注仕様項目	室内ユニット							
	PWT-J140E<H>	PWT-J212E<H>	PWT-J280E<H>	PWT-J425E	PWT-J560E	PWT-J670E	PWT-J800E	
異電圧仕様<400V級>	○	○	○	○	○	○	○	
官需仕様	平成5年版建設省仕様	○	○	○	○	○	○	
	平成6年版郵政省仕様	-	-	-	○	○	○	
	平成6年版防衛庁仕様	○	○	○	○	○	○	
	平成6年版文部省仕様	-	-	-	○	○	○	
	1990年版厚生省仕様	○	○	○	○	○	○	
民需仕様 参考)	86N年T版T	事務室仕様	○	○	○	○	○	
		通信機室仕様	○	○	○	○	○	
		室外機塗装仕様	-	-	-	-	-	-
	三菱地所仕様	-	-	○	○	○	○	
	日建設計仕様	-	-	-	○	○	○	
特殊環境	オールフレッシュ	○	○	○	○	○	○	
	指定色仕様	○	○	○	○	○	○	
	防蝕	防蝕仕様	○	○	○	○	○	○
		重防蝕仕様	-	-	-	-	-	-
その他	室内機ドレンパンSUS	○	○	○	○	○	○	
	ルームサーモ仕様	○	○	○	○	○	-	
	停電解除時自動復帰回路	○	○	○	○	○	○	
	積算時間計	○	○	○	○	○	○	
	フレドフィルタPS/300N	○	○	○	○	○	○	

注.上記仕様以外の受注対応可否については、個別照会をお願いします。

9.2 外形寸法図

(1)空冷式<PCTF・PCTS-P形>天吊直吹形<スプリット式>

●室内ユニット

PCT-J48・71・95PA形
PCT-J50・75・118PC形

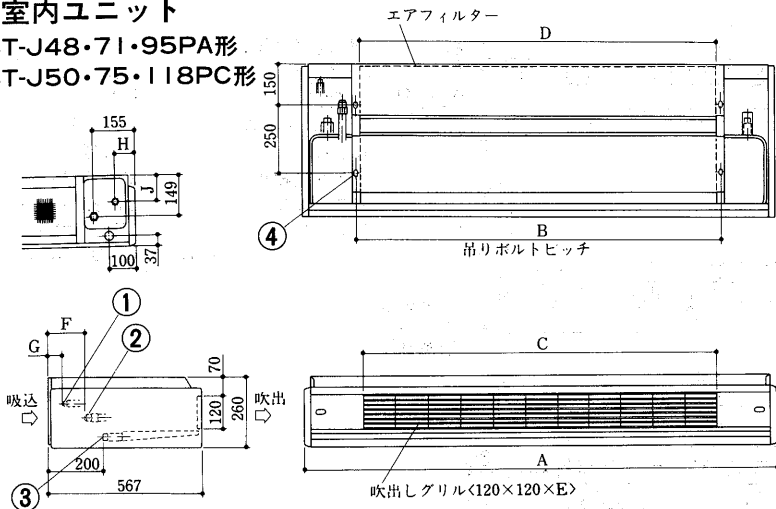

- 冷媒配管<液> PCT-J48PA }
PCT-J71PA } φ9.52<フレア接続> }①
PCT-J50PC }
PCT-J75PC }
PCT-J95PA } φ12.7<フレア接続> }
PCT-J118PC }
冷媒配管<ガス> PCT-J48PA }
PCT-J71PA } φ15.88<フレア接続> }②
PCT-J50PC }
PCT-J75PC } φ19.05<フレア接続> }
PCT-J95PA }
PCT-J118PC }
ドレン出口 PT%おねじ③
天井吊下用穴 2×2-14×22長穴④

変化寸法表

形名	A	B	C	D	E
PCT-J48PA	1410	1002	960	970	8
PCT-J71PA	1770	1362	1320	1330	11
PCT-J95PA	2250	1842	1800	1810	15
PCT-J50PC	1410	1002	960	970	8
PCT-J75PC	1770	1362	1320	1330	11
PCT-J118PC	2250	1842	1800	1810	15

形名	F	G	H	J
PCT-J48PA	70	52	75	96
PCT-J71PA	175	52	75	96
PCT-J95PA	175	52	75	96
PCT-J50PC	70	119	105	135
PCT-J75PC	175	119	105	135
PCT-J118PC	175	119	105	135

サービススペース

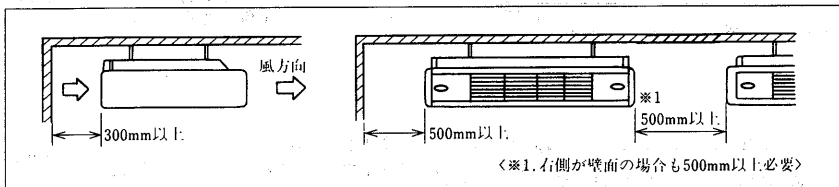

(2)空冷式<PCTF-D形>天吊ダクト形<スプリット式>

●室内ユニット

PCT-J95DA形
PCT-J125DA形

サービススペース

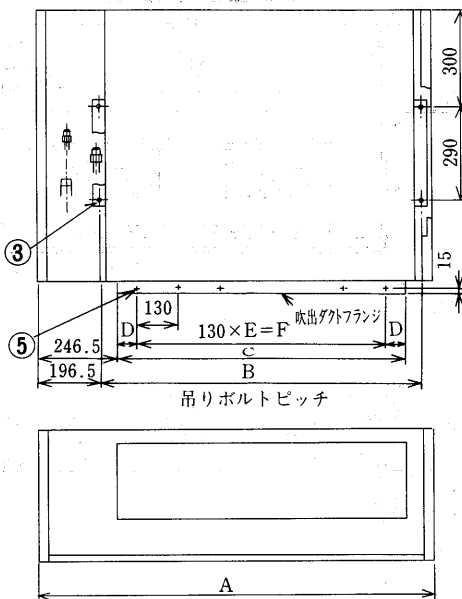
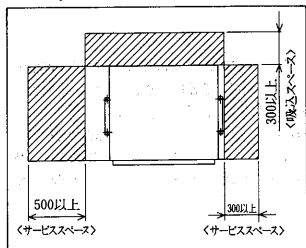

- 冷媒配管<液> φ12.7フレア.....①
- 冷媒配管<ガス> φ19.5フレア.....②
- 天井吊下穴 4-φ12.....③
- ドレン出口 PT1おねじ.....④
- ダクト接続用 G-φ2.9穴.....⑤

	A	B	C
PCT-J95DA	1,230	1,000	900
PCT-J125DA	1,530	1,300	1,200

D	E	F	G
60	6	780	18
80	8	1,040	22

(3)空冷式<PETF-D>天理ダクト形<スプリット式>

PET-J190DA形
サービススペース

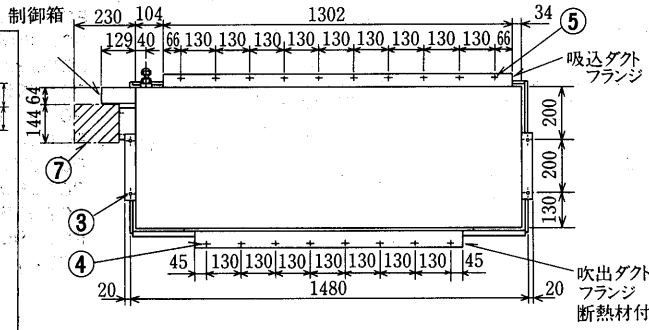
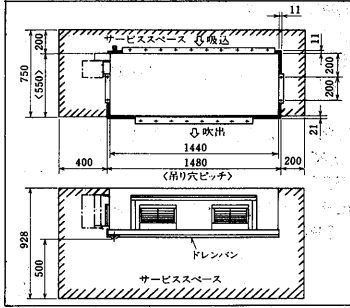

- | | | |
|---------------------|---------|---|
| 冷媒配管接続口
<パイプサイズ> | フランジ | ① |
| 冷媒配管接続口
<パイプサイズ> | φ28.6 | |
| 冷媒配管接続口
<パイプサイズ> | 5/8F | ② |
| 冷媒配管接続口
<パイプサイズ> | φ15.88 | |
| 吊り穴 | 4-φ12 | ③ |
| ダクト接続用穴 | 22-φ3.1 | ④ |
| ダクト接続用穴 | 26-φ3 | ⑤ |
| ドレン配管 | 1B<おす> | ⑥ |
| 室内コントローラ<別売> C-F40A | | ⑦ |

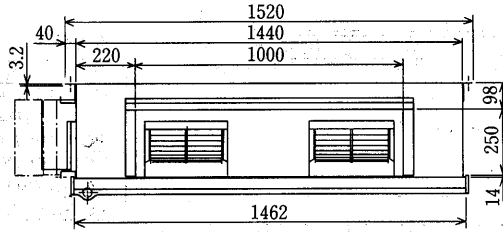
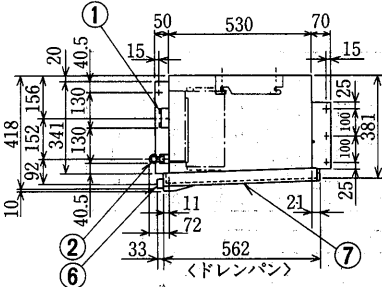

注：吸込側にダクトを接続する場合は本体付属のエアフィルタを外して別に吸込ダクト側にエアフィルタを準備してください。

PET-J250DA形
サービススペース

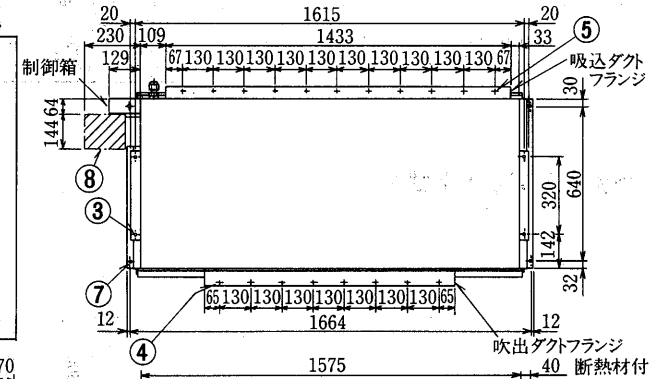
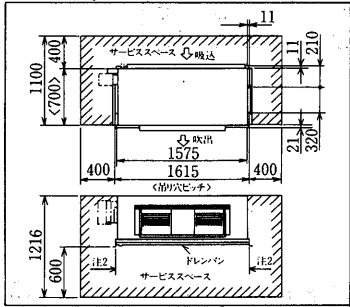

- | | | |
|---------------------|---------|---|
| 冷媒配管接続口
<パイプサイズ> | フランジ | ① |
| 冷媒配管接続口
<パイプサイズ> | φ31.75 | |
| 冷媒配管接続口
<パイプサイズ> | 5/8F | ② |
| 冷媒配管接続口
<パイプサイズ> | φ15.88 | |
| 吊り穴 | 4-φ15 | ③ |
| ダクト接続用穴 | 22-φ3.1 | ④ |
| ダクト接続用穴 | 30-φ3.1 | ⑤ |
| ドレン配管 | 1B<おす> | ⑥ |
| 基礎ボルト用穴 | 4-φ15 | ⑦ |
| 室内コントローラ<別売> C-F40A | | ⑧ |

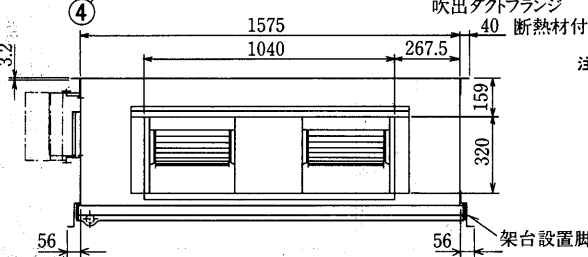
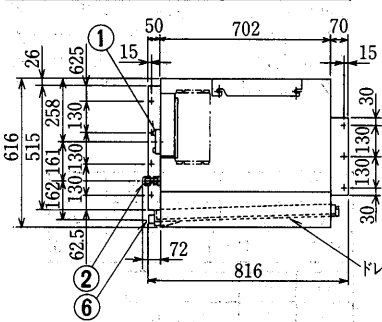

- 注1. 吸込側にダクトを接続する場合は本体付属のエアフィルタを外して別に吸込ダクト側にエアフィルタを準備してください。
- 注2. 架台設置の場合ドレンパンの下に架台がないようにしてください。ドレンパンの取外し及び送風機のサービススペースとして必要です。

PET-J375DA形
サービススペース

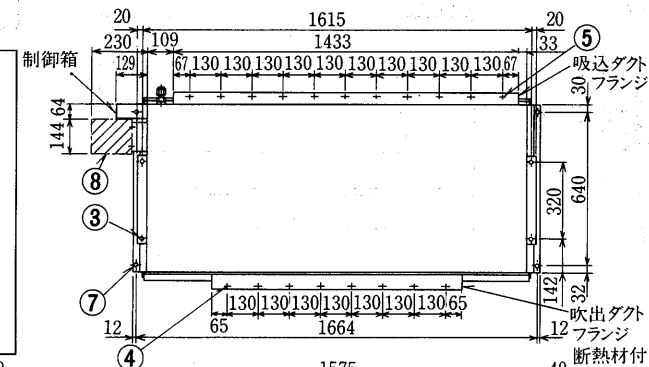
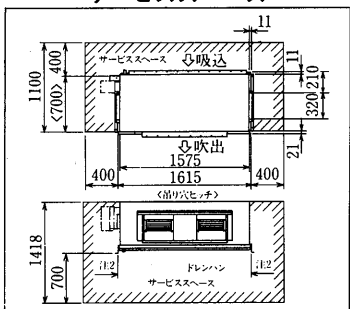

- | | | |
|---------------------|---------|---|
| 冷媒配管接続口
<パイプサイズ> | フランジ | ① |
| 冷媒配管接続口
<パイプサイズ> | φ38.1 | |
| 冷媒配管接続口
<パイプサイズ> | 5/8F | ② |
| 冷媒配管接続口
<パイプサイズ> | φ15.88 | |
| 吊り穴 | 4-φ15 | ③ |
| ダクト接続用穴 | 22-φ3.1 | ④ |
| ダクト接続用穴 | 30-φ3.1 | ⑤ |
| ドレン配管 | 1B<おす> | ⑥ |
| 基礎ボルト用穴 | 4-φ15 | ⑦ |
| 室内コントローラ<別売> C-F40A | | ⑧ |

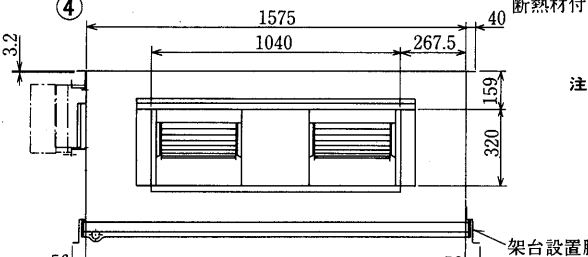
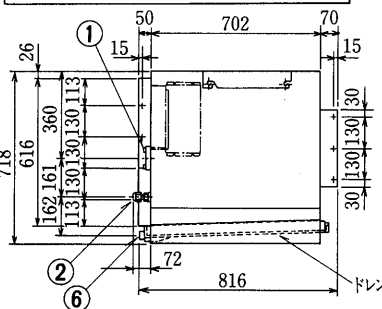

- 注1. 吸込側にダクトを接続する場合は本体付属のエアフィルタを外して別に吸込ダクト側にエアフィルタを準備してください。
- 注2. 架台設置の場合ドレンパンの下に架台がないようにしてください。ドレンパンの取外し及び送風機のサービススペースとして必要です。

● リモートコントローラ外形寸法図

C-R40NA形

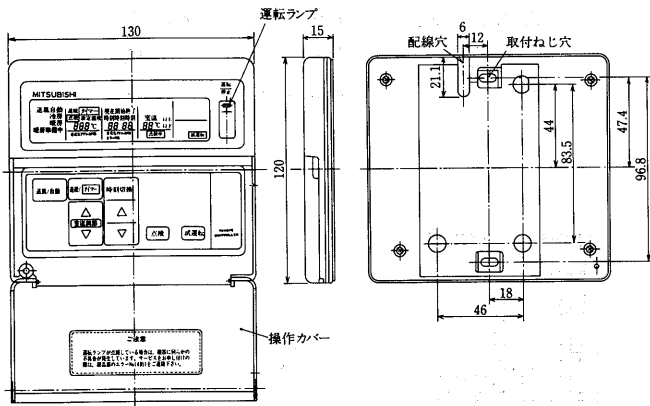

上の液晶表示部はすべて表示させていますが
実際には該当部分のみ表示します。

C-R40FA形<風速調節付>

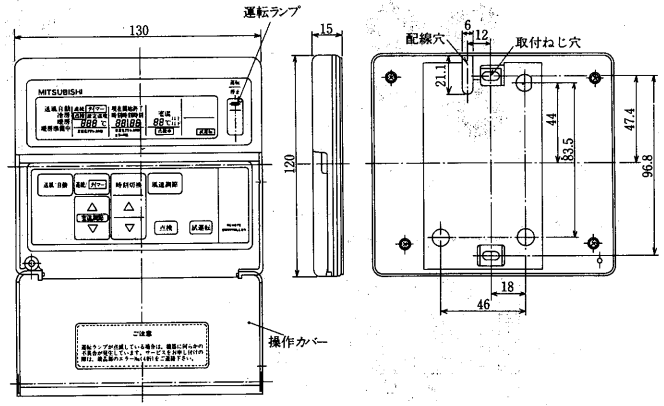

上の液晶表示部はすべて表示させていますが
実際には該当部分のみ表示します。

● 室外ユニット

<PCTF・PCTS形, PETF形用>
PUTF-J125B形

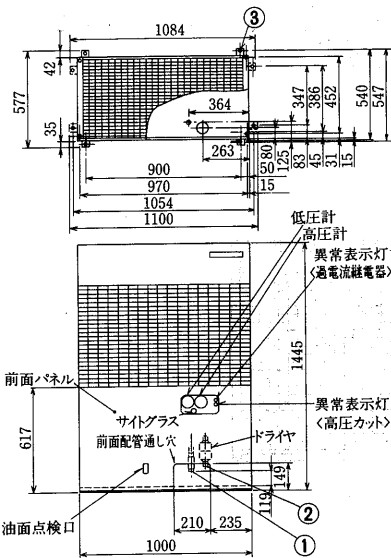

- 冷媒配管<ガス> φ25.4<ロウ付接続>.....①
- 冷媒配管<液> φ12.7<フレア接続>.....②
- 据付用穴 4-φ16.....③
- 据付用足止めねじ <M6×10...4×2本>.....④

PUTF-J190B・J250B形

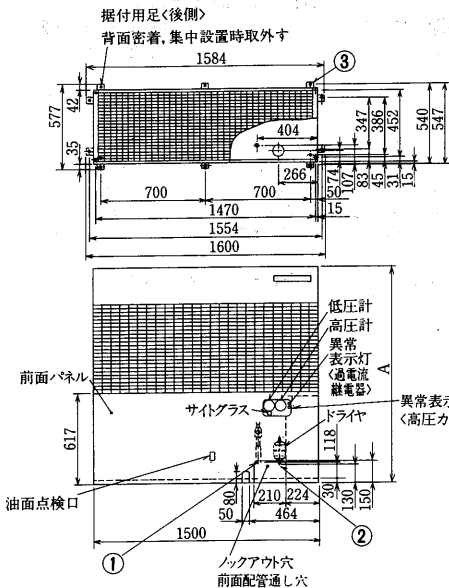

- 冷媒配管<ガス> φ31.75<ロウ付接続>.....①
- 冷媒配管<液> PUTF-J190B...φ12.7 <フレア接続>②
PUTF-J250B...φ15.88
- 据付用穴 6-φ16.....③
- 据付用足止めねじ <M6×10...6×2本>.....④

変化寸法表

形名	A
PUTF-J190B	1,445
PUTF-J250B	1,700

PUTF-J375A形

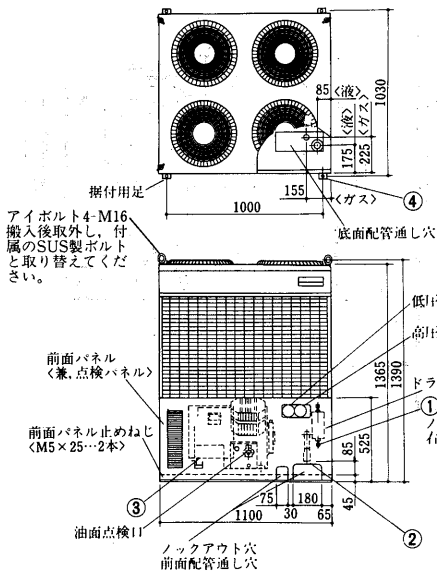

サービススペース

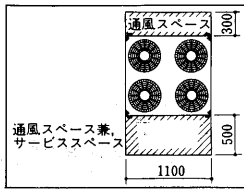

- 冷媒配管<液> φ15.9<フレア接続>…①
- 冷媒配管<ガス> φ38.1<ロウ付接続>…②
- アース端子 M6 ……③
- <リレーボックス内> 基礎ボルト穴 4-φ16……④

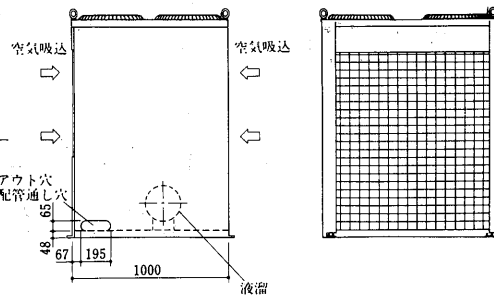

PUTF-J500A形

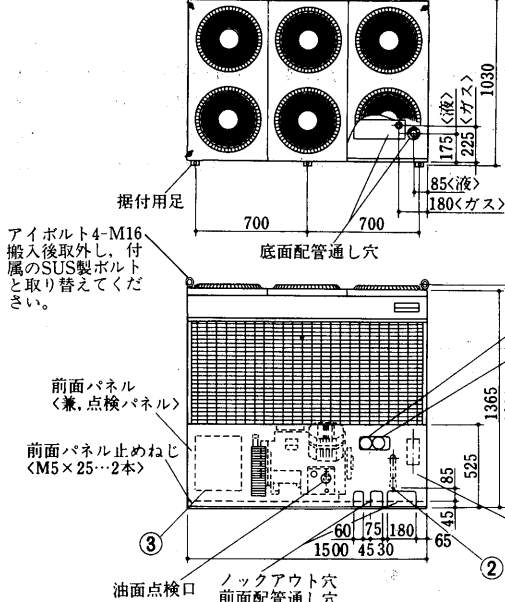

サービススペース

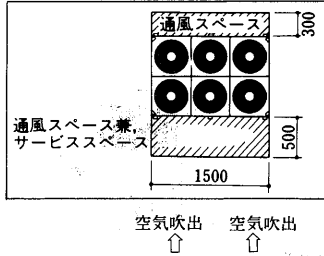

- 冷媒配管<液> φ19.1<フレア接続>…①
- 冷媒配管<ガス> φ38.1<ロウ付接続>…②
- アース端子 M6 ……③
- <リレーボックス内> 基礎ボルト穴 6-φ16……④

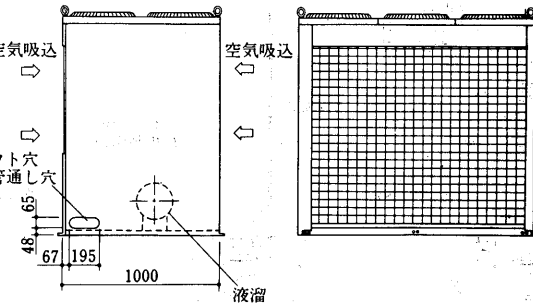

PUTF-J625B形
PUTF-J750B形

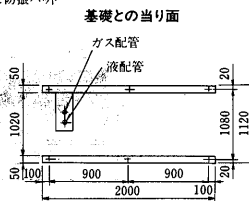
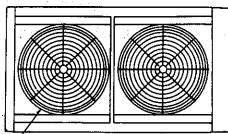
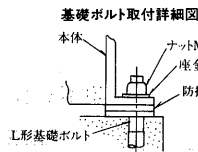
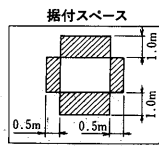

- 冷媒配管<ガス> PUTF-J625B形φ41.3 ……①
- PUTF-J750B形φ44.45 ……②
- 冷媒配管<液> φ25.4 ……③
- 雨水ドレン PT 2 ねじ……④

- 注1. ユニットの据付に際してはユニット周囲に保守点検、風吸込のための図示スペースを確保願います。
 2. 斜線部に壁や傷害物がないようにして下さい。
 3. 電線管穴は電源引込口の小さなパネルを外し電線管サイズに合わせて穴加工して下さい。
 4. 防振パットは2枚敷<6ヶ所>としナットは軽く締付けて下さい。かたく締付けると防振効果がありません。
 5. 冷媒配管は3方向<左側面・後面・下面>より接続することができます。

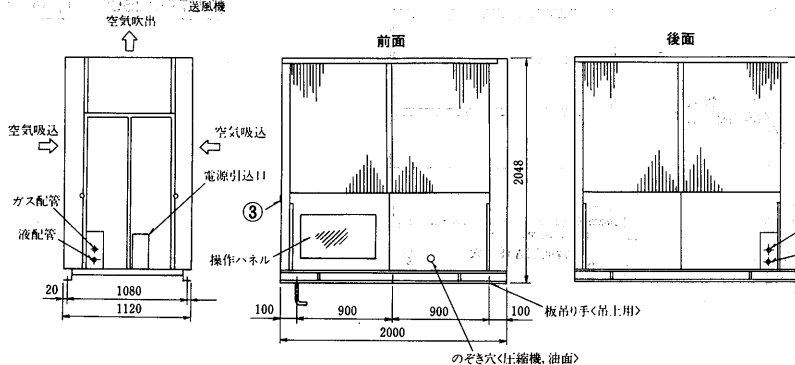

のぞき穴<圧縮機、油面>

PUTF-J1000B形

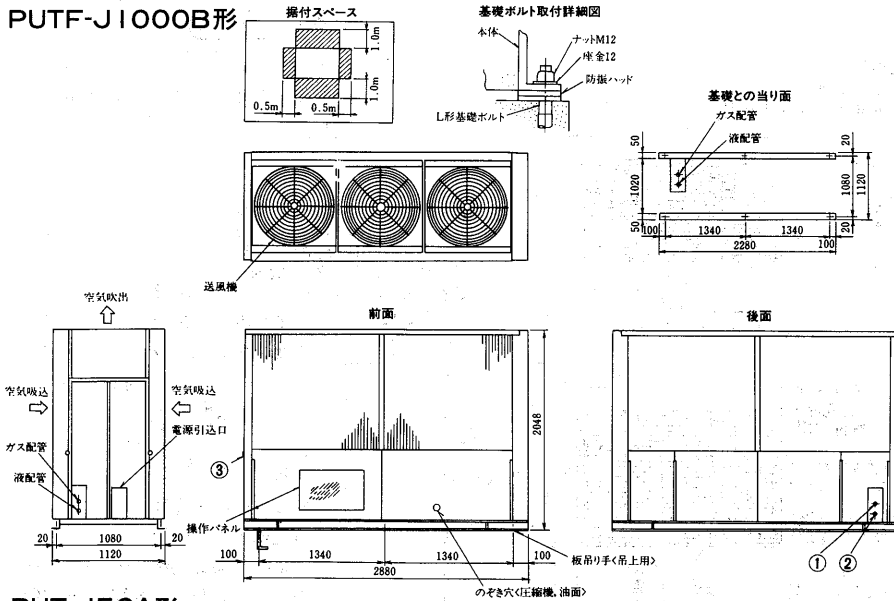

- 冷媒配管<ガス> φ50.8.....①
- 冷媒配管<液> φ28.6.....②
- 雨水ドレン PT2ねじ.....③

PUT-J50A形

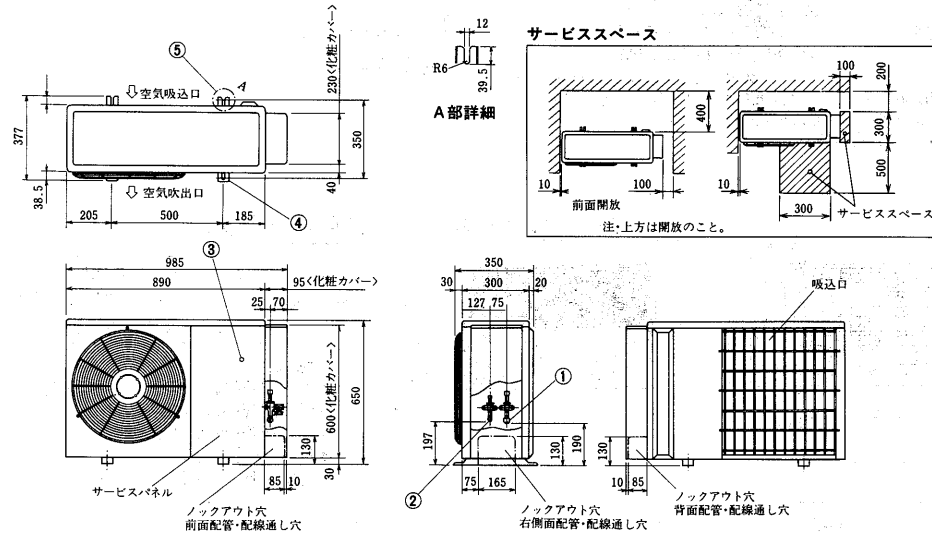

チャージレス (20mまで)

本ユニットは、チャージレス<現地冷媒追加不要>タイプにつき、専用の室内ユニットと組合せてください。

- 冷媒配管接続口<ガス> φ15.88フレア.....①
- 冷媒配管接続口<液> φ9.52フレア.....②
- アース端子<リレーボックス内> M4.....③
- 基礎ボルト<M10> 2-12×34.5長穴.....④
- 基礎ボルト<M10> 2-U切欠穴.....⑤

PUT-J75A形

サービススペース

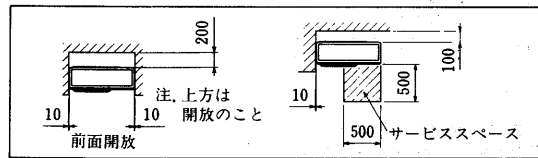

チャージレス

本ユニットは、チャージレス<現地冷媒追加不要>タイプにつき、専用の室内ユニットと組合せてください。

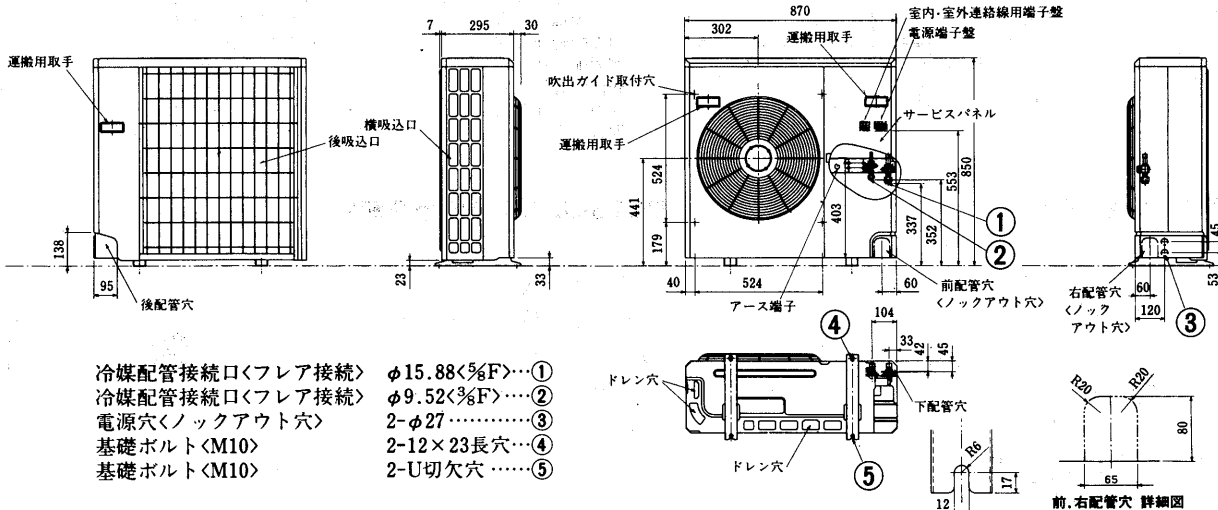

PUTS-J118B形

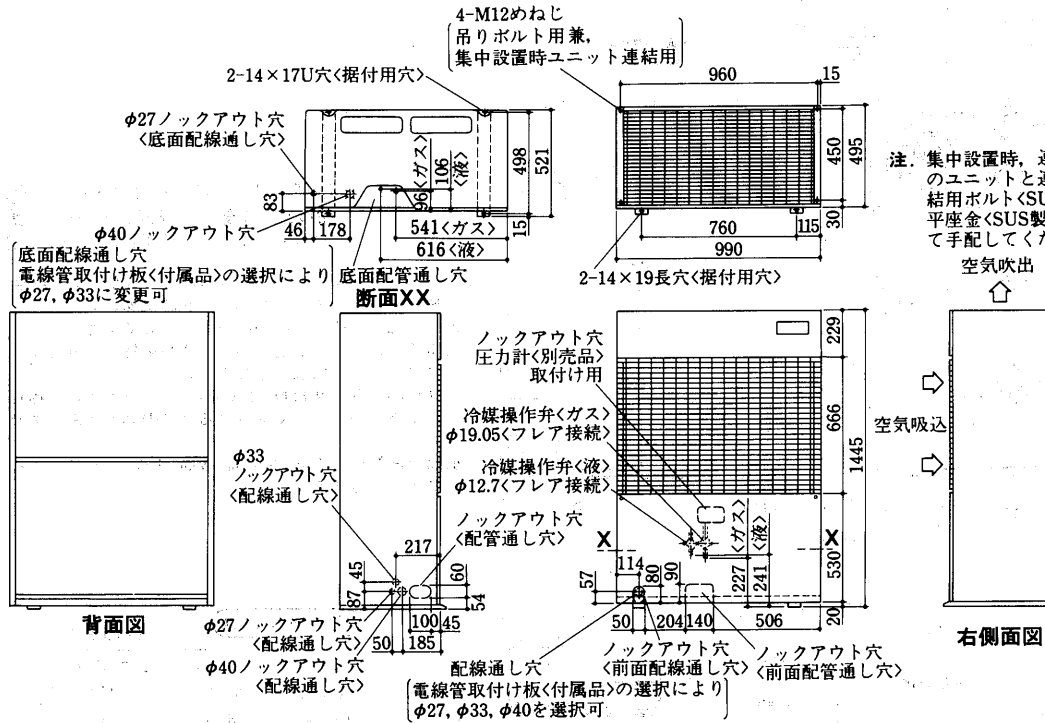

チャージレス

本ユニットは, チャージレス<現地冷
媒追加不要>タイプにつき, 専用の室
内ユニットと組合せてください。

<付属品>

- 吊りボルトM12……………4個
- 連結金具<下図>……………2個

PUTS-J200B形
PUTS-J265B形

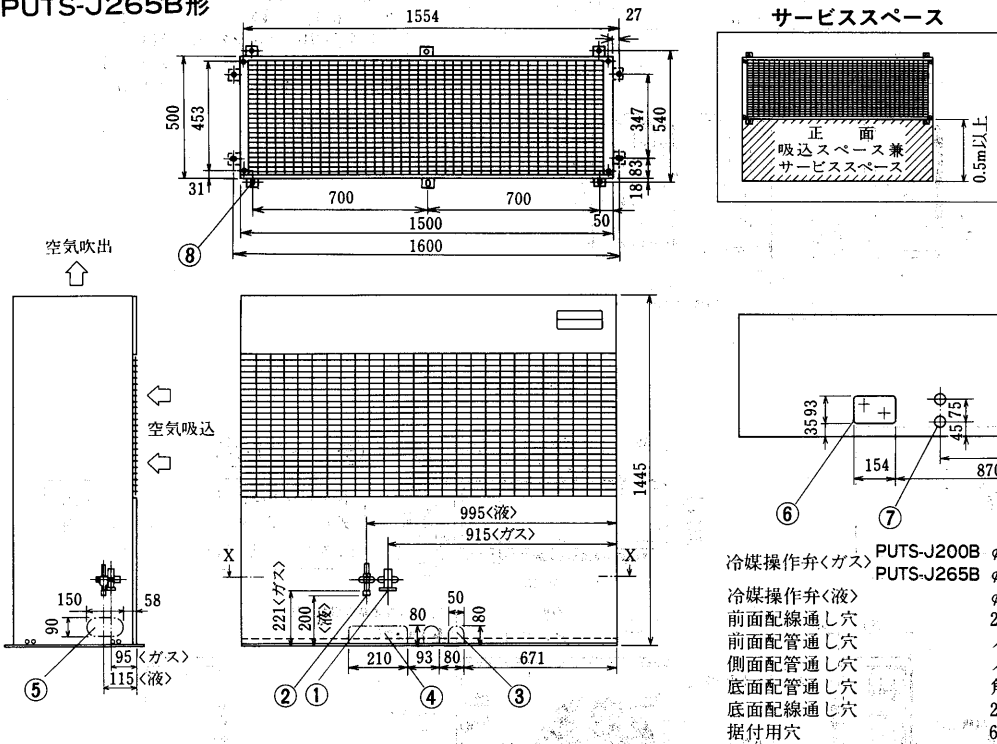

チャージレス

本ユニットは, チャージレス<現地冷
媒追加不要>タイプにつき, 専用の室
内ユニットと組合せてください。

<付属品>

- ガス配管接続用フランジ<短管付>
- 延長配管<液>用分岐管
- 延長配管<ガス>用分岐管
- 吊りボルト…4個
- 湯給金具…2個

PCTS-J200PMC用分配器

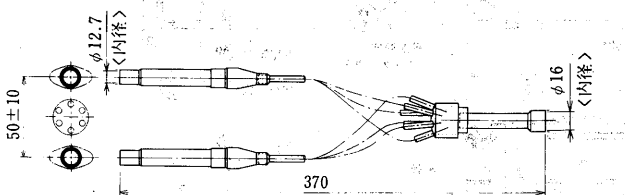

PCTS-J265PMC用分配器

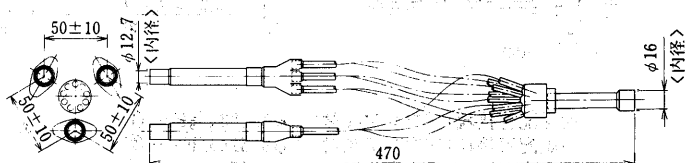

注1. 出荷時は室外ユニットに付属しています。
2. 液側延長配管の分配に必ず使用してください。
3. 配管とろう付け後, 付属の断熱材
<300mm×300mm×厚さ10mm…1枚, 150mm×150mm×厚さ10mm…2枚<J265PMC形用は3枚>で断熱してください。

(3)空冷式<PFT形>床置形<スプリット式>
PFT-J75A形<室内ユニット>

サービススペース

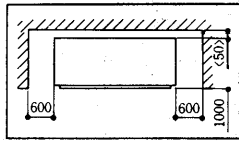

分ダクト穴詳細

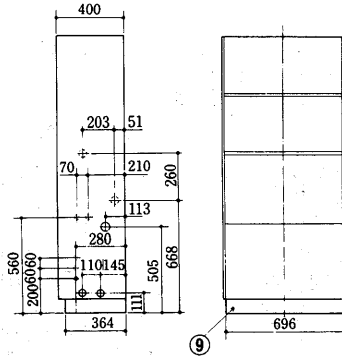
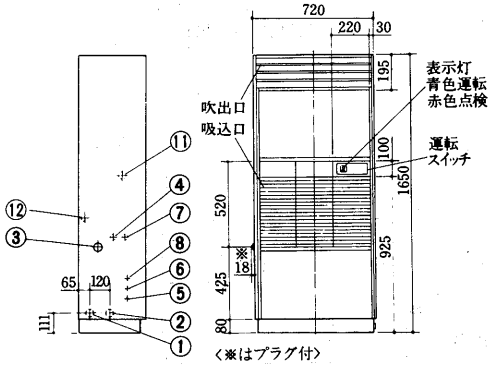
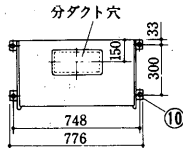
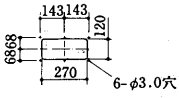

- 冷媒配管<ガス> φ15.88.....①
- 冷媒配管<液> φ9.52.....②
- 冷却器ドレン 1B.....③
- 加湿器<ペーパーパン> 1/2Bおす...④
- 加湿器<蒸気> 1/2B.....④
- 装置電源穴 φ22.....⑤
- 室内外連絡電源穴 φ22.....⑥
- ペーパーパン電源穴 φ27.....⑦
- 別売部品制御回路電源穴 φ22.....⑧
- アース端子 5ねじ.....⑨
- 基礎ボルト穴 φ12.....⑩
- 電熱器電源穴 φ43.....⑪
- 加熱器<蒸気入口> 3/4B.....⑪
- 加熱器<温水出口> 3/4B.....⑪
- 加熱器<蒸気出口> 3/4B.....⑫
- 加熱器<温水入口> 3/4B.....⑫

<グリルタイプ>

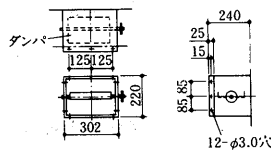
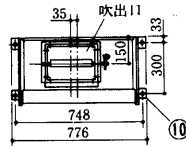

吹出ダクトフランジ<別売部品>

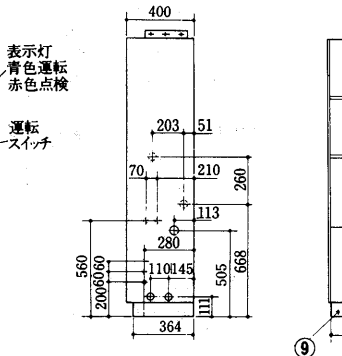
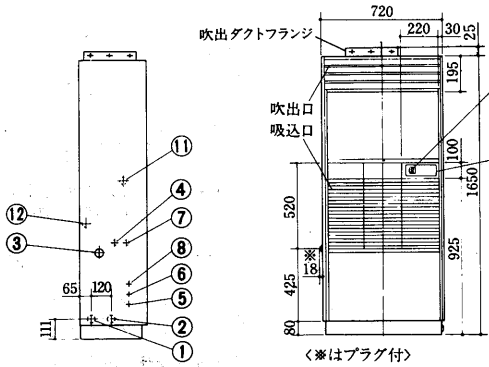

PUT-J75A形<室外ユニット>

サービススペース

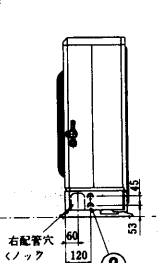
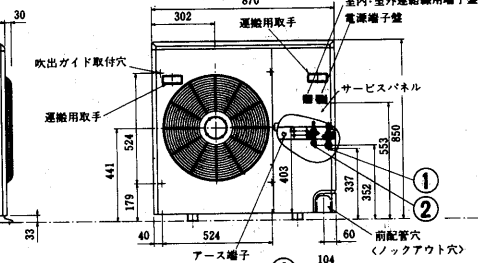
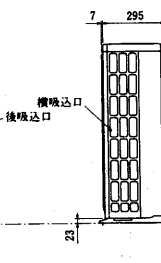
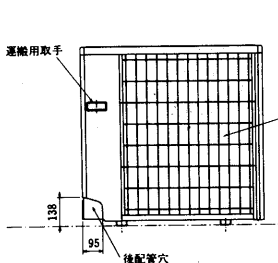
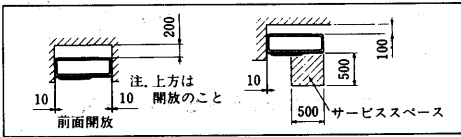

- 冷媒配管接続口<フレア接続> φ15.88<%F>...①
- 冷媒配管接続口<フレア接続> φ9.52<%F>...②
- 電源穴<ノックアウト穴> 2-φ27.....③
- 基礎ボルト<M10> 2-12×23長穴...④
- 基礎ボルト<M10> 2-U切欠穴.....⑤

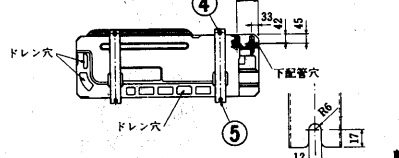

前、右配管穴 詳細図

**PAT-JI 25G形<室内ユニット>
<グリルタイプ>**

室内ユニットサービススペース

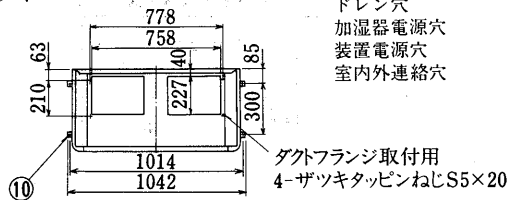
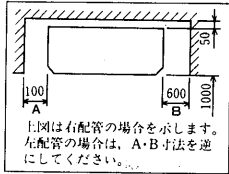

- | | | | |
|----------|-------------|-----------|-------------|
| 冷媒配管<ガス> | φ15.88フレア…① | 加湿器配管 | |
| 冷媒配管<液> | φ12.7フレア…② | <ベーパーパン> | |
| ドレン穴 | 1B……………③ | <高压スプレー式> | } 1/2Bおす |
| 加湿器電源穴 | φ27……………④ | <超音波式> | |
| 装置電源穴 | φ43……………⑤ | <水スプレー式> | } 1/2Bめす |
| 室内外連絡穴 | φ27……………⑥ | <蒸気スプレー式> | |
| | | 電線穴 | φ27……………⑧ |
| | | アース端子 | 5ねじ……………⑨ |
| | | 基礎ボルト穴 | 4-φ12……………⑩ |
| | | 電熱器電源穴 | φ52……………⑪ |
| | | 加熱器<蒸気入口> | } 1B……………⑫ |
| | | <温水出口> | |
| | | 加熱器<蒸気出口> | } 1B……………⑬ |
| | | <温水入口> | |

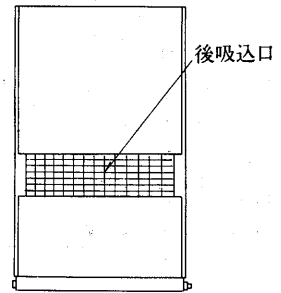
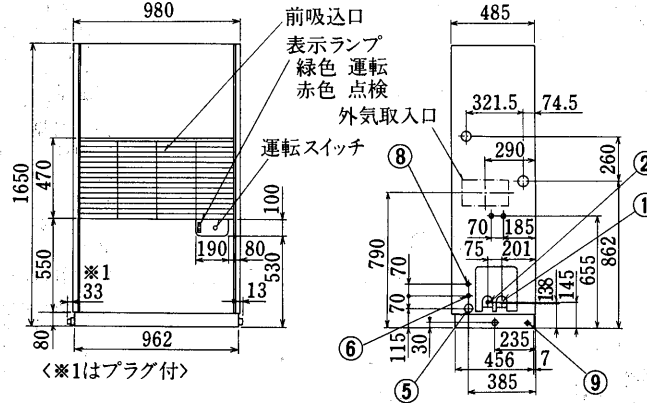
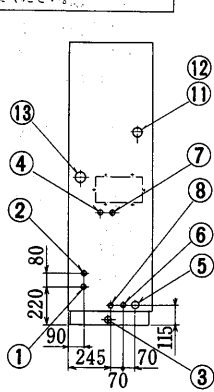

<プレナムタイプ>

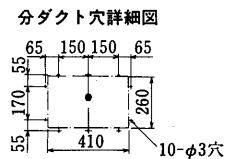
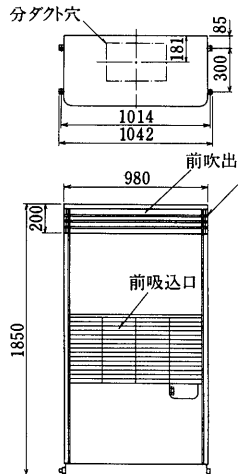

<ダクトタイプ>

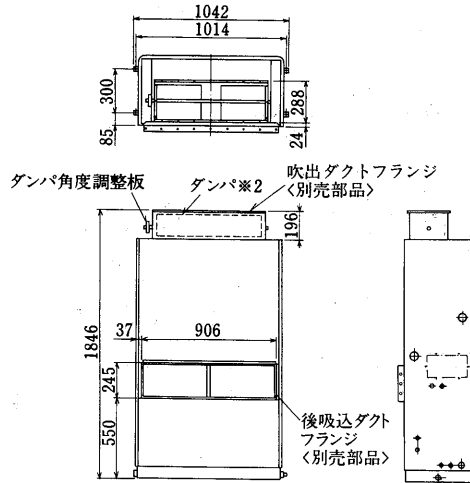

吹出ダクトフランジ<別売部品>
※2ダンパ有り、ダンパ無しの2種類があります

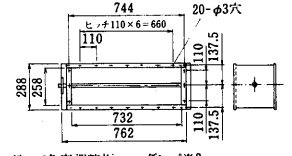

後吸込ダクトフランジ<別売部品>
ピッチ110×8=880、24-φ3穴

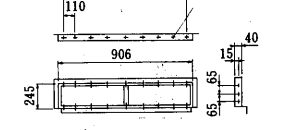

外気取入フランジ<別売部品>

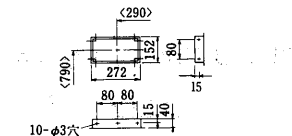

※2:ダンパ有り、ダンパ無しの2種類があります。

PVT-JI 25E形<室外ユニット>

- | | |
|------------|--------------|
| 冷媒配管<ガス> | φ15.88……………① |
| 冷媒配管<液> | φ12.7……………② |
| 電源穴<室内外連絡> | 2-φ27……………③ |
| 基礎ボルト用切欠 | 2-U切欠……………④ |

室外ユニットサービススペース

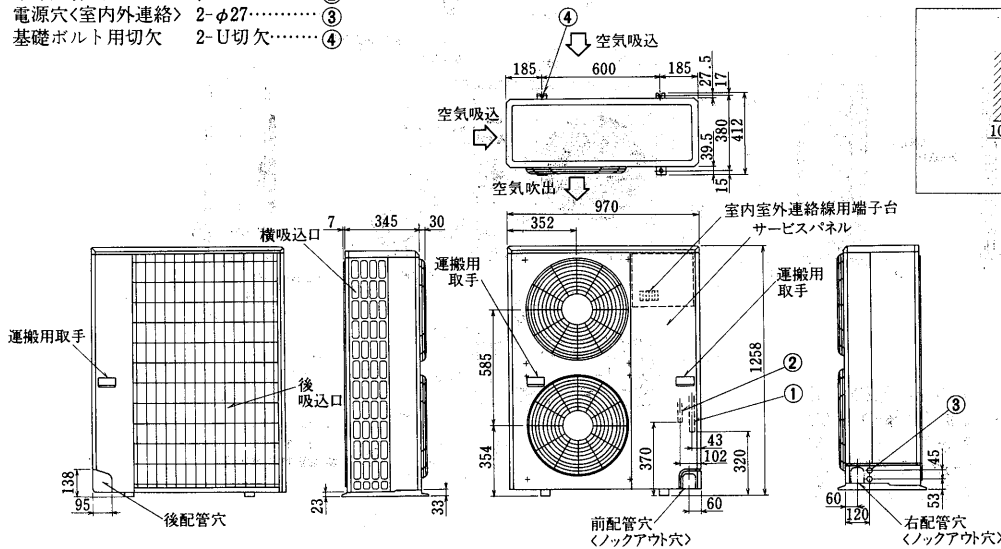
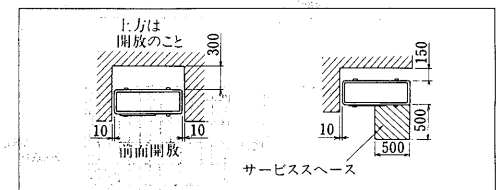

PAT-JI 25G-H形<室内ユニット>
<グリルタイプ>

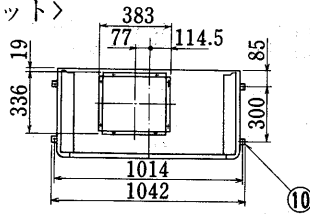

室内ユニットサービススペース

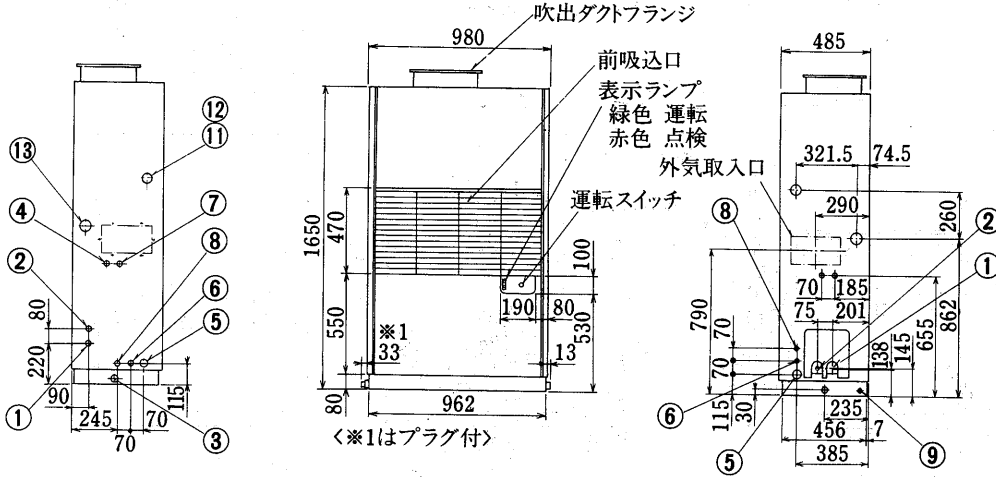
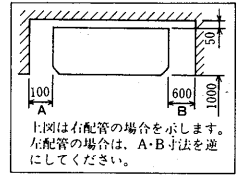

<ダクトタイプ>

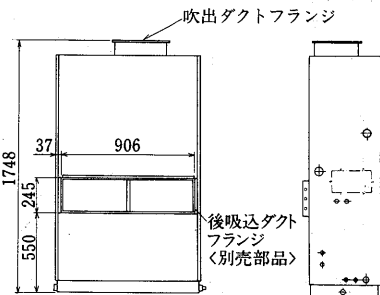
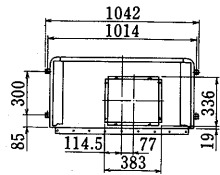

- 冷媒配管<ガス> φ15.88フレア…①
- 冷媒配管<液> φ12.7フレア…②
- ドレン穴 1B……………③
- 加湿器電源穴 φ27……………④
- 装置電源穴 φ43……………⑤
- 室内外連絡穴 φ27……………⑥
- 加湿器配管
- <ペーパーパン> } 1/2Bおす
- <高压スプレー式> } ……⑦
- <超音波式> } 1/2Bめす
- <水スプレー式> } ……⑦
- <蒸気スプレー式> } ……⑦
- 電線穴 φ27……………⑧
- アース端子 5ねじ……………⑨
- 基礎ボルト穴 4-φ12……………⑩
- 電熱器電源穴 φ52……………⑪
- 加熱器<蒸気入口> } 1B……………⑫
- <温水出口> } ……⑫
- 加熱器<蒸気出口> } 1B……………⑬
- <温水入口> } ……⑬

後吸込ダクトフランジ<別売部品>

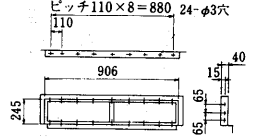

外気取入フランジ<別売部品>

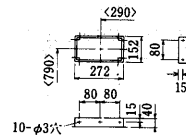

PVT-JI 25E形<室外ユニット>

- 冷媒配管<ガス> φ15.88 ……①
- 冷媒配管<液> φ12.7……………②
- 電源穴<室内外連絡> 2-φ27……………③
- 基礎ボルト用切欠 2-U切欠……………④

室外ユニットサービススペース

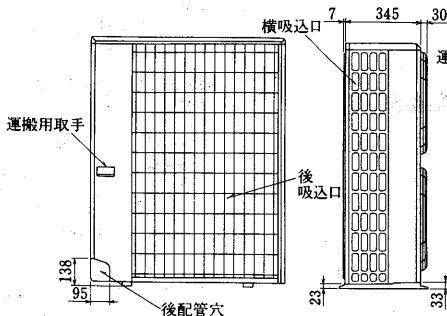
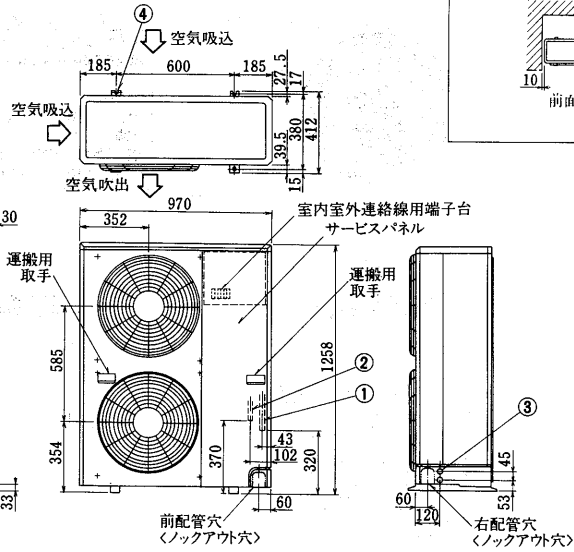
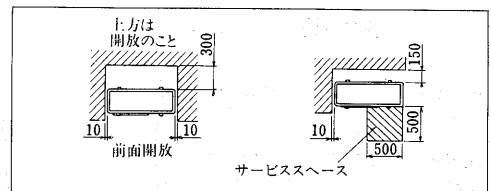

PAT-J190G形
〈室内ユニット〉
〈グリルタイプ〉

室内ユニットサービススペース

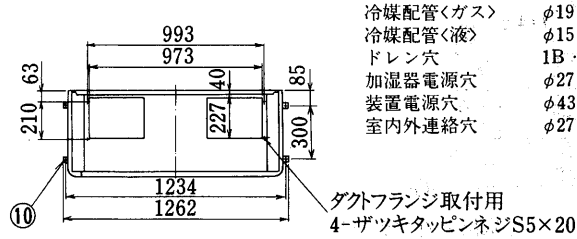
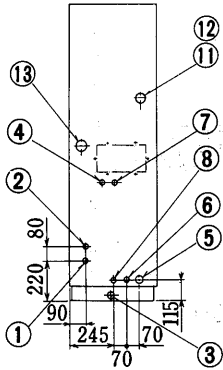
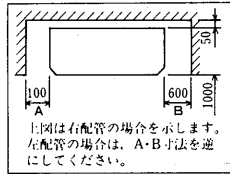

- 冷媒配管〈ガス〉 φ19.05フレア…①
- 冷媒配管〈液〉 φ15.88フレア…②
- ドレン穴 1B……………③
- 加湿器電源穴 φ27……………④
- 装置電源穴 φ43……………⑤
- 室内外連絡穴 φ27……………⑥

- 加湿器配管
- 〈ベーパーパン〉
- 〈高圧スプレー式〉 } 1/2Bおす
- 〈超音波式〉 } ……⑦
- 〈水スプレー式〉
- 〈蒸気スプレー式〉 } 1/2Bめす
- 電線穴 φ27……………⑧
- アース端子 5ねじ……………⑨
- 基礎ボルト穴 4-φ12……………⑩
- 電熱器電源穴 φ52……………⑪
- 加熱器〈蒸気入口〉
- 〈温水出口〉 } 1B……………⑫
- 加熱器〈蒸気出口〉
- 〈温水入口〉 } 1B……………⑬

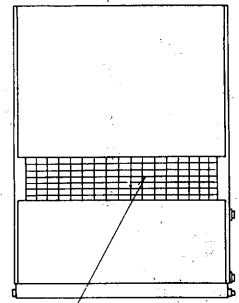
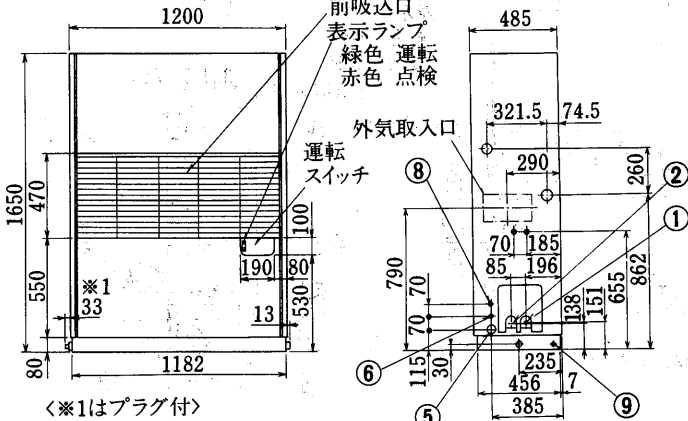

後吸込口
吹出ダクトフランジ〈別売部品〉
〈※2 ダンパ有り, 無し
の2種類があります〉

〈プレナムタイプ〉

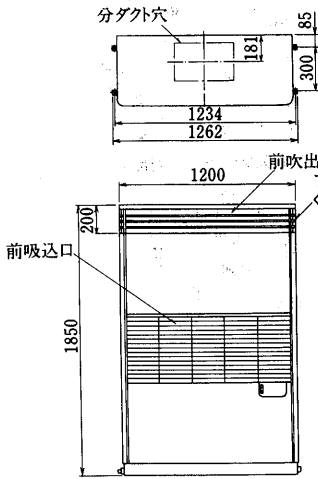

〈ダクトタイプ〉

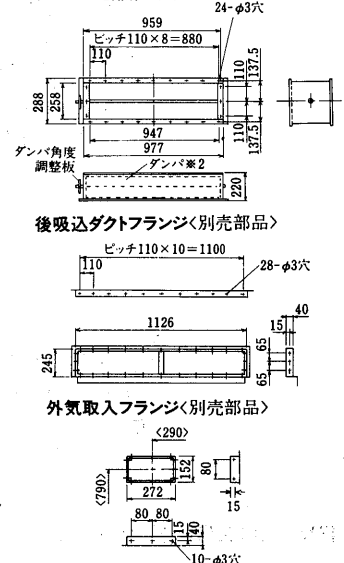
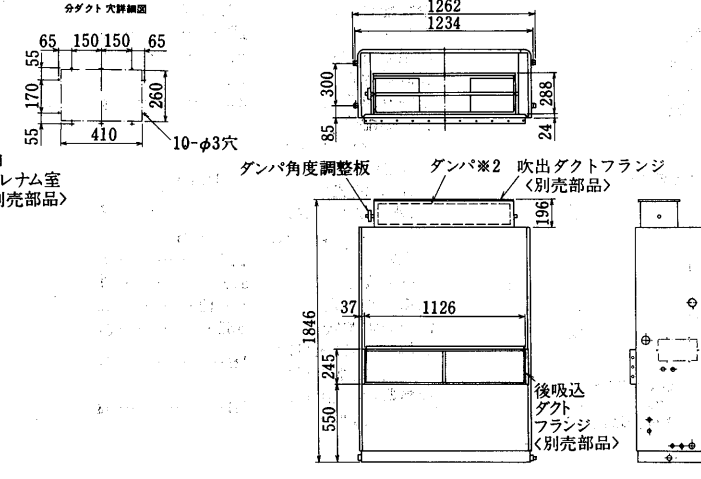

〈※2:ダンパ有り, ダンパ無しの2種類があります。〉

PVT-J190G形〈室外ユニット〉

- 配管貫通穴〈ノックアウト穴〉……………①
- 配線通し穴〈φ32ノックアウト穴〉……………②
- 配線通し穴〈φ27ノックアウト穴〉……………③
- 配線通し穴〈φ22ノックアウト穴〉……………④
- 基礎ボルト穴 2×2-14×20長穴……………⑤
- 冷媒配管〈ガス〉φ19.05……………⑥
- 冷媒配管〈液〉φ15.88……………⑦

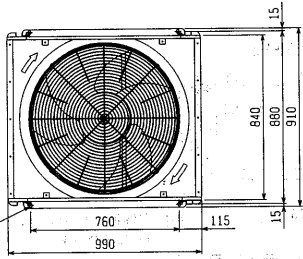

据付け場所 (このような場所では使用しないでください)
 ●腐食性ガスの濃度が高い化学・薬品工場や倉庫が多い所
 ●海浜地区等塩分の多い所一層塩害, 腐蝕被害(BS, BSG) 仕様を使用してください
 ●温泉地帯
 ●硫化ガス, 揮発性ガス, 可燃性ガス, 可燃性ガスなど
 ●充満している所
 ●高周波加工機 (高周波ウエルダー等) の近く
 ●その他, 特殊なふんいきでは使用しないでください

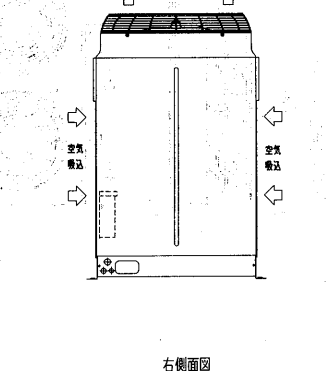
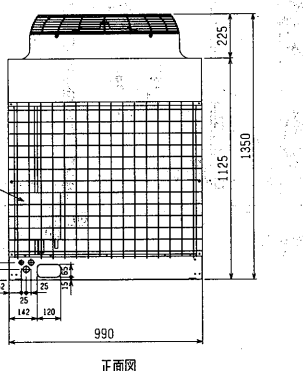
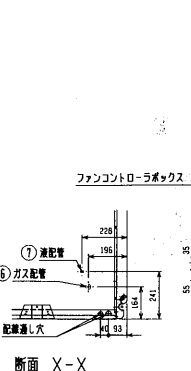
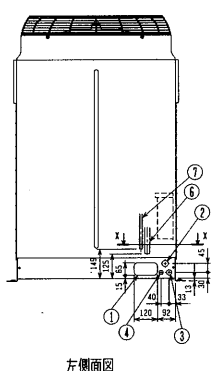
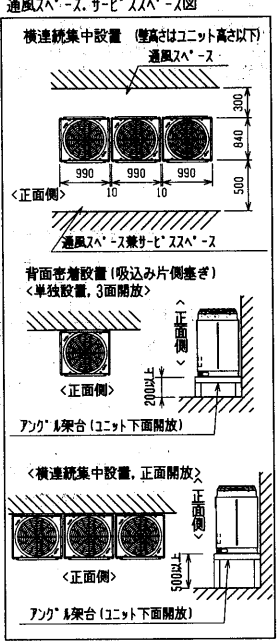

PAT-J190G-H形<室内ユニット>
<グリルタイプ>

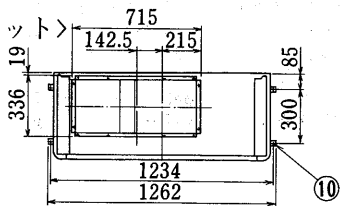

室内ユニットサービススペース

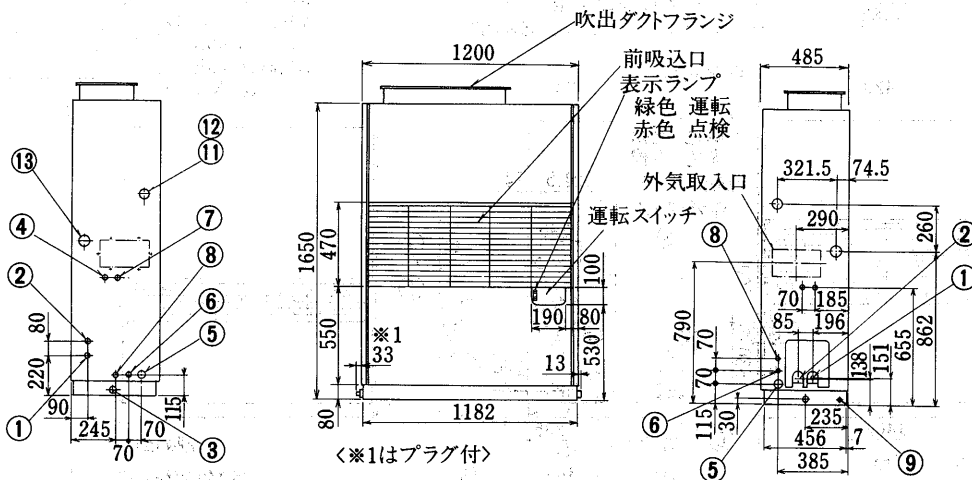
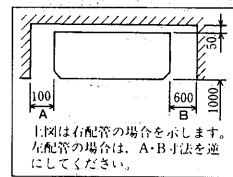

<※1はプラグ付>

<ダクトタイプ>

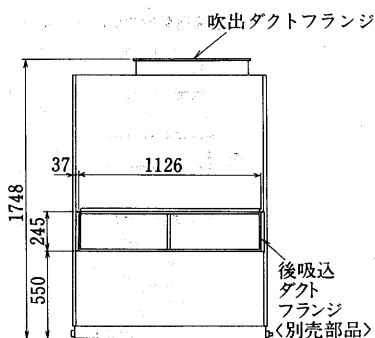
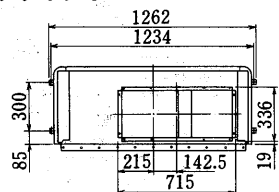

- 冷媒配管<ガス> φ19.05フレア...①
- 冷媒配管<液> φ15.88フレア...②
- ドレン穴 1B.....③
- 加湿器電源穴 φ27.....④
- 装置電源穴 φ43.....⑤
- 室内外連絡穴 φ27.....⑥
- 加湿器配管
- <ペーパーパン>
- <高圧スプレー式> 1/2Bおす
- <超音波式>
- <水スプレー式>
- <蒸気スプレー式> 1/2Bめす
- 電線穴 φ27.....⑧
- アース端子 5ねじ.....⑨
- 基礎ボルト穴 4-φ12.....⑩
- 電熱器電源穴 φ52.....⑪
- 加熱器<蒸気入口> 1B.....⑫
- <温水出口>
- 加熱器<蒸気出口> 1B.....⑬
- <温水入口>

後吸込ダクトフランジ<別売部品>

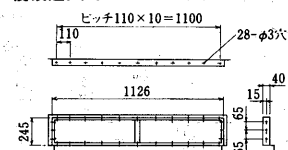

外気取入フランジ<別売部品>

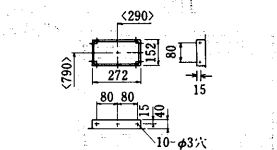

PVT-J190G形<室外ユニット>

- 配管貫通穴<ロックアウト穴>.....①
- 配線通し穴<φ32ロックアウト穴>.....②
- 配線通し穴<φ27ロックアウト穴>.....③
- 配線通し穴<φ22ロックアウト穴>.....④
- 基礎ボルト穴 2×2-14×20長穴.....⑤
- 冷媒配管<ガス>φ19.05.....⑥
- 冷媒配管<液>φ15.88.....⑦

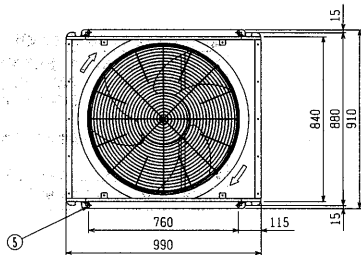

据付け場所 (このような場所では使用しないでください)

- 腐食性ガスの濃度が高い化学・薬品工場や粉じんが多い所
- 海浜地区等塩分の多い所・副都庁、副都庁管轄 (BS, BSG) 仕事を御使用してください
- 温泉地帯
- 硫化ガス、揮発性ガス、可燃性ガス、可燃性粉じんなどが充満している所
- 高周波加工機 (高周波ウエルダー等) の近く
- その他、特殊なふんいきでは使用しないでください

通風スペース、サービスペース図

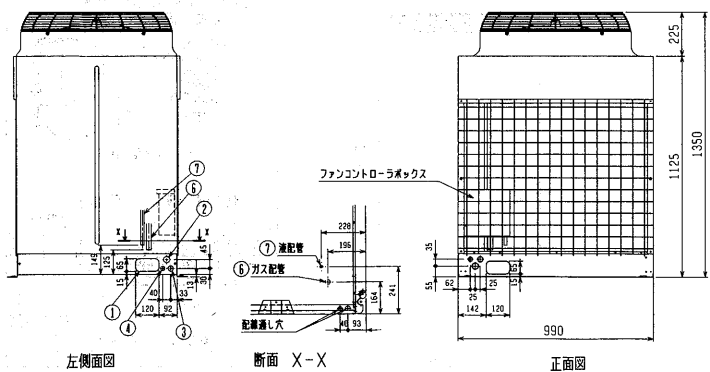
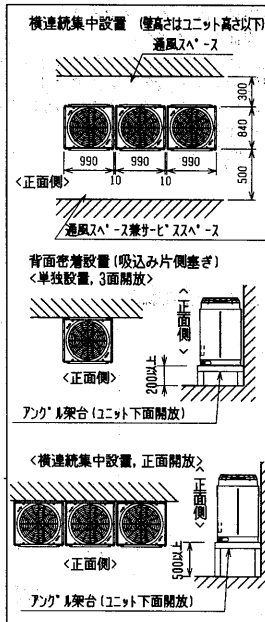

**PAT-J250G形<室内ユニット>
<グリルタイプ>**

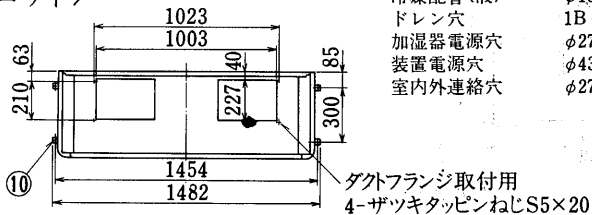
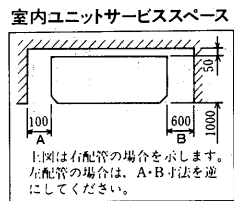

- | | | | | | |
|----------|-----------|---|-----------|----------|---|
| 冷媒配管<ガス> | φ22.2フランジ | ① | 加湿器配管 | | |
| 冷媒配管<液> | φ15.88フレア | ② | <ペーパーパン> | | |
| ドレン穴 | 1B | ③ | <高圧スプレー式> | } 1/2Bおす | |
| 加湿器電源穴 | φ27 | ④ | <超音波式> | | |
| 装置電源穴 | φ43 | ⑤ | <水スプレー式> | } 1/2Bめす | |
| 室内外連絡穴 | φ27 | ⑥ | <蒸気スプレー式> | | |
| | | | 電線穴 | φ27 | ⑧ |
| | | | アース端子 | 5ねじ | ⑨ |
| | | | 基礎ボルト穴 | 4-φ12 | ⑩ |
| | | | 電熱器電源穴 | φ52 | ⑪ |
| | | | 加熱器<蒸気入口> | } 1½B | ⑫ |
| | | | <温水出口> | | |
| | | | 加熱器<蒸気出口> | } 1½B | ⑬ |
| | | | <温水入口> | | |

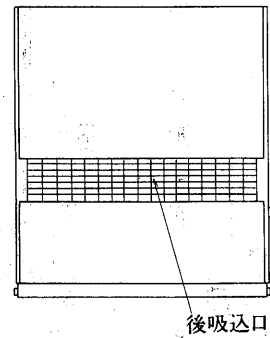
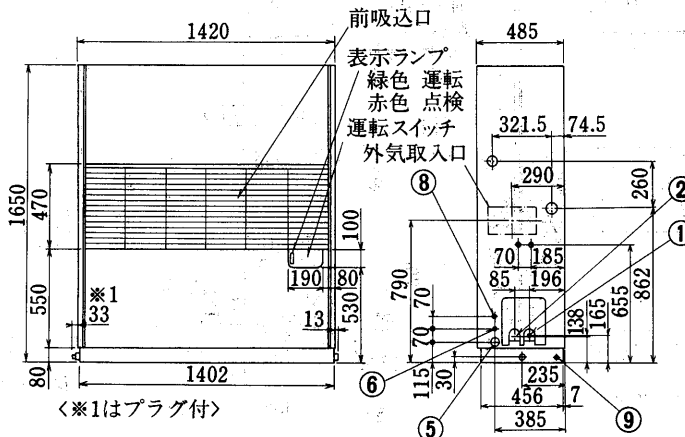
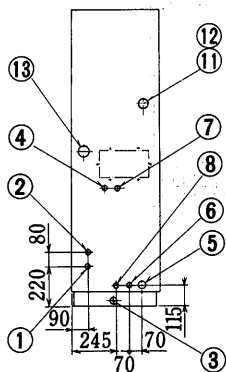

吹出ダクトフランジ<別売部品>
(※2ダクト有り、ダンパ無し
2種類があります)

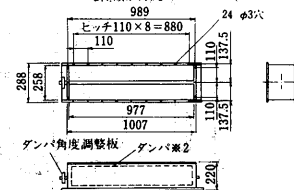

後吸込ダクトフランジ<別売部品>

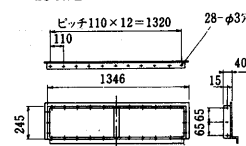

外気取入フランジ<別売部品>

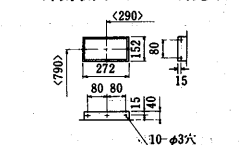

<プレナムタイプ>

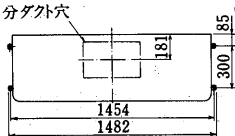

<ダクトタイプ>

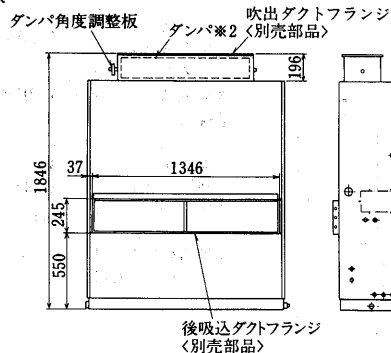
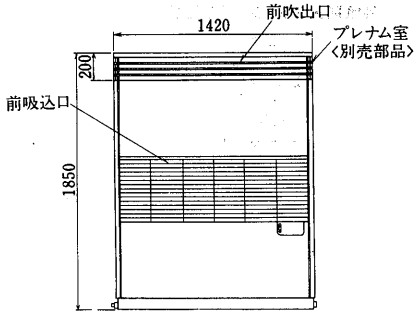
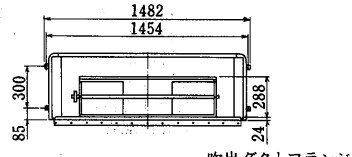

通風スベ-ス、サービススベ-ス図

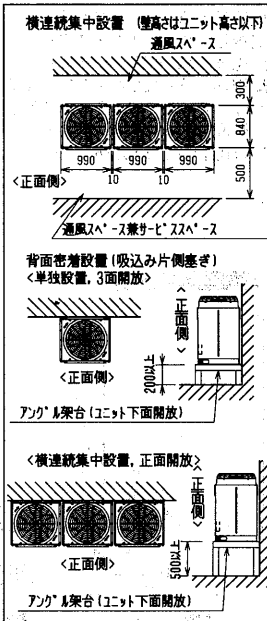

PVT-J250G形<室内ユニット>

- | | |
|--------------------|---|
| 配管貫通穴<ノックアウト穴> | ① |
| 配線通し穴<φ32ノックアウト穴> | ② |
| 配線通し穴<φ27ノックアウト穴> | ③ |
| 配線通し穴<φ22ノックアウト穴> | ④ |
| 基礎ボルト穴 2×2-14×20長穴 | ⑤ |
| 冷媒配管<ガス>φ22.2 | ⑥ |
| 冷媒配管<液>φ15.88 | ⑦ |

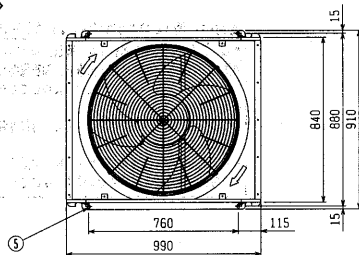

- 据付け場所 (このような場所では使用しないでください)
- 腐食性ガスの濃度が高い化学・薬品工場や密じんが多い所
 - 海浜地区等塩分の多い所・副都庁、副都庁 (BS, BSG) 仕様を使用してください
 - 温泉地帯
 - 硫化ガス、揮発性ガス、可燃性ガス、可燃性粉じんなどが充満している所
 - 高層加工工 (高層加工ワルター等) の近く
 - その他、特等なふんいきでは使用しないでください

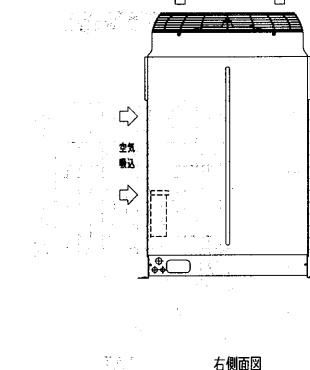
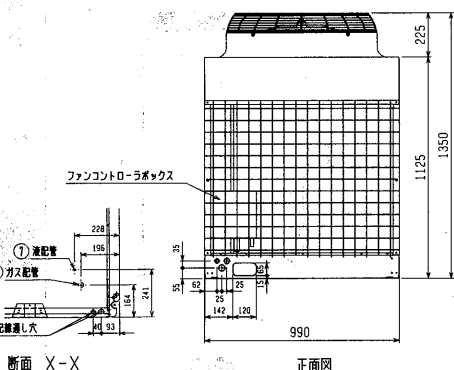
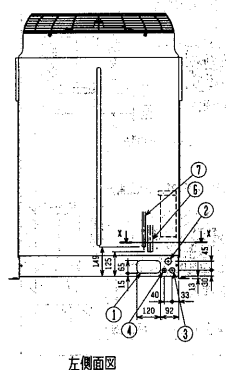

PAT-J250G-H形<室内ユニット>
<グリルタイプ>

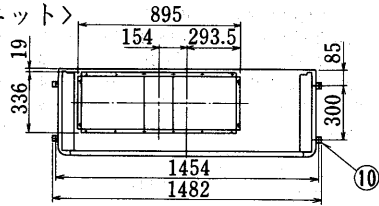

室内ユニットサービススペース

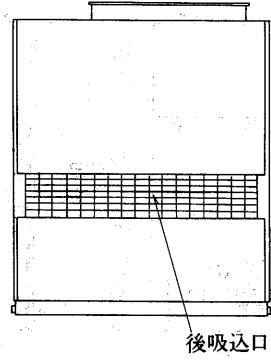
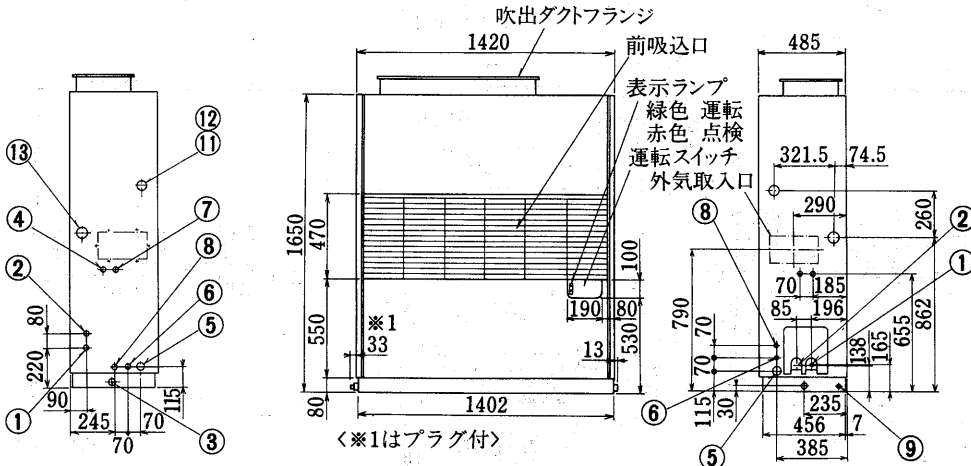
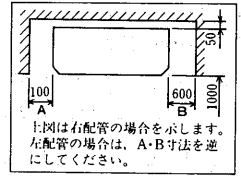

<ダクトタイプ>

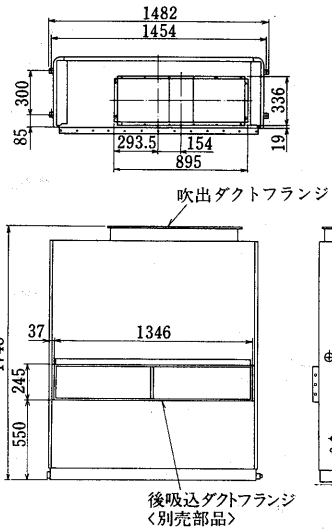

- 冷媒配管<ガス> φ22.2フランジ…①
- 冷媒配管<液> φ15.88フレア…②
- ドレン穴 1B……………③
- 加湿器電源穴 φ27……………④
- 装置電源穴 φ43……………⑤
- 室内外連絡穴 φ27……………⑥
- 加湿器配管
- <ペーパーパン>
- <高圧スプレー式> 1/2Bおす
- <超音波式>
- <ホスプレー式>
- <蒸気スプレー式> 1/2Bめす
- 電線穴 φ27……………⑧
- アース端子 5ねじ……………⑨
- 基礎ホルト穴 4-φ12……………⑩
- 電熱器電源穴 φ52……………⑪
- 加熱器<蒸気入口> 1¼B……………⑫
- <温水出口>
- 加熱器<蒸気出口> 1¼B……………⑬
- <温水入口>

後吸込ダクトフランジ<別売部品>

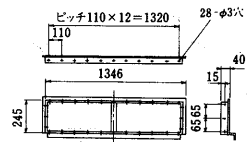

外気取入フランジ<別売部品>

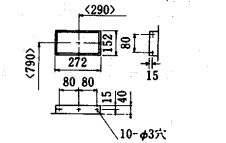

PVT-J250G形<室外ユニット>

- 配管貫通穴<ノックアウト穴>……………①
- 配線通し穴<φ32ノックアウト穴>……………②
- 配線通し穴<φ27ノックアウト穴>……………③
- 配線通し穴<φ22ノックアウト穴>……………④
- 基礎ホルト穴 2×2-14×20長穴……………⑤
- 冷媒配管<ガス>φ22.2……………⑥
- 冷媒配管<液>φ15.88……………⑦

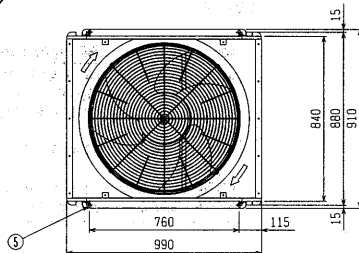

据付け場所(このような場所では使用しないでください)

- 腐食性ガスの濃度が高い化学・薬品工場や粉じんが多い所
- 海浜地区等塩分の多い所(耐塩害:耐塩害者(BS,BSG)仕様を使用してください)
- 温度変動
- 硫化ガス、揮発性ガス、可燃性ガス、可燃性粉じんなどが充満している所
- 高周波加工機(高周波ウエルダー等)の近く
- その他、特殊なふんいきでは使用しないでください

通風入へ-ス、サービ-スへ-ス図

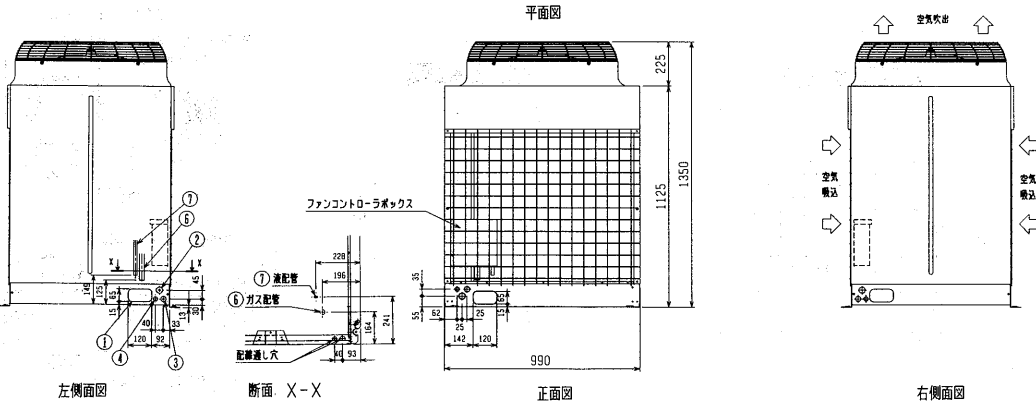
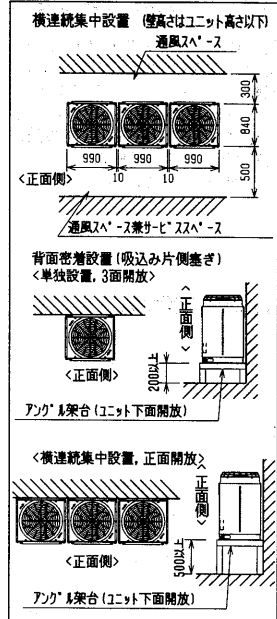

PAT-J500G形

<室内ユニット>
<グリルタイプ>

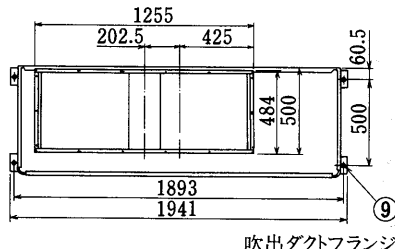
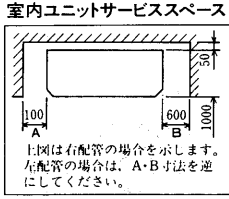

- | | | | | | |
|-----------|-----------|---|-----------|-------|---|
| 冷媒配管<ガス> | φ22.2フランジ | ① | 電線穴 | φ37 | ⑦ |
| 冷媒配管<液> | φ15.88フレア | ② | アース端子 | 5ねじ | ⑧ |
| ドレン穴 | 1½B | ③ | 基礎ボルト穴 | 4-φ15 | ⑨ |
| 加湿器電源穴 | φ27 | ④ | 電熱器電源穴 | φ52 | ⑩ |
| 装置電源穴 | φ52 | ⑤ | 室内外連絡穴 | φ27 | ⑪ |
| 加湿器配管 | | | 室内外連絡穴 | φ27 | ⑫ |
| <ペーパーパン> | | | 加熱器<蒸気入口> | | |
| <超音波式> | | | <温水入口> | 1½B | ⑬ |
| <水スプレー式> | | | 加熱器<蒸気出口> | | |
| <蒸気スプレー式> | | | <温水出口> | 1½B | ⑭ |

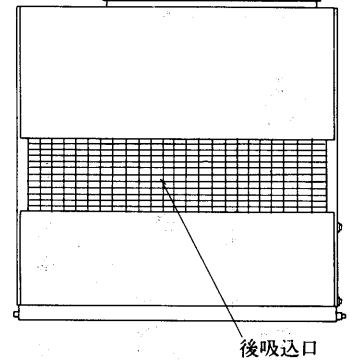
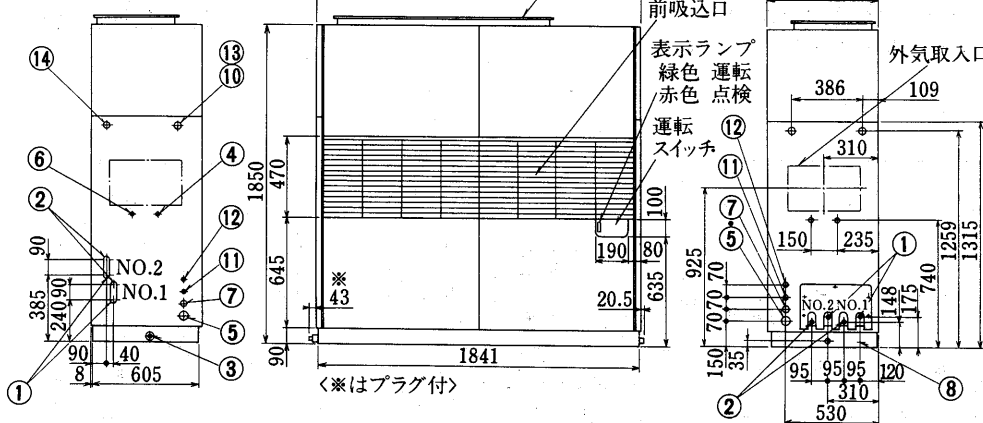

<プレムタイプ>

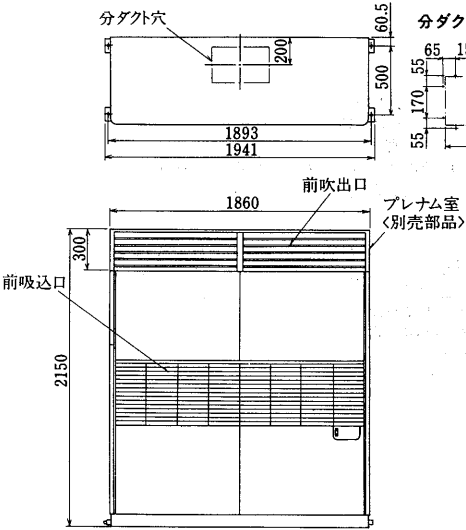

<ダクトタイプ>

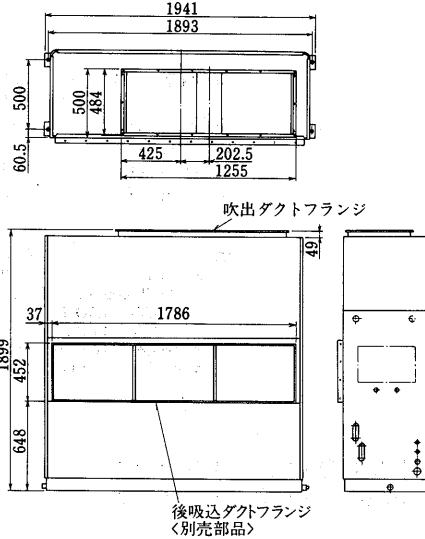

吹出ダクトフランジ詳細

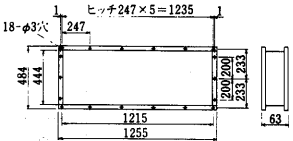

後吸込ダクトフランジ<別売部品>

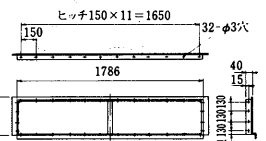

外気取入フランジ<別売部品>

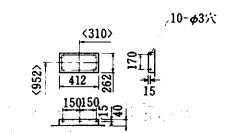

PVT-J250G形×2台<室外ユニット>

- 配管貫通穴<ノックアウト穴>.....①
- 配線通し穴<φ32ノックアウト穴>.....②
- 配線通し穴<φ27ノックアウト穴>.....③
- 配線通し穴<φ22ノックアウト穴>.....④
- 基礎ボルト穴 2×2-14×20長穴.....⑤
- 冷媒配管<ガス>φ22.2.....⑥
- 冷媒配管<液>φ15.88.....⑦

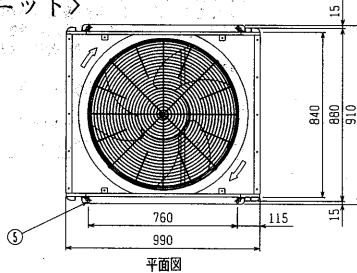

※取り付け場所（このような場所では使用しないでください）

- 腐食性ガスの濃度が高い化学・薬品工場や倉庫が多い所
- 海浜地区等塩分の多い所（副産物、副産物（BS、BSG）仕業を使用してください）
- 逆風地帯
- 硫化ガス、有機性ガス、可燃性ガス、可燃性粉じんなどが充滿している所
- 高周波加工機（高周波ウエルダー等）の近く
- その他、特殊なふんいきでは使用しないでください

通風スペース・サービススペース図

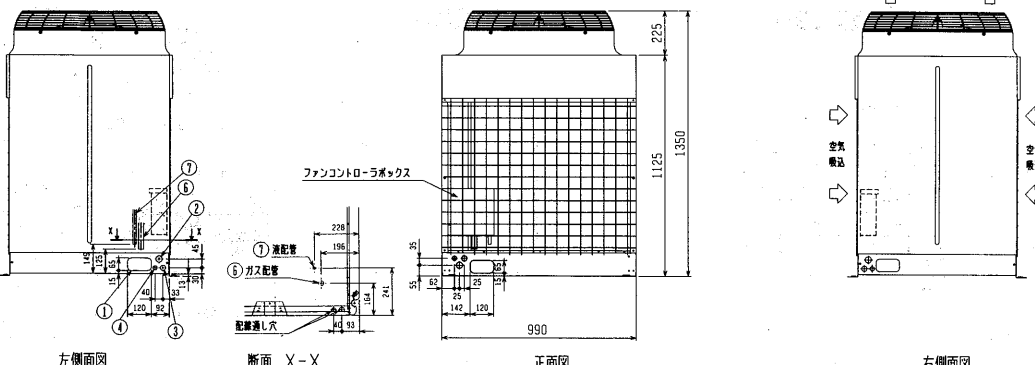
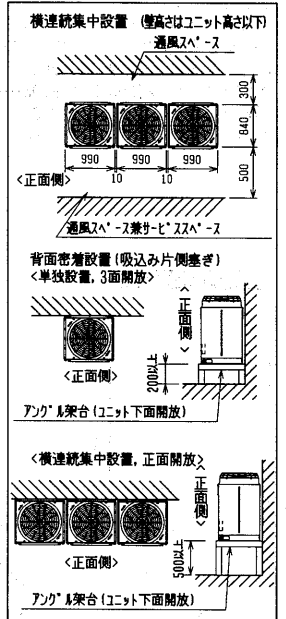

産業用パッケージエアコン

PAT-J530G形
PAT-J670G形

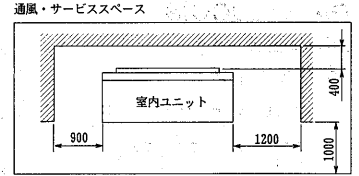
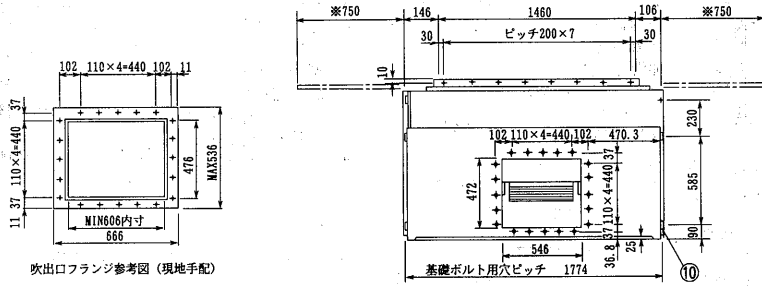

図中寸法は最小寸法を示します。

変化寸法表

形名	A
PAT-J530G	134
PAT-J670G	156

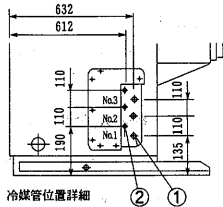
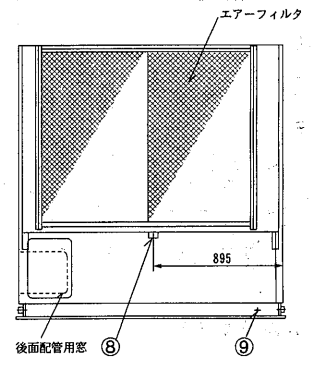
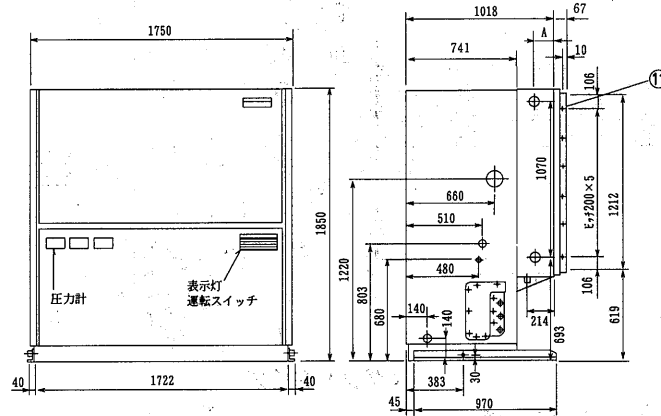
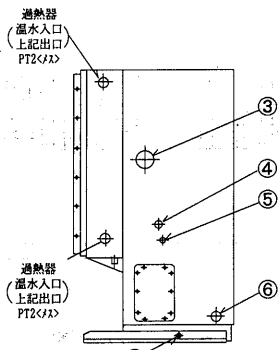

- | | | |
|----------------------------|---|--------------------------|
| 冷媒配管<ガス> PAT-J530G : φ22.2 | ① | 電線穴 φ62.....⑥ |
| PAT-J670G : φ25.4 | ② | ドレン<機械室> PT1B<めす>.....⑦ |
| 冷媒配管<液> φ15.88.....② | ③ | ドレン<冷却器> PT1¼B<めす>.....⑧ |
| 電熱器配線穴 φ80ノックアウト.....③ | ④ | アース端子 6ねじ.....⑨ |
| 加湿器接続口 φ38ノックアウト.....④ | ⑤ | 基礎ボルト用穴 2×3-φ16穴.....⑩ |
| 加湿器配線穴 φ20ノックアウト.....⑤ | | タッピンねじ 5ねじ用下穴.....⑪ |

- 注. 1. エアフィルタ拔出用スペース「※印」の寸法をユニットの左側面又は右側面に必ず確保してください。
 2. 室内ユニットと室外ユニットを結ぶ冷媒配管は下記に指定のあるものをご使用下さい。
 ●PAT-J530・670G 冷媒液配管 φ15.88×t1.1銅管
 PAT-J530G 冷媒ガス配管 φ22.2×t1.2銅管
 PAT-J670G 冷媒ガス配管 φ25.4×t1.2銅管
 3. 冷媒配管接続方向は右側面及び後面のみです。
 4. 加湿器及び加熱器は標準外取付です。

PVD-J200G形×3台<PAT-J530G形用室外ユニット>
 PVD-J265G形×3台<PAT-J670G形用室外ユニット>

- 配管貫通穴<ノックアウト穴>.....①
- 配線通し穴<φ32ノックアウト穴>.....②
- 配線通し穴<φ27ノックアウト穴>.....③
- 配線通し穴<φ22ノックアウト穴>.....④
- 基礎ボルト穴 2×2-14×20長穴.....⑤
- 冷媒配管<ガス>J200G-φ19.05.....⑥
- 冷媒配管<ガス>J265G-φ22.2.....⑥
- 冷媒配管<液>.....φ15.88.....⑦

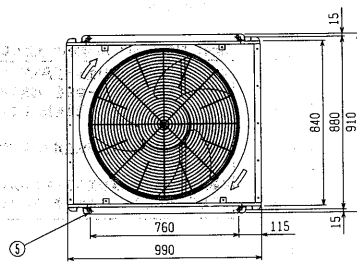

据付け場所(このような場所では使用しないでください)

- 腐食性ガスの濃度が高い化学・薬品工場や密じんが多い所
- 海浜地区等塩分の多い所-副都心、副都心(BS, BSG) 仕様を使用してください
- 湿気多量
- 酸化ガス、揮発性ガス、可燃性ガス、可燃性粉じんなどが充満している所
- 高周波加工機(高周波ウエルダー等)の近く
- その他、特殊なふんばりでは使用しないでください

通風スぺース、サービースペース図

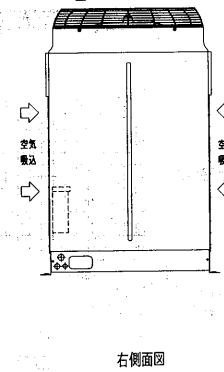
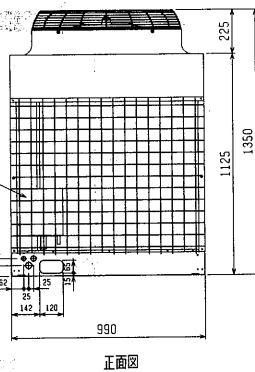
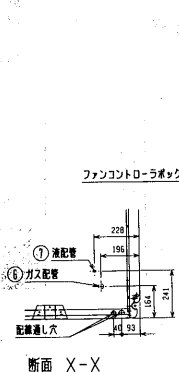
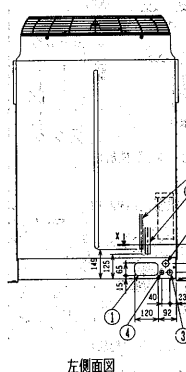
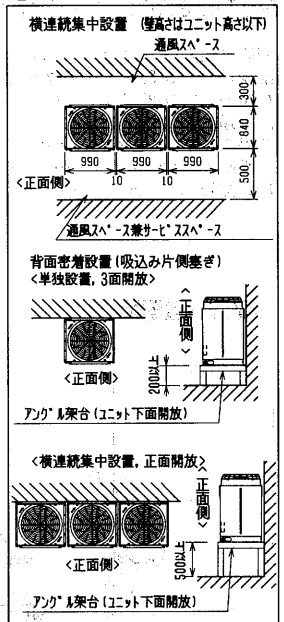

PAT-J950J形<室内ユニット>

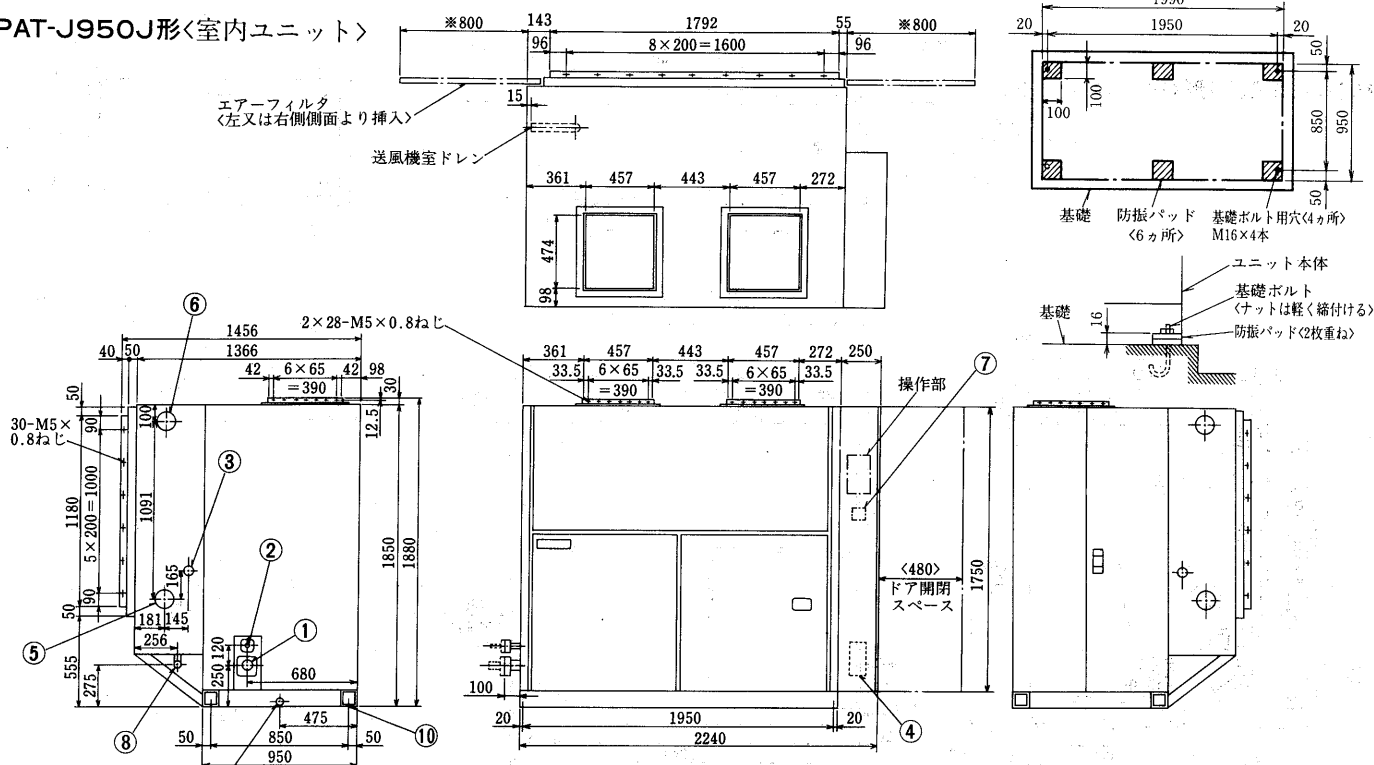

- | | | | | | |
|-----------------|----------------|---|-----------------|----------------|---|
| 冷媒配管<ガス側> | φ44.45×2.0 | ① | 加熱器<温水出口, 蒸気入口> | PT2½<めす> | ⑥ |
| 冷媒配管<液側> | φ28.6×1.2 | ② | 外気温センサー引込口<後面> | 小パネル付属, 穴は現地加工 | ⑦ |
| 加湿器接続穴 | PT1ねじ | ③ | ドレン<冷却器><左側> | PT1½<おす> | ⑧ |
| 電源<制御箱後面> | 小パネル付属, 穴は現地加工 | ④ | ドレン<機械室><左側> | PT1½<おす> | ⑨ |
| 加熱器<温水入口, 蒸気出口> | PT2½<めす> | ⑤ | 基礎ボルト穴 | 4-M16用 | ⑩ |

- 注1. エアフィルター抜出用スペース「※印」の寸法をユニットの左側面では右側面に必ず確保してください。
2. 室内ユニットと室外ユニットを結ぶ冷媒配管は下記に指定のものをご使用ください。
冷媒液配管φ28.6×t1.2銅管
冷媒ガス配管φ44.45×t2.0銅管
3. 冷媒配管接続方向は左側のみです。
4. 加湿器及び加熱器は標準外取付品です。
5. 現地配管用の短銅管付相フランジを付属します。
6. 加湿器用・加熱器用の配管接続方向は、ユニット左側面が標準ですが、工場にて右側面接続に変更も可能です。
7. ユニートを設置する場合には基礎の上に防振パッドを必ず敷き、その上にユニットを乗せてください。
<防振パッドはユニットに付属>
8. 送風機室ドレン及び機械室ドレンは、ユニット左側面へ接続してください。<右側面への接続は出来ません>

サービススペース

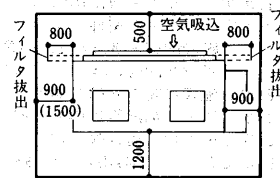

() 寸法は軸を抜き出すために必要な下スペースです。

PVT-J950J形<室外ユニット>

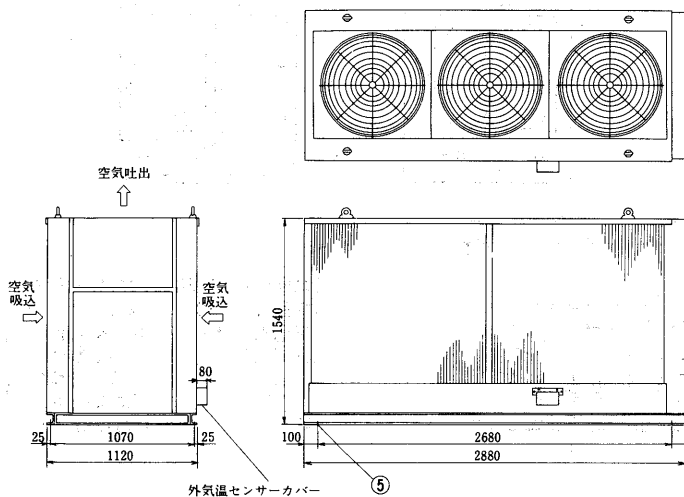

サービススペース

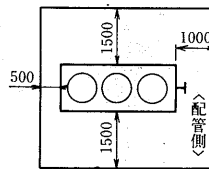

基礎図<参考>

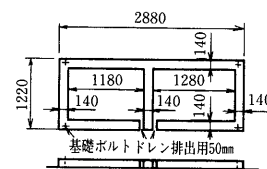

- | | | |
|-----------|------------|---|
| 冷媒配管<ガス側> | φ44.45×2.0 | ① |
| 冷媒配管<液側> | φ28.6×1.2 | ② |
| 外気温センサー | 小パネル付属 | ③ |
| 電線引込口 | 穴は現地加工 | ④ |
| 電線引込口 | 穴は現地加工 | ④ |
| 基礎ボルト | 4-M12用 | ⑤ |

- 注1. ユニートの周囲には、据付・保守・点検および風の吸込スペースとして、少なくとも1.5m以上確保してください。
2. 冬期降雪のはげしい地方では、防雪フードを取付けてください。
3. 暴風による災害を防止するためユニットは、必ず基礎ボルトで固定してください。
4. 室外ユニット本体には、冷媒が封入されています。
5. 室外ユニットの据付面はドレン排水が容易な構造としてください。

6. 短銅管付相フランジは、室内側ユニットに付属しております。
7. 室内ユニットとの間の配線は、下記の通りです。
- ・室外送風機用 2.0mm²×9本
 - ・制御回路用 1.25~2.0mm²×5本
 - ・外気温センサー用 1.25mm²×2本<CEESツイスト線>
8. 外気温センサー用電線は、ノイズ防止のため独立の金属管を使用し、他の電線と分離配線してください。

PAT-J1180J形<室内ユニット>

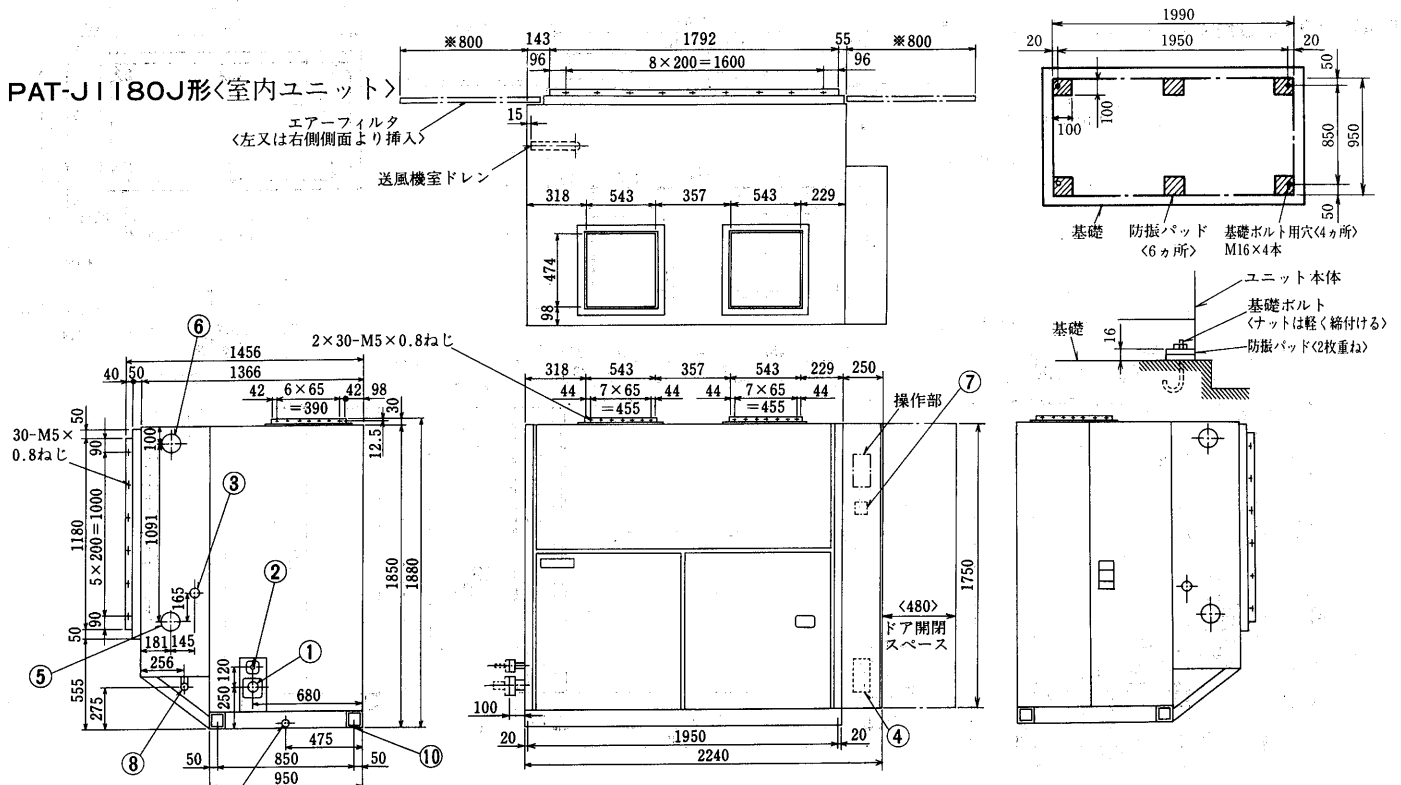

- | | | | | | |
|-----------------|----------------|---|-----------------|----------------|---|
| 冷媒配管<ガス側> | φ44.45×2.0 | ① | 加熱器<温水出口, 蒸気入口> | PT2½<めす> | ⑥ |
| 冷媒配管<液側> | φ28.6×1.2 | ② | 外気温センサー引込口<後面> | 小パネル付属, 穴は現地加工 | ⑦ |
| 加湿器接続穴 | PT1ねじ | ③ | ドレン<冷却器><左側> | PT1½<おす> | ⑧ |
| 電源<制御箱後面> | 小パネル付属, 穴は現地加工 | ④ | ドレン<機械室><左側> | PT1½<おす> | ⑨ |
| 加熱器<温水入口, 蒸気出口> | PT2½<めす> | ⑤ | 基礎ホルト穴 | 4-M16用 | ⑩ |

- 注1. エアフィルター取出用スペース「※印」の寸法をユニットの左側面では右側面は必ず確保してください。
2. 室内ユニットと室外ユニットを結ぶ冷媒配管は下記に指定のものを御使用ください。
- 冷媒液配管φ28.6×t1.2銅管
冷媒ガス配管φ44.45×t2.0銅管
3. 冷媒配管接続方向は左側のみです。
4. 加湿器及び加熱器は標準外取付品です。
5. 現地配管用の短銅管付相フランジを付属します。
6. 加湿器用・加熱器用の配管接続方向は、ユニット左側面が標準ですが、工場にて右側面接続に変更も可能です。
7. ユニートを設置する場合には基礎の上に防振パッドを必ず敷き、その上にユニットを乗せてください。
<防振パッドはユニットに付属>
8. 送風機室ドレン及び機械室ドレンは、ユニット左側面へ接続してください。<右側面への接続は出来ません>

サービススペース

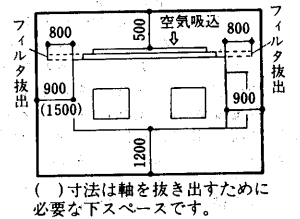

() 寸法は軸を抜き出すために必要な下スペースです。

PVT-J1180J形<室外ユニット>

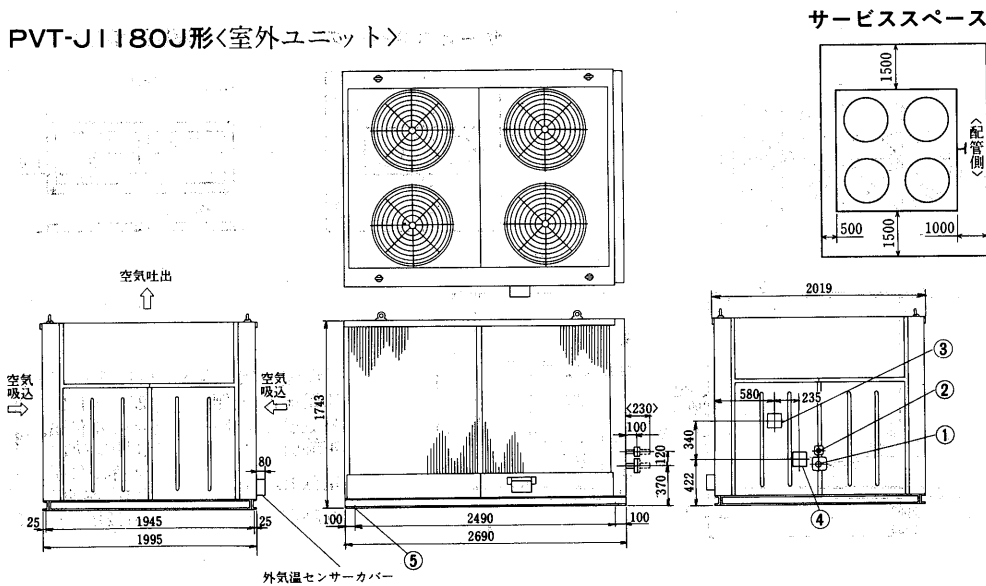

- | | | | | | |
|-----------|------------|---|----------|----------------|---|
| 冷媒配管<ガス側> | φ44.45×2.0 | ① | 冷媒配管<液側> | φ28.6×1.2 | ② |
| 外気温センサー | 電線引込口 | ③ | 電線引込口 | 小パネル付属, 穴は現地加工 | ④ |
| 基礎ホルト | 4-M12用 | ⑤ | | | |

- 注1. ユニートの周囲には、据付・保守・点検および風の吸込スペースとして、少なくとも1.5m以上確保してください。
2. 冬季降雪のはげしい地方では、防雪フードを取付けてください。
3. 暴風による災害を防止するためユニットは、必ず基礎ボルトで固定してください。
4. 室外ユニット本体には、冷媒が封入されています。
5. 室外ユニットの据付面はドレン排水が容易な構造としてください。
6. 短銅管付相フランジは、室内側ユニットに付属しております。
7. 室内ユニットとの間の配線は、下記の通りです。
- 室外送風機用 2.0mm²×9本
 - 制御回路用 1.25~2.0mm²×5本
 - 外気温センサー用 1.25mm²×4本<CEESツイスト線>
8. 外気温センサー用電線は、ノイズ防止のため独立の金属管を使用し、他の電線と分離配線してください。

(5)水冷式<PWT形>床置形

PWT-J80A形

<プレナムタイプ>

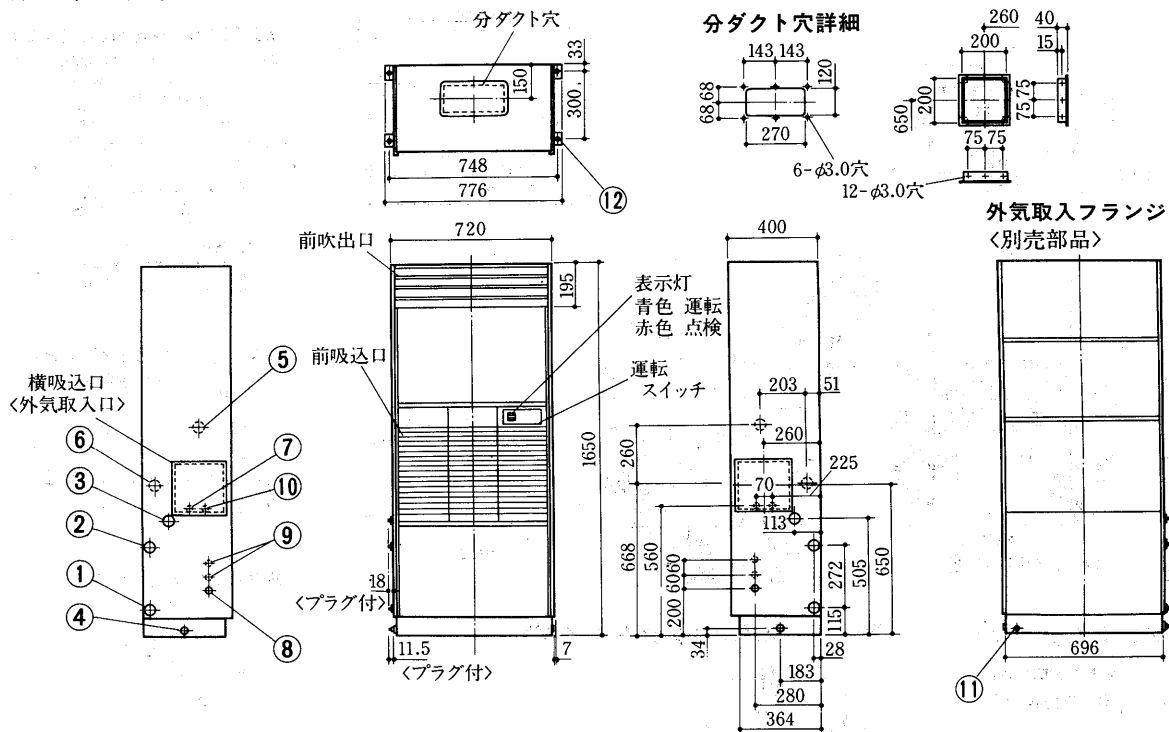

<グリルタイプ>

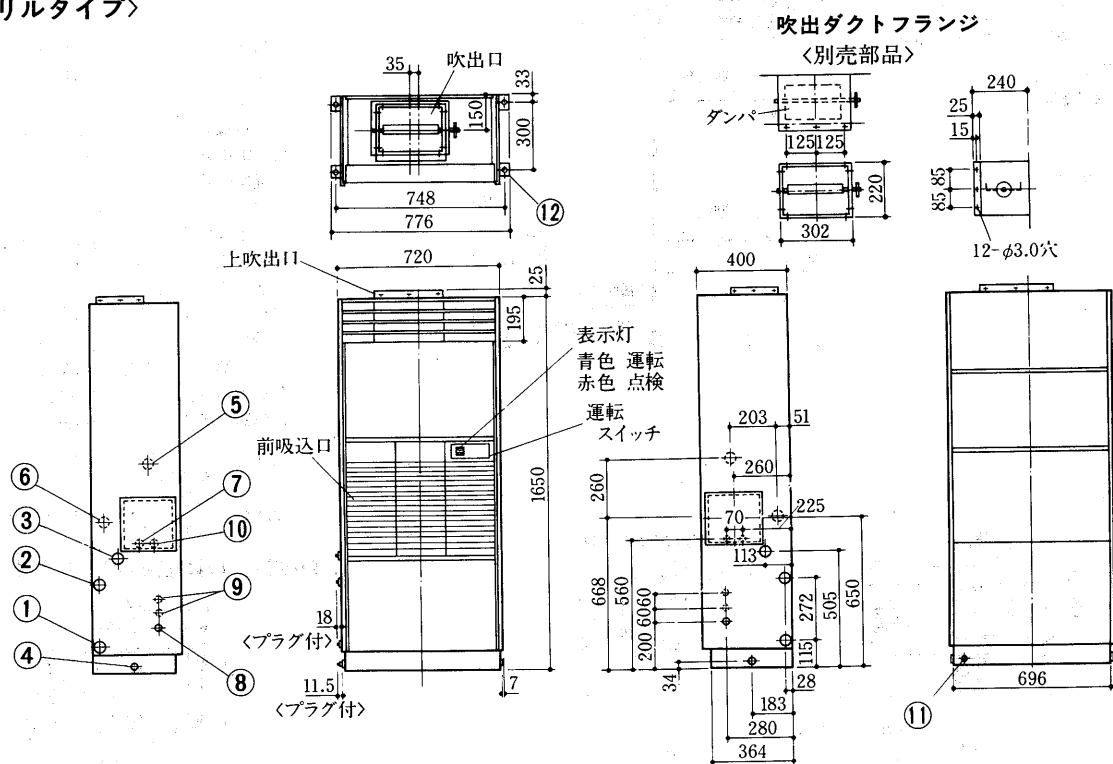

- | | | | |
|----------------------|------------|--------------|-------------|
| 冷却水入口 | 1B.....① | 加湿器 <ペーパーパン> | 1/2Bおす |
| 冷却水出口 | 1B.....② | 加湿器 <蒸気> | 1/2B.....⑦ |
| 冷却器ドレン | 1B.....③ | 装置電源穴 | φ22.....⑧ |
| 機械室ドレン | 3/4B.....④ | 別売部品制御回路電源穴 | φ22.....⑨ |
| 電熱器電源穴φ43・加熱器 <蒸気入口> | 3/4B.....⑤ | ペーパーパン電源穴 | φ27.....⑩ |
| 加熱器 <蒸気出口> | 3/4B.....⑥ | アース端子 | 5ねじ.....⑪ |
| 加熱器 <温水入口> | | 基礎ボルト穴 | 4-φ12.....⑫ |

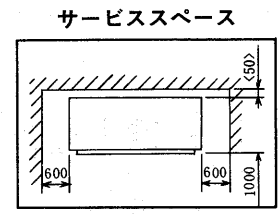

産業用パッケージエアコン

**PWT-J140E形
〈グリルタイプ〉**

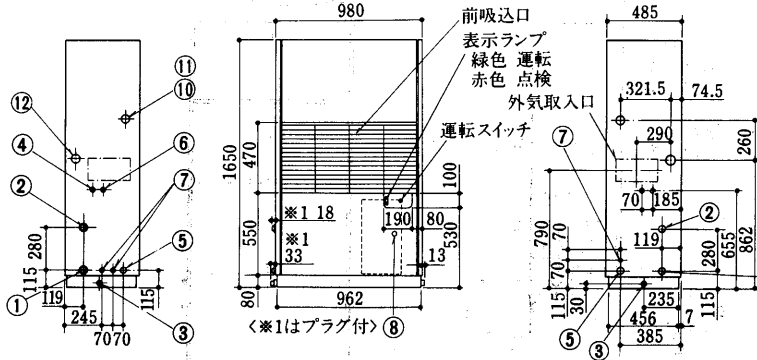
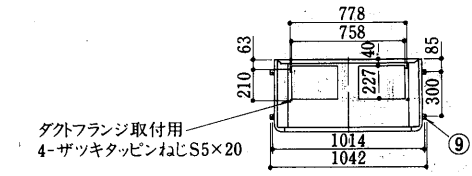

サービススペース

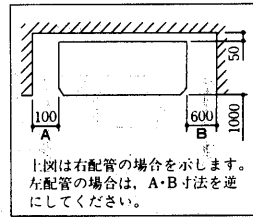

吹出ダクトフランジ詳細〈別売部品〉
※2ダンパ有り, ダンパ無しの場合2種類があります

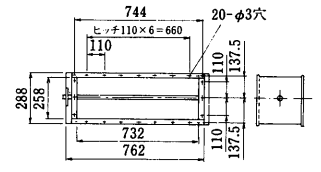

後吸込ダクトフランジ〈別売部品〉

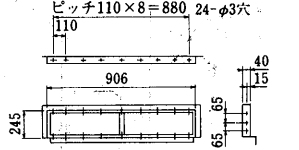

外気取入フランジ〈別売部品〉

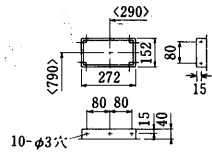

PWT-J140E形〈プレナムタイプ〉

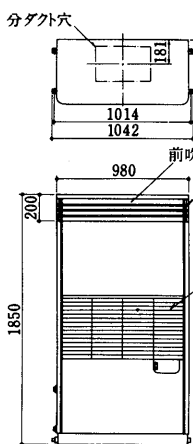

分ダクト穴詳細図

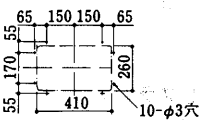

PWT-J140E形〈ダクトタイプ〉

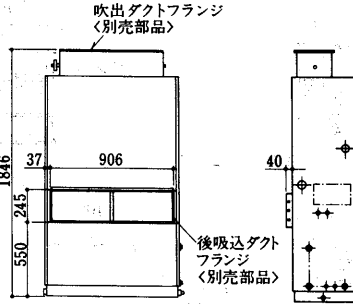
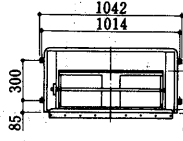

- 冷却水入口 1 B……………①
- 冷却水出口 1 B……………②
- ドレン穴 1 B……………③
- 加湿器電源穴 φ27……………④
- 装置電源穴 φ43……………⑤
- 加湿器配管
 - 〔ペーパーパン〕
 - 〔高圧スプレー式〕
 - 〔超音波式〕 1/2Bおす }……………⑥
 - 〔水スプレー式〕
 - 〔蒸気スプレー式〕 1/2Bめす }
- 電線穴 φ27……………⑦
- アース端子 5ねじ電気品箱内……………⑧
- 基礎ホルト穴 4-φ12……………⑨
- 電熱器電源穴 φ52……………⑩
- 加熱器
 - 蒸気入口
 - 温水出口 } 1 B……………⑪
- 加熱器
 - 蒸気出口
 - 温水入口 } 1 B……………⑫

**PWT-J140E-H形
〈グリルタイプ〉**

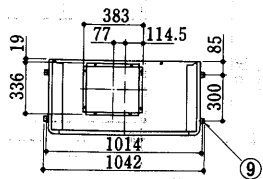

吹出ダクトフランジ詳細

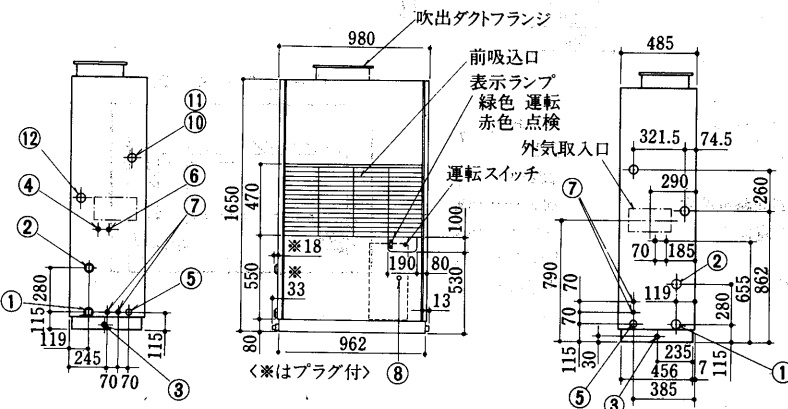
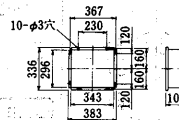

PWT-J140E-H形〈ダクトタイプ〉

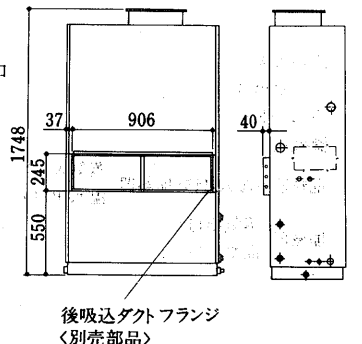
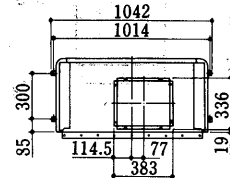

PWT-J212E形
〈グリルタイプ〉

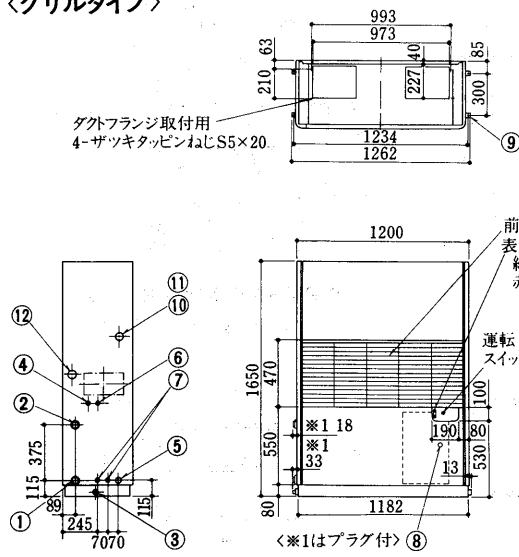

サービススペース

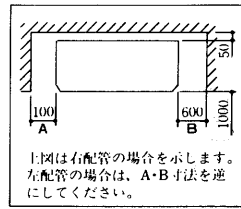

吹出ダクトフランジ〈別売部品〉

〈※2 ダンハ付/無しの2種類があります〉

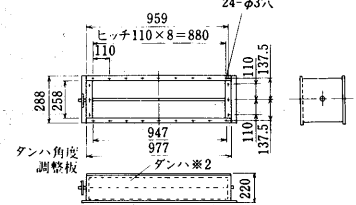

後吸込ダクトフランジ〈別売部品〉

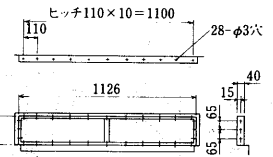

外気取入フランジ〈別売部品〉

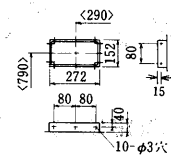

PWT-J212E形
〈プレナムタイプ〉

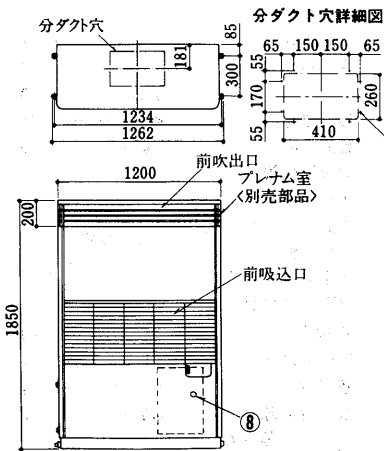

PWT-J212E形
〈ダクトタイプ〉

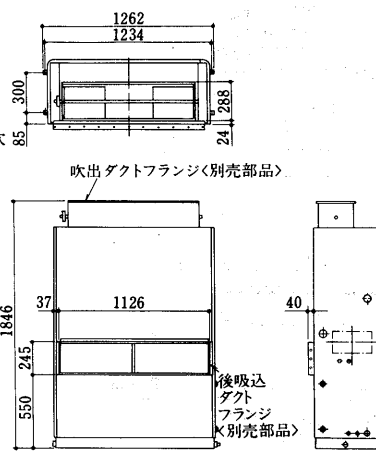

- 冷却水入口 1¼ B ①
- 冷却水出口 1¼ B ②
- ドレン穴 1 B ③
- 加湿器電源穴 φ27 ④
- 装置電源穴 φ43 ⑤
- 加湿器配管
- 〔ペーパーバン
高圧スプレー式
超音波式
水スプレー式
〕 ⑥
- 〈蒸気スプレー式〉 1/2Bめす
- 電線穴 φ27 ⑦
- アース端子 5ねじ<電気品箱内> ⑧
- 基礎ホルト穴 4-φ12 ⑨
- 電熱器電源穴 φ52 ⑩
- 加熱器 〈蒸気入口〉 1 B ⑪
- 加熱器 〈温水出口〉 1 B ⑫
- 加熱器 〈蒸気出口〉 1 B ⑬
- 加熱器 〈温水入口〉 1 B ⑭

PWT-J212E-H形
〈グリルタイプ〉

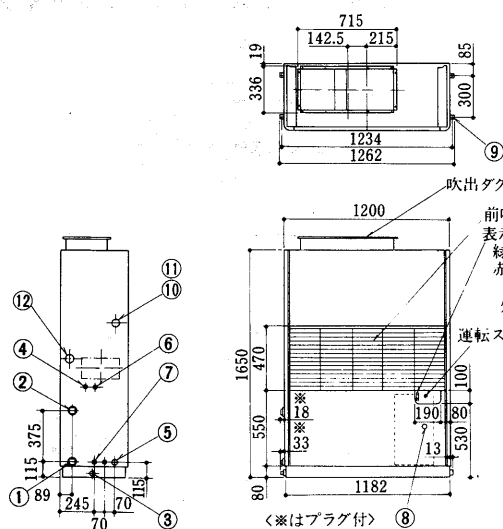

吹出ダクトフランジ詳細

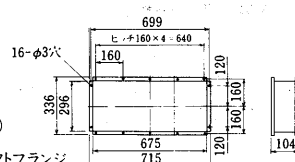

PWT-J212E-H形〈ダクトタイプ〉

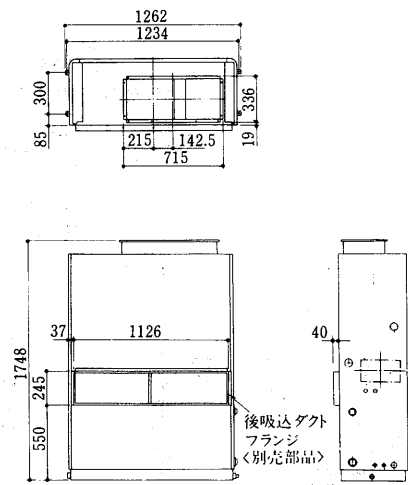

PWT-J280E形<グリルタイプ>

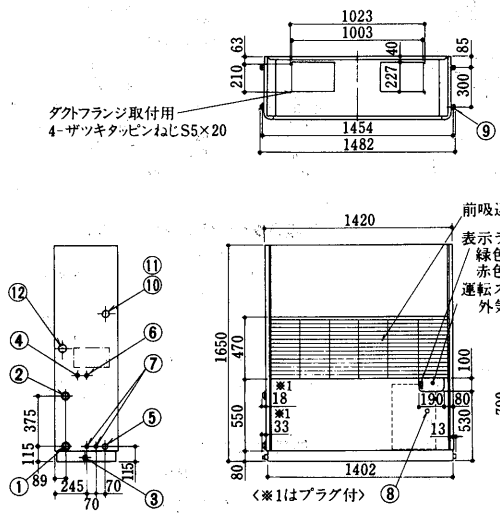

PWT-J280E形
PWT-J280E-H形
サービススペース

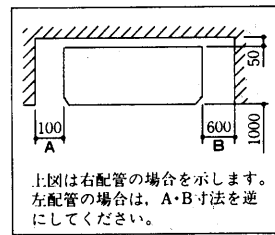

吹出ダクトフランジ<別売部品>
<※2ダンパ有り、ダンパ無しの
2種類があります>

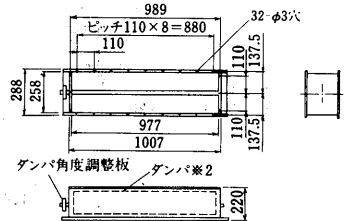

後吸込ダクトフランジ<別売部品>

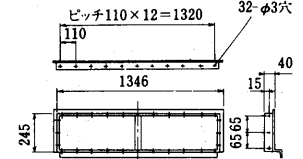

外気取入フランジ<別売部品>

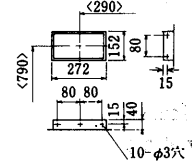

PWT-J280E形<プレナムタイプ>

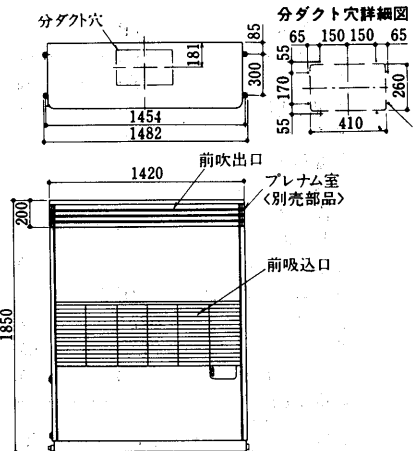

PWT-J280E形<ダクトタイプ>

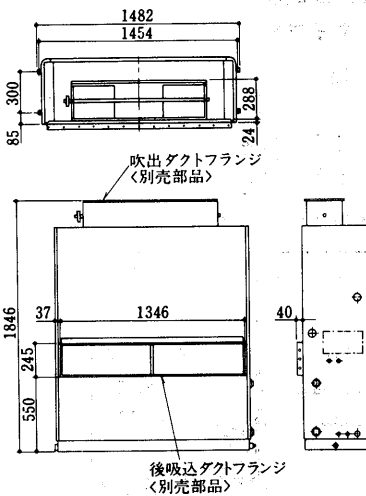

- 冷却水入口 1/4 B.....①
 - 冷却水出口 1/4 B.....②
 - ドレン穴 1 B.....③
 - 加湿器電源穴 φ27.....④
 - 装置電源穴 φ43.....⑤
 - 加湿器配管
 - 〔ペーパーパン〕
 - 〔高圧スプレー式〕
 - 〔超音波式〕
 - 〔水スプレー式〕
 - 〔蒸気スプレー式〕
 - 電線穴 φ27.....⑦
 - アース端子 5ねじ<電気品箱内>.....⑧
 - 基礎ホルト穴 4-φ12.....⑨
 - 電熱器電源穴 φ52.....⑩
 - 加熱器 <蒸気入口>
 - 温水出口 1/4 B.....⑪
 - 加熱器 <蒸気出口>
 - 温水入口 1/4 B.....⑫
- 1/2 B おす }⑥
- 1/2 B めす }

PWT-J280E-H形
<グリルタイプ>

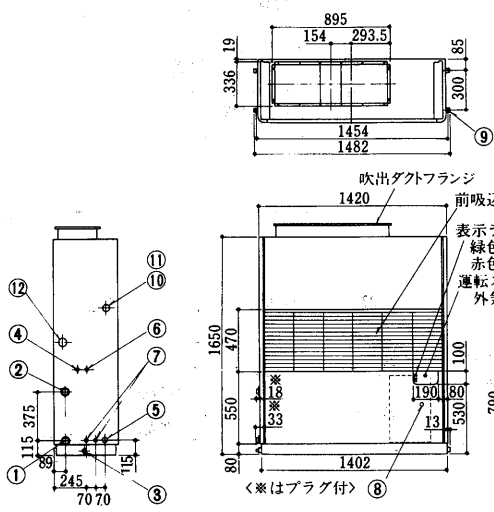

吹出ダクトフランジ詳細

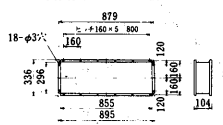

PWT-J280E-H形<ダクトタイプ>

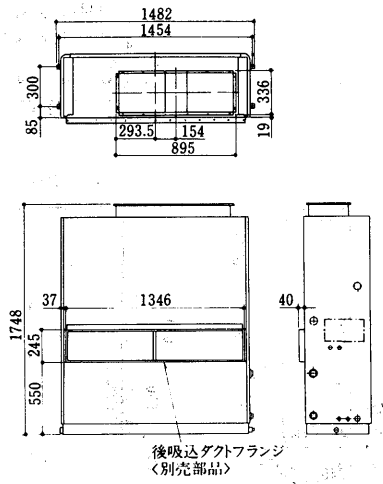

PWT-J425E形
〈グリルタイプ〉

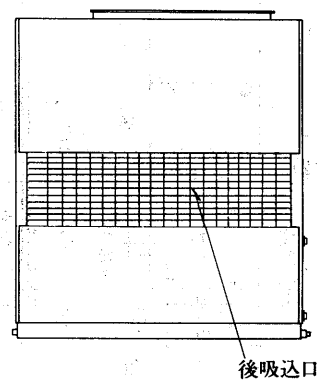
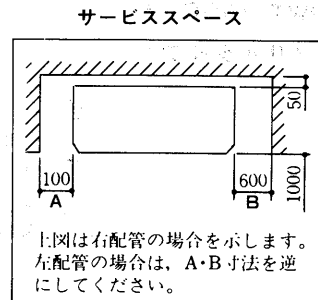
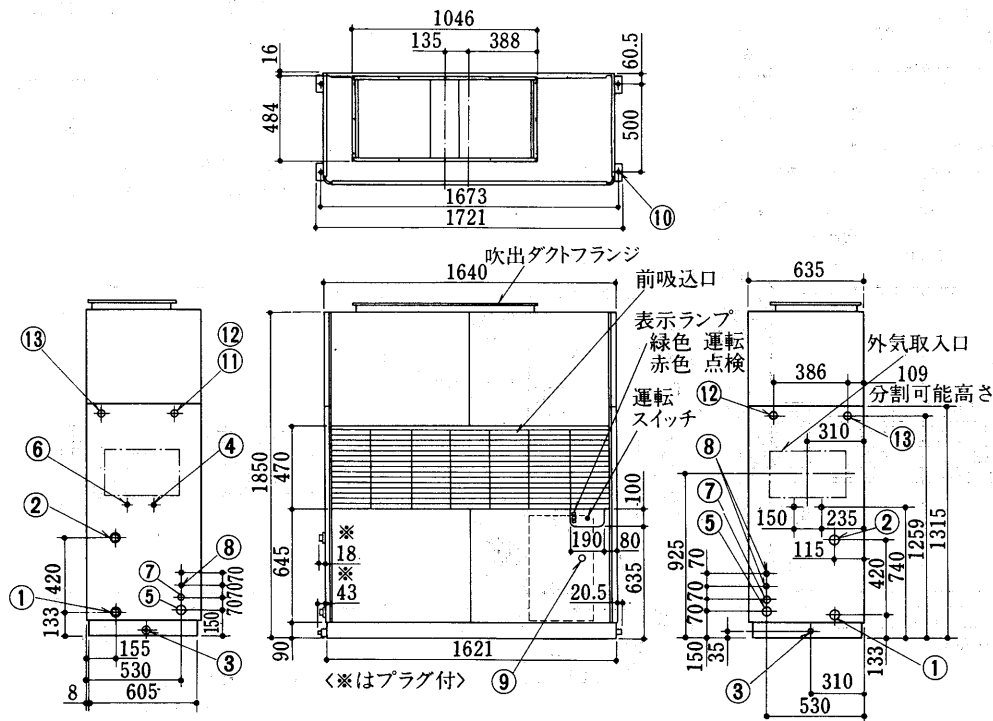

PWT-J425E形
〈プレナムタイプ〉

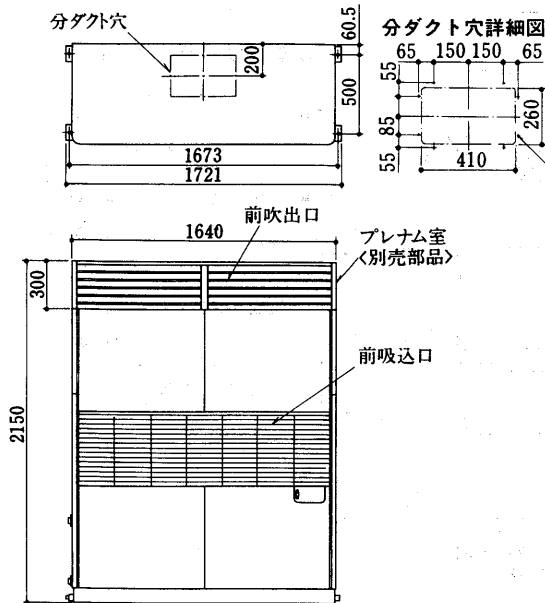

PWT-J425E形
〈ダクトタイプ〉

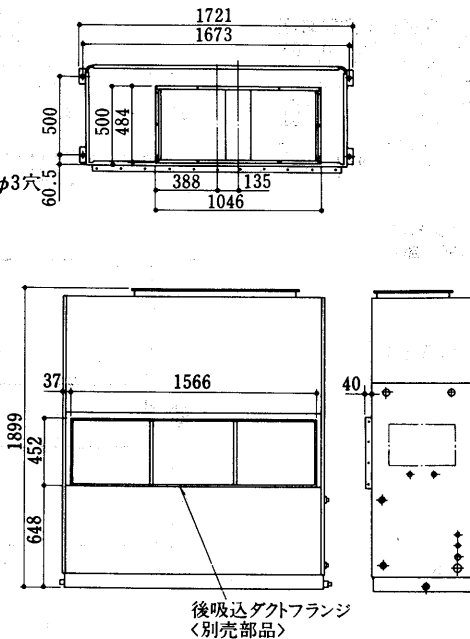

吹出ダクトフランジ詳細

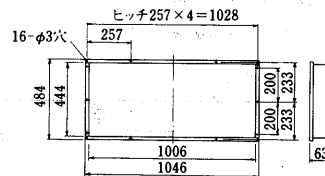

後吸込ダクトフランジ〈別売部品〉

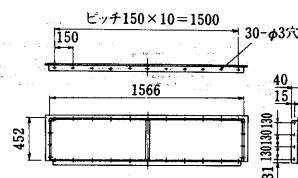

外気取入フランジ〈別売部品〉

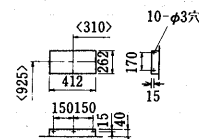

- 冷却水入口 1½ B①
- 冷却水出口 1½ B②
- ドレン穴 1¼ B③
- 加湿器電源穴 φ27④
- 装置電源穴 φ52⑤
- 加湿器配管
 - 〔ペーパーパン〕
 - 高圧スプレー式 1/2Bおす
 - 超音波式
 - 水スプレー式
 - 〈蒸気スプレー式〉 1/2Bめす
⑥

- 電線穴 φ37⑦
- 電線穴 φ27⑧
- アース端子 5ねじ(電気品箱内)⑨
- 基礎ホルト穴 4-φ15⑩
- 電熱器電源穴 φ52⑪
- 加熱器 〈蒸気出口〉 1½ B⑫
- 加熱器 〈蒸気入口〉 1½ B⑬

PWT-J560E形
〈グリルタイプ〉

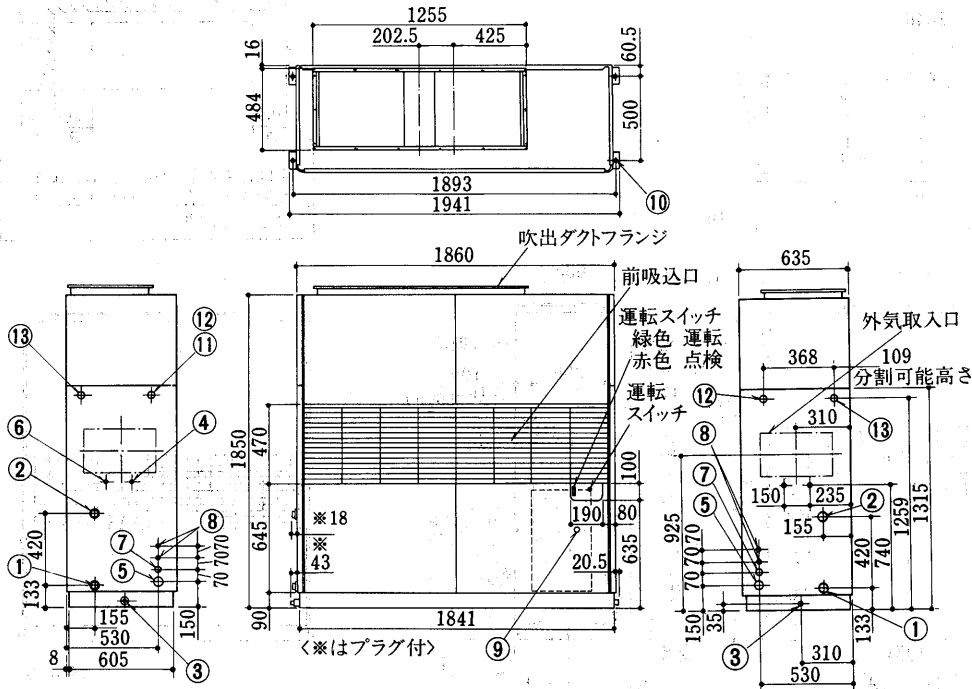

サービススペース

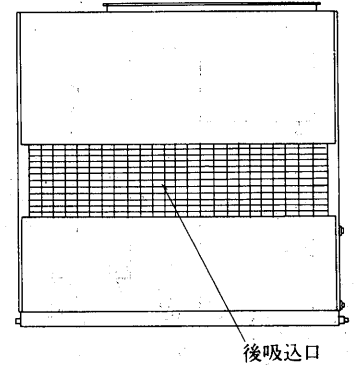
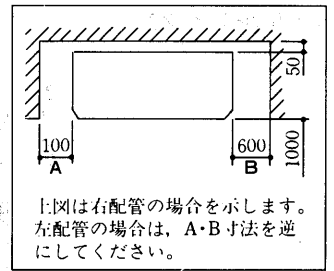

吹出ダクトフランジ詳細

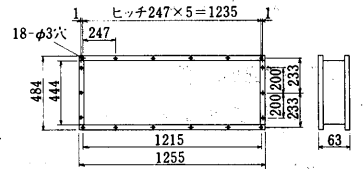

PWT-J560E形
〈プレナムタイプ〉

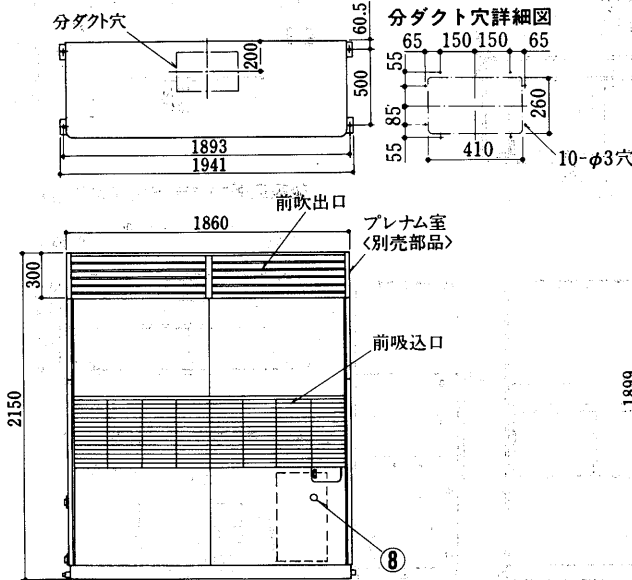

PWT-J560E形
〈ダクトタイプ〉

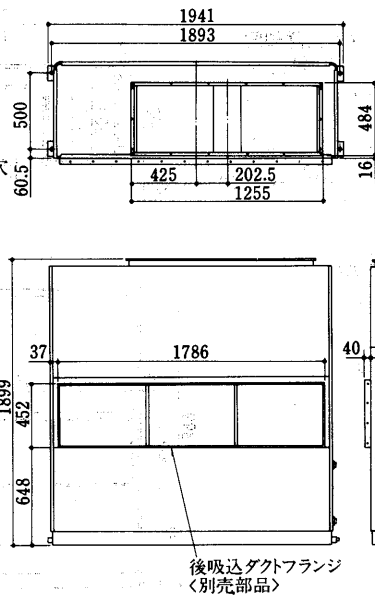

後吸込ダクトフランジ<別売部品>

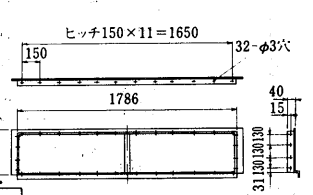

外気取入フランジ<別売部品>

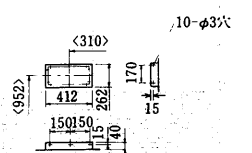

- | | | | | | |
|-----------|----------|---|------------|------------|---|
| 冷却水入口 | 2 B | ① | 電線穴 | φ37 | ⑦ |
| 冷却水出口 | 2 B | ② | 電線穴 | φ27 | ⑧ |
| ドレン穴 | 1½ B | ③ | アース端子 | 5ねじ<電気品箱内> | ⑨ |
| 加湿器電源穴 | φ27 | ④ | 基礎ボルト穴 | 4-φ15 | ⑩ |
| 装置電源穴 | φ52 | ⑤ | 電熱器電源穴 | φ52 | ⑪ |
| 加湿器配管 | | | 加熱器 <蒸気出口> | 1½ B | ⑫ |
| <ペーハーハン> | | | 温水出口 | | |
| 高圧スプレー式 | 1/2 B おす | ⑥ | 加熱器 <蒸気入口> | 1½ B | ⑬ |
| 超音波式 | | | 温水入口 | | |
| 水スプレー式 | | | | | |
| <蒸気スプレー式> | 1/2 B めす | | | | |

PWT-J670E形
PWT-J800E形

- 冷却水入口
- 冷却水出口
- 加熱器<温水入口>
<蒸気出口>
- 加熱器<温水出口>
<蒸気入口>
- 電热器配線穴<大容量>
加湿器接続穴
- PT2½B<めす>…①
- PT2½B<めす>…②
- PT2<めす>…③
- PT2<めす>…④
- φ80ノックアウト…⑤
- φ38ノックアウト…⑥
- 加湿器配線穴 φ20ノックアウト…⑦
- 電源穴 φ62…⑧
- ドレン<機械室> PT1B<めす>…⑨
- ドレン<冷却器> PT1½B<めす>…⑩
- アース端子 6ねじ…⑪
- 基礎ボルト用穴 2×3-φ16…⑫
- タッピンねじ 5ねじ用下穴…⑬

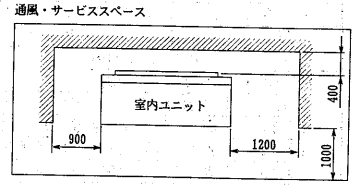
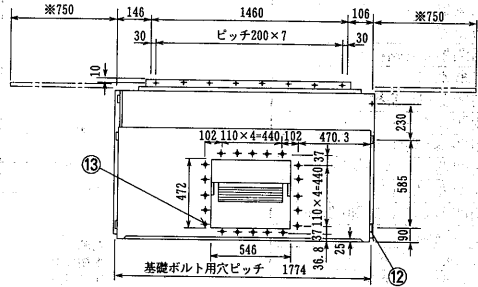
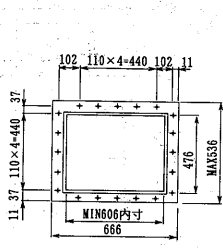

図中寸法は最小寸法を示します。

変化寸法表

形名	A
PWT-J670E	134
PWT-J800E	156

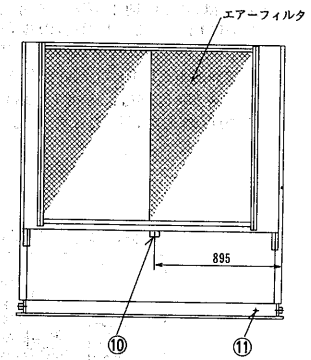
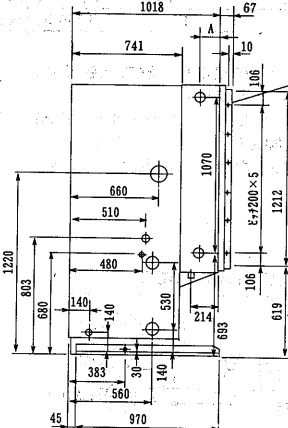
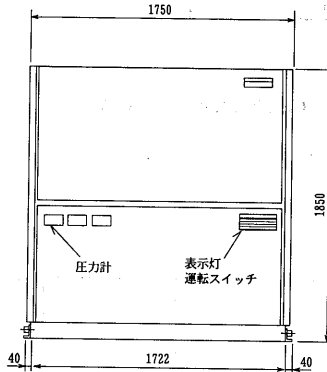
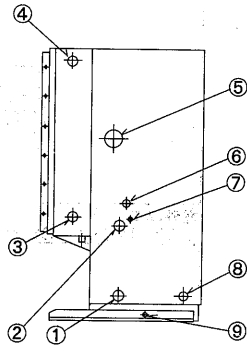

PWT-J1000G形
PWT-J1250G形

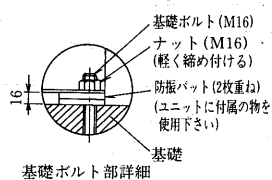

エアフィルター (左又は右側面より挿入)

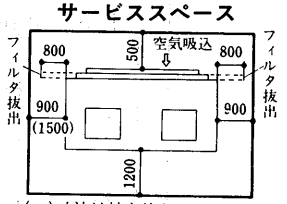
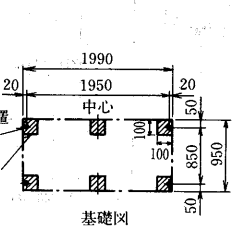
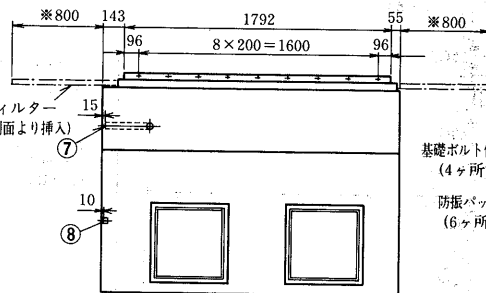

()寸法は軸を抜き出すために必要な下スペースです。

変化寸法表

形名	A	B	C	D	E	F	G
PWT-J1000G	361	457	443	272	33.5	6×65=390	28
PWT-J1250G	318	543	357	229	44	7×65=455	30

- 冷却水入口
- 冷却水出口
- 加湿器<水・蒸気スプレー>
- 電源引込口<右側面>
- 加熱器<温水入口, 蒸気出口>
- 加熱器<温水出口, 蒸気入口>
- 送風機室ドレン<左側面>
- 機械室ドレン<左側面>
- 基礎ボルト穴
- PT3<めねじ>…①
- PT3<めねじ>…②
- PT1<めねじ>…③
- 小パネル付属, 穴は現地加工…④
- PT2½<めねじ>…⑤
- PT2½<めねじ>…⑥
- PT1½<おねじ>…⑦
- PT1½<おねじ>…⑧
- 4-M16用…⑨

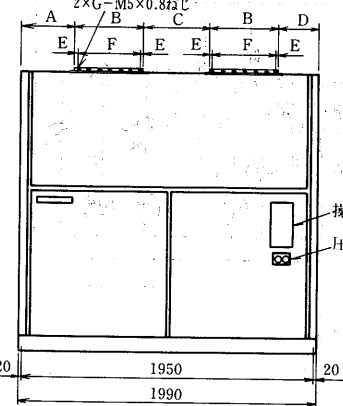
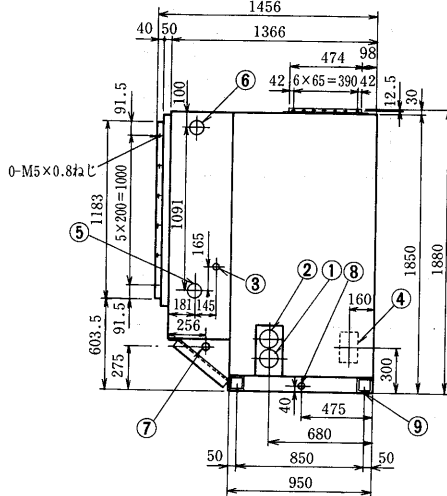

- 注1. エアフィルター抜出用スペース「※印」の寸法をユニットの左側面又は、右側面に必ず確保してください。
- 2. 凝縮器の冷却水用, 加湿器用, 加熱器用の配管接続方向は, ユニット左側面が標準ですが, 工場にて右側面接続に変更も可能です。
- 3. 加湿器及び加熱器は, 標準外取付品です。

- 4. 凝縮器内にボルトや石類の異物が入りますと伝熱管を傷付ける恐れがありますので, 冷却水入口配管には必ず「ストレーナ(20メッシュ程度)」を設けてください。
- 5. ユニートを設置する場合には, 基礎の上に防振パッドを必ず敷き, その上にユニットを乗せてください。<防振パッドはユニットに付属。>
- 6. 送風機室ドレン及び機械室ドレンは, ユニット左側面へ接続してください。<右側面への接続は出来ません。>

産業用パッケージエアコン

9.3 電気配線図

(1)空冷式<PCTF-P形>天吊直吹形 PCTF-P形<室外機がPUTF-J125・190・250Bの場合>

記号説明<室外側>

※印：現地手配部品、< >：別売部品

記号	名称	記号	名称
C1・2・3	コンデンサ<送風機用電動機>	21R5	電磁弁<油戻し>
FC	ファンコントローラ	26C1	温度開閉器<液インジェクション>
F1・2・3・4	ヒューズ<F1・2制御回路5A, F3・4ファン5A>	26C2	温度開閉器<バックアップ>
H	電熱器<クランクケース>	47	逆相防止器
MC	圧縮機用電動機	49C	温度開閉器<圧縮機>
MF1・2・3	送風機用電動機	51C	過電流継電器
PL4	表示灯<異常(逆相)・アカ>	52C	電磁接触器<圧縮機>
PL11	表示灯<異常(過電流)・アカ>	63H1	圧力開閉器<高圧>
PL12	表示灯<異常(高圧)・アカ>	63H2	圧力開閉器<高圧バックアップ>
PL18	表示灯<容量制御・オレンジ>	63H3	圧力開閉器<ファンコントローラ>
SW1	スイッチ<サービス用手元スイッチ>	63L1	圧力開閉器<低圧>
TH1	サーミスタ<ファンコントローラ>	63L2	圧力開閉器<容量制御・低圧>
X11・12・14~19	補助継電器	※ELB	漏電しゃ断器
21R1	電磁弁<フルロード>	<PL1>	表示灯<運転・ミドリ>
21R2	電磁弁<アンロード>	<PL2>	表示灯<異常・アカ>
21R4	電磁弁<液インジェクション>	<SW4>	スイッチ<強制停止兼リセット>
		TM	限時継電器<10秒>

- 注1. ---破線は現地工事区分を示します。
 2. PUTF-J125~250B形の場合 63H2は接続されず解放状態です。
 3. PUTF-J125B形の場合 MF3, C3がありません。
 4. SW4, PL1, PL2は別売「室外ユニット用リモコンパネル<形名PAC-543RC>」として用意しています。
 5. SW4取付時は、必ず1~3間の接続線ははずしてください。
 6. 接点の矢印は圧力または温度が上昇した場合の接点動作方向を示します。

室外ユニット<PUTF-J125・190・250B>

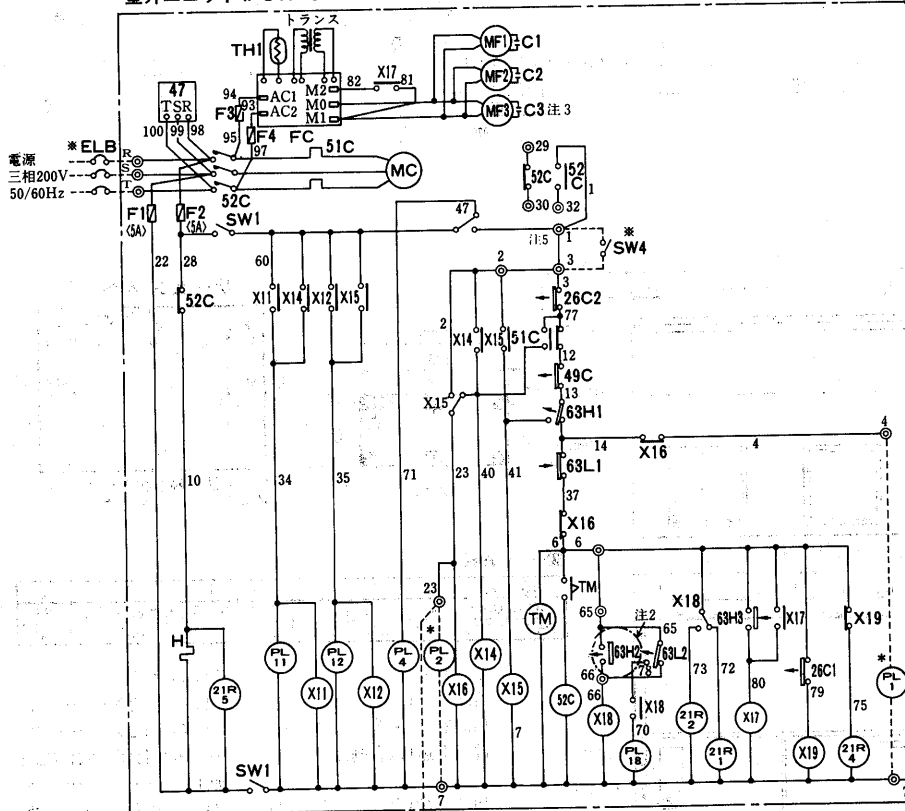

●室外ユニット

項目	形名	PUTF-J125B PUTF-J190B PUTF-J250B			
		5.5<19>	8<17>	14<22>	
電 気 工 事	電線太さ※1	mm ² (mm)	5.5(19)	8(17)	14(22)
	過電流	手元 A	50	75	100
	保護品	分岐 A	60	100	100
	開閉器	手元 A	60	100	100
	容量	分岐 A	60	100	100
	漏電遮断器	形名	NV60-C		NV100-C
		定格電流 A	60	100	
		定格感電電流 mA	100		
		動作時間 sec以下	0.1		
		制御回路配線太さ	mm ² 2		
電 機	接地線太さ	mm ²	5.5	8.0	14
	進相コンデンサ	容量 μF	75/50	100/75	150/100
	コンデンサ<圧縮機>	kVA	0.94/0.75	1.26/1.13	1.88/1.51
		電線太さ mm ²	3.5	5.5	

注1.< >内の数字は、電圧降下2Vのときの最大こう長を示します。

次の室内機へ

室内ユニット

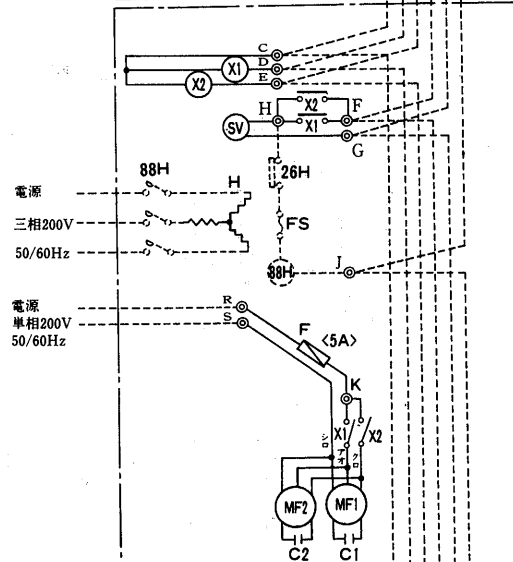

室外ユニット <PCT-J48・71・95PA>

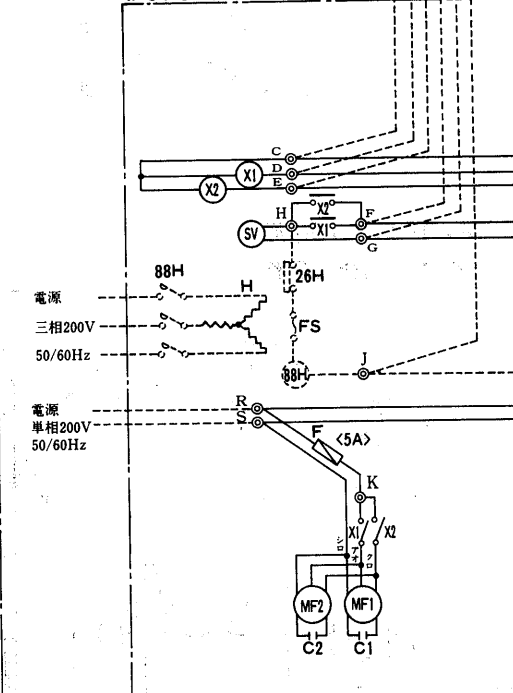

記号説明<室内側>

記号欄の<>は別売部品を示す

室内機		室内コントローラ		リモコン	
記号	名称	記号	名称	記号	名称
MF1・2	送風機用電動機	T	トランス	SW1・2・3	アドレススイッチ<3桁>
X1・2	補助継電器	X9	補助継電器<AC200V>	SW01	機能切替スイッチ
C1・2	コンデンサ	F	ヒューズ<6A φ5×20>		
SV	電磁弁	THa	サーミスタ<吸込温度>		
F	ヒューズ<5A φ6×30>	SW1・2・3	アドレススイッチ<3桁>		
THp	サーミスタ<配管温度>	SW01	機能切替スイッチ		
<H>	電熱器	SW02	サービススイッチ		
<88H>	電磁接触器				
<26H>	温度開閉器<過熱防止>				
<FS>	温度ヒューズ				

- 注7. 電源の渡り配線はしないでください。
 8. 室内コントローラを組込んだ室内機と、それに配線接続している室内コントローラを組込まない室内機の電源は、同じ開閉器から分岐して接続してください。
 9. 室内コントローラの室内機への組み込みおよび配線接続は現地工事区分です。
 10. 室内機、室内コントローラ、リモコンの接続可能台数はシステム仕様書をご参照ください。
 11. 室内コントローラ基板上の伝送電源給電コネクタは給電機1台を残し取外してください。
 12. リモコン配線はシース付きビニールコードまたはケーブル0.75mm²を用いてください。<12m以内、10m分はリモコン付属>
 13. 室内コントローラ間の配線はシールドケーブルCVVS1.25mm²を用いてください。<最遠長250m、総長500m以内>
 渡り配線はシールド部も必ず接続し最終1端のみを室内コントローラのアース端子にアースしてください。
 14. 電源投入前に下記の設定を行ってください。
 (1)室内コントローラ及びリモコンのアドレススイッチ設定。
 (2)室内コントローラ子機は機能切替スイッチSW01の4番をONに切替えてください。
 15. 電気ヒーターを組まない場合には室内機間J-Jの渡り配線は不要です。
 16. PCT-J48PAの場合、MF2, C2がありません。

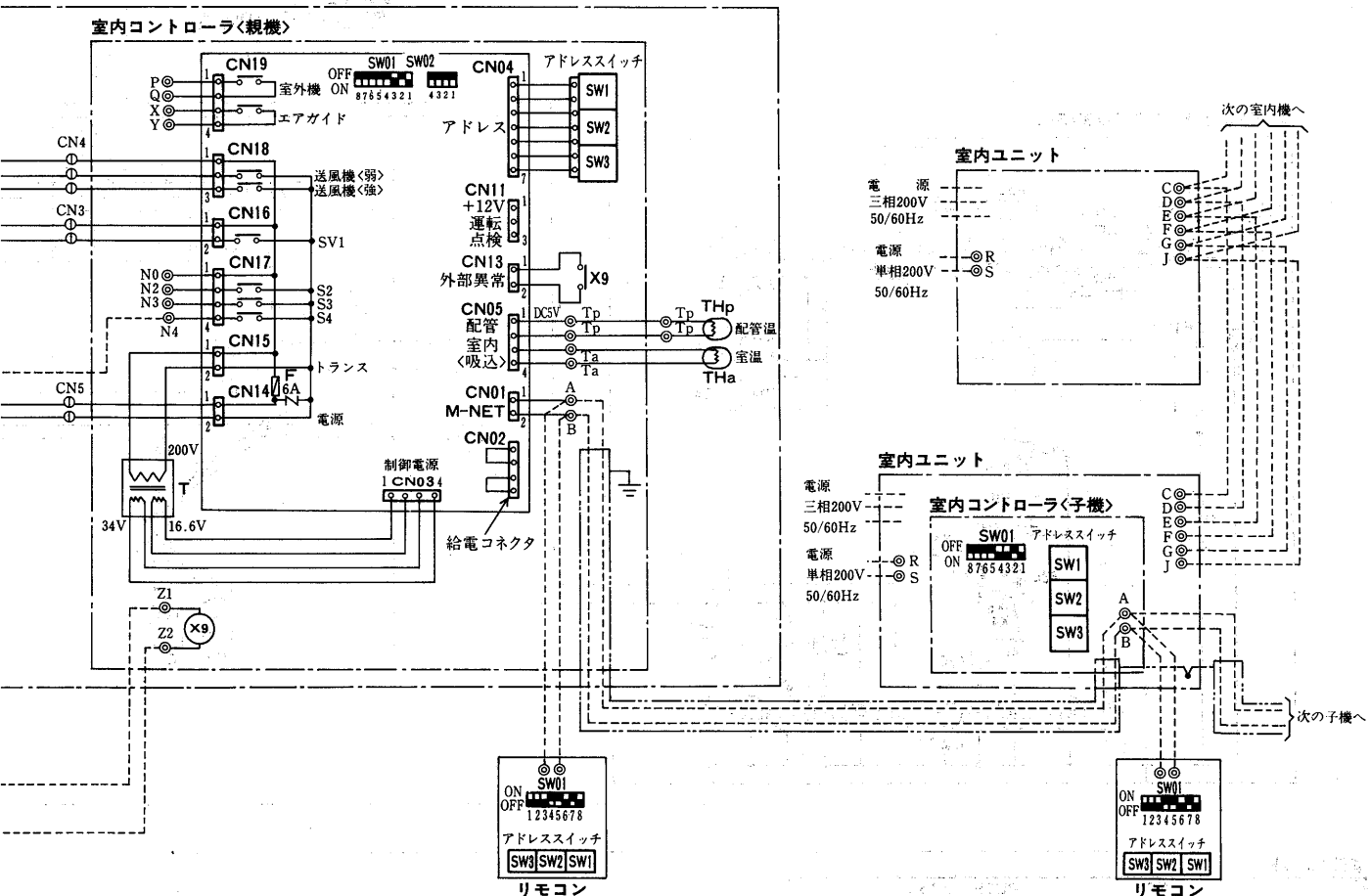

●室内ユニット

項目	形名	PCT-J48・71・95PA	
電線太さ	mm ²	2.0	
接地線太さ	mm ²	2.0	
開閉器容量	A	15	
漏電遮断器	形名	NV30-C	
	定格電流	A 15	
	定格感度電流	mA 30	
	動作時間	sec以下 0.1	

産業用パッケージエアコン

PCTF-P形<室外機がPUTF-J375Aの場合>

記号説明<室内側>

記号欄の<>内は別売部品

記号	名称	記号	名称
MC	圧縮機用電動機	2-3	限時継電器
MF1~4	送風機用電動機	X1~X6	補助継電器
F/C	ファンコンローラ	MV2	電磁弁
TH	サーミスタ	21C	電磁弁<ホットガスバイパス>
C1~4	コンデンサ	H	電熱器<クランクケース>
F1	ヒューズ<5A>	<PL1>	表示灯<運転>
F2	ヒューズ<10A>	<PL2>	表示灯<異常>
SW1	サービス用スイッチ	<63L3>	圧力開閉器<低外気オプション>
52C	電磁接触器<圧縮機>	<MV3>	電磁弁<低外気オプション>
51C	過電流継電器<圧縮機>	<SW2>	リセットスイッチ
49C	熱動温度開閉器<圧縮機>		
63H1	圧力開閉器<高圧>		
63H2・3	圧力開閉器<ファンコンローラ>		
63L1	圧力開閉器<低圧>		
63L2	圧力開閉器		
2-2	限時継電器		

- 注1. 破線は現地手配品および、現地配線工事区分を示します。
 2. *1のSW2, PL1, PL2の機器は「室外ユニット用リモコンパネル<形名PAC-543RC>」として別売しています。
 3. *2の63L3, MV3の機器は「低外気補償部品セット<形名PAC-595LK>」として別売しています。
 4. 端子32-33間の短絡線はSW2接続時に取外してください。
 5. 50Hz地区ではF/C<ファンコンローラ>内の周波数切替スイッチを50Hz側にセットしてください。
 6. 接点の矢印は圧力または温度が上昇した場合の接点動作方向を示します。

室外ユニット<PUTF-J375A>

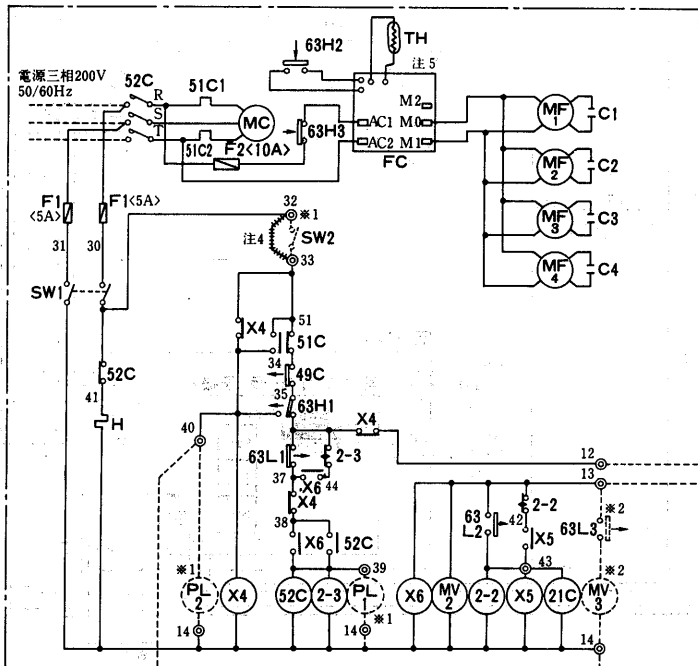

次の室内機へ

室内ユニット

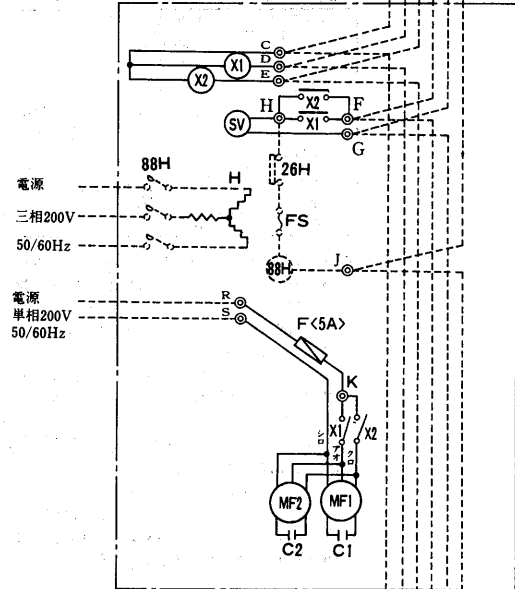

室内ユニット
<PCT-J48-71・95PA>

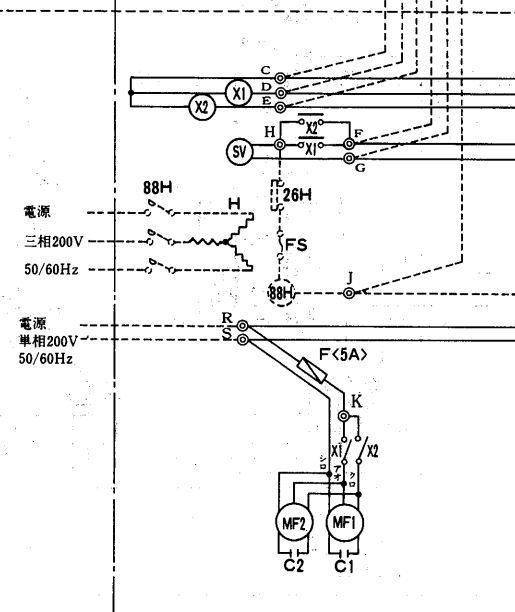

●室外ユニット

項目	形名	PUTF-J375A	
電気工事	電線太さ※1	mm ² (mm) 22<24>	
	過電流	手元 A 100	
	保護器	分岐 A 150	
	開閉器	手元 A 100	
	容量	分岐 A 200	
	漏電遮断器	形名	NV225-C
		定格電流	A 200
		定格感度電流	mA 100~200
		動作時間	sec以下
	制御回路配線太さ	mm ²	2
接地線太さ	mm ²	22	
進相コンデンサ<圧縮機>	容量	μF 200/150	
	電線太さ	kVA 2.51/2.26	
	電線太さ	mm ² 14	

注1.<>内の数字は、電圧降下2Vのときの最大こう長を示します。

記号説明<室内側>

室内機		室内コントローラ		リモコン	
記号	名称	記号	名称	記号	名称
MF1・2	送風機用電動機	T	トランス	SW1・2・3	アドレススイッチ<3桁>
X1・2	補助継電器	X9	補助継電器<AC200V>	SW01	機能切替スイッチ
C1・2	コンデンサ	F	ヒューズ<6A φ5×20>		
SV	電磁弁	THa	サーミスタ<吸込温度>		
F	ヒューズ<5A φ6×30>	SW1・2・3	アドレススイッチ<3桁>		
THp	サーミスタ<配管温度>	SW01	機能切替スイッチ		
<H>	電熱器	SW02	サービススイッチ		
<88H>	電磁接触器				
<26H>	温度開閉器<過熱防止>				
<FS>	温度ヒューズ				

注7.電源の渡り配線はしないでください。

8.室内コントローラを組込んだ室内機と、それに配線接続している室内コントローラを組込まない室内機の電源は、同じ開閉器から分岐して接続してください。

9.室内コントローラの室内機への組込みおよび配線接続は現地工事区分です。

10.室内機、室内コントローラ、リモコンの接続可能台数はシステム仕様書をご参照ください。

11.室内コントローラ基板上の伝送電源給電コネクタは給電機1台を残し取外してください。

12.リモコン配線はシース付きビニールコードまたはケーブル0.75mm²を用いてください。<12m以内、10m分はリモコン付属>

13.室内コントローラ間の配線はシールドケーブルCVVS1.25mm²を用いてください。<最遠長250m、総長500m以内>

渡り配線はシールド部も必ず接続し最終1端のみを室内コントローラのアース端子にアースしてください。

14.電源投入前に下記の設定を行ってください。

(1)室内コントローラ及びリモコンのアドレススイッチ設定。

(2)室内コントローラ子機は機能切替スイッチSW01の4番をONに切替えてください。

15.電気ヒーターを組込まない場合には室内機間J-Jの渡り配線は不要です。

16.PCT-J48PAの場合、MF2, C2がありません。

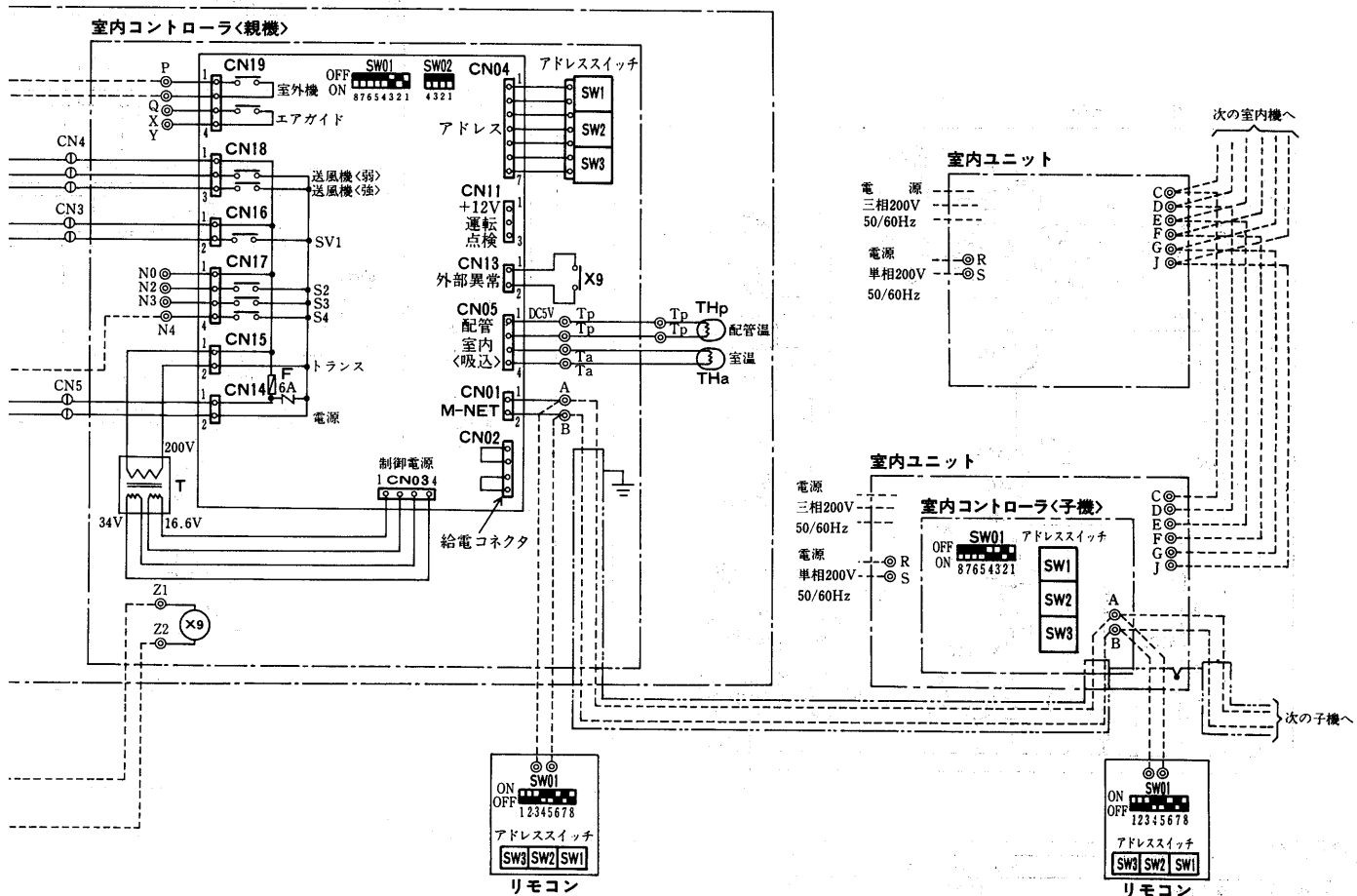

●室内ユニット

項目	形名	PCT-J48・71・95PA	
電線太さ	mm ²	2.0	
接地線太さ	mm ²	2.0	
開閉器容量	A	15	
漏電遮断器	形名	NV30-C	
	定格電流	A	15
	定格感度電流	mA	30
	動作時間	sec以下	0.1

PCTF-P形<室外機がPUTF-J500Aの場合>

記号説明<室外側>

記号欄の<>内は別売部品

記号	名称	記号	名称
MC	圧縮機用電動機	2-3	限時継電器
MF1~6	送風機用電動機	X4~X6, 51CX	補助継電器
F/C	ファンコントローラ	MV2	電磁弁
TH	サーミスタ	21C	電磁弁<ホットガスバイパス>
C1~6	コンデンサ	H	電熱器<クランクケース>
F1	ヒューズ<5A>	<PL1>	表示灯<運転>
F2	ヒューズ<10A>	<PL2>	表示灯<異常>
SW1	サービス用スイッチ	<63L3>	圧力開閉器<低外気オプション>
52C	電磁接触器<圧縮機>	<MV3>	電磁弁<低外気オプション>
51C1+2	過電流継電器<圧縮機>	<SW2>	リセットスイッチ
49C	熱動温度開閉器<圧縮機>		
63H1	圧力開閉器<高圧>		
63H2+3	圧力開閉器<ファンコントローラ>		
63L1	圧力開閉器<低圧>		
63L2	圧力開閉器		
2-2	限時継電器		

- 注1. 破線は現地手配品および、現地配線工事区分を示します。
 2. ※1のSW2, PL1, PL2の機器は「室外ユニット用リモコンパネル<形名PAC-543RC>」として別売しています。
 3. ※2の63L3, MV3の機器は「低外気補償部品セット<形名PAC-595LK>」として別売しています。
 4. 端子32-33間の短絡線はSW2接続時に取外してください。
 5. 50Hz地区ではF/C<ファンコントローラ>内の周波数切替スイッチを50Hz側にセットしてください。
 6. 接点の矢印は圧力または温度が上昇した場合の接点動作方向を示します。

室外ユニット<PUTF-J500A>

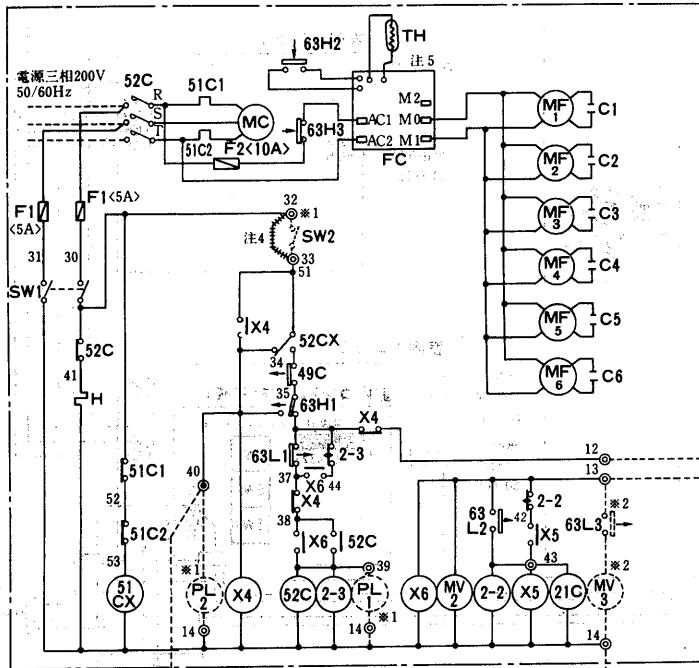

次の室内機へ

室内ユニット

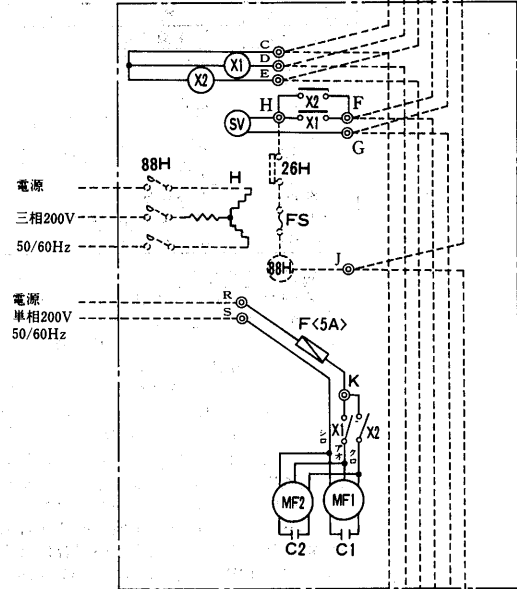

室内ユニット
<PCT-J48-71-95PA>

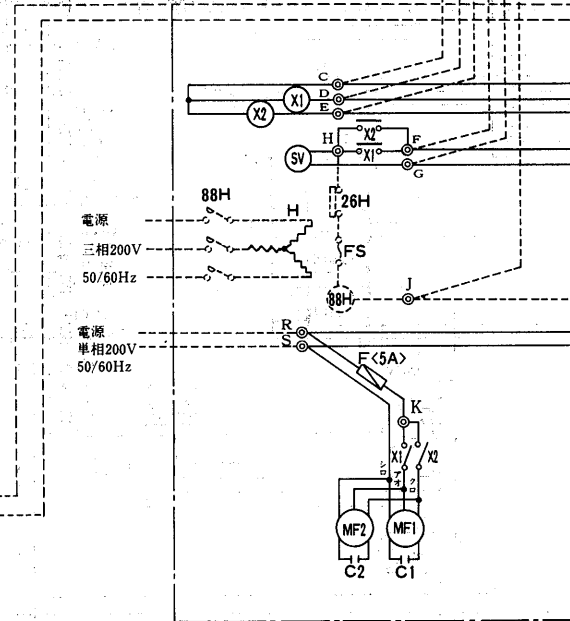

●室外ユニット

項目	形名	PUTF-J500A
電 気 工 事	電線太さ※1	mm ² <mm> 30<24>
	過電流保護器	元 150 分岐 200
	開閉器	元 200 分岐 200
	容量	元 200 分岐 200
	漏電遮断器	形名 NV225-C 定格電流 A 200 定格感度電流 mA 100~200 動作時間 sec以下
	制御回路配線太さ	mm ² 2
	接地線太さ	mm ² 30
	進相コンデンサ	容量 μF 250/200 kVA 3.14/3.02
	<圧縮機>	電線太さ mm ² 14

注1.<>内の数字は、電圧降下2Vのときの最大こう長を示します。

記号説明<室内側>

記号欄の<>は別売部品を示す

室内機		室内コントローラ		リモコン	
記号	名称	記号	名称	記号	名称
MF1・2	送風機用電動機	T	トランス	SW1・2・3	アドレススイッチ<3桁>
X1・2	補助継電器	X9	補助継電器<AC200V>	SW01	機能切替スイッチ
C1・2	コンデンサ	F	ヒューズ<6A φ5×20>		
SV	電磁弁	THa	サーミスタ<吸込温度>		
F	ヒューズ<5A φ6×30>	SW1・2・3	アドレススイッチ<3桁>		
THp	サーミスタ<配管温度>	SW01	機能切替スイッチ		
<H>	電熱器	SW02	サービススイッチ		
<88H>	電磁接触器				
<26H>	温度開閉器<過熱防止>				
<FS>	温度ヒューズ				

- 注7. 電源の渡り配線はしないでください。
- 室内コントローラを組込んだ室内機と、それに配線接続している室内コントローラを組込まない室内機の電源は、同じ開閉器から分岐して接続してください。
 - 室内コントローラの室内機への組込みおよび配線接続は現地工事区分です。
 - 室内機、室内コントローラ、リモコンの接続可能台数はシステム仕様書をご参照ください。
 - 室内コントローラ基板上の伝送電源給電コネクタは給電機1台を残し取外してください。
 - リモコン配線はシース付きビニールコードまたはケーブル0.75mm²を用いてください。<12m以内、10m分はリモコン付属>
 - 室内コントローラ間の配線はシールドケーブルCVVS1.25mm²を用いてください。<最遠長250m、総長500m以内>
渡り配線はシールド部も必ず接続し最終1端のみを室内コントローラのアース端子にアースしてください。
 - 電源投入前に下記の設定を行ってください。
 - 室内コントローラ及びリモコンのアドレススイッチ設定。
 - 室内コントローラ子機は機能切替スイッチSW01の4番をONに切替えてください。
 - 電気ヒーターを組込まない場合には室内機間J-Jの渡り配線は不要です。
 - PCT-J48PAの場合、MF2, C2がありません。

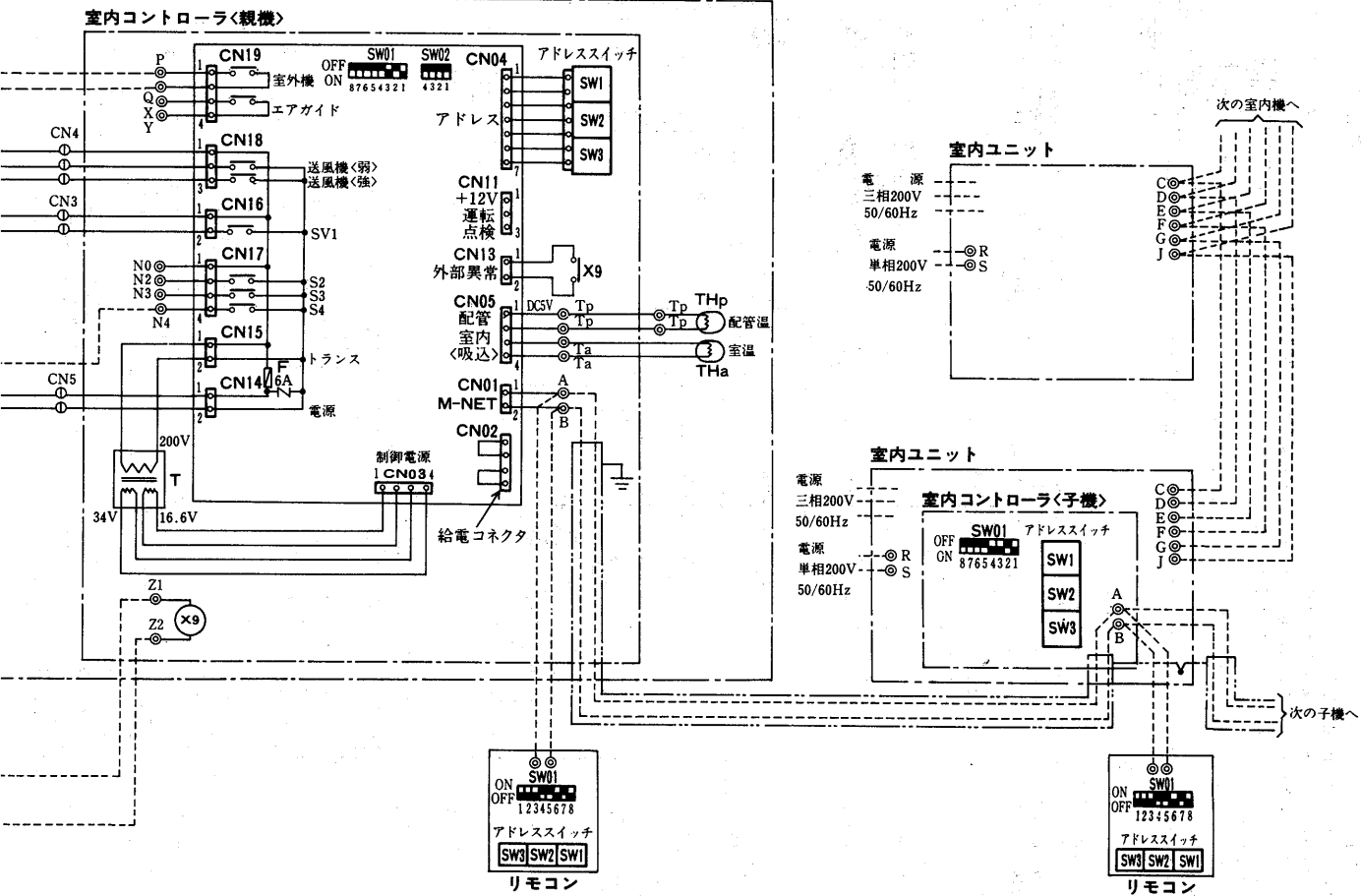

●室内ユニット

項目	形名	PCT-J48・71・95PA	
電線	太さ	mm ²	2.0
接地線	太さ	mm ²	2.0
開閉器	容量	A	15
漏電遮断器	形名	NV30-C	
	定格電流	A	15
	定格感度電流	mA	30
	動作時間	sec以下	0.1

産業用パッケージエアコン

PCTF-J625・J750・J1000P形

- 注 1. 破線は、現地配線工事区分を示します。
 2. 電源は室外機、各室内機毎にことり、渡り配線はしないので、渡り配線は現地区分です。
 3. 室内コントローラは、各室内機への組込み及び配線接続は現地区分です。
 4. 室内コントローラは、室外機からの伝送電源給電コネクタは給電機1台を残し取り外してください。
 5. リモコン配線は、シース付きビニールコードまたはケーブル0.75mm²を用いてください。
 6. 室内コントローラ間の配線は、シールドケーブルCVVS 1.25mm²を用いてください。
 (取組長250m、総長500m以内)
 渡り配線はシールド部も必ず接続し最終1端のみを室内コントローラのアース端子にアースしてください。
 7. 電源投入前に下記の設定を行ってください。
 (1) 室内コントローラ及びリモコンのアドレススイッチSW01の4番をONに切り替えてください。
 (2) 室内コントローラ及びリモコンのアドレススイッチSW01の4番をONに切り替えてください。
 8. 凝縮器用送風機と室内ユニットの形番や仕様により異なります。
 9. 電熱器<H>は、圧縮機停止中に通電ください。圧縮機停止時に電源をOFFにする恐れがある場合は、電熱器の電源は別電源とし、KX、KYに接続してください。
 (この時X-KX、Y-KYの短絡を取り外してください。)

10. *1のSW2、PL1、PL2は「室外ユニット用リモコンパネル」として別売しています。SW2を取り付けた場合はK85-K86の短絡を取り外してください。
 11. 室内ユニットを2系統または3系統で使用する場合は下図のように接続してください。
 12. PCT-J48PA形の場合MF2、C2があります。

記号説明<室外ユニット> *はオプション部品

記号	名称
MC	圧縮機用電動機
MF01.02.03	凝縮器用送風機用電動機
H	電熱器<クランク>
MCB	配線用遮断器<現地手配>
52C.42C.6C	電磁接触器<圧縮機用送風機>
52FOA.0B	電磁接触器<凝縮器用送風機>
TS1.TS2	操作開閉器
F	ヒューズ
63D	圧力開閉器<高低圧>
63Q	圧力開閉器<相上>
63A	圧力開閉器<相下>
51C	過電流保護器<圧縮機>
49C	温度開閉器<圧縮機>
49F01.02.03	温度開閉器<凝縮器用送風機>
26C	温度開閉器<吐出ガス>
21C1~C6	電磁弁
CNT1	シーケンサ
CNT2	ファンコントローラ
DSANR-3.5	サーモスタット
3X.30X	補助電器
LEX1~4	補助電器
*PL1	表示灯<暖房>
*PL2	表示灯<冷房>
*SW2	リセットスイッチ

室内コントローラ

記号	名称
X9	補助電器
THa	サーモスタット<暖房温度>
SW1.2.3	アドレススイッチ<3桁>
SW01	機能切替スイッチ
SW02	サービスイッチ
T	トランス
F	ヒューズ

室外ユニット

記号	名称
MF.MF1.MF2	電動機<室内ユニット送風機>
CL.2	コンデンサ
SV	電磁弁
52F	電磁接触器<室内ユニット送風機>
X1.X2.X9	補助電器
F	ヒューズ
SW1.2.3	アドレススイッチ
THp	サーモスタット
*88H	電磁接触器<暖房・再熱>
*H	電熱器<暖房・再熱>
*FS	温度ヒューズ
*26H	温度開閉器<過熱防止>

*は現地手配部品を示します。

記号	名称
SW1.2.3	アドレススイッチ<3桁>
SW01	機能切替スイッチ

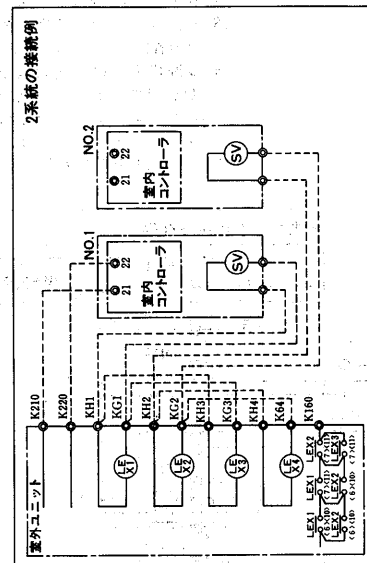
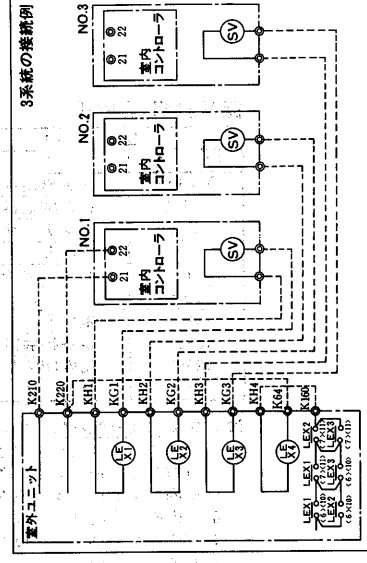
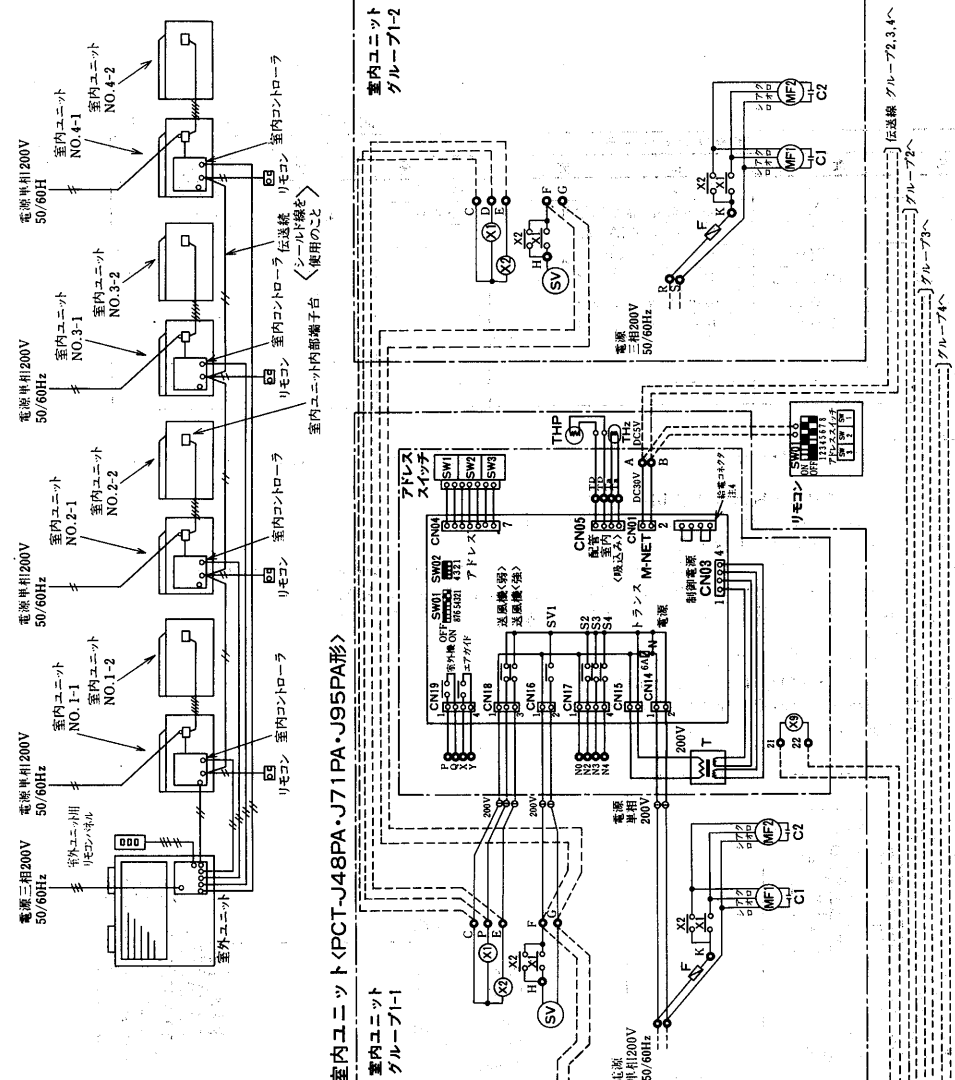

室外ユニット

PUTF-J1000B形

PUTF-J625B・J750B・J1000B形

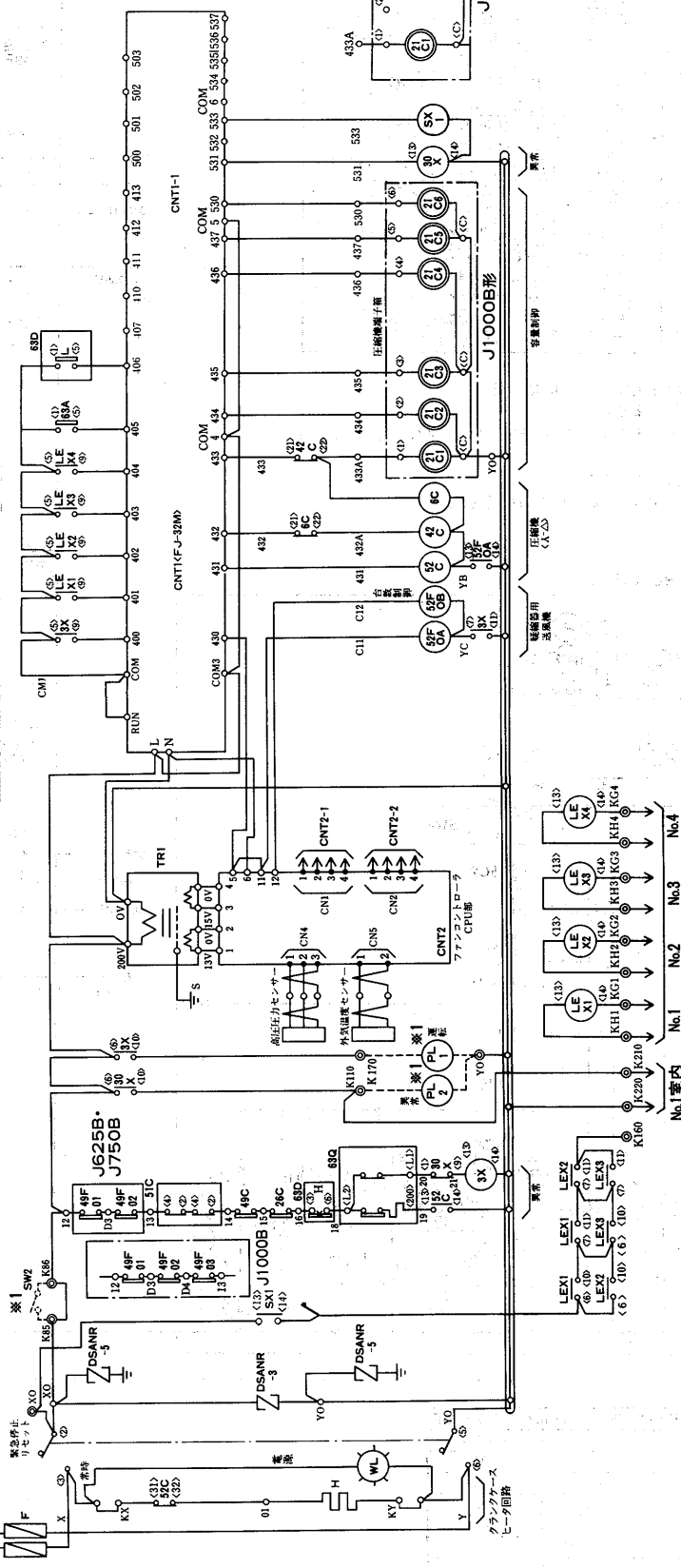
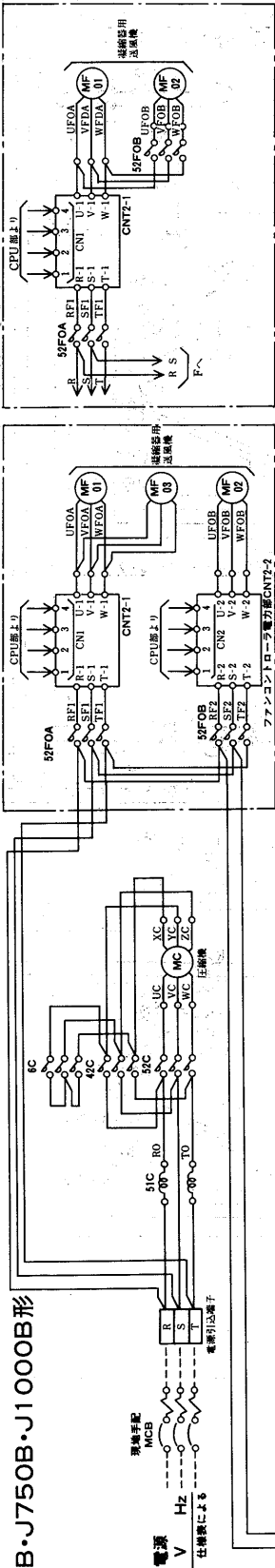

室外ユニット

項目	形名	PUTF-J625B	PUTF-J750B	PUTF-J1000B
ユニ	電線太さ	38(47)	50(60)	80(59)
電ト	過電流保護器	A	150	300
電	閉器容量	A	200	300
気	制御回路配線太さ	2		
工	接地線太さ	14	14	22
事	運転コンデンサ (圧縮機)	容量	300/250	400/300
		電線太さ	3.77/3.77	5.03/4.52
			22	6.26/6.03

* ()内の数字は、電圧降下2%のときの最大こう長を示します。

コントローラ<室内>

記号	名称
X9	補助継電器
THa, THp	サーミスタ
SW1-3	アドレススイッチ<3桁>
SW01	スイッチ<機能切替>
SW02	スイッチ<サービス>

室内ユニット

記号	名称
MF, MF1-2	送風機用電動機
C1-2	コンデンサ
SV	電磁弁
52F	電磁接点器<送風機>
X1-2-9	補助継電器
F	ヒューズ
SW1-3	アドレススイッチ
THp	サーミスタ
*88H	電熱接点器<暖房・再熱>
*HI	電熱器<暖房・再熱>
*FS	温度ヒューズ
*26H	温度閉閉器<過熱防止>
*23HH	温度閉閉器<過熱防止>

記号説明<室外>

記号	名称
49F01~03	温度閉閉器<凝縮器用送風機>
26C	温度閉閉器<吐出ガス>
CNT1	シーケンサ
CNT2	ファンコントローラ
DSANR-3-5	サージ吸収器
3X, 30X	補助継電器
LFX1-4	操作閉閉器
F	ヒューズ
*PL1	表示灯<運転>
*PL2	表示灯<異常>
CW2	リセットスイッチ
63Q	圧力閉閉器<高圧>
63A	圧力閉閉器<油圧>
51C	過電流継電器<圧縮機>
49C	温度閉閉器<圧縮機>

PCTF-D形<室外機がPUTF-J125・190・250Bの場合>

記号説明<室外側>

※印：現地手配部品、< >：別売部品

記号	名称	記号	名称
C1・2・3	コンデンサ<送風機用電動機>	21R5	電磁弁<油戻し>
F/C	ファンコントローラ	26C1	温度開閉器<液インジェクション>
F1・2・3・4	ヒューズ<F1:2制御回路5A, F3:4ファン5A>	26C2	温度開閉器<バックアップ>
H	電熱器<クランクケース>	47	逆相防止器
MC	圧縮機用電動機	49C	温度開閉器<圧縮機>
MF1・2・3	送風機用電動機	51C	過電流継電器
PL4	表示灯<異常(逆相)・アカ>	52C	電磁接触器<圧縮機>
PL11	表示灯<異常(過電流)・アカ>	63H1	圧力開閉器<高圧>
PL12	表示灯<異常(高圧)・アカ>	63H2	圧力開閉器<高圧バックアップ>
PL18	表示灯<容量制御・オレンジ>	63H3	圧力開閉器<ファンコントローラ>
SW1	スイッチ<サービスマニュアルスイッチ>	63L1	圧力開閉器<低圧>
TH1	サーミスタ<ファンコントローラ>	63L2	圧力開閉器<容量制御・低圧>
X11・12・14~19	補助継電器	※ELB	漏電しゃ断器
21R1	電磁弁<フルロード>	<PL1>	表示灯<運転・ミドリ>
21R2	電磁弁<アンロード>	<PL2>	表示灯<異常・アカ>
21R4	電磁弁<液インジェクション>	<SW4>	スイッチ<強制停止兼リセット>
		TM	限時継電器<10秒>

- 注1...破線は現地工事区分を示します。
- 注2.PUTF-J125・190・250B形の場合 63H2は接続されず解放状態です。
- 注3.PUTF-J125B形の場合 MF3, C3がありません。
- 注4.SW4, PL1, PL2は別売「室外ユニット用リモコンパネル<形名PAC-543RC>」として用意しています。
- 注5.SW4取付時は、必ず1-3間の接続線をはずしてください。
- 注6.接点の矢印は圧力または温度が上昇した場合の接点動作方向を示します。

室外ユニット(PUTF-J125・190・250B)

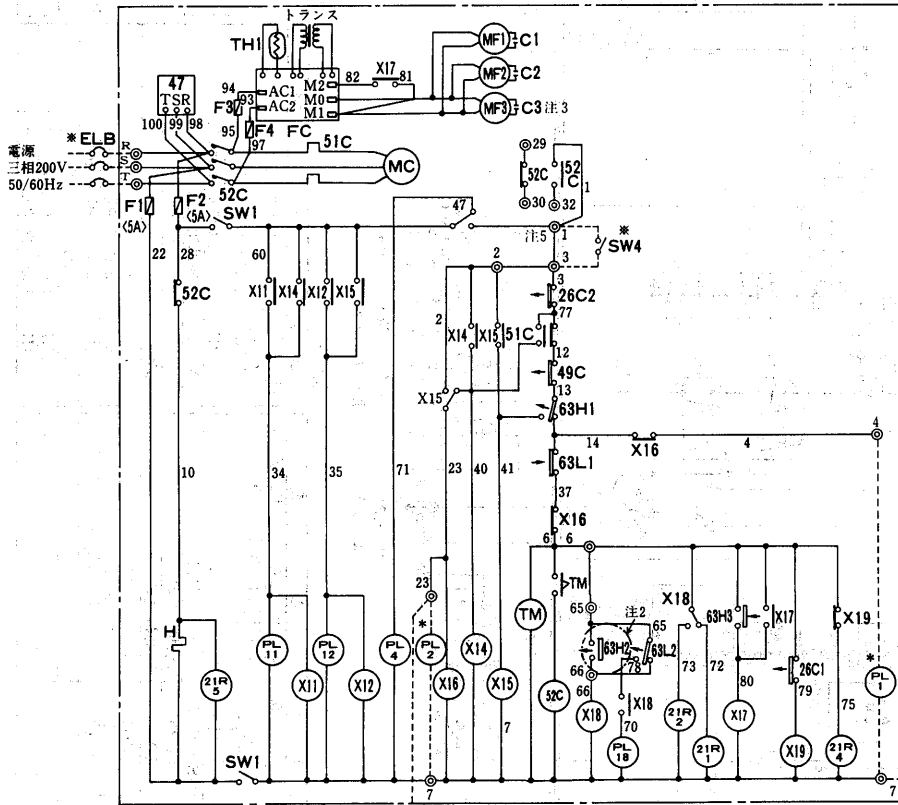

●室外ユニット

項目	形名	PUTF-J125B			PUTF-J190B			PUTF-J250B			
		電線太さ	元	分岐	電線太さ	元	分岐	電線太さ	元	分岐	
電 気 工 事	電線太さ	※1	mm ² <m>	5.5<19>	8<17>	14<22>					
	過電流	元	A	50	75	100					
	保護器	分岐	A	60	100	100					
	開閉器	元	A	60	100	100					
	容量	分岐	A	60	100	100					
	漏 電 遮 断 器	形名			NV60-C		NV100-C				
		定格電流	A		60		100				
		定格感度電流	mA		100		100				
	制 御 回 路	動作時間	sec以下			0.1					
		配線太さ	mm ²			2					
接 地 線	太さ	mm ²		5.5	8.0	14					
	進相	μF		75/50	100/75	150/100					
	容量	kVA		0.94/0.75	1.26/1.13	1.88/1.51					
	コンデンサ<圧縮機>	電線太さ	mm ²		3.5	5.5					

注1.< >内の数字は、電圧降下2Vのときの最大こう長を示します。

次の室内機へ

室内ユニット

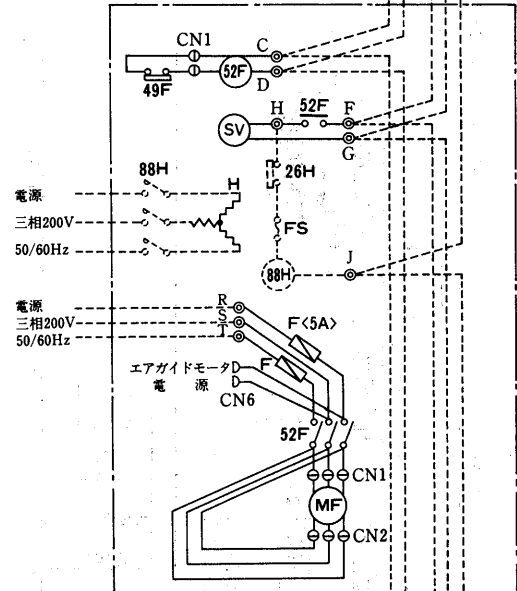

室内ユニット (PCT-J95DA・J125DA)

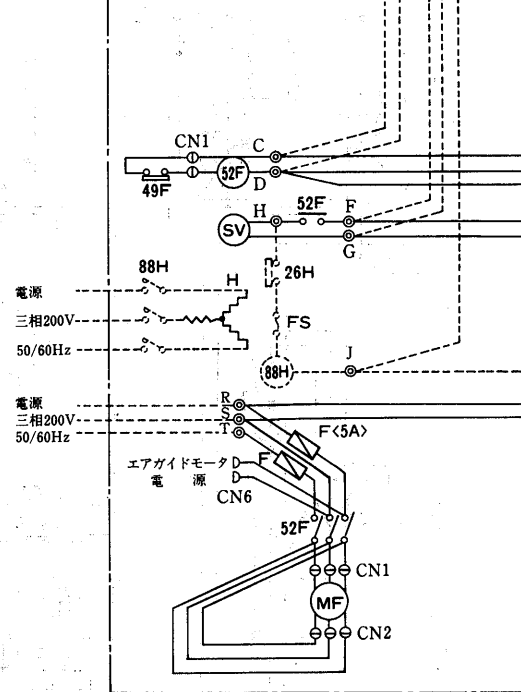

記号説明<室内側>

記号欄の<>は別売部品を示す

室内機		室内コントローラ		リモコン	
記号	名称	記号	名称	記号	名称
MF	送風機用電動機	T	トランス	SW1・2・3	アドレススイッチ<3桁>
52F	電磁接触器	X9	補助継電器<AC200V>	SW01	機能切替スイッチ
SV	電磁弁	F	ヒューズ<6A φ5×20>		
F	ヒューズ<5A φ6×30>	THa	サーミスタ<吸込温度>		
THp	サーミスタ<配管温度>	SW1・2・3	アドレススイッチ<3桁>		
<H>	電熱器	SW01	機能切替スイッチ		
<88H>	電磁接触器	SW02	サービスイッチ		
<26H>	温度開閉器<過熱防止>				
<FS>	温度ヒューズ				

注7. 電源の渡り配線はしないでください。

8. 室内コントローラを組込んだ室内機と、それに配線接続している室内コントローラを組込まない室内機の電源は、同じ開閉器から分岐して接続してください。

9. 室内コントローラの室内機への組込みおよび配線接続は現地工事区分です。

10. 室内機、室内コントローラ、リモコンの接続可能台数はシステム仕様書をご参照ください。

11. 室内コントローラ基板上的伝送電源給電コネクタは給電機1台を残し取外してください。

12. リモコン配線はシース付きビニールコードまたはケーブル0.75mm²を用いてください。<12m以内、10m分はリモコン付属>

13. 室内コントローラ間の配線はシールドケーブルCVVS1.25mm²を用いてください。<最遠長250m、総長500m以内>
渡り配線はシールド部も必ず接続し最終1端のみを室内コントローラのアース端子にアースしてください。

14. 電源投入前に下記の設定を行ってください。

(1)室内コントローラ及びリモコンのアドレススイッチ設定。

(2)室内コントローラ子機は機能切替スイッチSW01の4番をONに切替えてください。

15. 電気ヒーターを組込まない場合には室内機間J-Jの渡り配線は不要です。

注. 送風機電動機は△結線が標準です。
△結線でご使用される場合は3極コネクタを取外し、付属の△結線用コネクタと差替えてください。

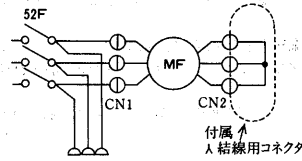

室内コントローラ<親機>

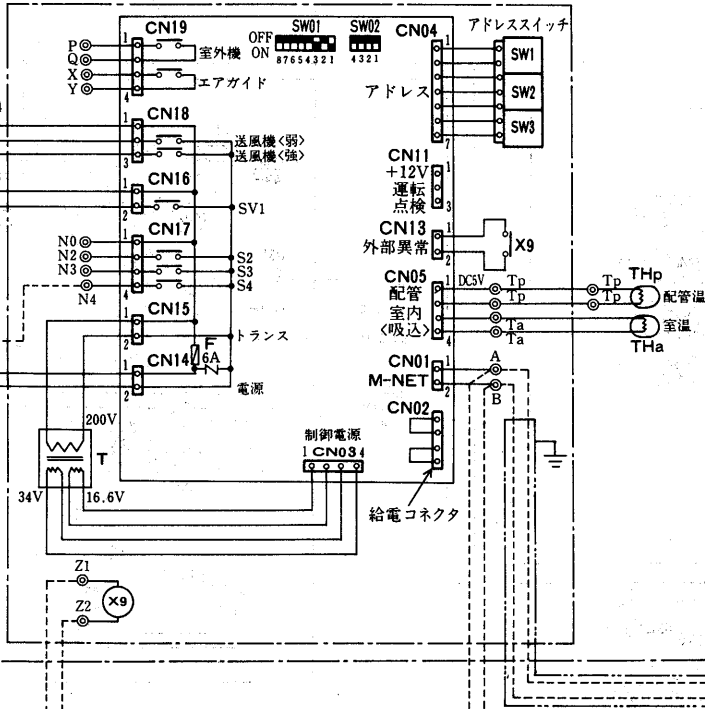

室内ユニット

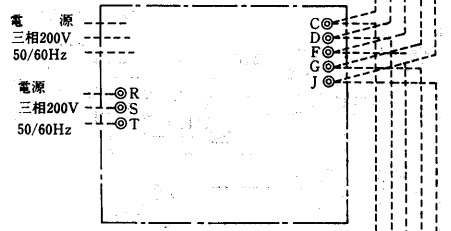

室内ユニット

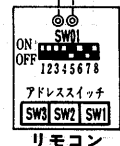
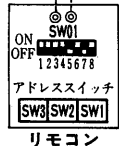
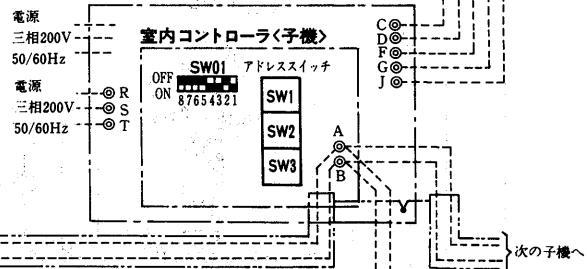

●室内ユニット

項目	形名	PCT-J95DA・J125DA	
電線太さ	mm ²	2.0	
接地線太さ	mm ²	2.0	
開閉器容量	A	15	
漏電遮断器	形名	NV30-C	
	定格電流	A	15
	定格感度電流	mA	30
	動作時間	sec以下	0.1

PCTF-D形<室外機がPUTF-J375Aの場合>

記号説明<室内側>

記号欄の<>内は別売部品

記号	名称	記号	名称
MC	圧縮機用電動機	2-3	限時継電器
MF1~4	送風機用電動機	X1~X6	補助継電器
F/C	ファンコンローラ	MV2	電磁弁
TH	サーミスタ	21C	電磁弁<ホットガスバイパス>
C1~4	コンデンサ	H	電熱器<クランクケース>
F1	ヒューズ<5A>	<PL1>	表示灯<運転>
F2	ヒューズ<10A>	<PL2>	表示灯<異常>
SW1	サービス用スイッチ	<63L3>	圧力開閉器<低外気オプション>
52C	電磁接触器<圧縮機>	<MV3>	電磁弁<低外気オプション>
51C	過電流継電器<圧縮機>	<SW2>	リセットスイッチ
49C	熱動温度開閉器<圧縮機>		
63H1	圧力開閉器<高圧>		
63H2-3	圧力開閉器<ファンコンローラ>		
63L1	圧力開閉器<低圧>		
63L2	圧力開閉器		
2-2	限時継電器		

- 注1. 破線は現地手配品および、現地配線工事区分を示します。
 2. ※1のSW2, PL1, PL2の機器は「室内ユニット用リモコンパネル<形名PAC-543RC>」として別売しています。
 3. ※2の63L3, MV3の機器は「低外気補償部品セット<形名PAC-595LK>」として別売しています。
 4. 端子32-33間の短絡線はSW2接続時に取外してください。
 5. 50Hz地区ではF/C<ファンコンローラ>内の周波数切替スイッチを50Hz側にセットしてください。
 6. 接点の矢印は圧力または温度が上昇した場合の接点動作方向を示します。

室外ユニット<PUTF-J375A>

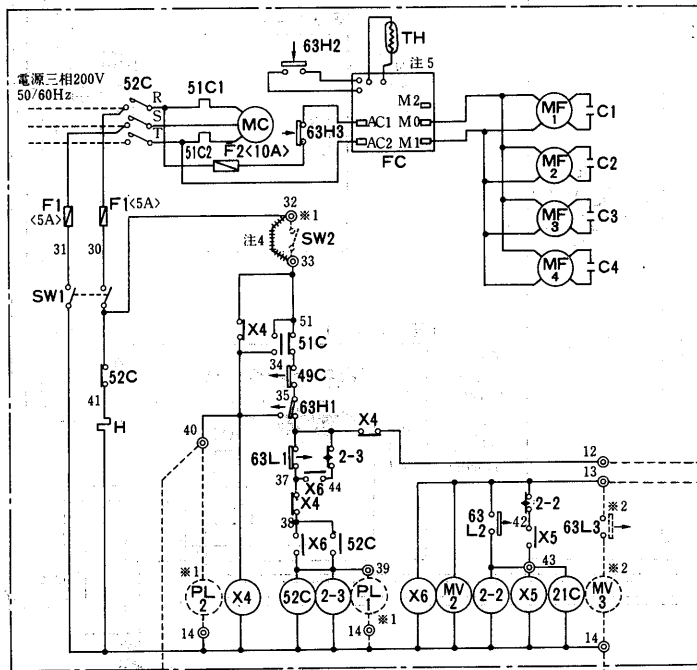

● 室外ユニット

項目	形名	PUTF-J375A
電気工事	電線太さ ※1	mm ² <m> 22<24>
	過電流	手元 A 100
	保護器	分岐 A 150
	開閉器	手元 A 100
	容量	分岐 A 200
	形名	NV225-C
	漏電遮断器	定格電流 A 200
		定格感度電流 mA 100~200
		動作時間 sec以下
制御回路	配線太さ	mm ² 2
	接地線太さ	mm ² 22
	進相コンデンサ	容量 μF 200/150
	<圧縮機>	kVA 2.51/2.26
	電線太さ	mm ² 14

注1.<>内の数字は、電圧降下2Vのときの最大こう長を示します。

次の室内機へ

室内ユニット

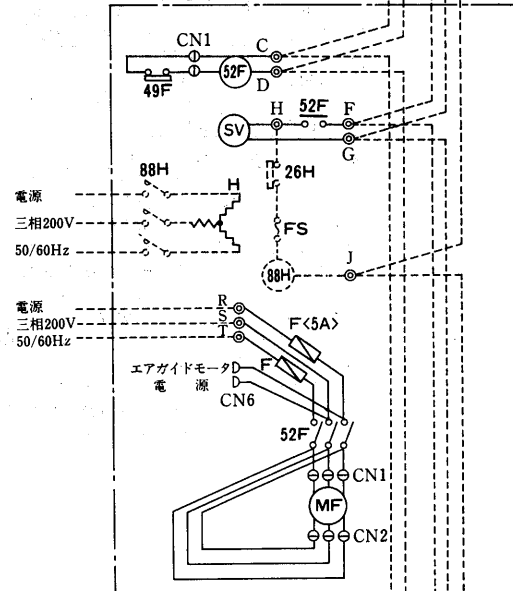

室内ユニット
<PCT-J95DA・J125DA>

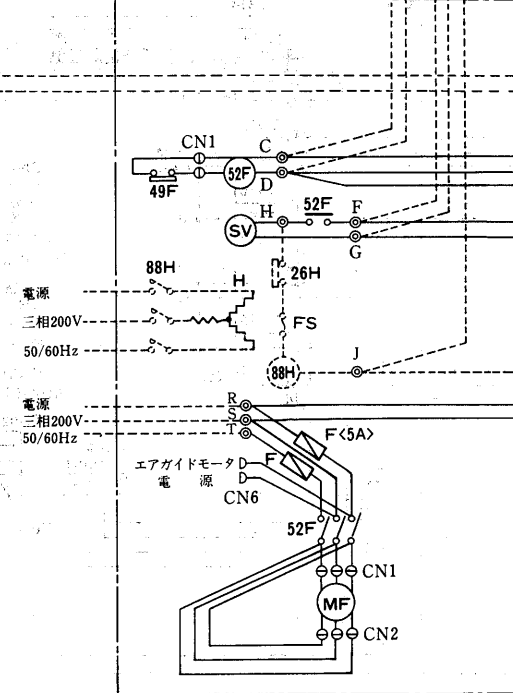

記号説明<室内側>

記号欄の<>は別売部品を示す

記号	室内機名	記号	室内コントローラ名	記号	リモコン名
MF	送風機用電動機	T	トランス	SW1・2・3	アドレススイッチ<3桁>
52F	電磁接触器	X9	補助継電器<AC200V>	SW01	機能切替スイッチ
SV	電磁弁	F	ヒューズ<6A φ5×20>		
F	ヒューズ<5A φ6×30>	THa	サーミスタ<吸込温度>		
THp	サーミスタ<配管温度>	SW1・2・3	アドレススイッチ<3桁>		
<H>	電熱器	SW01	機能切替スイッチ		
<88H>	電磁接触器	SW02	サービスイッチ		
<26H>	温度開閉器<過熱防止>				
<FS>	温度ヒューズ				

- 注7. 電源の渡り配線はしないでください。
8. 室内コントローラを組込んだ室内機と、それに配線接続している室内コントローラを組まない室内機の電源は、同じ開閉器から分岐して接続してください。
9. 室内コントローラの室内機への組み込みおよび配線接続は現地工事区分です。
10. 室内機、室内コントローラ、リモコンの接続可能台数はシステム仕様書をご参照ください。
11. 室内コントローラ基板上の伝送電源給電コネクタは給電機1台を残し取外してください。
12. リモコン配線はシース付きビニールコードまたはケーブル0.75mm²を用いてください。<12m以内、10m分はリモコン付属>
13. 室内コントローラ間の配線はシールドケーブルCVV51.25mm²を用いてください。<最遠長250m、総長500m以内>
渡り配線はシールド部も必ず接続し最終1端のみを室内コントローラのアース端子にアースしてください。
14. 電源投入前に下記の設定を行ってください。
(1)室内コントローラ及びリモコンのアドレススイッチ設定。
(2)室内コントローラ子機は機能切替スイッチSW01の4番をONに切替えてください。
15. 電気ヒーターを組まない場合には室内機間J-Jの渡り配線は不要です。

注. 送風機電動機は△結線が標準です。
△結線でご使用される場合は3極コネクタを取外し、付属の△結線用コネクタと差替えてください。

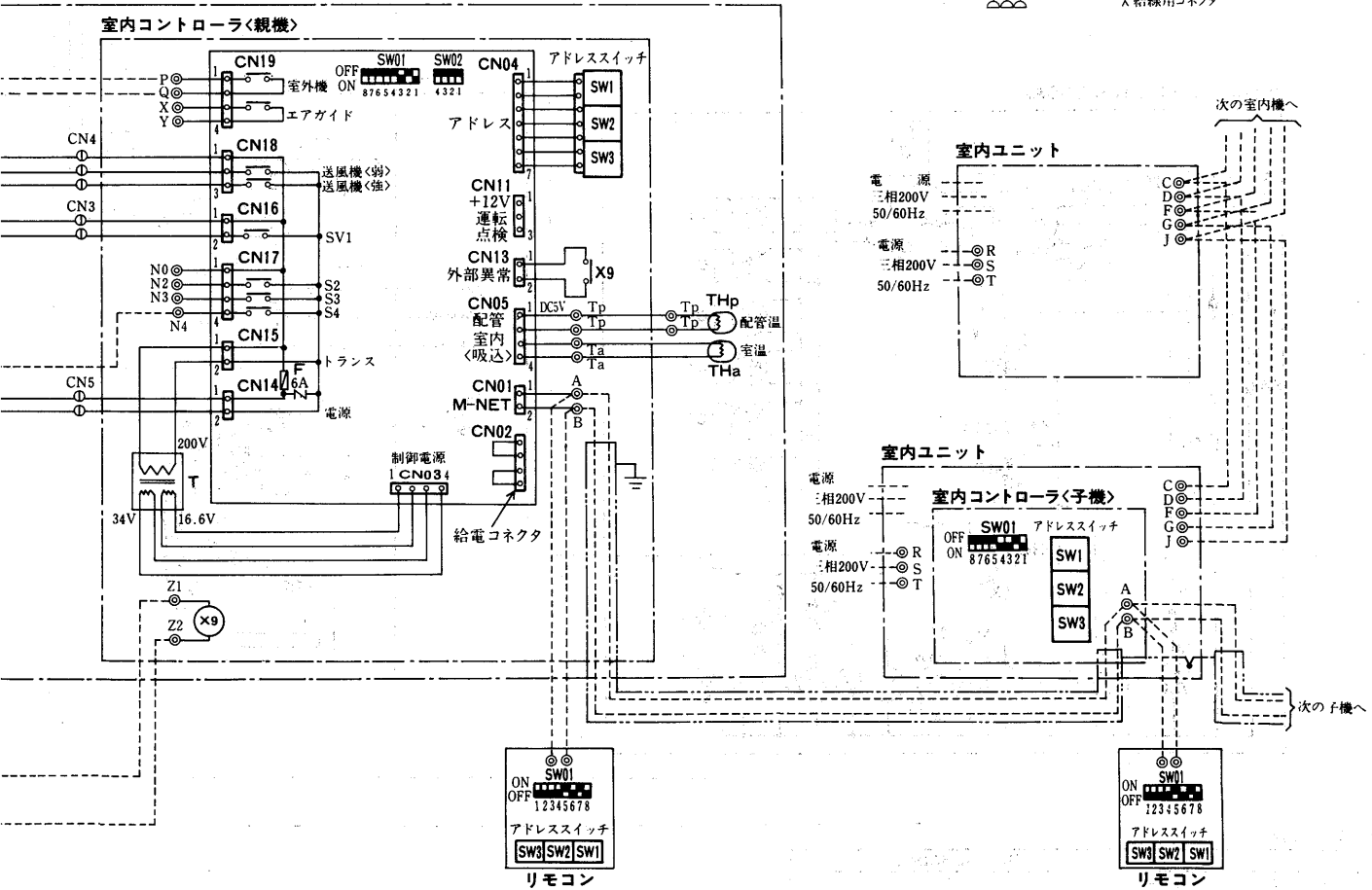
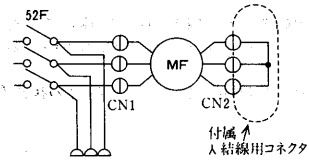

●室内ユニット

項目	形名	PCT-J95DA・J125DA
電線	太さ	mm ² 2.0
接地線	太さ	mm ² 2.0
開閉器	容量	A 15
漏電遮断器	形名	NV30-C
	定格電流	A 15
	定格感度電流	mA 30
	動作時間	sec以下 0.1

PCTF-D形<室外機がPUTF-J500Aの場合>

記号説明<室内側>

記号欄の<>内は別売部品

記号	名称	記号	名称
MC	圧縮機用電動機	2-3	限時継電器
MF1~4	送風機用電動機	X1~X6	補助継電器
F/C	ファンコンローラ	MV2	電磁弁
TH	サーミスタ	21C	電磁弁<ホットガスバイパス>
C1~6	コンデンサ	H	電熱器<クランクケース>
F1	ヒューズ<5A>	<PL1>	表示灯<運転>
F2	ヒューズ<10A>	<PL2>	表示灯<異常>
SW1	サービス用スイッチ	<63L3>	圧力開閉器<低外気オプション>
52C	電磁接触器<圧縮機>	<MV3>	電磁弁<低外気オプション>
51C1・2	過電流継電器<圧縮機>	<SW2>	リセットスイッチ
49C	熱動温度開閉器<圧縮機>		
63H1	圧力開閉器<高圧>		
63H2・3	圧力開閉器<ファンコンローラ>		
63L1	圧力開閉器<低圧>		
63L2	圧力開閉器		
2-2	限時継電器		

- 破線は現地手配品および、現地配線工事区分を示します。
- *1のSW2, PL1, PL2の機器は「室外ユニット用リモコンパネル<形名PAC-543RC>」として別売しています。
- *2の63L3, MV3の機器は「低外気補償部品セット<形名PAC-595LK>」として別売しています。
- 端子32-33間の短絡線はSW2接続時に取外してください。
- 50Hz地区ではF/C<ファンコンローラ>内の周波数切替スイッチを50Hz側にセットしてください。
- 接点の矢印は圧力または温度が上昇した場合の接点動作方向を示します。

室外ユニット<PUTF-J500A>

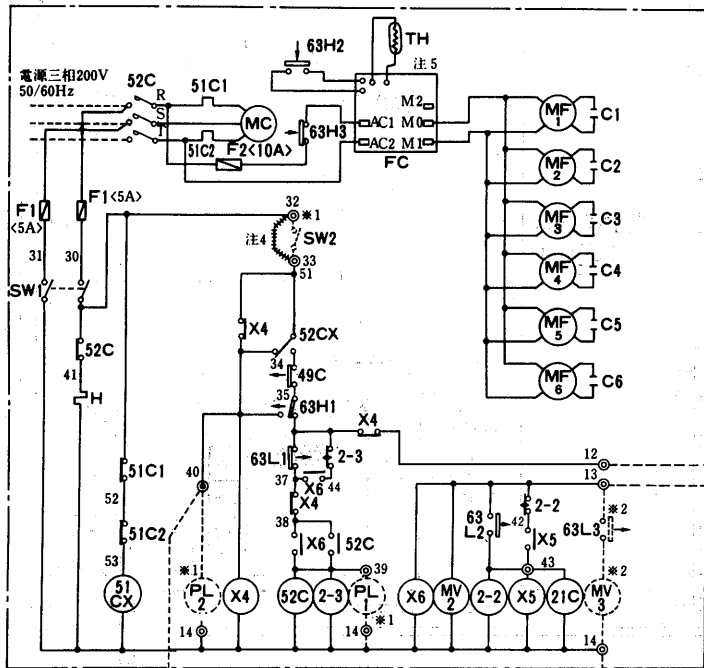

●室外ユニット

項目	形名	PUTF-J500A	
電 気 工 事	電線太さ※1	30<24>	
	過電流保護器	A	
	開閉器	A	
	容量	A	
	形名	NV225-C	
	漏電遮断器	A	
	定格電流	200	
	定格感度電流	100~200	
	動作時間	sec以下	
	制御回路配線太さ	mm ²	2
事	接地線太さ	mm ²	30
	進相コンデンサ	μF	250/200
	容量	kVA	3.14/3.02
	<圧縮機>	電線太さ	mm ²

注1.<>内の数字は、電圧降下2Vのときの最大こう長を示します。

次の室内機へ

室内ユニット

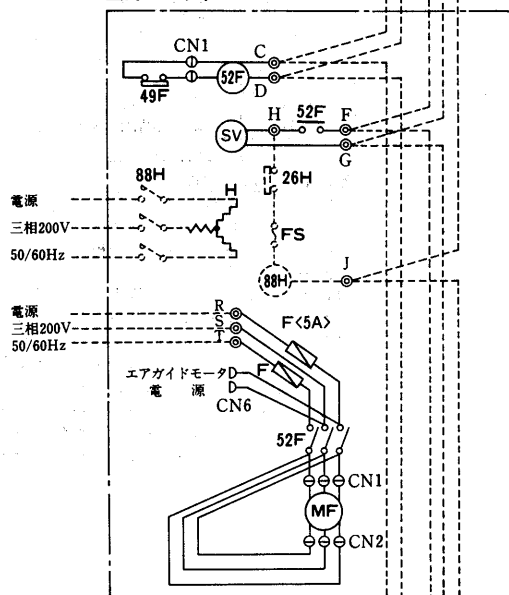

室内ユニット
<PCT-J95DA-J125DA>

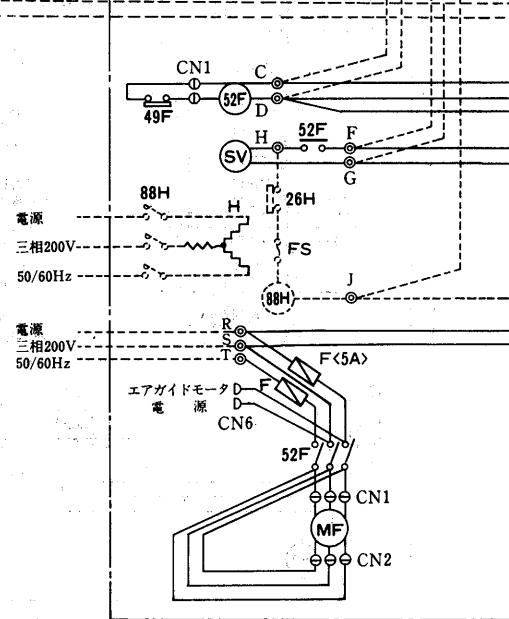

記号説明<室内側>

記号欄の〈 〉は別売部品を示す

室内機		室内コントローラ		リモコン	
記号	名称	記号	名称	記号	名称
MF	送風機用電動機	T	トランス	SW1・2・3	アドレススイッチ<3桁>
52F	電磁接触器	X9	補助継電器<AC200V>	SW01	機能切替スイッチ
SV	電磁弁	F	ヒューズ<6A φ5×20>		
F	ヒューズ<5A φ6×30>	THa	サーミスタ<吸込温度>		
THp	サーミスタ<配管温度>	SW1・2・3	アドレススイッチ<3桁>		
<H>	電熱器	SW01	機能切替スイッチ		
<88H>	電磁接触器	SW02	サービススイッチ		
<26H>	温度開閉器<過熱防止>				
<FS>	温度ヒューズ				

- 注 7. 電源の渡り配線はしないでください。
8. 室内コントローラを組込んだ室内機と、それに配線接続している室内コントローラを組込まない室内機の電源は、同じ開閉器から分岐して接続してください。
9. 室内コントローラの室内機への組込みおよび配線接続は現地工事区分です。
10. 室内機、室内コントローラ、リモコンの接続可能台数はシステム仕様書をご参照ください。
11. 室内コントローラ基板上の伝送電源給電コネクタは給電機1台を残し取外してください。
12. リモコン配線はシース付きビニールコードまたはケーブル0.75mm²を用いてください。<12m以内、10m分はリモコン付属>
13. 室内コントローラ間の配線はシールドケーブルCVVSL1.25mm²を用いてください。<最遠長250m、総長500m以内>
渡り配線はシールド部も必ず接続し最終1端のみを室内コントローラのアース端子にアースしてください。
14. 電源投入前に下記の設定を行ってください。
(1)室内コントローラ及びリモコンのアドレススイッチ設定。
(2)室内コントローラ子機は機能切替スイッチSW01の4番をONに切替えてください。
15. 電気ヒーターを組込まない場合には室内機間J-Jの渡り配線は不要です。

注. 送風機電動機は△結線が標準です。
人結線でご使用される場合は3極コネクタを取外し、付属の人結線用コネクタと差替えてください。

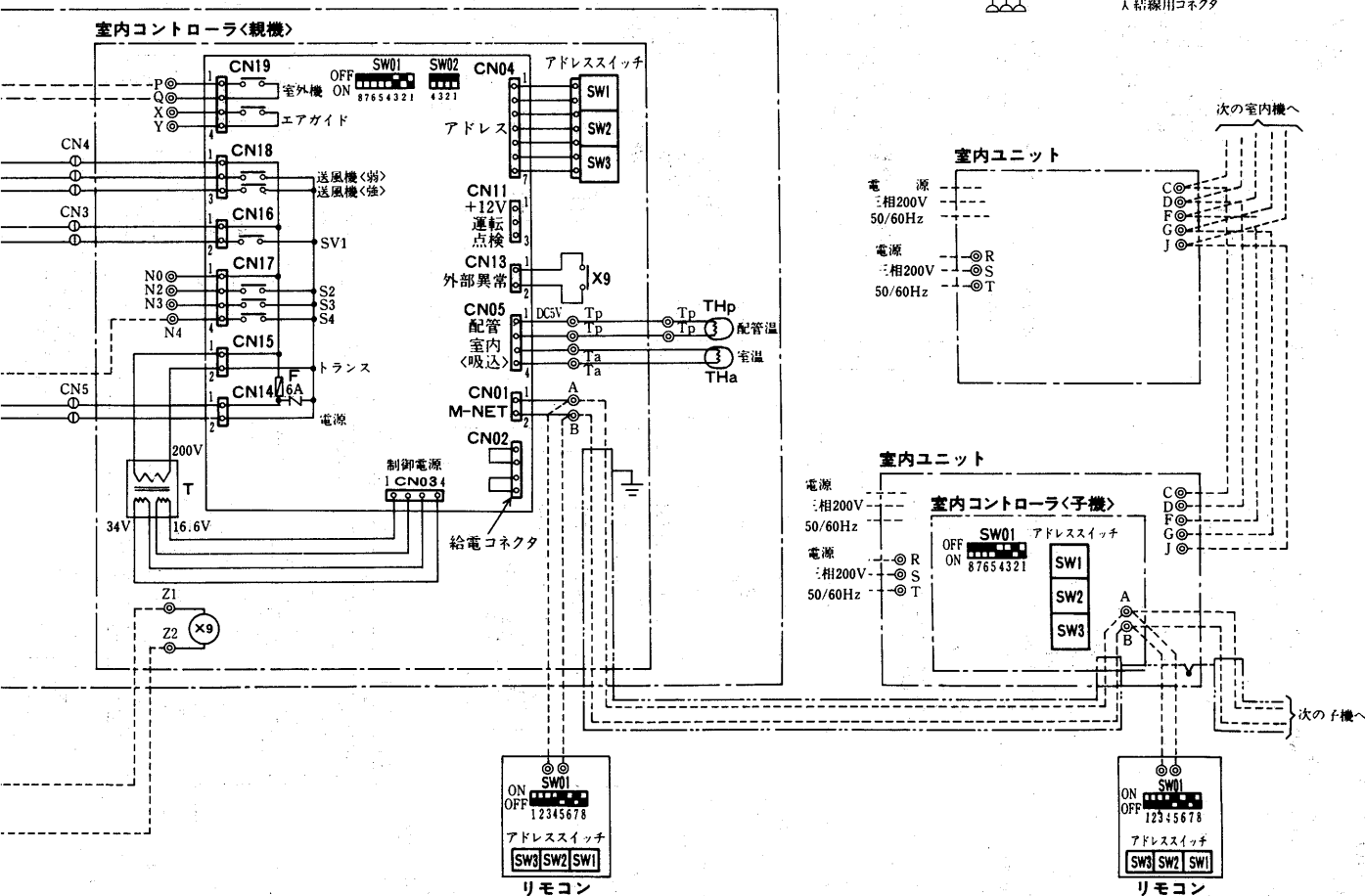
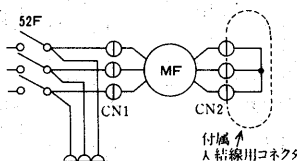

●室内ユニット

項目	形名	PCT-J95DA・J125DA	
電線	太さ	mm ²	2.0
接地線	太さ	mm ²	2.0
開閉器	容量	A	15
漏電遮断器	形名	NV30-C	
	定格電流	A	15
	定格感度電流	mA	30
	動作時間	sec以下	0.1

PCTF-J625・J750・J1000D形
PETF-J625・J750・J1000D形

- 注 1. 破線は、現地配線工事区分を示します。
 2. 破線は、現地配線工事区分を示してください。
 3. 室内コントローラ、各室内機毎に、渡り配線はしないので、渡り配線は現地配線は現地区分です。
 4. 室内コントローラ-基板上の伝送電源給電コネクタは給電機1台を差し取り外してください。
 5. リモコン配線はシース付きヒールコルまたはケーブル0.75mm²を用いてください。
 6. 室内コントローラ間の配線シールドケドケーブルCVVS 1.25mm²を用いてください。
 (全延長250m、総長500m以内)
 渡り配線はシールド部も必ず接続し最終1端のみを室内コントローラのアース端子にアースしてください。
 7. 電源投入前に下記の設定を行ってください。
 (1) *1のSW2, PL1, PL2は「室外ユニット用リモコンパネル」として別売していただきます。SW2を取り付ける場合はK85-K86の配線を取り外してください。
 (2) 室内コントローラ及びリモコンのアドレススイッチSW01の4番をONに切り替えてください。
 8. 送風機用送風機と室内ユニットの台数はユニット形番や仕様により異なります。
 9. 電熱器<H>は圧縮機停止中に通電してください。圧縮機停止時に主電源をOFFにする恐れがある場合には、電熱器の電源は別電源とし、KX, KYに接続してください。
 この時X-KX, Y-KYの短絡を取り外してください。

10. *1のSW2, PL1, PL2は「室外ユニット用リモコンパネル」として別売していただきます。SW2を取り付ける場合はK85-K86の配線を取り外してください。
 11. 室内ユニットを2系統または3系統で使用する場合は下図のように接続してください。
 12. 室内ユニットの送風機電源は△結線が標準です。△結線でご使用される場合は3極コネクタを取外し、付属の△結線用コネクタと差替えて下さい。

記号説明<室外ユニット> *はオプション部品

記号	名	称
MC	圧縮機用電動機	
MF01.02.03	送風機用送風機用電動機	
H	電熱器<ラジエーター>	
◎MCB	配線用遮断器<現地手配>	
52C.42C.6C	電磁接触器<圧縮機>	
52FOA.0B	電磁接触器<送風機用送風機>	
TSL.TS2	操作開閉器	
F	ヒューズ	
63D	圧力開閉器<高圧止>	
63Q	圧力開閉器<中圧止>	
63A	圧力開閉器<ポンプダウン>	
51C	過電流遮断器<圧縮機>	
49C	温度開閉器<圧縮機>	
49F01.02.03	温度開閉器<送風機用送風機>	
26C	温度開閉器<吐出ガス>	
21C1~C6	電磁弁	
CNT1	シーケンサー	
CNT2	ファンコントローラ	
DSANR-3.5	サーモスタット	
3X.30X	補助継電器	
LEX1~4	補助継電器	
*PL1	表示灯<運転>	
*PL2	表示灯<異常>	
*SW2	リセットスイッチ	

室内ユニット

記号	名	称
MF.MF1.MF2	電動機<室内ユニット送風機>	
C1.2	電動機	
SV	電磁弁	
52F	電磁接触器<室内ユニット送風機>	
X1.X2.X9	補助継電器	
F	ヒューズ	
SW1.2.3	アドレススイッチ	
THP	サーモスタット	
◎88H	電磁接触器<暖房/再熱>	
*H	電熱器<暖房/再熱>	
*FS	温度ヒューズ	
*26H	温度開閉器<過熱防止>	

リモコン

記号	名	称
X9	補助継電器	
THa	サーモスタット<吸込温度>	
SW1.2.3	アドレススイッチ<3桁>	
SW01	機能切替スイッチ	
SW02	サービスイッチ	
T	トランス	
F	ヒューズ	

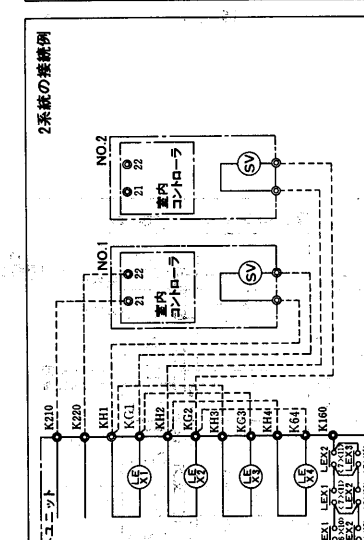
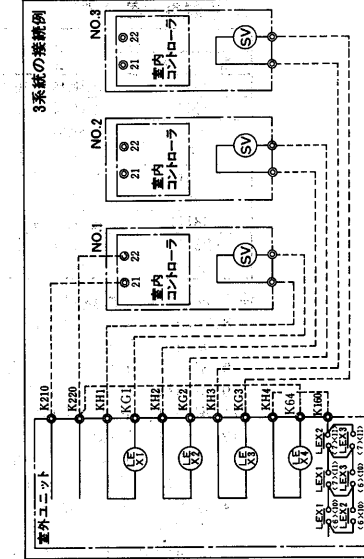
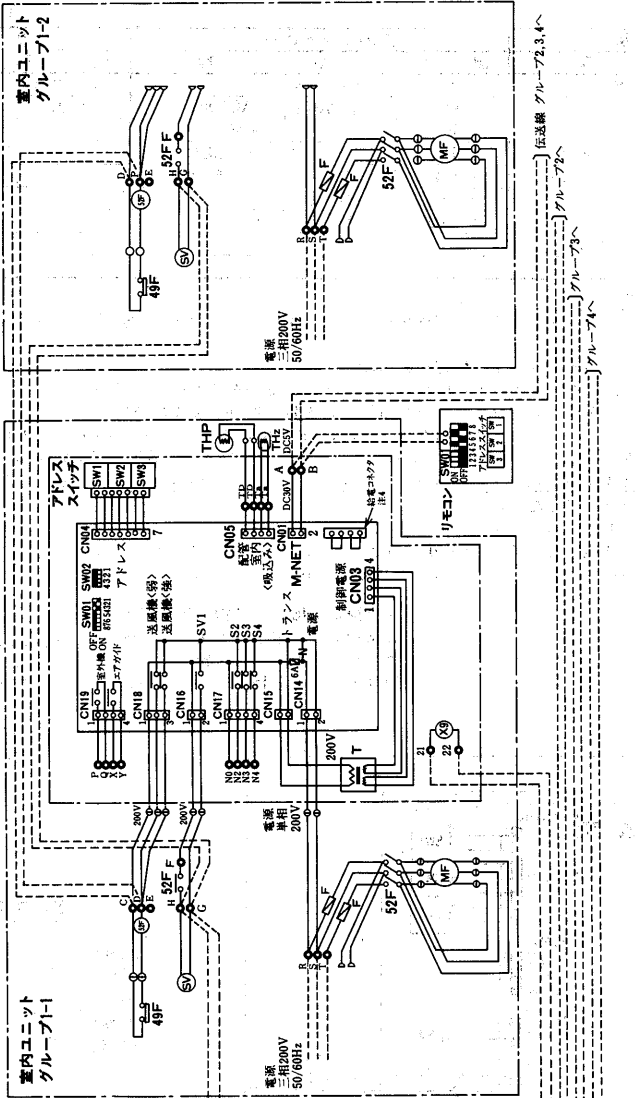
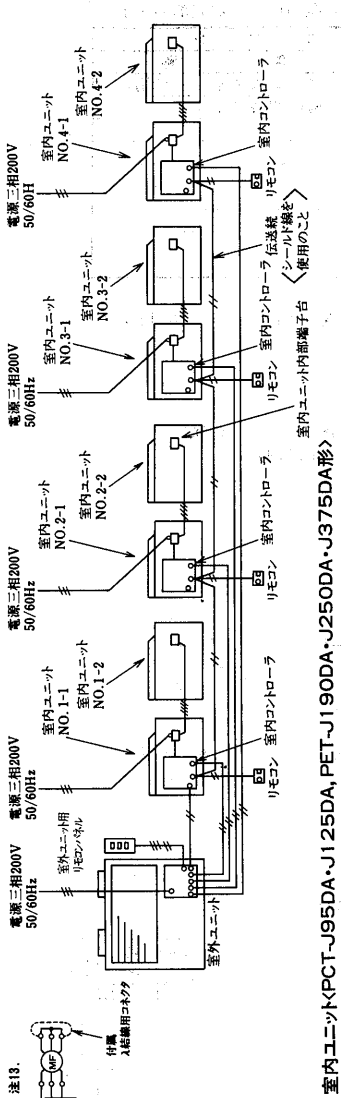

室外ユニット

PUTF-J625B・J750B形

PUTF-J1000B形

PUTF-J625B・J750B・J1000B形

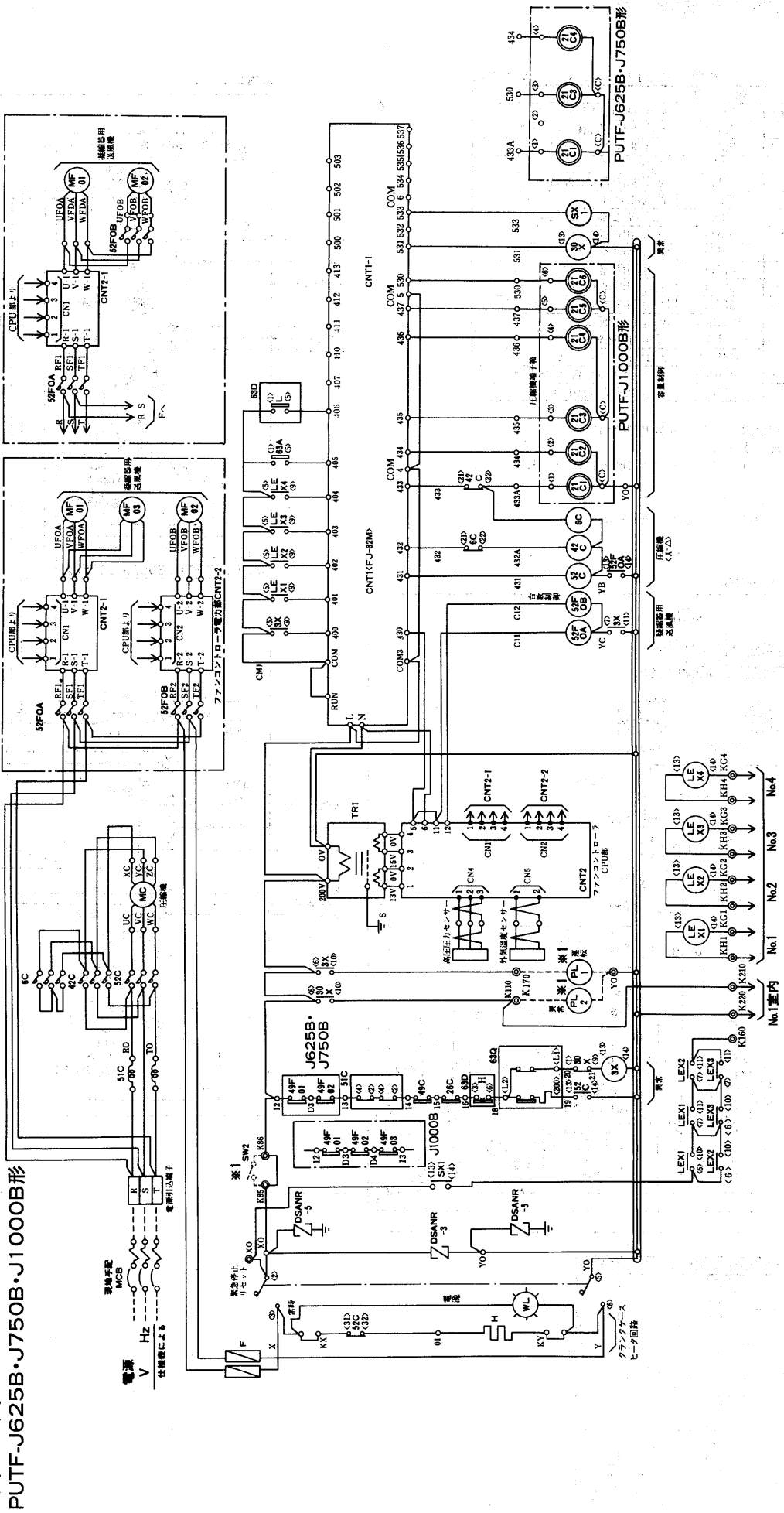

記号説明 <室外>

MC	圧縮機用電動機	49F01-03	温度閉閉器<凝縮器用送風機>
MF01-02-03	凝縮器送風機用電動機	26C	温度閉閉器<吐出ガス>
H	電熱器<クラゲケース>	GNT1	シーケンサ
MCB	配線用遮断器<現地手配>	CNT2	ファンコントローラ
52C・42C・6C	電磁接触器<圧縮機>	DSANR-3-5	サーシ吸収器
52FOA・OB	電磁接触器<凝縮器用送風機>	3X・30X	補助継電器
TS1-2	操作閉閉器	LFX1-4	補助継電器
F	ヒューズ	*PL1	表示灯<運転>
63D	圧力閉閉器<高低圧>	*PL2	表示灯<異常>
63Q	圧力閉閉器<油圧>	CW2	リセットスイッチ
63A	圧力閉閉器<ポンプダウン>		
51C	過電流継電器<圧縮機>		
49C	温度閉閉器<圧縮機>		

室内ユニットへ

MF1-2	送風機用電動機	コンテナンサ
SV	電磁弁	電磁接触器<暖房・再熱>
52F	電磁接触器<送風機>	補助継電器
X1-2-9	補助継電器	ヒューズ
SW1-3	アドレステイッチ	アドレステイッチ
THP	サーミスタ	電磁接触器<暖房・再熱>
*H1	電熱器<暖房・再熱>	温度ヒューズ
*FS	温度ヒューズ	温度閉閉器<過熱防止>
*26H	温度閉閉器<過熱防止>	温度閉閉器<過熱防止>
*23HH	温度閉閉器<過熱防止>	

コントローラ<室内>

記号	名称	記号	名称
X9	補助継電器	THa, THp	サーミスタ
SW1-3	アドレステイッチ<3桁>	SW01	スイッチ<機能切替>
SW02	スイッチ<サービス>		

室外ユニット

項目	PUTF-J625B	PUTF-J750B	PUTF-J1000B
外形寸法	38(47)	50(50)	80(59)
電線太さ	A	150	300
過電流保護器	A	150	300
制御閉閉器容量	A	200	300
制御回路配線太さ	mm ²	14	22
接地線太さ	mm ²	14	22
容量	kVA	300/250	400/300
連続運転時間 (圧縮機)	h	3.77/3.77	5.03/4.52
電線太さ	mm ²	22	22

* () 内の数字は、電圧降下2%のときの最大寸法を示します。

PETF-D形<室外機がPUTF-J125・190・250Bの場合>

記号説明<室外側>

※印：現地手配部品、< >：別売部品

記号	名称	記号	名称
C1・2・3	コンデンサ<送風機用電動機>	21R5	電磁弁<油戻し>
FC	ファンコンローラ	26C1	温度開閉器<液インジェクション>
F1・2・3・4	ヒューズ<F1:2制御回路5A, F3:4ファンコン5A>	26C2	温度開閉器<バックアップ>
H	電熱器<クランクケース>	47	逆相防止器
MC	圧縮機用電動機	49C	温度開閉器<圧縮機>
MF1・2・3	送風機用電動機	51C	過電流継電器
PL4	表示灯<異常(逆相)・アカ>	52C	電磁接触器<圧縮機>
PL11	表示灯<異常(過電流)・アカ>	63H1	圧力開閉器<高圧>
PL12	表示灯<異常(高圧)・アカ>	63H2	圧力開閉器<高圧バックアップ>
PL18	表示灯<容量制御・オレンジ>	63H3	圧力開閉器<ファンコンローラ>
SW1	スイッチ<サービス用手元スイッチ>	63L1	圧力開閉器<低圧>
TH1	サーミスタ<ファンコンローラ>	63L2	圧力開閉器<容量制御・低圧>
X11・12・14~19	補助遮断器	※ELB	漏電しゃ断器
21R1	電磁弁<フルロード>	<PL1>	表示灯<運転・ミドリ>
21R2	電磁弁<アンロード>	<PL2>	表示灯<異常・アカ>
21R4	電磁弁<液インジェクション>	<SW4>	スイッチ<強制停止兼リセット>
		TM	限時継電器<10秒>

- 注1. ---破線は現地工事区分を示します。
 2. PUTF-J125・190・250B形の場合 63H2は接続されず解放状態です。
 3. PUTF-J125B形の場合 MF3, C3がありません。
 4. ※印SW4, PL1, PL2は別売「室外ユニット用リモコンパネル<形名PAC-543RC>」として用意しています。
 5. SW4取付時は、必ず1-3間の接続線をはずしてください。
 6. 接点の矢印は圧力または温度が上昇した場合の接点動作方向を示します。

室外ユニット<PUTF-J125・190・250B>

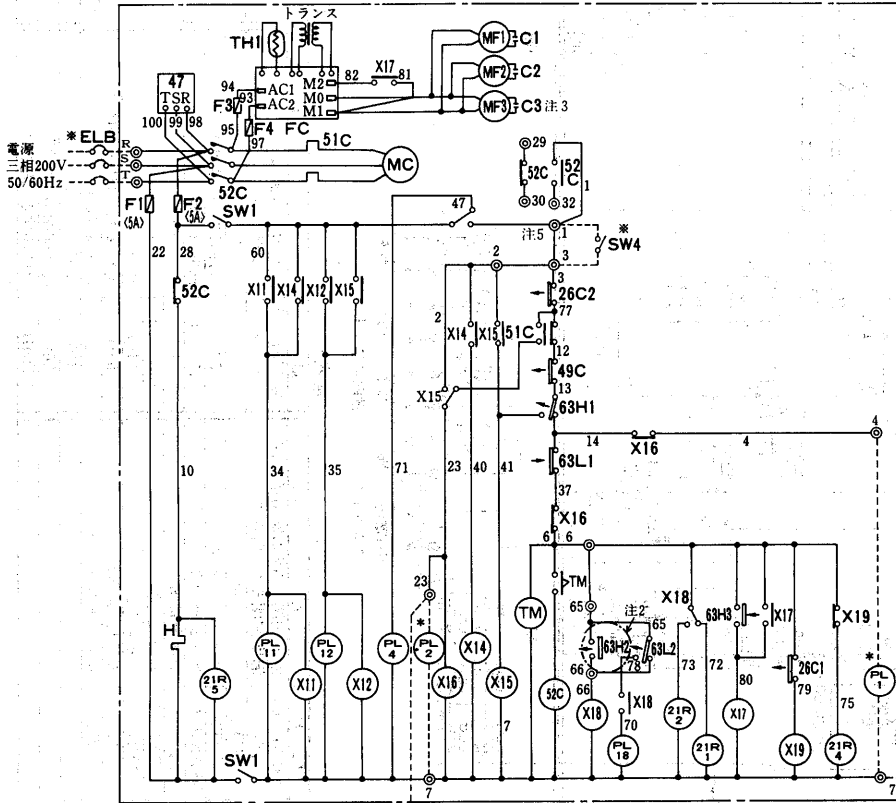

室内ユニット

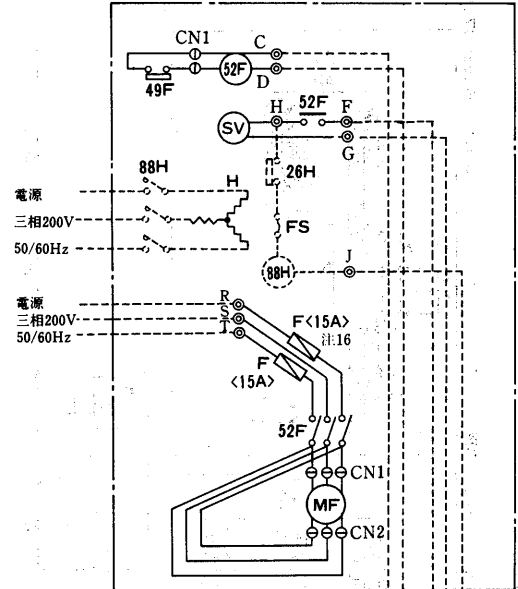

室内ユニット<PET-J190DA・J250DA・J375DA>

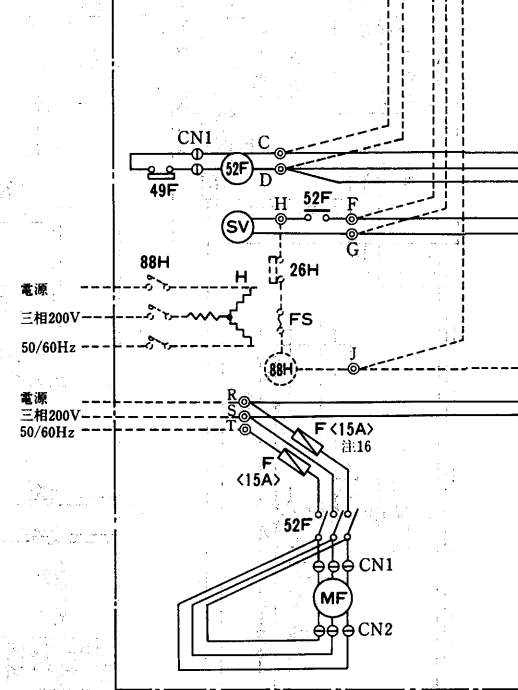

● 室外ユニット

項目	形名	PUTF-J125B	PUTF-J190B	PUTF-J250B		
電 気 工 事	電線太さ※1	mm ² (mm)	5.5<19>	8<17>	14<22>	
	過電流保護器	元分岐	A	50	75	100
	開閉器	元分岐	A	60	100	100
	容量	元分岐	A	60	100	100
	漏電遮断器	形名	NV60-C		NV100-C	
		定格電流	A		60	100
		定格感度電流	mA		100	100
		動作時間	sec以下		0.1	
	制御回路配線太さ	mm ²	2			
	接地線太さ	mm ²	5.5	8.0	14	
進相コンデンサ<圧縮機>	容量	μF	75/50	100/75	150/100	
	電線太さ	kVA	0.94/0.75	1.26/1.13	1.88/1.51	
	電線太さ	mm ²	3.5	5.5		

注1.< >内の数字は、電圧降下2Vのときの最大こう長を示します。

記号説明<室内側>

記号欄の<>は別売部品を示す

室内機		室内コントローラ		リモコン	
記号	名称	記号	名称	記号	名称
MF	送風機用電動機	T	トランス	SW1・2・3	アドレススイッチ<3桁>
52F	電磁接触器	X9	補助継電器<AC200V>	SW01	機能切替スイッチ
SV	電磁弁	F	ヒューズ<6A φ5×20>		
F注16	ヒューズ<15A φ6.4×30>	THa	サーミスタ<吸込温度>		
THp	サーミスタ<配管温度>	SW1・2・3	アドレススイッチ<3桁>		
<H>	電熱器	SW01	機能切替スイッチ		
<88H>	電磁接触器	SW02	サービススイッチ		
<26H>	温度開閉器<過熱防止>				
<FS>	温度ヒューズ				

注7. 電源の渡り配線はしないでください。

8. 室内コントローラを組込んだ室内機と、それに配線接続している室内コントローラを組込まない室内機の電源は、同じ開閉器から分岐して接続してください。

9. 室内コントローラの室内機への組込みおよび配線接続は現地工事区分です。

10. 室内機、室内コントローラ、リモコンの接続可能台数はシステム仕様書をご参照ください。

11. 室内コントローラ基板上の伝送電源給電コネクタは給電機1台を残し取外してください。

12. リモコン配線はシース付きビニールコードまたはケーブル0.75mm²を用いてください。<12m以内、10m分はリモコン付属>

13. 室内コントローラ間の配線はシールドケーブルCVV51.25mm²を用いてください。<最遠長250m、総長500m以内>

渡り配線はシールド部も必ず接続し最終1端のみを室内コントローラのアース端子にアースしてください。

14. 電源投入前に下記の設定を行ってください。

(1)室内コントローラ及びリモコンのアドレススイッチ設定。

(2)室内コントローラ子機は機能切替スイッチSW01の4番をONに切替えてください。

15. 電気ヒーターを組込まない場合には室内機間J-Jの渡り配線は不要です。

16. PET-J375DAの場合20A φ6.4×30となります。

注. 送風機電動機は△結線が標準です。

人結線でご使用される場合は3種コネクタを取外し、付属の人結線用コネクタと差替えてください。

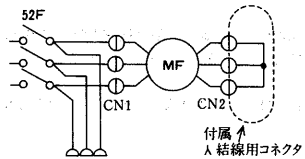

室内コントローラ<親機>

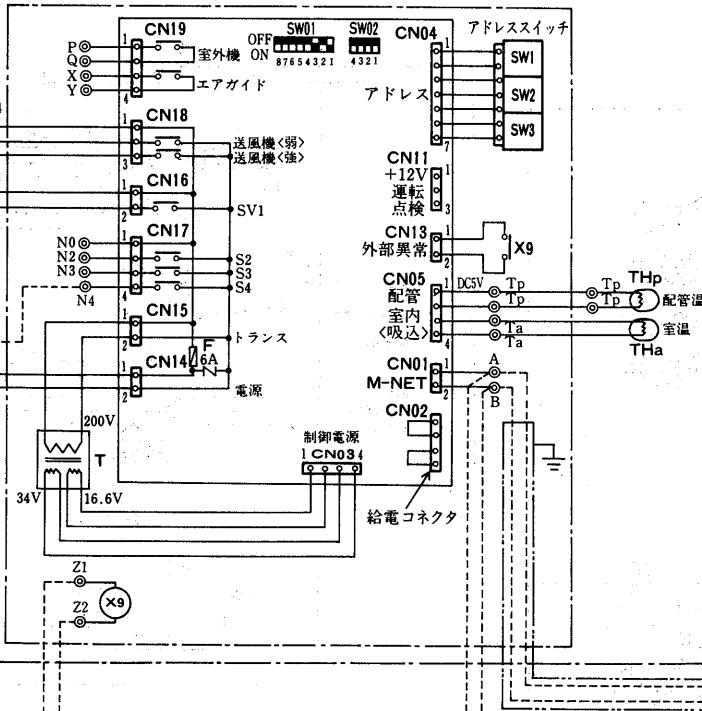

室内ユニット

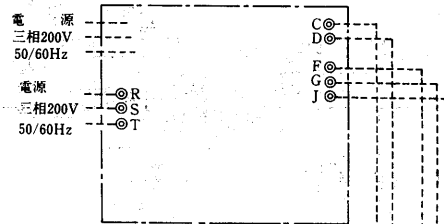

室内ユニット

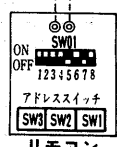
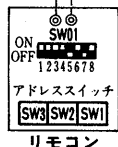
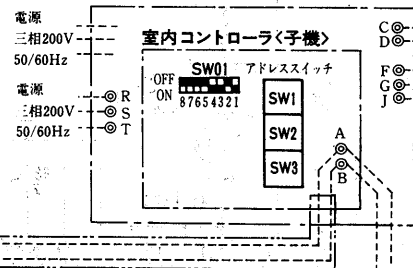

●室内ユニット

項目	形名	PET-J190DA・J250DA・J375DA	
電線太さ	mm ²	2.0	
接地線太さ	mm ²	2.0	
開閉器容量	A	15	
漏電遮断器	形名	NV30-C	
	定格電流	A	15
	定格感度電流	mA	30
	動作時間	sec以下	0.1

PETF-D形<室外機がPUTF-J375Aの場合>

記号説明<室外側>

記号欄の< >内は別売部品

記号	名称	記号	名称
MC	圧縮機用電動機	2-3	限時継電器
MF1~4	送風機用電動機	X1~X6	補助継電器
F/C	ファンコンローラ	MV2	電磁弁
TH	サーミスタ	21C	電磁弁<ホットガスバイパス>
C1~4	コンデンサ	H	電熱器<クランクケース>
F1	ヒューズ<5A>	<PL1>	表示灯<運転>
F2	ヒューズ<10A>	<PL2>	表示灯<異常>
SW1	サービス用スイッチ	<63L3>	圧力開閉器<低外気オプション>
52C	電磁接触器<圧縮機>	<MV3>	電磁弁<低外気オプション>
51C	過電流継電器<圧縮器>	<SW2>	リセットスイッチ
49C	熱動温度開閉器<圧縮機>		
63H1	圧力開閉器<高压>		
63H2-3	圧力開閉器<ファンコンローラ>		
63L1	圧力開閉器<低压>		
63L2	圧力開閉器		
2-2	限時継電器		

- 注1. 破線は現地手配品および、現地配線工事区分を示します。
 2. *1のSW2, PL1, PL2の機器は「室外ユニット用リモコンパネル<形名PAC-543RC>」として別売しています。
 3. *2の63L3, MV3の機器は「低外気補償部品セット<形名PAC-595LK>」として別売しています。
 4. 端子32-33間の短絡線はSW2接続時に取外してください。
 5. 50Hz地区ではF/C<ファンコンローラ>内の周波数切替スイッチを50Hz側にセットしてください。
 6. 接点の矢印は圧力または温度が上昇した場合の接点動作方向を示します。

室外ユニット<PUTF-J375A>

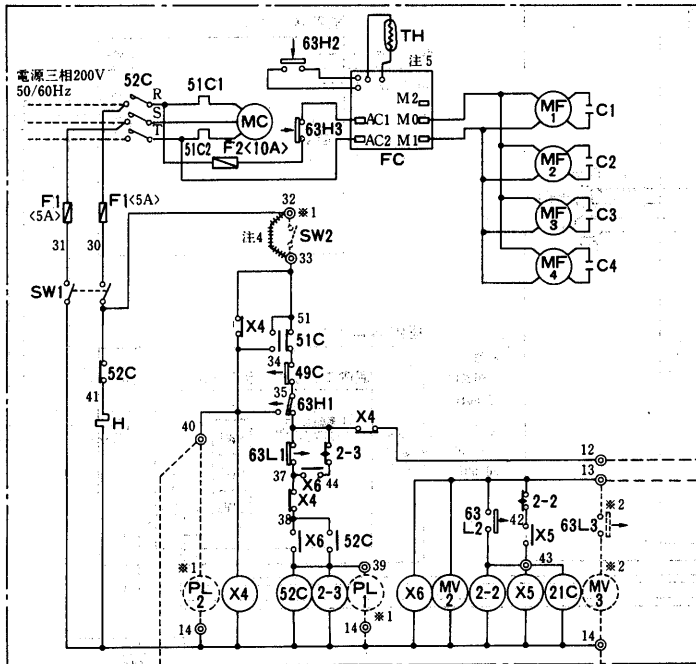

室内ユニット

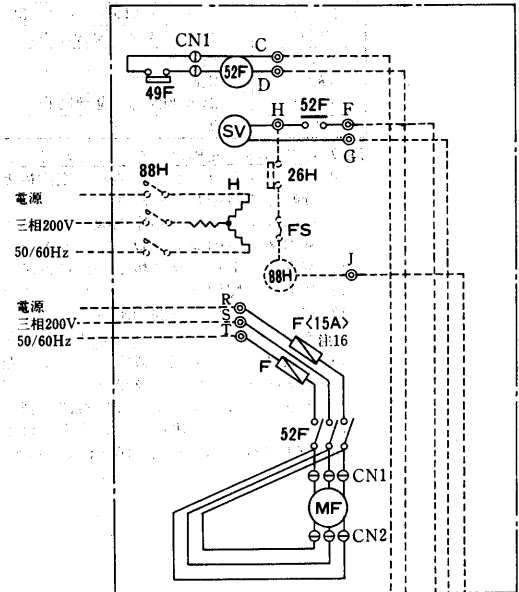

室内ユニット
(PET-J190DA・J250DA・J375DA)

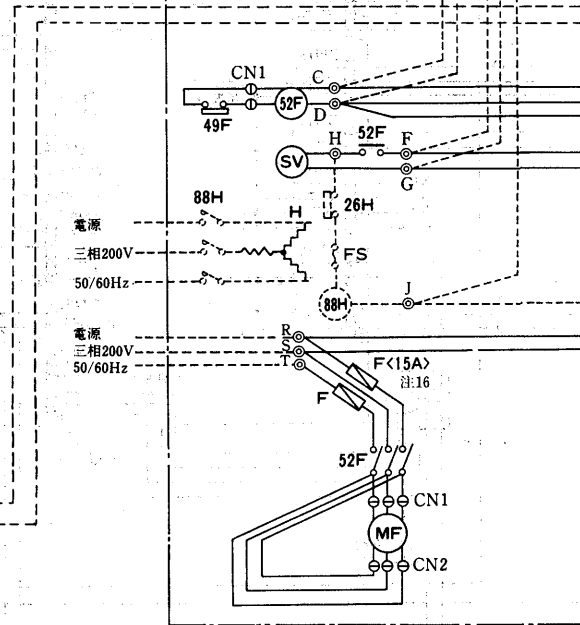

● 室外ユニット

項目	形名	PUTF-J375A		
電 気 工 事	電線太さ※1	mm ² (m)	22<24>	
	過電流	手元 A	100	
	保護器	分岐 A	150	
	開閉器	手元 A	100	
	容量	分岐 A	200	
	漏電遮断器	形名	NV225-C	
		定格電流	A	200
		定格感度電流	mA	100~200
		動作時間	sec以下	
	制御回路配線太さ	mm ²	2	
接地線太さ	mm ²	22		
進相コンデンサ<圧縮機>	容量	μF	200/150	
	電線太さ	kVA	2.51/2.26	
	電線太さ	mm ²	14	

注1.< >内の数字は、電圧降下2Vのときの最大こう長を示します。

記号説明<室内側>

記号欄のく>は別売部品を示す

室内機		室内コントローラ		リモコン	
記号	名称	記号	名称	記号	名称
MF	送風機用電動機	T	トランス	SW1・2・3	アドレススイッチ<3桁>
52F	電磁接触器	X9	補助継電器<AC200V>	SW01	機能切替スイッチ
SV	電磁弁	F	ヒューズ<6A φ5×20>		
F注16	ヒューズ<15A φ6.4×30>	THa	サーミスタ<吸込温度>		
THp	サーミスタ<配管温度>	SW1・2・3	アドレススイッチ<3桁>		
<H>	電熱器	SW01	機能切替スイッチ		
<88H>	電磁接触器	SW02	サービススイッチ		
<26H>	温度開閉器<過熱防止>				
<FS>	温度ヒューズ				

- 注 7. 電源の渡り配線はしないでください。
 8. 室内コントローラを組込んだ室内機と、それに配線接続している室内コントローラを組込まない室内機の電源は、同じ開閉器から分岐して接続してください。
 9. 室内コントローラの室内機への組み込みおよび配線接続は現地工事区分です。
 10. 室内機、室内コントローラ、リモコンの接続可能台数はシステム仕様書をご参照ください。
 11. 室内コントローラ基板上の伝送電源給電コネクタは給電機1台を残し取外してください。
 12. リモコン配線はシース付きビニールコードまたはケーブル0.75mm²を用いてください。<12m以内、10m分はリモコン付属>
 13. 室内コントローラ間の配線はシールドケーブルCVVS1.25mm²を用いてください。<最遠長250m、総長500m以内>
 渡り配線はシールド部も必ず接続し最終1端のみを室内コントローラのアース端子にアースしてください。
 14. 電源投入前に下記の設定を行ってください。
 (1)室内コントローラ及びリモコンのアドレススイッチ設定。
 (2)室内コントローラ子機は機能切替スイッチSW01の4番をONに切替えてください。
 15. 電気ヒーターを組込まない場合には室内機間J-Jの渡り配線は不要です。
 16. PET-J375DAの場合20A φ6.4×30となります。

注. 送風機電動機は△結線が標準です。
 △結線でご使用される場合は3極コネクタを取外し、付属の△結線用コネクタと差替えてください。

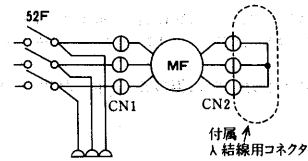

室内コントローラ<親機>

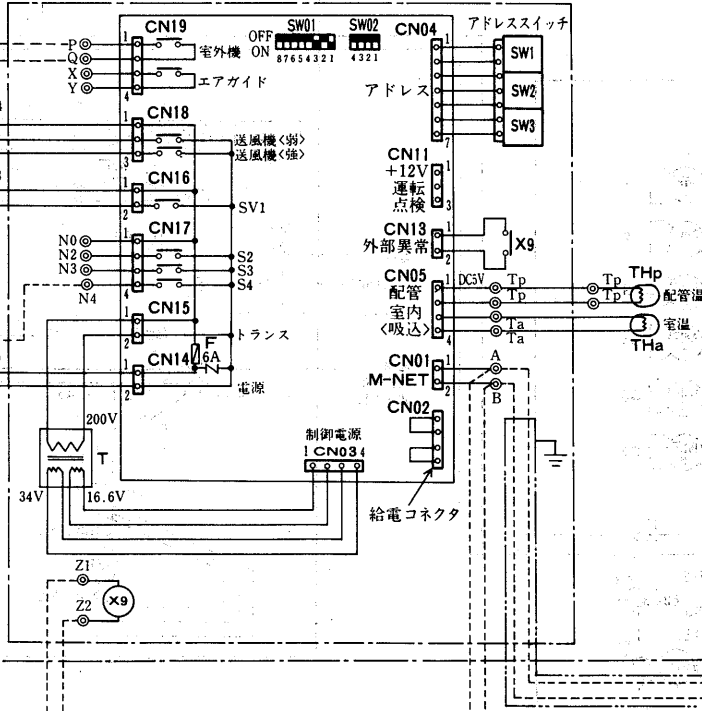

室内ユニット

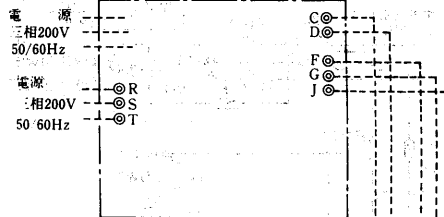

室内ユニット

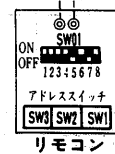
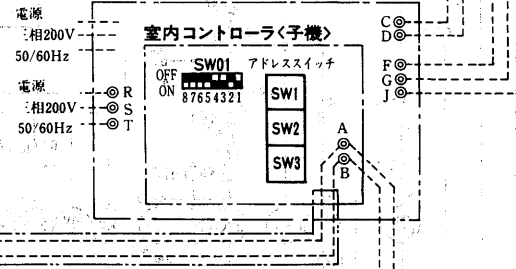

●室内ユニット

項目	形名	PET-J190DA・J250DA・J375DA	
電線太さ	mm ²	2.0	
接地線太さ	mm ²	2.0	
開閉器容量	A	15	
漏電遮断器	形名	NV30-C	
	定格電流	A	15
	定格感度電流	mA	30
	動作時間	sec以下	0.1

PETF-D形<室外機がPUTF-J500Aの場合>

記号説明<室外側>

記号欄の<>内は別売部品

記号	名称	記号	名称
MC	圧縮機用電動機	2-3	限時継電器
MF1~6	送風機用電動機	X4~X6,51CX	補助継電器
F/C	ファンコンローラ	MV2	電磁弁
TH	サーミスタ	21C	電磁弁<ホットガスバイパス>
C1~6	コンデンサ	H	電熱器<クランクケース>
F1	ヒューズ<5A>	<PL1>	表示灯<運転>
F2	ヒューズ<10A>	<PL2>	表示灯<異常>
SW1	サービス用スイッチ	<63L3>	圧力開閉器<低外気オフショ>
51C1-2	電磁接触器<圧縮機>	<MV3>	電磁弁<低外気オフショ>
51C	過電流継電器<圧縮機>	<SW2>	リセットスイッチ
49C	熱動温度開閉器<圧縮機>		
63H1	圧力開閉器<高圧>		
63H2-3	圧力開閉器<ファンコンローラ>		
63L1	圧力開閉器<低圧>		
63L2	圧力開閉器		
2-2	限時継電器		

- 破線は現地手配品および、現地配線工事区分を示します。
- *1のSW2, PL1, PL2の機器は「室外ユニット用リモコンパネル<形名PAC-543RC>」として別売しています。
- *2の63L3, MV3の機器は「低外気補償部品セット<形名PAC-595LK>」として別売しています。
- 端子32-33間の短絡線はSW2接続時に取外してください。
- 50Hz地区ではF/C<ファンコンローラ>内の周波数切替スイッチを50Hz側にセットしてください。
- 接点の矢印は圧力または温度が上昇した場合の接点動作方向を示します。

室内ユニット

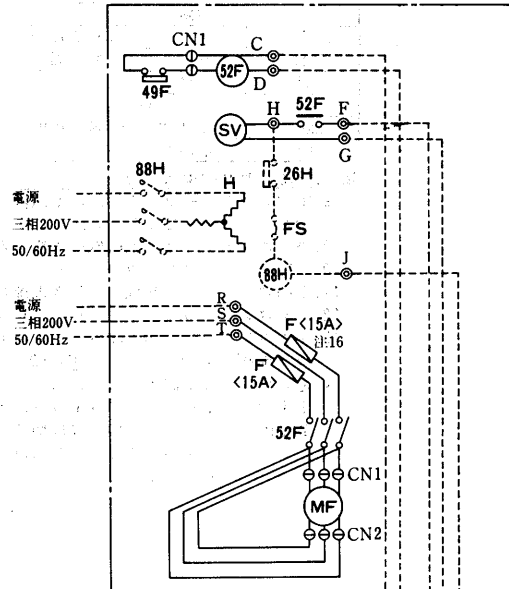

室内ユニット
<PET-J190DA・J250DA・J375DA>

室外ユニット<PUTF-J500A>

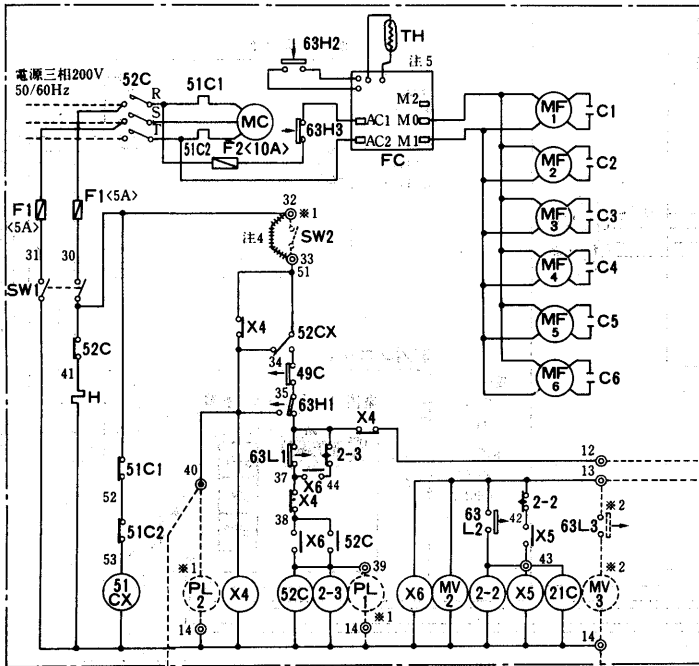

●室外ユニット

項目	形名	PUTF-J500A	
電 気 工 事	電線太さ※1	mm ² (m) 30<24>	
	過電流	手元 A 150	
	保護器	分岐 A 200	
	開閉器	手元 A 200	
	容量	分岐 A 200	
	漏電遮断器	形名	NV225-C
		定格電流	A 200
		定格感度電流	mA 100~200
		動作時間	sec以下
	制御回路配線太さ	mm ²	2
接地線太さ	mm ²	30	
進相コンデンサ<圧縮機>	容量	μF 250/200	
	電線太さ	kVA 3.14/3.02	
	電線太さ	mm ² 14	

注1.<>内の数字は、電圧降下2Vのときの最大こう長を示します。

記号説明<室内側>

記号欄の<>は別売部品を示す

室内機		室内コントローラ		リモコン	
記号	名称	記号	名称	記号	名称
MF	送風機用電動機	T	トランス	SW1・2・3	アドレススイッチ<3桁>
52F	電磁接触器	X9	補助継電器<AC200V>	SW01	機能切替スイッチ
SV	電磁弁	F	ヒューズ<6A φ5×20>		
F注16	ヒューズ<15A φ6.4×30>	THa	サーミスタ<吸込温度>		
THp	サーミスタ<配管温度>	SW1・2・3	アドレススイッチ<3桁>		
<H>	電熱器	SW01	機能切替スイッチ		
<88H>	電磁接触器	SW02	サービススイッチ		
<26H>	温度開閉器<過熱防止>				
<FS>	温度ヒューズ				

注 7. 電源の渡り配線はしないでください。

8. 室内コントローラを組込んだ室内機と、それに配線接続している室内コントローラを組込まない室内機の電源は、同じ開閉器から分岐して接続してください。

9. 室内コントローラの室内機への組み込みおよび配線接続は現地工事区分です。

10. 室内機、室内コントローラ、リモコンの接続可能台数はシステム仕様書をご参照ください。

11. 室内コントローラ基板上の伝送電源給電コネクタは給電機1台を残し取外してください。

12. リモコン配線はシース付きビニールコードまたはケーブル0.75mm²を用いてください。<12m以内、10m分はリモコン付属>

13. 室内コントローラ間の配線はシールドケーブルCVVSI, 2.5mm²を用いてください。<最遠長250m、総長500m以内>
渡り配線はシールド部も必ず接続し最終1端のみを室内コントローラのアース端子にアースしてください。

14. 電源投入前に下記の設定を行ってください。

(1)室内コントローラ及びリモコンのアドレススイッチ設定。

(2)室内コントローラ機は機能切替スイッチSW01の4番をONに切替えてください。

15. 電気ヒーターを組込まない場合には室内機間J-Jの渡り配線は不要です。

16. PET-J375DAの場合20A φ6.4×30となります。

注. 送風機電動機は△結線が標準です。

△結線でご使用される場合は3極コネクタを取外し、付属の△結線用コネクタと差替えてください。

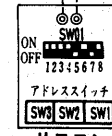
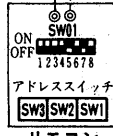
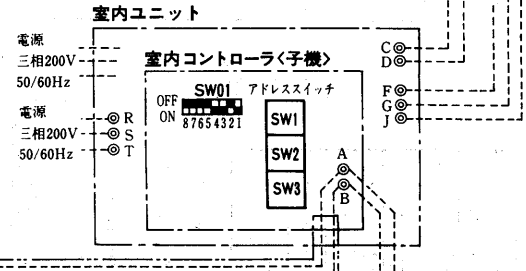
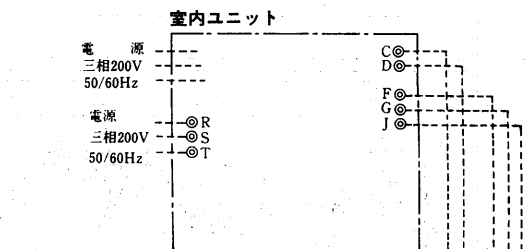
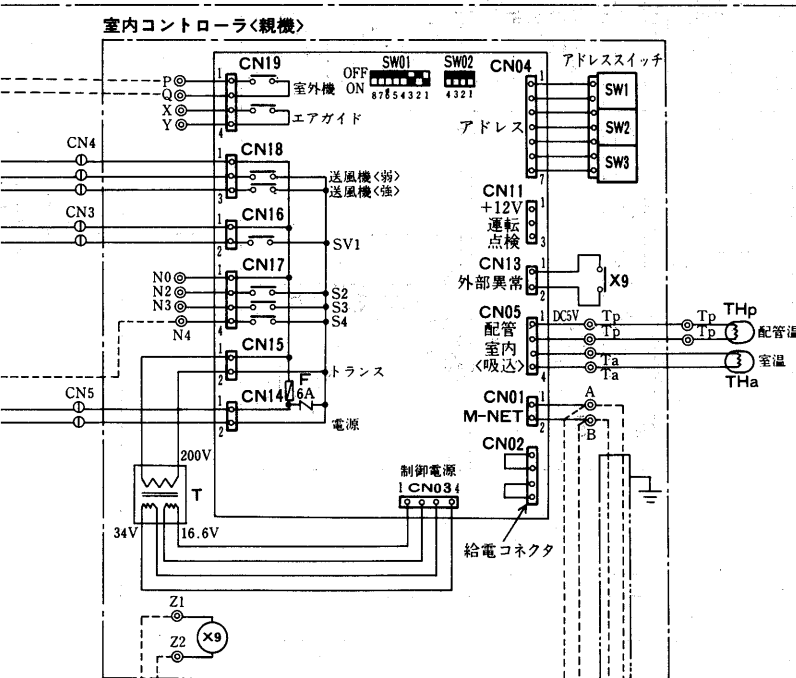
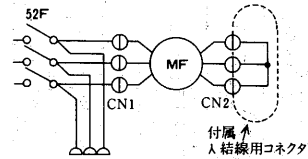

●室内ユニット

項目	形名	PET-J190DA・J250DA・J375DA	
電線	太さ	mm ²	2.0
接地線	太さ	mm ²	2.0
開閉器	容量	A	15
漏電遮断器	形名	NV30-C	
	定格電流	A	15
	定格感度電流	mA	30
	動作時間	sec以下	0.1

産業用パッケージエアコン

●遠方発停、運転・異常信号取出の場合

記号説明<室外側> 記号欄のくく>内は別売部品

記号	名称	記号	名称
MC	圧縮機用電動機	2-3	即時継電器
MF1-4	送風機用電動機	X1-X6	補助継電器
F/C	ファンコンローラ	MV2	電磁弁
TH	サーミスタ	2/C	電磁弁(ホットガスバイパス)
CI-4	コンデンサ	H	電熱器(クラップケース)
F1	ヒューズ(5A)	<PL>	表示灯(運転)
F2	ヒューズ(10A)	<G3L3>	表示灯(凍結)
SW1	カーヒストスイッチ	<MV3>	圧力開閉器(低外気圧)
52C	電磁接点器(圧縮機)	<SW2>	電磁弁(低外気圧)
51C	過電流継電器(圧縮機)		リセットスイッチ
49C	熱動温度開閉器(圧縮機)		
63H1	熱動温度開閉器(高圧)		
63H2-3	圧力開閉器(ファンコンローラ)		
63L1	圧力開閉器(低圧)		
2-2	即時継電器		

注1. 破線は現地手配品および、現地配線工事区分を示します。コンパネは「室外ユニット用リモコンPAC-543RC」として別売しています。
 注2. *1のSW2、PL1、PL2の機器は「室外ユニット用リモコンPAC-595LK」として別売しています。
 注3. *2のG3L3、MV3の機器は「低外気補償部品セット(形名PAC-595LK)」として別売しています。
 注4. 端子32-33間の短絡線はSW2接続時に取外してください。
 注5. 5.0Hz地域ではF/Cファンコンローラ>内の閉路数切替スイッチを50Hz側にセットしてください。
 注6. 接点の入り出しまたは温度が上昇した場合の接点動作方向を示します。
 ※現地手配部品

●遠方発停、運転・異常信号取出の場合

記号欄のくく>内は別売部品

室内コンローラ(機種) SW01-30Nで 停電自動復帰有り

室内ユニット(PCT-J95DA-J125DA)

室外ユニット(PUTF-J375A)

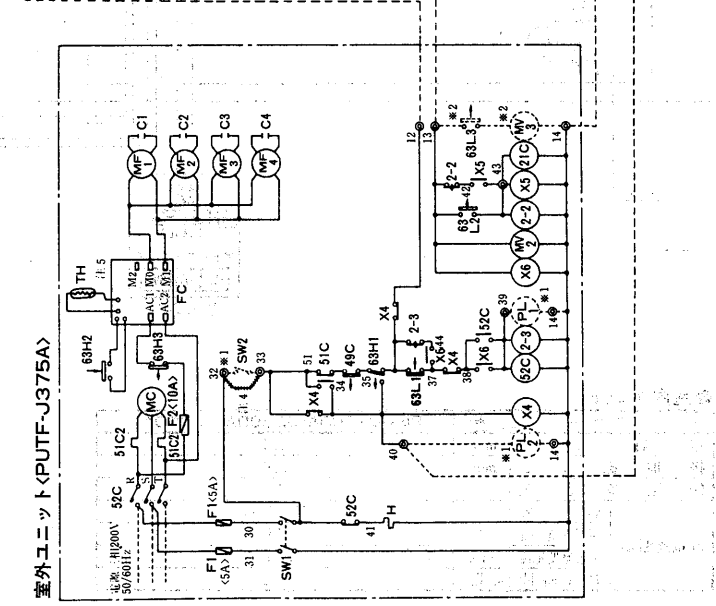

記号説明<室内側>

記号	名称	記号	名称	記号	名称
MF	送風機用電動機	T	トランス	SW1-2-3	アトレススイッチ(3折)
52F	補助継電器<AC200V>	X9	補助継電器<AC200V>	SW01	機能切替スイッチ
SV	電磁弁	F	ヒューズ(5A 4.5×20)		
F	サーミスタ(配管温度)	THa	サーミスタ(暖房温度)		
THp	ヒューズ(5A 4.5×20)	SW1-2-3	アトレススイッチ(3折)		
<CH>	電熱器	SW01	機能切替スイッチ		
<88H>	電磁接点器	SW02	カーヒストスイッチ		
<G6H>	温度開閉器(過熱防止)				
<FS>	温度ヒューズ				

注7. 電源の渡り配線はしないください。
 注8. 室内コンローラを組込んだ室内機と、それに配線接続している室内コンローラを組込まない室内機の電源は、同じ開閉器から分岐して接続してください。
 注9. 室内コンローラの組込みおよび配線接続は現地工事区分です。
 注10. 室内コンローラの接続可能台数はシステム仕様書をご参照ください。
 注11. 室内機、室内コンローラが2台以上接続される場合、遠方発停は個別にできません。全ての室内コンローラの電源を同時にON-OFFすることによる同時発停のみ可能となります。
 注12. リモコン配線はシーバスヒューズ(ヒューズ)CVV51.25mmを用いてください。<線径長250mm、総長500mm以内>
 注13. 室内コンローラ間の配線はシールドケーブル1種のみを室内コンローラのアース端子にアースしてください。
 注14. 電圧ヒューズを組込まない場合には室内機間「J」の渡り配線は不要です。

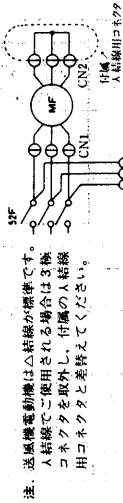

注. 送風機電動機は△結線が標準です。△結線でご使用される場合は3線用コネクタと取外し、付属の△結線用コネクタと取替えてください。

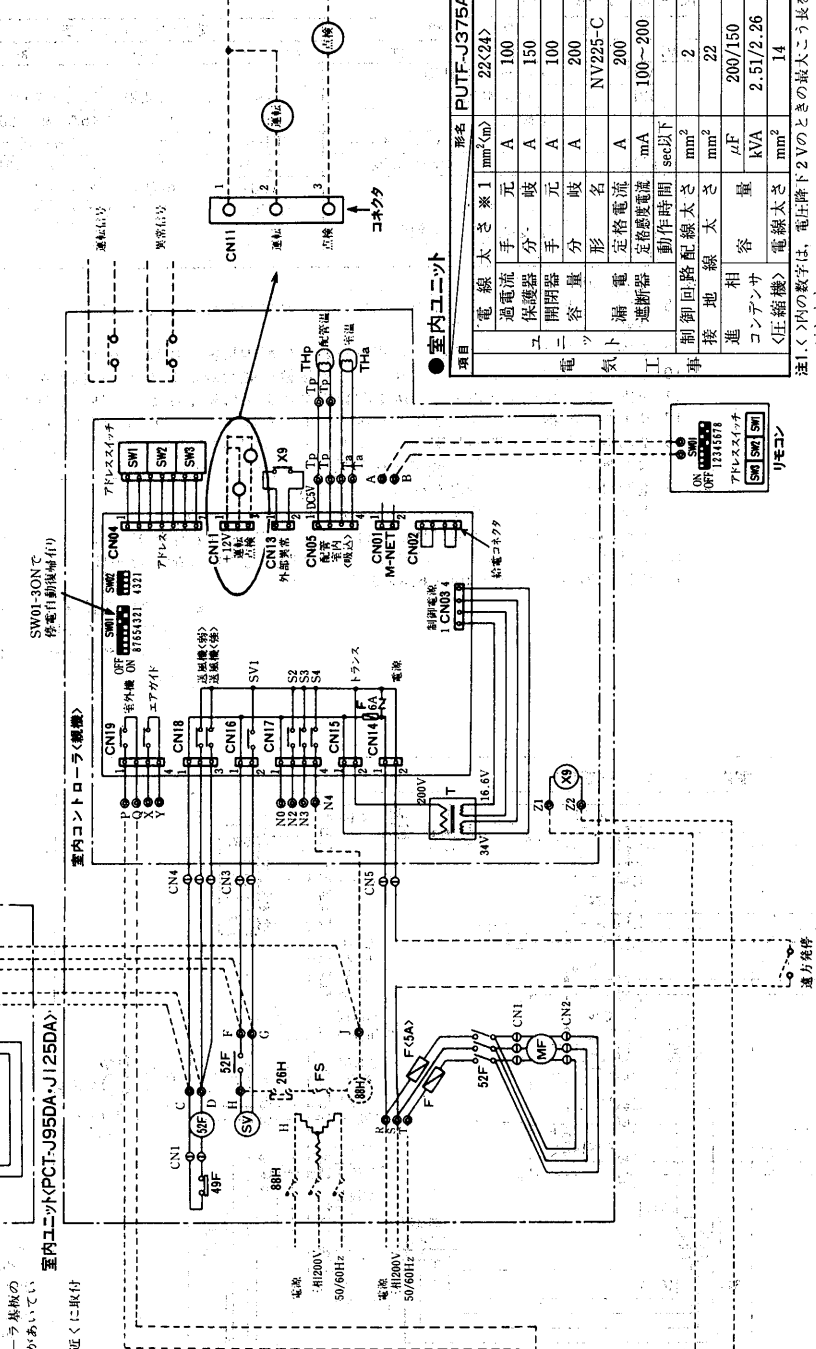

●室内ユニット

項目	形式	形名	PUTF-J375A
電線太さ	※1	mm<φ>	22(24)
過電流保護器	手元	A	100
ユニット	分岐	A	150
閉路器	手元	A	100
容量	分岐	A	200
形名			NV225-C
定格電流	A		200
定格電圧	mA		100~200
遮断器	動作時間	sec以下	2
制御回路配線太さ	mm ²		22
接地線太さ	mm ²		200/150
進相容量	kVA		2.51/2.26
電線太さ	mm ²		14

注1.くく>内の数字は、電圧降下2Vのときの最大こう長を示します。

● 運転フローチャート<フリーコンボタイプ>

正常運転

● 室温設定とサーモ発停

室内ユニット1台/室内ユニット2台/室内コントローラ2個/リモコン1個の例

T°C = 部屋の設定温度
 Ta1°C = No.1室内ユニットの吸込空気温度
 Ta2°C = No.2室内ユニットの吸込空気温度

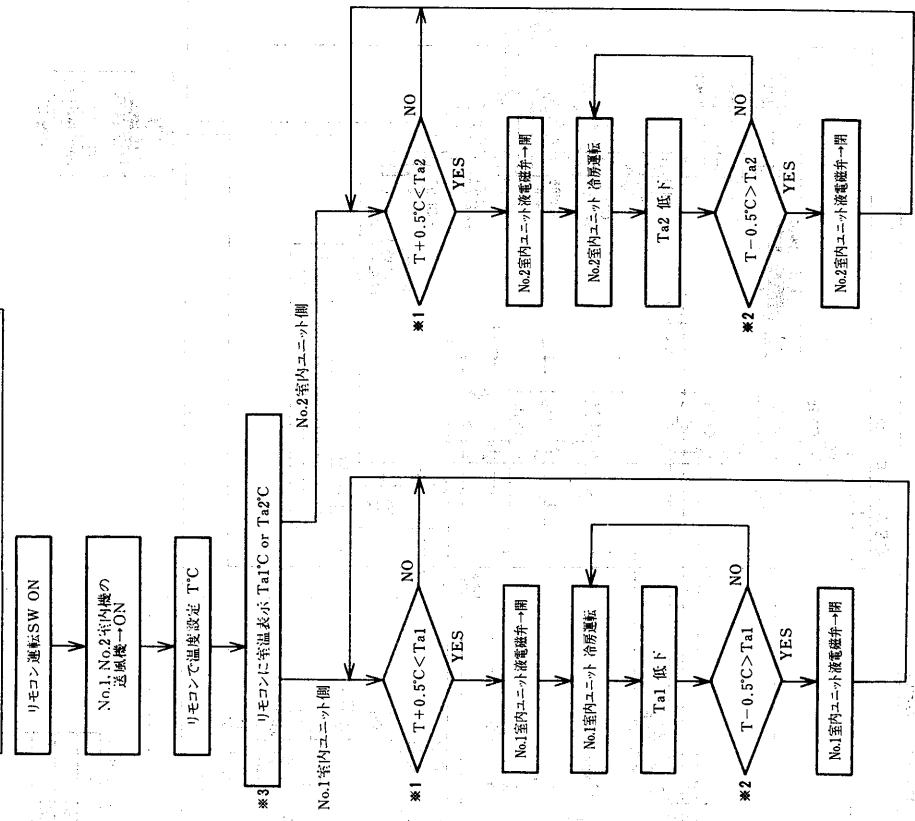
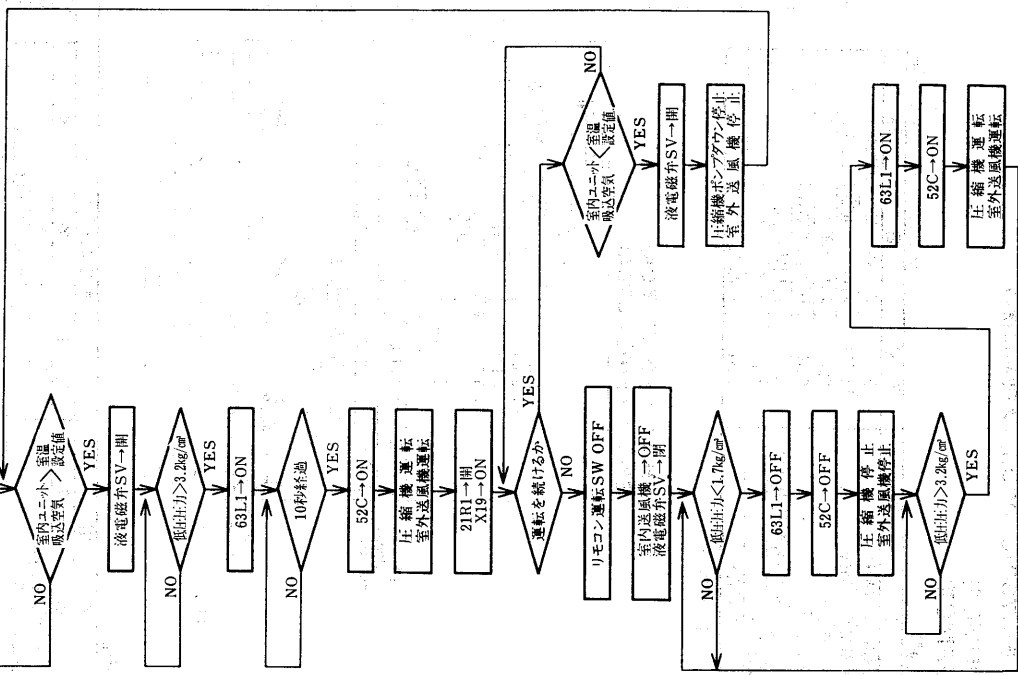
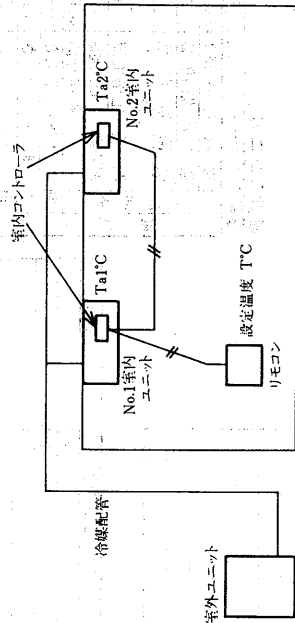

※1. 但し、サーモ発停後3分間は起動しない。
 ※2. 但し、前回のサーモ発停から10分間は経過していないとサーモ発停しない。
 ※3. アドレス番号が若い方の吸込空気温度を室温として表示する。

●PETF-J625・J750・J1000D形はP944に掲載。

PCTS-J50PMC形
PCTS-J75PMC形

記号説明<室内側>

記号	名称	記号	名称
MC	圧縮機用電動機	52C	電磁接触器<圧縮機>
MF3※	送風機用電動機	51CM	過電流継電器<圧縮機>
C3※	コンデンサ	26C	熱動温度開閉器<圧縮機>
FC	ファンコンローラ	63H	圧力開閉器<高圧>
TH	サーミスタ<室外配管温度>	47	逆相防止器
TR	変圧器	CH	クラークケースヒータ
F	ヒューズ<5A>	TBI	電源端子盤

*記号欄の<>は別記部品

*PUT-J50A形はMF2, C2です。

室外ユニット<PUT-J50A>
室外ユニット<PUT-J75A>

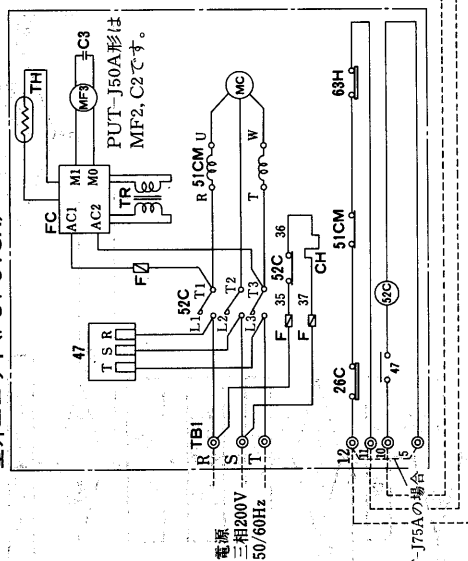

記号説明<室内側>

記号	機名	記号	機名
MF1, 2	送風機用電動機	T	トランス
X1, 2	補助継電器	X9	補助継電器<AC200V>
C1, 2	コンデンサ	F	ヒューズ<6A φ5×20>
F	ヒューズ<5A φ6×30>	THa	サーミスタ<吸込温度>
THp	サーミスタ<配管温度>	SW1, 2, 3	アドレステススイッチ<3桁>
<H>	電熱器	SW01	機能切替スイッチ
<88H>	電磁接触器	SW02	サービステススイッチ
<26H>	温度開閉器<過熱防止>		
<FS>	温度ヒューズ		

注1. 室内コンローラの室内機への組込みおよび配線接続は現地工事区分です。

2. リモコン配線はシース付きビニルコードまたはケーブル0.75mm²を用いてくだけさい<12m以内, 10m分はリモコン付属>

3. アドレステススイッチは工場出荷時、次の通り設定しております。

リモコン: 011, 室内コンローラ: 110

室内ユニット<PCT-J50PC>
室内ユニット<PCT-J75PC>

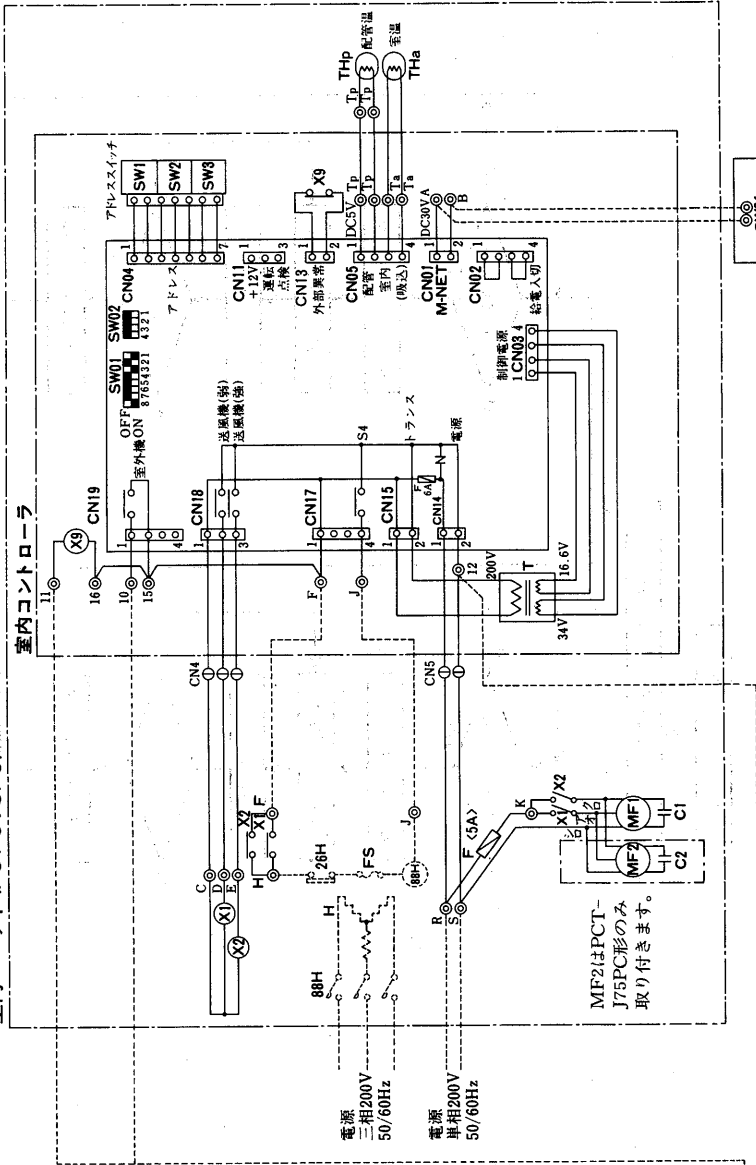

記号欄の<>は別記部品を示す

記号	機名	記号	機名
SW1, 2, 3	アドレステススイッチ<3桁>		
SW01	機能切替スイッチ		

●室内ユニット

項目	形名	PCT-J50PC	PCT-J75PC
電線太さ	mm ²	2.0	2.0
接地	mm ²	2.0	2.0
閉閉器容量	A	15	15
形名		NV30-C	
定格電流	A	15	15
定格電流	mA	30	30
動作時間	sec以下	0.1	0.1

●室外ユニット

項目	形名	PUT-J50A	PUT-J75A
電線太さ	mm ² <mm>	2.0<1.6>	3.5<2.0>
分過電流保護器	A	20	30
電機			
回路			
気路			
遮断器			
制御回路配線太さ	mm ²	2.0	2.0
接地	mm ²	2.0	2.0
連相	mm ²	40/30	50/40
コンデンサ	kVA	0.50/0.45	0.63/0.60
<圧縮機>	電線太さ	mm ²	2.0

注1.<>内の数字は、電圧降下2%のときの最大こう長を示します。

*記号欄の <> は別売部品

記号説明 <室内側>

記号	名称	記号	名称
MC	圧縮機用電動機	51CM	過電流継電器<圧縮機>
MF3.4	送風機用電動機	26C	熱動温度閉閉器<圧縮機>
C3.4	コンデンサ	49C	熱動温度閉閉器<圧縮機>
FC	ファンコンントローラ	63H	圧力閉閉器<高圧>
TH	サーミスタ<室外配管温度>	63L	圧力閉閉器<低圧>
TR	変圧器	47	逆相防止器
F	ヒューズ<5A>	CH	クラックケースヒータ
52C	電磁接点器<圧縮機>	TB1	電源端子盤

室外ユニット<PUTS-J118B>

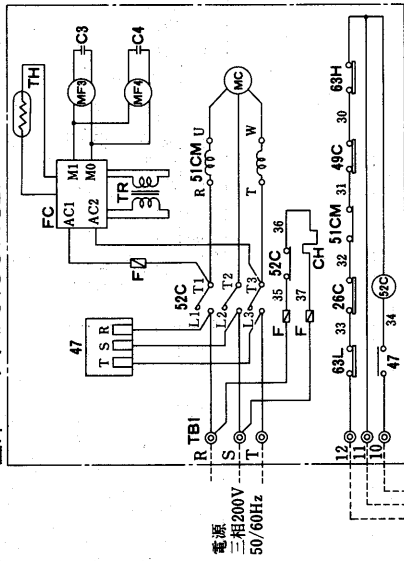

室内ユニット<PCT-J118PC>

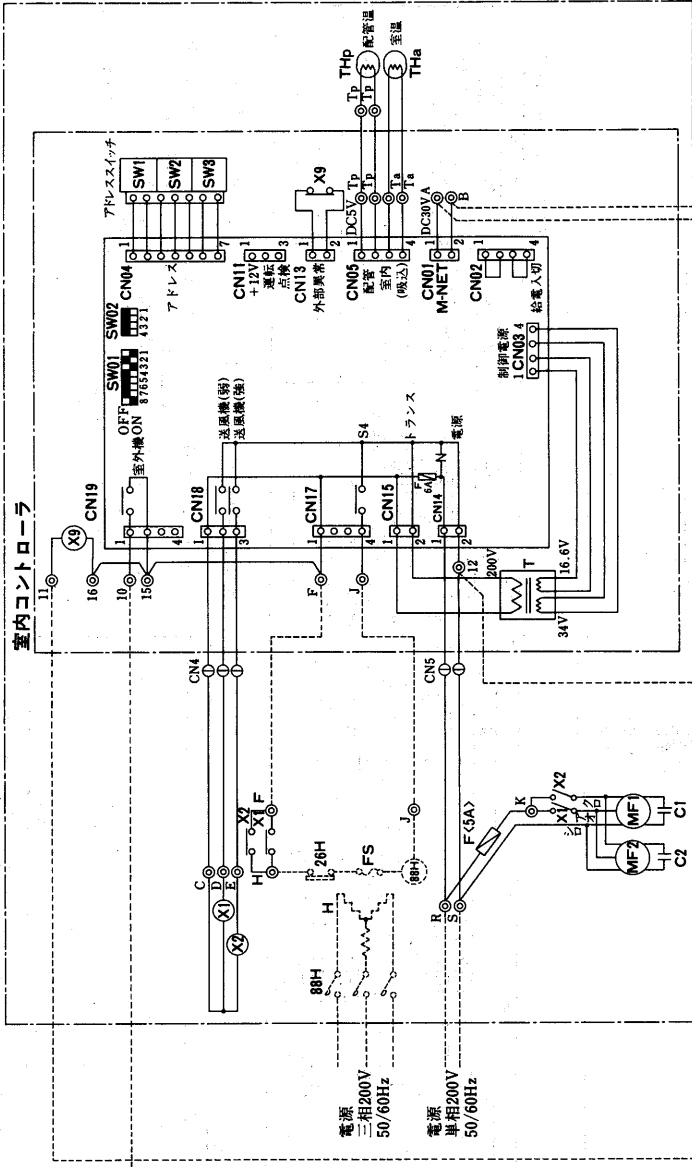

記号説明 <室内側>

記号	機名	機称	室内コンントローラ	記号	機名	機称	リモコン
MF1.2	送風機用電動機	T		SW1,2,3	アドレスタスイッチ<3桁>		
X1.2	補助継電器	X9		SW01	機能切替スイッチ		
C1.2	コンデンサ	F					
F	ヒューズ<5A φ6×30>	THa					
THp	サーミスタ<配管温度>	SW1.2,3					
<H>	電熱器	SW01					
<88H>	電磁接点器	SW02					
<26H>	温度閉閉器<過熱防止>						
<FS>	温度ヒューズ						

注1. 室内コンントローラの室内機への組込みおよび配線接続は現地工事区分です。

注2. リモコン配線はシース付きケーブルまたはケーブル0.75mm²を用いてください<12m以内、10m分はリモコン付属>

注3. アドレスタスイッチは工場出荷時、次の通り設定しております。

リモコン：011, 室内コンントローラ：110

記号欄の <> は別売部品を示す

記号	機名	機称	リモコン
SW1,2,3	アドレスタスイッチ<3桁>		
SW01	機能切替スイッチ		

●室内ユニット

項目	形式	PCT-J118PC
電線太さ	mm ²	2.0
接地線太さ	mm ²	2.0
閉閉器容量	A	15
形名		NV30-C
定格電流	A	15
定格感度電流	mA	30
動作時間	sec以下	0.1

●室外ユニット

項目	形式	PUTS-J118B
電線太さ	mm ² <φ>	5.5<22>
分閉閉器容量	A	50
電枝		NV60-C
回路		
遮断器		
動作時間	sec以下	0.1
制御回路配線太さ	mm ²	2.0
接地線太さ	mm ²	5.5
進相容量	μF	75/50
コンデンサ	kVA	0.94/0.75
<圧縮機>	電線太さ	mm ²
		3.5

注1.<>内の数字は、電圧降下2%のときの最大こう長を示します。

PCTS-J200PMC形
PCTS-J265PMC形

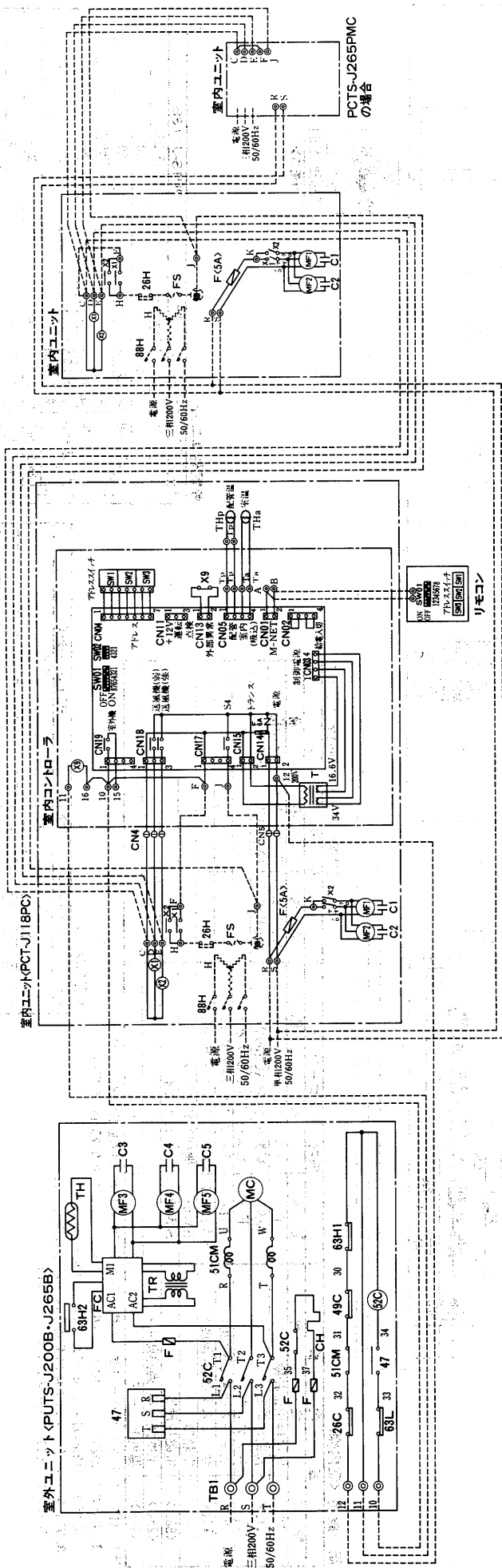

記号説明

室外機		室内機		室内コントローラ		リモコン	
記号	名称	記号	名称	記号	名称	記号	名称
MC	圧縮機用電動機	MF1.2	送風機用電動機	T	トランス	SW1.2.3	アドレステイッチ<3桁>
MF3.4.5	送風機用電動機	X1.2	補助継電器	X9	補助継電器<AC200V>	SW01	機能切替スイッチ
C3.4.5	コンデンサ	C1.2	コンデンサ	F	ヒューズ<6A φ5×20>		
FC	ファンコントローラ	F	ヒューズ<5A φ6×30>	THa	サーミスタ<吸込温度>		
TH	サーミスタ<室外配管温度>	THp	サーミスタ<配管温度>	SW1.2.3	アドレステイッチ<3桁>		
TR	変圧器	<CH>	電熱器	SW01	機能切替スイッチ		
F	ヒューズ<5A>	<88H>	電磁接軸器	SW02	サービステイッチ		
52C	電磁接軸器<圧縮機>	<26H>	温度開閉器<過熱防止>				
51CM	過電流継電器<圧縮機>	<FS>	温度ヒューズ				

記号欄のくは別売部品を示す

● 室外ユニット

項目	形式	PUST-J200B	PUST-J265B
電線太さ	※1 mm ² /mm	8<21>	14<23>
分岐	過電流保護器	A 75	100
電	閉器容量	A 100	100
気	形	NV225-C	
路	定格電流	A 100	
工	定格電流	mA 100	
事	動作時間	sec以下	
進	制御回路配線太さ	mm ² 2.0	
相	後地線太さ	mm ² 8.0	14
コン	容量	μF 100/75	150/100
デン	電圧	kVA 1.26/1.13	1.88/1.51
サ	電線太さ	mm ²	5.5

● 室内ユニット

項目	形式	PCT-J118PCX2~3台
電線太さ	mm ²	2.0
接地線太さ	mm ²	2.0
閉器容量	A	15
形		NV30-C
定格電流	A	15
定格電流	mA	30
動作時間	sec以下	0.1

注1.<内の数字は、電圧降下2%のときの最大こう長を示します。

- 注 1. 室内ユニットローラの室内機への組み込みおよび配線接続は現地工事区分です。
2. リモコン配線はシース付きビニルコードまたはケープアル0.75mm²を用いてください(12m以内、10m分はリモコン付属)
3. アドレステイッチは工場出荷時、次の通り設定しております。
リモコン：011、室内ユニットローラ：110
4. 電気ヒーターを組込まない場合には室内機間J-Jの渡り配線は不要です。

● 遠方発停、運転・異常信号取出の場合<例PCTS-J75PMC>

※現地手配部品

- S W : 遠方発停スイッチ<SW入後、3分後に起動します。>
- 運転リレー : 補助継電器<運転>...オムロン製G2R形DC12V 0.53W
- 点検リレー : 補助継電器<異常>...
- コネクター : CN11用コネクター...JST製XH形3P

記号説明<室外側>		※記号欄のくくは別売部品	
記号	名称	記号	名称
MC	圧縮機用電動機	52C	電磁接点器<圧縮機>
MF3※	送風機用電動機	51CM	過電流継電器<圧縮機>
C3※	コンデンサ	26C	熱動温度開閉器<圧縮機>
FC	ファンコントローラ	63H	圧力開閉器<高圧>
TH	サーミスタ<室外配管温度>	47	逆相防止器
TR	変圧器	CH	クラウンケースヒータ
F	ヒューズ<5A>	TB1	電源端子盤

記号説明<室内側>

記号	名称	記号	名称	記号	名称
MF1,2	送風機用電動機	T	トランス	SW1,2,3	アドレステイッチ<3桁>
X1,2	補助継電器	X9	コンデンサ	SW01	機能切替スイッチ
CL,2	コンデンサ	F	ヒューズ<6A φ8×20>		
F	ヒューズ<5A φ6×30>	THa	サーミスタ<吸込温度>		
THp	サーミスタ<配管温度>	SW1,2,3	アドレステイッチ<3桁>		
<8H>	電磁接点器	SW01	機能切替スイッチ		
<26H>	温度開閉器<過熱防止>	SW02	サービステイッチ		
<FS>	温度ヒューズ				

注1. 室内コントローラの室内機への組込みおよび配線接続は現地工事区分です。
 2. リモコン配線はシーす付きヒールコードまたはケーブル0.75mm²を用いてください。12m以内、10m分はリモコン付属。
 3. アドレステイッチは、工場出荷時、次の通り設定しております。

リモコン: 011, 室内コントローラ: 110

室内ユニット<PCT-J75PC>

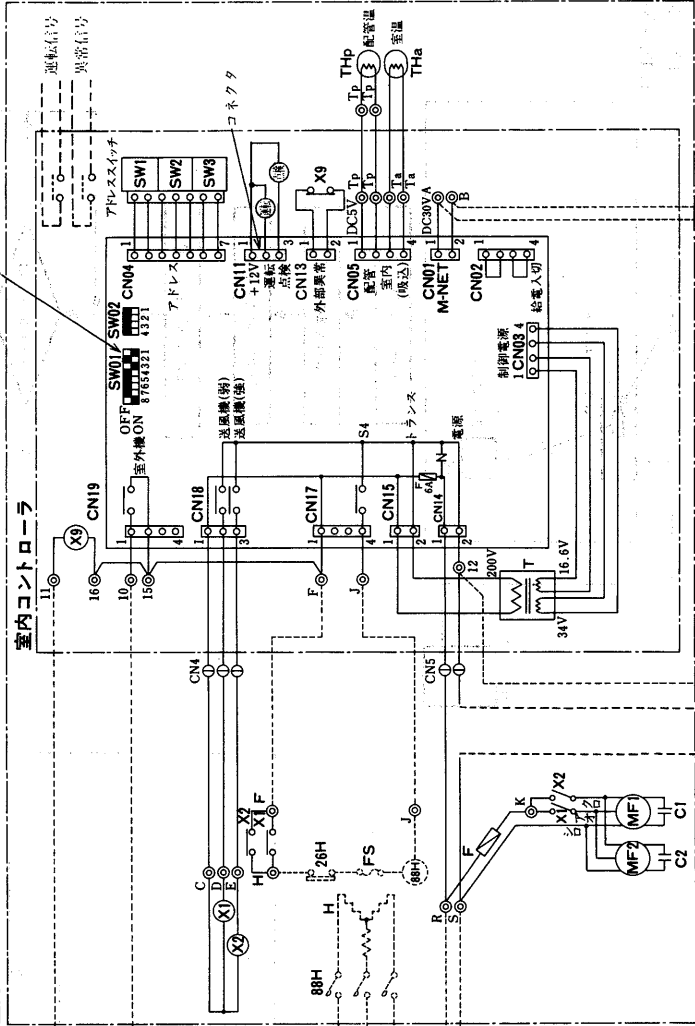

室外ユニット

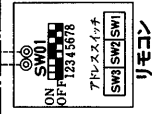
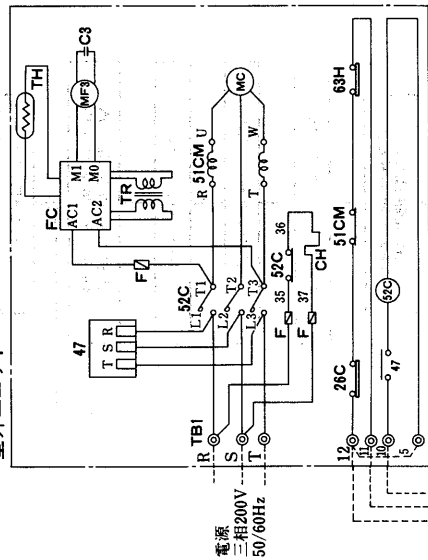

遠方発停<SW入後約3分後に起動します。>

●運転フローチャート<チャージャレスタイプ>

正常運転

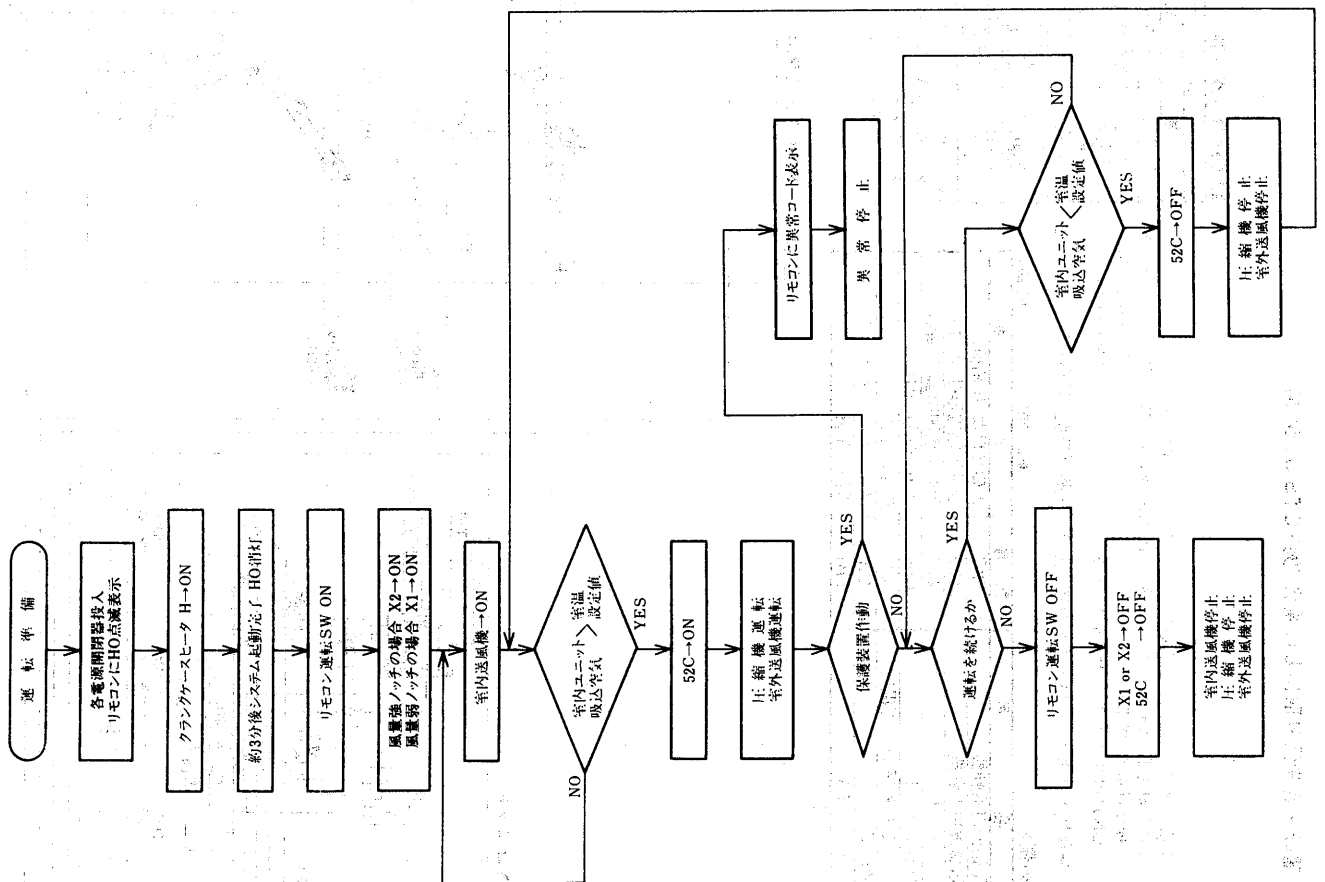

●室温設定とサーモ発停

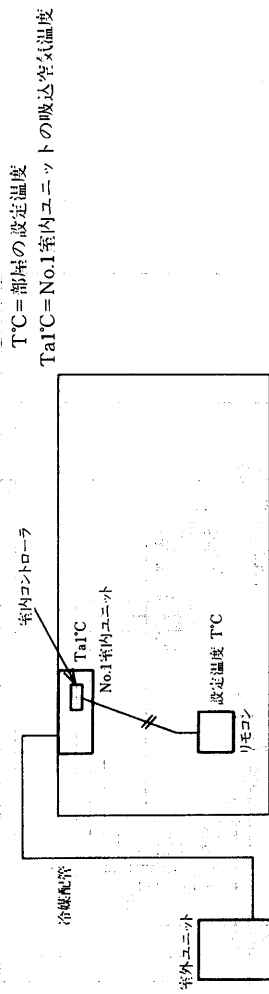

T°C=部屋の設定温度

Ta1°C=No.1室内ユニットの吸込空気温度

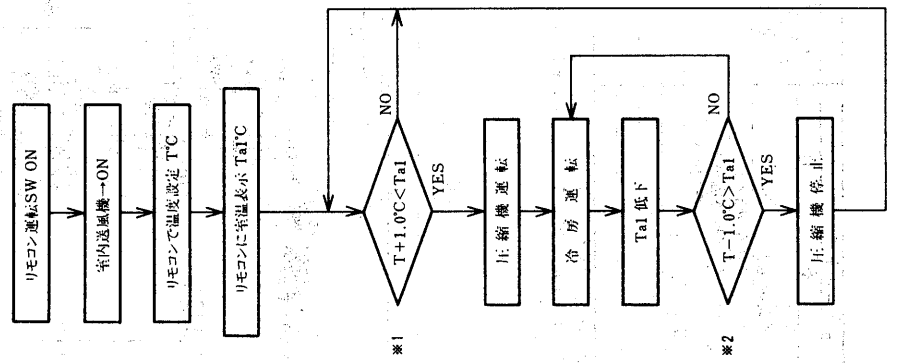

*1

*2

*1.但し、サーモ停止後3分間は起動しない。

*2.但し、前回のサーモ停止から10分間は経過していないとサーモ停止しない。

(3)空冷式<PFT形>床置形<スプリット式><チャージレス>

PFT-J75A形

●作動説明はP960に掲載。

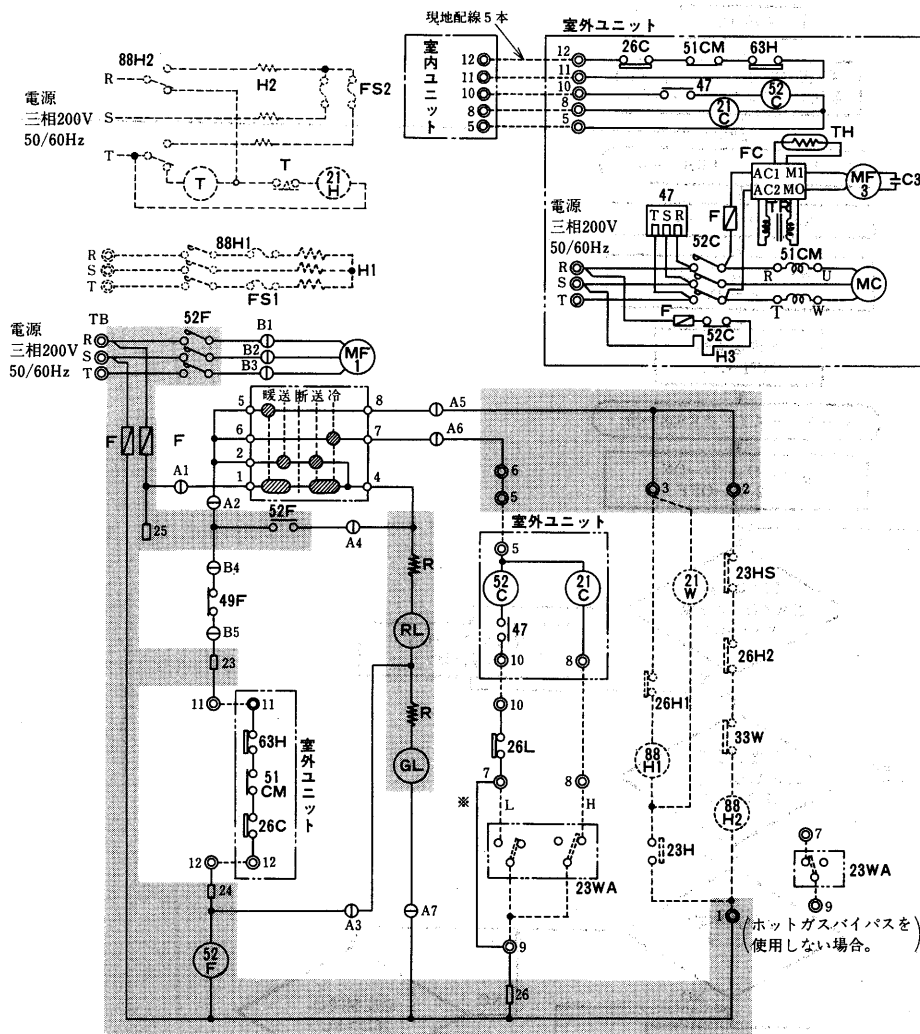

記号説明

記号欄< >は現地手配部品< >は別売部品

記号	名称	記号	名称	記号	名称
MC	圧縮機用電動機	TB	電源端子盤	<26H1・2>	温度閉閉器<過熱防止>
MF1	送風機用電動機<室内側>	GL	表示灯<運転>	<FS1・2>	温度ヒューズ
MF3	送風機用電動機<室外側>	RL	表示灯<点検>	<23WA>	温度調節器<自動発停><機外取付>
52C	電磁接触器<圧縮機>	R	抵抗	<21H>	電磁弁<加湿制御>
52F	電磁接触器<室内送風機>	21C	電磁弁<ホットガスバイパス>	<23HS>	湿度調節器<機外取付>
51CM	過電流継電器<圧縮機>	FC	ファンコントローラ	<23H>	温度調節器<機外取付>
26C	熱動温度閉閉器<圧縮機>	26L	温度閉閉器<低温>	<33W>	断水スイッチ<加湿>
49F	熱動温度閉閉器<室内送風機>	TH	サーミスタ<室外配管温度>	<T>	タイマ<加湿>
63H	圧力閉閉器<高圧>	C3	コンデンサ<室外送風機運転用>	<21W>	電磁弁<暖房><機外取付>
F	ヒューズ	TR	変圧器	<88H2>	電磁接触器<H2>
RS	ロータリスイッチ	<H1>	電熱器<暖房>		
47	逆相防止器	<H2>	電熱器<加湿>		
H3	電熱器<クランクケース>	<88H1>	電磁接触器<H1><機外取付>		

- 注1. 配線図中①はコネクタ, ②は端子盤, □はファストタブを示します。
2. 破線部分は別売部品もしくは現地配線を示します。
3. グレー部分はプリント基板を示します。
4. ※は23WA取り付け時に取り外してください。

項目	形名	PFT-J75A		
電気工事	送風機電動機出力	kW		
	電源配線太さ	mm ²	1.6	
	配線遮断器の場合	形式	NF-30C<2.5kA> または NF-30CB<2.5kA>	
		定格電流	A	30
	刃形開閉器の場合	ヒューズ容量	A	30
		開閉器容量	A	30
	漏電遮断器の場合	形式	NV-30C<30A>	
		定格感度	30mA 0.1sec以下	
	室内外連絡線太さ	mm ²	1.6	
	接地線太さ	mm ²	1.6	

配線本数

電源 室外ユニット 200V 3本
室内ユニット 200V 3本
室内外連絡配線 5本

- 注※1. 電線太さは金属管配線の場合の最小太さを示します。
- ※2. 過電流保護器はB種ヒューズを使用する場合について示します。

運転・フローチャート
PFT-J75A形

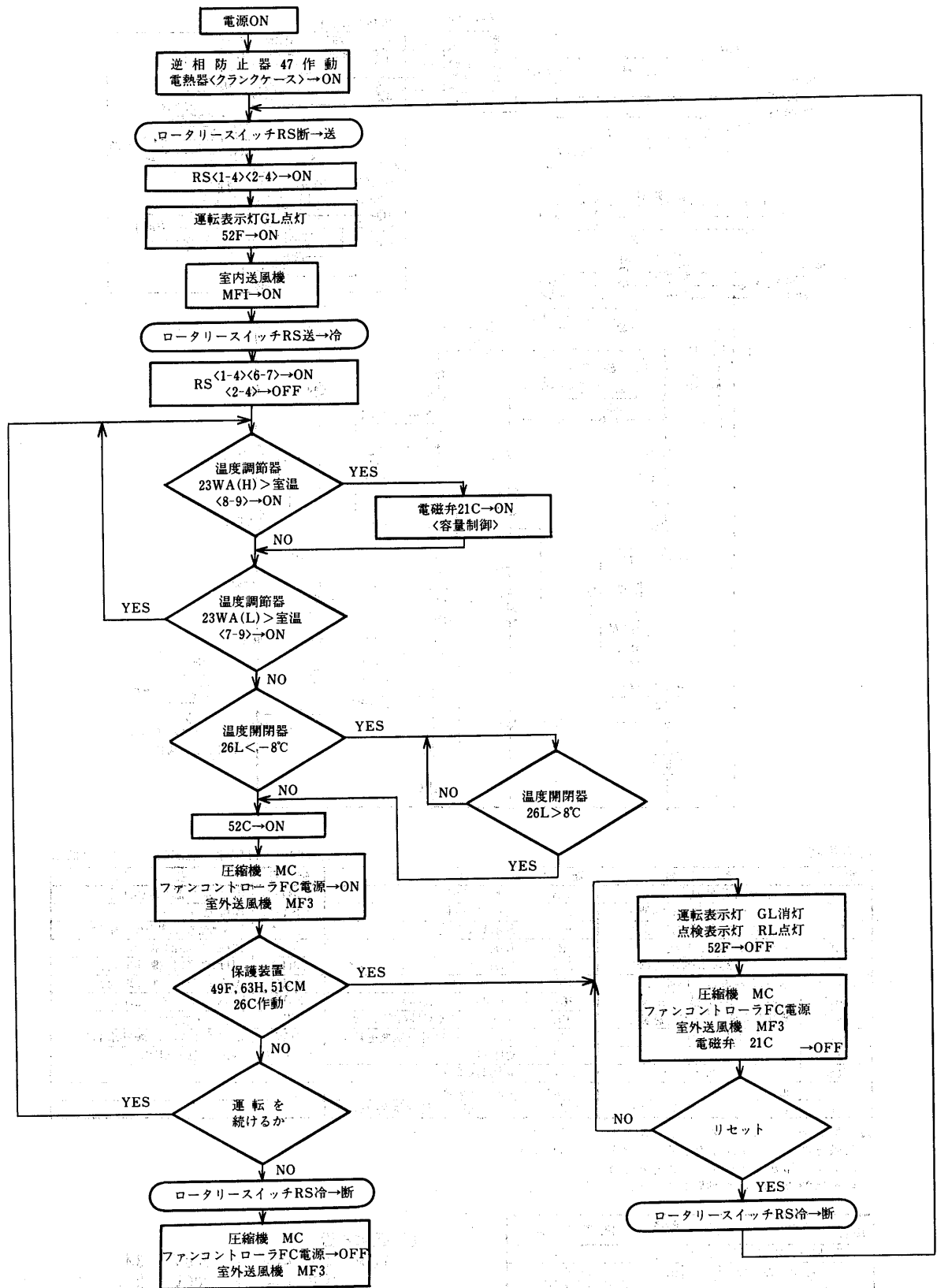

PAT-J125G形

●作動説明はP965に掲載。

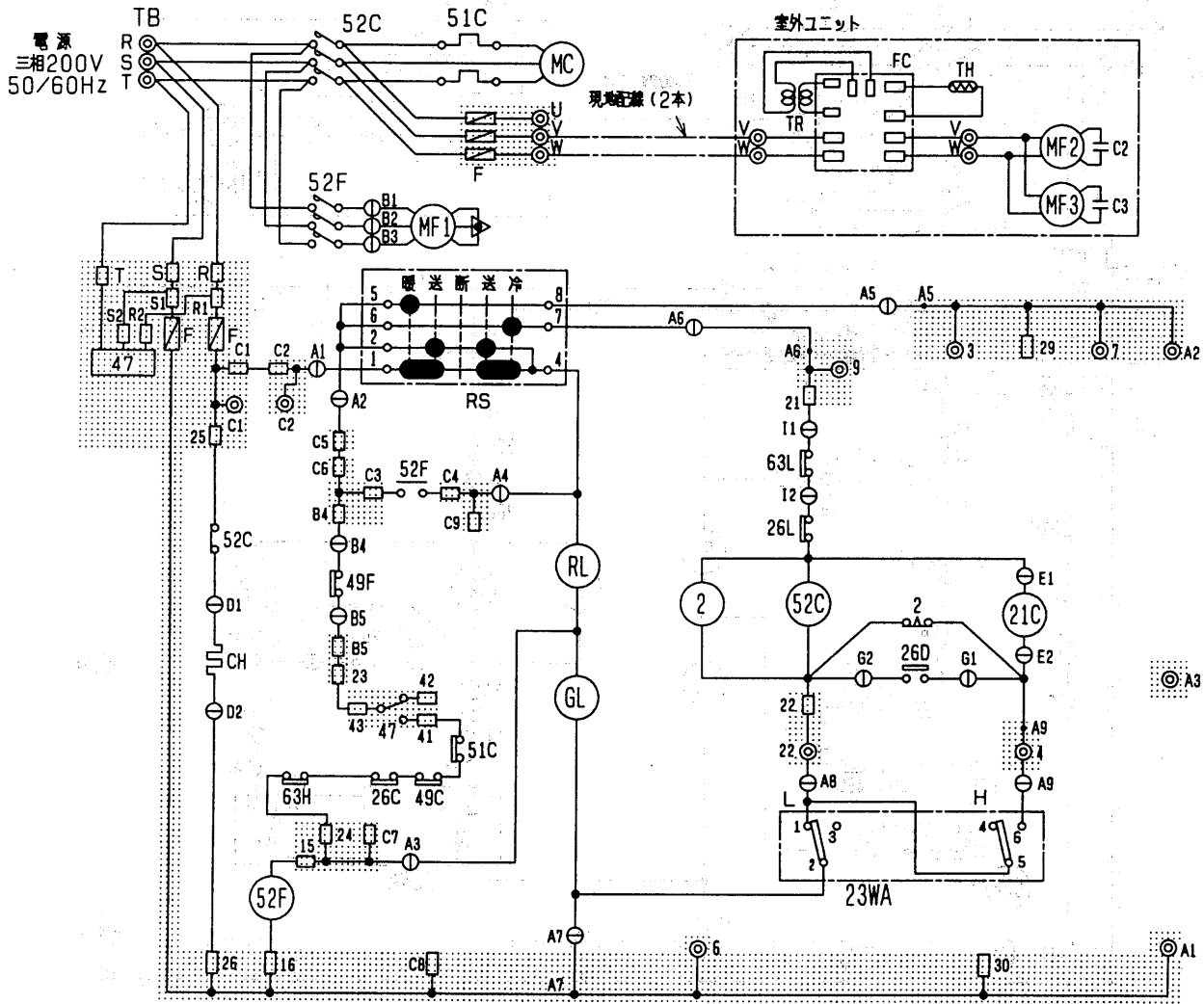

記号説明

記号	名称	記号	名称	記号	名称
MC	圧縮機用電動機	63H	圧力開閉器<高圧>	2	限時継電器<起動保障>
MF1	送風機用電動機<室内側>	63L	圧力開閉器<低圧>	47	逆相防止器
MF2,3	送風機用電動機<室外側>	26C	温度開閉器<吐出温度>	GL	表示灯<運転>
52C	電磁接触器<圧縮機・室外送風機>	26L	温度開閉器<低温>	RL	表示灯<点検>
52F	電磁接触器<室内送風機>	26D	温度開閉器<着霜防止>	TB	電源端子盤
51C	熱動過電流継電器<圧縮機>	F	ヒューズ	C2, C3	コンデンサ<室外送風機>
49C	熱動温度開閉器<圧縮機>	RS	ロータリスイッチ	FC	ファンコントローラ
49F	熱動温度開閉器<室内送風機>	CH	電熱器<クランクケース>	TR	トランス
23WA	温度調節器<自動発停>	21C	電磁弁<バイパス>	TH	サーミスタ

- 注1. 配線図中の○はコネクタ、◎は端子台、□は差込端子タブを示します。
- 注2. 破線部分は、プリント板を示します。
- 注3. 電源電線は、必ず正相にて接続してください。逆相の場合、逆相防止器が作動して異常表示になり運転できません。この場合には必ず電源線を2本入れかえて接続してください。

項目	形名	PAT-J125G	
電気回路	室内送風機電動機出力	kW 0.13, 0.38	
	電源配線太さ	mm ² 5.5<23m>	
	配線遮断器の場合	形式	NF50-C<5kA>またはNF50-S<10kA>
		定格電流	A 50
	外形開閉器の場合	ヒューズ容量	A 50
		開閉器容量	A 60
	漏電遮断器の場合	形式	NV50-C<50A>
		定格感度	30mA 0.1sec以下
	室内外連絡線太さ	mm ² 2.0	
	接地線太さ	mm ² 3.5	

- 注1. 配線要領は内線規定<JEAC8001-1990>によってください。
- 注2. 配線太さは、金属管配線・合成樹脂管配線<挿入電線数3本以下>の場合の最小値を示します。
- 注3. 配線太さ欄の<>内は、電圧降下2%時の電線最大こう長を示しています。<>内数値よりこう長が長くなる場合は、1段太い電線を使用してください。
- 注4. ヒューズはB種ヒューズを使用する場合を示します。
- 注5. 別売にて用意していますペーパーパン・電気ヒータを組み込んでユニット本体と同一電源にする場合は、電源配線太さ及び開閉器遮断器容量の再選定が必要となります。

PAT-J125G-H形

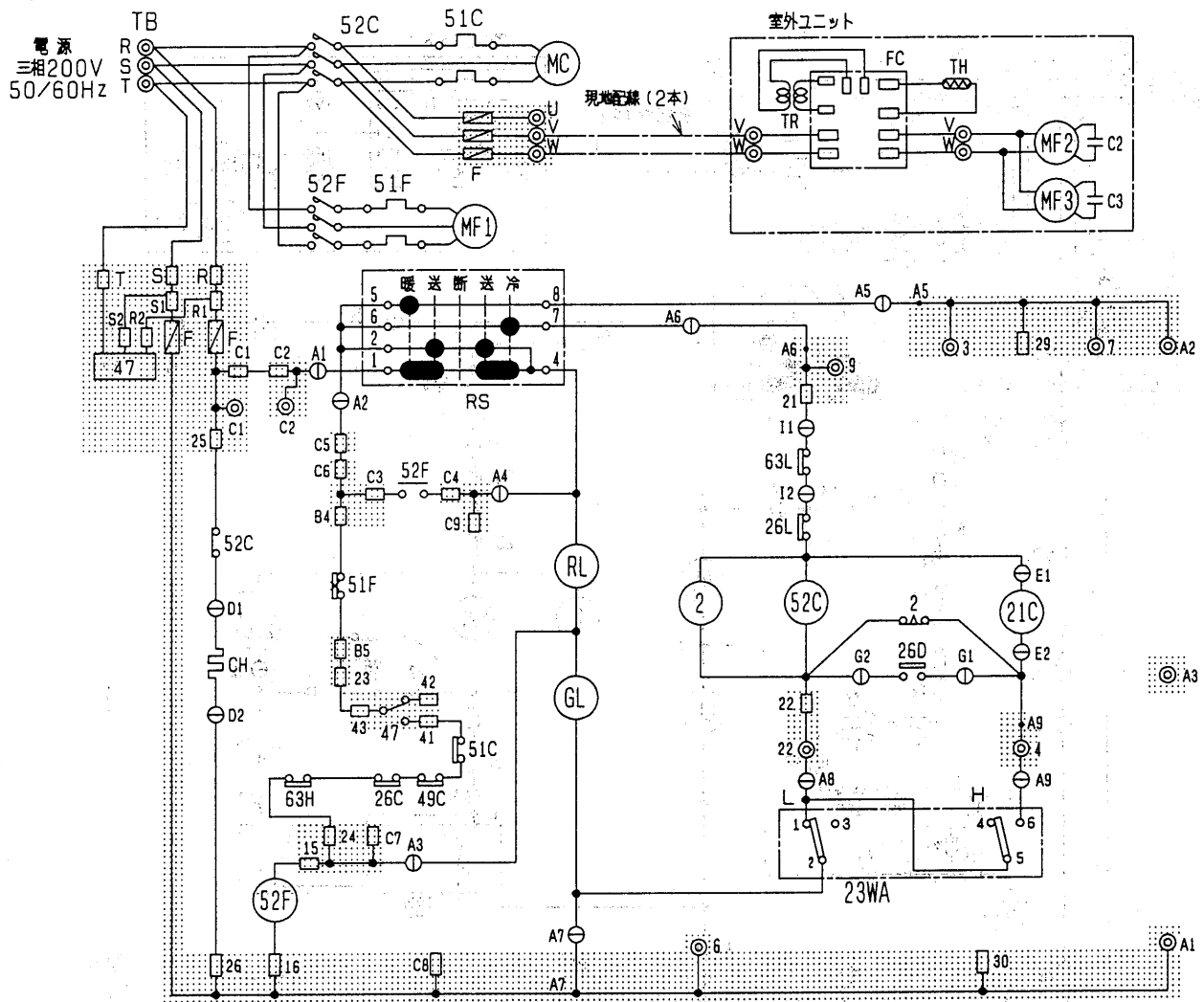

記号	名称	記号	名称	記号	名称
MC	圧縮機用電動機	63H	圧力開閉器<高圧>	2	限時継電器<起動保障>
MF1	送風機用電動機<室内側>	63L	圧力開閉器<低圧>	47	逆相防止器
MF2,3	送風機用電動機<室外側>	26C	温度開閉器<吐出温度>	26D	温度開閉器<着霜防止>
52C	電磁接触器<圧縮機、室外送風機>	26L	温度開閉器<低温>	21C	電磁弁<バイパス>
52F	電磁接触器<室内送風機>	26D	温度開閉器<着霜防止>	23WA	温度調節器<自動発停>
51C	熱動過電流継電器<圧縮機>	F	ヒューズ	FC	ファンコントローラ
49C	熱動温度開閉器<圧縮機>	RS	ロータリスイッチ	TR	トランス
51F	熱動過電流継電器<室内送風機>	CH	電熱器<クランクケース>	TH	サーミスタ
23WA	温度調節器<自動発停>	21C	電磁弁<バイパス>		

- 注1. 配線図中の①はコネクタ、②は端子台、③は差込端子タブを示します。
2. 〇部分、□部分は、プリント基板を示します。
3. 電源電線は、必ず正相にて接続してください。逆相の場合、逆相防止器が作動して異常表示になり運転できません。この場合には必ず電源線を2本入れかえて接続してください。
4. 51Fにより異常停止した場合は異常を取り除いた後、手動でリセットしてください。

項目	形名	PAT-J125G-H	
電気工事	室内送風機電動機出力	kW 0.75	
	電源配線太さ	mm ² 5.5<23m>	
	配線遮断器の場合	形 式	NF50-C<5kA> または NF50-S<10kA>
		定格電流	A 50
	刀形開閉器の場合	ヒューズ容量	A 50
		開閉器容量	A 60
	漏電遮断器の場合	形 式	NV50-C<50A>
	定格感度	30mA 0.1sec以下	
	室内外連絡線太さ	mm ² 2.0	
	接地線太さ	mm ² 3.5	

- 注1. 配線要領は内線規定<JEAC8001-1990>によってください。
2. 配線太さは、金属管配線・合成樹脂管配線<挿入電線数3本以下>の場合の最小値を示します。
3. 配線太さ欄の<>内は、電圧降下2%時の電線最大こう長を示しています。<>内数値よりこう長が長くなる場合は、1段太い電線を使用してください。
4. ヒューズはB種ヒューズを使用する場合を示します。
5. 別売にて用意していますペーパーパン・電気ヒータを組み込んでユニット本体と同電源にする場合は、電源配線太さ及び開閉器遮断器容量の再選定が必要となります。

PAT-J190G形
PAT-J250G形

●作動説明はP965に掲載。

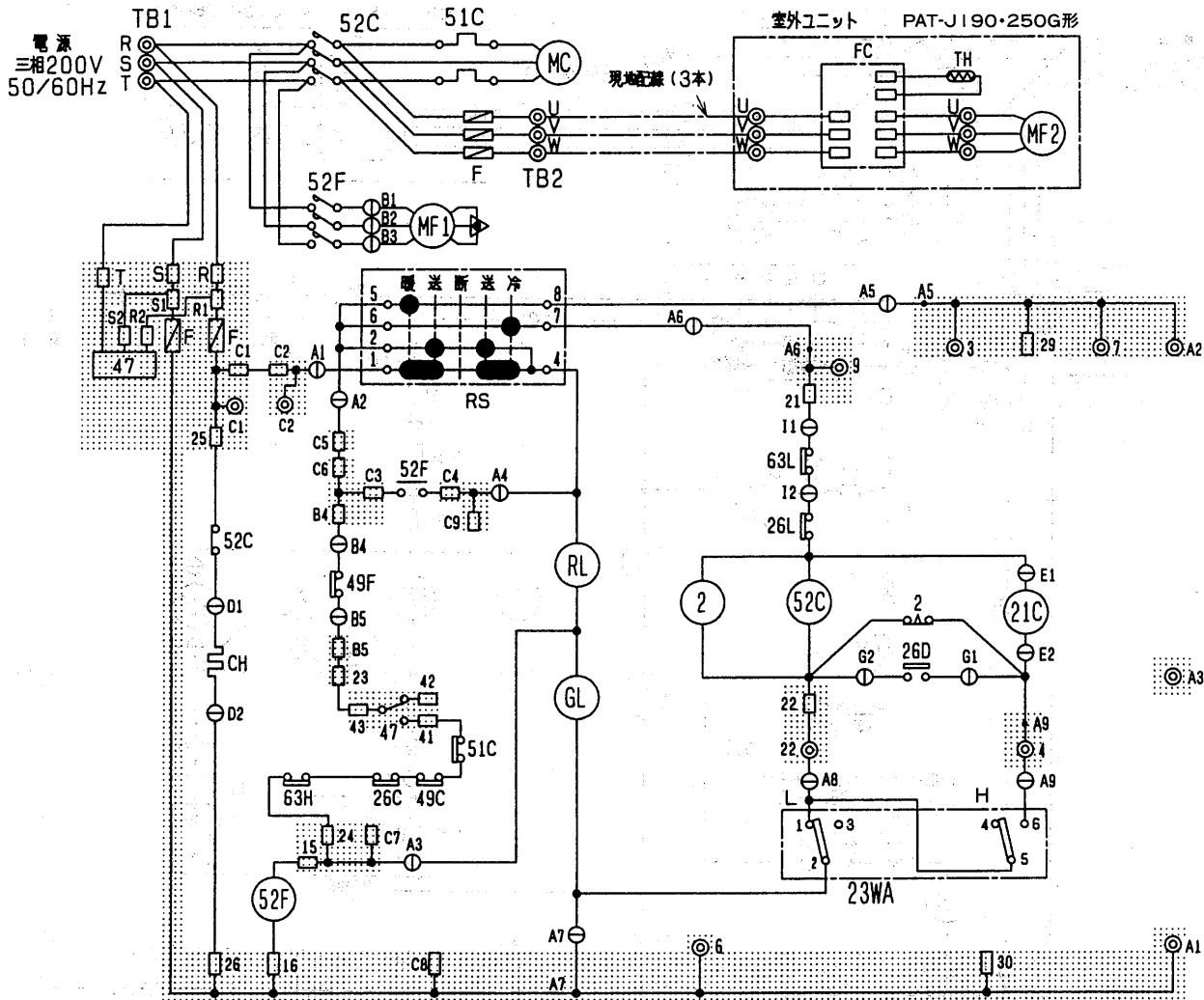

記号	名称	記号	名称	記号	名称
MC	圧縮機用電動機	63H	圧力開閉器<高压>	2	限時継電器<起動保障>
MF1	送風機用電動機<室内側>	63L	圧力開閉器<低压>	47	逆相防止器
MF2	送風機用電動機<室外側>	26C	温度開閉器<吐出温度>	GL	表示灯<運転>
52C	電磁接触器<圧縮機・室外送風機>	26L	温度開閉器<低温>	RL	表示灯<点検>
52F	電磁接触器<室内送風機>	26D	温度開閉器<霜霜防止>	TB1	電源端子盤
51C	熱動過電流継電器<圧縮機>	F	ヒューズ	TB2	室内・外連絡用端子台
49C	熱動温度開閉器<圧縮機>	RS	ロータリスイッチ	FC	ファンコントローラ
49F	熱動温度開閉器<室内送風機>	CH	電熱器<クロンケース>	TH	サーミスタ
23WA	温度調節器<自動発停>	21C	電磁弁<バイパス>		

- 注1. 配線図中の○はコネクタ、◎は端子台、□は差込端子タブを示します。
- 注2. 破線部分は、プリント板を示します。
- 注3. 電源電線は、必ず正相にて接続してください。逆相の場合、逆相防止器が作動して異常表示になり運転できません。この場合には必ず電源線を2本入れかえて接続してください。

項目	形名	PAT-J190G		PAT-J250G		
電気 工事	室内送風機電動機出力	kW		0.28, 0.7	0.46, 0.9	
	電源配線太さ	mm ²		8<26m>	11<22<39m>	
	配線遮断器の場合	形 式	NF60-C<5kA>		NF100-C<25kA>	
			または NF60-S<10kA>		または NF100-S<50kA>	
	刃形開閉器の場合	ヒューズ容量	A		60	100
			開閉器容量		A	
	漏電遮断器の場合	形 式	NV60-C<60A>		NV100-C<100A>	
			定格感度		100mA 0.1sec以下	
	室内外連絡線太さ	mm ²		2.0		
	接地線太さ	mm ²		5.5		

- 注1. 配線要領は内線規定<JEAC8001-1990>によってください。
- 注2. 配線太さは、金属管配線・合成樹脂管配線<挿入電線数3本以下>の場合の最小値を示します。
- 注3. 配線太さ欄の<>内は、電圧降下2%時の電線最大こう長を示しています。<>内数値よりこう長が長くなる場合は、1段太い電線を使用してください。
- 注4. ヒューズはB種ヒューズを使用する場合を示します。
- 注5. 別売にて用意していますペーパーパン・電気ヒータを組み込んでユニット本体と同一電源にする場合は、電源配線太さ及び開閉器遮断器容量の再選定が必要となります。

PAT-J190G-H形
PAT-J250G-H形

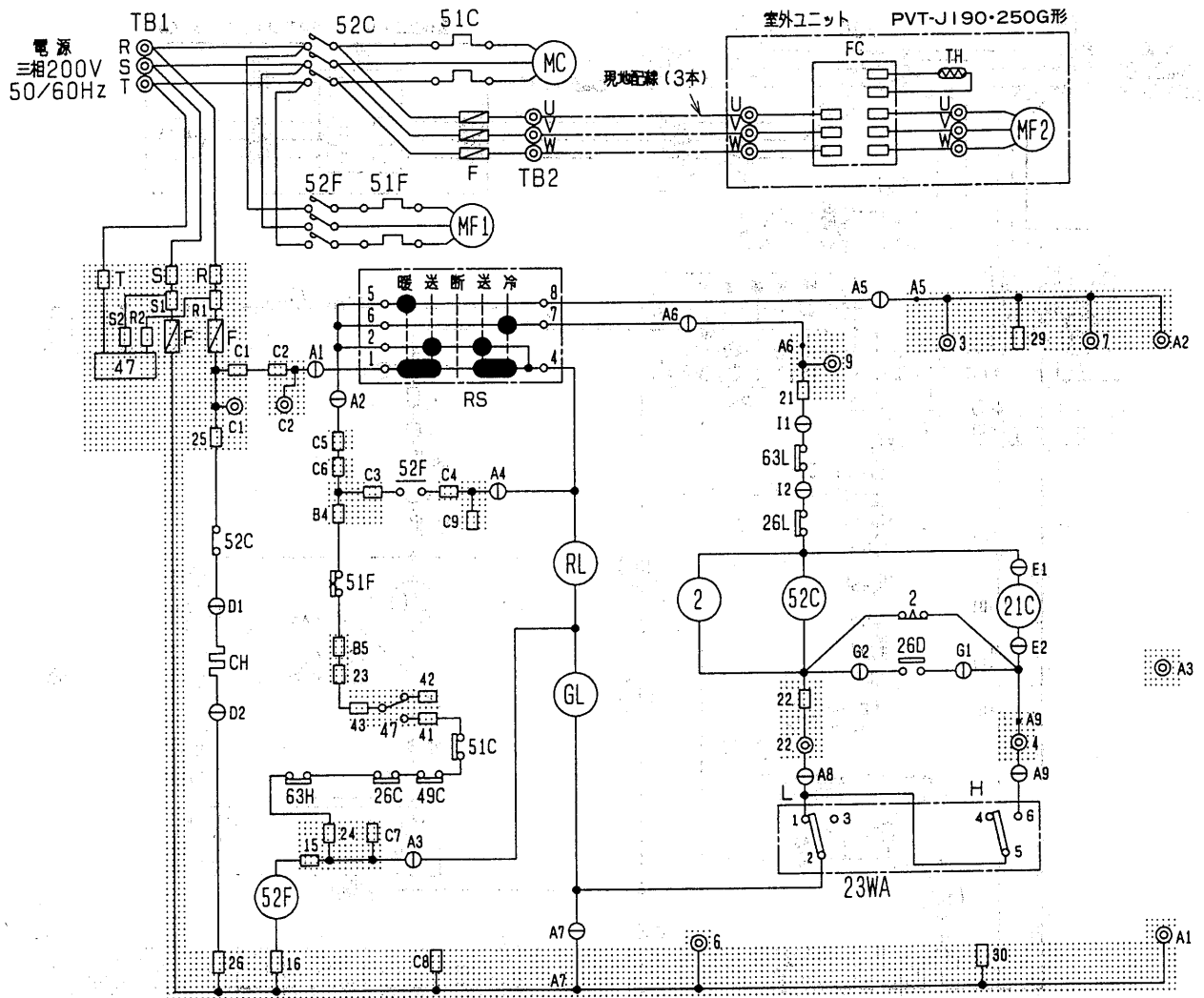

注1. 配線図中の①はコネクタ, ◎は

記号	名称	記号	名称	記号	名称
MC	圧縮機用電動機	63H	圧力開閉器<高圧>	2	限時継電器<起動保障>
MF1	送風機用電動機<室内側>	63L	圧力開閉器<低圧>	47	逆相防止器
MF2	送風機用電動機<室外側>	26C	温度開閉器<吐出温度>	GL	表示灯<運転>
52C	電磁接触器<圧縮機・室外送風機>	26L	温度開閉器<低温>	RL	表示灯<点検>
52F	電磁接触器<室内送風機>	26D	温度開閉器<着霜防止>	TB1	電源端子盤
51C	熱動過電流継電器<圧縮機>	F	ヒューズ	TB2	室内・外連絡用端子台
49C	熱動温度開閉器<圧縮機>	RS	ロータリスイッチ	FC	ファンコントローラ
51F	熱動過電流継電器<室内送風機>	CH	電熱器<クラックケース>	TH	サーミスタ
23WA	温度調節器<自動発停>	21C	電磁弁<バイパス>		

- 注1. 配線図中の①はコネクタ, ◎は端子台, □は差込端子タブを示します。
2. □部分は、プリント板を示します。
3. 電源電線は、必ず正相にて接続してください。逆相の場合、逆相防止器が作動して異常表示になり運転できません。この場合には必ず電源線を2本入れかえて接続してください。
4. 51Fにより異常停止した場合は異常を取り除いた後、手動でリセットしてください。

項目	形名	PAT-J190G-H		PAT-J250G-H	
		室内送風機電動機出力	kW	1.5	1.5
電気回路工事	電源配線太さ	mm ²	14<35m>	22<39m>	
	配線遮断器の場合	形 式	NF100-C<25kA> または NF100-S<50kA>	NF100-C<25kA> または NF100-S<50kA>	
		定格電流	A	75	100
	刀形開閉器の場合	ヒューズ容量	A	75	100
		開閉器容量	A	100	100
	漏電遮断器の場合	形 式	NV100-C<75A>	NV100-C<100A>	
		定格感度	100mA 0.1sec以下	100mA 0.1sec以下	
	室内外連絡線太さ	mm ²	2.0		
	接地線太さ	mm ²	5.5		

- 注1. 配線要領は内線規定<JEAC8001-1990>によってください。
2. 配線太さは、金属管配線・合成樹脂管配線<挿入電線数3本以下>の場合の最小値を示します。
3. 配線太さ欄の<>内は、電圧降下2%時の電線最大こう長を示しています。<>内数値よりこう長が長くなる場合は、1段太い電線を使用してください。
4. ヒューズはB種ヒューズを使用する場合を示します。
5. 別売にて用意していますペーパーパン・電気ヒータを組み込んでユニット本体と同一電源にする場合は、電源配線太さ及び開閉器遮断器容量の再選定が必要となります。

運転・停止フローチャート<PAT-J125・190・250G<H>形>冷房運転

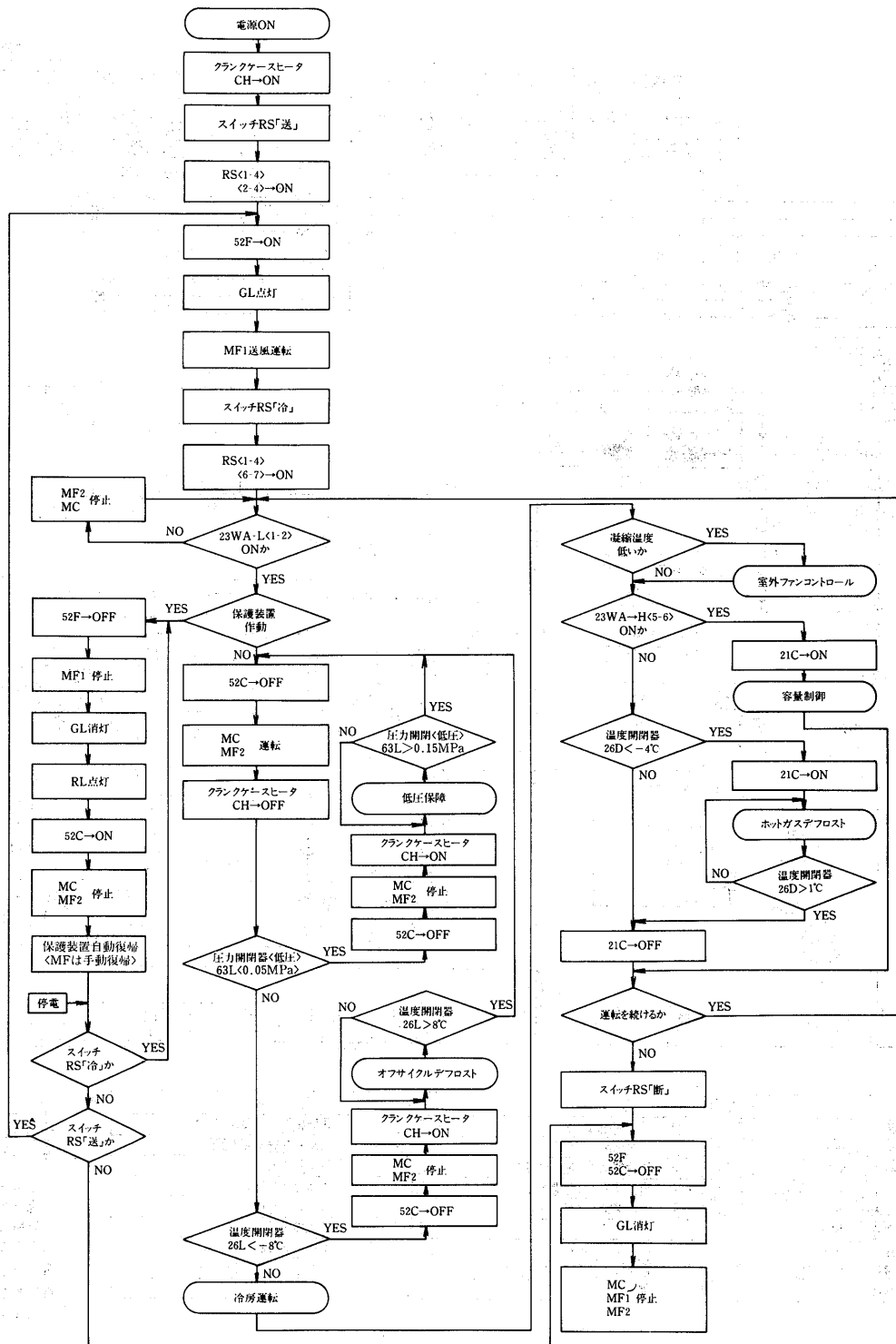

保護装置設定値

名称	記号	機種名					
		PAT-J125G	PAT-J190G	PAT-J250G	PAT-J125GH	PAT-J190GH	PAT-J250GH
熱動過電流継電器 <圧縮機>	51C	27A	38A	55A	27A	38A	55A
熱動過電流継電器 <室内送風機>	51F	-	-	-	3.6A	6.5A	6.5A
熱動温度開閉器 <圧縮機>	49C	OFF		130±5°C	ON 108±11°C		
熱動温度開閉器 <室内送風機>	49F	OFF	135±5°C				
ON			86±15°C				
高圧圧力 遮断 開閉器 復帰	63H	3±0.15 MPa		2.4±0.2 MPa			
温度開閉器 <吐出温度>	26C	OFF		135±5°C	ON 115±5°C		
逆相防止器	47	付					

制御装置設定値

名称	記号	ツマミ位置	機種名 PAT-J125・190・250G<H>			
			低温側		高温側	
温度調節 サーモスタット	23 WA	ステップ	L	H	L	H
		ON	16±1.5°C	17±1.5°C	35±2°C	36±2°C
		OFF	14°C	15°C	33°C	34°C
着霜防止 サーモスタット	26D		ON	-4±2°C	OFF	1±2°C
凍結防止 サーモスタット	26L		OFF	-8±1.5°C	ON	8±1.5°C
低圧圧力 遮断 開閉器 復帰	63L		0.05±0.05 MPa		0.15±0.05 MPa	

PAT-J375G形
PAT-J500G形

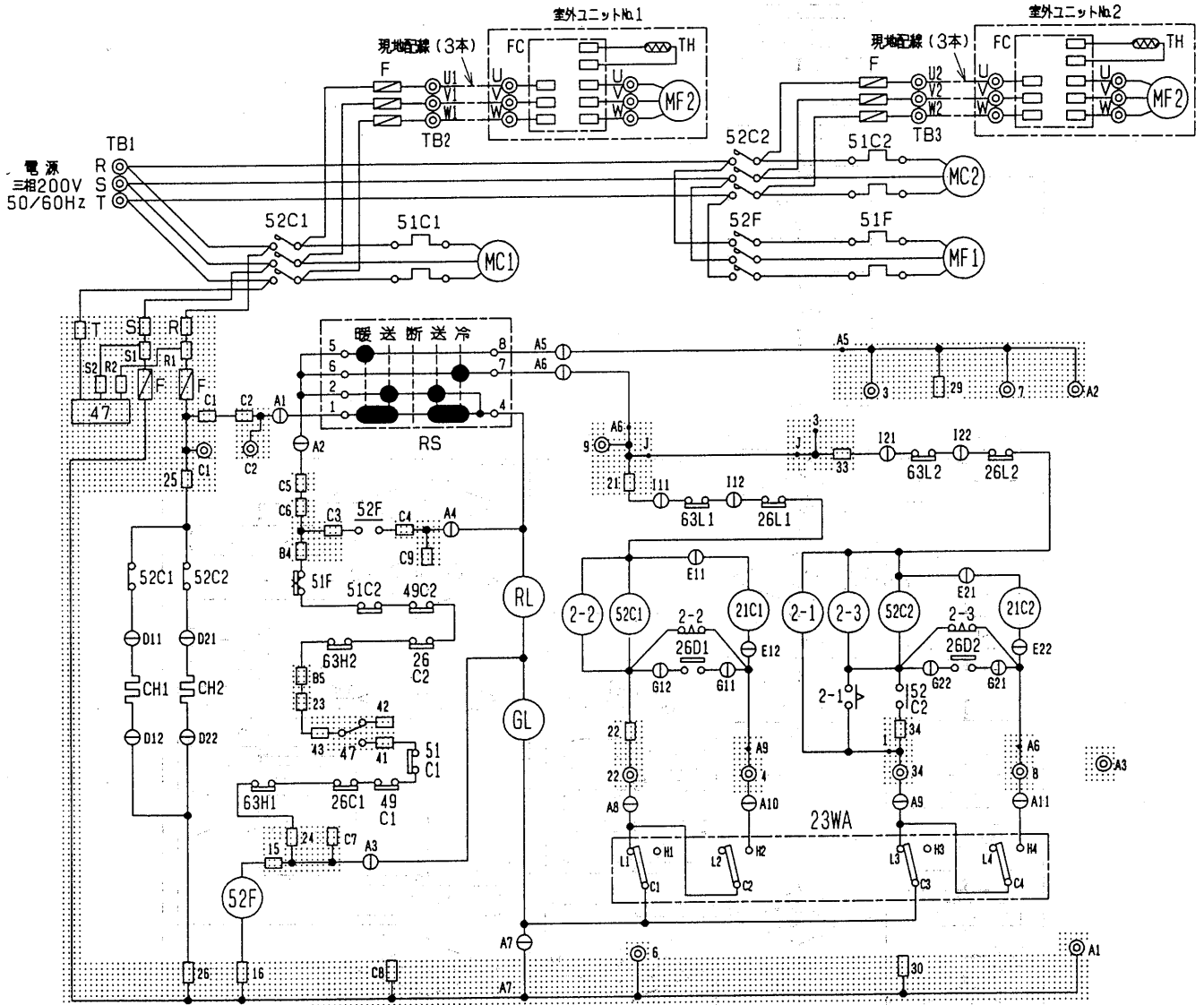

記号	名称	記号	名称	記号	名称
MC1・2	圧縮機用電動機	63H1・2	圧力開閉器<高圧>	2-1	限時継電器<順次起動>
MF1	送風機用電動機<室内側>	63L1・2	圧力開閉器<低圧>	2-2・3	限時継電器<起動保障>
MF2	送風機用電動機<室外側>	26C1・2	温度開閉器<吐出温度>	47	逆相防止器
52C1・2	電磁接触器<圧縮機、室外送風機>	26L1・2	温度開閉器<低温>	GL	表示灯<運転>
52F	電磁接触器<室内送風機>	26D1・2	温度開閉器<霜着防止>	RL	表示灯<点検>
51C1・2	熱動過電流継電器<圧縮機>	F	ヒューズ	TB1	電源端子盤
49C1・2	熱動温度開閉器<圧縮機>	RS	ロータリスイッチ	TB2・3	室内・外接続用端子台
51F	熱動過電流継電器<室内送風機>	CH1・2	電熱器<クランクケース>	FC	ファンコントロールローラー
23WA	温度調節器<自動発停>	21C1・2	電磁弁<バイパス>	TH	サーミスタ

- 注1. 配線図中の○はコネクタ、◎は端子台、□は差込端子タブを示します。
 2. 点線部分は、プリント板を示します。
 3. 電源電線は、必ず正相にて接続してください。
 逆相の場合は、逆相防止器が作動して異常表示になり運転できません。
 この場合には、必ず電源線を2本入れかえて接続してください。
 4. 51Fにより異常停止した場合は異常を取り除いた後、手動でリセットしてください。

項目	形名	PAT-J375G		PAT-J500G	
		2.2	3.7	3.7、5.5	
電気回路	室内送風機電動機出力	kW	2.2	3.7	3.7、5.5
	電源配線太さ	mm ²	22<39m>	38<47m>	50<50m>
	配線遮断器の場合	形式	NF100-C<25kA>	NF225-C<30kA>	NF225-C<30kA>
		定格電流	A	100	125
	刃形開閉器の場合	ヒューズ容量	A	100	150
		開閉器容量	A	100	200
	漏電遮断器の場合	形式	NV100-C<100A>	NV225-C<125A>	NV225-C<175A>
		定格感度	100mA 0.1sec以下	100mA 0.1sec以下	100~200mA 0.1sec以下
	室内外連絡線太さ	mm ²	5.5	8.0	14
	接地線太さ	mm ²	5.5	8.0	14

- 注1. 配線要領は内線規定(JEAC8001-1990)によってください。
 2. 配線太さは、金属管配線・合成樹脂管配線<挿入電線数3本以下>の場合の最小値を示します。
 3. 配線太さ欄の<>内は、電圧降下2%時の電線最大こう長を示しています。<>内数値よりこう長が長くなる場合は、1段太い電線を使用してください。
 4. ヒューズはB種ヒューズを使用する場合は示します。
 5. 別売にて用意していますペーパーパン・電気ヒータを組み込んでユニット本体と同一電源にする場合は、電源配線太さ及び開閉器遮断器容量の再選定が必要となります。

運転・停止フローチャート<PAT-J375・500G形>

保護装置設定値

名称	記号	機種名	
		PAT-J375G	PAT-J500G
熱動過電流継電器<圧縮機>	51C	38A	55A
熱動過電流継電器<室内送風機>	51F	9A	15A
熱動温度開閉器<圧縮機>	49C	OFF	130±5°C
高压圧力 遮断 開閉器 復帰	63H	3 ⁰ _{0.15} MPa	2.4±0.2 MPa
温度開閉器<吐出温度>	26C	OFF	135±5°C
ON		ON	115±5°C
逆相防止器	47		付

制御装置設定値

名称	記号	機種名									
		PAT-J375・500G									
温度調節サーモスタット	23WA	ツマミ位置	低温側 (+0.7°C)				高温側 (-0.5°C)				
			ステップ	1	2	3	4	1	2	3	4
			ON	16.5	18.0	19.5	21.0	31.5	33.0	34.5	36.0
OFF	15.0	16.5	18.0	19.5	30.0	31.5	33.0	34.5			
着霜防止サーモスタット	26D					ON			-4±2°C		
						OFF			1±2°C		
凍結防止サーモスタット	26L					OFF			-8±1.5°C		
	<2-3端子間>					ON			8±1.5°C		
低压圧力 遮断 開閉器 復帰	63L								0.05±0.05 MPa		
									0.15±0.05 MPa		

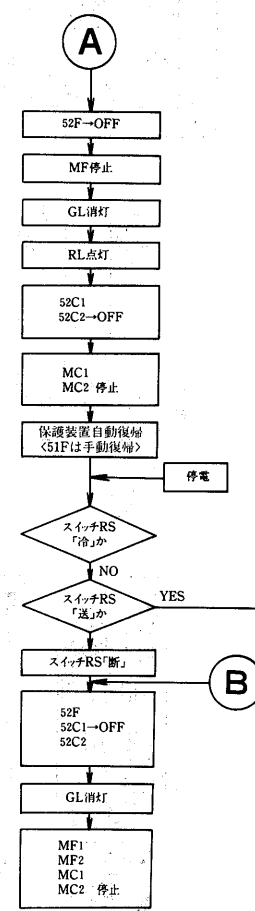
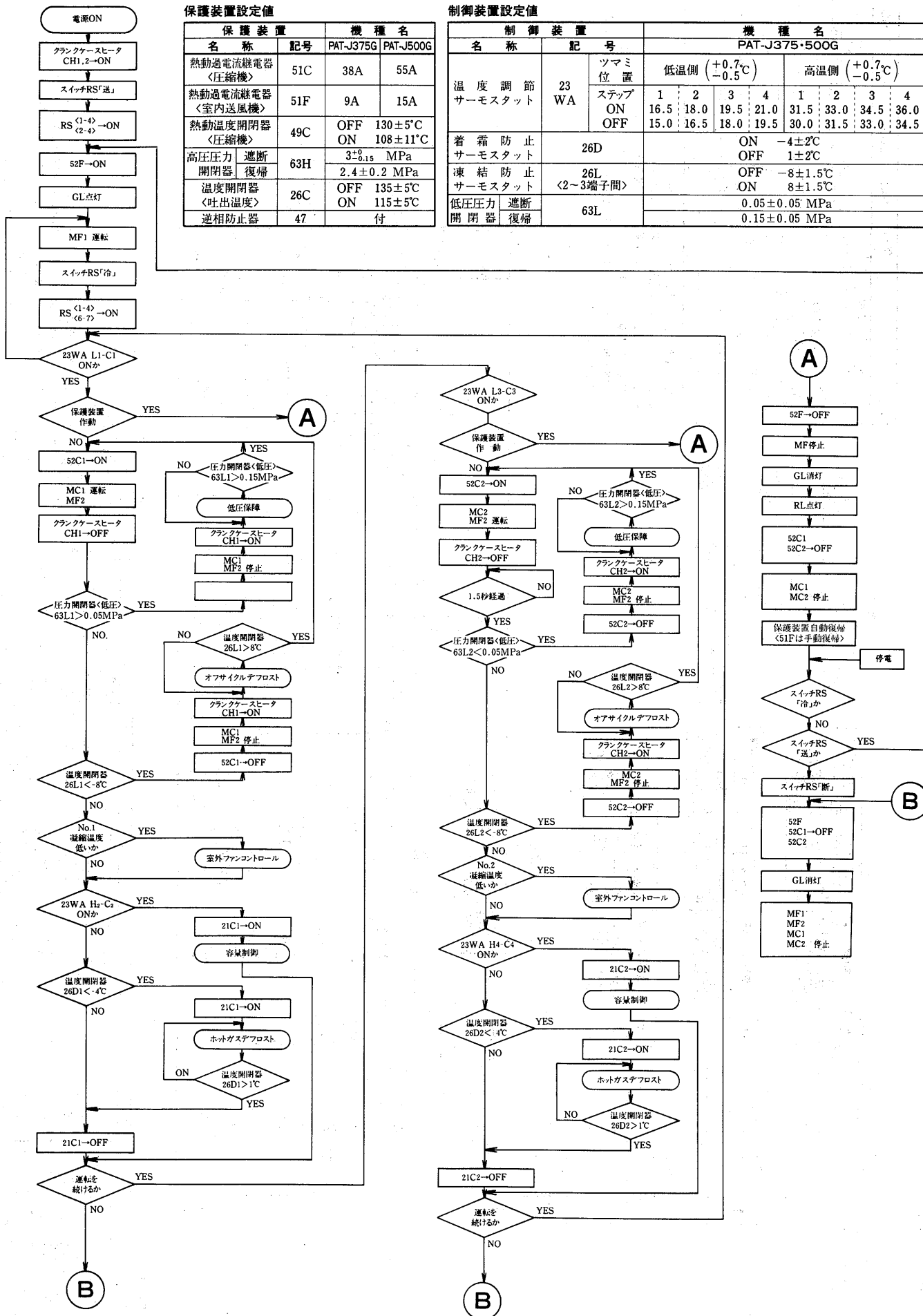

産業用パッケージエアコン

PAT-J530G形
PAT-J670G形

項目	形名	PAT-J530G	PAT-J670G
送風機電動機出力	kW	3.7	5.5
電源配線太さ	mm ²	50	80
配線遮断器の形	型式	NF225-C<30kA>	NF225-C<30kA>
	また	または	または
配線遮断器の規格	型式	NF225-S<50kA>	NF225-S<50kA>
	また	または	または
定格電流	A	150	200
形閉閉閉	A	150	200
ヒューズ容量	A	200	200
開閉器容量	A	200	200
器の場合	A	200	200
形	A	200	200
漏電遮断器	A	200	200
規格感度	A	200	200
器の場合	A	200	200
100~200mA 0.1sec以下	A	200	200
室内外連絡線太さ	mm ²	2.0	2.0
接地線太さ	mm ²	22	22

注1.配線要領は内線規定(JEAC8001-1990)によってください。
 2.配線太さは、金属管配線の場合の最小値を示します。
 3.ヒューズはB種ヒューズを使用する場合があります。
 4.別表にて用意しています。ベーパーファン・電気ヒータを組み込んでユニット本体と同一電源にする場合は、電源配線太さ及び開閉器遮断器容量の再選定が必要となります。

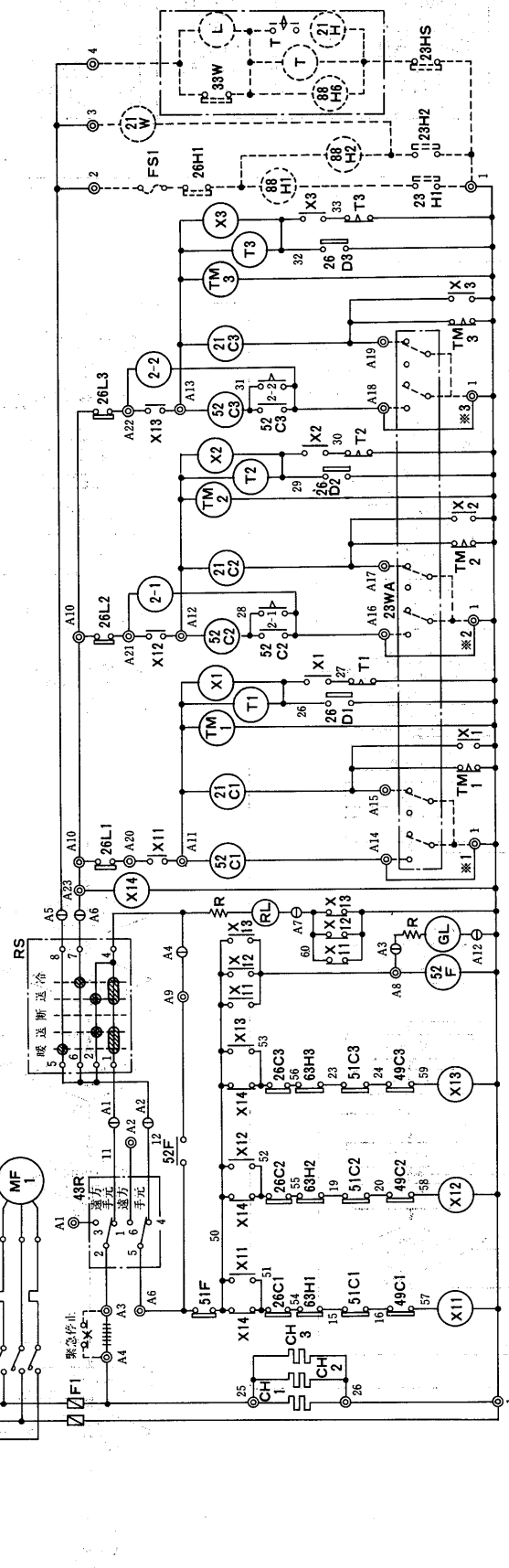
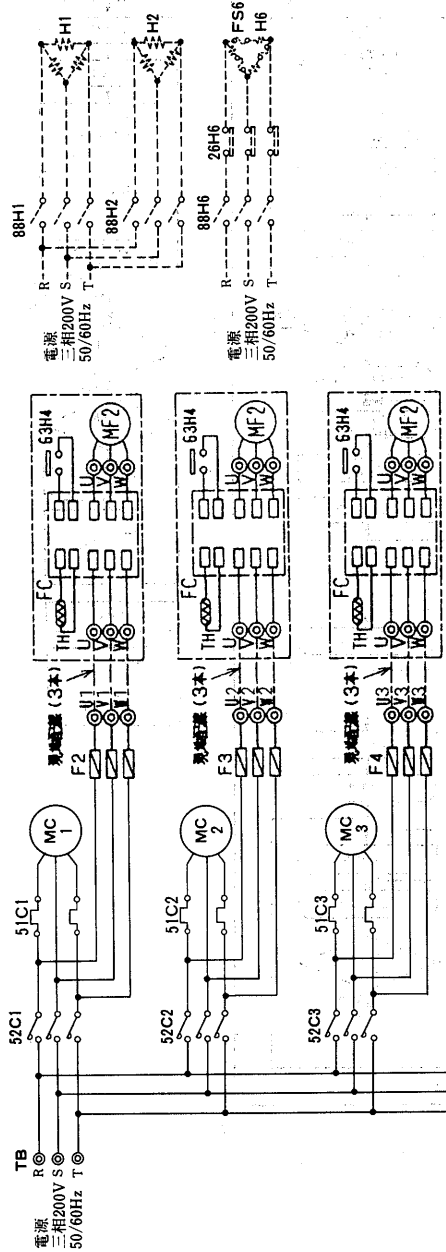

記号説明

記号	名称	記号	名称	記号	名称	記号	名称
MCI-3	正閉機用電動機	TH	温度閉閉器(低温)	<88H1,2>	電磁接触器	<21W>	電磁弁(暖房・機外取付)
MF1	送風機用電動機(室内)	43R	熱動遮断器(可出温度)	<88H1,2>	電磁接触器(加温)	<23H1,2>	温度調節器(機外取付)
52C1-3	送風機用電動機(室外)	RS	温度閉閉器(霜防止)	<26H1,6>	温度調節器(加熱防止)	<23HS>	温度調節器(機外取付)
52F	電磁接触器(正閉機)	RL	電磁弁(ホットパイパス)	<H1,2,6>	電熱器	<23WA>	温度調節器
51C1-3	熱動遮断器(送風機)	CH	電磁弁(ホットパイパス)	<FS1,6>	温度ヒューズ	X11-14	補助線電器
51F	熱動遮断器(電動機)	R	限時線電器(1分)	<33W>	断水スイッチ(加温)		
49C1-3	熱動遮断器(送風機)	GL	限時線電器(15分)	<L>	断水ランプ(加温)		
63H1-4	正閉機用電動機	RL	限時線電器(5分)	<T>	限時線電器(加温)		

記号欄<>は現地手配部品、<>は別売部品

注1.図中①印はコネクタ、②印は端子台を示します。
 2.破線部分は、現地手配部品及び別売部品を示します。
 3.++++は製品に組込んでいます。火災報知器等取付の際には、取外して下さい。
 4.*1~3は、23WAを取付ける際、取外して下さい。

フローチャート<PAT-J530・670G形>

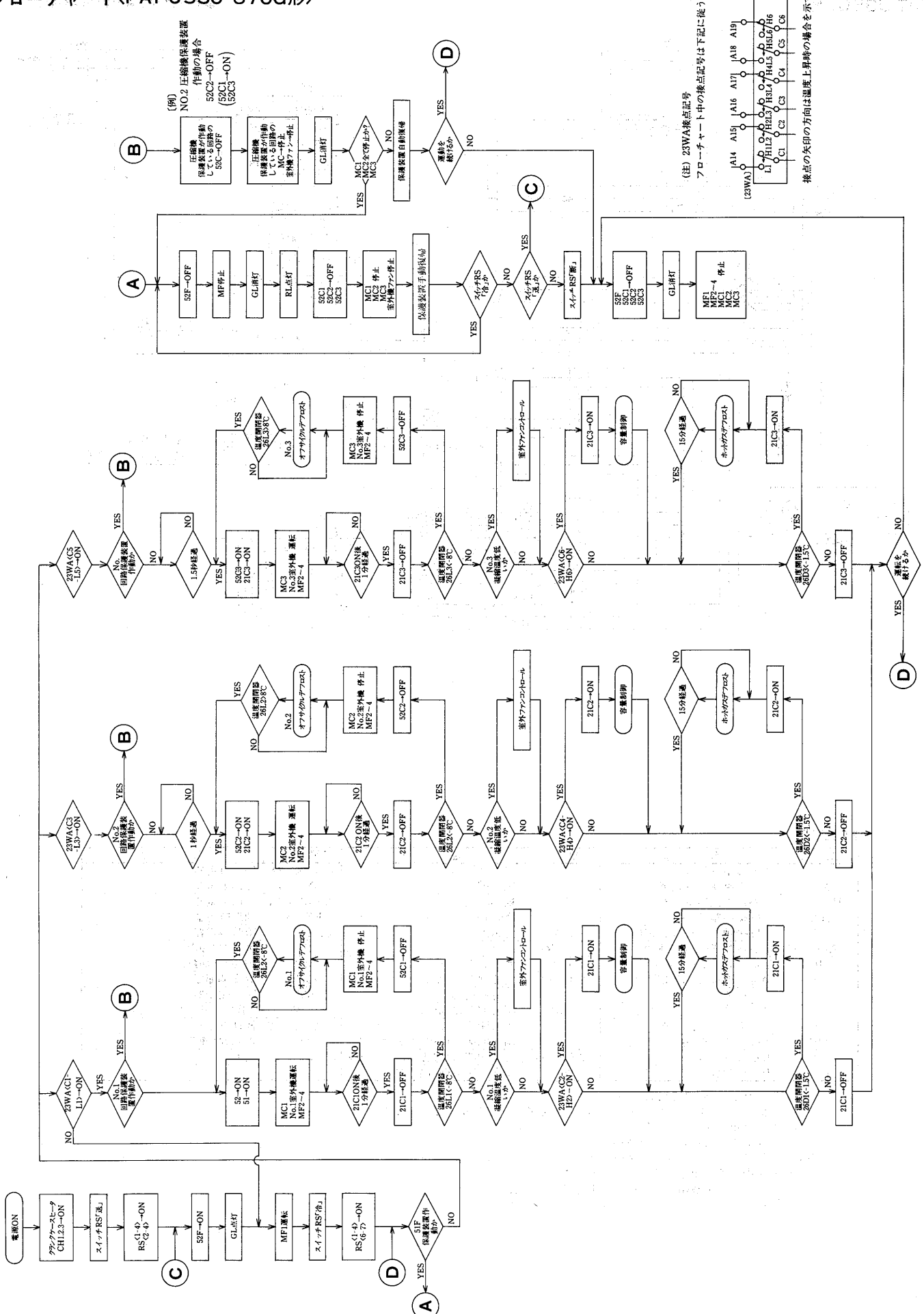

PAT-J950J形

●作動説明はP974に掲載。

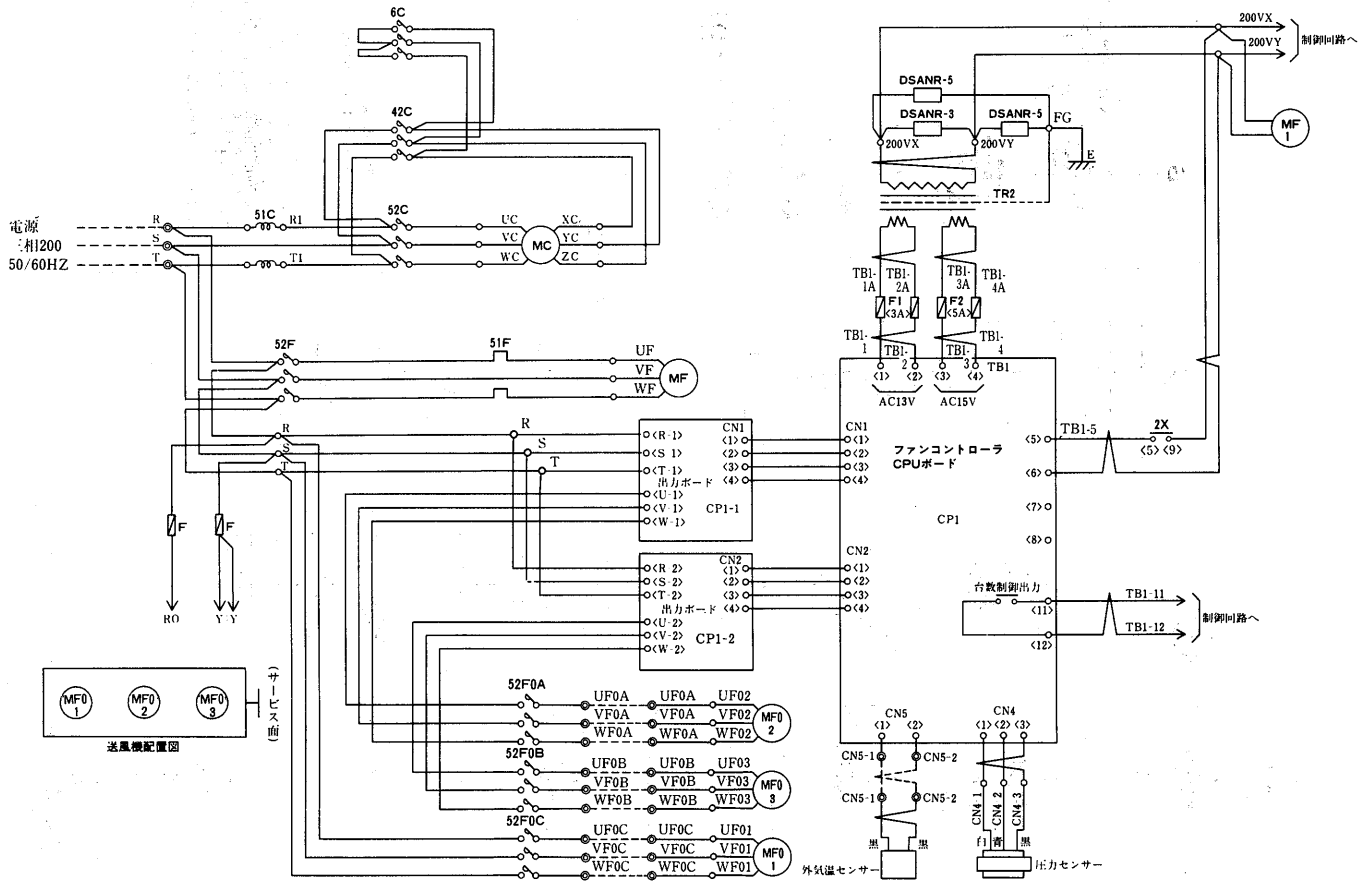

記号説明

記号	名称	記号	名称	記号	名称
MC	圧縮機用電動機	23	温度調節器	3X,52X,42X	補助継電器
MF	室内送風機用電動機	2F,T2	限時継電器	23X1~4	補助継電器
MF01~04	室外送風機用電動機	X1	補助継電器	62X,6X,63X	補助継電器
52C,42C,6C	電磁接触器<圧縮機>	MF1	冷却用ファンモータ<ファンコントローラ>	FX,2X	補助継電器
52F	電磁接触器<室内送風機>	23A1	外気温サーモ	2C,62,T1,2T	限時継電器
52F0A~0C	電磁接触器<室外送風機>	Tr,TR2	トランス	21H	電磁弁<加湿>
51C	過電流継電器<圧縮機>	CR	サージキラー	21W	電磁弁<加熱>
51F	過電流継電器<室内送風機>	21C1~6	電磁弁<容量制御>	23HS	湿度調節器
F,F1~2	ヒューズ	2U1~2	限時継電器	63L	圧力開閉器
H	クランクケースヒータ	63D	圧力開閉器<高低圧>	SW	切換スイッチ<常時メグ耐圧テスト>
RS	ロータリースイッチ	63Q	圧力開閉器<油圧>	R1,2FX1~2	補助継電器
43R	切換スイッチ<遠方一手元>	49C	温度開閉器<巻線保護サーモ>	20S	電磁弁<液ライン>
WL	表示灯<電源><白>	49F01~04	温度開閉器<巻線保護サーモ>	DSANR-3,5	雷サージ
OL	表示灯<異常><オレンジ>	26H	温度開閉器<吐出ガス>		

- 注1. 破線部は弊社手配外<現地配線>を示します。
 2. 室外送風機MF04<49F04>は、PAT-J1180Jのみ付属。<PAT-J950Jには付属しません。>
 3. ユニートを停止させる時は操作スイッチによってください。
 主電源は<OFF>にしないでください。
 主電源を毎日切る時はクランクケースヒータ<200V, 180W>を別電源としてください。
 4. 展開接続図中の端子記号名称は下記に依ります。
 コモン端子 中継端子 遠方盤用端子 差込端子

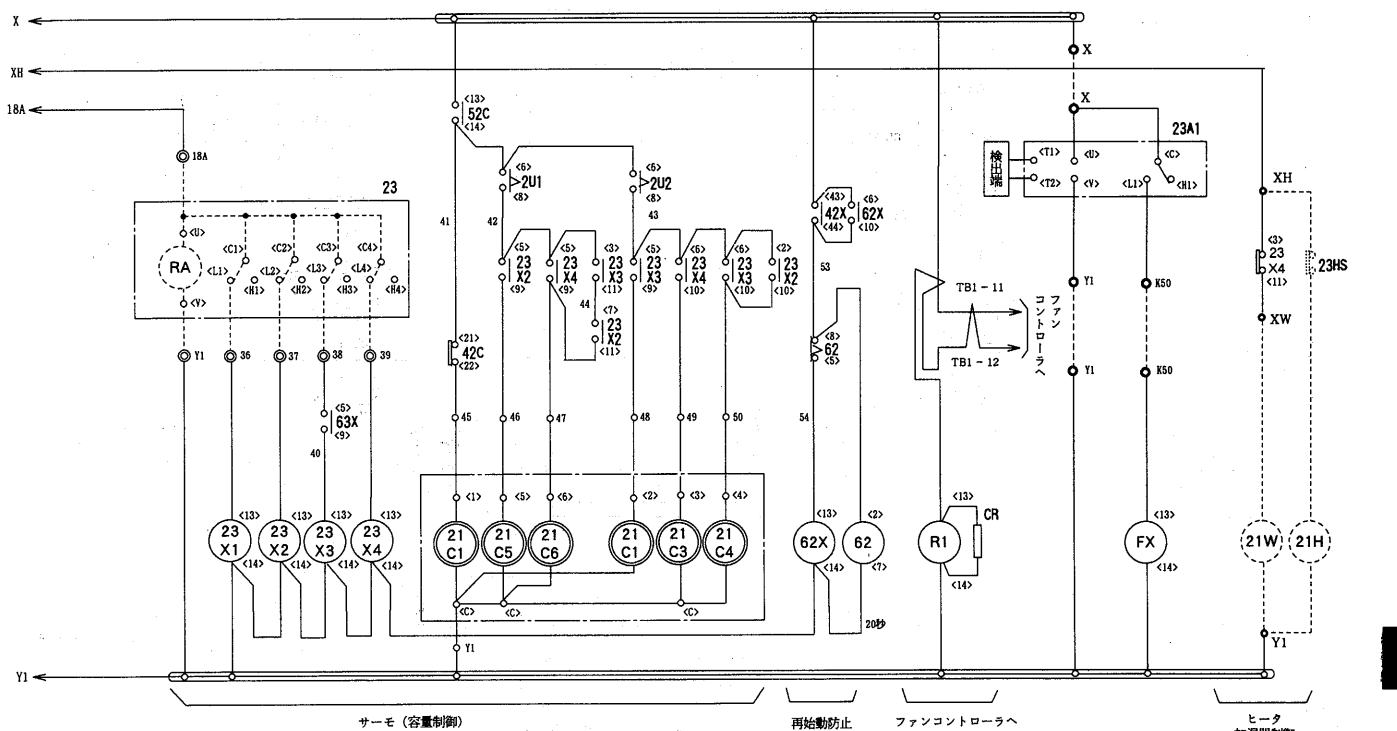
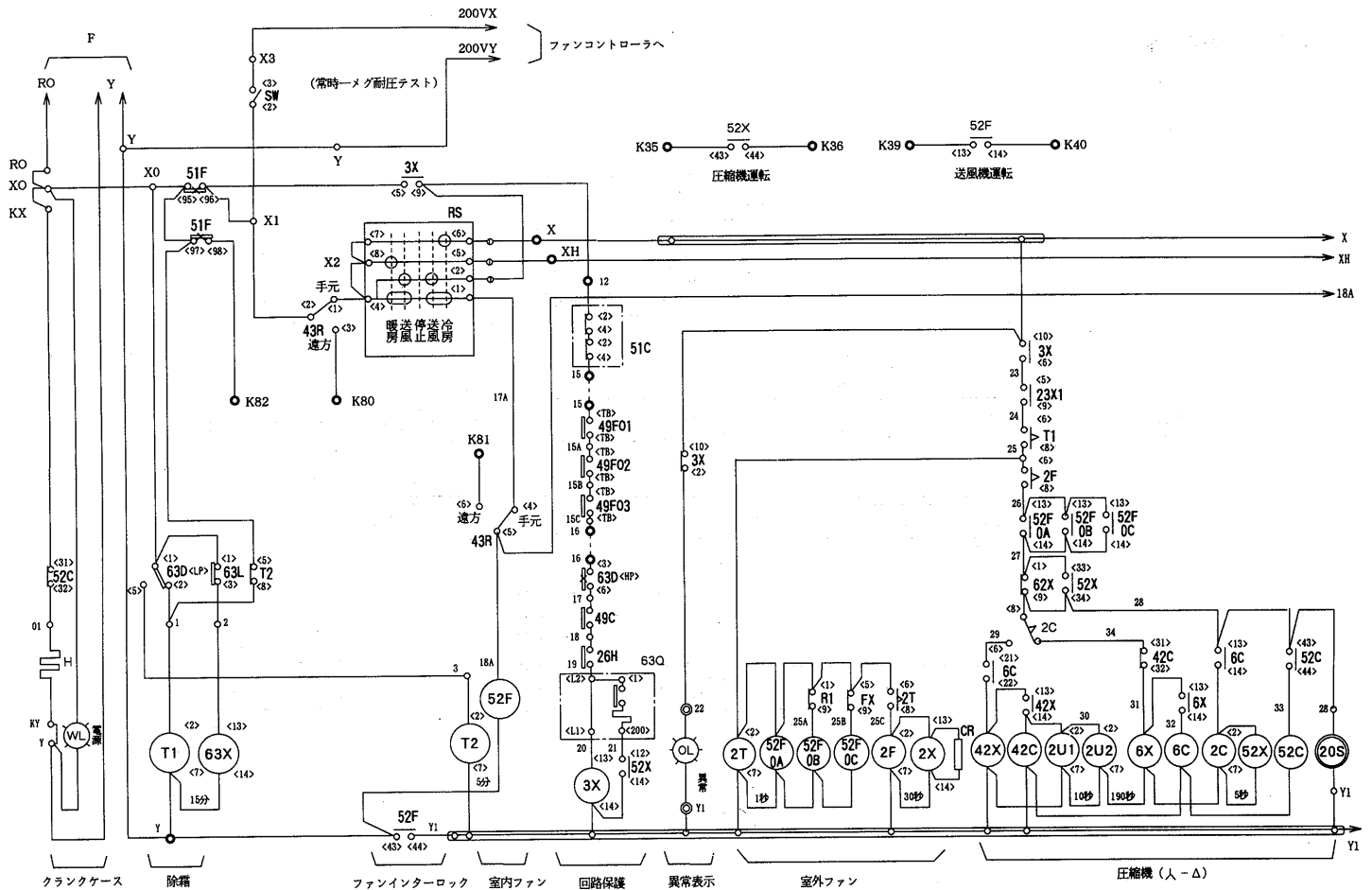

項目		形名	PAT-J950J
電気工事	分岐回路	電線太さ※1	mm ² 125
	器配の線しや断	形	式 NF-225CS
		定格電流	A 225
		過電流保護器※2	A 225
		閉閉器容量	A 225
	室内外連絡太さ	mm ² 1.25/2.0/1.25	
接地線太さ	mm ² 22		

※1. 金属管配線の場合の最小太さを示します。
 ※2. B種ヒューズを使用する場合について示します。

PAT-J1180J形

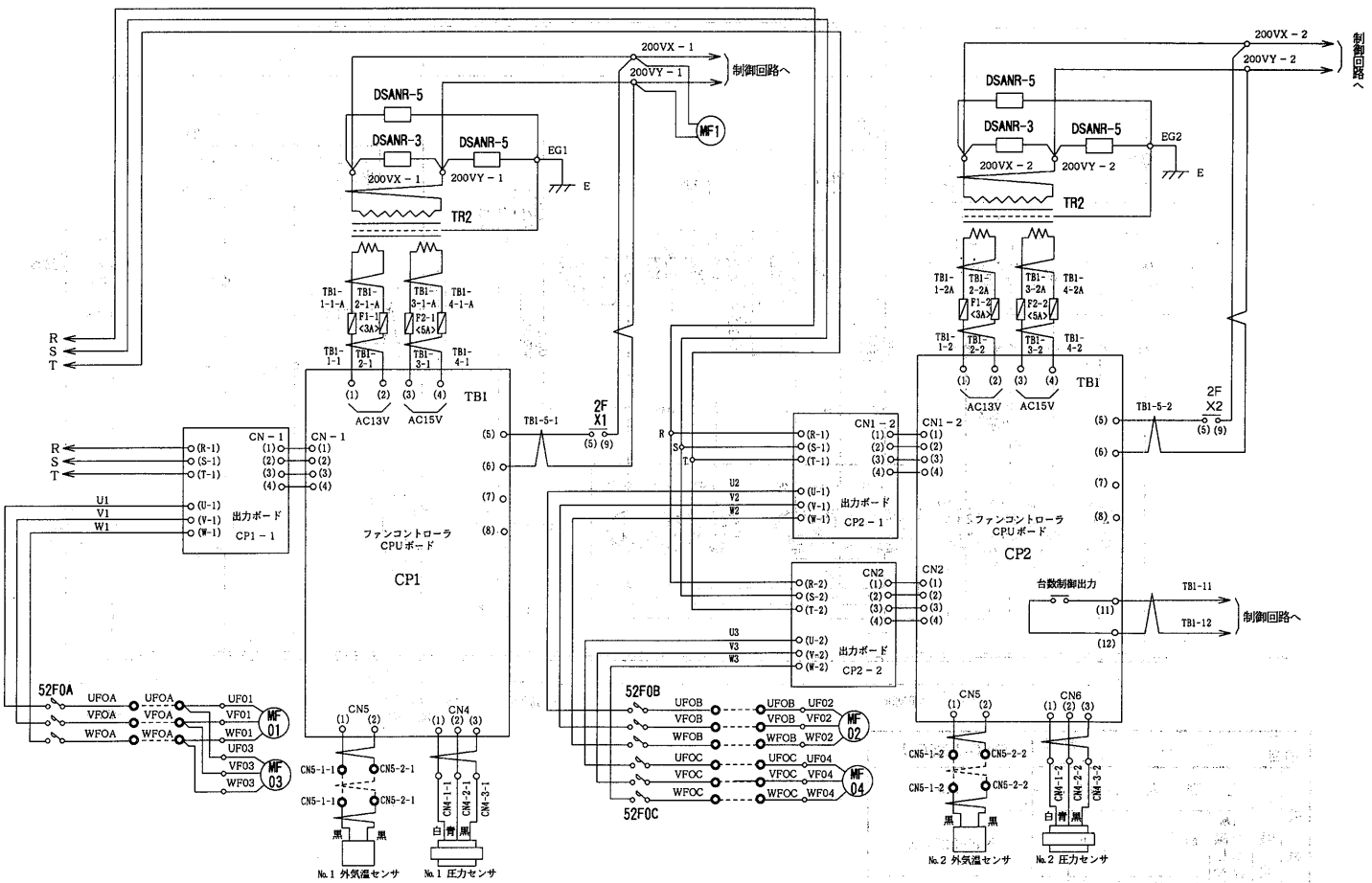
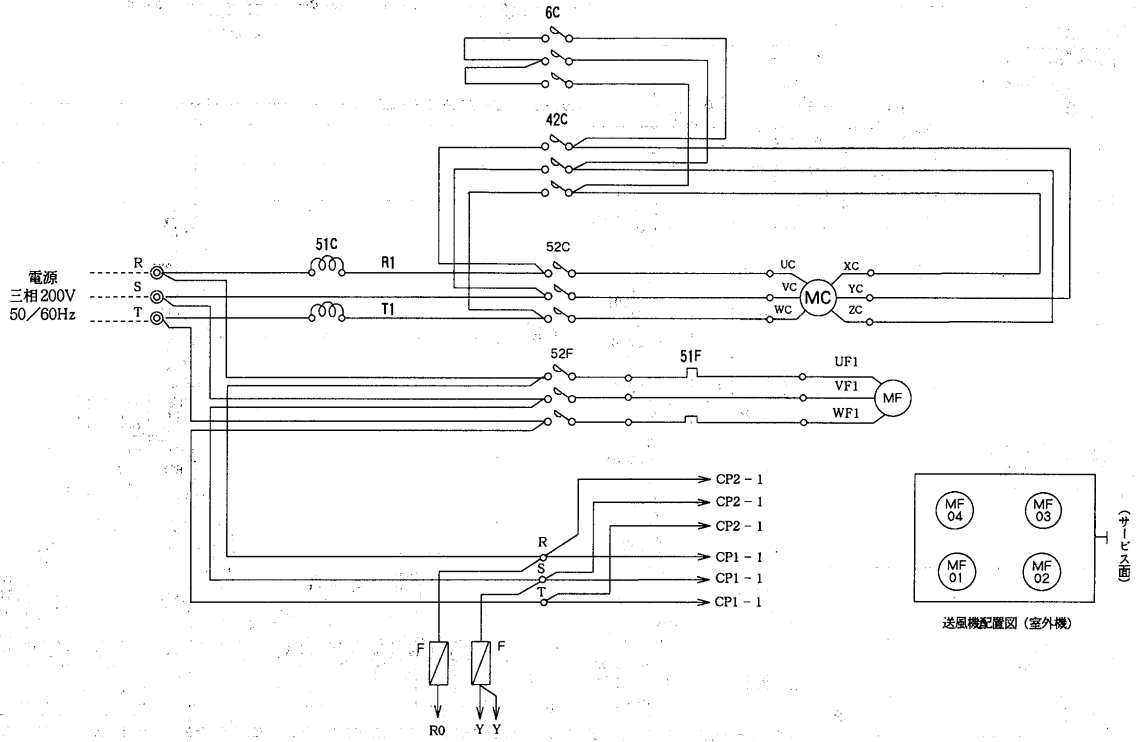

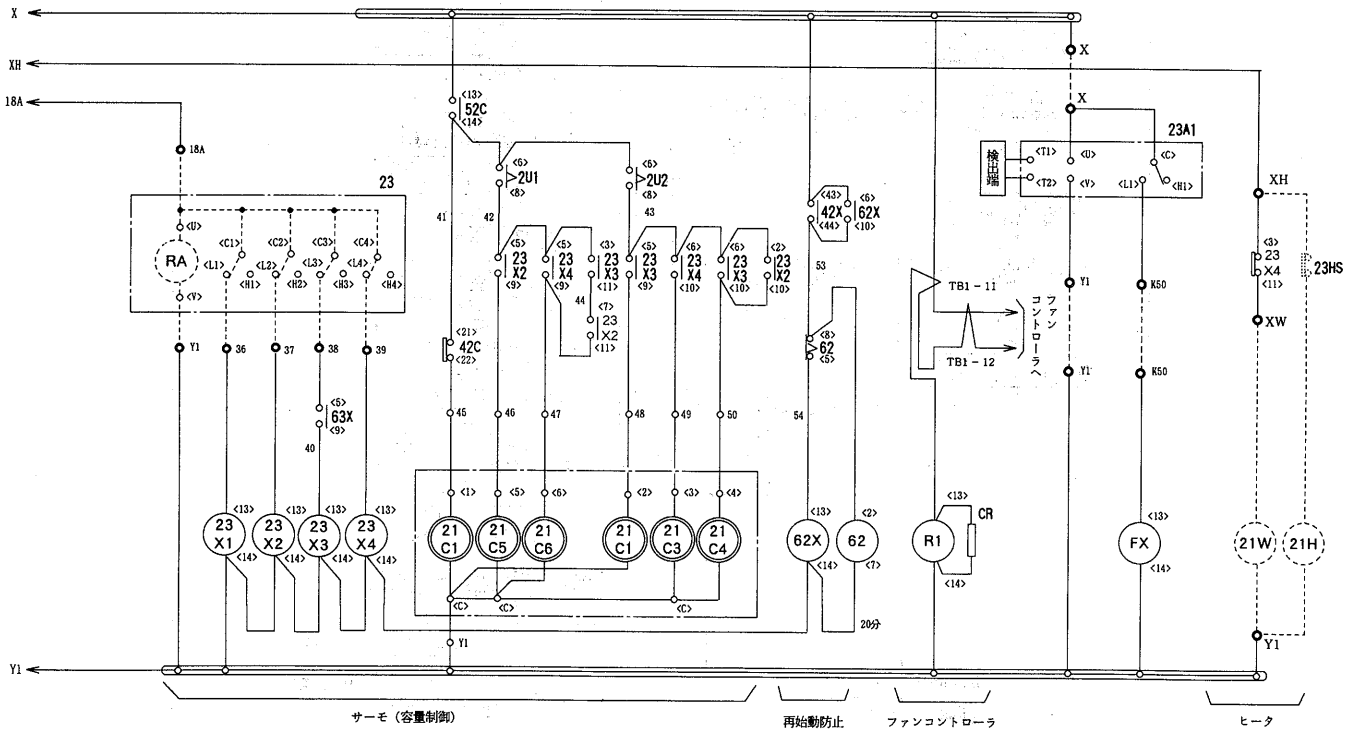
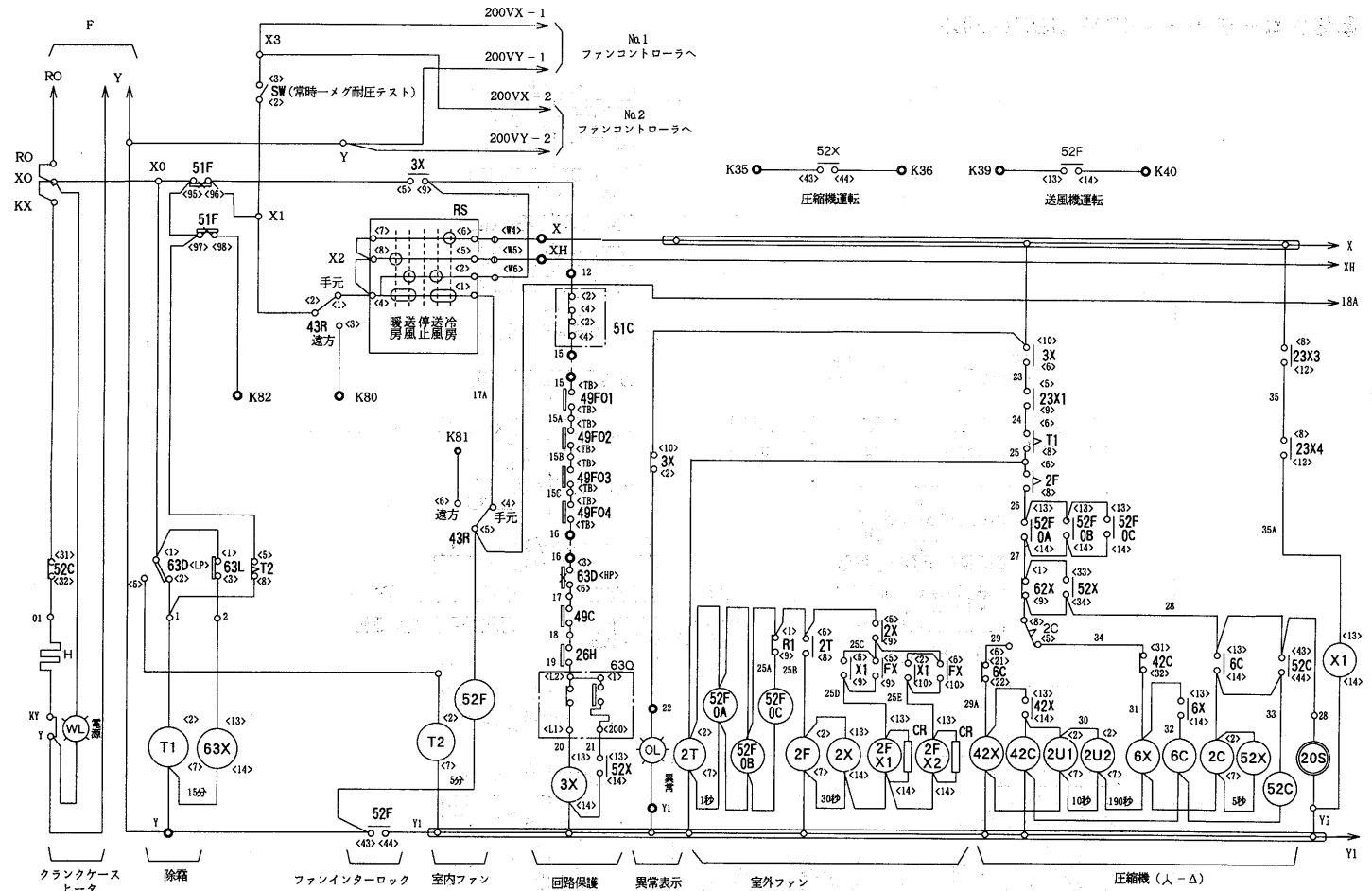

項目		形名	PAT-J1180J
電気工事	分岐回路	電線太さ※1	mm ² 150
	器配の線合や断	形	式 NF-400CS
		定格電流	A 300
		過電流保護器※2	A 300
		開閉器容量	A 300
	室内外連絡太さ	mm ² 1.25/2.0/1.25	
接地線太さ	mm ² 22		

注※1. 金属管配線の場合の最小太さを示します。
 ※2. B種ヒューズを使用する場合について示します。

運転フローチャート<PAT-J950J形>

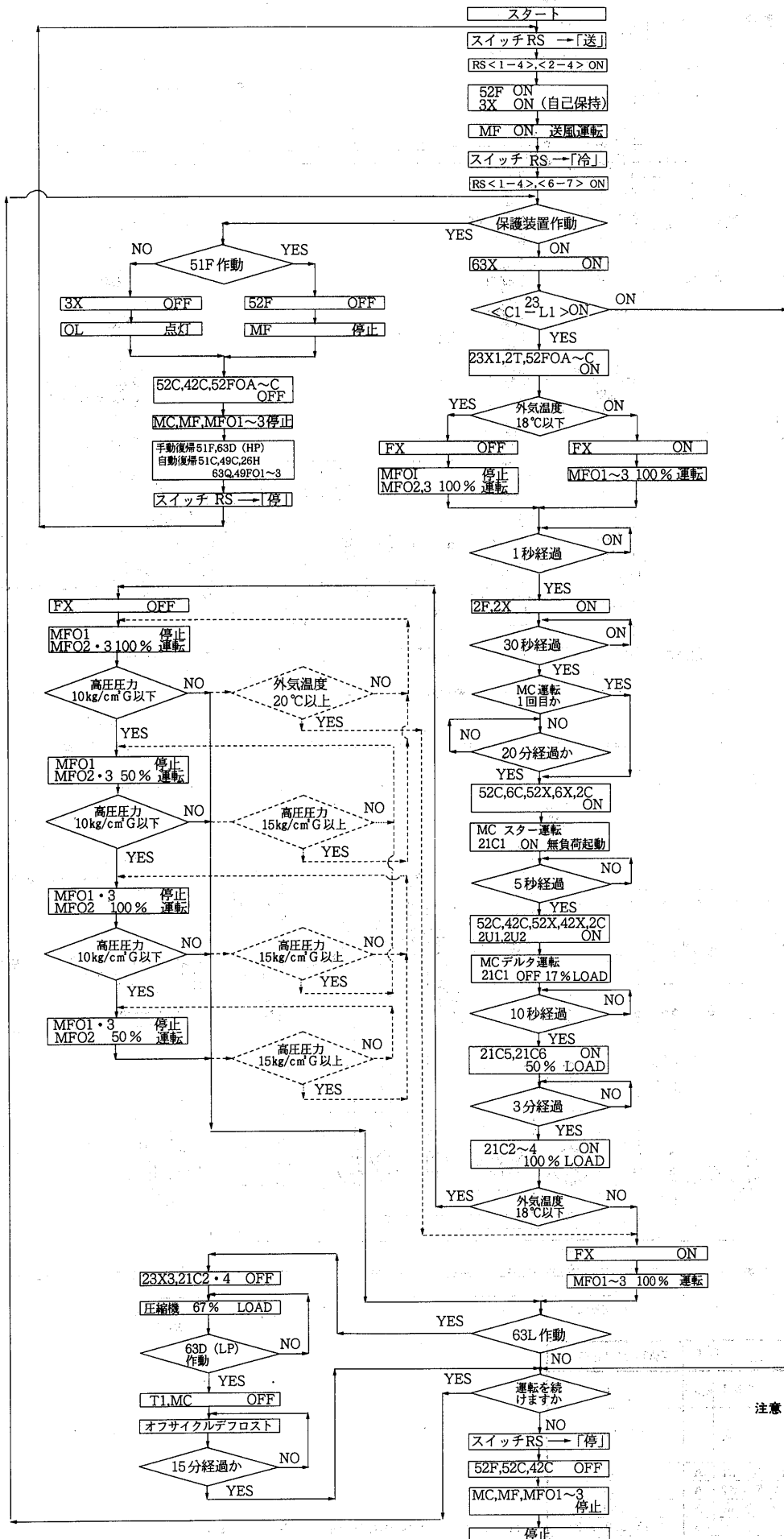

(5)水冷式<PWT形>床置形
PWT-J80A形

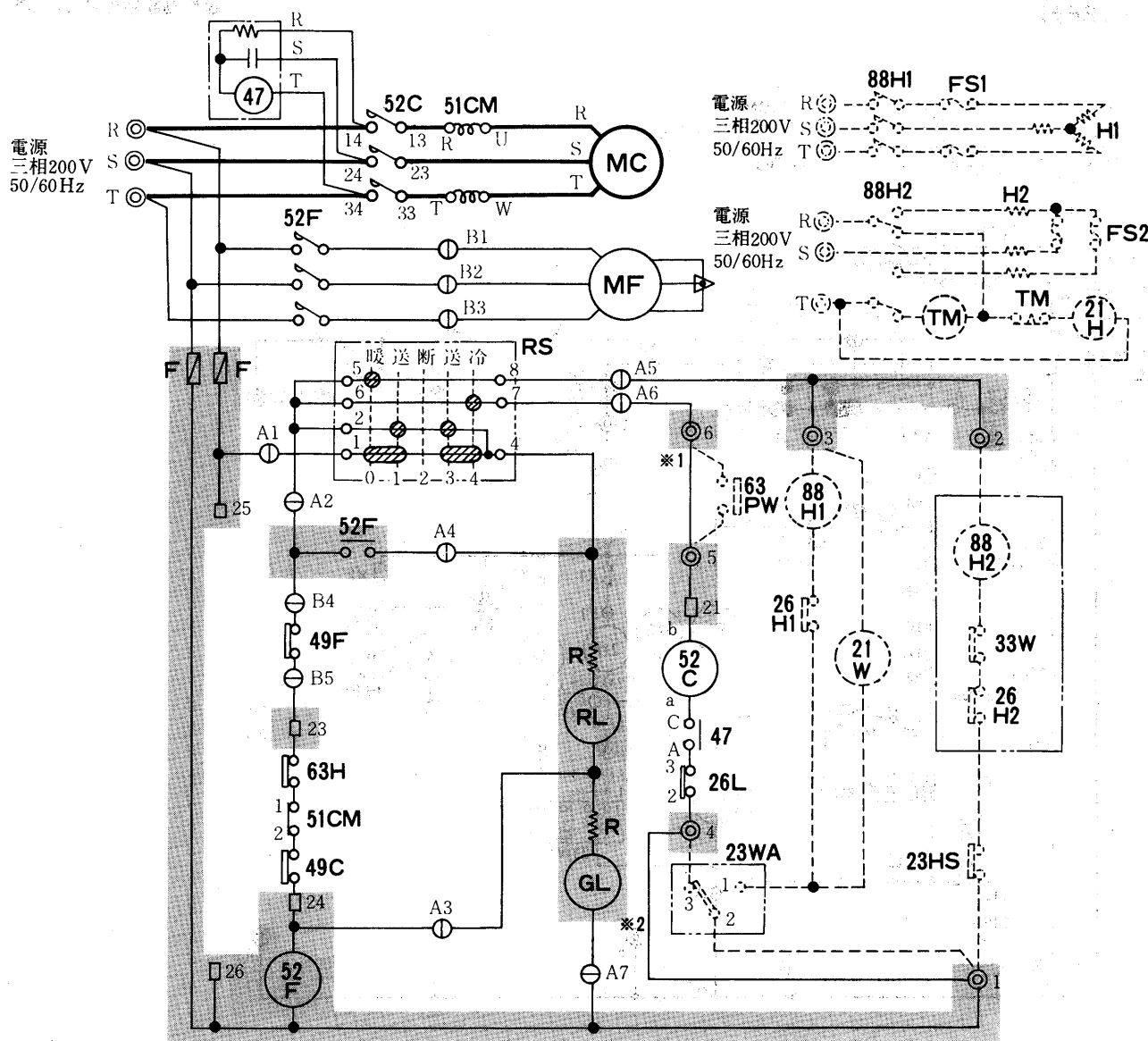

記号説明

記号	名称	記号	名称	記号	名称
MC	圧縮機用電動機	RL	表示灯<点検>	<88H2>	電磁接触器<加湿>
MF	送風機用電動機	F	ヒューズ	<21W>	電磁弁<暖房><機外取付>
52C	電磁接触器<圧縮機>	RS	ロータリースイッチ	<21H>	電磁弁<加湿>
52F	電磁接触器<送風機>	TB	電源端子盤	<FS1-2>	温度ヒューズ
51CM	過電流継電器<圧縮機>	R	抵抗	<26H1-2>	温度開閉器<過熱防止>
49C	熱動温度開閉器<圧縮機>	47	逆相防止器	<23HS>	湿度調節器<機外取付>
49F	熱動温度開閉器<送風機>	<23WA>	温度調節器<自動発停>	<63PW>	圧力開閉器<冷却水圧>
26L	温度開閉器<低温>	<H1>	電熱器<暖房>	<33W>	フロートスイッチ<加湿>
63H	圧力開閉器<高压>	<H2>	電熱器<加湿>	<TM>	タイマ<加湿>
GL	表示灯<運転>	<88H1>	電磁接触器<暖房><機外取付>		

注1. 配線図中⊙A1~A9・B1~B5はコネクタ、◎1~6は端子盤、□21~26は差込端子タブを示します。

2. グレー部分はプリント板を示します。

3. ※1は63PW、※2は23WAを取り付ける時取り外してください。

項目	形名	PWT-J80A	
電気回路	送風機電動機出力	kW 0.12, 0.28	
	電源配線太さ	mm ² 1.6	
	配線遮断器の場合	形式	NF-30C<2.5kW> または NF-30S<5kW>
		定格電流	A 30
	刃形開閉器の場合	ヒューズ容量	A 30
		開閉器容量	A 30
	漏電遮断器の場合	形式	NV-30C<30A>
定格感度		30mA 0.1sec以下	
室内外連絡線太さ	mm ²	—	
接地線太さ	mm ²	1.6	

注1. 配線要領は内線規定<JEAC8001-1990>によってください。

- 配線太さは、金属管配線・合成樹脂管配線<挿入電線数3本以下>の場合の最小値を示します。
- 配線太さ欄の<>内は、電圧降下2%時の電線最大こう長を示しています。<>内数値よりこう長が長くなる場合は、1段太い電線を使用してください。
- ヒューズはB種ヒューズを使用する場合を示します。
- 別売にて用意していますペーパーパン・電気ヒータを組み込んでユニット本体と同一電源にする場合は、電源配線太さ及び開閉器遮断器容量の再選定が必要となります。

PWT-J140E形
PWT-J212E形

●作動説明はP980に掲載。

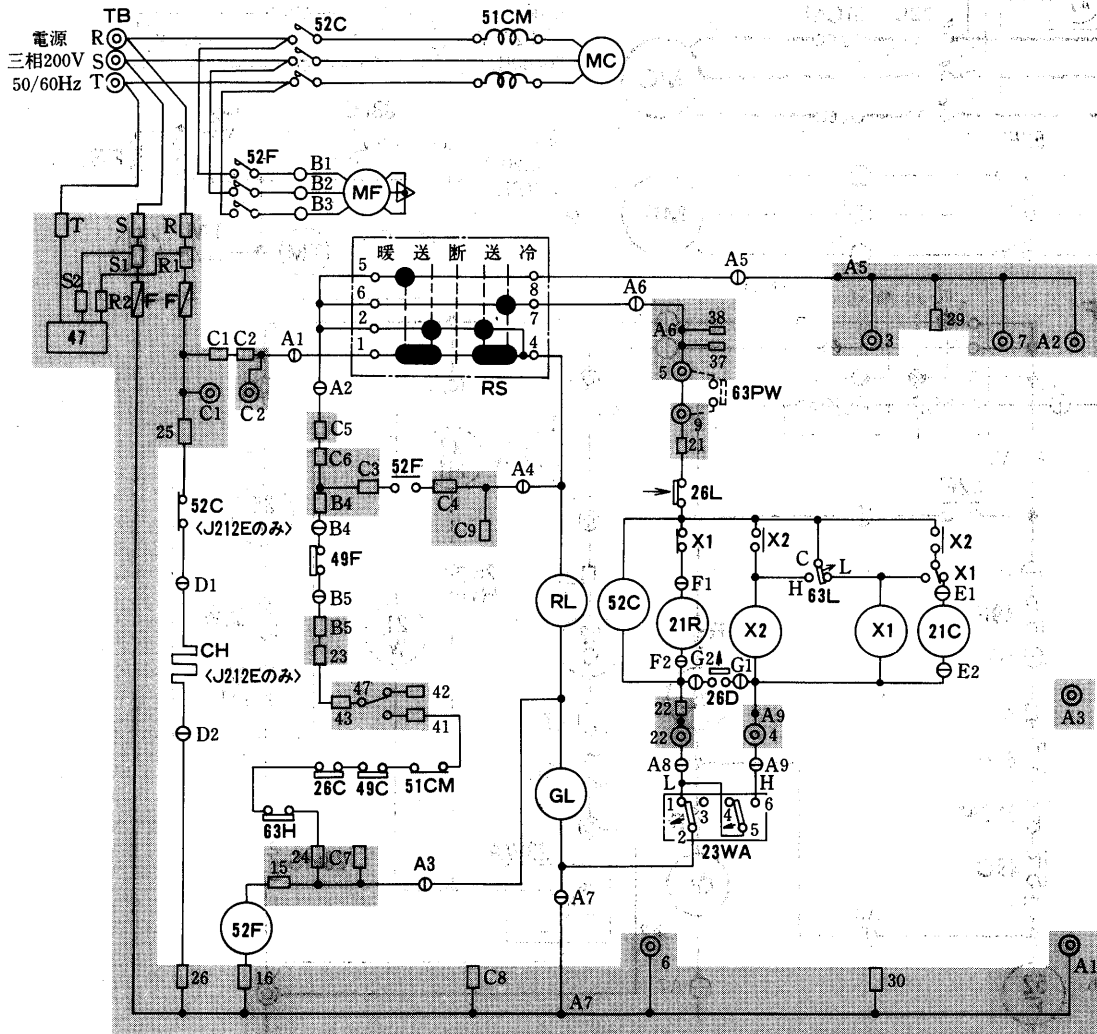

記号説明

記号欄〈 〉は別売部品

記号	名称	記号	名称	記号	名称
MC	圧縮機用電動機	21C	電磁弁<ホットガスバイパス>	RS	ロータリスイッチ
MF	送風機用電動機	23WA	温度調節器<自動発停>	X1・2	補助継電器
52C	電磁接触器<圧縮機>	63H	圧力開閉器<高压>	CH	電熱器<クランクケース>
52F	電磁接触器<送風機>	63L	圧力開閉器<低压>	47	逆相防止器
51CM	過電流継電器<圧縮機>	26C	温度閉閉器<吐出温度>	GL	表示灯<運転>
49C	熱動温度閉閉器<圧縮機>	26D	サーモスタット<着霜防止>	RL	表示灯<点検>
49F	熱動温度閉閉器<送風機>	26L	サーモスタット<凍結防止>	TB	電源端子盤
21R	電磁弁<冷媒制御>	F	ヒューズ	<63PW>	圧力閉閉器<冷却水圧>

- 注1. 配線図注①はコネクタ, ②は端子台, ③は差込端子タブを示します。
 2. グレーの部分は、プリント板を示します。
 3. 電源電線は、必ず正相にて接続してください。
 逆相の場合は、逆相防止器が作動して異常表示になり運転できません。
 この場合には、必ず電源線を2本入れかえて接続してください。
 4. 接点部の矢印は、圧力または温度が上昇した場合の接点の動作方向を示します。
 5. 電熱器<クランクケースヒータ>はPWT-J212E形のみ付属します。

項目	形名	PWT-J140E	PWT-J212E		
電気回路	送風機電動機出力	kW 0.13, 0.38, 0.75	0.28, 0.7		
	電源配線太さ	mm ²	5.5	8.0	
		配線遮断器の場合	形式	NF-50C<5kA> または NF-50S<10kA>	NF-60C<5kA> または NF-60S<10kA>
	分岐回路	定格電流	A	50	60
		刃形開閉器の場合	ヒューズ容量	A	50
	漏電遮断器の場合	開閉器容量	A	60	100
		形式		NV-50C<50A>	NV-60C<60A>
	室内外連絡線太さ	mm ²		30mA 0.1sec以下	100mA 0.1sec以下
		接地線太さ	mm ²	3.5	5.5

- 注1. 配線要領は内線規定<JEAC8001-1990>によってください。
 2. 配線太さは、金属管配線・合成樹脂管配線<挿入電線数3本以下>の場合の最小値を示します。
 3. 配線太さ欄の〈 〉内は、電圧降下2%時の電線最大こう長を示しています。〈 〉内数値よりこう長が長くなる場合は、1段太い電線を使用してください。
 4. ヒューズはB種ヒューズを使用する場合を示します。
 5. 別売にて用意していますペーパーパン・電気ヒータを組み込んでユニット本体と同一電源にする場合は、電源配線太さ及び開閉器遮断器容量の再選定が必要となります。

PWT-J140E-H形
PWT-J212E-H形

●作動説明はP980に掲載。

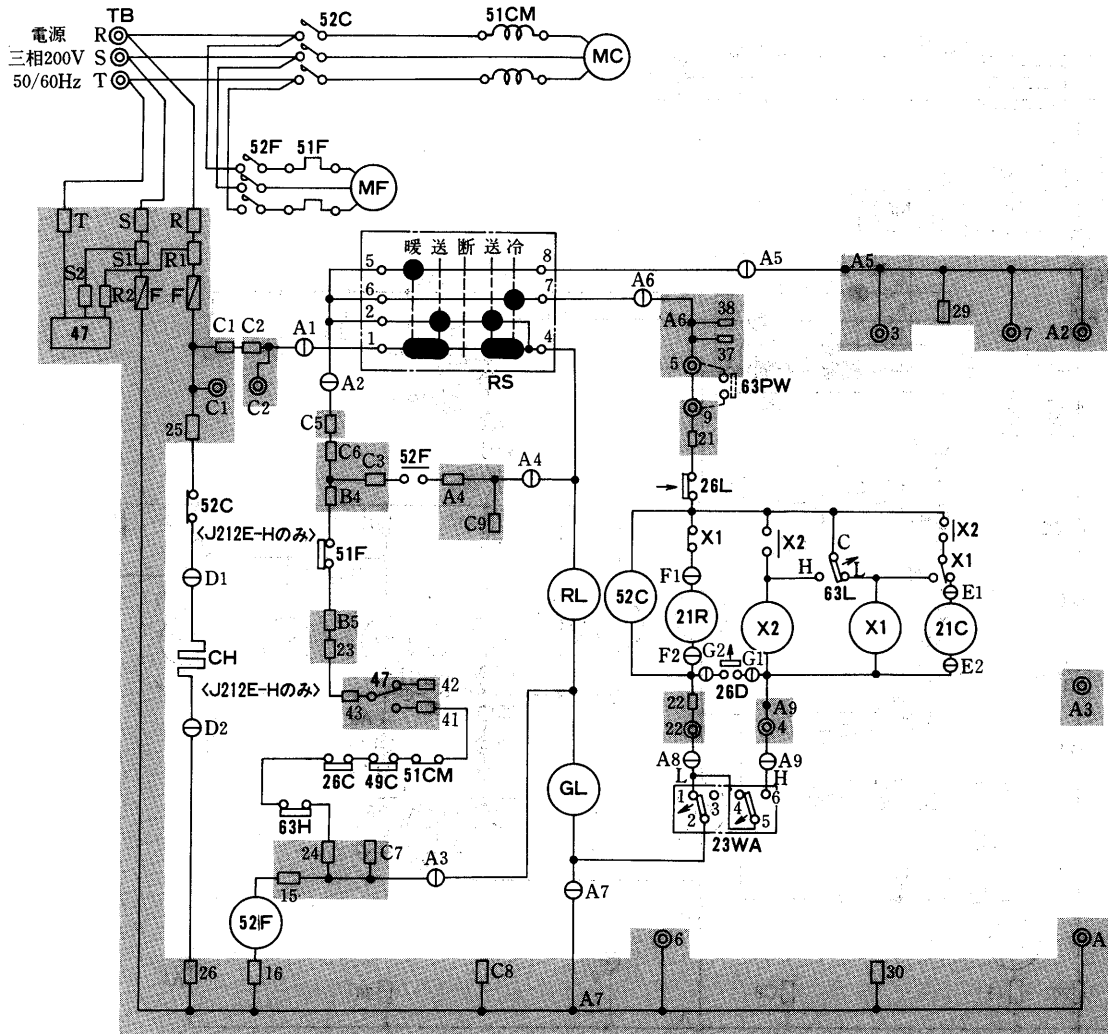

記号説明

記号欄の〈〉は別売部品

記号	名称	記号	名称	記号	名称
MC	圧縮機用電動機	21C	電磁弁<ホットガスバイパス>	RS	ロータリスイッチ
MF	送風機用電動機	23WA	温度調節器<自動発停>	X1・2	補助継電器
52C	電磁接触器<圧縮機>	63H	圧力開閉器<高圧>	CH	電熱器<クランクケース>
52F	電磁接触器<送風機>	63L	圧力開閉器<低圧>	47	逆相防止器
51CM	過電流継電器<圧縮機>	26C	温度開閉器<吐出温度>	GL	表示灯<運転>
49C	熱動温度開閉器<圧縮機>	26D	サーモスタット<着霜防止>	RL	表示灯<点検>
51F	熱動過電流継電器<送風機>	26L	サーモスタット<凍結防止>	TB	電源端子盤
21R	電磁弁<冷媒制御>	F	ヒューズ	<63PW>	圧力開閉器<冷却水圧>

注1. 配線図注①はコネクタ, ②は端子台, □は差込端子タブを示します。

2. グレーの部分は、プリント板を示します。

3. 電源電線は、必ず正相にて接続してください。

逆相の場合は、逆相防止器が作動して異常表示になり運転できません。

この場合には、必ず電源線を2本入れかえて接続してください。

4. 接点部の矢印は、圧力または温度が上昇した場合の接点の動作方向を示します。

5. 電熱器<クランクケースヒータ>はPWT-J212E-H形のみ付属します。

項目	形名	PWT-J140E-H	PWT-J212E-H		
電気回路	送風機電動機出力	kW	1.5	1.5, 2.2	
	電源配線太さ	mm ²	8.0	14	
	配線遮断器の場合	形式	NF-60C<5kA>	NF-100C<25kA>	
		または	NF-60S<10kA>	NF-100S<50kA>	
	刃形開閉器の場合	定格電流	A	60	75
		ヒューズ容量	A	75	75
	漏電遮断器の場合	開閉器容量	A	100	100
		形式	NV-60C<60A>	NV-100C<75A>	
		定格感度	100mA 0.1sec以下	100mA 0.1sec以下	
	室内外連絡線太さ	mm ²			
接地線太さ	mm ²	5.5	5.5		

注1. 配線要領は内線規定<JEAC8001-1990>によっ

ださい。

2. 配線太さは、金属管配線・合成樹脂管配線<挿入電線数3本以下>の場合の最小値を示します。

3. 配線太さ欄の〈〉内は、電圧降下2%時の電線最大こう長を示しています。〈〉内数値よりこう長が長くなる場合は、1段太い電線を使用してください。

4. ヒューズはB種ヒューズを使用する場合を示します。

5. 別売にて用意していますペーパーパン・電気ヒータを組み込んでユニット本体と同一電源にする場合は、電源配線太さ及び開閉器遮断器容量の再選定が必要となります。

PWT-J280E形

●作動説明はP980に掲載。

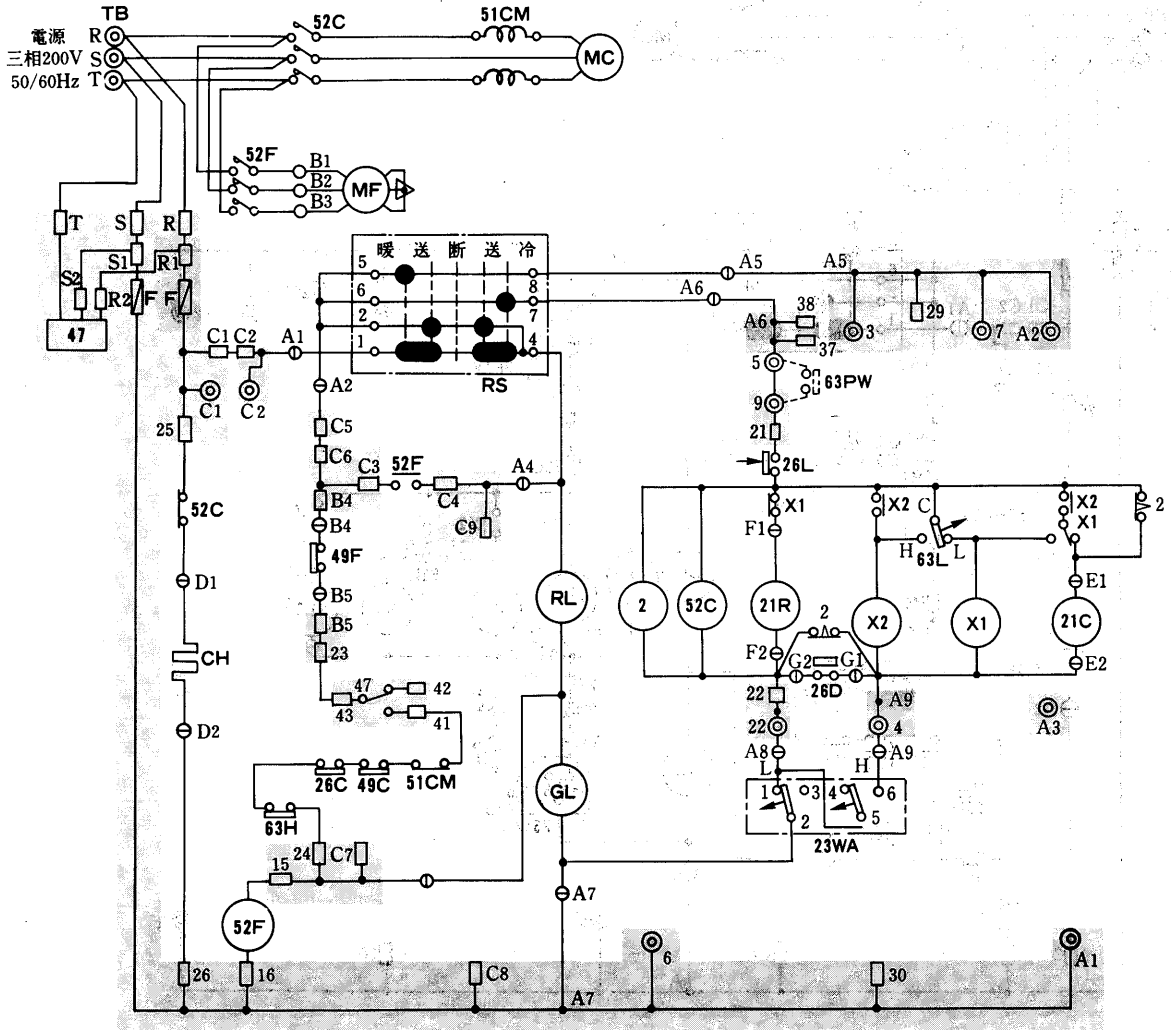

記号説明

記号欄の〈 〉は別売部品

記号	名称	記号	名称	記号	名称	記号	名称
MC	圧縮機用電動機	21C	電磁弁<ホットガスバイパス>	RS	ロータリスイッチ	2	限時継電器<起動保障>
MF	送風機用電動機	23WA	温度調節器<自動発停>	X1・2	補助継電器		
52C	電磁接触器<圧縮機>	63H	圧力開閉器<高圧>	CH	電熱器<クラックケース>		
52F	電磁接触器<送風機>	63L	圧力開閉器<低圧>	47	逆相防止器		
49C	熱動温度開閉器<圧縮機>	26C	温度開閉器<吐出温度>	GL	表示灯<運転>		
49F	熱動温度開閉器<送風機>	26D	サーモスタッド<着霜防止>	RL	表示灯<点検>		
21R	電磁弁<冷媒制御>	26L	サーモスタッド<凍結防止>	TB	電源端子盤		
		F	ヒューズ	<63PW>	圧力開閉器<冷却水圧>		

- 注1. 配線図注○はコネクタ, ◎は端子台, □は差込端子タブを示します。
 2. グレーの部分は、プリント板を示します。
 3. 電源電線は、必ず正相にて接続してください。
 逆相の場合は、逆相防止器が作動して異常表示になり運転できません。
 この場合には、必ず電源線を2本入れかえて接続してください。
 4. 接点部の矢印は、圧力または温度が上昇した場合の接点の動作方向を示します。

項目	形名	PWT-J280E	
電気回路	送風機電動機出力	kW 0.46, 0.9	
	電源配線太さ	mm ² 22	
	配線遮断器の場合	形 式	NF-100C<25kA> または NF-100S<50kA>
		定格電流	A 100
	刃形開閉器の場合	ヒューズ容量	A 100
		開閉器容量	A 100
	漏電遮断器の場合	形 式	NV-100C<100A>
		定格感度	100mA 0.1sec以下
	室内外連絡線太さ	mm ²	
	接地線太さ	mm ²	5.5

- 注1. 配線要領は内線規定<JEAC8001-1990>によってください。
 2. 配線太さは、金属管配線・合成樹脂管配線<挿入電線数3本以下>の場合の最小値を示します。
 3. 配線太さ欄の〈 〉内は、電圧降下2%時の電線最大こう長を示しています。〈 〉内数値よりこう長が長くなる場合は、1段太い電線を使用してください。
 4. ヒューズはB種ヒューズを使用する場合を示します。
 5. 別売にて用意していますペーパーパン・電気ヒータを組み込んでユニット本体と同一電源にする場合は、電源配線太さ及び開閉器遮断器容量の再選定が必要となります。

PWT-J280E-H形

●作動説明はP 980に掲載。

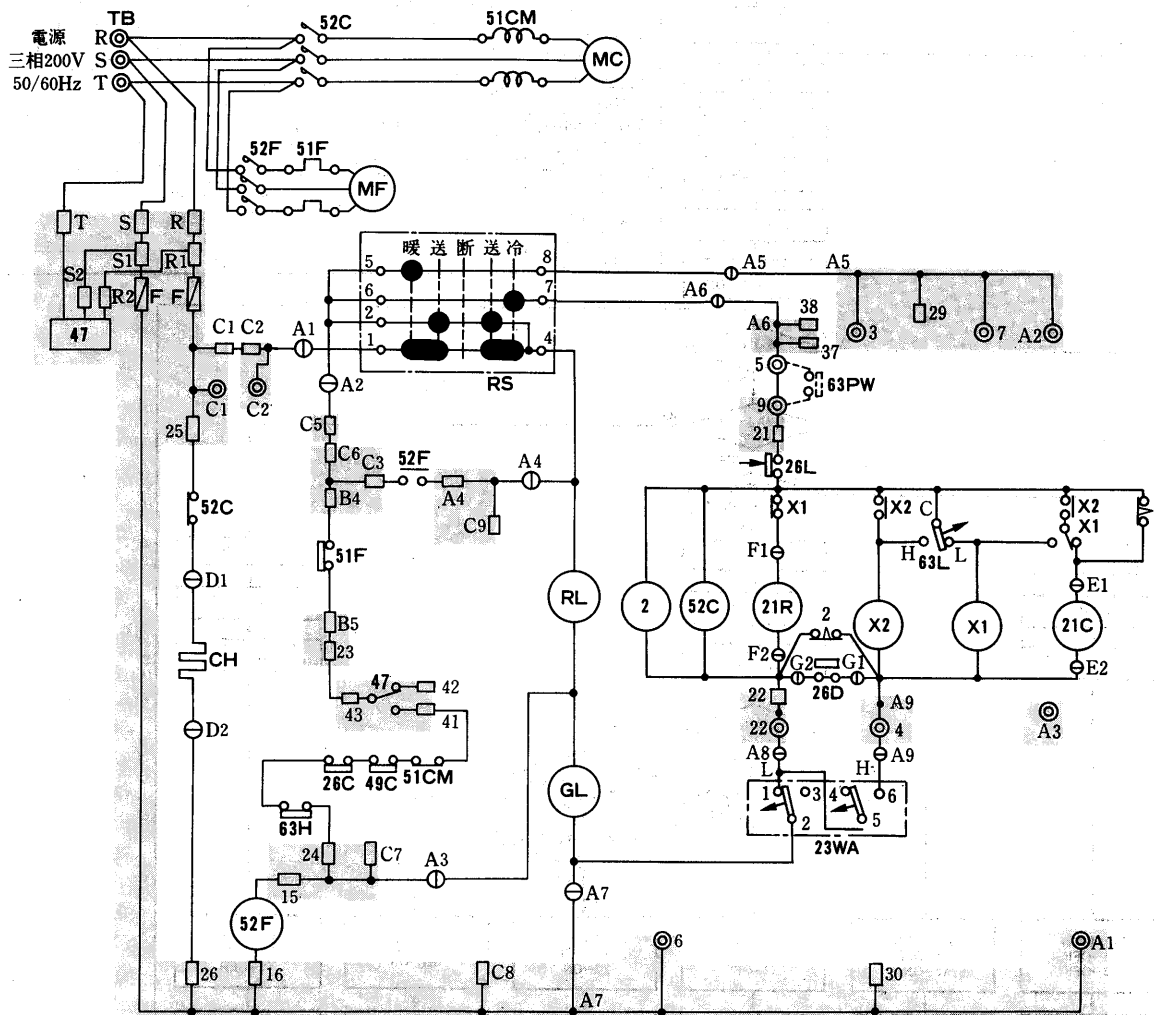

記号説明 記号欄 > 別売部品

記号	名称	記号	名称	記号	名称	記号	名称
MC	圧縮機用電動機	21C	電磁弁<ホットガスバイパス>	RS	ロータリスイッチ	2	限時継電器<起動保障>
MF	送風機用電動機	23WA	温度調節器<自動発停>	X1・2	補助継電器		
52C	電磁接触器<圧縮機>	63H	圧力開閉器<高圧>	CH	電熱器<クランクケース>		
52F	電磁接触器<送風機>	63L	圧力開閉器<低圧>	47	逆相防止器		
51CM	過電流継電器<圧縮機>	26C	温度開閉器<吐出温度>	GL	表示灯<運転>		
49C	熱動温度開閉器<圧縮機>	26D	サーモスタット<着霜防止>	RL	表示灯<点検>		
51F	熱動過電流継電器<送風機>	26L	サーモスタット<凍結防止>	TB	電源端子盤		
21R	電磁弁<冷媒制御>	F	ヒューズ	<63PW>	圧力開閉器<冷却水圧>		

- 注1. 配線図注①はコネクタ, ②は端子台, □は差込端子タブを示します。
 2. グレーの部分は、プリント板を示します。
 3. 電源電線は、必ず正相にて接続してください。
 逆相の場合は、逆相防止器が作動して異常表示になり運転できません。
 この場合には、必ず電源線を2本入れかえて接続してください。
 4. 接点部の矢印は、圧力または温度が上昇した場合の接点の動作方向を示します。

項目	形名	PWT-J280E-H
送風機電動機出力	kW	1.5, 2.2
	電源配線太さ	mm ² 22
配線遮断器の場合	形式	NF-100C<25kA> または NF-100S<50kA>
	定格電流	A 100
刃形開閉器の場合	ヒューズ容量	A 100
	開閉器容量	A 100
漏電遮断器の場合	形式	NV-100C<100A>
	定格感度	100mA 0.1sec以下
室内外連絡線太さ	mm ²	—
接地線太さ	mm	5.5

- 注1. 配線要領は内線規定<JEAC8001-1990>によってください。
 2. 配線太さは、金属管配線・合成樹脂管配線<挿入電線数3本以下>の場合の最小値を示します。
 3. 配線太さ欄の<>内は、電圧降下2%時の電線最大こう長を示しています。<>内数値よりこう長が長くなる場合は、1段太い電線を使用してください。
 4. ヒューズはB種ヒューズを使用する場合を示します。
 5. 別売にて用意していますペーパーパン・電気ヒータを組み込んでユニット本体と同一電源にする場合は、電源配線太さ及び開閉器遮断器容量の再選定が必要となります。

運転・停止フローチャート<PWT-J140・212・280E<H>形>冷房運転

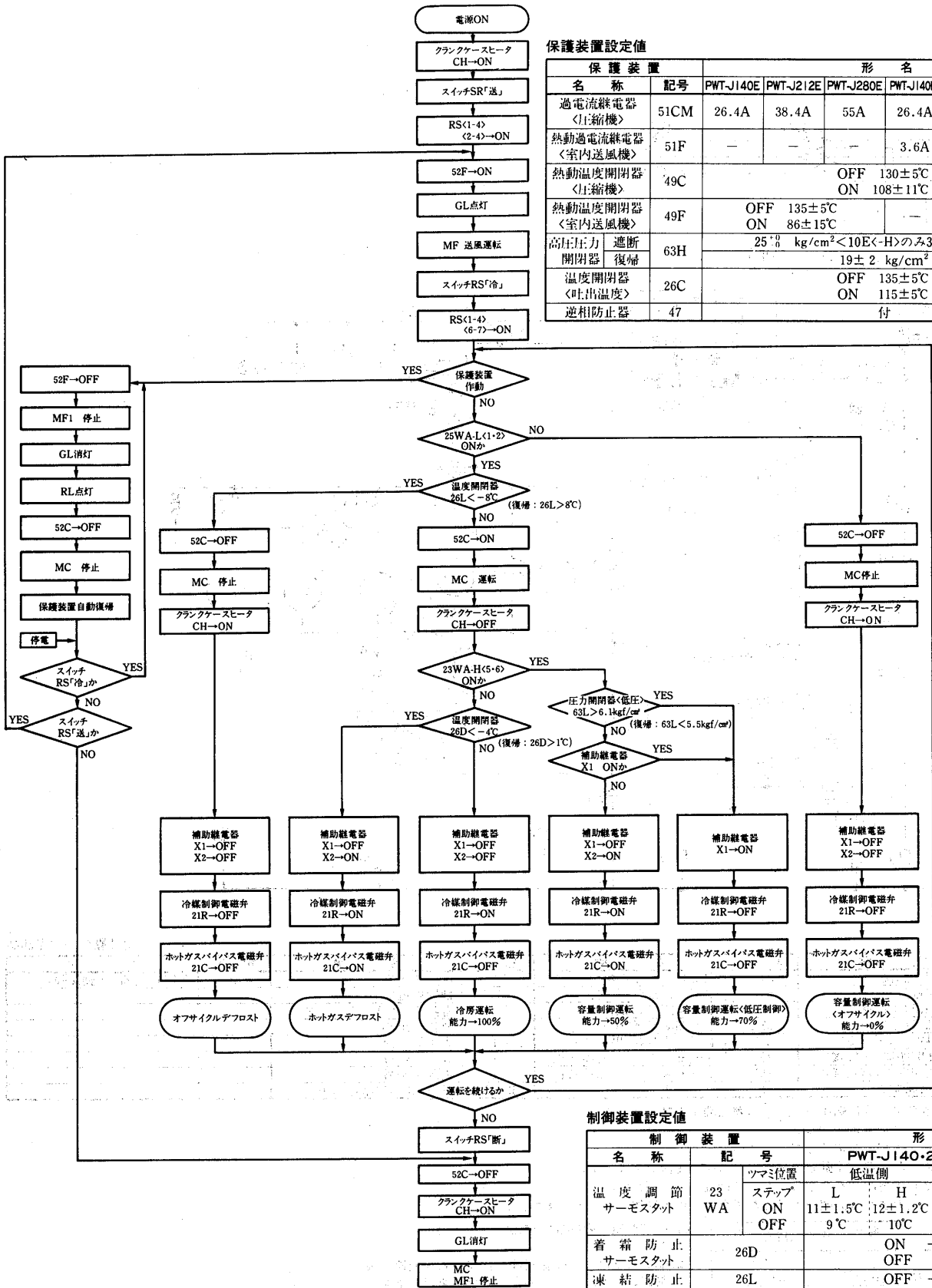

保護装置設定値

名称	記号	形名					
		PWT-J140E	PWT-J212E	PWT-J280E	PWT-J140EH	PWT-J212EH	PWT-J280EH
過電流継電器<圧縮機>	51CM	26.4A	38.4A	55A	26.4A	38.4A	55A
熱動過電流継電器<室内送風機>	51F	—	—	—	3.6A	6.5A	6.5A
熱動温度開閉器<圧縮機>	49C	OFF 130±5°C ON 108±11°C					
熱動温度開閉器<室内送風機>	49F	OFF 135±5°C ON 86±15°C	—				
高圧圧力開閉器 遮断 復帰	63H	25 ⁺ / ₀ kg/cm ² <10E<-H>のみ 30±0 kg/cm ² 19±2 kg/cm ²					
温度開閉器<吐出温度>	26C	OFF 135±5°C ON 115±5°C					
逆相防止器	47	付					

制御装置設定値

名称	制御装置記号	形名 PWT-J140・212・280E<H>			
		ツマミ位置		高温側	
温度調節サーモスタット	23 WA	ON OFF	L H	L H	L H
着霜防止サーモスタット	26D	ON -4±2°C OFF 1±2°C		L 35±2°C H 36±2°C	
凍結防止サーモスタット	26L (2・3端子間)	OFF -8±1.5°C ON 8±1.5°C		L 35±2°C H 36±2°C	
低圧圧力開閉器 遮断 復帰	63L			6.1±0.2 kg/cm ² 5.5±0.3 kg/cm ²	

PWT-J425E形

●作動説明はP986に掲載。

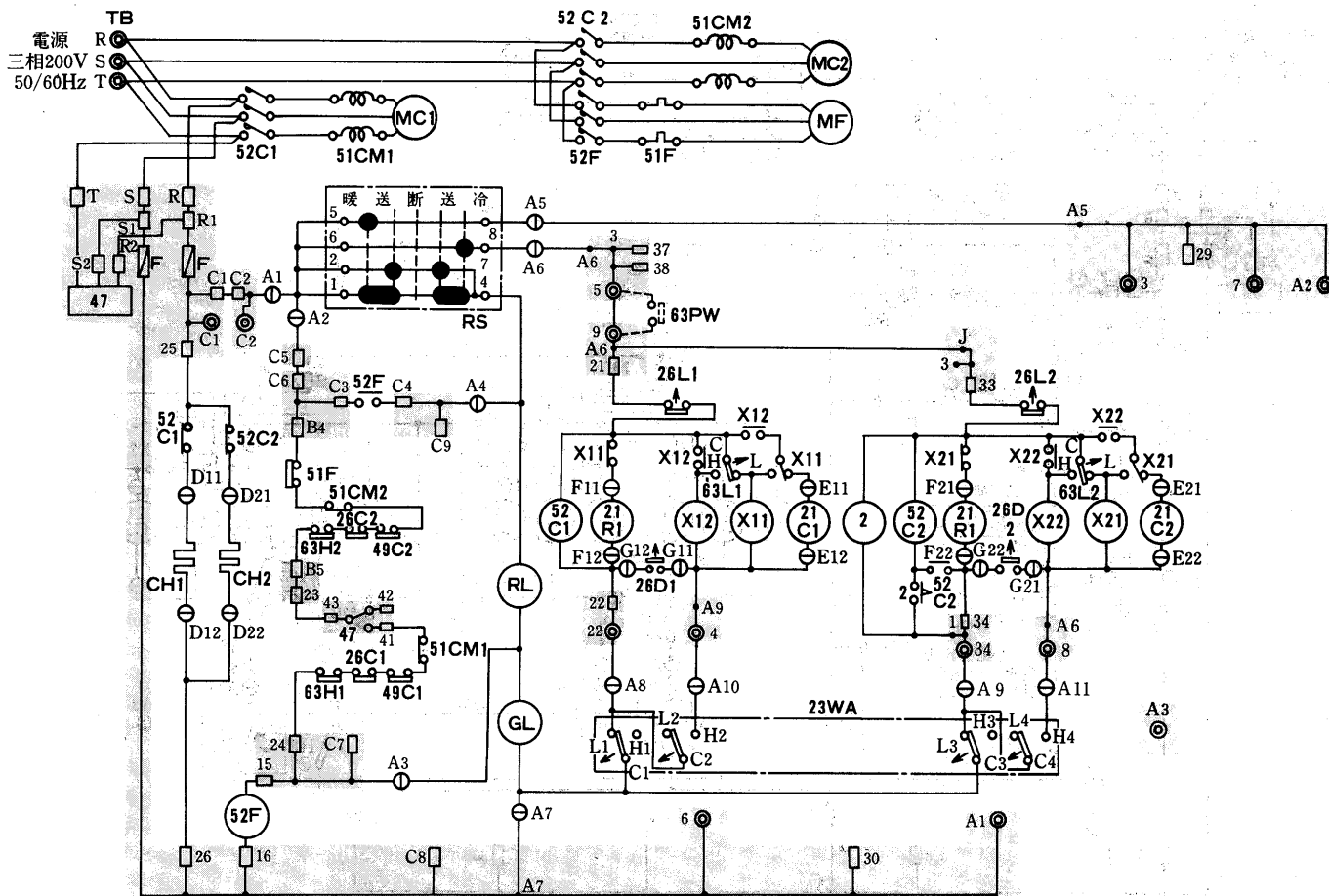

記号説明

記号欄<>は別売部品

記号	名称	記号	名称	記号	名称
MC1・2	圧縮機用電動機	23WA	温度調節器<自動発停>	47	逆相防止器
MF	送風機用電動機	63H1・2	圧力閉閉器<高圧>	GL	表示灯<運転>
52C1・2	電磁接触器<圧縮機>	63L1・2	圧力閉閉器<低圧>	RL	表示灯<点検>
52F	電磁接触器<送風機>	26C1・2	温度閉閉器<吐出温度>	2	限時継電器
51CM1・2	過電流継電器<圧縮機>	26D1・2	サーモスタット<着霜防止>	X11・12・21・22	補助継電器
49C1・2	熱動温度閉閉器<圧縮機>	26L1・2	サーモスタット<凍結防止>	TB	電源端子盤
51F	熱動温度閉閉器<送風機>	F	ヒューズ	<63PW>	圧力閉閉器<冷却水圧>
21R1・2	電磁弁<冷媒制御>	RS	ロータリスイッチ		
21C1・2	電磁弁<ホットガスバイパス>	CH1・2	電熱器<クランクケース>		

注1. 配線図注①はコネクタ, ②は端子台, ③は差込端子タブを示します。

2. グレーの部分は、プリント板を示します。

3. 電源電線は、必ず正相にて接続してください。

逆相の場合は、逆相防止器が作動して異常表示になり運転できません。この場合には、必ず電源線を2本入れかえて接続してください。

4. 接続部の矢印は、圧力または温度が上昇した場合の接点の動作方向を示します。

保護装置設定値

名称	記号	形名
PWT-J425E		
過電流継電器<圧縮機>	51CM 1.2	38.4A
熱動過電流継電器<室内送風機>	51F 1.2	9A
熱動温度閉閉器<圧縮機>	49C 1.2	OFF 130±5°C ON 108±11°C
高圧圧力 遮断	63H	25 ^{±0.5} kg/cm ²
閉閉器 復帰	1.2	19±2 kg/cm ²
温度閉閉器<吐出温度>	26C 1.2	OFF 135±5°C ON 115±5°C
逆相防止器	47	付

制御装置設定値

制御装置		形名										
名称		記号		PWT-J425E								
温度調節	サーモスタット	23 WA	ツマミ位置	低温側 (+0.7°C)				高温側 (+0.7°C)				
				1	2	3	4	1	2	3	4	
		ステップ		11.5	13.0	14.5	16.0	31.5	33.0	34.5	36.0	
		ON		10.0	11.5	13.0	14.5	30.0	31.5	33.0	34.5	
		OFF										
着霜防止	サーモスタット	26D		ON	-4±2°C							
		1・2		OFF	1±2°C							
凍結防止	サーモスタット	26L1・2		OFF	-8±1.5°C							
		<2~3端子間>		ON	8±1.5°C							
低圧圧力 遮断	閉閉器	63L		0.5±0.5 kg/cm ²								
	復帰	1・2		1.5±0.5 kg/cm ²								

項目	形名		PWT-J425E	
	送風機電動機出力	kW	2.2	3.7
電源配線太さ	mm ²	22	38	
配線遮断器の場合	形式	NF-100C<25kA>	NF-225C<30kA>	
		または NF-100S<50kA>	または NF-225S<50kA>	
	定格電流	A	100	
刃形閉閉器の場合	ヒューズ容量	A		
		100		
漏電遮断器の場合	形式	NV-100C<100A>	NV-225C<125A>	
		100mA 0.1sec以下	100mA 0.1sec以下	
室内外連絡線太さ	mm ²	—		
接地線太さ	mm ²	5.5	8	

注1. 配線要領は内線規定<J.E.A.C8001-1990>によってください。

2. 配線太さは、金属管配線・合成樹脂管配線<挿入電線数3本以下>の場合の最小値を示します。

3. 配線太さ欄の<>内は、電圧降下2%時の電線最大こう長を示しています。<>内数値よりこう長が長くなる場合は、1段太い電線を使用してください。

4. ヒューズはB種ヒューズを使用する場合を示します。

5. 別売にて用意していますペーパーパン・電気ヒータを組み込んでユニット本体と同電源にする場合は、電源配線太さ及び閉閉器遮断器容量の再選定が必要となります。

産業用パッケージエアコン

PWT-J560E形

●作動説明はP986に掲載。

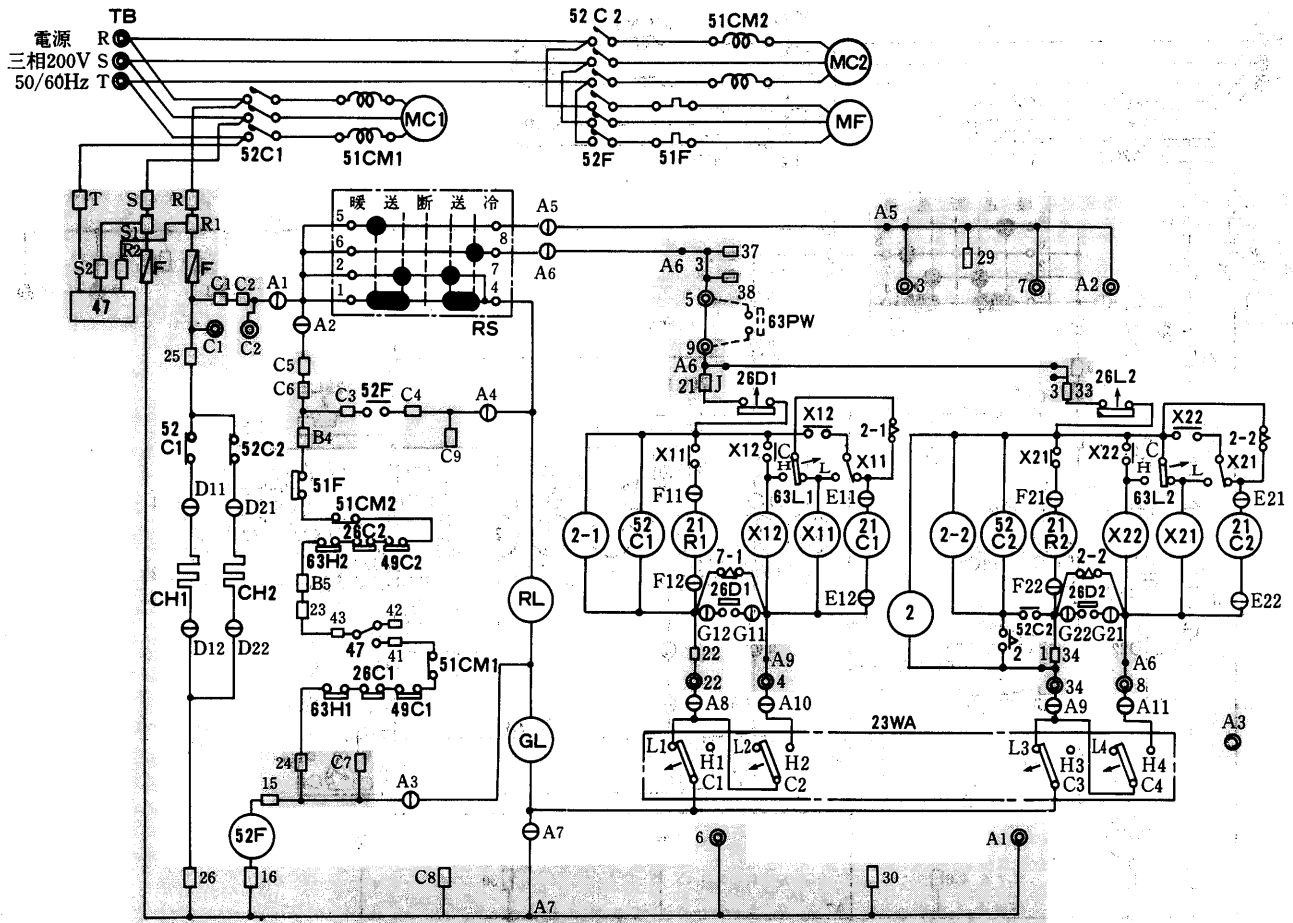

記号説明

記号欄 < > は別売部品

記号	名称	記号	名称	記号	名称
MC1・2	圧縮機用電動機	23WA	温度調節器<自動発停>	47	逆相防止器
MF	送風機用電動機	63H1・2	圧力開閉器<高圧>	GL	表示灯<運転>
52C1・2	電磁接触器<圧縮機>	63L1・2	圧力開閉器<低圧>	RL	表示灯<点検>
52F	電磁接触器<送風機>	26C1・2	温度開閉器<吐出温度>	2	限時継電器
51CM1・2	過電流継電器<圧縮機>	26D1・2	サーモスタット<着霜防止>	2-1・2	限時継電器<起動保障>
49C1・2	熱動温度開閉器<圧縮機>	26L1・2	サーモスタット<凍結防止>	X11・12・21・22	補助継電器
51F	熱動温度開閉器<送風機>	F	ヒューズ	TB	電源端子盤
21R1・2	電磁弁<冷媒制御>	RS	ロータリスイッチ	<63PW>	圧力開閉器<冷却水圧>
21C1・2	電磁弁<ホットガスバイパス>	CH1・2	電熱器<クランクケース>		

- 注1. 配線図注①はコネクタ, ②は端子台, ③は差込端子タブを示します。
- 注2. グレーの部分は、プリント板を示します。
- 注3. 電源電線は、必ず正相にて接続してください。
逆相の場合は、逆相防止器が作動して異常表示になり運転できません。
この場合には、必ず電源線を2本入れかえて接続してください。
- 注4. 接点部の矢印は、圧力または温度が上昇した場合の接点の動作方向を示します。

保護装置設定値

保護装置	記号	形名
過電流継電器<圧縮機>	51CM 1.2	55A
熱動過電流継電器<室内送風機>	51F 1.2	15A
熱動温度開閉器<圧縮機>	49C 1.2	OFF 130±5°C ON 108±11°C
高圧圧力 遮断 開閉器 復帰	63H 1.2	25±γ kg/cm ² 19±2 kg/cm ²
温度開閉器<吐出温度>	26C 1.2	OFF 135±5°C ON 115±5°C
逆相防止器	47	付

制御装置設定値

制御装置	記号	形名		
温度調節サーモスタット	23 WA	ツマミ位置	低温側 (+0.7°C) -0.5°C	高温側 (+0.7°C) -0.5°C
		ステップ	1 2 3 4	1 2 3 4
		ON	11.5 13.0 14.5 16.0	31.5 33.0 34.5 36.0
OFF	10.0 11.5 13.0 14.5	30.0 31.5 33.0 34.5		
着霜防止サーモスタット	26D 1・2	ON -4±2°C OFF 1±2°C		
凍結防止サーモスタット	26L1・2 <2~3端子間>	OFF -8±1.5°C ON 8±1.5°C		
低圧圧力 遮断 開閉器 復帰	63L 1・2	0.5±0.5 kg/cm ²		
		1.5±0.5 kg/cm ²		

項目	形名	PWT-J560E	
電気 回路 工事	送風機電動機出力	kW 3.7, 5.5	
	電源配線太さ	mm ² 50	
	配線遮断器の場合	形式	NF-225C<30kA> または NF-225S<50kA>
		定格電流	A 175
	刃形開閉器の場合	ヒューズ容量	A 150
		開閉器容量	A 200
	漏電遮断器の場合	形式	NV-225C<175A>
		定格感度	100~200mA 0.1sec以下
	室内外連絡線太さ	mm ²	—
	接地線太さ	mm ²	14

- 注1. 配線要領は内線規定<JEAC8001-1990>によってください。
- 注2. 配線太さは、金属管配線・合成樹脂管配線<挿入電線数3本以下>の場合の最小値を示します。
- 注3. 配線太さ欄の< >内は、電圧降下2%時の電線最大寸長を示しています。< >内数値より寸長が長くなる場合は、1段太い電線を使用してください。
- 注4. ヒューズはB種ヒューズを使用する場合は示します。
- 注5. 別売にて用意していますベンパー・パン・電気ヒータを組み込んでユニット本体と同電源にする場合は、電源配線太さ及び開閉器遮断器容量の再選定が必要となります。

PWT-J670E形
PWT-J800E形

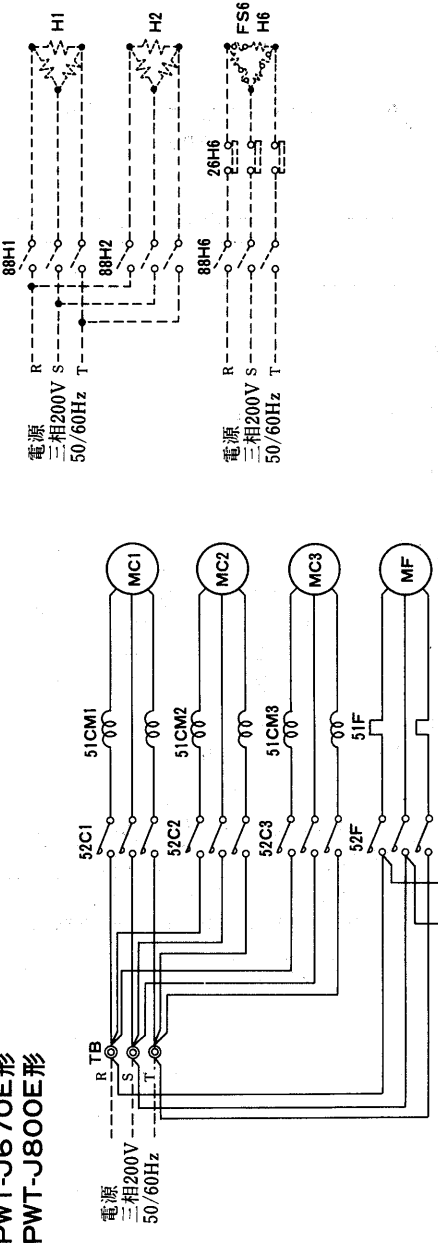

項目	形名	PWT-J670E	PWT-J800E
送風機電動機出力	KW	3.7	5.5
電源配線太さ	mm ²	60	80
配線遮断器の場合	形	NF-225C<30kA>	NF-225C<30kA>
	式	または	または
回路の閉鎖容量	定額電流	A	200
	ヒューズ容量	A	200
漏電遮断器の場合	形	NV-225C<150A>	NV-225C<200A>
	式	100mA 0.1sec以下	100~200mA 0.1sec以下
室内外連絡線太さ	mm ²	22	22

注※1. 電線太さは金属配線の場合の最小太さを示します。
 ※2. 過電流保護器はB種ヒューズを使用する場合があります。

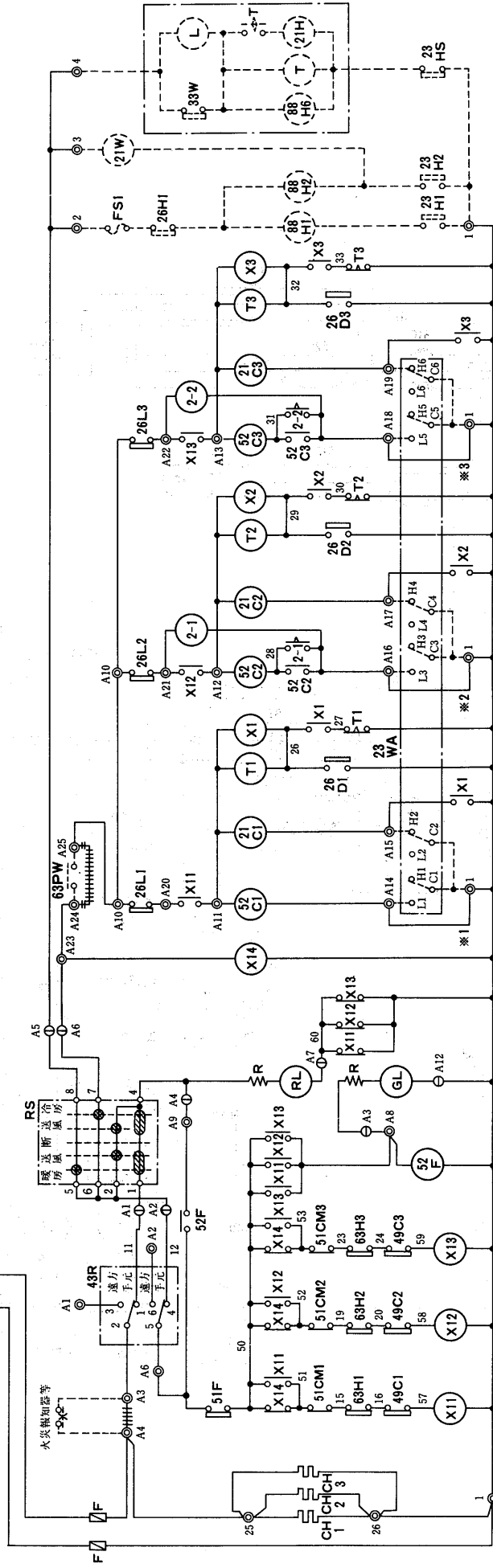

記号説明

記号	名称	記号	名称
MCI-3	圧縮機用電動機	RS	ロータリースイッチ
MF	送風機用電動機	F	ヒューズ
52C1-3	電磁接触器<圧縮機>	CH1-3	クラックケースヒータ
52F	電磁接触器<送風機>	R	抵抗
51CM1-3	過電流遮断器<圧縮機>	GL	表示灯<運転>
49C1-3	熱動過電流遮断器<圧縮機>	RL	表示灯<故障>
63H1-3	圧力開閉器<送風機>	26L1-3	温度開閉器<低温>
43R	切替スイッチ<送風機>	26D1-3	温度開閉器<常温防止>
		21C1-3	温度開閉器<高温防止>
			電磁弁<ホットガスバイパス>
			電磁弁<加湿>
			温度ヒューズ
			断水スイッチ<加湿>
			断水ランプ<加湿>
			電磁弁<加湿>
			電磁弁<暖房・機外取付>
			温度調節器<機外取付>
			温度調節器<機外取付>
			温度調節器
			温度調節器<加湿防止>
			電熱器

注1. 図中①印はコネクタ、②印は端子台を示します。
 2. 破線部分は現地手配部分を示します。
 3. 十十十は製品に組込んでいます。63PW及び火災報知器等取付の際には取外して下さい。
 4. ※1-3は23WAを取付ける際、取外して下さい。

PWT-J1 000G形
PWT-J1 250G形

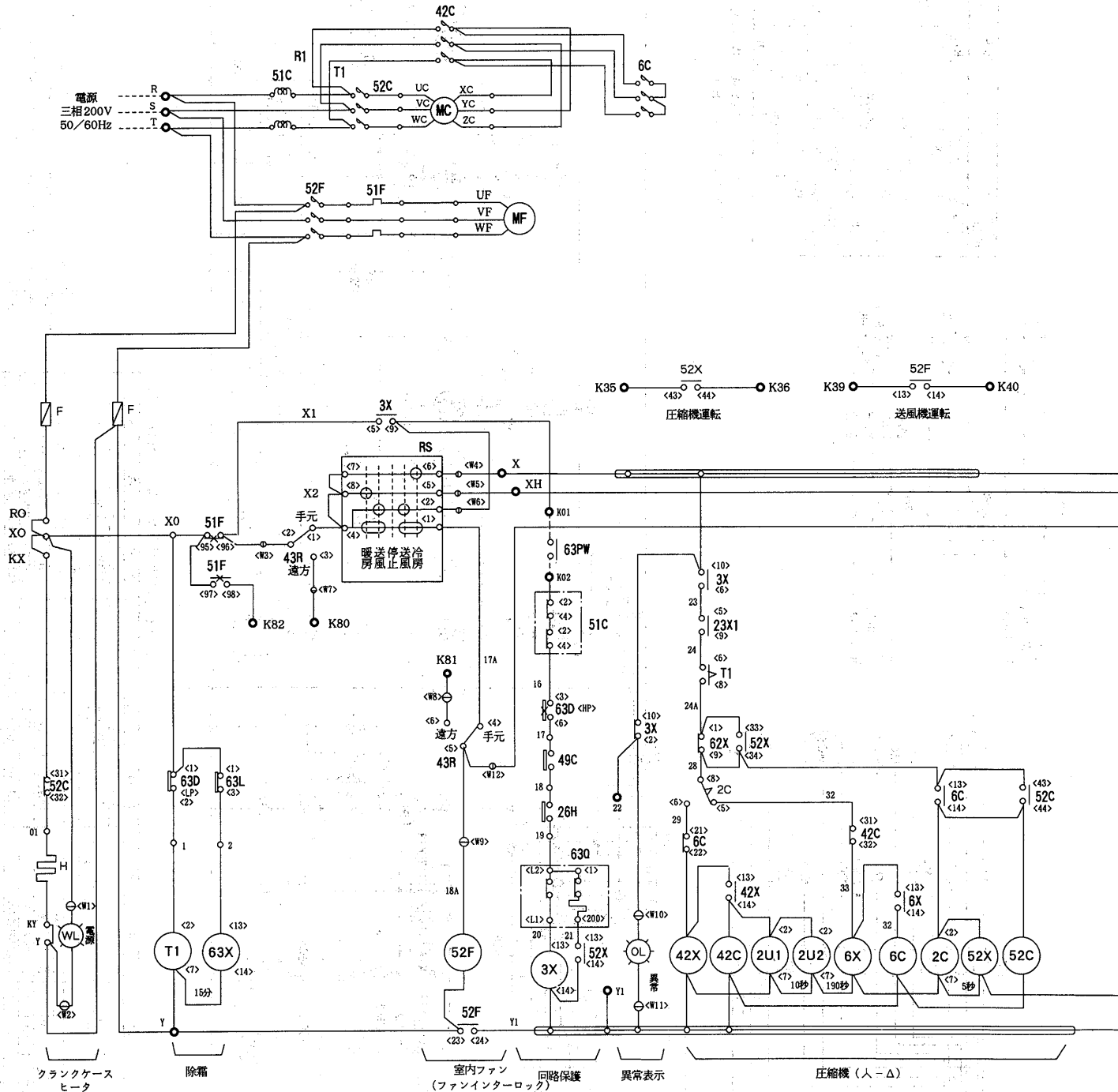

記号説明

記号	名称	記号	名称	記号	名称
MC	圧縮機用電動機	OL	表示灯<異常><オレンジ>	6X,52X,42X	補助継電器
MF	室内送風機用電動機	43R	切換スイッチ<遠方一手元>	23X1~4	補助継電器
52C,42C,6C	電磁接触器<圧縮機>	23	温度調節器	3X,62X,63X	補助継電器
52F	電磁接触器<室内送風機>	23HS	湿度調節器	2U1~2	限時継電器
51C	過電流継電器<圧縮機>	26H	温度閉閉器<吐出ガス>	2C,62,T1	限時継電器
51F	過電流継電器<室内送風機>	49C	温度閉閉器<巻線保護サーモ>	21C1~6	電磁弁<容量制御>
F	ヒューズ	63D	圧力閉閉器<高低圧>	21H	電磁弁<加湿>
H	クランクケースヒータ	63L	圧力閉閉器<強制アンロード>	21W	電磁弁<暖房>
RS	ロータリースイッチ	63Q	圧力閉閉器<油圧>		
WL	表示灯<電源><白>	63PW	冷却水ポンプインターロック		

- 注1. 破線部は弊社手配外(現地配線)を示します。
 2. ユニットの停止させる時は操作スイッチによってください。
 主電源は<OFF>にしないでください。
 主電源を毎日切るとはクランクケースヒータ<200V, 180W>を別電源としてください。
 3. 63PWには、ポンプインターロック<冷却水ポンプ運転用閉閉器の接点又は断水閉閉器の接点>を必ず接続してください。
 4. 展開接続図中の端子記号名称は下記に依ります。
 コモン端子 中継端子 遠方盤用端子 差込端子



項目		形名	PWT-J1000G	PWT-J1250G
電気工事	電線太さ※1	mm ²	125	150
	配線の形状		NF-225CS	NF-400CS
	定格電流	A	225	300
	過電流保護器※2	A	225	300
	閉閉器容量	A	225	300
接地線太さ	mm ²	22	22	

注※1. 金属管配線の場合の最小太さを示します。
 ※2. B種ヒューズを使用する場合について示します。

●作動説明はP 987に掲載。

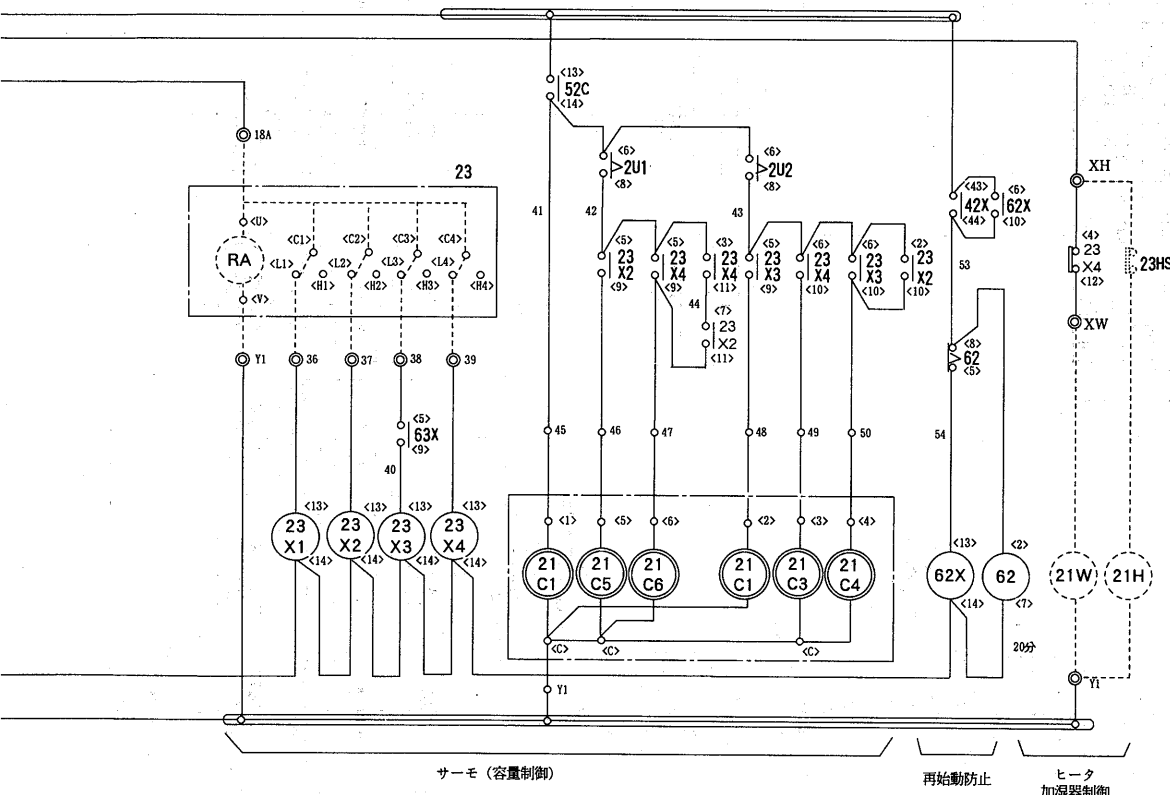

運転・停止フローチャート

〈PWT-J425・560E形〉冷房運転

制御装置設定値

名称	記号	機種名
温度調節サーモスタット	23 WA	PWT-J425・560E
着霜防止サーモスタット	26D1・2	低温側 (+0.7℃) 高温側 (+0.7℃)
凍結防止サーモスタット	26L1・2	低温側 (+0.7℃) 高温側 (+0.7℃)
低圧圧力遮断閉閉器	63L1・2	ON -4±2℃ OFF 1±2℃ ON -8±1.5℃ OFF 8±1.5℃ ON 0.5±0.5kg/cm ² OFF 1.5±0.5kg/cm ²

保護装置設定値

名称	記号	機種名
過電流継電器〈圧縮機〉	51CM1・2	PWT-J425E/PWT-J560E
熱動過電流継電器〈室内送風機〉	51F1・2	55A
熱動温度閉閉器〈圧縮機〉	49C1・2	9A
高圧圧力閉閉器	63H1・2	OFF 130±5℃ ON 108±11℃
温度閉閉器〈吐出温度〉	26C1・2	OFF 135±5℃ ON 115±5℃
逆相防止器	47	付

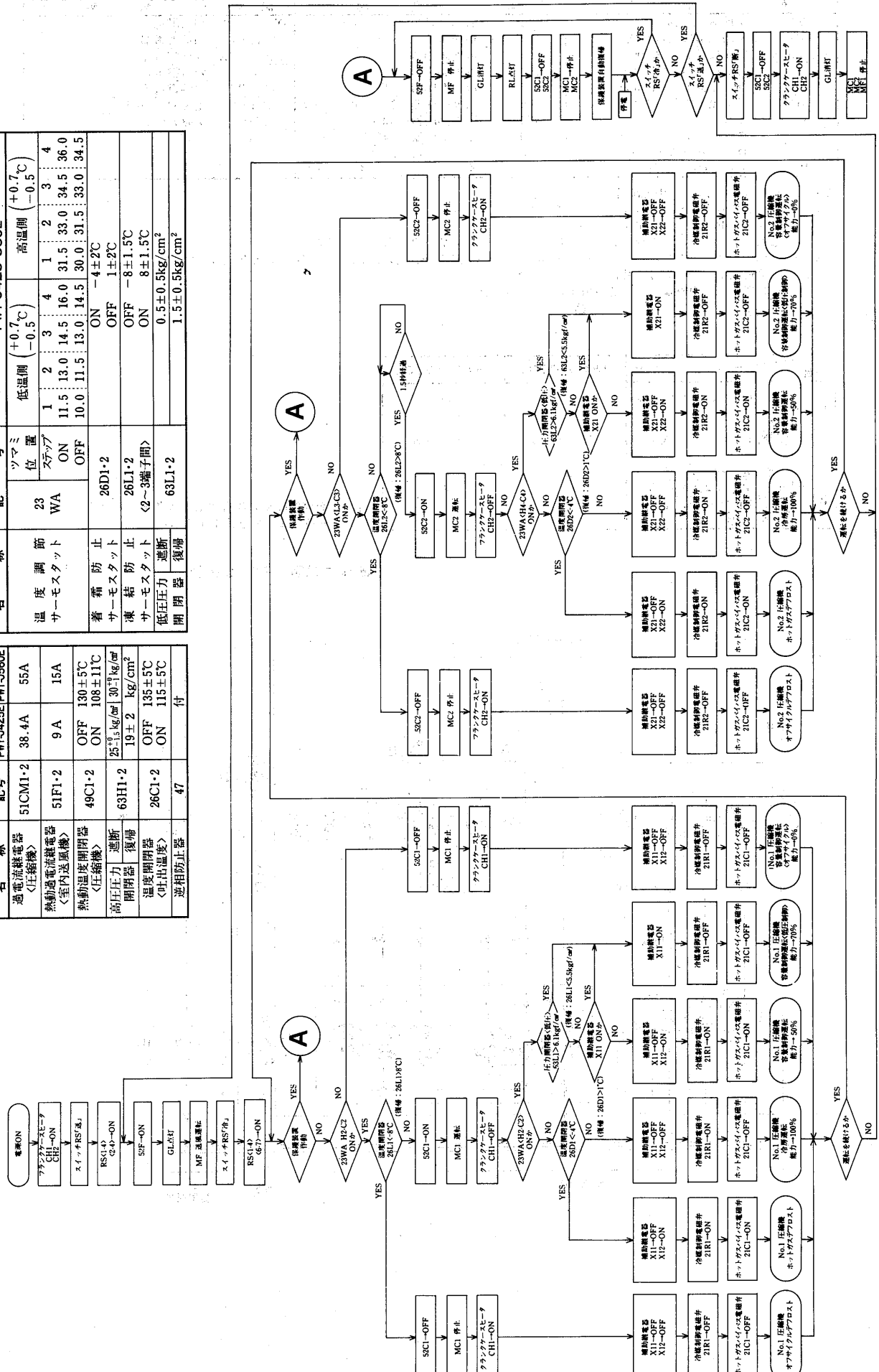

作動説明
PWT-J1000G・J1250G形運転フローチャート

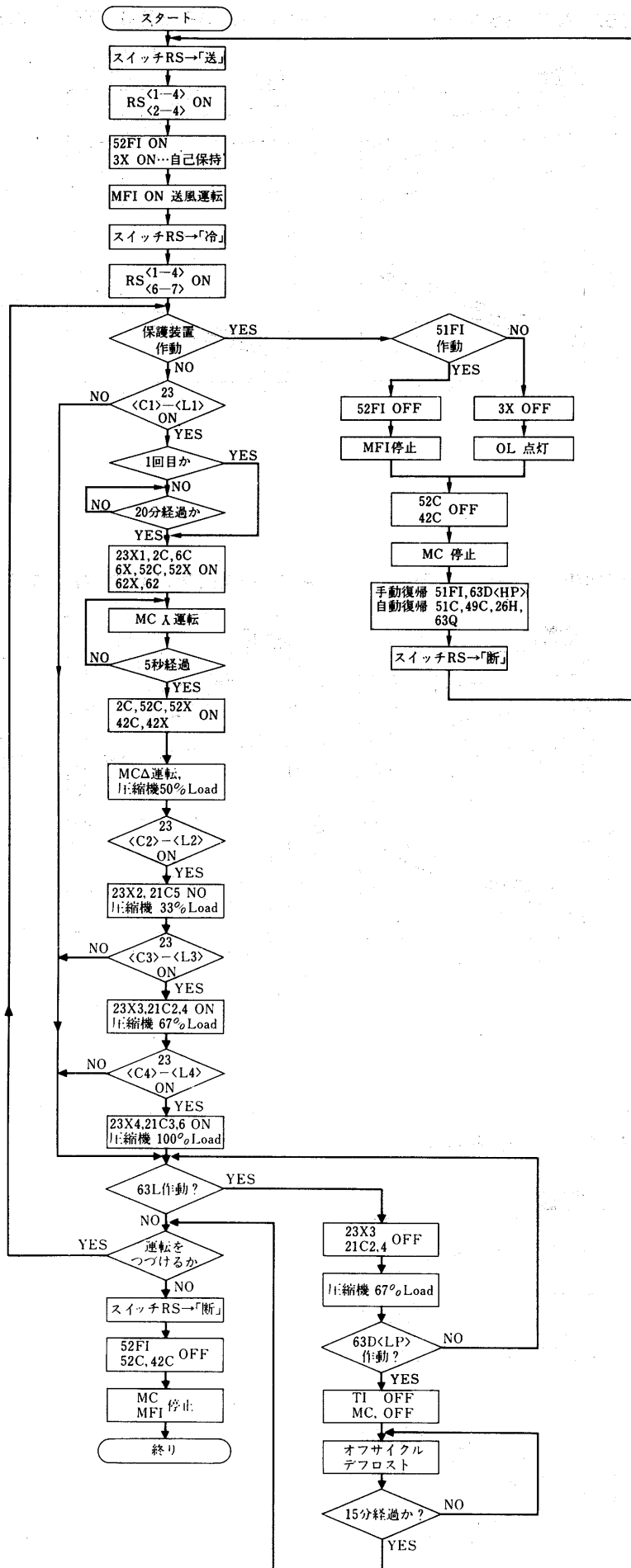

9.4 能力線図

(1)-1 空冷式天吊直吹形スプリット式フリーコンポタイプ
 (a)高温H帯<15~24℃ WB>

PCTF-J132PHB形<PUTF-J125B/PCT-J95PA×1>

バイパスキャピラリーチューブ取付

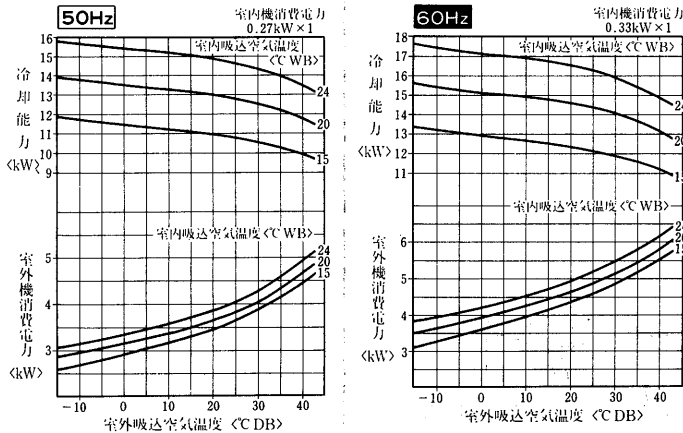

PCTF-J200PHB形<PUTF-J190B/PCT-J71PA×2>

バイパスキャピラリーチューブ取付

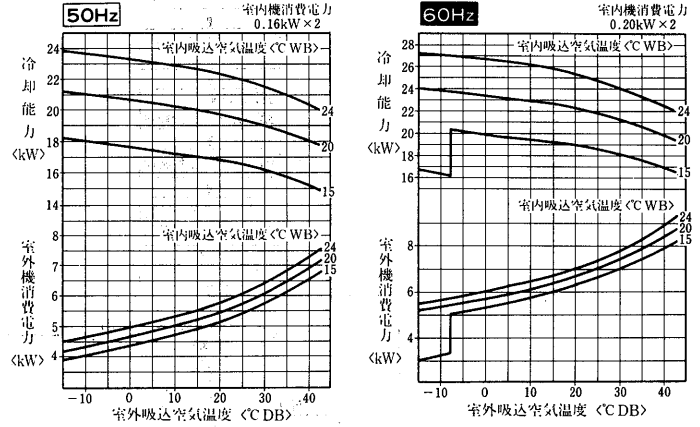

PCTF-J280PHB形<PUTF-J250B/PCT-J95PA×2>

バイパスキャピラリーチューブ取付

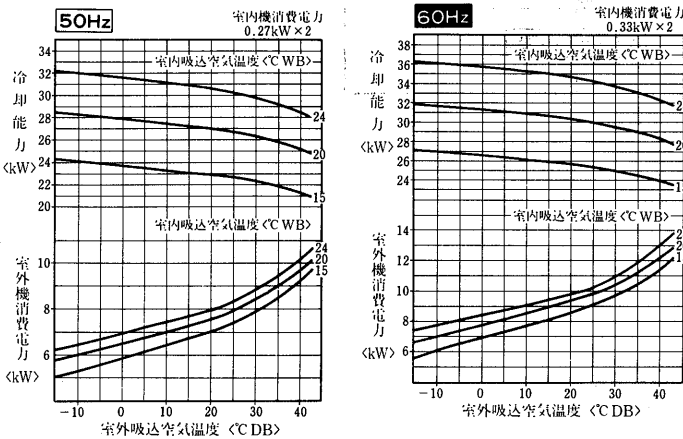

PCTF-J425PHB形<PUTF-J375A/PCT-J95PA×3>

バイパスキャピラリーチューブ取付

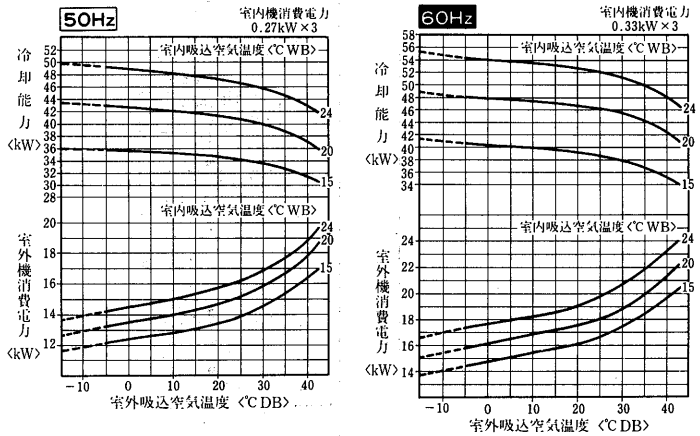

PCTF-J560PHB形<PUTF-J500A/PCT-J95PA×4>

バイパスキャピラリーチューブ取付

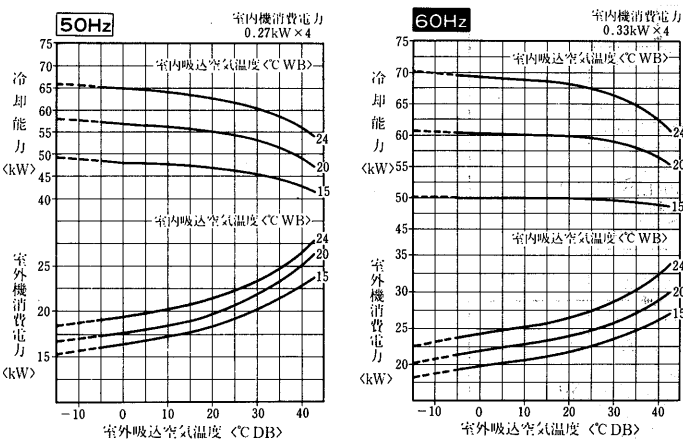

注. 破線部は別売「低外気補償部品 PAC-595LK」を取付の場合を示します。

(b)中温M帯<10~24°C WB>

PCTF-J125PMB形<PUTF-J125B/PCT-J71PA×2>

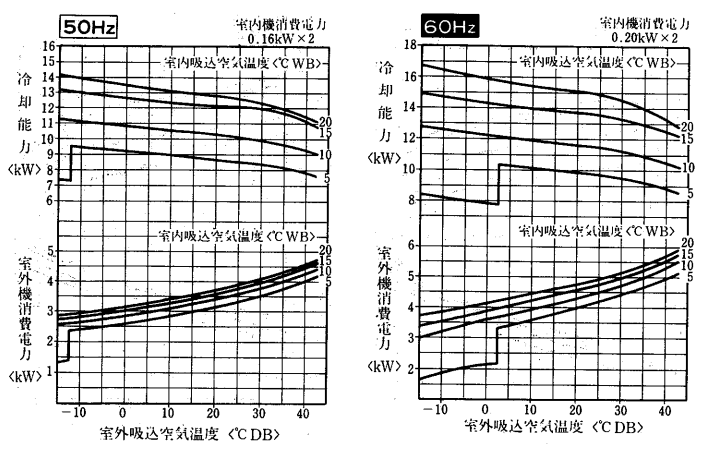

PCTF-J190PMB形<PUTF-J190B/PCT-J95PA×2>

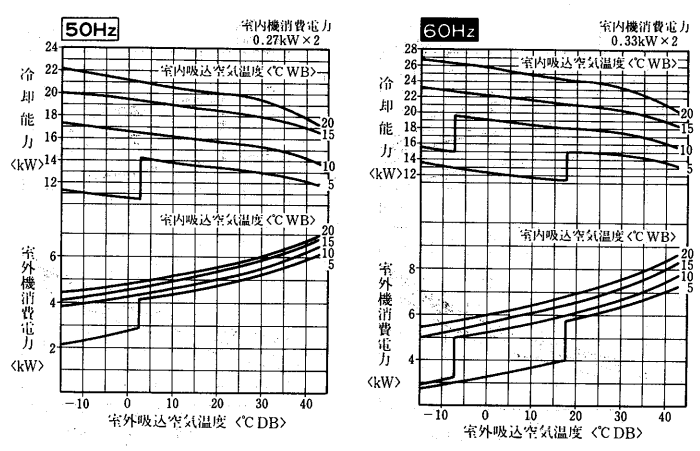

PCTF-J265PMB形<PUTF-J250B/PCT-J95PA×3>

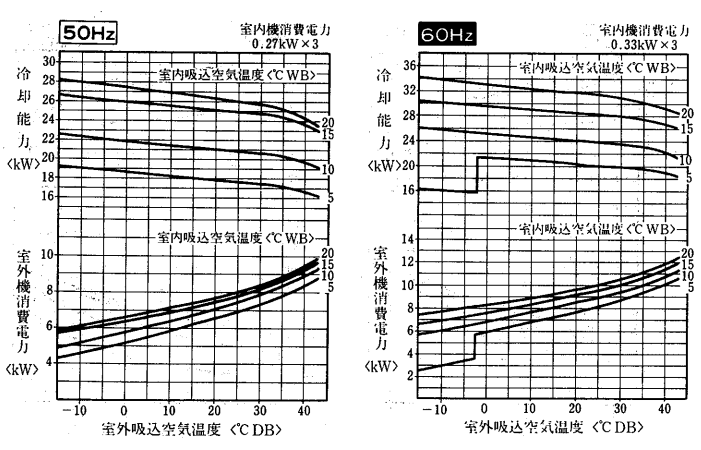

PCTF-J375PMB形<PUTF-J375A/PCT-J95PA×4>

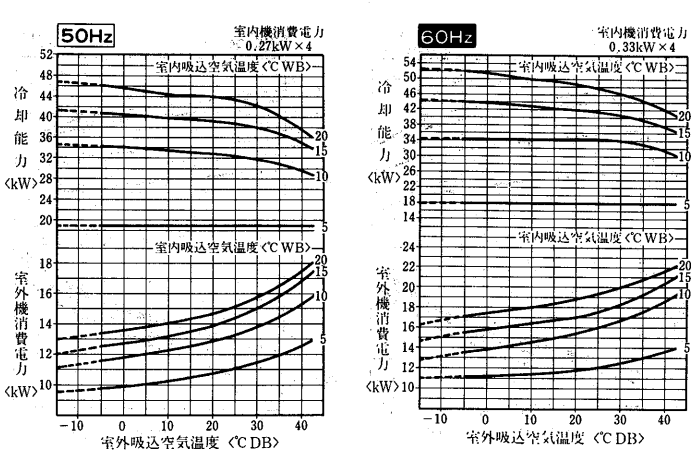

PCTF-J530PMB形<PUTF-J500A/PCT-J95PA×6>

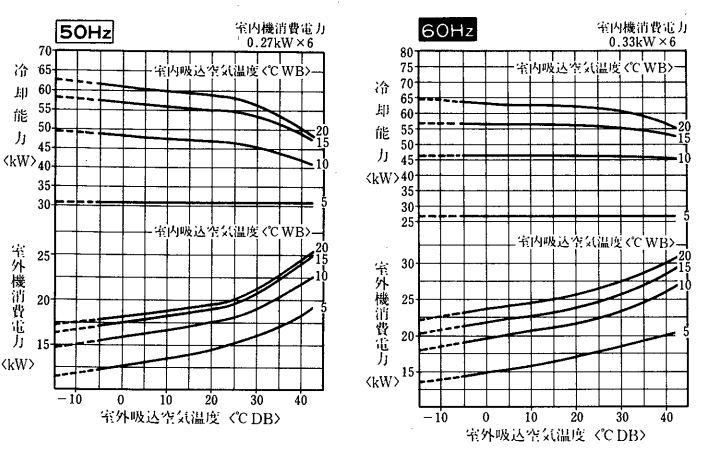

注. 破線部は別売「低気補償部品PAC-595LK」を取付の場合を示します。

産業用パッケージエアコン

(c)低温L帯<5~13.5°C WB>

PCTF-J118PLB形<PUTF-J125B/PCT-J95PA×2>

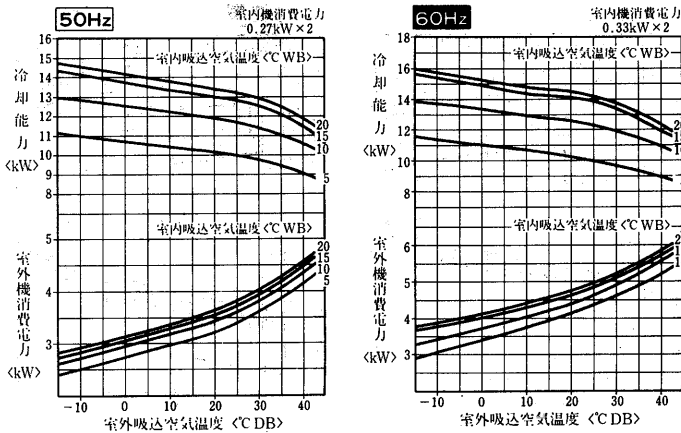

PCTF-J190PLB形<PUTF-J190B/PCT-J95PA×3>

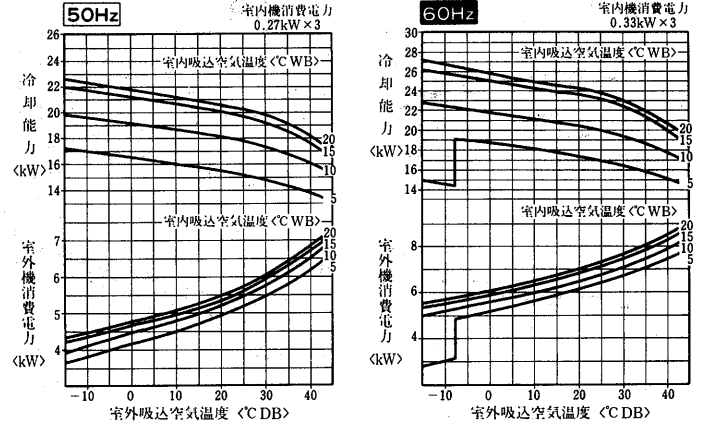

PCTF-J265PLB形<PUTF-J250B/PCT-J95PA×4>

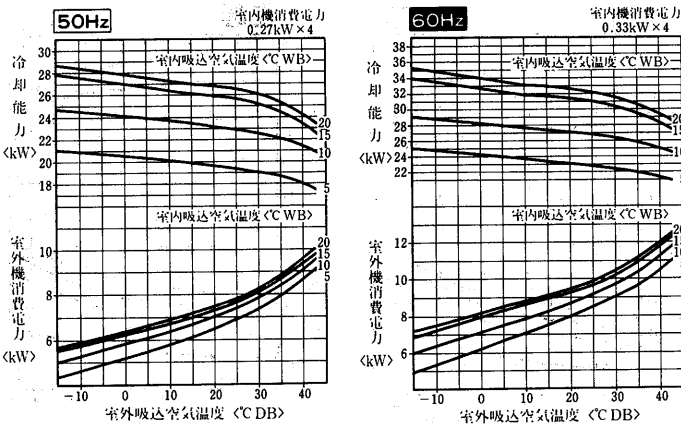

PCTF-J400PLB形<PUTF-J375A/PCT-J95PA×6>

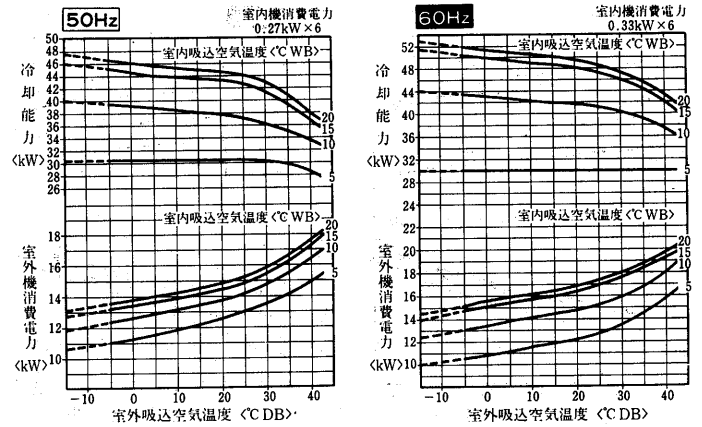

PCTF-J530PLB形<PUTF-J500A/PCT-J95PA×8>

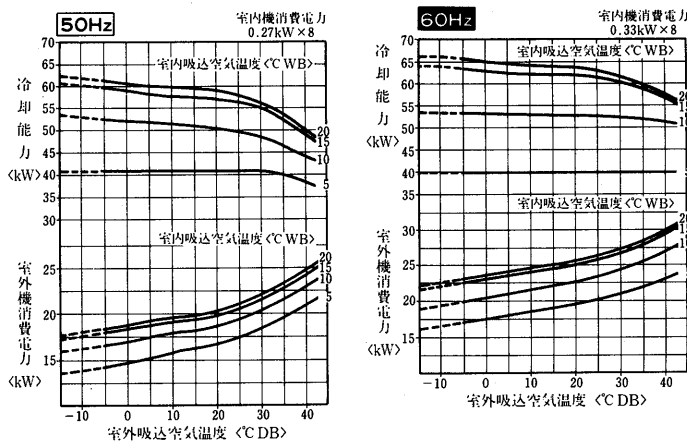

注. 破線部は別売「低外気補償部品 PAC-595LK」を取付の場合を示します。

(1)-2 空冷式天吊ダクト形スプリット式フリーコンポタイプ
(a) 高温H帯<15~24°C WB>

PCTF-J132DHB形<PUTF-J125B/PCT-J95DA×1>

バイパスキャヒラリーチューブ取付, ファンモータΔ結線

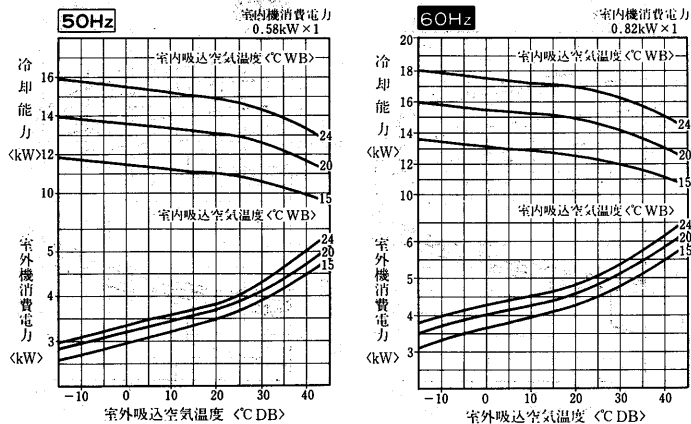

PCTF-J200DHB形<PUTF-J190B/PCT-J125DA×1>

バイパスキャヒラリーチューブ取付, ファンモータΔ結線

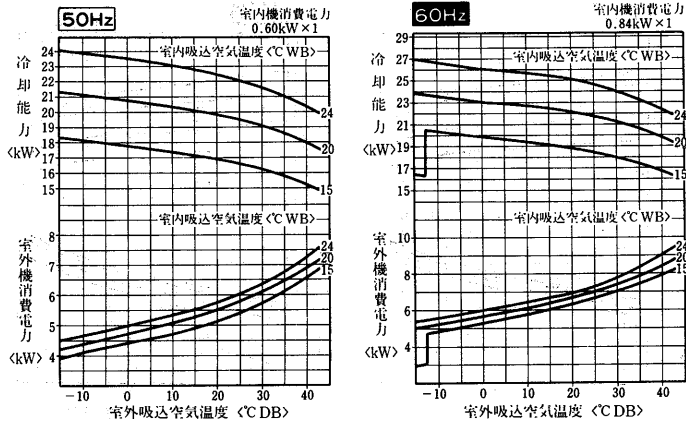

PCTF-J280DHB形<PUTF-J250B/PCT-J95DA×2>

バイパスキャヒラリーチューブ取付, ファンモータΔ結線

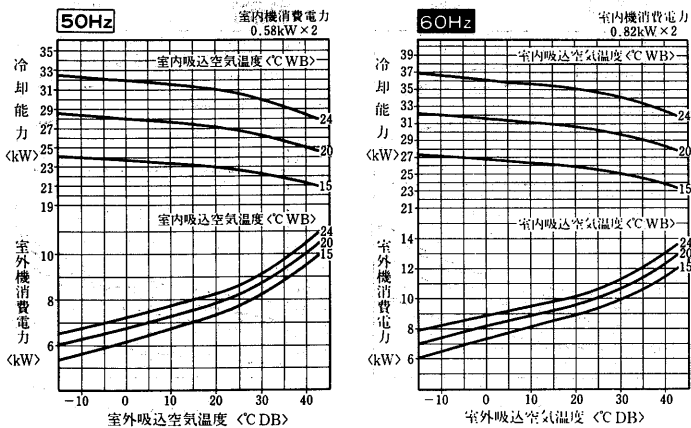

PCTF-J400DHB形<PUTF-J375A/PCT-J125DA×2>

バイパスキャヒラリーチューブ取付, ファンモータΔ結線

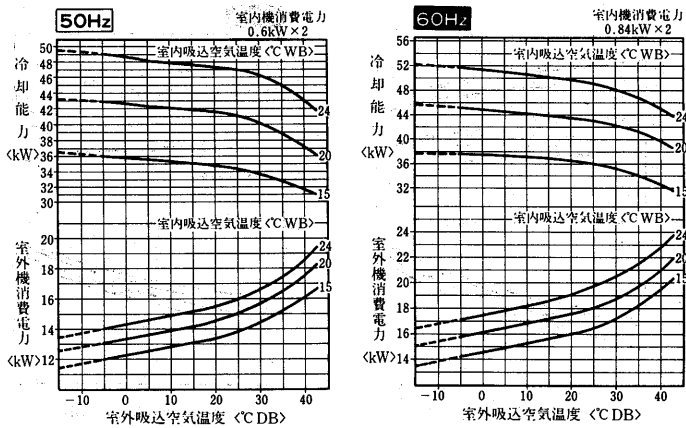

PCTF-J560DHB形<PUTF-J500A/PCT-J125DA×3>

バイパスキャヒラリーチューブ取付, ファンモータΔ結線

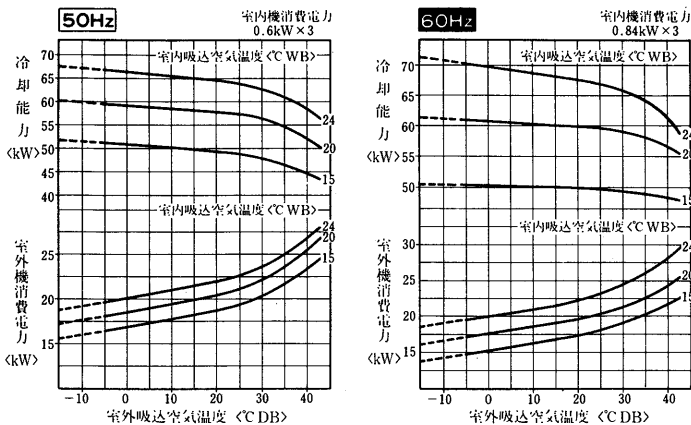

注. 破線部は別売「低外気補償部品 PAC-595LK」を取付の場合を示します。

(b)中温M帯<10~24°C WB>

PCTF-J118DMB形<PUTF-J125B/PCT-J125DA×1>

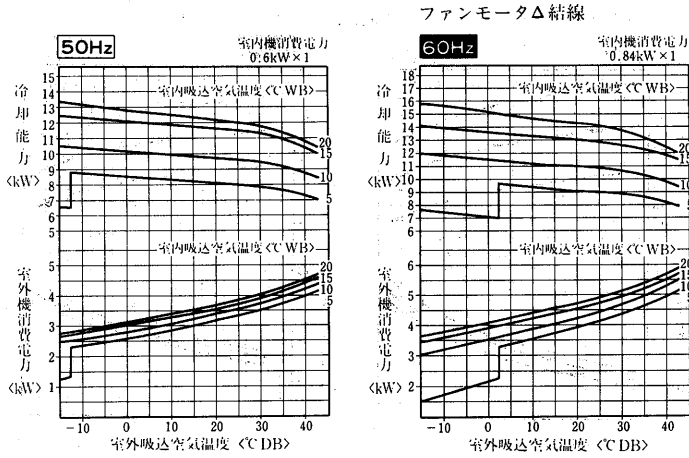

PCTF-J190DMB形<PUTF-J190B/PCT-J95DA×2>

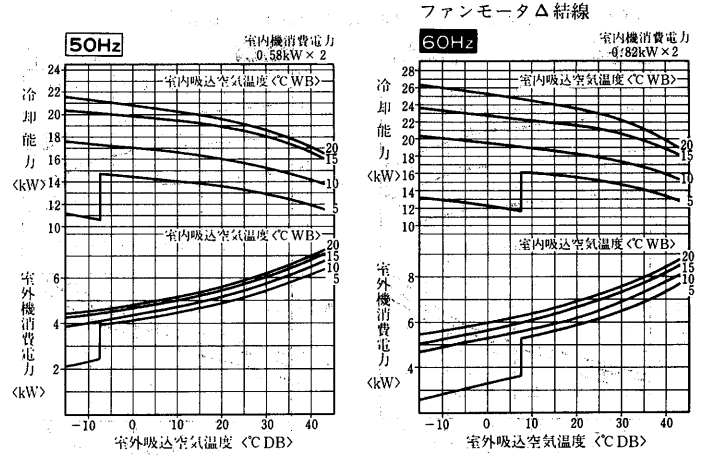

PCTF-J265DMB形<PUTF-J250B/PCT-J125DA×2>

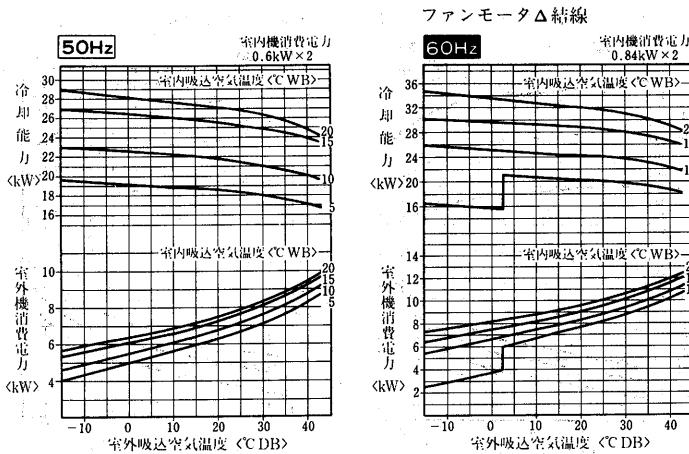

PCTF-J375DMB形<PUTF-J375A/PCT-J125DA×3>

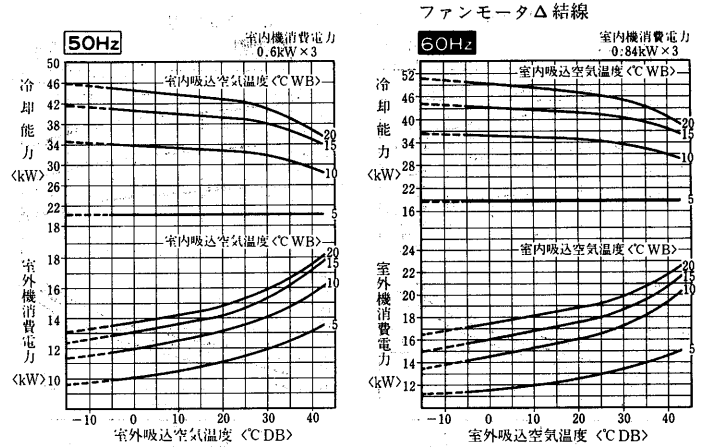

PCTF-J530DMB形<PUTF-J500A/PCT-J125DA×4>

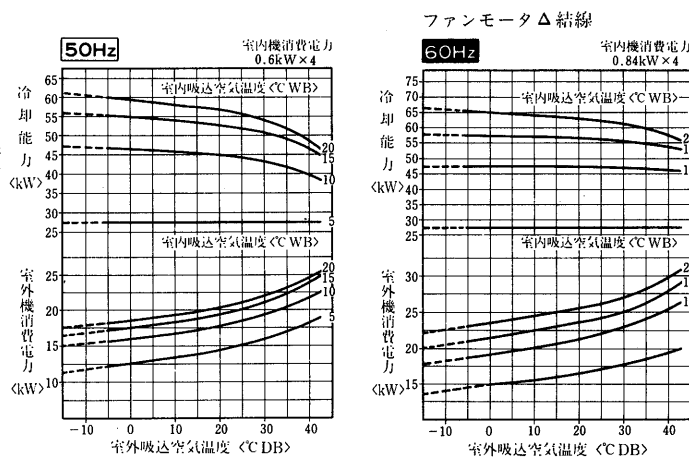

注、破線部は別売「低外気補償部品PAC-595LK」を取付の場合を示します。

(c)低温L帯<5~13.5°C WB>

PCTF-J112DLB形<PUTF-J125B/PCT-J195DA×2>

ファンモータΔ結線

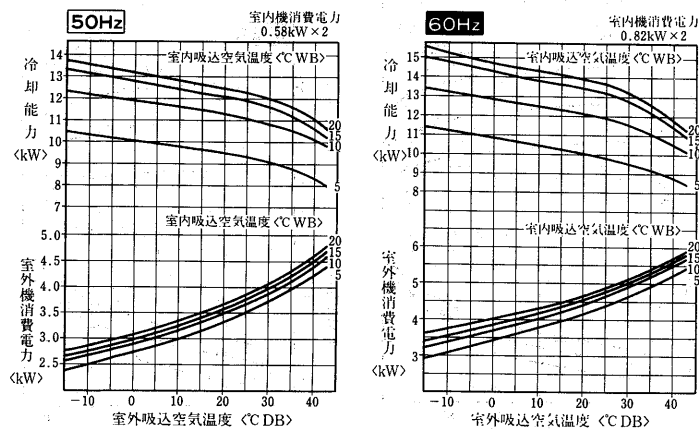

PCTF-J190DLB形<PUTF-J190B/PCT-J125DA×2>

ファンモータΔ結線

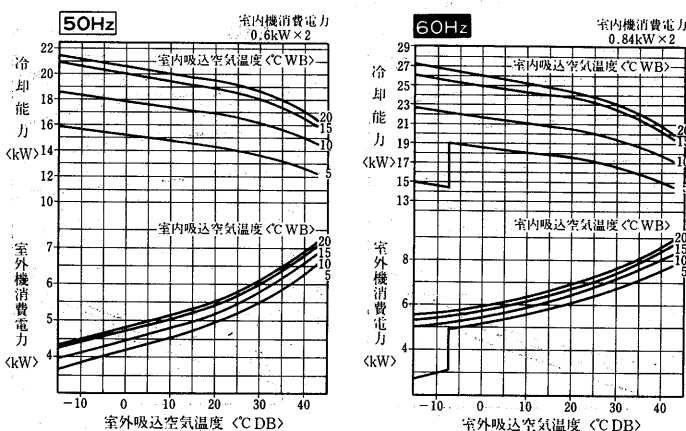

PCTF-J250DLB形<PUTF-J250B/PCT-J125DA×3>

ファンモータΔ結線

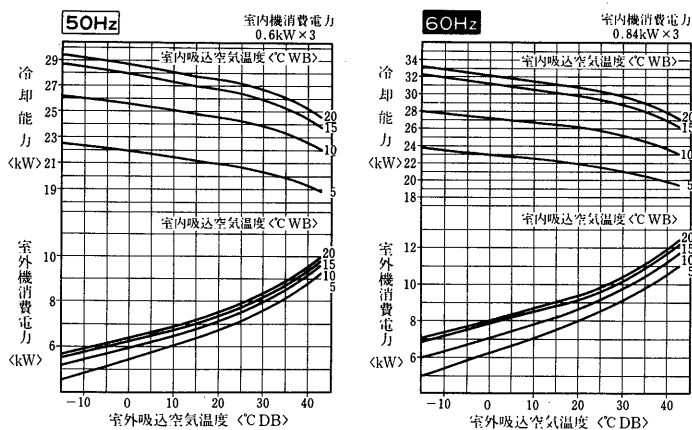

PCTF-J375DLB形<PUTF-J375A/PCT-J125DA×5>

ファンモータΔ結線

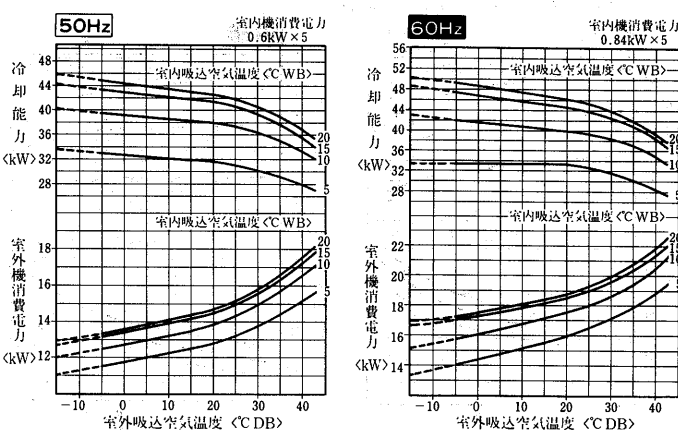

PCTF-J500DLB形<PUTF-J500A/PCT-J125DA×6>

ファンモータΔ結線

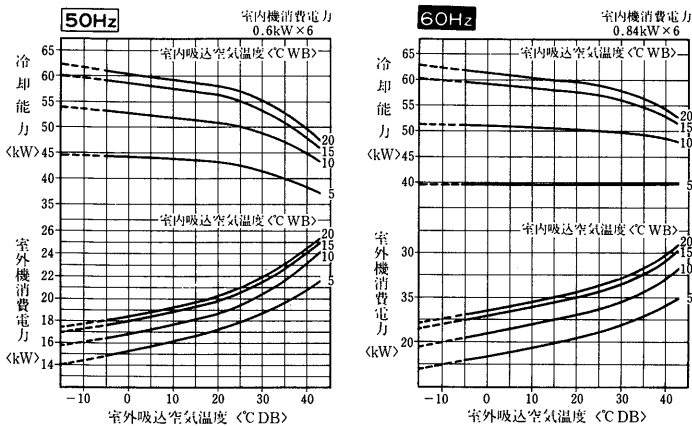

注. 破線部は別売「低外気補償部品 PAC-595LK」を取付の場合を示します。

(1)-3 空冷式天埋ダクト形スプリット式フリーコンポタイプ
 (a)高温H帯<15℃~24℃ WB>

PETF-J250DHB形<PUTF-J250B/PET-J190DA×1>

バイパスキャピラリーチューブ取付

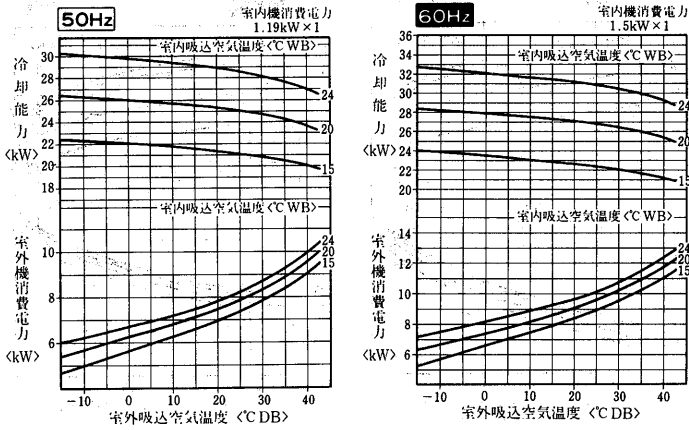

PETF-J400DHB形<PUTF-J375A/PET-J250DA×1>

バイパスキャピラリーチューブ取付

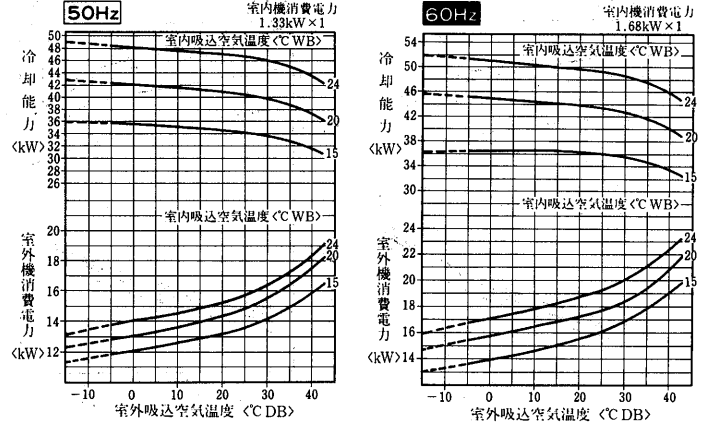

PETF-J560DHB形<PUTF-J500A/PET-J375DA×1>

バイパスキャピラリーチューブ取付

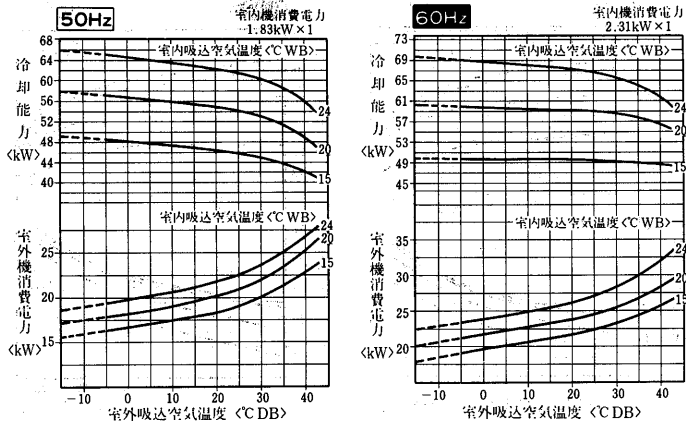

注. 破線部は別売「低外気補償部品 PAC-595LK」を取付の場合を示します。

(b)中温 M帯<10~24°C WB>

PETF-J180DMB形<PUTF-J190B/PET-J190DA X I>

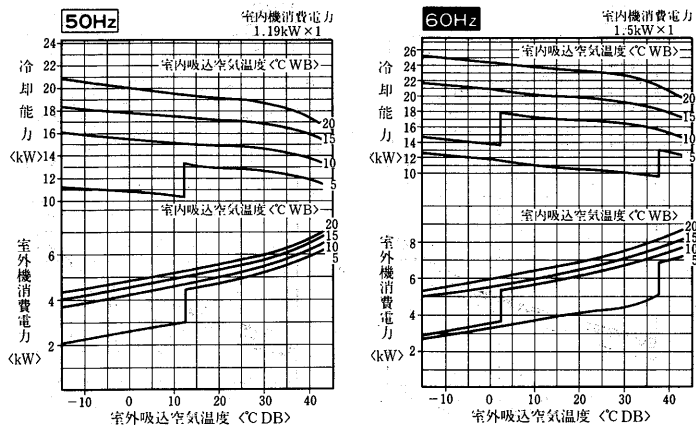

PETF-J250DMB形<PUTF-J250B/PET-J250DA X I>

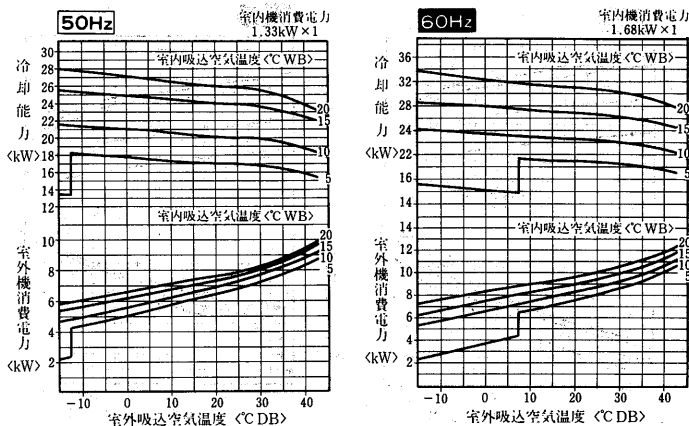

PETF-J375DMB形<PUTF-J375A/PET-J375DA X I>

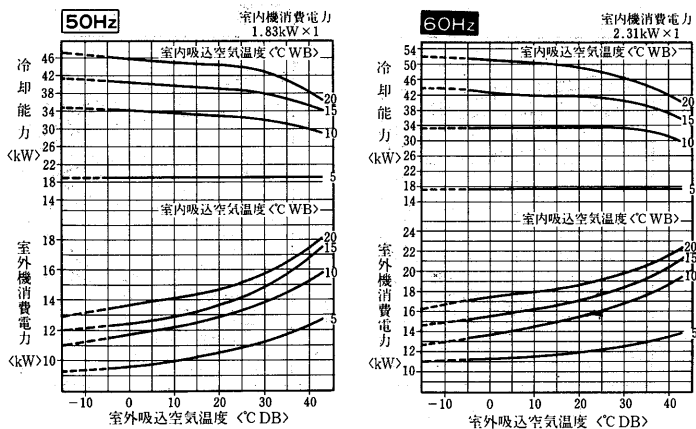

PETF-J500DMB形<PUTF-J500A/PET-J250DA X 2>

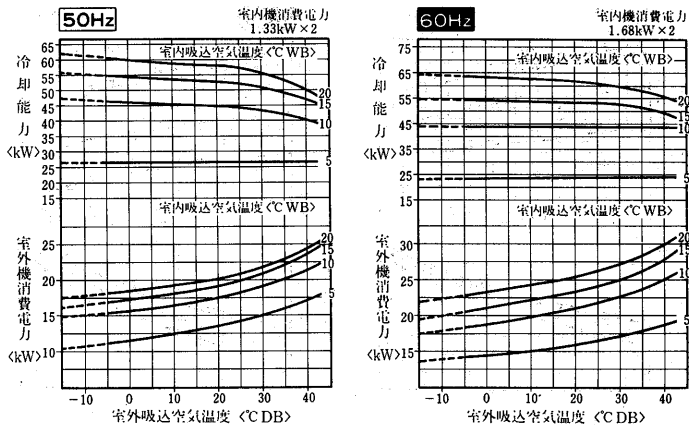

産業用パッケージエアコン

注. 破線部は別売「低外気補償部品 PAC-595LK」を取付の場合を示します。

(c)低温L帯<5~13.5°C WB>

PETF-J106DLB形<PUTF-J125B/PET-J190DA×1>

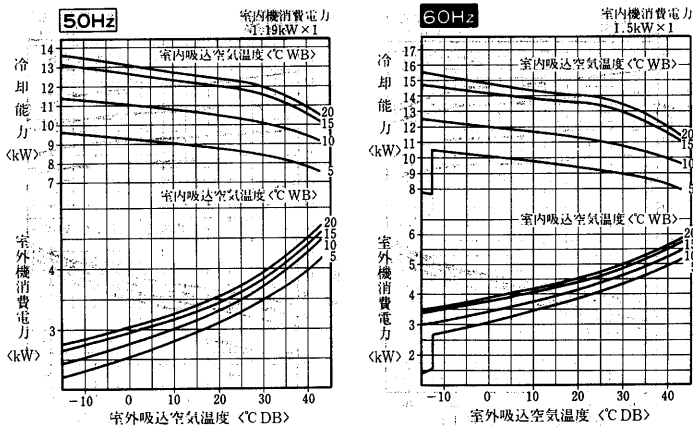

PETF-J200DLB形<PUTF-J190B/PET-J375DA×1>

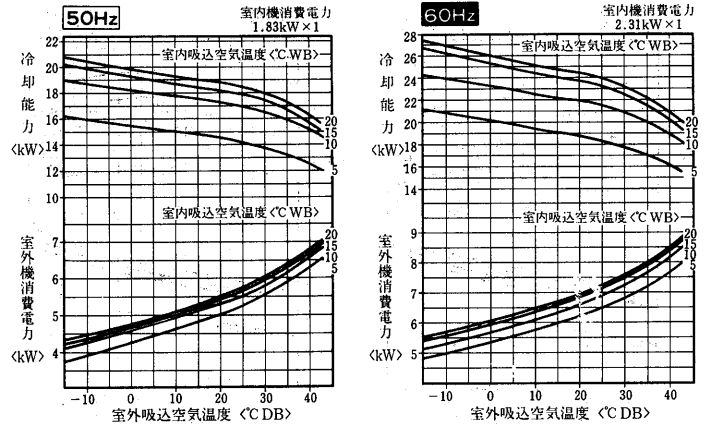

PETF-J250DLB形<PUTF-J250B/PET-J375DA×1>

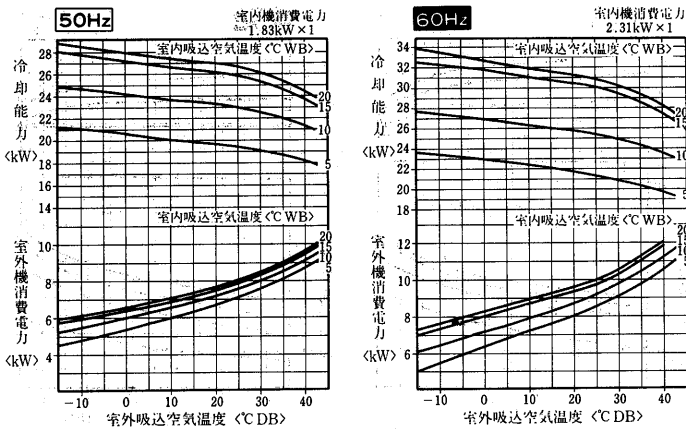

PETF-J375DLB形<PUTF-J375A/PET-J375DA×2>

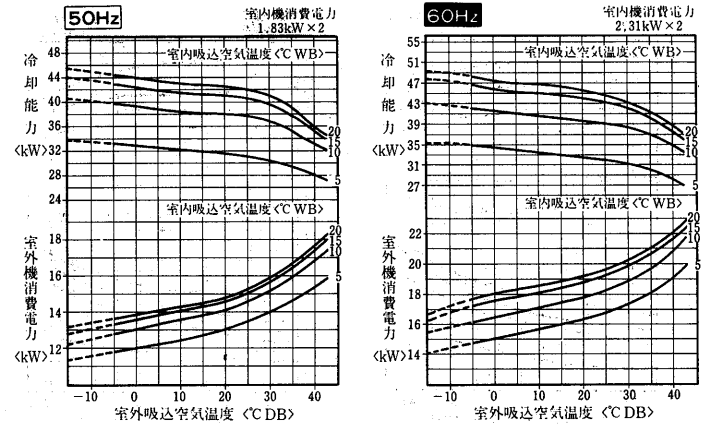

PETF-J500DLB形<PUTF-J500A/PET-J375DA×2>

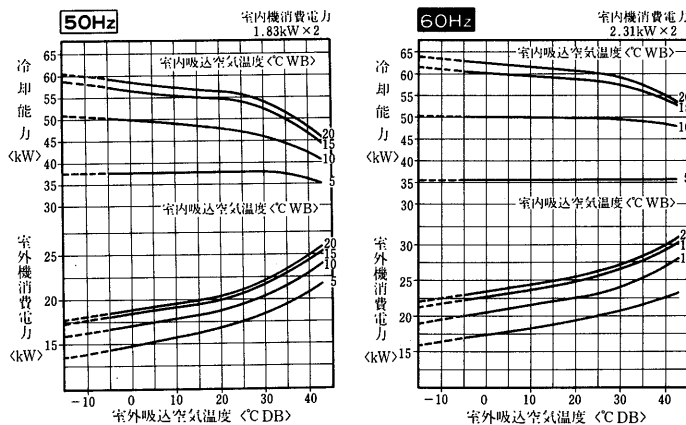

注. 破線部は別売「低外気補償部品PAC-595LK」を取付の場合を示します。

(2)-1 空冷式天吊直吹形<PCTS-C形>スプリット式・チャージレス

PCTS-J50PMC形
冷却能力線図

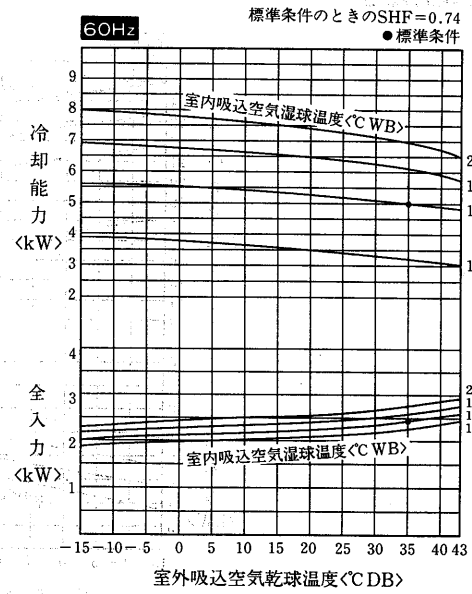
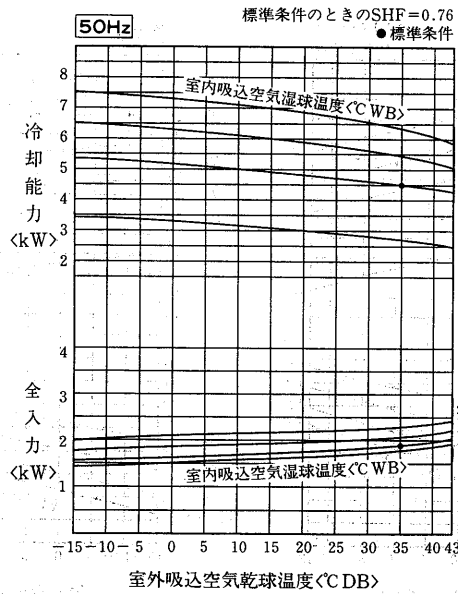

PCTS-J75PMC形
冷却能力線図

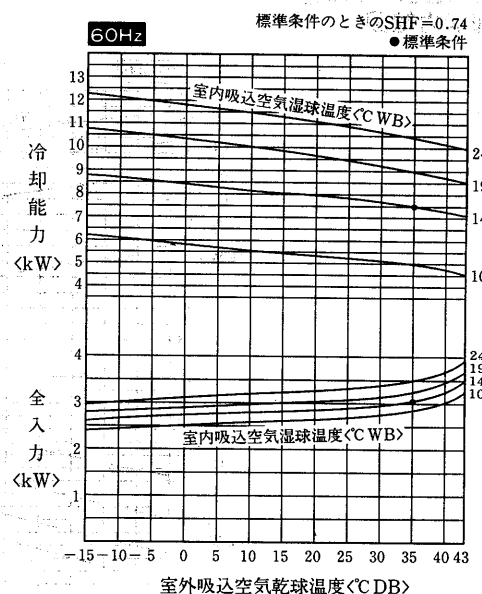
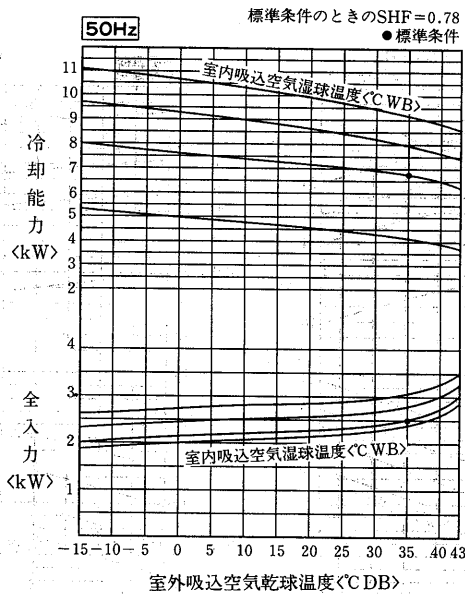

PCTS-J118PMC形
冷却能力線図

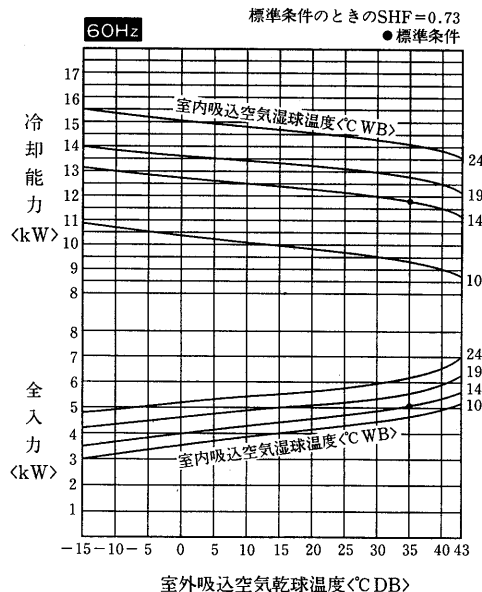
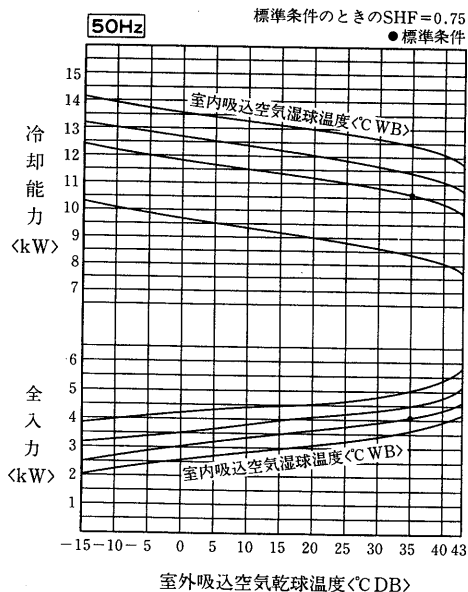

PCTS-J200PMC形
冷却能力線図

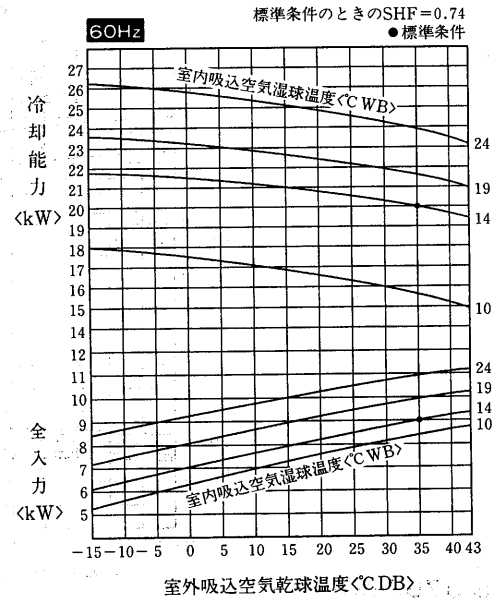
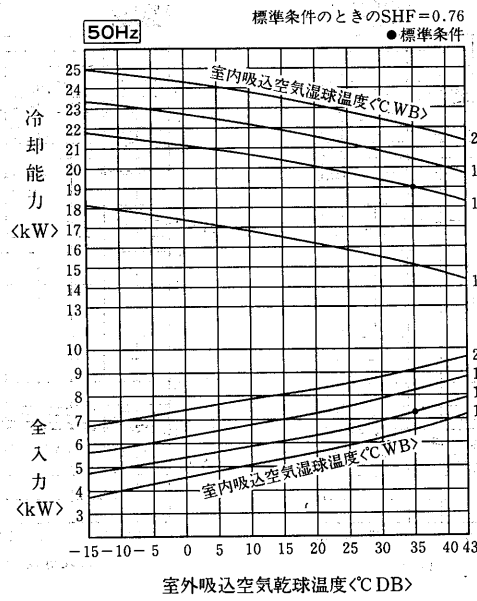

PCTS-J265PMC形
冷却能力線図

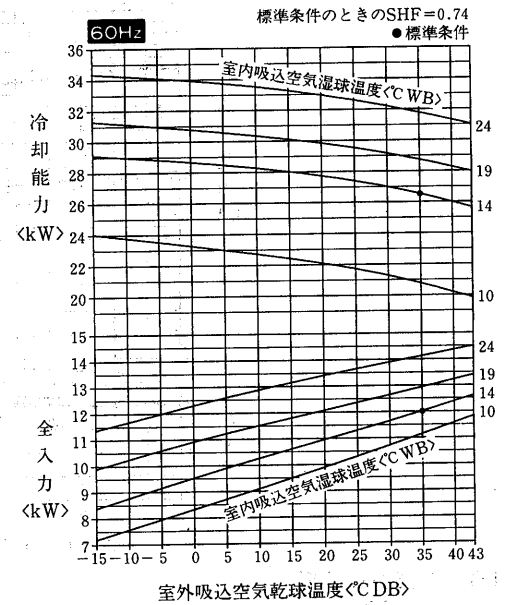
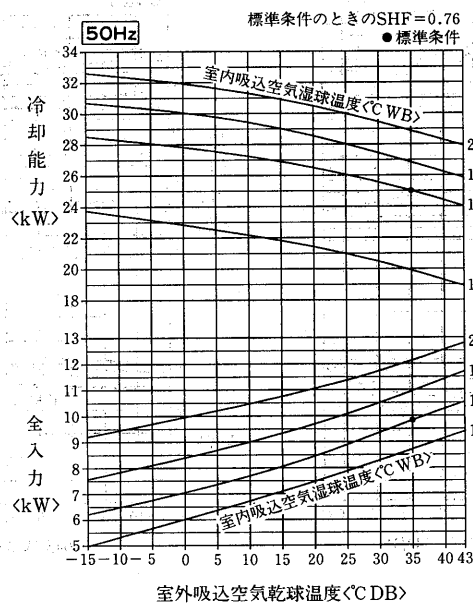

(2)-2 空冷式床置形<PFT-C形>スプリット式・チャージレス
PFT-J75A形
冷房能力線図

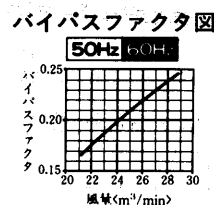
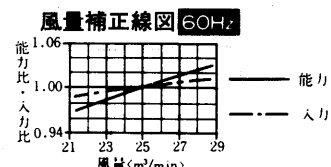
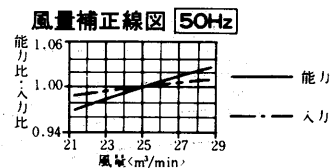
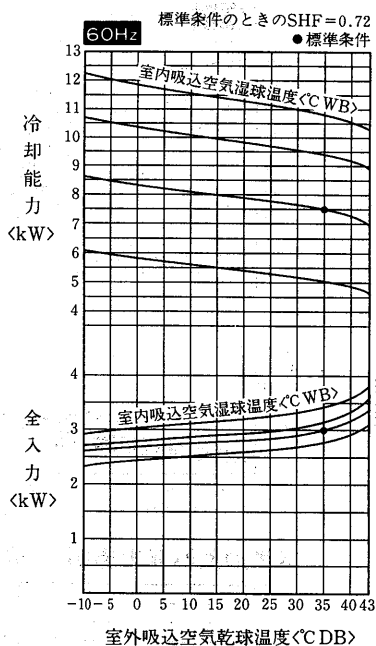
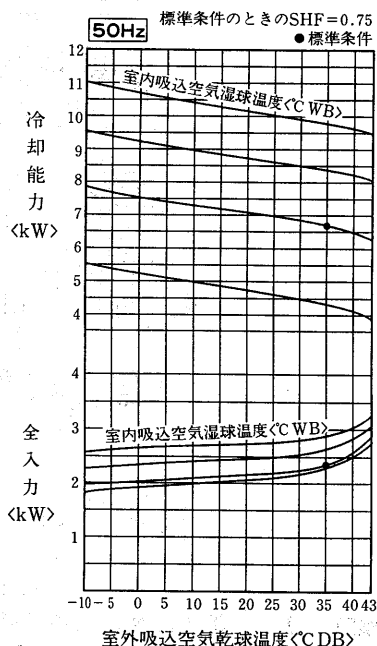

分ダクト静風圧—風量線図<Δ結線>

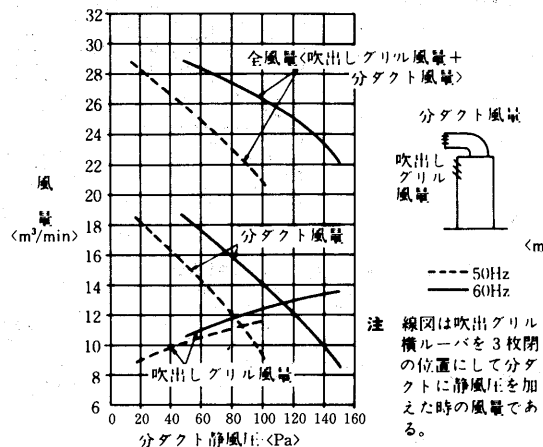

全ダクト静風圧—風量線図<Δ結線>

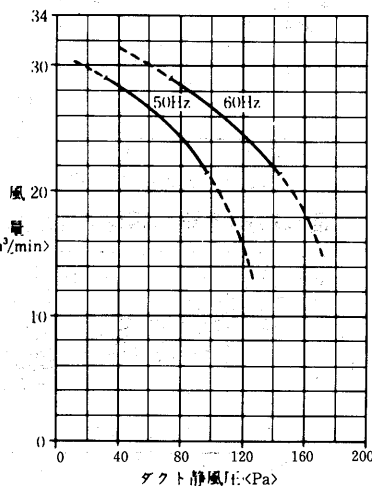

蒸気加湿器能力線図<別売部品>

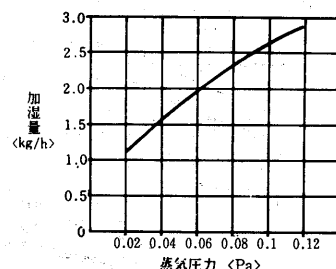

使用上の注意

1. 図は次の電磁弁と組合せた時の性能です。本体には電磁弁が附属されていませんので、適当に調節してください。<停止弁にしてもよい>組合せ電磁弁口径 φ2
2. 必要以上の圧力、流量で使用しますと機外への水洩れが発生することがあります。必ず電磁弁または停止弁を使用してください。

蒸気加熱器能力線図
<2列×14段><別売部品>

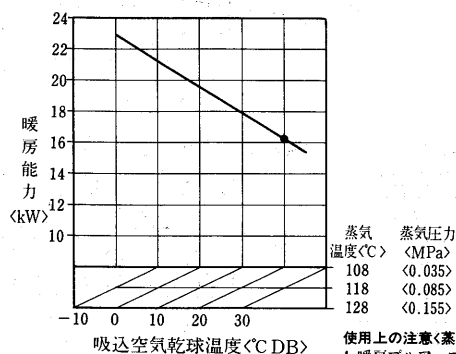

使用上の注意<蒸気・温水加熱器>

1. 暖房プルアップ時(又は常時)吸込み空気が0℃以下になる場合で温水・蒸気を止めると凍結する恐れがありますので、適切な凍結防止処置を施してください。<温水の強制通水、蒸気トラップの最小作動圧力差を下げる。等>
2. 冷房中や厳冬期で温水・蒸気加熱器をご使用にならない場合にも凍結する恐れがありますので必ず水抜きを実施してください。

温水加熱器能力線図
<2列×14段><別売部品>

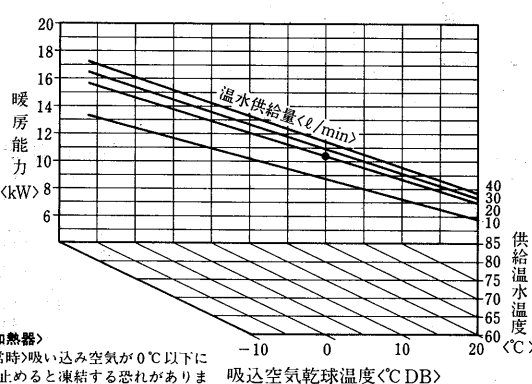

使用上の注意

1. 吸込空気が氷点下になる場合は、停止後は加熱器内の水を完全に抜いてください。長期保管時、冷房使用時も水を抜いてください。

水圧損失線図

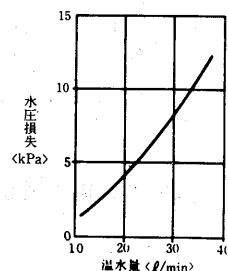

送風機性能線図

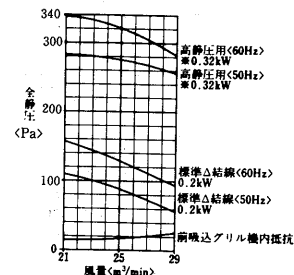

注. *印は高静圧用電動機使用。

(3)ダクトタイプ<PAT形>リモート

PAT-J | 25G形

冷房能力線図

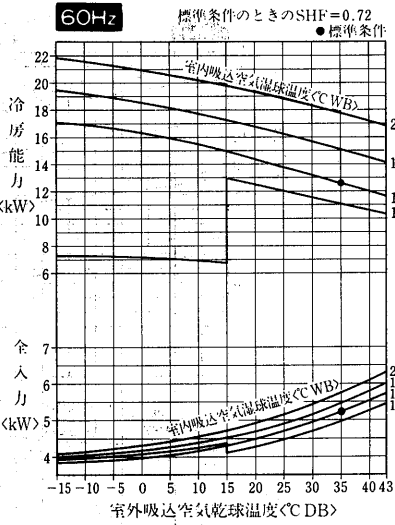
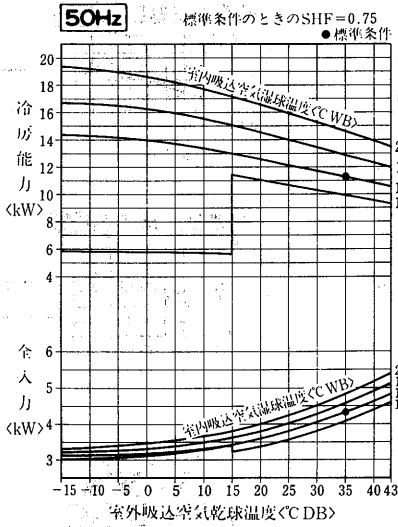

風量補正線図 50Hz

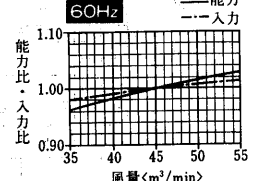
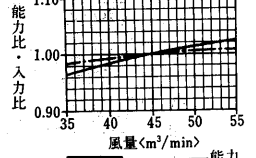

バイパスファクタ線図 50Hz 60Hz

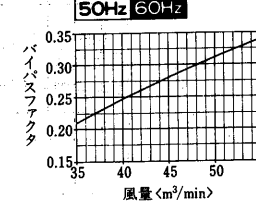

PAT-J | 25G形送風機性能線図

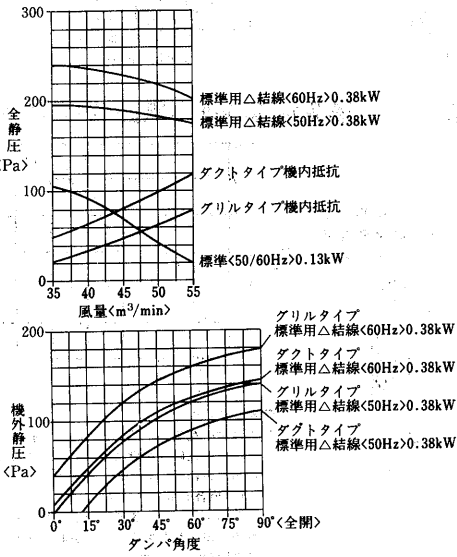

蒸気加熱器能力線図<別売部品>

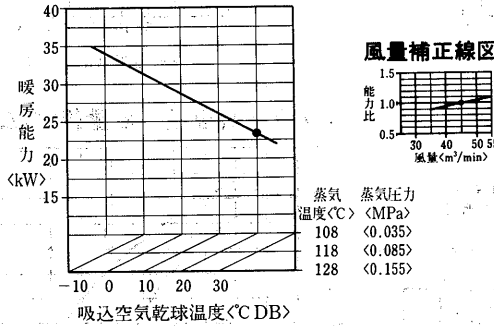

温水・蒸気加熱器機内抵抗線図

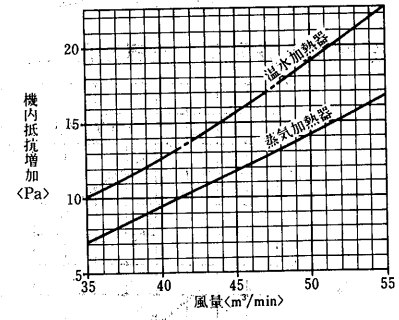

- 使用上の注意<蒸気・温水加熱器>
1. 暖房プルアップ時(又は常時)吸込み空気が0°C以下になる場合で温水・蒸気を止めると凍結する恐れがありますので、適切な凍結防止処置を施してください。<温水の強制通水、蒸気トラップの最小作動圧力差を下げる。等>
 2. 冷房中や厳冬期で温水・蒸気加熱器をご使用にならない場合にも凍結する恐れがありますので必ず水抜きを実施してください。

温水加熱器能力線図<別売部品>

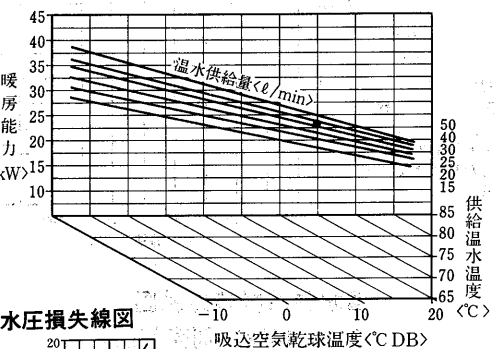

冷房運転範囲

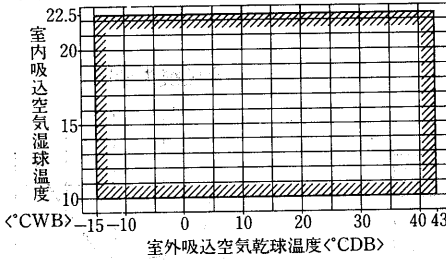

水压損失線図

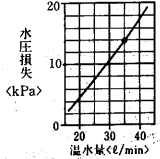

フィルドフィルタ機内抵抗線図

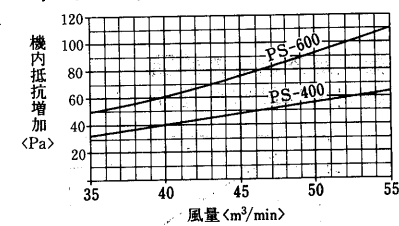

蒸気加湿器能力線図<別売部品>

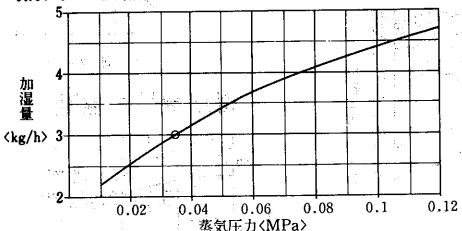

- 使用上の注意
1. 図は次の電磁弁と組合せた時の性能です。本体には電磁弁が附属されていませんので適宜に調節してください。<塞止弁にしてもよい>組合せ電磁弁口径 φ3
 2. 必要以上の圧力、流量で使用しますと機外への水洩れが発生することがあります。必ず電磁弁(または塞止弁)を使用してください。

高圧加湿器能力線図

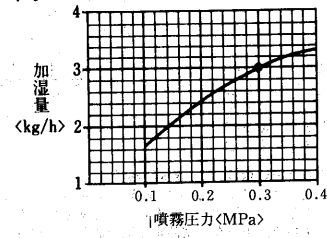

- 注1. 供給水としては60°C以下、水压0.1~0.4MPaの範囲で使用してください。
2. 必要以上の圧力、流量で使用しますと機外への水洩れが発生することがあります。
 3. 2倍形(ヘッダー本数2本)の場合は上記線図の数値を2倍して能力を算出してください。

温水加湿器能力線図

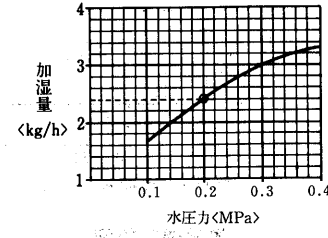

- 注1. 供給水としては60°C以下、水压0.1~0.4MPaの範囲で使用してください。
2. 必要以上の圧力、流量で使用しますと機外への水洩れが発生することがあります。
 3. 2倍形(ヘッダー本数2本)の場合は上記線図の数値を2倍して能力を算出してください。

PAT-JI 25G-H形
冷房能力線図

能力線図は、冷媒配管5m時です。冷媒配管が5m以上の場合には、能力線図の値にP1060「冷媒配管延長長さによる能力減少」の補正係数をかけた値が能力となります。

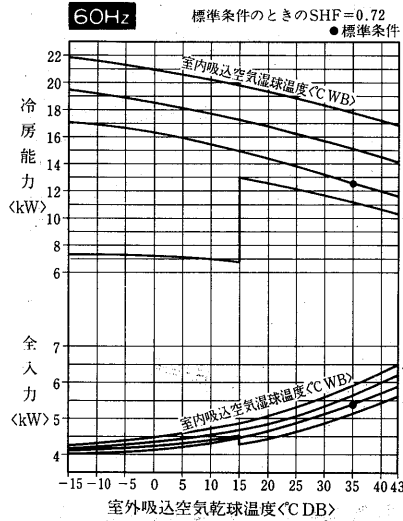
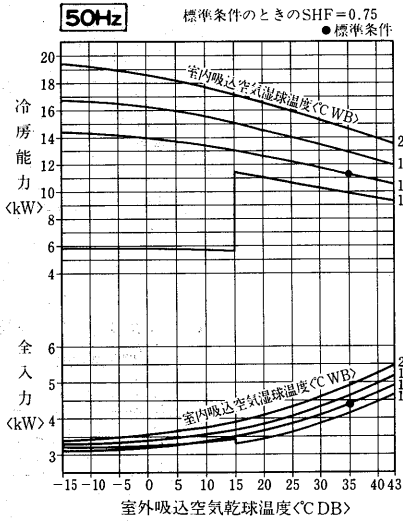

風量補正線図

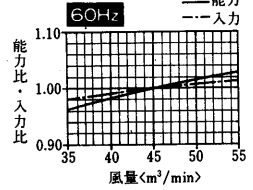
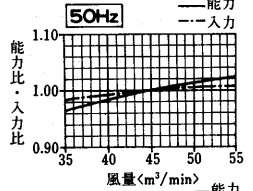

バイパスファクタ線図

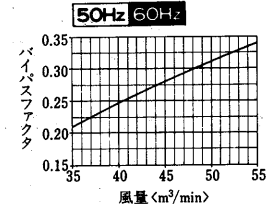

PAT-JI 25G-H形送風機性能線図

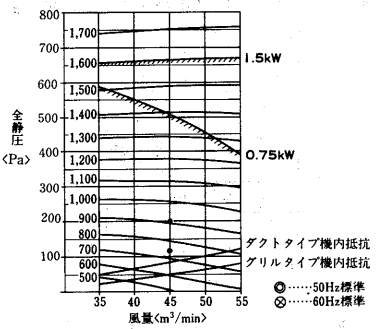

蒸気加熱器能力線図<別売部品>

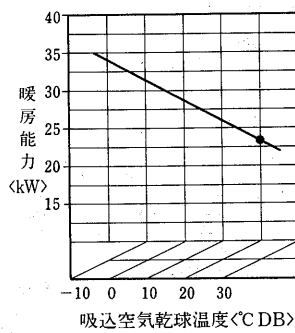

風量補正線図

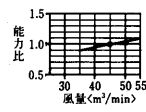

温水・蒸気加熱器機内抵抗線図

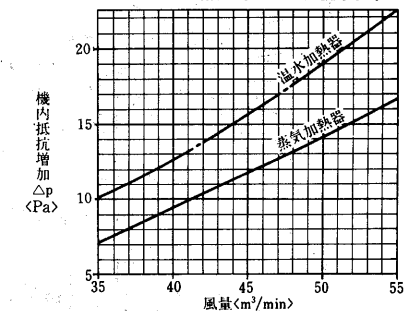

冷房運転温度範囲

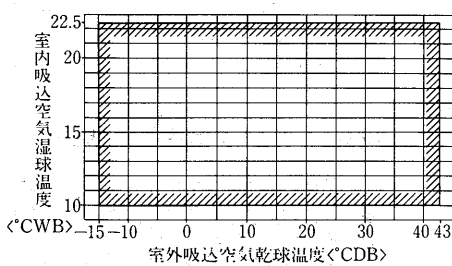

温水加熱器能力線図<別売部品>

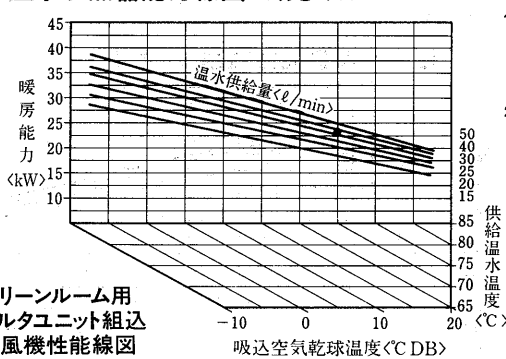

使用上の注意<蒸気・温水加熱器>

1. 暖房フルアップ時<又は常時>吸込み空気が0℃以下になる場合で温水・蒸気を止めると凍結する恐れがありますので、適切な凍結防止処置を施してください。<温水の強制通水、蒸気トラップの最小作動圧力差を下げる。等>
2. 冷房中や厳冬期で温水・蒸気加熱器をご使用にならない場合にも凍結する恐れがありますので必ず水抜きを実施してください。

蒸気加湿器能力線図<別売部品>

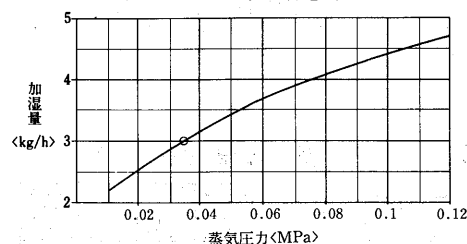

クリーンルーム用
フィルタユニット組込
送風機性能線図

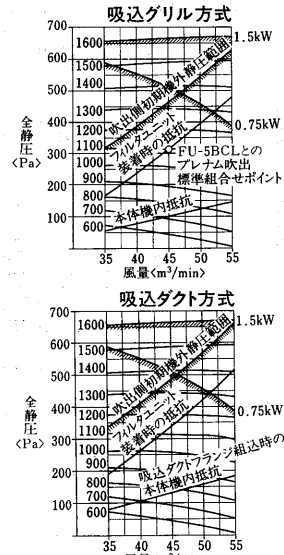

フレッドフィルタ機内抵抗線図

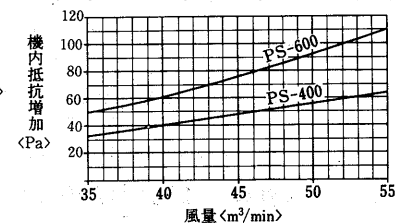

水圧損失線図

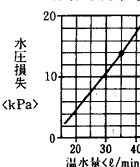

高圧加湿器能力線図

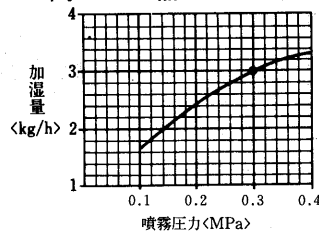

温水加湿器能力線図

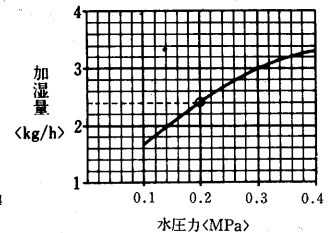

- 注1. 供給水としては60℃以下、水圧0.1～0.4MPaの範囲で使用してください。
- 必要以上の圧力、流量で使用しますと機外への水洩れが発生することがあります。
- 2倍形<ヘッダー本数2本>の場合は上記線図の数値を2倍して能力を算出してください。

能力線図は、冷媒配管5m時です。冷媒配管が5m以上の場合、能力線図の値にP1060『冷媒配管延長長さによる能力減少』の補正係数をかけた値が能力となります。

**PAT-J I 90G形
冷房能力線図**

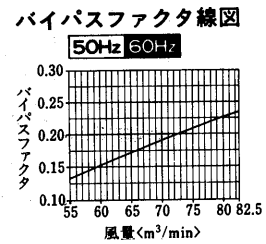
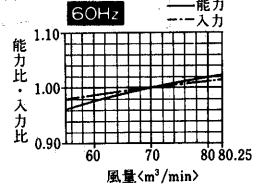
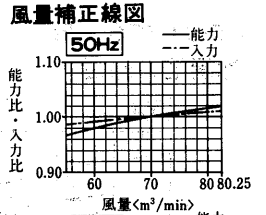
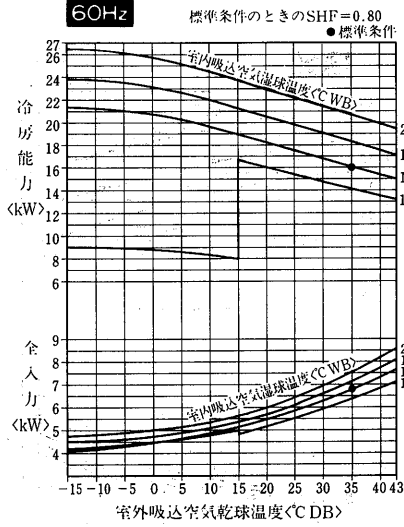
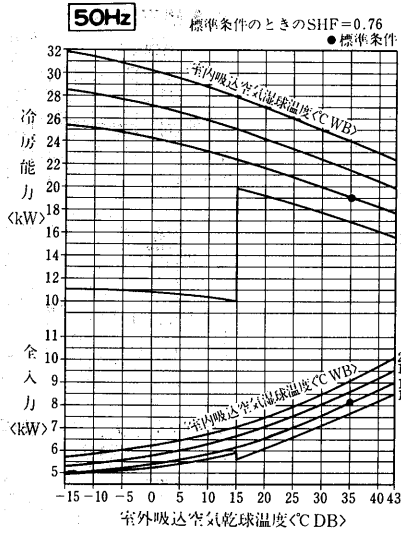

PAT-J I 90G形送風機性能線図

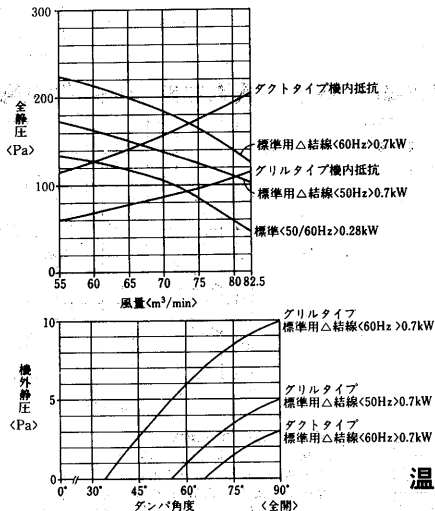

蒸気加熱器能力線図<別売部品>

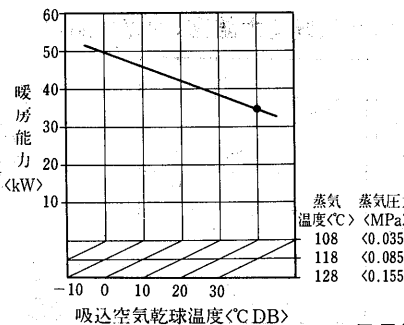

温水・蒸気加熱器機内抵抗線図

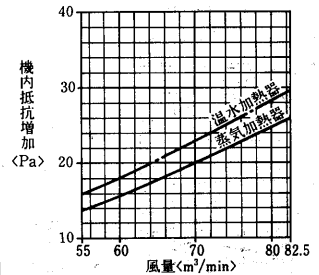

使用上の注意<蒸気・温水加熱器>
 1. 暖房フルアップ時(又は常時)吸い込み空気が0°C以下になる場合で温水・蒸気を止めると凍結する恐れがありますので、適切な凍結防止処置を施してください。<温水の強制通水、蒸気トラップの最小作動圧差を下げる。等>
 2. 冷房中や厳冬期で温水・蒸気加熱器をご使用にならない場合にも凍結する恐れがありますので必ず水抜きを実施してください。

温水加熱器能力線図<別売部品>

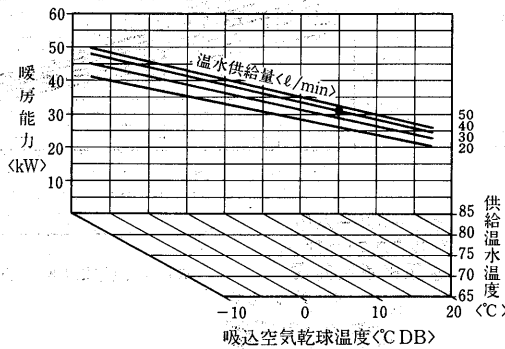

フィルドフィルタ機内抵抗線図

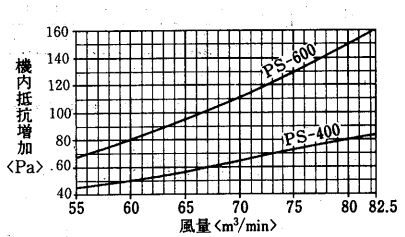

冷房運転温度範囲

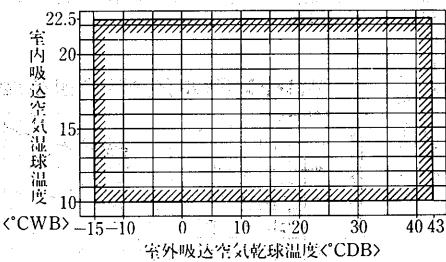

蒸気加湿器能力線図<別売部品>

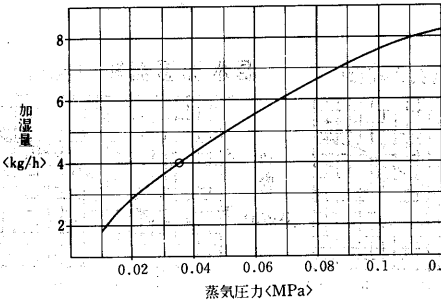

使用上の注意 1. 図は次の電磁弁と組合せた時の性能です。本体には電磁弁が附属されていませんので適宜に調節してください。<塞止弁にしてもよい>組合せ電磁弁口径 φ7
 2. 必要以上の圧力、流量で使用しますと機外への水洩れが発生することがあります。必ず電磁弁(または塞止弁)を使用してください。

水圧損失線図

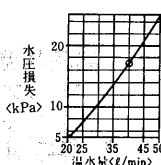

高压加湿器能力線図

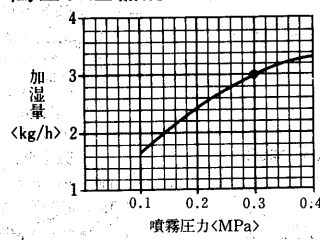

注1. 供給水としては60°C以下、水圧0.1~0.4MPaの範囲で使用してください。
注2. 必要以上の圧力、流量で使用しますと機外への水洩れが発生することがあります。
注3. 2倍形(ヘッド一本数2本)の場合は上記線図の数値を2倍して能力を算出してください。

温水加湿器能力線図

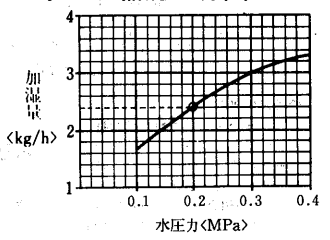

注1. 供給水としては60°C以下、水圧0.1~0.4MPaの範囲で使用してください。
注2. 必要以上の圧力、流量で使用しますと機外への水洩れが発生することがあります。
注3. 2倍形(ヘッド一本数2本)の場合は上記線図の数値を2倍して能力を算出してください。

能力線図は、冷媒配管5m時です。冷媒配管が5m以上の場合は、能力線図の値にP1060「冷媒配管延長長さによる能力減少」の補正係数をかけた値が能力となります。

PAT-J190G-H形 冷房能力線図

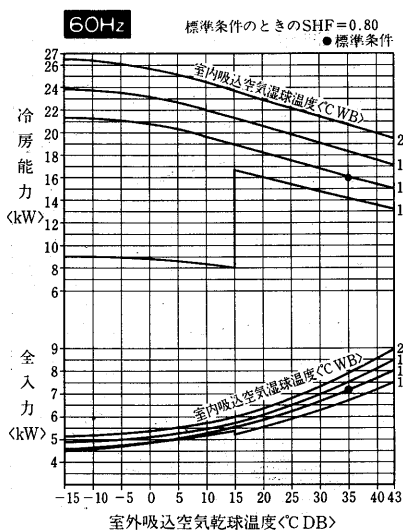
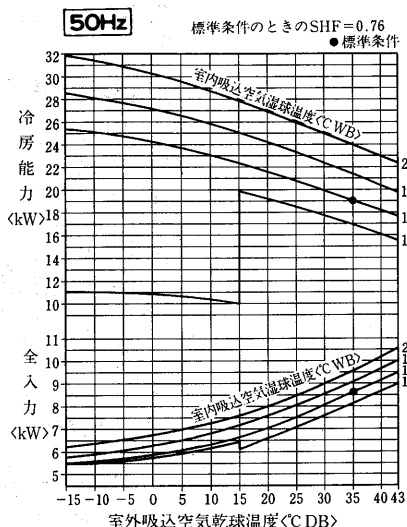

風量補正線図

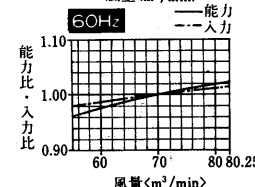
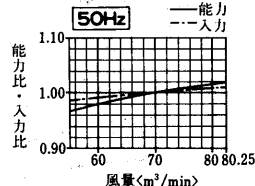

バイパスファクタ線図

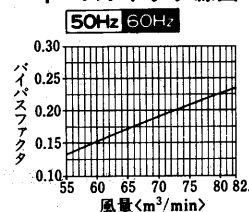

PAT-J190G-H形送風機性能線図

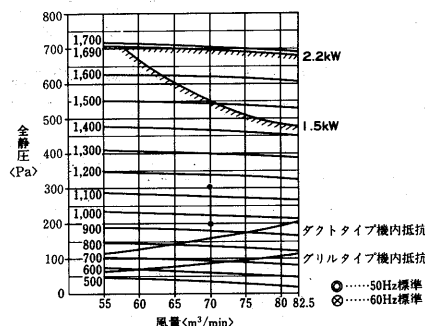

蒸気加熱器能力線図<別売部品>

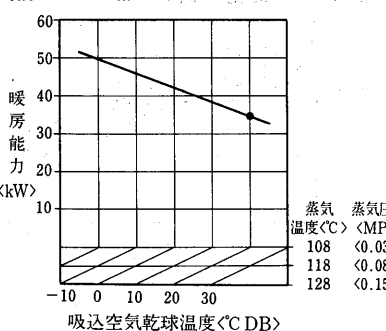

温水・蒸気加熱器機内抵抗線図

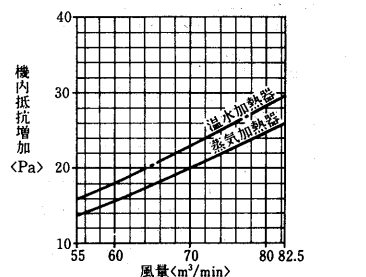

冷房運転温度範囲

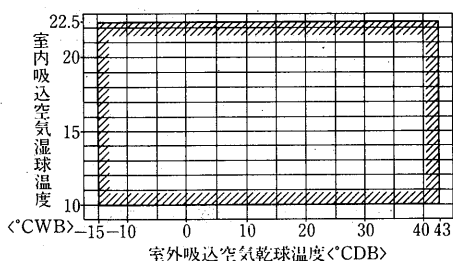

温水加熱器能力線図<別売部品>

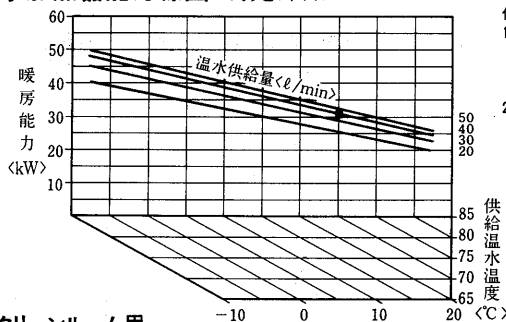

使用上の注意<蒸気・温水加熱器>

1. 暖房フルアップ時(又は常時)吸い込み空気が0°C以下になる場合で温水・蒸気を止めると凍結する恐れがありますので、適切な凍結防止装置を施してください。<温水の強制通水、蒸気トラップの最小作動圧力差を下げる。等>
2. 冷房中や厳冬期で温水・蒸気加熱器をご使用にならない場合にも凍結する恐れがありますので必ず水抜きを実施してください。

フィードンフィルタ機内抵抗線図

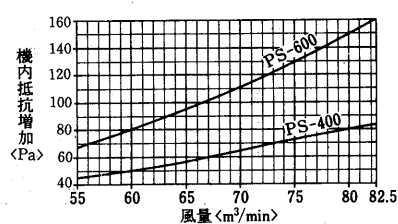

蒸気加湿器能力線図<別売部品>

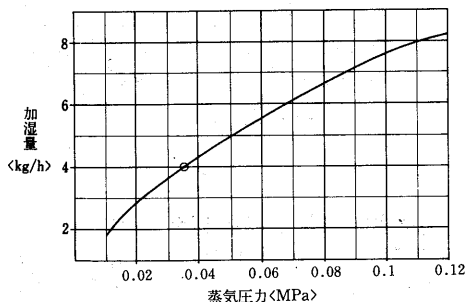

使用上の注意

1. 図は次の電磁弁と組合せた時の性能です。本体には電磁弁が附属されていませんので適宜に調節してください。<禁止弁にしてもよい>組合せ電磁弁口径 φ7
2. 必要以上の圧力、流量で使用しますと機外への水洩れが発生することがあります。必ず電磁弁<または禁止弁>を使用してください。

水圧損失線図

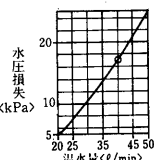

クリーンルーム用フィルタユニット組込送風機性能線図

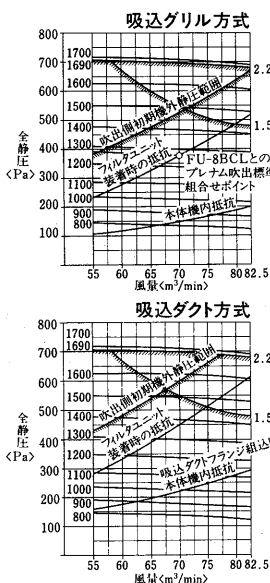

風量補正線図

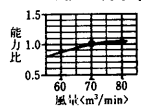

高圧加湿器能力線図

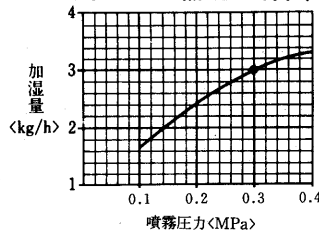

- 注1. 供給水としては60°C以下、水圧0.1~0.4MPaの範囲で使用してください。
- 注2. 必要以上の圧力、流量で使用しますと機外への水洩れが発生することがあります。
- 注3. 2倍形(ヘッダー本数2本)の場合は上記線図の数値を2倍して能力を算出してください。

温水加湿器能力線図

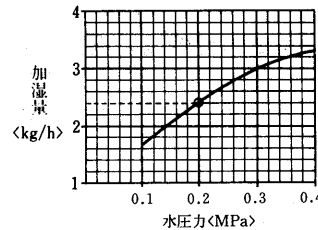

- 注1. 供給水としては60°C以下、水圧0.1~0.4MPaの範囲で使用してください。
- 注2. 必要以上の圧力、流量で使用しますと機外への水洩れが発生することがあります。
- 注3. 2倍形(ヘッダー本数2本)の場合は上記線図の数値を2倍して能力を算出してください。

能力線図は、冷媒配管5m時です。冷媒配管が5m以上の場合には、能力線図の値にP1060「冷媒配管延長長さによる能力減少」の補正係数をかけた値が能力となります。

**PAT-J250G形
冷房能力線図**

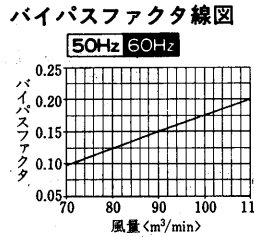
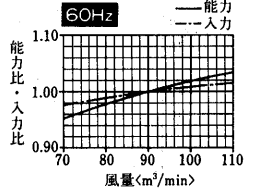
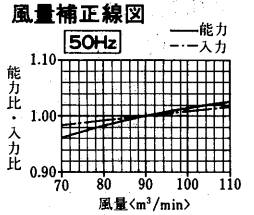
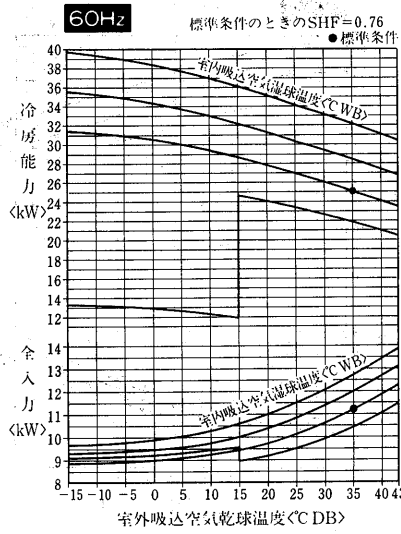
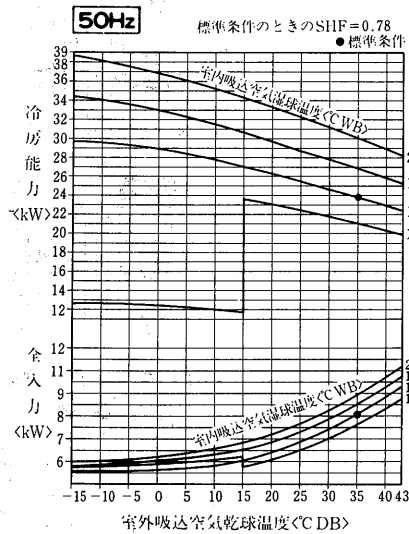

PAT-J250G形送風機性能線図

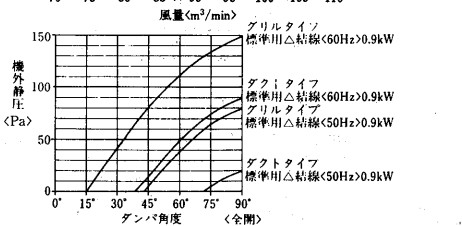
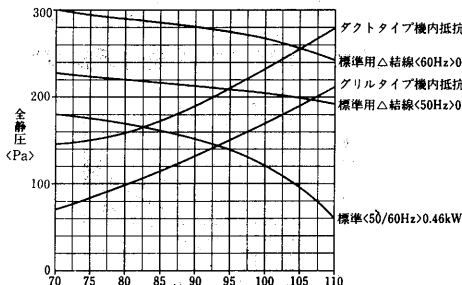

蒸気加熱器能力線図<別売部品>

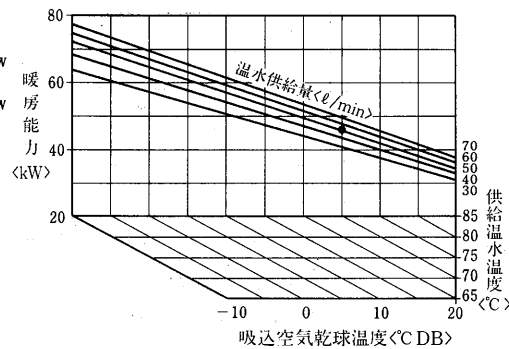

温水・蒸気加熱器機内抵抗線図

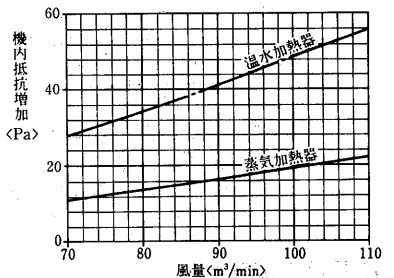

温水加熱器能力線図<別売部品>

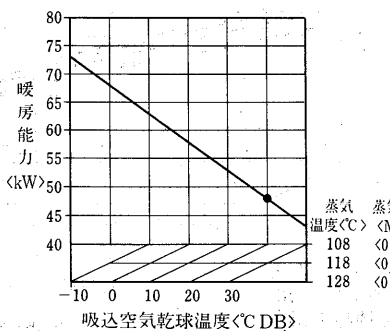

- 使用上の注意<蒸気・温水加熱器>
- 暖房フルアップ時<又は常時>吸い込み空気が0℃以下になる場合で温水・蒸気を止めると凍結する恐れがありますので、適切な凍結防止処置を施してください。<温水の強制通水、蒸気トラップの最小作動圧力差を下げる等。>
 - 冷房中や厳冬期で温水・蒸気加熱器をご使用にならない場合にも凍結する恐れがありますので必ず水抜きを実施してください。

風量補正線図

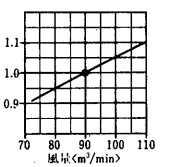

冷房運転温度範囲

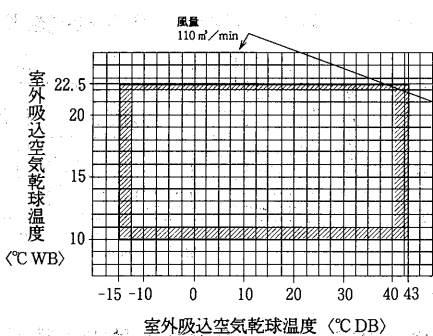

フィードンフィルタ機内抵抗線図

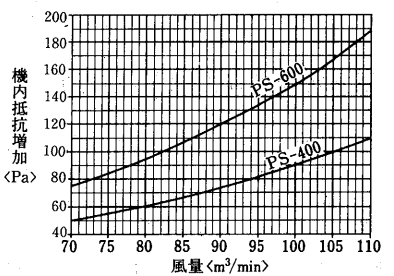

蒸気加湿器能力線図<別売部品>

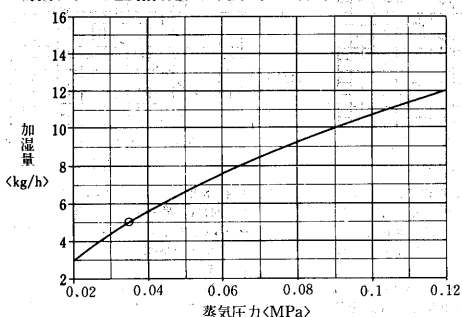

- 使用上の注意
- 図は次の電磁弁と組合せた時の性能です。本体には電磁弁が附属されていませんので適当に調節してください。<閉止弁にしてもよい>組合せ電磁弁口径 φ10
 - 必要以上の圧力、流量で使用しますと機外への水洩れが発生することがあります。必ず電磁弁<または閉止弁>を使用してください。

水圧損失線図

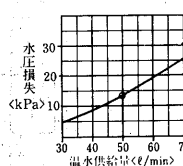

高压加湿器能力線図

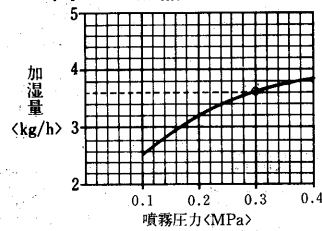

- 注1. 供給水としては60℃以下、水圧0.1~0.4MPaの範囲で使用してください。
 2. 必要以上の圧力、流量で使用しますと機外への水洩れが発生することがあります。
 3. 2倍形<ヘッダー本数2本>の場合は上記線図の数値を2倍して能力を算出してください。

温水加湿器能力線図

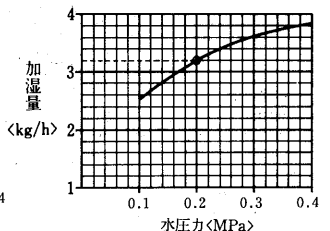

- 注1. 供給水としては60℃以下、水圧0.1~0.4MPaの範囲で使用してください。
 2. 必要以上の圧力、流量で使用しますと機外への水洩れが発生することがあります。
 3. 2倍形<ヘッダー本数2本>の場合は上記線図の数値を2倍して能力を算出してください。

能力線図は、冷媒配管5m時です。冷媒配管が5m以上の場合には、能力線図の値にP1060「冷媒配管延長長さによる能力減少」の補正係数をかけた値が能力となります。

**PAT-J250G-H形
冷房能力線図**

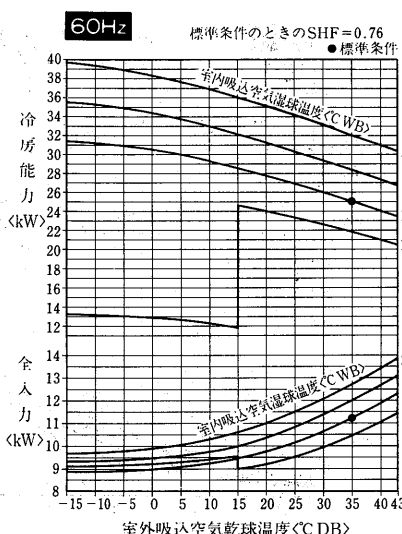
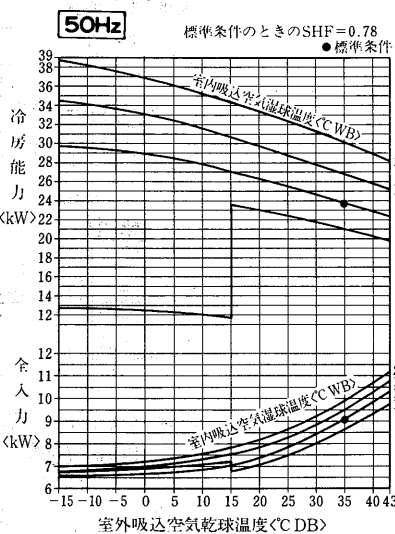

風量補正線図

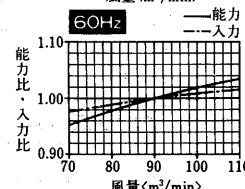
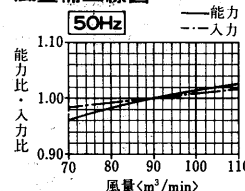

バイパスファクタ線図

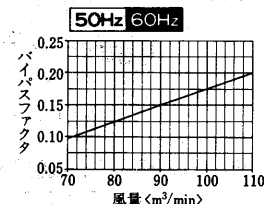

PAT-J250G-H形送風機性能線図

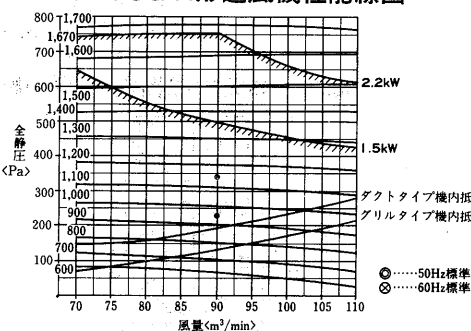

蒸気加熱器能力線図<別売部品>

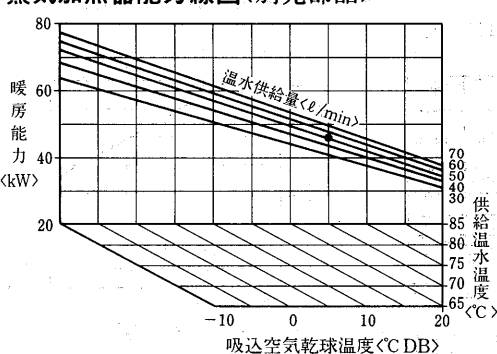

温水・蒸気加熱器機内抵抗線図

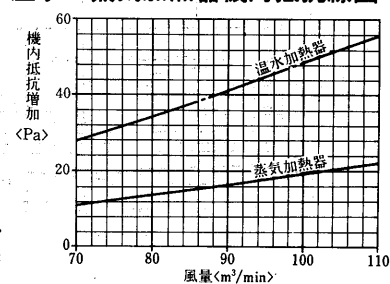

冷房運転温度範囲

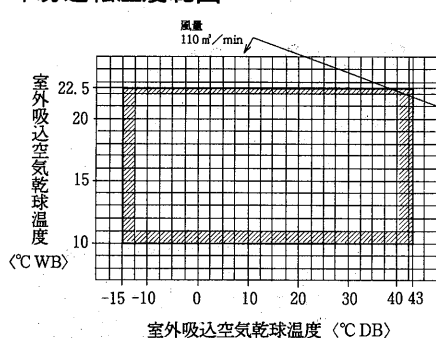

温水加熱器能力線図<別売部品>

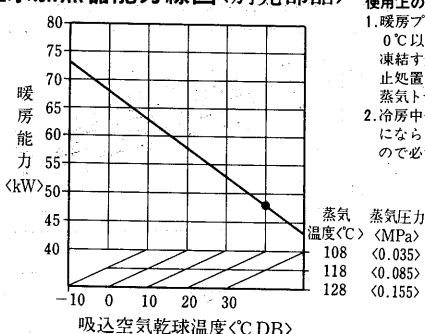

使用上の注意<蒸気・温水加熱器>

1. 暖房プルアップ時(又は常時)吸い込み空気が0℃以下になる場合で温水・蒸気を止めると凍結する恐れがありますので、適切な凍結防止処置を施してください。<温水の強制通水、蒸気トラップの最小作動圧力差を下げる。等>
2. 冷房中や厳冬期で温水・蒸気加熱器をご使用にならない場合にも凍結する恐れがありますので必ず水抜きを実施してください。

風量補正線図

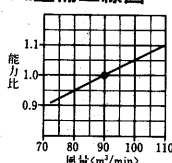

蒸気加湿器能力線図<別売部品>

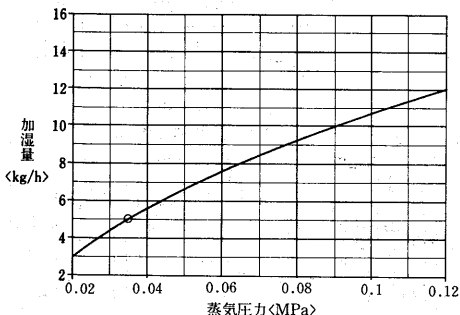

使用上の注意

1. 図は次の電磁弁と組合せた時の性能です。本体には電磁弁が付属されていませんので適宜に調節してください。<塞止弁にしてもよい>組合せ電磁弁口径φ10
2. 必要以上の圧力、流量で使用しますと機外への水洩れが発生することがあります。必ず電磁弁または塞止弁を使用してください。

水圧損失線図

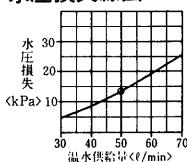

クリーンルーム用フィルタユニット組込送風機性能線図

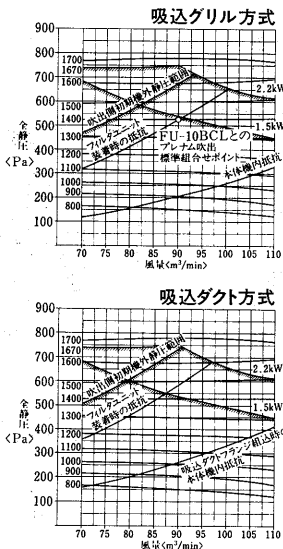

高圧加湿器能力線図

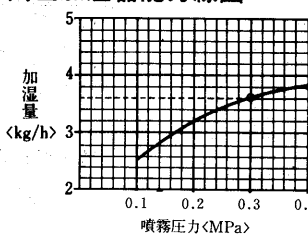

- 注1. 供給水としては60℃以下、水圧0.1~0.4MPaの範囲で使用してください。
- 注2. 必要以上の圧力、流量で使用しますと機外への水洩れが発生することがあります。
- 注3. 2倍形(ヘッダー本数2本)の場合は上記線図の数値を2倍して能力を算出してください。

フィードンフィルタ機内抵抗線図

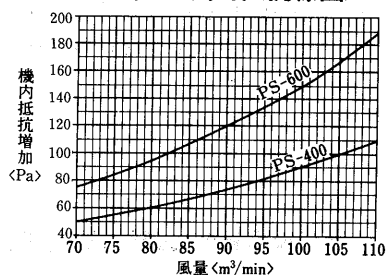

温水加湿器能力線図

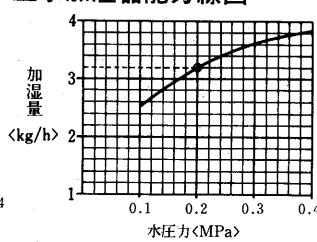

- 注1. 供給水としては60℃以下、水圧0.1~0.4MPaの範囲で使用してください。
- 注2. 必要以上の圧力、流量で使用しますと機外への水洩れが発生することがあります。
- 注3. 2倍形(ヘッダー本数2本)の場合は上記線図の数値を2倍して能力を算出してください。

能力線図は、冷媒配管5m時です。冷媒配管が5m以上の場合、能力線図の値にP1060「冷媒配管延長長さによる能力減少」の補正係数をかけた値が能力となります。

**PAT-J375G形
冷房能力線図**

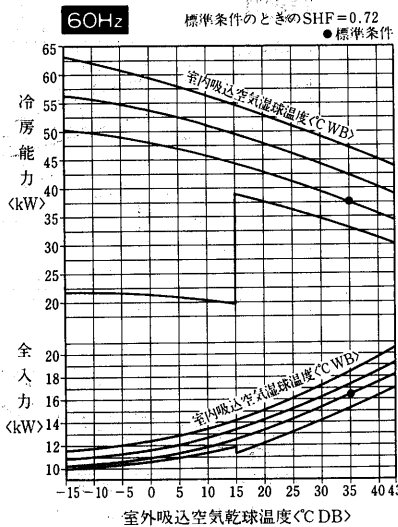
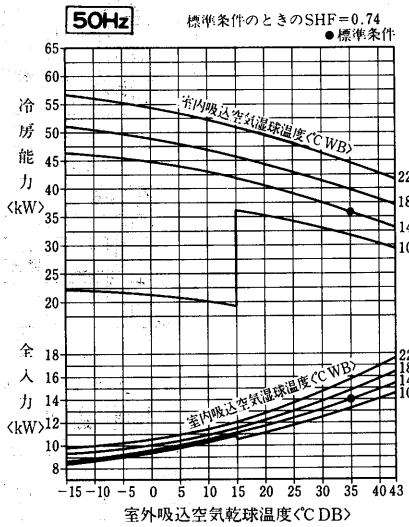

風量補正線図

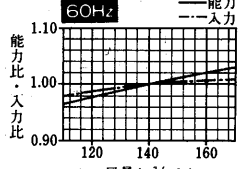
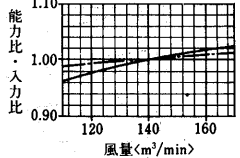

バイパスファクタ線図

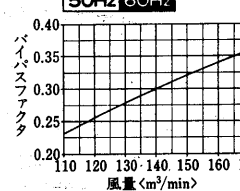

PAT-J375G形送風機性能線図

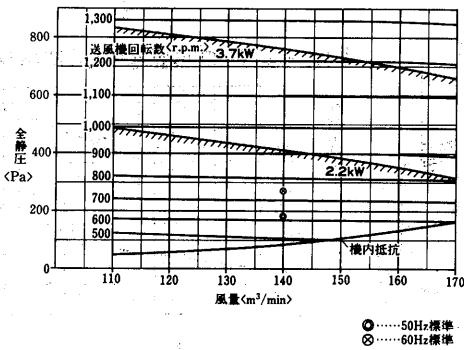

蒸気加熱器能力線図<別売部品>

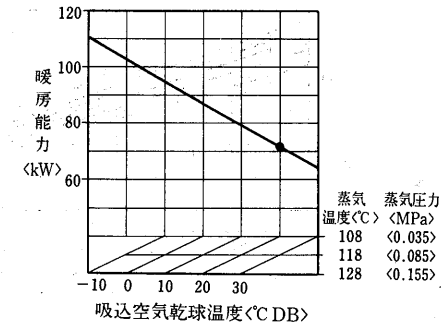

温水・蒸気加熱器機内抵抗線図

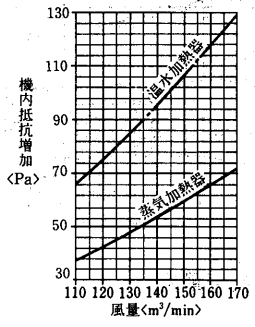

冷房運転温度範囲

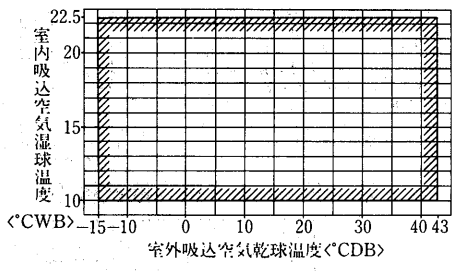

温水加熱器能力線図<別売部品>

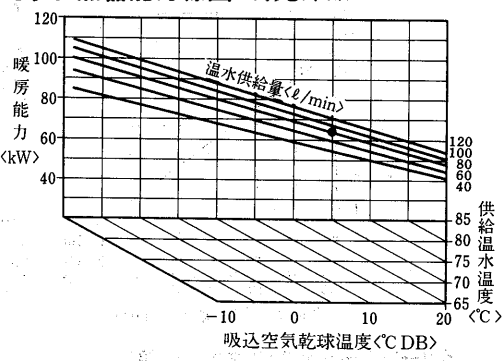

- 使用上の注意<蒸気・温水加熱器>
- 暖房フルアップ時(又は常時)吸い込み空気が0°C以下になる場合で温水・蒸気を止めると凍結する恐れがありますので、適切な凍結防止処置を施してください。<温水の強制通水、蒸気トラップの最小作動圧力を上げる。等>
 - 冷房中や越冬期で温水・蒸気加熱器をご使用にならない場合にも凍結する恐れがありますので必ず水抜きを実施してください。

フィードンフィルタ機内抵抗線図

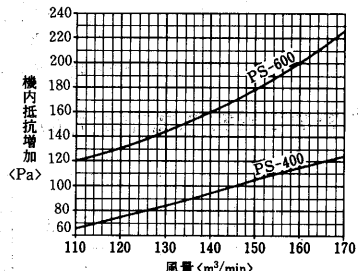

蒸気加湿器能力線図<別売部品>

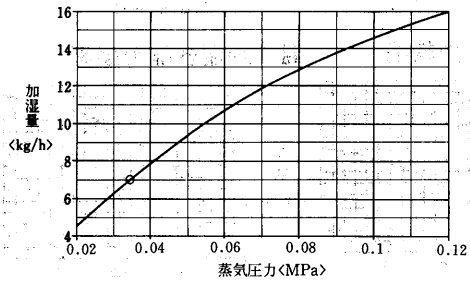

- 使用上の注意
- 図は次の電磁弁と組合せた時の性能です。本体には電磁弁が附属されていませんので適宜に調節してください。<禁止弁にしてもよい>組合せ電磁弁口径 φ10
 - 必要以上の圧力、流量で使用しますと機外への水洩れが発生することがあります。必ず電磁弁<または禁止弁>を使用してください。

風量補正線図

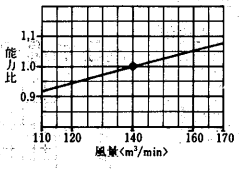

水圧損失線図

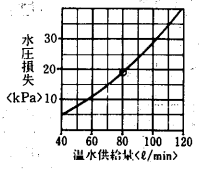

高圧加湿器能力線図

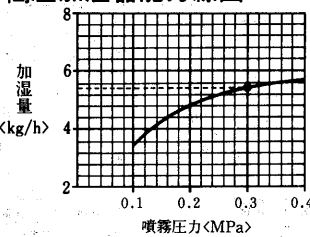

- 注1. 供給水としては60°C以下、水圧0.1~0.4MPaの範囲で使用してください。
 注2. 必要以上の圧力、流量で使用しますと機外への水洩れが発生することがあります。
 注3. 2倍形<ヘッダー本数2本>の場合には上記線図の数値を2倍して能力を算出してください。

温水加湿器能力線図

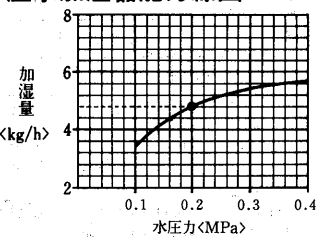

- 注1. 供給水としては60°C以下、水圧0.1~0.4MPaの範囲で使用してください。
 注2. 必要以上の圧力、流量で使用しますと機外への水洩れが発生することがあります。
 注3. 2倍形<ヘッダー本数2本>の場合には上記線図の数値を2倍して能力を算出してください。

能力線図は、冷媒配管5m時です。冷媒配管が5m以上の場合、能力線図の値にP1060「冷媒配管延長長さによる能力減少」の補正係数をかけた値が能力となります。

**PAT-J500G形
冷房能力線図**

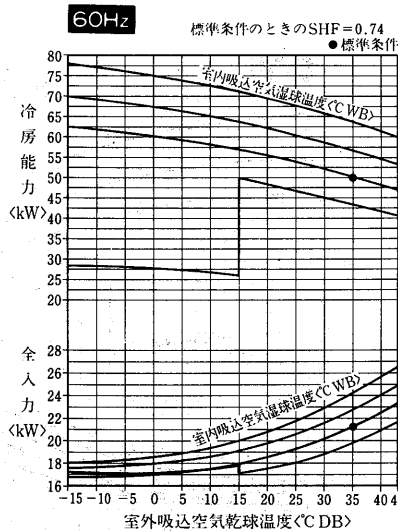
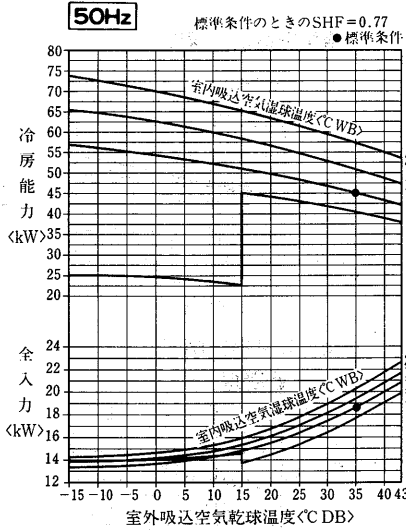

風量補正線図

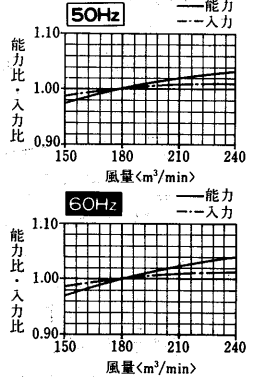

バイパスファクタ線図 50Hz 60Hz

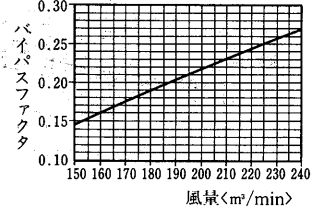

PAT-J500G形送風機性能線図

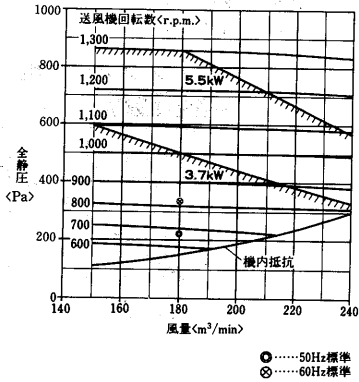

蒸気加熱器能力線図<別売部品>

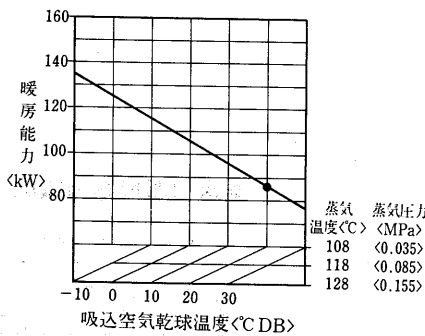

温水・蒸気加熱器機内抵抗線図

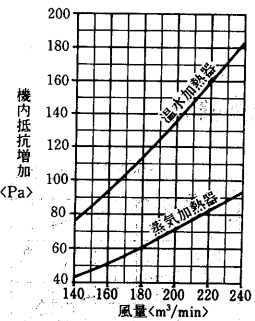

冷房運転温度範囲

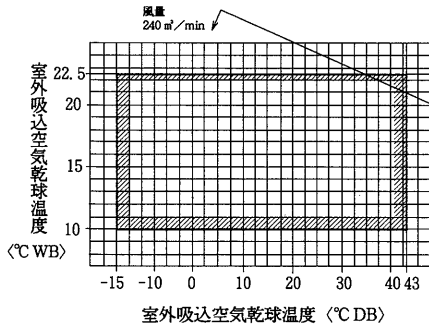

風量補正線図

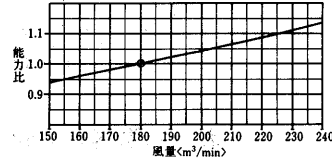

使用上の注意<蒸気・温水加熱器>

- 暖房フルアップ時(又は常時)吸込み空気が0°C以下になる場合で温水・蒸気を止めると凍結する恐れがありますので、適切な凍結防止処置を施してください。<温水の強制通水、蒸気トラップの最小作動圧力差を下げる。等>
- 冷房中や厳冬期で温水・蒸気加熱器をご使用にならない場合にも凍結する恐れがありますので必ず水抜きを実施してください。

温水加熱器能力線図<別売部品>

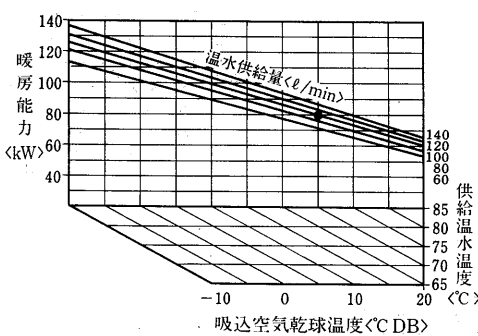

フィードンフィルタ機内抵抗線図

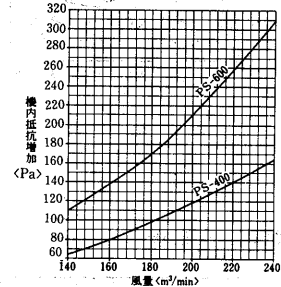

蒸気加湿器能力線図<別売部品>

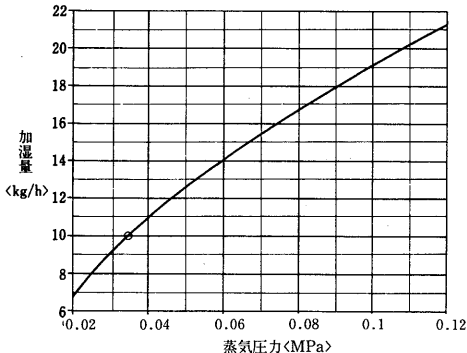

使用上の注意

- 図は次の電磁弁と組合せた時の性能です。本体には電磁弁が附属されていませんので適宜に調節してください。<禁止弁にしてもよい>組合せ電磁弁口径 φ10
- 必要以上の圧力、流量で使用しますと機外への水洩れが発生することがあります。必ず電磁弁または禁止弁を使用してください。

水圧損失線図

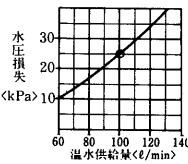

高圧加湿器能力線図

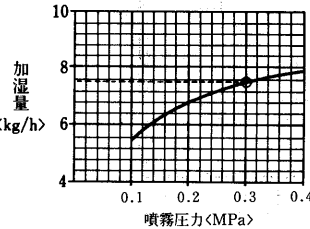

温水加湿器能力線図

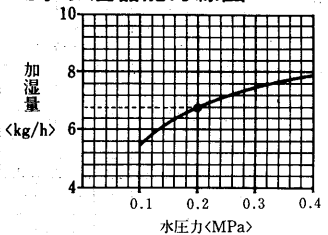

- 供給水としては60°C以下、水圧0.1~0.4MPaの範囲で使用してください。
- 必要以上の圧力、流量で使用しますと機外への水洩れが発生することがあります。
- 2倍形<ヘッダー本数2本>の場合は上記線図の数値を2倍して能力を算出してください。

PAT-J530G形
冷房能力線図

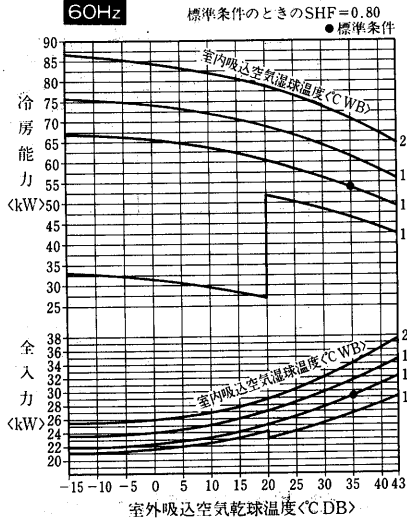
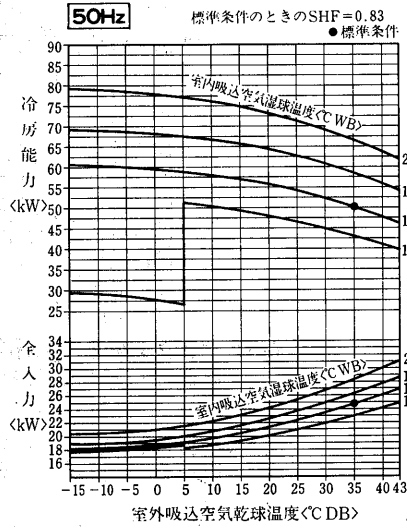

冷房風量補正線図

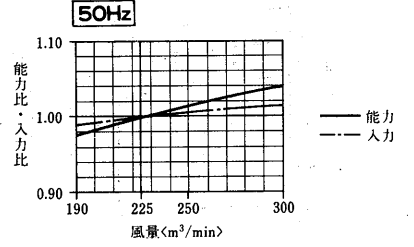

冷房風量補正線図

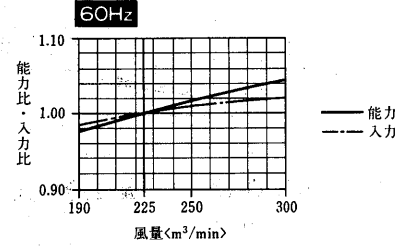

送風機性能線図

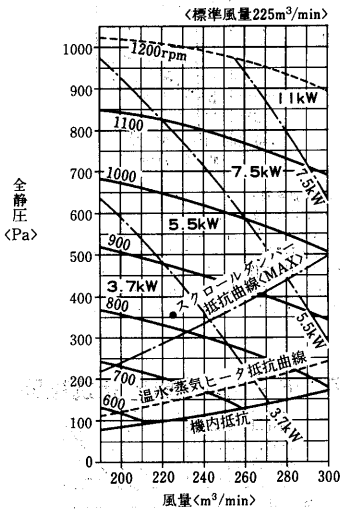

温水加湿器能力線図

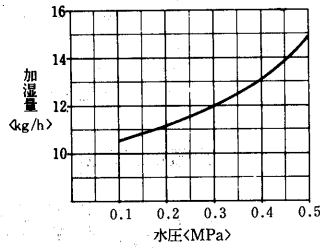

バイパスファクタ線図

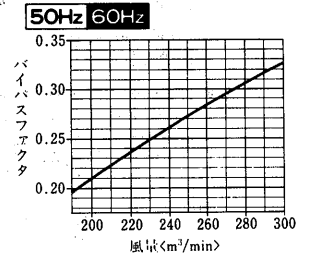

蒸気加湿器能力線図

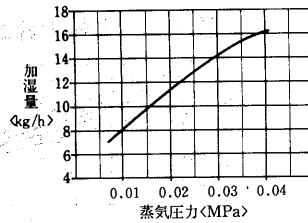

冷房運転温度範囲

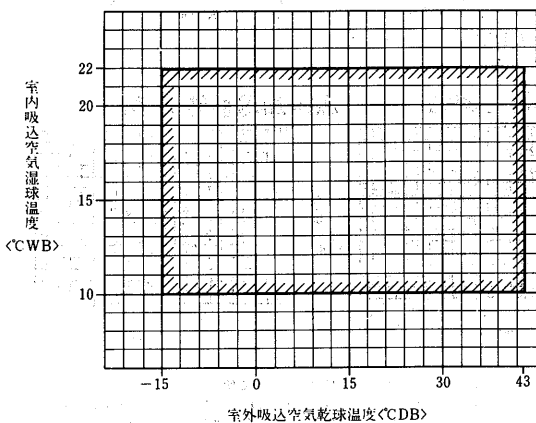

PAT-J670G形
冷房能力線図

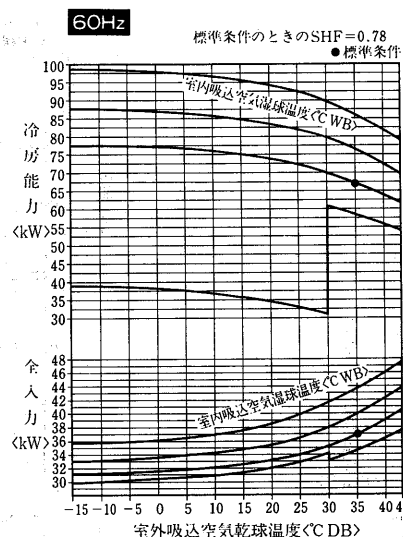
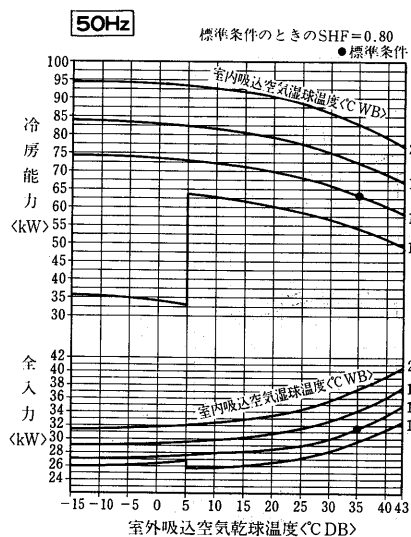

冷房風量補正線図

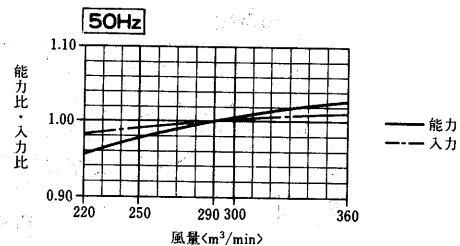

冷房風量補正線図

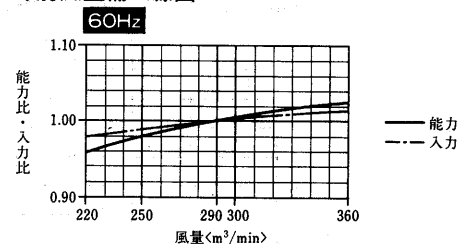

送風機性能線図

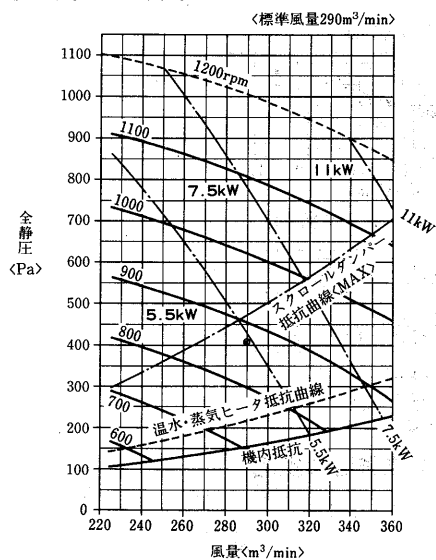

温水加湿器能力線図

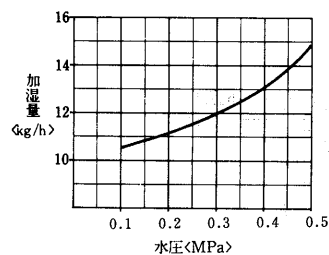

バイパスファクタ線図

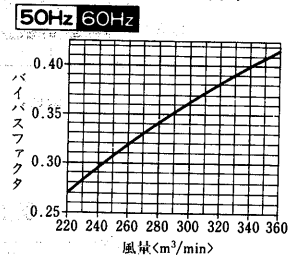

蒸気加湿器能力線図

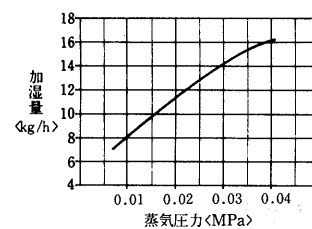

冷房運転温度範囲

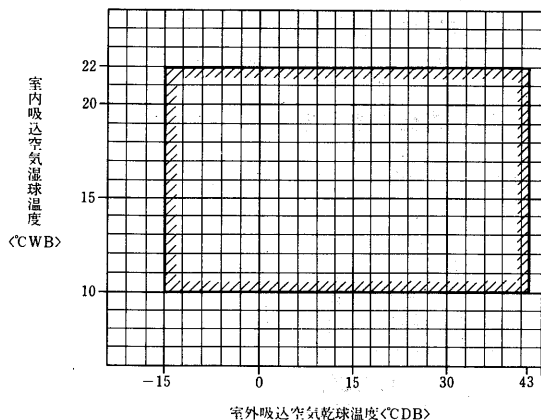

PAT-J950J形
冷房能力線図

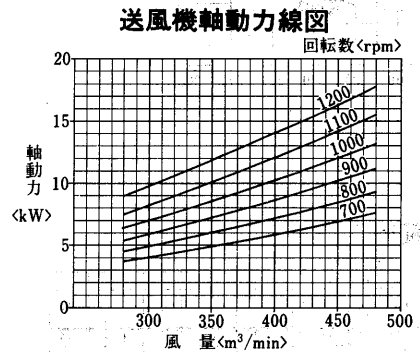
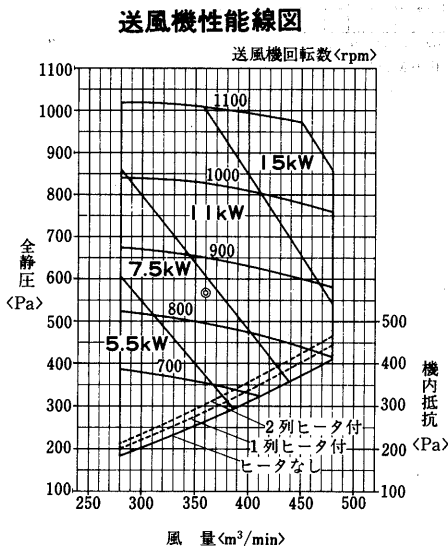
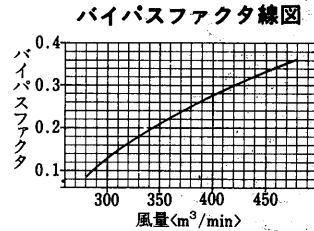
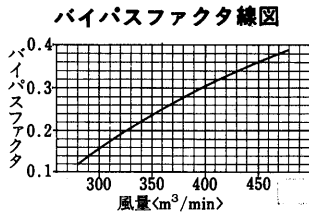
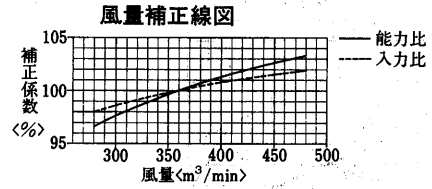
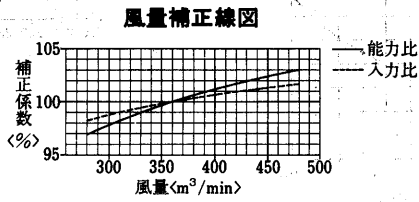
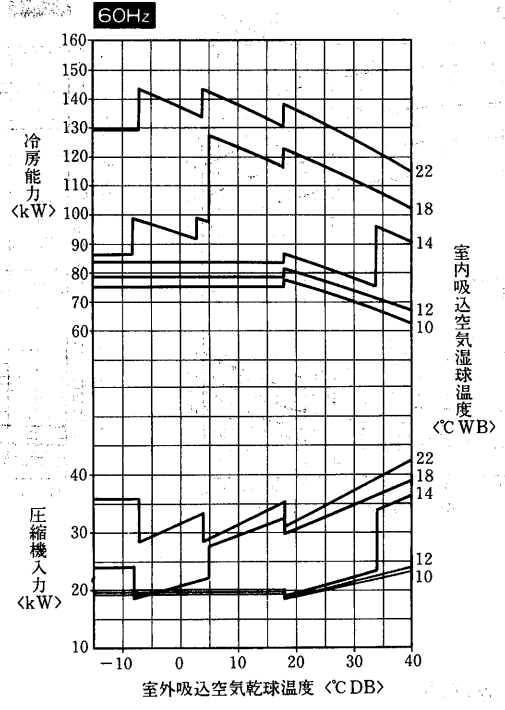
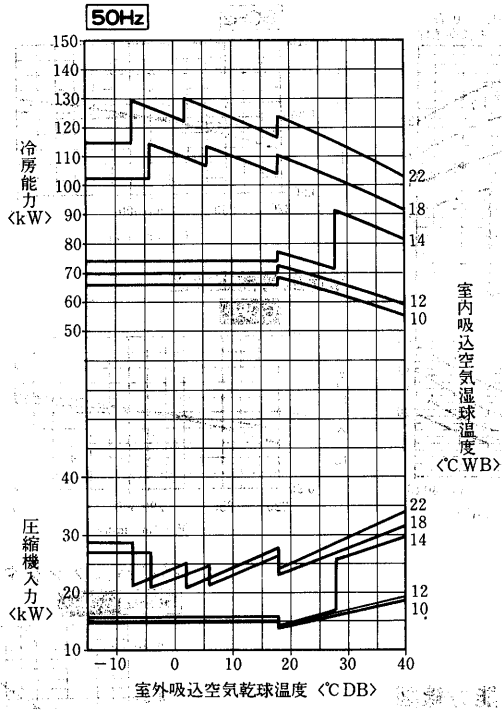

運転温度範囲

室内吸込空気湿球温度：10℃～22.5℃ (WB)

室外吸込空気乾球温度：-15℃～40℃ (DB)

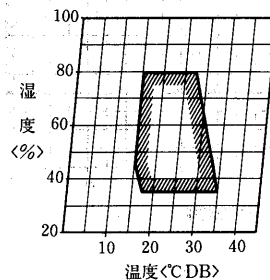

PAT-J1180J形
冷房能力線図

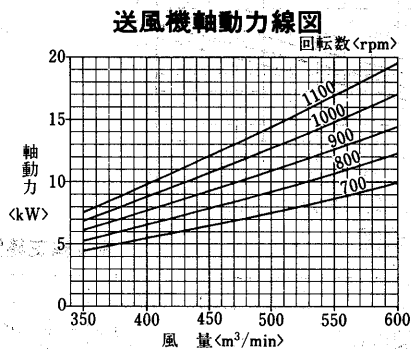
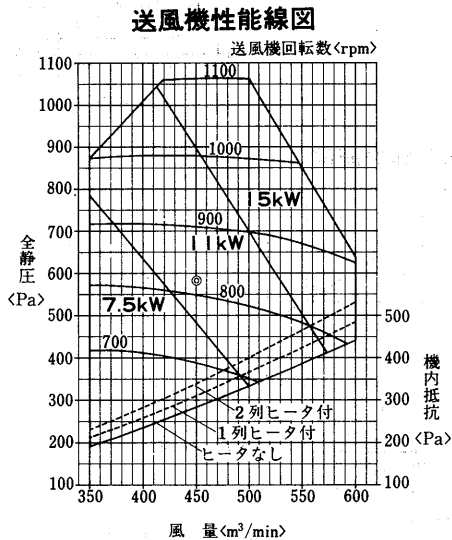
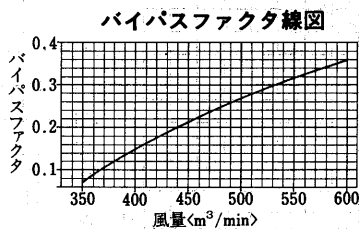
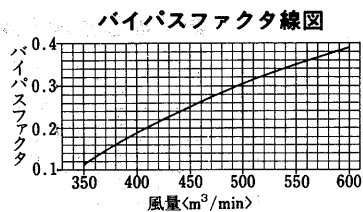
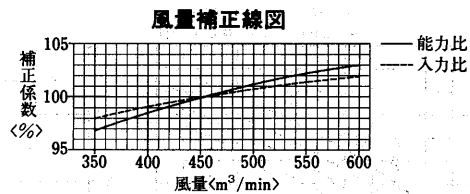
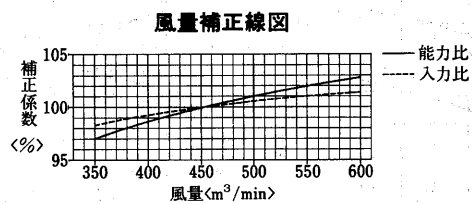
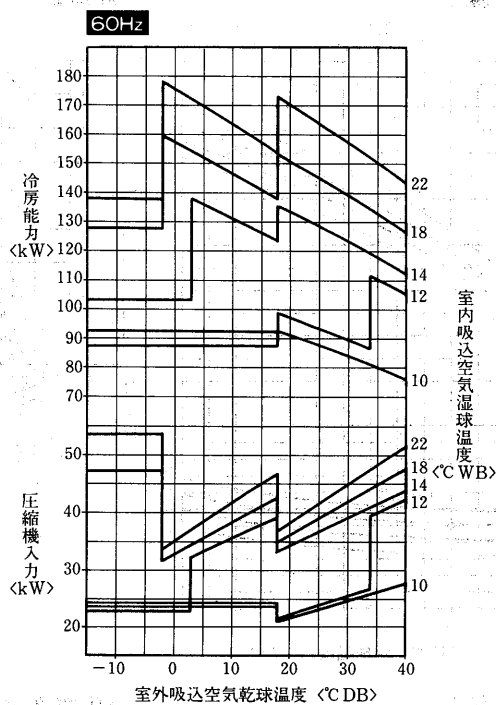
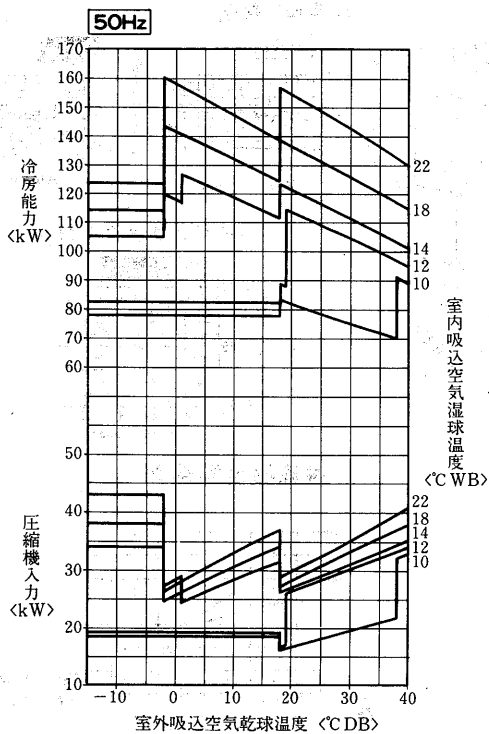

運転温度範囲
室内吸込空気湿球温度：10°C ~ 22.5°C (WB)
室外吸込空気乾球温度：-15°C ~ 40°C (DB)

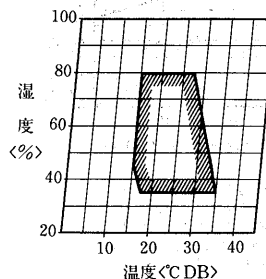

(4) 水冷式<PWT形>床置形

PWT-J80A形
冷房能力線図

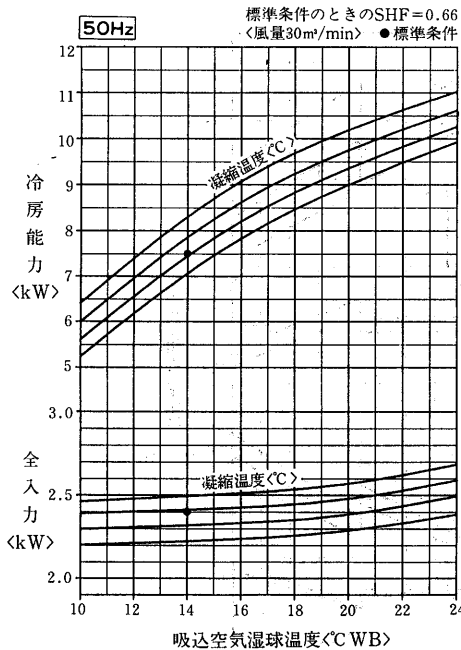

冷房能力線図

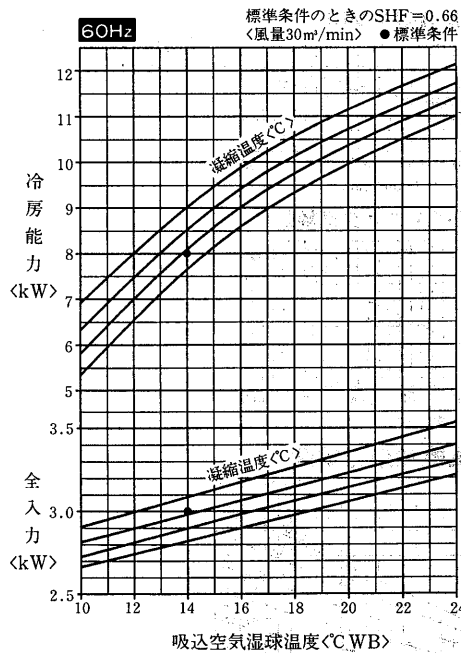

温水加熱器能力線図

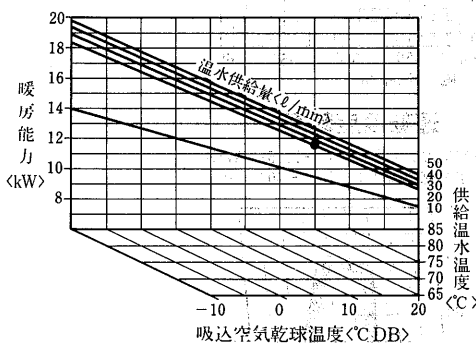

使用上の注意

- 暖房フルアップ時(又は常時)吸い込み空気が0°C以下になる場合で温水・蒸気を止めると凍結する恐れがありますので、適切な凍結防止処置を施してください。<温水の強制通水, 蒸気トラップの最小作動圧力を下げる。等>
- 冷房中や厳冬期で温水・蒸気加熱器をご使用にならない場合にも凍結する恐れがありますので必ず水抜きを実施してください。

凝縮器特性線図

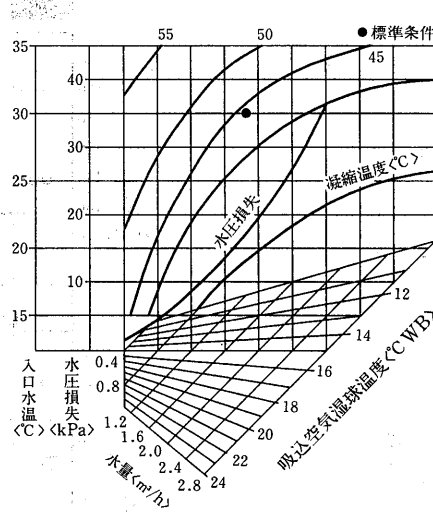

凝縮器特性線図

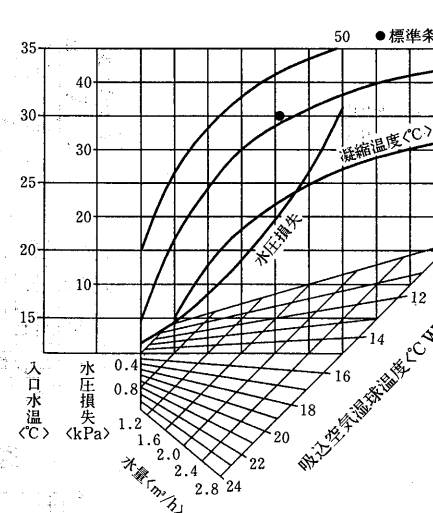

風量補正線図

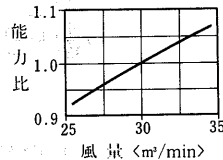

水圧損失線図

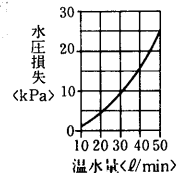

風量補正線図

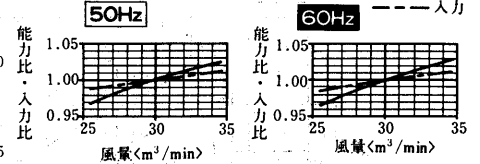

バイパスファクタ線図

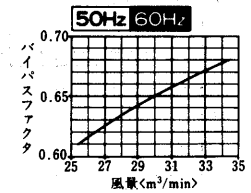

送風機性能線図

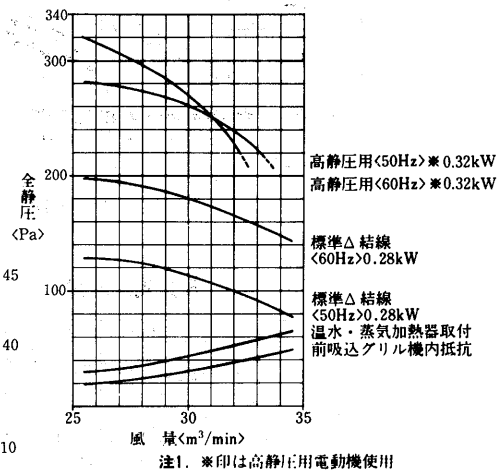

蒸気加湿器能力線図

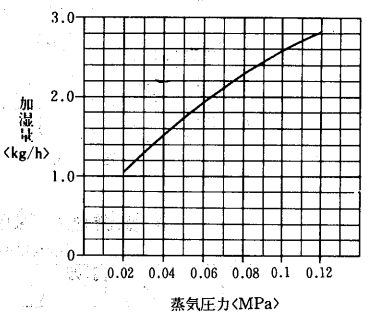

蒸気加熱器能力線図

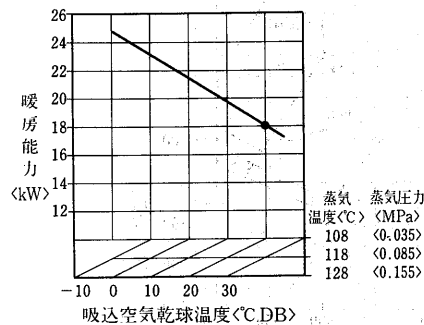

使用上の注意

- 暖房フルアップ時(又は常時)吸い込み空気が0°C以下になる場合で温水・蒸気を止めると凍結する恐れがありますので、適切な凍結防止処置を施してください。<温水の強制通水, 蒸気トラップの最小作動圧力を下げる。等>
- 冷房中や厳冬期で温水・蒸気加熱器をご使用にならない場合にも凍結する恐れがありますので必ず水抜きを実施してください。

PWT-J140E形

冷房能力線図

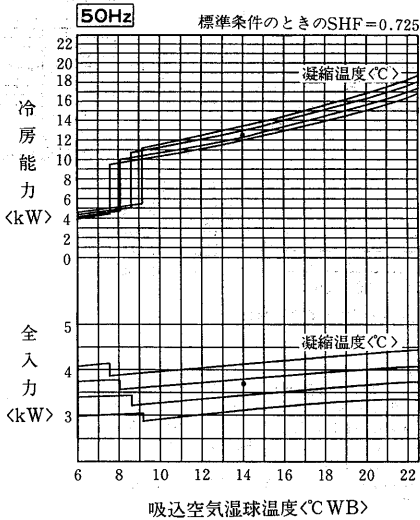

PWT-J140E-H形

冷房能力線図

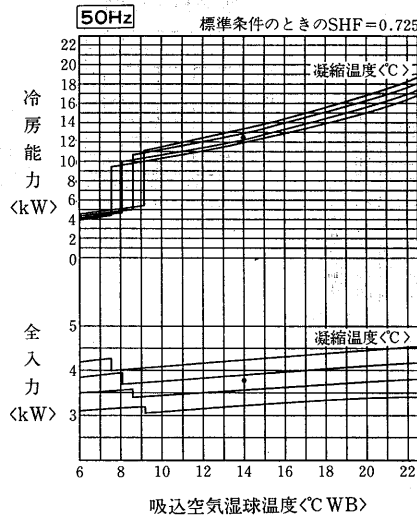

PWT-J140E<H>形

凝縮器特性線図

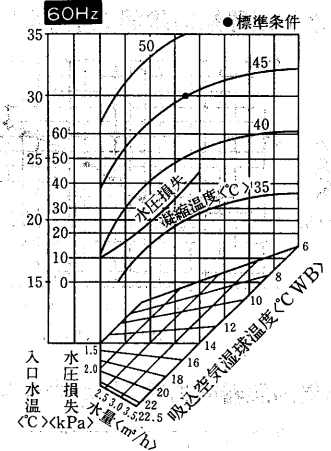
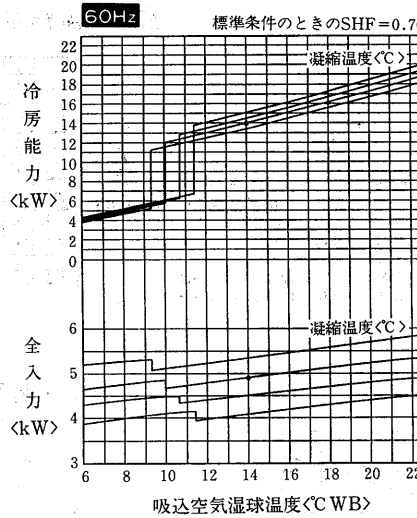
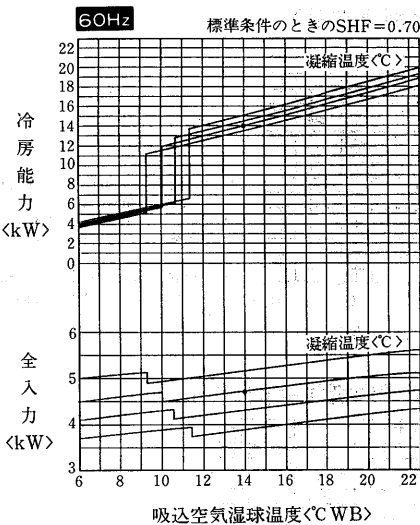
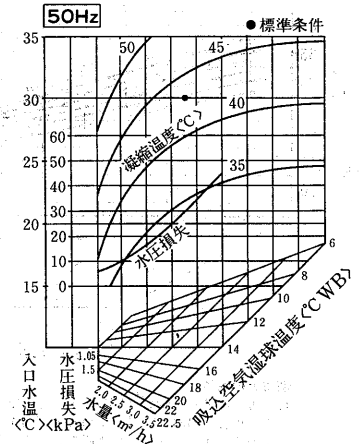

風量補正線図

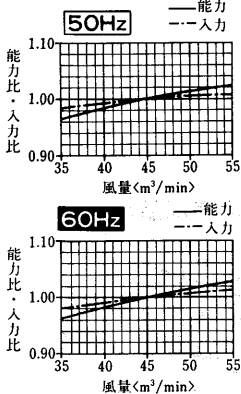

PWT-J140E形送風機性能線図

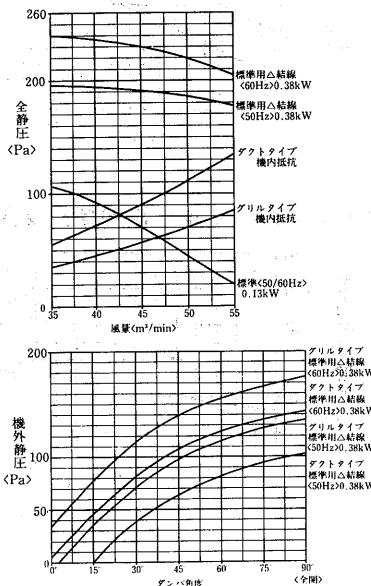

PWT-J140E形送風機性能線図
<高静圧モータ>

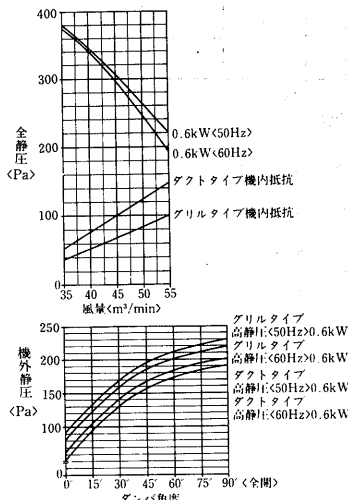

PWT-J140E-H形

送風機性能線図

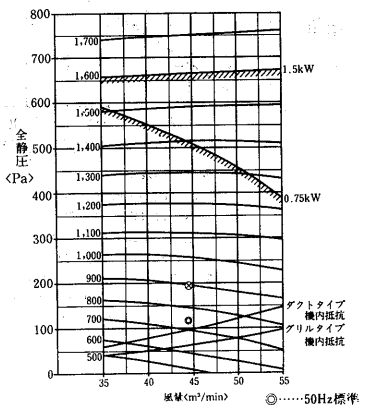

バイパスファクタ線図

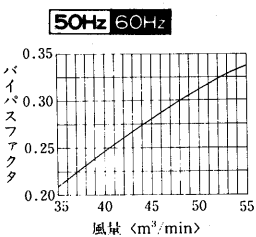

PWT-J140E<H>形冷房運転範囲

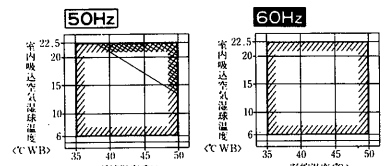

注 // 部の容量制御時における冷房能力
全運転時の70%となります。

産業用パッケージエアコン

PWT-J140E<H>形

温水加熱器能力線図<別売部品>

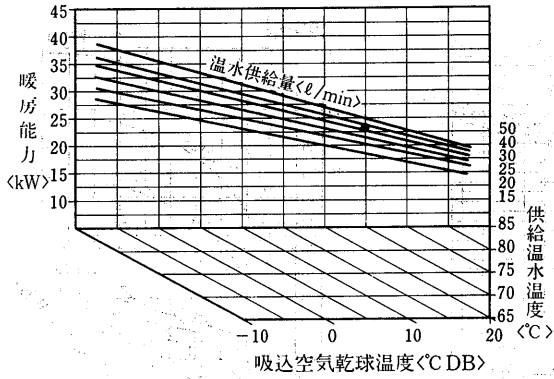

使用上の注意

1. 暖房フルアップ時<又は常時>吸い込み空気が0℃以下になる場合で温水・蒸気を止めると凍結する恐れがありますので、適切な凍結防止処置を施してください。<温水の強制通水、蒸気トラップの最小作動圧力差を下げる。等>
2. 冷房中や厳冬期で温水・蒸気加熱器をご使用にならない場合にも凍結する恐れがありますので必ず水抜きを実施してください。

水頭損失線図

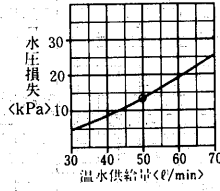

蒸気加熱器能力線図<別売部品>

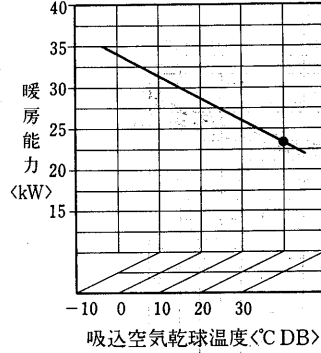

風量補正線図

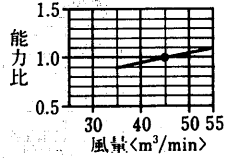

使用上の注意

1. 暖房フルアップ時<又は常時>吸い込み空気が0℃以下になる場合で温水・蒸気を止めると凍結する恐れがありますので、適切な凍結防止処置を施してください。<温水の強制通水、蒸気トラップの最小作動圧力差を下げる。等>
2. 冷房中や厳冬期で温水・蒸気加熱器をご使用にならない場合にも凍結する恐れがありますので必ず水抜きを実施してください。

温水加湿器能力線図<別売部品>

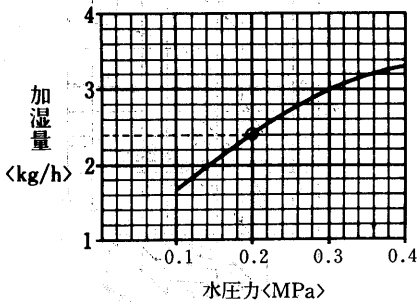

1. 供給水としては60℃以下、水圧0.1～0.4MPaの範囲で使用してください。
2. 必要以上の圧力、流量で使用しますと機外への水洩れが発生することがあります。
3. 2倍形<ヘッダー本数2本>の場合は上記線図の数値を2倍して能力を算出してください。

高圧加湿器能力線図<別売部品>

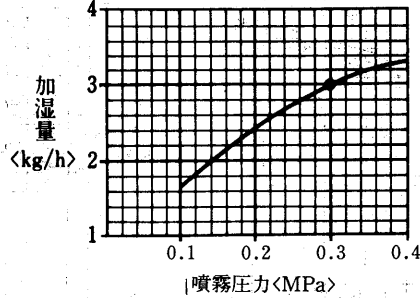

1. 供給水としては60℃以下、水圧0.1～0.4MPaの範囲で使用してください。
2. 必要以上の圧力、流量で使用しますと機外への水洩れが発生することがあります。
3. 2倍形<ヘッダー本数2本>の場合は上記線図の数値を2倍して能力を算出してください。

蒸気加湿器能力線図<別売部品>

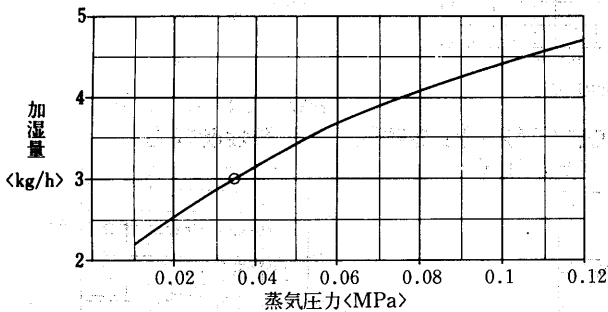

使用上の注意

1. 図は次の電磁弁と組合せた時の性能です。本体には電磁弁が附属されていませんので適当に調節してください。<閉止弁にしてもよい>組合せ電磁弁口径 φ3
2. 必要以上の圧力、流量で使用しますと機外への水洩れが発生することがあります。必ず電磁弁<または閉止弁>を使用してください。

温水・蒸気加熱器機内抵抗線図<別売部品>

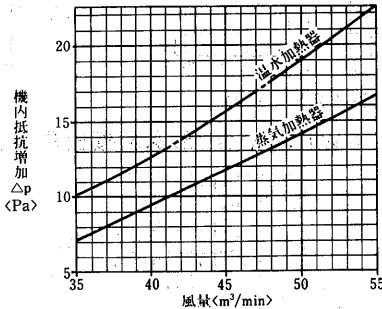

フィードンフィルタ機内抵抗線図<別売部品>

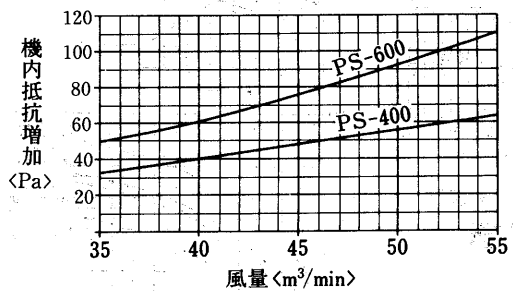

PWT-J212E形
冷房能力線図

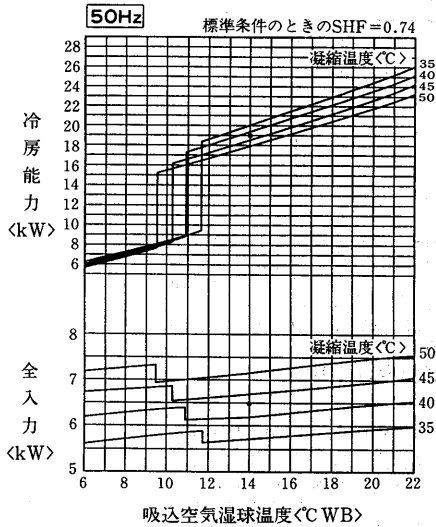

PWT-J212E-H形
冷房能力線図

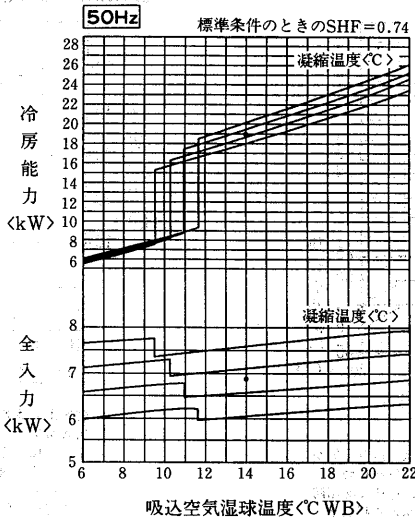

PWT-J212E<H>形
凝縮器特性線図

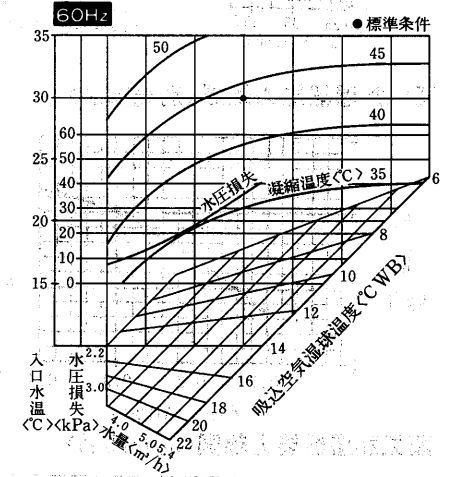
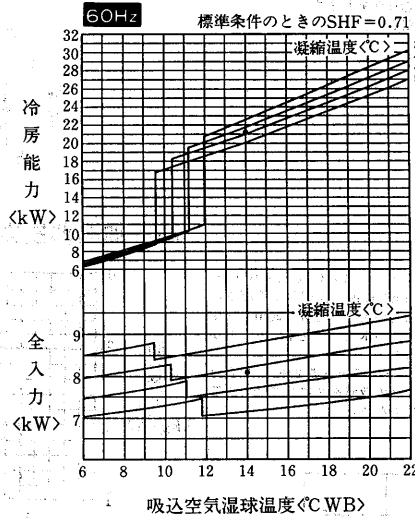
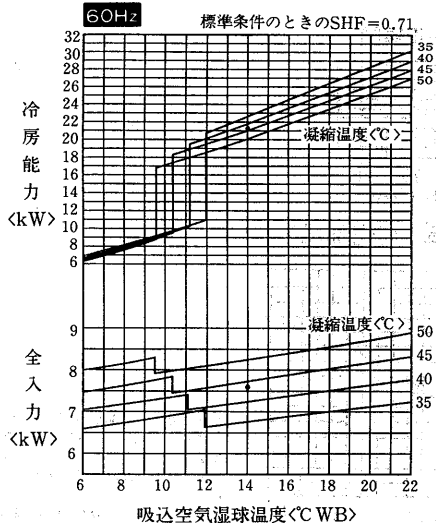
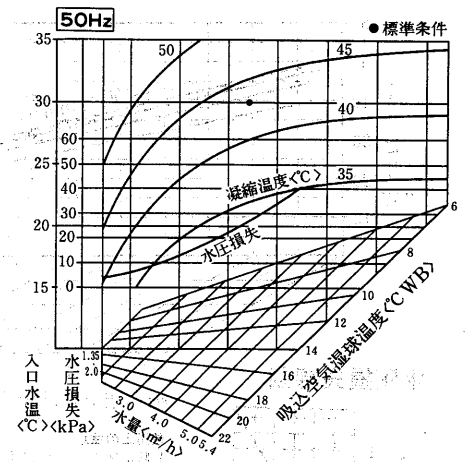

風量補正線図

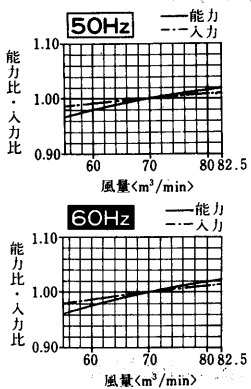

PWT-J212E形送風機性能線図 PWT-J212E形送風機性能線図 PWT-J212E-H形送風機性能線図

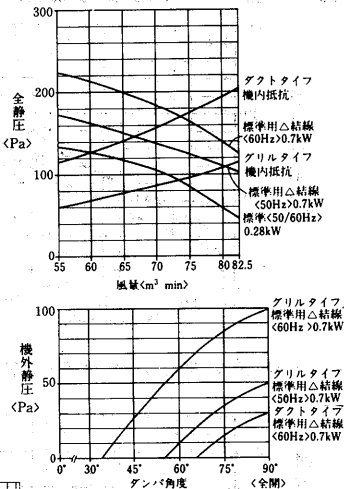

高静圧モード

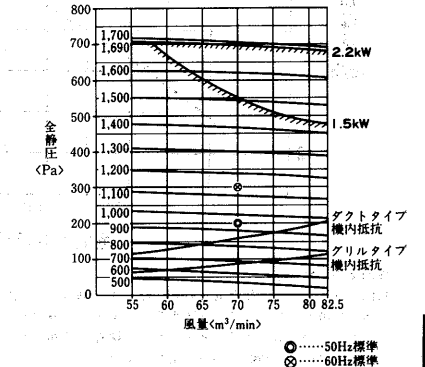
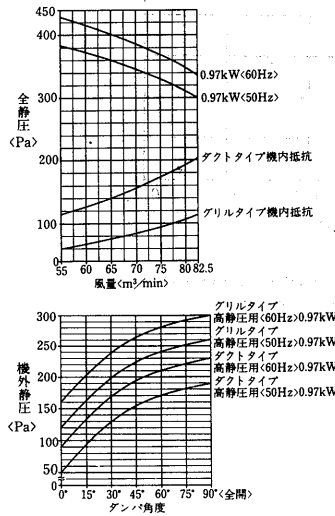

バイパスファクタ線図

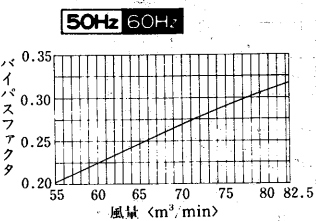

PWT-J212E<H>形冷房運転範囲

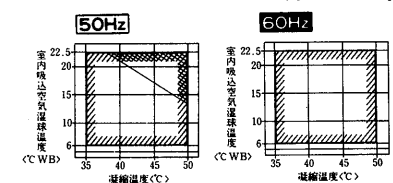

注: 斜線部の容量制御時における冷房能力は全運転時の70%となります。

産業用パッケージエアコン

PWT-J212E<H>形

温水加熱器能力線図<別売部品>

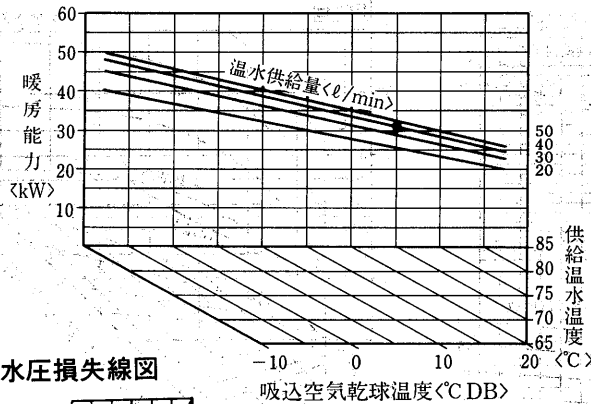

水圧損失線図

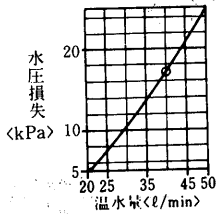

使用上の注意

1. 暖房プルアップ時(又は常時)吸い込み空気が0℃以下になる場合で温水・蒸気を止めると凍結する恐れがありますので、適切な凍結防止処置を施してください。(温水の強制通水、蒸気トラップの最小作動圧力差を下げる。等)
2. 冷房中や厳冬期で温水・蒸気加熱器をご使用にならない場合にも凍結する恐れがありますので必ず水抜きを実施してください。

温水加湿器能力線図<別売部品>

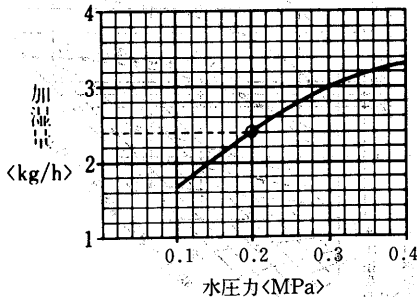

1. 供給水としては60℃以下、水圧0.1～0.4MPaの範囲で使用してください。
2. 必要以上の圧力、流量で使用しますと機外への水洩れが発生することがあります。
3. 2倍形(ヘッダー本数2本)の場合は上記線図の数値を2倍して能力を算出してください。

蒸気加湿器能力線図<別売部品>

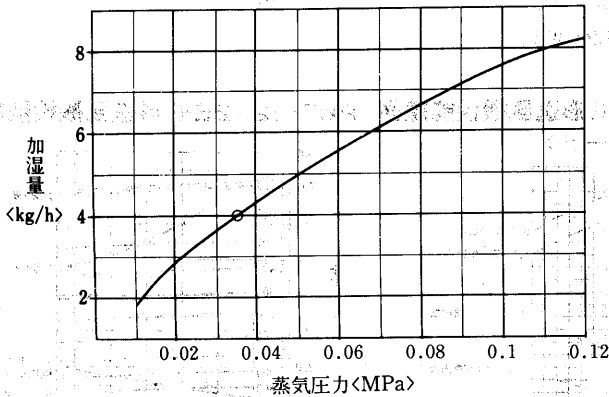

使用上の注意

1. 図は次の電磁弁と組合せた時の性能です。本体には電磁弁が附属されていませんので適宜に調節してください。(塞止弁にしてもよい)組合せ電磁弁口径 φ3
2. 必要以上の圧力、流量で使用しますと機外への水洩れが発生することがあります。必ず電磁弁(または塞止弁)を使用してください。

蒸気加熱器能力線図<別売部品>

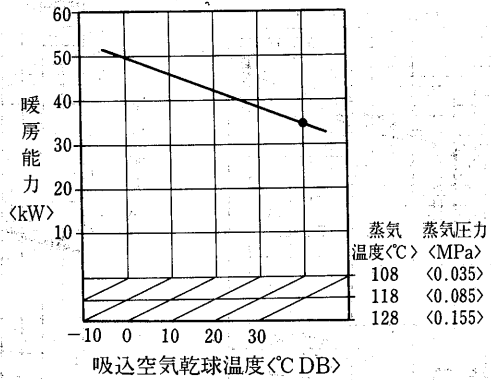

使用上の注意

1. 暖房プルアップ時(又は常時)吸い込み空気が0℃以下になる場合で温水・蒸気を止めると凍結する恐れがありますので、適切な凍結防止処置を施してください。(温水の強制通水、蒸気トラップの最小作動圧力差を下げる。等)
2. 冷房中や厳冬期で温水・蒸気加熱器をご使用にならない場合にも凍結する恐れがありますので必ず水抜きを実施してください。

風量補正線図

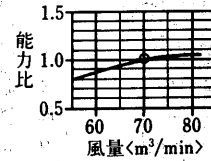

高圧加湿器能力線図<別売部品>

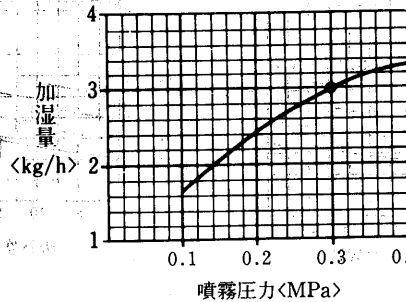

1. 供給水としては60℃以下、水圧0.1～0.4MPaの範囲で使用してください。
2. 必要以上の圧力、流量で使用しますと機外への水洩れが発生することがあります。
3. 2倍形(ヘッダー本数2本)の場合は上記線図の数値を2倍して能力を算出してください。

温水・蒸気加熱器機内抵抗線図<別売部品>

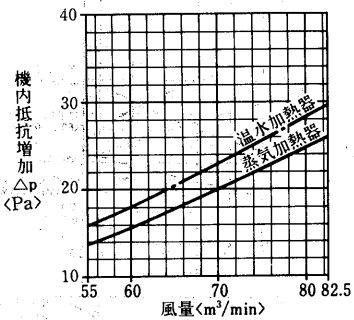

フレドフィルタ機内抵抗線図<別売部品>

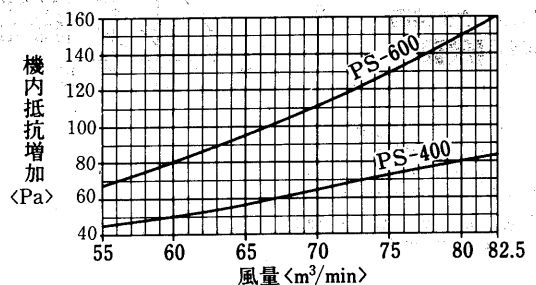

PWT-J280E形
冷房能力線図

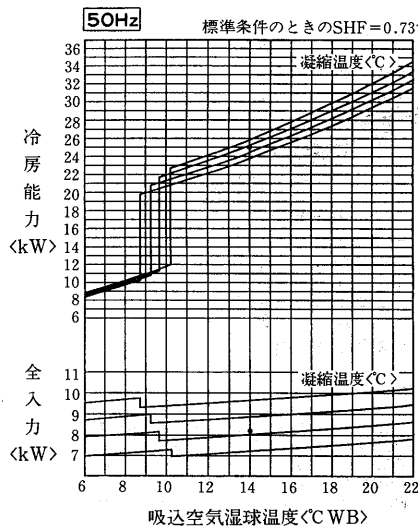

PWT-J280E-H形
冷房能力線図

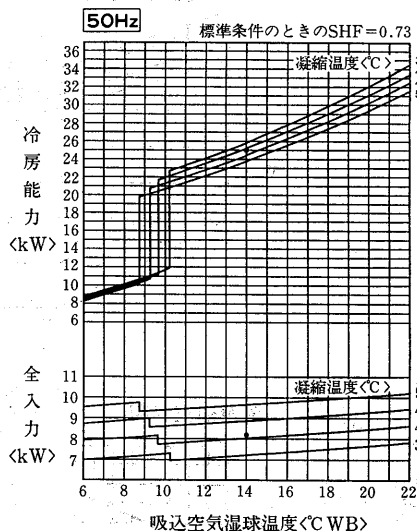

PWT-J280E<H>形
凝縮器特性線図

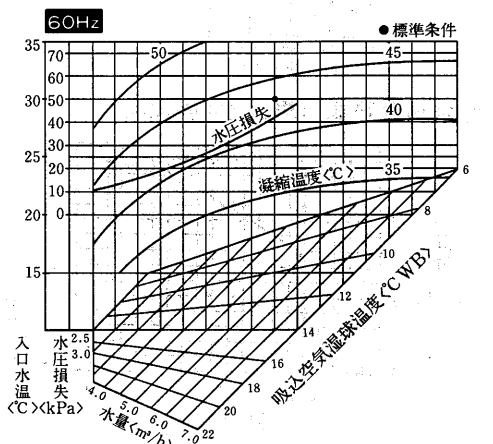
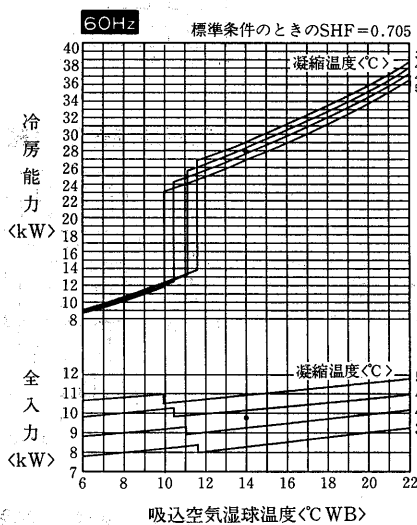
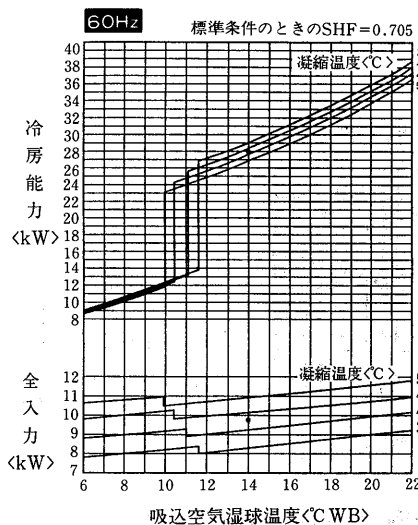
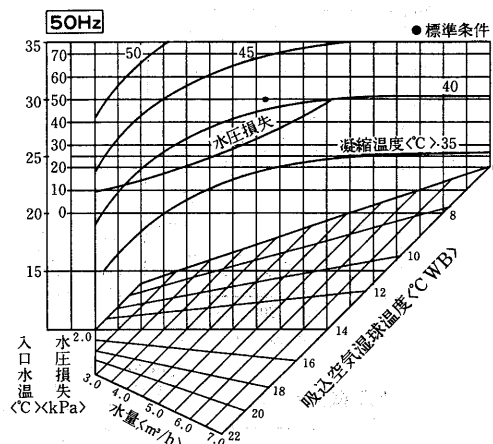

風量補正線図

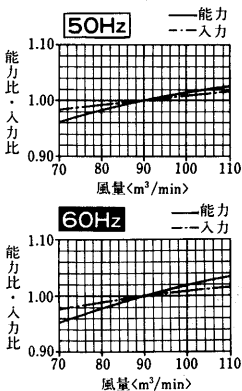

PWT-J280E形送風機性能線図

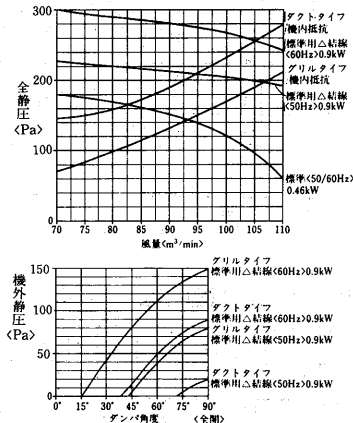

PWT-J280E形送風機性能線図

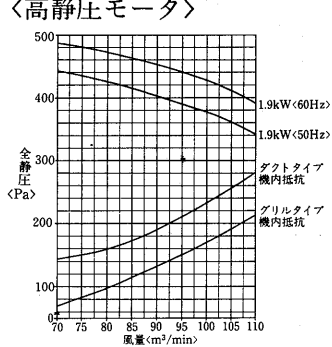

PWT-J280E-H形送風機性能線図

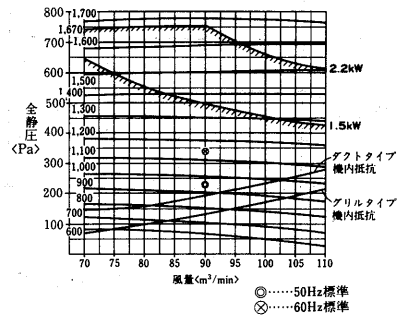

パイプファクタ線図

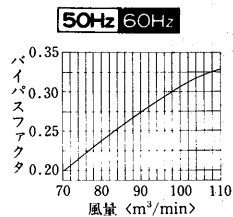

PWT-J280E<H>形冷房運転範囲

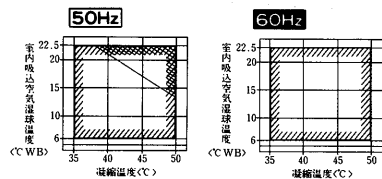

注: 斜線部の容量制御時における冷房能力は全運転時の70%となります。

産業用パッケージエアコン

PWT-J280E<H>形

温水加熱器能力線図<別売部品>

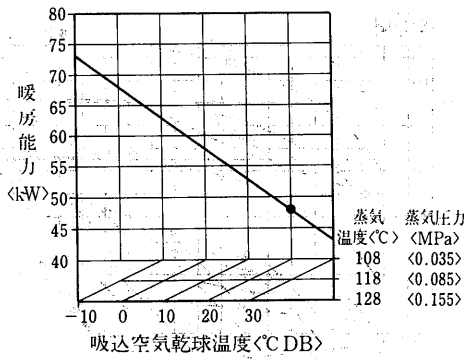

蒸気加熱器能力線図<別売部品>

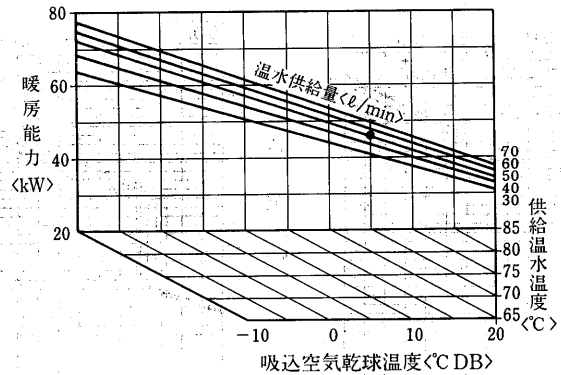

水圧損失線図

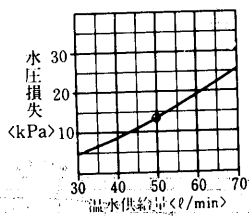

使用上の注意

- 暖房フルアップ時(又は常時)吸込み空気が0°C以下になる場合で温水・蒸気を止めると凍結する恐れがありますので、適切な凍結防止処置を施してください。(温水の強制通水、蒸気トラップの最小作動圧力差を下げる、等)
- 冷房中や厳冬期で温水・蒸気加熱器をご使用にならない場合にも凍結する恐れがありますので必ず水抜きを実施してください。

風量補正線図

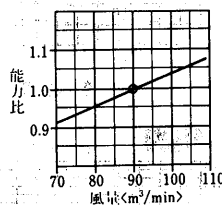

使用上の注意

- 暖房フルアップ時(又は常時)吸込み空気が0°C以下になる場合で温水・蒸気を止めると凍結する恐れがありますので、適切な凍結防止処置を施してください。(温水の強制通水、蒸気トラップの最小作動圧力差を下げる、等)
- 冷房中や厳冬期で温水・蒸気加熱器をご使用にならない場合にも凍結する恐れがありますので必ず水抜きを実施してください。

温水加湿器能力線図<別売部品>

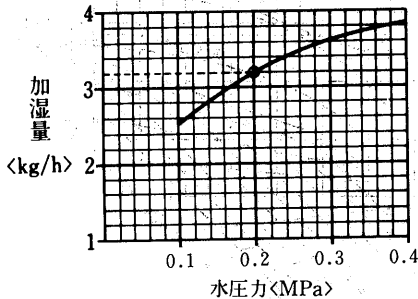

- 注1: 供給水としては60°C以下、水圧0.1~0.4MPaの範囲で使用してください。
- 注2: 必要以上の圧力、流量で使用しますと機外への水洩れが発生することがあります。
- 注3: 2倍形(ヘッダー本数2本)の場合は上記線図の数値を2倍して能力を算出してください。

高圧加湿器能力線図<別売部品>

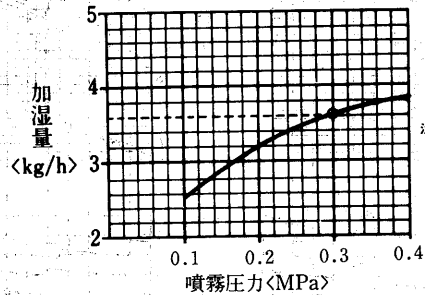

- 注1: 供給水としては60°C以下、水圧0.1~0.4MPaの範囲で使用してください。
- 注2: 必要以上の圧力、流量で使用しますと機外への水洩れが発生することがあります。
- 注3: 2倍形(ヘッダー本数2本)の場合は上記線図の数値を2倍して能力を算出してください。

蒸気加湿器能力線図<別売部品>

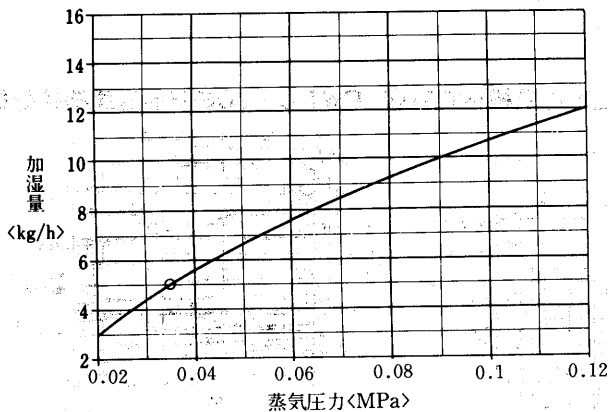

使用上の注意

- 図は次の電磁弁と組合せた時の性能です。本体には電磁弁が附属されていませんので、適宜に調節してください。(禁止弁にしてもよい)組合せ電磁弁口径 φ3
- 必要以上の圧力、流量で使用しますと機外への水洩れが発生することがあります。必ず電磁弁(または禁止弁)を使用してください。

温水・蒸気加熱器機内抵抗線図<別売部品>

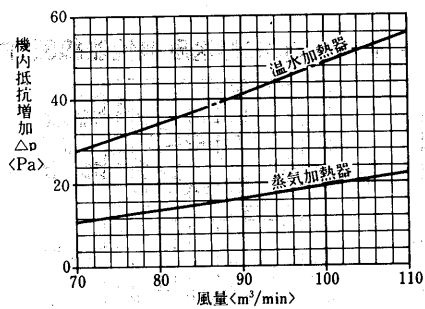

フィロンフィルタ機内抵抗線図<別売部品>

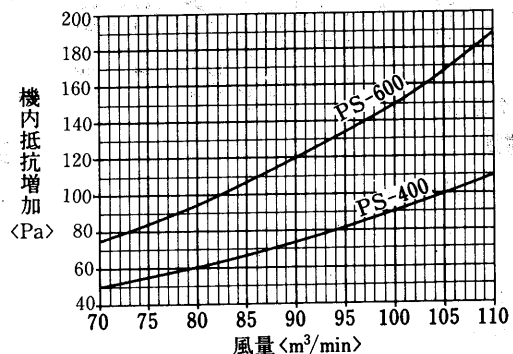

PWT-J425E形
冷房能力線図

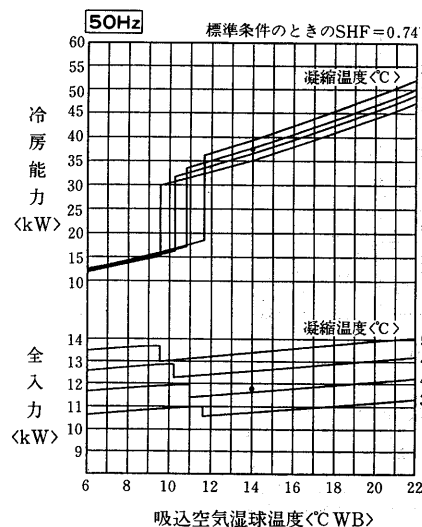

凝縮器特性線図

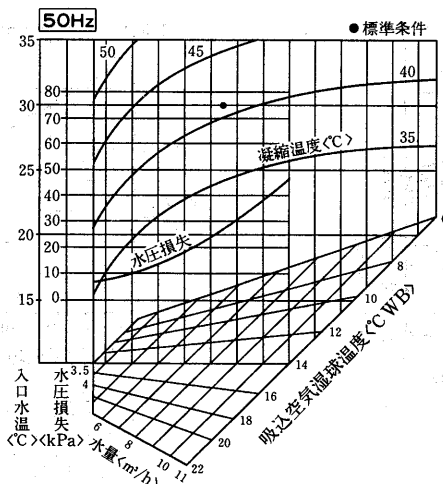

風量補正線図

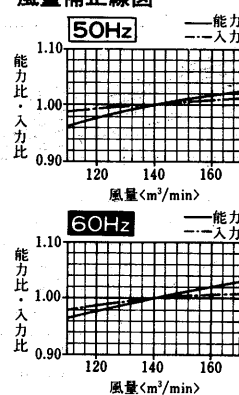

バイパスファクタ線図

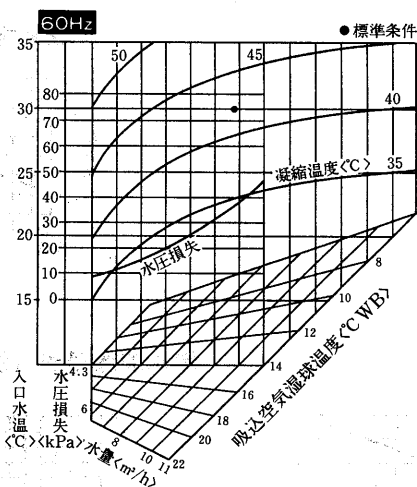
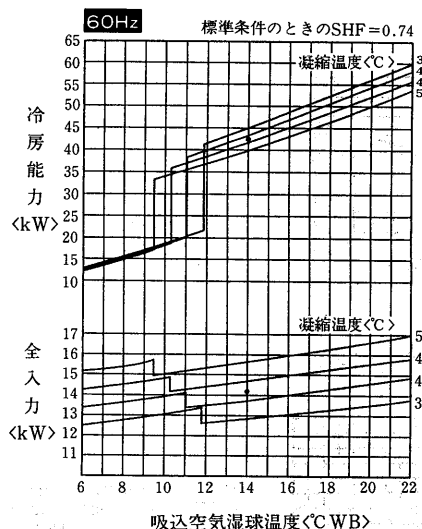
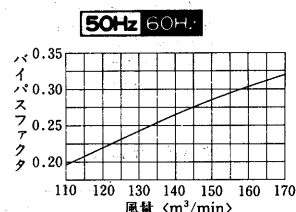

PWT-J425E<H>形冷房運転範囲

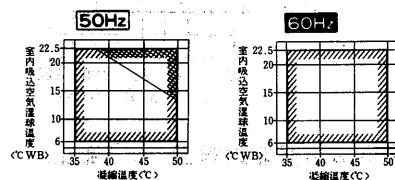

注: 斜線部の容量制御時における冷房能力は全運転時の70%となります。

PWT-J425E形送風機性能線図

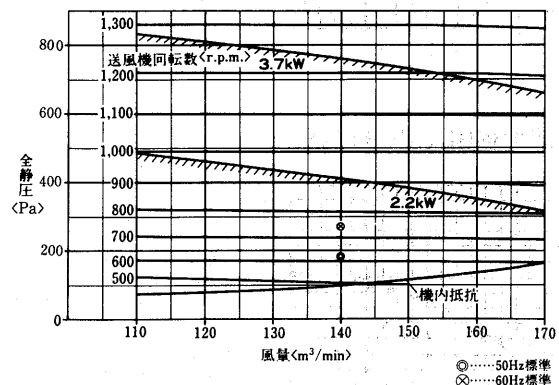

温水・蒸気加熱器機内抵抗線図<別売部品>

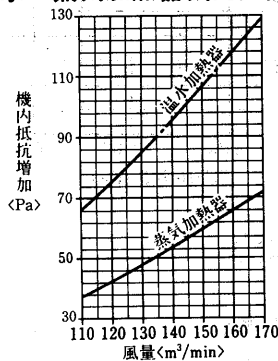

フィロンフィルタ機内抵抗線図<別売部品>

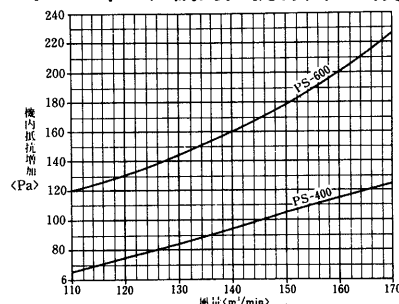

産業用パッケージエアコン

PWT-J425E形

温水加熱器能力線図<別売部品>

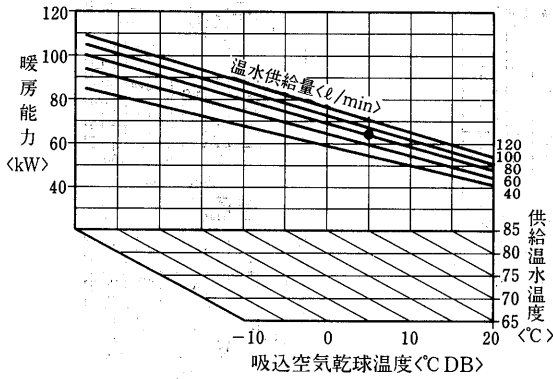

使用上の注意

1. 暖房フルアップ時<又は常時>吸い込み空気が0℃以下になる場合で温水・蒸気を止めると凍結する恐れがありますので、適切な凍結防止処置を施してください。<温水の強制通水、蒸気トラップの最小作動圧力差を下げる。等>
2. 冷房中や厳冬期で温水・蒸気加熱器をご使用にならない場合にも凍結する恐れがありますので必ず水抜きを実施してください。

水圧損失線図

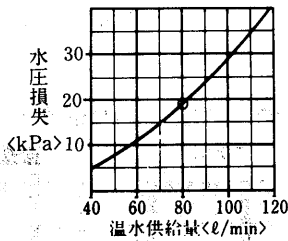

蒸気加熱器能力線図<別売部品>

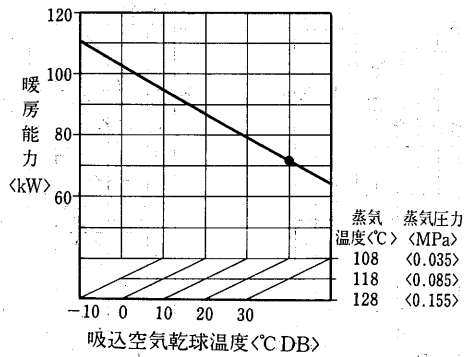

使用上の注意

1. 暖房フルアップ時<又は常時>吸い込み空気が0℃以下になる場合で温水・蒸気を止めると凍結する恐れがありますので、適切な凍結防止処置を施してください。<温水の強制通水、蒸気トラップの最小作動圧力差を下げる。等>
2. 冷房中や厳冬期で温水・蒸気加熱器をご使用にならない場合にも凍結する恐れがありますので必ず水抜きを実施してください。

風量補正線図

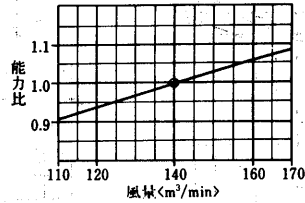

蒸気加湿器能力線図<別売部品>

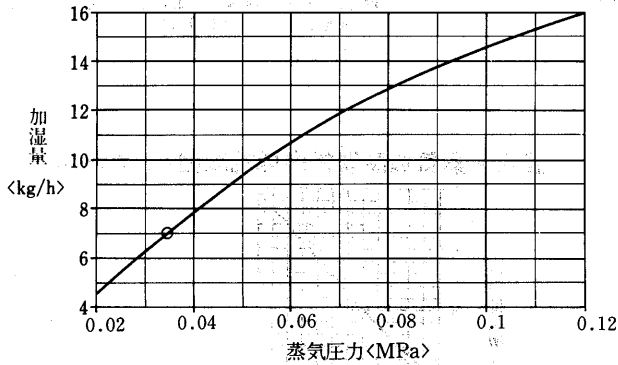

使用上の注意

1. 図は次の電磁弁と組合せた時の性能です。本体には電磁弁が附属されていませんので適当に調節してください。<塞止弁にしてもよい>組合せ電磁弁口径 φ3
2. 必要以上の圧力、流量で使用しますと機外への水洩れが発生することがあります。必ず電磁弁<または塞止弁>を使用してください。

温水加湿器能力線図<別売部品>

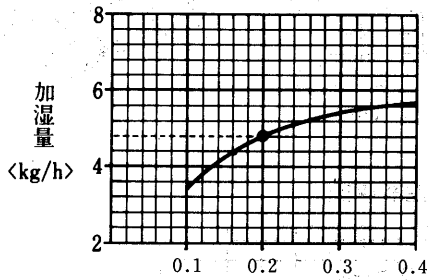

- 注1. 供給水としては60℃以下、水圧0.1~0.4MPaの範囲で使用してください。
- 注2. 必要以上の圧力、流量で使用しますと機外への水洩れが発生することがあります。
- 注3. 2倍形<ヘッダー本数2本>の場合は上記線図の数値を2倍して能力を算出してください。

高圧加湿器能力線図<別売部品>

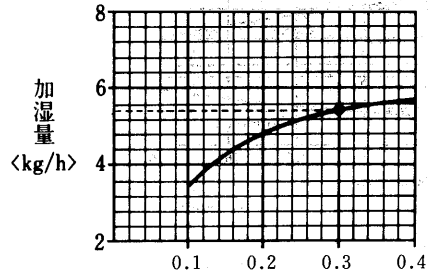

- 注1. 供給水としては60℃以下、水圧0.1~0.4MPaの範囲で使用してください。
- 注2. 必要以上の圧力、流量で使用しますと機外への水洩れが発生することがあります。
- 注3. 2倍形<ヘッダー本数2本>の場合は上記線図の数値を2倍して能力を算出してください。

PWT-J560E形

冷房能力線図

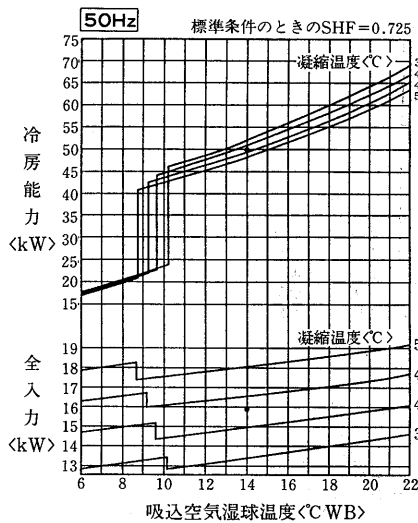

凝縮器特性線図

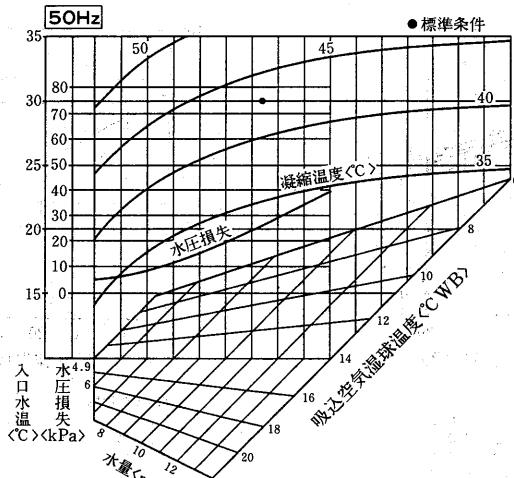

風量補正線図

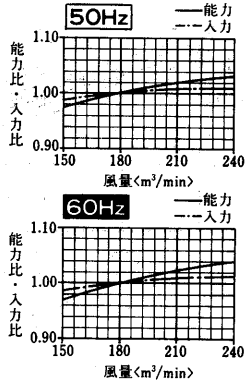

バイパスファクタ線図

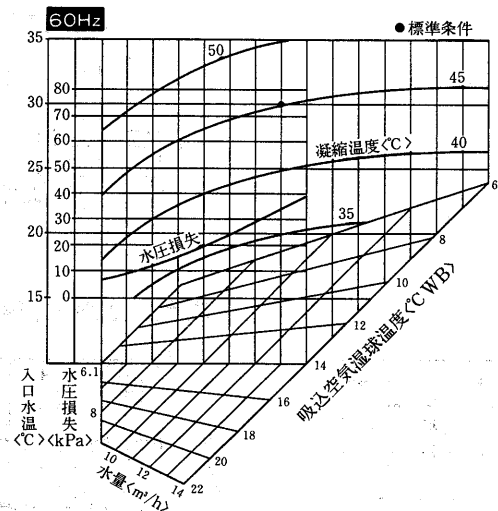
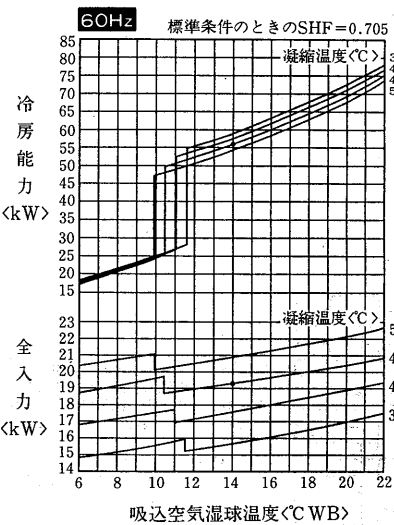
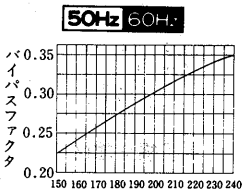

PWT-J560E<H>形冷房運転範囲

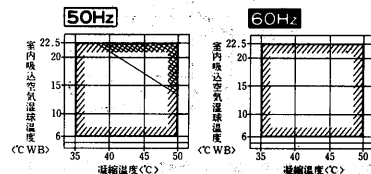

注: 斜線部の容量制御時における冷房能力は全運転時の70%となります。

PWT-J560E形送風機性能線図

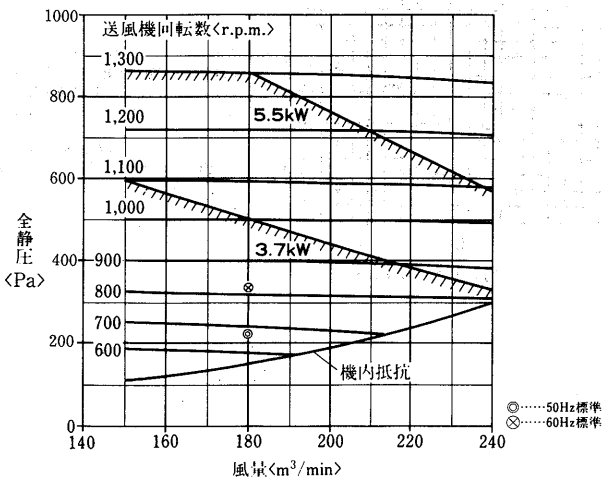

温水・蒸気加熱器機内抵抗線図<別売部品>

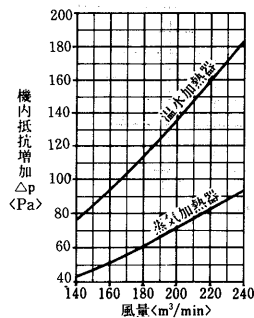

フィードンフィルタ機内抵抗線図<別売部品>

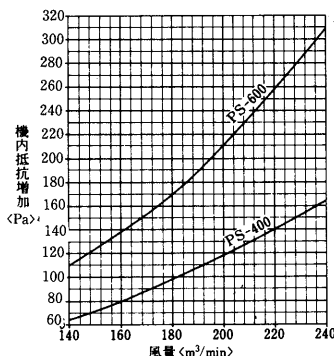

PWT-J560E形

温水加熱器能力線図<別売部品>

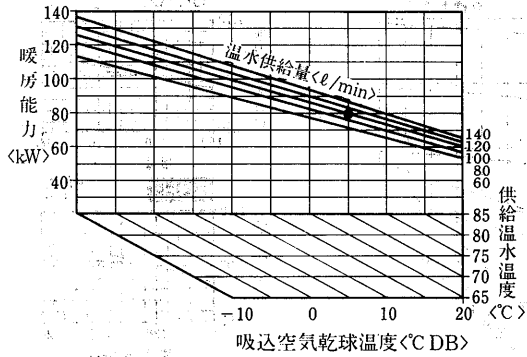

使用上の注意

1. 暖房フルアップ時<又は常時>吸い込み空気が0℃以下になる場合で温水・蒸気を止めると凍結する恐れがありますので、適切な凍結防止処置を施してください。<温水の強制通水、蒸気トラップの最小作動圧力を下げる。等>
2. 冷房中や厳冬期で温水・蒸気加熱器をご使用にならない場合にも凍結する恐れがありますので必ず水抜きを実施してください。

水圧損失線図

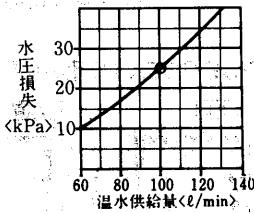

蒸気加熱器能力線図<別売部品>

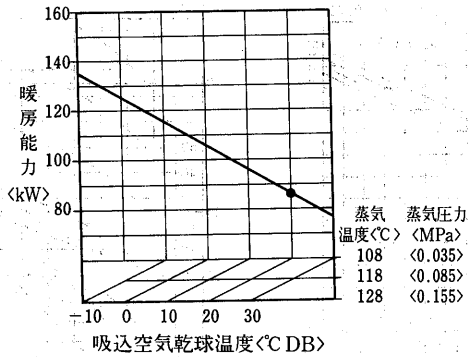

使用上の注意

1. 暖房フルアップ時<又は常時>吸い込み空気が0℃以下になる場合で温水・蒸気を止めると凍結する恐れがありますので、適切な凍結防止処置を施してください。<温水の強制通水、蒸気トラップの最小作動圧力を下げる。等>
2. 冷房中や厳冬期で温水・蒸気加熱器をご使用にならない場合にも凍結する恐れがありますので必ず水抜きを実施してください。

風量補正線図

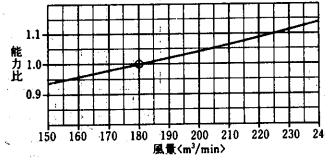

蒸気加熱器能力線図<別売部品>

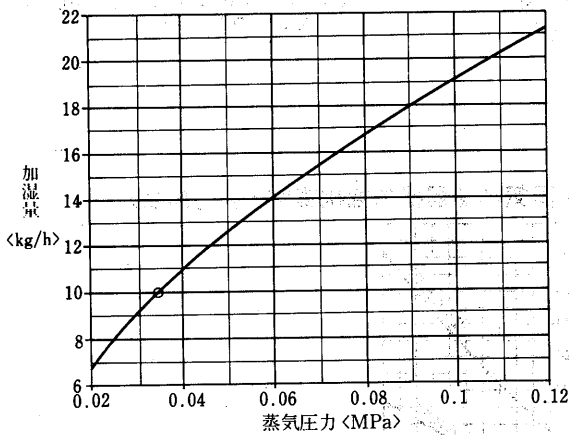

使用上の注意

1. 図は次の電磁弁と組合せた時の性能です。本体には電磁弁が附属されていませんので適当に調節してください。<塞止弁にしてもよい>組合せ電磁弁口径 φ3
2. 必要以上の圧力、流量で使用しますと機外への水洩れが発生することがあります。必ず電磁弁<または塞止弁>を使用してください。

温水加湿器能力線図<別売部品>

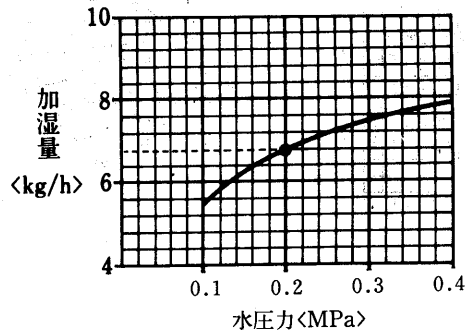

1. 供給水としては60℃以下、水圧0.1~0.4MPaの範囲で使用してください。
2. 必要以上の圧力、流量で使用しますと機外への水洩れが発生することがあります。
3. 2倍形<ヘッダー本数2本>の場合は上記線図の数値を2倍して能力を算出してください。

高圧加湿器能力線図<別売部品>

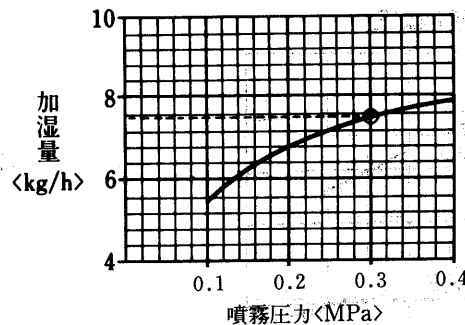

1. 供給水としては60℃以下、水圧0.1~0.4MPaの範囲で使用してください。
2. 必要以上の圧力、流量で使用しますと機外への水洩れが発生することがあります。
3. 2倍形<ヘッダー本数2本>の場合は上記線図の数値を2倍して能力を算出してください。

PWT-J670E形

冷房能力線図

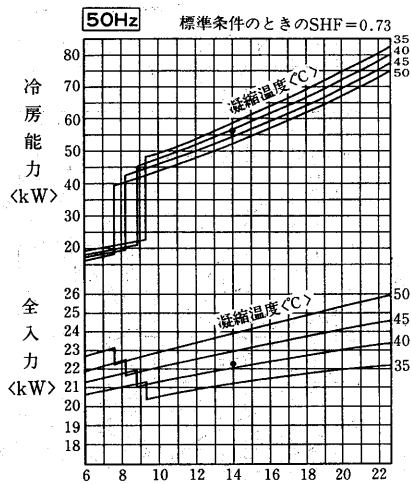

凝縮器特性線図

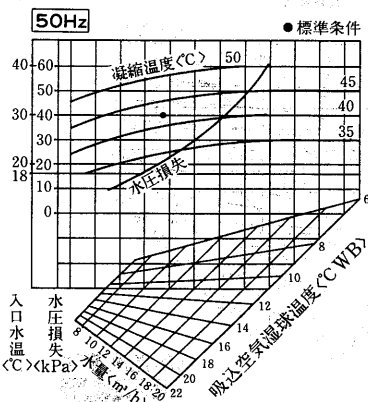

送風機性能線図

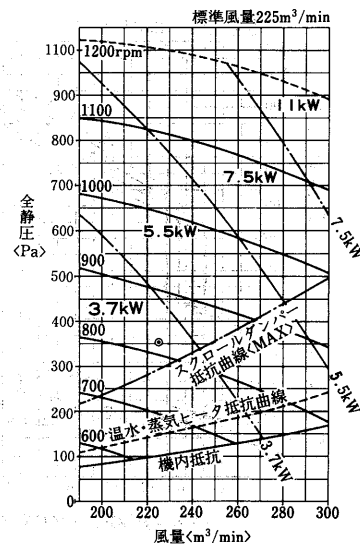

運転温度範囲

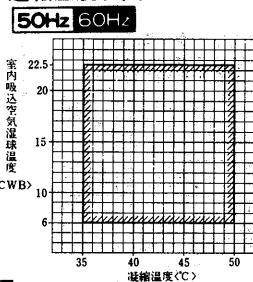

風量補正線図

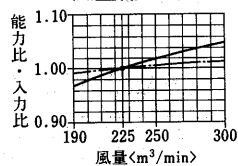

バイパスファクタ線図

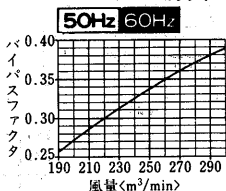

冷房能力線図

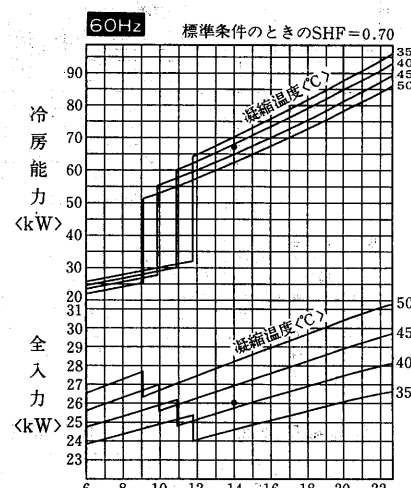

凝縮器特性線図

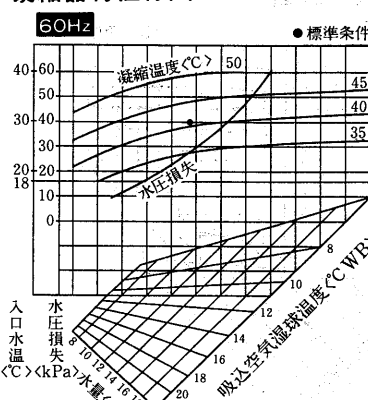

温水加熱器能力線図<別売部品>

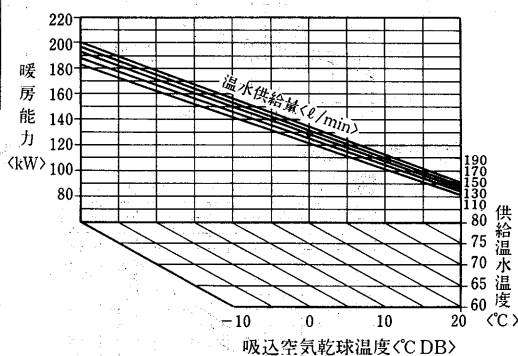

使用上の注意

1. 暖房フルアップ時(又は常時)吸い込み空気が0°C以下になる場合で温水・蒸気を止めると凍結する恐れがありますので、適切な凍結防止処置を施してください。(温水の強制通水、蒸気トラップの最小作動圧力差を下げる。等)
2. 冷房中や厳冬期で温水・蒸気加熱器をご使用にならない場合にも凍結する恐れがありますので必ず水抜きを実施してください。

風量補正線図

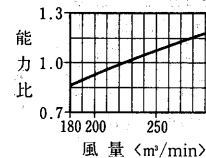

水圧損失線図

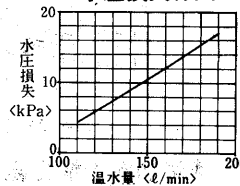

蒸気加熱器能力線図<別売部品>

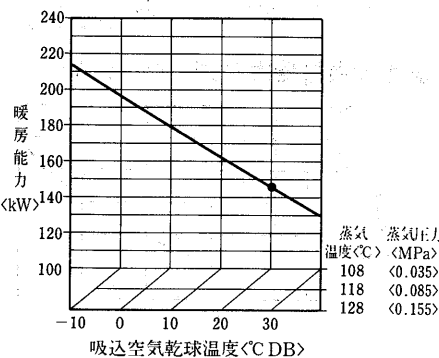

風量補正線図

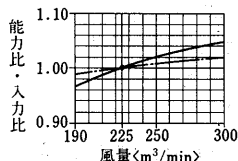

蒸気加湿器能力線図<別売部品>

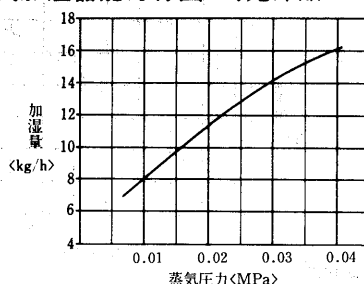

温水加湿器能力線図<別売部品>

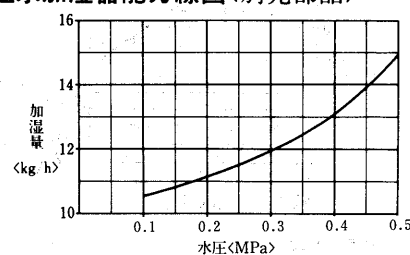

風量補正線図

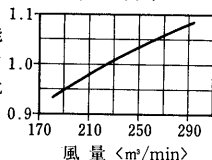

使用上の注意

1. 暖房フルアップ時(又は常時)吸い込み空気が0°C以下になる場合で温水・蒸気を止めると凍結する恐れがありますので、適切な凍結防止処置を施してください。(温水の強制通水、蒸気トラップの最小作動圧力差を下げる。等)
2. 冷房中や厳冬期で温水・蒸気加湿器をご使用にならない場合にも凍結する恐れがありますので必ず水抜きを実施してください。

**PWT-J800E形
冷房能力線図**

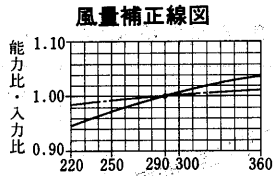
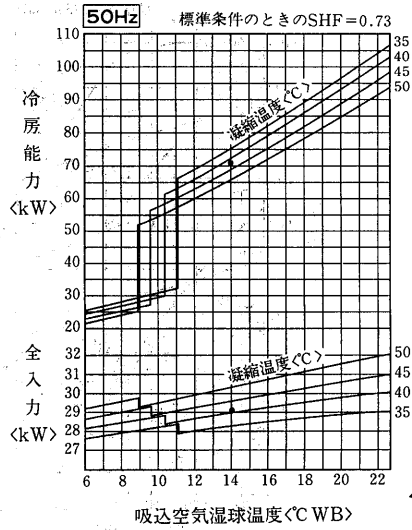

冷房能力線図

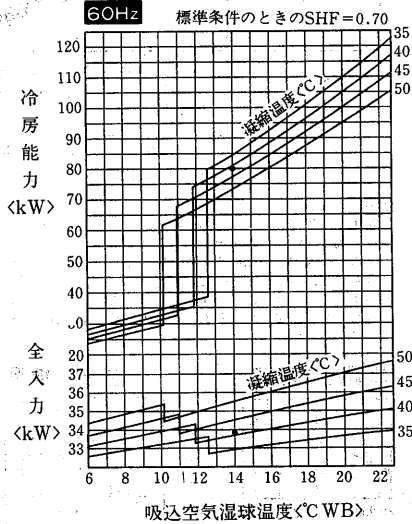

凝縮器特性線図

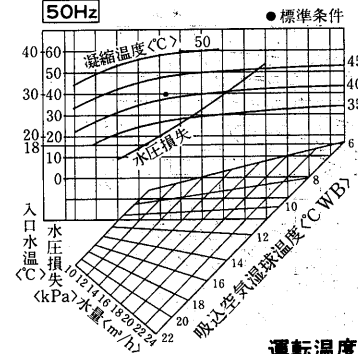

運転温度範囲

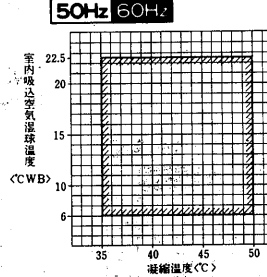

バイパスファクタ線図

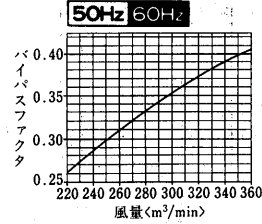

凝縮器特性線図

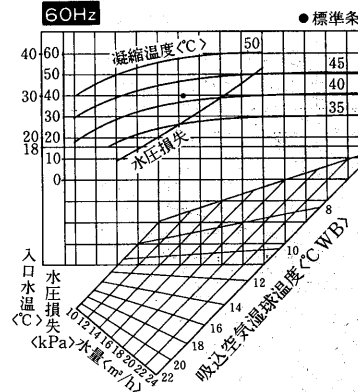

風量補正線図

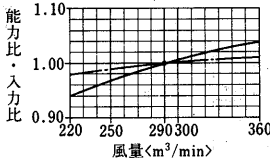

蒸気加熱器能力線図<別売部品>

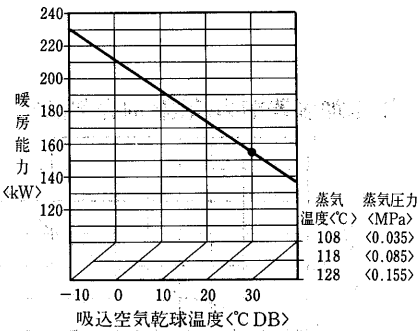

使用上の注意

- 暖房フルアップ時(又は常時)吸い込み空気が0°C以下になる場合で温水・蒸気を止めると凍結する恐れがありますので、適切な凍結防止処置を施してください。(温水の強制通水、蒸気トラップの最小作動圧力を下げる。等)
- 冷房中や暖冬期で温水・蒸気加熱器をご使用にならない場合にも凍結する恐れがありますので必ず水抜きを実施してください。

風量補正線図

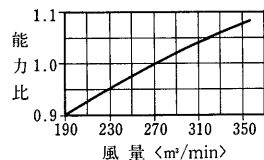

送風機性能線図

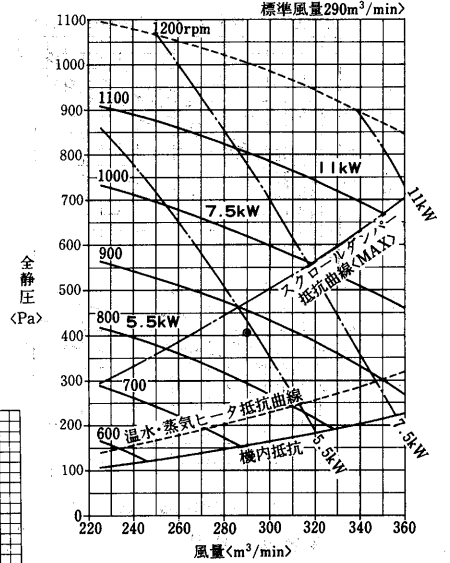

温水加熱器能力線図<別売部品>

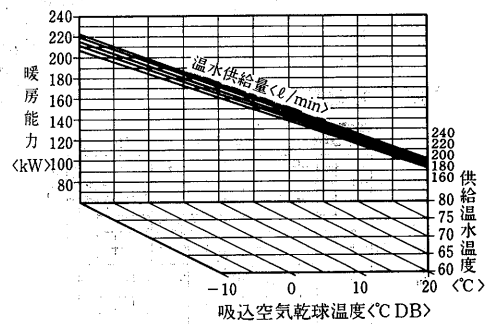

使用上の注意

- 暖房フルアップ時(又は常時)吸い込み空気が0°C以下になる場合で温水・蒸気を止めると凍結する恐れがありますので、適切な凍結防止処置を施してください。(温水の強制通水、蒸気トラップの最小作動圧力を下げる。等)
- 冷房中や暖冬期で温水・蒸気加熱器をご使用にならない場合にも凍結する恐れがありますので必ず水抜きを実施してください。

風量補正線図

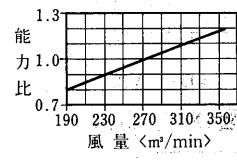

水圧損失線図

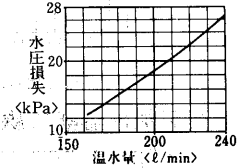

蒸気加湿器能力線図<別売部品>

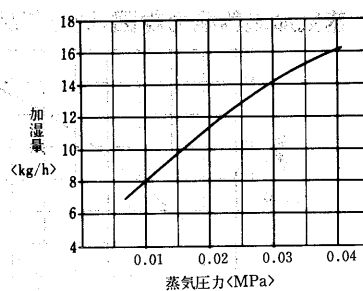

温水加湿器能力線図<別売部品>

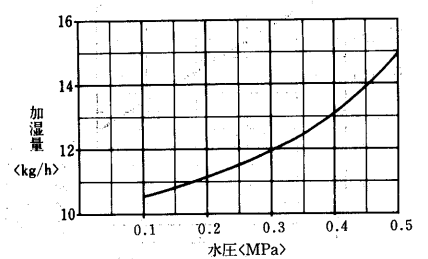

PWT-J1 000G形
冷房能力線図

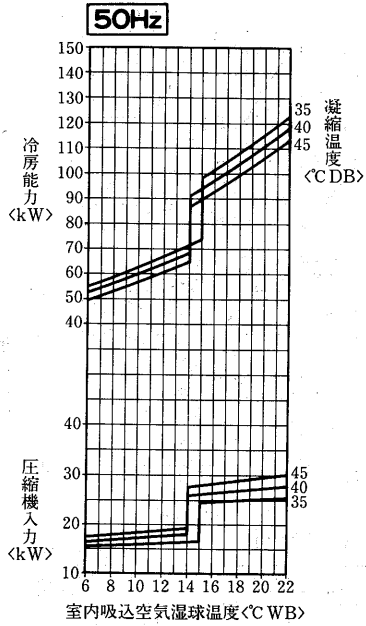

凝縮器特性線図

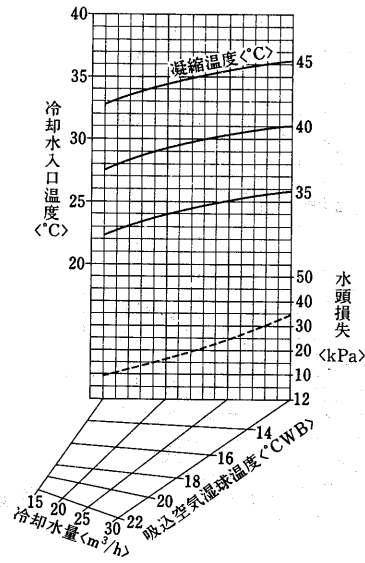

送風機性能線図

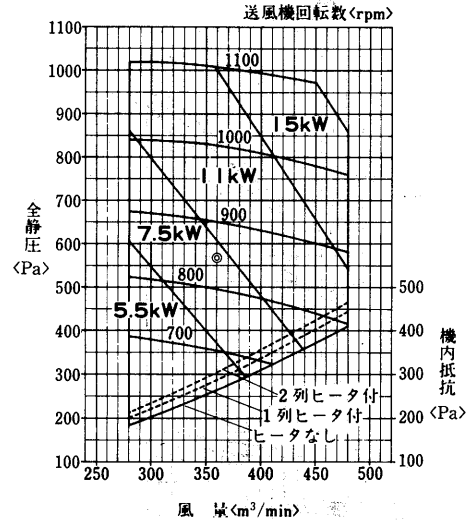

風量補正線図

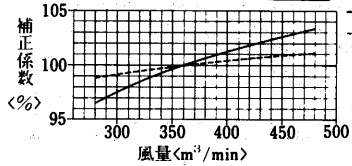

バイパスファクタ線図 50Hz

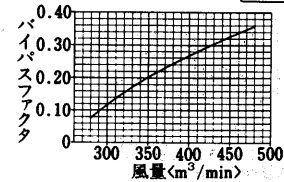

送風機軸動力線図

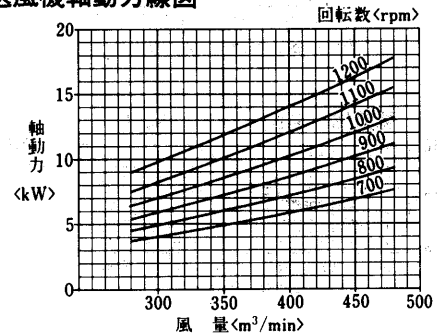

冷房能力線図

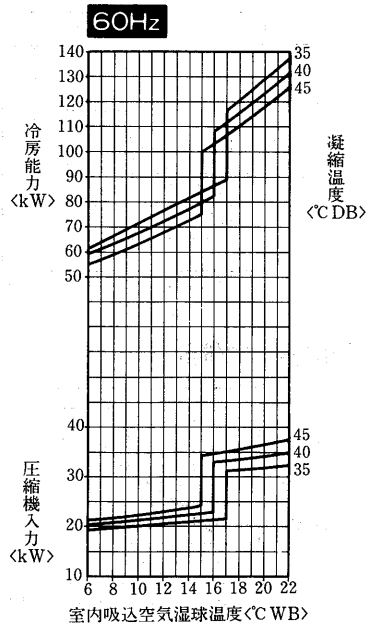

凝縮器特性線図

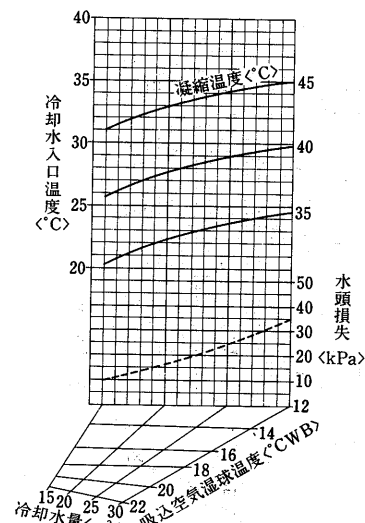

水加湿器能力線図

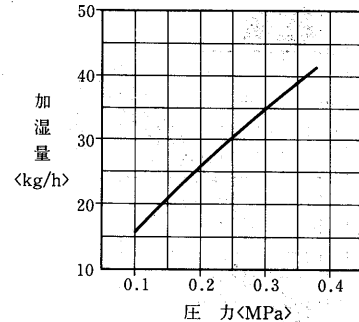

蒸気加湿器能力線図

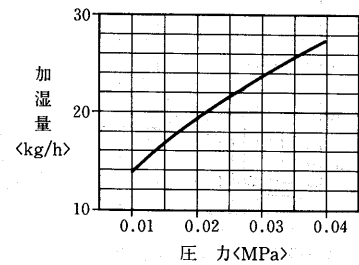

風量補正線図

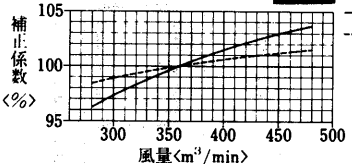

バイパスファクタ線図 60Hz

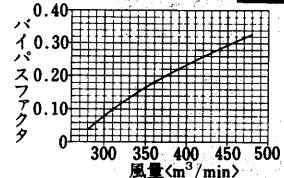

運転温度範囲

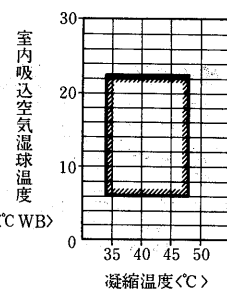

PWT-J1250G形

冷房能力線図

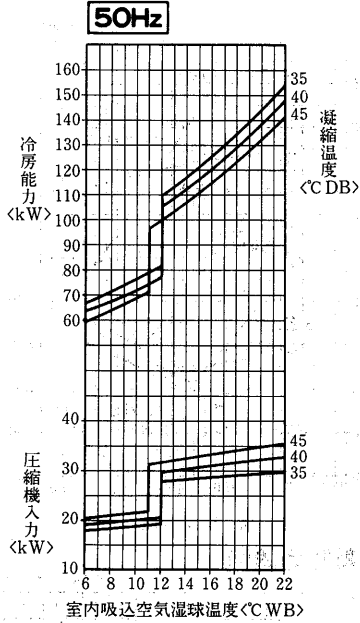

凝縮器特性線図

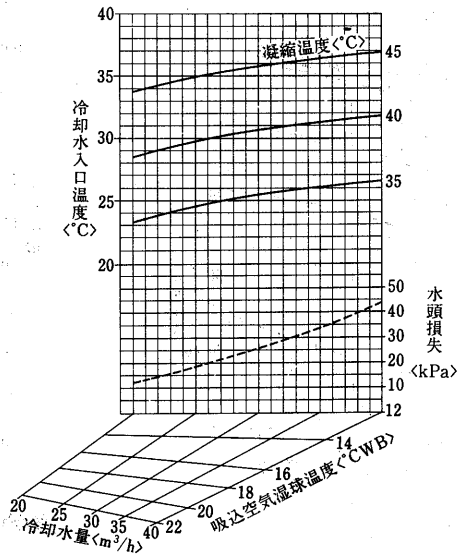

送風機性能線図

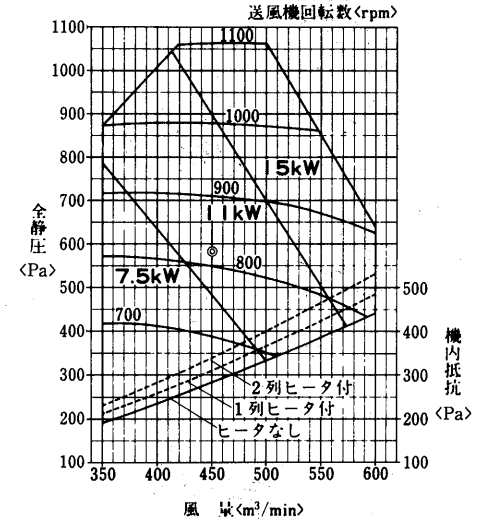

送風機軸動力線図

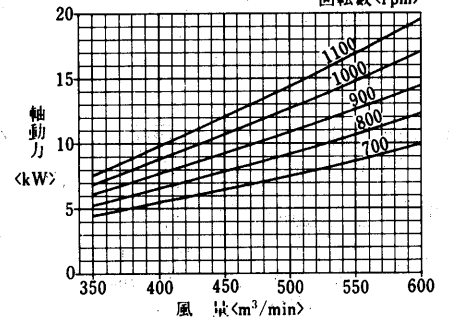

風量補正線図

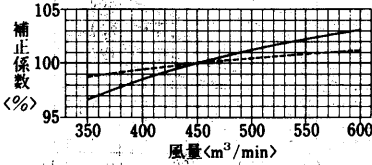

バイパスファクタ線図

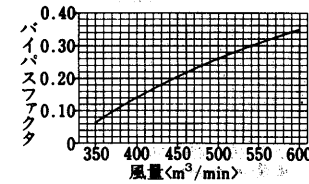

冷房能力線図

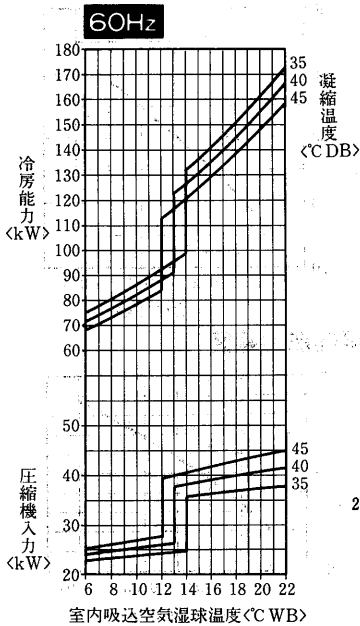

凝縮器特性線図

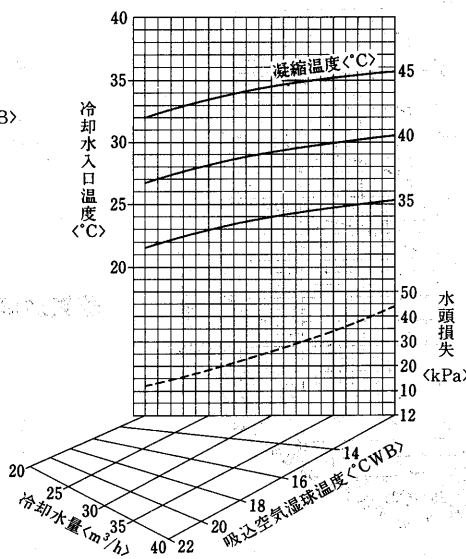

水加湿器能力線図

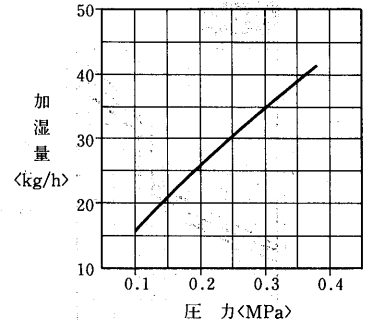

蒸気加湿器能力線図

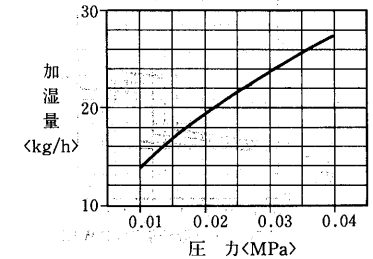

風量補正線図

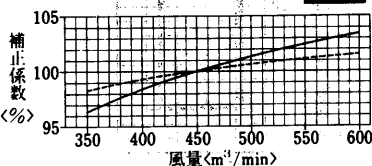

バイパスファクタ線図

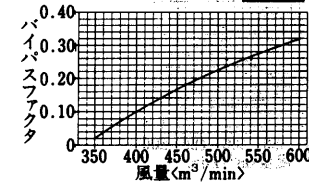

運転温度範囲

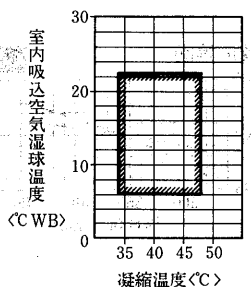

9.5 内部構造図

PUTF-J125B形

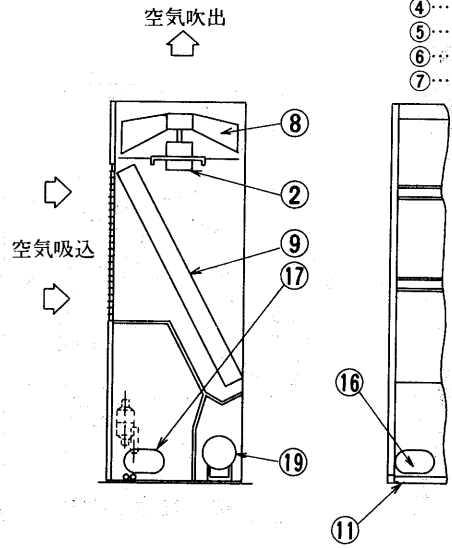
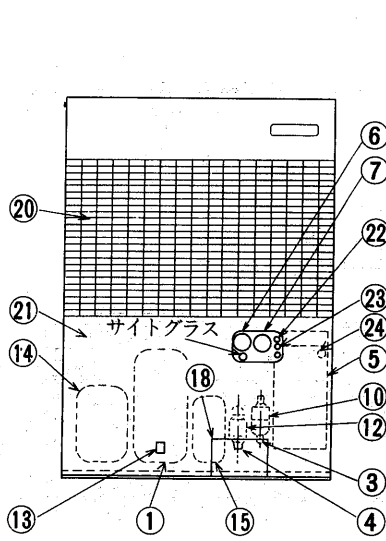

- ①.....圧縮機
- ②.....送風機用電動機
- ③.....冷媒配管<液>
- ④.....冷媒配管<ガス>
- ⑤.....電気品箱
- ⑥.....低圧計
- ⑦.....高圧計
- ⑧.....プロペラファン
- ⑨.....放熱器
- ⑩.....ドライヤ
- ⑪.....据付用足止めねじ
 <M6×10.....4×2本>
- ⑫.....サクシヨンストレーナ
- ⑬.....油面点検窓
- ⑭.....アキュムレータ
- ⑮.....オイルセパレータ
- ⑯.....ノックアウト穴
 <背面配管通し穴>
- ⑰.....ノックアウト穴
 <右側面配管通し穴>
- ⑱.....ノックアウト穴
 <前面配管通し穴>
- ⑲.....液留
- ⑳.....吸込ガード
- ㉑.....前面パネル
 <点検パネル>
- ㉒.....異常表示灯
 <過電流継電器>
- ㉓.....異常表示灯
 <高圧カット>
- ㉔.....逆相表示灯

PUTF-J375A形

(搬入後取り外し付属のSUS製
ボルトと取り替えてください。)

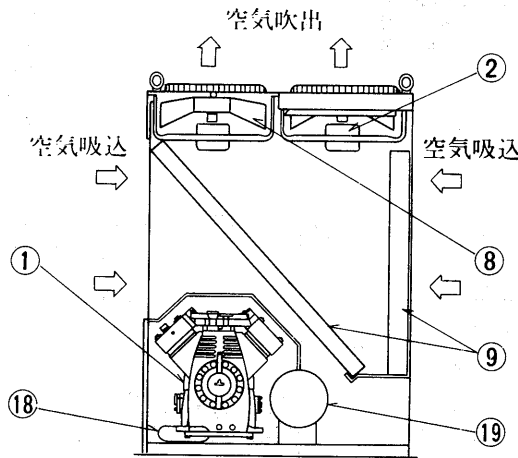
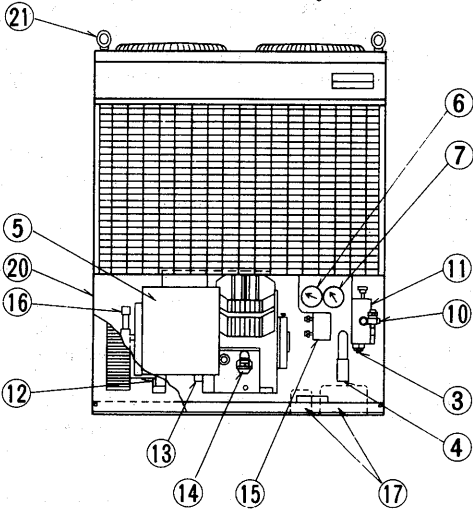

- ①.....圧縮機
- ②.....送風機用電動機
- ③.....冷媒配管<液>
- ④.....冷媒配管<ガス>
- ⑤.....制御箱
- ⑥.....低圧計
- ⑦.....高圧計
- ⑧.....プロペラファン
- ⑨.....放熱器
- ⑩.....液出口操作弁
- ⑪.....ドライヤ
- ⑫.....アース端子M6
 <リレーボックス内>
- ⑬.....電熱器<クランクケース>
- ⑭.....油面点検窓
- ⑮.....高低圧圧力開閉器
- ⑯.....吸入操作弁
- ⑰.....ノックアウト穴
 <前面配管通し穴>
- ⑱.....ノックアウト穴
 <右側面配管通し穴>
- ⑲.....液留
- ⑳.....前面パネル
 <兼、点検パネル>
- ㉑.....吊りボルト
 <M16アイボルト、4ヵ所>

PAT-J190G形<室内ユニット>

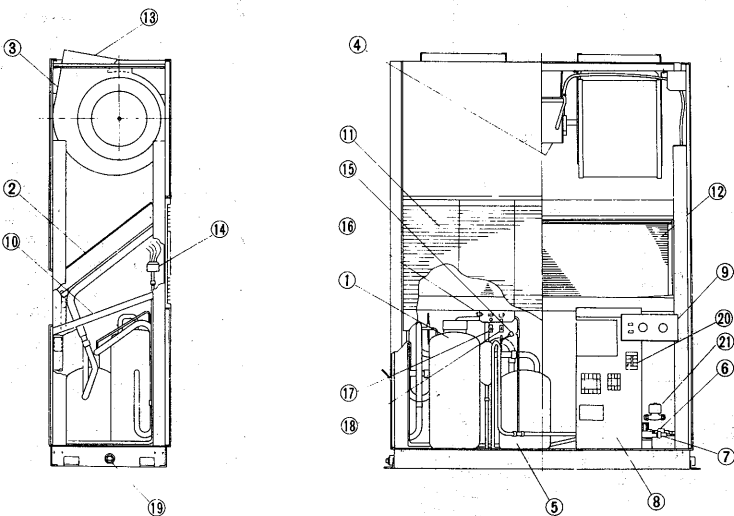

- ①.....圧縮機
- ②.....室内熱交換器
- ③.....送風機
- ④.....送風機用電動機
- ⑤.....アキュムレータ
- ⑥.....ボールバルブ&フレア
- ⑦.....ボールバルブ&フレア
- ⑧.....電気品箱
- ⑨.....操作スイッチ
- ⑩.....ドレンパン
- ⑪.....吸込口
- ⑫.....エアフィルタ
- ⑬.....吹出口
- ⑭.....分配器
- ⑮.....圧力開閉器<低圧>
- ⑯.....圧力開閉器<高圧>
- ⑰.....チェックジョイント<高圧>
- ⑱.....チェックジョイント<低圧>
- ⑲.....ドレン穴
- ⑳.....電源端子台
- ㉑.....電磁弁

PVT-J190G形<室外ユニット>
PVD-J200G形
PVD-J260G形

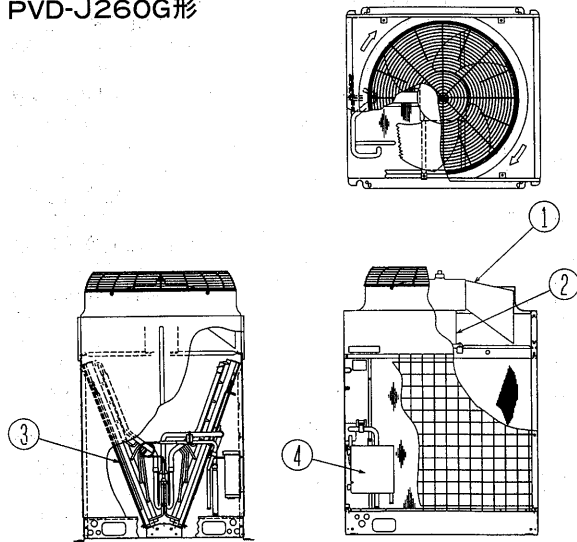

- ①.....送風機
- ②.....送風機用電動機
- ③.....熱交換器
- ④.....制御箱

PAT-J530G形<室内ユニット>
PAT-J670G形

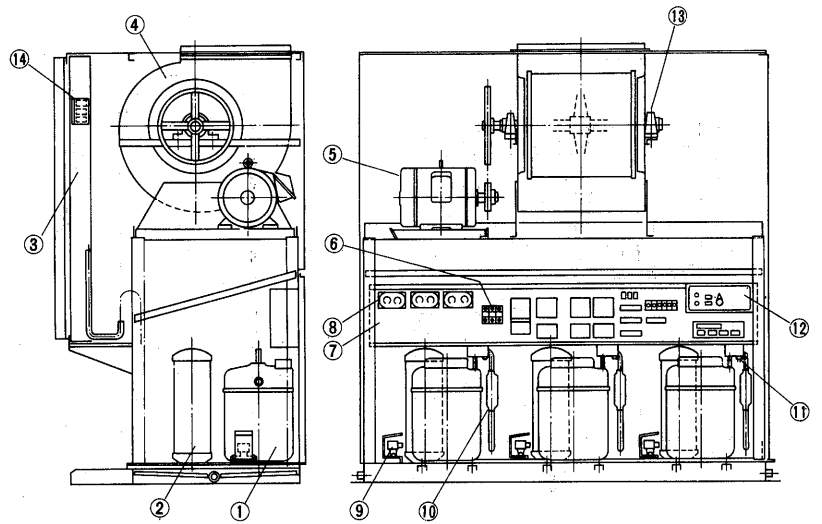

- ①.....圧縮機
- ②.....アキュムレータ
- ③.....室内側熱交換器
- ④.....送風機
- ⑤.....送風機用電動機
- ⑥.....電源端子台
- ⑦.....制御箱

- ⑧.....圧力計
- ⑨.....電磁弁
- ⑩.....マフラー
- ⑪.....圧力開閉器<高圧>
- ⑫.....操作スイッチ
- ⑬.....送風機用ベアリング
- ⑭.....温度開閉器<低温>

PWT-J212E形

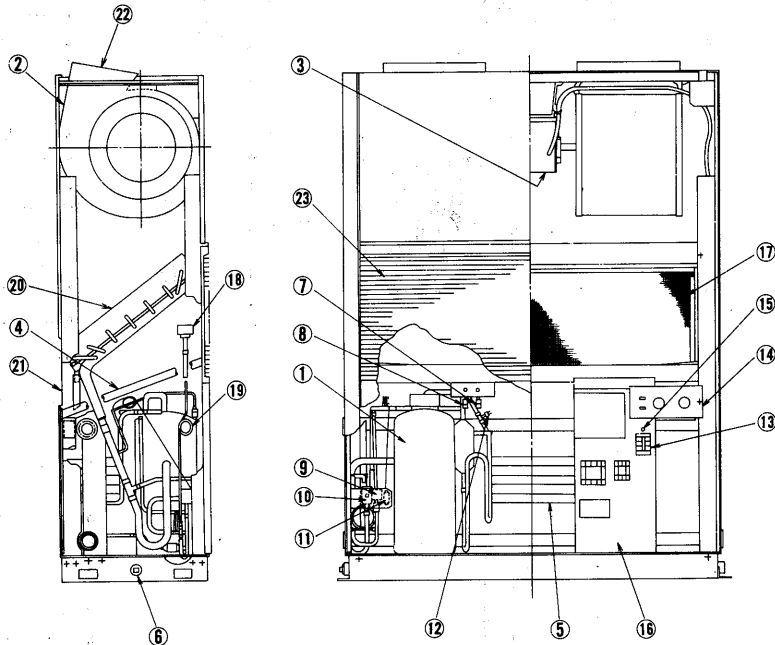

- ①.....圧縮機
- ②.....送風機
- ③.....送風機用電動機
- ④.....ドレンパン
- ⑤.....凝縮器
- ⑥.....ドレン穴
- ⑦.....チェックジョイント<低压>
- ⑧.....チェックジョイント<高圧>
- ⑨.....ホットガスバイパス電磁弁
- ⑩.....冷媒制御電磁弁
- ⑪.....圧力開閉器<低压>
- ⑫.....圧力開閉器<高圧>
- ⑬.....電源端子台
- ⑭.....操作スイッチ
- ⑮.....アース端子
- ⑯.....電気品箱
- ⑰.....エアフィルタ
- ⑱.....分配器
- ⑲.....毛細管
- ⑳.....冷却器
- ㉑.....後吸込口
- ㉒.....吹出口
- ㉓.....前吸込口

PWT-J670E形
PWT-J800E形

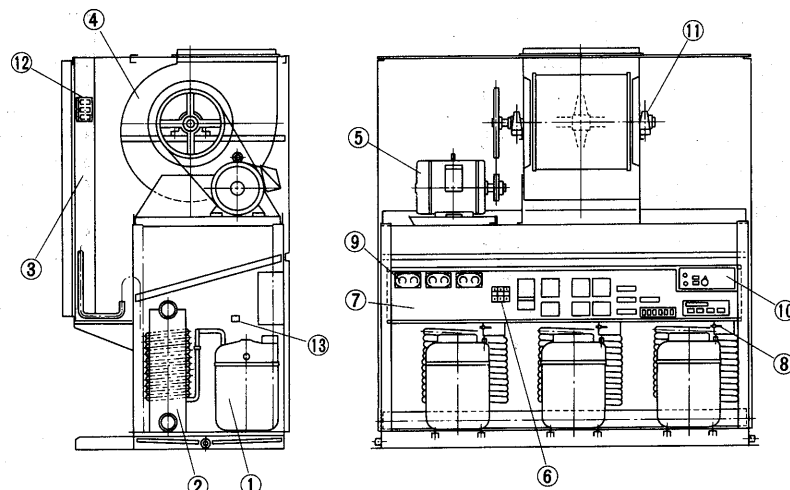

- ①.....圧縮機
- ②.....凝縮器
- ③.....冷却器
- ④.....送風機
- ⑤.....送風機用電動機
- ⑥.....電源端子台
- ⑦.....制御箱
- ⑧.....圧力開閉器<高圧>
- ⑨.....圧力計
- ⑩.....操作スイッチ
- ⑪.....送風機用ベアリング
- ⑫.....温度開閉器<低温>
- ⑬.....電磁弁

9.6 騒音

9.6.1 測定方法<測定場所は無響音室内>

PCT-P形

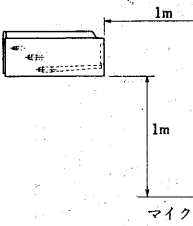

PCT-D形<ダクト仕様、△結線>

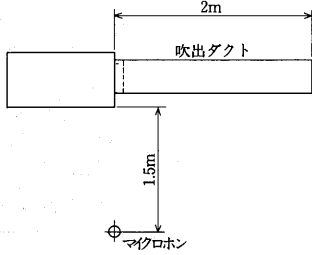

PET形

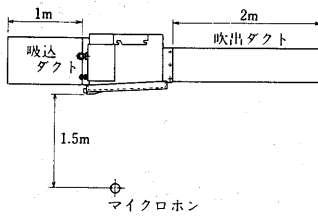

PAT・PWT形

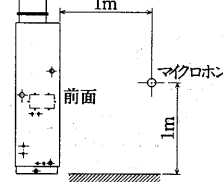

PUTF・PUTS・PVT・PUT・PVD形

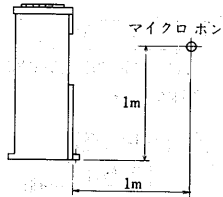

PCT-D形<直吹仕様、△結線>

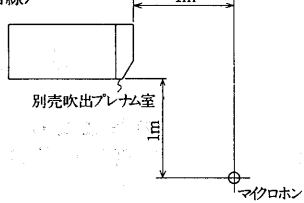

騒音表

(a) スプリット形

強-弱, <△結線>, 50/60Hz

形名	騒音値 dB <A>
PCT-J95DA	54/56<53>
PCT-J125DA	57<50>
PET-J190DA	56
PET-J250DA	57
PET-J375DA	58
PCT-J48PA・J50PC	47-43
PCT-J71PA・J75PC	47-43
PCT-J95PA・J118PC	53-47
PFT-J75A	47
PUTF-J125B	49/50
PUTF-J190B	53/54
PUTF-J250B	56/56
PUTF-J375A	62/64
PUTF-J500A	65/67
PUT-J50A	48/49
PUT-J75A	51
PUTS-J118B	55/56
PUTS-J200B	58/59
PUTS-J265B	60/61

(b) リモート形

50/60Hz

形名	騒音値 dB <A>
PAT-J125G	内 48
PVT-J125E	外 53/54
PAT-J125G-H	内 52/58
PVT-J125E	外 53/54
PAT-J190G	内 50
PVT-J190G	外 55/56
PAT-J190G-H	内 56.5/61.5
PVT-J190G	外 55/56
PAT-J280G	内 54
PVT-J280G	外 56/58
PAT-J280G-H	内 55.5/61.5
PVT-J280G	外 56/58
PAT-J375G	内 59/61
PVT-J190G×2台	外 ※55/56
PAT-J500G	内 63
PVT-J280G×2台	外 ※56/58
PAT-J530G	内 65
PVD-J200G×3台	外 ※55/56
PAT-J670G	内 67
PVD-J265G×3台	外 ※56/58
PAT-J950J	内 73.5
PVT-J950J	外 61/65
PAT-J1180J	内 73.5
PVT-J1180J	外 62/66

形名	騒音値 dB <A>
PWT-J80A	55
PWT-J140E	48
PWT-J140E-H	52/58
PWT-J212E	50
PWT-J212E-H	56.5/61.5
PWT-J280E	54
PWT-J280E-H	55.5/61.5
PWT-J425E	59/61
PWT-J560E	63
PWT-J670E	65
PWT-J800E	67
PWT-J1000G	73.5
PWT-J1250G	73.5

注 J140~J560Eはグリルタイプ, J670~800Eはダクトタイプで測定した値です。

注1. ※印は1台当りの値を示します 内: 室内機
注2. J125~J500Gはグリルタイプ, 外: 室外機
J530・670Gはダクトタイプで測定した値です。

9.6.2 NC曲線

(1) 空冷式<PCT・PET形>

(a) 室内ユニット

PCT-J95DA形<△結線>

50Hz 60Hz

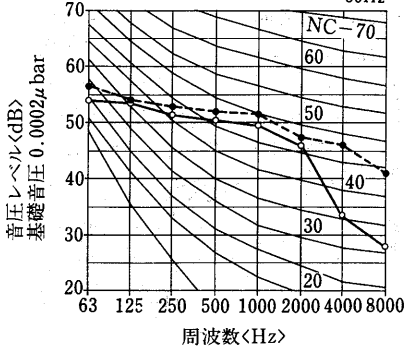

PCT-J95DA形 [50Hz 60Hz] <△結線>

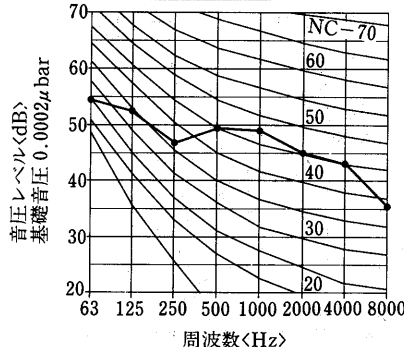

PCT-J125DA形 [50Hz 60Hz] <△結線>

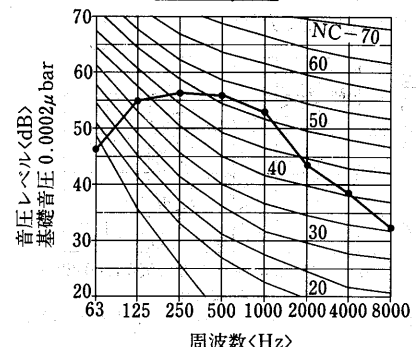

PCT-J125DA形 [50Hz 60Hz] <△結線>

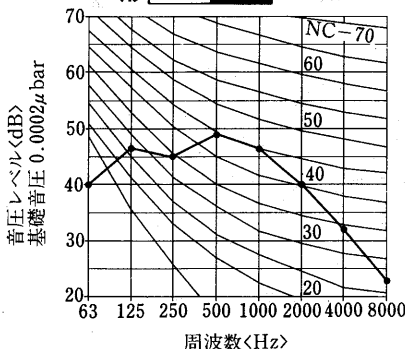

PET-J190DA形 [50Hz 60Hz]

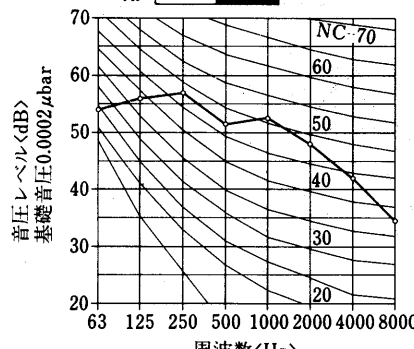

PET-J250DA形 [50Hz 60Hz]

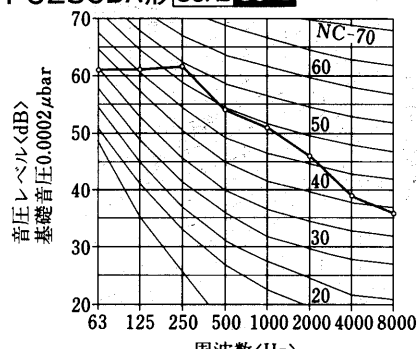

PET-J375DA形

50Hz 60Hz

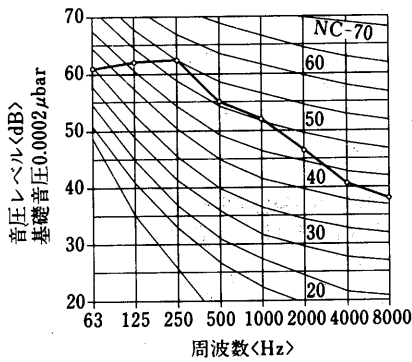

PCT-J48PA・J50PC形

50Hz 60Hz

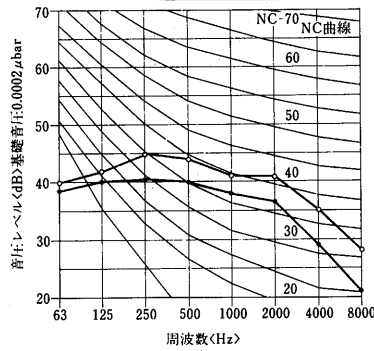

PCT-J71PA・J75PC形

50Hz 60Hz

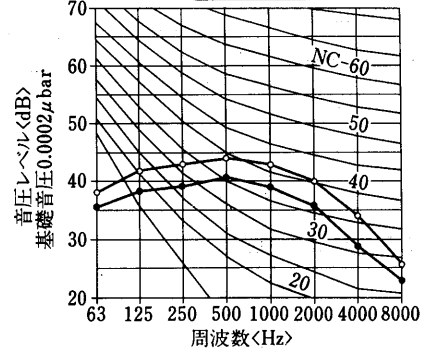

PCT-J95PA・J118PC形

50Hz

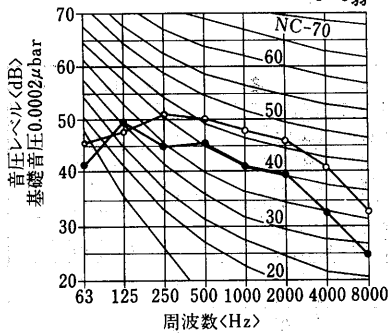

PCT-J95PA・J118PC形

60Hz

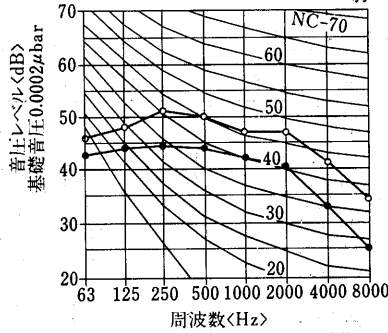

(b) 室外ユニット

PUTF-J125B形

50Hz 60Hz

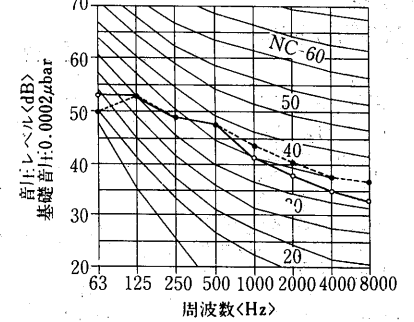

PUTF-J190B形

50Hz 60Hz

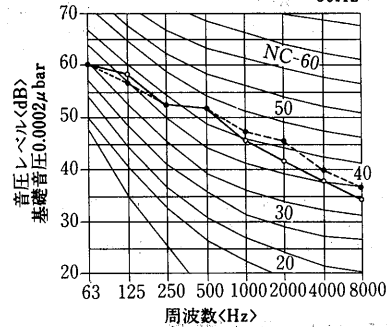

PUTF-J250B形

50Hz 60Hz

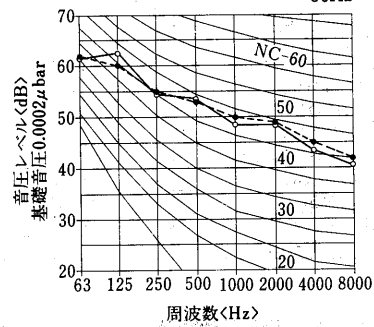

PUTF-J375A形

50Hz 60Hz

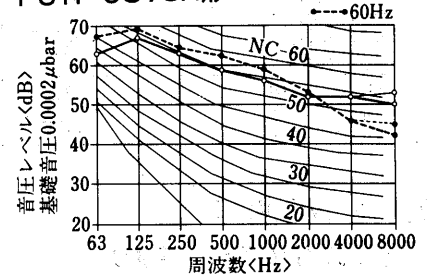

注. 細線はホットガスバイパス時の値を示します。

PUTF-J500A形

50Hz 60Hz

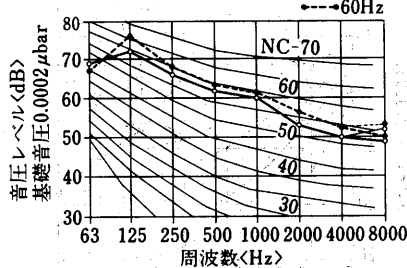

注. 細線はホットガスバイパス時の値を示します。

PUT-J50A形

50Hz 60Hz

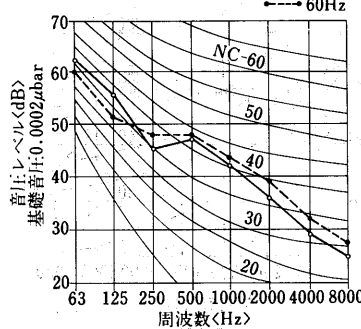

PUT-J75A形

50Hz 60Hz

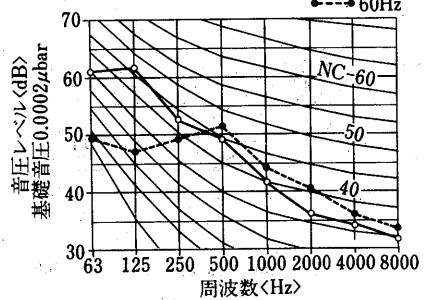

PUTS-J118B形

50Hz 60Hz

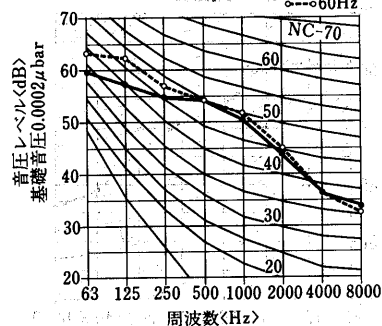

PUTS-J200B形

50Hz 60Hz

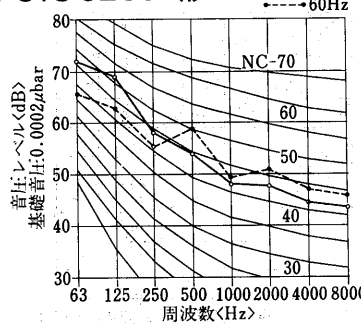

PUTS-J265B形

50Hz 60Hz

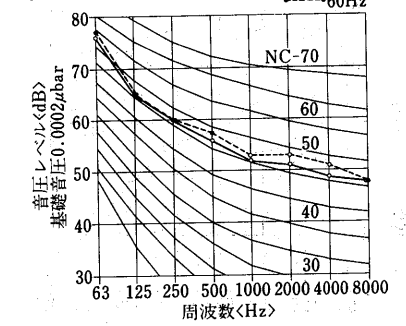

(2)空冷式<PFT・PAT形>

(a)室内ユニット

PFT-J75A形 [50Hz 60Hz]

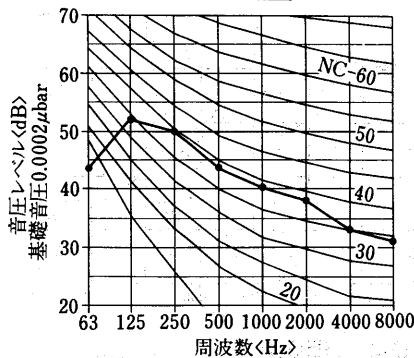

PAT-J125G形 [50Hz 60Hz]

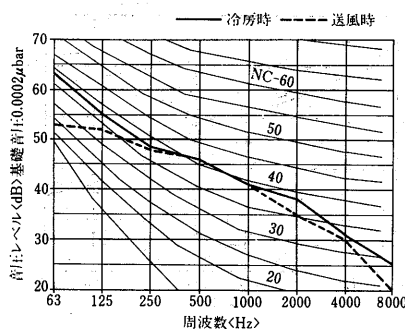

PAT-J125G-H形 [50Hz 60Hz]

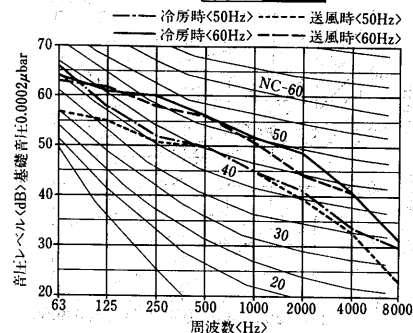

PAT-J190G形 [50Hz 60Hz]

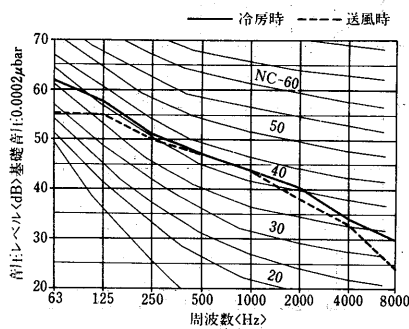

PAT-J190G-H形 [50Hz 60Hz]

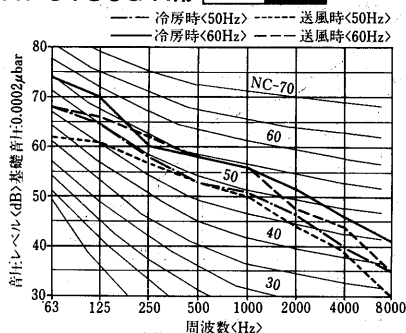

PAT-J250G形 [50Hz 60Hz]

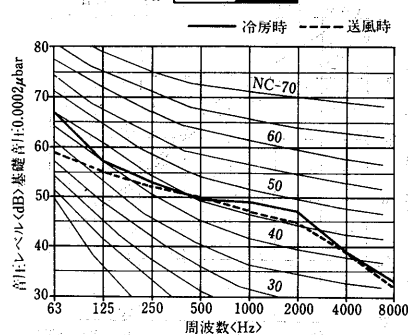

PAT-J250G-H形 [50Hz 60Hz]

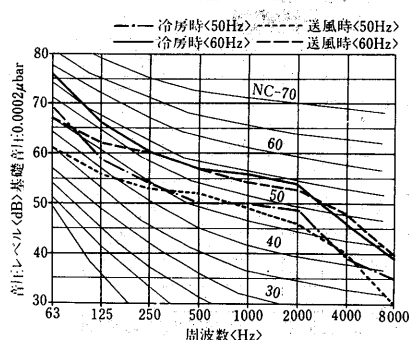

PAT-J375G形 [50Hz 60Hz]

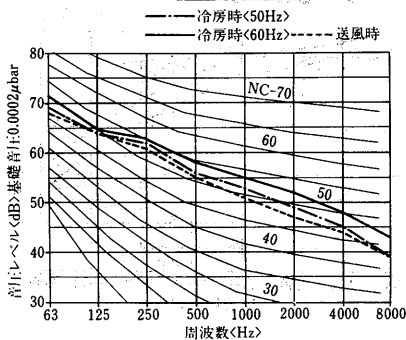

PAT-J500G形 [50Hz 60Hz]

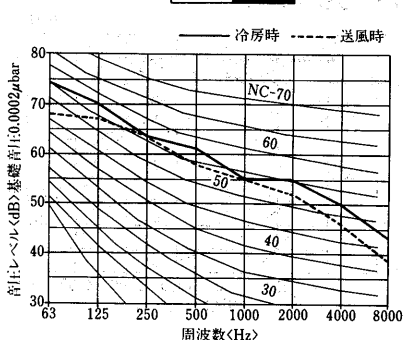

PAT-J530G形 [50Hz]

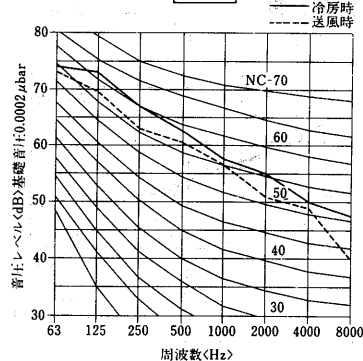

PAT-J530G形 [60Hz]

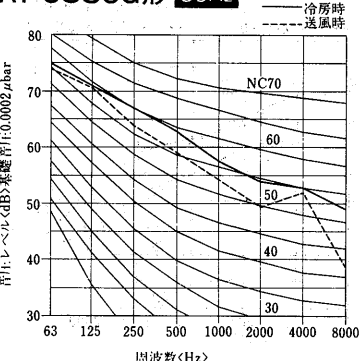

PAT-J670G形 [50Hz]

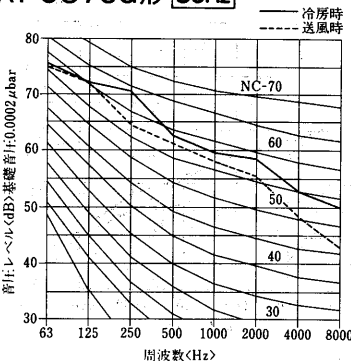

PAT-J670G形 [60Hz]

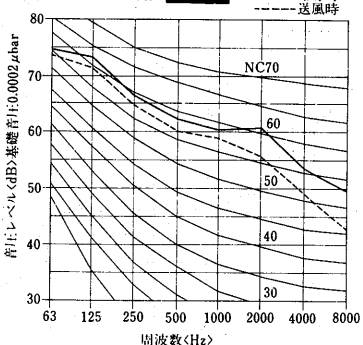

PAT-J950J形

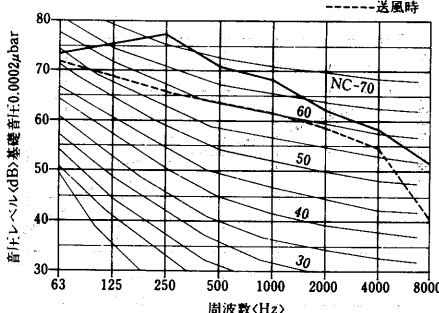

PAT-J1180J形

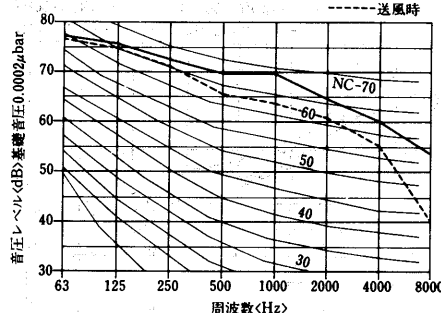

産業用パッケージエアコン

(b) 室外ユニット
PUT-J75A形

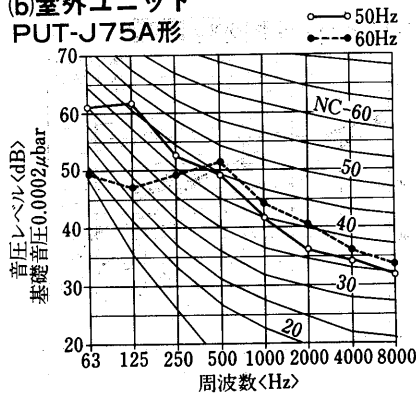

PVT-J125E形

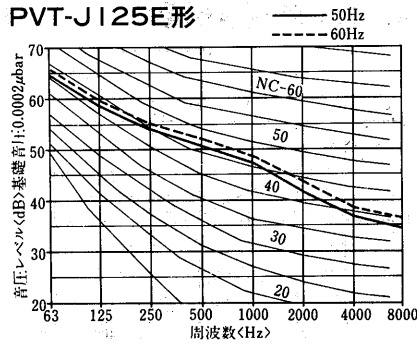

PVT-J190G形

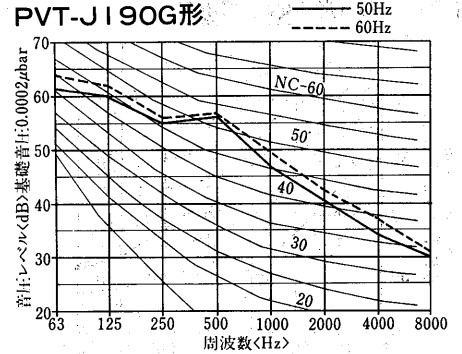

PVT-J250G形

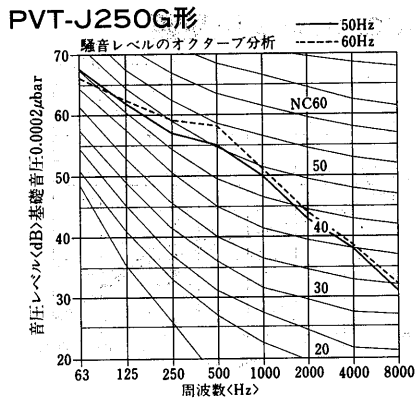

PVD-J200G形

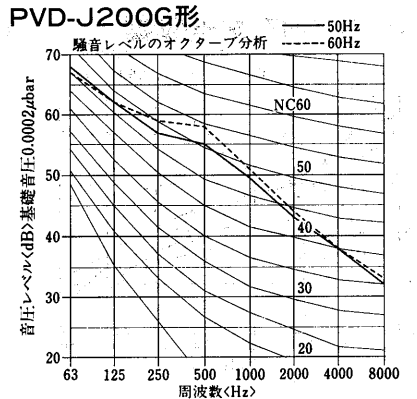

PVD-J265G形

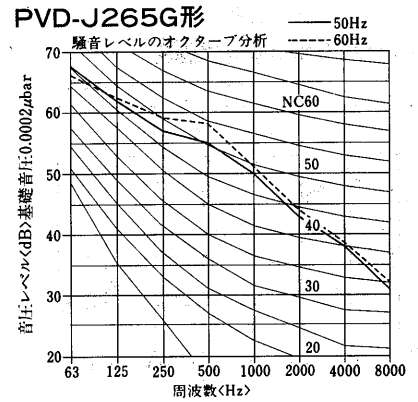

PVT-J950J形

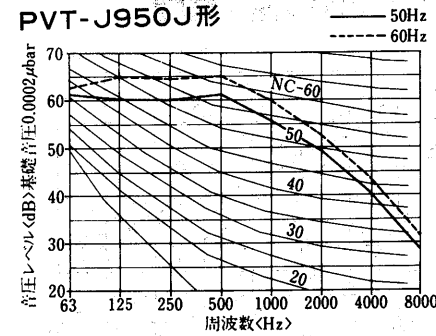

PVT-J1180J形

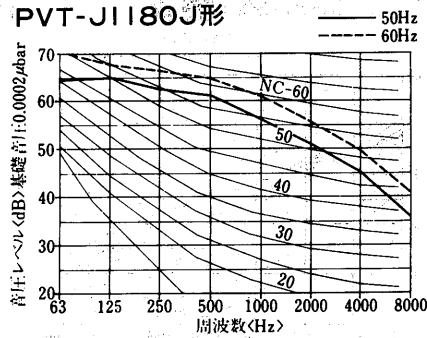

(3) 水冷式<PWT形>

PWT-J80A形(グリル仕様)

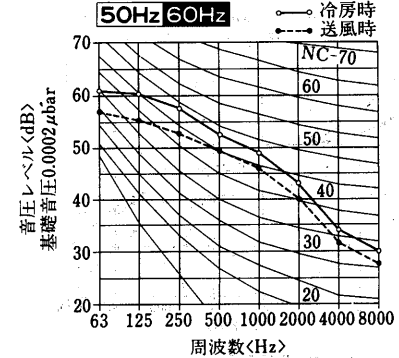

PWT-J140E形

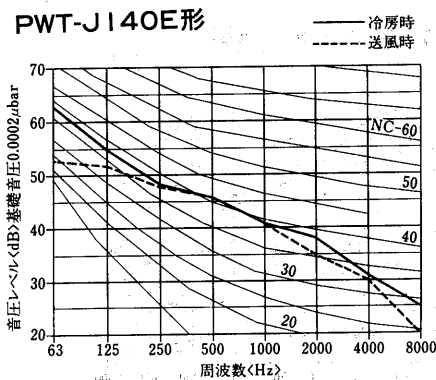

PWT-J140E-H形

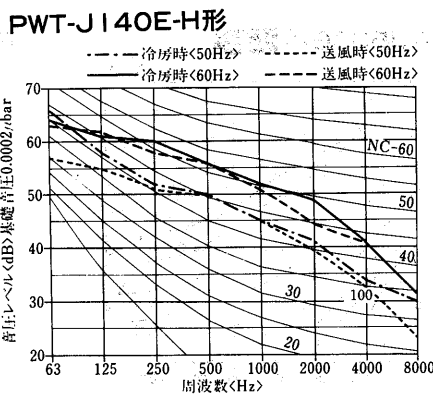

PWT-J212E形

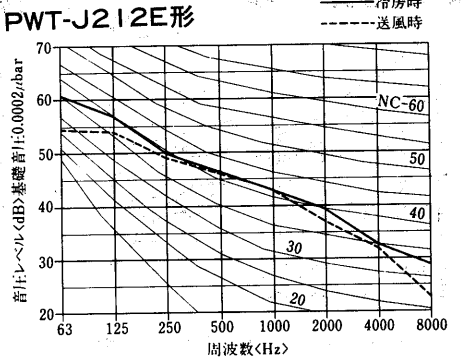

PWT-J212E-H形

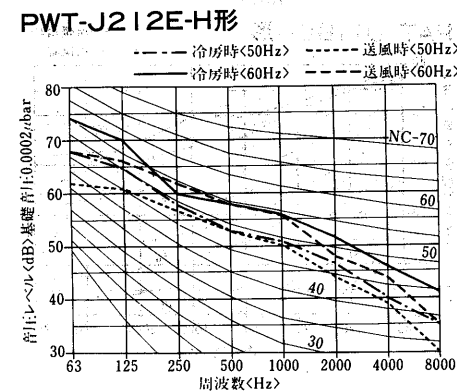

PWT-J280E形

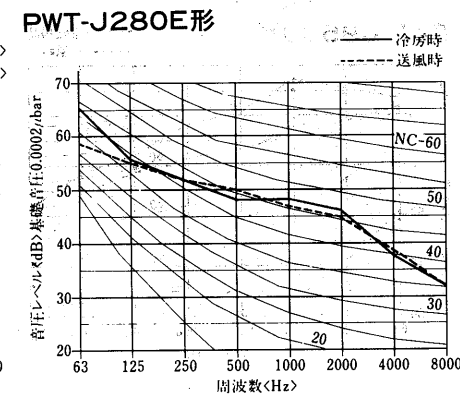

PWT-J280E-H形

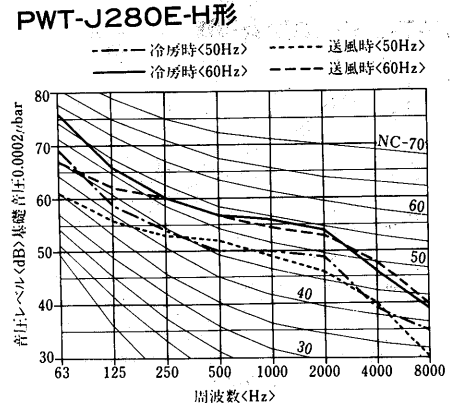

PWT-J425E形

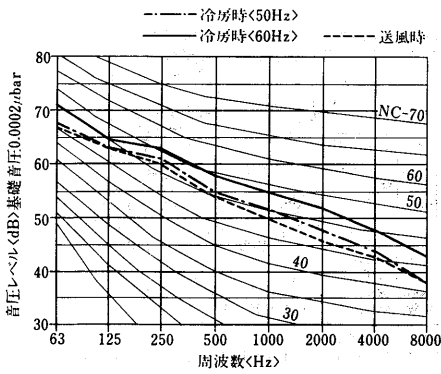

PWT-J560E形

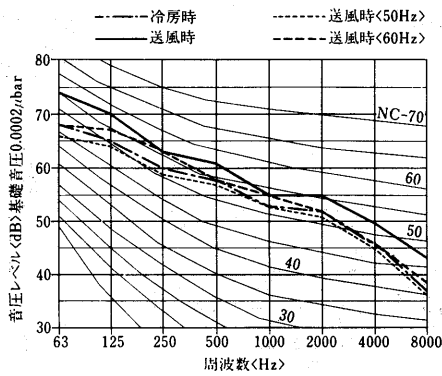

PWT-J670E形 60Hz

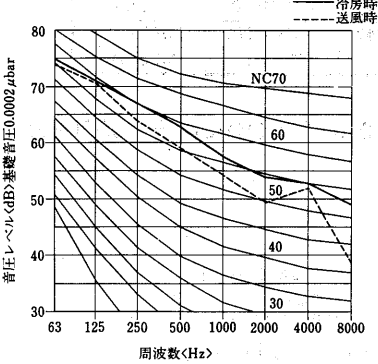

PWT-J800E形 50Hz

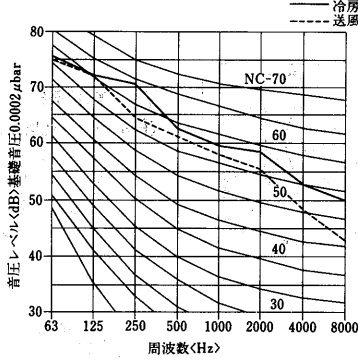

PWT-J800E形 60Hz

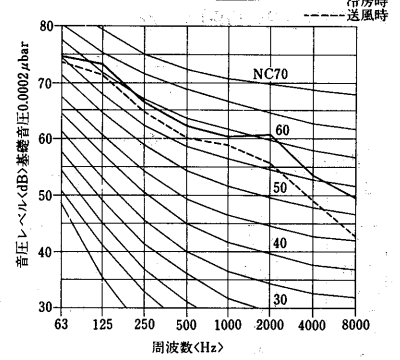

PWT-J1000G形

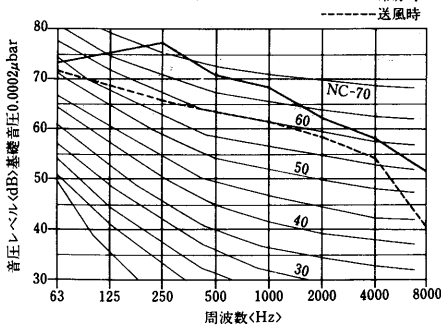

PWT-J1250G形

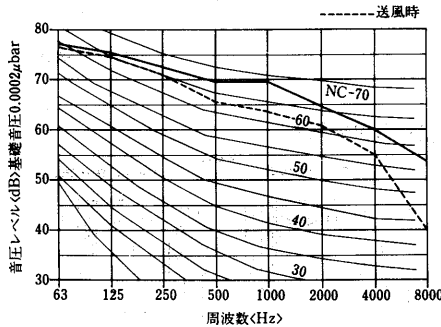

9.7 冷媒配管系統図

PCTF-J・B形 室外機がPUTF-J125~250Bの場合
PETF-J・B形

室外ユニット<PUTF-J125・190・250B形>

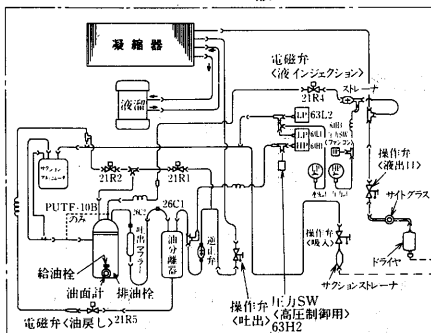

- 注1. ※印バイパスキャピラリーチューブ<室内機付属>は室温20℃以上で、室内機総容量が所定の値以下の場合に取付けます。
2. 室内ユニット3台以上の場合も同様に接続配管します。
3. ⊕印はフレア接続。⊖印はロー付接続を示します。

PCTF-J・A形 室外機がPUTF-J375・500Aの場合
PETF-J・A形

室外ユニット<PUTF-J375・500A形>

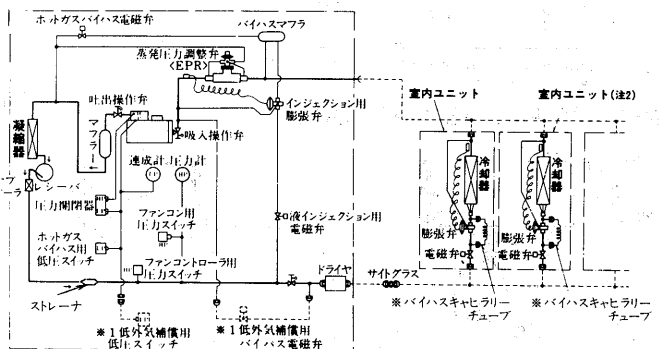

- 注1. ※1の低外気補償部品は別売部品です。
2. 室内ユニット2台以上の場合も同様に接続します。
3. ⊕印はフレア接続。⊖印はロー付接続を示します。
4. ※2のバイパスキャピラリーチューブ<室内機付属>は室温20℃以上で、室内機総容量が所定の値以下の場合に取付けます。

PCTF形<PCTF-J625~J1000形>
PETF形<PETF-J625~J1000形>

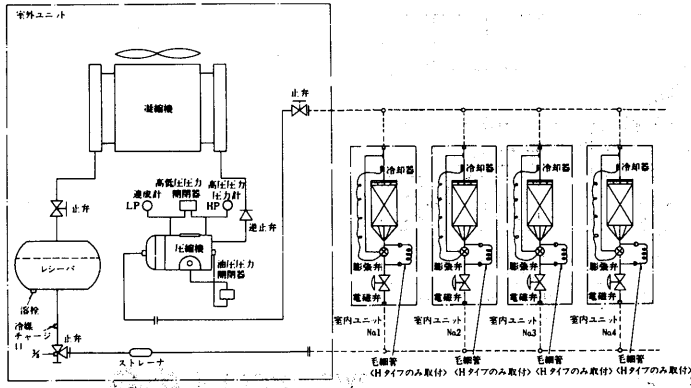

PCTS-J200PMC形

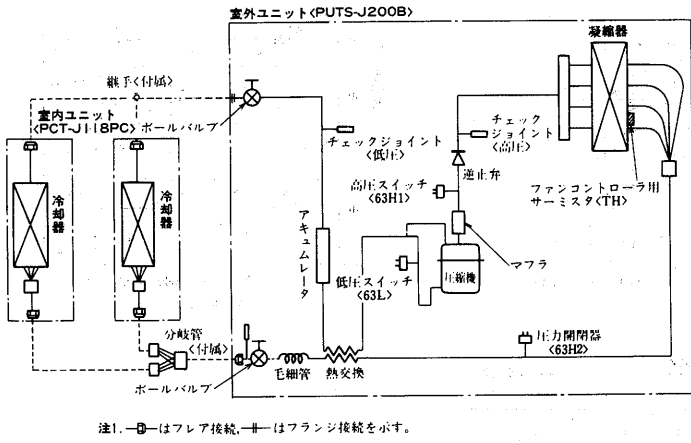

注1. ①はフレア接続、②はフランジ接続を示す。

PAT-G形
<PAT-J125G-H・J190G-H・J250G-H・J375G・J500G形>

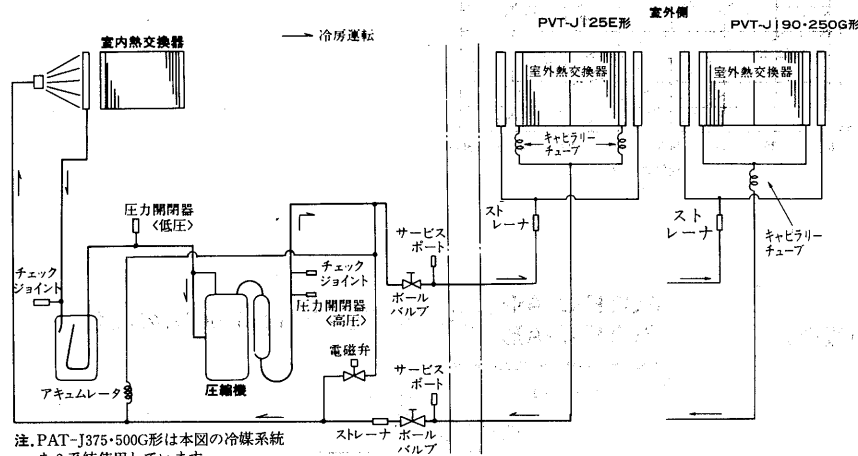

注. PAT-J375・500G形は本図の冷媒系統を2系統使用しています。

PAT-G形<PAT-J530・670G形>

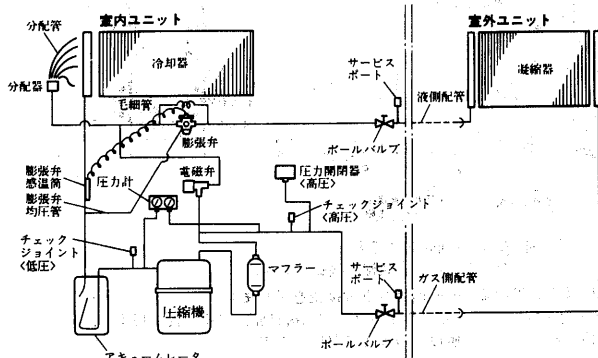

注. PAT-J530・670G形は本図の冷媒系統を3系統使用しています。

PCTS-J75-I18PMC, PFT-J75A形

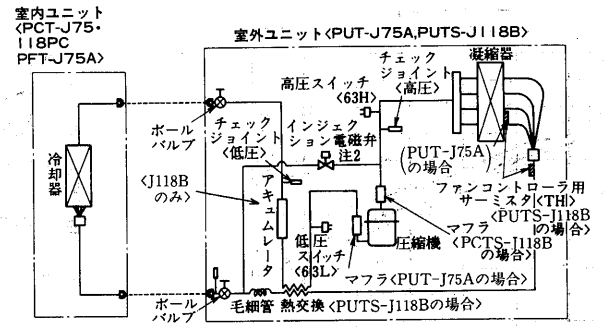

注1. 室内外の接続はフレア接続です。<印>
電磁弁はPCTS-J75PMC・J118PMCの場合には作動しません。

注2. インジェクション

室内外組合わせ表

セット形名	室内ユニット形名	室外ユニット形名
PCTS-J75PMC	PCT-J75PC	PUT-J75A
PCTS-J118PMC	PCT-J118PC	PUTS-J118B
PFT-J75A	PFT-J75A	PUT-J75A

PWT-E形
<PWT-J140E-H・J212E-H・J280E-H・J425E・J560E形>

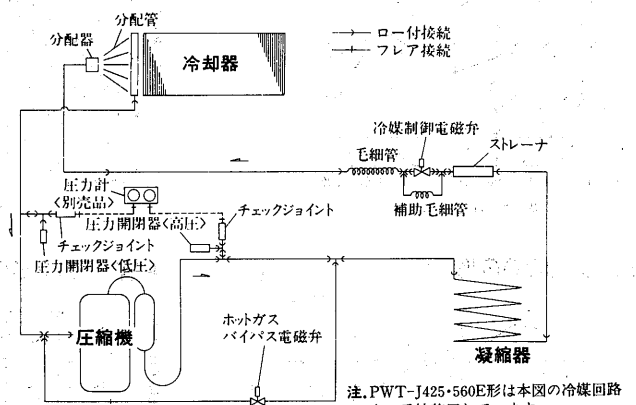

注. PWT-J425・560E形は本図の冷媒回路を2系統使用しています。

PAT形<PAT-J950J・J1180J形>

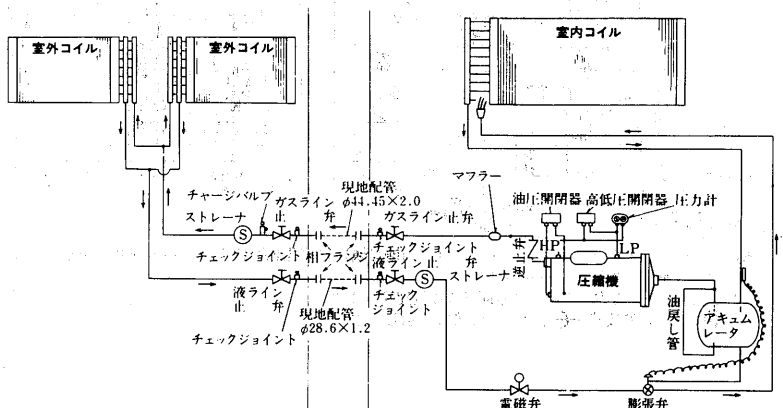

PWT-E形<PWT-J670E・J800E形>

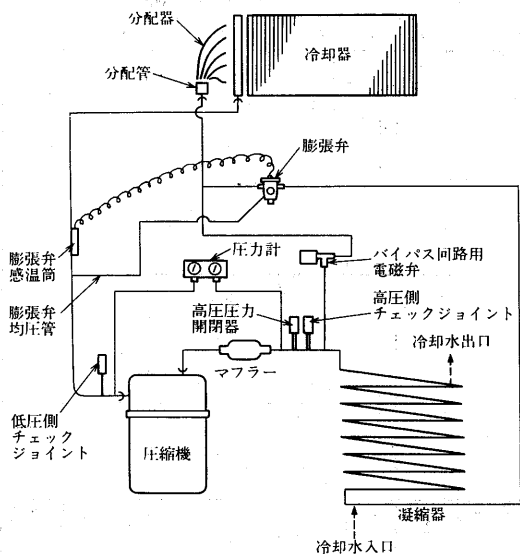

注. PWT-J670・800E形は本図の冷媒システムを3系統使用しています。

PWT-G形<PWT-J1000G・J1250G形>

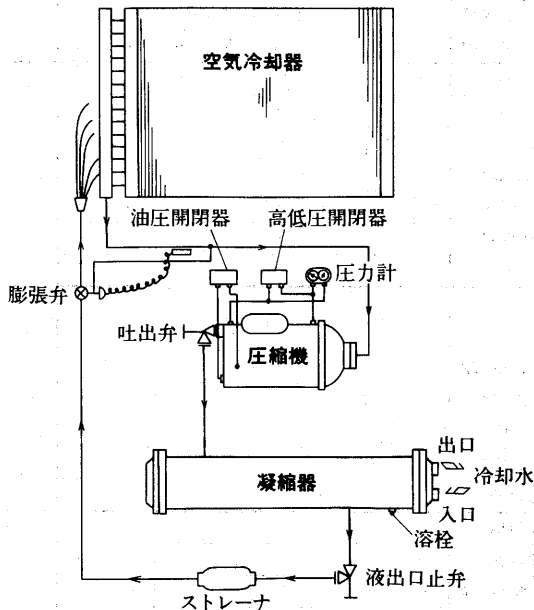

9.8 据付関係資料

9.8.1 システムの決定<空冷スプリット式フリーコンポタイプ>

負荷計算・機種選定の後、下記の手順にてシステムを決定してください。

項目	内容	備考
①室内機、リモコンの配置決定	室内形状、生産設備の配置を考慮し決定ください。	リモコンは目線より下方に取り付けてください。また、ドア・窓の近くへの取付けは避けてください。侵入外気がリモコンに結露する恐れがあります。
②グルーピング	運転/停止、温度設定の操作単位に室内機をグループ分けしてください。	
③室内コントローラ組込室内機の選定	平均的温度となる場所の室内機をコントローラ組込機として選定ください。	1冷媒系統当たり4個以内
④アドレス設定	リモコンと室内コントローラのアドレスを重複しないように設定ください。	単一冷媒系統の場合システムの自動上げを行うため10の桁には必ずグループ番号を用いてください。
⑤親機の選定	冷媒系統毎に室内コントローラの各1台を親機として選定ください。	できるだけ温度の高い場所の室内コントローラを親機としてください。
⑥伝送電源給電機の選定	伝送線最遠長250m以下となるよう給電機を1台選定ください。	親機を給電機にしておくとき親機以外の室内機サービス時に残りの室内機を継続運転できます。

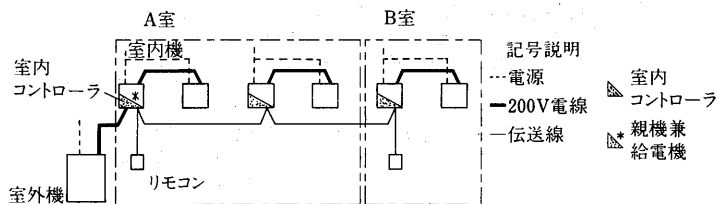

(1) アドレスの決め方

アドレスは機器の番地を示します。

250以下の数値であれば自由に使えますが、単一冷媒系統の場合は次のように決めると便利です。

100の位：機器の種類 リモコン……0

室内コントローラ……1

10の位：グループ番号 ……………1~4<機種及び使用温度により制約が異なります>

1の位：連番 リモコン……1~2<最大2個>

室内コントローラ……1~4<最大4個>

(2) システム例

システム例	室内ユニット		リモコン	最大制限台数		
	室外ユニット	コントローラ組込無		リモコン	室外ユニット	室内コントローラ
一括運転	室内コントローラ	室温検知サーモ (室内フローレス制御)	1	1	4	5×4
個別運転			4	1	4	5×4
複数冷媒系統一括運転			1	4	4×4	5×4×4

注. 図中、(100)・(001)等の数字は・アドレス番号の設定例を示します。

アドレススイッチ <100の位> <10の位> <1の位>
SW 3 SW 2 SW 1



(2)-1 機器の接続可能範囲<J125~J500形>

表の見方 上段 A-a A:室内コントローラ最大取付可能数 a:室内コントローラ1台当たりの必要最少室内機台数
下段 B-b B:グループ最大可能数 b:グループ当たりの必要最少室内機台数

室外機	室内機	温度帯 台数	L<5~13.5°CWB>								M<10~24°CWB>								H<15~24°CWB>								
			1	2	3	4	5	6	7	8	1	2	3	4	5	6	7	8	1	2	3	4	5	6	7	8	
PUTF-J125B	PCT-J48PA		-	-	-	4-1 2-2	-	-	-	-	-	-	3-1 3-1	4-1 4-1	-	-	-	-	-	-	2-1 2-1	3-1 3-1	4-1 4-1	-	-	-	-
	PCT-J71PA		-	-	3-1 1-3	-	-	-	-	-	-	-	2-1 2-1	3-1 3-1	-	-	-	-	-	-	-	2-1 2-1	-	-	-	-	-
	PCT-J95PA・DA		-	2-1 2-1	-	-	-	-	-	-	-	-	-	-	-	-	-	-	-	-	1-1 1-1	2-1 2-1	-	-	-	-	-
	PCT-J125DA		-	-	-	-	-	-	-	-	-	-	-	-	-	-	-	-	-	-	1-1 1-1	-	-	-	-	-	-
	PET-J190DA		1-1 1-1	-	-	-	-	-	-	-	-	-	-	-	-	-	-	-	-	-	1-1 1-1	-	-	-	-	-	-
	PET-J250DA		-	-	-	-	-	-	-	-	-	-	-	-	-	-	-	-	-	-	-	-	-	-	-	-	-
	PET-J375DA		-	-	-	-	-	-	-	-	-	-	-	-	-	-	-	-	-	-	-	-	-	-	-	-	-
PUTF-J190B	PCT-J48PA		-	-	-	-	-	3-2 1-6	-	-	-	-	-	4-1 2-2	4-1 2-2	4-1 3-2	-	-	-	-	-	-	3-1 3-1	4-1 4-1	4-1 4-1	4-1 4-1	-
	PCT-J71PA		-	-	-	4-1 1-4	-	-	-	-	-	-	3-1 3-1	4-1 4-1	-	-	-	-	-	-	-	2-1 2-1	3-1 3-1	4-1 4-1	-	-	
	PCT-J95PA・DA		-	-	3-1 1-3	-	-	-	-	-	-	-	2-1 2-1	3-1 3-1	-	-	-	-	-	-	-	2-1 2-1	3-1 3-1	-	-	-	
	PCT-J125DA		-	2-1 1-2	-	-	-	-	-	-	-	-	-	-	-	-	-	-	-	-	1-1 1-1	2-1 2-1	-	-	-	-	-
	PET-J190DA		-	2-1 2-1	-	-	-	-	-	-	-	-	-	-	-	-	-	-	-	-	1-1 1-1	-	-	-	-	-	-
	PET-J250DA		1-1 1-1	-	-	-	-	-	-	-	-	-	-	-	-	-	-	-	-	-	1-1 1-1	-	-	-	-	-	-
	PET-J375DA		1-1 1-1	-	-	-	-	-	-	-	-	-	-	-	-	-	-	-	-	-	1-1 1-1	-	-	-	-	-	-
PUTF-J250B	PCT-J48PA		-	-	-	-	-	-	4-2 2-4	-	-	-	-	-	3-2 3-2	3-2 3-2	4-2 4-2	-	-	-	-	-	4-1 2-2	4-1 2-2	4-1 3-2	4-1 3-2	4-1 4-2
	PCT-J71PA		-	-	-	-	2-2 1-5	-	-	-	-	-	4-1 3-1	4-1 3-1	4-1 2-2	-	-	-	-	-	-	3-1 3-1	4-1 4-1	4-1 4-1	-	-	
	PCT-J95PA・DA		-	-	-	4-1 2-2	-	-	-	-	-	-	3-1 3-1	4-1 4-1	-	-	-	-	-	-	-	2-1 2-1	3-1 3-1	4-1 4-1	-	-	
	PCT-J125DA		-	-	3-1 1-3	-	-	-	-	-	-	-	2-1 2-1	3-1 3-1	-	-	-	-	-	-	-	2-1 2-1	3-1 3-1	-	-	-	
	PET-J190DA		-	2-1 2-1	-	-	-	-	-	-	-	-	-	-	-	-	-	-	-	-	1-1 1-1	2-1 2-1	-	-	-	-	-
	PET-J250DA		-	-	-	-	-	-	-	-	-	-	-	-	-	-	-	-	-	-	1-1 1-1	-	-	-	-	-	-
	PET-J375DA		1-1 1-1	-	-	-	-	-	-	1-1 1-1	-	-	-	-	-	-	-	-	-	-	1-1 1-1	-	-	-	-	-	-
PUTF-J375A	PCT-J48PA		-	-	-	-	-	-	-	-	-	-	-	-	-	-	-	-	-	4-2 2-3	-	-	-	-	3-2 3-2	4-2 4-2	
	PCT-J71PA		-	-	-	-	-	-	4-2 2-4	-	-	-	-	-	3-2 3-2	3-2 3-2	4-2 4-2	-	-	-	-	-	4-1 2-2	4-1 2-2	4-1 3-2	4-1 3-2	
	PCT-J95PA・DA		-	-	-	-	-	3-2 2-3	-	-	-	-	4-1 3-1	4-1 3-1	4-1 2-2	4-1 3-2	-	-	-	-	-	3-1 3-1	4-1 4-1	4-1 4-1	4-1 4-1	-	
	PCT-J125DA		-	-	-	-	2-2 1-5	-	-	-	-	-	3-1 3-1	4-1 4-1	4-1 2-2	-	-	-	-	-	-	2-1 2-1	3-1 3-1	4-1 4-1	-	-	
	PET-J190DA		-	-	3-1 1-3	-	-	-	-	-	-	-	2-1 2-1	3-1 3-1	-	-	-	-	-	-	-	2-1 2-1	3-1 3-1	-	-	-	
	PET-J250DA		-	-	3-1 1-3	-	-	-	-	-	-	-	-	-	-	-	-	-	-	-	1-1 1-1	2-1 2-1	-	-	-	-	
	PET-J375DA		-	2-1 2-1	-	-	-	-	-	-	1-1 1-1	-	-	-	-	-	-	-	-	-	1-1 1-1	-	-	-	-	-	-
PUTF-J500A	PCT-J48PA		-	-	-	-	-	-	-	-	-	-	-	-	-	-	-	-	-	-	-	-	-	-	-	4-2 2-3	
	PCT-J71PA		-	-	-	-	-	-	-	-	-	-	-	-	-	-	-	-	-	-	4-2 2-3	-	-	-	3-2 3-2	4-2 4-2	
	PCT-J95PA・DA		-	-	-	-	-	-	4-2 2-4	-	-	-	-	-	3-2 3-2	3-2 3-2	4-2 4-2	-	-	-	-	-	4-1 2-2	4-1 2-2	4-1 3-2	4-1 3-2	
	PCT-J125DA		-	-	-	-	3-2 2-3	-	-	-	-	-	4-1 3-1	4-1 3-1	4-1 2-2	4-1 3-2	-	-	-	-	-	3-1 3-1	4-1 4-1	4-1 4-1	4-1 4-1	-	
	PET-J190DA		-	-	-	4-1 2-2	-	-	-	-	-	-	3-1 3-1	4-1 4-1	-	-	-	-	-	-	-	2-1 2-1	3-1 3-1	4-1 4-1	-	-	
	PET-J250DA		-	-	3-1 1-3	-	-	-	-	-	-	-	2-1 2-1	3-1 3-1	-	-	-	-	-	-	-	2-1 2-1	3-1 3-1	-	-	-	
	PET-J375DA		-	2-1 2-1	-	-	-	-	-	-	-	2-1 2-1	-	-	-	-	-	-	-	-	-	1-1 1-1	2-1 2-1	-	-	-	-

注1. 取付可能最大数は室内機をほぼ均等に分担したときの値です。
2. 室内機異種組合せについては設計・工事・サービスマニュアルを参照ください。

●表の使い方例

室外機	室内機	温度帯 台数	L<5~13.5°CWB>						
			1	2	3	4	5	6	7
PUTF-J125B	PCT-J48PA		-	-	-	4-1 2-2	-	-	-
	PCT-J71PA		-	-	3-1 1-3	-	-	-	
	PCT-J95PA・J95DA		-	2-1 2-1	-	-	-	-	
	PCT-J125DA		-	-	-	-	-	-	
	PET-J190DA		1-1 1-1	-	-	-	-	-	
	PET-J250DA		-	-	-	-	-	-	
PET-J375DA		-	-	-	-	-	-		

- ①温度帯L<低温仕様>において室外機PUTF-J125Bと室内機PCT-J48PAを組合せる場合は、PCT-J48PA×4台が可能です。
- ②グループ最大可能数=2→2部屋の個別運転が可能です。
- ③グループ当たりの必要最少室内機台数=2→PCT-J48PA×4台を2台と2台に分けることができます。
- ④室内コントローラ最大取付可能数=4→PCT-J48PA×4台全てに室内コントローラを取付けることができます。
- ⑤室内コントローラ1台当たりの必要最少室内機台数=1→室内コントローラ1台に対してはPCT-J48PAが1台必要です。

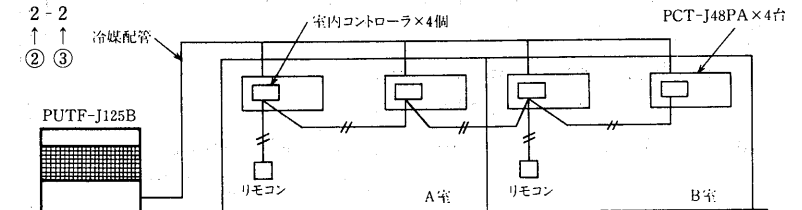

(2)-2 機器の接続可能範囲<J625~J1000形>

表の見方 上段 A-a A:室内コントローラ最大取付可能数 a:室内コントローラ1台当たりの必要最少室内機台数
下段 B-b B:グループ最大可能数 b:グループ当たりの必要最少室内機台数

室外機	室内機	温度帯 台数	L<5~13.5°CWB>															
			1	2	3	4	5	6	7	8	9	10	11	12	13	14	15	16
PUTF-J625B	PCT-J48PA	-	-	-	-	-	-	-	-	-	-	-	-	-	-	-	-	
	PCT-J71PA	-	-	-	-	-	-	-	-	-	-	-	-	-	-	-	4-4 4-4	
	PCT-J95PA-DA	-	-	-	-	-	-	-	-	-	-	-	-	-	-	-	4-3 4-3	
	PCT-J125DA	-	-	-	-	-	-	-	-	4-2 4-2	3-3 3-3	-	-	-	-	-	-	
	PET-J190DA	-	-	-	-	-	3-2 3-2	-	-	-	-	-	-	-	-	-	-	
	PET-J250DA	-	-	-	4-1 4-1	-	-	-	-	-	-	-	-	-	-	-	-	
	PET-J375DA	-	-	3-1 3-1	-	-	-	-	-	-	-	-	-	-	-	-	-	
PUTF-J750B	PCT-J48PA	-	-	-	-	-	-	-	-	-	-	-	-	-	-	-	4-4 4-4	
	PCT-J71PA	-	-	-	-	-	-	-	-	-	-	-	-	-	-	-	4-3 4-3	
	PCT-J95PA-DA	-	-	-	-	-	-	-	-	-	-	-	-	-	-	-	4-3 4-3	
	PCT-J125DA	-	-	-	-	-	-	-	-	3-3 3-3	-	-	-	-	-	-	4-3 4-3	
	PET-J190DA	-	-	-	-	-	3-2 3-2	-	-	-	-	-	-	-	-	-	-	
	PET-J250DA	-	-	-	-	-	-	-	-	-	-	-	-	-	-	-	-	
	PET-J375DA	-	-	3-1 3-1	-	-	-	-	-	-	-	-	-	-	-	-	-	
PUTF-J1000B	PCT-J48PA	-	-	-	-	-	-	-	-	-	-	-	-	-	-	-	4-4 4-4	
	PCT-J71PA	-	-	-	-	-	-	-	-	-	-	-	-	-	-	-	4-3 4-3	
	PCT-J95PA-DA	-	-	-	-	-	-	-	-	-	-	-	-	-	-	-	4-3 4-3	
	PCT-J125DA	-	-	-	-	-	-	-	-	-	-	-	-	-	-	-	4-3 4-3	
	PET-J190DA	-	-	-	-	-	-	-	-	4-2 4-2	3-3 3-3	-	-	-	-	-	-	
	PET-J250DA	-	-	-	-	-	3-2 3-2	-	-	-	-	-	-	-	-	-	-	
	PET-J375DA	-	-	4-1 4-1	-	-	-	-	-	-	-	-	-	-	-	-	-	

室外機	室内機	温度帯 台数	M<10~24°CWB>															
			1	2	3	4	5	6	7	8	9	10	11	12	13	14	15	16
PUTF-J625B	PCT-J48PA	-	-	-	-	-	-	-	-	-	-	-	-	-	-	-	4-4 4-4	
	PCT-J71PA	-	-	-	-	-	-	-	-	-	-	-	-	-	-	-	4-3 4-3	
	PCT-J95PA-DA	-	-	-	-	-	-	-	-	-	-	-	-	-	-	-	4-3 4-3	
	PCT-J125DA	-	-	-	-	-	-	-	-	-	-	-	-	-	-	-	4-2 4-2	
	PET-J190DA	-	-	-	-	-	-	-	-	-	-	-	-	-	-	-	3-3 3-3	
	PET-J250DA	-	-	-	-	-	-	-	-	-	-	-	-	-	-	-	3-2 3-2	
	PET-J375DA	-	-	3-1 3-1	-	-	-	-	-	-	-	-	-	-	-	-	-	
PUTF-J750B	PCT-J48PA	-	-	-	-	-	-	-	-	-	-	-	-	-	-	-	4-4 4-4	
	PCT-J71PA	-	-	-	-	-	-	-	-	-	-	-	-	-	-	-	4-3 4-3	
	PCT-J95PA-DA	-	-	-	-	-	-	-	-	-	-	-	-	-	-	-	4-3 4-3	
	PCT-J125DA	-	-	-	-	-	-	-	-	-	-	-	-	-	-	-	4-2 4-2	
	PET-J190DA	-	-	-	-	-	-	-	-	-	-	-	-	-	-	-	3-3 3-3	
	PET-J250DA	-	-	-	-	-	-	-	-	-	-	-	-	-	-	-	3-2 3-2	
	PET-J375DA	-	-	3-1 3-1	-	-	-	-	-	-	-	-	-	-	-	-	-	
PUTF-J1000B	PCT-J48PA	-	-	-	-	-	-	-	-	-	-	-	-	-	-	-	4-4 4-4	
	PCT-J71PA	-	-	-	-	-	-	-	-	-	-	-	-	-	-	-	4-3 4-3	
	PCT-J95PA-DA	-	-	-	-	-	-	-	-	-	-	-	-	-	-	-	4-3 4-3	
	PCT-J125DA	-	-	-	-	-	-	-	-	-	-	-	-	-	-	-	4-2 4-2	
	PET-J190DA	-	-	-	-	-	-	-	-	-	-	-	-	-	-	-	3-3 3-3	
	PET-J250DA	-	-	-	-	-	-	-	-	-	-	-	-	-	-	-	3-2 3-2	
	PET-J375DA	-	-	3-1 3-1	-	-	-	-	-	-	-	-	-	-	-	-	-	

室外機	室内機	温度帯 台数	H<15~24°CWB>															
			1	2	3	4	5	6	7	8	9	10	11	12	13	14	15	16
PUTF-J625B	PCT-J48PA	-	-	-	-	-	-	-	-	-	-	-	-	-	-	-	4-3 4-3	
	PCT-J71PA	-	-	-	-	-	-	-	-	-	-	-	-	-	-	-	4-2 4-2	
	PCT-J95PA-DA	-	-	-	-	-	-	-	-	-	-	-	-	-	-	-	3-3 3-3	
	PCT-J125DA	-	-	-	-	-	-	-	-	-	-	-	-	-	-	-	4-1 4-1	
	PET-J190DA	-	-	3-1 3-1	-	-	-	-	-	-	-	-	-	-	-	-	-	
	PET-J250DA	-	-	2-1 2-1	-	-	-	-	-	-	-	-	-	-	-	-	-	
	PET-J375DA	-	-	-	-	-	-	-	-	-	-	-	-	-	-	-	-	
PUTF-J750B	PCT-J48PA	-	-	-	-	-	-	-	-	-	-	-	-	-	-	-	4-3 4-3	
	PCT-J71PA	-	-	-	-	-	-	-	-	-	-	-	-	-	-	-	4-2 4-2	
	PCT-J95PA-DA	-	-	-	-	-	-	-	-	-	-	-	-	-	-	-	3-3 3-3	
	PCT-J125DA	-	-	-	-	-	-	-	-	-	-	-	-	-	-	-	3-2 3-2	
	PET-J190DA	-	-	3-1 3-1	-	-	-	-	-	-	-	-	-	-	-	-	-	
	PET-J250DA	-	-	3-1 3-1	-	-	-	-	-	-	-	-	-	-	-	-	-	
	PET-J375DA	-	-	3-1 3-1	-	-	-	-	-	-	-	-	-	-	-	-	-	
PUTF-J1000B	PCT-J48PA	-	-	-	-	-	-	-	-	-	-	-	-	-	-	-	4-4 4-4	
	PCT-J71PA	-	-	-	-	-	-	-	-	-	-	-	-	-	-	-	4-3 4-3	
	PCT-J95PA-DA	-	-	-	-	-	-	-	-	-	-	-	-	-	-	-	4-2 4-2	
	PCT-J125DA	-	-	-	-	-	-	-	-	-	-	-	-	-	-	-	4-2 4-2	
	PET-J190DA	-	-	-	-	-	-	-	-	-	-	-	-	-	-	-	4-2 4-2	
	PET-J250DA	-	-	3-1 3-1	-	-	-	-	-	-	-	-	-	-	-	-	-	
	PET-J375DA	-	-	2-1 2-1	-	-	-	-	-	-	-	-	-	-	-	-	-	

注1.取付可能最大数は室内機をほぼ均等に分担したときの値です。
2.室内機異機種組合せについては別途お問合わせください。

(3)応用的な使い方

(a)二箇所リモコン

リモコンは1グループに2台設けることができ、例えば室内と管理室など、二箇所より操作することができます。運転は後から操作したリモコンの信号が優先され、二箇所のリモコンの表示は同一になります。

(b)タイマー運転

タイマーは下記の2つのモードを選択できます。工場出荷時は「デイリーモード」に設定しておりますが、リモコンのディップスイッチSW01の7番をOFFにすると「単発モード」に変更することができます。(5)-(b)参照) デイリーモード…運転開始時刻・終了時刻とも毎日有効です。単発モード………運転開始時刻は当日のみ有効、終了時刻は毎日有効です。

(c)ルームサーモセンサ

外部空気を取り入れる場合など吸込空気温度と室温が異なる場合には、別売りモトサーモセンサ-PAC-579THをご使用ください。センサ部を室内壁面に取付け、付属の2芯ケーブル<12m>にて室内コントローラ端子台Ta-Ta間に接続してください。この場合標準の吸込空気温度サーミスター Ta用接続配線は取外してください。

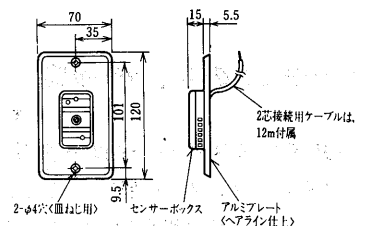

注1.本図は、センサーボックスとアルミプレートを固定した状態で表わしています。<アルミプレートを使用する場合のセンサーボックスとアルミプレートの取付は、現地組立です。>
2.アルミプレートの取付は、1個用スイッチボックス JIS C8336をご使用ください。

【お願い】

この別売部品は他機種用別売部品を流用しているため付属説明書の記載内容の一部に本機種に適用できない部分があります。特に5項の「制御箱内の変更」については適用しないでください。

(4)室内コントローラのスイッチ設定

注. 必ず電源投入前に設定ください。

(a)アドレススイッチ<ロータリースイッチSW1, SW2, SW3>

3桁のアドレス<10進法>を設定ください。手で操作できます。
単一冷媒系統の場合10の位には必ずグループ番号を用いてください。

(b)伝送電源給電コネクタ

室内コントローラ間伝送線が最遠長250m以下となるように給電機を選定してください。

「給電入切」コネクタ<3極柿色配線>は給電機1台を残し取外してください。

取外しを忘れるとシステムを起動できない場合があります。

(c)機能切替スイッチ<ディップスイッチ8極SW01>

注. 電源投入後の設定変更は無効です。

下表を参考に設定変更ください。ディップスイッチは先の細い精密ドライバー、シャープペンシル等で操作してください。

スイッチ番号	項目	識別内容		工場出荷時の設定	設定変更
		OFF	ON		
1	サーモディファレンシャル	使用禁止	±1.0℃	ON	必ずONにてご使用ください。
2	暖房有/無	無	有	OFF	電気ヒータを組込む場合ONに切替えてください。
3	停電自動復帰	無	有	ON	停電自動復帰をさせないときOFFに切替えてください。
4	親機/子機	親機	子機	OFF	子機はONに切替えてください。
5	機種	標準	容量制御	OFF	必ずOFFでご使用ください。
6	暖房手段	電気ヒータ	ヒートポンプ	OFF	必ずOFFでご使用ください。
7	冷媒系統数	単一	複数	OFF	複数冷媒系統のときONに切替えてください。
8	デフロスト制御	-4℃入	0℃入	OFF	通常OFFでご使用ください。

(d)サービススイッチ<ディップスイッチ4極SW02>

サービス用スイッチですので触らないでください。使用方法はテクニカルマニュアルをご参照ください。

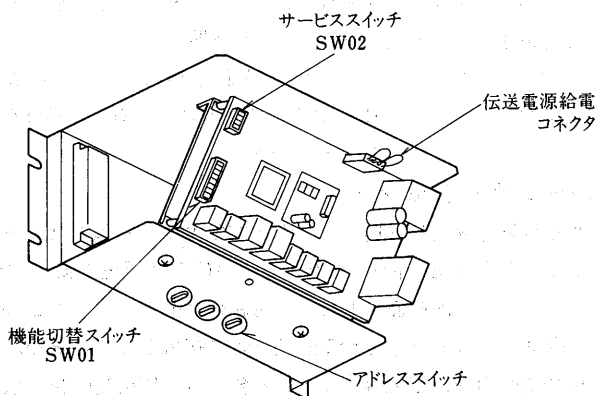

(5)リモコンのスイッチ設定

注. 必ず電源投入前に設定ください。

(a)アドレススイッチ<ロータリースイッチSW1, SW2, SW3>

3桁のアドレス<10進法>を設定ください。手で操作できます。
単一冷媒系統の場合10の位には必ずグループ番号を用いてください。

(b)機能切替スイッチ<ディップスイッチ8極SW01>の設定状態確認

工場出荷時の設定は下表のようになっています。

1～6番は設定変更しないでください。

7, 8番は必要に応じ変更してください。変更方法は関連頁をご参照ください。

スイッチ番号	項目	識別内容		工場出荷時の設定		設定変更
		OFF	ON	C-R40NA	C-R40FA	
1	ルーバー有無	無	有	OFF	OFF	変更しないでください。
2	オートベーン有無	無	有	OFF	OFF	変更しないでください。
3	スイング有無	無	有	OFF	OFF	変更しないでください。
4	風速調節有無	無	有	OFF	ON	変更しないでください。
5	自動モード有無	無	有	ON	ON	変更しないでください。
6	ドライモード有無	無	有	OFF	OFF	変更しないでください。
7	タイマーモード選択	単発	デイリー	ON	ON	この資料ではP.903参照
8	初期登録	通常	初期登録	OFF	OFF	複数冷媒系統時テクニカルマニュアル参照

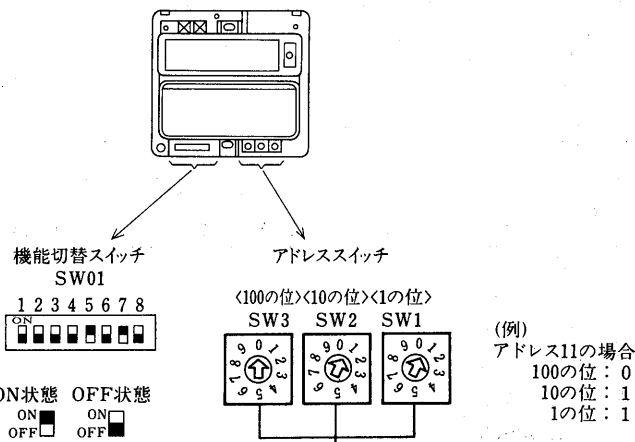

(6)システム起動方法

(設定範囲: 001~250)

次の手順によりシステムが起動します。

単一冷媒系統では電源開閉器を投入するとアドレススイッチの10の位をグループ番号として自動立上げします。複数冷媒系統ではリモコン操作によるグループ登録、親子登録が必要です。

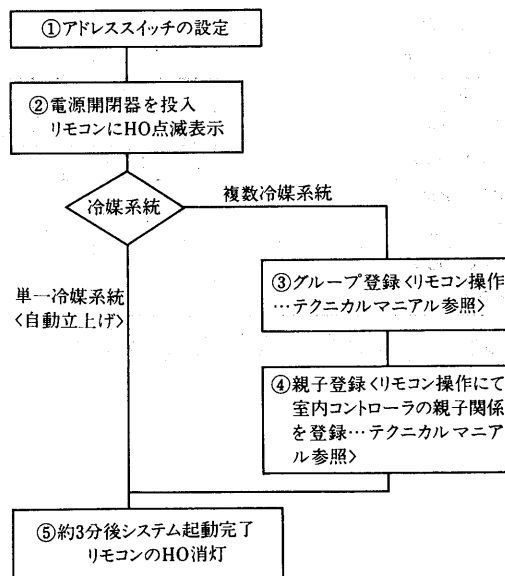

(7)試運転

(a)試運転モード

- ①リモコンの試運転ボタンを2回押すとリモコンに室内コントローラアドレスと熱交換器配管温度が表示されます。
- ②リモコンに冷房表示がされてない場合には設定温度を下げ冷房表示を確認ください。
- ③連続/タイマーボタンを押すと次のアドレスの熱交換器配管温度が表示されます。
- ④2時間経過すると自動的に運転を停止します。また、停止ボタンを押すと試運転モードが解除され運転を停止します。

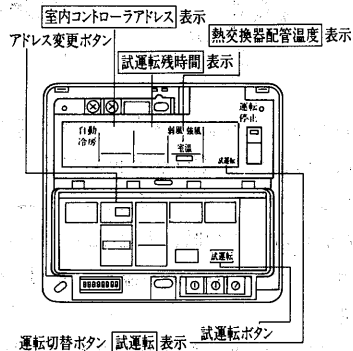

(b)異常時の処理

リモコンに点検コードと異常発生元のアドレスが表示されます。要因欄の記載事項を点検し原因を取り除いてください。

点検コード	異常内容	主な要因
1000	冷媒系異常	電磁弁故障/室外機電源切れ
0100	外部異常	室外機の保護装置作動
1604	過昇保護	電気ヒータ保護装置不良
5101	室温センサ異常	室温センサ断線または短絡/コネクタ接触不良
5102	配管センサ異常	配管センサ断線または短絡/コネクタ接触不良
6600	アドレス2重定義エラー	同一アドレス有り
6602	伝送プロセッサハードウェアエラー	電源入状態で配線工事/伝送プロセッサ不良
6603	伝送BUSYエラー	ノイズ
6606	伝送プロセッサとの通信異常	伝送プロセッサ不良/ノイズ
6607	ACK無しエラー	伝送線長さ種類不適/接続台数オーバー/電源入状態で配線工事・アドレス変更
6608	応答フレーム無しエラー	伝送線長さ種類不適/接続台数オーバー/ノイズ
6101	“不能”応答フレーム有り	室内コントローラとリモコンに同一アドレス有り/ノイズ
7102	接続台数オーバーエラー	室内コントローラ、リモコンの台数オーバー

9.8.2 据付工事

(1)天吊直吹・ダクト形<PCTF形>・天埋ダクト形<PETF形>

(a)室内ユニット

(イ)据付場所の選定

- 搬入経路を決定してください。
- 侵入外気の影響のないところ。
- 吹出空気、吸込空気の流れに障害物のないところ。
- 電源および室外ユニットとの配管、配線に便利なところ。
- 吹出空気が部屋全体に行き渡るところ。
- 強固な固定面を選定してください。

(ロ)据付方法

- 吊りボルトのピッチを確認してください。
- 吊りボルトはφ10を使用してください。<4本現地手配>
- 吊りボルトの長さを厳守してください。<右図参照>
- ユニットを吊りボルトに合わせて持ち上げワッシャー、ダブルナットにて固定してください。<直吊り方式>
- 吊り具をあらかじめ吊りボルトに固定した後、ユニットを吊り具に掛け、ワッシャー、ユニット本体のボルトにて固定してください。<ワンタッチ方式>
- ユニットが水平に吊り下げられたことを確認してください。

PCT-P形

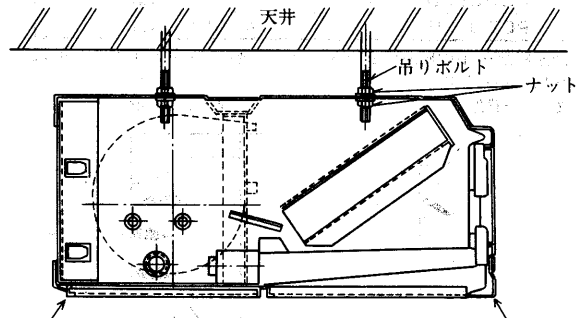

室内ユニットを持ち上げる場合、中央部に力を加えるとパネルが変形することがあります。前後部<上図矢印部>を持って搬入、据付を行なってください。

吊り込み後、ユニットが水平となるように吊りナットにて調整してください。

PET形

(I)吸込ダクトを接続しない場合

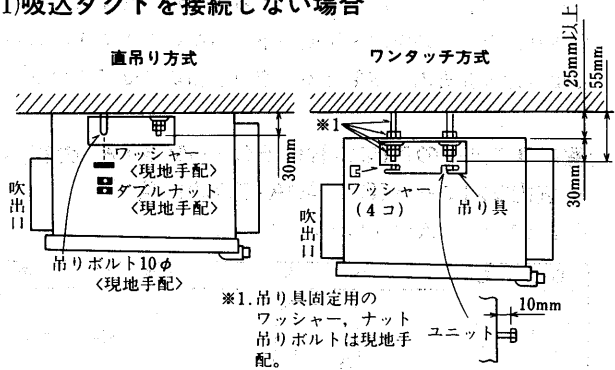

PCT-D形

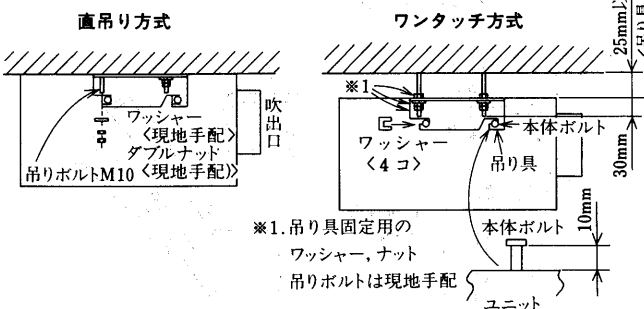

(II)吸込ダクトを接続する場合

- ダクトの接続にはユニットの間にキャンパスダクトを入れてください。
- ダクト部品には不燃性材料を使用してください。

- 吸込ダクトフランジ、吹出ダクトフランジ、吹出ダクトは結露防止のため充分な断熱を行なってください。
- 本体付属のエアフィルターは取り外して、別に吸込グリル側にエアフィルターを準備してください。

直吊り方式

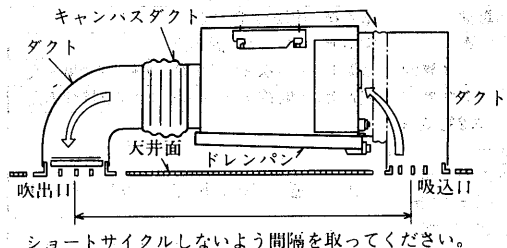

ショートサイクルしないよう間隔を取ってください。

ワンタッチ方式

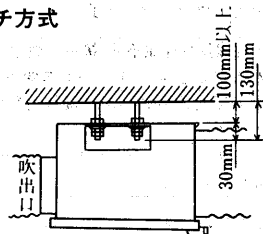

(ア)気流到達距離

形名	到達距離<m>
PCT-J48PA	強7-弱6
PCT-J71PA	強11-弱9
PCT-J95PA	強14-弱11
PCT-J95DA	△結線9, △結線11
PCT-J125DA	△結線9, △結線1

注1. 到達距離…平均風速0.25m/s, 中心風速0.5m/sの所までの距離。

2. 吹出ルーバ位置

●PCT-P形

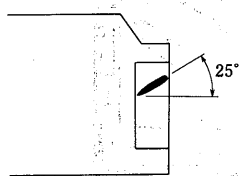

●PCT-D形

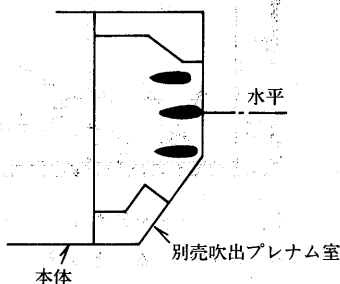

(二)ご注意

室内ユニットを天井内に据付けてダクト接続した場合天井内が高温多湿になりますと室内ユニットに着露することがあります。これは天井裏内が密閉になっている、または密閉と同等の状態にあり、天井内の温度・湿度が下がらないためです。このような場合は天井裏内の空気と室内空気を循環させてください。

(b)室内ユニットへの室内コントローラ<C-F40A形>の組込方法

(イ)室内コントローラ<C-F40A形>の内容

C-F40A形には次の部品が入っています。

品名	外観	数量	備考
コントローラ本体		1	室温センサ付
コードブッシュ		1	室温センサ取付用
取付用ねじ		4	PTTねじ4×10
説明書類	システム説明書 取扱説明書 取付説明書	一式	

●天吊直吹形<PCT-PA形>の場合

(I)PCT室内ユニットの右側面パネルを下図に示す通り取外してください。

- ①点検フタを開き、上部止めねじをゆるめ、押え金具をスライドする。
- ②側面パネルを点検フタ側に引き抜く。

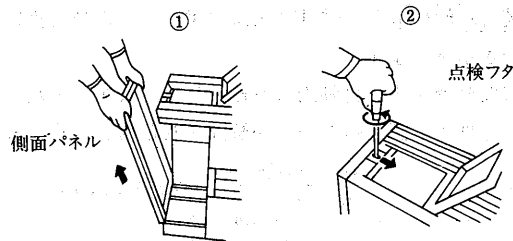

(II)下記要領に示す通り組込みください。<図1参照>

- ①取付板(A)にねじ(B)を仮止める。
- ②室内コントローラ(C)を仮止めたねじに引掛けて、ねじ(E)を止める。この時、ねじ(B)も完全に締付ける。
- ③室内コントローラ(C)の室温センサ(F)を取付用穴(G)に取付ける。

<詳細は室温センサの取付の欄を参照ください。>

- ④電気配線図を参照して配線接続する。

(III)配線は下記に示す通り、固定ください。<図2参照>

- ①白色コネクタの配線はコントローラ取付板(A)に付いている配線固定用クランプ(H)で固定する。
- ②室温センサ配線(F)は、室内コントローラ背面の配線クランプ(I)で固定する。この時、コネクタ接続した配線は絶対に一緒に固定しない。誤動作の原因となる場合があります。

図1



図2



●天吊ダクト形<PCT-DA形>の場合

(I)PCT室内ユニットの左側面のサイドパネルを下図に示す通り取外してください。

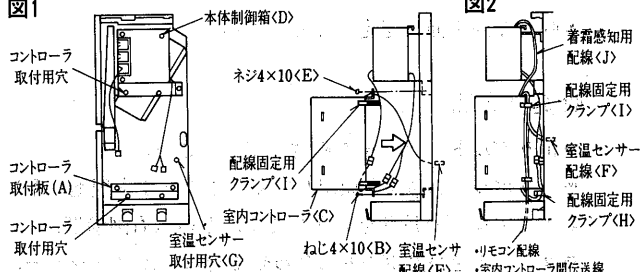
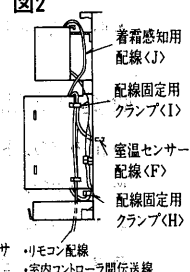
- ①輸送時用の止めねじ<天井側>1本を外す。パネル取付時はねじ止めしないでください。
- ②吸込側の止めネジ<2本>を外す。
- ③サイドパネルを吸込側に引き抜く。

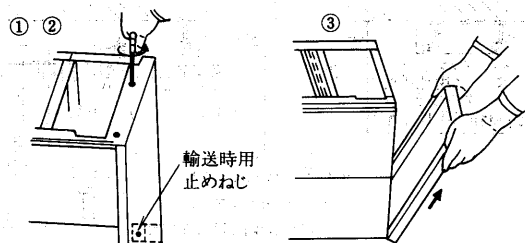

(II)下記要領に示す通り組込みください。<図3参照>

- ①取付板 (A) にねじ (B) を仮止めする。
 - ②室内コントローラ (C) を仮止めしたねじに引掛けて、ねじ (E) を止める。この時、ねじ (B) も完全に締付ける。
 - ③室内コントローラ (C) の室温センサ (F) を取付用穴 (G) に、取付ける。
- <詳細は室温センサの取付の欄を参照ください。>
- ④電気配線図を参照して配線接続する。

(III)配線は下記に示す通り、固定ください。<図4参照>

- ①着霜感知用配線 (J) のみ配線固定用クランプ (H) で固定する。この時、その他の配線は絶対に一緒に固定しない。誤動作の原因となる場合があります。
- ②室温センサ配線 (F) はコントローラ取付板 (A) に付いている配線固定用クランプ (I) で固定する。

図3



図4



●天埋ダクト形<PET-DA形>の場合

(I)下記要領に示す通り組込みください。<図5参照>

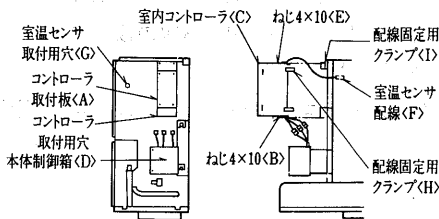
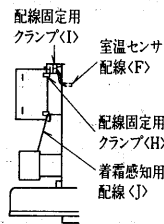
- ①取付板 (A) にねじ (B) を仮止めする。
 - ②室内コントローラ (C) を仮止めしたねじに引掛けて、ねじ (E) を止める。この時、ねじ (B) も完全に締付ける。
 - ③室内コントローラ (C) の室温センサ (F) を取付用穴 (G) に、取付ける。
- <詳細は室温センサの取付の欄を参照ください。>
- ④電気配線図を参照して配線接続する。

(II)配線は下記に示す通り、固定してください。<図6参照>

- ①コネクタ接続配線は配線固定用クランプ (H) で固定する。
- ②着霜感知用配線 (J) は配線固定用クランプ (I) で固定する。この時、その他の配線は絶対に一緒に固定しない。誤動作の原因となる場合があります。

図5



図6



●室温センサの取付<全機種共通>

(I)コードプッシュに室温センサをはめ込み、図中①で示す通りはさみ込んでください。

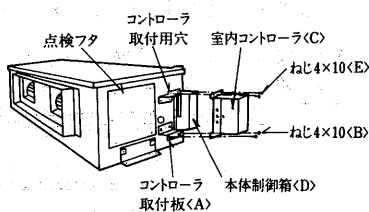
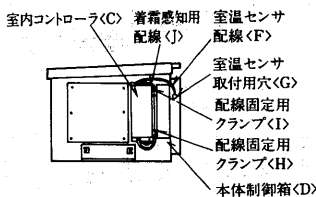
(II)上記作業終了後、図中②で示すように室温センサ取付穴に差込みください。

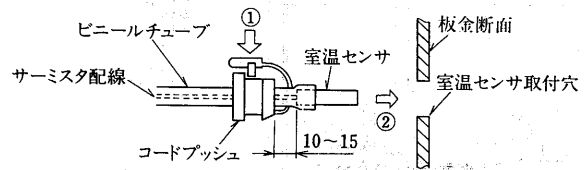

(c)室内ユニットへのキャピラリチューブの組込方法 <高温H帯のみ>

下表に示す組合せでご使用の場合は膨張弁の容量を補うため付属のキャピラリチューブを接続する必要があります。それ以外の組合せ及び室温では取付けしないでください。尚、機種によりキャピラリチューブのサイズが異なりますので、キャピラリチューブと本体の表示色が同じことを確認して取付けてください。

室内・室外ユニット各形名の馬力一覧表

馬力<HP>	2	3	4	5	8	10	15	20
室内ユニット	PCT-J48	PCT-J71	PCT-J95	PCT-J125	PET-J190	PET-J250	PET-J375	—
室外ユニット	—	—	—	PUTF-J125	PUTF-J190	PUTF-J250	PUTF-J375	PUTF-J500

●付属キャピラリチューブ取付必要組合せ及び室温

室外ユニット容量	室内ユニット合計容量	室温	機種	表示色
125 (5馬力)	95 (4馬力以下)	DB20℃ 以上	PCT-J48・71PA	黄色
190 (8馬力)	150 (6馬力以下)		PCT-J95PA	青色
250 (10馬力)	190 (8馬力以下)		PCT-J95DA	黄色
375 (15馬力)	300 (12馬力以下)		PCT-J125DA	青色
500 (20馬力)	375 (15馬力以下)		PET-J190DA	黒色
			PET-J250DA	緑色
			PET-J375DA	赤色

注: ※印のフレア部は凍結によるフレア抜け事故防止の為、下図のようにシール材<現地手配>を塗布してください。
推奨シール材: ロックタイトNo.225

●PCT-P形室内ユニットへの組込図 PCT-J48PA形

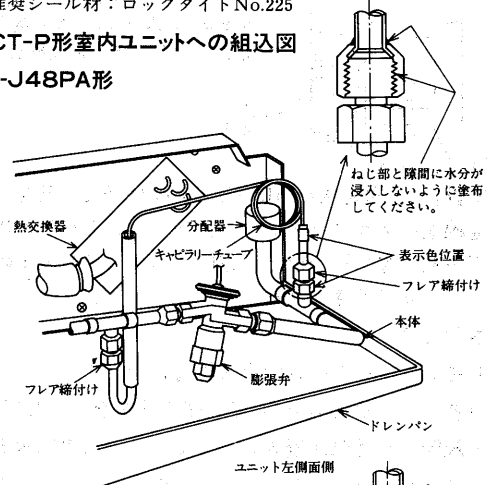

PCT-J71PA・J95PA形

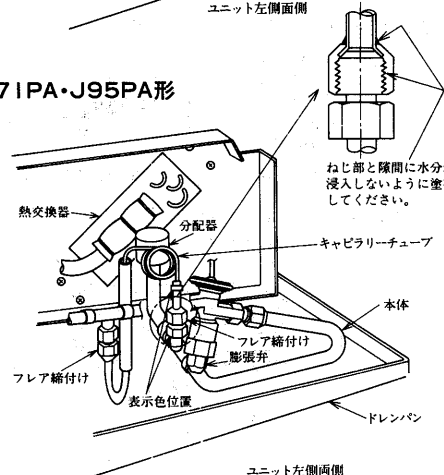

PCT-D形室内ユニットへの組込図

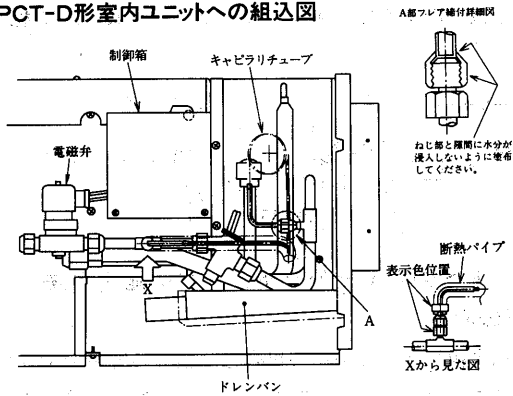

PET形室内ユニットへの組込図

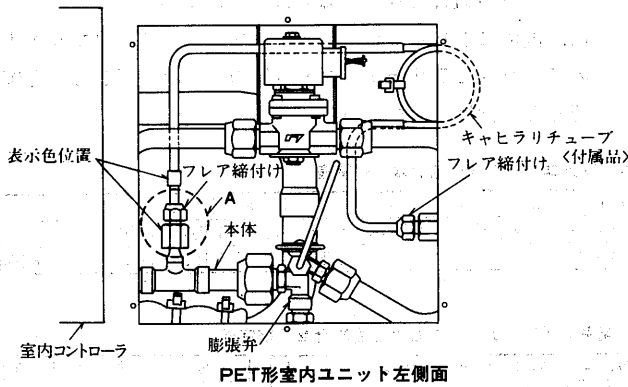

(d) リモコンの取付

(I) 現地手配部品

- (1) 2個用スイッチボックス<JIS C8336カバーなし>をご使用ください。

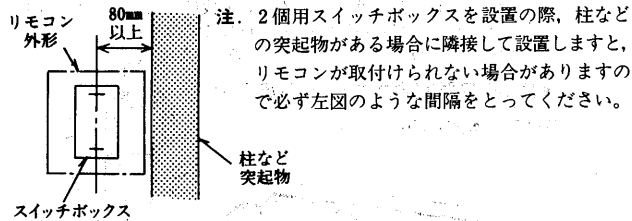

- (2) 電線管: 薄銅電線管<JIS C8305>呼び径15~25をご使用ください。
 (3) 電線管にあうロックナット、ブッシングをご使用ください。
 ご注意: 電線管の取出し方向はボックスの上下のみで左右方向はできません。

(II) 取付方法

- (1) リモコンコード<付属>を電線管に通します。リモコンコードは壁面より約200mm出して先端の被覆をはがしてください。
 (2) 電線管より外気が侵入し、リモコン内部の基板表面に結露することがありますので、パテで確実にシールしてください。

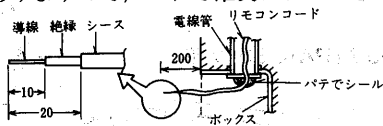

- (3) リモコン本体とリモコンカバーを固定しているねじを外し、リモコンカバーを取り外してください。

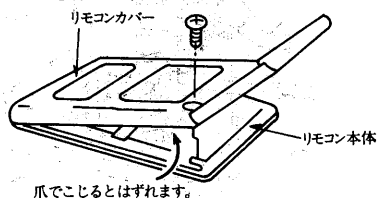

- (4) リモコンコードを端子盤に接続してください。

<端子盤に極性はありません>

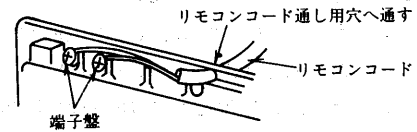

- (5) 付属の取付板を、M4×10ねじ<付属>でスイッチボックスに取付けて、リモコン本体を、M3×8ねじ<付属>で、取付板に固定します。

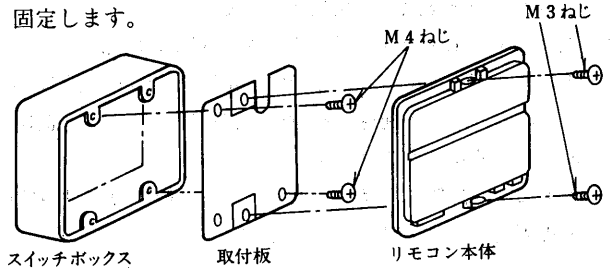

- (6) リモコンを固定しましたら、DIP-SW、ロータリ-SWの設定をしてください。<DIP-SW、ロータリ-SWの設定については、P1038を参照してください。>
 (7) 設定が終了しましたら、リモコンカバーを取付け、ねじで固定してください。

(e) ドレン配管工事

次の要領で室内ユニットのドレン配管を行なってください。尚、ドレン配管前に冷媒配管工事<P1053参照>を先に済ませておく方が工事が容易となります。

ドレン配管のご注意

- ドレン配管の横引きは、できるかぎり短かくし、支持金具を取り付けて逆勾配をなくしてください。
<ドレン勾配1/100以上>
- エア抜き管を取り付ける場合は、必ずドレンパンよりエア抜き管出口を高くしてください。
- 集合配管の場合次図のように、本体ドレン出口部より10cm位低い位置に集合配管を設け、集合配管は、できるだけ太くしてください。
- 十分な断熱をしてください。
- ドレン排水テストを実施してください。
<本体ドレン接手上部に点検口があります。>

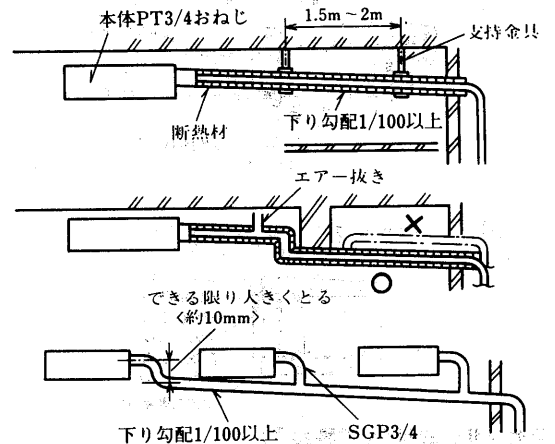

(f) 室外ユニット<PUTF-J125~J500形用>

(イ) ユニットの周囲必要空間

● 必要空間の基本

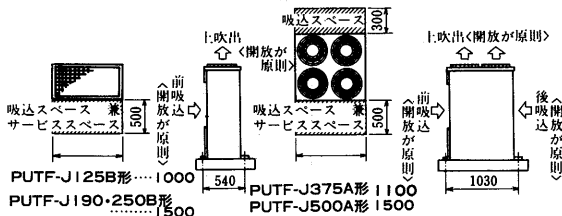

● 上方に障害物がある場合

PUTF-J125B・J190B・J250B形

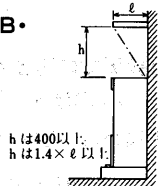

● 上方に障害物がない場合

PUTF-J125B・J190B・J250B形

- ① ユニット正面及び ③ ユニット前方左右側面が開放で正一側面開放
- ② ユニット前方左右側面に障害物がある場合

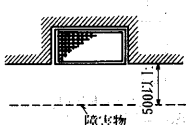
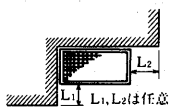

- ③ 正面のみ開放
- ④ ユニット4方に障害物がある場合

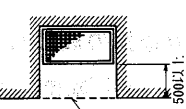
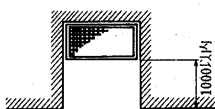

Hの高さはユニット全高以内、こえる場合は $L=500+h$ とする

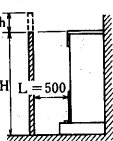

③の場合

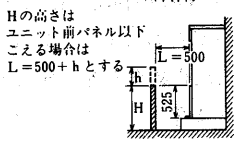

④の場合

● 上方に障害物がない場合<PUTF-J375A・J500A形>

- ① ユニット正面及び ③ ユニット吸込面の左右側面が開放
- ② 正面背面開放
- ④ ユニット4方に障害物がある場合

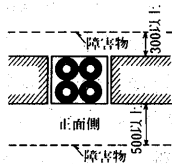
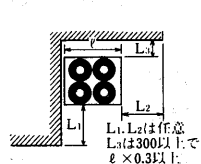

- ③ 正面側面開放
- ④ ユニット4方に障害物がある場合

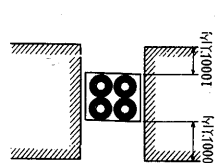

Hの高さはユニット全高以内、こえる場合は $L_1=500+h$ とする $L_2=300+h$ とする

③の場合

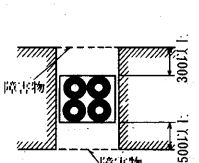

Hの高さはユニット前パネル以下、こえる場合は $L_1=500+h$ とする $L_2=300+h$ とする

④の場合

● 集中設置

多数のユニットを設置する場合は下図を参考にし、人の通路、風の流通を考慮して、各ブロック間にスペースをとってください。

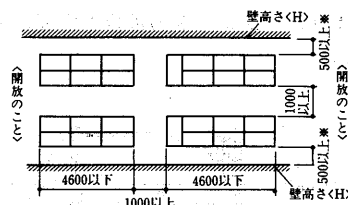

注 壁高さ<H>がユニットの全高を超える場合は、*印の寸法にh寸法(h=壁高さ<H>-ユニット全高)を加えてください。

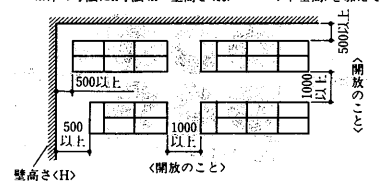

● 連続設置

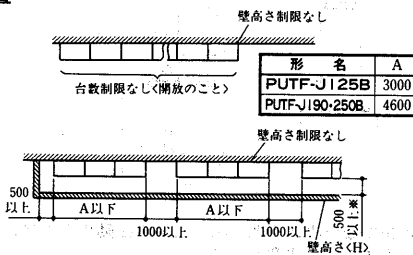

注 壁高さ<H>がユニットの全高を超える場合は、*印の寸法にh寸法(h=壁高さ<H>-ユニット全高)を加えてください。

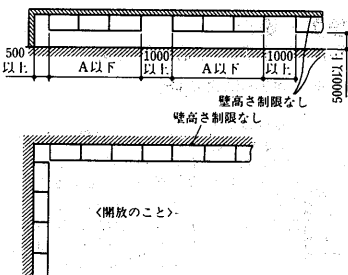

(ロ) 降雪地域における積雪防止

降雪地域で使用する場合は、送風機羽根への積雪防止のために1.5m以上の上方に屋根を設けてください。この場合、吹出した空気が再循環しないように屋根に傾斜を設けてください。また、防雪フード<別売>を取付の場合は室外ユニット全体を架台上に取付けることが必要となります。

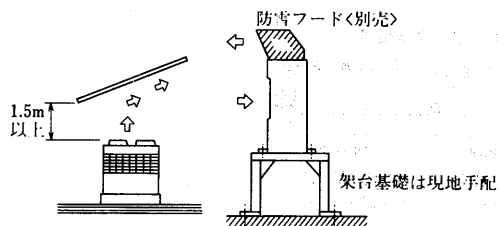

適用形名

室外ユニット形名	PUTF-J125B	PUTF-J190B・J250B	PUTF-J375A	PUTF-J500A
防雪フード形名	F-45C	F-75C	F-110C	F-150C

①ユニットの据付

●基礎工事

ユニットの基礎は、コンクリート又はアングル等の強固な基礎としてください。また下図に示す位置に防振パット<8mm厚程度>を敷いてユニットの重量を均等に受けるようにしてください。

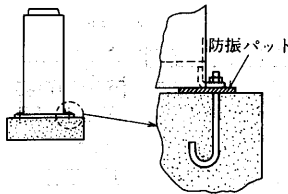
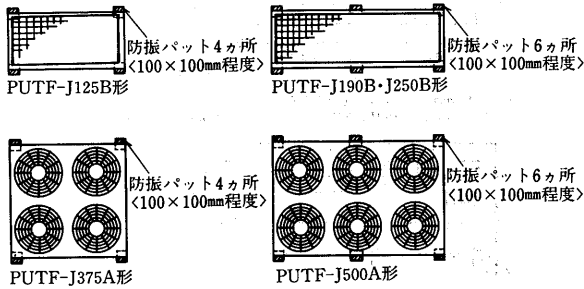

- 注1. 基礎が平坦でない場合や弱い場合は異常振動や異常騒音の発生原因となりますのでご注意ください。
 2. 据付ボルトは必ず使用し、基礎に確実に固定してください。
 3. PUTF-J190B・J250B・J500Aは必ず6ヵ所を固定してください。

●壁にピッタリ設置の場合
 <PUTF-J125B・J190B・J250B形>

(I) 背面倒れ止め2本と前面足2本による据付

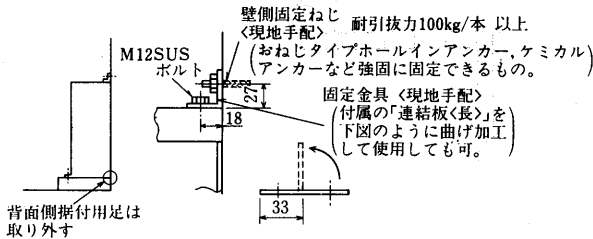

(II) 左右の足2本と前面の足2~3本による据付

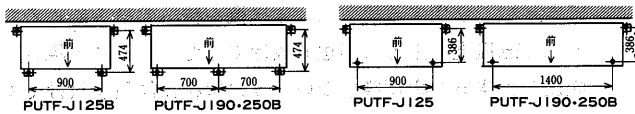

背面用据付足を横に取り付け、背面ピッタリ設置の一般的な例。

台棒自体に据付用通し穴がありますのでその穴を利用しますと前面2個の据付足は不要となります。

(III) 左右の足4本による据付

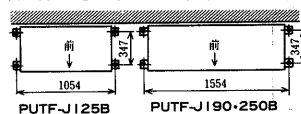

据付用足をすべて側面側に取り付け背面ピッタリ設置も可能です。

●複数台設置での連結

<PUTF-J125B, J190B形及びPUTF-J250B形同志>

付属連結板: 連結金具 2個

注: ユニット間には10mmの隙間を設けてください。

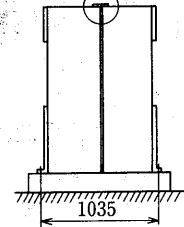
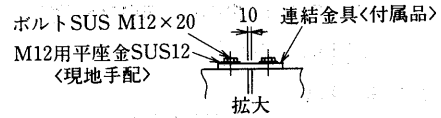

●複数台設置での連結<PUTF-J250B形と他の機種>

PUTF-J250Bは他の機種と高さ異なりますので背面同志合わす場合は下図のように行ってください。

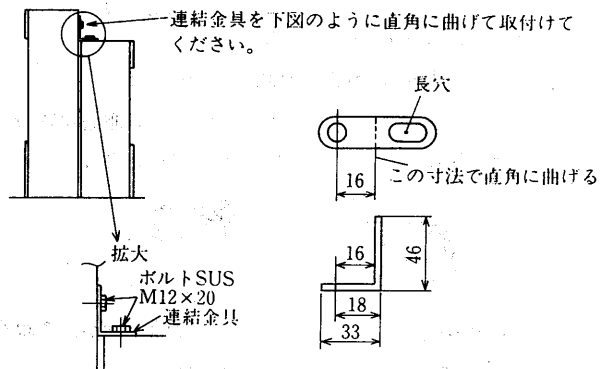

(二) 振れ止め金具の取外し <PUTF-J375A・J500A形>

本ユニットの圧縮機には防振装置をつけており、輸送時の保護のため、工場出荷時に振れ止め金具をセットしています。据付後、必ず右図に示す「振れ止め金具」を取り外してください。振れ止め金具を取付けた状態で運転しますと異常振動・異常音発生の原因となります。振れ止め金具は圧縮機の手前側2本の取付足にセットしていますので、両方も取り外してください。尚、PUTF-J375A・J500A形の、圧縮機固定用Uナットは調整済ですのでさわらないでください。

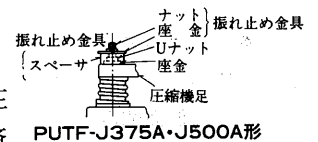

(三) 圧縮機取付ボルトの取外し方法

<PUTF-J375A・J500A形>

万一圧縮機を交換される場合は、圧縮機取付ボルトを、下記の方法で取外して、行ってください。

- ①右図上の如く、ナットM10を取付ボルトに締め込み、ナットにきつく接触するよう、スパナで増締めしてください。
- ②右図の如く、ナットの対辺部にスパナをかけて反時計方向に回しますと取付ボルトが緩まります。
- ③取付の場合、上記①~②の逆になってください。

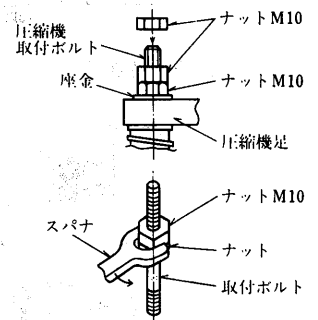

(g) 室外ユニット<PUTF-J625B・J750B・J1000B形用>

(イ) 室外ユニットの据付場所

室外ユニットは、下記条件を考慮して据付位置を選定してください。

- 他の熱源から直接輻射熱を受けないところ。
- 本体の重量に充分耐えられる強度のあるところ。
- ユニットから発生する騒音が隣家に迷惑のかからないところ。
- 下図に示すサービススペースがあるところ。
- 強風が吹きつけないところ。

なお、可燃性ガスの発生、流入、滞留、漏れのおそれがある場所では、火災をおこしますので設置しないでください。

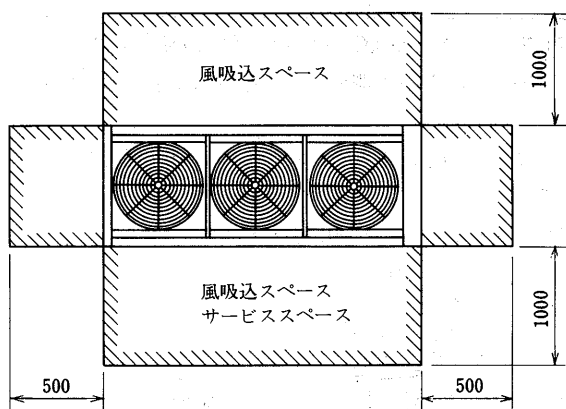

(ロ) 据付方法

■注意事項

- ①ユニットの基礎は、コンクリートまたはアングル等の強固な基礎としてください。
- ②ユニットの据付に際してはユニット周囲に保守・点検・風吸込のための図示のスペースを確保願います。
- ③斜線部に壁や障害物がないようにしてください。
- ④電線管用穴は電源引込口の小平パネルを外し電線管サイズに合わせて穴加工してください。
- ⑤防振パッドは6ヵ所としナットは軽く締付けてください。
(かたく締付けると防振効果がありません)
- ⑥冷媒配管は3方向<左側面・底面・後面>より接続することができます。
- ⑦電源は左側面より接続することができます。

据付スペース

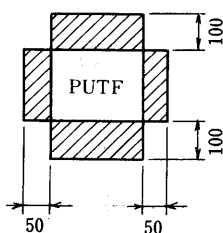

基礎ボルト取付詳細

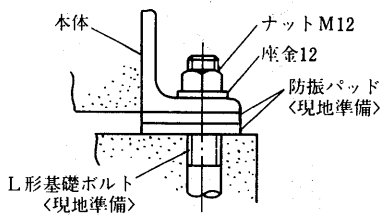

■複数台設置の場合

① 並列設置

風吸込のため、図示のスペースを確保ください。

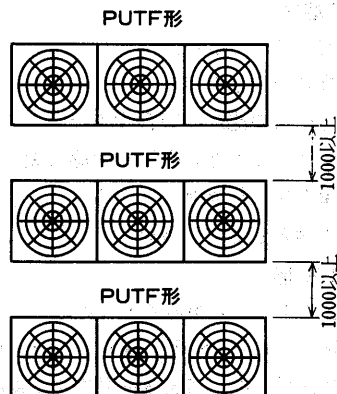

② 縦列設置

保守・点検用として図示のスペースを確保ください。

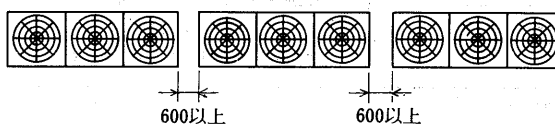

なお、下図のように、右側面同志を合わせて設置することは可能です。

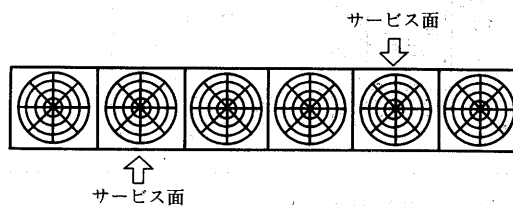

(ハ) 降雪地域における積雪防止

降雪地域で使用する場合は、送風機羽根への積雪防止のために100以上の上方に屋根を設けてください。この場合、吹出した空気が再循環しないように屋根に傾斜を設けてください。また、防雪フードを取付の場合は室外ユニット全体を架台上に取付けることが必要となります。

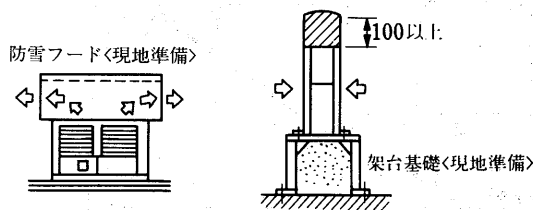

(2)天吊直吹形<PCTS形>・床置形<PFT>
<チャージレス>

(a)室内ユニット

(イ)据付場所の選定

- 搬入経路を決定してください。
- 侵入外気の影響のないところ。
- 吹出空気、吸込空気の流れに障害物のないところ。
- 電源および室外ユニットとの配管、配線に便利なところ。
- 吹出空気が部屋全体に行き渡る場所。
- 強固な固定面を選定してください。

PCT-J50・75・118PC形

● 下図に示すサービススペースがあるところ。

なお可燃性ガスの発生、流入、滞留、漏れのおそれのある所、油の飛沫や蒸気の多いところ、高周波を発生する機械の近く、水蒸気を多く発生する調理台の真上などに据付けますと、火災や、誤作動、露たれなどをおこしますので設置しないでください。

■必要スペース

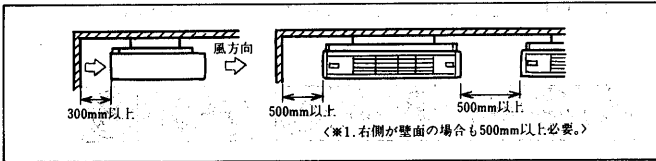

PFT-J75形

■必要スペース

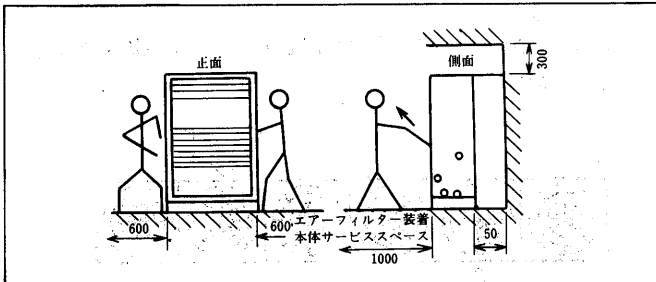

(ロ)据付方法<PCT形ユニット>

- 吊りホルトのピッチを確認してください。
- 吊りホルトはφ10を使用してください。<4本現地手配>
- ユニッツを吊りホルトに合わせて持ち上げワッシャー、ダブルナットにて固定してください。<直吊り方式>
- ユニッツが水平に吊り下げられたことを確認してください。

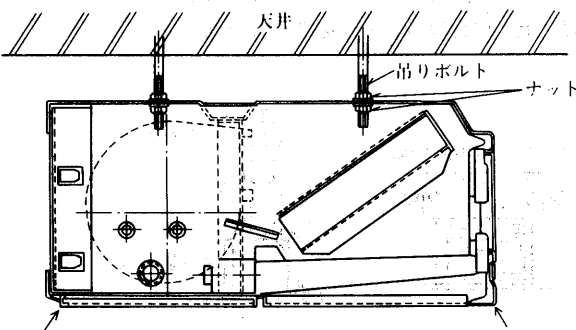

室内ユニットを持ち上げる場合、中央部に力を加えるとパネルが変形することがあります。前後部<上図矢印部>を持って搬入、据付を行なってください。吊り込み後、ユニットが水平となるように吊りナットにて調整してください。

(b)室内ユニットへの室内コントローラ<C-S10A1形>の組込方法
<PCT-PC形ユニット>

(イ)室内コントローラ<C-S10A1形>の内容

C-S10A1形には次の部品が入っています。

品名	外観	数量	備考
コントローラ本体		1	室温センサ付
コードプッシュ		1	室温センサ取付用
取付用ねじ		4	PTTねじ4×10
説明書類	システム説明書 取扱説明書 取付説明書	一式	

(ロ)室内コントローラ<C-S10A1形>の組込方法

(I)PCT室内ユニットの右側面パネルを下図に示す通り取外してください。

- ①点検フタを開き、上部止めねじをゆるめ、押え金具をスライドする。
- ②側面パネルを点検フタ側に引き抜く。

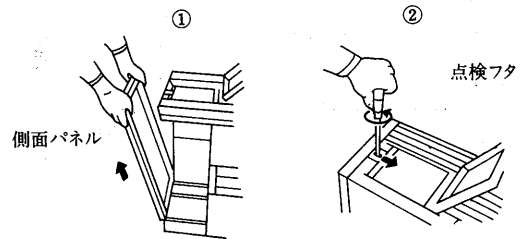

(II)下記要領に示す通り組込みください。<図1参照>

- ①取付板 (A) にねじ (B) を仮止めする。
- ②室内コントローラ (C) を仮止めしたネジに引掛けて、ねじ (E) を止める。この時、ねじ (B) も完全に締付ける。
- ③室内コントローラ (C) の室温センサ (F) を取付用穴 (G) に取付ける。詳細は室温センサの取付の欄を参照ください。
- ④電気配線図欄を参照して配線接続する。

(III)配線は下記に示す通り、固定ください。<図2参照>

- ①白色コネクタの配線はコントローラ取付板 (A) に付いている配線固定用クランプ (H) で固定する。
 - ②室温センサ配線 (F) は、室内コントローラ背面の配線クランプ (I) で固定する。
- この時、コネクタ接続した配線は絶対に一緒に固定しない。誤動作の原因となる場合があります。

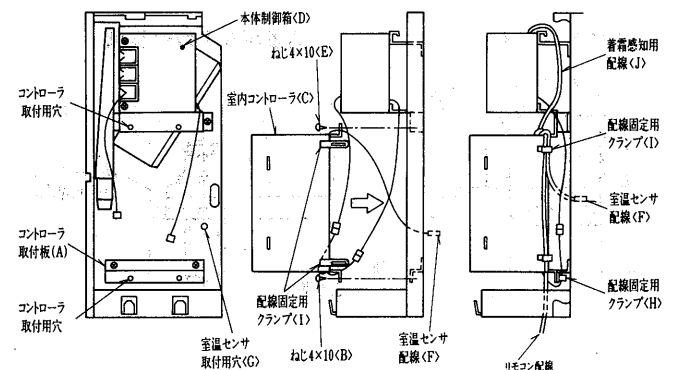

(イ)室温センサの取付

- (1)コードブッシュに室温センサをはめ込み、図中①で示す通りはさみ込んでください。
- (2)上記作業終了後、図中②で示すように室温センサ取付穴に差込みください。

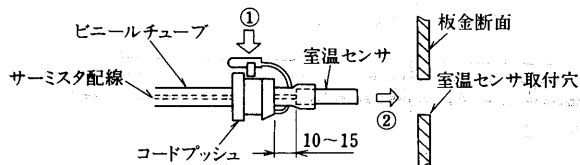

(ニ)リモコンの取付

(I)現地手配部品

- (1)2個用スイッチボックス<JIS C8336カバーなし>をご使用ください。

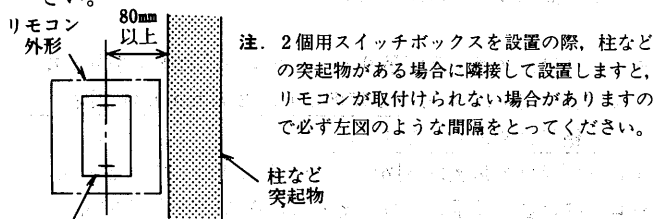

スイッチボックス

- (2)電線管:薄銅電線管<JIS C8305>呼び径15~25をご使用ください。
- (3)電線管にあうロックナット、ブッシングをご使用ください。
ご注意:電線管の取出し方向はボックスの上下のみで左右方向はできません。

(II)取付方法

- (1)リモコンコード<付属>を電線管に通します。リモコンコードは壁面より約200mm出して先端の被覆をはがしてください。
- (2)電線管より外気が侵入し、リモコン内部の基板表面に結露することがありますので、パテで確実にシールしてください。

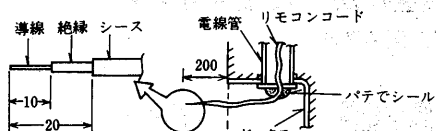

- (3)リモコン本体とリモコンカバーを固定しているねじを外し、リモコンカバーを取り外してください。

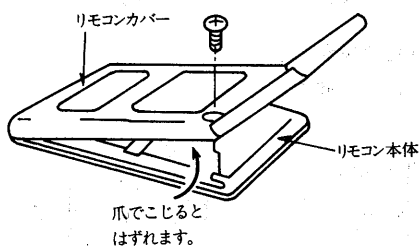

- (4)リモコンコードを端子盤に接続してください。
<端子盤に極性はありませぬ。>

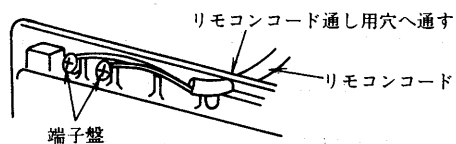

- (5)付属の取付板を、M4×10ねじ<付属>でスイッチボックスに取付けて、リモコン本体を、M3×8ねじ<付属>で、取付板に固定します。

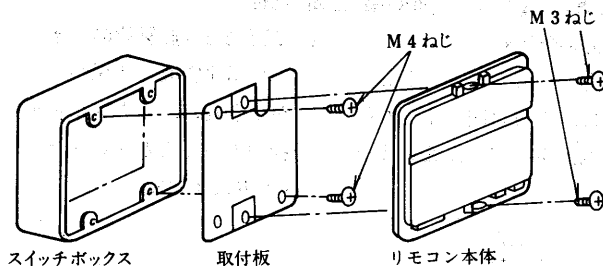

- (6)リモコンを固定しましたら、DIP-SW、ロータリーSWの設定をしてください。<DIP-SW、ロータリーSWの設定については、P1038を参照してください。>
- (7)設定が終了しましたら、リモコンカバーを取付け、ねじで固定してください。

(c)ドレン配管工事

次の要領で室内ユニットのドレン配管を行なってください。尚、ドレン配管前に冷媒配管工事<P1053参照>を先に済ませておく方が工事が容易となります。

ドレン配管のご注意

- ドレン配管の横引きは、できるかぎり短かくし、支持金具を取り付けて逆勾配をなくしてください。
<ドレン勾配1/100以上>
- エア抜き管を取り付ける場合は、必ずドレンパンよりエア抜き管出口を高くしてください。
- 集合配管の場合次図のように、本体ドレン出口部より10cm位低い位置に集合配管を設け、集合配管は、できるだけ太くしてください。
- 充分な断熱をしてください。
- ドレン排水テストを実施してください。
<本体ドレン接手上部に点検口があります。>

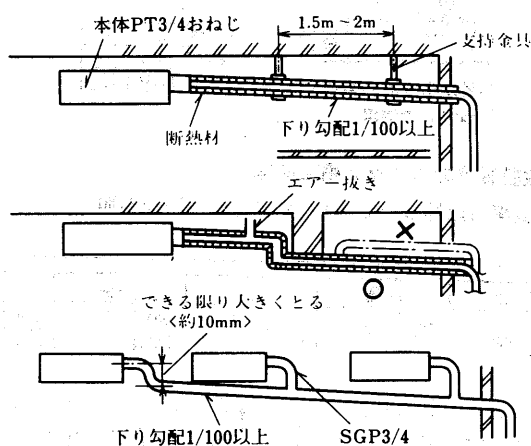

(d) 室外ユニット

● PUT-J50・75A形

(イ) 単独設置時の周囲必要空間詳細

(I) 上方の障害物

障害物が背面のみにあるときは、上方に図のような障害物があってもかまいません。

(II) 正面<吹出側>開放のとき

図に示す空間さえ保つことができれば、3方向に障害物があってもかまいません。<上方は開放>。

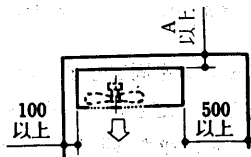
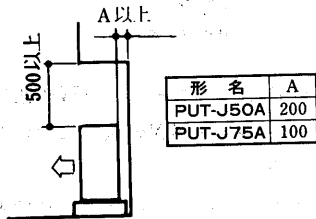

(III) 正面<吹出側>にのみ障害物あり

このときは、背面、両側面、上方開放状態にしてください。

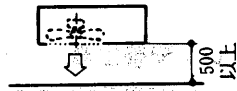

(IV) 正面・背面に障害物あり

別売部品の室外吹出ガイドを取付けることによりご使用になれます。

<左右・上方は開放> ただし、ビルの谷間のように自然通風が期待できない場所のときは、障害物の高さまたは幅のどちらかを次の範囲内におさめてください。ショートサイクルのおそれがあります。

<正面または背面のどちらかがこの条件を満足すれば、反対側には特に制限はありません。>

障害物の幅……………室外ユニットの幅の1.5倍以下

障害物高さ……………室外ユニット高さの1.0倍以下

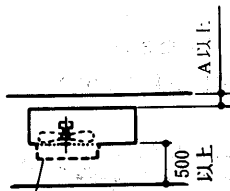

室外吹出ガイド<別売>
“上吹出”で使用

(ロ) 多数設置時のユニット相互関係

<記載事項以外は上記第1項及び外形寸法図参照>

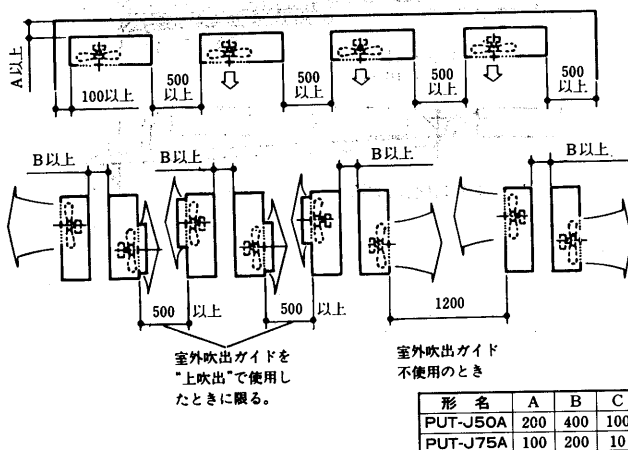

室外吹出ガイド不使用<冷房に限る>

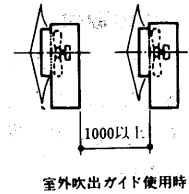
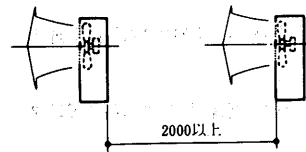

注. 上方は開放のこと

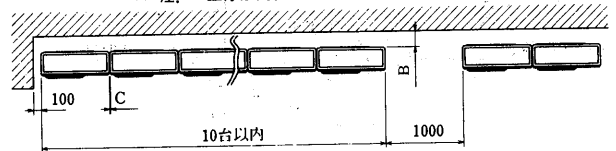

● PUTS-J118・200・265B形

搬入

- 製品を吊り上げて搬入する場合は、付属の吊りホルトをユニット上面<吹出口>に設けたねじ穴に確実にねじ込んでください。
- ロープは、必ず4箇所吊りとし、ユニットに衝撃を与えないようにしてください。<2箇所吊り、3箇所吊りは危険ですので絶対にやめてください。>
- ロープ掛けの角度は下図のように60°以下にしてください。
- ロープは製品荷重に十分耐えるものをご使用ください。

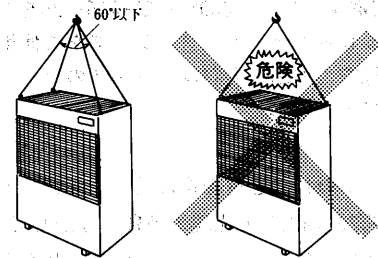

(イ) 単独設置時の周囲必要空間詳細

(I) 必要空間の基本

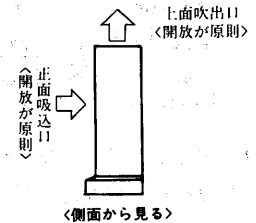
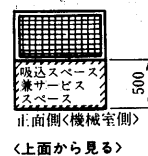

(II) 上方が開放の場合

- ユニット周囲が壁の場合

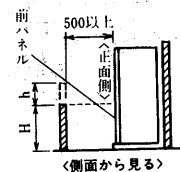
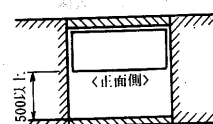

壁高さHは前パネル高さ以下のこと。前パネル高さをこえる場合は左図のh寸法を500に加えること。

- ユニットの周囲から吸込空気が入る場合

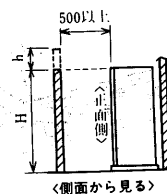
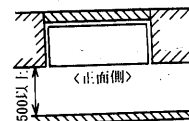

壁高さHはユニットの全高以下のこと。ユニットの全高をこえる場合は左図のh寸法を500に加えること。

(III) 上方に障害がある場合<背面を壁面に向けた場合>

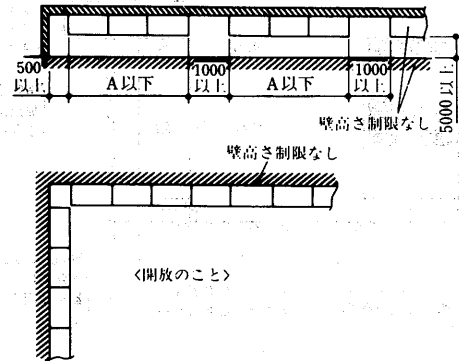
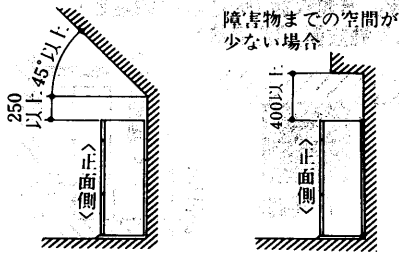

(IV) ベランダ設置

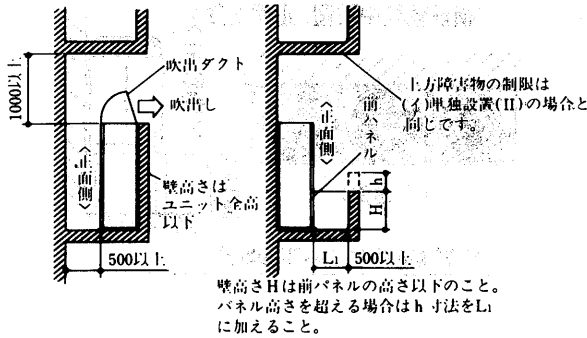

(e) 防風・防雪

寒冷地域や積雪の子想される地域におきましては、冬季にユニットを正常に運転するために、十分な防風、防雪対策が必要です。又その他の地域におきましても季節風や降雪の影響による異常運転を防止するために、ユニットの設置に際して十分な配慮をお願いいたします。

(I) 寒冷地域、積雪地域での防風・防雪

別売部品をご使用ください。

防雪ダクト…PAC-326BD, 吹出ガイド…PAC-292SG
F-45

(II) 季節風対策

下記例を参考にして据付場所の実情に応じた適当な措置を施してください。

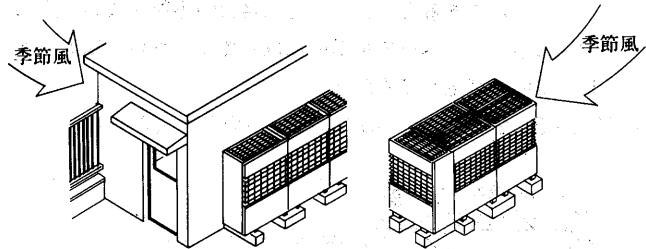

(ロ) 多数設置時のユニット相互関係

● 集中設置

多数のユニットを設置する場合は下図を参考にし、人の通路、風の流通を考慮して、各ブロック間にスペースをとってください。

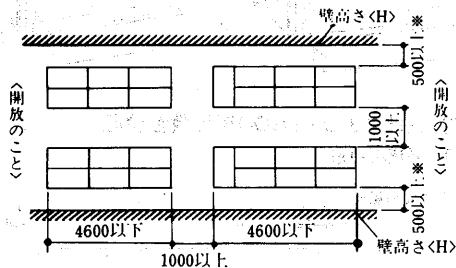

注 壁高さ<H>がユニットの全高を越える場合は、
※印の寸法にh寸法(h=壁高さ<H>-ユニット全高)を加えてください。

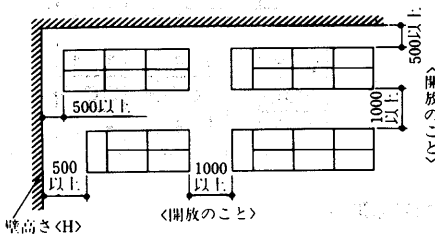

● 連続設置

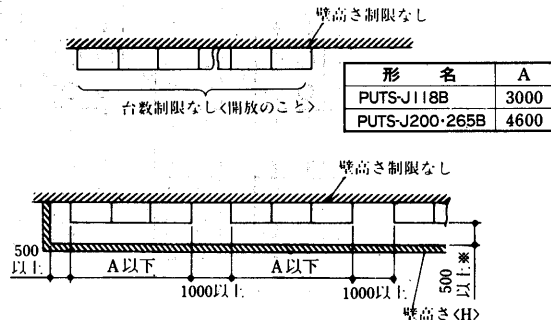

注 壁高さ<H>がユニットの全高を越える場合は、
※印の寸法にh寸法(h=壁高さ<H>-ユニット全高)を加えてください。

(3) 床置形<PAT形・PWT形>

(a) 室内ユニット

(イ) 据付上の注意

● パッケージエアコンの稼働時間は、一般空調に比べて7~8倍にもなります。<一般空調は8h/日、4ヵ月稼働、電子計算機室空調は20h/日、12ヵ月稼働として>加えて、定期的な保守・点検の実施は必ず必要であり、このためパッケージエアコンの周囲には、機器ごとに異なりますがサービススペースをとることが必要になります。

● 室内ユニットを機械室に据付けてダクト接続した場合、機械室内が高湿多湿になりますと室内ユニットに着露することがあります。このような場合は機械室内の空気と室内空気を循環させるなどして機械室内の温度・湿度を低下させてください。

(a) 据付スペース

PAT-J125~J500/PWT-J80~J560形

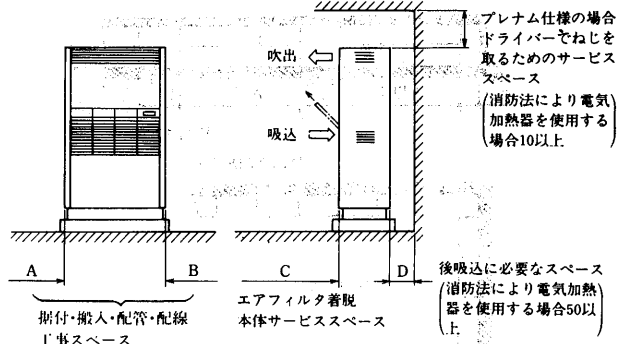

PAT-J950J・J1180J形
PWT-J1000G・J1250G形

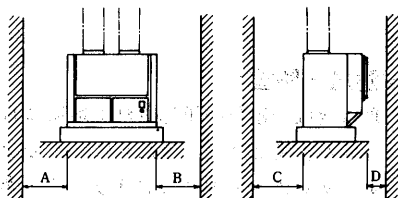

形名	項目	A	B	C	D
PAT-J125G<H>~J500G PWT-J140E<H>~J560E PWT-J80A		600	600	1,000	50
PAT-J530G,PWT-J670E PAT-J670G,PWT-J800E		900	1,200	1,000	400
PAT-J950J・J1180J		1,200 <1,500>	900	1,200	500
PWT-J1000G・J1250G		900 <1,500>	900	1,200	500

注 <>寸法は軸をぬき出す為に必要なスペースです。

(b) 室外ユニット

室外ユニットの設置は、強固に設置してください。保守、サービスができるように、また風路に障害物がないように、次図に示したスペースを周囲に取ってください。風通しが良い場所を選定してください。

● PVT-J125Eの場合…図中寸法は、最小寸法を示す。

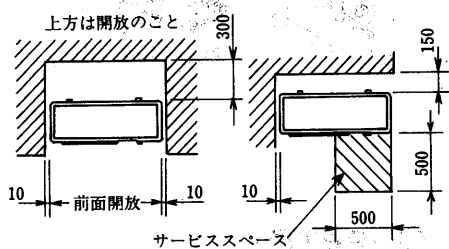

● PVT-J190G,J250G形の場合…図中寸法は、最小寸法を示す。
PVD-J200G,J265G形

横連続集中設置 (壁高さはユニット高さ以下)

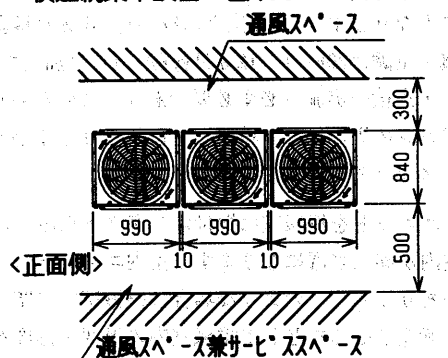

背面密着設置(吸込み片側塞ぎ)
<単独設置, 3面開放>

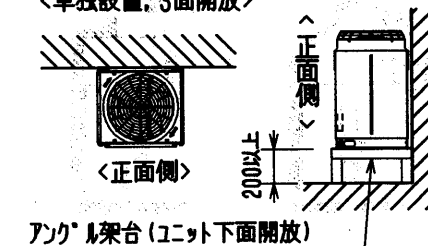

<横連続集中設置, 正面開放>

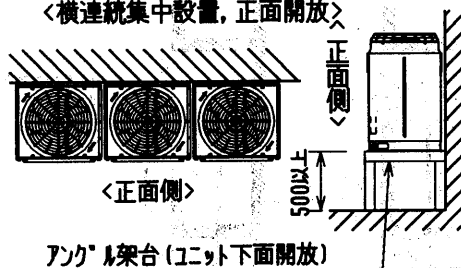

PVT-J950J形

PVT-J1180J形

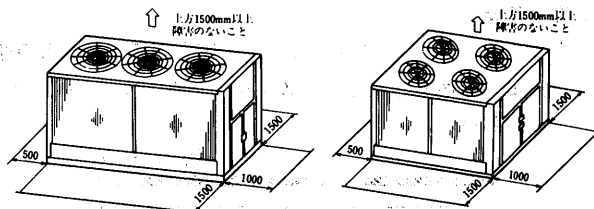

PVT-J950J・J1180J形複数台設置
PVT-J950J形

複数台設置の場合

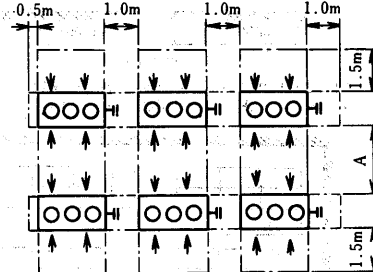

PVT-J1180J形

複数台設置の場合

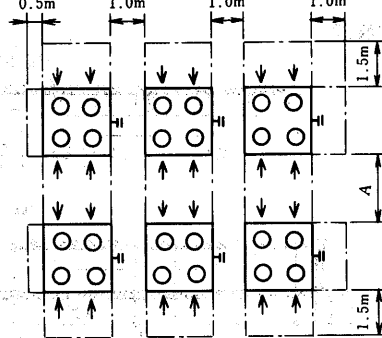

A寸法

室外ユニットの周囲に防音壁・防風壁等がない場合、2.5m。
室外ユニットの周囲に防音壁・防風壁等がある場合、3.0m。

(c) 据付台

- PAT-J125~250G<H>, J375・500G形, PWT-J140~J560E形

(イ) 室内ユニット

室内ユニットを据付ける場合、機械室ドレン配管の施工を容易にし、防振効果をあげるため床面とエアコンの間に据付台を設ける場合があります。

エアコンと据付台の間に防振ゴムパット等を入れると防振に対し一層効果的です。

製品底フレーム寸法図

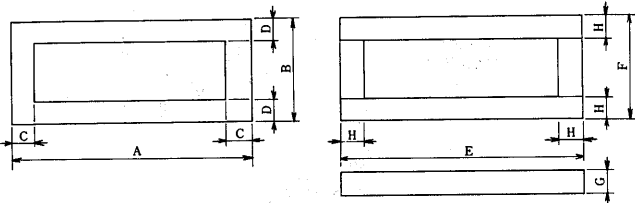

形名	製品底フレーム寸法				据付台寸法			
	A	B	C	D	E	F	G	H
PAT-J125G<H> PWT-J140E<H>	962	456	25	25	970	460	85	40
PAT-J190G<H> PWT-J212E<H>	1,182	456	25	25	1,190	460	85	40
PAT-J250G<H> PWT-J280E<H>	1,402	456	25	25	1,410	460	85	40
PAT-J375G PWT-J425E	1,621	605	28	25	1,630	610	98	40
PAT-J500G PWT-J560E	1,841	605	28	25	1,850	610	98	40

(ロ) 室外ユニット

基礎を施工する場合は、次の事項を検討してください。

- (I) 基礎は、室外ユニットの重量に十分耐える強度にしてください。
- (II) 地上設置の場合は、地盤沈下、地震による浮動、地盤との共振がないかを事前に確認してください。
- (III) 屋上、ベランダ設置の場合は、地震力が大きくなるため、床面との剪断が起らないよう対策を行うと共に、床面強度は、室外ユニットと、基礎台の重量に十分耐えるようにしてください。また、床面が室外ユニットの加震力により振動し、騒音源となる場合がありますので防振防振基礎を検討してください。
- (IV) 床面は、必ず防水を施すようにしてください。
- (V) コンクリート基礎の場合は、上面を必ずモルタルで仕上げてください。

基礎寸法図

<参考図>

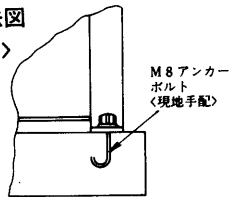

- PVT-J125E形の場合 ● PVT-J190G, J250G形の場合
PVD-J200G, J265G形

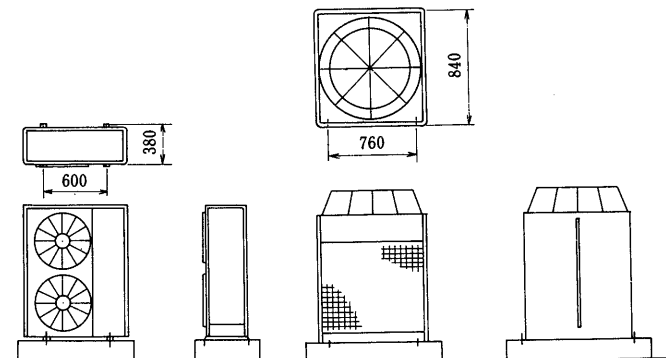

- 左下図は基礎形状の参考図です。実際の基礎施工に際しては床面強度、配管、配線の経路に十分留意してください。
- 室外ユニットの配管、配線用穴の詳細寸法は各室外ユニットの外形図を参照にしてください。

(Ⅶ) 防振対策

建物の軽量化にとまない、弱い建屋の屋上などに室外ユニットを多数据付けた場合、室外ユニットから発生する非常に小さい振動でも建物に共振して、トラブルが発生する場合がありますので注意を要します。

- ① 室外ユニットの振動が基礎や建屋に伝わらないように防振装置を用いてください。<防振ゴム、パット、スプリング>
- ② 冷媒配管を伝わって振動<騒音>が伝搬しないようフレキシブル接手を用いてください。
- ③ 基礎は十分な重量となるようにして、防振装置を通過する加振力に基礎が振れないようにします。
- ④ 建屋等は室外ユニット及び基礎の重量に十分な強度をもたせてください。

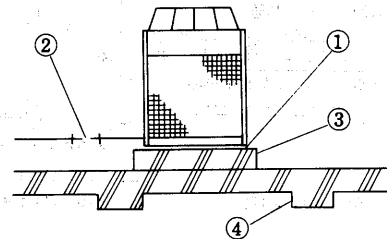

- PAT-J530G・J670G, PWT-J670E・J800E形

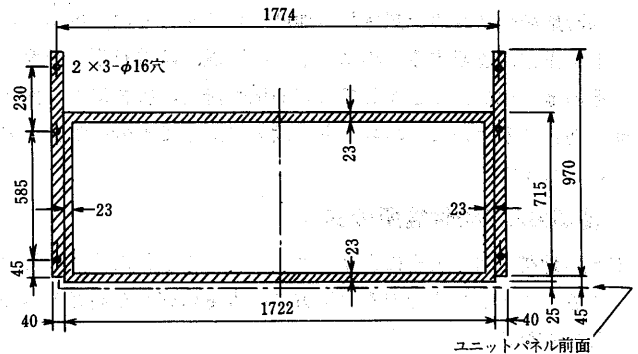

///印部分はユニット台枠下面が基礎に接触する部分を示します。
<寸法は、25HP, 30HP全機種共通です。>

ユニットを機械室に据付ける際、木台またはコンクリートの台をつくり、その上に据付けてください。据付台は図のようにしてください。また、床へ振動が伝わるのを特に避けたい場合には防振パッドをユニットと据付台の間に敷いてください。またユニットには4ヵ所固定用の座が取り付けられておりますので基礎ボルトを使ってユニットを固定してください。

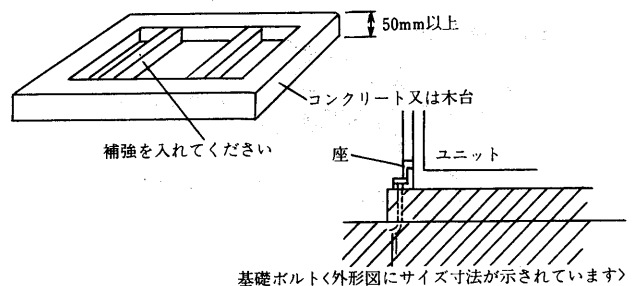

基礎ボルト<外形図にサイズ寸法が示されています>

●PAT-J950J・J1180J形, PWT-J1000G・J1250G形
 ユニットの基礎はコンクリートなどのしっかりした基礎の上に防振パッドを必ず敷き、その上にユニットを乗せてください。
 また、基礎は床面より100mm以上高くし、水平度をとってください。<基礎がしっかりしていませんと振動発生の原因となります。>

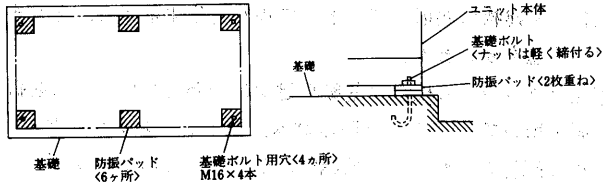

基礎図<参考>

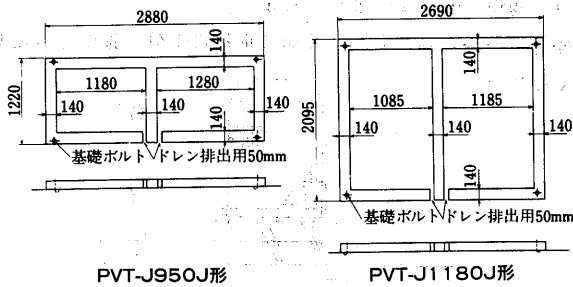

㊦ 防風, 防雪対策

●PVT-J190G・J250G形, PVD-J200G・J265G形の場合
 寒冷地域, 積雪地域での防風, 防雪には, 別売の防雪フードを利用してください。

(I)防雪架台の高さHは予想される積雪量の2倍程度としてください。

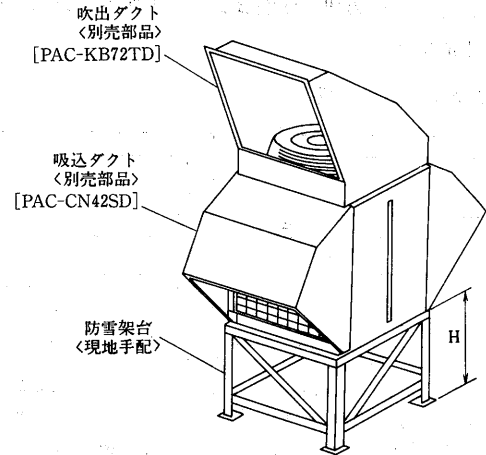

(II)架台はアングル等で組立て、風雪の素通りする構造とし架台の幅はユニットの寸法より大きくならないようにしてください。

<大きくするとその上に積雪します。>

(III)ユニット設置時季節風が吹出口, 吸込口の正面から当たらないように配慮してください。

㊧ 季節風対策

下記例を参考にして据付場所の実情に応じた適当な措置を施してください。

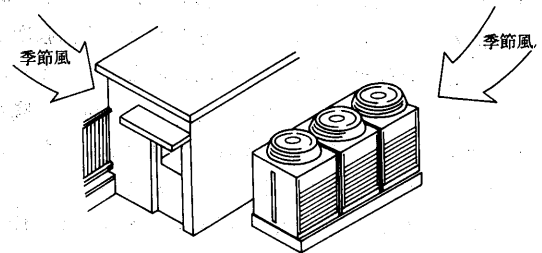

㊩ 室外ユニットの防風, 防雪設計

寒冷地域や積雪の予想される地域におきましては, 冬季にユニットを正常に運転するために, 十分な防風, 防雪対策が必要です。又その他の地域におきましても季節風や降雪の影響による異常運転を防止するために, ユニットの設置に際して十分な配慮をお願いいたします。

(一)基礎および据付場所の選定

(I)豪雪地帯では, 積雪によりユニットがうずもれたり, 吸込口をふさぐことがあるのでその地方の積雪量に応じた高さの基礎としてください。

(II)また, 雪の吹きだまり箇所や屋根の軒下部には, ユニットの据付けしないでください。

<良い例>

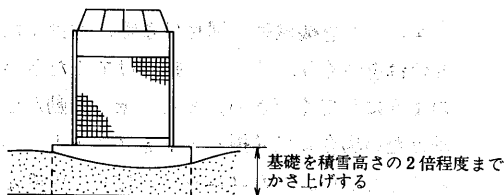

<悪い例>

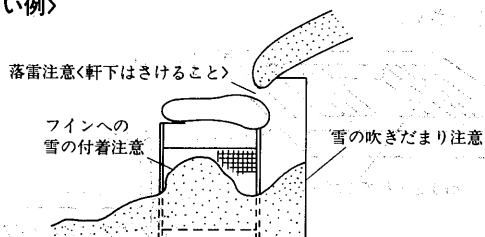

9.8.3 冷媒配管工事

(1)フリーコンボタイプ天吊形<PCTF-5~20形>・天埋形<PETF-5~20形>

(a)一般事項

冷媒配管工事の設計・施工の良否が冷凍装置の性能や寿命及びトラブル発生に大きな影響を与えますので、高圧ガス取締法及び関係基準によるほか、以下に示す項目に従って設計・施工してください。

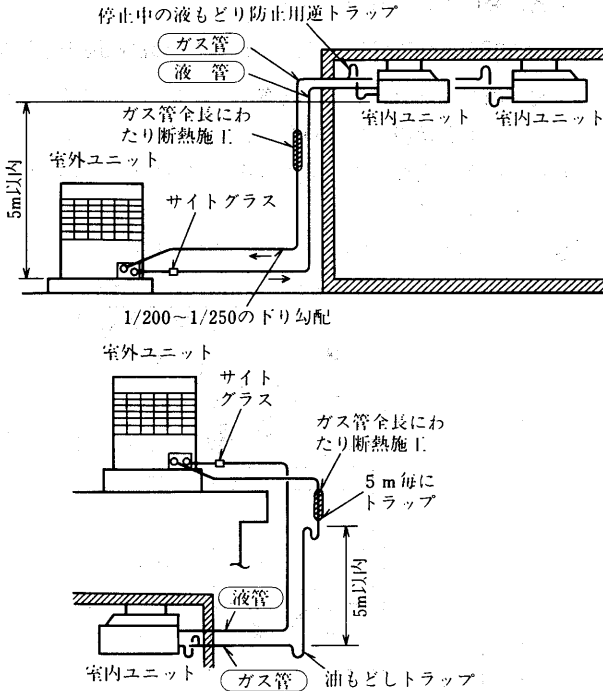

- 注1.工場出荷時、ユニット本体及び冷却器には不活性ガスを封入してあります。水分や異物の混入を防止するため、配管接続直前までは開放しないでください。
- 2.本体を高所に設置される場合、試運転時やサービス時に冷媒ボンベ等重量物の運搬を考慮した搬入路の確保や、接続配管中、最もサービスしやすい位置にチャージ用バルブを設ける等の配慮した施工を行なってください。

(イ)吸入配管

- 室内ユニット停止中、他のユニットに冷媒が移動したり、冷凍機が溜り込んだりしないように、逆トラップを設けてください。
- 水平部は $\frac{1}{200} \sim \frac{1}{250}$ 程度の下り勾配にしてください。
- 立上り配管が長い時には、油もどしのためのトラップを5m毎に設けてください。
- 全長にわたって断熱してください。

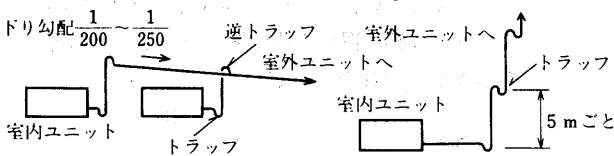

(ロ)液配管

- 各室内ユニットへの分配

冷媒が各々の室内ユニットに均等に流れるように各配管回路の圧力損失を均等にしてください。

また分岐は必ず配管の下から分岐してください。上から分岐すると、液冷媒が分岐回路に十分供給されず冷却不良になることがあります。

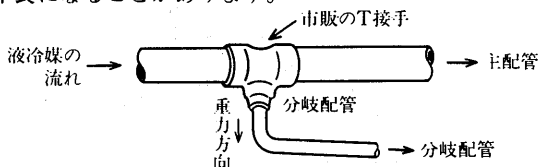

- 高温場所を通るとき

液管が他の熱源の影響を受け、加熱されると、フラッシュガスが発生し、不冷トラブルの原因になります。

液管は、できるだけ冷たい部分を通してください。万一高温場所を通る場合は液管に断熱してください。

(b)冷媒配管制限……下図の範囲となるようにしてください。

- 冷媒配管長

配管実長	相当長
100m	120m

- 高低差

<室外ユニットが下の場合>

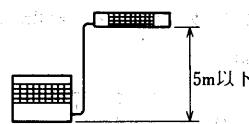

<室外ユニットが上の場合>

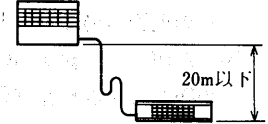

- 室内ユニット間的高低差

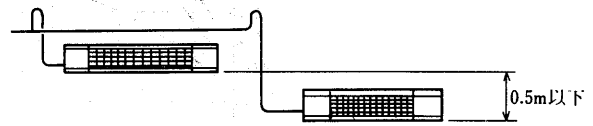

- 注1.配管長は室外ユニットから最も離れた室内ユニットまでの配管長が上表の値以内となるようにしてください。
- 2.相当長は次の式で計算してください。
相当長=実長+(0.5×配管途中のベンド数)
- 3.同一系統の室内ユニットの高低差は0.5m以下としてください。

(c)配管サイズ

配管サイズは次の方法で決めてください。

特に個別運転するシステムの吸入配管は油もどしのための冷媒流速の確保が重要です。

水平配管	3.5m/S以上
立上り配管	6m/S以上

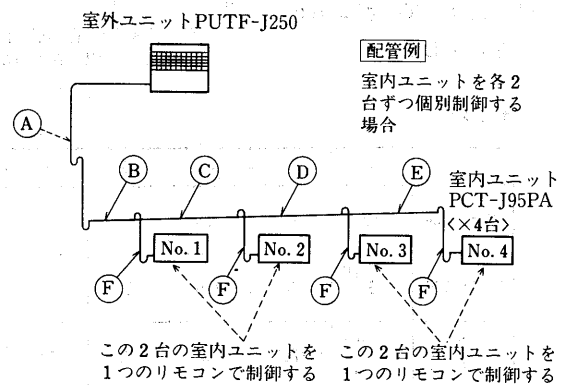

室内・室外ユニット各形名の馬力一覧表

馬力 (HP)	2	3	4	5	8	10	15	20
室内ユニット	PCT-J48	PCT-J71	PCT-J95	PCT-J125	PET-J190	PET-J250	PET-J375	—
室外ユニット	—	—	—	PUTF-J125	PUTF-J190	PUTF-J250	PUTF-J375	PUTF-J500

(イ)分担能力の計算

各配管の受け持つ能力<馬力>を求めます。…上図の場合次表の通りとなります。<単位馬力>

	(A)	(B)	(C)	(D)	(E)	(F)
全負荷時	10	10	$\frac{10}{4} \times 3 = 7.5$	$\frac{10}{4} \times 2 = 5$	$\frac{10}{4} \times 1 = 2.5$	$\frac{10}{4} \times 1 = 2.5$
最小負荷時 (アンロード時)	$\frac{10}{4} \times 2 = 5$	$\frac{10}{4} \times 2 = 5$	$\frac{10}{4} \times 1 = 2.5$	$\frac{10}{4} \times 2 = 5$	$\frac{10}{4} \times 1 = 2.5$	$\frac{10}{4} \times 1 = 2.5$

注1. 最少負荷は個別運転の方法で異なります。
 2. ③の最少負荷はNo.3, No.4の室内ユニットが停止時, No.2の室内ユニットのみ受け持つことになり, $10\text{HP} \div 4\text{台} \times 1\text{台} = 2.5\text{HP}$ となります。

(ロ) 吸入配管サイズの算出

受け持つ能力に応じたガス管サイズを下図から求めます。

- ① 全負荷時に対応する最小サイズを求めます。
 ③の配管の場合 7.5馬力……φ25mm
- ② 次に最少負荷時に対応する最大サイズを求めます。
 ③の配管の場合, 水平部で, 2.5馬力……φ28mm
- ③ したがって, φ25~φ28mm

の範囲となる配管が③部の配管として使用できることになります。

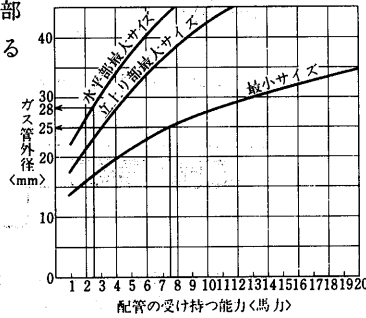

(ハ) 液配管サイズの算出

前項同様各配管の受け持つ能力に応じた液管サイズを右図から求めます。

- ① ③配管に対応する液管サイズ, 全負荷時<7.5馬力>……最小11mm
- ② したがって, φ12.7mm を選定します。

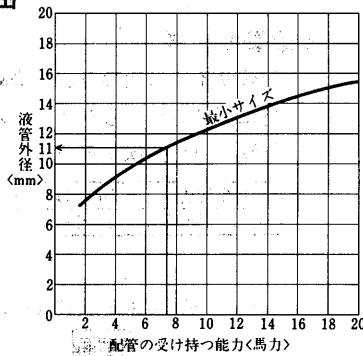

まとめ

	A	B	C	D	E	F	
全負荷時	10 ^{HP}	10	7.5	5	2.5	2.5	
個別制御時	5 ^{HP}	5	2.5	5	2.5	2.5	
ガス管	最小サイズ mm	27.5	25	22	17	17	
	最大サイズ	立上り 31mm	水平 37	水平 28	水平 37	水平 28	立上り 23
	選定	28.6mm 1 $\frac{1}{8}$ (寸)	31.75 <1 $\frac{1}{4}$ >	25.4 <1>	25.4 <1>	19.05 < $\frac{3}{4}$ >	19.05 < $\frac{3}{4}$ >
液管	最小サイズ mm	12	11	10	8	8	
	選定	12.7< $\frac{1}{2}$ > 15.88< $\frac{5}{8}$ >	12.7< $\frac{1}{2}$ > 15.88< $\frac{5}{8}$ >	12.7< $\frac{1}{2}$ >	12.7< $\frac{1}{2}$ >	9.52< $\frac{3}{8}$ > 12.7< $\frac{1}{2}$ >	9.52< $\frac{3}{8}$ > 12.7< $\frac{1}{2}$ >

12.7で可, 但し室外ユニット15.88の為15.88とする。

9.52で可, 但し室内ユニット接続, 12.7の為12.7とする。

(d) 気密試験

冷媒サイクルが完成したら, 配管に断熱を施す前に「高圧ガス取締

	高圧側	低圧側
気密試験圧力	28kg/cm ²	13kg/cm ²

法」に基づき, 装置全体の気密試験を実施してください。気密試験圧力は, 右表の通りです。

(e)-1 真空引き<PUTF-J125B・J190B・J250B形>

- 装置内の真空引きは必ず真空ポンプを用いてください。自力真空引きは絶対に行わないでください。
- 真空引きは室外ユニットの各操作弁のサービスポートより行ってください。

注. 操作弁の操作は下図のように行ってください。

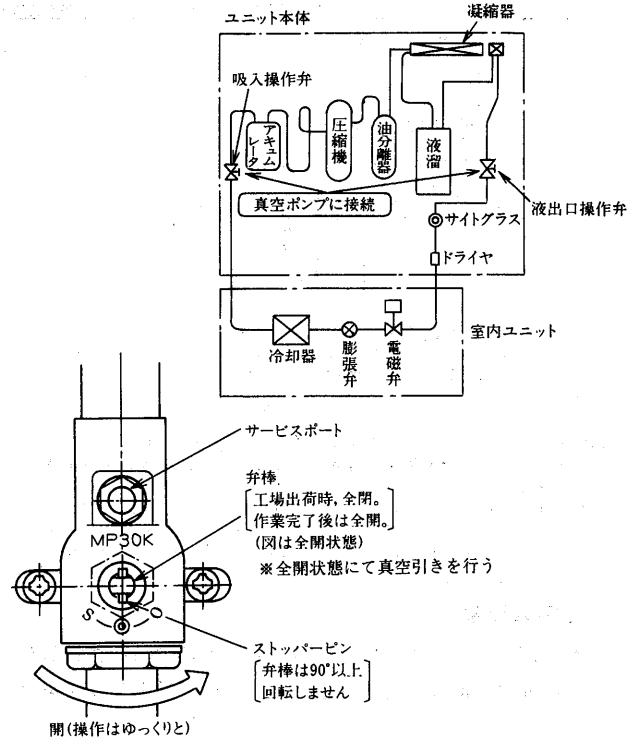

(e)-2 真空引き<PUTF-J375A・J500A形>

- 装置内の真空引きは必ず真空ポンプを用いてください。
- 真空引きは室外ユニットの各操作弁のサービスポートより行ってください。<(f)冷媒の充填を参照してください。> 操作弁の弁棒位置は中間位置にセットした状態で真空引きをします。<次頁のCの状態>

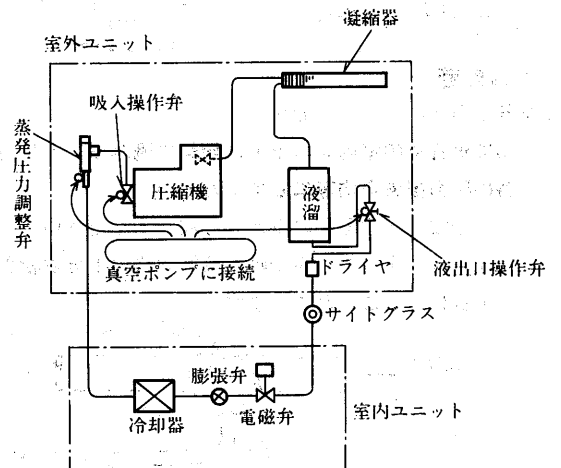

吸入操作弁・液出口操作弁の構造と取り扱い方

吸入操作弁	
A	<p>弁棒を時計方向に回して弁を押し込むと<全閉>圧縮機と1/4 ツギテが継がり、吸入配管側が閉じます。</p>
B	<p>弁棒を反時計方向に回して弁を引張り出すと<全開>圧縮機と吸入配管が継がり、1/4 ツギテ側が閉じます。</p>
C	<p>弁棒を回して弁を中間にすると、圧縮機・吸入配管、1/4 ツギテのすべてが継がります。</p>
出荷時の状態	B

液出口操作弁	
A	<p>弁棒を時計方向に回して弁を押し込むと<全閉>ドライヤと1/4 ツギテが継がり、液配管側が閉じます。</p>
B	<p>弁棒を反時計方向に回して弁を引張り出すと<全開>液配管とドライヤが継がり、1/4 ツギテ側が閉じます。</p>
C	<p>弁棒を回して弁を中間にすると、液配管・ドライヤ、1/4 ツギテのすべてが継がります。</p>
出荷時の状態	A

注：吐出操作弁は出荷時全開<上図B>になっています。

(f)冷媒の充填

冷媒充填は次の手順で行なってください。冷媒はフロン22<R22>です。

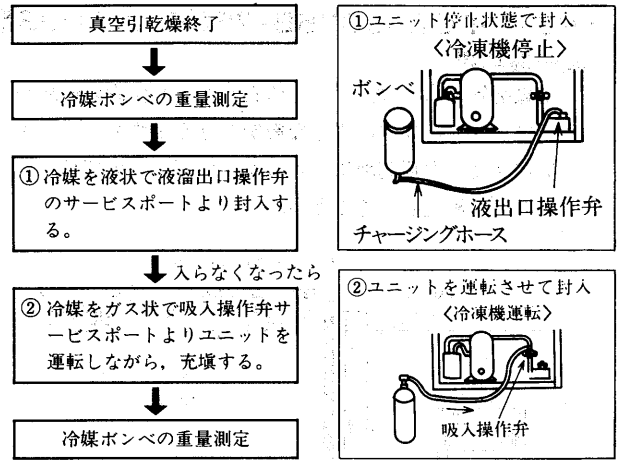

●標準ユニットの基準冷媒量<配管長5m時>

PUTF-J125B	PUTF-J190B	PUTF-J250B	PUTF-J375A	PUTF-J500A
5kg	7kg	9kg	22kg	30kg

配管全長<液配管長>が5mを超える場合は、以下に示す、『液配管中の冷媒量』を加えた値としてください。

冷媒充填量 = 標準ユニットの必要冷媒量 + 液配管中の冷媒量

●液配管中の冷媒量の求め方

各液配管サイズ毎の長さ
を求め、右表の冷媒量を
掛け合わせて全液配管中
の冷媒量を求めます。

液配管サイズ	1m当りの冷媒量
φ9.52<3/8>	0.07kg/m
12.7<1/2>	0.12
15.88<5/8>	0.19
19.05<3/4>	0.28

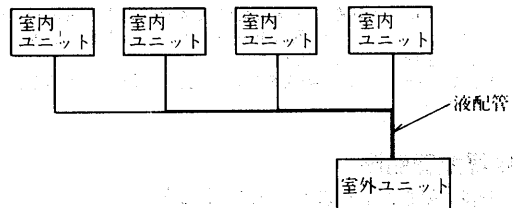

冷媒充填量が少な過ぎたり、ガス漏れにより冷媒ガスが不足すると、低圧圧力が下がり油戻りが悪くなります。また過熱運転にもなります。

最少必要冷媒量は、庫内温度を所定の温度まで下げ、凝縮温度を出来るだけ下げた状態<定常状態>で、液管サイトグラスからフラッシュガス<気泡>が消える冷媒量です。実際の冷媒充填では運転時の過度現象等を考慮してさらに10%程度の冷媒を追加しておく必要があります。

適正冷媒充填量 = 最少必要冷媒量 × 1.1

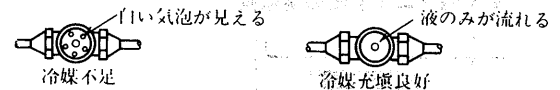

なお、最大でも下表の許容冷媒封入量を越えないようにしてください。過充填されますと、高圧カット・起動不良等のトラブルが発生するおそれがあります。

許容冷媒封入量

形名	許容冷媒封入量(kg)	冷媒
PUTF-J125B	17	R22
PUTF-J190B	19	
PUTF-J250B	30	
PUTF-J375A	50	
PUTF-J500A	60	

(2) PCTF・PETF-J625B・750B・J1000B形用

(a) 一般事項

冷媒配管工事の設計・施工の良否が冷凍装置の性能や寿命及びトラブル発生に大きな影響を与えますので、高压ガス取締方法及び関係基準によるほか、以下に示す項目に従って設計・施工してください。

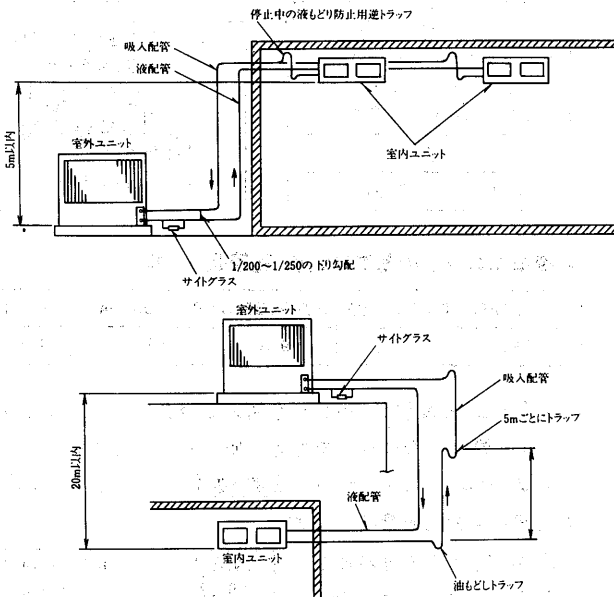

- 工場出荷時、ユニット本体及び冷却器には乾燥N₂ガスを1kg/cm²封入してあります。水分や異物の混入を防止するため、配管接続直前までは開放しないでください。
- 本体を高所に設置される場合、試運転時やサービス時に冷媒ポンプ等重量物の運搬を考慮した搬入路の確保や、接続配管中、最もサービスしやすい位置にチャージ用バルブを設ける等の配慮した施工を行なってください。
- 冷媒配管(液配管・吸入配管)は全長にわたって断熱を施工してください。

(b) 冷媒配管制限

下図の範囲となるようにしてください。

● 冷媒配管表

配管実長	相当長
100m	120m

● 高低差

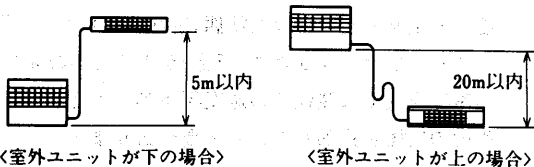

● 室内ユニット間の高低差

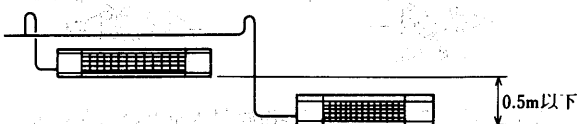

- 配管長は室外ユニットから最も離れた室内ユニットまでの配管長が上表の値以内となるようにしてください。
- 相当長は次の式で計算してください。
相当長 = 実長 + (A × 配管途中のベンド数)
- 同一システムの室内ユニットの高低差は0.5m以下としてください。

銅管サイズ	31.8	28.1	41.3	44.5	50.8
A	1.0	1.2	1.2	1.5	1.5

(c) 冷媒配管サイズの決定

配管サイズは次の方法で決めてください。特に個別運転するシステムの吸入配管は油もどしのための冷媒流速の確保が重要です。

- 水平配管 3.5m/s以上。
- 立上り配管 6m/s以上。

① 最低運転容量が50%以上で使用する場合

全負荷時配管の受け持つ能力(馬力)	7.5	10	15	20	25	30	40
ガス管	横引き	31.8	31.8	38.1	38.1	41.3	50.8
	立上り	31.8	31.8	38.1	38.1	41.3	50.5
液管	12.7	15.9	15.9	19.1	25.4	25.4	28.6

② 最低運転容量を25%で使用する場合

冷媒流速を確保するためガス側配管を2系統にするか、または2重立上り配管にする必要があります。

全負荷時配管の受け持つ能力(馬力)	7.5	10	15	20	25	30	40
ガス管	横引き	31.8	31.8	38.1	39.1	41.3	50.8
	立上り	31.8	31.8	38.1	38.1	31.8×2	38.1×2
液管	12.7	15.9	15.9	19.1	25.4	25.4	28.6

配管例1 室外ユニット PUTF

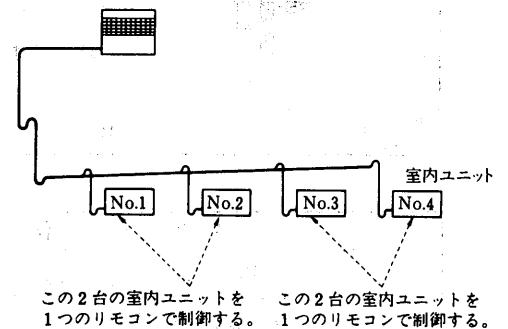

配管例2 室外ユニット PUTF

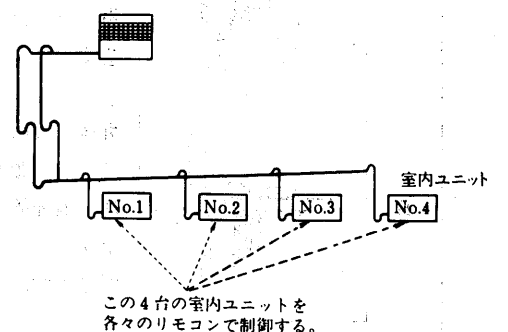

(d) 吸入配管

- 室内ユニット停止中、他のユニットに冷媒が移動したり、冷凍油が溜り込んだりしないように、逆トラップを設けてください。
- 水平部は $\frac{1}{200} \sim \frac{1}{250}$ 程度の下り勾配にしてください。
- 立上り配管が長い時には、油もどしのためのトラップを5m毎に設けてください。
- 全長にわたって断熱してください。

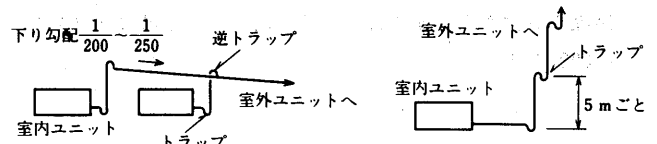

(e)液配管

- 各室内ユニットへの分配
冷媒が各々の室内ユニットに均等に流れるように各配管回路の圧力損失を均等にしてください。
また、分岐は必ず配管の下から分岐してください。
上から分岐すると、液冷媒が分岐回路に十分供給されず冷却不良になることがあります。
- 高温場所を通るとき
液管が他の熱源の影響を受け、加熱されると、フラッシュガスが発生し、不冷トラブルの原因になります。
液管は、できるだけ冷たい部分を通してください。



(f)その他配管工事上のご注意

- 配管は内部にゴミ、水分等がないように十分洗浄されたリン脱酸銅管を使用してください。
また、ろう付時には酸化スケールが生成しないように乾燥窒素ガスなどの不活性ガスを配管に通しながら行ってください。

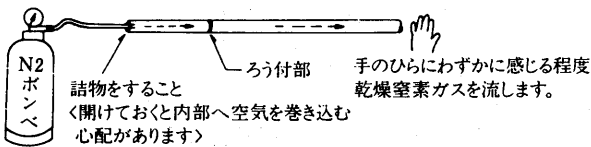

- 室外ユニットの配管方向は、3方向（底面、左側面、後面）への取り出しができるようにしてありますので、現地の状況に応じて、現品を確認の上、配管取り出しを行なってください。
- ユニット内には出荷時に1~2kg/ccの乾燥ガスが封入されています。ロー付前に抜いてください。
- 液管に付属のサイトグラスを取付けてください。
- フレア接続シート面には冷凍機油を塗布し、必ずダブルスパナで締付けてください。（室内ユニットへの冷媒配管はドレン配管接続前に行なうと、フレア締付が容易となります）

(g)標準冷媒チャージ量

<室外ユニット形名>	25HP <PUTF-J625B>	30HP <PUTF-J750B>	40HP <PUTF-J1000B>
標準冷媒チャージ量 <kg>	50	60	80

(h)追加冷媒チャージ量

- 冷媒配管長が10mを越える配管分の冷媒を下記により計算のうえ、追加チャージして下さい。
- 冷媒配管長は液側配管の長さで計算します。

<計算式>

$$\text{追加冷媒チャージ量} = 0.58XL1 + 0.45XL2 + 0.34XL3 + 0.24XL4 + 0.16XL5 + 0.10XL6$$

配管サイズ<mm>	配管1m当りの追加チャージ量<kg>	配管長さ<m>
28.6	0.58	L1
25.4	0.45	L2
22.2	0.34	L3
19.05	0.24	L4
15.88	0.16	L5
12.7	0.10	L6

(3)チャージレス同時運転タイプ天吊プレナム形<PCTS-C形>・床置形<PFT形>

(a)配管寸法及び接続方向

●PCTS-C形

項目	形式 形名	天吊形					
		PCTS-J50PMC	PCTS-J75PMC	PCTS-J118PMC	PCTS-J200PMC	PCTS-J265PMC	
冷媒	液管	主管部	φ9.52×0.8t	φ9.52×0.8t	φ12.7×1.0t	φ15.88×1.0t	φ15.88×1.0t
		枝管部	—	—	—	φ12.7×1.0t	φ12.7×1.0t
	ガス管	主管部	φ15.88×1.0t	φ15.88×1.0t	φ19.05×1.2t	φ25.4×1.2t	φ28.6×1.2t
		枝管部	—	—	—	φ19.05×1.2t	φ19.05×1.2t
ドレン配管		PT%おねじ					

1. PCTS-J200・265PMCの冷媒配管の分岐合流には室外機付属の専用分配器をご使用下さい。
2. 冷媒配管<ガス管、液管>、ドレン配管共断熱処置を施して下さい。

●PFT形

項目	形式 形名	床置形		
		PFT-J75A		
水配管	ドレン	冷却器	B	左右1
	加熱器	機械室	B	—
	加湿器	温水出入口	B	左右 ¾
		蒸気出入口	B	左右 ¾
冷媒配線	液管	ガス管	φ	右<左>9.52×0.8t
		電熱器	φ	左右 43
	配線	ペーパーパン	φ	左右 27
		別売部品制御回路	φ	左右 22
主電源	室内・外連絡線	φ	左右 22	
	アース端子			後 5ねじ

(b)許容延長配管長と高低差

項目 形名	配管実長 <m>	分岐後の 配管実長 <m>	分岐後の 配管長差 <m>	高低差<m>		ベンド数
				室内~室外	室内~室内	
PCTS-J50PMC PCTS-J75PMC PCTS-J118PMC PFT-J75A	50	—	—	30	—	15
PCTS-J200PMC PCTS-J265PMC	A+B, A+C	B, C	B-C	H	h	注1
	50	14	8	30	1	8

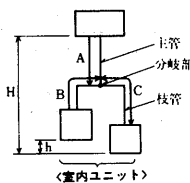

1. ベンド数はA+B, A+Cの範囲で各々8ヶ所以内におさめて下さい。
2. 配管長、ベンド数は最小限におさめて下さい。

(c)冷媒充填

●据付時の冷媒充填

据付時には下表に従い冷媒を充填して下さい。<冷媒R22>

形名	工場出荷時の冷媒充填量kg	配管長10m以下	配管長10~20m	配管長20~30m	配管長30~40m	配管長40~50m
PCTS-J50PMC	2.5<室外ユニット>	不要	0.2	0.4	0.6	
PCTS-J75PMC	3.7<室外ユニット>		不要			
PFT-J75A	3.7<室外ユニット>		不要			
PCTS-J118PMC	5.0<室外ユニット>		不要			
PCTS-J200PMC	7.6<室外ユニット>		不要			
PCTS-J265PMC	9.9<室外ユニット>		不要			

●重サービス時の冷媒再充填

重サービス時、冷媒を再充填(冷媒の入替)する場合には下表に従い、配管長に応じた冷媒量を充填して下さい。

形名	配管長 10m以下	配管長 10~20m	配管長 20~30m	配管長 30~40m	配管長 40~50m
PCTS-J50PMC	2.3	2.5	2.7	2.9	3.1
PCTS-J75PMC	2.7	2.9	3.2	3.4	3.7
PFT-J75A	2.7	2.9	3.2	3.4	3.7
PCTS-J118PMC	3.4	3.8	4.2	4.6	5.0
PCTS-J200PMC	5.1	5.7	6.3	7.0	7.6
PCTS-J265PMC	7.4	8.0	8.6	9.3	9.9

冷媒R22 <単位: kg>

(e)冷媒配管長さによる能力減少率

PCTS-J75・J200・J265PMC形
PFT-J75A形

PCTS-J50・J118PMC形

50Hz 60Hz

50Hz 60Hz

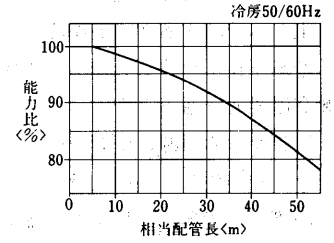
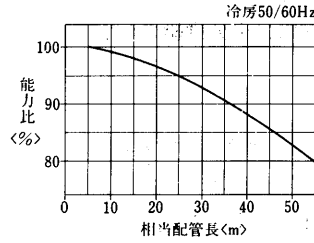

(4)床置形<PAT形・PWT形>

(a)配管接続方向および寸法表

項目		形名	PAT-J125G<H>	PAT-J190G<H>	PAT-J250G<H>	PAT-J375G	PAT-J500G
水配管	ドレン	B	左右1	左右1	左右1	左右1½	左右1½
	加熱器	温水出入口	B	" 1	" 1½	" 1½	" 1½
		蒸気出入口	B	" 1	" 1½	" 1½	" 1½
	加湿器	ペーパーパン	B	" ½おす	" ½おす	" ½おす	" ½おす
		高压スプレー式加湿器	B	" ½おす	" ½おす	" ½おす	" ½おす
冷媒配線	液管	φ	右<左>12.7*1	右<左>15.88*1	右<左>15.88*1	右<左>15.88×2*1	右<左>15.88×2*1
	ガス管	φ	" 15.88*1	" 19.05*1	" 22.2*2	" 19.05×2*1	" 22.2×2*2
	加湿器	φ	左右27	左右27	左右27	左右27	左右27
	別売部品制御回路	φ	" 27	" 27	" 27	" 37	" 37
	主電源	φ	" 43	" 43	" 43	" 52	" 52
配線	室内・外連絡線	φ	" 27	" 27	" 27	" 27	" 27
	アース端子	φ	電気品箱5ねじ	電気品箱5ねじ	電気品箱5ねじ	電気品箱5ねじ	電気品箱5ねじ
	電熱器	φ	左右52	左右52	左右52	左右52	左右52

*1はフレアナット, *2はフランジを示します。

項目		形式形名	PAT-J530G	PAT-J670G	PAT-J950J	PAT-J1180J
水配管	ドレン	B	後1½	後1½	左1½	左1½
	加熱器	温水出入口	B	左右1	左右1½	左右1½
		蒸気出入口	B	左右2	左右2	" 2½
	加湿器	温水	B	左右1	左右1	" 1
		蒸気	B	左右1	左右1	" 1
冷媒配線	液管	φ	右15.88×3 *3	右15.88×3 *3	左28.6*2	左28.6*2
	ガス管	φ	" 22.2×3 *3	" 25.4×3 *3	左44.45*2	左44.45*2
	電熱器	φ	80	80	右	右
	加湿器	φ	左右20	左右20	"	"
	別売部品制御回路	φ	"	"	"	"
配線	主電源	φ	62	62	"	"
	室内・外連絡線	φ	"	"	"	"
	アース端子	φ	後6ねじ	後6ねじ	制御箱内	制御箱内

*1はフレアナット, *2はフランジ, *3はロー付を示します。

項目		形式形名	PWT-J80A	PWT-J140E<H>	PWT-J212E<H>	PWT-J280E<H>	PWT-J425E	PWT-J560E
水配管	冷却水出入口	B	左右1	左右1	左右1½	左右1½	左右1½	左右2
	ドレン	B	" 1	"	"	"	"	"
	加熱器	温水出入口	B	" ¾	左右1	左右1	左右1½	左右1½
		蒸気出入口	B	左右½おす	" 1	" 1	" 1½	" 1½
	加湿器	ペーパーパン	B	"	"	"	"	"
		高压スプレー式	B	"	左右½おす	左右½おす	左右½おす	左右½おす
		超音波式	B	"	左右½おす	左右½おす	左右½おす	左右½おす
		水スプレー式	B	"	"	"	"	"
		蒸気スプレー式	B	左右½	" ½めす	" ½めす	" ½めす	" ½めす
	冷媒配線	電熱器	φ	左右43	左右52	左右52	左右52	左右52
加湿器		φ	" 27	" 27	" 27	" 27	" 27	
別売部品制御回路		φ	" 22	" 27	" 27	" 27	" 37	
主電源		φ	" 22	" 43	" 43	" 43	" 52	
アース端子		φ	後5ねじ	電気品箱5ねじ	電気品箱5ねじ	電気品箱5ねじ	電気品箱5ねじ	電気品箱5ねじ

項目	形式		床 置 形				
	形名		PWT-J670E	PWT-J800E	PWT-J1000G	PWT-J1250G	
水配管	冷却水出入口	B	左右2½	左右2½	左右3	左右3	
		ドレン	後1¼	後1¼	左1¼	左1¼	
		機械室	左右1	左右1	" 1¼	" 1¼	
	加熱器	温水出入口	B	左右2	左右2	左右2½	左右2½
		蒸気出入口	B			" 2½	" 2½
		加湿器	B	左右1	左右1	" 1	" 1
	加湿器	温水	B			" 1	" 1
		蒸気	B			" 1	" 1
		ペーパーパン	B	左右1½おす	左右1½おす	左右	左右
冷媒	液管	φ	—	—	—	—	
	ガス管	φ	—	—	—	—	
配線	電熱器	φ	80	80	右	右	
	ペーパーパン	φ	左右20	左右20	"	"	
	別売部品制御回路	φ			"	"	
	主電源	φ	62	62	"	"	
	室内・外連絡線	φ	—	—	"	"	
アース端子			後6ねじ	後6ねじ	制御箱内	制御箱内	

(b)室内・室外ユニット高低差制限と冷媒配管長さ

項目	形名	PAT-J125G<H>	PAT-J190G<H>	PAT-J250G<H>	PAT-J375G	PAT-J500G	PAT-J530G	PAT-J670G	
		PVT-J125E	PVT-J190G	PVT-J250G	PVT-J190G×2	PVT-J250G×2	PVD-J200G×3	PVD-J265G×3	
高低差 <m>		30以下							
ベンド数 <90°曲げ>		15ヶ所以下							
配管実長さ <m>		50以下							
冷媒配管サイズ	液管	φ12.7×0.9t	φ15.88×1.0t		φ15.88×1.0t×2		φ15.88×1.0t×3		
	ガス管	φ15.88×1.0t	φ19.05×1.0t	φ22.2×1.2t	φ19.05×1.0t×2	φ22.2×1.2t×2	φ22.2×1.2t×3	φ25.4×1.2t×3	

項目	形名	PAT-J950J・J1180J
高低差 <m>	室外ユニットが上の場合	30
	室外ユニットが下の場合	20
配管長さ <m>		50
ベンド数		8
エルボ1ヶ当たりの相当長さ <m>		1.2

ベント数は配管が最大実長時の最大ベント数を示します。

(c)冷媒量

●据付時の冷媒充填量<冷媒：R22>

項目	出荷時封入量	冷媒配管長さ追加冷媒量 <kg>									
		5m	10m	15m	20m	25m	30m	35m	40m	45m	50m
PAT-J125G<H> PVT-J125E	4.6	0	0.15	0.25	0.4	0.55	0.65	0.8	0.95	1.05	1.2
PAT-J190G<H> PVT-J190G	5.5	0	0.2	0.45	0.65	0.9	1.1	1.35	1.55	1.8	2.0
PAT-J250G<H> PVT-J250G	6.9	0	0.3	0.6	0.85	1.15	1.45	1.75	2.0	2.3	2.6
PAT-J375G PVT-J190G×2	5.5	0	0.2	0.45	0.65	0.9	1.1	1.35	1.55	1.8	2.0
PAT-J500G PVT-J250G×2	8.0	0	0.2	0.45	0.65	0.9	1.1	1.35	1.55	1.8	2.0
PAT-J530G PVD-J200G×3	6.0	0	0.95	1.9	2.85	3.8	4.75	5.7	6.65	7.6	8.55
PAT-J670G PVD-J265G×3	9.1	0	1.0	2.0	3.0	4.0	5.0	6.0	7.0	8.0	9.0
PAT-J950J PVT-J950J	35	0	冷媒配管が10m以上の場合は、下記計算式により冷媒量を算出し、追加チャージして下さい。 冷媒の追加チャージ量<kg>=0.75<kg/m>×<L-10> <m> L：配管全長<m>								
PAT-J1180J PVT-J1180J	38										

※一冷媒回路当たりの値を示します。各冷媒回路ごとに追加してください。

●重サービス時の冷媒再充填量<冷媒：R22>

重サービス時、冷媒を再充填<冷媒の入れ換え>する場合には下表に従い、配管長に応じた冷媒量を充填して下さい。

項目	冷媒配管長さ追加冷媒量<kg>									
	5m	10m	15m	20m	25m	30m	35m	40m	45m	50m
PAT-J125G<H> PVT-J125E	4.6	4.75	4.85	5.0	5.15	5.25	5.4	5.55	5.65	5.8
PAT-J190G<H> PVT-J190G	5.5	5.7	5.95	6.2	6.4	6.6	6.85	7.05	7.3	7.5
PAT-J250G<H> PVT-J250G	6.9	7.2	7.5	7.8	8.05	8.35	8.65	8.9	9.2	9.5
PAT-J375G PVT-J190G×2	5.5	5.7	5.95	6.2	6.4	6.6	6.85	7.05	7.3	7.5
PAT-J500G PVT-J250G×2	8.0	8.2	8.45	8.7	8.9	9.1	9.35	9.55	9.8	10.0
PAT-J530G PVD-J200G×3	6.0	6.95	7.9	8.85	9.8	10.75	11.7	12.65	13.6	14.55
PAT-J670G PVD-J265G×3	9.1	10.1	11.1	12.1	13.1	14.1	15.1	16.1	17.1	18.1
PAT-J950J PVT-J950J	0	冷媒配管が10m以上の場合は、下記計算式により冷媒量を算出し、追加チャージして下さい。 冷媒の追加チャージ量<kg>=0.75<kg/m>×<L-10> <m> L：配管全長<m>								
PAT-J1180J PVT-J1180J										

※一冷媒回路当たりの値を示します。

(d)冷媒配管延長長さによる能力減少率

●能力減少係数

PAT-J125G<H>形

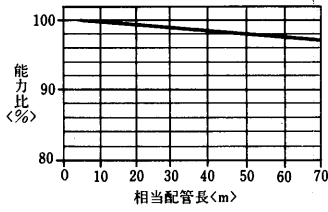

PAT-J190G<H>・J375G形

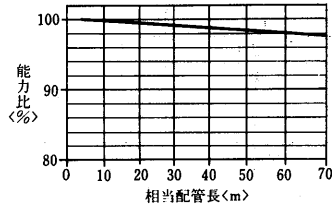

PAT-J250G<H>・J500G形

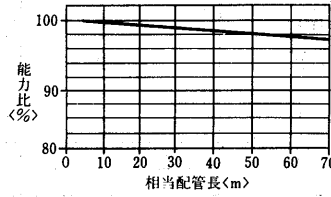

PAT-J530G形

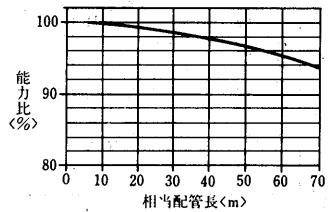

PAT-J670G形

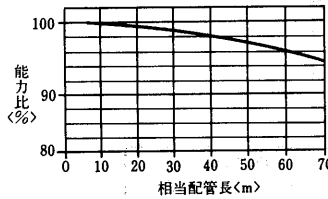

ベンド・エルボの相当長

形名	継手の種類 <m/1カ所>	鋼配管の曲り R 外径 <3	市販のエルボ R 外径 = 1~1.5	市販配管鋼管サイズ<mm>	
				液側管 <外形×肉厚>	ガス側管 <外形×肉厚>
PAT-J125G<H>		0.1 <15.88>	0.3 <15.88>	12.70×0.89	15.88×1.02
PAT-J190G<H>・J375G		0.15 <19.05>	0.35 <19.05>	15.88×1.02	19.05×1.07
PAT-J250G<H>・J500G・J530G		0.2 <22.2>	0.42 <22.22>	15.88×1.02	22.22×1.14
PAT-J670G		0.25 <25.4>	0.5 <28.58>	15.88×1.02	25.4 ×1.2

※ < >内はガス側管の外径<mm>

●冷媒配管長—能力補正線図

PAT-J950J形

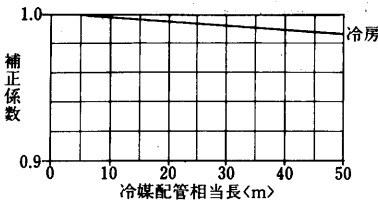

PAT-J1180J形

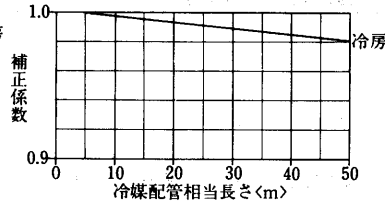

9.8.4 冷却水配管工事

(1)床置形<PWT-J80A~J560E形>

水冷式エアコンを運転するためには必要な冷却水量を流さなければなりません。冷却水配管の方法を誤ると運転や保守サービスに支障をきたし、水回路の腐食などによりエアコンの寿命を短くする危険もあるので十分注意してください。

(I)冷却水配管基本形

- クーリングタワーを使用する場合
- 井水を用いる場合

次項の図に示した機器は必要に応じ取捨選択してください。

(II)注意事項

●水温と水量

水温の高低により所要水量に大幅な差が出ます。仕様表の冷却水の欄に18℃入口、32℃入口と区別して水量等が表示してあります。クーリングタワー使用の場合は32℃、井水を使用する場合は18℃の欄により水量を確保してください。

クーリングタワー使用によるエアコン配管例

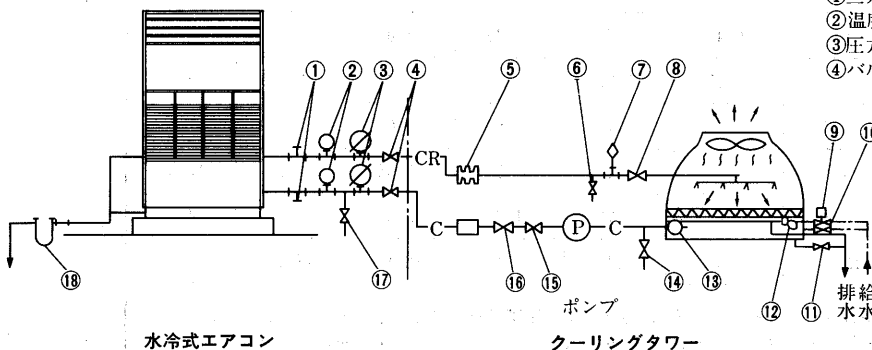

●水頭損失

次図の③冷却水圧力計の出入圧力差によりエアコン内の水頭損失が測定できます。

$$\text{出入口の圧力差} < \text{kg/cm}^2 > \times 10 = \text{エアコンの水頭損失} < \text{mAq} >$$

$$< \text{MPa} > \times 1000 = \text{エアコンの水圧損失} < \text{kPa} >$$

凝縮器特性線図から水頭損失がわかれば水量が推定できます。過大な水量は水回路の腐食を起しやすいので十分注意してください。

●水質管理

冷却水の腐食性の水質になりやすい地域では水質管理が必要です。

下記に該当する場合は必ず水質管理をしてください。

- ・大気汚染のひどい場所<工場地帯・交叉点付近等>
- ・海岸付近
- ・付近に排気口、煙突などがある場合

井水を使用する場合は必ず水質検査を受けてください。

- ①三方接手<化学洗浄用>
- ②温度計<冷却水温>
- ③圧力計<冷却水圧>
- ④バルブ<冷却水>
- ⑤可接管<防?接手>
- ⑥ブリードオフバルブ
- ⑦空気抜弁
- ⑧バルブ<冷却水>
- ⑨自動制水弁<給水用>
- ⑩手動制水弁<給水用>
- ⑪制水弁<排水用>
- ⑫ボールタップ
- ⑬ストレーナ
- ⑭水抜き弁
- ⑮チャッキ弁<ポンプ付属>
- ⑯制水弁<ポンプ付属>
- ⑰水抜き弁
- ⑱電気トラップ

(2)ダクト専用形<PWT-J670・800E形>

冷却水配管、ドレン配管<20~30トン>加熱器および加湿器配管<取付けの場合>の接続口は、いずれも“めすPTねじ”です。ドレン配管は“おすPTねじ”です。配管接続は左側からが標準ですが、右側にも変更できますので、見積計画時点で確認し、連絡してください。ただし、ドレン配管の位置は変更できませんのでご注意ください。

<接続口の位置サイズについては外形寸法図を参照してください>

- 冷却水配管の際には下記事項に注意してください。
 - ・配管には適宜仕切弁をつけ、凝縮器だけ切離して水抜きができるようにする。
 - ・凝縮器水出入口部分には温度計を取付ける。
 - ・冷却水入口配管には必ず「ストレーナ<20メッシュ程度>」を設ける。

- ・凝縮器と配管のドレン抜きができるように設備しておく。
- ・配管には適宜吊具をつけて凝縮器の接手に無理な荷重がかからないようにする。
- ・冷却水ポンプの振動、騒音がユニットに伝わり問題になるときはポンプの吸込、吐出配管の一部に可接管を使用する。
- ・ポンプの入口配管には清掃可能なストレーナを設ける。
- 加熱器取付の場合の配管については、下記事項に注意してください。
 - ・加熱器と配管のドレン抜きができるようにしておく。
 - ・配管出入口に温度計を取付ける。
 - ・配管の支持、防損を適宜行なう。
 - ・蒸気加熱器取付の場合、パイプの熱膨張を考慮して、接続配管側に、にげを設けてください。

9.8.5 重心位置

(a)室内ユニット

PCT-P形

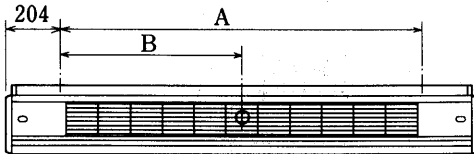
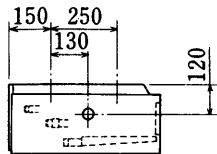

PCT-D形

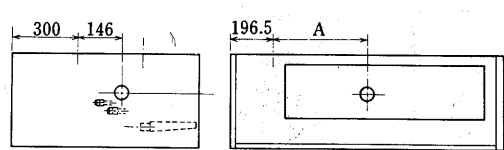

形名	項目	A	B
PCT-J48PA・J50PC		1002	500
PCT-J71PA・J75PC		1362	680
PCT-J95PA・J118PC		1842	920

形名	項目	A
PCT-J95DA		435
PCT-J125DA		609

PET形

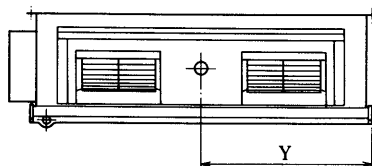
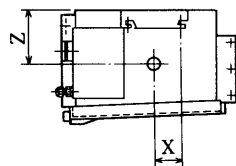

形名	項目	X	Y	Z
PET-J190DA		110	740	190
PET-J250DA		160	810	280
PET-J375DA		180	810	330

PAT形・PFT形・PWT形

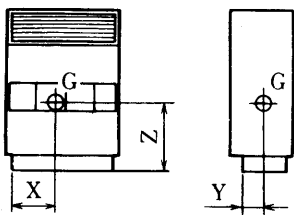

形名	項目	重心			形名	項目	重心		
		X	Y	Z			X	Y	Z
PAT-J125G<H>		430	203	740	PWT-J80A		363	172	605
PAT-J190G<H>		500	191	770	PWT-J140E<H>		430	215	700
PAT-J250G<H>		570	191	855	PWT-J212E<H>		530	215	705
PAT-J375G		810	270	845	PWT-J280E<H>		635	215	710
PAT-J500G		915	225	850	PWT-J425E		810	290	790
PFT-J75A		373	172	872	PWT-J560E		915	270	800

PAT-J530・670G形
PWT-J670・800E形

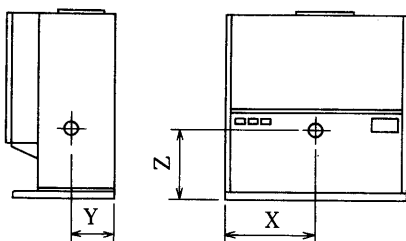

形名	項目	重心			形名	項目	重心		
		X	Y	Z			X	Y	Z
PAT-J530G		870	410	790	PWT-J670E		870	420	740
PAT-J670G		870	390	750	PWT-J800E		870	410	710

PAT-J950J・J1180J形
PWT-J1000G・J1250G

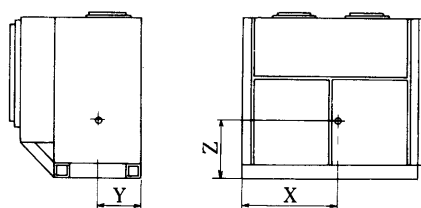

形名	項目	重心		
		X	Y	Z
PWT-J1000G		1020	550	620
PWT-J1250G		1020	550	620
PAT-J950J		1235	540	700
PAT-J1180J		1230	525	700

(b) 室外ユニット
PUTF<S>形

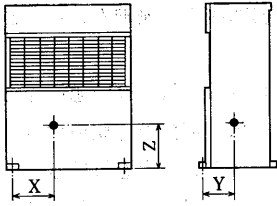

PUT-2・3B形

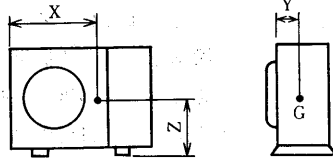

PVT-J形

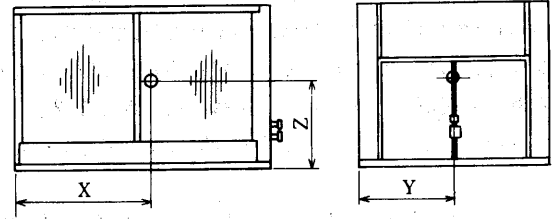

形名	項目		
	X	Y	Z
PUTF-J125B	417	240	410
PUTF-J190B	694	220	450
PUTF-J250B	677	215	550
PUTF-J375A	444	443	451
PUTF-J500A	691	460	469

形名	項目		
	X	Y	Z
PUT-J50A	565	140	355
PUT-J75A	550	140	475
PUTS-J118B	475	260	420
PUTS-J200B	885	260	465
PUTS-J265B	885	260	460

形名	項目		
	X	Y	Z
PVT-J950J	1555	568	826
PVT-J1180J	1425	1008	944

PVT-J125E形

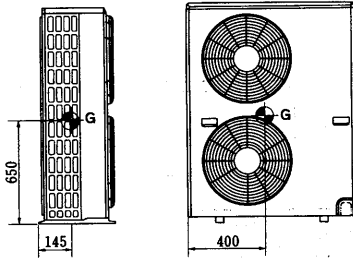

PVT-J190G・J250G形, PVD-J200G・J265G形

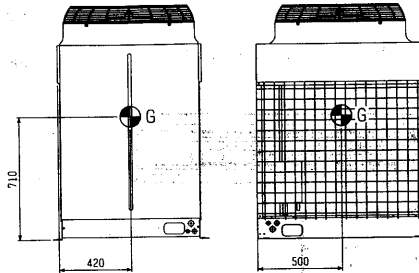

9.8.6 応用配線<PAT-J125~J500G,PWT-J140~J560E形>

(1) 遠方操作・遠方表示

(a) 簡易形遠方操作部品による方式

別売部品の簡易形遠方操作セット<PAC-CQ41RC>を組み込みますと、次のような操作が可能になります。簡易形遠方操作セットは本体制御内に組み込みます。

(i) 回路方式

(I) 押しボタンスイッチによる操作

① 停電解除時・手動復帰

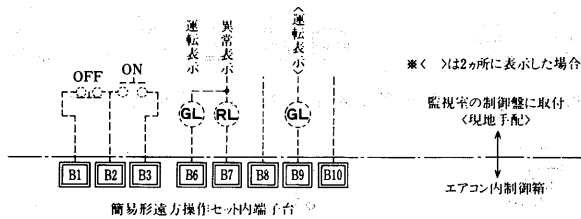

② 停電解除時・自動復帰

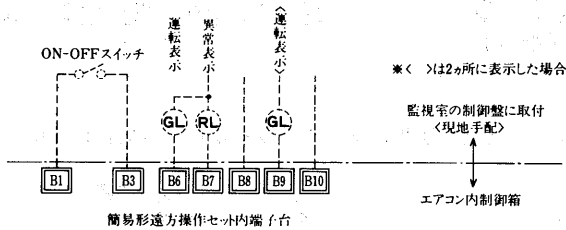

(II) ロータリスイッチによる操作

別売のリモートコントローラ<PAC-CP44RC>を使用します。

① 停電解除時自動復帰

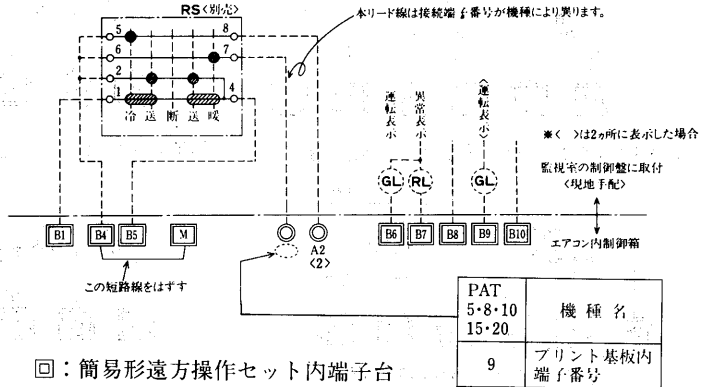

□：簡易形遠方操作セット内端子台

○：プリント基板内端子台

(III) 緊急停止回路を設ける場合

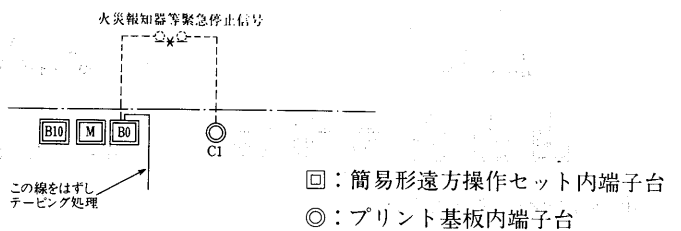

電気配線図例<PAT-J190・250G形の場合>

押しボタンスイッチによる操作

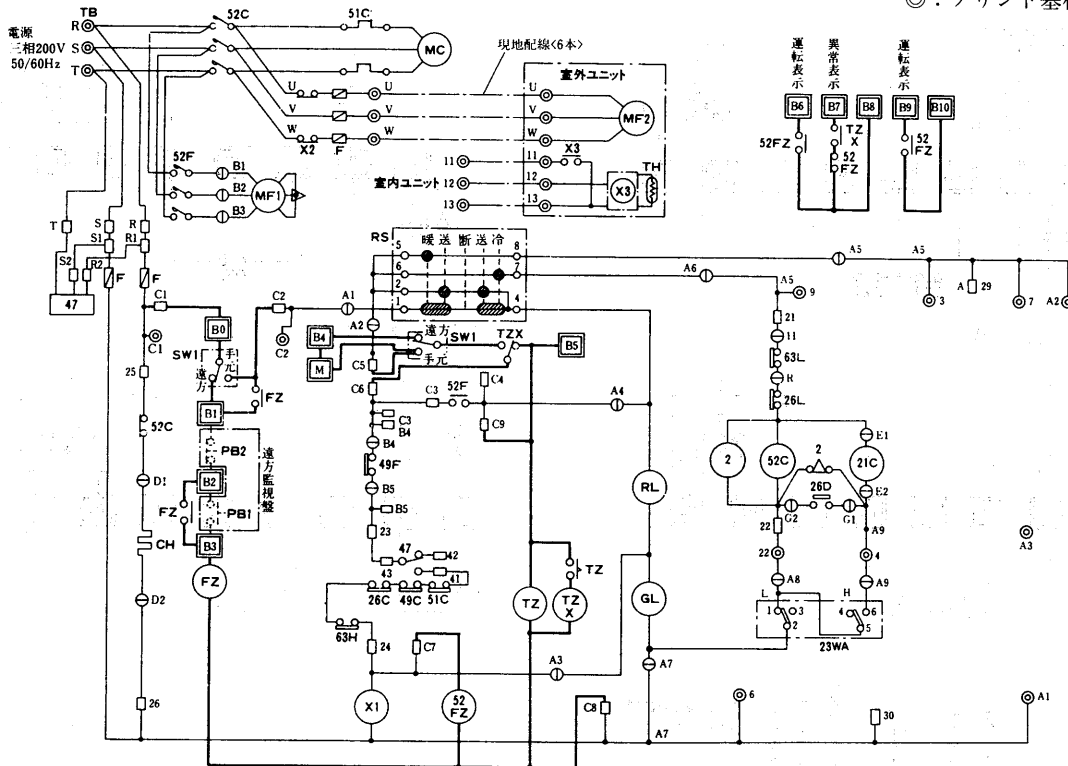

記号説明

記号	名称	記号	名称	記号	名称
MC	圧縮機用電動機	23WA	温度調節器<自動発停>	GL	表示灯<運転>
MF1	送風機用電動機<室内側>	63H	圧力閉閉器<高圧>	RL	表示灯<運転>
MF2	送風機用電動機<室外側>	63L	圧力閉閉器<低圧>	TB	電源端子盤
52C	電磁接触器<圧縮機・室外送風機>	26C	温度開閉機<吐出温度>	21C	電磁弁<ホットガスバイパス>
52F	電磁接触器<室内送風機>	F	ヒューズ	26D	温度閉閉器<着霜防止>
51C	熱動過電流継電器<圧縮機>	RS	ロータリスイッチ	26L	温度閉閉器<低温>
49C	熱動温度閉閉器<圧縮機>	CH	電熱器<クランケース>	FC	ファンコントローラ
49F	熱動温度閉閉器<室内送風機>	47	逆相防止器	<FZ>	補助継電器
<52FZ>	補助断電器	<SW1>	切換スイッチ<遠方・手元>	<TZX>	補助継電器
<PB1>	押しボタンスイッチ<運転>	<PB2>	押しボタンスイッチ<停止>		

(b)遠方操作部品による方式

別売部品の遠方操作箱<PAC-CP42RB>を組みますと、次のような種々の回路方式による操作が可能になります。

(イ)遠方操作回路方式

①押ボタンスイッチ 3点方式

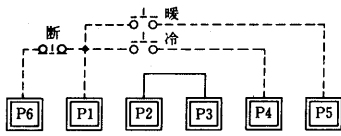

②押ボタンスイッチ 4点方式

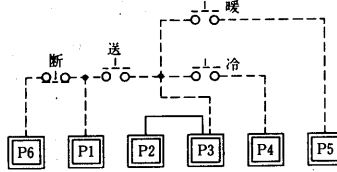

③押ボタンスイッチ 5点方式

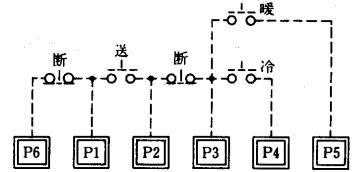

④押ボタンスイッチ2点 冷暖切換方式

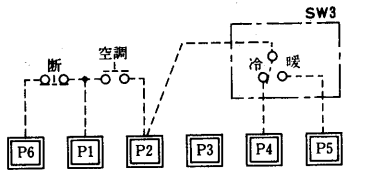

⑤押ボタンスイッチ3点 冷暖切換方式

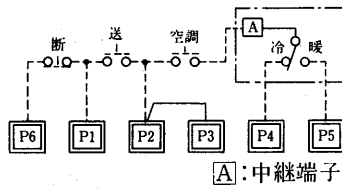

⑥トグルスイッチ方式 冷暖切換方式

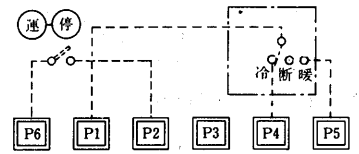

切換スイッチSW3は基板上でも別取付でもよい。

A:中継端子

⑦押ボタンスイッチ2点 冷暖自動切換

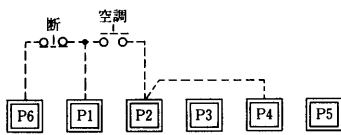

⑧押ボタンスイッチ3点 冷暖自動切換

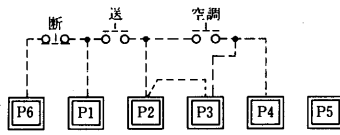

⑨押ボタンスイッチ4点 冷暖自動切換

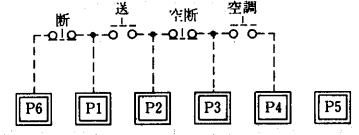

⑩DC24Vパルス入力方式

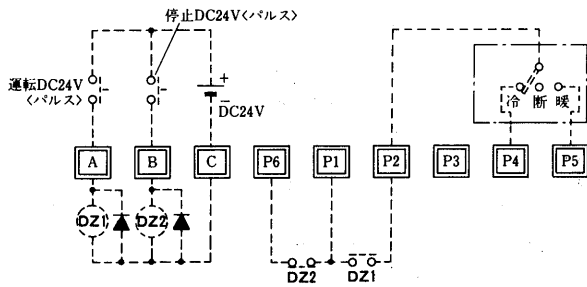

⑪DC24Vトグルスイッチ方式

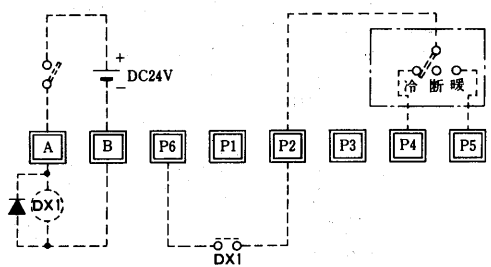

⑫AC24Vパルス入力方式

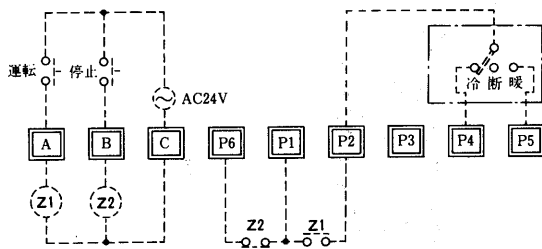

⑬AC24Vトグルスイッチ方式

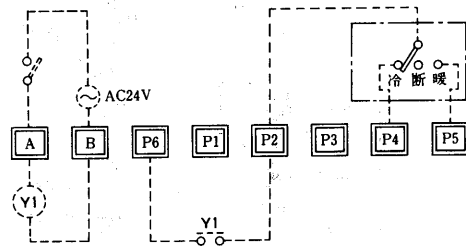

(ロ)表示回路

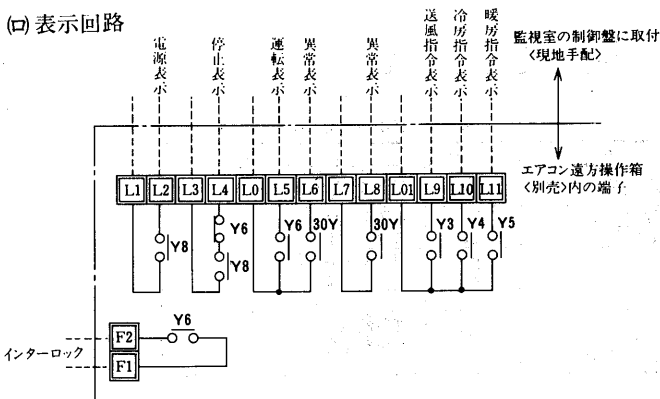

電気系統図例<PAT-JI 90・250G形の場合>

押しボタンスイッチ4点式<太線部分が別売部品組込みにより変更された回路です。>

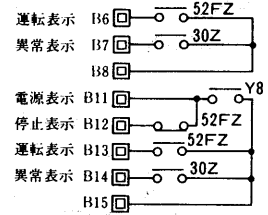
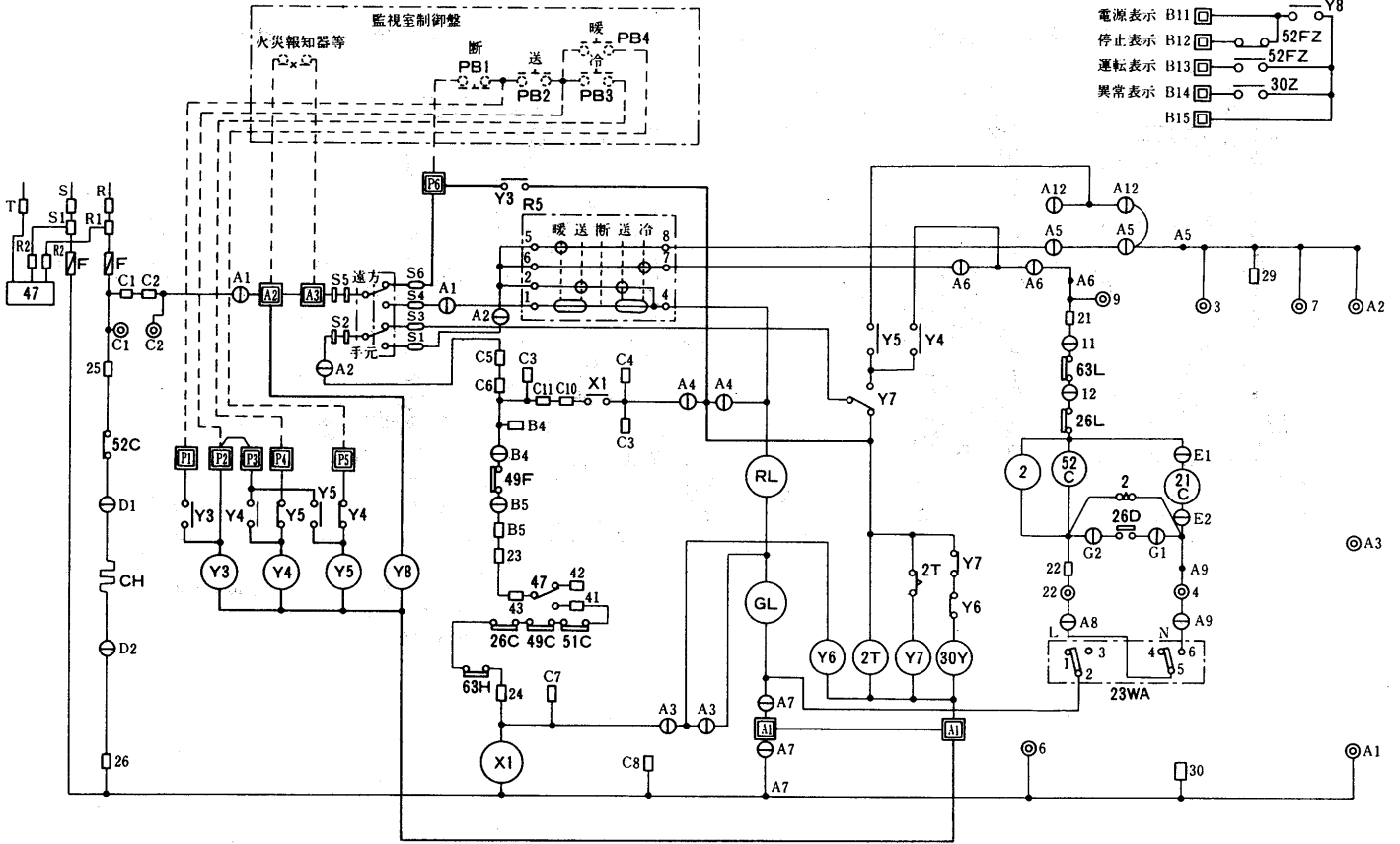

(c) 遠方表示部品による方式

別売部品の遠方表示回路部品<PAC-CQ11DH>を組み込みますと回路です。>

下図のような遠方表示が可能になります。

電気系統図例<PAT-JI 25~250G形の場合>

<太線部分が別売部品組込みにより変更された回路です。>

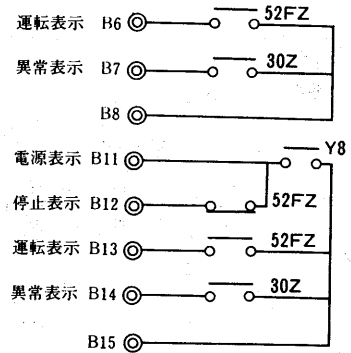
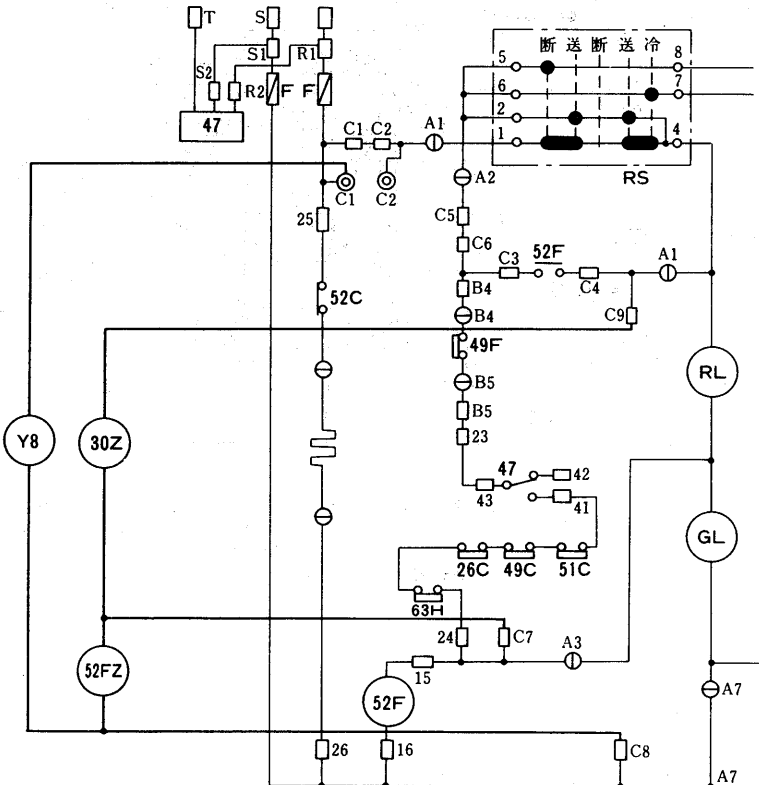

(2) ルームサーモ回路

(a) 空冷式

(I) 1 圧縮機機種の場合

ボディサーモ回路

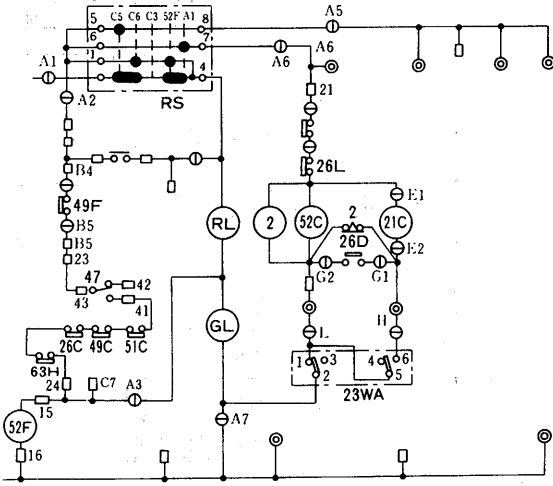

ルームサーモ回路

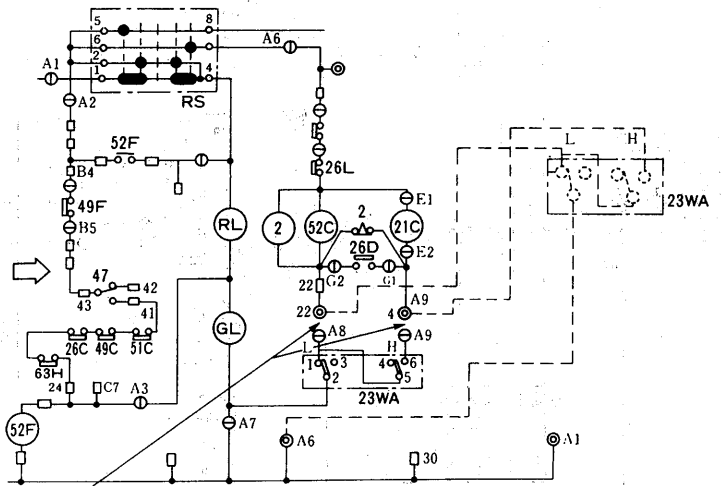

- 注1. プリント基板上端子台4.22に接続されたリード線ははずし、はずした線の先端はテーピング処理をする。
 注2. ルームサーモは現地手配とする。
 注3. 破線は現地配線を示す。

(II) 2 圧縮機機種の場合

ボディサーモ回路

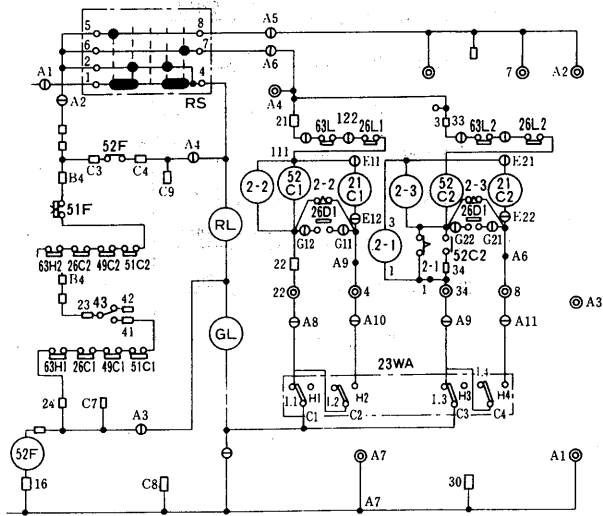

ルームサーモ回路

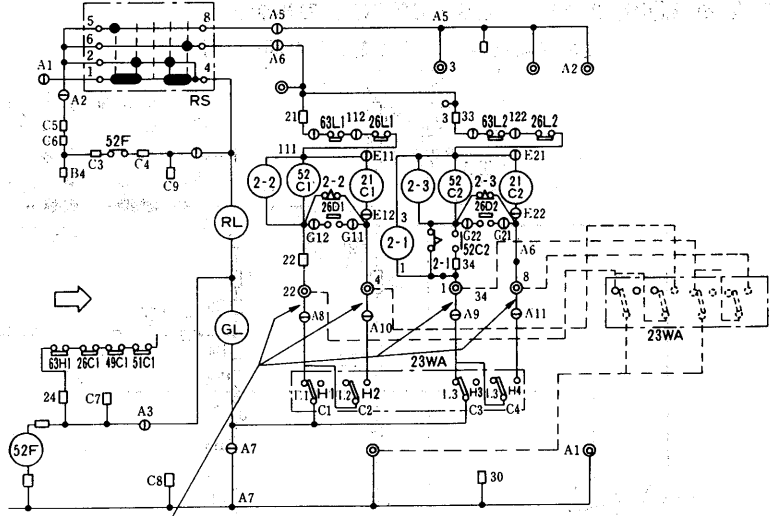

- 注1. プリント基板上端子台4, 8, 22, 34に接続されたリード線ははずし、はずした線の先端はテーピング処理をする。
 注2. ルームサーモは現地手配とする。
 注3. 破線は現地配線を示す。

(3)送風機残留運転回路

(a)余熱排除部品による方式

別売部品の余熱排除回路部品<PAC-CQ03YH>を組みますと、
次のような回路となり電気ヒーター等の余熱排除運転ができます。

電気系統図例<PAT-J190・250G形の場合>

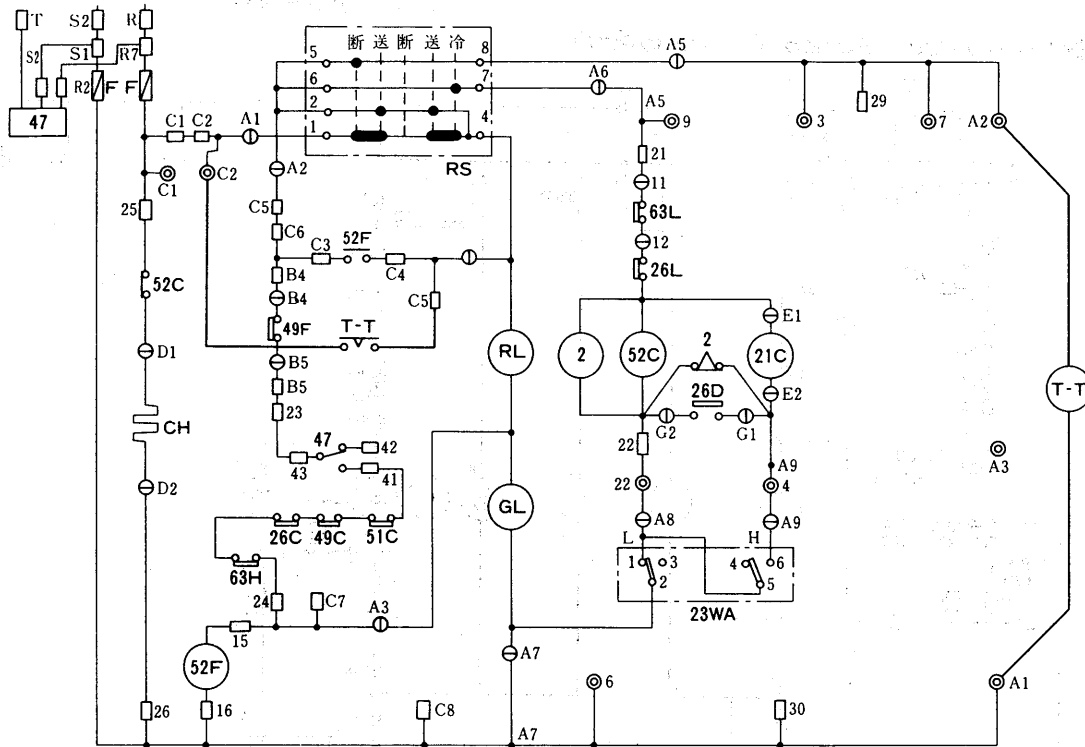

<太線部分が別売部品組込みにより変更された回路です。>

(4)停電解除時自動復帰回路

電気系統図例<PAT-J190・250G形の場合>

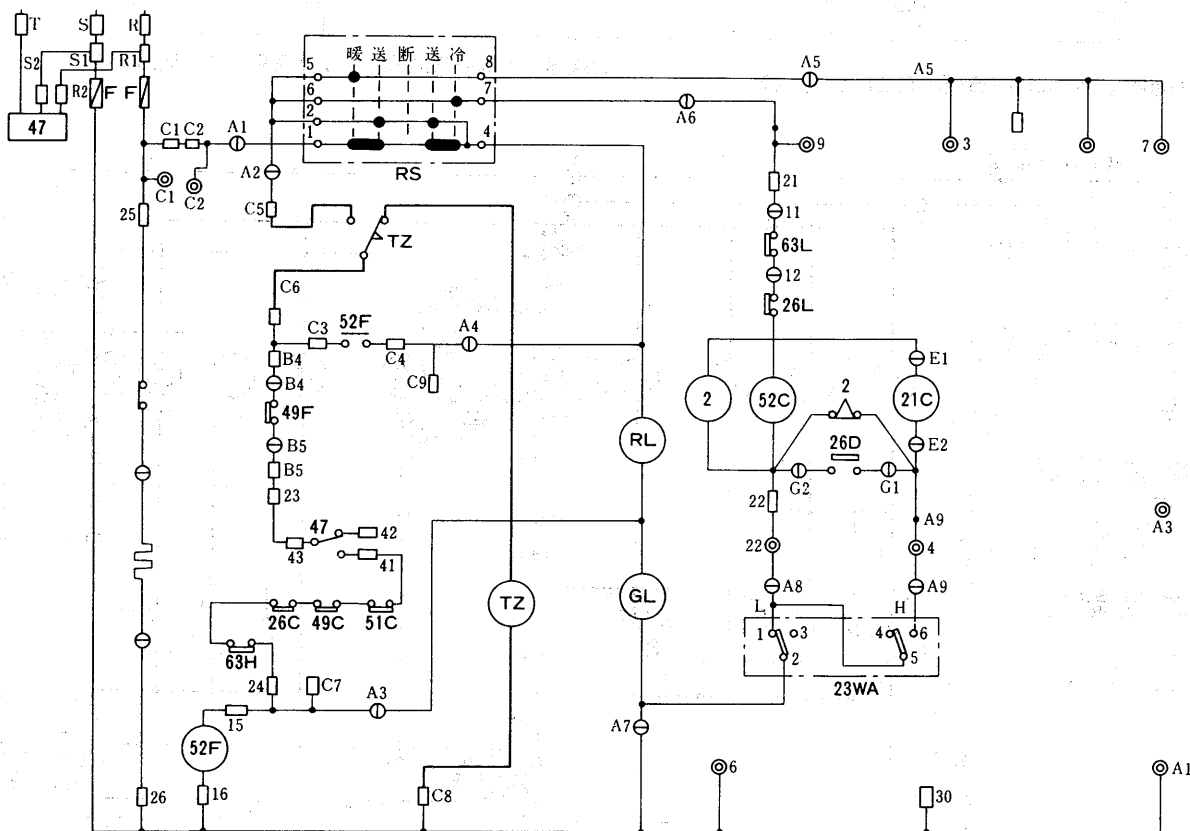

注1. プリント基板上差し込み端子タブC5-C6間のジャンパー線を取りはずし
注2. TZを組み込みます。タイマーは2~3秒にセットします。
<太線部分は、現地配線工事を示します。>
※別売部品の簡易遠方操作セット<PAC-CQ41RC>でも同じ機能になります。

<参考使用部品>

- | | |
|------------------------------------|----------|
| 1. ソリッドステートタイマ H3Y-2形 AC 200V 0~5秒 | オムロン 1ヶ台 |
| 2. ソケット PYF08A形 | オムロン 1ヶ台 |
| 3. 保持金具 | オムロン 2ヶ台 |

(5) 圧縮機再起動遅延回路

(a) 圧縮機再起動遅延回路部品による方式

適用機種

PAC-08KS〔冷専 1圧縮機機種〕〔PAT-J125・190・250G<H>, PWT-J140・212・280E〕

PAC-09KS〔冷専 2圧縮機機種〕〔PAT-J375・500G, PWT-J425・560E〕

圧縮機の発停が、頻繁に繰り返す事が考えられる場合別売部品の再起動遅延回路を組み込むと次のような動作となります。
起動時は即時起動、再起動時<サーモ運転>は、一定時間<0~10分設定可能>遅延後起動

電気系統図例<PAT-J125・190・250G<H>形の場合>

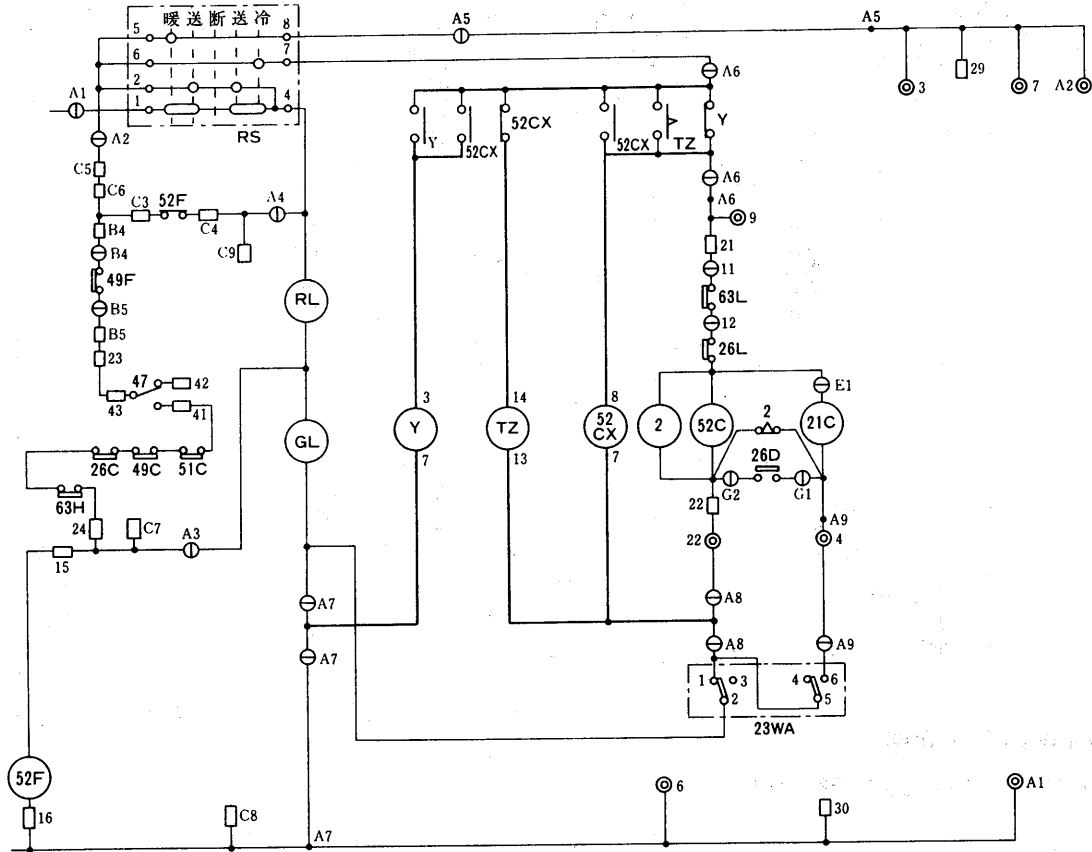

<太線部分が別売部品組込みより変更された回路です。>

電気系統図例<PAT-J375・500G形の場合>

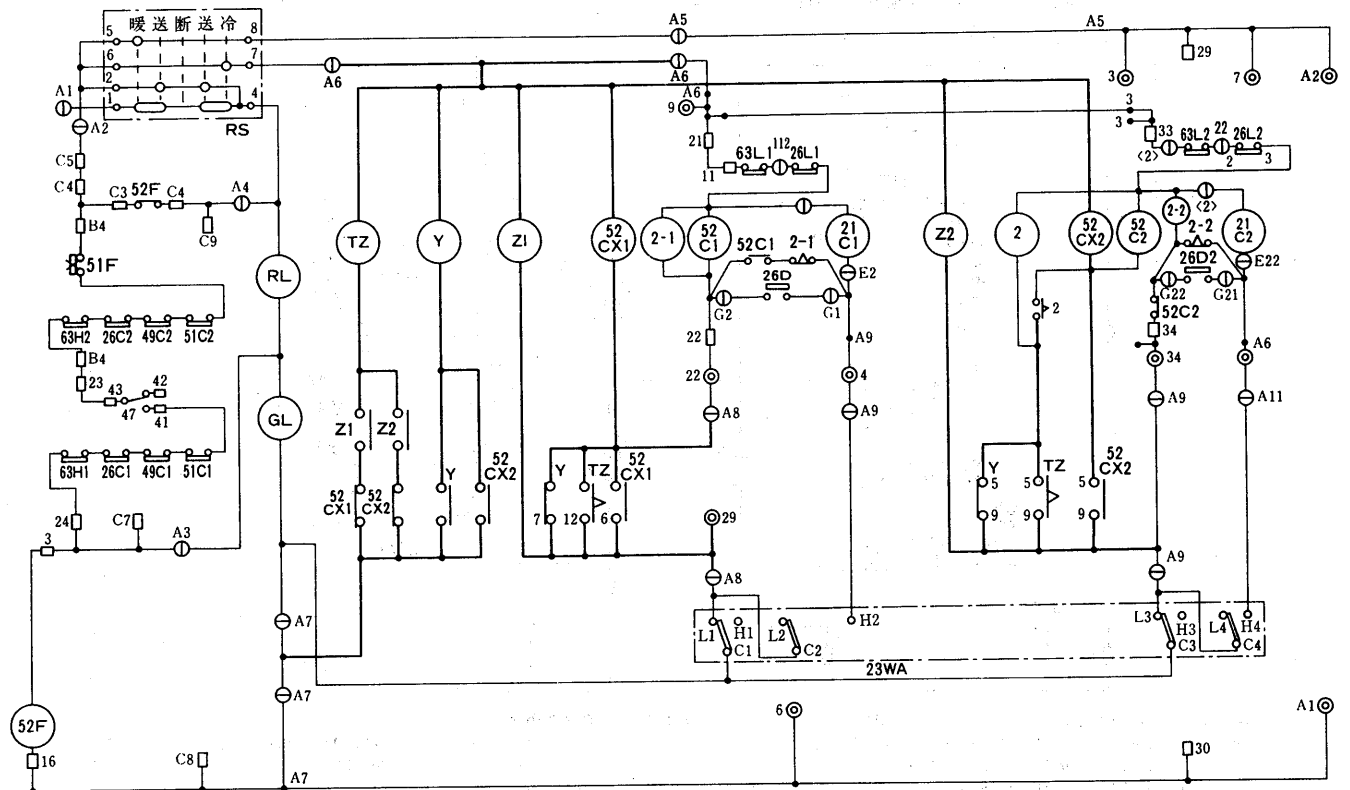

(6) 緊急停止<火災停止>回路

電気系統図例

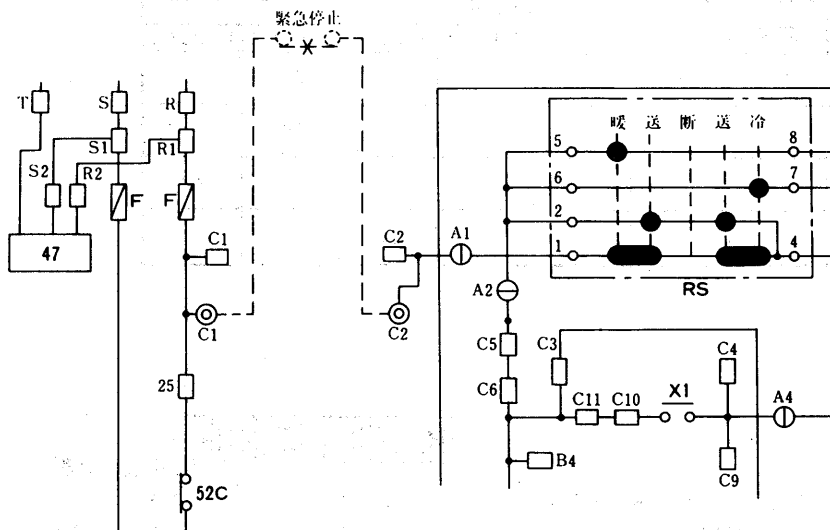

注1.プリント基板上差し込みタブC1～C2間のジャンパー線を取りはずします
 注2.プリント基板上の端子台C1, C2に接続します。
 <破線部分は現地配線工事を示します。>

(7) 電磁接触器 余剰接点数

各形名ごとに、次の余剰接点がありますので、圧縮機や送風機に同期を取って行う制御回路にご利用下さい。

形名	余剰接点		
	圧縮機用<52C>	送風機用<52F>	
PAT-J125G<-H>	1a	—	
PAT-J190G<-H>	2a1b	—	
PAT-J250G<-H>	2a1b	—	
PAT-J375G	No.1側	2a1b	
	No.2側	1a1b	
PAT-J500G	No.1側	2a1b	
	No.2側	1a1b	
PAT-J530G	No.1側	2a2b	
	No.2,3側	1a2b	
PAT-J670G	No.1側	2a2b	
	No.2,3側	1a2b	
空 冷 式	PWT-J140E<-H>	1a1b	—
	PWT-J190E<-H>	2a1b	—
	PWT-J250E<-H>	2a1b	—
	PWT-J425E	No.1側	2a1b
		No.2側	1a1b
	PWT-J560E	No.1側	2a1b
		No.2側	1a1b
	PWT-J670E	No.1側	2a2b
No.2,3側		1a2b	
PWT-J800E	No.1側	2a2b	
	No.2,3側	1a2b	
水 冷 式	PWT-J140E<-H>	1a1b	—
	PWT-J190E<-H>	2a1b	—
	PWT-J250E<-H>	2a1b	—
	PWT-J425E	No.1側	2a1b
		No.2側	1a1b
	PWT-J560E	No.1側	2a1b
		No.2側	1a1b
	PWT-J670E	No.1側	2a2b
No.2,3側		1a2b	
PWT-J800E	No.1側	2a2b	
	No.2,3側	1a2b	

注1.プリント基板上端子台4, 8, 22, 34に接続されたリード線ははずし、はずした線の先端はテーピング処理をする。
 注2.ルームサーモは現地手配とする。
 注3.破線は現地配線を示す。