

# 1.4 床置形

|                                       |     |
|---------------------------------------|-----|
| <b>目次</b>                             |     |
| 1.4.1 仕様                              | 172 |
| (1) 標準仕様                              | 172 |
| (a) 冷暖房兼用                             | 172 |
| (I) シングル<PSH-J・GA<H>9G9/PFH-J・BA1F9形> | 172 |
| (II) 同時ツイン<PSHX-J・GA<H>9G9・F9形>       | 175 |
| (III) 同時トリプル<PSHR-J・GA<H>9G9・F9形>     | 176 |
| (IV) 個別ツイン<PSHM-J・GA<H>9E形>           | 177 |
| (b) 冷房専用                              | 178 |
| (I) シングル<PS-J・GA9G9/PF-J・BA1F9形>      | 178 |
| (II) 同時ツイン<PSX-J・GA9G9/F9形>           | 181 |
| (2) 室内ユニット・室外ユニット電気特性                 | 182 |
| (a) 冷暖房兼用                             | 182 |
| 1.4.2 外形寸法図<室内ユニット>…室外ユニットはP212に掲載    | 183 |
| (1) 標準形                               | 183 |
| (2) 大形                                | 185 |
| 1.4.3 電気配線図<室内ユニット>…室外ユニットはP227に掲載    | 186 |
| (1) 標準形                               | 186 |
| (2) 大形                                | 187 |
| 1.4.4 能力線図<大形<PFH形>以外はP74を参照ください>     | 188 |
| (1) 定格性能値                             | 188 |
| (a) 冷暖房兼用<標準形>                        | 188 |
| (b) 冷房専用形<標準形>                        | 188 |
| (c) 冷暖房兼用<大形>                         | 188 |
| (d) 冷房専用形<大形>                         | 188 |
| (2) 能力線図                              | 189 |
| (a) 冷暖房兼用<大形>                         | 189 |
| 1.4.5 騒音<室内ユニット>…室外ユニットはP243に掲載       | 191 |
| (1) 測定方法                              | 191 |
| (2) NC曲線<室内ユニット>                      | 191 |

●室内ユニットの別売部品はP322, 据付関係資料はP333に掲載。  
●室外ユニットの外形寸法図・電気配線図・騒音・冷媒配管系統図<室外・室内ユニット>・据付関係資料はP211に掲載。

# 1.4.1 仕様

## (1)標準仕様

### (a)冷暖房兼用

#### (I)-1 シングル<PSH-J・GA(H)9G9形>

| セット形名           |               | ヒーター付                                  | PSH-J50SGAH9G9   | PSH-J50GAH9G9        | PSH-J56SGAH9G9       | PSH-J56GAH9G9        | PSH-J63GAH9G9        |                      |                      |              |  |
|-----------------|---------------|--|------------------|----------------------|----------------------|----------------------|----------------------|----------------------|----------------------|--------------|--|
| 項目              | ヒーターレス        | ヒーターレス                                 | PSH-J50SGA9G9    | PSH-J50GA9G9         | PSH-J56SGA9G9        | PSH-J56GA9G9         | PSH-J63GA9G9         |                      |                      |              |  |
| 標準性能            | 冷房            | 定格冷房能力                                 | kW               |                      | 4.5/5                |                      | 5.6/6.3              |                      |                      |              |  |
|                 |               | 除湿能力                                   | l/h              |                      | 2.3/2.5              |                      | 2.8/3.2              |                      |                      |              |  |
|                 |               | 定格消費電力                                 | kW               |                      | 1.68/2.02            | 1.67/1.95            | 2.17/2.57            | 2.11/2.50            | 1.99/2.40            |              |  |
|                 |               | 運転電流                                   | A                |                      | 9.3/10.2             | 5.5/6.0              | 11.7/13.0            | 7.1/7.9              | 6.7/7.6              |              |  |
|                 |               | 運転力率                                   | %                |                      | 90/99                | 88/94                | 93/99                | 86/91                |                      |              |  |
|                 | 暖房            | 始動電流                                   | A                |                      | 40/40                | 35/35                | 58/57                | 60/54                |                      |              |  |
|                 |               | 定格暖房能力                                 | kW               |                      | 5/5.6<7.1/7.7>       |                      | 5.6/6.3<7.7/8.4>     |                      | 6.3/7.5<8.4/9.6>     |              |  |
|                 |               | 定格消費電力                                 | kW               |                      | 1.72/2.18<3.82/4.28> | 1.69/2.09<3.79/4.19> | 2.01/2.51<4.11/4.61> | 1.96/2.44<4.06/4.54> | 1.96/2.39<4.06/4.49> |              |  |
|                 |               | 運転電流                                   | A                |                      | 9.2/11.1<19.3/21.4>  | 5.6/6.5<11.3/12.3>   | 10.5/12.7<20.8/23.1> | 6.6/7.7<12.2/13.5>   | 6.6/7.6<12.2/13.3>   |              |  |
|                 |               | 運転力率                                   | %                |                      | 93/98<99/100>        | 87/93<97/98>         | 96/99<99/100>        | 86/91<96/97>         |                      |              |  |
| 低室温             | 暖房能力          | kW                                     |                  | 3.8/4.2<5.9/6.3>     |                      | 4.2/4.8<6.3/6.9>     |                      | 4.6/5.6<6.7/7.7>     |                      |              |  |
|                 | 消費電力          | kW                                     |                  | 1.45/1.82<3.55/3.92> | 1.41/1.75<3.51/3.85> | 1.69/2.11<3.79/4.21> | 1.65/2.05<3.75/4.15> | 1.65/2.01<3.75/4.11> |                      |              |  |
|                 | 始動電流          | A                                      |                  | 40/40                | 35/35                | 58/57                | 60/54                |                      |                      |              |  |
|                 | 定格室外電源        |  |                  | 単相 200V              | 三相 200V              | 単相 200V              | 三相 200V              | 三相 200V              |                      |              |  |
| 室内ユニット          | 形名            | ヒーター付                                  | PSA-J50SGAH9     |                      | PSA-J50GAH9          |                      | PSA-J56GAH9          |                      | PSA-J63GAH9          |              |  |
|                 |               | ヒーターレス                                 | PSA-J50GA9       |                      | PSA-J56GA9           |                      | PSA-J63GA9           |                      |                      |              |  |
|                 | 外装(マンセル記号)    | 鋼板ホリエステル塗装 プラスチック ホワイト 0.70Y 8.59/0.97 |                  |                      |                      |                      |                      |                      |                      |              |  |
|                 | 外形寸法(高さ×幅×奥行) | mm                                     | 1900×600×270     |                      |                      |                      |                      |                      |                      |              |  |
|                 | 熱交換器形式        | クロスフィン                                 |                  |                      |                      |                      |                      |                      |                      |              |  |
|                 | 形式×個数         | シロッコファン×1                              |                  |                      |                      |                      |                      |                      |                      |              |  |
|                 | 標準風量          | m³/min                                 | 16-13            |                      |                      |                      |                      |                      | 18-15                |              |  |
|                 | 標準機外静圧        | Pa                                     | 0                |                      |                      |                      |                      |                      |                      |              |  |
|                 | 標準電動機出力       | kW                                     | 0.02             |                      |                      |                      |                      |                      | 0.03                 |              |  |
|                 | 室外ユニット        | 防音・断熱材                                 | ポリエチレンシート        |                      |                      |                      |                      |                      |                      |              |  |
| 電熱器(補助)         |               | kW                                     | 2.1              |                      |                      |                      |                      |                      |                      |              |  |
| エアフィルタ          |               | PPハニカム(抗菌仕様)                           |                  |                      |                      |                      |                      |                      |                      |              |  |
| 配管寸法(機械/冷却器ドレン) |               | VP-20接続可                               |                  |                      |                      |                      |                      |                      |                      |              |  |
| 騒音値             |               | dB                                     | 38-33            |                      |                      |                      |                      |                      | 42-37                |              |  |
| 質量              |               | kg                                     | 43               |                      |                      |                      |                      |                      | 45                   |              |  |
| 質量              |               | kg                                     | 41               |                      |                      |                      |                      |                      | 43                   |              |  |
| 形名              |               | PUH-J50SGA9                            |                  | PUH-J50GA9           |                      | PUH-J56SGA9          |                      | PUH-J56GA9           |                      | PUH-J63GA9   |  |
| 外装(マンセル記号)      |               | 溶融亜鉛メッキ鋼板[ホリエステル塗膜]色アイボリー<5Y 8/1>      |                  |                      |                      |                      |                      |                      |                      |              |  |
| 外形寸法(高さ×幅×奥行)   |               | mm                                     | 650×900×330(+20) |                      |                      |                      | 855×900×330(+20)     |                      |                      |              |  |
| 熱交換器形式          | クロスフィン        |  |                  |                      |                      |                      |                      |                      |                      |              |  |
| 形式×台数           | 全密閉×1         |  |                  |                      |                      |                      |                      |                      |                      |              |  |
| 呼称出力            | kW            | 1.3                                    |                  |                      |                      | 1.7                  |                      |                      |                      |              |  |
| 容量制御            | %             | -                                      |                  |                      |                      |                      |                      |                      |                      |              |  |
| 1日の冷凍能力         | 法定トン          | 0.559/0.665                            |                  |                      |                      | 0.72/0.84            |                      |                      |                      |              |  |
| 電熱器(クランクケース)    | W             | 18                                     |                  |                      |                      | 25                   |                      |                      |                      |              |  |
| 形式×個数           | プロペラファン×1     |  |                  |                      |                      |                      |                      |                      |                      |              |  |
| 標準風量            | m³/min        | 40/40                                  |                  |                      |                      | 50/50                |                      |                      |                      | 45/45        |  |
| 電動機出力           | kW            | 0.06                                   |                  |                      |                      |                      |                      |                      |                      |              |  |
| 霜取方式            | リバースサイクル      |  |                  |                      |                      |                      |                      |                      |                      |              |  |
| 圧力計             | -             |  |                  |                      |                      |                      |                      |                      |                      |              |  |
| 圧力開閉器           | MPa           | -0.03                                  |                  |                      |                      |                      |                      |                      |                      |              |  |
| 圧縮機保護           | 吐出温度検知,CT検知回路 |  |                  |                      |                      |                      |                      |                      |                      |              |  |
| 送風機保護           | 温度開閉器         |  |                  |                      |                      |                      |                      |                      |                      |              |  |
| 騒音値             | dB            | 43/43                                  |                  |                      |                      | 71                   |                      |                      |                      | 76           |  |
| 製品質量            | kg            | 54                                     |                  |                      |                      | 71                   |                      |                      |                      | 76           |  |
| 冷媒配管寸法          | ガス配管 φmm      | 12.7                                   |                  |                      |                      | 15.88                |                      |                      |                      |              |  |
| 液配管 φmm         | 6.35          |  |                  |                      | 9.52                 |                      |                      |                      |                      |              |  |
| 種類×封入量          | kg            | R22×2.2                                |                  |                      |                      | R22×2.3              |                      |                      |                      | R22×2.9      |  |
| 制御方式            | 毛细管           |  |                  |                      |                      |                      |                      |                      |                      |              |  |
| 冷凍機油            | l(リットル)       | MS-56×0.57                             |                  |                      |                      | MS-32N1×1.7          |                      |                      |                      |              |  |
| 電線太さ            | 室外/ヒーター       | φmm                                    |                  | 1.6(2.0)/1.6         |                      | 1.6/1.6              |                      | 2.0(2.6)/1.6         |                      | 1.6(2.0)/1.6 |  |
| 内外接続電線太さ        | φmm           | 1.6                                    |                  |                      |                      |                      |                      |                      |                      |              |  |
| 内外接続電線長さ(最大)    | m             | 50                                     |                  |                      |                      |                      |                      |                      |                      |              |  |
| アース線サイズ         | φmm           | 1.6以上                                  |                  |                      |                      |                      |                      |                      |                      |              |  |
| 配線用遮断機          | 開閉器 A         | 30/15                                  |                  |                      |                      | 60/15                |                      |                      |                      | 30/15        |  |
| 漏電遮断器           | A             | 15(30)/15                              |                  | 15/15                |                      | 50/15                |                      | 15(20)/15            |                      |              |  |
| 掲載頁             | 外形寸法図         | 頁                                      | 内183/外217        |                      | 内183/外217            |                      | 内183/外218            |                      | 内183/外218            |              |  |
|                 | 電気配線図         | 頁                                      | 内186/外233        |                      | 内186/外233            |                      | 内186/外233            |                      | 内186/外233            |              |  |
|                 | 能力線図          | 頁                                      | 188              |                      | 188                  |                      | 188                  |                      | 188                  |              |  |
|                 | 別売部品          | 頁                                      | 322              |                      | 322                  |                      | 322                  |                      | 322                  |              |  |

注※1.標準能力はJIS規格(冷房時室内側吸込空気温度27°CDB,19°CWB,室外側吸込空気温度35°CDB,暖房時室内側吸込空気温度20°CDB,室外側空気温度7°CDB,6°CWB)に準じて運転した場合の値を示します。

※2.ヒーター付タイプは、室内ユニット側にヒーター用電源が必要です。

※3.暖房欄の( )内は電熱器作動時の数値です。

※4.例外的にヒーター用電源を室外ユニット側より取る場合(シングルタイプのみ)、電線太さ・アース線サイズ・配線用遮断器は( )の値になります。

※5.配線用遮断器の値は、室外ユニット側/ヒーター電源用を示します。

( I )-2 シングル<PSH-J・GA(H)9G9形>

| セツト形名              |                     | ヒーター付                                  | PSH-J80GAH9G9           | PSH-J112GAH9G9       | PSH-J140GAH9G9       | PSH-J160GAH9G9       |
|--------------------|---------------------|--|-------------------------|----------------------|----------------------|----------------------|
| 項目                 |                     | ヒーターレス                                 | PSH-J80GA9G9            | PSH-J112GA9G9        | PSH-J140GA9G9        | PSH-J160GA9G9        |
| 標準性能               | 冷房                  | 定格冷房能力                                 | kW 7.1/8                | 10/11.2              | 12.5/14              | 14/16                |
|                    |                     | 除湿能力                                   | l/h 3.6/4               | 5.1/5.6              | 6.3/7.1              | 7.1/8                |
|                    |                     | 定格消費電力                                 | kW 2.97/3.42            | 4.18/4.36            | 4.82/5.70            | 5.63/6.61            |
|                    |                     | 運転電流                                   | A 10.0/10.9             | 14.1/14.7            | 16.2/18.1            | 18.9/21.2            |
|                    |                     | 運転力率                                   | % 86/91                 | 86/86                | 86/91                | 86/90                |
|                    | 暖房                  | 始動電流                                   | A 82/73                 | 86/76                | 109/102              | 148/134              |
|                    |                     | 定格暖房能力                                 | kW 8/9<10.1/11.1>       | 10.6/11.8<13.3/14.5> | 14/16<17/19>         | 16/18<19/21>         |
|                    |                     | 定格消費電力                                 | kW 2.88/3.40<4.98/5.50> | 3.86/4.24<6.56/6.94> | 4.56/5.48<7.56/8.48> | 5.60/6.75<8.60/9.75> |
|                    |                     | 運転電流                                   | A 9.7/10.9<15.1/16.5>   | 13.0/14.3<20.1/21.4> | 15.3/17.4<23.2/25.5> | 18.8/21.4<26.6/29.5> |
|                    |                     | 運転力率                                   | % 86/90<95/96>          | 86/86<94/94>         | 86/91<94/96>         | 86/91<93/95>         |
| 電源                 | 低暖房能力               | kW 6/6.7<8.1/8.8>                      | 8/9<10.7/11.7>          | 10.1/11.8<13.1/14.8> | 11.8/13.2<14.8/16.2> |                      |
|                    | 消費電力                | kW 2.42/2.86<4.52/4.96>                | 3.24/3.56<5.94/6.26>    | 3.83/4.60<6.83/7.60> | 4.70/5.67<7.70/8.67> |                      |
|                    | 始動電流                | A 82/73                                | 86/76                   | 109/102              | 148/134              |                      |
| 定格電源               | 室外電源                | 三相 200V                                |                         |                      |                      |                      |
|                    | ヒーター用電源             | 三相 200V                                |                         |                      |                      |                      |
| 室内ユニット             | 形名                  | ヒーター付                                  | PSA-J80GAH9             | PSA-J112GAH9         | PSA-J140GAH9         | PSA-J160GAH9         |
|                    |                     | ヒーターレス                                 | PSA-J80GA9              | PSA-J112GA9          | PSA-J140GA9          | PSA-J160GA9          |
|                    | 外装(マンセル記号)          | 鋼板ホリエステル塗装 プラスチック ホワイト 0.70Y 8.59/0.97 |                         |                      |                      |                      |
|                    | 外形寸法(高さ×幅×奥行)       | mm                                     | 1900×600×270            | 1900×600×350         |                      |                      |
|                    | 熱交換器形式              | クロスフィン                                 |                         |                      |                      |                      |
|                    | 形式×個数               | シロコファン×1                               |                         |                      |                      |                      |
|                    | 標準風量                | m <sup>3</sup> /min                    | 18-15                   | 30-24                | 33-26                | 35-27                |
|                    | 標準機外静圧              | Pa                                     | 0                       |                      |                      |                      |
|                    | 標準電動機出力             | kW                                     | 0.03                    | 0.07                 | 0.11                 | 0.12                 |
|                    | 防音・断熱材              | ホリエチレンシート                              |                         |                      |                      |                      |
| 電熱器(補助)            | kW                  | 2.1                                    | 2.7                     | 3.0                  |                      |                      |
| エアフィルタ             | PPハニカム(抗菌仕様)        |  |                         |                      |                      |                      |
| 配管寸法(機械/冷却器ドレン)    | VP-20接続可            |  |                         |                      |                      |                      |
| 騒音値                | dB                  | 42-37                                  | 48-42                   | 49-43                | 52-46                |                      |
| 質量                 | kg                  | 45                                     | 53                      | 55                   |                      |                      |
|                    | ヒーター付               | 43                                     | 51                      | 53                   |                      |                      |
|                    | ヒーターレス              |  |                         |                      |                      |                      |
| 室外ユニット             | 形名                  | PUH-J80GA9                             |                         | PUH-J112GA9          | PUH-J140GA9          | PUH-J160GA9          |
|                    | 外装(マンセル記号)          | 溶融亜鉛メッキ鋼板[ホリエステル塗膜]色アイボリー<5Y 8/1>      |                         |                      |                      |                      |
|                    | 外形寸法(高さ×幅×奥行)       | mm                                     | 855×900×330(+20)        | 1260×900×330(+20)    | 1260×1050×330(+20)   |                      |
|                    | 熱交換器形式              | クロスフィン                                 |                         |                      |                      |                      |
|                    | 形式×台数               | 全密閉×1                                  |                         |                      |                      |                      |
|                    | 呼称出力                | kW                                     | 2.4                     | 3                    | 3.5                  | 4.2                  |
|                    | 容量制御                | %                                      | -                       |                      |                      |                      |
|                    | 1日の冷凍能力             | 法定トン                                   | 1.00/1.17               | 1.23/1.44            | 1.69/2.04            | 2.01/2.42            |
|                    | 電熱器(クランクケース)        | W                                      | 25                      |                      |                      |                      |
|                    | 送風機形式×個数            | プロペラファン×1                              |                         | プロペラファン×2            |                      |                      |
| 風量                 | m <sup>3</sup> /min | 45/45                                  | 80/80                   | 85/85                | 95/95                |                      |
| 電動機出力              | kW                  | 0.06                                   | 0.06×2                  | 0.07×2               |                      |                      |
| 霜取方式               | リバースサイクル            |  |                         |                      |                      |                      |
| 圧力計                | -                   |  |                         |                      |                      |                      |
| 圧力開閉器              | MPa                 | -0.03                                  |                         |                      |                      |                      |
| 圧縮機保護              | 温度開閉器,吐出温度検知,CT検知回路 |  |                         | 吐出温度検知               |                      |                      |
| 送風機保護              | 温度開閉器               |  |                         |                      |                      |                      |
| 騒音値                | dB                  | 43/43                                  | 46/46                   | 49/49                | 52/52                |                      |
| 製品質量               | kg                  | 76                                     | 96                      | 111                  | 112                  |                      |
| 冷媒配管寸法             | ガス配管                | φ mm                                   | 15.88                   | 19.05                |                      |                      |
|                    | 液配管                 | φ mm                                   | 9.52                    |                      |                      |                      |
| 冷媒種類×封入量           | kg                  | R22×3.3                                | R22×4.0                 | R22×5.7              |                      |                      |
| 冷媒制御方式             | 毛細管                 |  |                         |                      |                      |                      |
| 冷凍機油               | l(リットル)             | MS-32N1×1.7                            |                         | SONTEX200LT×2.13     | SONTEX200LT×1.77     |                      |
| 電線太さ 室外/ヒーター       | φ mm                | 2.0(2.6)/1.6                           |                         | 2.6(3.2)/1.6(2.0)    |                      |                      |
| 内外接続電線太さ           | φ mm                | 1.6                                    |                         |                      |                      |                      |
| 内外接続線長さ(最大)<室外~室内> | m                   | 50                                     |                         |                      |                      |                      |
| アース線サイズ            | φ mm                | 1.6以上                                  |                         | 1.6(2.0)以上           | 2.0(2.6)以上           |                      |
| 配線用遮断器             | A                   | 30/15                                  |                         | 30(60)/15            | 50(60)/15            |                      |
| 漏電遮断器              | A                   | 30/15                                  |                         | 30(50)/15            | 50(60)/15            |                      |
| 掲載頁                | 外形寸法図               | 頁                                      | 内183/外218               | 内184/外220            | 内184/外221            | 内184/外221            |
|                    | 電気配線図               | 頁                                      | 内186/外233               | 内186/外233            | 内186/外234            | 内186/外234            |
|                    | 能力線図                | 頁                                      | 188                     | 188                  | 188                  | 188                  |
|                    | 別売部品                | 頁                                      | 322                     | 322                  | 322                  | 322                  |

注※1.標準能力はJIS規格(冷房時室内側吸込空気温度27°CDB,19°CWB,室外側吸込空気温度35°CDB,暖房時室内側吸込空気温度20°CDB,室外側空気温度7°CDB,6°CWB)に準じて運転した場合の値を示します。  
 ※2.ヒーター付タイプは、室内ユニット側にヒーター用電源が必要です。  
 ※3.暖房欄の( )内は電熱器作動時の数値です。  
 ※4.例外的にヒーター用電源を室外ユニット側より取る場合(シングルタイプのみ)、電線太さ・アース線サイズ・配線用遮断器は( )の値になります。  
 ※5.配線用遮断器の値は、室外ユニット側/ヒーター電源用を示します。

スリムエアコン(床置形)

(I)-3 シングル<PFH-BA1F9形>大形

| セット形名              |               | ヒーター付                   | -                                       | -                      |                         |
|--------------------|---------------|-------------------------|---|------------------------|-------------------------|
| 項目                 | ヒーター付         | ヒーターレス                  | PFH-J224BA1F9                           | PFH-J280BA1F9          |                         |
|                    | 標準性能          | 冷房                      | 定格冷房能力                                  | kW                     | 20/22.4                 |
| 除湿能力               |               |                         | l/h                                     | 10.2/11.2              | 12.6/14.2               |
| 定格消費電力             |               |                         | kW                                      | 7.93/9.85              | 10.00/12.04             |
| 運転電流               |               |                         | A                                       | 26.9/31.6              | 33.9/38.6               |
| 運転力率               |               |                         | %                                       | 85/90                  |                         |
| 始動電流               |               |                         | A                                       | 163/151                | 159/139                 |
| 暖房                 |               | 定格暖房能力                  | kW                                      | 22.4/25<26.6/29.2>     | 28/31.5<33.2/36.7>      |
|                    |               | 定格消費電力                  | kW                                      | 7.25/8.77<11.45/12.97> | 9.23/10.86<14.43/16.06> |
|                    |               | 運転電流                    | A                                       | 24.6/27.8<36.7/39.9>   | 31.0/34.5<46.0/49.5>    |
|                    |               | 運転力率                    | %                                       | 85/91<90/94>           | 86/91<91/94>            |
|                    |               | 低暖房能力                   | kW                                      | 16.4/18.3<20.6/22.5>   | 20.4/23<25.6/28.2>      |
|                    |               | 低温消費電力                  | kW                                      | 6.09/7.37<10.29/11.57> | 7.75/9.12<12.95/14.32>  |
| 始動電流               |               | A                       | 163/151                                 | 159/139                |                         |
| 定格電源               |               | 室外電源                    |   | 三相 200V                |                         |
|                    | ヒーター用電源       |                         | 三相 200V                                 |                        |                         |
| 室内ユニット             | 形名            | ヒーター付                   | -                                       | -                      |                         |
|                    |               | ヒーターレス                  | PFA-J224BA1                             | PFA-J280BA1            |                         |
|                    | 外装(マンセル記号)    |                         | アーバンホワイト<3.4Y7.7/0.8>                   |                        |                         |
|                    | 外形寸法(高さ×幅×奥行) | mm                      | 1850×985×400                            | 1850×1200×400          |                         |
|                    | 熱交換器形式        |                         | クロスフィン                                  |                        |                         |
|                    | 形式×個数         |                         | シロッコファン×2                               |                        |                         |
|                    | 標準風量          | m <sup>3</sup> /min     | 60-48                                   | 80-64                  |                         |
|                    | 標準機外静圧        | Pa                      | 0                                       |                        |                         |
|                    | 標準電動機出力       | kW                      | 0.25                                    | 0.4                    |                         |
|                    | 防音・断熱材        |                         | グラスウール                                  |                        |                         |
|                    | 電熱器(補助)       | kW                      | 4.2<別売>                                 | 5.2<別売>                |                         |
|                    | エアフィルタ        |                         | PPハニカム                                  |                        |                         |
|                    | 騒音値           | dB                      | 内径φ26(VP-20)                            |                        |                         |
|                    | 質量            | kg                      | 54-48                                   | 56-49                  |                         |
|                    | ヒーター付         |                         | 0                                       |                        |                         |
|                    | ヒーターレス        | 112                     | 127                                     |                        |                         |
| 室外ユニット             | 形名            |                         | PUH-J224FA9                             | PUH-J280FA9            |                         |
|                    | 外装(マンセル記号)    |                         | 鋼板粉体塗装・マンセル5Y 8/1                       |                        |                         |
|                    | 外形寸法(高さ×幅×奥行) | mm                      | 1715×990×840                            |                        |                         |
|                    | 熱交換器形式        |                         | クロスフィン                                  |                        |                         |
|                    | 形式×台数         |                         | 全密閉×1                                   |                        |                         |
|                    | 呼称出力          | kW                      | 5.5                                     | 7.5                    |                         |
|                    | 容量制御          | %                       | -                                       |                        |                         |
|                    | 1日の冷凍能力       | 法定トン                    | 3.29/3.86                               | 4.11/4.82              |                         |
|                    | 電熱器(クランクケース)  | W                       | 50                                      | 60                     |                         |
|                    | 形式×個数         |                         | プロペラファン×1                               |                        |                         |
|                    | 標準風量          | m <sup>3</sup> /min     | 185/185                                 |                        |                         |
|                    | 電動機出力         | kW                      | 0.35                                    |                        |                         |
|                    | 霜取方式          |                         | リバースサイクル                                |                        |                         |
|                    | 圧力開閉器         | MPa                     | -                                       |                        |                         |
| 圧力開閉器              | MPa           | 2.94                    |   |                        |                         |
| 圧縮機保護              |               | 熱動過電流継電器・熱動温度開閉器        |   |                        |                         |
| 送風機保護              |               | 温度開閉器                   |   |                        |                         |
| 騒音値                | dB            | 56/56                   | 57/57                                   |                        |                         |
| 製品質量               | kg            | 200                     | 240                                     |                        |                         |
| 冷媒配管寸法             | ガス配管          | φ mm                    | 25.4                                    | 28.58                  |                         |
|                    | 液配管           | φ mm                    | 12.7                                    | 15.88                  |                         |
| 冷媒種類×封入量           | kg            | R22×9.0                 |   |                        |                         |
| 冷媒制御方式             |               | 毛細管                     |   |                        |                         |
| 冷凍機油               | l(リットル)       | SUNISO3GSD×3            | SUNISO3GSD×4.5                          |                        |                         |
| 電線太さ 室外/ヒーター       | φ mm          | 8.0mm <sup>2</sup> /1.6 | 14.0mm <sup>2</sup> /2.0mm <sup>2</sup> |                        |                         |
| 内外接続電線太さ           | φ mm          | 2                       |   |                        |                         |
| 内外接続線長さ(最大)<室外-室内> | m             | 50                      |   |                        |                         |
| アース線サイズ            | φ mm          | 3.5mm <sup>2</sup> 以上   | 5.5mm <sup>2</sup> 以上                   |                        |                         |
| 配線用開閉器             | A             | 60/30                   |   |                        |                         |
| 遮断機漏電遮断器           | A             | 50/20                   | 60/30                                   |                        |                         |
| 掲載頁                | 外形寸法図         | 頁                       | 内185/外222                               | 内185/外222              |                         |
|                    | 電気配線図         | 頁                       | 内187/外235                               | 内187/外235              |                         |
|                    | 能力線図          | 頁                       | 189                                     | 190                    |                         |
|                    | 別売部品          | 頁                       | 322                                     | 322                    |                         |

※1.標準能力はJIS規格(冷房時室内側吸込空気温度27°CDB,19°CWB,室外側吸込空気温度35°CDB,暖房時室内側吸込空気温度20°CDB,室外側空気温度7°CDB,6°CWB)に準じて運転した場合の値を示します。  
 ※2.ヒーター付タイプは、室内ユニット側にヒーター用電源が必要です。  
 ※3.暖房欄の( )内は電熱器作動時の数値です。  
 ※4.例外的にヒーター用電源を室外ユニット側より取る場合(シングルタイプのみ)、電線太さ・アース線サイズ・配線用遮断器は( )の値になります。  
 ※5.配線用遮断器の値は、室外ユニット側/ヒーター電源用を示します。

(Ⅱ) 同時ツイン〈PSHX-J・GA〈H〉9G9・F9形〉

| セット形名                  |                     | ヒーター付                | PSHX-J112GAH9G9                       | PSHX-J140GAH9G9                   | PSHX-J160GAH9G9                   | PSHX-J224GAH9F9                     | PSHX-J280GAH9F9                     |
|------------------------|---------------------|----------------------|---------------------------------------|-----------------------------------|-----------------------------------|-------------------------------------|-------------------------------------|
| 項目                     | ヒーターレス              | PSHX-J112GA9G9       | PSHX-J140GA9G9                        | PSHX-J160GA9G9                    | PSHX-J224GA9F9                    | PSHX-J280GA9F9                      | PSHX-J280GA9F9                      |
| 標準性能                   | 定格冷房能力              | kW                   | 10/11.2                               | 12.5/14                           | 14/16                             | 20/22.4                             | 25/28                               |
|                        | 除湿能力                | l/h                  | 5.1/5.6                               | 6.3/7.1                           | 7.1/8                             | 10.2/11.2                           | 12.6/14.2                           |
|                        | 定格消費電力              | kW                   | 3.53/4.38                             | 5.03/5.77                         | 5.33/6.57                         | 7.96/9.79                           | 10.18/12.19                         |
|                        | 運転電流                | A                    | 11.9/13.8                             | 16.9/18.3                         | 17.8/20.8                         | 27.0/31.3                           | 34.2/38.9                           |
|                        | 運転力率                | %                    | 86/92                                 | 86/91                             | 87/91                             | 85/90                               | 86/90                               |
|                        | 始動電流                | A                    | 86/76                                 | 109/102                           | 148/134                           | 163/151                             | 159/139                             |
|                        | 定格暖房能力              | kW                   | 10.6/11.8<14.8/16>                    | 14/16<18.2/20.2>                  | 16/18<20.2/22.2>                  | 22.4/25<27.8/30.4>                  | 28/31.5<34/37.5>                    |
|                        | 定格消費電力              | kW                   | 3.40/4.11<7.60/8.31>                  | 4.79/6.00<8.99/10.20>             | 5.30/6.39<9.50/10.59>             | 7.29/9.15<12.69/14.55>              | 9.49/11.52<15.49/17.52>             |
|                        | 運転電流                | A                    | 11.4/13.0<23.5/25.1>                  | 16.1/19.0<28.2/31.1>              | 17.7/20.2<29.8/32.3>              | 24.8/28.9<40.4/44.5>                | 31.6/36.4<48.9/53.7>                |
|                        | 運転力率                | %                    | 86/91<93/96>                          | 86/91<92/95>                      | 87/91<92/95>                      | 85/91<91/94>                        | 87/91<92/94>                        |
| 低温暖房能力                 | kW                  | 8/9<12.2/13.2>       | 10.1/11.8<14.3/16>                    | 11.8/13.2<16/17.4>                | 16.4/18.3<21.8/23.7>              | 20.4/23<26.4/29>                    |                                     |
| 低消費電力                  | kW                  | 2.90/3.50<7.10/7.70> | 4.07/5.09<8.27/9.29>                  | 4.50/5.42<8.70/9.62>              | 6.18/7.76<11.58/13.16>            | 8.07/9.80<14.07/15.80>              |                                     |
| 始動電流                   | A                   | 86/76                | 109/102                               | 148/134                           | 163/151                           | 159/139                             |                                     |
| 定格室外電源                 |                     |                      |                                       | 三相 200V                           |                                   |                                     |                                     |
| 電源                     | ヒーター用電源             |                      |                                       | 三相 200V                           |                                   |                                     |                                     |
| 室内ユニット                 | 形名                  | ヒーター付<br>ヒーターレス      | <PSA-J56GAH9>×2<br><PSA-J56GA9>×2     | <PSA-J71GAH9>×2<br><PSA-J71GA9>×2 | <PSA-J80GAH9>×2<br><PSA-J80GA9>×2 | <PSA-J112GAH9>×2<br><PSA-J112GA9>×2 | <PSA-J140GAH9>×2<br><PSA-J140GA9>×2 |
|                        | 外装(マンセル記号)          |                      | 鋼板ポリエステル塗装 プラスチック ホリ付 0.70Y 8.59/0.97 |                                   |                                   |                                     |                                     |
|                        | 外形寸法<br>(高さ×幅×奥行)   | mm                   | <1900×600×270>×2                      |                                   |                                   | <1900×600×350>×2                    |                                     |
|                        | 熱交換器形式              |                      | クロスフィン                                |                                   |                                   |                                     |                                     |
|                        | 形式×個数               |                      | <シロッコファン×1>×2                         |                                   |                                   |                                     |                                     |
|                        | 標準風量                | m <sup>3</sup> /min  | <16-13>×2                             |                                   | <18-15>×2                         | <30-24>×2                           | <33-26>×2                           |
|                        | 標準機外静圧              | Pa                   | 0                                     |                                   |                                   |                                     |                                     |
|                        | 標準電動機出力             | kW                   | <0.02>×2                              | <0.025>×2                         | <0.03>×2                          | <0.07>×2                            | <0.11>×2                            |
|                        | 防音・断熱材              |                      | ポリエチレンシート                             |                                   |                                   |                                     |                                     |
|                        | 電熱器(補助)             | kW                   |                                       | <2.1>×2                           |                                   | <2.7>×2                             | <3.0>×2                             |
| 室外ユニット                 | エアフィルタ              |                      | PPハニカム(抗菌仕様)                          |                                   |                                   |                                     |                                     |
|                        | 配管寸法<br>(機械/冷却器ドレン) |                      | VP-20接続可                              |                                   |                                   |                                     |                                     |
|                        | 騒音値                 | dB                   | <38-33>×2                             | <40-35>×2                         | <42-37>×2                         | <48-42>×2                           | <49-43>×2                           |
|                        | ヒーター付               | kg                   | <43>×2                                |                                   | <45>×2                            | <53>×2                              | <55>×2                              |
|                        | ヒーターレス              | kg                   | <41>×2                                |                                   | <43>×2                            | <51>×2                              | <53>×2                              |
|                        | 形名                  |                      | PUH-J112GA9                           | PUH-J140GA9                       | PUH-J160GA9                       | PUH-J224FA9                         | PUH-J280FA9                         |
|                        | 外装(マンセル記号)          |                      | 溶融亜鉛メッキ鋼板[ポリエステル塗膜]色アホイー<5Y 8/1>      |                                   |                                   | 鋼板粉体塗装・マンセル5Y 8/1                   |                                     |
|                        | 外形寸法<br>(高さ×幅×奥行)   | mm                   | 1260×900×330(+20)                     | 1260×1050×330(+20)                |                                   | 1715×990×840                        |                                     |
|                        | 熱交換器形式              |                      | クロスフィン                                |                                   |                                   |                                     |                                     |
|                        | 形式×台数               |                      | 全密閉×1                                 |                                   |                                   |                                     |                                     |
| 呼称出力                   | kW                  | 3                    | 3.5                                   | 4.2                               | 5.5                               | 7.5                                 |                                     |
| 容量制御                   | %                   | -                    |                                       |                                   |                                   |                                     |                                     |
| 1日の冷凍能力                | 法定トン                | 1.23/1.44            | 1.69/2.04                             | 2.01/2.42                         | 3.29/3.86                         | 4.11/4.82                           |                                     |
| 電熱器<br>(クランクケース)       | W                   |                      | 25                                    |                                   | 50                                | 60                                  |                                     |
| 形式×個数                  |                     | プロペラファン×2            |                                       |                                   | プロペラファン×1                         |                                     |                                     |
| 標準風量                   | m <sup>3</sup> /min | 80/80                | 85/85                                 | 95/95                             | 185/185                           |                                     |                                     |
| 電動機出力                  | kW                  | 0.06×2               |                                       | 0.07×2                            | 0.35                              |                                     |                                     |
| 霜取方式                   |                     | リバースサイクル             |                                       |                                   |                                   |                                     |                                     |
| 圧力計                    |                     | -                    |                                       |                                   |                                   |                                     |                                     |
| 圧力開閉器                  | MPa                 | -0.03                |                                       |                                   | 2.94                              |                                     |                                     |
| 圧縮機保護                  |                     | 温度開閉器,吐出温度検知,CT検知回路  |                                       | 吐出温度検知                            | 熱動過電流継電器・熱動温度開閉器                  |                                     |                                     |
| 送風機保護                  |                     | 温度開閉器                |                                       |                                   |                                   |                                     |                                     |
| 騒音値                    | dB                  | 46/46                | 49/49                                 | 52/52                             | 56/56                             | 57/57                               |                                     |
| 製品質量                   | kg                  | 96                   | 111                                   | 112                               | 200                               | 240                                 |                                     |
| 冷媒配管寸法                 | ガス配管 φmm            | 19.05<主管> 15.88<分岐管> |                                       |                                   | 25.4<主管> 19.05<分岐管>               | 28.58<主管> 19.05<分岐管>                |                                     |
| 液配管 φmm                | 9.52<主管><分岐管>       |                      |                                       | 12.7<主管> 9.52<分岐管>                | 15.88<主管> 9.52<分岐管>               |                                     |                                     |
| 冷媒種類×封入量               | kg                  | R22×4.0              | R22×5.7                               |                                   | R22×9.0                           | R22×11.0                            |                                     |
| 冷媒制御方式                 |                     | 毛細管                  |                                       |                                   |                                   |                                     |                                     |
| 冷凍機油                   | l(リットル)             | MS-32N1×1.7          | SONTEX200LT×2.13                      | SONTEX200LT×1.77                  | SUNISO3GSD×3                      | SUNISO3GSD×4.5                      |                                     |
| 電線太さ 室外/ヒーター           | φmm                 | 2/2                  |                                       | 2.6/2                             | 8.0mm <sup>2</sup> /2             | 14.0mm <sup>2</sup> /2.6            |                                     |
| 内外接続電線太さ               | φmm                 |                      | 1.6                                   |                                   | 2                                 |                                     |                                     |
| 内外接続線長さ(最大)<br>(室外～室内) | m                   | 50                   |                                       |                                   |                                   |                                     |                                     |
| アース線サイズ                | φmm                 | 1.6以上                |                                       | 2.0以上                             | 3.5mm <sup>2</sup> 以上             | 5.5mm <sup>2</sup> 以上               |                                     |
| 配線用遮断機                 | 開閉器 A               | 30/30                |                                       | 50/30                             | 60/30                             | 60/60                               |                                     |
| 漏電遮断器                  | A                   | 30/20                |                                       |                                   | 50/20                             | 60/30                               |                                     |
| 掲載頁                    | 外形寸法図               | 頁                    | 内183/外220                             | 内183/外221                         | 内183/外221                         | 内184/外222                           | 内184/外222                           |
|                        | 電気配線図               | 頁                    | 内186/外233                             | 内186/外234                         | 内186/外234                         | 内186/外235                           | 内186/外235                           |
|                        | 能力線図                | 頁                    | 188                                   | 188                               | 188                               | 188                                 | 188                                 |
|                        | 別売部品                | 頁                    | 322                                   | 322                               | 322                               | 322                                 | 322                                 |

注1.標準能力はJIS規格(冷房時室内側吸込空気温度27°CDB,19°CWB,室外側吸込空気温度35°CDB,暖房時室内側吸込空気温度20°CDB,室外側空気温度7°CDB,6°CWB)に準じて運転した場合の値を示します。  
 注2.ヒーター付タイプは、室内ユニット側にヒーター用電源が必要です。  
 注3.暖房欄の( )内は電熱器作動時の数値です。  
 注4.例外的にヒーター用電源を室外ユニット側より取る場合(シングルタイプのみ)、電線太さ・アース線サイズ・配線用遮断器は( )の値になります。  
 注5.配線用遮断器の値は、室外ユニット側ヒーター電源用を示します。

スリムエアコン(床置形)

(Ⅲ) 同時トリプル<PSHR-J・GA(H)9G9・F9形>

| セット形名              |  | ヒーター付   | PSHR-J160GAH9G9           | PSHR-J224GAH9F9        |
|--------------------|--|---|---------------------------|------------------------|
| 項目                 |  | ヒーターレス  | PSHR-J160GA9G9            | PSHR-J224GA9F9         |
| 標準性能               | 冷房                                     | 定格冷房能力  | kW 14/16                  | 20/22.4                |
|                    |  | 除湿能力  | l/h 7.1/8                 | 10.2/11.2              |
|                    |  | 定格消費電力  | kW 5.42/6.65              | 8.03/9.86              |
|                    |  | 運転電流  | A 18.0/21.0               | 27.0/31.5              |
|                    |  | 運転力率  | % 87/91                   | 86/90                  |
|                    |  | 始動電流  | A 148/134                 | 163/151                |
|                    | 暖房                                     | 定格暖房能力  | kW 16/18<22.3/24.3>       | 22.4/25<28.7/31.3>     |
|                    |  | 定格消費電力  | kW 5.39/6.47<11.69/12.77> | 7.36/9.22<13.66/15.52> |
|                    |  | 運転電流  | A 17.9/20.4<36.1/38.6>    | 24.8/29.1<43.0/47.3>   |
|                    |  | 運転力率  | % 87/91<94/95>            | 86/91<92/95>           |
|                    |  | 低温暖房能力  | kW 11.8/13.2<18.1/19.5>   | 16.4/18.3<22.7/24.6>   |
|                    |  | 消費電力  | kW 4.59/5.50<10.89/11.80> | 6.25/7.83<12.55/14.13> |
|                    | 始動電流                                   | A 148/134   | 163/151                   |                        |
|                    | 定格電源                                   | 室外電源  | 三相 200V                   |                        |
| ヒーター用電源            | 三相 200V                                |   |                           |                        |
| 形名                 | ヒーター付                                  | <PSA-J56GAH9>×3                                     | <PSA-J80GAH9>×3           |                        |
|                    | ヒーターレス                                 | <PSA-J56GA9>×3                                      | <PSA-J80GA9>×3            |                        |
| 外装(マンセル記号)         | 鋼板ホリエスチル塗装 プラスチック ホワイト 0.70Y 8.59/0.97 |   |                           |                        |
| 室内ユニット             | 外形寸法(高さ×幅×奥行)                          | mm  | <1900×600×270>×3          |                        |
|                    | 熱交換器形式                                 | クロスフィン  |                           |                        |
|                    | 形式×個数                                  | <シロッコファン×1>×3                                       |                           |                        |
|                    | 標準風量                                   | m <sup>3</sup> /min                                 | <16-13>×3                 | <18-15>×3              |
|                    | 標準機外静圧                                 | Pa  | 0                         |                        |
|                    | 標準電動機出力                                | kW  | <0.02>×3                  | <0.03>×3               |
|                    | 防音・断熱材                                 | ホリエチレンシート   |                           |                        |
|                    | 電熱器(補助)                                | kW  | <2.1>×3                   |                        |
|                    | エアフィルタ                                 | PPハニカム(抗菌仕様)  |                           |                        |
|                    | 配管寸法(機械/冷却器ドレン)                        | VP-20接続可  |                           |                        |
|                    | 騒音値                                    | dB  | <38-33>×3                 | <42-37>×3              |
|                    | 質量                                     | kg  | <43>×3                    | <45>×3                 |
|                    | ヒーター付                                  | <41>×3  |                           |                        |
|                    | ヒーターレス                                 | <43>×3  |                           |                        |
| 形名                 | PUH-J160GA9                            |   | PUH-J224FA9               |                        |
|                    | 外装(マンセル記号)                             | 溶融亜鉛メッキ鋼板[ホリエスチル塗膜] 色7/ホリ<5Y 8/1> 鋼板粉体塗装・マンセル5Y 8/1 |                           |                        |
| 外形寸法(高さ×幅×奥行)      | mm                                     | 1260×1050×330(+20)                                  | 1715×990×840              |                        |
| 熱交換器形式             | クロスフィン                                 |   |                           |                        |
| 形式×台数              | 全密閉×1                                  |   |                           |                        |
| 呼称出力               | kW                                     | 4.2   | 5.5                       |                        |
| 容量制御               | %                                      | -   |                           |                        |
| 1日の冷凍能力            | 法定トン                                   | 2.01/2.42   | 3.29/3.86                 |                        |
| 電熱器(グラブケース)        | W                                      | 25  | 50                        |                        |
| 形式×個数              | プロペラファン×2                              |   | プロペラファン×1                 |                        |
| 標準風量               | m <sup>3</sup> /min                    | 95/95   | 185/185                   |                        |
| 電動機出力              | kW                                     | 0.07×2  | 0.35                      |                        |
| 霜取方式               | リバーサイクル                                |   |                           |                        |
| 圧力計                | -                                      |   |                           |                        |
| 圧力開閉器              | MPa                                    | -   | 2.94                      |                        |
| 圧縮機保護              | 吐出温度検知                                 |   | 熱動過電流継電器・熱動温度開閉器          |                        |
| 送風機保護              | 温度開閉器                                  |   |                           |                        |
| 騒音値                | dB                                     | 52/52   | 56/56                     |                        |
| 製品質量               | kg                                     | 112   | 200                       |                        |
| 冷媒配管寸法             | ガス配管                                   | φ mm  | 19.05<主管> 15.88<分岐管>      | 25.4<主管> 15.88<分岐管>    |
|                    | 液配管                                    | φ mm  | 9.52<主管><分岐管>             | 12.7<主管> 9.52<分岐管>     |
| 冷媒種類×封入量           | kg                                     | R22×5.7   | R22×9.0                   |                        |
| 冷媒制御方式             | 毛細管                                    |   |                           |                        |
| 冷凍機油               | l(リットル)                                | SONTEX200LT×1.77                                    | SUNISO3GSD×3              |                        |
| 電線太さ 室外/ヒーター       | φ mm                                   | 2.6/2.6   | 8.0mm <sup>2</sup> /2.6   |                        |
| 内外接続電線太さ           | φ mm                                   | 1.6   | 2                         |                        |
| 内外接続線長さ(最大)<室外・室内> | m                                      | 50  |                           |                        |
| アース線サイズ            | φ mm                                   | 2.0以上   | 3.5mm <sup>2</sup> 以上     |                        |
| 配線用開閉器             | A                                      | 50/30   | 60/30                     |                        |
| 遮断機                | A                                      | 50/30   |                           |                        |
| 掲載頁                | 外形寸法図                                  | 頁   | 内183/外221                 | 内183/外222              |
|                    | 電気配線図                                  | 頁   | 内186/外234                 | 内186/外235              |
|                    | 能力線図                                   | 頁   | 188                       | 188                    |
|                    | 別売部品                                   | 頁   | 322                       | 322                    |

注※1 標準能力はJIS規格(冷房時室内側吸込空気温度27°CDB,19°CWB,室外側吸込空気温度35°CDB,暖房時室内側吸込空気温度20°CDB,室外側空気温度7°CDB,6°CWB)に準じて運転した場合の値を示します。

※2 ヒーター付タイプは、室内ユニット側にヒーター用電源が必要です。

※3 暖房欄の( )内は電熱器作動時の数値です。

※4 例外的にヒーター用電源を室外ユニット側より取る場合(シングルタイプのみ)、電線太さ・アース線サイズ・配線用遮断器は( )の値になります。

※5 配線用遮断器の値は、室外ユニット側/ヒーター電源用を示します。

(IV) 個別ツイン(PSHM-J・GA(H)9E形)

| 項目                 | セット形名                                |  | PSHM-J112GAH9E       | PSHM-J140GAH9E       | PSHM-J160GAH9E       |                       |
|--------------------|--------------------------------------|--|----------------------|----------------------|----------------------|-----------------------|
|                    | ヒーター付                                | ヒーターレス                                 | PSHM-J112GA9E        | PSHM-J140GA9E        | PSHM-J160GA9E        |                       |
| 標準性能               | 冷房                                   | 定格冷房能力                                 | kW                   | 10/11.2              | 12.5/14              | 14/16                 |
|                    |                                      | 除湿能力                                   | l/h                  | 5.1/5.6              | 5.6/6.3              | 7.1/8                 |
|                    |                                      | 定格消費電力                                 | kW                   | 3.94/4.72            | 4.60/5.88            | 5.00/6.12             |
|                    |                                      | 運転電流                                   | A                    | 13.2/14.8            | 15.4/18.7            | 16.8/19.4             |
|                    |                                      | 運転力率                                   | %                    | 86/92                | 86/91                |                       |
|                    | 暖房                                   | 始動電流                                   | A                    | 55/50                | 56/54                | 70/66                 |
|                    |                                      | 定格暖房能力                                 | kW                   | 10.6/11.8<14.8/16>   | 13.2/15<17.4/19.2>   | 15/17<19.2/21.2>      |
|                    |                                      | 定格消費電力                                 | kW                   | 3.78/4.58<7.98/8.78> | 4.38/5.10<8.58/9.30> | 4.96/6.10<9.16/10.30> |
|                    |                                      | 運転電流                                   | A                    | 12.6/14.4<24.7/26.5> | 14.5/16.1<26.6/28.2> | 16.7/19.2<28.8/31.3>  |
|                    |                                      | 運転力率                                   | %                    | 87/92<93/96>         | 87/91<93/95>         | 86/92<92/95>          |
| 低暖房能力              | 低暖房能力                                | kW                                     | 8/9<12.2/13.2>       | 10/11.2<14.2/15.4>   | 11.2/12.5<15.4/16.7> |                       |
|                    | 消費電力                                 | kW                                     | 3.22/3.89<7.42/8.09> | 3.72/4.33<7.92/8.53> | 4.21/5.18<8.41/9.38> |                       |
|                    | 始動電流                                 | A                                      | 55/50                | 56/54                | 70/66                |                       |
| 定格室外電源             | 三相 200V                              |  |                      |                      |                      |                       |
| 電源                 | ヒーター用電源 三相 200V                      |  |                      |                      |                      |                       |
| 室内ユニット             | 形名                                   | ヒーター付                                  | <PSA-J56GAH9> × 2    |                      | <PSA-J71GAH9> × 2    | <PSA-J80GAH9> × 2     |
|                    |                                      | ヒーターレス                                 | <PSA-J56GA9> × 2     |                      | <PSA-J71GA9> × 2     | <PSA-J80GA9> × 2      |
|                    | 外装(マンセル記号)                           | 鋼板ホリエステル塗装 プラスチック ホワイト 0.70Y 8.59/0.97 |                      |                      |                      |                       |
|                    | 外形寸法(高さ×幅×奥行)                        | mm                                     | <1900×600×270> × 2   |                      |                      |                       |
|                    | 熱交換器形式                               | クロスフィン                                 |                      |                      |                      |                       |
|                    | 形式 × 個数                              | <シロッコファン × 1> × 2                      |                      |                      |                      |                       |
|                    | 標準風量                                 | m <sup>3</sup> /min                    | <16-13> × 2          |                      | <18-15> × 2          |                       |
|                    | 標準機外静圧                               | Pa                                     | 0                    |                      |                      |                       |
|                    | 標準電動機出力                              | kW                                     | <0.02> × 2           | <0.025> × 2          | <0.03> × 2           |                       |
|                    | 防音・断熱材                               | ホリエチレンシート                              |                      |                      |                      |                       |
|                    | 電熱器(補助)                              | kW                                     | <2.1> × 2            |                      |                      |                       |
|                    | エアフィルタ                               | PPハニカム(抗菌仕様)                           |                      |                      |                      |                       |
|                    | 配管寸法(機械/冷却器ドレン)                      | VP-20接続可                               |                      |                      |                      |                       |
|                    | 騒音値                                  | dB                                     | <38-33> × 2          | <40-35> × 2          | <42-37> × 2          |                       |
|                    | 質量                                   | ヒーター付                                  | <43> × 2             |                      | <45> × 2             |                       |
| ヒーターレス             |                                      | <41> × 2                               |                      | <43> × 2             |                      |                       |
| 形名                 | PUHM-J112EA                          |  | PUHM-J140EA          | PUHM-J160EA          |                      |                       |
| 外装(マンセル記号)         | 合金化溶融亜鉛メッキ鋼板,ホリエステル塗装,色アイボリー<5Y 7/1> |  |                      |                      |                      |                       |
| 外形寸法(高さ×幅×奥行)      | mm                                   | 1150×950×420                           |                      | 1150×1020×420        |                      |                       |
| 熱交換器形式             | クロスフィン                               |  |                      |                      |                      |                       |
| 形式 × 台数            | 全密閉 × 2                              |  |                      |                      |                      |                       |
| 圧縮機                | 呼称出力                                 | kW                                     | 1.5 × 2              | 1.7 × 2              | 2.0 × 2              |                       |
| 容量制御               | 容量制御                                 | %                                      | -                    |                      |                      |                       |
|                    | 1日の冷凍能力                              | 法定トン                                   | 0.69 × 2/0.81 × 2    | 0.79 × 2/0.93 × 2    | 0.91 × 2/1.07 × 2    |                       |
| 電熱器(クランクケース)       | 電熱器                                  | W                                      | 31 × 2               |                      | 38 × 2               |                       |
|                    | 形式 × 個数                              | プロペラファン × 2                            |                      |                      |                      |                       |
| 送風機                | 風量                                   | m <sup>3</sup> /min                    | 93/94                | 96/93                | 99/95                |                       |
| 電動機出力              | 電動機出力                                | kW                                     | 0.065 × 2            | 0.070 × 2            | 0.075 × 2            |                       |
|                    | 霜取方式                                 | リバースサイクル                               |                      |                      |                      |                       |
| 圧力計                | 圧力計                                  | MPa                                    | -                    |                      |                      |                       |
| 圧力開閉器              | 圧力開閉器                                | -                                      |                      |                      |                      |                       |
|                    | 圧縮機保護                                | 過電流継電器・温度開閉器                           |                      |                      |                      |                       |
| 送風機保護              | 温度開閉器                                |  |                      |                      |                      |                       |
| 騒音値                | 騒音値                                  | dB                                     | 56/56                | 57/57                | 59/58                |                       |
| 製品質量               | 製品質量                                 | kg                                     | 125                  | 134                  | 146                  |                       |
| 冷媒配管寸法             | ガス配管                                 | φ mm                                   | 15.88 × 2            |                      |                      |                       |
|                    | 液配管                                  | φ mm                                   | 9.52 × 2             |                      |                      |                       |
| 冷媒種類 × 封入量         | kg                                   | <R22 × 2.3> × 2                        | <R22 × 2.9> × 2      | <R22 × 3.3> × 2      |                      |                       |
| 冷媒制御方式             | 毛細管                                  |  |                      |                      |                      |                       |
| 冷凍機油               | 冷凍機油                                 | l(リットル)                                | <MS-32N1 × 0.95> × 2 |                      | <MS-32N1 × 1.6> × 2  |                       |
| 電線太さ 室外/ヒーター       | φ mm                                 | 2/2                                    |                      | 2.6/2                |                      |                       |
| 内外接続電線太さ           | φ mm                                 | 1.6                                    |                      |                      |                      |                       |
| 内外接続線長さ(最大)<室外~室内> | m                                    | 50                                     |                      |                      |                      |                       |
| アース線サイズ            | φ mm                                 | 1.6以上                                  |                      |                      |                      |                       |
| 配線用遮断機             | 開閉器                                  | A                                      | 30/30                |                      |                      |                       |
|                    | 漏電遮断器                                | A                                      | 30/20                |                      |                      |                       |
| 掲載頁                | 外形寸法図                                | 頁                                      | 内183/外223            | 内183/外223            | 内183/外224            |                       |
|                    | 電気配線図                                | 頁                                      | 内186/外236            | 内186/外236            | 内186/外236            |                       |
|                    | 能力線図                                 | 頁                                      | 188                  | 188                  | 188                  |                       |
| 別売部品               | 別売部品                                 | 頁                                      | 322                  | 322                  | 322                  |                       |

注※1.標準能力はJIS規格(冷房時室内側吸込空気温度27°CDB,19°CWB,室外側吸込空気温度35°CDB,暖房時室内側吸込空気温度20°CDB,室外側吸込空気温度7°CDB,6°CWB)に準じて運転した場合の値を示します。

※2.ヒーター付タイプは、室内ユニット側にヒーター用電源が必要です。

※3.暖房欄の( )内は電熱器作動時の数値です。

※4.例外的にヒーター用電源を室外ユニット側より取る場合(シングルタイプのみ)、電線太さ・アース線サイズ・配線用遮断器は( )の値になります。

※5.配線用遮断器の値は、室外ユニット側ヒーター電源を示します。

スリムエアコン(床置形)

(b)冷房専用

(I)-1 シングル<PS-J-GA9G9形>

| 項目            |                     | セット形名                                  | PS-J50SGA9G9              | PS-J50GA9G9 | PS-J56SGA9G9        | PS-J56GA9G9      | PS-J63GA9G9 |           |           |
|---------------|---------------------|--|---------------------------|-------------|---------------------|------------------|-------------|-----------|-----------|
| 標準性能          | 冷房                  | 定格冷房能力                                 | kW 4.5/5                  |             | 5/5.6               |                  | 5.6/6.3     |           |           |
|               |                     | 除湿能力                                   | l/h 2.3/2.5               |             | 2.5/2.8             |                  | 2.8/3.2     |           |           |
|               |                     | 定格消費電力                                 | kW 1.68/2.02              |             | 1.67/1.95           |                  | 2.15/2.49   | 2.02/2.45 | 1.97/2.37 |
|               |                     | 運転電流                                   | A 9.3/10.2                |             | 5.5/6.0             |                  | 11.6/12.6   | 6.8/7.7   |           |
|               |                     | 運転力率                                   | %                         |             | 90/99               |                  | 88/94       |           | 93/99     |
|               | 暖房                  | 始動電流                                   | A 40/40                   |             | 35/35               |                  | 58/57       |           | 86/92     |
|               |                     | 定格暖房能力                                 | kW                        |             | -                   |                  | -           |           | 60/54     |
|               |                     | 定格消費電力                                 | kW                        |             | -                   |                  | -           |           | -         |
|               |                     | 運転電流                                   | A                         |             | -                   |                  | -           |           | -         |
|               |                     | 運転力率                                   | %                         |             | -                   |                  | -           |           | -         |
| 性能            | 低暖房能力               | kW                                     |                           | -           |                     | -                |             | -         |           |
|               | 温消費電力               | kW                                     |                           | -           |                     | -                |             | -         |           |
| 定格電源<室外>      |                     | 単相 200V                                |                           | 三相 200V     |                     | 単相 200V          |             | 三相 200V   |           |
| 室内ユニット        | 形名                  | PSA-J50GA9                             |                           | PSA-J56GA9  |                     | PSA-J63GA9       |             |           |           |
|               | 外装<マンセル記号>          | 鋼板ポリエステル塗装 プラスチック ホワイト 0.70Y 8.59/0.97 |                           |             |                     |                  |             |           |           |
|               | 外形寸法<高さ×幅×奥行>       | mm 1900×600×270                        |                           |             |                     |                  |             |           |           |
|               | 熱交換器形式              | クロスフィン                                 |                           |             |                     |                  |             |           |           |
|               | 形式×個数               | シロッコファン×1                              |                           |             |                     |                  |             |           |           |
|               | 送風機                 | 標準風量                                   | m <sup>3</sup> /min 16-13 |             |                     |                  | 18-15       |           |           |
|               | 標準機外静圧              | Pa 0                                   |                           |             |                     | 0.03             |             |           |           |
|               | 標準電動機出力             | kW 0.02                                |                           |             |                     | 0.03             |             |           |           |
|               | 防音・断熱材              | ホリエチレンシート                              |                           |             |                     |                  |             |           |           |
|               | 電熱器<補助>             | kW -                                   |                           |             |                     |                  |             |           |           |
|               | エアフィルタ              | PPハニカム<抗菌仕様>                           |                           |             |                     |                  |             |           |           |
|               | 配管寸法<機械/冷却器ドレン>     | VP-20接続可                               |                           |             |                     |                  |             |           |           |
|               | 騒音値                 | dB 38-33                               |                           |             |                     | 42-37            |             |           |           |
|               | 製品質量                | kg 41                                  |                           |             |                     | 43               |             |           |           |
|               | 室外ユニット              | 形名                                     | PU-J50SGA9                |             | PU-J50GA9           |                  | PU-J56GA9   |           | PU-J63GA9 |
| 外装<マンセル記号>    |                     | 溶融亜鉛メッキ鋼板<ポリエステル塗膜>色アイホリー<5Y 8/1>      |                           |             |                     |                  |             |           |           |
| 外形寸法<高さ×幅×奥行> |                     | mm 650×900×330(+20)                    |                           |             |                     | 855×900×330(+20) |             |           |           |
| 熱交換器形式        |                     | クロスフィン                                 |                           |             |                     |                  |             |           |           |
| 形式×台数         |                     | 全密閉×1                                  |                           |             |                     |                  |             |           |           |
| 圧縮機           |                     | 呼称出力                                   | kW 1.3                    |             |                     |                  | 1.7         |           |           |
| 容量制御          |                     | %                                      |                           |             |                     |                  |             |           |           |
| 1日の冷凍能力       |                     | 法定トン 0.559/0.665                       |                           |             |                     | 0.72/0.84        |             |           |           |
| 電熱器<クランクケース>  |                     | W 18                                   |                           |             |                     | 25               |             |           |           |
| 送風機           |                     | 形式×個数                                  | プロペラファン×1                 |             |                     |                  |             |           |           |
| 風量            |                     | m <sup>3</sup> /min                    | 40/40                     |             | 50/50               |                  | 45/45       |           |           |
| 電動機出力         |                     | kW 0.06                                |                           |             |                     | -                |             |           |           |
| 霜取方式          |                     | -                                      |                           |             |                     |                  |             |           |           |
| 圧力計           |                     | -                                      |                           |             |                     |                  |             |           |           |
| 保護装置          |                     | 圧力開閉器                                  | MPa -                     |             |                     |                  | -0.03       |           |           |
| 送風機保護         | 吐出温度検知,CT検知回路       |  |                           |             | 温度開閉器,吐出温度検知,CT検知回路 |                  |             |           |           |
| 騒音値           | dB 43/43            |  |                           |             | 75                  |                  |             |           |           |
| 製品質量          | kg 53               |  |                           |             | 70                  |                  |             |           |           |
| 冷媒配管          | ガス配管                | φ mm 12.7                              |                           |             |                     | 15.88            |             |           |           |
|               | 液配管                 | φ mm 6.35                              |                           |             |                     | 9.52             |             |           |           |
|               | 種類×封入量              | kg R22×2.2                             |                           |             |                     | R22×2.3          |             | R22×2.9   |           |
|               | 制御方式                | 毛細管                                    |                           |             |                     |                  |             |           |           |
|               | 冷凍機油                | I(リットル) MS-56×0.57                     |                           |             |                     | MS-32N1×1.7      |             |           |           |
|               | 電線太さ<室外>            | φ mm 1.6                               |                           | 2           |                     | 1.6              |             |           |           |
|               | 内外接続電線太さ            | φ mm 1.6                               |                           |             |                     | -                |             |           |           |
|               | 内外接続電線長さ<最大><室外~室内> | m 50                                   |                           |             |                     | -                |             |           |           |
|               | アース線サイズ             | φ mm 1.6以上                             |                           |             |                     | -                |             |           |           |
|               | 配線用遮断機              | 開閉器                                    | A 30/-                    |             |                     |                  | 15/-        |           |           |
| 漏電遮断機         | A 15/-              |  | 30/-                      |             | -                   |                  |             |           |           |
| 掲載頁           | 外形寸法図               | 頁 内183/外217                            |                           | 内183/外217   |                     | 内183/外218        |             | 内183/外218 |           |
|               | 電気配線図               | 頁 内186/外240                            |                           | 内186/外240   |                     | 内186/外240        |             | 内186/外240 |           |
|               | 能力線図                | 頁 188                                  |                           | 188         |                     | 188              |             | 188       |           |
|               | 別売部品                | 頁 322                                  |                           | 322         |                     | 322              |             | 322       |           |

注1.標準能力はJIS規格(冷房時室内側吸込空気温度27℃DB,19℃WB,室外側吸込空気温度35℃DB)に準じて運転した場合の値を示します。



(I)-2 シングル<PS-J-GA9G9形>

| 項目                 | セット形名                                 | PS-J80GA9G9               | PS-J112GA9G9       | PS-J140GA9G9     | PS-J160GA9G9 |
|--------------------|---------------------------------------|---------------------------|--------------------|------------------|--------------|
| 標準性能               | 定格冷房能力                                | kW 7.1/8                  | 10/11.2            | 12.5/14          | 14/16        |
|                    | 除湿能力                                  | l/h 3.6/4                 | 5.1/5.6            | 6.3/7.1          | 7.1/8        |
|                    | 定格消費電力                                | kW 2.97/3.42              | 4.18/4.36          | 4.82/5.53        | 5.94/6.68    |
|                    | 運転電流                                  | A 10.0/10.9               | 14.1/14.7          | 16.2/17.4        | 19.9/21.4    |
|                    | 運転力率                                  | % 86/91                   | 86/86              | 86/92            | 86/90        |
|                    | 始動電流                                  | A 82/73                   | 86/76              | 109/102          | 148/134      |
|                    | 定格暖房能力                                | kW -                      | -                  | -                | -            |
|                    | 定格消費電力                                | kW -                      | -                  | -                | -            |
|                    | 運転電流                                  | A -                       | -                  | -                | -            |
|                    | 運転力率                                  | % -                       | -                  | -                | -            |
| 暖房性能               | 低暖房能力                                 | kW -                      | -                  | -                | -            |
|                    | 低温消費電力                                | kW -                      | -                  | -                | -            |
|                    | 始動電流                                  | A -                       | -                  | -                | -            |
|                    | 定格電源<室外>                              | 三相 200V                   |                    |                  |              |
| 形名                 | PSA-J80GA9                            | PSA-J112GA9               | PSA-J140GA9        | PSA-J160GA9      |              |
| 外装(マンセル記号)         | 鋼板ホリエステル塗装 プラスチック ホリ付 0.70Y 8.59/0.97 |                           |                    |                  |              |
| 外形寸法(高さ×幅×奥行)      | mm 1900×600×270                       | 1900×600×350              |                    |                  |              |
| 熱交換器形式             | クロスフィン                                |                           |                    |                  |              |
| 形式×個数              | シロッコファン×1                             |                           |                    |                  |              |
| 送風機                | 標準風量                                  | m <sup>3</sup> /min 18-15 | 30-24              | 33-26            | 35-27        |
|                    | 標準機外静圧                                | Pa 0                      |                    |                  |              |
|                    | 標準電動機出力                               | kW 0.03                   | 0.07               | 0.11             | 0.12         |
| 防音・断熱材             | ホリエチレンシート                             |                           |                    |                  |              |
| 電熱器(補助)            | -                                     |                           |                    |                  |              |
| エアフィルタ             | PPハニカム(抗菌仕様)                          |                           |                    |                  |              |
| 配管寸法(機械/冷却器ドレン)    | VP-20接続可                              |                           |                    |                  |              |
| 騒音値                | dB 42-37                              | 48-42                     | 49-43              | 52-46            |              |
| 製品質量               | kg 43                                 | 51                        | 53                 |                  |              |
| 形名                 | PU-J80GA9                             | PU-J112GA9                | PU-J140GA9         | PU-J160GA9       |              |
| 外装(マンセル記号)         | 溶融亜鉛メッキ鋼板[ホリエステル塗膜]色アイホリー<5Y 8/1>     |                           |                    |                  |              |
| 外形寸法(高さ×幅×奥行)      | mm 855×900×330(+20)                   | 1260×900×330(+20)         | 1260×1050×330(+20) |                  |              |
| 熱交換器形式             | クロスフィン                                |                           |                    |                  |              |
| 形式×台数              | 全密閉×1                                 |                           |                    |                  |              |
| 圧縮機                | 呼称出力                                  | kW 2.4                    | 3                  | 3.5              | 4.2          |
|                    | 容量制御                                  | % -                       |                    |                  |              |
|                    | 1日の冷凍能力                               | 法定トン 0.92/1.20            | 1.23/1.44          | 1.69/2.04        | 2.01/2.42    |
|                    | 電熱器(クランクケース)                          | W 25                      |                    |                  |              |
| 送風機                | 形式×個数                                 | プロペラファン×1                 |                    | プロペラファン×2        |              |
|                    | 風量                                    | m <sup>3</sup> /min 45/45 | 80/80              | 85/85            | 95/95        |
|                    | 電動機出力                                 | kW 0.06                   | 0.06×2             | 0.07×2           |              |
| 霜取方式               | -                                     |                           |                    |                  |              |
| 圧力計                | -                                     |                           |                    |                  |              |
| 保護装置               | 圧力開閉器                                 | MPa -0.03                 |                    | -                |              |
|                    | 圧縮機保護                                 | 温度開閉器,吐出温度検知,CT検知回路       |                    | 吐出温度検知           |              |
|                    | 送風機保護                                 | 温度開閉器                     |                    |                  |              |
| 騒音値                | dB 43/43                              | 46/46                     | 49/49              | 52/52            |              |
| 製品質量               | kg 75                                 | 95                        | 110                | 111              |              |
| 冷媒配管寸法             | ガス配管 φ mm                             | 15.88                     |                    | 19.05            |              |
|                    | 液配管 φ mm                              | 9.52                      |                    |                  |              |
| 冷媒種類×封入量           | kg R22×3.3                            | R22×4.0                   | R22×4.8            | R22×5.3          |              |
| 冷媒制御方式             | 毛細管                                   |                           |                    |                  |              |
| 冷凍機油               | l(リットル) MS-32N1×1.7                   | SONTEX200LT×2.13          |                    | SONTEX200LT×1.77 |              |
| 電線太さ<室外>           | φ mm 2                                |                           |                    | 2.6              |              |
| 内外接続電線太さ           | φ mm                                  | 1.6                       |                    |                  |              |
| 内外接続線長さ(最大)<室外~室内> | m                                     | 50                        |                    |                  |              |
| アース線サイズ            | φ mm                                  | 1.6以上                     |                    | 2.0以上            |              |
| 配線用遮断機             | 開閉器 A                                 | 30/-                      |                    | 50/-             |              |
|                    | 漏電遮断器 A                               | 30/-                      |                    | 50/-             |              |
| 掲載頁                | 外形寸法図                                 | 頁 内183/外218               | 内184/外220          | 内184/外221        | 内184/外221    |
|                    | 電気配線図                                 | 頁 内186/外240               | 内186/外240          | 内186/外241        | 内186/外241    |
|                    | 能力線図                                  | 頁 188                     | 188                | 188              | 188          |
|                    | 別売部品                                  | 頁 322                     | 322                | 322              | 322          |

注※1.標準能力はJIS規格(冷房時室内側吸込空気温度27°CDB,19°CWB,室外側吸込空気温度35°CDB)に準じて運転した場合の値を示します。

スリムエアコン(床置形)

(I)-3 シングル<PF-J-BA1F9形>大形

| 項目                 |                 | セット形名               | PF-J224BA1F9          | PF-J280BA1F9          |             |
|--------------------|-----------------|---------------------|-----------------------|-----------------------|-------------|
| 標準性能               | 冷房              | 定格冷房能力              | kW                    | 20/22.4               | 25/28       |
|                    |                 | 除湿能力                | l/h                   | 10.2/11.2             | 12.6/14.2   |
|                    |                 | 定格消費電力              | kW                    | 7.93/9.85             | 10.00/12.04 |
|                    |                 | 運転電流                | A                     | 26.9/31.6             | 33.9/38.6   |
|                    |                 | 運転力率                | %                     | 85/90                 |             |
|                    |                 | 始動電流                | A                     | 163/151               | 159/139     |
|                    | 暖房              | 定格暖房能力              | kW                    | -                     |             |
|                    |                 | 定格消費電力              | kW                    | -                     |             |
|                    |                 | 運転電流                | A                     | -                     |             |
|                    |                 | 運転力率                | %                     | -                     |             |
|                    |                 | 低暖房能力               | kW                    | -                     |             |
|                    |                 | 低温消費電力              | kW                    | -                     |             |
| 定格電源<室外>           |                 | 三相 200V             |                       |                       |             |
| 室内ユニット             | 形名              |                     | PFA-J224BA1           | PFA-J280BA1           |             |
|                    | 外装(マンセル記号)      |                     | アーバンホワイク<3.4Y7.7/0.8> |                       |             |
|                    | 外形寸法(高さ×幅×奥行)   | mm                  | 1850×985×400          | 1850×1200×400         |             |
|                    | 熱交換器形式          |                     | クロスフィン                |                       |             |
|                    | 形式×個数           |                     | シロッコファン×2             |                       |             |
|                    | 送風機             |                     |                       |                       |             |
|                    | 標準風量            | m <sup>3</sup> /min | 60-48                 | 80-64                 |             |
|                    | 標準機外静圧          | Pa                  | 0                     |                       |             |
|                    | 標準電動機出力         | kW                  | 0.25                  | 0.4                   |             |
|                    | 防音・断熱材          |                     | グラスウール                |                       |             |
|                    | 電熱器(補助)         | kW                  | -                     |                       |             |
|                    | エアフィルタ          |                     | PPハニカム                |                       |             |
|                    | 配管寸法(機械/冷却器ドレン) |                     | 内径φ26(VP-20)          |                       |             |
|                    | 騒音値             | dB                  | 54-48                 | 56-49                 |             |
|                    | 製品質量            | kg                  | 112                   | 127                   |             |
| 室外ユニット             | 形名              |                     | PU-J224FA9            | PU-J280FA9            |             |
|                    | 外装(マンセル記号)      |                     | 鋼板粉体塗装・マンセル5Y 8/1     |                       |             |
|                    | 外形寸法(高さ×幅×奥行)   | mm                  | 1715×990×840          |                       |             |
|                    | 熱交換器形式          |                     | クロスフィン                |                       |             |
|                    | 形式×台数           |                     | 全密閉×1                 |                       |             |
|                    | 圧縮機             |                     |                       |                       |             |
|                    | 呼称出力            | kW                  | 5.5                   | 7.5                   |             |
|                    | 容量制御            | %                   | -                     |                       |             |
|                    | 1日の冷凍能力         | 法定トン                | 3.29/3.86             | 4.11/4.82             |             |
|                    | 電熱器(クランクケース)    | W                   | 50                    | 60                    |             |
|                    | 送風機             |                     |                       |                       |             |
|                    | 形式×個数           |                     | プロペラファン×1             |                       |             |
|                    | 風量              | m <sup>3</sup> /min | 185/185               |                       |             |
|                    | 電動機出力           | kW                  | 0.35                  |                       |             |
|                    | 霜取方式            |                     | -                     |                       |             |
| 圧力計                |                 | -                   |                       |                       |             |
| 圧力開閉器              | MPa             | 2.94                |                       |                       |             |
| 保護装置               |                 | 熱動過電流継電器・熱動温度開閉器    |                       |                       |             |
| 送風機保護              |                 | 温度開閉器               |                       |                       |             |
| 騒音値                | dB              | 56/56               | 57/57                 |                       |             |
| 製品質量               | kg              | 195                 | 235                   |                       |             |
| 冷媒配管               | ガス配管            | φ mm                | 25.4                  | 28.58                 |             |
| 寸法                 | 液配管             | φ mm                | 12.7                  | 15.88                 |             |
| 冷媒種類×封入量           |                 | kg                  | R22×9.0               | R22×11.0              |             |
| 冷媒制御方式             |                 |                     | 毛細管                   |                       |             |
| 冷凍機油               | I(リットル)         |                     | SUNISO3GSD×3          | SUNISO3GSD×4.5        |             |
| 電線太さ<室外>           | φ mm            |                     | 8.0mm <sup>2</sup>    | 14.0mm <sup>2</sup>   |             |
| 内外接続電線太さ           | φ mm            |                     | 2                     |                       |             |
| 内外接続線長さ(最大)<室外～室内> | m               |                     | 50                    |                       |             |
| アース線サイズ            | φ mm            |                     | 3.5mm <sup>2</sup> 以上 | 5.5mm <sup>2</sup> 以上 |             |
| 配線用遮断機             | 開閉器             | A                   | 60/                   |                       |             |
| 漏電遮断器              | A               |                     | 50/                   | 60/                   |             |
| 掲載頁                | 外形寸法図           | 頁                   | 内185/外222             | 内185/外222             |             |
|                    | 電気配線図           | 頁                   | 内187/外242             | 内187/外242             |             |
|                    | 能力線図            | 頁                   | 189                   |                       |             |
|                    | 別売部品            | 頁                   | 322                   |                       |             |

注※1.標準能力はJIS規格(冷房時室内側吸込空気温度27°CDB,19°CWB,室外側吸込空気温度35°CDB)に準じて運転した場合の値を示します。

(Ⅱ)同時ツイン<PSX-J・GA9G9/F9形>

| 項目                    | セット形名                                  | PSX-J112GA9G9         | PSX-J140GA9G9       | PSX-J160GA9G9       | PSX-J224GA9F9        | PSX-J280GA9F9 |
|-----------------------|--|-----------------------|---------------------|---------------------|----------------------|---------------|
| 標準性能                  | 冷房能力 kW                                | 10/11.2               | 12.5/14             | 14/16               | 20/22.4              | 25/28         |
|                       | 除湿能力 l/h                               | 5.1/5.6               | 6.3/7.1             | 7.1/8               | 10.2/11.2            | 12.6/14.2     |
|                       | 定格消費電力 kW                              | 3.53/4.38             | 4.86/5.61           | 5.60/6.63           | 7.96/9.79            | 10.18/12.19   |
|                       | 運転電流 A                                 | 11.9/13.8             | 16.2/17.7           | 18.7/21.0           | 27.0/31.3            | 34.2/38.9     |
|                       | 運転力率 %                                 | 86/92                 |                     | 87/91               | 85/90                | 86/90         |
|                       | 始動電流 A                                 | 86/76                 | 109/102             | 148/134             | 163/151              | 159/139       |
|                       | 定格暖房能力 kW                              | -                     |                     |                     |                      |               |
|                       | 定格消費電力 kW                              | -                     |                     |                     |                      |               |
|                       | 運転電流 A                                 | -                     |                     |                     |                      |               |
|                       | 運転力率 %                                 | -                     |                     |                     |                      |               |
| 暖房性能                  | 低暖房能力 kW                               | -                     |                     |                     |                      |               |
|                       | 温消費電力 kW                               | -                     |                     |                     |                      |               |
|                       | 始動電流 A                                 | -                     |                     |                     |                      |               |
|                       | 定格電源<室外>                               | 三相 200V               |                     |                     |                      |               |
| 形名                    | <PSA-J56GA9>×2                         | <PSA-J71GA9>×2        | <PSA-J80GA9>×2      | <PSA-J112GA9>×2     | <PSA-J140GA9>×2      |               |
| 外装<マンセル記号>            | 鋼板ホリエステル塗装 プラスチック ホワイト 0.70Y 8.59/0.97 |                       |                     |                     |                      |               |
| 外形寸法<高さ×幅×奥行>         | mm <1900×600×270>×2                    |                       | mm <1900×600×350>×2 |                     |                      |               |
| 熱交換器形式                | クロスフィン                                 |                       |                     |                     |                      |               |
| 形式×個数                 | <シロッコファン×1>×2                          |                       |                     |                     |                      |               |
| 標準風量 m³/min           | <16-13>×2                              |                       | <18-15>×2           |                     | <30-24>×2            |               |
| 標準機外静圧 Pa             | 0                                      |                       |                     |                     |                      |               |
| 標準電動機出力 kW            | <0.02>×2                               | <0.025>×2             | <0.03>×2            | <0.07>×2            | <0.11>×2             |               |
| 防音・断熱材                | ホリエチレンシート                              |                       |                     |                     |                      |               |
| 電熱器<補助>               | -                                      |                       |                     |                     |                      |               |
| エアフィルタ                | PPハニカム<抗菌仕様>                           |                       |                     |                     |                      |               |
| 配管寸法<機械/冷却器ドレン>       | VP-20接続可                               |                       |                     |                     |                      |               |
| 騒音値 dB                | <38-33>×2                              | <40-35>×2             | <42-37>×2           | <48-42>×2           | <49-43>×2            |               |
| 製品質量 kg               | <41>×2                                 | <43>×2                |                     | <51>×2              | <53>×2               |               |
| 形名                    | PU-J112GA9                             | PU-J140GA9            | PU-J160GA9          | PU-J224FA9          | PU-J280FA9           |               |
| 外装<マンセル記号>            | 溶融亜鉛メッキ鋼板<ホリエステル塗膜>色アイボリー<5Y 8/1>      |                       |                     | 鋼板粉体塗装・マンセル5Y 8/11  |                      |               |
| 外形寸法<高さ×幅×奥行>         | mm 1260×900×330(+20)                   | mm 1260×1050×330(+20) |                     | mm 1715×990×840     |                      |               |
| 熱交換器形式                | クロスフィン                                 |                       |                     |                     |                      |               |
| 形式×台数                 | 全密閉×1                                  |                       |                     |                     |                      |               |
| 圧縮機呼称出力 kW            | 3                                      | 3.5                   | 4.2                 | 5.5                 | 7.5                  |               |
| 容量制御 %                | -                                      |                       |                     |                     |                      |               |
| 1日の冷凍能力 法定トン          | 1.23/1.44                              | 1.69/2.04             | 2.01/2.42           | 3.29/3.86           | 4.11/4.82            |               |
| 電熱器<クランクケース> W        | 25                                     |                       | 50                  |                     | 60                   |               |
| 形式×個数                 | プロペラファン×2                              |                       | プロペラファン×1           |                     |                      |               |
| 風量 m³/min             | 80/80                                  | 85/85                 | 95/95               | 185/185             |                      |               |
| 電動機出力 kW              | 0.06×2                                 | 0.07×2                |                     | 0.35                |                      |               |
| 霜取り方式                 | -                                      |                       |                     |                     |                      |               |
| 圧力計                   | -                                      |                       |                     |                     |                      |               |
| 圧力開閉器 MPa             | -0.03                                  | -                     |                     | 2.94                |                      |               |
| 圧縮機保護                 | 温度開閉器・吐出温度検知・CT検知回路                    | 吐出温度検知                |                     | 熱動過電流継電器・熱動温度開閉器    |                      |               |
| 送風機保護                 | 温度開閉器                                  |                       |                     |                     |                      |               |
| 騒音値 dB                | 46/46                                  | 49/49                 | 52/52               | 56/56               | 57/57                |               |
| 製品質量 kg               | 95                                     | 110                   | 111                 | 195                 | 235                  |               |
| 冷媒配管寸法                | ガス配管 φ mm 19.05<主管> 15.88<分岐管>         | 9.52<主管><分岐管>         |                     | 25.4<主管> 19.05<分岐管> | 28.58<主管> 19.05<分岐管> |               |
| 液配管寸法 φ mm            | R22×4.0                                |                       | R22×4.8             | R22×5.3             | R22×9.0              |               |
| 冷媒種類×封入量 kg           | R22×4.0                                |                       | R22×4.8             | R22×5.3             | R22×9.0              |               |
| 冷媒制御方式                | 毛細管                                    |                       |                     |                     |                      |               |
| 冷凍機油 (リットル)           | MS-32N1×1.7                            | SONTEX200LT×2.13      | SONTEX200LT×1.77    | SUNISO3GSD×3        | SUNISO3GSD×4.5       |               |
| 電線太さ<室外> φ mm         | 2                                      | 2.6                   |                     | 8.0mm²              | 14.0mm²              |               |
| 内外接続電線太さ φ mm         | 1.6                                    |                       | 2                   |                     |                      |               |
| 内外接続線長さ<最大> (室外～室内) m | 50                                     |                       |                     |                     |                      |               |
| アース線サイズ φ mm          | 1.6以上                                  |                       | 2.0以上               | 3.5mm²以上            |                      |               |
| 配線用開閉器 A              | 30/-                                   |                       | 50/-                | 60/-                |                      |               |
| 遮断機漏電遮断器 A            | 30/-                                   |                       | 50/-                |                     | 60/-                 |               |
| 外形寸法図 頁               | 内183/外220                              | 内183/外221             | 内183/外221           | 内184/外222           | 内184/外222            |               |
| 電気配線図 頁               | 内186/外240                              | 内186/外241             | 内186/外241           | 内186/外242           | 内186/外242            |               |
| 能力線図 頁                | 188                                    | 188                   | 188                 | 188                 | 188                  |               |
| 別売部品 頁                | 322                                    | 322                   | 322                 | 322                 | 322                  |               |

注※1.標準能力はJIS規格(冷房時室内側吸込空気温度27℃DB,19℃WB,室外側吸込空気温度35℃DB)に準じて運転した場合の値を示します。

スリムエアコン(床置形)

## (2)室内ユニット・室外ユニット電気特性

### (a) 冷暖房兼用

#### PSH-J・GA<H>9G9形

| 項目 |    | セット形名 | ヒータ付  | PSH-J50SGAH9G9        | PSH-J50GAH9G9        | PSH-J56SGAH9G9        | PSH-J56GAH9G9        | PSH-J63GAH9G9        |
|----|----|-------|-------|-----------------------|----------------------|-----------------------|----------------------|----------------------|
|    |    |       | ヒータレス | PSH-J50SGA9G9         | PSH-J50GA9G9         | PSH-J56SGA9G9         | PSH-J56GA9G9         | PSH-J63GA9G9         |
| 冷房 | 室内 | 消費電力  | kW    | 0.13/0.14             |                      |                       |                      | 0.15/0.17            |
|    |    | 運転電流  | A     | 0.65/0.71             |                      |                       |                      | 0.75/0.84            |
|    |    | 力率    | %     | 100/99                |                      |                       |                      | 100/100              |
|    | 室外 | 消費電力  | kW    | 1.55/1.88             | 1.54/1.81            | 2.04/2.43             | 1.98/2.36            | 1.84/2.23            |
|    |    | 運転電流  | A     | 8.65/9.49             | 5.12/5.59            | 11.1/12.29            | 6.78/7.50            | 6.33/7.16            |
|    |    | 力率    | %     | 90/99                 | 87/93                | 92/99                 | 84/91                | 84/90                |
| 暖房 | 室内 | 消費電力  | kW    | 0.13/0.14<2.23/2.24>  |                      |                       |                      | 0.15/0.17<2.25/2.27> |
|    |    | 運転電流  | A     | 0.65/0.71<11.14/11.2> | 0.65/0.71<6.43/6.47> | 0.65/0.71<11.15/11.2> | 0.65/0.71<6.44/6.47> | 0.75/0.84<6.49/6.54> |
|    |    | 力率    | %     | 100/99<100/100>       |                      |                       |                      | 100/100<100/100>     |
|    | 室外 | 消費電力  | kW    | 1.59/2.04             | 1.56/1.95            | 1.88/2.37             | 1.83/2.30            | 1.81/2.22            |
|    |    | 運転電流  | A     | 8.55/10.39            | 5.22/6.09            | 9.88/11.99            | 6.28/7.30            | 6.23/7.16            |
|    |    | 力率    | %     | 93/98                 | 86/92                | 95/99                 | 84/91                | 84/89                |

注1.< >内は補助電熱器作動時。

| 項目 |    | セット形名 | ヒータ付  | PSH-J80GAH9G9        | PSH-J112GAH9G9       | PSH-J140GAH9G9       | PSH-J160GAH9G9       |
|----|----|-------|-------|----------------------|----------------------|----------------------|----------------------|
|    |    |       | ヒータレス | PSH-J80GA9G9         | PSH-J112GA9G9        | PSH-J140GA9G9        | PSH-J160GA9G9        |
| 冷房 | 室内 | 消費電力  | kW    | 0.15/0.17            | 0.19/0.22            | 0.32/0.38            | 0.35/0.44            |
|    |    | 運転電流  | A     | 0.75/0.84            | 1.10/1.16            | 1.61/1.97            | 1.76/2.23            |
|    |    | 力率    | %     | 100/100              | 86/95                | 99/96                | 99/99                |
|    | 室外 | 消費電力  | kW    | 2.82/3.25            | 3.99/4.14            | 4.50/5.32            | 5.28/6.17            |
|    |    | 運転電流  | A     | 9.57/10.42           | 13.46/14.03          | 15.36/16.98          | 17.98/19.97          |
|    |    | 力率    | %     | 85/90                | 86/85                | 85/90                | 85/89                |
| 暖房 | 室内 | 消費電力  | kW    | 0.15/0.17<2.25/2.27> | 0.19/0.22<2.89/2.92> | 0.32/0.38<3.32/3.38> | 0.35/0.44<3.35/3.44> |
|    |    | 運転電流  | A     | 0.75/0.84<6.49/6.54> | 1.10/1.16<8.35/8.42> | 1.61/1.97<9.58/9.77> | 1.76/2.23<9.67/9.93> |
|    |    | 力率    | %     | 100/100<100/100>     | 86/95<100/100>       | 99/96<100/100>       | 99/99<100/100>       |
|    | 室外 | 消費電力  | kW    | 2.73/3.23            | 3.67/4.02            | 4.24/5.10            | 5.25/6.31            |
|    |    | 運転電流  | A     | 9.27/10.42           | 12.36/13.63          | 14.46/16.28          | 17.88/20.16          |
|    |    | 力率    | %     | 85/89                | 86/85                | 85/90                | 85/90                |

注1.< >内は補助電熱器作動時。

#### PFH-J・BA1F9形

| 項目 |    | セット形名 | ヒータ付  | PFH-J224BA1F9       |  | PFH-J280BA1F9       |  |
|----|----|-------|-------|---------------------|--|---------------------|--|
|    |    |       | ヒータレス |                     |  |                     |  |
| 冷房 | 室内 | 消費電力  | kW    | 0.40/0.54           |  | 0.50/0.66           |  |
|    |    | 運転電流  | A     | 2.10/2.80           |  | 2.70/3.40           |  |
|    |    | 力率    | %     | 95/96               |  | 93/97               |  |
|    | 室外 | 消費電力  | kW    | 7.53/9.31           |  | 9.5/11.38           |  |
|    |    | 運転電流  | A     | 25.7/30.0           |  | 32.3/36.6           |  |
|    |    | 力率    | %     | 85/90               |  | 85/90               |  |
| 暖房 | 室内 | 消費電力  | kW    | 0.40/0.54<4.6/4.74> |  | 0.50/0.66<5.7/5.86> |  |
|    |    | 運転電流  | A     | 2.1/2.8<13.3/13.7>  |  | 2.7/3.4<16.6/17.0>  |  |
|    |    | 力率    | %     | 95/96<100/100>      |  | 93/97<99/100>       |  |
|    | 室外 | 消費電力  | kW    | 6.85/8.23           |  | 8.73/10.2           |  |
|    |    | 運転電流  | A     | 23.4/26.2           |  | 29.4/32.5           |  |
|    |    | 力率    | %     | 85/91               |  | 86/91               |  |

注1.< >内は別売補助電熱器取付けたときの作動時。







# 1.4.3 電気配線図(室内ユニット)———室外ユニットはP227に掲載。

## (1)標準形

PSA-J50~J160<S>GA<H>(8),(9)形

### 【記号説明】

| 記号   | 名称                 | 記号     | 名称                  | 記号  | 名称                | 記号     | 名称   |
|------|--------------------|--------|---------------------|-----|-------------------|--------|--|
| P.B  | 室内電源基板             | I.B    | LED3 発光ダイオード(室内外通信) | R.B | リモコン(本体取付)        | TH1    | サーミスタ(室内吸込温度検知)<br>0°C/15kΩ, 25°C/5.4kΩ              |
| F1   | ヒューズ(4A)           | SR2    | 半導体リレー(リレー)         | CN2 | コネクタ(別売:マジュロタイプ)  | TH2    | サーミスタ(室内配管温度検知)<br>0°C/15kΩ, 25°C/5.4kΩ              |
| ZNR  | バリスタ               | SW1    | スイッチ(機種設定<表1参照>)    | C   | コンプレッサ(送風機用電動機)   | 補助ヒータ  | <ヒータ付きの場合のみ>   |
| I.B  | 室内制御基板             | SWE    | スイッチ(応急運転)          | MF  | 送風機用電動機           | FS1.2  | 温度ヒューズ(110°C, 15A):単相の場合<br>温度ヒューズ(110°C, 10A):3相の場合 |
| CN2L | コネクタ(別売:リレー、遠方表示用) | X4     | リレー(送風機用電動機:微風)     | ML  | リレー用電動機           | H      | 電熱器  |
| CN32 | コネクタ(別売:遠方発停用アダプタ) | X5     | リレー(送風機用電動機:弱風)     | TB1 | 端子盤(室外:電源及び内外接続線) | 26H    | 温度開閉器  |
| CN41 | コネクタ(JEMA標準HA端子-A) | X6     | リレー(送風機用電動機:強風)     | TB2 | 端子盤(室内:補助ヒータ用電源)  | 88H1.2 | リレー(補助ヒータ)   |
| CN90 | コネクタ(別売:リレー受光基板)   | A*7No. | リレー受光基板(設定)         | TB4 | 端子盤(室内:内外接続線)     |        |  |
| LED1 | 発光ダイオード(リモコン電源)    |        |                     | TB6 | 端子盤(リモコン伝送線)      |        |  |
| LED2 | 発光ダイオード(リモコン給電)    |        |                     |     |                   |        |  |

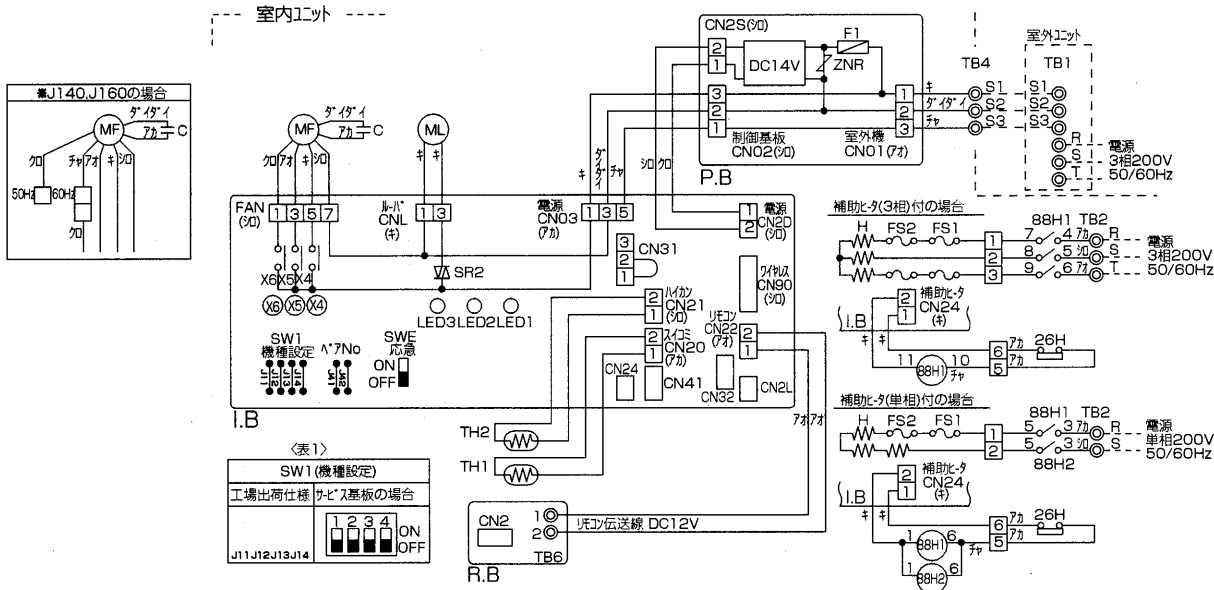

### 【自己診断】

1.リモコン(本体取付)の「点検」スイッチを連続して2度押しと、ユニットは自己診断モードとなり、過去に発生した点検コードを液晶表示します。点検コードと不具合内容は右表をご覧ください。

| 点検コード | 不具合内容     | 点検コード | 不具合内容               | 点検コード   | 不具合内容          |
|-------|-----------|-------|---------------------|---------|----------------|
| P1    | 吸込セクタ異常   | E0~E5 | リモコン-室内ユニット間の通信異常   | F1~F9   | 室外ユニットの不具合     |
| P2    | 配管セクタ異常   | E6~E9 | 室内ユニット-室外ユニット間の通信異常 |         | 室外ユニットの電気配線図参照 |
| P6    | 凍結/過昇保護作動 | U0~U1 | 室外ユニットの不具合          | ----    | 異常履歴なし         |
| P8    | 配管温度異常    |       | 室外ユニットの電気配線図参照      | F F F F | 該当ユニットなし       |

### 【注意】

- ◎は端子盤、□はコネクタを示します。
- 内外接続線は極性がありませんので番号(S1, S2, S3)に従い配線ください。
- 補助ヒータの主電源は必ず別電源としてください。
- 室外ユニットのサービスの際は、室外ユニットの電気配線図を参照ください。





### 1.4.4 能力線図(大形<PFH形>以外はP74を参照ください。)

#### (1) 定格性能値

##### (a) 冷暖房兼用<標準形>

冷房定格性能値<50/60Hz>

| 項目         | 形名                | 冷房能力<br><kW> | 入力<br><kW>  | SHF       |
|------------|-------------------|--------------|-------------|-----------|
| 標準         | PSH-J50SGA<H>9G9  | 4.5/5.0      | 1.68/2.02   | 0.83/0.79 |
|            | PSH-J50GA<H>9G9   | 4.5/5.0      | 1.67/1.95   | 0.83/0.79 |
|            | PSH-J56SGA<H>9G9  | 5.0/5.6      | 2.17/2.57   | 0.79/0.75 |
|            | PSH-J56GA<H>9G9   | 5.0/5.6      | 2.11/2.50   | 0.79/0.75 |
|            | PSH-J63GA<H>9G9   | 5.6/6.3      | 1.99/2.40   | 0.79/0.74 |
|            | PSH-J80GA<H>9G9   | 7.1/8.0      | 2.97/3.42   | 0.74/0.70 |
|            | PSH-J112GA<H>9G9  | 10.0/11.2    | 4.18/4.36   | 0.79/0.75 |
|            | PSH-J140GA<H>9G9  | 12.5/14.0    | 4.82/5.70   | 0.75/0.72 |
|            | PSH-J160GA<H>9G9  | 14.0/16.0    | 5.63/6.61   | 0.74/0.70 |
| 同時<br>ツイン  | PSHX-J112GA<H>9G9 | 10.0/11.2    | 3.53/4.38   | 0.79/0.75 |
|            | PSHX-J140GA<H>9G9 | 12.5/14.0    | 5.03/5.77   | 0.74/0.71 |
|            | PSHX-J160GA<H>9G9 | 14.0/16.0    | 5.33/6.57   | 0.74/0.70 |
|            | PSHX-J224GA<H>9F9 | 20.0/22.4    | 7.96/9.79   | 0.79/0.75 |
|            | PSHX-J280GA<H>9F9 | 25.0/28.0    | 10.18/12.19 | 0.75/0.72 |
| 同時<br>トリプル | PSHR-J160GA<H>9G9 | 14.0/16.0    | 5.42/6.65   | 0.79/0.75 |
|            | PSHR-J224GA<H>9F9 | 20.0/22.4    | 8.03/9.86   | 0.74/0.70 |
| 個別<br>ツイン  | PSHM-J112GA<H>9E  | 10.0/11.2    | 3.94/4.72   | 0.79/0.75 |
|            | PSHM-J140GA<H>9E  | 12.5/14.0    | 4.60/5.88   | 0.74/0.71 |
|            | PSHM-J160GA<H>9E  | 14.0/16.0    | 5.00/6.12   | 0.74/0.70 |

暖房定格性能値<50/60Hz>

| 項目         | 形名                | 暖房能力<br><kW> | 入力<br><kW> |
|------------|-------------------|--------------|------------|
| 標準         | PSH-J50SGA<H>9G9  | 5.0/5.6      | 1.72/2.18  |
|            | PSH-J50GA<H>9G9   | 5.0/5.6      | 1.69/2.09  |
|            | PSH-J56SGA<H>9G9  | 5.6/6.3      | 2.01/2.51  |
|            | PSH-J56GA<H>9G9   | 5.6/5.3      | 1.96/2.44  |
|            | PSH-J63GA<H>9G9   | 6.3/7.5      | 1.96/2.39  |
|            | PSH-J80GA<H>9G9   | 8.0/9.0      | 2.88/3.40  |
|            | PSH-J112GA<H>9G9  | 10.6/11.8    | 3.86/4.24  |
|            | PSH-J140GA<H>9G9  | 14.0/16.0    | 4.56/5.48  |
|            | PSH-J160GA<H>9G9  | 16.0/18.0    | 5.60/6.75  |
| 同時<br>ツイン  | PSHX-J112GA<H>9G9 | 10.6/11.8    | 3.40/4.11  |
|            | PSHX-J140GA<H>9G9 | 14.0/16.0    | 4.79/6.00  |
|            | PSHX-J160GA<H>9G9 | 16.0/18.0    | 5.30/6.39  |
|            | PSHX-J224GA<H>9F9 | 22.4/25.0    | 7.29/9.15  |
|            | PSHX-J280GA<H>9F9 | 28.0/31.5    | 9.49/11.52 |
| 同時<br>トリプル | PSHR-J160GA<H>9G9 | 16.0/18.0    | 5.39/6.47  |
|            | PSHR-J224GA<H>9F9 | 22.4/25.0    | 7.36/9.22  |
| 個別<br>ツイン  | PSHM-J112GA<H>9E  | 10.6/11.8    | 3.78/4.58  |
|            | PSHM-J140GA<H>9E  | 13.2/15.0    | 4.38/5.10  |
|            | PSHM-J160GA<H>9E  | 15.0/17.0    | 4.96/6.10  |

##### (b) 冷房専用<標準形>

冷房定格性能値<50/60Hz>

| 項目        | 形名            | 冷房能力<br><kW> | 入力<br><kW>  | SHF       |
|-----------|---------------|--------------|-------------|-----------|
| 標準        | PS-J50SGA9G9  | 4.5/5.0      | 1.68/2.02   | 0.83/0.79 |
|           | PS-J50GA9G9   | 4.5/5.0      | 1.67/1.95   | 0.83/0.79 |
|           | PS-J56SGA9G9  | 5.0/5.6      | 2.15/2.49   | 0.79/0.75 |
|           | PS-J56GA9G9   | 5.0/5.6      | 2.02/2.45   | 0.79/0.75 |
|           | PS-J63GA9G9   | 5.6/6.3      | 1.97/2.37   | 0.79/0.74 |
|           | PS-J80GA9G9   | 7.1/8.0      | 2.97/3.42   | 0.74/0.70 |
|           | PS-J112GA9G9  | 10.0/11.2    | 4.18/4.36   | 0.79/0.75 |
|           | PS-J140GA9G9  | 12.5/14.0    | 4.82/5.53   | 0.75/0.72 |
|           | PS-J160GA9G9  | 14.0/16.0    | 5.94/6.68   | 0.74/0.70 |
| 同時<br>ツイン | PSX-J112GA9G9 | 10.0/11.2    | 3.53/4.38   | 0.79/0.75 |
|           | PSX-J140GA9G9 | 12.5/14.0    | 4.86/5.61   | 0.74/0.71 |
|           | PSX-J160GA9G9 | 14.0/16.0    | 5.60/6.63   | 0.74/0.70 |
|           | PSX-J224GA9F9 | 20.0/22.4    | 7.96/9.79   | 0.79/0.75 |
|           | PSX-J280GA9F9 | 25.0/28.0    | 10.18/12.19 | 0.75/0.72 |

##### (c) 冷暖房兼用<大形>

冷房定格性能値<50/60Hz>

| 項目 | 形名            | 冷房能力<br><kW> | 入力<br><kW> | SHF       |
|----|---------------|--------------|------------|-----------|
| 標準 | PFH-J224BA1F9 | 20.0/22.4    | 7.93/9.85  | 0.77/0.74 |
|    | PFH-J280BA1F9 | 25.0/28.0    | 10.0/12.04 | 0.79/0.75 |

暖房定格性能値<50/60Hz>

| 項目 | 形名            | 暖房能力<br><kW> | 入力<br><kW> |
|----|---------------|--------------|------------|
| 標準 | PFH-J224BA1F9 | 22.4/25.0    | 7.25/8.77  |
|    | PFH-J280BA1F9 | 28.8/31.5    | 9.23/10.86 |

##### (d) 冷房専用<大形>

冷房定格性能値<50/60Hz>

| 項目 | 形名           | 冷房能力<br><kW> | 入力<br><kW> | SHF       |
|----|--------------|--------------|------------|-----------|
| 標準 | PF-J224BA1F9 | 20.0/22.4    | 7.93/9.85  | 0.77/0.74 |
|    | PF-J280BA1F9 | 25.0/28.0    | 10.0/12.04 | 0.79/0.75 |

## (2)能力線図

(a)冷暖房兼用<大形>  
PFH-J224BA1F9形

### 冷房能力線図

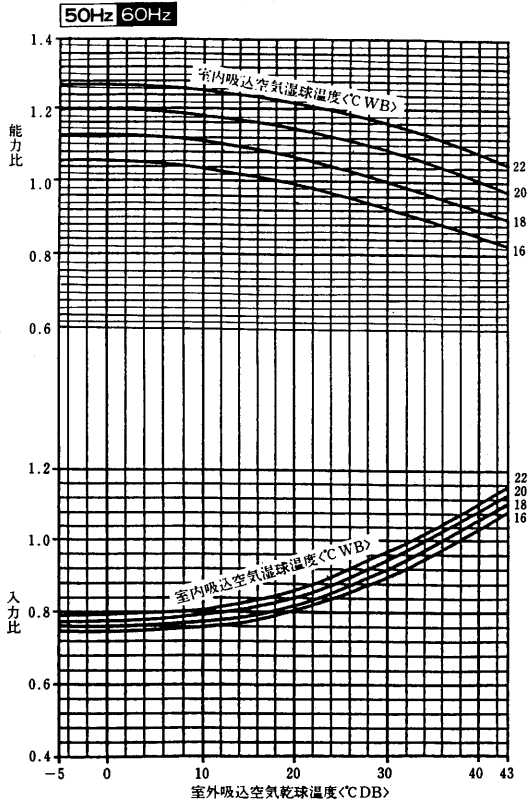

### 風量補正線図<冷房>

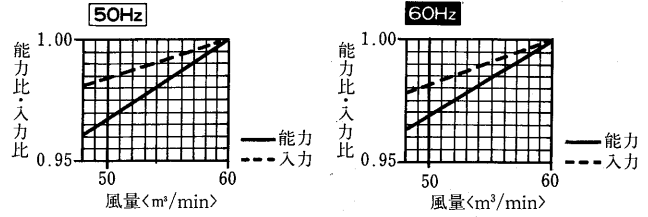

### バイパスファクタ線図

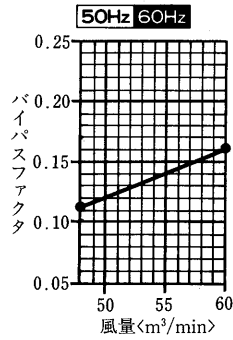

### 暖房能力線図

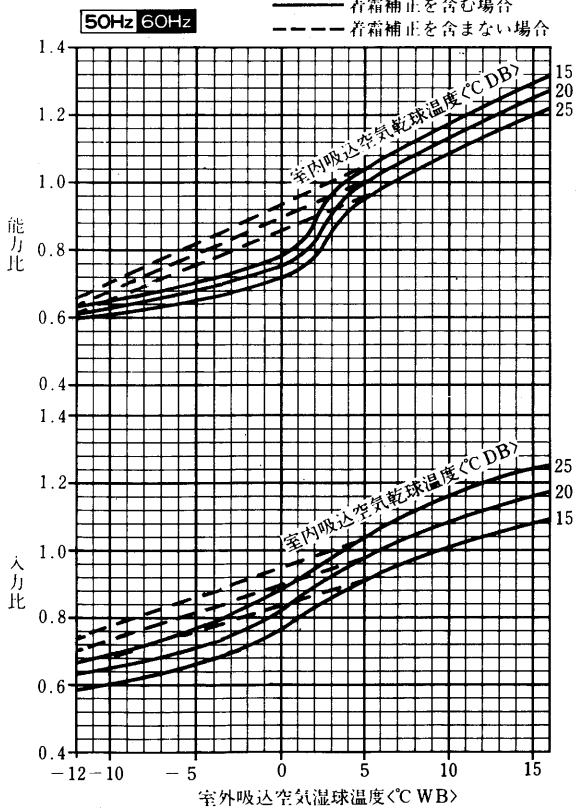

### 風量補正線図<暖房>

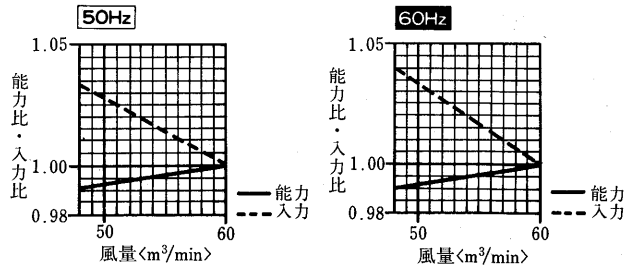

### 分ダクト静風圧-風量線図

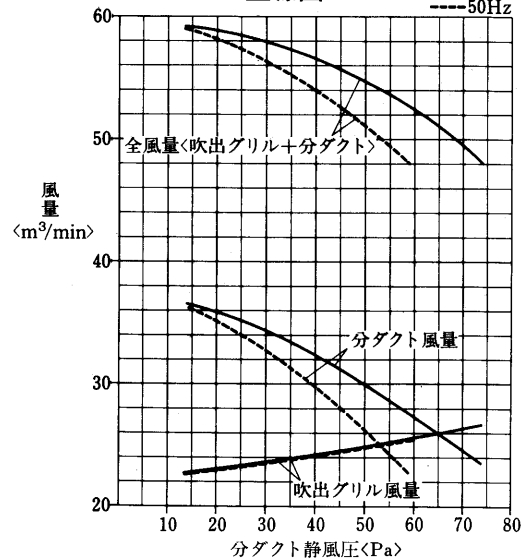

注1. 線図は吹出グリル横ルーバーを、上から4枚閉の位置にして、分ダクトに静風圧を加えたときの風量です。  
2. 線図は強風量を示す。分ダクト使用時は弱風量使用禁止のこと。

PFH-J280BA1F9形

冷房能力線図

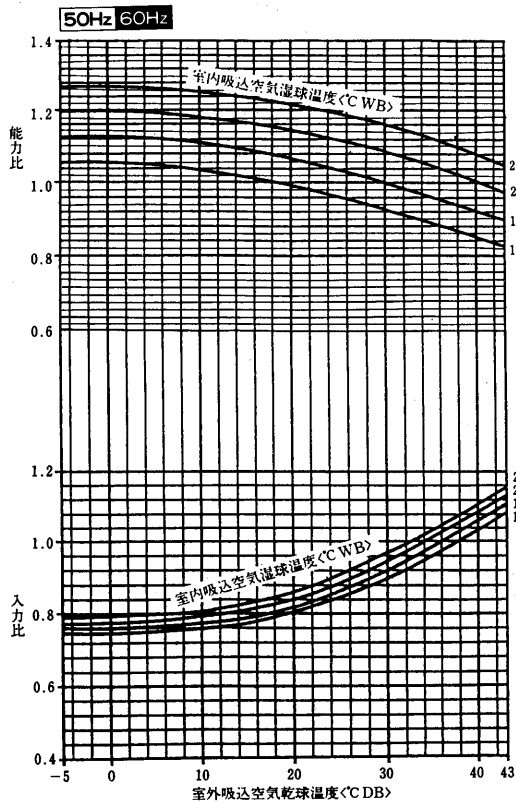

風量補正線図<冷房>

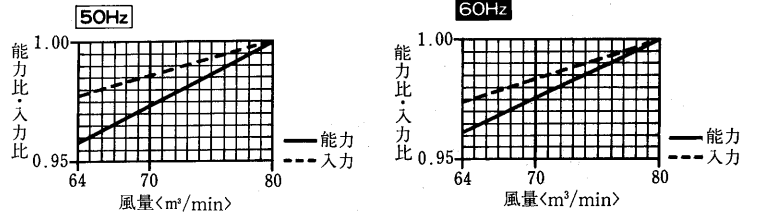

バイパスファクタ線図

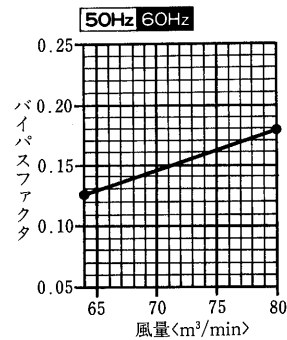

暖房能力線図

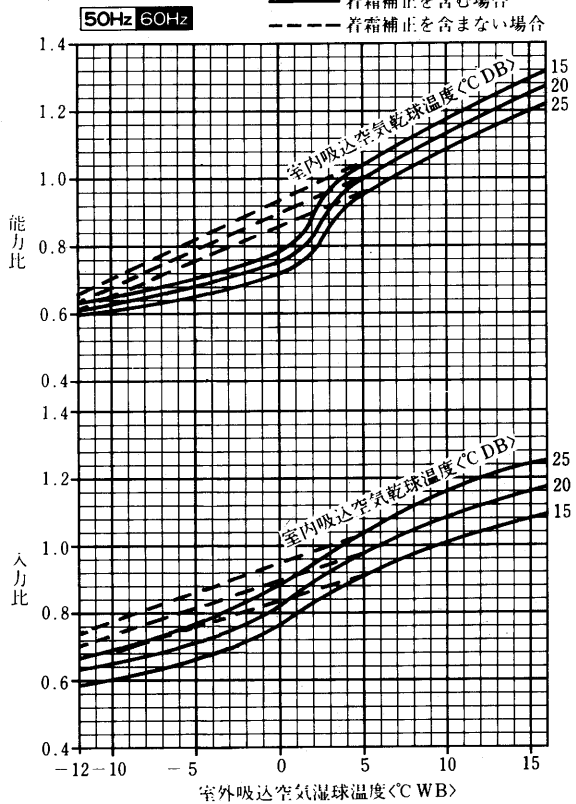

風量補正線図<暖房>

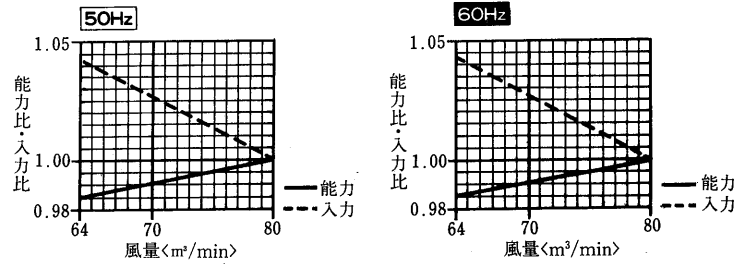

分ダクト静風圧-風量線図

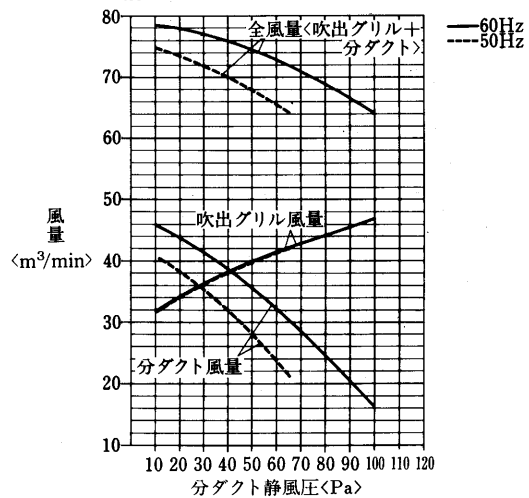

注1. 線図は吹出グリル横ルーバーを、上から4枚閉の位置にして、分ダクトに静風圧を加えたときの風量です。  
2. 線図は強風量を示す。分ダクト使用時は弱風量使用禁止のこと。

## 1.4.5 騒音<室内ユニット>——— 室外ユニットはP243に掲載。

空調機の音源は圧縮機と送風機が主ですが圧縮機は全密閉中吊式を使用しておりますので振動騒音は非常に小さく、また送風機は防振形軸受を使用しており、全体を防音パネルでパッケージしておりますので静かな運転を行います。各機種の騒音値は表の通りです。

### (1)測定方法

(イ)試験室：たて6m、よこ5m、高さ3mの無響室

(ロ)試験方法：試験室における、ユニットの正面1m×高さ1mの位置で測定。

### (2)NC曲線<室内ユニット>

PSA-J50・J56<S>GA<H>9形

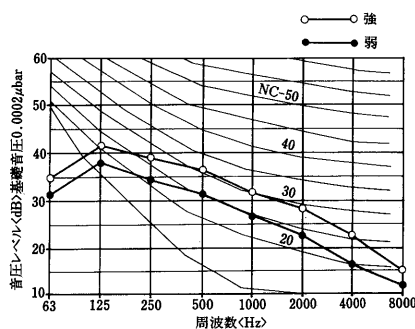

PSA-J63GA<H>9形

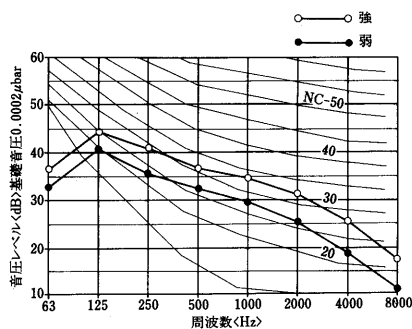

PSA-J80GA<H>9形

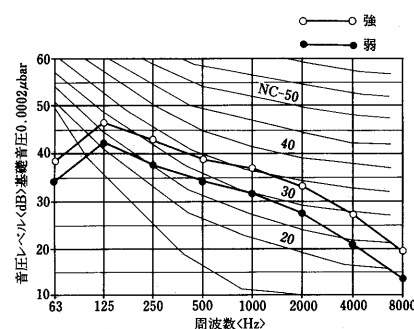

PSA-J112GA<H>9形

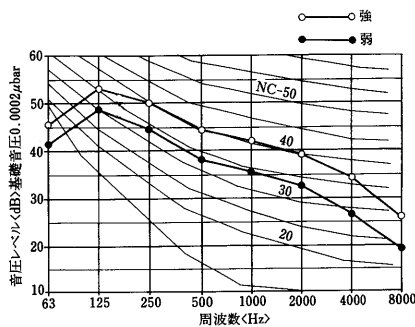

PSA-J140GA<H>9形

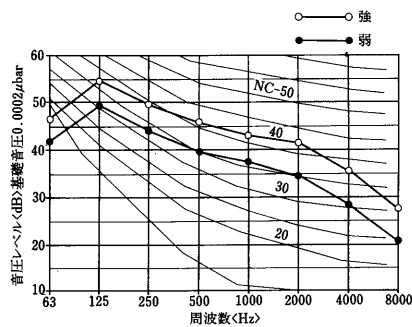

PSA-J160GA<H>9形

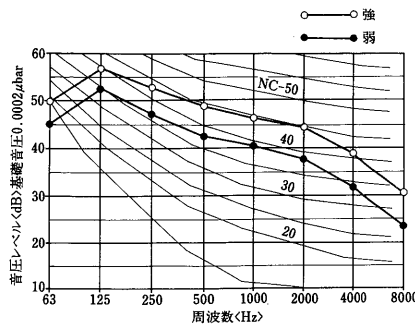

PFA-J224BA1形

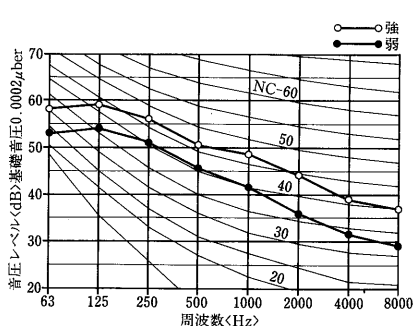

PFA-J280BA1形

