

サ-ビ-ス-ス

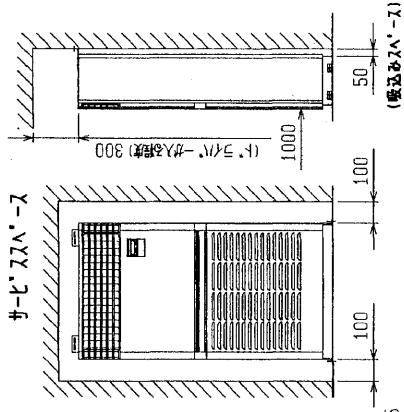

転倒防止金具

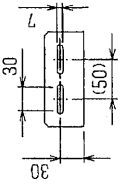

分タ-クト穴詳細図

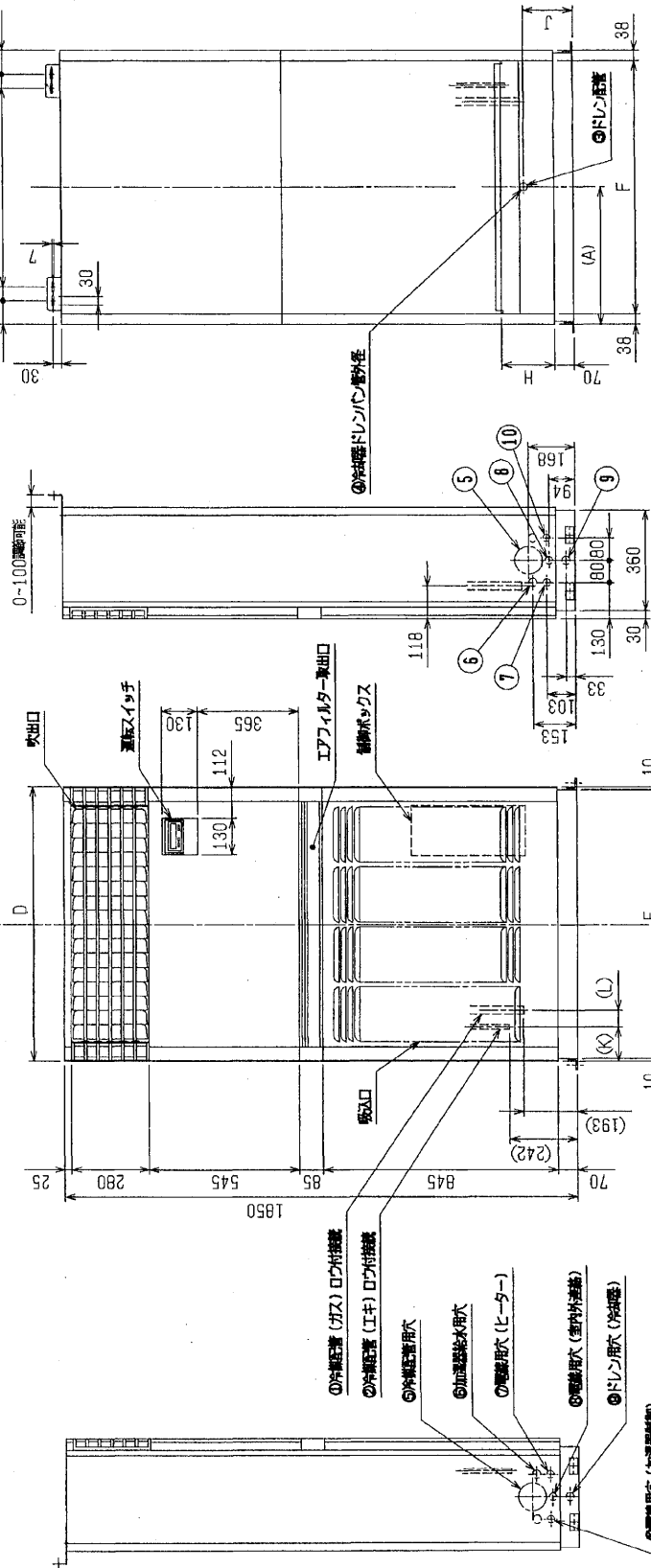
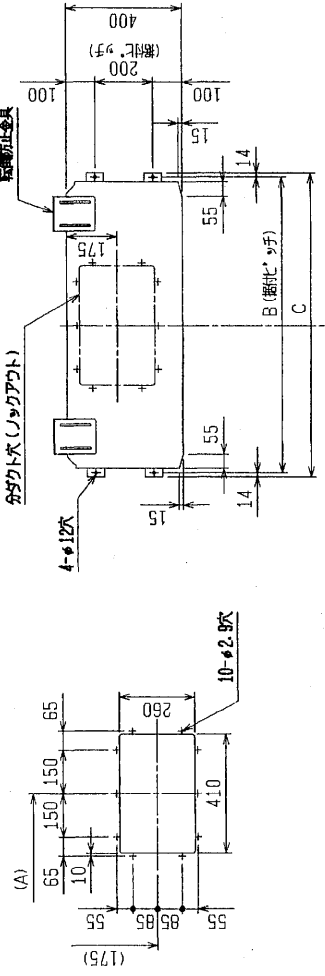

機 種	A	B	C	D	E	F	G	H	J	K	L
MPF-RP224BA2	492.5	1017	1045	985	965	909	715	80	74	130	155
MPF-RP280BA2	600	1232	1260	1200	1180	1124	930	189	179	129	158

TITLE		改定日付	
作成日付	ISSUED	改定日付	REVISED
DJM	mm	2004-09-06	2004-09-08
SCALE	NTS	MPF-RP224・280BA2	
		パ-ケ-ジエ-キ-ン室内ユニット外形図	
		DRW. NO.	WG660108
		REV.	1/1
三菱電機株式会社			

機 種	①カ-ド配管 ツチ	②エ-キ配管 ツチ	③ド-リ-ン配管 ツチ	④冷却器 ド-リ-ンノ-ツチ φ27.2	⑤冷媒 配管用穴 φ100	⑥加温器 給水用穴 φ30	⑦電線用穴 (ヒ-タ-) φ27	⑧電線用穴 (室内外差込) φ27	⑨ド-リ-ン用穴 (冷却器) φ30	⑩電線用穴 (加温器用) φ27
MPF-RP224BA2	φ25.4	φ9.52	RP224	φ27.2	φ100	φ30	φ27	φ27	φ30	φ27
MPF-RP280BA2	φ12.7	RP280	φ27.2	φ100	φ30	φ27	φ27	φ30	φ30	φ27

注1. 記号説明

- (太線) : 現物品線 / --- (細線) : 別添部品
- : コネクター / ⊙ : 端子盤
- 室内配線には極性がありませんので、本図の番号に使い間違えてください。
- 50Hz地区で使用する場合、MF2のコネクターを差込み替えてください。
- 別添の別添リブレスモーターと補助電圧レギュレーターを併用するときは、別添リブレスモーターの配線と補助電圧レギュレーターの端子盤に接続してください。

A部リブレス配線接続図

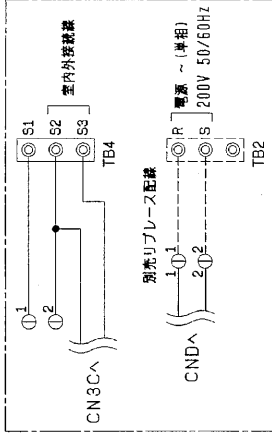

<表1>

SW1 (機種設定)

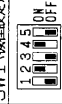

<表2>

SW2 (能力設定)

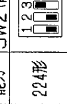

室内ユニット

記号	名称	記号	名称
P.B.	室内電源基板	MF2	送風機用電動機
CNSK	コイル9- (電源基板-制御基板)	49F	熱動温度開閉器 (室内送風機内)
CN2S	コイル9- (1.3.1V電源)	TB1	端子盤 (室外:電源)
I.B.	室内制御基板	TB3	端子盤 (室内:内外探検)
FUSE	ヒューズ (6.3A)	TB5	端子盤 (室内:送風機)
ZNR	ノイズ-	TH1	ヒューズ (室内送風機用)
FAN	ファン (送風機用電動機)	TH2	ヒューズ (室内送風機用)
CND	コイル9- (電源)	TH5	ヒューズ (室内送風機用)
CNDK	コイル9- (電源基板-制御基板)	X12	ヒューズ (室内送風機用)
CN2D	コイル9- (1.3.1V電源)	FUSE2	補助電圧レギュレーター (別添)
CN2L	コイル9- (別添:LEDリブレス表示用)	ヒューズ (10A)	補助電圧レギュレーター (別添)
CN2C	コイル9- (室内温度用)	H1	電圧検出器
CN20	コイル9- (室内温度用)	88H1	電圧検出器
CN21	コイル9- (液温温度用)	X7	補助電圧レギュレーター
CN22	コイル9- (液温温度用)	FUSE3	ヒューズ (5A)
CN25	コイル9- (別添:補助電圧レギュレーター用)	FSL2	温度レギュレーター
CN29	コイル9- (別添:加温器用)	26H1	温度開閉器
CN32	コイル9- (三相温度用)	TB2	端子盤 (補助ヒューズ・リブレス用)
CN41	コイル9- (別添:LEDA標準用端子)	TH2	ヒューズ
CN51	コイル9- (集中管理)	TH5	ヒューズ
CN90	コイル9- (別添:リブレス受光基板)	LED3	LED
LED1	発光ダイオード (リブレス)	LED2	LED
LED2	発光ダイオード (リブレス)	LED1	LED
SW1	リブレス (機種設定)	CN202	コイル9- (三相)
SW2	リブレス (能力設定)	CN212	コイル9- (三相)
X4	リブレス (送風機用電動機)	CN413	ヒューズ
X5	リブレス (送風機用電動機)	HA	ヒューズ
X6	リブレス (送風機用電動機)	HA	ヒューズ
I.B.	端子盤 (室内ユニット探検)	TH1	ヒューズ
TB6	端子盤 (室内ユニット探検)	TH2	ヒューズ
LCD	液晶表示器	TH5	ヒューズ
C	コイル9- (送風機用電動機)	X9	ヒューズ

TITLE

作成日付 改定日付  
ISSUED REVISED  
2004-09-14 2004-11-11

MPF-RP224・280BA2  
床置形室内ユニット電気配線図

SCALE NTS  
DIN mm

DRW. NO. W660114  
REV. A

1/1  
PAGE

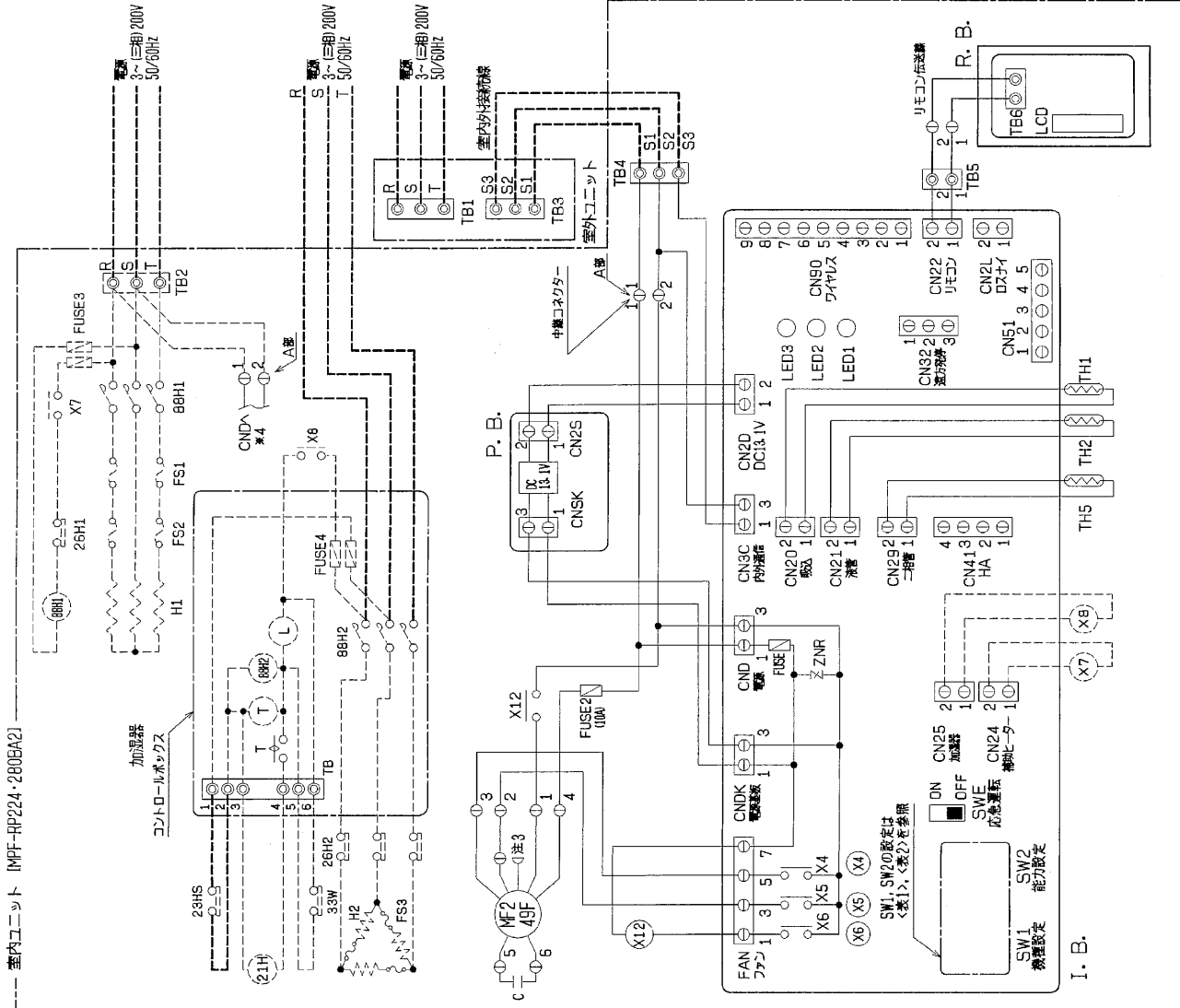

室内ユニット [MPF-RP224・280BA2]

加温器  
コントロールボックス

加温器

加温器

加温器

加温器

加温器

加温器

加温器

加温器

加温器

加温器

加温器

加温器

加温器

加温器

加温器

加温器

加温器

加温器

加温器

加温器

加温器

加温器

加温器

加温器

加温器

加温器

加温器

加温器

加温器

加温器

加温器

加温器

加温器

加温器

加温器

加温器

加温器

加温器

加温器

加温器

加温器

加温器

加温器

加温器

加温器

加温器

加温器

加温器

加温器

加温器

加温器

加温器

加温器

加温器

加温器

加温器

加温器

加温器

加温器

加温器

加温器

加温器

加温器

加温器

加温器

加温器

加温器

加温器

加温器

加温器

加温器

加温器

加温器

加温器

加温器

加温器

加温器

加温器

加温器

加温器

加温器

加温器