

MITSUBISHI

三菱液晶ディスプレイ

Diamondcrysta RDT177LMシリーズ

(AB623)

取扱説明書

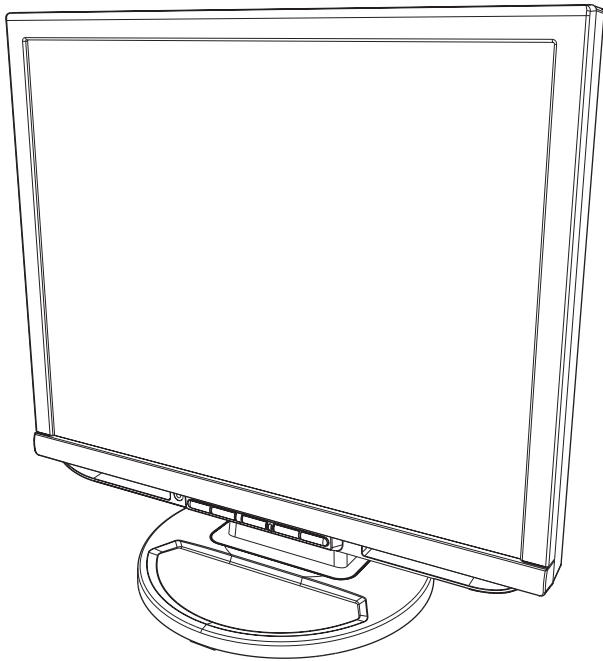

- この取扱説明書をよくお読みになり、正しくお使いください。特に「安全のために必ず守ること」は、液晶ディスプレイをご使用前に必ず読んで正しくお使いください。
- 保証書は必ず「お買上げ日・販売店名」などの記入を確かめて、販売店からお受け取りください。
- 「セットアップガイド」は「保証書」・「ユーティリティディスク」と共に大切に保管してください。
- 必ず転倒・落下防止処置を実施してください。(25頁参照)
- この取扱説明書内のURLはクリックするとWeb.サイトへリンクします。

インターネットホームページ : <http://www.MitsubishiElectric.co.jp/display/>

INTERNET INFORMATION & DOWNLOADS SERVICE

製品登録のご案内

三菱電機では、ウェブサイトでのアンケートにお答えいただくとお客様に役立つ各種サービスをウェブサイトにて利用できる「製品登録サービス」を実施しております。

詳しくはこちらをご覧ください。

<http://www.MitsubishiElectric.co.jp/mypage>

もくじ

	ページ
ご使用前に……………	2
何ができるの? ……	2
付属品の確認……………	2
本書の見かた……………	3
安全のために必ず守ること……………	4
各部の名称……………	7
本体正面……………	7
本体背面……………	8
接続……………	9
ベーススタンドを取り付ける……………	9
接続方法について……………	9
接続する……………	10
ヘッドホンの接続……………	12
付属のユーティリティディスクについて……………	13
設定……………	14
自動調節をする……………	14
画面調節 (OSD 機能) ……	15
OSD 画面の基本操作……………	15
OSD 機能について……………	16
主なOSD 機能……………	17
OSD機能による画面の調節が必要となる場合……………	18
機能……………	19
その他の機能について……………	19
困ったとき……………	20
故障かな?と思ったら……………	20
本機を廃棄するには……………	23
保証とアフターサービス……………	23
個人情報の取り扱い……………	23
付録……………	24
再梱包するとき……………	24
市販のアームを取りつけるとき……………	24
用語解説……………	26
仕様……………	28
TCO' 03 ……	29
FCC ……	30
さくいん……………	裏表紙

ご使用の
安全のため
に…

各部の
名称

接続
設定

画面
調節
機能

困った
とき

付
録

ご使用の前に

何ができるの？

明るさや色の調節をしたい

■ OSD機能 (On Screen Display) (→P15)



画面の明るさ、表示位置やサイズ、カラー調節などをOSD画面により調節することができます。OSD機能そのものに関する操作（OSDオートオフ、OSDロックなど）もできます。

スタンドの角度を調節したい

■ スタンド調節機能 (→P12)

角度を上下方向に調節することができます。

本機は、アナログ信号を受けて画像を表示することができます。接続に際しての詳細は「接続方法について」(→P9)に記載してあります。

接続方法	コンピューターの機種	コンピューターの出力端子	画面の自動調節
アナログ接続	 Windows®シリーズ※1  Macintoshシリーズ※2	DVI-I端子※3、ミニD-SUB15ピン端子またはD-SUB15ピン端子	要 (→P14)



※1 Windows®をご使用の方は、セットアップ情報をインストールすることをお奨めいたします。詳しくは「Windows®セットアップ」をご覧ください。(→P13)

※2 Apple Macintoshシリーズコンピューターは、モデルにより出力端子が異なります。変換アダプター（市販）が必要となる場合があります。詳しくは「接続方法について」(→P9)をご覧ください。

※3 DVI-I端子によるアナログ接続には、変換アダプター（市販）等が必要となります。詳しくは「接続方法について」(→P9)をご覧ください。

付属品の確認

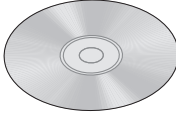
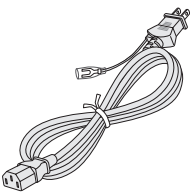
お買い上げいただいたときに同梱されている付属品は次のとおりです。
万一不足しているものや損傷しているものがありましたら、販売店までご連絡ください。

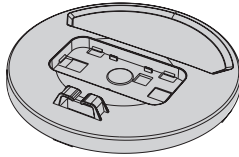
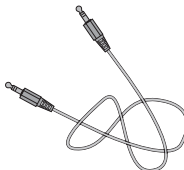
ユーティリティディスク （取扱説明書、テストパターン およびセットアップ用） (→P13) 	電源コード 	信号ケーブル  ミニD-SUB15ピン -ミニD-SUB15ピン （アナログ接続用）	ベーススタンド 
	セットアップガイド	オーディオケーブル 	

本書の見かた

本書の表記のしかた

お願い：取扱い上、特に守っていただきたい内容

お知らせ：取扱い上、参考にしていただきたい内容

(→PXX)：参考にしていただきたいページ

：Windows®とMacintosh両方に関わる内容

：Windows®のみに関わる内容

：Macintoshのみに関わる内容

知りたいことを探すために

やりたいことから探す→「何ができるの？」(→P2)

説明の内容から探す→「本書の構成と分類」(→P3)

言葉と意味で探す→「用語解説」(→P26)

もくじで探す→「もくじ」(→表紙)

さくいんで探す→「さくいん」(→裏表紙)

本書の構成と分類

本書では、本機を安全かつ快適にお使いいただくために、以下のように説明を分類しています。

ご使用前に (→P2)

ご使用のコンピューターと本機の接続方法によって、お客様が必要となる説明がどこに記載されているのかを把握していただくための説明です。

安全のために必ず守ること (→P4)

万が一の事故を回避するための使用方法に関する注意事項です。

各部の名称 (→P7)

後に続く「接続」や「画面設定」などの説明に際して、本機の各部の名称とその位置を把握いただくための説明です。

接続 (→P9)

ご使用のコンピューターと本機を接続して使用するまでに必要な手順を説明しています。

画面調節 (OSD機能) (→P14)

画面の調節やOSD機能の設定をする際の手順や各機能について説明しています。

その他の機能 (→P19)

本機に装備された機能で、OSD機能以外の機能についての説明をしています。

困ったとき (→P20)

故障の疑いがあるなど、困ったときの対処方法などを説明しています。

付録 (→P24)

用語の解説、さくいんなどを掲載しています。

ご使用のためには
：

この装置は、情報処理装置等電波障害自主規制協議会 (VCCI) の基準に基づくクラスB情報技術装置です。この装置は、家庭環境で使用することを目的としていますが、この装置がラジオやテレビジョン受信機に近接して使用されると、受信障害を引き起こすことがあります。取扱説明書に従って正しい取扱いをしてください。

本機は付属の電源コードおよび信号ケーブルを使用した状態でVCCI基準に適合しています。



当社は、国際エネルギー省プログラム (Energy Star) の参加事業者として、本製品が国際エネルギー省プログラムの対象製品に関する基準を満たしていると判断します。

本商品は社団法人電子情報技術産業協会が定めた「表示装置の静電気および低周波電磁界」に関するガイドラインに適合しています。

本製品はスウェーデンの労働団体TCOにより定められた、低周波電磁界、エルゴノミクス、省エネルギー、環境保護に対する規格であるTCO'03に適合しています。



本製品はPC3R「PCグリーンラベル制度」の審査基準 (2006年度版) を満たしています。詳細は、Webサイト <http://www.pc3r.jp> をご覧ください。



本製品は「J-Mossグリーンマーク・ガイドライン」に基づくJ-Mossグリーンマークを表示しています。「J-Moss (JIS C 0950)」に基づく特定の化学物質 (鉛、水銀、カドミウム、六価クロム、PBB、PBDE) の含有状況についての情報を公開しています。詳細は、Webサイト <http://www.MitsubishiElectric.co.jp/home/display/environment> をご覧ください。形名：RDT177LM / RDT177LM(BK)

- 本書の内容の一部または全部を無断で転載することは固くお断りします。
- 本書の内容について、将来予告なしに変更することがあります。
- 本書の内容については、万全を期して作成しましたが、万一誤り、記載もれなどお気付きの点がありましたらご連絡ください。
- 乱丁本、落丁本の場合はお取り替えいたします。販売店までご連絡ください。

Microsoft、WindowsおよびWindows Vistaは、米国Microsoft Corporationの米国及びその他の国における登録商標または商標です。



Macintoshは、米国アップル社の登録商標です。

Diamondcrystalは、三菱電機株式会社の登録商標です。

その他の社名および製品名は、各社の商標および登録商標です。

安全のために必ず守ること

この取扱説明書に使用している表示と意味は次のようになっています。
誤った取扱いをしたときに生じる危険とその程度を、次の表示で区分して説明しています。

 警告	誤った取扱いをしたときに、死亡や重傷などの重大な結果に結びつく可能性があるもの	 注意	誤った取扱いをしたときに、傷害または家屋・家財などの損害に結びつくもの
---	---	---	-------------------------------------

図記号の意味は次のとおりです。

	絶対におこなわないでください。		必ず指示に従いおこなってください。
	絶対に分解・修理・改造はしないでください。		必ずアースリード線を接地（アース）してください。
	必ず電源プラグをコンセントから抜いてください。		高圧注意（本体後面に表示）

ご使用の前に
安全のために
…

●ご使用の前に、この欄を必ずお読みになり、正しく安全にお使いください。

警告





万一異常が発生したときは、電源プラグをすぐ抜く!!

異常のまま使用すると、火災・感電の原因になります。
すぐに電源スイッチを切り、電源プラグをコンセントから抜いて、販売店に修理をご依頼ください。



<p>故障（画面が映らないなど）や煙、変な音・においがするときは使わない</p>  <p>火災・感電の原因になります。</p>	<p>裏ぶたをはずさない</p>  <p>内部には電圧の高い部分があり、さわると感電の原因になります。</p>	<p>傾斜面や不安定な場所に置かない</p>  <p>落ちたり、倒れたりしてけがの原因になります。</p>
<p>電源コードを傷つけない</p>  <p>重いものをのせたり、熱器具に近づけたり、無理に引っ張ったり、折り曲げたまま力を加えたりしないこと。コードが破損して火災・感電の原因になります。</p>	<p>キャビネットを破損したときは使わない</p>  <p>火災・感電の原因になります。</p>	<p>異物をいれない 特にお子さまにご注意</p>  <p>火災・感電の原因になります。</p>
<p>アース線を接続する</p>  <p>アース線を接続しないと故障のときに感電の原因になります。 アース接続は必ず電源プラグをコンセントにつなぐ前におこなってください。また、アース接続を外す場合は、必ず電源プラグをコンセントから抜いてからおこなってください。</p>	<p>風呂場や水のかかるところに置かない</p>  <p>水などが液晶ディスプレイの内部に入った場合はすぐに本体の電源を切り、電源コードをコンセントから抜いてお買い上げの販売店にご連絡ください。そのまま使用すると、故障・火災・感電などの原因になります。</p>	<p>アースリード線を挿入・接触しない</p>  <p>電源プラグのアースリード線を電源コンセントに挿入・接触させると火災・感電の原因になります。</p>

⚠ 警告

<p>正しい電源電圧で使用する</p> <p>指定の電源電圧以外で使用すると火災・感電の原因になります。一般のご家庭のコンセント(AC100V)でお使いいただくための電源コードを添付しております。AC100V以外(最大AC240V)でご使用の際には、お使いになる電圧に適した電源コードをご準備の上お使いください。本機に添付している電源コードは本機専用です。安全のため他の機器には使用できません。</p>		<p>修理・改造をしない</p> <p>けが・火災・感電の原因になります。</p> <p style="text-align: center;"> 修理・改造禁止</p>	<p>液晶を口にしない</p> <p>液晶パネルが破損し、液晶が漏れ出た場合は、液晶を吸い込んだり、飲んだりすると、中毒を起こす原因になります。万一口に入ってしまったり、目に入ってしまった場合は、水でゆすいでいただき、医師の診断を受けてください。手や衣類に付いてしまった場合は、アルコールなどで拭き取り、水洗いしてください。</p>	 <p>警告</p>
		<p>ポリ袋で遊ばない</p> <p>特にお子さまにご注意</p> <p>本体包装のポリ袋を頭からかぶると窒息の原因になります。</p> <p style="text-align: center;"> 禁止</p>		
		<p>雷が鳴り出したら、電源プラグには触れない</p> <p>感電の原因になります。</p> <p style="text-align: center;"> 接触禁止</p>		

ご使用のために：

⚠ 注意

設置のときは次のことをお守りください。
風通しが悪かったり、置き場所によっては、内部に熱がこもり、火災や感電の原因になります。

<p>狭い所に置かない</p> <p style="text-align: center;"> 設置禁止</p>	<p>あお向けや横倒し、さかさまにしない</p> <p style="text-align: center;"> 禁止</p>	<p>直射日光や熱器具のそばに置かない</p> <p style="text-align: center;"> 設置禁止</p>
<p>布などで通風孔をふさがない</p> <p style="text-align: center;"> 禁止</p>	<p>屋外での使用禁止</p> <p style="text-align: center;"> 屋外での使用禁止</p>	<p>湿気やほこりの多い所、油煙や湯気の当たる所に置かない</p> <p style="text-align: center;"> 設置禁止</p>
<p>車載用禁止</p> <p>車載用など移動用途には使用できません。故障の原因になることがあります。</p> <p style="text-align: center;"> 禁止</p>	<p>本機は屋内での使用を想定しています。屋外で使用すると故障の原因になることがあります。</p>	
<p>液晶パネルに衝撃を加えない</p> <p>破損してけがや故障の原因になります。</p> <p style="text-align: center;"> 禁止</p>	<p>接続線をつけたまま移動しない</p> <p>火災・感電の原因になります。電源プラグや機器間の接続線ははずしたことを確認の上、移動してください。</p> <p style="text-align: center;"> 禁止</p>	
<p>電源プラグを持って抜く</p> <p>コードを引っ張ると傷がつき、火災・感電の原因になります。</p> <p style="text-align: center;"> プラグを持つ</p>	<p>ぬれた手で電源プラグを抜き差ししない</p> <p>感電の原因になります。</p> <p style="text-align: center;"> ぬれ手禁止</p>	

注意

電源プラグを奥までさしこむ

しっかりと差し込まれていないと火災・感電の原因となることがあります。

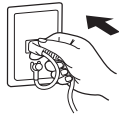

お手入れの際は電源プラグを抜く

感電の原因になります。
During servicing, disconnect the plug from the socket-outlet.



スタンドに指をはさまない

角度調節時、取り付け、取り外し時に指をはさむとけがの原因になります。



液晶ディスプレイを廃棄する場合

液晶ディスプレイに使用している蛍光管（バックライト）には水銀が含まれています。ご自身で廃棄しないでください。本機を廃棄する場合は、資源有効利用促進法に基づく、回収・リサイクルにご協力ください。（→P23：本機を廃棄するには）

1年に一度は内部掃除を

内部にほこりがたまると、火災や故障の原因になります。
内部掃除は販売店にご依頼ください。



長期間の旅行、外出のときは電源プラグを抜く



電源プラグのほこりなどは定期的にとる

火災の原因になります。
1年に一度は電源プラグの定期的な清掃と接続を点検してください。



ご使用のために
安全のために
…

液晶ディスプレイの上手な使い方

長時間同じ画面を表示しない

長時間同じ画面を表示していると、画面表示を変えたときに前の画面表示が残ること（残像）がありますが故障ではありません。画面表示を変えることで徐々に解消されますが、あまり長時間同じ画面を表示すると消えなくなりますので、同じ画面を長時間表示するようない方は避けてください。
「スクリーンセーバー」などを使用して画面表示を変えたり、使用していないときは省電力モードにするか、電源をオフすることをおすすめします。



日本国内専用です

この液晶ディスプレイは日本国内用として製造・販売しています。日本国外で使用された場合、当社は一切責任を負いかねます。
またこの商品に関する技術相談、アフターサービス等も日本国外ではおこなっていません。
This color monitor is designed for use in Japan and can not be used in any other countries.



For use in Japan only



キャビネットのお手入れ

お手入れの際は電源プラグを抜いてください。柔らかい布で軽くふき取ってください。汚れがひどいときには水でうすめた中性洗剤に浸した布をよくしぼってふき取り、乾いた布で仕上げてください。



キャビネットを傷めないために

キャビネットの表面はプラスチックが多く使われています。ベンジンやシンナー、アルカリ性洗剤、アルコール系洗剤、ガラスクリーナー、ワックス、研磨クリーナー、粉石鹸などでふいたり、殺虫剤をかけたりしないでください。変質したり、塗料がはげる原因となります。（化学ぞうきんご使用の際は、その注意書きに従ってください。）
また、ゴムやビニール製品などを長時間接触させたままにしないでください。
キャビネットが変色したり、変質するなどの原因となります。



液晶パネルのお手入れ

パネル表面は傷つきやすいので、固いもので押したりこすったりしないように、取り扱いには十分注意してください。パネル表面は触指などにより汚れることのないようご注意ください。
パネル表面が汚れた場合には、乾いた布で軽くふきとってください。またきれいな布を使用されるとともに、同じ布の繰り返し使用はお避けください。
溶剤を使用される場合は以下のものを推奨いたします。その際は溶剤が残らないようにしてください。（水、エタノール、イソプロピルアルコール）
推奨以外の溶剤（酸、アルカリ、アセトン等）は使用しないでください。溶剤類や水滴等が液晶ディスプレイ内部に入ったり表示面以外の液晶ディスプレイ表面に付着すると商品が破壊する恐れがありますのでご注意ください。



上手な見方

画面の位置は、目の高さよりやや低く、目から約40～70cmはなれたぐらいが見やすく目の疲れが少なくなります。明るすぎる部屋は目が疲れます。適度な明るさの中でご使用ください。
また、連続して長い時間、画面を見ていると目が疲れます。

各部の名称

本体正面

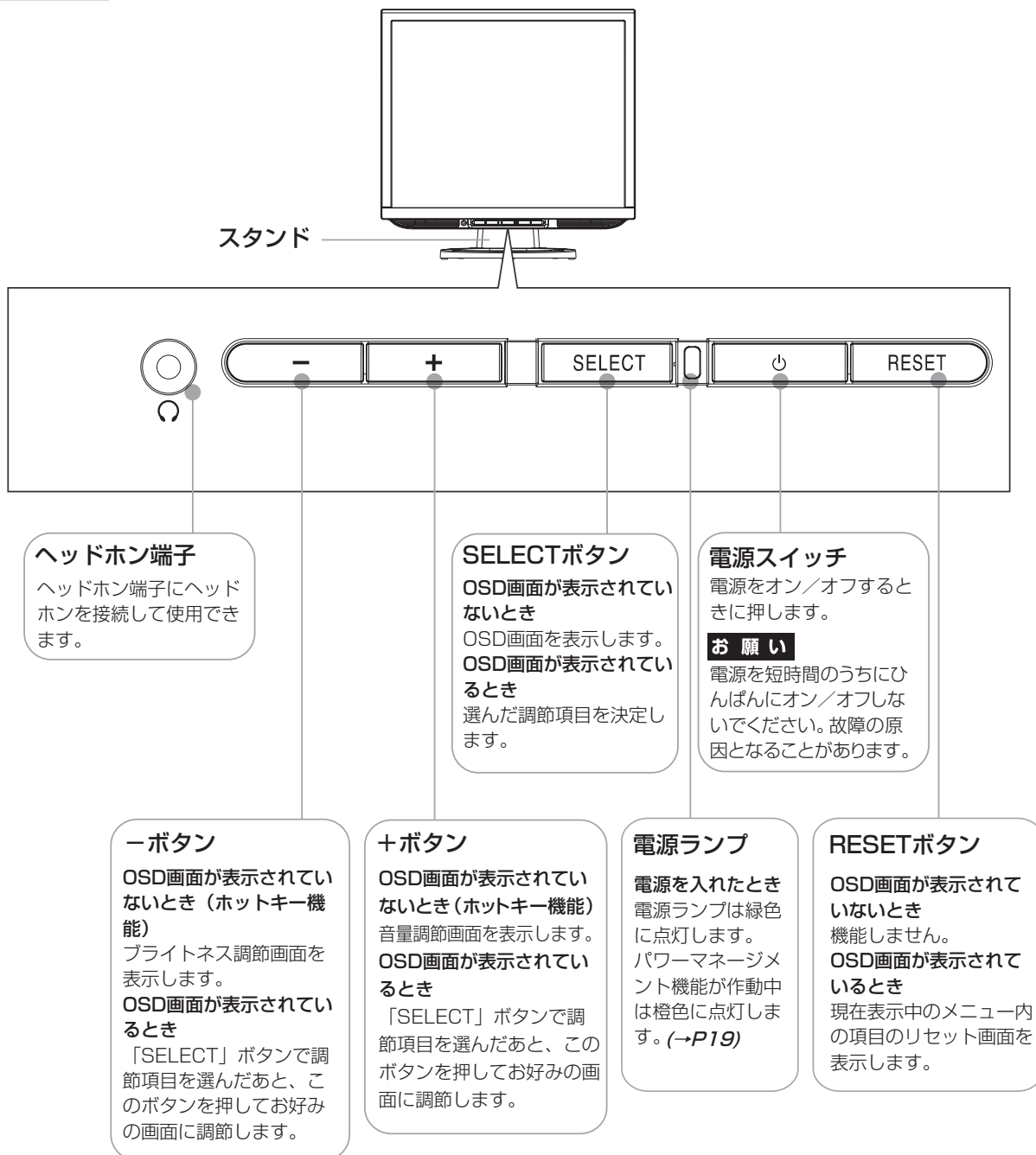

各部の名称

お知らせ

●各ボタンによる詳しいOSD画面の操作については「OSD画面の基本操作」(→P15)をご覧ください。

本体背面

盗難防止用ロック穴

盗難防止用のキー
(Kensington社製)を取り
つけられます。

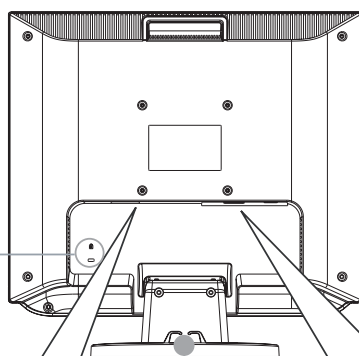

電源入力コネクタ

電源コードを接続します。

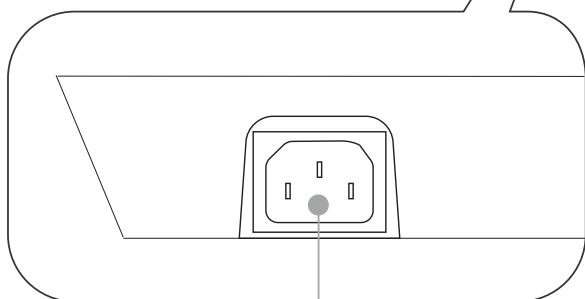

信号入力コネクタ

ミニD-SUB15ピンケーブル
を接続します。

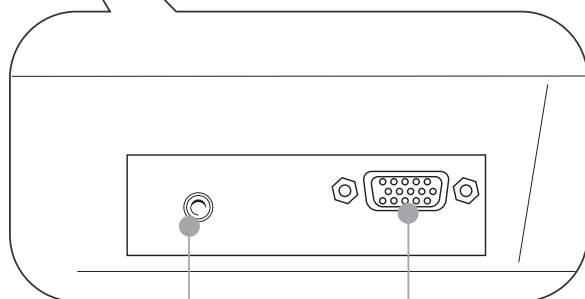

ケーブルホルダー

接続後のケーブルをすっきり
まとめます。

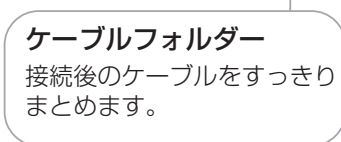

オーディオ入力端子



接続

ベーススタンドを取り付ける

図のように水平な机の上にベーススタンドを置いてください。ベーススタンドのくぼみに本体スタンド部をあわせ、奥まで「カチッ」と音がするまでしっかりさし込んでください。

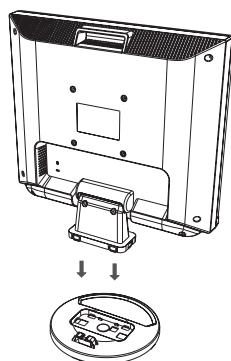

⚠ 注意

ベーススタンドと本体スタンド部が確実に取り付けられていないと本体が斜めになったり外れたりする恐れがあります。取り付けの際にベーススタンドと本体スタンドの四隅に段差がなく均一な面になっていることを確認してください。ベーススタンドに本体を取り付ける際に指をはさまないように注意してください。

接続方法について

本機の信号入力コネクタは、アナログ信号（ミニD-SUB15ピン）に対応しています。ご使用のコンピューターの出力端子の形状をお確かめになり、本機の信号コネクタに接続してください。それぞれの接続に対応したケーブルをご使用ください。

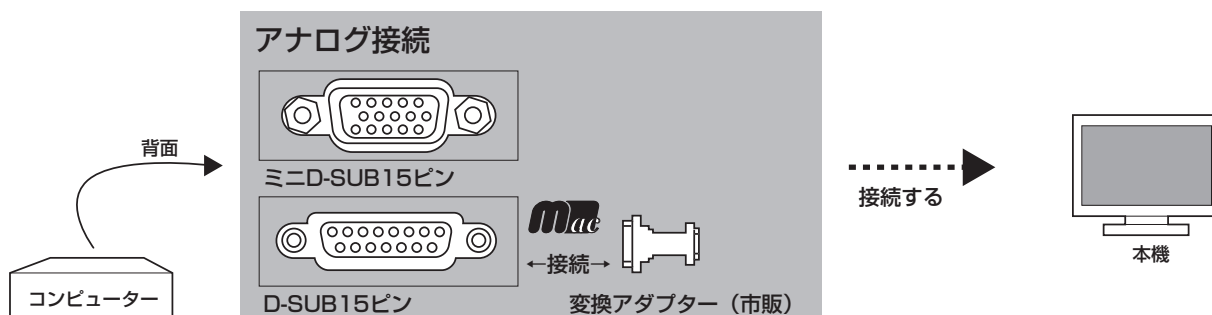

接続コネクタと信号ケーブル対応表

ディスプレイ側	ミニD-SUB15ピン
コンピューター側	
DVI-I (アナログ接続/デジタル接続)	ミニD-SUB15ピン—ミニDSUB15ピンケーブルで接続 (市販の変換アダプターが必要)
DVI-D (デジタル接続)	接続できません
ミニD-SUB15ピン (アナログ接続)	ミニD-SUB15ピン—ミニDSUB15ピンケーブルで接続
D-SUB15ピン (アナログ接続) 	ミニD-SUB15ピン—ミニDSUB15ピンケーブルで接続 (市販の変換アダプターが必要)

接続する

お願い

- 信号ケーブルを接続する前に、本機、コンピューターおよび周辺機器の電源を切ってください。

1 信号ケーブルを接続する

信号ケーブルおよび変換アダプターは、接続後必ずそれぞれの固定ネジで確実に固定してください。

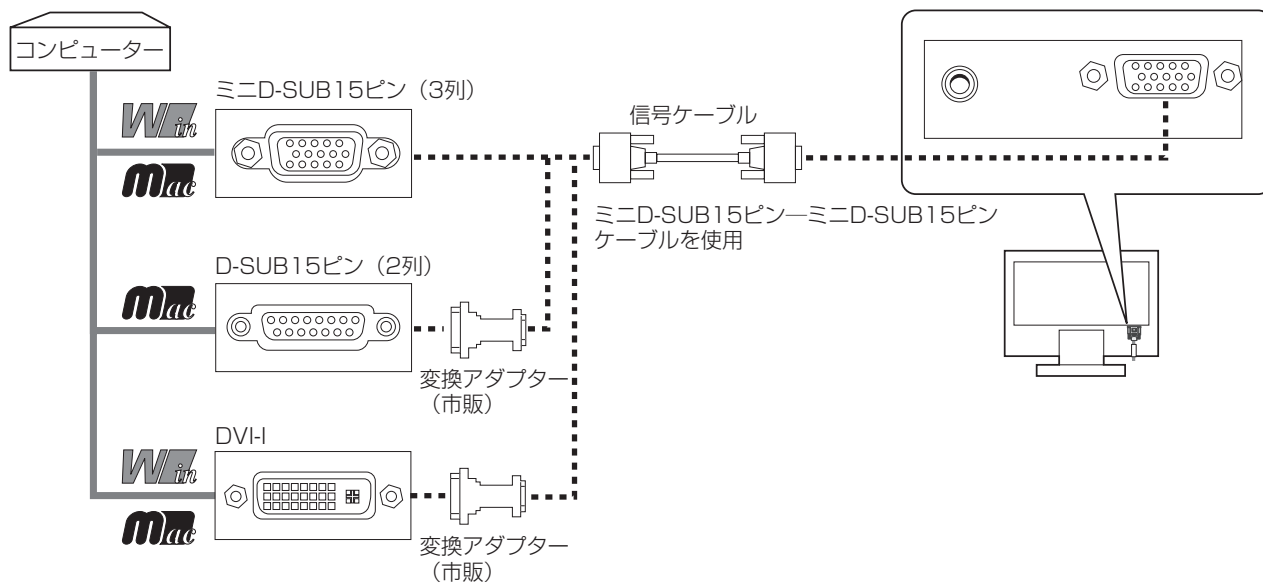

※ Apple Macintoshシリーズコンピューターは、モデルによりアナログRGB出力コネクタが異なります。

2 オーディオケーブルを接続する

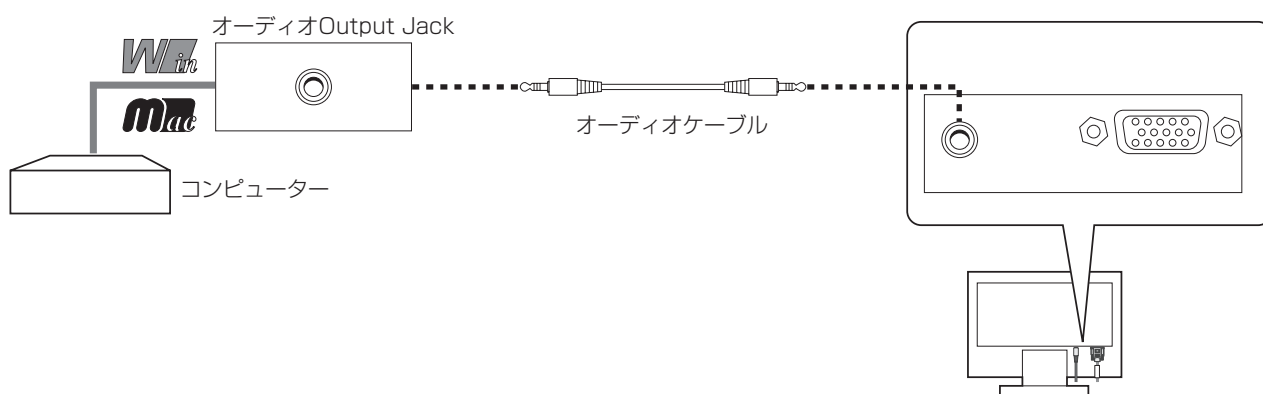

3 電源を接続する

お願い

- コンピューター本体の電源コンセントに接続するときは、電源容量を確認してください。（1.0A以上必要です。）
- 電源コードは本体に接続してから電源コンセントに接続してください。

1 電源コードの一方の端を、本機の電源入力コネクタに差し込む

奥までしっかりと差し込んでください。

2 電源コードと信号ケーブルとオーディオケーブルをケーブルフォルダーにかける

お願い

- 本機の角度を調節し(→P12)、ケーブル類に十分な余裕があるかどうかを確認してください。

3 アースリード線を接地（アース接続）する

4 電源プラグをAC100V電源コンセントに接続する

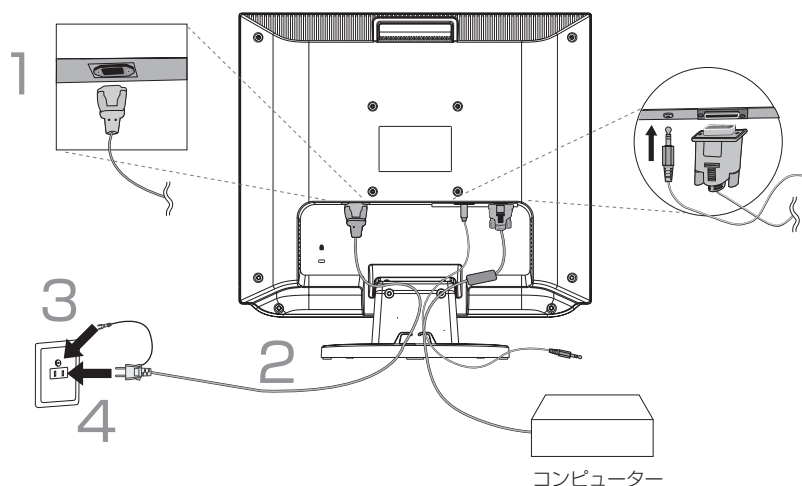

⚠ 警告

- ・ 表示された電源電圧以外で使用しないでください。火災・感電の原因になります。
- ・ 本機には一般のご家庭のコンセント（AC100V）でお使いいただくための電源コードを添付しております。AC100V以外（最大AC240V）でご使用の際は、お使いになる電圧に適した電源コードをご準備の上お使いください。
- ・ 電源プラグのアースリード線は必ず接地（アース）してください。
なお、アース接続をはずす場合は、必ず電源プラグをコンセントから抜いてからおこなってください。また、電源プラグのアースリード線は電源コンセントに挿入または接触させないでください。火災・感電の原因となります。
- ・ 本機に添付している電源コードは本機専用です。安全のため他の機器には使用しないでください。

お願い

- 電源コンセントの周辺は、電源プラグの抜き差しが容易なようにしておいてください。
This socket-outlet shall be installed near the equipment and shall be easily accessible.

5 本機およびコンピューターの電源を入れる

4 調節をおこなう

1 画面の調節をおこなう

「自動調節をする」(→P14)の手順にしたがって自動調節をしてください。自動調節をおこなってもうまく表示されない場合は「OSD機能について」(→P16)をご覧ください。

お知らせ

- 最適な解像度以外の信号を入力している場合、RESOLUTION NOTIFIERの案内画面が表示されます。解像度を変えずにこのままご使用になる場合、この案内画面を表示させなくすることができます。方法については「ツール」の「RESOLUTION NOTIFIER」(→P17)をご覧ください。

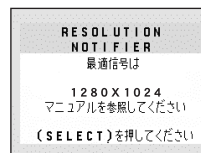

RESOLUTION NOTIFIERの案内画面

2 角度を調節する

お好みに合わせて本機の角度を調節してください。右図のように見やすい角度に調節します。

⚠ 注意

角度調節時に、指をはさまないように気を付けてください。けがの原因となることがあります。

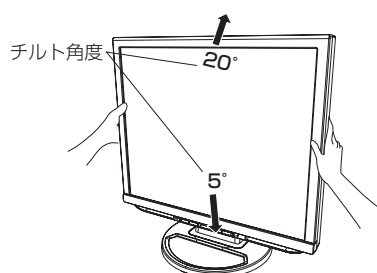

液晶画面を押さないようにしてください。

ヘッドホンの接続

液晶ディスプレイ前面のヘッドホン端子にヘッドホンを接続して使用できます。

⚠ 注意

ヘッドホンを耳にあてたまま接続しないでください。音量によっては耳を傷める原因となります。

お知らせ

- 液晶ディスプレイに接続できるのは、ステレオミニプラグ付のヘッドホンです。お持ちのヘッドホンのプラグが大きくて入らないときは、オーディオショップなどで「ステレオ標準プラグ→ステレオミニプラグ」変換プラグをお買い求めください。
- ヘッドホンを接続するとスピーカーからの音が消えます。

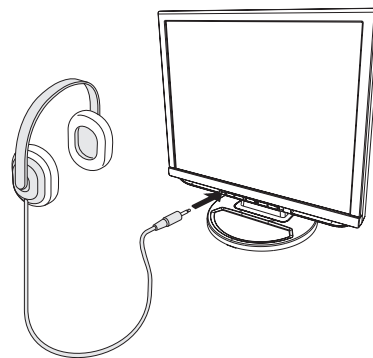

付属のユーティリティーディスクについて

同梱のユーティリティーディスクは、以下のような場合にご使用ください。

※ 内容の詳細やインストール方法などについては、ユーティリティーディスクのREADMEをご覧ください。

※ ユーティリティーファイルをインストールしてもコンピューターの性能以上の解像度は出力できません。

詳しくは、お使いのコンピューターの製造・販売会社へお問い合わせください。

Windows® XPセットアップ

付属のユーティリティーディスクには、Windows® XP用セットアップ情報が入っています。

このセットアップ情報をご使用のコンピューターにインストールすることで、最大解像度や垂直周波数等がディスプレイの能力に合わせて設定できるようになります。

本機をはじめてコンピューターに接続したときには、付属のユーティリティーディスクからセットアップ情報をコンピューターへインストールしてください。

インストール手順はユーティリティーディスクのREADMEをご覧ください。

Windows Vista™ セットアップ

付属のユーティリティーディスクには、Windows Vista™用のセットアップ情報が入っていません。

下記の当社ホームページからダウンロードしてください。

<http://www.MitsubishiElectric.co.jp/home/display/download>

テストパターン

付属のユーティリティーディスクには、テストパターンが入っています。

ご使用方法については、ユーティリティーディスクの README をご覧ください。

画面調節メニューの左/右または下/上の項目で調節をおこない、白い枠が完全に見えるようにする。(→P16)

画面調節メニューの水平サイズまたは位相の項目で調節をおこない、白黒の縦じまがはっきりと見えるようにする。(→P16)

ブライトネス・コントラストメニューのコントラストで調節をおこない、白の階調差が見えるようにする。(→P16)

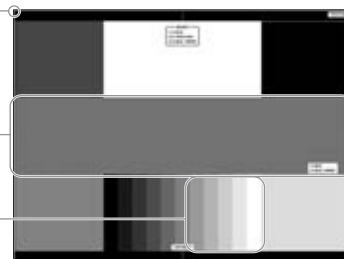

テストパターン表示画面

接続
定続

設定

自動調節をする

本機をコンピューターと接続したときは、最初に自動調節をおこないます。その後、さらに調節をおこなう必要がある場合は各調節項目を個別に調節してください。(→P16)

自動調節はコントラストの自動調節と表示位置、水平サイズや位相の自動調節の2つに分かれています。2つともおこなってください。

お知らせ

- 自動調節は適切な画面を表示するよう、画面のコントラスト、表示位置、水平サイズや位相を自動で調節します。
- OSD画面を表示する方法など、操作のしかたの詳細については、「OSD画面の基本操作」(→P15)をご覧ください。

1 本機およびコンピューターの電源を入れる

2 画面全体に付属のユーティリティディスクのテストパターン(→P13)またはワープロソフトの編集画面などの白い画像を表示する

3 液晶ディスプレイ前面の「SELECT」ボタンを押し、OSDメニューを表示します。

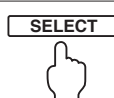

4 コントラストの自動調節をおこなう

① 「+」ボタンを押し、オートコントラストにカーソルを移動し、「SELECT」ボタンを押しします。

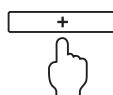

② 「RESET」ボタンを押しします。コントラストの自動調節が実行されます。自動調節中は「実行中」の文字が表示されます。



自動調節画面

「実行中」の文字が消えたら調節完了です。手順5に進みます。

5 表示位置、水平サイズ、位相の自動調節をおこなう

① コントラストの自動調節が終わったら、「+」ボタンを押し、「自動調節」にカーソルを移動し「SELECT」ボタンを押しします。

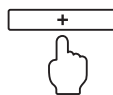

② 「RESET」ボタンを押しします。左右の表示位置、上下の表示位置、水平サイズ、位相の自動調節が実行されます。自動調節中は「実行中」の文字が表示されます。



自動調節画面

「実行中…」の表示が消え、アイコンの選択画面が表示されたら、調節完了です。これですべての自動調節が完了しました。

6 以下の手順でOSDメニューを消してください。

- ① 「+」ボタンを押し、「EXIT」のアイコンにカーソルを移動します。
- ② 「SELECT」ボタンを押し、OSDメニューを消します。

お願い

- DOSプロンプトのように文字表示のみの場合や画面いっぱいに画像が表示されていない場合は、自動調節がうまく機能しない場合があります。
- コンピューターやビデオカード、解像度によっては、自動調節がうまく機能しない場合があります。この場合は、マニュアル調節でお好みの画面に調節してください。
- 白い部分が極端に少ない画像の場合は、自動調節がうまく機能しない場合があります。

画面調節（OSD機能）

OSD画面の基本操作

本機にはOSD（On Screen Display）機能がついています。OSD画面を操作することにより、画面の調節ができます。

OSD画面は、以下に示すような構成になっています。

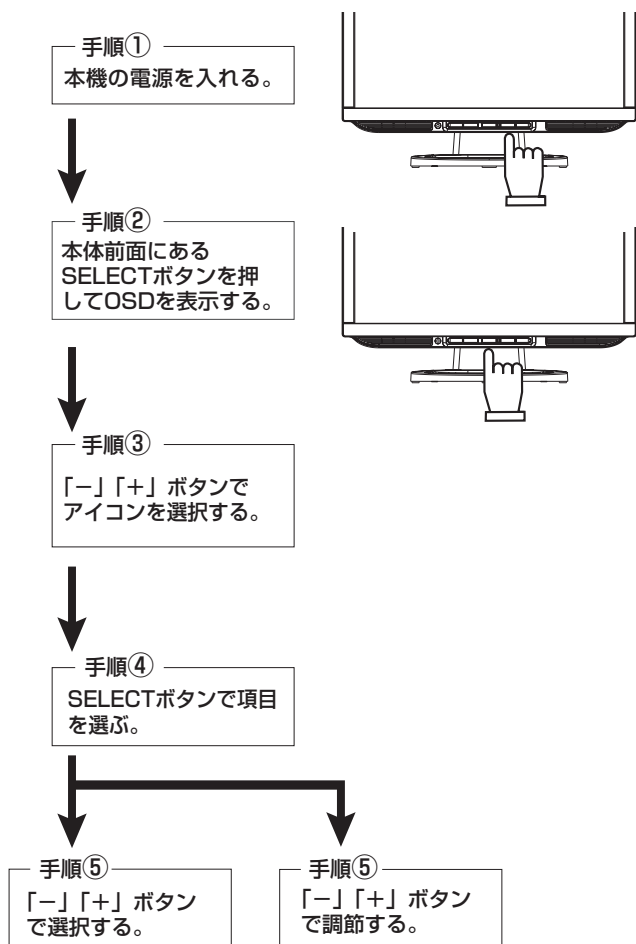



























その他、OSDで操作方法を表示している場合はそれに従ってください。

お知らせ

上記のボタンのいずれも押さずOSDオートオフで設定された時間が経過するとOSD画面は自動的に消えます。
（工場設定は45秒です。）

OSD機能について

アイコン	内 容	
 ミュート時 音量	スピーカーの音量を調節します。 「RESET」ボタンを押すと、MUTE (消音) 状態になります。 もう一度「RESET」ボタンを押すと、MUTE (消音) 状態はOFFになります。	
 ブライトネス	画面の明るさを調節します。	
 コントラスト	コントラストを調節します。	
 コントラスト (AUTO)	コントラストを自動調節します。	
 自動調節	左右方向、上下方向の表示位置、水平サイズ、位相を自動調節します。	
 左/右	左右方向の表示位置を調節します。	
 下/上	上下方向の表示位置を調節します。	
 水平サイズ	画面に縦縞が現れるときや左右の画面サイズがあってないときに調節します。	
 位相	画面に横方向のノイズが表示されるときに調節します。また、文字がにじんだり、輪郭がはっきりしないときに使用します。	
 USER COLOR	色を調節します。あらかじめ設定されている色の設定値を選択します。 設定されている色 (9300 6500 5000 USER) がアイコンで表示されます。	
 RED	赤色を調節します。	
 GREEN	緑色を調節します。	
 BLUE	青色を調節します。	
 TOOL	TOOLアイコンを選択すると下記の言語切替、OSDオートオフ、OSDロック、RESOLUTION NOTIFIER、MONITOR INFO.のアイコンに切り替わります。	
	TOOLアイコン	内 容
	 言語切替	OSD画面の表示言語を切り替えます。
	 OSDオートオフ	OSD画面が自動的に消えるまでの時間を設定します。
	 OSDロック	誤って調節してしまうことを防ぐためのOSDメニュー操作禁止を設定、解除できます。OSDロック状態でも、音量、コントラストとブライトネスは調節可能です。
	 RESOLUTION NOTIFIER	最適の解像度以外の信号を入力している場合、推奨信号の案内画面を表示する機能をオン/オフします。
	 MONITOR INFO.	MODEL (形名)とSERIAL NUMBER (製造番号)を表示します。
	 OSD水平表示位置	OSDの左右方向の表示位置を調節します。
	 OSD垂直表示位置	OSDの上下方向の表示位置を調節します。
	 DDC/CI	DDC/CI通信機能をオン/オフします。 オフの場合「Visual Controller」等による外部からの制御ができなくなります。
	 電力メーター表示	電力削減状態を表示します。
	 EXIT	OSDメニューのTOOLアイコンに戻ります。
 オールリセット	音量、ブライトネス、コントラスト、左/右、下/上、水平サイズ、色調節、OSDオートオフを出荷時の状態に戻します。	
 EXIT	OSD画面を消します。	

主なOSD 機能

カラー調節

お好みに応じて画面の色合いを調節することができます。

● 9300、6500、5000

色温度調節

あらかじめ設定されている9300、6500、5000の色温度を選択することができます。

● USER

色調節

次のそれぞれの色についての調節ができます。

R：赤色、G：緑色、B：青色

9300、6500、5000 を選択していても、R,G,B どれかを調節するとその時点で選択がUSER に切り替わります。

● リセット

「RESET」ボタンを押すと調節した値が工場設定に戻ります。

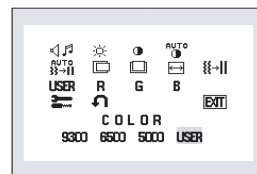

ツール

■ OSD ロック

OSD ロック画面を表示している状態で、操作をおこないます。

● OSD メニューの操作をロックする

「RESET」ボタンを押しながら「+」ボタンを押すと、OSD がロックされ OSD オートオフで設定された時間後に OSD メニューは消えます。

● ロックを解除する

OSD が表示されている状態で、「RESET」ボタンを押しながら「+」ボタンを押すとロックが解除されます。

■ RESOLUTION NOTIFIER

最適の解像度以外の信号を入力している場合、推奨信号の案内画面を表示する機能をオン/ オフします。

右のような画面が表示される場合、これを表示しないようにするためには、オフを選択してください。

操作の手順については、「OSD 画面の基本操作」(→P15)を参考にしてください。

■ 電力メーター

電力削減状態を表示します。

● 電力1

電源オン時の積算した電力削減状態を消費電力量で (Wh) で表示します。

● 電力2

電源スイッチオフおよびパワーマネジメント機能動作時を含む全ての積算した電力削減状態を消費電力量で (Wh) で表示します。

● 電力レベル

電力削減状態のレベルを「+」「-」ボタンで調節します。

%の値が大きい方が電力削減状態も大きくなります。

お好みのレベルに設定してください。

● 電力メーター表示 (葉っぱマーク表示)

電力削減状態を電力 (W) と葉っぱマークで表示します。

電力メーターを表示させる場合は、「オン」を選択します。

電力メーターはシースルー調節された透明度で、主OSD画面が消えた後に表示画面の右下に表示されます。

● 電力メーター シースルー

電力メーターの濃さを調節します。

「+」「-」ボタンで、調節バーの下部に表示された電力メーターの透明度が変化します。

お好みの透明度に設定してください。

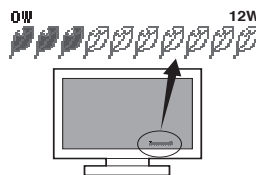

OSDロック設定中のOSD画面

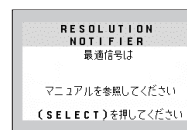

RESOLUTION NOTIFIERの案内画面

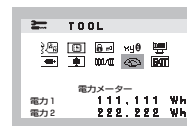

電力メーター設定画面

お知らせ

- 消費電力量 (Wh) の表示をリセットした場合、電力1、電力2共表示が「0」Whに戻ります。
- 電力メーター画面で「RESET」ボタンを押した後に「+」ボタンを押すとリセットされます。なお、オールリセットの実行では「電力1」「電力2」はリセットされません。
- ブライツネスの設定により、電力削減状態が変化します。
- 本機能は、音量の電力には対応していません。
- 表示された消費電力量 (Wh) および電力 (W) の値は目安です。

HOT KEY

■ HOT KEY

OSD 画面が表示されていないとき各ボタンを押すことで直接調節できます。

「-」ボタンを押すとブライツネス調節画面を表示します。

「+」ボタンを押すと音量調節画面を表示します。

OSD機能による画面の調節が必要となる場合

本機は下表に示す種類のタイミングの自動判別をおこない画面情報を設定しますので、コンピューターに接続すると、自動的に適切な画面を表示します。ただし、コンピューターによっては画面にちらつきやにじみが生じることがあります。また、入力信号によってはうまく表示できないこともあります。その場合は画面調節 (→ P16) をおこなってください。この場合、調節後の画面情報が記憶されます。

<工場プリセットタイミング>

解像度	周波数		備考
	水平	垂直	
640 × 480	31.5kHz	60Hz	
640 × 480	35.0kHz	67Hz	Macintosh
640 × 480	37.9kHz	73Hz	
640 × 480	37.5kHz	75Hz	
720 × 350	31.5kHz	70Hz	
720 × 400	31.5kHz	70Hz	
800 × 600	35.2kHz	56Hz	
800 × 600	37.9kHz	60Hz	
800 × 600	48.1kHz	72Hz	
800 × 600	46.9kHz	75Hz	
832 × 624	49.7kHz	75Hz	Macintosh
1024 × 768	48.4kHz	60Hz	
1024 × 768	56.5kHz	70Hz	
1024 × 768	60.0kHz	75Hz	
1152 × 864	67.5kHz	75Hz	
1152 × 870	68.7kHz	75Hz	Macintosh
1280 × 960	60.0kHz	60Hz	
1280 × 960	75.0kHz	75Hz	Macintosh
1280 × 1024	64.0kHz	60Hz	推奨信号タイミング
1280 × 1024	80.0kHz	75Hz	

- 入力信号の識別は、水平周波数・垂直周波数・同期信号極性・同期信号タイプによりおこなわれています。
- 本機は20種類のタイミングを記憶できる機能があります（ユーザーメモリー機能）。記憶させたい信号を入力し、OSD機能でお好みの画面に調節 (→ P16) するとタイミングおよび画面情報が自動的に記憶されます。
- 「オールリセット」を実行すると全てのユーザーメモリーに記憶された値が消去されます。
- 本機の周波数は水平周波数：31.5～81.1kHz、垂直周波数：56～76Hz対応となっておりますが、この範囲内であっても入力信号によっては正しく表示できない場合があります。この場合は、コンピューターの周波数、または解像度を変更してください。
- インターレース信号には対応していません。
- 複合同期信号、シンクオングリーン信号には対応していません。

お知らせ

- 本機は解像度1280×1024以外の信号を入力した場合は、文字がにじんだり図形が歪んだりすることがあります。

その他の機能について

ここでは、本機のOSD機能以外の機能について説明しています。

拡大・スムージングファイン機能

1280ドット×1024ラインより低い解像度の画面を自動的に拡大して表示する機能です。ギザギザ感の少ないなめらかな画像とカケの少ない文字を表示します。

お知らせ

- 入力信号によっては、画面全体に拡大されない場合があります。

簡易表示機能

本機が対応する解像度よりも高い解像度の信号が入力された場合に、自動的に画面を縮小表示する機能です。

OSD画面の注意画面を表示するとともに「簡易表示機能」により画面を縮小表示しますので、他の高解像度ディスプレイを接続することなく、本機が対応する解像度にコンピュータの設定を変更することができます。

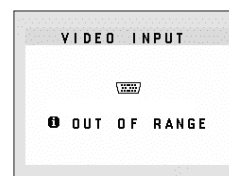

OSD画面の注意画面

お知らせ

- 入力信号によっては、本機能が正常に動作しない場合があります。
- 75Hzより高い垂直同期信号では動作しません。

Plug&Play機能

VESAのDDC（Display Data Channel）2B規格に対応したコンピュータと接続した場合には、本機の表示画素数、周波数、色特性などの情報をコンピュータが読み出し、本機に最適な画面が自動的に設定されます。詳しくはコンピュータの取扱説明書をご覧ください。

ノートッチオートアジャスト機能（NTAA: No Touch Auto Adjust） （800×600以上の解像度のみ）

ユーザーメモリーに記憶されていない種類の信号が入力されると自動調節が実行されます。入力された信号を本機のマイコンが検出し、左右方向の表示位置、上下方向の表示位置、水平サイズおよび位相の自動調節を開始します。自動調節中は「実行中」の文字が表示されます。

パワーマネージメント機能

コンピュータを使用しないときに本機の消費電力を減少させる機能です。

お知らせ

- この機能はVESA DPM対応パワーマネージメント機能を搭載しているコンピュータと接続して使用する場合にのみ機能します。

パワーマネージメント機能が作動している場合の消費電力と電源ランプの点灯状態は以下の通りです。

モード	消費電力	電源ランプ
通常動作時	35W	緑色点灯
スリープモード時	2W以下	橙色点灯

水平または垂直同期信号がOFF状態になっているにもかかわらず、ビデオ信号（R, G, B）が出力されているようなコンピュータについては、パワーマネージメント機能が正常に作動しない場合があります。

お知らせ

- キーボードの適当なキーを押すかマウスを動かすと、画面が復帰します。画面が復帰しない場合またはパワーマネージメント機能のないコンピュータと接続して使用の場合、信号ケーブルが外れているかコンピュータの電源が「切」になっていることが考えられますので、ご確認ください。

困ったとき

故障かな？と思ったら…

このようなときは、チェックしてください。

表示されないときは…



症状	状態	原因と対処	参照
画面に何も映らない	電源ランプが点滅している場合	本機の故障である可能性があります。販売店または「修理相談窓口」にご相談ください。	P23
	電源ランプが点灯しない場合	電源スイッチが入っていない可能性がありますので、確認してください。	P7
		電源コードが正しく接続されていない可能性がありますので、確認してください。	P11
		電源コンセントに正常に電気が供給されているか、別の機器で確認してください。	
		電源コードをコンピューターの本体のコンセントに接続している場合は、コンピューターの電源を入れていない可能性があります。コンピューターの電源が入っているか確認してください。	
	電源ランプが緑色に点灯している場合	OSD 画面を表示し、以下の項目を確認してください。	P15
		● OSD画面が表示されない場合は故障の可能性があります。販売店または「修理相談窓口」にご相談ください。	P23
		● 正常な状態でOSD画面が表示されれば故障ではありません。「ブライテネス・コントラスト」の「ブライテネス」と「コントラスト」を調節してください。	P16
	● OSD画面が正常に表示され、「ブライテネス」と「コントラスト」を調節してもコンピューターの画面が表示されない場合は、コンピューターとの接続、コンピューターの周波数、解像度、出力信号の種類を確認してください。	P11, 18	
	電源ランプが橙色に点灯している場合	パワーマネジメント機能が作動している可能性があります。キーボードの適当なキーを押すか、マウスを動かしてください。	P19
		信号ケーブルが本機またはコンピューターのコネクタに正しく接続されていない可能性がありますので、確認してください。	P10
		変換アダプターが正しく接続されていない可能性がありますので、確認してください。	P10
コンピューターの電源が入っていない可能性がありますので、確認してください。			
画面が表示しなくなった	正常に表示されていた画面が、暗くなったり、ちらつくようになったり、表示しなくなった場合*	新しい液晶パネルとの交換が必要です。販売店または「修理相談窓口」にご相談ください。	P23

* 液晶ディスプレイに使用している蛍光管（バックライト）には寿命があります。

表示がおかしいときは…

症 状	原因と対処	参照
画面上に黒点（点灯しない点）や輝点（点灯したままの点）がある	液晶パネルの特性によるもので、故障ではありません。	
画面表示の明るさにムラがある	表示内容によってはこのような症状が生じることがありますが、液晶パネルの特性によるもので、故障ではありません。	
画面に薄い縦縞の陰が見える	表示内容によってはこのような症状が生じることがありますが、液晶パネルの特性によるもので、故障ではありません。	
細かい模様を表示するとちらつきやモアレが生じる	細かい模様を表示するとこのような症状が生じることがありますが、液晶パネルの特性によるもので、故障ではありません。	
線の太さなどがぼやける	1280×1024以外の解像度の画像を表示すると、このような症状が生じることがありますが、液晶パネルの特性によるもので、故障ではありません。	P18
表示エリア外の非表示部分に「残像」が生じる	表示エリアが画面いっぱいでない場合、長時間表示すると、このような症状が生じることがありますが、液晶パネルの特性によるもので、故障ではありません。	P26
画面を見る角度によって色がおかしい	視野角（画面を見る角度）によっては、色相の変化が大きくなります。	P27, 28
画面の表示状態が変わっていく	液晶パネルは蛍光灯を使用しているため、使用時間の経過に伴い表示状態が少しずつ変化します。また周囲の温度によっては画面の表示状態に影響を受けることがありますが、液晶パネルの特性によるもので、故障ではありません。	
画面を切り替えても前の画面の像が薄く残っている	長時間同じ静止画面を表示すると、このような「残像」という現象が起こることがあります。電源を切るか変化する画面を表示していれば像は1日程度で消えます。	P26
表示色がおかしい	OSD 画面を表示し、以下の項目を確認してください。	P15
	● OSD画面が正常に表示されない場合は故障の可能性があります。販売店または「修理相談窓口」にご相談ください。	P23
	● 正常な状態でOSD画面が表示されれば故障ではありません。「カラー調節」を選択しお好みで色の割合を調節していただくか、またはRESET ボタンで工場設定に戻してください。	P17
	● OSD画面が正常に表示され、「カラー調節」を調節してもコンピューターの画面が正常に表示されない場合は、コンピューターとの接続、コンピューターの周波数、解像度、出力信号の種類を確認してください。	P10, 18
画面がちらつく（分配器を使用している場合）	分配器を中継させず、コンピューターと直に接続してください。	P10
画面がちらつく（上記以外の場合）	OSD 画面を表示し、以下の項目を確認してください。	P15
	● OSD画面が正常に表示されない場合は故障の可能性があります。販売店または「修理相談窓口」にご相談ください。	P23
	● 正常な状態でOSD画面が表示されれば故障ではありません。「画面調節」の「位相」を選択し調節してください。	P16
	● OSD画面が正常に表示され、「位相」を調節してもコンピューターの画面が正常に表示されない場合は、コンピューターとの接続、コンピューターの周波数、解像度、出力信号の種類を確認してください。	P10, 18

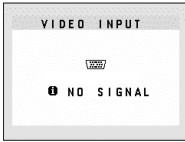
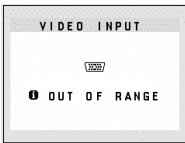
案内画面／注意画面が表示されたら…

症状	原因	対処	参照
画面に「NO SIGNAL」が表示された！※1 	信号ケーブルが本機またはコンピュータのコネクターに正しく接続されていない可能性があります。	信号ケーブルを本機およびコンピュータのコネクターに正しく接続してください。	P10
	信号ケーブルが断線している可能性があります。	信号ケーブルが断線していないか確認してください。	
	電源ランプが橙色に点灯している場合は、コンピュータの電源が切れている可能性があります。	コンピュータの電源が入っているか確認してください。	
	コンピュータのパワーマネジメント機能が作動している可能性があります。	マウスを動かすかキーボードのキーを押してください。	P19
画面に「OUT OF RANGE」が表示された！※2 	本機に適切な信号が入力されていない可能性があります。	本機に適切な信号が入力されているか確認してください。入力周波数またはコンピュータの解像度を変更してください。	P18
	本機の対応する解像度よりも高い解像度の信号を入力しています。	入力周波数またはコンピュータの解像度を変更してください。	P18
画面に「RESOLUTION NOTIFIER」が表示された！ 	ご使用のコンピュータから出力されている解像度の信号が推奨サイズ以外に設定されています。	コンピュータ本体の解像度を1280×1024にしてください。そのままの解像度をお使いでこれを表示させたくない場合は、RESOLUTION NOTIFIERをオフ（非表示）に設定してください。	P17

※1 コンピューターによっては、解像度や入力周波数を変更しても正規の信号がすぐに出力されないため、注意画面が表示されることがありますが、しばらく待つて画面が正常に表示されれば、入力信号は適正です。

※2 コンピューターによっては電源を入れても正規の信号がすぐに出力されないため、注意画面が表示されることがありますが、しばらく待つて画面が正常に表示されれば入力信号の周波数は適正です。

その他

症状	原因	対処
解像度や色数を変更ができない／固定されてしまう	うまく信号が入出力できないことがまれにあります。	本機とコンピュータの電源をいったん切り、もう一度電源を入れ直してください。
	Windows®をご使用の場合は、Windows®セットアップのインストールが必要な可能性があります。	付属のユーティリティディスクのWindows®セットアップをコンピュータにインストールしてください。(→P13)
	Windows®セットアップをインストールしても設定の変更が不可能な場合、またはWindows®以外のOSをご使用の場合は、グラフィックボードのドライバーがOSに正しく認識されていない可能性があります。	グラフィックボードのドライバーを再インストールしてください。再インストールに関しては、コンピュータのマニュアルをご参照いただくか、コンピュータのサポート機関にお問い合わせください。
スピーカーから音が出ない！	オーディオケーブルが本機またはコンピュータのコネクターに正しく接続されていない可能性があります。	オーディオケーブルを本機およびコンピュータのコネクターに正しく接続してください。
	ヘッドホンがつながっている場合、スピーカーから音は出ません。	ヘッドホンを外してください。
	音量が最小になっている。または、MUTE(消音)機能が働いている可能性があります。	OSDメニューの「  」で音量を調節、または「RESET」ボタンを押してMUTEをOFFにしてください。(→P16)

本機を廃棄するには（リサイクルに関する情報）

当社は環境保護に強く関わっていきます。環境に対する影響を最小限にするために、リサイクルシステムを会社の最重要課題の一つとして考えております。また、環境に優しい商品の開発と常に最新のISOやTCOの標準に従って行動するよう努力しています。当社の使用済みディスプレイのリサイクルシステムの詳細については当社インターネットホームページをご覧ください。

<http://www.MitsubishiElectric.co.jp/home/display/env.html>

なお、資源有効利用促進法に基づく当社の使用済みディスプレイのリサイクルのお申し込みは下記へお願いします。

情報機器リサイクルセンター	
家庭系（個人ユーザー様）の窓口	事業系（法人ユーザー様）の窓口
TEL 03-3455-6107 http://www.pc-eco.jp	TEL 03-3455-6106 http://www.diarcs.com
受付時間 土・日・祝日を除く 午前9:00～午後5:00 また、これ以外の所定の休日につきましても休ませていただきますので、ご容赦願います。	

ディスプレイの回収・リサイクル

資源有効利用促進法に基づき、家庭から出される使用済みディスプレイの回収・リサイクルをおこなう“PCリサイクル”が2003年10月より開始されました。当社ではこれを受け、回収・リサイクル体制を構築し、2003年10月1日より受付しております。2003年10月以降購入されたディスプレイのうち、銘板に“PCリサイクル”が表示されている商品は、ご家庭からの排出時、当社所定の手続きにより新たな料金負担なしで回収・リサイクルいたします。事業者から排出される場合は、産業廃棄物の扱いとなります。

なお、“PCリサイクル”の表示のない商品でも、個人のお客様が2003年10月以降にご購入し、ご家庭から排出される場合には、当社所定のリサイクル受付窓口へお申し込みいただければ、“PCリサイクルシール”を無償でお送りいたします。

保証とアフターサービス

- この商品には保証書を添付しています。
保証書は必ず「お買上げ日・販売店名」などの記入をお確かめのうえ、販売店からお受け取りください。
内容をよくお読みのと、大切に保存してください。
- 保証期間経過後の修理については、お買上げの販売店または「修理相談窓口」にご相談ください。
修理によって機能が維持できる場合は、お客様のご要望により有料修理いたします。
- その他、アフターサービスについてご不明の場合は、お買上げの販売店か、「修理相談窓口（フリーダイヤル：0120-08-1460）」へご相談ください。

アフターサービスを依頼される場合はつぎの内容をご連絡ください。

- お名前
- ご住所（付近の目標など）
- 電話番号
- 品名：三菱液晶ディスプレイ
- 形名：RDT177LM / RDT177LM (BK)
- 製造番号（本機背面のラベルに記載）
- 故障の症状、状況など（できるだけ詳しく）
- 使用状況
（PCおよびグラフィックボード（メーカー、形名）、
解像度、入力信号（アナログ、デジタル）など）
- 購入年月日または使用年数

個人情報の取り扱い

- お問合せ窓口におけるお客様の個人情報のお取り扱いについて
三菱電機株式会社は、お客様からご提供いただきました個人情報は、下記のとおり、お取り扱いします。
 1. お問い合わせ（ご依頼）いただいた修理・保守・工事および製品のお取り扱いに関連してお客様よりご提供いただいた個人情報は、本目的並びに製品品質・サービス品質の改善・製品情報のお知らせに利用します。
 2. 上記利用目的のために、お問い合わせ（ご依頼）内容の記録を残すことがあります。
 3. あらかじめお客様からご了解をいただいている場合および下記の場合を除き、当社以外の第三者に個人情報を提供・開示することはありません。
 - ①上記利用目的のために、弊社グループ会社・協力会社などに業務委託する場合。
 - ②法令等に定める規定に基づく場合。
 4. 個人情報に関するご相談は、お問い合わせいただきました窓口にご連絡ください。

再梱包するとき

再梱包の際は次の手順でベーススタンドを取り外してください。
 水平な机の上に本体表示部を下になるように置いてください。図のように矢印方向に指でつめを押して外してください。つめを6カ所外すと本体からベーススタンドを取り外すことができます。

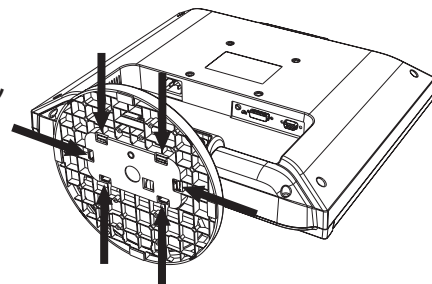

⚠ 注意

表示部を下向きに置く際に表示部の下に物を置かないでください。また、突起など無い事を確認し表示部を傷つけないように注意してください。
 つめを外す際に指をはさまないように注意してください。

市販のアームを取りつけるとき

本機にはVESA 規格に準拠した（100 mmピッチ）市販のアームを取りつけることができます。

お願い

- アームは本機を支えるのに十分なものを選んでください。（本機のディスプレイ部の質量は約3.7kg です。）

お知らせ

- 本機は、スタンドを取り付けた状態で各種規格要求事項を満足しております。

アームを取りつける際は、下記要領で取りつけてください。

- 1 本機、コンピューターおよび周辺機器の電源を切ってから、信号ケーブル、電源ケーブルを取り外す
 スタンドと床が平行になるように、平らで安定した場所に柔らかい布を敷き、液晶パネルを下向きにして置きます。
- 2 スタンドを取りつけている2本のネジA^{*}を取り外し、スタンドを引き抜く
- 3 次にスタンドを取りつけていたネジ部の下側2本のネジB^{*}を取り外す

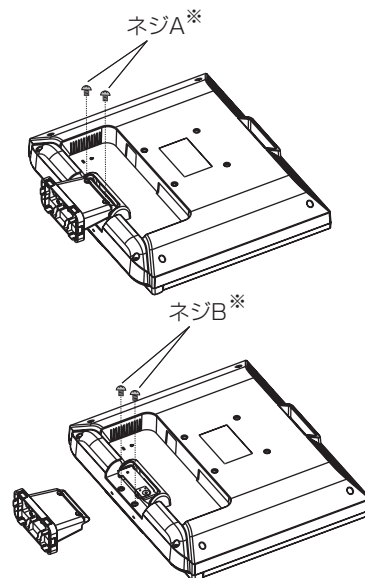

お願い

- スタンドを取りつける場合は、逆の手順でおこないます。その際は必ずスタンド取り付けに使用していたネジA^{*}、B^{*}を使ってください。それ以外のネジを使用した場合は、本機が故障する原因になる恐れがあります。
- ネジを締めつける際はつけ忘れに注意し、すべてのネジをしっかりと締めつけてください。なお、スタンドの取り付けはお客様の責任においておこなうものとし、万一事故が発生した場合、当社はその責任を負いかねますのでご了承ください。
 ※緩み止めスプリングワッシャ付きネジM4-12（右図参照）

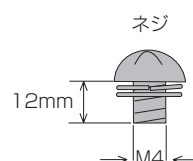

アームの取り付け方

ディスプレイ背面のアーム取付け部に締付けられている4本のネジを外し、スタンド取り付けに使用していたネジ A, B (P24 参照) を使って、下記仕様のアームを取り付ける。

取付可能アーム：

取付部厚み 2.0mm ~ 3.2mm

VESA 規格準拠 100 mmピッチ

ネジゆるみ防止のためすべてのネジをしっかりと締めてください。(ただし、締めつけすぎるとネジがこわれることがあります。98 ~ 137N・cm が適切な締めトルクです。)

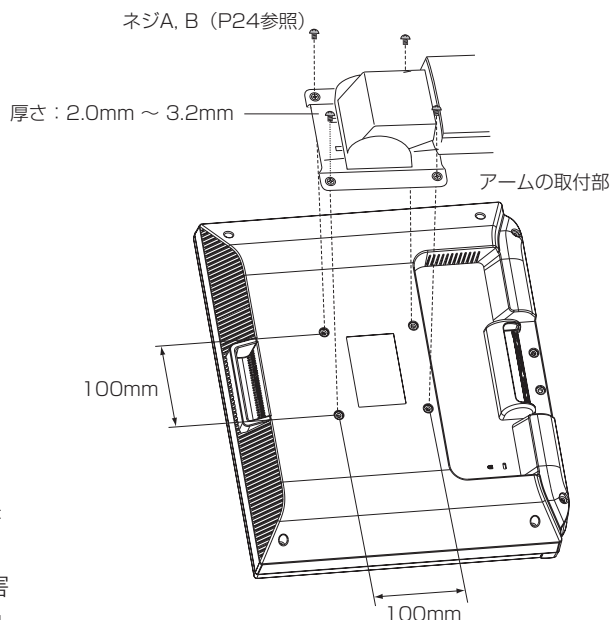

※ 上記アームの取付部形状は参考例です。

⚠ 注意

落下防止のために

- 液晶ディスプレイを倒したまま固定できないときは、2人以上で取り付け作業をおこなってください。落下してけがの原因となります。
- 取り付け作業をおこなう前に、アームの取扱説明書を必ず読んでください。また、地震等での製品の落下によるけがなどの危害を軽減するために設置場所などは必ずアームメーカーへご相談願います。
- アームの取り付けはお客様の責任においておこなってください。万一事故が発生した場合でも、当社はその責を負いかねますのでご了承ください。
- アームを取り付ける際は、必ずスタンドの取り付けに使用していたネジ A, B (P24 参照) を使ってください。それ以外のネジを使用した場合は、本機が故障する原因になる恐れがあります。
- 万一、地震などで落下の恐れのある場所では就寝しないでください。

⚠ 注意

アームを取り付けてご利用される場合でも、90° 回転や180° 回転した状態でご使用しないでください。内部に熱がこもり、火災や感電の原因になります。

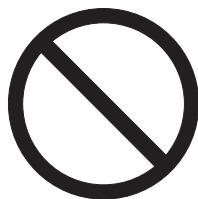
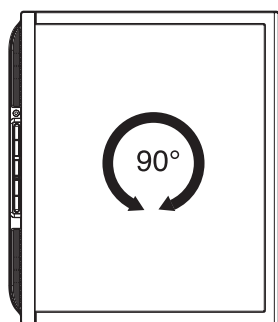

禁止

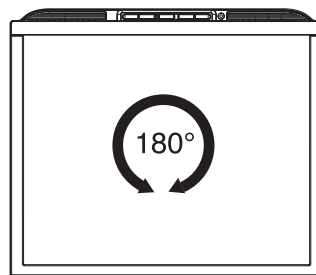

用語解説

ここでは、本書で使用している専門的な用語の簡単な解説をまとめてあります。また、その用語が主に使用されているページを掲載しておりますので、用語から操作に関する説明をお探しいただけます。

DDC 2B 規格 (Display Data Channel) P19

VESAが提唱する、ディスプレイとコンピューターとの双方向通信によってコンピューターからディスプレイの各種調節機能を制御する規格です。

DDC/CI 規格 (Display Data Channel Command Interface)

ディスプレイとコンピューターの間で、設定情報などを双方向でやり取りできる国際規格です。この規格に準拠した制御用ソフト「Visual Controller」(→ P26) を使えば、ディスプレイの前面ボタンだけではなく、色や画質の調節などがコンピューターの側から操作できます。

DPM (Display Power Management) P19

VESA が提唱する、ディスプレイの省エネルギー化に関する規格です。DPM では、ディスプレイの消費電力状態をコンピューターからの信号により制御します。

Plug&Play P19

Windows®で提唱されている規格です。ディスプレイをはじめとした各周辺機器をコンピューターに接続するだけで設定をせずにそのまま使えるようにした規格のことです。

RESOLUTION NOTIFIER P17

最適な解像度以外の信号をコンピューターで設定している場合に、推奨信号の案内を画面に表示する機能です。

VESA 規格 (Video Electronics Standards Association) P19, 24

ビデオとマルチメディアに関連する標準の確立を目的として提唱された規格です。

Visual Controller

当社オリジナルの、DDC/CI (→ P26) 国際規格に準拠した制御用ソフトです。当社ホームページより無料ダウンロードし、コンピューターにインストールしてください。

位相 P16

アナログ映像信号のA/D変換用サンプリングクロックの位相調節機能です。これを調節することにより、文字のにじみや横方向のノイズをなくしたりすることができます。

エネルギースタープログラム P3

デスクトップコンピュータの消費電力を節減するために、米国の環境保護局 (EPA : Environmental Protection Agency) が推し進めているプログラムのことです。

応答速度 P28

表示している画面を変化させたときの画面の切り替わりの速さ (追従性) のことで、数値が小さいほど応答速度は速くなります。反応速度は黒→白→黒の階調変化に要する時間の合計です。

輝度 P28

単位面積あたりを表示する明るさを示す度合いのことで、数値が高いほど表示画面が明るくなります。

コントラスト比 P28

白と黒の明るさの比率を示す比率のことで、輝度が同じであれば、数値が大きくなるほど画面にメリハリが出ます。

残像 P21

残像とは、長時間同じ画面を表示していると、画面表示を変えたときに前の画面表示が残る現象です。残像は、画面表示を変えることで徐々に解消されますが、あまり長時間同じ画面を表示すると残像が消えなくなりますので、同じ画面を長時間表示するような使い方は避けてください。「スクリーンセーバー」などを使用して画面表示を変えることをおすすめします。

視野角 P21, 28

斜めから見た場合など、正常な画像が見られる角度のことで、数値が大きいほど広い範囲から画像が見られます。

水平周波数／垂直周波数 P18, 28

画面に表示される画像データは、走査線と呼ばれる線が集まって構成されています。

水平周波数：1秒間に表示される数のことで、水平周波数31.5kHzの場合、1秒間に水平線を31,500回表示するという事です。

垂直周波数：1秒間に画面を何回書き換えているかを表します。垂直周波数が60Hzの場合、1秒間に画面を60回書き換えているということです。

チルト角度 P12, 28

チルト角度：ディスプレイ画面を前後に動かせる角度の事です。

ノータッチオートアジャスト／NTAA (No Touch Auto Adjust) P19

コンピューターから新しい信号を受信するたびに自動的に画面を最適な状態にする機能です。

パワーマネージメント機能 P19

コンピューターの消費電力を低減するために組み込まれた機能です。コンピューターが一定時間使用されていない（一定時間以上キー入力がないなど）場合に、電力消費を低下させます。再度コンピューターが操作されたときには、通常の状態に戻ります。

表示画素数／解像度 P18, 19, 28

一般的には「解像度」と呼ばれています。1画面あたりの横方向と縦方向の画素の数を表します。表示画素数が大きいほど多くの情報量を表示することができます。

仕様

形名	RDT177LM / RDT177LM (BK)		
サイズ (表示サイズ)	17 型 (43.2cm)		
有効表示領域	338 × 270mm		
表示画素数	1280 × 1024		
画素ピッチ	0.264mm		
表示色	約1677 万色		
視野角 (標準値) ※1	左右160°、上下160°		
輝度 (標準値)	260cd/m ²		
コントラスト比 (標準値)	800 : 1		
応答速度	5ms		
PC入力	水平周波数	31.5 ~ 81.1kHz	
	垂直周波数	56 ~ 76Hz	
	ビデオ信号	アナログRGB	
	同期信号	セパレート同期信号 (TTL)	
	信号入力コネクタ	ミニD-SUB15 ピン	
音声入出力	入力コネクタ	Φ3.5mm ステレオミニジャック	
	スピーカー	1W+1W (ステレオ)	
	ヘッドフォン	Φ3.5mm ステレオミニジャック	
適合規格等 ※2	省エネルギー基準	国際エネルギースタープログラム	
	安全	UL60950-1、c-UL	
	エルゴノミクス	ISO 13406-2 (準拠)、TCO'03	
	不要輻射	VCCI-B、低周波電磁界ガイドライン、FCC/DOC、CE、MPRIII	
	環境	PCグリーンラベル(2006年度版)、グリーン購入法、J-Moss	
	プラグ&プレイ	VESA DDC2B	
使用環境条件	温度	5 ~ 35℃	
	湿度	30 ~ 80% (結露のないこと)	
保管環境条件	温度	- 10 ~ 60℃	
	湿度	10 ~ 85% (結露のないこと)	
電源	電源入力	AC100-240V 50/60Hz	
	消費電力	標準	35W
		省エネモード	スリープモード時：2W 以下、オフモード時：1W以下
電源入力コネクタ	3P IEC タイプ		
質量	約3.9kg (スタンドなし約3.7kg)		
梱包状態 (質量/寸法)	約5.0kg / 436 (W) × 450 (H) × 148 (D) mm		
チルト角度 / スイーベル角度	上20°、下5° / 無し		
外形寸法			

※1. 視野角：白と黒のコントラスト比が10以上に表示できる角度を示します。

※2. 本機はスタンドを取り付けた状態で各種規格要求事項を満足しております。

お買い上げいただいた本製品はスウェーデンの労働団体(TCO)が定めた環境規格TCO '03ガイドラインに適合しています。TCO '03ガイドラインは、画面品質、環境保護、低周波漏洩電磁界、安全性、省電力、リサイクル性等、広い分野にわたって規定しています。以下の英文は、TCOが適合製品に英文で添付することを定めた環境文書で、TCO '03ガイドラインの目的および環境要求の概要を記述しています。

TCO Development



Congratulations!

The display you have just purchased carries the TCO'03 Displays label. This means that your display is designed, manufactured and tested according to some of the strictest quality and environmental requirements in the world. This makes for a high performance product, designed with the user in focus that also minimizes the impact on our natural environment.

Some of the features of the TCO'03 Display requirements:

Ergonomics

- Good visual ergonomics and image quality in order to improve the working environment for the user and to reduce sight and strain problems. Important parameters are luminance, contrast, resolution, reflectance, colour rendition and image stability.

Energy

- Energy-saving mode after a certain time - beneficial both for the user and the environment
- Electrical safety

Emissions

- Electromagnetic fields
- Noise emissions

Ecology

- The product must be prepared for recycling and the manufacturer must have a certified environmental management system such as EMAS or ISO 14001
- Restrictions on
 - chlorinated and brominated flame retardants and polymers
 - heavy metals such as cadmium, mercury and lead.

The requirements included in this label have been developed by TCO Development in cooperation with scientists, experts, users as well as manufacturers all over the world. Since the end of the 1980s TCO has been involved in influencing the development of IT equipment in a more user-friendly direction. Our labelling system started with displays in 1992 and is now requested by users and IT-manufacturers all over the world.

For more information, please visit
<http://www.tcodevelopment.com>

FCC Information

1. Use the attached specified cables with this equipment so as not to interfere with radio and television reception.
 - (1) The power supply cord you use must have been approved by and comply with the safety standards of U.S.A.,
 - (2) Please use the supplied shielded video signal cable. Use of other cables and adapters may cause interference with radio and television reception.

2. This equipment has been tested and found to comply with the limits for a Class B digital device, pursuant to part 15 of the FCC Rules. These limits are designed to provide reasonable protection against harmful interference in a residential installation. This equipment generates, uses, and can radiate radio frequency energy, and, if not installed and used in accordance with the instructions, may cause harmful interference to radio communications. However, there is no guarantee that interference will not occur in a particular installation. If this equipment does cause harmful interference to radio or television reception, which can be determined by turning the equipment off and on, the user is encouraged to try to correct the interference by one or more of the following measures:
 - Reorient or relocate the receiving antenna.
 - Increase the separation between the equipment and receiver.
 - Connect the equipment into an outlet on a circuit different from that to which the receiver is connected.
 - Consult your dealer or an experienced radio/TV technician for help.

If necessary, the user should contact the dealer or an experienced radio/television technician for additional suggestions. The user may find the following booklet, prepared by the Federal Communications Commission, helpful: "How to Identify and Resolve Radio-TV Interference Problems." This booklet is available from the U.S. Government Printing Office, Washington, D.C., 20402, Stock No. 004-000-00345-4.

Declaration of Conformity

This device complies with Part 15 of FCC Rules. Operation is subject to the following two conditions. (1) This device may not cause harmful interference, and (2) this device must accept any interference received, including interference that may cause undesired operation.

U.S. Responsible Party:	Mitsubishi Digital Electronics America, Inc.
Address:	9351 Jeronimo Road, Irvine, California 92618 U.S.A.
Tel. No.:	+1-(949)465-6000

Type of Product:	Display Monitor
Equipment Classification:	Class B Peripheral
Model:	RDT177LM(AB623) RDT177LM(BK)(AB623)

We hereby declare that the equipment specified above conforms to the technical standards as specified in the FCC Rules.



さくいん

英数字

Apple Macintosh シリーズ	2,3,10,18
FCC	28,30
OSD	
OSD 画面	14 ~ 17
OSD 操作	7,14 ~ 17
画面の調節をする	14 ~ 17
自動調節をする	14
Windows® セットアップ	2,13,22

あ

安全のために必ず守ること	4 ~ 6
案内画面/注意画面	
NO SIGNAL	22
OUT OF RANGE	19,22
RESOLUTION NOTIFIER	12,16,22
位相	14,16,21,26
応答速度	26,28

か

回収	23
解像度	12,17 ~ 22,27
各部の名称	
ケーブルフォルダー	8,11
信号入力コネクタ	8,9,28
スタンド	2,6,7,24,28
操作ボタン	→操作ボタン
電源入力コネクタ	8,28
電源ランプ	19,20,22
盗難防止用ロック穴	8
本体正面	7
本体背面	8
画面	
OSD 画面	→OSD
工場プリセットタイミング	18
規格	
DDC 2B 規格	19,26,28
DDC CI 規格	26,28
DPM	19,26
Plug&Play	19,26
TCO'03	28,29
VESA 規格	19,24,26,28
輝度	26,28
機能	
NAA (No Touch Auto Adjust)	19,27
OSD 機能	15 ~ 18
Plug&Play 機能	19,26
RESOLUTION NOTIFIER	12,17,22,26
拡大・スムージングファイン機能	19
簡易表示機能	19
ノートタッチオートアジャスト機能	
	→機能:NAA
パワーマネージメント機能	19,20,22,27
レゾリューションノーティファイヤ	
	→機能:RESOLUTION NOTIFIER
画面調節	15,21
カラー調節	17,21
自動調節	14,16
コネクタ	→各部の名称/接続
困ったとき	20 ~ 22
NO SIGNAL	22

OUT OF RANGE	22
RESOLUTION NOTIFIER	12,17,22,26
アフターサービス	23
解像度	20 ~ 22
画面に何も映らない	20
暗い/表示しない	20
黒点/輝点	21
故障かな?と思ったら...	20 ~ 22
最適信号	22
残像	21,26
修理相談窓口	23
スピーカーから音が出ない!	22
ちらつき	21
電源ランプ	20,22
バックライト	20
表示がおかしい	21
表示されない	20
表示色	21
分配器	21
コントラスト比	26,28

さ

残像	→困ったとき
視野角	21,27,28
周波数	13,18 ~ 22,27,28
修理相談窓口	23
仕様	28
応答速度	28
外形寸法	28
解像度	12,14,18 ~ 22,27
画素ピッチ	28
輝度	26,28
コントラスト比	26,28
質量	28
視野角	21,27,28
周波数	13,18 ~ 22,27,28
使用環境条件	28
消費電力	28
チルト角度	12,27,28
適合規格等	28
同期信号	28
ビデオ信号	28
表示画素数	19,27,28
表示色	28
保管環境条件	28
有効表示領域	28
垂直周波数	13,18,27,28
水平サイズ	14,16,19
水平周波数	18,27,28
接続	
アナログ接続	2,9
コネクタとケーブルの対応表	9
角度を調節する	12
信号ケーブルを接続する	10
接地 (アース)	11
電源を入れる	11
電源を接続する	11
ヘッドホンの接続	12
変換アダプター	2,9,10,20
ミニ D-SUB15 ピン	2,8 ~ 10
設定	14
自動調節をする	14
操作ボタン	
+ボタン	7,14,15,17
-ボタン	7,14,15,17
RESET ボタン	7,14,16,17,22

SELECT ボタン	7,14,15
電源スイッチ	→電源

た〜な

タイミング	18
端子	2,9
調節項目	16 ~ 18
HOT KEY	17
OSD オートオフ	15 ~ 17
OSD ロック	16,17
RESOLUTION NOTIFIER	16,17
位相	16
オートコントラスト	14,16
オールリセット	16
言語切替	16
コントラスト	16
下/上	16
自動調節	14,16
水平サイズ	16
左/右	16
ブライトネス	16
チルト角度	12,27,28
テストパターン	2,13,14
電源	
アースリード線	11
電源コード	2,3,8,11,20
電源スイッチ	7,20
電源電圧	11
電源プラグ	11
電源容量	11
同期信号	18,19,28

は〜わ

廃棄する	23
ビデオ信号	19,28
表示画素数	19,27,28
付属品	2
お客様相談窓口のご案内	2
オーディオケーブル	2,11
ケーブルフォルダー	8,11
信号ケーブル	2,9 ~ 11
セットアップガイド	2
電源コード	→電源
ベーススタンド	2,9
保証書	2,23
ユーティリティディスク	2,22
付録	24
市販のアームの取り付けかた	24
再梱包するとき	24
スタンドの取り外しかた	24
保証とアフターサービス	23
ユーザーメモリー機能	18
用語解説	26
リサイクル	23



本社 〒100-8310 東京都千代田区丸の内2丁目7番3号 (東京ビル)

AW-PO248C