

三菱冷凍冷蔵庫 家庭用 取扱説明書

形名
エム アール アール ジェイ
MR-R46J



- ご使用前に、この「取扱説明書」をよくお読みになり、正しくお使いください。
特に「安全のために必ずお守りください」は、必ず読んで正しくお使いください。
- 「保証書」は「お買上げ日・販売店名」などの記入を確かめて、販売店からお受け取りください。
- 「取扱説明書」と「保証書」は大切に保存してください。
- この製品は、日本国内用に設計されていますので、国外では使用できません。
また、アフターサービスもできません。
This appliance is designed for use in Japan only and can not be used in any other country. No servicing is available outside of Japan.

ご使用時のよくあるご質問
は、三菱電機 FAQ ページ
でもご覧いただけます。



冷凍なのに"サクッ"と切れる便利な冷凍

切れちゃう瞬冷凍

→ 14~16ページ



約2~3週間^{※1}
の保存に便利

冷凍なのにおいしく保存。
しかも解凍いらす^{※2}だから
冷凍の不満を解消!

例えば、特売日に買った
生鮮食品やまとめて作った
手作り料理はココ!



凍っていてもサクッと切れるので解凍なしで調理できます。

肉

ひき肉/ブロック肉

解凍なしで、包丁でサクッと切れます。凍ったまま切り分けられるから、使わない分は再び瞬冷凍室へ。食品をムダなく使えます。

必要な分だけ



うす切り肉/ベーコン

解凍なしで、一枚ずつはがしたり細切りができます。生姜焼きなど、タレに漬けている間に解凍できます。

サクッと細切り



魚

切り身

パリッとはがせるので、冷凍前の小分けは不要。買ってきたパックのまま冷凍できます。解凍しないで弱火でゆっくり焼けば、手間いらず。

パリッとはがせる



ソース類

ミートソース

ソースが余ったら保存容器で「おいしく瞬冷凍」。使う分だけすくってパスタにからめるだけで、かんたんにミートソースパスタができます。

使う分だけすくえる



※冷ましてから「おいしく瞬冷凍」してください。



瞬冷凍

「おいしく瞬冷凍」を設定すれば

食品の食感やうま味成分を保ったままおいしく冷凍できます。

解凍時のドリップの流出や栄養素の減少を大幅に抑え、うま味をキープします

ドリップを抑える



ステーキ肉やブロック肉は100g~200gに切り分けて「おいしく瞬冷凍」。

ドリップの流出を抑え、うま味成分や栄養素を逃さず、おいしく冷凍できます。

冷凍に不向きなジャガイモもおいしく冷凍できます

作り置きできる

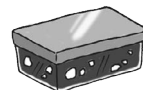

カレーのジャガイモは、一緒に「おいしく瞬冷凍」。

解凍すればホクホクの食感はそのまま。

冷凍の前にジャガイモなどを取り除く手間がいりません。

※冷ましてから「おいしく瞬冷凍」してください。

※1 食品の種類や投入時の鮮度状態により異なります。食品の消費期限延長を保証するものではありません。

※2 食品の種類や大きさ、凍り方により、若干の解凍時間が必要になる場合があります。

もくじ

ご使用の前に

安全のために必ずお守りください ……	4-5
設置から運転開始まで ……	6-7



早わかりガイド …… 8-9

各部屋の名称と温度帯
操作パネル

使いかた

冷蔵室 ……	10-11
製氷室 ……	12-13
氷をつくる	
急速製氷/製氷停止/通常製氷を設定する	
瞬冷凍室 ……	14-15
おいしく瞬冷凍を設定する	
切れちゃう瞬冷凍の活用方法 ……	16
冷凍室 ……	17
野菜室 ……	17
温度を調節する ……	18-19
各部屋の温度目安と設定	
急冷を設定する	

お手入れ

自動製氷機のお手入れ ……	20-21
給水タンク・給水ポンプ	
給水パイプ・タンク受け	
製氷皿	
付属品のはずしかたとお手入れ ……	22-24
お手入れのしかた Q&A	

お困りのときに

こんなときは ……	25-28
・ 停電のとき	
・ 誤設定を防ぎたいとき(チャイルドロック)	
・ 設定をリセットしたいとき	
・ デモが点灯するとき(デモモード)	
・ アラームが鳴るとき・庫内灯が点滅するとき(ドアアラーム)	
・ アラーム音が鳴りやまないとき	
・ マークがすばやく(1秒間に約5回)点滅しているとき	
・ 長期間使わないとき(電源プラグを抜くとき)	
・ 長期間氷を作らないとき	
・ 運搬するとき	
・ 前後方向に移動させるとき	
・ さらに細かく温度調節したいとき(温度微調節モード)	
故障かな?と思ったら ……	29-32
仕様/付属品 ……	33
問い合わせ・修理依頼の前に ……	34
保証とアフターサービス ……	35
「ご購入製品の登録」のご案内 ……	裏表紙

ご使用の前に

使いかた

お手入れ



お困りのときに

- この冷蔵庫は日本国内の一般家庭での食品の冷凍・冷蔵保存の目的で作られた製品です。業務用には業務用冷蔵庫をお使いください。
- 再資源化のため、主なプラスチック部品には材料名を表示しています。
- この冷蔵庫にはノンフロン冷媒(イソブタン)とノンフロン発泡断熱材(シクロペンタン)を使用しています。

安全のために必ずお守りください

お使いになる人や他の人への危害、財産への損害を未然に防ぐため、必ずお守りいただくことを説明しています。

■ 図記号の意味は次のとおりです。

 警告	誤った取扱いをしたときに、死亡や重傷などの重大な結果に結びつく可能性があるもの。
 注意	誤った取扱いをしたときに、軽傷または家屋・家財などの損害に結びつくもの。

 禁止	 アース線接続
 水ぬれ禁止	 電源プラグを抜く
 指示を守る	 発火注意 (本体表示)

警告

設置するときは



水ぬれ禁止

屋外、水のかかる所や湿気の多い所に設置しない

絶縁不良により、感電・火災の原因になります。 → 6ページ



指示を守る

冷蔵庫の周囲はすき間をあけて設置する
冷媒が漏れたときに滞留し、発火・爆発のおそれがあります。 → 6ページ

地震にそなえて転倒防止処置をする
ケガの原因になります。 → 7ページ



アース線接続

湿気の多い所、水気のある所で使うときはアース(接地)し、漏電遮断器を取り付ける(販売店にご相談ください) → 6ページ

漏電のとき感電のおそれがあります。
また、以下の箇所へのアース線の接続は、感電・爆発・発火のおそれがあります。
・水道管やガス管 ・電話のアース線や避雷針

電源・電源プラグについて



禁止

電源プラグを冷蔵庫の背面で押し付けない
電源コードを傷つけない

押し付けたり、重い物を載せたり、折ったり、束ねたりすると、感電・火災の原因になります。



傷んだコードやプラグ、差し込みがゆるいコンセントは使わない

発見したときは、販売店にご相談ください。
感電・発火の原因になります。

電源プラグはコードを引っ張って抜かない
コードが傷み、感電・発火の原因になります。

ぬれた手で電源プラグを抜き差ししない
感電の原因になります。



指示を守る

電源は交流 100 V で定格 15 A 以上のコンセントを単独で使う

延長コードの使用、タコ足配線は、発熱・火災の原因になります。 → 6ページ

電源プラグはコードを下向きにし刃の根元まで差し込む

逆に差し込むとコードが傷み、発熱・発火の原因になります。

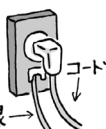

電源・電源プラグについて



指示を守る

電源プラグのホコリを定期的に取り除く

絶縁不良になり、火災の原因になります。



プラグを抜く

お手入れのときは、電源プラグを抜く
感電・ケガの原因になります。

ご使用にあたって



禁止

冷蔵庫の上に物を置かない
ドアの開け閉めなどで落下し、ケガの原因になります。



ドアやドアの内側の部品に大きな荷重をかけない
乗らない
ぶらさがらない
ケガの原因になります。



棚やポケットに強い衝撃を加えない
破損・落下により、ケガの原因になります。

自動製氷機の機械部(貯氷箱の上部)に手を入れない
ケガの原因になります。

冷蔵庫の冷媒回路(配管)を傷つけない、ねじなどを打たない

可燃性冷媒を使用していますので、発火・爆発のおそれがあります。

庫内では電気製品を使用しない

庫内に冷媒が漏れていると電気製品の接点の火花で発火・爆発のおそれがあります。

揮発性の引火しやすいものを入れない

ベンジン、化粧品、整髪料は、引火・爆発の原因になります。

薬品や学術試料を保存しない

厳しい管理が必要な物は、家庭用冷蔵庫では保存できません。

可燃性スプレーは近くで使わない

電気接点の火花で引火・火災の原因になります。



異常および不具合が発生したときは、ただちに運転を停止し、「お買上げの販売店」または「三菱電機ご相談窓口・修理窓口」にご相談ください。 → 35ページ

警告

ご使用にあたって



禁止

小屋や車庫などで使用しない
小動物により、電気配線を傷つけられると感電・火災の原因になります。

当社指定の冷媒以外は絶対に封入しない
使用時・修理時・廃棄時などに、破裂・爆発・火災などの発生のおそれがあります。



水ぬれ禁止

水を入れた容器を冷蔵庫の上に置かない
電気部品にかかると感電・火災の原因になります。

水洗いしたり、食汁をこぼさない
水・食汁がかかると、感電・火災の原因になります。すぐに拭き取ってください。



指示を守る

都市ガスなどのガス漏れに気付いたら冷蔵庫に触れず窓を開けて換気する
電気接点の火花で爆発・火災の原因になります。

ドアを開け閉めするときは、ドアが周囲の家具などにぶつからないようにする
ドアや家具が破損してケガのおそれがあります。

故障・長期保管について



禁止

分解・修理・改造をしない
部品が破損・変形した状態のまま使用しない
ケガ・感電・火災の原因になります。



指示を守る

冷媒回路(配管)を傷つけたときは、冷蔵庫に触れず火気の使用を避け、窓を開けて換気する

冷媒回路を傷つけたときは、販売店にご相談ください。
火災の原因になります。



長期間使わないときは、電源プラグを抜いてから、ドアを開けて乾燥させる
乾燥が不十分な場合、冷却器腐食による冷媒漏れが発生し、発火・爆発のおそれがあります。



プラグを抜く

異常時(焦げくさいなど)は電源プラグを抜き、運転を中止する
異常のまま運転を続けると、感電・火災の原因になりますので、販売店にご相談ください。

リサイクルするときは



指示を守る

保管するときは、必ずドアバックグを引っ張ってはまず
幼児が閉じ込められるおそれがあります。



廃棄するときは、販売店や市町村に引き渡し
放置し、冷媒漏れが発生すると、火気による発火・爆発の原因になります。

注意

設置・運搬するときは



指示を守る

設置・運搬するときは、保護具を着用する
ケガの原因になります。

運搬するときは、運搬用取っ手または指示された部分を持つ

他の部分を持つとケガの原因になります。

→ 27ページ

移動するときは、保護用のシートを敷いて、前後方向にゆっくり動かす

床の傷やケガの原因になります。



床が丈夫で水平な所に調整脚でしっかり固定する

冷蔵庫が移動し、床の傷やケガの原因になります。 → 6、7ページ

ご使用にあたって



禁止

食品を無理に詰め込まない
棚を強く引き出さない
食品が落下し、ケガの原因になります。

冷凍室・製氷室・瞬冷凍室にビン類を入れない

中身が凍って割れると、ケガの原因になります。

冷蔵庫の下に手、足を入れない
鉄板などでケガをする原因になります。

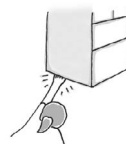

におったり、変色した食品は食べない

食中毒や病気の原因になります。

ドアを開け閉めするときは

- ・他の人が触っているときは開け閉めしない
- ・引き出し式ドア上面に指をかけて閉めない
- ・ドアを強く開け閉めしない
(食品が落下するおそれがあります)
- ・指など身体の一部を挟まない
- ・身体の一部をぶつけない
- ・下の引き出しで足を挟まない
(指詰めのおそれがあります)



以上のことを守らなければ、ケガの原因になります。

ぬれた手で冷凍室の食品や容器に触れない

凍傷の原因になります。



指示を守る

棚やポケットなどの取付け、取りはずしは確実にする

取付けが不十分だとはずれて落下し、ケガの原因になります。

くっついた氷をくたくたときは十分注意する
ケガのおそれがあります。

設置から運転開始まで

1 設置する

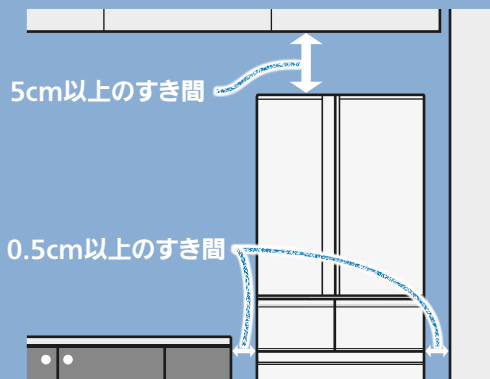

次のような場所に設置してください。

- 日陰で、熱気の当たらない風通しのよい所
冷却力の低下を防ぎ電気代を節約。
- 湿気が少ない所
さびの発生を防止。
- 丈夫で水平な所
振動・騒音・半ドア・ドアの下がりの防止。
質量や熱による床材の変形、変色の防止。
※じゅうたん、畳、フローリング、塩化ビニールなどの床材で変形、変色のおそれがある場合は、下に丈夫な板を敷いてください。
- 他の機器から離れた所
テレビなどへの雑音、映像の乱れを防止。
- 冷蔵庫の左右0.5cm以上、上部5cm以上あけることができる所
冷蔵庫からの放熱スペースを確保。
※背面は壁に付けられます。音や汚れが気になるときは離してください。

温泉地区でのご使用について

腐食性ガスの発生により、冷媒回路(配管)の防錆処理が必要な場合があります。お買上げの販売店にご相談ください。

警告



水ぬれ禁止

屋外、水のかかる所や湿気の多い所に設置しない
絶縁不良により、感電・火災の原因になります。

2 電源を入れる

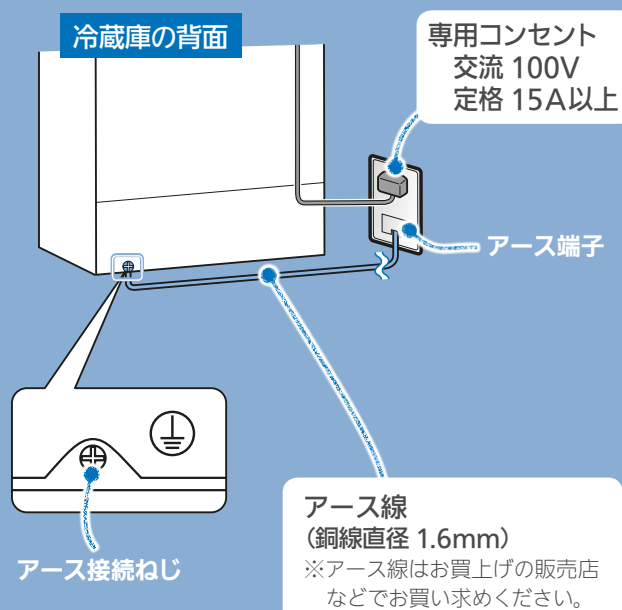

設置後、すぐに電源プラグをコンセントに差してください。

すぐに電源を入れても機械を傷めることはありません。より早く冷やすためにおすすめします。

コンセントについて

交流100V、定格15A以上を単独でご使用ください。

万一の感電事故防止のために、アース(接地)することをおすすめします。

アース線をコンセント側のアース端子と冷蔵庫背面下部のⓍマークの近くにあるアース接続ねじに接続してください。

土間・洗い場・地下室など特に水気や湿気の多い場所で使うときは、アース(接地)の他に漏電遮断器の設置が義務付けられています。お買上げの販売店にご相談ください。

アース端子がない場合は、お買上げの販売店へ依頼し、アース工事をしてください。アース工事は有料で、第二種電気工事士の有資格者が工事をするよう法令で定められています(D種接地工事・有料)。

アース線を接続してはいけない所

- 水道管・ガス管(感電・爆発のおそれ)
- 電話のアース線や避雷針(落雷のとき感電・発火のおそれ)

3 固定・調整する (振動・騒音・移動・半ドア・ドアの下がり防止するため)

冷蔵庫の前面下部

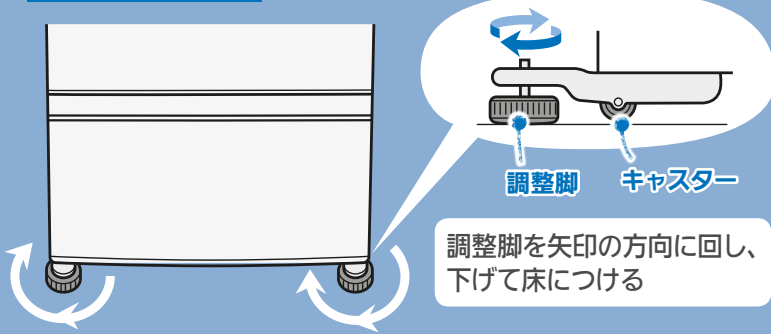

冷蔵庫が動かないように固定してください。

⚠ 注意



指示を守る

床が丈夫で水平な所に調整脚でしっかり固定する
冷蔵庫が移動し、床の傷やケガの原因になります。

●調整脚で冷蔵庫を水平に調整してください。

右ドアが下がっているとき



- ① 右調整脚を矢印の方向に回す。
- ② 調整脚で直らないときは、左後部にキャスター台^{※1}や丈夫な板^{※2}を敷いて調整してください。

左ドアが下がっているとき

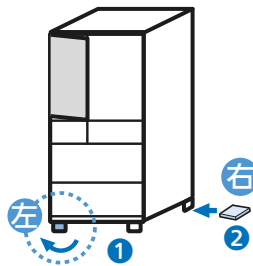

- ① 左調整脚を矢印の方向に回す。
- ② 調整脚で直らないときは、右後部にキャスター台^{※1}や丈夫な板^{※2}を敷いて調整してください。

設置から数日後、重みで床が沈むことがあります。調整脚で傾きを再調整してください。

※1 キャスター台(別売)は、お買上げの販売店にお問い合わせください。 → 32ページ

※2 板の厚さは2~3mmが目安です。

半ドアを防ぐために

前側をやや上げ気味にすると、ドアが閉まりやすくなります。

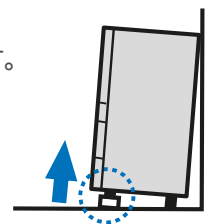

●調整後、脚カバーを取り付けてください。

(脚カバーは出荷時冷蔵庫内に同梱されています)

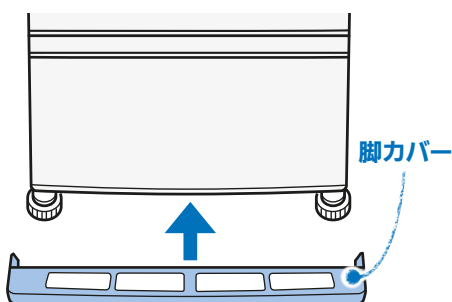

脚カバーが奥行方向に突き当たるまで、床と平行に挿入してください。

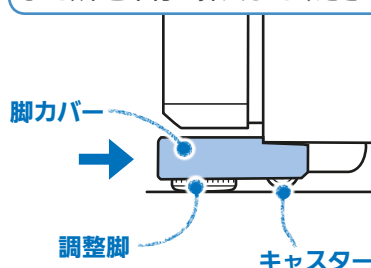

地震にそなえて

壁や柱など丈夫な所に固定することをおすすめします。
冷蔵庫転倒防止ベルト(別売)は、お買上げの販売店にお問い合わせください。

→ 32ページ

早わかりガイド (各部屋の名称と温度帯・操作パネル)

各部屋の名称と温度帯

各部屋の温度調節 → 18、19 ページ

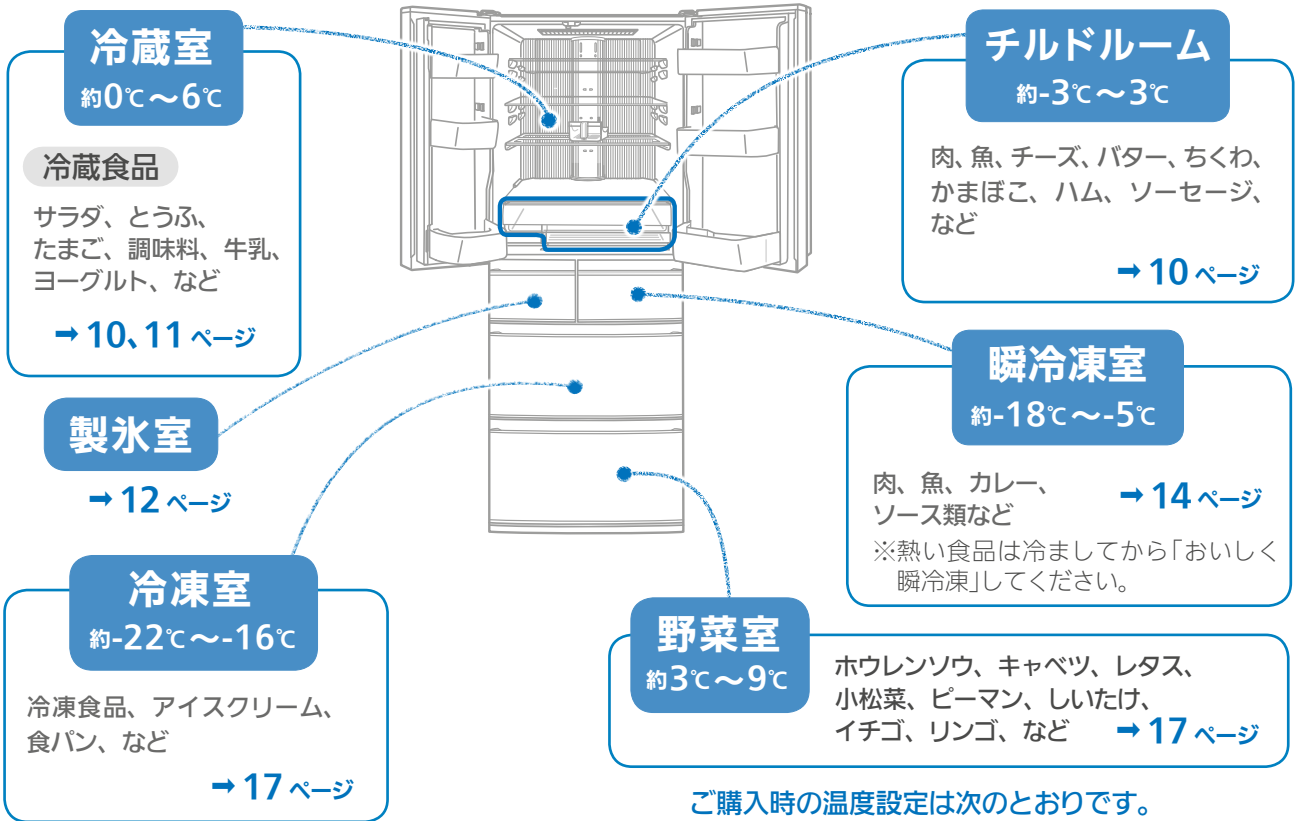

ご購入時の温度設定は次のとおりです。

冷蔵室・冷凍室・野菜室……「中」

瞬冷凍室……「切れちゃう冷凍」「中」

- 冷蔵室、製氷室、瞬冷凍室、冷凍室のドアは、ドアの下端に手をかけて開けることができます。

※表示温度は周囲温度32℃、食品を入れずにドアを閉め、温度が安定したときに庫内のほぼ中央下寄りでの測定した温度です。



家事をラクに楽しくする機能を、操作パネルのアイコンボタンでかんたん設定！

製氷室



急速製氷

急いで氷を作りたい。

製氷停止

製氷を停止したい。

設定方法 → 13ページ

瞬冷凍室



おいしく瞬冷凍

肉・魚・デザートなどの食品を切れちゃう瞬冷凍したい。

設定方法 → 15ページ

使い始めについて

- 冷えるまで時間がかかります。
 - アイスクリームや常温以上の食品は、庫内が十分に冷えてから入れてください。
 - ドアの開け閉めは少なく、短くしてください。
 - 最初の氷ができるまで、夏場には24時間以上かかることがあります。
- プラスチックのにおいがすることがあります。
 - においはしだいに消えます。
 - においがこもらないように、お部屋の風通しをよくしてください。
- 素早く冷やすために圧縮機が高速運転します(夏場も同様です)。
 - 側面が熱くなります。冷却に必要な周囲への放熱が増えるためです。
 - 運転音が大きくなります。

操作パネル

操作パネルの各表示は、通常は節電のため消灯しています。

- 設定状況を確認するときは、操作パネルのいずれかのボタンを押して表示を点灯させてください。
- 各部屋の設定は、操作パネルの表示が点灯している状態で行ってください。
- 節電のため、操作パネルの表示は、約30秒操作しないと消灯します。

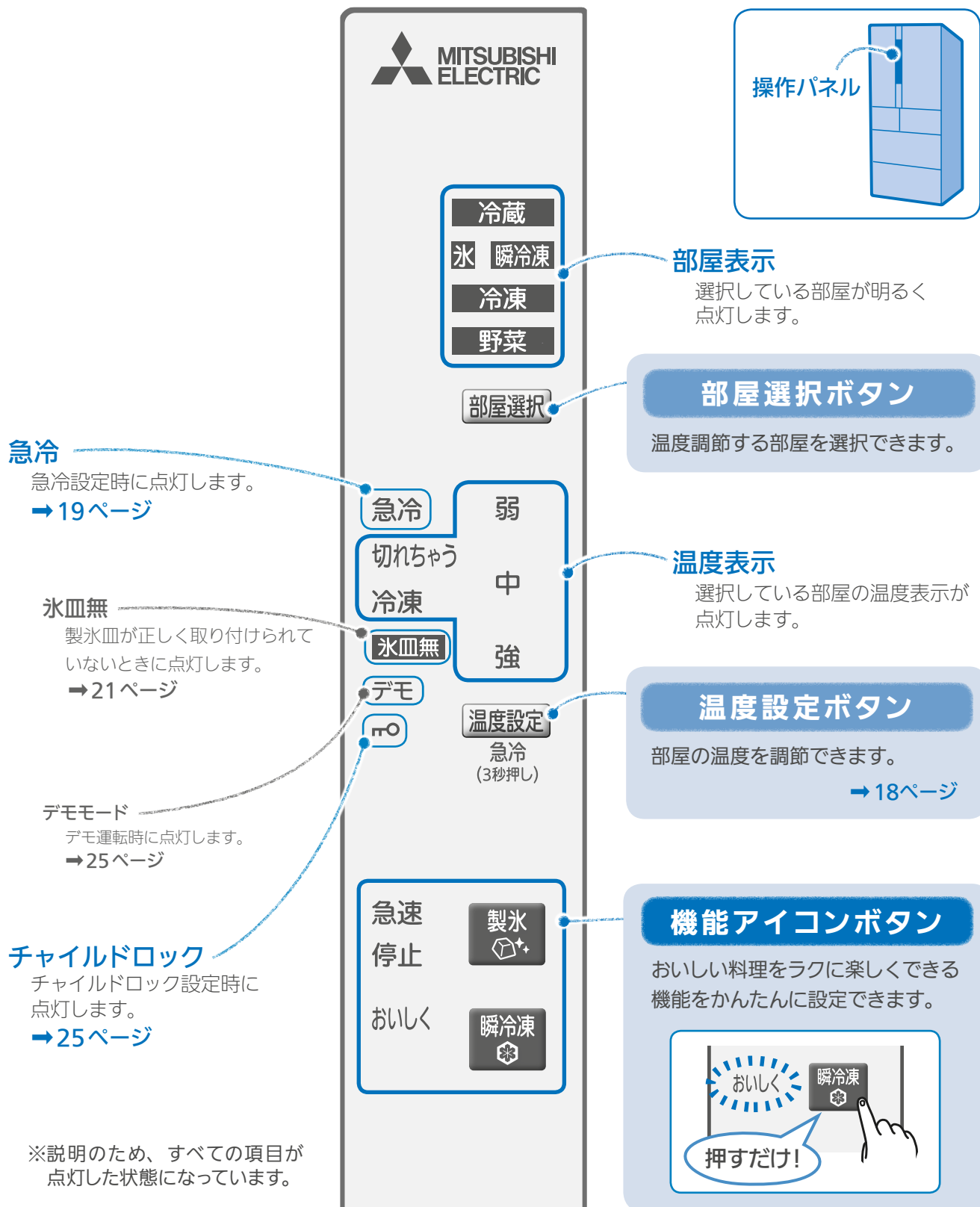

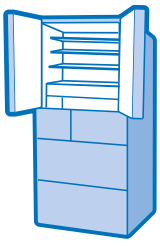

冷蔵室

飲み物やすぐに使う食品を保存します。

チルドルームでは肉や魚、加工食品などを新鮮に保存できます。

棚、ポケットは取りはずしてお手入れできます。→ 23、24ページ

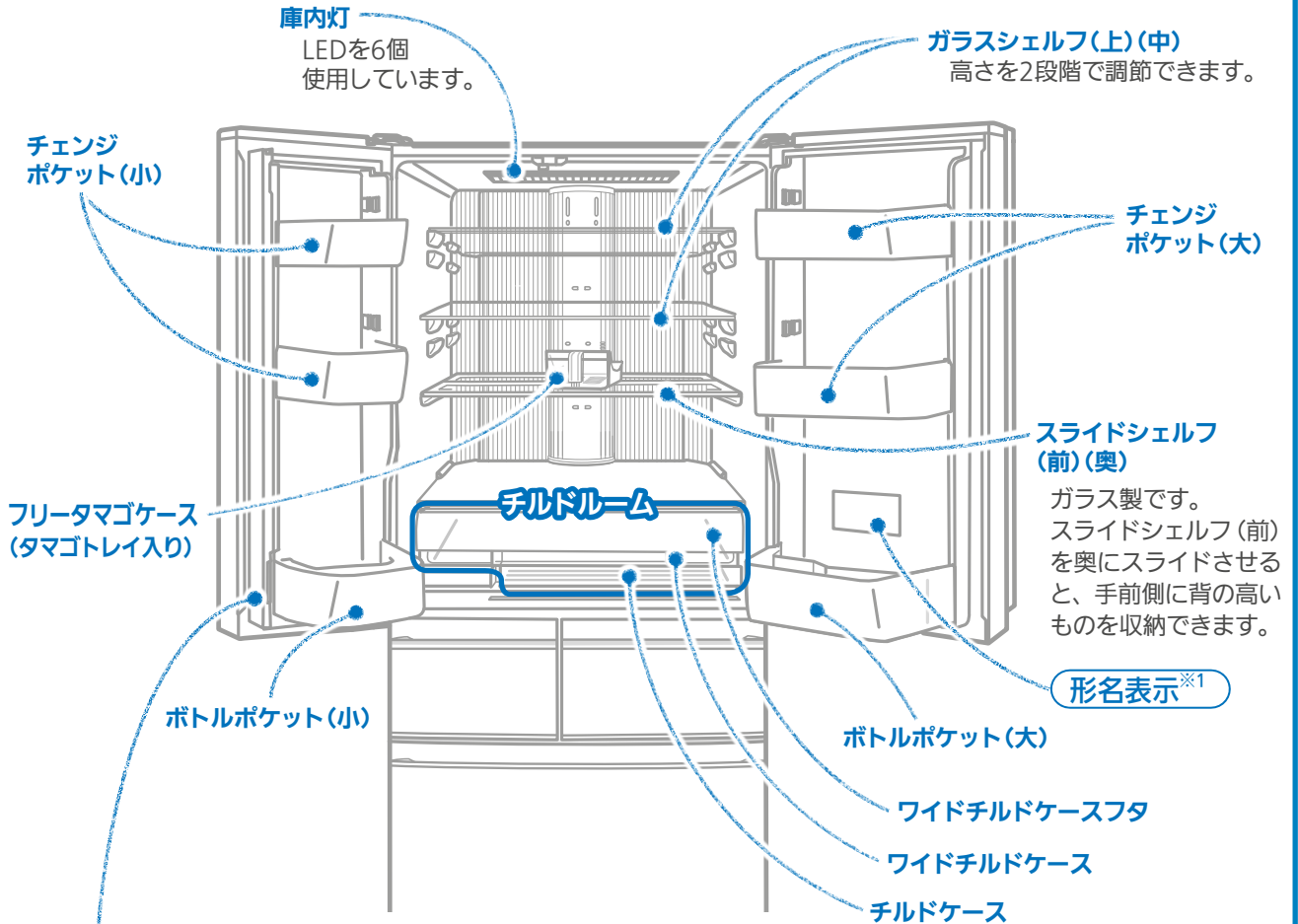

使いかた

回転仕切板

ドアは、静かに開け閉めしてください。
勢いよくドアを開け閉めすると、回転仕切板が手前におきることがあります。倒してから閉めてください(そのままドアを閉めると破損の原因になります)。

上図のように部品を配置して食品収納スペースの目安は算出しています。

フリータマゴケース(タマゴトレイ入り)は、取りはずして算出しています。

チェンジポケット(大)(小)

チェンジポケット(大)(小)は、高さを3段階で調節できます。

- 1
- 2
- 3

チェンジポケット(大)

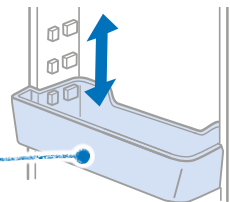

※1 形名表示

冷蔵室ドアの内側に品質表示ラベルがあります。お使用の前に冷蔵庫の形名をご確認ください。



ドアが開いているときは、ドアアラームでお知らせします。→ 26ページ

吹出口

冷蔵室奥の吹出口付近に水分が多い食品を置くと凍ることがあります
(特に、缶ビールや炭酸飲料などは凍ると破裂するおそれがあります)。

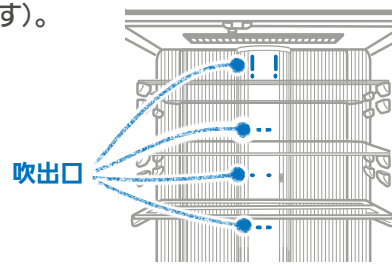

オートクローザーについて

冷蔵室のドアは、ドアの開き角度が約20度以下(開いたドアと冷蔵庫のすき間が約10cm以下)になると、自動的に閉まります。

ドアを閉める力が弱いと途中で止まることがあります。
ドアが止まっているとき(半ドアの状態)は閉まりません。
ドアの閉まるスピードは、食品の収納量によって変わることがあります。

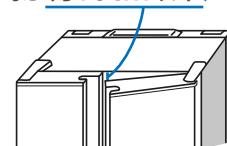

におい移りを防ぐために

においの強い食品や、においの移りやすい食品はラップするか、密閉容器に入れて保存することをおすすめします。

においの強い食品

キムチ・ギョウザ・イワシ(魚介類)・牛肉など



においの移りやすい食品

ごはん・ポテトサラダなど



おねがい

- 冷蔵室で食品が凍るときは、冷蔵室の温度設定を「中」や「弱」にしてください。→ 18ページ
- 食品は棚やポケットから飛び出さないように入れてください。
- ボトルポケットには、底まで入らないビン類を入れないでください。
- ポケットの外側に市販のケースなどをつけないでください。
- 食品は上部まで積み上げず、天井や上の棚と食品の間に冷気が流れるよう、すき間をあけてください。
- ガラス製の棚のガラス面を加熱したり、熱いものを置いたりしないでください。
- ガラス製の棚が割れたときは、割れたガラスに触れず、すぐにお買上げの販売店または修理窓口にご連絡ください。→ 35ページ
- チルドルームの手前に食品を置いたままドアを閉めないでください。ケースは確実に収納してください。半ドアになって冷えにくくなったり、食品が落下したり、ケースが破損する原因になります。

おしらせ

- チルドルームは、水分が多いなど凍りやすい食品の保存に適しません。
- チルドルームは、食品の種類や保存量、投入時の状態により凍ることがあります。

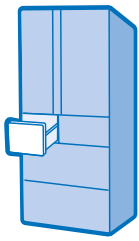

製氷室

冷蔵室の給水タンクに水を入れておくと、製氷室に氷ができます。
清潔でおいしい氷をつくるために、定期的にお手入れしてください。

※ご購入時は「通常製氷」に設定されています。 自動製氷機のお手入れ → 20、21 ページ

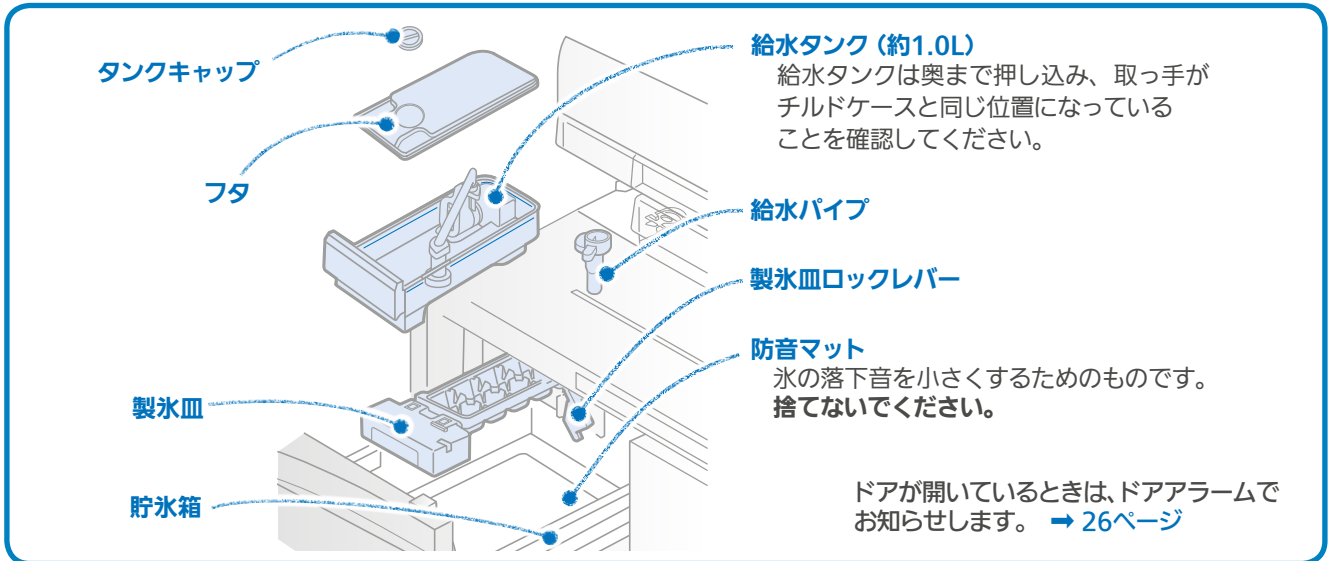

使いかた

氷をつくる

はじめて使うときや1週間以上使っていないときは、給水タンク、給水パイプ、製氷皿を水洗いしてください。

1 冷蔵室から給水タンクを取り出し、タンクキャップを回転させて取りはずし、水を入れる

満水線(▲満水位置)より上に水を入れないでください。

- 持ち運ぶときに水がこぼれやすくなります。
- つながった氷ができやすくなります。

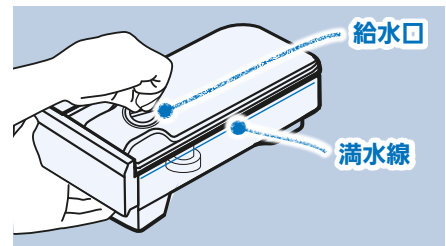

2 タンクキャップを閉じて給水タンクを元に戻す

- 給水タンクは、奥まで押し込んでください。正しく取り付けないと、氷ができないことがあります。
- タンクを傾けると水がこぼれます。

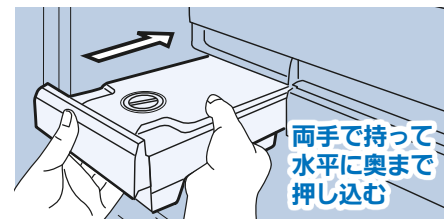

おねがい

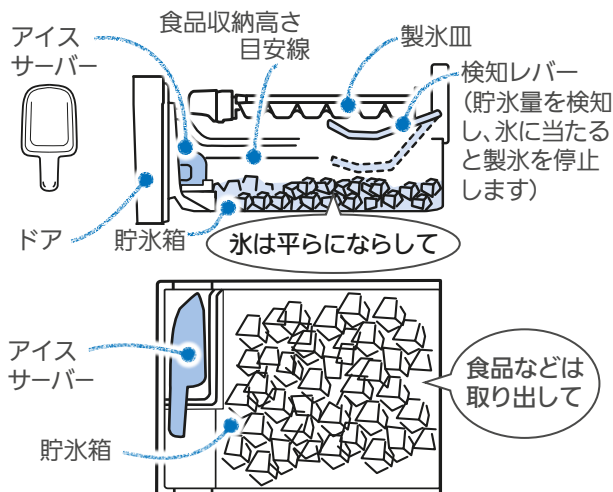

- 氷を作るときは食品などを入れないでください。
- 食品を入れるときは製氷を停止して、側面の目安線より下に入れてください(半ドアや故障・破損の原因になります)。
- 給水タンクにお湯・ジュース・お茶・清涼飲料水など、水以外の物を入れないでください(耐熱温度60℃)。水以外の物を入れると、故障の原因になります。
- 製氷皿に直接水を注いで氷を作らないでください。水のまま貯氷箱に落ち、つながった氷ができることがあります。
- 貯氷量が一定量(約70~140個)になると製氷を停止します。氷が一部にたまっているときは平らにならし、アイスサーバーは、左図のように貯氷箱手前の収納部に横に寝かせて入れてください。
- 製氷室のドアはゆっくり開閉してください。氷がこぼれることがあります。

急速製氷 / 製氷停止 / 通常製氷を設定する



ボタンを押す

押すたびに表示が切り替わります。

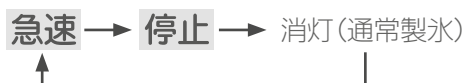

急速製氷

急速 が点灯します。

- 次のときは、「急速製氷」を自動的に終了します。
 - 貯氷箱に氷がいっぱいあるとき(約70~140個)
 - 給水タンクに水がないとき
 - 「急速製氷」に設定後、約10時間経過したとき
(**急速** が消灯し、通常製氷になります。)
- 急速製氷中は、高速運転するため音が大きくなります。また、急速に凍らせるため氷が割れたりヒビが入ることがあります。

製氷停止

停止 が点灯します。

通常製氷

表示が消灯します。

使
い
か
た

氷ができるまでにかかる時間について

製氷室の設定によって、製氷時間は異なります。ご購入時は「通常製氷」に設定されています。

設定	1回分の製氷時間
通常製氷	約2時間
急速製氷	70~100分
製氷停止	氷はできません。

- 製氷時間は、周囲の温度、水の種類、給水タンクに入れる水の量・温度のほか、次のような使用状態によって異なり、表より長くなることがあります。
 - 設置から1日以内のとき
 - ドアの開け閉めが多いとき
 - 冷凍室の温度設定を「弱」にしたとき
 - 冬場など周囲温度が低いとき
 - 製氷中に製氷皿を抜き差ししたとき
- 氷皿無** が点灯しているときは、氷ができません。→ 21ページ

お知らせ

- 1回に約10~12個の氷ができます。氷の大きさや1回にできる氷の数は、給水タンクの水の量などで変わります。氷のできる数が少ないときは、給水タンクに水を入れてください。
- ミネラルウォーターなどミネラル分が多い水で作った氷は白色沈殿物(白い結晶)ができることがあります。これはミネラル分が結晶化したもので害はありません。
- 製氷皿にある水路が凍り、氷が繋がったり、凸ができたりすることがあります。
- 長時間氷を貯氷箱に入れたままにすると、氷と氷がくっついたり小さくなったりします(昇華という現象です)。



注意



指示を守る

くっついた氷をくたくたときは
十分注意する
ケガのおそれがあります。

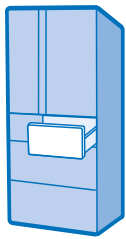

瞬冷凍室

瞬冷凍「おいしく瞬冷凍」は時間をかけて芯から均一に凍らせるので食品をおいしくそのまま冷凍。さらに解凍いらずで時短クッキング。料理のおいしさ、手早さが違います。

※ご購入時、瞬冷凍室は「切れちゃう冷凍」「中」に設定されています。

「切れちゃう瞬冷凍の活用方法」→ 16ページ

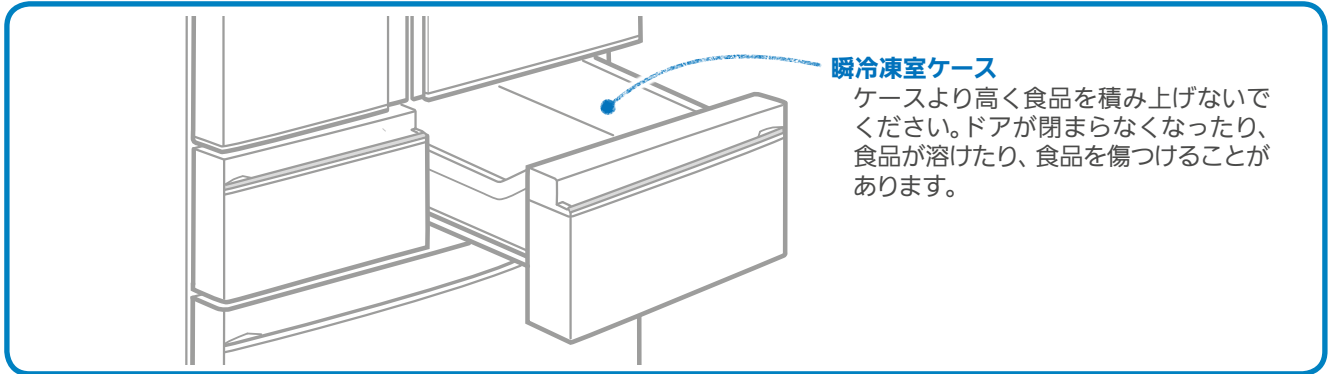

瞬冷凍室ケース

ケースより高く食品を積み上げないでください。ドアが閉まらなくなったり、食品が溶けたり、食品を傷つけることがあります。

瞬冷凍室の使いかた

瞬冷凍室は、温度設定を「切れちゃう冷凍」または「冷凍」に切り替えることができます。→ 18、19ページ

約 -7℃の切れちゃう瞬冷凍として使うなら

切れちゃう冷凍

約 2～3 週間 ※1 保存できます。



もう一つの冷凍室として使うなら

冷凍

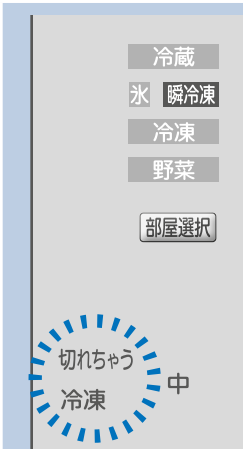

さらに、瞬冷凍 ボタンを使って食品をおいしく凍らせます。

おいしく瞬冷凍

おいしく 瞬冷凍

肉、魚、デザートなどの食品をおいしく凍らせます。

※1 保存期間は、食品の種類や食品を入れたときの状態により異なります。



冷凍 設定時は、「おいしく瞬冷凍」の設定はできません。

設定しようとするとき「ビピビピッ」と音が鳴ります。

おねがい

- 「おいしく瞬冷凍」(以下、瞬冷凍) で食品を凍らせるときは…
 - ・ ドアの開け閉めをなるべく少なくしてください。
 - ・ なるべく食品をまとめて入れてください。途中で追加すると食感が変わることがあります。
 - ・ 瞬冷凍室のいちばん上に平らに並べて置いてください。
 - ・ 瞬冷凍した食品を長期間保存したいときは、瞬冷凍したあとすぐに冷凍室へ移して保存してください。冷凍室へ移した食品は固く凍るため、解凍してからお使いください。
 - ・ 熱い食品は冷ましてから瞬冷凍してください。
- 「切れちゃう冷凍」の保存では…
 - ・ 食品の凍り具合によって「弱」や「強」に温度設定を調節してください。→ 18、19ページ
 - ・ 温度設定を「冷凍」から「切れちゃう冷凍」に切り替えた食品は、1～2週間を目安になるべく早く使ってください。
 - ・ 果物は解凍しても凍る前の状態には戻りません。解凍しないで凍ったままお召し上がりください。
 - ・ 果物は1週間以上「切れちゃう冷凍」で保存すると、味が変わることがあります。2～3日で食べることをおすすめします。

おいしく瞬冷凍を設定する

瞬冷凍室が「切れちゃう冷凍」設定のときに設定できます。「おいしく瞬冷凍」を設定する前に食品を入れてください。

「おいしく瞬冷凍」設定後、新たに食品を入れたときは再度設定してください。

ボタンを押す

押すたびに表示が切り替わります。



おいしく瞬冷凍

おいしく が点灯します。
(おいしく瞬冷凍中は点灯し続けます)

- 約8時間後、自動的に終了し消灯します。
- 終了後は「切れちゃう冷凍」で保存されます。

 ボタンを押して "ピピピピッ" と音がするとき
瞬冷凍室の温度設定が「冷凍」になっています。
「切れちゃう冷凍」に設定してから再度操作してください。 → 18、19ページ

設定中止

表示が消灯します。

おしらせ

- 他の食品を入れたままでも瞬冷凍できます。
- 温度設定が「切れちゃう冷凍」のときは、約-7℃で凍結させるので、食品が完全に凍結するまでに約24時間かかることがあります。
- 瞬冷凍が終了しても、食品が完全に凍結していないことがあります。
- 食品の種類・調理のしかた、食品の入れかた(積み重ね、入れる場所)、食品の量、保存期間によって、凍結および冷凍ヤケの程度が変わることがあります。
- 食品は糖分・塩分・水分・脂肪分などの含有量によって凍らなかつたり、凍り過ぎる(すぐに包丁で切れない)ことがあります。凍り過ぎたときは、約5~15分室温に置くと切りやすくなります。
- 次の食品は、切れちゃう瞬冷凍には適していません。
 - ・冷凍できないもの(こんにゃく、豆腐、牛乳、生卵など)
 - ・市販のアイスクリーム、冷凍食品
 - ・一度解凍した食品

切れちゃう瞬冷凍の活用方法



切れちゃう瞬冷凍の便利ワザ

便利に保存

約2～3週間※1保存でき、
しかも便利に使える

シラス

パラパラの状態です凍るから、必要な分だけスプーンですくえます。

タラコ・イカのしおから

-7℃では塩分の多い食品は凍りません。そのままおいしく食べられます。



ゆで野菜

野菜をまとめてゆでて冷ましてから「おいしく瞬冷凍」。解凍後のゆで野菜のビタミンをキープするので、おいしく食べられます。



※1 保存期間は、食品の種類や食品を入れたときの状態により異なります。

カットもららく

生では切りにくい食品もサクッと切りやすい

レモンスライス

超薄切りのレモンスライスも、とってもかんたん!



イカ

ヌルヌルして切りにくいイカもサクッと切れます。

カルパッチョ

マダイやマグロも薄～くスライス。美しく仕上がります。

お弁当づくりもかんたん

忙しい朝のお弁当づくりもスピードアップ

から揚げ・照り焼き

から揚げや照り焼きの鶏肉など、調味液に漬けたまま「おいしく瞬冷凍」しておく、使いたいときに使いたい分だけ取り出して使えます。

ひじき・きんぴら

まとめて作って「おいしく瞬冷凍」しておけば、凍っているのにお箸でつまめるから少しずつ使えます。凍ったままお弁当箱に入れれば、お昼頃には自然解凍。

かんたんデザート

新食感のフルーツが楽しめます

フルーツシャーベット

一口サイズに切って「おいしく瞬冷凍」すれば、フルーツシャーベットに変身。いろいろな果物でお試してください。

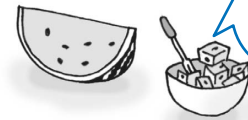

甘さの強い果物がおすすめ

瞬冷凍室を冷凍室と上手に組み合わせて使う

●一度にたくさん作ったときは残った分を「おいしく瞬冷凍」

その後、凍らせた食品を冷凍室へ移すと、より長期間保存できます。毎日の料理の手間も省けます。
(冷凍室では、肉や魚などを約1か月間保存できますが、保存する前の食品の鮮度によって、保存期間は異なります。)



●冷凍した食品を切れちゃう冷凍でムダなく調理

瞬冷凍室（「切れちゃう冷凍」）に移すと、必要な分だけ切って使えるから、食品がムダになりません。食品の大きさにより異なりますが、約2～5時間で切れるようになります。
(1～2週間を目安になるべく早く使ってください。)



切れちゃう瞬冷凍で、かんたんレシピ

くわしくは「おいしい時短レシピ集」をご覧ください。
アドレスはこちら

▶ <https://www.mitsubishielectric.co.jp/home/reizouko/special/recipe/index.html>



スマートフォンからは左の二次元コードからご覧ください。



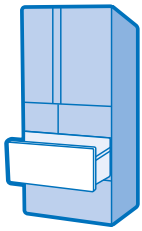

冷凍室

冷凍食品、アイスクリームの保存や、肉、魚などを冷凍して保存できます。

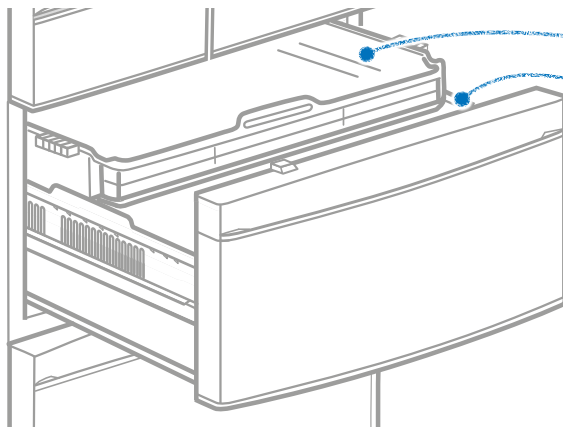

フリージングケース(上)

フリージングケース(下)

ドアが開いているときは、ドアアラームでお知らせします。 → 26ページ

おねがい

- 食品はフリージングケース(上)(下)の高さより上に積み上げないでください。食品やフリージングケース(上)(下)を破損したり、ドアが閉まらず霜付きや冷えが悪くなる原因になります。
- 冷凍専用以外のペットボトル飲料を入れないでください。中身が凍って割れるおそれがあります。

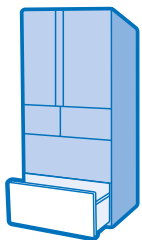

野菜室

野菜や果物、飲み物などを入れてください。
野菜や果物にラップをすると、さらに新鮮さを保てます。

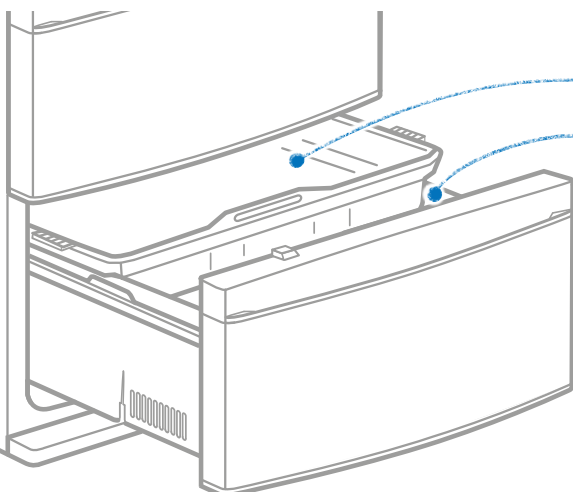

スライドケース

野菜ケース

2Lペットボトルを立てて入れられます。

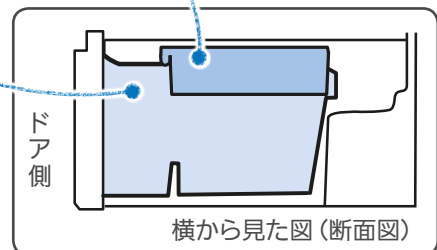

ドア側

横から見た図(断面図)

おねがい

- 食品は野菜ケースやスライドケースの高さより上に積み上げないでください。食品やスライドケースを破損したり、ドアが閉まらず露付きや冷えが悪くなる原因になります。
- 野菜の量や種類によっては、野菜から出た水分が霜や露になって、野菜室の天井やケース表面に付くことがあります。水滴がたまったときは、乾いた布で拭き取ってください。
- 切ったかんきつ類の保存には、容器やラップをお使いください。プラスチックが変色するおそれがあります。

温度を調節する

各部屋の温度を個別に調節できます。

ふだんは、冷蔵室・冷凍室・野菜室は「中」でお使いください。

瞬冷凍室はお好みの設定でお使いください。

- ご購入時の設定：冷蔵室・冷凍室・野菜室…「中」、瞬冷凍室…「切れちゃう冷凍」「中」

1 部屋選択 ボタンを繰り返し押し、温度調節する部屋を点灯させる



(操作例)
瞬冷凍室を選択

押すたびに以下の順で表示が変わります。

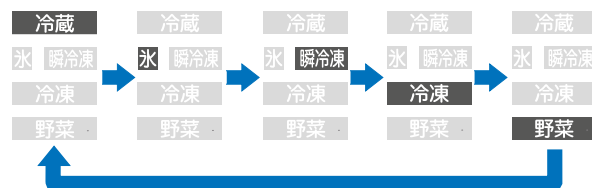

- ご購入時は **瞬冷凍** から点灯します。
- 部屋が点灯すると、部屋に対応する温度設定が点灯します。

2 温度設定 ボタンを繰り返し押し、設定する温度を点灯させる



(操作例)
瞬冷凍室を
「切れちゃう冷凍・中」に設定

押すたびに温度設定が変わります。

詳しくは下表の「各部屋の温度目安と設定」をご覧ください。

- 製氷室を選択しているとき、温度設定は点灯しません。

製氷 ボタン横に表示(**急速** 点灯、**停止** 点灯、または消灯(通常製氷))します。

各部屋の温度目安と設定

冷蔵室・冷凍室・野菜室

設定 \ 部屋	冷蔵	冷凍	野菜
弱	約 6℃	約 -16℃	約 9℃
弱中	約 5℃	約 -17℃	約 8℃
中	約 3℃	約 -19℃	約 6℃
中強	約 1℃	約 -21℃	約 5℃
強	約 0℃	約 -22℃	約 3℃

急冷を設定する

まとめ買いなどでたくさんの食品を入れたときに、急速に冷やして食品の鮮度を守ります。

冷蔵室、瞬冷凍室(冷凍 設定時)、冷凍室、野菜室で、部屋ごとに急冷できます。

1 部屋選択 ボタンを繰り返し押し、急冷する部屋を点灯させる



(操作例)
瞬冷凍室を選択 ※2

押すたびに次の順に表示が変わります。

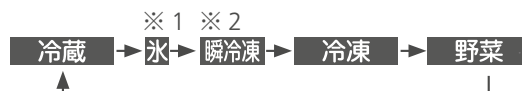

※1 氷 は「急冷」を設定できません。

※2 瞬冷凍 は 冷凍 設定時に「急冷」を設定できます。

2 温度設定 ボタンを3秒間長押しする



急冷 が点灯し、設定が完了します。

設定後、約2時間で自動的に終了します。

"ピピピッ"と鳴り「急冷」を設定できない

瞬冷凍室が 切れちゃう冷凍 の設定のため、「急冷」を設定できません。

中止するとき

温度設定 ボタンを3秒間長押しする

急冷 が消灯し、設定が中止されます。

※「急冷」を設定した部屋の温度を調節しても設定は解除されません。

おしらせ

- 温度は周囲温度32℃、食品を入れずにドアを閉め、温度が安定したときに庫内のほぼ中央下寄りでの測定した温度です。食品の収納状態やドアの開け閉めなどによって、温度は変動します。
- 霜取りの前後などは庫内温度が一時的に低くなったり、高くなったりすることがあります。
- 急冷中は高速運転するため、音が大きくなります。

瞬冷凍室

設定	部屋	瞬冷凍	用途
切れちゃう 冷凍 (瞬冷凍が 使えます。)	弱	約 -5℃	水分の多い食品を保存するとき 脂身の少ない大きなブロック肉 食品が凍り過ぎて切りにくいとき 包丁が入りやすくなります。
	中	約 -7℃	切れちゃう瞬冷凍の最適温度 凍っていてもサクッと切れます。 パックのまま冷凍できます。
	強	約 -9℃	塩分・糖分の多い食品を保存するとき しょうゆ漬け・みそ漬け・たらこ 食品が凍りにくいとき
冷凍 ※アイスクリームは 冷凍室で保存して ください。	弱	約 -12℃	塩分・糖分の多い食品を 保存するとき 瞬冷凍室の 冷凍 弱、冷凍 中では、 市販の冷凍食品は保存でき ません。
	中	約 -15℃	ホームフリージングした 食品を保存するとき
	強	約 -18℃	市販の冷凍食品などを保存するとき

冷凍室と瞬冷凍室の「冷凍」は温度が異なります。

「冷凍」から「切れちゃう冷凍」に切り替えたときは、庫内の温度が安定するまでに時間がかかります(約2時間)。

自動製氷機のお手入れ

カビ、水アカなどの発生を防ぐため、定期的にお手入れしてください。

週に1度 給水タンク・給水ポンプ

水の種類によってカビ・水アカ・ぬめりが発生しやすいときは、週に2、3度お手入れしてください。
※氷を作らないときは水を抜いてください。

1 給水タンクを取り出し フタ、タンクキャップを はずす

タンクキャップは
回転させてはず
します。

給水タンク・フタのお手入れに
塩素系漂白剤を使うときは、
その注意書にしたがってください。

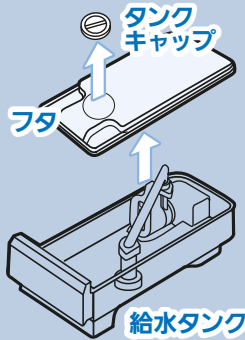

2 タンクパッキンを 給水タンクから引き抜く

給水タンクを裏返します。



3 タンクパイプを引き抜き 給水ポンプを矢印の方向 に回して取りはずす

給水ポンプ タンクパイプ

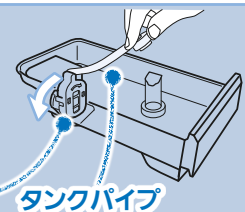

4 給水ポンプを分解 する

キャップフタは、ツメ
部を広げながら取り
はずします。

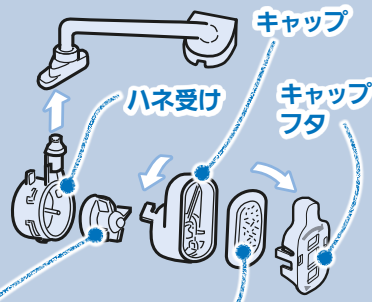
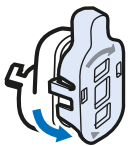

ハネ

磁石でできています。異物
がつかないように、きれいに
水洗いしてください。

カルキクリーンフィルター

水でかるく押し洗いしてください。
※漂白剤・洗剤は使用しないでくださ
い。氷のおい原因になります。

5 各部品を水洗いする

おねがい

- お手入れでは、スポンジ・タワシなどは使わないでください。表面に傷が付くと故障の原因になります。
- 食器洗い乾燥機・熱湯は変形しますので使わないでください。

6 給水ポンプを組み立てる

1 カルキクリーンフィルターを キャップにはめる

※カルキクリーンフィルターに
表裏の区別はありません。

組立後



2 キャップフタを キャップに はめる

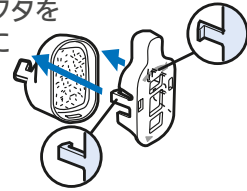

組立後



3 ハネをハネ受けに 取り付ける

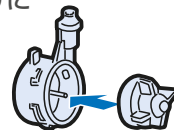

組立後

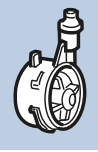

4 キャップを回してツメ部(①)を ハネ受けの凸部(②)にかける

内部にハネがあるか確認してください。

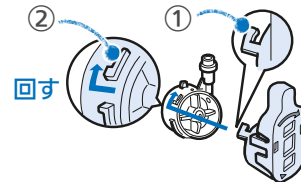

組立後



5 給水ポンプを回して 給水タンクに取り付ける

給水タンク底の三角マーク
とキャップフタの三角マーク
を合わせてすき間のないう
うに押し込んでください。

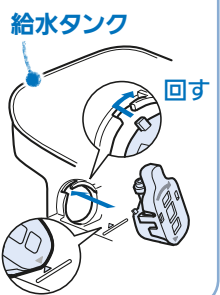

7 タンクパイプ、タンクパッキン、 フタ、タンクキャップを取り付ける

1 タンクパイプを給水タンクと給水ポンプにつなぐ
タンクパイプと給水タンクの間、タンクパイプ
と給水ポンプの間にそれぞれ異物がないか確認
してください。

給水ポンプ

異物がないか確認

タンクパイプ

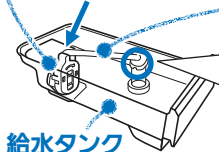

注意
異物で穴をふさ
がないように
してください。



2 タンクパッキンを取り付ける

タンクパッキン

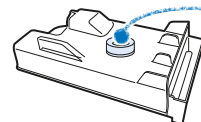

3 フタを取り付ける

4 タンクキャップを取り付ける

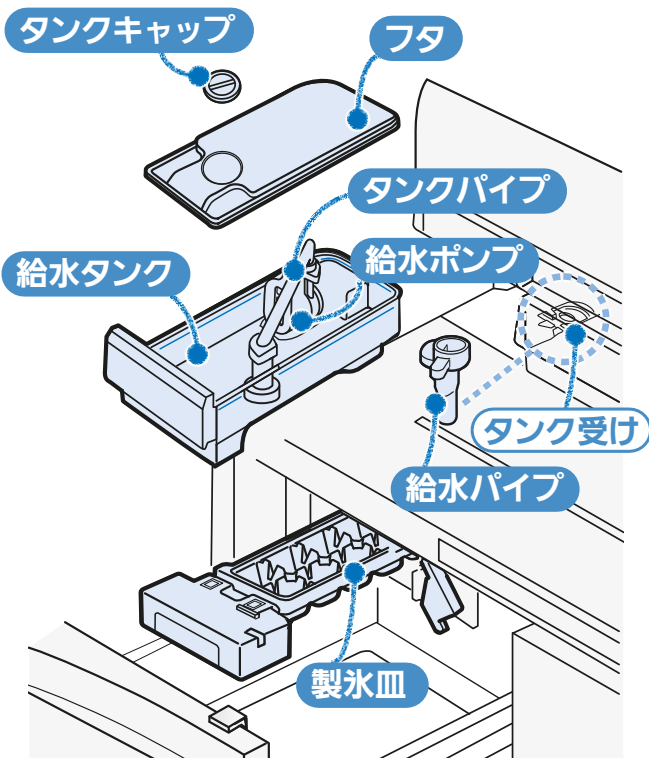

月に1度 給水パイプ・タンク受け

1 給水パイプを引き抜き タンク受けを清潔な布で拭く

タンク受けに水を流さないでください。故障の原因となります。



2 分割して水洗い

給水パイプのアルミ部は、左右にねじりながらはずしてください。ミネラルやカルキが白く付着することがありますが、害はありません。水洗いしてご使用ください。



水でぬらすと分解・組立しやすくなります

3 逆の手順で元に戻す

給水パイプは、浮きがないように確実に押し込んでください。浮きがあると故障の原因になります。



4 給水タンクをセットして 給水パイプとの間に異物がないか確認する

すき間ができないようにセットしてください。異音がしたり、氷ができなかったり、給水タンクの水や冷蔵室の食品が凍る原因になります。



年に1~2度 製氷皿

お手入れする前に、「製氷停止」(停止)を設定してください。→13ページ

1 製氷室のドアを開けて 製氷皿ロックレバーを はずす

製氷皿ロックレバー

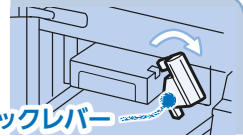

操作パネルに「氷皿無」が表示されます。

はずしたときに「ピピピピピッ」と鳴ったら、製氷皿ロックレバーをはめてからドアを閉め、「氷」の点滅が終了した後もう一度操作してください。

2 製氷皿を手前に 引いて取り出す

水がこぼれることがあります。ゆっくり引き出してください。

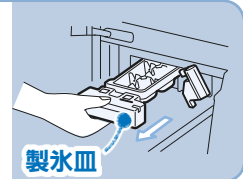

3 製氷皿を空にして水洗いする

水洗いをしたあと、水気をとってください。スポンジやタワシなどを使わないでください。傷が付くと故障の原因になります。

4 製氷皿を取り付ける

カチッと音がするまで押し込み、製氷皿ロックレバーをはめます。

「氷皿無」が消えます。「氷皿無」が点灯しているときは製氷できません。消えないときは、製氷皿ロックレバーの位置と製氷皿の上下の向きなどを確認してください。

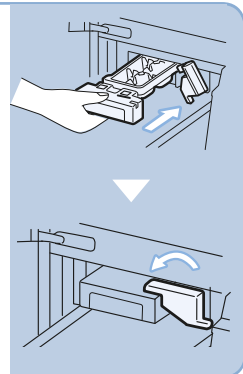

氷をつくるときは、「通常製氷」に設定してください。

→13ページ

給水タンク・製氷皿のお手入れについては、「よくあるご質問動画集」でも紹介しています。
▶ <https://www.MitsubishiElectric.co.jp/ldg/faqmovie/>

スマートフォン※1からは右の二次元コードからご覧ください。



おしらせ

- 給水パイプやタンクパッキンを取り付けないと、給水タンクの水や冷蔵室・チルドルームの食品が凍る原因になります。
- カルキクリーンフィルターは通常は交換不要です。ただし、次のようなときは交換してください。お求めはお買上げの販売店にお問い合わせください。

→32ページ

- ・水以外の物を入れるなどして目詰まりしたとき
- ・破損したとき
- ・カビが発生したとき

※1 二次元コードの表示状態(画面の汚れ、破損、照明の角度等)によっては、正確に読み取れない可能性があります。対応機種、読取り方法等の詳細につきましては、ご利用のスマートフォンの取扱説明書をご覧ください。通信料はお客様のご負担となりますので、ご注意ください。

付属品のはずしかたとお手入れ

警告



お手入れのときは、電源プラグを抜く
感電・ケガの原因になります。

プラグを抜く

警告



分解・修理・改造をしない
部品が破損・変形した状態のまま、使用しない
感電・ケガ・火災の原因になります。

禁止

お手入れ後、コンセントに再度電源プラグを差し込むときは、10分以上間をおいてから差し込んでください。
すぐに差し込むと機械に負荷がかかります。

お手入れのしかた Q&A



Q. 汚れに気づいたら？

A. 汚れが固まる前に拭き取ってください。

- やわらかい布にぬるま湯を含ませて拭いてください。
- 操作パネルは、やわらかい布でから拭きしてください。
- 落ちにくい汚れは台所用洗剤(中性)を使用量の目安まで水でうすめて使い、水拭きで仕上げてください。
- 特に油汚れは割れの原因、かんきつ系の果汁は変色のおそれがあるため、すぐに拭き取ってください。
- ドアパッキングも汚れを放置すると傷み、冷気漏れの原因となります。湿らせたやわらかい布で拭いたあと、水分が残っていたら乾いた布で仕上げてください。

操作パネルは
やわらかい布で
から拭きしてください



Q. 棚やケース、ポケットははずせるの？

A. はずせる部品については、23、24ページをご覧ください。

部品を取り付けるときは、はずすときと逆の手順で取り付けてください。

おねがい

● 次のものは使わないでください。

アルカリ性または弱アルカリ性台所用洗剤・原液のままの中性台所用洗剤・塩素系漂白剤(※)・磨き粉・粉石けん・アルコール・ベンジン・シンナー・石油・酸・タワシ・熱湯など
プラスチック部品(ドアの取っ手、キャップ、ケースなど)が割れたり、ガラス製の棚や塗装面に傷やさびなどが発生するおそれがあります。
※ 給水タンク、フタで使用する場合 → 20ページ



電源プラグ

安全のため、定期的に電源プラグとコードをお手入れしてください。

- ① 電源プラグをコンセントから抜く。
- ② 電源プラグやコードに傷みや異常な発熱はないか点検する。
- ③ 電源プラグと周囲のホコリをとり、乾いた布で拭く。
- ④ 電源プラグをコンセントにしっかり差し込む。

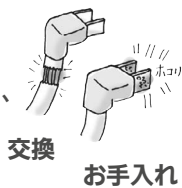

交換
お手入れ

警告



電源プラグのホコリは定期的に取り
絶縁不良になり、火災の原因になります。

指示を守る

冷蔵庫の背面・側面・床

空気の対流でホコリがたまりやすく、黒く汚れやすい所です。省エネにもなるので、定期的にお手入れしてください。

- ① 脚カバーをはずす。
- ② 調整脚を回して床から浮かし、冷蔵庫を手前に引き出す。
床の傷つきをふせぐため保護材を敷くことをおすすめします。また、ケガのないよう注意してください。
- ③ 背面、側面、壁、床のホコリを取り除き、汚れを拭く。
- ④ 床に水漏れがないか確認する。

ホコリなど

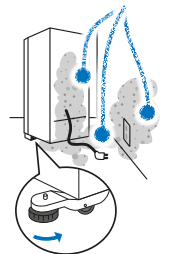

注意



冷蔵庫の下に手、足を入れない
鉄板などでケガをする原因になります。

禁止

取り付けるときは、はずすときの逆の手順で取り付けてください。

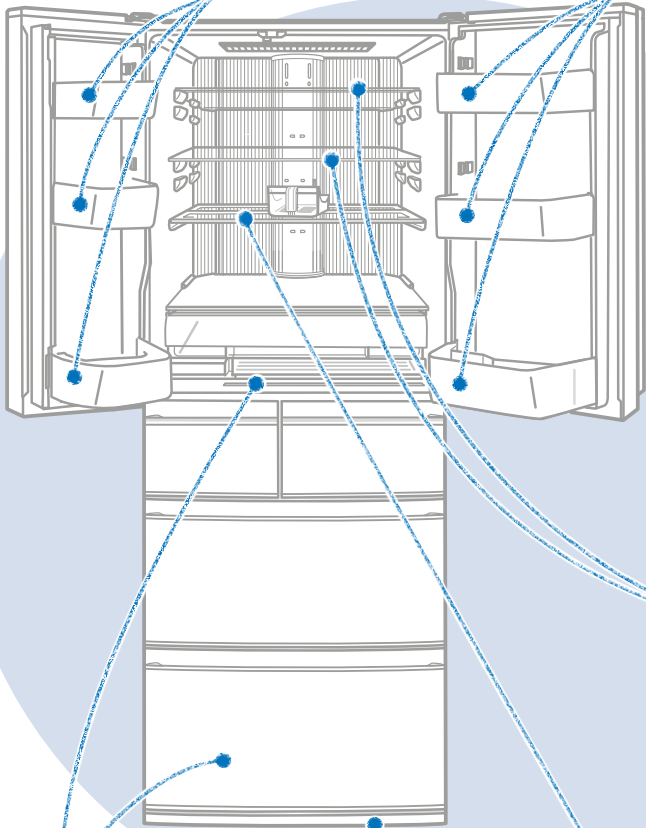

チェンジポケット(大)(小)・ ボトルポケット(大)(小)

- ① ポケットの左右を交互に持ち上げる。
※取付けは固くしてあります。
- ② 手前に引く。

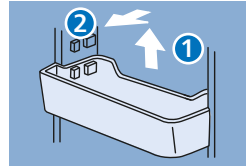

チェンジポケット



ボトルポケット

ガラスシェルフ(上)(中)

- ① 両手で手前側を持ち上げる。
- ② 手前に引く。

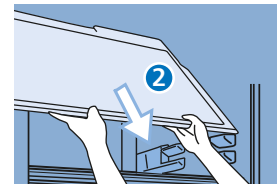
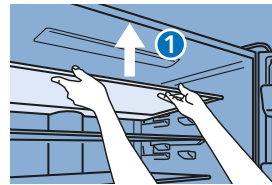

勢いよく手前に引くと、ドア側面が傷付くおそれがあります。
ゆっくり引いて取りはずしてください。

- ③ 冷蔵室とドアのすき間を使ってガラスシェルフ(上)を回転させ、庫外に取り出す。

※イラストはガラスシェルフ(上)です。ガラスシェルフ(中)も同様です。

汁受け凹部

- ① 汚れや汁、結露を拭き取る。



脚カバー

- ① 左右を片側ずつ手前に引いてははずす。

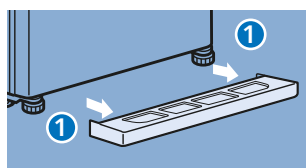

スライドシェルフ(前)(奥)

- ① スライドシェルフ(前)の手前と奥の突起部を溝に合わせてははずす。

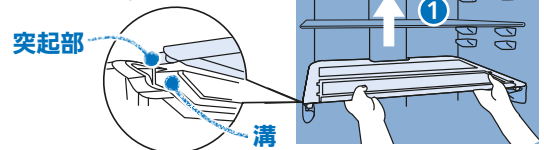

- ② スライドシェルフ(奥)を両手で持ち上げながら手前に引き、突起部を溝に合わせてははずす。

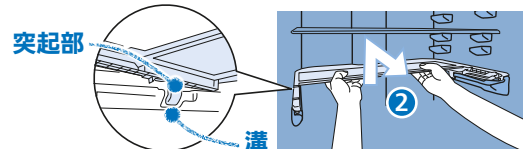

- ③ スライドシェルフ(奥)の手前側と奥側を持って、手前側を持ち上げながら引き出す。

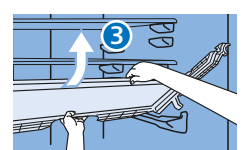

- ④ ③の状態、スライドシェルフ(奥)を片側ずつ引き出して庫外に取り出す。

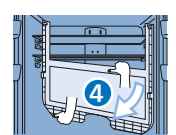

警告



棚やポケットに強い衝撃を加えない
破損・落下により、ケガの原因になります。

注意



指示を守る

棚やポケットなどの取付け、取りはずしは
確実にする

取付けが不十分だとはずれて落下し、
ケガの原因になります。

付属品のはずしかたとお手入れ (つづき)

取り付けるときは、はずすときの逆の手順で取り付けてください。

チルドケース

- ①チルドケースをいっぱい引き出す。
- ②チルドケースの手前を持ち上げる。

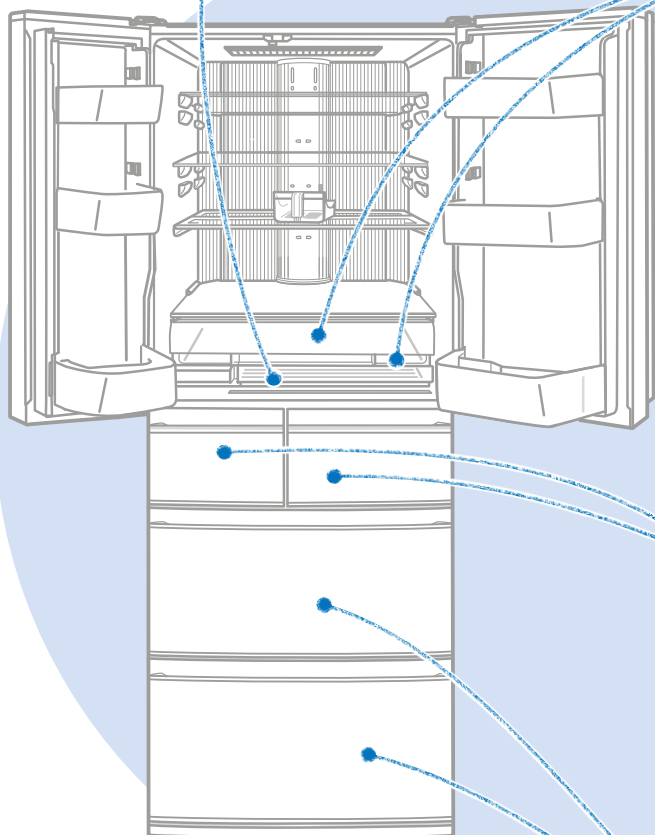
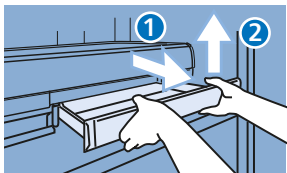

ワイドチルドケース・ワイドチルドケースフタ

- ①ワイドチルドケースフタを持ち上げる。
- ②右側にある△の先を押しながらワイドチルドケースフタを左に押し、たわませてはずす。

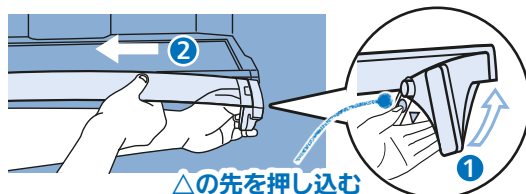

- ③ワイドチルドケースをいっぱい引き出しながら持ち上げる。

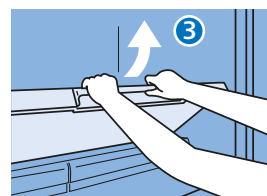

- ④ワイドチルドケースを片側ずつ引き出して庫外に取り出す。

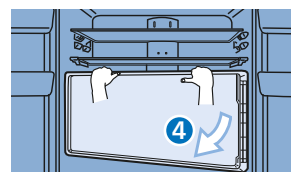

※取りはずしにくいときは、チェンジポケットをはずしてからワイドチルドケースを取りはずしてください。

製氷室・瞬冷凍室のケース

- ①ドアをいっぱい引き出す。
- ②ケースの手前を持ち上げる。



※イラストは瞬冷凍室です。製氷室も同様です。

※製氷室の防音マットが氷ではずせない場合、製氷室のケース(貯水箱)ごとはずし、水をかけて氷を溶かしてください。

冷凍室・野菜室のケース

- ①ドアをいっぱい引き出す。
- ②上段のケースの手前を持ち上げる。



- ③ドアを少し持ち上げながら引き出し、傾ける。
- ④下段のケースの手前を持ち上げる。

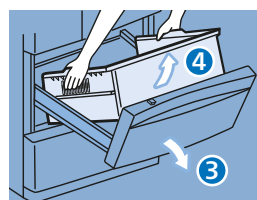

※イラストは冷凍室です。野菜室も同様です。

おねがい

- 引き出しドアやケースのレールとその接触面の潤滑剤は拭きとらないでください。(潤滑剤は食品衛生法に適合しています)

こんなときは

停電のとき

- ドアの開け閉めを少なくし、新たに食品を保存することは避けてください。
- 温度設定以外の設定が変わることがあります。確認してください(チャイルドロックなど)。

誤設定を防ぎたいとき (チャイルドロック)

お子さまのいたずらなどで、操作パネルのボタンを誤って押しても設定できないようにします。

- 1 ドアを閉めた状態で **部屋選択** ボタンを“ピピッ”と鳴るまで(5秒以上)長押しする。

DEMO が点灯し、設定が完了します。

- チャイルドロック中は、他の設定を変更できません。

解除するとき

- 1 ドアを閉めた状態で **部屋選択** ボタンを“ピピッ”と鳴るまで(5秒以上)長押しする。

DEMO が消灯し、設定が解除されます。

設定をリセットしたいとき

設定がわからなくなってしまったときなどに、各設定をご購入時の状態に戻します。

- 1 **部屋選択** ボタンと **製氷** ボタンを同時に“ピピッ”と鳴るまで(5秒以上)長押しする。

次の設定はリセットされます。

リセットされる機能	パネルの表示
急速製氷	急速
おいしく瞬冷凍	おいしく
急冷	急冷

- 各部屋の温度設定はすべて「中」になります。ただし、瞬冷凍室の温度設定(「冷凍」「切れちゃう冷凍」)は変わりません。
- 製氷停止(停止)の設定はリセットされません。

DEMO が点灯するとき (デモモード)

DEMO が点灯しているときは、デモ運転状態です。デモ運転状態では冷蔵庫は冷えません。お買上げの販売店へ連絡するか、次の操作方法でデモ運転を解除してください。

解除するとき

- 1 製氷室のドアを開けたままにする。
- 2 **温度設定** ボタンと **製氷** ボタンと **瞬冷凍** ボタンを同時に“ピピッ”と鳴るまで(5秒以上)長押しする。

- 3 DEMO が消灯していることを確認する。

- 点灯しているときはデモ運転は解除されていません。



こんなときは (つづき)

アラームが鳴るとき・庫内灯が点滅するとき(ドアアラーム)

冷蔵室、製氷室、冷凍室のいずれかのドアが1分以上開いていると、ドアアラーム(アラーム音、庫内灯、操作パネルの部屋表示)でお知らせします。

ドアが開いている時間によりアラーム音の鳴る回数および庫内灯、操作パネルの部屋表示は、次のようになります。

ドア開時間	1分	2分	3分	4分	5分以上	60分以上
アラーム音	ピピピピッ ピーピー	ピピピピッ ピーピーピー	ピピピピッ ピーピーピー	ピピピピッ の後に ピーの連続	ピピピッの連続	
庫内灯	点灯			1分ごとに2回点滅		消灯
操作パネルの 部屋表示	アラーム音に合わせて操作パネルの部屋表示が点滅					

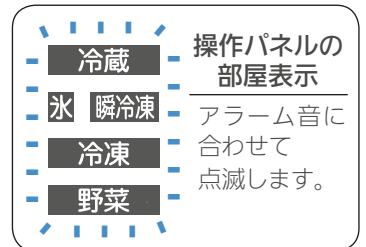

- 半ドア、食品の挟み込み(パッキング・引き出しケースの後ろ側)がないかご確認ください(月に一度は点検してください)。
- 冷蔵室ドアの回転仕切板を確認してください。→ 10ページ

アラーム音が鳴りやまないとき

各ドアがすき間なく閉まっているかを、確認してください。

鳴りやまないときは、異常が発生している可能性があり、点検が必要です。

お買上げの販売店または、修理窓口にご連絡ください。→ 35ページ

アラーム音(ピピピッの連続音)をとめるとき

修理までの間、一時的にアラーム音をとめることができます。

 ボタンを5秒以上押す。

※上記の操作をしてもアラーム音が鳴りやまないときや、定期的に鳴り続けるときは、周辺の機器もあわせて確認してください。

マークがすばやく(1秒間に約5回)点滅しているとき

冷えなくなるなど、異常が発生している可能性があり、点検が必要です。

お買上げの販売店または、修理窓口にご連絡ください。→ 35ページ

長期間使わないとき(電源プラグを抜くとき)

① 製氷停止に設定する。→ 13ページ

-  ボタン横の 停止 が点灯していることを確認してください。

② 給水タンク・製氷皿および貯氷箱の水や氷を捨て、お手入れをする。

給水タンク、給水ポンプ、タンクパイプ、タンクキャップ、フタ、給水パイプ、貯氷箱、防音マット、製氷皿、アイスサーバーを水洗いし、よく乾燥させてから元に戻す。→ 20、21ページ

- 防音マットは捨てないでください。

③ 電源プラグを抜く。

④ 庫内を清掃し、2~3日間ドアを開けて乾燥させる。

※乾燥が不十分だと、カビ、においの原因および冷却器腐食による冷媒漏れの原因になります。

おねがい

- 使い始めや1週間以上使わなかったときは、給水タンク、給水パイプ、製氷皿を水洗いしてください。においやホコリがついていることがあります。

こんなときは (つづき)

さらに細かく温度調節したいとき (温度微調節モード)

冷蔵室と冷凍室は11段階、瞬冷凍室は16段階(「切れちゃう冷凍」の設定で5段階、「冷凍」の設定で11段階)に温度を調節することができます。

- 温度微調節モードにしているときは、約10秒ごとに部屋表示が点滅します。

温度微調節モードにするとき

部屋選択 ボタンと **温度設定** ボタンを同時に“ピピッ”と鳴るまで(3秒以上)長押しする

- 一度の操作で冷蔵室、冷凍室、瞬冷凍室とも設定できます。

解除するとき

上記と同じ操作を行うと解除されます。



温度を微調節するとき

- 1** **部屋選択** ボタンを押し、温度を微調節する部屋を選択する
- 2** **温度設定** ボタンを繰り返し押し、温度を微調節する

表示例：冷蔵室を「温度設定 2」にしたとき

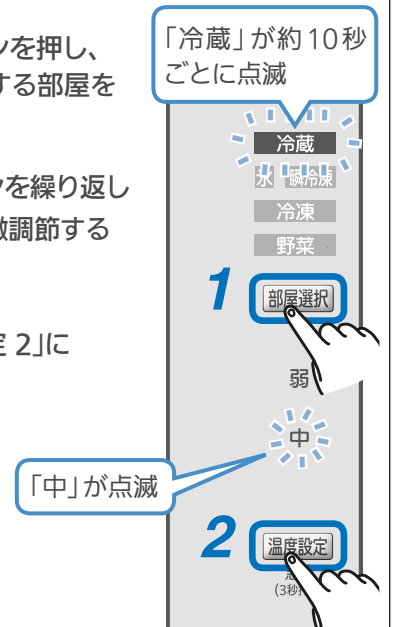

冷蔵室・冷凍室・瞬冷凍室(「冷凍」)

	1	2	3	4	5	6	7	8	9	10	11
温度設定	弱	弱	弱	弱	弱				弱		
		中		中	中	中	中	中		中	
			強				強	強	強	強	強

瞬冷凍室(「切れちゃう冷凍」)

	1	2	3	4	5
温度設定	弱	弱			
		中	中	中	
				強	強

※  は点滅を表します。

※瞬冷凍室は、「切れちゃう冷凍」と「冷凍」を連続して設定できます。

故障かな?と思ったら

お問い合わせや修理依頼の前に、次のことをご確認ください。
それでも具合の悪いときは、すぐにお買上げの販売店などにご連絡ください。

特に使い始めや夏場に多いお問い合わせ

全く冷えない!

- 使い始めは冷えるまで時間がかかります。夏場は十分冷えるまで、24時間が目安です。
- 操作パネルの **デモ** が点灯していませんか。デモ運転を解除してください。 → [25ページ](#)
- 電源プラグが抜けたり、ブレーカーが落ちていませんかお確かめください。

外側が熱くなる!

- 設置直後や夏場は特に外側が熱くなります(約 50 ~ 60℃)。これは側面や天井に放熱・露付防止パイプがあるためです。冷やすために必要な機能で異常ではありません。
- 冷蔵室の回転仕切板にも結露防止ヒーターがあり熱くなります。
- 下部には放熱用ファンがあり温風が出ることがあります。

放熱パイプ

露付防止パイプ



瞬冷凍室の...

アイスクリームが溶ける

- アイスクリームは冷凍室で保存してください。

食品がすぐに凍らない

- 「切れちゃう冷凍」では、約 -7℃ で凍結させるので、食品が完全に凍結するまでに約 24 時間かかることがあります。
- 「おいしく瞬冷凍」は時間をかけ、(約 8 時間) 芯から均一に凍らせます。
- 「切れちゃう冷凍」の食品が凍る
- 見かけは冷凍と同じように凍ります。

操作パネルが勝手に消灯する!

- 節電のため約30秒操作しないと表示は消灯します。点灯させるときは、操作パネルのいずれかのボタンを押してください。

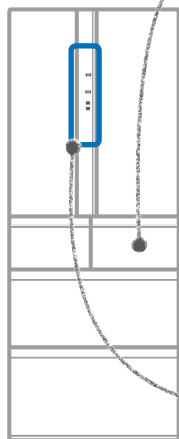

こんなとき

お確かめください

こうしてください。こんな理由です。

自動製氷

氷ができない タンクの水が減らない

● 設置直後ではありませんか。	製氷は十分冷えてから始まります。冷えるまで4~5時間、夏場は氷ができるまで24時間以上かかることがあります。
● 貯氷箱に食品やアイスサーバーなど放置されていませんか。また、氷をならしましたか。	貯氷箱から 食品などを取り除いて ください。「氷がいっぱいある」と判断します。また、氷は 奥から手前まで平ら にならしてください。
● 製氷室の設定が 停止 になっていませんか。	操作パネルの表示を確認してください。 停止 の表示を解除してください。 → 13ページ
● 製氷皿と製氷皿ロックレバーが正しく取り付けられていますか。	製氷皿ロックレバーを正しい位置にして、製氷皿の取付状態を確認してください。 → 21ページ
● タンク受け部に給水パイプは正しく取り付けられていますか。	すき間をつくる異物は取り除き、浮かないように取り付けてください。 → 21ページ
● 給水タンクに給水ポンプとタンクパイプが正しく取り付けられていますか。	取付けを確認してください。特に、タンクパイプはタンクに浮きなく取り付けてください。 → 20ページ

製氷量が少ない なかなかできない

● 頻繁にドアを開けたり、製氷皿を取り出していないですか。	製氷時間が長くなります。 ドアの開閉 や 製氷皿の取り出しを控えて ください。 → 13ページ
● 冷凍室の温度設定が「弱」ではありませんか。	製氷時間が長くなる場合があります。冷凍室の温度設定を「中」にしてください。 → 18ページ

給水タンク・ 給水パイプが凍る

● タンクパッキンは、給水パイプや給水タンクにすき間なく取り付けられていますか。また、タンクパイプは給水タンクや給水ポンプにすき間なく取り付けられていますか。	給水タンク周囲および内部の 取付けを確認 してください。すき間があると、冷気が漏れ、水が凍ることがあります。 → 20ページ
---	---

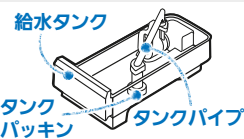

氷がくっつく 氷が小さい

● 長時間、氷を貯氷箱に入れたままにしていますか。	長時間 、貯氷箱に 入れたまま の氷は小さくなったり、くっついたりします(昇華という現象です)。氷を使わないときは、一度氷を捨て製氷停止(停止)にすることをおすすめします。
● 給水タンクの水が減ってきたときに起こりますか。	給水タンクの水が減るに従い、給水する量が若干減少します。

お困りのときに

故障かな?と思ったら (つづき)

こんなとき



お確かめください

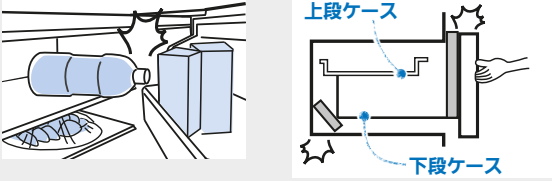

こうしてください。こんな理由です。

冷えた	よく冷えない 氷が溶ける	<ul style="list-style-type: none"> 設置直後ではありませんか。 	冷えるまで4~5時間、夏場は十分に冷えるまで24時間かかることがあります。
		<ul style="list-style-type: none"> 温度設定が「弱」ではありませんか。 	「中」や「強」へ、または瞬冷凍室は「冷凍・強」にするなどお好みの設定にしてください。 → 18、19ページ
	<ul style="list-style-type: none"> 冷気の流れを妨げていませんか。またドアをひんぱんに開けたり、食品などを挟み、半ドアになっていませんか。 	<p>食品の間にすき間をあけ、棚からはみ出したり、引出しの天井に当たる食品を取り除いてください。しばらくドアの開け閉めを控えめにしてください。</p> 	
	<ul style="list-style-type: none"> 周囲にすき間がなかったり、日が当たっているなど、放熱を妨げていませんか。 	周囲にすき間をあける など、正しく設置されているかご確認ください。 → 6ページ	
冷蔵室・野菜室の 食品が凍結する	<ul style="list-style-type: none"> 操作パネルの温度設定が「強」になっていませんか。 	温度設定を「中」や「弱」にしてください。また各種設定で一時的に温度が下がる場合があります。	
	<ul style="list-style-type: none"> 水分が多い食品を吹出口に近い棚の奥に保存していませんか。 	豆腐・野菜・果物など、 水分の多い食品 や飲み物は 棚の手前 や ドアポケット に置いてください。また、低脂肪、低糖の食品は凍りやすいことがあります。	
	<ul style="list-style-type: none"> 周囲温度が5℃以下ではありませんか。 	冷蔵室・野菜室の食品が凍ることがあります。温度設定を「弱」にすると凍りにくくなります。 → 18ページ	
	<ul style="list-style-type: none"> 給水パイプや給水タンクは浮きなく正しく取り付けられていますか。 	異物を挟んで浮いていたり、すき間があると強い冷気が冷蔵室に流れ込みます。確実に取り付けてください。 → 21ページ	
瞬冷凍室	瞬冷凍室の食品が溶ける	<ul style="list-style-type: none"> 冷凍食品を保存するとき、「冷凍・強」に設定しましたか。 	「 冷凍・強 」に設定してください。アイスクリームは下段の冷凍室で保存してください。 → 18、19ページ
	切れちゃう瞬冷凍の食品が凍らない	<ul style="list-style-type: none"> 食品を上部まで積み上げていませんか。 	天井と食品の間に冷気が流れるよう、 すき間をあけて ください。
		<ul style="list-style-type: none"> 設置直後ではありませんか。 	十分に冷えるまで時間がかかります。
	切れちゃう瞬冷凍の食品が凍り過ぎる	<ul style="list-style-type: none"> 瞬冷凍室が「冷凍」に設定されていませんか。 	瞬冷凍室を「 切れちゃう冷凍 」に設定してください。設定されているときは「切れちゃう冷凍・弱」に設定してください。 → 18、19ページ
<ul style="list-style-type: none"> 水分の多い食品ではありませんか。 		水分が多いと凍り過ぎることがあります。約5~15分放置して、もう一方の手を包丁の背に当て押し切りをおすすめします。また、設定を「切れちゃう冷凍・弱」でご利用ください。	
<ul style="list-style-type: none"> 食品が冷凍と同じように凍っていますか。 		見かけ は 冷凍と同じ ように凍ります。	
アラーム	アラーム音が鳴る	<ul style="list-style-type: none"> ドアが閉まっているか、今一度お確かめください。 	「アラームが鳴るとき」「アラーム音が鳴りやまないとき」をご確認ください。 → 26ページ
	「ピピピピッ」と音が鳴る	<ul style="list-style-type: none"> 氷が点滅し、製氷皿のロックレバーがはずれていませんか。 	製氷皿が動いているときに製氷皿ロックレバーをはずすと「ピピピピッ」という音と共に 氷 が点滅します。製氷皿のロックレバーをはめて製氷室のドアを閉めてください。
音	カタカタと音がする	<ul style="list-style-type: none"> 周囲の物品が冷蔵庫に接触していませんか。 給水タンクや給水パイプの取付けをお確かめください。 	<p>周囲にすき間をあけてください。物品や壁に冷蔵庫が接触していると、音がすることがあります。</p> <p>給水タンクは奥まで押し込んでください。位置がずれると給水ポンプの音が大きくなります。また浮きがあると、水が凍り、音がすることがあります。</p>





こんなとき



お確かめください

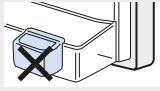

こうしてください。こんな理由です。

音	音が大きい 気になる音がする (右のような音は冷却によるもので異常ではありません)	音が急に大きくなる。 音色が変わる。	お使い始め、暑いとき、ドアの開け閉めが多いなどのときに高速運転に切り替わり、強い力で冷やします。
		ドアを閉めたときに“ブーン”と音がする。	冷却ファンモーターが始動し送風する音です。
		ドアを開けたときに時々、庫内から“ピシッ”音や水がたれているような音がする。	中に暖かい空気が入り、プラスチックが膨張するため発生するキシミ音です。
		時々“ジュー”や“ポコポコ”(沸騰音)や“シャー”と水の流れる音がする。	冷媒の流れる音です。
		時々(1~2時間ごと)“ウィーン・ゴトゴト”と音がする。	自動製氷の音です。給水タンクに水がなくても約100分ごとに自動製氷機とポンプの音がします。
		電源を入れたあと、製氷停止中に時々(1~2時間ごと)“グッ、ギュイン”と音がする。	動作チェックを行う音です。製氷停止中でもチェック動作を行います。
ドア	ドアが閉まらない ドアが開きやすい	ドアが庫内の食品やケースに当たっていませんか。食品を 詰め過ぎ ていませんか。	ドアを閉めたとき当たらないように収納してください。冷蔵室では 棚の上 に収め、引出しドアでは開け閉めで 天井をこすらない 程度に収めてください。 また、ポケットの外側に市販のケースなどを付けしないでください。  半ドアになり冷え具合が悪くなったり、食品が落下したり、ケースや棚が破損する原因になります。
		引出しドアのケースの奥に食品が落ちていたり、本体とドアの間に電源コードなどを挟んだりしていませんか。	挟まっているものを取り除いてください。食品・電源コード・ビニール袋などはドアに挟まないようにしてください。
		設置にがたつきはありませんか。調整脚は床についていますか。	調整脚を回して下げ、前側をやや上げ気味にすると閉まりやすくなります。 → 7ページ
操作パネル	操作パネルが反応しない	●  が点灯していませんか。	チャイルドロックの設定を解除してください。→ 25ページ
	●  が点滅して消えない	● 製氷皿ロックレバーがはずれていませんか。	製氷皿が動いているときに製氷皿ロックレバーをはずすと  が点滅します。製氷皿ロックレバーをはめて製氷室のドアを閉めてください。
露・霜	外側や庫内に露が付く 冷凍室に霜が付く 床に水がたれる	● ドアをひんぱんに開けたり、すき間ができていませんか。	ドアを開ける回数を少なくしてください。ドアにすき間ができないように閉めてください。空気中の水分が冷やされると霜や露になります。湿度が高いとわずかなすき間でも霜や露が付きます。野菜室については → 17ページ
		● 雨天など高温なときではありませんか。	一時的に露が付くことがあります。乾いた布で拭いてください。また、冷凍室に霜が付きやすくなります。ドアを開ける時間を短くしてください。
その他	透明部品などに傷のような線がある	● 細い線で、表面上は両側に段差のない状態ですか。	プラスチックの成型時にできる跡です。樹脂が流れた合わせ目にできます。傷や割れではありません。
	ドアや本体の壁に穴がある	● ドア内側や本体内壁にある小さな穴ですか。	製造工程で発泡断熱材を注入するために空気を逃がす穴です。傷や異常ではありません。
	側面やドア表面に歪みがある	● 照明の光が歪むように見えますか。	製造工程上、歪みや波打ちが生じます。照明が当たったときなどに、歪んだように見えることがありますが、異常ではありません。

お困りのときに

故障かな?と思ったら (つづき) / 別売部品

こんなとき



お確かめください



こうしてください。こんな理由です。

その他	テレビなどに雑音が入る	<ul style="list-style-type: none"> テレビなどの機器の近くに冷蔵庫を設置していませんか。 アンテナ線の引込口の近くから冷蔵庫の電源をとっていませんか。 	<p>テレビなどの機器から離して設置してください。</p> <p>電源は単独で使用し、アースを取り付けることをおすすめします。</p>
	においが気になる(食品・氷)	<ul style="list-style-type: none"> においの強い食品を密閉せずに入れていませんか。 給水タンクは定期的にお手入れをしていますか。 	<p>においが強い食品は包装して保存してください。脱臭装置でとりきれない場合があります。</p> <p>定期的にお手入れしてください。 → 20ページ</p>

霜取り

霜取りの操作と霜取りの水の処置は不要です。

冷凍室の性能について

この冷蔵庫の冷凍室の性能は **★***** (フォースター)、製氷室の性能は **★★** (ツースター)、瞬冷凍室の性能は **★** (ワンスター) です。冷凍室の性能は日本産業規格 JIS C 9607 に定められた方法で試験したときの冷凍室内の冷凍負荷温度(食品温度)によって表示しています。

記号	冷凍負荷温度(食品温度)	冷凍食品保存期間の目安
★*** (フォースター)	-18℃以下	約3か月
★★ (ツースター)	-12℃以下	約1か月
★ (ワンスター)	-6℃以下	約1週間

●冷凍食品の保存期間

冷凍食品の保存期間は、食品の種類、店頭での保存状態、冷蔵庫の使用条件などによって異なり、上の表の期間は一応の目安です。

別売部品

お求めは、お買上げの販売店にお問い合わせください。

冷蔵庫転倒防止ベルト

希望小売価格：1,650円(税込)

形名：MRPR-02BL

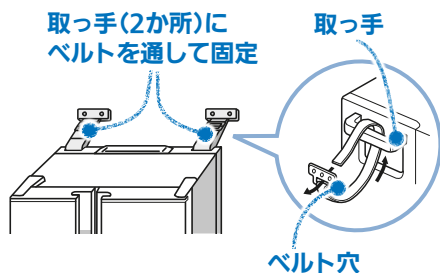

(セット内容)



キャスター台

希望小売価格：770円(税込)

形名：MRPR-03CS

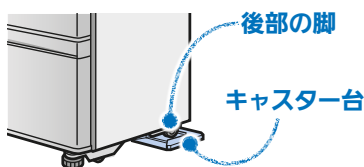

(セット内容)

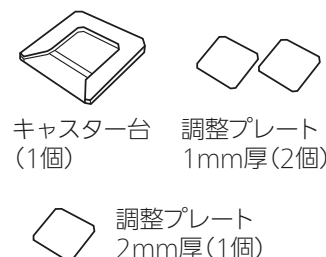

カルキクリーンフィルター

希望小売価格：1,430円(税込)

形名：MRPR-01FT

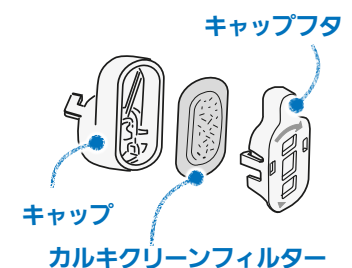

(セット内容)



※希望小売価格は2022年12月現在の価格です。

仕様

種	類	冷凍冷蔵庫
形	名	MR-R46J
定格内容積	全	462L
	冷	250<187>L
	うち	<21>L
	製氷室 [ツースター]	21<4>L
	瞬冷凍室 [ワンスター]	27<16>L
	冷凍室 [フォースター]	79<53>L
	野菜室	85<59>L
外形寸法	高	1821mm
	幅	650mm
	奥行	675mm
質	量	96kg
定格電圧・周波数		100V・50/60Hzは共用
電動機定格消費電力		85/85W
電熱装置定格消費電力		235/235W
消費電力量		冷蔵庫ドアの内側に表示してあります
電源コード		2.25m

- 定格内容積は、日本産業規格 (JIS C 9801-3:2015) に基づき、庫内の温度制御に必要なでない庫内部品 (棚やケースなど) をはずした状態で算出したものです。
- 貯蔵室ごと (例えば、冷蔵室・冷凍室・野菜室など) に、定格内容積と併せ食品収納スペース (貯蔵室ごとの実際に食品を収納することができる空間の容積) の目安を < > 内に表示しています。
- [] 内は、消費電力量試験での各室の目標温度の区分を示します。目標温度の区分は日本産業規格 (JIS C 9801-1:2015 および 9801-3:2015) に定められています。



J-Moss (JIS C 0950:2021) の規定に基づき、対象となる6物質 (鉛、水銀、カドミウム、六価クロム、PBB、PBDE) の含有についての情報を公開しております。詳しくはホームページをご覧ください。
www.MitsubishiElectric.co.jp/jmoss/

- 霜取り制御装置のタイプ：可変式
 最長霜取り間隔 (Δt_{d-max}) 50/60Hz：96.0/96.0 時間
 最短霜取り間隔 (Δt_{d-min}) 50/60Hz：12.0/12.0 時間
- 自動制御の露付き防止ヒーター (回転仕切板) の相対湿度に対する消費電力

相対湿度 (RH) (%)	RH 帯の中間点 (%)	MR-R46J		
		16℃でのヒーター (W)	22℃でのヒーター (W)	32℃でのヒーター (W)
0~10	5	0.0	0.0	0.0
10~20	15	0.0	0.0	0.0
20~30	25	0.0	0.0	0.0
30~40	35	0.0	0.0	0.0
40~50	45	0.0	0.0	1.1
50~60	55	0.0	0.9	3.6
60~70	65	0.8	2.6	5.0
70~80	75	1.7	3.6	6.1
80~90	85	2.3	4.4	7.0
90~100	95	3.1	5.3	7.9

※ JIS C 9801-3 : 2015 による表示項目

付属品

付	属	品	個
形	名	MR-R46J	数
冷 蔵 室	ガラスシェルフ (上)		1
	ガラスシェルフ (中)		1
	スライドシェルフ (前)		1
	スライドシェルフ (奥)		1
	ワイドチルドケースフタ		1
	ワイドチルドケース		1
	チルドケース		1
	給水タンク (カルキグリーンフィルターつき)		1
	チェンジポケット (大)		2
	チェンジポケット (小)		2
製 氷 室	フリータマゴケース		1
	タマゴトレイ		1
	ボトルポケット (大)		1
	ボトルポケット (小)		1
瞬 冷 凍 室	製氷	氷箱	1
	貯音	氷箱	1
冷 凍 室	アイスサーバー	ト	1
	瞬冷凍室ケース		1
野 菜 室	フリージングケース (上)		1
	フリージングケース (下)		1
脚	スライドケース		1
	野菜ケース		1
	脚	カバー	1

お困りのときに

問い合わせ・修理依頼の前に

もう一度次のことをご確認ください。

「故障かな?と思ったら」をもう一度確認してください。☑

→ 29~32ページ

氷ができない

製氷停止になっていませんか?

操作パネルのいずれかのボタンを押し、表示を点灯させて、**製氷** ボタン横の **停止** が点灯していないか確認してください。 → 13ページ

給水タンクのポンプの中に「ハネ」はありますか? → 20ページ



製氷室から食品などを取り出しましたか? → 12ページ

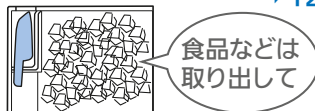

給水タンクのタンクパイプは取り付けましたか? → 20ページ



アラーム音が鳴りやまない

操作パネルの部屋表示が点滅していますか? → 26ページ



ドアが閉まりきらない 庫内に霜や露がつく

【冷蔵室】

食品が棚の上やドアポケットからはみ出していないですか?

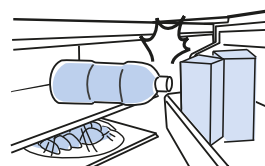

【冷凍室など引き出しドア】

食品がケースの奥に落ちていませんか? 食品が多く、閉めるときに天井に当たっていませんか? → 17ページ

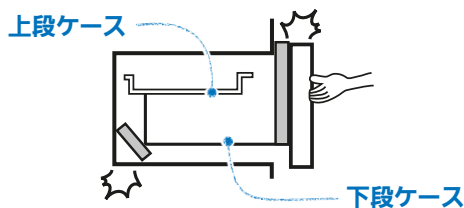

小さい冷凍室の冷えが弱い

製氷室の右の部屋ですか?

瞬冷凍室の設定を確認してください。

ご購入時は「切れちゃう冷凍」「中」になっています。 → 14、18、19ページ

こんなときは修理を依頼してください。

⏏ マークがすばやく(1秒間に約5回)点滅しているとき

冷えなくなるなど、異常が発生している可能性があり、点検が必要です。

お買上げの販売店または、修理窓口にご連絡ください。 → 35ページ

ガラスが割れたとき

割れたガラスに触れず、すぐにお買上げの販売店または、修理窓口にご連絡ください。 → 35ページ

電源プラグやコードが傷ついたり、熱いとき

部品が破損した場合は、そのまま使用せずに修理をご依頼ください。 → 35ページ

保証とアフターサービス

保証書（別添付）

- 「保証書」は、必ず「お買上げ日・販売店名」などの記入をお確かめのうえ、販売店からお受け取りください。
- 内容をよくお読みのあと、大切に保存してください。
- なお、食品の補償等、製品修理以外の責はご容赦ください。
- 保証期間（お買上げ日より）

5年間	圧縮機、冷却器、放熱器、ドライヤー、毛細管、蒸発板等冷媒ガスが流れる部分、冷気循環用ファンおよびファンモーター
1年間	その他

- 保証期間内でも有料になることがありますので、保証書をよくお読みください。

補修用性能部品の保有期間

- 当社は、この冷蔵庫の補修用性能部品の製造打ち切り後9年保有しています。
- 補修用性能部品とは、その製品の機能を維持するために必要な部品です。

ご不明な点や修理に関するご相談は

- お買上げの販売店か下記の「三菱電機ご相談窓口・修理窓口」にご相談ください。

修理を依頼される時は（出張修理）

- 「故障かな？と思ったら」(29～32ページ)にしたがってお調べください。なお、不具合があるときは、お買上げの販売店にご連絡ください。

- 保証期間中は「保証書」の規定にしたがって出張修理させていただきます。なお、修理に際しましては、「保証書」をご提示ください。
- 保証期間が過ぎているときは修理すれば使用できる場合には、ご希望により有料にて修理させていただきます。
- 点検・診断のみでも有料となることがあります。
- 修理料金は技術料+部品代(+出張料)などで構成されています。
 - ・技術料…点検、診断や故障した製品を正常に修復するための料金です。
 - ・部品代…修理に使用した部品代金です。
 - ・出張料…製品のある場所へ技術員を派遣する費用(出張料)です。駐車場の費用を別途いただく場合があります。
- ご連絡いただきたい内容

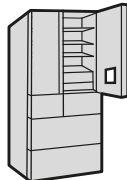

- 品名 三菱ノンフロン冷凍冷蔵庫
※ノンフロンであることをお伝えください。
- 形名 冷蔵室ドアの内側に表示 →10ページ
※記載されている形名を末尾までお伝えください。
- お買上げ日 年 月 日
- 故障の状況 (できるだけ具体的に)
- ご住所(付近の目印なども)
- お名前・電話番号・訪問希望日

- この製品は、日本国内用に設計されていますので、国外では使用できません。また、アフターサービスもできません。

ご相談窓口・修理窓口のご案内（家電品）

取扱い・修理のご相談は、まずお買上げの販売店へ

- お買上げの販売店にご依頼できない場合(転居や贈答品など)は、**各窓口** へお問い合わせください。

■お問合せ窓口におけるお客様の個人情報のお取り扱いについて

- 三菱電機株式会社は、お客様からご提供いただきました個人情報は、下記のとおり、お取り扱いします。
- お問合わせ（ご依頼）いただいた修理・保守・工事および製品のお取り扱いに関連してお客様よりご提供いただいた個人情報は、本目的ならびに製品品質・サービス品質の改善、製品情報のお知らせに利用します。
 - 上記利用目的のために、お問合わせ（ご依頼）内容の記録を残すことがあります。
 - あらかじめお客様からご了解をいただいている場合および下記の場合を除き、当社以外の第三者に個人情報を提供・開示することはありません。
 - ①上記利用目的のために、弊社グループ会社・協力会社などに業務委託する場合。
 - ②法令等の定める規定に基づく場合。
 - 個人情報に関するご相談は、お問合わせをいただきました窓口にご連絡ください。

ご相談窓口 家電品の購入相談・取扱い方法

受付時間365日24時間

●三菱電機お客さま相談センター

フリーダイヤル 1120-139-365 (無料)
いつもサンキュー 365日

■ご相談対応 平日 9:00～19:00
土・日・祝・弊社休日 9:00～17:00
上記以外の時間は受付のみ可能です。
〒154-0001 東京都世田谷区池尻 3-10-3

携帯電話・PHSの場合

TEL 0570-077-365 (有料)

FAX 0570-088-365 (有料)

フリーダイヤル・ナビダイヤルをご利用いただけない場合は
TEL 03-3414-9655 FAX 03-3413-4049

修理窓口 家電品の修理の問合せ・修理の依頼

受付時間365日24時間

●三菱電機修理受付センター

フリーダイヤル 1120-56-8634 (無料)

パソコン・スマートフォン
www.melsc.co.jp
2次元コードでも簡単にアクセスできます。



携帯電話・PHSの場合

TEL 0570-01-8634 (有料)

FAX 0570-03-8634 (有料)

- 所在地、電話番号などについては変更になることがありますので、あらかじめご了承ください。
- 電話番号をお確かめのうえ、お間違のないようおかけください。

K20A

お困りのときに

「ご購入製品の登録」のご案内

この度は三菱電機製品をご購入いただき、誠にありがとうございます。
当社会員制サイト「CLUB MITSUBISHI ELECTRIC」で「ご購入製品の登録」をしていただくと、製品に関するサポート情報や生活に役立つ情報などをご提供させていただきます。
この機会にぜひ「ご購入製品の登録」をお願いいたします。

登録方法 Webまたは二次元コードから登録することができます。

Webで登録

「三菱電機製品登録」で検索してください。

三菱電機製品登録

もしくは、下記 URL より、当社会員制サイト「CLUB MITSUBISHI ELECTRIC」にアクセス後、
[ご購入製品の登録]より、画面の指示に従ってご登録ください。

www.MitsubishiElectric.co.jp/club-me

- 登録には、メールアドレスが必要です。
- 登録の際には形名と製造番号が必要となりますので、お手元に保証書をご用意ください。

二次元コードで登録

製品に貼付された二次元コードを読み取ると、カンタンに登録サイトへ移動できます。

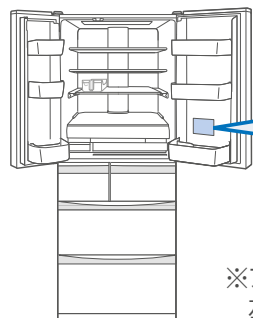

二次元コード



※アクセスできない場合は、お手数ですが左記URLよりアクセスしてください。

スマートフォンで
カンタン登録

特典 1 購入履歴や製品に関する情報をまとめてチェック!

ご登録いただくと、お客様専用の『マイページ』が作成されます。マイページでは、ご購入製品の情報を登録し、まとめて管理することができます。さらに、登録した製品に関するサポート情報などをスムーズにご確認いただけます。

特典 2 『MEポイント』を貯める・使える!

さらに抽選でプレゼントが当たります!

ご購入製品を登録すると、プレゼントキャンペーンや製品モニター応募などでお使いいただける『MEポイント』をもれなくプレゼントいたします。

三菱電機株式会社は、お客様の個人情報を保護することに万全を期しています

当社は個人情報の取得にあたり、適法かつ公正な手段によって行い、不正な方法により取得しないことはもちろん、個人情報の主体であるお客様から利用目的等の必要事項を当社ウェブサイトに明示し、お客様の同意を得ます。
●当社の個人情報保護方針については<https://www.MitsubishiElectric.co.jp/privacy/>をご覧ください。
●当社が保有する個人情報の取扱い、安全対策等及び当社が開設しているウェブサイトでは、クッキー等によりウェブサイト上から個人情報を取得する場合があります。詳しくは、<https://www.MitsubishiElectric.co.jp/privacy/>をご覧ください。

特典 3 お得な情報を受け取れる!

各種キャンペーン情報や、生活に役立つ情報などをメールでお届けいたします。

※メール配信は、ご希望される方にのみ配信させていただきます。

*本サービスはウェブサイトを通じて各種情報をお届けするものであり、メーカー保証および各種サポートは、本サービスへの登録の有無に関わらず行っております。

静 2001

愛情点検

●長年ご使用の冷蔵庫の点検を!



こんな症状はありませんか

- 電源コード、電源プラグが異常に熱い。
- 電源コードに深いキズや変形がある。
- 焦げくさいにおいがする。
- 冷蔵庫床面にいつも水がたまっている。
- ビリビリと電気を感ずる。
- その他の異常や故障がある。

ご使用中 止

故障や事故防止のため、コンセントから電源プラグをはずして、必ず販売店に点検・修理をご相談ください。

廃棄時にご注意願います。

2001年4月施行の家電リサイクル法では、お客さまがご使用済みの「冷蔵庫」を廃棄される場合は、収集・運搬料金と再商品化等料金(リサイクル料金)をお支払いいただき、対象品を販売店や市町村に適正に引き渡すことが求められています。

お客さまメモ
サービスを依頼される
ときに便利です。

お買上げ日

年 月 日

販売店名

電話()

三菱電機株式会社

静岡製作所 〒422-8528 静岡市駿河区小鹿3丁目18番1号