

mitsubishi

三菱 地上・BS・110度CSデジタル
ハイビジョン液晶テレビ

取扱説明書

形名

エルシーディー エー ビーエイチアール
LCD-A32BHR6

エルシーディー ブイ ビーエイチアール
LCD-V32BHR6

エルシーディー ビーダブリュー
LCD-32BW6

エルシーディー エー ビーエイチアール
LCD-A39BHR6

エルシーディー ブイ ビーエイチアール
LCD-V39BHR6

エルシーディー ビーダブリュー
LCD-39BW6



- ご使用の前に、この取扱説明書をよくお読みになり、正しくお使いください。
- 保証書は「お買上げ日・販売店名」などの記入を確かめて、販売店からお受け取りください。
- 「取扱説明書」と「保証書」は大切に保存してください。

製造番号は安全確保上重要なものです。お買上げの際は、製品本体および保証書に記載の製造番号をお確かめになり、裏表紙の「お客さま便利メモ」に記入しておいてください。



本紙の端面で手などを傷つけないよう、ご注意ください。

安全上のご注意 9

各部のはたらき 16

テレビの準備をする 20

接続・設定をわかりやすく説明しています

テレビを見る
とき 43

使える
メディア 64

予約するとき
(録画) 69

見るとき
(再生) 100

残すとき
(ダビング) 117

テレビをお好みの
設定にするとき 143

お知らせ 186

困ったとき 192

「困ったとき」は、裏表紙の
もくじから探すこともできます



リモコンのボタンの位置とはたらき

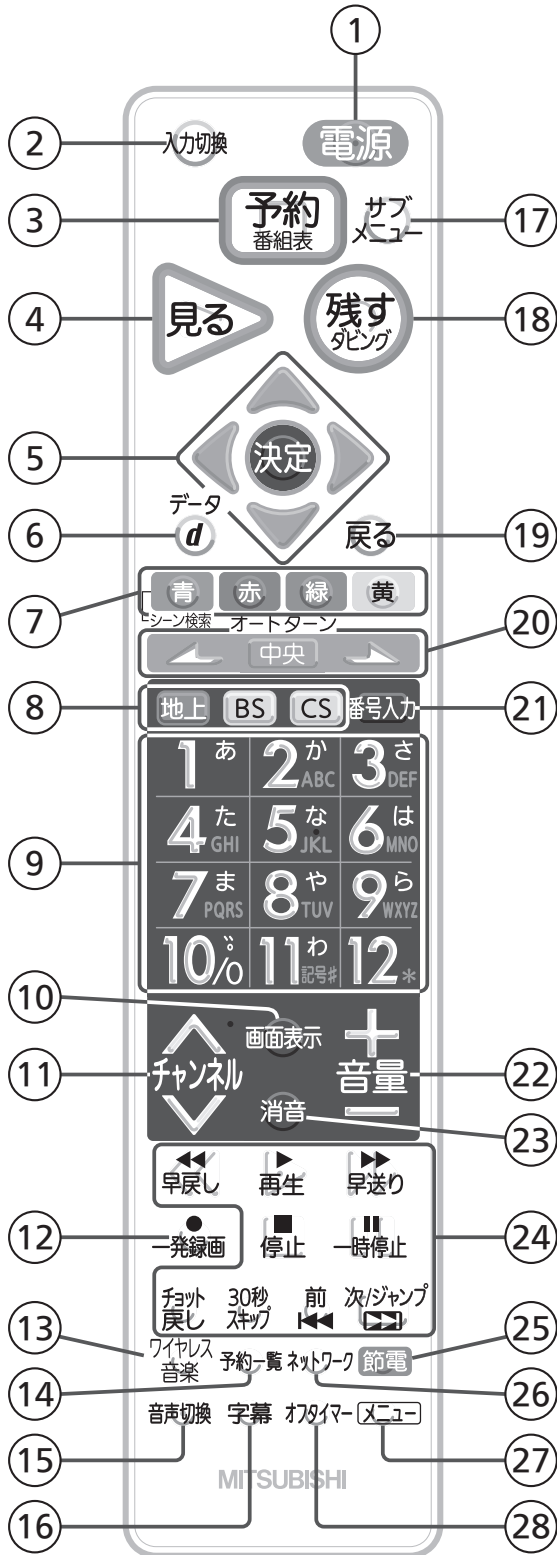

この製品はリモコンコードを変更できます。

当社製テレビがもう1台近くにあるときなどに切り換えると便利です。
くわしくは P.179 をご覧ください。

- ① **電源**：電源を入/切する。 P.43
- ② **入力切換**：押すごとに、ビデオ1→ビデオ2→HDMI1→HDMI2→Bluetooth→放送の順に切り換わる。 P.44
使用しない入力をスキップ(飛び越し)することができます。 P.171
- ③ **予約 番組表**：番組表を表示する。 P.50
番組表から録画予約をする。 P.83
- ④ **見る**：録画一覧(全)を表示する。 P.100
- ⑤ **上下左右、決定**：番組表、メニューなどの画面を表示中に、選択や決定などをする。 P.143
- ⑥ **データ**：デジタル放送のとき、テレビ放送に連動したデータ放送画面を表示する。 P.43
画面に「@ ボタンを押してください」と表示が出たときにも押します。
- ⑦ **色ボタン**：番組表、録画一覧の表示中やデータ放送などで、画面に色ボタンの表示があるときに使用できる。 P.43・50・100
再生中にシーン検索をする。 P.110
画面によって機能が変わるので、画面下部の説明に従って操作してください。
- ⑧ **地上、BS、CS**：地上デジタル放送、BSデジタル放送、110度CSデジタル放送に切り換える。 P.43
視聴しない放送波のボタンを無効にすることができます。 P.179
- ⑨ **数字ボタン**：チャンネルを直接選んだり、数字や文字を入力する。 P.43・120
- ⑩ **画面表示**：番組名、チャンネル番号、ディスク残量(停止中)、録画中、再生中、視聴中の情報や、現在時刻などを画面に表示する。 P.47
- ⑪ **チャンネル** ▲ ▼：チャンネルを順送り、または逆送りで切り換える。 P.43
- ⑫ **一発録画**：見ているデジタル放送をすぐに録画する。 P.82
ビデオ2入力を録画、ダビングする。 P.93・142
- ⑬ **ワイヤレス音楽**：Bluetooth入りに切り換える。 P.45
- ⑭ **予約一覧**：予約一覧画面を表示する。 P.91
時刻指定予約をする。 P.86
- ⑮ **音声切換**：視聴中や再生中の音声を切り換える。 P.49

リモコンの使用範囲

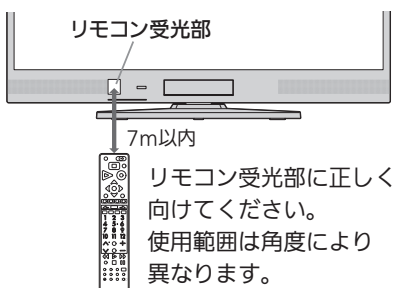

リモコン受光部に正しく
向けてください。
使用範囲は角度により
異なります。

本機の取扱説明書について

本機の取扱説明書は、二部構成になっています。

本誌と、インターネットに接続して使用する機能をまとめた『インターネット編』です。

インターネット編は、当社ホームページ『取扱説明書ダウンロード』からご覧になれます。

http://www.mitsubishielectric.co.jp/lsg/kaden/ibim_contents/

■インターネット編は、次の機能を使うための接続、設定、操作について記載しています。

- 双方向データ放送
- アクトビラ、TSUTAYA TVの動画配信サービスの視聴 [ネットワーク]
- 携帯端末を使った本機の操作 [携帯端末連携]
- BD-Live (インターネットにつないで、特典映像取り込み、双方向ゲーム等を利用できるようになるBlu-ray Discの規格)
- スカパー！プレミアムサービスチューナーや家庭内ネットワーク機能に対応したテレビとの接続がインターネット回線と併用となる場合の接続例
- 三菱HEMSおよび三菱ルームエアコンの遠隔操作機能

これらの機能を使うためには、本機の設置場所にインターネットへの接続環境が整っている必要があります。

プロバイダおよび回線事業者と別途ご契約(有料)をしていただく必要があります。

くわしくは、プロバイダまたは回線事業者にお問い合わせください。

※インターネット編は当社ホームページへの掲載のみです。冊子他の形態でのご提供はありません。

■この取扱説明書について

リモコンボタンの説明は表紙の裏、隣およびこのページにあります。リモコンによる操作はこのページを参考にしてください。

● A V 外 マークについて

この取扱説明書は6機種合わせて記載しています。

この取扱説明書では機種間の機能差異をマークで表しています。

マークがある機能の対応機種形名は、右表のとおりです。

- 画面表示の細部や説明文、表現、ガイド、メッセージの表示位置などは、本書と製品で異なることがあります。
- 本書で例として記載している各画面の内容やキーワードなどは説明用です。
- 画面の背景や放送などの映像や絵は、はめ込み画像です。

マーク	対応機種形名
A	LCD-A32BHR6、LCD-A39BHR6
V	LCD-V32BHR6、LCD-V39BHR6
外	LCD-A32BHR6、LCD-A39BHR6 LCD-V32BHR6、LCD-V39BHR6

■TANITA 体組成計(別売)との連携機能については、本機に付属の「『健康管理』使いかたガイド」をご覧ください。

①6 字幕：デジタル放送のとき、字幕の言語や、表示の有無を設定する。P.48

一部録画したものでも字幕表示の操作ができます。P.75

①7 サブメニュー：サブメニューを表示する。P.143

①8 残す ダビング：手間なしダビングをする。P.137

ダビング一覧を表示する。P.132

①9 戻る：メニューなどの画面を表示中に、1つ前の画面や元の画面に戻る。P.143

②0 オートターン：本体の向きを変えたり、中央に戻す。

P.47

②1 番号入力：このボタンに続けて3桁のチャンネル番号を入力してチャンネルを選ぶ。P.43

②2 音量 + -：音量を調節する。P.43

②3 消音：音を一時的に消す。

音声出力先手動切換を「入」に設定した場合は、押すごとに消音→ヘッドホン→スピーカーの順に切り換わる。P.156

②4 早戻し、再生、早送り、停止、一時停止、チョット戻し、30秒スキップ、前、次/ジャンプ：本体に録画した番組やディスクなどを見るときに使う。P.101~111

②5 節電：電気を効率よく使うための各種設定をする。P.56

②6 ネットワーク：「ネットワーク」のサービスを選ぶ。当社ホームページ掲載本機取扱説明書「インターネット編」をご覧ください。

②7 メニュー：メニューを表示する。P.143

②8 オフタイマー：押すごとに30分、60分、90分、120分後に電源が切れるように設定できる。P.54

もくじ

リモコンのボタンの位置とはたらき	2
本機の取扱説明書について	3

安全上のご注意

安全のために必ずお守りください	9
ご使用上のお願い	13
● 本機の設置についてのお願い	14
● 転倒防止についてのお願い	14
留意点	15

各部のはたらき

本体前面/側面	16
本体後面	18

テレビの準備をする

テレビを見るまでの準備の流れ	20
準備1 付属品を確認する	21
準備2 miniB-CASカードを入れる	22
準備3 アンテナをつなぐ	23
● UHFアンテナ	23
● BS・110度CSアンテナ	23
● CATV(ケーブルテレビ)パススルーのとき	24
● レコーダーを通して接続するとき	24
準備4 他の機器とつなぐ	25
● ビデオ/ゲーム機との接続	25
● 携帯音楽プレーヤーとの接続	25
● HDMI機器との接続	26
● デジタル音声(光)入力対応のオーディオ機器との接続	28
● アナログ音声入力対応のオーディオ機器との接続	28
● CATV(ケーブルテレビ)のデジタルセットトップボックスとの接続(録画)	29
● スカパー!プレミアムサービスチューナーとの接続(録画)	30
● 本機の家庭内ネットワーク機能に対応したテレビとの接続	31
準備5 リモコンの準備をする	32

準備6 電源を入れる	33
準備7 らくらく設定をする	34
屋内配線も重要です	36
準備8 外付ハードディスクを使う 外	37

テレビを見るとき

デジタル放送を見る	
(地上・BS・110度CSデジタル)	43
● データ放送を見る	43
他の機器の映像を見る(入力切替)	44
他の機器の音楽を聞く	44
● ビデオ2に接続した携帯音楽プレーヤーを聞く場合	44
● Bluetooth® 対応再生機器をワイヤレスでつなぐ場合	45
チャンネル番号などを表示する	47
リモコンで画面の向きを変える(オートターン)	47
字幕を出す	48
チャンネル内の映像を切り換える(映像切替)	48
視聴中の番組の音声を切り換える(音声切替)	49
「サラウンド」で聞く	49
番組表を見る	50
● 番組表について	50
● 放送中の番組を番組表から選んで見る	51
● 番組表の表示チャンネル数や表示対象を変更する	51
● 番組表で番組を検索する	52
番組の詳しい情報(番組内容)を見る	53
画面だけを消す(消画)	54
自動的に電源を切る(オフタイマー)	54
自動的に電源を入れる(オンタイマー<目覚まし>)	55
いろいろな節電設定を選ぶ(節電アシスト)	56
節電画質設定にする	57
省エネ効果を確認する(節電モニター)	58
画面サイズを選ぶ	60
HDMIで接続したAVアンプの音量を調節する	62
家庭内ネットワーク機能に対応したテレビで見る	63

次ページへつづく

使えるメディア

本機で使えるメディア(ディスク・カード) — 64

- 本機で録画・再生ができるディスク — 64
- 本機で再生だけができるディスク — 66
- 本機で再生できるSDカード、USB — 66
- ディスクの構成の区分 — 67
- ハードディスク(本体、外付^外)について — 67
- BD/DVD/CDディスクについて — 68

予約するとき(録画)

録画・録画予約の前に — 69

- 本機でできる録画・録画予約について — 69
- 番組の録画制限、ダビング制限について — 70
- 録画モードとおよその録画時間(目安) — 72
- 二重音声、マルチ番組、サラウンド音声、字幕の録画 — 75
- 録画中のチャンネルや入力の切り換え — 76
- 2番組を同時に録画する場合(2番組同時録画) — 77
- 予約が重なった場合 — 78
- 同時操作について — 79

テレビ番組を今すぐ録る(一発録画) — 82

番組を録画予約する — 83

- 番組表から簡単に予約する(簡単予約) — 83
- 番組表から好みの設定で予約する(詳細予約) — 84
- 予約内容を手動で入力して予約する(時刻指定予約) — 86
- 過去の録画履歴などをもとに、本機におまかせで自動予約する(おすすめ自動録画) — 87

予約の便利な機能 — 89

- 番組指定予約したデジタル放送の予約を自動追跡する — 89
- 見どころ再生(スポーツ)/見どころ再生(音楽)用の情報を盛り込んで録画する(見どころ再生情報) — 90

予約の確認・変更・削除/

録画中の予約の録画を停止する — 91

- 設定済みの予約を確認する(「予約一覧」画面の表示) — 91
- 一時的に毎週/毎日録画をやめる(予約スキップ) — 91
- 設定済みの予約の内容を変更する — 92
- 不要な予約を取り消す — 92
- 録画中の予約の録画を停止する — 92

他の機器の映像を録画する — 93

- CATV(ケーブルテレビ)で受信している番組を録画する — 93
- スカパー！プレミアムサービスチューナーから録画する(「スカパー！プレミアムサービスLink」(録画)) — 94

録画した番組を本体と外付の間で移動する^外 — 96

- 本体/外付間の番組の移動について — 96
- 本体の残量が少なくなったときに、番組を外付に自動的に移動する(番組自動移動) — 97
- 録画した番組を手動で移動する(番組手動移動) — 98
- 番組の移動実行中に途中で中止するとき — 99

見るとき(再生)

本体に録画/外付^外に移動した番組を見る — 100

- 録画した番組の一覧について(録画一覧画面) — 100
- 本体に録画/外付^外に移動した番組全部を見る(ハードディスクの通常再生) — 101
- 録画したスポーツ/音楽番組のハイライト/楽曲部分を見る(見どころ再生) — 102

ディスクを見る — 104

- 再生可能なディスクの出し入れ — 104
- ディスクに録画した番組を見る(ディスクの再生) — 105
- 市販のソフトを見る・聞く(ソフトの再生) — 106
- BDビデオの子画面の映像・音声や字幕のスタイルを切り換える — 107

いろいろな見かた — 108

- 停止した位置の続きから見る(つづき再生・リジューム停止) — 108
- 再生速度を変えて見る・聞く — 109
- 見たい番組や場面までとばす — 109
- くり返して見る(リピート再生) — 111
- 他の機器で作成したプレイリストを再生する(プレイリスト再生) — 111
- 録画中の番組を最初から見る(追っかけ再生) — 111

再生中の切り換え — 112

- 音声(言語)、字幕(言語)、カメラアングルを切り換える — 112

SDカードやUSB、CDの写真を見る — 113

- SDカードの出し入れ — 113
- USB機器との接続 — 113
- 写真を連続して再生する(スライドショー) — 114

デジタルビデオカメラで記録されたハイビジョン画質の動画を見る — 116

次ページへつづく

安全上の
ご注意

各部の
はたらき

テレビの
準備をする

テレビを
見る

使える
メディア

予約する
(録画)

見る(再生)

残す
(ダビング)

テレビを
お好みの
設定にする

お知らせ

困ったとき

残すとき(ダビング)

消去・編集する

番組の消去・編集について	117
● 番組の編集の制限	117
番組を消去する	118
● 不要な番組を1番組だけ削除する	118
● 複数の不要な番組を一括削除する	118
番組を編集する	119
● 番組を保護する・保護を解除する	119
● 番組名を変更する	120
● 文字入力のしかた	120
● 番組の不要な部分を削除する(部分削除)	122
● 番組を分割する	123
● チャプターマークを手動で追加・削除する	123
ディスクを編集する	124
● ディスク名を変更する	124
● ディスクを保護する・保護を解除する	124
他のBD/DVDビデオプレーヤーなどで再生できるようにする(ファイナライズ)	125

残す(ダビング)

ダビングする前に必ずお読みください	126
● 本機のできるダビングについて	126
● ダビング速度(高速ダビング/等速ダビング)と録画モードの組み合わせ	127
ダビングの前に	130
● ダビングするディスクを入れる	130
● 新品(未使用)のディスクを初期化する(フォーマット)	131
番組をダビングする	132
● 番組をダビング一覧に登録してダビングする(ダビング一覧からのダビング)	132
● 再生中の番組をダビングする(手間なしダビング)	137
ダビング実行中に途中で中止するときは	138
SDカードやBD-REの写真をダビングする	139
デジタルビデオカメラで記録されたハイビジョン画質の動画をダビングする	141
ビデオやビデオカメラから本機にダビングする	142

テレビをお好みの設定にするとき

メニュー/サブメニューの使いかた	143
番組視聴中の便利な機能(選局対象/使う人切換)	146
お知らせなどの情報を確認する(テレビからのお知らせ/放送局からのお知らせ/ボード(CS)/B-CASカード情報/ソフトウェア情報/アンテナレベル/困ったときは)	147
画質設定をする	149
● 映像モードを切り換える	149
● 画質調整をする	150
● さらに細かく画質調整をする(プロ調整)	150
● 画質設定を初期化する	152
● ジャンルに合った画質にする(ジャンル適応)	152
● 自動的にお部屋に合った画面の明るさにする(明るさセンサー)	152
● 視聴者に合わせた画面にする(視聴者設定)	152
● 明るさ順応補正の設定をする	153
音声設定をする	154
● 音声モードを切り換える	154
● 音質調整をする	155
● サラウンドで聞く	155
● 音質設定を初期化する	155
● ヘッドホンの各種設定をする(ヘッドホン設定)	156
● ジャンルに合った音質にする(ジャンル適応)	156
● 聞きやすい音量にする(音量補正)	157
● 声ハッキリの設定をする	157
● 読み上げの設定をする	158
● 操作音などの報知音量の設定をする	159
● 光音声/ARCの出力形式を設定する	159
録画・再生設定をする	160
● 再生設定をする	160
● 録画設定をする	162
● 録画予約設定をする	163
通信設定をする	164
● ホームサーバー設定をする	164
● 接続したプレーヤー機器側で表示される本機の名前を変更する	165

機能設定をする 166

- 節約設定をする 166
- 視聴時の制限項目設定をする 167
- 本体やリモコンの操作を制限する 169
- HDMIコントロールのリンク設定をする 169
- 画面の調整や画面サイズの設定をする 170
- 外部入力のスキップ設定をする 171
- オートタンの設定をする 171
- 使う人設定をする 172
- 高速起動設定をする 173

初期設定をする 174

- らくらく設定をやり直す 174
- デジタル放送のチャンネル設定を変更する 175
- 地域設定をする 176
- B-CASカードテストをする 176
- 受信設定をする 177
- 放送波無効設定をする 179
- リモコンコードの設定を変更する 179
- チャンネル番号や音量などの文字サイズを切り換える 180
- ダウンロード設定をする 181
- 時刻設定をする 181

本機を工場出荷時の設定に戻す 182

本体・外付^外・ディスクを初期化する 184

- 本体・外付の録画内容を全部または一部消去する(本体初期化・外付初期化^外) 184
- BD-REを初期化(フォーマット)する(BD初期化) 184
- DVD-RWを初期化(フォーマット)する(DVD初期化) 184
- SDカードを初期化(フォーマット)する(SDカード初期化) 185

お知らせ

- B-CASカードについて 186
- デジタル放送について 186
- デジタル放送のチャンネル設定一覧 188
- 仕様 190

困ったとき

- 保証とアフターサービス 192
 - 症状確認シート 193
- 故障かな?と思ったら 194
- メッセージ表示一覧 210
- アイコン一覧 215
- 用語の説明 215
- お手入れのしかた 217
- 著作権等について 218
- スタンド/ディスクドライブの取り付けかた 219
- 索引 211
- テレビの上手な使いかた 裏表紙

安全上の
ご注意

各部の
はたらき

テレビの
準備をする

テレビを
見る

使える
メディア

予約する
(録画)

見る(再生)

残す
(タビング)

テレビを
お好みの
設定にする

お知らせ

困ったとき

このテレビの便利な機能

テレビ機能

● 節電アシスト

無駄なく電力を使う設定が簡単にできます。 P.56

● いつも適度な音量の範囲で聞く

チャンネルを換えたり、CMに換わったとき、DVDを見るときなどに大き過ぎたり小さ過ぎたりする音量を自動で調整し音量感が大きく変わることを抑える「おすすめ音量」機能を搭載。音量調節頻度を減らします。 P.157

● テレビの音がさらに聞き取りやすく、クリアに

小さな音でも迫力があり聞きとりやすく、音量を上げていっても音が変わらずクリアなまま。「音ハッキリ」機能搭載。

● 音楽を楽しむ

携帯音楽プレーヤーの外付けスピーカー代わりにつかったり、音楽CDを再生したり、音楽も気軽に楽しめます。音声だけのときは自動で画面を消して消費電力も抑えます。 P.44・107

Bluetooth®に対応した機器となら無線接続できます。

P.45

● iPhone®、iPad®とつながる

無線LAN(Wi-Fi)環境があれば、iPhoneやiPadでテレビを操作できます。当社ホームページ掲載本機取扱説明書「インターネット編」P.3をご覧ください。

※本機と直接Wi-Fi接続はできません。

※専用アプリのダウンロードが必要です。ダウンロードのための通信費は別途必要です。

● しゃべるテレビ

番組表の内容や、録画一覧のタイトルを自動で読み上げます。 P.158

● 誤操作を防止する

● 本体のボタンを触っても機能しないようにします。 P.169

● リモコンの一部のボタンを機能しないようにし、設定を変えてしまってテレビが見られなくなることを防ぎます。 P.169

● 見られない放送に切り換わらないようにします。(放送波無効設定) P.179

● 当社製テレビが2台あるとき、リモコン操作が片方のテレビだけに利くようにします。 P.179

● 使う人に合わせた設定にかたんに切り換える

使う人に応じた複数の設定(画面や音、読み上げ、誤操作防止機能など)をモードを切り換えるだけで設定できます。3つあるモードはそれぞれ設定する内容が換えられます。 P.172

● 座ったままテレビを見やすい向きに変える

リモコンのボタンを押すだけでテレビが向きを変えます。テレビを見る位置が変わってもテレビのそばまで行く必要はありません。 P.47

● 次の操作をお手伝い

操作に迷うと、音声で次の操作を手助けします。 P.158

録画・再生機能

● 見たいシーンだけを見る

録画したスポーツ番組の盛り上がったシーン、音楽番組の楽曲部分だけを自動で選んで再生します。 P.102

● 見たいシーンを簡単に探す

録画した番組のシーンの切り換わりを画像で表示。見たいシーンがすぐに探せます。 P.110

● おすすめの番組を探して録画する

録画履歴などをもとにお好みであった番組を探して自動で録画します。 P.87

● 本編だけを手早く見る

録画した番組を見ているとき、シーンの変わり目までボタンひとつで飛ばします。何度も見ているタイトルやCMなどをジャンプします。 P.109

● 録画できる時間(容量)を増やす 外







USB端子にハードディスクをつないで番組を保存できます。古い番組から自動で外付ハードディスクに番組を移動しますので手間なしです。 P.37・96

安全のために必ずお守りください

■誤った取扱いをしたときに生じる危険とその程度を、次の表示で区分して説明しています。

 警告	誤った取扱いをしたときに、死亡や重傷などに結びつく可能性があるもの。	 注意	誤った取扱いをしたときに、軽傷または家屋・家財などの損害に結びつくもの。
--	------------------------------------	---	--------------------------------------

■図記号の意味は次のとおりです。

 絶対に行わない	 絶対に分解・修理はしない	 絶対に触れない	 絶対に風呂・シャワー室では使用しない
 絶対に水にぬらさない	 絶対にぬれた手で触れない	 必ず指示に従い行う	 必ず電源プラグをコンセントから抜く
 手をはさまないように注意する	 高圧注意 (本体後面に表示)		

警告

電源プラグは容易に手が届く場所の電源コンセントに差込んでください。
完全に通電を遮断するには電源プラグを抜いてください。

万一異常が発生したときは、電源プラグをすぐ抜く!!

異常のまま使用すると、火災・感電の原因になります。
すぐに電源を切り、電源プラグをコンセントから抜いて、
販売店に修理をご依頼ください。

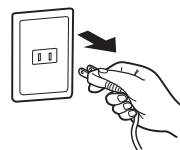

故障(画面が映らない、音が出ないなど)や
煙、変な音・においがするときには使わない

火災・感電の
原因になります。

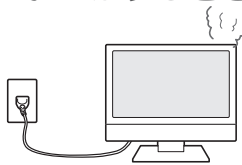

煙が出なくなるのを確認して、販売店に修理をご依頼ください。

本機を落としたり、キャビネットを破損したときは使わない

火災・感電の原因になります。

万一落としたり破損した場合は、
すぐに電源を切り、電源プラグをコンセント
から抜いて、販売店にご相談ください。



水をかけない
水の入った物、花瓶などを
機器の上に置かないこと

本機の中に水などが入ると、
火災・感電の原因になります。



万一入った場合は、すぐに電源を切り、
電源プラグをコンセントから抜いて、販売店にご相談ください。

異物を入れない 特にお子様にご注意ください

通風孔やトレイ開閉口
などから金属類や
燃えやすいものなど
が入ると、火災・感
電の原因になります。



万一入った場合は、すぐに電源を切り、
電源プラグをコンセントから抜いて、販売店にご相談ください。

不安定な場所に置かない

ぐらついたり
変形した台の
上や傾いた所など。
落ちたり、倒れたりしてけがの原因になります。



テレビ台の車(キャスター)を固定する

台が動くと
本機が倒れ、
けがの原因に
なります。

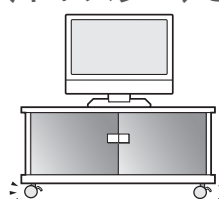

安全のために必ずお守りください(つづき)

警告

本機にのったり、ぶらさがったりしない
特にお子様にご注意ください



禁止

落下してけがの原因になります。

ぬれた手で電源プラグを抜き差ししない

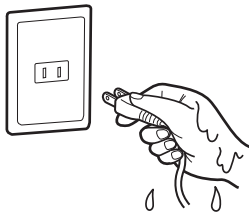

ぬれ手禁止

感電の原因になります。

風呂場では使わない
機器を水滴のかかる場所に
置かないこと



風呂場禁止



水ぬれ禁止

水気の多い場所での使用は、火災・感電の原因になります。

雷が鳴りだしたら、アンテナ線に触れない

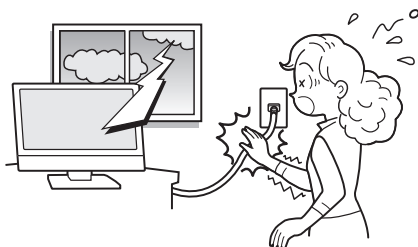

接触禁止

火災・感電の原因になります。

miniB-CASカード、乾電池、ネジなど
小さな付属品やSDカードなどは幼児の
手の届くところに置かない

飲み込むと窒息死する
原因になります。

万一飲み込んだ場合は
医師に相談してください。



禁止

接続線で遊ばせない。けがの原因になります。

電源コードを傷つけない



傷つけ禁止

重いものをのせたり、
熱器具に近づけたり、無理に引っ張らない。
コードが破損して火災・感電の原因になります。

分解や改造をしない

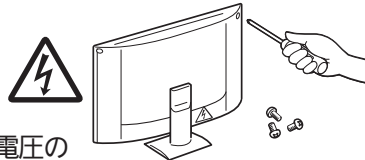

分解禁止

内部には電圧の
高い部分があり、さわると感電の
原因になります。また、けが・火災の原因になります。

内部の点検・調整・修理は販売店にご相談ください。

電源プラグのほこりなどは定期的にとる

電源プラグにほこりが
ついたりコンセントの
差込みが不完全な場合は、
火災の原因になります。



ほこりを取る

傷んだ電源コードや差込みのゆるいコンセントは使わないでく
ださい。1年に一度は電源プラグとコンセントの定期的な清掃
と接続を点検してください。

電源は、交流100Vを使う

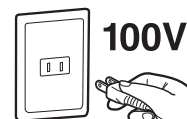

100V



100V

交流100V電源以外で
使用すると、火災・感電の原因になります。

⚠ 注意

設置のときは次のことをお守りください

風通しが悪かったり、置き場所によっては、内部に熱がこもり、火災や感電の原因になります。

空気穴(通風孔)をふさがない



禁止

あお向けや横倒し、さかさまにしない



禁止

直射日光の当たるところや熱器具のそばに置かない



設置禁止

キャビネットが
変色、変形などの劣化を起こす原因になることもあります。

押し入れ、本箱などに入れない



設置禁止

湿気やほこりの多い所、油煙や湯気の当たる所、
温泉地域の硫化水素ガスの多い所に置かない

ディスクドライブの
ピックアップレンズが汚れ、
録画/再生ができなくなる
ことがあります。



設置禁止

据付の際は壁から離す

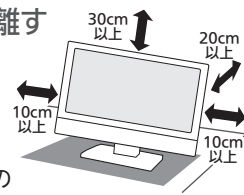

壁から離す

壁掛けや設置位置に
よっては、通風孔からの
空気の流れて壁を汚す原因になることもあります。

接続線をつけたまま移動しない

火災・感電の
原因や、つま
ずいてけがの
原因になります。



禁止

電源プラグやアンテナ線、機器間の接続線や
転倒防止金具をはずしたことを確認のうえ、移動してください。

液晶画面に強い衝撃を加えない



禁止

パネルが割れて、けがの原因になります。

電源プラグを持って抜く

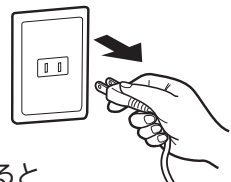

プラグを持つ

コードを引っ張ると
傷つき、感電・火災の原因になります。

お手入れのときは、電源プラグを抜く

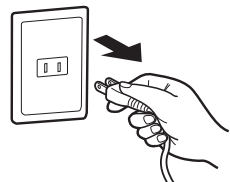

プラグを抜く

感電の原因になります。

電源プラグは根元まで差し込む

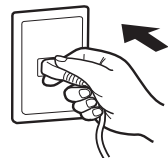

根元まで
差し込む

差し込みが不完全な場合、
火災・感電の原因になります。







長期間の旅行、外出のときは電源プラグを
コンセントから抜く

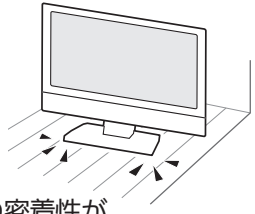

プラグを抜く

安全のために必ずお守りください(つづき)

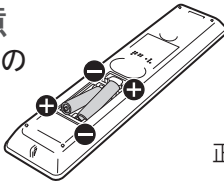
⚠ 注意

<p>本機の上や近くにものを置かない ローソクのような 裸火を本体の上や 近くに置かない</p>  <p>禁止</p> <p>金属類や液体が 内部に入ると、火災・感電の原因になります。</p>	<p>ワックスのかかった床に直接置かない</p>  <p>禁止</p> <p>設置禁止</p> <p>床上のワックス、 洗剤、溶剤により、 床材と本体底面の すべり止め用ゴムの密着性が 上がり、床材のはがれ、着色の原因になります。</p>
<p>トレイ開閉口の前にものを 置かない</p> <p>倒れたり落下によって、 けがや故障の原因になります。</p> <p>禁止</p>	<p>ディストレイが開いている ときに、開閉口に手を入れない 特にお子様にご注意ください</p>  <p>手はさみ注意</p> <p>手のはさまれ、けがの原因になります。</p>
<p>ひび割れ、変形、または接着剤 などで補修したディスクは 使わない</p> <p>飛び散って、けがの原因になります。</p> <p>禁止</p>	<p>持ち運びは2人以上で行う</p>  <p>2人以上で</p> <p>本機の落下や思わぬけがの原因になります。 車(キャスター)付きのテレビ台ごと移動 させるときは、テレビ台のキャスター固定 手段をはずして本機を支えながらテレビ台を押す。 本機を支えながらテレビ台を押さないと、本機が落下してけが の原因になることがあります。</p>
<p>車の中で使用しない</p> <p>熱・振動により壊れて、 火災・感電の原因になります。</p> <p>禁止</p>	<p>日本国内専用です</p>  <p>国内専用</p> <p>外国では放送方式、電源電圧が異なるので 使えません。 また、アフターサービスもできません。 This television set is designed for use in Japan only and can not be used in any other countries. No servicing is available outside of Japan.</p>
<p>回転中や、オートターン使用中は、 本機に近づかない 特にお子様にご注意ください</p> <p>回転させたときに、壁との間にはさまれると、 けがの原因になります。</p> <p>禁止</p>	<p>アンテナ工事には、 技術と経験が必要です</p>  <p>販売店に 相談する</p> <p>販売店にご相談ください。 送配電線から離れた場所に 設置してください。 アンテナが倒れると感電の原因になります。 BS、CS放送受信用アンテナは強風の影響を受けやすいので 確実に取り付けてください。</p>
<p>乾電池取扱いの注意</p> <ul style="list-style-type: none"> ● プラス⊕とマイナス⊖の 向きを正しく入れる。 ● マイナス⊖側から 入れる。  <p>正しく入れる</p> <ul style="list-style-type: none"> ● 分解したり、ショートさせたり、 火の中に投入したりしない。 ● 充電しない。 ● 種類の違う電池や、新しい電池と古い電池 を混ぜて使用しない。 <p>禁止</p> <p>電池の破裂、液漏れにより、火災・けがや周囲を汚す 原因になります。 アルカリ乾電池のアルカリ性溶液が皮膚や衣服に付着したとき は、きれいな水で洗い流してください。 また、目に入ったときはきれいな水で洗ったあと、ただちに医 師の治療を受けてください。</p>	<p>内部掃除は、販売店に依頼する</p>  <p>内部掃除</p> <p>1年に一度くらいを目安にしてください。 内部にほこりがたまると、 火災や故障の原因になります。 とくに梅雨期の前に行うのが効果的です。 内部掃除費用については販売店にご相談ください。</p>

ご使用上のお願い

搬送について

- 引越しや修理などで本機を運搬する場合は、本機用の梱包箱と緩衝材および包装シート・袋をご用意ください。
- 本機は立てた状態で運搬してください。
横倒しにして運搬した場合、液晶パネルのガラスが破損したり、輝点や黒点が増加することがあります。
- ディスクやSDカードは取り出しておいてください。

画面の残像について

時刻表示や静止画を長時間表示された場合や、画面に黒帯等が出る状態で長時間ご使用された場合、部分的に映像が消えない(残像)症状が発生する場合がありますが、これは故障ではありません。通常の動画放送をご覧いただくことにより、次第に目立たなくなります。

露付き(結露)について

- 本機の内部に水滴がつくことを露付きといいます。露付き状態で本機を使用すると、本体(HDD)やディスク、SDカードの情報が読みとれないなど、本機が正常に動作しなかったり故障の原因となることがあります。
- 露付きは、次のように温度が急に変わる場合に起こります。
 - ・部屋を急激に暖房したとき
 - ・エアコンなどの冷風を直接当てたとき
 - ・本機を寒いところから暖かいところに移動させたとき
 - 露付きが起こりそうなときは、電源を入れて2時間以上おき、十分に乾燥させてからご使用ください。
ディスクやSDカードが入っているときは、必ず取り出しておいてください。
 - ディスクが結露しているときは、ディスクの表面の水滴をよく拭き取ってからお使いください。

動作時・待機時の本体温度について

本体や上面の一部は温度が高くなりますので、ご注意ください。品質・性能には問題ありません。

取り扱い

本機は、振動や衝撃、周囲の環境(温度など)の変化に影響されやすい部品(HDD(本体)など)を使用した精密な機器です。取扱いは慎重に行ってください。

液晶パネルについて

- 液晶パネルは非常に精密な技術で作られており、99.99%以上の有効画素がありますが、0.01%以下の画素欠けや常時点灯する画素があります。これは故障ではありませんので、あらかじめご了承ください。液晶パネルの輝点(点灯したままの点)や黒点(点灯しない点)は保証の対象とはなりません。
- 液晶パネルが汚れた場合は、脱脂綿か柔らかい布で拭きとってください。
液晶パネルを素手で触らないでください。
- 液晶パネルに水滴などがかかった場合はすぐに拭きとってください。
そのままにすると液晶パネルの変質、変色の原因になります。
- 液晶パネルを傷つけないでください。
硬いもので液晶パネルの表面を押したり、ひっかいたりしないでください。

本機を使わないときは

ふだん使わないときは、ディスクやSDカードを取り出し、リモコンまたは本体の電源ボタンで電源を切っておいてください。

録画/再生用レンズ(レーザーピックアップ)について

録画/再生用レンズにごみ・ホコリ・たばこのヤニなどがつくと、映像の乱れや音飛びなどが発生し、正常に録画や再生ができなくなります。
点検、清掃については「三菱電機お客さま相談センター」にご相談ください。正常にお使いいただくためには、定期的な点検をおすすめします。

大切な録画(録音)の場合は

- 本体はディスクにダビングするまでの、一時的な保管場所としてお使いください。
- 大切な録画(録音)内容は、BD-RE/BD-R/DVD-RW/DVD-Rに保存しておくことをおすすめします。
- 事前に録画(録音)をして、正常に録画(録音)されていることを確認しておくことをおすすめします。
- 本機に故障や異常が発生すると、本体に録画(録音)された内容が失われることがあります。
- 万一本機の不具合により録画できなかった場合の補償については、ご容赦ください。

録画(録音)内容の補償について

- 万一、下記を一例とする何らかの不具合が発生した場合、停電、結露、その他の事象により録画(録音)や編集が正常に行われなかった場合に、録画内容やデータの損失、およびこれらに関するその他の直接・間接の損害については、当社は責任を負いかねます。あらかじめご了承ください。
(例)
 - ・本機で録画したディスクを、他社のBD/DVDレコーダーやパソコンのBD/DVDドライブで動作させたことによる不具合
 - ・上記の動作を行ったディスクを、再び本機で動作させたことによる不具合
 - ・他社のBD/DVDレコーダーやパソコンのBD/DVDドライブで録画したディスクを、本機で動作させたことによる不具合
 - ・本機、記録媒体(本体、外付ハードディスク^外)、メディアなどの故障または異常による録画(録音)内容の損失
- 本機を修理した場合(本体以外の修理を行った場合でも)、本体や外付ハードディスク^外の録画(録音)内容が失われることがあります。その場合の内容の補償、データの損失、およびこれらに関するその他の直接・間接の損害については、当社は責任を負いかねます。あらかじめご了承ください。

開封時・ご使用初期の臭いについて

開梱時や据付初期のご使用中およびご使用後に、多少の臭いを感じることがあります。
これは、プラスチックなどを外装や内部に使用しているために発生するものです。
この臭いのご使用とともに軽減されます。

ご使用上のお願い(つづき)

● 本機の設置についてのお願い

不安定な場所に置くと、ディスクが正常に動作しないなどの原因になります。

- 傾斜面や、水平でない面、カーペットなどの軟らかい面への設置をさけてください。
- 本機の下へ物をはさまないでください。
- 本機を高いところに置かないでください。
- 万一転倒した場合に備えて、就寝場所や避難障害となる場所に本機を置かないでください。

- 最低限、下図のスペースを取ってください。

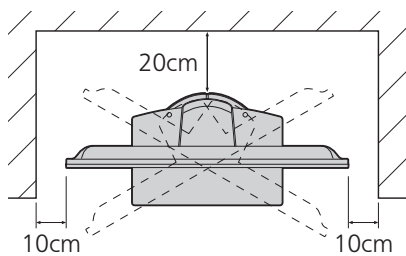

- 不安定な場所に置かないでください。台の上に設置するときは、平坦ですべりにくい、本機の外形より大きい、変形しない台の上に置いてください。

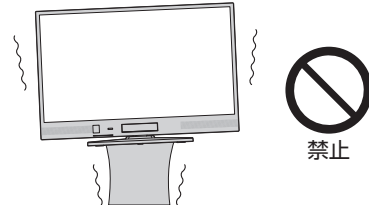

● 転倒防止についてのお願い

⚠ 注意

衝撃などで本機が転倒すると、けがの原因になることがあります。ご家庭での安全確保のために、置く場所が決まったら次の処置をお願いします。次の処置内容は、振動や衝撃での製品の転倒、落下によるけがなどの危害を軽減するためのものです。すべての地震等に対してその効果を保証するものではありません。

壁や柱などの安定した場所への固定

図-1のように本機を壁や柱などの安定した場所に本機の重さに耐えられる丈夫なひも(市販品)で確実に取り付けてください。

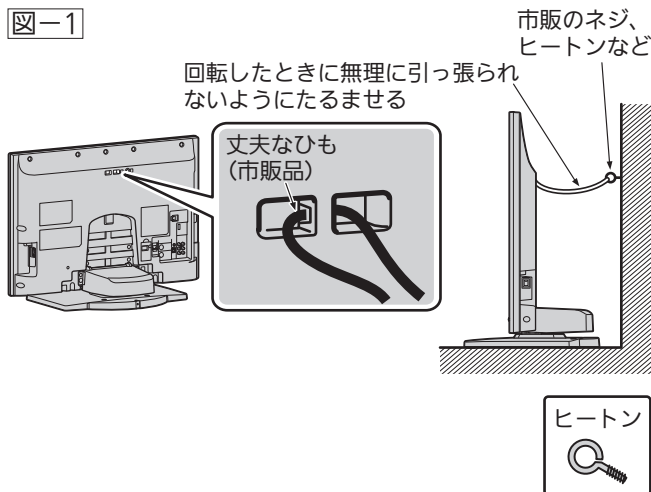

● ひも、ネジなどの取り付けは確実に行ってください。

テレビ台への固定

図-2のように、お使いの台の天板と本機のスタンド(2ヵ所)を市販の木ネジで取り付けてください。軸径4.1~4.8 mmで、十分長い木ネジを使用してください。テレビ台をネジが突き抜けるとけがなどの原因になりますので、テレビ台の厚みにスタンドのネジ穴部分の厚みを足した数より短くしてください。スタンドのネジ穴部分の厚みは6 mmです。または、テレビ台への固定用部品(付属品)で、スタンド後面下部とお使いの台の強固な部分を、固定してください。

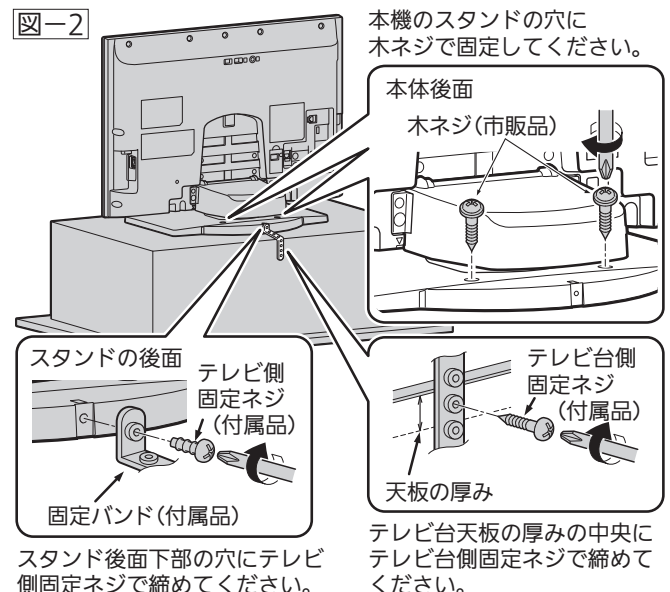

- 再び移動させるときは木ネジやテレビ台への固定用部品をはずしてから行ってください。
- テレビ台も可能な限り床や壁などに固定してください。

留意点

ご使用の前に下記の内容を必ずお読みください。

- 受信異常により本機の操作ができなくなった場合は、ディスクトレイ左側のハードディスク表示灯やBD/DVD表示灯が点灯または点滅していないことを確認したあと、本機画面右側面の主電源スイッチで主電源をいったん切り、しばらくして再度主電源を入れ直してください(リセット)。
- 国外でこの製品を使用して有料放送サービスを楽しむことは、有料サービス契約上禁止されています。
- 付属のminiB-CASカードはデジタル放送を視聴していただくために、お客さまへ貸与された大切なカードです。破損や紛失などの場合はただちにB-CAS〔(株)ビーエス・コンディショナルアクセスシステムズ〕カスタマーセンター **P.186** へご連絡ください。なお、お客さまの責任で破損、故障、紛失などが発生した場合は、再発行費用が請求されます。
- 本機で録画・録音したものは、個人として楽しむなどのほかは、著作権法上権利者に無断で使用できません。

●本機の受信周波数帯域に相当する周波数を用いた機器とは離してご使用ください

本機の受信周波数帯域(VHF: 90~222MHz、UHF: 470~770MHz、BS: 1032MHz~1336MHz、CS: 1595MHz~2071MHz)に相当する周波数を用いた携帯電話などの機器を、本機やアンテナケーブルの途中に接続している機器に近づけると、その影響で映像・音声などに不具合が生じる場合があります。それらの機器とは離してご使用ください。

●本機の主電源は頻繁に切らないことをおすすめします

本機には、側面に主電源スイッチがあります。 **P.16** 長期間留守にされる場合や本機に異常が発生したとき以外は、本機の電源プラグをコンセントから抜いたままにしたり、主電源「切」のままにしないことをおすすめします。本機は電源オフ(待機)状態でも、自動的にデジタル放送のメンテナンス情報を受信して、ソフトウェアの更新が行われる場合があります。

●天候不良によっては、画質、音質が悪くなる場合があります

衛星デジタル放送の場合、雨の影響により衛星からの電波が弱くなっているときは、引き続き放送を受信できる降雨対応放送に切り換えます。(降雨対応放送が行われている場合)降雨対応放送に切り換わったときは、画面にメッセージが表示されます。降雨対応放送では、画質や音質が少し悪くなります。また、番組情報も表示できない場合があります。

●本機に付属しているB-CASカード以外のものを挿入しないでください

B-CASカード挿入口に、正規のB-CASカード以外のものを挿入すると本機が故障したり破損することがあります。

- お客様または第三者が本機の誤使用、使用中に生じた故障、その他の不具合または本機の使用によって受けられた損害については、法令上賠償責任が認められる場合を除き、当社は一切の責任を負いませんので、あらかじめご了承ください。
- データ放送の双方向サービスなどで本機に記憶されたお客様の登録情報やポイント情報などの一部、またはすべての情報が変化・消失した場合の損害や不利益について、アフターサービス時も含め、当社は一切の責任を負いませんので、あらかじめご了承ください。
- 本機でお客様が設定されるデータには、個人情報を含むものがあります。本機を譲渡または廃棄される場合には、「全情報の初期化」 **P.183** により個人情報を消去されることをおすすめします。
- 火災、地震、風水害、落雷その他の天災地変、塩害、公害、ガス害(硫化ガスなど)や異常電圧による故障および損傷は有料修理になります。

本体前面/側面

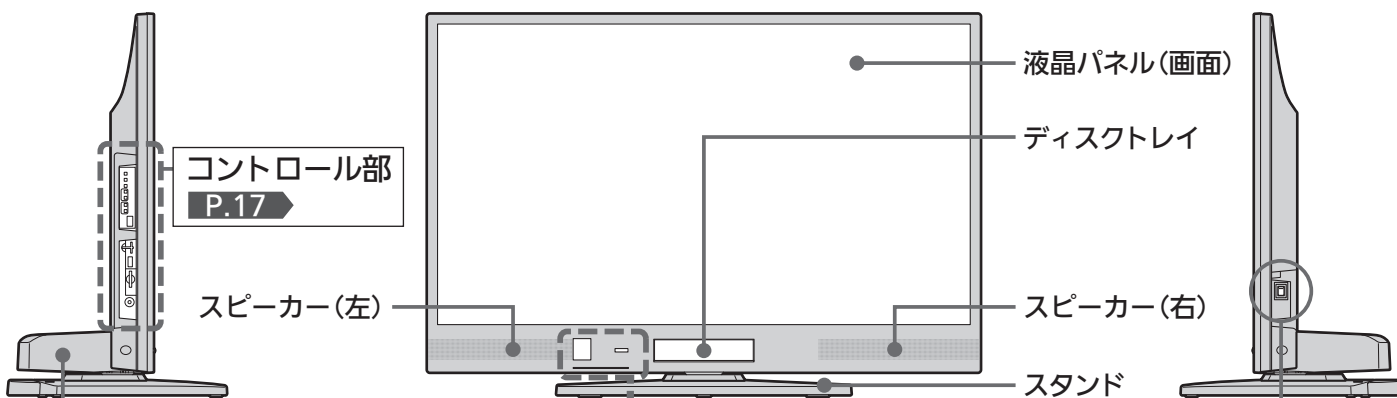

ディスクドライブ
垂直に立った状態はスタンドの取り付けが間違っています。スタンドを付け直す必要があります。P.219~220

主電源/リセットスイッチ：
主電源を入(Ⅰ)/切(○)する。
主電源を「切」にすると、全ての回路が停止するため、録画予約やデジタル放送での必要な情報が取り込めなくなります。
“Ⅰ”側が引っ込み、“○”側が出た状態が「入」です。
また、本機の操作ができなくなる、など動作が不安定なときは「○切」→「Ⅰ入」とすると復帰します。P.15

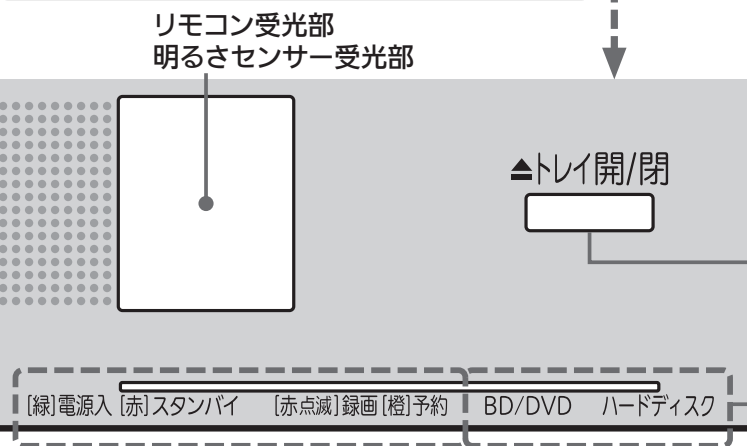

左：電源表示灯 P.43
緑……リモコンまたは本体の電源で「入」にし、テレビの視聴ができる状態
赤……主電源が「入」で、リモコンまたは本体の電源で「切」にした待機状態(スタンバイ)
※赤点滅…安全装置がはたらいています。使用を中止し、販売店にご相談ください。

右：予約/録画表示灯
橙点灯…録画予約があるとき
赤点滅(ゆっくり)…録画中

ディスクの取り出しや挿入をする。 P.104~107

青：BD/DVD表示灯
点灯……録画など動作中
白：ハードディスク表示灯
点灯……録画など動作中
点滅……外付ハードディスクへ番組を移動中 外
(同時に予約/録画表示灯も点滅)
電源「切」にした状態でも、録画 P.69、録画モード変換 P.73~119、ダビング P.132などで動作中は点灯します。
点灯中や点滅中は主電源を「切」にしたり、電源コードを抜かないでください。

お知らせ

- 主電源が「切」の状態は、電源プラグを抜いた状態とほぼ同じになります。リモコンや本体の電源ボタンは、はたらきません。
- 電源ボタンで「切」にすると待機状態になります。マイコンおよびデジタルチューナーなどの回路が通電しています。
- 本機は待機状態のときに、自動的にデジタル放送のメンテナンス情報を受信して、ソフトウェアの更新が行われる場合がありますので、長期間留守にされる場合や本機に異常が発生したとき以外は主電源を「切」にしないことをおすすめします。
- 受信状態により、デジタル放送などで操作できなくなった場合は、ディスクトレイ左側のハードディスク表示灯やBD/DVD表示灯が点灯または点滅していないことを確認したあと、しばらく主電源を「切」にしてみてください。

- 次のようなときは、主電源を「切」にしないでください。
 - ・ディスクトレイ左側のハードディスク表示灯やBD/DVD表示灯が点灯または点滅しているとき
 - ・ディスクの読み込み中、初期化(フォーマット)中、ファイナライズ中/解除中
 - ・SDカードやUSB機器、外付ハードディスク 外 の認識中や読み込み中
 - ・録画予約したとき
 - ・録画中
- テレビ画面に向けて光線銃などを使い、画面を標的にするゲームでは、正しく動作しないことがあります。
くわしくはゲームの取扱説明書をご覧ください。

コントロール部

主電源が入っているときに、電源を入/切できる。 **P.43**

メニューを表示する。 **P.143~144**

ビデオなどを見るときに押す。

P.44

押すごとに、地上デジタル→BS→CS1→CS2→ビデオ1→ビデオ2→HDMI1→HDMI2→Bluetoothの順に切り換わります。

メニュー表示中はリモコンの **決定** と同じはたらきをする。 **P.143~144**

お知らせ

入力切換、チャンネル、音量ボタンが、リモコンの **決定**、**▲▼◀▶** と同じはたらきをするのは、メニューの各項目が画面に表示されているときに限ります。

メニュー項目が消えたあとの画面、たとえば項目「見る(再生)」から表示した録画一覧など、ではリモコンと同じはたらきはしません。

付属のminiB-CASカードを入れる。

P.22

- miniB-CASカードを抜き差しするときは、必ず本体の主電源を「切」にしてください。
- カードを入れる前に、この説明書の裏表紙にカード番号を記入してください。
- 付属のカード以外のものを入れないください。
- 裏向きや逆方向から挿入しないでください。挿入方向を間違うとminiB-CASカードは機能しません。
- miniB-CASカードをSDカード挿入口に入れないよう、ご注意ください。



視聴している放送の種類の中でチャンネルを順送り、または逆送りで切り換える。 **P.43**

メニュー表示中はリモコンの **▲▼** と同じはたらきをする。 **P.143~144**

音量を調節する。 **P.43**

メニュー表示中はリモコンの **◀▶** と同じはたらきをする。 **P.143~144**

USB機器、外付ハードディスク^外と接続する。 **P.37・113**



HDMI機器を接続する。再生専用。 **P.26**

SDカードを入れる。 **P.113**
※保護テープをはがしてからご使用ください。

ステレオのヘッドホンを差し込む。

本体後面

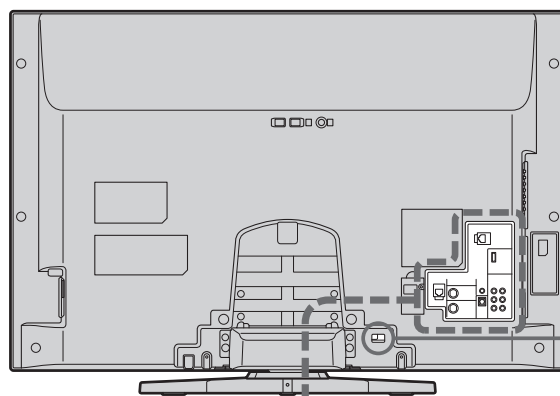

オートターン専用コネクタ
(メス)
オートターン機能を使うには、
必ずスタンドの黄色いリード線
とつないでください。

LANケーブルで、ルーターや
モデムと接続する。
アクトビラ、TSUTAYA TV、
双方向データ放送、携帯端末連
携、家電連携専用。
当社ホームページ掲載本機取扱説明書「イン
ターネット編」P.3をご覧ください。

〈上=BS・110度CS-IF入力〉
BS・110度CSアンテナ
を接続する。 P.23

〈下=地上デジタル入力〉
地上デジタル用のアンテナ(UHF)
を接続する。 P.23~24

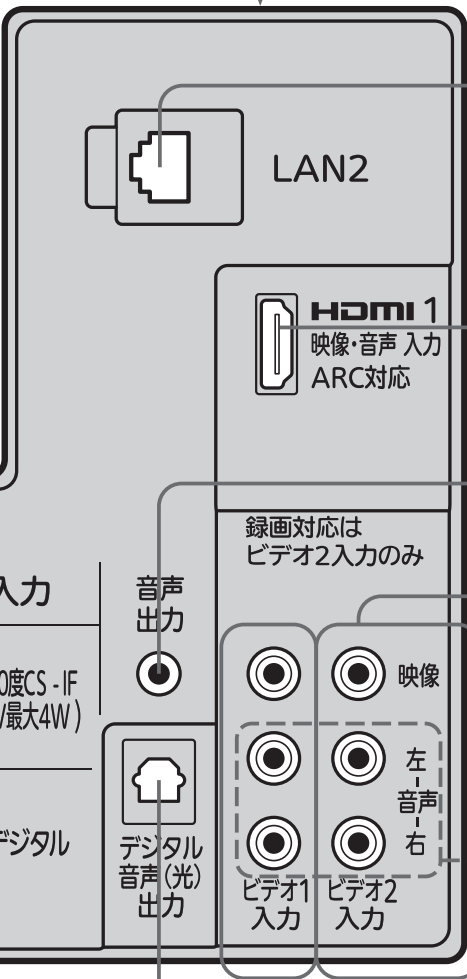

LANケーブルで、ルーターやモ
デムと接続する。
家庭内ネットワーク、「スカパー
!プレミアムサービスLink」、
BD-Live専用。
当社ホームページ掲載本機取扱説明書「インター
ネット編」P.3をご覧ください。

HDMI機器を接続する。 P.26
再生専用。
1のみARC対応。

オーディオアンプなどへの音声
出力端子。 P.28

ビデオやDVDプレーヤーなどの
ビデオ出力を接続する。 P.25
録画対応。

●お手持ちの録画・再生機器から本
機にダビングする場合は、必ずこ
の端子と接続してください。

音声入力端子に携帯音楽プレー
ヤーを接続して、本機で音楽を聞
くこともできる。 P.25

ビデオやDVDプレーヤーなどの
ビデオ出力を接続する。 P.25

●ビデオ1はダビングには対応して
いません。お手持ちの録画・再生
機器から本機にダビングする場
合は、ビデオ2と接続してください。

光ケーブルで、デジタル
音声(光)入力端子をも
つオーディオ機器と接続
する。 P.28

お知らせ

これまでD端子を使って接続していた機器で、HDMI端子があるものについては、HDMI端子をご利用ください。

お願い!

- 接続は、電源プラグを抜いてから行ってください。
- 映像・音声接続用のプラグと端子で色分けがしてあるものは、それぞれ色が合うようにつないでください。
映像…黄、音声-左…白、音声-右…赤
- プラグはしっかり差し込んでください。不完全な接続は雑音、映像ノイズなどの原因になります。
- 接続線は、後面のクランプで固定してください。
- プラグを抜くときは、コードを引っ張らずに、プラグを持って抜き取ってください。
- 機器をつないで映像が乱れたり、雑音が出るときは、たがいに近すぎることもあるので、機器を十分に離してください。
- 機器によっては接続が異なる場合がありますので、接続する機器の説明書もあわせてご覧ください。
- 録画・録音したものは、個人として楽しむなどのほかは、著作権上、権利者に無断で使用できません。

- スタンドの黄色いリード線を本体後面にしっかり差し込んだ後は、引っ張ったり抜いたりしないでください。オートターン機能 **P.47** が使えなくなります。

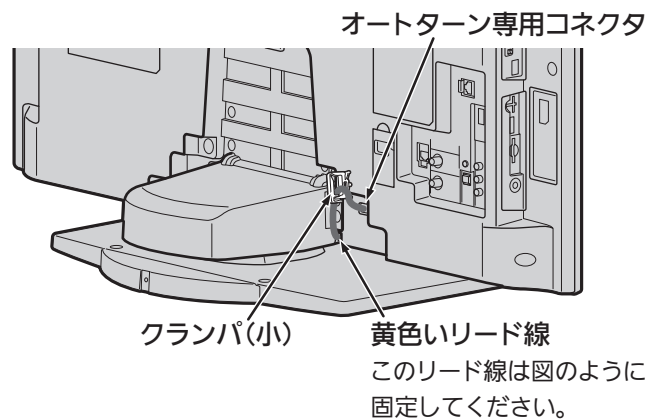
**クランプ(小)の開けかた**

ツメを引いてロックをはずしてください。

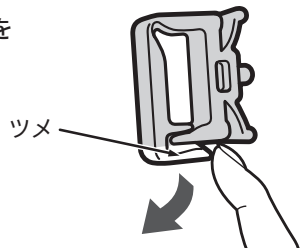
**他の機器を接続したあとは…**

下図のように、ケーブルを後面のクランプで、しっかり固定してください。

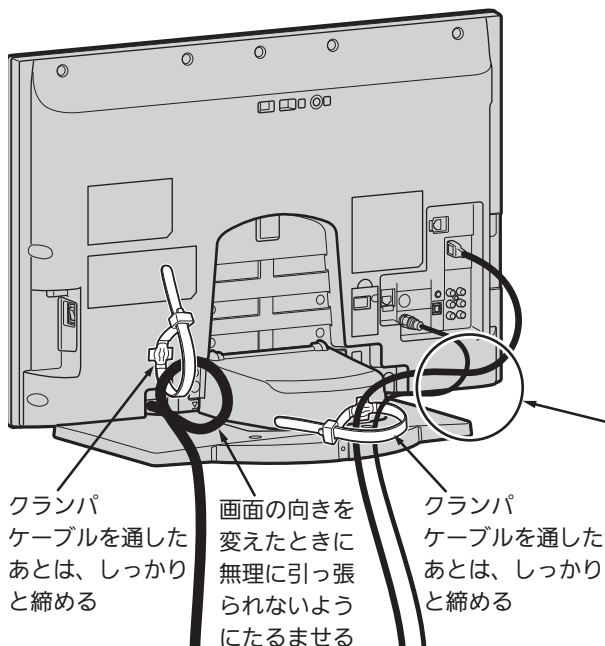
**クランプのほどきかた**

ツメを手前に倒しながら、バンドを引き抜きます。

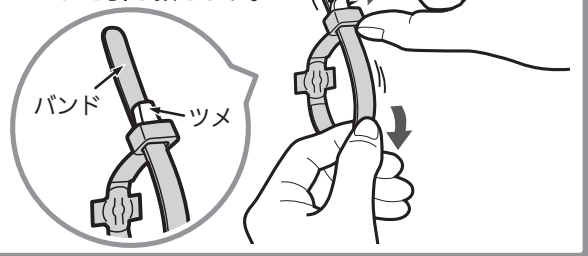

画面の向きを変えたときに無理に引っ張られないようにたるませる

注意

無理に引っ張られると端子が破損する恐れがあります。

テレビを見るまでの準備の流れ

準備1

付属品の確認

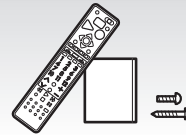

P.21

準備2

miniB-CASカードを入れる
デジタル放送を視聴するために必要です。

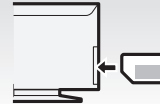

P.22

準備3

アンテナをつなぐ
ケーブルテレビでホームターミナル/セットトップボックス
をご使用のときは P.24・29

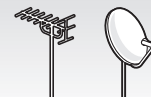

P.23

必ず行う

必要により

準備4

録画・再生機器、ゲーム機などにつなぐ
お手持ちの録画・再生機器、ゲーム機
を利用できます。



P.25

インターネットにつなぐ
ブロードバンド回線経由で、動画配信サービス
や一層充実したデータ放送が楽しめます。

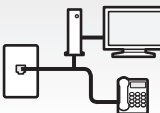

当社ホームページ
掲載本機取扱説明
書「インターネット
編」P.3 をご覧
ください。

準備5

リモコンの準備



P.32

準備6

電源を入れる
リモコンは受光部に向けて操作してください。

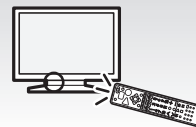

P.33

準備7

「らくらく設定」をする
テレビを見るための基本的な設定が簡単にできます。



P.34

必要により

準備8

外





外付ハードディスクを使う
本体に録画した番組を移動できます。



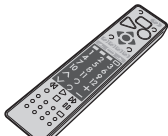

P.37

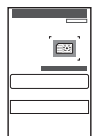
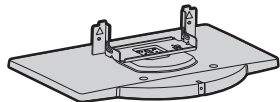
準備1 付属品を確認する

[32V型の場合]





テレビを見るために		
リモコン…1台 	単4形乾電池…2個 	miniB-CASカード…1枚 
※スタンド…1台 	※スタンド取付ネジ…2個 本書と一緒に袋に入っています。 	

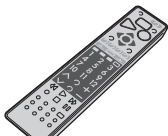

安全のために		
テレビ台への固定用部品		
固定バンド…1本 	テレビ側固定ネジ…1個 	テレビ台側固定ネジ…1個 

※最初に本体と付属品のスタンドをスタンド取付ネジで確実に取り付けてください。

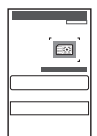
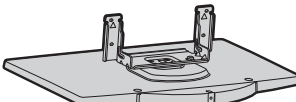
本体とスタンドを取り付けないと製品が転倒し、けがの原因になります。また、テレビ台や床などが傷つくことがあります。取付方法は、スタンドに貼り付けられているスタンド取付説明書「スタンド/ディスクドライブの取り付けかた」をご覧ください。

[39V型の場合]

テレビを見るために		
リモコン…1台 	単4形乾電池…2個 	miniB-CASカード…1枚 
※スタンド…1台 	※スタンド取付ネジ…4個 本書と一緒に袋に入っています。 	

安全のために		
テレビ台への固定用部品		
固定バンド…1本 	テレビ側固定ネジ…1個 	テレビ台側固定ネジ…1個 

※最初に本体と付属品のスタンドをスタンド取付ネジで確実に取り付けてください。

本体とスタンドを取り付けないと製品が転倒し、けがの原因になります。また、テレビ台や床などが傷つくことがあります。取付方法は、スタンドに貼り付けられているスタンド取付説明書「スタンド/ディスクドライブの取り付けかた」をご覧ください。

テレビの
準備をする

付属品を確認する
テレビを見るまでの準備の流れ

準備2 miniB-CASカードを入れる

本機には、miniB-CASカードを付属しています。miniB-CASカードはデジタル放送を見るために必要です。番組の著作権保護のため、miniB-CASカードを本機に挿入しないとデジタル放送を見ることができません。現在、デジタル放送をご覧にならなくてもminiB-CASカードを入れておかれることをおすすめします。B-CASカードの詳細な説明は、P.186をご覧ください。

● miniB-CASカードの入れかた

※miniB-CASカードを入れただけでは、有料放送の契約料・受信料などを課されることはありません。

※miniB-CASカードは本機に入れる直前まで台紙からはがさないでください。

誤飲や紛失の恐れがあります。

1 電源コードがコンセントに差し込まれていないことを確認する

miniB-CASカードの抜き差しは、必ず電源を切った状態で行ってください。

2 miniB-CASカードを入れる

miniB-CASカードは、金色端子部に触らないよう上下に挟むように持ってください。

本体後面から見てminiB-CASカードの赤い印刷面が見える状態で、角がカットされた側を下にして、図のように挿入します。下側にあるSDカード挿入口と間違えないように注意してください。

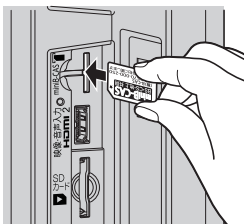

3 図のようにコインなどを使ってカチッと音がするまでゆっくりと奥まで押し込む

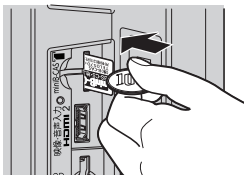

🗣️ お願い!

- 本機専用のminiB-CASカード以外のものを挿入しないでください。故障や破損の原因になります。
- 裏向きや逆方向から挿入しないでください。挿入方向を間違えるとB-CASカードは機能しません。

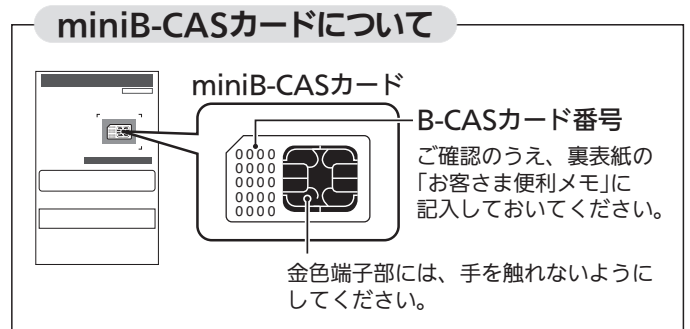

⚠️ 警告

miniB-CASカードは乳幼児の手の届くところに置かない。

飲み込むと窒息死の原因になります。万一飲み込んだ場合は医師に相談してください。

■ miniB-CASカード取り扱い上の留意点

- 折り曲げたり、変形させたりしないでください。
- 重いものをのせたり、踏みつけたりしないでください。
- 金色端子部には、手を触れないでください。
- 分解・加工をしないでください。
- 使用中はminiB-CASカードを抜き差ししないでください。視聴できなくなる場合があります。
- 台紙の裏の注意書きを必ずお読みください。

■ miniB-CASカードを抜くとき

- 万一miniB-CASカードを抜く必要があるときは、次の手順で抜いてください。
 - ① 本機の主電源を「切」にする
 - ② 図のようにコインなどで押す
 - ③ miniB-CASカードが少し出てきたら、miniB-CASカードの上下部分を指で持ち、まっすぐに引き出す
- B-CASカードにはIC(集積回路)が組み込まれているため、画面にB-CASカードに関するメッセージが表示されたとき以外は、抜き差しをしないでください。

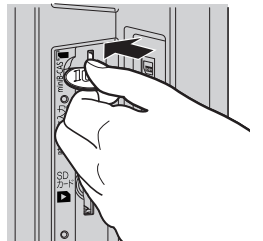

準備3 アンテナをつなぐ

本機はデジタル回路を多く内蔵していますので、きれいな映像でご覧いただくためにはアンテナの接続が重要です。

P.23~24 の図を参考にして、あてはまる接続を確実に行ってください。

● UHFアンテナ 地上デジタル放送を見るとき

- 地上デジタル放送をご覧になるためには、UHFアンテナとの接続が必要です。
- ご使用中のUHFアンテナでも一部の地上デジタル放送を受信できる場合があります。くわしくは、お買上げの販売店にご相談ください。



ある放送局だけ映りが悪い、ある部屋だけ映りが悪いなどの症状があるときは、「屋内配線も重要です」P.36 をご覧ください。

● BS・110度CSアンテナ BSデジタル・110度CSデジタル放送を見るとき

アンテナは、110度CS対応のBSデジタルアンテナをご使用ください。ケーブルや分配器などは、110度CS帯域に対応しているものをご使用ください。

- **BS・110度CSアンテナの設置には、技術と経験が必要です。**
BS・110度CSアンテナをお買上げの販売店にご相談ください。設置のしかたについては、BS・110度CSアンテナの取扱説明書をご覧ください。
- **BS・110度CSアンテナが正しい方向や角度でないと、衛星放送は見られません。**
BS・110度CSアンテナの取扱説明書をよく読んで、方向・角度を調整してください。
- **BS・110度CSアンテナをつなぐときは、本機の主電源を切ってください。**

お知らせ アンテナ線がショートしている状態でアンテナ電源を「入」に設定 P.178 すると、保護回路がはたらき、自動的に「切」に切り換わります。アンテナ線の買換え、修理については、販売店にご相談ください。

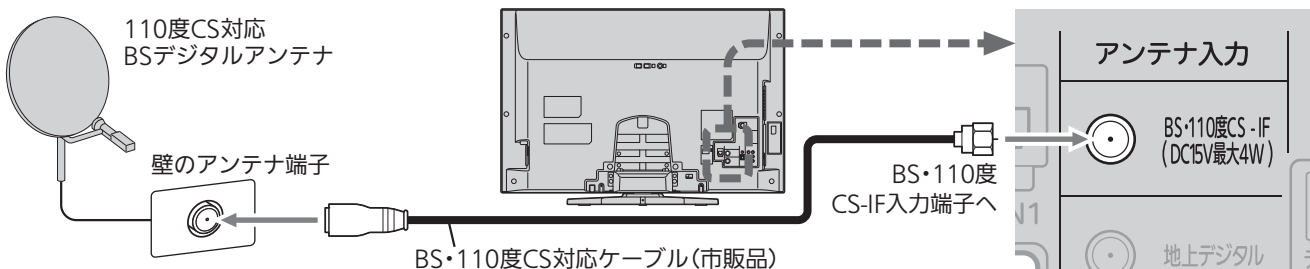

UHF/BS・110度CS混合のとき

(マンションの共同受信など)

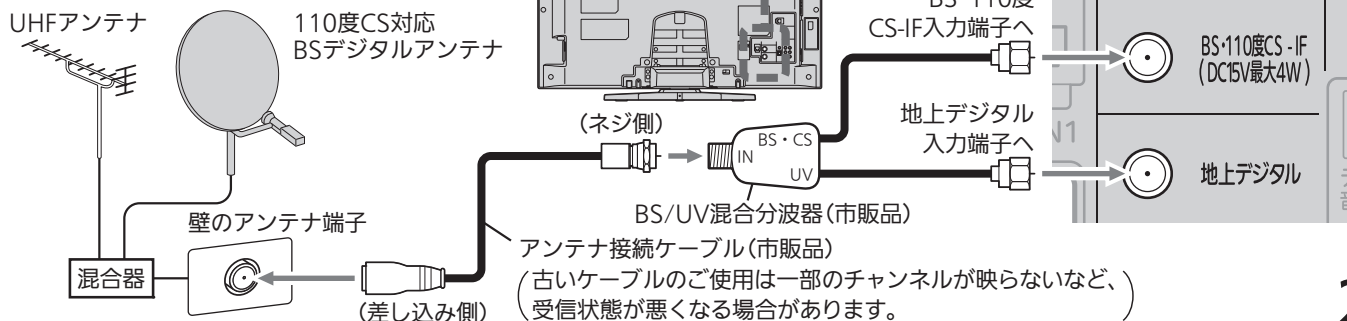

テレビの
準備をする

アンテナをつなぐ

miniB-CASカードを入れる

準備3 アンテナをつなぐ(つづき)

● CATV(ケーブルテレビ)パススルーのとき

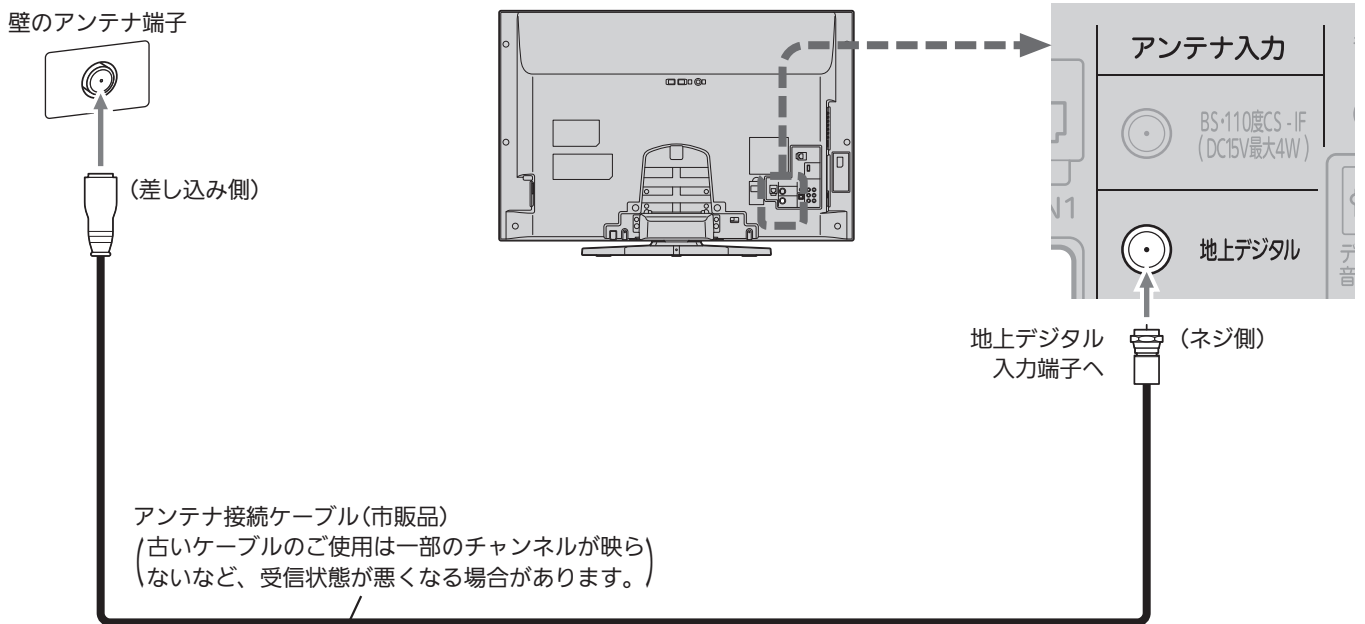

代表的な接続方法を記しています。
くわしくはCATV会社へお問い合わせください。

● レコーダーを通して接続するとき

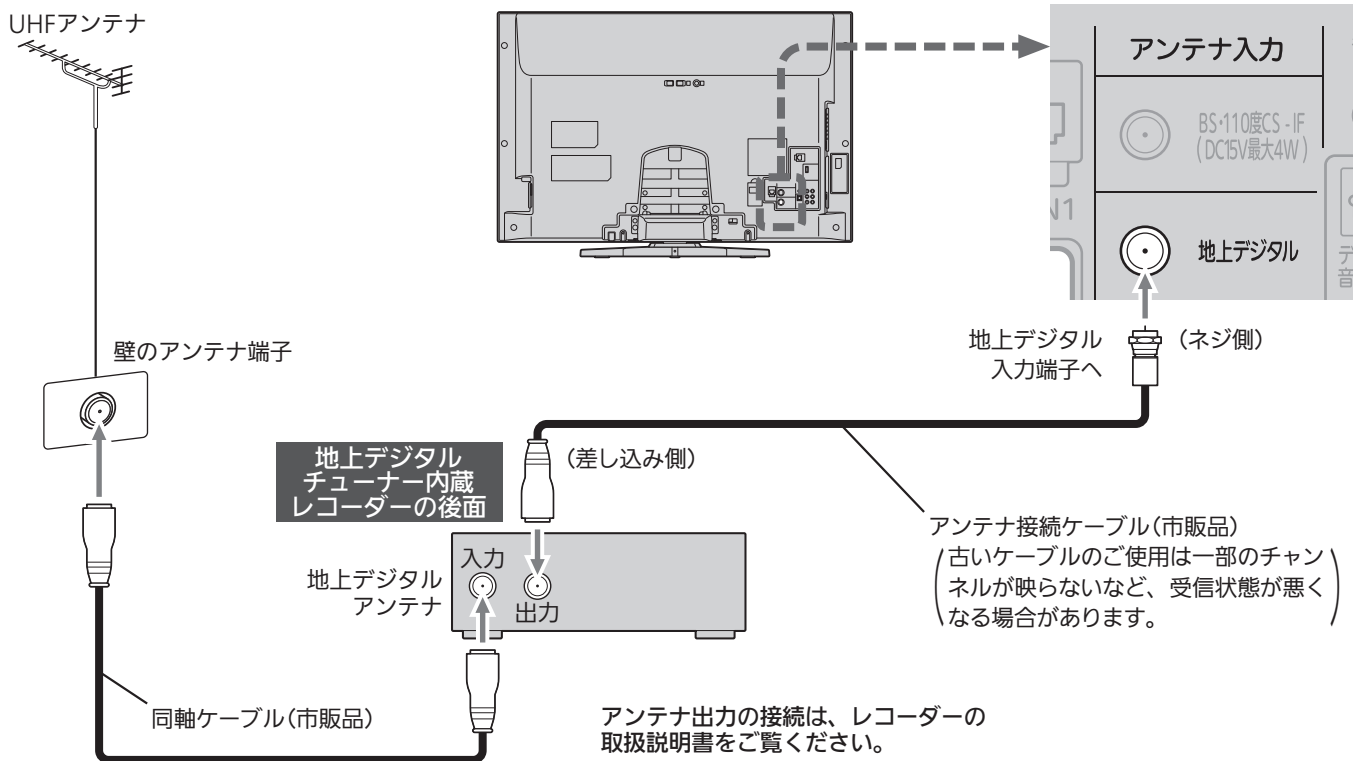

準備4 他の機器とつなぐ

インターネットとの接続については、当社ホームページの本機取扱説明書「インターネット編」をご覧ください。 **P.3**

ビデオ/ゲーム機との接続

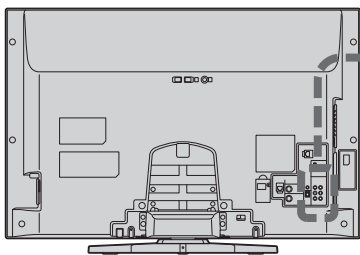

再生のみの場合



外部機器から録画したい場合

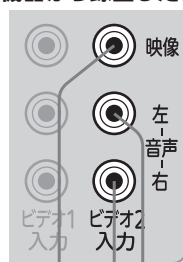

お知らせ

- ビデオの特殊再生機能(早送り、一時停止など)を使うと映像が乱れることがあります。
- つないだ機器で見るときは、入力切替で「ビデオ1」または「ビデオ2」を選んでください。
- ビデオテープなどの内容をお手持ちの機器から本機の本体(HDD)にダビングする場合は、必ず本機のビデオ2入力と接続してください。本機のビデオ1入力はダビングに対応していません。
- ゲーム機により接続ケーブルの形状が異なることがあります。ケーブルの形状にあった端子をご使用ください。 **P.26** その場合、ゲーム機側の設定が必要な場合がありますので合わせてゲーム機の取扱説明書をご覧ください。

お願い!

ビデオ側の接続や操作については、その機器の取扱説明書をご覧ください。

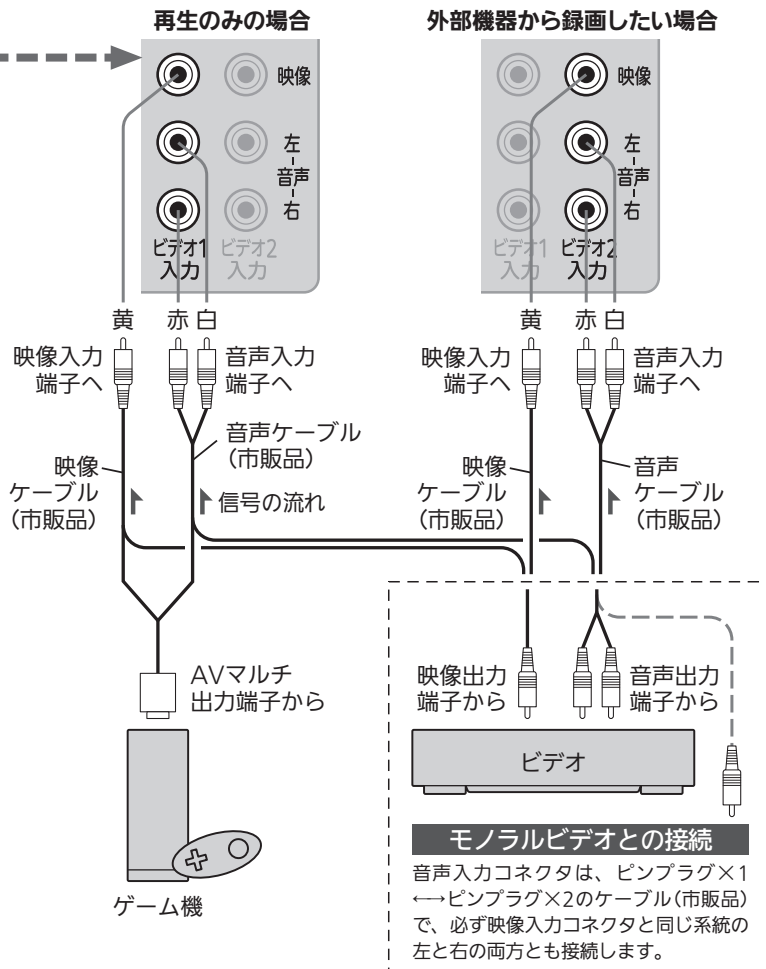

テレビの準備をする
他の機器とつなぐ
アンテナをつなぐ

携帯音楽プレーヤーとの接続

ヘッドホンやイヤホンの代わりに本機とつなぎ、本機で音楽などを聞くことができます。

例：携帯音楽プレーヤーを「ビデオ2」に接続する

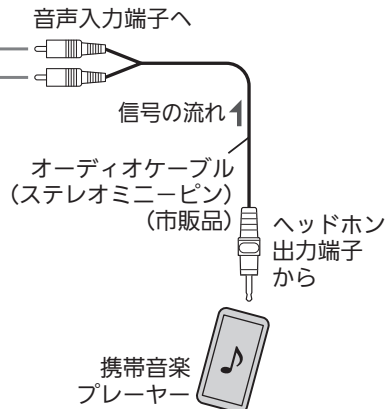
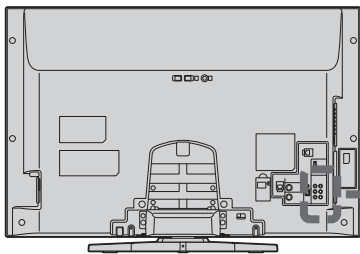

お願い!

- 携帯音楽プレーヤーは、テレビを回転させたときに、引き摺ったり落下させたりしないような位置に置いてください。
- 接続ケーブルの長さは、ケーブルが引っ張られることのないよう十分に余裕を持たせてください。端子部分に力がかかり破損しやすくなります。
- 接続する携帯音楽プレーヤーの取扱説明書もあわせてご覧ください。

お知らせ

つないだ機器で音楽などを聞くときは、入力切替で「ビデオ2」(または「ビデオ1」)を選んでください。

準備4 他の機器とつなぐ(つづき)

HDMI機器との接続

映像・音声信号を1本のケーブルでつなぐことができます。

例：HDMI対応レコーダーを「HDMI1入力」に接続する

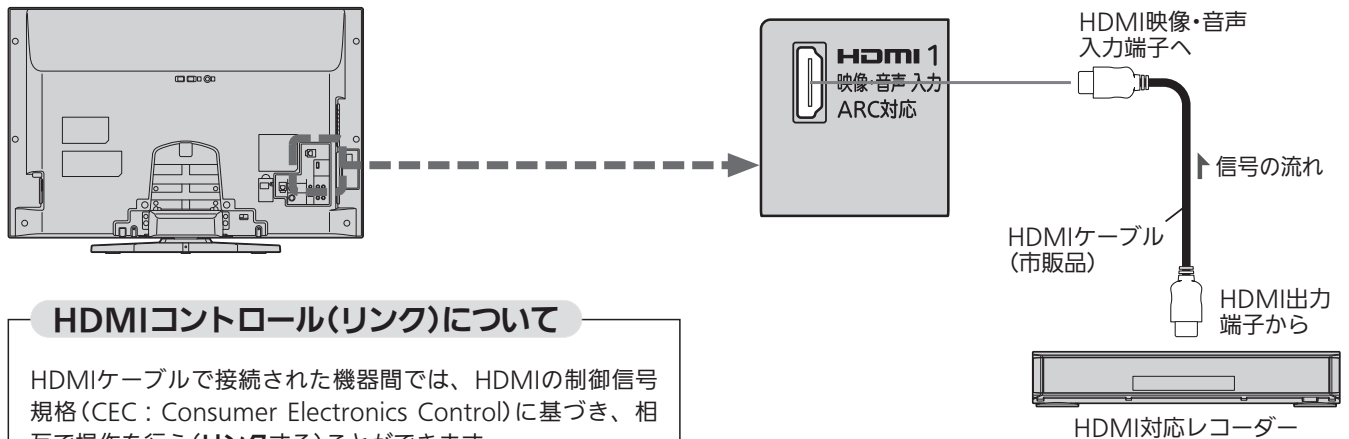

HDMIコントロール(リンク)について

HDMIケーブルで接続された機器間では、HDMIの制御信号規格(CEC：Consumer Electronics Control)に基づき、相互で操作を行う(リンク)することができます。特に当社製機器相互で操作を行うことを「リアリンク(REALINK)」と称しています。

お知らせ

- HDMI1～2入力共にHDMIコントロール対応機器を接続したときは、番号の小さい方から優先されます。
- 本機に(またはアンプを介して)リアリンク対応レコーダーを接続しても、本機のリモコンでリアリンクによるレコーダーの操作はできません。テレビ電源入連動、テレビ電源切連動、リンク機器入連動、リンク機器切連動 **P.169** およびレコーダー再生操作による入力切替は動作します。

お願い!

- HDMI端子の接続を変更した場合(HDMI1入力からHDMI2入力に差し替えた場合など)は、本機の電源を入れ直して入力切替で変更後のHDMI入力を選んで、接続している機器からの映像が映っていることを確認してください。
- HDMIコントロール対応機器の取扱説明書も合わせてご覧ください。
- 機能を中止するために「リンク制御」**P.169**を「切」にした場合は、本機の電源を入れ直してください。

お知らせ

- 対応している映像信号
480i、480p、1080i、720p、1080p
- 対応している音声信号
種類：PCMのみ
サンプリング周波数：48kHz/44.1kHz/32kHz
- HDMI対応機器の映像や音声を楽しむときは、入力切替で「HDMI1」(または「HDMI2」)を選んでください。
- HDMI入力からの録画はできません。
- 「HDMI2入力」は画面に向かって左側面にあります。
- 非対応の信号を入力すると、映像が乱れたり、映像が出なくなることがあります。接続機器側の設定には十分ご注意ください。
- HDMI出力端子付きパソコンを接続するときは、HDMI規格に適合した信号が出力されるようパソコンを設定のうえでご使用ください。

お願い!

- HDMIケーブルはHDMI規格認証されたハイスピードHDMIケーブルをご使用ください。
- HDMI対応機器の接続や操作については、その機器の取扱説明書をご覧ください。

例：HDMI対応ゲーム機を「HDMI2入力」に接続する

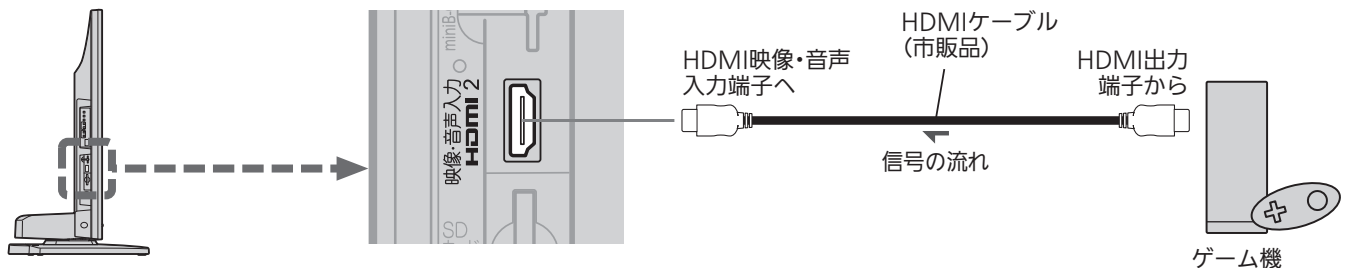

お知らせ

ゲーム機側の設定を間違えると映像が映らなくなり設定変更ができなくなる場合がありますので、ゲーム機の取扱説明書をよく読み正しく設定してください。

例：HDMIコントロール対応AVアンプを「HDMI1入力」に接続する

本機のリモコンで、HDMIコントロールに対応したAVアンプの音量調節ができます。 **P.62** 接続後は、「リンク制御」 **P.169** を「入」に設定します。

さらに光ケーブル、HDMIケーブルで接続したときは、AVアンプに合わせて「光音声出力設定」 **P.159** が必要です。また、HDMIケーブルで接続する場合は、AVアンプがARC(オーディオリターンチャンネル)に対応している必要があります。

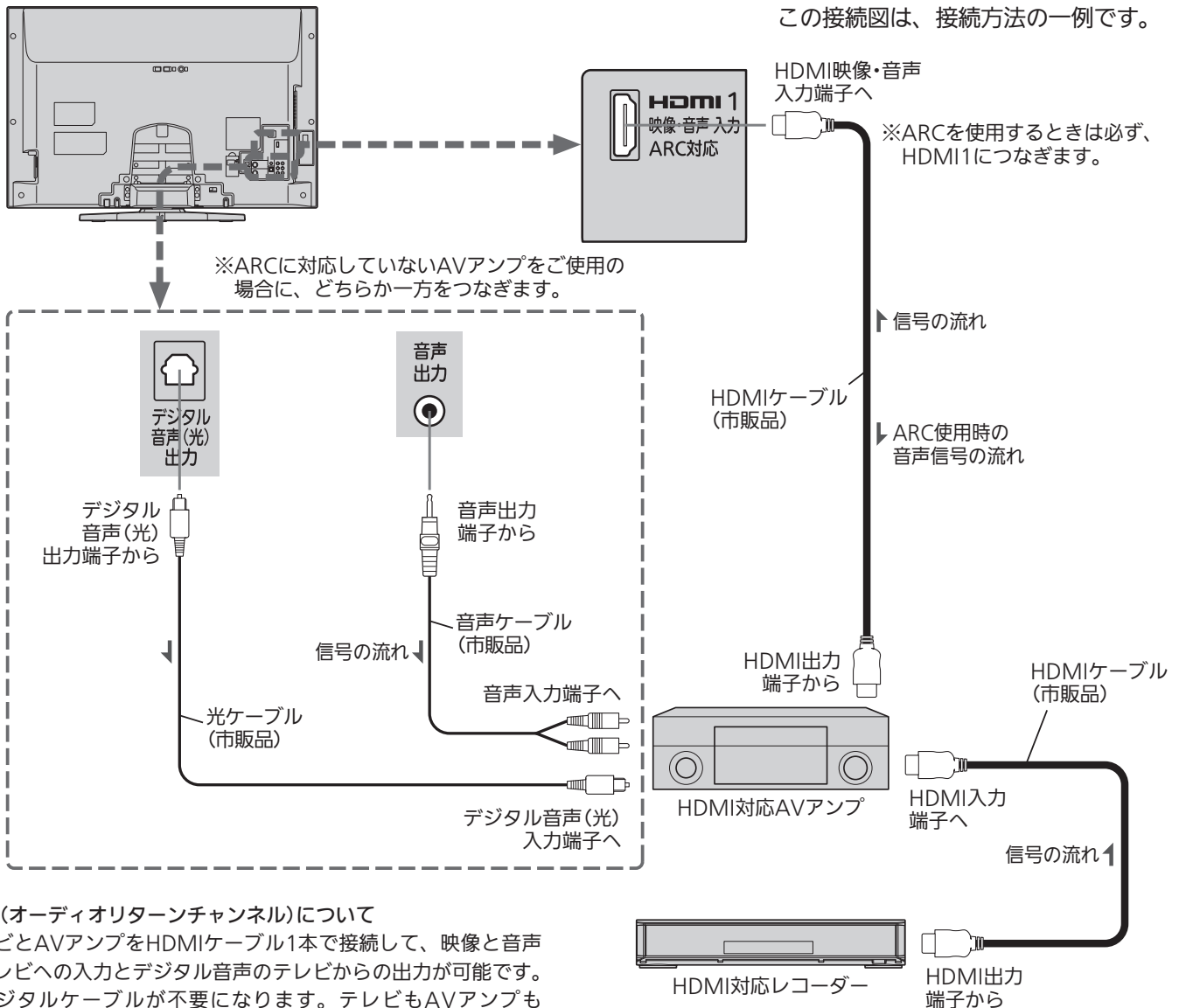

ARC(オーディオリターンチャンネル)について

テレビとAVアンプをHDMIケーブル1本で接続して、映像と音声のテレビへの入力とデジタル音声(光)のテレビからの出力が可能です。光デジタルケーブルが不要になります。テレビもAVアンプもARCに対応している必要があります。

お願い!

- HDMIケーブルはHDMI規格認証されたハイスピードHDMIケーブルをご使用ください。
- HDMIコントロール対応AVアンプをつないだときは、レコーダーなど周辺機器はAVアンプと接続してください。周辺機器からのサラウンドやデジタル音声出力でお聞きになれます。
- HDMIコントロール対応AVアンプをつないだときは、デジタル音声(光)出力もAVアンプと接続してください(ARC対応のAVアンプでARCを使用するときは接続不要です)。AVアンプに電源が入っているとき、本機の音声が消音される場合がありますのでAVアンプで本機の音声を聞けるようにします。この場合でもリモコンの消音ボタンで消音になります。
- ARCを使用するためには、ARC対応のAVアンプが必要です。また、AVアンプ側の設定が必要な場合があります。
- ARCを使用するときは必ず、HDMI1につないでください。
- ARCを使用するときも、本機とつなぐHDMIケーブルのAVアンプ側はHDMI出力に接続してください。
- テレビに映像を映すために、AVアンプ側の設定が必要な場合があります。
- AVアンプを含め、接続する外部機器の取扱説明書もあわせてご覧ください。
- HDMIコントロール対応機器は製品毎に接続方法や動作が異なりますので機器の取扱説明書もあわせてご覧ください。

準備4 他の機器とつなぐ(つづき)

デジタル音声(光)入力対応のオーディオ機器との接続

デジタル音声(光)入力対応のオーディオ機器を接続すると、今見ている番組やブルーレイのマルチチャンネル音声を楽しむことができます。また番組によって録音することもできます。
接続後は、接続先に合わせて光音声出力の設定が必要です。 **P.159**

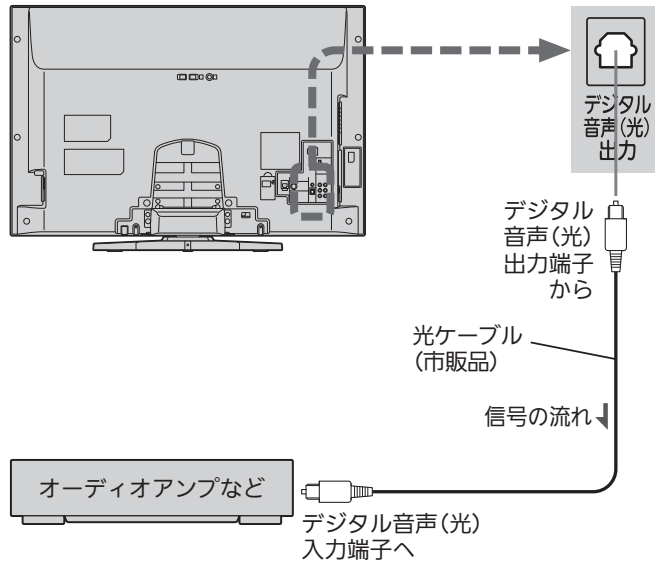

お知らせ

- 接続できるオーディオ機器は、ビットストリームまたはPCMに対応したアンプやMDなどで、デジタル音声(光)入力端子を持つ機器です。
- PCMとは、Pulse Code Modulationの略称でCDなどで使われている2chのデジタル信号です。
- 外部オーディオアンプを使って音声を聞くときは、本機の音量を「0」にしてください。

お願い!

- 接続前に本機とオーディオ機器の電源を必ず切ってください。
- 接続するオーディオ機器の取扱説明書もあわせてご覧ください。

アナログ音声入力対応のオーディオ機器との接続

音声出力端子からは、画面に映っている番組などの音声が出力されます。

例：オーディオアンプとの接続

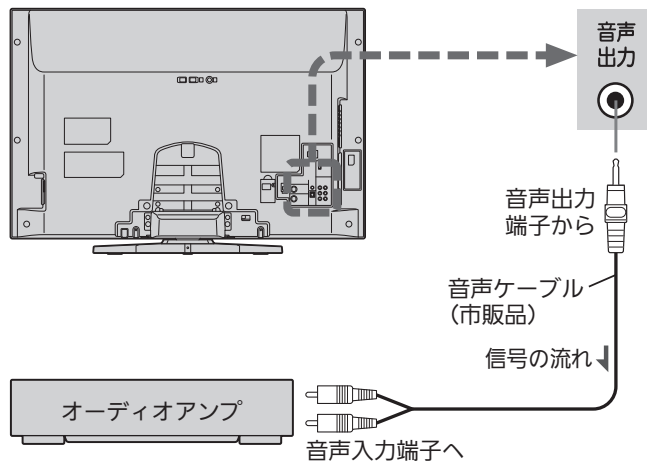

お知らせ

音声出力端子から出力される音声レベルは固定です。本機の音量を変えても出力される音声レベルは変わりません。オーディオアンプ側で音量を調節してください。本機の音量は「0」にしてください。

お願い!

オーディオアンプなどの取扱説明書もあわせてご覧ください。

● CATV(ケーブルテレビ)のデジタルセットトップボックスとの接続(録画)

CATV(ケーブルテレビ)の放送はサービスの行われている地域でのみ受信でき、使用する機器ごとにCATV会社との受信契約が必要です。

CATV会社によって仕様や接続方法、受信できる放送が異なりますので、くわしくはCATV会社にご相談ください。

コピーガードやスクランブルのかかった有料番組を視聴・録画するためには、CATV会社専用のセットトップボックスが必要です。接続する機器の取扱説明書もよくお読みください。

映像・音声ケーブルで、セットトップボックスのビデオ出力と本機のビデオ2入力を接続すると、CATVの番組を標準画質で本機に録画できます(本体にのみ)。

ビデオ1入力は、番組の視聴のための入力専用です。セットトップボックスからの録画には、ビデオ2入力との接続が必要です。

出力には対応していません。また、接続できる機器は、CATVのセットトップボックス1台だけです。

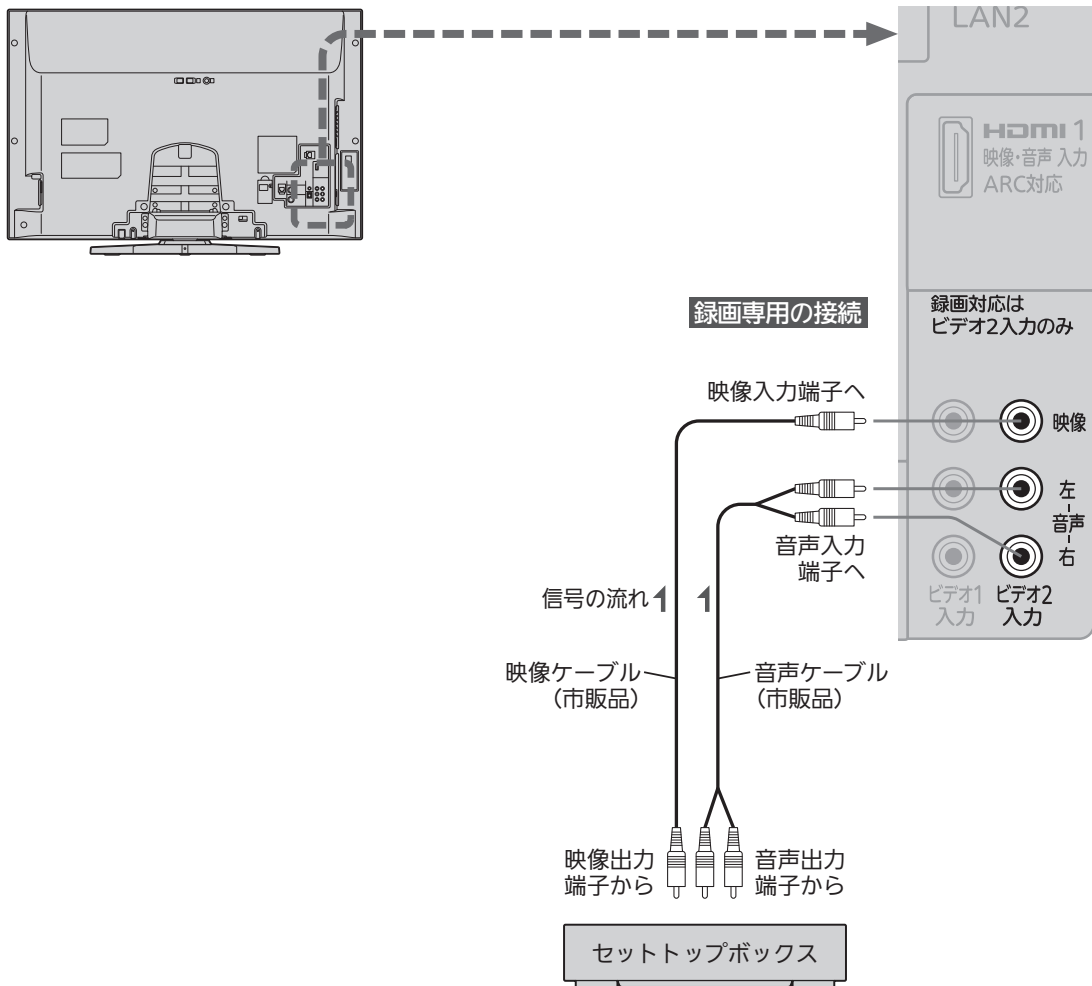

準備4 他の機器とつなぐ(つづき)

● スカパー！プレミアムサービスチューナーとの接続(録画)

本機は「スカパー！プレミアムサービスLink」(録画)に対応しています。

本機でスカパー！プレミアムサービスを録画するためには、スカパー！プレミアムサービスチューナーとのLAN接続が必要です。

接続後は「ホームサーバー設定」P.164と、スカパー！プレミアムサービスチューナーのネットワーク設定を行ってください。

スカパー！プレミアムサービスチューナーの設定方法につきましては、スカパー！プレミアムサービスチューナーの取扱説明書をご覧ください。ブロードバンドルーター経由で接続することもできます。接続方法につきましては当社ホームページ掲載本機取扱説明書「インターネット編」P.3をご覧ください。

直接接続する場合

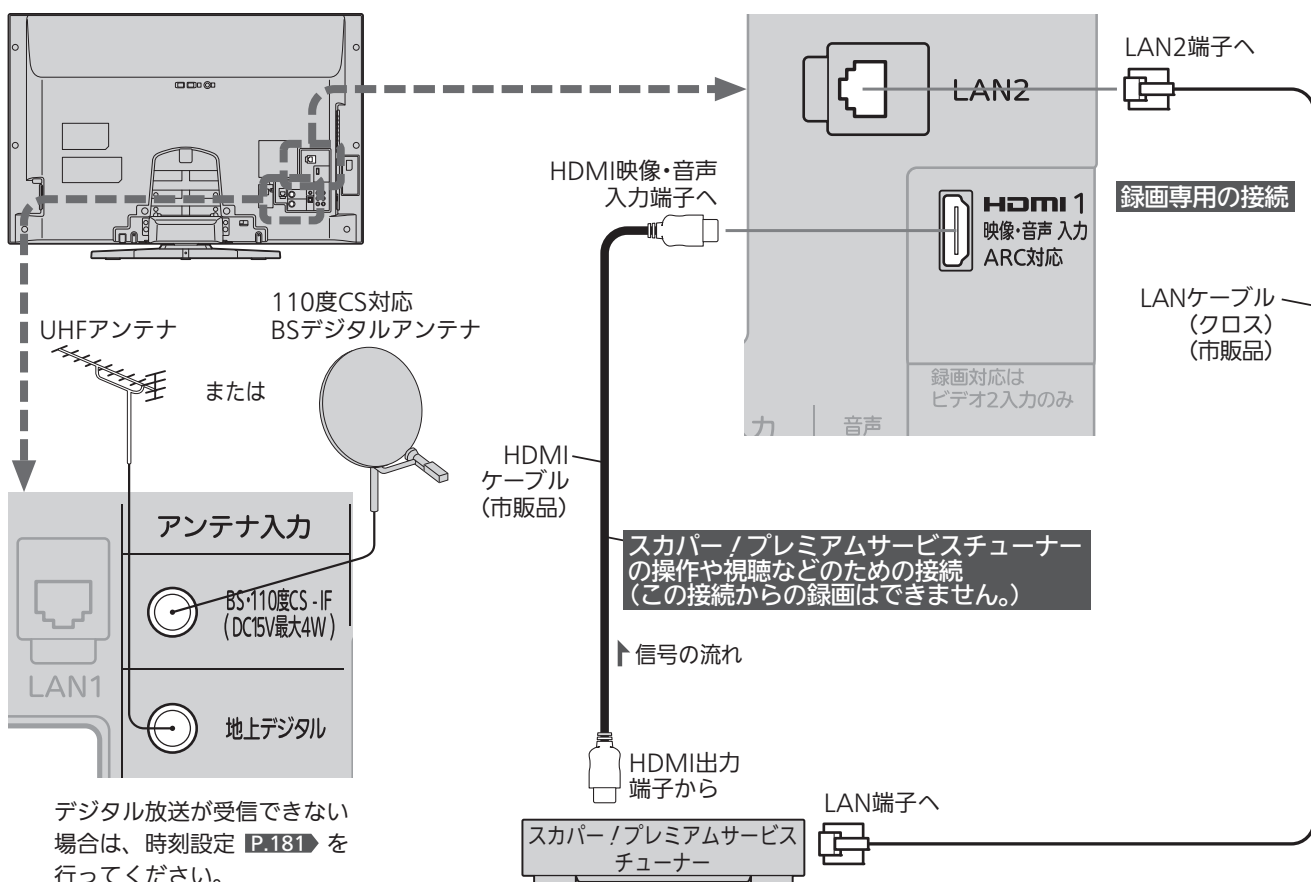

「スカパー！プレミアムサービスLink」(録画)とは

「スカパー！プレミアムサービスLink」(録画)は、スカパー！プレミアムサービスの番組をホームネットワーク(家庭内LAN)内に接続された機器間でデジタル録画できる機能です。スカパー！プレミアムサービス対応チューナーと「スカパー！プレミアムサービスLink」(録画)に対応した機器をネットワーク接続することで、ハイビジョン番組をハイビジョン画質のまま録画できます。

※標準画質番組は標準画質での録画となります。

🗣️ お願い!

- LANケーブルは、カテゴリ5以上のものをご使用ください。
- 本機とデジタル放送用アンテナとの接続も行ってください。本機は録画予約に必要な時刻設定をデジタル放送から取得しています。デジタル放送の受信ができない場合は、時刻設定を行ってください。
- スカパー！プレミアムサービスチューナーの取扱説明書もあわせてご覧ください。

お知らせ

- 本機の「LAN2端子」のみ対応しています。
- スカパー！プレミアムサービスのラジオ放送とデータ放送は録画できません。
- PPV(ペイ・パー・ビュー)の番組を録画する場合は、スカパー！プレミアムサービスチューナー側で電話回線の接続などが必要です。くわしくは、スカパー！プレミアムサービスチューナーの取扱説明書をご覧ください。

● 本機の家内ネットワーク機能に対応したテレビとの接続

本機に録画した番組などを、本機能に対応したテレビで離れた場所からでも視聴することができます。接続後は、本機の「ホームサーバー設定」P.164で「ホームサーバー機能」を「入」に設定してください。「ホームサーバー機能」を「入」に設定すると、「高速起動設定」P.173が自動的に「入」に設定されます。

「入」では内部の制御部が通電状態になるため、「切」のときと比較して、待機時消費電力(リモコンまたは本体の電源ボタンで電源「切」にしたときの消費電力)が増えます。

ブロードバンドルーター経由で接続することもできます。接続方法につきましては当社ホームページ掲載本機取扱説明書「インターネット編」P.3をご覧ください。

お知らせ

- 本機の「LAN2端子」のみ対応しています。
- 家庭内ネットワーク機能に対応したテレビとは、DLNA※1の定める映像と音声を通信するガイドラインに対応したデジタルメディアプレーヤーと呼ばれる機器です。
- 録画回数制限のある番組を視聴するためには、接続したテレビがDTCP-IP※2規格に対応している必要があります。

※1 DLNA(Digital Living Network Alliance)：家庭内ネットワーク上で機器間の相互接続を実現するための標準化活動を推進する業界団体です。

※2 DTCP-IP(Digital Transmission Content Protection over Internet Protocol)：ネットワーク上で著作権保護されたデータを伝送するための規格です。

直接接続する場合

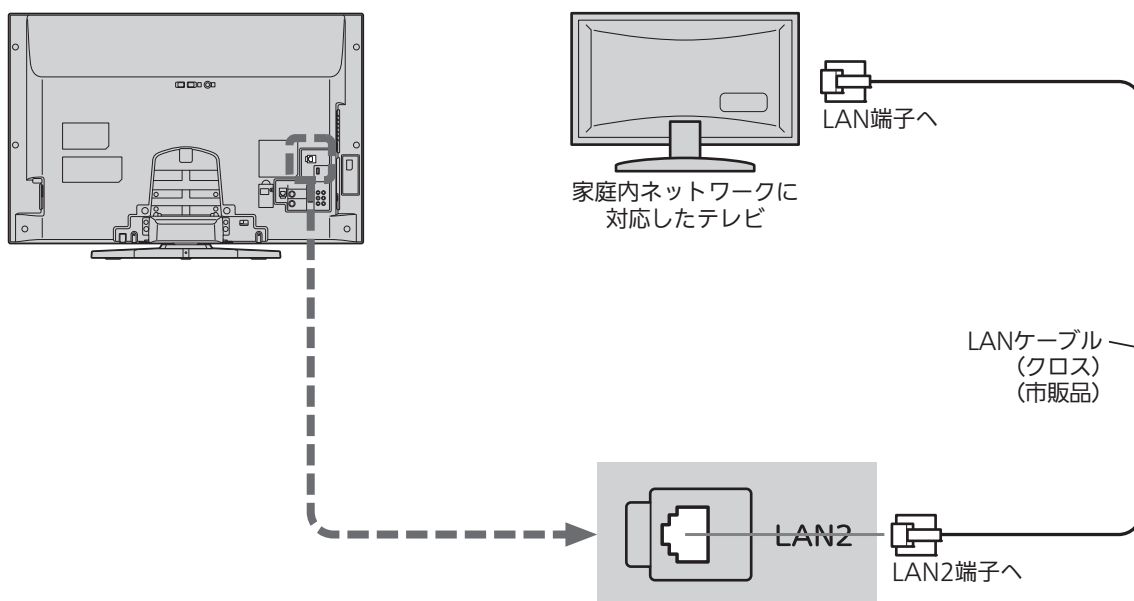

お願い!

- LANケーブルは、カテゴリ5以上のものをご使用ください。
- 家庭内ネットワーク機能に対応したテレビの取扱説明書もあわせてご覧ください。

準備5 リモコンの準備をする

● 乾電池を入れる

単4形乾電池 R03(UM-4)を2個使用

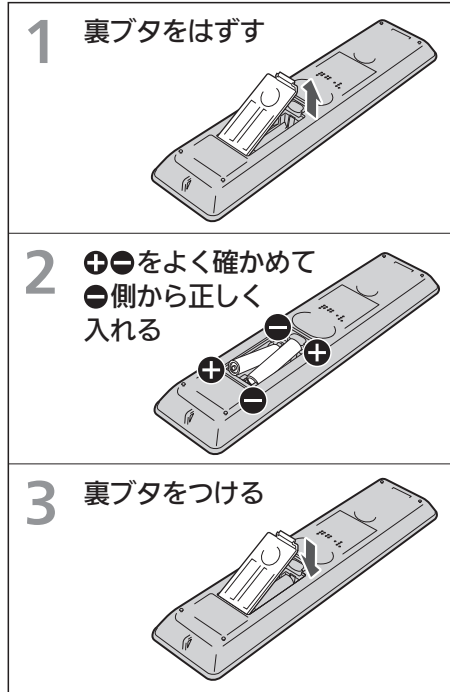

⚠ 警告

電池および電池の入ったリモコンは、直射日光の当たるところや熱器具、直火のそばなど温度が上がるところに置かない。

⚠ 注意

乾電池は⊖側から入れる

- 乾電池の寿命は約半年です。(ご使用の状態によって寿命が変わります。)
- リモコンが動作しなくなったり、操作できる距離が短くなったときは、2個とも新しい乾電池と交換してください。

● 吊りひもをつけるとき

太さ2mm程度の丈夫なひもを用意してください。

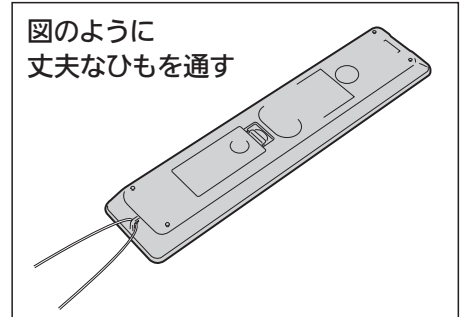

⚠ 注意

吊りひもを持って振り回さない
人に当たると、けがの原因になります。

📞 お願い! リモコンの取扱い

落としたり、物を当てたり、衝撃を与えない。



リモコンの上に重いものを乗せたり、踏みつけたりしない。



水をかけたり、ぬれたものの上に置かない。



ベンジン、シンナーなど揮発性の液体でふかない。



外傷に至らない場合でも、内部の基板が割れるなどの故障の原因となりますので、取り扱いには十分ご注意ください。

- ボタンは、表示の真ん中あたりを真上から押してください。
- ボタンを押すときは、力を入れすぎないようにしてください。
- 丁寧に扱ってください。

準備6 電源を入れる

電源コードをつなぐ

電源プラグは容易に手が届く場所のコンセントに差し込んでください。

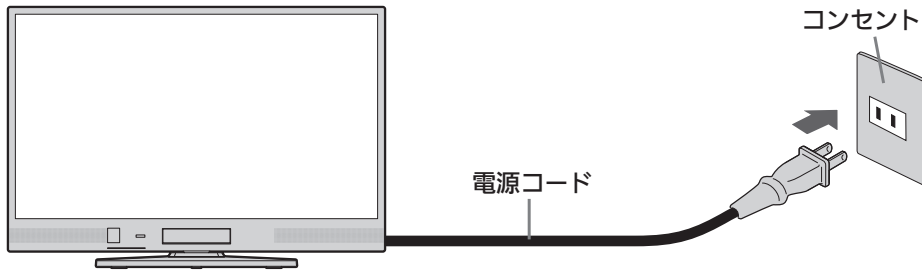

お願い!

キャビネットや液晶パネルが損傷している場合は、電源プラグをコンセントに差し込まずに、お買い上げの販売店に連絡してください。

ケーブルをまとめるとき

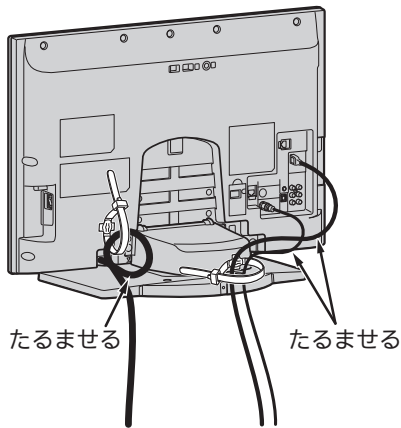

画面を左右に回転させてみて、配線に無理がないか確かめてください。

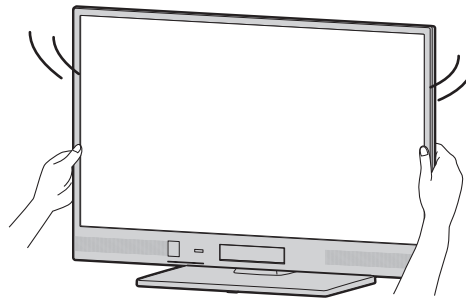

リモコンで電源を入れる

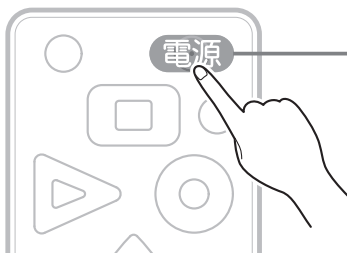

電源ボタンを押す

お買い上げ後、初めて電源を入れると下記の画面(らくらく設定)が表示されます。

お知らせ

電源が入らないときは、本体右側面の主電源スイッチ P.16 が「●切」になっていないか確認してください。

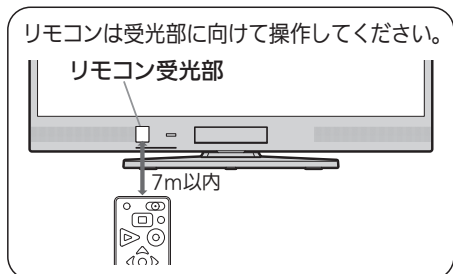

らくらく設定

お買い上げいただきありがとうございます。これからテレビを視聴するための初期設定を行います。

設定を始める前に「かんたんガイド」の「テレビを見るための準備」をご覧ください、準備が完了していることをご確認ください。

しばらくお待ちください。

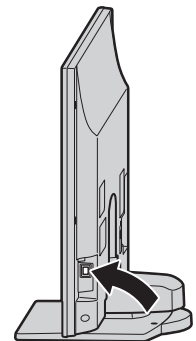

テレビの準備をする

電源を入れる
リモコンの準備をする

準備7 らくらく設定をする

接続が終わって初めて本機の電源を入れたときは、画面にらくらく設定画面が表示されます。

画面の案内やガイドに従って、確認・設定を行ってください。

1 本機の電源を入れ、P.33の画面が表示されたら、ディスクトレイ確認画面に切り換わるまで、しばらく待つ

- ディスクトレイ確認画面に切り換わると、ディスクトレイが自動的に開きます。
→ ディスクトレイが開いたら、手順2へ

手順1で次のような場合は

- ディスクトレイがまったく開かない、または途中でしか開かない
- ディスクトレイは開くが、すぐに閉じてしまう

本体後面のディスクドライブが正しくセットされていません。次の操作を行って、ディスクドライブを正しくセットし直してください。

必ず2人以上で作業してください。

作業中は、指をはさまないように、ご注意ください。

- ① ◀▶ で「いいえ」を選び、決定 を押す
 - ディスクドライブ取付手順の画面に切り換わります。
- ② 「確認」で、そのまま 決定 を押す
 - 本機の電源が切れます。
- ③ 本機の電源プラグをコンセントから抜く
- ④ 本体後面の取付用ネジを外す
 - プラスドライバー No.2(柄が細みで長いもの)で、ネジ頭の十字穴にぴったり合ったドライバーをお使いください。

LCD-A32BHR6、LCD-V32BHR6、LCD-32BW6の場合

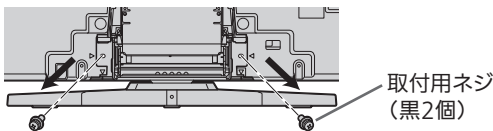

LCD-A39BHR6、LCD-V39BHR6、LCD-39BW6の場合

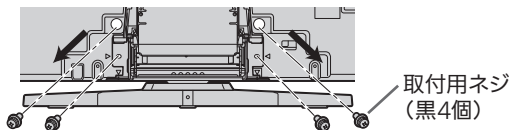

- ⑤ ディスクドライブを矢印方向に倒す

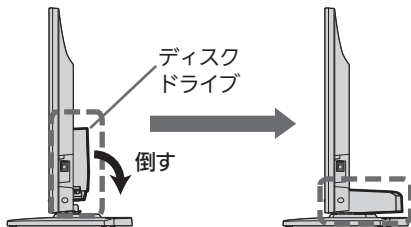

- ⑥ ④で外した取付用ネジを、④で外した位置にしっかりとネジ止めする
- ⑦ 本機の電源プラグをコンセントに差し込み、本機の電源を入れる P.33
- ⑧ P.33の画面からディスクトレイ確認画面に切り換わるまでしばらく待ち、ディスクトレイが自動的に開いたら、手順2に進む

2 ◀▶ で「はい」を選び、決定 を押す

- ディスクトレイが自動的に閉じ、らくらく設定の開始画面に切り換わります。

3 「開始」が選ばれているので、そのまま 決定 を押す

4 準備が済んでいるか、確認する (アンテナ線の接続、miniB-CASカードの挿入)

- アンテナ線の接続が済んでいない場合は
いったん主電源を切り、そのあとアンテナ線を接続してください。
- 「B-CASテストを行います」という画面が表示されるときは
miniB-CASカードが正しく挿入されていません。
P.22でminiB-CASカードの挿入を確認し、決定 を押してください。
 - 「OK」が表示されたときは、決定 を押します。→ 手順5へ
 - 「NG」が表示されたときは、デジタル放送を視聴・録画できません。◀▶ で「いいえ」を選び、決定 を押します。→ 手順5へ

5 地域設定をする

- ① お住まいの地域の郵便番号を入力する
 - 番号の入力を間違えたときは、黄 を押します。
- ② お住まいの都道府県(地域)を確認する
 - 変更したいときは、◀▶ で選び、決定 を押します。
 - 伊豆、小笠原諸島地域は、「東京都島部」を選びます。
 - 南西諸島鹿児島県地域は、「鹿児島県島部」を選びます。
- ③ お住まいの市外局番を入力する
 - 番号の入力を間違えたときは、黄 を押します。

6 地上デジタル放送のチャンネルを設定する

- ① 設定/変更するかどうかを確認する
 - 地上デジタル放送のチャンネルを設定/変更しない場合は、◀▶ で「いいえ」を選び、決定 を押します。→ 手順7へ
- ② お住まいの都道府県(地域)を確認する
 - 変更したいときは、◀▶ で選び、決定 を押します。
- ③ チャンネルスキャンの帯域を選ぶ
「UHF」…… 通常はこちらを選んでください。
「全帯域」…… ケーブルテレビ(CATV)をお使いの場合で、地上デジタル放送がパススルー方式で再送信されているときに選びます。
 - 帯域を選んで決定すると、チャンネルスキャンが始まり、お住まいの地域で受信できる地上デジタル放送のチャンネルが自動的に設定されます。
設定が終わるまで10分程度かかることがあります。

④ チャンネル一覧の設定内容を確認する

- 地上デジタル放送のチャンネルを修正したいときは、らくらく設定終了後に修正してください。 **P.175**
- 一覧の「CH」や「チャンネル名」が「----」になって、設定ができないチャンネルがあるときは
 - ① **決定** を押して、衛星アンテナの電源設定画面を表示する
 - ② **戻る** を押して、地上デジタル放送の設定画面に戻す
 - ③ 「全帯域」を選んで、もう一度地上デジタル放送のチャンネルスキャンを行う

7 衛星(BS・110度CS)アンテナの電源の設定をする

「供給しない」…

次のような場合を選びます。

- 他の機器(レコーダーなど)からBS・110度CSアンテナへ電源を供給しているとき。
- マンションなどで共同受信しているとき。
- ケーブルテレビ(CATV)で受信しているとき。

「受信設定」(衛星)画面の「アンテナ電源」が「オフ」に設定され、本機からBS・110度CSアンテナへ電源を供給しません。他の機器からBS・110度CSアンテナへ電源が供給されていない(他の機器が通電状態になっていないなど)ときは、本機でBS・110度CSデジタル放送を視聴・録画することはできません。

「テレビ連動」…

- 本機とBS・110度CSアンテナを直接つなぎ、他の機器からBS・110度CSアンテナへ電源を供給していないとき。

「受信設定」(衛星)画面の「アンテナ電源」が「オン」に設定され、本機からBS・110度CSアンテナへ電源を供給します。

「接続しない」…

- BS・110度CSアンテナを接続していないとき。
- 衛星アンテナ電源の設定確認画面で正しく設定されていないときは、**戻る** で「再設定」を選び、**決定** を押します。もう一度設定してください。
- 再設定をしても正しく設定できない場合は、アンテナの向きや受信環境に問題があると考えられますので、お買い上げの販売店にご相談ください。

8 節電画質設定をする

「変更する」… ご家庭での視聴に適した消費電力の少ない画質(節電画質3)になります。

「しない」… 工場出荷時の画質のままになります。

- 「変更する」で節電画質設定 **P.57** にすると、バックライトの消費電力の削減によって工場出荷設定よりも消費電力が削減されます。画面が、やや暗くなります。

9 読み上げ設定をする

「自動読み上げする」… メニュー項目/設定や番組表の内容を自動的に読み上げます。

「自動読み上げしない」… 自動的に読み上げません。

10 高速起動の設定をする

「変更する」…

- 高速起動が「入」になり、電源が切の状態から起動して(本機の電源が入になって)から本機が使用可能になるまでの時間を高速化します。高速起動が「入」のときは、
 - 動作を安定させるために1日1回内部のシステムを再起動させます。再起動中は動作確認のため、動作音がします。
 - 高速起動を「切」にしたときと比較して、待機時消費電力(リモコンまたは本体の電源ボタンで電源「切」にしたときの消費電力)が増えます。
- 「変更する」で決定すると、再起動する時刻を設定する画面が表示されます。(工場出荷時の設定… AM(午前) 5:00)この時刻でよいときは、**決定** を押して確定します。使用しない時間帯に変更するときは、次の操作をします。
 - ① **戻る** で「時」を選び、**決定** で分に移動する
 - ② **戻る** で「分」(10分単位)を選び、**決定** で「確定」に移動する
 - ③ **決定** を押して、確定する

「しない」…

高速起動が「切」になり、起動時間を高速化しません。

11 確認事項を確認し、らくらく設定を終了する

- 追加のメッセージが表示されるときは、メッセージに従って必要な接続や設定を行ってください。
- 「受信できません」が表示されるときは、らくらく設定中に視聴しない放送が選ばれたままになっている可能性があります。受信可能な放送に切り換えてみてください。 **P.43**

🗣️ お願い!

- **らくらく設定中は、主電源(本体右側)を「切」にしないでください。**

📢 お知らせ

- らくらく設定は、必ずアンテナが接続された状態で放送のある時間帯に行ってください。チャンネルがとばされるように設定されて、選べなくなります。
- 地上デジタル放送のチャンネルスキャンをしなかったときは、らくらく設定終了後、必ず時計を合わせてください。 **P.181** 時計を合わせないと、録画予約、ネットワーク(「アクトビラ」・「TSUTAYA TV」)の利用、「スカパー!プレミアムサービスLink」(録画)ができません。(地上デジタル放送のチャンネルスキャンをすると、放送を受信できる状態のときは時刻が自動的に設定・修正されます。)
- 高速起動設定の再起動中は、動作確認のため動作音がします。
- 転居でお住まいの地域が変わったときなど、らくらく設定をやり直したいときは **P.174** をご覧ください。

屋内配線も重要です

ある放送局だけ映りが悪い、ある部屋だけ映りが悪いなどの症状があるときは、屋内配線を確認してみましょう。

アナログ放送のときに使っていたブースターをそのまま使っていると、電波が強すぎて、映りが悪くなることがあります。

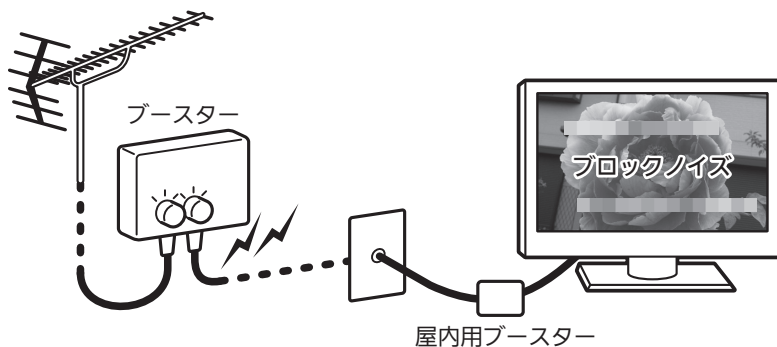

アッテネーターの設定を確認しましょう。

P.177 のアッテネーターを「入」にして映りが良くなれば電波が強すぎると考えられます。ブースターの利得調整ができるなら利得を下げましょう。

屋内用ブースターを外してみましょう。

屋内用ブースターは、アンテナから壁の端子の妨害も一緒に増幅し、映りを悪くする場合があります。

分配器や録画機器を通っていると、電波が弱くなり、映りが悪くなります。

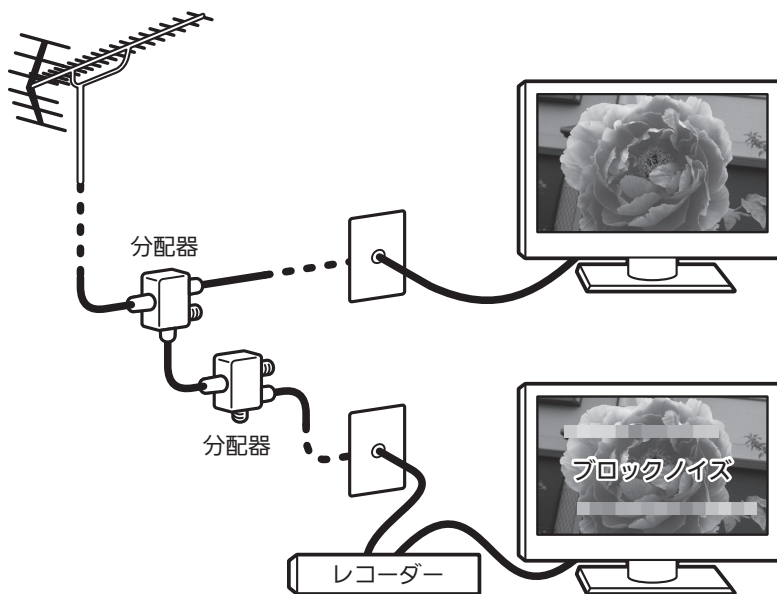

アンテナレベルを確認しましょう。

「メニュー」→「お知らせ」→「アンテナレベル」で受信レベルを確認できます。

安定して視聴できるレベルは「22以上」が目安です。

電波状況の確認については、専用の機材がそろった工事業者にご相談ください。集合アンテナをご利用の場合は、管理者にご相談ください。

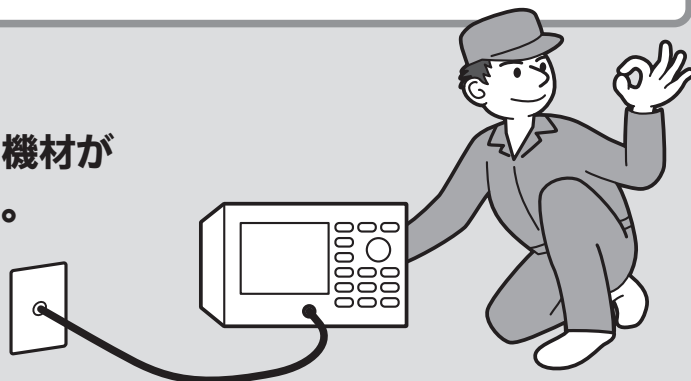

準備8 外付ハードディスクを使う 外

本機に市販の外付ハードディスクを接続することで、本体に録画した番組を移動して、録画できる番組数を増やすことができます。

設定や操作については、**P.39~42・96~103** をご覧ください。

● 外付ハードディスクをつなぐ

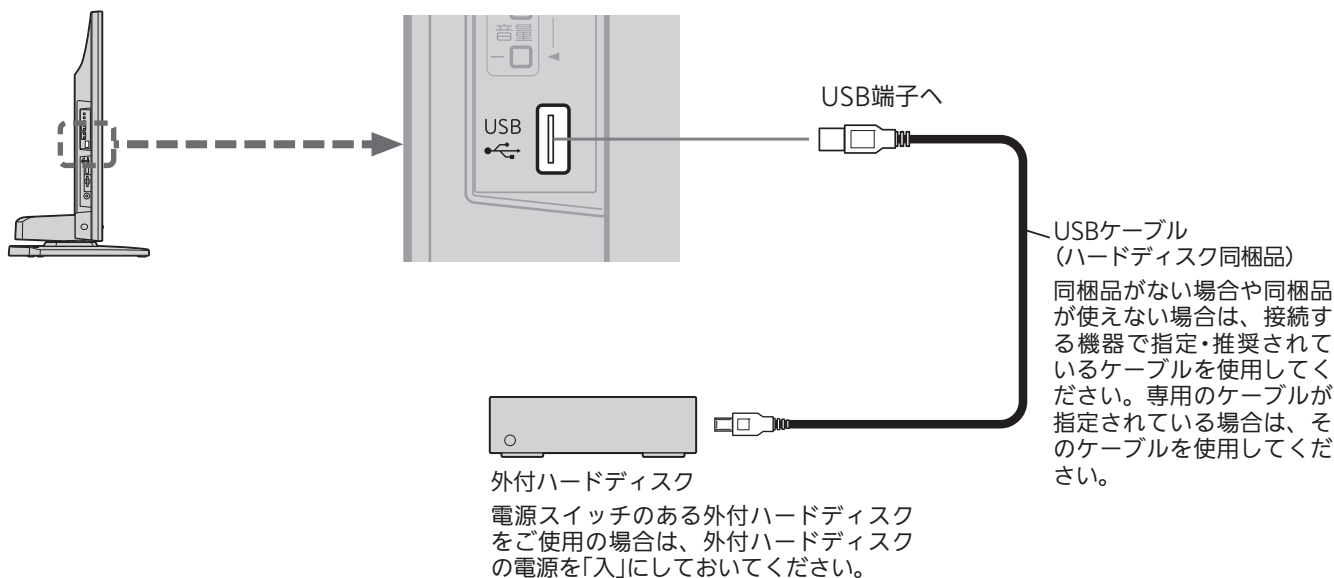

テレビの
準備をする

外付ハードディスクを使う
屋内配線も重要で
外

お知らせ

- デジタル放送録画用の外付ハードディスクを接続してください。
- 本機のUSB端子はデジタルビデオカメラやデジタルカメラの画像を見る場合と共用ですが、外付ハードディスクを使用するときは、本機のUSB端子にはデジタル放送録画用ハードディスクだけを接続してください。
- 本機に接続できるハードディスクは1台だけですが、8台まで登録して使用することができます。
- USBハブ(ひとつのUSB端子を複数のUSB端子に変換する機器)は使用できません。
- 本体の録画再生中やハードディスクが動作中は、ハードディスクを外さないでください。
- 本機に接続できるハードディスクは、USB2.0コネクタを持ち、USBマストレージクラスで、容量160GBから2TBまでです。(注：160GBと表示があっても実質容量が160GBを切るものは外付として使用できません。接続するハードディスクの取扱説明書などでご確認ください。)
- 本機と接続テスト済みハードディスクのメーカーや型番については、当社のホームページ(http://www.mitsubishielectric.co.jp/home/ctv/feature/external_hdd.html)やハードディスクのメーカーのホームページなどでご確認ください。
- 外付ハードディスクを接続していると、電源「入」時やディスク再生後の録画一覧表示時にしばらく操作ができないことがあります。ハードディスクの情報を取り込んでいるためです。しばらく待ってから操作をしてください。

お願い!

- ハードディスクを設置するときは、オートターン **P.47** などで画面を回転させたときに当たり倒れたりしないよう、よく確かめながら設置してください。
- USBケーブルが長い場合は、オートターン **P.47** などで画面を回転させたときにケーブルが引っ掛からないよう、よく確かめながら接続してください。
- USBケーブルは、ハードディスク同梱のものを使用してください。長さが合わないなどでやむを得ず同梱品以外のケーブルを使用する場合は、接続機器で指定・推奨されているケーブルを使用してください。USB規格に準拠していないケーブルは不具合の原因となりますので使用しないでください。
- ハードディスクの取り外しは、必ず次のようなときに行ってください。
 - ・主電源「切」のとき **P.16**
 - ・「メニュー」→「テレビ操作」→「外付ハードディスク取外し」で「はい」を選んでから **P.42**
- ハードディスクの取扱説明書もよくお読みになり、正しくご使用ください。
- 「外付ハードディスクに異常が発生しました。」などの画面表示が何度も表示される、外付ハードディスクが認識されない、など、外付ハードディスクに不具合が起きた場合は、お買い上げのメーカーへお問い合わせください。

準備8 外付ハードディスクを使う(つづき) **外**

- ハードディスクは非常に精密な機器です。衝撃や振動などが加わらないよう、丁寧にお取扱ください。特にハードディスクの動作中(ハードディスクの表示灯が点灯や点滅をしているとき)はご注意ください。
- USBケーブルは、余裕を持たせて接続してください。きつく折れ曲がる状態にすると、ケーブルが断線する恐れがあります。

本体への取り付け例(据え置きタイプ)

据え置きタイプのハードディスクをご使用になられる場合の取り付け例です。接続しているUSBケーブルはオートターンなどで画面を回転させたときにケーブルが引っ掛かったりハードディスクを引っ張らないように接続してください。ハードディスク本体も、テレビ回転中にテレビと接触しないように設置ください。ハードディスクの動作不良、故障の恐れがあります。

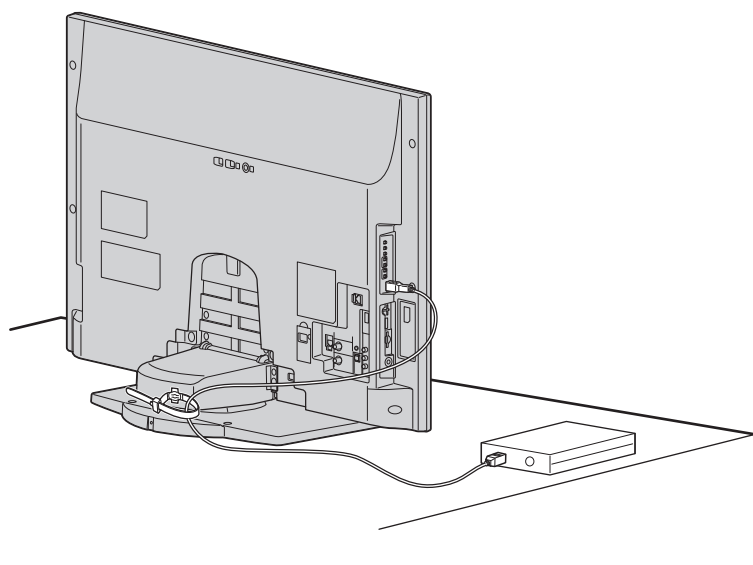

【悪い例】

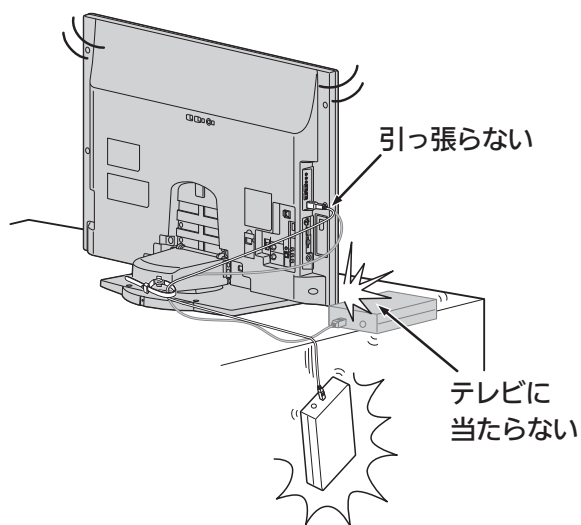

本体への取り付け例(ポータブルタイプ)

ポータブルハードディスクと、そのメーカーオプションの取付キットをご使用になられる場合の取り付け例です。取付キット同梱ネジは、しっかり締まるサイズのあったものを必ずご使用ください。

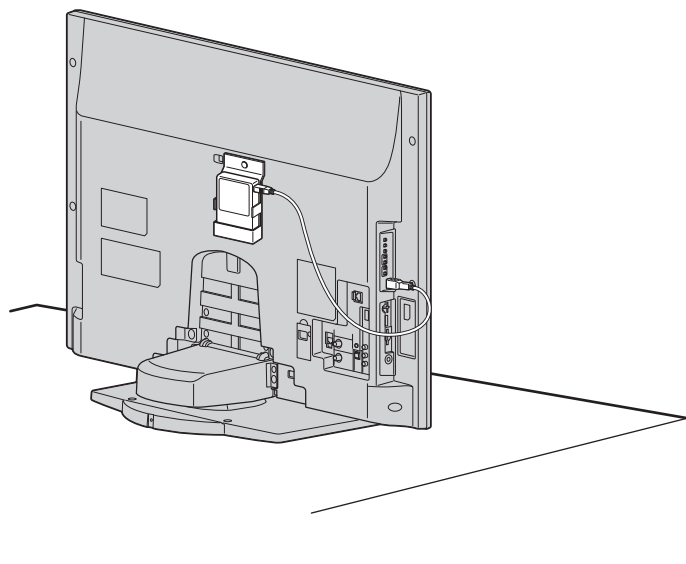

【悪い例】

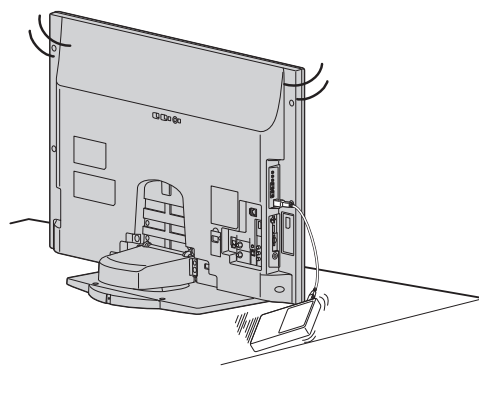

未登録の外付ハードディスクを登録する

※ 登録済みの外付ハードディスクをつなぎ直したときは、再登録する必要はありません

本機に接続できる外付ハードディスクは1台だけですが、8台まで登録して利用することができます。

気を付けて

- 登録すると、外付ハードディスクが初期化され、外付ハードディスクの内容はすべて消去されます。
本機以外(同一形名の当社モデルを含む)で使用した外付ハードディスクを本機に登録する場合も、同様に外付ハードディスクの内容がすべて消去されます。
- 初期化で消去された内容は、元には戻せません。
- 登録後は、登録をした本機でのみ利用することができます。(同一形名の当社モデルでも利用できません。)
- 登録を削除した外付ハードディスクを再登録する場合も、同様に初期化され、内容がすべて消去されます。
- 外付ハードディスクの初期化中や動作中は、外付ハードディスクの電源を切ったり、本機や外付ハードディスクの電源コードやUSBケーブルを抜かないでください。
本体/外付ハードディスクの録画内容が損失したり、故障する恐れがあります。
また、USBケーブルを抜いて外付ハードディスクを取り外すときは、必ず **P.42** の手順を行って取り外してください。
- 万一本機が故障して主要な部品を取り替えたり、本機を交換した場合、外付ハードディスクの登録情報が削除され、外付ハードディスクの再登録(初期化)が必要となります。再登録(初期化)すると、外付ハードディスクの内容がすべて消去されます。

外付ハードディスクの接続時に登録するとき

- 1 本機の電源が「入」で放送や外部入力を視聴しているときに、未登録の外付ハードディスクをUSBケーブルで本機に接続する **P.37**
(外付ハードディスクに電源スイッチがある場合は、外付ハードディスクの電源を入れてください。)

- 次のメッセージが表示されます。

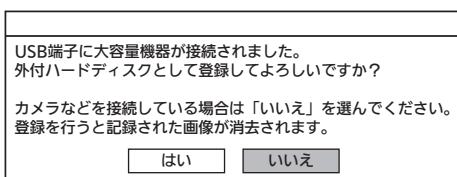

- メッセージが表示されない場合は **P.40** で「外付ハードディスク一覧」画面から登録してください。

- 接続したUSB機器を外付ハードディスクとして利用しないときは、登録しないでください。

登録すると、USB機器に記録された内容がすべて消去されてしまいます。

「いいえ」のまま **決定** を押して決定したあと、必ず **P.42** の手順を行って取り外してください。

2 外付ハードディスクとして使用する場合のみ、

◀▶ で「はい」を選び、**決定** を押す

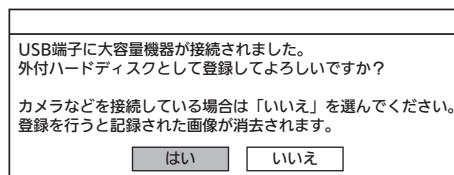

- 「はい」で決定すると、次のメッセージが表示される場合は、すでに8台登録済みで9台目の登録となっています。

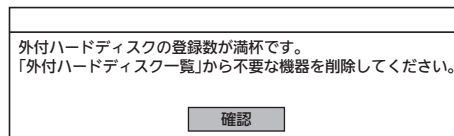

- **決定** を押して通常画面に戻したあと、**P.41** で不要な外付ハードディスクの登録を削除してください。

登録を削除した外付ハードディスクの内容は再生/編集/移動できなくなります。他の機器で再生/編集することもできませんので、削除する外付ハードディスクは慎重に選んでください。

▶ 次ページへつづく

準備8 外付ハードディスクを使う(つづき) **外**

3 ◀▶ で「はい」を選び、**決定** を押す

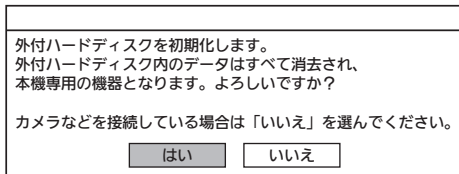

- 外付ハードディスクの初期化が始まります。終わるまで、しばらく時間がかかります。
- 初期化中は、途中で中止できません。
- 初期化が終わると終了画面が表示されます。

4 **決定** を押し、通常画面に戻す

● 「外付ハードディスク一覧」画面から登録するとき

1 **メニュー** を押す

2 ▲▼ で「設定」を選び、**決定** を押す

3 ▲▼ で「機能設定」を選び、**決定** を押す

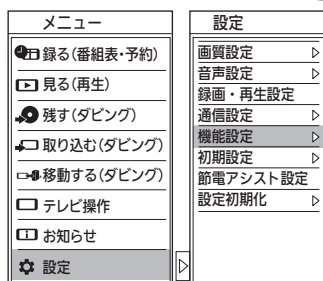

- 「機能設定」画面が表示されます。

4 ▲▼ で「外付ハードディスク設定」を選び、**決定** を押す

5 「外付ハードディスク一覧」が選ばれているので、そのまま **決定** を押す

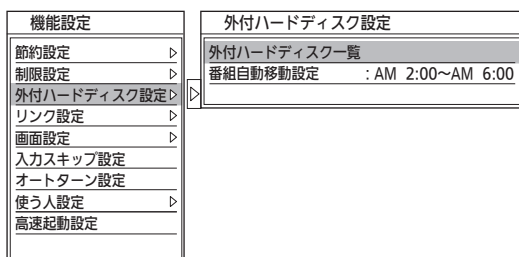

- 「外付ハードディスク一覧」画面が表示されます。

6 ▲▼ で「●(赤) 未登録」の外付ハードディスクを選び、**青** を押す

7 ◀▶ で「はい」を選び、**決定** を押す

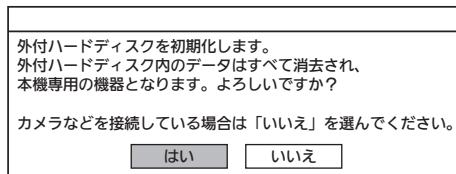

- 外付ハードディスクの初期化が始まります。終わるまで、しばらく時間がかかります。
- 初期化中は、途中で中止できません。
- 初期化が終わると終了画面が表示されます。

8 **決定** を押し、通常画面に戻す

外付ハードディスクの登録・接続状況を確認する/登録名を変更する/登録を削除する

「外付ハードディスク一覧」画面で操作します。

外付ハードディスクの登録・接続状況を確認する

1 P.40 (「外付ハードディスク一覧」画面から登録するとき)の手順1 ~ 5を行う

2 登録・接続状況を確認する

接続状態	名称	登録日時	容量
● (緑)	ハードディスク1	2014/ 2/13 PM 7:11	500 GB
● (グレー)	ハードディスク2	2014/ 2/ 6 PM11:40	1TB
● (赤)	ハードディスク3	2014/ 2/10 PM 9:36	2TB

● (緑) : 登録済みで接続中
● (グレー) : 登録済みで未接続
● (赤) : 未登録で接続中

3 確認が終わったら
メニュー を押し、通常画面に戻す

外付ハードディスクの登録名を変更する

1 P.40 (「外付ハードディスク一覧」画面から登録するとき)の手順1 ~ 5を行う

2 ▲▼ で登録名を変更したい外付ハードディスクを選び、赤 を押す

3 登録名を変更する
(文字の入力のしかたは、P.120 をご覧ください。)

4 すべての文字を確定したら
決定 を押して文字入力を終了する

5 変更が終わったら
戻る を押し、通常画面に戻す

外付ハードディスクの登録を削除する

気を付けて

● 登録を削除した外付ハードディスクを再登録する場合は、外付ハードディスクが初期化され、内容がすべて消去されます。
登録を削除した外付ハードディスクの内容は再生/編集/移動できなくなります。他の機器で再生/編集することもできませんので、削除する機器は慎重に選んでください。

- 接続中の外付ハードディスクは削除できません。
- 未登録の外付ハードディスクは削除できません。P.42 で取り外すと一覧から消えます。

1 P.40 (「外付ハードディスク一覧」画面から登録するとき)の手順1 ~ 5を行う

2 ▲▼ で登録を削除したい外付ハードディスクを選び、黄 を押す

3 ◀▶ で確認メッセージの「はい」を選び、決定 を押す

4 削除が終わったら
戻る を押し、通常画面に戻す

テレビの準備をする

外付ハードディスクを使う

外付ハードディスクを取り外す

気を付けて

- 必ず、本機の電源が「入」で停止中のときに、このページの手順に従って取り外してください。そのままUSBケーブルを抜いて外付ハードディスクを取り外すと、本機と外付ハードディスクの録画内容が損失したり、故障する恐れがあります。
- 本機の電源が「切」の場合は、録画予約の録画実行中、番組自動移動の実行中、録画モード変換予定番組の録画モード変換中など、本機内部の電源が入っていることがありますので、外付ハードディスクを取り外さないでください。
本機の主電源が「切」のときは、そのまま本機からUSBケーブルを抜いて外付ハードディスクを取り外すことができます。

お知らせ

- ハードディスク表示灯 **P.16** が点滅しているときは、外付ハードディスクに番組を移動しています **P.96**。手動での番組の移動中は、外付ハードディスクの取り外しはできません。

1 本機の電源が「切」の場合は、
本機の電源を入れておく

2 **メニュー** を押す

3 **▲▼** で「テレビ操作」を選び、**決定** を押す

4 **▲▼** で「外付ハードディスク取外し」を選び、**決定** を押す

メニュー	テレビ操作
● 録る(番組表・予約)	オフタイマー : 切
▶ 見る(再生)	オンタイマー
● 残す(ダビング)	消画
▶ 取り込む(ダビング)	選局対象 : すべて
▶ 移動する(ダビング)	使う人切換 : 標準モード
▶ テレビ操作	外付ハードディスク取外し
▶ お知らせ	
● 設定	

■ 「外付ハードディスク取外し」がグレー色で選べないときは

手順**4**以降の操作は不要です。

メニュー を押して通常画面に戻してください。

そのあと、本機からUSBケーブルを抜いてください。(ただし、ハードディスク表示灯 **P.16** が点滅しているときは、USBケーブルを抜かないでください。)

5 次のメッセージが表示されたら、**◀▶** で「はい」を選び、**決定** を押す

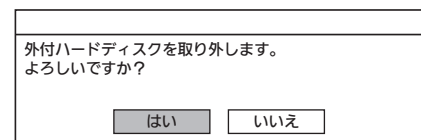

- 外付ハードディスクを安全に取り外すための処理を行います。

6 次のメッセージが表示されたら、**決定** を押す

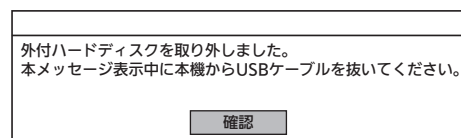

7 本機からUSBケーブルを抜く

- 外付ハードディスクに電源スイッチがある場合は、外付ハードディスクの電源を切ります。

デジタル放送を見る (地上・BS・110度CSデジタル)

1 電源を入れる

- 電源表示灯が赤から緑に変わります。
(主電源 P.16 が入っているときに使えます。)



2 デジタル放送の種類を選ぶ

- [CS] は押すごとにCS1とCS2が切り換わります。
- 視聴しない放送波を誤って選ばないように、無効にすることができます。 P.179



3 チャンネルを選ぶ

- 数字ボタンは、数字の真ん中を押してください。
- チャンネルボタンに設定する放送チャンネルを変えることができます。 P.175~176

リモコンのボタンに設定されているチャンネルを選ぶ

数字ボタンを押す

- BS・110度CSデジタル放送の工場出荷時に設定されているチャンネルについては、 P.189 をご覧ください。



3桁のチャンネル番号を入力して選ぶ

番号入力ボタンを押した後、数字ボタンで3桁入力する
3秒以内に次の番号を押してください。

例：103チャンネルを選ぶとき



「0」を入力するときは [10] を押します。

- 110度CSデジタル放送では、CS1、CS2のどちらからでも選べます。
- 「サブメニュー」→「番号入力」を選んでから数字ボタンで入力して選ぶこともできます。サブメニューについては P.143 をご覧ください。

チャンネルを順送り/逆送りで選ぶ

チャンネル ▲ ▼ ボタンを押す



4 音量を調節する

- 音量は0から最大60まで変化します。
- 待機状態※のときでも、音量を小さくすることができます。
※電源「切」直後、5秒程度は受け付けません。
- スピーカーとヘッドホンは、別々に音量調節できます。
- 大きすぎたり小さすぎたりする音量を自動調節することができます。いつも安定した音量で楽しめます。 P.157



音量、選局などの操作以外は、起動中の表示が消えてから行ってください。

お願い!

携帯電話の通話や無線機などをご使用になると、本機に近づきすぎると、本機の音声に異音が入ったり、画面にノイズが出たりする場合があります。異音が出たり、本機にノイズが出たりした場合には、携帯電話などを離してご使用ください。

お知らせ

- 本体右側面の主電源が「切」の状態は、電源プラグを抜いた状態とほぼ同じになります。リモコンや本体の電源ボタンは、はたらきません。
- 電源ボタンで「切」にすると待機状態になります。一部の回路が通電しています。
- 視聴年齢制限の対象番組を選んだときは、暗証番号入力画面が表示されます。 P.168
- 受信状況(受信レベル)の確認ができます。 P.148

データ放送を見る

デジタル放送には、テレビ放送、BSラジオ放送、データ放送の分類があります。

データ放送では、画面を見ながらボタンで操作して、お好みの情報を見ることができます。

データ放送には、連動データ放送と独立データ放送があります。

テレビ放送に連動したデータ放送を見る

番組によっては、テレビ放送の内容に合わせた情報をデータ放送で提供されることがあります。

また本機をインターネットに接続することで、データ放送を利用して、視聴者がリモコンを操作して番組に参加できるテレビ放送などもあります。取扱説明書「インターネット編」 P.3 をご覧ください。

1 デジタル放送を見ているときに

データ を押す

番組に連動しているデータ放送が表示されます。

2 画面の指示に従って、リモコンで操作する

4種類の色ボタン(青 赤 緑 黄 ボタン)や ▲ ▼ ◀ ▶ ボタン、決定ボタンを使って、操作してください。それ以外のボタン操作が必要な場合もあります。操作方法は番組、内容などによって異なります。画面の指示をご覧ください。

連動データ放送を見ているときに をもう一度押すと、テレビ放送に戻ります。

お知らせ

- 番組によってはテレビ放送に連動した情報が、自動的にデータ放送に切り換わって表示されることがあります。
- 番組に連動したデータ放送があるかどうかは、「サブメニュー」→「番組内容」を選んで「番組内容」画面を表示し、アイコンなどで確認できます。
- 電話回線のみで通信が行われるデータ放送には、対応していません。くわしくは放送事業者へお問い合わせください。
- デジタル放送を録画した番組の再生中は、データ放送やラジオ放送を視聴することはできません。
- 本機ではデータ放送を録画することはできません。
- 空いている数字ボタンに、よく使うデータ放送のチャンネルを設定しておくとう便利です。くわしくは P.175 をご覧ください。

テレビの準備をする

テレビを見る

デジタル放送を見る
外付ハードディスクを使う

他の機器の映像を見る (入力切換)

他の機器との接続方法については、 **P.25~31** をご覧ください。

例：ビデオ1に接続したビデオの映像を見る場合 **P.25**

1 本機とビデオの電源を入れる

2 入力切換 を押して、「ビデオ1」に切り換える

入力切換
<input checked="" type="checkbox"/> ビデオ1
<input type="checkbox"/> ビデオ2
<input type="checkbox"/> HDMI1
<input type="checkbox"/> HDMI2
<input type="checkbox"/> Bluetooth
<input type="checkbox"/> 放送

入力切換 を押すごとに次のように切り換わります。

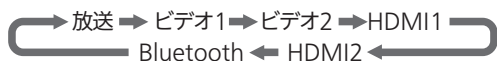

決定 で項目を選び、**決定** を押しても切り換わります。

本体側面の入力切換ボタンでも切り換わります。



- 視聴しない放送波を無効にすることができます。 **P.179**

3 ビデオの再生をする

お知らせ

- 「入力スキップ設定」 **P.171** によりすべての入力は、スキップする(飛ばす)ことができます。
- 外部入力をスキップするには、「入力スキップ設定」 **P.171** で「する」に設定してください。

お願い!

ビデオなどの接続や操作については、その機器の取扱説明書をご覧ください。

他の機器の音楽を聞く

携帯音楽プレーヤーをつないで、本機で高音質な音楽が楽しめます。

ビデオ2に接続した携帯音楽プレーヤーを聞く場合 **P.25**

1 本機と携帯音楽プレーヤーの電源を入れる

2 入力切換 を押して、「ビデオ2」に切り換える

入力切換
<input type="checkbox"/> ビデオ1
<input checked="" type="checkbox"/> ビデオ2
<input type="checkbox"/> HDMI1
<input type="checkbox"/> HDMI2
<input type="checkbox"/> Bluetooth
<input type="checkbox"/> 放送

- 画面に「DIATONE」ロゴが表示されます。その後、消画となります。消画を解除したいときは、電源以外のボタンを押してください。このときは、押したボタンの動作はしません。

3 携帯音楽プレーヤーの再生をする

お知らせ

- 携帯音楽プレーヤーを接続するときは、ビデオ2(またはビデオ1)の映像入力には接続線を差し込まないでください。
- 音量が小さい場合は、携帯音楽プレーヤー側で調節することをおすすめします。本機側だけで音量を上げると、音楽を聞き終わって他の入力に切り換えたときに音量が大きくなりすぎていることがありますのでご注意ください。音楽を聞き終わったあとは、携帯音楽プレーヤー側の音量を元の大きさに戻してください。
- 音声モード **P.154** は、「音楽プレーヤー」に固定され、切り換えることはできません。

他の機器の音楽を聞く(つづき)

Bluetooth® 対応再生機器をワイヤレスでつなぐ場合

再生機器のメーカー、機種、ソフトウェアのバージョンなどの違いにより細部の仕様が異なり、再生機器が本機と接続できないことがありますので予めご了承ください。

1 ワイヤレス音楽 を押して、「Bluetooth」に切り換える

2 再生機器をBluetooth® が使用可能な状態にする

Bluetooth® 機器が複数ある場合は再生機器側で本機を選択する

- 再生機器側に本機が表示されるまでしばらく時間がかかることがあります。

初めて接続するとき

初めて接続するときは、再生機器により3つの方式があります。ここでは代表例を記載しています。操作手順は再生機器により異なりますので、くわしくは再生機器のメーカーへお問い合わせください。

3 再生機器側で文字や数字の入力を要求される方式 再生機器側に表示される文字や数字※を入力する画面で、「0000」を入力する

再生機器によっては本機に以下の表示が出せる場合があります。

この場合に入力するのは常に「0000」で、他の文字列に変わることはありません。

※：パスキー、ピンコードなどと呼ばれます。

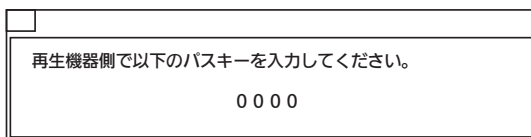

再生機器と本機に表示される文字列を確認する方式

再生機器側の画面に同じ数字が表示されているのを確認して、◀ ▶ で「はい」を選び、決定 を押す

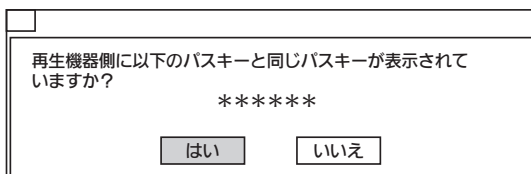

- *****の数字は、接続するたびに変わります。
- 再生機器と本機画面の数字が一致しないときは、再生機器側の接続操作をやり直してください。

自動で接続する方式

そのまま手順4へ進む

上記2つの方式のような操作はありません。

4 接続が完了したら下図の画面が消えるので、再生機器で再生操作をする

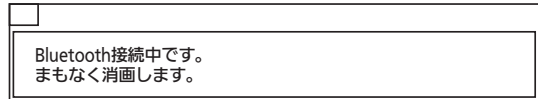

- しばらくすると本機の画面は自動的に消画になります。
- 再生機器により、接続に時間がかかることがあります。
- うまく接続できない場合は、本機と再生機器の必ず両方で相手機器の機器情報を削除した後、再度接続を行ってください。
 - ・本機で機器情報を削除するには、「サブメニュー」→「Bluetooth機器情報削除」
 - ・再生機器については、再生機器の取扱説明書をご覧ください。

お知らせ

- 音量が小さい場合は、携帯音楽プレーヤー側で調節することをおすすめします。本機側だけで音量を上げると、音楽を聞き終わって他の入力に切り換えたときに音量が大きくなりすぎていることがありますのでご注意ください。音楽を聞き終わったあとは、携帯音楽プレーヤー側の音量を元の大きさに戻してください。
- 音声モード P.154 は、「Bluetooth」に固定され、切り換えることはできません。
- 本機で再生できるサンプリングレートは48kHzと44.1kHzのみです。
- 再生機器に表示される本機名称は「本機名称設定」P.165 で設定された名称です。一旦接続が完了してから本機名称を変更すると、再生機器の表示内容が更新されるまで、変更前の名称が表示されます。再生機器の表示内容更新については、再生機器メーカーへお問い合わせください。

お願い!

- 本機とBluetooth® 機器の距離は10m以内で、互いに直線で見通せる場所でご使用ください。間に障害物があると使用距離が短くなったり通信ができなくなることがあります。間に人や動物がいても使用距離が短くなることがあります。使用距離は、通信を干渉する機器があったり、建物の構造などによっても短くなることがあります。使用範囲は、接続する相手機器の性能や状態にもよりますので、上記数値を保証するものではありません。
- 再生機器の取扱説明書も合わせてお読みください。

他の機器の音楽を聞く(つづき)

音楽を聞きながらSDカードの写真を連続して表示(スライドショー)させるとき

音楽再生中に

本機で静止画が再生可能なSDカードを挿入する

- スライドショーは、最後まで再生されると最初に戻り、くり返し再生されます。
- SDカードについては、[P.113~115](#)をご覧ください。

■スライドショーをやめるときは

- ① 戻る または  を押す
- ② SDカードを抜く

お知らせ

録画やダビング中は、写真の再生はできません。

他の再生機器と接続しなおすなど、再生機器との接続を切りたいとき

「サブメニュー」→「Bluetooth接続切断」

- 再生機器側の操作も必要な場合があります。

Bluetooth® について

●使用上の注意事項

この機器の使用周波数帯では、電子レンジ等の産業・科学・医療用機器のほか工場の製造ライン等で使用されている移動体識別用の構内無線局(免許を要する無線局)および特定小電力無線局(免許を要しない無線局)並びにアマチュア無線局(免許を要する無線局)が運用されています。

1. この機器を使用する前に、近くで移動体識別用の構内無線局および特定小電力無線局並びにアマチュア無線局が運用されていないことを確認してください。
2. 万一、この機器から移動体識別用の構内無線局に対して有害な電波干渉の事例が発生した場合には、速やかに使用周波数を変更するか、または電波の発射を停止した上、下記連絡先にご連絡いただき、混信回避のための処置等(例えば、パーティションの設置など)についてご相談ください。
3. その他、この機器から移動体識別用の特定小電力無線局あるいはアマチュア無線局に対して有害な電波干渉の事例が発生した場合など何かお困りのことが起きたときは、次の連絡先へお問い合わせください。

三菱電機お客さま相談センター [P.192](#)

●周波数帯について

本機は2.4GHz帯を使用します。
2.402GHzから2.480GHzまでの全帯域を使用しますが、移動体識別装置の帯域を回避不可です。
変調方式はFH-SS方式を採用しています。
電波干渉距離は約10m以下です。

2.4FH1



●使用制限

- 本機のBluetooth® 機能を使用するには、Bluetooth® 対応機器がA2DPのソース機器である必要があります。
- 本機はAVRCPには非対応です。
- 本機はご家庭内の同一部屋内で、見通しのよいところでご使用ください。
- すべてのBluetooth® 対応機器との無線通信を保証するものではありません。
- 本機は無線通信を使用しているため、第三者が故意に傍受する可能性があります。Bluetooth® 標準規格に準拠した盗聴防止機能を搭載していますが、環境や設定により機能が十分でない場合があります。傍受にご注意ください。
- Bluetooth® 利用時のデータや情報の漏洩により発生した損害につきましては、当社は一切の責任を負いかねますのであらかじめご了承ください。
- 本機は、日本国内でのみ使用できます。
- 本製品は、電波法に基づく小電力データ通信システムの無線局として、工事設計認証を受けた無線設備を内蔵しています。
無線設備名：205 WW2009008
従って本機を使用するときに無線局の免許は必要ありません。
- 本機を航空機や医療電気機器などの高精度電子機器の近くで使用すると誤動作の原因となることがあります。これらの近くで使用しないでください。特に、医療機関には設置しないでください。
- 電波の状況によっては、音が途切れたり雑音が入ったりすることがあります。
- 無線LAN(Wi-Fi)はBluetooth® と同一周波数帯を使用するため、近くでBluetooth® 機能を利用すると通信速度の低下や雑音・通信不能の原因になることがあります。無線LANの接続に支障がある場合はBluetooth® 機能の使用を中止してください。

チャンネル番号などを表示する

現在見ている番組の番組名、放送の種類、チャンネル番号、外部入力、現在時刻などを確認できます。

画面表示 を押す

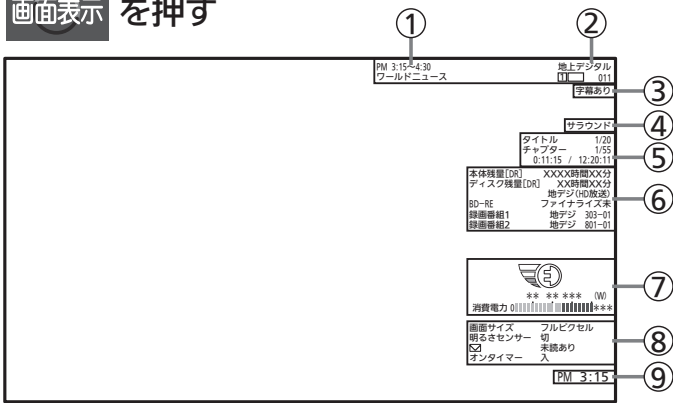

※イラストは表示の一例です。

押すごとに次のように切り換わります。



- 「①～⑧」は、数秒で消えます。表示を切り換えるには表示している間にボタンを押します。
- 「②、⑨」は、焼き付け(映像内容が変わっても画像が消えずに残る)防止のため、電源を切ると表示は消えます。
- 「⑤」は、再生中のみ表示されます。

- ①…番組の開始時刻と終了時刻、番組名
- ②…放送の種類、チャンネル番号、外部入力など
- ③…字幕の有無 **P.48**
- ④…音声の種類 **P.49**
- ⑤…番組のタイトルやチャプターの現在番号/総数、再生経過時間/総再生時間(時間、分、秒)、など
時間やチャプター数などの数字は、とびとびに表示されることがあります。
- ⑥…本体(ハードディスク)などの動作状態や残量時間、いろいろな情報
再生中、録画中、停止中によって、表示される情報が変わります。
- ⑦…節電メーターと節電レベル **P.59**
※目盛は機種によって異なります。
- ⑧…画面サイズ **P.60**、明るさセンサー **P.152**、未読のお知らせの有無 **P.147**、オンタイマー **P.55**
- ⑨…現在時刻

お知らせ

- 残量時間はおよその時間です。目安としてお使いください。
残量時間は、録画中、停止中の情報に表示されます。現在本機で選ばれている録画モードの残量時間が表示されます。
- 他機で録画されたディスクでは、正しく表示されないことがあります。

テレビを見る

チャンネル番号などを表示する／リモコンで画面の向きを変える
他の機器の音楽を聞く

リモコンで画面の向きを変える(オートターン)

リモコンでテレビ画面を見やすい方向に調整できます。

■ オートターン機能をお使いになるときは、必ずスタンドの黄色いリード線を専用コネクタ(メス) **P.19** に接続してください。

オートターン

中央 を押す

32V型は左右に約30°、39V型は左右に約20°画面が回転します。

- ▶ を押している間は左へ回転します。
- ◀ を押している間は右へ回転します。
- 中央 を押すと、中央に戻ります。

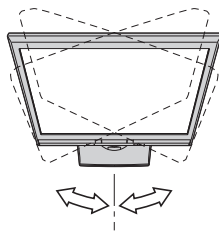

お知らせ

- 中央ボタンを押して中央に戻っている途中で回転を止めたいときは、▶ ◀ のいずれかのボタンを一回押してください。
- お子様のいたずら防止などのため、オートターンを使えなくすることができます。
- また、向きを変えたまま電源を切ったとき(主電源は「入」)、自動で中央に戻るよう設定することができます。
くわしくは **P.171** をご覧ください。
- オートターンを使わずに、手で回転することもできます。
- 左右で回転音に差が生じることがあります。
- 本機が中央位置のときに中央ボタンを押すと、中央位置検出のため、わずかに回転しますが、異常ではありません。また、わずかに中央を過ぎることがあります。電源オフ時に中央に戻る設定 **P.171** となっている場合も同様です。

注意 特にお子様にご注意ください。

回転中に、指や物をはさまない。
本機が回転したときに、指をはさみ危険です。



本機にのったり、重い物をのせて回転させない。



回転範囲には、物を置かない。



接続機器を引きずらない。

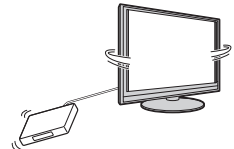

お願い!

長時間、連続回転させない。



本機が回転したときに、ケーブルが引っ掛かったり、機器が引っ張られたりしないように接続してください。

字幕を出す

デジタル放送の番組によっては、字幕や文字スーパーが表示できるようになっています。本機では、字幕や文字スーパーの表示/非表示や言語を設定できます。

字幕があるデジタル放送の番組を見ているときに

字幕 を押す

- 字幕が表示できるかどうかは、次の方法で確認できます。
 - ・「サブメニュー」→「番組内容」を選ぶ
字幕表示できる番組では、番組内容画面 **P.53** に **字幕** マークが表示されます。

くり返し押して「日本語」または「英語」を選ぶと字幕が表示されます。

押すごとに次のように切り換わります。



 で項目を選び、 を押しても切り換わります。

- 「日本語」…………… 番組の日本語の字幕を表示します。
- 「英語」…………… 番組の英語の字幕を表示します。
- 「切」…………… 字幕や文字スーパーを表示しません。

お知らせ

- 英語の字幕が放送にないときは、「英語」を選択しても日本語が表示されます。
- BD/DVDビデオソフトの場合は **P.161** もご覧ください。

チャンネル内の映像を切り換える (映像切換)

ひとつの番組で複数の映像を放送している番組(マルチビュー放送)を楽しんだり、同じチャンネルで放送している別の番組に切り換えたりできます。

1 デジタル放送を見ているときに **サブメニュー** を押す

2   で「映像切換」を選び、 を押す

3   で映像の種類を選び、 を押す

切り換わる映像の種類は、番組によって異なります。たとえば、主番組と副番組1、副番組2が放送されているマルチビュー放送の場合では、次のように切り換わります。

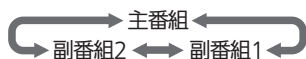

お知らせ

- マルチビュー放送とは
ひとつの番組で別の映像や違う角度からなど、最大3つの映像を同時に楽しめる放送です。
- マルチビュー放送や、他の映像信号がない場合は、映像は切り換わりません。

視聴中の番組の音声を切り換える (音声切換)

複数の音声がある番組を見ているときは、視聴中に音声を切り換えることができます。

複数の音声がある番組を見ているときに

音声切換 を押す

押すごとに音声切り換わります。

お知らせ

P.159 「音声設定」→「光音声出力設定」を「自動」に設定してDolby Digitalの二重音声を再生しているときは、デジタル音声(光)出力端子から出力している音声を、本機の「音声切換」操作で切り換えることはできません。この場合は、「光音声出力設定」を「PCM」にするか、アンプ側で切り換えてください。

「サラウンド」で聞く

サラウンドを「入」にすると、音声の奥行き感や広がり感が強調されます。音楽番組やスポーツ中継などに適しています。

1 **サブメニュー** を押す

2 **▲ ▼** で「サラウンド」を選び、**決定** を押す

3 **▲ ▼** で「入」を選ぶ

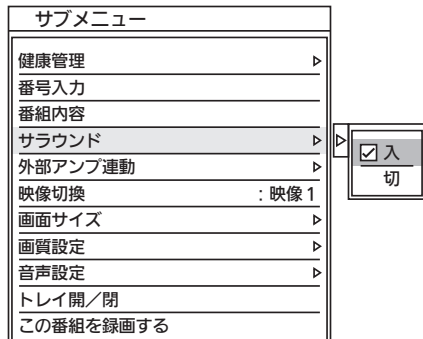

4 **戻る** を押す



2.0ch音源でも包み込むようなサラウンド感覚で楽しめます。センター定位がしっかりした自然なサラウンド感です。

お知らせ

- サラウンドを「入」に設定すると、音が大きくなるように感じることがあります。
- モノラル音声や二重音声を左右同じ音で聞いているときには効果がありません。
- ヘッドホン使用時にこの機能はありません。
- 「メニュー」→「設定」→「音声設定」→「サラウンド」でも設定を切り換えることができます。音声設定については **P.154** をご覧ください。

テレビを見る

視聴中の番組の音声を切り換える／「サラウンド」で聞く
字幕を出す／チャンネル内の映像を切り換える

番組表を見る

番組表を表示して、録画予約(簡単予約 **P.83**、詳細予約 **P.84**)をしたり、放送中の番組を確認することができます。番組表は、最大8日分まで表示できます。

番組表について

番組表の見かた

(例) 1画面の表示チャンネル数が、5チャンネル表示のとき

放送の種類 番組表の表示対象
表示する対象を選ぶことができます。 **P.51**

現在時刻 REAL 地上D番組表 すべて

選択中の番組の放送日時と簡単な情報 2月14日(金) 第8回〇響演奏会 15:00~16:00

選択中の番組(青色) 00 ニュース 00 野塚中継 00 第8回〇響演奏会 00 素敵なカーデン「お宅訪問」... 00 ドラマスペシャル「××家の人々」

ガイド表示 番組情報のジャンル情報をもとに、映画、スポーツ、音楽、ドラマの番組は、色分け表示されます。

番組表 1画面で表示するチャンネル数を選ぶことができます。 **P.51**

日付 [14金] 15土 16日 17月 18火 19水 20木 21金

選択中の番組のジャンルアイコン **P.215**

リモコンのチャンネル番号(1~12)、放送局の3桁チャンネル番号、放送局名

青線で表示されているところには、短い番組があります。選ぶと、番組が表示されます。

- 番組表から録画予約した番組には「**予**」が表示されます。(毎週/毎日録画の番組の場合は、1回目の予約にだけ表示されます。)
- 番組表を表示中に **黄** を押すと、選んでいる番組の詳しい情報(番組内容)を見ることができます。 **P.53**
- **P.158** の「音声設定」画面の「読み上げ設定」-「自動読み上げ」を「入」に設定し、「自動読み上げ詳細設定」の「番組情報」を「読み上げる」に設定していると、選択中の番組内容の一部を読み上げます。(複数の読みかたや特殊な読みかたをする場合、本来の読みかたと異なる読みをすることがあります。)

番組表の表示について

- **お買い上げ後、すぐには番組表を表示できません。**
らくらく設定(チャンネル設定)を済ませていないと、番組データが受信できないため、番組表を表示できません。
- **それぞれのデジタル放送を受信できる環境であれば、各放送局から送信される番組表を表示できます。**
 - 現在視聴中の放送の種類での番組表が表示されます。
 - 地上デジタル放送では、放送局ごとに番組情報を送信します。受信可能な放送局の番組表が表示されない場合は、**◀▶** でその放送局を選択し(青色にする)、**決定** を押してください。
 - BS・110度CS放送では、どの放送局を選局してもすべての放送局の番組情報を表示します。
 - 番組表を表示中に、サブメニューの「番組データ取得」から取得して表示することもできます。 **P.51**
 - 番組表の内容が表示されるまで、しばらく時間がかかることがあります。
 - チャンネル設定をやり直したときや、約1週間以上主電源を切っていたときは、番組データを新たに受信するまでは番組表が利用できなくなります。

番組データの受信(取得)について

- 本機の主電源を切っているときや、停電したときは、番組データを受信できず、空欄になるか前回の内容が残ります。
- 受信状態が良くないときは、番組データを受信できないことがあります。
- ダウンロード更新(オンエアダウンロード)と番組データの受信が重なったときは、ダウンロード更新が優先されます。
- **ケーブルテレビ(CATV)は、放送や伝送方式により、本機で番組表を受信できないことがあります。**
ご利用のケーブルテレビ会社にご相談ください。

お知らせ

- 放送局側の都合により、実際の放送の内容が変更され、番組表の内容と異なることがあります。

放送中の番組を番組表から選んで見る

1 **予約番組表** を押して、番組表を表示する

2 **◀▶** で現在放送中の視聴したい番組を選ぶ

- 選ばれた番組は青色で表示されます。

REAL 地上D番組表 [すべて]			
15:15 [14金] 15土 16日 17月 18火 19水 22木 21金			
2月14日(金) 第8回〇響演奏会			
15:00~16:00			
00 放送	012 〇〇放送	021 〇〇テレビ	031 △△放送
00 ニュース	00 第8回〇響演奏会	00 美樹なガーデン 【おまかせ〇〇...】	00 ドラマスペシャル 【××家の人々】
15時	30 ワールドニュースロ	00 野球中継 【××〇〇 ~△△△】	00 名画アルバム特選 集
16時	30 わくわく動物園めぐり	45 世界の旅風景	00 鉄道の旅「九州」
17時	00 映画劇場「刑事〇〇〇〇」ロ	00 世界ウルルル体験 記	00 音楽のある景色
18時	00 アニメ 【〇〇〇〇〇〇〇〇】	00 スペシャル「銀河 の始まり」ロ	00 ニュース団

■ 違う放送の種類別の番組表を見るときは

地上 BS CS を押すと、その放送の番組表に切り換わります。

CS は、押すごとにCS1とCS2が切り換わります。

■ 別の日の番組表を見るときは

青 (前日)、**赤** (翌日)を押します。

- 現在放送中以外の番組は、視聴できません。

3 **決定** を押して、番組内容画面を表示する

- 現在放送中以外の番組を選んで **決定** を押した場合は、簡単予約 **P.83** になります。

4 **◀▶** で「今すぐ見る」を選び、**決定** を押す

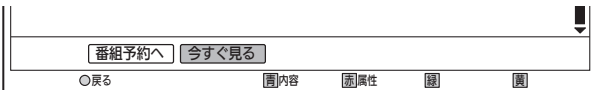

- その番組の画面に変わります。
- 「今すぐ見る」は、現在放送中の番組の場合にだけ表示されます。

お知らせ

- 番組表は、「メニュー」→「録る(番組表・予約)」→「番組表」でも、表示することができます。 **P.144**

番組表の表示チャンネル数や表示対象を変更する

1 番組表を表示中に、**サブメニュー** を押す

- 「サブメニュー」画面が表示されます。

2 **▲▼** で設定を変更したい項目を選び、**決定** で設定を変更する

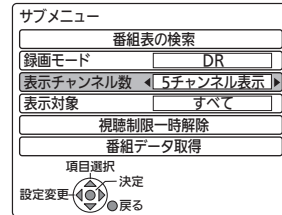

「表示チャンネル数」・・・

番組表の1画面に表示されるチャンネル数

3、5、7、9、11、15、19チャンネル表示
(工場出荷時の設定:「9チャンネル表示」)

「表示対象」・・・

番組表に表示される対象

「設定チャンネル」

(チャンネル設定で設定されているPo1~36チャンネルだけ表示されます)

「テレビ」、「ラジオ」、「データ」、「すべて」

3 変更が終わったら **戻る** を押し、番組表に戻す

● 選択した放送局の番組情報を取得する(番組情報が表示されないとき)

1 番組表を表示中に、**サブメニュー** を押す

- 「サブメニュー」画面が表示されます。

2 **▲▼** で「番組データ取得」を選び、**決定** を押す

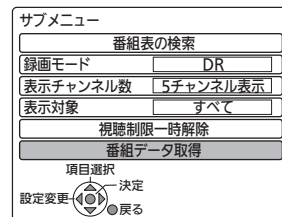

- 表示されるまで、しばらく時間がかかることがあります。

番組表を見る (つづき)

番組表で番組を検索する

ジャンル検索

- 1** 番組表を表示中に、**サブ**を押す
- 「サブメニュー」画面が表示されます。

- 2** 「番組表の検索」が選ばれているので、そのまま**決定**を押す

サブメニュー	
番組表の検索	
録画モード	DR
表示チャンネル数	5チャンネル表示
表示対象	すべて
視聴制限一時解除	

- 3** **▲▼**で「ジャンル検索」を選び、**決定**を押す

フリーワード検索
ジャンル検索

- 検索項目が表示されます。

- 4** **▲▼**で希望の項目を選び、**決定**を押す

- この操作をくり返し、検索したい項目を絞り込みます。
- 絞り込みが終わると、検索結果画面が表示されます。

- 5** 検索結果が表示されたら **▲▼**で見たい番組を選び、**決定**を押す

- 番組内容画面が表示されます。

■ 違う放送の種類を検索結果を見るときは

地上 BS CSを押すと、その放送の検索結果に切り換わります。

CSは、押すごとにCS1とCS2が切り換わります。

- 検索結果画面で最初に表示される放送の種類は、次の方法で選ぶことができます。

- 検索結果画面を表示中に **サブ** を押し、サブメニュー画面を表示する
- ▲▼**で「放送種別」を選ぶ
- ◀▶**で希望の放送を選ぶ
- 戻る**を押す

■ 検索結果が2ページ以上あるときは

緑 (前ページ)、**黄** (次ページ)を押します。

■ 別の日の検索結果を見るときは

青 (前日)、**赤** (翌日)を押します。

- 6** **◀▶**で「今すぐ見る」を選び、**決定**を押す

- その番組の画面に変わります。
- 「今すぐ見る」は、現在放送中の番組の場合にだけ表示されます。

フリーワード検索

- 1** 左記の手順**3**のときに、「フリーワード検索」が選ばれているので、そのまま**決定**を押す

フリーワード検索
ジャンル検索

- 2** フリーワードを登録する

- 緑**を押す
- 「フリーワード」が選ばれているので、そのまま**決定**を押す
- 文字を入力する **P.120**
 - 文字の種類(かな)、カナ、英字、数字を切り換える操作のみ、**緑**となります。
- 文字入力が終わったら、**決定**を押す
- 「登録」が選ばれているので、そのまま**決定**を押す
 - 複数のフリーワードを登録する場合は、手順①～⑤をくり返します。(最大5件まで)
 - 手順②で「ジャンル」を選ぶと、検索条件にジャンルを登録できます

■ 登録したフリーワードを変更するとき

- ▲▼**でフリーワードを選び、**決定**を押す
- ▲▼**で「フリーワード編集」を選び、**決定**を押す
- 上記(登録)の手順②～⑤を行い、変更した文字を登録する

■ 登録したフリーワードを削除するとき

- ▲▼**でフリーワードを選び、**黄**を押す
- ◀▶**で「はい」を選び、**決定**を押す

- 3** **青**を押す

- 検索結果画面が表示されます。
- 複数のフリーワードを登録している場合は、1つでも条件を満たす番組を検索します。

- 4** 検索結果が表示されたら 左記(ジャンル検索)の手順**5**、**6**を行う

お知らせ

- 検索結果は、各放送の番組データの受信状況によって異なりますので、ワードが一致していても検索できない場合があります。
- フリーワード検索で英数の文字入力をした場合、半角文字で登録されますが、検索は全角文字と半角文字を区別せずに行います。

番組の詳しい情報(番組内容)を見る

視聴中の番組の内容や、番組表を表示中に選んでいる番組の内容を確認することができます。

番組の詳しい情報を見る(番組内容)

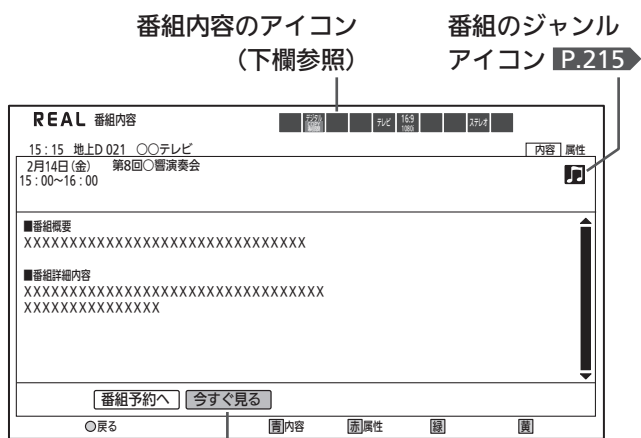

「今すぐ見る」は、現在放送中の番組の場合にだけ表示されます。

番組を視聴中のとき

1 **サブメニュー** を押して、「サブメニュー」画面を表示する

2 **▲▼** で「番組内容」を選び、**決定** を押す

- 視聴中の番組の番組内容画面が表示されます。

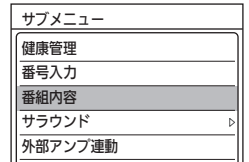

3 番組内容画面を消すときは **戻る** を押す

番組表を表示中のとき

1 **黄** を押す

- 選んでいる番組の番組内容画面が表示されます。

■ 番組の属性を確認するときは

(番組の種類、映像、音声、ジャンル、信号情報、視聴制限など)

番組内容画面を表示中に、**赤** を押します。

番組内容画面に戻すときは、**青** を押します。

2 番組内容画面を消すときは **戻る** を押す

お知らせ

- **P.158** の「音声設定」画面の「読み上げ設定」-「自動読み上げ」を「入」に設定し、「自動読み上げ詳細設定」の「番組情報」を「読み上げる」に設定していると、表示中の番組内容の一部を読み上げます。(複数の読みかたや特殊な読みかたをする場合、本来の読みかたと異なる読みをすることがあります。)



番組内容画面のアイコンについて



テレビ テレビ放送の番組	ラジオ ラジオ放送とは別のデータ放送がある番組	デジタル COPY 制限 「1回だけ録画可能」番組、「ダビング10」(コピー9回+ムーブ1回)番組(デジタル放送)	16:9 1080i 番組の映像信号情報 上:画面の縦横比 下:信号方式
データ データ放送の番組	ステレオ ステレオ音声の番組	デジタル COPY × 「録画禁止」番組(デジタル放送)	字幕 字幕がある番組
+a テレビ テレビ放送と連動したデータ放送がある番組	モノラル モノラル音声の番組	アナログ 出力 映像/S映像/D映像、音声などのアナログ出力端子から映像・音声出力されない番組	4才~ 視聴制限がある番組
a テレビ テレビ放送とは別のデータ放送がある番組	主+副 二重音声放送で「主+副」音声の番組		
ラジオ ラジオ放送の番組	サラウンド 5.1chなどのサラウンド音声の番組		
+a ラジオ ラジオ放送と連動したデータ放送がある番組	信号 マルチ番組(映像や音声などが複数あり、切り換えできる番組)		

画面だけを消す(消画)

何かをしながらテレビを見るときなど、音声を聞ければいいというときは、消画にすると電力の節約にもなります。

- 1 **メニュー** を押す
●「メニュー/サブメニューの使いかた」P.143 もあわせてご覧ください。

- 2   で「テレビ操作」を選び、
 を押す

- 3   で「消画」を選び、 を押す
画面だけが消えます。

■ 画面を戻したいときは

電源以外の、何かボタンを押す
消画が解除されますが、押したボタンの動作はしません。

自動的に電源を切る(オフタイマー)

オフタイマー を押す

オフタイマー
30分
60分
90分
120分
<input checked="" type="checkbox"/> 切

ボタンを離したところの時間が設定されます。
押すごとに次のように切り換わります。

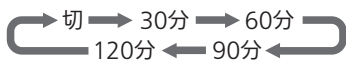

 で項目を選び、 を押しても切り換わります。

約3秒後に表示が消え、オフタイマーがスタートします。

- オフタイマーを取消したいときは
オフタイマー「切」が選択されるまで **オフタイマー** を押す
- 設定後に電源が切れるまでの時間を確認したいときは
オフタイマー を1回押す
2回以上押すとオフタイマーが設定し直されます。
- 電源が切れる1分前になると
「オフタイマー 1分前」の表示が出ます。
引き続き見るときは、「いいえ」が選ばれている状態で  を押してください。

お知らせ

- 「メニュー」→「テレビ操作」→「オフタイマー」でも設定することができます。
メニューについては、P.143 をご覧ください。
- オンタイマーについては、P.55 をご覧ください。

自動的に電源を入れる (オンタイマー〈目覚まし〉)

自動的に本機の電源を入れることができます。

また、オンタイマーを使う曜日と時刻や、電源が入ったときに選ばれるチャンネルと音量を設定できます。

1 [メニュー] を押す

- 「メニュー/サブメニューの使いかた」P.143 もあわせてご覧ください。

2 ▲ ▼ で「テレビ操作」を選び、決定を押す

3 ▲ ▼ で「オンタイマー」を選び、決定を押す

4 ▲ ▼ で「入」を選ぶ

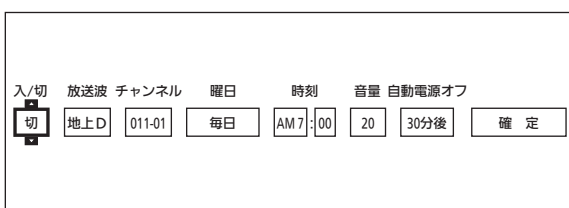

- チャンネル、曜日、時刻、音量など、オンタイマーの内容を変更する場合は、手順5へ進みます。
- オンタイマーの内容に変更がない場合は、手順10へ進みます。
- オンタイマーを使わない場合は、▲ ▼ で「切」を選び、手順10へ進みます。
- 「切」では手順5～9の内容を変更することができません。

5 放送波とチャンネルを選ぶ

- 1 ▲ ▼ でカーソルを「放送波」へ動かし、▲ ▼ で放送波を選ぶ

- 放送波無効設定 P.179 されている放送波は選べません。

- 2 ▲ ▼ でカーソルを「チャンネル」へ動かし、▲ ▼ でチャンネルを選ぶ

6 オンタイマーを使う曜日を選ぶ

- 3 ▲ ▼ でカーソルを「曜日」へ動かし、▲ ▼ でオンタイマーを使う曜日を選ぶ

- 工場出荷時は「毎日」が選ばれています。

7 電源「入」にする時刻を選ぶ

- 4 ▲ ▼ でカーソルを「時刻」へ動かし、▲ ▼ で時刻を選ぶ

- 工場出荷時は「AM7時00分」が選ばれています。
- 午前は「AM」に、午後は「PM」に合わせます。
- 昼の12時は「PM0:00」に、夜の12時は「AM0:00」に合わせます。

8 音量を選ぶ

- 5 ▲ ▼ でカーソルを「音量」へ動かし、▲ ▼ で音量を選ぶ

- 工場出荷時は、オンタイマー画面を表示したときの音量が選ばれています。

9 自動で電源「切」にするまでの時間を選ぶ

オンタイマーで電源「入」になったあとは、安全のため、自動でオフタイマー P.54 が設定された状態になります。電源「入」になってから何分後に自動で電源「切」にするかを設定してください。

- 6 ▲ ▼ でカーソルを「自動電源オフ」へ動かし、▲ ▼ で自動で電源「切」にするまでの時間を選ぶ

- 工場出荷時は「30分後」が選ばれています。

〈オンタイマーで電源「入」になったあとの「自動電源オフ」の解除のしかた〉

オフタイマーを使います。 P.54

- 1 オフタイマーを押す
- 2 オフタイマーをくり返し押しして「切」を選ぶ
または、▲ ▼ で「切」を選び、決定を押す

10 ▲ ▼ で「確定」を選び、決定を押す



お知らせ

- オンタイマーを設定後は、主電源(本体右側面)を切らないでください。電源を切るときは電源ボタン(リモコンまたは本体左側面)を押してください。
- オンタイマーで電源が入ったあとは、手順9で設定された時間を経過すると、自動的に電源が切れます。
- オンタイマーを利用されるときは、主電源を「入」にしてください。

テレビを見る

自動的に電源を入れる
画面だけを消す / 自動的に電源を切る

いろいろな節電設定を選ぶ (節電アシスト)

電気を効率よく使うための各種設定をまとめてできます。
画面のガイダンスをお読みになり、ご自分にあった節電内容に設定してください。

1 節電 を押す

節電アシスト設定画面が表示されます。

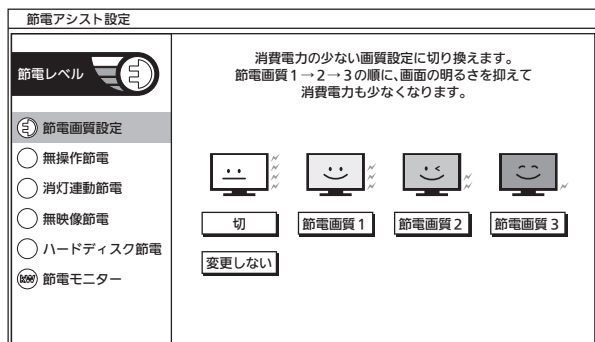

- 次の画面を表示中は、節電ボタンを押しても節電アシスト設定画面は表示されません。
らくらく設定、メニュー、SDカード再生、本体(ハードディスク)再生、BD/DVD再生
- 節電アシスト設定画面を表示中にSDカードを挿入すると、節電アシスト設定を終了します。

2 ▲ ▼ で節電項目を選び、決定 を押す

- 各項目のくわしい説明は、下記の参照ページをご覧ください。

- 節電画質設定 P.57
- 無操作節電 P.166
- 消灯連動節電 P.166
- 無映像節電 P.166
- ハードディスク節電 P.166
- 節電モニター P.58

3 ◀ ▶ で設定を選び、決定 を押す

4 設定が終わったら、節電 を押す

お知らせ

「メニュー」→「設定」→「節電アシスト設定」でも設定することができます。メニューについては、P.143をご覧ください。

節電アシスト設定画面の見かた

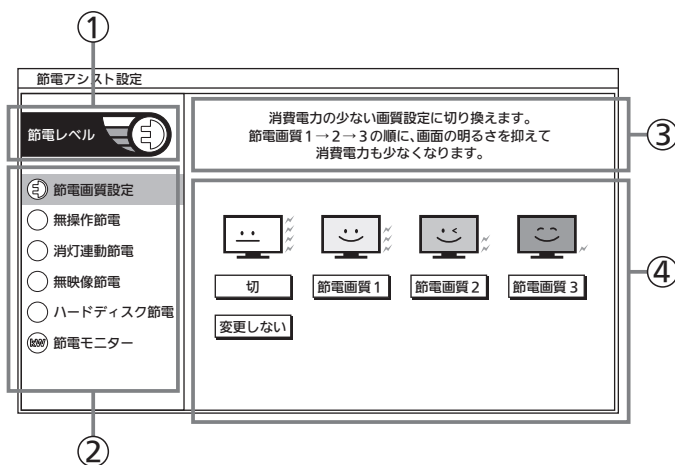

① 節電レベル P.59

各節電項目の設定状態に応じて4段階で表示します。節電レベルが上がると点灯します。

② 節電項目

設定が「切」以外の場合に (E) が表示されます。



で選ぶと、③に機能の説明が表示されます。

③ 機能説明エリア

④ 設定変更エリア



で選び、決定 を押して設定を変更します。

節電画質設定にする

節電画質設定にすると、一度に「映像モード」「明るさセンサー」「視聴者設定」「明るさ順応補正」を、ご家庭での視聴に適した消費電力の少ない画質の設定に切り換えることができます。

1 節電 を押す

節電アシスト設定画面が表示されます。
節電アシスト設定については、P.56をご覧ください。

2 ▲ ▼ で「節電画質設定」を選び、決定 を押す

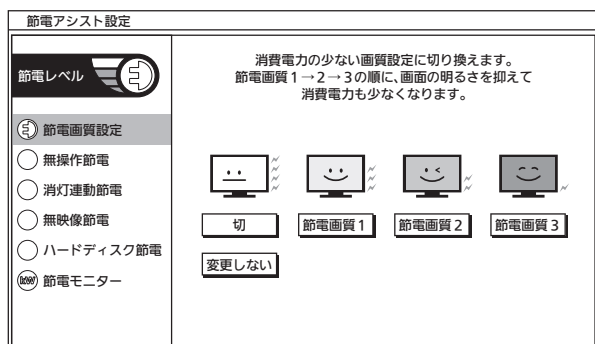

3 ◀ ▶ で設定を選び、決定 を押す

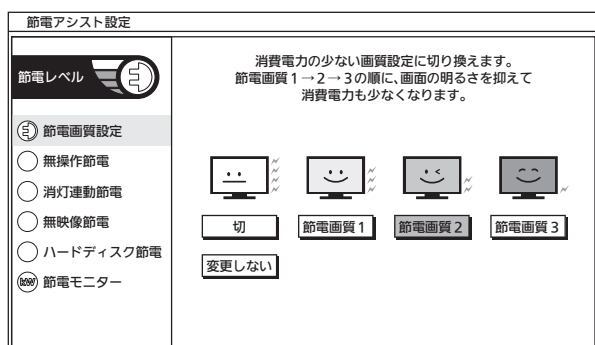

- 工場出荷時の状態に戻したい場合は、「切」を選んでください。
- 現在の設定のまま終了する場合は、「変更しない」を選んでください。

4 節電 を押す

お知らせ

- 主に画面の明るさを変更する機能です。設定によっては画面を暗く感じることがあります。
- 「メニュー」→「設定」→「節電アシスト設定」でも設定することができます。メニューについては、P.143をご覧ください。
- 節電画質設定により、バックライトでの消費電力を削減します。例えば32V型の場合、節電画質設定にすることで、工場出荷設定の状態のままお使いになる場合と比べ、消費電力が削減されます。次の条件では約24%削減されます。（削減量はお部屋の明るさや画面表示内容などの条件により変わります。）
平成20年度改正省エネ法に定める液晶テレビの年間消費電力量測定における「節電機能による低減消費電力」の測定条件において、節電画質設定を行ったときの消費電力：約42 W
工場出荷状態のときの消費電力：約55 W
⇒ 24% ≒ (1 - 42/55) × 100
- 各節電画質の設定は次のようになります。

- 節電画質 1
- 映像モード : ハイブライト
 - 明るさセンサー : 中
 - 視聴者設定 : 切
 - 明るさ順応補正 : 切

- 節電画質 2
- 映像モード : ハイブライト
 - 明るさセンサー : 中
 - 視聴者設定 : 標準
 - 明るさ順応補正 : 切

- 節電画質 3
- 映像モード : スタンダード
 - 明るさセンサー : 中
 - 視聴者設定 : 標準
 - 明るさ順応補正 : 中

- 切
- 映像モード : ハイブライト
 - 明るさセンサー : 切
 - 視聴者設定 : 切
 - 明るさ順応補正 : 切

消費電力を少なくする効果の順序は、各映像モードの画質設定を工場出荷状態のままとした場合を基準としています。映像モードの画質設定を変更された場合は順序が前後する場合があります。

省エネ効果を確認する (節電モニター)

節電モニター画面では、ご使用を開始されてからの電力・CO₂排出の削減量や電気代の節約量を確認することができます。省エネの目安として参考にしてください。

また、リセットできますので、月々の節約量をチェックする、といった使いかたもできます。電力単価、CO₂排出原単位はご契約の電力会社に合わせて設定を変更することができます。

お知らせ

- 電力・CO₂排出の削減量や電気代の節約量は目安として表示します。
- 電気代は消費電力と電気代の単価を元に算出していますが、電気代の単価は電力会社の契約によって異なります。ご契約の電気代の単価については、電力会社にご確認ください。本機に設定されている電気代の単価を変更する場合は、手順7「電力単価」で変更してください。
- CO₂排出量は消費電力とCO₂排出原単位を元に算出していますが、CO₂排出原単位は電力会社によって異なります。CO₂排出原単位については、ご契約の電力会社にご確認ください。本機に設定されているCO₂排出原単位を変更する場合は、手順8「CO₂排出原単位」で変更してください。

1 節電 を押す

節電アシスト設定画面が表示されます。節電アシスト設定については、P.56をご覧ください。

2 ▲ ▼ で「節電モニター」を選び、内容を確認する

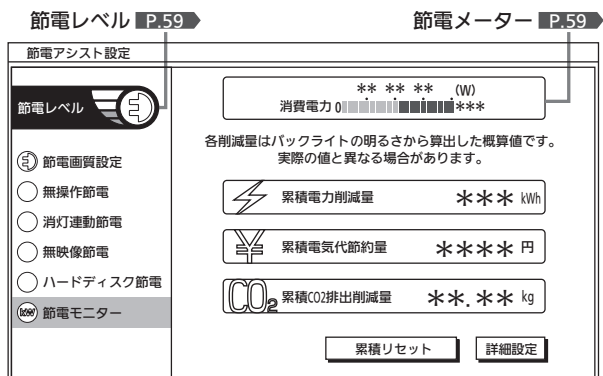

- 累積値をリセットする場合は、手順3へ進みます。
- 電力会社との契約内容にあわせて電気代の単価やCO₂排出原単位を変更する場合は、手順5へ進みます。
- そのまま終了する場合は、**節電**を押します。

累積値をリセットする場合

3 ◀ ▶ で「累積リセット」を選び、決定 を押す

4 ◀ ▶ 「はい」を選び、決定 を押す

累積値がリセットされ、手順2の画面に戻ります。

画面表示の有無と、電力単価やCO₂排出原単位を変更する場合

5 ◀ ▶ で「詳細設定」を選び、決定 を押す

6 画面表示の有無を設定する

画面表示 P.47 に節電メーターを表示するかどうかを設定します。

① ◀ ▶ で「入」または「切」を選び、決定 を押す

- 「入」にすると、画面表示を出したときに節電メーターが表示されます。

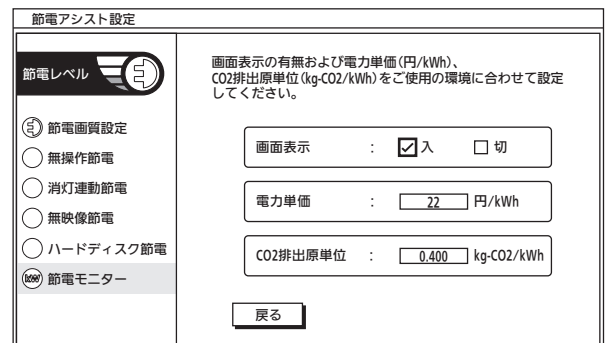

7 電気代の単価を変更する

① ▼ で「電力単価」を選び、決定 を押す

② ▲ ▼ で1時間あたりの電気料金を選び、決定 を押す

- 工場出荷時は「22円/kWh」に設定されています。

8 CO₂排出原単位を変更する

① ▼ で「CO₂排出原単位」を選び、決定 を押す

② ▲ ▼ でCO₂排出原単位を選び、決定 を押す

- 工場出荷時は「0.400kg/kWh」に設定されています。

9 節電 を押す

節電レベルについて

この表示を節電レベルといいます。



節電アシスト設定に表示されている各設定の状態に応じ0～4の4段階の節電レベルを表示します。

節電レベルが上がると緑の部分が増えていきます。また、節電設定になっているとき(節電レベルが「0」以外のとき)電源プラグマークを表示し、節電状態であることをお知らせします。

●節電レベルについて

各設定には下記の節電ポイントが設けてあります。ポイントの合計に応じて節電レベルが決まります。

ポイント

[節電画質]…節電画質 3=3ポイント、節電画質 2=2ポイント、節電画質 1=1ポイント、切=0ポイント

[その他]……節電する=1ポイント、しない=0ポイント

レベル換算

節電ポイント0ポイント = レベル0

節電ポイント1ポイント = レベル1

節電ポイント2～3ポイント = レベル2

節電ポイント4～5ポイント = レベル3

節電ポイント6～7ポイント = レベル4

お知らせ

- 累積電力削減量は、バックライトでの消費電力削減量の累積です。バックライトでの節電に効果のある設定*になっている間、削減された電力を加算していきます。

バックライトでの消費電力削減量は、工場出荷設定のまま(最もバックライトが明るい状態)のバックライトでの消費電力から、

- ・バックライトでの節電に効果のある設定*にする

ことによりバックライトの明るさを抑えたときのバックライトでの消費電力を引いたものです。

*: バックライトでの節電に効果のある設定とは、「明るさセンサー」、「視聴者設定」が「切」以外の設定をいいます。節電画質設定を「切」以外にするとかんたんにできます。 **P.57**

バックライトでの節電に効果のある設定中では、

- ・「バックライト」 **P.150** を調整する(映像モードを切り換えても「バックライト」の値は変わりません)
- ・「明るさ順応補正」 **P.153** を「切」にする

ことによるバックライトでの消費電力削減量も加算されます。

- 節電モニター表示内容の一例として、平成20年度改正省エネ法に定める液晶テレビの年間消費電力量測定における「節電機能による低減消費電力」の測定条件で、1日4.5時間、1年間使用時に「節電画質設定」 **P.57** を行った場合、節電モニター表示値は次のようになります。

〈例：32V型の場合〉

[消費電力の削減量 約13 W(=約55 W-約42 W **P.57**)
×4.5 h×365≒21 kWh]

累積電力削減量 約21 kWh

累積電気代削減量 約462 円(電力単価=22 円/kWh)

累積CO₂排出削減量 約8.40 kg(排出原単位=0.4 kg/kWh)

- 累積電力削減量は、バックライトの明るさからの算出値です。実際のテレビ全体の消費電力の差分と数値は異なります。
- 表示される電気代は、計量法で定められた算出方法とは異なるため、公的な取引に用いることはできません。
- 「メニュー」→「設定」→「節電アシスト設定」→「節電モニター」でも設定することができます。メニューについては、 **P.143** をご覧ください。

節電メーターについて

この表示を節電メーターといいます。



※目盛は機種によって異なります。

現在の消費電力の目安をバーグラフで表示します。

お知らせ

- メニューを表示中でも、右下に消費電力値を表示します。設定の変更による消費電力の変化を見ることができます。
- 消費電力値はテレビ機能のみからの算出値で、使用状況、個体差などの条件により、実際と異なります。

画面サイズを選ぶ

映像に合わせた画面サイズを選べます。
選べる画面サイズは、見ている番組や放送の種類によって異なります。

1 サブメニューを押す

2 ▲ ▼ で「画面サイズ」を選び、決定を押す

3 ▲ ▼ で項目を選び、決定を押す

切り換わる画面サイズの種類は、標準映像とハイビジョン映像とで異なります。

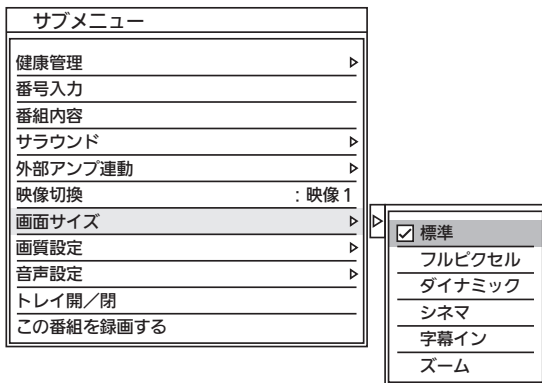

720pのハイビジョン映像の場合

自動的に「標準」になります。他の画面サイズは選ばません。

「ネットワーク」利用中の場合

自動的に「フルピクセル」になります。他の画面サイズは選ばません。

ビデオ、DVDなどの場合

標準映像(480i、480p)

▼ ▲ で項目を選ぶごとに次のように切り換わります。
各画面サイズの特徴は次ページをご覧ください。

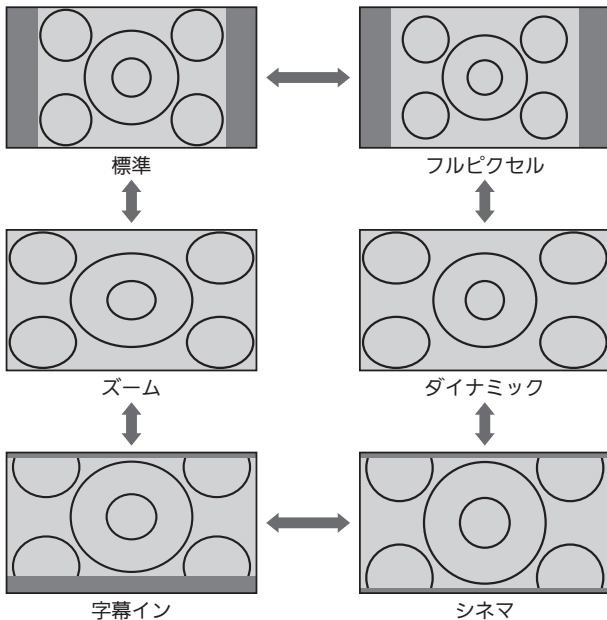

ビデオ2をご使用の場合は、見えかたが異なることがあります。

ハイビジョン番組、ブルーレイディスクプレーヤーなどの場合

ハイビジョン映像(1080i、1080p)

▼ ▲ で項目を選ぶごとに次のように切り換わります。
各画面サイズの特徴は次ページをご覧ください。

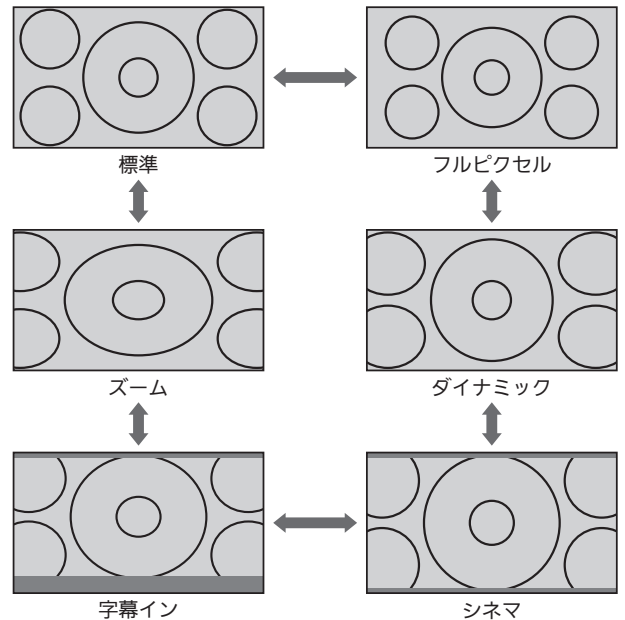

画面サイズについて

標準(480i、480p)

4:3の画面サイズで見える

横と縦の比が4:3の映像に切り換わります。



フルピクセル

ハイビジョン番組やDVDなどのスクイーズ16:9映像をすべて画面内に表示して見る

画面からはみ出した部分がなく、映像信号を全て画面内に表示します。

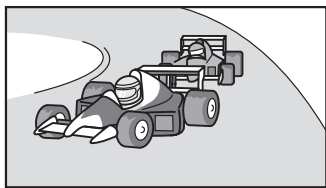

- 入力信号によっては画面周辺に黒い線などがでることがあります。

この画面サイズでは「垂直位置調整」P.170の操作はできませんが無効です。

ダイナミック/ズーム

4:3の映像を画面いっぱいにして見る

4:3映像で左右の黒帯や固定画面が気になるときにも使います。画面左右を拡大して表示します。

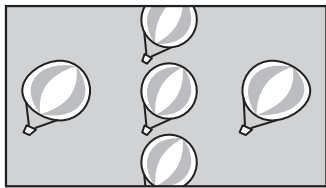

ダイナミックのとき

- 画面左右の映像が少し横に広がります。
- 画面上下の映像が少し外にはみ出します。

ズームのとき

- 画面が水平に均一に広がります。

シネマ

劇場サイズの映画・ビデオを見る

劇場サイズの映像を、画面いっぱいに拡大して見ることができます。

- 映像の上下の黒い帯が残るものもあります。



字幕イン

字幕付劇場サイズの映画・ビデオを見る

字幕の部分縦方向(上)にずらして画面の中に入れ、画面いっぱいに拡大して見ることができます。



お願い!

- 本機は、各種の画面サイズ切替機能を備えています。テレビ番組などソフトの映像比率と異なるサイズを選択すると、オリジナルの映像とは見えかたに差が出ます。この点にご留意の上、画面サイズをお選びください。
- テレビを営利目的、または公衆に視聴させることを目的として、喫茶店、ホテルなどにおいて、画面サイズ切替機能を利用して、画面の圧縮や引伸ばしなどを行うと、著作権法上で保護されている著作者の権利を侵害する恐れがありますので、ご注意ください。

お知らせ

- 見ている映像によっては、映像の上下が画面の外にはみ出したり、映像が画面の中央からずれていることがあります。このようなとき、映像を上下に移動させることができます。P.170
- 番組やビデオソフトにより、画面の端に欠けや映像以外の輝点などが見えることがあります。
- 接続する機器によって、見えかたが異なることがあります。

HDMIで接続したAVアンプの音量を調節する

「リンク制御」P.169 を「入」に設定する必要があります。
HDMIコントロール対応のAVアンプに限ります。

1 サブメニューを押す

2 ▲ ▼ で「外部アンプ連動」を選び、決定を押す

3 ▲ ▼ で「入」を選ぶ

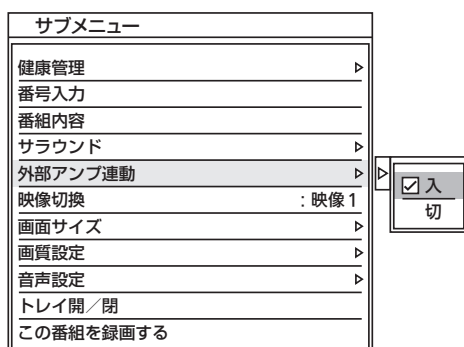

「入」で本機は消音され、AVアンプの電源が「入」になり、本機のリモコンで音量を調節できるようになります。

4 本機のリモコンの音量+、-、消音で音量を調節する

お知らせ

- 外部アンプ連動「入」にすると、以降、本機の電源と連動してアンプの電源が立ち上がります。アンプに電源が入ると本機の音声は消音されます。これらが基本的な動作ですが、接続される製品により動作は異なります。
- 音量+/-を押した直後に「アンプ音量 +」(または-)の表示が出る場合があります。
- 音量+/-を押し続けて音量調整すると画面表示の数字が変わらないまま音量が変わる場合があります。ボタンを放すと表示が変わりそのときの音量が表示されます。
- 本機でヘッドホンをご使用中は、外部アンプからは本機の音は出ません。
- 音声出力先手動切替が「入」のときは、外部アンプ連動は設定できません。

家庭内ネットワーク機能に対応したテレビで見る

本機に接続した家庭内ネットワーク機能(ホームサーバー機能)に対応したテレビ(プレーヤー機器)から操作をして、本機の本体に録画した番組を送信することで、その接続したテレビ(プレーヤー機器)で視聴することができます。視聴できるのは、本体に録画した番組だけです。外付に移動した番組(外)やディスクなどから視聴することはできません。

事前に、次の接続や準備をしておいてください。

- ① LAN2端子の接続 P.31 ② ホームサーバー機能の設定 P.164 ③ 本機の名称設定(お好みで) P.165

接続したテレビ(プレーヤー機器)の操作については、テレビ(プレーヤー機器)の取扱説明書をご覧ください。

● 本体に録画した番組を家庭内ネットワーク機能対応テレビ(プレーヤー機器)で見る

● 本体

本機が電源「切」のときも見ることができます。

- 本機の主電源を「切」にすると見るできません。本機の主電源は「切」にしないでください。

家庭内ネットワーク機能対応テレビ(プレーヤー機器)とは、DLNAの定める映像と音声を通信用のガイドラインに対応したデジタルメディアプレーヤーと呼ばれる機器です。

- 家庭内ネットワーク機能に対応していないテレビ(プレーヤー機器)では、視聴できません。DLNA(Digital Living Network Alliance) : 家庭内ネットワーク上で機器間の相互接続を実現するための標準化活動を推進する業界団体です。

● 本機(本体)から送信することができる録画番組

- 放送を録画した番組
録画モード : DR、AF ~ AE、XP ~ EP
- ビデオ2入力から録画した番組
録画モード : XP ~ EP
- 「スカパー!プレミアムサービスLink」(録画)した番組
ハイビジョン画質番組、標準画質番組
- DVDから取り込み(ダビング)した番組
AVCREC方式、VR方式
- デジタルビデオカメラなどから取り込み(ダビング)した番組
AVCHD方式
- BD-RE/-Rから取り込み(ダビング)した番組

接続したテレビ(プレーヤー機器)によっては、見ることができない録画の種類があります。接続したテレビ(プレーヤー機器)の取扱説明書も合わせてお読みください。

● 次のようなことはできません

- 同時に複数のテレビ(プレーヤー機器)で見る
- 外付に移動した番組(外)やディスクなどから見る
- 挿入されたSDカード、USB接続されたデジタルビデオカメラなどの動画を見る(本体に取り込む(ダビングする)必要があります)

● お知らせ

- お客様のネットワーク環境やその状況、本機の動作状況により、視聴中に画像や音声が乱れたり、視聴できない場合があります。
- LAN接続を無線化される場合は、環境により映像や音声が乱れたり、とぎれたりすることがありますのでご注意ください。無線化についてはご使用になる機器のメーカー等、専門知識のあるところへご相談ください。
- 録画モード変換中、番組自動移動中はプレーヤー機器からの再生操作で動作を中断しますので、動作停止後に再生できます。
- 録画回数制限のある録画した番組を接続したテレビ(プレーヤー機器)で視聴するときは、接続したテレビ(プレーヤー機器)側がDTCP-IP規格に対応している必要があります。
DTCP-IP(Digital Transmission Content Protection over Internet Protocol) : ネットワーク上で著作権保護されたデータを伝送するための規格です。

● 本機に録画した番組をテレビ(プレーヤー機器)で視聴(再生)中は、次の操作はできません

- 録画一覧画面の左上の映像表示
- 番組の消去
- テレビ(プレーヤー機器)で再生中の番組の、番組名の変更などの編集操作

● 次の番組やコンテンツは見るできません

- 録画中の番組
- 本機の録画一覧で選択中の番組
- 接続したテレビ(プレーヤー機器)と本機で、同一の番組を同時に見る
- テレビ(プレーヤー機器)側で対応していない録画方式の番組
(例) AVCデコード機能がないテレビ(プレーヤー機器)では、録画モードAF ~ AEの放送録画番組、AVCREC方式のDVDからダビングした番組、カメラなどから取り込んだAVCHD方式の動画などを視聴できません。

● 本機の状態が以下の場合、接続したテレビ(プレーヤー機器)で見るできません

- 録画一覧で選択され、小画面を表示中の番組
 - 番組の消去
- 先に視聴を始めていた場合でも、本機が以下の状態になると視聴が中断されます。
- 2番組同時録画
 - 高速/等速ダビング
 - SDカード/USBから本体へのダビング
 - 本体/外付間の番組移動(外)
 - 「スカパー!プレミアムサービスLink」(録画)での録画
 - 市販のBDソフトの再生
 - AVCHDで記録されたディスクの再生
 - ネットワークのホームページや動画の全画面表示
 - 部分削除、番組分割など編集画面表示
 - ダビング関係の操作
 - メニューの設定画面表示(通信設定、初期設定、設定初期化)
 - オンエアダウンロード更新

テレビを見る

家庭内ネットワーク機能に対応したテレビで見る



本機で使えるメディア(ディスク・カード)





本機で録画・再生ができるディスク

本機で使えるディスクは、この表に載っている次のディスクだけです。

- ディスクのバージョン(Ver)が違う場合や、ディスクのメーカーや個体差などにより、本機では使えないことがあります。



○:できる ×:できない

メディアの種類		ハードディスク (HDD)	
		本体  内蔵ハードディスク	外付  外 外付ハードディスク 録画することはできませんが、 本体との間で録画された番組の 移動を行い、再生したりBD/ DVDへダビングできます。
録画予約で直接録画 / 一発録画	デジタル放送	○ / ○	× / ×
	ビデオ2入力	○ / ○	× / ×
「スカパー！プレミアムサービスLink」(録画)		○	×
本体と外付の間での番組の移動 (コピー不可、移動のくり返し可能) 外		○ (録画モードDR、AF~AEのみ)	
BD/DVDから ダビング	「1回だけ録画可能」番組 ※1	○ (BD-RE/BD-Rのみ)	×
	「制限なしに録画可能」番組	○	×
くり返し録画		○	
再生		○	○
録画一覧からの再生		○	○
追っかけ再生 / 見どころ再生		○ / ○	× / ○

メディアの種類		BD ブルーレイディスク			
		BD-RE  		BD-R  	
		BD-RE SL (片面1層) BD-RE DL (片面2層) BD-RE BDXL (片面3層)		BD-R SL, BD-R SL LTH (片面1層) BD-R DL (片面2層) BD-R BDXL (片面3層) BD-R BDXL (片面4層)	
		Ver 2.1 高速記録2倍速 ディスクまで	Ver 3.0 高速記録2倍速 ディスクまで	Ver 1.1, 1.2, 1.3 高速記録6倍速 ディスクまで	Ver 2.0 高速記録4倍速 ディスクまで
録画予約で直接録画 / 一発録画	デジタル放送	○ / ×		○ / ×	
	ビデオ2入力	○ / ×		○ / ×	
「スカパー！プレミアムサービスLink」(録画)		×		×	
本体から ダビング	「1回だけ録画可能」番組 ※1	○		○	
	「制限なしに録画可能」番組	○		○	
外付からのダビング(高速ダビングのみ) 外 ※1		○		○	
くり返し録画		○		×	
再生		○		○	
録画一覧からの再生		○		○	
追っかけ再生 / 見どころ再生		×	×	×	×

- 2013年12月現在、BD-R BDXL(片面4層)は発売されていません。また、BD-RE BDXL(片面4層)はありません。

○:できる ×:できない

メディアの種類	DVD デジタルビデオディスク					
	 DVD-RW			 DVD-R (1層) DVD-R DL (2層) ※6		
	Ver 1.1, 1.2 高速記録6倍速 ディスクまで			Ver 2.0, 2.1 高速記録16倍速 ディスクまで		Ver 3.0 高速記録8倍速 ディスクまで
	-RW (AVCREC) DVD-RW (AVCREC)	-RW (VR) DVD-RW (VR)	-RW (Video) DVD-RW (Video)	-R (AVCREC) DVD-R (AVCREC)	-R (VR) DVD-R (VR)	-R (Video) DVD-R (Video)
録画予約で直接録画 / 一発録画	× / ×	× / ×	× / ×	× / ×	× / ×	× / ×
「スカパー！プレミアムサービスLink」(録画)	×	×	×	×	×	×
本体からダビング	「1回だけ録画可能」番組 ※1	○ ※2	○ ※2 (標準画質)	×	○ ※2	○ ※2 (標準画質)
	「ダビング10」番組	○ ※3	○	○ ※4	○ ※3	○ ※4
「制限なしに録画可能」番組	○ ※3	○	○ ※4	○ ※3	○	○ ※4
外付からのダビング(高速ダビングのみ) 外 ※1	○	×	×	○	×	×
くり返し録画 ※5	○	○	○	×	×	×
再生	○	○	○ ※4	○	○	○ ※4
録画一覧からの再生	○	○	×	○	○	×
追っかけ再生 / 見どころ再生	× / ×	× / ×	× / ×	× / ×	× / ×	× / ×

- ※1 デジタル放送をダビングする場合、「コピー」、「ムーブ(移動)」のどちらになるかについては、**P.70**をご覧ください。
 - ケーブルテレビ(CATV)、スカパー！プレミアムサービス、スカパー！、WOWOWなどで録画制限がある番組の録画については、デジタル放送の番組の場合と同様となります。
- ※2 DVD-RW(AVCREC)/-R(AVCREC)には録画モードAF～AEでのみ、DVD-RW(VR)/-R(VR)には録画モードXP～EPでのみダビングできます。**P.74**
- ※3 ビデオ2入力から本体に録画された番組(録画モードXP～EP)は、ダビングできません。
- ※4 DVD-RW(Video)/DVD-R(Video)にダビングしたときは、ダビングを終了後、自動的にファイナライズ **P.125** が行われます。本書では、ファイナライズされたDVD-RW(Video)/DVD-R(Video)は **P.66** の **DVDビデオ** として扱います。
- ※5 ファイナライズされたDVD-RWに録画できるようにする場合は、初期化(再フォーマット) **P.184** を行ってください。ただし、初期化を行うと録画内容は消去されます。(本機でファイナライズしたDVD-RW(VR)の場合のみ、ファイナライズの解除 **P.125** で録画できるようになります。)
- ※6 DVD-R DL(2層)ディスクの場合、本機ではDVD-R(AVCREC)にだけダビングできます。

+RW/+R、DVD-RAMについては、本機では対応していません。

推奨ディスクについて

本機の性能を十分に発揮するため、次のメーカー製ディスクの使用をおすすめします。(2013年12月現在)
ただし、推奨メーカー製のディスクであっても、動作を保証するものではありません。

- BD-RE SL(1層) : パナソニック、Verbatim(三菱化学メディア)、ビクター・JVC、ソニー、TDK
DL(2層) : パナソニック、Verbatim(三菱化学メディア)、ソニー
BDXL(3層) : パナソニック
- BD-R SL(1層) : パナソニック、Verbatim(三菱化学メディア)、ビクター・JVC、ソニー、TDK、That's
DL(2層) : パナソニック、Verbatim(三菱化学メディア)、ビクター・JVC、TDK
BDXL(3層) : パナソニック、TDK
- DVD-RW : [2倍速] Verbatim(三菱化学メディア)、ビクター・JVC [4倍速] Verbatim(三菱化学メディア)、ビクター・JVC
[6倍速] ビクター・JVC
- DVD-R SL(1層) : [8倍速] Verbatim(三菱化学メディア)、ソニー、That's [16倍速] Verbatim(三菱化学メディア)、ソニー、That's
DL(2層) : [8倍速] Verbatim(三菱化学メディア)

使えるメディア (ディスク・カード)
本機で使えるメディア







本機で使えるメディア(ディスク・カード) (つづき)



本機で再生だけができるディスク

本機で使えるディスクは、この表に載っている次のディスクだけです。

- ディスクのバージョン(Ver)が違う場合、本機では使えないことがあります。

○:できる ×:できない

メディアの種類	市販のBDソフト、など	市販のDVDソフト、など	市販の音楽用ソフト、など
P.68 の「BD/DVD/CDディスクについて」も、あわせてご覧ください。	BDビデオ  リージョンコードに「A」が含まれるディスク 	DVDビデオ   リージョンコードに「2」や「ALL」が含まれるディスク 	音楽用CD   ・音楽用CD (CD-DA) ・音楽用CD形式で記録され、ファイナライズ済みのCD-RW/CD-R
再生	○	○	○
録画一覧/曲再生一覧からの再生	×	×	○ (音楽用CD専用)

メディアの種類	JPEGで記録されたディスク	AVCHDで記録されたディスク
P.68 の「BD/DVD/CDディスクについて」も、あわせてご覧ください。 本機で再生できるJPEG形式については、 P.115 をご覧ください。	BD-RE (JPEG)  CD (JPEG)  JPEGファイル(デジタルカメラで撮影された写真など)が記録された、 ・BD-RE ※1 ・CD-RW/CD-R	DISC (AVCHD)  AVCHD(デジタルビデオカメラで撮影されたハイビジョン画質の動画)が記録され、ファイナライズ済みのDVD-RW/DVD-R(2層ディスクを含む)
再生	○	○
録画一覧からの再生	○ (JPEG専用)	×
本体からダビング / 本体へダビング	× / × ※2	× / ○ ※3

※1 このテレビまたは当社BDレコーダーおよび録画機能付テレビでフォーマットされたBD-REにだけ対応しています。

※2 本体とのダビングはできませんが、SD (JPEG) → BD-RE、BD-RE (JPEG) → SD のダビングができます。



※3 直接再生はできませんが、本体に取り込んで(ダビングして)、本体の録画一覧(📁)画面から再生することができます。

本機で再生・ダビングができるSDカード、本機で再生できるUSB

本機で使えるSDカード、USBは、この表に載っているものだけです。

- SDカード、USBのバージョン(Ver)が違う場合、本機では使えないことがあります。

○:できる ×:できない

メディアの種類	JPEGで記録されたSD、USB	AVCHDで記録されたSD、USB
P.115 の「SDカードについて」、「USB機器について」も、あわせてご覧ください。 本機で再生できるJPEG形式については、 P.115 をご覧ください。	SD (JPEG)  USB (JPEG) JPEGファイル(デジタルカメラで撮影された写真など)が記録された、 ・SDHC (4GB~32GB) ・USB機器 SD (8MB~2GB)	SD (AVCHD)  USB (AVCHD) AVCHD(デジタルビデオカメラで撮影されたハイビジョン画質の動画)が記録された、 ・SDHC (4GB~32GB) ・USB機器 SD (8MB~2GB)
再生	○	×
録画一覧からの再生	○ (JPEG専用)	×
本体からダビング / 本体へダビング	× / ×	× / ○ ※2
BD-REからダビング / BD-REへダビング	○ / ○ ※1	×

※1 SD (JPEG) → BD-RE、BD-RE (JPEG) → SD にだけ、ダビングできます。

※2 直接再生はできませんが、本体に取り込んで(ダビングして)、本体の録画一覧(📁)画面から再生することができます。

ディスクの構成の区分

本体/外付(外)/BD/DVD

「番組(タイトル)」という大きな区切りと、「チャプター」という小さな区切りで構成されます。

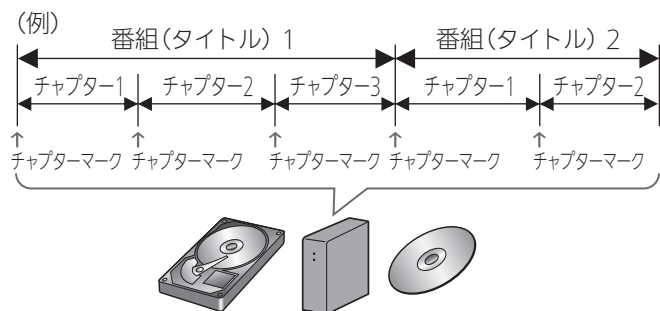

本体/外付/BD-RE/BD-R/DVD-RW/DVD-R

- 1回の録画が1番組(タイトル)となります。
- チャプターは、チャプターマークを追加することによって、さらに細かく区切ることができます。

BDビデオ/DVDビデオ

- 一般的には1つの映画が1番組(タイトル)になっており、番組(タイトル)ごとに複数のチャプターで構成されています。

音楽用CD

一般的には、曲ごとに「トラック」という区切りが付けられています。

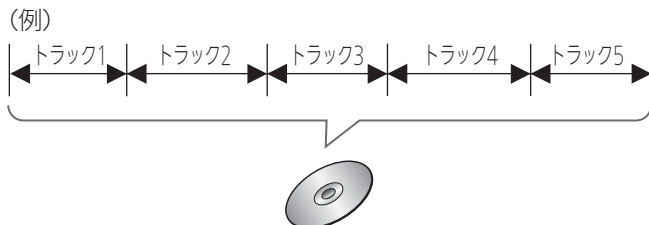

ハードディスク(本体、外付(外))について

本書では、本機の内蔵ハードディスクを「本体」、外付ハードディスクを「外付」、ハードディスクを「HDD」と表現している場合があります。

■ ハードディスク(ドライブ)[HDD]とは？

大容量データ記録装置の1つで、大量のデータの読み書きを高速で行うことができ、記録されているデータの検索性にすぐれています。本機は、このハードディスクを内蔵しています。

また、外付ハードディスク対応機種では、外付ハードディスクを1台接続することができます。

■ 次のようなことは行わないでください！

- 本機や外付ハードディスクに振動や衝撃を与えないでください。特に本機や外付の電源が入っているときは、お気を付けてください。
- 本書で指示している場合を除き、本機や外付ハードディスクの電源が入っている状態で、本機の主電源を切ったり、電源コードを抜かないでください。また、本機や外付ハードディスクの動作中にUSBケーブルを抜かないでください。録画内容が損失したり、故障する恐れがあります。
- 本機の電源が入っている状態や電源を切った直後は、本機を持ち上げたり動かしたりしないでください。(電源を切ったあと、2分以上経過してから行ってください。)
- ハードディスクが結露した状態で使わないでください。
- ハードディスクは、振動や衝撃、周囲の環境(温度など)の変化に影響されやすい精密な機器です。場合によっては、録画(録音)内容が失われたり、正常に動作しなくなる恐れがあります。
- ハードディスクが故障すると、ハードディスクの録画(録音)内容が失われることがあります。

■ ハードディスクやディスクドライブを外して、お客さま自身で交換することはできません。

- 正常に動作しません。また、保証が無効となります。
- 故障のときは、お買上げの販売店にご相談ください。

■ ハードディスクは、録画(録音)内容の恒久的な保管場所とせず、一時的な保管場所としてお使いください。

- 大切な録画(録音)内容は、BD/DVDディスクに保存しておくことをおすすめします。
- ハードディスクは、使用する場所の環境や使用状況が過酷な場合、数年で寿命となり、録画(録音)内容が再生できなくなることがあります。
- ハードディスクに異常が発生した場合、ハードディスクの録画(録音)内容は失われます。
- 部分的または全体的に次のような症状が頻繁に発生するようになった場合、ハードディスクが寿命近くになっています。
 - ・再生できない、再生一時停止をくり返す
 - ・ブロックノイズ(モザイク状のノイズ)が発生する
 - ・映像が乱れる
- 外付ハードディスクに移動した番組は、コピー防止・内容の保護の目的により、本機以外では再生できません。万一本機が故障して主要な部品を取り替えたり、本機を交換した場合でも、外付ハードディスクに移動した番組は再生できなくなりますので、ご了承ください。
- 外付ハードディスクに不具合が起きた場合は、お買上げのメーカーにお問い合わせください。

■ その他

- 本機や外付ハードディスクを長時間使用しないときは、電源を切っておいてください。
- 本機の内蔵ハードディスクは、お買上げ時には何も録画されていません。あらかじめ番組などを録画してから、再生をお楽しみください。

本機で使えるメディア(ディスク・カード) (つづき)

BD/DVD/CDディスクについて

BD/DVD/CD全般

- 次のような場合は、正常に録画・再生できません。
- 記録状態が悪い、ディスクの特性、傷、汚れ、本機の録画/再生用レンズの汚れ、結露などがあるとき。
- 本機で録画したディスクを、パソコン、カーナビゲーション、カーオーディオ、ゲーム機などで再生するとき。
- パソコンなどで作成されたディスクを本機で再生するとき。
- PAL方式(海外のテレビ方式)など、NTSC方式(日本のテレビ方式)以外で記録されたDVDディスク。
- 無許諾(海賊版など)のディスク。
- クローズド・キャプション(Closed Caption)(コピー防止機能)の録画・再生。

■ 次のようなディスクは使わないでください!

- ディスク自体の破損や本体の故障の原因となります。
 - ・ 傷が付いているディスク
 - ・ ラベルやシールが貼られているディスク
 - ・ ラベルがはがれているディスク
 - ・ のりがはみ出しているディスク
 - ・ ひび割れ、変形、接着剤などで補修したディスク
 - ・ 六角形など、特殊な形状のディスク

■ 8cm盤のディスクを使用するときは

- 本機では再生だけができます。録画や編集はできません。
- 8cmアダプターなしで使用できます。

ディスクの持ちかた

ディスクの端または中央を持ち、記録・再生面(光っている面)には手を触れないでください。

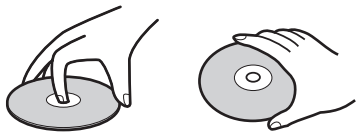

指紋が付いたり汚れたときは、水を含ませた柔らかい布でふいたあと、からぶきしてください。布でふく方向は、ディスクの中心から外側に向けてふいてください。

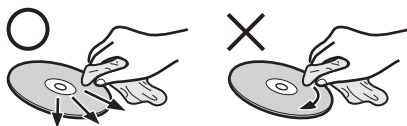

市販のレコードクリーナーやベンジン、シンナー、アルコールなどでふかないでください。

CPRM (シーピーアールエム)について

CPRMとは、「1回だけ録画可能」番組や「ダビング10(コピー9回+ムーブ1回)」番組に対する著作権保護技術です。デジタル放送の「1回だけ録画可能」番組や「ダビング10(コピー9回+ムーブ1回)」番組をDVDに記録するときは、CPRM対応のディスクを使います。

ブルーレイ(BD-RE/BD-R)

- 他の機器で録画してファイナライズ **P.125** していないBD-Rは、本機で正常に再生・録画・編集ができなかったり、ディスクの録画内容が失われたりすることがあります。
- BD-RE/BD-Rは、お買い上げ時には初期化(フォーマット)されていません。使用する前に初期化 **P.184** してください。
- BD-RE Ver1.0(カートリッジタイプ)は、本機では使用できません。

DVD-RW/DVD-R

- 他の機器で録画してファイナライズしていないディスクは、本機で正常に再生・録画・編集ができなかったり、ディスクの録画内容が失われたりすることがあります。
- DVD-RW(AVCREC)/DVD-R(AVCREC)は、AVCREC方式に対応したレコーダー/プレーヤーでのみ再生できます。
- DVD-RW(VR)は、**RW COMPATIBLE** 表示の付いたVR方式対応のレコーダー/プレーヤーでのみ再生できます。
- DVD-R(VR)は、DVD-RのVR方式に対応したレコーダー/プレーヤーでのみ再生できます。
- CPRM対応のディスクは、CPRM対応のレコーダー/プレーヤーでのみ再生できます。
- DVD-RW(Video)/DVD-R(Video)は、ダビング終了後に自動的にファイナライズが行われます。ファイナライズ後は、本機ではDVDビデオと同様の扱いとなります。
- 1倍速ディスクを使用する場合は、ディスクの取り出しに時間がかかることがあります。

BDビデオ、DVDビデオ(レンタルや市販の映画などすでに内容が入っているもの)

- ディスクによっては、ソフト制作者の意図により本書の記載どおりに動作しないことがあります。くわしくは、ディスクの説明書をご覧ください。

音楽用CD

- 音楽用CDは、ディスクレーベル面に **COMPACT DISC DIGITAL AUDIO** マークの入ったものなど、JIS規格に合致したディスクをご使用ください。
- CD規格外の音楽用CD(コピーコントロール付きCDなど)やMP3ファイル形式で録音されたディスクは、まったく再生できないか、正常に再生できません。

お知らせ

- 次のような場合、実際に録画できる時間は短くなります。
 - ・ ディスクに傷や汚れなどによって録画できない部分があるとき。
 - ・ 映りの悪い(電波状態が悪い、弱い)番組など、画質が良くない映像を録画したとき。
- 高速記録対応のディスクを使用して高速ダビングをしているときは、本機の動作音が通常よりも大きくなりますが、故障ではありません。

録画・録画予約の前に

🗣️ お願い!

● 録画予約をしたときは、必ず主電源(本体右側 P.16)を「入」にしておいてください。「切」にすると録画できません。

本機でできる録画・録画予約について

本機では、最大80番組まで録画予約できます。おすすめ自動録画 P.37 は最大40番組まで予約でき、ユーザー予約(自分で予約)は80番組からおすすめ自動録画の予約数を除いた番組数まで予約できます。

今すぐ録る(一発録画)

番組を今すぐ録る(一発録画) P.82

デジタル放送、ビデオ2入力 本体

こんなときに 番組を今すぐ録画したいとき [一発録画]ボタンを押すだけで、今見ている番組をすぐに録画できます。

ユーザー予約(自分で予約) 番組指定予約

番組表から簡単に予約する(簡単予約) P.83

デジタル放送 本体

こんなときに 番組表から簡単に番組を予約したいとき 番組表から予約したい番組を選ぶだけで、簡単に予約できます。(8日先まで) 毎週録画の設定も簡単にできます。

番組表から好みの設定で予約する(詳細予約) P.84

デジタル放送 本体 BD-RE BD-R

こんなときに 番組表から好みの設定で番組を予約したいとき 番組表から予約したい番組を選んで、好みの設定で予約できます。(8日先まで) また、ジャンル検索やブルーレイディスクへの予約、毎週/毎日録画の設定などもできます。

ユーザー予約(自分で予約) 時刻指定予約

予約内容を手動で入力して予約する(時刻指定予約) P.86

デジタル放送、ビデオ2入力 本体 BD-RE BD-R

こんなときに 番組表を利用できない番組を予約したいとき 自分でチャンネル、予約日、開始/終了時刻などを入力して予約できます。(約1カ月先まで)

おすすめ自動録画(自動予約) 番組指定予約

過去の録画履歴などをもとに、本機におまかせで自動予約する(おすすめ自動録画) P.87

デジタル放送 本体

こんなときに 本機におまかせで自動予約したいとき 自分で予約をする必要はありません。過去の録画履歴などをもとに、1日最大4番組まで自動予約できます。(8日先まで)

録画予約をしたときの本機の動き

希望の時刻に録画するには、デジタル放送を受信する必要があります。

■ 予約があるときは

● 本体の予約/録画表示灯 P.16 が橙に点灯します。

■ 予約の開始時刻になると

● 本機の電源の入/切に関係なく、予約の録画が実行されます。(本機の電源が切のときは、録画開始の少し前になると本機内部の一部の電源が入ります。画面は映りません。)

■ 予約の録画中は

● 本体の予約/録画表示灯が赤色でゆっくり点滅します。

■ 予約の終了時刻になると

● 自動的に録画が終わり、本体の予約/録画表示灯が消えます。(他に予約があるときは、橙に点灯します。)
● 録画中に残量がなくなったときは、録画が自動的に停止します。
● 録画を停止した位置までが、1番組(タイトル)となります。

ブルーレイディスク(BD-RE/BD-R)に録画予約した録画を本体に録画する場合(代理録画)

- 次のような場合は本体に録画し、P.147「テレビからのお知らせ」でお知らせします。(本体が録画可能な場合のみ)
 - ディスクを再生しているとき。P.105・106
 - 録画不可のディスク(ソフトなど)が入っているときや、ディスクが入っていないとき。
 - ブルーレイディスク(BD-RE/BD-R)の残量時間が不足しているとき。

等速ダビングと、予約の録画が重なった場合

等速ダビングが優先して録画されます。予約は取り消され、録画されません。

録画・録画予約の前に
本機で使えるメディア
(ディスク・カード)

使える
メディア

予約する録画

録画・録画予約の前に (つづき)

番組の録画制限、ダビング制限について

番組によっては、著作権保護のため録画が禁止・制限されています。

番組の録画制限	本体	外付	BD-RE BD-R	-RW -R
○：できる ×：できない		外	(録画予約のみ)	
制限なしに録画可能	○		○	
1回だけ録画可能	○	×	○	×
ダビング10	○		○	
録画禁止	×		×	

デジタル放送の場合は、ほとんどの番組が「1回だけ録画可能」番組または「ダビング10」番組です。

本体⇄外付間の移動制限	本体	本体
○：移動のみ可能 (コピー不可)	↓ 外付	↑ 外付
制限なしに録画可能		○
1回だけ録画可能		○
ダビング10		○
録画禁止		

「1回だけ録画可能」番組、「ダビング10」番組を移動しても、ダビングの残り回数は減りません。

ダビング制限	本体 ↓ BD-RE BD-R -RW (AVCREC) -R (AVCREC) -RW (VR) -R (VR)	本体 ↓ -RW (Video) -R (Video)	外付 ↓ BD-RE BD-R -RW (AVCREC) -R (AVCREC) 外	外付 ↓ -RW (VR) -R (VR) -RW (Video) -R (Video) 外	本体 ↑ BD-RE BD-R	本体 ↑ -RW -R	外付 ↑ BD-RE BD-R -RW -R 外
◎：「コピー」 ○：「ムーブ(移動)」 ×：できない							
制限なしに録画可能	◎	◎	◎	×	◎	◎	×
1回だけ録画可能	○	×	○	×	○	×	×
ダビング10(9回目まで)	◎	×	◎	×			
ダビング10(10回目)	○	×	○	×			

デジタル放送をDVD-RW/-Rにダビングする場合は、**CPRM対応**のディスクをお使いください。

■「制限なしに録画可能」番組について

ダビングする場合は「コピー」となり、ダビング後も本体の元の番組はそのまま残ります。

■ デジタル放送の「1回だけ録画可能」番組について

ダビングする場合は「ムーブ(移動)」となり、ダビング後に本体の元の番組が削除されます。

■ デジタル放送の「ダビング10」(コピー9回+ムーブ1回)番組について

ダビングする場合、9回目までは「コピー」となり、ダビング後も本体の元の番組はそのまま残ります。

10回目は「ムーブ(移動)」となり、ダビング後に本体の元の番組が削除されます。

BD/DVDにダビングされた番組は、「1回だけ録画可能」番組となります。

- 録画中に「録画禁止」番組や視聴年齢制限のある番組になったときは、録画を一時停止します。録画が可能な状態になると、再び録画が始まります。

- 「ダビング10(コピー)」「制限なしにコピー可能」になる番組と、「1回だけ録画可能」「ダビング10(ムーブ)」番組を続けて1回で録画すると、録画の開始から停止までが1番組(タイトル)となるため、ダビングする場合はすべての部分が「ムーブ(移動)」となります。

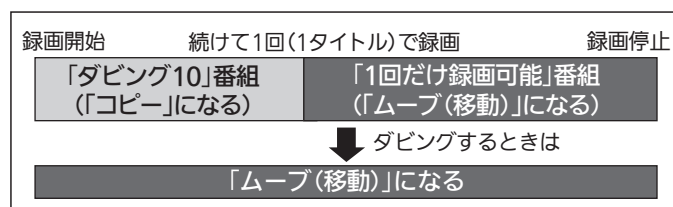
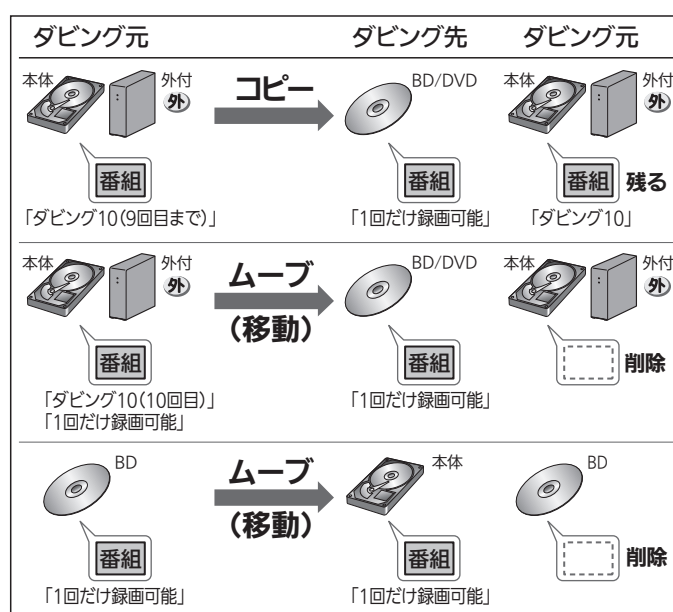

- ケーブルテレビ(CATV)、スカパー！プレミアムサービス、スカパー！、WOWOWなどで録画制限がある番組の録画については、デジタル放送の番組の場合と同様となります。
- ケーブルテレビ(CATV)のホームターミナル/セットトップボックス経由で「ダビング10(コピー9回+ムーブ1回)」番組を録画する場合は、「1回だけ録画可能」番組として録画されます。
- 本機にケーブルテレビ(CATV)のホームターミナル/セットトップボックスや外部チューナーなどを接続して、ビデオ2入力でコピー制限のある番組を録画する場合は、著作権保護の規定により、DVD-RW(AVCREC)/DVD-R(AVCREC)にダビングしたりすることはできません。
この場合は、BD-RE/BD-RまたはCPRM対応のDVD-RW(VR)/DVD-R(VR)にダビングすることをおすすめします。
- デジタル放送のデータ放送、ラジオ放送は、録画できません。
- デジタル放送の4:3の映像を録画したときや、ビデオ2入力のワイド映像(16:9)を「録画・再生設定」画面の「録画設定」-「Video高速ダビング」**P.162**の設定を「入」にして録画したときは、4:3の映像に左右に黒帯が付いた状態で録画されます。16:9の映像で録画するには、「録画・再生設定」画面の「録画設定」-「Videoアスペクト」を「16:9」に設定します。
- BD-R→本体へ「1回だけ録画可能」番組をダビングした(「ムーブ(移動)」した)場合、BD-Rの残量時間は増えません。
- 録画モードや音声、字幕による録画の制限は、**P.72~76**をご覧ください。

番組の最大記録可能数について

上限を超える場合は、メッセージが表示されます。最大記録可能数は、ディスクの傷や汚れ、停電などにより、下記の数値より少なくなることがあります。(**P.117** もご覧ください。)

- 本体 …………… 1000番組
- 外付(本体からの移動のみ) **外** …… 1000番組
- ブルーレイ(BD-RE/BD-R) …… 200番組

停電があった場合

■ 全般

- 停電から復帰すると、自動的に停電の前の状態に戻ります。
- 停電によって録画が中断したときは、**P.147**「テレビからのお知らせ」でお知らせします。

■ 録画の種類別では

録画予約の録画開始前に停電したとき

- 停電復帰後に、時刻が自動修正される(または時刻を合わせ直す)と予約内容が復活します。

デジタル放送の一発録画中に停電したとき、および録画予約の録画実行中に停電したとき

- 録画は停電したところで中断します。
- 録画終了時刻(時間)前に復帰したときは、録画終了時刻(時間)まで録画されます。
- 録画終了時刻後に復帰したときは、録画は停電したところで終了します。

デジタル放送以外の一発録画中に停電したとき

- 録画は停電したところで終了します。

■ 本体・ディスク別では

本体

- 停電前後の番組が分割して録画一覧画面に登録されます。
- 停電直前の10分程度が録画されていないことがあります。
- 停電発生のタイミングによっては、停電前に録画された内容が削除されることがあります。
- 停電発生の状況によっては、初期化が必要となることがあります。

ブルーレイ(BD-RE/BD-R)

- 停電前に録画された録画内容は録画一覧画面に登録されないため、再生することができません。また、録画された分だけディスクの残量時間が減ります。
- 停電復帰後にディスクの認識に時間がかかる場合(番組数が多い場合など)は、本体に代理録画されることがあります。本体に代理録画された場合は、本体の録画一覧画面に登録されます。
- 停電発生の状況によっては、そのディスクが使用できなくなることがあります。

録画・録画予約の前に (つづき)

録画モードとおよその録画時間(目安)

録画モードは、「録画・再生設定」画面の「録画設定」-「録画モード」**P.163**で設定します。

● 本体に番組を録画するときの、用途別おすすめの録画モード

- 録画した番組を、ハイビジョン画質で見たい
- 本体に録画した番組を、外付に移動したい **外**
- ブルーレイ(BD-RE/-R)に、ハイビジョン画質で高速ダビングすることが多い

⇒ DR、AF~AE ※1

- 録画した番組を見終わったら、こまめに消去することが多い
- 放送そのままのサラウンド音声で録画して、再生したい

⇒ DR

- DVD-RW(VR)/-R(VR)やDVD-RW(Video)/-R(Video)にダビングすることが多い

⇒ XP~EP ※2

- たくさんの番組を録画して、本体にしばらく残しておきたい
- DVD-RW/-Rに、ハイビジョン画質で高速ダビングすることが多い

⇒ AF~AE ※1

※1 AF~AEの場合、同時操作の組み合わせによっては録画モード変換予定番組となります。

※2 録画モード変換予定番組となります。(録画モード変換予定番組については、**P.73**をご覧ください。)

- 録画時間はおよその目安です。また、録画する映像によって録画容量が異なるため、実際に録画できる時間は異なります。

- BS・110度CSデジタルのSD放送は、DR、AF~AEで録画しても標準画質で録画されます。
- 110度CSデジタル放送は、番組ごとに時間当たりの情報量が異なるため、番組ごとに録画可能時間(残量)が変わります。
- AE、EPは、「録画・再生設定」画面の「録画設定」-「AEモード」、「EPモード」の設定によって録画できる時間が変わります。**P.163**
- スポーツ、音楽ライブ番組など、動きや明るさの変化が激しい番組をAEで録画すると、ブロックノイズなどが目立つことがあります。
- ディスクに管理情報が含まれるなどの理由によって、実際にディスクに記録される時間がダビングする番組の合計時間よりも多くなり、ダビングできないことがあります。また、残量時間が不足していない場合でも、チャプター数や管理情報がいっぱいになり、ダビングできないことがあります。
- 本機は、効率よく録画を行うために時間当たりの情報量を可変して録画を行っており、映像によって録画できる時間が変わります。
- 1番組あたりの連続録画可能時間は、最大8時間です。(連続録画時間が8時間になると、録画が自動的に停止します。)
8時間を越える番組を予約するには、時刻指定予約 **P.86** で8時間以内となるよう番組を分割して録画してください。

● 本体の録画モードとおよその録画時間(目安)

本体 (内蔵ハードディスク)

録画モード	本体 (500 GB)	録画できる放送	記録される画質	画質と時間の関係
DR	地上デジタル(HD放送) BSデジタル(HD放送)	デジタル放送	放送そのままの画質 (ハイビジョン画質)	高画質 ↑ 画質優先 ↓ 時間優先
AF AN	80時間 126時間	デジタル放送	放送のデータを 圧縮変換した ハイビジョン画質	
AE	5.5倍モード 12倍モード			252時間 540時間
XP SP LP	110時間 222時間 442時間	デジタル放送	標準画質 (従来の画質)	従来の画質 ↑ 画質優先 ↓ 時間優先
EP	6時間モード 8時間モード	ビデオ2入力		

録画モード ※	本体 (500 GB)	録画できる放送	記録される画質
DR	スカパー!プレミアムサービス (ハイビジョン画質番組)	スカパー!プレミアムサービス	ハイビジョン画質
	スカパー!プレミアムサービス (標準画質番組)	スカパー!プレミアムサービス	標準画質

※「スカパー!プレミアムサービスLink」(録画)の録画モードは、DRだけとなります。
「スカパー!プレミアムサービスLink」(録画)の()内の時間は、変動する録画可能時間の目安です。

録画モード変換予定番組について

■ 録画モード変換予定番組になる番組

デジタル放送を本体に録画するとき、次のような場合は、いったん録画モードDRで録画されます。

- ・ 本体に録画モードXP～EPで録画する場合
- ・ P.79～81 の同時操作の組み合わせによって、録画モードAF～AEの番組がいったん録画モードDRで録画される場合

■ 録画モードの変換動作について

本機の電源が切になってから数分後、録画日時の古い番組から順に自動的に録画モードの変換が開始されます。

- 録画モード変換予定番組は、録画一覧画面の番組名の録画モード情報欄に次のように表示されます。 P.100
(例) 録画モードAFに変換予定の番組の場合
変換前 … 変換予定→AF 変換終了後 … HD画質AF
- 変換順は前後することがあります。
- 変換時間は番組の録画時間と同じだけかかります。(変換対象が2番組ある場合は、2番組分の時間がかかります。)
- 変換中に本機の電源が入になったときや、録画モードの変換よりも優先順位の高い動作(録画予約の録画実行、ダウンロード更新、本体/外付間の番組自動移動、など)が始まったときは、その時点で実行中の番組の変換は中止となり、次回の変換可能なときに再びその番組の最初から変換されます。

録画・録画予約の前に (つづき)

●ブルーレイ (BD-RE/-R)、DVD (-RW/-R) の録画モードとおよその録画時間(目安)

BD-RE **BD-R** (詳細予約 P.84、時刻指定予約 P.86 で直接録画できます)

録画モード	片面1層 (25 GB)	片面2層 (50 GB)	片面3層 (100 GB)	録画できる放送	記録される画質	画質と時間の関係
DR 地上デジタル(HD放送) BSデジタル(HD放送)	約3時間 約2時間10分	約6時間 約4時間20分	約12時間 約8時間40分	デジタル放送	放送そのままの画質 (ハイビジョン画質)	高画質 画質優先 ↑ 時間優先 ↓
AF AN	約4時間 約6時間	約8時間 約12時間	約16時間 約24時間	デジタル放送	放送のデータを 圧縮変換した ハイビジョン画質	↑ 時間優先 ↓
AE 5.5倍モード 12倍モード	約12時間 約26時間	約24時間 約52時間	約48時間 約104時間			↑ 時間優先 ↓
XP SP LP	約5時間15分 約10時間30分 約21時間	約10時間30分 約21時間 約42時間	約21時間 約42時間 約84時間	デジタル放送 ビデオ2入力	標準画質 (従来の画質)	↑ 画質優先 ↓ 時間優先
EP 6時間モード 8時間モード	約31時間30分 約42時間	約63時間 約84時間	約126時間 約168時間			↑ 画質優先 ↓ 時間優先

-RW **-R** (ダビングのみできます) **-RW (AVCREC)** **-R (AVCREC)** …AF ~ AEのみ **-RW (VR)** **-R (VR)** **-RW (Video)** **-R (Video)** …XP ~ EPのみ

録画モード	1層 (4.7 GB)	片面2層 (8.5 GB)	録画できる放送	記録される画質	画質と時間の関係
AF AN	約42分 約1時間5分	約1時間20分 約2時間	デジタル放送	放送のデータを 圧縮変換した ハイビジョン画質	高画質 画質優先 ↑ 時間優先 ↓
AE 5.5倍モード 12倍モード	約2時間10分 約4時間50分	約4時間10分 約9時間			↑ 時間優先 ↓
XP SP LP	約1時間 約2時間 約4時間	— — —	デジタル放送 ビデオ2入力	標準画質 (従来の画質)	↑ 画質優先 ↓ 時間優先
EP 6時間モード 8時間モード	約6時間 約8時間	— —			↑ 画質優先 ↓ 時間優先

●およその残量時間について(目安)

残量時間はおよその時間です。目安としてお使いください。

- 現在本機で選ばれている録画モードの残量時間が表示されます。

■本体の場合

- 残量時間は、画面表示や、予約内容、予約一覧、本体の録画一覧または本体/外付 **外** の録画一覧(「**外**」ラベル以外)、などの画面で確認できます。
- 残量が少なくなったときは、予約内容、予約一覧、録画一覧の各画面の残量時間表示に「**!**」が表示され、録画モードが表示されません。

■外付の場合 **外**

- 残量時間は、本体/外付の録画一覧画面の「**外**」ラベルの一覧を表示しているときに確認できます。
- 残量が少なくなったときは、録画一覧画面の「**外**」ラベルが「**!**」になり、残量時間表示に「**!**」が表示され、録画モードが表示されません。

■BD-RE/-R、DVD-RW/-Rの場合

- 残量時間は、画面表示で確認できます。
BD-RE/-Rの場合は、予約内容、ディスクの録画一覧の各画面でも確認できます。

二重音声、マルチ番組、サラウンド音声、字幕の録画

録画モードや「録画・再生設定」画面の「録画設定」、「録画予約設定」[P.162～163](#) の設定によって、記録される映像や音声異なります。録画前に、設定を確認してから録画してください。

デジタル放送

録画先 ()は移動・ダビングのみ	本体 BD-RE BD-R (外付)	本体 BD-RE BD-R (外付 -RW (AVCREC) -R (AVCREC))	本体 BD-RE BD-R (-RW (VR) -R (VR))
録画モード	DR	AF～AE	XP～EP
二重音声	主音声/副音声の両方が記録されます。 ● 再生中は… 音声を選べます。		主音声/副音声の両方が記録されます。 ※1 ● 再生中は… 音声を選べます。
マルチ番組の 映像・音声	複数の映像・音声 が記録 されます。 ● 再生中は… 映像・音声 が選べます。	【映像】1つの映像 だけが記録 されます。 ■ 一発録画する とき 視聴中の映像 ■ 番組表から録 画予約で録 画するとき 「予約設定」 画面で選ん だ映像 ■ 時刻指定予 約で録画す るとき 主映像また は映像1 ■ 手間なしダ ビングする とき 再生中の映 像 ■ ダビングリ ストからダ ビングする とき 主映像また は映像1 ■ 上記以外 の録画をす るとき 主映像また は映像1 【音声】2つの 音声 が記録され ます。 ■ 視聴中の音 声が「音声 1」のとき 「音声1」と 「音声2」 ■ 視聴中の音 声が「音声 1」以外の とき 視聴中の音 声と「音声 1」 ● 再生中は… 映像の切り 換えはでき ません。 音声のみ選 べます。	1つの映像・音 声だけが記 録されま す。 ■ 一発録画す るとき 視聴中の映 像・音声 ■ 番組表から 録画予約で 録画する とき 「予約設定」 画面で選ん だ映像・音 声 ■ 時刻指定予 約で録画す るとき 主映像また は映像1、 主音声また は音声1 ■ 手間なしダ ビングする とき 再生中の映 像・音声 ■ ダビングリ ストからダ ビングする とき 主映像また は映像1、 主音声また は音声1 ■ 上記以外 の録画をす るとき 主映像また は映像1、 主音声また は音声1 ● 再生中は… 映像・音声 の切り換え はできませ ん。
サラウンド 音声	放送そのままの サラウンド 音声で記 録されま す。※2		ステレオ音声 で記録され ます。
字幕	字幕の情報が 記録され ます。※3 ● 再生中は… 字幕表示の 入/切がで きます。		■ 番組表から 録画予約、 おすすめ自 動録画で録 画予約した 場合 「録画予約 設定」-「字 幕焼きこみ」 を「あり」に 設定して録 画予約した ときだけ、 映像といっ しょに「録 画予約設定」 -「字幕焼 きこみ言語」 で設定され た言語の字 幕が記録さ れます。※4 ■ 時刻指定 予約の場合 字幕の設 定 P.48 に 応じて映像 といっしょ に字幕が記 録されま す。 ● 再生中は… 字幕表示の 入/切はで きません。

録画・録画予約の前に (つづき)

●ビデオ2入力

録画先 ()はダビングのみ	本体 BD-RE BD-R	(-RW (VR) -R (VR))	(-RW (Video) -R (Video))
録画モード	DR	AF ~ AE	XP ~ EP
二重音声	<ul style="list-style-type: none"> ■ 「Video高速ダビング」の設定が「切」のとき 主音声/副音声の両方が記録されます。※5 ● 再生中は… 音声が選べます。 ■ 「Video高速ダビング」の設定が「入」のとき 「二重音声選択」で設定している音声(主音声 または副音声)だけが記録されます。※6 ● 再生中は… 音声の切り換えはできません。 	<ul style="list-style-type: none"> 主音声/副音声の両方が 記録されます。※5 ● 再生中は… 音声が選べます。 	<ul style="list-style-type: none"> 「二重音声選択」で設定している 音声(主音声または副音声)だけ が記録されます。※6 ● 再生中は… 音声の切り換えはできません。

- ※1 「録画設定」-「XP記録音声」の設定を「LPCM」にして録画モードXPで録画するときは、「録画設定」-「二重音声選択」で設定している音声(主音声または副音声)だけが記録されます。(この場合、再生時に音声は選べません。)
- ※2 録画モードAF～AEでは、AAC以外のサラウンド・ステレオ音声放送の場合、音声方式を変換したステレオ音声(サラウンド音声の場合はダウンミックス2チャンネル)で記録されます。
- ※3 ダビングするときは、録画時に字幕が記録された番組(再生時に字幕表示が選べる番組)を高速ダビングまたはAF～AEモードへ等速ダビングしたときだけ、字幕の情報もダビングされます。
- ※4 ダビングするときは、映像といっしょに字幕が記録されている場合(再生時に字幕が常に表示される場合)は字幕もダビングされます。
- ※5 「録画設定」-「XP記録音声」の設定を「LPCM」にして録画モードXPで録画するときは、「録画設定」-「二重音声選択」で設定している音声(主音声または副音声)だけが記録されます。(この場合、再生時に音声は選べません。)
- ※6 外部入力の二重音声のどちらか一方だけを記録する場合は、必ず「録画設定」-「外部音声選択」の設定を「二重音声」にしてください。設定が「ステレオ」になっていると、再生時に主音声と副音声重なって再生されます。

●録画中のチャンネルや入力の切り換え

■ デジタル放送の録画中は

- デジタル放送の他のチャンネルや、外部入力に切り換えることができます。

■ 他の機器からの映像・音声を外部入力で録画中は

- デジタル放送のチャンネルや、他の外部入力に切り換えることができます。

お知らせ

- 他の機器から外部入力で録画する場合は、ビデオ2入力だけから録画できます。

2番組を同時に録画する場合 (2番組同時録画)

「同時操作について」P.79～81 もご覧ください。

本機で可能な2番組同時録画の組み合わせ

●本機では、次の組み合わせのときに、録画予約の2番組、一発録画の2番組、または一発録画と録画予約の2番組を同時に録画することができます。

- ・ デジタル放送の2番組 (本体に2番組、または本体とBD-RE/-Rに各1番組)
- ・ デジタル放送とビデオ2入力からの各1番組 (本体に各1番組、または本体とBD-RE/-Rに各1番組)
- ・ スカパー!プレミアムサービスとデジタル放送の各1番組 (本体に各1番組)

●録画する番組の録画モードによって、2番組同時録画できる/できないが異なります。

【2番組とも **本体** に録画するとき】

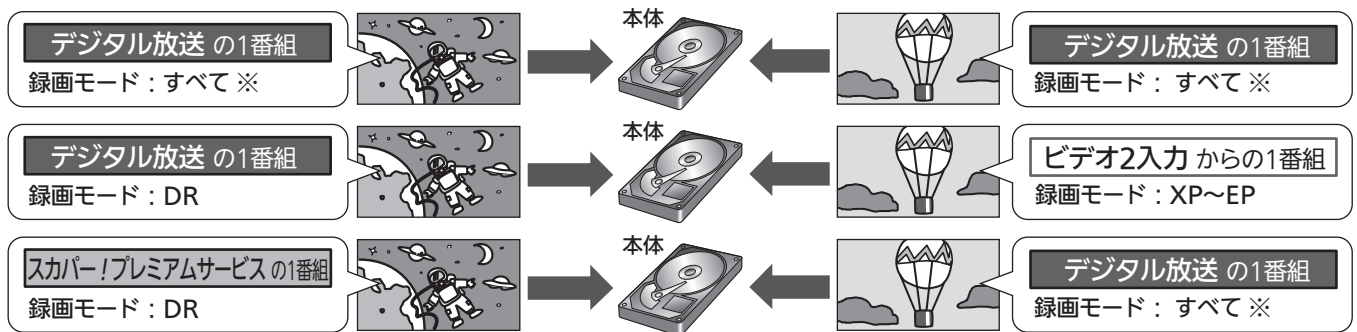

【**本体** と **BD-RE** **BD-R** に1番組ずつ録画(またはダビングで録画)するとき】

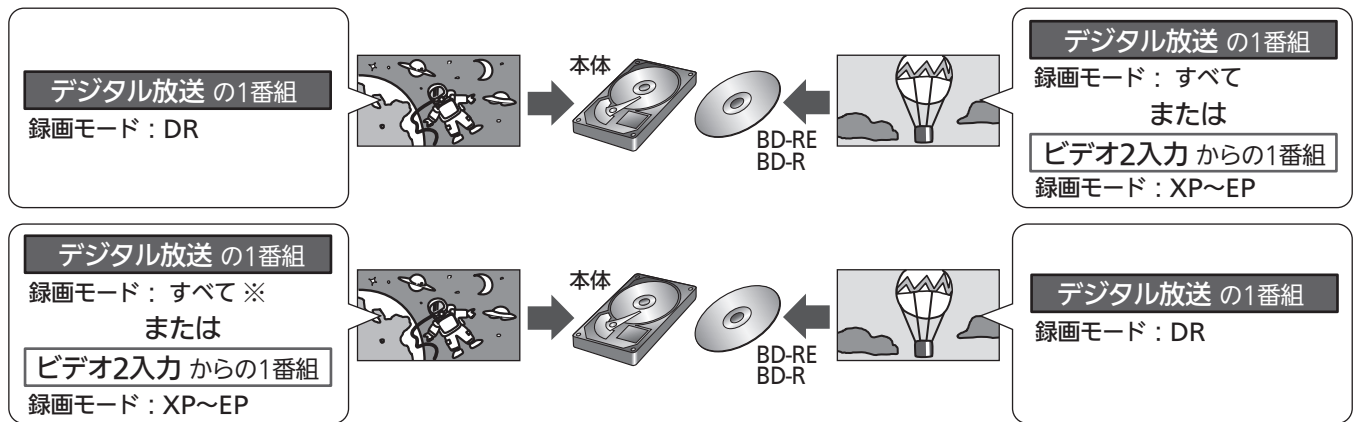

※ デジタル放送を録画モードDR以外で同時録画する場合は、同時録画開始時点からいったん録画モードDRで録画され、本機の電源が「切」(主電源は「入」)になってから数分後、録画日時古い番組から順に(変換順は前後することがあります)自動的に録画モードの変換が開始されます。(録画モード変換予定番組 P.73)

●本体/外付→BD/DVDへ高速ダビング中は、ダビング中の番組のほかに本体に1番組同時に録画することができます。(「スカパー!プレミアムサービスLink」(録画)はできません。)

●デジタル放送の1つの番組(同じ番組)を2番組同時録画することはできません。

次の場合、2番組の同時録画はできません



- ・ スカパー!プレミアムサービスとビデオ2入力からの各1番組
- ・ スカパー!プレミアムサービスとBD-RE/-Rへの各1番組
- ・ BD-RE/-Rへの2番組
- ・ ダビング中

2番組同時録画をする場合のご注意

●同時録画ができない場合、2番組の録画予約が重なった部分は後の番組が優先して録画されます。前の番組は、後の番組と重なる部分の手前1分ほどから先が録画されません。P.78

録画・録画予約の前に (つづき)

予約が重なった場合

予約が重なっている場合は、「予約一覧」画面で重なっている予約に「」が表示されます。(前の予約の終了時刻と後の予約の開始時刻が同じ場合を除く) **P.91**

…その番組の全部が録画されます。

…その番組の全部または一部が録画されません。

3つ以上の予約が重なった場合

■ おすすめ自動録画以外の予約(ユーザー予約)が重なった場合

- 全部または一部が重なった場合は、録画開始時刻が遅い方の予約が優先的に録画されます。

(例)

予約	
実際の録画	

- 開始時刻が同じ場合は、「予約一覧」画面で順番が上の方の予約が優先的に録画されます。

(例)

予約	
実際の録画	

- 前の予約の終了時刻と後の予約の開始時刻が同じ場合

(例)

予約	
実際の録画	

■ ユーザー予約とおすすめ自動録画が重なった場合

- ユーザー予約が優先的に録画されます。

(例)

予約	
実際の録画	

(例)

予約	
実際の録画	

■ 予約が重なる手前のの部分について

- 前の予約の場合、後の予約と重なる部分の手前1分ほど(部分)は録画されません。

2番組同時録画ができない組み合わせ(P.77)で、2つ以上の予約が重なった場合

■ ユーザー予約が重なった場合

- 録画開始時刻が遅い方の予約が優先的に録画されます。
- 開始時刻が同じ場合は、「予約一覧」画面で順番が上の方の予約が優先的に録画されます。
- 前の予約の場合、後の予約と重なる部分の手前1分ほどは録画されません。(前の予約の終了時刻と後の予約の開始時刻が同じ場合を含む)

■ ユーザー予約とおすすめ自動録画が重なった場合

- ユーザー予約が優先的に録画されます。

同時操作について

視聴中、再生中、録画中、ダビング中によって、同時にできる操作が異なります。

視聴中の同時操作について

■ 視聴中の録画・ダビング・番組手動移動 ○：できる ×：できない 中断：録画中は中断し、録画終了後に再開する

今やっていること	これから始める (始まる)こと	本体へ 一発録画する	本体へ 予約した録画を 実行する	「スカパー/ プレミアムサービス Link」(録画) する	BD-RE/-Rへ 予約した録画を 実行する	ダビングする 番組手動移動を する (外)
放送の視聴中		○	○	○	○	○
ビデオ2入力からの映像を視聴中		○	○	○	○	○
上記以外の外部入力からの映像を視聴中		視聴：○ 録画：×	○	○	○	○
ネットワークのホームページ表示中 ネットワークから動画コンテンツを表示(視聴)中		表示：○ 録画：×	表示：× 録画：○	表示：× 録画：○	表示：× 録画：○	表示：○ ダビング/ 番組手動移動：×

※1 視聴中の映像から違う映像の画面に切り換わりますが、入力切換 **P.44** で視聴していた映像の入力に切り換えると、引き続き視聴することができます。

再生中の同時操作について

■ 再生中の録画、ダビング・番組手動移動

○：できる ×：できない 代理：本体が録画可能な場合は、本体に代理録画 **P.69** される 終了：再生停止

今やっていること	これから始める (始まる)こと	本体へ予約した録画を 実行する		「スカパー/ プレミアムサービス Link」(録画) する	BD-RE/-Rへ 予約した録画を 実行する	ダビングする 番組手動移動をする (外)
		放送	ビデオ2入力			
本体の再生中		○ (※1)	○	○	○	再生：× ダビング：○ (本体→ディスクへの手間なしダビングのみ) 番組手動移動：×
外付の再生中 (外)		○ (※1)	○	○	○	再生：○ ダビング/ 番組手動移動：×
BD-RE/-R、 DVD-RW/-Rの再生中		○ (※1)	○	再生：終了 録画：○	再生：○ 録画：代理	再生：○ ダビング：○ (録画モードDR以外で「制限なしに録画可能」 番組の手間なしダビングのみ) 番組手動移動：×
DVDビデオ、 音楽用CDの再生中		○ (※1)	○	再生：終了 録画：○	再生：○ 録画：代理	再生：○ ダビング/ 番組手動移動：×
BDビデオ、 DISC(AVCHD)の再生中		○ (※2)	再生：終了 録画：○	再生：終了 録画：○	再生：○ 録画：代理 (※2)	再生：○ ダビング/ 番組手動移動：×
BD-RE(JPEG)、CD(JPEG)、 SD(JPEG)、USB(JPEG) の再生中		再生：終了 録画：○	再生：終了 録画：○	再生：終了 録画：○	再生：終了 録画：代理 (CD) ○ (BD-RE、SD、USB)	再生：○ ダビング/ 番組手動移動：×

※1 録画モードXP～EPで録画する場合は、録画開始時点からいったん録画モードDRで録画され、本機の電源が「切」(主電源は「入」)になってから数分後、録画日時古い番組から順に自動的に録画モードの変換が開始されます。(録画モード変換予定番組 **P.73**)

※2 録画モードDR以外で録画する場合は、録画開始時点からいったん録画モードDRで録画され、本機の電源が「切」(主電源は「入」)になってから数分後、録画日時古い番組から順に自動的に録画モードの変換が開始されます。(録画モード変換予定番組 **P.73**)

録画・録画予約の前に (つづき)

録画中の同時操作について

■ 録画中の再生・ダビング・番組手動移動

○：録画中に再生できる(★は追っかけ再生 **P.111** もできます) ×：録画中に再生・ダビングできない

これから始める (始まる)こと		再生する					ダビングする 番組手動移動を する(外)
		本体 外付(外)	BD-RE/-R DVD-RW/-R DVDビデオ	音楽用CD	BDビデオ DISC(AVCHD)	BD-RE(JPEG) CD(JPEG) SD(JPEG) USB(JPEG)	
今やっていること	放送を録画中	○★	○	○	○(※1)	×	×
	ビデオ2入力から録画中	○★	○	○	×	×	×
	「スカパー！プレミアムサービス Link」(録画)中	○★	×	×	×	×	×
BD-RE/Rに録画中		○	×	×	×	×	×

※1 録画モードDR以外で録画している場合は、再生開始時点からいったん録画モードDRで録画され、本機の電源が「切」(主電源は「入」)になってから数分後、録画日時の古い番組から順に自動的に録画モードの変換が開始されます。(録画モード変換予定番組 **P.73**)

■ 録画中に別の番組の録画(2番組同時録画) **P.77**

○：録画できる △：録画モードによって録画できる/できないが異なる ×：録画できない 終了：録画停止(録画終了)
代理：本体が録画可能な場合は、本体に代理録画 **P.69** される

これから始める (始まる)こと (2番組目の 録画)		② 本体へ一発録画する		② 本体へ予約した録画を実行する		② 「スカパー！ プレミアムサービス Link」(録画) する	② BD-RE/-Rへ 予約した録画を 実行する
		放送	ビデオ2入力	放送	ビデオ2入力		
今やっていること (1番組目の録画)	① 放送を録画中	①：○ ②：○(※2)	①：○ ②：△(※3)	①：○(※2) ②：○	①：△ ②：○(※2)	①：○(※2) ②：○	①：△ ②：○(※2)
	① ビデオ2入力から 一発録画中	①：○(※3) ②：△	①：○ ②：×	①：○(※3) ②：△	①：○ ②：×	①：○ ②：×	①：○(※3) ②：△
	① ビデオ2入力から 予約の録画中	①：○(※3) ②：△	①：○ ②：×	①：△(※2) ②：○	①：終了 ②：○	①：終了 ②：○	①：△(※2) ②：○
	① 「スカパー！プレミアム サービスLink」(録画)中	①：○(※2) ②：○	①：○ ②：×	①：○(※2) ②：○	①：終了 ②：○	チューナーの 仕様による	①：終了 ②：○
① BD-RE/Rに録画中		①：○(※3) ②：△	①：○(※3) ②：△	①：△(※2) ②：○	①：△(※2) ②：○	①：終了 ②：○	①：△(※2) ②：代理

※2、※3 どちらかの番組を録画モードDR以外で録画する場合は、同時録画開始時点からいったん録画モードDRで録画され、本機の電源が「切」(主電源は「入」)になってから数分後、録画日時の古い番組から順に自動的に録画モードの変換が開始されます。(録画モード変換予定番組 **P.73**)

※2のみ 2番組同時録画できない場合は、先の番組(①)の録画が終了し、後の番組(②)が録画されます。 **P.78**

※3のみ 2番組同時録画できない場合は、先の番組(①)の録画が継続し、後の番組(②)は録画されません。

- デジタル放送の1つの番組(同じ番組)を2番組同時録画することはできません。

ダビング中の同時操作について

■ ダビング中・番組手動移動中の視聴

○：できる ×：できない

今やっていること	これから始める (始まる)こと	放送の画面の 映像を見る	外部入力の 映像を見る	ダビング中の 映像を見る
	ダビング中、番組手動移動中 外		○	○(※1)

※1 本体→DVD-RW(Video)/-R(Video)へダビング中、ビデオ2入力は選べません。

■ ダビング中・番組手動移動中の再生

○：できる ×：できない

今やっていること	これから始める (始まる)こと	再生する	
		本体、外付	本体、外付以外
本体→BD/DVDへ高速ダビング中 BD/DVD→本体へ高速ダビング中		○(※2)	×
外付→BD/DVDへ高速ダビング中 外		×	×
上記以外のダビング中、番組手動移動中 外		×	×

※2 ダビングが「コピー」になる場合だけ、再生できます。「ムーブ(移動)」になる場合は、再生できません。

■ ダビング中・番組手動移動中の録画

○：できる ×：できない 代理：本体が録画可能な場合は、本体に代理録画 **P.69** される

今やっていること	これから始める (始まる)こと	本体へ 一発録画する		本体へ予約した録画を 実行する		「スカパー！ プレミアムサービス Link」(録画) する	BD-RE/-Rへ 予約した録画を 実行する
		放送	ビデオ2入力	放送	ビデオ2入力		
高速ダビング中		○(※3)	○	○(※3)	○	×	代理(※3)
等速ダビング中		×	×	×	×	×	×
番組手動移動中		○(※3)	○	○(※3)	○	×	代理(※3)

※3 録画モードDR以外で録画する場合は、録画開始時点からいったん録画モードDRで録画され、本機の電源が「切」(主電源は「入」)になってから数分後、録画日時の古い番組から順に自動的に録画モードの変換が開始されます。(録画モード変換予定番組 **P.73**)

番組自動移動と他の動作の同時操作について

■ 他の動作中の番組自動移動・・・本機が他の動作中は、番組自動移動はできません。

■ 番組自動移動中の他の動作

○：できる ×：できない 中止：移動中止

㊦：録画モードAF～AE以外のときは移動できる、AF～AEのときは移動中止

今やっていること	これから始める (始まる)こと	本体へ 一発録画 する	本体へ予約した録画を 実行する		「スカパー！ プレミアムサービス Link」(録画) する	BD-RE/-Rへ 予約した 録画を実行する	再生する
			放送	ビデオ2入力			
本体→外付へ 番組自動移動中 外		移動：㊦ 録画：○(※1)	移動：㊦ 録画：○(※1)	移動：○ 録画：○	移動：中止 録画：○	移動：中止 録画：○	移動：中止 再生：○

※1 録画モードDR以外で録画する場合は、録画開始時点からいったん録画モードDRで録画され、本機の電源が切になってから数分後、録画日時の古い番組から順に自動的に録画モードの変換が開始されます。(録画モード変換予定番組 **P.73**)

- 2番組同時録画が始まると、番組自動移動を中止します。
- 番組自動移動中に自動移動が中止となるような操作をした場合、自動移動の中止処理完了後に次の動作に移行しますので、番組自動移動を中止するのに時間がかかる場合は、番組の最初の部分が録画されなかったり、録画が中止されることがあります。

お知らせ

- 家庭内ネットワーク機能を利用時の同時操作については、**P.63** をご覧ください。

テレビ番組を今すぐ録る(一発録画)

視聴中の番組を、今すぐ録画する (一発録画)

デジタル放送、ビデオ2入力 本体

お願い!

●録画中は、必ず主電源(本体右側 P.16)を「入」にしておいてください。「切」にすると録画できません。

録画中は、本体の予約/録画表示灯 P.16 が赤色でゆっくり点滅します。

1 一発録画を押す

- 本体が録画可能な状態のときは、録画が始まります。
- 本機で現在選ばれている録画モードで録画されます。(一発録画する前に本機の録画モードの設定を確認・変更するときは、P.163をご覧ください。)

デジタル放送の一発録画中は

- 番組を録画中に、放送やチャンネルを切り換えて別の番組を見ることができます。
- 番組を録画中に、別の番組に切り換えてもう一度押すと一発録画の2番組同時録画になります。(2番組同時録画できない組み合わせがありますので、P.80もご覧ください。)
- 番組が終了すると、自動的に録画を停止します。



他の機器からの映像・音声の一発録画中は

- 番組終了時に自動で録画停止できませんので、で録画を停止してください。そのまま録画を続けると8時間後に録画停止します。

2 録画を一時停止するときは 一時停止を押す



- もう一度押すと、再び録画が始まります。
- 2番組同時録画中は、録画を一時停止したい番組を選局してから実行してください。

3 録画中に録画を停止するときは 停止を押す

- 確認メッセージが表示されますので、で「はい」を選んで  を押します。

- 2番組同時録画中/追っかけ再生中/録画同時再生中に録画を停止するときは P.92 をご覧ください。

お知らせ

- 番組情報が取得できていない番組については、一発録画できません。
- 停止後に次の操作ができるまで、しばらく時間がかかることがあります。
- 停止した位置までが、1番組(タイトル)となります。
- 現在録画中の番組の放送、チャンネル、録画モードを確認したいときは、を押して画面表示を表示すると確認できます。
- 他の機器から外部入力で録画する場合は、ビデオ2入力だけから録画できます。
- 視聴中に、「サブメニュー」→「この番組を録画する」でも、視聴中の番組の一発録画を始めることができます。P.145
- 前の番組の本編が終わった直後など、まだ前の番組の時間内であるときに次の番組を録画しようとして  ボタンを押しても、前の番組が短く録画されたり、一発録画が開始されない場合があります。録画したい番組の時間帯になってから録画を開始してください。

録画モードをDR以外にして録画する場合、同時操作の組み合わせによっては、いったん録画モードDRで録画され、本機の電源が「切」のときに自動的に録画モードが変換される場合があります。(録画モード変換予定番組 P.73)

番組表から簡単に予約する (簡単予約)

デジタル放送 **本体**

番組表から予約したい番組を選ぶだけで、簡単に予約できます。

🗨️ **お願い!**

● 録画中は、必ず主電源(本体右側 **P.16**)を「入」にしておいてください。「切」にすると録画できません。

録画中は、本体の予約/録画表示灯 **P.16** が赤色でゆっくり点滅します。

1 **予約** を押す

● 番組表が表示されます。(番組表の見かたは **P.50** をご覧ください。)

■ 違う放送の種類 of 番組表を見るときは

地上 **BS** **CS** を押すと、その放送の番組表に切り換わります。

2 **▲▼◀▶** で予約したい日の番組を選ぶ

REAL 地上の番組表 すべて	
15:15	14金 15土 16日 17月 18火 19水 20木 21金
2月14日(金) 17:00~18:00	世界ウルル体験記 録
00 放送	012 00 放送
15時	00 ニュース
30	ワールドニュース口
16時	00 野球中継
30	わくわく動物園めぐり
17時	00 映画劇場「刑事」口
18時	00 アニメ
30	アニメ

簡単予約で録画するときは、ガイド表示に表示されている録画モード(現在本機で選ばれている録画モード)で録画されます。

現在放送中の番組の場合は、表示されません。

■ 別の日の番組表を見るときは

青 (前日)、**赤** (翌日)を押します。

3 **決定** または **予約** を押す

● 予約が確定し、選んだ番組に「**予**」が表示されます。(現在放送中の番組の場合は、番組内容画面が表示されず。**P.84** の手順**3**~**8**を行って、予約を確定してください。)

● 予約が重なって、一部またはすべての録画ができない場合は確認メッセージが表示されます。

「はい」のまま **決定** を押すと、「予約一覧」画面が表示され、重なっている予約に「**録**」または「**録**」が表示されます。**P.91**

◀▶ で「いいえ」を選んで **決定** を押すと、「予約一覧」画面は表示されず、確認メッセージが消えます。

■ 毎週この番組を予約するときは

録 を押します。

■ 他の番組を続けて予約するときは

このあと、手順**2**、**3**をくり返します。

4 **戻る** を押し、通常画面に戻す

お知らせ

● 番組表を表示中に本機の録画モードの設定を確認・変更するときは

(番組表を表示していないときに本機の録画モードの設定を確認・変更するときは、**P.163** をご覧ください。)

① 手順**2**のときに、**サブ** を押して、サブメニュー画面を表示する

② **▲▼** で「録画モード」に移動し、**◀▶** で希望の録画モードを選ぶ

③ 確認・変更が終わったら、**戻る** を押して、サブメニュー画面を消す

● 番組表は、「メニュー」→「録(番組表・予約)」→「番組表」でも、表示することができます。**P.144**

録画モードをDR以外にして録画する場合、同時操作の組み合わせによっては、いったん録画モードDRで録画され、本機の電源が「切」のときに自動的に録画モードが変換される場合があります。(録画モード変換予定番組 **P.73**)

番組を録画予約する
テレビ番組を今すぐ録る

予約する(録画)

番組表から好みの設定で予約する (詳細予約)

デジタル放送 **本体** **BD-RE** **BD-R**

番組表から予約したい番組を選んで、好みの設定で予約できます。

ブルーレイ(BD-RE/-R)に予約して、直接録画することもできます。

お願い!

●録画中は、必ず主電源(本体右側 **P.16**)を「入」にしておいてください。「切」にすると録画できません。

録画中は、本体の予約/録画表示灯 **P.16** が赤色でゆっくり点滅します。

準備

ブルーレイ(BD-RE/-R)に録画するときには、初期化されていて録画が可能で残量があるディスクを入れておく **P.130**

●ディスク再生/ダビング選択画面が表示される場合は、戻るを押して選択画面を消しておきます。

1 予約番組表を押す

●番組表が表示されます。(番組表の見かたは **P.50** をご覧ください。)

■違う放送の種類別の番組表を見るときは

地上 **BS** **CS** を押すと、その放送の番組表に切り換わります。

2 ▲▼◀▶で予約したい日の番組を選び、黄を押す

REAL 地上D番組表 [すべて]			
15:15 2月14日(金) 世界ウルルル体験記 17:00~18:00			
00 放送	011 放送	012 放送	021 放送
00 ニュース	00 第8回音楽委員会	00 素敵なお花見	00 ドラマスペシャル
15 30 ワールドニュース	00 野塚中継	30 さわやか自然風景	00 「××家の人々」
16 30 わくわく動物園めぐり	00 野塚中継	00 名画アルバム特選集	
17 00 映画劇場「刑事」	00 野塚中継	45 世界の旅風景	00 鉄道の旅「九州」
17 30 映画劇場「刑事」	00 野塚中継	00 世界ウルルル体験記	30 音楽のある景色
18 00 映画劇場「刑事」	00 野塚中継	00 スペシャル「銀河の始まり」	00 ニュース
18 30 映画劇場「刑事」	00 野塚中継	00 アニメ	

●「番組内容」画面が表示されます。

■別の日の番組表を見るときは

青 (前日)、**赤** (翌日)を押します。

■ジャンル、フリーワードで予約する番組を探すときは

P.52 で番組を検索(検索結果を表示)したあと、▲▼で番組を選び、決定を押します。

3 「番組内容」画面の下側で「番組予約へ」が選ばれているので、決定を押す

●「予約設定」画面が表示されます。

4 予約内容を確認する

予約設定 本体残量 26時間32分(DR) 2/14 金 PM 3:15

予約番組名: 世界ウルルル体験記

放送波 チャンネル 日付 時刻 録画先 録画モード

地上D 031 14 金 PM 5:00~PM 6:00 本体(HDD) HD画質DR 予約確定

番組	映像	音声
<input checked="" type="checkbox"/> 主番組	<input checked="" type="checkbox"/> 映像1	<input checked="" type="checkbox"/> 音声1
<input type="checkbox"/> 副番組1	<input type="checkbox"/> 映像2	<input type="checkbox"/> 音声2
<input type="checkbox"/> 副番組2	<input type="checkbox"/> 映像3	<input type="checkbox"/> 音声3

HD画質 画質優先 長時間
標準画質 画質優先 長時間

変更 選択 決定 戻る

[] 毎日予約 [] 毎週予約 [] 設定消去

映像・音声複数ある番組を録画モードDR以外で予約するときだけ、表示されます。

5 予約内容を変更するときのみ、希望の項目に移動し、内容を変更する

放送波 チャンネル 日付 時刻 録画先 録画モード

地上D 031 14 金 PM 5:00~PM 6:00 本体(HDD) HD画質DR 予約確定

■毎週/毎日録画をするときは

「日付」項目に移動し、希望の表示(毎週土、毎日、月一土、月一金など)に変更します。

- ▼を押していくと、毎週/毎日録画用の表示を早く表示することができます。
- 毎週録画、毎日録画(「毎日」)は、手順7で簡単に設定することもできます。

■ブルーレイ(BD-RE/-R)に予約するときは

「録画先」項目に移動し、「BD」に変更します。

■録画モードを変更するときは

「録画モード」項目に移動し、希望の録画モードに変更します。(録画モードについては **P.72**)

■放送局(チャンネル)の枝番を切り換えるときは

「チャンネル」項目に移動し、希望の枝番がついたチャンネルに変更します。

次ページへつづく

6 映像・音声複数ある番組(マルチ番組)を録画モードDR以外で予約するときのみ、**◀▶** で希望の項目(番組、映像、音声)に移動し、**▲▼** で内容を変更したあと、**決定** を押す

番組、映像、音声を選んで予約する必要がありますので、予約したい内容を選んでください。

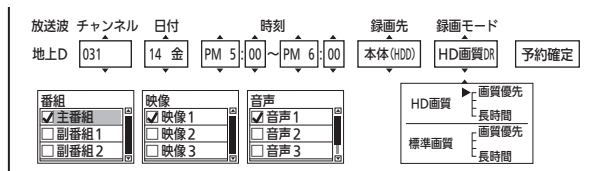

お知らせ

- チャンネルを変更して予約を行った場合、番組表に「**予**」は表示されません。
- 現在放送中の番組を詳細予約で毎週/毎日録画した場合は、現在放送中の番組から録画が開始されます。
- 番組表は、「メニュー」→「録る(番組表・予約)」→「番組表」でも、表示することができます。 **P.144**

録画モードをDR以外にして録画する場合、同時操作の組み合わせによっては、いったん録画モードDRで録画され、本機の電源が「切」のときに自動的に録画モードが変換される場合があります。(録画モード変換予定番組 **P.73**)

7 **◀▶** で「予約確定」に移動し、**決定** を押す

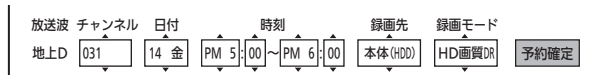

- 予約が確定して「番組内容」画面に戻ります。
- 予約が重なっているときは「予約一覧」画面が表示され、重なっている予約に「**○**」または「**×**」が表示されます。 **P.91**

■ 毎週/毎日録画を簡単に設定するときには

毎週録画をするときは
この手順のときに、**緑** を押します。

毎日録画(「毎日」)をするときは
この手順のときに、**赤** を押します。

8 **戻る** を押し、番組表に戻す

- 録画予約した番組に「**予**」が表示されます。

■ 他の番組を続けて予約するときには
このあと、手順**2**~**8**をくり返します。

9 予約の設定が終わったら**戻る** を押し、通常画面に戻す

予約内容を手動で入力して予約する (時刻指定予約)

デジタル放送、ビデオ2入力 **本体** **BD-RE** **BD-R**

自分でチャンネルや予約日、開始/終了時刻などを入力して予約できます。

ブルーレイ (BD-RE/-R) に予約して、直接録画することもできます。

お願い!

●録画中は、必ず主電源(本体右側 **P.16**)を「入」にしておいてください。「切」にすると録画できません。

録画中は、本体の予約/録画表示灯 **P.16** が赤色でゆっくり点滅します。

準備

ブルーレイ (BD-RE/-R) に録画するときは、初期化されていて録画が可能で残量があるディスクを入れておく **P.130**

●ディスク再生/ダビング選択画面が表示される場合は、戻るを押して選択画面を消しておきます。

1 地上 BS CS で予約したい放送を選ぶ

- 他の機器からの映像・音声を録画予約するときは、「ビデオ2」に切り換えます。 **P.44**
(他の機器から外部入力で予約する場合は、ビデオ2入力だけから予約することができます。)

2 予約一覧を押す

- 「予約一覧」画面が表示されます。
(「予約一覧」画面の見かたは **P.91** をご覧ください。)

3 赤を押す

- 「予約設定」画面が表示されます。

4 ▲▼ で予約内容を設定し、◀▶ で項目を移動する

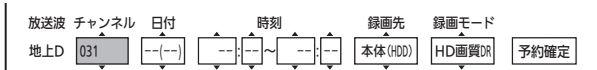

チャンネル、日付、開始時刻(時・分)、終了時刻(時・分)、録画先、録画モードを合わせます。

- 昼の12時は「PM 0:00」に、夜の12時は「AM 0:00」に合わせます。
- チャンネルは、手順**1**で選んだ放送だけが選べます。

■毎週/毎日録画をするときは

毎週録画をするときは項目をすべて設定したあと **緑** を押すと、「日付」で設定した日からの毎週録画で確定します。(この場合は、手順**5**の操作は不要です。)

毎日録画(「毎日」)をするときは項目をすべて設定したあと **赤** を押すと、「日付」で設定した日からの毎日録画で確定します。(この場合は、手順**5**の操作は不要です。)

毎日録画(「月ー土」、「月ー金」など曜日指定)をするときは

「日付」項目に移動し、希望の表示に変更します。

- ▼を押していくと、毎週/毎日録画用の表示を早く表示することができます。

■ブルーレイ (BD-RE/-R) に予約するときは

「録画先」項目に移動し、「BD」に変更します。

■録画モードを変更するときは

「録画モード」項目に移動し、希望の録画モードに変更します。

■放送局(チャンネル)の枝番を切り換えるときは

「チャンネル」項目に移動し、希望の枝番がついたチャンネルに変更します。

5 ◀▶ で「予約確定」に移動し、決定を押す

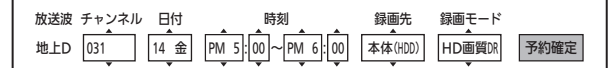

- 予約が確定し、「予約一覧」画面に戻ります。
- 予約が重なっているときは「予約一覧」画面が表示され、重なっている予約に「**□**」または「**■**」が表示されます。

■他の番組を続けて予約するときは

このあと、手順**3** ~ **5**をくり返します。

6 確認が終わったら戻るを押し、通常画面に戻す

お知らせ

- 時刻指定予約を行った場合、番組表に「**予**」は表示されません。
- 時刻指定予約は、「メニュー」→「録る(番組表・予約)」→「時刻指定予約」でも行うことができます。 **P.144**
- 「予約一覧」画面は、「メニュー」→「録る(番組表・予約)」→「予約変更・確認」でも、表示することができます。 **P.144**

録画モードをDR以外にして録画する場合、同時操作の組み合わせによっては、いったん録画モードDRで録画され、本機の電源が「切」のときに自動的に録画モードが変換される場合があります。(録画モード変換予定番組 **P.73**)

過去の録画履歴などをもとに、本機におまかせで自動予約する (おすすめ自動録画)

デジタル放送 本体

過去の録画履歴などをもとに、条件に合った番組を番組表から抽出して自動予約できます。工場出荷時は、自動予約・録画されない設定になっていますので、自動予約・録画をしたいときは設定を変更してください。

おすすめ自動録画の設定を変更するとき

- 1 **メニュー** を押す
- 2 **▲▼** で「設定」を選び、**決定** を押す
- 3 **▲▼** で「録画・再生設定」を選び、**決定** を押す

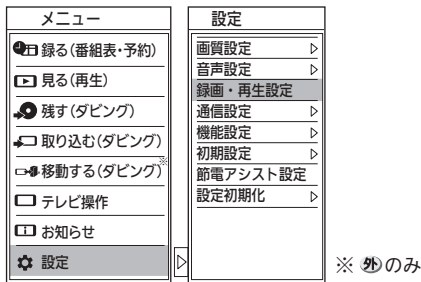

● 「録画・再生設定」画面が表示されます。

- 4 **▲▼** で「録画予約設定」を選び、**決定** を押す

- 5 **▲▼** で「おすすめ自動録画」を選び、**決定** を押す

- 6 「設定」が選ばれているので、**決定** を押す

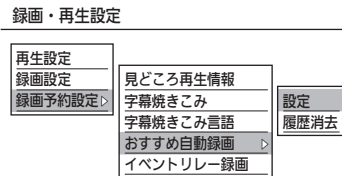

● 「おすすめ自動録画情報」画面が表示されます。

- 7 **◀▶** で希望の項目を選び、**▲▼** で設定を変更する

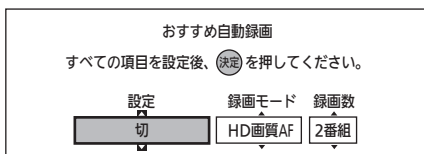

番組の抽出方法の設定

- 「入(安心型+発掘型)」
 - …… 安心型と発掘型の両方から抽出された番組を自動予約・録画するとき。
- 「入(発掘型のみ)」
 - …… 過去の録画履歴などをもとに、ユーザーの嗜好(しこう)に合った番組を番組表から抽出して自動予約・録画するとき。
- 「入(安心型のみ)」
 - …… 過去の録画履歴があるのに予約されていない番組を番組表から抽出して自動予約・録画するとき。
- 「切」… 自動予約・録画をしないとき。

録画モード (自動予約・録画するときの録画モード)
「HD画質DR」 「HD画質AF」 「HD画質AN」 「HD画質AE」

録画数 (1日の最大自動予約・録画番組数)
「4番組」 「2番組」 「1番組」

は工場出荷時の設定です。

- 8 **決定** を押し、変更を確定する
- 9 変更が終わったら **戻る** をくり返し押し、通常画面に戻す

おすすめ自動録画の番組抽出タイミング

- 1日1回、番組表の番組データを受信終了後に抽出されます。
- 「入(安心型+発掘型)」の場合は、まず「安心型」の番組を抽出し、予約数に余裕があれば「発掘型」の番組を抽出します。同一番組が両方で抽出された場合は、「安心型」で画面に表示されます。

おすすめ自動録画で録画された番組の自動削除

- 本体の残量が10%未満になった場合、本体の残量が10%以上になるように、おすすめ自動録画された番組で録画後8日以上経過した番組の中から、録画日付の古い順に自動削除されます。
- 自動削除は、おすすめ自動録画の番組抽出と同時に実行されます。
- 一度も再生していない番組でも、再生の有無にかかわらず削除されます。
- 外付を接続しているときでも、外付に自動的に移動せずに削除されます。
- 保護されている番組は、自動削除されません。自動削除されたくない番組は、番組を保護しておいてください。 **P.119**
- 本体の残量が10%以上ある場合、自動削除は実行されません。
- おすすめ自動録画の抽出方法を「切」に設定しているときは、自動削除は実行されません。

番組を録画予約する

予約する(録画)

おすすめ自動録画の予約状況を確認するとき

1 予約一覧を押す

- 「予約一覧」画面が表示されます。
(「予約一覧」画面の見かたは **P.91** をご覧ください。)

2 サブメニューを押す

3 ▲▼ で「絞込み表示」を選び、決定を押す

4 ▲▼ で「おすすめ自動予約」を選び、決定を押す

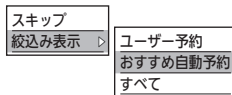

5 予約を確認する

- 別のページを表示するときは
前、次ジャンプ を押します。
- 内容を変更したい予約があるときや、不要な予約を削除するときは **P.92**

6 確認が終わったら 戻るを押し、通常画面に戻す

お知らせ

- 自動予約数が40番組になった場合や、総予約数が80番組になった場合、それ以上は予約されません。
- 本体(HDD)の残量(1週間先までの録画予約分の容量を含む)が10%未満になった場合は、自動予約されません。また、本体の残量がなくなった場合、おすすめ自動録画は実行されません。
- 毎週放送の連続ドラマなどの場合、毎回自動予約されるとは限りませんので、確実に録画したいときはユーザー予約で毎週録画してください。
- 毎日、月～金、月～土の同じ時間に放送されている番組を録画した場合は、最初に録画された曜日の番組だけが自動予約の対象となります。
(例) 月～土曜日に放送の朝の連続ドラマを予約・録画した場合は、次週の同じ曜日の番組だけが自動予約の対象となります。翌日など、録画した曜日とは違う曜日は、自動予約の対象となりません。
毎日録画をする場合は、ユーザー予約してください。
- 不要な予約が自動予約によって予約一覧に登録されている場合は、その予約を手動で削除してください。
削除すると、以降はその番組は自動予約されません。
- おすすめ自動録画の履歴は、おすすめ自動録画の「設定」を「切」にしても蓄積されていきます。
- おすすめ自動録画の履歴は、消去することができます。
 - ① **P.87** の手順 **1** ~ **5** を行い、「録画・再生設定」画面の「録画予約設定」-「おすすめ自動録画」を選ぶ
 - ② ▲▼ で「履歴消去」を選び、決定を押す
 - ③ ◀▶ で確認メッセージの「はい」を選び、決定を押す

録画モードをDR以外にして録画する場合、同時操作の組み合わせによっては、いったん録画モードDRで録画され、本機の電源が「切」のときに自動的に録画モードが変換される場合があります。(録画モード変換予定番組 **P.73**)

予約の便利な機能

番組指定予約したデジタル放送の予約を自動追跡する

デジタル放送 本体

自動追跡

デジタル放送の番組を番組指定予約した場合、次のようなときに自動的に録画開始/終了時刻が変更されて録画されます。

- (例) ・毎週録画をしているドラマの最終回だけ、放送時間が延長されているとき。
・特別番組のため、今回放送分だけ、放送時間が遅くなる時。
・予約していたスポーツ番組が延長されたとき。
・予約番組の前に放送されているスポーツ番組が延長されて、予約番組の放送時間が遅くなる時。

- 自動追跡による録画は、録画開始時点や録画中に受信した最新の番組データをもとに録画され、このときに放送時刻が変更されている場合は録画終了時刻を自動的に変更します。(自動追跡によって予約が重なったときは、P.78をご覧ください。)
- 自動的に録画開始/終了時刻が変更される時間は、1回だけの録画の場合は3時間後まで、毎週/毎日録画の場合は前後各3時間までとなります。
- 時間変更の情報が番組データに反映されていない場合や、放送局からの番組情報の送信状況によって番組変更情報(放送時間、番組名変更など)が本機で判別できない場合は、自動追跡されません。

自動追跡対象の番組には

「予約一覧」画面の番組情報欄に、「番組指定 追跡対応」と表示されます。

自動追跡できていない(番組が見つからず追跡録画できない)予約には

「予約一覧」画面の該当予約に「▶」が表示されます。

予約一覧	本体残量 26時間32分(DR)	2/14 金 PM 3:15
地上D 031 2/14金 PM 5:00~PM 6:00 本体 DR 番組指定 追跡対応		
地上D 151 2/14金 PM11:00~PM11:30 本体 DR ポップスジャム		
地上D 011-01 2/16日 PM 8:30~PM10:00 本体 DR 京都・三人歩き旅		
B/S 161 2/16日 PM 9:00~PM11:00 本体 DR カウントダウンポップス		
地上D 021 毎週木 AM 8:15~PM 8:30 本体 AF 朝のドラマ		

自動追跡できずに、時刻指定予約で録画された番組には

「録画一覧」画面の該当番組に「▶」が表示されます。

※ 外のみ

録画一覧	本体残量 26時間32分(DR)	2/14 金 PM 3:15
プロジェクトZ		
地上D 061 PM11:00~ (1時間00分) HD画質DR 14/ 2/14木		
カウントダウンポップス		
世界ウルルル体験記		
スペシャル「京都」		

「▶」が表示された予約/番組は自動追跡していないため、録画したい番組が録画されない/録画されていないことがあります。

イベントリレー録画

- P.163 の「録画・再生設定」画面の「録画予約設定」-「イベントリレー録画」の設定を「する」にすると、野球中継などで延長部分が他のチャンネルに引き継がれて放送される場合に、番組データの延長情報に従って自動的にチャンネルと録画終了時刻が変更されて録画されます。(イベントリレーによって予約が重なったときは、P.78をご覧ください。)

(例) 昼の時間帯に「NHK総合」で放送されている高校野球を番組表から予約して録画中、夕方から放送されるチャンネルが「NHKEテレ」に引き継がれた場合でも、録画チャンネルが切り換わってそのまま高校野球の録画が継続されます。

お知らせ

- 番組名が似ている番組がある場合は、自動追跡で別の番組が録画されることがあります。
- 自動追跡をしたくないときは、時刻指定予約で予約してください。
- 自動追跡は、デジタル放送の番組を番組指定予約した場合だけ有効となります。
番組表から予約した番組であれば、適宜受信した最新の番組情報から予約された番組が放送されることや終了時間を確認して録画を行います。もし、放送時刻の変更を検出した場合は、録画時刻を自動で変更し録画を続けます。従い、放送局からの番組情報の送信され方により、番組変更情報を本機で判別できない場合は録画できなかったり、中断されます。放送時刻の変更により他の録画と重なってしまった場合などもうまく録画できない場合があります。

予約の便利な機能
番組を録画予約する

予約した番組を録画

予約の便利な機能 (つづき)

見どころ再生(スポーツ)/見どころ再生(音楽)用の情報を盛り込んで録画する(見どころ再生情報)

本体

見どころ再生 **P.102** のハイライト部分または楽曲部分の情報を盛り込んで録画することができます。

本機の番組表を使って予約するとき

通常は、設定を変更する必要はありません。

工場出荷時の設定は、

- ジャンルが「スポーツ」の番組の場合は、見どころ再生のハイライト部分の情報が盛り込まれて録画されます。
- ジャンルが「音楽」の番組の場合は、見どころ再生の楽曲部分の情報が盛り込まれて録画されます。

設定を変更するときは

1 **メニュー** を押す

2 **▲▼** で「設定」を選び、**決定** を押す

3 **▲▼** で「録画・再生設定」を選び、**決定** を押す

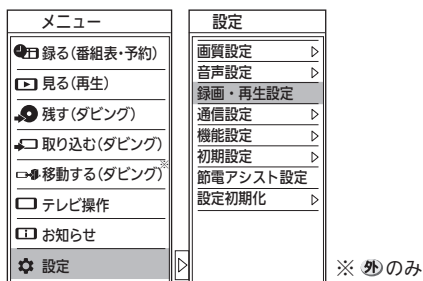

- 「録画・再生設定」画面が表示されます。

4 **▲▼** で「録画予約設定」を選び、**決定** を押す

5 **▲▼** で「見どころ再生情報」を選び、**決定** を押す

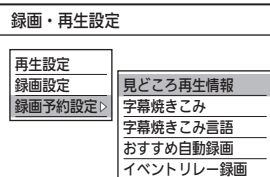

- 「見どころ再生」画面が表示されます。

6 **▲▼** で「見どころ再生情報」の設定を変更し、**決定** を押す

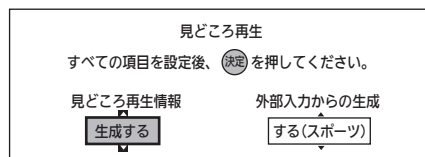

- 「生成する」……見どころ再生の情報を盛り込むとき。
- 「生成しない」……見どころ再生の情報を盛り込まないとき。

7 変更が終わったら**戻る**をくり返し押し、通常画面に戻す

他の機器から外部入力で予約するとき

P.93 ~ 95

(ケーブルテレビ(CATV)のセットトップボックスや、スカパー!のチューナーなど)

ビデオ2入力だけから録画できます。

工場出荷時の設定は、スポーツ番組のハイライト部分の情報が盛り込まれて録画されます。

音楽番組の楽曲部分の情報を盛り込んで録画したいときは、設定を変更してください。

設定を変更するときは

1 左記の手順**1** ~ **5**を行い、「見どころ再生」の設定画面を表示する

2 **◀▶** で「外部入力からの生成」に移動する

3 **▲▼** で設定を変更し、**決定** を押す

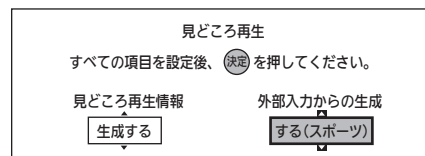

- 「する(スポーツ)」……ハイライト部分の情報を盛り込むとき。
- 「する(音楽)」……楽曲部分の情報を盛り込むとき。
- 「しない」……情報を盛り込まないとき。

4 変更が終わったら**戻る**をくり返し押し、通常画面に戻す

お知らせ

- 他の機器から外部入力で予約する場合、ハイライト部分と楽曲部分の情報のどちらか一方だけを盛り込んで録画することができます。

予約の確認・変更・削除 / 録画中の予約の録画を停止する

設定済みの予約を確認する (「予約一覧」画面の表示)

1 予約一覧 を押す

- 「予約一覧」画面が表示されます。
(「予約一覧」画面の見かたは、下欄をご覧ください。)
- ユーザー予約(自分で予約)またはおすすめ自動録画(自動予約)の一覧だけ表示したいときは
 - ① **予約** を押して、サブメニュー画面を表示する
 - ② **▲▼** で「絞り込み表示」を選び、**決定** を押す

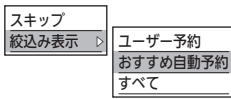

- ③ **▲▼** で表示方法を選び、**決定** を押す

- 別のページを表示するときは
前、**次/ジャンプ** を押します。

2 確認が終わったら 戻る を押し、通常画面に戻す

お知らせ

- 次回に「予約一覧」画面を表示するときは、上の一覧の切り換えは保持されず、「すべて」の一覧に戻ります。
- 「予約一覧」画面は、「メニュー」→「録(番組表・予約)」→「予約変更・確認」でも、表示することができます。 **P.144**

「予約一覧」画面の見かた

(例) 「すべて」の予約を表示する設定にしているとき

およその残量時間 **P.74**

現在時刻

選択中の予約

- 背景が青色になります。

一覧の絞り込みの種類

現在のページ/総ページ

ガイド表示

予約一覧	本体残量 26時間32分(DR)	2/14 金 PM 3:15
地上D 031	2/14金 PM 5:00~PM 6:00	本体 DR 番組指定 追跡対応
地上D 151	2/14金 PM11:00~PM11:30	本体 DR ポップスジャム
地上D 011-01	2/16日 PM 8:30~PM10:00	本体 DR 京都・三人歩き旅
BS 161	2/16日 PM 9:00~PM11:00	本体 DR カウントダウンポップ...
地上D 071	2/18火 PM 2:00~PM 4:54	本体 DR ドラマ劇場
地上D 081	2/19水 PM11:00~AM 1:00	本体 DR サッカー「○○△△...
地上D 021	毎週木 AM 8:15~PM 8:30	本体 AF 朝のドラマ「○○△△...

番組指定：番組指定予約で予約した番組

時刻指定：時刻指定予約で予約した番組

追跡対応：自動追跡の対応番組 **P.89**

▶、**▶▶**：見どころ再生の対象番組

予約一覧

上から録画開始時刻の早い順に並びます。(並び順は自動的に変わります。)

☐○、**☐×**：予約重なり **P.78**

☐○：その番組の全部が録画されます

☐×：その番組の全部または一部が録画されません

- 重なっている予約は、背景が黄色になります。

安、**安**：おすすめ自動録画(本体のみ)

P.87

- 予約内容を変更した場合は、マークが消え、ユーザー予約に変わります。

☐▶：予約スキップ中の予約(上記参照)

▶：追跡対応だが追跡できていない予約 **P.89**

- ：録画中の予約

一時的に毎週/毎日録画をやめる (予約スキップ)

- 祝日などでその週/日の番組の放送がない場合、予約をそのまま残して録画だけ実行されないようにすることができます。
- 予約スキップの設定をした予約は、1回だけスキップされます。(次回からは録画されます。)

1 予約一覧 を押して、「予約一覧」画面を表示したあと **▲▼** で一時的に毎週/毎日録画をやめたい予約を選ぶ

2 **サブメニュー** を押して、サブメニュー画面を表示する

3 「スキップ」が選ばれているので、**決定** を押す



- 予約スキップを設定した予約には、「☐▶」が表示されます。

4 設定の変更が終わったら 戻る を押し、通常画面に戻す

予約スキップを中止するときは

- 「予約一覧」画面で予約スキップを中止する予約を選び、手順**3**で「スキップ解除」のまま **決定** を押すと、「☐▶」が消えます。



予約の確認・変更・削除 / 録画中の予約の録画を停止する

予約中の録画

予約の確認・変更・削除 / 録画中の予約の録画を停止する (つづき)

設定済みの予約の内容を変更する



録画実行中の予約の変更はできません。

- 1 予約一覧を押して、「予約一覧」画面を表示したあと ▲▼ で変更したい予約を選び、決定 を押す
 - 「予約設定」画面が表示されます。
- 2 ◀▶ で変更したい項目に移動し、▲▼ で内容を変更する
- 3 ◀▶ で「予約確定」に移動し、決定 を押す
 - 予約が確定し、予約一覧画面に戻ります。
 - 予約が重なっているときは、重なっている予約に「」または「」が表示されます。
 - おすすめ自動録画の内容を変更したときは、安心 や 発掘 マークが消え、ユーザー予約に変わります。
- 4 設定の変更が終わったら 戻る を押し、通常画面に戻す

不要な予約を取り消す

予約の取り消しは1予約ずつのみとなります。
録画実行中の予約の取り消しはできません。実行中の録画を停止させると取り消されます。

番組表から予約を取り消す

- 1 番組表を表示中に「」が表示されている番組で、予約を取り消したい番組を選ぶ P.83・84
- 2 決定 を押し、「」を消す
- 3 予約の取り消しが終わったら 戻る を押し、通常画面に戻す

「予約一覧」画面から予約を取り消す

- 1 予約一覧を押して、「予約一覧」画面を表示したあと ▲▼ で取り消したい予約を選ぶ
- 2 黄 を押す
- 3 ◀▶ で確認メッセージの「はい」を選び、決定 を押す
- 4 予約の取り消しが終わったら 戻る を押し、通常画面に戻す

録画中の予約の録画を停止する

1番組だけ録画している場合

- 1 追っかけ再生中や、録画/再生を同時に行っているときのみのみ 停止 を押し、再生を停止する
 - 録画一覧画面が表示される場合は 戻る を押し、通常画面に戻します。
- 2 停止 を押す
 - このあと、確認メッセージが表示されますので、◀▶ で「はい」を選び、決定 を押します。

2番組同時録画中の場合

- 1 追っかけ再生中や、録画/再生を同時に行っているときのみのみ 停止 を押し、再生を停止する
 - 録画一覧画面が表示される場合は 戻る を押し、通常画面に戻します。
- 2 停止 を押す
 - サブメニュー画面が表示されます。



- 3 ▲▼ で録画を停止したい方の番組の「録画を停止する」を選び、決定 を押す

(例)

サブメニュー
録画を停止する【地デジ】[011ch]
録画を停止する【地デジ】[051ch]

- 4 録画中のもう一方の番組も録画を停止する場合はもう一度、みのみ 停止 を押す
 - このあと、確認メッセージが表示されますので、◀▶ で「はい」を選び、決定 を押します。

お知らせ

- 録画を停止すると、その番組の予約が取り消されます。(毎週/毎日録画の設定は残ります。)
- 停止後に次の操作ができるまで、しばらく時間がかかることがあります。
- 停止した位置までが、1番組(タイトル)となります。
- 録画中に、サブメニュー画面から録画を停止することもできます。
 - ① 録画中に  を押し、サブメニュー画面を表示する
 - ② ▲▼ で録画を停止したい番組の「録画を停止する」を選び、決定 を押す
- 番組表から、録画中の番組の録画を停止することもできます。
 - ①  を押し、番組表を表示する
 - ② ▲▼◀▶ で、録画中で録画を停止したい番組を選ぶ
 - ③ 黄 を押し、「予約内容」画面を表示する
 - ④ 「録画停止」が選ばれているので、決定 を押す

他の機器の映像を録画する

CATV(ケーブルテレビ)で受信している番組を録画する

他の機器から外部入力で録画する場合は、ビデオ2入力だけから録画できます。

お願い!

●録画中や録画予約をしたときは、必ず主電源(本体右側 P.16)を「入」にしておいてください。「切」にすると録画できません。

録画中は、本体の予約/録画表示灯 P.16 が赤色でゆっくり点滅します。

ビデオ2入力から録画・録画予約する

ビデオ2入力 本体 BD-RE BD-R

デジタル放送のハイビジョン映像を、標準画質で録画できます。

事前に、次の接続や準備をしておいてください。

- 1 本機とケーブルテレビのアンテナやホームターミナル/セットトップボックスの接続をする P.24・29
- 2 本機の「録画・再生設定」画面の「録画設定」-「外部音声選択」の設定をする(工場出荷時の設定:ステレオ) P.162
- 3 二重音声の場合のみ、本機の「録画・再生設定」画面の「録画設定」-「二重音声選択」の設定をする(工場出荷時の設定:主音声) P.162

一発録画するときの例 本体のみ

1 ケーブルテレビのセットトップボックス
録画するチャンネルに合わせる

2 本機
入力を「ビデオ2」に切り換える P.44

3 本機
一発録画する P.82

- 自動で録画は停止しません。停止で停止してください。

録画予約で録画するときの例 本体 BD-RE BD-R

1 ケーブルテレビのセットトップボックス
録画するチャンネルに合わせる

2 本機
入力を「ビデオ2」に切り換える P.44

3 本機
時刻指定予約をする P.86

4 ケーブルテレビのセットトップボックス
予約開始時刻に、電源が入っているようにしておく

- 電源が入っていないと、録画できません。

他の機器の映像を録画する
予約の確認・変更・削除/録画中の予約の録画を停止する

予約する(録画)

他の機器の映像を録画する (つづき)

スカパー！プレミアムサービスチューナーから録画する (スカパー！プレミアムサービスLink (録画))



本体

お願い!

- 録画中や録画予約をしたときは、必ず主電源(本体右側 P.16)を「入」にしておいてください。「切」にすると録画できません。

録画中は、本体の予約/録画表示灯 P.16 が赤色でゆっくり点滅します。

事前に、次の接続や準備をしておいてください。

- ① 本機とスカパー！プレミアムサービスチューナーの接続をする(LAN以外にもう1系統チューナーと接続する) P.30 LAN接続は、録画用の映像/音声信号を入力するためのだけの接続です。
スカパー！プレミアムサービスチューナーのメニュー画面や番組表などを本機に表示するために、LAN接続とは別にHDMIケーブルで本機とチューナーを接続してください。
- ② 本機の「通信設定」画面の「ホームサーバー設定」-「ホームサーバー機能」の設定を「入」にする P.164
「切」にすると、スカパー！プレミアムサービスチューナーと通信ができないため、録画されません。
- ③ スカパー！プレミアムサービスチューナーのネットワークを設定し、スカパー！プレミアムサービスチューナーに本機を録画機器として登録する
設定や登録方法については、チューナーの取扱説明書をご覧ください。

スカパー！プレミアムサービスチューナーから録画・録画予約をする

現在放送中の番組を録画するときの例

- 1 スカパー！プレミアムサービスチューナー
本機が録画先になるように設定する
 - 設定方法については、チューナーの取扱説明書をご覧ください。
- 2 スカパー！プレミアムサービスチューナー
録画するチャンネルに合わせる
- 3 スカパー！プレミアムサービスチューナー
チューナーのリモコンを操作し、現在放送中の番組の録画を開始する
 - 録画番組の終了時刻になると、録画が自動的に停止します。

お知らせ

- 本機の電源が切のときは自動的に電源が入り、録画が始まります。この場合、電源入から録画ができる状態になるまでしばらく時間がかかりますので、録画の最初の部分は録画されません。

録画予約で録画するときの例

- 1 スカパー！プレミアムサービスチューナー
本機が録画先になるように設定する
 - 設定方法については、チューナーの取扱説明書をご覧ください。
- 2 スカパー！プレミアムサービスチューナー
録画予約の設定をする
 - チューナーで設定した予約が、本機の「予約一覧」画面に登録されます。
- 3 本機
予約を確認する P.91
 - 本機には録画モードDRで録画されます。
 - 接続しているスカパー！プレミアムサービスチューナーによって、または視聴制限がある番組の場合は、番組名が表示されないことがあります。視聴制限を解除すると、表示されるようになります。
 - 録画予約の開始時刻になると、自動的に本機の録画が始まります。
 - 録画予約の終了時刻になると、録画が自動的に停止します。

お知らせ

- 予約によっては、番組の最初の部分が録画されないことがあります。

スカパー！プレミアムサービスチューナーからの録画予約の設定の変更・取り消し

録画予約の設定の変更

- 本機では変更できません。
- 本機とスカパー！プレミアムサービスチューナーの電源を入れた状態で、スカパー！プレミアムサービスチューナー側で変更してください。

録画予約の設定の取り消し

- 本機とスカパー！プレミアムサービスチューナーの電源を入れた状態で、スカパー！プレミアムサービスチューナー側で取り消しを行ってください。自動的に本機の予約一覧から消去されます。
- スカパー！プレミアムサービスチューナー側で取り消し操作を行っても本機の予約一覧から消去されない場合は、本機の予約一覧画面から取り消しを行ってください。

お知らせ

- 録画中は、本機の電源や主電源を切らないでください。
- 番組の最初の部分が録画されない場合があります。
- スカパー！プレミアムサービスのデータ放送、ラジオ放送は本機に録画できません。
- 地上デジタル放送を受信可能なスカパー！プレミアムサービスチューナーから、地上デジタル放送を本機に録画予約することはできません。本機側で録画予約してください。
- 予約した番組の直前の放送が視聴制限のある番組や「録画禁止」番組の場合は、最初の部分が録画されないことがあります。
- 本機にディスクが入ったままの場合、本機が録画開始できる状態になるまでに時間がかかり、「スカパー！プレミアムサービスLink」(録画)の録画開始が遅れる場合がありますので、ディスクを取り出しておくことをおすすめします。
- ネットワーク環境により、通信速度が遅い場合は録画が停止することがあります。
- 本機からスカパー！プレミアムサービスチューナーを操作したり、スカパー！プレミアムサービスチューナーから本機を操作したりすることはできません。
- 視聴制限のある番組は、録画一覧画面、ダビング一覧画面などに表示されないことがあります。視聴制限を解除すると、表示されるようになります。
- 次のような場合、録画したスカパー！プレミアムサービスの番組の字幕表示の入/切や文字スーパーの記録はできません。
 - ・ スカパー！プレミアムサービスチューナーが字幕や文字スーパーの出力に対応していないとき
 - ・ 標準画質の番組のとき
 - ・ 「スカパー！プレミアムサービスLink」(録画)した番組を等速ダビングするとき
 - ・ 本機以外で「スカパー！プレミアムサービスLink」(録画)した番組のとき
- 「スカパー！プレミアムサービスLink」(録画)した場合、その番組の「見どころ再生」と「シーン検索」はできません。
- 「スカパー！プレミアムサービスLink」(録画)と他の動作が重なったときは、**P.79～81**をご覧ください。
- 本機とスカパー！プレミアムサービスチューナーをブロードバンドルーター経由で接続している場合は、本機のネットワークの設定が必要になります。設定方法につきましては、当社ホームページ掲載本機取扱説明書「インターネット編」をご覧ください。

スカパー！放送サービスおよびご契約内容の変更に関するお問い合わせは

(2013年12月現在)

スカパー！カスタマーセンター (総合窓口)
0570-039-888 (PHS・IP電話のお客様は 03-4334-7777)
受付時間 10:00～20:00 <年中無休>

電話番号はお間違いのないようにお願いします。

お電話いただく前に、有料放送契約約款

(<http://www.skyperfectv.co.jp/top/legal/yakkan/>)
の内容をご確認ください。

※ 個人情報の取扱いに関しましては、プライバシーポリシー
(<http://www.skyperfectv.co.jp/privacypolicy/>)
に記載しております。

録画した番組を本体と外付の間で移動する **外**

本体/外付間の番組の移動について

本体と本機に接続・登録した外付の間で番組を移動することができます。

(外付の接続については **P.37**、外付の登録については **P.39** をご覧ください。)

■ 外付に移動した番組は、外付を登録したこの機器でのみ、本体に録画した番組と同様に次のような操作ができます。(同一形名の当社モデルでも利用できません。)

- ・再生
 - ・番組の消去、番組名の変更、番組保護/保護解除
 - ・外付→BD-RE/-R、外付→DVD-RW(AVCREC)/-R(AVCREC)への高速ダビング
- 外付に移動した番組は、次のような操作はできません。(本体に移動して操作してください。)
- ・再生中のカメラアングル切換
 - ・番組の部分削除/分割
 - ・家庭内ネットワーク機能を利用して家庭内ネットワーク機能対応テレビ(プレーヤー機器)から視聴など

■ 移動できる番組は、録画モードDR、AF～AEの番組だけです。

- 次の番組は、移動できません。
 - ・録画モードXP～EPの番組
 - ・保護されている番組

以下は、自動移動のみできません。

- ・おすすめ自動録画された番組
- ・録画モード変換予定番組
- ・家庭内ネットワーク機能を利用して本機から送信中の番組

■ 本体/外付間の番組の移動方法には、自動移動と手動移動があります。(番組のコピーはできません。)

- 自動移動は、本体の残量が少なくなったときに、本機の電源の入/切に関係なく、番組自動移動設定の指定時間内で番組を自動的に外付に移動します。
- チャプターマーク、録画モード、映像・音声・字幕などの情報が、そのまま引き継がれます。

■ 移動の実行時間は、高速ダビングのときと同等となります。

- 録画モードを変更することはできません。

■ 番組の移動完了後は、移動元の番組が削除されます。

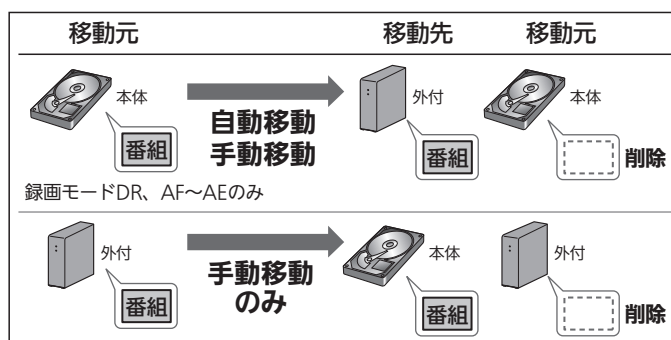

■ 本体/外付間の番組の移動は、何度でも可能です。

- コピー回数も保持されます。

気を付けて

- 番組の移動中は、外付の電源を切ったり、本機や外付の電源コードやUSBケーブルを抜かないでください。本体/外付の録画内容が損失したり、故障する恐れがあります。
- 外付を取り外すときは、必ず **P.42** の方法で取り外してください。

- ハードディスクは録画内容の恒久的な保管場所とせず、一時的な保管場所としてお使いください。大切な録画(録音)内容は、BD/DVDディスクに保存しておくことをおすすめします。
- 万一本機が故障して主要な部品を取り替えたり、本機を交換した場合、外付の登録情報が削除され、外付の再登録(初期化)が必要となります。再登録(初期化)すると、外付の内容がすべて消去されます。

本体の残量が少なくなったときに、番組を外付に自動的に移動する(番組自動移動)

本体 → 外付 のみ

工場出荷時は、「AM2:00～AM6:00」(午前2時～午前6時)の間に自動移動するように設定されています。同時操作の組み合わせなどによって番組自動移動が中断することがありますので、本機で録画をしないことが多い時間帯を指定してください。

番組自動移動するための指定時間を変更するとき

1 **メニュー** を押す

2 **設定** を選び、**決定** を押す

3 **機能設定** を選び、**決定** を押す

- 「機能設定」画面が表示されます。

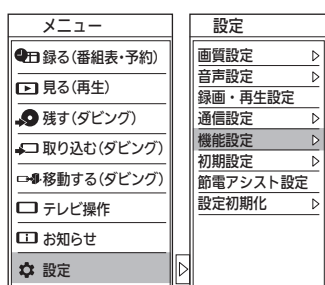

4 **外付ハードディスク設定** を選び、**決定** を押す

5 **番組自動移動設定** を選び、**決定** を押す

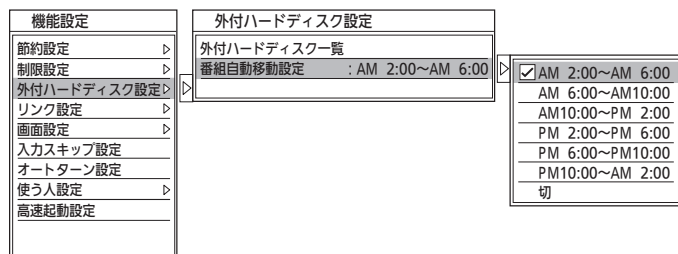

6 指定時間を変更し、**決定** を押す

- 自動的に移動しないようにするときは「切」に設定します。

7 変更が終わったら **メニュー** を押し、通常画面に戻す

番組自動移動の実行について

- 本体の残量が約12時間(地上デジタル放送を録画モードDRで録画時)以下になったときに実行されます。
- 次のすべての条件を満たしているときに、保護されていない録画日付の古い番組から順に自動移動が実行されます。
 - ・「番組自動移動設定」が「切」以外に設定されている
 - ・「番組自動移動設定」で設定された指定時間内
 - ・自動移動対象の番組がある
 - ・一番古い自動移動対象番組の容量よりも外付の残量のほうが多い
 - ・本機の電源入時に外付が接続されている(本機の電源切時に接続した外付は登録が確認できないため、未接続となります。)
- 自動移動は、本機の電源の入/切に関係なく実行されます。
- 「番組自動移動設定」で設定された指定時間を過ぎると、自動移動を終了します。
- 自動移動終了時点で実行中の移動は中止となり、次の自動移動時に再びその番組の最初から移動します。
- 番組自動移動中に、番組自動移動よりも優先順位の高い動作(録画予約の録画実行、ダウンロード更新など)が始まったときは、その時点で実行中の移動は中止となり、次の移動可能ときに再びその番組の最初から移動します。
- 自動移動させないようにするときは、**P.119** で番組を保護してください。

お知らせ

- 番組自動移動中に番組表を表示するなど、自動移動が中止となるような操作をした場合、自動移動の中止処理完了後に次の動作に移行しますので、通常の操作時より時間がかかります。
- 家庭内ネットワーク機能を利用して家庭内ネットワーク機能対応テレビ(プレーヤー機器)から視聴したい番組は、**P.119** で番組を保護して、外付に自動移動されないようにしておいてください。

録画した番組を本体と外付の間で移動する (つづき) **外**

録画した番組を手動で移動する (番組手動移動)

本体 → **外付**、**外付** → **本体**

1 **メニュー** を押す

2 ▲▼ で「移動する(ダビング)」を選び、**決定** を押す

3 本体→外付に移動するとき
「本体から外付へ番組を移す」で、
そのまま **決定** を押す

外付→本体に移動するとき

▲▼ で「外付から本体へ番組を移す」
を選び、**決定** を押す

(例) 本体→外付に
移動するとき

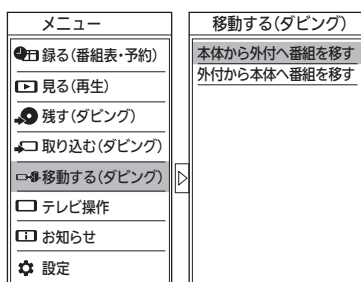

- 番組移動用の録画一覧画面が表示されます。

4 ▲▼ で番組移動一覧に登録(追加)する
番組を選ぶ

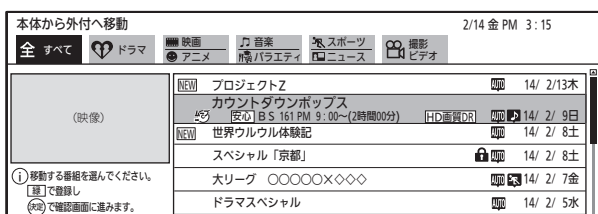

■ 別のページを表示するときは

前、次ジャンプ
◀、▶ を押します。

■ 一覧の並び順を変えたいときは

- ① **メニュー** を押して、サブメニュー画面を表示する
- ② ▲▼ で「並べ替え」を選び、**決定** を押す
- ③ ▲▼ で希望の並び順を選び、**決定** を押す

■ ラベルを切り換えるときは

◀▶ で切り換えます。

5 **緑** を押し、登録(追加)する番組(1番組目)の左に「」を表示する

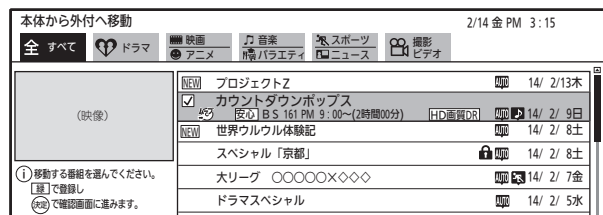

6 2番組以降を一括して登録(追加)する場合のみ
上記の手順**4**～**5**を行い、登録(追加)する
番組(2番組目以降)の左に「」を
表示する(最大18番組まで)

- 2番組目以降を選ぶ場合、ラベルの切り換えはできません。複数のラベルをまたがってダビングしたいときは、「全」の一覧から登録してください。

7 登録(追加)する番組を選び終わったら、**決定** を押す

- 番組が登録(追加)された番組移動一覧が表示されます。

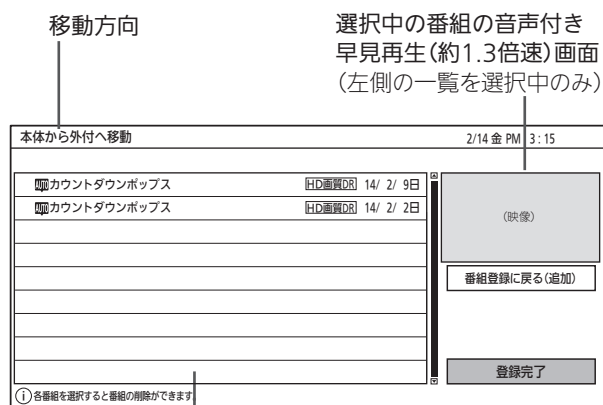

番組移動一覧(最大18番組まで追加可能)

■ 確認メッセージが表示される場合は

◀▶ で「はい」を選び、**決定** を押してください。

■ 別の番組を追加するときは

▲▼ で右側の「番組登録に戻る(追加)」に移動し、**決定** を押します。

(左側の一覧が選ばれている場合は、▶▲▼ で「番組登録に戻る(追加)」に移動し、**決定** を押します。)

番組移動用の録画一覧画面が表示されますので、手順**4**～**7**の操作を行ってください。

次ページへつづく

■ 番組移動一覧に登録した全番組を削除するとき

◀▶ で左側の一覧に移動し、緑 を押します。確認メッセージが表示されますので、◀▶ で「はい」を選び、決定 を押します。

■ 番組移動一覧に登録した一部の番組を削除するとき

- ① ◀▶ で左側の一覧に移動する
- ② ▲▼ で削除したい番組を選ぶ
(別のページを表示するときは、前、次ジャンプ を押す)
- ③ 黄 を押す
- ④ 確認メッセージが表示されるので、◀▶ で「はい」を選び、決定 を押す

8 右側の「登録完了」が選ばれている場合は、そのまま 決定 を押す

(左側の一覧が選ばれている場合は、▶ ▲▼ で「登録完了」に移動し、決定 を押す)

- 容量が計算されたあと、次の手順の画面が表示されます。

9 「ダビング開始」が選ばれているので、そのまま 決定 を押す

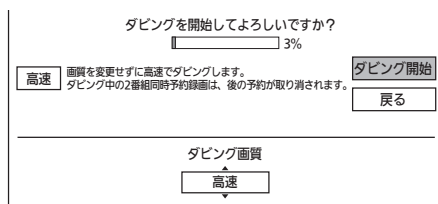

■ 番組手動移動の開始を中止するとき

「戻る」を選び、決定 を押してください。
(または、戻る を押します。)

番組の移動が始まります。

お知らせ

- 1度に移動できるのは、18番組までです。19番組以上を移動したいときは、複数回に分けて移動してください。

番組の移動実行中に途中で中止するとき

1 移動実行中に、「中止しています」メッセージが表示されるまで 残す を押し続ける

2 中止完了メッセージが表示されたら、決定 を押す

お知らせ

- 番組の移動実行中に、サブメニュー画面から番組の移動を中止することもできます。
 - ① 番組の移動実行中に、残す を押して、サブメニュー画面を表示する
 - ② ▲▼ で「ダビングを中断する」を選び、決定 を押す
 - ③ ◀▶ で確認メッセージの「はい」を選び、決定 を押す
 - ④ 中止完了メッセージが表示されたら、決定 を押す

番組の移動実行中に途中で中止したときの番組の内容

- 移動元 ……内容がそのまま残ります。
- 移動先 ……移動しません。

番組の移動実行中に停電があったときは

番組の移動を中止します。

- 停電で番組の移動を中止したときの番組の内容については、上記「番組の移動実行中に途中で中止したときの番組の内容」の場合と同様となります。
- 停電発生の状況によっては、本体や外付の初期化が必要となることがあります。

本体に録画/外付(外)に移動した番組を見る

本機で録画した番組や外付(外)に移動した番組を見るときは、画面に録画一覧画面を表示させて、見たい番組を選んで再生します。

録画した番組の一覧について(録画一覧画面)

録画一覧画面の見かた

(例) 本体/外付の録画一覧(全)で日付順に並んでいるとき

選択中の番組と情報(青色)

- 9回 : コピー可能(数字はコピー可能回数) P.70・129
- ムーブ(移動)のみ可能 P.70・129
- 安心、発掘 : おすすめ自動録画で録画された番組 ※2 P.87
- 変換予定→○○ : 録画モード変換予定番組 ※3 P.73
(○○は変換後の録画モード)

ラベル ※1

ラベルごとに下記の内容で分類された番組の録画一覧が表示されます。

- 「全」「ジャンル」「外」には、本体/外付両方の番組が表示されます。

全 : 再生可能なすべての番組

ジャンル(ドラマ、映画など)

: 番組指定予約で録画した番組のジャンルに該当する番組

📷 : デジタルビデオカメラなどからダビングしたAVCHDの動画 P.116

📀 : 外付の番組 P.96 (外)

選択中の番組の早見再生(約1.3倍速音声付き)画面

- 録画中の番組は、「録画中のため表示できません」と表示されます。
- 外付の番組を「📀」以外の一覧で選択中は、黒画面に「📀 外付」と表示されます。(外)

選択中の番組の順番/総数

およその残量時間 P.74

本体/外付の「📀」以外の一覧のとき…本体
本体/外付の「📀」の一覧のとき…外付
ディスク(BD)の一覧のとき…ディスク(BD)
の、およその残量時間が表示されます。

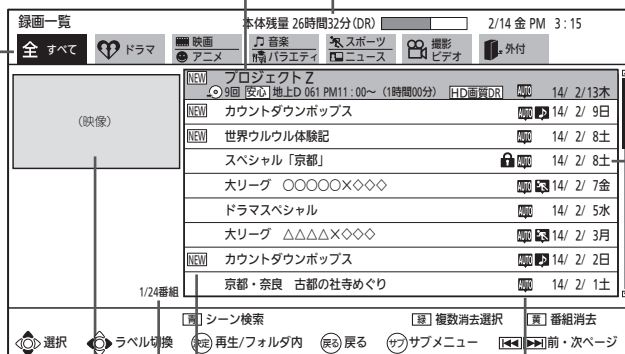

録画番組一覧

ガイド表示

- 🔒 : 保護されている番組 P.119
- AUTO : おすすめ自動チャプターが記録されていてCMのある番組 ※2 P.101・162
- 🔍, 📄 : 見どころ再生が可能な番組 ※2 P.102

NEW : まだ一度も見ていない(未再生の)番組 ※2

- 再生すると消えます。

📌 : 自動追跡できず、時刻指定で録画された番組 ※2 P.89

● : 録画中の番組 ※3

📺 : 本機と接続したDLNA対応のプレーヤー機器の録画一覧で選択中、または再生中の番組 ※3

- ※1 本体/外付の録画一覧にだけ、表示されます。
- ※2 本体/外付の「全」「ジャンル」「📀」の一覧にだけ表示されます。
- ※3 本体/外付の「全」「ジャンル」の一覧にだけ表示されます。

- 本機の録画一覧画面は、本体/外付、ディスクごとに別々の画面になっています。
- 一覧の並び順は、「番組名順」(本体/外付のみ)、「読み込み順」(ディスクのみ)、「日付順」、「未再生順」から選べます。
日付順、未再生順の番組は、録画日付の新しい順に並びます。読み込み順は、ディスクにダビングされた日時の古い順に並びます。
- 番組名順で最初の5文字が同じ名前の番組は、フォルダー 📁 でまとめて表示されます。(連続ドラマ一括機能)
まだ見ていない(未再生)の番組が含まれているフォルダーは、NEW になります。
フォルダー内の一覧を表示したいときは、▲▼ で 📁 または NEW の付いた番組名を選んで決定すると、フォルダー内の一覧が表示されます。フォルダー内から元の一覧に戻るには、戻る を押します。
- 番組の情報欄の録画モードが「変換予定」となっている番組は、録画された際に録画モードがいったんDRで録画され、本機の電源が「切」(主電源は「入」)になってから数分後、録画日時の古い番組から順に(変換順は前後することがあります)自動的に録画モードが変換されます。(録画モード変換予定番組) P.73
- P.158 の「音声設定」画面の「読み上げ設定」-「自動読み上げ」を「入」に設定していると、選択中の番組内容の一部を読み上げます。(複数の読みかたや特殊な読みかたをする場合、本来の読みかたと異なる読みをすることがあります。)

本体に録画/外付(外)に移動した番組全部を見る (ハードディスクの通常再生)

1 見る を押す

本体 外付

- 録画一覧画面が表示されます。
- 録画番組再生/ディスク再生選択画面が表示される時は「録画した番組を見る」が選ばれているので、決定を押す

2 ▲▼ で見たい番組を選ぶ

※外のみ

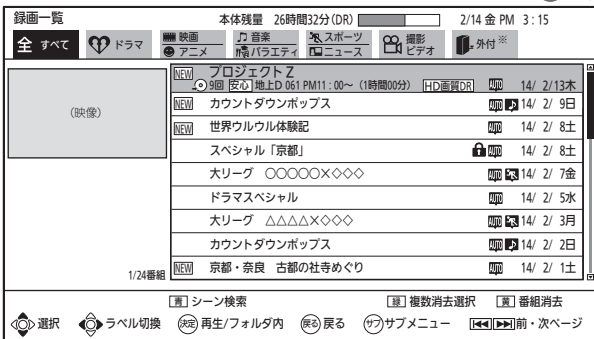

ラベルを切り換えるときは

◀▶ で切り換えます。

別のページを表示するときは

前、次ジャンプ を押します。

一覧の並び順を変えたいときは

- サブメニュー を押して、サブメニュー画面を表示する
- ▲▼ で「並べ替え」を選び、決定 を押す
- ▲▼ で希望の並び順を選び、決定 を押す

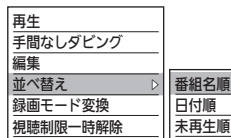

3 再生 または 決定 を押して、再生を始める

- 再生が始まる位置(始めから、続きから)については、P.108 をご覧ください。

4 再生を停止するときは 停止 を押す

- 再生が停止し、録画一覧画面に戻ります。(停止位置が記憶されます。)
- 再生停止後、戻る を押すと通常画面に戻ります。

再生中に、場面の切りかわるところや本編とCMの変わり目で次の場面までとばしたいときは(おすすめチャプター)

録画一覧画面で「AUTO」が付いた番組には、録画中に場面が切りかわるところや本編とCMの変わり目で、チャプターマークが自動的に記録されています。(おすすめ自動チャプター) P.162

次ジャンプ を押して、次の場面(チャプターマークの位置)までとばす

- とばされる位置は、録画時のおすすめ自動チャプターの設定(「おすすめ自動1」、「おすすめ自動2」)によって異なります。

お知らせ

- 録画一覧画面から番組を再生したときは、その番組の再生が終わると自動的に停止し、録画一覧画面に戻ります。
- 本体にダビングした番組や、ビデオ2入力から一発録画した番組は、録画一覧(全)画面にだけ表示されます。
- ダビングした番組は、チャンネル番号が表示されないことがあります。
- 再生開始時に、映像や音声が出るまで時間がかかることがあります。
- 番組の変わり目などで画面が一瞬静止画になったりブロックノイズが見えたりすることがあります。
- 本体再生中にSDカードを入れたりUSB機器を接続すると、再生が停止し、SDカードやUSB機器の内容を見るための画面が表示されます。
- 外付を接続していると、電源「入」時やディスク再生後の録画一覧表示時にしばらく操作ができないことがあります。(外付の情報を取り込んでいるためです。)この場合は、しばらく待ってから操作をしてください。
- ファイナライズ中 P.125 や初期化中 P.184 は、再生できません。
- 番組の消去・編集をするときは、P.117～123 をご覧ください。
- 本体/外付の録画一覧画面は、「メニュー」→「見る(再生)」→「録画一覧」でも、表示することができます。 P.144
- 本体/外付の録画一覧画面を表示中に、「サブメニュー」→「再生」で、再生を始める位置(始めから、続きから)を選んで再生することもできます。 P.108

本体に録画/外付(外)に移動した番組を見る

見る(再生)

本体に録画/外付 **外** に移動した番組を見る (つづき)

録画したスポーツ/音楽番組のハイライト/楽曲部分を見る (見どころ再生)

本体 外付

画面にハイライト部分/楽曲部分の情報を表示させて、盛り上がり具合を確認しながらハイライト部分/楽曲部分を検索したり、ハイライト部分/楽曲部分だけを連続して再生することができます。

また、スポーツ番組の場合は、ハイライト部分の再生レベルを変更して再生することができます。

見どころ再生について

見どころ再生をするときは、見どころ再生のハイライト部分/楽曲部分の情報を盛り込んで録画してください。

ハイライト部分/楽曲部分の情報は、次の①、②の両方を行った場合にだけ、番組といっしょに録画されます。

① **P.90** 「設定」画面の「録画・再生設定」-「録画予約設定」-「見どころ再生情報」で、「見どころ再生情報」の設定を「生成する」に設定する(工場出荷時は「生成する」になっています。)

② 本機の番組指定予約で録画する
または、ケーブルテレビ(CATV)のセットトップボックスやスカパー!のチューナーなど、他の機器から外部入力ですべて予約・録画する

見どころ再生が可能な番組は、本体/外付の録画一覧画面を表示すると、「」「」アイコンが付いています。

 …番組のジャンルが「スポーツ」で、見どころ再生(スポーツ)が可能な番組

 …番組のジャンルが「音楽」で、見どころ再生(音楽)が可能な番組

ケーブルテレビ(CATV)のセットトップボックスやスカパー!のチューナーなど、他の機器から外部入力ですべて予約したときは

● スポーツ番組のハイライト部分の情報または音楽番組の楽曲部分の情報のどちらか一方が盛り込まれて録画されます。

● **P.90** 「設定」画面の「録画・再生設定」-「録画予約設定」-「見どころ再生情報」で、「外部入力からの生成」の設定をスポーツ/音楽のどちらかに設定する必要があります。(工場出荷時は「する(スポーツ)」になっています。)

お知らせ

- 番組によって、次のような場合は見どころ再生が正しくできないことがあります。
 - 番組の構成上、ハイライト部分/楽曲部分の情報が検出しづらいとき。(クラシック音楽番組など)
 - 音楽番組でも、番組表のジャンルが「音楽」になっていないとき。
 - 野球中継などで副音声を選択して録画したとき。
 - 受信状態の悪い番組を録画したとき。(特に音声ノイズが大きいような場合)
 - 他の機器から外部入力ですべて録画時の音量レベルが低いまたは高いとき。
- 録画予約後に、手動で予約のチャンネル、日付(予約日)、開始/終了時刻を変更すると、その番組のハイライト部分/楽曲部分の情報は盛り込まれません。
- 録画予約後に、予約した番組の番組データが変更された場合、その番組のハイライト部分/楽曲部分の情報は盛り込まれません。予約当日に、番組表で予約した番組の番組データが変更されていないかどうか確認することをおすすめします。
- 本体へ代理録画された場合は、ハイライト部分/楽曲部分の情報は盛り込まれません。
- 見どころ再生中(見どころ再生の通常再生中を含む)は、次の機能は利用できません。
 - リピート再生
 - 頭だし
 - 字幕、カメラアングルの切り換え
- 部分削除、分割した番組は、見どころ再生ができません。

見どころ再生をするときは

本体 外付

1 見る を押す

- 本体/外付の録画一覧画面が表示されます。
- 録画番組再生/ディスク再生選択画面が表示される時は「録画した番組を見る」が選ばれているので、**決定** を押す

2 ▲▼ で見たい番組を選ぶ

- ラベルを切り換えるときは **◀▶** で切り換えます。
- 別のページを表示するときは **前**、**次ジャンプ** を押します。
- 一覧の並び順を変えたいときは
 - ① **サブメニュー** を押して、サブメニュー画面を表示する
 - ② **▲▼** で「並べ替え」を選び、**決定** を押す
 - ③ **▲▼** で希望の並び順を選び、**決定** を押す

再生	番組名順
手間なしダビング	日付順
編集	未再生順
並べ替え	
録画モード変換	
視聴制限一時解除	

3 **サブメニュー** を押して、サブメニュー画面を表示する

4 「再生」で、そのまま **決定** を押す

再生	始めから再生
手間なしダビング	続きから再生
編集	見どころ再生-スポーツ
並べ替え	見どころ再生-音楽
録画モード変換	
視聴制限一時解除	

5 ▲▼ で「見どころ再生-スポーツ」、または「見どころ再生-音楽」を選び、**決定** を押す

- 見どころ再生が始まります。

6 見どころ再生をやめるときは **停止** を押す

- 見どころ再生が停止し、録画一覧画面に戻ります。
- 最後まで再生されたときは、再生一時停止画面となります。**停止** を押すと、録画一覧画面に戻ります。
- 見どころ再生の場合、停止位置は記憶されません。
- 見どころ再生停止後、**戻る** を押すと通常画面に戻ります。

お知らせ

- 本体/外付の録画一覧画面は、「メニュー」→「見る(再生)」→「録画一覧」でも、表示することができます。P.144

見どころ再生中の画面(レベル表示)と操作

【見どころ再生(スポーツ)の番組のレベル表示】

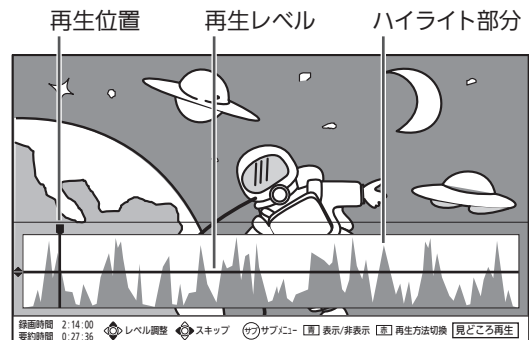

(上) 通常再生の再生時間 現在の再生方法
(下) 見どころ再生の再生時間

【見どころ再生(音楽)の番組のレベル表示】



(上) 通常再生の再生時間 現在の再生方法
(下) 見どころ再生の再生時間

- レベル表示の表示/非表示を切り換えるとき **青** を押すたびに、表示/非表示が切り換わります。

- 再生方法を切り換えるとき **赤** を押すたびに、見どころ再生と通常再生が切り換わります。

「見どころ再生」のときはスポーツ番組の場合は再生レベルから上の部分だけ、音楽番組の場合は楽曲部分だけが再生されます。

「通常再生」のときは全部分が再生されます。

- 再生中にできること
再生中は、再生速度の切り換え、30秒スキップ、チャット戻し、音声の切り換えができます。

- 次または前の再生部分までとばすとき **◀▶** または **前**、**次ジャンプ** を押すと、次または前の再生部分までスキップします。

- 再生レベルを切り換えるとき(☒の番組のみ) **▲▼** で再生レベルの位置を上下させ、再生される部分を調整できます。

本体に録画/外付外に移動した番組を見る

見る(再生)

ディスクを見る

再生可能なディスクの出し入れ

BD-RE BD-R BDビデオ RW R DVDビデオ 音楽用CD

再生可能なディスクの種類については P.64～66 をご覧ください。

気を付けて

- ディスクの読み込み中や初期化(フォーマット)中は、本機の電源を切ったり主電源(本体右側)を「切」にしないでください。ディスクの破損や本体が故障する原因となります。

1 トレイ開/閉ボタン(本体前面)を押して、ディスクトレイを開く

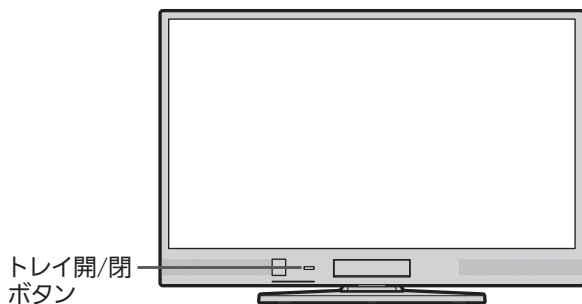

- ディスクトレイが開くまで、しばらく時間がかかることがあります。
- 次のようなときは、本体後面のディスクドライブが正しくセットされていません。
 - ・しばらく待ってもディスクトレイがまったく開かない、または途中でしか開かない。
 - ・ディスクトレイは開くが、すぐに閉じてしまう。**P.34** をご覧になり、ディスクドライブを正しくセットし直してください。

2 ディスクを入れる場合

本機で再生可能なディスクを、光った面を下にしてディスクトレイの上に置く

- 両面ディスクを再生するときは再生する面を下にしてください。

ディスクを取り出す場合

ディスクをトレイから取り出す

3 トレイ開/閉ボタン(本体前面)を押して、ディスクトレイを閉める

- ディスクを入れたときは、ディスクの認識と読み込みを行うため、ディスクが使用可能になるまでしばらく時間がかかります。
- 録画済みのディスクを入れたときは、このあとディスク再生/ダビング選択画面が表示されます。
- 市販のディスクを入れたときは、このあと自動的に再生が始まるものがあります。

- 新品(未使用)のディスクを入れると、初期化/ダビング/取り出し選択画面が表示されます。 **P.130**

- 初期化済み(未録画)ディスク、録画済みのディスクを入れると、ディスク再生/ダビング選択画面が表示されます。 **P.105**

お知らせ

- 新品(未使用)またはJPEG形式のファイルが記録されているBD-REを入れたときは、上記の選択画面が表示される前に、JPEGダビングをするときの確認メッセージが表示されることがあります。
 - **決定** を押すと確認メッセージが消え、選択画面が表示されます。

ディスクの持ちかた

ディスクの端または中央を持ち、記録・再生面(光っている面)には手を触れないでください。

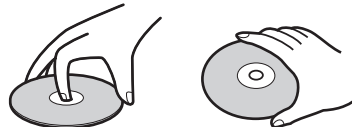

指紋が付いたり汚れたときは、水を含ませた柔らかい布でふいたあと、からぶきしてください。布でふく方向は、ディスクの中心から外側に向けてふいてください。

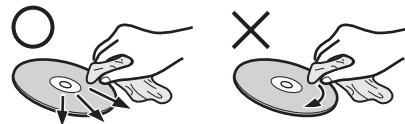

市販のレコードクリーナーやベンジン、シンナー、アルコールなどでふかないでください。

お願い!

- 元々品質が悪い、保管方法が悪い、などが原因で、反りなどによって平面でなかったり、重さが均一でないディスクの場合、動作音が大きくなったり、本体からブーンといった音がすることがあります。このようなディスクはトレイから取り出せなくなる場合がありますので、ご使用にならないでください。

ディスクに録画した番組を見る (ディスクの再生)

BD-RE BD-R -RW (AVCREC) -R (AVCREC) -RW (VR) -R (VR)

- ファイナライズ P.125 したDVD-RW (Video) / -R (Video) については、「市販のソフトを見る・聞く」 P.106 をご覧ください。

1 再生したいBD/DVDを入れる P.104

2 ディスク再生/ダビング選択画面が表示されるので「ブルーレイ™/DVDを見る」が選ばれているので、決定を押す

- BD/DVDの録画一覧画面が表示されます。

3 ▲▼ で見たい番組を選ぶ

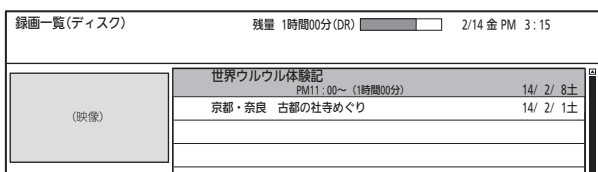

別のページを表示するときは

前、次/ジャンプ、を押しします。

一覧画面に表示する並び順を変えたいときは

- サブを押して、サブメニュー画面を表示する
- ▲▼ で「並べ替え」を選び、決定を押す
- ▲▼ で希望の並び順を選び、決定を押す

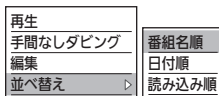

4 再生 または 決定 を押して再生を始める

- 再生が始まる位置(始めから、続きから)については、P.108 をご覧ください。

5 再生を停止するときは 停止 を押す

- 再生が停止し、録画一覧画面に戻ります。(停止位置が記憶されます。)
- 再生停止後、戻るを押すと通常画面に戻ります。

続けて同じBD/DVDを見ないときは

トレイ開/閉ボタン(本体前面)を押して、BD/DVDを取り出しておきましょう。

- 本体に録画した番組を見るときなどに便利です。

同じBD/DVDの他の番組を見るときは
(すでにディスクが入っている状態からディスクの再生をするとき)

1 見る を押す

2 録画番組再生/ディスク再生選択画面が表示されるので、決定 を押す

- BD/DVDの録画一覧画面が表示されます。

3 左記の手順3 ~ 5を行う

お知らせ

- 録画中(本体の予約/録画表示灯がゆっくり赤点滅)はディスクの種類により再生ができない場合があります。くわしくは、「録画中の同時操作について」 P.80 をご覧ください。
- 録画一覧画面から番組を再生したときは、その番組の再生が終わると自動的に停止し、録画一覧画面に戻ります。また、録画一覧画面からではなく、放送視聴中などに再生を押す、または「メニュー」→「見る(再生)」→「続きから再生(DVD)」または「続きから再生(BD)」を選んで再生したときは、その番組の再生が終わると次の番組の再生が始まります。
- BD/DVDの録画一覧画面は、「メニュー」→「見る(再生)」→「BD/DVDトップメニュー/録画一覧」でも、表示することができます。 P.144
- 他社のBDレコーダーなどでディスクにPINコードが設定されているときは、本機で使用するときにPINコードの入力画面が表示されます。1 ~ 10 で設定されたPINコードを入力し、決定を押してください。本機では、PINコードの設定や変更はできません。

ディスクを見る (つづき)

市販のソフトを見る・聞く(ソフトの再生)

BDビデオ DVDビデオ 音楽用CD
ファイナライズした -RW (Video) -R (Video)

1 再生したいBD/DVDを入れる P.104

- ディスクによっては、自動的に再生が始まります。
- 音楽用CDの場合は、音楽用CDの再生画面が表示されます。

■ ディスクを入れるとディスクのメニュー画面が表示される場合は画面の指示に従って操作してください。

2 自動的に再生が始まらない場合は再生を押して、再生を始める

- 再生が始まる位置(始めから、続きから)については、P.108をご覧ください。

3 再生を停止するときは停止を押す

- 再生が停止します。(BDビデオ/DVDビデオの場合は、停止位置が記憶されます。)

4 トレイ開/閉ボタン(本体前面)を押して、ディスクを取り出す

- 続けて見ないときは、ディスクを取り出しておくと、本体に録画した番組を見るときなどに便利です。

お知らせ

- BD/DVDの2層ディスクの再生中は、1層目と2層目が切り換わるときに映像や音声が一瞬止まることがあります。
- 録画中(本体の予約/録画表示灯がゆっくり赤点滅)はディスクの種類により再生ができない場合があります。くわしくは、「録画中の同時操作について」P.80をご覧ください。
- 市販のソフトの再生中は、テレビ放送と比べて音量が小さく感じられます。おすすめ音量 P.157 を「標準」にしておくと、音量操作が自動的に行われ便利です。
- ディスクの再生が終わると、最後の場面で一時停止となったりディスクメニューが表示されたりすることがあります。この状態が長く続くと、テレビ画面が焼き付けを起こすことがありますので、お気を付けください。(P.13「画面の残像について」)
- DVD-RW(Video)/-R(Video)をファイナライズ P.125 したディスクをディスクメニューから再生したとき、放送視聴中などに再生を押す、または「メニュー」→「見る(再生)」→「続きから再生(DVD)」 「DVD頭だし」を選んで再生したときは、その番組の再生が終わると次の番組の再生が始まります。
- BDビデオ/DVDビデオは、「メニュー」→「見る(再生)」→「BD/DVDトップメニュー/録画一覧」でも、再生を始めることができます。P.144
- 音楽用CDは、「メニュー」→「見る(再生)」→「音楽CD再生」でも、再生を始めることができます。P.144

BDビデオ/DVDビデオのディスクが入っている状態からソフトの再生をするときは

BDビデオ DVDビデオ

1 ディスクが入っている状態のときに見るを押す

2 録画番組再生/ディスク再生の選択画面が表示されるので、で「ブルーレイ™/DVDを見る」を選び、決定を押す

- 自動的に再生が始まります。

3 左記(ソフトの再生)の手順2～4を行う

ディスクのメニューやトップメニュー、ポップアップメニューから操作するときは

メニューやポップアップメニューがある BDビデオ DVDビデオ

ディスクのメニューを表示して、いろいろな操作ができます。また、BDビデオの場合はポップアップメニューを表示して、再生を止めずにいろいろな操作ができます。ディスクによってメニューやポップアップメニューの内容が異なりますので、操作のしかたはディスクの説明書をお読みください。ここでは、一般的な操作の例を示します。

1 再生中に、サブを押して、サブメニュー画面を表示する

2 ▲▼で「ディスクメニュー」を選び、決定を押す

サブメニュー
始めから再生する
ディスクメニュー
リピート再生設定を行う
頭だしを行う

3 ▲▼で希望のメニューを選び、決定を押す

BDビデオの場合

ポップアップメニュー
トップメニュー

DVDビデオの場合

トップメニュー
メニュー

4 ▲▼で希望のタイトルや項目を選び、決定を押す

音楽用CDのディスクが入っている状態からソフトの再生をするときは

音楽用CD

1 ディスクが入っている状態のときに
見る を押す

2 録画番組再生/ディスク再生の選択画面が表示されるので
◀▶ で「CDを聴く」を選び、決定 を押す
●自動的に再生が始まります。

3 P.106 (ソフトの再生)の
手順2 ~ 4を行う

- 音楽用CDの場合は、再生が停止すると音楽用CDの曲再生一覧画面が表示されます。(停止位置は記憶されません)

音楽用CDの再生中に、音楽用CDの曲再生一覧画面を表示して操作するときは

音楽用CD

1 音楽用CDの再生中に、青 を押す
●音楽用CDの曲再生一覧画面が表示されます。

曲再生一覧	
▶トラック01	02 : 01/03 : 22
♪トラック01	03 : 22
トラック02	04 : 20
トラック03	05 : 11
トラック04	03 : 45

- ボタンを押すごとに、音楽用CDの再生画面と曲再生一覧画面が切り換わります。

2 ▲▼ で聴きたい曲番号を選ぶ

曲再生一覧	
▶トラック01	02 : 07/03 : 22
♪トラック01	03 : 22
トラック02	04 : 20
トラック03	05 : 11
トラック04	03 : 45

3 再生 または 決定 を押して再生を始める

4 P.106 (ソフトの再生)の
手順3 ~ 4を行う

お知らせ

- 音楽用CDの再生画面や曲再生一覧画面は、30数秒間操作をしないと自動的に消えます。(消画) 再び画面を表示するときは、電源以外の何かのボタンを押してください。消画が解除されますが、押したボタンの動作はしません。

BDビデオの子画面の映像・音声や字幕のスタイルを切り換える

ピクチャー・イン・ピクチャー対応のBDビデオ
字幕スタイル切替対応のBDビデオ

子画面(ピクチャー・イン・ピクチャー)対応のBDビデオソフトでは、再生する子画面の設定を選ぶことができます。また、字幕スタイル対応のBDビデオソフトでは、字幕のスタイルを選ぶことができます。

- 子画面の再生のしかたは、BDビデオソフトの取扱説明書をご覧ください。

1 BDビデオの再生中に、サブ を押す

2 ▲▼ で「BD再生選択」を選び、
決定 を押す

- 子画面の設定は、親画面/子画面の同時再生中にだけ設定できます。

3 ▲▼ で希望の項目を選び、決定 を押す

サブメニュー	
始めから再生する	セカンダリビデオ切換
ディスクメニュー	
リピート再生設定を行う	セカンダリオーディオ切換
頭だしを行う	字幕スタイル切換
アングル切換	
BD再生選択	
サラウンド	
外部アンプ連動	
画面サイズ	
画質設定	
音声設定	
この番組をダビングする	

- 「セカンダリビデオ切換」
…子画面の映像を切り換えるとき。
- 「セカンダリオーディオ切換」
…子画面の音声を切り換えるとき。
- 「字幕スタイル切換」
…字幕のスタイルを切り換えるとき。

4 ▲▼ で希望の設定に切り換える

- セカンダリビデオ切換で子画面の映像を切り換えたときは、映像が切り換わるまでしばらく時間がかかります。

いろいろな見かた

停止した位置の続きから見る (つづき再生・リジューム停止)

本体 外付 BD-RE BD-R BDビデオ RW (AVCREC) R (AVCREC)
RW (VR) R (VR) DVDビデオ

通常再生を停止すると、つづき再生の停止状態になり、停止位置が記憶されます。停止位置は電源を切っても記憶しています。

本体/外付 外 /ディスク別では

■ 本体/外付の場合

- 番組ごとに停止位置が記憶されます。
- 見どころ再生の停止位置は記憶されません。

■ BD/DVD、動画(AVCHD) P.116 の場合

- 停止位置が記憶されます。
- BDビデオ/DVDビデオでは、停止位置が記憶されないものがあります。

■ 音楽用CD、写真/静止画(JPEG) P.114 の場合

停止位置は記憶されません。

次のような場合は、記憶した停止位置が解除されます

- 停止中に、 を押したとき。
本体/外付では、直前に見ていた番組の停止位置が解除されます。
- 番組の編集を行ったとき。
編集を行った番組の停止位置が解除されます。
- 初期化をしたとき。

以下は、ディスクのみ

- ディスクトレイを開けたとき。
 - ディスクのメニューを表示したとき。 P.106
 - ファイナライズをしたとき。 P.125
- など。

再生が始まる位置について

操作のしかたによって、再生が始まる位置(始めから、続きから)が変わります。

■ 直接再生を始める場合

-  を押したとき
- 本体/外付の録画一覧画面から  を押したとき



停止位置を記憶しているとき

記憶している停止位置(続き)から再生が始まります。





停止位置を記憶していないとき

番組の始めから再生が始まります。

■ サブメニューから操作して再生を始める場合

- 本体/外付の録画一覧画面から  を押したとき
- BD/DVDの録画一覧画面から  または  を押したとき

再生を始める位置(始めから、続きから)を選んで再生します。

- ① 録画一覧画面を表示中に、 を押してサブメニュー画面を表示する
- ②  で「再生」を選び、 を押す
- ③  で再生を始める位置を選び、 を押す

始めから再生するとき

「始めから再生」を選びます。

記憶している停止位置(続き)から再生するとき

「続きから再生」を選びます。

再生	
手間なしダビング	
編集	始めから再生
並べ替え	続きから再生
録画モード変換	見どころ再生-スポーツ
視聴制限一時解除	見どころ再生-音楽

お知らせ

- つづき再生が始まる位置は、停止位置によって多少ずれることがあります。
- ディスクによっては、つづき再生ができないことがあります。
- 再生中に、「サブメニュー」→「始めから再生する」で、番組の先頭から再生を始めることもできます。 P.145
- 停止中に、「メニュー」→「見る(再生)」→「続きから再生」で、記憶している停止位置(続き)から再生を始めることもできます。 P.144

再生速度を変えて見る・聞く

一部を除き、音声は出ません。

早く見る/聞く (早送り/早戻し)

本体 外付 BD-RE BD-R BDビデオ -RW (AVCREC) -R (AVCREC)
-RW (VR) -R (VR) DVDビデオ 音楽用CD

再生中に、、 を押す

- 押すたびに、再生速度が5段階で切り換わります。
- 音楽用CDの再生速度の切り換えはできません。音楽用CDの早送り/早戻し中は、およその再生位置が確認できる程度の音声^①が断続的に出ます。
- を押すと、通常の速さに戻ります。

音声付きで早く見る (早見再生)

本体 外付 BD-RE BD-R BDビデオ -RW (AVCREC) -R (AVCREC)
-RW (VR) -R (VR) DVDビデオ

再生中に、 を1回押す

- 音声付きの約1.3倍速の早送りになります。
- を押すと、通常の速さに戻ります。

再生を一時的に止める (再生一時停止)

本体 外付 BD-RE BD-R BDビデオ -RW (AVCREC) -R (AVCREC)
-RW (VR) -R (VR) DVDビデオ 音楽用CD

再生中に、 を押す

- 再生が一時停止します。
- を押すと、通常の速さに戻ります。

ゆっくり見る (スロー/逆スロー再生)

本体 外付 BD-RE BD-R BDビデオ -RW (AVCREC) -R (AVCREC)
-RW (VR) -R (VR) DVDビデオ

再生一時停止中に、、 を押す

- 押すたびに、再生速度が2段階で切り換わります。2でより遅くなります。
(録画モードAF～AEで録画された番組を逆スロー再生する場合は、1と2で同じ速度になります。)
- BDビデオやAVCHDで録画された動画の逆スロー再生はできません。
- を押すと、通常の速さに、 を押すと再生一時停止に戻ります。
- スロー/逆スロー再生を約5分続けると、再生一時停止に戻ります。

コマを進める/戻す (コマ送り/コマ戻し)

本体 外付 BD-RE BD-R BDビデオ -RW (AVCREC) -R (AVCREC)
-RW (VR) -R (VR) DVDビデオ

再生一時停止中に、、 を押す

- 押すたびに、コマが進み/戻ります。
- BDビデオやAVCHDで録画された動画のコマ戻しはできません。
- を押すと、通常の速さに戻ります。

お知らせ

- コマ戻し中は、番組のつなぎ目部分でコマ飛びして再生されないことがあります。
- ディスクによっては、再生速度の変更ができないことがあります。

見たい番組や場面までとばす

見たい/聞きたいところまでとばす (スキップ)

本体 外付 BD-RE BD-R BDビデオ -RW (AVCREC) -R (AVCREC)
-RW (VR) -R (VR) DVDビデオ 音楽用CD

再生中または早見再生中に、

、 を押す

- 押すたびに(連続10回まで)、チャプターやトラックがとばされます。

30秒単位で先にとばす (30秒スキップ) 15秒単位で前に戻す (チョット戻し)

本体 外付 BD-RE BD-R BDビデオ -RW (AVCREC) -R (AVCREC)
-RW (VR) -R (VR) DVDビデオ

再生中または早見再生中に、

、 を押す

- 30秒スキップは、押すたびに(連続10回まで)、約30秒ずつ最大5分先の場面までとばされます。
- チョット戻しは、押すたびに(連続10回まで)、約15秒ずつ最大2分30秒前の場面まで戻ります。

いろいろな見かた (つづき)

● 番号や時間を指定してとばす (頭だし)

本体 外付 BD-RE BD-R BDビデオ +RW (ANCRC) +R (ANCRC)
-RW (VR) -R (VR) DVDビデオ 音楽用CD

1 再生中または再生一時停止中に、サブメニューを押す

2 ▲▼ で「頭だしを行う」を選び、決定を押す

サブメニュー
始めから再生する
ディスクメニュー
リピート再生設定を行う
頭だしを行う
アングル切替

3 ▲▼ で希望の頭だしを選ぶ

- 押すたびに、頭だしの種類が切り換わります。
- 再生中の本体、外付、ディスクの種類によって、選べる頭だしの種類が異なります。
 - ・ 本体、外付 …… チャプター、タイム(時間)
 - ・ BD、DVD …… チャプター、頭だし(タイトル)、タイム(時間)
 - ・ 音楽用CD …… 頭だし(トラック)、タイム(時間)

(例) チャプターのとき

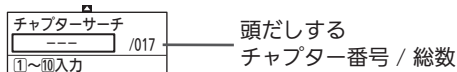

頭だし (タイトル) のとき

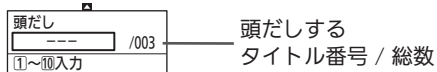

頭だし (トラック) のとき

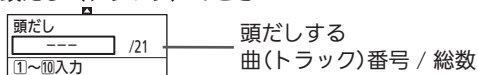

タイム(時間) のとき

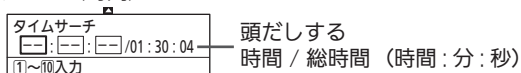

4 1^あ ~ 10[%] で番号または時間を入力し、決定を押す

- 入力を間違えたときは、黄を押します。
- 指定した番号または時間までとばされます。

お知らせ

- とびこすチャプターやトラック、時間がないときは、見たい番組や場面までとばすことができません。
- ディスクによっては、見たい番組や場面までとばすことができないことがあります。
- 次の場合は、シーン検索できません。
 - ・ 「自動チャプターマーク」を「おすすめ自動1」、「おすすめ自動2」以外に設定して録画した番組
 - ・ 部分削除や分割した番組
- 再生中に、「サブメニュー」→「始めから再生する」で、番組の先頭から再生を始めることもできます。 P.145

● 見たい場面を選んでとばす (シーン検索)

本体 外付

「自動チャプターマーク」 P.162 を「おすすめ自動1」または「おすすめ自動2」に設定して録画した番組だけ、シーン検索できます。

1 再生中または録画一覧画面を表示中に、青を押す

シーン検索

- 録画一覧画面を表示中は、再生が始まります。
- 画面下部に、場面(シーン)が7画面まで表示されます。

(例)

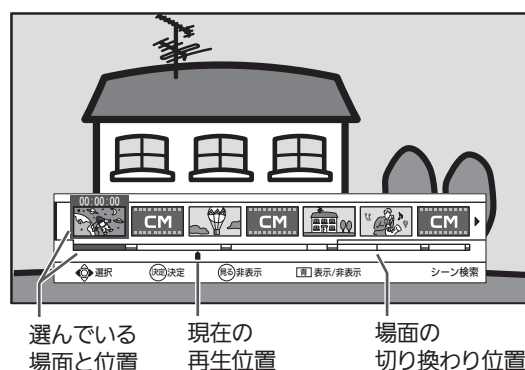

2 ◀▶ で希望の場面を選んで、決定を押す



- 選んだ場面までとばされます。
- 現在表示されている場面よりも前/先の場面があるときは、◀▶ を押していくと前/次の画面が表示されます。(最大99画面まで)
- 表示される場面(シーン)は、録画したときの「自動チャプターマーク」の設定(「おすすめ自動1」か「おすすめ自動2」か)によって異なります。
- 番組の構成によっては、シーン検索の場面(シーン)が表示されないことがあります。
- シーン検索で選んだ場面と実際の場面の切り換わり位置は、ずれることがあります。
- シーン検索の場面の代わりに、「番組」と表示されることがあります。

3 検索が終わったら戻るを押す、シーン検索画面を消す



くり返して見る (リピート再生)

本体 外付 BD-RE BD-R BDビデオ -RW (AVCREC) -R (AVCREC)
-RW (VR) -R (VR) DVDビデオ 音楽用CD

1 再生中に、を押す

2   で「リピート再生設定を行う」を選び、を押す

サブメニュー
始めから再生する
ディスクメニュー
リピート再生設定を行う
頭だしを行う
アングル切替

3   で希望のリピート再生を選ぶ

- 再生中の本体、外付、ディスクの種類によって、選べるリピート再生の種類が異なります。
 - ・ 本体、BD、DVD …… チャプター、番組
 - ・ 外付 …… 番組
 - ・ 音楽用CD …… ディスク、トラック
- リピート再生が始まります。

4 リピート再生をやめるときは
手順3のときに、「オフ」を選ぶ

- リピート再生をやめて、再生も停止するときは
を押します。

お知らせ

- リピート再生中に録画一覧画面を表示すると、リピート再生が解除されます。
- ディスクによっては、リピート再生ができないことがあります。

他の機器で作成したプレイリストを再生する (プレイリスト再生)

BD-RE BD-R -RW (VR) -R (VR)

録画一覧画面表示中に、を押すとプレイリストの一覧画面が表示されますので、再生したいプレイリストを選んでください。

本機では、プレイリストの作成や編集はできません。

録画中の番組を最初から見る (追っかけ再生)

本体

予約した番組の録画中に帰宅したときなど、録画を続けながら(停止させずに)、番組の最初から見るができます。

1 録画中に、を押す

- ハードディスクの録画一覧画面が表示されます。
- 再生ディスクの選択画面が表示されるときは
「録画した番組を見る」が選ばれているので、を押す

2   で録画中の番組(●)を選ぶ

3 を押して、追っかけ再生を始める

4 追っかけ再生をやめるときは
を押す

- 再生が停止します。(録画は続きます。)
- このあと、録画も停止させるときは
P.92をご覧ください。

お知らせ

- 録画開始直後の15秒程度は、追っかけ再生ができません。
- 追っかけ再生中に早送りなどを行って、再生が録画に追いついた場合は、自動的に再生が停止します。(録画は続きます。)
- 追っかけ再生中にスキップや頭だしなどを行って、再生が録画に追いつく場合は、その操作は実行できません。
- 追っかけ再生中は、通常再生になります。(見どころ再生はできません。)

再生中の切り換え

音声(言語)、字幕(言語)、カメラアングルを切り換える

音声(言語)を切り換える

本体 外付 BD-RE BD-R BDビデオ RW(AVCREC) R(AVCREC)
RW(VR) R(VR) DVDビデオ

再生中の番組に複数の音声(主音声/副音声など)や音声言語が記録または収録されているときは、再生したい音声を選ぶことができます。

再生中に、音声切換 を押す

- 押すたびに、音声(主音声、副音声など)や音声言語が切り換わります。
- BDビデオでは、連続しての切り換え操作はできません。

字幕(言語)を切り換える

本体 外付 BD-RE BD-R BDビデオ RW(AVCREC) R(AVCREC)
RW(VR) R(VR) DVDビデオ

再生中の番組に複数の字幕言語が記録または収録されているときは、字幕の言語を選んだり、字幕表示の入/切を選んだりすることができます。

(本機で録画した番組の場合は、録画モードDR、AF～AEで録画した番組だけ切り換えできます。P.75)

再生中に、字幕 を押す

- 押すたびに、字幕言語が切り換わるか、字幕が入/切します。(字幕がない場合は、何も表示されません。)
- 字幕 を押したあと、▲▼ で切り換えることもできます。
- ボタンを押してから表示が切りかわるまで時間がかかることがあります。
- BDビデオでは、連続しての切り換え操作はできません。

お知らせ

- BD/DVDビデオソフトの場合、音声、字幕、カメラアングルの内容はディスクによって異なりますので、ディスクの説明書もご覧ください。
- BD/DVDビデオソフトによっては、ディスクメニュー P.106 を使って音声言語や字幕言語を切り換えるものがあります。
- ディスクによっては、本機では音声言語、字幕言語、カメラアングルの切り換えができません。
- 音声言語を切り換えると、一瞬映像が止まったり黒画面になったりすることがあります。
- 本機の電源を切ったりディスクトレイを開けたりすると、音声の設定が P.160 「録画・再生設定」画面の「再生設定」-「音声言語設定」の設定に戻ります。(BD/DVDビデオによっては、そのディスクで決められている言語になります。) また、「アングル切換」の設定が「1」に戻ります。

カメラアングル(見る角度)や映像を切り換える

本体 BD-RE BD-R BDビデオ DVDビデオ

再生中の番組に複数のカメラアングルや映像が記録または収録されているときは、映像を選んだり、見る角度を選ぶことができます。(外付の番組は切り換えできません。)

- カメラアングルが選べる場面では、画面に「」が表示されます。

1 再生中に、 を押す

2 ▲▼ で「アングル切換」を選び、 を押す

サブメニュー
始めから再生する
リピート再生設定を行う
頭だしを行う
アングル切換
サラウンド

3 ▼ で希望の映像やカメラアングルに切り換える

- P.159 の「音声設定」画面の「光音声出力設定」を「自動」に設定して二重音声を再生しているときは、デジタル音声(光)出力端子から出力している音声を、本機の「音声切換」操作で切り換えることはできません。この場合は、「光音声出力設定」を「PCM」に設定するか、アンプ側で切り換えてください。
- いろいろな速度での再生中は、字幕は表示されません。
- カメラアングルのアイコン「」は、P.160 の「録画・再生設定」画面の「再生設定」-「アングルアイコン」で表示されないように設定することもできます。

SDカードやUSB、BD/CDの写真を見る

パソコンやデジタルカメラなどでJPEG形式の写真を記録したBD-RE、CD-RW/-R、SDカードを本機で再生することができます。

また、JPEG形式の写真を記録したUSB機器と本機をUSBケーブルで接続すると、本機で再生することができます。

気を付けて

- SDカードやUSB機器の読み込み中・動作中は、次のことを行わないでください。
本機、SDカード、USB機器の故障や、記録されているデータの破損の原因となります。
 - ・ 本機やUSB機器の電源を切ったり、本機の主電源を切る
 - ・ 電源コード、SDカード、USBケーブルを抜く

SDカードの出し入れ

SD

※初めてSDカードをお使いになるときは、本体の挿入口の保護テープをはがしてください。

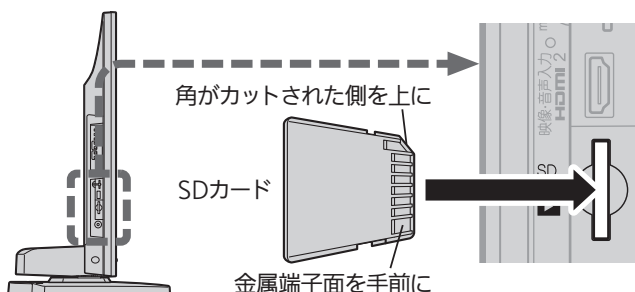

- 写真(静止画)のダビングは、メニューから行ってください。

入れるときは

SDカードの角がカットされた側を上にし、金属端子面を手前にして、奥まで(止まるまで)まっすぐ差し込む

- 写真静止画一覧/映像取り込みの選択画面が表示されます。

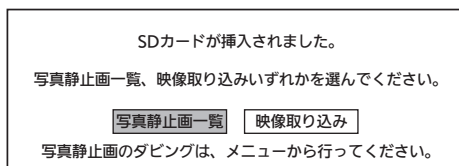

取り出すときは

1 SDカードの中央部分を指で押してロックを外したあと、指をゆっくり離す

- ロックを外したあと指を急に離すと、SDカードが勢いよく飛び出して、けがの原因となることがあります。

2 SDカードの左右部分を指で持ち、まっすぐに引き出す

USB機器との接続

USB

※外付を接続しているときは、P.42の方法で取り外してください。

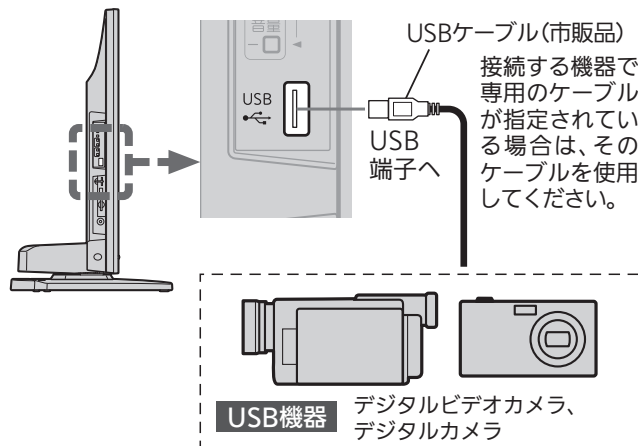

接続するときは

USBケーブルを本機とUSB機器に接続する

- 接続した機器に設定画面が表示される時は、パソコンを接続するモードに設定してください。(くわしくは、接続するUSB機器の取扱説明書をご覧ください。)
- 接続すると、次のようなメッセージが表示されたときは、「いいえ」のまま、決定を押してください。

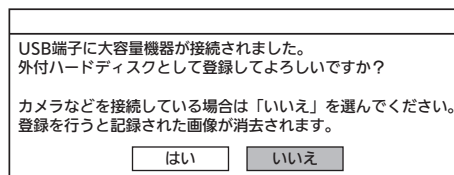

「はい」で登録(初期化)すると、USB機器内のデータが消去されてしまいますので、登録しないでください。

接続を解除するときは

USBケーブルを本機から外す

本機で利用できるSDカード、JPEG/AVCHD対応のUSB機器については、P.66・115をご覧ください。

SDカードやUSB、BD/CDの写真を見る

見る(再生)

SDカードやUSB、BD/CDの写真を見る (つづき)

写真を連続して再生する(スライドショー)

BD-RE(JPEG) CD(JPEG) SD(JPEG) USB(JPEG)

お願い!

- SDカードに記録するデジタルカメラ/デジタルビデオカメラの場合、USB接続で認識・読み込みができないときは、SDカードを使用してJPEG再生や映像取り込み(ダビング)を行ってください。

1 JPEGの写真・静止画一覧画面を表示する

BD-REの場合

- 再生したいディスクを入れる **P.104**
 - JPEGダビングをするときの確認メッセージが表示されることがあります。
この場合は、**決定** を押して、確認メッセージを消してください。
- ディスク再生/ダビング選択画面が表示されたら、**戻る** を押して、選択画面を消す
- Xメニュー** を押す
- ▲▼** で「見る(再生)」を選び、**決定** を押す
- ▲▼** で「ディスク写真・静止画一覧」を選び、**決定** を押す

CDの場合

- 再生したいディスクを入れる **P.104**
- Xメニュー** を押す
- ▲▼** で「見る(再生)」を選び、**決定** を押す
- ▲▼** で「ディスク写真・静止画一覧」を選び、**決定** を押す

SDカード、USB機器の場合

再生したいSDカードを入れる、またはUSB機器を接続する **P.113**

- 写真静止画一覧/映像取り込み選択画面が表示されるときは
◀▶ で「写真静止画一覧」を選び、**決定** を押す

2 ▲▼ で見たい写真📷 (ファイル)を選ぶ

写真・静止画一覧(SDカード)		2/14金 PM 3:15
(映像)	20130208	
	📷 P0001.JPG	14/ 2/ 8土
	📷 P0002.JPG	14/ 2/ 8土
	記録時刻 AM10:32	
	20130202	
	📷 P0023.JPG	14/ 2/ 2日
	📷 P0024.JPG	14/ 2/ 2日
	📷 P0025.JPG	14/ 2/ 2日

①最大2000ファイルまで表示します。

- 📁** (フォルダー)内の一覧を表示するときは
▲▼ で希望のフォルダー (**📁**)を選び、**決定** を押します。
- 別のページを表示するときは
前、**次ジャンプ** を押します。

3 連続再生するとき(スライドショー)

赤 または **▶** 再生 を押し、再生を始める

- 選んだ写真(ファイル)と、それ以降に収録されているファイルが連続再生されます。
- 1ファイルの再生時間(表示間隔)は5秒です。
P.160 の「録画・再生設定」画面の「再生設定」-「JPEGスライドショー」で、10秒に変更することもできます。

選んだ写真(ファイル)だけ再生するとき

青 または **決定** を押し、再生を始める

- 再生中に、ガイド表示を表示するときは
再生が開始されると画面の下にガイド表示が数秒間表示されます。
再生中でガイド表示が非表示のときに **青** を押すと、数秒間表示されます。
- 再生中の写真を回転させたいときは
再生中に **緑** (左回転)、**黄** (右回転)を押します。
 - 回転させた情報は記憶されません。
- 再生中の写真から前/次の写真を表示させたいときは
再生中に **◀** (前)、**▶** (次)を押します。

次ページへつづく

4 スライドショーの再生を一時停止するときは

赤 または **一時停止** を押す

- 再生が一時停止します。
- もう一度 **赤** を押すか **再生** を押すと、再生に戻ります。

5 再生を停止するときは

戻る または **停止** を押す

- 再生が停止し、写真・静止画一覧画面に戻ります。停止したファイルが選ばれています。
- JPEG再生の場合、停止位置は記憶されません。
- 一覧の途中から再生を始めたときは、最後のファイルまで再生されると最初のファイルに戻り、再生を始めたファイルのところまで再生されると停止して一覧画面に戻ります。

6 SDカードを抜く **P.113** USBケーブルを外す **P.113** ディスクを取り出す **P.104**

お知らせ

- 再生できないファイルには、「**ⓧ**」が表示されます。
- JPEGの録画一覧画面には、JPEG形式のファイルだけが表示されます。
- 写真や絵の縦横比によっては、上下左右に黒帯が表示されることがあります。
- JPEG再生中に録画予約の録画が始まると、JPEG再生は自動的に停止します。
- 録画中やダビング中は、JPEG再生はできません。
- JPEG形式以外のファイルは再生できません。
- 記録状態などによっては、一覧に表示されるファイルでも再生できないことがあります。
- JPEG再生中に再生できないファイルがあった場合は、再生を中止して録画一覧画面に戻ります。
- USB機器からJPEG再生中または映像取り込み(ダビング)中に、「USB機器接続に異常が発生しました。USB機器を外してください。」というメッセージが表示されたときは、本機の操作ができなくなります。
その場合は、USBケーブルの接続を外してください。メッセージが消え、本機が操作できるようになります。
- SDカード、USB機器の写真・静止画一覧画面は、「メニュー」→「見る(再生)」→「SDカード写真・静止画一覧」、「USB写真・静止画一覧」でも、表示することができます。 **P.144**

本機で利用できるSDカードについて

- 本機は、SD規格に準拠したFAT32形式でフォーマットされたSDHCカードと、FAT12、FAT16形式でフォーマットされたSDカードに対応しています。
- 4GB以上のSDカードは、SDHCカードのみ使用できます。
- miniSDカード、microSDカードを使用するときは、必ず専用のアダプターを装着してご使用ください。
- パソコンでフォーマットされたSDカードは、本機では使用できないことがあります。

本機で利用できるJPEG/AVCHD対応のUSB機器について

- 本機で利用できるJPEG/AVCHD対応のUSB機器は、USBマスタストレージクラス(大容量データ記憶装置の1つに分類されるUSBの機器タイプ)に対応した、デジタルビデオカメラ、デジタルカメラだけです。
- 上記以外のUSB機器は接続しないでください。USB機器や本体の故障、記録されているデータの破損の原因となります。
また、本機とUSB機器をUSBハブ経由やUSB延長ケーブルで接続した場合の動作は、保障しておりません。
- 本機のUSB端子を使用して、携帯電話やポータブルオーディオプレーヤーなどの充電は行わないでください。本体の故障の原因となります。

本機で再生できるJPEG形式について

- データ名の右端に「jpg(JPG)」、「jpeg(JPEG)」が付いた、Exif 2.1準拠のJPEG圧縮データだけが再生できます。
ただし、上記の拡張子が付いたファイルでも、JPEG形式で記録されていないものは、再生するとノイズが出る場合があります。
- 最大255フォルダー、2000ファイル、8階層まで対応しています。
フォルダーの構成により、再生/表示できるファイル数は減ります。
- 画素数は、34×34～8192×8192まで対応しています。
画素数の小さなファイルを再生した場合は、拡大して表示されます。
- 一覧のフォルダー/ファイル名について
BD-RE/CD …… 半角で62文字まで表示されます。
SDカード …… 半角で8文字まで表示されます。
- 使用できるディスクは、次のディスクだけです。
 - ・ このテレビまたは当社BDレコーダーおよび録画機能付テレビでフォーマットされたBD-RE
 - ・ ISO9660でフォーマットされているCD-RW/-R
- 記録状態によっては、正常に再生できないことがあります。
- プログレッシブ形式のJPEGファイルは再生できません。
- Motion JPEGには対応していません。

デジタルビデオカメラで記録されたハイビジョン画質の動画を見る

ハイビジョン対応デジタルビデオカメラなどでディスクに撮影されたAVCHDのハイビジョン画質の動画を、本機で再生することができます。(録画した機器でファイナライズ済みのディスクだけが再生可能です。)

また、本機の本体にダビングしたAVCHDのハイビジョン画質の動画を再生することができます。

ディスクに撮影されたAVCHDのハイビジョン画質の動画を再生する

DISC(AVCHD)

1 再生したいディスクを入れる P.104

2 再生 を押す

■ ディスクを入れるとディスクのメニュー画面が表示される時は

ディスクによってメニューの内容が異なりますので、操作のしかたはディスクを録画した機器の説明書をお読みください。ここでは、一般的な操作の例を示します。

△▽◀▶ …… 希望のタイトルや項目を選びます。

決定 …………… 決定します。

3 再生を停止するときは 停止 を押す

- 再生が停止します。(停止位置が記憶されます。)

本体にダビングしたAVCHDのハイビジョン画質の動画を再生する

本体

1 見る を押す

- 本体/外付の録画一覧画面が表示されます。

■ 録画番組再生/ディスク再生の選択画面が表示される時は

「録画した番組を見る」が選ばれているので、決定 を押す

2 ◀▶ で録画一覧(📁)画面に切り換える

- 録画一覧(📁)画面は、本体にダビングしたAVCHDの動画がない場合は選べません。

3 △▽ で見たい番組を選ぶ

4 再生 または 決定 を押して、再生を始める

- 再生が始まる位置(始めから、続きから)については、P.108 をご覧ください。

5 再生を停止するときは 停止 を押す

- 再生が停止します。(停止位置が記憶されます。)

お知らせ

- AVCHD準拠でない動画は、再生できません。
- SDカードやUSB機器に記録されたAVCHDの動画は、本機で直接再生することはできませんが、本体に取り込む(ダビングする)ことができます。P.141
- 本体/外付の録画一覧画面は、「メニュー」→「見る(再生)」→「録画一覧」でも、表示することができます。P.144

AVCHDで記録された動画の再生中に、次の再生が利用できます。 P.109～112

- | | | |
|----------|-----------|----------|
| ● 通常再生 | ● 早送り/早戻し | ● 早見再生 |
| ● 再生一時停止 | ● スロー再生 | ● コマ送り |
| ● スキップ | ● 30秒スキップ | ● チョット戻し |
| ● 頭だし | ● リピート再生 | ● 音声切換 |
| ● 字幕切換 | | |

(逆スロー再生、コマ戻しはできません。)

番組の消去・編集について

番組の編集の制限

本機でできる番組の消去・編集について(本機の録画中にできる消去・編集は下表をご覧ください)

機能	本体	外付 外	BD-RE	BD-R	-RW (Video)	-R (Video)
			-RW (AVCREC)	-R (AVCREC)	-RW (VR)	-R (VR)
○: できる ×: できない、または該当なし						
1番組の削除、複数番組の一括削除 番組名の変更 番組の保護/保護解除 再生中のチャプターマークの追加・削除	○	○	○	○	×	×
番組の部分削除、番組の分割		×	×	×		

本機の録画中にできる番組の消去・編集について

機能	本体の録画中				BD-RE BD-Rの録画中				
	本体 録画済みの 番組	本体 録画中の 番組	外付 外	BD-RE -RW (AVCREC) -RW (VR)	BD-R -R (AVCREC) -R (VR)	本体	外付 外	BD-RE	BD-R
○: できる ×: できない、または該当なし									
番組名の変更 番組の保護/保護解除 再生中のチャプターマークの追加・削除	○	×	○	○	○	○	○	×	×
1番組の削除、複数番組の一括削除	○		○	×	×	○	○		
番組の部分削除、番組の分割 ※1	×		×	×	×	×	×		

※1 録画開始3分前から、編集することができません。

お知らせ

- 番組やディスクが保護されているときは、番組の消去や他の編集、ダビング制限のある番組のダビングはできません。
- 一部のBD-Rでは、本機で編集できない場合があります。
- DVD-R/DVD-R DL(片面2層)ディスクの編集(番組名やチャプターの変更、ダビング)を約200回以上行くと、ディスク残量にかかわらず編集ができなくなります。

ダビングすると「ムーブ(移動)」になる部分を含んでいる番組の編集について

- 「ムーブ(移動)」になる部分を一部も含んでいる番組をダビングする場合は、「ムーブ(移動)」でダビングされます。
- 本体に録画された番組で、「ムーブ(移動)」になる部分だけを部分削除した場合や、「ムーブ(移動)」になる部分と「コピー」になる部分を分割した場合でも、部分削除・分割後の番組は「ムーブ(移動)」になります。(「コピー」にはなりません。)

番組を消去(削除)したときの残量時間について

本体 外付 BD-RE -RW (VR)

番組を消去(削除)すると、残量時間が増えます。

BD-R -RW (AVCREC) -R (AVCREC) -R (VR)

番組を消去(削除)しても、残量時間は増えません。

DVD-RW(AVCREC)は、番組を消去(削除)しても残量時間を増やすことはできません。初期化(再フォーマット) P.184 による録画内容の全消去のみになります。

最大記録可能数/登録数について

上限を超える場合は、メッセージが表示されます。最大記録可能数/登録数は、ディスクの傷や汚れ、停電などにより、下記の数値より少なくなることがあります。

本体

- 番組数 1000
- 1番組あたりのチャプター数 997

外付 外

- 番組数(本体からの移動のみ) 1000
- 1番組あたりのチャプター数 997

BD-RE BD-R -RW (AVCREC) -R (AVCREC)

- 番組数 200
- 1番組あたりのチャプター数 100
- ディスク全体のチャプター数 999

-RW (VR) -R (VR)

- 番組数 99
- ディスク全体のチャプター数 999

BD-RE(JPEG) SD(JPEG)

- 静止画ファイル数 2000

番組の消去・編集について
デジタルビデオカメラで記録されたハイビジョン画質の動画を見る

見る(再生)

残す(ダビング)

番組を消去する

気を付けて

- 削除(消去)された番組は、元に戻せません。録画内容をよく確認してから削除してください。

不要な番組を1番組だけ削除する

本体 外付 BD-RE BD-R -RW (AVCREC) -R (AVCREC) -RW (VR) -R (VR)

- 1 **見る** を押して録画一覧画面を表示し、不要な番組を選ぶ **P.101・105**

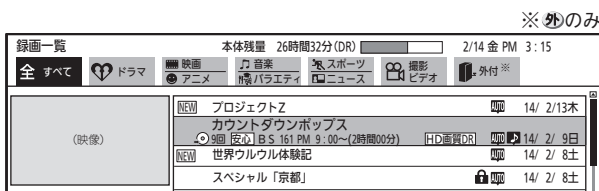

- 2 **黄** を押す

- 3 **決定** を押して確認メッセージの「はい」を選び、**決定** を押す
 - 番組が削除されます。

- 4 削除が終わったら **戻る** を押し、通常画面に戻す

複数の不要な番組を一括削除する

本体 外付 BD-RE BD-R -RW (AVCREC) -R (AVCREC) -RW (VR) -R (VR)

- 1 **見る** を押して録画一覧画面を表示し、不要な番組(1番組目)を選ぶ **P.101・105**

- 2 **緑** を押して、削除する番組(1番組目)の左に「」を表示する

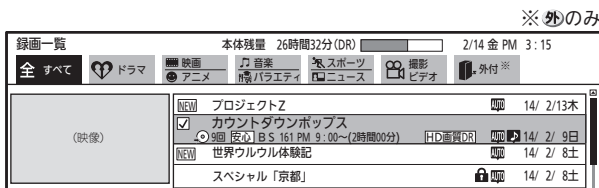

- 3 **戻る** で削除する番組(2番組目)を選ぶ
 - 2番組目以降を選ぶときは、ラベル **P.100** の切り換えはできません。

- 別のページを表示するときは **前**、**次ジャンプ** を押します。

- 4 **緑** を押して、削除する番組(2番組目)の左に「」を表示する

- 5 手順**3**、**4**をくり返し、一括削除する番組に「」を表示させる (最大20番組まで)

- 削除を取り消すときは「」の番組を選んで **緑** を押し、「」を消します。

- 6 **黄** を押して、一括削除する番組を確定する

- 確定せずにやめるときは、**戻る** を押します。

- 7 **決定** を押して確認メッセージの「はい」を選び、**決定** を押す

- 番組が一括削除されます。

- 8 削除が終わったら **戻る** を押し、通常画面に戻す

お知らせ

- 録画中の番組の消去はできません。 **P.117**
- 1度に消去できるのは、20番組までです。21番組以上を消去したいときは、複数回に分けて消去してください。
- 複数消去選択中にプレーヤー機器での再生が始まると、チェックマークが消え、消去操作は中止されます。

番組を編集する

番組を保護する・保護を解除する

本体 外付 BD-RE BD-R -RW (AVCREC) -R (AVCREC) -RW (VR) -R (VR)

番組を保護するとき

1 を押して録画一覧画面を表示し、保護または保護を解除する番組を選ぶ **P.101・105**

2 を押す

3 で「編集」を選び、 を押す

4 で「保護設定」を選び、 を押す

再生	
手間なしダビング	
編集	部分削除
並べ替え	分割
録画モード変換	番組名変更
視聴制限一時解除	保護設定

- 番組を保護すると、録画一覧画面の番組名に「」が表示されます。

5 変更が終わったら を押し、通常画面に戻す

保護されている番組の保護を解除するとき

1 を押して録画一覧画面を表示し、保護または保護を解除する番組を選ぶ **P.101・105**

2 を押す

3 で「編集」を選び、 を押す

4 で「保護解除」を選び、 を押す

再生	
手間なしダビング	
編集	部分削除
並べ替え	分割
録画モード変換	番組名変更
視聴制限一時解除	保護解除

- 確認メッセージが表示されるときは で「はい」を選び、 を押します。

5 変更が終わったら を押し、通常画面に戻す

■ 本体の残量時間を増やすため、録画モードDRの番組を録画モードAF～AEに変換する(録画モード変換予定番組に変更する)ことができます。 **本体**

- 録画モード変換予定番組が5番組以上ある場合、操作はできません。

- 1 録画一覧画面を表示し、希望の番組を選ぶ **P.101**
- 2 を押して、サブメニュー画面を表示する
- 3 で「録画モード変換」を選び、 を押す
- 4 で希望の変換を選び、 を押す
- 5 「確認」が選ばれているので、そのまま を押す

再生	
手間なしダビング	
編集	DR → AF
並べ替え	DR → AN
録画モード変換	DR → AE
視聴制限一時解除	変換取り消し

■ 録画モード変換予定番組の自動変換をやめる(録画モードDRのまま残す)ことができます。 **本体**

- 1 上記の手順①～③を行う
- 2 で「変換取り消し」を選び、 を押す

お知らせ

- 録画モード変換予定番組の録画モードの変換動作については、**P.73**「録画モード変換予定番組について」をご覧ください。
- 上記の方法で録画モードをDR→AF～AEに変換した番組は、画質が低くなります。また、マルチ番組の映像・音声、サラウンド音声に変更され、再生中の切り換えができなくなります。 **P.75**
- 録画モード変換予定番組は、録画一覧画面 **P.100** の番組名の録画モード情報欄に次のように表示されます。
(例) 録画モードDR→AFに変換予定の番組の場合
変換前 … 変換予定→AF 変換終了後 … HD画質AF 変換取り消し後 … HD画質DR
- 「スカパー！プレミアムサービスLink」(録画)した番組や、家庭内ネットワーク機能を利用して本機から送信中の番組は、録画モードの変換はできません。

番組を編集する

残す(キャンセル)

文字入力に使うボタン

赤

- 押すたびに、次のように文字の種類が切り換わります。

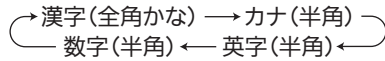

切り換えた状態は、画面下側のガイド表示に表示されます。

「漢字」 (ガイド表示)

- 漢字、全角カタカナは、「漢字」で入力したあとに変換します。

1 あ ~ 11 わ

- 押すたびに入力文字が切り換わります。(文字の割り当ては P.120 下表を参照。)



- 「漢字」で入力中(未確定状態のとき)は、押すたびに前/次候補を表示します。
- 「英字」、「数字」で入力中は、押すたびに半角/全角が切り換わります。



- カーソルを左右に移動します。
- 確定状態でカーソルが最後尾にあるときに を押しと、スペースが入ります。

黄

- 入力中の文字やカーソルで選んでいる文字を削除します。
- 確定状態でカーソルが最後尾にあるときは、左横の文字にカーソルが移動します。

決定

- 「漢字」で入力中(未確定状態のとき)は、変換中の文字を確定します。
- それ以外のときは、すべての文字を確定させて、文字入力を終了します。

戻る

- 文字入力を途中でやめます。

漢字に変換するときは

例：「かよう」と入力後に「火曜」と漢字変換するとき

1 を押して、漢字入力モードに切り換える

2 「かよう」を入力後に、「火曜」に変換する

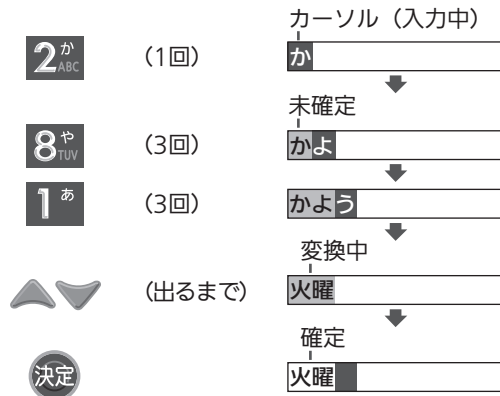

次の文字が同じボタン上にあるときは

- を押しと、カーソルが1文字右へ移動します。そのあと、同じボタンを押して入力を続けてください。
- 数字の場合(同じ番号を続けて入力する場合は)、この操作は不要です。

記号を入力するときは

1 記号一覧が表示されるまで、 を何回か押す

2 で希望の記号を選び、 を押す

- 入力しないで記号一覧を消すときは

を押します。

番組を編集する (つづき)

番組の不要な部分を削除(部分削除)したり、番組を分割したりする前に

気を付けて

- 削除(消去)された番組や分割された番組は、元に戻せません。録画内容をよく確認してから、削除や分割してください。

お知らせ

- 録画開始3分前から録画中は、番組の部分削除や分割ができません。P.117
- 部分削除の開始/終了で設定した位置や分割で設定した位置と、実際に編集される位置とは、1秒程度ずれることがあります。
- 部分削除や分割をした番組は、見どころ再生やシーン検索ができなくなります。

番組の不要な部分を削除する(部分削除)

本体

1 **見る** を押して録画一覧画面を表示し、部分削除する番組を選ぶ P.101

2 **サブメニュー** を押す

3 **▲▼** で「編集」を選び、**決定** を押す

4 「部分削除」が選ばれているので、**決定** を押す

再生	
手動なしダビング	
編集	部分削除
並べ替え	分割
録画モード変換	番組名変更
視聴制限一時解除	保護設定

- 確認メッセージが表示されるときは **◀▶** で「はい」を選び、**決定** を押します。

5 左側(IN側)の映像を見ながら、不要な部分の開始位置を探し、決定する

再生 ➡ **探す** (P.123 ★左下欄) ➡ **決定**

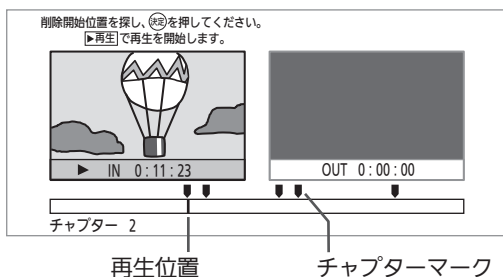

6 右側(OUT側)の映像を見ながら、不要な部分の終了位置を探し、決定する

再生 ➡ **探す** (P.123 ★左下欄) ➡ **決定**

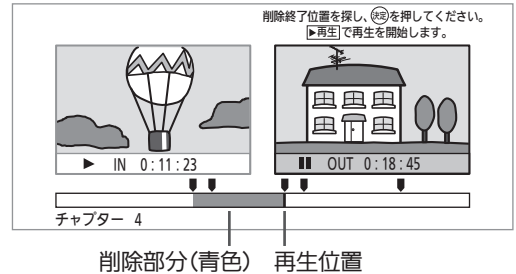

- 選択メニューが表示されます。

■ 同じ番組の別の部分を削除するとき

- ① 「続けて編集する」で、そのまま **決定** を押す
- ② 手順5、6をくり返す

続けて編集する
削除結果の事前確認
削除を実行する

7 不要な部分の選択が終わったら、**▲▼** で「削除結果の事前確認」を選び、**決定** を押す

- 右側(OUT側)で、削除結果が連続再生されます。

続けて編集する
削除結果の事前確認
削除を実行する

8 削除結果の事前確認をする

- 事前確認(連続再生中)の再生速度は、変更することができます。(P.123 ★左下欄)

9 削除結果の事前確認が終わったら、**■** を押す

- 選択メニューが表示されます。

10 **▲▼** で「削除を実行する」を選び、**決定** を押す

続けて編集する
削除結果の事前確認
削除を実行する

11 **◀▶** で確認メッセージの「はい」を選び、**決定** を押す

- 不要な部分が削除され、通常画面に戻ります。

番組を分割する

本体

1 **見る** を押して録画一覧画面を表示し、分割する番組を選ぶ P.101

2 **サブメニュー** を押す

次ページへつづく

3 ▲▼ で「編集」を選び、決定 を押す

4 ▲▼ で「分割」を選び、決定 を押す

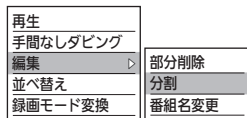

■ 確認メッセージが表示されるときは
◀▶ で「はい」を選び、決定 を押します。

5 映像を見ながら分割位置を探し、決定する

再生 ▶▶▶ 探す(★左下欄) ▶▶▶ 決定



6 ◀▶ で確認メッセージの「はい」を選び、決定 を押す

● 番組が分割され、通常画面に戻ります。

★ 部分削除の設定画面を表示中に、部分削除の開始/終了位置を探すときは

★ 部分削除の設定画面を表示中に、削除結果の事前確認(連続再生中)の再生速度を変更するときは

★ 分割の設定画面を表示中に、分割位置を探すときは

● 次の再生が利用できます。P.109▶▶▶

- 通常再生 ● 早送り/早戻し ● 再生一時停止
- スロー/逆スロー再生 ● 30秒スキップ ● チョット戻し
- スキップ(スキップのみ、再生一時停止中からでもできます)

● コマ送り/コマ戻しをするときは、再生一時停止中に(コマ送り)、青 (コマ戻し) を押します。赤

● 部分削除の開始/終了位置の検索時のみ、再生一時停止中に一時停止 を押すと、番組の先頭に移動させることができます。

お知らせ

● 部分削除の開始/終了位置の検索や分割位置の検索で、「この位置に設定できません」というメッセージが表示されたときは

チャプターマークの位置から先の数秒間は、部分削除の開始/終了位置の検索や分割位置を設定できないことがあります。この部分に設定する場合は、次の操作を行って該当のチャプターマークを削除してください。

- ① 前、次/ジャンプ で、該当のチャプターマークまでとばす
- ② すぐに一時停止 を押して、再生一時停止にする
- ③ 黄 を押して、チャプターマークを削除する

チャプターマークを手動で追加・削除する

本体 外付 BD-RE BD-R -RW (AVCREC) -R (AVCREC) -RW (VR) -R (VR)

チャプターマークの手動追加・削除は、通常再生(番組全部の再生)時のみ、行うことができます。

● 見どころ再生時には、チャプターマークの手動追加・削除ができません。

● チャプターマークを手動で追加する

通常再生中、通常再生の一時停止中に追加できます。

通常再生中または通常再生の一時停止中に、チャプターマークを追加したい場面が映ったら 緑 を押す

● チャプターマークが追加されます。

● チャプターマークを手動で削除する

通常再生の一時停止中に削除できます。

1 通常再生中に、前、次/ジャンプ を押し、スキップで削除したいチャプターまでとばす

2 すぐに一時停止 を押して、再生を一時停止する

3 黄 を押す

● チャプターマークが削除されます。

お知らせ

● チャプターマークは、録画した番組の始めに自動的に追加されます。録画一時停止中から自動で録画が始まった場合は追加されません。

● 本体の場合は、録画中に自動でチャプターマークを追加することもできます。P.162▶▶▶

● 番組の始めに記録されているチャプターマークは削除できません。

● 見どころ再生中は、チャプターマークの手動追加・削除はできません。

ディスクを編集する

ディスク名を変更する

BD-RE BD-R -RW (AVC/REC) -R (AVC/REC) -RW (VR) -R (VR)

- 1 **メニュー** を押す
- 2 **▲▼** で「設定」を選び、**決定** を押す
- 3 **▲▼** で「設定初期化」を選び、**決定** を押す

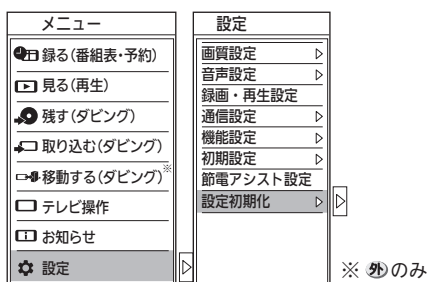

- 「設定初期化」画面が表示されます。

- 4 **▲▼** で「メディア管理(初期化)」を選び、**決定** を押す



- 「メディア管理」画面が表示されます。

- 5 **▲▼** で「ディスク設定」を選び、**決定** を押す

- 6 **▲▼** で「ディスク名変更」を選び、**決定** を押す

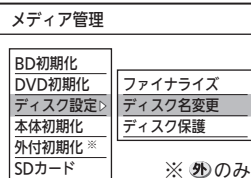

- 7 **◀▶** で確認メッセージの「はい」を選び、**決定** を押す

- 8 ディスク名を変更する
(文字の入力のしかたは、**P.120** をご覧ください。)

- 9 すべての文字を確定したら **決定** を押して文字入力を終了する

- 10 変更が終わったら **戻る** を押し、通常画面に戻す

ディスクを保護する・保護を解除する

BD-RE BD-R -RW (AVC/REC) -R (AVC/REC) -RW (VR) -R (VR)

- 1 左記の手順**1** ~ **5**を行う

- 2 **▲▼** で「ディスク保護」を選び、**決定** を押す

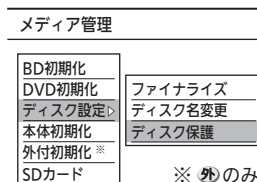

保護されているディスクの保護を解除するとき

- ▲▼** で「ディスク保護解除」を選び、**決定** を押す

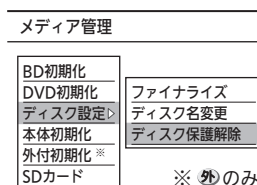

- 3 **◀▶** で確認メッセージの「はい」を選び、**決定** を押す

- 4 変更が終わったら **戻る** を押し、通常画面に戻す

お知らせ

- ディスクの録画中に、ディスクの編集はできません。
- ディスクが保護されているときは、ディスクの録画や編集はできません。再生だけです。
- ディスクが保護されているかどうかは、画面表示で確認できません。保護されている場合は、いろいろな情報欄のディスクのところに「保護ディスク」と表示されます。

他のBD/DVDビデオプレーヤーなどで再生できるようにする(ファイナライズ)

本機で録画したDVD-RW(Video)/-R(Video)およびDVD-RW(AVCREC)/-R(AVCREC)は、ファイナライズしないと当社製以外のプレーヤーなどでVideo方式・AVCREC方式と認識できません。

DVD-RW(Video)/-R(Video)の場合は、自動でファイナライズを行います。DVD-RW(AVCREC)/-R(AVCREC)を他機で再生する場合は、ファイナライズしてください。

気を付けて

- ファイナライズ後は、録画や編集ができなくなります。録画内容をよく確認してからファイナライズしてください。
- ファイナライズは数分から数十分かかります。
録画時間が短い場合や録画した番組数が多い場合は、ファイナライズに時間がかかります。
- ファイナライズ中は、途中で中止できません。
- ファイナライズ中/ファイナライズ解除中は、本機の電源を切ったり主電源(本体右側)を「切」にしないでください。ディスクの破損や本体が故障する原因となります。
- ファイナライズ中/ファイナライズ解除中に録画予約の開始時刻になったときは、予約がキャンセルされます。

本機で録画したディスクをファイナライズするときは

BD-R -RW(AVCREC) -R(AVCREC) -RW(VR) -R(VR) (-RW(Video) -R(Video))

BD-R、DVD-RW(VR)/-R(VR)は、ファイナライズなしでその方式に対応した他機での再生が基本的に可能ですが、再生できない場合があります。ファイナライズにより再生可能になることもあります。

BD-REには、ファイナライズはありません。

BD-R -RW(AVCREC) -R(AVCREC) -RW(VR) -R(VR) のとき

1 P.124 の手順1 ~ 5を行う

2 「ファイナライズ」が選ばれているので、**決定**を押す

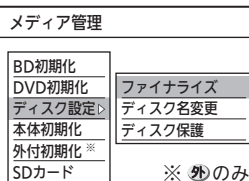

3 ◀▶で確認メッセージの「はい」を選び、**決定**を押す

- ファイナライズが始まり、ファイナライズの進捗表示が表示されます。
- 進捗表示は目安です。ディスクによっては、90%以降の表示の進捗がかなり遅くなることがあります。
- ファイナライズが終わると終了画面が表示され、数秒後に通常画面に戻ります。

-RW(Video) -R(Video) のとき

ダビングが終わると、自動的にファイナライズされます。手動でファイナライズすることはできません。

- ファイナライズ後は、録画一覧画面が利用できなくなります。
- ファイナライズ後は、ディスクメニューが作成されますので、再生するときはディスクメニューから希望の番組を選んでください。P.106

本機でファイナライズしたディスクのファイナライズを解除するときは

-RW(VR)

本機でファイナライズしたDVD-RW(VR)の場合だけ、本機でファイナライズを解除することができます。解除すると、再び録画や編集をすることができます。

左記の手順2のときに、「ファイナライズ解除」が選ばれているので、**決定**を押す

メディア管理

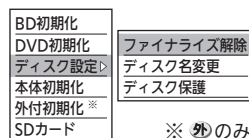

お願い!

- 他機で録画・ファイナライズされたディスクは、本機でファイナライズやファイナライズの解除ができません。

お知らせ

- 番組やディスクが保護されているときは、ファイナライズはできません。

- DVD-RWは、ファイナライズ後も録画内容をすべて消去する初期化(再フォーマット)を行えば、録画可能となります。
- チャプターマークの情報は、ファイナライズ後も引き継がれます。
- ファイナライズされたDVD-RW(AVCREC)/-R(AVCREC)、DVD-RW(Video)/-R(Video)も再生を保証するものではありません。

DVD-RW(AVCREC)/-R(AVCREC)に対応しているのは、AVCRECのロゴマークのある機器です。

- ファイナライズ中/解除中に停電したときは
 - DVD-RWは、初期化が必要になることがあります。(初期化をすると、録画内容が消去されます。)
 - BD-R/DVD-Rは、そのディスクが使用できなくなることがあります。

他のBD/DVDビデオプレーヤーなどで再生できるようにする
ディスクを編集する

残す(キャンセル)

ダビングする前に必ずお読みください

本機でできるダビングについて

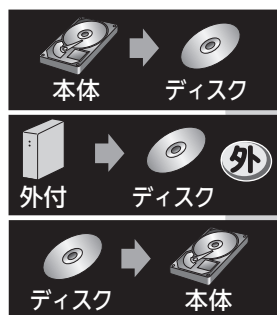

- 1番組だけダビングしたい
- 複数の番組をまとめて一度にダビングしたい

ダビング一覧からダビング

手間なしダビング

- 録画モードを変更してダビングしたい

ダビング一覧からダビング

- 再生中の番組をダビングしたい ※1
- 見どころ再生のダビングをしたい ※2

手間なしダビング

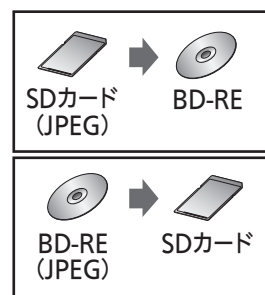

- デジタルカメラなどで撮影された写真(JPEG)をダビングしたい ※3

写真(JPEG)のダビング

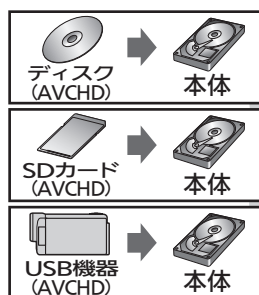

- デジタルビデオカメラで撮影されたハイビジョン画質(AVCHD)の動画をダビングしたい

AVCHD動画のダビング

※1 外付→ディスクは、録画一覧画面のサブメニューからのみ、ダビングできます。

※2 本体→ディスクのときのみ、ダビングできます。

※3 BD-R → SD、SD → BD-R にはダビングできません。

ダビング方法	特徴
ダビング一覧からダビング P.132	番組をダビング一覧に登録して、 <u>好みの設定でダビング</u> できます。 <ul style="list-style-type: none"> ● 複数の番組をまとめて一度にダビングできます。(一括ダビング) ● 録画モードを変更してダビングできます。(ダビング元より高画質の録画モードに変換しても、画質は良くなりません。また、等速ダビングになります。)
手間なしダビング P.137	再生中の番組を、番組の最初から終わりまで <u>簡単にダビング</u> できます。 <ul style="list-style-type: none"> ● 通常再生中の番組のほかに、<u>見どころ再生のダビング</u>ができます。
写真(JPEG)のダビング P.139	デジタルカメラなどで撮影された <u>写真(JPEG)</u> をダビングできます。 <ul style="list-style-type: none"> ● 動画が記録されているディスクまたはSDカードに写真を記録することもできます。
AVCHD動画のダビング P.141	デジタルビデオカメラで撮影された <u>ハイビジョン画質(AVCHD)の動画</u> をダビングできます。 <ul style="list-style-type: none"> ● ハイビジョン画質(AVCHD)の動画を、ハイビジョン画質のまま本体HDDにダビングできます。

- 本体/外付の間で録画された番組を移動するときは、**P.96** をご覧ください。外
- 他の機器(ビデオ、ビデオカメラ)→本機にダビングするときは、**P.142** をご覧ください。

お知らせ

- Video方式でファイナライズ済みのディスクを本体へダビングするときは、**P.142** の方法でダビングしてください。
- 本体は録画内容の恒久的な保管場所とせず、一時的な保管場所としてお使いください。大切な録画(録音)内容は、ディスクに保存しておくことをおすすめします。
- ビデオカメラやパソコンなどで作成された静止画を含んでいる番組は、ダビングできません。
- 市販のソフトやレンタルディスク・テープのほとんどは、違法複製防止のために録画禁止処理(コピーガード)がされており、ダビングできません。

ダビング速度(高速ダビング/等速ダビング)と録画モードの組み合わせ

ダビング速度(「高速ダビング」と「等速ダビング」)について

高速ダビング	<ul style="list-style-type: none"> ● ダビング元と同じ画質(録画モード)でダビングするとき、高速ダビングになります。 ● 高速記録対応のディスクを使ってダビングすると、ダビングする番組の記録時間よりも短い時間でダビングされます。(高速ダビング中は、本機の動作音が通常よりも大きくなります。)
等速ダビング (1倍速ダビング)	<ul style="list-style-type: none"> ● 画質(録画モード)を変えてダビングするとき、等速ダビングになります。 (ダビング元より高画質の録画モードに変換しても、画質は良くなりません。) ● ダビング元の番組の記録時間と同じ時間(またはそれ以上の時間)をかけてダビングされます。 ● 等速ダビング中は、音声の切り換えなど、できない操作があります。

ダビング元/ダビング先の組み合わせ別 ダビング速度と録画モード

- ダビング速度(高速か等速か)は、ダビング元/ダビング先や録画モードで変わります。下表を参照してください。
- 高速ダビングのときは、ダビング元と同じ録画モードでダビングされます。
- 録画モードについては、**P.72**「録画モードとおよその録画時間(目安)」をご覧ください。
録画モード「AUTO」については、**P.129**をご覧ください。

ダビング元 [本体]		ダビング先 [ディスク]		
			○ : できる	× : できない
録画モード	本体	BD-RE BD-R	高速ダビング	等速ダビング(1倍速ダビング) : 録画モード
	DR、AF ~ AE	ダビング一覧からダビング	○	○ : AF ~ AE、XP ~ EPから選択可能
		手間なしダビング	○	×
	XP ~ EP	ダビング一覧からダビング	×	○ : XP ~ EPから選択可能
		手間なしダビング	×	○ : ダビング元と同じ
録画モード	本体	-RW (AVCREC) -R (AVCREC)	高速ダビング	等速ダビング(1倍速ダビング) : 録画モード
	DR	ダビング一覧からダビング	×	○ (○※1) : AF ~ AEから選択可能
		手間なしダビング	×	○ (○※1) : AUTOのみ(選択できません)
	AF ~ AE	ダビング一覧からダビング	○	○ : AF ~ AEから選択可能
		手間なしダビング	○	×

● 録画モードXP ~ EPの番組は、DVD-RW (AVCREC) / -R (AVCREC)へはダビングできません。

※1 「スカパー！プレミアムサービスLink」(録画)で録画したスカパー！プレミアムサービスのハイビジョン画質の番組は、高速ダビングできる場合があります。

本体		-RW (VR) -R (VR)	高速ダビング	等速ダビング(1倍速ダビング) : 録画モード
録画モード	DR、AF ~ AE	ダビング一覧からダビング	×	○ : XP ~ EP、AUTOから選択可能
		手間なしダビング	×	○ : AUTOのみ(選択できません)
	XP ~ EP	ダビング一覧からダビング	○	○ : XP ~ EP、AUTOから選択可能
		手間なしダビング	○	×

次ページへつづく

ダビングする前に必ずお読みください

残す(ダビング)

ダビングする前に必ずお読みください (つづき)

ダビング元 [本体]  → ダビング先 [ディスク]  (つづき) △: 「制限なしに録画可能」番組のみダビングできる
×: できない

本体		-RW (Video) -R (Video)	高速ダビング	等速ダビング (1倍速ダビング): 録画モード
録画モード	DR、AF ~ AE	ダビング一貫からダビング	×	△ : XP ~ EP、AUTOから選択可能
		手間なしダビング	×	△ : AUTOのみ (選択できません)
XP ~ EP		ダビング一貫からダビング	△ ※2	△ : XP ~ EP、AUTOから選択可能
		手間なしダビング	△ : (「高速」または「等速: AUTOのみ」) ※3	

※2 P.162 「録画・再生設定」画面の「録画設定」-「Video高速ダビング」の設定を「入」にして、ビデオ2入力から本体に録画された番組をダビングする場合のみ、「高速」が選択できます。

※3 P.162 「録画・再生設定」画面の「録画設定」-「Video高速ダビング」の設定を「入」にして、ビデオ2入力から本体に録画された番組をダビングする場合のみ、「高速」でダビングされます。

ダビング元 [外付]  → ダビング先 [ディスク]  **外** ○: できる
⑤: 録画一覧画面のサブメニューからのみダビングできる

外付		BD-RE BD-R	高速ダビング	● 外付からダビングする場合は、高速ダビングのみになります。 ● 録画モードを変換してダビングする場合や、番組の本編だけダビングする場合は、P.98 で外付→本体に移動させたあと、本体→ディスクへダビングしてください。
録画モード	DR、AF ~ AE	ダビング一貫からダビング	○	
		手間なしダビング	⑤	

外付		-RW (AVCREC) -R (AVCREC)	高速ダビング
録画モード	DR	ダビング一貫からダビング	×
		手間なしダビング	×
AF ~ AE		ダビング一貫からダビング	○
		手間なしダビング	⑤

● 外付→DVD-RW (VR)/-R (VR)、外付→DVD-RW (Video)/-R (Video)へは、ダビングできません。

ダビング元 [ディスク]  → ダビング先 [本体]  ○: できる ×: できない
△: 「制限なしに録画可能」番組のみダビングできる

BD-RE BD-R		本体	高速ダビング	等速ダビング (1倍速ダビング): 録画モード
録画モード	DR	ダビング一貫からダビング	○ ※1	○ : AF ~ AE、XP ~ EPから選択
		手間なしダビング	×	×
AF ~ AE		ダビング一貫からダビング	○	○ : AF ~ AE、XP ~ EPから選択
		手間なしダビング	△	×
XP ~ EP		ダビング一貫からダビング	× (○ ※2)	○ : AF ~ AE、XP ~ EPから選択
		手間なしダビング	×	△ : ダビング元と同じ (選択できません)

-RW (AVCREC) -R (AVCREC)		本体	高速ダビング	等速ダビング (1倍速ダビング): 録画モード
録画モード	AF ~ AE	ダビング一貫からダビング	△	△ : AF ~ AE、XP ~ EPから選択
		手間なしダビング	×	△ : ダビング元と同じ (選択できません)

-RW (VR) -R (VR)		本体	高速ダビング	等速ダビング (1倍速ダビング): 録画モード
録画モード	XP ~ EP	ダビング一貫からダビング	△	×
		手間なしダビング	△	×

● DVD-RW (Video)/-R (Video)→本体へは、ダビングできません。

※1 他機(当社製含む)で録画されたアクティブラ(ダウンロード)セルのディスク、他社のBDレコーダーなどで録画された「スカパー!プレミアムサービスLink」(録画)のディスクは高速ダビングできますが、録画モードは表示されなくなります。

※2 他社のBDレコーダーなどで録画されたディスクは高速ダビングになります。録画モードは表示されません。

●「1回だけ録画可能」番組、「ダビング10」番組のダビング制限について

P.70 の「番組の録画制限、ダビング制限について」をご覧ください。

ダビング中にできる同時操作については、**P.81** の「ダビング中の同時操作について」をご覧ください。

●「コピー」と「ムーブ(移動)」

P.70 の「番組の録画制限、ダビング制限について」をご覧ください。

「1回だけ録画可能」番組や「ダビング10(コピー 9回+ムーブ1回)」番組をダビングする場合は、ダビング後にダビング元の録画内容の扱い(コピーの場合…ダビング元の録画内容が残る、ムーブ(移動)の場合…ダビング元の録画内容が残らない)が変わります。

- DVD-RW(AVCREC)/-R(AVCREC)/-RW(VR)/-R(VR)→本体へダビングする場合、「制限なしに録画可能」番組のみダビングが可能です。ダビング可否判定に時間がかかります。ディスクを再生しないと「制限なしに録画可能」番組かどうかを本機が認識できないため、ディスクの再生後にダビング可能/不可の判定がされます。そのため、ダビングできない場合でもダビングできた場合と同じだけ時間がかかることがあります。

●二カ国語(二重音声)、マルチ番組の映像・音声、サラウンド音声、字幕のダビング

ダビング元/先の組み合わせにより、音声の再生内容が変わります。

P.75 の「二重音声、マルチ番組、サラウンド音声、字幕の録画」をご覧ください。

- 手間なしダビング **P.137** で等速ダビングするときは、ダビング再生中の音声記録されます。

録画モード「AUTO」について (ジャストレコーディング)

ディスクの残量に合わせて録画モードが自動調整されます。(条件により、高速ダビングとなる場合があります。)

- ディスクに傷があったり残量が著しく少ないときや番組の最初から長時間録画の録画モードでダビングしても残量が足りないときは、ジャストレコーディングをしても最後までダビングできません。
- ダビングする番組の内容やディスクの状況によっては、ジャストレコーディング後に残量が残ることがあります。

気を付けて

本体→DVD-RW(Video)/-R(Video)へダビングする場合は

- ダビングが終わると自動的にファイナライズされ、それ以上ダビングできなくなります。 **P.125**

複数の番組をダビングするときは、ダビング一覧からダビングしてください。

- ダビングする映像の縦横比によって、「録画・再生設定」画面の「録画設定」-「Videoアスペクト」の設定を変更してダビングしてください。 **P.162**
違う設定でダビングした場合は、再生時に縦長や横長の映像になります。(再生時に画面サイズを変更できます。)
- DVD-RW(Video)は、初期化すると再び録画できるようになります。(この場合、ダビングした内容は消えます。)

お知らせ

- ダビングを開始すると、放送の画面に切り換わります。(ダビング中の映像を本機で見ることはできません。)
- ダビング中に **電源** を押して、画面と音声を消すことができます。(もう一度押すと戻ります。)
- BD-R→本体へ「1回だけ録画可能」番組をダビングした(「ムーブ(移動)」した)場合、BD-Rの残量時間は増えません。
- ダビング元のチャプターマークもいっしょにダビングされます。ダビング先のチャプターマークは、多少ずれる場合があります。
- 他の機器のAVCREC方式で録画されたディスクを本機へダビングする場合は、ダビングできないことがあります。
- 高画質や高音質のディスクをダビングしても、元の画質や音質のまま記録することはできません。
- 高速ダビングの所要時間は、高速記録対応ディスクによって異なり、ディスク記載の倍速よりも遅い速度でダビングされる(ダビング時間がかかる)ことがあります。

ダビングの前に

ダビングするディスクを入れる

BD-RE BD-R RW R

録画可能なディスクの種類については [P.64](#) をご覧ください。

気を付けて

- ディスクの読み込み中や初期化(フォーマット)中は、本機の電源を切ったり主電源(本体右側)を「切」にしないでください。
ディスクの破損や本体が故障する原因となります。

お知らせ

- ディスクの持ちかたについては、[P.68・104](#) をご覧ください。

1 トレイ開/閉ボタン(本体前面)を押して、ディスクトレイを開く

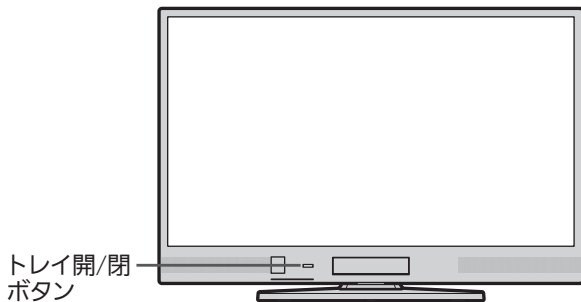

トレイ開/閉ボタン

- ディスクトレイが開くまで、しばらく時間がかかることがあります。
- 次のようなときは、本体後面のディスクドライブが正しくセットされていません。
 - ・ しばらく待ってもディスクトレイがまったく開かない、または途中までしか開かない。
 - ・ ディスクトレイは開くが、すぐに閉じてしまう。[P.34](#) をご覧になり、ディスクドライブを正しくセットし直してください。

2 ディスクの光った面を下にして、トレイの上に置く

- ディスクへダビングする場合は、残量のある録画可能なディスクを入れてください。

3 トレイ開/閉ボタン(本体前面)を押して、ディスクトレイを閉める

- ディスクの認識と読み込みを行うため、ディスクが使用可能になるまでしばらく時間がかかります。

新品(未使用)のディスクを入れたとき

ディスクの認識と読み込みが完了すると、初期化/ダビング/取り出し選択画面が表示されます。(録画やダビング中は表示されません。)

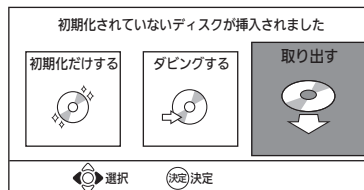

このあと、

- ディスクを初期化する場合 …… [P.131](#) へ
(初期化しないと録画できません。)
初期化後に、続けてダビングすることもできます。
- 何もせずディスクを取り出す場合
「取り出す」で、そのまま **決定** を押します。

初期化済み(未録画)ディスク、録画済みのディスクを入れたとき

ディスクの認識と読み込みが完了すると、ディスク再生/ダビング選択画面が表示されます。

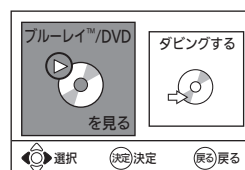

このあと、

- ダビング一覧からダビングする場合 …… [P.132](#) へ
- 手間なしダビングする場合 …… [P.137](#) へ
- ディスクを再生する場合 …… [P.105](#) へ

お知らせ

- 新品(未使用)またはJPEG形式のファイルが記録されているBD-REを入れたときは、上記の選択画面が表示される前に、JPEGダビングをするときの確認メッセージが表示されることがあります。
この場合は、**決定** を押して、確認メッセージを消してください。

お買上げ時のディスクの初期化状態について

BD-RE/BD-R

お買上げ時には初期化されていません。使用前に初期化してください。

DVD-RW

お買上げ時には初期化されていません。使用前に録画方式を選んで初期化してください。

DVD-R

お買上げ時には初期化されていないかVideo方式で初期化されています。使用前に一度だけ録画方式を選ぶまたは変更して初期化することができます。

新品(未使用)のディスクを初期化する(フォーマット)

BD-RE **BD-R** **-RW** **-R**

気を付けて

● BD-R、DVD-Rは、一度初期化すると初期化し直すことはできません。

BD-RE、DVD-RWは、あとで初期化し直すことができます。(初期化すると、録画内容は消去されます。) **P.184**

● 初期化中は、途中で中止できません。

● 初期化中に録画予約の開始時刻になったときは、録画予約がキャンセルされます。

初期化だけするとき 初期化したあと、手間なしダビングするとき

手間なしダビングするとき、初期化だけ行い、そのあと **P.137** で手間なしダビングしてください。

1 **P.130** でディスクを入れ、初期化/ダビング/取り出し選択画面が表示されたら

◀▶ で「初期化だけする」を選び、**決定** を押す

- BD-RE/-Rの場合は、初期化が始まります。
- DVD-RW/-Rの場合は、録画方式を選択する画面が表示されます。

2 DVD-RW/-Rを初期化する場合のみ ▲▼ で希望の録画方式(下欄参照)を選び、**決定** を押す

- DVD-RW/-Rの初期化が始まります。

- 初期化が終わるまで、しばらく時間がかかります。
- 初期化が終了すると、終了メッセージが数秒間表示され、通常画面に戻ります。

DVD-RW/DVD-Rの録画方式(AVCREC、VR、Video)について

DVD-RW/DVD-Rには録画方式が3種類あり、それぞれ次のような特徴があります。

AVCREC方式 DVD-RW(AVCREC)/-R(AVCREC) -RW(AVCREC) -R(AVCREC)	<ul style="list-style-type: none"> ● デジタル放送をハイビジョン画質で録画できる方式です。 ● CPRM対応のディスクを使えば、デジタル放送の「1回だけ録画可能」番組、「ダビング10」番組を、録画モードAF～AEでのみダビングできます。 ● ファイナライズ後は、AVCREC方式対応のプレーヤー/レコーダーで再生できます。
VR方式 (DVDビデオレコーディング規格) DVD-RW(VR)/-R(VR) -RW(VR) -R(VR)	<ul style="list-style-type: none"> ● DVDレコーダーの基本録画方式です。 ● CPRM対応のディスクを使えば、デジタル放送の「1回だけ録画可能」番組、「ダビング10」番組を、録画モードXP～EPでのみダビングできます。 ● 一般のプレーヤー/レコーダーで再生できます。
Video方式 (DVDビデオ規格) DVD-RW(Video)/-R(Video) -RW(Video) -R(Video)	<ul style="list-style-type: none"> ● 市販のDVDビデオソフトと同じ録画方式です。 ● 「制限なしに録画可能」番組を、録画モードXP～EPでのみダビングできます。 ● デジタル放送の「1回だけ録画可能」番組、「ダビング10」番組のダビングはできません。 ● ダビング終了後は、自動的にファイナライズが行われます。ファイナライズ後は、本機ではDVDビデオと同様の扱いとなり、DVDビデオプレーヤーで再生できます。

初期化したあと、続けてダビング一覧からダビングするとき

ダビングの操作が完了すると、ディスクの初期化を行ったあと、ダビングされます。

DVD-RW/-Rの録画方式の選び方がわからないときや、複数の番組をダビングするときは、こちらを選んでください。

- DVD-RW/-Rの録画方式は、ダビングの操作中に設定します。

P.130 でディスクを入れ、初期化/ダビング/取り出し選択画面が表示されたら

◀▶ で「ダビングする」を選び、**決定** を押す

- 外付を接続していないときは
本体のダビング用の録画一覧画面が表示されます。
… **P.133** の手順**2**へ
- 外付を接続しているときは **外**
本体/外付選択画面が表示されます。
「本体」のまま **決定** を押すと、本体のダビング用の録画一覧画面が表示されます。
◀▶ で「外付」を選んで **決定** を押すと、外付のダビング用の録画一覧画面が表示されます。
… **P.133** の手順**2**へ

お知らせ

- デジタル放送をDVD-RW/DVD-Rにダビングするときは、CPRM対応ディスクを使って、AVCRECまたはVR方式で初期化してください。
- 本機で2層ディスク(DVD-R DL)を使う場合は、AVCREC方式でのみ初期化できます。

番組をダビングする

番組をダビング一覧に登録してダビングする (ダビング一覧からのダビング)

本体 → **BD-RE** **BD-R** **-RW** **-R**

外付 → **BD-RE** **BD-R** **-RW (AVCREC)** **-R (AVCREC)**

BD-RE **BD-R** **-RW (AVCREC)** **-R (AVCREC)** **-RW (VR)** **-R (VR)** → **本体**

ダビングする前に、**P.126**の「ダビングする前に必ずお読みください」をお読みください。

- DVD-RW(Video)/-R(Video)の場合は、ダビングが終わると自動的にファイナライズされます。

次の順序でダビングします。

1. ダビング用の録画一覧画面を表示する (手順**1**)
2. ダビング一覧に番組を追加する/番組を削除する/ダビング順や番組名などを変更する (手順**2**～**20**)
3. ダビングの設定を確認・変更する (手順**21**～**24**)
4. ダビングを開始する (手順**25**)

ダビング一覧画面の見かた

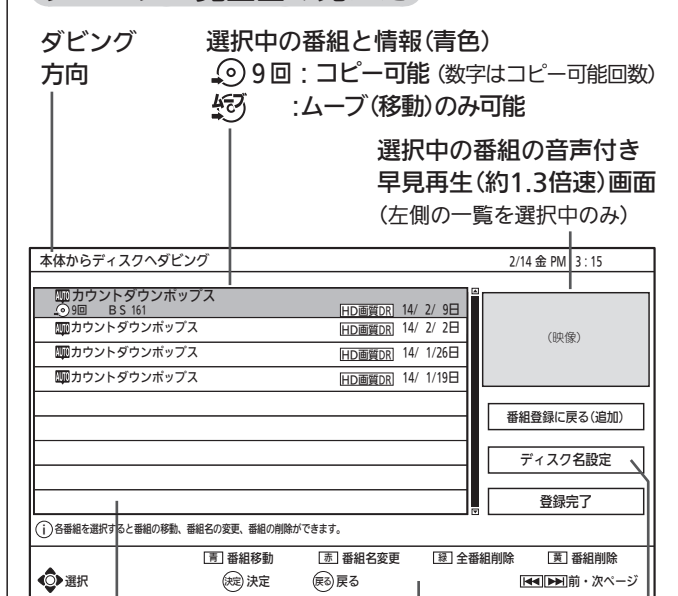

ダビング番組一覧 (最大18番組まで追加可能) ガイド表示

本体→DVD-RW(Video)/-R(Video)にダビングするときのみ選択できます

- 一覧の上から順に、追加された全番組がダビングされます。(一部の番組だけを選んでダビングすることはできません。)

ダビング順は、**P.134**で変更することができます。

- 一覧には、以前のダビングで追加した番組が表示される場合があります。**P.134**で不要な全番組または一部番組を削除することができます。

1. ダビング用の録画一覧画面を表示する

1 本体、外付(外)、またはディスクのダビング用の録画一覧画面を表示する

本体/外付(外)→新品(未使用)ディスクにダビングする場合

- ① **P.130**でディスクを入れ、初期化/ダビング/取り出し選択画面を表示させる
- ② **P.131**の「初期化したあと、続けてダビング一覧からダビングするとき」の操作を行う

- 本体または外付(外)のダビング用の録画一覧画面が表示されたら…2.の手順**2**へ

本体/外付(外)→初期化済みディスクにダビングする場合

本体/外付(外)→録画済みディスクに追加でダビングする場合

- ① **P.130**でディスクを入れ、ディスク再生/ダビング選択画面を表示させる

- ② ◀▶で「ダビングする」を選び、決定を押す

- 本体または外付(外)のダビング用の録画一覧画面が表示されたら…2.の手順**2**へ

録画済みディスク→本体にダビングする場合

- ① **P.130**でディスクを入れ、ディスク再生/ダビング選択画面を表示させる

- ② 戻るを押して、選択画面を消す

- ③ [メニュー]を押す

- ④ ▲▼で「取り込む(ダビング)」を選び、決定を押す

- ⑤ ▲▼で「BD / DVDからの映像取り込み」を選び、決定を押す

- ディスクのダビング用の録画一覧画面が表示されたら…2.の手順**2**へ

次ページへつづく

お知らせ

- 本体→ディスクへのダビングは「メニュー」→「残す(ダビング)」→「本体録画番組を残す」から、外付→ディスクへのダビングは「メニュー」→「残す(ダビング)」→「外付の番組を残す」から、ダビング用の録画一覧画面を表示することもできます。**P.144**

- ディスクが入っている状態のときに(残す)を押すと停止中に押したときは、

- ・ 外付を接続していないときは、本体のダビング用の録画一覧画面が表示されます。

- ・ 外付を接続しているときは、本体/外付選択画面が表示されます。

「本体」のまま決定を押すと、本体のダビング用の録画一覧画面が表示されます。◀▶で「外付」を選んで決定を押すと、外付のダビング用の録画一覧画面が表示されます。

再生中に押したときは、手間なしダビング **P.137**になります。

2. ダビング一覧に番組を登録(追加)する/番組を削除する/ダビング順や番組名などを変更する

次のようなことができます。

- 2-①. ダビング一覧に番組を登録(追加)する場合… 手順**2**～**5**へ
- 2-②. 全番組を削除する場合…………… 手順**6**～**7**へ
- 2-③. 一部の番組を削除する場合…………… 手順**8**～**10**へ
- 2-④. ダビング順を変更する場合…………… 手順**11**～**13**へ
- 2-⑤. ダビングする番組名を変更する場合…………… 手順**14**～**17**へ
- 2-⑥. ディスク名を設定する場合
(本体→DVD-RW(Video)/-R(Video)のみ)… 手順**18**～**20**へ

2-①. ダビング一覧に番組を登録(追加)する場合

2 ▲▼ で登録(追加)する番組を選ぶ

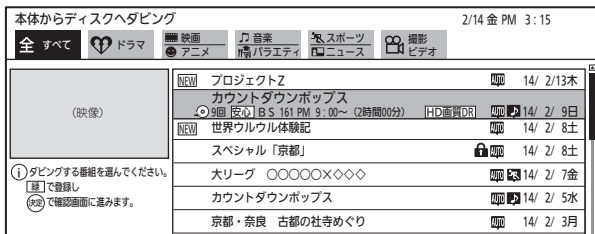

- ハードディスクの録画一覧には、本体の番組または外付**外**の番組だけが表示されます。
- ディスクのフォーマット方式により登録できない番組があります。
- 保護された番組でコピー制限のあるものはダビングできません。

■ 別のページを表示するときは

前、次/ジャンプ を押します。

■ 一覧の並び順を変えたいときは

- ① **並べ替え** を押して、サブメニュー画面を表示する
- ② ▲▼ で「並べ替え」を選び、**決定** を押す
- ③ ▲▼ で希望の並び順を選び、**決定** を押す

■ ラベルを切り換えるときは

◀▶ で切り換えます。

3 緑 を押して、登録(追加)する番組(1番組目)の左に「」を表示する

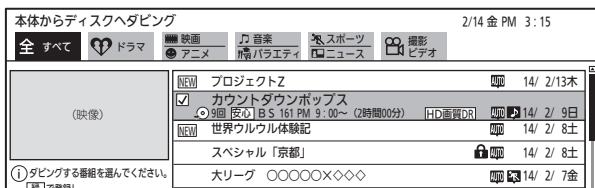

■ 取り消すときは

「」の番組を選んで **緑** を押し、「」を消します。

4 2番組以降を一括して登録(追加)する場合のみ左記の手順2～3を行い、登録(追加)する番組(2番組目以降)の左に「」を表示する(最大18番組まで)

- ハードディスクの録画一覧で2番組目以降を選ぶ場合、ラベルの切り換えはできません。
- 複数のラベルをまたがってダビングしたいときは、「全」の一覧から登録してください。
- 録画モードDR・AF～AEの番組と録画モードXP～EPの番組を混在させて登録したときは、標準画質(XP～EP)でダビングされます。

5 登録(追加)する番組を選び終わったら、決定 を押す

- 番組が登録(追加)されたダビング一覧が表示されます。

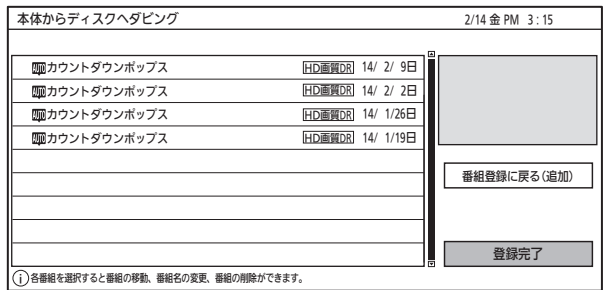

■ 確認メッセージが表示されるときは

◀▶ で「はい」を選び、**決定** を押ししてください。

■ ダビング一覧画面表示中に、番組を追加するとき

右側の「登録完了」が選ばれている場合は、▲▼ で「番組登録に戻る(追加)」に移動し、**決定** を押します。

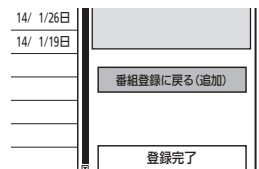

左側の一覧が選ばれている場合は、▶ ▲▼ で「番組登録に戻る(追加)」に移動し、**決定** を押しします。

ダビング用の録画一覧画面が表示されますので、手順**2**以降の操作を行ってください。

すべての登録(追加)/削除変更が終わったら… 3. の手順**2**へ

▶ 次ページへつづく

お知らせ

- 1度にダビングできるのは、18番組までです。
- 19番組以上をダビングしたいときは、複数回に分けてダビングしてください。

番組をダビングする (つづき)

2-④. 全番組を削除する場合

6 ダビング一覧画面を表示中に、**◀** で左側の一覧に移動し、**緑** を押す

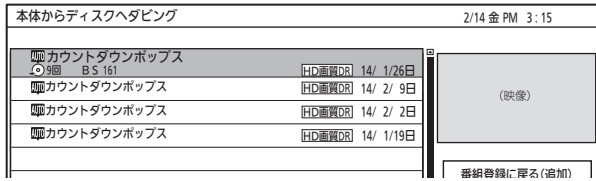

7 **▶▶** で確認メッセージの「はい」を選び、**決定** を押す

- ダビング一覧の全番組が削除されます。

- このあと、ダビング一覧画面に番組を追加するときは
右側の「番組登録に戻る(追加)」が選ばれているので、そのまま **決定** を押します。
ダビング用の録画一覧画面が表示されますので、2-④の手順**2**以降の操作を行ってください。

2-⑤. 一部の番組を削除する場合

8 ダビング一覧画面を表示中に、**◀**、**▲▼** で、左側の一覧から希望の番組を選ぶ

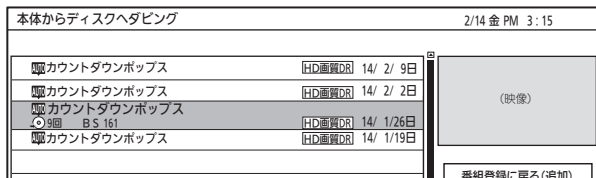

- 別のページを表示するときは
前、**次/ジャンプ** を押します。

9 **黄** を押す

10 **▶▶** で確認メッセージの「はい」を選び、**決定** を押す

- 選んだ番組が削除されます。

すべての登録(追加)/削除変更が終わったら
… 3. の手順**21**へ

2-⑥. ダビング順を変更する場合

11 ダビング一覧画面を表示中に、**◀**、**▲▼** で、左側の一覧から希望の番組を選ぶ

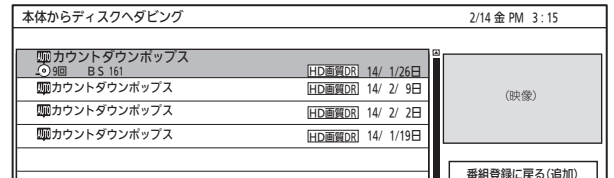

- 別のページを表示するときは
前、**次/ジャンプ** を押します。

12 **青** を押す

13 **▲▼** で順番を移動する位置を選び、**決定** を押す

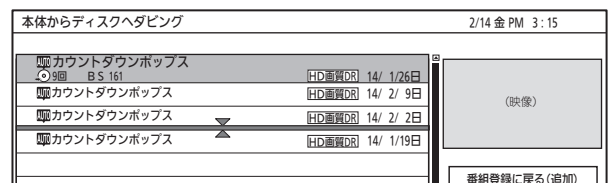

- ダビングの順番が変更されます。

すべての登録(追加)/削除変更が終わったら
… 3. の手順**21**へ

2-⑦. 番組名を変更する場合

14 ダビング一覧画面を表示中に、**◀**、**▲▼** で、左側の一覧から希望の番組を選ぶ

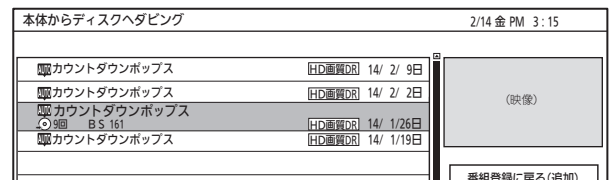

- 別のページを表示するときは
前、**次/ジャンプ** を押します。

次ページへつづく

15 赤 を押す

16 名前を変更する P.120

17 決定 を押して、文字入力を終了する
● 選んだ番組の名前が変更されます。

すべての登録(追加)/削除変更が終わったら
… 3. の手順21へ

2-カ. ディスク名を設定する場合

(本体→DVD-RW(Video)/-R(Video)のときのみ)

DVD-RW(Video)/-R(Video)の場合、ダビング完了後はファイナライズされてディスクの編集ができなくなるため、ここで名前を設定します。

18 ダビング一覧画面を表示中に、
▶、▲▼ で、右側の「ディスク名設定」
に移動し、決定 を押す

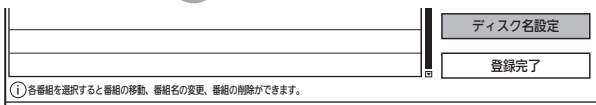

19 名前を設定する P.120

20 決定 を押して、文字入力を終了する
● ディスクの名前が設定されます。

すべての登録(追加)/削除変更が終わったら
… 3. の手順21へ

3. ダビングの設定を確認・変更する

21 ▶、▲▼ で、右側の「登録完了」に移動し、決定 を押す

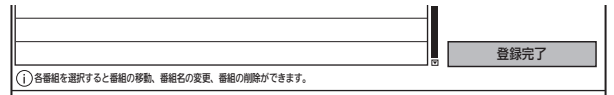

次のような画面が表示されます。

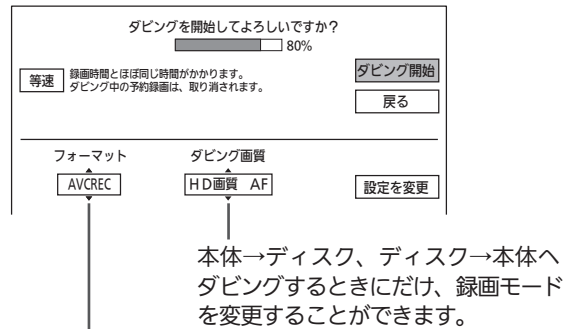

DVD-RW/-Rへダビングするときだけ表示されます。
本体→新品(未使用)のDVD-RW/-Rへダビングするときだけ、
初期化するときの録画方式を変更することができます。

このあと、ダビングを開始する場合は … 4. の手順25へ

- 新品(未使用)のDVD-RW/-Rを初期化するときの録画方式を変更してダビングする場合 …… 手順22へ
- 録画モードを変更してダビングする場合 …… 手順23へ

次ページへつづく

お知らせ

- ダビング一覧の全番組の削除/一部番組の削除/番組名の変更をした場合でも、オリジナルの番組はそのまま残ります。
- オリジナルの番組を消去すると、ダビング一覧の番組も削除されます。
- DVD-RW(Video)/-R(Video)以外のディスクにダビングする場合、ディスク名はダビング完了後に変更できます。 P.124

番組をダビングする (つづき)

22 新品(未使用)のDVD-RW/-Rを初期化するときの録画方式を変更してダビングする場合のみ

- ① ▲▼ で「設定を変更」を選んで **決定** を押す



- ② ◀▶ で「フォーマット」に移動し、▲▼ で録画方式 **P.131** を選ぶ



- ビデオ2入力から本体に録画した番組を新品(未使用)のDVD-RW/-Rへダビングする場合は、録画方式は「VR」だけとなります。(選択できません。)

このあと、

- 録画モードを変更する場合 …… 手順23へ
- 録画モードを変更しない場合 …… 手順24へ
(録画方式を変更したときは、手順24で容量を再計算しないと、ダビングを開始できません。)

23 録画モードを変更してダビングする場合のみ

- ① ▲▼ で「設定を変更」を選んで **決定** を押す

(手順22から引き続き操作する場合、この操作は不要です)



- ② ◀▶ で「ダビング画質」に移動し、▲▼ で録画モード **P.72** を選ぶ



- ダビング先のメディアや録画方式、ダビング元の録画モードなどの組み合わせによって、選べる録画モードは異なります。 **P.127**
- 「高速」以外のモードを選んだときは、等速ダビングになります。

このあとは、容量を再計算する …… 手順24へ
(録画モードを変更したときは、手順24で容量を再計算しないと、ダビングを開始できません。)

24 手順22・23で設定を変更した場合のみ

- ◀▶ で「確定」に移動し、 **決定** を押す

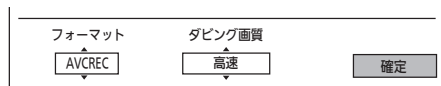

- 容量が再計算されます。

このあと、ダビングを開始する場合は …… 4. の手順25へ

4. ダビングを開始する

- 25 ▲▼ で「ダビング開始」に移動し、 **決定** を押す

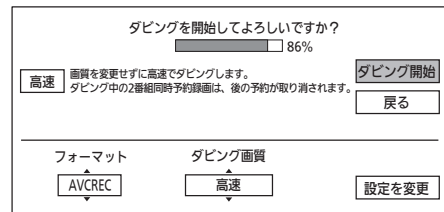

- **ダビングの開始を中止するときは**「戻る」を選び、 **決定** を押してください。(または、戻るを押します。)

コピー制限情報(メッセージが表示されます)の確認後に、ダビングが始まります。

コピー制限情報のメッセージ表示中に **決定** を押すと、メッセージが消え、テレビを見ることができます。

新品(未使用)のディスクへダビングする場合のみ

ダビング前に、ディスクの初期化が始まります。初期化が終わるまで、しばらく時間がかかります。初期化が終わると、引き続きダビングが始まります。

気を付けて

- BD-R、DVD-Rは、一度初期化すると初期化し直すことはできません。
- 初期化中は、途中で中止できません。
- 初期化中に録画予約の開始時刻になったときは、録画予約がキャンセルされます。

DVD-RW(Video)/-R(Video)へダビングする場合のみ

ダビング終了後、自動的にファイナライズが始まります。 **P.125**
(ファイナライズ中は、途中で中止できません。)

ダビング実行中に途中で中止するときは… P.138 へ

お知らせ

- ダビング後にディスクをファイナライズしたいときは、 **P.125** をご覧ください。

再生中の番組をダビングする (手間なしダビング)

本体 → **BD-RE** **BD-R** **-RW** **-R**

外付 → **BD-RE** **BD-R** **-RW (AVCREC)** **-R (AVCREC)**

BD-RE **BD-R** **-RW (AVCREC)** **-R (AVCREC)** **-RW (VR)** **-R (VR)** → 本体

ダビングする前に、**P.126** の「ダビングする前に必ずお読みください」をお読みください。

- 新品の(未使用の)ディスクに手間なしダビングする場合は、先にディスクの初期化を行ってください。**P.130・131**
- DVD-RW(Video)/-R(Video)の場合は、ダビングが終わると自動的にファイナライズされます。

1 ダビングするディスクを入れる

ディスクへダビング(ディスクに録画)する場合

- ① 録画したいディスクを入れ、ディスク再生/ダビング選択画面を表示する **P.130**
- ② **戻る** を押して、選択画面を消す

ディスクからダビング(ディスクを再生)する場合

再生したいディスクを入れる **P.104**

2 ダビング元の番組の、通常再生または見どころ再生を始める **P.101・103・105**

3 再生中に、**残す(ダビング)** を押す

4 確認メッセージに従って、**決定** を押す

手間なしダビングが始まります。

DVD-RW(Video)/-R(Video)へダビングする場合のみ
ダビング終了後、自動的にファイナライズが始まります。**P.125**
(ファイナライズ中は、途中で中止できません。)

ダビング実行中に途中で中止するときは… **P.138** へ

本体で見どころ再生中の番組を、ディスクに手間なしダビングするときは **本体**

見どころ再生中の番組を手間なしダビングすると、スポーツ番組のハイライト部分/音楽番組の楽曲部分だけがダビングされます。(本体→ディスクへのダビングのみ)

- 「ムーブ(移動)」になる番組をダビングする場合は、ダビング元の番組でダビングされなかった部分(見どころ以外の部分)はダビング後に消去されます。番組全体をダビングしたい場合は、通常再生中の番組をダビングしてください。

外付 外 → ディスクへ
手間なしダビングするときは **外付**

外付の場合、再生中の番組を手間なしダビングすることはできません。

サブメニュー画面から手間なしダビングしてください。



- ① 本体/外付の録画一覧画面を表示中(再生停止中)に、ダビングしたい番組を選ぶ
 - ② 「サブメニュー」→「手間なしダビング」から、手間なしダビングする
- 再生中に手間なしダビングしたい場合は、外付→本体に移動させたあと、本体からダビングしてください。

お知らせ

- ダビング後にディスクをファイナライズしたいときは、**P.125** をご覧ください。
- 他の機器で作成したプレイリストの再生中に、手間なしダビングすることもできます。
- 再生中に、「サブメニュー」→「この番組をダビングする」から、手間なしダビングすることもできます。**P.145**
- 録画一覧画面を表示中にダビングしたい番組を選び、「サブメニュー」→「手間なしダビング」から手間なしダビングすることもできます。

ダビング実行中に途中で中止するときは

1 ダビング中に、「ダビングを中止しています」メッセージが表示されるまで、 を押し続ける

- DVD-RW(Video)/-R(Video)へダビング中のときのみ、このあと確認メッセージが表示されますので、 で「はい」を選び、 を押します。

2 中止完了メッセージが表示されたら、 を押す

お知らせ

- ダビング中に、サブメニュー画面から「サブメニュー」→「ダビングを中断する」→確認メッセージの「はい」から、ダビングを中止することもできます。 [P.145](#)

ダビング実行中に停電があったときは

ダビングを中止します。

- 停電でダビングを中止したときの録画内容、再生内容については、右記「ダビング実行中に途中で中止したときの録画内容、再生内容」の場合と同様となります。
- 停電発生の状況やタイミングによっては、正しくダビングされないため再生できなかったり、そのディスクやカードが使用できなくなることがあります。
本体、外付、BD-RE、DVD-RW(AVCREC)/-RW(VR)、SDカードの場合は、初期化が必要となることがあります。

ダビング実行中に途中で中止したときの録画内容、再生内容

- 本体→ディスクへダビング中、外付  →ディスクへダビング中
- 再生側(本体、外付)
内容がそのまま残ります。
DVD-RW(Video)/-R(Video)以外に一括ダビングする場合、ダビング中止時点で「ムーブ(移動)」になる番組をダビング完了しているときは削除されます。
- 録画側(ディスク)
BD-RE、DVD-RW(VR)
「1回だけ録画可能」番組と「ダビング10」番組は、ダビングされません。
「制限なしに録画可能」番組は、ダビングを中止したところまで録画されます。
- BD-R、DVD-RW(AVCREC)/-R(AVCREC)/-R(VR)
ダビングを中止したところまで録画され、ダビングされた分だけディスクの残量時間が減ります。
ダビング中止時点でダビング実行中だった番組の再生はできません。
複数番組を一括ダビングした場合、ダビング中止時点でダビング完了している番組は再生できます。
- DVD-RW(Video)の場合
ダビングされず、初期化が必要となります。
- DVD-R(Video)の場合
ダビングされた内容は再生できず、そのディスクは使用できなくなります。
- ディスク→本体へダビング中、AVCHDの動画→本体へダビング中
- 再生側(ディスク、AVCHDの動画)
内容がそのまま残ります。
- 録画側(本体)
「1回だけ録画可能」番組と「ダビング10」番組は、ダビングされません。
「制限なしに録画可能」番組は、ダビングを中止したところまで録画されます。
- SD(JPEG)→BD-REへダビング中、BD-RE(JPEG)→SDへダビング中
- 再生側
内容がそのまま残ります。
- 録画側
ダビングを中止したところまで録画されます。

SDカードやBD-REの写真をダビングする

JPEGで記録されたSDカードやBD-REの写真をダビングする

SD(JPEG) → BD-RE
BD-RE(JPEG) → SD

ダビングする前に、P.126の「ダビングする前に必ずお読みください」をお読みください。

SDカードに撮影された写真(JPEG)をBD-REへダビングできます。

また、BD-REに記録された写真(JPEG)をSDカードにダビングできます。

- ダビング元で記録された録画モードで、高速ダビングされます。本機で録画モードを変更してダビングすることはできません。
- 動画が記録されているディスクまたはSDカードに写真を記録することもできます。

気を付けて

- 本機では、BD-REやSDカードにダビングした写真/フォルダーの消去や編集はできません。
 - ・ ファイル/フォルダーの消去(削除)BD-RE、SDカードの初期化による全消去はできます。
 - ・ ファイル名/フォルダー名の変更
 - ・ ファイル/フォルダーの移動

お知らせ

- 本機の写真(JPEG)のダビングは、本体/外付、BD-R、USB機器には対応していません。(ダビングできません。)
- 最大2000ファイル、8階層まで対応しています。フォルダーの構成により、ダビングできるファイル数は減ります。

ダビングのしかた

新品(未使用)のBD-REにダビングする場合は、ダビングをする前に初期化しておいてください。P.130・131

1 ダビングしたいBD-REとSDカードを入れる

- ① BD-REを入れる P.130
 - JPEGダビングをするときの確認メッセージが表示されることがあります。この場合は、**決定**を押して、確認メッセージを消してください。
- ② ディスク再生/ダビング選択画面が表示されたら、**戻る**を押して、選択画面を消す
- ③ SDカードを入れる P.113
 - ※ 初めてSDカードをお使いになるときは、本体の挿入口の保護テープをはがしてください。
- ④ 写真静止画一覧/映像取り込みの選択画面が表示されたら、**戻る**を押して、選択画面を消す

2 ダビング用の写真・静止画一覧画面を表示する

- ① **Xメニュー**を押す
- ② **▲▼**で「残す(ダビング)」を選び、**決定**を押す
- ③ SD(JPEG) → BD-REの場合：
 - ▲▼**で「SDカードの静止画をBDに残す」を選び、**決定**を押すBD-RE(JPEG) → SDの場合：
 - ▲▼**で「BDの静止画をSDカードに残す」を選び、**決定**を押す

3 ▲▼でダビングする写真/フォルダーを選ぶ

(例)SD(JPEG) → BD-REの場合

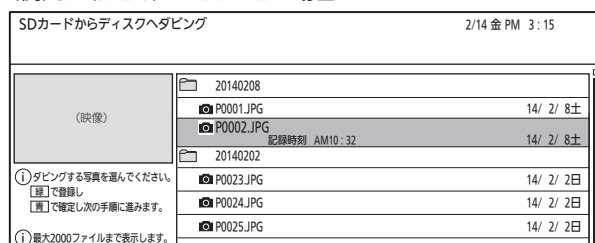

- **▲▼**(フォルダー)内の一覧を表示するときは、**▲▼**で希望のフォルダー(📁)を選び、**決定**を押します。
- 別のページを表示するときは、**前**、**次**、**ジャンプ**を押します。

SDカードやBD-REの写真はダビングする
ダビング実行中に途中で中止するときは

残す(ダビング)

SDカードやBD-REの写真をダビングする(つづき)

4 **緑** を押して、ダビングする写真/フォルダー(1つ目)の左に「」を表示する(登録する)

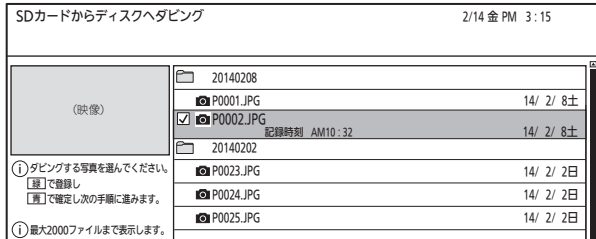

- 同一階層の写真/フォルダーだけ登録できます。

■ 登録を取り消すときは

「」の写真/フォルダーを選んで **緑** を押し、「」を消します。

5 複数の写真/フォルダーを一括して登録する場合のみ手順**3**、**4**をくり返し、ダビングする写真/フォルダー(2つ目以降)に「」を表示させる(登録する)

- 同一階層の写真/フォルダーだけ登録できます。

■ すべての写真/フォルダーを一括で登録するときは

赤 を押します。

■ すべての登録を一括で取り消すときは

黄 を押します。

6 ダビングする写真/フォルダーの登録が終わったら、**青** を押す

- 容量が計算され、確認メッセージが表示されます。

7 **決定** で確認メッセージの「はい」を選び、**決定** を押す

ダビングが始まります。

ダビング実行中に途中で中止するときは… **P.138** ▶

ダビング後、再生するときは

ダビング後、JPEGの写真・静止画一覧画面から再生することができます。 **P.114** ▶

写真(JPEG)のダビングをしたときのフォルダー名や階層について

- ダビング元で選んだファイルは、ダビング先の1階層目に自動的に作成される「001_BD」または「001_SD」フォルダーの中にダビングされます。(フォルダーの数字は、001からの連番となります。)

(例)

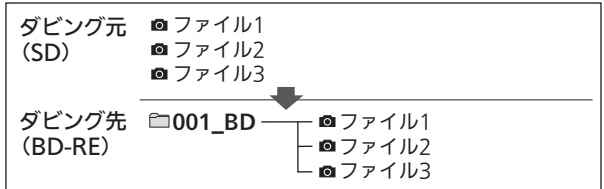

- ダビング元で選んだフォルダーは、フォルダー名が「001_BD」または「001_SD」に変更されてダビングされます。

(フォルダーの数字は、001からの連番となります。)

下位階層のフォルダー名は変更されません。

(例)

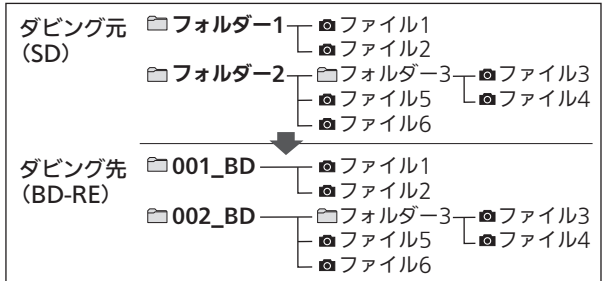

- フォルダーとファイルを混在でダビングした場合は、次のようになります。

(フォルダーの数字は、001からの連番となります。)

(例)

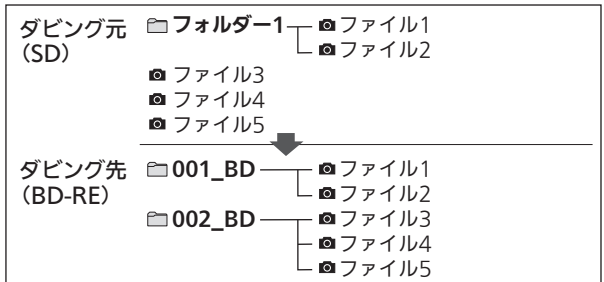

お知らせ

- BD-RE(JPEG)→SDへダビングする場合、写真のファイル名によっては8文字以降を省略したり、「M_*****」(*****は連番)にファイル名が変わることがあります。

デジタルビデオカメラで記録されたハイビジョン画質の動画をダビングする

● AVCHDのハイビジョン画質で記録された動画を本体にダビングする

DISC(AVCHD) SD(AVCHD) USB(AVCHD) → 本体

ダビングする前に、[P.126](#)の「ダビングする前に必ずお読みください」をお読みください。

デジタルビデオカメラで撮影されたハイビジョン画質(AVCHD)の動画を本体にダビングできます。

- ディスクの場合は、録画した機器でファイナライズ済みのディスクだけがダビング可能です。
- ダビング元で記録された録画モードで、高速ダビングされます。本機で録画モードを変更してダビングすることはできません。
- 編集したい場合は、ダビング後に本体で行ってください。
- ディスクにダビングしたい場合は、一度本体にダビングしてから、本体→ディスクにダビングしてください。

ダビングのしかた

1 ダビング用の録画一覧画面を表示する

ディスクの場合

- ① ダビングしたいディスクを入れる [P.104](#)
 - ディスクの再生が始まる場合は、停止しておきます。
- ② **メニュー** を押す
- ③ ▲▼ で「取り込む(ダビング)」を選び、**決定** を押す
- ④ ▲▼ で「BD / DVDからの映像取り込み」を選び、**決定** を押す

SDカード、USB機器の場合

ダビングしたいSDカードを入れる、またはUSB機器を接続する [P.113](#)

※ 初めてSDカードをお使いになるときは、本体の挿入口の保護テープをはがしてください。

■ 写真静止画一覧/映像取り込みの選択画面が表示されるときは

◀▶ で「映像取り込み」を選び、**決定** を押す

ダビング後、再生するときは

ダビング後、本体の録画一覧(📁)画面から再生することができます。 [P.116](#)

お知らせ

- AVCHD準拠でない動画は、ダビングできません。
- ダビング後の番組名は、撮影日となります。
- 同じ日に撮影された場面(シーン)は、まとめて1番組になります。ただし、デジタルビデオカメラの撮影状態によって、同じ日に撮影された場面(シーン)でも別々の番組になることがあります。くわしくは、デジタルビデオカメラの取扱説明書をご覧ください。
- 1つの番組に99シーンを超えて記録されている場合は、99シーンごとに分けて取り込まれます。
- USB機器から映像取り込み(ダビング)中に、「USB機器接続に異常が発生しました。USB機器を外してください。」というメッセージが表示されたときは、本機の操作ができなくなります。その場合は、USBケーブルの接続を外してください。メッセージが消え、本機が操作できるようになります。
- 「メニュー」→「取り込む(ダビング)」からでも、ダビング用の録画一覧画面を表示することができます。メニューについては、[P.144](#)をご覧ください。

デジタルビデオカメラで記録されたハイビジョン画質の動画をダビングする

残す(ダビング)

2 [P.133 ~ 136](#) の手順 **2** ~ **25** を行い、ダビングを始める

- ダビング先(本体)の録画モードは、「高速」だけが選ばれます。

ダビング実行中に途中で中止するときは… [P.138](#)へ

ビデオやビデオカメラから本機にダビングする

ビデオやビデオカメラ→本機へのダビングのしかた

他の機器 → **本体**

ダビングする前に、**P.126**の「ダビングする前に必ずお読みください」をお読みください。

ビデオテープなどを、他の機器から本機の本体にダビングすることができます。

- ビデオテープをディスクにダビングしたい場合は、ビデオテープを本体にダビングしてから、本体→ディスクにダビングしてください。

事前に、次の接続や準備をしておいてください。

- 1 本機と他の機器(ビデオ/ビデオカメラなど)との接続をする **P.25**
ビデオ2入力に接続した機器だけからダビング(録画)できます。
- 2 本機の「録画・再生設定」画面の「録画設定」-「外部音声選択」の設定をする(工場出荷時の設定:ステレオ) **P.162**
- 3 二重音声の場合のみ、本機の「録画・再生設定」画面の「録画設定」-「二重音声選択」の設定をする(工場出荷時の設定:主音声) **P.162**

ダビングのしかた

他の機器の操作については、その機器の取扱説明書をお読みください。

1 **本機** 入力を切り換える **P.44**

- 他の機器をつないでいる入力(「ビデオ2」)に切り換えます。

2 **他の機器** 再生を始める

3 **本機** 一発録画を始める **P.82**

4 **本機** 録画を一時停止するときは 一時停止を押す

- 録画が一時停止します。
もう一度押すと、再び録画が始まります。

5 **本機** 録画を停止するときは 停止を押す

- 録画が停止します。(停止後に次の操作ができるまでしばらく時間がかかることがあります)
停止した位置までが、1番組(番組)となります。
- 2番組同時録画中/追っかけ再生/録画同時再生中に録画を停止するときは、**P.92**をご覧ください。

ダビング後、再生するときは

ダビング後、本体の録画一覧(全)画面から再生することができます。 **P.101**

お知らせ

- 市販のソフトやレンタルディスク・テープのほとんどは、違法複製防止のために録画禁止処理(コピーガード)がされており、ダビングできません。
- 他の機器からディスクにダビングしたい場合は、一度本体にダビングし、本体→ディスクにダビングしてください。
- 本体の録画モード(XP～EP)を切り換えてからダビングしたい場合は、「録画・再生設定」画面の「録画設定」-「録画モード」の「アナログ」の設定を切り換えてください。 **P.163**

メニュー/サブメニューの使いかた

メニューボタンやサブメニューボタンを押すだけで、いろいろな機能呼び出せます。

操作のしかた

1 メニュー画面から操作する場合

メニュー画面を表示する

 を押す

メニュー画面

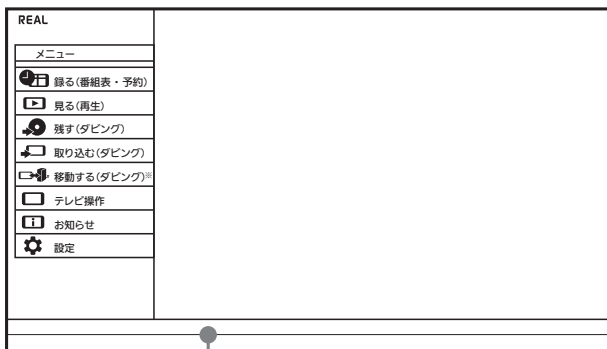

※  **外**  ガイド欄

サブメニュー画面から操作する場合

サブメニュー画面を表示する

 を押す

サブメニュー画面の表示例

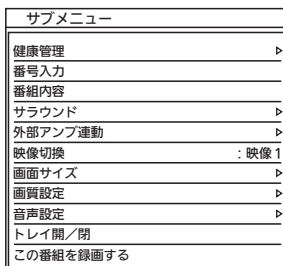

2 項目を選び、決定する

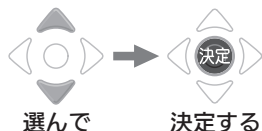

- この操作をくり返して、目的の画面を表示させてください。

3 設定画面が表示されたら、設定をする



- 画面下部のガイド欄を参考に操作してください。

4 設定や確認が終わったら、通常画面に戻す

メニュー画面から操作した場合

 または  を押す

サブメニュー画面から操作した場合

 を押す

次ページへつづく

メニュー/サブメニューの使いかた(つづき)

メニューの項目

録る(番組表・予約) 番組表の表示、予約の設定と変更や確認などができます。
番組表 P.50
時刻指定予約 P.86
予約変更・確認 P.91

見る(再生) 本体やブルーレイなどのディスク、SDカードなどを見る ときに操作できます。
続きから再生 ※1 P.108
続きから再生(BD) ※1 P.108
続きから再生(DVD) ※1 P.108
録画一覧 P.100
BD/DVDトップメニュー/録画一覧 P.105・106
DVD頭だし ※2 P.110
音楽CD再生 ※3 P.107
ディスク写真・静止画一覧 ※4 P.114
SDカード写真・静止画一覧 P.114
USB写真・静止画一覧 P.114
ネットワーク ※5

残す(ダビング) 本体や外付(外)に録画した番組をブルーレイなどのディスクにダビングします。
本体録画番組を残す P.132
外付の番組を残す ※6 P.132
SDカードの静止画をBDに残す P.139
BDの静止画をSDカードに残す P.139

取り込む(ダビング) ブルーレイなどのディスク、SDカード、USB機器の映像を本体にダビングします。
BD/DVDからの映像取り込み P.132・141
SDカードからの映像取り込み P.141
USBからの映像取り込み P.141

移動する(ダビング) (外)
本体に録画した番組を外付ハードディスクへ移動したり、 外付ハードディスクから本体に戻したりできます。
本体から外付に番組を移す P.98
外付から本体に番組を移す P.98

テレビ操作 視聴中に操作できる便利な機能です。
オフタイマー : 切 ※7 P.54
オンタイマー P.55
消画 P.54
選局対象 : すべて ※8 P.146
使う人切換 : 標準モード ※8 P.146
外付ハードディスク取外し ※6 P.42

お知らせ 機器内部や放送局からのお知らせ、B-CASカードやソフトウェアの情報などを表示します。
テレビからのお知らせ P.147
家電からのお知らせ ※5
HEMSからのお知らせ ※5
放送局からのお知らせ P.147
ボード(CS) P.148
B-CASカード情報 P.148
ソフトウェア情報 P.148
アンテナレベル P.148
困ったときは P.148

設定 いろいろな機能の設定ができます。
画質設定 P.149
音声設定 P.154
録画・再生設定 P.160
通信設定 P.164
機能設定 P.166
初期設定 P.174
節電アシスト設定 P.56
設定初期化 P.184

- ※1 続きから再生できるものが1つだけ表示されます。
- ※2 市販のDVDやDVD-VIDEO形式で記録されたファイナライズ済みディスク挿入時に表示されます。
- ※3 音声CD挿入時に表示されます。
- ※4 写真・静止画のあるCDまたはBD-RE挿入時に表示されます。
- ※5 当社ホームページ掲載本機取扱説明書「インターネット編」
P.3をご覧ください。
- ※6 (外)
- ※7 オフタイマー使用中は「切」になるまでの時間が表示されます。
- ※8 設定内容が表示されます。

サブメニューの項目

● デジタル放送を見ているとき

BD/DVDトップメニュー	※9	P.106
家電連携	※10	
HEMSTトップメニュー	※10	
健康管理	※11	
番号入力		P.43
番組内容		P.53
サラウンド		P.49
外部アンプ連動	※12	P.62
映像切換	※13	P.48
画面サイズ		P.60
画質設定		P.149
音声設定		P.154
トレイ開/閉		P.104
この番組を録画する	※14	P.82
録画を停止する【地デジ】【011ch】	※15	P.92
録画を停止する【ビデオ2】	※15	P.92
ダビングを中断する	※16	P.138

● ビデオ2入力を見ているとき

BD/DVDトップメニュー	※9	P.106
家電連携	※10	
HEMSTトップメニュー	※10	
健康管理	※11	
サラウンド		P.49
外部アンプ連動	※12	P.62
画面サイズ		P.60
画質設定		P.149
音声設定		P.154
トレイ開/閉		P.104
この番組を録画する	※14	P.82
録画を停止する【地デジ】【011ch】	※15	P.92
録画を停止する【ビデオ2】	※15	P.92
ダビングを中断する	※16	P.138

● ビデオ1～2入力(音楽プレーヤー)を聞いているとき

サラウンド		P.49
外部アンプ連動	※12	P.62
音声設定		P.154
トレイ開/閉		P.104
録画を停止する【地デジ】【011ch】	※15	P.92
録画を停止する【ビデオ2】	※15	P.92
ダビングを中断する	※16	P.138

● ビデオ1、HDMI1～2入力を見ているとき

BD/DVDトップメニュー	※9	P.106
家電連携	※10	
HEMSTトップメニュー	※10	
健康管理	※11	
サラウンド		P.49
外部アンプ連動	※12	P.62
画面サイズ		P.60
画質設定		P.149
音声設定		P.154
トレイ開/閉		P.104
録画を停止する【地デジ】【011ch】	※15	P.92
録画を停止する【ビデオ2】	※15	P.92
ダビングを中断する	※16	P.138

● Bluetooth入力を聞いているとき

外部アンプ連動	※12	P.62
音声設定		P.154
Bluetooth接続切断	※18	P.46
Bluetooth機器情報削除	※19	P.45
トレイ開/閉		P.104
録画を停止する【地デジ】【011ch】	※15	P.92
録画を停止する【ビデオ2】	※15	P.92
ダビングを中断する	※16	P.138

● 再生のとき(CD以外)

始めから再生する		
ディスクメニュー	※17	
リピート再生設定を行う		P.111
頭だしを行う		P.110
アングル切換		P.102
BD再生選択		P.107
サラウンド		P.49
外部アンプ連動	※12	P.62
画面サイズ		P.60
画質設定		P.149
音声設定		P.154
この番組をダビングする		P.137

● CD再生のとき

始めから再生する		
リピート再生設定を行う		P.111
頭だしを行う		P.110
サラウンド		P.49
外部アンプ連動	※12	P.62
音声設定		P.154

- ※9 市販のBDやDVD、ファイナライズしたVideo方式のDVD-R/-RW挿入中のみ表示されます。
- ※10 当社ホームページ掲載本機取扱説明書「インターネット編」**P.3**をご覧ください。
- ※11 本機に付属の「『健康管理』使いかたガイド」をご覧ください。
- ※12 HDMIコントロール対応アンプと未接続時は薄く表示され選択できません。
- ※13 デジタル放送波が受信できていないとき、データ放送チャンネルのときは薄く表示され選択できません。
- ※14 等速ダビング中など録画ができない状態のときは薄く表示され選択できません。
- ※15 録画中のみ表示されます。
- ※16 ダビング中のみ表示されます。
- ※17 市販のディスク挿入中のみ表示されます。
- ※18 Bluetooth® 接続中のみ表示されます。
- ※19 Bluetooth® 接続中は薄く表示され選択できません。

図中のチャンネル表示等は一例です。

他の画面でもサブメニューで便利な機能が呼び出せます。

例：番組表、録画一覧

番組視聴中の便利な機能 (選局対象/使う人切換)

選局対象の設定をする

チャンネル▲▼ボタンで選局できるデジタル放送のチャンネルを変更します。

1 「メニュー」→「テレビ操作」→「選局対象」の順に選ぶ

2 ▲ ▼ で設定内容を変更する

「すべて」……………受信できるすべてのチャンネルを選局するとき。

「設定チャンネル」…チャンネル設定で設定されているPo1～36チャンネルだけを選局するとき。

「テレビ」……………テレビ放送だけを選局するとき。

「ラジオ」……………ラジオ放送だけを選局するとき。

「データ」……………データ放送だけを選局するとき。

●工場出荷時の設定は、「すべて」です。

3 [メニュー] を押す

使う人に合わせた設定に切り換える (使う人切換)

本機を使用する人に適した設定に一括で切り換えることができます。

設定は3つのモードから選べます。

それぞれのモードの設定内容は、お好みで変更することもできます。 **P.172**

1 「メニュー」→「テレビ操作」→「使う人切換」の順に選ぶ

2 ▲ ▼ で好みのモードを選ぶ

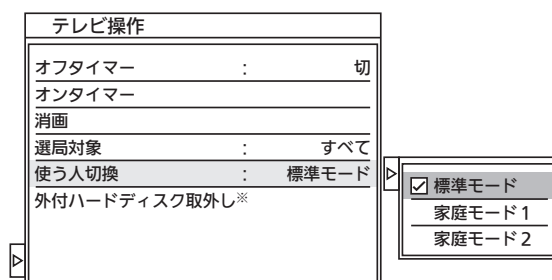

※ 外

3 [メニュー] を押す

3つのモードと工場出荷時の設定内容

項目	工場出荷時の設定		
	標準モード	家庭モード1	家庭モード2
視聴者設定	切	シニア	ジュニア
字幕	切	切	切
声ハッキリ	切	入	切
自動読み上げ	切	入	切
操作音・報知音	小	標準	切
リモコンキーロック	すべてしない	すべてしない	すべてしない

お知らせ

それぞれのモードの設定内容の変更方法については、 **P.172** をご覧ください。

お知らせなどの情報を確認する



(テレビからのお知らせ/放送局からのお知らせ/ボード(CS)/B-CASカード情報/ソフトウェア情報/アンテナレベル/困ったときは)

テレビからのお知らせを読む

テレビからのお知らせには、予約重なりや停電などで録画予約の録画、初期化、ファイナライズができなかったときなどに、本機から送られるメッセージが表示されます。本機の電源を「入」にしたとき、または画面表示を出したときに「未読あり」が表示された場合は、以下の手順でお知らせの内容を確認してください。

1 「メニュー」→「お知らせ」→「テレビからのお知らせ」の順に選ぶ

2 お知らせの内容を確認する

テレビからのお知らせ		2/15 土 PM 3:15
	14/ 2/15 (土) PM 0:14	2/15 AM 0:15~AM 1:30の予約(地デジ xxx-xx 本体 録 番組指定)は主電源が切られたか、停電のため一部またはすべて録画できませんでした。
	14/ 2/14 (金) PM 8:29	PM 8:00~PM 9:00の予約録画は重複しているため中断されました。
	14/ 2/14 (金) PM 0:14	2/14 AM 0:15~AM 1:30の予約(地デジ xxx-xx 本体 録 番組指定)は主電源が切られたか、停電のため一部またはすべて録画できませんでした。

■ 別のページを表示するときは

前 (前ページ)、  (次ページ) を押す

3 読み終わったら、 を押す

テレビからのお知らせをすべて削除するとき

1 上の手順**2**の画面のとき、 を押す

2 確認メッセージの「はい」を選び、 を押す

- すべてのテレビからのお知らせが削除されます。
- お知らせごとの手動削除はできません。



お知らせ

- テレビからのお知らせは32通まで表示できます。
- 最大表示数を越えると、日付の古いお知らせから削除されます。
- テレビからのお知らせは、予約が失敗したときなどに送られてくる重要な情報です。テレビからのお知らせの内容は、必ずご確認ください。
- テレビからのお知らせの送信や返信はできません。

放送局からのお知らせを読む

放送局からのお知らせには、デジタル放送の放送局から送られてくるお知らせと、本機の機能向上のためのダウンロード更新情報が表示されます。

1 「メニュー」→「お知らせ」→「放送局からのお知らせ」の順に選ぶ

2   で読みたいお知らせを選び、 を押す

■ 画面の続きがあるときは

  でスクロールする

3 内容を確認する

■ お知らせ本文の続きがあるときは

  でスクロールする

■ 他のお知らせを読みたいときは

 を押す

4 読み終わったら、 をくり返し押す

ダウンロード更新情報が届いたとき

ダウンロード設定 [P.181](#) でダウンロード予約を「切」に設定している場合、ダウンロード更新情報が届いたときはダウンロード予約を「入」にしてください。

(ダウンロード予約を「入」に設定している場合は、自動的にダウンロード更新されます。)

お知らせ

- 放送局からのお知らせは31通まで表示できます。
- 最大表示数を越えると、日付の古いお知らせから削除されます。放送局からのお知らせは、ほとんどの場合お客さまご自身で削除することはできません。
- 放送局からのお知らせの送信や返信はできません。

お知らせなどの情報を確認する
番組視聴中の便利な機能

テレビをお好みの
設定にする

お知らせなどの情報を確認する(つづき)

110度CSデジタル放送の情報(ボード)を確認する

- 1 「メニュー」→「お知らせ」→「ボード(CS)」の順に選ぶ
- 2 ▲ ▼ で「CS1ボード」または「CS2ボード」を選び、**決定** を押す
- 3 確認が終わったら、**戻る** をくり返し押す

B-CASカードの情報を確認する

- 1 「メニュー」→「お知らせ」→「B-CASカード情報」の順に選ぶ
 - 契約されている各委託放送事業者への問い合わせなどが必要な、B-CASカードの番号を確認します。
- 2 確認が終わったら、**メニュー** を押す

ソフトウェアの情報を確認する

- 1 「メニュー」→「お知らせ」→「ソフトウェア情報」の順に選ぶ
 - 本機で使用しているソフトウェアについての情報を確認します。
- 2 確認が終わったら、**戻る** を押す

「アンテナレベル」画面を表示する

映りが悪いときに受信状態を確認します。

- 1 「メニュー」→「お知らせ」→「アンテナレベル」の順に選ぶ
 - 「アンテナレベル」についてくわしくは、**P.178** をご覧ください。
- 2 確認が終わったら、**戻る** を押す

困ったときの問い合わせ先を確認する

「お客さま相談センター」の電話番号を表示します。

- 1 「メニュー」→「お知らせ」→「困ったときは」の順に選ぶ

メニュー	お知らせ
録る(番組表・予約)	テレビからのお知らせ
見る(再生)	放送局からのお知らせ
残す(ダビング)	ボード(CS)
取り込む(ダビング)	B-CASカード情報
移動する(ダビング)*	ソフトウェア情報
テレビ操作	アンテナレベル
お知らせ	困ったときは
設定	

※ 外

- 2 問い合わせ先を確認する

- 3 確認が終わったら、**メニュー** を押す

画質設定をする

画質の設定をお好みにしたいときに調整できます。

「画質設定」画面について

画質設定	
映像モード切換	: ハイブライト
バックライト	: +30
コントラスト	: +30
黒レベル	: 0
色の濃さ	: 0
色あい	: 0
色温度	: 青みがかった白
シャープネス	: 0
プロ調整	: ▶
画質設定の初期化	
ジャンル適応(映像)	: 切
明るさセンサー	: 切
視聴者設定	: 切
明るさ順応補正	: 切

映像モード切換 **P.149**

映像に合った画質設定を、5つのモードの中から選ぶことができます。

バックライト、コントラスト、黒レベル、色の濃さ、色あい、色温度、シャープネス **P.150**
画質を調整します。

プロ調整 **P.150**

画質設定をさらに細かく調整できます。

画質設定の初期化 **P.152**

現在選ばれている映像モードの画質設定を工場出荷時の状態に戻します。

ジャンル適応(映像) **P.152**

コンテンツに応じて、画質を自動的に切り換えます。

明るさセンサー **P.152**

お部屋の明るさに応じて、バックライトの明るさを自動で調整します。

視聴者設定 **P.152**

視聴者の視覚特性に応じて、バックライトの明るさと色温度を自動で調整します。

明るさ順応補正 **P.153**

視聴時間に対する目の順応特性に応じてバックライトの明るさを自動で調整します。

お知らせ

- 「メニュー」→「設定」→「画質設定」でも「画質設定」画面を表示できます。
- 「メニュー/サブメニューの使いかた」**P.143~145** もあわせてご覧ください。

映像モードを切り換える

5つの映像モードから選ぶことができます。
それぞれの設定は、お好みに合わせて調整できます。

P.150~151

1 「サブメニュー」→「画質設定」→「映像モード切換」の順に選ぶ

2 ▲ ▼ で設定を選ぶ

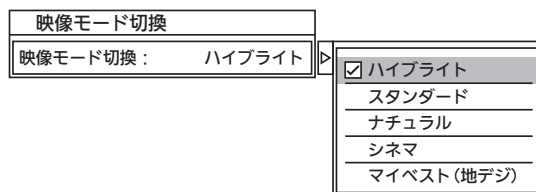

3 サブメニューを押す

お知らせ

映像モードは、各入力(放送の種類やビデオ入力など)ごとに選ぶことができます。

映像モードの種類

- **ハイブライト**
色調、画質ともに鮮やかで、メリハリの効いたモードです。お部屋が特に明るく、コントラスト感が要求される時におすすめです。
- **スタンダード**
標準的な画面です。一般的な視聴におすすめします。
- **ナチュラル**
より自然で、落ちついた色合い、画質に補正されたモードです。
- **シネマ**
お部屋を暗くして映画ソフトを楽しむのに適したモードです。
・初期設定のままご使用の場合、映像によっては動きが不自然になることがあります。
「デジタルシネマ」**P.151** を「切」にするか、「シネマ」以外の映像モードをご覧ください。
- **マイベスト**
各入力(放送の種類やビデオ入力など)ごとに、お好みに合わせて細かい調整ができます。 **P.150~151**

画質設定をする
お知らせなどの情報を確認する

テレビをお好みの設定にする

画質設定をする(つづき)

画質調整をする

映像モード **P.149** は、それぞれお好みの画質に調整することができます。

1 「サブメニュー」→「画質設定」→
目的の調整項目を選ぶ

2 バックライト、コントラスト、黒レベル、
色の濃さ、色あい、シャープネスの場合

◀ ▶ で調整する

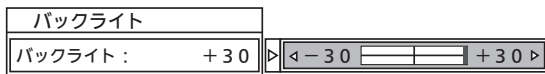

色温度の場合

▲ ▼ で設定を選ぶ

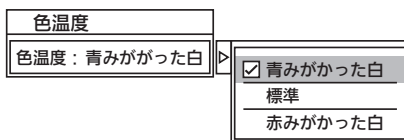

3 サブメニュー を押す

画質調整の調整項目

バックライト	◀ -30 [] +30 ▶ 暗く ← → 明るく
コントラスト	◀ -30 [] +30 ▶ 暗く しっとりする ← → 明るく メリハリがでる
黒レベル	◀ -30 [] +30 ▶ 黒が暗くなる ← → 黒が明るくなる
色の濃さ	◀ -30 [] +30 ▶ 色が淡く ← → 色が濃く
色あい	◀ -30 [] +30 ▶ 肌色が 紫がかる ← → 肌色が 緑がかる
色温度	◀ [] ▶ <input checked="" type="checkbox"/> 青みがかった白 標準 赤みがかった白
シャープネス	◀ -30 [] +30 ▶ やわらかく ← → くっきり

より美しい映像で見るために

- お部屋の明るさに応じて
「バックライト」または「明るさセンサー」で画面の明るさを調整してください。
- テレビに近づいて見るときは
「バックライト」や「明るさセンサー」で画面をやや暗めに、「シャープネス」で少しやわらかめに調整してください。
- 暗い映画などで、黒がつぶれぎみのときは
「黒レベル」で黒つぶれが少なくなるように調整してください。
- ノイズの多いビデオなどを再生するときは
「色の濃さ」で色を淡く調整してください。

さらに細かく画質調整をする(プロ調整)

「プロ調整」では、さらに細かく画質を調整することができます。

1 「サブメニュー」→「画質設定」→「プロ調整」→目的の調整項目を選ぶ

2 ▲ ▼ で設定を選ぶ

- 「白バランス」は、◀ ▶ で調整してください。

3 サブメニュー を押す

お知らせ

「プロ調整」は画質の変化が大きいため、一度に複数項目の変更をせず、1項目変更するごとに通常の「画質調整」**P.150** を変更して確認しながら設定していくと、比較的早くお好みの最良画質にすることができます。

「プロ調整」項目を変更した場合は、通常の「画質調整」の変更で、更に画質が向上する場合があります。

次ページへつづく

プロ調整の調整項目

ダイヤモンドHD 	<input type="checkbox"/> 強 <input checked="" type="checkbox"/> 中 <input type="checkbox"/> 弱 <input type="checkbox"/> 切	画像の繊細感を強調します。
ガンマ補正	<input checked="" type="checkbox"/> 強 <input type="checkbox"/> 中 <input type="checkbox"/> 弱 <input type="checkbox"/> 切	<p>ガンマ特性を入力信号に合わせて調整し、コントラスト感のある画質に上げます。</p> <p>中間調のコントラスト感と黒の締まりを改善します。</p> <p>強設定に比べ中間的なコントラスト感にします。</p> <p>自然なガンマ設定にします。</p>
色補正	<input type="checkbox"/> モード1 <input checked="" type="checkbox"/> モード2 <input type="checkbox"/> 切	<p>自然に見えるように色あいを補正します。</p> <p>モード2よりも自然さを重視した設定です。</p> <p>色を鮮やかにした設定です。自然の風景などを見る場合におすすめします。</p>
コントラスト補正	<input checked="" type="checkbox"/> 強 <input type="checkbox"/> 中 <input type="checkbox"/> 弱 <input type="checkbox"/> 切	映像のシーンごとに最適なガンマ補正をし、コントラスト感を改善して、鮮明な映像にします。
バックライト補正	<input checked="" type="checkbox"/> 入 <input type="checkbox"/> 切	「入」で、画面全般が暗い映像において、バックライトの輝度をおさえて、黒の締まりを改善します。
映像輪郭補正	<input checked="" type="checkbox"/> 強 <input type="checkbox"/> 中 <input type="checkbox"/> 弱 <input type="checkbox"/> 切	急峻で切れ味のよい輪郭にします。

色にじみ補正	<input type="checkbox"/> 強 <input type="checkbox"/> 中 <input checked="" type="checkbox"/> 弱 <input type="checkbox"/> 切	色境界部分の色にじみを改善します。
白バランス	<input type="checkbox"/> ← -3 <input type="checkbox"/> +3 ▶	<p>お好みの白色に補正します。</p> <p>赤みがかかる ← → 緑がかかる</p>
MPEG NR	<input type="checkbox"/> 強 <input type="checkbox"/> 中 <input checked="" type="checkbox"/> 弱 <input type="checkbox"/> 切	デジタル放送のブロック状のノイズと輪郭部分に現れるモスキートノイズを軽減します。
ブロックノイズNR	<input type="checkbox"/> 強 <input type="checkbox"/> 中 <input type="checkbox"/> 弱 <input checked="" type="checkbox"/> 切	デジタル映像のブロックノイズを少なくします。
3次元NR	<input type="checkbox"/> 強 <input checked="" type="checkbox"/> 中 <input type="checkbox"/> 弱 <input type="checkbox"/> 切	細微なノイズを減らします。
デジタルシネマ	<input type="checkbox"/> 自動 <input checked="" type="checkbox"/> 切	<p>「自動」にすると、映画番組本来のコマ割を検出し、本来の忠実な元画像を再現します。</p> <p>●映像により動きや輪郭が不自然になる場合は「切」にしてください。</p>

画質設定をする(つづき)

画質設定を初期化する

選んでいる映像モードの画質調整 **P.150** とプロ調整 **P.150** に関する内容を工場出荷時の状態に戻します。映像モードごとに初期化できます。

1 「サブメニュー」→「画質設定」→「画質設定の初期化」の順に選ぶ

2 ◀ ▶ で「はい」を選び、**決定** を押す

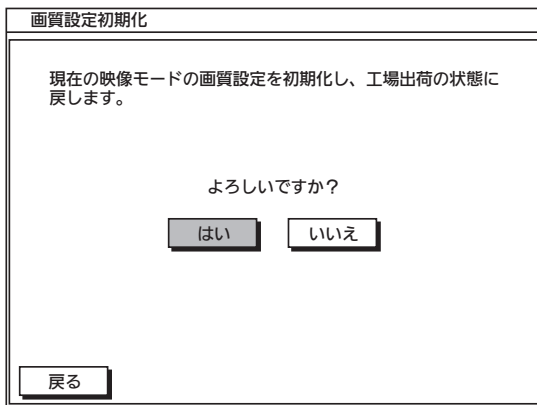

3 もう一度 **決定** を押す

4 サブメニュー を押す

お知らせ

全モードを一度に初期化するときは、「メニュー」→「設定」→「設定初期化」の「画質設定の初期化」を行います。

ジャンルに合った画質にする(ジャンル適応)

視聴中の番組のジャンルに合わせて、画質を自動的に切り換えます。

1 「サブメニュー」→「画質設定」→「ジャンル適応(映像)」の順に選ぶ

2 ▲ ▼ で「入」を選ぶ

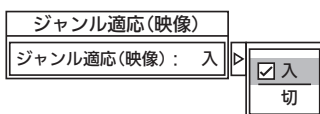

3 サブメニュー を押す

お知らせ

- 番組やソフトの内容に合わせて自動で画質を選びます。
- ジャンル適応(音声)については、**P.156** をご覧ください。

自動的にお部屋に合った画面の明るさにする(明るさセンサー)

本体前面の明るさセンサーがお部屋の明るさを感じて、お部屋が暗いとき画面がまぶしくないように、自動で画面の明るさをおさえます。消費電力も節約します。

1 「サブメニュー」→「画質設定」→「明るさセンサー」の順に選ぶ

2 ▲ ▼ で設定を選ぶ

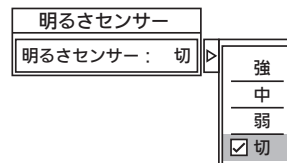

「強」「中」「弱」… 本機までの距離でお選びください。近いときは「強」がおすすめです。「強」では画面の明るさを強くおさえるので、画面を暗く感じる場合があります。

「切」…………… 明るさセンサーは、はたらきません。画面の明るさは通常のままです。

3 サブメニュー を押す

視聴者に合わせた画面にする(視聴者設定)

視聴される方に合わせて、目にやさしい画面の明るさを選ぶことができます。

1 「サブメニュー」→「画質設定」→「視聴者設定」の順に選ぶ

2 ▲ ▼ で設定を選ぶ

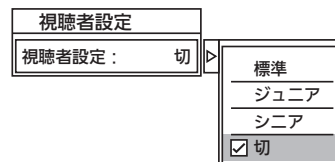

「標準」…………… まぶしさをおさえつつクッキリした画面にします。

「ジュニア」…… テレビを長時間ご覧になるときや、アニメなど明るさの変化が大きいときにおすすめします。

「シニア」…………… 画面全体が明るいときのまぶしさをおさえます。

「切」…………… 視聴者設定は、はたらきません。画面の明るさは通常のままです。

3 サブメニュー を押す

明るさ順応補正の設定をする

視聴時間に応じて目の順応に適した輝度に徐々に下げます。

1 「サブメニュー」→「画質設定」→「明るさ順応補正」の順に選ぶ

2 ▲ ▼ で設定を選ぶ

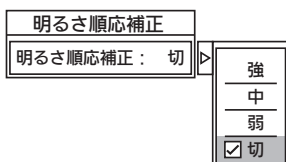

3 サブメニューを押す

音声設定をする

音声の設定をお好みにしたいときに調整できます。

「音声設定」画面について

音声設定	
音声モード切換	標準
高音	0
低音	0
左右バランス	0
重低音	弱
ダイアトーンHD*	切
サラウンド	▶
音質設定の初期化	
ヘッドホン設定	▶
ジャンル適応(音声)	入
音量補正	▶
声ハッキリ	切
読み上げ設定	▶
操作・報知音量	切
光音声出力設定	PCM

※ **A**

音声モード切換 **P.154**

映像に合った音質設定を、3つのモードの中から選ぶことができます。

高音、低音、左右バランス、重低音、ダイアトーンHD **A** **P.155**

音質を調整します。

サラウンド **P.49・155**

音の広がり感を切り換えます。

音質設定の初期化 **P.155**

現在選ばれている音声モードの音質設定を工場出荷時の状態に戻します。

ヘッドホン設定 **P.156**

ヘッドホンの音質を調整します。

ジャンル適応(音声) **P.156**

デジタル放送のジャンル情報に応じて、音質を自動的に切り換えます。

音量補正 **P.157**

番組内容やシーン、入力内容で異なる音量を、自動で補正します。

声ハッキリ **P.157**

お年寄りに聞きやすい音にします。

読み上げ設定 **P.158**

番組表などの読み上げに関する設定ができます。

お知らせ

- 「メニュー」→「設定」→「音声設定」でも「音声設定」画面を表示できます。
- 「メニュー/サブメニューの使いかた」**P.143~145** もあわせてご覧ください。

操作・報知音量 **P.159**

操作音などの報知音の音量を切り換えます。

光音声出力設定 **P.159**

本機とアンプを、光、およびARC機能を使ってHDMIで接続している場合にだけ設定が必要です。接続機器に合わせて正しく設定しないと、音声にノイズが発生したり音が出ないことがあります。

音声モードを切り換える

映像に合った音質の設定を3つのモードの中から選ぶことができます。それぞれの設定は、お好みに合わせて調整できます。調整方法については、**P.155**「音質調整をする」をご覧ください。

1 「サブメニュー」→「音声設定」→「音声モード切換」の順に選ぶ

2 ▲ ▼ で設定を選ぶ

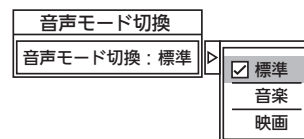

3 サブメニューを押す

お知らせ

音声モードは、各入力(放送の種類やビデオ入力など)ごとに選ぶことができます。

音声モードの種類

- **標準**
標準的な音質です。一般的な視聴におすすめします。
- **音楽**
低音、高音を強調した設定になっています。音楽番組や音楽ソフトを聞くときにおすすめします。
- **映画**
聞きとりやすい音質になっています。映画番組や映画ソフトを長時間見るときにおすすめします。

音質調整をする

音声モードは、それぞれお好みの音質に調整することができます。

1 「サブメニュー」→「音声設定」→目的の調整項目を選ぶ

2 高音、低音、左右バランスの場合

◀ ▶ で調整する

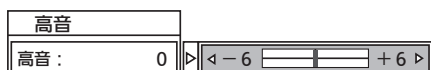

重低音、ダイヤトーンHD **A** の場合

▲ ▼ で設定を選ぶ

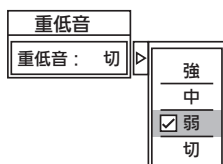

3 サブメニューを押す

音質調整の調整項目

高音	
低音	
左右バランス	
重低音	<div style="display: flex; align-items: center;"> <div style="border: 1px solid black; padding: 5px; margin-right: 10px;"> <p>強</p> <p>中</p> <p><input checked="" type="checkbox"/> 弱</p> <p>切</p> </div> <div> <p>スピーカーの低音が大きくなり、迫力のある音になります。</p> </div> </div>
ダイヤトーンHD A	<div style="display: flex; align-items: center;"> <div style="border: 1px solid black; padding: 5px; margin-right: 10px;"> <p>入</p> <p><input checked="" type="checkbox"/> 切</p> </div> <div> <p>「入」で、デジタル圧縮により欠落した高域を再生し臨場感のある音になります。</p> </div> </div>

DIATONE BASS テレビのスピーカーでは出しきれない低音を合成し、豊かな重低音を再現します。

サラウンドで聞く

サラウンドを「入」にすると、音声の奥行き感や広がり感が強調されます。音楽番組やスポーツ中継などに適しています。

●ヘッドホン使用時にこの機能はありません。

1 「サブメニュー」→「音声設定」→「サラウンド」の順に選ぶ

2 ▲ ▼ で「入」を選ぶ

●サラウンドについて詳しくは **P.49** をご覧ください。

3 サブメニューを押す

音質設定を初期化する

スピーカーで聞いている音について、選んでいる音声モードの音質調整 **P.155** とサラウンド **P.49** に関する内容を工場出荷時の状態に戻します。

音声モードごとに初期化できます。

1 「サブメニュー」→「音声設定」→「音質設定の初期化」の順に選ぶ

2 ◀ ▶ で「はい」を選び、決定を押す

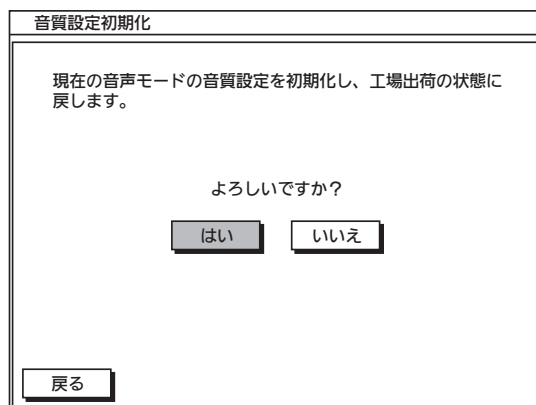

3 もう一度決定を押す

4 サブメニューを押す

お知らせ

全モードを一度に初期化するときは、「メニュー」→「設定」→「設定初期化」の「音質設定の初期化」を行います。

音声設定をする(つづき)

ヘッドホンの各種設定をする(ヘッドホン設定)

スピーカーとは別に音質や出力先を調整・設定できます。

1 「サブメニュー」→「音声設定」→「ヘッドホン設定」→目的の設定項目を選ぶ

2 ヘッドホン高音、ヘッドホン低音、ヘッドホンバランスの場合

◀ ▶ で調整する



ヘッドホンダイヤトーンHD **A**、音声出力先手動切換の場合

▲ ▼ で設定を選ぶ

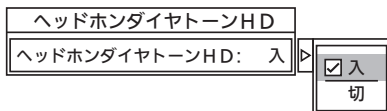

3 サブメニューを押す

ヘッドホン設定の項目

ヘッドホン高音		弱く ← → 強く
ヘッドホン低音		弱く ← → 強く
ヘッドホンバランス		左の音が大きく ← → 右の音が大きく
ヘッドホンダイヤトーンHD A		「入」で、臨場感が増します。
ヘッドホン音質設定の初期化		ヘッドホン設定の、音声出力先手動切換以外の項目を工場出荷時の状態に戻します。
音声出力先手動切換		「入」で、ヘッドホン挿入時のスピーカー出力/ヘッドホン出力を手動で切り換えられます。 切換方法：消音ボタンを押すたびに消音→ヘッドホン→スピーカーの順に切り換わります。

ジャンルに合った音質にする(ジャンル適応)

視聴中の番組のジャンルに合わせて、音質を自動的に切り換えます。

1 「サブメニュー」→「音声設定」→「ジャンル適応(音声)」の順に選ぶ

2 ▲ ▼ で「入」を選ぶ

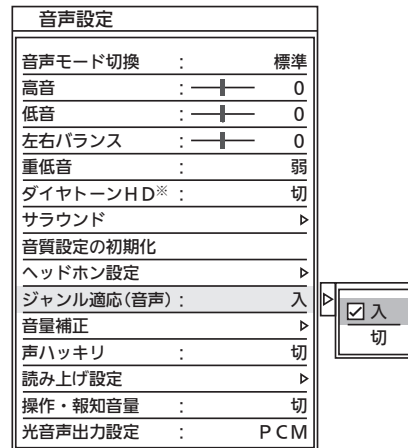

※ **A**

3 サブメニューを押す

お知らせ

- デジタル放送のときは、次のようになります。
 - ・ジャンル情報が「映画」のとき、音声モードを自動的に「映画」に切り換えます。
 - ・ジャンル情報が「音楽」のとき、音声モードを自動的に「音楽」に切り換えます。
- デジタル放送以外のときは、音質は切り換わりません。
- ジャンル適応(映像)については、P.152をご覧ください。

聞きやすい音量にする(音量補正)

「おすすめ音量」を「標準」または「ナイトモード」に設定すると、CMになったとき、番組が変わったとき、入力を切り換えたとき、映画のシーンが変わったときなど、音量感が大きく変わることをおさえ、音量調節頻度を減らします。「Dolby Digital Dレンジ圧縮」を「入」に設定すると、ドルビーデジタル音声で、小さい音を大きく大きい音を小さく聞きやすく調整します。

1 「サブメニュー」→「音声設定」→「音量補正」→目的の設定項目を選ぶ

2 ▲ ▼ で設定を選ぶ

3 サブメニューを押す

お知らせ

- 静かなシーンが続くときなど、音量を大きくする効果が強くはたらくので雑音が聞こえることがあります。
- ダイナミックレンジが重要な音楽の視聴では、音量補正効果によりダイナミックレンジを圧縮するため迫力感が弱くなります。
- 「ナイトモード」設定で、外部入力で音楽DVDなど録音レベルの大きなコンテンツを再生する場合、音量補正効果により、音が小さく感じることがあります。

音量補正の項目

おすすめ音量	標準	通常の使用において、聞き取りやすく自然な効果です。
	ナイトモード	補正効果が強くなります。夜間など音量を絞っているとき向きです。
	<input checked="" type="checkbox"/> 切	
Dolby Digital Dレンジ圧縮	入	「入」で、ドルビーデジタル音声で、小さい音を大きく大きい音を小さく聞きやすく調整します。
	<input checked="" type="checkbox"/> 切	

声ハッキリの設定をする

高音を強調して人の声をより聞きやすくします。ニュース番組などに有効です。

1 「サブメニュー」→「音声設定」→「声ハッキリ」の順に選ぶ

2 ▲ ▼ で「入」を選ぶ

音声設定		
音声モード切換	:	標準
高音	:	0
低音	:	0
左右バランス	:	0
重低音	:	弱
ダイヤトーンHD※	:	切
サラウンド	:	▶
音質設定の初期化		
ヘッドホン設定	:	▶
ジャンル適応(音声)	:	入
音量補正	:	▶
声ハッキリ	:	入
読み上げ設定	:	▶
操作・報知音量	:	切
光音声出力設定	:	PCM

※ A

「入」… アナウンサーや人の会話がより聞きやすくなります。
「切」… 声ハッキリがオフになります。

3 サブメニューを押す

お知らせ

雑音が気になるときは、「切」に設定してください。

音声設定をする(つづき)

読み上げの設定をする

メニュー P.143 (録画・再生設定を除く)、番組表 P.50、番組内容 P.53、録画一覧 P.100などの画面で表示内容を自動的に読み上げるように設定できます。また、読み上げる画面を個別に指定したり、速さと音量を変えることもできます。

1 「サブメニュー」→「音声設定」→「読み上げ設定」の順に選ぶ

自動で読み上げるようにするとき

2 ▲ ▼ で「自動読み上げ」を選び、決定を押す

3 ▲ ▼ で「入」を選ぶ

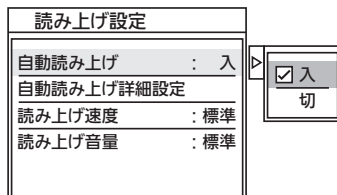

自動で読み上げる画面を選ぶとき

4 ▲ ▼ で「自動読み上げ詳細設定」を選び、決定を押す

5 ▲ ▼ で読み上げる画面を選んでから、左右で設定を選び、決定を押す

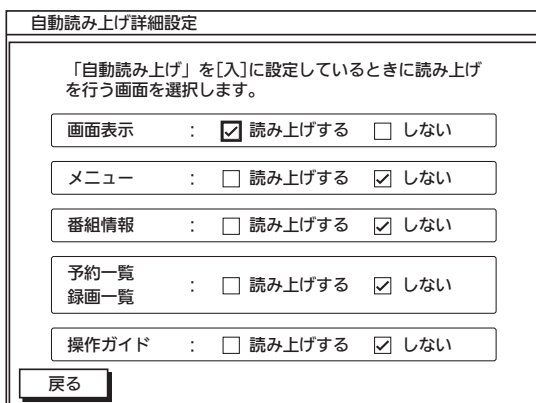

「操作ガイド」…主にメニューからの操作で、次の操作に迷って操作がしばらくしないときに、次の操作の助けとなることを音声にて案内します。一部対応していない画面があります。

読み上げる速さを変えるとき

6 ▲ ▼ で「読み上げ速度」を選び、決定を押す

7 ▲ ▼ で設定を選ぶ

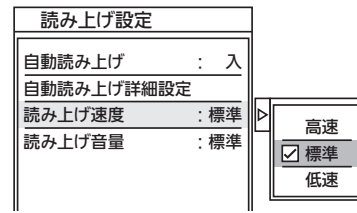

読み上げる音量を変えるとき

8 ▲ ▼ で「読み上げ音量」を選び、決定を押す

9 ▲ ▼ で設定を選ぶ

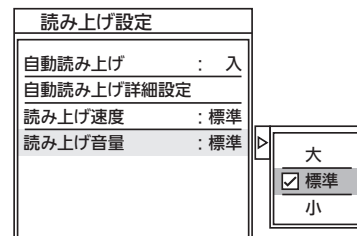

10 サブメニューを押す

操作音などの報知音量の設定をする

操作音などの報知音の大きさを調整できます。
音量は3段階から選べます。

1 「サブメニュー」→「音声設定」→「操作・報知音量」の順に選ぶ

2 ▲ ▼ で好みの音量を選ぶ

音声設定	
音声モード切換	標準
高音	0
低音	0
左右バランス	0
重低音	弱
ダイヤトーンHD※	切
サラウンド	▶
音質設定の初期化	
ヘッドホン設定	▶
ジャンル適応(音声)	入
音量補正	▶
声ハッキリ	入
読み上げ設定	▶
操作・報知音量	切
光音声出力設定	PCM

大
標準
 小
切

※ A

3 サブメニューを押す

光音声/ARCの出力形式を設定する

本機とアンプを、光、およびARC機能を使ってHDMIで接続している場合にだけ設定が必要です。光とARCは同じ設定になります。別々に設定できません。
接続機器に合わせて正しく設定しないと、音声にノイズが発生したり音が出ないことがあります。

1 「サブメニュー」→「音声設定」→「光音声出力設定」の順に選ぶ

2 ▲ ▼ で設定を選ぶ

音声設定	
音声モード切換	標準
高音	0
低音	0
左右バランス	0
重低音	弱
ダイヤトーンHD※	切
サラウンド	▶
音質設定の初期化	
ヘッドホン設定	▶
ジャンル適応(音声)	入
音量補正	▶
声ハッキリ	入
読み上げ設定	▶
操作・報知音量	切
光音声出力設定	PCM

自動
 PCM

※ A

「自動」…ドルビーデジタル、DTS、AAC対応機器と接続しているときに選びます。

「PCM」…ドルビーデジタル、DTS、AAC対応でない機器と接続しているときに選びます。

3 サブメニューを押す

録画・再生設定をする

[再生設定]

再生時、録画時、録画予約時に、いろいろな設定ができます。

再生設定をする

「メニュー」→「設定」→「録画・再生設定」→「再生設定」の順で、「再生設定」画面を表示して、設定します。

再生設定の項目

音声言語設定	BDビデオソフト、DVDビデオソフトの再生時の音声言語を設定し、JPEGファイルの表示間隔を設定します。 <input checked="" type="checkbox"/> オリジナル <input type="checkbox"/> 日本語 <input type="checkbox"/> 英語 ……「言語コード一覧表」から選んだ言語の音声にします。 P.161
字幕言語設定	BDビデオソフト、DVDビデオソフトの再生時の字幕言語を設定します。 <input type="checkbox"/> 自動 <input checked="" type="checkbox"/> 日本語 <input type="checkbox"/> 英語 ……「言語コード一覧表」から選んだ言語の字幕にします。 P.161
ディスクメニュー言語設定	BDビデオソフト、DVDビデオソフトの再生時のBD/DVDメニューの言語を設定します。 <input type="checkbox"/> 自動 <input checked="" type="checkbox"/> 日本語 <input type="checkbox"/> 英語 ……「言語コード一覧表」から選んだ言語のメニューにします。 P.161
スチルモード	再生一時停止中の映像の設定をします。 <input checked="" type="checkbox"/> 自動 ……通常は、この設定にします。 <input type="checkbox"/> フィールド ……画像のプレを抑えます。 <input type="checkbox"/> フレーム ……小さな文字や細かい絵柄を見やすくします。
視聴制限設定	BDビデオソフト、DVDビデオソフト、「スカパー！プレミアムサービスLink」（録画）した番組、LAN録画番組の視聴制限年齢やレベルを設定します。 P.161 ※ 設定すると、暗証番号を入力しない限り、再生や視聴制限の設定変更ができなくなります。 デジタル放送の視聴制限の設定をするときは、 P.167 をご覧ください。
BD音声設定	Dolby Digital Plus、Dolby TrueHD、DTS-HD対応ビデオソフトの音声を設定します。 <input checked="" type="checkbox"/> 複合音声 ……プライマリー音声とセカンダリー音声を出力します。 <input type="checkbox"/> プライマリー音声 ……プライマリー音声だけを出力します。
BD-LIVE接続設定	BD-Liveを利用するときに、インターネットへの接続を制限するかどうかの設定をします。 <input type="checkbox"/> 有効 ……接続を制限しません。 <input checked="" type="checkbox"/> 有効(制限つき) ……接続するときに暗証番号の入力が必要になります。 <input type="checkbox"/> 無効 ……接続を許可しません。
アングルアイコン	BDビデオソフト、DVDビデオソフトの再生中にカメラアングルが切り換え可能な場面になると、画面にアングルアイコン「  」が表示されます。

JPEGスライドショー	<input checked="" type="checkbox"/> 5秒 <input type="checkbox"/> 10秒 JPEGファイルの表示間隔を設定します。
再生設定初期化	「再生設定」の設定内容を工場出荷時の設定に戻します。 P.162

お知らせ

- 音声言語設定、字幕言語設定、ディスクメニュー言語設定
 - 言語設定は、BDビデオ/DVDビデオ側の設定が優先され、本機の設定とは異なる言語になることがあります。
 - BDビデオ/DVDビデオによっては、ディスクメニューを使って音声言語や字幕言語を切り換えるものがあります。この場合の操作のしかたは、ディスクの説明書をご覧ください。
 - BDビデオ/DVDビデオによっては、言語の設定を切り換えられないことがあります。
 - 再生中に音声/字幕言語を切り換えるときは、 **P.112** をご覧ください。
- 視聴制限設定
 - 視聴制限解除や設定変更で入力する暗証番号(4桁のパスワード)は、デジタル放送の視聴制限を解除する暗証番号 **P.167** と共通です。
デジタル放送の方で暗証番号を設定していなくても、ここでパスワードを入力すると暗証番号が設定されたことになり、デジタル放送の視聴制限番組を見るときに暗証番号の入力が必要になります。
- BD-LIVE接続設定
 - 接続解除で入力する暗証番号(4桁のパスワード)は、デジタル放送の視聴制限を解除する暗証番号 **P.167** と共通です。
 - BD-Live対応のBDビデオを楽しむには、当社ホームページ掲載本機取扱説明書「インターネット編」 **P.3** をご覧ください。

● BD/DVDビデオソフトの音声、字幕、ディスクメニューの日本語/英語以外の言語を、言語コード一覧から選ぶ

1 「再生設定」→言語を変更したい項目→「-----」(または数字)を選ぶ

2 下記の「言語コード一覧」を参考に、
1 あ ~ 10 % で言語コード(4桁)を入力し、
決定 を押す

- 入力を間違えたときは、黄 を押します。

3 「設定」画面が消えるまで
戻る をくり返して押す

言語コード一覧

言語名	画面上の表示	言語コード	言語名	画面上の表示	言語コード
Afar	aa	4747	Latvian;Lettish	lv	5868
Abkhazian	ab	4748	Malagasy	mg	5953
Afrikaans	af	4752	Maori	mi	5955
Amharic	am	4759	Macedonian	mk	5957
Arabic	ar	4764	Malayalam	ml	5958
Assamese	as	4765	Mongolian	mn	5960
Aymara	ay	4771	Moldavian	mo	5961
Azerbaijani	az	4772	Marathi	mr	5964
Bashkir	ba	4847	Malay	ms	5965
Byelorussian	be	4851	Maltese	mt	5966
Bulgarian	bg	4853	Burmese	my	5971
Bihari	bh	4854	Nauru	na	6047
Bislama	bi	4855	Nepali	ne	6051
Bengali; Bangla	bn	4860	Dutch	オランダ語	6058
Tibetan	bo	4861	Norwegian	no	6061
Breton	br	4864	Occitan	oc	6149
Catalan	ca	4947	(Afan)Oromo	om	6159
Corsican	co	4961	Oriya	or	6164
Czech	cs	4965	Panjabi	pa	6247
Welsh	cy	4971	Polish	pl	6258
Danish	da	5047	Pashto; Pushto	ps	6265
German	ドイツ語	5051	Portuguese	pt	6266
Bhutani	dz	5072	Quechua	qu	6367
Greek	el	5158	Rhaeto-Romance	rm	6459
English	英語	5160	Kirundi	rn	6460
Esperanto	eo	5161	Romanian	ro	6461
Spanish	スペイン語	5165	Russian	ru	6467
Estonian	et	5166	Kinyarwanda	rw	6469
Basque	eu	5167	Sanskrit	sa	6547
Persian	fa	5247	Sindhi	sd	6550
Finnish	fi	5255	Sangho	sg	6553
Fiji	fj	5256	Serbo-Croatian	sh	6554
Faroese	fo	5261	Singhalese	si	6555
French	フランス語	5264	Slovak	sk	6557
Frisian	fy	5271	Slovenian	sl	6558
Irish	ga	5347	Samoan	sm	6559
Scots Gaelic	gd	5350	Shona	sn	6560
Galician	gl	5358	Somali	so	6561
Guarani	gn	5360	Albanian	sq	6563
Gujarati	gu	5367	Serbian	sr	6564
Hausa	ha	5447	Siswat	ss	6565
Hindi	hi	5455	Sesotho	st	6566
Croatian	hr	5464	Sundanese	su	6567
Hungarian	hu	5467	Swedish	sv	6568
Armenian	hy	5471	Swahili	sw	6569
Interlingua	ia	5547	Tamil	ta	6647
Interlingue	ie	5551	Telugu	te	6652
Inupiak	ik	5557	Tajik	tg	6653
Indonesian(BAHASA)	id	5560	Thai	th	6654
Icelandic	is	5565	Tigrinya	ti	6655
Italian	イタリア語	5566	Turkmen	tk	6657
Hebrew	he	5569	Tagalog	tl	6658
Japanese	日本語	5647	Setswana	tn	6660
Yiddish	ji	5655	Tonga	to	6661
Javanese	jw	5669	Turkish	tr	6664
Georgian	ka	5747	Tsonga	ts	6665
Kazakh	kk	5757	Tatar	tt	6666
Greenlandic	kl	5758	Twi	tw	6669
Cambodian	km	5759	Ukrainian	uk	6757
Kannada	kn	5760	Urdu	ur	6764
Korean	韓国語	5761	Uzbek	uz	6772
Kashmiri	ks	5765	Vietnamese	vi	6855
Kurdish	ku	5767	Volapuk	vo	6861
Kirghiz	ky	5771	Wolof	wo	6961
Latin	la	5847	Xhosa	xh	7054
Lingala	ln	5860	Yoruba	yo	7161
Laotian	lo	5861	Chinese	中国語	7254
Lithuanian	lt	5866	Zulu	zu	7267

● 再生時の視聴制限設定をする

1 「再生設定」→「視聴制限設定」を選ぶ
● 「視聴制限設定」画面が表示されます。

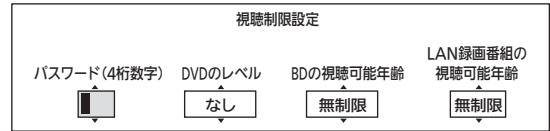

2 1 あ ~ 10 % で暗証番号(4桁のパスワード)を入力し、決定 を押す

- 暗証番号は P.167 で登録した番号を入力します。
- 入力した数字は、「*」で表示されます。
- 入力中に番号を間違えたときは、黄 を押します。

※ 暗証番号が未登録の場合は、ここで入力した番号が暗証番号として登録されます。
登録されると、デジタル放送の視聴制限番組を見るときにも暗証番号の入力が必要になります。

■ 「パスワードが間違っています。」メッセージが表示されたときは
間違った暗証番号を入力しています。決定 を押したあと、正しい暗証番号を入力し直してください。

3 ① ◀▶ で変更したい項目を選ぶ
② ▲▼ で設定内容を変更し、決定 を押す

___ は工場出荷時の設定です。

DVDのレベル

「なし」…… 制限なし

「レベル8」… 弱(ほとんどのDVDが再生可能)

↓

「レベル1」… 強(子供用のDVDだけが再生可能)

- DVDのレベルの制限を超えるDVDを再生するときは、暗証番号の入力が必要となります。

BDの視聴可能年齢

「無制限」、「0歳」～「254歳」(1歳単位)

- 視聴可能年齢の制限を超えるBDを再生するときは、暗証番号の入力が必要となります。

LAN録画番組の視聴可能年齢

本機では、「スカパー！プレミアムサービスLink」(録画)のようにLAN端子を使って録画することを『LAN録画』と称しています。

「無制限」、「4歳」～「19歳」(1歳単位)

- 視聴可能年齢の制限を超える番組を再生するときは、暗証番号の入力が必要となります。

4 「設定」画面が消えるまで
戻る をくり返して押す

録画・再生設定をする

テレビをお好みの設定にする

再生設定を初期化する (工場出荷時の状態に戻す)

気を付けて

- 再生設定初期化の実行中は、本機の電源を切ったり主電源(本体右側)を「切」にしないでください。本機の故障の原因となります。

1 「再生設定」→「再生設定初期化」を選ぶ

2 ◀▶ で「はい」を選び、**決定** を押す

- 「再生設定」の設定内容が、工場出荷時の設定に戻ります。

3 「設定」画面が消えるまで
戻る をくり返して押す

お知らせ

- 再生設定を初期化した場合でも、視聴制限の設定はそのまま残ります。

録画設定をする

「メニュー」→「設定」→「録画・再生設定」→「録画設定」の順で、「録画設定」画面を表示して、設定します。

録画設定の項目

自動 チャプター マーク	録画中に、チャプターマーク P.67 が自動的に記録される間隔を設定します。 ※ 本体に録画する場合のみ <input checked="" type="checkbox"/> おすすめ自動1 <input type="checkbox"/> おすすめ自動2 5分 10分 15分 <input type="checkbox"/> 切 おすすめ自動チャプター録画中に、次のようなところでチャプターマークが自動的に記録されます。 1：本編とCMの変わり目と、場面が切り換わる場所 2：本編とCMの変わり目のみ <input type="checkbox"/> 切 ……チャプターマークを記録しません。 ● チャプターマーク数の記録上限を超えるときは、それ以上追加することはできません。 ● チャプターマークの最大登録可能数は、 P.117 をご覧ください。
二重音声選択	二重音声(二カ国語)を録画するときの音声を設定します。設定によって記録される音声については、 P.75～76 をご覧ください。 <input checked="" type="checkbox"/> 主音声 ……主音声で録画します。 <input type="checkbox"/> 副音声 ……副音声で録画します。
Video 高速ダビング	ビデオ2入力から本体→DVD-RW(Video)/DVD-R(Video)へ高速ダビングするかどうかを設定します。設定によって、二重音声の記録のしかたが変わります。 <input type="checkbox"/> 入 ……高速ダビングになります。 <input checked="" type="checkbox"/> 切 ……二重音声は、「二重音声選択」で設定されている音声だけが記録されます。 <input type="checkbox"/> 入 ……等速ダビングになります。 <input checked="" type="checkbox"/> 切 ……二重音声は主/副音声の両方が記録されます。
Video アスペクト	DVD-RW(Video)/DVD-R(Video)に録画するときの画面の縦横比を設定します。 <input checked="" type="checkbox"/> 4 : 3 ……4 : 3で録画します。 <input type="checkbox"/> 16 : 9 ……16 : 9で録画します。 ● Video高速ダビングが「入」のときは、外部入力からの録画についてもこの設定が反映されます。録画モードEPの場合は、この設定にかかわらず4 : 3で録画されます。
外部音声選択	ビデオ2入力から録画するときの音声を設定します。設定によって記録される音声については、 P.76 をご覧ください。 <input checked="" type="checkbox"/> ステレオ ……通常は、この設定でお使いください。 <input type="checkbox"/> 二重音声 ……外部入力で二重音声放送を録画するとき設定します。二重音声は、「二重音声選択」で設定されている音声だけが記録されます。
XP記録音声	録画モードXPで録画するときの音声を設定します。 <input checked="" type="checkbox"/> Dolby Digital <input type="checkbox"/> LPCM <input checked="" type="checkbox"/> Dolby Digital ……通常の音質(ドルビーデジタル)で録画します。二重音声は、主/副音声の両方が記録されます。 <input type="checkbox"/> LPCM ……高音質(リニアPCM)で録画します。二重音声は、「二重音声選択」で設定されている音声だけが記録されます。

録画予約設定をする

「メニュー」→「設定」→「録画・再生設定」→「録画予約設定」の順で、「録画予約設定」画面を表示して、設定します。

録画設定の項目

見どころ再生情報	見どころ再生用の情報を盛り込んで録画するかどうかの設定をします。 くわしくは、P.90 をご覧ください。
字幕焼きこみ	録画モードXP～EPで、番組表から番組を指定して予約した場合に、映像といっしょに字幕を録画するかどうかを設定します。 ※ デジタル放送の番組のみ <input type="checkbox"/> あり ……「あり」で、字幕がある場合に映像といっしょに字幕を記録します。 <input checked="" type="checkbox"/> なし ● この設定を「あり」にして記録された字幕は、再生時に表示の入/切はできません。 ● 録画モードDR、AF～AEの場合は、この設定にかかわらず字幕の情報が記録され、再生時に表示の入/切ができません。
字幕焼きこみ言語	「字幕焼きこみ」で記録する字幕言語の設定をします。 ※ 「字幕焼きこみ」の設定が「あり」の場合のみ設定可能 <input checked="" type="checkbox"/> 日本語 <input type="checkbox"/> 英語
おすすめ自動録画	過去の録画履歴などから番組を抽出し、自動的に予約して録画する設定をします。 ※ デジタル放送の番組のみ くわしくは、P.87 をご覧ください。
イベントリレー録画	野球中継などで、延長部分が他のチャンネルで引き続き放送される場合、そのまま引き続き録画を続けるかどうかを設定します。 くわしくは、P.89 をご覧ください。 <input type="checkbox"/> する ……「する」で、番組の延長部分が他のチャンネルで放送される場合、番組引き続き録画します。 <input checked="" type="checkbox"/> しない

録画モード	録画の画質を設定します。 画質を優先させると、録画時間が短くなります。 録画時間を優先させると、画質は低くなります。 <input checked="" type="checkbox"/> DR 「デジタル」… AF デジタル放送の一発録画や、簡単予約のとき AN AE <input checked="" type="checkbox"/> XP 「アナログ」… SP ビデオ2入力するとき LP EP ● 録画モードごとの画質、録画時間については、P.72 をご覧ください。 ● 番組表を表示中に、サブメニューからも変更できます。
AEモード	録画モードAEで録画するときの、録画時間を設定します。 <input checked="" type="checkbox"/> 5.5倍 「12倍」で、通常のAEよりも長時間録画できます。(画質は低下します。) 12倍
EPモード	録画モードEPで録画するときの、録画時間を設定します。 <input checked="" type="checkbox"/> 6時間 「8時間」で、通常のEPよりも長時間録画できます。(画質は低下します。) 8時間
録画設定初期化	「録画設定」の設定内容を工場出荷時の設定に戻します。(下記参照)

録画設定を初期化する
(工場出荷時の状態に戻す)

気を付けて

- 録画設定初期化の実行中は、本機の電源を切ったり主電源(本体右側)を「切」にしないでください。本機の故障の原因となります。

- 1 「録画設定」→「録画設定初期化」を選ぶ
- 2 ◀▶ で「はい」を選び、決定 を押す
● 「録画設定」の設定内容が、工場出荷時の設定に戻ります。
- 3 「設定」画面が消えるまで戻る をくり返して押す

録画・再生設定をする

テレビをお好みの設定にする

通信設定をする

ネットワーク(ブロードバンド回線経由)、家庭内ネットワーク機能、端末機器などを利用するために必要な設定をします。

「通信設定」画面について

通信設定
ネットワーク設定
本機名称設定
ホームサーバー設定 ▶
携帯端末設定 ▶

ネットワーク設定

データ放送の双方向通信や「ネットワーク」などを、ブロードバンド回線経由でご利用になる場合の設定です。

(くわしくは、当社ホームページ掲載本機取扱説明書「インターネット編」[P.3](#)をご覧ください。)

本機名称設定 [P.165](#)

本機と接続したDLNA 対応機器(プレーヤー機器)や携帯端末側で表示される本機の名前の設定です。

ホームサーバー設定(右欄参照)

本機と接続したDLNA 対応機器(プレーヤー機器)との間で、家庭内ネットワーク機能 [P.63](#) を利用するための設定です。

携帯端末設定

携帯端末をリモコンのように使って、本機を操作できるようにする設定です。

(くわしくは、当社ホームページ掲載本機取扱説明書「インターネット編」[P.3](#)をご覧ください。)

ホームサーバー設定をする

本機と家庭内ネットワーク機能に対応したテレビ(プレーヤー機器)をLANで接続し、本機(本体のハードディスク)に録画したコンテンツをテレビ(プレーヤー機器)で再生することができます。[P.63](#)

●「スカパー!プレミアムサービスLink」(録画)をする場合は、必ず「ホームサーバー機能」の設定を「入」にしてください。「切」にすると録画できません。

1 「メニュー」→「設定」→「通信設定」を選ぶ
●「通信設定」画面が表示されます。

2 ▲▼ で「ホームサーバー設定」を選び、
決定 を押す

3 ▲▼ で「ホームサーバー機能」を選び、
決定 を押す

4 ▲▼ で「入」を選び、決定 を押す

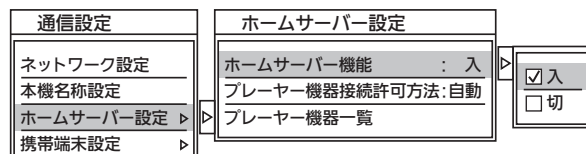

●「高速起動設定」[P.173](#) の設定が「入」で固定され、待機時の消費電力が増えます。

■ ホームサーバー機能を利用しない場合は「切」に設定してください。

● ホームサーバー機能を利用しなくても、「スカパー!プレミアムサービスLink」(録画)をする場合は、必ず「入」に設定してください。

5 ▲▼ で「プレーヤー機器接続許可方法」を選び、決定 を押す

6 ▲▼ で「自動」を選び、決定 を押す

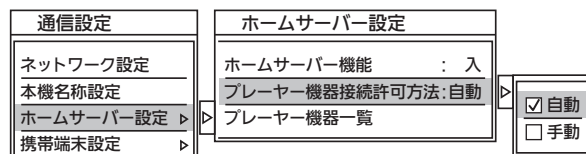

● 本機にアクセスのあったすべての機器の接続を許可します。
● アクセスのあった機器は、「プレーヤー機器一覧」に登録されます。(最大18台まで)

7 設定が完了したら、[メニュー] を押す

プレーヤー機器の接続設定を手動で行う場合

複数のプレーヤー機器が登録されている場合、個別に接続の許可/拒否を設定することができます。

- 1 左記の手順6のときに、
▲▼で「手動」を選び、決定を押す

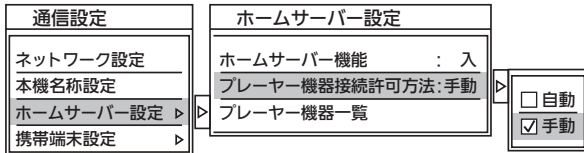

- 2 ▲▼で「プレーヤー機器一覧」を選び、決定を押す

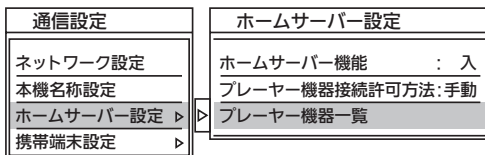

- 「プレーヤー機器一覧」画面が表示されます。
- 一覧には、機器ごとの接続設定(許可/拒否)、機器名称(MACアドレス)、登録日が表示されます。
- 接続したプレーヤー機器の情報が一覧に表示されないときは、そのプレーヤー機器の設定や接続状態を確かめてください。本機から接続したプレーヤー機器の情報を取得する操作はありません。

- 3 ▲▼で接続設定を変更する機器を選び、青を押す

- 押すごとに、「許可」と「拒否」が切り換わります。
「許可」…接続を許可します。
「拒否」…接続を許可しません。
- 他の機器の接続設定も変更するときは、同様に操作します。

- 4 戻るを押す

お知らせ

- スカパー！プレミアムサービスチューナーから録画または録画予約をする場合、その機器をアクセス許可状態にしてください。
- プレーヤー機器側の設定は、各機器の取扱説明書をご覧ください。

不要なプレーヤー機器を一覧から削除する場合

現在は接続していない不要なプレーヤー機器を「プレーヤー機器一覧」から削除することができます。

- 1 P.164 の手順6のときに、
▲▼で「手動」を選び、決定を押す

- 2 ▲▼で「プレーヤー機器一覧」を選び、決定を押す

- 「プレーヤー機器一覧」画面が表示されます。
- 一覧には、機器ごとの接続設定(許可/拒否)、機器名称(MACアドレス)、登録日が表示されます。

- 3 ▲▼で一覧から削除する機器を選び、黄を押す

- すべての機器を一覧から削除する場合は
緑を押してください。

- 4 ▲▼で確認メッセージの「はい」を選び、決定を押す

- 他の機器の接続設定も変更するときは、上記の手順3～4をくり返します。

- 5 戻るを押す

接続したプレーヤー機器側で表示される本機の名前を変更する

本機と接続したDLNA対応機器(プレーヤー機器)や携帯端末側で表示される本機の名前を変更することができます。工場出荷時は、「三菱テレビ-BHR6」と設定されています。

- 1 「メニュー」→「設定」→「通信設定」を選ぶ
● 「通信設定」画面が表示されます。

- 2 ▲▼で「本機名称設定」を選び、決定を押す

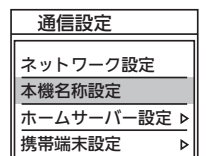

- 3 本機の名前を変更する
(文字の入力のしかたは、P.120をご覧ください。)

- 4 すべての文字を確定したら
決定を押す

お知らせ

- ここで設定された名称がBluetooth®対応再生機器接続 P.45 や携帯端末連携機能での本機の表示名になります。(携帯端末連携機能については、当社ホームページ掲載本機取扱説明書「インターネット編」P.3をご覧ください。)
- 名称に漢字、かな、半角カタカナ、記号を使用すると、携帯端末や再生機器側の表示が使用した文字と異なる文字を表示(文字化け)する場合があります。

いろいろな機能を使うための設定ができます。

「機能設定」画面について

機能設定	
節約設定	▶
制限設定	▶
外付ハードディスク設定※	▶
リンク設定	▶
家電連携設定	▶
HEMS設定	▶
健康機器設定	▶
画面設定	▶
入カスキップ設定	▶
オートターン設定	▶
使う人設定	▶
高速起動設定	▶

※ 外

節約設定 P.166

いろいろな節約の設定ができます。

制限設定 P.167

放送、ネットワークの視聴許可年齢や、本体ボタン、リモコンボタンの制限を設定します。

外付ハードディスク設定 外 P.40-97

外付ハードディスクの登録/削除や、本体に録画した番組を自動で外付へ移動するように設定ができます。

リンク設定 P.169

HDMIコントロールによるリンクに関する設定をします。

家電連携設定、HEMS設定

当社ホームページ掲載本機取扱説明書「インターネット編」P.3をご覧ください。

健康機器設定

本機に付属の「『健康管理』使いかたガイド」をご覧ください。

画面設定 P.170

画面の調整と、画面サイズに関する設定ができます。

入カスキップ設定 P.171

外部入力のスキップ設定をします。

オートターン設定 P.171

オートターンを無効にしたり、電源「切」にすると画面の向きが中央へ戻るように設定できます。

使う人設定 P.172

本機を使う人に合わせて、いろいろな機能をまとめて一度に設定できます。

高速起動設定 P.173

電源を入れたときに、すぐに映像を表示し操作できるようにします。電源スタンバイ中(電源表示灯が赤色に点灯中)の消費電力が増えます。

高速起動設定が必要な「ホームサーバー機能」「携帯端末連携」が「入」に設定されているときは、この設定は選べません。

お知らせ 「メニュー/サブメニューの使いかた」P.143~145 もあわせてご覧ください。

節約設定をする

いろいろな節約の設定ができます。

1 「メニュー」→「設定」→「機能設定」→「節約設定」→目的の項目を選ぶ

2 ▲ ▼ で「入」を選ぶ

3 [メニュー] を押す

お知らせ

無操作節電「入」では、

- 電源が切れる1分前から「無操作節電 1分前」と表示されます。引き続き見るときは、音量を変えるなどリモコン操作をしてください。

無映像節電「入」では、

- 電源が切れる1分前から「無映像節電 1分前」と表示されます。引き続き見るときは、「いいえ」が選ばれている状態で決定を押してください。
- 画面全体が青色になっている(ブルーバック)ときは、はたらきません。





消灯連動節電「入」では、

- テレビの前に人が立つなど照明をさえぎるようにすると、電源がオフされることがあります。
- お部屋の明るさがゆっくりと暗くなる場合は、電源がオフされません。

ハードディスク節電「入」では、

- 本体、外付 外)ともに節電動作になります。一旦停止状態に入ると次の操作のときに動き始めるための時間がかかります。一発録画 P.82-93)では、録画が始まるまでが長くなります。特に、「スカパー!プレミアムサービスLink」(録画) P.94)をご利用になる場合は、録画開始が遅れますので「切」をおすすめします。

節約設定の項目

無操作節電		「入」で、テレビの消し忘れを防ぎます。約3時間テレビを操作しなかった場合、自動的に電源が切れます。
無映像節電		「入」で、テレビの消し忘れを防ぎます。放送終了後など、映像信号がなくなった状態で約10分経つと、自動的に電源が切れます。
消灯連動節電		「入」で、お部屋の照明をおとすと、自動的に電源が切れます。
ハードディスク節電		「入」で、ハードディスク(本体/外付 外)を10分程度操作(見たり録ったり)しないときに待機状態から自動的に停止状態にします。

視聴時の制限項目設定をする

視聴制限を解除するための暗証番号を設定すると、デジタル放送の有料放送で視聴可能年齢の制限を超える番組を視聴するときや、ネットワークを利用するときに、暗証番号の入力が必要となります。

お知らせ

- ここで設定する暗証番号(パスワード)は、次のようなときの共通の番号になります。
 - ・デジタル放送の視聴制限の解除
 - ・ネットワークの利用
 - ・市販ソフトの視聴制限の解除 [P.161](#)
 - ・「スカパー！プレミアムサービスLink」(録画)した番組の視聴制限の解除 [P.161](#)

初めて視聴制限を設定するとき (暗証番号が未設定のとき)

1 「メニュー」→「設定」→「機能設定」→「制限設定」→「視聴制限設定」の順に選ぶ

2 1^あ～10[%]で4桁の暗証番号を入力し、「確定」が選ばれたら、**決定**を押す

暗証番号 : * * * * 確定

入力した数字は「*」で表示されます。

■「0」を入力するときは

10[%]を押す

■間違えたときは

◀を押して、1文字消すことができます

3 もう一度、同じ暗証番号を入力し、「確定」が選ばれたら、**決定**を押す

暗証番号 : * * * * 確定

確認のため、もう一度入力してください。

確認入力 : * * * * 確定

■2回目に入力した暗証番号が間違っていたときは

「入力した番号と異なります。再度入力してください。」と表示されます。

画面の説明に従って、もう一度始めから暗証番号を入力してください。

お知らせ

万一、暗証番号を忘れた場合には、「全情報の初期化」[P.183](#)後、再設定していただく必要があります。ただし、「全情報の初期化」をすると全ての設定が工場出荷状態に戻ります。

視聴の許可年齢を設定するとき

4 「視聴の許可年齢」が選ばれている状態で、**決定**を押す

5 ▲ ▼ で設定を選び、**決定**を押す

視聴の許可年齢 : 制限なし

ネットワーク利用制限 : する しない

「4才以上」 …… 4才から19才まで1才単位で設定できます。番組の視聴年齢制限が設定した年齢より上の場合、例えば「15才以上」に設定すると、番組の視聴年齢制限が「18才以上」のときは、暗証番号を入力しないと視聴できなくなります。

「制限なし」 …… 番組の視聴年齢制限に関係なく視聴できます。

ネットワーク利用制限を設定するとき

6 ▼ で「ネットワーク利用制限」を選ぶ

7 ◀ ▶ で設定を選び、**決定**を押す

視聴の許可年齢 : 制限なし

ネットワーク利用制限 : する しない

「する」 …… 「ネットワーク」を利用するときに、暗証番号の入力が必要となります。

「しない」 …… 「ネットワーク」を利用するときに、暗証番号の入力が不要となります。

8 設定が終わったら、**メニュー**を押す

お知らせ

視聴の許可年齢を指定したり、ネットワーク利用制限を「する」に設定すると、暗証番号の入力が必要となりますので暗証番号を忘れないようにご注意ください。万一、暗証番号を忘れた場合は、全ての設定が工場出荷状態に戻る「全情報の初期化」[P.183](#)を行う必要があります。

視聴制限を一時的に解除するとき

視聴の許可年齢 **P.167** で設定した年齢以上の制限がかかった番組を見たいときは、暗証番号を入力する必要があります。

1 1^あ～10[%]で4桁の暗証番号を入力する

- 入力した数字は「*」で表示されます。
- 「0」を入力するときは **10[%]** を押します。
- 間違えたときは **◀** を押して、1文字消すことができます。

2 「確定」が選ばれていることを確認し、**決定** を押す

視聴制限が解除され、番組を見ることができます。

視聴制限の設定を変更するとき (暗証番号が設定済みのとき)

1 「メニュー」→「設定」→「機能設定」→「制限設定」→「視聴制限設定」の順に選ぶ

2 1^あ～10[%]で4桁の暗証番号を入力し、「確定」が選ばれたら、**決定** を押す

暗証番号 : * * * * * **確定**

入力した数字は「*」で表示されます。

- 「0」を入力するときは **10[%]** を押す
- 間違えたときは **◀** を押して、1文字消すことができます

3 **P.167** の手順 **4**～**7** を行って設定を変更する

視聴の許可年齢 : **制限なし**

ネットワーク利用制限 : する しない

4 変更が終わったら、**メニュー** を押す

暗証番号を変更するとき

1 「メニュー」→「設定」→「機能設定」→「制限設定」→「視聴制限設定」の順に選ぶ

2 1^あ～10[%]で4桁の暗証番号を入力し、「確定」が選ばれたら、**決定** を押す

暗証番号 : * * * * * **確定**

入力した数字は「*」で表示されます。

- 「0」を入力するときは **10[%]** を押す
- 間違えたときは **◀** を押して、1文字消すことができます

3 **▼** で「暗証番号変更」を選び、**決定** を押す

視聴の許可年齢 : **制限なし**

ネットワーク利用制限 : する しない

暗証番号変更

4 1^あ～10[%]で4桁の新しい暗証番号を入力し、「確定」が選ばれたら、**決定** を押す

暗証番号 : * * * * * **確定**

入力した数字は「*」で表示されます。

- 「0」を入力するときは **10[%]** を押す
- 間違えたときは **◀** を押して、1文字消すことができます

5 もう一度、同じ暗証番号を入力し、「確定」が選ばれたら、**決定** を押す

暗証番号 : * * * * * **確定**

確認のため、もう一度入力してください。

確認入力 : * * * * * **確定**

6 **メニュー** を押す

本体やリモコンの操作を制限する

「本体操作部ロック」では、本体側面のボタン操作を無効にし、小さなお子様のいたづらを防ぎます。

「リモコンキーロック」では、リモコンの放送切換ボタン（地上デジタル、BS、CSの各ボタン）とメニューボタンを無効にできます。視聴しない放送を選択したり、希望しない設定を変更したりする誤操作を防ぎます。

1 「メニュー」→「設定」→「機能設定」→「制限設定」→目的の設定項目を選ぶ

2 本体操作部ロックの場合

▲ ▼ で「入」を選ぶ

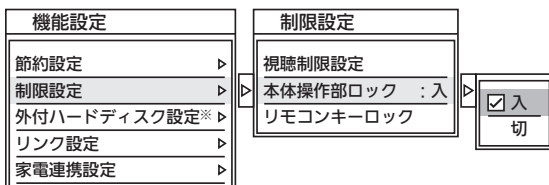

※ 外

リモコンキーロックの場合

▲ ▼ でリモコンボタンを選んでから、◀ で「無効にする」を選び、決定を押す

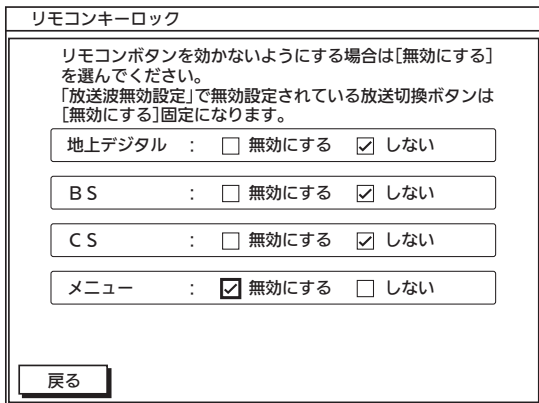

3 [メニュー] を押す

お知らせ

- 「放送波無効設定」 P.179 で無効に設定されている放送切換ボタンは、「無効にする」に固定されます。
- メニューボタンを「無効にする」に設定されていても、メニューボタンを3秒以上押すことで一時的にロックが解除され、メニュー画面を表示することができます。

HDMIコントロールのリンク設定をする

1 「メニュー」→「設定」→「機能設定」→「リンク設定」→目的の設定項目を選ぶ

2 ▲ ▼ で「入」を選び、決定を押す

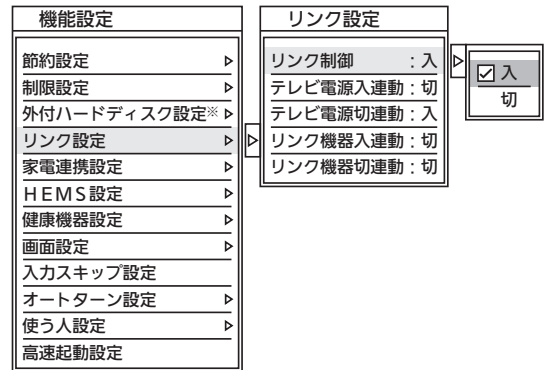

※ 外

3 [メニュー] を押す

リンク設定の項目

リンク制御	<input checked="" type="checkbox"/> 入 <input type="checkbox"/> 切	HDMIコントロール対応機器を接続したときは「入」を選んでください。
テレビ電源入連動	<input type="checkbox"/> 入 <input checked="" type="checkbox"/> 切	「入」で、テレビの電源を「入」にすると、HDMIコントロール対応のレコーダーの電源も連動して「入」にします。
テレビ電源切連動	<input checked="" type="checkbox"/> 入 <input type="checkbox"/> 切	「入」で、テレビの電源を「切」にすると、HDMIコントロール対応機器の電源も連動して「切」にします。
リンク機器入連動	<input type="checkbox"/> 入 <input checked="" type="checkbox"/> 切	「入」で、HDMIコントロール対応機器の電源を「入」にすると、テレビの電源も連動して「入」にします。
リンク機器切連動	<input type="checkbox"/> 入 <input checked="" type="checkbox"/> 切	「入」で、HDMIコントロール対応機器の電源を「切」にすると、テレビの電源も連動して「切」にします。

お知らせ

デジタル音声をARCで出力 P.27 するときには、「リンク制御」を「入」にしてください。

ARCを使用するために、接続する外部機器の設定が必要な場合があります。外部機器の取扱説明書もあわせてご覧ください。

画面の調整や画面サイズの設定をする

1 「メニュー」→「設定」→「機能設定」→「画面設定」→目的の設定項目を選ぶ

2 垂直位置調整の場合

◀ ▶ で調整する



水平幅調整、ID-1判定の場合

▲ ▼ で設定を選ぶ



3 [メニュー] を押す

お知らせ

- 「垂直位置調整」は、画面サイズごとに調整することができます。ただし、フルピクセル時は、操作はできませんが無効です。
- 画面サイズについては **P.60~61** をご覧ください。
- 「水平幅設定」は、480i、480pの標準、ダイナミック時のみ有効です。
- 次のようなときは、「ID-1判定」を「切」に設定してください。
 - ・DVDやデジタル放送を録画したビデオテープで正常に動作しないとき
 - ・ビデオの一時停止や早送り、巻戻しをするときに、画面サイズが変化するのが気になるとき

画面の調整項目

垂直位置調整	
水平幅調整	
ID-1判定	

外部入力のスキップ設定をする

外部入力に外部機器を接続していない場合は、以下の手順でスキップ「する」に設定してください。入力切替操作のときにスキップ(飛び越し)します。

1 「メニュー」→「設定」→「機能設定」→「入カスキップ設定」の順に選ぶ

2 ▲ ▼ でスキップしたい入力を選んでから、◀ ▶ で「する」を選び、決定 を押す

入カスキップ設定		
入力	スキップ	
ビデオ1	<input type="checkbox"/> する	<input checked="" type="checkbox"/> しない
ビデオ2	<input type="checkbox"/> する	<input checked="" type="checkbox"/> しない
HDMI 1	<input type="checkbox"/> する	<input checked="" type="checkbox"/> しない
HDMI 2	<input checked="" type="checkbox"/> する	<input type="checkbox"/> しない
Bluetooth	<input type="checkbox"/> する	<input checked="" type="checkbox"/> しない

戻る

◀ ▶ を押すごとに次のように切り換わります。
 する ↔ しない

3 [メニュー] を押す

オートターンの設定をする

オートターン P.47 を無効にするための設定ができます。小さなお子様のいたずらを防げます。

また、オートターンで本機の向きを変えたまま電源を切ったときに、自動で中央に戻すかどうかの設定ができます。

1 「メニュー」→「設定」→「機能設定」→「オートターン設定」→目的の設定項目を選ぶ

2 ▲ ▼ で設定を選ぶ

機能設定	オートターン設定
節約設定 ▶	オートターン : 入 ▶ <input checked="" type="checkbox"/> 入
制限設定 ▶	電源オフ時中央 : 切 ▶ <input type="checkbox"/> 切
外付ハードディスク設定※▶	
リンク設定 ▶	
家電連携設定 ▶	
HEMS 設定 ▶	
健康機器設定 ▶	
画面設定 ▶	
入カスキップ設定 ▶	
オートターン設定 ▶	
使う人設定 ▶	
高速起動設定 ▶	

※ 外

3 [メニュー] を押す

お知らせ

電源オフ時中央「入」では、

- 中央に戻るまで回転が止まりません。電源をオフにする際には本機の回りに障害物がないか、よくお確かめください。

オートターン設定の項目

オートターン	<input checked="" type="checkbox"/> 入 <input type="checkbox"/> 切	「切」で、オートターンが無効になり、小さなお子様のいたずらを防げます。
電源オフ時中央	入 <input checked="" type="checkbox"/> 切	「入」で、本機の電源を切ったときに自動で中央に戻るようにします。

機能設定をする

テレビをお好みの設定にする

使う人設定をする

使う人に合わせた設定を3つのモードから選べます。それぞれのモードの設定内容は、お好みで変更することができます。

使う人のモードを切り換える

本機を使用する人に適した設定に一括で切り換えることができます。

1 「メニュー」→「設定」→「機能設定」→「使う人設定」→「使う人切換」の順に選ぶ

2 ▲ ▼ でお好みのモードを選ぶ

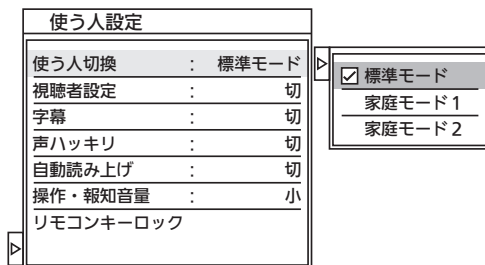

3 [メニュー] を押す

3つのモードと工場出荷時の設定内容

項目	工場出荷時の設定		
	標準モード	家庭モード1	家庭モード2
視聴者設定	切	シニア	ジュニア
字幕	切	切	切
声ハッキリ	切	入	切
自動読み上げ	切	入	切
操作・報知音量	小	標準	切
リモコンキーロック	すべてしない	すべてしない	すべてしない

各モードの設定内容を変更する

「使う人切換」で現在選択されているモードの「視聴者設定」「字幕」「声ハッキリ」「自動読み上げ」「操作・報知音量」「リモコンキーロック」の設定をお好みで変更することができます。

1 「メニュー」→「設定」→「機能設定」→「使う人設定」→変更したい項目を選ぶ

2 視聴者設定、字幕、声ハッキリ、自動読み上げ、操作・報知音量の場合

▲ ▼ で設定を選ぶ

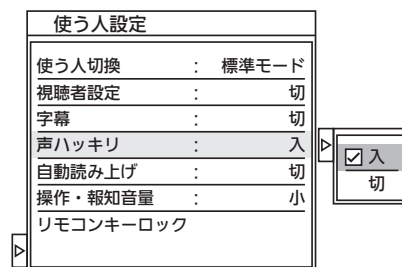

リモコンキーロックの場合

▲ ▼ でリモコンボタンを選んでから、
◀ で設定を選び、[決定] を押す

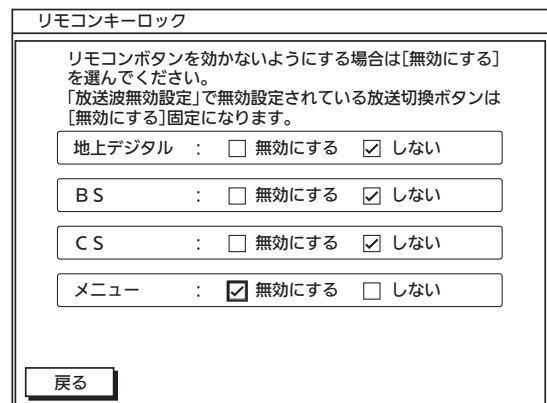

3 [メニュー] を押す

使う人設定の項目

使う人切換	<input checked="" type="checkbox"/> 標準モード <input type="checkbox"/> 家庭モード1 <input type="checkbox"/> 家庭モード2	以下の6つの項目を一括で切り換えます。
視聴者設定	標準……………まぶしさをおさえつつクッキリした画面にします。 ジュニア……………テレビを長時間ご覧になるときや、アニメなど明るさの変化が大きいときにおすすめします。 シニア……………画面全体が明るいときのまぶしさをおさえます。 <input checked="" type="checkbox"/> 切……………視聴者設定は、はたらきません。画面の明るさは通常のままです。	
字幕	<input type="checkbox"/> 日本語……………番組の日本語の字幕を表示します。 <input type="checkbox"/> 英語……………番組の英語の字幕を表示します。 <input checked="" type="checkbox"/> 切……………字幕や文字スーパーを表示しません。	
声ハッキリ	<input type="checkbox"/> 入 <input checked="" type="checkbox"/> 切	「入」で、アナウンサーや人の会話がより聞きやすくなります。雑音が気になるときは、「切」に設定してください。
自動読み上げ	<input type="checkbox"/> 入 <input checked="" type="checkbox"/> 切	「入」で、メニュー、番組表、番組内容、予約一覧などの画面で自動的に読み上げるように設定できます。
操作・報知音量	大 <input checked="" type="checkbox"/> 標準 <input type="checkbox"/> 小 <input type="checkbox"/> 切	操作音などの報知音を鳴らします。報知音の音量は三段階に切り換えることができます。
リモコンキーロック	リモコンキーロック リモコンボタンを効かないようにする場合は[無効にする]を選んでください。「放送波無効設定」で無効設定されている放送切換ボタンは[無効にする]固定になります。 地上デジタル : <input type="checkbox"/> 無効にする <input checked="" type="checkbox"/> しない BS : <input type="checkbox"/> 無効にする <input checked="" type="checkbox"/> しない CS : <input type="checkbox"/> 無効にする <input checked="" type="checkbox"/> しない メニュー : <input type="checkbox"/> 無効にする <input checked="" type="checkbox"/> しない 戻る	リモコンの放送切換ボタン(地上デジタル、BS、CSの各ボタン)とメニューボタンを無効にするかどうかを設定します。

高速起動設定をする

この設定を「入」にすると、電源を入れてから映像が表示されるまでの時間を高速化します。

「入」では内部の制御部が通電状態になるため、「切」のときと比較して、待機時消費電力(リモコンまたは本体の電源ボタンで電源「切」にしたときの消費電力)が増えます。

1 「メニュー」→「設定」→「機能設定」→「高速起動設定」の順に選ぶ

2 ▲ ▼ で設定を選ぶ

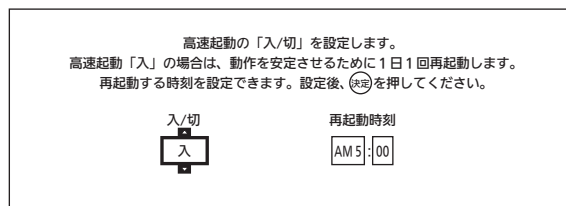

「入」… 電源が切の状態から起動して(本機の電源が入ってから)から本機が使用可能になるまでの時間を高速化します。
 「切」… 高速起動がオフになります。

「入」に設定したとき

高速起動設定を「入」にすると、ソフトウェアの動作を保全するために定期的に電源を入れ直しますが、この再起動時刻をお好みの時刻に変更することができます。

3 ▲ ▼ ◀ ▶ で再起動時刻を選ぶ

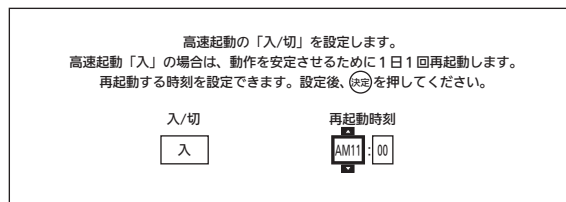

- 時刻は10分単位で設定できます。
- ここで言う再起動では、映像が映ったり、音声が出たりすることはありません。録画機能の動作確認などを行います。そのため動作音が出ます。
- 午前は「AM」に、午後は「PM」に合わせます。
- 昼の12時は「PM0:00」に、夜の12時は「AM0:00」に合わせます。

4 決定を押す

お知らせ

「ホームサーバー機能」P.164、または「携帯端末連携」を「入」に設定されたときは、「高速起動設定」も自動的に「入」になり、切り換えることはできません。「携帯端末連携」については、当社ホームページ掲載本機取扱説明書「インターネット編」P.3をご覧ください。

機能設定をする
テレビをお好みの設定にする

初期設定をする

番組を視聴するための初期設定をします。

「初期設定」画面について

初期設定	
らくらく設定	
放送設置設定	
放送波無効設定	
リモコンコード設定	▶
表示文字サイズ切換	: 標準
ダウンロード設定	
時刻設定	

らくらく設定 P.174▶

らくらく設定を行って、地上デジタル放送のチャンネルの自動設定、BS・110度CSデジタル放送のアンテナの設定などを行います。

放送設置設定 P.175▶

らくらく設定を使わずに、個別に地上デジタル放送、BS・110度CSデジタル放送のチャンネルなどを設定・変更します。

放送波無効設定 P.179▶

地上デジタル放送、BSデジタル放送、110度CSデジタル放送ごとに視聴するかどうかを設定します。

リモコンコード設定 P.179▶

2台のテレビをご使用の場合、本機のリモコンで同時に動かないようにリモコンコードを切り換えることができます。また、警告表示の有無を切り換えることができます。

表示文字サイズ切換 P.180▶

チャンネル番号や音量などの文字サイズを切り換えます。

ダウンロード設定 P.181▶

本機のダウンロード更新を自動で行わないように設定できます。

時刻設定 P.181▶

デジタル放送を受信していると自動で時刻が設定・修正されますが、デジタル放送を受信していない場合は、手動で時刻設定ができます。

お知らせ

「メニュー/サブメニューの使いかた」P.143~145▶ もあわせてご覧ください。

らくらく設定をやり直す

地上デジタル放送のチャンネルの自動設定、BS・110度CSデジタル放送のアンテナの設定などを行います。引っ越しなどでお住まいの地域が変わったときに、「らくらく設定」をやり直します。

1 「メニュー」→「設定」→「初期設定」→「らくらく設定」の順に選ぶ

2 P.34▶ からの手順 **4** ~ **11** を行い、らくらく設定をする

- 手順 **5** ときに、地上デジタルチャンネル設定の変更確認画面が表示されます。

◀▶ で「はい」を選んで **決定** を押し、次の手順に進んでください。

3 らくらく設定後、必要に応じて各種設定を変更する

■ お好みの番号にお好みの放送を割り当てるには

- ・「地上デジタル放送のチャンネル設定を手動修正する(マニュアル)」、または
 - ・「BS・110度CSデジタル放送のチャンネル設定を手動修正する(マニュアル)」
- をご覧ください。 P.175~176▶

デジタル放送のチャンネル設定を変更する

デジタル放送のチャンネル設定を自動または手動で変更することができます。

引っ越しなどで地上デジタル放送の受信地域が変わり、設定をやり直すとき(初期スキャン)

(地上デジタル放送のみ)

1 「メニュー」→「設定」→「初期設定」→「放送設置設定」の順に選ぶ

2 「チャンネル設定」が選ばれているので、そのまま **決定** を押す

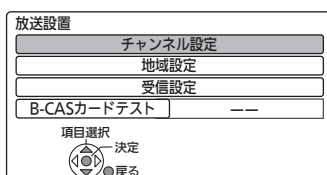

3 「地上デジタル」が選ばれているので、そのまま **決定** を押す

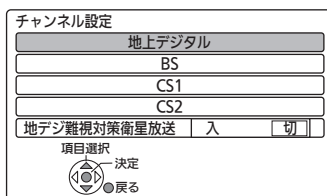

4 「初期スキャン」が選ばれているので、そのまま **決定** を押す

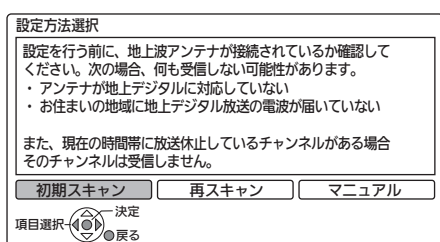

5 「らくらく設定」P.34 の手順6 ②、③を行い、チャンネルを自動設定する

- お住まいの地域で受信できる地上デジタル放送のチャンネルが自動的に設定されます。チャンネルスキャン開始後、設定が終わるまで10分程度かかることがあります。設定が終わると、画面に一覧が表示されます。

6 設定画面が消える(テレビ画面に戻る)まで、**戻る** をくり返して押す

地上デジタル放送の電波状況が変わって、受信できる放送局を追加するとき(再スキャン)

(地上デジタル放送のみ)

1 左記(初期スキャン)の手順1 ~ 3を行う

2 **決定** で「再スキャン」を選び、**決定** を押す

- 新たに受信できた放送局が自動的に追加されます。チャンネルスキャン開始後、設定が終わるまで10分程度かかることがあります。設定が終わると、画面に一覧が表示されます。

3 設定画面が消える(テレビ画面に戻る)まで、**戻る** をくり返して押す

デジタル放送のチャンネルポジションの割り当てを、手動で使いやすく変更するとき(マニュアル)

(地上デジタル放送、BSデジタル放送、110度CSデジタル放送)

1 左記(初期スキャン)の手順1、2を行う

2 **決定** で変更したい放送を選び、**決定** を押す

3 地上デジタル放送のときのみ、**決定** で「マニュアル」を選び、**決定** を押す

(BSデジタル放送、110度CSデジタル放送のときは、この操作は不要です。)

4 **決定** で修正したいPoを選び、**決定** を押す

(例) 地上デジタルチャンネル設定の一覧の場合

Po	CH	チャンネル名	種類
1	011	NHK総合・東京	テレビ
2	021	NHKEテレ東京	テレビ
3	----	----	----
4	041	日本テレビ	テレビ
5	051	テレビ朝日	テレビ
6	061	TBS	テレビ
7	071	テレビ東京	テレビ
8	081	フジテレビジョン	テレビ
9	091	東京MXテレビ	テレビ
10	----	----	----
11	----	----	----
12	121	放送大学	テレビ

Po (チャンネルポジション) ※ 変更できません。

…選局するときの番号です。

1~12は、選局するときに **1** ~ **12** で直接選局することができる番号です。

「CH」(表示チャンネル)

…チャンネルを選局すると、画面に表示される番号です。「----」または「---」のチャンネルは未設定です。

- 「チャンネル名」と「種類」は、CHを変更すると自動的に変更されます。

初期設定をする

テレビをお好みの設定にする

初期設定をする (つづき)

5 ◀▶ でCHのチャンネル番号を修正する

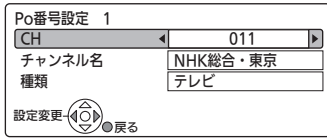

6 修正が終わったら、戻るを押す

■ チャンネルの順番を入れ換えたいときは

- ① 手順4のときに **緑** を押す
- ② ▲▼ で順番を入れ換えたいPoを選び、**決定** を押す
- ③ ▲▼ で入れ換え先のPoを選び、**決定** を押す
- ④ 入れ換えが終わったら、**戻る** を押す

7 2つ以上のPoの設定を変更する場合は、手順4～6をくり返す

8 設定画面が消える(テレビ画面に戻る)まで、戻るをくり返して押す

地デジ難視対策衛星放送を利用する

(地上デジタル放送のみ)

地デジ難視対策衛星放送とは、電波状態が悪いため地上デジタル放送を受信できない地域への受信対策として、暫定的に衛星放送を利用して行われる放送です。

放送の内容や利用できる地域、お申し込み方法などについては、一般社団法人デジタル放送推進協会のホームページをご覧ください。(一般の地域では利用できません。)

1 P.175 (初期スキャン)の手順1、2を行う

2 ▲▼ で「地デジ難視対策衛星放送」を選ぶ

3 利用する場合は、◀▶ で「入」を選ぶ

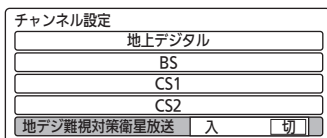

- BSデジタル放送の番組表に、地デジ難視対策衛星放送の番組表が表示されます。

4 設定画面が消える(テレビ画面に戻る)まで、戻るをくり返して押す

地域設定をする

データ放送が正しく受信できない場合に、地域設定を変更します。

1 「メニュー」→「設定」→「初期設定」→「放送設置設定」の順に選ぶ

2 ▲▼ で「地域設定」を選び、決定を押す

- 「地域設定」画面が表示されます。

3 「県域設定」で、お住まいの都道府県を◀▶ で選ぶ

- 伊豆、小笠原諸島地域は、「東京都島部」を選びます。
- 南西諸島鹿児島地域は、「鹿児島島部」を選びます。

4 ▲▼ で「郵便番号」に移動し、決定を押す

- 郵便番号入力画面が表示されます。

5 1あ～10%でお住まいの地域の郵便番号を入力し、決定を押す

- 入力を間違えたときは、**黄** を押します。

6 ◀▶ で確認メッセージの「はい」を選び、決定を押す

7 設定画面が消える(テレビ画面に戻る)まで、戻るをくり返して押す

■ 「地域設定」を工場出荷時の設定に戻すときは

- ① 上記の手順2のときに、▲▼ で「地域設定削除」を選び、**決定** を押す
- ② ◀▶ で確認メッセージの「はい」を選び、**決定** を押す

B-CASカードテストをする

1 「メニュー」→「設定」→「初期設定」→「放送設置設定」の順に選ぶ

2 ▲▼ で「B-CASカードテスト」を選び、決定を押す

- 問題ない場合は、「OK」が表示されます。

■ 「NG」が表示されたときは

- ① 本機の電源を切り、主電源(本体右側)を「切」にする
- ② miniB-CASカードを入れ直す **P.22**

3 設定画面が消える(テレビ画面に戻る)まで、戻るをくり返して押す

受信設定をする

地上デジタル放送の映りが悪いチャンネルを映りやすくする(アッテネーター)

(地上デジタル放送のみ)

「受信設定」画面の「アッテネーター」(受信の強弱)の設定を変更すると、状況が改善されることがあります。

1 地上デジタル放送の映りが悪いチャンネルを選局する **P.43**

2 「メニュー」→「設定」→「初期設定」→「放送設置設定」の順に選ぶ

3 ▲▼ で「受信設定」を選び、決定 を押す

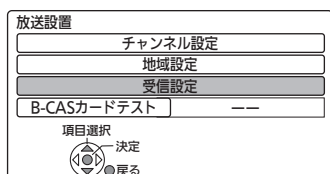

4 「地上デジタル」が選ばれているので、そのまま決定 を押す

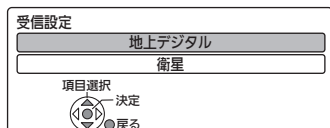

5 ▲▼ で「アッテネーター」を選び、◀▶ で設定を切り換える

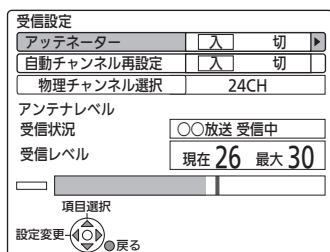

- 受信の強弱が変更されます。
「入」にすると弱くなります。受信環境により、設定を変えたと受信レベルが改善されることがあります。
- 物理チャンネルとは
地上デジタル放送を実際に受信しているUHF放送の13～62CHのことです。(地上デジタル放送はUHF放送の電波を使って送信されています。)

■ 地上デジタル放送のアンテナの受信レベルを確認するときは

この画面で受信レベルを確認しながら、UHFアンテナの向きを調整することができます。

- 受信レベルは「22」以上が目安です。

6 設定画面が消える(テレビ画面に戻る)まで、戻る をくり返して押す

お知らせ

- 「アッテネーター」の設定を切り換えたあとは、再スキャン **P.175** を行ってみてください。受信できる放送が増えることがあります。
逆に映りが悪くなったり、映らなくなる放送がある場合もありますので、その場合は「アッテネーター」の設定を元に戻し、再スキャンを行ってください。
- 「アッテネーター」の設定を切り換えたあとにらくらく設定 **P.174** をやり直すと、らくらく設定により「アッテネーター」の設定が切り換わる場合があります。
- アンテナレベルは、「メニュー」→「お知らせ」→「アンテナレベル」でも確認することができます。 **P.144**

地上デジタル放送のチャンネル再設定を変更する(自動チャンネル再設定)

(地上デジタル放送のみ)

地上アナログ放送終了に伴い、地上デジタル放送の受信チャンネルの変更(リパック)が行われています。(チャンネルポジションは変わりません。)

変更に合わせてチャンネル設定を自動で追従変更するかどうかの設定ができます。

「切」にすると、チャンネル変更(リパック)が行われたときに手動で設定を変更 **P.175** する必要があります。

地デジチャンネルリパックについての詳しい情報は、総務省テレビ受信者支援センター <http://digisuppo.jp/repack/> をご覧ください。

1 左記(アッテネーター)の手順**2**～**4**を行う

2 ▲▼ で「自動チャンネル再設定」を選び、◀▶ で設定を切り換える

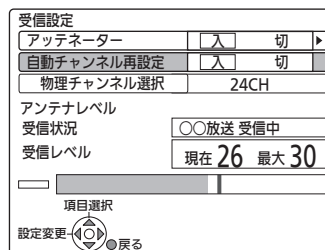

- 「入」…自動で変更します。
変更された場合は、「放送局からのお知らせ」でお知らせします。 **P.147**
- 「切」…自動で変更しません。

3 設定画面が消える(テレビ画面に戻る)まで、戻る をくり返して押す

初期設定をする
テレビをお好みの設定にする

初期設定をする (つづき)

BS・110度CSアンテナのアンテナ電源の設定をしたり、受信レベルを調整する(アンテナ電源)

(BSデジタル放送、110度CSデジタル放送のみ)

「受信設定」画面(BS・110度CSデジタル放送放送用)でアンテナの受信レベルを確認しながら、アンテナの向きを調整することができます。(マンションなどの共用アンテナやCATV(ケーブルテレビ)をご利用の場合は、この調整は不要です。)

お願い!

- BS・110度CSアンテナのアンテナ線がショートすると、「アンテナ電源」の設定が自動的に「切」に切り換わります。アンテナ線を確認してから、「アンテナ電源」の設定を「入」にしてください。

1 P.177 (アッテネーター)の手順2、3を行う

2 ▲▼ で「衛星」を選び、決定 を押す

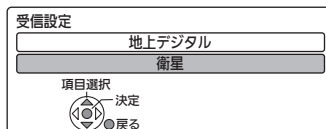

3 「アンテナ電源」が「切」になっているときは、◀ で「入」を選ぶ

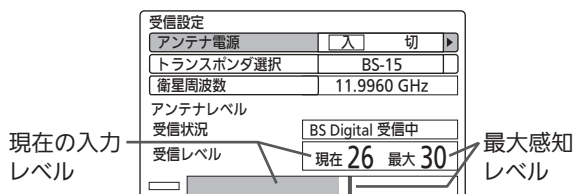

- 本機からBS・110度CSアンテナへ電源を供給します。
- 「トランスポンダ選択」、「衛星周波数」は放送局からの案内がない限り変更しないでください。変更すると、視聴できなくなることがあります。

4 「現在」の数値が「最大」の数値に近づくように、アンテナの向きを調整する

- 受信レベルは「22」以上が目安です。

5 設定画面が消える(テレビ画面に戻る)まで、戻る をくり返して押す

お知らせ

- 「アンテナ電源」を「入」に設定した場合は、主電源(本体右側)を「切」にしないでください。
- 1台のBS・110度CSアンテナを複数の機器で共用しているときは、アンテナ(ケーブル)を最初に接続している機器からBSアンテナ電源を供給してください。
- アンテナの受信レベルの数値は、アンテナ設置方向の最適値や受信状況を確認するための目安で、チャンネルによって異なります。表示されている数値は、受信している電波の強さではなく質(信号と雑音の比率)を表しています。数値は、天候などの影響を受けて増減することがあります。また、地上デジタル放送では放送局や環境によって大きく変わることがあります。
- アンテナレベルは、「メニュー」→「お知らせ」→「アンテナレベル」でも確認することができます。 P.144

放送波無効設定をする

特定の放送波を無効にすることができます。
「無効にする」に設定された放送波の放送切換ボタンは、効かなくなります。

1 「メニュー」→「設定」→「初期設定」→「放送波無効設定」の順に選ぶ

2 ▲▼ で無効にしたい放送波を選んでから、◀▶ で「無効にする」を選び、**決定** を押す

放送波無効設定

放送切換を効かないようにする場合は[無効にする]を選んでください。

地上デジタル	:	<input checked="" type="checkbox"/> 無効にする	<input type="checkbox"/> しない
BS	:	<input type="checkbox"/> 無効にする	<input checked="" type="checkbox"/> しない
CS	:	<input type="checkbox"/> 無効にする	<input checked="" type="checkbox"/> しない

戻る

3 **メニュー** を押す

リモコンコードの設定を変更する

リモコンコードを切り換える

本機の近くに他の当社製テレビを設置している場合は、リモコンコードを切り換えるとリモコンの誤動作を防げます。

工場出荷時は「リモコン1」に設定されています。

例：リモコン1からリモコン2に切り換えるとき

1 「メニュー」→「設定」→「初期設定」→「リモコンコード設定」→「リモコンコード切換」の順に選ぶ

初期設定

- らくらく設定
- 放送設置設定
- 放送波無効設定
- リモコンコード設定 ▶
- 表示文字サイズ切換 : 標準
- ダウンロード設定
- 時刻設定

リモコンコード設定

- リモコンコード切換
- リモコンコード警告表示 : 入

2 「コード切換開始」が選ばれていることを確認し、**決定** を押す

リモコンコード切換

リモコンと本体受信部のリモコンコードを切り換えます。
このテレビの近くに三菱製テレビを設置している場合は、異なるリモコンコードを設定してください。

現在の設定 : リモコン1

コード切換開始

3 ▲▼ で「リモコン2」を選び、**決定** を押す

リモコンコード切換

リモコンコードを選んでください。

現在の設定 : リモコン1

リモコン1

リモコン2

● 本体側がリモコン2に設定されます。

4 リモコン側もチャンネル▼と**決定**を同時に3秒以上押してリモコン2に設定する

- リモコン側のコード切換方法は、リモコン背面にも記載しています。
- 同時押しは、しっかり3秒以上の長押しを行ってください。時計を見ずに感覚で秒数を数える場合は実際の時間より短くなる場合がありますので、十分余裕を持って押し続けてください。

次ページへつづく

初期設定をする
テレビをお好みの設定にする

初期設定をする(つづき)

5 もう一度 **決定** を押す

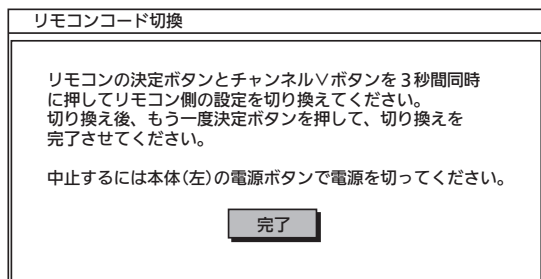

- リモコンコードが変更されると、手順1の画面に戻ります。画面が切り換わらない場合は、再度手順4の操作を行ってください。
- リモコンコード切換を中止したいときは、**決定** を押さずに、本体左側面にある電源ボタンで電源を「切」にしてください。手順4を行った後の場合は、チャンネル **▲** と **決定** を同時に押し、リモコン側のコードを元に戻します。

6 **メニュー** を押す

お知らせ

- 本体側とリモコン側でリモコン1/2が一致していないと、リモコンでの操作はできません。その場合は画面右下に本体側で設定されているコードを示すアイコンが表示されますので、それに合わせてリモコン側の設定を変更してください。
- 電源ボタンでリモコンコード切換を中止できない(「本体操作部ロック」P.169 が「入」になっている)場合は、録画やダビング中でないことを十分確かめてから本体右側面の主電源スイッチで「切」にしてください。

リモコンコード警告の表示/非表示を設定する

本体側とリモコン側のリモコンコード(リモコン1/2)が一致していない状態でリモコン操作をすると、画面に警告のアイコンが表示されるようになっていますが、表示しないようにすることもできます。

1 「メニュー」→「設定」→「初期設定」→「リモコンコード設定」→「リモコンコード警告表示」の順に選ぶ

2 **▲ ▼** で設定を選ぶ

「入」… 警告のアイコンを表示します。
「切」… 警告のアイコンを表示しません。

3 **メニュー** を押す

チャンネル番号や音量などの文字サイズを切り換える

番組のチャンネル番号、字幕の有無、音量、現在時刻などの文字サイズを切り換えることができます。

1 「メニュー」→「設定」→「初期設定」→「表示文字サイズ切換」の順に選ぶ

2 **▲ ▼** で設定を選ぶ

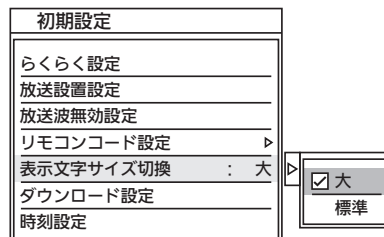

3 **メニュー** を押す

お知らせ

画面表示ボタン **P.47** を押したときに表示される次の表示については、文字サイズを切り換えられません。

- 音声の種類
- ディスクの情報
- 節電メーター
- 画面サイズ
- 明るさセンサー
- 未読のお知らせの有無
- オンタイマー

ダウンロード設定をする

本機のダウンロード更新を自動で行わないように設定できます。

通常は、自動更新されることをおすすめします。
(工場出荷時は自動更新されるように設定されています。)

1 「メニュー」→「設定」→「初期設定」→「ダウンロード設定」の順に選ぶ

2 更新を自動で行わない場合は、◀ ▶ で「ダウンロード予約」の「切」を選ぶ

■ 更新を自動で行う設定に戻すときは「入」を選びます。

3 戻る を押す

設定を「切」にしたときは、更新情報が届くと放送局からのお知らせでお知らせします。

ダウンロード更新情報が届いたときはダウンロード予約を「入」にしてダウンロード更新を行ってください。ダウンロード更新が行われたら、自動で更新を行いたくない場合は再び「切」に設定してください。

ダウンロード更新(オンエアダウンロード)は、いつ行われるの？

自動で更新する場合は、本機の電源が「切」のときに、デジタル放送電波を使って本機の追加機能や機能向上などの情報がダウンロードされ、自動的に本機の制御プログラムが最新のものに書き換えられます。

- ダウンロード更新を自動で行わない設定にしている場合でも、ダウンロード更新情報が届いたときは必ずダウンロード更新を行ってください。
- ダウンロード後は、本書と本機で画面や文言が一致しなくなることがあります。
- CATV(ケーブルテレビ)でもダウンロードは行われます。同様にお使いください。

気を付けて

- ダウンロード更新中は、主電源(本体右側)を「切」にしないでください。
本機の故障の原因となります。

お願い!

- ダウンロード更新中は、本機の操作はできません。
- ダウンロード更新中に予約の録画が始まったときは、ダウンロードは中止されます。
- 次のような場合には、自動でダウンロード更新する設定になっていても、実行されません。
 - ・主電源(本体右側)が「切」になっているとき。
 - ・悪天候などのために受信状態が悪いとき。
 - ・本機の電源が「入」のとき。
- ダウンロード更新が行われた場合は、放送局からのお知らせ P.147 が発行されます。

時刻設定をする

デジタル放送を受信できるときは、自動で時刻が設定・修正されますので、この設定は不要です。

1 「メニュー」→「設定」→「初期設定」→「時刻設定」の順に選ぶ

- 「時刻設定」画面が表示されます。

2 ▲ ▼ ◀ ▶ で時刻を合わせる

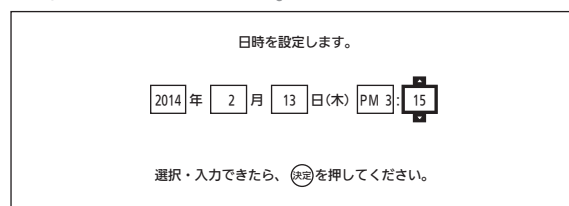

- 午前は「AM」に、午後は「PM」に合わせます。
- 昼の12時は「PM0:00」に、夜の12時は「AM0:00」に合わせます。

3 決定 を押す

- 時刻が確定されます。

お知らせ

- 録画予約の設定があるときに時計を変更すると、正しく録画できないことがあります。
- 時刻を変更すると、番組が終了したとみなされる録画予約は削除されます。
- デジタル放送を受信していない場合は、主電源(本体右側面 P.16)を「入」にしておいてください。「切」にすると時刻の表示が「--- : ---」になります。

本機を工場出荷時の設定に戻す

●一部の設定内容を初期化する

本機の画質設定、音質設定、ヘッドホン音質設定、ネットワーク情報の内容を、個別に工場出荷時の状態に戻します。

「画質設定初期化」

すべての映像モードの画質設定を、工場出荷時の状態に戻します。

「音質設定初期化」

すべての音声モードの音質設定を、工場出荷時の状態に戻します。

「ヘッドホン音質設定初期化」

ヘッドホン設定(音声出力先手動切換を除く)の内容を、工場出荷時の状態に戻します。

「ネット情報初期化」

ネットワークの表示履歴や「お気に入り」などの情報を、工場出荷時の状態に戻します。(ネットワーク上で行った各種契約情報は残ります。)

気を付けて

- 初期化の実行中は、本機の電源を切ったり主電源(本体右側)を「切」にしないでください。本体の故障の原因となります。

例：画質設定の内容を初期化するとき

1 「メニュー」→「設定」→「設定初期化」の順に選ぶ

2 ▲▼ で「画質設定初期化」を選び、決定 を押す

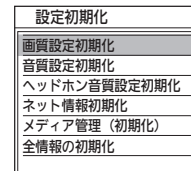

- 「画質設定初期化」画面が表示されます。

3 ◀▶ で「はい」を選び、決定 を押す

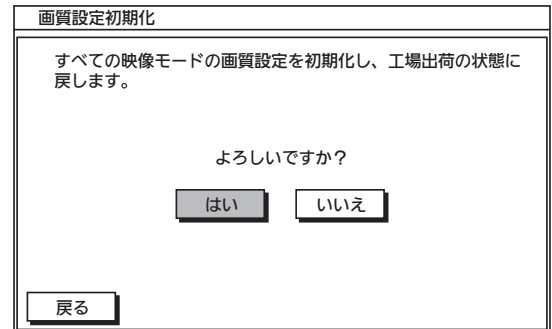

4 初期化が終わったら、決定 を押す

5 [メニュー] を押す

お知らせ

- 次の設定内容は、それぞれの設定画面から工場出荷時の状態に戻すこともできます。
 - ・「画質設定の初期化」 P.152
現在選んでいる映像モードの画質調整とプロ調整に関する内容を、工場出荷時の状態に戻します。
 - ・「音質設定の初期化」 P.155
現在選んでいる音声モードの音質調整とサラウンドに関する内容を、工場出荷時の状態に戻します。
 - ・「ヘッドホン音質設定の初期化」 P.156
ヘッドホン設定(音声出力先手動切換を除く)の内容を、工場出荷時の状態に戻します。
(左記の「ヘッドホン音質設定初期化」と同じ)
 - ・「再生設定初期化」 P.162
再生設定(視聴制限を除く)の内容を、工場出荷時の状態に戻します。
 - ・「録画設定初期化」 P.163
録画設定の内容を、工場出荷時の状態に戻します。

● すべての設定内容を初期化する

本機すべての設定内容を、工場出荷時の状態に戻します。

気を付けて

- 初期化の実行中は、本機の電源を切ったり主電源（本体右側）を「切」にしないでください。本体の故障の原因となります。
- 「全情報の初期化」をすると本体の録画内容が消去されるため、本機を譲渡するときや廃棄するとき以外は実行しないでください。
- 「すべての設定を初期化」で初期化した場合は、本機に登録していた外付の登録情報も初期化（消去）されます。（再登録が必要となり、外付の内容が消去されます。）

1 「メニュー」→「設定」→「設定初期化」の順に選ぶ

2 ▲▼ で「全情報の初期化」を選び、決定 を押す

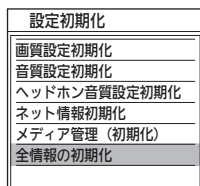

- 「全情報の初期化」画面が表示されます。

3 外付ハードディスク対応機種のみ 外 ▲▼ で初期化方法を選び、決定 を押す

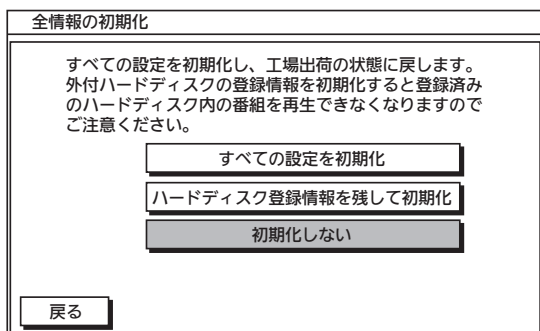

「すべての設定を初期化」

…本機すべての設定（本体の録画内容の消去も含む）を工場出荷時の設定に戻すとき。

「ハードディスク登録情報を残して初期化」

…外付の登録情報以外の設定（本体の録画内容の消去も含む）を工場出荷時の設定に戻すとき。
外付に移動した番組を引き続きご覧になりたい場合は、こちらを選択してください。

「初期化しない」

…設定を初期化しないとき。

外付ハードディスク対応でない機種のみ

▲▼ で「はい」を選び、決定 を押す

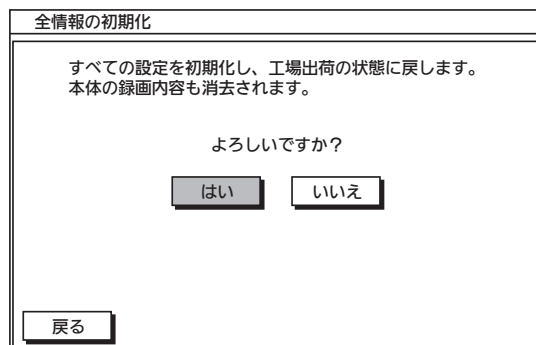

- 本機すべての設定（本体の録画内容の消去も含む）が工場出荷時の設定に戻ります。

全情報の初期化をした場合は、初期化後にスタンバイ状態（主電源が「入」の待機状態）になります。

お知らせ

- 本機で設定されるデータには、個人情報を含むものがあります。本機を譲渡または廃棄される場合には、「全情報の初期化」をすることをおすすめします。
- 本体・外付に記憶された録画内容やお客さまの個人情報（メール、登録情報、ポイント情報など）の一部、またはすべての情報が変化・消失した場合の損害や不利益について、アフターサービス時も含め当社は一切の責任を負いませんので、あらかじめご了承ください。
- 次の場合は、全情報の初期化はできません。
 - ・ 録画中
 - ・ 予約の録画開始の直前
 - ・ ダビング中
 - ・ 本体/外付間の番組移動中

本機を工場出荷時の設定に戻す

テレビをお好みの設定にする

本体・外付 **外** ・ディスクを初期化する

気を付けて

- 初期化を行って消去された録画内容は、元に戻せません。録画内容をよく確認してから初期化してください。
- 初期化中は、途中で中止できません。
- 初期化中は、本機の電源を切ったり主電源(本体右側)を「切」にしないでください。ディスク・カードの破損や本体・外付が故障する原因となります。
- 初期化中に録画予約の開始時刻になったときは、録画予約がキャンセルされます。

本体・外付の録画内容を全部または一部消去する(本体初期化・外付初期化 **外**)

本体 外付

1 「メニュー」→「設定」→「設定初期化」の順に選ぶ

2 ▲▼ で「メディア管理(初期化)」を選び、**決定** を押す

3 本体の録画内容を消去するとき
▲▼ で「本体初期化」を選び、**決定** を押す

外付の録画内容を消去するとき **外**

▲▼ で「外付初期化」を選び、**決定** を押す

4 ▲▼ で消去方法を選び、**決定** を押す

(例) 本体の録画内容を全部消去するとき

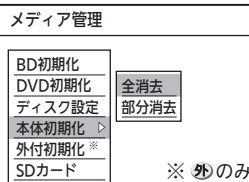

「全消去」……すべて消去するとき。

「部分消去」……保護された番組以外を消去するとき。

5 ◀▶ で確認メッセージの「はい」を選び、**決定** を押す

- 本体または外付の録画内容が消去されます。

BD-REを初期化(フォーマット)する(BD初期化)

BD-RE

1 左記(本体初期化・外付初期化)の手順**1**、**2**を行う

2 「BD初期化」で、そのまま **決定** を押す



3 ◀▶ で確認メッセージの「はい」を選び、**決定** を押す

- BD-REが初期化されます。

DVD-RWを初期化(フォーマット)する(DVD初期化)

-RW

1 左記(本体初期化・外付初期化)の手順**1**、**2**を行う

2 ▲▼ で「DVD初期化」を選び、**決定** を押す

3 ▲▼ で希望の録画方式を選び、**決定** を押す



- 録画方式については、**P.131** をご覧ください。

4 ◀▶ で確認メッセージの「はい」を選び、**決定** を押す

- DVD-RWが初期化されます。

SDカードを初期化(フォーマット)する (SDカード初期化)

SD

SDカードを初期化(フォーマット)する

- 1 P.184 (本体初期化・外付初期化)の手順1、2を行う
 - 2 ▲▼ で「SDカード」を選び、決定 を押す
 - 3 ▲▼ で「SDカード初期化」を選び、決定 を押す
- | | |
|---------|-------------|
| メディア管理 | |
| BD初期化 | ローカルストレージ消去 |
| DVD初期化 | SDカード初期化 |
| ディスク設定 | |
| 本体初期化 | |
| 外付初期化* | |
| SDカード ▾ | |
- ※ 外のみ

- 4 ◀▶ で確認メッセージの「はい」を選び、決定 を押す

- SDカードが初期化されます。

ローカルストレージの内容を消去する

- 1 P.184 (本体初期化・外付初期化)の手順1、2を行う
 - 2 ▲▼ で「SDカード」を選び、決定 を押す
 - 3 「ローカルストレージ消去」で、そのまま決定 を押す
 - 4 ◀▶ で確認メッセージの「はい」を選び、決定 を押す
- ローカルストレージ領域が消去されます。

消去または初期化が終わるまで、しばらく時間がかかります。
消去または初期化が終わると終了画面が表示され、数秒後に通常画面に戻ります。

お知らせ

- 新品(未使用)のBD-RE/BD-R/DVD-RW/DVD-Rを初期化(フォーマット)するときは、P.131 をご覧ください。
- 他の機器でファイナライズされたディスクは、本機で初期化できないことがあります。
- BD-REは、ディスクが保護されている場合でもディスクの初期化ができます。
- ローカルストレージについては、当社ホームページ掲載本機取扱説明書「インターネット編」P.3 をご覧ください。

B-CASカードについて

地上・BS・110度CSデジタル放送を視聴するためには、^{ビーキャス}B-CASカードを必ず本機に挿入しておく必要があります。

- 2004年4月から、番組の著作権保護のためにB-CASカードを利用することになりました。B-CASカードを挿入しないと、すべてのデジタル放送を受信できません。
- 2008年7月から「ダビング10」の運用が開始されましたが、運用開始後も全ての番組が「ダビング10」になるものではありません。

● 限定受信システム(CAS : Conditional Access Systems)とは

限定受信システム(CAS)とは、有料放送の契約をした視聴者だけにスクランブル(放送内容をわからなくする技術)を解除して視聴できるようにする技術システムのことです。デジタル放送ではスクランブルの解除以外に、データ放送の双方向サービスや放送局からのメッセージ送付にも利用されます。

● (株)B-CASとは

デジタル放送の限定受信システム(CAS)を管理するため設立された(株)ビーエス・コンディショナルアクセスシステムズの略称です。B-CASカードの発行・管理をしています。

^{ビーキャス}B-CASカードに個人情報を書き込まれることはありません。

付属のB-CASカード台紙に記載の内容をよくお読みください。

■ B-CASカードについてのお問い合わせは(2013年12月現在)

(株)ビーエス・コンディショナルアクセスシステムズ カスタマーセンター
TEL : 0570-000-250 (IP電話からの場合は045-680-2868)
受付時間 10:00~20:00 (年中無休)
<http://www.b-cas.co.jp/>

デジタル放送について

本機は、地上・BS・110度CSデジタルチューナーを搭載しています。

UHFアンテナ(地上デジタル対応)や衛星アンテナ(110度CS対応)を本機に接続すると、無料チャンネルと契約済みの各デジタル放送を受信することができます。

- デジタル放送全般については、一般社団法人 デジタル放送推進協会(Dpa) <http://www.dpa.or.jp/> をご覧ください。

地上デジタル放送

- 受信可能エリアなど、地上デジタルテレビ放送の受信に関するご相談・お問い合わせは、総務省地上デジタルテレビジョン放送受信相談センター 0570-07-0101(IP電話:03-4334-1111)へ。
受付時間 午前9時~午後6時(12月29日~1月3日は休業)
- 地上デジタル放送を受信するには、UHFアンテナが必要です。現在お使いのUHFアンテナでも地上デジタル放送を受信できます。くわしくは、お買い上げ店にお問い合わせください。
- 地上デジタル放送は、ケーブルテレビ(CATV)でも受信できます。ケーブルテレビ放送会社によっては、放送方式が異なります。
本機はすべての周波数(VHF帯、MID帯、SHB帯、UHF帯)に対応する【CATVパススルー対応】の受信機です。
- 携帯端末向けのワンセグ放送は、本機では受信できません。

デジタル放送について(つづき)

BSデジタル放送

- 放送衛星(Broadcasting Satellite)を使って放送されるハイビジョン放送やデータ放送が特長です。BS日テレ、BS朝日、BS-TBS、BSジャパン、BSフジなどは無料放送を行っています。有料放送は、加入申し込みと契約が必要です。

■「WOWOW」カスタマーセンター(2013年12月現在)

TEL : フリーダイヤル 0120-580-807
受付時間 9 : 00~20 : 00 (年中無休)
<http://www.wowow.co.jp/>

■「スター・チャンネル」カスタマーセンター(2013年12月現在)

TEL : 0570-013-111
または、045-650-4724
受付時間 10 : 00~18 : 00
<http://www.star-ch.jp/>

110度CSデジタル放送(スカパー !)

- BSデジタル放送と同じ東経110度の方向にある通信衛星(Communication Satellite)を使って放送されるニュースや映画、スポーツ、音楽などの専門チャンネルがあるのが特長です。ほとんどの放送が有料です。
- 110度CSデジタル放送を視聴するには、「スカパー !」への加入申し込みと契約が必要です。110度CSデジタル放送には、CS1とCS2の2つの放送サービスがあり、その中に多くの放送局があります。

■スカパー ! カスタマーセンター(総合窓口)(2013年12月現在)

TEL : 0570-039-888
03-4334-7777 (PHS、IP電話)
受付時間 10 : 00~20 : 00 (年中無休)
<http://www.skyperfectv.co.jp/>

● 双方向サービスとは

データ放送で行われるサービスの1つで、インターネットまたは電話の回線を使い番組に連動して、放送局と視聴者で双方向のやり取りができます。たとえばテレビ画面を見ながら、クイズの解答やショッピングなどいろいろなサービスが考えられています。本機で双方向サービスを利用するには、インターネット回線を接続してください。取扱説明書「インターネット編」P.3
※電話回線のみで通信が行われる場合は、対応できません。

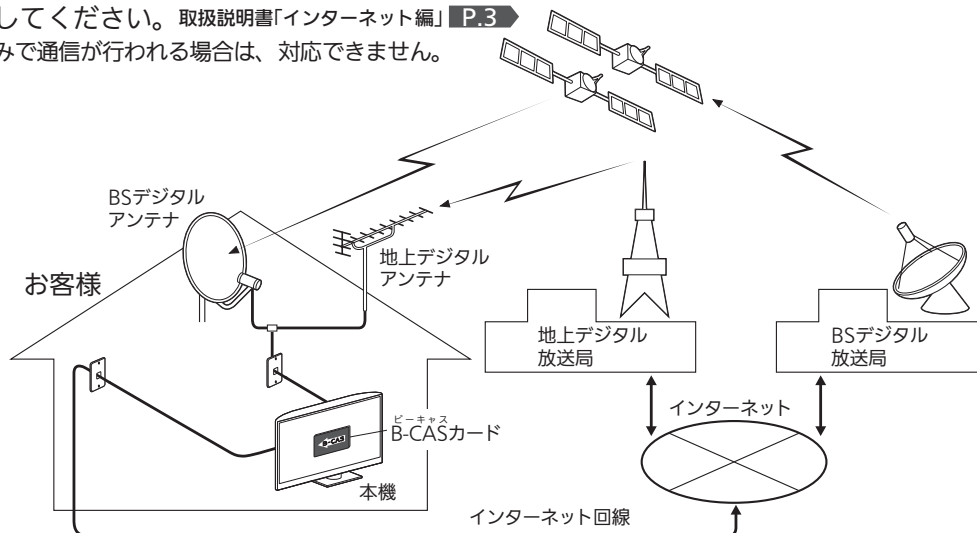

デジタル放送のチャンネル設定一覧

● 地上デジタル放送のチャンネル設定一覧 (地域名を用いた設定)

- らくらく設定 **P.34** で選択された地域の放送局とチャンネルポジション(リモコンの **1** ~ **12**) の組み合わせは、下表のようになります。(2013年12月現在)
- 他の地域の放送を受信されたときは、下表のようにならない場合があります。
- 新たに放送電波の中継基地が開設された場合、放送の開始当初は混信を避けるために非常に小さな出力で放送されますので、受信エリアが限定されます。
- 地上アナログ放送終了に伴い、地上デジタル放送の受信チャンネルの変更(リパック)が行われます。(チャンネルポジションは変わりません。)

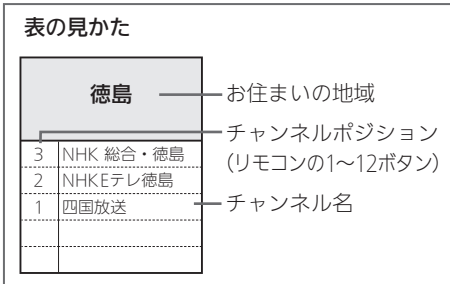

本機では、リパックに合わせてチャンネル設定を自動で追従変更するか手動で変更するかが選ぶことができます。 **P.177**

地デジチャンネルリパックについての詳しい情報は、総務省テレビ受信者支援センター <http://digisuppo.jp/repack/> をご覧ください。

お住まいの地域	北海道 (札幌)	北海道 (函館)	北海道 (旭川)	北海道 (帯広)	北海道 (釧路)	北海道 (北見)	北海道 (室蘭)
チャンネル名	3 NHK 総合・札幌	3 NHK 総合・函館	3 NHK 総合・旭川	3 NHK 総合・帯広	3 NHK 総合・釧路	3 NHK 総合・北見	3 NHK 総合・室蘭
	2 NHKEテレ札幌	2 NHKEテレ函館	2 NHKEテレ旭川	2 NHKEテレ帯広	2 NHKEテレ釧路	2 NHKEテレ北見	2 NHKEテレ室蘭
	1 HBC札幌	1 HBC函館	1 HBC旭川	1 HBC帯広	1 HBC釧路	1 HBC北見	1 HBC室蘭
	5 STV札幌	5 STV函館	5 STV旭川	5 STV帯広	5 STV釧路	5 STV北見	5 STV室蘭
	6 HTB札幌	6 HTB函館	6 HTB旭川	6 HTB帯広	6 HTB釧路	6 HTB北見	6 HTB室蘭
	8 UHB札幌	8 UHB函館	8 UHB旭川	8 UHB帯広	8 UHB釧路	8 UHB北見	8 UHB室蘭
	7 TVH札幌	7 TVH函館	7 TVH旭川	7 TVH帯広	7 TVH釧路	7 TVH北見	7 TVH室蘭

お住まいの地域	宮城	秋田	山形	岩手	福島	青森	東京
チャンネル名	3 NHK 総合・仙台	1 NHK 総合・秋田	1 NHK 総合・山形	1 NHK 総合・盛岡	1 NHK 総合・福島	3 NHK 総合・青森	1 NHK 総合・東京
	2 NHKEテレ仙台	2 NHKEテレ秋田	2 NHKEテレ山形	2 NHKEテレ盛岡	2 NHKEテレ福島	2 NHKEテレ青森	2 NHKEテレ東京
	1 TBCテレビ	4 ABS秋田放送	4 YBC山形放送	6 IBCテレビ	8 福島テレビ	1 RAB青森放送	4 日本テレビ
	8 仙台放送	8 AKT秋田テレビ	5 YTS山形テレビ	4 テレビ岩手	4 福島中央テレビ	6 ATV青森テレビ	6 TBS
	4 ミヤギテレビ	5 AAB秋田朝日放送	6 テレビユー山形	8 めんこいテレビ	5 KFB福島放送	5 青森朝日放送	8 フジテレビジョン
	5 KHB東日本放送		8 さくらんぼテレビ	5 岩手朝日テレビ	6 テレビユー福島		5 テレビ朝日
							7 テレビ東京
						9 TOKYO MX	
						12 放送大学	

お住まいの地域	神奈川	群馬	茨城	千葉	栃木	埼玉	長野
チャンネル名	1 NHK 総合・東京	1 NHK 総合・前橋	1 NHK 総合・水戸	1 NHK 総合・東京	1 NHK 総合・宇都宮	1 NHK 総合・東京	1 NHK 総合・長野
	2 NHKEテレ東京	2 NHKEテレ東京	2 NHKEテレ東京	2 NHKEテレ東京	2 NHKEテレ東京	2 NHKEテレ東京	2 NHKEテレ長野
	4 日本テレビ	4 日本テレビ	4 日本テレビ	4 日本テレビ	4 日本テレビ	4 日本テレビ	4 テレビ信州
	6 TBS	6 TBS	6 TBS	6 TBS	6 TBS	6 TBS	5 abn長野朝日放送
	8 フジテレビジョン	8 フジテレビジョン	8 フジテレビジョン	8 フジテレビジョン	8 フジテレビジョン	8 フジテレビジョン	6 SBC信越放送
	5 テレビ朝日	5 テレビ朝日	5 テレビ朝日	5 テレビ朝日	5 テレビ朝日	5 テレビ朝日	8 NBS長野放送
	7 テレビ東京	7 テレビ東京	7 テレビ東京	7 テレビ東京	7 テレビ東京	7 テレビ東京	
3 tvk	3 群馬テレビ	12 放送大学	3 チバテレビ	3 とちぎテレビ	3 テレ玉		
12 放送大学	12 放送大学		12 放送大学	12 放送大学	12 放送大学		

お住まいの地域	新潟	山梨	大阪	京都	兵庫	和歌山	奈良
チャンネル名	1 NHK 総合・新潟	1 NHK 総合・甲府	1 NHK 総合・大阪	1 NHK 総合・京都	1 NHK 総合・神戸	1 NHK 総合・和歌山	1 NHK 総合・奈良
	2 NHKEテレ新潟	2 NHKEテレ甲府	2 NHKEテレ大阪	2 NHKEテレ大阪	2 NHKEテレ大阪	2 NHKEテレ大阪	2 NHKEテレ大阪
	6 BSN	4 YBS山梨放送	4 MBS毎日放送	4 MBS毎日放送	4 MBS毎日放送	4 MBS毎日放送	4 MBS毎日放送
	8 NST	6 UTY	6 ABCテレビ	6 ABCテレビ	6 ABCテレビ	6 ABCテレビ	6 ABCテレビ
	4 TeNYテレビ新潟		8 関西テレビ	8 関西テレビ	8 関西テレビ	8 関西テレビ	8 関西テレビ
	5 新潟テレビ21		10 読売テレビ	10 読売テレビ	10 読売テレビ	10 読売テレビ	10 読売テレビ
			7 テレビ大阪	5 KBS京都	3 サンテレビ	5 テレビ和歌山	9 奈良テレビ

お住まいの地域	滋賀	広島	岡山	香川	島根	鳥取	山口
チャンネル名	1 NHK 総合・大津	1 NHK 総合・広島	1 NHK 総合・岡山	1 NHK 総合・高松	3 NHK 総合・松江	3 NHK 総合・鳥取	1 NHK 総合・山口
	2 NHKEテレ大阪	2 NHKEテレ広島	2 NHKEテレ岡山	2 NHKEテレ高松	2 NHKEテレ松江	2 NHKEテレ鳥取	2 NHKEテレ山口
	4 MBS毎日放送	3 RCCテレビ	4 RNC西日本テレビ	4 RNC西日本テレビ	8 山陰中央テレビ	8 山陰中央テレビ	4 KRY山口放送
	6 ABCテレビ	4 広島テレビ	5 KSB瀬戸内海放送	5 KSB瀬戸内海放送	6 BSSテレビ	6 BSSテレビ	3 tysテレビ山口
	8 関西テレビ	5 広島ホームテレビ	6 RSKテレビ	6 RSKテレビ	1 日本海テレビ	1 日本海テレビ	5 yab山口朝日
	10 読売テレビ	8 TSS	7 テレビせとうち	7 テレビせとうち			
	3 BBCびわ湖放送		8 OHKテレビ	8 OHKテレビ			

お住まいの地域	愛知		三重		岐阜		石川		静岡		福井		富山	
チャンネル名	3	NHK総合・名古屋	3	NHK総合・津	3	NHK総合・岐阜	1	NHK総合・金沢	1	NHK総合・静岡	1	NHK総合・福井	3	NHK総合・富山
	2	NHKEテレ名古屋	2	NHKEテレ名古屋	2	NHKEテレ名古屋	2	NHKEテレ金沢	2	NHKEテレ静岡	2	NHKEテレ福井	2	NHKEテレ富山
	1	東海テレビ	1	東海テレビ	1	東海テレビ	4	テレビ金沢	6	SBS	7	FBC	1	KNB北日本放送
	5	CBC	5	CBC	5	CBC	5	北陸朝日放送	8	テレビ静岡	8	福井テレビ	8	BBT富山テレビ
	6	メ〜テレ	6	メ〜テレ	6	メ〜テレ	6	MRO	4	だいいちテレビ			6	チューリップテレビ
	4	中京テレビ	4	中京テレビ	4	中京テレビ	8	石川テレビ	5	静岡朝日テレビ				
	10	テレビ愛知	7	三重テレビ	8	ぎふチャン								

お住まいの地域	愛媛		徳島		高知		福岡		熊本		長崎		鹿児島	
チャンネル名	1	NHK総合・松山	3	NHK総合・徳島	1	NHK総合・高知	3	NHK総合・福岡	1	NHK総合・熊本	1	NHK総合・長崎	3	NHK総合・鹿児島
	2	NHKEテレ松山	2	NHKEテレ徳島	2	NHKEテレ高知	3	NHK総合・北九州	2	NHKEテレ熊本	2	NHKEテレ長崎	2	NHKEテレ鹿児島
	4	南海放送	1	四国放送	4	高知放送	2	NHKEテレ福岡	3	RKK熊本放送	3	NBC長崎放送	1	MBC南日本放送
	5	愛媛朝日			6	テレビ高知	2	NHKEテレ北九州	8	TKUテレビ熊本	8	KTNテレビ長崎	8	KTS鹿児島テレビ
	6	あいテレビ			8	さんさんテレビ	1	KBC九州朝日放送	4	KKTくまもと県民	5	NCC長崎文化放送	5	KKB鹿児島放送
	8	テレビ愛媛					4	RKB毎日放送	5	KAB熊本朝日放送	4	NIB長崎国際テレビ	4	KYT鹿児島読売TV
							5	FBS福岡放送						
							7	TVQ九州放送						
						8	TNCテレビ西日本							

お住まいの地域	宮崎		大分		佐賀		沖縄	
チャンネル名	1	NHK総合・宮崎	1	NHK総合・大分	1	NHK総合・佐賀	1	NHK総合・沖縄
	2	NHKEテレ宮崎	2	NHKEテレ大分	2	NHKEテレ佐賀	2	NHKEテレ沖縄
	6	MRT宮崎放送	3	OBS大分放送	3	STSサガテレビ	3	RBCテレビ
	3	UMKテレビ宮崎	4	TOSテレビ大分			5	QAB琉球朝日放送
			5	OAB大分朝日放送			8	沖縄テレビ(OTV)

● 一覧の放送局名と画面に表示される放送局名は、一致しない場合があります。

BS・110度CSデジタル放送のチャンネル設定一覧

工場出荷時に設定されているチャンネル(2013年12月現在)

BS BSデジタル放送				CS CS1(110度デジタル放送)				CS CS2(110度デジタル放送)			
1 ^あ	101	NHK BS1	1 ^あ	001	放送休止中	1 ^あ	100	スカパー！プロモ100			
2 ^か	102	NHK BS1(マルチ)	2 ^か	---		2 ^か	---				
3 ^さ	103	NHK BSプレミアム	3 ^さ	---		3 ^さ	---				
4 ^た	141	BS日テレ	4 ^た	---		4 ^た	300	日テレプラス			
5 ^な	151	BS朝日1	5 ^な	055	ショップチャンネル	5 ^な	---				
6 ^は	161	BS-TBS	6 ^は	---		6 ^は	---				
7 ^ま	171	BSジャパン	7 ^ま	---		7 ^ま	---				
8 ^や	181	BSフジ・181	8 ^や	---		8 ^や	---				
9 ^ら	191	WOWOWプライム	9 ^ら	---		9 ^ら	---				
10 ^ろ	200	スター・チャンネル1	10 ^ろ	---		10 ^ろ	---				
11 ^わ	211	BS11	11 ^わ	---		11 ^わ	---				
12 ^を	222	TwelV(トゥエルビ)	12 ^を	---		12 ^を	---				

お問い合わせ先 次のページをご覧ください。

- WOWOW …………… P.187
- スター・チャンネル …… P.187
- スカパー！ …………… P.187

仕様

仕様および外観は、改良のため予告なく変更することがあります。

形名	LCD-A32BHR6	LCD-V32BHR6	LCD-32BW6	LCD-A39BHR6	LCD-V39BHR6	LCD-39BW6
種類	液晶カラーテレビ					
電源	AC100 V 50/60 Hz					
消費電力	72 W			92 W		
	本体主電源「切」時 0.03 W・リモコン待機時 0.1 W (高速起動「入」設定時 約23 W)					
年間消費電力量※1	79 kWh/年※2 [標準※3時] 区分名※4: DN3 (FHD以外、液晶ノーマル、付加機能3) 受信機型サイズ: 32V			92 kWh/年※2 [標準※3時] 区分名※4: DF3 (FHD、液晶ノーマル、付加機能3) 受信機型サイズ: 39V		
	音声	実用最大出力 JEITA スピーカ	10 W+10 W (10.3 cm×4.5 cm)×2		(15.6 cm×4 cm)×2	
アンテナ入力	VHF/UHF 1軸 75 Ω不平衡形(CATVパススルー対応)					
BS・110度CSアンテナ入力	75 Ω不平衡形 (C15形) 兼コンバーター用電源(DC 15V)出力					
受信チャンネル	地上デジタル: 000~999ch BSデジタル: 000~999ch 110度CSデジタル: 000~999ch (CATVパススルー対応: VHF: 1~12ch UHF: 13~62ch CATV: C13~C63ch)					
液晶パネル	液晶パネル	32V型カラーTFT液晶			39V型カラーTFT液晶	
	表示画素数	1366 ドット×768 ライン			1920 ドット×1080 ライン	
液晶バックライトの種類	LED					
有効表示領域	幅69.8×高さ39.2/対角80.0 cm			幅85.4×高さ48.0/対角98.0 cm		
表示色	1677万色					
HDD/BD部	録画方式 (BD)	Blu-ray Disc Rewritable Format準拠、Blu-ray Disc Recordable Format準拠				
	録画方式 (DVD)	DVDビデオレコーディング規格準拠、DVDビデオ規格準拠、AVCREC規格準拠				
	録画圧縮方式	MPEG-2、MPEG-4 AVC/H.264				
	録音圧縮方式	ドルビーデジタル、リアPCM(非圧縮)、MPEG-2 AAC				
	内蔵HDD容量	500 GB				
	録画可能ディスク	「本機で使えるメディア(ディスク・カード)」を参照				
	録画時間	「録画モードとおよその録画時間(目安)」を参照				
再生可能ディスク	「本機で使えるメディア(ディスク・カード)」を参照					
リージョンコード	BD: Region A DVD: #2					
ヘッドホン	φ3.5ステレオミニジャック					
ビデオ入力端子	(映像) 1.0 V(P-P) 75 Ω(同期負極性) (音声) 150 mV(rms) ハイインピーダンス					
音声出力端子	φ3.5ステレオミニジャック					
HDMI入力端子	ARC対応※5					
LAN端子	10BASE-T/100BASE-TX					
SDメモリーカード挿入口	SDカード、SDHCカード対応(miniSDカード、microSDカードはアダプター装着)					
USB端子	ハイスピードUSB(USB2.0 準拠) Type A DC 5 V					
デジタル音声(光)出力端子	角型					
外形寸法	幅73.8×高さ53.5×奥行32.0 cm			幅89.2×高さ61.9×奥行35.3 cm		
質量	10.9 kg			16.9 kg		
キャビネット材質	PC+ABS樹脂、PS樹脂					
スタンド角度調節範囲	左右各約30°(オートターン、手動とも)			左右各約20°(オートターン、手動とも)		
使用周囲温度	0℃~40℃					
許容湿度	80%最大(結露なきこと)					

リモコン	形名	RL19704
	電源	DC 3 V 単4形乾電池2個
	質量	約110 g (乾電池含む)

- テレビのV型(32V型等)は、有効画面の対角寸法を基準とした大きさの目安です。
- このテレビは日本国内用ですから、電源電圧・放送規格の異なる外国ではお使いになれません。また、アフターサービスもできません。
This television set is designed for use in Japan only and can not be used in any other countries.
No servicing is available outside of Japan.
- 本商品は、ご使用終了時に再資源化の一助として主なプラスチック部品に材質名を表示しています。
- JIS C 61000-3-2 適合品：「JIS C 61000-3-2」適合品とは、日本工業規格「電磁両立性—第3-2部：限度値—高調波電流発生限度値(1相当りの入力電流が20A以下の機器)」に基づき、商用電力系統の高調波環境目標レベルに適合して設計・製造した製品です。
- デジタル放送を放送そのままの画質で録画する場合の基準について
 - ・地上デジタル(HD放送)：17 Mbps
 - ・BSデジタル(HD放送)：24 Mbps
- デジタル放送のデータを圧縮変換して録画する場合の圧縮方法について
 - ・MPEG-4 AVC/H.264 エンコード

※1：省エネ法(目標年度：平成24年度)に基づいて、一般家庭での平均視聴時間(4.5時間)を基準に算出した、一年間に使用する電力量です。

※2：HDD停止、ディスク未挿入にて測定しています。

※3：一般にご家庭でご使用される際のメーカー推奨の設定の一つです。このモデルでは、映像モード=スタンダード、視聴者設定=標準、明るさ順応補正=中、バックライト補正=入、高速起動設定=切、ハードディスク節電=入をおすすめしています。

※4：「エネルギーの使用の合理化に関する法律(省エネ法)」では、テレビに使用される画素数、表示素子、動画表示及び付加機能の有無等に基づいた区分を行っています。「区分名」とは、その区分名称をいいます。

※5：HDMI1のみ対応。

保証とアフターサービス

■保証書(別添付)

- 保証書は、必ず「お買上げ日・販売店名」などの記入をお確かめのうえ、販売店からお受け取りください。
- 内容をよくお読みのもと、大切に保存してください。

保証期間は、お買上げ日から1年間です

■補修用性能部品の保有期間

- 当社は、この液晶カラーテレビの補修用性能部品を製造打ち切り後8年保有しています。
- 補修用性能部品とは、その製品の機能を維持するために必要な部品です。

■ご不明な点や修理に関するご相談は

- お買上げの販売店か下記の「三菱電機 ご相談窓口・修理窓口」にご相談ください。

■修理を依頼されるときは

- 「故障かな?と思ったら」P.194~209 にしたがってお調べください。なお、不具合があるときは、電源を切り、必ず電源プラグを抜いてから、お買上げの販売店にご連絡ください。
- 保証期間中は
 - ・修理に際しましては、保証書をご提示ください。
 - ・保証書の規定にしたがって、修理させていただきます。
- 保証期間が過ぎているときは
 - 修理すれば使用できる場合には、ご希望により有料で修理させていただきます。
 - 点検・診断のみでも有料となることがあります。

●修理料金は

技術料+部品代(+出張料)などで構成されています。

- 据付(接続・調整・取扱説明等)を依頼されると有料となることがあります。

●ご連絡いただきたい内容

1. 品名 三菱液晶カラーテレビ
2. 形名 テレビ本体の形名表示位置をご覧ください。
3. 製造番号 テレビ本体の製造番号表示位置をご覧ください。
4. お買上げ日 年 月 日
5. 故障の状況 「症状確認シート」P.193 の内容
6. ご住所 (付近の目印なども)
7. お名前・電話番号・訪問希望日
8. サービス専用形名
テレビ本体のサービス専用形名表示位置をご覧ください。

リモコン

テレビ本体



形名表示位置
RL19704

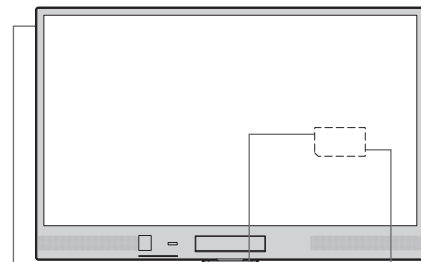

製造番号表示位置(側面)
・サービス専用形名(上段)
・製造番号(下段)

形名表示位置(後面)

製造番号表示位置(後面)

- この製品は、日本国内用に設計されていますので、国外では使用できません。また、アフターサービスもできません。

ご相談窓口・修理窓口のご案内(家電品)

取扱い・修理のご相談は、まず
お買上げの販売店へ

- お買上げの販売店にご依頼できない場合(転居や贈答品など)は、**各窓口** へお問い合わせください。

■お問合せ窓口におけるお客様の個人情報のお取り扱いについて

三菱電機株式会社は、お客様からご提供いただきました個人情報は、下記のとおり、お取り扱いします。

1. お問合わせ(ご依頼)いただいた修理・保守・工事および製品のお取り扱いに関連してお客様よりご提供いただいた個人情報は、本目的ならびに製品品質・サービス品質の改善、製品情報のお知らせに利用します。
2. 上記利用目的のために、お問合わせ(ご依頼)内容の記録を残すことがあります。
3. あらかじめお客様からご了解いただいている場合および下記の場合を除き、当社以外の第三者に個人情報を提供・開示することはありません。
 - ①上記利用目的のために、弊社グループ会社・協力会社などに業務委託する場合。
 - ②法令等の定める規定に基づく場合。
4. 個人情報に関するご相談は、お問合わせをいただきました窓口にご連絡ください。

ご相談窓口 家電品の購入相談・取扱い方法

受付時間365日24時間

●三菱電機お客さま相談センター

いつもサンキュー 365日



0120-139-365 (無料)

携帯電話・PHS・IP電話の場合

三菱電機お客さま相談センター
〒154-0001 東京都世田谷区池尻 3-10-3
FAX (03) 3413-4049 (有料)

(03) 3414-9655
(有料)

■ご相談対応 平日 9:00~19:00
土・日・祝・弊社休日 9:00~17:00
上記以外の時間は受付のみ可能です。

修理窓口 家電品の修理の問合せ・修理の依頼

受付時間365日24時間

●三菱電機修理受付センター

フリーダイヤル



インターネット



携帯電話サイト



0120-56-8634 (無料)

www.melsc.co.jp

空メールの送り先: fc8634@melsc.jp

またはバーコードからアクセス。
URLをメール返信します。



携帯電話・PHS・IP電話の場合

北海道・東北 関東甲信越	東日本 修理受付センター FAX (03) 3424-1115 (有料)	(03) 3424-1111 (有料)
東海・北陸・関西 中国・四国・九州	西日本 修理受付センター FAX (06) 6454-3901 (有料)	(06) 6454-3901 (有料)

- 所在地、電話番号などについては変更になることがありますので、あらかじめご了承願います。
- 電話番号をお確かめのうえ、お間違えのないようにおかけください。

症状確認シート

万一、修理をお申し付けの際には円滑な対応をさせていただくため、次の内容を確認のうえ、お申し付けくださいますよう、お願い申し上げます。

【ご確認事項】 ※この内容は、訪問いたしましたサービスマンに必ずお伝えください。

ハードディスクの初期化：修理過程でやむを得ず記録内容が失われたり、本機の全情報初期化が必要な場合があります。全情報初期化を行うと、本体(ハードディスク)の録画内容が全て消去されます。外付ハードディスク ④ の登録情報も初期化する場合があります。(再登録が必要となり、外付ハードディスク内の内容は消去されます。)

- 同意する
 同意しない(初期化しないと修理できない場合があります)

【不具合症状について】

発生区分： 地デジ BS/CS ハードディスク ディスク SDカード 外付ハードディスク ④
 その他()

発生頻度： 常時 ときどき その他()

症状(できるだけくわしく)：例1. ハードディスクからDVD-RWへ高速ダビング中に途中で止まってしまう
 例2. 地上デジタル放送の〇〇チャンネルの『※△◇×』という番組だけ映像が乱れる

ディスクの種類(BD/DVD/CD関連時のみ)

<input type="checkbox"/> BD市販ソフト	<input type="checkbox"/> 特定のディスクのみ発生 <input type="checkbox"/> 複数のディスクで発生
<input type="checkbox"/> DVD市販ソフト	タイトル名：_____
<input type="checkbox"/> CD市販ソフト	タイトルNo.：_____ チャプターNo.：_____ タイム：___ 時間 ___ 分 ___ 秒
<input type="checkbox"/> BD-RE	<input type="checkbox"/> 本機で記録 <input type="checkbox"/> 他機で記録(メーカー名：_____ 機種名：_____)
<input type="checkbox"/> BD-R	ディスクメーカー名：_____
<input type="checkbox"/> DVD-RW	タイトルNo.：_____ チャプターNo.：_____ タイム：___ 時間 ___ 分 ___ 秒
<input type="checkbox"/> DVD-R	
<input type="checkbox"/> その他	()

SDカードについて：静止画のとき、

SDカードのメーカー名：_____ 容量：_____ 画像サイズ：_____ MB 画像枚数：_____

保存方法： デジタルカメラで撮影したまま パソコンで編集、整理

デジタルカメラのメーカー名：_____ デジタルカメラの形名：_____

接続している機器

①ケーブルテレビ受信端末： ケーブルテレビ会社名：_____ 機種名：_____ 接続方法： <input type="checkbox"/> アンテナ線 <input type="checkbox"/> 映像・音声コード <input type="checkbox"/> HDMIケーブル <input type="checkbox"/> その他()	③外付ハードディスク ④： メーカー名：_____ 機種名：_____ ハードディスク容量： <input type="checkbox"/> 500 GB <input type="checkbox"/> 1 TB <input type="checkbox"/> 2 TB <input type="checkbox"/> その他()
②レコーダー： メーカー名：_____ 機種名：_____ 接続方法： <input type="checkbox"/> 映像・音声コード <input type="checkbox"/> HDMIケーブル <input type="checkbox"/> 光音声ケーブル <input type="checkbox"/> その他()	④その他： <input type="checkbox"/> デジタルビデオカメラ <input type="checkbox"/> ビデオ/ビデオカメラ <input type="checkbox"/> アンプ <input type="checkbox"/> 他() メーカー名：_____ 機種名：_____ 接続方法： <input type="checkbox"/> 映像・音声コード <input type="checkbox"/> 光音声ケーブル <input type="checkbox"/> その他()
	⑤回線の種類： <input type="checkbox"/> 光 <input type="checkbox"/> ケーブルテレビ <input type="checkbox"/> ADSL

保証とアフターサービス

困ったとき

故障かな？と思ったら

困ったときは

接続や操作方法がわからないときは、

まず、「故障かな？と思ったら」と「メッセージ表示一覧」でお調べください。P.195~214▶

それでも解決しない場合は使用を中止し、ディスクやSDカードを取り出してから、必ず電源プラグを抜いたあと、

「ご相談窓口」へ

■全国どこからでも、おかけいただけるフリーコール



0120-139-365 (無料)

携帯電話・PHS・IP電話の場合

(03)3414-9655 (有料)

ご相談内容により

「修理窓口」P.192▶を

ご紹介いたします。

- ホームページ「よくあるご質問」もご活用ください。
<http://faq01.mitsubishielectric.co.jp/category/show/40>
- 「修理窓口」では、取扱いや据付・設置・基本設定の方法がわからない場合や、故障かどうか判断がつかない場合に、ご自宅へ訪問する出張サポートの受付も行っております。

出張サポート (有料) のご案内

出張サポートは、本書 P.192▶に記載の「三菱電機 修理窓口」または上記「ご相談窓口」のフリーコールの音声ガイダンス「修理のご依頼[*][2]」で受付けております。

料金についてはお見積もりいたしますので、上記の窓口で受付時にご相談ください。

※保証期間中の製品故障の場合は、保証書の規定に従って無償で修理させていただきます。

電源を「入」にして画面左上に「起動中」と表示中は音量や選局以外の操作ができません。

→すぐ操作ができるようにしたいときは、高速起動設定 P.173▶を「入」にします。
高速起動設定「入」であっても本機の状態によりすぐに操作できない場合があります。

電 源





このようなときは…	ここをお調べください	参照ページ
電源が入らない。	<ul style="list-style-type: none"> ●電源プラグが抜けていませんか。 ●主電源が「切」になっていませんか。 ●電源表示灯(赤色)が点滅している場合は、主電源を切って、表示灯が消えるのを待って、電源を入れ直してください(リセット)。 →それでも電源が入らず表示灯が点滅する場合は、次項を参照ください。	33 16 —
電源が入らない。 電源表示灯が赤点滅する、 または点灯しない。 (主電源「入」時)	<ul style="list-style-type: none"> ●安全のための保護回路がはたらいたことを表しています。このとき安全のためリモコンで操作はできません。 →電源プラグを抜いて、販売店にご相談ください。	—
電源が入らない。 本体の電源ボタンで電源が入るが、リモコンでは電源が入らない。	<ul style="list-style-type: none"> ●リモコンの乾電池が消耗していませんか。 ●リモコンの乾電池の⊕⊖が逆に入っていませんか。 ●テレビのリモコン受光部に正しく向けていますか。 ●テレビのリモコン受光部に強い照明などが当たっていませんか。 ●リモコンコードの設定が、テレビ本体とリモコンとで合っていますか。合っていない場合、リモコン操作時に画面右下に R1 または R2 のアイコンが表示されます。 →次の操作を行って、リモコン側の設定を切り換えてください。 <ul style="list-style-type: none"> ・ R1 が表示されたとき……リモコンのチャンネル ▲ と 決定 を同時に3秒以上押す ・ R2 が表示されたとき……リモコンのチャンネル ▼ と 決定 を同時に3秒以上押す リモコンコード警告表示が「切」になっていると、上記アイコンは表示されません。	— 32 2 — 179~180
急に電源が切れた。	<ul style="list-style-type: none"> ●無操作節電、無映像節電が「入」になっていませんか。 ●オフタイマーの設定がされていた可能性があります。 →再度電源を入れた際、オフタイマーの設定をしていないことを確認し、同じ症状が起らないか確認してください。 <ul style="list-style-type: none"> ●消灯連動節電が「入」になっていませんか。お部屋の照明が落ちると電源をオフします。 	166 54 166
電源を切ったら テレビが回転した。	<ul style="list-style-type: none"> ●オートターン設定の「電源オフ時中央」が「入」になっていませんか。 	171
リモコンで電源を切った後、 しばらくして「カチッ」と 音がした。	<ul style="list-style-type: none"> ●電源を切った後もデジタル放送のデータ取得の動作をしており、取得動作を終了する際に「カチッ」と音がします。 故障ではありません。 電源を切ってから取得動作を終了するまでの時間は、送られてくるデータの量に応じて変化します。	—
電源が切れているときに 「カチッ」と音がした。	<ul style="list-style-type: none"> ●デジタル放送のデータ取得のための動作に入るとき、抜けるときの音です。 故障ではありません。	—
電源を入れた後、 「カシャカシャ」というよう な機械音がする。	<ul style="list-style-type: none"> ●BD/DVDの駆動部が立ち上がる際に回転音がします。ディスクを入れたままにしていると音が大きくなることがあります。気になるときは、取り出してください。または、高速起動設定を「入」にしてみてください。 	173
突然電源が入った。	<ul style="list-style-type: none"> ●ディスクトレイ開閉の操作をすると電源が入ります。ディスクトレイの操作の後、テレビを使用しないときは電源を「切」にしてください。 ●オンタイマーの設定がされていませんか。 	— 55
朝の5時に「カシャカシャ」と いうような機械音がする。	<ul style="list-style-type: none"> ●高速起動設定を「入」にすると、ソフトウェアの動作を保全するために定期的に電源を入れ直す必要があります。本機ではそれを朝5時に行いますが、お好みの時刻に変更することもできます。その際BD/DVDの駆動部が立ち上がるため回転音がします。異常ではありません。 	173
電源を入れた後しばらく 操作ができない。	<ul style="list-style-type: none"> ●外付ハードディスクを接続していると、電源「入」時やディスク再生後の録画一覧表示時にしばらく操作ができないことがあります。ハードディスクの情報を取り込んでいるためです。しばらく待ってから操作をしてください。 	—
設置後、電源を入れたら 臭いがした。	<ul style="list-style-type: none"> ●この製品は、プラスチックなどを外装や内部に使用しており、開梱時や据付初期のご使用中およびご使用後に、多少の臭いを感じることがあります。この臭いはご使用とともに軽減されます。気になる場合はお部屋の換気をしてください。 	—

故障かな？と思ったら(つづき)

■ リモコン

このようなときは…	ここをお調べください	参照ページ
リモコンで操作できない。	<ul style="list-style-type: none"> ●電源を「入」にした後、録画・再生機能の準備のため、数十秒程度は音量・選局以外の操作ができません。画面左上の「起動中」の表示が消えたら操作できます。 →すぐに操作できるようにするには「高速起動設定」を「入」にします。 ただし、電源「切」時の電力が増えます。 ●リモコンの乾電池が消耗していませんか。 ●リモコンの乾電池の⊕⊖が逆に入っていませんか。 ●テレビのリモコン受光部に正しく向けていますか。 ●テレビのリモコン受光部に強い照明などが当たっていませんか。 ●デジタル放送の番組連動データがあるときやデータ番組を視聴しているときは、 1^お～12 ボタンがデータ操作に使われるため、チャンネルを切り換えられないことがあります。 →チャンネル▲▼や番組表でチャンネル切換をしてください。 ●リモコンコードの設定が、テレビ本体とリモコンとで合っていますか。合っていない場合、リモコン操作時に画面右下に R1 または R2 のアイコンが表示されます。 →次の操作を行って、リモコン側の設定を切り換えてください。 <ul style="list-style-type: none"> ・R1 が表示されたとき……リモコンのチャンネル ▲ と 決定 を同時に3秒以上押す ・R2 が表示されたとき……リモコンのチャンネル ▼ と 決定 を同時に3秒以上押す リモコンコード警告表示が「切」になっていると、上記アイコンは表示されません。 ●主電源を切り、しばらくしてから再度主電源を入れてください。 本機は、複雑なプログラムにより動作しています。まれにプログラム処理動作が不安定になったとき、動作を止めることがあります。主電源を入れ直すこと(リセット)で、不安定要素が解消され正常動作に戻ります。 ●踏む、ぶつけるなどリモコンに強い衝撃が加わると、見た目にはわからなくても内部の部品が破損し使えなくなることがあります。リモコン交換が必要となりますので、リモコンは丁寧に扱ってください。 	<p>173</p> <p>—</p> <p>32</p> <p>2</p> <p>—</p> <p>—</p> <p>179～180</p> <p>—</p> <p>—</p>
リモコンの一部のボタンが利かない。	<ul style="list-style-type: none"> ●電池が消耗していませんか。 電池が消耗してくると、録画・再生機能にかかわるボタンが先に利きにくくなります。 	—

■ テレビを見ているとき

このようなときは…	ここをお調べください	参照ページ
本体ボタンで操作できない。	<ul style="list-style-type: none"> ●電源を「入」にした後、録画・再生機能の準備のため、数十秒程度は音量・選局以外の操作ができません。画面左上の「起動中」の表示が消えたら操作できます。 →すぐに操作できるようにするには「高速起動設定」を「入」にします。 ただし、電源「切」時の電力が増えます。 ●「本体操作部ロック」が「入」になっていませんか。 ●主電源を切り、しばらくしてから再度主電源を入れてください。 本機は、複雑なプログラムにより動作しています。まれにプログラム処理動作が不安定になったとき、動作を止めることがあります。主電源を入れ直すこと（リセット）で、不安定要素が解消され正常動作に戻ります。 ●入力切替、チャンネル、音量ボタンが、リモコンの 、、、 と同じはたらきをするのは、メニューの各項目が画面に表示されているときに限ります。 メニュー項目が消えたあとの画面、たとえば項目「見る(再生)」から表示した録画一覧など、ではリモコンと同じはたらきはしません。 	173 169 — —
映像も音も出ない。	<ul style="list-style-type: none"> ●アンテナ線が外れていませんか。 (「受信できません。」のメッセージが表示されます。) ●入力端子の接続と入力切替ボタンの操作が合っていますか。 ●外部機器の接続コードが外れていませんか。 	23~24 210 44 25~30
映像は出るが、音が出ない。	<ul style="list-style-type: none"> ●消音になっていませんか。または音量が0になっていませんか。 ●ビデオなどの入力端子が外れていませんか。 ●ヘッドホン端子にヘッドホンが差し込まれていませんか。 ●音声の出力先が「ヘッドホン」になっていませんか。 →消音ボタンを押してください。または、音声出力先手動切替を「切」にしてください。 	2~3 25~30 17 156
ビデオを見ているときに、片側のスピーカーから音が出ない。	<ul style="list-style-type: none"> ●ビデオ入力端子の接続コードが外れていないか調べてください。 	25
音がつまったような感じがする。	<ul style="list-style-type: none"> ●「おすすめ音量」が「ナイトモード」、「標準」になっていると音量をおさえる効果によりつまったように感じる場合があります。 	157
音の大きさが変化する。人の声が変わる。	<ul style="list-style-type: none"> ●「おすすめ音量」が「ナイトモード」、「標準」になっていると音量を補正する効果により変動することがあります。 	157
音声に異音が入ったり映像にノイズが出る。	<ul style="list-style-type: none"> ●テレビや接続機器の近くで無線機を使用したり、携帯電話の通話などを行っていませんか。 →無線機などを離して使用してください。 	—
音がおかしい。	<ul style="list-style-type: none"> ●音声設定のほとんど、または全てが最大や最小、強になっていませんか。工場出荷状態はおすすめの設定になっていますが、お好みに応じて実際に音を聞きながら設定を変更してみてください。 ●工場出荷状態に戻すことができます。 	154~158 155
ヘッドホンをさしてもスピーカーから音が出たままになる。	<ul style="list-style-type: none"> ●音声出力先手動切替が「入」になっていませんか。 →「入」では消音ボタンで音声の出力先をスピーカーかヘッドホンかを切り換えます。 	156
ビデオ1/2の映像端子(黄)を抜いたら、音が大きくなった。	<ul style="list-style-type: none"> ●音楽プレーヤーを接続している状態に切り換わりました。音楽プレーヤーからの入力は他の機器より小さいので、その分音が大きくなるよう設定されています。 	44

故障かな？と思ったら(つづき)

■ テレビを見ているとき(つづき)

このようなときは…	ここをお調べください	参照ページ
映りが悪い。	<ul style="list-style-type: none"> ● アンテナ接続コネクタへのつなぎかたを確認してください。 ● アンテナ線が切れたり、外れたりしていませんか。 ● アンテナが風でこわれたり、まがったりしていませんか。 ● アンテナは正しい方向に向いていますか。 ● 自動車、オートバイ、電車、ヘアドライヤーなどからの妨害電波が入っています。 →アンテナを原因となるものから離してください。 ● コントラストの調節を確認してください。 ● チャンネルの設定をやり直してください。 ● 標準画質での放送ではありませんか。 →「番組内容」で確認できます。 ● 屋内配線のしかたによって、お部屋によって映りが変わる場合があります。 	23~24 — — — — 150 175~176 53 36
色が見つからない。 色がおかしい。	<ul style="list-style-type: none"> ● 色の濃さの調節をしてください。 ● 色あいの調節をしてください。 	150 150
画面の横幅が圧縮されて、 左右に黒い帯が出る。	<ul style="list-style-type: none"> ● 画面サイズが「標準」になっていませんか。 →「サブメニュー」→「画面サイズ」で、映像に合った画面サイズを選んでください。 	60~61
「ダイナミック」を選んでいるのに、 左右に黒い帯が出る。	<ul style="list-style-type: none"> ● ビデオやゲーム画面などでは、左右の黒い帯が残る場合があります。 	60~61
字幕が切れる。	<ul style="list-style-type: none"> ● 画面サイズによっては切れる場合があります。 →メニュー機能で画面の上下の位置(垂直位置)を調整してください。 	170
画面が暗い。 夜になると画面が暗くなる。	<ul style="list-style-type: none"> ● 視聴者設定/明るさセンサーが設定されていませんか。 ● 映像モードが変更されていませんか。 ● コントラストの調節を確認してください。 ● ご購入時の画質に戻すことができます。 ● 節電画質設定を切以外に設定していませんか。節電画質を設定すると主に画面の明るさを調整して節電します。 	152 149 150 152 57
操作の反応が遅い。 外	<ul style="list-style-type: none"> ● 外付へ番組を移動しているとき(ハードディスク表示灯が点滅中 P.16)は、番組表の表示など録画に関する操作では移動の中止動作が完了するまで操作が実行されないため反応が遅くなります。「番組自動移動設定」で、あまり録画しない・テレビを使わない時間帯に番組自動移動を行うよう設定できます。 	97
チャンネル ▲▼ で、 チャンネルが選べない。	<ul style="list-style-type: none"> ● 「選局対象」が「ラジオ」または「データ」になっていませんか。 →「選局対象」を「すべて」にしてください。 たとえばBSデジタル放送で「選局対象」を「データ」にした場合は、地上デジタル放送と110度CSデジタル放送もチャンネル ▲▼ ではデータ放送以外の選局ができません。 	146
外部入力の画面が 選べない。	<ul style="list-style-type: none"> ● 「入力スキップ設定」が「する」に設定されていませんか。 ● DVD-RW(Video)/-R(Video)をダビング中は、ビデオ2入力は選べません。 	171 81
テレビの上部や液晶パネル 面の温度が高い。	<ul style="list-style-type: none"> ● 本体上面や液晶パネル面の温度が高くなりますが、性能品質には問題ありません。(本体の通風孔をふさがないように、お使いください。) 	—
リモコンで本体の向きが 変わらない。	<ul style="list-style-type: none"> ● 「オートターン」が「切」になっていませんか。 ● スタンドの黄色いリード線をオートターン専用コネクタ(メス)にしっかり差し込んでいますか。 	171 19
テレビからときどき 「ピシッ」と音がする。	<ul style="list-style-type: none"> ● 室温の変化により、キャビネットがわずかに伸縮するときに発生する音です。画面や音声に異常がなければ心配ありません。 	—

■ テレビを見ているとき(つづき)

このようなときは…	ここをお調べください	参照ページ
一発録画がなかなか始まらない。	<ul style="list-style-type: none"> ●「ハードディスク節電」が「入」になっていませんか。 ●外 外付へ番組を移動しているとき(ハードディスク表示灯が点滅中 P.16)は、一発録画など録画に関する操作では移動の中止動作が完了するまで操作が実行されないため反応が遅くなります。「番組自動移動設定」で、あまり録画しない・テレビを使わない時間帯に番組自動移動を行うよう設定できます。 	166 97
入力が勝手に切り換わった。	<ul style="list-style-type: none"> ●DVD-RW(Video)/-R(Video)をダビング中はビデオ2を視聴できないので、ダビング前にビデオ2を視聴していた場合は最後に見た放送に切り換わります。 	81
映像の動きが不自然。	<ul style="list-style-type: none"> ●「デジタルシネマ」が「自動」になっていませんか。画像によっては動きが不自然になることがあります。 →「デジタルシネマ」を「切」にしてみてください。 	150～151

故障かな？と思ったら(つづき)

■ デジタル放送のとき(共通)

このようなときは…	ここをお調べください	参照ページ
デジタル放送が映らない。	<ul style="list-style-type: none"> ● B-CASカードは、正しく挿入されていますか。 B-CASカードの抜き差しは必ず主電源を切って行ってください。 	22
リモコンで操作できない。	<ul style="list-style-type: none"> ● デジタル放送の番組連動データがあるときやデータ番組を視聴しているときは、 1 2 ボタンがデータ操作に使われる場合があり、チャンネルを切り換えられないことがあります。 →チャンネル ▲ ▼ や番組表でチャンネル切換をしてください。 	—
字幕や文字スーパーが出ない。	<ul style="list-style-type: none"> ● 「字幕」が「切」に設定されていませんか。 →「日本語」に設定してください。 ● 字幕や文字スーパーのある番組を選局していますか。 ● 本機で録画モードXP～EPで録画した番組や、字幕情報がない番組については、字幕を切り換えできません。 ● ディスクに収録されていない言語が選ばれていませんか。 ● ディスクによっては、ディスクメニューを使って字幕言語を切り換えるものがあります。 操作のしかたはディスクによって異なりますので、ディスクの説明書をご覧ください。 	48 — 75・112 — —

■ 地上デジタル放送のとき

このようなときは…	ここをお調べください	参照ページ
地上デジタル放送が映らない。 映像が乱れる。	<ul style="list-style-type: none"> ● UHFアンテナは、地上デジタル放送の送信局に向けられていますか。 →地上アナログ放送終了以降、放送電波環境の見直しが続いています。対象地域では受信状態が変わることがあります。くわしくは総務省テレビ受信者支援センター P.177 へお問い合わせください。 ● 地上デジタル放送の場合は、「受信設定」の「アッテネーター」の設定を切り換えると、映りが改善されることがあります。 	— 177
映像や音が出ない、またはときどき出なくなる。 映像が静止する、またはときどき静止する。	<ul style="list-style-type: none"> ● 受信レベルが低い状態でご覧になっていませんか。 →受信レベルが低いと、天候や近隣の環境(建物の建築、緑地の伐採、中継アンテナの増設など)の影響を受けやすく、受信状態が悪化し映像が乱れたり映らなくなることがあります。 ● UHFアンテナの向きが、風や振動により変わっていませんか。または、アンテナ線の劣化などありませんか。 →「アンテナレベル」で受信レベルを確認することができます。何らかの要因で受信レベルが低くなっている可能性があります。お買い上げの販売店にご相談ください。 	148・177 148・177
地上デジタルの放送局のロゴマークが表示されない。	<ul style="list-style-type: none"> ● 地上デジタル放送の各放送局を一定時間、選局していると、放送局のロゴマークが表示されるしくみになっています。 ロゴマーク情報の送信時間と受信のタイミングで日数がかかることもあります。 	—

■ BS・110度CSデジタル放送のとき

このようなときは…	ここをお調べください	参照ページ
BS・110度CSデジタル放送が映らない。映像が乱れる。	<ul style="list-style-type: none"> ●「受信設定」→「衛星」→「アンテナ電源」で「入」を選んでいませんか。 ●BS・110度CSアンテナとの接続状態を確かめてください。 ●BS・110度CSアンテナ線を分配器で増設されているときは、「電流通過型」のご利用をおすすめします。くわしくは電気店他にお問い合わせください。 ●分配器を使用している場合は、110度CSデジタル対応のものを正しく使用していますか。 ●アンテナ接続コネクタがプラスチックのものをお使いの場合、正しく加工されていますか。→「アンテナレベル」で受信レベルが「22」以上になっているか、ご確認ください。 	178 — — — 148・178
BS・110度CSデジタル放送の映りが悪い。	<ul style="list-style-type: none"> ●アンテナの方向が強風や衝撃で正しい方向からはずれていませんか。 ●アンテナへの積雪や雨、雷雲などによる電波の減衰が原因となることがあります。→「アンテナレベル」で受信レベルが「22」以上になっているか、ご確認ください。 	— 148・178
データ番組の操作をしていたら、チャンネルが切り換わった。	<ul style="list-style-type: none"> ●データ番組のユーザー登録画面などで数字入力する場合がありますが、画面上の番号を選んで入力するときに間違えてリモコンの 1 [※] ~ 12 ボタンを押すと、チャンネルが切り換わってしまうことがあります。 	—
特定のチャンネルの映像や音声がなくなったり、または時々出なくなる。	<ul style="list-style-type: none"> ●本機とアンテナを接続するとき、衛星デジタル放送に対応していないアンテナケーブルや分配器、分波器などを使用していませんか。 <p>→BS・110度CSデジタル放送に対応していないアンテナケーブルや機器でアンテナを接続している場合、PHSデジタルコードレス電話機など本機の受信周波数帯域に相当する周波数を用いた機器の影響を受け、映像や音声がなくなる場合があります。アンテナを接続する場合は、シールド性のよいBS・110度CSデジタル放送対応のアンテナケーブルや機器をご使用ください。</p> <p>くわしくは、電気店やアンテナ工事業者へお問い合わせください。</p>	—
有料放送の視聴ができない。	<ul style="list-style-type: none"> ●B-CASカードは、正しく挿入されていますか。B-CASカードの抜き差しは必ず主電源を切って行ってください。 ●有料放送を視聴するための手続きをされていますか。 <p>→視聴契約の手続きをしてください。</p>	22 187
BSデジタル放送は映るのに、110度CSデジタル放送が映らない。	<ul style="list-style-type: none"> ●110度CSデジタル対応のアンテナを使用していますか。 <p>→くわしくは、電気店やアンテナ工事業者へお問い合わせください。</p> <ul style="list-style-type: none"> ●ブースターや分配器を使用している場合は、110度CSデジタル対応の2.1GHz以上まで対応しているものを使用していますか。 <p>→くわしくは、電気店やアンテナ工事業者へお問い合わせください。</p> <ul style="list-style-type: none"> ●契約が必要なチャンネルは、契約しないと見られません。 ●110度CSデジタル放送は、周波数が高いので従来のBSの配線設備では見られないことがあります。 <p>→くわしくは、電気店やアンテナ工事業者へお問い合わせください。</p>	— — — —
急に画像や音質が少し悪くなった。	<ul style="list-style-type: none"> ●降雨対応放送になっていませんか。 <p>→雨の影響により、衛星からの電波が弱くなっている場合は、本機では電波が弱くても受信可能な降雨対応放送に切り換える場合があります。降雨対応放送では、画質、音質が少し悪くなります。天候が回復すれば、元の画質、音質に戻ります。</p>	—



BS・110度CSアンテナへの積雪や豪雨などによる一時的な受信障害

- BS放送は雷雨や豪雨のような強い雨が降ったり、アンテナに雪が付着すると電波が弱くなり、一時的に画面にモザイク状のノイズが入ったり、映像が停止したり、音声がとぎれたり、ひどい場合にはまったく受信できなくなることがあります。

故障かな？と思ったら(つづき)

■ ディスク・カードの出し入れ

●画面表示の細部や説明文、表現、ガイド、メッセージの表示位置などは、本書と製品で異なることがあります。

このようなときは…	ここをお調べください	参照ページ
ディスクの操作ができない。	<ul style="list-style-type: none"> ●ディスクを入れていますか。 ●ディスクによっては、本機では再生速度の切り換えなどできない場合があります。 	— —
ディスクトレイの開閉ができない。	<ul style="list-style-type: none"> ●操作中、ダビング中、各種メッセージの表示中は、トレイの開閉はできません。 ●本機で使用できないディスクを本機に入れた場合は、トレイの開閉ができなくなる場合があります。 本体の  を8秒以上の長押しをしてください。 →時計を見ずに感覚で秒数を数える場合は実際の時間より短くなる場合がありますので、十分余裕を持って押し続けてください。 	— —
電源「切」のとき、トレイ開/閉でディスクトレイがなかなか出てこない。	<ul style="list-style-type: none"> ●電源「切」状態から制御部を起動するまでの時間がかかります。ディスクが入っているとき、そのディスクの種類により数分かかる場合があります。 	—
ディスクトレイがしばらく出てこない。 出てくるまで時間がかかる。	<ul style="list-style-type: none"> ●情報を更新するため、トレイが開くまでしばらく時間がかかります。 	—
ディスクを入れてから、しばらく操作ができない。	<ul style="list-style-type: none"> ●ディスクの認識と情報の読み込みを行うため、ディスクが実際に使用可能になるまでしばらく時間がかかります。 	—
本機の設定画面やサブメニューが出ない。 表示されない項目がある。	<ul style="list-style-type: none"> ●設定や項目の操作ができない場合は、選べなかったり表示されません。 	—
本体(ハードディスク)やディスク、SDカードが正常に動作しない。	<ul style="list-style-type: none"> ●露付きが起こっていませんか。 →電源を入れたまま、2時間以上お待ちください。  外付(ハードディスク)にも同じことが起こることがありますが、外付に関してはメーカーにお問い合わせください。 	13
SDカードの操作ができない。 SDカードの内容が読めない。	<ul style="list-style-type: none"> ●SDカードを入れていますか。 ●SDカードを正しい向きで奥まで(止まるまで)差し込んでいますか。 ●パソコンで編集されたデータは読めないことがあります。 ●SDXCカードには対応していません。 	113 113 —
USBの操作ができない。 USBの内容が読めない。	<ul style="list-style-type: none"> ●本機で対応しているUSB機器を接続していますか。 ●USBケーブルがしっかり差し込まれていますか。 ●SDカードに記録するデジタルカメラ/デジタルビデオカメラの場合、USB接続で認識・読み込みができないときは、SDカードを使用してJPEG再生や映像取り込み(ダビング)を行ってください。 ●録画中、再生中、ダビング中などにUSB機器を接続したときは、認識されないことがあります。 ●パソコンとの接続はできません。 	115 113 114~115・141 — —
USB機器を接続したら、外付ハードディスクを登録するためのメッセージが表示される。 	<ul style="list-style-type: none"> ●容量が160GB以上のUSB機器は外付ハードディスクとして認識します。そのため登録画面が表示されます。 →USB接続による本機への読み込みはできません。SDカードが使える機器であればSDカードで中継する、など工夫すれば画像が取り込める場合があります。 →外付ハードディスクとして使用する場合は、登録してください。登録(初期化)すると、USB機器内の記録情報が消去されます。 →USB機器内の記録情報を消去したくない場合は、登録しないでください。 	—
USB機器をつないでいて、途中から本機の操作ができなくなった。	<ul style="list-style-type: none"> ●USB機器から静止画再生中または映像取り込み(ダビング)中に、USB機器接続に異常が発生し、本機の操作ができなくなっています。 →USBケーブルの接続を外してください。メッセージが消え、本機が操作できるようになります。 	115・141

■ 番組表 (P.50 もご覧ください。)

このようなときは…	ここをお調べください	参照ページ
番組表が表示されない。 番組表が8日分表示されない。	●お買い上げ時には、番組表は表示されません。チャンネル設定後に、番組表の番組データを受信するまでは表示されません。	50
予約した番組と録画された番組が合っていない。	●番組表が正しく表示されていても、放送局側の都合により番組の内容が変更されることがあります。	50

■ 録画・録画予約 (P.64~65・69~81 もご覧ください。)

このようなときは…	ここをお調べください	参照ページ
録画できない。	<ul style="list-style-type: none"> ●違法複製防止のためのコピー制限やコピーガードがかかっていますか。 ●「録画禁止」番組を録画していませんか。 ●本体やBD-RE/-Rの残量時間が不足していませんか。 →不要な番組を削除するか、別のBD-RE/-Rに録画してください。 ●番組数がいっぱいになっていませんか。 →不要な番組を削除するか、別のBD-RE/-Rに録画してください。 ●録画番組数が録画可能数を超過していませんか。 録画可能数を超過する録画はできません。 	<p>—</p> <p>70</p> <p>47・118</p> <p>117~118</p> <p>71</p>
ディスクに録画できない。	<ul style="list-style-type: none"> ●録画可能なディスクを入れていますか。 ●本機では、DVD-RW/-Rには直接録画はできません。 ダビングだけです。 ●他機で記録したディスクは、本機では追加記録できない場合があります。 ●他機で初期化されたディスクは、本機では録画できないことがあります。 ●ディスクに傷や汚れがあると、録画できないことがあります。 ●ディスクの保護またはディスクのファイナライズをしていませんか。 	<p>64~65・70</p> <p>65・70</p> <p>—</p> <p>—</p> <p>68</p> <p>124~125</p>
ケーブルテレビの セットトップボックスなど、 他の機器の映像が 録画できない。	<ul style="list-style-type: none"> ●本機の入力切換を、録画したい他の機器を接続したビデオ2入力に切り換えていますか。 ●つないだ機器の電源が入っていますか。 ●ケーブルやコードを違う端子(入力/出力も含む)につないでいませんか。 <p>●本機にケーブルテレビ(CATV)のホームターミナル/セットトップボックスや外部チューナーなどを接続して、ビデオ2入力でコピー制限のある番組を録画する場合は、著作権保護の規定により、DVD-RW(AVCREC)/DVD-R(AVCREC)にダビングしたりすることはできません。 →BD-RE/BD-RまたはCPRM対応のDVD-RW(VR)/DVD-R(VR)にダビングすることをおすすめします。</p>	<p>44・86</p> <p>—</p> <p>24~25・29 ~30</p> <p>71</p>
スカパー！プレミアムサービスチューナーから予約録画した番組が録画できない。	<ul style="list-style-type: none"> ●「ホームサーバー機能」が「切」になっていませんか。 	164

故障かな？と思ったら(つづき)

録画・録画予約(つづき)

このようなときは…	ここをお調べください	参照ページ
録画予約できない。 録画予約した番組が 録画されない。	<ul style="list-style-type: none"> ● 予約スキップをしていると、録画されません。 ● 停電があったときは、正しく録画されません。(テレビからのお知らせで確認できます。) ● 時計(特に年や月)が合っていますか。 ● ファイナライズ、初期化(フォーマット)、ダウンロード更新など、中断できない動作中は、予約録画できません。 	91 71・147 181 —
番組の最後まで録画できて いない。 予約で録画した最後の部分 が録画できていない。	<ul style="list-style-type: none"> ● 予約が重なっていませんか。 ● 前の予約の終了日時と後の予約の開始日時が同じ場合は、前の予約の最後の部分が録画されません。 	78 78
2番組を同時に録画でき ない。	<ul style="list-style-type: none"> ● 2番組を同時に録画できない組み合わせがあります。 	77
勝手に録画される。	<ul style="list-style-type: none"> ● おすすめ自動録画をしていませんか。 	87
録画しても字幕が 記録されない。	<ul style="list-style-type: none"> ● デジタル放送の字幕がある番組を録画モードXP～EPで録画する場合は、「録画予約設定」の「字幕焼きこみ」の設定を「あり」にすると字幕が記録されます。(再生中の字幕の入/切はできません。) 	75・163
延長になった番組が最後ま で録画できていない。	<p>番組が延長になったときに追跡録画できるのは番組表から予約した番組のみです。また、次のような場合、番組の延長部分が録画できません。</p> <ul style="list-style-type: none"> ● 延長になった時間部分に他の予約が入っている場合、後から始まる番組の方が優先されるため、延長になった番組の録画は中断され、後から始まる番組の方が録画されます。本機は2番組同時録画ができますので2番組までは録画されますが、同時録画できない条件がありますので、その場合は延長となった番組の録画は中断されます。 ● 放送局からの番組情報の送信されかたにより、番組変更情報を本機で判別できない場合があります。その場合は録画が中断されます。 	89

再生

このようなときは…	ここをお調べください	参照ページ
ディスクの再生ができない。	<ul style="list-style-type: none"> ●本機で再生できないディスクや未録画のディスクを入れていませんか。 ●ディスクの表裏を正しく入れてありますか。 ●他機やパソコンで録画したディスクは、本機で再生できないことがあります。 ●他機で録画されてファイナライズされていないDVD-RW (Video)/DVD-R (Video)は、本機では再生できません。 ●記録状態、ディスクの特性、傷、汚れなどにより、正常に再生できないことがあります。 ●BD/DVDビデオの視聴制限設定をしていませんか。 ●初期化(フォーマット)のみ行われたディスクは録画一覧画面が表示されません。 	64~66 104 68 68 68 161 —
番組の最初から再生が始まらない。	<ul style="list-style-type: none"> ●つづき再生になっていませんか。 	108
録画一覧画面に、録画した番組が表示されない。 録画一覧画面に、録画中の番組が表示されない。 (追っかけ再生ができない。)	<ul style="list-style-type: none"> ●録画一覧画面で該当するジャンルのラベルを選んでいませんか。 →録画一覧(全)画面に切り換えると、すべての番組が表示されます。 	101
見どころ再生ができない。	<ul style="list-style-type: none"> ●「録画予約設定」→「見どころ再生情報」の設定を希望の設定にして録画予約しましたか。 ●録画一覧画面の番組名の欄に または が付いていませんか。 ●部分削除、分割をした番組の見どころ再生はできません。 	90・163 100 102・123
シーン検索ができない。	<ul style="list-style-type: none"> ●部分削除、分割など編集を行った番組のシーン検索はできません。 	110
映像や音声が一瞬止まる。	<ul style="list-style-type: none"> ●2層ディスクの再生中は、1層目と2層目が切り換わるときに映像や音声が一瞬止まることがあります。 	106
画面サイズがおかしい。	<ul style="list-style-type: none"> ● のように、DVD側で画面サイズが指定されているときは、違う種類で表示されることがあります。 	—
再生中の映像が乱れる。	<ul style="list-style-type: none"> ●早送り/早戻しなどをすると、映像が多少乱れることがあります。 ●携帯電話など、電波を発する機器を近くで使用していませんか。 ●ディスクが汚れていませんか。 ●放送を録画したときの電波状態が悪かった可能性があります。 	— — 68 —
DVDの再生が途中で自動的に止まる。	<ul style="list-style-type: none"> ●DVDによっては、オートポーズ信号によって、再生が自動的に止まる場合があります。 	—
音が出ない。 字幕が出ない。	<ul style="list-style-type: none"> ●AVアンプなどを接続している場合、接続している機器について次のことを確認してください。 <ul style="list-style-type: none"> ・接続した機器の電源が入っていますか。 ・接続した機器の入力切替が合っていますか。 ・ケーブルやコードを正しく(入力/出力も含む)接続していますか。 ●AVアンプなどを接続している場合、「光音声出力設定」が、接続しているアンプなどに合わせて、正しく設定されていますか。 ●本機で録画モードXP~EPで録画した番組や、字幕情報がない番組については、字幕を切り換えできません。 ●ディスクに収録されていない言語が選ばれていませんか。 	28 159 75・112 —
ビデオ2入力で録画した番組を再生すると、2つの音声が混ざって聞こえる。	<ul style="list-style-type: none"> ●「録画設定」の「外部音声選択」を「ステレオ」にして録画していませんか。 →録画前に、設定を「二重音声」にしてから録画してください。 	76・162

故障かな？と思ったら(つづき)

再生(つづき)

このようなときは…	ここをお調べください	参照ページ
二重音声(二カ国語音声)が切り換えられない。 日本語と英語が切り換えられない。	<ul style="list-style-type: none"> ●「録画設定」の「二重音声選択」、「外部音声選択」で設定されている音声で記録されます。 →録画前に、これらの設定を確認してから録画してください。 ●二重音声(主+副)の二カ国語番組では、 ●「XP記録音声」設定を「LPCM」にしてXPモードで録画していませんか。 ●ビデオ2から本体・ブルーレイに録画した番組は、録画の際に「外部音声選択」設定を「ステレオ」にしていませんか。 ●ビデオ2から本体・ブルーレイに録画した番組は、録画の際に「Video高速ダビング」設定を「入」にしていませんか。 ●ビデオ2から本体に取り込んでDVD-RW(Video)/DVD-R(Video)にダビングした番組は、ダビングの際に「Video高速ダビング」設定を「入」にしていませんか。 ●マルチ音声の二カ国語番組では、XP～EPモードで録画していませんか。 	162 75～76・162
デジタル音声(光)出力から出力している二重音声を本機の音声切換操作で切り換えられない。	<ul style="list-style-type: none"> ●「光音声出力設定」を「自動」に設定してデジタル音声出力端子から音声を出力しているときは、本機の音声切換で音声を切り換えることはできません。 →設定を「PCM」にするか、アンプ側で音声を切り換えてください。 	159
ディスクの音声言語や字幕言語が切り換えられない。	<ul style="list-style-type: none"> ●ディスクに複数の言語が収録されていますか。 ●ディスクによっては、ディスクメニューを使って音声言語や字幕言語を切り換えるものがあります。操作のしかたはディスクによって異なりますので、ディスクの説明書をご覧ください。 	— —
カメラアングルが切り換わらない。	<ul style="list-style-type: none"> ●カメラアングルが切り換え可能な場面以外では、切り換えできません。 	112
家庭内ネットワーク機能でつないだテレビから視聴ができない。	<ul style="list-style-type: none"> ●ケーブルは対応しているLAN2端子に接続され、カチっというまで挿入されていますか。 ●ホームサーバー機能を「入」にしていますか。 ●つないだテレビは、DLNAに対応したデジタルメディアプレイヤーですか。LAN端子があるテレビでもデジタルメディアプレイヤーでないものがあります。 ●本機の動作状態により視聴できない場合があります。 	— — — 63
家庭内ネットワーク機能でつないだテレビの映像が途切れたり乱れたりする。	<ul style="list-style-type: none"> ●無線LANで接続している場合は、通信状態により映像や音が途切れたり乱れる場合があります。 	—
外付に移動した番組が録画一覧に表示されない。 外	<ul style="list-style-type: none"> ●外付ハードディスクが接続されていますか。 →外付ハードディスク一覧で緑色の丸印となっていなければ本機が外付を認識していません。接続をし直してください。何度か接続をし直しても認識しない場合は、ハードディスクメーカーにお問い合わせください。 	41
登録した外付ハードディスクを接続しているのに録画一覧の「  外付」ラベルが選べない。 外	<ul style="list-style-type: none"> ●外付ハードディスクに何も番組がないとき、ラベルは薄く表示され選択できません。 	100

消去・編集・ダビング (P.117・126~129 もご覧ください。)

このようなときは…	ここをお調べください	参照ページ
番組の編集・削除ができない。 ディスクの編集ができない。 チャプターマークの編集ができない。	<ul style="list-style-type: none"> ● 番組やディスクが保護されている場合は、消去や編集はできません。 → 番組やディスクの保護設定を解除してください。 ● ファイナライズ済みのディスクは番組の消去や編集はできません。 	119・124 125
チャプターマークが追加できない。	<ul style="list-style-type: none"> ● チャプターマーク数がいっぱいになっていませんか。 → 不要なチャプターマークを削除してください。 	117・123
ディスクの残量が、番組を削除しても増えない。	<ul style="list-style-type: none"> ● BD-R、DVD-R、DVD-RW (AVCREC) は、番組を消去してもディスクの残量は増えません。 	117
削除・分割した番組を元に戻せない。	<ul style="list-style-type: none"> ● 削除・分割された内容は、元に戻すことはできません。 録画内容をよく確認してから、削除・分割してください。 	118・122 ~123
初期化(再フォーマット)した内容を元に戻せない。	<ul style="list-style-type: none"> ● 初期化(フォーマット)して消去された内容は、元に戻すことはできません。 録画内容をよく確認してから、初期化してください。 	184~185
ファイナライズをしても、他のDVDプレーヤーで再生できない。	<ul style="list-style-type: none"> ● DVDプレーヤーによっては、ファイナライズを行っても再生できないことがあります。 	—
ファイナライズが解除できない。	<ul style="list-style-type: none"> ● 本機でファイナライズを解除できるのは、本機でファイナライズを行ったDVD-RW (VR) だけです。 	125
ダビングできない。	<ul style="list-style-type: none"> ● 市販のDVDソフト・ビデオソフト・レンタルテープなど、違法複製防止のためにコピーガードがかかっているディスク・テープは、ダビングできません。 ● 他機で録画されてファイナライズされていないDVD-RW (Video)/DVD-R (Video) は、ダビングできません。 ● ディスクに傷や汚れがあると、ダビングできないことがあります。 ● 本機にケーブルテレビ (CATV) のホームターミナル/セットトップボックスや外部チューナーなどを接続して録画したコピー制限のある番組の場合は、著作権保護の規定により、DVD-RW (AVCREC)/DVD-R (AVCREC) にダビングしたりすることはできません。 BD-RE/BD-RまたはCPRM対応のDVD-RW (VR)/DVD-R (VR) にダビングすることをおすすめします。 ● 他機で記録したディスクは、本機ではダビングできないことがあります。 ● 他機で初期化されたディスクは、本機ではダビングできないことがあります。 	126 68 68 71 — —
ダビングすると、元の番組が消える。	<ul style="list-style-type: none"> ● 「1回だけ録画可能」番組のダビングや、「ダビング10 (コピー9回+ムーブ1回)」番組の10回目のダビングは、「ムーブ (移動)」になり、録画元の番組は削除されます。 	70
ダビング一覧画面から見どころ再生の番組をダビングできない。	<ul style="list-style-type: none"> ● 見どころ再生中の番組は、手間なしダビングでのみダビングできます。 	137
ダビングしても字幕がダビングされない。	<ul style="list-style-type: none"> ● デジタル放送を録画モードDR、AF~AEで録画した番組をDR、AF~AEでダビングしたときだけ、字幕の情報もダビングされます。(字幕がある場合のみ) 	75
写真を保存したBD-REディスクを読み込まない。	<ul style="list-style-type: none"> ● このテレビまたは当社製BDレコーダーおよび録画機能付テレビでフォーマットされたBD-REディスクを使っていますか。 	66

故障かな？と思ったら(つづき)

■ 家庭内ネットワーク

このようなときは…	ここをお調べください	参照ページ
プレーヤー機器の番組一覧に表示されない番組がある。 外	● 外付に移動した番組は、プレーヤー機器で再生できないので表示されません。	63
プレーヤー機器で再生できない番組がある。	● プレーヤー機器側で対応していない録画方式の番組は再生できません。 ● 2番組同時録画中他、本機の状態により再生できない場合があります。	63 —
接続したテレビ(プレーヤー機器)に番組の一覧が表示されない。	● プレーヤー機器一覧で接続拒否に設定されていませんか。 ● ネットワークの接続が外れたり断線したりしていませんか。	164 31

■ 外付ハードディスク **外**

このようなときは…	ここをお調べください	参照ページ
外付ハードディスクを登録できない。	● 本機で登録できる外付ハードディスクは、容量160 GB～2 TBまでのUSB HDDだけです。(注:160 GBと表示があっても実質容量が160 GBを切るものは外付として使用できません。接続するハードディスクの取扱説明書などでご確認ください) ● 外付ハードディスクは、8台まで登録することができます。(本機に接続できる外付ハードディスクは1台だけです) ● 本機でダビングなどをしているときは、本機に未登録の外付ハードディスクを接続しても登録画面が表示されず登録はできません。ダビングなどの終了後、メニューから登録を行ってください。	37 39 40
他機で初期化された外付ハードディスクが使用できない。	● 本機以外(同一形名の当社モデルを含む)で使用した外付ハードディスクを本機で使用するためには、本機で登録する必要があります。登録すると、外付ハードディスクの内容がすべて消去されます。	39
本機で登録した外付ハードディスクが他機で使用できない。	● 外付ハードディスクは、登録をしたこの機器でのみ使用することができます。(同一形名の当社モデルでも使用できません。)	39
外付ハードディスクに録画やダビング(録画)ができない。	● 外付ハードディスクに録画することはできません。 本体/外付ハードディスク間の番組の移動をすることができます。	64・96
本体と外付ハードディスクの間で番組の移動ができない。	● 移動できる番組は、録画モードDR、AF～AEの番組だけです。 ● 次の番組は移動できません。 ・録画モードXP～EPの番組 ・保護されている番組 ● 「一旦、外付ハードディスクを取り外してから…」と表示が出るときは、外付ハードディスクを接続し直してください。何度か接続し直しても表示が出る場合は、お買い上げのメーカーにお問い合わせください。	96 96 42
本体と外付ハードディスクの間で番組のコピーができない。	● 本体/外付ハードディスク間の番組のコピーはできません。 移動だけとなり、移動後は移動元の番組が削除されます。	96
本体の番組が勝手に外付ハードディスクに移動している。	● 番組自動移動の設定をしている場合、本体の残量時間が少なくなると自動的に外付ハードディスクに番組を移動します。	97
本体の番組が自動的に外付ハードディスクに移動しない。	● 次の番組は自動的に移動しません。 ・おすすめ自動録画された番組 ・録画モード変換予定番組 ・家庭内ネットワーク機能を利用して本機から送信中の番組	96
録画日付が古い番組がなかなか移動されない。	● 外付から移動させた番組、ディスクなどから取り込んだ番組は、録画日時ではなく移動や取り込みを行った日時を基に自動移動を行いますので、録画日時がより新しい番組が先に自動移動されることがあります。	—

■ その他

このようなときは…	ここをお調べください	参照ページ
時計がずれる。 (デジタル放送を受信していない場合のみ)	●本機には、ジャストクロック(時計の自動修正機能)はありませんので、時間経過とともに時計がずれます。(1ヶ月で数分程度) デジタル放送を受信できる場合は、時計が自動修正されます。	—
視聴制限設定の暗証番号 (パスワード)を忘れた。	●「全情報の初期化」を行って本機をお買上げ時の状態に戻す必要があります(本体の録画内容も消去されます)ので、暗証番号を忘れないようにしてください。	183

- **地上デジタル放送に関するご相談・お問い合わせは、
地上デジタルテレビジョン放送受信相談センター**
TEL 0570-07-0101(IP電話 : 03-4334-1111) へ。
受付時間 午前9時～午後6時(12月29日～1月3日は休業)

(2013年12月現在)

- **「アクトビラ」に関するお問い合わせは、
アクトビラ・カスタマーセンター**
受付時間 10 : 00～19 : 00 年中無休<元旦を除く>
TEL 0570-09-1017

(2013年12月現在)

- **「TSUTAYA TV」に関するお問い合わせ先は、
TSUTAYA TV公式情報サイトでご確認ください。**
TSUTAYA TV公式情報サイト <http://tsutaya-tv.jp>
または、「TSUTAYA TV」トップページの「ヘルプ」からもご確認ください。
(2013年12月現在)

- **スカパー！放送サービス及びご契約内容の変更に関するお問い合わせは、
スカパー！カスタマーセンター**
0570-039-888(PHS・IP電話のお客様は03-4334-7777)
受付時間 10 : 00～20 : 00<年中無休>
電話番号はお間違いのないようにお願いします。
お電話いただく前に、有料放送契約約款
(<http://www.skyperfectv.co.jp/top/legal/yakkan/>)の内容をご確認ください。
※個人情報の取扱いに関しましては、プライバシーポリシー
(<http://www.skyperfectv.co.jp/privacypolicy/>)に記載しております。
(2013年12月現在)

メッセージ表示一覧

本機では、テレビからや放送局からのお知らせとは別に、状況に合わせて画面に「メッセージ」が表示されます。

■ 操作全般

メッセージ	メッセージの意味	参照ページ
アンテナ電源を確認してください。 くわしくは取扱説明書をご覧ください。 (E209)	●映像が映っていない場合は、アンテナ線の芯線と編組線が接触していないか、受信設定でアンテナ電源の設定が間違っていないかを確認してください。 映像が映っている場合は、電源の設定をお使いの環境に合わせて切り換えます。	23・178
B-CASカードを正しく挿入してください。	●B-CASカードが挿入されていません。 B-CASカードを正しく挿入してください。 B-CASカードの抜き差しは必ず主電源を切って行ってください。	22
地上デジタル放送を受信するためにはチャンネルスキャンを行う必要があります。「メニュー」→「設定」→「初期設定」→「放送設置」→「チャンネル設定」→「地上デジタル」よりチャンネル設定を行ってください。	●チャンネル設定が必要です。メニューの「設定」の「初期設定」「放送設置設定」から、「チャンネル設定」で地上デジタルの「初期スキャン」を行ってください。	175
放送を受信できません。 悪天候やアンテナ設置に問題がある場合もあります。 E202	●受信レベルが低くて受信できません。アンテナの接続や向きを確認してください。 ●アンテナ線や配線器具が古いと一部のチャンネルが映らないなど、受信状態が悪くなる場合があります。一旦外して、芯線の折れやぐらつき、さびなどがいないか確認し、再度しっかり接続し直してください。場合により新しいものに交換してください。	148・178 36
 ----- ここではこの操作はできません。	●現在、その操作を行うことは禁止されています。	—
まもなく予約録画を開始します。 現在の操作を完了させないと予約録画ができません。現在の操作を中断しますか？ ----- まもなく予約録画を開始します。録画の準備をしてください。	●まもなく予約の録画が始まりますが、現在予約を実行できる状態ではありません。 →予約を実行する場合は、録画できるように準備をしてください。 ●BD-RE/BD-Rへの録画の場合、ディスクが入っていますか。	— —
まもなく予約録画を開始します。この操作はできません。	●まもなく予約の録画が始まるため、その操作を行うことはできません。 →「同時操作について」も合わせてご覧ください。	79～81
録画中はこの操作はできません。	●現在録画中のため、その操作を行うことは禁止されています。 →「同時操作について」も合わせてご覧ください。	79～81
しばらくお待ちください。	●停電復帰時など、システムの設定中です。設定が終わるまで操作ができませんので、しばらくお待ちください。	—

■ お知らせ

メッセージ	メッセージの意味	参照ページ
 (画面表示ボタンを押したとき)	●新着の「テレビからのお知らせ」または「放送局からのお知らせ」があります。 →お知らせの内容を確認してください。	147

■ ディスク・カード挿入

メッセージ	メッセージの意味	参照ページ
未対応のディスクか傷や汚れのため読み込めません。ディスクを取り出して確認してください。	<ul style="list-style-type: none"> ● 本機で対応できないディスクが挿入されたか、傷や汚れのあるディスクが挿入されています。 → 決定 を押して通常画面に戻したあと、ディスクを取り出して傷や汚れなどがないか確認してください。 	64~66・68
リージョンコードエラー。再生できません。	<ul style="list-style-type: none"> ● 本機で再生できないリージョンコードのディスクが挿入されています。 → ディスクを取り出してください。 	66
SDカードに異常が発生しました。	<ul style="list-style-type: none"> ● SDカードのデータを正しく読み込み/書き込みできませんでした。 → 決定 を押して通常画面に戻したあと、SDカードを取り出してもう一度正しく入れ直してください。 	113
未対応のSDカードか傷や汚れのため読み込めません。SDカードを取り出して確認してください。	<ul style="list-style-type: none"> ● 本機で対応できないSDカードが挿入されたか、傷や汚れのあるSDカードが挿入されています。 → 決定 を押して通常画面に戻したあと、SDカードを取り出して傷や汚れなどがないか確認してください。 SDカードの取り出しについては P.113 をご覧ください。 	66・115
USB機器接続に異常が発生しました。USB機器を外してください。	<ul style="list-style-type: none"> ● USB機器からJPEG再生中または映像取り込み(ダビング)中に、USB機器接続に異常が発生し、本機の操作ができなくなっています。 → USBケーブルの接続をはずしてください。メッセージが消え、本機が操作できるようになります。 	115・141

■ 番組表

メッセージ	メッセージの意味	参照ページ
番組がありません。	<ul style="list-style-type: none"> ● 番組表を表示するための情報がありません。(お買上げ時は、番組データを取得するまでは番組表内に番組が表示されません。) 	50~51

■ 録画

メッセージ	メッセージの意味	参照ページ
ディスクの汚れなどのため、録画を停止しました。	<ul style="list-style-type: none"> ● 本体やディスクの傷や汚れのため録画が停止しました。 	68
この番組は録画が禁止されています。停止する場合は確認の後、停止ボタンを押して下さい。	<ul style="list-style-type: none"> ● 「録画禁止」番組を録画しようとしています。 	70
	<ul style="list-style-type: none"> ● 「1回だけ録画可能」番組や「ダビング10(コピー9回+ムーブ1回)」番組を、録画できないディスクに録画しようとしています。 	70
残量不足のため、録画を中断しました。	<ul style="list-style-type: none"> ● 本体やディスクの残量がなくなったため、録画を中断しました。 	—
8時間を超えたため、録画を停止しました。	<ul style="list-style-type: none"> ● 連続録画時間が8時間になったため、録画を停止しました。 ● 1番組あたりの連続録画可能時間は最大8時間です。 	72

メッセージ表示一覧(つづき)

■ 予約

メッセージ	メッセージの意味	参照ページ
予約が重なっています。 予約情報を確認してください。	<ul style="list-style-type: none"> ● 予約日時が重なっています。 → 決定 を押してメッセージを消したあと、日時を変更してください。	78
残量が不足しています。	<ul style="list-style-type: none"> ● ディスクの残量が不足しています。 → 決定 を押してメッセージを消したあと、録画するメディアの残量を確認してください。	47
予約の設定内容が不足しています。	<ul style="list-style-type: none"> ● 時刻指定予約で未設定の項目や設定が間違っている項目があります。 → 決定 を押してメッセージを消したあと、必要な項目を変更してください。	86
予約日時が間違っています。	<ul style="list-style-type: none"> ● 開始と終了が同時刻になっています。 	—
現在、録画中です。この予約はできません。	<ul style="list-style-type: none"> ● 録画中に、その録画が終了する前に録画が始まる時間で、その録画中には録画できない条件の予約をしようとしています。 	—
予約数がいっぱいなので予約登録できません。	<ul style="list-style-type: none"> ● ユーザー予約数がいっぱいのため、それ以上予約できません。総予約数は最大80番組です。(自動録画含む) → 不要な予約を削除してください。	69 92
本体残量がわずかです。不要な録画番組は削除してください。 ----- 本体の残量不足で録画を中断する場合があります。不要な録画番組は削除してください。	<ul style="list-style-type: none"> ● 本体に録画できる時間がわずかになっています。一発録画中、予約録画中に残量がなくなり録画が中断する可能性もありますので不要な録画は消去して残量を増やしてください。 	118

■ 再生

メッセージ	メッセージの意味	参照ページ
ディスクの汚れなどのため、再生を停止しました。	<ul style="list-style-type: none"> ● 本体やディスクの傷や汚れのため再生が停止しました。 	68
再生できるファイルがありません。	<ul style="list-style-type: none"> ● JPEGのデータを正しく読み込み/書き込みできませんでした。 ● 再生できるJPEGファイルがありません。 	115 115
再生できませんでした。	<ul style="list-style-type: none"> ● JPEGのデータを正しく再生できませんでした。 	115

■ 消去・編集・ダビング

メッセージ	メッセージの意味	参照ページ
正常終了しませんでした。 ディスクに問題がある可能性があります。	<ul style="list-style-type: none"> ● ディスクの傷や汚れなどによって、正常に初期化やファイナライズができませんでした。 → 決定 を押して通常画面に戻したあと、ディスクを取り出して傷や汚れなどがないか確認してください。 ● 何も録画されていないディスクをファイナライズすることはできません。 	68 —
これ以上選択できません。	<ul style="list-style-type: none"> ● 複数番組を一度に削除できる番組数がいっぱいになっています。複数番組を一度に削除できる番組数は、最大20番組です。 ● ダビング時、複数選択できる番組数がいっぱいになっています。複数選択できる番組数は、最大18番組です。 	118 —
この位置に設定できません。	<ul style="list-style-type: none"> ● 番組の部分削除で、開始点と終了点の間隔が短すぎます。チャプターがあるところや、そのすぐ近くには設定できません。 	122
この番組はダビングできません。	<ul style="list-style-type: none"> ● ダビングができない番組をダビングしようとしています。 	—
このディスクにはダビングできません。	<ul style="list-style-type: none"> ● 録画できないディスクにダビングしようとしています。 	66・70
この番組はCPRM非対応のディスクにダビングできません。	<ul style="list-style-type: none"> ● コピー制限のある番組は、CPRM対応でないディスクにダビングできません。 	—
これ以上、番組を追加できません。 番組登録画面に戻るには、いずれかの番組を削除してください。	<ul style="list-style-type: none"> ● ダビング一覧の登録タイトル数がいっぱいになっています。ダビング一覧に登録できるタイトル数は最大18です。 	133
ダビング先の空き容量が足りません。	<ul style="list-style-type: none"> ● ダビングタイトルの総容量がダビング先の空き容量(残量)を超えています。 → ダビングする番組数を減らす、録画モードを変える、などにより容量を減らすことができます。 	—
ダビング先の残量が不足しているため、ダビングできません。		
この番組は手間なしダビングできません。 ダビングメニューからダビングして下さい。	<ul style="list-style-type: none"> ● 手間なしダビングができない番組です。 → 決定 を押してメッセージを消したあと、ダビング一覧からダビングしてください。 	132～136
ディスクフルのため、ダビングを中止しました。	<ul style="list-style-type: none"> ● ディスクの残量が無くなったため、ダビングを中止しました。 	—
ダビングができませんでした。	<ul style="list-style-type: none"> ● ダビング先のディスクの傷や汚れ、容量不足などによって、ダビングができませんでした。 	—
録画中はダビングできません。	<ul style="list-style-type: none"> ● 録画中は手間なしダビングができません。 	80
以下の理由で、この外付ハードディスクはご使用いただけません。 ・容量が160GB～2TBの範囲外 ・外付ハードディスクに異常が発生 登録済みの場合、登録は削除され外付ハードディスク内の番組は再生できなくなります。取り外してください。 外	<ul style="list-style-type: none"> ● 外付ハードディスクに異常が発生しています。画面表示内容に当てはまらない場合は、お買い上げのメーカーへお問い合わせください。 	—
外付ハードディスクに異常が発生したため、ダビングができませんでした。 一旦、外付ハードディスクを取り外してから接続しなおしてください。 外		
外付ハードディスクに異常が発生しました。 一旦、外付ハードディスクを取り外してから接続しなおしてください。 外		

メッセージ表示一覧(つづき)

■ テレビを見ているとき



メッセージ	メッセージの意味	参照ページ
本機のBluetooth機能に異常が発生しました。 この機能は使用できません。	● サービスマンによる点検、修理が必要です。	192
未登録の外付ハードディスクが接続されています。 「外付ハードディスク一覧」から登録を行ってください。 外	● 接続されている外付ハードディスクはまだ登録が完了していません。このままでは使用できませんのでメニューの「設定」→「機能設定」→「外付ハードディスク設定」→「外付ハードディスク一覧」から登録を行ってください。	40
外付ハードディスクが未接続状態になりました。 外付ハードディスク内のデータが壊れる可能性があるため、 取り外しは「外付ハードディスク取外し」から行ってください。 外	● 外付ハードディスクの取り外しが正しく行われませんでした。録画内容が失われるなど不具合が発生する恐れがありますので必ず「外付ハードディスク取外し」から取り外してください。	42

アイコン一覧

ジャンルアイコン

アイコン	アイコンの意味	アイコン	アイコンの意味
	映画		バラエティ
	映画(邦画)		情報/ワイドショー
	映画(洋画)		ニュース/報道
	ドラマ		ニュース/報道(天気)
	スポーツ		アニメ/特撮
	スポーツ(野球)		ドキュメンタリー/教養
	スポーツ(サッカー)		劇場/公演
	スポーツ(ゴルフ)		趣味/教育
	音楽		福祉

リモコン操作時

アイコン	アイコンの意味
	リモコンコードが、テレビ側とリモコン側とで食い違っているときの、テレビ側のリモコンコード
	

用語の説明

アイコン

さまざまな意味を簡潔に記号化したものです。

スクイーズ

4:3のテレビでは4:3サイズに収まるように画像が水平方向に縮小される16:9の映像です。

ビットレート

映像・音声データを記録する際に、1秒間に書き込む情報量のことをいいます。

マルチビュー放送

1チャンネルで主番組、副番組の複数映像が送られる放送です。たとえば、野球放送の場合、主番組は通常の野球放送、副番組でそれぞれのチームをメインにした野球放送を行う、などが考えられます。

リージョンコード(再生可能地域番号)

BDソフトやDVDソフトは、国によって再生できる記号や番号(これをリージョンコードといいます)が分けられています。日本の場合、BDソフトは「A」、DVDソフトは「2」になっており、本機ではその記号または番号を含んだソフトだけ再生することができます。

ローカルストレージ

ほとんどのBD-Live対応のBDビデオソフトでは、BD-Live機能を利用して再生するために、他のメディア(ローカルストレージ)にコンテンツのデータをダウンロードする必要があります。本機では、SDカードをローカルストレージとして使用します。

AAC(エーエーシー)

Advanced Audio Codingの略で、音声符号化の規格の1つです。AACは、CD並みの音質データを約1/12にまで圧縮できます。また、5.1chのサラウンド音声や多言語放送を行うこともできます。

用語の説明(つづき)

ARC(オーディオリターンチャンネル)

テレビとAVアンプをHDMIケーブル1本で接続して、映像と音声のテレビへの入力とデジタル音声のテレビからの出力が可能です。光デジタルケーブルが不要になります。テレビもAVアンプもARCに対応している必要があります。

AVCHD(エーブイシーエイチディー)

ハイビジョン画質の映像をハイビジョン対応デジタルビデオカメラでディスクやSDカードなどに撮影できるように開発された規格です。

Bluetooth(ブルートゥース、ブルー투스)

パソコンのマウスやキーボード、携帯電話などのデジタル機器用の近距離無線通信規格の1つです。

CPRM(シーピーアールエム)

Content Protection for Recordable Mediaの略で、「1回だけ録画可能」番組に対する著作権保護技術です。デジタル放送の「1回だけ録画可能」番組や「ダビング10(コピー9回+ムーブ1回)」番組をDVDに記録するときは、CPRM対応のディスクを使います。

Dolby Digital Plus(ドルビーデジタルプラス)

Dolby TrueHD(ドルビートゥルーエイチディー)

Dolby Digital Plusは、Dolby Digitalをさらに高音質、5.1ch以上の多チャンネル対応、広いビットレート化した音声方式です。Dolby TrueHDは、DVDオーディオで採用されているMLPロスレスの機能拡張版で、スタジオマスターの音声データを高品位で再生する音声方式です。両方式とも、BD規格では最大7.1chまで対応しています。

DTS(ディーティーエス)

Digital Theater Systemsの略で、デジタルシアターシステム社が開発した、デジタル音声システムです。DTS対応アンプなどと接続して再生すると、映画館のような正確な音場定位と臨場感のある音響効果が得られます。

DTS-HD(ディーティーエス エイチディー)

DTSをさらに高音質・高機能化した音声方式で、下位互換により従来のDTS対応アンプでもDTSとして再生できます。BD規格では最大7.1chまで対応しています。

GB(ギガバイト)、TB(テラバイト)

HDDやDVDの容量を表す単位で、数値が大きいほど最大録画時間が長くなります。1TB = 約1000GBとなります。

HDMI(エイチディーエムアイ)

High Definition Multimedia Interfaceの略で、DVDレコーダーなどのデジタル機器と接続できるデジタルAVインターフェースです。映像信号と音声信号を1本のケーブルで接続でき、非圧縮のデジタル音声・映像信号を伝送することができます。

JPEG(ジエイペグ)

Joint Photographic Experts Groupの略で、静止画像データの圧縮方式の1つです。ファイル容量を小さくできる割に画質の低下が少ないため、デジタルカメラの保存方式などで広く使われています。

MPEG(エムペグ)、MPEG-2(エムペグツー)、MPEG-4 AVC/H.264(エムペグフォー エーブイシーエイチ)

MPEGはMoving Picture Experts Groupの略で、動画音声圧縮方式の国際標準です。MPEG-2は、DVDの記録などに使われる方式です。MPEG-4 AVC/H.264は、ハイビジョン画質の映像の記録などに使われる方式です。

PCM

Pulse Code Modulationの略称でCDなどで使われているデジタル信号です。

USB(ユーエスビー)

Universal Serial Busの略で、周辺機器を接続するためのインターフェースです。本機では、デジタルビデオカメラ/デジタルカメラなどを接続して、写真(JPEG)の再生やハイビジョン画質(AVCHD)動画の本機への取り込み(ダビング)ができます。また、の場合、外付ハードディスクを接続して、本体に録画した番組を移動することもできます。

Wi-Fi(ワイファイ)

無線LAN機器が標準規格(IEEE 802.11シリーズ)に準拠していることを示すブランド名です。

お手入れのしかた

お手入れの前に、必ず本体右側面の主電源を切り、電源プラグを抜いてください。

液晶パネル

液晶画面には、映り込みを抑えたり、映像を見やすくしたりするために特殊な表面処理を施しています。誤ったお手入れをした場合、画面を損傷する原因にもなりますので次のことを必ずお守りください。

- 表面は、脱脂綿か柔らかい布で軽く拭きとってください。また、きれいな布を使用されるとともに、同じ布の繰り返し使用はお避けください。ホコリのついた布・化学ぞうきんで表面をこすると液晶パネルの表面が剥がれることがあります。
 - 画面の清掃には、水、イソプロピルアルコール、ヘキサソールをご使用ください。研磨剤が入った洗剤は、表面を傷つけるので使用しないでください。アセトンなどのケトン系、エチルアルコール、トルエン、エチル酸、塩化メチルは、画面に永久的な損傷を起こす可能性がありますので、クリーナーの成分には十分ご注意ください。酸やアルカリもお避けください。
 - 水滴や溶剤などがかかった場合はすぐに拭きとってください。そのままにすると液晶パネルの変質、変色の原因になります。
 - 清掃目的以外（静電気防止など）でも画面に溶剤等を使用されますと画面の光沢ムラなどになることがあります。ムラなどになった場合は、水ですぐに拭き取ってください。
- ※表面は傷つきやすいので硬いもので押したりこすったり、たいたたりしないように、取り扱いには十分ご注意ください。
- 画面についたキズは修理できません。
- ※手指で触れる、などにより表面が汚れることのないように十分ご注意ください。

キャビネット

キャビネットの表面はプラスチックが多く使われています。ベンジンやシンナーなどで拭くと変質したり、塗料がはげる原因になります。



【化学ぞうきんご使用の際はその注意書に従ってください】

- 柔らかい布で軽く拭きとってください。
- 汚れがひどいときは水で薄めた中性洗剤に浸した布をよく絞り拭いてください。
- 水滴などが液晶パネルの表面を伝ってテレビ内部に浸入すると故障の原因になります。



内部

掃除は、販売店に依頼してください。

- 1年に一度くらいを目安にしてください。内部にほこりがたまったまま使うと、火災や故障の原因になります。とくに梅雨期の前に行うのが効果的です。

電源プラグ

- ほこりなどは定期的にとってください。電源プラグにほこりがついたりコンセントの差し込みが不完全な場合は、火災の原因になります。

著作権等について

- ディスクを無断で複製、放送、上映、有線放送、公開演奏、レンタル(有償、無償を問わず)することは、法律により禁止されています。
- 本製品は、著作権保護技術を採用しており、ロヴィ社およびその他の著作権者が保有する米国特許およびその他の知的財産権によって保護されています。
この著作権保護技術の使用は、ロヴィ社の許可が必要で、また、ロヴィ社の特別な許可がない限り家庭用およびその他の一部の鑑賞用以外には使用できません。分解したり、改造することも禁じられています。
- 本機は、コピーガード(複製防止)機能を搭載しており、著作権者などによって複製を制限するコピー制御信号が記録されているソフトや放送番組を録画することはできません。
- ドルビーラボラトリーズからの実施権に基づき製造されています。
Dolby、ドルビーおよびダブルD記号は、ドルビーラボラトリーズの商標です。
- For DTS patents, see <http://patents.dts.com>.
Manufactured under license from DTS Licensing Limited.
DTS, the Symbol, & DTS and the Symbol together are registered trademarks, and DTS 2.0+Digital Out is a trademark of DTS, Inc. © DTS, Inc. All Rights Reserved.
- The terms HDMI and HDMI High-Definition Multimedia Interface, and the HDMI Logo are trademarks or registered trademarks of HDMI Licensing LLC in the United States and other countries.
- OracleとJavaは、Oracle Corporation 及びその子会社、関連会社の米国及びその他の国における登録商標です。
- “AVCHD” および “AVCHD” ロゴはパナソニック株式会社とソニー株式会社の商標です。
-  マーク、 および「acTVila」、「アクトビラ」は(株)アクトビラの商標です。
- 「TSUTAYA TV」 は、カルチュア・コンビニエンス・クラブ株式会社の登録商標です。
- 「スカパー！プレミアムサービスLink」ロゴは、スカパーJSAT株式会社の商標です。
- “Blu-ray Disc™(ブルーレイディスク™)” “Blu-ray™(ブルーレイ™)” “BD-LIVE™” “BDXL™” “AVCREC™” およびロゴは、Blu-ray Disc Associationの商標です。



- Apple®、Appleのロゴ、iPhone、iPod touch®は、米国および他の国々で登録されたApple Inc.の商標です。iPadはApple Inc.の商標です。App Store™はApple Inc.のサービスマークです。
- iPhoneの商標は、アイホン株式会社のライセンスに基づき使用されています。
- The Bluetooth® word mark and logos are registered trademarks owned by Bluetooth SIG, Inc. and any use of such marks by Mitsubishi Electric Corporation is under license.
- Wi-Fi® and Wi-Fi Alliance® are registered trademarks of the Wi-Fi Alliance.
- 「DIATONE」ロゴは三菱電機株式会社の登録商標です。
- 「DIATONE」および「ダイヤトーン」は三菱電機株式会社の商標です。
- 本製品は、AVC Patent Portfolio LicenseおよびVC-1 Patent Portfolio Licenseに基づきライセンスされており、お客さまが個人的かつ非営利目的において以下に記載する行為にかかわる個人使用を除いてはライセンスされておりません。
 - ・ AVC規格に準拠する動画を記録する場合
 - ・ 個人的かつ非営利活動に従事する消費者によって記録されたAVC規格に準拠する動画およびVC-1規格に準拠する動画を再生する場合
 - ・ ライセンスを受けた提供者から入手されたAVC規格に準拠する動画およびVC-1規格に準拠する動画を再生する場合詳細については米国法人MPEG LA, LLC (<http://www.mpegla.com>)をご参照ください。
- DLNA®, DLNAロゴ、DLNA CERTIFIED®は、Digital Living Network Allianceの商標、サービスマーク、または認定マークです。
- ACCESS、ACCESSロゴ、NetFrontは、株式会社ACCESSの日本国、米国またはその他の国における登録商標または商標です。
© 2012-2013 ACCESS CO., LTD. All rights reserved.



- この製品はVerance Corporation (ベランス・コーポレーション)のライセンス下にある占有技術を含んでおり、その技術の一部の特徴は米国特許第7,369,677号など、取得済みあるいは申請中の米国および全世界の特許や、著作権および企業秘密保護により保護されています。CinaviaはVerance Corporationの商標です。Copyright 2004-2013 Verance Corporation. すべての権利はVeranceが保有しています。リバース・エンジニアリングあるいは逆アセンブルは禁じられています。
- その他に記載されている会社名、ブランド名、ロゴ、製品名、機能名などは、それぞれの会社の商標または登録商標です。

スタンド/ディスクドライブの取り付けかた

[32V型の場合] 39V型は、次のページをご覧ください。

用意するもの：プラスドライバー No.2(柄が細めで長いもの)
※ネジ頭の十字穴にぴったり合ったドライバーをお使いください。

必ず2人以上で作業してください。
作業中は、指をはさまないように、ご注意ください。

1 図のようにテレビ本体をふせて置いて、①～③を行う

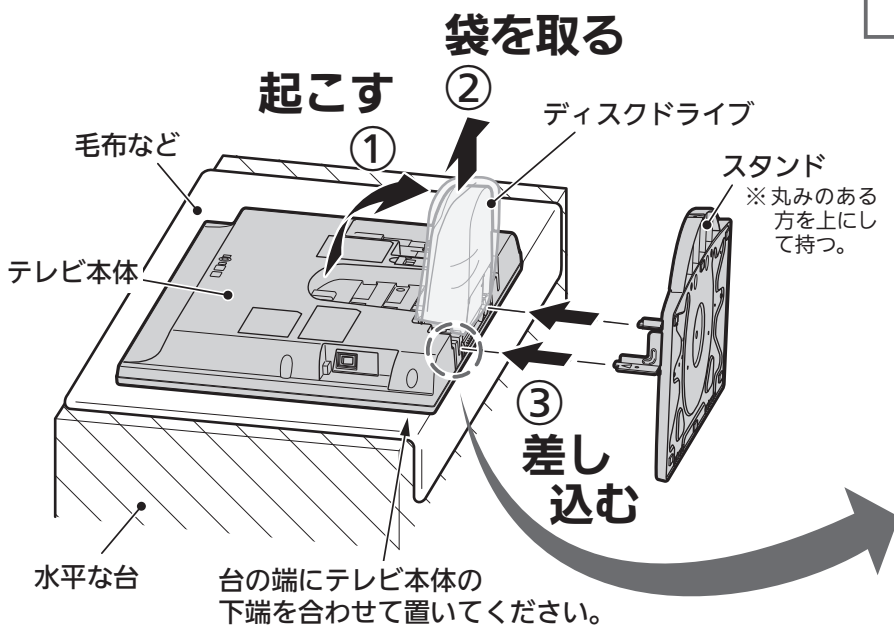

取付用ネジ(黒2個)は、取扱説明書と一緒に袋に入っています。

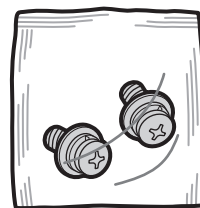

この部分の▽とスタンドの△マークをあわせて、差し込んでください。

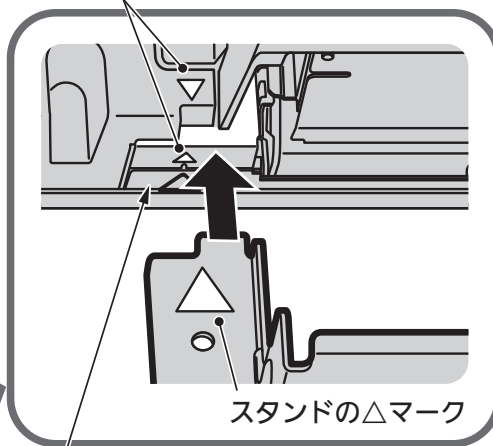

2 付属の取付用ネジ(黒2個)で、本体とスタンドをしっかりとネジ止めする

※ネジの取り扱いにはご注意ください。
(お子様がお飲み込むと危険です。)

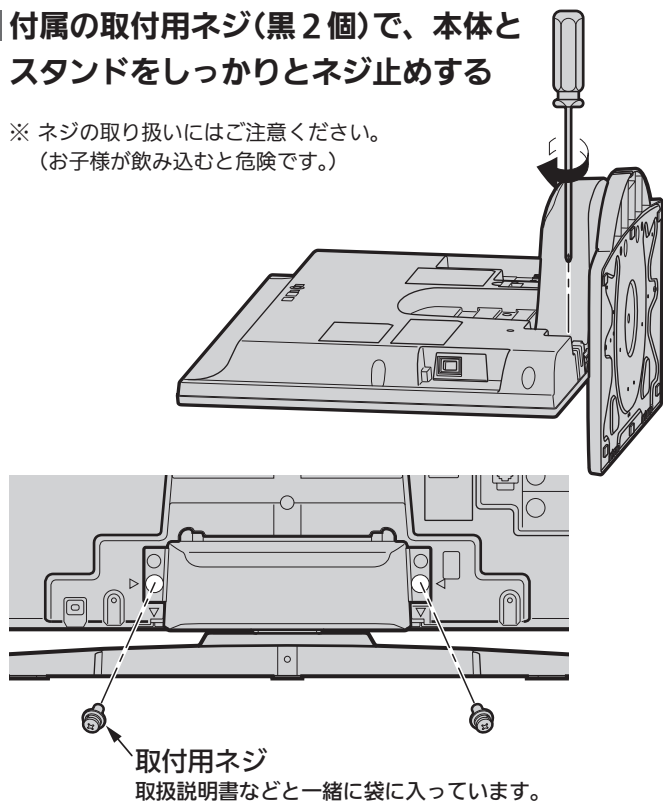

※ネジ頭の十字穴にぴったり合ったドライバーをお使いください。十字穴に合わないドライバーをお使いになると、十字穴がつぶれたり、ドライバーの先がつぶれたりしてネジがしっかりしなくなります。

3 黄色いリード線を固定しているテープをはがし、コネクタを矢印の方向にオートターン専用コネクタ(メス)へ差し込む

※テープを付けたままコネクタ部分を引っ張らないでください。
破損の原因になります。

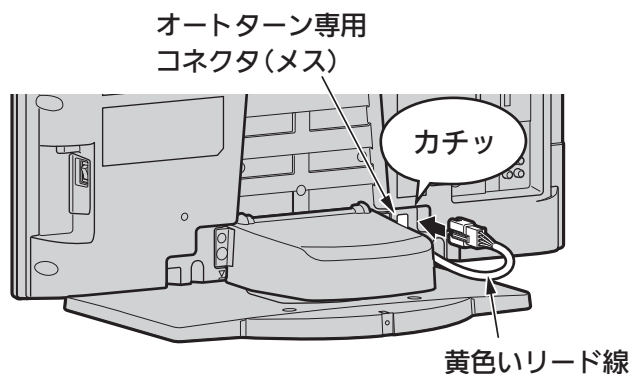

コネクタ(オス)

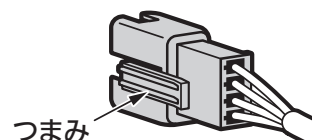

※つまみのある面を左にして差し込んでください。

スタンド/ディスクドライブの取り付けかた
著作権等について

困ったとき

設置後は、必ず転倒防止の処置をしてください。くわしくは、P.14をご覧ください。

スタンド/ディスクドライブの取り付けかた(つづき)

[39V型の場合] 32V型は、前のページをご覧ください。

用意するもの：プラスドライバー No.2(柄が細めで長いもの)

※ネジ頭の十字穴にぴったり合ったドライバーをお使いください。

必ず2人以上で作業してください。

作業中は、指をはさまないように、ご注意ください。

1 図のようにテレビ本体をふせて置いて、①～③を行う

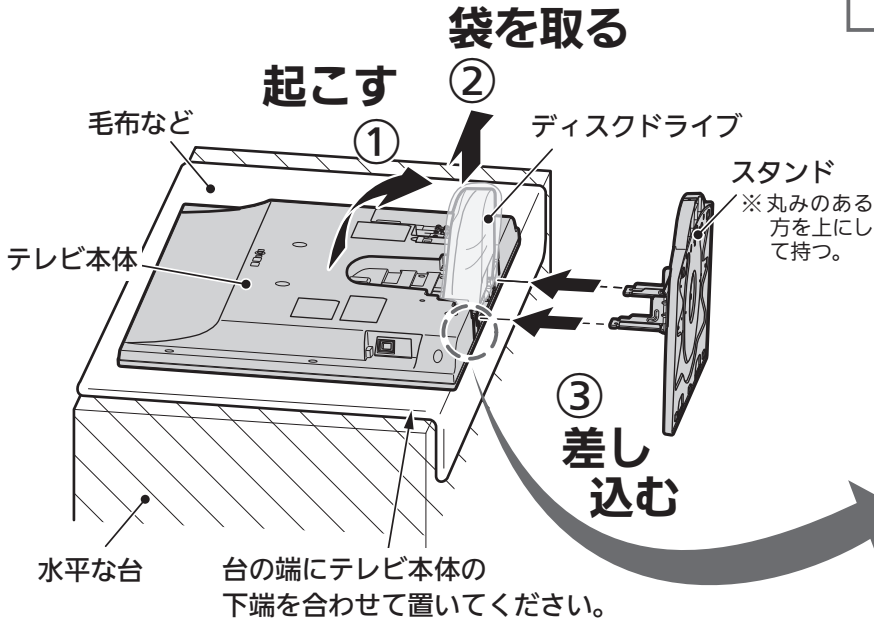

取付用ネジ(黒4個)は、取扱説明書と一緒に袋に入っています。

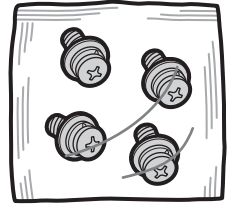

この部分の▽とスタンドの△マークをあわせて、差し込んでください。

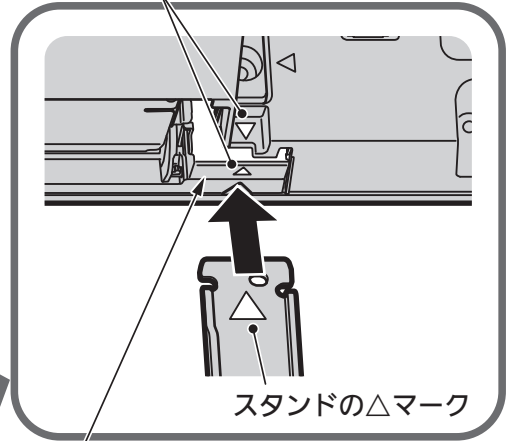

指詰め注意

2 付属の取付用ネジ(黒4個)で、本体とスタンドをしっかりとネジ止めする

※ネジの取り扱いにはご注意ください。(お子様が飲み込むと危険です。)

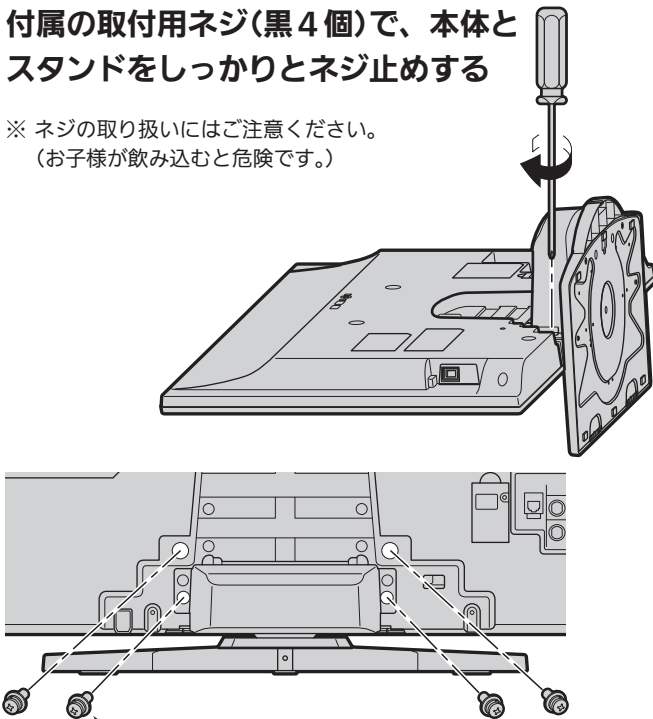

取付用ネジ
取扱説明書などと一緒に袋に入っています。

※ネジ頭の十字穴にぴったり合ったドライバーをお使いください。十字穴に合わないドライバーをお使いになると、十字穴がつぶれたり、ドライバーの先がつぶれたりしてネジがしっかりしなくなります。

3 黄色いリード線を固定しているテープをはがし、コネクタを矢印の方向にオートターン専用コネクタ(メス)へ差し込む

※テープを付けたままコネクタ部分を引っ張らないでください。破損の原因になります。

オートターン専用コネクタ(メス)

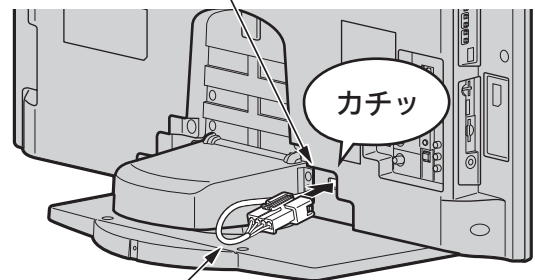

黄色いリード線

コネクタ(オス)

つまみ

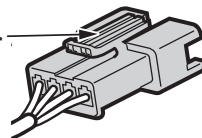

※つまみのある面を上にして差し込んでください。

設置後は、必ず転倒防止の処置をしてください。くわしくは、P.14をご覧ください。

索引

あ

アイコン53, 102, 196, 215
明るさ順応補正153
明るさセンサー57, 152
明るさセンサー受光部16
頭だし110
アングルアイコン(設定)160
アングルアイコン表示112
暗証番号161, 167~168
アンテナ電源178
アンテナの接続23~24
アンテナレベル148, 177~178
一時停止(一発録画の)82
一時停止(再生の)109
一時停止ボタン2~3
一発録画(ボタン)2, 82
移動する(ダビング)(メニュー)
.....143~144
イベントリレー録画89, 163
色あい150
いろいろな速度の再生109
色温度150
色にじみ補正151
色の濃さ150
色補正151
色ボタン2
映像切換48
映像モード切換149
映像輪郭補正151
オートターン(ボタン)2~3, 47
オートターン設定171
お知らせ(メニュー)
.....143~144, 147~148
おすすめ音量157
おすすめ自動チャプター162
おすすめ自動録画87~88, 163
追っかけ再生111
音ハッキリ8
オフタイマー(ボタン)2~3, 54
オンエアダウンロード181
音楽用CD66~68, 107
音質設定の初期化155
音声、音声言語の切り換え(再生中の)
.....112
音声切換(ボタン)2, 49
音声言語設定160~161
音声出力先手動切換156
音声出力端子18, 28
音声設定154~159
音声付き早送り(早見再生)109
音声の録画について75~76
音声モード切換154
オンタイマー55
音量(ボタン)2~3, 17, 43
音量補正157

か

外部アンプ連動62
外部音声選択76, 162
画質設定149~153
画質設定の初期化152
画質調整150
家庭内ネットワーク31, 63
カメラアングルの切り換え112
画面サイズ60~61
画面設定170
画面表示(ボタン)2, 47
簡単予約83
ガンマ補正151
機能設定166~173
クランプ19
黒レベル150
ケーブルテレビ(CATV)の録画、予約
.....93
決定ボタン2, 143
言語コード一覧161
現在時刻47, 181
高音155
高速起動設定173
高速ダビング127~129
声ハッキリ157
故障かな?と思ったら194~209
コピー(ダビング)129
コマ送り/コマ戻し109
困ったときは148
コントラスト150
コントラスト補正151
コントロール部16~17

さ

再生(市販のソフトの)106~107
再生(ディスクに録画した番組の)105
再生(本体の番組の)100~103
再生(AVCHDの動画の)116
再生(JPEG)113~115
再生一時停止109
再生設定160~162
再生設定初期化160, 162
再生ボタン2~3
サブメニュー(ボタン)
.....2~3, 143~145
左右バランス155
サラウンド49, 155
サラウンド音声の録画75
シーン検索110
時刻指定予約86
時刻設定181
視聴者設定152
視聴制限設定(再生時の)160~161
視聴制限設定(視聴時の)167~168
視聴制限(ネットワークの)167~168
自動チャプターマーク162

自動追跡(デジタル放送の予約)89
自動読み上げ158
自動読み上げ詳細設定158
字幕(ボタン)2~3, 48
字幕言語設定160~161
字幕、字幕言語の切り換え(再生中の)
.....112
字幕、字幕言語の設定160
字幕スタイル切換(BDビデオ)107
字幕の録画75
字幕焼きこみ(設定)75, 163
字幕焼きこみ言語(設定)75, 163
シャープネス150
ジャンルアイコン50, 53, 215
ジャンル検索(番組表の)52
ジャンル適応(映像)152
ジャンル適応(音声)156
重低音155
受信設定177~178
主電源(スイッチ)16
消音(ボタン)2~3
消画54
詳細予約84~85
症状確認シート192, 193
消灯連動節電166
初期化(新品ディスクの)131
初期化(ディスクの再フォーマット)
.....184
初期化(本機を工場出荷時に戻す)
.....182~183
初期化(本体/外付の録画内容の消去)
.....184
初期化(SDカードの再フォーマット)
.....185
初期設定174~181
白バランス151
垂直位置調整170
水平幅調整170
数字ボタン2, 43
「スカパー!プレミアムサービスLink」
(録画)30, 94~95
スキップ(外部入力の)171
スキップ(再生の)109
スキップ(予約の)91
スクイーズ215
スタンドの取り付けかた219~220
スチルモード160
スライドショー114~115
スロー/逆スロー再生109
制限設定167~169
セカンダリオーディオ切換(BDビデオ)
.....107
セカンダリビデオ切換(BDビデオ)107
設定(メニュー)143~144
設定初期化(ディスクの)184~185
設定初期化(本機の)182~183
節電アシスト56

節電画質設定 34, 57
 節電ボタン 2~3
 節電メーター 58~59
 節電モニター 58~59
 節電レベル 58~59
 節約設定 166
 選局対象 146
 全情報の初期化 183
 操作・報知音量 159
 操作ガイド 158
 外付ハードディスク設定 39~41, 97
 外付ハードディスクとの接続 37~38
 外付ハードディスク取外し 42

た

ダイヤトーンHD 155
 ダイヤモンドHD 151
 代理録画 69
 ダウンロード設定 181
 ダウンロード予約 147, 181
 ダビング(ダビング一覧からの)
 132~136
 ダビング(手間なしダビング)
 137
 ダビング(ビデオからの) 142
 ダビング(AVCHDの動画の) 141
 ダビング(SDカード、BD-REの写真の)
 139~140
 ダビング時の録画モードと
 ダビング速度 127~129
 ダビング制限 70~71
 ダビング10(コピー9回+ムーブ1回)
 番組 70
 地域設定 176
 地上デジタルアンテナ入力端子
 18, 23~24
 地上デジタル放送 43, 186
 地上ボタン 2, 43
 地デジ難視聴対策衛星放送 176
 チャプター(マーク) 67, 123
 チャプターマークの追加/削除 123
 チャンネル設定一覧 188~189
 チャンネル設定 175~176
 チャンネル▲▼ボタン 2, 17, 43
 チョット戻し(ボタン) 2~3, 109
 通信設定 164~165
 使う人切替 146, 172
 使う人設定 172~173
 次/ジャンプ▶▶ボタン 2~3
 つづき再生(リジューム停止) 108
 データ放送 43
 低音 155
 停止ボタン 2~3
 ディスク設定 124~125
 ディスクの出し入れ(再生時の) 104
 ディスクの出し入れ(ダビング時の)
 130

ディスクの保護、保護の解除 124
 ディスク名の変更 124
 ディスクメニュー言語設定 160~161
 停電時の録画内容(ダビングの) 138
 停電時の録画内容(録画予約の) 99
 デジタル音声(光)出力端子 18, 28
 デジタルシネマ 151
 デジタル放送について 186
 手間なしダビング 137
 テレビからのお知らせ 147
 テレビ操作(メニュー) 143~144
 電源(ボタン) 2, 17, 33, 43
 電源オフ時中央 171
 電源表示灯 16
 同時操作(追っかけ再生) 80
 同時操作(2番組同時録画) 80
 同時操作について 79~81
 等速(1倍速)ダビング 127~129
 トップメニュー(DVD) 106
 トラック 67
 取り込む(ダビング)(メニュー)
 143~144
 録る(番組表・予約)(メニュー)
 143~144
 ドルビーデジタル
 157, 159, 162, 216
 トレイ開/閉ボタン 16

な

二重音声選択 76, 162
 二重音声の録画 75~76
 入力切替(ボタン) 2~3, 17, 44
 入力スキップ設定 171
 ネットワーク(ボタン) 2~3
 残す(ダビング)(メニュー) 143~144
 残すボタン 2~3

は

ハードディスク(HDD) 64, 67
 ハードディスク節電 166
 ハードディスク表示灯 16
 パスキー 45
 バックライト 150
 バックライト補正 151
 早送り/早戻し 109
 早送り(ボタン) 2~3
 早戻し(ボタン) 2~3
 早見再生(音声付き早送り) 109
 番組移動実行中の中止 99
 番組自動移動 97
 番組手動移動 98~99
 番組データ取得(番組表の) 51
 番組データの受信/表示について 50
 番組内容 53
 番組内容の表示(番組表の) 51
 番組の移動(本体・外付) 96

番組の削除(録画した番組の) 118
 番組の名前の変更 120
 番組の部分削除 122
 番組の分割 123
 番組の保護、保護の解除 119
 番組表(簡単予約) 83
 番組表(視聴) 50~52
 番組表(詳細予約) 84~85
 番組表の見かた 50
 番号入力 43
 光音声出力設定 159
 ピクチャー・イン・ピクチャー
 (BDビデオ) 107
 ビットストリーム 28
 ビットレート 215
 ビデオ入力端子 18, 25, 29
 表示文字サイズ切替 180
 ファイナライズ、解除 125
 フォーマット(再フォーマット)
 184~185
 フォーマット(新品ディスクの) 131
 付属品 21
 フリーワード検索(番組表の) 52
 ブルーレイディスク 64~68
 ブルーレイディスクへの録画予約
 84, 86
 プレーヤー機器 164~165
 プレイリストの再生 111
 プロ調整 150~151
 ブロックノイズNR 151
 ヘッドホン設定 156
 ヘッドホン端子 17
 編集(ディスクの) 124
 編集(番組の) 119~123
 編集の制限 117
 ボード(CS) 148
 ホームサーバー設定 164~165
 放送局からのお知らせ 147
 放送設置設定 175~178
 放送波無効設定 179
 ポップアップメニュー(BDビデオ)
 106
 本機で使えるメディア・カード 64~68
 本機でできる録画予約 69
 本機名称設定 165
 本体(HDD)初期化 184
 本体操作部ロック 169

ま

毎週/毎日録画(時刻指定予約) 86
 毎週/毎日録画(詳細予約) 84~85
 毎週録画(簡単予約) 83
 前◀◀ボタン 2~3
 マルチ番組の録画 75
 マルチビュー放送 48, 215
 見どころ再生 102~103
 見どころ再生情報(設定) 90, 163

見る(再生)(メニュー).....143~144
見るボタン.....2
ムーブ(移動)(ダビング).....70, 129
無映像節電.....166
無操作節電.....166
メディア管理(初期化)
.....124~125, 184~185
メニュー(ボタン).....2~3, 17, 143
文字の入力.....120~121
戻るボタン.....2~3, 143

や

読み上げ音量.....158
読み上げ設定.....158
読み上げ速度.....158
予約(録画).....69~81, 83~90
予約一覧画面の見かた.....91
予約一覧ボタン.....2
予約が重なった場合.....78
予約スキップ.....91
予約/番組表ボタン.....2
予約/録画表示灯.....16
予約の確認.....91
予約の取り消し.....92
予約の変更.....92

ら

らくらく設定(初めて).....34~35
らくらく設定(やり直し).....174
リージョンコード.....215
リジューム停止(つづき再生).....108
リセット.....15, 16, 195, 196, 197
リピート再生.....111
リモコンキーロック.....169
リモコンコード切替.....179~180
リモコンコード警告表示.....180
リモコンコード設定.....179~180
リモコン受光部.....2, 16
リモコンの準備.....32
リンク.....26
リンク設定.....169
ローカルストレージ.....215
録画(一発録画).....82
録画・再生設定.....160~161
録画一覧画面の見かた.....100
録画時間の目安(録画モード別の)
.....72~74
録画実行中の予約録画の停止.....92
録画制限、ダビング制限.....70~71
録画設定.....162~163
録画設定初期化.....163
録画中のチャンネルや入力の切り換え
.....76
録画方式(AVCREC、VR、Video)
.....131
録画モード.....72~74, 163

録画モード変換.....73, 119
録画予約.....69~81, 83~90
録画予約(ブルーレイディスクへの)
.....84, 86
録画予約設定.....163

わ

ワイヤレス音楽ボタン.....2, 45

A、B、C・・・

AAC.....159, 215
AEモード(設定).....163
AF、AN、AE(録画モード).....72~74
ARC(オーディオリターンチャンネル)
.....27, 216
AUTO(録画モード).....129
AVCHD.....216
AVCHDの動画の再生.....116
AVCHDの動画のダビング.....141
AVCREC方式(録画方式).....131
B-CASカード.....17, 22, 186
B-CASカード情報の確認.....148
B-CASカードテスト.....176
BD、BD-R、BD-RE.....64~68
BD/DVD表示灯.....16
BD-LIVE接続設定.....160
BDXL.....64~65
BD音声設定.....160
BD再生選択.....107
BD初期化.....184
BDへの録画予約.....84, 86
Bluetooth.....45~46, 216
BSデジタル放送.....43, 187
BSボタン.....2, 43
BSラジオ放送.....43
BS・110度CS-IF入力端子.....18, 23
CATV(ケーブルテレビ)放送.....24, 29
CD.....66~68
CPRM.....65, 68, 70, 216
CSボタン.....2, 43
dデータボタン.....2, 43
DLNA.....31, 63
Dolby Digital Dレンジ圧縮.....157
Dolby Digital Plus、Dolby TrueHD
.....160, 216
DR(録画モード).....72~74
DTS.....159, 216
DTS-HD.....160, 216
DVD、DVD-R、DVD-RW.....65~68
DVD初期化.....184
EP(録画モード).....72~74
EPモード(設定).....163
GB、TB.....216
HDD(ハードディスク).....64, 67
HDMI.....44, 216

HDMI映像・音声入力端子
.....17~18, 26~27, 30
HDMIコントロール対応AVアンプ
との接続.....27
ID-1判定.....170
JPEG.....216
JPEG再生.....113~115
JPEGスライドショー(設定).....160
LAN端子.....18, 30~31
LAN録画.....161
LP(録画モード).....72~74
mini-B-CASカード.....17, 22
MPEG、MPEG-2、
MPEG-4 AVC/H.264.....216
MPEG NR.....151
PCM.....28, 159, 216
PINコード.....105
SDカード.....17
SDカード初期化.....185
SDカードの出し入れ.....113
SP(録画モード).....72~74
USB.....216
USB機器の接続.....113
USB端子.....17, 37, 113
Videoアスペクト(設定).....162
Video高速ダビング(設定).....162
Video方式(録画方式).....131
VR方式(録画方式).....131
Wi-Fi.....216
XP(録画モード).....72~74
XP記録音声(設定).....76, 162

1、2、3・・・

「1回だけ録画可能」番組.....70
110度CSデジタル放送.....43, 187
2番組同時録画.....77
3次元NR.....151
30秒スキップ(ボタン).....2~3, 109

記号

▲▼◀▶ボタン.....2, 143

「困ったとき」もくじ

故障かな?と
思ったら **194**

メッセージ
表示一覧 **210**

アイコン一覧/
用語の説明 **215**

お手入れのしかた **217**

索引 **221**

保証と
アフターサービス **192**

テレビの上手な使いかた

キャビネットを
傷めないために

ゴムやビニール製品などを長時間接触させたままにしないでください。キャビネットが変質する原因となります。

持ち運ぶときは

硬いもの(ズボンのベルト金属部、ジャンパーのファスナー、ボタンなど)が触れると傷が付きますので、注意してください。

上手な見かた

お部屋の明るさに応じて、メニューで画面の「コントラスト」調整を行ってください。

- テレビからの距離は画面の高さの3~4倍で、また部屋の明るさは新聞が読める程度で見ると見やすく疲れません。
- 暗い部屋は目が疲れます。また連続して長い時間画面を見ていると目が疲れます。
- 画面に直接光が差込まない場所に設置してください。

液晶パネルは強く押さない

強く押すと、干渉しماが発生するなどの不具合が起きることがあります。



また、液晶パネル面に圧力を加えたままにすると、液晶の劣化やパネルの破損などの原因になります。

液晶テレビの一部や
付属品を廃棄する場合

本機の破片、付属品・電池などを廃棄する際は法令・規則に従ってください。くわしくは、所在の地方自治体にお問い合わせください。

廃棄時にご注意願います

家電リサイクル法では、お客様がご使用済みのテレビ(ブラウン管式、液晶式、プラズマ式)を廃棄される場合は、収集・運搬料金、再商品化等料金(リサイクル料金)をお支払いいただき、対象品を販売店や市町村に適正に引き渡すことが求められています。

お客さま便利メモ	このテレビの形名は <input type="checkbox"/> LCD-A32BHR6 <input type="checkbox"/> LCD-V32BHR6 <input type="checkbox"/> LCD-32BW6 <input type="checkbox"/> LCD-A39BHR6 <input type="checkbox"/> LCD-V39BHR6 <input type="checkbox"/> LCD-39BW6 です。	
	ご購入年月日 年 月 日	ご購入店名 電 話 ()
製造番号 保証書および本体後面の銘板部に記載しています。	カードID (B-CASカード番号) 148ページに記載の「B-CASカード情報」で確認できる「カードID」の番号を記入してください。問い合わせのときに必要な場合があります。	

ちょっとした
心づかいで
テレビの安全

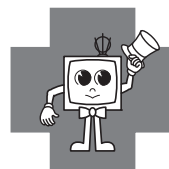

<p>愛情点検</p>	<p>●長年ご使用の液晶テレビの点検をぜひ!</p>	<p>熱、湿気、ホコリなどの影響や、使用の度合いにより部品が劣化し、故障したり、時には安全性を損なって事故につながることもあります。</p>
	<p>このような 症状は ありませんか</p> <ul style="list-style-type: none"> ● 電源コード、プラグが異常に熱い。 ● コゲくさい臭いがする。 ● 製品に触れるとビリビリと電気を感ずる。 ● 電源を入れても映像や音が出ない。 ● 映像が乱れたり、画面が異常にかけたりする。 ● その他の異常・故障がある。 	<p>ご使用 中 止</p> <p>故障や事故防止のため、電源を切り、コンセントから電源プラグを抜いて、必ず販売店にご相談ください。</p>



本製品は「電気・電子機器の特定の化学物質に関するグリーンマーク表示ガイドライン」に基づく、グリーンマークを表示しています。J-Moss(JIS C 0950 電気・電子機器の特定の化学物質の含有表示方法)に基づき、特定の化学物質(鉛、水銀、カドミウム、六価クロム、PBB、PBDE)の含有についての情報を公開しています。詳細は、Webサイト <http://www.MitsubishiElectric.co.jp/home/ctv/> をご覧ください。