

三菱液晶カラーテレビ

# カンタンサイネージ<sup>®</sup>

## 取扱説明書

形名

ディーエスエム エル エックス  
DSM-24L7X

ディーエスエム エル エックス  
DSM-32L7X

ディーエスエム エル エックス  
DSM-50L7X

ディーエスエム エル エックス  
DSM-65L7X



- ご使用前に、この取扱説明書をよくお読みになり、正しくお使いください。
- 保証書は「お買上げ日・販売店名」などの記入を確かめて、販売店からお受け取りください。
- 「取扱説明書」と「保証書」は大切に保存してください。

製造番号は安全確保上重要なものです。お買上げの際は、製品本体および保証書に記載の製造番号をお確かめになり、裏表紙の「お客さま便利メモ」に記入しておいてください。

HDMI<sup>®</sup>  
HIGH-DEFINITION MULTIMEDIA INTERFACE

AVCHD<sup>™</sup>



本紙の端面で手などを傷つけないよう、ご注意ください。

安全上のご注意 6

各部のはたらき 14

テレビを見る  
ための準備 22

接続・設定をわかりやすく説明しています

テレビを見る 47

テレビを  
使いこなす 80

リアリンクで  
録る/  
予約する/見る 104

テレビをお好み  
の設定にする 116

お知らせ 172

困ったとき 176

「困ったとき」は、裏表紙の  
もくじから探すこともできます



# もくじ

ページ

## 安全上の ご注意

安全のために必ずお守りください	6
ご使用上のお願い	10
●留意点	10
●本機の設置についてのお願い	11
●転倒落下防止についてのお願い(同梱スタンドで設置する場合)	11
●本機の縦置き設置についてのお願い	12
●転倒落下防止についてのお願い(本機を壁掛け設置する場合)	13

## 各部の はたらき

本体前面/側面	14
本体側面/後面	16
本体後面	18
リモコン	20

## テレビを見るための 準備



テレビを見るまでの準備の流れ	22
<b>準備1 付属品を確認する</b>	<b>23</b>
●背面カバーの取り付けについて	26
●SDカード盗難防止カバーの取り付けについて	27
●SDカードの取り出しについて(盗難防止カバーを取り付けている場合)	27
●黒シールの貼り付けについて	28
<b>準備2 リモコンの準備をする</b>	<b>29</b>
●乾電池を入れる	29
●吊りひもをつけるとき	29
<b>準備3 B-CASカードを入れる</b>	<b>29</b>
<b>準備4 アンテナをつなぐ</b>	<b>30</b>
●UHFアンテナ	30
●BS・110度CSアンテナ	31
●レコーダーを通して接続するとき	32
●CATV(ケーブルテレビ)パススルーのとき	32
<b>準備5 他の機器とつなぐ</b>	<b>33</b>
●ビデオとの接続	33
●DVDプレーヤーとの接続	33
●HDMI機器との接続	34
●デジタル音声(光)入力対応のオーディオ機器との接続	36
●パソコンとの接続	37
<b>準備6 LAN端子につなぐ</b>	<b>38</b>
<b>準備7 電源を入れる</b>	<b>41</b>
<b>準備8 らくらく設定をする</b>	<b>42</b>
屋内配線も重要です	46

このテレビは、誤操作防止機能を搭載しています。

●使う人に合わせた設定に切り換える(使う人切替)	91
●本体のボタンを無効にする(本体操作部ロック)	135
●リモコンの一部のボタンを無効にする(リモコンキーロック)	136
●オートターンの設定をする[50V型のみ]	143
●放送波無効設定をする	147
●リモコンコードを切り換える	158

次ページへつづく

## テレビを見る

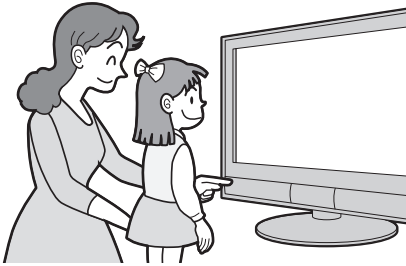

	ページ
デジタル放送を見る(地上・BS・110度CSデジタル)	47
ケーブルテレビなどのアナログ放送を見る	49
データ放送を見る	50
リモコンで画面の向きを変える(オートターン)	51
[50V型のみ]	51
手動で画面の向きを変える[24V型、32V型、50V型のみ]	51
他の機器の映像を見る(入力切替)	52
音声を切り換える	53
字幕を出す	54
自動的に電源を切る(オフタイマー)	55
時刻を表示する	55
いろいろな節電設定を選ぶ(節電アシスト)	56
節電画質設定にする	57
節電モニターで省エネ効果を確認する	58
チャンネル番号や節電メーターなどを表示する	60
画面サイズを選ぶ	62
SDカードの写真や動画を見る	64
番組表を見る	68
番組の詳しい情報(番組内容)を見る	70
「ネットワーク」で動画を楽しむ	72
●「ネットワーク」を利用するために必要な接続と設定	73
●利用するサービスを選び、専用画面を表示する	73
●文字入力のしかた	76
家庭内ネットワークで動画を楽しむ	78

## テレビを使いこなす



メニューからの操作	
メニュー機能の使いかた	80
ヘッドホンの音量を調節する	82
「サラウンド」で聞く	83
番組表を表示中に今すぐできること	84
(文字サイズ切替/番組情報取得/表示形式切替)	84
SDカードのスライド時間を変更する	86
見たい番組を探す(ジャンル検索)	87
画面だけを消す(消画)	89
チャンネル内の映像を切り換える(映像切替)	90
使う人に合わせた設定に切り換える(使う人切替)	91
オンタイマーで自動的に電源を入れる	92
本機や放送局からのお知らせを読む	94
ボード(110度CSデジタル放送からのお知らせ)を読む	95
B-CASカード情報と困ったときの問い合わせ先、機種名を確認する	96
デジタル放送の受信状況を確認する(アンテナ受信レベル)	97
リアリンク対応機器を操作する[リアリンク(REALINK)]	98
携帯端末で本機を操作する	101

家電連携で当社製エアコンを操作する — 家電連携・HEMS編  
HEMSを使う — 家電連携・HEMS編

家電連携・HEMS編は、当社ホームページ『取扱説明書ダウンロード』からご覧になれます。

http://www.mitsubishielectric.co.jp/lsg/kaden/ibim\_contents/

※家電連携・HEMS編は当社ホームページへの掲載のみです。  
冊子他の形態でのご提供はありません。



こちらからも  
アクセスできます。

ご注意  
安全上の

はたらき  
各部の

準備  
テレビを  
見るための

見る  
テレビを

使いこなす  
テレビを

見る  
予約する  
録る  
リアリンクで

設定にする  
お好みの  
テレビを

お知らせ

困ったとき

## リアリンクで 録る/予約する/見る

(録画にはリアリンク対応のレコーダーとの接続が必要です)

デジタル放送を一発録画で録る	104
予約について	105
●視聴予約とリンク録画予約について	105
●リンク録画予約の前に	105
番組表やジャンル検索から予約する	106
時刻を指定して予約する(時刻指定予約)	109
予約を確認する/取り消す	112
リアリンク対応機器の録画リストを表示する [リアリンク(REALINK)]	114
操作パネルでリアリンク対応機器を操作する [リアリンク(REALINK)]	115

## テレビを お好みの設定にする

画質設定をする	116
「画質設定」画面の表示のしかた	116
●映像モードを切り換える	117
●画質調整をする	118
●さらに細かく画質調整をする(プロ調整)	119
●画質設定を初期化する	120
●ジャンルに合った画質にする(ジャンル適応)	120
●自動的にお部屋に合った画面の明るさにする(明るさセンサー)	121
●視聴者に合わせた画面にする(視聴者設定)	121
●明るさ順応補正の設定をする	122
音声設定をする	123
「音声設定」画面の表示のしかた	123
●音声モードを切り換える	124
●音質調整をする	124
●音質設定を初期化する	125
●ジャンルに合った音質にする(ジャンル適応)	125
●ヘッドホンの音質調整や出力設定をする(ヘッドホン設定)	126
●安定した音量で聞く(おすすめ音量)	127
●声ハッキリの設定をする	127
●読み上げの設定をする	128
●操作音などの報知音量の設定をする	129
機能設定をする	130
「機能設定」画面の表示のしかた	130
●節約設定をする	131
●暗証番号を登録して視聴制限を設定する	132
●本体のボタンを無効にする(本体操作部ロック)	135
●リモコンの一部のボタンを無効にする(リモコンキーロック)	136
●リアリンクの設定をする	137
●画面の調整や画面サイズの設定をする	138
●PC入力端子につないだパソコンの画面を調整する	139
●PC設定を初期化する	140
●デジタル音声出力の設定をする	141
●外部入力のスキップ設定をする	141
●HDMI端子にパソコンをつなぐときの設定	142
●オートターンの設定をする[50V型のみ]	143
●高速起動にする	143
●使う人設定をする	144

## テレビを お好みの設定にする

	ページ
<b>初期設定をする</b>	<b>146</b>
「初期設定」画面の表示のしかた	146
●らくらく設定で再設定する	147
●放送波無効設定をする	147
●アナログ放送のチャンネル設定をする	148
●地上デジタル放送のチャンネル設定をする	152
●リモコンにデジタル放送のチャンネルを追加する	155
●チャンネルの飛び越し(スキップ)を設定する	156
●番組表に表示しないチャンネルを設定する	156
●番組表や選局を好みのチャンネル、順番に設定する	157
●リモコンコードを切り換える	158
●チャンネル番号や音量などの文字サイズを切り換える	160
●時刻を常時表示する	160
●アンテナ設定をする	161
●居住地域と郵便番号を設定する	163
●LAN端子を使用するときの設定(通信設定)	164
●放送時刻の変更に対応する(予約変更自動追従)	168
●地上デジタル放送のチャンネル再設定を変更する	168
●ダウンロード設定をする	169
<b>設定を初期化する</b>	<b>170</b>
●一部の設定を初期化する	170
●すべての情報を初期化する	171

## お知らせ

B-CASカードについて	172
デジタル放送について	172
地上デジタル放送のチャンネル一覧表	174
仕様	175

## 困ったとき

保証とアフターサービス	176
<b>故障かな?と思ったら</b>	<b>177</b>
メッセージ表示一覧	183
お手入れのしかた	184
アイコン一覧	185
用語の説明	185
著作権等について	187
索引	194
テレビの上手な使いかた	裏表紙

### ■サイネージ取扱説明書について

当社ホームページの以下のページからご覧になれます。  
<http://www.mitsubishielectric.co.jp/ldg/wink/top.do>  
 ※『サイネージ取扱説明書』は当社ホームページへの掲載のみです。  
 冊子他の形態でのご提供はありません。



こちらからも  
アクセスできます。

### 本誌ご利用でのご注意

- この取扱説明書の記述内容はすべて2017年8月時点でのものです。
- 本機、接続機器共に、ソフトウェア更新、新モデルでの仕様変更等により記載内容と異なることがあります。
- 仕様および外観は、改良のため予告なく変更することがあります。

ご注意  
安全上の

はたらき  
各部の

準備  
見るための  
テレビを

見る  
テレビを

使いこなす  
テレビを

見る  
予約する  
録る  
リアリンクで

設定にする  
お好みの  
テレビを

お知らせ

困ったとき

# 安全のために必ずお守りください

■誤った取扱いをしたときに生じる危険とその程度を、次の表示で区分して説明しています。

 <b>警告</b>	誤った取扱いをしたときに、死亡や重傷などに結びつく可能性があるもの。	 <b>注意</b>	誤った取扱いをしたときに、軽傷または家屋・家財などの損害に結びつくもの。
---	------------------------------------	---	--------------------------------------

■図記号の意味は次のとおりです。

 絶対に行わない	 絶対に分解・修理はしない	 絶対に触れない
 絶対に風呂・シャワー室では使用しない	 絶対に水にぬらさない	 絶対にぬれた手で触れない
 必ず指示に従い行う	 必ず電源プラグをコンセントから抜く	 高圧注意 (本体後面に表示)

## 警告

電源プラグは容易に手が届く場所の電源コンセントに差込んでください。完全に通電を遮断するには電源プラグを抜いてください。

### 万一異常が発生したときは、電源プラグをすぐ抜く!!

異常のまま使用すると、火災・感電の原因になります。すぐに電源を切り、電源プラグをコンセントから抜いて、販売店に修理をご依頼ください。

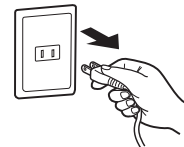

故障(画面が映らない、音が出ないなど)や煙、変な音・においがするときは使わない

火災・感電の原因になります。

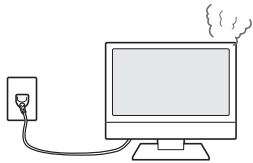

使用禁止

煙が出なくなるのを確認して、販売店に修理をご依頼ください。

本機を落としたり、キャビネットや液晶パネルが破損したときは、電源プラグをコンセントに差し込まない



使用禁止

火災・感電の原因になります。

水をかけない  
水の入った物、花瓶などを機器の上に置かないこと

本機の中に水などが入ると、火災・感電の原因になります。



水ぬれ禁止

万一入った場合は、すぐに電源を切り、電源プラグをコンセントから抜いて、販売店にご相談ください。

異物を入れない 特にお子様にご注意ください

通風孔やトレイ開閉口などから金属類や燃えやすいものなどが入ると火災・感電の原因になります。

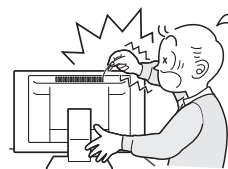

禁止

万一入った場合は、すぐに電源を切り、電源プラグをコンセントから抜いて、販売店にご相談ください。

不安定な場所に置かない

ぐらついたり変形した台の上や傾いた所など。落ちたり、倒れたりしてけがの原因になります。



設置禁止

テレビ台の車(キャスター)を固定する

台が動くと本機が倒れ、けがの原因になります。

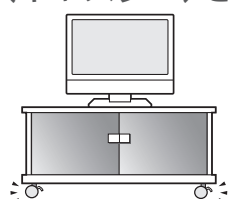

車を固定

# 警告

本機にのったり、ぶらさがったりしない  
特にお子様にご注意ください



落下してけがの  
原因になります。

禁止

B-CASカード、乾電池、ネジなど  
小さな付属品やSDカードなどは幼児の  
手の届くところに置かない

飲み込むと窒息死する  
原因になります。



万一飲み込んだ場合は  
医師に相談してください。

禁止

接続線で遊ばせない。けがの原因になります。

ぬれた手で電源プラグを抜き差ししない

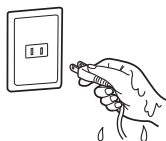

感電の原因になります。

ぬれ手禁止

風呂場では使わない  
機器を水滴のかかる場所に  
置かないこと



風呂場禁止



水ぬれ禁止

水気の多い場所での使用は、火災・感電の原因になります。

雷が鳴りだしたら、アンテナ線に触れない



火災・感電の  
原因になります。

接触禁止

電源は、交流100Vを使う

交流 100V 電源  
以外で使用すると、  
火災・感電の原因に  
なります。

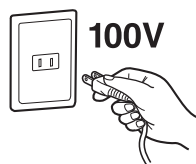

100V

同梱スタンド以外での設置は必  
ず弊社指定の専用壁掛け金具や  
オプションスタンドを使用し、  
設置は必ず専門業者に依頼する



専門業者  
に依頼

- 同梱スタンド以外での設置は、専用壁掛け金具やオプションスタンドに同梱されている取扱説明書の記載どおりに設置し、同梱のネジを必ずご使用ください。
- 専門業者以外の方が取り付けられたり、取扱説明書の記載と異なる取り付けをすると、テレビが落下し、けがの原因になります。

同梱のスタンドを取り付けない場合、  
本体のスタンド取付部位に必ず  
同梱のカバーを取り付ける。



カバーを  
取り付ける

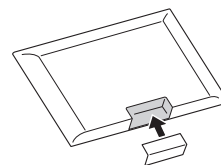

異物が侵入し、  
火災・故障の  
原因になります。

電源コードを傷つけない

重いものをのせたり、  
熱器具に近づけたり、  
無理に引っ張らない。  
コードが破損して火災・感電の原因になります。



傷つけ禁止

分解や改造をしない

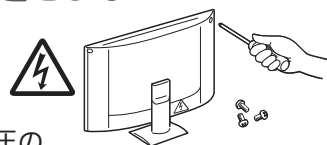

分解禁止

内部には電圧の  
高い部分があり、さわると感電の  
原因になります。また、けが・火災の原因になります。

内部の点検・調整・修理は販売店にご相談ください。

電源プラグのほこりなどは定期的にとる

電源プラグにほこりが  
ついたりコンセントの  
差込みが不完全な場合は、  
火災の原因になります。



ほこりを取る

傷んだ電源コードや差込みのゆるいコンセントは使わないでください。1年に一度は電源プラグとコンセントの定期的な清掃と接続を点検してください。

# 安全のために必ずお守りください(つづき)

## ⚠ 注意

### 設置のときは次のことをお守りください

風通しが悪かったり、置き場所によっては、内部に熱がこもり、火災や感電の原因になります。

空気穴(通風孔)をふさがない



禁止

あお向けや横倒しにしない



禁止

下向きで使わない、さかさまにしない

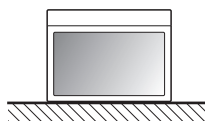
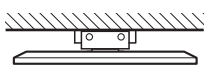

禁止

指定された向きを守って取り付ける

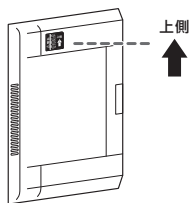

向きを守る

押入れ、本箱などに入れない

風通しの悪い狭いところで使用しない。



設置禁止

湿気やほこりの多い所、油煙や湯気の当たる所、温泉地域の硫化水素ガスの多い所に置かない



設置禁止

据付の際は壁から離す

壁掛けや設置位置によっては、通風孔からの空気の流れて壁を汚す原因になることもあります。

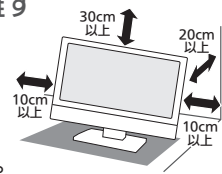

壁から離す

直射日光の当たるところや熱器具のそばに置かない

キャビネットが変色、変形などの劣化を起す原因になることもあります。



設置禁止

接続線をつけたまま移動しない

火災・感電の原因や、つまずいてけがの原因になります。



禁止

電源プラグやアンテナ線、機器間の接続線や転倒防止金具をはずしたことを確認のうえ、移動してください。

電源プラグを持って抜く

コードを引っ張ると傷つき、感電・火災の原因になります。

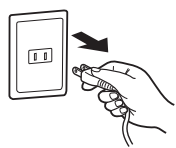

プラグを持つ

電源プラグは根元まで差し込む

差し込みが不完全な場合、火災・感電の原因になります。



根元まで差し込む

液晶画面に強い衝撃を加えない



禁止

パネルが割れて、けがの原因になります。

お手入れのときは、電源プラグを抜く

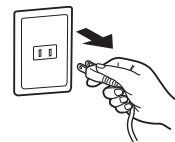

感電の原因になります。

プラグを抜く

長期間の旅行、外出のときは電源プラグをコンセントから抜く



プラグを抜く



# ⚠ 注意

本機の上や近くにものを置かない  
ローソクのような  
裸火を本体の上や  
近くに置かない



金属類や液体が  
内部に入ると、火災・感電の原因になります。

車の中で使用しない

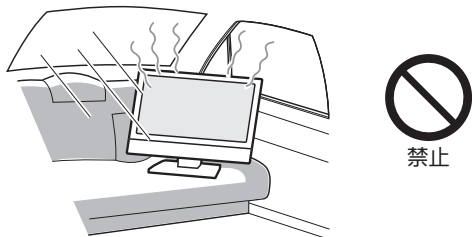

熱・振動により壊れて、火災・感電の原因になります。

回転中や、オートターン使用中は、  
本機に近づかない

特にお子様にご注意ください  
オートターンは、50V型のみの  
機能です。



回転させたときに、  
壁との間にはさまれると、  
けがの原因になります。

乾電池の逆差し禁止

- プラス⊕とマイナス⊖の向きを正しく入れる。
- マイナス⊖側から  
入れる。

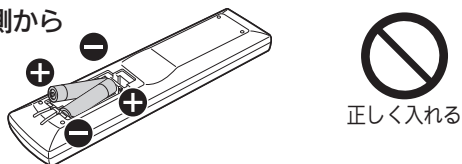

乾電池取扱いについて

- 分解したり、ショートさせたり、  
火の中に投入したりしない。
- 充電しない。
- 種類の違う電池や、新しい電池と古い電池  
を混ぜて使用しない。

電池の破裂、液漏れにより、  
火災・けがや周囲を汚す原因になります。

アルカリ乾電池のアルカリ性溶液が皮膚や衣服に付着したときは、  
きれいな水で洗い流してください。  
また、目に入ったときはきれいな水で洗ったあと、ただちに医師の  
治療を受けてください。

ワックスのかかった床に直接置かない

床上のワックス、  
洗剤、溶剤により、  
床材と本体底面のすべり止め用ゴムの密着性が  
上がり、床材のはがれ、着色の原因になります。

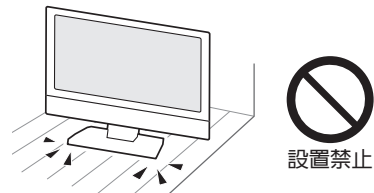

持ち運びは2人以上で行う

本機の落下や思わぬけがの原因になります。

車(キャスター)付きのテレビ台ごと  
移動させるときは、テレビ台のキャスター  
固定手段を外して本機を支えながら  
テレビ台を押す。

本機を支えながらテレビ台を押さないと、本機が落下してけが  
の原因になることがあります。

日本国外で使用しない

日本以外では、電源電圧、電源環境が  
異なるため使用しないでください。  
火災、感電の原因になります。  
放送方式が異なるため使用できません。  
また、アフターサービスもできません。

This television set is designed for use in Japan only and  
can not be used in any other countries.  
No servicing is available outside of Japan.

アンテナ工事には、技術と経験が必要です

販売店にご相談ください。

送配電線から離れた場所に  
設置してください。

アンテナが倒れると  
感電の原因になります。

BS、CS放送受信用アンテナは強風の影響を受けやすいので  
確実に取り付けてください。

内部掃除は、販売店に依頼する

1年に一度  
くらいを目安に  
してください。  
内部にほこりが  
たまったまま使うと、火災や故障の原因になります。  
とくに梅雨期の前に行うのが効果的です。  
内部掃除費用については販売店にご相談ください。

# ご使用上のお願い

## ■電波妨害について

本機は規格を満たしていますが若干のノイズが出ています。「ラジオ」や「パソコン」などの機器に本機を近づけると互いに妨害を受けることがあります。このときは機器に影響のないところまで本機から離してください。

## ■搬送について

- 引越しや修理などで本機を運搬する場合は、本機用の梱装箱と緩衝材および包装シート・袋をご用意ください。
- 本機は立てた状態で運搬してください。横倒しにして運搬した場合、液晶パネルのガラスが破損したり、輝点や黒点が増加することがあります。

## ■壁に取り付ける場合

危険ですからお客様ご自身で取り付けずに、販売店にご相談ください。

## ■露付き(結露)について

- 本機の内部に水滴がつくことを露付きといいます。露付き状態で本機を使用すると、ディスクやSDカードの情報を読みとれないなど、本機が正常に動作しなかったり故障の原因となることがあります。
- 露付きは、次のように温度が急に変わる場合に起こります。
    - ・ 部屋を急激に暖房したとき
    - ・ エアコンなどの冷風を直接当てたとき
    - ・ 本機を寒いところから暖かいところに移動させたとき
  - 露付きが起こりそうなときは、電源を入れて2時間以上おき、十分に乾燥させてからご使用ください。ディスクやSDカードが入っているときは、必ず取り出しておいてください。
  - ディスクが結露しているときは、ディスクの表面の水滴をよく拭き取ってからお使いください。

## ■画面の残像について

時刻表示や静止画を長時間表示された場合や、画面サイズを「ノーマル」で長時間ご使用された場合、部分的に映像が消えない(残像)症状が発生する場合がありますが、これは故障ではありません。通常の動画放送をご覧いただくことにより、次第に目立たなくなります。

## ■動作時の本体温度について

本体や上面の一部は温度が高くなりますので、ご注意ください。品質・性能には問題ありません。

## ■本機を使わないときは

ふだん使わないときは、ディスクやSDカードを取り出し、リモコンまたは本体の電源ボタンで電源を切っておいてください。

## ■液晶パネルについて

- 液晶パネルは非常に精密な技術で作られており、99.99%以上の有効画素がありますが、0.01%以下の画素欠けや常時点灯する画素があります。これは故障ではありませんので、あらかじめご了承ください。
- 液晶パネルが汚れた場合は、脱脂綿か柔らかい布で拭きとってください。液晶パネルを素手で触らないでください。
- 液晶パネルに水滴などがかかった場合はすぐに拭きとってください。そのままにすると液晶パネルの変質、変色の原因になります。
- 液晶パネルを傷つけないでください。硬いもので液晶パネルの表面を押ししたり、ひっかいたりしないでください。

## ■開封時・ご使用初期の臭いについて

開梱時や据付初期のご使用中およびご使用後に、多少の臭いを感じることがあります。これは、プラスチックなどを外装や内部に使用しているために発生するものです。この臭いのご使用とともに軽減されます。

- 液晶パネルの輝点(点灯したままの点)や黒点(点灯しない点)は保証の対象とはなりません。
- お客様または第三者が本機の誤使用、使用中に生じた故障、その他の不具合または本機の使用によって受けられた損害については、法令上賠償責任が認められる場合を除き、当社は一切の責任を負いませんので、あらかじめご了承ください。
- データ放送の双方向サービスなどで本機に記憶されたお客様の登録情報やポイント情報などの一部、またはすべての情報が変化・消失した場合の損害や不利益について、アフターサービス時も含め、当社は一切の責任を負いませんので、あらかじめご了承ください。
- 本機でお客様が設定されるデータには、個人情報を含むものがあります。本機を譲渡または廃棄される場合には、「全情報の初期化」[P.171](#)により個人情報を消去されることをおすすめします。
- 火災、地震、風水害、落雷その他の天災地変、塩害、公害、ガス害(硫化ガスなど)や異常電圧による故障および損傷は有料修理になります。
- LCD(液晶)パネルおよびバックライトの経時による劣化(焼き付き、輝度の低下など)が生じた場合は有料修理になります。

## ●留意点

ご使用の前に下記の内容を必ずお読みください。

- 受信異常により、本機の操作ができなくなった場合は本体の電源ボタンで電源をいったん切ったあと、しばらくして再度本体の電源ボタンで電源を入れ直してください。
- 国外での製品を使用して有料放送サービスを楽しむことは、有料サービス契約上禁止されています。
- 付属のB-CASカードはデジタル放送を視聴していただくために、お客さまへ貸与された大切なカードです。破損や紛失などの場合はただちにB-CAS[(株)ビーエス・コンディショナルアクセスシステムズ]カスタマーセンター [P.172](#)へご連絡ください。なお、お客さまの責任で破損、故障、紛失などが発生した場合は、再発行費用が請求されます。
- 万一、本機の不具合により、録画できなかった場合の補償についてはご容赦ください。
- あなたが録画・録音したものは、個人として楽しむなどのほかは、著作権法上権利者に無断で使用できません。

- 本機の受信周波数帯域に相当する周波数を用いた機器とは離してご使用ください

本機の受信周波数帯域(VHF:90~222MHz、UHF:470~770MHz、BS:1032MHz~1336MHz、CS:1595MHz~2071MHz)に相当する周波数を用いた携帯電話などの機器を、本機やアンテナケーブルの途中に接続している機器に近づけると、その影響で映像・音声などに不具合が生じる場合があります。それらの機器とは離してご使用ください。

- 本体の電源ボタンで電源を頻繁に切らないことをおすすめします

長期間留守にされる場合や本機に異常が発生したとき以外は、本機の電源プラグをコンセントから抜いたままにしたり、本体の電源ボタンで電源を切らないことをおすすめします。本機は電源オフ(待機)

状態でも、自動的にデジタル放送のメンテナンス情報を受信して、ソフトウェアの更新が行われる場合があります。

- 天候不良によっては、画質、音質が悪くなる場合があります。衛星デジタル放送の場合、雨の影響により衛星からの電波が弱くなっているときは、引き続き放送を受信できる降雨対応放送に切り換えます。(降雨対応放送が行われている場合)降雨対応放送に切り換わったときは、画面にメッセージが表示されます。降雨対応放送では、画質や音質が少し悪くなります。また、番組情報も表示できない場合があります。
- 本機に付属しているB-CASカード以外のものを挿入しないでください。B-CASカード挿入口に、正規のB-CASカード以外のものを挿入すると本機が故障したり破損することがあります。

## 本機の設置についてのお願い

### お願い

- 傾斜面や、水平でない面、カーペットなどの柔らかい面への設置をさけてください。
- 本機の下へ物をはさまないでください。
- 本機を高いところに置かないでください。
- 万一転倒した場合に備えて、就寝場所や避難障害となる場所に本機を置かないでください。

- 最低限、下図のスペースを取ってください。

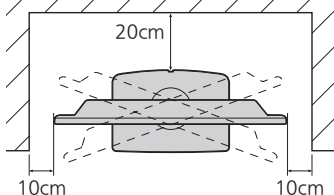

(点線で示した可動範囲は50V型のもです)

- 不安定な場所に置かないでください。  
台の上に設置するときは、平坦ですべりにくい、本機の外形より大きい、変形しない台の上に置いてください。

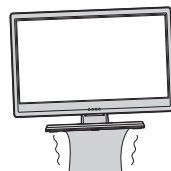

禁止

## 転倒落下防止についてのお願い(同梱スタンドで設置する場合)

### 注意

衝撃などで本機が転倒すると、けがの原因になることがあります。ご家庭での安全確保のために、置く場所が決まったら次の処置をお願いします。次の処置内容は、振動や衝撃での製品の転倒、落下によるけがなどの危害を軽減するためのものです。すべての地震等に対してその効果を保証するものではありません。

### 壁や柱などの安定した場所への固定

図-1のように本機を壁や柱などの安定した場所に本機の重さに耐えられる丈夫なひも(市販品)で確実に取り付けてください。

図-1 回転したときに無理に引っ張られないようにたませる 市販のネジ、ヒートンなど

<24V型、32V型>

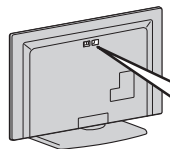

丈夫なひも(市販品)

<50V型、65V型>

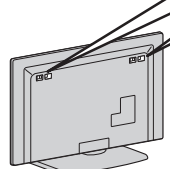

2箇所とも使用する

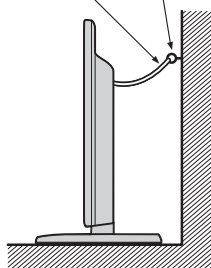

ヒートン

お願い ひも、ネジなどの取り付けは確実に行ってください。

### テレビ台への固定

<DSM-24L7X、DSM-32L7X、DSM-50L7X>

図-2のように、お使いの台の天板と液晶テレビのスタンド(2ヵ所)を市販の木ネジで取り付けてください。スタンドのネジ穴部分の厚みは次のとおりです。

形名	厚み
DSM-24L7X、DSM-32L7X	8.2mm
DSM-50L7X	6.0mm

または、テレビ台への固定用部品(付属品)で、スタンド後面下部とお使いの台の強固な部分を、固定してください。

- お願い
- 再び移動させるときは木ネジやテレビ台への固定用部品をはずしてから行ってください。
  - テレビ台も可能な限り床や壁などに固定してください。

図-2

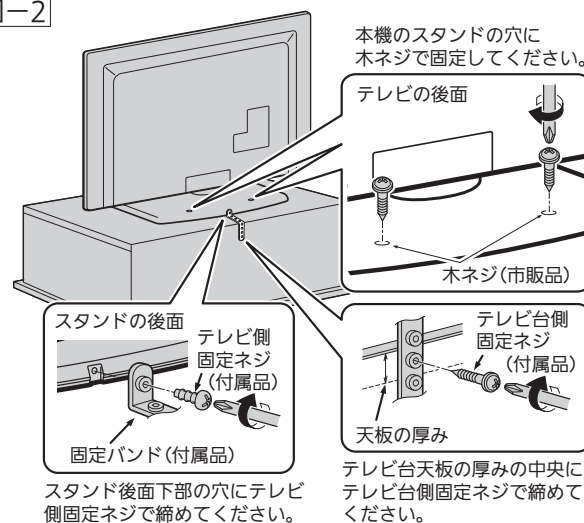

<DSM-65L7X>

図-3のように、お使いの台の天板と液晶テレビのスタンド(2ヵ所)を付属の固定ネジで取り付けてください。または、テレビ台への固定用部品(付属品)で、スタンド後面下部とお使いの台の強固な部分を、固定してください。

図-3

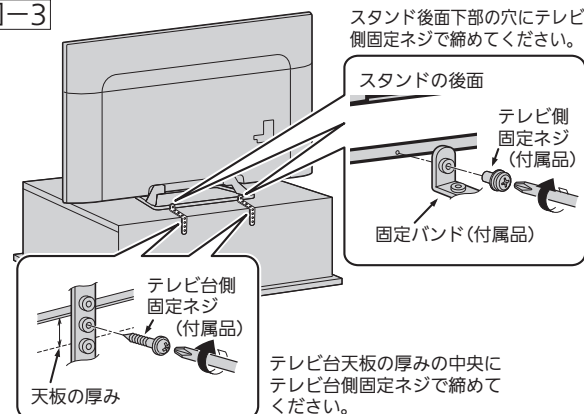

# ご使用上のお願い(つづき)

## ● 本機の縦置き設置についてのお願い

■ 設置の際は **P.8** の注意事項を必ずお守りください。

⚠ 壁掛け工事は専門業者に依頼してください。

- 縦置きで使用する場合は、下図のように必ず背面ラベルの矢印が上を向くように設置してください。
- 上下関係は必ず守って設置してください。

〈DSM-32L7X〉

背面ラベル

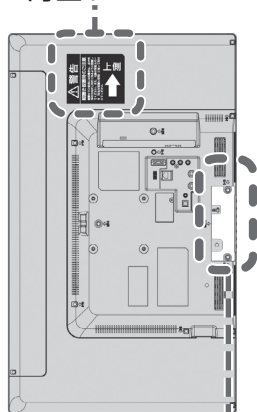

〈DSM-50L7X〉

背面ラベル

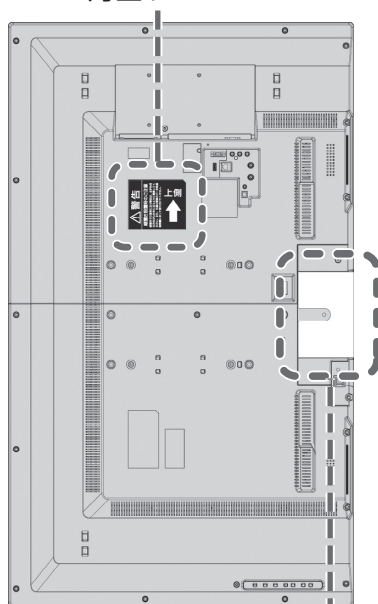

〈DSM-65L7X〉

背面ラベル

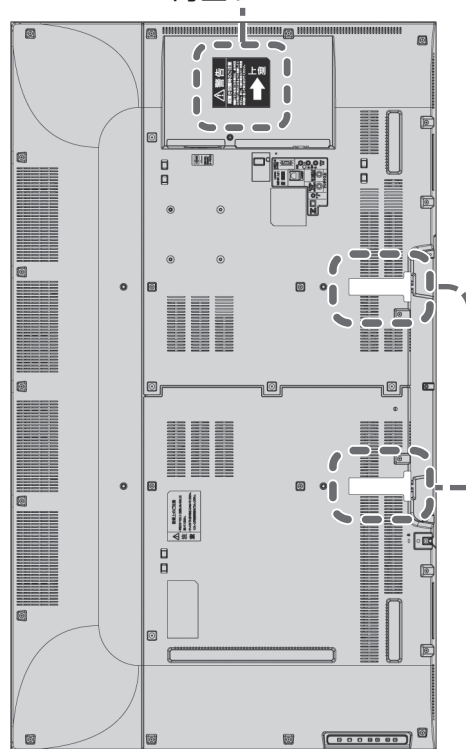

必ず付属の背面カバーを取り付けてください。 **P.26**

- 逆方向では絶対に使用しないでください。故障の原因になります。

- 上下さかさまや下向き、仰向き、横倒しでのご使用は保証いたしません。

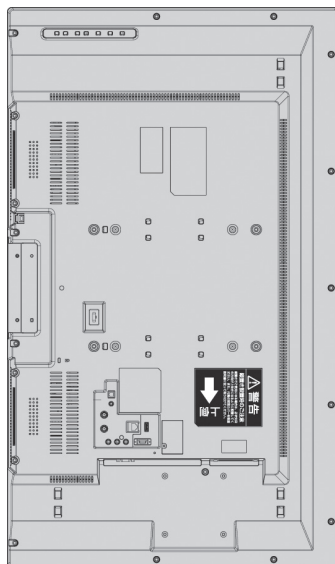

禁止

## 転倒落下防止についてのお願い(本機を壁掛け設置する場合)

### ⚠ 注意

衝撃などで本機が転倒すると、けがの原因になることがあります。ご家庭での安全確保のために、置く場所が決まったら次の処置をお願いします。次の処置内容は、振動や衝撃での製品の転倒、落下によるけがなどの危害を軽減するためのものです。すべての地震等に対してその効果を保証するものではありません。

### 壁や柱などの安定した場所への固定

下図のように本機を壁や柱などの安定した場所に本機の重さに耐えられる丈夫なひも(市販品)で確実に取り付けてください。

#### 〈DSM-32L7X〉

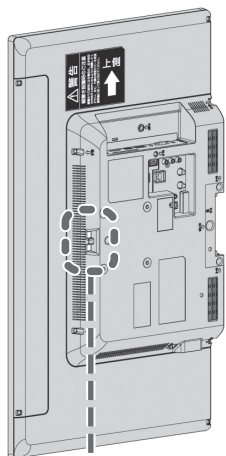

1箇所  
使用する

#### 〈DSM-50L7X〉

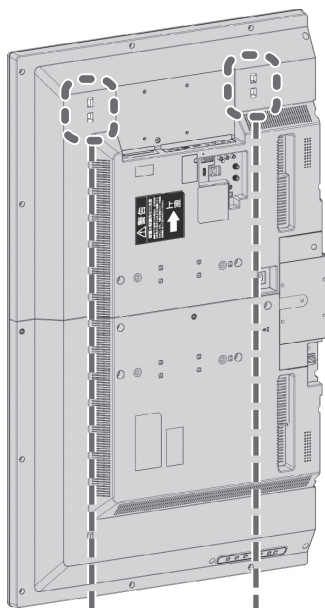

2箇所とも  
使用する



#### 〈DSM-65L7X〉

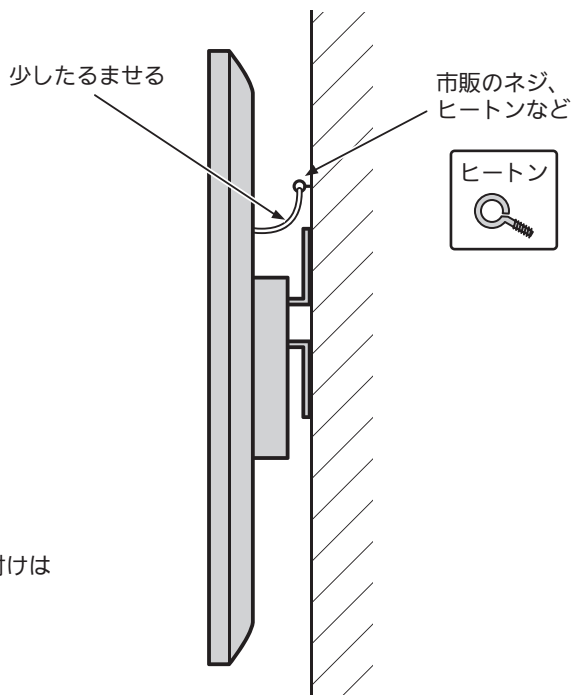
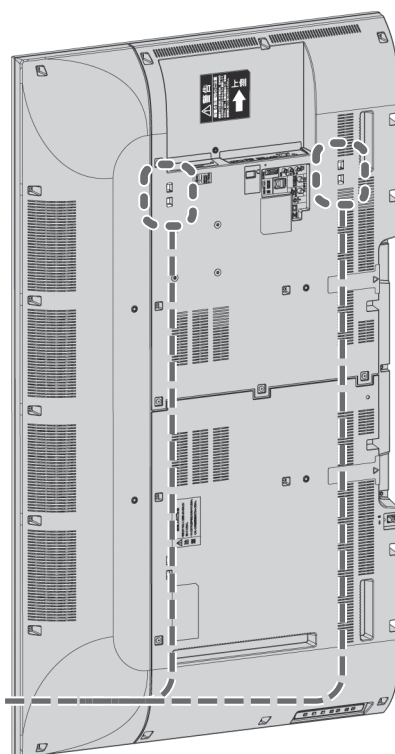

**お願い!** ひも、ネジなどの取り付けは  
確実に行ってください。

# 本体前面/側面

## 〈DSM-24L7X、DSM-32L7X〉

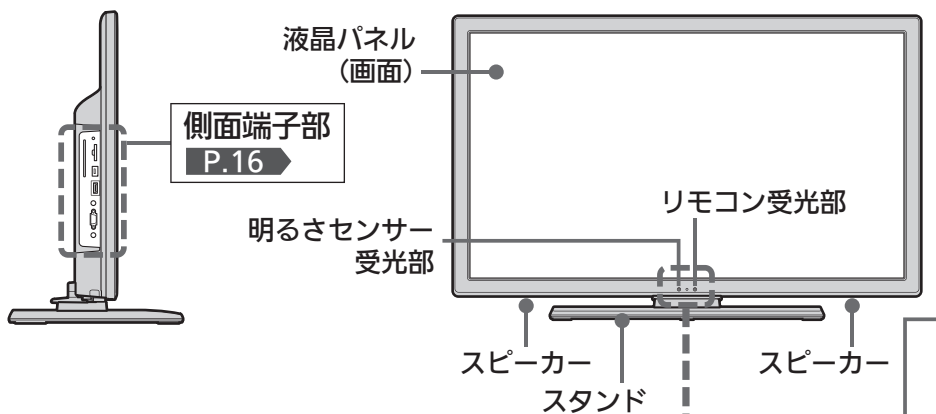

押すごとに、機能停止状態と動作状態とに切り換わります。機能停止状態(電源表示灯が無点灯)にすると、リモコンの電源ボタンで電源を「入」にできません。ほとんど全ての回路が停止するため、デジタル放送での必要な情報が取り込めなくなり、視聴予約なども動作しません。 **P.47・49**

音量を調節する。 **P.47・49**  
メニューなどを表示中はリモコンの◀▶と同じはたらきをする。 **P.P.80~81**

**電源表示灯** **P.47・49**  
緑……リモコンで電源を「入」にし、テレビが動作している状態  
赤……本体の電源で「入」、リモコンの電源で「切」にした待機状態(スタンバイ)  
※赤点滅…安全装置がはたらいています。本体の電源を入れ直してください。 **P.177**  
無点灯…本体の電源で「切」にした機能停止状態または、電源プラグを抜いた非通電状態

〈DSM-50L7X、DSM-65L7X〉  
[赤/緑点灯]録画 の表示がありますが無効です。録画機能はありません。同梱の小さい黒シールを貼ると表示が隠せます。

### コントロール部

メニューを表示する。 **P.80~81**

ビデオやDVDなどを見るときに押す。 **P.52**  
押すごとに、地上アナログ→地上デジタル→BS→CS1→CS2→ビデオ→D端子→HDMI1→HDMI2→PCの順に切り換わります。メニューなど表示中はリモコンの決定と同じはたらきをする。 **P.80~81**

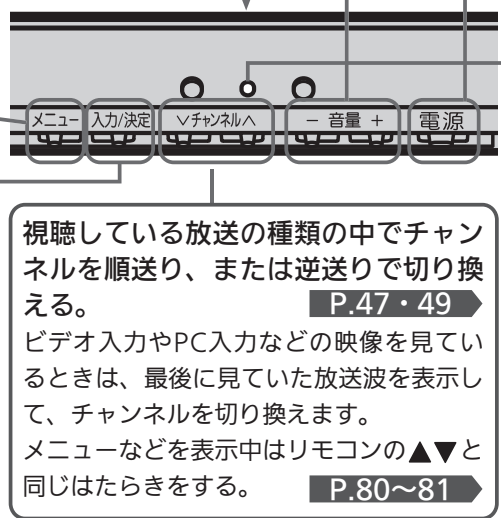

視聴している放送の種類の中でチャンネルを順送り、または逆送りで切り換える。 **P.47・49**  
ビデオ入力やPC入力などの映像を見ているときは、最後に見ていた放送波を表示して、チャンネルを切り換えます。メニューなどを表示中はリモコンの▲▼と同じはたらきをする。 **P.80~81**

## 〈DSM-65L7X〉

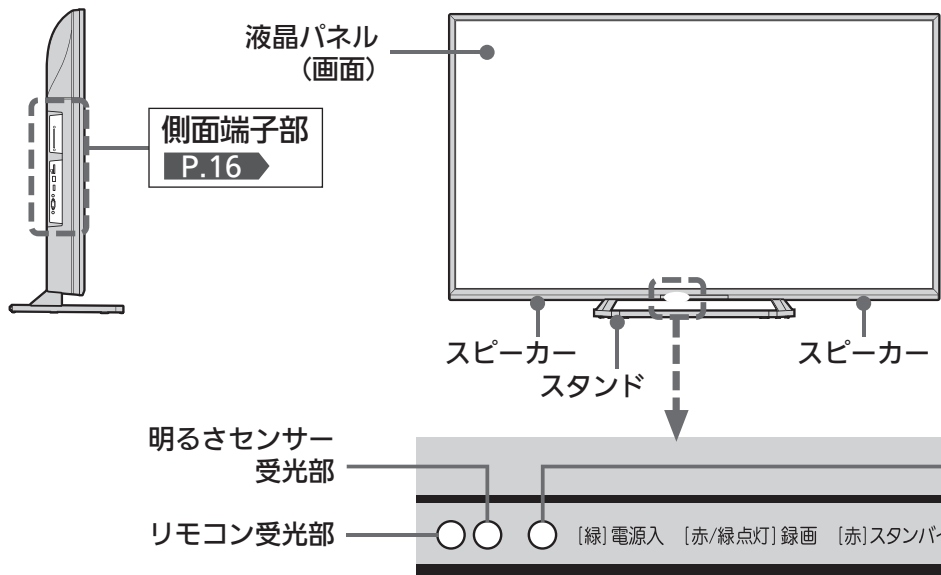

### コントロール部 P.15

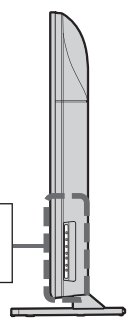

### お知らせ

- 電源表示灯が無点灯のときは、本体の電源ボタン以外の操作はできません。
- リモコンの電源ボタンで「切」にすると待機状態になります。マイコンおよびデジタルチューナーなどの回路が通電しています。
- 本機は待機状態のときに、自動的にデジタル放送のメンテナンス情報を受信して、ソフトウェアの更新が行われる場合がありますので、長期間留守にされる場合や本機に異常が発生したとき以外は本体の電源を「切」にしな

- いことをおすすめします。
- 操作できなくなったり、表示が正常でなかったりする場合は、しばらく本体の電源を「切」してみてください。
- テレビ画面に向けて光線銃などを使い、画面を標的にするゲームでは、正しく動作しないことがあります。くわしくはゲームの取扱説明書をご覧ください。

### <DSM-50L7X>

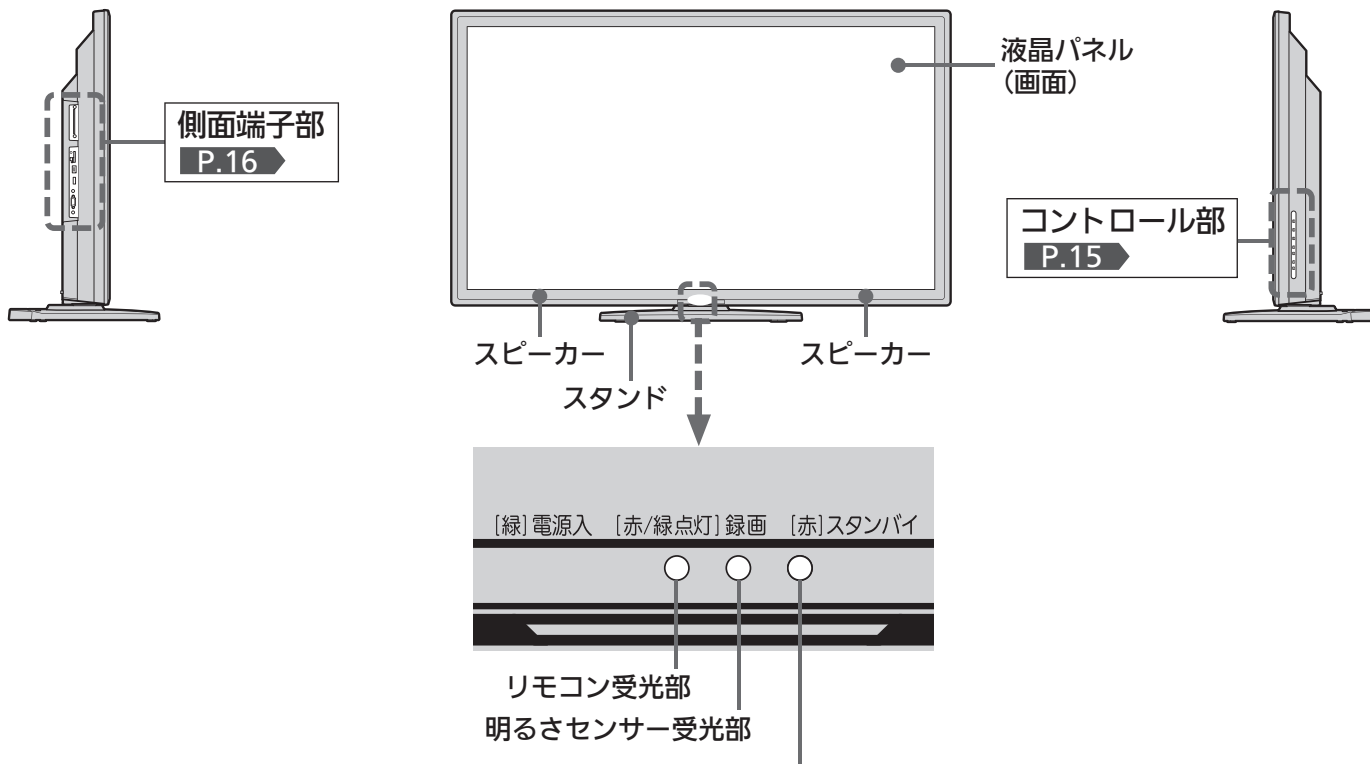

### コントロール部

### <DSM-50L7X>



押すごとに、機能停止状態と動作状態とに切り換わります。機能停止状態(電源表示灯が無点灯)にすると、リモコンの電源ボタンで電源を「入」にできません。ほとんど全ての回路が停止するため、デジタル放送での必要な情報が取り込めなくなり、視聴予約なども動作しません。 P.47・49

メニューを表示する。 P.80~81

ビデオやDVDなどを見る時に押す。 P.52  
押すごとに、地上アナログ→地上デジタル→BS→CS1→CS2→ビデオ→D端子→HDMI1→HDMI2→PCの順に切り換わります。メニューなど表示中はリモコンの(決定)と同じはたらきをする。 P.80~81

視聴している放送の種類の中でチャンネルを順送り、または逆送りで切り換える。 P.47・49  
ビデオ入力やPC入力などの映像を見ているときは、最後に見ていた放送波を表示して、チャンネルを切り換えます。メニューなどを表示中はリモコンの▲▼と同じはたらきをする。 P.80~81

音量を調節する。 P.47・49  
メニューなどを表示中はリモコンの◀▶と同じはたらきをする。 P.80~81

### <DSM-65L7X>

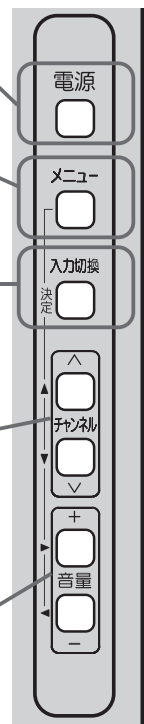

### お知らせ

入力切換、チャンネル、音量ボタンがリモコンの(決定)、▲▼◀▶と同じはたらきをしない画面(番組表など)があります。

# 本体側面/後面

## 側面端子部

〈DSM-24L7X、  
DSM-32L7X〉

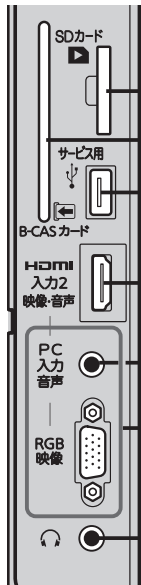

〈DSM-65L7X〉

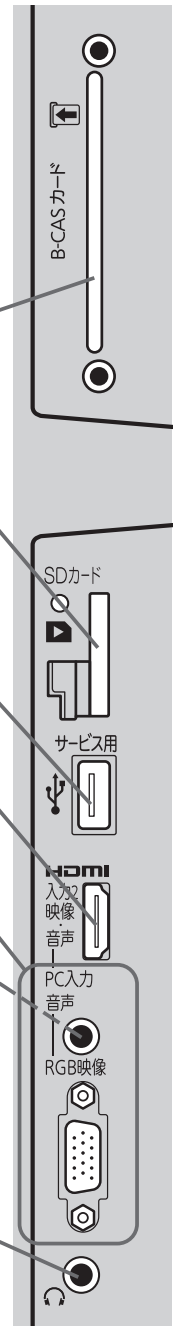

〈DSM-50L7X〉



SDカードを入れる。 P.64

付属のB-CASカードを入れる。 P.29

サービス用

HDMI機器を接続する。 P.34~35・37

アナログRGB出力パソコンを接続する。 P.37

HDMI入力2と接続した機器に音声出力がある場合に接続する。 P.34・37

ステレオのヘッドホンを差し込む。スピーカーとヘッドホンで別々に音量が設定できます。 P.82  
スピーカーとヘッドホンを同時に使用したい場合は、「スピーカー音声同時出力」を「入」に切り換えてください。 P.126  
外部音声出力端子としてもお使いください。



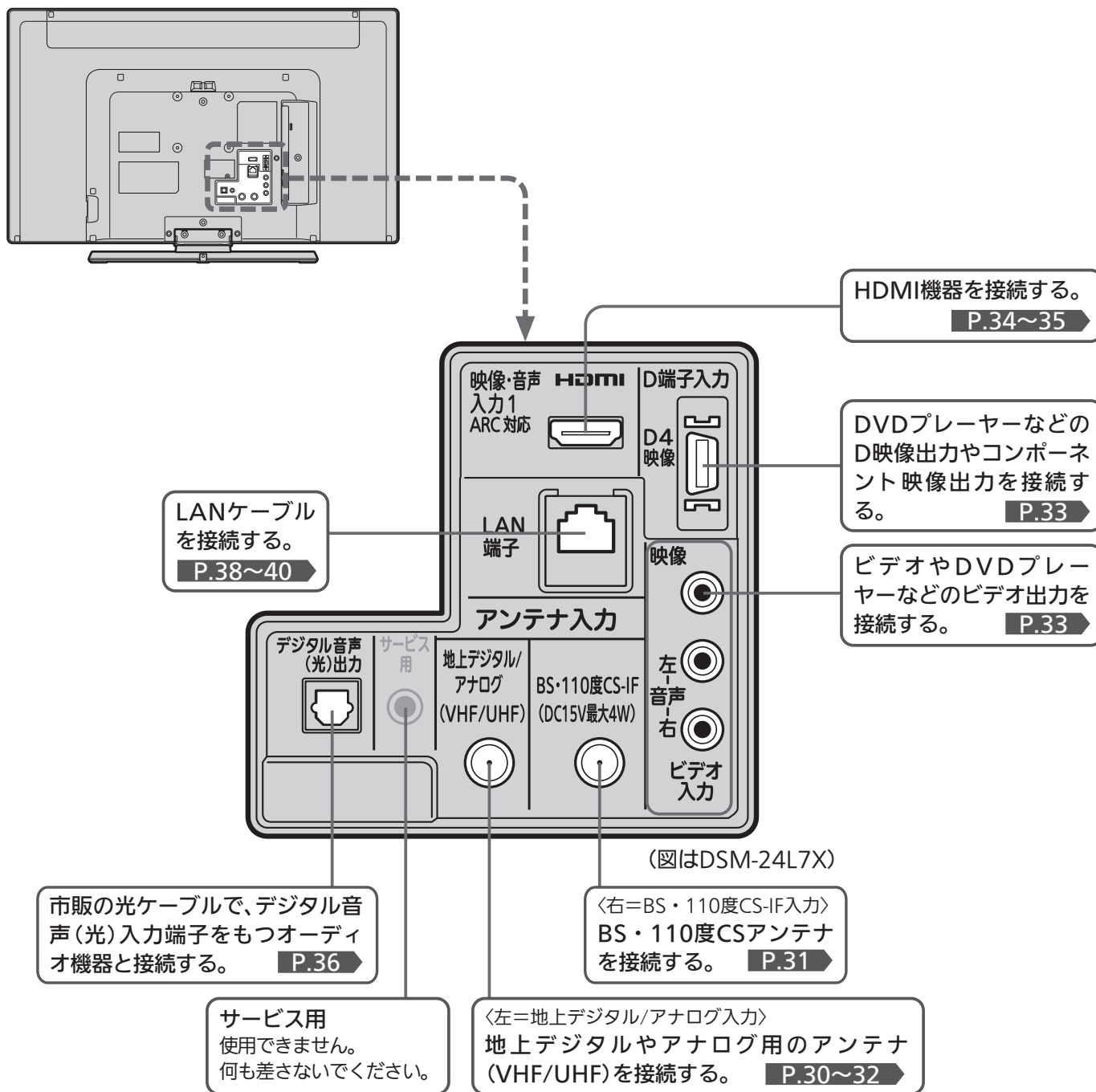

お願い!

- 接続は、電源プラグを抜いてから行ってください。
- 映像・音声接続用のプラグと端子で色分けがしてあるものは、それぞれ色が合うようにつないでください。  
映像…黄、音声-左…白、音声-右…赤
- プラグはしっかり差し込んでください。不完全な接続は雑音、映像ノイズなどの原因になります。
- 接続線は、後面のクランプで固定してください。P.36
- プラグを抜くときは、コードを引っ張らずに、プラグを持って抜き取ってください。
- 機器をつないで映像が乱れたり、雑音が出るときは、たがいに近すぎることがあるので、機器を十分に離してください。
- 機器によっては接続が異なる場合がありますので、接続する機器の説明書もあわせてご覧ください。
- 録画・録音したものは、個人として楽しむなどのほかは、著作権上、権利者に無断で使用できません。

- 本体後面のリード線を下図のようにしっかり差し込んだ後は、引っ張ったり抜いたりしないでください。オートターン P.51 機能が使えなくなります。(50V型のみ)

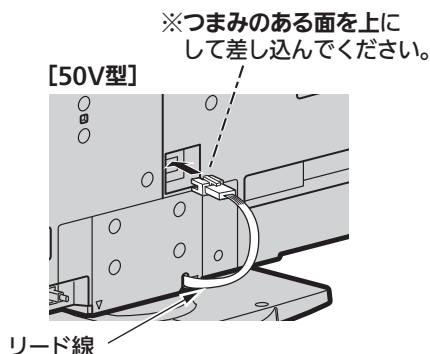

# 本体後面

〈DSM-24L7X、DSM-32L7X〉

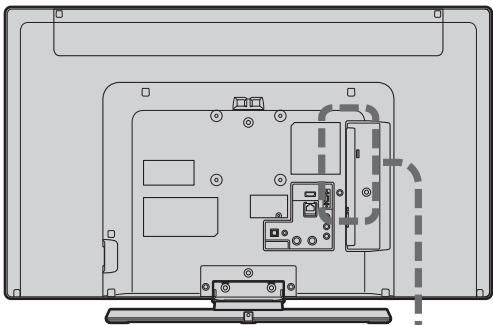

〈DSM-50L7X〉

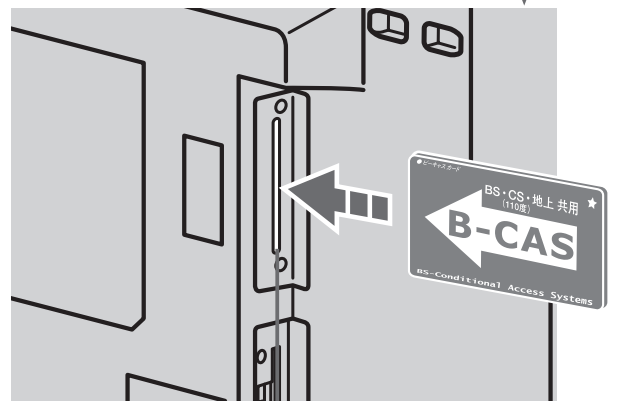
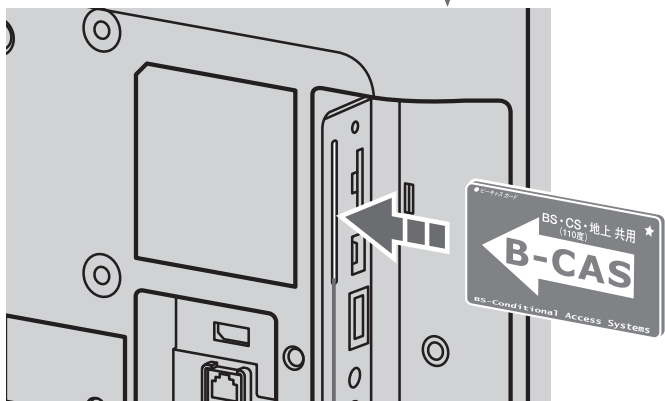
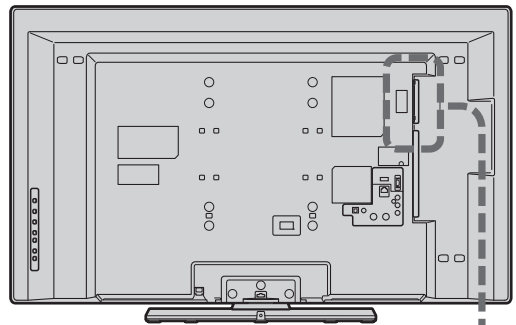

付属のB-CASカードを入れる。

P.29

- B-CASカードを抜き差しするときは、必ず電源プラグを抜いてください。
- カードを入れる前に、この説明書の裏表紙にカード番号を記入してください。
- 付属のカード以外のものを入れないでください。
- 裏向きや逆方向から挿入しないでください。挿入方向を間違えるとB-CASカードは機能しません。

# 〈DSM-65L7X〉

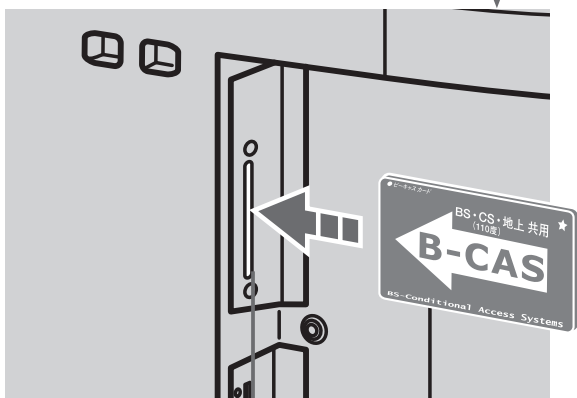
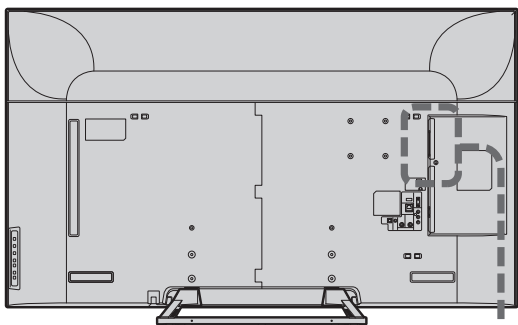

# リモコン

## ● ほとんどよく使うボタン

この製品はリモコンコードを変更できます。

当社製テレビが複数台近くにあるときなどに切り換えると便利です。  
くわしくはP.158をご覧ください。

押すごとに、ビデオ→D端子→HDMI1→HDMI2→PC→放送の順に切り換わる。

P.52

使用しない入力をスキップする(飛ばす)ことができます。

P.141

### 数字ボタン

チャンネルを直接選んだり、数字を入力する。

P.47・49

チャンネルを順送り、または逆送りで切り換える。

P.47・49

ビデオ入力やPC入力などの映像を見ているときは、最後に見ていた放送波を表示して、チャンネルを切り換えます。  
視聴しないチャンネルをスキップすることができます。

P.156~157

電源を入/切する。 P.47・49

放送波を切り換える。 P.47・49

地上……地上デジタル放送

BS……BSデジタル放送

CS……110度CSデジタル放送

押すごとに、CS1とCS2が切り換わります。

地上アナログ放送

視聴しない放送波のボタンを無効にすることができます。 P.147

画面表示…チャンネル番号、音声の種類、節電メーター、画面サイズ、未読お知らせの有無、現在時刻などを画面に表示する。

P.60

### デジタル放送のとき

上記に加え、放送時間、番組名などを表示する。

消音…音を一時的に消す。

音量を調節する。 P.47・49



### 〈DSM-24L7X、DSM-32L7X、DSM-65L7Xのリモコンキー〉



サウンド…サラウンドの設定をする。

P.83

映像モード…お好みの映像モードを選ぶ。

P.117

センサー…明るさセンサーの設定をする。

P.121

### 〈DSM-50L7Xのリモコンキー〉



節電…電気を効率よく使うための各種設定をする。

P.57

オートターン 中央 ……本体の向きを変えたり、中央に戻す。

P.51

### 🗣️ お願い! リモコンの取扱い

落としたり衝撃を与えない。

水をかけたり、ぬれたものの上に置かない。

ベンジン、シンナーなど揮発性の液体でふかない。



### リモコンの使用範囲



リモコン受光部に正しく向けてください。使用範囲は角度により異なります。

# さらに便利に使いこなすボタン

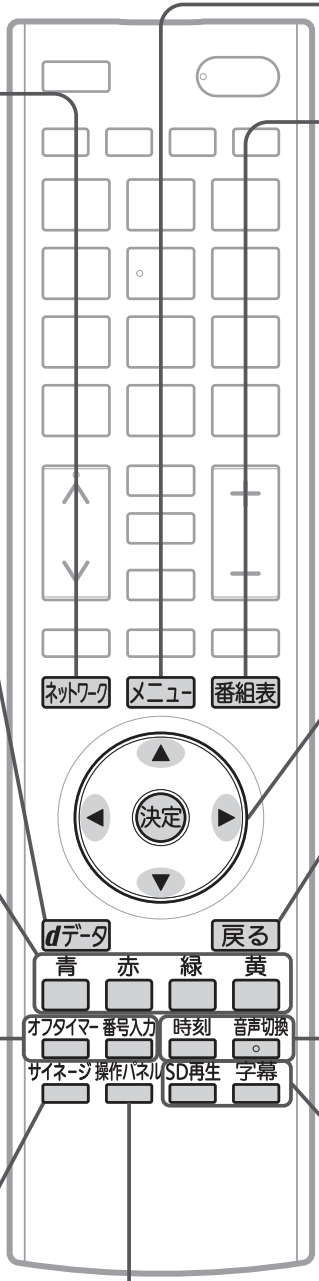

「ネットワーク」のサービスを選ぶ。  
P.72

テレビ放送に連動したデータ放送画面を表示する。  
P.50

番組表の表示中やデータ放送などで、画面に色ボタンの表示があるときに使用できる。  
P.69  
リンク機器の「操作パネル」表示中は、接続したリアリンク対応レコーダーの操作ができる。  
P.115  
「動画配信サービス」の操作パネルを表示中は、コンテンツの操作ができます。  
P.75  
「家庭内ネットワーク」の操作パネルを表示中は、コンテンツの操作ができます。  
P.79

オフタイマー  
□…押すごとに30分、60分、90分、120分後に電源が切れるように設定できる。  
P.55

番号入力  
□…デジタル放送のとき  
このボタンに続けて3桁のチャンネル番号を入力してチャンネルを選ぶ。  
P.47  
アナログ放送のとき  
このボタンに続けて2桁のチャンネル番号を入力してチャンネルを選ぶ。  
P.49

サイネージ  
□…サイネージ設定をするときに押す。  
くわしくは「サイネージ取扱説明書」をご覧ください。  
P.5

HDMI端子を使って接続している機器を本機のリモコンで操作する。  
P.98

**REALINK** リアリンク対応機器との接続が必要です。対応機器の取扱説明書も合わせてご覧ください。

「動画配信サービス」で動画コンテンツを視聴中に操作パネルを表示します。  
P.75

SDカードで動画を再生中に操作パネルを表示します。  
P.67

「家庭内ネットワーク」で動画を視聴中に操作パネルを表示します。  
P.79

メニューの操作を始めるときと終わるときに押す。  
P.80

デジタル放送の番組表を表示する。  
P.68

メニューなどの画面を表示中に、選択や決定などをする。  
P.80  
リンク機器の「操作パネル」表示中は、接続したリアリンク対応レコーダーの操作ができる。  
P.115  
「動画配信サービス」の操作パネルを表示中は、コンテンツの操作ができます。  
P.75  
「家庭内ネットワーク」の操作パネルを表示中は、コンテンツの操作ができます。  
P.79

メニューなどの画面を表示中に、1つ前の画面に戻る。  
P.80

時刻  
□…画面上に時刻を表示する。  
P.55

音声切換  
□…デジタル放送のとき  
複数の音声がある番組のときに、他の音声に切り換える。  
P.53

アナログ放送のとき  
二重音声放送の主音声・副音声の切り換えとモノラル音声の設定をする。  
P.53

SD再生  
□…サイネージ機能でSDカード内のデータを再生する。  
P.64

字幕  
□…デジタル放送のとき、字幕の言語や、表示の有無を設定する。  
P.54

動画や静止画を再生中のテロップ表示の有無を切り換える。  
くわしくは「サイネージ取扱説明書」をご覧ください。  
P.5

一発録画 番組内容  
□と□はサイネージ機種にはありません。

# テレビを見るまでの準備の流れ

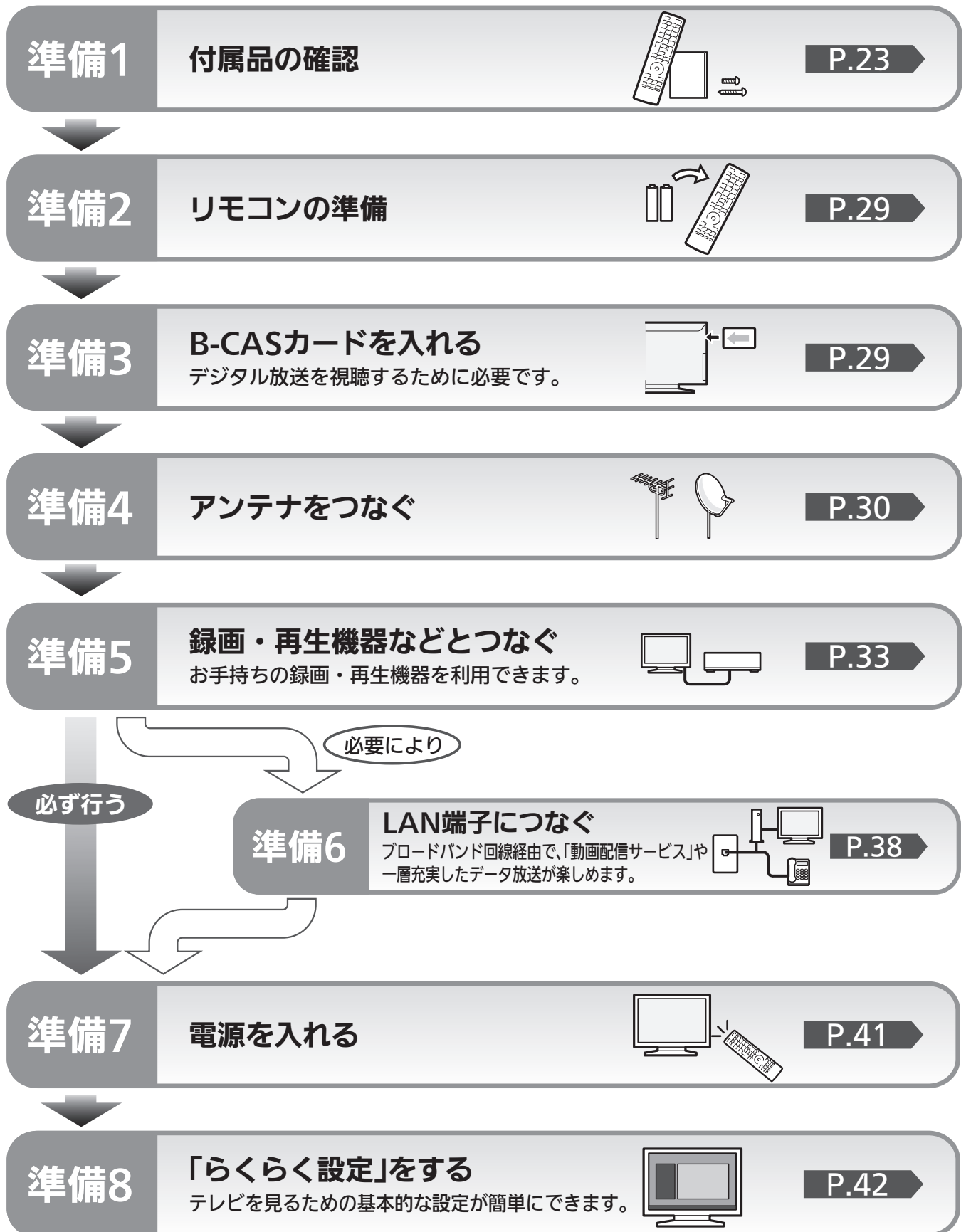

# 準備1 付属品を確認する

## テレビを見るために

※最初に本体と付属品のスタンドをスタンド取付ネジで確実に取り付けてください。

本体とスタンドを取り付けないと製品が転倒し、けがの原因になります。また、テレビ台や床などが傷つくことがあります。

取付方法は、製品に同梱されているスタンド取付け説明書「お客さまへ」をご覧ください。



壁掛けでのご使用以外は**必ず専用スタンドをご使用ください**。  
転倒による怪我の原因になります。  
壁への取り付けは必ず業者に依頼してください。  
ご自分では絶対取り付けしないでください。

リモコン…1台

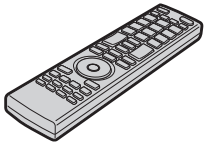

単4形乾電池…2個

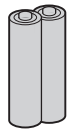

B-CASカード…1枚

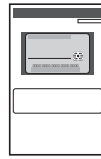

### [24V型、32V型、50V型の場合]

※スタンド…1台

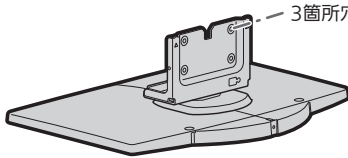

24V型、32V型は3箇所穴があります。

※スタンド取付ネジ…4個

(24V型、32V型は3個)

製品に同梱されているスタンド取付け説明書「お客さまへ」に貼り付けられています。

24V型  
32V型



50V型



背面カバー

専用スタンドを使用せず壁に取り付ける場合に使用。  
※取り付け方はP.26を参照

32V型

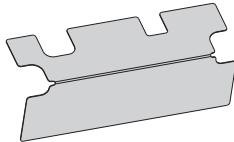

50V型

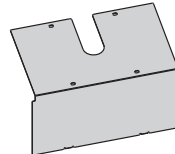

背面カバー取付ネジ…4個(50V型のみ)

専用スタンドを使用せず壁に取り付ける場合に使用。



樹脂用セルフタッピンネジ (黒)  
… 呼径3 長さ10mm

SDカード盗難防止カバー

24V型、32V型

50V型

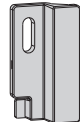
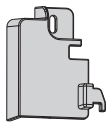

SDカード盗難防止カバー取付ネジ



「ワッシャー付小ネジ  
… M2.6 長さ8mm」

黒シール

24V型、32V型  
2種 各1枚



設置時に、必要に応じてご使用ください。

50V型  
3種 各1枚



50V型の小さいシールはテレビ本体正面下部の表示灯の機能表示部用です。

## 安全のために

テレビ台への固定用部品

固定バンド…1本

(65V型は2本)

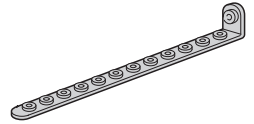

テレビ側固定ネジ…1個



(65V型)

テレビ側固定ネジ…2個



テレビ台側固定ネジ

…1個

(65V型は2個)





テレビを見るための準備

付属品を確認する  
テレビを見るまでの準備の流れ

# 準備1 付属品を確認する(つづき)

## [65V型の場合]

<p>※スタンド…1台</p> 	<p>※支柱…2本</p> 
<p>※スタンド用ネジ…8個</p> <p>製品に同梱されているスタンド取付け説明書「お客さまへ」に貼り付けられています。          スタンドと支柱の固定に、8個のうち4個を使用          スタンドとテレビ本体の固定に、8個のうち4個を使用</p>	
<p>背面カバー…2個</p> <p>専用スタンドを使用せず壁に取り付ける場合に使用。          ※取り付け方は <b>P.26</b> を参照</p>	
<p>SDカード盗難防止カバー</p> <p>65V型</p> 	<p>SDカード盗難防止カバー取付ネジ</p>  <p>「ワッシャー付小ネジ          … M2.6 長さ8mm」</p>
<p>黒シール</p> <p>65V型          3種 各1枚</p> 	<p>小さいシールはテレビ本体正面下部の表示灯の機能表示部用です。</p>



同梱スタンド以外での設置は必ず弊社指定の専用壁掛け金具やオプションスタンドを使用し、設置は必ず専門業者に依頼する

- 弊社指定以外のものでご使用の場合は保証いたしません。
- 同梱スタンド以外での設置は、専用壁掛け金具やオプションスタンドに同梱されている取扱説明書の記載どおりに設置し、同梱のネジを必ずご使用ください。
- 専門業者以外の方が取り付けられたり、取扱説明書の記載と異なる取り付けをすると、テレビが落下し、けがの原因になります。指定と異なる取り付けの場合は保証いたしません。
- 弊社指定の専用壁掛け金具、オプションスタンドに関しては、弊社カタログをご覧ください。

## 専用壁掛け金具、オプションスタンド取り付け部( )

※ 矢印箇所は4ヵ所すべて固定されていることを確認してください。

[24V型]

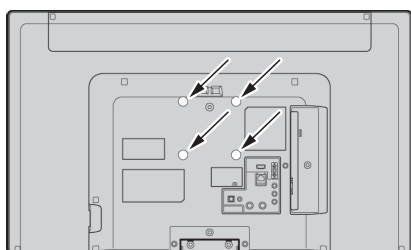

[50V型]

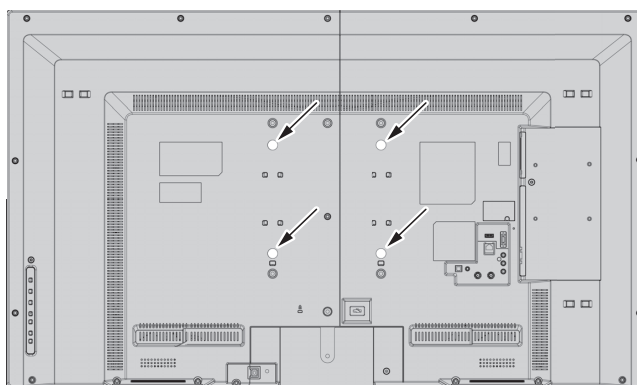

[32V型]

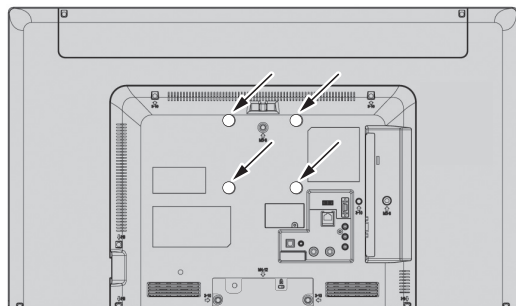

[65V型]

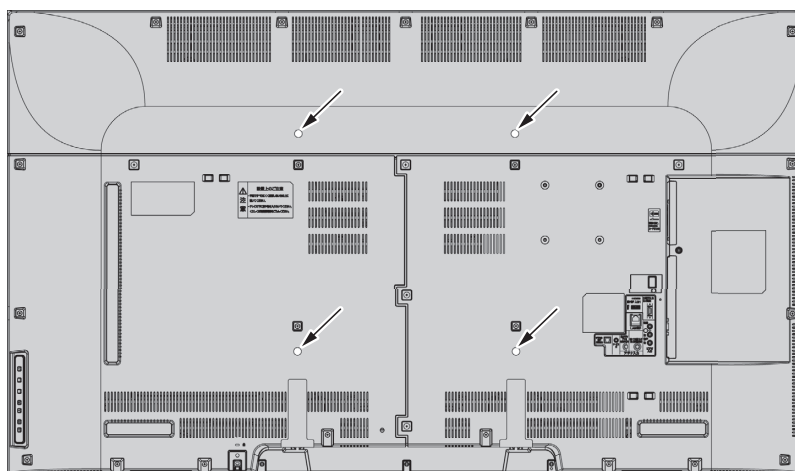

テレビを見るための  
準備

付属品を確認する

# 準備1 付属品を確認する(つづき)

## ● 背面カバーの取り付けについて

 **お願い!** 本体を縦置きでご使用の際は、必ず付属の背面カバーを取り付けてご使用ください。

### <DSM-32L7X>

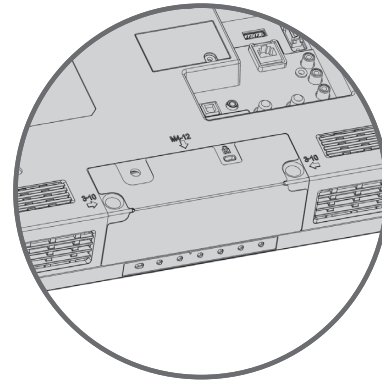
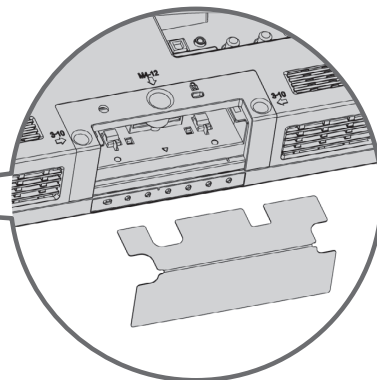
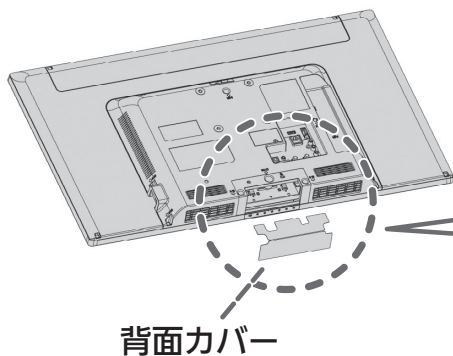

### <DSM-50L7X>

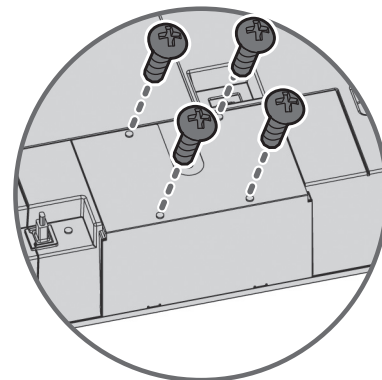
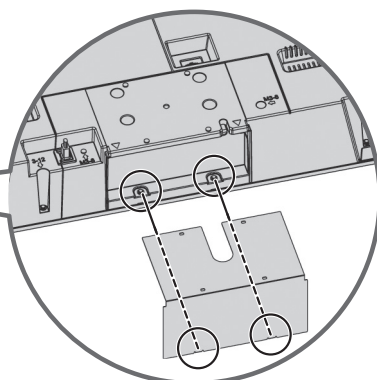
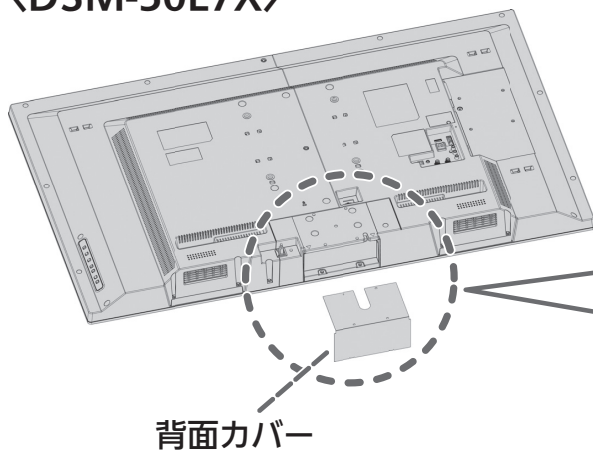

### <DSM-65L7X>

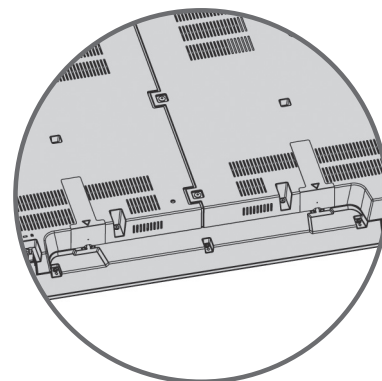
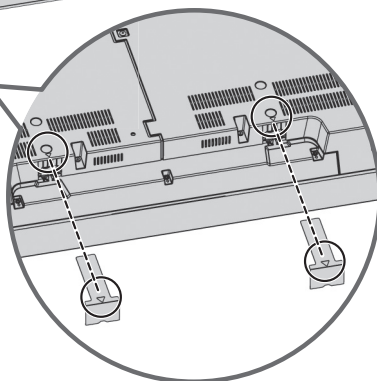
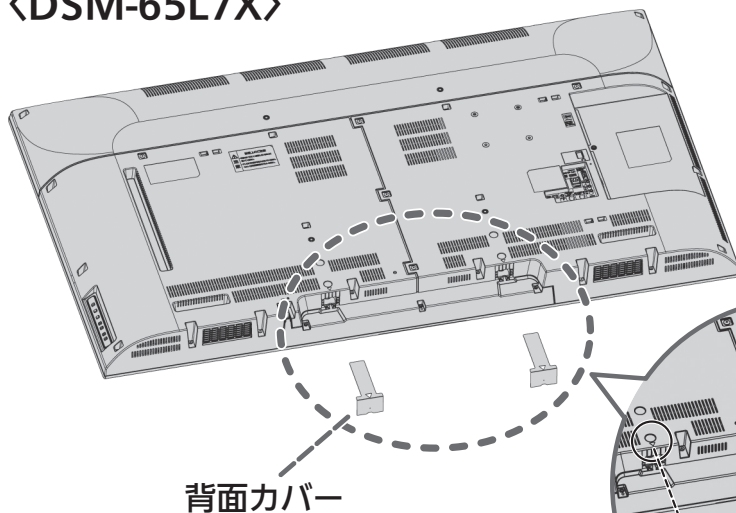

## ● SDカード盗難防止カバーの取り付けについて

※取り付ける前に使用するSDカードを挿入してください。

### 〈DSM-24L7X、DSM-32L7X〉

#### 取り付け手順 ①

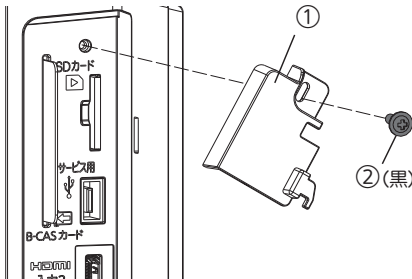

#### 取り付け手順 ②

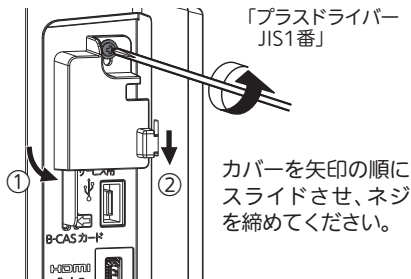

### 〈DSM-50L7X、DSM-65L7X〉

#### 取り付け手順 ①

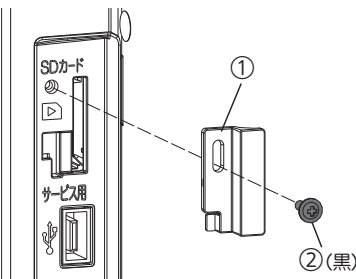

#### 取り付け手順 ②

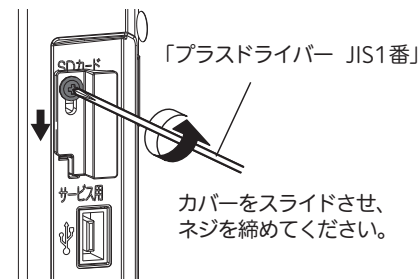

#### 🗨️ お願い!

ネジを締める際、斜めに締めたりしないようご注意ください。ネジ山がつぶれて取り付けできなくなります。

テレビを見るための  
準備

付属品を確認する

## ● SDカードの取り出しについて(盗難防止カバーを取り付けている場合)

※本機をサイネージとして使用している場合、SDカードを取り出すときは、必ず「電源オン状態」でリモコンのサイネージボタンを押し、再生設定を「切」にしてから行ってください。

### 〈DSM-24L7X、DSM-32L7X〉

#### 取り外し手順 ①

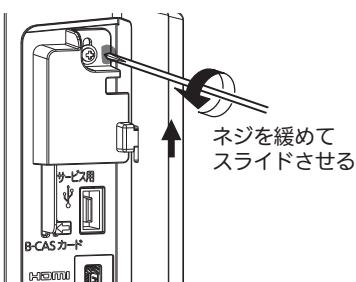

#### 取り外し手順 ②

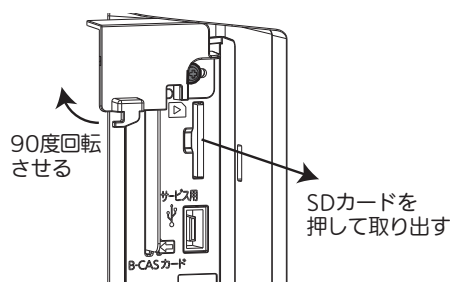

### 〈DSM-50L7X、DSM-65L7X〉

#### 取り外し手順 ①

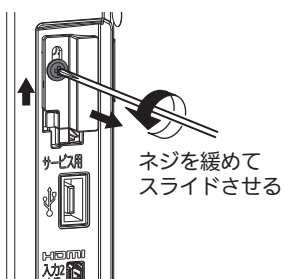

#### 取り外し手順 ②

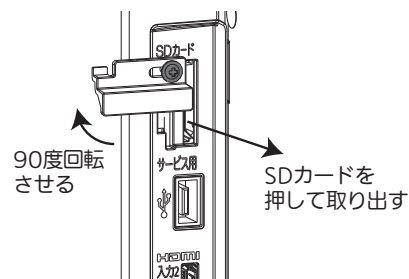

#### 🗨️ お願い!

- 連続使用は製品の寿命を著しく低下させる恐れがあります。一日数時間は電源を切ることをおすすめします。
- 長時間連続使用された場合、保証期間内であっても有償修理となることがあります。

## 準備1 付属品を確認する(つづき)

### ● 黒シールの貼り付けについて

必要に応じて、下記位置に貼り付けてください。

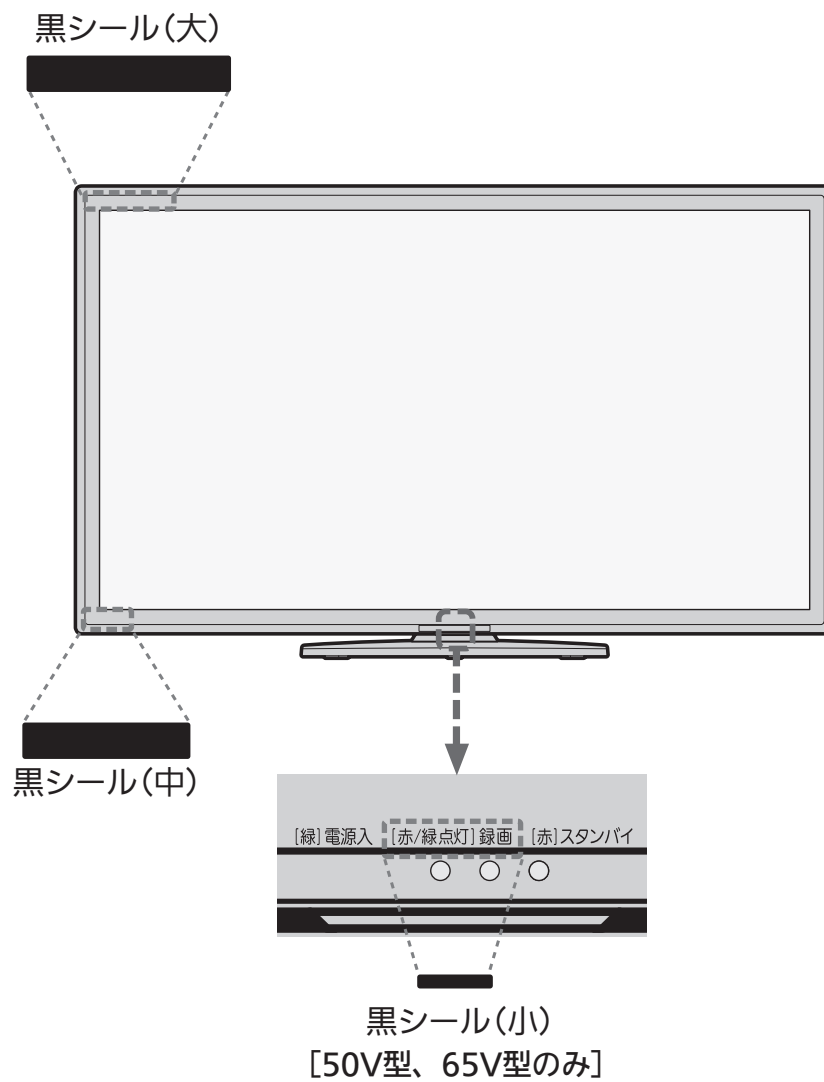

# 準備2 リモコンの準備をする

## 乾電池を入れる

単4形乾電池 R03 (UM-4)を2個使用

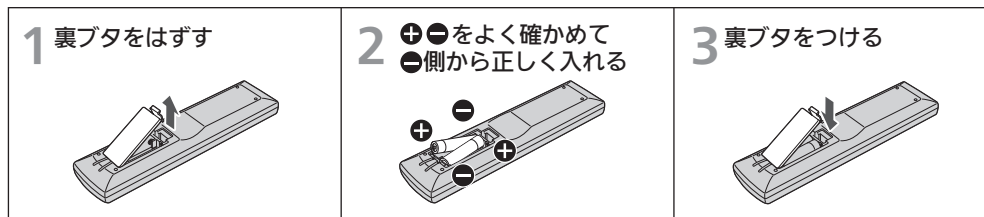

- 乾電池の寿命は約1年です。(ご使用の状態によって寿命が変わります。)
- リモコンが動作しなくなったり、操作できる距離が短くなったときは、2個とも新しい乾電池と交換してください。
- 電池を廃棄する場合は、「各自自治体の指示」に従って廃棄ください。プラス⊕・マイナス⊖ 端子に絶縁性テープを貼るなどして絶縁状態にしてから廃棄してください。

### 警告

電池および電池の入ったリモコンは、直射日光の当たるところや熱器具、直火のそばなど温度が上がる場所に置かない。

### 注意

乾電池は⊖側から入れる。正しい向きに入れる。電池の破裂、液漏れにより、火災・けがや周囲を汚す原因になります。

## 吊りひもをつける

太さ2mm程度の丈夫なひもを用意してください。

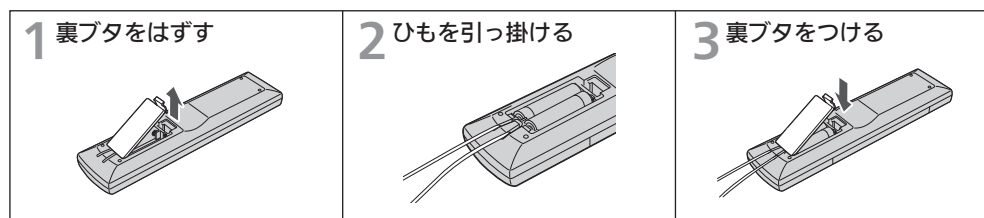

### 注意

吊りひもを持って振り回さない  
人に当たると、けがの原因になります。

# 準備3 B-CASカードを入れる

本機には、B-CASカードを付属しています。B-CASカードはデジタル放送を見るために必要です。番組の著作権保護のため、B-CASカードを本機に挿入しないとデジタル放送を見ることができません。現在、デジタル放送をご覧にならなくてもB-CASカードを入れておかれることをおすすめします。B-CASカードの詳しい説明は、P.172をご覧ください。

## B-CASカードの入れかた

※B-CASカードを入れただけでは、有料放送の契約料・受信料などを課されることはありません。

- 電源プラグをコンセントに差ししていないことを確認する**  
B-CASカードの抜き差しは、必ず電源が切れている状態で行ってください。
- B-CASカードを入れる P.18**  
本体後面から見てB-CASカードの矢印の絵柄が見えるようにして、カードを挿入口方向に合わせ、カード絵柄の矢印の方向にゆっくりと突き当たるまで押し込んでください。(カードは一部分が見えた状態となります。)

### お願い

- 本機専用のB-CASカード以外のものを挿入しないでください。故障や破損の原因になります。
- 裏向きや逆方向から挿入しないでください。挿入方向を間違えるとB-CASカードは機能しません。

## B-CASカードについて

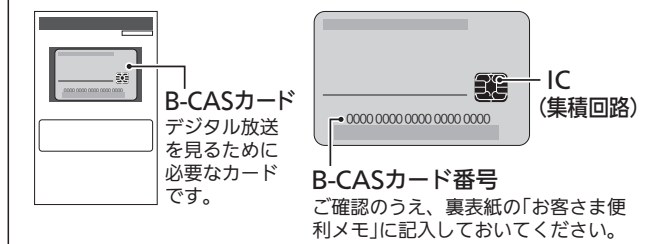

### B-CASカード取扱い上の留意点

- 折り曲げたり、変形させたりしないでください。
- 重いものをのせたり、踏みつけたりしないでください。
- IC(集積回路)部には、手を触れないでください。
- 分解・加工をしないでください。
- 使用中はB-CASカードを抜き差ししないでください。視聴できなくなる場合があります。

### B-CASカードを抜くとき

- 万一B-CASカードを抜く必要があるときは、電源プラグを抜いたあと、ゆっくりと抜いてください。
- B-CASカードにはIC(集積回路)が組込まれているため、画面にB-CASカードに関するメッセージが表示されたとき以外は、抜き差しをしないでください。

テレビを見るための準備

リモコンの準備をする／B-CASカードを入れる  
付属品を確認する

# 準備4 アンテナをつなぐ

本機はデジタル回路を多く内蔵していますので、きれいな映像でご覧いただくためにはアンテナの接続が重要です。30ページから32ページの図を参考にして、あてはまる接続を確実に行ってください。

## ● UHFアンテナ 地上デジタル放送を見るとき

- 地上デジタル放送をご覧になるためには、UHFアンテナとの接続が必要です。
- ご使用中のUHFアンテナでも一部の地上デジタル放送を受信できる場合があります。くわしくは、お買上げの販売店にご相談ください。

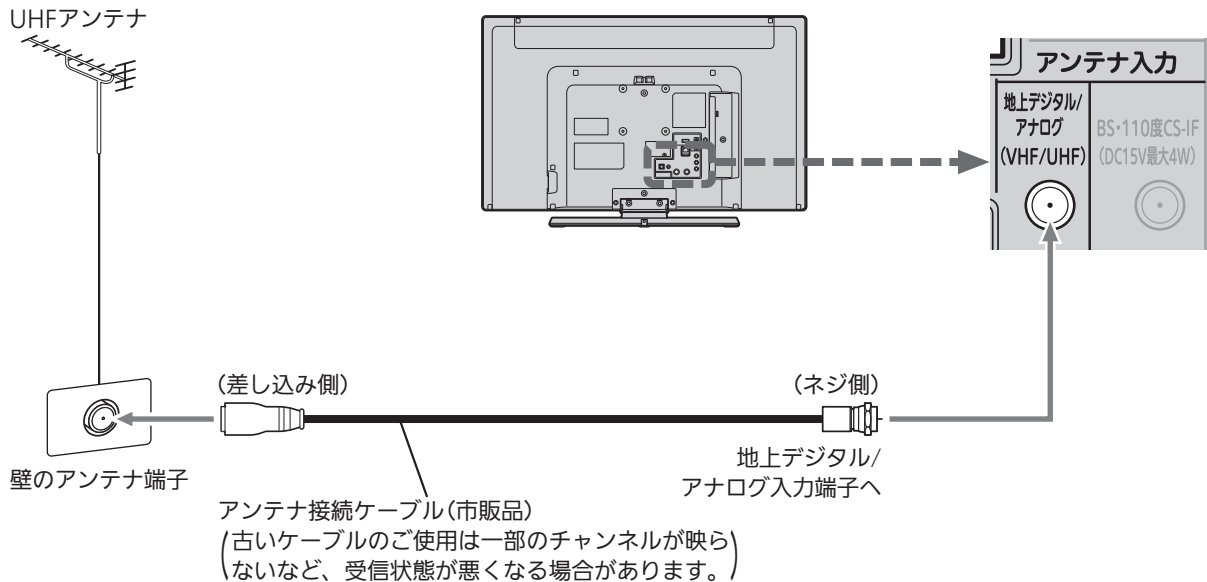

ある放送局だけ映りが悪い、ある部屋だけ映りが悪いなどの症状があるときは、「屋内配線も重要です」  
P.46 をご覧ください。

### アンテナの場所

妨害電波の影響をさけるため交通の煩雑な道路、電車の架線、送配電線、ネオンサインなどから離してください。万一アンテナが倒れた場合の事故を防ぐためにも有効です。なおアンテナ工事には技術と経験が必要ですので販売店にご相談ください。

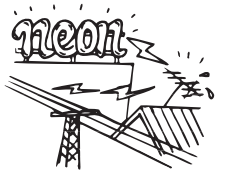

### アンテナの定期的な点検・交換を

アンテナは屋外にあるため傷みやすく性能が低下します。映りが悪い時は販売店にご相談ください。



## BS・110度CSアンテナ BSデジタル・110度CSデジタル放送を見るとき

アンテナは、110度CS対応のBSデジタルアンテナをご使用ください。  
ケーブルや分配器などは、110度CS帯域に対応しているものをご使用ください。

- **BS・110度CSアンテナの設置には、技術と経験が必要です。**  
BS・110度CSアンテナをお買い上げの販売店にご相談ください。  
設置のしかたについては、BS・110度CSアンテナの取扱説明書をご覧ください。
- **BS・110度CSアンテナが正しい方向や角度でないと、衛星放送は見られません。**  
BS・110度CSアンテナの取扱説明書をよく読んで、方向・角度を調整してください。
- **BS・110度CSアンテナをつなぐときは、電源プラグを抜いてください。**

**お知らせ** アンテナ線がショートしている状態でアンテナ電源を「テレビ連動」に設定 **P.162** すると、保護回路がはたらき、自動的に「供給しない」に切り換わります。アンテナ線の買換え、修理については、販売店にご相談ください。

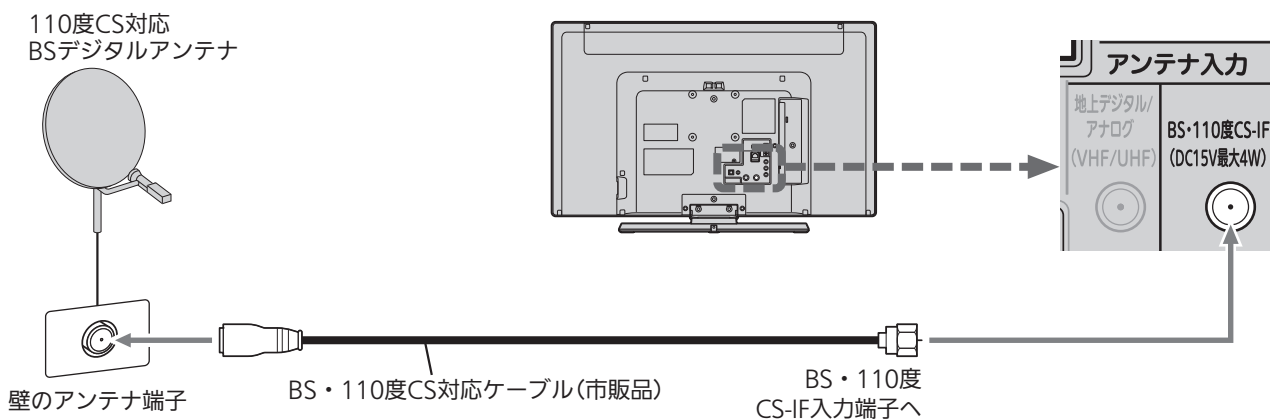

## UHF/BS・110度CS混合のとき

(マンションの共同受信など)

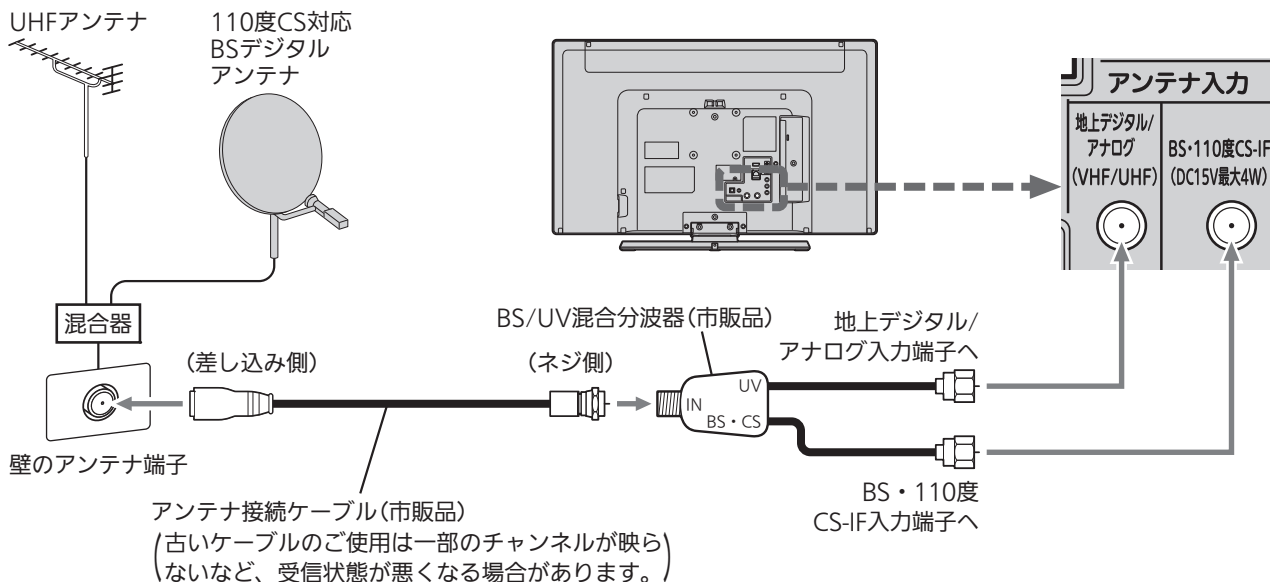

## 準備4 アンテナをつなぐ(つづき)

### ● レコーダーを通して接続するとき

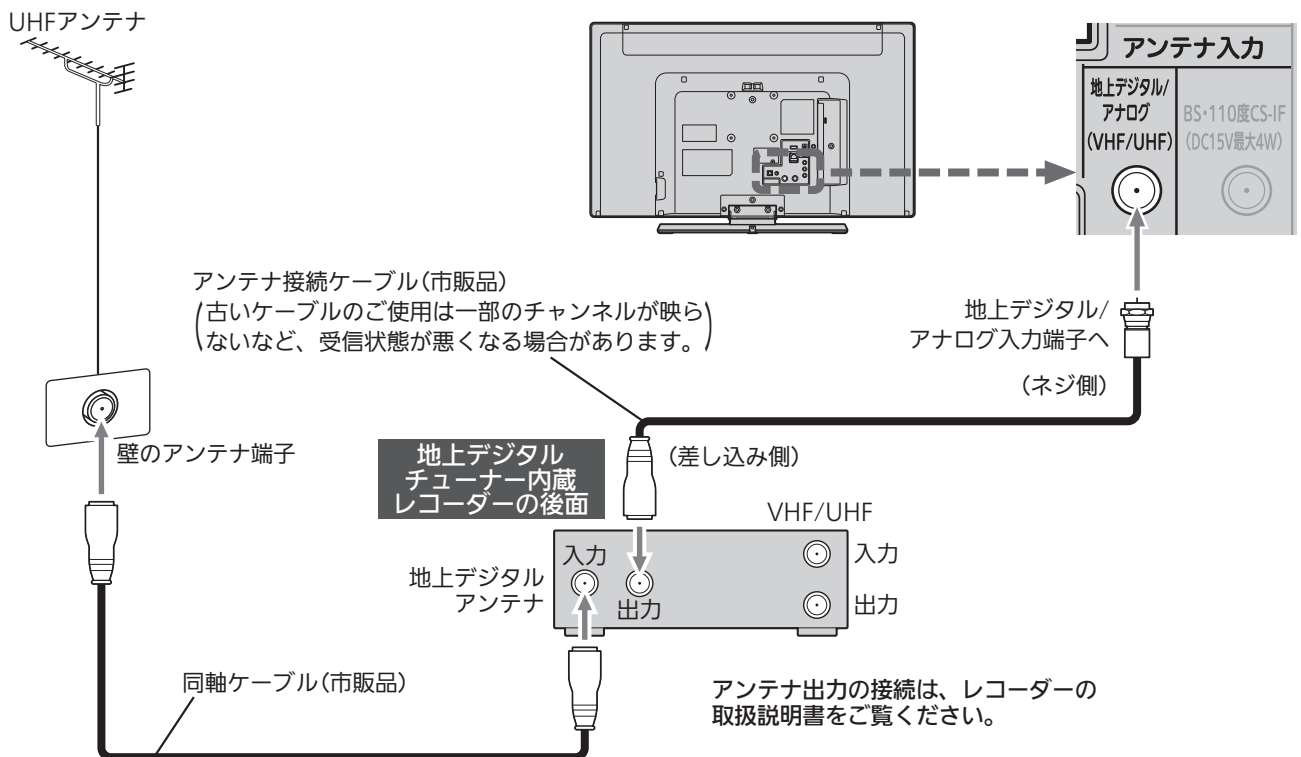

### ● CATV(ケーブルテレビ)パススルーのとき

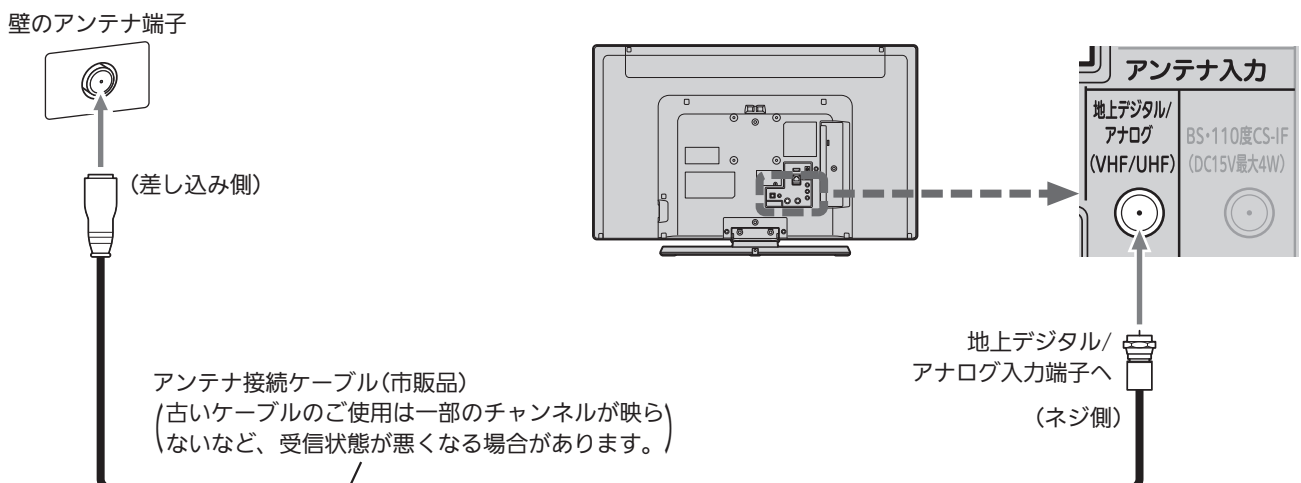

代表的な接続方法を記しています。  
くわしくはCATV会社へお問い合わせください。



# 準備5 他の機器とつなぐ

## ビデオとの接続

例：「ビデオ入力」に接続する

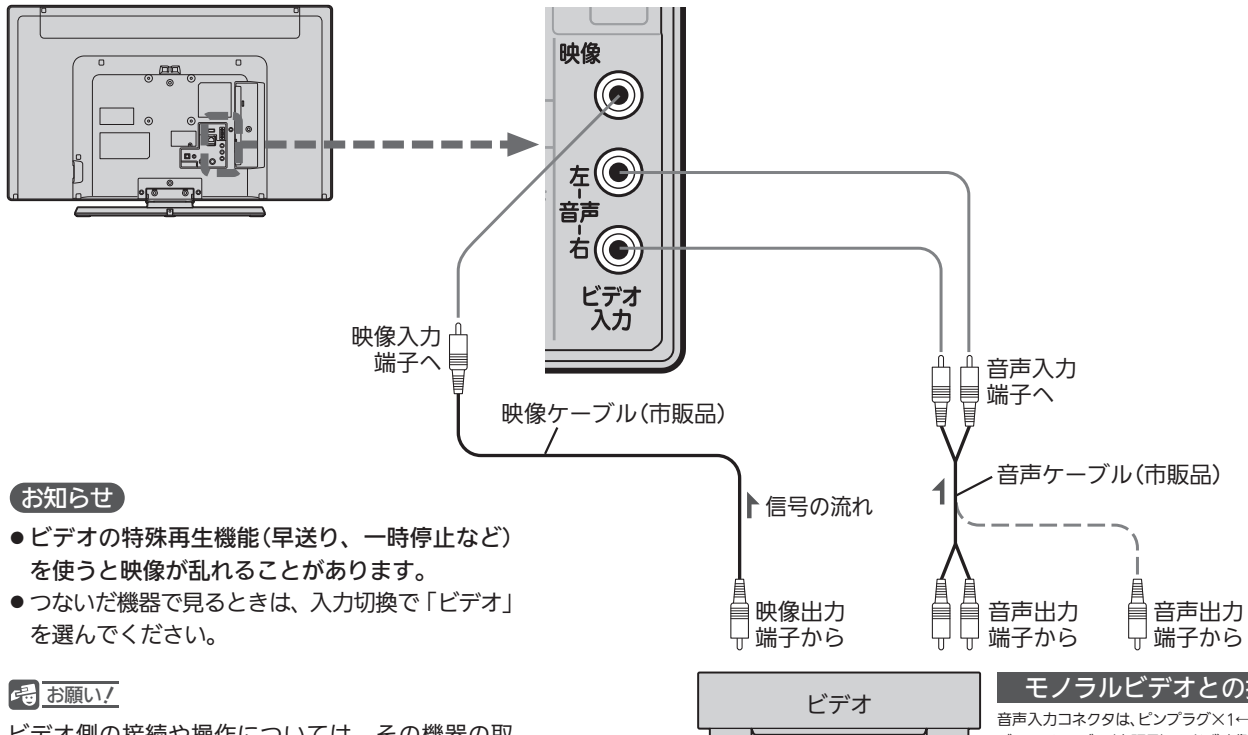

### お知らせ

- ビデオの特殊再生機能(早送り、一時停止など)を使うと映像が乱れることがあります。
- つないだ機器で見るときは、入力切換で「ビデオ」を選んでください。

### お願い!

ビデオ側の接続や操作については、その機器の取扱説明書をご覧ください。

### モノラルビデオとの接続

音声入力コネクタは、ピンプラグ×1←→ピンプラグ×2のケーブル(市販品)で、必ず映像入力コネクタと同じ系統の左と右の両方とも接続します。

テレビを見るための準備

他の機器とつなぐ  
アンテナをつなぐ

## DVDプレーヤーとの接続

例：「D端子入力」に接続する

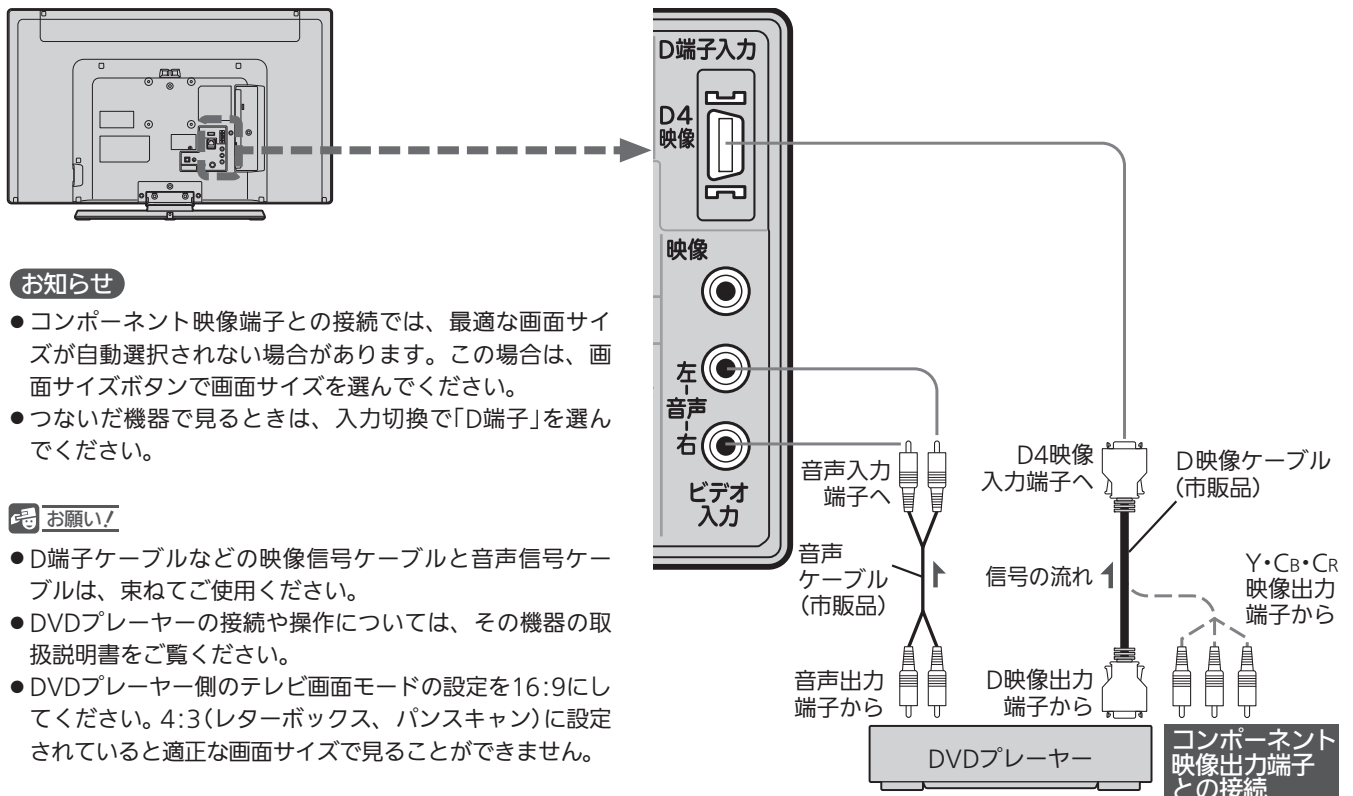

### お知らせ

- コンポーネント映像端子との接続では、最適な画面サイズが自動選択されない場合があります。この場合は、画面サイズボタンで画面サイズを選んでください。
- つないだ機器で見るときは、入力切換で「D端子」を選んでください。

### お願い!

- D端子ケーブルなどの映像信号ケーブルと音声信号ケーブルは、束ねてご使用ください。
- DVDプレーヤーの接続や操作については、その機器の取扱説明書をご覧ください。
- DVDプレーヤー側のテレビ画面モードの設定を16:9にしてください。4:3(レターボックス、パンスキャン)に設定されていると適正な画面サイズで見ることができません。

## HDMI機器との接続

映像・音声信号を1本のケーブルでつなぐことができます。

リアリンク対応レコーダーでリンク録画 P.104~107・109~110 他リアリンク機能をお使いになるには、この接続を行ってください。

リアリンク機能については、下記の解説をご覧ください。

リアリンク対応レコーダーには、**REALINK** ロゴマークが付いています。

### 例：リアリンク対応レコーダーを「HDMI1入力」に接続する

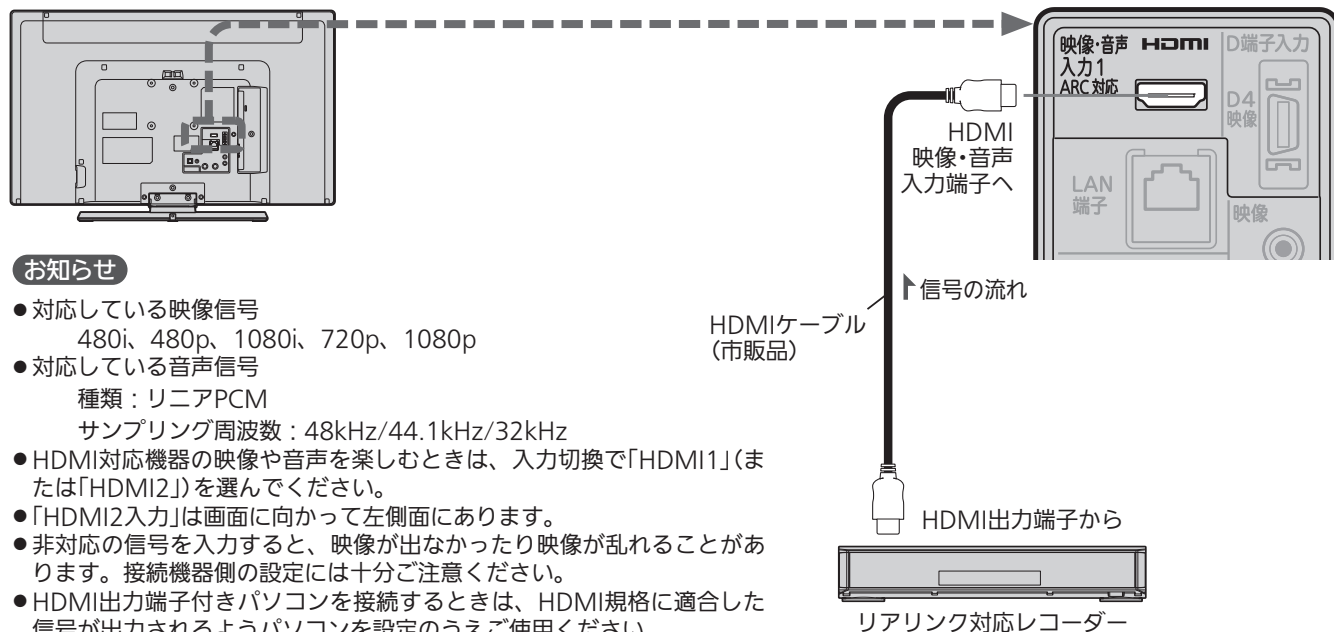

#### お知らせ

- 対応している映像信号  
480i、480p、1080i、720p、1080p
- 対応している音声信号  
種類：リニアPCM  
サンプリング周波数：48kHz/44.1kHz/32kHz
- HDMI対応機器の映像や音声を楽しむときは、入力切替で「HDMI1」(または「HDMI2」)を選んでください。
- 「HDMI2入力」は画面に向かって左側面にあります。
- 非対応の信号を入力すると、映像が出なかったり映像が乱れることがあります。接続機器側の設定には十分ご注意ください。
- HDMI出力端子付きパソコンを接続するときは、HDMI規格に適合した信号が出力されるようパソコンを設定のうえご使用ください。
- DVI出力端子付きパソコンを接続するときは、HDMI-DVI変換ケーブル(市販品)でHDMI2入力に接続し、音声ケーブル(市販品)をすぐ下の音声入力に接続し、HDMI2アナログ音声入力 P.142 を「入」に設定します。

#### お願い!

- HDMIケーブルはHDMI規格認証されたハイスピードHDMIケーブルをご使用ください。
- HDMI対応機器の接続や操作については、その機器の取扱説明書をご覧ください。

## リアリンク(REALINK)について

HDMIケーブルで接続された機器間では、HDMIの制御信号規格(CEC: Consumer Electronics Control)に基づき、相互で操作を行う(リンク)ことができます。特に当社製機器相互で操作を行うことを「リアリンク(REALINK)」と称しています。リアリンク対応のレコーダーをHDMI接続して、「メニュー」→「設定」→「機能設定」→「リンク設定」の「リンク制御」P.137 を「入」に設定していると、本機のリモコンで次のような操作ができます。(仕様は予告なく変更することがあります。)

- メインメニューに「リンク機器操作」を表示し、その接続機器を操作できます。(操作できる内容は、接続した機器によって異なります。) P.98
- 「メニュー」→「リンク機器操作」→「操作パネル」を選ぶと画面に「操作パネル」を表示し、その接続機器を操作できます。 P.115
- 一発録画ボタンで視聴中のデジタル放送の録画を接続したレコーダーで開始できます。 P.104
- 本機の番組表などを使って、リアリンク対応レコーダーに録画予約ができます。 P.106~107・109~110

#### お知らせ

- 他社製の機器をHDMI接続した場合、リアリンク対応機器と認識し、メニューに「リンク機器操作」などの表示が出て、接続機器側の操作の一部(一発録画など)ができることがありますが、その動作につきましては保証の対象ではありません。
- HDMI1~2入力共にリアリンク対応機器を接続したときは、番号の小さい方から優先されます。

#### お願い!

- HDMI端子の接続を変更した場合(HDMI1入力からHDMI2入力に差し替えた場合など)は、本機の電源を入れ直して入力切替で変更後のHDMI入力を選んで、リアリンク機器からの映像が映っていることを確認してください。
- 一発録画をする場合や本機の番組表を使って直接レコーダーに録画予約(リンク録画)する場合は、レコーダーで番組データを受信してレコーダーの番組表が利用できるようにしておいてください。
- リアリンク対応機器の取扱説明書も合わせてご覧ください。
- リアリンク機能を中止するために「リンク制御」P.137 を「切」にした場合は、本機の電源を入れ直してください。

## HDMI機器との接続(つづき)

### 例：HDMIコントロール対応AVアンプを「HDMI1入力」に接続する

本機のリモコンで、AVアンプの音量調節ができます。 **P.100**

本機はARC(オーディオリターンチャンネル) **P.186** に対応しています。接続後は、接続先に合わせて光音声出力設定が必要です。 **P.141**

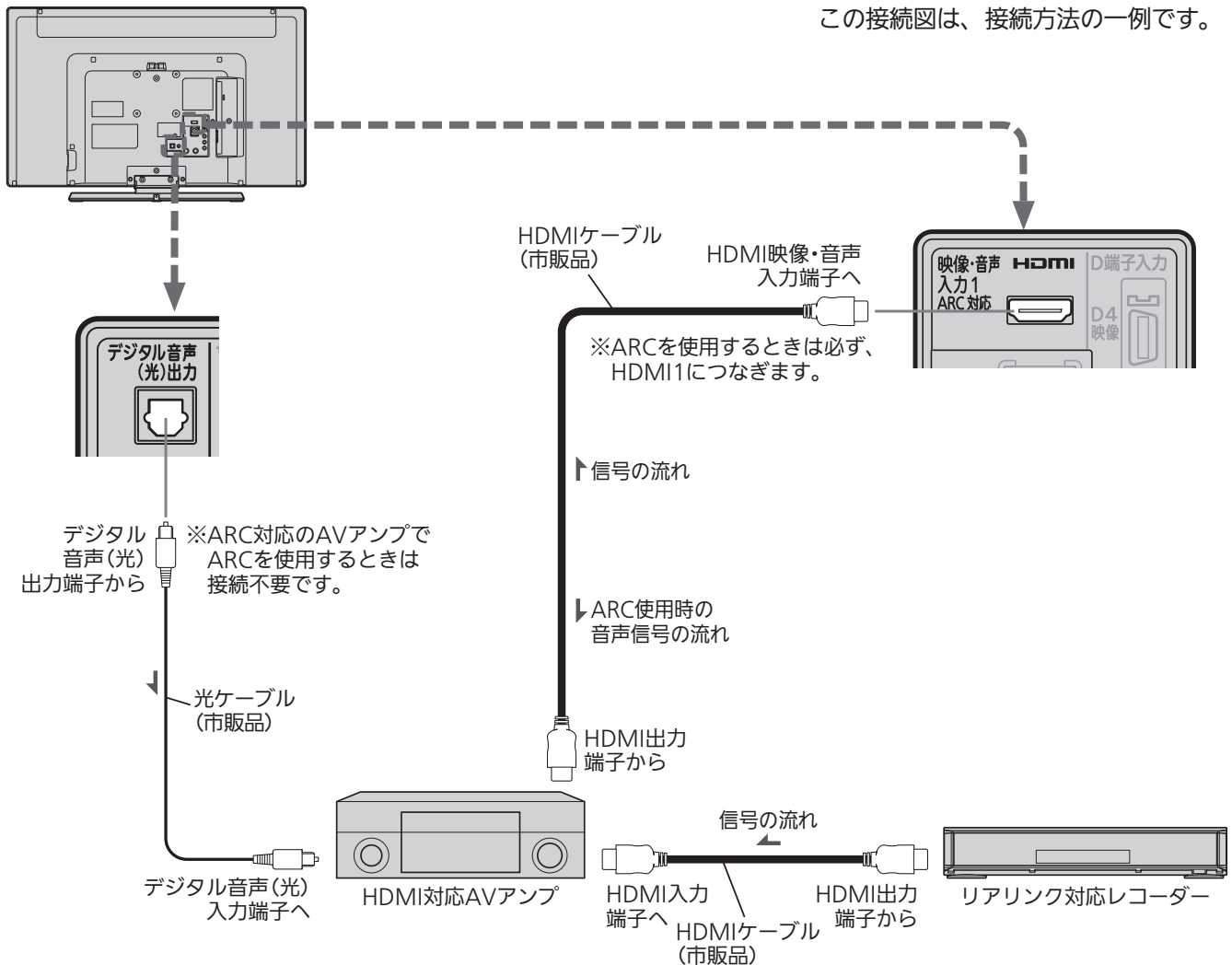

#### お願い!

- HDMIケーブルはHDMI規格認証されたハイスピードHDMIケーブルをご使用ください。
- HDMIコントロール対応AVアンプをつないだときは、レコーダーなど周辺機器はAVアンプと接続してください。周辺機器からのサラウンドやデジタル音声出力でお聞きになれます。
- HDMIコントロール対応AVアンプをつないだときは、デジタル音声(光)出力もAVアンプと接続してください(ARC対応のAVアンプでARCを使用するときは接続不要です)。 **P.36** AVアンプに電源が入っているとき、本機の音声が消音される場合がありますのでAVアンプで本機の音声を聞けるようにします。この場合でもリモコンの消音ボタンで消音になります。
- ARCを使用するためには、ARC対応のAVアンプが必要です。また、AVアンプ側の設定が必要な場合があります。
- ARCを使用するときは必ず、HDMI1につないでください。
- ARCを使用するときも、本機とつなぐHDMIケーブルのAVアンプ側はHDMI出力に接続してください。

- AVアンプにリアリンク対応機器をつなぐときは、AVアンプの電源が「切」になっているとリアリンク機能が使えない場合があります。「入」や「スタンバイ」にしてください。
- テレビに映像を映すために、AVアンプ側の設定が必要な場合があります。
- AVアンプを含め、接続する外部機器の取扱説明書もあわせてご覧ください。
- HDMIコントロール対応機器は製品毎に接続方法や動作が異なりますので機器の取扱説明書もあわせてご覧ください。

## デジタル音声(光)入力対応のオーディオ機器との接続

デジタル音声(光)入力端子を持つオーディオ機器を接続すると、デジタル音声で聞いたり録音することができます。マルチチャンネル対応のオーディオ機器では、デジタル放送のサラウンドを迫力ある音声で楽しむことができます。接続後は、接続先に合わせて光音声出力の設定が必要です。 **P.141**

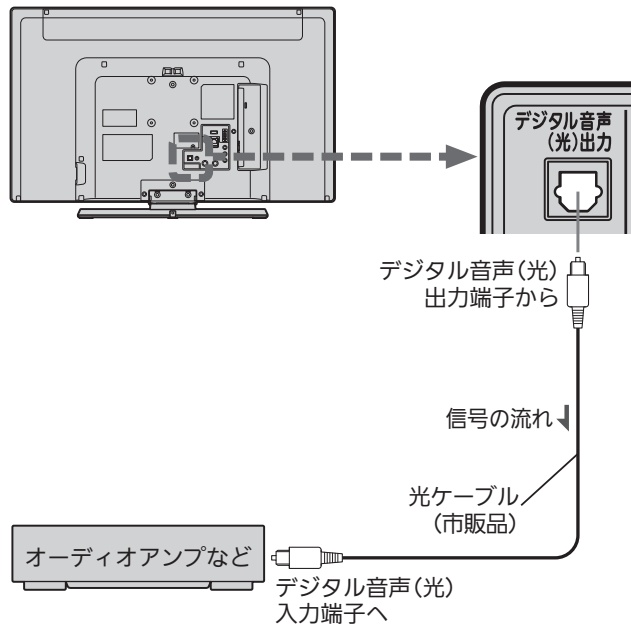

### お知らせ

- 接続できるオーディオ機器は、ビットストリームまたはPCMに対応したアンプやMDなどで、デジタル音声(光)入力端子を持つ機器です。
- PCMとは、Pulse Code Modulationの略称でCDなどで使われている2chのデジタル信号です。
- 外部オーディオアンプを使って音声を聞くときは、テレビの音量を「0」にしてください。

### お願い!

- 接続前にテレビとオーディオ機器の電源を必ず切ってください。
- 接続するオーディオ機器の取扱説明書もあわせてご覧ください。

## 他の機器を接続したあとは…

下図のように、ケーブルを後面のクランプで、しっかり固定してください。

電源コードを束ねているクランプをほどいて、接続線と電源コードを束ねてください。

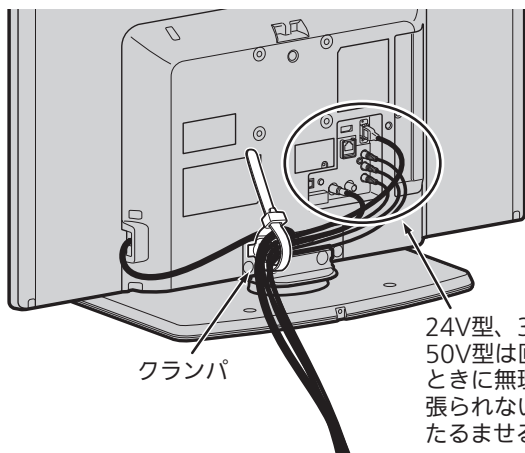

### クランプのほどきかた

ツメを手前に倒しながら、バンドを引き抜きます。

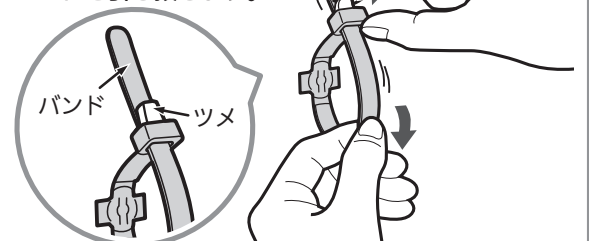

## ● パソコンとの接続

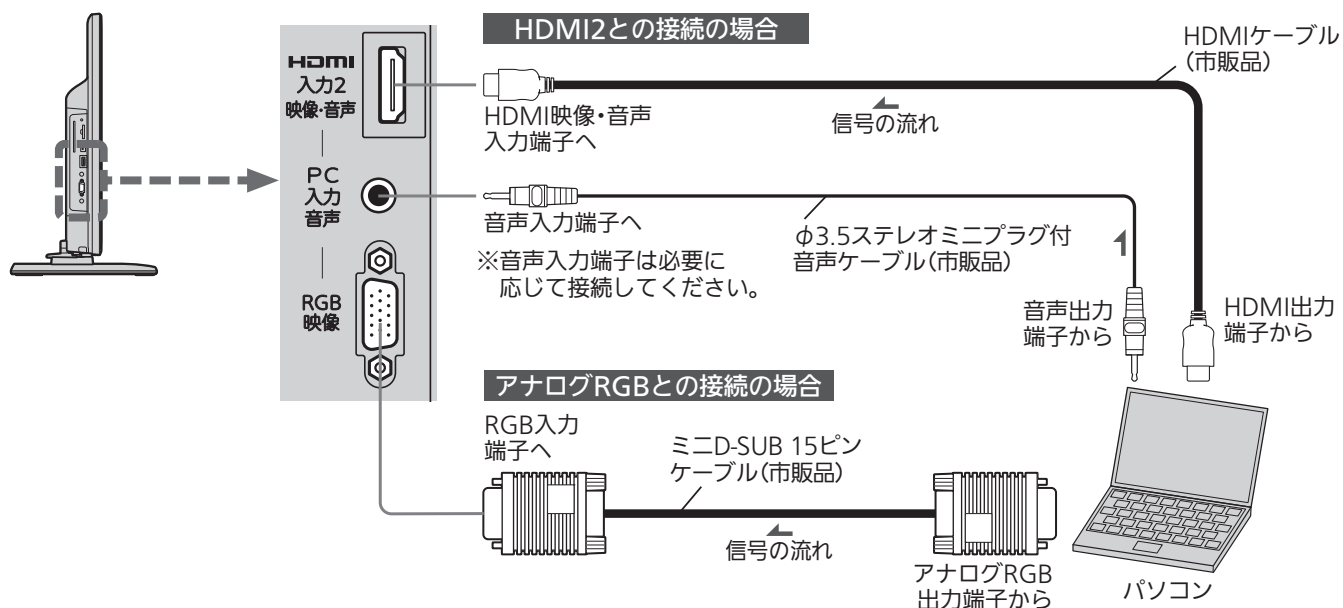

### お知らせ

- 画像をテレビに映すために、パソコン側の設定が必要な場合があります。パソコンの取扱説明書もあわせてご覧ください。
- 接続するパソコンの種類によっては、変換コネクタや出力アダプタなどが必要な場合があります。
- 音声を接続する場合、パソコン側で先に音量を適当に調整してください。
- アナログRGB接続したパソコンを使うときは、入力切替で「PC」を、HDMI接続で使うときは、入力切替で「HDMI2」(HDMI1に接続した場合は「HDMI1」)を選んでください。
- TVの電源プラグを抜いた状態でPCの電源を先に立ち上げると、映像が正しく表示されない場合があります。
- アナログRGB接続のとき
  - ・画面の位置・大きさが適切でなかったり、文字のジミがある場合は、「メニュー」→「設定」→「画面設定」の「PC設定」で調整してください。
  - ・PC入力端子に信号が入力されていない場合は、メニューの「PC設定」に入ることができません。
- HDMI接続のとき
  - ・HDMI接続時の音声は接続されるパソコンにより音声端子との接続が必要な場合があります。パソコンの取扱説明書もあわせてご覧ください。
  - 音声接続をする場合は、「メニュー」→「設定」→「機能設定」→「入出力設定」→「HDMI2アナログ音声入力」を「入」に設定してください。

### お願い!

- 接続前にテレビとパソコンの電源を必ず切ってください。
- 接続するパソコンの取扱説明書もあわせてご覧ください。
- 接続するパソコンの仕様によっては正常に表示できない場合があります。
- HDMIケーブルはHDMI規格認証されたハイスピードHDMIケーブルをご使用ください。
- HDMI接続と同時に音声入力端子を使用するときは必ず、HDMI2につないでください。

### アナログRGB入力対応信号表

解像度	リフレッシュレート (Hz)	水平周波数 (kHz)	垂直周波数 (Hz)	同期極性	
				H	V
800×600 SVGA	60	37.879	60.317	P	P
1024×768 XGA	60	48.363	60.004	N	N
1280×720 720p	60	45.000	60.000	P	P
1280×800 WXGA	60	49.702	59.810	N	P
1280×1024 SXGA	60	63.981	60.020	P	P
1360×768 WXGA	60	47.712	60.015	P	P
1600×900 HD+	60	60.000	60.000	P	P
1920×1080 1080p	60	67.500	60.000	P	P

表の6項目すべてが一致していないと、表示位置が片寄ったり、画面がぼけることがあります。

### HDMI入力対応信号表

解像度	リフレッシュレート (Hz)	水平周波数 (kHz)	垂直周波数 (Hz)	ピクセルクロック (MHz)	同期極性	
					H	V
800×600 SVGA	60	37.879	60.317	40.000	P	P
1024×768 XGA	60	48.363	60.004	65.000	N	N
1280×720 720p	60	45.000	60.000	74.250	P	P
1280×1024 SXGA	60	63.981	60.020	108.000	P	P
1360×768 WXGA	60	47.712	60.015	85.500	P	P
1600×900 HD+	60	60.000	60.000	108.000	P	P
1920×1080 1080p	60	67.500	60.000	148.500	P	P

表の7項目すべてが一致していないと、表示位置が片寄ったり、画面がぼけることがあります。

# 準備6 LAN端子につなぐ

デジタル放送のデータ放送を行っている放送局との双方向通信は、ブロードバンド環境(FTTH、ADSL、CATVなど)をお持ちの場合、本機のLAN端子を使用することにより一層充実したデータ放送サービスなどを楽しむことができます。サービスの詳細は各放送局にお尋ねください。「動画配信サービス」を利用するためにはブロードバンド環境が必要です。家庭内ネットワーク機能を利用するときも、LAN端子につながります。

## 既にブロードバンド環境をお持ちの場合

### ■ まず、次のことをご確認ください。

- 回線業者やプロバイダとの契約
- 必要な機器の準備
- FTTH回線終端装置、またはADSLモデムやブロードバンドルーターなどの接続と設定

### ■ 回線の種類や回線業者、プロバイダにより、必要な機器と接続方法が異なります。

- FTTH回線終端装置、またはADSLモデムやブロードバンドルーター、ハブ、スプリッター、ケーブルは、回線業者やプロバイダが指定する製品をお使いください。
- お使いのモデムやブロードバンドルーター、ハブの取扱説明書も合わせてご覧ください。
- 本機では、ブロードバンドルーターやブロードバンドルーター機能付きADSLモデムなどの設定はできません。パソコンなどでの設定が必要な場合があります。
- 必ず電気通信事業法に基づく認定品ルーター等に接続してください。

### ● FTTH(光ファイバー)回線をご利用の場合

- 接続方法などご不明な点につきましては、プロバイダや回線業者へお問い合わせください。

### ● ADSL回線をご利用の場合

- ブリッジ型ADSLモデムをお使いの場合は、ブロードバンドルーター(市販品)が必要です。
- USB接続のADSLモデムをお使いの場合などは、ADSL事業者にご相談ください。
- プロバイダや回線業者、モデム、ブロードバンドルーターなどの組み合わせによっては、本機と接続できない場合や追加契約などが必要になる場合があります。
- ADSLモデムについてご不明な点は、ご利用のADSL事業者やプロバイダにお問い合わせください。
- ADSLの接続については、専門知識が必要なため、ADSL事業者にお問い合わせください。

### ● CATV(ケーブルテレビ)回線をご利用の場合

- 接続方法などご不明な点につきましては、ケーブルテレビ会社へお問い合わせください。

## ブロードバンド環境をお持ちでない場合

### ■ まず、ブロードバンド環境が必要です。

- プロバイダおよび回線業者と別途ご契約(有料)をしていただく必要があります。くわしくは、プロバイダまたは回線業者にお問い合わせください。

### ● 接続についてのお願い

- LANケーブルは、10BASE-T/100BASE-TXタイプのものでご使用ください。
- LANケーブルには、ストレートケーブルとクロスケーブルの2種類があり、回線終端装置、またはモデムやルーターなどの種類によって使用するものが異なります。くわしくは、回線終端装置、またはモデムやルーターの取扱説明書をご覧ください。
- 電話回線のみで通信が行われる場合は、対応できません。

### ● 本機のMACアドレスの確認方法

ルーターの設定などで本機のMACアドレスを確認する場合は、次の手順でご確認ください。

- 1 メニューボタンを押す
- 2 ▲ ▼で「設定」を選び、決定ボタンを押す
- 3 ▲ ▼で「初期設定」を選び、決定ボタンを押す
- 4 ▲ ▼で「通信設定」を選び、決定ボタンを押す
- 5 表示されたウィンドウ内のMACアドレスを確認する

## FTTH(光ファイバー)回線

接続後は、「通信設定」P.164~167 を行ってください。

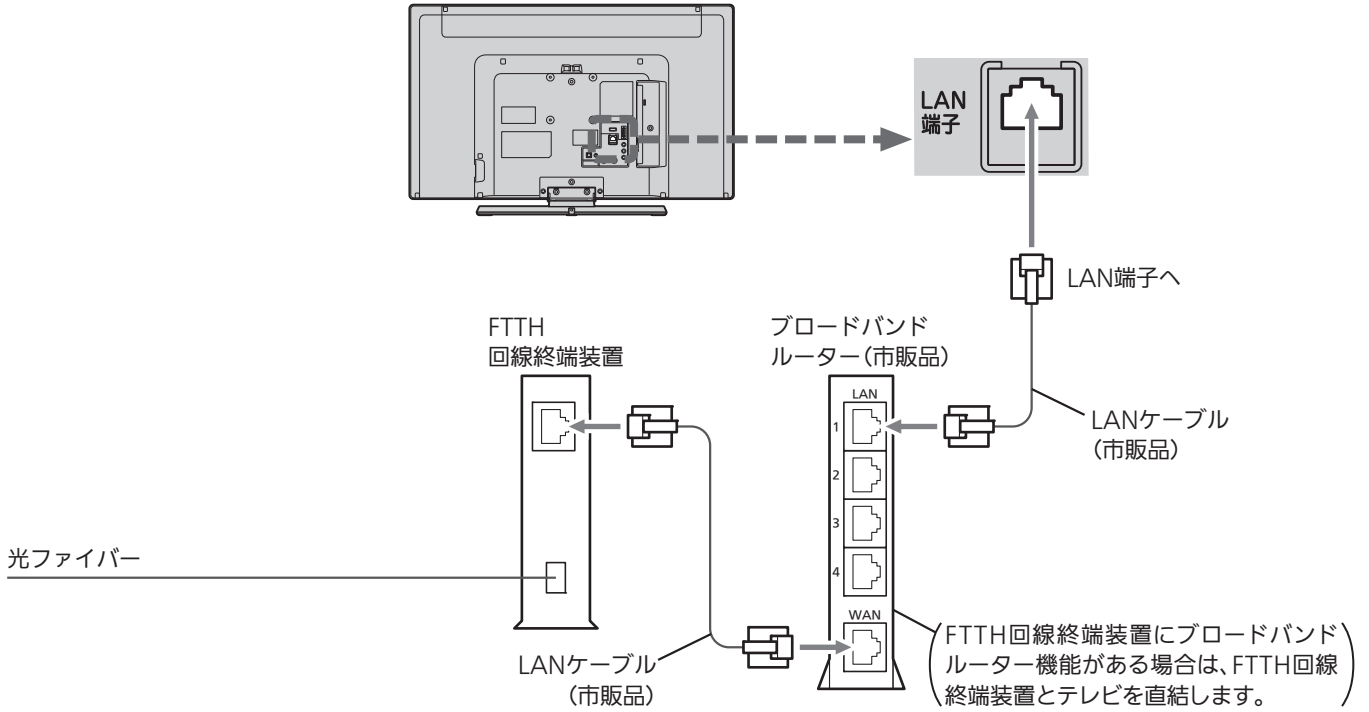

## ADSL回線

接続後は、「通信設定」P.164~167 を行ってください。

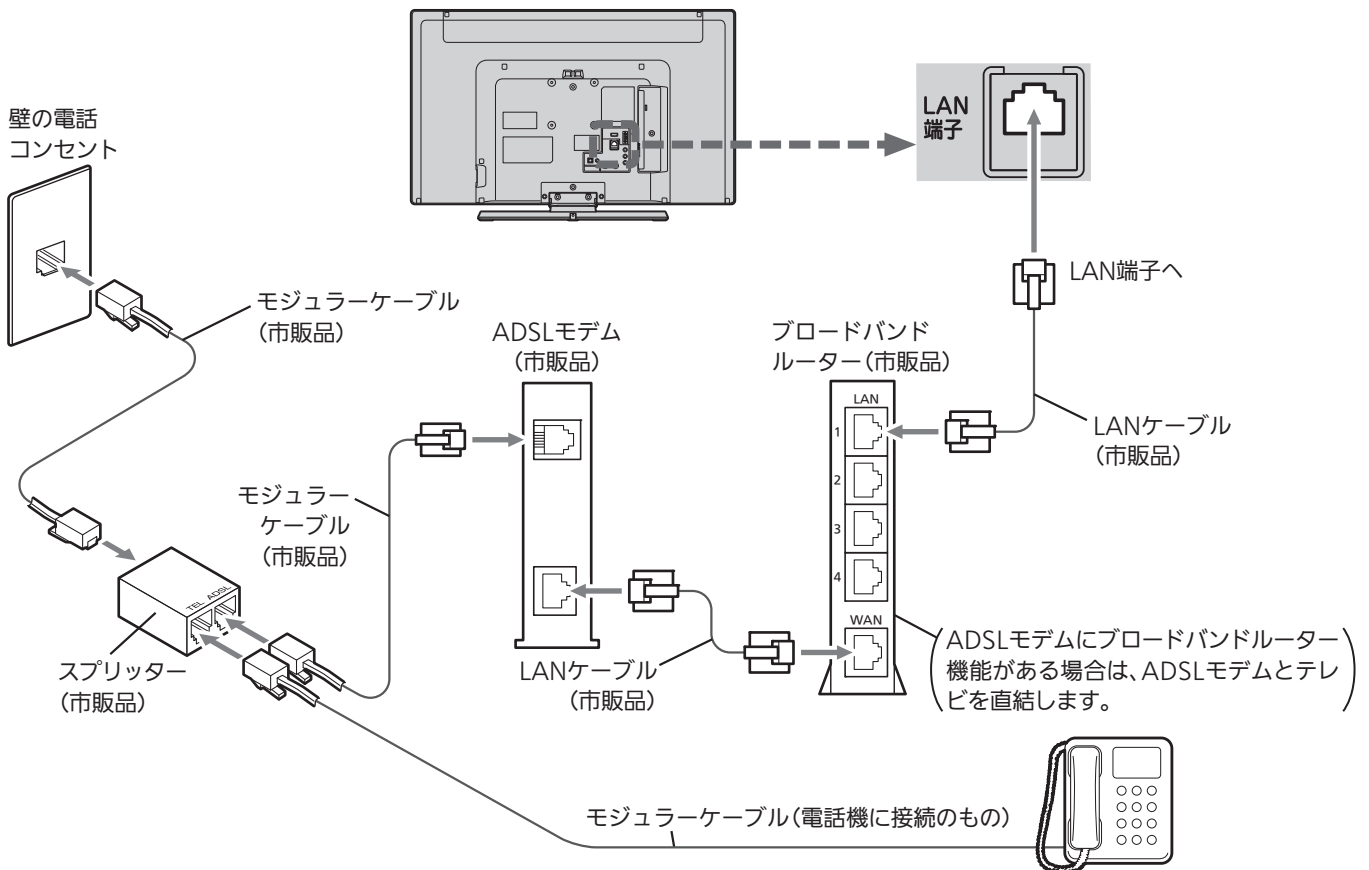

## 準備6 LAN端子につなぐ(つづき)

### 家庭内ネットワーク機能に対応したテレビなどとの接続

本機能に対応したテレビ・レコーダーなどの当社製サーバー機器に接続して、それらの機器に録画された番組などを本機で視聴することができます。

例：当社製HDD内蔵ブルーレイディスクレコーダー搭載液晶テレビ(LCD-39LSR6)を接続する

#### ブロードバンドルーター経由で接続する場合

本機で「アクトビラ」「TSUTAYA TV」などの動画配信サービスも一緒に利用する場合の接続例です。

接続後は、「通信設定」P.164~167 を行ってください。

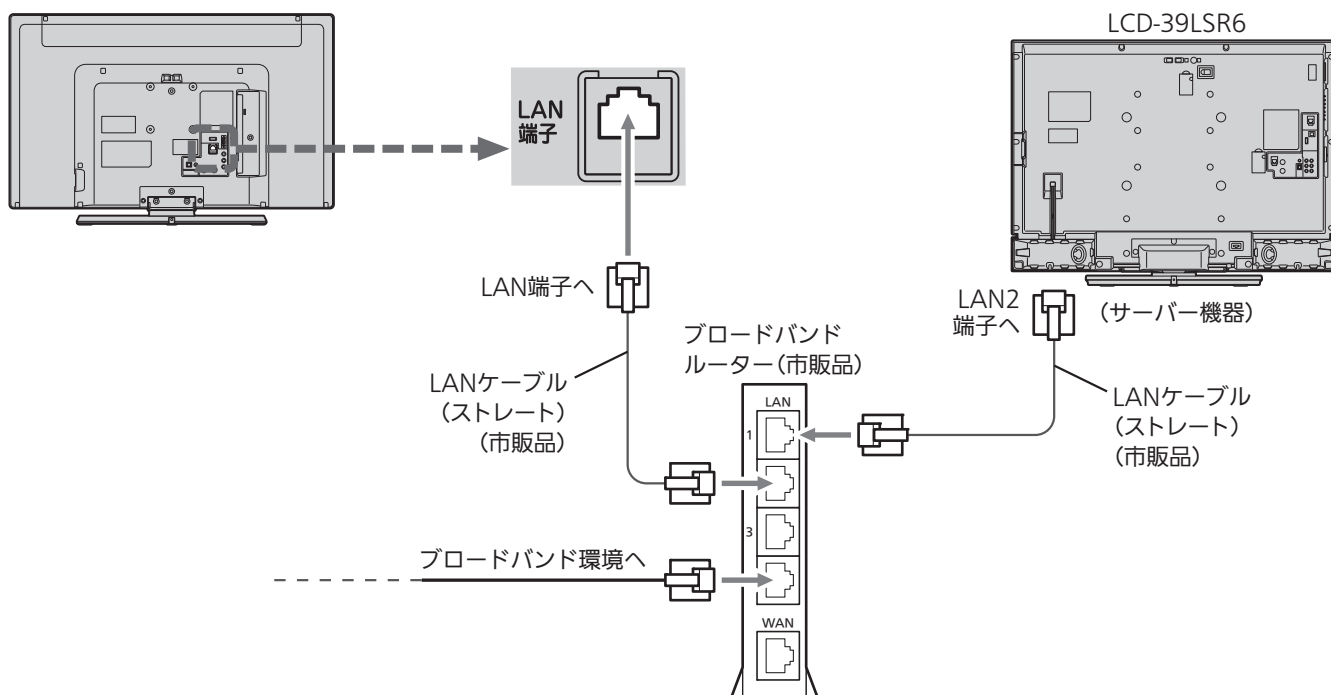

#### 直接接続する場合

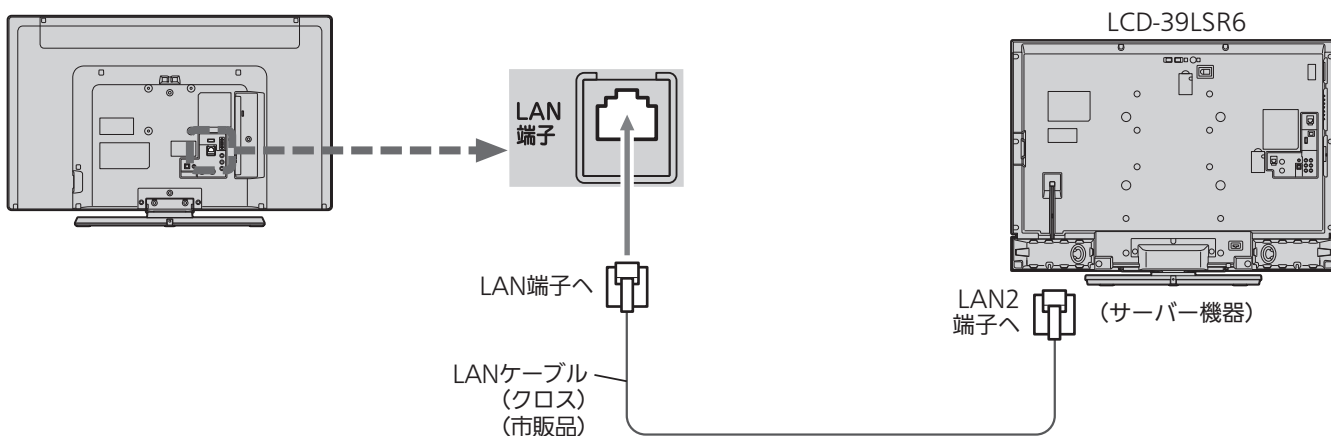

#### お願い!

- ネットワークへの接続方法などにつきましては、プロバイダや回線事業者へご確認ください。
- LANケーブルは、カテゴリ5以上のものをご使用ください。
- 家庭内ネットワーク機能に対応したサーバー機器の取扱説明書もあわせてご覧ください。
- LAN接続を無線化される場合は、環境により映像や音声が悪化したり、とぎれたりすることがありますのでご注意ください。無線化についてはご使用になる機器のメーカー等、専門知識のあるところへご相談ください。



# 準備7 電源を入れる

## ● 電源コードをつなぐ

電源プラグは容易に手が届く場所のコンセントに差し込んでください。

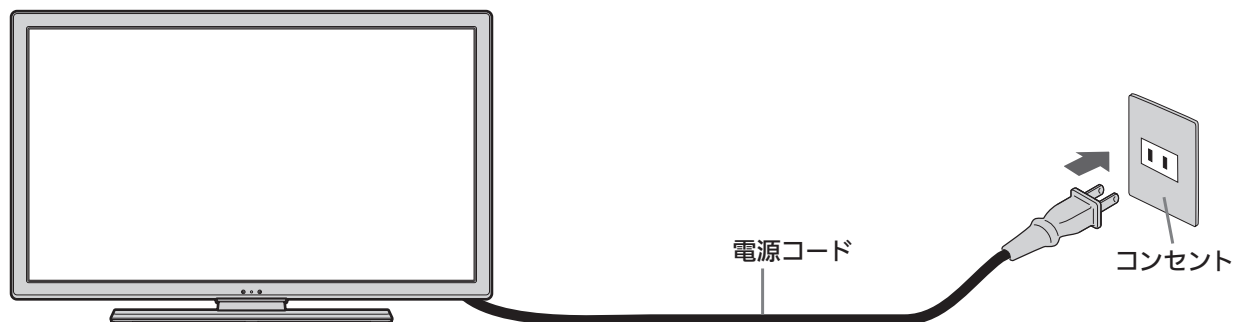

## ● リモコンで電源を入れる

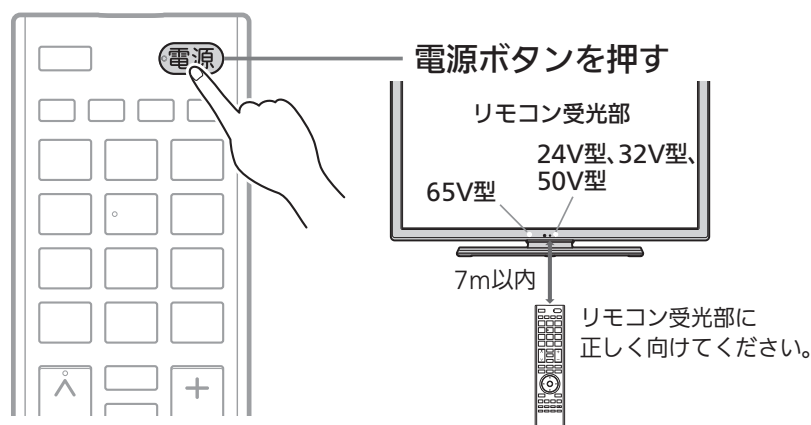

### お知らせ

- 電源が入らないときは、本体電源ボタンを押し電源を入れてください。
- リモコンの準備のしかたについては P.29 をご覧ください。

お買い上げ後、初めて電源を入れると下記の画面(らくらく設定)が表示されます。

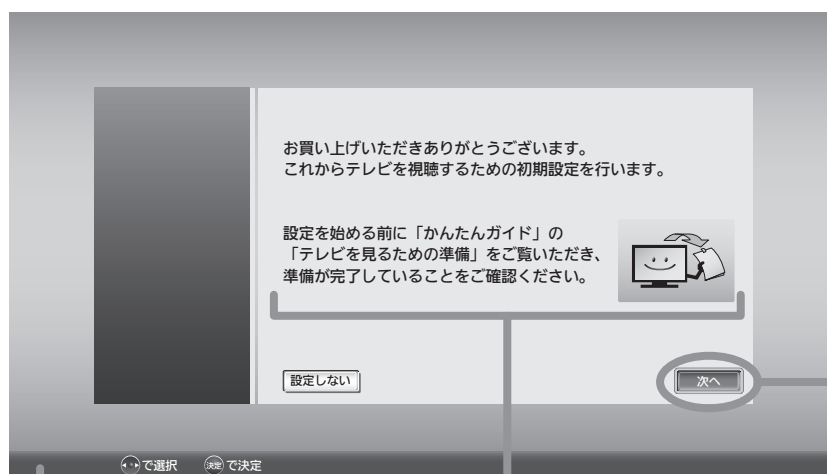

画面表示中に使用できるリモコンのボタンです。

画面表示の内容が読み上げられます。読み上げ中は音量ボタンで音量調節したり、消音ボタンで音声を消したりすることができます。

選択されると、青色になり、読み上げられます。

テレビを見るための準備

電源を入れる LAN端子につなぐ

# 準備8 らくらく設定をする

テレビを見るために必要な設定が簡単にできます。

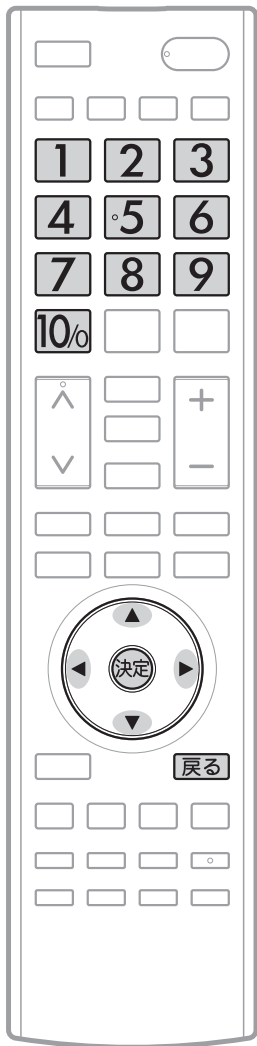

## お知らせ

らくらく設定中は、画面表示の内容が読み上げられます。  
読み上げ中は音量ボタンで音量調節したり、消音ボタンで音声を消したりすることができます。

## 設定開始

- 1 画面表示のように、本機後面に貼付けられた「かんたんガイド」、または本誌の「テレビを見るための準備」をご覧ください。準備ができていることを確認し、決定ボタンを押す

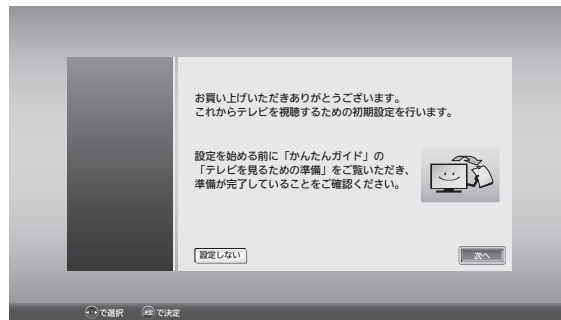

- 「らくらく設定」をしない場合は、で「設定しない」を選び、を押してください。

- 2 決定ボタンを押して、設定を始める

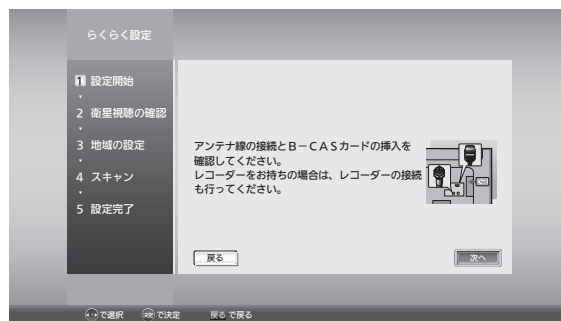

- アンテナ線の接続のしかたについては [P.30~32](#) をご覧ください。
- B-CASカードの入れかたについては [P.29](#) をご覧ください。

## お知らせ

「△B-CASカードが挿入されていません」と表示されたときは、このまま電源プラグを抜き、B-CASカードを入れてから、電源プラグを差してください。  
デジタル放送を見ない場合は、「次へ」が選ばれている状態で、もう一度決定ボタンを押して手順3へ進んでください。

次ページへつづく

## 衛星視聴の確認

### 3 「視聴する」または「しない」を選ぶ

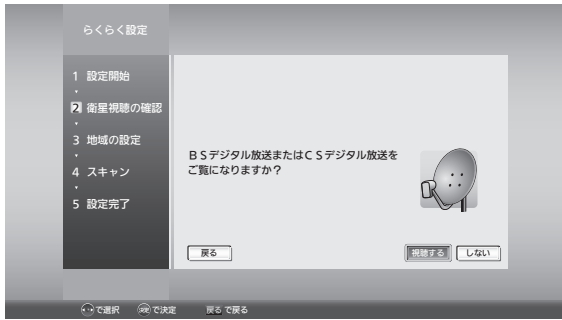
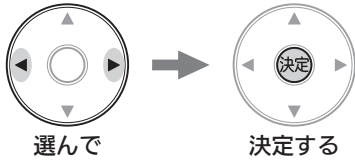

- BSデジタル放送やCSデジタル放送をご覧になるには専用アンテナの設置やCATV会社との契約、放送会社との契約などが必要です。

「視聴する」を選んだ場合は、手順4へ進みます。  
「しない」を選んだ場合は、手順5へ進みます。

## 地域の設定

### 5 7桁の郵便番号を入力する

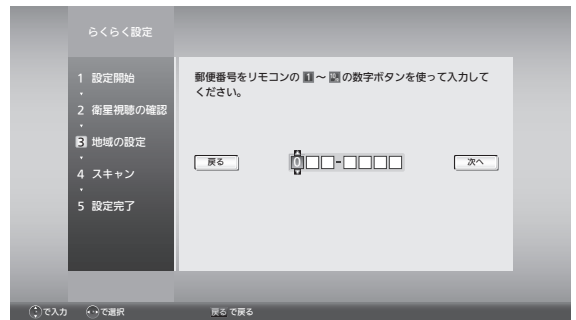
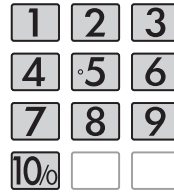

- 間違えたときは で戻り、入力し直してください。

- でも入力できます。

この場合、7桁目を入力したあとで を押して「次へ」を選んでください。

### 6 「次へ」が選ばれている状態で、決定ボタンを押す

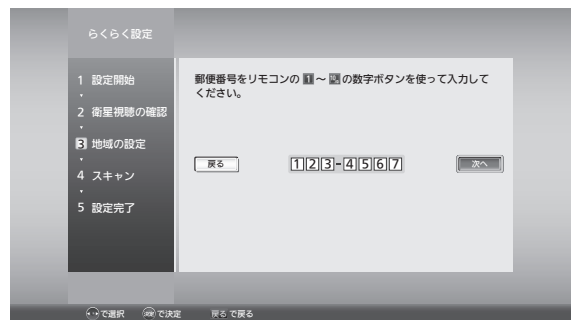

### 4 「次へ」が選ばれている状態で、決定ボタンを押す

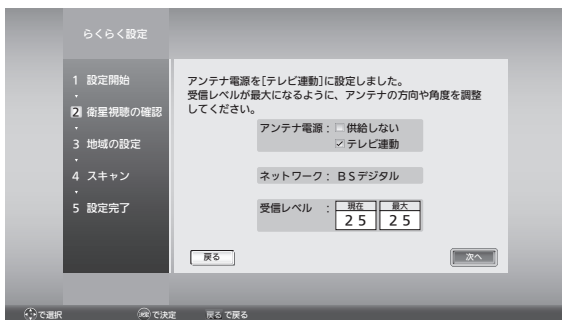

#### お知らせ

受信レベルの数値は、アンテナ設置方向の最適値を確認するための目安です。表示される数値は、受信C/N(受信信号電力対雑音電力比)の換算値を表します。アンテナ電源の設定についてはP.162をご覧ください。

テレビを見るための準備

準備完了

# 準備8 らくらく設定をする(つづき)

## スキャン

### 7 「視聴する」または「しない」を選ぶ

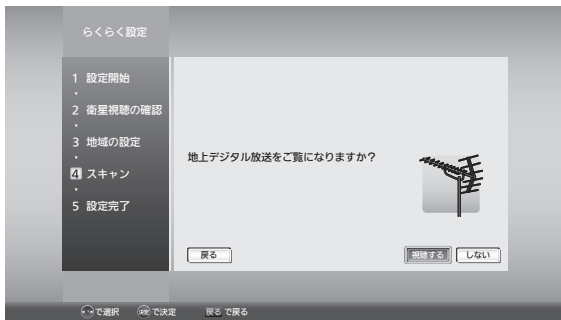
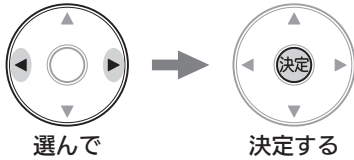

### 8 「視聴する」または「しない」を選ぶ

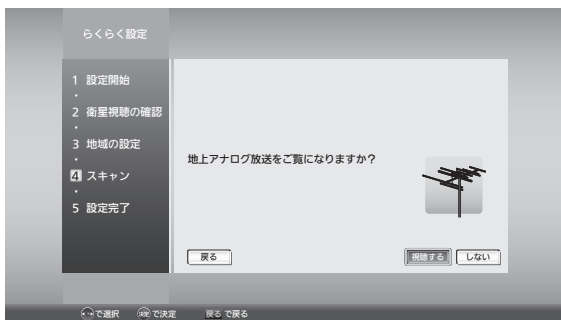
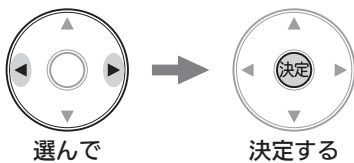

### 9 「次へ」が選ばれている状態で、決定ボタンを押す

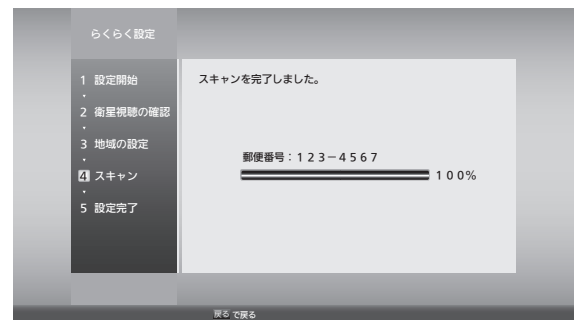
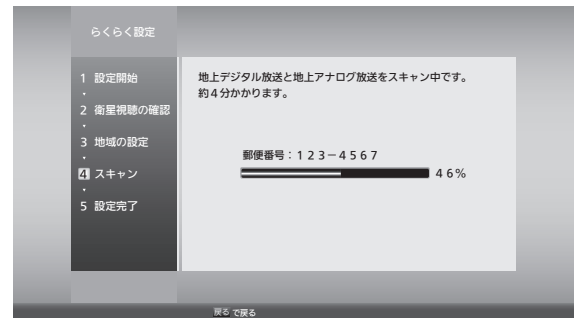
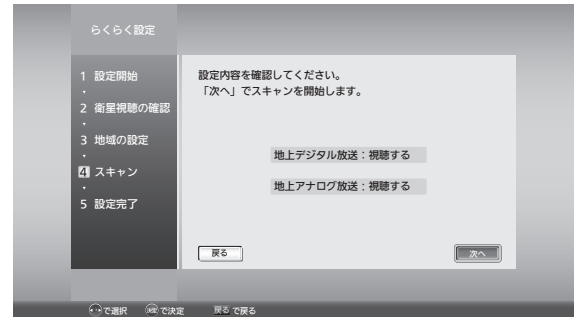

#### お知らせ

「△放送が受信できません」などが表示されたときは、**P.30~32** をご覧になり、アンテナ接続を確認してください。正しく接続し直したあとは、決定ボタンを押してスキャンし直してください。

ある放送局だけ映りが悪い、ある部屋だけ映りが悪いなどの症状があるときは、「屋内配線も重要です」**P.46** をご覧ください。

次ページへつづく

## 節電画質設定

「変更する」を選んで節電画質に切り換えると、ご家庭での視聴に適した消費電力の少ない画質になります。

### 10 「設定する」または「しない」を選ぶ

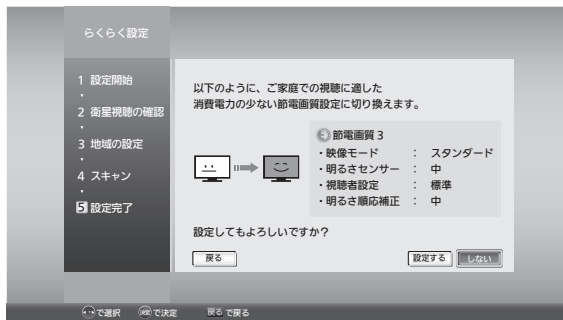
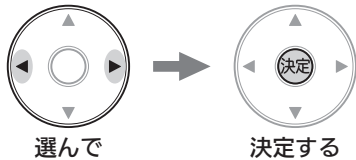

#### お知らせ

- この手順で節電画質設定に切り換えなくても、らくらく設定完了後、節電ボタンを押して「節電アシスト設定」→「節電画質設定」で切り換えることができます。節電画質設定については **P.57** をご覧ください。
- 節電画質を設定すると、画面がそれまでと比べやや暗くなります。

## 読み上げ設定

メニュー、番組表、番組内容、予約一覧などの画面で表示内容を自動的に読み上げるように設定できます。

### 11 「自動読み上げる」または「自動読み上げしない」を選ぶ

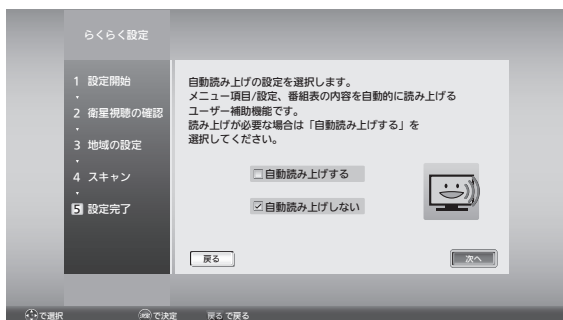
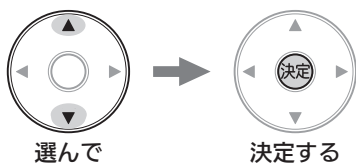

#### お知らせ

この手順で読み上げ設定に切り換えなくても、らくらく設定完了後、「メニュー」→「設定」→「音声設定」→「読み上げ設定」→「自動読み上げ」で切り換えることができます。読み上げ設定については **P.128** をご覧ください。

### 12 「次へ」を選んで、決定ボタンを押す

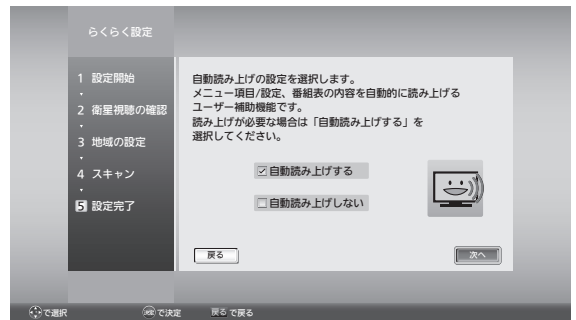
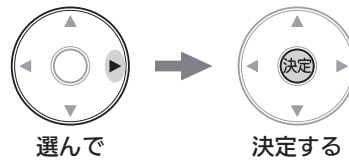

## 設定完了

### 13 「完了」が選ばれていることを確認し、決定ボタンを押す

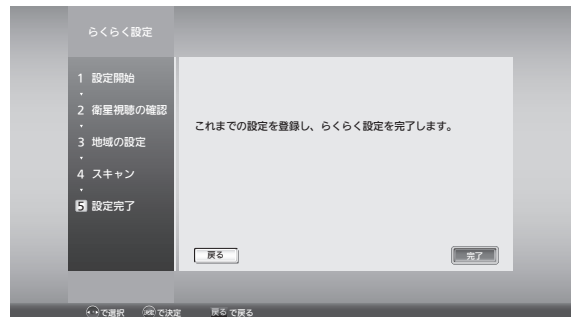

らくらく設定を完了すると、地上デジタル放送に切り換わります。

地上デジタル放送を受信していない場合は、映像が映りませんが、故障ではありません。

**地上** **7107** を押してケーブルテレビなどのアナログ放送に切り換える **P.49** など、これまでご覧になっていた放送に切り換えてください。

#### ■ テレビの見かたについては

デジタル放送(地上・BS・110度CSデジタル)は **P.47** をご覧ください。

ケーブルテレビなどのアナログ放送は **P.49** をご覧ください。

#### ■ お好みの番号にお好みの放送を割り当てるには

- ケーブルテレビなどのアナログ放送の場合は **P.150** 『地上アナログ手動』で設定する』をご覧ください。
- 地上デジタル放送の場合は **P.155** 『リモコンにデジタル放送のチャンネルを追加する』をご覧ください。

# 屋内配線も重要です

**ある放送局だけ映りが悪い、ある部屋だけ映りが悪いなどの症状があるときは、屋内配線を確認してみましょう。**

アナログ放送のときに使っていたブースターをそのまま使っていると、電波が強すぎて、映りが悪くなる場合があります。

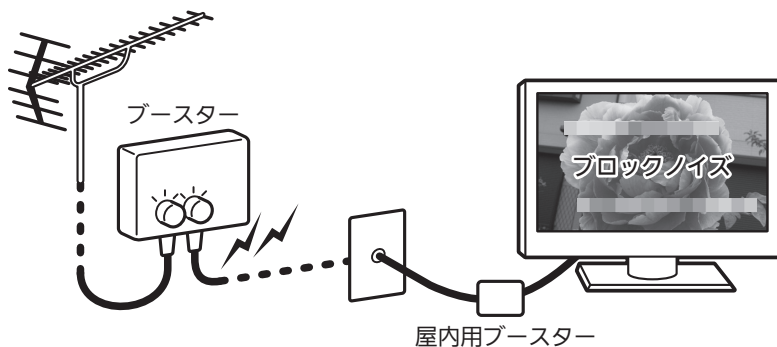

屋内用ブースターを外してみましょう。

屋内用ブースターは、アンテナから壁の端子の妨害も一緒に増幅し、映りを悪くする場合があります。

分配器や録画機器を通っていると、電波が弱くなり、映りが悪くなります。

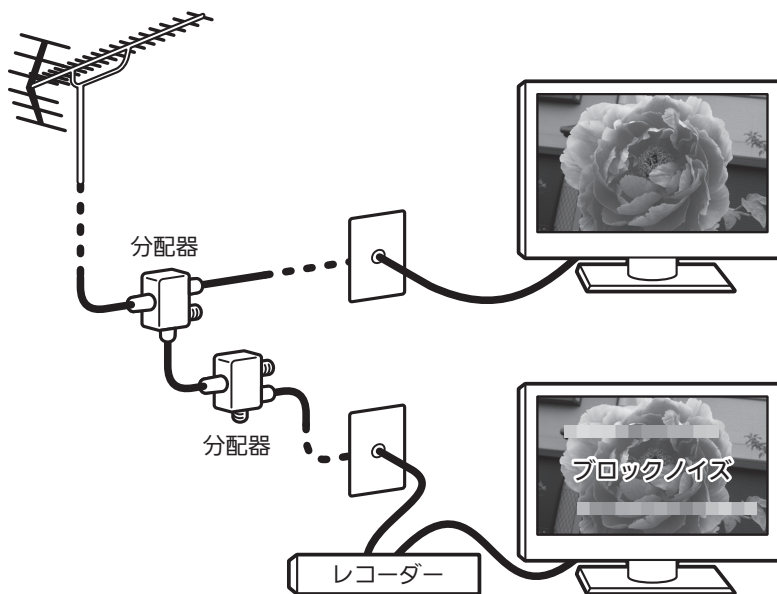

アンテナレベルを確認しましょう。

「メニュー」→「お知らせ」→「アンテナレベル」で受信レベルを確認できます。

安定して視聴できるレベルは「22以上」が目安です。

電波状況の確認については、専用の機材がそろった工事業者にご相談ください。集合アンテナをご利用の場合は、管理者にご相談ください。

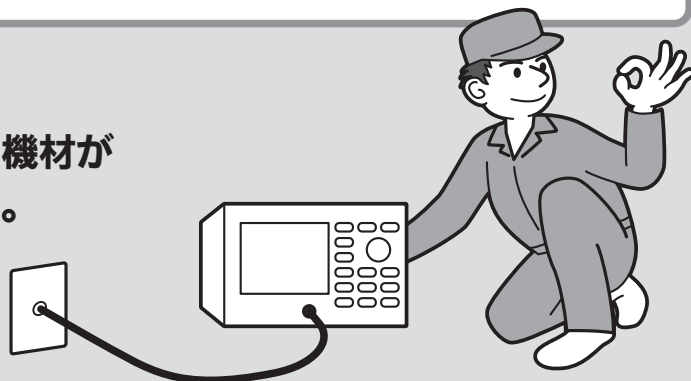

# デジタル放送を見る (地上・BS・110度CSデジタル)

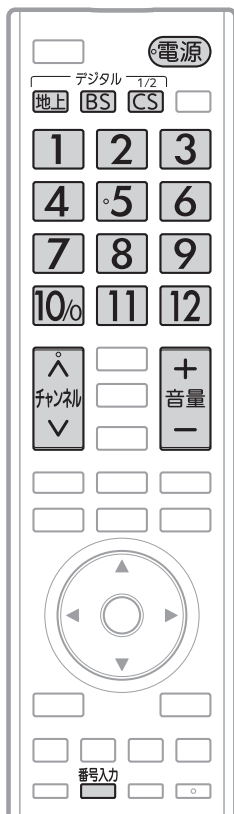

## お知らせ

- リモコン電源ボタンで「切」にすると待機状態になります。  
一部の回路が通電しています。
- 暗証番号を登録して視聴制限を設定している場合 **P.132** は、視聴年齢制限の対象番組を選んだときや、ネットワークを利用するときに、暗証番号入力画面が表示されます。 **P.48**
- 受信状況(受信レベル)の確認ができます。 **P.97**

## お願い!

携帯電話の通話や無線機などをご使用になるときは本機や接続機器に近づけないでください。音声に異音が入ったり、本機にノイズが出たりする場合があります。異音が出たり、本機にノイズが出たりした場合には、携帯電話などを離してご使用ください。

ある放送局だけ映りが悪い、ある部屋だけ映りが悪いなどの症状があるときは、「屋内配線も重要です」 **P.46** をご覧ください。

## 1 電源を入れる



- 電源表示灯が赤から緑に変わります。
- 電源表示灯が無点灯のときは、リモコンの電源ボタンははたらきません。本体の電源ボタンを押し電源を入れてください。

## 2 デジタル放送の種類を選ぶ



- **CS** は押すごとにCS1とCS2が切り換わります。
- 視聴しない放送波を誤って選ばないように、無効にすることができます。 **P.147**

## 3 チャンネルを選ぶ

- チャンネルボタンに設定する放送チャンネルは、「チャンネル設定」→「地上デジタル手動」により変えることができます。 **P.155**

### リモコンのボタンに設定されているチャンネルを選ぶ

数字ボタンを押す



- BS・110度CSデジタル放送の工場出荷時に設定されているチャンネルについては、 **P.48** をご覧ください。

### 3桁のチャンネル番号を入力して選ぶ

番号入力ボタンを押した後、数字ボタンで3桁入力する  
5秒以内に次の番号を押してください。

例：103チャンネルを選ぶとき



「0」を入力するときは **10** を押します。

- 110度CSデジタル放送では、CS1、CS2のどちらからでも選べます。

### チャンネルを順送り/逆送りで選ぶ

チャンネル $\wedge$ / $\vee$ ボタンを押す



- 視聴しないチャンネルを飛び越し(スキップ)できます。 **P.156~157**
- 複数チャンネルが同じ番組を放送している場合は、自動的にスキップします。

## 4 音量を調節する



- 音量は0から最大60まで変化します。
- 待機状態のときでも、音量を小さくすることができます。
- スピーカーとヘッドホンは、別々に音量調節できます。
- 大きすぎたり小さすぎたりする音量を自動調節することができます。いつも安定した音量で楽しめます。 **P.127**

テレビを見るための準備

テレビを見る

デジタル放送を見る  
屋内配線も重要です

# デジタル放送を見る (地上・BS・110度CSデジタル) (つづき)

## イベントリレーで番組の続きを見る時

視聴中の番組の放送時間が延長される時などは、別のチャンネルで番組の放送が継続されることがあります。このようなときは、番組終了時刻の約30秒前に「番組継続のお知らせ」画面が表示されます。

## 「選局する」または「しない」を選ぶ

で選び、を押す

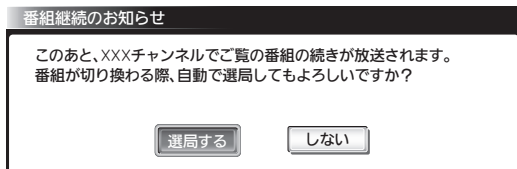



「選局する」…元のチャンネルでの番組終了後、続きの放送をするチャンネルに自動で切り換わります。  
「しない」……チャンネルを自動で切り換えません。

## 視聴制限を一時的に解除するとき

視聴の許可年齢 **P.133** で設定した年齢以上の制限がかかった番組を見たいときや、ネットワークを利用するとき(ネットワーク利用制限 **P.133** を設定している場合)は、暗証番号の入力が必要です。

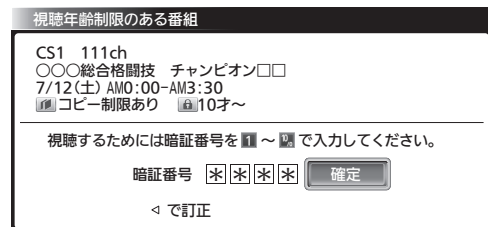
### 1 1 ~ 10% で4桁の暗証番号を入力する



- 入力した数字は「\*」で表示されます。
- 「0」を入力するときは **10%** を押します。
- 間違えたときは  を押して、1文字消すことができます。

### 2 「確定」が選ばれていることを確認し、**決定**を押す

視聴制限が解除され、番組を見ることができます。

## 工場出荷時に設定されているチャンネル

BS BSデジタル放送			1/2 CS CS1(110度デジタル放送)			1/2 CS CS2(110度デジタル放送)		
1	101	NHK BS1	1	001	放送休止中	1	100	スカパー！プロモ 100
2	102	NHK BS1(マルチ)	2	---		2	---	
3	103	NHK BSプレミアム	3	---		3	---	
4	141	BS日テレ	4	---		4	300	日テレプラス
5	151	BS朝日 1	5	055	ショップチャンネル	5	---	
6	161	BS-TBS	6	---		6	---	
7	171	BSジャパン	7	---		7	---	
8	181	BSフジ・181	8	---		8	---	
9	191	WOWOWプライム	9	---		9	---	
10%	200	スター・チャンネル 1	10%	---		10%	---	
11	211	BS11	11	---		11	---	
12	222	BS12トゥエルビ	12	---		12	---	

## お問い合わせ先

■「WOWOW」お客さまサポート  
TEL：フリーダイヤル 0120-580-807  
受付時間 9：00～20：00 (年中無休)  
<http://www.wowow.co.jp/>

■「スター・チャンネル」お問い合わせ  
TEL：0570-013-111  
または、044-540-0809  
受付時間 10：00～18：00 (年中無休)  
<http://www.star-ch.jp/>

■スカパー！カスタマーセンター(総合窓口)  
TEL：0120-211-855  
受付時間 10：00～20：00 (年中無休)  
<http://www.skyperfectv.co.jp/>



# ケーブルテレビなどのアナログ放送を見る

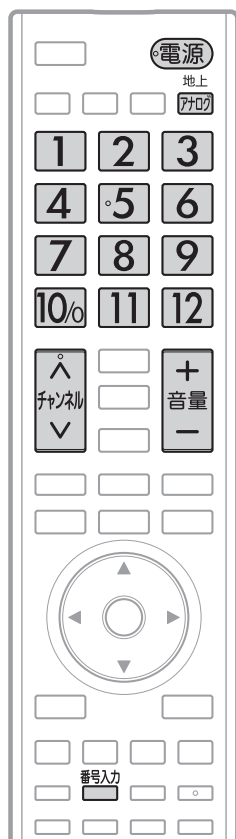

## 1 電源を入れる



- 電源表示灯が赤から緑に変わります。
- 電源表示灯が無点灯のときは、リモコンの電源ボタンははたらきません。本体の電源ボタンを押し電源を入れてください。

## 2 地上アナログ放送を選ぶ



- 視聴しない放送波を誤って選ばないように、無効にすることができます。P.147

## 3 チャンネルを選ぶ

- チャンネルボタンに設定する放送チャンネルと画面に表示されるチャンネル番号は、「チャンネル設定」→「地上アナログ手動」により変更することができます。P.150~151

### 1~12チャンネルを選ぶ

数字ボタンを押す



### ボタン13~36のチャンネルを選ぶ

番号入力ボタンを押した後、数字ボタンで2桁入力する  
5秒以内に次の番号を押してください。

例：ボタン15を選ぶとき



お知らせ

お好みのボタンにお好みの放送を割り当てることができます。（「チャンネル設定」→「地上アナログ手動」）

P.150~151

### チャンネルを順送り/逆送りで選ぶ

チャンネル $\wedge$ / $\vee$ ボタンを押す



- 視聴しないチャンネルを飛び越し（スキップ）できます。P.156~157

## 4 音量を調節する



- 音量は0から最大60まで変化します。
- 待機状態のときでも、音量を小さくすることができます。
- スピーカーとヘッドホンは、別々に音量調節できます。
- 大きすぎたり小さすぎたりする音量を自動調節することができます。いつも安定した音量で楽しめます。

P.127

### お知らせ

- リモコン電源ボタンで「切」にすると待機状態になります。  
一部の回路が通電しています。

### お願い!

携帯電話の通話や無線機などをご使用になるときは本機や接続機器に近づけないでください。音声に異音が入ったり、本機にノイズが出たりする場合があります。

異音が出たり、本機にノイズが出たりした場合には、携帯電話などを離してご使用ください。

### CATV(ケーブルテレビ)放送について

このテレビではCATV13チャンネルから63チャンネル(C13~C63)の放送を受信することができます。（受信はサービスの行われている地域のみ可能です。）CATVを受信するときは、使用する機器ごとにCATV会社との受信契約が必要です。さらに、スクランブル放送の受信には、ホームターミナル(アダプター)が必要です。くわしくはCATV会社にお問い合わせください。

# データ放送を見る

デジタル放送には、テレビ放送、BSラジオ放送、データ放送の分類があります。  
データ放送では、画面を見ながらボタンで操作して、お好みの情報を見ることができます。  
データ放送には、連動データ放送と独立データ放送があります。  
データ放送では、本機の日本語変換機能 **P.76** は使用できません。

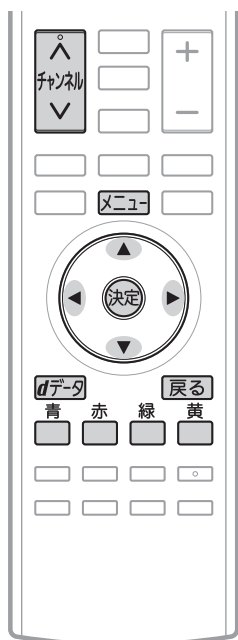

## テレビ放送に連動したデータ放送を見る

番組によっては、テレビ放送やBSラジオ放送の内容に合わせた情報をデータ放送で提供されることがあります。  
またデータ放送を利用して、視聴者がリモコンを操作して番組に参加できるテレビ放送などもあります。LAN端子の接続が必要です。 **P.164**

**1** デジタル放送を見ているときに **dデータ** を押す

番組に連動しているデータ放送が表示されます。

**2** 画面の指示に従って、リモコンで操作する

4種類の色ボタン(青 赤 緑 黄)や▲▼◀▶、決定ボタンを使って、操作してください。それ以外のボタン操作が必要な場合もあります。

連動データ放送を見ているときに「d」ボタンをもう一度押すと、テレビ放送またはBSラジオ放送に戻ります。

### お知らせ

- 番組によってはテレビ放送やBSラジオ放送に連動した情報が、自動的にデータ放送に切り換わって表示されることがあります。
- 番組に連動したデータ放送があるかどうかは、番組内容ボタンを押して「番組内容」画面を表示し、アイコンなどで確認できます。
- 電話回線のみで通信が行われるデータ放送には、対応していません。  
くわしくは放送事業者へお問い合わせください。
- データ取得中などでデータ放送画面がすぐに表示できないとき、画面右下に「**d**」が表示されます。表示が消えたら、再度「d」ボタンを押してください。

## 独立データ放送を見る

**1** デジタル放送を見ているときに **メニュー** を押す

**2** ▲▼で「テレビ操作」を選び、**決定** を押す



**3** ▲▼で「サービス切換」を選び、**決定** を押す



**4** ▲▼で「データ」を選び、**決定** を押す

**5** チャンネル▲▼を押して、チャンネルを選ぶ

番組表 **P.68** から選局したり、3桁のチャンネル番号を入力して選局することもできます。

**6** 画面の指示に従って、リモコンで操作する

4種類の色ボタン(青 赤 緑 黄)や▲▼◀▶、決定ボタンを使って、操作してください。それ以外のボタン操作が必要な場合もあります。

### お知らせ

- 独立データ放送に切り換えたあと番組表を表示すると、独立データ放送チャンネルのみの番組表が表示されます。
- データ取得中などでデータ放送画面がすぐに表示できないとき、画面右下に「**d**」が表示されます。表示が消えたら、再度「d」ボタンを押してください。

# リモコンで画面の向きを変える(オートターン)

リモコンでテレビ画面を見やすい方向に調整できます。

[50V型のみ]



オートターン  
 を押す  
 画面が左右に約20°回転します。

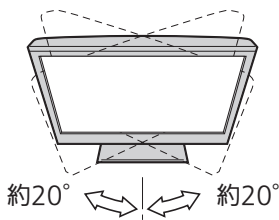

を押している間は左へ回転します。  
 を押している間は右へ回転します。  
 を押すと、中央に戻ります。



## お知らせ

- 中央ボタンを押して中央に戻っている途中で回転を止めたいときは、 のいずれかのボタンを一回押してください。
- お子様のいたずら防止などのため、オートターンを使えなくすることができます。また、向きを変えたまま電源を切ったとき、自動で中央に戻るよう設定することができます。くわしくは **P.143** をご覧ください。
- オートターンを使わずに、手で回転することもできます。
- 左右で回転音に差が生じることがあります。
- 本機が中央位置のときに中央ボタンを押すと、中央位置検出のため、わずかに回転しますが、異常ではありません。また、わずかに中央を過ぎることがあります。電源オフ時に中央に戻る設定となっている場合も同様です。

## ⚠ 注意 特にお子様にご注意ください。

回転中に、指や物をはさまない。  
 本機が回転したときに、指をはさみ危険です。



本機にのったり、重い物をのせて回転させない。



回転範囲には、物を置かない。



**お願い!**

長時間、連続回転させない。



# 手動で画面の向きを変える

図のようにテレビ本体を持ち、角度を調整してください。

[24V型、32V型、50V型のみ]

## 左右の向きを変える

24V型、32V型は左右に約30°、50V型は左右に約20°回転します。

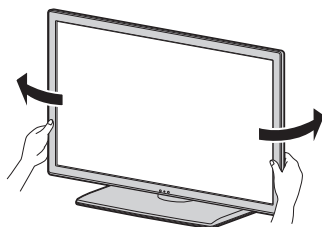

## 前後の向きを変える

24V型は約10° 前後の角度調整ができます。  
 32V型、50V型は前後の角度調整はできません。

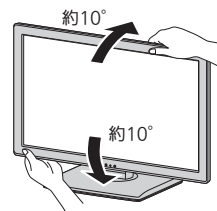

## ⚠ 注意 特にお子様にご注意ください。

画面角度を調節するときは、指をはさまないように気をつけてください。けがの原因になることがあります。

前

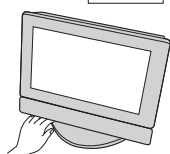

手はさみ注意

後

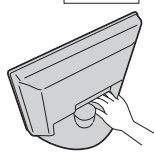

手はさみ注意

## ■ 下方向から画面を見るとき

テレビを目よりも高い位置に置いて視聴するときは、次のように設定してください。

- テレビの前後の角度を調節し、画面を目線の方向に向けてください。



テレビを見る

リモコンで画面の向きを変える / 手動で画面の向きを変える  
 データ放送を見る

# 他の機器の映像を見る (入力切換)

他の機器との接続方法については、 **P.33~37** をご覧ください。

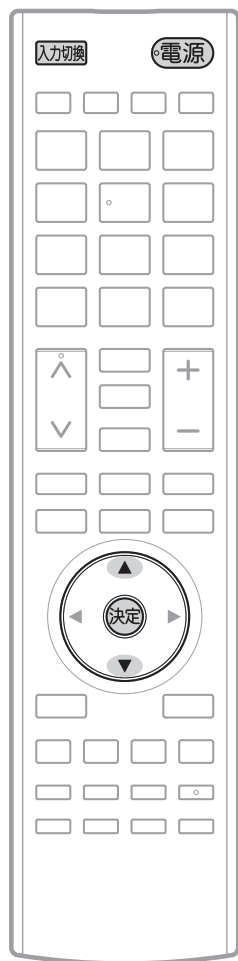

例：D端子に接続したDVDプレーヤーの映像を見る場合 **P.33**

**1** 本機とDVDプレーヤーの電源を入れる

**2** リモコンの**入力切換**を押して、「D端子」に切り換える



**入力切換** を押すごとに次のように切り換わります。



で項目を選び、**決定**を押しても切り換わります。

本体側面の**入力切換**ボタンでも切り換わります。

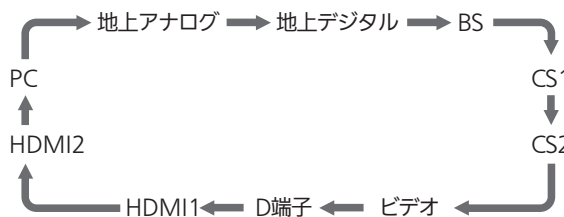

● 視聴しない放送波を無効にする(飛ばす)ことができます。 **P.147**

**3** DVDの再生をする

## お知らせ

- 「入カスキップ設定」 **P.141** によりすべての入力、スキップする(飛ばす)ことができます。
- お買い上げ時は、ビデオとD端子は、ケーブルを接続していない入力を自動でスキップします。ケーブルが接続されていない入力を選択できるようにするには、「入カスキップ設定」 **P.141** で「しない」に設定してください。
- HDMI1、HDMI2、PC入力をスキップするには、「入カスキップ設定」 **P.141** で「する」に設定してください。

## お願い!

ビデオやDVDプレーヤーなどの接続や操作については、その機器の取扱説明書をご覧ください。

# 音声を切り換える

テレビの音声にはモノラル・二重音声(二カ国語)・ステレオ・サラウンドなどがあり、自動的に切り換わります。二重音声(二カ国語)放送や音声信号が複数ある場合などは、お好みに合わせて切り換えることができます。

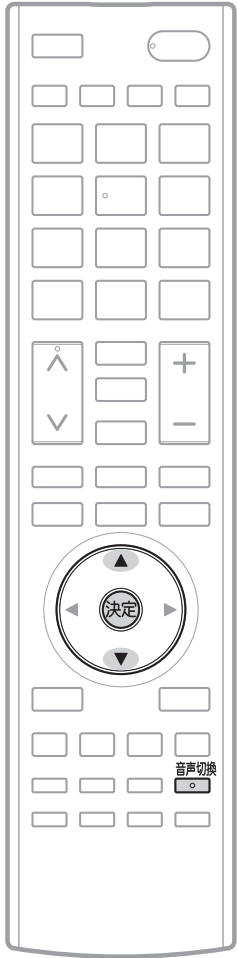

番組を見ているときに

**音声切換** を押す

押すごとに音声切り換わります。



で項目を選び、**決定** を押しても切り換わります。

切り換わる音声の種類は、デジタル放送とアナログ放送とで異なり、また番組によっても異なります。

## デジタル放送の場合

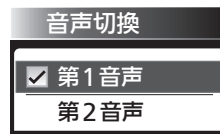

**音声切換** を押すごとに音声信号が切り換わります。



二重音声放送の場合は、主音声→副音声→主/副音声と切り換わってから、次の音声信号に切り換わります。

## アナログ放送の場合

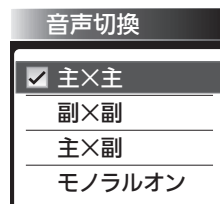

**音声切換** を押すごとに切り換わります。



※モノラルオン…ステレオ放送で雑音が多い場合は、「モノラルオン」に設定すると聞こえやすくなります。

- 二重音声放送でないときは、主/副音声、副音声は出ません。音声切換ボタンを押すと、画面表示だけが変わります。
- 音声切換の状態は、電源を切ってもチャンネルごとに記憶されています。

## お知らせ

- ビデオなどの再生時は、ビデオ機器側で音声切換をしてください。
- ステレオ放送などで「モノラルオン」を選んでいるときは、ステレオ放送・二重音声放送を受信しても、モノラル音声・主音声が出ます。
- 外部入力の場合は、音声切換ボタンで音声を切り換えられません。
- メニューの「今すぐできること」でも設定できます。「メニュー」→「今すぐできること」から「音声切換」を選んで、設定を切り換えることができます。

P.80

# 字幕を出す

デジタル放送の番組によっては、字幕や文字スーパーが表示できるようになっています。  
本機では、字幕や文字スーパーの表示/非表示や言語を設定できます。

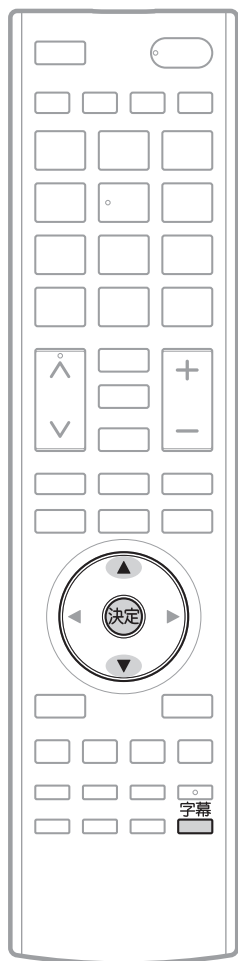

字幕があるデジタル放送の番組を見ているときに

**字幕** を押す



● 字幕が表示できるかどうかは、次の方法で確認できます。

・ **画面表示** を押す

字幕表示できる番組では、画面右上に「字幕あり」と表示されます。

・ **番組内容** を押す

字幕表示できる番組では、番組内容の詳細画面に **字** マークが表示されます。

くり返し押して「第1言語」または「第2言語」を選ぶと字幕が表示されます。

押すごとに次のように切り換わります。

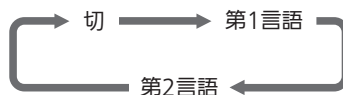

で項目を選び、**決定** を押しても切り換わります。

「第1言語」…… 番組の第1言語の字幕を表示します。

「第2言語」…… 番組の第2言語の字幕を表示します。

「切」…………… 字幕や文字スーパーを表示しません。

## お知らせ

- 日本語の字幕が、必ずしも第1言語ではありません。番組によって異なります。
- メニューの「今すぐできること」でも設定できます。「メニュー」→「今すぐできること」から「字幕」を選んで、設定を切り換えることができます。 **P.80**

# 自動的に電源を切る (オフタイマー)

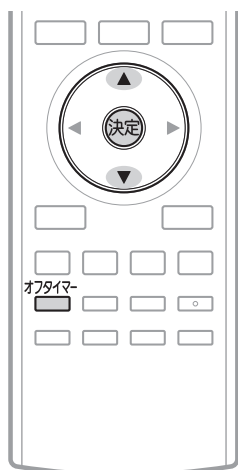

オフタイマー を押す

オフタイマー
30分
60分
90分
120分
切

ボタンを離したところの時間が設定されます。  
押すごとに次のように切り換わります。

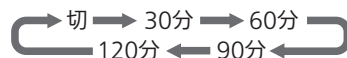

で項目を選び、 を押しても切り換わります。

表示が消えて、オフタイマーがスタートします。

## ■ オフタイマーをキャンセルしたいときは

オフタイマー「切」が選択されるまで オフタイマー を押す

## ■ 設定後に電源が切れるまでの時間を確認したいときは

オフタイマー を1回押す

2回以上押すとオフタイマーが設定し直されます。

## ■ 電源が切れる1分前になると

「オフタイマー 1分前」の表示が出ます。

### お知らせ

- 「メニュー」→「テレビ操作」→「オフタイマー」でも設定することができます。メニューについては、 **P.80** をご覧ください。
- オンタイマーについては、 **P.92~93** をご覧ください。

# 時刻を表示する



時刻 を押す

時刻が画面に表示されます。

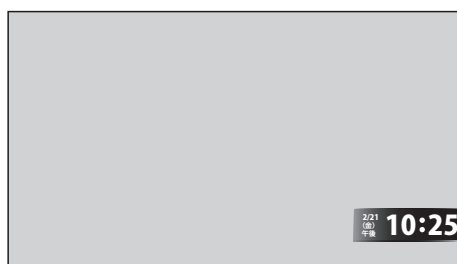

自動読み上げを「入」、自動読み上げ詳細設定で「時刻」を「読み上げる」に設定していると時刻表示を読み上げます。 **P.128**

### お知らせ

放送から時刻を取得しますのでアンテナを繋いでください。

# いろいろな節電設定を選ぶ (節電アシスト)

電気を効率よく使うための各種設定をまとめてできます。  
画面のガイダンスをお読みになり、ご自分にあった節電内容に設定してください。

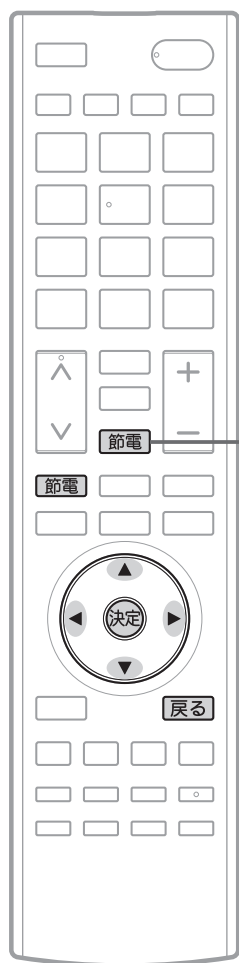

50V型のみ

## 1 節電 を押す

節電アシスト設定画面が表示されます。

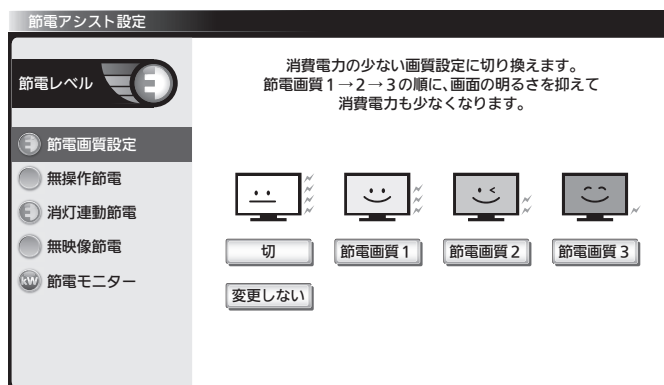

- 次の画面を表示中は、節電ボタンを押しても節電アシスト設定画面は表示されません。  
らくらく設定、メニュー、SDカード再生
- 節電アシスト設定画面を表示中にSDカードを挿入すると、節電アシスト設定を終了します。

## 2 ▲▼で節電項目を選び、決定を押す

● 各項目のくわしい説明は、下記の参照ページをご覧ください。

- ・ 節電画質設定 ..... P.57
- ・ 無操作節電 ..... P.131
- ・ 消灯連動節電 ..... P.131
- ・ 無映像節電 ..... P.131
- ・ 節電モニター ..... P.58

## 3 ◀▶で設定を選び、決定を押す

## 4 設定が終わったら、節電 を押す

### お知らせ

「メニュー」→「設定」→「節電アシスト設定」でも設定することができます。メニューについては、P.80をご覧ください。

### 節電アシスト設定画面の見かた

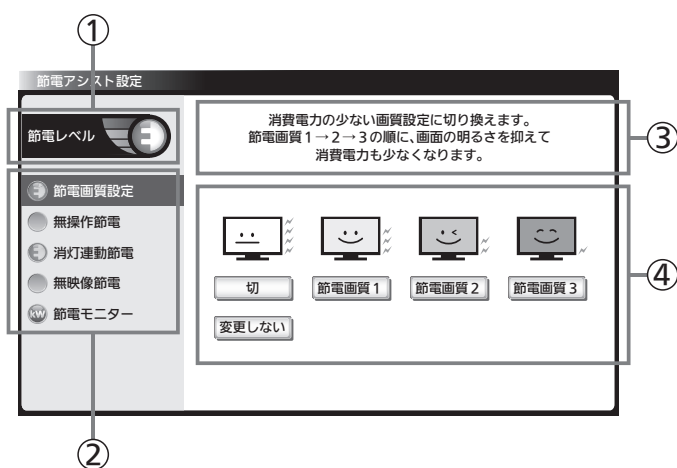

- ① 節電レベル**  
各節電項目の設定状態に応じて4段階で表示します。節電レベルが上がると点灯します。
- ② 節電項目**  
設定が「切」以外の場合に E が表示されます。  
▲▼ で選ぶと、③に機能の説明が表示されます。
- ③ 機能説明エリア**
- ④ 設定変更エリア**  
◀▶ で選び、決定 を押して設定を変更します。



# 節電画質設定にする

節電画質設定にすると、一度に「映像モード」「バックライト」「コントラスト」「明るさセンサー」「視聴者設定」「明るさ順応補正」を、ご家庭での視聴に適した消費電力の少ない画質の設定に切り換えることができます。

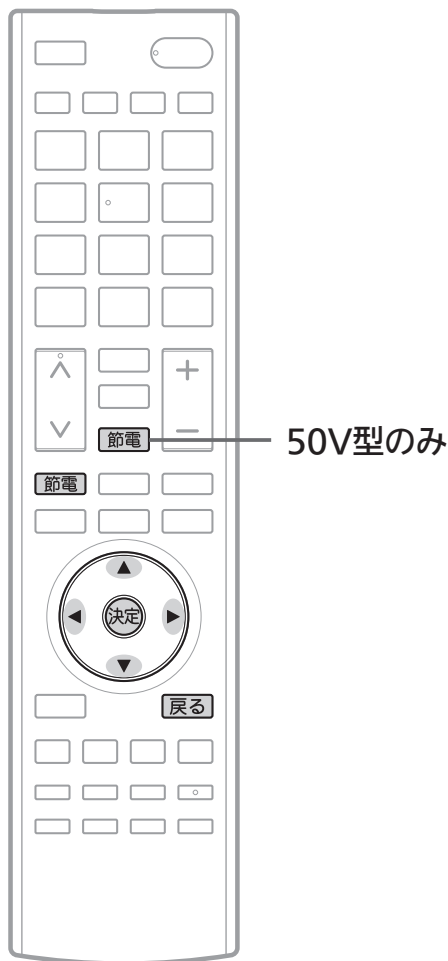

## 1 節電 を押す

節電アシスト設定画面が表示されます。  
節電アシスト設定については、P.56 をご覧ください。

## 2 ▲▼で「節電画質設定」を選び、決定を押す



## 3 ◀▶で設定を選び、決定を押す

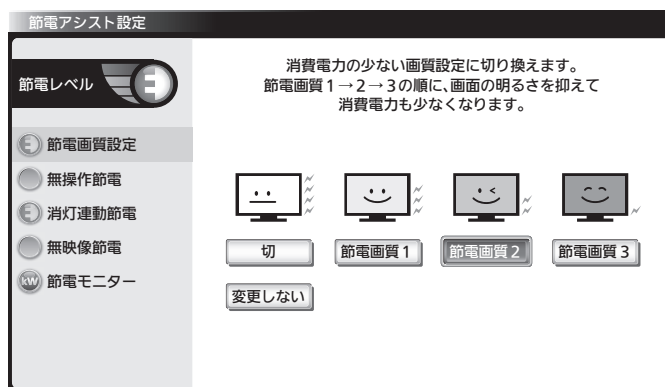

●現在の設定のまま終了する場合は、「変更しない」を選んでください。

## 4 節電 を押す

### お知らせ

- 主に画面の明るさを変更する機能です。設定によっては画面を暗く感じることがあります。
- 「メニュー」→「設定」→「節電アシスト設定」でも設定することができます。メニューについては、P.80 をご覧ください。
- 節電画質設定により、バックライトでの消費電力を削減します。例えば24V型の場合、節電画質設定にすることで、最もバックライトが明るい状態でお使いになる場合と比べ、消費電力が削減されます。次の条件では約20%削減されます。バックライトの調整については、P.118 をご覧ください。(削減量はお部屋の明るさや画面表示内容などの条件により変わります。)平成24年度改正省エネ法に定める液晶テレビの年間消費電力量測定における「節電機能による低減消費電力」の測定条件において、  
節電画質設定を行ったときの消費電力：約20 W  
最もバックライトが明るい状態のときの消費電力：約25 W  
⇒ 20% ≒ (1 - 20/25) × 100

### お知らせ

- 各節電画質の設定は次のようになります。

#### 節電画質 1

- ・映像モード : ハイブライト
- ・明るさセンサー : 中
- ・視聴者設定 : 切
- ・明るさ順応補正 : 切

#### 節電画質 2

- ・映像モード : ナチュラル
- ・明るさセンサー : 中
- ・視聴者設定 : 標準
- ・明るさ順応補正 : 切

#### 節電画質 3

- ・映像モード : スタンダード
- ・明るさセンサー : 中
- ・視聴者設定 : 標準
- ・明るさ順応補正 : 中

#### 切

- ・映像モード : ハイブライト
- ・明るさセンサー : 切
- ・視聴者設定 : 切
- ・明るさ順応補正 : 切

消費電力を少なくする効果の順序は、最もバックライトが明るい状態を基準としています。

映像モードの画質設定を変更された場合は順序が前後する場合があります。

# 節電モニターで省エネ効果を確認する

節電モニター画面では、ご使用を開始されてからの電力・CO<sub>2</sub>排出の削減量や電気代の節約量を確認することができます。省エネの目安として参考にしてください。

また、リセットできますので、月々の節約量をチェックする、といった使いかたもできます。電力単価、CO<sub>2</sub>排出原単位はご契約の電力会社に合わせて設定を変更することができます。

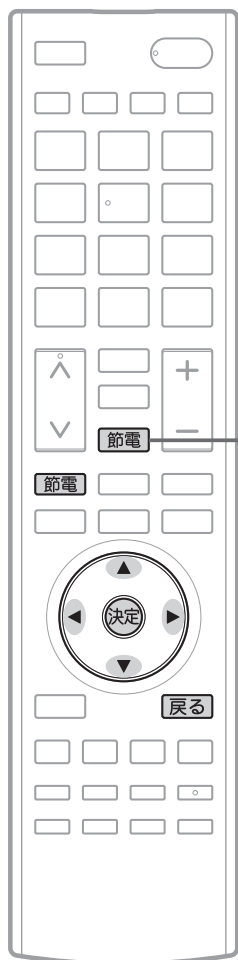

50V型のみ

## お知らせ

- 電力・CO<sub>2</sub>排出の削減量や電気代の節約量は目安として表示します。
- 電気代は消費電力と電気代の単価を元に算出していますが、電気代の単価は電力会社の契約によって異なります。ご契約の電気代の単価については、電力会社にご確認ください。本機に設定されている電気代の単価を変更する場合は、P.59 手順 6「電力単価」で変更してください。
- CO<sub>2</sub>排出量は消費電力とCO<sub>2</sub>排出原単位を元に算出していますが、CO<sub>2</sub>排出原単位は電力会社によって異なります。CO<sub>2</sub>排出原単位については、ご契約の電力会社にご確認ください。本機に設定されているCO<sub>2</sub>排出原単位を変更する場合は、P.59 手順 7「CO<sub>2</sub>排出原単位」で変更してください。

## 1 節電 を押し、内容を確認する



※消費電力の目盛は機種により異なります。

- 累積値をリセットする場合は、手順 2 へ進みます。
- 電力会社との契約内容にあわせて電気代の単価やCO<sub>2</sub>排出原単位を変更する場合は、手順 6 へ進みます。
- そのまま終了する場合は、手順 8 へ進みます。

## 累積値をリセットする場合

## 2 ◀▶ で「累積リセット」を選び、決定 を押す

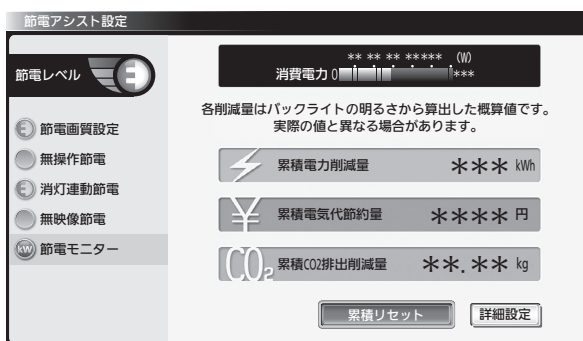

※消費電力の目盛は機種により異なります。

## 3 ◀▶ で「はい」を選び、決定 を押す

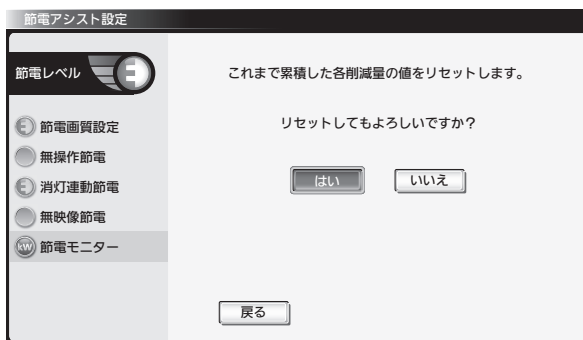

累積値がリセットされ、手順 1 の画面に戻ります。

## 画面表示の有無と、電力単価やCO<sub>2</sub>排出原単位を変更する場合

### 4 ◀▶で「詳細設定」を選び、決定を押す

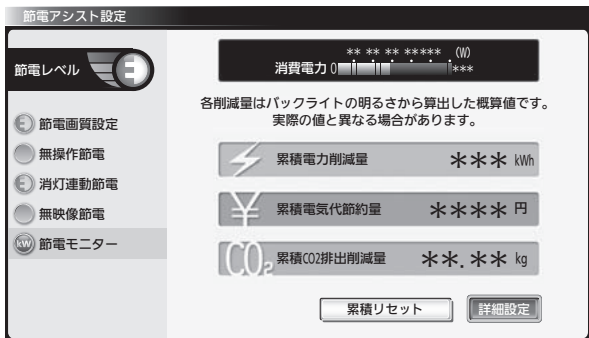

※消費電力の目盛は機種により異なります。

### 5 画面表示の有無を設定する

画面表示 P.60 に節電モニター、消費電力メーターを表示するかどうかを設定します。

#### ① ◀▶で「入」または「切」を選び、決定を押す

- 「入」にすると、画面表示を出したときに節電モニターまたは消費電力メーターが表示されます。

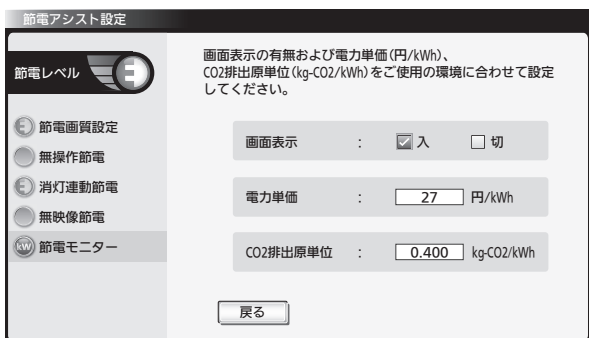

### 6 電気代の単価を変更する

#### ① ▼で「電力単価」を選び、決定を押す

#### ② ▲▼で1時間あたりの電気料金を選び、決定を押す

- 工場出荷時は「27円/kWh」に設定されています。

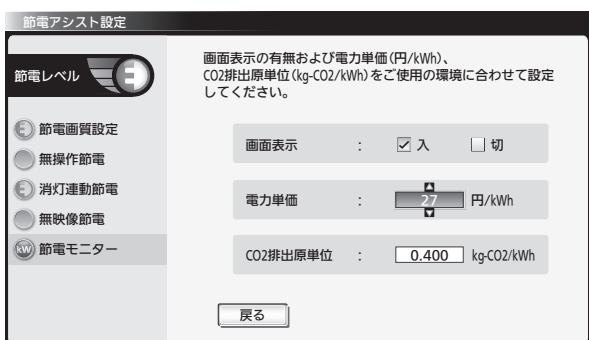

### 7 CO<sub>2</sub>排出原単位を変更する

#### ① ▼で「CO<sub>2</sub>排出原単位」を選び、決定を押す

#### ② ▲▼でCO<sub>2</sub>排出原単位を選び、決定を押す

- 工場出荷時は「0.400kg-CO<sub>2</sub>/kWh」に設定されています。

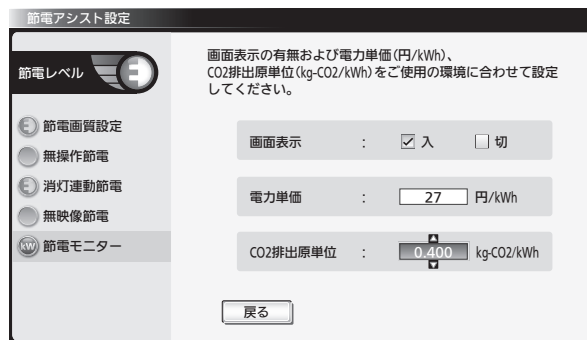

### 8 節電を押す

#### お知らせ

- 累積電力削減量は、バックライトでの消費電力削減量の累積です。バックライトでの節電に効果のある設定\*になっている間、削減された電力を加算していきます。バックライトでの消費電力削減量は、最もバックライトが明るい状態での消費電力から、
  - ・バックライトでの節電に効果のある設定\*にすることによりバックライトの明るさを抑えたときのバックライトでの消費電力を引いたものです。
  - \*：バックライトでの節電に効果のある設定とは、「明るさセンサー」、「視聴者設定」P.121 が「切」以外の設定をいいます。バックライトでの節電に効果のある設定中では、
    - ・「バックライト」P.118 を調整する(映像モードを切り換えても「バックライト」の値は変わりません)
    - ・「明るさ順応補正」P.122 を「切」以外にすることによるバックライトでの消費電力削減量も加算されます。
- 節電モニター表示内容の一例として、平成24年度改正省エネ法に定める液晶テレビの年間消費電力量測定における「節電機能による低減消費電力」の測定条件で、1日4.5時間、1年間使用時に「節電画質設定」P.57 を行った場合、節電モニター表示値は次のようになります。
 

〈例：24V型の場合〉

[消費電力の削減量 約5 W (=約25 W - 約20 W P.57) ] × 4.5 h × 365 ≒ 8 kWh

累積電力削減量 約8 kWh

累積電気代節約量 約216 円 (電力単価=27 円/kWh)

累積CO<sub>2</sub>排出削減量 約3.20 kg (排出原単位=0.4 kg-CO<sub>2</sub>/kWh)
- 累積電力削減量は、バックライトの明るさからの算出値です。実際のテレビ全体の消費電力の差分と数値は異なります。
- 表示される電気代は、計量法で定められた算出方法とは異なるため、公的な取引に用いることはできません。
- 「メニュー」→「設定」→「節電アシスト設定」→「節電モニター」でも設定することができます。メニューについては、P.80 をご覧ください。

# チャンネル番号や節電メーターなどを表示する

現在見ている番組のチャンネル番号、映像や音声の種類、節電メーター、画面サイズ、現在時刻などを確認できます。表示の内容は、地上アナログ放送とデジタル放送とで異なります。また、読みやすいように表示文字を大きくすることができます。 **P.160**



## 画面表示を押す

押すごとに次のように切り換わります。

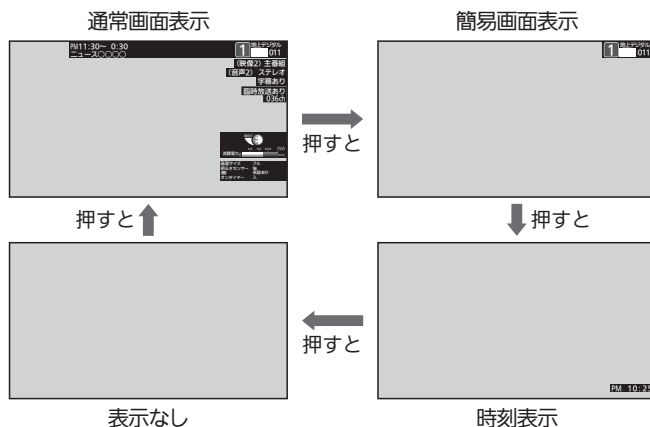

- 「通常画面表示」は約8秒で自動的に消えますが、すぐに消えたいときは、表示が消えるまで **画面表示** を数回押してください。
- 「簡易画面表示」と「時刻表示」は、**画面表示** を数回押して「表示なし」にするまで表示し続けます。焼き付け(映像内容が変わっても画像が消えずに残る)防止のため、電源を切ると表示は消えます。時刻表示が消えないようにするには **P.160**

## 画面表示の見かた

※表示文字サイズを「大」に設定しているとき

### デジタル放送の場合

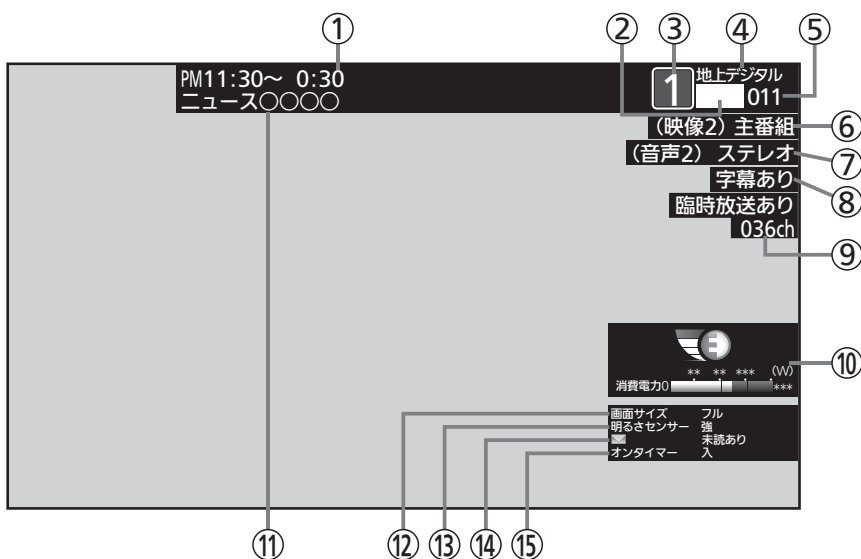

### 地上アナログ放送の場合

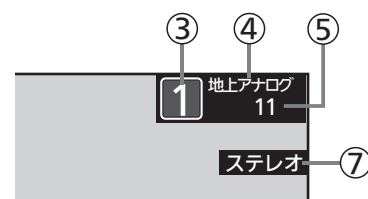

### 外部入力の場合

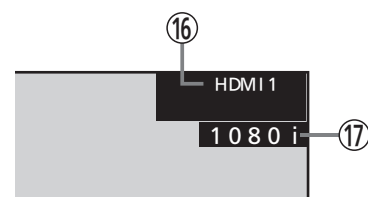

デジタル放送の音声表示の種類には、主副、ステレオ、3/1サラウンド、3/2サラウンド、5.1サラウンドがあります。

- |                      |                          |
|----------------------|--------------------------|
| ① 放送時間               | ⑪ 番組名                    |
| ② チャンネルロゴ            | ⑫ 画面サイズ <b>P.62</b>      |
| ③ リモコンのボタン番号         | ⑬ 明るさセンサー <b>P.121</b>   |
| ④ 放送の種類              | ⑭ 未読のお知らせの有無 <b>P.94</b> |
| ⑤ チャンネル番号            | ⑮ オンタイマー <b>P.92</b>     |
| ⑥ 映像の種類 <b>P.90</b>  | ⑯ 視聴中の入力                 |
| ⑦ 音声の種類 <b>P.53</b>  | ⑰ 解像度                    |
| ⑧ 字幕の有無 <b>P.54</b>  | ⑱ 現在時刻                   |
| ⑨ 臨時放送表示             |                          |
| ⑩ 節電メーター <b>P.61</b> |                          |

※目盛は機種により異なります。

### 時刻表示にしたとき

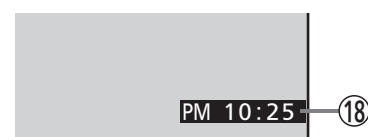

## 節電メーターについて

画面表示ボタンを押して表示される節電メーターは、節電アシスト設定に表示されている各設定が節電設定になっているとき(各設定の一つ以上が「切」「節電しない」以外のとき)に表示されます。節電レベルと消費電力値が表示されます。節電設定になっていないとき(各設定の全てが「切」及び「節電しない」のとき)、節電メーターではなく、電源プラグマークの消えた消費電力メーターとなります。

### 節電メーター



電源プラグ  
マーク

消費電力値

### 消費電力メーター

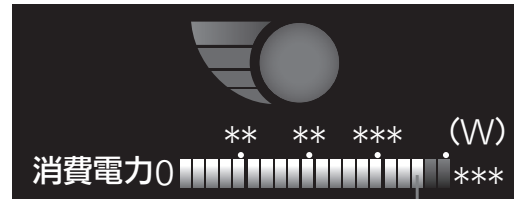

※目盛は機種により異なります。

## 節電レベル

節電アシスト設定に表示されている各設定の状態に応じ0~4の4段階の節電レベルを表示します。節電レベルが上がると緑の部分がが増えていきます。また、節電設定になっているとき(節電レベルが「0」以外のとき)電源プラグマークを表示し、節電状態であることをお知らせします。

### ● 節電レベルについて

各設定には下記の節電ポイントが設けてあります。ポイントの合計に応じて節電レベルが決まります。

#### ポイント

[節電画質]…節電画質 3=3ポイント、節電画質 2=2ポイント、節電画質 1=1ポイント、切=0ポイント

[その他]……節電する=1ポイント、しない=0ポイント

#### レベル換算

節電ポイント0ポイント = レベル0

節電ポイント1ポイント = レベル1

節電ポイント2~3ポイント = レベル2

節電ポイント4~5ポイント = レベル3

節電ポイント6~7ポイント = レベル4

## 消費電力値

現在の消費電力をバーグラフで表示します。

### お知らせ

- メニューを表示中でも、右下に消費電力値を表示します。設定の変更による消費電力の変化を見ることができます。
- 消費電力値は算出値で、使用状況、個体差などの条件により、実際と異なります。
- 節電メーター、消費電力メーターを表示されないように設定できます。リモコンの節電ボタン、または「メニュー」→「設定」→「節電アシスト設定」から「節電モニター」を選んで設定してください。 **P.59**

# 画面サイズを選ぶ

映像に合わせた画面サイズを選べます。  
 選べる画面サイズは、見ている番組や放送の種類によって異なります。

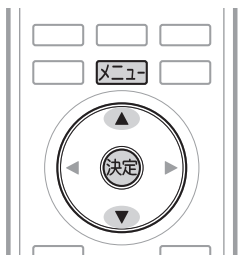

**1** **メニュー**を押す

**2** ▲▼で「今すぐできること」を選び、  
**決定**を押す

**3** ▲▼で「画面サイズ」を選び、  
**決定**を押す

**4** ▲▼で項目を選び、**決定**を押す

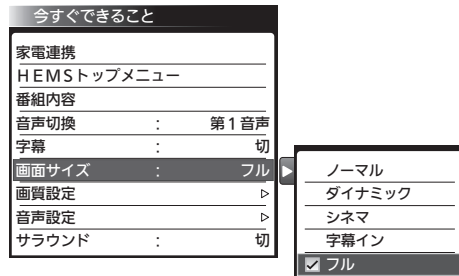

アナログ放送の番組、ビデオ、DVDなどの場合  
 標準映像(480i、480p)

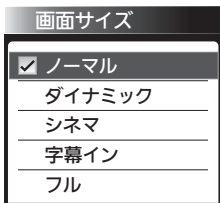

▲▼で項目を選ぶごとに  
 次のように切り換わります。  
 各画面サイズの特徴は次ページ  
 をご覧ください。

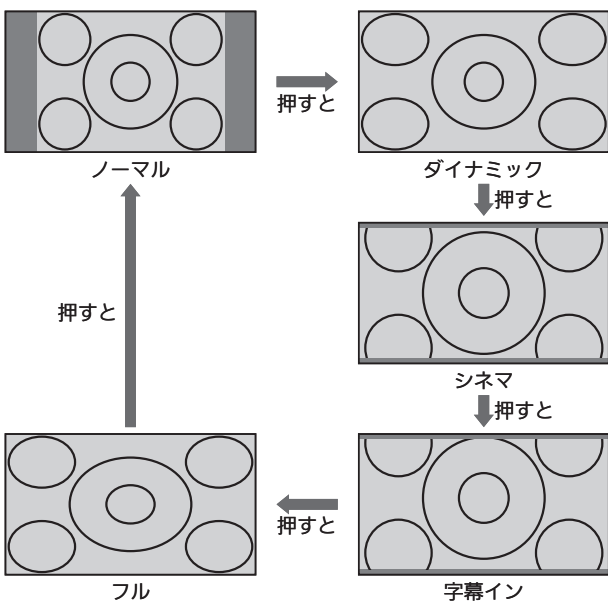

ハイビジョン番組、ブルーレイディスクプレーヤーなどの場合  
 ハイビジョン映像(1080i、1080p)

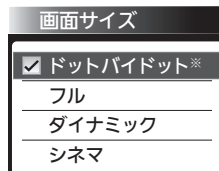

▲▼で項目を選ぶごとに  
 次のように切り換わります。  
 各画面サイズの特徴は次ページ  
 をご覧ください。

※24V型、32V型の場合は「フルピクセル」と表示されます。

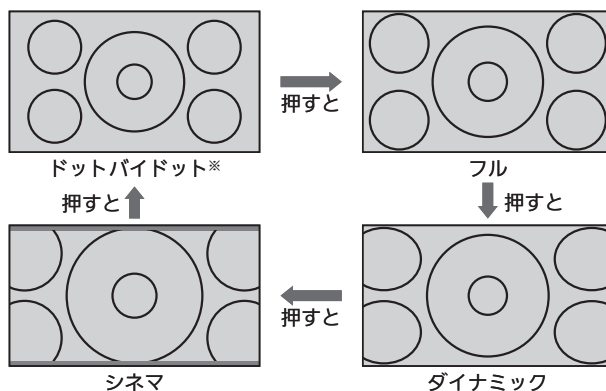

720pのハイビジョン映像の場合

▲▼で項目を選ぶごとに次のように切り換わります。  
 各画面サイズの特徴は次ページをご覧ください。

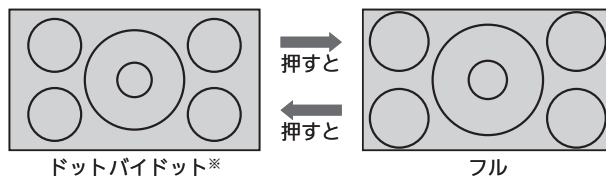

HDMI (パソコンの映像)、PC入力の場合

▲▼で項目を選ぶごとに次のように切り換わります。  
 各画面サイズの特徴は次ページをご覧ください。

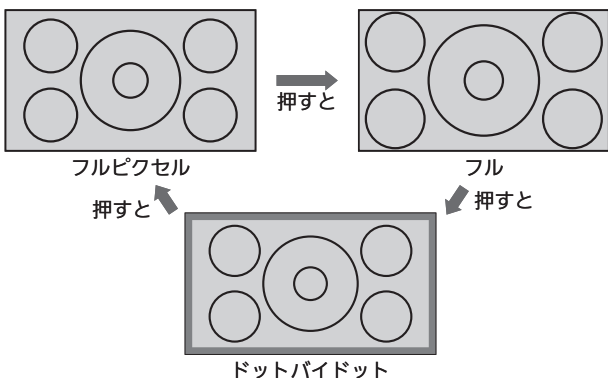

## お願い!

- 本機は、各種の画面サイズ切換機能を備えています。テレビ番組などソフトの映像比率と異なるサイズを選択すると、オリジナルの映像とは見えかたに差が出ます。この点にご留意の上、画面サイズをお選びください。
- テレビを営利目的、または公衆に視聴させることを目的として、喫茶店、ホテルなどにおいて、画面サイズ切換機能を利用して、画面の圧縮や引伸ばしなどを行うと、著作権法上で保護されている著作者の権利を侵害する恐れがありますので、ご注意ください。

## お知らせ

- D4映像端子(画面サイズ制御信号があるとき)につないで映像を見るときは、自動的に次のように切り換わります。
  - ・16:9の映像 → 「フル」(画面の横と縦の比が16:9の映像)

- ビデオ入力では、DVDなどの画面サイズ識別信号(ID-1)により、自動で画面サイズを切り換えることができます。(あらかじめメニュー機能で設定が必要です。設定のしかたについては、P.133をご覧ください。D端子接続時は、はたらきません。)
- 見ている映像によっては、映像の上下が画面の外にはみ出したり、映像が画面の中央からずれていることがあります。このようなとき、映像を上下に移動させることができます。P.133
- デジタル放送の視聴中に予約が始まると、見ているサイズにより画面サイズが切り換わることがあります。
- 番組やビデオソフトにより、画面の端に欠けや映像以外の輝点などが見えることがあります。
- HDMI入力(パソコンの映像)、PC入力するとき
  - ・入力信号によりドットバイドットまたはフルピクセルが選べない場合があります。

## 画面サイズについて

### ノーマル

#### 4:3の画面サイズで見ると

横と縦の比が4:3の映像に切り換わります。



### ダイナミック

#### 4:3の映像をワイド画面で見ると

スポーツ番組を見るときなど、臨場感が増して迫力ある映像を楽しめます。画面左右を拡大して、画面いっぱいに表示します。

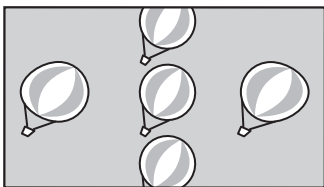

- 画面左右の映像が少し横に広がります。
- 画面上下の映像が少し外にはみ出します。

4:3映像で左右の黒帯が気になるときにも使います。

### シネマ

#### 劇場サイズの映画・ビデオを見る

劇場サイズの映像を、画面いっぱいに拡大して見ることができます。

- 映像の上下の黒い帯が残るものもあります。

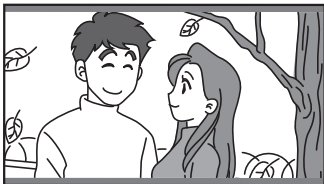

### 字幕イン

#### 字幕付劇場サイズの映画・ビデオを見る

字幕の部分縦方向(上)にずらして画面の中に入れ、画面いっぱいに拡大して見ることができます。

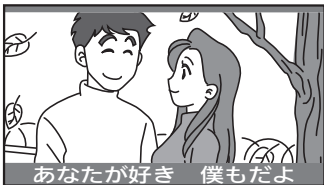

### フル

#### ハイビジョン番組やDVDなどのスクイーズ16:9映像を見る

画面いっぱいに拡大して見ることができます。

- アナログ放送など4:3の映像では、映像全体が横に広がります。

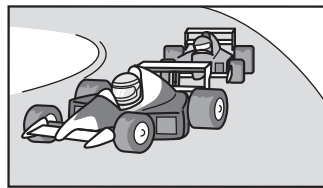

### フルピクセル

#### ハイビジョン番組を見る

画面からはみ出した部分がなく、映像がちょうど全画面になるように表示します。

- 入力信号によっては画面周辺に黒い線などがでることがあります。

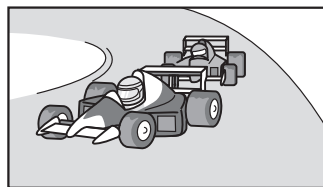

### ドットバイドット

画素変換を行わないので入力信号そのままの映像となります。

- 入力信号によっては画面周辺に黒い線などがでることがあります。

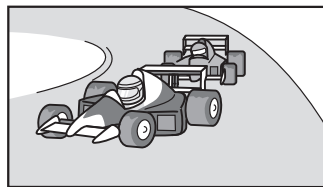

# SDカードの写真や動画を見る

SDカードに保存された写真や、ハイビジョン画質の動画を再生します。

## 写真や動画を表示する

### 表示する

本機の電源が「入」のときに  
SDカードを入れる

SDカードが既に入っているときは **SD再生** を押す

挿入口は本体左側面にあります。

本体正面から見て、SDカードの裏面が見えるようにして、金属端子側から挿入します。

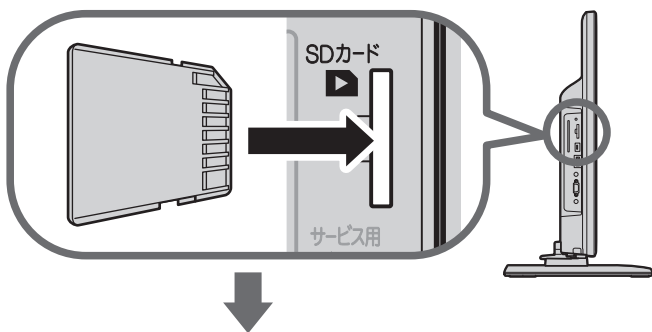

SDカードに保存されている再生可能なデータの種類によって、表示される画面が異なります。

### 写真のみのとき

SDカード画面の「写真一覧」が表示されます



詳しい操作方法については **P.65~66** をご覧ください。

### 動画のみのとき

SDカード画面の「動画一覧」が表示されます



詳しい操作方法については **P.66~67** をご覧ください。

### 写真と動画があるとき

「選択画面」が表示されます



● 写真を見る場合は、このまま **決定** を押す

● 動画を見る場合は、

**決定** を押す

### 写真や動画の表示を消す

「写真一覧」または「動画一覧」を表示中に

**戻る** を押す

SDカード画面が消えます。

### SDカードを取り出すときは

挿入中のSDカードを軽く押して、出てきた部分を指でつまんで取り出してください。急に指を離すと、SDカードが勢いよく飛び出して、けがの原因になります。

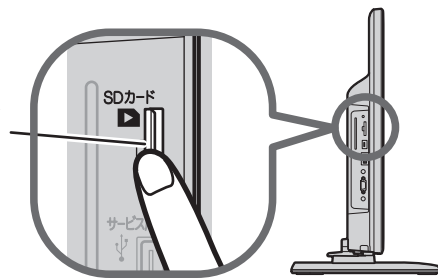

### お知らせ

- デジタルカメラで撮影された写真データとデジタルビデオカメラで撮影された動画ファイルを再生することができます。
  - ・ 写真は、拡張子が下記のうちいずれかになっている画像データが表示できます。
    - “JPG”、“JPEG”、“jpg”、“jpeg”
  - ・ プロGRESSIVE形式のJPEGファイル、Motion JPEGには対応していません。
  - ・ 画像データのサイズにより表示に時間がかかる場合があります。
  - ・ 動画は、AVCHD規格に準拠したディレクトリに保存された動画ファイルのみ再生できます。
  - ・ リニアPCM音声は再生できません。
  - ・ パーチャルプレイリストには対応していません。
  - ・ 1080/60p、50pと3Dのフォーマットには対応していません。
- 最大で999枚の写真と4000ファイルの動画を表示できます。
- SDカードへのデータの書き込みはできません。
- miniSDカードやmicroSDカードを使用される場合は、市販のSDカード変換アダプタが必要です。
- miniSDカードやmicroSDカードの入っていないSDカード変換アダプタを挿入した状態で電源を「入」にすると、画面が出てテレビが操作できるようになるまでに時間がかかるようになります。(高速起動が「入」設定時の電源「入」やそれに類する状態からの電源「入」では時間は変わりません)
- アダプタを使うときはカードが入っていることを確かめてください。
- パソコンで書き込み、編集された画像や動画は見ることができない場合があります。
- 記録状態などによっては、正常に見ることができない場合があります。また、リストに表示されても見ることができないことがあります。
- 本機は、SD規格に準拠したFAT32形式でフォーマットされたSDHCカードと、FAT12、FAT16形式でフォーマットされたSDカードに対応しています。
- 4GB以上のSDカードは、SDHCカードのみ使用できます。
- SDXCカードやexFAT形式には、対応していません。
- 動画ファイルに複数の映像や音声がある場合は、最初の1つを再生しますが、切り換えることはできません。
- SDカード画面表示中は、「メニュー」→「今すぐできること」でも操作できます。 **P.80**
- 写真一覧(または動画一覧)からテレビ放送などの画面に戻り、再び写真一覧(または動画一覧)を表示したいときは、「メニュー」→「テレビ操作」→「SDカード」から「写真再生」(または「動画再生」)を選ぶと再び表示できます。





### お願い!

- SDカードの認識読み込み中は、画面上部に「SDカード読み込み中…」と表示されます。読み込み中に本機の電源を切ったり電源プラグをコンセントから抜いたりしないでください。カードの破損や本機の故障の原因となります。
- SDカードの写真一覧、動画一覧、全画面表示、スライドショーを表示中は、SDカードを抜かないでください。万一抜いてしまったら誤動作となった場合は、本体の電源ボタンで電源を入れ直してください。

### 写真一覧の見かた

カーソル：選択された画像は青く表示されます。



で選択します。



サムネイルがないデータ、再生できないデータはアイコン表示されます。

## 写真を見る

### 写真一覧の続きを見る

1ページ単位で表示を切り換えることができます。

**青**を押す：前のページを表示します。

**赤**を押す：次のページを表示します。

### 画像を選ぶ

拡大表示や回転させたい画像を選択します。



でカーソルを移動させる

選択された画像は青く表示されます。

### 拡大する

画像を選んで、**決定**を押す

「全画面表示」になります。



■「写真一覧」に戻りたいときは

**戻る**を押す。

■前後の画像に切り換えたいときは



を押す。

■回転させたいときは

**緑**を押す。

次ページへつづく

# SDカードの写真や動画を見る(つづき)

## 写真を見る(つづき)

### 回転する

画像を選んで、下記操作を行う

- ① **Xメニュー**を押す
- ② **▲▼**で「画像回転」を選び、**決定**を押す



- 押すごとに90度ずつ回転します。
- 拡大表示した画像を回転することもできます。

## 写真をスライドショーで見る

### スライドショーを開始する

SDカードに保存された画像を、自動で順に全画面表示していきます。

「写真一覧」を表示中に

**緑**を押す

カーソルで選択された画像から全画面表示を開始します。

- 表示時間は変更できます。くわしくは「SDカードのスライド時間を変更する」P.86をご覧ください。

### 一時停止したいときは

**青**を押す。

もう一度押すと再開します。

### 前後の画像に切り換えたいときは

**決定**を押す。

### スライドショーを終了する

**戻る**を押す

「写真一覧」に戻ります。

もう一度押すと、SDカード画面を終了します。

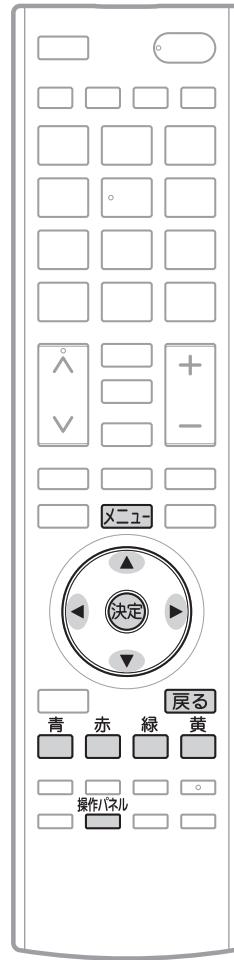

## 動画一覧の見かた

カーソル：選択された動画ファイルは青く表示されます。

**決定**で選択します。



撮影した時間帯によって、絵が変わります。

縮小画面：  
選択中の動画ファイルが再生されます。

選択された動画ファイルの総時間に対する再生中時間の比率をバーグラフで表示します。

**決定**で全画面再生時の再生開始位置を指定できます。

## 動画を見る

### 動画一覧の続きを見る

1ページ単位で表示を切り換えることができます。

**青** を押す：前のページを表示します。

**赤** を押す：次のページを表示します。

### 動画ファイルを選ぶ

再生したい動画ファイルを選択します。



でカーソルを移動させる

選択された動画ファイルは青く表示し、右の縮小画面で再生されます。

### 動画一覧を並べ替える

工場出荷時の設定では撮影日時が古い順番に表示されますが、新しい順に並べ替えることもできます。

- ① **メニュー** を押す
- ② ▲▼で「並べ替え」を選び、**決定** を押す

### 拡大画面で再生する

動画ファイルを選んで、**決定** を押す

全画面で再生を開始します。



## 全画面再生を操作する

### 操作パネルを表示して操作する

全画面再生を操作するには、操作パネルを表示させてください。

**操作パネル** を押す

「操作パネル」が表示されます。



操作パネルが表示されている間、**操作パネル** ボタンと色ボタンはパネルに表示された機能が割り当てられます。

本機のリモコンボタン	操作パネル表示中に割り当てられる機能	本機のリモコンボタン	操作パネル表示中に割り当てられる機能
▲	再生	青	一時停止
▼	停止	赤	—
▶	早送り	緑	戻し方向へスキップ
◀	早戻し	黄	送り方向へスキップ
メニュー	本機のメニュー画面を表示	戻る	操作パネル終了

操作が終わったら、**戻る** を押す

「操作パネル」が消えます。

- 操作せずに一定時間がたつと自動的に消えます。

### 繰り返し再生する

- 再生中に「メニュー」→「今すぐできること」→「繰り返し再生」→「入」を選ぶ  
その番組を繰り返し再生します。  
操作パネルを表示中に▼(停止)を押すなど再生を停止する操作をすると、解除されます。

### 全画面表示中に前の動画または次の動画を見る

- 再生中に「メニュー」→「今すぐできること」→「前の動画」または「次の動画」を選ぶ  
再生中の動画から前または次の動画に切り換わります。

### 動画一覧に戻る

**戻る** を押す

操作パネルを表示中に▼(停止)を押す

#### お知らせ

- 動画ファイルの再生が終わると自動的に停止し、「動画一覧」に戻ります。
- 動画ファイルを再生中に停止させると、「動画一覧」に戻ります。



## 番組表を使う

### 表示を切り換える



### でカーソルを移動させる

ボタンを長く押し続けると、高速でスクロールすることができます。番組欄の表示はいったん消えますが、ボタンを離すと再び表示されます。



表示されているボタンを使うと、対応した操作が行えます。

**カーソル(水色の番組欄)**  
上下左右に移動させることで、番組表の表示を切り換えます。(スクロール)

### 他の日の番組表を見る

**青** (前日) または **赤** (翌日) を押す

たとえば、3日先の番組表を見たいときは、**赤** を3回押します。

### 番組表の文字の大きさをを変える/表示する番組数を変える

**緑** を押す

押すごとに次のように切り換わります。

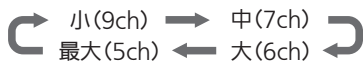

### 番組表を読み上げる

**黄** を押す

次の内容を読み上げます。

放送局名、番組名、放送日、開始・終了時刻

・読み上げ中に **黄** を押すと、読み上げを終了します。

- ボタンを押さずにカーソルを合わせるだけで読み上げるようにできます。 **P.128**
- 読み上げ速度、読み上げ音量を選べます。 **P.128**

### お知らせ

- 「メニュー」→「番組表・予約」→「番組表」でも呼び出せます。メニューについては、 **P.80** をご覧ください。
- 本機は、待機状態(電源表示灯が「赤」)で、定期的に放送局からの番組情報などを更新しています。(その際「カチッ」という音があります。) 電源を切るときは、本体の電源ボタンを押したり電源プラグを抜かないで、リモコンの電源ボタンでお切りください。
- 地上デジタル放送の番組表について  
地上デジタル放送では、放送局ごとにその放送局の番組情報のみを送信します。受信可能な放送局の番組表が表示されない場合は、その局を選局してしばらくお待ちください。  
番組表を表示して、「メニュー」→「今すぐできること」→「番組情報取得」で、全チャンネルの番組情報をまとめて取得できます。 **P.85**  
BS・110度CSデジタル放送では、どの放送局を選局しても全ての放送局の番組情報を受信することができます。「メニュー」→「今すぐできること」→「番組情報取得」でも取得できます。
- 受信状態がよくないときは、番組情報を受信できないことがあります。受信状態は、「メニュー」→「お知らせ・情報」→「アンテナ受信レベル」で確認できます。 **P.97**
- 読み上げ機能について  
人名、地名等で複数の読み方がある場合や特殊な読み方をする場合に、本来の読みと異なる読みをすることがあります。

# 番組の詳しい情報(番組内容)を見る

デジタル放送を視聴中、番組表 **P.68**、ジャンル検索結果画面 **P.87** を表示中に、選んでいる番組の詳しい情報を確認することができます。

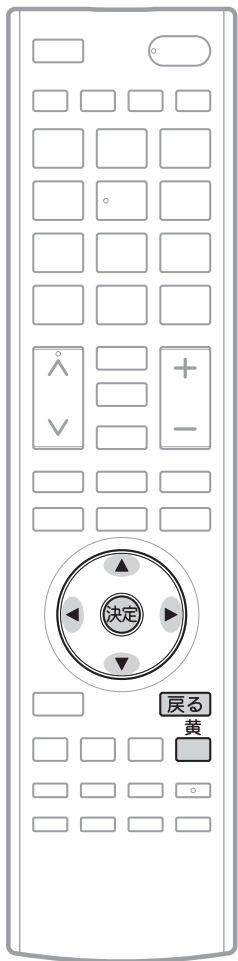

## 番組内容を表示する/消す

### 表示する

デジタル放送を見ているときに

**番組内容** を押す

番組内容画面が表示されます。

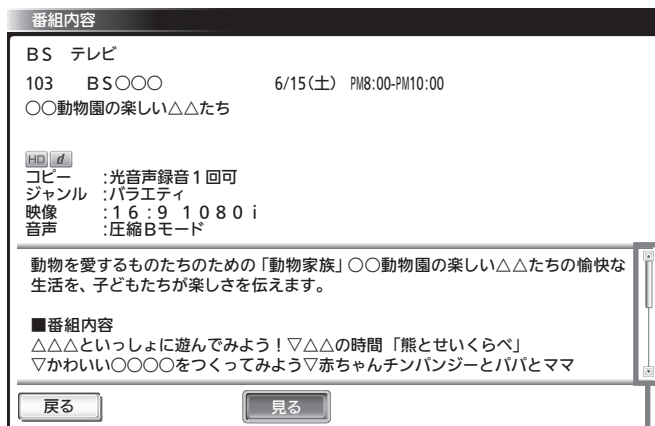

スクロールバーが表示されているときに を押し、番組内容の続きが表示されます。

### 視聴中の番組をもう一度見るには、

で「見る」を選び、 を押す

### 消す

または **番組内容** を押す

番組内容画面が消えます。

### お知らせ

番組表を表示中に「メニュー」→「今すぐできること」→「番組内容」でも呼び出せます。メニューについては **P.80** をご覧ください。

### 番組内容画面の見かた

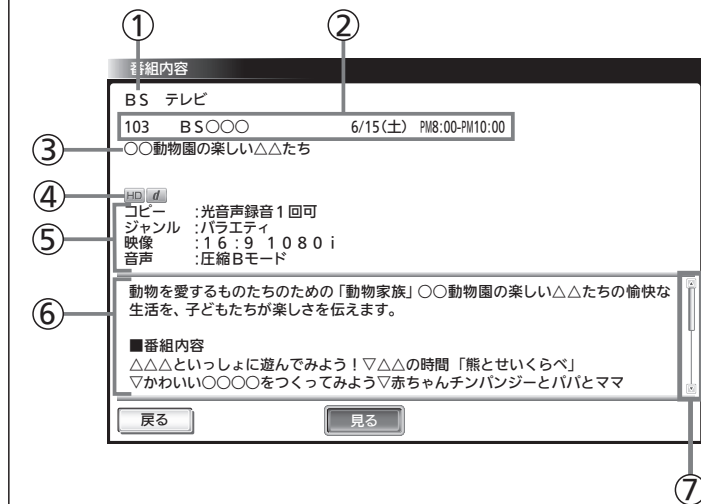

① 放送の種類

② チャンネル番号  
放送局名  
放送日  
開始・終了時刻

③ 番組名

④ アイコン **P.185**

⑤ 番組情報

⑥ 番組内容

⑦ スクロールバー

番組内容に続きがあるときに表示されます。

## 番組内容を読み上げる

**黄**  
□を押す

次の内容を読み上げます。

- ① 放送局名、番組名、開始・終了時刻
- ② 表示しているページの番組内容
  - ・①を読み上げ中に **黄** □を押すと、中断して②の読み上げを始めます。
  - ・②を読み上げ中に **黄** □を押すごとに、次の項目へスキップします。

### お知らせ

- 番組内容を表示するだけで読み上げるように設定できます。  
P.128
- 読み上げ速度、読み上げ音量を選べます。 P.128

## 番組表やジャンル検索から表示するとき

番組表 P.68 ▶ またはジャンル検索(検索後)画面 P.87 ▶ より表示したい番組を選び、

**決定** または **番組内容** □を押す

番組内容画面が表示されます。

### 今すぐ見る

現在放送中の番組を選択したとき、

 で「見る」を選び、 **決定** □を押す

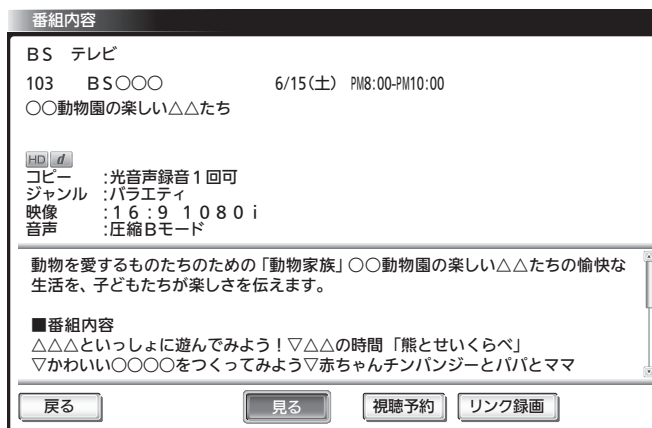

### 予約する

これから放送される番組を選択したときは、視聴予約や録画予約ができます。

 で希望の予約を選び、 **決定** □を押す

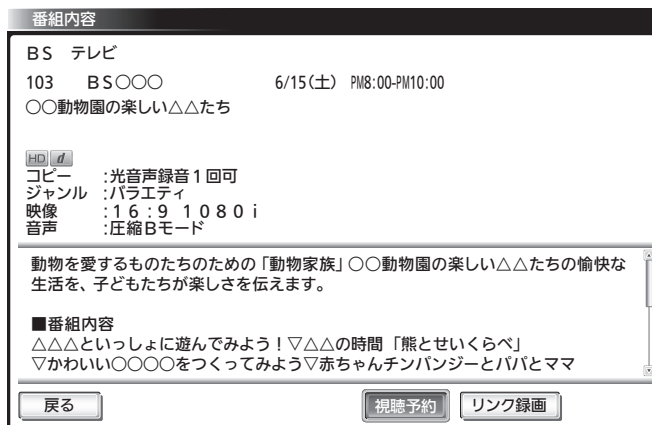

これ以降、画面の表示にしたい予約に必要な操作を行ってください。(本機だけでは録画できません。) P.107 ▶ 手順 3

### 番組表/ジャンル検索に戻る

**戻る** または **番組内容** □を押す

### お知らせ

- 初めて使用したときや、約1週間以上、本体の電源ボタンで電源を「切」(電源表示灯が無点灯)にした場合は、番組表の内容が表示されなかったり、表示されるまでに時間がかかったりします。最新の番組表を利用するために、ふだんは本体の電源ボタンはお使いにならないでください。
- 放送局の都合により、番組が変更になることがあります。この場合、実際の放送と番組表の内容が異なることがあります。
- 番組表などから番組内容を表示したときは、画面右下に「予約」と表示され、簡単に予約の設定ができます。くわしくは P.106 ▶ をご覧ください。
- 読み上げ機能について  
人名、地名などで複数の読み方がある場合や特殊な読み方をする場合に、本来の読みと異なる読みをすることがあります。

# 「ネットワーク」で動画を楽しむ

本機をブロードバンド環境に接続して、役立つ情報や映画などの映像をテレビで見ることができます。

本機では「アクトビラ」「TSUTAYA TV」の動画配信サービスをお楽しみいただけます。

各サービスの利用には料金はかかりません(一部有料のサービスもあります)。ただし、回線利用料やプロバイダとの契約・使用料金は別途必要です。

## 「アクトビラ」に関するお問い合わせは

アクトビラ・カスタマーセンター

受付：10：00～19：00 年中無休(元旦除く)

TEL：0570-09-1017

## 「アクトビラ」の最新情報は

アクトビラ公式情報サイト <http://actvila.jp/>

## 「TSUTAYA TV」に関するお問い合わせは

TSUTAYA TV公式情報サイトでご確認ください。

または、「TSUTAYA TV」トップページの「ヘルプ」からもご確認ください。

## 「TSUTAYA TV」の最新情報は

TSUTAYA TV公式情報サイト <http://tsutaya-tv.jp/>

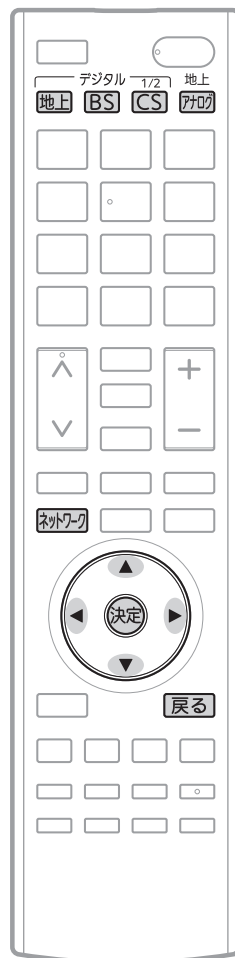

## お知らせ

### ■ 全般

- 視聴予約の開始時刻になると、各サービスは終了し、テレビ放送の画面に戻ります。
- 回線事業者やプロバイダが採用している接続方法・契約内容によっては、各サービスを利用できない場合があります。
- 災害やシステム障害などにより、各サービスを表示できない場合があります。
- 各サービスを利用してホームページに登録した情報は、そのホームページのサーバーに登録されます。本機を譲渡または廃棄される場合には、登録時の規約などに従って必ず登録情報の消去を行ってください。
- 本機に記録されたネットワーク履歴情報は、本機を譲渡または廃棄される場合、「ネット情報初期化」または「全情報の初期化」を行って消去してください。 **P.170～171**

### ■ 接続

- お客さまの利用環境や通信環境、接続回線の混雑状況により、各サービスをご利用の場合は映像が乱れる/途切れる、表示が遅くなる、などの症状が出る場合があります。
- 無線LANで各サービスをご利用の場合は、設置環境や設定内容により、映像が途切れる、表示が遅くなる、などの症状が出る場合があります。LANケーブルでの接続をおすすめします。

### ■ 各サービスについて

- サービス内容は、予告なく変更されることがあります。
- サービスの最新情報は、各サービスの公式情報サイトやトップページをご覧ください。
- 利用条件については、各サービスの公式情報サイトでご確認のうえ、ご利用ください。



## 「ネットワーク」を利用するために必要な接続と設定

本機で「ネットワーク」を利用するためには、ブロードバンド環境(FTTH、ADSL、CATVなど)が必要です。

▶ P.38~39 で本機のLAN端子を接続したあと、▶ P.164~167 で通信設定を行ってください。

- 動画配信サービスを利用する場合は、光ファイバー(FTTH)のブロードバンド環境と接続することをおすすめします。

## 利用するサービスを選び、専用画面を表示する

1 放送や外部入力を視聴中に

**ネットワーク**を押す



※外部入力視聴中は「外部入力」

2  で見たいサービスを選び、

**決定**を押す

■ 「ネットワーク利用制限」を「する」に設定している場合は

▶ 1 ~▶ 10% で暗証番号の入力が必要です。▶ P.48

3 選択したサービスの画面が表示されます。画面に沿って操作してください。

主に使用するのは  と **決定** です。

ここからは各サービスが提供する画面となりますので、ご不明な点等は各サービスへお問い合わせください。

放送や外部入力視聴に戻るとき

4 **ネットワーク**を押す

5  で放送または外部入力を選び、

**決定**を押す

■ **地上**、**BS**、**CS**、**地上デジタル**のいずれかを押すと手順5の画面を出さずに放送画面に変わります。

- 「メニュー」→「今すぐできること」→「ネットワーク終了」でも手順5の画面を出さずに放送画面に変わります。

### お知らせ

- 各サービス利用中に文字入力が必要となった場合は、▶ P.76 の手順をご覧ください。
- 各サービス内容は、予告なく変更されることがあります。

### 「ネットワーク」の閲覧制限について

本機には、「ネットワーク」を利用するときにお子さまなどに見せたくないホームページなどの閲覧を制限するための機能が付いています。お子さまなどが本機を使って「ネットワーク」を利用になるご家庭では、「ネットワーク」を利用する際に、暗証番号を入力するように設定することをおすすめします。(設定のしかたは、▶ P.132~134 をご覧ください。)

# 「ネットワーク」で動画を楽しむ(つづき)

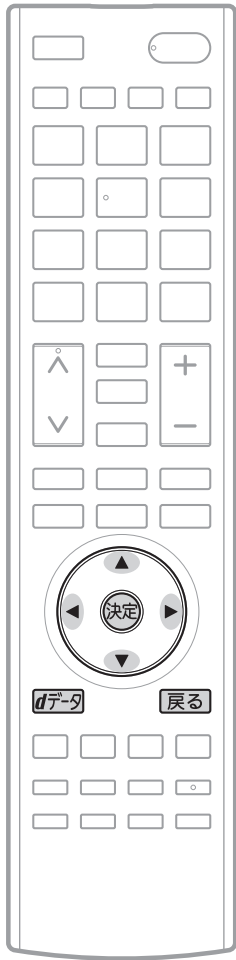

## ツールバー(便利機能)を表示して操作するとき

各サービスを利用中、配信された映像を全画面表示していないときは、ツールバーを表示させて便利な操作ができます。

### 1 各サービスを視聴中に

**dデータ**を押す

画面下に「ツールバー」が表示されます。



### 2 で項目を選び、決定を押す

項目	機能
 戻る	1つ前のページへ移動する。
 進む	1つ先のページへ移動する。
 中止	ページの読み込みを中止する。 (ページの読み込み中のみ表示されます。)
 再読み込み	表示中のページを再度読み込む。 (ページの読み込み中は表示されません。)
 ホーム	ホーム画面に戻る。
 お気に入り	気に入ったページを「お気に入り一覧」に登録したり、一覧から呼び出したりする。
 表示履歴	表示履歴の一覧を表示する。
 メニュー	表示する文字の大きさや各種設定を行う。

### 3 操作が終わったら、**dデータ**を押す

「ツールバー」が消えます。

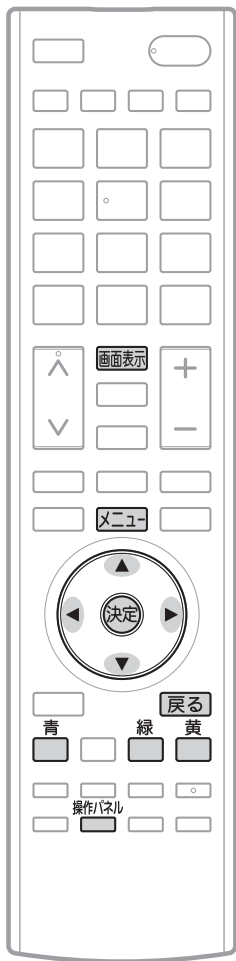

## 操作パネルを表示して操作するとき

全画面表示で動画コンテンツを視聴中は、操作パネルを表示させて、一時停止や前スキップ/次スキップなどの操作ができます。

早送り/早戻し、前スキップ/次スキップの操作は、動画コンテンツによって対応していない場合があります。

### 1 全画面表示で動画コンテンツを視聴中に操作パネルを押す

画面左下に「操作パネル」が表示されます。



操作パネルが表示されている間、 ボタンと色ボタンはパネルに表示された機能が割り当てられます。

### 2 、、、 で操作する

本機のリモコンボタン	操作パネル表示中に割り当てられる機能	本機のリモコンボタン	操作パネル表示中に割り当てられる機能
▲	再生	青	一時停止
▼	停止	赤	—
▶	早送り	緑	戻し方向へスキップ
◀	早戻し	黄	送り方向へスキップ
メニュー	本機のメニュー画面を表示	戻る	操作パネル終了

### 3 操作が終わったら、 を押す

「操作パネル」が消えます。

- 操作せずに一定時間がたつと自動的に消えます。

### ■ 動画コンテンツを視聴中に を押すと

視聴中のコンテンツの題名、長さや経過時間、全チャプター数と現在チャプターが確認できます。

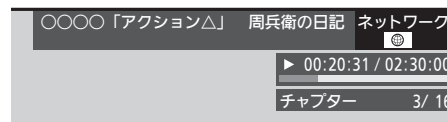

# 「ネットワーク」で動画を楽しむ(つづき)

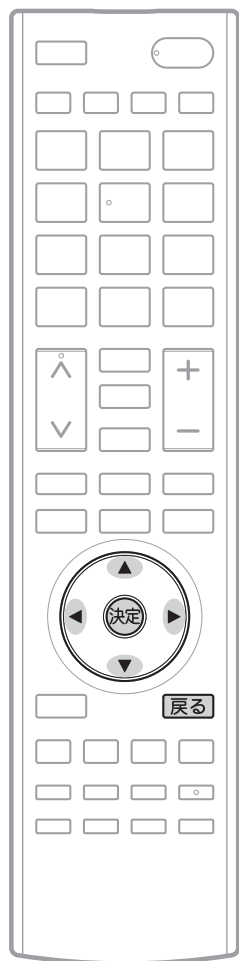

## 文字入力のしかた

「ネットワーク」を利用中は、文字入力が必要になることがあります。  
本機では、画面にキーボードを表示させて、リモコンのボタンを使って入力します。

### 基本的な使いかた

#### 1 検索文字入力欄など、文字の入力ができる場所を選び、 決定を押す

「キーボード画面」が表示されます。



#### 2 ▲▼◀▶でカーソル(黄色い部分)を移動し、 キーボード画面のボタンエリアに表示される文字の中から 入力したい文字を選び、決定を押す

文字を入力していくごとに、キーボード画面の候補エリアに変換する候補の文字列が表示されます。

#### 3 変換候補文字列が表示されたら、 ▲を何度か押してカーソルを候補エリアに移動し、 変換したい文字列を▲▼◀▶で選び、決定を押す

#### 4 続けて入力したい文字があるときは、 手順2 3の操作を行う

#### 5 入力したい文字をすべて確定したら、 ▲▼◀▶でボタンエリア内の「完了」を選び、決定を押す

元の画面に戻ります。

■ 文字入力を途中でやめて元の画面に戻るときは

▲▼◀▶でボタンエリア内の「中止」を選び、決定を押す  
入力エリアに文字がないときは戻るを押す

### お知らせ

- ボタンエリアに表示されない文字は入力できません。
- 変換できる漢字は、漢字コードJIS第1水準、第2水準に含まれる漢字のみです。
- データ放送では、日本語変換は使用できません。

## 文字の削除

### 最後に入力した文字を消す場合

**戻る** を押す

または、▲▼◀▶でボタンエリア内の「削除」を選び、**決定** を押す

### 入力エリアの文字列の途中の文字を消す場合

▼でカーソルを入力エリアに移動し、  
◀▶でキャレット(文字と文字の間の白い縦線)を消したい文字の左横に移動させ、  
**戻る** を押す

または、▼でボタンエリア内の「削除」を選び、**決定** を押す

キャレット



### 入力した文字をすべて消す場合

▲▼◀▶でボタンエリア内の「全削除」を選び、**決定** を押す

## かな以外の文字の入力

▲▼◀▶で入力したい文字の種類をボタンエリア内の左端の文字種類ボタンから選び、**決定** を押す

ボタンエリアが選ばれた文字種類ボタンに応じて切り換わります。

# 家庭内ネットワークで動画を楽しむ

本機は家庭内ネットワーク機能対応テレビです。家庭内ネットワーク機能対応テレビとは、テレビのLAN端子を家庭内のネットワーク回線につなぎ映像と音声を通じるデジタルメディアプレーヤー・デジタルメディアサーバーと呼ばれる機器です。本機はデジタルメディアプレーヤーです。

当社製HDD内蔵ブルーレイディスクレコーダー搭載液晶テレビやブルーレイディスクレコーダーに録画した番組を家庭内ネットワーク機能を使って本機で視聴することができます。(デジタルメディアサーバーであるテレビ・レコーダーに限ります。) 当社家庭内ネットワーク機能対応(デジタルメディアサーバー)機種は当社ホームページ([http://www.mitsubishielectric.co.jp/home/ctv/feature/d\\_client.html](http://www.mitsubishielectric.co.jp/home/ctv/feature/d_client.html))をご覧ください。

## ■ 本機で家庭内ネットワーク機能を使うには、次の設定になっている必要があります。

**本機** …ご家庭内の当社製サーバー機器と接続し **P.40**、通信設定 **P.164~167** を行ってください。直接接続するときは、「DHCPを使用して必要な情報を自動取得する場合」をご覧ください。

**接続機器** …サーバー側を家庭内ネットワーク使用可能な設定にします。くわしくはサーバー側製品の取扱説明書をご覧ください。

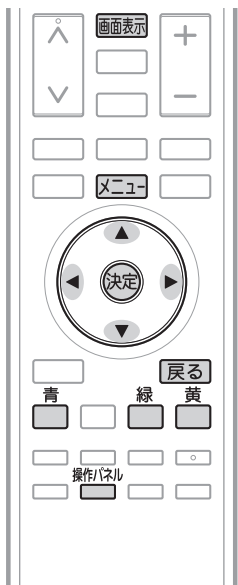

例：家庭内ネットワークで接続した当社製HDD内蔵ブルーレイディスクレコーダー搭載液晶テレビ(サーバー)に保存している番組を見る

**1** **メニュー** を押す

**2** ▲▼で「テレビ操作」を選び、**決定** を押す



**3** ▲▼で「ホームネットワーク」を選び、**決定** を押す

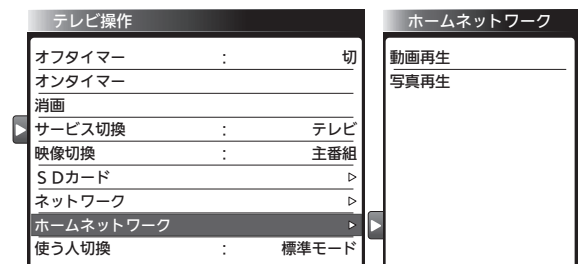

**4** ▲▼で「動画再生」を選び、**決定** を押す

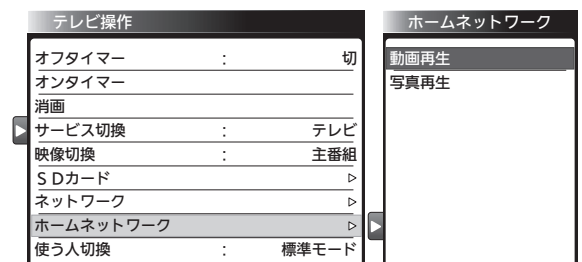

### 本機から視聴できる当社製サーバー機器の録画の種類

- 放送：
  - 録画モード：DR、AF、AN、AE(5.5倍、12倍)、XP、SP、LP、EP(6時間、8時間)
- 側面入力：
  - 録画モード：XP、SP、LP、EP(6時間、8時間)
- 「スカパー！プレミアムサービスLink」(録画)：
  - ハイビジョン画質番組、標準画質番組
- DVDからの取り込み(ダビング)：
  - AVCREC方式、VR方式
- デジタルビデオカメラなどからの取り込み(ダビング)：
  - AVCHD方式
- BD-RE/-Rからの取り込み(ダビング)

記載した全ての種類の録画について視聴を保証するものではありません。録画状態、他の条件により、見ることができない場合があります。

### 次の番組やコンテンツは見るできません

- アクトビラ/TSUTAYA TVのダウンロードしたコンテンツ
- サーバー機器で録画中の番組
- サーバー機器と本機で、同一の番組を同時に見る
- 他のデジタルメディアプレーヤーで同じサーバー機器のコンテンツ再生中

## 5 ▲▼で機器を選び、決定を押す

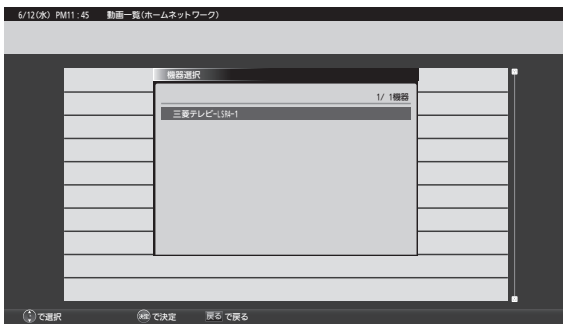

- 機器選択画面に表示できるのは10台までです。それ以上は表示されません。
- 「ネットワークに接続されていません。」と表示されるとき LANケーブルが抜けていないか、通信設定が間違っていないか確認してください。
- 「接続機器無し」と表示されるとき 対応するサーバー機器が接続されているか、機器側が対応する設定になっているか確認してください。
- 「選択された機器が存在しません。」と表示されるとき 前回利用したサーバー機器の主電源が切れていないか、設定が変わっていないか確認してください。

## 6 ▲▼で見たい番組(動画)を選び、決定を押す

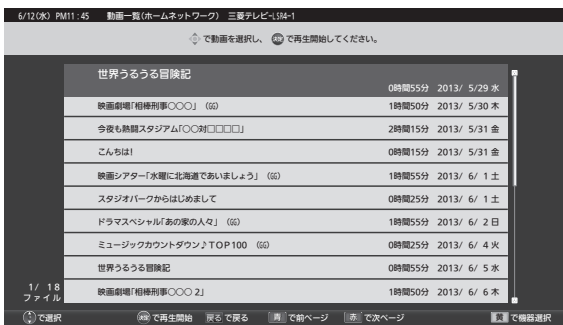

再生が始まります。

- 続きから再生したいときは、「メニュー」→「今すぐできること」→「続きから再生」で見ることができます。
- 最初から再生したいときは、「メニュー」→「今すぐできること」→「最初から再生」で見ることができます。

### 操作パネルを表示して操作するとき

再生中は、操作パネルを表示させて、一時停止や前スキップ/次スキップなどの操作ができます。早送り/早戻し、前スキップ/次スキップの操作は、番組(動画)によって対応していない場合があります。

全画面表示で番組(動画)を視聴中に

操作パネルを押す

「操作パネル」が表示されます。



操作パネルが表示されている間、 ボタンと色ボタンはパネルに表示された機能が割り当てられます。

本機のリモコンボタン	操作パネル表示中に割り当てられる機能	本機のリモコンボタン	操作パネル表示中に割り当てられる機能
▲	再生	青	一時停止
▼	停止	赤	—
▶	早送り	緑	戻し方向へスキップ
◀	早戻し	黄	送り方向へスキップ
メニュー	本機のメニュー画面を表示	戻る	操作パネル終了

### 操作が終わったら、戻るを押す

「操作パネル」が消えます。

- 操作せずに一定時間がたつと自動的に消えます。

### 繰り返し再生する

- 再生中に「メニュー」→「今すぐできること」→「繰り返し再生」→「入」を選ぶ その番組を繰り返し再生します。操作パネルを表示中に▼(停止)を押すなど再生を停止する操作をすると、解除されます。

### 動画一覧(ホームネットワーク)に戻る

### 操作パネルを表示中に▼(停止)を押す

#### お知らせ

- 動画ファイルの再生が終わると自動的に停止し、「動画一覧」に戻ります。
- 動画ファイルを再生中に停止させると、「動画一覧」に戻ります。

### 番組(動画)を視聴中に画面表示を押すと

視聴中の録画時間、番組名、再生時間と総時間、音声の種類と字幕の有無が確認できます。

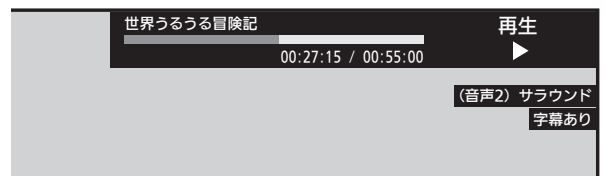

- 音声の種類や字幕の有無についての表示は、音声切替や字幕表示ができる番組の再生時のみ表示されます。

#### お知らせ

- 他社製のデジタルメディアサーバー機器を接続し、家庭内ネットワーク機能を使って番組(動画)や静止画の再生ができますが、その動作につきましては保証の対象ではありません。
- お客様のネットワーク環境やその状況、本機の動作状況により、視聴中に画像や音声か乱れたり、視聴できない場合があります。
- 本機はDTCP-IP※規格に対応しています。サーバー機器に録画された録画回数制限のある番組を視聴することができます(録画回数制限のある番組全ての視聴を保証するものではありません)。

※ DTCP-IP(Digital Transmission Content Protection over Internet Protocol) : ネットワーク上で著作権保護されたデータを伝送するための規格です。

# メニュー機能の使いかた

メニューボタンを押すだけで、いろいろな機能呼び出せます。  
自動読み上げ P.128 を「入」にしておくと、  
選択された項目を読み上げます。

## 基本的な使いかた

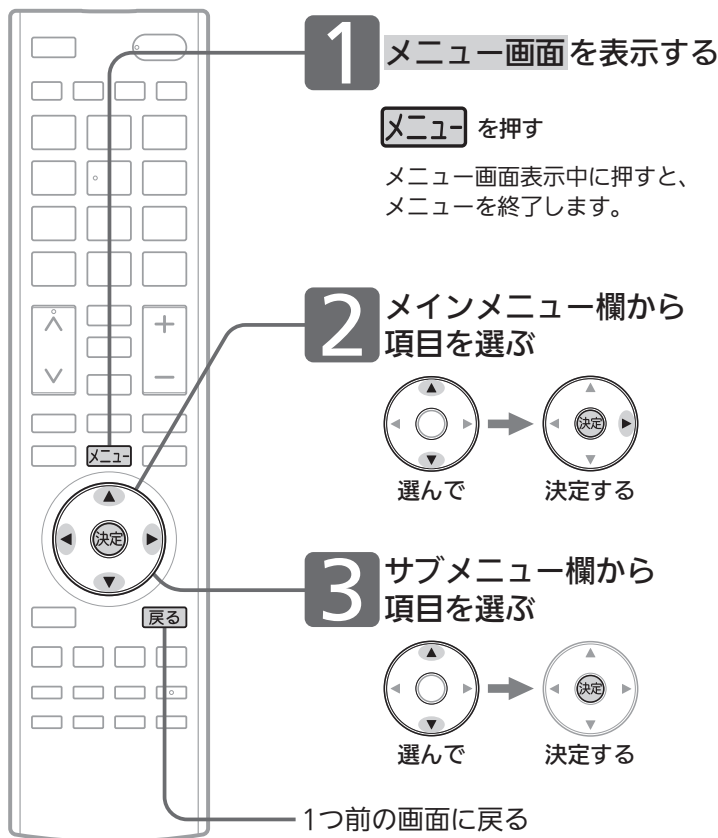

## メニュー画面

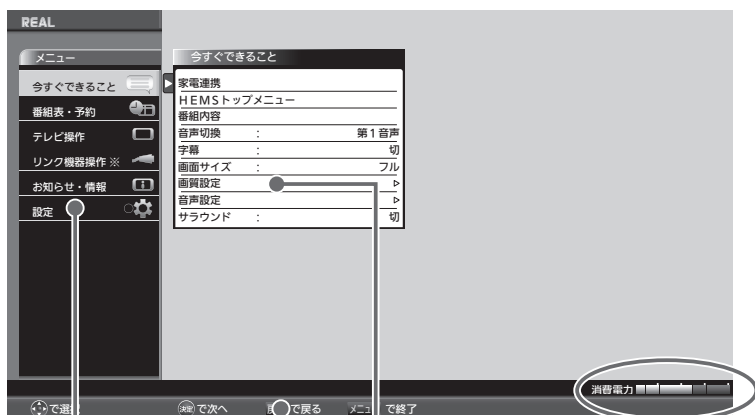

### メインメニュー欄

※「リンク機器操作」は、リアリンク対応機器とHDMI接続して、メニューの「リンク制御」P.137 を「入」に設定しているときに選べます。

### サブメニュー欄

メインメニュー欄で選んでいる項目の細かい設定項目を一覧で表示します。

### ガイド欄

この画面で使うリモコンのボタンや解説文などを表示します。

### 消費電力メーター

消費電力値を表示します。  
設定の変更による消費電力の変化を見ることができます。

## 各項目で操作できる内容

### 今すぐできること

いろいろな状況に応じた操作ができます。

映像	
●地上アナログ放送を見ているとき	
ヘッドホン音量 ※1	P.82
家電連携 ※6	
HEMストップメニュー ※6	
音声切換	P.53
画面サイズ	P.62
画質設定	P.116
音声設定	P.123
サラウンド ※2	P.83
●デジタル放送を見ているとき	
ヘッドホン音量 ※1	P.82
家電連携 ※6	
HEMストップメニュー ※6	
番組内容	P.70
音声切換	P.53
字幕	P.54
画面サイズ	P.62
画質設定	P.116
音声設定	P.123
サラウンド ※2	P.83
●外部入力(PC除く)で見ているとき	
ヘッドホン音量 ※1	P.82
家電連携 ※6	
HEMストップメニュー ※6	
画面サイズ	P.62
画質設定	P.116
音声設定	P.123
サラウンド ※2	P.83
●PC入力で見ているとき	
ヘッドホン音量 ※1	P.82
家電連携 ※6	
HEMストップメニュー ※6	
画面サイズ	P.62
画質設定	P.116
音声設定	P.123
サラウンド ※2	P.83
●動画配信サービスを見ているとき	
ヘッドホン音量 ※1	P.82
画質設定	P.116
音声設定	P.123
ネットワーク終了	P.73
●SDカードの動画一覧を表示しているとき	
ヘッドホン音量 ※1	P.82
再生開始	P.67
前のページ	P.67
次のページ	P.67
並べ替え	P.67
写真一覧	P.65
SDカード終了	P.64
●SDカードの動画を再生しているとき	
ヘッドホン音量 ※1	P.82
繰り返し再生	P.67
前の動画	P.67
次の動画	P.67
画面サイズ	P.62
画質設定	P.116
音声設定	P.123
動画一覧	P.66
SDカード終了	P.64



### 番組表・番組内容・ 番組情報取得

●地上・BSデジタル放送の番組表を表示しているとき

番組内容	P.70
文字サイズ切換	P.84
番組情報取得	P.85
表示形式切換	P.85
ジャンル検索	P.87
予約一覧	P.112
元の画面	

●110度CSデジタル放送の番組表を表示しているとき

番組内容	P.70
文字サイズ切換	P.84
表示形式切換	P.85
ジャンル検索	P.87
予約一覧	P.112
元の画面	

●番組内容画面を表示しているとき

番組表	P.68
ジャンル検索	P.87
予約一覧	P.112
元の画面	

●番組情報取得画面を表示しているとき

元の画面	
------	--

### ホームネットワーク

●動画一覧を表示しているとき

機器変更	P.79
ヘッドホン音量 ※1	P.82
続きから再生 ※3	P.79
最初から再生 ※3	P.79
前のページ ※4	P.79
次のページ ※4	P.79
写真一覧	
ホームネットワーク終了	

●動画を見ているとき

ヘッドホン音量 ※1	P.82
音声切換	P.53
字幕	P.54
繰り返し再生	P.79
画面サイズ	P.62
画質設定	P.116
音声設定	P.123
動画一覧に戻る	P.79
ホームネットワーク終了	

### 節電アシスト

●節電アシスト設定画面を表示しているとき

元の画面	
------	--

### 検索

●ジャンル検索(検索後)画面を表示しているとき

番組内容	P.70
番組表	P.68
予約一覧	P.112
元の画面	

●ジャンル検索(検索前)画面を表示しているとき

番組表	P.68
予約一覧	P.112
元の画面	

### SDカードの 静止画を見るとき

●写真一覧で表示しているとき

全画面表示	P.65
前のページ	P.65
次のページ	P.65
画像回転	P.66
スライドショー	P.66
スライド時間	P.86
スライド表示効果 ※5	
音声再生モード ※5	
再生順初期化 ※5	
動画一覧	P.66
SDカード終了	P.64

●全画面で表示しているとき

前の画像	P.65
次の画像	P.65
画像回転	P.66
画質設定	P.116
音声設定	P.123
写真一覧	P.65
SDカード終了	P.64

●スライドショーで表示しているとき

一時停止	P.66
再開	P.66
写真一覧	P.65
SDカード終了	P.64

### 予約

●予約一覧を表示しているとき

時刻指定予約	P.109
予約取り消し	P.112
番組表	P.68
ジャンル検索	P.87
元の画面	

●時刻指定予約画面を表示しているとき

元の画面	
------	--

## 番組表・予約

番組表などの表示や、見たい番組の検索・予約などができます。

番組表	P.68
ジャンル検索	P.87
予約一覧	P.112
時刻指定予約	P.109

## テレビ操作

視聴中に操作できる便利な機能です。

オフタイマー	P.54
オンタイマー	P.92
消画	P.89
サービス切換	P.50
映像切換	P.90
SDカード	P.64
ネットワーク	P.72
ホームネットワーク	P.78
使う人切換	P.91

## リンク機器操作

リアリンク対応機器を、本機のリモコンで主な操作ができます。

操作パネル	P.115
機能一覧	P.98
録画リスト	P.114
ディスク切換	P.98
一発録画	P.104
録画停止	P.104
レコーダー電源オフ	P.99
外部アンプ連動	P.100
レコーダー初期化 ※	P.98

※2008年以降発売のリアリンク対応機器(DVR-DS120を除く)をご使用のときに表示します。

## お知らせ・情報

機器内部や放送局からのお知らせ、B-CASカード、アンテナ受信レベルなどの情報を表示します。

テレビからのお知らせ	P.94
家電からのお知らせ ※6	
HEMSからのお知らせ ※6	
放送局からのお知らせ	P.94
ボード(CS)	P.95
B-CASカード情報	P.96
アンテナ受信レベル	P.97
困ったときは	P.96

## 設定

下記項目を詳細に設定することができます。

画質設定	P.116
音声設定	P.123
機能設定	P.130
初期設定	P.146
節電アシスト設定	P.56
設定初期化	P.170

※1:「スピーカー音声同時出力」が「入」に設定されていて、ヘッドホンを挿入している場合のみ表示されます。

※2: スピーカー音声出力時のみ表示されます。

※3: フォルダー表示の場合は表示されません。また、動画件数が1件以上の場合のみ表示されます。

※4: 動画件数が1件以上の場合のみ表示されます。

※5: 当社ホームページ掲載本機取扱説明書「サイネージ取扱説明書」P.5をご覧ください。

※6: 当社ホームページ掲載本機取扱説明書「家電連携/HEMS編」P.3をご覧ください。設定するまで表示されません。

# ヘッドホンの音量を調節する

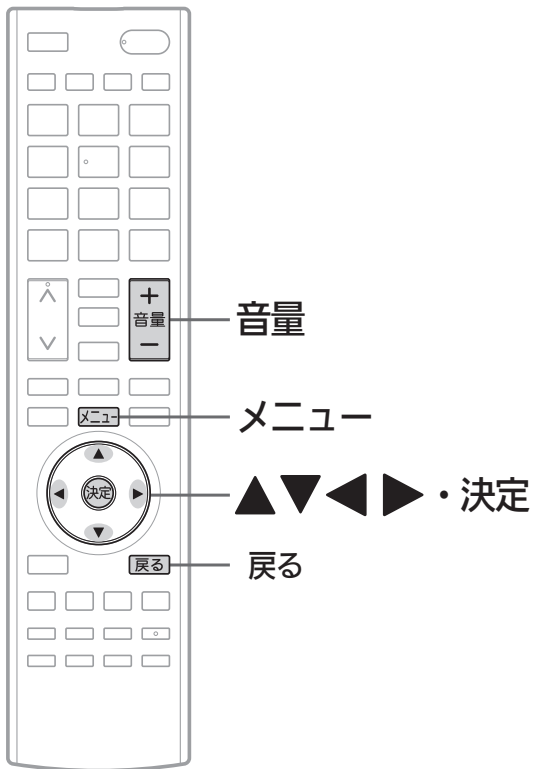

ヘッドホンを入れた状態で  
音量+を押す



## スピーカーとヘッドホンの音声を同時出力しているとき

スピーカーとヘッドホンの音声を同時出力しているときの、ヘッドホンの音量を調節します。「音声設定」の「ヘッドホン設定」より「スピーカー音声同時出力」を「入」に設定して、ヘッドホンを入れている場合に操作することができます。

1 メニューを押す

2 「今すぐできること」が選ばれている状態で  
決定を押す

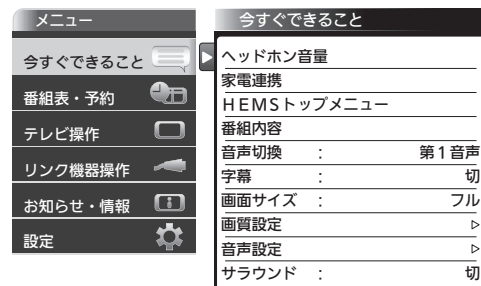

3 ▲▼で「ヘッドホン音量」を選び、  
決定を押す

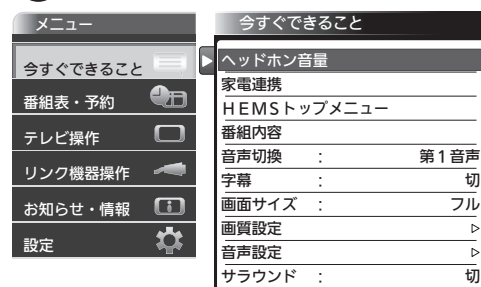

4 音量+で音量を調節する

◀▶でも調節できます。



# 「サラウンド」で聞く

「サラウンド」を「入」にすると、スピーカーからの出力で、音声の奥行き感や広がり感が強調されます。ご覧になる番組や再生するソフトに合わせて設定してください。

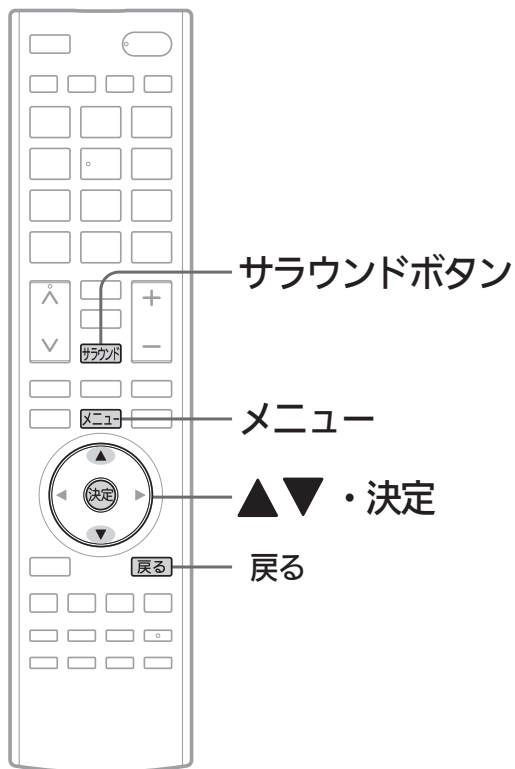

**サラウンド** を押す



ボタンを押すごとに切り換わります。

[24V型、32V型、65V型のみ]

メニューから設定する場合

**1** **メニュー** を押す

**2** 「今すぐできること」が選ばれている状態で **決定** を押す



**3** ▲▼で「サラウンド」を選び、**決定** を押す

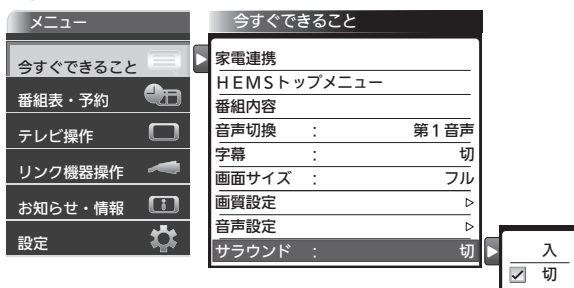

**4** ▲▼で「入」を選び、**決定** を押す

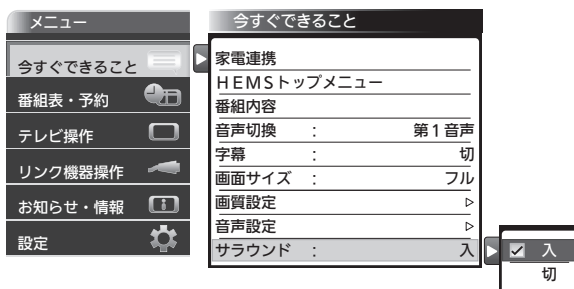

## お知らせ

- モノラル音声や二重音声を左右同じ音で聞いているときにはスピーカーでの効果がありません。
- 音声設定については P.123 をご覧ください。



2.0ch音源でも包み込むようなサラウンド感覚で楽しめます。センター定位がしっかりした自然なサラウンド感です。

テレビを  
使いこなす

「サラウンド」で聞く  
ヘッドホンの音量を調節する

# 番組表を表示中に今すぐできること

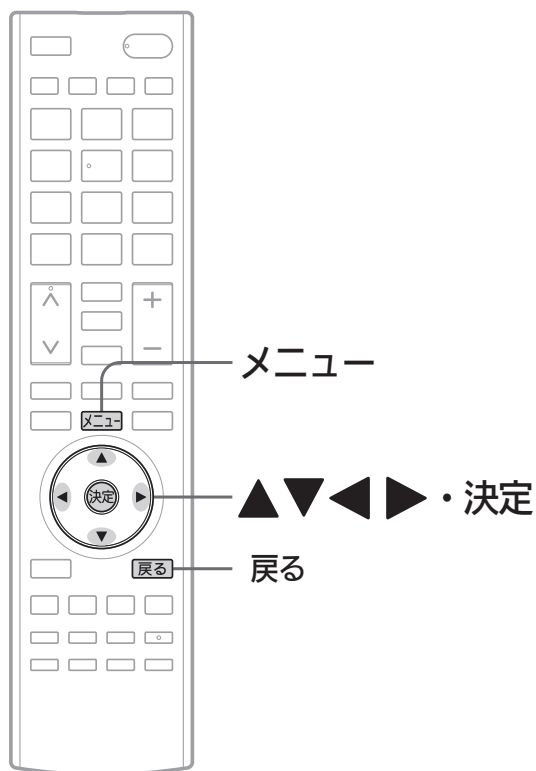

## 文字の大きさを切り換える

番組表の文字の大きさを変更できます。表示するチャンネル数も変わります。

### 1 番組表を表示中に「メニュー」を押す

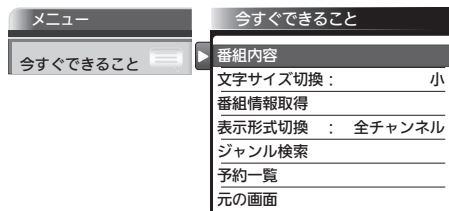

### 2 ▲▼で「文字サイズ切換」を選び、決定を押す

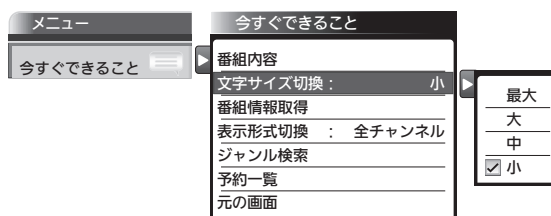

### 3 ▲▼で文字の大きさをを選び、決定を押す

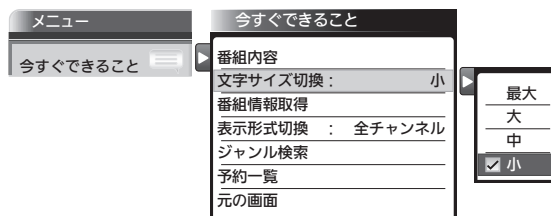

選択した文字サイズによって表示できるチャンネル数が変わります。

↻ 小 (9ch) ↔ 中 (7ch) ↻  
↻ 最大 (5ch) ↔ 大 (6ch) ↻

## 番組情報を取得する

地上デジタル放送の番組情報は、視聴中の放送局の情報しか取得できません。

次の設定を行うと、他の放送局の番組情報を取得できます。

### 1 番組表を表示中に「メニュー」を押す

### 2 ▲▼で「番組情報取得」を選び、 決定を押す

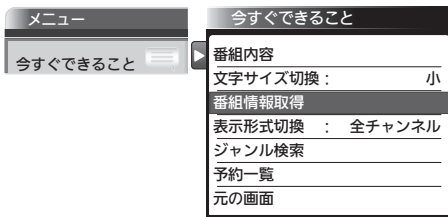

### 3 ▲▼で取得期間を選び、決定を押す

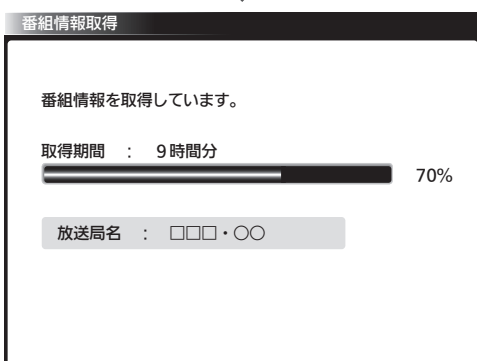
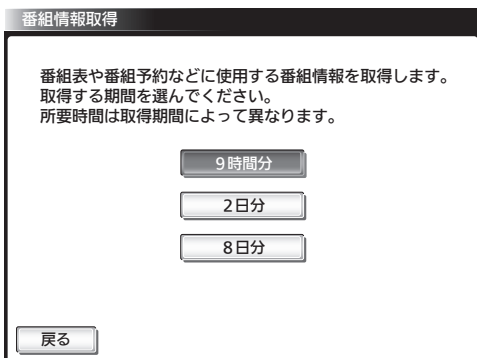

- 番組情報の取得には数分かかります。
- 取得中に「戻る」を押すと、番組情報の取得を中止できます。
- 取得が完了すると「番組情報の取得が完了しました。」と表示されます。
- 番組情報の取得にかかる時間は、情報量、受信状態により長くなる場合があります。
- 放送局ロゴなど一定期間ごとにしか送られていない情報は、この操作を行うタイミングにより取得できない場合があります。

## 表示形式を切り換える

番組表に表示されるチャンネルを、全チャンネルか放送局の代表チャンネルだけにするかを選ぶことができます。

### 1 番組表を表示中に「メニュー」を押す

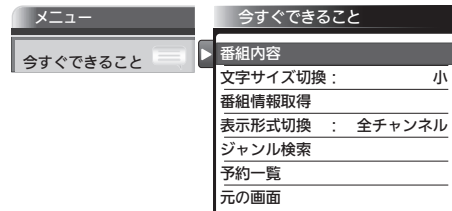

### 2 ▲▼で「表示形式切替」を選び、 決定を押す

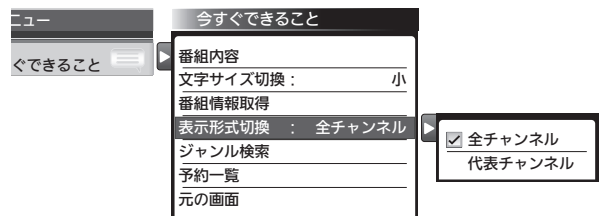

### 3 ▲▼で設定を選び、決定を押す

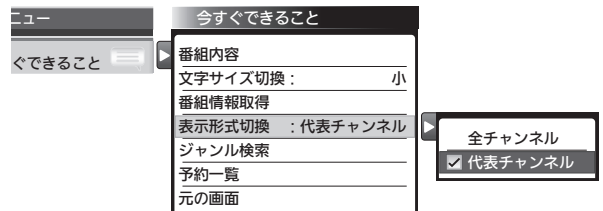

#### お知らせ

- 常に表示させないようにするには、「メニュー」→「設定」→「初期設定」→「チャンネル設定」→「チャンネルスキップ」P.156、または「指定チャンネル設定」P.157 を設定します。
- 「表示形式切替」は、地上デジタルテレビ放送とBSデジタルテレビ放送だけで有効です。
- 「表示形式切替」が表示されないときは、「指定チャンネル設定」が設定されています。

テレビを  
使いこなす

番組表を表示中に今すぐできること

# SDカードのスライド時間を変更する

スライドショーで1枚の画像が表示され、次の画像に切り換わるまでの時間を変更できます。  
時間は5秒、10秒、15秒、30秒、60秒から選べます。

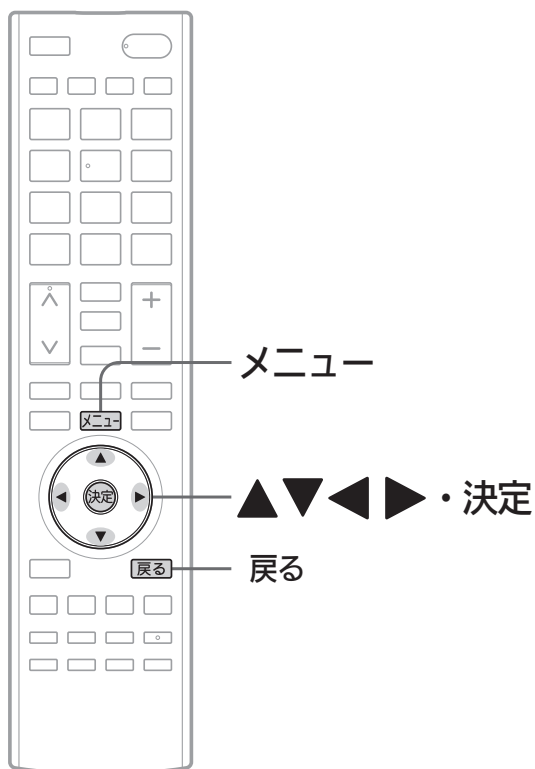

1 SDカードの写真一覧を表示中に **メニュー** を押す

2 「今すぐできること」が選ばれている状態で **決定** を押す

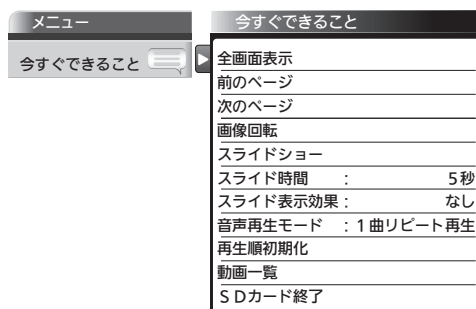

3 ▲▼で「スライド時間」を選び、**決定** を押す

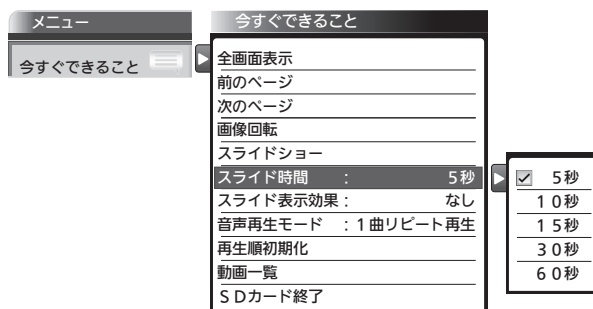

4 ▲▼でお好みの秒数を選び、**決定** を押す

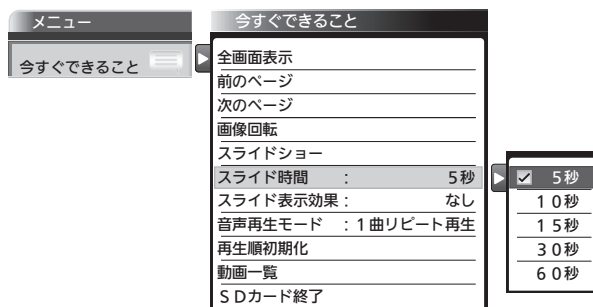

## お知らせ

画像データのサイズにより、画像が表示されるまでに時間がかかる場合があります。

# 見たい番組を探す (ジャンル検索)

番組表のデータを検索して、お好みの番組を探すことができます。  
地上デジタル、BS、CS1、CS2にわたり検索します。

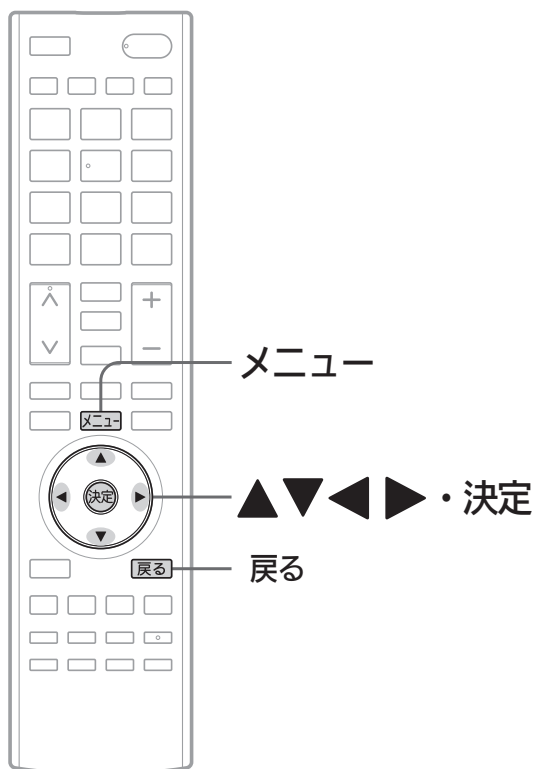

## 例：ジャンル別に探す

1 デジタル放送を見ているときに  
メニューを押す

2 ▲▼で「番組表・予約」を選び、  
決定を押す

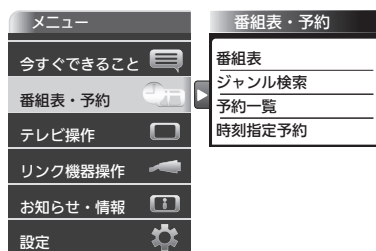

3 ▲▼で「ジャンル検索」を選び、  
決定を押す

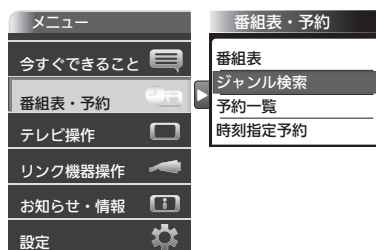

4 ▲▼で画面左の大ジャンルを選ぶ

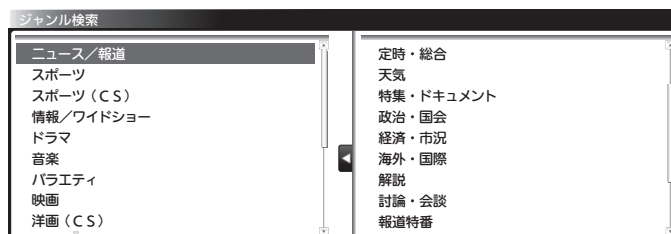

次ページへつづく

### お願い!

電源が「切」の間に検索に必要なデータを取り込みます。データ送信のタイミングによりデータが取り込めるまで時間がかかることがあります。  
本体の電源ボタンで電源を「切」(電源表示灯が無点灯)にするとデータの取り込みができませんのでご注意ください。

テレビを  
使いこなす

見たい番組を探す  
SDカードのスライド時間を変更する

# 見たい番組を探す (ジャンル検索) (つづき)

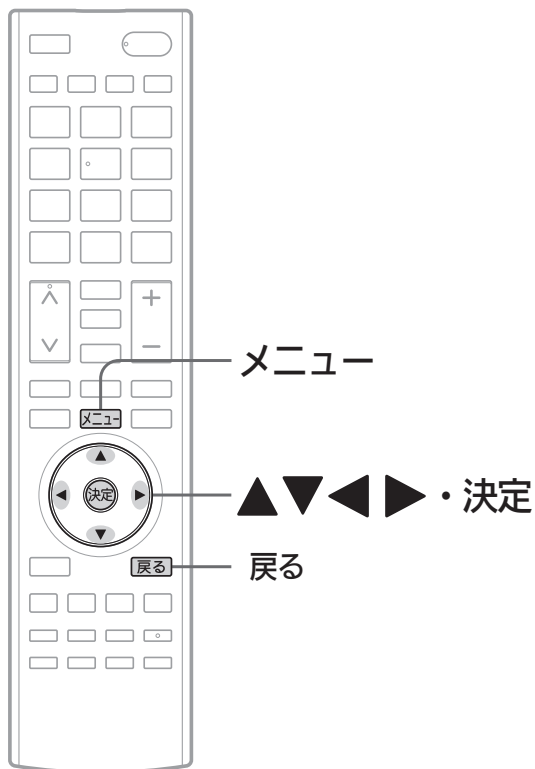

## さらに絞り込む場合

ジャンルを絞り込む必要がない場合は、手順6に進んでください。

- 5** ▶ でカーソルを画面右に移動し、  
▲ ▼ で小ジャンルを選ぶ

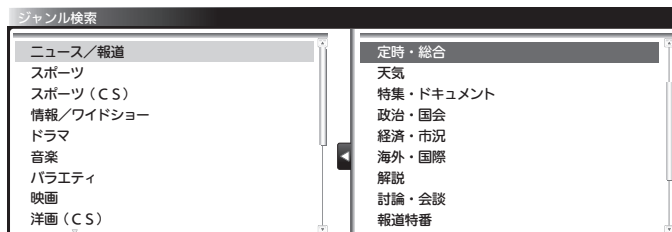

- 6** 決定 を押す

検索結果一覧が表示されます。

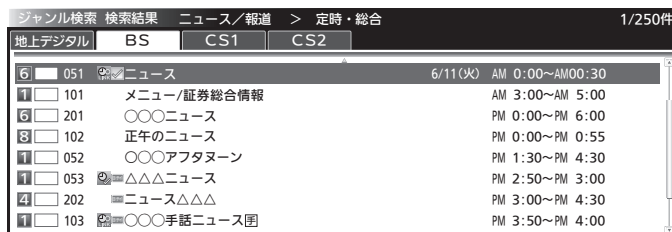

- 放送の種類を変えて表示したいときは

◀ ▶ を押す

- 7** ▲ ▼ で番組を選び、決定 を押す

その番組の番組内容画面が表示されます。 P.70

- 条件を変えて、もう一度検索するときは

戻る を押す

### お知らせ

ジャンル検索後の画面から、視聴予約やリンク録画予約ができます。くわしくは P.106 をご覧ください。



# 画面だけを消す(消画)

何かをしながらテレビを見るときなど、音声を聞ければいいというときは、消画にすると電力の節約にもなります。

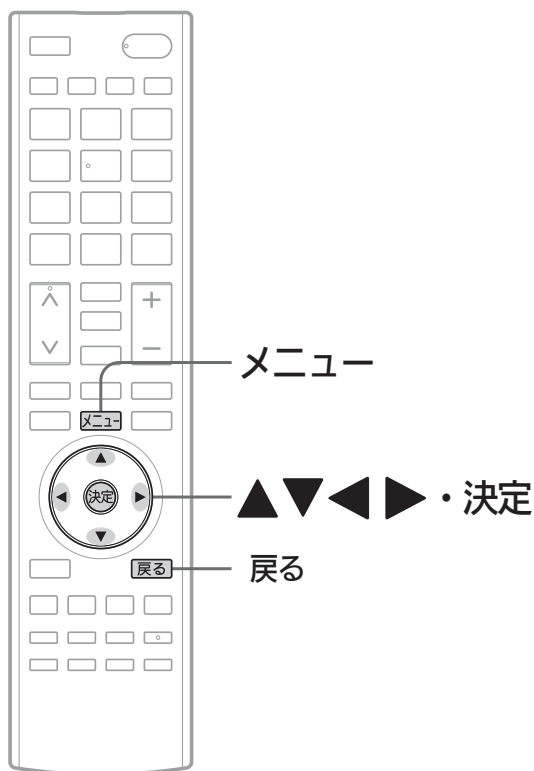

1 **メニュー**を押す

2 ▲▼で「テレビ操作」を選び、**決定**を押す

メニュー	テレビ操作
今すぐできること	オフタイマー : 切
番組表・予約	オンタイマー
テレビ操作	消画
リンク機器操作	サービス切換 : テレビ
お知らせ・情報	映像切換 : 映像1
設定	S Dカード
	ネットワーク
	ホームネットワーク
	使う人切換 : 標準モード

3 ▲▼で「消画」を選び、**決定**を押す

メニュー	テレビ操作
今すぐできること	オフタイマー : 切
番組表・予約	オンタイマー
テレビ操作	消画
リンク機器操作	サービス切換 : テレビ
お知らせ・情報	映像切換 : 映像1
設定	S Dカード
	ネットワーク
	ホームネットワーク
	使う人切換 : 標準モード

画面だけが消えます。

## ■ 画面を戻したいときは

電源以外の、何かボタンを押す。

消画が解除されますが、押したボタンの動作はしません。

### お知らせ

消画中に予約が開始されると、消画が解除されます。

テレビを  
使いこなす

画面だけを消す  
見たい番組を探す

# チャンネル内の映像を切り換える (映像切換)

ひとつの番組で複数の映像を放送している番組(マルチビュー放送)を楽しんだり、同じチャンネルで放送している別の番組に切り換えたりできます。

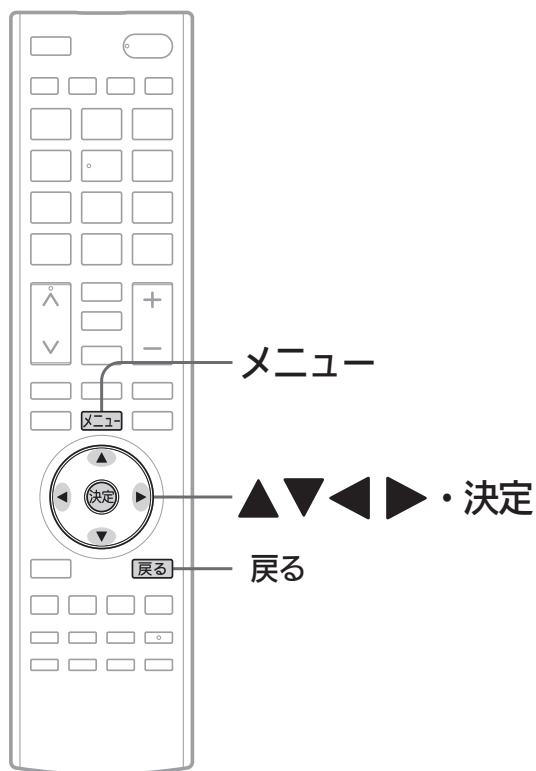

1 デジタル放送を見ているときに  
メニューを押す

2 ▲▼で「テレビ操作」を選び、決定を押す

メニュー	テレビ操作
今すぐできること	オフタイマー : 切
番組表・予約	オンタイマー
テレビ操作	消画
リンク機器操作	サービス切換 : テレビ
お知らせ・情報	映像切換 : 映像1
設定	S Dカード
	ネットワーク
	ホームネットワーク
	使う人切換 : 標準モード

3 ▲▼で「映像切換」を選び、決定を押す

メニュー	テレビ操作
今すぐできること	オフタイマー : 切
番組表・予約	オンタイマー
テレビ操作	消画
リンク機器操作	サービス切換 : テレビ
お知らせ・情報	映像切換 : 主番組
設定	S Dカード
	ネットワーク
	ホームネットワーク
	使う人切換 : 標準モード

主番組  
 副番組1  
 副番組2

4 ▲▼で映像の種類を選び、決定を押す

メニュー	テレビ操作
今すぐできること	オフタイマー : 切
番組表・予約	オンタイマー
テレビ操作	消画
リンク機器操作	サービス切換 : テレビ
お知らせ・情報	映像切換 : 副番組1
設定	S Dカード
	ネットワーク
	ホームネットワーク
	使う人切換 : 標準モード

主番組  
 副番組1  
 副番組2

## お知らせ

- マルチビュー放送とは  
ひとつの番組で別の映像や違う角度からなど、最大3つの映像を同時に楽しめる放送です。
- マルチビュー放送や、他の映像信号がない場合は、映像は切り換わりません。

切り換わる映像の種類は、番組によって異なります。たとえば、主番組と副番組1、副番組2が放送されているマルチビュー放送の場合では、次のように切り換わります。

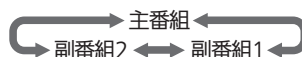

# 使う人に合わせた設定に切り換える (使う人切換)

本機を使用する人に適した設定に一括で切り換えることができます。

設定は3つのモードから選べます。

それぞれのモードの設定内容は、お好みで変更することもできます。 P.145

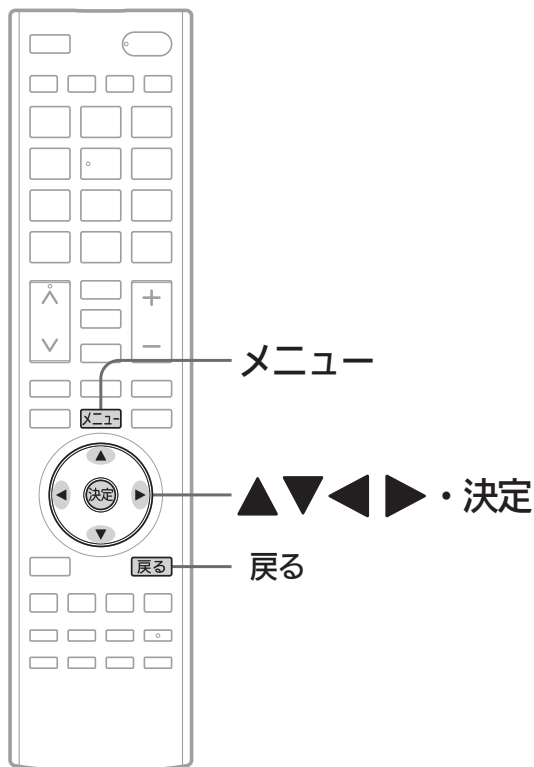

1 **メニュー** を押す

2 ▲ ▼ で「テレビ操作」を選び、**決定** を押す

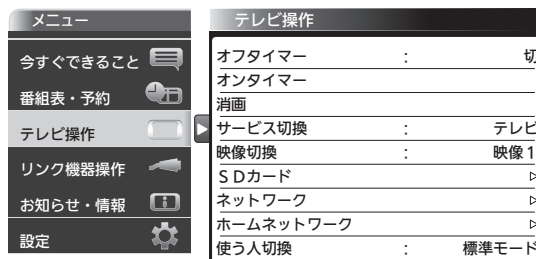

3 ▲ ▼ で「使う人切換」を選び、**決定** を押す

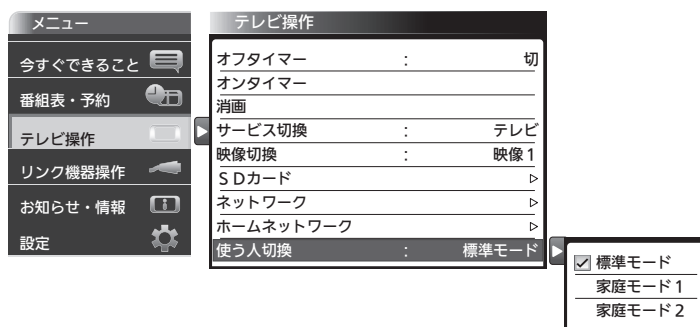

4 ▲ ▼ で好みのモードを選び、**決定** を押す

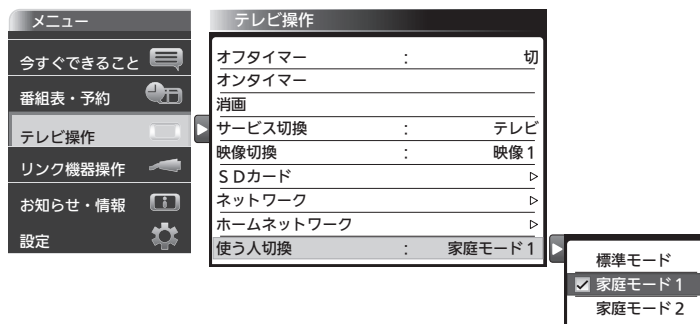

## 3つのモードと工場出荷時の設定内容

項目	工場出荷時の設定		
	標準モード	家庭モード1	家庭モード2
視聴者設定	切	シニア	ジュニア
字幕	切	切	切
声ハッキリ	切	入	切
自動読み上げ	切	入	切
操作音・報知音	小	標準	切
リモコンキーロック	すべてしない	すべてしない	すべてしない

### お知らせ

それぞれのモードの設定内容の変更方法については、P.145をご覧ください。

テレビを  
使いこなす

使う人に合わせた設定に切り換える  
チャンネル内の映像を切り換える

# オンタイマーで自動的に電源を入れる

自動的に本機の電源を入れることができます。

また、オンタイマーを使う曜日と時刻や、電源が入ったときに選ばれるチャンネルと音量を設定できます。

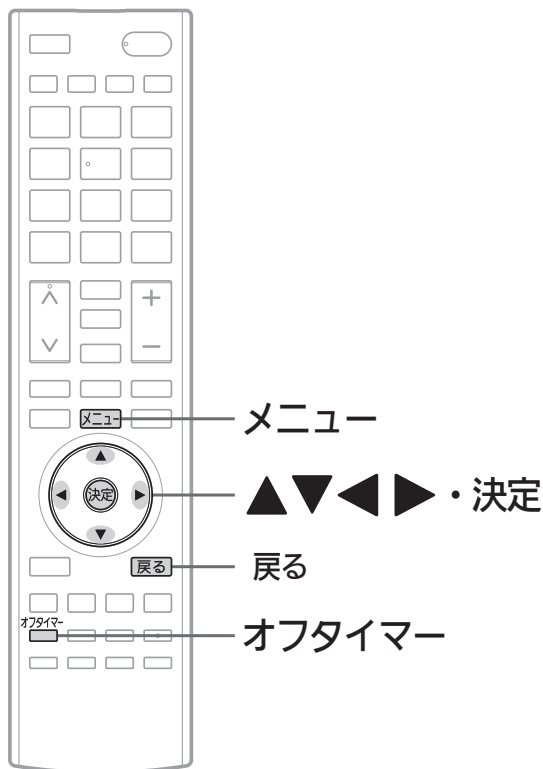

1 **メニュー** を押す

2 ▲▼で「テレビ操作」を選び、**決定** を押す



3 ▲▼で「オンタイマー」を選び、**決定** を押す



4 ◀▶で「入」を選び、**決定** を押す

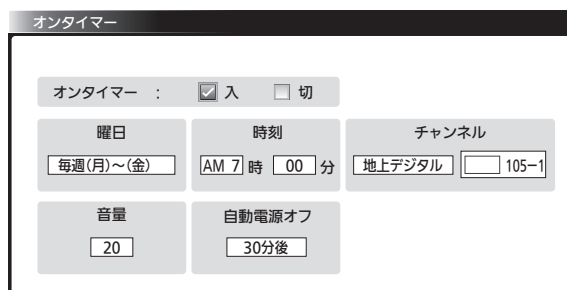

## お知らせ

- オンタイマーを利用するためには、デジタル放送の受信が必要です。  
時刻情報をデジタル放送から取得しますので、アナログ放送のみの受信ではオンタイマーを利用することはできません。
- オンタイマーを設定後は、本体の電源ボタンで電源を「切」(電源表示灯が無点灯)にしないでください。電源を切るときはリモコンの電源ボタンを押してください。
- オンタイマーで電源が入ったあとは、手順9で設定された時間を経過すると、自動的に電源が切れます。
- オンタイマーを利用されるときは、電源表示灯が赤か確認してください。無点灯のときは本体の電源ボタンを押して電源を入れた後リモコンで「切」にしてください。

- オンタイマーを使う曜日、時刻、チャンネル、音量など、オンタイマーの内容を変更する場合は、手順5へ進みます。
- オンタイマーの内容に変更がない場合は、手順10へ進みます。
- オンタイマーを使わない場合は、◀▶で「切」を選び、**決定**を押したあと、手順10へ進みます。
- 「オンタイマー 切」では手順5～9の内容を変更することができません。

次ページへつづく

## 5 オンタイマーを使う曜日を選ぶ

- ① 「曜日」が選ばれている状態で、**決定**を押す
- ② **▲▼**でオンタイマーを使う曜日を選び、**決定**を押す
  - 工場出荷時は「毎日」が選ばれています。

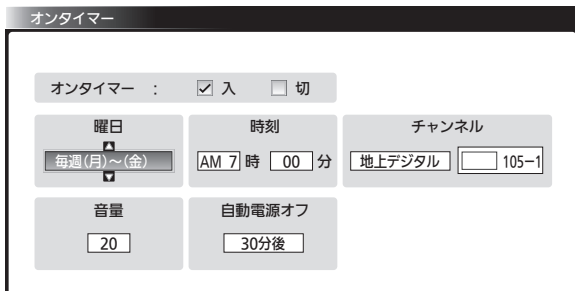

## 6 電源「入」にする時刻を選ぶ

- ① **▶**でカーソルを「時刻」へ動かし、**決定**を押す
- ② **▲▼▶**で時刻を選び、**決定**を押す
  - 工場出荷時は「AM7時00分」が選ばれています。

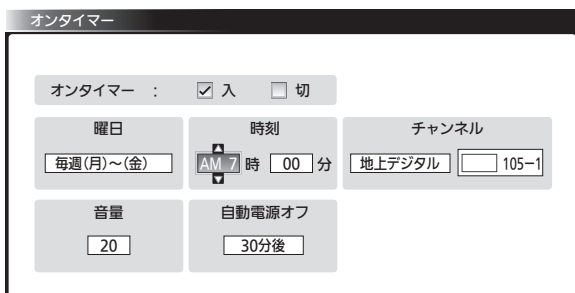

## 7 放送波とチャンネルを選ぶ

- ① **▶**でカーソルを「チャンネル」へ動かし、**決定**を押す
- ② **▲▼▶**で放送波を選び、**▶**を押す
  - 放送波無効設定されている放送波は選べません。
- ③ **▲▼**でチャンネルを選び、**決定**を押す

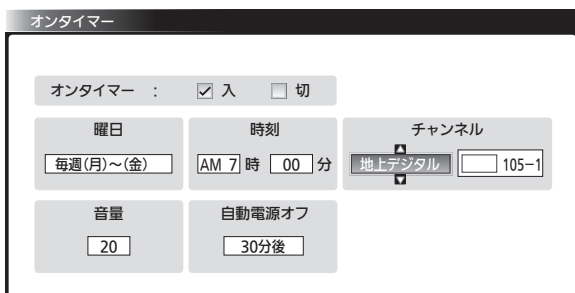

## 8 音量を選ぶ

- ① **▼**でカーソルを「音量」へ動かし、**決定**を押す
- ② **▲▼**で音量を選び、**決定**を押す
  - 工場出荷時は、オンタイマー画面を表示したときの音量が選ばれています。

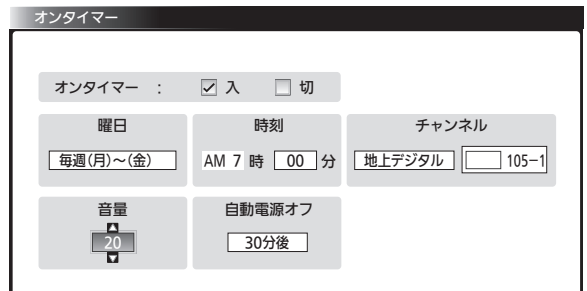

## 9 自動で電源「切」にするまでの時間を選ぶ

オンタイマーで電源「入」になったあとは、安全のため、自動でオフタイマー **P.55** が設定された状態になります。電源「入」になってから何分後に自動で電源「切」にするかを設定してください。

- ① **▶**でカーソルを「自動電源オフ」へ動かし、**決定**を押す
- ② **▲▼**で自動で電源「切」にするまでの時間を選び、**決定**を押す
  - 工場出荷時は「30分後」が選ばれています。

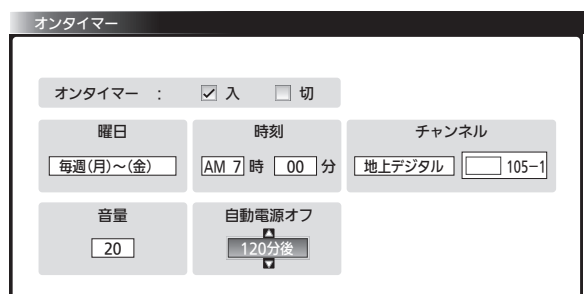

● 「自動電源オフ」にしたい場合は、オンタイマーで電源「入」になったあと、オフタイマーを解除してください。

### ＜オフタイマー解除のしかた＞

- ① **オフタイマー**を押す
- ② **オフタイマー**をくり返し押して「切」を選ぶ  
または、**▲▼**で「切」を選び、**決定**を押す

## 10 **戻る**を押す

### お知らせ

予約と重複したときは、予約が優先されます。予約されたチャンネルが選局されます。

# 本機や放送局からのお知らせを読む

「テレビからのお知らせ」は、ダウンロードや開局など本機からお知らせするメッセージです。

「放送局からのお知らせ」は、デジタル放送の放送局から送られてくる、番組などの情報です。

本機の電源を「入」にしたとき、または画面表示を出したときに「 未読あり」が表示された場合は、まだ読んでいない(未読)お知らせがありますので、以下の手順でお知らせの内容を確認してください。

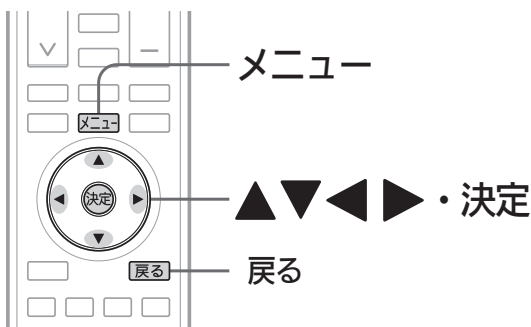

1  を押す

2 ▲▼で「お知らせ・情報」を選び、  
 を押す

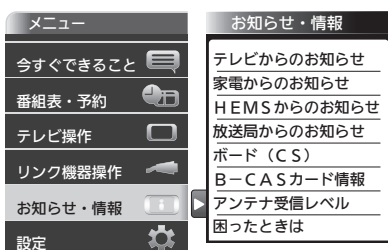

3 ▲▼で「テレビからのお知らせ」または「放送局からのお知らせ」を選び、  
 を押す

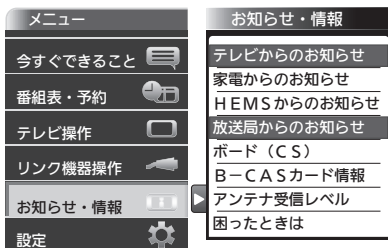

## お知らせ

- テレビからのお知らせは
  - ・ 10通まで表示できます。
  - ・ 10通以上のお知らせが蓄積すると、まず古い既読のお知らせが削除されます。既読のお知らせがないときは、古い未読のお知らせから削除されます。
  - ・ テレビからのお知らせは、予約が失敗したときなどに送られてくる重要な情報です。テレビからのお知らせの内容は、必ずご確認ください。
- 放送局からのお知らせは
  - ・ 31通まで表示できます。
  - ・ 31通以上のお知らせが蓄積すると、まず古い既読のお知らせが削除されます。既読のお知らせがないときは、古い未読のお知らせから削除されます。

4 ▲▼で読みたい項目を選び、  
 を押す

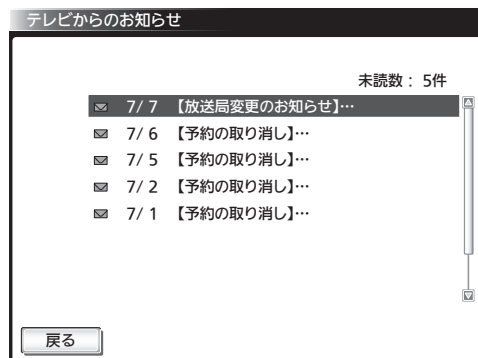

既読か未読かは、各お知らせ画面のアイコンで確認できます。

 未読のお知らせ

 既読のお知らせ

■ 画面の続きがあるときは

▲▼でスクロールする

5 内容を確認する

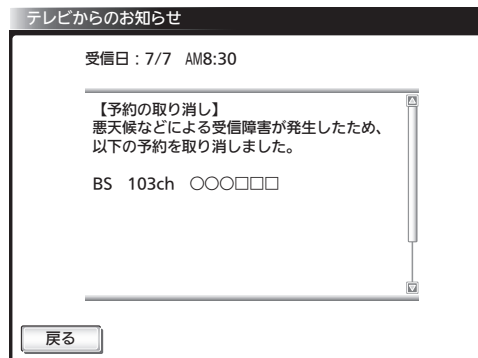

■ お知らせ本文の続きがあるときは

▲▼でスクロールする

■ 他のお知らせを読みたいときは

 を押す

6 読み終わったら、  
 を押す

## お知らせ

放送局からのお知らせには、チャンネル再設定が必要となる内容のものもあります。チャンネル再設定については **P.152** をご覧ください。

# ボード (110度CSデジタル放送からのお知らせ) を読む

ボードとは、110度CSデジタル放送を受信している場合のみ送られてくるメッセージです。  
以下の手順でボードの内容を確認してください。

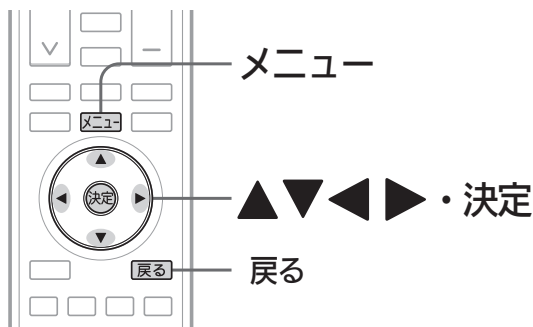

**1** **CS** を押して110度CSデジタル放送を選んだ状態で**メニュー**を押す

**2** **▲▼**で「お知らせ・情報」を選び、**決定**を押す

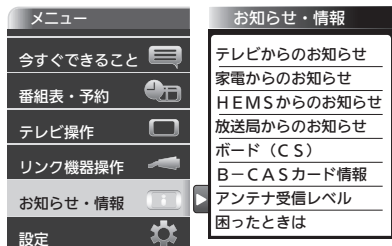

**3** **▲▼**で「ボード (CS)」を選び、**決定**を押す

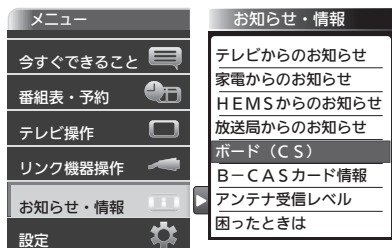

**4** **▲▼**で読みたいボードを選び、**決定**を押す

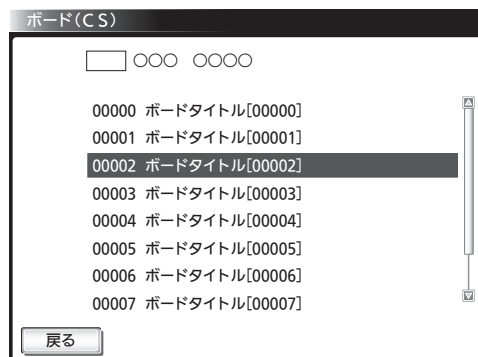

■ ボード画面の続きがあるときは  
**▲▼**でスクロールする

## お知らせ

ボードは最大50個まで表示できます。

**5** 内容を確認する

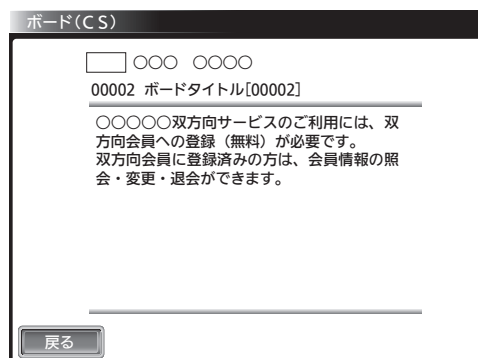

■ ボード本文の続きがあるときは  
**▲▼**でスクロールする

■ 他のボードを読みたいときは  
**戻る**を押す

**6** 読み終わったら、**メニュー**を押す

テレビを  
使いこなす

ボードを読む  
本機や放送局からのお知らせを読む

# B-CASカード情報と困ったときの 問い合わせ先、機種名を確認する

## B-CASカードの情報を確認する

B-CASカードのカード識別、カードIDを確認できます。

1 **メニュー**を押す

2 ▲▼で「お知らせ・情報」を選び、**決定**を押す

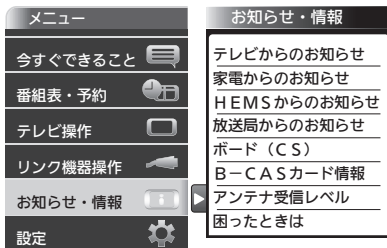

3 ▲▼で「B-CASカード情報」を選び、**決定**を押す

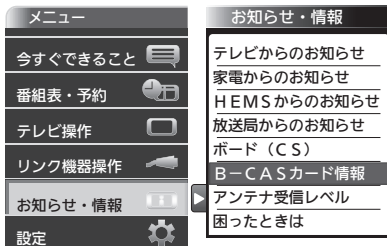

4 情報を確認する

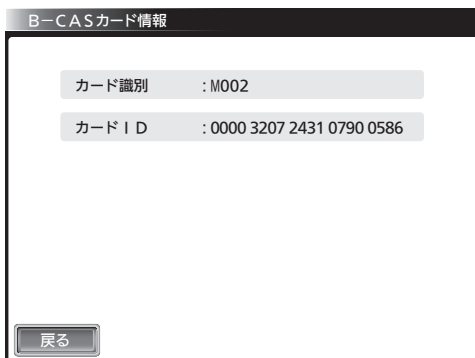

5 確認したら、**メニュー**を押す

## 困ったときの問い合わせ先、機種名を確認する

1 **メニュー**を押す

2 ▲▼で「お知らせ・情報」を選び、**決定**を押す

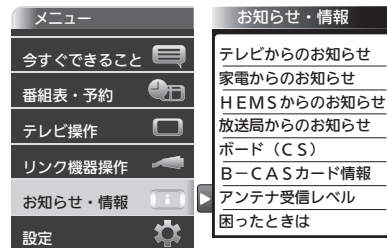

3 ▲▼で「困ったときは」を選び、**決定**を押す

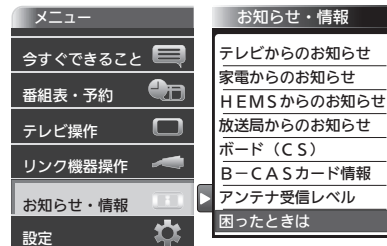

4 問い合わせ先、機種名を確認する

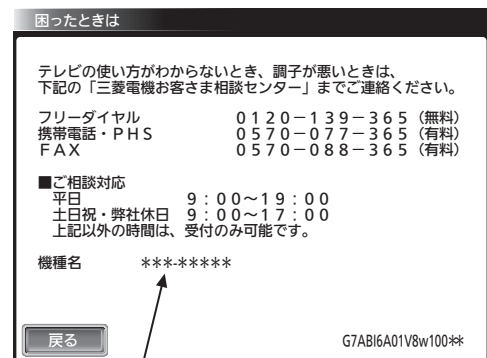

「\*\*\*\*\*」は本機の機種名が表示されます。

5 確認したら、**メニュー**を押す



# デジタル放送の受信状況を確認する (アンテナ受信レベル)

映らないチャンネルがあるとき、デジタル放送視聴中に画質が低下したときや画面がモザイク状になるとき、番組情報が取れないときなどは、受信状況を確認することができます。受信レベルの数値がアンテナの向きを決める目安になります。

## お知らせ

受信レベルで表示される数値は、受信信号電力対雑音電力比の換算値で、受信状況を知るための手助けとなります。安定して視聴できるレベルは「22以上」が目安ですが、地上デジタル放送では、放送局、環境によって数値が大きく外れることがあります。地上デジタル放送の受信可能地域については、総務省 地上デジタルコールセンター [P.172](#) へお問い合わせください。

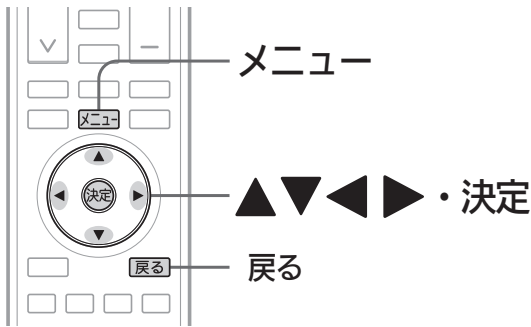

## 4 受信レベルを確認する

### 地上デジタル放送の場合

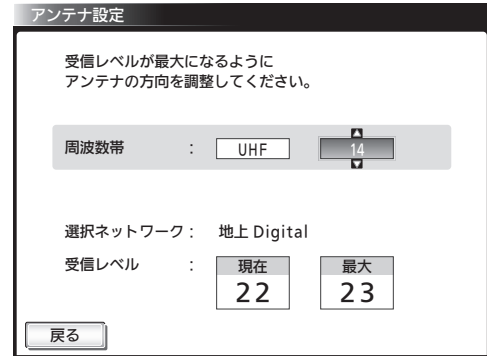

安定して視聴できるレベルは「22以上」が目安です。

### BS・110度CSデジタル放送の場合

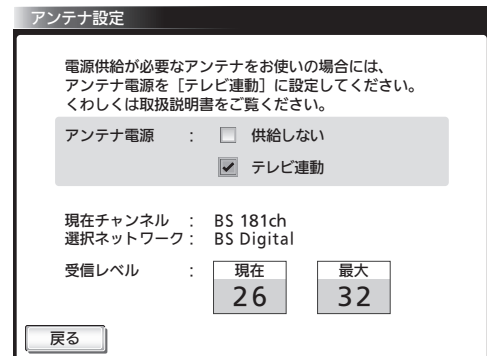

#### 最大

受信レベルモードにしてから入ってきた電波の中で最大の入力レベル。受信レベルが26以上になると、表示が緑色に変わります。これを目安にしてアンテナの方向を決めます。最大値が入力されるよう、アンテナを動かしてください。

#### 現在

この値が「最大」の値に近づくように、アンテナを動かします。

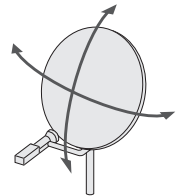

## お知らせ

アンテナ電源については [P.162](#) をご覧ください。

## 5 メニューを押す

## お知らせ

受信レベルが低い状態でご覧になっている場合、天候や近隣の環境(建物の建築、緑地の伐採、中継アンテナの増設など)により受信状態が悪化し、映像がモザイク状に乱れたり映らなくなることがあります。

## 1 メニューを押す

## 2 ▲▼で「お知らせ・情報」を選び、決定を押す

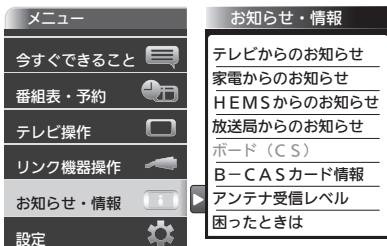

## 3 ▲▼で「アンテナ受信レベル」を選び、決定を押す

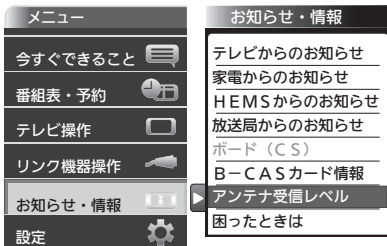

ある放送局だけ映りが悪い、ある部屋だけ映りが悪いなどの症状があるときは、「屋内配線も重要です」[P.46](#) をご覧ください。

テレビを  
使いこなす

デジタル放送の受信状況を確認する  
B・C・A・Sカード情報と困ったときの問い合わせ先、機種名を確認する

# リアリンク対応機器を操作する [リアリンク(REALINK)]

リアリンク機能は、リアリンク対応機器にて使用可能です。

リアリンク対応機器( **REALINK** ロゴマークのあるブルーレイディスクレコーダーやDVDレコーダーなど)を本機のHDMI入力に接続すると、本機のリモコンで接続機器の主な操作(再生など)ができます。リアリンク対応機器の取扱説明書も合わせてご覧ください。(仕様は予告なく変更することがあります。)

## ■ 本機でリアリンク機能を使うには、次の設定になっている必要があります。

**本機** …「メニュー」→「設定」→「機能設定」→「リンク設定」で「リンク制御」を「入」に設定しておいてください。  
くわしくは **P.137** をご覧ください。

**接続機器** …接続機器側もリンク使用可能な設定にします。くわしくはリアリンク対応の当社製品の取扱説明書をご覧ください。

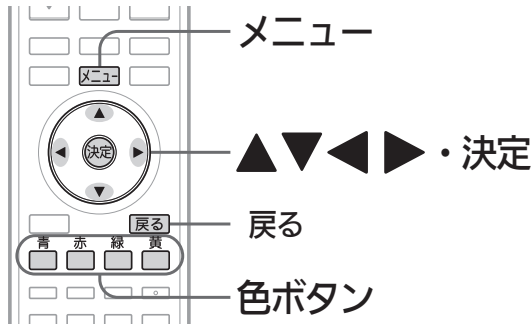

## リアリンク対応機器の操作のしかた

- 1 **メニュー** を押す
- 2 **▲ ▼** で「**リンク機器操作**」を選び、**決定** を押す
- 3 **▲ ▼** で操作したい項目を選び、**決定** を押す

### お知らせ

- 次のような場合は、「リンク機器操作」のサブメニューは選べません。
  - ・「メニュー」→「設定」→「機能設定」→「リンク設定」で「リンク制御」が「切」に設定されているとき **P.137**
  - ・接続したHDMI機器が、リアリンクに対応していないとき
- 他社製の機器をHDMI接続した場合、リアリンク対応機器と認識し、メニューに「リンク機器操作」などの表示が出て、接続機器側の操作の一部ができることがあります。その動作につきましては保証の対象ではありません。
- リアリンク対応機器の操作に使える本機のリモコンボタンは、下表のようになります。

本機のリモコンボタン	操作パネル表示中	操作パネル非表示中
▲	再生	上
▼	停止	下
▶	早送り	右
◀	早戻し	左
<b>戻る</b>	操作パネル終了	戻る
<b>決定</b>	—	決定
青	一時停止	青
赤	録画停止*	赤
緑	戻し方向へスキップ	緑
黄	送り方向へスキップ	黄

\*一発録画を停止します。予約録画の停止はできません。

### お願い!

リアリンク機能を中止するために「リンク制御」**P.137** を「切」にした場合は、本機の電源を入れ直してください。



※2008年以降発売のリアリンク対応機器(DVR-DS120を除く)をご使用の場合は、「レコーダー初期化」も表示されます。

- 操作パネル** ……操作パネルを表示して、本機のリモコンで接続機器の再生などをします。 **P.115**
- 機能一覧** ……接続機器の設定などを行う画面が表示されます。
- 録画リスト** ……レコーダーの「録画リスト画面」を表示します。 **P.114**
- ディスク切換** ……接続機器が複数の記録媒体を持つ場合、再生や録画をする媒体を切り換えます。
- 一発録画** ……視聴中のデジタル放送を今すぐ録画開始します。 **P.104**
- 録画停止** ……一発録画を停止します。 **P.104**
- レコーダー電源オフ** ……本機のリモコンで接続機器の電源を切ります。 **P.99**
- 外部アンプ連動** ……本機のリモコンで、対応するAVアンプの音量を調節できます。 **P.100**
- レコーダー初期化\*** ……レコーダーの「らくらく設定画面」を表示します。

## 4 本機のリモコンで操作する

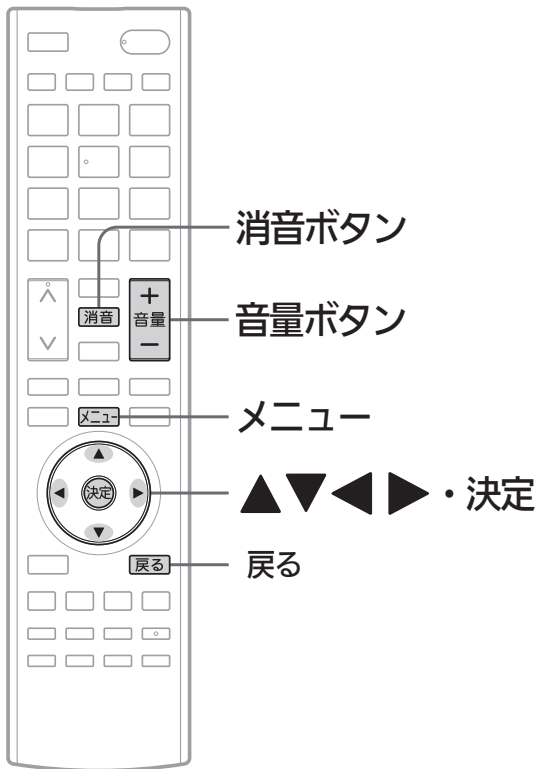

例：HDMIで接続したリアリンク対応レコーダーの電源を切る

1 **メニュー**を押す

2 ▲▼で「リンク機器操作」を選び、**決定**を押す

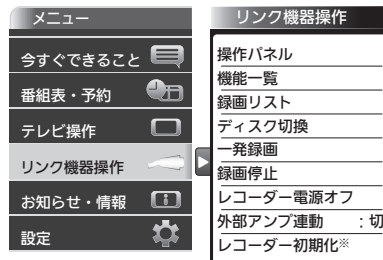

3 ▲▼で「レコーダー電源オフ」を選び、**決定**を押す

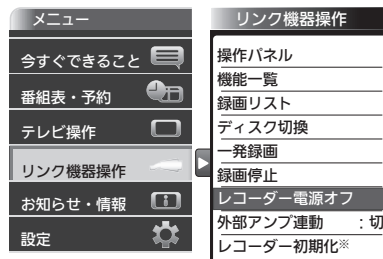

※2008年以降発売のリアリンク対応機器（DVR-DS120を除く）をご使用の場合は、「レコーダー初期化」も表示されます。

リアリンク対応レコーダーの電源が「切」になります。

#### お知らせ

- 次のような場合は、「リンク機器操作」のサブメニューは選べません。
  - ・ 「メニュー」→「設定」→「機能設定」→「リンク設定」で「リンク制御」が「切」に設定されているとき **P.137**
  - ・ 接続したHDMI機器が、リアリンクに対応していないとき
- 他社製の機器をHDMI接続した場合、リアリンク対応機器と認識し、メニューに「リンク機器操作」などの表示が出て、接続機器側の操作の一部ができることがありますが、その動作につきましては保証の対象ではありません。
- リアリンク対応機器の取扱説明書も合わせてご覧ください。

テレビを  
使いこなす

リアリンク対応機器を操作する

# リアリンク対応機器を操作する [リアリンク(REALINK)] (つづき)

例：HDMIで接続したHDMIコントロール対応AVアンプの音量を調節する

1 **メニュー**を押す

2 ▲▼で「リンク機器操作」を選び、**決定**を押す



3 ▲▼で「外部アンプ連動」を選び、**決定**を押す



4 ▲▼で「入」を選ぶ

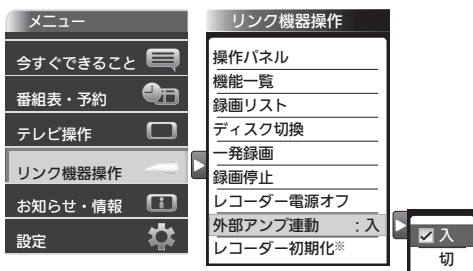

「入」で本機は消音され、AVアンプの電源が「入」になり、本機のリモコンで音量を調節できるようになります。

※2008年以降発売のリアリンク対応機器(DVR-DS120を除く)をご使用の場合は、「レコーダー初期化」も表示されます。

5 本機のリモコンの音量+-、**消音**で音量を調節する



## お知らせ

- 外部アンプ連動「入」にすると、以降、本機の電源と連動してアンプの電源が立ち上がります。アンプに電源が入ると本機の音声は消音されます。これらが基本的な動作ですが、接続される製品により動作は異なります。
- 音量+-を押した直後に「アンプ音量 +」(または-)の表示が出ることがあります。
- 音量+-を押し続けて音量調整すると画面表示の数字が変わらないまま音量が変わる場合があります。ボタンを放すと表示が変わりそのときの音量が表示されます。
- 本機でヘッドホンをご使用中は、外部アンプからは本機の音は出ません。スピーカー音声同時出力「入」のときは、本機でヘッドホンをご使用中でも、外部アンプから本機の音が出ます。

# 携帯端末で本機を操作する

無線LAN(Wi-Fi)環境があるご家庭では、本機と連携して、携帯端末で本機を操作することができます。携帯端末で本機を操作するためには、専用アプリのインストールが必要です。「REAL Remote 音声操作」……音声操作に対応しています。 **P.102**

## 携帯端末で本機を操作するために必要な接続と設定

### 接続のしかた

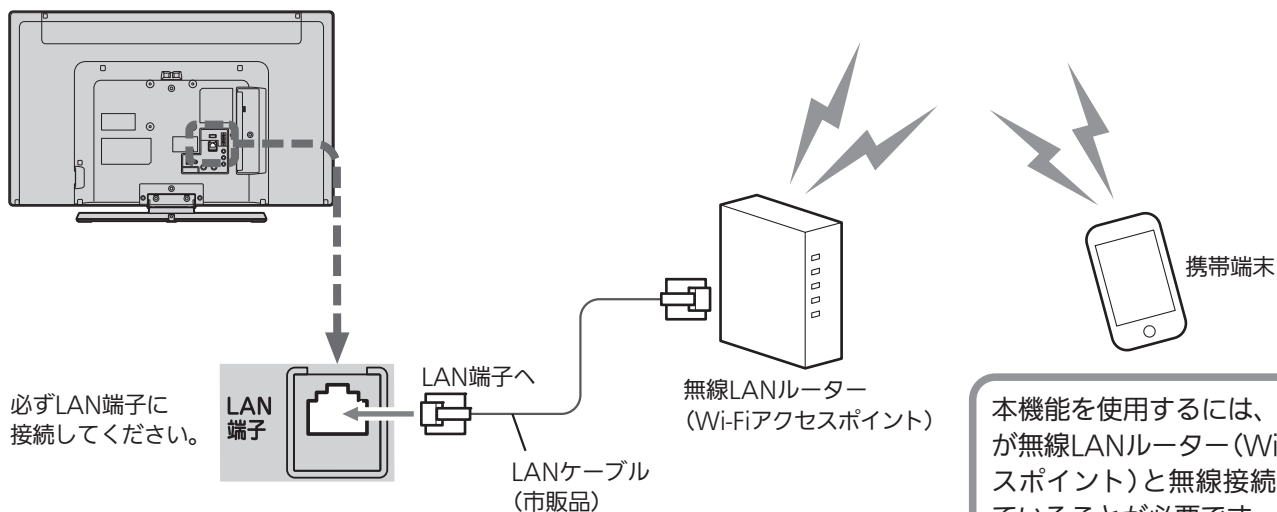

本機と携帯端末は直接無線接続できません。  
本機に無線LAN機能はありません。

※無線LANルーター以外にも機器を使ってネットワークを構成している場合、本機と携帯端末とが同一サブネット内に無い構成においては、本機能をお使いになれません。同一サブネット内となるように構成を変更してください。ネットワークの構成については、お使いのネットワーク機器メーカーにお問い合わせください。

### 本機の設定

#### ① ネットワーク設定をする

「メニュー」→「設定」→「初期設定」→「通信設定」 **P.164** で、ご使用のネットワーク環境に応じて設定を行ってください。

#### ② 携帯端末連携設定をする

**1** 「メニュー」→「設定」→「機能設定」→「携帯端末連携設定」の順に選ぶ

■ 携帯端末連携機能を利用しない場合は「切」に設定してください。

**2** ◀▶ で「入」を選ぶ

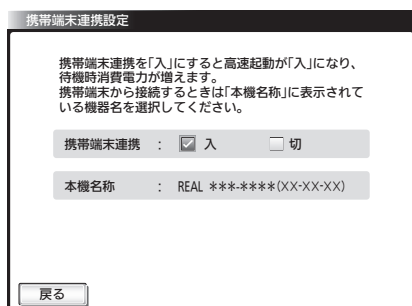

- 「\*\*\*\*\*」は本機の機種名が表示されます。
- 「高速起動設定」の設定が「入」で固定され、待機時の消費電力が増えます。

テレビを  
使いこなす

携帯端末で本機を操作する  
リアリンク対応機器を操作する

**3** 設定が完了したら、**メニュー**を押す

# 携帯端末で本機を操作する(つづき)

## 「REAL Remote 音声操作」アプリで操作する

画面上のボタンを探す代わりに、音声で使いたい機能呼び出せます。  
Hybridcastのセカンドスクリーン機能には対応していません。  
対応している携帯端末は、iPhone、iPad です。  
対応しているOSは、iOS7 以降です。

### 携帯端末の設定

例：iPhoneをご使用の場合

#### 準備 Apple社 App Store から対応アプリをダウンロードする

対応アプリ名：REAL Remote 音声操作

- ダウンロードに発生する通信費用はお客様の負担となります。

#### 1 本機の電源が「入」のときに、ダウンロードしたアプリを起動する

対応アプリのアイコン



起動中の画面



- 右の画面が表示されるときは、iPhoneと無線LANルーターとの接続を確認してください。本機に係るところではありませんので、わからないときはiPhoneサポート部門や無線LANルーターのメーカーへお問い合わせください。

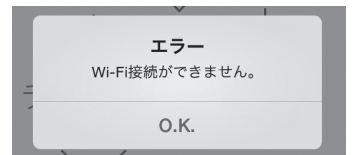

#### 2 画面下部の設定アイコンをタップして、「設定画面」を開く



設定画面

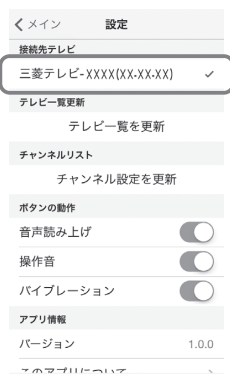

- 「接続先テレビ」に表示される名称は、「携帯端末連携設定」で表示される「本機名称」の一部です。
- 「接続先テレビ」に本機名称が表示されないときは、本機と無線LANルーター(Wi-Fiアクセスポイント)との接続を確認してください。本機や無線LANルーターに電源を入れた後は、表示されるまでに時間がかかることがあります。

- 「設定画面」に本機の名称が表示されていればiPhoneで本機を操作できる状態です。

#### ■ 本機と同じ形名のテレビが複数台あるときは

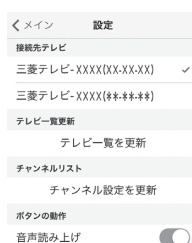

「携帯端末連携設定」の「本機名称」に表示される末尾6文字はそのテレビ固有のもので、区別に役立ちます。  
チェックマークがついているテレビが現在操作できるテレビです。

- そのままテレビの操作をするときは P.103 手順2 へ

## 操作のしかた

例：iPhoneをご使用の場合

### 1 本機の電源が「入」のときに、ダウンロードしたアプリを起動する

対応アプリのアイコン



REAL Remote 音声操作

起動中の画面

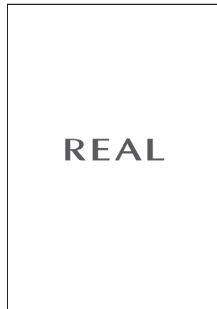

- 主電源を「入」にした直後は、携帯端末との接続に時間がかかる場合があります。少し待ってから操作してください。

### 2 画面下部のマイクのアイコンをタップするか、左スワイプする

音声認識画面



- 「音声認識画面」へ入ります。
- 「音声認識画面」から「リモコン画面」に戻る場合は、「音声認識画面」右下の × をタップするか、画面を右スワイプしてください。

### 3 携帯端末のマイクに向かって操作したいことを言う

ただし、リモコンの▲▼◀▶および(決定)は、音声による操作対象ではありません。

- 検出言葉と機能を関連づけ操作候補を表示しますので、その中から選んで操作ができます。
- 音声認識中は画面下部に青い横線が表示されます。

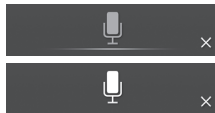

…… 音声認識中

…… 音声認識停止中

音声認識中/停止中は、マイクのアイコンをタップするごとに切り換わります。

- 操作候補が表示された後、続けて音声で操作を呼び出す場合はマイクのアイコンをタップしてください。
- 携帯端末で操作してから本機が反応するまでに間があくことがあります。

#### ■「前回操作していたテレビが見つかりません」と表示されるときは



お使いの携帯端末で直前まで操作していたテレビと接続できない状態です。同じテレビを使う場合は、そのテレビの主電源が「切」になっていないか、「携帯端末設定」P.101 が「切」になっていないか確認してください。別のテレビを使う場合は、携帯端末の「設定画面」P.102 手順 2 で操作したいテレビを選び直します。

#### 「リモコン画面」について

- 本機に付属のリモコンと同じ操作ができます。
- 表示されるリモコンは、携帯端末連携機能を持つ当社製テレビ用の汎用リモコンとなります。本機付属のリモコン上にはない機能のボタンについては動作保証いたしません。
- 本機にない機能のボタンを操作しても動作しません。

# デジタル放送を一発録画で録る [リアリンク(REALINK)を使って録る]

一発録画とは、リアリンク機能を使って、テレビから簡単にデジタル放送の録画を開始できる機能です。視聴中のデジタル放送を今すぐ録画したいときに便利です。  
(本機に接続したリアリンク対応レコーダーに録画する機能です。本機のみでは録画できません。)

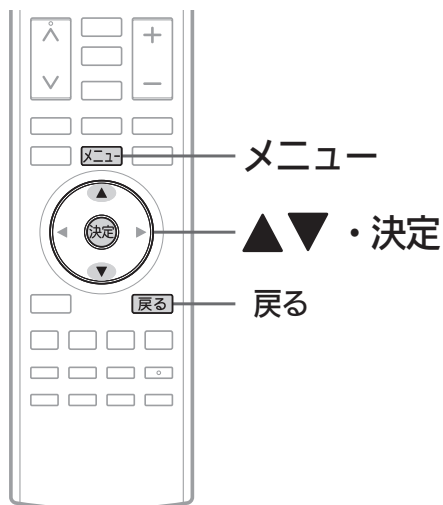

## お知らせ

- リアリンク機能は、リアリンク対応機器にて使用可能です。リアリンク対応機器の取扱説明書も合わせてご覧ください。仕様は予告なく変更することがあります。
- デジタル放送をご覧になるときは、「一発録画」機能をいつでも、すぐにご利用いただけるように、リアリンク対応レコーダーの電源を「入」にしておくことをおすすめします。「メニュー」→「設定」→「機能設定」→「リンク設定」で「テレビ電源入連動」と「テレビ電源切連動」を「入」にしておくことと便利です。 **P.137**
- 本機のチューナーでデジタル放送を見ているときは、視聴中のデジタル放送の番組情報をレコーダーに送り、レコーダーでチャンネルを切り換えて録画します。
- レコーダー側のチューナー(HDMI1~HDMI2)でデジタル放送を見ているときは、レコーダーが選局している番組をそのまま録画します。レコーダーの録画ボタンを押した場合と同じ動作となり、録画停止をするまで最長8時間録画を継続します。
- 録画モード(画質)は、レコーダー側で設定されているモードになります。くわしくは、レコーダーの取扱説明書をご覧ください。
- 他社製の機器をHDMI接続した場合、リアリンク対応機器と認識し、メニューに「リンク機器操作」などの表示が出て、接続機器側の操作の一部(一発録画など)ができることがありますが、その動作につきましては保証の対象ではありません。
- リアリンク機能を使用するときは接続機器側もリンク使用可能な設定にします。設定方法は接続機器の取扱説明書をご覧ください。
- レコーダーの番組情報が十分に取得されていないと、録画番組が特定できず動作ができないことがあります。レコーダー購入直後などはレコーダーの番組表が利用できるように番組情報を受信してからご使用ください。
- 契約が必要なチャンネルの番組を一発録画するときは、録画機器に契約済みのB-CASカードが入っていることを確認してください。

レコーダーがデジタルチューナー内蔵の場合、レコーダー側のデジタルチューナーを使って簡単にデジタル放送を録画することができます。

## 1 一発録画を押す またはメニューから「一発録画」を選ぶ

メニューからの選びかた

- ① **メニュー**を押す
- ② **▲▼**で「リンク機器操作」を選び、**決定**を押す
- ③ **▲▼**で「一発録画」を選び、**決定**を押す

画面に「この番組の録画が開始されました」の表示が出て、録画を開始します。  
レコーダーが電源「切」の状態でも自動で電源が「入」になり録画が始まります。

2008年以降発売のリアリンク対応レコーダー(DVR-DS120を除く)をご使用の場合、一発録画中の番組が終了すると自動的に録画を停止します。レコーダーの電源を「入」にして録画を始めた場合、録画停止後自動的に電源「切」にします。

## 録画を停止したいときは

### 2 **メニュー**を押す

### 3 **▲▼**で「リンク機器操作」を選び、**決定**を押す



### 4 **▲▼**で「録画停止」を選び、**決定**を押す

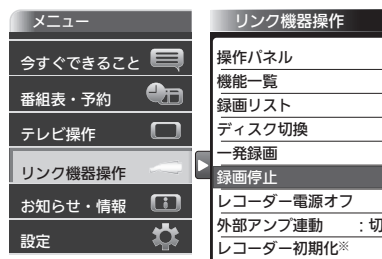

※2008年以降発売のリアリンク対応機器(DVR-DS120を除く)をご使用の場合は、「レコーダー初期化」も表示されます。

録画を停止します。

- 「操作パネル」を表示させて、停止させることもできます。くわしくは **P.115** をご覧ください。



# 予約について

本機では、デジタル放送の視聴予約と、リアリンク機器とつないでリンク録画予約ができます。

## 視聴予約とリンク録画予約について

### 視聴予約

番組開始時刻の数十秒前になると、自動で予約したチャンネルに切り換えます。

見逃したくない番組があるときに設定しておくとう便利です。

予約設定後、本体の電源ボタンで「切」(電源表示灯が無点灯:機能停止状態)にしていると、視聴予約は実行されません。本機の電源が「切」(電源表示灯が赤:待機状態)でも、自動で本機の電源が「入」になり、画面に「このまま視聴するときは、電源以外のボタンを押してください」と表示されます。この間に何も操作がないと、15分後に自動で本機の電源が切れます。何か操作をして15分以上視聴を続けると、予約番組終了後も本機の電源は切れません。

続きの時間で2つ以上の番組を視聴予約して本機の電源を「切」(電源表示灯が赤:待機状態)にした場合、1つ目の番組を視聴中にリモコン操作をしないと、2つ目の番組開始時間に本機の電源が入らないことがあります。

### リンク録画予約

HDMI入力端子に接続したリアリンク対応レコーダーに録画予約する機能です。(本機のみでは録画できません。)

### お知らせ

「ダビング10」(コピー9回+ムーブ1回)番組 **P.185** の録画についてリンク録画ではレコーダーでのダビング10動作となります。(ただし、デジタル放送番組によってはダビング10動作にならない場合もあります。)

### 重複した予約の優先順位について

※リンク録画予約の場合はレコーダーの取扱説明書をご覧ください。

#### 視聴予約の場合

##### ■ 放送時間が重なったり連続しているときは

先に始まる番組が優先されます。  
また、予約は重複していなくても、前の番組が延長され、それに対応する設定 **P.168** の場合で、結果的に予約が重なってしまった場合も同じです。

##### ■ 開始時刻が同じときは

次の優先順位で予約されます。

- 番組指定予約が時刻指定予約より優先されます。
- 指定日予約、毎週予約、毎日予約の順で優先されます。
- CS1、CS2、BS、地上デジタルの順で優先されます。
- CS1、CS2、BSデジタル放送の場合は、3桁番号の小さい方が優先されます。
- 地上デジタル放送の場合は、「メニュー」→「設定」→「初期設定」→「チャンネル設定」→「地上デジタルチャンネルスキップ」 **P.156** において上に表示されるチャンネルが優先されます。

## リンク録画予約の前に

本機に接続したリアリンク対応レコーダーの録画予約を、本機の予約登録画面を使ってします。レコーダーのHDD(ハードディスク)に録画されます。

リアリンク対応レコーダーには、 REALINK ロゴマークが付いています。

### お願い!

#### ● リアリンクで録画予約するためには、事前に次の接続と設定が必要ですよ。

- 本機とリアリンク対応レコーダーをHDMIケーブル(市販品)で接続してください。 **P.34**
- 「メニュー」→「設定」→「機能設定」→「リンク設定」で「リンク制御」を「入」に設定して、リアリンク機能を使える状態にしておいてください。 **P.137**
- レコーダー側もリアリンク機能を使える設定にしておいてください。また、デジタル放送を受信できるようにアンテナ接続などの準備も必要です。くわしくはレコーダーの取扱説明書をご覧ください。

#### ● 2008年以降発売のリアリンク対応機器(DVR-DS120を除く)をご使用の場合は、録画予約時に予約の重複、HDD残量が少ない、などをお知らせします。リアリンクを使って本機から録画予約した番組も本機の番組表、予約一覧画面で確認や取り消しができます。

それ以外の機器の場合は、レコーダーの予約一覧画面で確認してください。

### 予約録画に関するご注意

リンク録画予約するときは、以下の点にご注意ください。

- 本機に接続したレコーダーに録画する機能です。本機のみでは録画できません。
- 予約した時刻が重なっていると正しく録画/視聴できません。レコーダーの取扱説明書をご覧ください。
- DVDレコーダーに録画する場合は、ディスクの状態、種類により正しく録画できないことがあります。くわしくはDVDレコーダーの取扱説明書をご覧ください。
- レコーダーの電源が「切」のときでも「入」にして設定できます。
- 2007年以前発売のリアリンク対応レコーダーおよびDVR-DS120のとき、予約内容はレコーダー側で確認してください。2008年以降発売のリアリンク対応レコーダー(DVR-DS120を除く)のとき、予約内容は本機の番組表、予約一覧画面で確認や取り消しができますが、レコーダー側で予約した内容は反映されませんので、レコーダー側で確認してください。
- 録画時の字幕、イベントリレー、音声切替は録画機器側の設定によります。一発録画のときも同様です。
- 契約が必要なチャンネルの番組を予約録画するときは、録画機器に契約済みのB-CASカードが入っていることを確認してください。一発録画のときも同様です。

予約について  
デジタル放送を一発録画で録る

リアリンクで録る  
予約する/見る

# 番組表やジャンル検索から予約する

番組表やジャンル検索から番組を選んで、リンク録画予約や視聴予約ができます。  
 (「録画」は、本機に接続したレコーダーに録画する機能です。本機のみでは録画できません。)  
 視聴予約の繰り返し予約(毎日や毎週の予約)は、時刻指定予約 P.109 で行います。

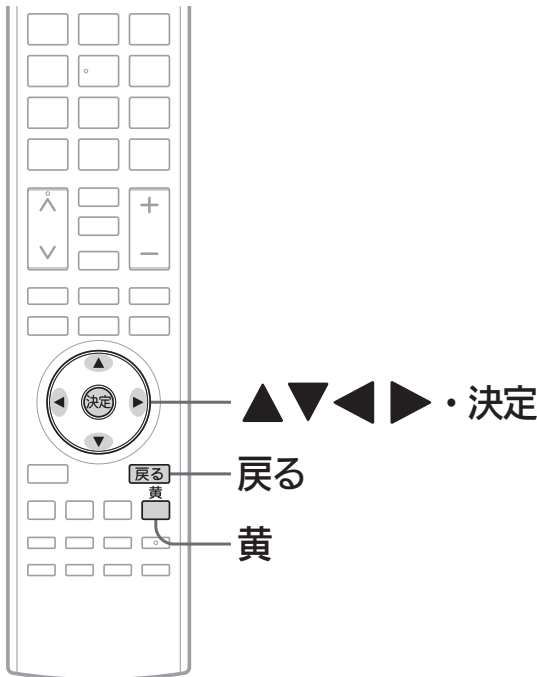

例：リアリンク対応レコーダーで録画する場合

**準備** 番組表 P.68 または  
 ジャンル検索(検索後)画面 P.88 を表示する

**1** ▲▼◀▶ で録画したい番組を選んで、  
 (決定) を押す



その番組の「番組内容画面」が表示されます。

**2** ▶ で「リンク録画」を選び、(決定) を押す

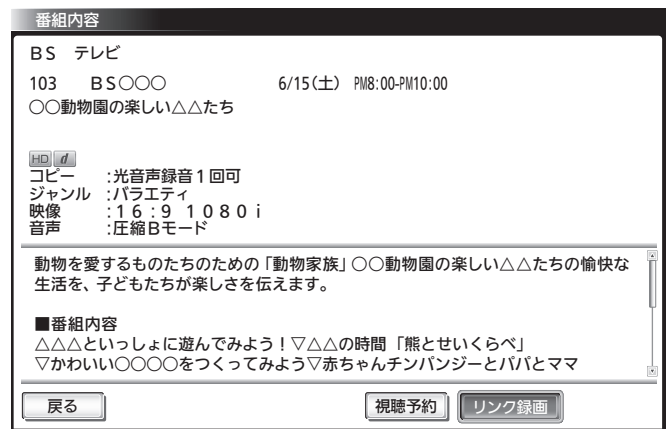

● **黄** を押すと、次の内容を読み上げます。

- ① 放送局名、番組名、放送日、開始・終了時刻
- ② 詳細な番組内容
  - ①を読み上げ中に **黄** を押すと、中断して②の読み上げを始めます。
  - ②を読み上げ中に **黄** を押すと、次の項目を読み上げます。最後の項目を読み上げ中に **黄** を押すと、読み上げを終了します。

## お知らせ

- リンク録画予約のあとは、念のためレコーダー側の「予約一覧」画面で予約内容を確認してください。2008年以降発売のリアリンク対応レコーダー(DVR-DS120を除く)をご使用の場合、本機の「予約一覧」画面で本機から予約した内容の確認や取り消しができます。 P.112
- レコーダーの番組情報が十分に取得されていないと、録画番組が特定できず動作ができないことがあります。レコーダー購入直後などはレコーダーの番組表が利用できるように番組データを受信してからご使用ください。
- **読み上げ機能について**  
 人名、地名等で複数の読み方がある場合や特殊な読み方をする場合に、本来の読みと異なる読みをすることがあります。

## お願い!

予約が重複または連続していないかの確認は、レコーダー側の「予約一覧」画面で確認してください。2008年以降発売のリアリンク対応レコーダー(DVR-DS120を除く)へ本機から予約した場合は、本機の「予約一覧」画面で確認できます。レコーダー側で予約された番組との重複・連続の確認はレコーダー側の「予約一覧」画面で行ってください。

次ページへつづく

### 3 「はい」が選ばれている状態で、**決定**を押す

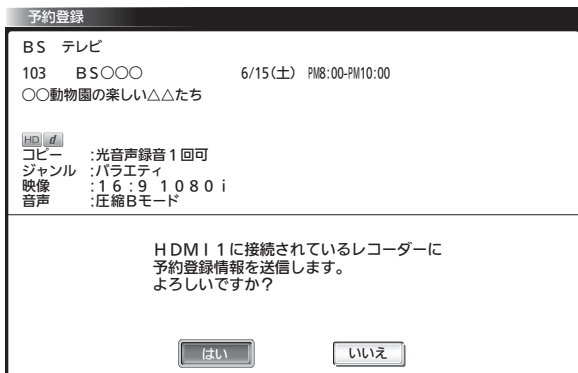

レコーダーに電源が入っていないときは、「レコーダーを起動中です」と画面に表示し、自動的に電源が入ります。

### 4 下の画面が表示されたら、**決定**を押す

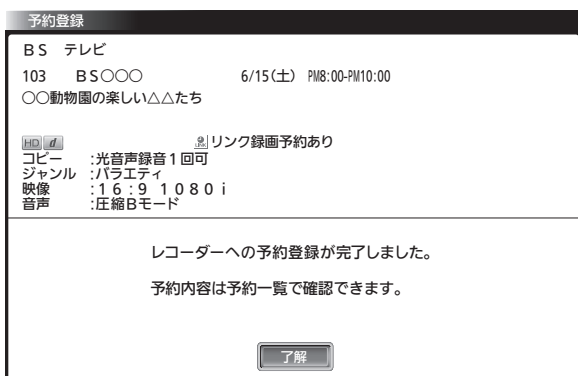

予約登録を完了し、番組表またはジャンル検索の画面に戻ります。

読み上げ中に押すと、読み上げが終了して、予約登録を完了し、番組表またはジャンル検索の画面に戻ります。

2008年以降発売のリアリンク対応レコーダー(DVR-DS120を除く)では次のようにレコーダーの状況をお知らせします。

#### ■ 「予約が重複しています。」と表示されたときは

正しく番組を録画できません。

予約の変更などは、予約設定完了後にレコーダー側の「予約一覧」画面で行ってください。

#### ■ 「レコーダーの容量が少なくなっています。」と表示されたときは

レコーダーの「録画リスト」から視聴済み番組などを削除してください。

### 5 **戻る**を押す

# 番組表やジャンル検索から予約する(つづき)

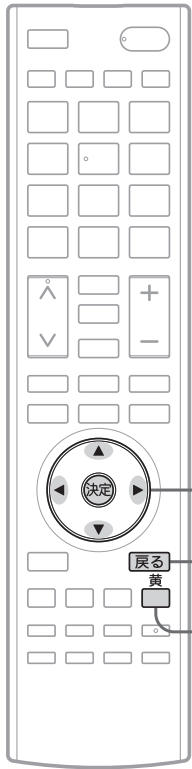

▲▼◀▶・決定

戻る

黄

## 予約した時刻になると

開始時刻の約45秒前に、予約したチャンネルに切り換わります。リモコンで電源を「切」(電源表示灯が赤:待機状態)にしている場合、自動的に本機の電源が入ります。そのまま視聴する場合は、電源以外のボタンを押してください。約15分間無操作が続くと自動的に本機の電源が切れます。

### お知らせ

続きの時間で2つ以上の番組を視聴予約して本機の電源を「切」(電源表示灯が赤:待機状態)にした場合、1つ目の番組を視聴中にリモコン操作をしないと、2つ目の番組開始時間に本機の電源が入らないことがあります。

### お願い!

- 予約したときは、本体の電源ボタンで「切」(電源表示灯が無点灯:機能停止状態)にしないでください。
- 予約が時間的に重なっていると、正しく番組を視聴できません。P.105  
「予約が重複しています」と表示された場合は、予約したあとで、「予約一覧」画面を見て確認してください。P.112

### お知らせ

- 1週間先までの番組を選んで、視聴予約は最大15件まで(時刻指定予約 P.109 を含む)予約できます。
- 読み上げ機能について  
人名、地名などで複数の読み方がある場合や特殊な読み方をする場合に、本来の読みと異なる読みをすることがあります。

## 例：視聴予約する場合

**準備** 番組表 P.68 または  
ジャンル検索(検索後)画面 P.88 を表示する

**1** ▲▼◀▶ で視聴したい番組を選んで、**決定** を押す

**2** ◀ で「視聴予約」を選び、**決定** を押す

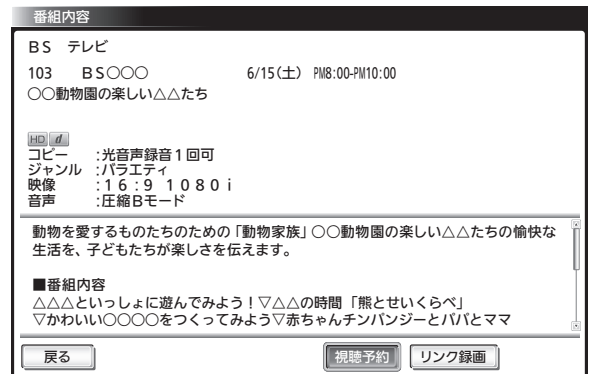

■ 視聴年齢制限のある番組を選んだときは

1～10で暗証番号の入力が必要です。P.48

■ 予約が時間的に重なっているときは

「予約が重複しています」と表示されます。

◀ で「はい」を選び、**決定** を押して予約したあとで、「予約一覧」画面を見て確認してください。

P.112

**3** 下の画面が表示されたら、**決定** を押す

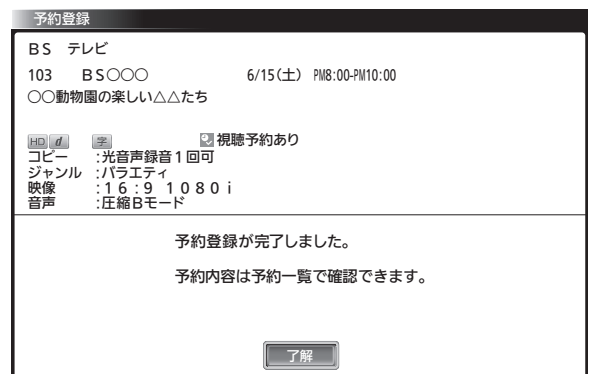

予約登録を完了し、番組表またはジャンル検索の画面に戻ります。

読み上げ中に押すと、読み上げが終了して、予約登録を完了し、番組表またはジャンル検索の画面に戻ります。

**4** **戻る** を押す

# 時刻を指定して予約する (時刻指定予約)

時刻とチャンネルを指定して、デジタル放送の番組をリンク録画予約や視聴予約ができます。  
 (「録画」は、本機に接続したレコーダーに録画する機能です。本機のみでは録画できません。)

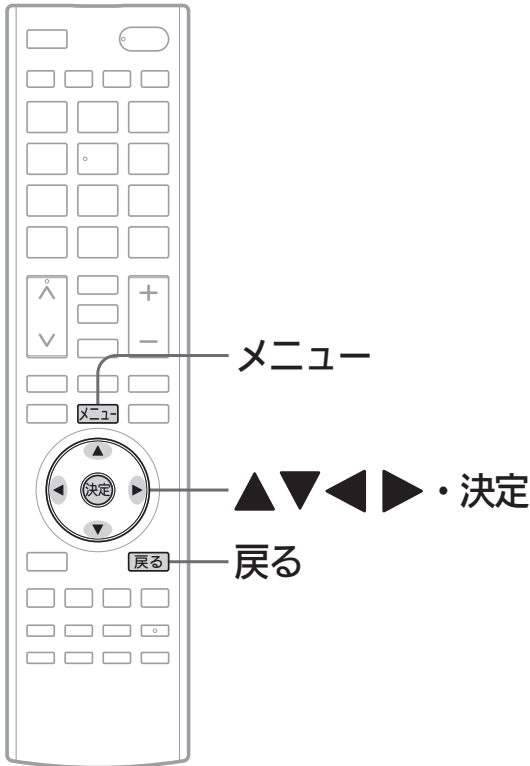

例：リアリンク対応レコーダーで録画する場合

1 デジタル放送を見ているときに  
**メニュー**を押す

2 ▲▼で「番組表・予約」を選び、**決定**を押す

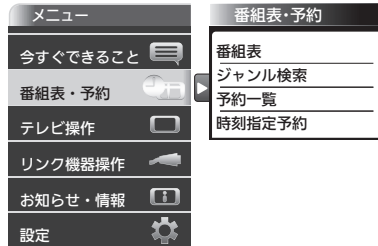

3 ▲▼で「時刻指定予約」を選び、**決定**を押す

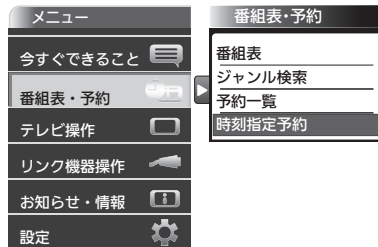

4 もう一度**決定**を押し、▲▼で放送波を選ぶ

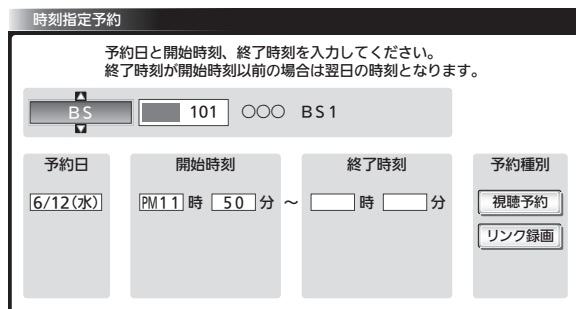

5 ▶でカーソルを動かし、  
 ▲▼でチャンネルを選ぶ

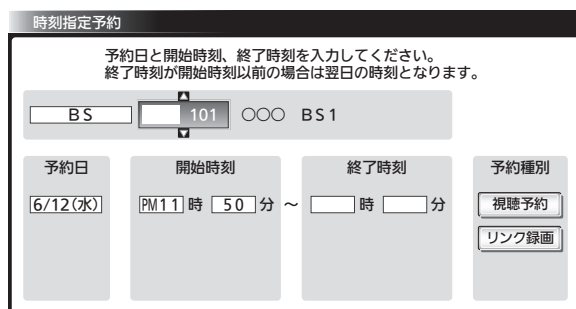

## お知らせ

- 時刻指定予約では、視聴年齢制限のある番組などが正しく予約できないことがあります。
  - 予約登録完了後、レコーダー側の「予約一覧」画面で正しく予約できているかどうかを確認してください。予約の変更や取り消しもレコーダー側の「予約一覧」画面で行ってください。
- 2008年以降発売のリアリンク対応レコーダー (DVR-DS120を除く) をご使用の場合、本機の「予約一覧」画面で本機から予約した内容の確認や取り消しができます。 **P.112**

時刻を指定して予約する  
 番組表やジャンル検索から予約する

リアリンクで録る  
 予約する/見る

# 時刻を指定して予約する(つづき)

- 6 ▶ でカーソルを動かし、  
▲▼ で予約日を選ぶ

- リンク録画で定期的な録画予約をするときは一旦日付指定のまま予約を完了し、レコーダー側の予約一覧から行ってください。

- 7 ▶ でカーソルを動かし、▲▼で  
「開始時刻」と「終了時刻」を選ぶ

- 8 ▶ でカーソルを「予約種別」へ動かし、  
▲▼で「リンク録画」を選び、  
決定を押す

- 9 「はい」が選ばれている状態で、決定を押す

レコーダーに電源が入っていないときは、「レコーダーを起動中です」と画面に表示し、自動的に電源が入ります。

- 10 下の画面が表示されたら、決定を押す

予約登録を完了し、手順4の画面に戻ります。読み上げ中に押すと、読み上げが終了して、予約登録を完了し、手順4の画面に戻ります。

2008年以降発売のリアリンク対応レコーダー(DVR-DS120を除く)では次のようにレコーダーの状況をお知らせします。

- 「予約が重複しています。」と表示されたときは  
正しく番組を録画できません。  
予約の変更などは、予約設定完了後にレコーダー側の「予約一覧」画面で行ってください。
- 「レコーダーの容量が少なくなっています。」と表示されたときは  
レコーダーの「録画リスト」から視聴済み番組などを削除してください。

- 11 戻るを押す

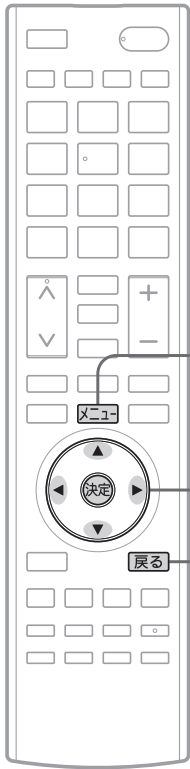

メニュー

決定

戻る

### 予約した時刻になると

開始時刻の約45秒前に、予約したチャンネルに切り換わります。リモコンで電源を「切」(電源表示灯が赤:待機状態)にしているも、自動的に本機の電源が入ります。そのまま視聴する場合は、電源以外のボタンを押してください。約15分間無操作が続くと自動的に本機の電源が切れます。

#### お知らせ

続きの時間で2つ以上の番組を視聴予約して本機の電源を「切」(電源表示灯が赤:待機状態)にした場合、1つ目の番組を視聴中にリモコン操作をしないと、2つ目の番組開始時間に本機の電源が入らないことがあります。

#### お願い!

- 予約したときは、本体の電源ボタンで「切」(電源表示灯が無点灯:機能停止状態)にしないでください。
- 予約が時間的に重なったり連続していると、正しく番組を視聴できません。 [P.105](#)
- 「予約が重複または連続しています」と表示された場合は、予約したあとで、「予約一覧」画面を見て確認してください。 [P.112](#)

#### お知らせ

- 時刻指定予約では、視聴年齢制限のある番組などが正しく予約できないことがあります。
- 31日先までの番組を選んで、視聴予約は最大15件まで(番組表やジャンル検索からの予約 [P.108](#) を含む)予約できます。
- 予約日を選び、▼をくり返し押すと曜日指定が表示されるので、毎週同じ時間・同じチャンネルの番組を定期的に視聴するような予約もできます。

例：視聴予約する場合

**1** 109ページの手順**1**～**7**を行う

**2** ▶でカーソルを「予約種別」へ動かし、▲▼で「視聴予約」を選び、**決定**を押す

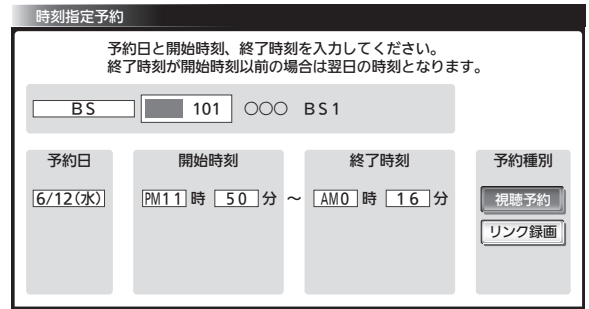

**3** 下の画面が表示されたら、**決定**を押す

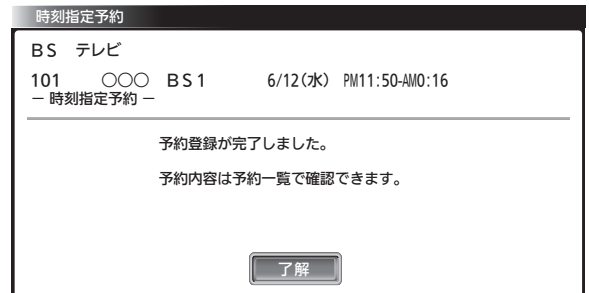

予約登録を完了し、109ページの手順**4**の画面に戻ります。読み上げ中に押すと、読み上げが終了して、109ページの手順**4**の画面に戻ります。

**4** **戻る**を押す

時刻を指定して予約する

リアルタイムで録る  
予約する/見る

# 予約を確認する/取り消す

次の予約登録内容は、予約一覧画面で確認できます。

- 視聴予約
- リンク録画予約※

予約が重複したり連続しているときや、件数がいっぱいになってしまったときに、確認したり削除したりできます。

※本機の予約一覧画面で確認できるリンク録画予約は、2008年以降発売のリアリンク対応レコーダー（DVR-DS120を除く）へ本機から録画予約した場合のみです。

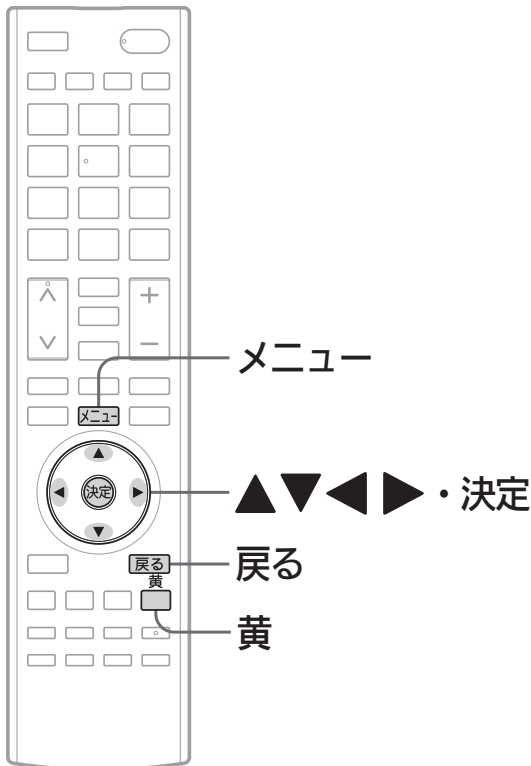

## 1 メニューを押す

## 2 ▲▼で「番組表・予約」を選び、決定を押す



## 3 ▲▼で「予約一覧」を選び、決定を押す

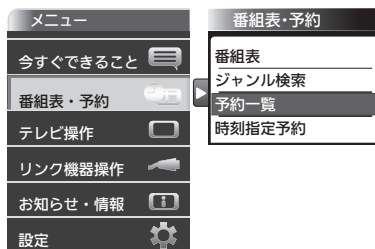

## 4 ▲▼で予約状況を確認する

予約一覧				登録数 11件
BS	101	BSニュース△△△△	6/13(木) PM 2:30~PM 3:00	
BS	101	ピックアップ△△「会議内容で社員自身が変...	PM 3:00~PM 4:00	
BS	104	映画「テツオの庭」	PM 3:30~PM 6:30	
BS	101	○○○サスペンス劇場「○○○の□□シリー...	PM 9:30~PM11:30	
BS	102	アニメ「□□□□□□□□」	PM11:30~PM11:40	
BS	103	△△△△カップ20×× 日本VS○○○○○...	6/14(金) PM 8:30~PM 9:30	
BS	101	□□□ドラマ どっこいしょ (133)	PM 9:30~PM10:30	
CS1	002	プロ野球「○○○○○×□□□□□□」...	PM 9:35~PM11:30	

予約の種類によってアイコン **P.185** が表示されます。

視聴予約が時間的に重なっていると、**重複**が表示されます。リンク録画予約では表示されません。

- **黄** を押すと、次の内容を読み上げます。  
放送局名、番組名(番組指定予約時のみ)、放送日、開始・終了時刻  
・読み上げ中に **黄** を押すと、読み上げを終了します。

### お知らせ

- 2007年以前に発売されたリアリンク対応機器およびDVR-DS120への「リンク録画」の場合、予約の確認や取り消しはレコーダー側で行ってください。本機の「予約一覧」ではできません。
- 番組表やジャンル検索から予約している番組が、放送局の都合で放送時間が変更されたり、放送が中止されたりした場合は、自動的に予約内容がキャンセルされます。
- 予約が重複していると、正しく録画/視聴できません。 **P.105**
- 開始時刻が前の予約の終了時刻と連続しているときは、先に始まる番組の予約が少し早く(約1分)終了し、正しく録画されません。この場合は「予約一覧」画面に **重複** と表示されませんので、ご注意ください。
- **読み上げ機能について**  
人名、地名等で複数の読み方がある場合や特殊な読み方をする場合に、本来の読みと異なる読みをすることがあります。

次ページへつづく



### 重複している視聴予約を取り消す場合

確認だけして通常画面に戻る場合は、手順5~7は必要ありません。手順8に進んでください。

**5** ▲▼で取り消す番組を選び、**決定**を押す

予約一覧		登録数 11件
BS	101 BSニュース△△△△	日 6/13(木) PM 2:30~PM 3:00
BS	101 ビックアップ△△△「会議内容で社員自身が変...	日 6/13(木) PM 3:00~PM 4:00
BS	104 映画「テゾオの庭」	日 6/13(木) PM 3:30~PM 6:30
BS	101 ○○○サスペンス劇場「○○○の□□シリ...	日 6/13(木) PM 9:30~PM11:30
BS	102 アニメ「□□□□□□□」巻	日 6/13(木) PM11:30~PM11:40
BS	103 △△△カップ20XX 日本VS○○○○○...	日 6/14(金) PM 8:30~PM 9:30
BS	101 □□□ドラマ どっこいしょ (133)	日 6/14(金) PM 9:30~PM10:30
CS 1	002 プロ野球「○○○○○X□□□□□」...	日 6/14(金) PM 9:35~PM11:30

**6** ◀▶で「はい」を選び、**決定**を押す

予約一覧	
BS	101 ○○○ BS1 □□□ドラマ どっこいしょ (133)
6/14(金) PM 9:30~PM10:30	
予約を取り消しますか?	
<input type="button" value="はい"/> <input type="button" value="いいえ"/>	

**7** **決定**を押す

予約一覧	
BS	101 ○○○ BS1 □□□ドラマ どっこいしょ (133)
6/14(金) PM 9:30~PM10:30	
予約を取り消しました。	
<input type="button" value="了解"/>	

**8** **戻る**を押す

### リンク録画予約を取り消す場合

確認だけして通常画面に戻る場合は、手順5~7は必要ありません。手順8に進んでください。

**5** ▲▼で取り消す番組を選び、**決定**を押す

予約一覧		登録数 11件
BS	101 BSニュース△△△△	日 6/13(木) PM 2:30~PM 3:00
BS	101 ビックアップ△△△「会議内容で社員自身が変...	日 6/13(木) PM 3:00~PM 4:00
BS	104 映画「テゾオの庭」	日 6/13(木) PM 3:30~PM 6:30
BS	101 ○○○サスペンス劇場「○○○の□□シリ...	日 6/13(木) PM 9:30~PM11:30
BS	102 アニメ「□□□□□□□」巻	日 6/13(木) PM11:30~PM11:40
BS	103 △△△カップ20XX 日本VS○○○○○...	日 6/14(金) PM 8:30~PM 9:30
BS	101 □□□ドラマ どっこいしょ (133)	日 6/14(金) PM 9:30~PM10:30
CS 1	002 プロ野球「○○○○○X□□□□□」...	日 6/14(金) PM 9:35~PM11:30

**6** ◀▶で「はい」を選び、**決定**を押す

予約一覧	
BS	103 BS○○○ △△△カップ20XX 日本VS○○○○○
6/14(金) PM 8:30~PM 9:30	
HDMI 1 に接続されているレコーダー に予約取消し情報を送信します。 よろしいですか?	
<input type="button" value="はい"/> <input type="button" value="いいえ"/>	

**7** **決定**を押す

予約一覧	
BS	103 BS○○○ △△△カップ20XX 日本VS○○○○○
6/14(金) PM 8:30~PM 9:30	
レコーダーの予約を取り消しました。	
<input type="button" value="了解"/>	

**8** **戻る**を押す

予約を確認する／取り消す  
リアリンクで録る  
予約する／見る

# リアリンク対応機器の録画リストを表示する [リアリンク (REALINK)]

リアリンク対応機器の録画リストを、本機のリモコンで表示することができます。

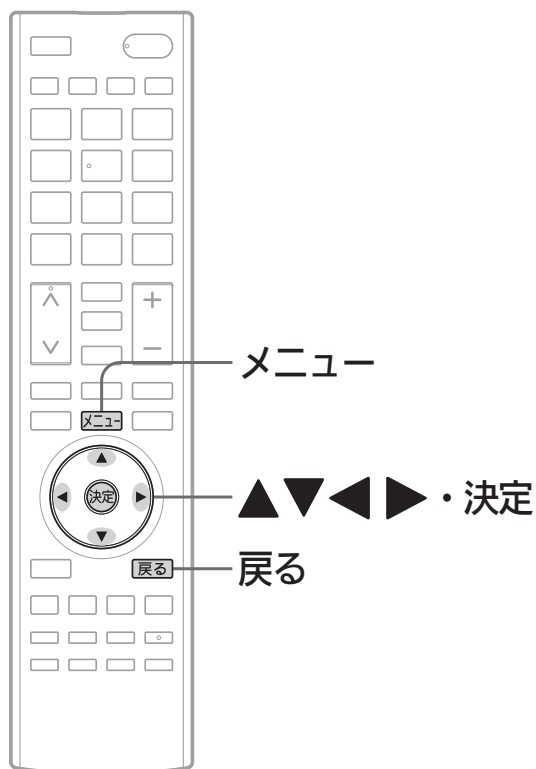

## 1 [メニュー] を押す

## 2 ▲▼で「リンク機器操作」を選び、[決定] を押す

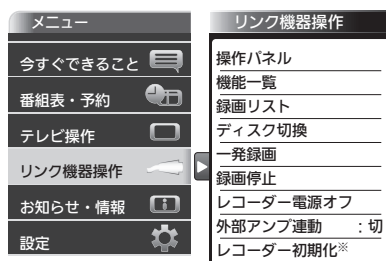

## 3 ▲▼で「録画リスト」を選び、[決定] を押す

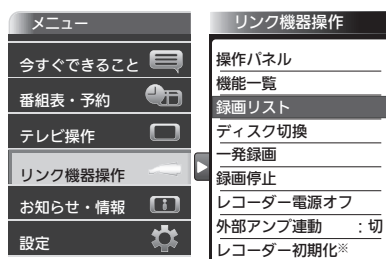

※2008年以降発売のリアリンク対応機器 (DVR-DS120を除く) をご使用の場合は、「レコーダー初期化」も表示されます。

- リアリンク対応機器が自動的に電源「入」になります。
- リアリンク対応機器が接続されているHDMI (1~2) 入力に切り換わります。
- リアリンク対応機器の「録画リスト画面」が表示されます。  
2007年以前に発売されたリアリンク対応機器およびDVR-DS120では、機器で選択されているディスク (HDDやDVDなど) の録画リストを表示します。2008年以降に発売されたリアリンク対応機器 (DVR-DS120を除く) では、HDDの録画リストを表示します。

### 録画リスト画面例

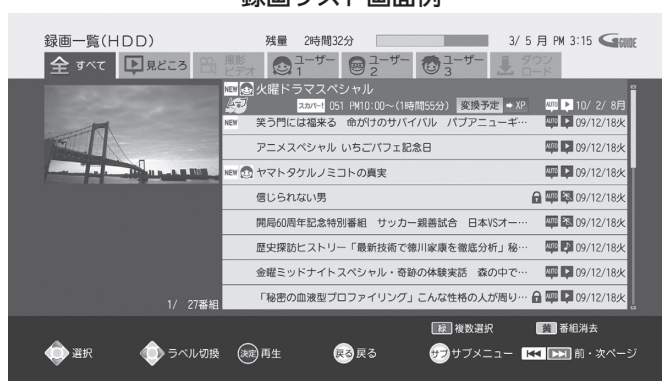

#### お知らせ

- 本機のリモコンで「録画リスト画面」を表示するときは、必ず「メニュー」→「設定」→「機能設定」→「リンク設定」で「リンク制御」を「入」に設定しておいてください。 **P.137**
- 本機のリモコンで「録画リスト画面」を表示するときは、接続機器側もリンク使用可能な設定にします。
- くわしくはリアリンク対応の当社製品の取扱説明書をご覧ください。

#### お願い!

リアリンク機能を中止するために「リンク制御」 **P.137** を「切」にした場合は、本機の電源を入れ直してください。

## 4 ▲▼、[決定] で操作する

■ 確認だけして通常画面に戻る場合は

[戻る] を押す

「録画リスト画面」が消えます。入力はHDMI1~2のままです。

# 操作パネルでリアリンク対応機器を操作する [リアリンク(REALINK)]

有効なHDMI機器を接続すると、本機のリモコンで再生などの操作ができます。

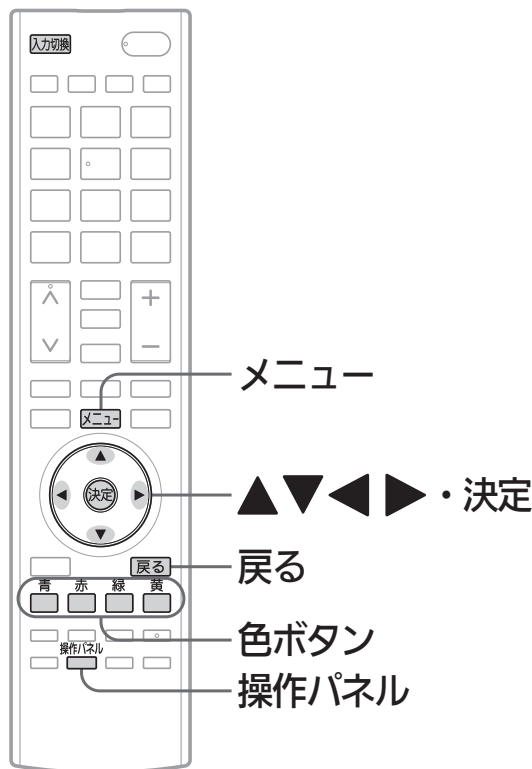

例：HDMI1に接続したリアリンク対応機器の再生を行う

**1** リモコンの **入力切換** を押して、「HDMI1」に切り換える

**2** **操作パネル** を押す

画面左下に「操作パネル」が表示されます。

- リアリンク対応機器が電源「切」の状態でも、数秒後に自動的に電源「入」になり「操作パネル」を表示します。

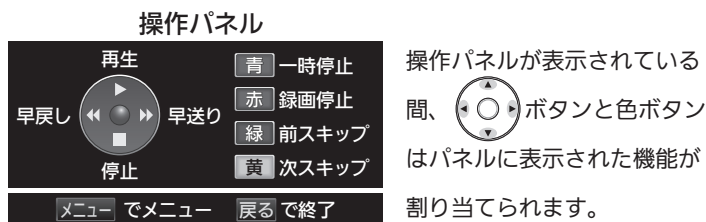

操作パネルが表示されている間、**決定** ボタンと色ボタンはパネルに表示された機能が割り当てられます。

**3** **▲** を押す

再生が始まります。

本機のリモコンボタン	操作パネル表示中に割り当てられる機能	本機のリモコンボタン	操作パネル表示中に割り当てられる機能
▲	再生	青	一時停止
▼	停止	赤	録画停止
▶	早送り	緑	戻し方向へスキップ
◀	早戻し	黄	送り方向へスキップ
メニュー	本機のメニュー画面を表示	戻る	操作パネル終了

**4** 操作が終わったら、**戻る** を押す

「操作パネル」が消えます。

## お知らせ

- 「操作パネル」を使用するときは、必ず「メニュー」→「設定」→「機能設定」→「リンク設定」で「リンク制御」を「入」に設定しておいてください。 **P.137**
- 「操作パネル」は、「メニュー」→「リンク機器操作」→「操作パネル」でも表示させることができます。メニューについては、 **P.80** をご覧ください。
- 「操作パネル」は、操作せずに約30秒経つと自動的に消えます。
- HDMI機器で選択されているディスク(HDDやDVDなど)が再生されます。
- リンク操作ボタンを押しても「操作パネル」が表示されない場合があります。  
例：メニュー表示中 **P.80**、他
- 他社製の機器をHDMI接続した場合、リアリンク対応機器と認識し、「操作パネル」が表示され、接続機器側の操作の一部ができることがありますが、その動作につきましては保証の対象ではありません。

- 「操作パネル」を使用するときは、接続機器側もリンク使用可能な設定にします。
- 「操作パネル」を表示していないときでも **▲▼◀▶** ボタン、決定ボタン、戻るボタンでリアリンク対応機器のメニューや録画リストなどの操作ができます。
- くわしくはリアリンク対応の当社製品の取扱説明書をご覧ください。

## お願い!

リアリンク機能を中止するために「リンク制御」 **P.137** を「切」にした場合は、本機の電源を入れ直してください。

操作パネルでリアリンク対応機器の録画リストを表示する

リアリンクで録画予約する/見る

# 画質設定をする

画質の設定をお好みにしたいときに調整できます。

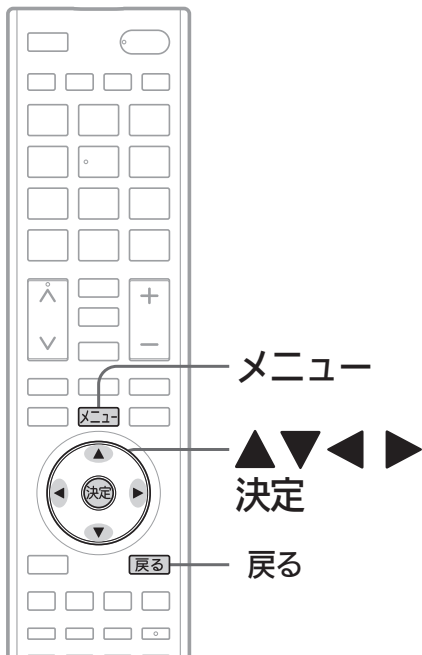

## 「画質設定」画面の表示のしかた

- 1 **メニュー** を押す
- 2 **▲ ▼** で「設定」を選び、**決定** を押す
- 3 **▲ ▼** で「画質設定」を選び、**決定** を押す

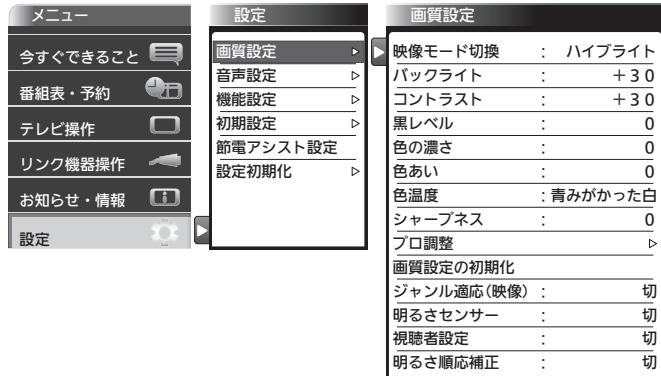

### お知らせ

「今すぐできること」でも設定できます。  
「メニュー」→「今すぐできること」→「画質設定」で「画質設定」画面を表示できます。

P.80

## 「画質設定」画面について

画質設定	
映像モード切換	: ハイブライト
バックライト	:  +30
コントラスト	:  +30
黒レベル	:  0
色の濃さ	:  0
色あい	:  0
色温度	: 青みがかった白
シャープネス	:  0
プロ調整	▷
画質設定の初期化	
ジャンル適応(映像)	: 切
明るさセンサー	: 切
視聴者設定	: 切
明るさ順応補正	: 切

### 映像モード切換 P.117

映像に合った画質設定を、いくつかあるモードの中から選ぶことができます。

### バックライト P.118

バックライトの明るさを調整します。

### コントラスト P.118

映像コントラストを調整します。

### 黒レベル P.118

黒レベルを調整します。

### 色の濃さ P.118

色の濃さを調整します。

### 色あい P.118

色あいを調整します。

### 色温度 P.118

白の青み赤みを切り換えます。

### シャープネス P.118

シャープネスを調整します。

### プロ調整 P.119

画質設定をさらに細かく調整できます。

### 画質設定の初期化 P.120

現在選ばれている映像モードの画質設定を工場出荷時の状態に戻します。

### ジャンル適応(映像) P.120

コンテンツに応じて、画質を自動的に切り換えます。

### 明るさセンサー P.121

お部屋の明るさに応じて、バックライトの明るさを自動で調整します。

### 視聴者設定 P.121

視聴者の画面輝度に対する視覚特性に応じて、バックライトの明るさと色温度を自動で調整します。

### 明るさ順応補正 P.122

視聴時間に対する目の順応特性に応じてバックライトの明るさを自動で調整します。

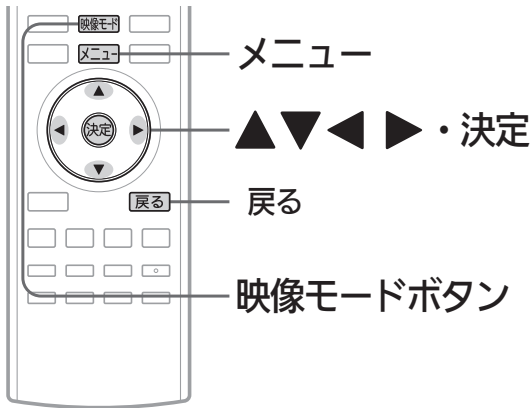

### お知らせ

映像モードは、各入力(放送の種類やビデオ入力など)ごとに選ぶことができます。

### 映像モードの種類

- **ハイブライト**  
色調、画質ともにあざやかで、メリハリの効いた画質です。お部屋が特に明るく、コントラスト感が要求される時にオススメです。
- **スタンダード**  
標準的な画面です。一般的な視聴にオススメです。
- **ナチュラル**  
より自然で、落ち着いた色合い、画質に補正された画質になります。
- **シネマ**  
お部屋を暗くして映画ソフトを楽しむのに適した画質です。
- **PC**  
パソコンの映像を表示するのに適したモードです。  
※HDMI1～2入力時のみ選択できます。
- **マイベスト**  
各入力(放送の種類やビデオ入力など)ごとに、お好みに合わせて細かい調整ができます。 **P.118～119**
- **PCデータ**  
通常のPC画面を見るモニターモードです。
- **PC映像HD**  
PCでHDV(1280×720以上)相当の動画(配信ビットレート5Mbps相当以上)を全画面で見える場合に最適なモードです。テレビ映像並みのくっきり鮮やかな画質でご覧いただけます。
- **PC映像SD**  
PCでSD(768×480)相当の動画(配信ビットレート1Mbps相当)を全画面で見える場合に最適なモードです。
- **PC映像LD**  
PCで320×240サイズなどSDよりさらに粗い画像(500Kbpsなど)を全画面で見える場合に最適なモードです。

## 映像モードを切り換える

いくつかある映像モードから選ぶことができます。それぞれの設定は、お好みに合わせて調整できます。

**P.118～119**

### 1 「画質設定」画面を表示する **P.116**

### 2 ▲▼で「映像モード切換」を選び、決定を押す

例：地上デジタル放送選局時

画質設定	
映像モード切換	ハイブライト
バックライト	— + 30
コントラスト	— + 30
黒レベル	— 0
色の濃さ	— 0
色あい	— 0
色温度	青みがかった白
シャープネス	— 0
プロ調整	▷
画質設定の初期化	
ジャンル適応(映像)	切
明るさセンサー	切
視聴者設定	切
明るさ順応補正	切

<input checked="" type="checkbox"/> ハイブライト
スタンダード
ナチュラル
シネマ
マイベスト(地デジ)※

※HDMI1～2入力の場合は、「マイベスト」の上に「PC」が表示されます。

### 3 ▲▼で設定を選び、決定を押す

PC入力以外のとき

映像モード切換	
映像モード切換:	ハイブライト

<input checked="" type="checkbox"/> ハイブライト
スタンダード
ナチュラル
シネマ
マイベスト(地デジ)

PC入力するとき

映像モード切換	
映像モード切換:	PCデータ

<input checked="" type="checkbox"/> PCデータ
PC映像HD
PC映像SD
PC映像LD

### 4 [メニュー]を押す

- リモコンの **映像モード** を数回押すことで、映像モードを切り換えることができます。

[24V型、32V型、65V型のみ]

映像モード切換	
<input checked="" type="checkbox"/> ハイブライト	
スタンダード	
ナチュラル	
シネマ	
マイベスト	

- 押すごとに画面右下に表示される節電メーターで、消費電力値を確認することができます。

※映像モードを切り換えても消費電力を抑えた設定になります。

# 画質設定をする(つづき)

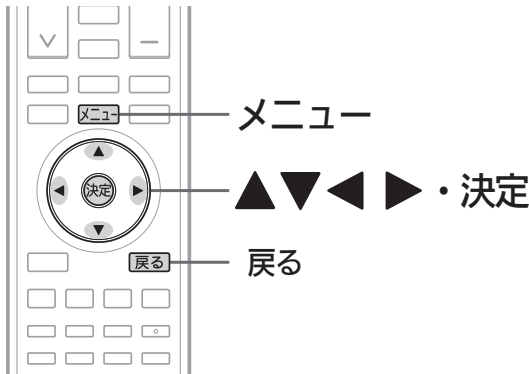

## お知らせ

PC入力の場合は、シャープネスの調整はできません。

## 画質調整の調整項目

**バックライト**  
バックライト: +30

← 30 | | 30 →  
暗く 明るく

---

**コントラスト**  
コントラスト: +30

← 30 | | 30 →  
暗く 明るく  
しっとりする メリハリがでる

---

**黒レベル**  
黒レベル: 0

← 30 | | 30 →  
黒が暗くなる 黒が明るくなる

---

**色の濃さ**  
色の濃さ: 0

← 30 | | 30 →  
色が淡く 色が濃く

---

**色あい**  
色あい: 0

← 30 | | 30 →  
肌色が紫がる 肌色が緑がる

---

**色温度**  
色温度: 青みがかった白

青みがかった白  
 標準  
 赤みがかった白

---

**シャープネス**  
シャープネス: 0

← 30 | | 30 →  
やわらかく くっきり

## 画質調整をする

映像モード P.117 は、それぞれお好みの画質に調整することができます。

1 「画質設定」画面を表示する P.116

2 ▲▼で調整項目を選び、決定を押す

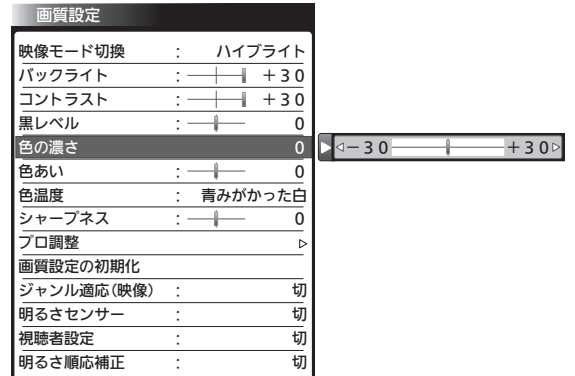

3 バックライト、コントラスト、黒レベル、色の濃さ、色あい、シャープネスの場合

◀▶で調整し、決定を押す



色温度の場合

▲▼で設定を選び、決定を押す



4 メニューを押す

## より美しい映像で見るために

- お部屋の明るさに応じて  
「バックライト」または「明るさセンサー」で画面の明るさを調整してください。
- テレビに近づいて見るときは  
「バックライト」や「明るさセンサー」で画面をやや暗めに、「シャープネス」で少しやわらかめに調整してください。
- 暗い映画などで、黒がつぶれぎみのときは  
「黒レベル」で黒つぶれが少なくなるように調整してください。
- ノイズの多いビデオなどを再生するときは  
「色の濃さ」で色を淡く調整してください。

## さらに細かく画質調整をする(プロ調整)

「プロ調整」では、さらに細かく画質を調整することができます。

### 1 「画質設定」画面を表示する P.116

### 2 ▲▼で「プロ調整」を選び、**決定**を押す

### 3 ▲▼で調整項目を選び、**決定**を押す

#### お知らせ

- PC入力ときは調整できません。
- 「プロ調整」は画質の変化が大きいため、一度に複数項目の変更をせず、1項目変更するごとに通常の「画質調整」P.118を変更して確認しながら設定していくと、比較的早くお好みの最良画質にすることができます。
- 「プロ調整」項目を変更した場合は、通常の「画質調整」の変更で、更に画質が向上する場合があります。

### 4 ▲▼で設定を選び、**決定**を押す

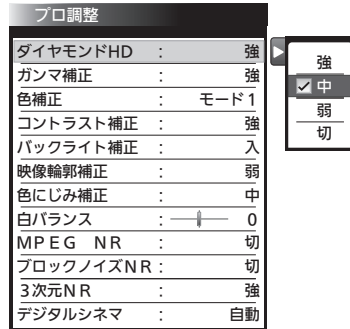

### 5 **メニュー**を押す

#### プロ調整の調整項目

ダイヤモンドHD	<input type="radio"/> 強 <input checked="" type="radio"/> 中 <input type="radio"/> 弱 <input type="radio"/> 切	解像度感をアップします。
ガンマ補正	<input checked="" type="radio"/> 強 …… 暗部のコントラスト感が強調されます。 <input type="radio"/> 中 …… 標準の設定状態です。 <input type="radio"/> 弱 …… 明部のコントラスト感が強調されます。 <input type="radio"/> 切	ガンマ特性を入力信号に合わせて調整し、コントラスト感のある画質に仕上げます。
色補正	<input checked="" type="radio"/> モード1 …… モード2よりも自然さと落ちつきを重視した設定です。 <input type="radio"/> モード2 …… 原色を鮮やかに補正します。自然の風景などを見る場合におすすめします。 <input type="radio"/> 切	自然に見えるように色あいを補正します。
コントラスト補正	<input type="radio"/> 強 <input checked="" type="radio"/> 中 <input type="radio"/> 弱 <input type="radio"/> 切	画面全体が暗い映像において、コントラスト感を改善して、鮮明な映像にします。
バックライト補正	<input checked="" type="radio"/> 入 <input type="radio"/> 切	「入」で、画面全般が暗い映像において、バックライトの輝度をおさえて、黒の締まりを改善します。
映像輪郭補正	<input type="radio"/> 強 <input checked="" type="radio"/> 中 <input type="radio"/> 弱 <input type="radio"/> 切	急峻で切れ味のよい輪郭にします。

色にじみ補正	<input type="radio"/> 強 <input type="radio"/> 中 <input checked="" type="radio"/> 弱 <input type="radio"/> 切	色境界部分の色にじみを改善します。
白バランス	<input type="radio"/> -3 <input type="radio"/> 0 <input type="radio"/> +3	お好みの白色に補正します。 赤みがかかる ← → 緑がかかる
MPEG NR	<input type="radio"/> 強 <input type="radio"/> 中 <input checked="" type="radio"/> 弱 <input type="radio"/> 切	デジタル放送のブロック状のノイズを軽減します。
ブロックノイズNR	<input type="radio"/> 強 <input checked="" type="radio"/> 中 <input type="radio"/> 弱 <input type="radio"/> 切	デジタル映像のブロックノイズを少なくします。
3次元NR	<input type="radio"/> 強 <input checked="" type="radio"/> 中 <input type="radio"/> 弱 <input type="radio"/> 切	細微なノイズを減らします。
デジタルシネマ	<input type="radio"/> 自動 <input checked="" type="radio"/> 切	「自動」で、映画番組や映画ソフトであることを自動的に検出し、映画フィルム本来の映像の美しさを忠実に再現します。

# 画質設定をする(つづき)

## 画質設定を初期化する

選んでいる映像モードの画質調整 **P.118** とプロ調整 **P.119** に関する内容を工場出荷時の状態に戻します。映像モードごとに初期化できます。

1 「画質設定」画面を表示する **P.116**

2 ▲▼で「画質設定の初期化」を選び、**決定**を押す



3 ◀▶で「はい」を選び、**決定**を押す

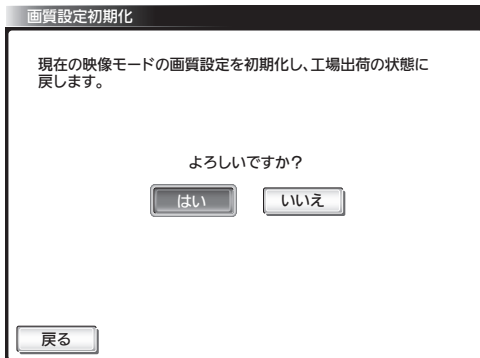

4 下の画面が表示されたら、**決定**を押す

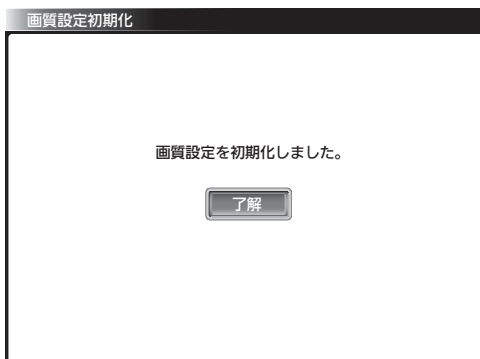

5 **メニュー**を押す

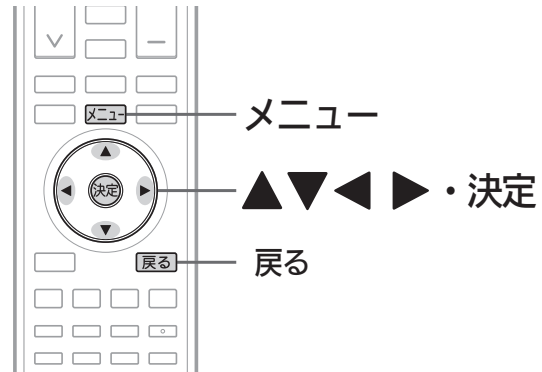

## ジャンルに合った画質にする(ジャンル適応)

視聴中の番組のジャンルに合わせて、画質を自動的に切り換えます。

1 「画質設定」画面を表示する **P.116**

2 ▲▼で「ジャンル適応(映像)」を選び、**決定**を押す



3 ▲▼で「入」を選び、**決定**を押す

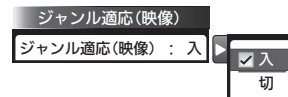

4 **メニュー**を押す

### お知らせ

- 番組やソフトの内容に合わせて自動で画質を選びます。
- ジャンル適応(音声)については、**P.125**をご覧ください。



## 自動的にお部屋に合った画面の明るさにする(明るさセンサー)

本体前面の明るさセンサーがお部屋の明るさを感知して、お部屋が暗いとき画面がまぶしくないように、自動で画面の明るさをおさえます。消費電力も節約します。

### 1 「画質設定」画面を表示する P.116

### 2 ▲▼で「明るさセンサー」を選び、**決定**を押す



### 3 ▲▼で設定を選び、**決定**を押す



「強」「中」「弱」… 本機までの距離でお選びください。近いときは「強」がおすすです。「強」では画面の明るさを強くおさえるので、画面を暗く感じる場合があります。

「切」…………… 明るさセンサーは、はたらきません。画面の明るさは通常のままです。

### 4 **メニュー**を押す

リモコンの**センサー**を数回押すことで、明るさセンサーの設定を切り換えることができます。

[24V型、32V型、65V型のみ]

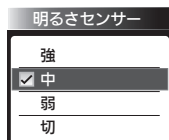

- 押すごとに画面右下に表示される節電メーターで、消費電力値を確認することができます。

## 視聴者に合わせた画面にする(視聴者設定)

視聴される方に合わせて、目にやさしい画面の明るさを選ぶことができます。

### 1 「画質設定」画面を表示する P.116

### 2 ▲▼で「視聴者設定」を選び、**決定**を押す

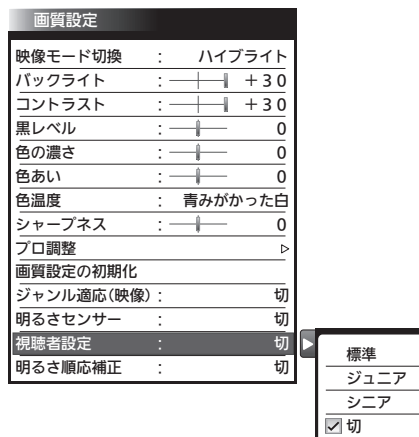

### 3 ▲▼で設定を選び、**決定**を押す

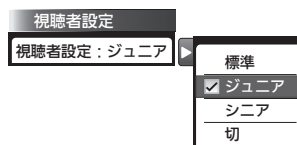

「標準」…………… まぶしさをおさえつつフックリした画面にします。  
 「ジュニア」……… テレビを長時間ご覧になるときや、アニメなど明るさの変化が大きいつきにすすめます。  
 「シニア」…………… 画面全体が明るいときのまぶしさをおさえます。  
 「切」…………… 視聴者設定は、はたらきません。画面の明るさは通常のままです。

### 4 **メニュー**を押す

画質設定をする

テレビをお好みの設定にする

# 画質設定をする(つづき)

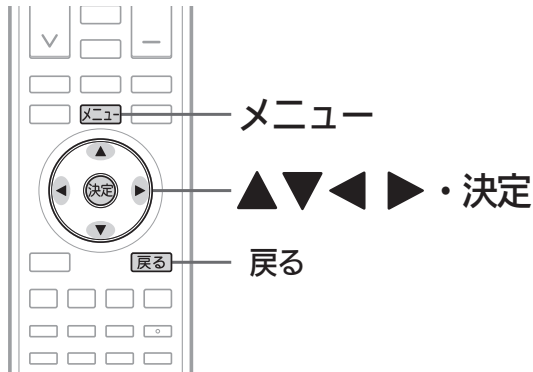

## 明るさ順応補正の設定をする

視聴時間に応じて目の順応に適した輝度に徐々に下げます。

1 「画質設定」画面を表示する P.116

2 ▲▼で「明るさ順応補正」を選び、  
決定を押す



3 ▲▼で設定を選ぶ



4 メニューを押す

# 音声設定をする

音声の設定をお好みにしたいときに調整できます。

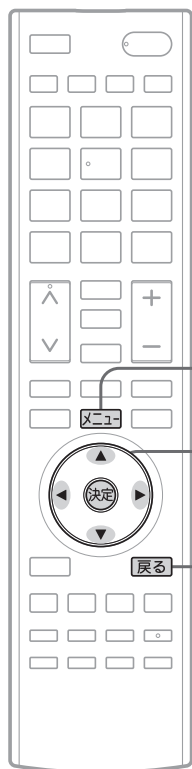

メニュー

決定

戻る

## 「音声設定」画面の表示のしかた

- 1 **メニュー**を押す
- 2 **▲▼**で「設定」を選び、**決定**を押す
- 3 **▲▼**で「音声設定」を選び、**決定**を押す

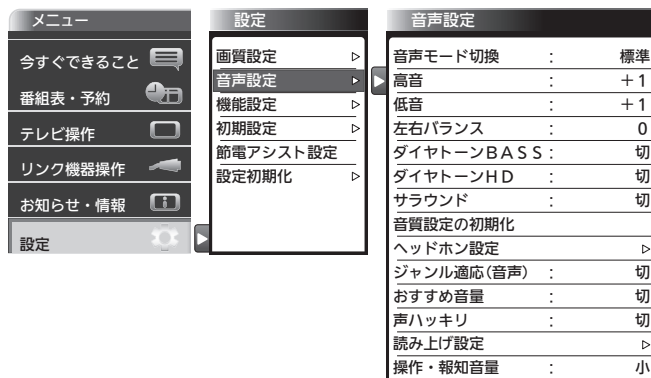

### お知らせ

「今すぐできること」でも設定できます。  
「メニュー」→「今すぐできること」→「音声設定」で「音声設定」画面を表示できます。

P.80

## 「音声設定」画面について

音声設定		
音声モード切換	:	標準
高音	:	—  —+1
低音	:	—  —+1
左右バランス	:	—  —0
ダイヤトーンBASS	:	切
ダイヤトーンHD	:	切
サラウンド	:	切
音質設定の初期化		
ヘッドホン設定	▶	
ジャンル適応(音声)	:	切
おすすめ音量	:	切
声ハッキリ	:	切
読み上げ設定	▶	
操作・報知音量	:	小

**音声モード切換 P.124**  
映像に合った音質設定を、3つのモードの中から選ぶことができます。

**高音 P.124**  
スピーカーの高音を調整します。

**低音 P.124**  
スピーカーの低音を調整します。

**左右バランス P.124**  
スピーカーの左右バランスを調整します。

**ダイヤトーンBASS P.124**  
スピーカーの重低音レベルを調整します。

**ダイヤトーンHD P.124**  
スピーカーの音を臨場感のある音にします。

**サラウンド P.83**  
音の広がり感を切り換えます。

**音質設定の初期化 P.125**  
現在選ばれている音声モードの音質設定を工場出荷時の状態に戻します。

**ヘッドホン設定 P.126**  
ヘッドホンの音質を調整します。また、ヘッドホン使用中にスピーカーからも音を出すように設定することができます。

**ジャンル適応(音声) P.125**  
デジタル放送のジャンル情報に応じて、音質を自動的に切り換えます。

**おすすめ音量 P.127**  
番組内容やシーン、入力内容で異なる音量を、自動で補正します。

**声ハッキリ P.127**  
高音を強調して人の声をより聞きやすくします。

**読み上げ設定 P.128**  
番組表などの読み上げに関する設定ができます。

**操作・報知音量 P.129**  
操作音などの報知音の音量を切り換えます。

音声設定をする  
画質設定をする

テレビをお好みの  
設定にする

# 音声設定をする(つづき)

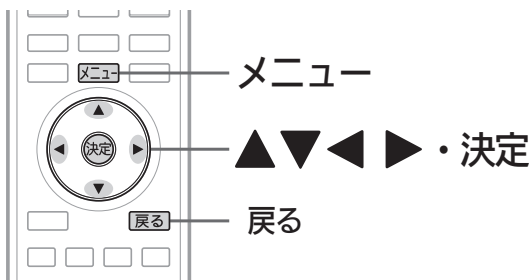

## 音声モードを切り換える

映像に合った音質の設定を3つのモードの中から選ぶことができます。それぞれの設定は、お好みに合わせて調整できます。調整方法については、右側の「音質調整をする」をご覧ください。

### 1 「音声設定」画面を表示する P.123

### 2 ▲▼で「音声モード切換」を選び、決定を押す



### 3 ▲▼で設定を選び、決定を押す



### 4 [メニュー]を押す

#### お知らせ

音声モードは、各入力(放送の種類やビデオ入力など)ごとに選ぶことができます。

#### 音声モードの種類

- **標準**  
標準的な音質です。一般的な視聴におすすめします。
- **音楽**  
低音、高音を強調した設定になっています。音楽番組や音楽ソフトを聞くときにおすすめします。
- **映画**  
聞きとりやすい音質になっています。映画番組や映画ソフトを長時間見るときにおすすめします。

## 音質調整をする

音声モードは、それぞれお好みの音質に調整することができます。

### 1 「音声設定」画面を表示する P.123

### 2 ▲▼で調整項目を選び、決定を押す

### 3 高音、低音、左右バランスの場合

◀▶で調整し、決定を押す



### ダイアトーンBASSの場合

▲▼で設定を選び、決定を押す



### 4 [メニュー]を押す

#### 音質調整の調整項目

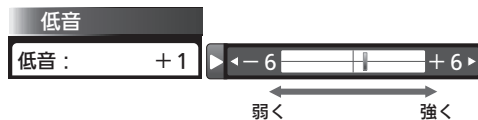
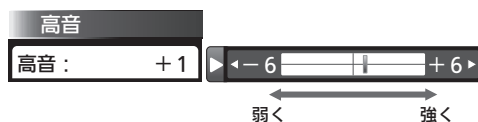

**DIATONE BASS** テレビのスピーカーでは出しきれない低音を合成し、豊かな重低音を再現します。



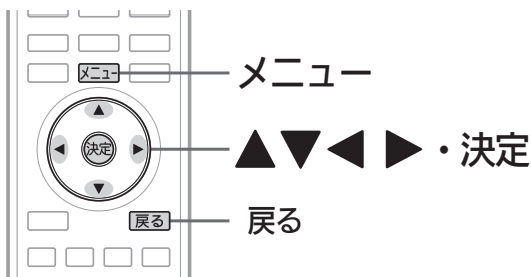

## 音質設定を初期化する

選んでいる音声モードの音質調整 [P.124](#) とサラウンド [P.83](#) に関する内容を工場出荷時の状態に戻します。音声モードごとに初期化できます。

### 1 「音声設定」画面を表示する [P.123](#)

### 2 ▲▼で「音質設定の初期化」を選び、決定を押す

音声設定	
音声モード切換	標準
高音	—  — +1
低音	—  — +1
左右バランス	—  — 0
ダイヤトーンBASS	切
ダイヤトーンHD	切
サラウンド	切
音質設定の初期化	
ヘッドホン設定	▷
ジャンル適応(音声)	切
おすすめ音量	切
声ハッキリ	切
読み上げ設定	▷
操作・報知音量	小

### 3 ◀▶で「はい」を選び、決定を押す

### 4 下の画面が表示されたら、決定を押す

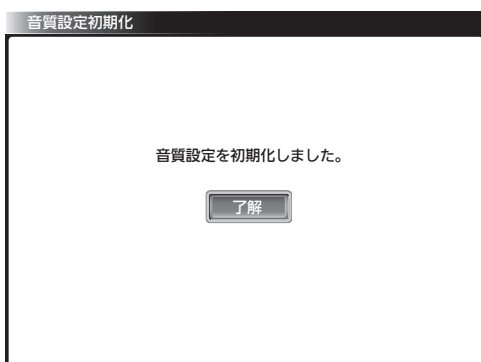

### 5 メニューを押す

## ジャンルに合った音質にする(ジャンル適応)

視聴中の番組のジャンルに合わせて、音質を自動的に切り換えます。

### 1 「音声設定」画面を表示する [P.123](#)

### 2 ▲▼で「ジャンル適応(音声)」を選び、決定を押す

### 3 ▲▼で「入」を選び、決定を押す

音声設定	
音声モード切換	標準
高音	—  — +1
低音	—  — +1
左右バランス	—  — 0
ダイヤトーンBASS	切
ダイヤトーンHD	切
サラウンド	切
音質設定の初期化	
ヘッドホン設定	▷
ジャンル適応(音声)	入
おすすめ音量	切
声ハッキリ	切
読み上げ設定	▷
操作・報知音量	小

### 4 メニューを押す

#### お知らせ

- デジタル放送のときは、次のようになります。
  - ・ジャンル情報が「映画」のとき、音声モードを自動的に「映画」に切り換えます。
  - ・ジャンル情報が「音楽」のとき、音声モードを自動的に「音楽」に切り換えます。
- デジタル放送以外のときは、音質は切り換わりません。
- ジャンル適応(映像)については、[P.120](#)をご覧ください。

# 音声設定をする(つづき)

## ヘッドホンの音質調整や出力設定をする(ヘッドホン設定)

ヘッドホンも高音、低音、バランスを調整できます。また、ヘッドホン使用中にスピーカーからも音を出すように設定することができます。

1 「音声設定」画面を表示する P.123

2 ▲▼で「ヘッドホン設定」を選び、決定を押す

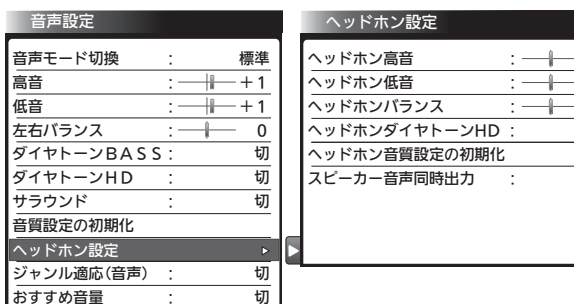

## ヘッドホンの音質調整をするとき

3 ▲▼で調整項目を選び、決定を押す



4 ◀▶で調整し、決定を押す



### ヘッドホン設定の調整項目

#### ヘッドホン高音



#### ヘッドホン低音



#### ヘッドホンバランス



#### ヘッドホンダイヤトーンHD



## ヘッドホンの音質設定を初期化するとき

5 ▲▼で「ヘッドホン音質設定の初期化」を選び、決定を押す

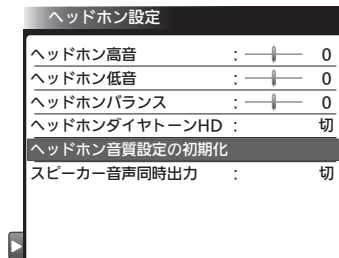

6 ◀▶で「はい」を選び、決定を押す

7 下の画面が表示されたら、決定を押す

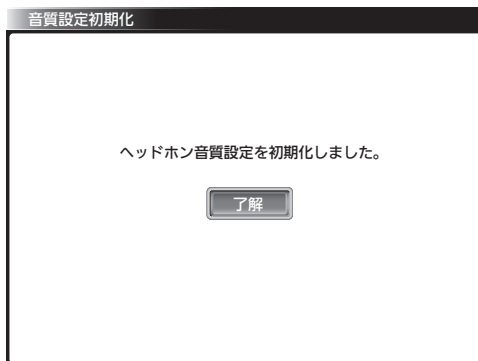

## ヘッドホン使用中にスピーカーからも音が出るようにしたいとき

8 ▲▼で「スピーカー音声同時出力」を選び、決定を押す

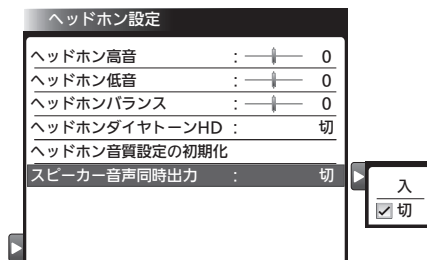

9 ▲▼で「入」を選び、決定を押す

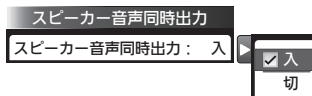

10 [メニュー]を押す

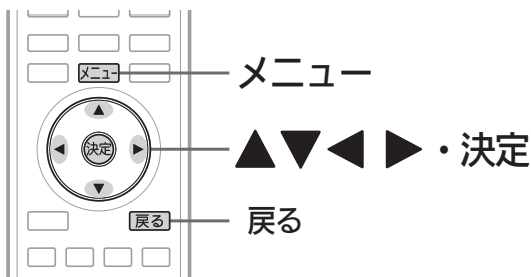

## 安定した音量で聞く(おすすめ音量)

CMになったとき、番組が変わったとき、入力を切り換えたとき、映画のシーンが変わったときなど、音量感が大きく変わることをおさえ、音量調節頻度を減らします。

- 1 「音声設定」画面を表示する P.123
- 2 ▲▼で「おすすめ音量」を選び、**決定**を押す
- 3 ▲▼で設定を選び、**決定**を押す

音声設定	
音声モード切換	標準
高音	—    +1
低音	—    +1
左右バランス	—    0
ダイヤトーンBAS S	切
ダイヤトーンHD	切
サラウンド	切
音質設定の初期化	
ヘッドホン設定	▷
ジャンル適応(音声)	切
おすすめ音量	標準
声ハッキリ	切
読み上げ設定	▷
操作・報知音量	小

<input checked="" type="checkbox"/> 標準
<input type="checkbox"/> ナイトモード
<input type="checkbox"/> 切

- 「標準」…………… 通常の使用において、聞き取りやすく自然な効果です。
- 「ナイトモード」… 補正効果が強くなります。夜間など音量を絞っているとき向きです。
- 「切」…………… おすすめ音量がオフになります。

- 4 **メニュー**を押す

### お知らせ

- 静かなシーンが続くときなど、音量を大きくする効果が強くなるので雑音聞こえることがあります。
- ダイナミックレンジが重要な音楽の視聴では、音量補正効果によりダイナミックレンジを圧縮するため迫力感が弱くなります。
- 「ナイトモード」設定で、外部入力で音楽DVDなど録音レベルの大きなコンテンツを再生する場合、音量補正効果により、音が小さく感じることがあります。

## 声ハッキリの設定をする

高音を強調して人の声をより聞きやすくします。ニュース番組などに有効です。

- 1 「音声設定」画面を表示する P.123
- 2 ▲▼で「声ハッキリ」を選び、**決定**を押す
- 3 ▲▼で「入」を選び、**決定**を押す

音声設定	
音声モード切換	標準
高音	—    +1
低音	—    +1
左右バランス	—    0
ダイヤトーンBAS S	切
ダイヤトーンHD	切
サラウンド	切
音質設定の初期化	
ヘッドホン設定	▷
ジャンル適応(音声)	切
おすすめ音量	切
声ハッキリ	入
読み上げ設定	▷
操作・報知音量	小

<input checked="" type="checkbox"/> 入
<input type="checkbox"/> 切

- 「入」… アナウンサーや人の会話がより聞きやすくなります。
- 「切」… 声ハッキリがオフになります。

- 4 **メニュー**を押す

### お知らせ

雑音が気になるときは、「切」に設定してください。

# 音声設定をする(つづき)

## 読み上げの設定をする

メニュー **P.80**、番組表 **P.68**、番組内容 **P.70**、予約一覧 **P.112** などの画面で表示内容を自動的に読み上げるように設定できます。また、読み上げる画面を個別に指定したり、速さと音量を変えることもできます。

**1** 「音声設定」画面を表示する **P.123**

**2** ▲▼で「読み上げ設定」を選び、**決定**を押す

### 自動で読み上げるようにするとき

**3** ▲▼で「自動読み上げ」を選び、**決定**を押す

**4** ▲▼で「入」を選び、**決定**を押す

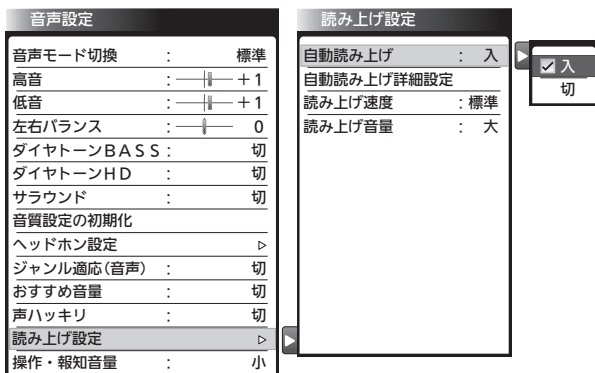

### 自動で読み上げる画面を選ぶとき

**5** ▲▼で「自動読み上げ詳細設定」を選び、**決定**を押す

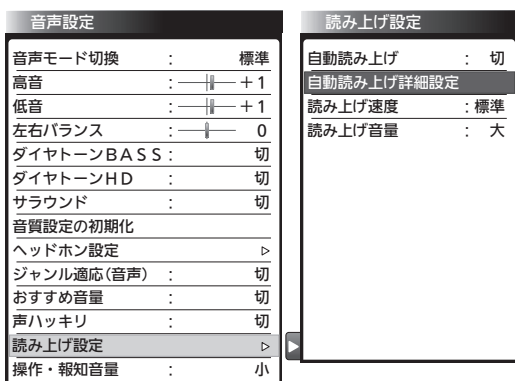

**6** ▲▼で読み上げる画面を選んでから、**決定**を押す

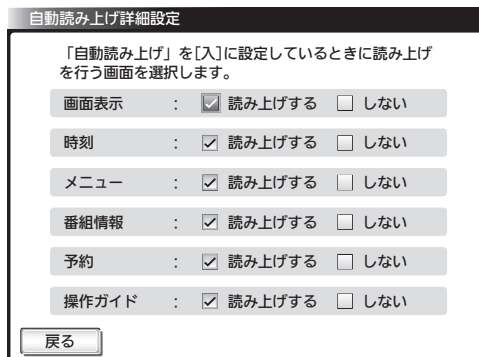

### 読み上げる速さを変えるとき

**7** ▲▼で「読み上げ速度」を選び、**決定**を押す

**8** ▲▼で設定を選び、**決定**を押す

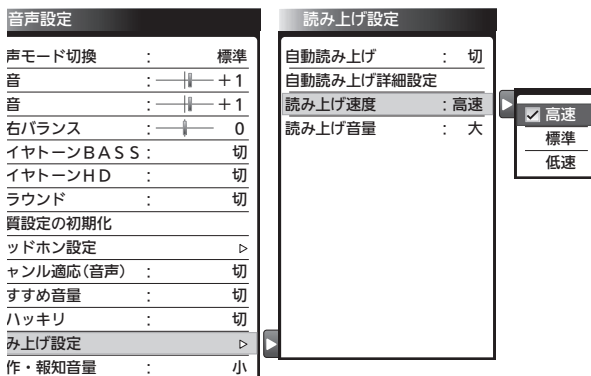

### 読み上げる音量を変えるとき

**9** ▲▼で「読み上げ音量」を選び、**決定**を押す

**10** ▲▼で設定を選び、**決定**を押す

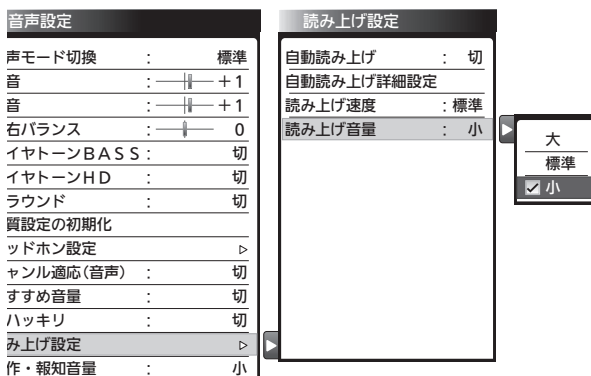

**11** **メニュー**を押す



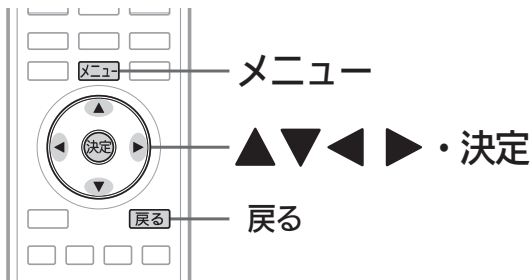

## 操作音などの報知音量の設定をする

操作音などの報知音の大きさを調整できます。  
音量は3段階から選べます。

- 1 「音声設定」画面を表示する **P.123**
- 2 ▲▼で「操作・報知音量」を選び、  
決定を押す
- 3 ▲▼でお好みの音量を選ぶ

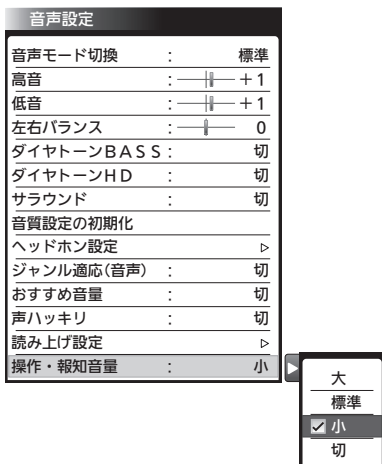

「大」「標準」「小」…… 報知音が鳴ります。  
「切」…… 報知音が鳴りません。

- 4 メニューを押す

# 機能設定をする

いろいろな機能を使うための設定をします。

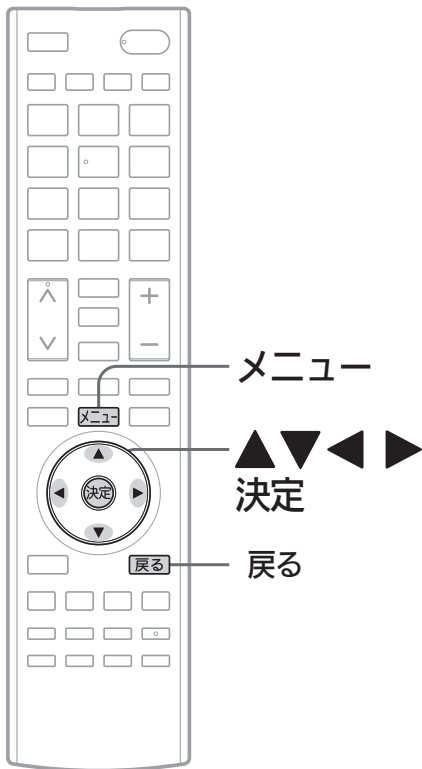

## 「機能設定」画面の表示のしかた

1 **メニュー** を押す

2 ▲ ▼ で「設定」を選び、**決定** を押す



3 ▲ ▼ で「機能設定」を選び、**決定** を押す

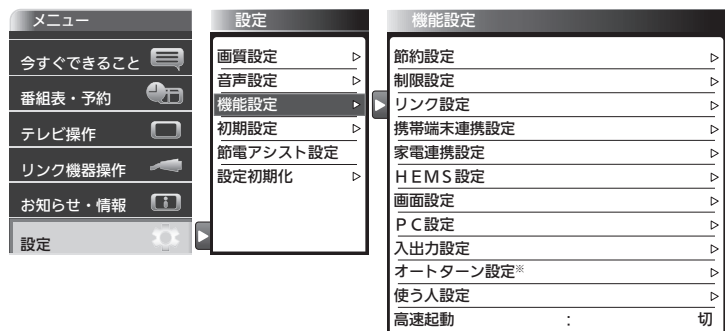

※「オートターン設定」は、50V型の場合に表示されます。

## 「機能設定」画面について

機能設定	
節約設定	▷
制限設定	▷
リンク設定	▷
携帯端末連携設定	▷
家電連携設定	▷
HEMS設定	▷
画面設定	▷
PC設定	▷
入出力設定	▷
オートターン設定※	▷
使う人設定	▷
高速起動	: 切

※「オートターン設定」は、50V型の場合に表示されます。

### 節約設定 P.131

いろいろな節約の設定ができます。

### 制限設定 P.132

視聴許可年齢とネットワーク、本体ボタン、リモコンボタンの制限を設定します。

### リンク設定 P.137

リアリンクに関する設定をします。

### 携帯端末連携設定 P.101

本機の操作に携帯端末を使用するか設定します。

### 家電連携設定、HEMS設定

どちらかひとつが表示されます。当社ホームページ掲載本機取扱説明書「家電連携/HEMS編」P.3をご覧ください。

これらの機能を使うためには、本機の設置場所にインターネットへの接続環境が必要な場合があります。

### 画面設定 P.138

画面の調整と、画面サイズに関する設定ができます。

### PC設定 P.139

PC入力の画面を調整します。

### 入出力設定 P.141

光音声出力の音声形式の設定、光音声入力を使う映像入力の切り換え、外部入力のスキップ設定、HDMI入力にパソコンをつなぐときの設定をします。

### オートターン設定 P.143

[50V型のみ]

オートターンを無効にしたり、電源「切」にすると画面の向きが中央へ戻るように設定できます。

### 使う人設定 P.144

本機を使う人に合わせて、いろいろな機能を設定できます。

### 高速起動 P.143

電源を入れたときに、映像をすばやく表示するように設定できます。電源を切っているとき(電源表示灯が赤:待機状態)の消費電力が増えます。

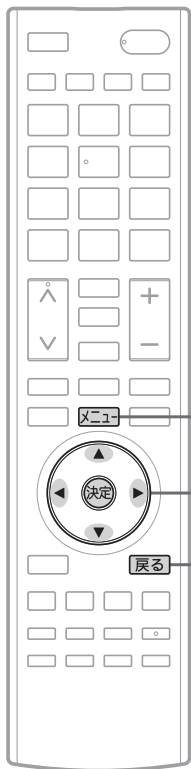

メニュー

決定

戻る

### お知らせ

無操作節電「入」では、

- 電源が切れる1分前から「無操作節電 1分前」と表示されます。引き続き見るときは、音量を変えるなどリモコン操作をしてください。

無映像節電「入」では、

- 電源が切れる1分前から「無映像節電 1分前」と表示されます。
- ビデオがブルーバックのときは、はたらきません。

消灯連動節電「入」では、

- テレビの前に人が立つなど照明をさえぎるようにすると、電源が切れることがあります。
- お部屋の明るさがゆっくりと暗くなる場合は、電源が切れません。

### 節約設定の項目

無操作節電	<input type="checkbox"/> 入 <input checked="" type="checkbox"/> 切	「入」で、テレビの消し忘れを防ぎます。約3時間テレビを操作しなかった場合、自動的に電源が切れます。
無映像節電	<input type="checkbox"/> 入 <input checked="" type="checkbox"/> 切	「入」で、テレビの消し忘れを防ぎます。放送終了後など、映像信号がなくなった状態で約10分経つと、自動的に電源が切れます。
消灯連動節電	<input type="checkbox"/> 入 <input checked="" type="checkbox"/> 切	「入」で、お部屋の照明をおとすと、自動的に電源が切れます。

## 節約設定をする

いろいろな節約の設定ができます。

1 「機能設定」画面を表示する P.130

2 ▲▼で「節約設定」を選び、決定を押す

機能設定	節約設定
節約設定	無操作節電 : 切
制限設定	無映像節電 : 切
リンク設定	消灯連動節電 : 切
携帯端末連携設定	
家電連携設定	
H E M S 設定	
画面設定	
P C 設定	
入出力設定	
オートターン設定*	
使う人設定	
高速起動	: 切

※「オートターン設定」は、50V型の場合に表示されます。

3 ▲▼で項目を選び、決定を押す

能設定	節約設定
設定	無操作節電 : 切
設定	無映像節電 : 切
ク設定	消灯連動節電 : 切
端末連携設定	
連携設定	
M S 設定	
設定	
設定	
力設定	
トターン設定*	
人設定	
起動	: 切

4 ▲▼で「入」を選び、決定を押す

能設定	節約設定
設定	無操作節電 : 切
設定	無映像節電 : 切
ク設定	消灯連動節電 : 切
端末連携設定	
連携設定	
M S 設定	
設定	
設定	
力設定	
トターン設定*	
人設定	
起動	: 切

5 メニューを押す

# 機能設定をする(つづき)

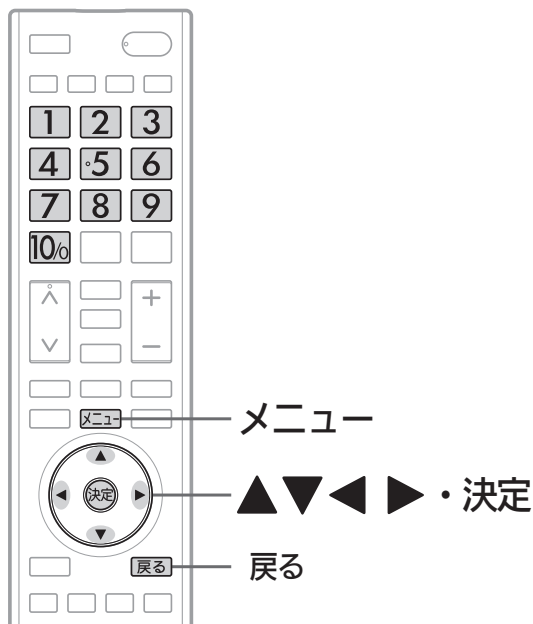

## 暗証番号を登録して視聴制限を設定する

暗証番号を登録し、一定の年齢以上でないと見ることができない番組を視聴したり、「ネットワーク」P.72 を利用するときに暗証番号を入力するように設定できます。

暗証番号は、「視聴の許可年齢」と「ネットワーク利用制限」で共通の番号になります。

### 初めて視聴制限を設定するとき (暗証番号が未設定のとき)

1 「機能設定」画面を表示する P.130

2 ▲▼で「制限設定」を選び、決定を押す



3 ▲▼で「視聴制限設定」を選び、決定を押す



4 1~10%で4桁の暗証番号を入力し、「確定」が選ばれたら、決定を押す

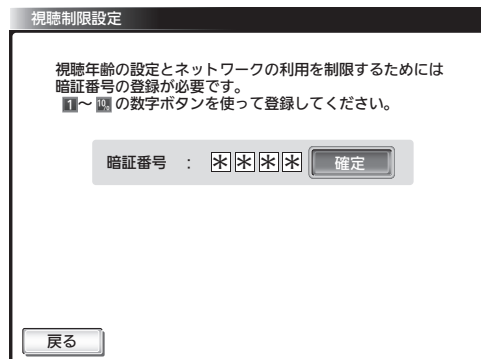

入力した数字は「\*」で表示されます。

■ 「0」を入力するときは

10%を押す

■ 間違えたときは

◀を押して、1文字消すことができます

5 もう一度、同じ暗証番号を入力し、「確定」が選ばれたら、決定を押す

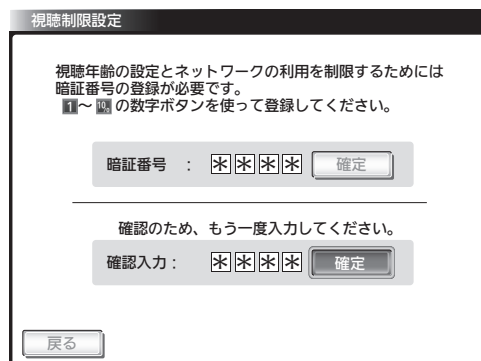

■ 2回目に入力した暗証番号が間違っていたときは

「入力した番号と異なります。再度入力してください。」と表示されます。

画面の説明に従って、もう一度始めから暗証番号を入力してください。

### お知らせ

万一、暗証番号を忘れた場合には、「全情報の初期化」P.171 後に、再設定していただく必要があります。ただし、「全情報の初期化」をすると全ての設定が工場出荷状態に戻ります。

次ページへつづく

## 視聴の許可年齢を設定するとき

6 「視聴の許可年齢」が選ばれている状態で、**決定**を押す

7 ▲▼で設定を選び、**決定**を押す

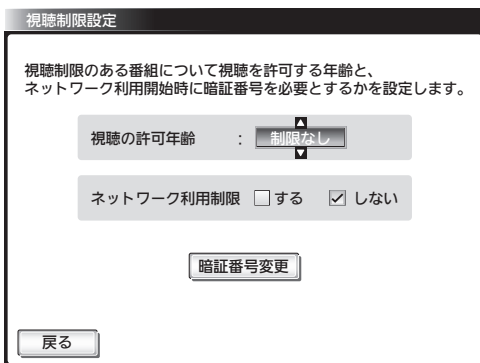

「4才以上」 … 4才から19才まで1才単位で設定でき  
～「19才以上」 … 番組の視聴年齢制限が設定した年齢  
より上の場合、例えば「15才以上」に設  
定すると、番組の視聴年齢制限が「18才  
以上」のときは、暗証番号を入力しないと  
視聴できなくなります。  
「制限なし」 …… 番組の視聴年齢制限に関係なく視聴でき  
ます。

## ネットワーク利用制限を設定するとき

8 ▼で「ネットワーク利用制限」を選ぶ

9 ◀▶で設定を選び、**決定**を押す

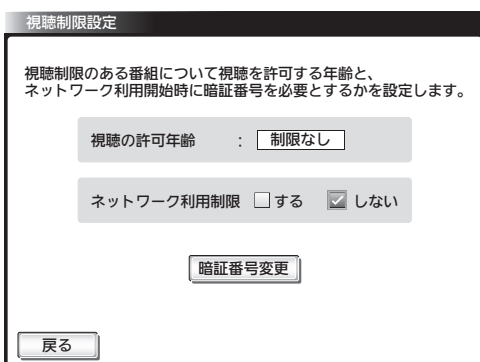

「する」 …… 「ネットワーク」を利用するとき、暗証番  
号の入力が必要となります。  
「しない」 …… 「ネットワーク」を利用するとき、暗証番  
号の入力が不要となります。

10 設定が終わったら、**メニュー**を押す

### お知らせ

視聴の許可年齢を指定したり、ネットワーク利用制限を「する」に設定すると、暗証番号の入力が必要となりますので暗証番号を忘れないようにご注意ください。万一、暗証番号を忘れた場合は、全ての設定が工場出荷状態に戻る「全情報の初期化」**P.171**を行う必要があります。

## 視聴制限の設定を変更するとき (暗証番号が設定済みするとき)

1 「機能設定」画面を表示する **P.130**

2 ▲▼で「制限設定」を選び、**決定**を押す

3 ▲▼で「視聴制限設定」を選び、**決定**を押す

4 **1**～**10**で4桁の暗証番号を入力し、「確定」が選ばれたら、**決定**を押す

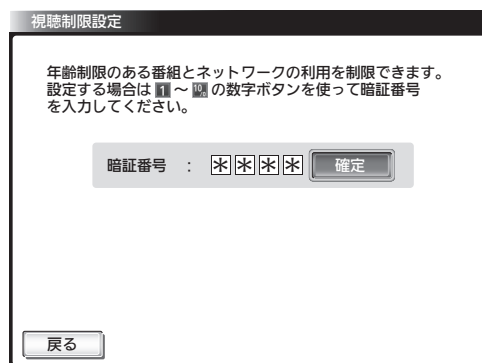

入力した数字は「\*」で表示されます。

■ 「0」を入力するときは

**10**を押す

■ 間違えたときは

◀を押して、1文字消すことができます

5 左欄の手順**6**～手順**9**を行って設定を変更する

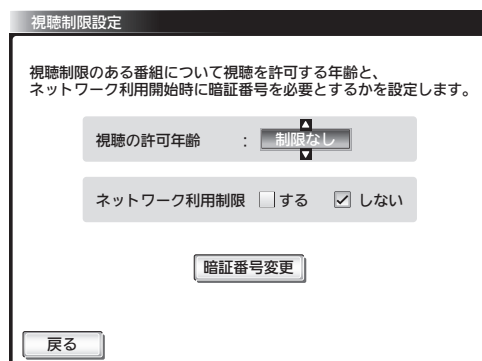

6 変更が終わったら、**メニュー**を押す

# 機能設定をする(つづき)

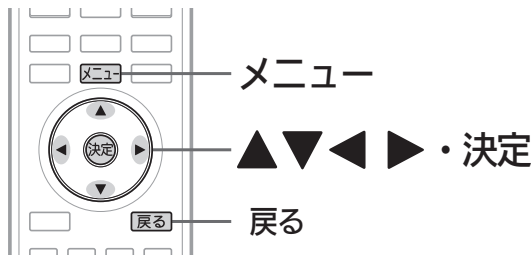

## 暗証番号を変更するとき

1 「機能設定」画面を表示する P.130

2 ▲▼で「制限設定」を選び、決定を押す



3 ▲▼で「視聴制限設定」を選び、決定を押す



4 1～10で4桁の暗証番号を入力し、「確定」が選ばれたら、決定を押す

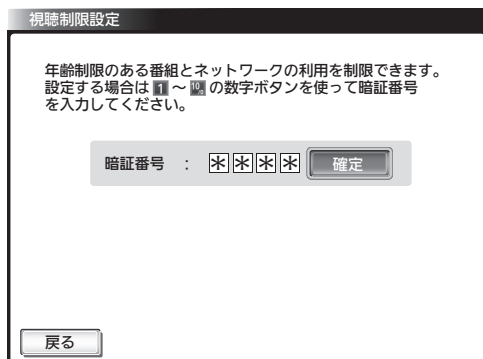

入力した数字は「\*」で表示されます。

■ 「0」を入力するときは  
10を押す

■ 間違えたときは  
◀を押して、1文字消すことができます

5 ▼で「暗証番号変更」を選び、決定を押す

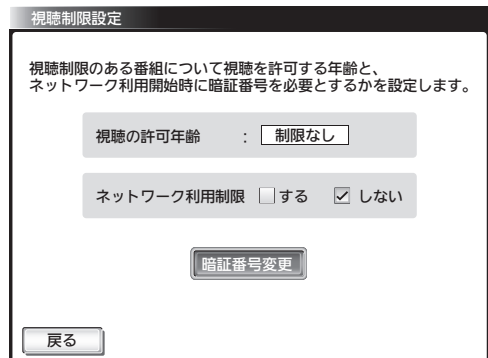

6 1～10で4桁の新しい暗証番号を入力し、「確定」が選ばれたら、決定を押す

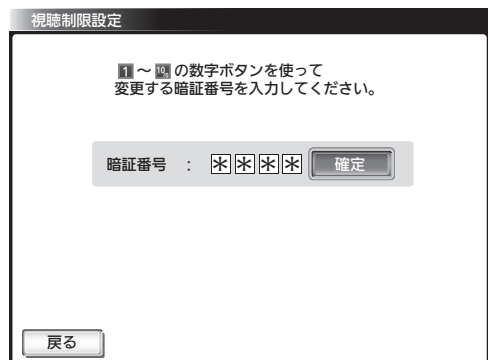

入力した数字は「\*」で表示されます。

■ 「0」を入力するときは  
10を押す

■ 間違えたときは  
◀を押して、1文字消すことができます

7 もう一度、同じ暗証番号を入力し、「確定」が選ばれたら、決定を押す

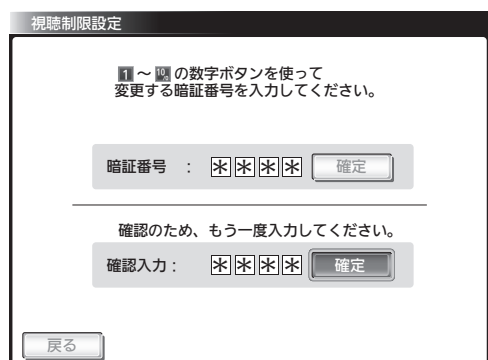

8 メニューを押す

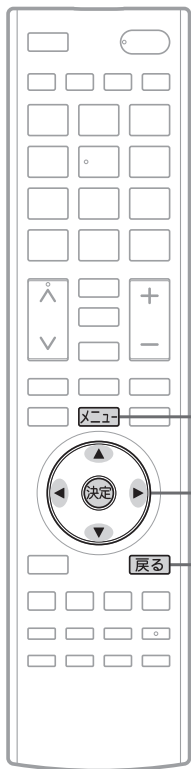

メニュー

▲▼◀▶・決定

戻る

## ● 本体のボタンを無効にする(本体操作部ロック)

本体下側または側面のボタン操作を無効にし、小さなお子様のいたづらを防ぎます。

1 「機能設定」画面を表示する P.130

2 ▲▼で「制限設定」を選び、決定を押す

機能設定	制限設定
節約設定 ▶	視聴制限設定
制限設定 ▶	本体操作部ロック : 切
リンク設定 ▶	リモコンキーロック
携帯端末連携設定 ▶	
家電連携設定 ▶	
HEMS設定 ▶	
画面設定 ▶	
PC設定 ▶	
入出力設定 ▶	
オートターン設定* ▶	
使う人設定 ▶	
高速起動 : 切	

※「オートターン設定」は、50V型の場合に表示されます。

3 ▲▼で「本体操作部ロック」を選び、決定を押す

機能設定	制限設定
設定 ▶	視聴制限設定
設定 ▶	本体操作部ロック : 切
ク設定 ▶	リモコンキーロック
端末連携設定 ▶	
連携設定 ▶	
MS設定 ▶	
設定 ▶	
設定 ▶	
力設定 ▶	
トターン設定* ▶	
人設定 ▶	
起動 : 切	

入	切
<input checked="" type="checkbox"/>	<input type="checkbox"/>

4 ▲▼で「入」を選び、決定を押す

機能設定	制限設定
設定 ▶	視聴制限設定
設定 ▶	本体操作部ロック : 入
ク設定 ▶	リモコンキーロック
端末連携設定 ▶	
連携設定 ▶	
MS設定 ▶	
設定 ▶	
設定 ▶	
力設定 ▶	
トターン設定* ▶	
人設定 ▶	
起動 : 切	

入	切
<input checked="" type="checkbox"/>	<input type="checkbox"/>

5 メニューを押す

機能設定をする

テレビをお好みの設定にする

# 機能設定をする(つづき)

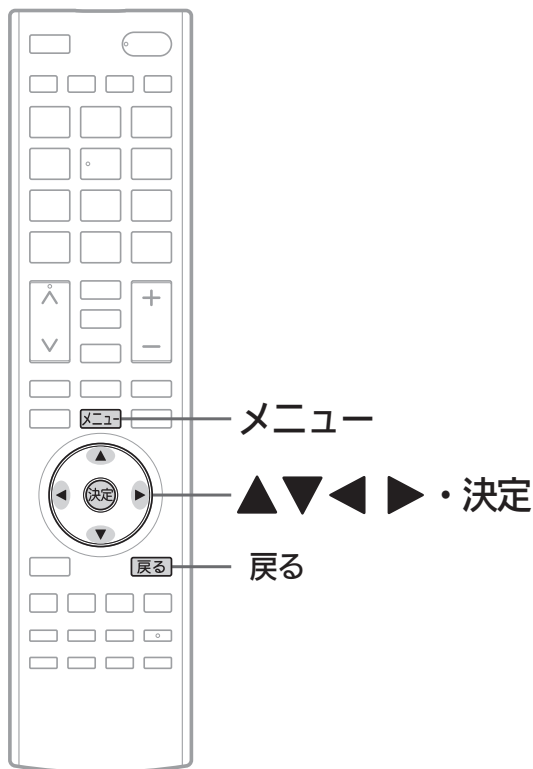

## お知らせ

- 「放送波無効設定」P.147で無効に設定されている放送切換ボタンは、「無効にする」に固定されます。
- メニューボタンを「無効にする」に設定されていても、メニューボタンを3秒以上押すことで一時的にロックが解除され、メニュー画面を表示することができます。

## リモコンの一部のボタンを無効にする(リモコンキーロック)

リモコンの放送切換ボタン(地上アナログ、地上デジタル、BS、CSの各ボタン)とメニューボタンを無効にできます。視聴しない放送を選択したり、希望しない設定変更をしたる誤操作を防ぎます。

1 「機能設定」画面を表示する P.130

2 ▲▼で「制限設定」を選び、決定を押す

3 ▲▼で「リモコンキーロック」を選び、決定を押す

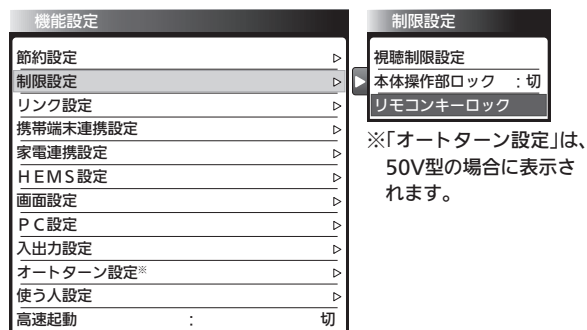

4 ▲▼でリモコンボタンを選んでから、◀で「無効にする」を選び、決定を押す

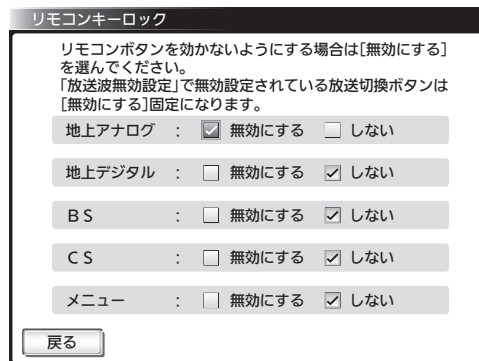

5 戻るを押す



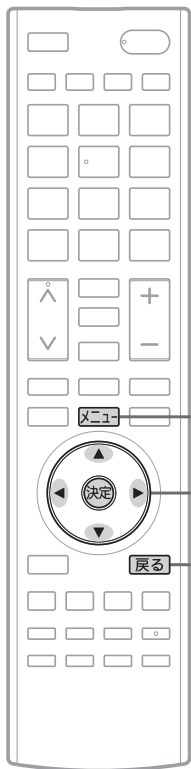

メニュー

決定

戻る

## リアリンクの設定をする

1 「機能設定」画面を表示する P.130

2 ▲▼で「リンク設定」を選び、  
決定を押す

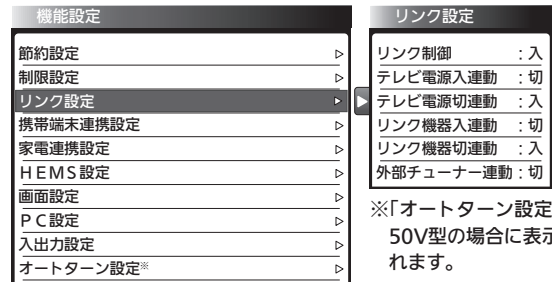

※「オートターン設定」は、50V型の場合に表示されます。

3 ▲▼で設定項目を選び、決定を押す



### リンク設定の項目

リンク制御	<input checked="" type="checkbox"/> 入 <input type="checkbox"/> 切	リアリンク対応機器を接続したときは「入」を選んでください。
テレビ電源入連動	<input type="checkbox"/> 入 <input checked="" type="checkbox"/> 切	「入」で、テレビの電源を入れたら、リアリンク対応のレコーダーも連動して電源が入ります。
テレビ電源切連動	<input checked="" type="checkbox"/> 入 <input type="checkbox"/> 切	「入」で、テレビの電源を切ると、リアリンク対応機器も連動して電源が切れます。
リンク機器入連動	<input type="checkbox"/> 入 <input checked="" type="checkbox"/> 切	「入」で、リアリンク対応機器の戻るボタンなどの操作をすると、テレビも連動して電源が入ります。 ※リンク機器入連動は2010年以降発売のリアリンク対応機器で有効な機能です。
リンク機器切連動	<input checked="" type="checkbox"/> 入 <input type="checkbox"/> 切	「入」で、リアリンク対応機器の電源を切ると、テレビも連動して電源が切れます。
外部チューナー連動	<input checked="" type="checkbox"/> 入 <input type="checkbox"/> 切	「入」で、リアリンク対応機器を視聴しているときに本機リモコンの数字ボタンとチャンネル▲▼で選局操作ができます。放送波切換はできません。

4 ▲▼で設定を選び、決定を押す



5 戻るを押す

6 本機の電源を入れ直す

### お知らせ

リアリンク機能は、リアリンク対応機器にて使用可能です。機器により仕様が変わることがあります。

くわしくは **REALINK** ロゴマークのある対応機器の取扱説明書をご覧ください。

### お願い!

リアリンク機能を中止するために「リンク制御」を「切」にした場合は、本機の電源を入れ直してください。

### お知らせ

デジタル音声をARC P.186 で出力するときは、「リンク制御」を「入」にしてください。

ARCを使用するために、接続する外部機器の設定が必要な場合があります。外部機器の取扱説明書もあわせてご覧ください。

# 機能設定をする(つづき)

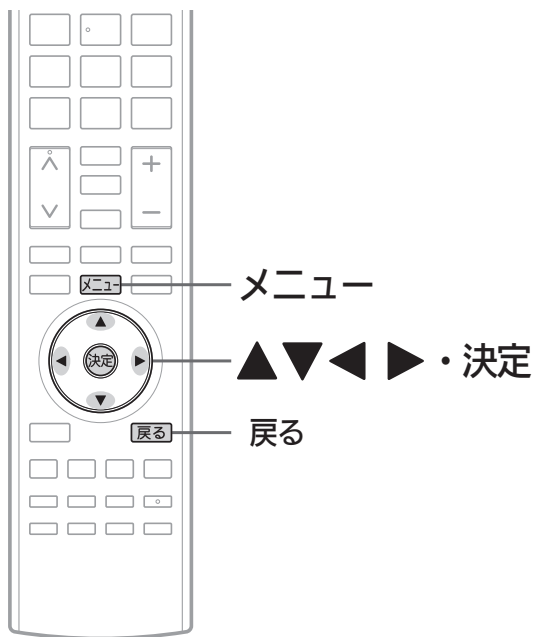

## 画面の調整項目

**垂直位置調整**

垂直位置調整 : 0 ◀ ← 5 | | 5 → ▶

映像が下に移動する      映像が上に移動する

---

**水平幅調整**

水平幅調整 : モード1 (標準) ▶

モード1 (標準)  
 モード2 ..... 画面左右の幅が少し広くなります。

---

**ID-1判定**

ID-1判定 : 入 ▶  入 /  切

「入」で、ID-1信号があるDVDなどをビデオ入力の映像入力端子で接続したときに、画面サイズが自動で切り換わります。

---

**D端子判定**

D端子判定 : 入 ▶  入 /  切

「入」で、D端子入力の画面サイズが自動で切り換わります。

## 画面の調整や画面サイズの設定をする

**1** 「機能設定」画面を表示する P.130

**2** ▲▼で「画面設定」を選び、**決定**を押す

**3** ▲▼で設定項目を選び、**決定**を押す



**4** 垂直位置調整の場合

◀▶で調整し、**決定**を押す



水平幅調整、ID-1判定、D端子判定の場合

▲▼で設定を選び、**決定**を押す



**5** **メニュー**を押す

### お知らせ

- 「垂直位置調整」は、画面サイズごとに調整することができます。ただし、1080i、1080p、720pのフルピクセル時は、操作はできませんが無効です。
- 画面サイズについては P.62~63 をご覧ください。
- 「水平幅調整」は、480i、480pのノーマル、ダイナミック時のみ有効です。
- 「ID-1判定」は、D端子接続の映像では、はたらきません。
- 次のようなときは、「ID-1判定」を「切」に設定してください。
  - ・DVDやデジタル放送を録画したビデオテープで正常に動作しないとき
  - ・ビデオの一時停止や早送り、巻戻しをするときに、画面サイズが変化するの気になるとき

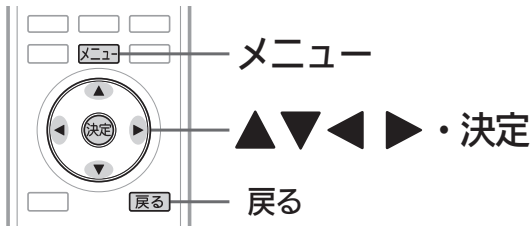

### お知らせ

- パソコンを接続していない等、PC入力に信号がないときは、「PC設定」に入れません。
- ◀▶の長押しで調整を行う場合、画面に変更が反影されるのは◀▶を離したときです。

## PC入力端子につないだパソコンの画面を調整する

パソコンを接続したときに画面を表示してみて、画面の位置・大きさが適切でなかったり、文字のジミがある場合は以下の手順で調整することができます。調整は映像モードで「PCデータ」を選んでから行ってください。 P.117

### 1 「機能設定」画面を表示する P.130

### 2 ▲▼で「PC設定」を選び、決定を押す



「PC設定」は、PC入力以外では選べません。

### 3 ▲▼で調整項目を選び、決定を押す



### 4 ◀▶で調整し、決定を押す



### 5 メニューを押す

## PC設定の調整項目

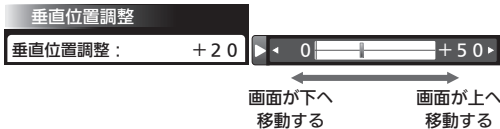
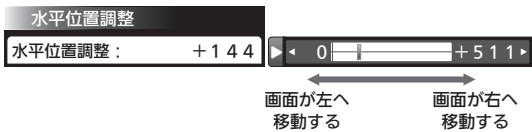
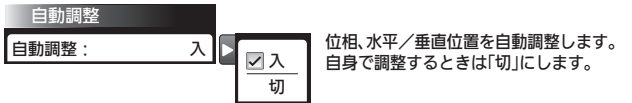

### 24V型、32V型



50V型、65V型の表示可能域 …… 1440～1920

## 画面の調整手順例

- ① 「水平解像度調整」、「垂直解像度調整」をパソコンの解像度（「画面のプロパティ」などをご覧ください）に合わせる表示が乱れる場合は、手順④「周波数調整」の値を大きくしてください。
- ② 「水平幅調整」を1024（液晶パネル水平方向の解像度）に調整する  
50V型、65V型は1920に調整してください。
- ③ 「垂直位置調整」で映像の上端が画面上端になるように調整する
- ④ 文字表示などが、映像全体でくっきりと見えるように「周波数調整」と「位相調整」をする  
表示が乱れる場合は、「周波数調整」の値を大きくしてください。
- ⑤ 映像の左（または右）端が画面左（または右）端になるように「水平位置調整」をする
- ⑥ 映像が画面水平方向いっぱいに表示されるように手順④、⑤をくり返す

# 機能設定をする(つづき)

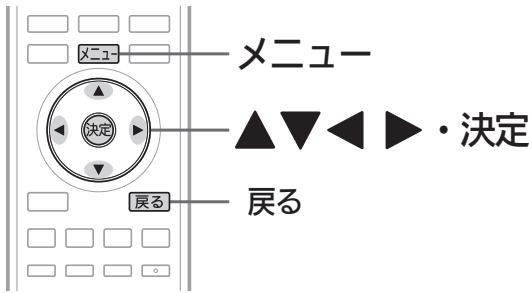

## PC設定を初期化する

PC設定 P.139 の内容を工場出荷時の状態に戻します。

1 「機能設定」画面を表示する P.130

2 ▲▼で「PC設定」を選び、決定を押す

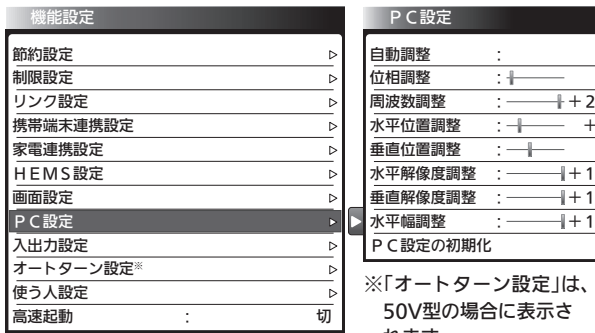

「PC設定」は、PC入力以外では選べません。

3 ▲▼で「PC設定の初期化」を選び、決定を押す



4 ◀▶で「はい」を選び、決定を押す

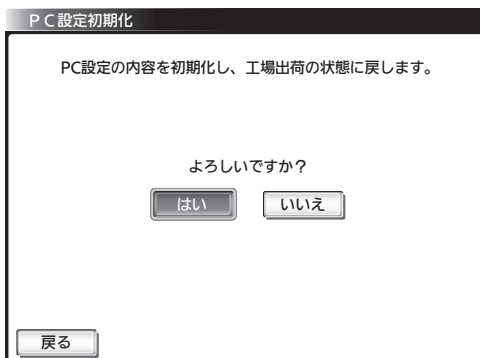

5 下の画面が表示されたら、決定を押す



6 戻るを押す

### お知らせ

「メニュー」→「設定」→「設定初期化」→「PC設定初期化」でも同様に初期化できます。 P.170

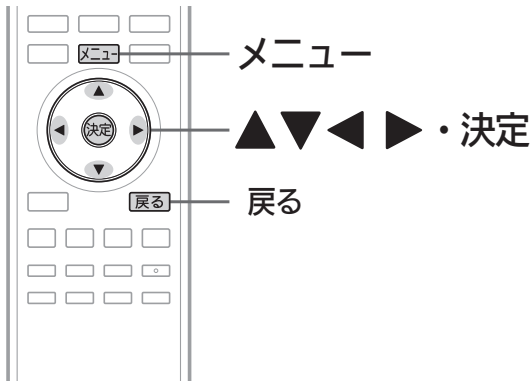

## デジタル音声出力の設定をする

本機とビットストリーム P.186 またはPCM P.186 対応のオーディオ機器を接続してデジタル音声を楽しむ場合 P.35~36 は、機器との接続後に以下の設定が必要です。デジタル音声出力(光)端子およびARC P.186 を使用したHDMI入力端子からのデジタル音声出力のフォーマットを切り換えます。ARCの音声出力フォーマットは光音声出力と同じとなります。

- 1 「機能設定」画面を表示する P.130
- 2 ▲▼で「入出力設定」を選び、決定を押す
- 3 ▲▼で「光音声出力設定」を選び、決定を押す
- 4 ▲▼で設定を選び、決定を押す

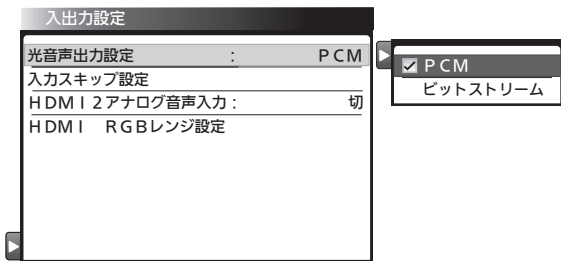

「PCM」……………ビットストリームに対応していないオーディオ機器を接続の場合に設定します。  
 「ビットストリーム」……………ビットストリームに対応しているオーディオ機器を接続の場合に設定します。

- 5 [メニュー]を押す

### お知らせ

リアリンクに対応していない外部オーディオアンプを使って音声を聞くときは、本機の音量を「0」にしてください。

## 外部入力のスキップ設定をする

HDMI入力に外部機器を接続していない場合は、以下の手順でスキップ「する」に設定してください。入力切替操作のときにスキップ(飛び越し)します。

- 1 「機能設定」画面を表示する P.130
- 2 ▲▼で「入出力設定」を選び、決定を押す
- 3 ▲▼で「入力スキップ設定」を選び、決定を押す

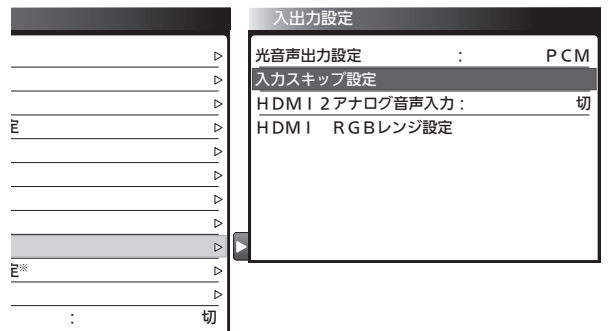

- 4 ▲▼でスキップしたい入力を選んでから、◀▶で「する」を選び、決定を押す



◀▶を押すごとに次のように切り換わります。

ビデオ、D端子のとき  
 オート ↔ しない

HDMI1/2、PCのとき  
 する ↔ しない

### お知らせ

ビデオ入力やD端子入力の場合、「オート」に設定しておくで、外部機器を接続していない入力だけを飛び越します。

- 5 [メニュー]を押す

# 機能設定をする(つづき)

## HDMI端子にパソコンをつなぐときの設定

本機とパソコンをHDMIケーブルでつなぐとき、次の設定が必要な場合があります。

### HDMI2アナログ音声入力

映像をHDMI2端子から、音声をPC入力音声端子から入力する場合、この設定を「入」にします。

#### 1 「機能設定」画面を表示する P.130

#### 2 ▲▼で「入出力設定」を選び、 決定を押す

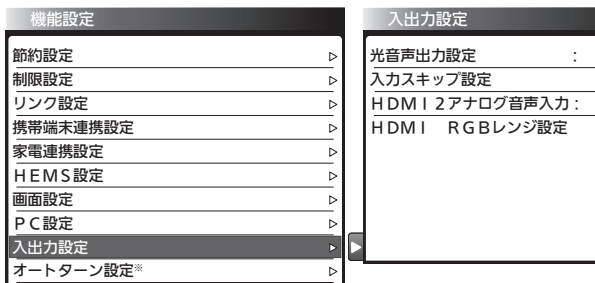

#### 3 ▲▼で「HDMI2アナログ音声入力」を選び、 決定を押す

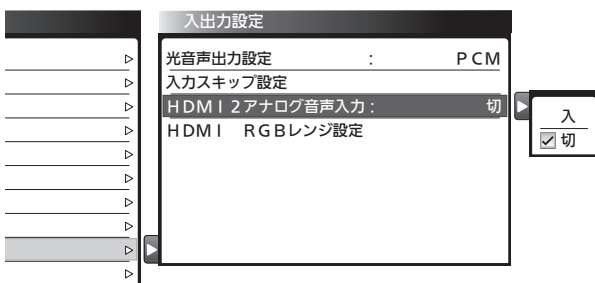

#### 4 ▲▼で「入」を選び、決定を押す

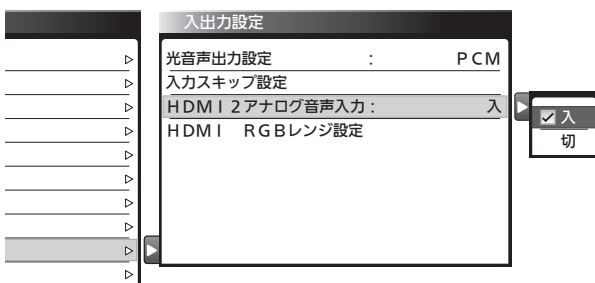

#### 5 Xメニューを押す

##### お知らせ

HDMI出力から音声が出ないパソコンをつなぐときは、必ずこの設定を「入」にしてください。パソコンのHDMI端子から音声が出力されているかどうかは、ご使用のパソコンメーカーにお問い合わせください。この設定に関係なく、PC入力の場合はアナログ音声入力に入力された音声が出ます。

## HDMI RGBレンジ設定

パソコンの画面が、黒が白っぽく、白が灰色っぽい、またはその逆に黒に近い色が黒に、白に近い色が白に見える場合に、この設定を「フルレンジ」または「リミテッド」にすると改善できる場合があります。通常は「自動設定」でご使用ください。

#### 1 「機能設定」画面を表示する P.130

#### 2 ▲▼で「入出力設定」を選び、 決定を押す

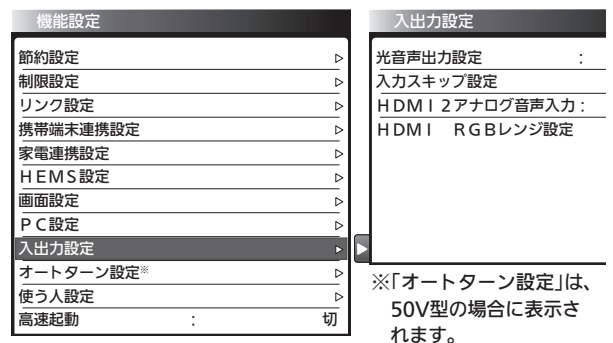

#### 3 ▲▼で「HDMI RGBレンジ設定」を選び、 決定を押す

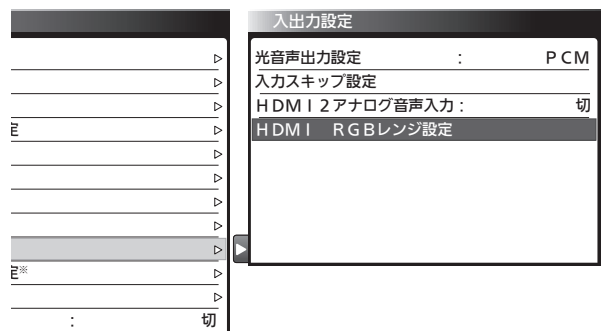

#### 4 ▲▼で設定を選び、決定を押す



#### 5 Xメニューを押す

## オートターンの設定をする

[50V型のみ]

オートターン **P.51** を無効にするための設定ができます。小さなお子様のいたづらを防げます。  
また、オートターンで本機の向きを変えたまま電源を切ったときに、自動で中央に戻すかどうかの設定ができます。

### 1 「機能設定」画面を表示する P.130

### 2 ▲▼で「オートターン設定」を選び、**決定**を押す

### 3 ▲▼で設定項目を選び、**決定**を押す



### 4 ▲▼で設定を選び、**決定**を押す



### 5 **メニュー**を押す

#### お知らせ

電源オフ時中央「入」では、

- 中央に戻るまで回転が止まりません。電源を切る(オフにする)際には本機の回りに障害物がないか、よくお確かめください。
- 本機が中央位置のときに電源を切ると、中央位置検出のため、わずかに回転しますが、異常ではありません。また、わずかに中央を過ぎることがあります。

#### オートターン設定の項目

オートターン	<input checked="" type="checkbox"/> 入 <input type="checkbox"/> 切	「切」で、オートターンが無効になり、小さなお子様のいたづらを防げます。
電源オフ時中央	<input type="checkbox"/> 入 <input checked="" type="checkbox"/> 切	「入」で、本機の電源を切ったときに自動で中央に戻るようになります。

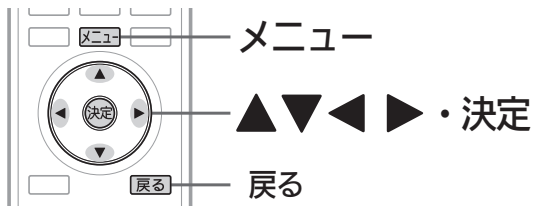

## 高速起動にする

この設定を「入」にすると、電源を入れてから映像が表示されるまでの時間を高速化します。  
内部の制御部が通電状態になるため、「切」のときと比較して、電源を切っているとき(電源表示灯が赤：待機状態)の消費電力が増えます。

### 1 「機能設定」画面を表示する P.130

### 2 ▲▼で「高速起動」を選び、**決定**を押す

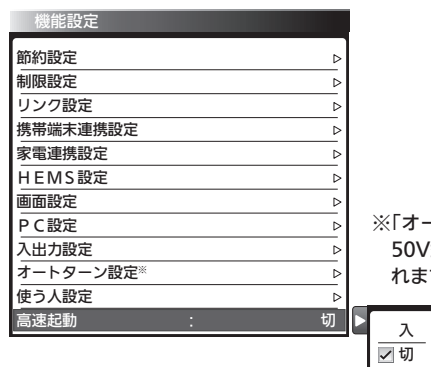

※「オートターン設定」は、50V型の場合に表示されません。

### 3 ▲▼で「入」を選び、**決定**を押す



### 4 **メニュー**を押す

機能設定をする

テレビをお好みの設定にする

# 機能設定をする(つづき)

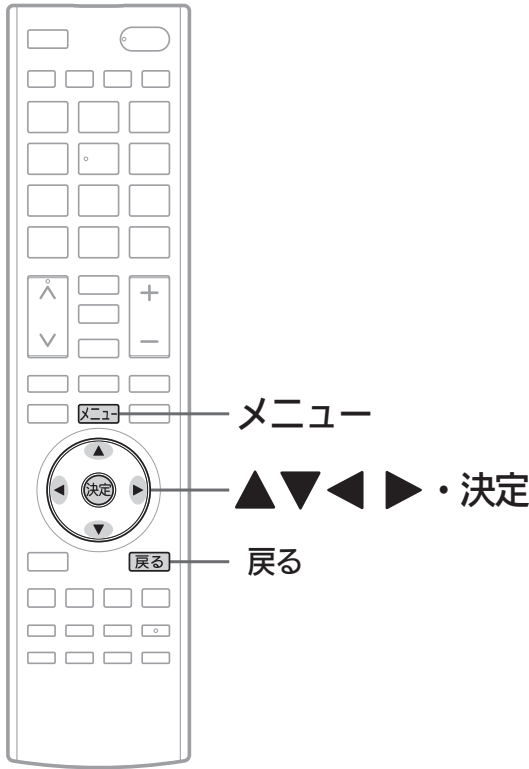

## 使う人設定をする

使う人に合わせた設定を3つのモードから選べます。それぞれのモードの設定内容は、お好みで変更することができます。

### 使う人のモードを切り換える

1 「機能設定」画面を表示する P.130

2 ▲▼で「使う人設定」を選び、  
決定を押す

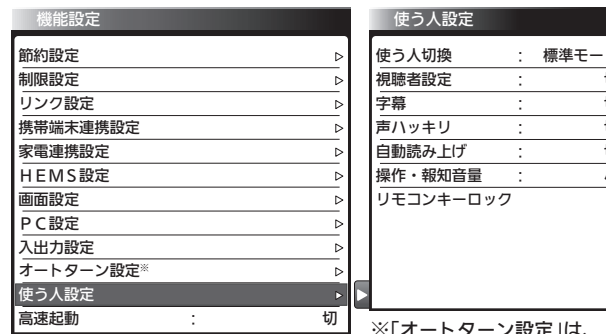

※「オートターン設定」は、50V型の場合に表示されます。

3 ▲▼で「使う人切換」を選び、  
決定を押す

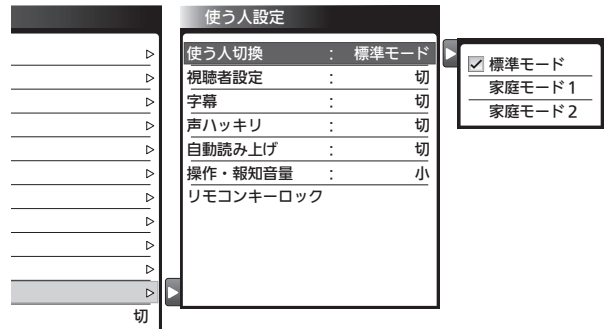

### 3つのモードと工場出荷時の設定内容

項目	工場出荷時の設定		
	標準モード	家庭モード1	家庭モード2
視聴者設定	切	シニア	ジュニア
字幕	切	切	切
声ハッキリ	切	入	切
自動読み上げ	切	入	切
操作音・報知音	小	標準	切
リモコンキーロック	すべてしない	すべてしない	すべてしない

#### お知らせ

「メニュー」→「テレビ操作」→「使う人切換」でも切り換えることができます。 P.91

4 ▲▼でお好みのモードを選び、  
決定を押す

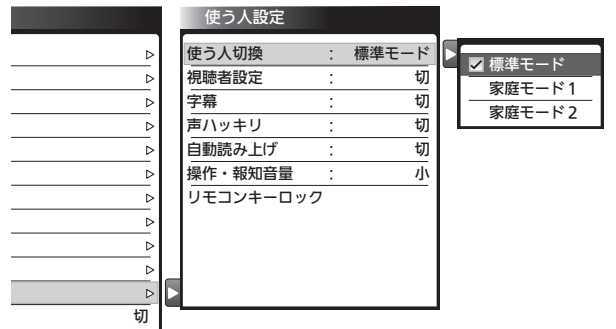

5 メニューを押す



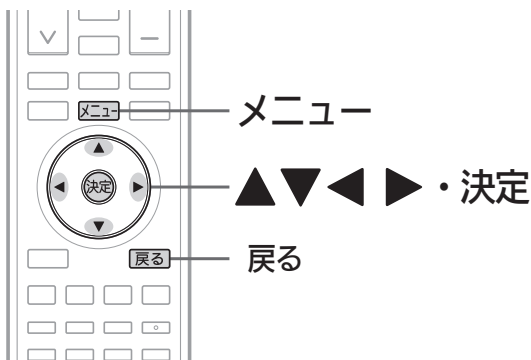

## 各モードの設定内容を変更する

「使う人切替」で現在選択されているモードの「視聴者設定」「字幕」「声ハッキリ」「自動読み上げ」「操作・報知音量」「リモコンキーロック」の設定をお好みで変更することができます。

### 1 「機能設定」画面を表示する P.130

### 2 ▲▼で「使う人設定」を選び、決定を押す

### 3 ▲▼で変更したい項目を選び、決定を押す

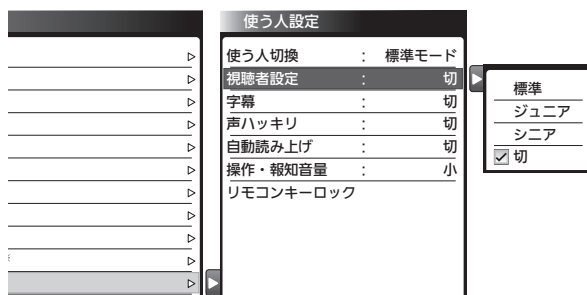

### 4 視聴者設定、字幕、声ハッキリ、自動読み上げ、操作・報知音量の場合

#### ▲▼で設定を選び、決定を押す

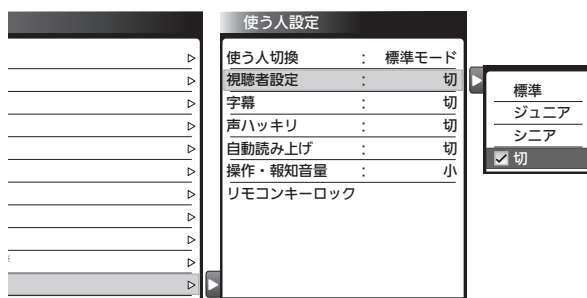

#### リモコンキーロックの場合

#### ▲▼でリモコンボタンを選んでから、◀▶で設定を選び、決定を押す

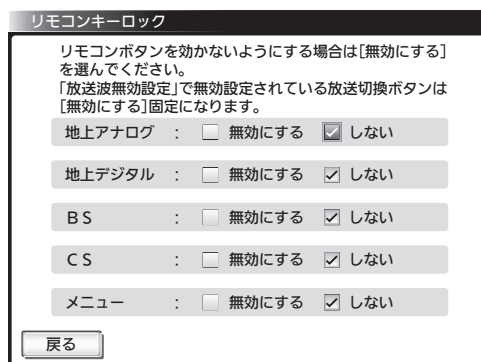

## 使う人設定の項目

使う人切替	<input checked="" type="checkbox"/> 標準モード <input type="checkbox"/> 家庭モード 1 <input type="checkbox"/> 家庭モード 2	以下の6つの項目を一括で切り換えます。
視聴者設定	標準 …… まぶしさをおさえつつクッキリした画面にします。 ジュニア …… テレビを長時間ご覧になるときや、アニメなど明るさの変化が大きいときにおすすめします。 シニア …… 画面全体が明るいときのまぶしさをおさえます。 <input checked="" type="checkbox"/> 切 …… 視聴者設定は、はたらかません。画面の明るさは通常のままです。	
字幕	<input type="checkbox"/> 第1言語 …… 番組の第1言語の字幕を表示します。 <input type="checkbox"/> 第2言語 …… 番組の第2言語の字幕を表示します。 <input checked="" type="checkbox"/> 切 …… 字幕や文字スーパーを表示しません。	
声ハッキリ	<input type="checkbox"/> 入 <input checked="" type="checkbox"/> 切	「入」で、アナウンサーや人の会話がより聞きやすくなります。雑音が気になるときは、「切」に設定してください。
自動読み上げ	<input type="checkbox"/> 入 <input checked="" type="checkbox"/> 切	「入」で、メニュー、番組表、番組内容、予約一覧などの画面で自動的に読み上げるように設定できます。
操作・報知音量	<input type="checkbox"/> 大 <input checked="" type="checkbox"/> 標準 <input type="checkbox"/> 小 <input type="checkbox"/> 切	操作音などの報知音を鳴らします。報知音の音量は三段階に切り換えることができます。
リモコンキーロック	リモコンボタンを効かないようにする場合は[無効にする]を選んでください。 「放送波無効設定」で無効設定されている放送切替ボタンは[無効にする]固定になります。           地上アナログ : <input type="checkbox"/> 無効にする <input checked="" type="checkbox"/> しない 地上デジタル : <input type="checkbox"/> 無効にする <input checked="" type="checkbox"/> しない BS : <input type="checkbox"/> 無効にする <input checked="" type="checkbox"/> しない CS : <input type="checkbox"/> 無効にする <input checked="" type="checkbox"/> しない メニュー : <input type="checkbox"/> 無効にする <input checked="" type="checkbox"/> しない	リモコンの放送切替ボタン(地上アナログ、地上デジタル、BS、CSの各ボタン)とメニューボタンを無効にするかどうかを設定します。

### 5 メニューを押す

機能設定をする

テレビをお好みの設定にする

# 初期設定をする

番組を視聴するための初期設定をします。

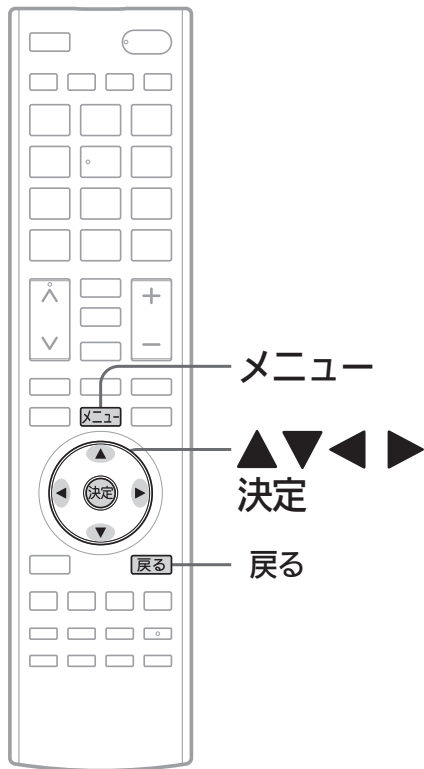

## 「初期設定」画面の表示のしかた

- 1 **メニュー** を押す
- 2 **▲ ▼** で「設定」を選び、**決定** を押す



- 3 **▲ ▼** で「初期設定」を選び、**決定** を押す



## 「初期設定」画面について

初期設定	
らくらく設定	
チャンネル設定	▶
放送波無効設定	
リモコンコード切替	
表示文字サイズ切替	: 標準
時刻表示	: 入
アンテナ設定	
居住地域設定	
郵便番号設定	
通信設定	
予約変更自動追従	: 入
自動ダウンロード	: 入
自動チャンネル再設定	: 入

### らくらく設定 P.147

テレビを見るために必要な設定が簡単にできます。

### チャンネル設定 P.148

テレビを見るためのチャンネル設定をします。

### 放送波無効設定 P.147

地上アナログ、地上デジタル、BSデジタル、110度CSデジタルごとに視聴するかどうかを設定します。

### リモコンコード切替 P.158

複数(最大4台)のテレビをご使用の場合、本機のリモコンで同時に動かないようにリモコンコードを切り換えることができます。

### 表示文字サイズ切替 P.160

チャンネル番号や音量などの文字サイズを切り換えます。

### 時刻表示 P.160

画面上に時刻を常時表示します。

### アンテナ設定 P.161

地上デジタル放送用アンテナとBS・110度CSデジタル放送用アンテナの受信レベルの確認や、BS・110度CSデジタル放送用アンテナのアンテナ電源を設定します。

### 居住地域設定 P.163

お住まいの地域を設定します。

### 郵便番号設定 P.163

お住まいの地域の郵便番号を設定します。

### 通信設定 P.164

データ放送の双方向通信やネットワークなどを、ブロードバンド回線経由で利用するのに必要な設定をします。

### 予約変更自動追従 P.168

予約した番組の放送時間が変更されたときに、予約の時間を修正するか、取り消すかを設定します。

### 自動ダウンロード P.169

電源を切っているとき(電源表示灯が赤:待機状態)に、機能アップや機能改善のためにソフトウェアを自動で書き換えるかどうかを設定します。

### 自動チャンネル再設定 P.168

地上デジタル放送のチャンネル更新を自動で行うかどうかを設定します。

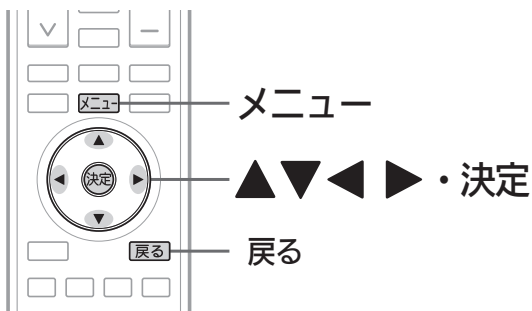

## らくらく設定で再設定する

1 「初期設定」画面を表示する P.146

2 ▲▼で「らくらく設定」を選び、決定を押す

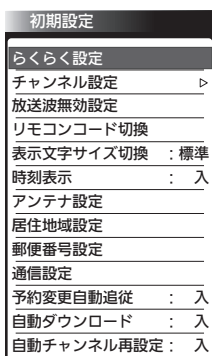

3 「次へ」が選ばれている状態で、決定を押す

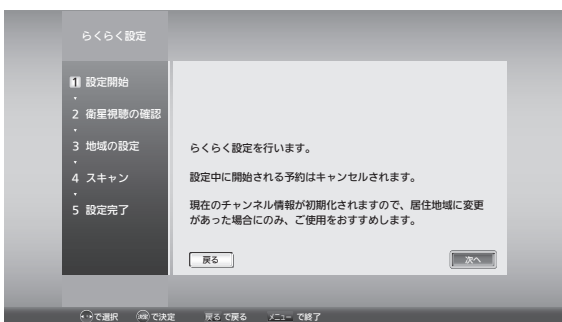

4 42～45ページの設定を行う

ある放送局だけ映りが悪い、ある部屋だけ映りが悪いなどの症状があるときは、「屋内配線も重要です」P.46をご覧ください。

## 放送波無効設定をする

特定の放送波を無効にすることができます。「無効にする」に設定された放送波の放送切替ボタンは、効かなくなります。

1 「初期設定」画面を表示する P.146

2 ▲▼で「放送波無効設定」を選び、決定を押す

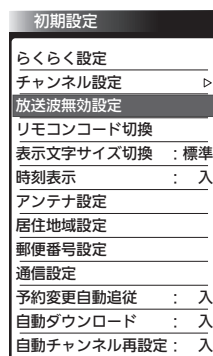

3 ▲▼で無効にしたい放送波を選んでから、◀▶で「無効にする」を選び、決定を押す

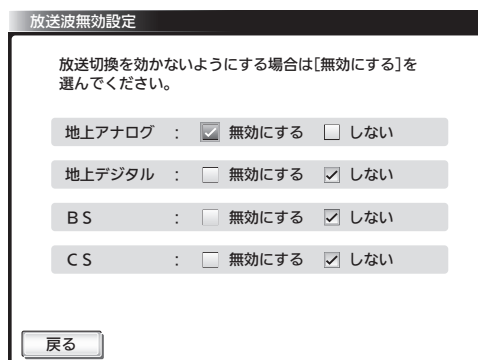

4 メニューを押す

初期設定をする

テレビをお好みの設定にする

# 初期設定をする(つづき)

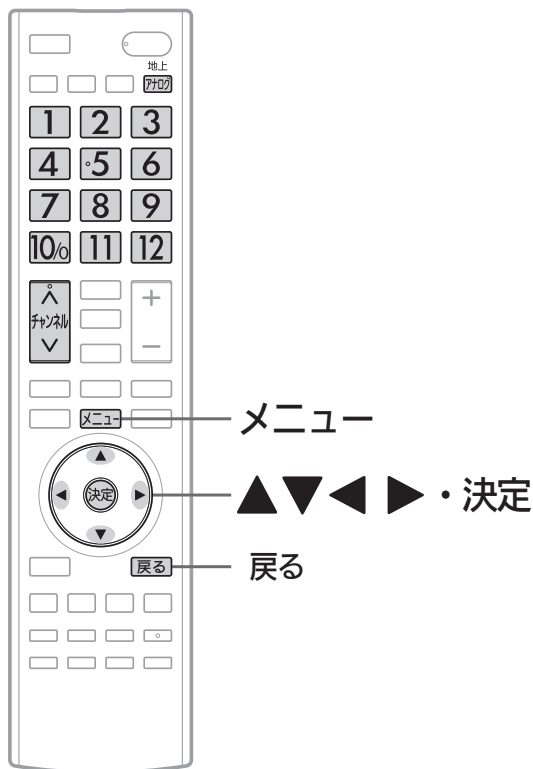

## アナログ放送のチャンネル設定をする

ケーブルテレビなどのアナログ放送を見るにはチャンネル設定が必要です。お買い上げ時の「らくらく設定」で設定済みですが、必要に応じて設定し直してください。チャンネルは、36個まで設定することができます。

### 「地上アナログ自動」で設定する

- 1 **地上アナログ** を押してアナログ放送を選んでから、「初期設定」画面を表示する P.146
- 2 ▲▼で「チャンネル設定」を選び、**決定** を押す

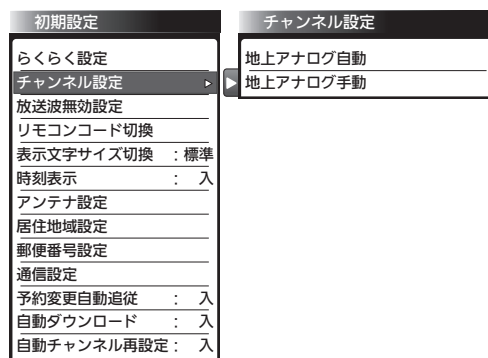

次ページへつづく

### アナログ放送のチャンネル設定の進めかた

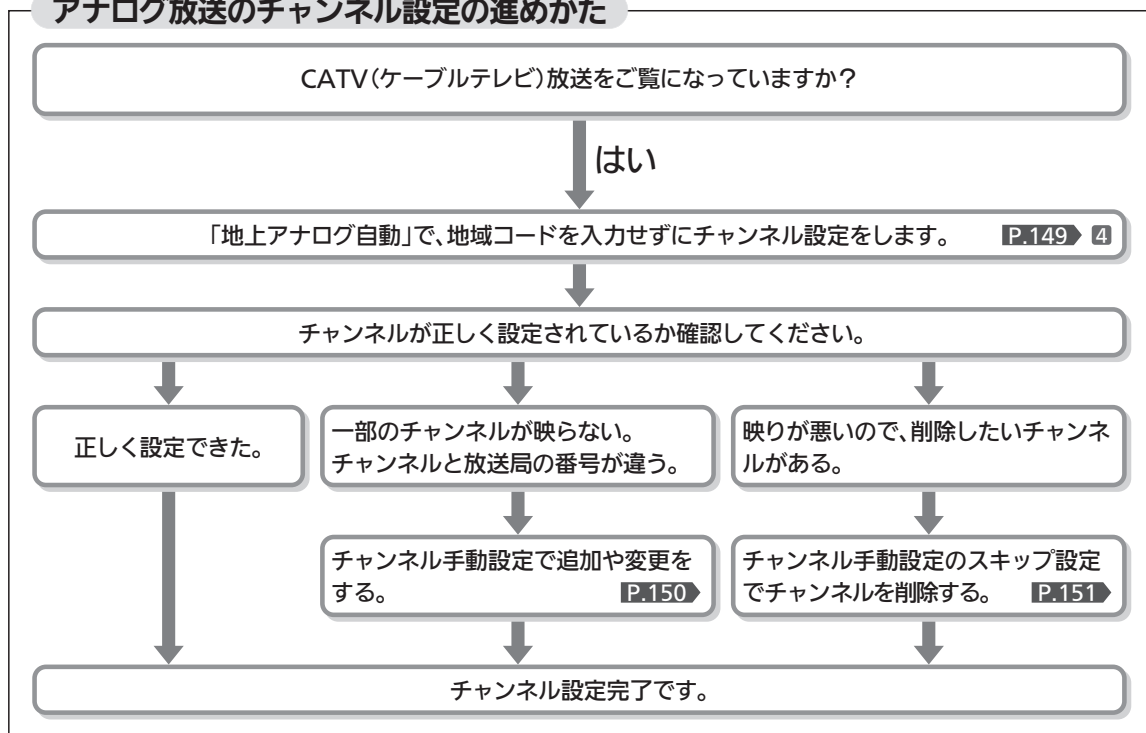

### 3 ▲▼で「地上アナログ自動」を選び、**決定**を押す

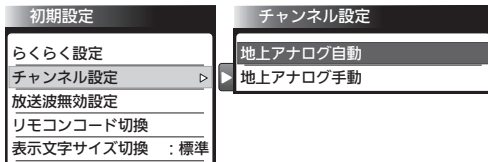

### 4 「地域コード」を入力せずに(「----」のまま)、**決定**を2度押す

入力してしまったときは、◀でカーソルを1ケタ目に戻してから **11** を押すと、「----」になります。

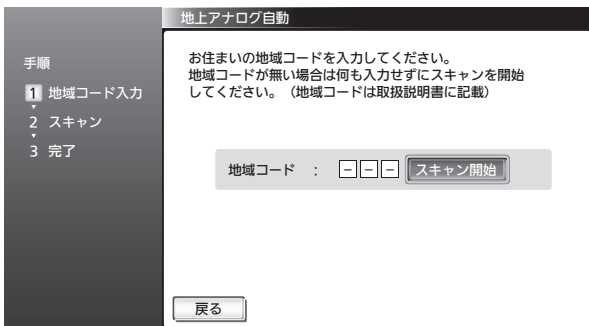

- スキャン中に **戻る** を押すと、設定を中断できます。

### 5 自動設定が終わって下の画面が表示されたら、**決定**を押す

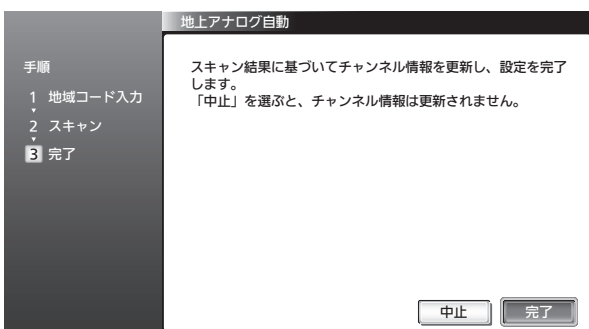

### 6 チャンネルボタン **1** ~ **12** やチャンネル **1** ~ **12** を押してみて、正しく設定されたかどうかを確認する

#### 正しく設定できなかった場合

- 受信できないチャンネルがある場合
  - 画面表示をリモコンのチャンネルボタンに合わせたいとき
  - 映りが悪いので受信したくないチャンネルがある場合
- 「地上アナログ手動」で変更してください。 **P.150**

#### お知らせ

- スキャン中はざらざらした画面(ノイズ)になることがあります。設定が終わるまで、しばらくお待ちください。

#### 「地上アナログ自動」設定の終了後、

- 設定したチャンネルは、**1** ~ **12** またはチャンネル **1** ~ **12** (順・逆) で選局できます。
- お好みのチャンネルボタンに設定し直したいときや、画面表示をリモコンのチャンネルボタンに合わせたいときは、「地上アナログ手動」で変更してください。 **P.150**

# 初期設定をする(つづき)

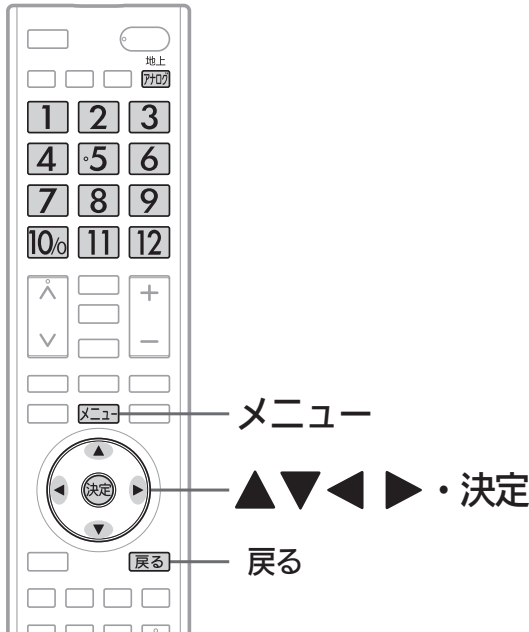

## 「地上アナログ手動」で設定する

アナログ放送のチャンネルの追加や変更などができます。

**1** 地上  
[F10]を押してアナログ放送を選んでから、「初期設定」画面を表示する [P.146]

**2** ▲▼で「チャンネル設定」を選び、  
決定を押す

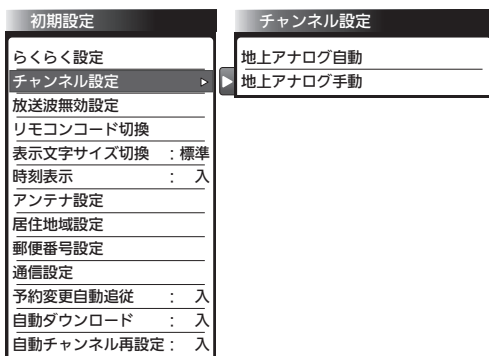

**3** ▲▼で「地上アナログ手動」を選び、  
決定を押す

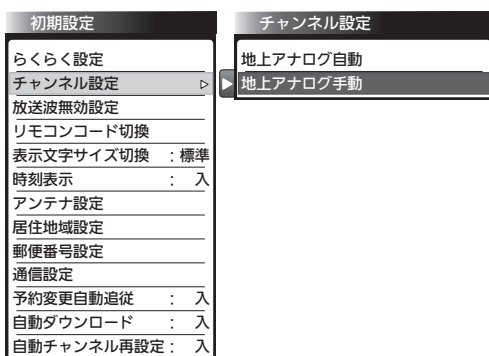

## チャンネルの追加や変更をしたいとき

例：リモコンのチャンネルボタン [2] を押したときに、UHF放送の32チャンネルが映るようにする

**4** ▲▼で「ボタン2」を選ぶ



●CATV放送のチャンネル設定をするときや、表示されているボタンに空き番号がないときは、▼を押すとスクロールします。チャンネルは36個まで設定できます。

**5** ▶で「選局」を選んでから、  
▲▼で「32」を選ぶ



●「表示」の番号もいっしょに切り換わります。

### 「選局」と「表示」の番号の選びかた

▲を押すと次のように切り換わります。

←1 → … → 62 → C13 → … → C63 →

▼を押すと次のように切り換わります

← C63 → … → C13 → 62 → … → 1 →

次ページへつづく

### 画面表示をリモコンのチャンネルボタンと合わせたいとき

手順5で表示させた番号と同じでよい場合は、手順6は行いません。

- 6** ▶で「表示」を選んでから、  
▲▼で「2」を選ぶ

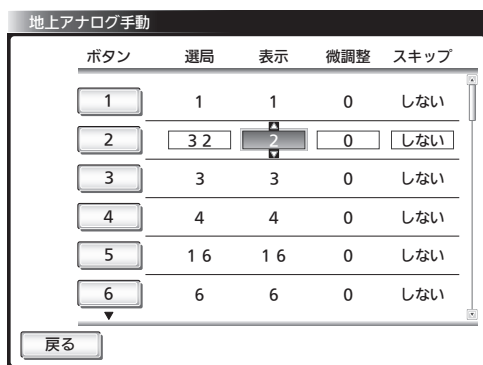

### 放送局、中継局の送信周波数がずれているとき 周波数をずらして見やすくするとき

通常は手順7は行いません。色が消えたり、しま模様が出ていたり映像が不安定なときは、見やすくなる場合があります。

- 7** ▶で「微調整」を選んでから、▲▼で  
見やすい画面になるように調整する



### 放送のないチャンネルを飛び越し(スキップ)するとき

「スキップ」を「する」に設定したチャンネルは、チャンネルへVで選局するとき飛び越します。

ボタン13~36は、工場出荷時にスキップされています。

例：チャンネルボタン10をスキップする

- 8** ◀▶で「ボタン」を選んでから、  
▲▼で「10」を選ぶ



- 9** ▶で「スキップ」を選んでから、  
▲▼で「する」を選ぶ

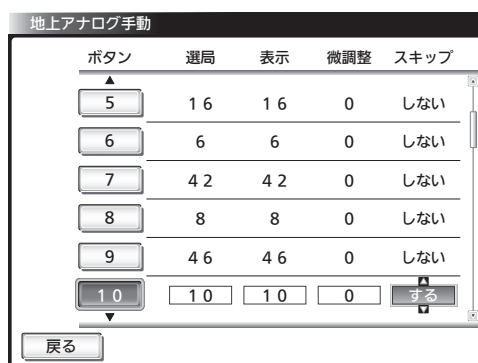

- 10** [メニュー]を押す

# 初期設定をする(つづき)

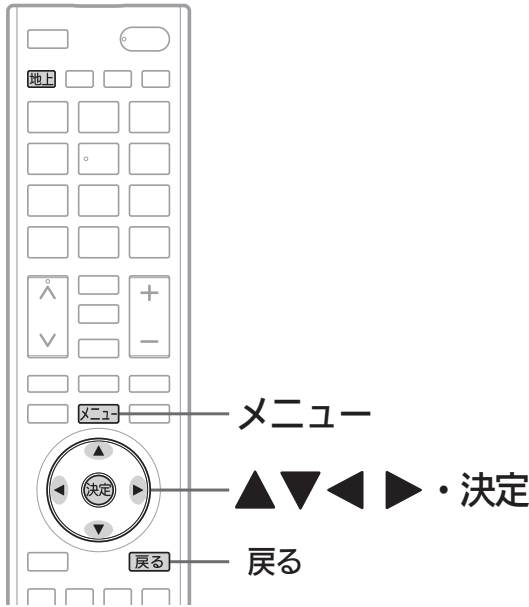

## 地上デジタル放送のチャンネル設定をする

転居された場合や、お住まいの地域で放送局の開局・変更があった場合には、チャンネル設定が必要です。地上デジタル放送を見るための、お住まいの地域の情報を取得します。転居された場合は、「初期スキャン」を行ってください。

居住地域設定や隣接地域設定で指定した地域の放送局で、開局や周波数変更の可能性があるときは、テレビからのお知らせ **P.94** でお知らせします。この場合、「再スキャン」を行ってください。自動チャンネル再設定 **P.168** を「入」にしておくこと、電源を切っているとき(電源表示灯が赤：待機状態)に本機が自動で「再スキャン」を行います。

### 転居したときや、お住まいの地域で放送局の開局・変更があったとき

**1** **地上** を押して地上デジタル放送を選んでから、「初期設定」画面を表示する **P.146**

**2** ▲▼で「チャンネル設定」を選び、**決定** を押す

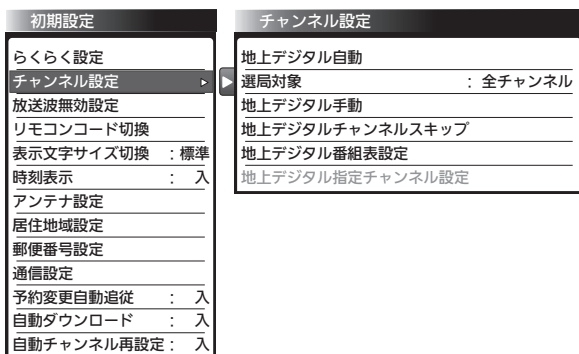

**3** ▲▼で「地上デジタル自動」を選び、**決定** を押す

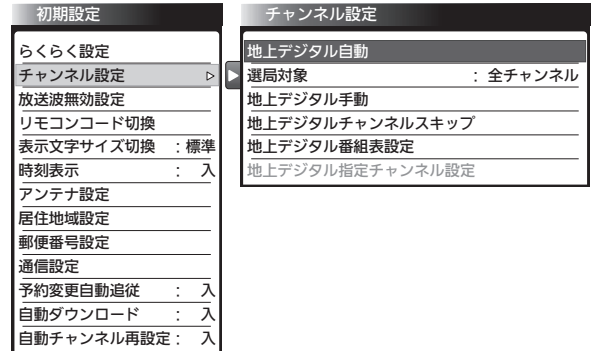

### 転居したとき

放送局の開局・変更があったときは、手順**4**~**6**は必要ありません。手順**7**に進んでください。

**4** ▲▼で「初期スキャン」を選び、**決定** を押す

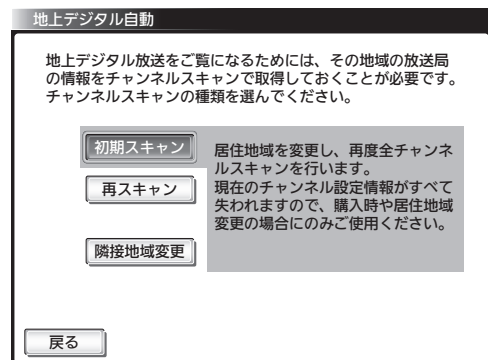

「全情報の初期化」**P.171** をしたあとには、「居住地域を設定し、全チャンネルスキャンを行います」と表示されます。

**5** ▲▼でお住まいの地域を選び、**決定** を押す

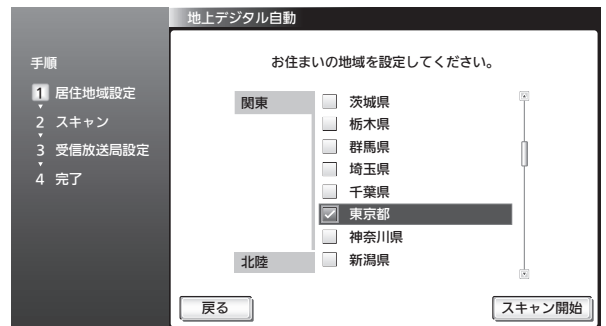

次ページへつづく



## 6 ▶で「スキャン開始」を選び、**決定**を押す

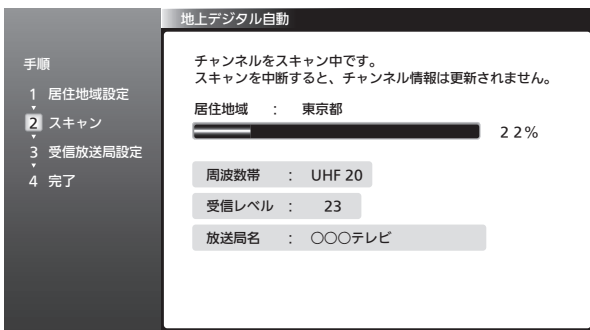
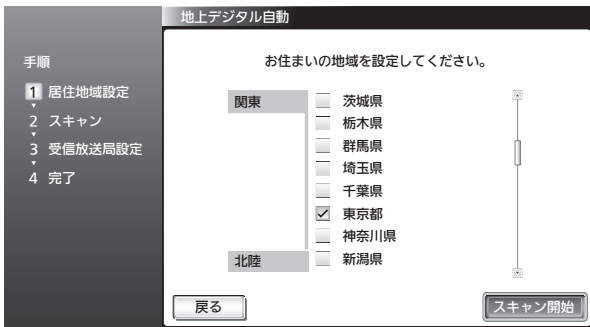

- スキャン中に**戻る**を押すと、設定を中断できます。

### 放送局の開局・変更があったとき

手順4～6を行った場合、手順7は必要ありません。

## 7 ▲▼で「再スキャン」を選び、**決定**を押す

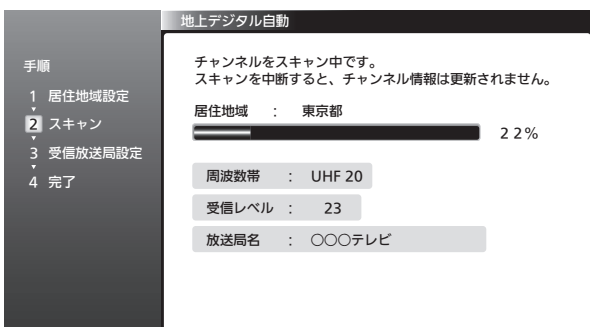
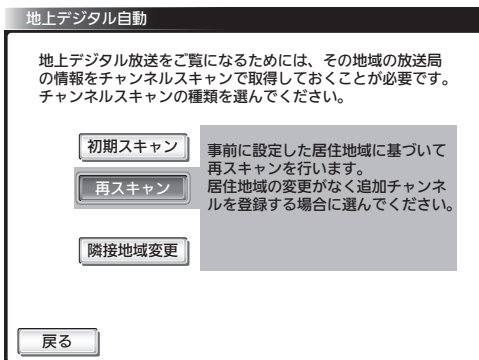

- スキャン中に**戻る**を押すと、設定を中断できます。

## 8 受信した放送局を確認し、**決定**を押す

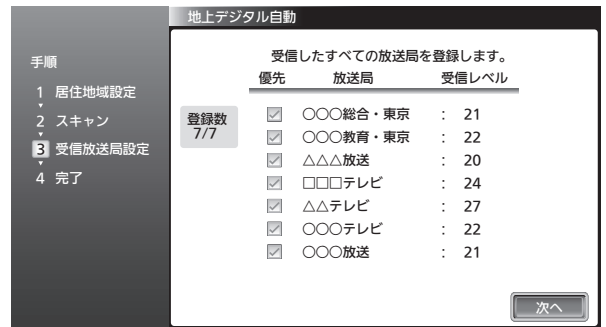

## 9 「完了」が選ばれていることを確認し、**決定**を押す

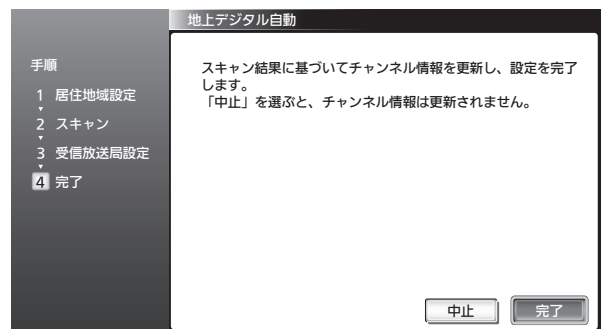

- **決定**を押すと、手順3の画面に戻ります。

## 10 **メニュー**を押す

### お知らせ

- 受信できる地上デジタル放送のチャンネルがひとつもない場合は、
  - アンテナが正しく接続されていない
  - 受信レベルが小さい
 の可能性があります。アンテナの接続またはお住まいの地域の地上デジタル放送の電波状況をご確認ください。
- 放送のない時間帯に設定を行うとチャンネルが登録されませんので、放送のある時間帯に行ってください。

ある放送局だけ映りが悪い、ある部屋だけ映りが悪いなどの症状があるときは、「屋内配線も重要です」  
P.46 をご覧ください。

# 初期設定をする(つづき)

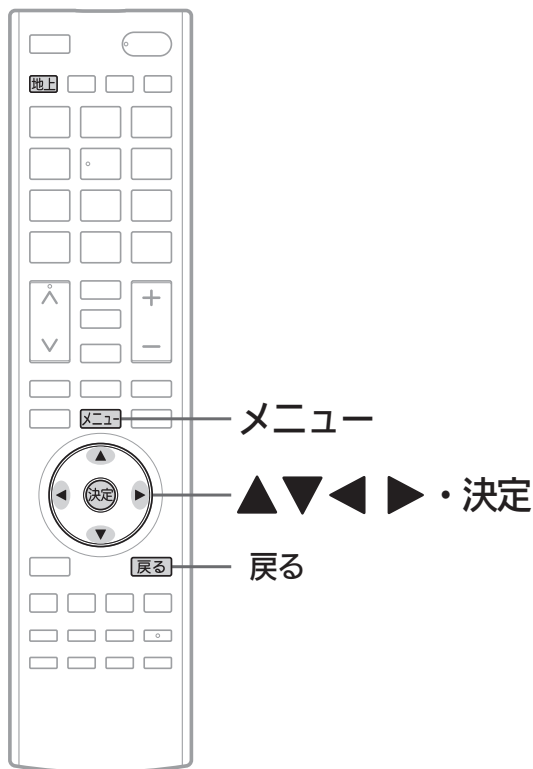

メニュー  
 ▲▼◀▶・決定  
 戻る

## 隣接地域を変更したいとき

隣接地域に指定すると、開局・変更情報がテレビからのお知らせで受け取れるようになります。  
 隣接地域は、「らくらく設定」や「初期スキャン」で居住地域を設定したときに自動的に選ばれますが、お住まいの地域に合わせ変更することもできます。

**1** **地上** を押して地上デジタル放送を選んでから、「初期設定」画面を表示する **P.146**

**2** ▲▼で「チャンネル設定」を選び、**決定** を押す

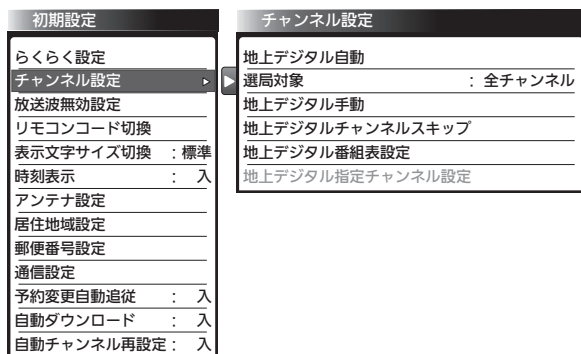

**3** ▲▼で「地上デジタル自動」を選び、**決定** を押す

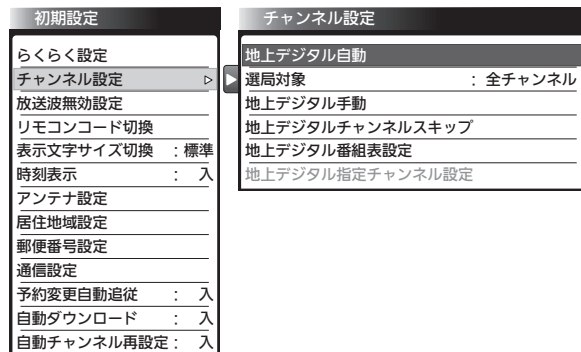

**4** ▲▼で「隣接地域変更」を選び、**決定** を押す

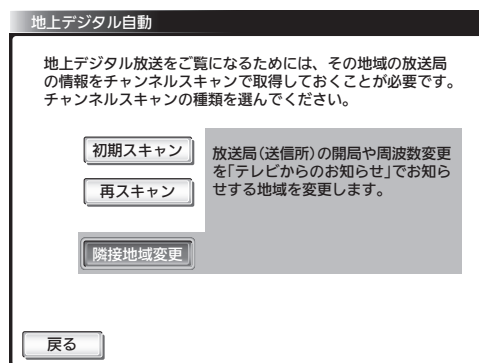

**5** ▲▼で隣接地域を選んでから、**決定** を押して、 をつける

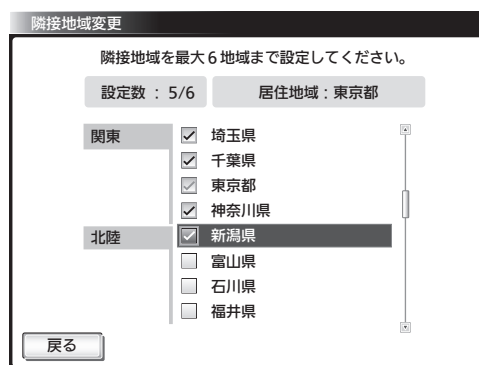

設定できる地域は、最大6地域までです。

■ 設定されている地域を削除したいときは  
 ▲▼で削除したい地域を選んでから、**決定** を押して、 をはずす

**6** **メニュー** を押す

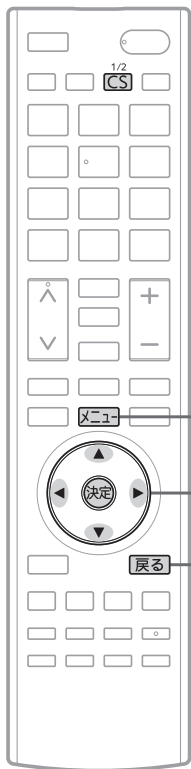

メニュー

▲▼◀▶・決定

戻る

## リモコンにデジタル放送のチャンネルを追加する

リモコンの **1** ~ **12** ボタンにチャンネルが設定されていないボタンがあるとき、チャンネルを追加することができます。

また、設定されているチャンネルを、お好みで別のチャンネルに変更できます。

例：110度CSデジタル放送のチャンネルを追加するとき

**1** **CS** を押してCS1またはCS2を選んでから、「初期設定」画面を表示する **P.146**

**2** ▲▼で「チャンネル設定」を選び、**決定** を押す

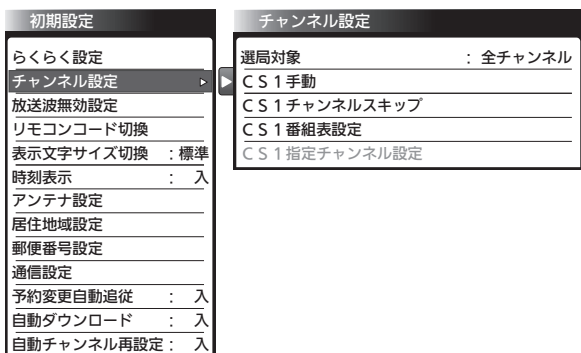

**3** ▲▼で「CS1手動(またはCS2手動)」を選び、**決定** を押す

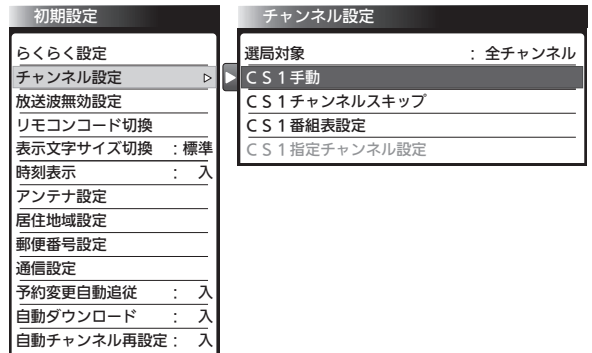

**4** ▲▼◀▶で設定したいリモコン番号を選び、**決定** を押す

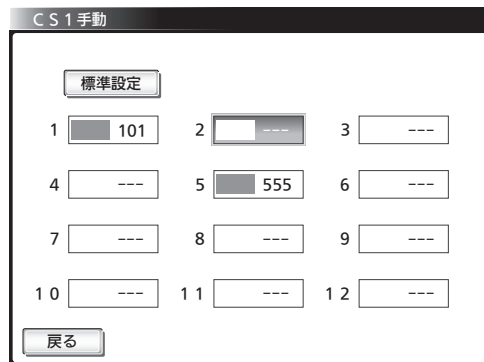

- 「—」のボタンが、チャンネルが設定されていないボタンです。
- ▲▼◀▶で「標準設定」を選んで**決定**を押すと、本機が自動で設定する状態に戻ります。

**5** ▲▼で追加したいチャンネルを選び、**決定** を押す

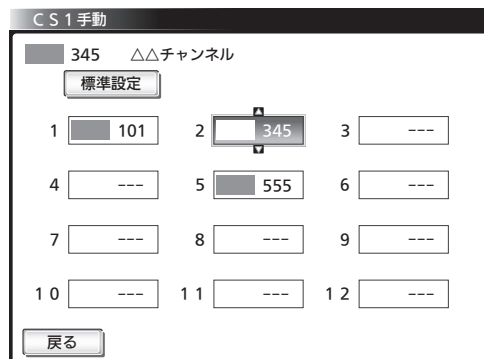

**6** 設定が終わったら、**メニュー** を押す

初期設定をする

テレビをお好みの設定にする

# 初期設定をする(つづき)

## チャンネルの飛び越し(スキップ)を設定する

デジタル放送の視聴しないチャンネルや同じ内容のチャンネルをチャンネルハVボタンで選局するときに飛び越し(スキップ)するようにします。

例：地上デジタル放送の設定をするとき

1 **地上** を押して地上デジタル放送を選んでから、「初期設定」画面を表示する P.146

2 ▲▼で「チャンネル設定」を選び、**決定**を押す

3 ▲▼で「選局対象」を選び、**決定**を押す

4 ▲▼で「全チャンネル」を選び、**戻る**を押す

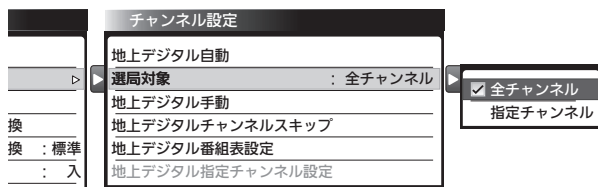

●放送波ごとに「全チャンネル」か「指定チャンネル」かを設定することはできません。

5 ▲▼で「地上デジタルチャンネルスキップ」を選び、**決定**を押す

6 ▲▼でスキップしたいチャンネルを選んでから、**決定**を押して  をはずす

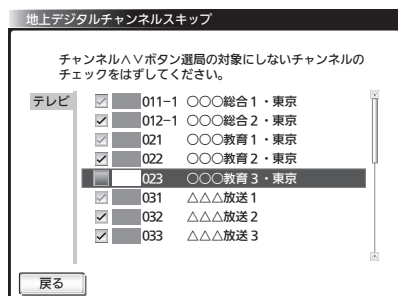

●チャンネルをスキップすると、 が  に変わります。  
● がついていないチャンネルは、チャンネルハVボタンで選局するときにスキップされます。

7 **Xメニュー** を押す

### お知らせ

- 放送局によっては、時間帯ごとに複数(2~3程度)のチャンネルで同一の内容を放送したり、それぞれのチャンネルで別の内容を放送する場合があります。スキップ設定する場合は、番組表などで放送内容を確認してから行ってください。
- 複数チャンネルで同一の内容を放送している場合は、自動的にスキップされます。

## 番組表に表示しないチャンネルを設定する

デジタル放送の、視聴しないチャンネルや同じ内容のチャンネルを番組表に表示しないようにします。

例：地上デジタル放送の設定をするとき

1 **地上** を押して地上デジタル放送を選んでから、「初期設定」画面を表示する P.146

2 ▲▼で「チャンネル設定」を選び、**決定**を押す

3 ▲▼で「選局対象」を選び、**決定**を押す

4 ▲▼で「全チャンネル」を選び、**戻る**を押す

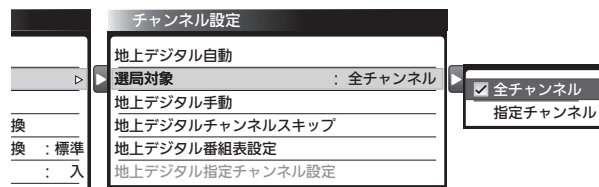

●放送波ごとに「全チャンネル」か「指定チャンネル」かを設定することはできません。

5 ▲▼で「地上デジタル番組表設定」を選び、**決定**を押す

6 ▲▼で番組表に表示しないチャンネルを選んでから、**決定**を押して  をはずす

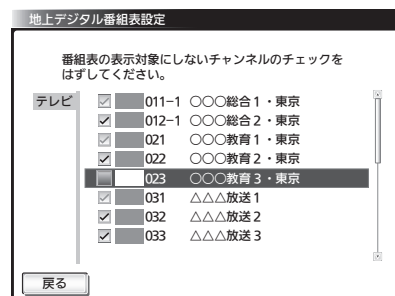

●チャンネルをスキップすると、 が  に変わります。  
● がついていないチャンネルは、番組表に表示されません。

7 **Xメニュー** を押す

### お知らせ

- 放送局によっては、時間帯ごとに複数(2~3程度)のチャンネルで同一の内容を放送したり、それぞれのチャンネルで別の内容を放送する場合があります。スキップ設定する場合は、番組表などで放送内容を確認してから行ってください。
- 複数チャンネルで同一の内容を放送している場合は、自動的にスキップされます。

## 番組表や選局を好みのチャンネル、順番に設定する

チャンネルハVボタンでデジタル放送を選局するときや番組表で、指定したチャンネルだけ表示したり並び順を好みに設定します。

例：BSデジタル放送の設定をするとき

- 1 **[BS]**を押してBSデジタル放送を選んでから、「初期設定」画面を表示する P.146
- 2 ▲▼で「チャンネル設定」を選び、**[決定]**を押す
- 3 ▲▼で「選局対象」を選び、**[決定]**を押す
- 4 ▲▼で「指定チャンネル」を選び、**[戻る]**を押す



- 放送波毎に「全チャンネル」か「指定チャンネル」かを設定することはできません。先に他の放送波で「全チャンネル」→「チャンネルスキップ」または「番組表設定」を行っていても無効となりますので、同じ設定となるよう以下の設定を行う必要があります。

- 5 ▲▼で「BS指定チャンネル設定」を選び、**[決定]**を押す
- 6 視聴したいチャンネルを指定するときは、
  - ① ◀▶で「チャンネル」に移動し一覧から▲▼で指定したいチャンネルを選び、**[決定]**を押す
  - ② ▲▼で視聴するチャンネルを選び、**[決定]**を押す  
視聴したいチャンネルがない場合は「---」を選びます。

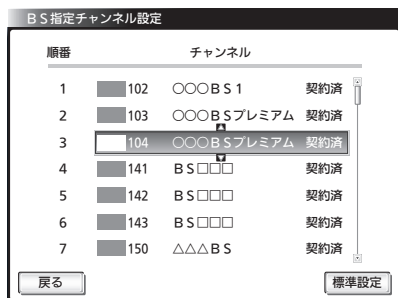

- 既に一覧にあるチャンネルは選べません。
- データやラジオのチャンネルも選べます。

- 7 並び順をかえるときは ▲▼で順を入れ換えるチャンネルを選び、**[緑]**を押す



- 8 ▲▼で並べたい順番に移動させ、**[決定]**を押す
  - チャンネルハVボタンの選局順と番組表での並びは同じになります。別々に設定することはできません。
- 9 設定が終わったら、**[メニュー]**を押す

### 標準のチャンネル、順に戻したいとき

◀▶ ▲▼で **[標準設定]** を選び、**[決定]** を押す

### お知らせ

「指定チャンネル」に設定すると、チャンネルが増えたときに自動で番組表に追加されません。「指定チャンネル設定」で追加してください。

初期設定をする

テレビをお好みの設定にする

# 初期設定をする(つづき)

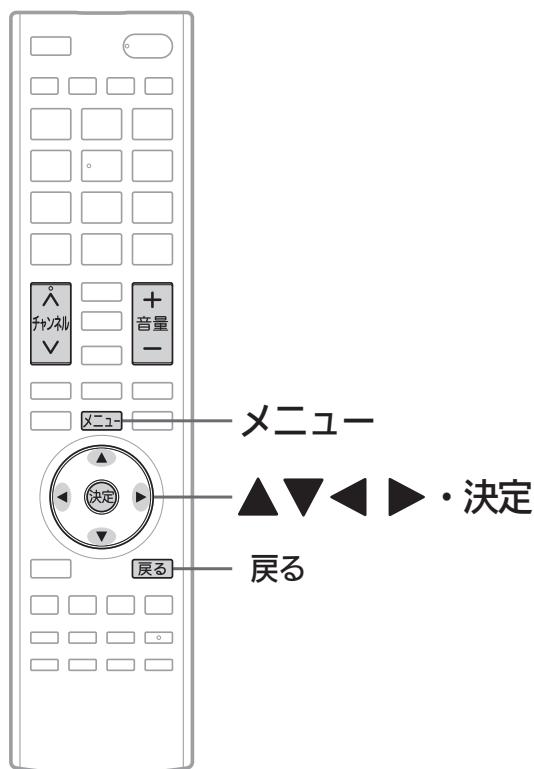

## リモコンコードを切り換える

本機の近くに他の当社製テレビを設置している場合は、リモコンコードを切り換えるとリモコンの誤動作を防げます。

工場出荷時は「リモコン1」に設定されています。

例：リモコン1からリモコン2に切り換えるとき

- 1 「初期設定」画面を表示する P.146
- 2 ▲▼で「リモコンコード切換」を選び、**決定**を押す

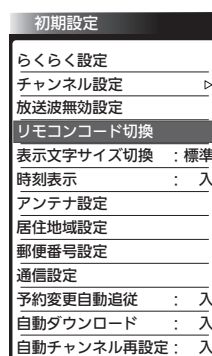

- 3 「コード切換開始」が選ばれていることを確認し、**決定**を押す

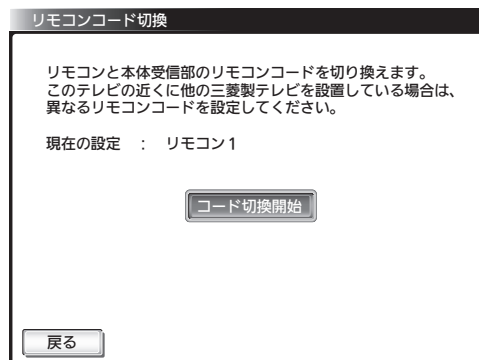

- 4 ▲▼で「リモコン2」を選び、**決定**を押す

● テレビ側がリモコン2に設定されます。

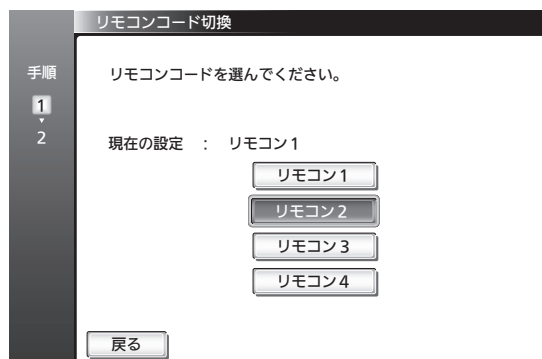

## 5 チャンネルVと決定を同時に押して リモコン側もリモコン2に設定する

- リモコン側のコード切替方法は、リモコン背面にも記載しています。

[コードの切り換え方法]

次のボタンと決定を同時に3秒以上押す。

リモコン1・・・チャンネルハ

リモコン2・・・チャンネルV

リモコン3・・・音量+

リモコン4・・・音量-

- 同時押しは、しっかり3秒以上の長押しを行ってください。時計を見ずに感覚で秒数を数える場合は実際の時間より短くなることがありますので、十分余裕を持って押し続けてください。

## 6 もう一度決定を押す

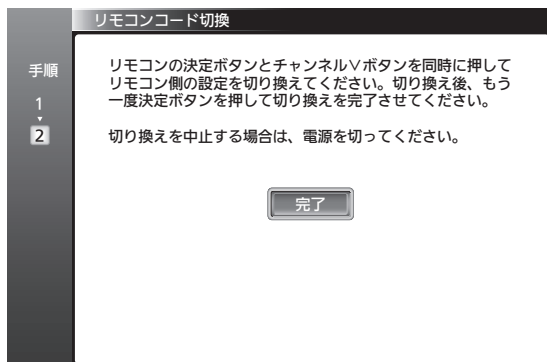

- リモコンコードが変更されると、手順2の画面に戻ります。画面が切り換わらない場合は、再度手順5の操作をしてください。
- リモコンコード切替を中止したいときは、決定を押さずに、本体側面にある電源ボタンで電源を入れ直してください。手順5を行った後の場合は、チャンネルハと決定を同時に押してリモコン側のコードを元に戻します。

## 7 メニューを押す

### お知らせ

テレビ側とリモコン側でリモコン1~4が一致していないと、リモコンでの操作はできません。その場合は画面右下にテレビ側で設定されているコードを示すアイコン **P.185** が表示されますので、それに合わせてリモコン側の設定を変更してください。

# 初期設定をする(つづき)

## チャンネル番号や音量などの文字サイズを切り換える

番組のチャンネル番号、映像や音声の種類、現在時刻などの文字サイズを切り換えることができます。

1 「初期設定」画面を表示する P.146

2 ▲▼で「表示文字サイズ切換」を選び、**決定**を押す

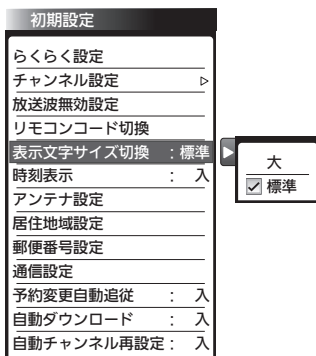

3 ▲▼で設定を選び、**決定**を押す

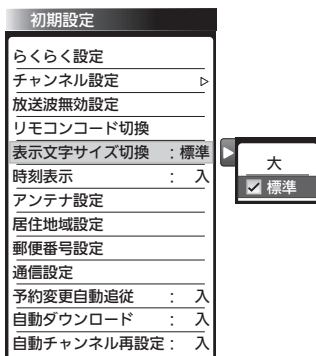

4 **Xニュー**を押す

### お知らせ

画面表示ボタン **P.60** を押したときに表示される次の表示については、文字サイズを切り換えられません。

- ・ 節電メーター
- ・ 画面サイズ
- ・ 明るさセンサー
- ・ 未読のお知らせの有無
- ・ オンタイマー

## 時刻を常時表示する

画面上に時刻を常時表示します。

1 「初期設定」画面を表示する P.146

2 ▲▼で「時刻表示」を選び、**決定**を押す

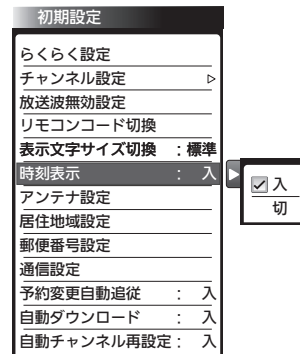

3 ▲▼で設定を選び、**決定**を押す

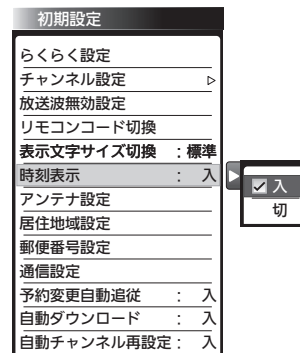

4 **Xニュー**を押す



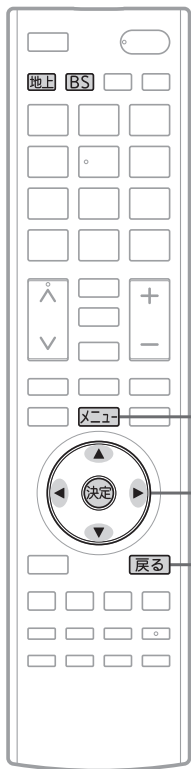

メニュー

▲▼◀▶・決定

戻る

## アンテナ設定をする

デジタル放送用のアンテナを最初に設置するときや転居したときなどは、受信レベルの数値がアンテナの向きを決める目安になります。また、BS・110度CSアンテナを接続したときは、アンテナ電源の設定が必要です。

### 地上デジタル放送用のアンテナを設置したとき

1 **地上**を押して地上デジタル放送を選んでから、「初期設定」画面を表示する P.146

2 ▲▼で「アンテナ設定」を選び、**決定**を押す



受信レベルを目安にして、アンテナの向きを決めます。

3 受信レベルを確認する

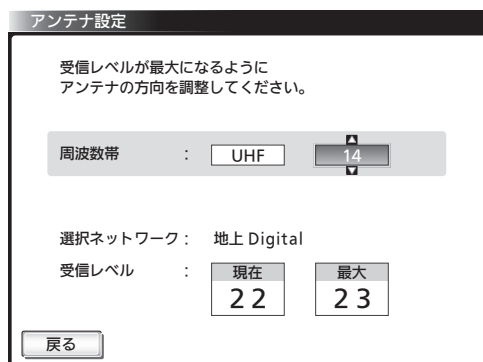

4 **メニュー**を押す

### お知らせ

受信レベルで表示される数値は、受信信号電力対雑音電力比の換算値で、受信状況を知るための手助けとなります。安定して視聴できるレベルは「22以上」が目安ですが、地上デジタル放送では、放送局、環境によって数値が大きく外れることがあります。地上デジタル放送の受信可能地域については、総務省 地上デジタルコールセンター P.172 へお問い合わせください。

初期設定をする

テレビをお好みの設定にする

# 初期設定をする(つづき)

## BS・110度CSアンテナを接続したとき

1 **[BS]** を押してBSデジタル放送を選んでから、「初期設定」画面を表示する **P.146**

2 ▲▼で「アンテナ設定」を選び、**決定**を押す

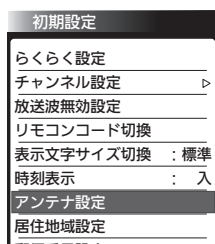

BS・110度CSアンテナの接続先によって、アンテナ電源の設定を選びます。

3 ▲または▼で設定を選び、**決定**を押す

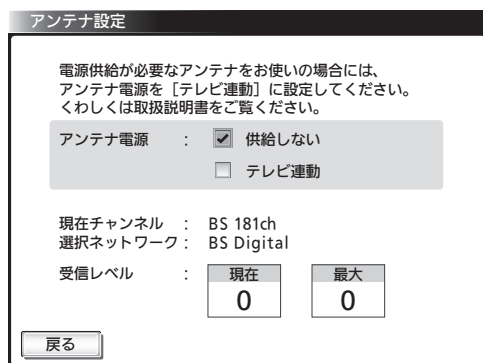

### 供給しない

他の機器からBS・110度CSアンテナへの電源供給をしている場合や、マンションなどで共同受信している場合を選びます。BS・110度CSアンテナへの電源は、本機から供給しません。

### テレビ連動

BS・110度CSアンテナに本機を直接つないでいる場合を選びます。BS・110度CSアンテナへの電源は、本機の電源と連動して本機から供給します。

BS・110度CSデジタル放送をレコーダーで録画される場合は、「テレビ連動」にしないでください。本機が電源「切」のとき録画ができなくなります。

## お知らせ

- アンテナ電源の設定を「テレビ連動」にした場合でも、電源を切っているとき(電源表示灯が赤:待機状態)は、本機からアンテナ電源を供給しません。内部処理のためアンテナ電源が維持されることがありますが一時的なものです。
- 受信レベルは天候などの影響を受け、上下することがあります。
- 受信レベルの数値は、アンテナ設置方向の最適値を確認するための目安です。表示される数値は、受信C/N(受信信号電力対雑音電力比)の換算値を表します。

受信レベルを目安にして、アンテナの向きを決めます。

4 受信レベルを確認する

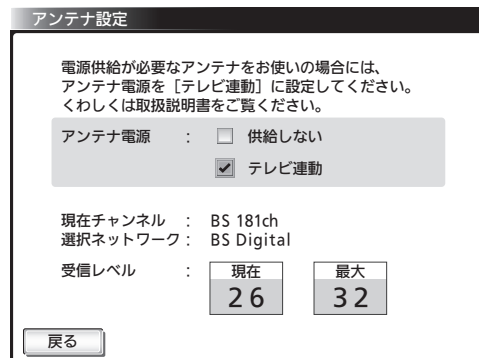

### 最大

受信レベルモードにしてから入ってきた電波の中で最大の入力レベル。受信レベルが26以上になると、表示が緑色に変わります。これを目安にしてアンテナの方向を決めます。

最大値が入力されるよう、アンテナを動かしてください。

### 現在

この値が「最大」の値に近づくように、アンテナを動かします。

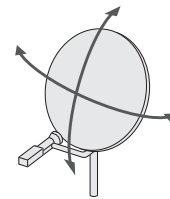

5 **[メニュー]** を押す

- アンテナ線の芯線と編組線およびそれらにつながる部分が接触すると、アンテナ電源を「テレビ連動」に設定しても自動的に「供給しない」に切り換わり、アンテナ電源を「テレビ連動」に設定できなくなります。電源プラグを抜いて、アンテナ線を確認してください。 **P.181** 「BS・110度CSデジタル放送が映らない」電源プラグを差し直すと、アンテナ電源の設定を行うことができます。

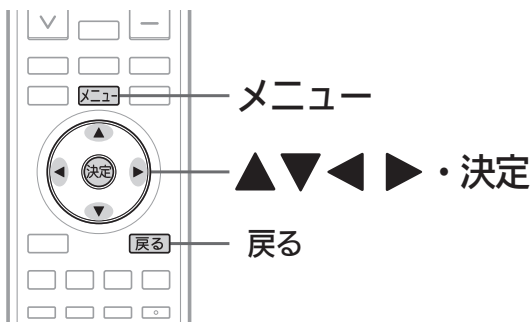

## 居住地と郵便番号を設定する

デジタル放送の文字スーパーやデータ放送による臨時放送は、地域によって放送される内容が異なります。お住まいの地域の情報を受信するために、居住地と郵便番号を設定してください。

郵便番号は、お買い上げ時の「らくらく設定」で設定済みですが、必要に応じて設定し直してください。

### 1 「初期設定」画面を表示する P.146

#### 居住地設定

### 2 ▲▼で「居住地設定」を選び、決定を押す

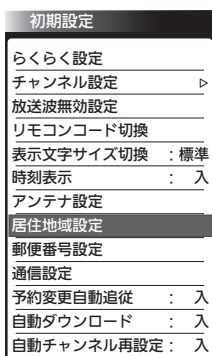

### 3 ▲▼でお住まいの地域を選び、決定を押す

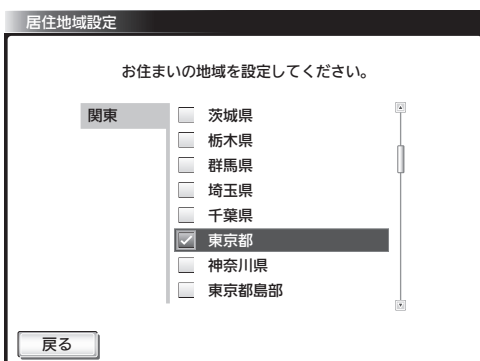

### 4 戻るを押す

#### 郵便番号設定

### 5 ▲▼で「郵便番号設定」を選び、決定を押す

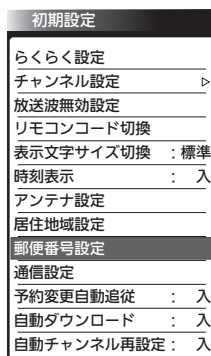

### 6 1～10%でお住まいの地域の郵便番号を入力する

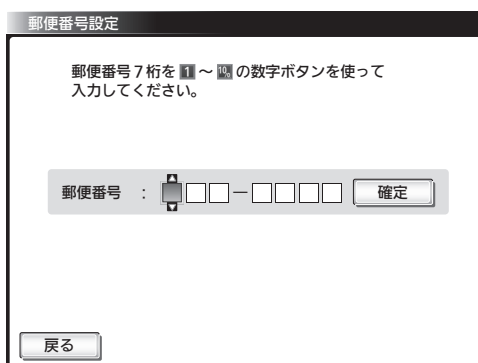

■ 「0」を入力するときは

10%を押す

■ 間違えたときは

◀で戻って、入力し直してください

### 7 「確定」が選ばれていることを確認し、決定を押す

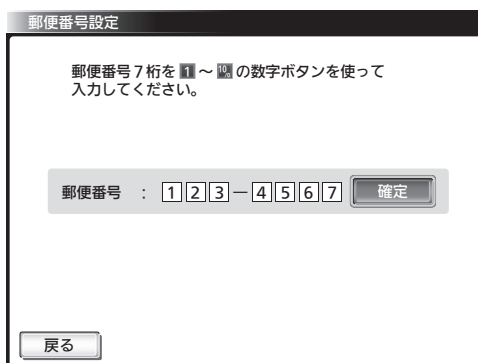

### 8 設定が終わったら、メニューを押す

初期設定をする

テレビをお好みの設定にする

# 初期設定をする(つづき)

## LAN端子を使用するときの設定(通信設定)

データ放送の双方向通信や「ネットワーク」などを、ブロードバンド回線経由でご利用になる場合の設定です。プロバイダや回線事業者との契約時に提供された資料や接続する機器の取扱説明書を参考に設定してください。

設定内容はプロバイダや回線事業者の提供するサービス内容やお使いになっている機器によりますので、わからない場合はプロバイダや回線事業者へまずお問い合わせください。

### DHCPを使用して必要な情報を自動取得する場合

家庭内ネットワーク対応のサーバ機器を直接つなぐ場合 **P.40** は、この設定をします。

#### 1 「初期設定」画面を表示する **P.146**

#### 2 ▲▼で「通信設定」を選び、**決定**を押す

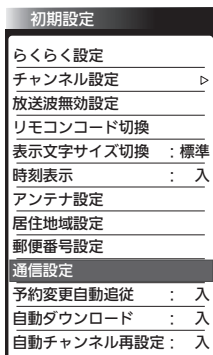

#### 3 「設定変更」が選ばれていることを確認して、**決定**を押す

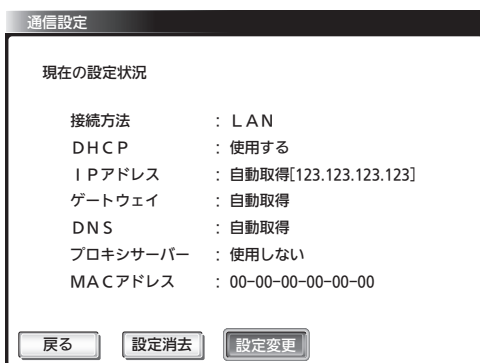

#### 4 「使用する」にチェックマークがあることを確認して、▼で「手順3へ」を選び、**決定**を押す



#### 5 ▼で「手順4へ」を選び、**決定**を押す

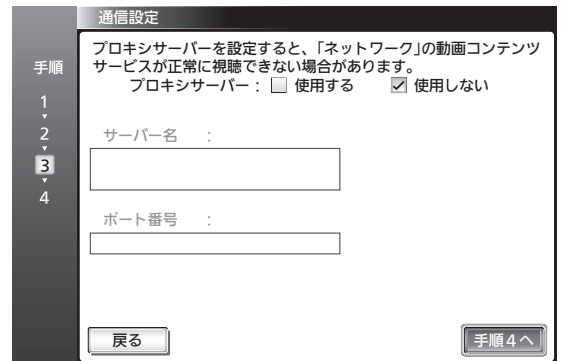

#### お知らせ

- プロバイダや回線事業者よりプロキシサーバーの指定がある場合は、**P.167** をご覧ください。
- プロキシサーバーを設定すると、「ネットワーク」の動画コンテンツサービスが正常に視聴できない場合があります。設定する際には、プロバイダや回線事業者に確認してください。

#### 6 「完了」が選ばれていることを確認して、**決定**を押す

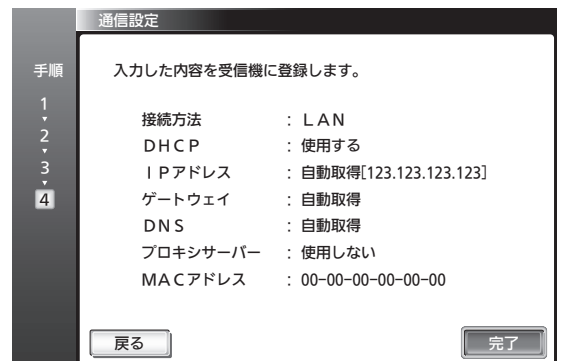

#### 7 **メニュー**を押す

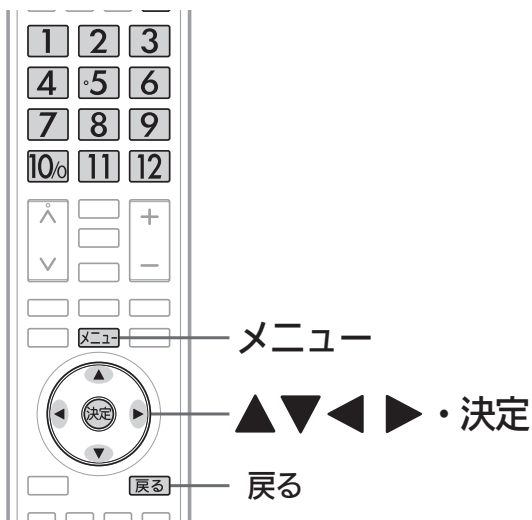

#### 4 ▶で「使用しない」を選び、**決定**を押す

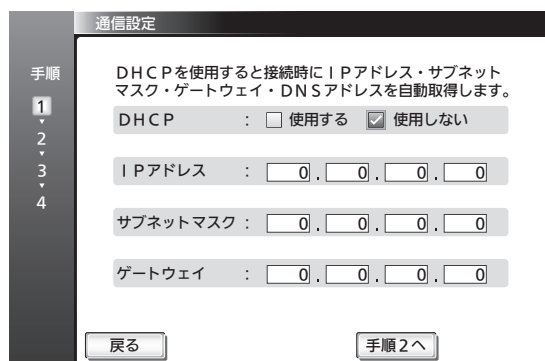

#### 5 ▼で「IPアドレス」を選び、**1**～**10**の数字ボタンで入力する

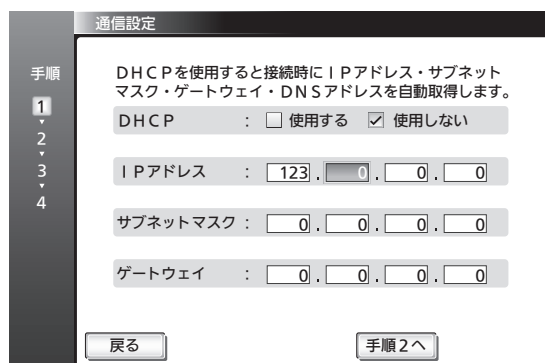

#### ■間違えたときは

◀で戻って、入力し直してください

#### 6 同様に「サブネットマスク」と「ゲートウェイ」にも、必要に応じて入力する

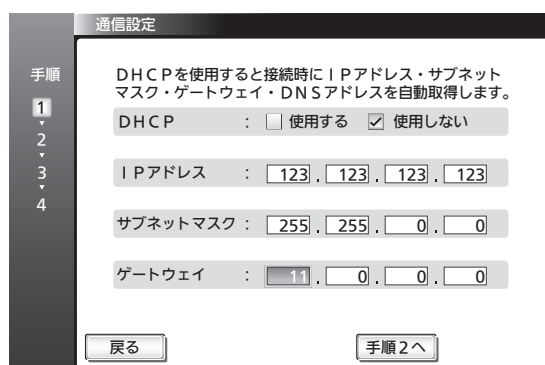

### 必要な情報を手動で入力する場合

#### 1 「初期設定」画面を表示する P.146▶

#### 2 ▲▼で「通信設定」を選び、**決定**を押す

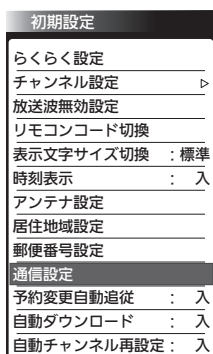

#### 3 「設定変更」が選ばれていることを確認して、**決定**を押す

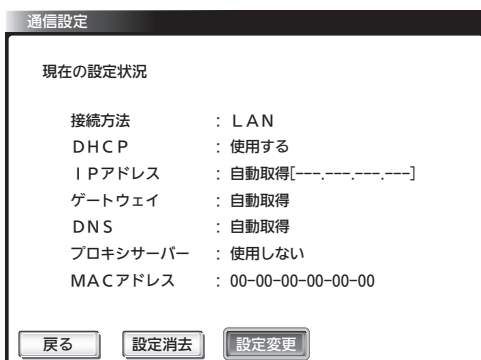

初期設定をする

テレビをお好みの設定にする

▶次ページへつづく

# 初期設定をする(つづき)

## 7 ▼で「手順2へ」を選び、**決定**を押す

通信設定

手順

1  
2  
3  
4

DHCPを使用すると接続時にIPアドレス・サブネットマスク・ゲートウェイ・DNSアドレスを自動取得します。

DHCP :  使用する  使用しない

IPアドレス : 123 . 123 . 123 . 123

サブネットマスク : 255 . 255 . 0 . 0

ゲートウェイ : 111 . 222 . 111 . 222

戻る 手順2へ

## 10 ▼で「手順3へ」を選び、**決定**を押す

通信設定

手順

1  
2  
3  
4

プロバイダより指定されている場合は設定してください。

DNS :  使用する  使用しない

DNSアドレスプライマリ : 123 . 1 . 1 . 123

DNSアドレスセカンダリ : 12 . 123 . 123 . 123

戻る 手順3へ

## 8 DNS設定が必要な場合、**決定**を押す

通信設定

手順

1  
2  
3  
4

プロバイダより指定されている場合は設定してください。

DNS :  使用する  使用しない

DNSアドレスプライマリ : 0 . 0 . 0 . 0

DNSアドレスセカンダリ : 0 . 0 . 0 . 0

戻る 手順3へ

## 11 ▼で「手順4へ」を選び、**決定**を押す

通信設定

手順

1  
2  
3  
4

プロキシサーバーを設定すると、「ネットワーク」の動画コンテンツサービスが正常に視聴できない場合があります。

プロキシサーバー :  使用する  使用しない

サーバー名 :

ポート番号 :

戻る 手順4へ

## 9 ▼で「DNSアドレス」を選び、**決定**を押す

通信設定

手順

1  
2  
3  
4

プロバイダより指定されている場合は設定してください。

DNS :  使用する  使用しない

DNSアドレスプライマリ : 123 . 0 . 0 . 0

DNSアドレスセカンダリ : 0 . 0 . 0 . 0

戻る 手順3へ

### お知らせ

- プロバイダや回線事業者よりプロキシサーバーの指定がある場合は、P.167をご覧ください。
- プロキシサーバーを設定すると、「ネットワーク」の動画コンテンツサービスが正常に視聴できない場合があります。設定する際には、プロバイダや回線事業者に確認してください。

■ 間違えたときは  
◀で戻って、入力し直してください

## 12 「完了」が選ばれていることを確認して、**決定**を押す

通信設定

手順

1  
2  
3  
4

入力した内容を受信機に登録します。

接続方法 : LAN

DHCP : 使用しない

IPアドレス : 123.123.123.123(255.255.0.0)

ゲートウェイ : 111.222.111.222

DNS : 123.1.1.123 12.123.123.123

プロキシサーバー : 使用しない

MACアドレス : 00-00-00-00-00-00

戻る 完了

## 13 **メニュー**を押す

## プロバイダよりプロキシサーバーの指定がある場合

### お知らせ

プロキシサーバーを設定すると、「ネットワーク」の動画コンテンツサービスが正常に視聴できない場合があります。設定する際には、プロバイダや回線事業者に確認してください。

## 1 164ページ手順5、または166ページ手順11のとき、◀で「使用する」を選び、決定を押す

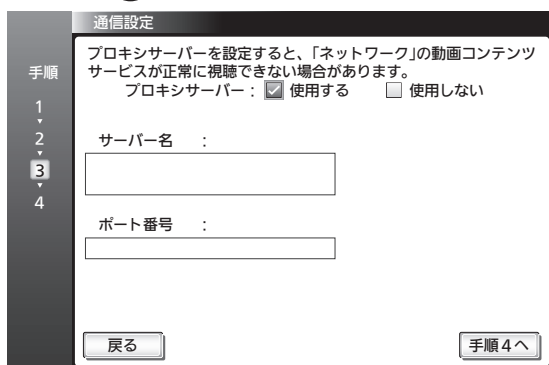

## 2 「サーバー名」を入力する

- ▼で「サーバー名」を選び、決定を押す
- ▲▼で「ローマ字(小文字)」「ローマ字(大文字)」「数字/記号」を選ぶ
- ◀▶で文字(数字)を選び、決定を押す
  - ②～③をくり返して入力します。
  - 数字は1～10の数字ボタンでも入力できます。
  - 間違えたときは▲▼◀▶で「一字削除」または「キャンセル」を選び決定を押して、入力し直してください。
- ▼で「確定」を選び、決定を押す

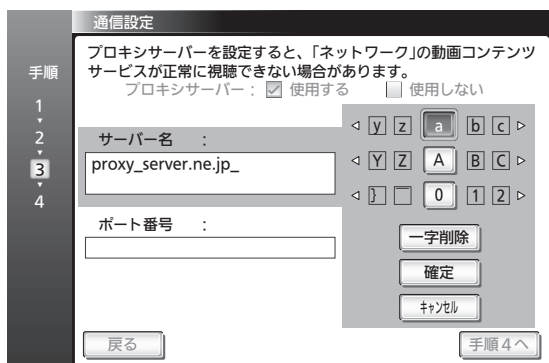

## 3 「ポート番号」を入力する

- ▼で「ポート番号」を選び、決定を押す
- ◀▶で数字を選び、決定を押す
  - 1～10の数字ボタンでも入力できます。
  - 間違えたときは▲▼◀▶で「キャンセル」を選び決定を押して、入力し直してください。
- ▼で「確定」を選び、決定を押す

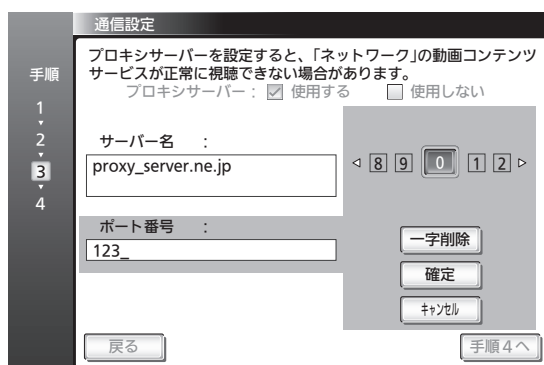

## 4 ▼で「手順4へ」を選び、決定を押す

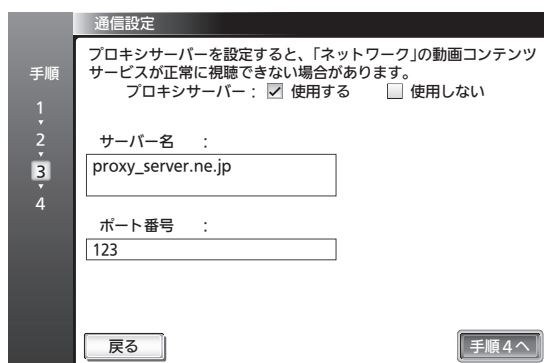

## 5 「完了」が選ばれていることを確認して、決定を押す

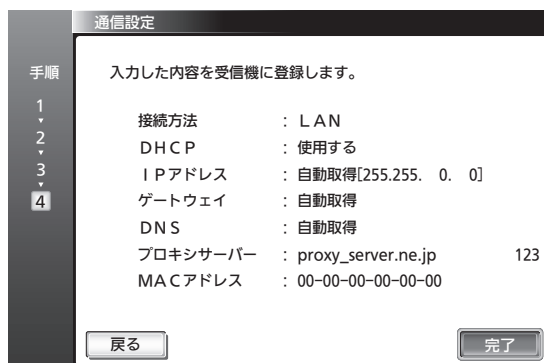

## 6 メニューを押す

# 初期設定をする(つづき)

## 放送時刻の変更に対応する(予約変更自動追従)

スポーツ番組の延長などで、予約していた番組の放送開始時刻が繰り下がったときに、自動的に視聴予約の開始時刻を修正するように設定できます。

### 1 「初期設定」画面を表示する P.146

### 2 ▲▼で「予約変更自動追従」を選び、**決定**を押す

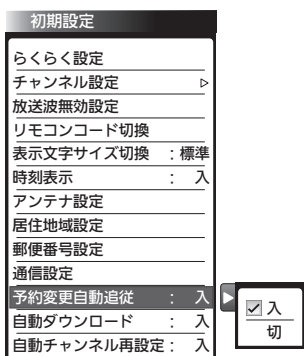

### 3 ▲▼で設定を選び、**決定**を押す

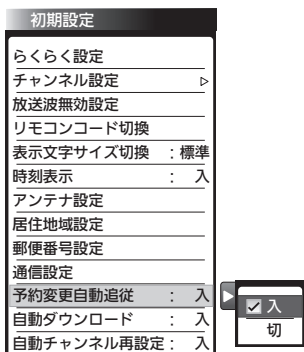

「入」… 予約開始時刻を自動で修正します。  
「切」… 予約を取り消します。

### 4 **メニュー**を押す

#### お知らせ

- 放送局が送信する放映時刻情報を受信して、3時間以内の繰り下げであれば対応します。
- 番組によっては、放映時刻情報がない場合があります。その場合は予約開始時刻を修正できません。
- 予約開始時刻が自動的に修正されることで、他の予約と重複することがあります。
- リアリンクでの録画予約はレコーダーの設定によります。

## 地上デジタル放送のチャンネル再設定を変更する

受信障害を解消することを目的に地デジ放送チャンネルの変更が行われます。

変更にあわせチャンネル設定を自動で追従変更するかどうかの設定ができます。

「切」にすると、チャンネル変更が行われたときに手動で設定を変更 P.152 する必要があります。

### 1 「初期設定」画面を表示する P.146

### 2 ▲▼で「自動チャンネル再設定」を選び、**決定**を押す

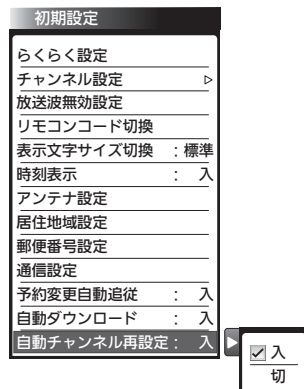

### 3 ▲▼で設定を選び、**決定**を押す

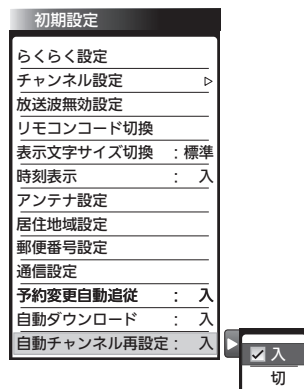

「入」… 自動で変更します。  
「切」… 自動で変更しません。

### 4 **メニュー**を押す



## ダウンロード設定をする

ダウンロードとは、電源を切っているとき(電源表示灯が赤:待機状態)に、デジタル放送電波を使ってソフトウェアを自動的に書き換える機能です。この機能により、新しい放送環境に合わせて機能アップや機能改善を行うことができます。

工場出荷時は、自動でダウンロードを行う設定になっていますので、お客さまによる操作や設定は不要です。

### 1 「初期設定」画面を表示する P.146

### 2 ▲▼で「自動ダウンロード」を選び、 決定を押す

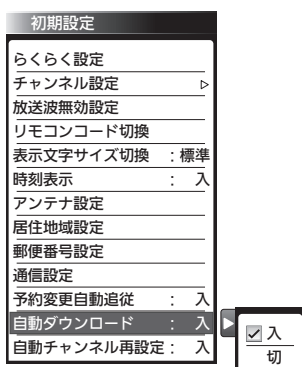

### 3 ▲▼で設定を選び、決定を押す

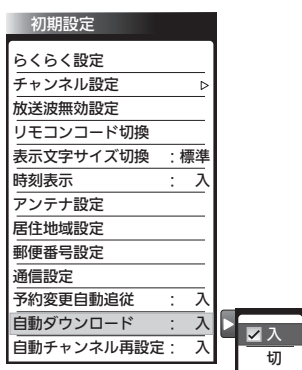

「入」… 本機の制御プログラムを最新の内容に自動で書き換えます。

「切」… 本機の制御プログラムを書き換えません。

### 4 [メニュー]を押す

## ダウンロードについて

### ダウンロードはいつ行われるの？

ダウンロードは、製品出荷後、適時実施してまいります。お客さまにダウンロード実施時期および期間はお知らせしておりません。本機をご使用になっていない場合にも、電源表示灯が赤の状態(待機状態)にさせていただくことをおすすめします。ケーブルテレビ(CATV)でもダウンロードは行われます。同じようにお使いください。

### ダウンロードが行われるとき

- 「ダウンロードのお知らせ」が届きます。お知らせが届くと本機の電源を「入」にしたとき、または画面表示を出したときに「未読あり」と表示されます。

※お知らせの見かたについては P.95 をご覧ください。

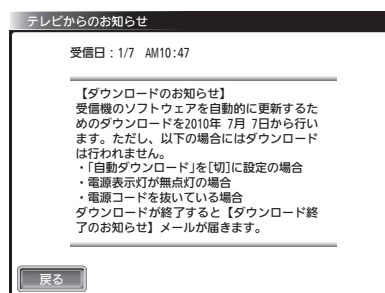

- ダウンロード実施期間中に、デジタル放送電波を使って、1日に数回、数分間程度のソフトウェアが送信されます。ダウンロードは本機が電源スタンバイ中に、そのソフトウェアを受信して自動的に書き換えます。
- ダウンロードが成功すると「ダウンロード終了のお知らせ」が届きます。

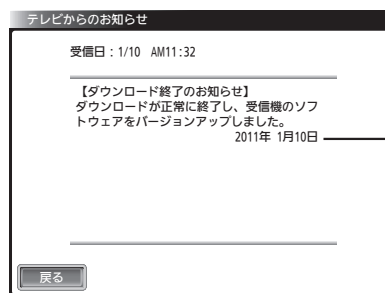

ダウンロードの実施日

### 以下のような場合にはダウンロードが行われません

- 電源プラグが抜かれたり、本体の電源ボタンで「切」になっている(電源表示灯が無点灯)
- アンテナの受信レベルが20以下になっている P.97
- 「自動ダウンロード」の設定が「切」になっている
- 電源が「入」(電源表示灯が緑)のとき

■ ダウンロードによって、本機のソフトウェアが更新されたとき、この取扱説明書に記載されている画面や文言と本機が一致しなくなることがあります。

# 設定を初期化する

一部の設定または全ての設定を工場出荷時の状態に戻します。

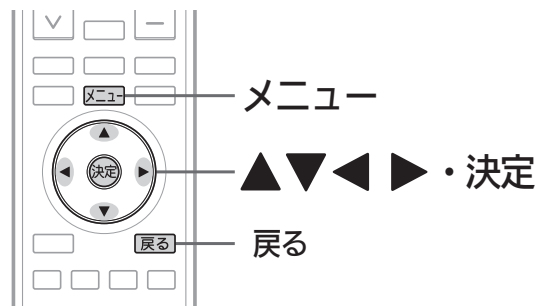

## 一部の設定を初期化する

画質設定、音質設定、ヘッドホンの音質設定、PC設定、「ネットワーク」に関する内容を、別々に工場出荷時の状態に戻します。

例：「ネットワーク」に関する内容を初期化するとき

1 **メニュー** を押す

2 ▲▼で「設定」を選び、**決定** を押す



3 ▲▼で「設定初期化」を選び、**決定** を押す

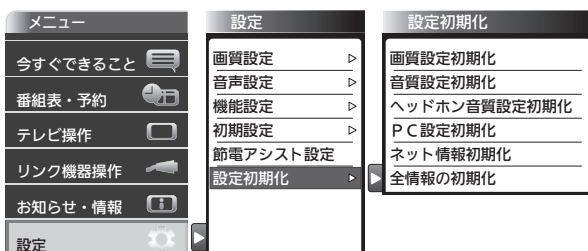

4 ▲▼で「ネット情報初期化」を選び、**決定** を押す



5 ◀▶で「はい」を選び、**決定** を押す

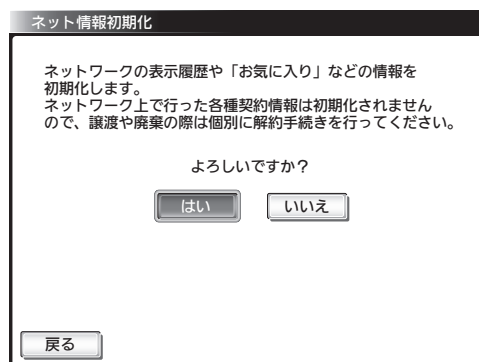

6 下の画面が表示されたら、**決定** を押す

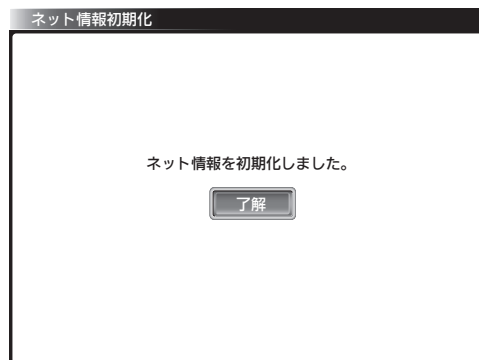

7 **メニュー** を押す

## すべての情報を初期化する

本機のすべての設定を、工場出荷時の状態に戻します。  
本機を譲渡するときや廃棄するとき以外には、実行しないでください。

1 **メニュー** を押す

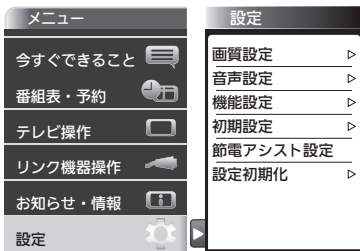

2 ▲▼で「設定」を選び、**決定**を押す

3 ▲▼で「設定初期化」を選び、**決定**を押す

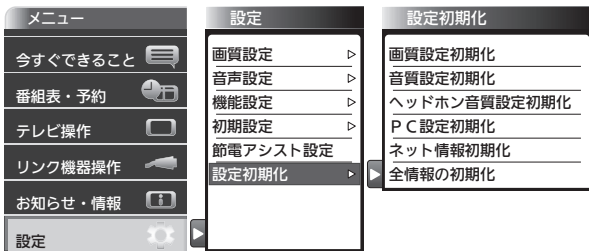

4 ▲▼で「全情報の初期化」を選び、**決定**を押す



5 ▲▼で「すべての設定を初期化」を選び、**決定**を押す

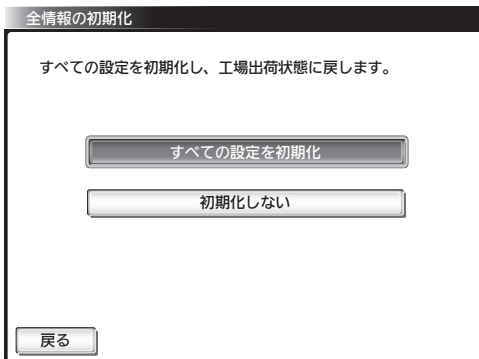

- ご注意
- 本機で設定されるデータには、個人情報を含むものがあります。本機を譲渡または廃棄される場合には、「全情報の初期化」をすることをおすすめします。
  - データ放送の双方向サービスなどで本機に記憶されたお客様の登録情報やポイント情報などの一部、またはすべての情報が変化・消失した場合の損害や不利益について、アフターサービス時も含め、当社は一切の責任を負いませんので、あらかじめご了承ください。

6 ◀▶で「はい」を選び、**決定**を押す

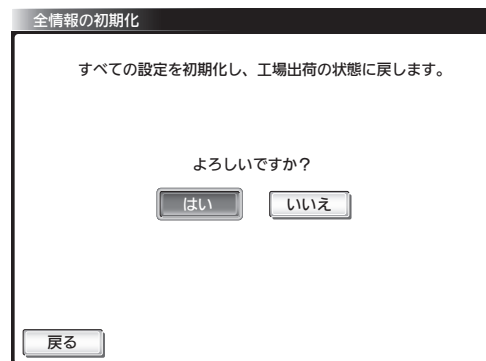

- 約1分で初期化が完了します。
- 完了すると「らくらく設定」画面になります。
  - ・引き続き放送をご覧になるには、そのまま「らくらく設定」P.42を行ってください。
  - ・本機をご使用にならない場合は、そのまま電源をお切りください。

### お知らせ

リモコンコードをリモコン1以外に設定 P.158 されている場合、テレビ側の設定はこの操作によりリモコン1になりますので、リモコンでの操作ができなくなります。リモコンのチャンネル入と同時に決定ボタンを押して、リモコン側もリモコン1にすると操作ができます。

# B-CASカードについて

地上・BS・110度CSデジタル放送を視聴するためには、<sup>ビーキャス</sup>B-CASカードを必ず本機に挿入しておく必要があります。

## ●限定受信システム(CAS : Conditional Access Systems)とは

限定受信システム(<sup>キャス</sup>CAS)とは、有料放送の契約をした視聴者だけにスクランブル(放送内容をわからなくする技術)を解除して視聴できるようにする技術システムのことです。デジタル放送ではスクランブルの解除以外に、データ放送の双方向サービスや放送局からのメッセージ送付にも利用されます。

## ●(株)B-CASとは

デジタル放送の限定受信システム(<sup>キャス</sup>CAS)を管理するため設立された(株)ビーエス・コンディショナルアクセスシステムズの略称です。B-CASカードの発行・管理をしています。

<sup>ビーキャス</sup>B-CASカードに個人情報を書き込まれることはありません。

付属のB-CASカード台紙に記載の内容をよくお読みください。

## ■ B-CASカードについてのお問い合わせは

(株)ビーエス・コンディショナルアクセスシステムズ カスタマーセンター  
TEL : 0570-000-261 (IP電話からの場合は045-680-2868)  
受付時間 10:00~20:00 (年中無休)  
<http://www.b-cas.co.jp/>

# デジタル放送について

本機は、地上・BS・110度CSデジタルチューナーを搭載しています。

UHFアンテナ(地上デジタル対応)や衛星アンテナ(110度CS対応)を本機に接続すると、無料チャンネルと契約済みの各デジタル放送を受信することができます。

- デジタル放送全般については、一般社団法人 放送サービス高度化推進協会(A-PAB) <http://www.apab.or.jp/>をご覧ください。

## 地上デジタル放送

- 地上デジタル放送を受信するには、UHFアンテナが必要です。現在お使いのUHFアンテナでも地上デジタル放送を受信できます。くわしくは、お買い上げ店にお問い合わせください。
- 地上デジタル放送は、ケーブルテレビ(CATV)でも受信できます。ケーブルテレビ放送会社によっては、放送方式が異なります。くわしくは、ケーブルテレビ放送会社にお問い合わせください。  
本機はすべての周波数(VHF帯、MID帯、SHB帯、UHF帯)に対応する【CATVパススルー対応】の受信機です。
- 携帯端末向けのワンセグ放送は、本機では受信できません。

# デジタル放送について(つづき)

## BSデジタル放送

- 放送衛星(Broadcasting Satellite)を使って放送されるハイビジョン放送やデータ放送が特長です。BS日テレ、BS朝日、BS-TBS、BSジャパン、BSフジなどは無料放送を行っています。有料放送は、加入申し込みと契約が必要です。

### ■「WOWOW」お客さまサポート

TEL : フリーダイヤル 0120-580-807  
受付時間 9 : 00~20 : 00 (年中無休)  
<http://www.wowow.co.jp/>

### ■「スター・チャンネル」お問い合わせ

TEL : 0570-013-111  
または、044-540-0809  
受付時間 10 : 00~18 : 00 (年中無休)  
<http://www.star-ch.jp/>

## 110度CSデジタル放送

- BSデジタル放送と同じ東経110度の方角にある通信衛星(Communication Satellite)を使って放送されるニュースや映画、スポーツ、音楽などの専門チャンネルがあるのが特長です。ほとんどの放送が有料です。
- 110度CSデジタル放送を視聴するには、「スカパー！」への加入申し込みと契約が必要です。110度CSデジタル放送には、CS1とCS2の2つの放送サービスがあり、その中に多くの放送局があります。

### ■スカパー！カスタマーセンター(総合窓口)

TEL : 0120-211-855  
受付時間 10 : 00~20 : 00 (年中無休)  
<http://www.skyperfectv.co.jp/>

## ● 双方向サービスとは

データ放送で行われるサービスの1つで、インターネットまたは電話の回線を使い番組に連動して、放送局と視聴者で双方向のやり取りができます。たとえばテレビ画面を見ながら、クイズの解答やショッピングなどいろいろなサービスが考えられています。本機で双方向サービスを利用するには、インターネット回線を接続してください。 **P.38**

※電話回線のみで通信が行われる場合は、対応できません。

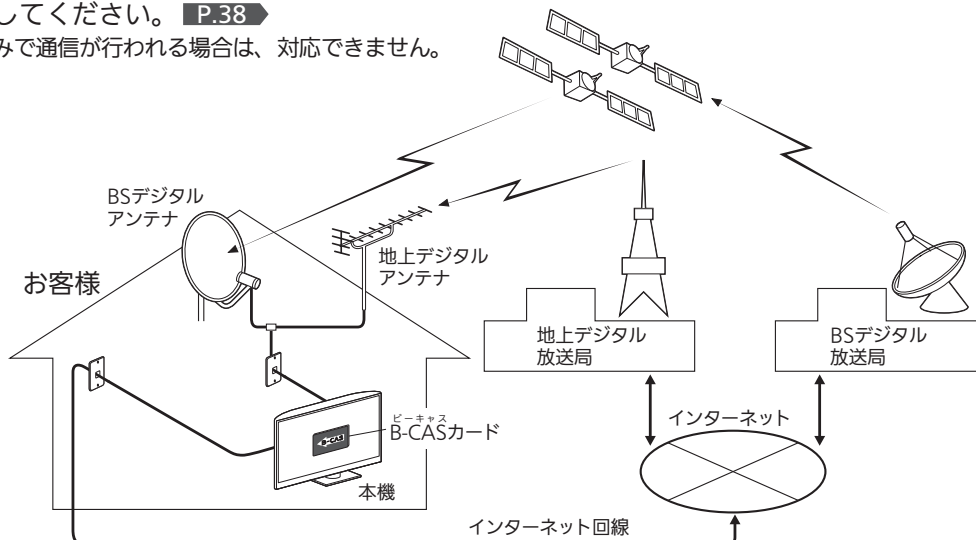

# 地上デジタル放送のチャンネル一覧表

●らくらく設定 **P.42-147** ▶ や地上デジタル自動 **P.152** ▶ でお住まいの地域を設定すると、チャンネル**1**～**12**の数字ボタンに下記の地上デジタルの放送局が割り当てられます。

## お知らせ

お住まいの地域によっては、各都道府県名の欄にない放送局を受信できる場合もあります。数字ボタンに空きがあれば、その放送局を自動的に任意の数字ボタンに割り当てます。

都道府県	放送局名																	
北海道(札幌)	3	NHK総合・札幌	2	NHKEテレ札幌	1	HBC札幌	5	STV札幌	6	HTB札幌	8	UHB札幌	7	TVH札幌				
北海道(函館)	3	NHK総合・函館	2	NHKEテレ函館	1	HBC函館	5	STV函館	6	HTB函館	8	UHB函館	7	TVH函館				
北海道(旭川)	3	NHK総合・旭川	2	NHKEテレ旭川	1	HBC旭川	5	STV旭川	6	HTB旭川	8	UHB旭川	7	TVH旭川				
北海道(帯広)	3	NHK総合・帯広	2	NHKEテレ帯広	1	HBC帯広	5	STV帯広	6	HTB帯広	8	UHB帯広	7	TVH帯広				
北海道(釧路)	3	NHK総合・釧路	2	NHKEテレ釧路	1	HBC釧路	5	STV釧路	6	HTB釧路	8	UHB釧路	7	TVH釧路				
北海道(北見)	3	NHK総合・北見	2	NHKEテレ北見	1	HBC北見	5	STV北見	6	HTB北見	8	UHB北見	7	TVH北見				
北海道(室蘭)	3	NHK総合・室蘭	2	NHKEテレ室蘭	1	HBC室蘭	5	STV室蘭	6	HTB室蘭	8	UHB室蘭	7	TVH室蘭				
宮城	3	NHK総合・仙台	2	NHKEテレ仙台	1	TBCテレビ	8	仙台放送	4	ミヤギテレビ	5	KHB東日本放送						
秋田	1	NHK総合・秋田	2	NHKEテレ秋田	4	ABS秋田放送	8	AKT秋田テレビ	5	AAB秋田朝日放送								
山形	1	NHK総合・山形	2	NHKEテレ山形	4	YBC山形放送	5	YTS山形テレビ	6	テレビユー山形	8	さくらんぼテレビ						
岩手	1	NHK総合・盛岡	2	NHKEテレ盛岡	6	IBCテレビ	4	テレビ岩手	8	めんこいテレビ	5	岩手朝日テレビ						
福島	1	NHK総合・福島	2	NHKEテレ福島	8	福島テレビ	4	福島中央テレビ	5	KFB福島放送	6	テレビユー福島						
青森	3	NHK総合・青森	2	NHKEテレ青森	1	RAB青森放送	6	ATV青森テレビ	5	青森朝日放送								
東京	1	NHK総合・東京	2	NHKEテレ東京	4	日本テレビ	6	TBS	8	フジテレビジョン	5	テレビ朝日	7	テレビ東京	9	東京MXテレビ	12	放送大学
神奈川	1	NHK総合・東京	2	NHKEテレ東京	4	日本テレビ	6	TBS	8	フジテレビジョン	5	テレビ朝日	7	テレビ東京	3	TVKテレビ	12	放送大学
群馬	1	NHK総合・前橋	2	NHKEテレ東京	4	日本テレビ	6	TBS	8	フジテレビジョン	5	テレビ朝日	7	テレビ東京	3	群馬テレビ	12	放送大学
茨城	1	NHK総合・水戸	2	NHKEテレ東京	4	日本テレビ	6	TBS	8	フジテレビジョン	5	テレビ朝日	7	テレビ東京	12	放送大学		
千葉	1	NHK総合・東京	2	NHKEテレ東京	4	日本テレビ	6	TBS	8	フジテレビジョン	5	テレビ朝日	7	テレビ東京	3	チバテレビ	12	放送大学
栃木	1	NHK総合・宇都宮	2	NHKEテレ東京	4	日本テレビ	6	TBS	8	フジテレビジョン	5	テレビ朝日	7	テレビ東京	3	とちぎテレビ	12	放送大学
埼玉	1	NHK総合・東京	2	NHKEテレ東京	4	日本テレビ	6	TBS	8	フジテレビジョン	5	テレビ朝日	7	テレビ東京	3	テレ玉	12	放送大学
長野	1	NHK総合・長野	2	NHKEテレ長野	4	テレビ信州	5	abn長野朝日放送	6	SBC信越放送	8	NBS長野放送						
新潟	1	NHK総合・新潟	2	NHKEテレ新潟	6	BSN	8	NST	4	TeNYテレビ新潟	5	新潟テレビ21						
山梨	1	NHK総合・甲府	2	NHKEテレ甲府	4	YBS山梨放送	6	UTY										
大阪	1	NHK総合・大阪	2	NHKEテレ大阪	4	MBS毎日放送	6	ABCテレビ	8	関西テレビ	10	よみうりテレビ	7	テレビ大阪				
京都	1	NHK総合・京都	2	NHKEテレ大阪	4	MBS毎日放送	6	ABCテレビ	8	関西テレビ	10	よみうりテレビ	5	KBS京都				
兵庫	1	NHK総合・神戸	2	NHKEテレ大阪	4	MBS毎日放送	6	ABCテレビ	8	関西テレビ	10	よみうりテレビ	3	サンテレビ				
和歌山	1	NHK総合・和歌山	2	NHKEテレ大阪	4	MBS毎日放送	6	ABCテレビ	8	関西テレビ	10	よみうりテレビ	5	テレビ和歌山				
奈良	1	NHK総合・奈良	2	NHKEテレ大阪	4	MBS毎日放送	6	ABCテレビ	8	関西テレビ	10	よみうりテレビ	9	奈良テレビ				
滋賀	1	NHK総合・大津	2	NHKEテレ大阪	4	MBS毎日放送	6	ABCテレビ	8	関西テレビ	10	よみうりテレビ	3	BBCびわ湖放送				
広島	1	NHK総合・広島	2	NHKEテレ広島	3	RCCテレビ	4	広島テレビ	5	広島ホームテレビ	8	TSS						
岡山	1	NHK総合・岡山	2	NHKEテレ岡山	4	RNC西日本テレビ	5	KSB瀬戸内海放送	6	RSKテレビ	7	テレビせとうち	8	OHKテレビ				
香川	1	NHK総合・高松	2	NHKEテレ高松	4	RNC西日本テレビ	5	KSB瀬戸内海放送	6	RSKテレビ	7	テレビせとうち	8	OHKテレビ				
島根	3	NHK総合・松江	2	NHKEテレ松江	8	山陰中央テレビ	6	BSSテレビ	1	日本海テレビ								
鳥取	3	NHK総合・鳥取	2	NHKEテレ鳥取	8	山陰中央テレビ	6	BSSテレビ	1	日本海テレビ								
山口	1	NHK総合・山口	2	NHKEテレ山口	4	KRY山口放送	3	tysテレビ山口	5	yab山口朝日								
愛知	3	NHK総合・名古屋	2	NHKEテレ名古屋	1	東海テレビ	5	CBC	6	メ〜テレ	4	中京テレビ	10	テレビ愛知				
三重	3	NHK総合・津	2	NHKEテレ名古屋	1	東海テレビ	5	CBC	6	メ〜テレ	4	中京テレビ	7	三重テレビ				
岐阜	3	NHK総合・岐阜	2	NHKEテレ名古屋	1	東海テレビ	5	CBC	6	メ〜テレ	4	中京テレビ	8	ぎふチャン				
石川	1	NHK総合・金沢	2	NHKEテレ金沢	4	テレビ金沢	5	北陸朝日放送	6	MRO	8	石川テレビ						
静岡	1	NHK総合・静岡	2	NHKEテレ静岡	6	SBS	8	テレビ静岡	4	静岡第一テレビ	5	静岡朝日テレビ						
福井	1	NHK総合・福井	2	NHKEテレ福井	7	FBC	8	福井テレビ										
富山	3	NHK総合・富山	2	NHKEテレ富山	1	KNB北日本放送	8	BBT富山テレビ	6	チューリップテレビ								
愛媛	1	NHK総合・松山	2	NHKEテレ松山	4	南海放送	5	愛媛朝日	6	あいテレビ	8	テレビ愛媛						
徳島	3	NHK総合・徳島	2	NHKEテレ徳島	1	四国放送												
高知	1	NHK総合・高知	2	NHKEテレ高知	4	高知放送	6	テレビ高知	8	さんさんテレビ								
福岡	3	NHK総合・福岡	3	NHK総合・北九州	2	NHKEテレ福岡	2	NHKEテレ北九州	1	KBC九州朝日放送	4	RKB毎日放送	5	FBS福岡放送	7	TVQ九州放送	8	TNCテレビ西日本
熊本	1	NHK総合・熊本	2	NHKEテレ熊本	3	RKK熊本放送	8	TKUテレビ熊本	4	KKTくまもと県民	5	KAB熊本朝日放送						
長崎	1	NHK総合・長崎	2	NHKEテレ長崎	3	NBC長崎放送	8	KTNテレビ長崎	5	NCC長崎文化放送	4	NIB長崎国際テレビ						
鹿児島	3	NHK総合・鹿児島	2	NHKEテレ鹿児島	1	MBC南日本放送	8	KTS鹿児島テレビ	5	KKB鹿児島放送	4	KYT鹿児島読売TV						
宮崎	1	NHK総合・宮崎	2	NHKEテレ宮崎	6	MRT宮崎放送	3	UMKテレビ宮崎										
大分	1	NHK総合・大分	2	NHKEテレ大分	3	OBS大分放送	4	TOSテレビ大分	5	OAB大分朝日放送								
佐賀	1	NHK総合・佐賀	2	NHKEテレ佐賀	3	STSサガテレビ												
沖縄	1	NHK総合・沖縄	2	NHKEテレ沖縄	3	RBCテレビ	5	QAB琉球朝日放送	8	沖縄テレビ(OTV)								

●この表の放送局名と画面に表示される放送局名は、一致しない場合があります。

# 仕様

形名	DSM-24L7X	DSM-32L7X	DSM-50L7X	DSM-65L7X
種類	液晶カラーテレビ			
電源	AC100V 50/60Hz			
消費電力	29W	47W	89W	151W
	リモコン待機時 0.2W (高速起動「入」設定時 約9W)		リモコン待機時 0.2W (高速起動「入」設定時 約11W)	
年間消費電力量※1	36 kWh/年 [標準※2時] 区分名※3: DK(FHD以外、 液晶ノーマル、付加機能なし) 受信機型サイズ: 24V	35 kWh/年 [標準※2時] 区分名※3: DN(FHD以外、 液晶ノーマル、付加機能なし) 受信機型サイズ: 32V	99 kWh/年 [標準※2時] 区分名※3: DF(FHD、 液晶ノーマル、付加機能なし) 受信機型サイズ: 50V	153 kWh/年 [標準※2時] 区分名※3: DF(FHD、 液晶ノーマル、付加機能なし) 受信機型サイズ: 65V
	実用最大出力 JEITA スピーカー	3W+3W (7.4cm×3cm)×2	8W+8W (10.5cm×3.5cm)×2	10W+10W (11.2cm×4.3cm)×2
アンテナ入力	VHF/UHF 1軸 75Ω不平衡形(CATVパススルー対応)			
BS・110度CSアンテナ入力	75Ω不平衡形(C15形)兼コンバーター用電源(DC 15V)出力			
受信チャンネル	地上デジタル: 000~999ch BSデジタル: 000~999ch 110度CSデジタル: 000~999ch VHF: 1~12ch UHF: 13~62ch CATV: C13~C63ch			
液晶パネル	液晶パネル	24V型カラーTFT液晶	32V型カラーTFT液晶	50V型カラーTFT液晶
	表示画素数	1366ドット×768ライン		1920ドット×1080ライン
	バックライトの種類	LED		
液晶表示領域	有効表示領域	幅52.1×高さ29.3/対角59.8cm	幅69.8×高さ39.2/対角80.0cm	幅109.6×高さ61.6/対角125.7cm
	表示色	1670万色		
ヘッドホン	φ3.5ステレオミニジャック			
ビデオ入力端子	(映像) 1.0V(P-P) 75Ω(同期負極性) (音声) 150mV(rms) ハイインピーダンス			
D4映像端子	対応水平周波数15.75kHz, 31.5kHz, 33.75kHz, 45kHz Y 1.0V(P-P) 75Ω(同期負極性) Cb/Pb, Cr/Pr ±350mV 75Ω			
HDMI入力端子	2系統 2端子 ARC対応※4			
PC入力端子	(映像) ミニD-SUB15ピン (音声) φ3.5ステレオミニジャック			
HDMIアナログ音声入力端子	φ3.5ステレオミニジャック※5			
LAN端子	10BASE-T/100BASE-TX			
SDメモリーカード挿入口	SDカード、SDHCカード対応(miniSDカード、microSDカードはアダプター装着)			
USB端子	ハイスピードUSB(USB2.0準拠) TypeA DC5V			
デジタル音声(光)出力端子	角型			
寸外法形	スタンドあり	幅57.8×高さ39.8×奥行25.2cm	幅75.6×高さ49.2×奥行27.3cm	幅117.6×高さ73.4×奥行35.3cm
	スタンドなし	幅57.8×高さ35.2×奥行6.2cm	幅75.6×高さ45.2×奥行6.5cm	幅117.6×高さ69.4×奥行11.0cm
質量	スタンドあり	5.12kg	8.80kg	19.4kg
	スタンドなし	3.94kg	6.09kg	14.9kg
キャビネット材質	前: PC+ABS樹脂 後: PC+ABS樹脂/PS樹脂		前: PC+ABS-GF10樹脂 後: PS樹脂	
スタンド角度調節範囲	左右各約30°(手動) 前後各約10°(手動)		左右各約20° (オートターン、手動とも)	
使用周囲温度	0℃~40℃			
リモコン	形名	RS20107	RS20106	RS20107
	電源	DC 3V 単4形乾電池2個		
	質量	約130g(乾電池含む)		

- テレビのV型(24V型等)は、有効画面の対角寸法を基準とした大きさの目安です。
- このテレビは日本国内用ですから、電源電圧・放送規格の異なる外国ではお使いになれません。また、アフターサービスもできません。  
This television set is designed for use in Japan only and can not be used in any other countries.  
No servicing is available outside of Japan.
- 本商品は、ご使用終了時に再資源化の一助として主なプラスチック部品に材質名を表示しています。
- JIS C 61000-3-2 適合品: 「JIS C 61000-3-2」適合品とは、日本工業規格「電磁両立性-第3-2部: 限度値-高調波電流発生限度値(1相当りの入力電流が20A以下の機器)」に基づき、商用電力系統の高調波環境目標レベルに適合して設計・製造した製品です。

- ※1: 省エネ法(目標年度: 平成24年度)に基づいて、一般家庭での平均視聴時間(4.5時間)を基準に算出した、一年間に使用する電力量です。
- ※2: 一般のご家庭でご使用される際のメーカー推奨の画質設定の一つです。このモデルでは、映像モード=スタンダード、視聴者設定=標準、バックライト補正=入、明るさ順応補正=中をおすすめしています。
- ※3: 「エネルギーの使用の合理化に関する法律(省エネ法)」では、テレビに使用される画素数、表示素子、動画表示及び付加機能の有無等に基づいた区分を行っています。「区分名」とは、その区分名称をいいます。
- ※4: HDMI1のみ対応。
- ※5: HDMI2のみ対応。PC入力端子兼用。

# 保証とアフターサービス

故障かな？

## ■保証書(別添付)

- 保証書は、必ず「お買上げ日・販売店名」などの記入をお確かめのうえ、販売店からお受け取りください。
- 内容をよくお読みのと、大切に保存してください。

保証期間は、お買上げ日から1年間またはご使用時間5,000時間のいずれか短い期間

## ■ご不明な点や修理に関するご相談は

- お買上げの販売店か下記の「三菱電機 ご相談窓口・修理窓口」にご相談ください。

## ■修理を依頼されるときは

- 「故障かな？と思ったら」P.177~182 にしたがってお調べください。なお、不具合があるときは、電源を切り、必ず電源プラグを抜いてから、お買上げの販売店にご連絡ください。
- 保証期間中は
  - ・修理に際しましては、保証書をご提示ください。
  - ・保証書の規定にしたがって、修理させていただきます。
- 保証期間が過ぎているときは
  - 修理すれば使用できる場合には、ご希望により有料で修理させていただきます。
  - 点検・診断のみでも有料となることがあります。
- 修理料金は
  - 技術料+部品代(+出張料)などで構成されています。
- 据付(接続・調整・取扱説明等)を依頼されると有料となることがあります。

この製品は、日本国内用に設計されていますので、国外では使用できません。  
また、アフターサービスもできません。

## ●ご連絡いただきたい内容

1. 品名 三菱液晶カラーテレビ
2. 形名 テレビ本体の形名表示位置をご覧ください。
3. 製造番号 テレビ本体の製造番号表示位置をご覧ください。
4. お買上げ日 年 月 日
5. 故障の状況 (できるだけ具体的に)
6. ご住所 (付近の目印なども)
7. お名前・電話番号・訪問希望日
8. サービス専用形名 テレビ本体のサービス専用形名表示位置をご覧ください。

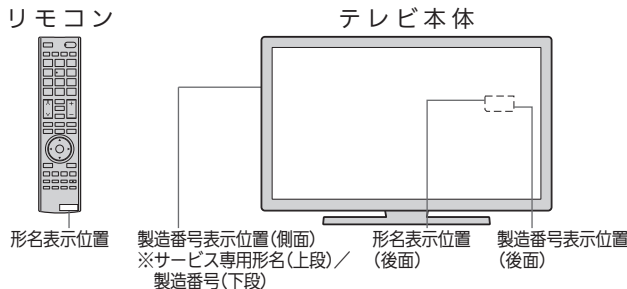

## ■補修用性能部品の保有期間

- 当社は、この液晶カラーテレビの補修用性能部品を製造打切り後8年保有しています。
- 補修用性能部品とは、その製品の機能を維持するために必要な部品です。

## ■部品について

- 修理の際、当社の品質基準に適合した再生・再利用した部品と交換することがあります。
- 交換した部品は、お申し出のない場合、引き取らせていただきます。

## ご相談窓口・修理窓口のご案内(家電品)

### 取扱い・修理のご相談は、まずお買上げの販売店へ

- お買上げの販売店にご依頼できない場合(転居や贈答品などは)、**各窓口**へお問い合わせください。

### ■お問合せ窓口におけるお客様の個人情報のお取り扱いについて

- 三菱電機株式会社は、お客様からご提供いただきました個人情報は、下記のとおり、お取り扱いします。
1. お問合わせ(ご依頼)いただいた修理・保守・工事および製品のお取り扱いに関連してお客様よりご提供いただいた個人情報は、本目的ならびに製品品質・サービス品質の改善、製品情報のお知らせに利用します。
  2. 上記利用目的のために、お問合わせ(ご依頼)内容の記録を残すことがあります。
  3. あらかじめお客様からご了解をいただいている場合および下記の場合を除き、当社以外の第三者に個人情報を提供・開示することはありません。
    - ①上記利用目的のために、弊社グループ会社・協力会社などに業務委託する場合。
    - ②法令等の定める規定に基づく場合。
  4. 個人情報に関するご相談は、お問合わせをいただきました窓口にご連絡ください。

## ご相談窓口 家電品の購入相談・取扱い方法

受付時間365日24時間

### ●三菱電機お客さま相談センター

フリーダイヤル 0120-139-365 (無料)

■ご相談対応 平日 9:00~19:00  
土・日・祝・弊社休日 9:00~17:00  
上記以外の時間は受付のみ可能です。  
〒154-0001 東京都世田谷区池尻 3-10-3

携帯電話・PHSの場合

TEL 0570-077-365 (有料)

FAX 0570-088-365 (有料)

フリーダイヤル・ナビダイヤルをご利用いただけない場合は  
TEL 03-3414-9655 FAX 03-3413-4049

## 修理窓口 家電品の修理の問合せ・修理の依頼

受付時間365日24時間

### ●三菱電機修理受付センター

フリーダイヤル 0120-56-8634 (無料)

http://www.melsc.co.jp

携帯サイト 空メールの送り先: fc8634@melsc.jp  
または2次元コードからアクセス。URLをメール返信します。

携帯電話・PHSの場合

TEL 0570-01-8634 (有料)

FAX 0570-03-8634 (有料)



# 故障かな?と思ったら

## 困ったときは

接続や操作方法がわからないときは、

まず、「故障かな?と思ったら」と「メッセージ表示一覧」でお調べください。 **P.177~183**

それでも解決しない場合は使用を中止し、必ず電源プラグを抜いてから

### 「ご相談窓口」へ

■全国どこからでも、おかけいただけるフリーダイヤル  
フリーダイヤル **0120-139-365** (無料)

携帯電話・PHSの場合  
フリーダイヤル **0570-077-365** (有料)  
フリーダイヤル・ナビダイヤルが利用できない場合  
**(03)3414-9655** (有料)

ご相談内容により

「修理窓口」 **P.176** を  
ご紹介いたします。

- ホームページ「よくあるご質問」もご活用ください。  
<http://faq01.mitsubishielectric.co.jp/category/show/40>
- 「修理窓口」では、取扱いや据付・設置・基本設定の方法がわからない場合や、故障かどうか判断がつかない場合に、ご自宅へ訪問する出張サポートの受付も行っております。

### 出張サポート(有料)のご案内

出張サポートは、本書 **P.176** に記載の「三菱電機 修理窓口」または上記「ご相談窓口」のフリーダイヤルの音声ガイダンス「修理のご依頼 **[\*][2]**」で受付けております。

料金についてはお見積もりいたしますので、上記の窓口で受付時にご相談ください。

※保証期間中の製品故障の場合は、保証書の規定に従って無償で修理させていただきます。

〈カンタンサイネージの購入相談、機能・コンテンツ制作のご相談、故障かな?と思ったら〉

### テクニカルサポートセンター

**0120-324-312**

携帯電話・PHS・IP電話は  
**075-353-0663** (有料)

- 受付時間/9:00~17:00
- 定休日/土・日・祝および指定休日除く

## 電 源

このようなときは…	ここをお調べください	参照ページ
電源が入らない。	●電源プラグが抜けていませんか。	41
電源が入らない。 電源表示灯が赤点滅する、 または点灯しない。	●電源表示灯(赤色)が点滅している場合は、電源プラグを抜き、しばらくおいてから電源プラグを差し直してください。 それでも電源が入らず表示灯が点滅する場合は、 ●安全のための保護回路がはたらいたことを表しています。このとき安全のためリモコンで操作はできません。 →電源プラグを抜いて、販売店にご相談ください。	

故障かな?と思ったら  
保証とアフターサービス

困ったとき

## 故障かな？と思ったら(つづき)

## ■ 電 源(つづき)

このようなときは…	ここをお調べください	参照ページ
電源が入らない。 本体の電源ボタンで電源が入るが、リモコンでは電源が入らない。	<ul style="list-style-type: none"> <li>● 本体の電源ボタンで電源を「切」にすると電源表示灯が消灯し、その後リモコンの電源ボタンでは電源を「入」にできません。 →電源表示灯が無点灯のときは、本体の電源ボタンを押し一旦電源を「入」にしてからリモコンで操作してください。</li> <li>● リモコンの乾電池が消耗していませんか。</li> <li>● リモコンの乾電池の⊕●が逆に入っていませんか。</li> <li>● テレビのリモコン受光部に正しく向けていますか。</li> <li>● テレビのリモコン受光部に強い照明などが当たっていませんか。</li> <li>● リモコンコードの設定が、テレビ本体とリモコンとで合っていますか。合っていない場合、リモコン操作時に画面右下に <b>RR1</b> または <b>RR2 RR3 RR4</b> のアイコンが表示されます。 →次の操作を行って、リモコン側の設定を切り換えてください。 <ul style="list-style-type: none"> <li>・ <b>RR1</b> が表示されたとき……リモコンのチャンネル <b>△</b> と <b>決定</b> を同時に押す</li> <li>・ <b>RR2</b> が表示されたとき……リモコンのチャンネル <b>▽</b> と <b>決定</b> を同時に押す</li> <li>・ <b>RR3</b> が表示されたとき……リモコンの音量 <b>+</b> と <b>決定</b> を同時に押す</li> <li>・ <b>RR4</b> が表示されたとき……リモコンの音量 <b>-</b> と <b>決定</b> を同時に押す</li> </ul> </li> </ul>	15  29 20  158
急に電源が切れた。	<ul style="list-style-type: none"> <li>● 無操作節電、無映像節電が「入」になっていませんか。</li> <li>● オフタイマーの設定がされていた可能性があります。 →再度電源を入れた際、オフタイマーの設定をしていないことを確認し、同じ症状が起らないか確認してください。</li> <li>● オンタイマーや視聴予約で電源が「入」になったときは、一定時間後に電源が「切」になります。</li> <li>● 消灯連動節電が「入」になっていませんか。お部屋の照明が落ちると電源をオフします。</li> </ul>	131 55  131
電源を切ったらテレビが回転した。	<ul style="list-style-type: none"> <li>● オートターン設定の「電源オフ時中央」が「入」になっていませんか。</li> </ul>	143
テレビの電源を入れるとHDMIケーブルでつないだレコーダーの電源が入る。	<ul style="list-style-type: none"> <li>● 「リンク制御」が「入」、「テレビ電源入連動」が「入」になっていませんか。 →リアリンク機能をより有効にお使いいただくには「テレビ電源入連動」を「入」にしておくことをおすすめします。 HDMIケーブルで接続した他社製品も同様に動作をするものがあります。</li> </ul>	137
リモコンで電源を切った後、しばらくして「カチッ」と音がした。	<ul style="list-style-type: none"> <li>● 電源を切った後もデジタル放送のデータ取得の動作をしており、取得動作を終了する際に「カチッ」と音がします。 故障ではありません。 電源を切ってから取得動作を終了するまでの時間は、送られてくるデータの量に応じて変化します。</li> </ul>	
電源を切っているときに「カチッ」と音がした。	<ul style="list-style-type: none"> <li>● デジタル放送のデータ取得のための動作に入るとき、抜けるときの音です。 故障ではありません。</li> </ul>	

## ■ リモコン

このようなときは…	ここをお調べください	参照ページ
リモコンで操作できない。	<ul style="list-style-type: none"> <li>● リモコンの乾電池が消耗していませんか。</li> <li>● リモコンの乾電池の⊕●が逆に入っていませんか。</li> <li>● テレビのリモコン受光部に正しく向けていますか。</li> <li>● テレビのリモコン受光部に強い照明などが当たっていませんか。</li> <li>● デジタル放送の番組連動データがあるときやデータ番組を視聴しているときは、<b>[1]</b> ~ <b>[12]</b> ボタンがデータ操作に使われるため、チャンネルを切り換えられないことがあります。 →チャンネル <b>△</b> <b>▽</b> や番組表でチャンネル切換えをしてください。</li> <li>● リモコンコードの設定が、テレビ本体とリモコンとで合っていますか。合っていない場合、リモコン操作時に画面右下に <b>RR1</b> または <b>RR2 RR3 RR4</b> のアイコンが表示されます。 →次の操作を行って、リモコン側の設定を切り換えてください。 <ul style="list-style-type: none"> <li>・ <b>RR1</b> が表示されたとき……リモコンのチャンネル <b>△</b> と <b>決定</b> を同時に押す</li> <li>・ <b>RR2</b> が表示されたとき……リモコンのチャンネル <b>▽</b> と <b>決定</b> を同時に押す</li> <li>・ <b>RR3</b> が表示されたとき……リモコンの音量 <b>+</b> と <b>決定</b> を同時に押す</li> <li>・ <b>RR4</b> が表示されたとき……リモコンの音量 <b>-</b> と <b>決定</b> を同時に押す</li> </ul> </li> </ul>	29 20    158

## ■ リモコン(つづき)

このようなときは…	ここをお調べください	参照ページ
チャンネルハVで、特定のチャンネルだけ選べない。	● スキップされていませんか。 → 選びたいチャンネルのスキップを解除してください。	156
	● 指定チャンネル設定をしていませんか。 → 選びたいチャンネルを指定してください。または、「選局対象」を「全チャンネル」にしてください。	156~157

## ■ テレビを見ているとき

このようなときは…	ここをお調べください	参照ページ
リモコンや電源以外の本体ボタンで操作ができない。	● 本体の電源ボタンで電源を切り、しばらくしてから再度本体の電源ボタンで電源を入れてください。 本機は、パソコンのような複雑なプログラムにより動作しています。まれに動作が不安定になったとき、動作を止めることがあります。本体の電源ボタンで電源を入れ直す(リセットする)ことで、不安定要素が解消され正常動作に戻ります。 まれに、戻らないことがあります。その場合は電源プラグを抜き、しばらくおいてから電源プラグを差し直してください。	
映像も音も出ない。	● アンテナ線が外れていませんか。 ● 入力端子の接続と入力切換ボタンの操作が合っていますか。 ● 外部機器の接続コードが外れていませんか。	30~32 52 33~36
映像は出るが、音が出ない。	● 消音になっていませんか。または音量が0になっていませんか。 ● ビデオなどの入力端子が外れていませんか。 ● ヘッドホン端子にヘッドホンが差し込まれていませんか。 → 「スピーカー同時出力」を「入」にすると、ヘッドホンとスピーカーの両方から音を出すことができるようになります。 ● HDMI端子につないでいるとき、HDMI2アナログ音声入力 <b>P.142</b> が「入」になっていませんか。 ● パソコンをHDMI端子につないでいるとき、HDMIで音声を出力できないパソコンはありませんか。パソコンによってはHDMIで音声を出力できないものがあります。 → 映像はHDMI2端子に、音声はパソコンのアナログ音声出力と本機のPC音声入力につなぎ、HDMI2アナログ音声入力 <b>P.142</b> を「入」にする。 パソコンの設定で出させるようになるものもあります。パソコンの取扱説明書をご覧ください。	20 33~36 14・16
ビデオを見ているときに、片側のスピーカーから音が出ない。	● ビデオ入力やD端子入力の音声端子の接続コードが外れていないか調べてください。	33
ステレオ放送がモノラルになる。	● 「モノラルオン」になっていませんか。	53
音がつまったような感じがする。	● 「おすすめ音量」が「ナイトモード」、「標準」になっていると音量をおさえる効果によりつまったように感じる場合があります。	127
音の大きさが変化する。人の声が変わる。	● 「おすすめ音量」が「ナイトモード」、「標準」になっていると音量を補正する効果により変動することがあります。	127
音声に異音が入ったり映像にノイズが出る。	● テレビや接続機器の近くで無線機を使用したり、携帯電話の通話などを行っていませんか。 → 無線機などを離して使用してください。	
映りが悪い。	● アンテナ接続コネクタへのつなぎかたを確認してください。 ● アンテナ線が切れたり、外れたりしていませんか。 ● アンテナが風でこわれたり、まがったりしていませんか。 ● アンテナは正しい方向に向いていますか。 ● 自動車、オートバイ、電車、ヘアドライヤーなどからの妨害電波が入っています。 → アンテナを原因となるものから離してください。 ● コントラストの調節を確認してください。 ● チャンネルの設定をやり直してください。	30~32      118 148~153

# 故障かな？と思ったら(つづき)

## ■ テレビを見ているとき(つづき)

このようなときは…	ここをお調べください	参照ページ
色が見つからない。 色がおかしい。	<ul style="list-style-type: none"> <li>●色の濃さの調節をしてください。</li> <li>●色あいの調節をしてください。</li> <li>●D端子の場合、接続不良がないか確認してください。</li> </ul>	118 118 33
画面の横幅が圧縮されて、 左右に黒い帯が出る。	<ul style="list-style-type: none"> <li>●画面サイズが「ノーマル」になっていませんか。</li> </ul> →「メニュー」→「今すぐできること」→「画面サイズ」で、映像に合った画面サイズを選んでください。	62~63
「ダイナミック」を選んでいるのに、 左右に黒い帯が出る。	<ul style="list-style-type: none"> <li>●ビデオやゲーム画面などでは、左右の黒い帯が残る場合があります。</li> </ul>	62~63
字幕が切れる。	<ul style="list-style-type: none"> <li>●画面サイズによっては切れる場合があります。</li> </ul> →メニュー機能で画面の上下の位置(垂直位置)を調整してください。	138
画面が暗い。 夜になると画面が暗くなる。	<ul style="list-style-type: none"> <li>●明るさ順応補正が設定されていませんか。</li> <li>●明るさセンサー/視聴者設定が設定されていませんか。</li> <li>●映像モードが変更されていませんか。</li> <li>●コントラストの調節を確認してください。</li> <li>●「節電画質設定」を強く設定していませんか。</li> </ul>	122 121 117 118 57
リモコンのチャンネルボタンの 番号と画面の表示がちがう。	<ul style="list-style-type: none"> <li>●アナログ放送の場合、「地上アナログ手動」で表示を合わせることができます。</li> </ul>	150~151
外部入力の画面が 選べない。	<ul style="list-style-type: none"> <li>●ビデオ、D端子の場合、接続線が外れていませんか。</li> <li>●HDMI1~2、PCの場合、「入力スキップ設定」が「する」に設定されていませんか。</li> </ul>	33 141
テレビの上部や液晶パネル 面、アンテナ接続部の温度 が高い。	<ul style="list-style-type: none"> <li>●本体上面や液晶パネル面、アンテナ接続部の温度が高くなりますが、性能品質には問題ありません。</li> </ul> (本体の通風孔をふさがないように、お使いください。)	
本体ボタンで操作できない。	<ul style="list-style-type: none"> <li>●「本体操作部ロック」が「入」になっていませんか。</li> </ul>	135
テレビからときどき 「ピシッ」と音がする。	<ul style="list-style-type: none"> <li>●室温の変化により、キャビネットがわずかに伸縮するときに発生する音です。画面や音声に異常がなければ心配ありません。</li> </ul>	
リモコンで本体の向きが 変わらない。	<ul style="list-style-type: none"> <li>●「オートターン」が「切」になっていませんか。</li> <li>●後面のリード線をコネクタにしっかり差込んでいますか。</li> <li>●後面のリード線が抜けていませんか。</li> </ul>	143 17 17

## ■ デジタル放送のとき(共通)

このようなときは…	ここをお調べください	参照ページ
デジタル放送が映らない。	<ul style="list-style-type: none"> <li>●B-CASカードは、正しく挿入されていますか。</li> <li>●B-CASカードの抜き差しは必ず電源プラグを抜いて行ってください。</li> </ul>	29
リモコンで操作できない。	<ul style="list-style-type: none"> <li>●デジタル放送の番組連動データがあるときやデータ番組を視聴しているときは、<b>11</b>~<b>12</b>ボタンがデータ操作に使われる場合があります、チャンネルを切り換えられないことがあります。</li> </ul> →チャンネル $\wedge$ Vや番組表でチャンネル切換えをしてください。	

## ■ デジタル放送のとき(共通)(つづき)

このようなときは…	ここをお調べください	参照ページ
字幕や文字スーパーが出ない。	<ul style="list-style-type: none"> <li>●「字幕」が「切」に設定されていませんか。 →「第一言語」または「第二言語」に設定してください。</li> <li>●字幕や文字スーパーのある番組を選局していますか。 →字幕や文字スーパーのある番組では、選局後、画面右上に「字幕あり」が表示されます。</li> </ul>	54
デジタル放送のリンク録画がうまくできない。	<ul style="list-style-type: none"> <li>●レコーダー側の予約設定は、正しく設定されていますか。</li> <li>●レコーダー側の番組表が利用できる状態ですか。 →番組データが十分に取得されていないと録画番組が特定できず、動作ができないことがあります。レコーダーで番組データを受信してください。</li> </ul>	
番組表に表示されないチャンネルがある。	<ul style="list-style-type: none"> <li>●代表チャンネル表示や飛び越し(スキップ)設定になっていませんか。</li> <li>●指定チャンネル設定になっていませんか。</li> </ul>	85・156 157

## ■ 地上デジタル放送のとき

このようなときは…	ここをお調べください	参照ページ
地上デジタル放送が映らない。 映像が乱れる。	<ul style="list-style-type: none"> <li>●UHFアンテナは、地上デジタル放送の送信局に向けられていますか。 →地上アナログ放送の送信局と方向が違う地域があります。</li> <li>●ブースターをお使いの場合、増幅量は適切ですか。強すぎても映りが悪くなります。</li> </ul>	46 46
映像や音が出ない、またはときどき出なくなる。 映像が静止する、またはときどき静止する。	<ul style="list-style-type: none"> <li>●UHFアンテナの向きが、風や振動により変わっていませんか。または、アンテナ線の劣化などありませんか。 →「アンテナ受信レベル」で受信レベルを確認することができます。何らかの要因で受信レベルが低くなっている可能性があります。お買い上げの販売店にご相談ください。</li> <li>●受信レベルが低い状態でご覧になっていませんか。 →受信レベルが低いと、天候や近隣の環境(建物の建築、緑地の伐採、中継アンテナの増設など)の影響を受けやすく、受信状態が悪化し映像が乱れたり映らなくなることがあります。</li> </ul>	97
番組表が表示されない。 番組表に表示されない番組がある。	<ul style="list-style-type: none"> <li>●地上デジタル放送の場合、視聴していない放送局は番組表に情報が表示されません。「番組情報取得」をすると、番組情報を取り直します。</li> <li>●電源を「入」にして最初に番組表を表示するときは、番組情報受信に時間がかかります。</li> </ul>	85
地上デジタルの放送局のロゴマークが表示されない。	<ul style="list-style-type: none"> <li>●地上デジタル放送の各放送局を一定時間、選局していると、放送局のロゴマークが表示されるしくみになっています。 放送時間と受信のタイミングで日数がかかることもあります。</li> </ul>	

## ■ BS・110度CSデジタル放送のとき

このようなときは…	ここをお調べください	参照ページ
BS・110度CSデジタル放送が映らない。 映像が乱れる。	<ul style="list-style-type: none"> <li>●「アンテナ設定」のアンテナ電源で「テレビ連動」を選んでありますか。</li> <li>●BS・110度CSアンテナとの接続状態を確かめてください。</li> <li>●BS・110度CSアンテナ線を分配器で増設されているときは、「電流通過型」のご利用をおすすめします。</li> <li>●分配器を使用している場合は、110度CSデジタル対応のものを正しく使用していますか。</li> <li>●アンテナ接続コネクタがプラスチックのものをお使いの場合、正しく加工されていますか。 →「アンテナ受信レベル」で受信レベルが「22」以上になっているか、ご確認ください。</li> </ul>	162 97
BS・110度CSデジタル放送の映りが悪い。	<ul style="list-style-type: none"> <li>●アンテナの方向が強風や衝撃で正しい方向からはずれていませんか。</li> <li>●アンテナへの積雪や雨、雷雲などによる電波の減衰が原因となることがあります。 →「アンテナ受信レベル」で受信レベルが「22」以上になっているか、ご確認ください。</li> </ul>	97

# 故障かな？と思ったら(つづき)

## ■ BS・110度CSデジタル放送のとき(つづき)

このようなときは…	ここをお調べください	参照ページ
データ番組の操作をしていたら、チャンネルが切り換わった。	<ul style="list-style-type: none"> <li>データ番組のユーザー登録画面などで数字入力する場合がありますが、画面上の番号を選んで入力するときに間違っリモコンの [1] ~ [12] ボタンを押すと、チャンネルが切り換わってしまうことがあります。</li> </ul>	
特定のチャンネルの映像や音声がなくなったり、または時々出なくなる。	<ul style="list-style-type: none"> <li>本機とアンテナを接続するとき、衛星デジタル放送に対応していないアンテナケーブルや分配器、分波器などを使用していませんか。</li> </ul> <p>→BS・110度CSデジタル放送に対応していないアンテナケーブルや機器でアンテナを接続している場合、PHSデジタルコードレス電話機など本機の受信周波数帯域に相当する周波数を用いた機器の影響を受け、映像や音声がなくなる場合があります。アンテナを接続する場合は、シールド性のよいBS・110度CSデジタル放送対応のアンテナケーブルや機器をご使用ください。</p>	
有料放送の視聴ができない。	<ul style="list-style-type: none"> <li>B-CASカードは、正しく挿入されていますか。</li> <li>B-CASカードの抜き差しは必ず電源プラグを抜いて行ってください。</li> <li>有料放送を視聴するための手続きをされていますか。</li> </ul> <p>→視聴契約の手続きをしてください。</p>	29 173
BSデジタル放送は映るのに、110度CSデジタル放送が映らない。	<ul style="list-style-type: none"> <li>110度CSデジタル対応のアンテナを使用していますか。</li> <li>ブースターや分配器を使用している場合は、110度CSデジタル対応の2.1GHz以上まで対応しているものを使用していますか。</li> <li>契約が必要なチャンネルは、契約しないと見られません。</li> <li>110度CSデジタル放送は、周波数が高いので従来のBSの配線設備では見られないことがあります。</li> </ul>	
急に画像や音質が少し悪くなった。	<ul style="list-style-type: none"> <li>降雨対応放送に切り換わった可能性があります。</li> </ul> <p>→雨の影響により、衛星からの電波が弱くなっている場合は、本機では電波が弱くても受信可能な降雨対応放送に切り換える場合があります。降雨対応放送では、画質、音質が少し悪くなります。天候が回復すれば、元の画質、音質に戻ります。</p>	185

### BS・110度CSアンテナへの積雪や豪雨などによる一時的な受信障害

- BS放送は雷雨や豪雨のような強い雨が降ったり、アンテナに雪が付着すると電波が弱くなり、一時的に画面にモザイク状のノイズが入ったり、映像が停止したり、音声がとぎれたり、ひどい場合にはまったく受信できなくなることがあります。

## ■ 動画配信サービス

このようなときは…	ここをお調べください	参照ページ
「ネットワーク」が利用できない。	<ul style="list-style-type: none"> <li>「ネットワーク」を利用するためには、ブロードバンド環境との接続が必要です。また、「動画配信サービス」を利用する場合は、光ファイバー (FTTH) のブロードバンド環境と接続することをおすすめします。</li> <li>ネットワークの接続と設定は正しいですか。</li> <li>「通信設定」画面の「プロキシ」が「使用する」に設定されている場合は、「動画配信サービス」が利用できないことがあります。</li> <li>利用環境や接続回線の混雑状況などによって、動画コンテンツの映像が乱れたり、映らない場合があります。</li> </ul>	38 164~167 166

## ■ 家庭内ネットワーク

このようなときは…	ここをお調べください	参照ページ
「デコードエラーのため表示できません。」と表示され番組を視聴できない。	<ul style="list-style-type: none"> <li>サーバー機器が本機で視聴できない状態になっています。</li> </ul> <p>詳しくはサーバー機器の取扱説明書をご覧ください。</p>	78

# メッセージ表示一覧

本機では、お知らせで送られてくる情報とは別に、状況に合わせて画面中央に「メッセージ」が表示されます。

コード番号	メッセージ	メッセージの意味	参照ページ
E209	アンテナ電源を確認してください。 くわしくは取扱説明書をご覧ください。	●アンテナ電源の異常です。アンテナ線の芯線と編組線が接触していないか、アンテナ設定でアンテナ電源の設定が間違っていないかを確認してください。	30~33・ 97・ 161~162
—	B-CASカードを正しく挿入してください。	●B-CASカードが挿入されていません。 B-CASカードを正しく挿入してください。 B-CASカードの抜き差しは必ず電源プラグを抜いて行ってください。	29
E204	このチャンネルでの放送はありません。	●チャンネル3桁入力選局で、放送されていないチャンネルが入力されています。	48
—	地上デジタル放送を受信するためにはチャンネルスキャンを行う必要があります。「メニュー」→「設定」→「初期設定」→「チャンネル設定」より「地上デジタル自動」を行ってください。	●地上デジタル放送を受信するために、「地上デジタル自動」で、「初期スキャン」を行ってください。	152~153
E202	放送を受信できません。 放送局(送信所)が変更されている可能性があります。 「メニュー」→「設定」→「初期設定」→「チャンネル設定」より「地上デジタル自動」を行うことをおすすめします。	●地上デジタル放送の「地上デジタル自動」で、「再スキャン」を行ってください。	152~153
E202	放送を受信できません。 悪天候やアンテナ設置に問題がある場合があります。	●受信レベルが低くて受信できません。アンテナの向きや接続を確認してください。 また、放送されていないチャンネルを選局しているため受信できません。	97・ 152~153
E201	悪天候などにより、降雨対応放送に切り換わりました。	●雨の影響により、衛星からの電波が弱くなったため、引き続き放送を受信できる降雨対応放送に切り換えました。画質、音質が少し悪くなります。また、番組表示ができない場合もあります。	185
A103	この番組を視聴するには契約が必要です。契約に関する詳細はご覧のチャンネルのカスタマーセンターにお問い合わせください。	●未契約の有料番組を選んでいるか、未契約の映像・音声の信号を選んでいます。	173
—	このデータ放送は視聴条件により視聴できません。	●データ放送が地域制限などによって視聴できない場合があります。	
A1FF A102 A104 A105 A106 A107	このB-CASカードは使用できません。ご覧のチャンネルのカスタマーセンターへ連絡してください。	●使用できないカードが挿入されています。 B-CASカードの抜き差しは必ず電源プラグを抜いて行ってください。	29
—	B-CASカードに正しくアクセスできません。B-CASカードを挿し直しても直らない場合はご覧のチャンネルのカスタマーセンターへ連絡してください。	●カードが故障しているか、間違ったカードを挿入しています。 B-CASカードの抜き差しは必ず電源プラグを抜いて行ってください。	29・172

メッセージ表示一覧  
故障かな?と思ったら

困ったとき

# お手入れのしかた

お手入れの前に、必ず電源プラグを抜いてください。

## 液晶パネル

液晶画面には、映り込みを抑えたり、映像を見やすくしたりするために特殊な表面処理を施しています。誤ったお手入れをした場合、画面を損傷する原因にもなりますので次のことを必ずお守りください。

- 表面は、脱脂綿か柔らかい布で軽く拭きとってください。また、きれいな布を使用されるとともに、同じ布の繰り返し使用は避けください。ホコリのついた布・化学ぞうきんで表面をこすると液晶パネルの表面が剥がれることがあります。
  - 画面の清掃には、水、イソプロピルアルコール、ヘキサンをご使用ください。研磨剤が入った洗剤は、表面を傷つけるので使用しないでください。アセトンなどのケトン系、エチルアルコール、トルエン、エチル酸、塩化メチルは、画面に永久的な損傷を起こす可能性がありますので、クリーナーの成分には十分ご注意ください。酸やアルカリもお避けください。
  - 水滴や溶剤などがかった場合はすぐに拭きとってください。そのままにすると液晶パネルの変質、変色の原因になります。
  - 清掃目的以外（静電気防止など）でも画面に溶剤等を使用されますと画面の光沢ムラなどになることがあります。ムラなどになった場合は、水ですぐに拭き取ってください。
- ※表面は傷つきやすいので硬いもので押しったりこすったり、たたいたりしないように、取り扱いには十分ご注意ください。
- 画面についたキズは修理できません。
- ※手指で触れる、などにより表面が汚れることのないように十分にご確認ください。

## キャビネット

キャビネットの表面はプラスチックが多く使われています。ベンジンやシンナーなどで拭くと変質したり、塗料がはげる原因になります。



使用禁止

【化学ぞうきんご使用の際はその注意書に従ってください】

- 柔らかい布で軽く拭きとってください。特にパネルのまわりは傷つきやすいので、メガネ拭きなどの柔らかい布で拭きとってください。
- 汚れがひどいときは水で薄めた中性洗剤に浸した布をよく絞り拭いてください。
- 水滴などが液晶パネルの表面を伝ってテレビ内部に浸入すると故障の原因になります。



## 内部

掃除は、販売店に依頼してください。

- 1年に一度くらいを目安にしてください。内部にほこりがたまったらそのまま使うと、火災や故障の原因になります。とくに梅雨期の前に行うのが効果的です。

## 電源プラグ

- ほこりなどは定期的にとってください。電源プラグにほこりがついたりコンセントの差し込みが不完全な場合は、火災の原因になります。



# アイコン一覧

デジタル放送では、アイコン(機能表示のシンボルマーク)によって画面表示の情報をお知らせします。放送局から情報が送られてこない場合は、正しいアイコンを表示しない場合があります。

## 番組表・番組内容

アイコン	アイコンの意味
	デジタルハイビジョン放送
	標準テレビ放送
	データ放送 (テレビ・BSラジオに連動)
	サラウンド放送
	字幕あり放送
	マルチビュー放送
	視聴年齢制限番組
	二重音声放送
	録画予約済み番組 (リンク録画)
	視聴予約済み番組

## 番組表のジャンルアイコン

アイコン	アイコンの意味
	ドラマ番組
	映画番組
	音楽番組
	スポーツ番組

## テレビ視聴中

アイコン	アイコンの意味
	データ放送画面が すぐに表示できない状態

## リモコン操作時

アイコン	アイコンの意味
	リモコンコードが、テレビ側と リモコン側とで食い違っているときの、 テレビ側のリモコンコード

# 用語の説明

## 降雨対応放送

衛星放送では、雨の影響で電波が弱くなったとき急激に画質が劣化することがあります。

BSデジタル放送では、最低限必要な情報は電波が弱くても受信できるようなデータを送ることができます。

降雨対応放送が行われている場合、電波が弱くなると引き続き受信できるように降雨対応放送へ自動的に切り換わります。降雨対応放送では少し画質、音質が悪くなり、番組情報などのデータも表示されない場合もあります。

## サラウンド

デジタル放送では、AAC方式の最大5.1チャンネルサラウンド音声の番組も行われ、臨場感ある音声をお楽しみいただけます。  
[5.1チャンネル:5チャンネルステレオ+低域強調チャンネル]

## 「ダビング10」(コピー9回+ムーブ1回)番組

2008年7月から運用が開始された、著作権保護・違法コピー防止のため、10回までダビングすることが許可されているデジタル放送の番組。ハードディスクに録画されたデジタル放送番組のみ動作可能であり、「ダビング10」番組をダビングすると、9回目までは「コピー」、10回目は「ムーブ(移動)」になります。デジタル放送の全ての番組がダビング10になるというものではありません。

## データ放送

お客様が見たい情報を選んで画面に表示させることなどができます。例えば、お客様の住んでいる所の天気予報をいつでも好きなときに表示させることができます。また、テレビ放送に連動したデータ放送もあります。

その他に、通信回線を使用して視聴者参加番組、ショッピング、チケット購入などの双方向(インタラクティブ)サービスなどがあります。

# 用語の説明(つづき)

## デジタル放送

### デジタル放送の特長

- ・高画質・高音質
- ・1つの放送電波に複数のチャンネルを送ることができる
- ・映像や音声だけでなく、文字や図形なども送ることができる

### デジタル放送の方式

このテレビは、次のデジタル放送の方式に対応しています。

映像フォーマット	有効走査線数	総走査線数	走査方式
480i(525i)	480本	525本	インターレース(飛び越し走査)
480p(525p)	480本	525本	プログレッシブ(順次走査)
1080i(1125i)	1080本	1125本	インターレース(飛び越し走査)
720p(750p)	720本	750本	プログレッシブ(順次走査)

## 電子番組ガイド(EPG : Electronic Program Guide)

番組表のことをいいます。8日分の番組情報が送られてくるので、番組表から番組を選んだり、番組の詳細情報を見ることができます。

## ビットストリーム

圧縮されて、デジタル信号に置き換えられた信号です。サラウンド音声信号の入出力に使用されます。

## マルチビュー放送

マルチビュー放送では、1チャンネルで主番組、副番組の複数映像を放送します。例えば、野球放送の場合、主番組は通常の野球放送、副番組でそれぞれのチームをメインにした野球放送を行う、などが考えられます。

## リアリンク(REALINK)

HDMIの制御信号規格(CEC : Consumer Electronics Control)に基づき、HDMIケーブルで接続された当社機器相互で操作を行うことを「リアリンク(REALINK)」と称しています。

リアリンク対応機器には、 ロゴマークが付いています。

## ADSLモデム

本機やパソコンなどをADSL回線に接続する際に必要となる、信号変換機です。公衆電話回線網を通じて送られてくるADSL信号をイーサネットの信号に変換したり、その逆を行います。

## ARC(オーディオリターンチャンネル)

テレビとAVアンプをHDMIケーブル1本で接続して、映像と音声のテレビへの入力とデジタル音声のテレビからの出力が可能です。光デジタルケーブルが不要になります。テレビもAVアンプもARCに対応している必要があります。

## AVCHD(エーブイシーエイチディー)

ハイビジョン画質の映像を、ハイビジョン対応デジタルビデオカメラでディスクやSDカードなどに撮影できるように開発された規格です。

## CATVパススルー対応

ケーブルテレビ(CATV)で地上デジタル放送を伝送する方式のうちには、UHF以外の周波数帯域に変換して伝送する方式があります。これを周波数変換パススルー方式と呼びます。この方式での地上デジタル放送を受信するためには【CATVパススルー対応】の受信機が必要です。

本機はCATVパススルーに対応しています。

## D端子

映像信号を輝度、青系統、赤系統の3つの信号に分けて接続するコンポーネント接続ができる業界で統一された映像端子です。コンポーネント映像信号と走査方式などの制御信号を1本のケーブルで接続できます。

## D4映像

コンポーネント映像の480i(525i)、480p(525p)、1080i(1125i)、720p(750p)に対応し、制御信号により信号フォーマット、画面サイズを識別できます。

このテレビにはD4映像端子が搭載されており、次の映像フォーマットに対応しています。

- ・480i(525i)  
有効走査線数480本(総走査線数525本)の飛び越し走査
- ・480p(525p)  
有効走査線数480本(総走査線数525本)の順次走査
- ・1080i(1125i)  
有効走査線数1080本(総走査線数1125本)の飛び越し走査
- ・720p(750p)  
有効走査線数720本(総走査線数750本)の順次走査

画面サイズ制御信号があるときは、自動的に画面サイズが切り換わります。

## HDMI(High Definition Multimedia Interface)

ブルーレイディスクレコーダーやDVDレコーダー、DVDプレーヤーなどと接続できるAV用のデジタルインターフェースです。映像信号と音声信号、制御信号を1本のケーブルで接続できます。

## MPEG-2 AAC

MPEGは、Moving Picture Experts Groupの略称です。MPEG-2は、通信・放送・コンピュータ業界で汎用的に使えることをめざして1994年11月に制定され、動画のコマ間の情報差だけを記録する方式で大幅なデータ圧縮を実現しています。

AACは、Advanced Audio Codingの略称で、音声符号化の規格の一つです。AACは、CD並の音質データを約1/12にまで圧縮できます。また、5ch+低域強調チャンネル(ウーハー)のサラウンド音声や多言語放送を行うこともできます。

## PCM

Pulse Code Modulationの略称でCDなどで使われているデジタル信号です。

# 著作権等について

## ■商標・登録商標について

- ACCESS、ACCESSロゴ、NetFrontは、株式会社ACCESSの日本国、米国またはその他の国における登録商標または商標です。

© 2012-2017 ACCESS CO., LTD. All rights reserved.

ACCESS™ NetFront®

- マーク、および「acTVila」、「アクトビラ」は(株)アクトビラの商標、または登録商標です。

- 「TSUTAYA TV」「」は、カルチュア・コンビニエンス・クラブ株式会社の登録商標です。

- ドルビーラボラトリーズからの実施権に基づき製造されています。

Dolby、ドルビー、Dolby Audio™ およびダブルD記号は、ドルビーラボラトリーズの商標です。



## ■ソフトウェアについて

本製品に組み込まれたソフトウェアは、複数のソフトウェアコンポーネントで構成されています。それぞれ当社または第三者の著作権が存在します。

- 本製品は、株式会社ACCESSのNetFront Browser NX、NetFront Browser DTV Profile BML Edition、NetFront DRM Client Marlin IPTV-ES Edition、NetFront Media Playerを搭載しています。

- 本製品の一部分に、Independent JPEG Groupが開発したモジュールが含まれています。

- 日本語変換は、オムロンソフトウェア(株)のAdvanced Wnnを使用しています。Advanced Wnn © OMRON SOFTWARE Co., Ltd. 1999-2009 All Rights Reserved.

- 本製品は、以下のソフトウェアを使用しています。

camellia.h ver 1.2.0  
camellia.c ver 1.2.0

Copyright (c) 2006,2007

NTT (Nippon Telegraph and Telephone Corporation) . All rights reserved.

THIS SOFTWARE IS PROVIDED BY NTT "AS IS" AND ANY EXPRESS OR IMPLIED WARRANTIES, INCLUDING, BUT NOT LIMITED TO, THE IMPLIED WARRANTIES OF MERCHANTABILITY AND FITNESS FOR A PARTICULAR PURPOSE ARE DISCLAIMED.

IN NO EVENT SHALL NTT BE LIABLE FOR ANY DIRECT, INDIRECT, INCIDENTAL, SPECIAL, EXEMPLARY, OR CONSEQUENTIAL DAMAGES (INCLUDING, BUT NOT LIMITED TO, PROCUREMENT OF SUBSTITUTE GOODS OR SERVICES; LOSS OF USE, DATA, OR PROFITS; OR BUSINESS INTERRUPTION) HOWEVER CAUSED AND ON ANY THEORY OF LIABILITY, WHETHER IN CONTRACT, STRICT LIABILITY, OR TORT (INCLUDING NEGLIGENCE OR OTHERWISE) ARISING IN ANY WAY OUT OF THE USE OF THIS SOFTWARE, EVEN IF ADVISED OF THE POSSIBILITY OF SUCH DAMAGE.

- 本製品は、FreeTypeを使用しています。

The FreeType Project is copyright (C) 1996-2000 by David Turner, Robert Wilhelm, and Werner Lemberg. All rights reserved.

- 本製品は、OpenSSLを使用しています。

OpenSSL License  
This product includes software developed by the OpenSSL Project for use in the OpenSSL Toolkit. (<http://www.openssl.org/>)

Original SSLeay License  
This product includes cryptographic software written by Eric Young ([ey@cryptsoft.com](mailto:ey@cryptsoft.com))

- 本製品は、ntupdateを使用しています。

Copyright (c) University of Delaware 1992-2009

Permission to use, copy, modify, and distribute this software and its documentation for any purpose with or without fee is hereby granted, provided that the above copyright notice appears in all copies and that both the copyright notice and this permission notice appear in supporting documentation, and that the name University of Delaware not be used in advertising or publicity pertaining to distribution of the software without specific, written prior permission. The University of Delaware makes no representations about the suitability of this software for any purpose. It is provided "as is" without express or implied warranty.

- 本製品は、libwebsocketsを使用しています。

- 本製品は、libxml2を使用しています。

libxml2 is free software available under the MIT License.

The MIT License

Copyright (c) 1998-2003 Daniel Veillard. All Right Reserved.

Permission is hereby granted, free of charge, to any person obtaining a copy of this software and associated documentation files (the "Software"), to deal in the Software without restriction, including without limitation the rights to use, copy, modify, merge, publish, distribute, sublicense, and/or sell copies of the

- The terms HDMI and HDMI High-Definition Multimedia Interface, and the HDMI Logo are trademarks or registered trademarks of HDMI Licensing LLC in the United States and other countries.

- Apple、iPhoneは、米国および他の国々で登録されたApple Inc.の商標です。iPadはApple Inc.の商標です。App StoreはApple Inc.のサービスマークです。

- iPhoneの商標は、アイホン株式会社のライセンスに基づき使用されています。

- 「AVCHD」および「AVCHD」ロゴはパナソニック株式会社とソニー株式会社の商標です。

- 「DIATONE」ロゴは三菱電機株式会社の登録商標です。

- 「DIATONE」および「ダイアトーン」は三菱電機株式会社の商標です。

- SDHCロゴはSD-3C, LLCの商標です。

- 「カンタンサインージ」は三菱電機株式会社の登録商標です。

なお、各社の商標および製品商標に対しては特に注記のない場合でも、これを十分尊重いたします。

Software, and to permit persons to whom the Software is furnished to do so, subject to the following conditions:

The above copyright notice and this permission notice shall be included in all copies or substantial portions of the Software.

THE SOFTWARE IS PROVIDED "AS IS", WITHOUT WARRANTY OF ANY KIND, EXPRESS OR IMPLIED, INCLUDING BUT NOT LIMITED TO THE WARRANTIES OF MERCHANTABILITY, FITNESS FOR A PARTICULAR PURPOSE AND NONINFRINGEMENT. IN NO EVENT SHALL THE AUTHORS OR COPYRIGHT HOLDERS BE LIABLE FOR ANY CLAIM, DAMAGES OR OTHER LIABILITY, WHETHER IN AN ACTION OF CONTRACT, TORT OR OTHERWISE, ARISING FROM, OUT OF OR IN CONNECTION WITH THE SOFTWARE OR THE USE OR OTHER DEALINGS IN THE SOFTWARE.

- 本製品は、libupnpを使用しています。

Copyright (c) 2000-2003 Intel Corporation All rights reserved.

Redistribution and use in source and binary forms, with or without modification, are permitted provided that the following conditions are met:

- Redistributions of source code must retain the above copyright notice, this list of conditions and the following disclaimer.

- Redistributions in binary form must reproduce the above copyright notice, this list of conditions and the following disclaimer in the documentation and/or other materials provided with the distribution.

- Neither name of Intel Corporation nor the names of its contributors may be used to endorse or promote products derived from this software without specific prior written permission.

THIS SOFTWARE IS PROVIDED BY THE COPYRIGHT HOLDERS AND CONTRIBUTORS "AS IS" AND ANY EXPRESS OR IMPLIED WARRANTIES, INCLUDING, BUT NOT LIMITED TO, THE IMPLIED WARRANTIES OF MERCHANTABILITY AND FITNESS FOR A PARTICULAR PURPOSE ARE DISCLAIMED. IN NO EVENT SHALL INTEL OR CONTRIBUTORS BE LIABLE FOR ANY DIRECT, INDIRECT, INCIDENTAL, SPECIAL, EXEMPLARY, OR CONSEQUENTIAL DAMAGES (INCLUDING, BUT NOT LIMITED TO, PROCUREMENT OF SUBSTITUTE GOODS OR SERVICES; LOSS OF USE, DATA, OR PROFITS; OR BUSINESS INTERRUPTION) HOWEVER CAUSED AND ON ANY THEORY OF LIABILITY, WHETHER IN CONTRACT, STRICT LIABILITY, OR TORT (INCLUDING NEGLIGENCE OR OTHERWISE) ARISING IN ANY WAY OUT OF THE USE OF THIS SOFTWARE, EVEN IF ADVISED OF THE POSSIBILITY OF SUCH DAMAGE.

本製品には、以下のオープンソースのソフトウェアが搭載されています。

- 第三者の著作権が存在し、フリーソフトウェアとして配布されるソフトウェア
- GNU General Public License (以下、GPL)に基づき利用許諾されるソフトウェア
- GNU Lesser General Public License (以下、LGPL)に基づき利用許諾されるソフトウェア

本製品に組み込まれたGPLおよびLGPLのオープンソースのソフトウェアは、以下の[ソフトウェア情報]に記載のGPLおよびLGPLの条件によりソースコードの入手、再配布の権利があります。

組み込まれたGPLおよびLGPLのオープンソースのソフトウェア・リストおよびソースコードに関するお問い合わせは下記メールアドレスからお願いいたします。

[av-dvropen.al@rj.MitsubishiElectric.co.jp](mailto:av-dvropen.al@rj.MitsubishiElectric.co.jp)

このお問い合わせ先は、オープンソースに関するお問い合わせ専用の窓口です。

なお、オープンソースのソースコードの内容に関するお問い合わせはご遠慮ください。

当社または第三者が著作権を持つソフトウェアについては、ソースコードの配布対象ではありません。

# 著作権等について(つづき)

## GNU GENERAL PUBLIC LICENSE

### Version 2, June 1991

Copyright (C) 1989, 1991 Free Software Foundation, Inc.  
59 Temple Place, Suite 330, Boston, MA 02111-1307 USA

Everyone is permitted to copy and distribute verbatim copies of this license document, but changing it is not allowed.

#### Preamble

The licenses for most software are designed to take away your freedom to share and change it. By contrast, the GNU General Public License is intended to guarantee your freedom to share and change free software—to make sure the software is free for all its users. This General Public License applies to most of the Free Software Foundation's software and to any other program whose authors commit to using it. (Some other Free Software Foundation software is covered by the GNU Library General Public License instead.) You can apply it to your programs, too.

When we speak of free software, we are referring to freedom, not price. Our General Public Licenses are designed to make sure that you have the freedom to distribute copies of free software (and charge for this service if you wish), that you receive source code or can get it if you want it, that you can change the software or use pieces of it in new free programs; and that you know you can do these things.

To protect your rights, we need to make restrictions that forbid anyone to deny you these rights or to ask you to surrender the rights. These restrictions translate to certain responsibilities for you if you distribute copies of the software, or if you modify it.

For example, if you distribute copies of such a program, whether gratis or for a fee, you must give the recipients all the rights that you have. You must make sure that they, too, receive or can get the source code. And you must show them these terms so they know their rights.

We protect your rights with two steps: (1) copyright the software, and (2) offer you this license which gives you legal permission to copy, distribute and/or modify the software.

Also, for each author's protection and ours, we want to make certain that everyone understands that there is no warranty for this free software. If the software is modified by someone else and passed on, we want its recipients to know that what they have is not the original, so that any problems introduced by others will not reflect on the original authors' reputations.

Finally, any free program is threatened constantly by software patents. We wish to avoid the danger that redistributors of a free program will individually obtain patent licenses, in effect making the program proprietary. To prevent this, we have made it clear that any patent must be licensed for everyone's free use or not licensed at all.

The precise terms and conditions for copying, distribution and modification follow.

## GNU GENERAL PUBLIC LICENSE TERMS AND CONDITIONS FOR COPYING, DISTRIBUTION AND MODIFICATION

0. This License applies to any program or other work which contains a notice placed by the copyright holder saying it may be distributed under the terms of this General Public License. The "Program", below, refers to any such program or work, and a "work based on the Program" means either the Program or any derivative work under copyright law: that is to say, a work containing the Program or a portion of it, either verbatim or with modifications and/or translated into another language. (Hereinafter, translation is included without limitation in the term "modification".) Each licensee is addressed as "you".

Activities other than copying, distribution and modification are not covered by this License; they are outside its scope. The act of running the Program is not restricted, and the output from the Program is covered only if its contents constitute a work based on the Program (independent of having been made by running the Program). Whether that is true depends on what the Program does.

1. You may copy and distribute verbatim copies of the Program's source code as you receive it, in any medium, provided that you conspicuously and appropriately publish on each copy an appropriate copyright notice and disclaimer of warranty; keep intact all the notices that refer to this License and to the absence of any warranty; and give any other recipients of the Program a copy of this License along with the Program.

You may charge a fee for the physical act of transferring a copy, and you may at your option offer warranty protection in exchange for a fee.

2. You may modify your copy or copies of the Program or any portion of it, thus forming a work based on the Program, and copy and distribute such modifications or work under the terms of Section 1 above, provided that you also meet all of these conditions:

- You must cause the modified files to carry prominent notices stating that you changed the files and the date of any change.
- You must cause any work that you distribute or publish, that in whole or in part contains or is derived from the Program or any part thereof, to be licensed as a whole at no charge to all third parties under the terms of this License.
- If the modified program normally reads commands interactively when run,

you must cause it, when started running for such interactive use in the most ordinary way, to print or display an announcement including an appropriate copyright notice and a notice that there is no warranty (or else, saying that you provide a warranty) and that users may redistribute the program under these conditions, and telling the user how to view a copy of this License. (Exception: if the Program itself is interactive but does not normally print such an announcement, your work based on the Program is not required to print an announcement.)

These requirements apply to the modified work as a whole. If identifiable sections of that work are not derived from the Program, and can be reasonably considered independent and separate works in themselves, then this License, and its terms, do not apply to those sections when you distribute them as separate works. But when you distribute the same sections as part of a whole which is a work based on the Program, the distribution of the whole must be on the terms of this License, whose permissions for other licensees extend to the entire whole, and thus to each and every part regardless of who wrote it.

Thus, it is not the intent of this section to claim rights or contest your rights to work written entirely by you; rather, the intent is to exercise the right to control the distribution of derivative or collective works based on the Program.

In addition, mere aggregation of another work not based on the Program with the Program (or with a work based on the Program) on a volume of a storage or distribution medium does not bring the other work under the scope of this License.

3. You may copy and distribute the Program (or a work based on it, under Section 2) in object code or executable form under the terms of Sections 1 and 2 above provided that you also do one of the following:

- Accompany it with the complete corresponding machine-readable source code, which must be distributed under the terms of Sections 1 and 2 above on a medium customarily used for software interchange; or,
- Accompany it with a written offer, valid for at least three years, to give any third party, for a charge no more than your cost of physically performing source distribution, a complete machine-readable copy of the corresponding source code, to be distributed under the terms of Sections 1 and 2 above on a medium customarily used for software interchange; or,
- Accompany it with the information you received as to the offer to distribute corresponding source code. (This alternative is allowed only for noncommercial distribution and only if you received the program in object code or executable form with such an offer, in accord with Subsection b above.)

The source code for a work means the preferred form of the work for making modifications to it. For an executable work, complete source code means all the source code for all modules it contains, plus any associated interface definition files, plus the scripts used to control compilation and installation of the executable. However, as a special exception, the source code distributed need not include anything that is normally distributed (in either source or binary form) with the major components (compiler, kernel, and so on) of the operating system on which the executable runs, unless that component itself accompanies the executable.

If distribution of executable or object code is made by offering access to copy from a designated place, then offering equivalent access to copy the source code from the same place counts as distribution of the source code, even though third parties are not compelled to copy the source along with the object code.

4. You may not copy, modify, sublicense, or distribute the Program except as expressly provided under this License. Any attempt otherwise to copy, modify, sublicense or distribute the Program is void, and will automatically terminate your rights under this License. However, parties who have received copies, or rights, from you under this License will not have their licenses terminated so long as such parties remain in full compliance.

5. You are not required to accept this License, since you have not signed it. However, nothing else grants you permission to modify or distribute the Program or its derivative works. These actions are prohibited by law if you do not accept this License. Therefore, by modifying or distributing the Program (or any work based on the Program), you indicate your acceptance of this License to do so, and all its terms and conditions for copying, distributing or modifying the Program or works based on it.

6. Each time you redistribute the Program (or any work based on the Program), the recipient automatically receives a license from the original licensor to copy, distribute or modify the Program subject to these terms and conditions. You may not impose any further restrictions on the recipients' exercise of the rights granted herein. You are not responsible for enforcing compliance by third parties to this License.

7. If, as a consequence of a court judgment or allegation of patent infringement or for any other reason (not limited to patent issues), conditions are imposed on you (whether by court order, agreement or otherwise) that contradict the conditions of this License, they do not excuse you from the conditions of this License. If you cannot distribute so as to satisfy simultaneously your obligations under this License and any other pertinent obligations, then as a consequence you may not distribute the Program at all. For example, if a patent license would not permit royalty-free redistribution of the Program by all those who receive copies directly or indirectly through you, then the only way you could satisfy both it and this License would be to refrain entirely from distribution of the Program.

If any portion of this section is held invalid or unenforceable under any

particular circumstance, the balance of the section is intended to apply and the section as a whole is intended to apply in other circumstances.

It is not the purpose of this section to induce you to infringe any patents or other property right claims or to contest validity of any such claims; this section has the sole purpose of protecting the integrity of the free software distribution system, which is implemented by public license practices. Many people have made generous contributions to the wide range of software distributed through that system in reliance on consistent application of that system; it is up to the author/donor to decide if he or she is willing to distribute software through any other system and a licensee cannot impose that choice.

This section is intended to make thoroughly clear what is believed to be a consequence of the rest of this License.

8. If the distribution and/or use of the Program is restricted in certain countries either by patents or by copyrighted interfaces, the original copyright holder who places the Program under this License may add an explicit geographical distribution limitation excluding those countries, so that distribution is permitted only in or among countries not thus excluded. In such case, this License incorporates the limitation as if written in the body of this License.

9. The Free Software Foundation may publish revised and/or new versions of the General Public License from time to time. Such new versions will be similar in spirit to the present version, but may differ in detail to address new problems or concerns.

Each version is given a distinguishing version number. If the Program specifies a version number of this License which applies to it and "any later version", you have the option of following the terms and conditions either of that version or of any later version published by the Free Software Foundation. If the Program does not specify a version number of this License, you may choose any version ever published by the Free Software Foundation.

10. If you wish to incorporate parts of the Program into other free programs whose distribution conditions are different, write to the author to ask for permission. For software which is copyrighted by the Free Software Foundation, write to the Free Software Foundation; we sometimes make exceptions for this. Our decision will be guided by the two goals of preserving the free status of all derivatives of our free software and of promoting the sharing and reuse of software generally.

## NO WARRANTY

11. BECAUSE THE PROGRAM IS LICENSED FREE OF CHARGE, THERE IS NO WARRANTY FOR THE PROGRAM, TO THE EXTENT PERMITTED BY APPLICABLE LAW. EXCEPT WHEN OTHERWISE STATED IN WRITING THE COPYRIGHT HOLDERS AND/OR OTHER PARTIES PROVIDE THE PROGRAM "AS IS" WITHOUT WARRANTY OF ANY KIND, EITHER EXPRESSED OR IMPLIED, INCLUDING, BUT NOT LIMITED TO, THE IMPLIED WARRANTIES OF MERCHANTABILITY AND FITNESS FOR A PARTICULAR PURPOSE. THE ENTIRE RISK AS TO THE QUALITY AND PERFORMANCE OF THE PROGRAM IS WITH YOU. SHOULD THE PROGRAM PROVE DEFECTIVE, YOU ASSUME THE COST OF ALL NECESSARY SERVICING, REPAIR OR CORRECTION.

12. IN NO EVENT UNLESS REQUIRED BY APPLICABLE LAW OR AGREED TO IN WRITING WILL ANY COPYRIGHT HOLDER, OR ANY OTHER PARTY WHO MAY MODIFY AND/OR REDISTRIBUTE THE PROGRAM AS PERMITTED ABOVE, BE LIABLE TO YOU FOR DAMAGES, INCLUDING ANY GENERAL, SPECIAL, INCIDENTAL OR CONSEQUENTIAL DAMAGES ARISING OUT OF THE USE OR INABILITY TO USE THE PROGRAM (INCLUDING BUT NOT LIMITED TO LOSS OF DATA OR DATA BEING RENDERED INACCURATE OR LOSSES SUSTAINED BY YOU OR THIRD PARTIES OR A FAILURE OF THE PROGRAM TO OPERATE WITH ANY OTHER PROGRAMS), EVEN IF SUCH HOLDER OR OTHER PARTY HAS BEEN ADVISED OF THE POSSIBILITY OF SUCH DAMAGES.

## END OF TERMS AND CONDITIONS

### How to Apply These Terms to Your New Programs

If you develop a new program, and you want it to be of the greatest possible use to the public, the best way to achieve this is to make it free software which everyone can redistribute and change under these terms.

To do so, attach the following notices to the program. It is safest to attach them to the start of each source file to most effectively convey the exclusion of warranty; and each file should have at least the "copyright" line and a pointer to where the full notice is found.

<one line to give the program's name and a brief idea of what it does.>  
Copyright (C) <year> <name of author>

This program is free software; you can redistribute it and/or modify it under the terms of the GNU General Public License as published by the Free Software Foundation; either version 2 of the License, or (at your option) any later version.

This program is distributed in the hope that it will be useful, but WITHOUT ANY WARRANTY; without even the implied warranty of MERCHANTABILITY or FITNESS FOR A PARTICULAR PURPOSE. See the GNU General Public License for more details.

You should have received a copy of the GNU General Public License along with this program; if not, write to the Free Software Foundation, Inc., 59 Temple Place, Suite 330, Boston, MA 02111-1307 USA

Also add information on how to contact you by electronic and paper mail.

If the program is interactive, make it output a short notice like this when it starts in an interactive mode:

```
Gnomovision version 69, Copyright (C) year name of author
Gnomovision comes with ABSOLUTELY NO WARRANTY; for details type
'show w'. This is free software, and you are welcome to redistribute it under
certain conditions; type 'show c' for details.
```

The hypothetical commands 'show w' and 'show c' should show the appropriate parts of the General Public License. Of course, the commands you use may be called something other than 'show w' and 'show c'; they could even be mouse-clicks or menu items—whatever suits your program.

You should also get your employer (if you work as a programmer) or your school, if any, to sign a "copyright disclaimer" for the program, if necessary. Here is a sample; alter the names:

```
Yoyodyne, Inc., hereby disclaims all copyright interest in the program
'Gnomovision' (which makes passes at compilers) written by James Hacker.
<signature of Ty Coon>, 1 April 1989
Ty Coon, President of Vice
```

This General Public License does not permit incorporating your program into proprietary programs. If your program is a subroutine library, you may consider it more useful to permit linking proprietary applications with the library. If this is what you want to do, use the GNU Library General Public License instead of this License.

## GNU LESSER GENERAL PUBLIC LICENSE

### Version 2.1, February 1999

Copyright (C) 1991, 1999 Free Software Foundation, Inc.

59 Temple Place, Suite 330, Boston, MA 02111-1307 USA

Everyone is permitted to copy and distribute verbatim copies of this license document, but changing it is not allowed.

[This is the first released version of the Lesser GPL. It also counts as the successor of the GNU Library Public License, version 2, hence the number 2.1.]

### Preamble

The licenses for most software are designed to take away your freedom to share and change it. By contrast, the GNU General Public Licenses are intended to guarantee your freedom to share and change free software—to make sure the software is free for all its users.

This license, the Lesser General Public License, applies to some specially designated software packages—typically libraries—of the Free Software Foundation and other authors who decide to use it. You can use it too, but we suggest you first think carefully about whether this license or the ordinary General Public License is the better strategy to use in any particular case, based on the explanations below.

When we speak of free software, we are referring to freedom of use, not price. Our General Public Licenses are designed to make sure that you have the freedom to distribute copies of free software (and charge for this service if you wish); that you receive source code or can get it if you want it; that you can change the software and use pieces of it in new free programs; and that you are informed that you can do these things.

To protect your rights, we need to make restrictions that forbid distributors to deny you these rights or to ask you to surrender these rights. These restrictions translate to certain responsibilities for you if you distribute copies of the library or if you modify it.

For example, if you distribute copies of the library, whether gratis or for a fee, you must give the recipients all the rights that we gave you. You must make sure that they, too, receive or can get the source code. If you link other code with the library, you must provide complete object files to the recipients, so that they can relink them with the library after making changes to the library and recompiling it. And you must show them these terms so they know their rights.

We protect your rights with a two-step method: (1) we copyright the library, and (2) we offer you this license, which gives you legal permission to copy, distribute and/or modify the library.

To protect each distributor, we want to make it very clear that there is no warranty for the free library. Also, if the library is modified by someone else and passed on, the recipients should know that what they have is not the original version, so that the original author's reputation will not be affected by problems that might be introduced by others.

Finally, software patents pose a constant threat to the existence of any free program. We wish to make sure that a company cannot effectively restrict the users of a free program by obtaining a restrictive license from a patent holder. Therefore, we insist that any patent license obtained for a version of the library must be consistent with the full freedom of use specified in this license.

Most GNU software, including some libraries, is covered by the ordinary GNU General Public License. This license, the GNU Lesser General Public License, applies to certain designated libraries, and is quite different from the ordinary General Public License. We use this license for certain libraries in order to permit linking those libraries into non-free programs.

When a program is linked with a library, whether statically or using a shared

# 著作権等について(つづき)

library, the combination of the two is legally speaking a combined work, a derivative of the original library. The ordinary General Public License therefore permits such linking only if the entire combination fits its criteria of freedom. The Lesser General Public License permits more lax criteria for linking other code with the library.

We call this license the “Lesser” General Public License because it does Less to protect the user’s freedom than the ordinary General Public License. It also provides other free software developers Less of an advantage over competing non-free programs. These disadvantages are the reason we use the ordinary General Public License for many libraries. However, the Lesser license provides advantages in certain special circumstances.

For example, on rare occasions, there may be a special need to encourage the widest possible use of a certain library, so that it becomes a de-facto standard. To achieve this, non-free programs must be allowed to use the library. A more frequent case is that a free library does the same job as widely used non-free libraries. In this case, there is little to gain by limiting the free library to free software only, so we use the Lesser General Public License.

In other cases, permission to use a particular library in non-free programs enables a greater number of people to use a large body of free software. For example, permission to use the GNU C Library in non-free programs enables many more people to use the whole GNU operating system, as well as its variant, the GNU/Linux operating system.

Although the Lesser General Public License is Less protective of the users’ freedom, it does ensure that the user of a program that is linked with the Library has the freedom and the wherewithal to run that program using a modified version of the Library.

The precise terms and conditions for copying, distribution and modification follow. Pay close attention to the difference between a “work based on the library” and a “work that uses the library”. The former contains code derived from the library, whereas the latter must be combined with the library in order to run.

## GNU LESSER GENERAL PUBLIC LICENSE TERMS AND CONDITIONS FOR COPYING, DISTRIBUTION AND MODIFICATION

0. This License Agreement applies to any software library or other program which contains a notice placed by the copyright holder or other authorized party saying it may be distributed under the terms of this Lesser General Public License (also called “this License”). Each licensee is addressed as “you”.

A “library” means a collection of software functions and/or data prepared so as to be conveniently linked with application programs (which use some of those functions and data) to form executables.

The “Library”, below, refers to any such software library or work which has been distributed under these terms. A “work based on the Library” means either the Library or any derivative work under copyright law: that is to say, a work containing the Library or a portion of it, either verbatim or with modifications and/or translated straightforwardly into another language. (Hereinafter, translation is included without limitation in the term “modification”.)

“Source code” for a work means the preferred form of the work for making modifications to it. For a library, complete source code means all the source code for all modules it contains, plus any associated interface definition files, plus the scripts used to control compilation and installation of the library.

Activities other than copying, distribution and modification are not covered by this License; they are outside its scope. The act of running a program using the Library is not restricted, and output from such a program is covered only if its contents constitute a work based on the Library (independent of the use of the Library in a tool for writing it). Whether that is true depends on what the Library does and what the program that uses the Library does.

1. You may copy and distribute verbatim copies of the Library’s complete source code as you receive it, in any medium, provided that you conspicuously and appropriately publish on each copy an appropriate copyright notice and disclaimer of warranty; keep intact all the notices that refer to this License and to the absence of any warranty; and distribute a copy of this License along with the Library.

You may charge a fee for the physical act of transferring a copy, and you may at your option offer warranty protection in exchange for a fee.

2. You may modify your copy or copies of the Library or any portion of it, thus forming a work based on the Library, and copy and distribute such modifications or work under the terms of Section 1 above, provided that you also meet all of these conditions:

- The modified work must itself be a software library.
- You must cause the files modified to carry prominent notices stating that you changed the files and the date of any change.
- You must cause the whole of the work to be licensed at no charge to all third parties under the terms of this License.
- If a facility in the modified Library refers to a function or a table of data to be supplied by an application program that uses the facility, other than as an argument passed when the facility is invoked, then you must make a good faith effort to ensure that, in the event an application does not supply such function or table, the facility still operates, and performs whatever part of its purpose remains meaningful.

(For example, a function in a library to compute square roots has a purpose

that is entirely well-defined independent of the application. Therefore, Subsection 2d requires that any application-supplied function or table used by this function must be optional: if the application does not supply it, the square root function must still compute square roots.)

These requirements apply to the modified work as a whole. If identifiable sections of that work are not derived from the Library, and can be reasonably considered independent and separate works in themselves, then this License, and its terms, do not apply to those sections when you distribute them as separate works. But when you distribute the same sections as part of a whole which is a work based on the Library, the distribution of the whole must be on the terms of this License, whose permissions for other licensees extend to the entire whole, and thus to each and every part regardless of who wrote it.

Thus, it is not the intent of this section to claim rights or contest your rights to work written entirely by you; rather, the intent is to exercise the right to control the distribution of derivative or collective works based on the Library.

In addition, mere aggregation of another work not based on the Library with the Library (or with a work based on the Library) on a volume of a storage or distribution medium does not bring the other work under the scope of this License.

3. You may opt to apply the terms of the ordinary GNU General Public License instead of this License to a given copy of the Library. To do this, you must alter all the notices that refer to this License, so that they refer to the ordinary GNU General Public License, version 2, instead of to this License. (If a newer version than version 2 of the ordinary GNU General Public License has appeared, then you can specify that version instead if you wish.) Do not make any other change in these notices.

Once this change is made in a given copy, it is irreversible for that copy, so the ordinary GNU General Public License applies to all subsequent copies and derivative works made from that copy.

This option is useful when you wish to copy part of the code of the Library into a program that is not a library.

4. You may copy and distribute the Library (or a portion or derivative of it, under Section 2) in object code or executable form under the terms of Sections 1 and 2 above provided that you accompany it with the complete corresponding machine-readable source code, which must be distributed under the terms of Sections 1 and 2 above on a medium customarily used for software interchange.

If distribution of object code is made by offering access to copy from a designated place, then offering equivalent access to copy the source code from the same place satisfies the requirement to distribute the source code, even though third parties are not compelled to copy the source along with the object code.

5. A program that contains no derivative of any portion of the Library, but is designed to work with the Library by being compiled or linked with it, is called a “work that uses the Library”. Such a work, in isolation, is not a derivative work of the Library, and therefore falls outside the scope of this License.

However, linking a “work that uses the Library” with the Library creates an executable that is a derivative of the Library (because it contains portions of the Library), rather than a “work that uses the library”. The executable is therefore covered by this License. Section 6 states terms for distribution of such executables.

When a “work that uses the Library” uses material from a header file that is part of the Library, the object code for the work may be a derivative work of the Library even though the source code is not. Whether this is true is especially significant if the work can be linked without the Library, or if the work is itself a library. The threshold for this to be true is not precisely defined by law.

If such an object file uses only numerical parameters, data structure layouts and accessors, and small macros and small inline functions (ten lines or less in length), then the use of the object file is unrestricted, regardless of whether it is legally a derivative work. (Executables containing this object code plus portions of the Library will still fall under Section 6.)

Otherwise, if the work is a derivative of the Library, you may distribute the object code for the work under the terms of Section 6. Any executables containing that work also fall under Section 6, whether or not they are linked directly with the Library itself.

6. As an exception to the Sections above, you may also combine or link a “work that uses the Library” with the Library to produce a work containing portions of the Library, and distribute that work under terms of your choice, provided that the terms permit modification of the work for the customer’s own use and reverse engineering for debugging such modifications.

You must give prominent notice with each copy of the work that the Library is used in it and that the Library and its use are covered by this License. You must supply a copy of this License. If the work during execution displays copyright notices, you must include the copyright notice for the Library among them, as well as a reference directing the user to the copy of this License. Also, you must do one of these things:

- Accompany the work with the complete corresponding machine-readable source code for the Library including whatever changes were used in the work (which must be distributed under Sections 1 and 2 above); and, if the work is an executable linked with the Library, with the complete machine-readable “work that uses the Library”, as object code and/or source code, so that the user can modify the Library and then relink to produce a modified executable containing the modified Library. (It is understood that the user

who changes the contents of definitions files in the Library will not necessarily be able to recompile the application to use the modified definitions.)

- b) Use a suitable shared library mechanism for linking with the Library. A suitable mechanism is one that (1) uses at run time a copy of the library already present on the user's computer system, rather than copying library functions into the executable, and (2) will operate properly with a modified version of the library, if the user installs one, as long as the modified version is interface-compatible with the version that the work was made with.
- c) Accompany the work with a written offer, valid for at least three years, to give the same user the materials specified in Subsection 6a, above, for a charge no more than the cost of performing this distribution.
- d) If distribution of the work is made by offering access to copy from a designated place, offer equivalent access to copy the above specified materials from the same place.
- e) Verify that the user has already received a copy of these materials or that you have already sent this user a copy.

For an executable, the required form of the "work that uses the Library" must include any data and utility programs needed for reproducing the executable from it. However, as a special exception, the materials to be distributed need not include anything that is normally distributed (in either source or binary form) with the major components (compiler, kernel, and so on) of the operating system on which the executable runs, unless that component itself accompanies the executable.

It may happen that this requirement contradicts the license restrictions of other proprietary libraries that do not normally accompany the operating system. Such a contradiction means you cannot use both them and the Library together in an executable that you distribute.

7. You may place library facilities that are a work based on the Library side-by-side in a single library together with other library facilities not covered by this License, and distribute such a combined library, provided that the separate distribution of the work based on the Library and of the other library facilities is otherwise permitted, and provided that you do these two things:

- a) Accompany the combined library with a copy of the same work based on the Library, uncombined with any other library facilities. This must be distributed under the terms of the Sections above.
- b) Give prominent notice with the combined library of the fact that part of it is a work based on the Library, and explaining where to find the accompanying uncombined form of the same work.

8. You may not copy, modify, sublicense, link with, or distribute the Library except as expressly provided under this License. Any attempt otherwise to copy, modify, sublicense, link with, or distribute the Library is void, and will automatically terminate your rights under this License. However, parties who have received copies, or rights, from you under this License will not have their licenses terminated so long as such parties remain in full compliance.

9. You are not required to accept this License, since you have not signed it. However, nothing else grants you permission to modify or distribute the Library or its derivative works. These actions are prohibited by law if you do not accept this License. Therefore, by modifying or distributing the Library (or any work based on the Library), you indicate your acceptance of this License to do so, and all its terms and conditions for copying, distributing or modifying the Library or works based on it.

10. Each time you redistribute the Library (or any work based on the Library), the recipient automatically receives a license from the original licensor to copy, distribute, link with or modify the Library subject to these terms and conditions. You may not impose any further restrictions on the recipients' exercise of the rights granted herein. You are not responsible for enforcing compliance by third parties with this License.

11. If, as a consequence of a court judgment or allegation of patent infringement or for any other reason (not limited to patent issues), conditions are imposed on you (whether by court order, agreement or otherwise) that contradict the conditions of this License, they do not excuse you from the conditions of this License. If you cannot distribute so as to satisfy simultaneously your obligations under this License and any other pertinent obligations, then as a consequence you may not distribute the Library at all. For example, if a patent license would not permit royalty-free redistribution of the Library by all those who receive copies directly or indirectly through you, then the only way you could satisfy both it and this License would be to refrain entirely from distribution of the Library.

If any portion of this section is held invalid or unenforceable under any particular circumstance, the balance of the section is intended to apply, and the section as a whole is intended to apply in other circumstances.

It is not the purpose of this section to induce you to infringe any patents or other property right claims or to contest validity of any such claims; this section has the sole purpose of protecting the integrity of the free software distribution system which is implemented by public license practices. Many people have made generous contributions to the wide range of software distributed through that system in reliance on consistent application of that system; it is up to the author/donor to decide if he or she is willing to distribute software through any other system and a licensee cannot impose that choice.

This section is intended to make thoroughly clear what is believed to be a consequence of the rest of this License.

12. If the distribution and/or use of the Library is restricted in certain countries either by patents or by copyrighted interfaces, the original copyright holder who places the Library under this License may add an explicit geographical distribution limitation excluding those countries, so that distribution is permitted only in or among countries not thus excluded. In such case, this License incorporates the limitation as if written in the body of this License.

13. The Free Software Foundation may publish revised and/or new versions of the Lesser General Public License from time to time. Such new versions will be similar in spirit to the present version, but may differ in detail to address new problems or concerns.

Each version is given a distinguishing version number. If the Library specifies a version number of this License which applies to it and "any later version", you have the option of following the terms and conditions either of that version or of any later version published by the Free Software Foundation. If the Library does not specify a license version number, you may choose any version ever published by the Free Software Foundation.

14. If you wish to incorporate parts of the Library into other free programs whose distribution conditions are incompatible with these, write to the author to ask for permission. For software which is copyrighted by the Free Software Foundation, write to the Free Software Foundation; we sometimes make exceptions for this. Our decision will be guided by the two goals of preserving the free status of all derivatives of our free software and of promoting the sharing and reuse of software generally.

## NO WARRANTY

15. BECAUSE THE LIBRARY IS LICENSED FREE OF CHARGE, THERE IS NO WARRANTY FOR THE LIBRARY, TO THE EXTENT PERMITTED BY APPLICABLE LAW. EXCEPT WHEN OTHERWISE STATED IN WRITING THE COPYRIGHT HOLDERS AND/OR OTHER PARTIES PROVIDE THE LIBRARY "AS IS" WITHOUT WARRANTY OF ANY KIND, EITHER EXPRESSED OR IMPLIED, INCLUDING, BUT NOT LIMITED TO, THE IMPLIED WARRANTIES OF MERCHANTABILITY AND FITNESS FOR A PARTICULAR PURPOSE. THE ENTIRE RISK AS TO THE QUALITY AND PERFORMANCE OF THE LIBRARY IS WITH YOU. SHOULD THE LIBRARY PROVE DEFECTIVE, YOU ASSUME THE COST OF ALL NECESSARY SERVICING, REPAIR OR CORRECTION.

16. IN NO EVENT UNLESS REQUIRED BY APPLICABLE LAW OR AGREED TO IN WRITING WILL ANY COPYRIGHT HOLDER, OR ANY OTHER PARTY WHO MAY MODIFY AND/OR REDISTRIBUTE THE LIBRARY AS PERMITTED ABOVE, BE LIABLE TO YOU FOR DAMAGES, INCLUDING ANY GENERAL, SPECIAL, INCIDENTAL OR CONSEQUENTIAL DAMAGES ARISING OUT OF THE USE OR INABILITY TO USE THE LIBRARY (INCLUDING BUT NOT LIMITED TO LOSS OF DATA OR DATA BEING RENDERED INACCURATE OR LOSSES SUSTAINED BY YOU OR THIRD PARTIES OR A FAILURE OF THE LIBRARY TO OPERATE WITH ANY OTHER SOFTWARE), EVEN IF SUCH HOLDER OR OTHER PARTY HAS BEEN ADVISED OF THE POSSIBILITY OF SUCH DAMAGES.

## END OF TERMS AND CONDITIONS

How to Apply These Terms to Your New Libraries

If you develop a new library, and you want it to be of the greatest possible use to the public, we recommend making it free software that everyone can redistribute and change. You can do so by permitting redistribution under these terms (or, alternatively, under the terms of the ordinary General Public License).

To apply these terms, attach the following notices to the library. It is safest to attach them to the start of each source file to most effectively convey the exclusion of warranty; and each file should have at least the "copyright" line and a pointer to where the full notice is found.

<one line to give the library's name and a brief idea of what it does.>

Copyright (C) <year> <name of author>

This library is free software; you can redistribute it and/or modify it under the terms of the GNU Lesser General Public License as published by the Free Software Foundation; either version 2 of the License, or (at your option) any later version.

This library is distributed in the hope that it will be useful, but WITHOUT ANY WARRANTY; without even the implied warranty of MERCHANTABILITY or FITNESS FOR A PARTICULAR PURPOSE. See the GNU Lesser General Public License for more details.

You should have received a copy of the GNU Lesser General Public License along with this library; if not, write to the Free Software Foundation, Inc., 59 Temple Place, Suite 330, Boston, MA 02111-1307 USA

Also add information on how to contact you by electronic and paper mail.

You should also get your employer (if you work as a programmer) or your school, if any, to sign a "copyright disclaimer" for the library, if necessary. Here is a sample; alter the names:

Yoyodyne, Inc., hereby disclaims all copyright interest in the library 'Frob' (a library for tweaking knobs) written by James Random Hacker.

<signature of Ty Coon>, 1 April 1990 Ty Coon, President of Vice

That's all there is to it!

A series of horizontal dashed lines for writing notes.



A series of horizontal dashed lines for writing notes.

## あ

アイコン .....185  
明るさ順応補正 .....122  
明るさセンサー .....121  
明るさセンサー受光部 .....14  
アクトビラ .....72  
アナログ放送 .....49  
暗証番号 .....132~134  
アンテナ設定 .....97, 161~162  
アンテナ電源 .....97, 162  
アンテナの接続 .....30~32  
位相調整 .....139  
一発録画(ボタン) .....21, 104  
イベントリレー .....48  
今すぐできること(メニュー) .....80~81  
色あい .....118  
色温度 .....118  
色にじみ補正 .....119  
色の濃さ .....118  
色補正 .....119  
色ボタン .....21  
映像切換 .....90  
映像モード(ボタン) .....117  
映像輪郭補正 .....119  
オートターン(ボタン) .....20, 51, 143  
オートターン設定 .....143  
お気に入り .....74  
お知らせ・情報(メニュー)  
.....80~81, 94~97  
おすすめ音量 .....127  
オフタイマー(ボタン) .....20, 55  
音質設定の初期化 .....125, 170  
音声切換(ボタン) .....20, 53  
音声設定 .....123~129  
音声モード切換 .....124  
オンタイマー .....92~93  
音量(ボタン) .....14~15, 20, 47, 49

## か

家庭内ネットワーク .....40, 78~79  
家電連携 .....3  
画質設定 .....116~122  
画質設定の初期化 .....120, 170  
画面サイズ .....62~63  
画面設定 .....138  
画面表示(ボタン) .....20, 60~61  
ガンマ補正 .....119  
機能設定 .....130~145  
居住地域設定 .....163  
クランパ .....36  
黒レベル .....118  
携帯端末連携設定 .....101  
決定ボタン .....21, 80  
現在時刻 .....60  
降雨対応放送 .....185  
高音 .....124

高速起動 .....143  
声ハッキリ .....127, 145  
故障かな?と思ったら .....177~182  
コントラスト .....118  
コントラスト補正 .....119  
コントロール部 .....15  
コンポーネント映像 .....33, 186

## さ

サービス切換 .....49  
再スキャン .....152~153  
左右バランス .....124  
サラウンド(ボタン) .....20, 83, 185  
時刻指定予約 .....109~111  
時刻(ボタン) .....21, 55  
時刻表示 .....160  
視聴者設定 .....121, 145  
視聴制限設定 .....132~134  
視聴予約 .....105, 108, 111, 113  
指定チャンネル設定 .....157  
自動ダウンロード .....169  
自動チャンネル再設定 .....168  
自動調整 .....139  
自動読み上げ .....128, 145  
自動読み上げ詳細設定 .....128  
字幕(ボタン) .....20, 54, 145  
シャープネス .....118  
ジャンル検索 .....87~88  
ジャンル検索からの予約 .....106~108  
ジャンル適応 .....120, 125  
周波数調整 .....139  
受信レベル .....97, 161~162  
消音(ボタン) .....20  
消画 .....89  
初期スキャン .....152~153  
初期設定 .....146~169  
白バランス .....119  
消灯連動節電 .....56, 131  
垂直位置調整(画面設定の) .....138  
垂直位置調整(PC設定の) .....139  
垂直解像度調整 .....139  
水平位置調整 .....139  
水平解像度調整 .....139  
水平幅調整(画面設定の) .....138  
水平幅調整(PC設定の) .....139  
数字ボタン .....20, 47~49  
スキップ(外部入力) .....141  
スキップ(アナログ放送) .....150~151  
スキップ(デジタル放送) .....156  
スピーカー音声同時出力 .....126  
スライドショー(SDカードの) .....66  
制限設定 .....132~136  
設定(メニュー) .....80~81, 116~171  
設定初期化 .....170~171  
節電アシスト .....56  
節電画質設定 .....45, 57  
節電ボタン .....20, 56

節電メーター .....60~61  
節電モニター .....58~59  
節約設定 .....131  
選局対象 .....156  
全情報の初期化 .....171  
操作パネル(ボタン)  
.....21, 67, 75, 79, 98, 115  
操作・報知音量 .....129, 145  
側面端子部 .....16

## た

ダイヤトーンBASS .....124  
ダイヤトーンHD .....124  
ダイヤモンドHD .....119  
ダウンロード .....169  
地上アナログ自動 .....148~149  
地上アナログ手動 .....150~151  
地上アナログボタン .....20, 49  
地上デジタル/アナログアンテナ入力端子  
.....17, 30~32  
地上デジタル自動 .....152~154  
地上デジタル手動 .....155  
地上デジタル放送 .....47, 172  
地上デジタルボタン .....20, 47  
チャンネル $\wedge$  $\vee$ ボタン  
.....14~15, 20, 47, 49  
チャンネル一覧表(地上デジタル放送の)  
.....174  
チャンネル再設定(地上デジタル放送の)  
.....152~153  
チャンネルスキップ .....156  
チャンネル設定 .....152~157  
通信設定 .....164~167  
使う人切換 .....91, 144~145  
使う人設定 .....144~145  
データ放送 .....50, 185  
低音 .....124  
デジタル音声(光)出力端子 .....17, 36  
デジタルシネマ .....119  
デジタル放送 .....172~173, 186  
テレビからのお知らせ .....94  
テレビ操作(メニュー) .....80~81  
電源(ボタン)(本体) .....14, 20  
電源(ボタン)(リモコン) .....47, 49  
電源表示灯 .....14, 47, 49  
電子番組ガイド(EPG) .....186

## な

入出力設定 .....141  
入力切換(ボタン) .....14~15, 20, 52  
入力スキップ設定 .....141  
ネットワーク(ボタン) .....21, 72  
ネット情報初期化 .....170

## は

バックライト……………118  
バックライト補正……………119  
番組情報取得……………85  
番組内容(ボタン)……………21, 70~71  
番組表(ボタン)……………21, 68~69, 84~85  
番組表からの予約……………106~108  
番組表設定……………156  
番組表・予約(メニュー)……………80~81  
番号入力ボタン……………21, 47, 49  
光音声出力設定……………141  
ビットストリーム……………36, 141, 186  
ビデオ入力端子……………17, 33  
表示文字サイズ切替……………160  
付属品……………23  
プロ調整……………119  
ブロックノイズNR……………119  
ヘッドホン音質設定の初期化……………126, 170  
ヘッドホン音量……………82  
ヘッドホン端子……………14, 16  
ヘッドホン設定……………126  
便利機能……………74  
ホームネットワーク……………78~79  
ボード(CS)……………95  
放送局からのお知らせ……………94  
放送波無効設定……………147  
本体操作部ロック……………135

## ま

マルチビュー放送……………90, 186  
無映像節電……………56, 131  
無操作節電……………56, 131  
メニュー(ボタン)……………14~15, 21, 80  
戻るボタン……………21, 80

## や

郵便番号設定……………163  
読み上げ……………41~42, 69, 70,  
80~81, 106~113  
読み上げ音量……………128

読み上げ設定……………128  
読み上げ速度……………128  
予約……………105~113  
予約一覧……………112~113  
予約変更自動追従……………168

## ら

らくらく設定……………42~45, 147  
リード線……………17  
リアリンク(REALINK)  
……………34, 98~100, 104~107,  
109~110, 112~115, 137, 186  
リモコンキーロック……………136, 145  
リモコンコード切替……………158~159  
リモコン受光部……………14~15, 20  
リモコンの準備……………29  
リンク機器操作(メニュー)  
……………81, 98~100  
リンク設定……………137  
リンク録画……………106~107, 109~110  
隣接地域変更……………154  
録画予約……………105~113  
録画リスト……………114

## A、B、C・・・

AAC(MPEG-2 AAC)……………186  
acTVila(アクトビラ)……………72  
ADSLモデム……………38, 186  
ARC(オーディオリターンチャンネル)  
……………35, 186  
AVCHD(エーブイシーエイチディー)  
……………64, 78, 186  
B-CASカード……………18~19, 29, 172  
B-CASカード情報……………96  
BS・110度CS-IF入力端子……………17, 31  
BSデジタル放送……………48~49, 173  
BSボタン……………20, 48~49  
BSラジオ放送……………50  
CATV(ケーブルテレビ)放送……………32, 49  
CATVパススルー対応……………186  
CSボタン……………20, 47~48

CS1手動/CS2手動……………155  
D端子……………186  
D端子入力……………17, 33  
D端子判定……………138  
dデータボタン……………21, 50  
D4映像……………186  
EPG(電子番組ガイド)……………186  
FTTH回線終端装置……………38~39  
HDMI……………186  
HDMI RGBレンジ設定……………142  
HDMI2アナログ音声入力……………142  
HDMI映像・音声入力端子  
……………15~16, 34~35, 37  
HEMS……………3  
ID-1判定……………138  
LAN端子……………17, 38~40  
MPEG-2 AAC……………186  
MPEG NR……………119  
PC設定……………139  
PC設定の初期化……………140  
PC入力端子……………16, 37  
PCM……………36, 141, 186  
REALINK(リアリンク)  
……………34, 98~100,  
109~110, 112~115, 137, 186  
SDカード……………16, 64~67, 86  
TSUTAYA TV……………72

## 1、2、3・・・

110度CSデジタル放送  
……………47~48, 173  
3次元NR……………119

## 記号

▲▼◀▶ボタン……………21, 80

### この取扱説明書について

- 画面表示の細部や説明文、表現、ガイド、メッセージの表示位置などは、本書と製品で異なることがあります。
- 本書で例として記載している各画面の内容やキーワードなどは説明用です。
- 画面の背景や放送などの映像や絵は、はめ込み画像です。

「困ったとき」もくじ

故障かな?と  
思ったら **177**

メッセージ  
表示一覧 **183**

お手入れの  
しかた **184**

アイコン一覧/  
用語の説明 **185**

索引 **194**

保証と  
アフターサービス **176**

テレビの上手な使いかた

キャビネットを  
傷めないために

ゴムやビニール製品などを長時間接触させたままにしないでください。キャビネットが変質する原因となります。

持ち運ぶときは

硬いもの(ズボンのベルト金属部、ジャンパーのファスナー、ボタンなど)が触れると傷が付きますので、注意してください。

上手な見かた

お部屋の明るさに応じて、メニューで画面の「コントラスト」調整を行ってください。

- テレビからの距離は画面の高さの3~4倍で、また部屋の明るさは新聞が読める程度で見ると見やすく疲れません。
- 暗い部屋は目が疲れます。また連続して長い時間画面を見ていると目が疲れます。
- 画面に直接光が差込まない場所に設置してください。

液晶パネルは強く押さない

強く押すと、干渉しماが発生するなどの不具合が起きることがあります。



また、液晶パネル面に圧力を加えたままにすると、液晶の劣化やパネルの破損などの原因になります。

液晶テレビの一部や  
付属品を廃棄する場合

本機の破片、付属品・電池などを廃棄する際は法令・規則に従ってください。くわしくは、所在の地方自治体にお問い合わせください。

廃棄時にご注意願います

家電リサイクル法では、お客様がご使用済みのテレビ(ブラウン管式、液晶式、プラズマ式)を廃棄される場合は、収集・運搬料金、再商品化等料金(リサイクル料金)をお支払いいただき、対象品を販売店や市町村に適正に引き渡すことが求められています。

お客さま便利メモ

このテレビの形名は  DSM-24L7X  DSM-32L7X  DSM-50L7X  DSM-65L7X です。

ご購入年月日

年 月 日

ご購入店名

電 話 ( )

製造番号

保証書および本体後面の銘板部に記載しています。

カードID (B-CASカード番号)

96ページに記載の「B-CASカード情報」で確認できる「カードID」の番号を記入してください。問い合わせのときに必要な場合があります。

愛情点検

●長年ご使用の液晶テレビの点検をぜひ!

熱、湿気、ホコリなどの影響や、使用の度合いにより部品が劣化し、故障したり、時には安全性を損なって事故につながることもあります。



このような  
症状は  
ありませんか

- 電源コード、プラグが異常に熱い。
- コゲくさい臭いがする。
- 製品に触れるとビリビリと電気を感ずる。
- 電源を入れても映像や音が出ない。
- 映像が乱れたり、画面が異常にかけたりする。
- その他の異常・故障がある。

ご使用  
中止

故障や事故防止のため、電源を切り、コンセントから電源プラグを抜いて、必ず販売店にご相談ください。



本製品は「電気・電子機器の特定の化学物質に関するグリーンマーク表示ガイドライン」に基づく、グリーンマークを表示しています。J-Moss (JIS C 0950 電気・電子機器の特定の化学物質の含有表示方法)に基づき、特定の化学物質(鉛、水銀、カドミウム、六価クロム、PBB、PBDE)の含有についての情報を公開しています。詳細は、Webサイト <http://www.MitsubishiElectric.co.jp/home/ctv/> をご覧ください。

三菱電機株式会社

京都製作所 〒617-8550 京都府長岡京市馬場園所1番地

Printed in Japan  
A52FJT-32HS

2EMN00751★★★★★

872C668A30