



三菱冷凍冷蔵庫 家庭用 取扱説明書



形名

エムアール シーエックス ケー

MR-CX33K

エムアール シーエックス ケー

MR-CX37K

もくじ

		ページ
ご使用の前に	安全のために必ずお守りください	2-3
	設置から運転開始まで	4-5
使いかた	各部屋の使いかた (冷蔵室・フレッシュゾーン/野菜室/冷凍室)	6-8
	温度調節のしかた	9
	自動製氷機	10-11
お手入れ	お手入れ 付属品のはずしかたとお手入れ	12-13
	お手入れ 自動製氷機	14
困ったときに	こんなときは	15
	故障かな?と思ったら	16-17
	仕様/付属品	18
	保証とアフターサービス	19
「ご購入製品の登録」のご案内		裏表紙

ご使用時のよくあるご質問は、
三菱電機FAQページでも
ご覧いただけます。



このたびは三菱冷凍冷蔵庫をお買い求めいただきまして、まことにありがとうございます。

- ご使用の前に、この「取扱説明書」をよくお読みになり、正しくお使いください。
特に「安全のために必ずお守りください」は、必ず読んで正しくお使いください。
- 「保証書」は「お買上げ日・販売店名」などの記入を確かめて、販売店からお受け取りください。
- 「取扱説明書」と「保証書」は大切に保存してください。
- この冷蔵庫は一般家庭での食品の冷凍・冷蔵保存の目的で作られた製品です。業務用には業務用冷蔵庫をお使いください。
業務用に使用されたときの故障および損傷は、保証期間内であっても有料修理となります。
- イラストはMR-CX37Kです。
- この製品は、日本国内用に設計されていますので、国外では使用できません。また、アフターサービスもできません。

This appliance is designed for use in Japan only and can not be used in any other country. No servicing is available outside of Japan.

ご使用の前に

使いかた



お手入れ

困ったときに

安全のために必ずお守りください

お使いになる人や他の人への危害、財産への損害を未然に防ぐため、必ずお守りいただくことを説明しています。

■“図記号”の意味は次のとおりです。

 警告	誤った取扱いをしたときに、死亡や重傷などの重大な結果に結びつく可能性があるもの。
 注意	誤った取扱いをしたときに、軽傷または家屋・家財などの損害に結びつくもの。

 禁止	 アース線接続
 水ぬれ禁止	 電源プラグを抜く
 指示を守る	 発火注意 (本体表示)

警告

設置するときは



冷蔵庫の冷媒回路（配管）を傷つけない、本体にねじなどを打たない
可燃性冷媒を使用していますので、発火・爆発のおそれがあります。



屋外、水のかかる所や湿気の多い所に設置しない
絶縁不良により、感電・火災の原因になります。→ 4ページ

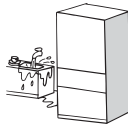

冷蔵庫の周囲はすき間をあけて設置する
冷媒が漏れたときに滞留し、発火・爆発のおそれがあります。→ 4ページ

地震にそなえて転倒防止処置をする
ケガの原因になります。→ 5ページ



湿気の多い所、水気のある所で使うときはアース（接地）し、漏電遮断器を取り付ける
(販売店にご相談ください) → 4ページ
漏電のとき感電のおそれがあります。また、以下の箇所へのアース線の接続は、感電・爆発・発火のおそれがあります。
・水道管やガス管
・電話のアース線や避雷針

電源・電源プラグについて



電源プラグを冷蔵庫の背面で押し付けない
電源コードを傷つけない
押し付けたり、重い物を載せたり、折ったり、束ねたりすると、感電・火災の原因になります。



傷んだコードやプラグ、差し込みがゆるいコンセントは使わない
発見したときは、販売店にご相談ください。感電・発火の原因になります。

電源プラグはコードを引っ張って抜かない
コードが傷み、感電・発火の原因になります。
ぬれた手で電源プラグを抜き差ししない
感電の原因になります。



電源は交流100Vで定格15A以上のコンセントを単独で使う
延長コードの使用、タコ足配線は、発熱・火災の原因になります。→ 4ページ

電源・電源プラグについて



電源プラグはコードを下向きにし刃の根元まで差し込む
逆に差し込むとコードが傷み、発熱・発火の原因になります。



電源プラグのホコリを定期的に取る
絶縁不良になり、火災の原因になります。



お手入れのときは、電源プラグを抜く
感電・ケガの原因になります。

ご使用にあたって



冷蔵庫の上に物を置かない
ドアの開け閉めなどで落下し、ケガの原因になります。
ドアやドアの内側の部品に大きな荷重をかけない・乗らない・ぶらさがらない
ケガの原因になります。



棚やポケットに強い衝撃を加えない
破損・落下により、ケガの原因になります。

自動製氷機の機械部（貯氷コーナーの上部）に手を入れない
ケガの原因になります。

庫内では電気製品を使用しない

庫内に冷媒が漏れていると電気製品の接点の火花で発火・爆発のおそれがあります。

揮発性の引火しやすいものを入れない
ベンジン、化粧品、整髪料は、引火・爆発の原因になります。

薬品や学術試料を保存しない

厳しい管理が必要な物は、家庭用冷蔵庫では保存できません。

可燃性スプレーは近くで使わない

電気接点の火花で引火・火災の原因になります。

霜取りを速めるための機械的な器具、及びその他の手段を用いない。

庫内に冷媒が漏れていると発火・爆発のおそれがあります。

警告

ご使用にあたって



禁止

小屋や車庫などで使用しない
小動物により、電気配線を傷つけられると感電・火災の原因になります。

当社指定の冷媒以外は絶対に封入しない
使用時・修理時・廃棄時などに、破裂・爆発・火災などの発生のおそれがあります。



水ぬれ禁止

水を入れた容器を上に乗かない
電気部品にかかると感電・火災の原因になります。

水洗いしたり、食汁をこぼさない
水・食汁がかかると、感電・火災の原因になります。すぐに拭き取ってください。



指示を守る

都市ガスなどのガス漏れに気付いたら冷蔵庫に触れず窓を開けて換気する
電気接点の火花で爆発・火災の原因になります。

ドアを開け閉めするときは、ドアが周囲の家具などにぶつからないようにする
ドアや家具が破損してケガのおそれがあります。

故障・長期保管について



禁止

分解・修理・改造をしない
部品が破損・変形した状態のまま使用しない
ケガ・感電・火災の原因になります。



指示を守る

冷媒回路（配管）を傷つけたときは、冷蔵庫に触れず火気の使用を避け、窓を開けて換気する

冷媒回路を傷つけたときは、販売店にご相談ください。
火災の原因になります。

長期間使わないときは、電源プラグを抜いてから、ドアを開けて乾燥させる
乾燥が不十分な場合、冷却器腐食による冷媒漏れの原因になり、発火・爆発のおそれがあります。



プラグを抜く

異常時（焦げくさいなど）は電源プラグを抜き、運転を中止する

異常のまま運転を続けると、感電・火災の原因になりますので、販売店にご相談ください。

リサイクルするときは



指示を守る

保管するときは、必ずドアパッキングを引っ張ってはまず

幼児が閉じ込められるおそれがあります。

廃棄するときは、販売店や市町村に引き渡す
放置し、冷媒漏れが発生すると、火気による発火・爆発の原因になります。



異常および不具合が発生したときは、ただちに運転を停止し、「お買い上げの販売店」または「三菱電機 ご相談窓口・修理窓口」にご相談ください。 → 19ページ

注意

設置・運搬するときは



指示を守る

設置・運搬するときは、保護具を着用する
ケガの原因になります。

運搬するときは、運搬用取っ手または指示された部分を持つ
他の部分を持つとケガの原因になります。
→ 15ページ

移動させるときは、保護用のシートを敷いて、前後方向にゆっくり動かす
床の傷やケガの原因になります。



床が丈夫で水平な所に調整脚でしっかり固定する

冷蔵庫が移動し、床の傷やケガの原因になります。
→ 4、5ページ

ご使用にあたって



禁止

食品を無理に詰め込まない
棚を強く引き出さない
食品が落下し、ケガの原因になります。

冷凍室にビン類を入れない
中身が凍って割れると、ケガの原因になります。

冷蔵庫の下に手、足を入れない
鉄板などでケガをする原因になります。



におったり、変色した食品は食べない
食中毒や病気の原因になります。

ドアを開け閉めするときは

- ・他の人が触っているときは開け閉めしない
- ・引き出し式ドア上面に指をかけて閉めない
- ・ドアを強く開け閉めしない
(食品が落下するおそれがあります)
- ・指など身体の一部を挟まない
- ・身体の一部をぶつけない
- ・下の引き出しで足を挟まない
(指詰めのおそれがあります)

以上のことを守らなければ、ケガの原因になります。



ぬれた手で冷凍室の食品や容器に触れない

凍傷の原因になります。



指示を守る

棚やポケットなどの取付け、取りはずしは確実にする

取付けが不十分だとはずれて落下し、ケガの原因になります。

貯氷コーナーのくっついた氷をくたくときは十分注意する

ケガのおそれがあります。

ご使用の前に

使いかた

お手入れ

困ったときに

設置から運転開始まで

① 設置する

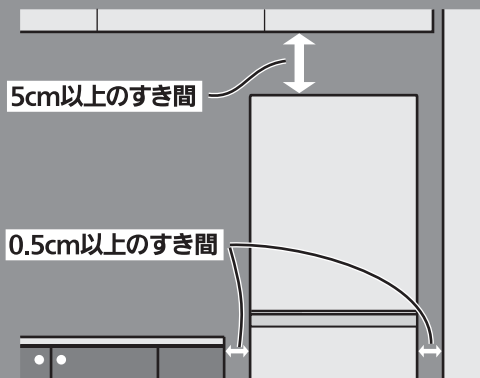

次のような場所に設置してください

- 日陰で、熱気の当たらない風通しのよい所
冷却力の低下を防ぎ電気代を節約。
- 湿気が少ない所
さびの発生の防止。
- 丈夫で水平な所
振動・騒音・半ドア・ドア下がりの防止。
質量や熱による床材の変形、変色の防止。
※じゅうたん、畳、フローリング、塩化ビニールなどの床材で変形、変色のおそれがある場合は、下に丈夫な板を敷いてください。
- 他の機器から離れた所
テレビなどへの雑音、映像の乱れを防止。
- 周囲を左右0.5cm以上、上部5cm以上あけることができる所
冷蔵庫からの放熱スペースを確保。
※音や壁の汚れ・変色や、湿気が多いときの背面や壁の結露が気になるときは冷蔵庫を周囲の壁から離してください。
- 背面の銀色のテープははがさないでください。

警告



水ぬれ禁止

屋外、水のかかる所や湿気の多い所に設置しない
絶縁不良により、感電・火災の原因になります。



指示を守る

冷蔵庫の周囲はすき間をあけて設置する
冷媒が漏れたときに滞留し、発火・爆発のおそれがあります。

② 電源を入れる

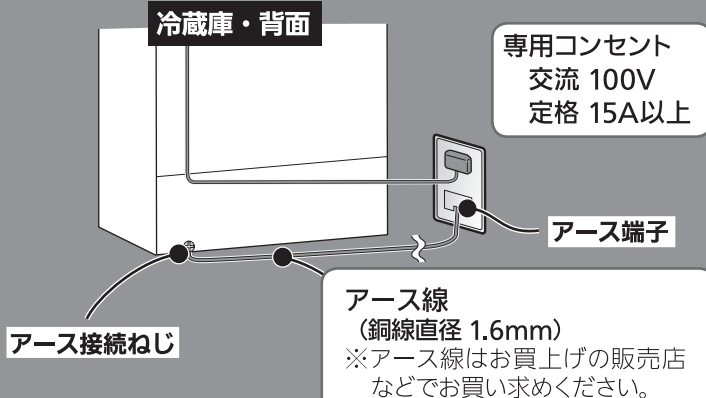

設置後、すぐに電源プラグをコンセントに差ししてください。

すぐに電源を入れても機械を傷めることはありません。より早く冷やすためにおすすめします。

コンセントについて

交流 100V、定格15A以上を単独でご使用ください。

万一の感電事故防止のために、アース(接地)することをおすすめします。

土間・洗い場・地下室など特に水気や湿気の多い場所で使うときは、アース(接地)のほかに漏電遮断器の設置が義務付けられています。お買上げの販売店にご相談ください。

アース線の接続のしかた

アース端子がある場合

アース線をコンセント側のアース端子と冷蔵庫背面下部のⓍマークの近くにあるアース接続ねじに接続してください。

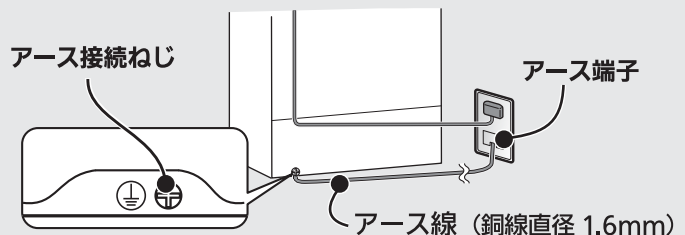

アース端子がない場合

お買上げの販売店へ依頼し、アース工事をしてください。
アース工事は有料で、第二種電気工事士の有資格者が工事をするよう法令で定められています。(D種接地工事・有料)

接続してはいけない所

- 水道管・ガス管
 - 電話のアース線や避雷針
- (感電・爆発のおそれ) (落雷のとき感電・発火のおそれ)

温泉地区でのご使用について

腐食性ガスの発生により、冷媒回路(配管)の防錆処理が必要な場合があります。お買上げの販売店にご相談ください。

③ 調整・固定する (振動・騒音・移動・半ドア・ドア下がり を防止するため)

冷蔵庫が動かないように固定してください。

冷蔵庫・正面下部

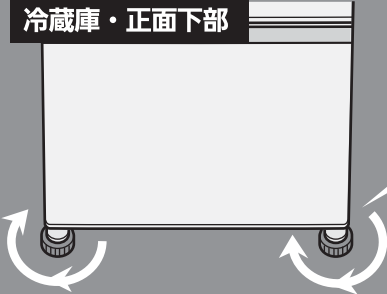

調整脚を矢印の
方向に回し、下げて
床につける

調整脚 キャスター

注意



指示を守る

床が丈夫で水平な所に調整脚でしっかり固定する
冷蔵庫が移動し、ケガの原因になります。

● 調整脚で傾きを直してください。

ドアの左側が
下がっているとき

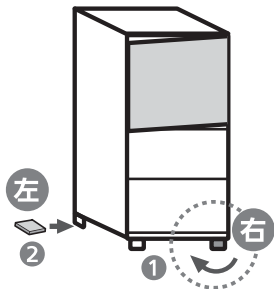

- ① 右調整脚を矢印の方向に回す。
- ② 調整脚で直らないときは、左後部にキャスター台^{※1}や丈夫な板^{※2}を敷いて調整してください。

ドアの右側が
下がっているとき

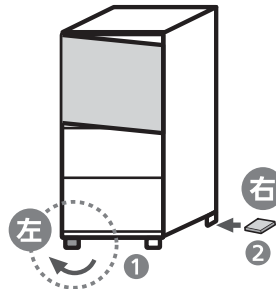

- ① 左調整脚を矢印の方向に回す。
- ② 調整脚で直らないときは、右後部にキャスター台^{※1}や丈夫な板^{※2}を敷いて調整してください。

前側をやや上げ気味にするとドアが閉まりやすくなり、半ドアを防げます。

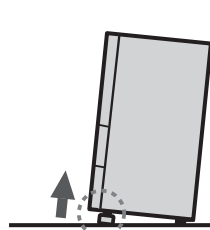

設置から数日後、重みで床が沈むことがあります。調整脚で傾きを再調整してください。

※1 キャスター台(別売)は、お買上げの販売店にお問い合わせください。

形名:MRPR-03CS、希望小売価格:770円(税込)

希望小売価格は2024年3月現在の価格です。

※2 板の厚さは2~3mmが目安です。

- 調整後、脚カバーを取り付けてください。
(脚カバーは出荷時冷蔵室内に同梱されています)

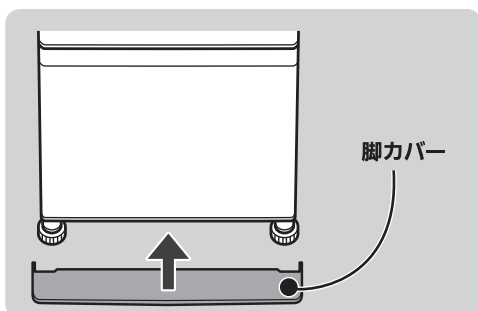

脚カバー

脚カバーが奥行方向に突き当たるまで、平行に挿入してください。

脚カバー

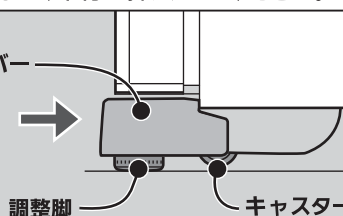

調整脚

キャスター

使い始めは

- 冷えるまで時間がかかります。
 - ・アイスクリームや常温以上の食品は十分に冷えてから入れましょう。
 - ・ドアの開け閉めは少なく、短くしましょう。
 - ・最初の氷ができるまで夏場には24時間以上かかることがあります。
- プラスチックのにおいがすることがあります。
 - ・においはしだいに消えます。においがこもらないように、お部屋の風通しをよくしてください。
- 素早く冷やすために圧縮機が高速運転します(夏場も同様です)。
 - ・側面が熱くなります。冷却に必要な周囲への放熱が増えるためです。
 - ・運転音が大きくなります。

地震にそなえて

- 壁や柱など丈夫な所に固定することをおすすめします。
 - ・冷蔵庫転倒防止ベルト(別売)は、お買上げの販売店にお問い合わせください。
- 形名:MRPR-02BL(2本組)
希望小売価格:1,650円(税込)
希望小売価格は2024年3月現在の価格です。

取っ手(2か所)に
ベルトを通して固定

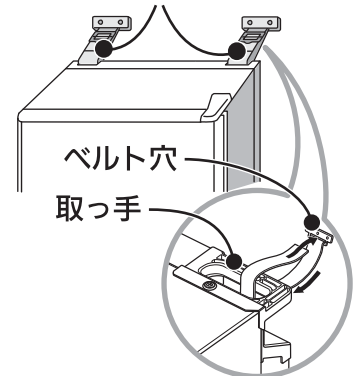

ベルト穴

取っ手

警告



禁止

冷媒回路(配管)を傷つけない、本体にねじなどを打たない
可燃性冷媒を使用していますので、発火・爆発のおそれがあります。

ご使用の前に

使いかた

お手入れ

困ったときに

◆ 冷蔵室・フレッシュゾーン

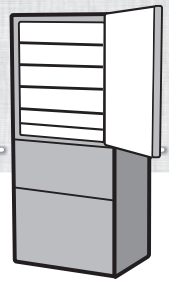

飲み物やすぐに使う食品は冷蔵室に入れます。
フレッシュゾーンは、肉や魚、加工品などを
冷蔵室より低温で、凍らせずにおいしく保存できます。

※表示温度は冷蔵室(野菜室)、冷凍室の温度設定を「中」の位置に合わせ、周囲温度32℃、食品を入れずにドアを閉め、温度が安定したときに、庫内のほぼ中央下寄りで測定した温度です。食品の収納状態やドアの開け閉めなどによって、温度は変動します。

冷蔵室 約0℃~6℃

※下図のように部品を配置して食品収納スペースの目安は算出しています。
タマゴトレイとフリーケース(タマゴトレイつき)は取りはずして算出しています。

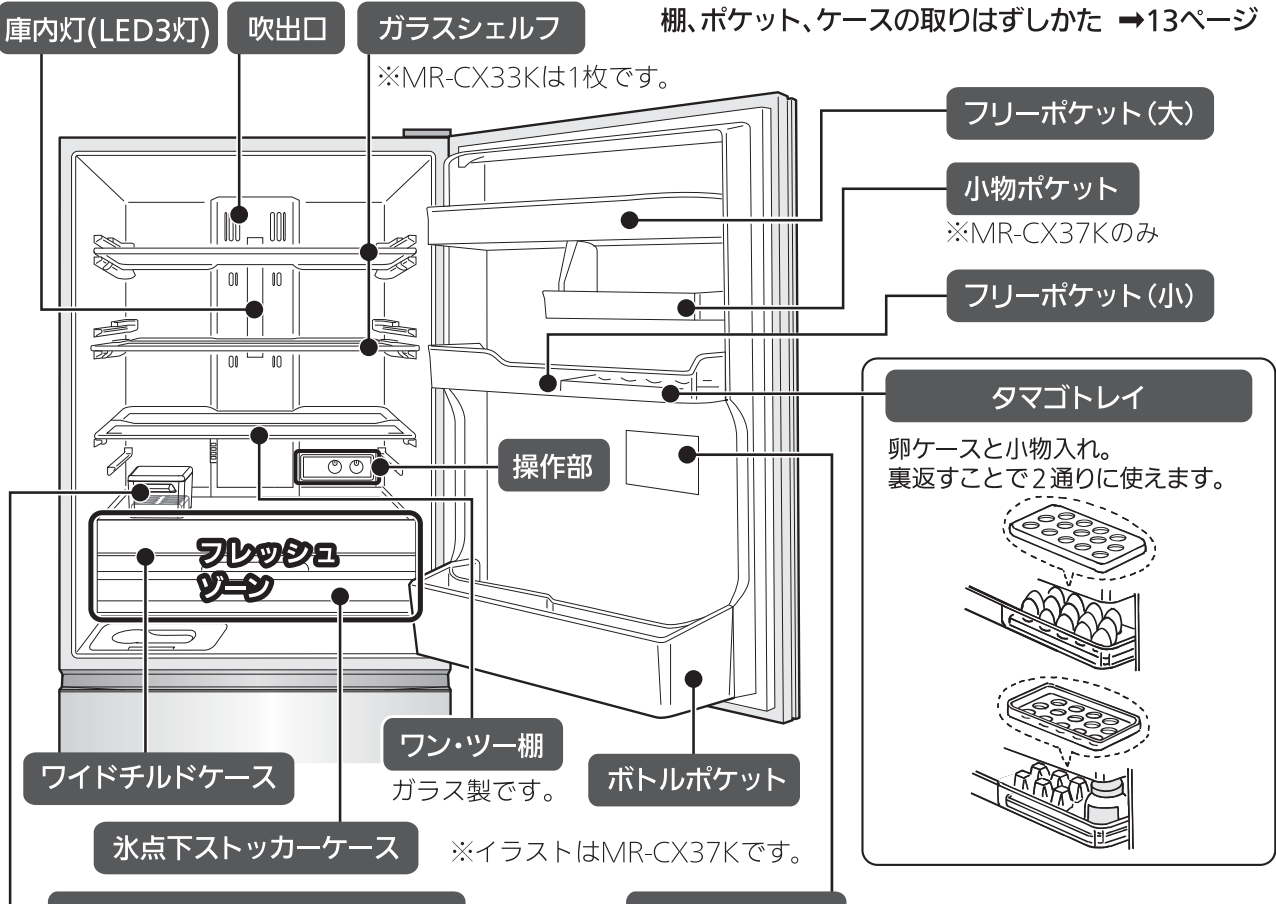

フリーケース(タマゴトレイつき)

工夫ひとつでいろいろな使いかたができるフリーケースとタマゴトレイ。

いっしょに使うとき



別々に使うとき



品質表示ラベル

冷蔵室ドアの内側に品質表示ラベルがあります。お使いの前に冷蔵庫の形名をご確認ください。



三菱ノンフロン冷凍冷蔵庫

形名 形 形名
年製 年製 製造年

吹出口

吹出口付近に水分が多い食品を置くと凍ることがあります。特に、缶ビールや炭酸飲料などは凍ると破裂するおそれがあります。

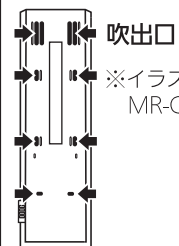

※イラストはMR-CX37Kです。

ワン・ツー棚

手前の棚を組み替えると棚のレイアウトを変更できます。

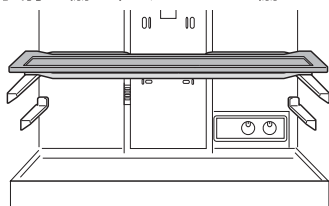

奥の棚の上に重ねてセットすると大きなスペースを作れます。

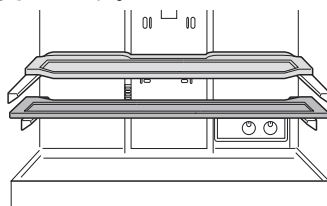

下の段にセットすると棚を増やせます。また、手前側に背が高いものを収納するスペースを作れます。

ドアが開いているときは、ドアアラームでお知らせします。 → 9ページ

フレッシュゾーン 約0℃

肉や魚、加工食品などを冷蔵室より低温で凍らせずにおいしく保存

下段 氷点下ストックルーム

氷点下ストッカー A.I.

肉や魚を冷凍しないで長〜くストック。
生だから調理もラク。

- ご購入時、「氷点下保存」は設定されていません。「氷点下保存」にするときは操作部で設定をしてください。
- 氷点下ストッカーの食品は「氷点下保存」を設定したとき、約-3℃~0℃になります。

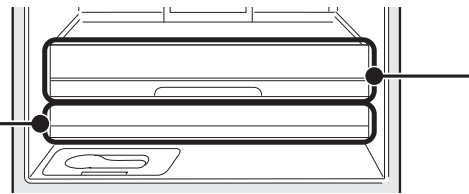

上段

ワイドチルド

- かまぼこ、ハムなどの加工品を保存します。
- 「氷点下保存」や温度調節はできません。

生のまま、おいしく保存したい♪

氷点下保存

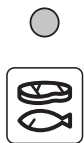

「氷点下保存」は、氷点下ストックルームの食品を冷蔵室やワイドチルドよりも低い温度で凍らせずに保存し、肉や魚の鮮度を長持ちさせます。

設定するとき

- 冷蔵室奥の操作部の  を押す。
氷点下保存ランプ(緑)が点灯します。→9ページ
※一度設定すると解除するまでは「氷点下保存」の設定となります。

設定を解除するとき

- 氷点下保存ランプ(緑)が点灯しているときに冷蔵室奥の操作部の  を押す。
氷点下保存ランプ(緑)が消灯します。→9ページ
※設定を解除すると、氷点下ストックルームはワイドチルドと同じ温度帯になります。

おねがい

- 食品は棚やポケットから飛び出さないように入れてください。
- ボトルポケットには、底まで入らないピン類を入れないでください。
- ポケットの外側に市販のケースなどをつけないでください。
- ガラス製の棚のガラス面を加熱したり、熱いものを置いたりしないでください。
- ワイドチルドケースや氷点下ストッカーケースの手前に食品を置いたままドアを閉めないでください。ケースは確実に収納してください。半ドアになって冷えにくくなったり、食品が落下したり、ケースが破損する原因になります。
- 食品は上部まで積み上げず、天井や上の棚と食品の間に冷気が流れるよう、すき間をあけてください。

おしらせ

- 氷点下ストックルーム(「氷点下保存」設定時)は、0℃を超えて温度が変化することがあります。また、氷点下ストックルームは「氷点下保存」に設定しているとき、「強」設定にすることができます。

氷点下保存「強」設定・・・氷点下保存の温度を下げたいとき

「強」設定：氷点下保存ランプ(緑)が点灯しているときにピピッと鳴るまで  を5秒以上長押しする。

→ 氷点下保存ランプ(緑)が2回点滅したあと点灯する。

食品が凍る場合は、再度同じ設定をして標準設定にしてください(点滅せず点灯したまま)。

「強」設定は「氷点下保存」を解除してもリセットされません。

- フレッシュゾーンは、水分が多いなど凍りやすい食品の保存に適しません。
- 食品の種類や保存量、投入時の状態により凍ることがあります。
- 冷蔵室やフレッシュゾーンで食品が凍るときは、冷蔵室の温度設定を「中」~「弱」に、氷点下ストックルーム(「氷点下保存」設定時)の「強」設定を解除してください。

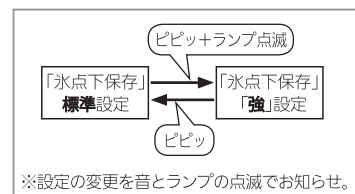

ご使用の前に

使いかた

お手入れ

困ったときに

野菜室

約 3℃～9℃

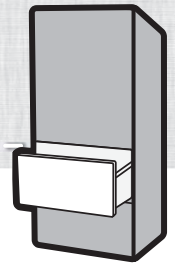

野菜や果物、飲み物などを入れてください。
野菜や果物にラップをすると、新鮮さが長持ちします。

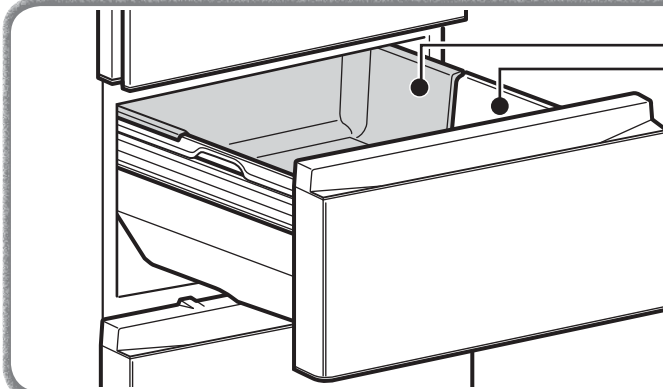

※左図のように部品を配置して食品収納スペースの目安は算出しています。

野菜小物ケース

トマトや果物など傷みやすい小物を。

野菜ケース

キャベツやレタスなどの大きい野菜を。

おねがい

- 食品は野菜ケースや野菜小物ケースの高さより上に積み上げないでください。
食品や野菜小物ケースが破損したり、ドアが閉まらず露付きや冷えが悪くなる原因になります。
- 野菜小物ケースをはずさないでください。野菜室が乾燥します。
- 野菜小物ケースの前後を逆にしないでください。ドアが開かなくなります。
- 切ったかんきつ類の保存には、容器やラップをお使いください。プラスチックが変色するおそれがあります。

おしらせ

- 野菜室の底面には温度を一定に保つために保温ヒーターがあります。
冬場など周りの温度が低いときに保温ヒーターが働き、ケースの底が熱くなることがあります。

冷凍室

約 -21℃～-17℃

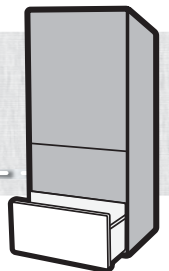

冷凍食品やアイスクリームを保存したり、食パンや肉、魚などを冷凍して保存できます。

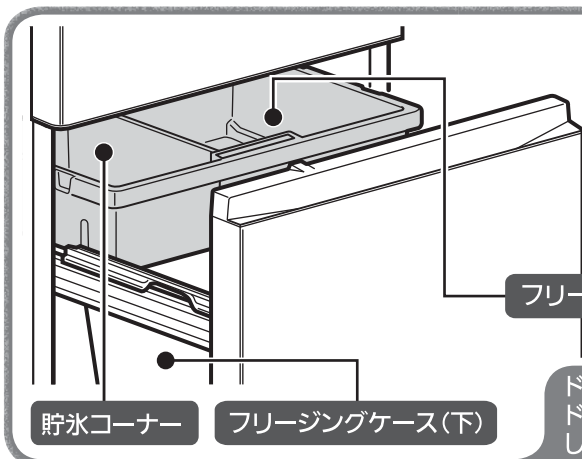

※左図のように部品を配置して食品収納スペースの目安は算出しています。

フリージングケース(上)

ドアが開いているときは、ドアアラームでお知らせします。 → 9ページ

貯氷コーナー

フリージングケース(下)

おねがい

食品はフリージングケース側面のラベルの赤線より下に入れてください。

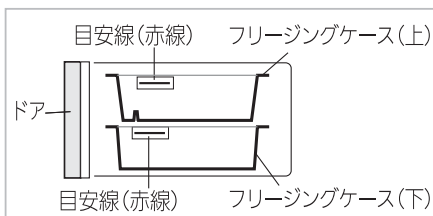

- ドアを閉めたとき、食品が当たって半ドアになったり、庫内に霜が付いたり、冷えなくなるなどの原因になります。
- 目安線を越えて収納すると食品を傷めたり、フリージングケース、自動製氷機を破損することがあります。

「急速冷凍」

早く冷やしたいときに、低い温度で冷やします。

※食品や使用状況により効果は異なります。

設定するとき

冷蔵室奥の操作部の ***** を押す。
急速冷凍ランプ(赤)が点灯します。

→ 9ページ

おしらせ

- 急速冷凍は約3時間で終了し、通常運転に戻ります。
- 途中で中止したいときは、もう一度 ***** を押してください。
- 停電後や電源プラグを抜き差ししたときは、解除されます。
- 霜取り中や圧縮機停止直後に急速冷凍スイッチを押した場合、ランプは点灯しますが運転はしばらくしてから始まります。

※表示温度は冷蔵室(野菜室)、冷凍室の温度設定を「中」の位置に合わせ、周囲温度32℃、食品を入れずにドアを閉め、温度が安定したときに、庫内のほぼ中央下寄りで測定した温度です。食品の収納状態やドアの開け閉めなどによって、温度は変動します。

温度調節のしかた

冷蔵室奥の操作部で、冷蔵室と冷凍室の温度調整、冷凍室の「急速冷凍」、
「氷点下保存」、製氷停止の設定を行えます。

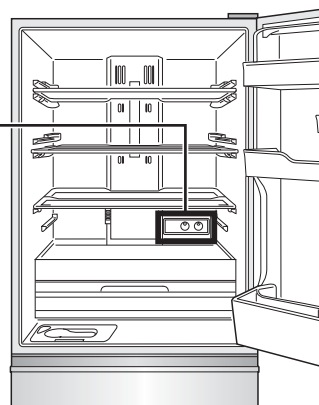
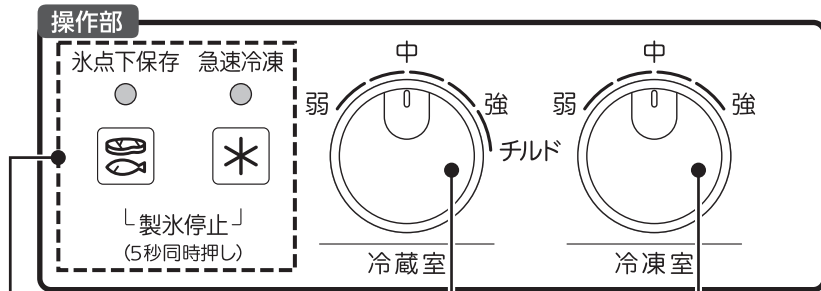
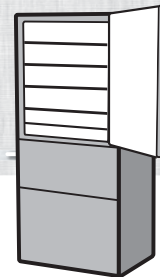

※イラストはMR-CX37Kです。

「氷点下保存」の設定 フレッシュゾーン → 7ページ

氷点下保存 **氷点下保存ランプ(緑)**
 ● 消灯…「氷点下保存」解除中
 チルドの温度帯になります。
 ● 点灯…「氷点下保存」設定中

氷点下保存スイッチ
 「氷点下保存」を設定するとき、または解除するときを押してください。

「急速冷凍」の設定 冷凍室 → 8ページ

急速冷凍 **急速冷凍ランプ(赤)**
 ● 消灯…通常運転中
 ● 点灯…急速冷凍運転中

急速冷凍スイッチ
 急速冷凍したいときに押してください。

製氷停止の設定 → 10ページ

冷凍室の温度

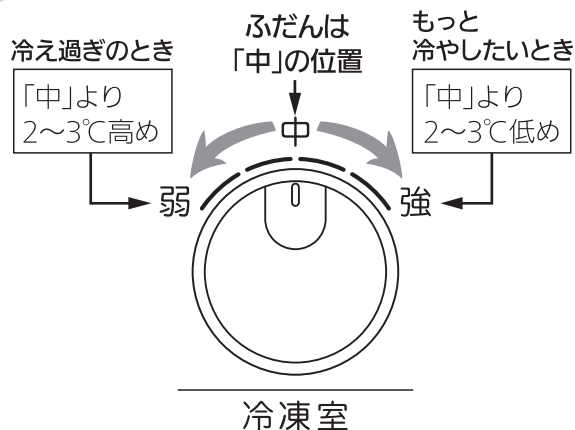

冷蔵室・野菜室の温度

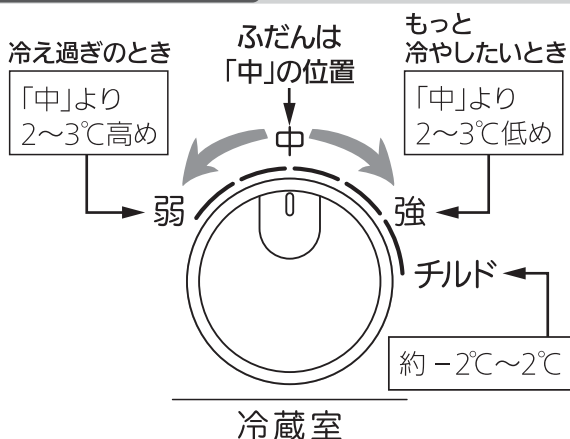

● 冷蔵室の温度設定を変えると、フレッシュゾーンと野菜室の庫内温度はともに変化します。

冷蔵室全体をチルドに切り替えられます。

チルド 肉・魚・加工品(かまぼこ・シューマイなど)の保存に。



ドアアラームが鳴るとき

冷蔵室、または冷凍室のドアが1分以上開いていると、ドアアラームでお知らせします。
 ドアが開いている時間によりアラーム音の鳴る回数は、次のようになります。

ドア開時間	1分	2分	3分	4分	5分以上
アラーム音	ピピピピッ ピーピー	ピピピピッ ピーピーピー	ピピピピッ ピーピーピー	ピピピピッ の後に ピーの連続	ピピピッ の連続

● 半ドア、食品の挟み込み(パッキング・引き出しケースの後ろ側)がないかご確認ください(月に一度は点検してください)。
 ● 冷蔵室、冷凍室のドアにドア開閉センサーがついています。

ドアを閉めたあともアラームが鳴るときは、「アラーム音が鳴りやまないとき」をご確認ください。→15ページ

ご使用の前に

使いかた

お手入れ

困ったときに

自動製氷機

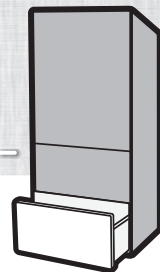

冷蔵庫の給水タンクに水を入れておくと、貯氷コーナーに氷ができます。清潔でおいしい氷を作るために、定期的にお手入れしてください。氷を作らないときは、給水タンクの水を抜いてください。

給水タンク 約1.1L

給水栓

給水タンクフタ

タンクパイプ

浄水フィルター

給水ポンプ

給水パイプ

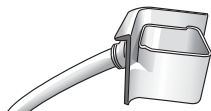

使い始めの氷は

使い始めや1週間以上使わなかったとき最初の2~3回分の氷(約30個)は捨ててください。

(においやホコリが付いているときがあります。)

別売部品

浄水フィルター

形名:MRPR-51FT

希望小売価格:1,320円(税込)

希望小売価格は2024年3月現在の価格です。



セット内容

浄水フィルター1個

お求めはお買い上げの販売店にお問い合わせください。

自動製氷機に使う水は水道水など滅菌された水を使うことをおすすめします。ミネラルウォーター、浄水器の水などをご使用のときは、お手入れの回数を増やし、念入りにお掃除してください。→14ページ

製氷皿(冷凍室内)

取りはずせません。

防音マット

氷の落下音を小さくします。捨てないでください。

アイスサーバー

貯氷コーナー

氷の作りかた

1 給水タンクを取り出し、給水栓を開け、水を入れる

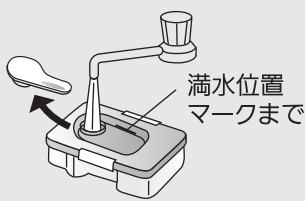
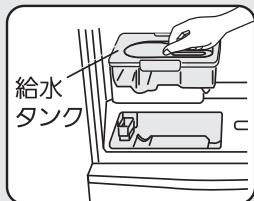

2

給水栓を閉め、給水タンクを水平に持ちながら、元に戻す

●給水栓を持つときは、「▶」マークを必ず「閉」の位置にしてください。

●タンクを傾けると水がこぼれます。

●給水タンクが浮いていると氷ができません。タンク受けに異物がないことを確認してください。

給水栓の開け方

「開」の位置まで回転し持ち上げる 給水栓の閉め方

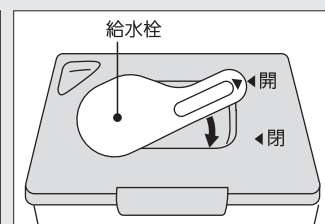
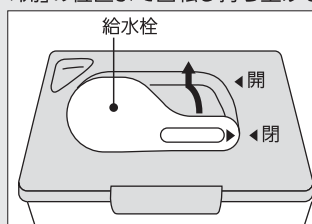

製氷を停止したいとき

氷点下保存 急速冷凍
2つのランプが2回点滅します。

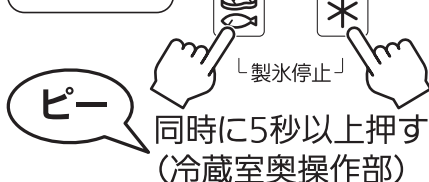

ピー

同時に5秒以上押す
(冷蔵庫奥操作部)

製氷を再開したいとき

氷点下保存 急速冷凍

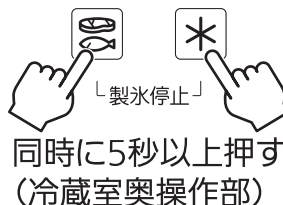

ピピッ

同時に5秒以上押す
(冷蔵庫奥操作部)

製氷停止中は、氷点下保存ランプ(緑)と急速冷凍ランプ(赤)が約10秒ごとに2回点滅します。

長期間氷を作らないとき ※移動・運搬するときも行ってください。

製氷皿の水または水を強制的に貯氷コーナーに落とし、製氷皿を空にします。

1 給水タンクを取り出し、冷凍室のドアを閉める



2 冷蔵室奥の操作部の ***** を5秒以上押す (ピピッと鳴るまで)

- 急速冷凍ランプ(赤)が約1分間点滅します(製氷皿の水や氷を落とします)。
- 点滅が終わって元の表示に戻ります。

3 フリージングケース(上)を取り出し、水や氷を捨てる
防音マットは捨てないでください。

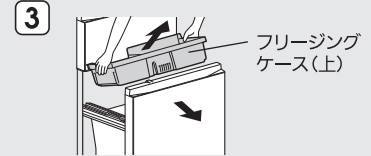

4 製氷を停止する

- と ***** を同時に5秒以上押します。(ピーと鳴るまで)
操作部のランプが点滅することを確認してください。→10ページ

5 給水タンク(給水ポンプ・パイプ・浄水フィルター)、フリージングケース(上)、防音マットを水洗いし、よく乾燥させてから元に戻す →14ページ



再び氷を作るときは、 と ***** を同時に5秒以上押し(ピピッと鳴るまで)、製氷停止を解除してください。操作部のランプが点滅しないことを確認してください。→10ページ

おねがい

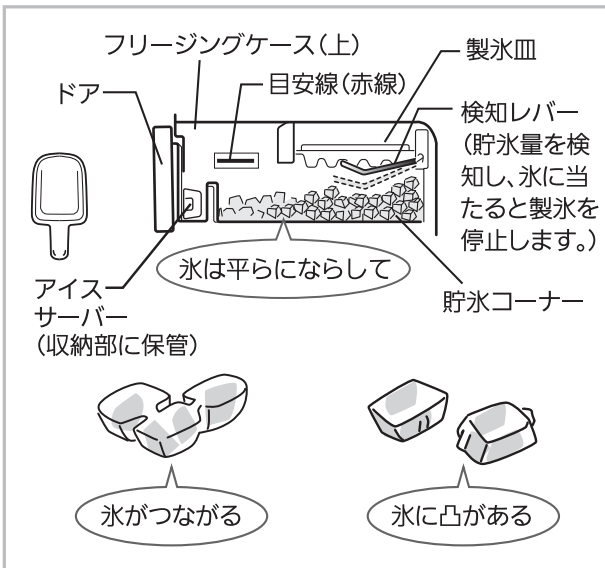

- 氷を作るときは食品などを入れないでください。
- 食品は製氷を停止して、側面の目安線より下に入れてください(半ドアや故障・破損の原因になります)。
- 給水タンクにお湯・ジュース・お茶・清涼飲料水など、水以外の物を入れないでください(耐熱温度60℃)。水以外の物を入れると、故障の原因になります。
- 貯水量が一定量(約70~140個)になると製氷を停止します。氷が一部にたまっているとき、氷が少ない状態でも製氷を停止することがあるので、氷を平らにならしてください。
- 貯水量を正しく確認するため、氷は平らにならしアイスサーバーは、貯氷コーナー手前の収納部に入れてください。
- 冷凍室のドアはゆっくり開閉してください。氷がこぼれることがあります。
- 給水タンクの満水位置マーク以上、水を入れないでください。給水タンクを冷蔵庫に取り付けたまま、やかんで水を注ぐなど満水位置マーク以上に水を入れると、故障の原因になります。
- 製氷皿にある水路が凍り、氷が繋がったり、凸がでたりすることがありますが、故障ではありません。

氷について

- ミネラルウォーターなどミネラル分が多い水で作った氷は白色沈殿物(白い結晶)ができることがあります。これはミネラル分が結晶化したもので害はありません。
- 長時間氷を貯氷コーナーに入れたままにすると、氷と氷が繋がったり小さくなったりします(昇華という現象です)。
- ドアの開け閉めの頻度や周囲温度によって、製氷時間が長くなることがあります。

注意



指示を守る

貯氷コーナーのくっついた氷をくたくたときは十分注意する

ケガのおそれがあります。

急速冷凍ランプ(赤)が点滅しているとき

急速冷凍ランプ(赤)が点滅しているときや、製氷皿そうじ後1分以上点滅が終了しない場合は、冷えなくなるなど、異常が発生している可能性があります。点検が必要です。

お買い上げの販売店またはご相談窓口にご連絡ください。→19ページ

※製氷皿をそうじしているときも急速冷凍ランプ(赤)が点滅しますが、正常な動作であり異常ではありません。→14ページ

※氷点下保存ランプ(緑)と急速冷凍ランプ(赤)が約10秒ごとに2回点滅しているときは、製氷停止中です。

異常ではありません。→10ページ

ご使用の前に

使いかた

お手入れ

困ったときに

お手入れ 付属品のはずしかたとお手入れ

警告



お手入れのときは、電源プラグを抜く
感電・ケガの原因になります。



分解・修理・改造をしない
部品が破損・変形した状態のまま、使用しない
感電・ケガ・火災の原因になります。

※お手入れ後、コンセントに再度電源プラグを差し込むときは、10分以上間をおいてから差し込んでください。
すぐに差し込むと機械に負荷がかかります。

お手入れのしかた Q&A



Q. 汚れに気づいたら？

A. 汚れが固まる前に拭きとってください。

- やわらかい布にぬるま湯を含ませて拭いてください。
- 落ちにくい汚れは台所用洗剤(中性)を使用量の目安まで水でうすめて使い、水拭きで仕上げてください。
- 特に油汚れは割れの原因、かんきつ系の果汁は変色のおそれがあるため、すぐに拭きとってください。
- ドアパッキングも汚れを放置すると傷み、冷氣漏れの原因となります。湿らせたやわらかい布で拭いたあと、水分が残っていたら乾いた布で仕上げてください。

Q. 棚やケース、ポケットははずせるの？

A. はずせる部品については →13ページをご覧ください。

おねがい

● 次のものは使わないでください。

アルカリ性または弱アルカリ性台所用洗剤・原液のままの中性台所用洗剤・塩素系漂白剤(※1)・磨き粉・粉石けん・アルコール・ベンジン・シンナー・石油・酸・タワシ・熱湯などプラスチック部品(ドアの取っ手、キャップ、ケースなど)が割れたり、ガラス製の棚や塗装面に傷やさびなどが発生するおそれがあります。



※1 給水タンク、フタで使用する場合
→14ページ

● 引き出しドアやケースのレールとその接触面の潤滑剤は拭きとらないでください。

潤滑剤は食品衛生法に適合しています。

電源プラグ

安全のため、定期的に電源プラグとコードをお手入れしてください。

- ① 電源プラグをコンセントから抜く。
- ② 電源プラグやコードに傷みや異常な発熱はないか点検する。
- ③ 電源プラグと周囲のホコリをとり、乾いた布で拭く。
- ④ 電源プラグをコンセントにしっかり差し込む。



お手入れ

警告



指示を守る

電源プラグのホコリを定期的に取り
絶縁不良になり、火災の原因になります。

冷蔵庫の背面・側面・床

空気の対流でホコリがたまりやすく、黒く汚れやすいところです。省エネにもなるので、定期的にお手入れしてください。

- ① 脚カバーをはずす。
- ② 調整脚を回して床から浮かし、冷蔵庫を手前に引き出す。
床の傷つきをふせぐため保護材を敷くことをおすすめします。また、ケガのないよう注意してください。
- ③ 背面、側面、壁、床のホコリを取り除き、汚れを拭く。
- ④ 床に水漏れがないか確認する。

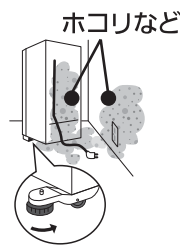

ホコリなど

注意



禁止

冷蔵庫の下に手、足を入れない
鉄板などでケガをする原因になります。

汁受け凹部

- ① 汚れや汁、結露を拭きとる。

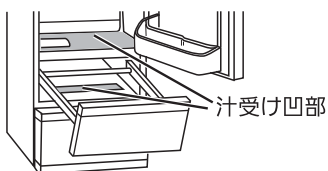

汁受け凹部

脚カバー

- ① 左右を片側ずつ手前に引いてはまず。

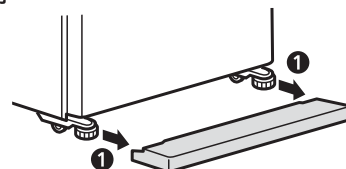

取り付けるときは、はずすときの逆の手順で取り付けてください。

ガラスシェルフ・ワン・ツー棚

- ①両手で手前側を少し持ち上げる。 ②手前に引いて取り出す。

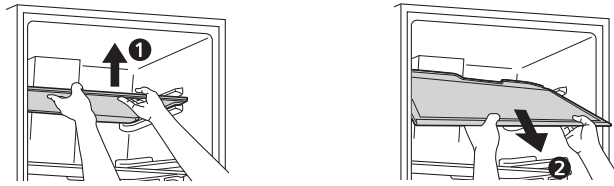

※勢いよく手前に引くと、ドア側面が傷つくおそれがあります。ゆっくり引いて取りはずしてください。

フリーポケット(大)(小)・ ボトルポケット・小物ポケット

- ①ポケットの左右を交互に持ち上げる。

※取付けは固くしてあります。はずれにくい場合は、底を左右交互に手で軽くたたいてください。

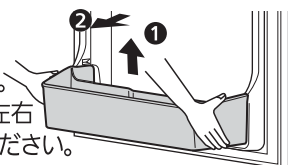

ボトルポケット

- ②手前に引いてはずす。

フリーポケットを取り付けるときのポイント

左右を途中まで差し込み、フリーポケットの中央ツメ部の上面を押してツメ部をはめる。

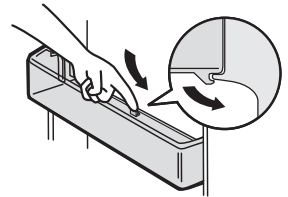

野菜室のケース

- ①ドアをいっばいに引き出す。
②野菜小物ケースの手前を持ち上げる。

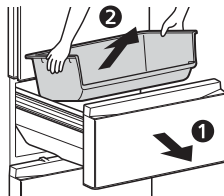

- ③ドアの手前を少し持ち上げる。
④持ち上げながら引き出し、傾ける。
⑤野菜ケースの手前を持ち上げる。

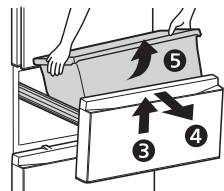

冷凍室のケース

- ①ドアをいっばいに引き出す。
②フリージングケース(上)の手前を持ち上げる。

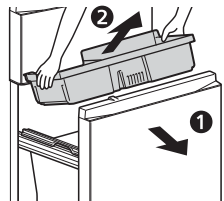

- ③ドアの手前を少し持ち上げる。
④持ち上げながら引き出し、傾ける。
⑤フリージングケース(下)の手前を持ち上げる。

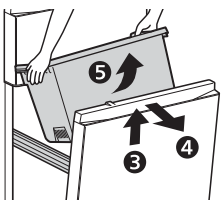

※イラストはMR-CX37Kです。

ワイドチルドケース・ 氷点下ストッカーケース

- ①手前を持ち上げて引き出す。
ワイドチルドケースフタ

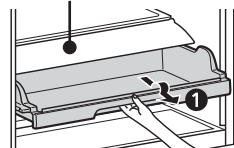

ワイドチルドケース

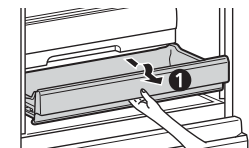

氷点下ストッカーケース

※取り出しにくいときはボトルポケットをはずしてからワイドチルドケースを取りはずしてください。
※ワイドチルドケースフタは取りはずせません。

警告



禁止

棚やポケットに強い衝撃を加えない
破損・落下により、ケガの原因になります。

注意



指示を守る

棚やポケットなどの取付け、
取りはずしは確実にする
取付けが不十分だとはずれて落下し、
ケガの原因になります。

ご使用の前に

使いかた

お手入れ

困ったときに

お手入れ 自動製氷機

水アカ、カビなどの発生を防ぐため、定期的にお手入れしてください。氷を作らないときは水を抜いてください。

※変形の原因となりますので、食器洗い乾燥機は使用しないでください。

週に1度 給水タンク・浄水フィルター

水の種類によってカビ・水アカ・ぬめりが発生しやすいときは、週に2、3度お手入れしてください。

1 給水タンクを取り出し、フタをはずして水洗いする。
給水タンクの耐熱温度は60℃です。

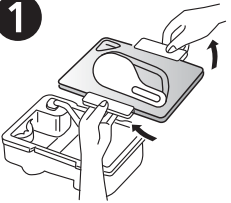

2 浄水フィルター 浄水フィルターをはずして水洗いする。通常は交換不要です。ただし、次のような場合は交換してください。

- 水以外を入れるなどして目詰まりしたとき
- 破損したとき
- カビなどが発生したとき

お求めはお買上げの販売店にお問い合わせください。
(形名: MRPR-51FT)
希望小売価格: 1,320円(税込)
希望小売価格は2024年3月現在の価格です。



月に1度 給水ポンプ

1 タンクから引き抜く。

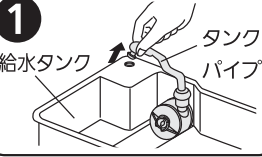

給水ポンプを組み立てるときのポイント
組立てが不十分なときは、製氷しなかったり音が大きくなる場合があります。

1 キャップのツメ部(①)は、給水ポンプの凸部(②)に回転して掛ける。
※内部にハネがあるか確認してください。

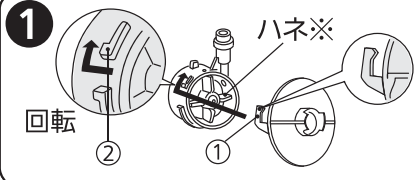

2 ポンプを回してはずす。

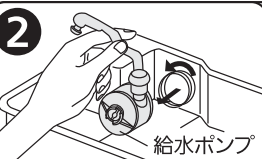

2 回転 給水タンク 給水ポンプは給水タンクへ確実に回転して取り付ける。

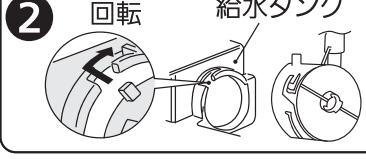

3 タンクパイプを引き抜き、キャップを回してはずし、ハネを取り出して水洗い。
※ハネは磁石でできています。異物がないように、きれいに水洗いしてください。



3 タンクパイプ 給水タンク タンクパイプを給水タンクの穴に差し込み、タンクパイプと給水ポンプをつなぐ。
※タンクパイプとパイプ接合部に異物がないか確認してください。

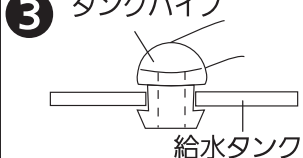

4 逆の手順で元に戻す。

月に1度 給水パイプ

1 給水タンク 給水パイプ



2 水受け部 給水パイプをはずす。
給水パイプがはずしにくい場合、水受け部の内側に指をかけて角部をはずしてから矢印の方向にひねってください。

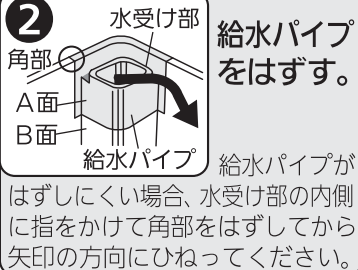

3 ホース部 給水パイプを引き抜き、流水で水洗いする。
水受け部とホース部は別々に分解することはできません。



4 元に戻す。
給水パイプは、A面とB面の段差がないように確実に押し込んでください。
給水タンクが浮くときは、給水パイプをセットし直してください。組み立てが不十分なとき、水漏れなど故障の原因になります。

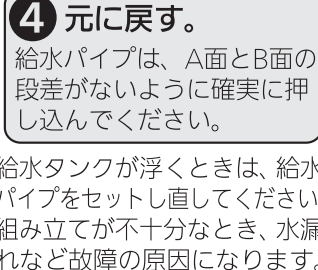

年に1~2度 製氷皿をそうじする(すすぎ洗い)

1 貯水コーナーの氷を取り出し、冷凍室のドアを閉める



3 冷蔵室奥の操作部の * を5秒以上押す(ピピッと鳴るまで)

- 急速冷凍ランプ(赤)が約1分間点滅します(給水タンクの水で製氷皿をすすぎます)。
- 点滅が終わって元の表示に戻ります。

2 給水タンクに水を入れ、取り付ける

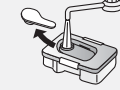

4 2、3回 **3** を繰り返す

5 フリージングケース(上)を取り出し、水や氷を捨てる
防音マットは捨てないでください。



おねがい

- 浄水フィルターのお手入れに漂白剤、洗剤などを使用しないでください。氷のにおいの原因になります。
- 給水タンク・フタのお手入れに塩素系漂白剤を使用するときは、その注意書きに従ってください。
- 給水ポンプはしっかり組み立ててください。不十分なときは、製氷しなかったり、音が大きくなる場合があります。
- 給水タンクのフタを確実に取り付けてください。不十分なときは、はずれて給水タンク落下の原因になります。

こんなときは (停電のとき、長期間使わないとき、運搬するとき、前後方向に移動させる ときアラーム音が鳴りやまないとき、急速冷凍ランプ(赤)が点滅しているとき)

停電のとき

・ドアの開け閉めを少なくし、新たに食品を保存することは避けてください。

長期間使わないとき (電源プラグを抜くとき)

- ①自動製氷機を清掃する。→ 11、14ページ
- ②電源プラグを抜く。
- ③庫内を清掃し、2～3日間ドアを開けて乾燥させる。

※乾燥が不十分だと、カビ、においの原因および冷却器腐食による冷媒漏れの原因になります。

運搬するとき

- ①給水タンク、製氷皿および貯氷コーナーの氷や水を捨てる。→ 11ページ
- ②保護具(軍手)を着用する。
- ③脚カバーをはずし、調整脚を回して床から浮かす。→ 5ページ
- ④電源プラグを抜く。
- ⑤排水口の下および冷蔵庫の背面下の角部に布を敷き、水受け用の高さ3cm程度の容器やトレイなどを上に置く。
※布は床への水のこぼれや床の傷つきを防止するためのものです。
- ⑥ゆっくりと後方に約30度以上傾け、背面下部の排水口から蒸発皿内の水を抜く(蒸発皿は外から見えません)。
※重いので2人以上で作業を行ってください。
※小さいお子さまや力に自信のない方は、作業をご遠慮いただき、運搬業者などにご相談ください。
- ⑦2人以上で、前面下部内側と背面上部の取っ手を持ち、静かに運ぶ。

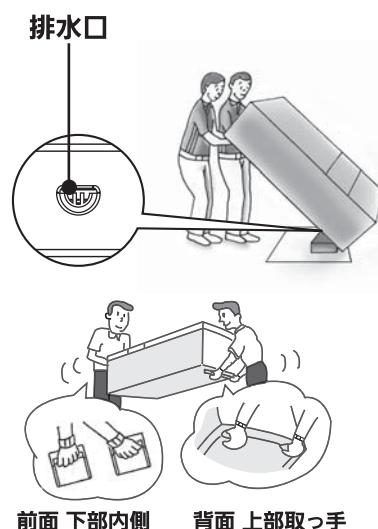

排水口
前面 下部内側 背面 上部取っ手

おねがい

- 横積みはしないでください。圧縮機の故障の原因となります。

おしらせ

- 周波数の切替えは不要です(50/60Hz共用)。
- 運搬中に冷凍室奥の冷却器から霜が溶け出して、水がこぼれるおそれがあります。
電源プラグを抜いてから霜が溶けるまで1日程度かかることがあります。

注意



指示を守る

運搬するときは、
保護具を着用し運搬用
取っ手または
指示された部分を持つ
他の部分を持つと
ケガの原因になります。

前後方向に移動させるとき

- ①保護具(軍手)を着用する。
- ②脚カバーをはずし、調整脚を回して床から浮かす。→ 5ページ
- ③床を傷つけないためにキャスターおよび後部の脚の下に床の保護材を敷く。
- ④前後方向に移動させる。

※前後方向以外の移動は床を傷つけるおそれがあります。必ず保護材を敷いてください。

アラーム音が鳴りやまないとき

各ドアがすき間なく閉まっているかを、確認してください。
鳴りやまないときは、異常が発生している可能性があり、点検が必要です。
お買上げの販売店または、ご相談窓口にご連絡ください。→ 19ページ

アラーム音(ピピッの連続音)をとめるとき

修理までの間、一時的にアラーム音をとめることができます。

冷蔵室奥の操作部の ***** (急速冷凍スイッチ)を5秒以上押す。

※左記の操作をしてもアラーム音が鳴りやまないときや、定期的に鳴り続けるときは、周辺の機器もあわせて確認してください。

急速冷凍ランプ(赤)が点滅しているとき

→ 11ページ

ご使用の前に

使いかた

お手入れ

困ったときに

故障かな?と思ったら

お問合せや修理依頼の前に、次のことをご確認ください。

それでも具合の悪いときは、すぐにお買上げの販売店などにご連絡ください。→ 19ページ

特に使い始めや夏場に多いお問い合わせ

全く冷えない!

- ・使い始めは冷えるまで時間がかかります。夏場は十分冷えるまで、24時間以上かかることもあります。
→ 5ページ
- ・電源プラグが抜けたり、ブレーカーが落ちていないかお確かめください。

外側が熱くなる!

- ・設置直後や夏場は特に外側が熱くなります(約50~60℃)。これは側面や天井に放熱・露付防止パイプがあるためです。冷やすために必要な機能で異常ではありません。
- ・下部には放熱用ファンがあり、温風が出ることがあります。

放熱パイプ

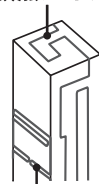

露付防止パイプ

	こんなとき	お確かめください	こうしてください。こんな理由です。
冷えかた	よく冷えない 製水量が少ない 氷が溶ける	①設置直後ではありませんか。	十分に冷えるまで4~5時間、夏場は24時間かかることがあります。
		②温度設定が「弱」ではありませんか。	温度設定を「中」や「強」にしてください。→ 9ページ
		③冷気の流れを妨げていませんか。またドアをひんぱんに開けたり、食品などを挟み、半ドアになっていませんか。	食品の間にすき間をあけ、棚からはみ出したり、引出しの天井に当たる食品を取り除いてください。しばらくドアの開け閉めを控えめにしてください。
		④周囲にすき間がなかったり、日が当たっているなど、放熱を妨げていませんか。	周囲にすき間をあけるなど、正しく設置されているかご確認ください。→ 4ページ
	冷蔵室・野菜室の食品が凍結する	①冷蔵室の温度設定が「強」または「チルド」になっていませんか。	冷蔵室の温度設定を「中」や「弱」にしてください。→ 9ページ
		②水分が多い食品を棚の奥に保存していませんか。	豆腐・野菜・果物など、水分の多い食品や飲み物は棚の手前側やドアポケットに置いてください。また、低脂肪、低糖の食品は凍りやすいことがあります。
③周囲温度が5℃以下ではありませんか。		冷蔵室・野菜室の食品が凍ることがあります。温度設定を「弱」にすると凍りにくくなります。→ 9ページ	
氷点下保存	氷点下ストッカー ルーム内の食品が凍る	①「氷点下保存」の設定をしていますか。	「氷点下保存」は食品を凍らせずに保存します。「氷点下保存」の設定をしてください。→ 7ページ
		②周囲温度が5℃以下ではありませんか。	氷点下ストッカールームの食品が凍ることがあります。
		③冷蔵室の温度設定が「強」または「チルド」になっていませんか。	氷点下保存が「強」設定の場合は解除し、冷蔵室の温度を「弱」側にしてください。→ 7, 9ページ
		④水分が多く凍りやすい食品を入れていませんか。	水分の多い食品や凍りやすい食品は冷蔵室の棚の手前側やドアポケットに置いてください。また、低脂肪、低糖の食品は凍ることがあります。
	氷点下ストッカー ルームが冷えない	①室温が上がるのは一時的ではありませんか。	氷点下保存で食品を凍らせずに保存するため、一時的に室温が上がるがあります。→ 7ページ
		②温度設定が高めになっていませんか。	氷点下保存を「強」に設定し、冷蔵室の温度を「強」側にしてください。→ 7, 9ページ
		③冷気の流れを妨げていませんか。	吹出口付近を食品でふさがないでください。また、ケースより高く積み上げないでください。
		④食品が凍らないのですか。	「氷点下保存」は食品を凍らせずに保存します。
自動製氷	氷ができない タンクの水が減らない	①設置直後ではありませんか。	製氷は十分に冷えてから始まります。冷えるまで4~5時間、夏場は氷ができるまで24時間以上かかることがあります。
		②貯氷コーナーに食品やアイスサーバーなど放置されていませんか。また、氷をならしましたか。	貯氷コーナーから食品などを取り除いてください。「氷がいっぱいある」と判断します。また、氷は手前まで平らにならしてください。
		③製氷の設定が「製氷停止」になっていませんか。(2つのランプが約10秒ごとに点滅)	2つのボタンを同時に5秒以上押し、「製氷停止」を解除してください。→ 10ページ
		④給水タンクに給水ポンプとタンクパイプが正しく取り付けられていますか。	取付けを確認してください。特に、タンクパイプは給水タンクに浮きなく取り付けてください。→ 14ページ

故障かな?と思ったら (つづき)

	こんなとき	お確かめください	こうしてください。こんな理由です。
自動製氷	給水タンク・給水パイプが凍る	①給水パイプと給水タンク、またタンクパイプがすき間なく取り付けられていますか。	給水タンク周囲の取付けを確認してください。すき間があると、冷気が漏れ、水が凍ることがあります。 → 14ページ
	氷が小さい 氷がくっつく	①長時間、氷を貯氷コーナーに入れたままにいませんか。	長時間、貯氷コーナーに入れたままの氷は小さくなったり、くっついたりします(昇華という現象です)。氷を使わないときは、一度氷を捨て製氷停止にすることをおすすめします。→ 9、11ページ
		②給水タンクに水が十分に入っていますか。	1回の製氷数が少なくなることがあります。給水タンクに水を入れてください。→ 10ページ
氷に凸がある 2~3個つながる	—	製氷皿に均一に水を流す水路があるためです。給水タンクには満水位置マーク以上水を入れしないでください。	
音	カタカタと音がする	①周囲の物品が冷蔵庫に接触していませんか。	周囲にすき間をあけてください。物品や壁に冷蔵庫が接触していると、音がすることがあります。
	音が大きい 気になる音がする (右のような音は異常ではありません)	①音が急に大きくなる。音色が変わる。	お使い始め、暑いとき、ドアの開け閉めが多いなどのときに高速運転に切り替わり、強い力で冷やします。
		②ドアを閉めたときに“ブーン”と音がする。	冷却ファンモーターが始動し送風する音です。
		③ドアを開けたときに時々、庫内から“ピシッ”などのきしむ音がする。	中に暖かい空気が入り、プラスチックが膨張したために発生する音です。
		④時々“ジュー”や“ポコポコ”(沸騰音)や“シャー”と水の流れる音がする。	冷媒の流れる音です。
		⑤電源を入れたあとや、時々(1~2時間ごと)“ウィーン・ゴトゴト”、“グッ、ギュイン”と音がする。	自動製氷機の音です。給水タンクに水がないときや製氷停止中でも、1~2時間ごとに自動製氷機とポンプの音がします。
⑥運転音を大きく感じる。	運転音の大きさは、設置環境や運転状態でかわります。また時間帯による周囲の音の変化や感覚の個人差によって印象が異なります。		
ドア	ドアが閉まらない ドアが開きやすい	①ドアが庫内の食品やケースに当たっていませんか。食品を詰め過ぎていませんか。	ドアを閉めたとき当たらないように収納してください。冷蔵庫では棚の上に収め、引出しドアでは開け閉めで天井をこすらない程度に収めてください。
		②引出しドアのケースの奥に食品が落ちていたり、本体とドアの間にもものを挟んだりしていませんか。	挟まっているものを取り除いてください。食品の他、周囲の電源コード・ビニール袋などをドアに挟まないようにしてください。→ 8ページ
		③設置にがたつきはありませんか。調整脚は床についていますか。	調整脚を回して下げ、本体の前側をやや上げ気味にするとドアが閉まりやすくなります。→ 5ページ
ドアを閉めると他のドアが開く	—	異常ではありません。各室は冷気の通り道でつながっているため、ドアを閉める風圧で他のドアが一瞬開いたり浮いたりすることがあります。	
アラーム音が鳴る	①ドアが閉まっているか、今一度お確かめください。	「ドアアラームが鳴るとき」「アラーム音が鳴りやまないとき」をご確認ください。→ 9、15ページ	
露・霜	外側や庫内に露が付く 冷凍室に霜が付く 床に水がたれる	①ドアをひんぱんに開けたり、すき間ができていませんか。	湿度が高いとドアを開けたあと空気中の水分が冷やされ霜や露がつきやすくなりますが異常ではありません。ドアを開ける回数を少なくしてください。ドアにすき間ができないように閉めてください。
		②雨天など高温なときではありませんか。	一時的に露がつくことがありますが異常ではありません。乾いた布で拭いてください。また冷凍室に霜がつきやすくなります。
その他	透明部品などに傷のような線がある	①細い線で、表面上は両側に段差のない状態ですか。	プラスチックの成型時にできる跡です。樹脂が流れた合わせ目にできます。傷ではありません。
	テレビなどに雑音が入る	①テレビなどの機器の近くに冷蔵庫を設置していませんか。	テレビなどの機器から離して設置してください。
		②アンテナ線の引込口の近くから冷蔵庫の電源をとっていませんか。	電源は単独で使用し、アースを取り付けることをおすすめします。
においが気になる (食品・氷)	①においの強い食品を密閉せずに入れていませんか。	においが強い食品は包装して保存してください。脱臭装置でとりきれない場合があります。	
	②給水タンクは定期的にお手入れをしていますか。	定期的にお手入れしてください。→ 14ページ	

ご使用の前に

使いかた

お手入れ

困ったときに

仕様/付属品

種 類	名	冷 凍	冷 蔵 庫	
形		MR-CX33K	MR-CX37K	
定格内容積	全体（リットル）	330L	365L	
	冷 蔵 室	180<142>L	215<168>L	
		うちワイドチルド	<10>L	<10>L
		うち氷点下ストッカーーム	<7>L	<7>L
	冷凍室[フォースター]	80<53>L	80<53>L	
野 菜 室	70<41>L	70<41>L		
外形寸法	高 さ	1698mm	1820mm	
	幅	600mm	600mm	
	奥 行	656mm	656mm	
質 量		63kg	66kg	
定格電圧・周波数	100V・50/60Hz共用			
電動機定格消費電力	97/97W			
電熱装置定格消費電力	140/140W			
霜取り制御装置のタイプ	可変式			
最長霜取り間隔（Δtd-max）	72.0/72.0時間		72.0/72.0時間	
最短霜取り間隔（Δtd-min）	11.5/11.5時間		11.5/11.5時間	
消費電力量	冷蔵室ドアの内側に表示してあります。			
電源コード	2.25m			

■定格内容積は、日本産業規格（JIS C 9801-3:2015）に基づき、庫内の温度制御に必要でない庫内部品（棚やケースなど）をはずした状態で算出したものです。

■冷蔵室ごと（例えば、冷蔵室・冷凍室・野菜室など）に、定格内容積と併せ食品収納スペース（冷蔵室ごとの実際に食品を収納することができる空間の容積）の目安を < > 内に表示しています。

■ [] 内は、消費電力量試験での各室の目標温度の区分を示します。目標温度の区分は日本産業規格（JIS C 9801-1:2015 および 9801-3:2015）に定められています。



J-Moss（JIS C 0950:2021）の規定に基づき、対象となる6物質（鉛、水銀、カドミウム、六価クロム、PBB、PBDE）の含有についての情報を公開しています。詳しくはホームページをご覧ください。
www.MitsubishiElectric.co.jp/jmoss/

	付 属 品 名	個 数	
		MR-CX33K	MR-CX37K
冷蔵室	ガラスシェルフ	1	2
	ワ ン ・ ツ ー 棚	1	1
	ワイドチルドケース	1	1
	氷点下ストッカーケース	1	1
	給水タンク（浄水フィルターつき）	1	1
	フリーポケット（大）	1	1
	フリーポケット（小）	1	1
	小物ポケット	—	1
	タマゴトレイ	1	1
	ボトルポケット	1	1
フリーケース（タマゴトレイつき）	1	1	
野菜室	野菜ケース	1	1
	野菜小物ケース	1	1
冷凍室	フリージングケース（上）	1	1
	フリージングケース（下）	1	1
	防音マット	1	1
	アイスサーバー	1	1
	脚カバ	1	1

上手に節電するには

ドアの開け閉めはできるだけすばやく

ドアをひんぱんに開けたり、長時間開けていると、冷気が外に逃げ、消費電力が高くなります。



食品を詰め込み過ぎない

食品を詰め込み過ぎると冷気の流れが悪くなり、庫内の食品が冷えにくくなります。



吹出口や吸込口をふさがない

冷気の通路をふさぐと、庫内の食品が冷えにくくなります。吹出口付近は温度が低くなることがあり、水分の多い食品は凍りやすくなります。

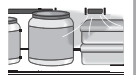

熱いものはよく冷ましてから

熱いままでは庫内の温度が上がり、他の食品の鮮度にも影響をおよぼします。



ノンフロン冷蔵庫

■この冷蔵庫にはノンフロン冷媒とノンフロン発泡断熱材を使用しています。ノンフロン冷媒（イソブタン）とノンフロン発泡断熱材（シクロペンタン）は、オゾン層を破壊せず、地球温暖化に対する影響が極めて小さい、地球環境に配慮した物質です。

冷凍室の性能について

この冷蔵庫の冷凍室の性能は ******* [フォースター] です。冷凍室の性能は日本産業規格 JIS C 9607 に定められた方法で試験したときの冷凍室内の冷凍負荷温度（食品温度）によって表示しています。

●冷凍食品の保存期間

冷凍食品の保存期間は、食品の種類、店頭での保存状態、冷蔵庫の使用条件などによって異なり、上の表の期間は一応の目安です。

記号	冷凍負荷温度（食品温度）	冷凍食品保存期間の目安
*** [フォースター]	-18℃以下	約3か月

霜取り

霜取りの操作と霜取りの水の処置は不要です。

庫内温度をはかる

冷蔵庫は、JISに基づいて厳重な品質管理のもとで生産していますが、庫内の温度は冷蔵庫の設置状態や外気温、使用条件などにより変化します。しかし、中の食品は8割前後が水分であるため、比熱が大きく、その温度は空気のように大きく変化はしません。したがって一般の空気温度をはかる温度計は変化の少ない食品温度の正確な測定ができません。一般のアルコール温度計で冷蔵庫内の食品相当温度をはかる場合は、冷蔵庫中段の棚の中央に約100mLの水を入れた容器を置き、感温部を水中に3時間程度浸しておきますと、食品に近い温度が得られます。

●庫内温度はドアの開け閉めが少ない夜間などに温度計を入れ、翌朝最初にドアを開けたとき（温度が安定したとき）に測定してください。

保証とアフターサービス

保証書(別添付)

- 「保証書」は、「お買上げ日・販売店名」などの記入をお確かめのうえ、販売店からお受け取りください。
- 内容をよくお読みのあと、大切に保存してください。
- なお、食品の補償等、製品修理以外の責はご容赦ください。
- 保証期間(お買上げ日より)

5年間	圧縮機、冷却器、放熱器、ドライヤー、毛細管、蒸発板等冷媒ガスが流れる部分、冷気循環用ファンおよびファンモーター
1年間	その他

- 保証期間内でも有料になることがありますので、「保証書」をよくお読みください。

補修用性能部品の保有期間

- 当社は、この冷蔵庫の補修用性能部品を製造打切り後9年保有しています。
- 補修用性能部品とは、その製品の機能を維持するために必要な部品です。

ご不明な点や修理に関するご相談は

- お買上げの販売店か下記の「三菱電機ご相談窓口・修理窓口」にご相談ください。

修理を依頼されるときは

- 「故障かな?と思ったら」(16~17ページ)にしたがってお調べください。なお、不具合があるときは、お買上げの販売店にご連絡ください。異常時(焦げくさいなど)は電源プラグを抜いてください。

- 保証期間中は修理に際しましては、「保証書」をご提示ください。「保証書」の規定にしたがって販売店が出張修理させていただきます。
- 保証期間が過ぎているときは修理すれば使用できるときには、ご希望により有料にて修理させていただきます。
- 点検・診断のみでも有料となることがあります。
- 修理料金は技術料+部品代(+出張料)などで構成されています。
 - 技術料…点検、診断や故障した製品を正常に修復するための料金です。
 - 部品代…修理に使用した部品代金です。
 - 出張料…製品のある場所へ技術員を派遣する費用(出張料)です。駐車場の費用を別途いただく場合があります。
- ご連絡いただきたい内容

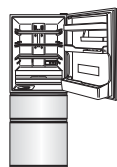

- 品名 三菱ノンフロン冷凍冷蔵庫
※ノンフロンであることをお伝えください。
- 形名 冷蔵庫ドアの内側に表示 → 6ページ
※記載されている形名を末尾までお伝えください。
- お買上げ日 年 月 日
- 故障の状況 (できるだけ具体的に)
- ご住所(付近の目印なども)
- お名前・電話番号・訪問希望日

- この製品は、日本国内用に設計されていますので、国外では使用できません。また、アフターサービスもできません。

ご相談窓口・修理窓口のご案内(家電品)

取扱い・修理のご相談は、まずお買上げの販売店へ

- お買上げの販売店にご依頼できない場合(転居や贈答品など)は、**各窓口**へお問い合わせください。

■お問合せ窓口におけるお客様の個人情報のお取り扱いについて

- 三菱電機株式会社は、お客様からご提供いただきました個人情報は、下記のとおり、お取り扱いします。
- お問合わせ(ご依頼)いただいた修理・保守・工事および製品のお取り扱いに関連してお客様よりご提供いただいた個人情報は、本目的ならびに製品品質・サービス品質の改善、製品情報のお知らせに利用します。
 - 上記利用目的のために、お問合わせ(ご依頼)内容の記録を残すことがあります。
 - あらかじめお客様からご了解をいただいている場合および下記の場合を除き、当社以外の第三者に個人情報を提供・開示することはありません。
 - 上記利用目的のために、弊社グループ会社・協力会社などに業務委託する場合。
 - 法令等の定める規定に基づく場合。
 - 個人情報に関するご相談は、お問合わせをいただきました窓口にご連絡ください。

ご相談窓口 家電品の購入相談・取扱い方法

受付時間365日24時間

●三菱電機お客さま相談センター

フリーダイヤル 0120-139-365 (無料)
 平日 9:00~19:00
 土・日・祝・弊社休日 9:00~17:00
 上記以外の時間は受付のみ可能です。
 〒154-0001 東京都世田谷区池尻 3-10-3

携帯電話の場合

TEL 0570-077-365 (有料)

FAX 0570-088-365 (有料)

フリーダイヤル・ナビダイヤルをご利用いただけない場合は
 TEL 03-3414-9655 FAX 03-3413-4049

修理窓口 家電品の修理の問合せ・修理の依頼

受付時間365日24時間

●三菱電機修理受付センター

パソコン・スマートフォン
www.melco.co.jp/support/
 こちらから簡単にアクセスできます。
 フリーダイヤル 0120-56-8634 (無料)



携帯電話の場合

TEL 0570-01-8634 (有料)

FAX 0570-03-8634 (有料)

- 所在地、電話番号などについては変更になることがありますので、あらかじめご了承ください。
- 電話番号をお確かめのうえ、お間違えのないようにおかけください。

K22A

ご使用の前に

使いかた

お手入れ

困ったときに

「ご購入製品の登録」のご案内

この度は三菱電機製品をご購入いただき、誠にありがとうございます。
当社会員制サイト「CME (CLUB MITSUBISHI ELECTRIC)」で「ご購入製品の登録」をして
いただくと、製品に関するサポート情報や生活に役立つ情報などをご提供させていただきます。
この機会にぜひ「ご購入製品の登録」をお願いいたします。

登録方法 Webまたは二次元コードから登録することができます。

Webで登録

「三菱電機製品登録」で検索してください。

三菱電機製品登録 検索

もしくは、下記 URL より、当社会員制サイト
「CME (CLUB MITSUBISHI ELECTRIC)」にアクセス後、
[ご購入製品の登録]より、画面の指示に従ってご登録ください。

www.MitsubishiElectric.co.jp/club-me

- ・本サービスでは、携帯電話でのご利用は動作保証いたしかねます。
あらかじめご了承ください。
- ・登録には、メールアドレスが必要です。
- ・登録の際には形名と製造番号が必要となりますので、お手元に保証書をご用意ください。

二次元コードで登録

製品に貼付された二次元コードを読み取ると、
カンタンに登録サイトへ移動できます。

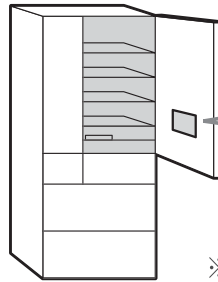

二次元コード



※アクセスできない場合は、お手数ですが
左記URLよりアクセスしてください。

スマートフォンで
カンタン登録

特典 1 購入履歴や製品に関する情報をまとめてチェック!

ご登録いただくと、お客様専用の『マイページ』が作成されます。マイページ
では、ご購入製品の情報を登録し、まとめて管理することができます。
さらに、登録した製品に関するサポート情報などをスムーズにご確認いた
だけます。

特典 2 『MEポイント』を貯める・使える!

ご購入製品を登録すると、プレゼントキャンペーンなどでお使いいただける
『MEポイント』をもれなくプレゼントいたします。

特典 3 お得な情報を受け取れる!

各種キャンペーン情報や、生活に
役立つ情報などをメールでお届け
いたします。
※メール配信は、ご希望される方のみ
に配信させていただきます。

三菱電機株式会社は、
お客様の個人情報を
保護することに
万全を期しています

当社は個人情報の取得にあたり、適法かつ公正な手段によって行い、不正な方法により取得しないことはもちろん、
個人情報の主体であるお客様から利用目的等の必要事項を当社ウェブサイトにも明示し、お客様の同意を得ます。
●当社の個人情報保護方針については www.MitsubishiElectric.co.jp/privacy/ をご覧ください。
●当社が保有する個人情報の取扱い、安全対策等及び当社が開設しているウェブサイトでは、クッキー等により
ウェブサイト上から個人情報を取得する場合があります。詳しくは、www.MitsubishiElectric.co.jp/privacy/
をご覧ください。

*本サービスはウェブサイトを通じて各種情報をお届けするものであり、メーカー保証および各種サポートは、本サービスへの登録
の有無に関わらず行っております。

静 2301

愛情点検

●長年ご使用の冷蔵庫の点検を!



こんな症状は
ありませんか

- 電源コード、電源プラグが異常に熱い。
- 電源コードに深いキズや変形がある。
- 焦げくさいにおいがする。
- 冷蔵庫床面にいつも水がたまっている。
- ビリビリと電気を感ずる。
- その他の異常や故障がある。

ご使用
中止

故障や事故防止のため、
コンセントから電源プラグ
をはずして、必ず販売店に
点検・修理をご相談ください。

廃棄時に ご注意ください。

2001年4月施行の家電リサイクル法では、お客さまがご使用済みの「冷蔵庫」を廃棄される場合は、収集・運搬料金と再商
品化等料金(リサイクル料金)をお支払いいただき、対象品を販売店や市町村に適正に引き渡すことが求められています。

お客さまメモ
サービスを依頼される
ときに便利です。

お買上げ日

年 月 日

販売店名

電話()

三菱電機株式会社

静岡製作所 〒422-8528 静岡市駿河区小鹿3丁目18番1号



NZ79G051H01 2024年3月